

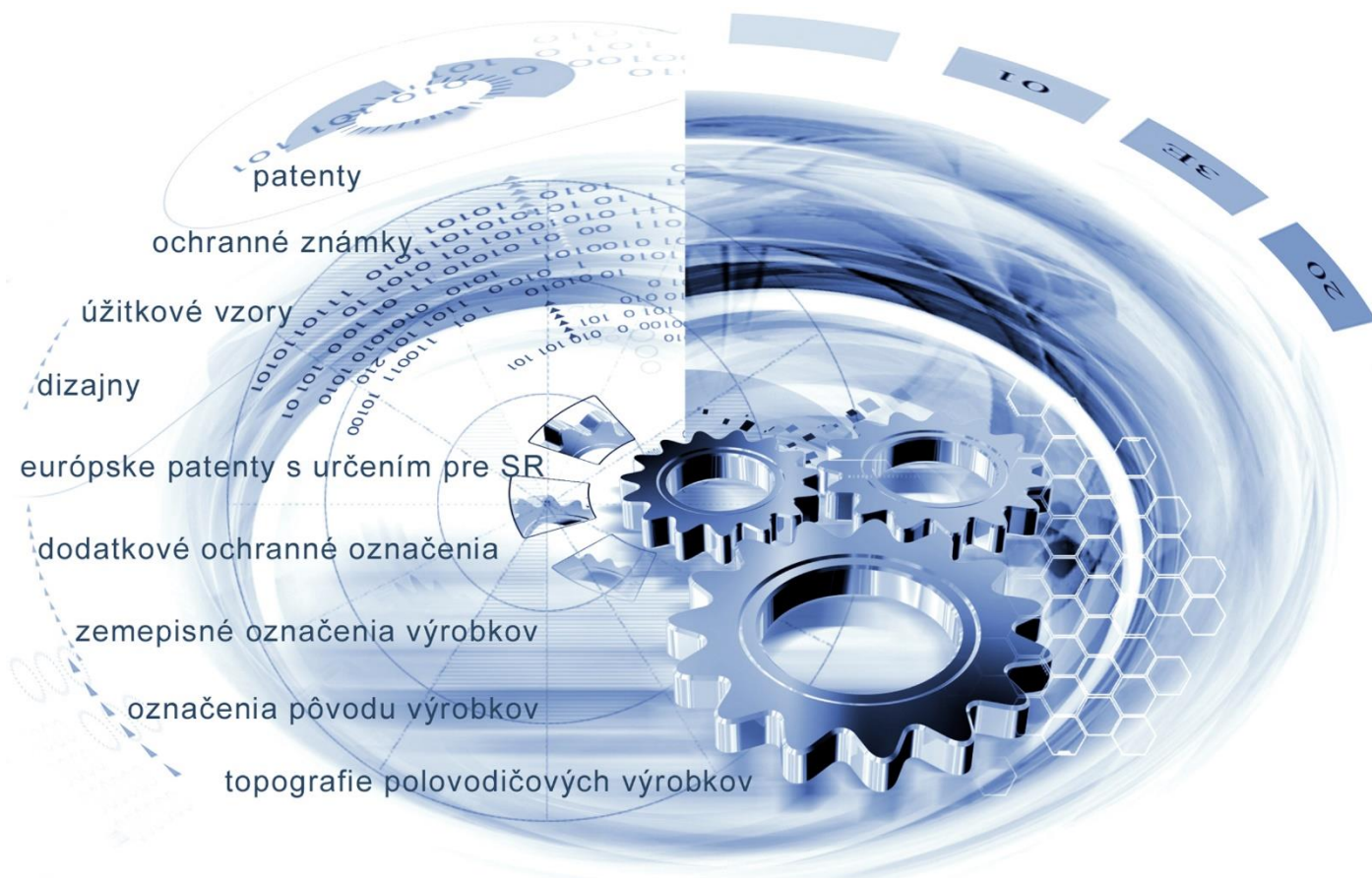

ÚRAD
PRIEMYSELNÉHO VLASTNÍCTVA
SLOVENSKEJ REPUBLIKY



VESTNÍK

Úradu priemyselného vlastníctva Slovenskej republiky

ISSN 2453-7551

20/2021

27. október 2021

OBSAH

Patenty	5
Európske patenty s určením pre Slovenskú republiku	12
Dodatkové ochranné osvedčenia	45
Úžitkové vzory	50
Dizajny	59
Ochranné známky	67

CONTENTS

Patents	5
European Patents with Designation for the Slovak Republic	12
Supplementary Protection Certificates	45
Utility Models	50
Designs	59
Trade Marks	67

**Dvojpísmenové kódové označenia krajín a medzinárodných organizácií
(Štandard WIPO ST. 3)**

AD Andorra	EA Eurázijská patentová organizácia (EAPO)	KE Keňa
AE Spojené arabské emiráty	EC Ekvádor	KG Kirgizsko
AF Afganistan	EE Estónsko	KH Kambodža
AG Antigua a Barbuda	EG Egypt	KI Kiribati
AI Anguilla	EH Západná Sahara	KM Komory
AL Albánsko	EM Úrad Európskej únie pre duševné vlastníctvo (EUIPO) ²	KN Svätý Krištof a Nevis
AM Arménsko	EP Európsky patentový úrad	KP Kórejská ľudovodemokratická republika (KĽDR)
AO Angola	ER Eritrea	KR Kórejská republika
AP Africká regionálna organizácia duševného vlastníctva (ARIPO)	ES Španielsko	KW Kuvajt
AR Argentína	ET Etiópia	KY Kajmanie ostrovy
AT Rakúsko	EU Európska únia	KZ Kazachstan
AU Austrália		
AW Aruba		LA Laos
AZ Azerbajdžan	FI Fínsko	LB Libanon
	FJ Fidži	LC Svätá Lucia
BA Bosna a Hercegovina	FK Falklandy	LI Lichtenštajnsko
BB Barbados	FO Faerské ostrovy	LK Srí Lanka
BD Bangladéš	FR Francúzsko	LR Libéria
BE Belgicko		LS Lesotho
BF Burkina	GA Gabon	LT Litva
BG Bulharsko	GB Spojené kráľovstvo	LU Luxembursko
BH Bahrajn	GC Patentový úrad Rady pre spoluprácu arabských štátov Perzského zálivu (GCC)	LV Lotyšsko
BI Burundi		LY Líbya
BJ Benin	GD Grenada	MA Maroko
BM Bermudy	GE Gruzínsko	MC Monako
BN Brunej	GG Guernsey	MD Moldavsko
BO Bolívia	GH Ghana	ME Čierna Hora
BQ Bonaire, Svätý Eustach a Saba	GI Gibraltár	MG Madagaskar
BR Brazília	GL Grónsko	MK Severné Macedónsko
BS Bahamy	GM Gambia	ML Mali
BT Bhután	GN Guinea	MM Mjanmarsko
BV Bouvetov ostrov	GQ Rovníková Guinea	MN Mongolsko
BW Botswana	GR Grécko	MO Macao, Čína
BX Úrad Beneluxu pre duševné vlastníctvo (BOIP) ¹	GS Južná Georgia a Južné Sandwichove ostrovy	MP Severné Mariány
BY Bielorusko	GT Guatemala	MR Mauritánia
BZ Belize	GW Guinea-Bissau	MS Montserrat
	GY Guyana	MT Malta
CA Kanada		MU Maurícius
CD Kongo (býv. Zair)	HK Hongkong, Čína	MV Maldivy
CF Stredoafriická republika	HN Honduras	MW Malawi
CG Kongo	HR Chorvátsko	MX Mexiko
CI Pobrežie Slonoviny	HT Haiti	MY Malajzia
CK Cookove ostrovy	HU Maďarsko	MZ Mozambik
CL Čile		
CM Kamerun	CH Švajčiarsko	NA Namíbia
CN Čína		NE Niger
CO Kolumbia	IB Medzinárodný úrad Svetovej organizácie duševného vlastníctva (WIPO)	NG Nigéria
CR Kostarika		NI Nikaragua
CU Kuba	ID Indonézia	NL Holandsko
CV Kapverdy	IE Írsko	NO Nórsko
CW Curacao	IL Izrael	NP Nepál
CY Cyprus	IM Man	NR Nauru
CZ Česko	IN India	NZ Nový Zéland
	IQ Irak	
DE Nemecko	IR Irán	OA Africká organizácia duševného vlastníctva (OAPI)
DJ Džibutsko	IS Island	OM Omán
DK Dánsko	IT Taliansko	
DM Dominika		
DO Dominikánska republika	JE Jersey	
DZ Alžírsko	JM Jamajka	
	JO Jordánsko	
	JP Japonsko	

PA	Panama	TC	Turks a Caicos	XN	Nordický patentový inštitút (NPI)
PE	Peru	TD	Čad	XU	Medzinárodná únia pre ochranu nových odrôd rastlín (UPOV)
PG	Papua-Nová Guinea	TG	Togo	XV	Vyšehradský patentový inštitút (VPI)
PH	Filipíny	TH	Thajsko	XX	Neznáme štáty, iné subjekty alebo organizácie
PK	Pakistan	TJ	Tadžikistan	YE	Jemen
PL	Poľsko	TL	Východný Timor	ZA	Južná Afrika
PT	Portugalsko	TM	Turkménsko	ZM	Zambia
PW	Palau	TN	Tunisko	ZW	Zimbabwe
PY	Paraguaj	TO	Tonga		
QA	Katar	TR	Turecko		
OZ	Úrad Spoločenstva pre odrody rastlín (CPVO)	TT	Trinidad a Tobago		
		TV	Tuvalu		
		TW	Taiwan		
		TZ	Tanzánia		
RO	Rumunsko	UA	Ukrajina		
RS	Srbsko	UG	Uganda		
RU	Ruská federácia	US	Spojené štáty, USA		
RW	Rwanda	UY	Uruguaj		
		UZ	Uzbekistan		
SA	Saudská Arábia	VA	Vatikán		
SB	Šalamúnove ostrovy	VC	Svätý Vincent a Grenadíny		
SC	Seychely	VE	Venezuela		
SD	Sudán	VG	Britské Panenské ostrovy		
SE	Švédsko	VN	Vietnam		
SG	Singapur	VU	Vanuatu		
SH	Svätá Helena	WO	Svetová organizácia duševného vlastníctva (WIPO)		
SI	Slovinsko	WS	Samoa		
SK	Slovenská republika				
SL	Sierra Leone				
SM	San Maríno				
SN	Senegal				
SO	Somálsko				
SR	Surinam				
SS	Južný Sudán				
ST	Svätý Tomáš a Princov ostrov				
SV	Salvádor				
SX	Svätý Martin				
SY	Sýria				
SZ	Eswatini				

Poznámky:

¹ Zahŕňa Belgicko, Holandsko a Luxembursko, v niektorých výstupoch úradu sa môže vyskytovať názov Benelux, napr. v súvislosti s uvádzaním údajov alebo informácií o ochranných známkach alebo dizajnoch určených pre krajiny Beneluxu (medzinárodné zápisy podľa Madridského alebo Haagskeho systému).

² V niektorých výstupoch úradu sa môže vyskytovať názov Európska únia, napr. v súvislosti s uvádzaním údajov alebo informácií o ochranných známkach alebo dizajnoch určených pre územie Európskej únie (medzinárodné zápisy podľa Madridského alebo Haagskeho systému).

ČASŤ

PATENTY

Kódy na označovanie jednotlivých druhov dokumentov (Štandard WIPO ST. 16)

- | | |
|---|--|
| <p>A3 Zverejnené patentové prihlášky podľa zákona č. 435/2001 Z. z. o patentoch, dodatkových ochranných osvedčeniach a o zmene a doplnení niektorých zákonov (patentový zákon) v znení neskorších predpisov</p> | <p>B6 Udelené patenty podľa zákona č. 435/2001 Z. z. o patentoch, dodatkových ochranných osvedčeniach a o zmene a doplnení niektorých zákonov (patentový zákon) v znení neskorších predpisov</p> |
| | <p>B7 Zmenené znenia patentových spisov podľa zákona č. 435/2001 Z. z. o patentoch, dodatkových ochranných osvedčeniach a o zmene a doplnení niektorých zákonov (patentový zákon) v znení neskorších predpisov</p> |

Číselné kódy na označovanie bibliografických údajov (Štandard WIPO ST. 9)

- | | |
|--|---|
| <p>(11) Číslo dokumentu
(21) Číslo prihlášky
(22) Dátum podania prihlášky
(31) Číslo prioritnej prihlášky
(32) Dátum podania prioritnej prihlášky
(33) Krajina alebo regionálna organizácia priority
(40) Dátum zverejnenia prihlášky
(45) Dátum oznámenia o sprístupnení dokumentu
(51) Medzinárodné patentové triedenie
(54) Názov
(57) Anotácia</p> | <p>(62) Číslo pôvodnej prihlášky v prípade vylúčenej prihlášky
(67) Číslo pôvodnej prihlášky úžitkového vzoru v prípade odbočenia
(71) Meno (názov) prihlasovateľa (-ov)
(72) Meno pôvodcu (-ov)
(73) Meno (názov) majiteľa (-ov)
(74) Meno (názov) zástupcu (-ov)
(86) Číslo podania medzinárodnej prihlášky podľa PCT
(87) Číslo zverejnenia medzinárodnej prihlášky podľa PCT
(96) Číslo podania európskej patentovej prihlášky
(97) Číslo zverejnenia európskej patentovej prihlášky alebo vydania európskeho patentového spisu</p> |
|--|---|

Poznámka:

Symbyoly medzinárodného patentového triedenia uvedené v tomto vestníku zodpovedajú vydaniu 2021.01 Medzinárodného patentového triedenia s platnosťou od 1. januára 2021. Na patentových dokumentoch zverejňovaných úradom a vo vestníku úradu budú v roku 2021 uvádzané iba symbyoly hlavných skupín MPT 2021.01. V databázach úradu, vo webregistroch na internete a v ostatných výstupoch úradu budú zverejňované údaje týkajúce sa patentov a úžitkových vzorov vrátane ich prihlášok so symbolmi úplnej verzie MPT 2021.01.

Kódy na označovanie záhlaví oznámení publikovaných vo Vestníku ÚPV SR (Štandard WIPO ST. 17)

Zverejnené patentové prihlášky

- BA9A** Zverejnené patentové prihlášky
FA9A Zastavené konania o patentových prihláškach na žiadosť prihlasovateľa
FB9A Zastavené konania o patentových prihláškach
FC9A Zamietnuté patentové prihlášky
FD9A Zastavené konania pre nezaplatenie poplatku
GB9A Prevody a prechody práv na patentové prihlášky
GD9A Licenčné zmluvy registrované alebo udelené na patentové prihlášky
GD9A Ukončenie platnosti licenčných zmlúv na patentové prihlášky
PD9A Zmeny dispozičných práv na patentové prihlášky (zálohy)
PD9A Zmeny dispozičných práv na patentové prihlášky (ukončenie zálohov)
QA9A Ponuky licencií na patentové prihlášky
QA9A Späťvzatia ponúk licencií na patentové prihlášky
RD9A Exekúcie na patentové prihlášky
RF9A Ukončenie exekúcií na patentové prihlášky
RL9A Prepis prihlasovateľa patentovej prihlášky (na základe rozhodnutia súdu)
RL9A Súdne spory o právo na patentové prihlášky
RL9A Ukončenie súdnych sporov o právo na patentové prihlášky

Udelené patenty

- FG4A** Udelené patenty
DC4A Zmenené znenia patentových spisov
MA4A Zaniknuté patenty vzdaním sa
MC4A Zrušené patenty
MG4A Čiastočne zrušené patenty
MK4A Zaniknuté patenty uplynutím doby platnosti
MM4A Zaniknuté patenty pre nezaplatenie udržiavacích poplatkov
PC4A Prevody a prechody práv na patenty
PD4A Zmeny dispozičných práv na patenty (zálohy)
PD4A Zmeny dispozičných práv na patenty (ukončenie zálohov)
QA4A Ponuky licencií na patenty
QA4A Späťvzatia ponúk licencií na patenty
QB4A Licenčné zmluvy registrované alebo udelené na patenty
QC4A Ukončenie platnosti licenčných zmlúv na patenty
RD4A Exekúcie na patenty
RF4A Ukončenie exekúcií na patenty
RL4A Prepis majiteľa patentu (na základe rozhodnutia súdu)
RL4A Súdne spory o právo na patenty
RL4A Ukončenie súdnych sporov o právo na patenty
SB4A Patenty zapísané do registra po odtajnení

Opravy a zmeny

Opravy v patentových prihláškach

HA9A Doplnenie pôvodcu (-ov)
HB9A Opravy mien
HC9A Zmeny mien
HD9A Opravy adries
HE9A Zmeny adries
HF9A Opravy dátumov
HG9A Opravy zatriedenia podľa MPT
HH9A Opravy chýb alebo zmeny všeobecne

Opravy v udelených ochranných dokumentoch

TA4A Doplnenie pôvodcu (-ov)
TB4A Opravy mien
TC4A Zmeny mien
TD4A Opravy adries
TE4A Zmeny adries
TF4A Opravy dátumov
TG4A Opravy zatriedenia podľa MPT
TH4A Opravy chýb alebo zmeny všeobecne

BA9A

Zverejnené patentové prihlášky

(21)	(51)
38-2020	A61M 16/00
41-2020	A62B 7/00
42-2020	A62B 7/00
45-2020	B23B 31/00
50021-2020	A61M 5/00

(51) **A61M 5/00, A61B 5/00, G16H 20/00, H04L 12/00**

(21) **50021-2020**

(22) 17.4.2020

(71) Technická univerzita v Košiciach, Košice, SK;

(72) Oravec Milan, prof. Ing., PhD., Nová Lesná, SK; Glatz Juraj, Ing., PhD., Vysoké Tatry, SK; Majlingová Andrea, doc. Ing., PhD., Zvolen, SK;

(54) **Zariadenie na monitorovanie prietoku infúzneho roztoku a hodnôt krvného tlaku**

(57) Zariadenie na monitorovanie prietoku infúzneho roztoku a hodnôt krvného tlaku je tvorené prvkom (1) snímania krvného tlaku, analytickým prvkom (2) na sledovanie nárastu alebo poklesu, rýchlosti zmeny hodnôt krvného tlaku v závislosti od prietoku infúzneho roztoku a prvkom (3) podávania infúzneho roztoku, ktoré sú navzájom prepojené prepojením (4).

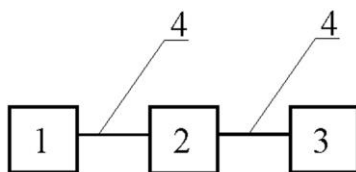

(51) **A61M 16/00, A61M 99/00**

(21) **38-2020**

(22) 14.4.2020

(71) Piroch Peter, Ing., PhD, Spišská Nová Ves, SK; Piroch Peter, Ing., Spišská Nová Ves, SK;

(72) Piroch Peter, Ing., PhD, Spišská Nová Ves, SK; Piroch Peter, Ing., Spišská Nová Ves, SK;

(54) **Podnosník**

(57) Podnosník je multifunkčné zariadenie, ktoré svojím účinkom ovplyvňuje blízke okolie prostredie pred tvárou, predovšetkým v okolí nosa a úst je tvorené zdrojom energie (11) napojeným na generátor funkcií (15), umiestneným v telese funkcií (17), spojeným s držiakom (19), pričom pri generovaní funkcií teleso funkcií (17) dolieha na kožu tváre (2) v priestore medzi nosom (3) a bradou (5), výhodne medzi nosom (3) a hornou perou (7).

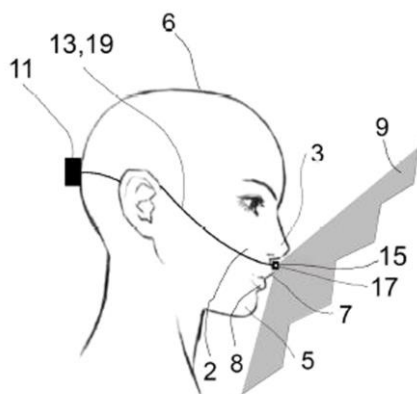

(51) **A62B 7/00, A62B 18/00, A41D 13/00, A62B 9/00**

(21) **41-2020**

(22) 23.4.2020

(71) Drobný Martin, Ing., Bratislava, SK;

(72) Drobný Martin, Ing., Bratislava, SK;

(74) BRICHTA & PARTNERS s. r. o., Bratislava, SK;

(54) **Zostava aktívnej respiračnej ochrannej pomôcky**

(57) Zostava aktívnej respiračnej ochrannej pomôcky pozostáva zo vzduchotechnickej jednotky (5), ktorá je hadičkou (4) prepojená s respiračnou ochrannou pomôckou (6), pričom vzduchotechnická jednotka (5) je tvorená vzduchovým filtrom (1), vzduchovým kompresorom (3) a powerbankom (2), pričom hadička (4) je napojená na vzduchový kompresor (3). Respiračnou ochrannou pomôckou (6) je rúško alebo štít, alebo respirátor, alebo respiračná polomaska, alebo respiračná celotvárová maska. Vzduchový filter (1) je typu HEPA filter alebo SuperHEPA filter.

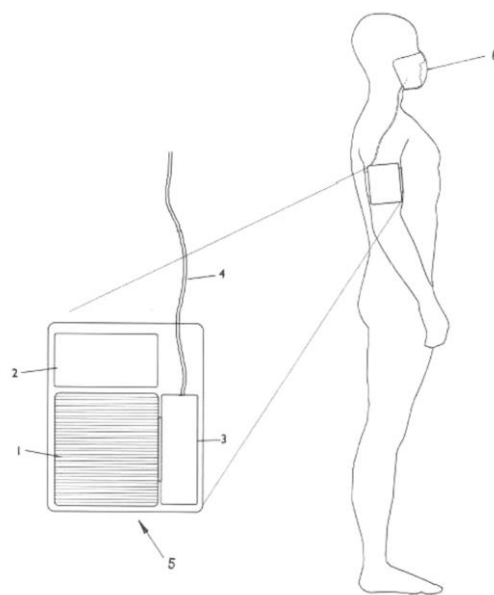

(51) **A62B 7/00, A62B 18/00, A62B 9/00**

(21) **42-2020**

(22) 23.4.2020

(71) Drobný Martin, Ing., Bratislava, SK;

(72) Drobný Martin, Ing., Bratislava, SK;

(74) BRICHTA & PARTNERS s. r. o., Bratislava, SK;

(54) **Respiračná modulárna ochranná pomôcka**

- (57) Respiračná modulárna ochranná pomôcka je tvorená nosným hlavovým skeletom (2), na ktorý z bočných strán nadväzuje nastaviteľný lícný držiak (5), ktorý je ukončený sústavou dýz (3). Hlavový skelet (2) je vybavený aspoň jedným vzduchovým filtrom (1), napr. elektrostatickým a/alebo fotokatalytickým, a/alebo UV filtrom, a/alebo SuperHEPA filtrom. Prítom existuje pneumatické prepojenie medzi vzduchovým filtrom (1), mikroturbínami (6) a sústavou dýz (3). Hlavový skelet (2) má napäťový port (7), napr. batériu, a ovládací prvok (4). Sústava dýz (3) má vyústenie (a) filtrovaného vzduchu a vyústenie (b) vysokotlakového vzduchu.

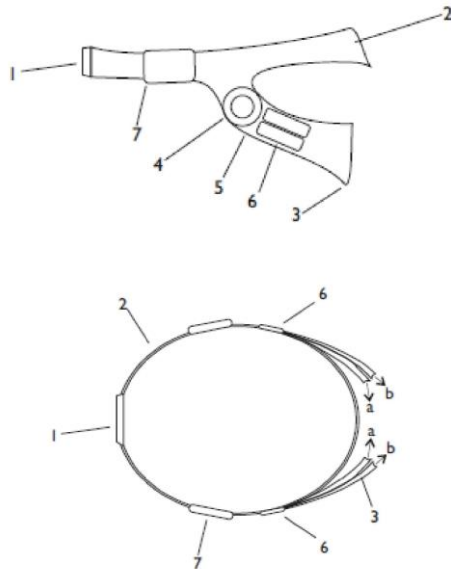

- (51) **B23B 31/00, G01B 11/00, G12B 9/00**
 (21) **45-2020**
 (22) 24.4.2020
 (71) Slovenská technická univerzita v Bratislave, Bratislava, SK;
 (72) Buranský Ivan, Ing., PhD., Trnava, SK; Pätoprstý Boris, Ing., Vinosady, SK; Vozár Marek, Ing., Biely Kostol, SK;
 (54) **Prípravok na upínanie rotačných rezných nástrojov pri optickom 3D skenovaní**
 (57) Prípravok na upínanie rotačných rezných nástrojov pri optickom 3D skenovaní pozostáva z upínacej časti (1) s troma čeľušťami (3) na upnutie rotačného rezného nástroja (2), pričom na upínacej časti (1) je ukotvená vodiaca tyč (4) šesťuholníkového prierezu so stupnicou. Na vodiacej tyči (4) je prestaviteľne, samosvomým trecím spojom s aretačnou skrutkou (6), prichytený vymeniteľný rámik (5). Vymeniteľný rámik (5) je šesťramenným telesom uzavretého tvaru s vytvorenou vodorovnou odrazovou plochou (9), šikmou odrazovou plochou (10) a zvislou odrazovou plochou (11), pričom jedno rameno je vybavené výstupkom a šesťuholníkovým otvorom (7) so štrbinou a dierou (8) so závitom na aretačnú skrutku (6).

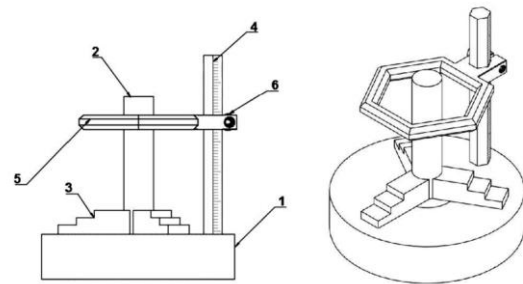

(51)	(21)
A61M 5/00	50021-2020
A61M 16/00	38-2020
A62B 7/00	41-2020
A62B 7/00	42-2020
B23B 31/00	45-2020

FG4A

Udelené patenty

(11) (51)

288905 B62M 1/00
288906 A23C 9/00

(51) A23C 9/00, A61K 35/00, A23L 33/00, A23L 2/00
(11) 288906
 (21) 160-2019
 (22) 20.12.2019
 (40) 23.6.2021
 (45) 27.10.2021
 (73) Nutraceutica s. r. o., Nitra, SK;
 (72) Zima Jozef, PharmDr., Nitra, SK; Hromec Juraj, prof. MUDr., CSc., Bratislava, SK; Špajdel Ervín, Trnava, SK;
 (74) Girmanová Zuzana, Ing., Nitra, SK;
(54) Suspenzia na prípravu probiotického nápoja a probiotický nápoj

(51) B62M 1/00
(11) 288905
 (21) 9-2018
 (22) 25.1.2018
 (40) 5.8.2019
 (45) 27.10.2021
 (73) Divulit Dušan, MUDr., Bardejov, SK;
 (72) Divulit Dušan, MUDr., Bardejov, SK;
 (74) Regina Ivan, Ing., Košice, SK;
(54) Rotačný prevod na transformáciu pohybovej energie ľuďí na mechanický pohyb

(51) (11)

A23C 9/00 288906
B62M 1/00 288905

FB9A**Zastavené konania o patentových prihláškach**

(21)

50036-2018

MK4A**Zaniknuté patenty uplynutím doby platnosti**

(11)	Dátum zániku	(11)	Dátum zániku
285389	28.09.2021	287133	28.09.2021
286572	11.09.2021	287181	11.09.2021
287009	28.09.2021	287572	27.09.2021

MM4A**Zaniknuté patenty pre nezaplatenie udržiavacích poplatkov**

(11)	Dátum zániku	(11)	Dátum zániku	(11)	Dátum zániku	(11)	Dátum zániku
285876	26.02.2021	287574	28.02.2021	288539	05.02.2021	288810	16.11.2020
286112	15.02.2021	288269	08.02.2021	288666	28.02.2021	288811	13.11.2020
286931	12.02.2021	288322	04.02.2021	288809	09.11.2020	288814	27.11.2020

QB4A**Licenčné zmluvy registrované alebo udelené na patenty**

(11) **288376**
 (21) 50032-2009
 (73) PR Krajné, s.r.o., Krajné, SK;
 Nadobúdateľ:
 MDM Slovakia, s.r.o., Skalica, SK;
 Typ licencie: výlučná
 Dátum uzavretia licenčnej zmluvy: 30.7.2021
 Dátum zápisu do registra: 20.10.2021

(11) **288377**
 (21) 50057-2012
 (73) PR Krajné, s.r.o., Krajné, SK;
 Nadobúdateľ:
 MDM Slovakia, s.r.o., Skalica, SK;
 Typ licencie: výlučná
 Dátum uzavretia licenčnej zmluvy: 30.7.2021
 Dátum zápisu do registra: 20.10.2021

ČASŤ

EURÓPSKE PATENTY
S URČENÍM PRE SLOVENSKÚ REPUBLIKU

Kódy na označovanie jednotlivých druhov dokumentov (Štandard WIPO ST. 16)

T1	Preklad patentových nárokov európskej patentovej prihlášky	T3	Preklad európskeho patentového spisu
T2	Opravený preklad patentových nárokov európskej patentovej prihlášky	T4	Opravený preklad európskeho patentového spisu
		T5	Preklad zmeneného znenia európskeho patentového spisu

Číselné kódy na označovanie bibliografických údajov (Štandard WIPO ST. 9)

(11)	Číslo dokumentu	(62)	Číslo pôvodnej prihlášky v prípade vylúčenej prihlášky
(21)	Číslo prihlášky	(71)	Meno (názov) prihlasovateľa (-ov)
(31)	Číslo prioritnej prihlášky	(72)	Meno pôvodcu (-ov)
(32)	Dátum podania prioritnej prihlášky	(73)	Meno (názov) majiteľa (-ov)
(33)	Krajina alebo regionálna organizácia priority	(74)	Meno (názov) zástupcu (-ov)
(45)	Dátum oznámenia o sprístupnení dokumentu (prekladu, opraveného prekladu alebo zmeneného znenia európskeho patentového spisu)	(86)	Číslo podania medzinárodnej prihlášky podľa PCT
(46)	Dátum oznámenia o sprístupnení dokumentu (prekladu alebo opraveného prekladu patentových nárokov európskej patentovej prihlášky)	(87)	Číslo zverejnenia medzinárodnej prihlášky podľa PCT
(51)	Medzinárodné patentové triedenie	(96)	Číslo a dátum podania európskej patentovej prihlášky
(54)	Názov	(97)	Číslo a dátum zverejnenia európskej patentovej prihlášky alebo vydania európskeho patentového spisu alebo vydania zmeneného znenia európskeho patentového spisu

Poznámka:

Symbyly medzinárodného patentového triedenia uvedené v tomto vestníku zodpovedajú vydaniu 2021.01 Medzinárodného patentového triedenia s platnosťou od 1. januára 2021. Na patentových dokumentoch zverejňovaných úradom a vo vestníku úradu budú v roku 2021 uvádzané iba symboly hlavných skupín MPT 2021.01. V databázach úradu, vo webregistroch na internete a v ostatných výstupoch úradu budú zverejňované údaje týkajúce sa patentov a úžitkových vzorov vrátane ich prihlášok so symbolmi úplnej verzie MPT 2021.01.

Kódy na označovanie záhlaví oznámení publikovaných vo Vestníku ÚPV SR (Štandard WIPO ST. 17)

Európske patentové prihlášky

BA9A	Sprístupnené preklady a opravené preklady patentových nárokov európskych patentových prihlášok
FA9A	Zastavené konania o európskych patentových prihláškach z dôvodu späťvzatia
GA9A	Zmeny európskych patentových prihlášok na národné prihlášky
GB9A	Prevody a prechody práv na európske patentové prihlášky
GD9A	Licenčné zmluvy registrované alebo udelené na európske patentové prihlášky
GD9A	Ukončenie platnosti licenčných zmlúv na európske patentové prihlášky
PD9A	Zmeny dispozičných práv na európske patentové prihlášky (zálohy)
PD9A	Zmeny dispozičných práv na európske patentové prihlášky (ukončenie zálohov)
QA9A	Ponuky licencií na európske patentové prihlášky
QA9A	Späťvzatia ponúk licencií na európske patentové prihlášky
RD9A	Exekúcie na európske patentové prihlášky
RF9A	Ukončenie exekúcií na európske patentové prihlášky
RL9A	Prepis prihlasovateľa európskej patentovej prihlášky (na základe rozhodnutia súdu)
RL9A	Súdne spory o právo na európske patentové prihlášky
RL9A	Ukončenie súdnych sporov o právo na európske patentové prihlášky

Európske patenty

MA4A	Zaniknuté európske patenty vzdaním sa patentu
MC4A	Zrušené európske patenty po námietkovom konaní pred EPÚ
MC4A	Zrušené európske patenty
MG4A	Čiastočne zrušené európske patenty
MK4A	Zaniknuté európske patenty uplynutím doby platnosti
MM4A	Zaniknuté európske patenty pre nezaplatenie udržiavacích poplatkov
NG4A	Európske patenty zachované v zmenenom znení po námietkovom konaní pred EPÚ
PC4A	Prevody a prechody práv na európske patenty
PD4A	Zmeny dispozičných práv na európske patenty (zálohy)
PD4A	Zmeny dispozičných práv na európske patenty (ukončenie zálohov)
QA4A	Ponuky licencií na európske patenty
QA4A	Späťvzatia ponúk licencií na európske patenty
QB4A	Licenčné zmluvy registrované alebo udelené na európske patenty
QC4A	Ukončenie platnosti licenčných zmlúv na európske patenty
RD4A	Exekúcie na európske patenty
RF4A	Ukončenie exekúcií na európske patenty
RL4A	Prepis majiteľa európskeho patentu (na základe rozhodnutia súdu)
RL4A	Súdne spory o právo na európske patenty
RL4A	Ukončenie súdnych sporov o právo na európske patenty

- SB4A** Európske patenty zapísané do registra po odtajnení
SC4A Sprístupnené preklady a opravené preklady európskych patentových spisov
SC4A Sprístupnené preklady zmenených znení európskych patentových spisov

Opravy a zmeny

Opravy v európskych patentových prihláškach

- HA9A** Doplnenie pôvodcu (-ov)
HB9A Opravy mien
HC9A Zmeny mien
HD9A Opravy adries
HE9A Zmeny adries
HF9A Opravy dátumov
HG9A Opravy zatriedenia podľa MPT
HH9A Opravy chýb alebo zmeny všeobecne

Opravy v európskych patentoch

- TA4A** Doplnenie pôvodcu (-ov)
TB4A Opravy mien
TC4A Zmeny mien
TD4A Opravy adries
TE4A Zmeny adries
TF4A Opravy dátumov
TG4A Opravy zatriedenia podľa MPT
TH4A Opravy chýb alebo zmeny všeobecne

SC4A

Sprístupnené preklady európskych patentových spisov

(11)	(51)	(11)	(51)	(11)	(51)	(11)	(51)
E 37991	H05H 1/00	E 38028	C12N 5/00	E 38065	C07D 487/00	E 38102	C07D 213/00
E 37992	H04N 19/00	E 38029	C07D 487/00	E 38066	B24B 3/00	E 38103	B65G 1/00
E 37993	A61B 18/00	E 38030	H04L 12/00	E 38067	G01N 33/00	E 38104	B65D 41/00
E 37994	A61K 9/00	E 38031	C12N 15/00	E 38068	C07K 16/00	E 38105	H02J 7/00
E 37995	E04F 17/00	E 38032	C07D 405/00	E 38069	C07D 239/00	E 38106	C08F 2/00
E 37996	B27N 3/00	E 38033	A63B 69/00	E 38070	A24F 40/00	E 38107	A61K 31/00
E 37997	G09F 3/00	E 38034	B65D 75/00	E 38071	A24F 40/00	E 38108	B29D 30/00
E 37998	C07K 16/00	E 38035	H01P 5/00	E 38072	A61K 31/00	E 38109	C22C 38/00
E 37999	C07C 5/00	E 38036	B29D 30/00	E 38073	H05B 6/00	E 38110	A61Q 17/00
E 38000	A61K 31/00	E 38037	C01F 7/00	E 38074	B60J 10/00	E 38111	A61F 5/00
E 38001	B62D 21/00	E 38038	A61K 31/00	E 38075	E04H 1/00	E 38112	B01J 13/00
E 38002	H02K 3/00	E 38039	B29D 30/00	E 38076	C04B 26/00	E 38113	A61K 9/00
E 38003	E03B 7/00	E 38040	A61L 29/00	E 38077	B27D 3/00	E 38114	C22C 33/00
E 38004	B62D 25/00	E 38041	B30B 9/00	E 38078	B01J 23/00	E 38115	A61K 31/00
E 38005	B65D 33/00	E 38042	A01K 67/00	E 38079	C08F 136/00	E 38116	H04N 19/00
E 38006	C07D 405/00	E 38043	B61F 1/00	E 38080	F26B 21/00	E 38117	A61M 25/00
E 38007	A61K 9/00	E 38044	B25J 9/00	E 38081	A61K 36/00	E 38118	B01D 63/00
E 38008	G06F 11/00	E 38045	E04D 3/00	E 38082	A61F 2/00	E 38119	G06F 9/00
E 38009	C07C 5/00	E 38046	C07D 403/00	E 38083	A61B 17/00	E 38120	G06T 9/00
E 38010	F01K 11/00	E 38047	B65G 1/00	E 38084	A61K 31/00	E 38121	A61K 9/00
E 38011	H02J 7/00	E 38048	C08J 7/00	E 38085	A23L 5/00	E 38122	H01M 4/00
E 38012	A61K 47/00	E 38049	H05B 3/00	E 38086	A61K 38/00	E 38123	C07D 239/00
E 38013	C07D 495/00	E 38050	E05B 65/00	E 38087	A61K 38/00	E 38124	G06F 3/00
E 38014	C09J 7/00	E 38051	A61K 9/00	E 38088	A23B 7/00	E 38125	D06M 13/00
E 38015	H04N 19/00	E 38052	A61F 2/00	E 38089	E05B 19/00	E 38126	B32B 17/00
E 38016	H04N 19/00	E 38053	B62D 21/00	E 38090	B23K 35/00	E 38127	G01B 21/00
E 38017	H04N 19/00	E 38054	G01R 27/00	E 38091	A61K 38/00	E 38128	C12N 15/00
E 38018	A61N 2/00	E 38055	A01K 67/00	E 38092	A61L 27/00	E 38129	H05B 3/00
E 38019	C08J 5/00	E 38056	B60L 5/00	E 38093	A21C 11/00	E 38130	C08G 18/00
E 38020	F03D 9/00	E 38057	C07J 9/00	E 38094	B01D 61/00	E 38131	H05B 1/00
E 38021	F16F 1/00	E 38058	F16L 59/00	E 38095	B21B 25/00	E 38132	H02K 1/00
E 38022	E04F 13/00	E 38059	E04H 17/00	E 38096	A61K 31/00	E 38133	B27B 31/00
E 38023	C23C 30/00	E 38060	C07D 471/00	E 38097	G01N 30/00	E 38134	A47F 11/00
E 38024	F41H 5/00	E 38061	A61K 33/00	E 38098	A61K 9/00	E 38135	F16B 45/00
E 38025	B01D 53/00	E 38062	A61K 9/00	E 38099	F04B 39/00	E 38136	B27N 7/00
E 38026	B61L 15/00	E 38063	B65G 43/00	E 38100	A61M 16/00	E 38137	A47L 13/00
E 38027	A61K 9/00	E 38064	C07K 16/00	E 38101	A24B 13/00	E 38138	C07D 473/00

(51) A01K 67/00, A61K 31/00, A61P 15/00**(11) E 38055**

(96) 19156299.0, 23.8.2013

(97) 3510860, 21.7.2021

(31) 201261692624 P

(32) 23.8.2012

(33) US

(62) 13831276.4

(73) SenesTech, Inc., Flagstaff, AZ, US;

(72) MAYER, Lorretta, P., Flagstaff, AZ Arizona, US; DYER, Cheryl, A., Flagstaff, AZ Arizona, US;

(74) ROTT, RŮŽIČKA & GUTTMANN, v. o. s., Bratislava, SK;

(54) Spôsob regulácie veľkosti populácie subhumánných cicavcov**(51) A01K 67/00, C07K 14/00****(11) E 38042**

(96) 17193855.8, 7.5.2015

(97) 3281521, 30.6.2021

(31) 201461989757 P

(32) 7.5.2014

(33) US

(62) 15727106.5

(73) Regeneron Pharmaceuticals, Inc., Tarrytown, NY, US;

(72) WANG, Li-Hsien, Tarrytown, NY, US; XUE, Yingzi, Ardsley, NY, US; MURPHY, Andrew J., Tarrytown, NY, US; STEVENS, Sean, Del Mar, CA, US;

(74) MAJLINGOVÁ & PARTNERS, s. r. o., Bratislava, SK;

(54) Zvieratá s humanizovaným IL-4 A IL-4R alfa**(51) A21C 11/00****(11) E 38093**

(96) 15708843.6, 11.3.2015

(97) 3247214, 5.5.2021

(31) 15151680

(32) 19.1.2015

(33) EP

(73) Galileo Lebensmittel GmbH & Co. KG, Trierweiler, DE;

(72) LA VECCHIA, Stefano, Longuich, DE;

(74) HÖRMANN & PARTNERS s.r.o., Bratislava, SK;

(86) PCT/EP2015/055105

(87) WO 2016/116173

(54) Zariadenie na spracovanie cesta, spôsob výroby výrobkov z cesta pomocou takéhoto zariadenia na spracovanie cesta, ako aj jeho použitie a zväzok predpripravených kusov cesta

(51) **A23B 7/00, A23L 3/00, B65D 81/00, B65D 85/00**
 (11) **E 38088**
 (96) 18706211.2, 5.2.2018
 (97) 3481208, 2.6.2021
 (31) 102017105725
 (32) 16.3.2017
 (33) DE
 (73) Eienkel / Wirth Gbr, Landsberg, DE;
 (72) DE BORTOLI, Valdir, Petrolina (PE), BR;
 (74) ROTT, RŮŽIČKA & GUTTMANN, v. o. s., Bratislava, SK;
 (86) PCT/EP2018/052831
 (87) WO 2018/166713
 (54) **Zrecia komora a spôsob zretia ovocia**

(51) **A23L 5/00**
 (11) **E 38085**
 (96) 18721409.3, 9.5.2018
 (97) 3621458, 30.6.2021
 (31) 17170103, 18169163
 (32) 9.5.2017, 25.4.2018
 (33) EP, EP
 (73) GEA Food Solutions Bakel B.V., Bakel, NL;
 (72) VAN ERP, Joost, Nuenen, NL;
 (74) inventa Patentová a známková kancelária s.r.o., Bratislava, SK;
 (86) PCT/EP2018/061998
 (87) WO 2018/206638
 (54) **Zariadenie a spôsob zahrievania fritovacieho oleja pomocou polovodičovej RF technológie**

(51) **A24B 13/00, D04H 1/00**
 (11) **E 38101**
 (96) 20712501.4, 16.3.2020
 (97) 3784064, 2.6.2021
 (31) 1950331
 (32) 18.3.2019
 (33) SE
 (73) Swedish Match North Europe AB, Stockholm, SE;
 (72) BODIN, Cristian, Lerum, SE;
 (74) Zathurecka INPARTNERS GROUP s.r.o., Banská Bystrica, SK;
 (86) PCT/EP2020/057022
 (87) WO 2020/187812
 (54) **Obalový materiál a orálny vreckový nikotínový produkt**

(51) **A24F 40/00, H05B 6/00**
 (11) **E 38070**
 (96) 20162709.8, 9.8.2018
 (97) 3695734, 7.4.2021
 (31) 17185588
 (32) 9.8.2017
 (33) EP
 (62) 18755434.0
 (73) Philip Morris Products S.A., Neuchâtel, CH;
 (72) MIRONOV, Oleg, Cudrefin, CH; COURBAT, Jerome Christian, Cortaillod, CH; REEVELL, Tony, London, Greater London, GB; STURA, Enrico, Palézieux-Village, CH;
 (74) Zathurecka INPARTNERS GROUP s.r.o., Banská Bystrica, SK;
 (54) **Systém generujúci aerosól s viacerými indukčnými cievkami**

(51) **A24F 40/00, H05B 6/00**
 (11) **E 38071**
 (96) 20162710.6, 9.8.2018
 (97) 3695735, 7.4.2021
 (31) 17185588
 (32) 9.8.2017
 (33) EP

(62) 18755434.0
 (73) Philip Morris Products S.A., Neuchâtel, CH;
 (72) MIRONOV, Oleg, Cudrefin, CH; COURBAT, Jerome Christian, Cortaillod, CH; REEVELL, Tony, London, Greater London, GB; STURA, Enrico, Palézieux-Village, CH;
 (74) Zathurecka INPARTNERS GROUP s.r.o., Banská Bystrica, SK;
 (54) **Systém generujúci aerosól s viacerými indukčnými cievkami**

(51) **A47F 11/00**
 (11) **E 38134**
 (96) 11723603.4, 19.4.2011
 (97) 2560525, 9.6.2021
 (31) P1100205, P1000222
 (32) 18.4.2011, 21.4.2010
 (33) HU, HU
 (73) Flyvision Kft., Budapest, HU;
 (72) GÓTZY, András, Törökbálint, HU;
 (74) Zathurecka INPARTNERS GROUP s.r.o., Banská Bystrica, SK;
 (86) PCT/HU2011/000034
 (87) WO 2011/132005
 (54) **Zariadenie na vystavovanie nosičov informácií, najmä na reklamné účely**

(51) **A47L 13/00**
 (11) **E 38137**
 (96) 16813237.1, 19.12.2016
 (97) 3393324, 21.7.2021
 (31) 102015016459, 102016014403
 (32) 21.12.2015, 5.12.2016
 (33) DE, DE
 (73) Carl Freudenberg KG, Weinheim, DE;
 (72) BRUGORA, Alessandro, Cernusco sul Naviglio, IT; DINGERT, Uwe, Abtsteinach, DE; WEIS, Dr. Norbert, Weinheim, DE;
 (74) inventa Patentová a známková kancelária s.r.o., Bratislava, SK;
 (86) PCT/EP2016/081739
 (87) WO 2017/108687
 (54) **Žmýkacie zariadenie pre mop**

(51) **A61B 17/00**
 (11) **E 38083**
 (96) 11817652.8, 19.8.2011
 (97) 2606839, 23.6.2021
 (31) 201020297600 U
 (32) 19.8.2010
 (33) CN
 (73) Shang, Jianzhong, Wuhu, Anhui, CN;
 (72) SHANG, Jingjing, Wuhu, Anhui, CN;
 (74) PATENTSERVIS Bratislava, a.s., Bratislava, SK;
 (86) PCT/CN2011/001385
 (87) WO 2012/022124
 (54) **Disponibilný obriezkový anastomat**

(51) **A61B 18/00**
 (11) **E 37993**
 (96) 18000750.2, 20.9.2018
 (97) 3653154, 23.6.2021
 (73) SIA Light Guide Optics International, Livani, LV;
 (72) DZERINS, Oskars, LV, LV; PFAFRODS, Daumants, LV, LV;
 (74) PATENTSERVIS Bratislava, a. s., Bratislava, SK;
 (54) **Zariadenie na ošetrovanie tkaniva tela**

(51) **A61F 2/00**
 (11) **E 38052**
 (96) 19215387.2, 15.12.2008
 (97) 3643273, 18.8.2021
 (31) 1400707 P
 (32) 14.12.2007
 (33) US
 (62) 08861196.7
 (73) Edwards Lifesciences Corporation, Irvine, CA, US;
 (72) BENICHOV, Netanel, Irvine, CA, US;
 (74) ROTT, RŮŽIČKA & GUTTMANN, v. o. s., Bratislava, SK;
 (54) **Rám na pripojenie cívok pre protetickú chlopňu**

(51) **A61F 2/00**
 (11) **E 38082**
 (96) 19215390.6, 15.12.2008
 (97) 3646822, 18.8.2021
 (31) 1400707 P
 (32) 14.12.2007
 (33) US
 (62) 08861196.7
 (73) Edwards Lifesciences Corporation, Irvine, CA, US;
 (72) BENICHOV, Netanel, Irvine, CA, US;
 (74) ROTT, RŮŽIČKA & GUTTMANN, v. o. s., Bratislava, SK;
 (54) **Rám na pripojenie cívok pre protetickú chlopňu**

(51) **A61F 5/00**
 (11) **E 38111**
 (96) 18809836.2, 30.5.2018
 (97) 3576688, 30.6.2021
 (31) 201762513367 P, 201715680335
 (32) 31.5.2017, 18.8.2017
 (33) US, US
 (73) Bioderm, Inc., Largo, FL 33773, US;
 (72) HARDERS, James Alan, Santa Barbara, CA, US;
 (74) ŽOVICOVÁ & ŽOVIC IP, s. r. o., Bratislava, SK;
 (86) PCT/US2018/035202
 (87) WO 2018/222763
 (54) **Inkontinenčná pomôcka so zostavou ventilov na vyrovnávanie tlaku s atmosférickým tlakom**

(51) **A61K 9/00, A61L 15/00, A61K 38/00, A61K 47/00, A61K 31/00, A61K 33/00**
 (11) **E 38007**
 (96) 16759418.3, 2.3.2016
 (97) 3265140, 12.5.2021
 (31) 201562127220 P, 201562199007 P
 (32) 2.3.2015, 30.7.2015
 (33) US, US
 (73) Medlab Clinical U.S., Inc., Rancho Santa Margarita, California, US;
 (72) HALL, Sean, Michael, Millers Point, New South Wales, AU; VITETTA, Luis, Varsity Lakes, Queensland, AU; ZHOU, Yusi, Hornsby, New South Wales, AU; RUTOLO, David, A., Jr., Rancho Santa Margarita, California, US; COULSON, Samantha, Maree, Fig Tree Pocket, Queensland, AU;
 (74) HÖRMANN & PARTNERS s.r.o., Bratislava, SK;
 (86) PCT/US2016/020468
 (87) WO 2016/141069
 (54) **Transmukozálne a transdermálne aplikačné systémy**

(51) **A61K 9/00, A61P 5/00, A61K 47/00, A61K 31/00**
 (11) **E 38027**
 (96) 18197341.3, 23.6.2015
 (97) 3441063, 21.7.2021
 (31) 201411310

(32) 25.6.2014
 (33) GB
 (62) 15732908.7
 (73) Norbrook Laboratories Limited, Newry, County Down, GB;
 (72) REYNOLDS, Louise, Bandridge, Down, GB; UMRETHIA, Manish, Belfast, Antrim, GB;
 (74) ŽOVICOVÁ & ŽOVIC IP, s. r. o., Bratislava, SK;
 (54) **Kvapalná kompozícia tioureylénu**

(51) **A61K 9/00, A61K 31/00, A61P 11/00**
 (11) **E 38051**
 (96) 18705271.7, 31.1.2018
 (97) 3576718, 14.7.2021
 (31) 1750079
 (32) 1.2.2017
 (33) SE
 (73) Johnson & Johnson Consumer Inc., Skillman, NJ, US;
 (72) THYRESSON, Kristina, Helsingborg, SE; SIVERSSON, Carina, Helsingborg, SE; BISRAT, Mikael, Strängnäs, SE; LINDELL, Katarina, Helsingborg, SE;
 (74) HÖRMANN & PARTNERS s.r.o., Bratislava, SK;
 (86) PCT/US2018/016062
 (87) WO 2018/144491
 (54) **Pastilka**

(51) **A61K 9/00, A61K 47/00, A61K 38/00, C08B 37/00, C08L 5/00, C08L 89/00, A61P 9/00, A61P 19/00, A61P 29/00**
 (11) **E 38121**
 (96) 13737417.9, 30.5.2013
 (97) 2854830, 30.6.2021
 (31) PD20120173
 (32) 31.5.2012
 (33) IT
 (73) Fidia Farmaceutici S.p.A., Abano Terme (PD), IT;
 (72) CAMPISI, Monica, Abano Terme (pd), IT; GUARISE, Cristian, Abano Terme (pd), IT; RENIER, Davide, Abano Terme (pd), IT;
 (74) FAJNOR IP s. r. o., Bratislava, SK;
 (86) PCT/IB2013/054477
 (87) WO 2013/179258
 (54) **Nový systém na uvoľňovanie hydrofóbných proteínov**

(51) **A61K 9/00, A61F 13/00, A61M 31/00**
 (11) **E 38062**
 (96) 13859508.7, 16.7.2013
 (97) 2949315, 19.5.2021
 (31) 201210499627
 (32) 29.11.2012
 (33) CN
 (73) Harbin OT Pharmaceutical Co. Ltd, Heilongjiang, CN; Qiu, Mingshi, Heilongjiang, CN;
 (72) QIU, Mingshi, Harbin, Heilongjiang, CN; QIU, Xueliang, Harbin, Heilongjiang, CN;
 (74) HÖRMANN & PARTNERS s.r.o., Bratislava, SK;
 (86) PCT/CN2013/079450
 (87) WO 2014/082456
 (54) **Rozťahateľný nosič s účinnou zložkou**

(51) **A61K 9/00**
 (11) **E 38113**
 (96) 15158157.6, 9.3.2015
 (97) 2915526, 2.6.2021
 (31) 14158312, 14158317
 (32) 7.3.2014, 7.3.2014
 (33) EP, EP

- (73) Galenicum Health S.L.U., Barcelona, ES;
 (72) Arroyo Hidalgo, Sergio, Barcelona, ES; Puigvert Colomer, Marina, Barcelona, ES;
 (74) Zathurecka INPARTNERS GROUP s.r.o., Banská Bystrica, SK;
(54) Farmaceutická kompozícia obsahujúca anagrelid

(51) A61K 9/00, A61K 31/00, A61M 5/00
(11) E 37994

- (96) 12703898.2, 17.1.2012
 (97) 2667856, 28.7.2021
 (31) 2011011711
 (32) 24.1.2011
 (33) JP
 (73) Otsuka Pharmaceutical Co., Ltd., Tokyo, JP;
 (72) HIRAOKA, Shogo, Osaka-shi, Osaka, JP; TANIGUCHI, Ki-yoshi, Osaka-shi, Osaka, JP;
 (74) HÖRMANN & PARTNERS s.r.o., Bratislava, SK;
 (86) PCT/JP2012/051285
 (87) WO 2012/102216
(54) Zdravotnícka pomôcka obsahujúca kompozíciu koláča obsahujúcu aripiprazol ako účinnú látku a kompozícia koláča obsahujúca aripiprazol ako účinnú látku

(51) A61K 9/00, A61K 31/00
(11) E 38098

- (96) 13798840.8, 14.11.2013
 (97) 2919766, 26.5.2021
 (31) 201261726893 P, 201361769408 P
 (32) 15.11.2012, 26.2.2013
 (33) US, US
 (73) Incyte Holdings Corporation, Wilmington, DE, US;
 (72) NI, Yong, Wilmington, Delaware, US; PARIKH, Bhavnish, Avondale, Pennsylvania, US; YELESWARAM, Krishnaswamy, Landenberg, Pennsylvania, US; ERICKSON-VIITANEN, Susan, West Chester, Pennsylvania, US; WILLIAMS, William V., Havertown, Pennsylvania, US;
 (74) HÖRMANN & PARTNERS s.r.o., Bratislava, SK;
 (86) PCT/US2013/070012
 (87) WO 2014/078486
(54) Dávkové formy ruxolitínibu s postupným uvoľňovaním

(51) A61K 31/00, A61P 9/00
(11) E 38072

- (96) 18716625.1, 11.4.2018
 (97) 3609486, 2.6.2021
 (31) 17165863, 17180011
 (32) 11.4.2017, 6.7.2017
 (33) EP, EP
 (73) Ceva Santé Animale, Libourne, FR;
 (72) AYME-DIETRICH, Estelle, Strasbourg, FR; GUYONNET, Jérôme, Ambares, FR; LAWSON, Roland, Strasbourg, FR; MARETEAUX, Luc, Paris, FR; MONASSIER, Laurent, Strasbourg, FR;
 (74) Zathurecka INPARTNERS GROUP s.r.o., Banská Bystrica, SK;
 (86) PCT/EP2018/059295
 (87) WO 2018/189246
(54) Sarpogrelát na použitie v spôsobe na liečbu srdcovej choroby u cicavcov

(51) A61K 31/00, A61P 25/00
(11) E 38000

- (96) 14828152.0, 17.12.2014
 (97) 3082798, 5.5.2021
 (31) 13306768
 (32) 18.12.2013
 (33) EP

- (73) Biocodex, Gentilly, FR;
 (72) VERLEYE, Marc, Rémy, FR; RIBAN, Véronique, Compiègne, FR; LE GUERN, Marie-Emmanuelle, Compiègne, FR;
 (74) HÖRMANN & PARTNERS s.r.o., Bratislava, SK;
 (86) PCT/EP2014/078345
 (87) WO 2015/091718
(54) Benzodioxolové deriváty na použitie pri liečbe deficitu pozornosti a/alebo hyperaktivity

(51) A61K 31/00, C07D 231/00, C07D 401/00, C07C 45/00, C07C 47/00

- (11) E 38096**
 (96) 17796828.6, 11.5.2017
 (97) 3454854, 28.4.2021
 (31) 201662335583 P
 (32) 12.5.2016
 (33) US
 (73) Global Blood Therapeutics, Inc., South San Francisco, CA, US;
 (72) LI, Zhe, South San Francisco, CA, US; GUZ, Nathan, South San Francisco, CA, US; SHAO, Yiyang, South San Francisco, CA, US; COCUZ, Julieana, South San Francisco, CA, US; FRIESER, Markus, South San Francisco, CA, US; YIANNIKOUROS, George, Petros, South San Francisco, CA, US; LIAO, Liang, South San Francisco, CA, US;
 (74) HÖRMANN & PARTNERS s.r.o., Bratislava, SK;
 (86) PCT/US2017/032104
 (87) WO 2017/197083
(54) Spôsob syntézy 2-hydroxy-6-((2-(1-izopropyl-1H-pyrazol-5-yl)-pyridín-3-yl)metoxy)benzaldehydu

(51) A61K 31/00, A61P 35/00
(11) E 38038

- (96) 15191756.4, 30.5.2008
 (97) 3002009, 7.7.2021
 (31) 932650 P
 (32) 1.6.2007
 (33) US
 (62) 08769857.7
 (73) Wyeth LLC, New York, NY, US;
 (72) HEWES, Becker, Winchester, MA Massachusetts, US;
 (74) TOMESĚ - Patentová a známková kancelária, s.r.o., Bratislava, SK;
(54) Liečenie chronickej myelógennej leukémie rezistentnej voči imatinibu majúcej mutáciu 1457T>C v géne BcrAbl s použitím zlúčeniny bosutinib

(51) A61K 31/00, A61K 45/00, A61K 47/00, A61K 9/00
(11) E 38084

- (96) 12850845.4, 21.11.2012
 (97) 2782584, 9.6.2021
 (31) 201161563408 P, 201261661302 P, 201261662265 P
 (32) 23.11.2011, 18.6.2012, 20.6.2012
 (33) US, US, US
 (73) TherapeuticsMD, Inc., Boca Raton, FL, US;
 (72) BERNICK, Brian, A., Boca Raton, FL, US; CACACE, Janice, Louise, Miami, FL, US; PERSICANER, Peter, H., R., Boca Raton, FL, US; IRANI, Neda, Palm Beach Garden, FL, US; AMADIO, Julia, M., Boca Raton, FL, US; SANCILIO, Frederick D., Palm Beach Gardens, FL, US;
 (74) inventa Patentová a známková kancelária s.r.o., Bratislava, SK;
 (86) PCT/US2012/066406
 (87) WO 2013/078422
(54) Substitučné formulácie s kombináciou prírodných hormónov a substitučné terapie

- (51) **A61K 31/00, A61K 47/00, A61P 3/00, A61P 9/00, A61P 13/00, A61P 17/00, A61P 19/00, A61P 35/00, C07F 9/00**
 (11) **E 38107**
 (96) 16819297.9, 12.12.2016
 (97) 3386548, 17.3.2021
 (31) 15199682, 16164299, 16173422
 (32) 11.12.2015, 7.4.2016, 7.6.2016
 (33) EP, EP, EP
 (73) ETH Zürich, Zürich, CH; Universität Bern, Bern, CH;
 (72) IVARSSON, Mattias, Zürich, CH; CASTAGNER, Bastien, Montreal, Québec, CA; LEROUX, Jean-Christophe, Zürich, CH; PASCH, Andreas, Bern, CH;
 (74) Zathurecka INPARTNERS GROUP s.r.o., Banská Bystrica, SK;
 (86) PCT/EP2016/080657
 (87) WO 2017/098047
 (54) **Deriváty inozitolu na použitie pri patologickej kryštalizácii**

- (51) **A61K 31/00, A61K 8/00, A61K 9/00, A61K 47/00, A61P 17/00, A61P 27/00, A61P 31/00**
 (11) **E 38115**
 (96) 14843085.3, 4.9.2014
 (97) 3042940, 21.7.2021
 (31) 2013183463
 (32) 4.9.2013
 (33) JP
 (73) Saraya Co., Ltd., Osaka-shi Osaka, JP;
 (72) ITO, Hitoshi, Kashiwara-shi, Osaka, JP; ARAKI, Michiaki, Kashiwara-shi, Osaka, JP; HIRATA, Yoshihiko, Kashiwara-shi, Osaka, JP;
 (74) PATENTSERVIS Bratislava, a. s., Bratislava, SK;
 (86) PCT/JP2014/073356
 (87) WO 2015/034007
 (54) **Kompozícia obsahujúca soforolipid s nízkou toxicitou a jej použitie**

- (51) **A61K 33/00, C01B 21/00, A61K 31/00, A61P 9/00, A61P 11/00, A61P 17/00, A61P 43/00**
 (11) **E 38061**
 (96) 19177863.8, 11.2.2010
 (97) 3569237, 26.5.2021
 (31) 151820 P, 224021 P
 (32) 11.2.2009, 8.7.2009
 (33) US, US
 (62) 10741692.7
 (73) Hope Medical Enterprises, Inc.
 d.b.a. Hope Pharmaceuticals, Scottsdale, AZ, US;
 (72) SHERMAN, Craig, Scottsdale, AZ Arizona, US; LEPINE, Anthony James, Greendale, WI Wisconsin, US; SMITH, Catherine Marie, Grafton, WI Wisconsin, US; WIRTZ, Kevin Robert, Eden Prairie, MN, US; SCHULZE, Erich, Lake Elsinore, CA California, US;
 (74) HÖRMANN & PARTNERS s.r.o., Bratislava, SK;
 (54) **Farmaceutické kompozície obsahujúce dusitan sodný**

- (51) **A61K 36/00, A61P 17/00**
 (11) **E 38081**
 (96) 18707154.3, 12.2.2018
 (97) 3582796, 26.5.2021
 (31) 201700016964
 (32) 15.2.2017
 (33) IT
 (73) Aboca S.p.A. Societa' Agricola, Sansepolcro (AR), IT;
 (72) MERCATI, Valentino, Sansepolcro (AR), IT; POLENZANI, Paola, Sansepolcro (AR), IT; MATTOLI, Luisa, Sansepolcro (AR), IT;

- (74) HÖRMANN & PARTNERS s.r.o., Bratislava, SK;
 (86) PCT/IB2018/050837
 (87) WO 2018/150309
 (54) **Kompozícia proti kašľu**

- (51) **A61K 38/00, A61K 39/00, A61P 35/00, A61P 31/00**
 (11) **E 38086**
 (96) 18208378.2, 8.1.2016
 (97) 3473263, 2.6.2021
 (31) 201500374
 (32) 9.1.2015
 (33) GB
 (62) 16700138.7
 (73) Immutep S.A.S., Orsay, FR;
 (72) TRIEBEL, Frédéric, Versailles, FR; BRIGNONE, Chrystelle, Châtenay-Malabry, FR;
 (74) PATENTSERVIS Bratislava, a. s., Bratislava, SK;
 (54) **Kombinované prípravky na liečbu rakoviny**

- (51) **A61K 38/00, A61P 3/00**
 (11) **E 38091**
 (96) 16800621.1, 23.5.2016
 (97) 3297654, 7.7.2021
 (31) 201562165743 P, 201562254175 P, 201662329850 P
 (32) 22.5.2015, 11.11.2015, 29.4.2016
 (33) US, US, US
 (73) The Board of Trustees of the Leland Stanford, Junior University, Stanford, CA, US;
 (72) MCLAUGHLIN, Tracey L., Stanford, California, US; CRAIG, Colleen M., Stanford, California, US;
 (74) HÖRMANN & PARTNERS s.r.o., Bratislava, SK;
 (86) PCT/US2016/033837
 (87) WO 2016/191395
 (54) **Liečenie post-bariatrickej hypoglykémie s exendínom(9-39)**

- (51) **A61K 38/00, A61P 5/00, A61K 33/00, A61K 47/00**
 (11) **E 38087**
 (96) 17832941.3, 15.12.2017
 (97) 3554534, 23.6.2021
 (31) 16204688
 (32) 16.12.2016
 (33) EP
 (73) Novo Nordisk A/S, Bagsvaerd, DK;
 (72) NORRMAN, Mathias, Bagsvaerd, DK; HOSTRUP, Susanne, Bagsvaerd, DK; STEENSGAARD, Dorte, Bjerre, Bagsvaerd, DK; STRAUSS, Holger, Martin, Bagsvaerd, DK; HANSEN, Rosa, Rebecca, Erritzoe, Bagsvaerd, DK; HAVELUND, Svend, Bagsvaerd, DK; SCHLEIN, Morten, Bagsvaerd, DK; PEDERSEN, Jesper, Søndergaard, Bagsvaerd, DK;
 (74) Zathurecka INPARTNERS GROUP s.r.o., Banská Bystrica, SK;
 (86) PCT/EP2017/083013
 (87) WO 2018/109162
 (54) **Farmaceutické kompozície obsahujúce inzulín**

- (51) **A61K 47/00, C07H 15/00, C07K 7/00, A61K 45/00, A61P 35/00**
 (11) **E 38012**
 (96) 15839347.0, 10.9.2015
 (97) 3191502, 21.4.2021
 (31) 201462049206 P, 201462087218 P, 201462087755 P
 (32) 11.9.2014, 3.12.2014, 4.12.2014
 (33) US, US, US
 (73) Seagen Inc., Bothell, WA 98021, US;
 (72) BURKE, Patrick J., Bothell, Washington, US; JEFFREY, Scott, Bothell, Washington, US; HAMILTON, Joseph Z., Bothell, Washington, US;

- (74) Dolanská Elena, RNDr., Bratislava, SK;
 (86) PCT/US2015/049494
 (87) WO 2016/040684
(54) Cielené dodávanie liečivých látok obsahujúcich terciárny amín

-
- (51) A61L 27/00, A61K 6/00, A61P 1/00**
(11) E 38092
 (96) 07788779.2, 29.6.2007
 (97) 2034948, 28.4.2021
 (31) 20065465, 20075075
 (32) 30.6.2006, 5.2.2007
 (33) FI, FI
 (73) Stick Tech OY, Turku, FI;
 (72) LASSILA, Lippo V.J., Lielahti, FI; VALLITTU, Pekka, Kuusisto, FI; GAROUSHI, Sufyan, Turku, FI; AIROLA, Karri, Turku, FI;
 (74) Kubinyi Peter, Bc., Trenčín, SK;
 (86) PCT/FI2007/050404
 (87) WO 2008/000917
(54) Vláknom vystužené kompozity a spôsob ich výroby

-
- (51) A61L 29/00, A61L 31/00, A61K 31/00**
(11) E 38040
 (96) 11176690.3, 16.5.2008
 (97) 2500047, 24.3.2021
 (31) 981380 P, 981384 P, 942452
 (32) 19.10.2007, 19.10.2007, 19.11.2007
 (33) US, US, US
 (62) 08767783.7
 (73) Lutonix, Inc., Franklin Lakes, NJ, US;
 (72) Wang, Lixiao, Medina, MN Minnesota, US;
 (74) HÖRMANN & PARTNERS s.r.o., Bratislava, SK;
(54) Povlaky zdravotníckych prostriedkov uvoľňujúce liečivá

-
- (51) A61M 16/00, A61M 25/00**
(11) E 38100
 (96) 15182902.5, 28.8.2015
 (97) 3135332, 5.5.2021
 (73) CHIRANA Medical, a.s., Stará Turá, SK;
 (72) Török Pavol, doc. MUDr., CSc., Vranov nad Topľou, SK; Candík Peter, MUDr., PhD., Vranov nad Topľou, SK;
 (74) Porubčan Róbert, Ing., Ivanka pri Dunaji, SK;
(54) Priedušnicový katéter na podpornú ventiláciu pľúc kontinuálnym prietokom dýchacích plynov pri nazotracheálnej intubácii

-
- (51) A61M 25/00, A61M 39/00, A61M 5/00, A61M 27/00, F16L 3/00, F16L 51/00, H02G 3/00**
(11) E 38117
 (96) 18784658.9, 10.4.2018
 (97) 3585470, 2.6.2021
 (31) 201762483719 P, 201715658254
 (32) 10.4.2017, 24.7.2017
 (33) US, US
 (73) Bioderm, Inc., Largo, FL, US;
 (72) HARDERS, James Alan, Santa Barbara, CA, US;
 (74) ŽOVICOVÁ & ŽOVIC IP, s.r.o., Bratislava, SK;
 (86) PCT/US2018/026909
 (87) WO 2018/191272
(54) Zaisťovacie nízko profilové upínacie zariadenie

- (51) A61N 2/00**
(11) E 38018
 (96) 17722747.7, 9.5.2017
 (97) 3454940, 21.7.2021
 (31) 102016108600
 (32) 10.5.2016
 (33) DE
 (73) Muntermann Axel, Wetzlar-Nauborn, DE;
 (72) Muntermann, Axel, Wetzlar-Nauborn, DE;
 (74) HÖRMANN & PARTNERS s.r.o., Bratislava, SK;
 (86) PCT/EP2017/061035
 (87) WO 2017/194528
(54) Zariadenie na jadrovú spinovú rezonančnú terapiu s posuvnými bočnými dielmi

-
- (51) A61Q 17/00, A61K 8/00, A61Q 19/00, C11D 3/00, A01N 63/00**
(11) E 38110
 (96) 17791732.5, 21.9.2017
 (97) 3515563, 18.8.2021
 (31) 201600095070
 (32) 22.9.2016
 (33) IT
 (73) Copma S.C.A.R.L., Ferrara, IT;
 (72) RODOLFI, Alberto, Cento (Ferrara), IT; CASELLI, Elisabetta, Ferrara, IT;
 (74) PATENTSERVIS Bratislava, a. s., Bratislava, SK;
 (86) PCT/IB2017/055740
 (87) WO 2018/055553
(54) Čistiaci kozmetický prípravok

-
- (51) A63B 69/00, A63C 19/00**
(11) E 38033
 (96) 17772123.0, 20.6.2017
 (97) 3478374, 2.6.2021
 (31) 2016126449
 (32) 1.7.2016
 (33) RU
 (73) Borisov, Sergei Vladimirovich, Moscow, RU;
 (72) Borisov, Sergei Vladimirovich, Moscow, RU;
 (74) HÖRMANN & PARTNERS s.r.o., Bratislava, SK;
 (86) PCT/RU2017/000434
 (87) WO 2018/004388
(54) Golfové ihrisko "kaleidoskop"

-
- (51) B01D 53/00, B01J 23/00**
(11) E 38025
 (96) 12712646.4, 30.3.2012
 (97) 2707123, 26.5.2021
 (31) 11165659
 (32) 11.5.2011
 (33) EP
 (73) Venator Uerdingen GmbH, Krefeld, DE;
 (72) BECKER, Ralf, Bottrop, DE; AUER, Gerhard, Krefeld, DE; HIPLER, Frank, Krefeld, DE; GALBARCZYK, Nicole, Krefeld, DE; LANGE, Kai-Sven, Essen, DE; GÜNNEL, Horst, Kempen, DE; DÖRSCHUG, Uwe, Tönisvorst, DE;
 (74) TOMESŠ - Patentová a známková kancelária, s.r.o., Bratislava, SK;
 (86) PCT/EP2012/055810
 (87) WO 2012/152506
(54) Suroviny pre DeNOx katalyzátory neobsahujúce vanád alebo so zníženým obsahom vanádu a spôsob ich výroby

(51) B01D 61/00, A61K 31/00, C08B 37/00**(11) E 38094**

(96) 18749157.6, 17.7.2018

(97) 3655138, 23.6.2021

(31) 201700081449, 201762533798 P

(32) 18.7.2017, 18.7.2017

(33) IT, US

(73) Fidia Farmaceutici S.p.A., Abano Terme (PD), IT;

(72) CORSA, Vincenza, Abano Terme (PD), IT; CARPANESE, Giancarlo, Abano Terme (PD), IT;

(74) HÖRMANN & PARTNERS s.r.o., Bratislava, SK;

(86) PCT/IB2018/055291

(87) WO 2019/016699

(54) Spôsob čistenia kyseliny hyalurónovej**(51) B01D 63/00, B01D 46/00, B01D 65/00, C04B 38/00, C04B 35/00****(11) E 38118**

(96) 15753394.4, 21.7.2015

(97) 3180110, 2.6.2021

(31) 1457743

(32) 11.8.2014

(33) FR

(73) Technologies Avancées et Membranes Industrielles, Nyons, FR;

(72) ANQUETIL, Jérôme, Vaison la Romaine, FR;

(74) HÖRMANN & PARTNERS s.r.o., Bratislava, SK;

(86) PCT/FR2015/051999

(87) WO 2016/024057

(54) Nové geometrie jednokanálových rúrkovitých prvkov na separáciu tangenciálnym tokom začleňujúce promotory turbulencie a spôsob výroby**(51) B01J 13/00, A01N 25/00, A61K 9/00****(11) E 38112**

(96) 17201804.6, 4.5.2012

(97) 3300795, 30.6.2021

(31) MI20110784

(32) 9.5.2011

(33) IT

(62) 12166778.6

(73) SIPCAM OXON S.p.A., Milano, IT;

(72) BERNARDINI, Marco, Casalpusterlengo (LO), IT; BORGIO, Francesca, RHO, Milano, IT; FRESCHI, Giorgio, Piacenza, IT; RUSSO, Edoardo, Piacenza, IT;

(74) PATENTSERVIS Bratislava, a. s., Bratislava, SK;

(54) Spôsob prípravy mikrokapsúl**(51) B01J 23/00, C07F 9/00, C08F 210/00, C08F 10/00****(11) E 38078**

(96) 16823317.9, 10.11.2016

(97) 3374081, 16.6.2021

(31) UB20155498

(32) 11.11.2015

(33) IT

(73) Versalis S.p.A., San Donato Milanese (MI), IT;

(72) RICCI, Giovanni, Parma, IT; LEONE, Giuseppe, Milano, IT; SOMMAZZI, Anna, Novara, IT; MASI, Francesco, Sant'Angelo Lodigiano (LO), IT;

(74) HÖRMANN & PARTNERS s.r.o., Bratislava, SK;

(86) PCT/IB2016/056775

(87) WO 2017/081638

(54) Komplex vanádu s pyridín-imínom, katalytický systém zahŕňajúci uvedený komplex vanádu s pyridín-imínom a spôsob (ko)polymerizácie konjugovaných diénov**(51) B21B 25/00****(11) E 38095**

(96) 18715253.3, 1.3.2018

(97) 3589429, 28.4.2021

(31) 201700023064

(32) 1.3.2017

(33) IT

(73) Danieli & C. Officine Meccaniche S.p.A., Buttrio, IT;

(72) BUCCI, Annibale, Dalmine, IT; LAVIOSA, Cesare, Cogoleto, IT; D'ALESSANDRO, Angelo, Paderno Dugnano, IT;

(74) HÖRMANN & PARTNERS s.r.o., Bratislava, SK;

(86) PCT/IB2018/051307

(87) WO 2018/158720

(54) Valcovacia trať na valcovanie dutých alebo, vo všetkých prípadoch, konkávných tyčových telies**(51) B23K 35/00, C22C 13/00, H05K 3/00, H05K 1/00****(11) E 38090**

(96) 20166279.8, 27.3.2020

(97) 3715039, 11.8.2021

(31) 2019060504

(32) 27.3.2019

(33) JP

(73) Senju Metal Industry Co., Ltd, Tokyo, JP;

(72) IIJIMA, Yuki, Adachi-ku, Tokyo, JP; NOMURA, Hikaru, Adachi-ku, Tokyo, JP; SAITO, Takashi, Adachi-ku, Tokyo, JP; IZUMITA, Naoko, Adachi-ku, Tokyo, JP; YOSHIKAWA, Shun-saku, Adachi-ku, Tokyo, JP;

(74) HÖRMANN & PARTNERS s.r.o., Bratislava, SK;

(54) Spájkovacia zliatina, spájkovacia guľička, spájkovací predlisok, spájkovacia pasta a spájkovací spoj**(51) B24B 3/00****(11) E 38066**

(96) 18707074.3, 26.1.2018

(97) 3576907, 26.5.2021

(31) 1750890

(32) 2.2.2017

(33) FR

(73) Sogest, Ars sur Moselle, FR;

(72) GORNAY, Jean Luc, Corny sur Moselle, FR;

(74) Zathurecka INPARTNERS GROUP s.r.o., Banská Bystrica, SK;

(86) PCT/FR2018/050178

(87) WO 2018/142046

(54) Ostriace zariadenie**(51) B25J 9/00, B25J 11/00, B05B 12/00, B05B 13/00, B05B 16/00, G05B 19/00****(11) E 38044**

(96) 15719968.8, 4.5.2015

(97) 3140043, 23.6.2021

(31) 102014006651

(32) 7.5.2014

(33) DE

(73) Dürr Systems AG, Bietigheim-Bissingen, DE;

(72) MEISSNER, Alexander, Stuttgart, DE; HERRE, Frank, Oberriexingen, DE; FEDERMANN, Andreas, Stuttgart, DE; WEIDLE, Martin, Gerlingen, DE; FRIESE, Heiko, München, DE; SPATHELF, Pascal, Illingen, DE; LAUER, Michael, Bietigheim-Bissingen, DE;

(74) Bušová Eva, JUDr., Bratislava, SK;

(86) PCT/EP2015/000909

(87) WO 2015/169433

(54) Natieracie zariadenie na natieranie dielov, najmä na lakovanie dielov karosérie vozidiel

- (51) **B27B 31/00, B23D 59/00, G01B 11/00, G05B 19/00, B23Q 11/00, B23Q 17/00**
 (11) **E 38133**
 (96) 17879731.2, 23.11.2017
 (97) 3554783, 9.6.2021
 (31) 20165964
 (32) 14.12.2016
 (33) FI
 (73) Veisto OY, Mäntyharju, FI;
 (72) RAUTIO, Markku, Mäntyharju, FI;
 (74) inventa Patentová a známková kancelária s.r.o., Bratislava, SK;
 (86) PCT/FI2017/050814
 (87) WO 2018/109263
 (54) **Spôsob prevádzkovania píliacej linky a píliaca linka**

- (51) **B27D 3/00, B27D 1/00, B27C 5/00, B23Q 1/00, B23Q 3/00**
 (11) **E 38077**
 (96) 19153913.9, 28.1.2019
 (97) 3517262, 21.7.2021
 (31) 201800002189
 (32) 30.1.2018
 (33) IT
 (73) Mecal Machinery S.r.l., Frascarolo (PV), IT;
 (72) Cavezzale, Ennio, Frascarolo (PV), IT;
 (74) HÖRMANN & PARTNERS s.r.o., Bratislava, SK;
 (54) **Zariadenie na upinanie obrobru**

- (51) **B27N 3/00, E04C 2/00, B27N 1/00, B27N 5/00, B27N 9/00, E04B 1/00**
 (11) **E 37996**
 (96) 16856379.9, 15.10.2016
 (97) 3362235, 26.5.2021
 (31) 201562242645 P
 (32) 16.10.2015
 (33) US
 (73) Ultracell Insulation, LLC, Grand Island, NY, US;
 (72) STRIMLING, Jonathan, Bedford, NH, US;
 (74) Zathurecka INPARTNERS GROUP s.r.o., Banská Bystrica, SK;
 (86) PCT/US2016/057249
 (87) WO 2017/066728
 (54) **Izolácia na báze celulózy a spôsoby jej výroby**

- (51) **B27N 7/00, B32B 3/00, B32B 7/00, B32B 15/00, E04B 2/00, E04C 2/00, E04B 1/00, B32B 21/00**
 (11) **E 38136**
 (96) 16731065.5, 10.6.2016
 (97) 3314066, 2.6.2021
 (31) 15173828, 15189959
 (32) 25.6.2015, 15.10.2015
 (33) EP, EP
 (73) SWISS KRONO Tec AG, Luzern, CH;
 (72) KARNICKI, Maciej, Zielona Góra, PL; PRZEDASZEK, Rafał, Zary, PL; MASINA, Jaroslaw, Krosno Odrzanskie, PL; KACZMAREK, Piotr, Wilkanowo, PL; ROGOWSKI, Slawomir, Zary, PL; LIPINSKI, Andrzej, Zary, PL; STACHÓW, Grzegorz, Zary, PL; DOBRAS, Stanislaw, Zary, PL; PRZYGODZKI, Krzysztof, Lipinki Luzyczne, PL;
 (74) BELEŠČÁK & PARTNERS, s.r.o., Piešťany, SK;
 (86) PCT/EP2016/063326
 (87) WO 2016/206995
 (54) **Modifikovaná OSB doska a jej využitie v stenách na systémy výstavby domov**

- (51) **B29D 30/00, B65G 21/00**
 (11) **E 38036**
 (96) 15753308.4, 1.7.2015
 (97) 3206864, 7.7.2021
 (31) 102014015490
 (32) 14.10.2014
 (33) DE
 (73) Harburg-Freudenberger Maschinenbau GmbH, Hamburg, DE;
 (72) BEHRENS, Achim, Asendorf, DE; KLINGER, Dieter, Wulfen, DE;
 (74) ROTT, RŮŽIČKA & GUTTMANN, v. o. s., Bratislava, SK;
 (86) PCT/DE2015/000337
 (87) WO 2016/058572
 (54) **Zariadenie a spôsob výroby nevulkanizovaných plášťov pneumatík**

- (51) **B29D 30/00, B29C 33/00, B22C 9/00**
 (11) **E 38108**
 (96) 15804821.5, 7.12.2015
 (97) 3261830, 4.8.2021
 (31) 102015203212
 (32) 23.2.2015
 (33) DE
 (73) Continental Reifen Deutschland GmbH, Hannover, DE;
 (72) WENZEL, Karsten, Helpsen, DE; HASSELLÖF, Magnus, Hannover, DE;
 (74) inventa Patentová a známková kancelária s.r.o., Bratislava, SK;
 (86) PCT/EP2015/078748
 (87) WO 2016/134798
 (54) **Spôsob výroby profilového segmentu segmentovanej vulkanizačnej formy pre vozidlové pneumatiky**

- (51) **B29D 30/00, B26D 3/00, B26D 7/00, B65H 35/00, B26D 1/00**
 (11) **E 38039**
 (96) 19187647.3, 22.7.2019
 (97) 3613572, 26.5.2021
 (31) 102018120501
 (32) 22.8.2018
 (33) DE
 (73) Karl Eugen Fischer GmbH, Burgkunstadt, DE;
 (72) Klenner, Ralf, Hochstadt, DE; Lindner, Stefan, Kulmbach, DE;
 (74) HÖRMANN & PARTNERS s.r.o., Bratislava, SK;
 (54) **Rezacie zariadenie na rezanie pásového materiálu a spôsob prevádzkovania rezacieho zariadenia**

- (51) **B30B 9/00**
 (11) **E 38041**
 (96) 15703610.4, 11.2.2015
 (97) 3105045, 28.4.2021
 (31) 202014001409 U
 (32) 13.2.2014
 (33) DE
 (73) Röhren- Und Pumpenwerk Bauer GmbH, Voitsberg, AT;
 (72) ROISS, Otto, Graz, AT; EICHLER, Dietrich, Königstein, DE;
 (74) HÖRMANN & PARTNERS s.r.o., Bratislava, SK;
 (86) PCT/EP2015/052828
 (87) WO 2015/121280
 (54) **Lisovací závitkový separátor**

- (51) **B32B 17/00, G02F 1/00**
 (11) **E 38126**
 (96) 16795047.6, 14.11.2016
 (97) 3386748, 21.7.2021
 (31) 15198195
 (32) 7.12.2015

- (33) EP
 (73) SAINT-GOBAIN GLASS FRANCE, Courbevoie, FR;
 (72) EFFERTZ, Christian, Aachen, DE; SCHMALBUCH, Klaus, Goult, FR; WOHLFEIL, Dirk, Raeren, BE; DUERKOP, Detlev, Hürth, DE; SCHWINGES, Guido, Eschweiler, DE;
 (74) HÖRMANN & PARTNERS s.r.o., Bratislava, SK;
 (86) PCT/EP2016/077534
 (87) WO 2017/097536
(54) Vrstvená tabuľa pre vozidlá s integrovaným svetelným senzorom

- (51) B60J 10/00**
(11) E 38074
 (96) 18722100.7, 29.3.2018
 (97) 3600930, 9.6.2021
 (31) 1752692
 (32) 30.3.2017
 (33) FR
 (73) SAINT-GOBAIN GLASS FRANCE, Courbevoie, FR;
 (72) DE PAOLI, Martial, Cuts, FR; LAMOUREUX, Laurent, Ribecourt-Dreslincourt, FR;
 (74) Kapa Beta, s.r.o., Nová Dubnica, SK;
 (86) PCT/FR2018/050762
 (87) WO 2018/178572
(54) Zasklenie zahŕňajúce profilovanú obrubu na zacvaknutie na zacvakávací krycí diel

- (51) B60L 5/00**
(11) E 38056
 (96) 17167451.8, 21.4.2017
 (97) 3238976, 2.6.2021
 (31) 102016207311
 (32) 28.4.2016
 (33) DE
 (73) Schunk Transit Systems GmbH, Nussdorf am Haunsberg, AT;
 (72) PACHLER, Alexander, Salzburg, AT;
 (74) Bušová Eva, JUDr., Bratislava, SK;
(54) Regulačný systém a spôsob regulácie prítlačnej sily šmýkadla

- (51) B61F 1/00**
(11) E 38043
 (96) 18728128.2, 29.5.2018
 (97) 3630573, 23.6.2021
 (31) 504532017
 (32) 31.5.2017
 (33) AT
 (73) Rail Cargo Austria Aktiengesellschaft, Wien, AT;
 (72) GRANER, Gernot, Göpfritz an der Wild, AT; HERINCS, Philipp, Tulln an der Donau, AT;
 (74) Zathurecka INPARTNERS GROUP s.r.o., Banská Bystrica, SK;
 (86) PCT/EP2018/064078
 (87) WO 2018/219955
(54) Podvozok pre plošinový vozík

- (51) B61L 15/00, B61L 25/00, B61L 27/00**
(11) E 38026
 (96) 16198481.0, 11.11.2016
 (97) 3168112, 26.5.2021
 (31) 201514939312
 (32) 12.11.2015
 (33) US
 (73) Trapeze Software ULC, Mississauga, Ontario, CA;

- (72) Barnes, Sharon Ann Irma, Scottsdale, AZ, US; Brooks, Marty Charles, Scottsdale, AZ, US; Ermsdorff, Paul, Spokane, WA, US;
 (74) ŽOVICOVÁ & ŽOVIC IP, s. r. o., Bratislava, SK;
(54) Metóda a systém na stanovenie spojenia koľajových vozidiel

- (51) B62D 21/00, B62D 25/00**
(11) E 38053
 (96) 16822901.1, 9.12.2016
 (97) 3386842, 2.6.2021
 (31) PCT/IB2015/059485
 (32) 9.12.2015
 (33) WO
 (73) ArcelorMittal, Luxembourg, LU;
 (72) VIAUX, Ivan, Paris, FR;
 (74) MAJLINGOVÁ & PARTNERS, s. r. o., Bratislava, SK;
 (86) PCT/EP2016/002079
 (87) WO 2017/097427
(54) Konštrukcia podvozku vozidla obsahujúca priečny nosník rôznej odolnosti voči plastickej deformácii

- (51) B62D 21/00, B62D 49/00**
(11) E 38001
 (96) 17001128.2, 3.7.2017
 (97) 3266683, 12.5.2021
 (31) 201600068973
 (32) 4.7.2016
 (33) IT
 (73) MULTIONE SRL, Grumolo delle Abbadesse (VI), IT;
 (72) Zanini, Stefano, Grumolo Delle Abbadesse (Vicenza), IT;
 (74) HÖRMANN & PARTNERS s.r.o., Bratislava, SK;
(54) Šasi pre samohybné pracovné stroje

- (51) B62D 25/00**
(11) E 38004
 (96) 16813036.7, 8.12.2016
 (97) 3386843, 26.5.2021
 (31) PCT/IB2015/059479
 (32) 9.12.2015
 (33) WO
 (73) ArcelorMittal, Luxembourg, LU;
 (72) VIAUX, Ivan, Paris, FR; DROUADAINE, Ives, Pontoise, FR;
 (74) MAJLINGOVÁ & PARTNERS, s.r.o., Bratislava, SK;
 (86) PCT/IB2016/057429
 (87) WO 2017/098427
(54) Spôsob výroby vnútorného automobilového konštrukčného dielu zahŕňajúceho lokalizované vystužené oblasti

- (51) B65D 33/00, B65D 75/00**
(11) E 38005
 (96) 20157760.8, 17.2.2020
 (97) 3702296, 5.5.2021
 (31) 102019105087
 (32) 28.2.2019
 (33) DE
 (73) Lidl Digital International GmbH & Co. KG, Neckarsulm, DE;
 (72) KÖHLER, Stefan, Neckarsulm, DE; SCHWARZ, Falk-Johannes, Neckarsulm, DE; HOFFMANN, Michael, Neckarsulm, DE;
 (74) HÖRMANN & PARTNERS s.r.o., Bratislava, SK;
(54) Taška pre zasielanie tovaru pri zásielkovom predaji

(51) **B65D 41/00**
 (11) **E 38104**
 (96) 15773034.2, 29.1.2015
 (97) 3126252, 2.6.2021
 (31) 201414244571
 (32) 3.4.2014
 (33) US
 (73) World Bottling Cap, LLC, Plano, TX, US;
 (72) FRISHMAN, Abe, Carrollton, TX, US;
 (74) inventa Patentová a známková kancelária s.r.o., Bratislava, SK;
 (86) PCT/US2015/013464
 (87) WO 2015/152986
 (54) **Korunka na fľašu so zostavou otvárača**

(51) **B65D 75/00**
 (11) **E 38034**
 (96) 17706168.6, 3.2.2017
 (97) 3411306, 14.7.2021
 (31) 16154333, 16154336, 16190446
 (32) 4.2.2016, 4.2.2016, 23.9.2016
 (33) EP, EP, EP
 (73) Yara International ASA, Oslo, NO;
 (72) SCHOONDERBEEK, Jeroen, Lasne, BE; JØRGENSEN, Sigurd, Oslo, NO;
 (74) MAJLINGOVÁ & PARTNERS, s. r. o., Bratislava, SK;
 (86) PCT/EP2017/052467
 (87) WO 2017/134277
 (54) **Zostava vaku na uloženie vodného roztoku močoviny na použitie v systéme SCR na spracovanie výfukových plynov vnútorného spaľovacieho motora vozidla a systém na spracovanie výfukových plynov vnútorného spaľovacieho motora vozidla s použitím vodného roztoku močoviny**

(51) **B65G 1/00**
 (11) **E 38047**
 (96) 19216828.4, 17.12.2019
 (97) 3670390, 7.7.2021
 (31) 201805914
 (32) 20.12.2018
 (33) BE
 (73) STOW INTERNATIONAL N.V., Spiere-Helkijn, BE;
 (72) VANDEMERGEL, Luc, Torhout, BE;
 (74) Zathurecka INPARTNERS GROUP s.r.o., Banská Bystrica, SK;
 (54) **Prepravník na prepravu paliet**

(51) **B65G 1/00**
 (11) **E 38103**
 (96) 13731425.8, 10.5.2013
 (97) 2847105, 23.6.2021
 (31) 201208292, 201208612
 (32) 11.5.2012, 16.5.2012
 (33) GB, GB
 (73) Ocado Innovation Limited, Hatfield, Hertfordshire, GB;
 (72) LINDBO, Lars Sverker Ture, Welwyn, Hertfordshire, GB; STADIE, Robert Rolf, Eversley, Hampshire, GB; BRETT, Christopher Richard James, St Albans, Hertfordshire, GB; WHELAN, Matthew Robert, Luton, Bedfordshire, GB;
 (74) inventa Patentová a známková kancelária s.r.o., Bratislava, SK;
 (86) PCT/GB2013/051215
 (87) WO 2013/167907
 (54) **Skladovací systém a spôsoby vyskladňovania jednotiek zo skladovacieho systému**

(51) **B65G 43/00, B65G 15/00**
 (11) **E 38063**
 (96) 18207542.4, 21.11.2018
 (97) 3656706, 21.7.2021
 (73) JOT Automation Oy, Oulu, FI;
 (72) Verronen, Juhani, Oulu, FI;
 (74) HÖRMANN & PARTNERS s.r.o., Bratislava, SK;
 (54) **Nastavenie šírky dopravníka**

(51) **C01F 7/00, C25B 1/00, C22B 7/00**
 (11) **E 38037**
 (96) 14733292.8, 20.5.2014
 (97) 2999664, 28.4.2021
 (31) RM20130301
 (32) 23.5.2013
 (33) IT
 (73) Hexperience Technologies S.r.l., Torino, IT;
 (72) AMERIO, Sasha, Almese (TO), IT;
 (74) HÖRMANN & PARTNERS s.r.o., Bratislava, SK;
 (86) PCT/IB2014/000789
 (87) WO 2014/188258
 (54) **Spôsob spracovania trosiek zo sekundárneho tavenia hliníka**

(51) **C04B 26/00, C04B 14/00, C09D 195/00, C08L 95/00, E04D 5/00, D06N 5/00, B32B 11/00**
 (11) **E 38076**
 (96) 17772615.5, 7.9.2017
 (97) 3510005, 16.6.2021
 (31) PA201670685
 (32) 7.9.2016
 (33) DK
 (73) ICOPAL ApS, Herlev, DK;
 (72) RUINART DE BRIMONT, Mathias, Montrouge, FR; HÖRNIG, Andreas, Heiligenstadt, DE; JENSEN, Eirik S., Roskilde, DK; OLSEN, John Ejrup, Copenhagen N, DK;
 (74) FAJNOR IP, s. r. o., Bratislava, SK;
 (86) PCT/EP2017/072452
 (87) WO 2018/046593
 (54) **Ľahké plnivo pre vodoodolné bitúmenové membrány**

(51) **C07C 5/00, C07C 11/00**
 (11) **E 37999**
 (96) 18745966.4, 2.8.2018
 (97) 3668826, 23.6.2021
 (31) 17386027
 (32) 16.8.2017
 (33) EP
 (73) Shell Internationale Research Maatschappij B.V., Den Haag, NL;
 (72) VAN ROSSUM, Guus, Amsterdam, NL; SCHOONEBEEK, Ronald, Jan, Amsterdam, NL; CALVO, Laura, Mariël, Amsterdam, NL; ESPOSITO CASSIBBA, Ivana, Daniela, Amsterdam, NL; MITKIDIS, Georgios, Amsterdam, NL; PAJAND, Pejman, Amsterdam, NL; SAN ROMAN MACIA, Maria, Ras Laffan, QA; KLUSENER, Peter, Anton, August, Amsterdam, NL;
 (74) ŽOVICOVÁ & ŽOVIC IP, s. r. o., Bratislava, SK;
 (86) PCT/EP2018/070939
 (87) WO 2019/034434
 (54) **Oxidačná dehydrogenácia etánu**

(51) **C07C 5/00, C07C 11/00**
 (11) **E 38009**
 (96) 18745970.6, 2.8.2018
 (97) 3668827, 23.6.2021
 (31) 17386028
 (32) 16.8.2017

- (33) EP
 (73) Shell Internationale Research Maatschappij B.V., The Hague, NL;
 (72) CALVO, Laura, Mariel, Amsterdam, NL; ESPOSITO CAS-SIBBA, Ivana, Daniela, Amsterdam, NL; MITKIDIS, Georgios, Amsterdam, NL; PAJAND, Pejman, Amsterdam, NL; VAN ROSSUM, Guus, Amsterdam, NL; SAN ROMAN MACIA, Maria, Ras Laffan, QA; SCHOONEBEEK, Ronald, Jan, Amsterdam, NL; KLUSENER, Peter, Anton, August, Amsterdam, NL;
 (74) ŽOVICOVÁ & ŽOVIC IP, s. r. o., Bratislava, SK;
 (86) PCT/EP2018/070953
 (87) WO 2019/034435
(54) Oxidačná dehydrogenácia etánu

- (51) C07D 213/00, C07D 401/00, C07D 405/00, C07D 409/00, C07D 413/00, C07D 417/00, C07D 491/00, A61K 31/00, A61P 35/00**
(11) E 38102
 (96) 18200713.8, 13.4.2012
 (97) 3486234, 2.6.2021
 (31) 201161474821 P, 201161499595 P
 (32) 13.4.2011, 21.6.2011
 (33) US, US
 (62) 12719529.5
 (73) Epizyme, Inc., Cambridge, MA, US;
 (72) CHESWORTH, Richard, Concord, MA, US; DUNCAN, Kenneth William, Westwood, MA, US; KEILHACK, Heike, Belmont, US; WARHOLIC, Natalie, MA, US; KLAUS, Christine, Weymouth, US; SEKI, Masashi, Tsukubashi, Ibaraki, JP; SHIROTORI, Syuji, Tsukubashi, Ibaraki, JP; KAWANO, Satoshi, Tsukubashi, Ibaraki, JP; WIGLE, Timothy James Nelson, Waltham, MA, US; KNUTSON, Sarah Kathleen, Cambridge, MA, US; KUNTZ, Kevin Wayne, Woburn, MA, US;
 (74) ŽOVICOVÁ & ŽOVIC IP, s. r. o., Bratislava, SK;
(54) Benzénové zlúčeniny s arylou alebo heteroarylovou substitúciou

- (51) C07D 239/00, C07D 401/00, C07D 403/00, C07D 405/00, C07D 413/00, C07D 491/00, C07D 498/00, C07D 519/00, A61K 31/00, A61P 35/00**
(11) E 38069
 (96) 15791315.3, 10.11.2015
 (97) 3218358, 16.6.2021
 (31) 14192617
 (32) 11.11.2014
 (33) EP
 (73) Torqur AG, Basel, CH; Universität Basel, Basel, CH;
 (72) CMILJANOVIC, Vladimir, Basel, CH; HEBEISEN, Paul, Basel, CH; BEAUFILS, Florent, Bartenheim, FR; BOHNACKER, Thomas, Basel, CH; RAGEOT, Denise, Saint-Louis, FR; SELE, Alexander, Basel, CH; WYMANN, Matthias, Bern, CH; LANGLOIS, Jean-Baptiste, Sierentz, FR;
 (74) Zathurecka INPARTNERS GROUP s.r.o., Banská Bystrica, SK;
 (86) PCT/EP2015/076192
 (87) WO 2016/075130
(54) Difluórmetyl-aminopyridíny a difluórmetyl-aminopyrimidíny

- (51) C07D 239/00, C07D 403/00, C07D 413/00, C07D 405/00, C07D 471/00, C07D 491/00, C07F 9/00, A61K 31/00**
(11) E 38123
 (96) 15849629.9, 30.9.2015
 (97) 3205650, 4.8.2021
 (31) 201410534203
 (32) 11.10.2014

- (33) CN
 (73) Shanghai Hansoh Biomedical Co., Ltd., Shanghai, CN; Jiangsu Hansoh Pharmaceutical Group Co., Ltd., Jiangsu, CN;
 (72) WEI, Mingsong, Shanghai, CN; SUN, Guangjun, Shanghai, CN; TAN, Songliang, Shanghai, CN; GAO, Peng, Shanghai, CN; WANG, Shaobao, Shanghai, CN; XIU, Wenhua, Shanghai, CN; ZHANG, Fujun, Shanghai, CN; BAO, Rudi, Shanghai, CN;
 (74) Zathurecka INPARTNERS GROUP s.r.o., Banská Bystrica, SK;
 (86) PCT/CN2015/091189
 (87) WO 2016/054987
(54) Inhibitor EGFR a jeho príprava a aplikácia

- (51) C07D 403/00, A01N 43/00, C07D 237/00, C07D 409/00**
(11) E 38046
 (96) 15721099.8, 27.4.2015
 (97) 3137456, 2.6.2021
 (31) 201461985895 P, 201462004006 P, 201462071949 P
 (32) 29.4.2014, 28.5.2014, 17.11.2014
 (33) US, US, US
 (73) FMC Corporation, Philadelphia, PA, US;
 (72) SELBY, Thomas Paul, Hockessin, Delaware, US; DEPREZ, Nicholas Ryan, East Windsor, NJ, US; STEVENSON, Thomas Martin, Newark, Delaware, US; TAGGI, Andrew Edmund, New Hope, Pennsylvania, US; DEBERGH, John Robbins, Middletown, Delaware, US;
 (74) Zivko Mijatovic and Partners s.r.o., Bratislava, SK;
 (86) PCT/US2015/027776
 (87) WO 2015/168010
(54) Pyridazinónové herbicidy

- (51) C07D 405/00, C07D 471/00**
(11) E 38006
 (96) 17209175.3, 9.4.2007
 (97) 3327016, 16.6.2021
 (31) 790459 P
 (32) 7.4.2006
 (33) US
 (62) 07755298.2
 (73) Vertex Pharmaceuticals Incorporated, Boston, MA, US;
 (72) RUAH, Sara S. Hadida, La Jolla, CA, US; GROOTENHUIS, Peter D.J., Del Mar, CA, US; VAN GOOR, Fredrick, San Diego, CA, US; ZHOU, Jinglan, San Diego, CA, US; BEAR, Brian, Carlsbad, CA, US; MILLER, Mark T., San Diego, CA, US; MCCARTNEY, Jason, Cardiff By The Sea, CA, US; NUMA, Mehdi, Michel, Jamel, San Diego, CA, US; YANG, Xiaoqing, San Diego, CA, US;
 (74) HÖRMANN & PARTNERS s.r.o., Bratislava, SK;
(54) Príprava modulátorov ATP-viažucich kazetových transportérov

- (51) C07D 405/00, C07D 413/00, C07D 417/00, C07D 487/00, A61P 9/00, A61K 31/00**
(11) E 38032
 (96) 18733083.2, 31.5.2018
 (97) 3630752, 30.6.2021
 (31) 201711019293, 201811004486
 (32) 1.6.2017, 6.2.2018
 (33) IN, IN
 (73) Bristol-Myers Squibb Company, Princeton, NJ, US;
 (72) YADAV, Navnath Dnyanoba, Bangalore, Karnataka, IN; BHIDE, Rajeev S., Princeton Junction, NJ, US; BORA, Rajesh Onkardas, Bangalore, Karnataka, IN; GUNAGA, Prashantha, Bangalore, Karnataka, IN; PANDA, Manoranjan, Bangalore, Karnataka, IN; PRIESTLEY, Eldon Scott, Princeton, New Jersey, US; RICHTER, Jeremy, Princeton, New Jersey, US;

- (74) PATENTSERVIS Bratislava, a.s., Bratislava, SK;
 (86) PCT/US2018/035270
 (87) WO 2018/222795
(54) Substituované zlúčeniny obsahujúce dusík

- (51) C07D 471/00, A61K 31/00, A61K 51/00, A61P 35/00, A61P 43/00, C07B 59/00, C07D 255/00, C07D 257/00, C07F 1/00, C07F 5/00**
(11) E 38060
 (96) 16768957.9, 25.3.2016
 (97) 3275883, 2.6.2021
 (31) 2015062306
 (32) 25.3.2015
 (33) JP
 (73) FUJIFILM Corporation, Tokyo, JP;
 (72) FUKUNAGA, Hirofumi, Ashigarakami-gun, Kanagawa, JP; SHINJO, Sachiko, Ashigarakami-gun, Kanagawa, JP; NAKAGAWA, Daisuke, Ashigarakami-gun, Kanagawa, JP; SEKINE, Shinichiro, Ashigarakami-gun, Kanagawa, JP; YAMAKAWA, Takayuki, Ashigarakami-gun, Kanagawa, JP;
 (74) HÖRMANN & PARTNERS s.r.o., Bratislava, SK;
 (86) PCT/JP2016/059729
 (87) WO 2016/153054
(54) Spôsob výroby novej zlúčeniny obsahujúcej dusík alebo jej soli a výroba jej medziproduktu

- (51) C07D 473/00, C07D 417/00, C07D 493/00, C07D 498/00, A61K 31/00, A61P 31/00, C07H 19/00**
(11) E 38138
 (96) 18755368.0, 30.7.2018
 (97) 3661937, 28.7.2021
 (31) 201762539822 P
 (32) 1.8.2017
 (33) US
 (73) Gilead Sciences, Inc., Foster City, CA, US;
 (72) LAPINA, Olga Viktorovna, Foster City, CA, US; SHI, Bing, Foster City, CA, US; WANG, Silas, Foster City, CA, US;
 (74) HÖRMANN & PARTNERS s.r.o., Bratislava, SK;
 (86) PCT/US2018/044415
 (87) WO 2019/027920
(54) Kryštalické formy etyl ((S)-(((2R,5R)-5-(6-amino-9H-purin-9-yl)-4-fluór-2,5-dihydrofuran-2-yl)oxy)metyl)(fenoxy)-fosforyl)-L-alaninátu (GS-9131) na liečbu vírusových infekcií

- (51) C07D 487/00, C07D 471/00, A61K 31/00, A61P 25/00**
(11) E 38029
 (96) 17768311.7, 1.9.2017
 (97) 3507291, 26.5.2021
 (31) 201662382942 P, 201662423445 P, 201762468598 P, 201762482486 P
 (32) 2.9.2016, 17.11.2016, 8.3.2017, 6.4.2017
 (33) US, US, US, US
 (73) Cycleron Therapeutics, Inc., Cambridge, MA, US;
 (72) RENNIE, Glen, Robert, Somerville, MA, US; IYENGAR, Rajesh, R., West Newton, MA, US; LEE, Thomas, Wai-Ho, Lexington, MA, US; NAKAI, Takashi, Newton, MA, US; MERMERIAN, Ara, Waltham, MA, US; JIA, Lei, Belmont, MA, US; IM, G-Yoon, Jamie, Cambridge, MA, US; RENHOWE, Paul, Allan, Sudbury, MA, US; JUNG, Joon, Newton, MA, US; GERMANO, Peter, Newton, MA, US; IYER, Karthik, Cambridge, Massachusetts, US; BARDEN, Timothy, Claude, Massachusetts, US; TANG, Kim, Belmont, MA, US;
 (74) ŽOVICOVÁ & ŽOVIC IP, s. r. o., Bratislava, SK;
 (86) PCT/US2017/049834
 (87) WO 2018/045276
(54) Kondenzované bicyklické stimulatory sGC

- (51) C07D 487/00, A61K 31/00, A61P 29/00, A61P 35/00, A61K 45/00**
(11) E 38065
 (96) 15733532.4, 26.5.2015
 (97) 3149000, 30.6.2021
 (31) 2596CH2014, 2597CH2014
 (32) 27.5.2014, 27.5.2014
 (33) IN, IN
 (73) Rhizen Pharmaceuticals S.A., La Chaux de Fonds, CH;
 (72) VAKKALANKA, Swaroop Kumar Venkata Satya, La Chaux de Fonds, CH;
 (74) Zathurecka INPARTNERS GROUP s.r.o., Banská Bystrica, SK;
 (86) PCT/IB2015/053940
 (87) WO 2015/181728
(54) Kryštalická tozylátová soľ selektívneho inhibítora PI3K delta na použitie vo farmaceutických formuláciách

- (51) C07D 495/00, A61K 31/00, C07D 471/00, A61P 35/00, C07D 487/00**
(11) E 38013
 (96) 17719687.0, 18.4.2017
 (97) 3442980, 9.6.2021
 (31) 201606631, 201619277
 (32) 15.4.2016, 14.11.2016
 (33) GB, GB
 (73) Cancer Research Technology Limited, London, Greater London, GB;
 (72) JORDAN, Allan, Manchester, Greater Manchester, GB; NEWTON, Rebecca, Manchester, Greater Manchester, GB; WASZKOWYCZ, Bohdan, Manchester, GB; PAOLETTA, Silvia, Nottingham, GB; HYND, George, Harlow, Essex, GB; SUTTON, Jonathan Mark, Harlow, Essex, GB; FORDYCE, Euan Alexander Fraser, Nottingham, GB;
 (74) ŽOVICOVÁ & ŽOVIC IP, s. r. o., Bratislava, SK;
 (86) PCT/GB2017/051076
 (87) WO 2017/178844
(54) Heterocyklické zlúčeniny ako inhibítory kinázy RET

- (51) C07J 9/00, A61K 31/00, A61P 25/00, A61P 1/00, A61P 3/00, A61P 9/00, A61P 23/00, A61P 27/00, A61P 29/00, A61P 43/00, C07J 13/00, C07J 21/00, C07J 41/00**
(11) E 38057
 (96) 18190034.1, 13.3.2014
 (97) 3461834, 19.5.2021
 (31) 201361779735 P
 (32) 13.3.2013
 (33) US
 (62) 14774060.9
 (73) Sage Therapeutics, Inc., Cambridge, MA, US;
 (72) MARTINEZ BOTELLA, Gabriel, Wayland, MA, US; HARRISON, Boyd L., Princeton Junction, NJ, US; ROBICHAUD, Albert J., Ringoes, NJ, US; SALITURO, Francesco G., Marlborough, MA, US;
 (74) inventa Patentová a známková kancelária s.r.o., Bratislava, SK;
(54) Neuroaktívne steroidy

- (51) C07K 16/00, A61K 39/00**
(11) E 38068
 (96) 19156509.2, 6.4.2010
 (97) 3514173, 23.6.2021
 (31) 16841109 P
 (32) 10.4.2009
 (33) US
 (62) 10712681.5
 (73) ELI LILLY AND COMPANY, Indianapolis, IN, US;

- (72) Chedid, Marcio, Indianapolis, IN, US; Darling, Ryan James, Indianapolis, IN, US; Galvin, Rachele Jeanette, Indianapolis, IN, US; Swanson, Barbara Anne, Indianapolis, IN, US;
 (74) TOMES - Patentová a známková kancelária, s.r.o., Bratislava, SK;
(54) Protílátky proti DKK-1

- (51) C07K 16/00**
(11) E 37998
 (96) 16777648.3, 29.9.2016
 (97) 3356411, 30.6.2021
 (31) 15188036, 15188065
 (32) 2.10.2015, 2.10.2015
 (33) EP, EP
 (73) F. Hoffmann-La Roche AG, Basel, CH;
 (72) CODARRI-DEAK, Laura, Schlieren, CH; FERTIG, Georg, Penzberg, DE; FISCHER, Jens, Penzberg, DE; KLEIN, Christian, Schlieren, CH; LEVITSKI, Viktor, Schlieren, CH; LIFKE, Valeria, Penzberg, DE; PERRO, Mario, Schlieren, CH; REGULA, Joerg Thomas, Penzberg, DE; SCHLOTHAUER, Tilman, Penzberg, DE; SEEBER, Stefan, Penzberg, DE; UMAÑA, Pablo, Schlieren, CH; WUENSCH, Ildiko, Penzberg, DE; ZWICK, Adrian, Penzberg, DE;
 (74) KOREJZOVÁ LEGAL, v. o. s., Bratislava, SK;
 (86) PCT/EP2016/073192
 (87) WO 2017/055404
(54) Bšpecifické protílátky špecifické pre PD1 a TIM3

- (51) C07K 16/00, G01N 33/00, A61K 39/00, A61K 47/00, A61P 35/00**
(11) E 38064
 (96) 14839399.4, 29.8.2014
 (97) 3038650, 26.5.2021
 (31) 201361872407 P, 201361875475 P, 201461940184 P
 (32) 30.8.2013, 9.9.2013, 14.2.2014
 (33) US, US, US
 (73) ImmunoGen, Inc., Waltham, MA, US;
 (72) AB, Olga, Millis, MA, US; TAVARES, Daniel, Natick, MA, US; SETIADY, Julianto, Lexington, MA, US; LADD, Sharon, Gregory, MI, US; CARRIGAN, Christina N., San Francisco, CA, US; RUI, Lingyun, Weston, MA, US;
 (74) HÖRMANN & PARTNERS s.r.o., Bratislava, SK;
 (86) PCT/US2014/053512
 (87) WO 2015/031815
(54) Protílátky a analýzy na detekciu folátového receptora 1

- (51) C08F 2/00, C09D 11/00**
(11) E 38106
 (96) 15000101.4, 16.1.2015
 (97) 3045477, 9.6.2021
 (73) IOT - Innovative Oberflächentechnologien GmbH, Leipzig, DE;
 (72) Mehnert, Reiner, Markkleeberg, DE; Riedel, Carsten, Markkleeberg, DE; Schubert, Rolf, Leipzig, DE; Riedel, Thomas, Markkleeberg, DE; Rudzik, Frank, Leipzig, DE;
 (74) inventa Patentová a známková kancelária s.r.o., Bratislava, SK;
(54) Spôsob zníženia migrácie fotoiniciátorov a ich degradačných produktov v UV-vytvrdených povlakoch

- (51) C08F 136/00, C08L 9/00**
(11) E 38079
 (96) 18746766.7, 25.7.2018
 (97) 3658593, 7.7.2021
 (31) 201700085384
 (32) 26.7.2017
 (33) IT

- (73) Versalis S.p.A., San Donato Milanese (MI), IT;
 (72) SOMMAZZI, Anna, Novara, IT; RICCI, Giovanni, Parma, IT; FISCALETTI, Giuliano, Soliera (MO), IT; MASI, Francesco, Sant'Angelo Lodigiano (LO), IT; LEONE, Giuseppe, Milano, IT;
 (74) ROTT, RŮŽIČKA & GUTTMANN, v. o. s., Bratislava, SK;
 (86) PCT/IB2018/055530
 (87) WO 2019/021195
(54) Spôsob prípravy syndiotaktického 1,2-polybutadiénu v prítomnosti katalytického systému zahrnujúceho kobaltový komplex s fosfinovým ligandom

- (51) C08G 18/00, C09D 175/00, C09D 5/00**
(11) E 38130
 (96) 13734908.0, 21.6.2013
 (97) 2864384, 4.8.2021
 (31) 201213531935
 (32) 25.6.2012
 (33) US
 (73) PPG Industries Ohio, Inc., Cleveland, OH, US;
 (72) ESWARAKRISHNAN, Venkatachalam, Allison Park, Pennsylvania, US; GRAY, Andrea, Vandergrift, Pennsylvania, US; LOVE, Jonathan A., Natrona Heights, Pennsylvania, US; MOORE, Kelly, Dunbar, Pennsylvania, US; SANDALA, Michael, Pittsburgh, Pennsylvania, US;
 (74) ROTT, RŮŽIČKA & GUTTMANN, v. o. s., Bratislava, SK;
 (86) PCT/US2013/046976
 (87) WO 2014/004273
(54) Vodné živicové disperzie, ktoré obsahujú zinočnaté amidónové komplexy a spôsoby ich výroby

- (51) C08J 5/00, H01G 4/00**
(11) E 38019
 (96) 17841407.4, 7.8.2017
 (97) 3502172, 9.6.2021
 (31) 2016160745
 (32) 18.8.2016
 (33) JP
 (73) Toray Industries, Inc., Tokyo, JP;
 (72) TSUGANE, Kazuhei, Tsuchiura-shi, Ibaraki, JP; FUJIMOTO, Soichi, Tsuchiura-shi, Ibaraki, JP; ASANO, Tetsuya, Tsuchiura-shi, Ibaraki, JP;
 (74) Zivko Mijatovic and Partners s.r.o., Bratislava, SK;
 (86) PCT/JP2017/028571
 (87) WO 2018/034182
(54) Cievka polypropylénovej fólie

- (51) C08J 7/00, F24F 12/00, F24F 3/00, F28F 13/00, F28F 17/00, F28F 21/00, B01D 71/00, B01D 69/00**
(11) E 38048
 (96) 10777263.4, 17.5.2010
 (97) 2435171, 23.6.2021
 (31) 179026 P
 (32) 18.5.2009
 (33) US
 (73) Zehnder Group International AG, Gränichen, CH;
 (72) HUIZING, Ryan, Nicholas, Vancouver, British Columbia, CA;
 (74) PATENTSERVIS Bratislava, a. s., Bratislava, SK;
 (86) PCT/CA2010/000735
 (87) WO 2010/132983
(54) Potiahnuté membrány vhodné na použitie v entalpických výmenníkoch a iných aplikáciách

- (51) C09J 7/00, C08J 5/00, B32B 7/00
 (11) E 38014
 (96) 17835714.1, 18.9.2017
 (97) 3615623, 21.7.2021
 (73) Bagattini S.r.l., Zandobbio Bergamo, IT;
 (72) BAGATTINI Guido, Zandobbio Bergamo, IT;
 (74) PATENTSERVIS Bratislava, a. s., Bratislava, SK;
 (86) PCT/IT2017/000199
 (87) WO 2019/053754
 (54) **Spôsob aplikácie protifragmentačného systému na dekoratívne predmety vyrobené z prírodného kameňa alebo keramiky**

- (51) C12N 5/00, A61K 48/00, C07K 14/00, C12N 9/00, C12N 15/00
 (11) E 38028
 (96) 15841477.1, 16.9.2015
 (97) 3194570, 30.6.2021
 (31) 201462051159 P
 (32) 16.9.2014
 (33) US
 (73) Sangamo Therapeutics, Inc., Brisbane, CA, US;
 (72) COST, Gregory J., Brisbane, CA, US; MILLER, Jeffrey C., Brisbane, CA, US; ZHANG, Lei, Brisbane, CA, US;
 (74) inventa Patentová a známková kancelária s.r.o., Bratislava, SK;
 (86) PCT/US2015/050411
 (87) WO 2016/044416
 (54) **Spôsoby a kompozície pre genómové inžinierstvo a korekcie sprostredkované nukleázou v hematopoetických kmeňových bunkách**

- (51) C12N 15/00, A61K 38/00, C12N 9/00, A61P 19/00
 (11) E 38031
 (96) 18173111.8, 21.4.2005
 (97) 3404102, 11.8.2021
 (31) 56382804 P, 59034704 P, 61498404 P
 (32) 21.4.2004, 23.7.2004, 4.10.2004
 (33) US, US, US
 (62) 05739065.0
 (73) Alexion Pharmaceuticals, Inc., Boston, MA, US;
 (72) Crine, Philippe, Outremont, Quebec, CA; Boileau, Guy, Brosard, Quebec, CA; Lemire, Isabelle, Montreal, Quebec, CA; Loisel, Thomas P., Montreal, Quebec, CA;
 (74) Zathurecka INPARTNERS GROUP s.r.o., Banská Bystrica, SK;
 (54) **Konjugáty dodania do kosti a spôsob ich použitia na cieľenie proteínov do kosti**

- (51) C12N 15/00, C12N 9/00
 (11) E 38128
 (96) 18187581.6, 16.4.2014
 (97) 3456831, 14.7.2021
 (31) 201361812319 P, 201361914768 P
 (32) 16.4.2013, 11.12.2013
 (33) US, US
 (62) 14784879.0
 (73) Regeneron Pharmaceuticals, Inc., Tarrytown, NY, US;
 (72) LEE, Jeffrey, New York, NY, US; MUJICA, Alexander, Elmsford, NY, US; AUERBACH, Wojtek, Ringwood, NJ, US; LAI, Ka-Man Venus, Tarrytown, NY, US; VALENZUELA, David, Yorktown Heights, NY, US; YANCOPOULOS, George, Yorktown Heights, NY, US;
 (74) ŽOVICOVÁ & ŽOVIC IP, s. r. o., Bratislava, SK;
 (54) **Cielená modifikácia potkanieho genómu**

- (51) C22C 33/00, C22C 38/00, B22F 5/00, B22F 3/00
 (11) E 38114
 (96) 15763914.7, 15.9.2015
 (97) 3194631, 2.6.2021
 (31) 14184863
 (32) 16.9.2014
 (33) EP
 (73) Höganäs AB (publ), Höganäs, SE;
 (72) BERGMAN, Ola, zomrel, SE;
 (74) Kapa Beta, s.r.o., Nová Dubnica, SK;
 (86) PCT/EP2015/071115
 (87) WO 2016/041977
 (54) **Spekaný komponent a spôsob výroby spekaného komponentu**

- (51) C22C 38/00, B21D 22/00, C21D 1/00, C21D 9/00, C21D 8/00, C25F 1/00, C23G 1/00, C23C 2/00, B32B 15/00
 (11) E 38109
 (96) 16851741.5, 29.9.2016
 (97) 3358032, 4.8.2021
 (31) 2015197226
 (32) 2.10.2015
 (33) JP
 (73) Kabushiki Kaisha Kobe Seiko Sho (Kobe Steel, Ltd.), Kobe-shi, Hyogo, JP;
 (72) OTOMO, Ryosuke, Hyogo, JP; TAKEDA, Mikako, Hyogo, JP;
 (74) PATENTSERVIS Bratislava, a.s., Bratislava, SK;
 (86) PCT/JP2016/078814
 (87) WO 2017/057570
 (54) **Pozinkovaný plech na lisovanie za tepla a spôsob výroby výrobku lisovaného za tepla**

- (51) C23C 30/00, C23C 28/00, C21D 8/00, C21D 1/00, C23C 2/00, B32B 15/00, C21D 6/00
 (11) E 38023
 (96) 19212251.3, 26.4.2017
 (97) 3633068, 2.6.2021
 (31) PCT/IB2016/000549
 (32) 29.4.2016
 (33) WO
 (62) 17729537.5
 (73) ArcelorMittal, Luxembourg, LU;
 (72) GEORGES, Cédric, Novilles-les-Bois, BE; DUMINICA, Florin, Tilff, BE; STUREL, Thierry, Le Ban Saint Martin, FR; DRILLET, Pascal, Rozerieulles, FR;
 (74) MAJLINGOVÁ & PARTNERS, s.r.o., Bratislava, SK;
 (54) **Plech z uhlíkovej ocele potiahnutý bariérovou vrstvou**

- (51) D06M 13/00, D06M 15/00
 (11) E 38125
 (96) 18705146.1, 14.2.2018
 (97) 3585933, 9.6.2021
 (31) 102017202827
 (32) 22.2.2017
 (33) DE
 (73) CHT Germany GmbH, Tübingen, DE;
 (72) ERB, Alfons, Motten, DE; WEISS, André, Hochkirch, DE; BAUER, Matthias, Ehningen, DE;
 (74) Bušová Eva, JUDr., Bratislava, SK;
 (86) PCT/EP2018/053710
 (87) WO 2018/153760
 (54) **Použitie vodnej kompozície na vylepšenie odolnosti proti oderu**

- (51) **E03B 7/00, F24D 17/00**
 (11) **E 38003**
 (96) 19729444.0, 15.5.2019
 (97) 3601688, 24.3.2021
 (31) 102018111579
 (32) 15.5.2018
 (33) DE
 (73) LTZ - Zentrum für Luft- und Trinkwasserhygiene GmbH, Berlin, DE;
 (72) BAWEY, Roberto, Berlin, DE; OPITZ, Patric, Berlin, DE; HEINECKE, Olaf, Berlin, DE;
 (74) HÖRMANN & PARTNERS s.r.o., Bratislava, SK;
 (86) PCT/EP2019/062547
 (87) WO 2019/219785
 (54) **Spôsob prevádzkovania obehového systému a obehový systém**

- (51) **E04D 3/00**
 (11) **E 38045**
 (96) 16802123.6, 14.11.2016
 (97) 3377712, 16.6.2021
 (31) 20155853
 (32) 18.11.2015
 (33) FI
 (73) Stark, Pertti, 21100 Naantali, FI;
 (72) Stark, Pertti, 21100 Naantali, FI;
 (74) PATENTSERVIS Bratislava, a.s., Bratislava, SK;
 (86) PCT/FI2016/050798
 (87) WO 2017/085357
 (54) **Predĺžený prvok na montáž strešného panelu, strešný panelový systém strešnej kritiny obsahujúci uloženie**

- (51) **E04F 13/00**
 (11) **E 38022**
 (96) 19174886.2, 16.5.2019
 (97) 3569791, 12.5.2021
 (31) 18173185
 (32) 18.5.2018
 (33) EP
 (73) Braun August, České Budějovice, CZ;
 (72) MEYER, Oliver, Schaffhausen, CH;
 (74) Bušová Eva, JUDr., Bratislava, SK;
 (54) **Omietacia lišta, použitie omietacej lišty s obojstranným lepiacim penovým páskom na umiestnenie omietacej lišty na stavebných prechodoch a stavebný prechod s takou omietacou lištou**

- (51) **E04F 17/00, C04B 28/00, C04B 40/00, C04B 111/00**
 (11) **E 37995**
 (96) 17158903.9, 2.3.2017
 (97) 3239435, 2.6.2021
 (31) 102016108019
 (32) 29.4.2016
 (33) DE
 (73) Schiedel GmbH, Nussbach, AT;
 (72) STEINECKER, Gerald, Pfankirchen, AT; JOST, Manfred, Waldershof, DE; RUBIN, Roberto, Selb, DE;
 (74) FAJNOR IP s. r. o., Bratislava, SK;
 (54) **Obvodová tvarovka pre komíny**

- (51) **E04H 1/00, E04B 1/00**
 (11) **E 38075**
 (96) 17816386.1, 30.11.2017
 (97) 3596285, 19.5.2021
 (31) 502122017

- (32) 17.3.2017
 (33) AT
 (73) Zittmayr, Johannes, Enns, AT;
 (72) Zittmayr, Johannes, Enns, AT;
 (74) HÖRMANN & PARTNERS s.r.o., Bratislava, SK;
 (86) PCT/AT2017/050027
 (87) WO 2018/165681
 (54) **Komplex budov**

- (51) **E04H 17/00, A01K 1/00**
 (11) **E 38059**
 (96) 19204819.7, 23.10.2019
 (97) 3643856, 19.5.2021
 (31) 1859967
 (32) 26.10.2018
 (33) FR
 (73) Tubex, Escrennes, FR;
 (72) JOURDAIN, Dominique, Escrennes, FR;
 (74) HÖRMANN & PARTNERS s.r.o., Bratislava, SK;
 (54) **Zariadenie so sklopnou priečkou na ohradovú zábranu pre hospodárske zvieratá**

- (51) **E05B 19/00**
 (11) **E 38089**
 (96) 20183489.2, 9.11.2017
 (97) 3739153, 16.6.2021
 (62) 17200896.3
 (73) BKS GmbH, Velbert, DE;
 (72) Hennecke, Gerhard, Velbert, DE; Ziaja, Klaus, Essen, DE;
 (74) ROTT, RUŽIČKA & GUTTMANN, v. o. s., Bratislava, SK;
 (54) **Kľúč pre cylindrickú vložku a spôsob jeho výroby**

- (51) **E05B 65/00, E04F 19/00, E04B 9/00, H02G 3/00, E05B 35/00, E03C 1/00, E05C 1/00, E05B 63/00, E05C 9/00**
 (11) **E 38050**
 (96) 17832033.9, 8.11.2017
 (97) 3638865, 9.6.2021
 (31) 201733811 U
 (32) 14.6.2017
 (33) CZ
 (73) HACO, spol. s r.o., Liberec, CZ;
 (72) HAVLIN, Martin, Liberec, CZ;
 (74) BRICHTA & PARTNERS s.r.o., Bratislava, SK;
 (86) PCT/CZ2017/000071
 (87) WO 2018/228613
 (54) **Kryt technického otvoru**

- (51) **F01K 11/00, F01K 25/00**
 (11) **E 38010**
 (96) 18742603.6, 22.6.2018
 (97) 3642458, 26.5.2021
 (31) 201700070318
 (32) 23.6.2017
 (33) IT
 (73) EXERGY INTERNATIONAL S.R.L., Olgiate Olona, IT;
 (72) SPADACINI, Claudio, Verbania Suna (VB), IT;
 (74) HÖRMANN & PARTNERS s.r.o., Bratislava, SK;
 (86) PCT/IB2018/054617
 (87) WO 2018/235043
 (54) **Prevádzka s rankinovým cyklom a spôsob opätovného splynovania skvapalneného plynu**

(51) F03D 9/00, F24S 10/00, F24S 20/00, H02S 10/00, H02S 20/00, H02S 40/00
(11) E 38020
 (96) 16795316.5, 11.11.2016
 (97) 3538821, 19.5.2021
 (73) Logic Swiss AG, Hergiswil, CH;
 (72) SCHWERTNER, Heiko, Ebikon, CH; MAGGI, Romeo, Hergiswil, CH;
 (74) ROTT, RŮŽIČKA & GUTTMANN, v. o. s., Bratislava, SK;
 (86) PCT/EP2016/077486
 (87) WO 2018/086708
(54) Modulárne obkladačky

(51) F04B 39/00
(11) E 38099
 (96) 19188134.1, 24.7.2019
 (97) 3599378, 19.5.2021
 (31) 102018015458
 (32) 27.7.2018
 (33) BR
 (73) Whirlpool S.A., São Paulo, BR;
 (72) DOI, Ricardo Mikio, Joinville, BR; KREMER, Rodrigo, Joinville, BR;
 (74) ROTT, RŮŽIČKA & GUTTMANN, v. o. s., Bratislava, SK;
(54) Tekutinu vedúca rúra

(51) F16B 45/00, F16B 23/00, F16B 35/00
(11) E 38135
 (96) 20172083.6, 29.4.2020
 (97) 3736459, 30.6.2021
 (31) 202019102552 U
 (32) 7.5.2019
 (33) DE
 (73) J.D. Theile GmbH & Co. KG, Schwerte, DE;
 (72) ZHANG, Xiu Wei, Schwerte, DE; KRESIC, Ivan, Schwerte, DE;
 (74) Zathurecka INPARTNERS GROUP s.r.o., Banská Bystrica, SK;
(54) Kotevný bod

(51) F16F 1/00, E05F 1/00, E05F 15/00
(11) E 38021
 (96) 19159435.7, 26.2.2019
 (97) 3702638, 14.7.2021
 (73) NV Bekaert SA, Zvevegem, BE;
 (72) CARDON, Olivier, De Pinte, BE; VERMEERSCH, Vincent, Deinze, BE; VAN DE VELDE, Johan, Lochristi, BE; GHEKIERE, Pieter, Helkijn, BE; VAN HAVER, Wim, Aalter, BE;
 (74) inventa Patentová a známková kancelária s.r.o., Bratislava, SK;
(54) Akčný člen na otváranie a zatváranie dverí alebo zadných dverí automobilu

(51) F16L 59/00, F16L 11/00
(11) E 38058
 (96) 17706809.5, 23.2.2017
 (97) 3420264, 21.4.2021
 (31) 102016103446
 (32) 26.2.2016
 (33) DE
 (73) Uponor Innovation AB, Virsbo, SE;
 (72) ROSEEN, Patrik, Västerås, SE;
 (74) HÖRMANN & PARTNERS s.r.o., Bratislava, SK;
 (86) PCT/EP2017/054228
 (87) WO 2017/144609
(54) Izolovaná rúrka

(51) F26B 21/00
(11) E 38080
 (96) 16784891.0, 20.10.2016
 (97) 3387354, 7.7.2021
 (31) 102015224916
 (32) 10.12.2015
 (33) DE
 (73) Dürr Systems AG, Bietigheim-Bissingen, DE;
 (72) IGLAUER, Oliver, Stuttgart, DE; WOLL, Kevin, Ilsfeld, DE; WIELAND, Dietmar, Waiblingen, DE;
 (74) PATENTSERVIS Bratislava, a. s., Bratislava, SK;
 (86) PCT/EP2016/075206
 (87) WO 2017/097483
(54) Zariadenie na úpravu a spôsob ošetrovania obrobkov

(51) F41H 5/00
(11) E 38024
 (96) 18742411.4, 25.6.2018
 (97) 3645959, 2.6.2021
 (31) 1700704
 (32) 28.6.2017
 (33) FR
 (73) NEXTER Systems, Versailles Cedex, FR;
 (72) MARTINEZ, Yves, Bourges, FR;
 (74) MAJLINGOVÁ & PARTNERS, s.r.o., Bratislava, SK;
 (86) PCT/EP2018/066977
 (87) WO 2019/002217
(54) Nárazový deflektor a vozidlo s takýmto deflektorom

(51) G01B 21/00, G01B 11/00, G06T 7/00
(11) E 38127
 (96) 18700940.2, 11.1.2018
 (97) 3607264, 9.6.2021
 (31) 20175318
 (32) 5.4.2017
 (33) FI
 (73) Oy Mapvision Ltd, Helsinki, FI;
 (72) LEIKAS, Esa, Espoo, FI;
 (74) inventa Patentová a známková kancelária s.r.o., Bratislava, SK;
 (86) PCT/FI2018/050016
 (87) WO 2018/185363
(54) Systém strojového videnia

(51) G01N 30/00, G01N 1/00, A61P 11/00
(11) E 38097
 (96) 15807724.8, 18.11.2015
 (97) 3221692, 23.6.2021
 (31) 201462081181 P
 (32) 18.11.2014
 (33) US
 (73) Vertex Pharmaceuticals Inc., Boston, MA, US;
 (72) BORSJE, Eric, Boston, MA, US; RASMUSSEN, Henrik Torstholm, Hingham, MA, US;
 (74) HÖRMANN & PARTNERS s.r.o., Bratislava, SK;
 (86) PCT/US2015/061264
 (87) WO 2016/081556
(54) Postup na uskutočnenie testov s vysokou priepustnosťou pomocou vysokoúčinnnej kvapalinovej chromatografie

(51) G01N 33/00
(11) E 38067
 (96) 16716342.7, 23.3.2016
 (97) 3274710, 9.6.2021
 (31) 201562136660 P
 (32) 23.3.2015
 (33) US

- (73) Astellas Institute for Regenerative Medicine, Westborough, MA, US;
 (72) KLIMANSKAYA, Irina, V., Upton, MA, US; CARSON, Julie Kathryn, Acton, MA, US; GAY, Roger, Acton, MA, US; IVANOVA, Yordanka Gikova, Sturbridge, MA, US;
 (74) inventa Patentová a známková kancelária s.r.o., Bratislava, SK;
 (86) PCT/US2016/023839
 (87) WO 2016/154357
(54) Vylepšené testy na stanovenie účinnosti ľudských buniek retinálneho pigmentového epitelu (RPE) a progenitorových buniek fotoreceptorov

- (51) G01R 27/00, G01R 31/00**
(11) E 38054
 (96) 16715527.4, 8.4.2016
 (97) 3281022, 28.7.2021
 (31) 102015105354, 102015109285
 (32) 9.4.2015, 11.6.2015
 (33) DE, DE
 (73) Weidmüller Interface GmbH & Co. KG, Detmold, DE;
 (72) PAIZ GATICA, Carlos, Detmold, DE; SCHINDLER, Rico, Porta Westfalica, DE;
 (74) TOMEŠ - Patentová a známková kancelária, s.r.o., Bratislava, SK;
 (86) PCT/EP2016/057823
 (87) WO 2016/162517
(54) Elektrická zostava a merací obvod, ako aj spôsoby merania na monitorovanie komponentu elektrickej zostavy

- (51) G06F 3/00, B32B 17/00**
(11) E 38124
 (96) 18710477.3, 14.3.2018
 (97) 3631607, 23.6.2021
 (31) 17172764
 (32) 24.5.2017
 (33) EP
 (73) SAINT-GOBAIN GLASS FRANCE, Courbevoie, FR;
 (72) WEBER, Patrick, Alsdorf, DE; KLAUSS, Bastian, Aachen, DE; ZEISS, Michael, Herzogenrath, DE; EFFERTZ, Christian, Aachen, DE;
 (74) HÖRMANN & PARTNERS s.r.o., Bratislava, SK;
 (86) PCT/EP2018/056373
 (87) WO 2018/215106
(54) Vrstvená sklenená tabuľa a spôsob jej výroby

- (51) G06F 9/00**
(11) E 38119
 (96) 17777304.1, 5.10.2017
 (97) 3523723, 16.6.2021
 (31) 16192430
 (32) 5.10.2016
 (33) EP
 (73) ParTec AG, München, DE;
 (72) LIPPERT, Thomas, Aschaffenburg, DE;
 (74) Bušová Eva, JUDr., Bratislava, SK;
 (86) PCT/EP2017/075375
 (87) WO 2018/065530
(54) Vysokovýkonný výpočtový systém a spôsob jeho použitia

- (51) G06F 11/00, G09G 3/00, G09F 9/00**
(11) E 38008
 (96) 18737643.9, 13.7.2018
 (97) 3655859, 12.5.2021
 (31) 1756887
 (32) 20.7.2017
 (33) FR

- (73) ARCYS, Blagnac Cedex, FR;
 (72) POUDEIROUX, Emmanuel, Seilh, FR;
 (74) HÖRMANN & PARTNERS s.r.o., Bratislava, SK;
 (86) PCT/EP2018/069154
 (87) WO 2019/016102
(54) Bezpečnostné zobrazovacie zariadenie

- (51) G06T 9/00, H04N 5/00, G06T 5/00, H04N 19/00**
(11) E 38120
 (96) 20203073.0, 30.3.2004
 (97) 3798988, 4.8.2021
 (31) 470712 P
 (32) 15.5.2003
 (33) US
 (62) 04785461.7
 (73) Dolby International AB, Amsterdam Zuidoost, NL;
 (72) KOBILANSKY, Alexander, Glenn, NH, US; GOMILA, Cristina, Cesson Sevigne, FR;
 (74) HÖRMANN & PARTNERS s.r.o., Bratislava, SK;
(54) Spôsob a zariadenie na reprezentovanie granularity obrazu jedným alebo viacerými parametrami

- (51) G09F 3/00**
(11) E 37997
 (96) 19202652.4, 11.10.2019
 (97) 3637392, 26.5.2021
 (31) 2021806
 (32) 12.10.2018
 (33) NL
 (73) Container Centralen A/S, Odense, SV, DK;
 (72) FERGUSON, Donald, Alliston, Ontario Alliston, CA; HOLMGAARD, Jens, Nibe, DK; KINGTON, Anthony Victor, Four Marks, Alton Hampshire, GB; HEWET, David Edward, ChengYang District, Qindao Shandong, CN; VILNER, Charles, Crawley, West Sussex, GB; BOUZAKIS, Antonios, Athene, GR; VAN DER BROEK, Anja Hilda, Lisse, NL; SMITS, Leonardus Adrianus Maria, Hazerswoude-Dorp, NL;
 (74) Zathurecka INPARTNERS GROUP s.r.o., Banská Bystrica, SK;
(54) RFID označovací štítok na autentifikáciu nádoby na rastliny

- (51) H01M 4/00, B82B 3/00, H01M 10/00**
(11) E 38122
 (96) 18759161.5, 25.7.2018
 (97) 3659193, 21.7.2021
 (31) 1757194
 (32) 28.7.2017
 (33) FR
 (73) Enwires, Domene, FR;
 (72) BURCHAK, Olga, Meylan, FR; PUECH, Laurent, Meylan, FR;
 (74) inventa Patentová a známková kancelária s.r.o., Bratislava, SK;
 (86) PCT/FR2018/051904
 (87) WO 2019/020938
(54) Nanoštruktúrny materiál a spôsob jeho výroby

- (51) H01P 5/00, H01Q 1/00**
(11) E 38035
 (96) 18172831.2, 17.5.2018
 (97) 3404765, 7.7.2021
 (31) 201762507657 P, 201762507663 P
 (32) 17.5.2017, 17.5.2017
 (33) US, US
 (73) RF elements s.r.o., Bratislava, SK;
 (72) Taptic, Juraj, Zálesie, SK; Marcincák, Martin, Humenné, SK;
 (74) MAJLINGOVÁ & PARTNERS, s. r. o., Bratislava, SK;
(54) Modulárne zostavy elektromagnetických antén a spôsoby montáže a/alebo demontáže

- (51) **H02J 7/00, B60L 58/00**
 (11) **E 38011**
 (96) 18186368.9, 30.7.2018
 (97) 3605778, 16.6.2021
 (73) Belenos Clean Power Holding AG, Bienne, CH;
 (72) Fasano, Mariano, Cornol, CH; Toth, Antoine, Delémont, CH;
 (74) Juran Svetozár, JUDr., Bratislava, SK;
 (54) **Bezdrôtová vyvížovacia jednotka a systém pre batériový článok**

- (51) **H02J 7/00, A24F 47/00, H04B 3/00, A24F 40/00**
 (11) **E 38105**
 (96) 17175856.8, 23.8.2013
 (97) 3285354, 4.8.2021
 (31) 12181682
 (32) 24.8.2012
 (33) EP
 (62) 13765660.9
 (73) Philip Morris Products S.A., Neuchâtel, CH;
 (72) HOLZHERR Raphaël, Fontaines, CH; FERNANDO Felix, Old Basing, Hampshire, GB;
 (74) Zathurecka INPARTNERS GROUP s.r.o., Banská Bystrica, SK;
 (54) **Prenosný elektronický systém zahrnujúci nabíjacie zariadenie a spôsob nabíjania sekundárnej batérie**

- (51) **H02K 1/00, H02K 9/00**
 (11) **E 38132**
 (96) 19466001.5, 3.4.2019
 (97) 3719959, 9.6.2021
 (73) Bohumil, Mrázek, Vrbno pod Pradědem, CZ;
 (72) Bohumil, Mrázek, Vrbno pod Pradědem, CZ;
 (74) Labudík Miroslav, Ing., Kysucké Nové Mesto, SK;
 (54) **Rotor bezkartáčového elektromotora**

- (51) **H02K 3/00, H02K 15/00**
 (11) **E 38002**
 (96) 19160494.1, 4.3.2019
 (97) 3534498, 26.5.2021
 (31) 102018104838
 (32) 2.3.2018
 (33) DE
 (73) Aumann Espelkamp GmbH, Espelkamp, DE;
 (72) LÜTTGE, Wolfgang, Hameln, DE; SELL-LE BLANC, Florian, Karlsruhe, DE; WEISSE, Lando, Berlin, DE; DUNKER, Alexander, Stewwede-Drohne, DE;
 (74) HÖRMANN & PARTNERS s.r.o., Bratislava, SK;
 (54) **Spôsob a zariadenie na výrobu statora s vinutím s odsadenými vzduchovými cievkami**

- (51) **H04L 12/00, G06F 3/00, G05B 15/00**
 (11) **E 38030**
 (96) 18152781.3, 22.1.2018
 (97) 3352421, 25.8.2021
 (31) 201705040
 (32) 24.1.2017
 (33) BE
 (73) Niko NV, Sint-Niklaas, BE;
 (72) VELDEMAN, Pol, Temse, BE; VAN OVERLOOP, Isabelle, Wondelgem, BE; ZWANCKAERT, Stijn, Kruishoutem, BE;
 (74) ŽOVICOVÁ & ŽOVIC IP, s. r. o., Bratislava, SK;
 (54) **Správa polohy zariadenia pre automatizovanú elektrickú inštaláciu**

- (51) **H04N 19/00**
 (11) **E 38017**
 (96) 18172005.3, 16.10.2012
 (97) 3379833, 2.6.2021
 (31) 201161548706 P, 201161557385 P
 (32) 18.10.2011, 8.11.2011
 (33) US, US
 (62) 12840984.4
 (73) LG Electronics Inc., Seoul-si, KR;
 (72) LIM, Jaehyun, Seoul, KR; PARK, Seungwook, Seoul, KR; JEON, Yongjoon, Seoul, KR; KIM, Jungsun, Seoul, KR; HENDRY, Hendry, Seoul, KR; JEON, Byeongmoon, Seoul, KR; PARK, Joonyoung, Seoul, KR; KIM, Chulkeun, Seoul, KR; PARK, Naeri, Seoul, KR;
 (74) MAJLINGOVÁ & PARTNERS, s.r.o., Bratislava, SK;
 (54) **Spôsob vnútornej predikcie a zariadenie na tento účel**

- (51) **H04N 19/00**
 (11) **E 38015**
 (96) 20169995.6, 14.12.2012
 (97) 3703371, 4.8.2021
 (31) 2011276456, 2011276457, 2011289287, 2011289288
 (32) 16.12.2011, 16.12.2011, 28.12.2011, 28.12.2011
 (33) JP, JP, JP, JP
 (62) 12857437.3
 (73) JVCKENWOOD Corporation, Kanagawa JP;
 (72) NAKAMURA, Hiroya, Yokohama-shi, Kanagawa, JP; FUKUSHIMA, Shigeru, Yokohama-shi, Kanagawa, JP; TAKEHARA, Hideki, Yokohama-shi, Kanagawa, JP;
 (74) inventa Patentová a známková kancelária s.r.o., Bratislava, SK;
 (54) **Zariadenie na dynamické kódovanie obrazu, spôsob dynamického kódovania obrazu, program pre dynamické kódovanie obrazu, zariadenie pre dynamické dekódovanie obrazu, spôsob dynamického dekódovania obrazu a program pre dynamické dekódovanie obrazu**

- (51) **H04N 19/00**
 (11) **E 38016**
 (96) 20169994.9, 14.12.2012
 (97) 3703370, 4.8.2021
 (31) 2011276456, 2011276457, 2011289287, 2011289288
 (32) 16.12.2011, 16.12.2011, 28.12.2011, 28.12.2011
 (33) JP, JP, JP, JP
 (62) 12857437.3
 (73) JVCKENWOOD Corporation, Kanagawa, JP;
 (72) NAKAMURA, Hiroya, Yokohama-shi, Kanagawa, JP; FUKUSHIMA, Shigeru, Yokohama-shi, Kanagawa, JP; TAKEHARA, Hideki, Yokohama-shi, Kanagawa, JP;
 (74) inventa Patentová a známková kancelária s.r.o., Bratislava, SK;
 (54) **Zariadenie na dynamické kódovanie obrazu, spôsob dynamického kódovania obrazu, program pre dynamické kódovanie obrazu, zariadenie pre dynamické dekódovanie obrazu, spôsob dynamického dekódovania obrazu a program pre dynamické dekódovanie obrazu**

- (51) **H04N 19/00**
 (11) **E 37992**
 (96) 20184517.9, 27.6.2012
 (97) 3739884, 4.8.2021
 (31) 201161501300 P
 (32) 27.6.2011
 (33) US
 (62) 12805144.8
 (73) Samsung Electronics Co., Ltd., Gyeonggi-do, KR;
 (72) LEE, Tammy, Seoul, KR;
 (74) PATENTSERVIS Bratislava, a. s., Bratislava, SK;
 (54) **Kódovanie a dekódovanie informácií o pohybe**

- (51) **H04N 19/00, H04N 13/00**
(11) E 38116
 (96) 11738373.7, 20.7.2011
 (97) 2596637, 4.8.2021
 (31) 366512 P
 (32) 21.7.2010
 (33) US
 (73) Dolby Laboratories Licensing Corporation, San Francisco, CA, US;
 (72) LEONTARIS, Athanasios, Mountain View, CA, US; TOURAPIS, Alexandros, Milpitas, CA, US; PAHALAWATTA, Peshala V., Glendale, CA, US; STEC, Kevin, Los Angeles, CA, US; HUSAK, Walter, Burbank, CA, US;
 (74) HÖRMANN & PARTNERS s.r.o., Bratislava, SK;
 (86) PCT/US2011/044757
 (87) WO 2012/012584
(54) Systémy a spôsoby distribúcie viacvrstvového videa, kompatibilného na úrovni snímkov

- (51) **H05B 1/00, H05B 6/00, A24F 40/00**
(11) E 38131
 (96) 19191197.3, 12.8.2019
 (97) 3760065, 28.7.2021
 (31) 19184552
 (32) 4.7.2019
 (33) EP
 (73) Philip Morris Products S.A., Neuchâtel, CH;
 (72) Courbat, Jerome Christian, Neuchâtel, CH; Mironov, Oleg, Neuchâtel, CH; Stura, Enrico, Neuchâtel, CH;
 (74) Zathurecka INPARTNERS GROUP s.r.o., Banská Bystrica, SK;
(54) Zariadenie generujúce aerosól obsahujúce indukčné ohrievacie usporiadanie obsahujúce prvý a druhý LC obvod majúci odlišné rezonančné frekvencie

- (51) **H05B 3/00**
(11) E 38129
 (96) 17791383.7, 27.10.2017
 (97) 3533285, 26.5.2021
 (31) 102016120724
 (32) 28.10.2016
 (33) DE
 (73) Future Carbon GmbH, Bayreuth, DE;
 (72) FORERO, Stefan, Weidenberg, DE; ASCHENBRENNER, Ortud, Bayreuth, DE; KANDZIORA, Thomas, Landsberg, DE; SCHÜTZ, Walter, Weidenberg, DE; ZEYN, Klaus, München, DE;
 (74) ŽOVICOVÁ & ŽOVIC IP, s. r. o., Bratislava, SK;
 (86) PCT/EP2017/077586
 (87) WO 2018/078087
(54) Termofarba, plošné vykurovacie zariadenie a súprava na výrobu plošného vykurovacieho zariadenia

- (51) **H05B 3/00, B23K 101/00**
(11) E 38049
 (96) 15807920.2, 10.12.2015
 (97) 3243361, 5.5.2021
 (31) 14198262
 (32) 16.12.2014
 (33) EP
 (73) SAINT-GOBAIN GLASS FRANCE, Courbevoie, FR;
 (72) SCHALL, Günther, Kreuzau, DE; SCHULZ, Valentin, Niederzier, DE;
 (74) HÖRMANN & PARTNERS s.r.o., Bratislava, SK;
 (86) PCT/EP2015/079223
 (87) WO 2016/096593
(54) Priehľadná tabuľa s elektrickou vyhrievacou vrstvou a spôsob jej výroby

- (51) **H05B 6/00, A24F 47/00**
(11) E 38073
 (96) 18732386.0, 27.6.2018
 (97) 3646669, 28.7.2021
 (31) 17179170
 (32) 30.6.2017
 (33) EP
 (73) Philip Morris Products S.A., Neuchâtel, CH;
 (72) STURA, Enrico, Palézieux-Village, CH; COURBAT, Jerome Christian, Neuchâtel, CH; MIRONOV, Oleg, Cudrefin, CH;
 (74) Zathurecka INPARTNERS GROUP s.r.o., Banská Bystrica, SK;
 (86) PCT/EP2018/067264
 (87) WO 2019/002377
(54) Zariadenie generujúce aerosól a systém generujúci aerosól s indukčným ohrievacím systémom s účinným riadením energie

- (51) **H05H 1/00**
(11) E 37991
 (96) 14907243.1, 5.12.2014
 (97) 3228160, 21.7.2021
 (73) AGC Glass Europe SA, Ottignies-Louvain-la-Neuve, BE; AGC Flat Glass North America, Inc., Alpharetta, GA, US; AGC Inc., Chiyoda-ku, Tokyo, JP;
 (72) BIQUET, Thomas, Gosselies, BE; MASCHWITZ, Peter, Sebastopol, CA, US; CHAMBERS, John, San Francisco, CA, US; WIAME, Hughes, Gosselies, BE;
 (74) PATENTSERVIS Bratislava, a. s., Bratislava, SK;
 (86) PCT/US2014/068858
 (87) WO 2016/089424
(54) Plazmový zdroj s dutou katódou

(51)	(11)	(51)	(11)	(51)	(11)	(51)	(11)
A01K 67/00	E 38055	A61B 18/00	E 37993	A61K 9/00	E 38098	A61K 38/00	E 38091
A01K 67/00	E 38042	A61F 2/00	E 38052	A61K 31/00	E 38072	A61K 38/00	E 38087
A21C 11/00	E 38093	A61F 2/00	E 38082	A61K 31/00	E 38000	A61K 47/00	E 38012
A23B 7/00	E 38088	A61F 5/00	E 38111	A61K 31/00	E 38096	A61L 27/00	E 38092
A23L 5/00	E 38085	A61K 9/00	E 38121	A61K 31/00	E 38038	A61L 29/00	E 38040
A24B 13/00	E 38101	A61K 9/00	E 38051	A61K 31/00	E 38084	A61M 16/00	E 38100
A24F 40/00	E 38070	A61K 9/00	E 38007	A61K 31/00	E 38107	A61M 25/00	E 38117
A24F 40/00	E 38071	A61K 9/00	E 38027	A61K 31/00	E 38115	A61N 2/00	E 38018
A47F 11/00	E 38134	A61K 9/00	E 38062	A61K 33/00	E 38061	A61Q 17/00	E 38110
A47L 13/00	E 38137	A61K 9/00	E 38113	A61K 36/00	E 38081	A63B 69/00	E 38033
A61B 17/00	E 38083	A61K 9/00	E 37994	A61K 38/00	E 38086	B01D 53/00	E 38025

B01D 61/00	E 38094	B65D 75/00	E 38034	C08J 5/00	E 38019	G01B 21/00	E 38127
B01D 63/00	E 38118	B65G 1/00	E 38047	C08J 7/00	E 38048	G01N 30/00	E 38097
B01J 13/00	E 38112	B65G 1/00	E 38103	C09J 7/00	E 38014	G01N 33/00	E 38067
B01J 23/00	E 38078	B65G 43/00	E 38063	C12N 5/00	E 38028	G01R 27/00	E 38054
B21B 25/00	E 38095	C01F 7/00	E 38037	C12N 15/00	E 38031	G06F 3/00	E 38124
B23K 35/00	E 38090	C04B 26/00	E 38076	C12N 15/00	E 38128	G06F 9/00	E 38119
B24B 3/00	E 38066	C07C 5/00	E 38009	C22C 33/00	E 38114	G06F 11/00	E 38008
B25J 9/00	E 38044	C07C 5/00	E 37999	C22C 38/00	E 38109	G06T 9/00	E 38120
B27B 31/00	E 38133	C07D 213/00	E 38102	C23C 30/00	E 38023	G09F 3/00	E 37997
B27D 3/00	E 38077	C07D 239/00	E 38123	D06M 13/00	E 38125	H01M 4/00	E 38122
B27N 3/00	E 37996	C07D 239/00	E 38069	E03B 7/00	E 38003	H01P 5/00	E 38035
B27N 7/00	E 38136	C07D 403/00	E 38046	E04D 3/00	E 38045	H02J 7/00	E 38011
B29D 30/00	E 38036	C07D 405/00	E 38006	E04F 13/00	E 38022	H02J 7/00	E 38105
B29D 30/00	E 38108	C07D 405/00	E 38032	E04F 17/00	E 37995	H02K 1/00	E 38132
B29D 30/00	E 38039	C07D 471/00	E 38060	E04H 1/00	E 38075	H02K 3/00	E 38002
B30B 9/00	E 38041	C07D 473/00	E 38138	E04H 17/00	E 38059	H04L 12/00	E 38030
B32B 17/00	E 38126	C07D 487/00	E 38029	E05B 19/00	E 38089	H04N 19/00	E 38017
B60J 10/00	E 38074	C07D 487/00	E 38065	E05B 65/00	E 38050	H04N 19/00	E 38015
B60L 5/00	E 38056	C07D 495/00	E 38013	F01K 11/00	E 38010	H04N 19/00	E 38016
B61F 1/00	E 38043	C07J 9/00	E 38057	F03D 9/00	E 38020	H04N 19/00	E 37992
B61L 15/00	E 38026	C07K 16/00	E 38068	F04B 39/00	E 38099	H04N 19/00	E 38116
B62D 21/00	E 38053	C07K 16/00	E 38064	F16B 45/00	E 38135	H05B 1/00	E 38131
B62D 21/00	E 38001	C07K 16/00	E 37998	F16F 1/00	E 38021	H05B 3/00	E 38129
B62D 25/00	E 38004	C08F 2/00	E 38106	F16L 59/00	E 38058	H05B 3/00	E 38049
B65D 33/00	E 38005	C08F 136/00	E 38079	F26B 21/00	E 38080	H05B 6/00	E 38073
B65D 41/00	E 38104	C08G 18/00	E 38130	F41H 5/00	E 38024	H05H 1/00	E 37991

SC4A Sprístupnené preklady zmenených znení európskych patentových spisov

(11) E 17435

(97) 2481227, 6.8.2014

(45) 3.2.2015

(54) Broker riadenia identifikácie účastníka pre pevné/mobilné siete

(11) E 28979

(97) 1868737, 1.8.2018

(45) 1.3.2019

(54) Viacstupňovo vytvrditeľný povlak povrchov

(11) E 27080

(97) 2708091, 20.12.2017

(45) 2.8.2018

(54) Tabuľovitý dielec s elektrickým prípojným prvkom

SC4A Sprístupnené opravené preklady európskych patentových spisov

(11) E 35187

(97) 3339303, 24.6.2020

(45) 2.12.2020

(54) Kondenzované arylové a heteroarylové laktámy

MC4A Zrušené európske patenty po námietkovom konaní pred EPÚ

(11) **E 18044**
(97) 2665044
Dátum zrušenia: 20.7.2021

(11) **E 18806**
(97) 2027340
Dátum zrušenia: 1.6.2021

MM4A Zaniknuté európske patenty pre nezaplatenie udržiavacích poplatkov

(11) **E 9**
(97) 1344599
Dátum zániku: 12.2.2021

(11) **E 5357**
(97) 1858806
Dátum zániku: 13.2.2021

(11) **E 272**
(97) 1474224
Dátum zániku: 13.2.2021

(11) **E 6090**
(97) 1820509
Dátum zániku: 5.2.2021

(11) **E 309**
(97) 1342726
Dátum zániku: 7.2.2021

(11) **E 6203**
(97) 1691005
Dátum zániku: 15.2.2021

(11) **E 1537**
(97) 1595188
Dátum zániku: 18.2.2021

(11) **E 6205**
(97) 1848811
Dátum zániku: 16.2.2021

(11) **E 1740**
(97) 1473996
Dátum zániku: 3.2.2021

(11) **E 7257**
(97) 1755565
Dátum zániku: 7.2.2021

(11) **E 2156**
(97) 1715758
Dátum zániku: 19.2.2021

(11) **E 7730**
(97) 1722908
Dátum zániku: 17.2.2021

(11) **E 3119**
(97) 1561736
Dátum zániku: 5.2.2021

(11) **E 8735**
(97) 2131704
Dátum zániku: 15.2.2021

(11) **E 3578**
(97) 1688072
Dátum zániku: 7.2.2021

(11) **E 8814**
(97) 1491206
Dátum zániku: 28.2.2021

(11) **E 3806**
(97) 1680228
Dátum zániku: 2.2.2021

(11) **E 9152**
(97) 1480756
Dátum zániku: 28.2.2021

(11) **E 4657**
(97) 1846253
Dátum zániku: 9.2.2021

(11) **E 9545**
(97) 1488167
Dátum zániku: 26.2.2021

(11) **E 5332**
(97) 1487273
Dátum zániku: 13.2.2021

(11) **E 9605**
(97) 1978855
Dátum zániku: 1.2.2021

(11) **E 10066**
(97) 1826279
Dátum zániku: 28.2.2021

(11) **E 13575**
(97) 1564330
Dátum zániku: 2.2.2021

(11) **E 10111**
(97) 1994020
Dátum zániku: 2.2.2021

(11) **E 13864**
(97) 2085174
Dátum zániku: 2.2.2021

(11) **E 10192**
(97) 1718322
Dátum zániku: 25.2.2021

(11) **E 13997**
(97) 1997506
Dátum zániku: 28.2.2021

(11) **E 10728**
(97) 2136891
Dátum zániku: 11.2.2021

(11) **E 14422**
(97) 2481330
Dátum zániku: 1.2.2021

(11) **E 10844**
(97) 1485360
Dátum zániku: 19.2.2021

(11) **E 15104**
(97) 1737406
Dátum zániku: 18.2.2021

(11) **E 11303**
(97) 1597727
Dátum zániku: 5.2.2021

(11) **E 15197**
(97) 1489931
Dátum zániku: 13.2.2021

(11) **E 11527**
(97) 2139742
Dátum zániku: 26.2.2021

(11) **E 15362**
(97) 2360323
Dátum zániku: 10.2.2021

(11) **E 11528**
(97) 1688044
Dátum zániku: 8.2.2021

(11) **E 15952**
(97) 2208216
Dátum zániku: 28.2.2021

(11) **E 11609**
(97) 2249138
Dátum zániku: 24.2.2021

(11) **E 16478**
(97) 1566233
Dátum zániku: 17.2.2021

(11) **E 12802**
(97) 1886522
Dátum zániku: 9.2.2021

(11) **E 16845**
(97) 2531320
Dátum zániku: 1.2.2021

(11) **E 13107**
(97) 1597373
Dátum zániku: 17.2.2021

(11) **E 16975**
(97) 2221101
Dátum zániku: 22.2.2021

(11) **E 13265**
(97) 2134164
Dátum zániku: 15.2.2021

(11) **E 16982**
(97) 2402606
Dátum zániku: 11.2.2021

(11) **E 13347**
(97) 2117565
Dátum zániku: 7.2.2021

(11) **E 17256**
(97) 1851066
Dátum zániku: 9.2.2021

(11) **E 13508**
(97) 2416689
Dátum zániku: 12.2.2021

(11) **E 17579**
(97) 2120878
Dátum zániku: 11.2.2021

(11) **E 17702**
(97) 1599591
Dátum zániku: 19.2.2021

(11) **E 19485**
(97) 2431286
Dátum zániku: 9.2.2021

(11) **E 17785**
(97) 2629444
Dátum zániku: 19.2.2021

(11) **E 19784**
(97) 2541926
Dátum zániku: 23.2.2021

(11) **E 18073**
(97) 2325554
Dátum zániku: 26.2.2021

(11) **E 19876**
(97) 2819853
Dátum zániku: 28.2.2021

(11) **E 18143**
(97) 1589993
Dátum zániku: 2.2.2021

(11) **E 20005**
(97) 2533529
Dátum zániku: 1.2.2021

(11) **E 18184**
(97) 2115030
Dátum zániku: 21.2.2021

(11) **E 20162**
(97) 2676345
Dátum zániku: 14.2.2021

(11) **E 18398**
(97) 2246420
Dátum zániku: 20.2.2021

(11) **E 20242**
(97) 2533524
Dátum zániku: 1.2.2021

(11) **E 18775**
(97) 1698229
Dátum zániku: 27.2.2021

(11) **E 20248**
(97) 2536130
Dátum zániku: 7.2.2021

(11) **E 18994**
(97) 2533758
Dátum zániku: 10.2.2021

(11) **E 20271**
(97) 2536135
Dátum zániku: 8.2.2021

(11) **E 19093**
(97) 1851241
Dátum zániku: 15.2.2021

(11) **E 20277**
(97) 2533526
Dátum zániku: 1.2.2021

(11) **E 19106**
(97) 1478327
Dátum zániku: 20.2.2021

(11) **E 20293**
(97) 2536134
Dátum zániku: 7.2.2021

(11) **E 19202**
(97) 2541917
Dátum zániku: 23.2.2021

(11) **E 20340**
(97) 2533530
Dátum zániku: 1.2.2021

(11) **E 19217**
(97) 2549748
Dátum zániku: 1.2.2021

(11) **E 20362**
(97) 2541914
Dátum zániku: 23.2.2021

(11) **E 19228**
(97) 2684462
Dátum zániku: 27.2.2021

(11) **E 20363**
(97) 2541913
Dátum zániku: 23.2.2021

(11) **E 19409**
(97) 2533527
Dátum zániku: 1.2.2021

(11) **E 20390**
(97) 2763497
Dátum zániku: 4.2.2021

(11) **E 20472**
(97) 2224069
Dátum zániku: 4.2.2021

(11) **E 20534**
(97) 1851385
Dátum zániku: 22.2.2021

(11) **E 20563**
(97) 2678329
Dátum zániku: 24.2.2021

(11) **E 20588**
(97) 2396524
Dátum zániku: 4.2.2021

(11) **E 20620**
(97) 1993443
Dátum zániku: 27.2.2021

(11) **E 21110**
(97) 2678135
Dátum zániku: 22.2.2021

(11) **E 21114**
(97) 2814345
Dátum zániku: 12.2.2021

(11) **E 21154**
(97) 2745942
Dátum zániku: 7.2.2021

(11) **E 21352**
(97) 2541907
Dátum zániku: 23.2.2021

(11) **E 21353**
(97) 2533531
Dátum zániku: 1.2.2021

(11) **E 21430**
(97) 2236668
Dátum zániku: 2.2.2021

(11) **E 21438**
(97) 2815948
Dátum zániku: 6.2.2021

(11) **E 21502**
(97) 2623440
Dátum zániku: 6.2.2021

(11) **E 21555**
(97) 2765054
Dátum zániku: 6.2.2021

(11) **E 21602**
(97) 1996238
Dátum zániku: 28.2.2021

(11) **E 21615**
(97) 2666872
Dátum zániku: 4.2.2021

(11) **E 21623**
(97) 2403528
Dátum zániku: 23.2.2021

(11) **E 21638**
(97) 2529514
Dátum zániku: 10.2.2021

(11) **E 21720**
(97) 2536841
Dátum zániku: 17.2.2021

(11) **E 21818**
(97) 2697336
Dátum zániku: 10.2.2021

(11) **E 22026**
(97) 2368760
Dátum zániku: 21.2.2021

(11) **E 22074**
(97) 2259804
Dátum zániku: 26.2.2021

(11) **E 22266**
(97) 2799089
Dátum zániku: 18.2.2021

(11) **E 22329**
(97) 2911253
Dátum zániku: 21.2.2021

(11) **E 22337**
(97) 2799090
Dátum zániku: 18.2.2021

(11) **E 22517**
(97) 2732880
Dátum zániku: 9.2.2021

(11) **E 22585**
(97) 1445339
Dátum zániku: 10.2.2021

(11) **E 22774**
(97) 2732879
Dátum zániku: 9.2.2021

(11) **E 22834**
(97) 2885199
Dátum zániku: 24.2.2021

(11) **E 22868**
(97) 1590607
Dátum zániku: 4.2.2021

(11) **E 23222**
(97) 2097387
Dátum zániku: 20.2.2021

(11) **E 23227**
(97) 2541912
Dátum zániku: 23.2.2021

(11) **E 23344**
(97) 2242765
Dátum zániku: 5.2.2021

(11) **E 23385**
(97) 2130044
Dátum zániku: 15.2.2021

(11) **E 23397**
(97) 2913575
Dátum zániku: 28.2.2021

(11) **E 23426**
(97) 2948574
Dátum zániku: 27.2.2021

(11) **E 23637**
(97) 2770050
Dátum zániku: 22.2.2021

(11) **E 23668**
(97) 2536131
Dátum zániku: 7.2.2021

(11) **E 23755**
(97) 2857036
Dátum zániku: 2.2.2021

(11) **E 23765**
(97) 2541909
Dátum zániku: 23.2.2021

(11) **E 24054**
(97) 2543229
Dátum zániku: 15.2.2021

(11) **E 24506**
(97) 2938036
Dátum zániku: 1.2.2021

(11) **E 24517**
(97) 2809320
Dátum zániku: 1.2.2021

(11) **E 24603**
(97) 2958290
Dátum zániku: 8.2.2021

(11) **E 24639**
(97) 2938037
Dátum zániku: 1.2.2021

(11) **E 24649**
(97) 2525126
Dátum zániku: 28.2.2021

(11) **E 24665**
(97) 2964680
Dátum zániku: 26.2.2021

(11) **E 24704**
(97) 2375155
Dátum zániku: 21.2.2021

(11) **E 24759**
(97) 2772349
Dátum zániku: 25.2.2021

(11) **E 24906**
(97) 2539326
Dátum zániku: 25.2.2021

(11) **E 24925**
(97) 2543230
Dátum zániku: 15.2.2021

(11) **E 25017**
(97) 3002942
Dátum zániku: 23.2.2021

(11) **E 25063**
(97) 2953599
Dátum zániku: 11.2.2021

(11) **E 25446**
(97) 2961599
Dátum zániku: 27.2.2021

(11) **E 25611**
(97) 2819879
Dátum zániku: 26.2.2021

(11) **E 25794**
(97) 2828315
Dátum zániku: 12.2.2021

(11) E 25812
(97) 1999079
Dátum zániku: 23.2.2021

(11) E 27964
(97) 2206500
Dátum zániku: 21.2.2021

(11) E 25839
(97) 2956607
Dátum zániku: 10.2.2021

(11) E 28246
(97) 2221436
Dátum zániku: 1.2.2021

(11) E 25917
(97) 3048415
Dátum zániku: 19.2.2021

(11) E 28340
(97) 2387515
Dátum zániku: 5.2.2021

(11) E 26040
(97) 2478896
Dátum zániku: 6.2.2021

(11) E 28429
(97) 2809507
Dátum zániku: 1.2.2021

(11) E 26164
(97) 2001750
Dátum zániku: 2.2.2021

(11) E 28564
(97) 2816908
Dátum zániku: 21.2.2021

(11) E 26221
(97) 2907914
Dátum zániku: 4.2.2021

(11) E 28639
(97) 2536302
Dátum zániku: 18.2.2021

(11) E 26230
(97) 1851352
Dátum zániku: 15.2.2021

(11) E 28722
(97) 3110797
Dátum zániku: 26.2.2021

(11) E 26427
(97) 3056297
Dátum zániku: 9.2.2021

(11) E 28777
(97) 1999767
Dátum zániku: 14.2.2021

(11) E 26429
(97) 2817082
Dátum zániku: 14.2.2021

(11) E 28908
(97) 3111699
Dátum zániku: 23.2.2021

(11) E 26942
(97) 3102562
Dátum zániku: 3.2.2021

(11) E 29178
(97) 1996276
Dátum zániku: 26.2.2021

(11) E 27427
(97) 2958907
Dátum zániku: 12.2.2021

(11) E 29426
(97) 1988823
Dátum zániku: 8.2.2021

(11) E 27528
(97) 2249655
Dátum zániku: 25.2.2021

(11) E 29476
(97) 2943681
Dátum zániku: 3.2.2021

(11) E 27715
(97) 2961580
Dátum zániku: 26.2.2021

(11) E 29812
(97) 2822276
Dátum zániku: 28.2.2021

(11) E 27912
(97) 2961368
Dátum zániku: 27.2.2021

(11) E 29851
(97) 2820310
Dátum zániku: 28.2.2021

(11) **E 30069**
(97) 3105592
Dátum zániku: 11.2.2021

(11) **E 31990**
(97) 2285521
Dátum zániku: 20.2.2021

(11) **E 30263**
(97) 2820059
Dátum zániku: 28.2.2021

(11) **E 32006**
(97) 2812013
Dátum zániku: 8.2.2021

(11) **E 30274**
(97) 3259076
Dátum zániku: 16.2.2021

(11) **E 32055**
(97) 2857525
Dátum zániku: 27.2.2021

(11) **E 30605**
(97) 2958772
Dátum zániku: 20.2.2021

(11) **E 32372**
(97) 3416173
Dátum zániku: 10.2.2021

(11) **E 30673**
(97) 3258778
Dátum zániku: 17.2.2021

(11) **E 32375**
(97) 2113101
Dátum zániku: 21.2.2021

(11) **E 30790**
(97) 2809479
Dátum zániku: 1.2.2021

(11) **E 32720**
(97) 3253602
Dátum zániku: 5.2.2021

(11) **E 30826**
(97) 3081315
Dátum zániku: 7.2.2021

(11) **E 32979**
(97) 3225386
Dátum zániku: 25.2.2021

(11) **E 31153**
(97) 2670411
Dátum zániku: 2.2.2021

(11) **E 33030**
(97) 2817120
Dátum zániku: 21.2.2021

(11) **E 31290**
(97) 2825565
Dátum zániku: 21.2.2021

(11) **E 33157**
(97) 3205919
Dátum zániku: 10.2.2021

(11) **E 31340**
(97) 3217936
Dátum zániku: 25.2.2021

(11) **E 33207**
(97) 2327423
Dátum zániku: 21.2.2021

(11) **E 31536**
(97) 2533761
Dátum zániku: 11.2.2021

(11) **E 33218**
(97) 2852719
Dátum zániku: 18.2.2021

(11) **E 31544**
(97) 2958944
Dátum zániku: 21.2.2021

(11) **E 33243**
(97) 3354246
Dátum zániku: 11.2.2021

(11) **E 31547**
(97) 1761723
Dátum zániku: 8.2.2021

(11) **E 33527**
(97) 2181168
Dátum zániku: 22.2.2021

(11) **E 31730**
(97) 3343016
Dátum zániku: 3.2.2021

(11) **E 33654**
(97) 2527702
Dátum zániku: 28.2.2021

(11) **E 33719**
(97) 3054018
Dátum zániku: 3.2.2021

(11) **E 36454**
(97) 3697380
Dátum zániku: 13.1.2021

(11) **E 34560**
(97) 2395840
Dátum zániku: 12.2.2021

PC4A

Prevody a prechody práv na európske patenty

(11) **E 8628**
(97) 1662925, 27.10.2010
(73) Birkenstock IP GmbH, Linz, DE;
Predchádzajúci majiteľ:
Birkenstock Productions Hessen GmbH, Steinau an der Strasse, DE;
Dátum zápisu do registra: 21.10.2021

(11) **E 30085**
(97) 2989095, 21.11.2018
(73) Beijing Lianxin Pharmaceutical Co., Ltd., Beijing, CN;
Predchádzajúci majiteľ:
Beijing Collab Pharm Co., Ltd., Beijing, CN;
Dátum zápisu do registra: 20.10.2021

(11) **E 21377**
(97) 2094856, 30.3.2016
(73) Ecovative Design LLC, Green Island, New York, US;
Predchádzajúci majiteľ:
Rensselaer Polytechnic Institute, Troy, NY, US; Ecovative Design LLC, Green Island, New York, US;
Dátum zápisu do registra: 14.10.2021

(11) **E 33831**
(97) 3354276, 1.1.2020
(73) Shire ViroPharma LLC, Lexington, MA, US;
Predchádzajúci majiteľ:
Meritage Pharma, Inc., Lexington, MA, US;
Dátum zápisu do registra: 21.10.2021

(11) **E 30085**
(97) 2989095, 21.11.2018
(73) Beijing Collab Pharm Co., Ltd., Beijing, CN;
Predchádzajúci majiteľ:
SANOFI, Paris, FR;
Dátum zápisu do registra: 20.10.2021

(11) **E 33831**
(97) 3354276, 1.1.2020
(73) ViroPharma Biologics LLC, Lexington, MA, US;
Predchádzajúci majiteľ:
Shire ViroPharma LLC, Lexington, MA, US;
Dátum zápisu do registra: 21.10.2021

QA4A

Ponuky licencií na európske patenty

(11) **E 25117**
(97) 2646271
(54) **Systém na automatické pripojenie a odpojenie od trolejového vedenia vozidla napájaného z trolejového vedenia počas jazdy**
(73) LibroDuct GmbH & Co. KG, Saarbrücken, DE;
Dátum zápisu do registra: 21.10.2021

QB4A Licenčné zmluvy registrované alebo udelené na európske patenty

(11) **E 28300**
(97) 2710076
(73) Ústav Polymérov Sav, Bratislava, SK;
Nadobúdateľ:
Slovenská technická univerzita v Bratislave, Bratislava, SK;
Typ licencie: výlučná
Dátum uzavretia licenčnej zmluvy: 25.8.2013
Dátum zápisu do registra: 19.10.2021

(11) **E 28300**
(97) 2710076
(73) Ústav Polymérov Sav, Bratislava, SK;
Nadobúdateľ:
PANARA, a.s., Nitra, SK;
Typ licencie: výlučná
Dátum uzavretia licenčnej zmluvy: 30.9.2015
Dátum zápisu do registra: 19.10.2021

TC4A Zmeny mien

(11) **E 8628**
(97) 1662925, 27.10.2010
(73) Birkenstock Productions Hessen GmbH, Steinau an der Strasse, DE;
Dátum zápisu do registra: 21.10.2021

(11) **E 34991**
(97) 2834594, 3.6.2020
(73) Clecim S.A.S., Savignieux, FR;
Dátum zápisu do registra: 20.10.2021

TE4A Zmeny adries

(11) **E 21377**
(97) 2094856, 30.3.2016
(73) Rensselaer Polytechnic Institute, Troy, NY, US; Ecovative Design LLC, Green Island, New York, US;
Dátum zápisu do registra: 14.10.2021

HB9A

Opravy mien

(11) 2430014

(97) 2430014, 21.3.2012

(72) GUO Hongyan, Foster City, California, US; KATO Darryl, Foster City, California, US; KIRSCHBERG Thorsten A., Foster City California, US; LIU Hongtao, Foster City California, US; LINK John O., Foster City, California, US; MITCHELL Michael L., Foster City, California, US; PARRISH Jay P., Foster City, California, US; SQUIRES Neil, Foster City, California, US; SUN Jianyu, Foster City, California, US; TAYLOR James, Foster City, California, US; BACON Elizabeth M., Foster City, California, US; CANALES Eda, Foster City, California, US; CHO Aesop, Foster City, California, US; COTTELL Jeromy J., Foster City, California, US; DESAI Manoj C., Foster City, California, US; HALCOMB Randall L., Foster City, California, US; KRYGOWSKI Evan S., Foster City, California, US; LAZERWITH Scott E., Foster City, California, US; LIU Qi, Foster City, California, US; MACKMAN Richard, Foster City, California, US; PYUN Hyung-Jung, Foster City, California, US; SAUGIER Joseph H., Foster City, California, US; TRENKLE James D., Foster City, California, US; TSE Winston C., Foster City, California, US; VIVIAN Randall W., Foster City California, US; SCHROEDER Scott D., Foster City, California, US; WATKINS William J., Foster City, California, US; XU Lianhong, Foster City, California, US; YANG Zheng-Yu, Foster City, California, US; KELLAR Terry, Foster City, California, US; SHENG Xiaoning, Foster City, California, US; CLARKE Michael O'Neil Hanrahan, Foster City, California, US; CHOU Chien-hung, Foster City, California, US; GRAUPE Michael, Foster City, California, US; JIN Haolun, Foster City, California, US; MCFADDEN Ryan, Foster City, California, US; MISH Michael R., Foster City, California, US; METOBO Samuel E., Foster City, California, US; PHILLIPS Barton W., Foster City, California, US; VENKATARAMANI Chandrasekar, Foster City, California, US; KIM Chuong U., Foster City, California, US;
Vestník č. 4/2016 – SC4A, str. 42

(11) 2873665

(97) 2873665, 20.5.2015

(72) Guo Hongyan, Foster City, California, US; Kato Darryl, Foster City, California, US; Kirschberg Thorsten A., Foster City, California, US; Liu Hongtao, Foster City, California, US; Link John O., Foster City, California, US; Mitchell Michael L., Foster City, California, US; Parrish Jay P., Foster City, California, US; Squires Neil, Foster City, California, US; Sun Jianyu, Foster City, California, US; Taylor James, Foster City, California, US; Bacon Elizabeth M., Foster City, California, US; Canales Eda, Foster City, California, US; Cho Aesop, Foster City, California, US; Cottell Jeromy J., Foster City, California, US; Desai Manoj C., Foster City, California, US; Halcomb Randall L., Foster City, California, US; Krygowski Evan S., Foster City, California, US; Lazerwith Scott E., Foster City, California, US; Liu Qi, Foster City, California, US; Mackman Richard, Foster City, California, US; Pyun Hyung-Jung, Foster City, California, US; Saugier Joseph H., Foster City, California, US; Trenkle James D., Foster City, California, US; Tse Winston C., Foster City, California, US; Vivian Randall W., Foster City, California, US; Schroeder Scott D., Foster City, California, US; Watkins William J., Foster City, California, US; Xu Lianhong, Foster City, California,

US; Yang Zheng-Yu, Foster City, California, US; Kellar Terry, Foster City, California, US; Sheng Xiaoning, Foster City, California, US; Clarke Michael O'Neil Hanrahan, Foster City, California, US; Chou Chien-hung, Foster City, California, US; Graupe Michael, Foster City, California, US; Jin Haolun, Foster City, California, US; McFadden Ryan, Foster City, California, US; Mish Michael R., Foster City, California, US; Metobo Samuel E., Foster City, California, US; Phillips Barton W., Foster City, California, US; Venkataramani Chandrasekar, Foster City, California, US; Kim Chuong U., Foster City, California, US;
Vestník č. 2/2017 – SC4A, str. 57

(11) 3002281

(97) 3002281, 6.4.2016

(72) GUO Hongyan, Foster City, California, US; KATO Darryl, Foster City, California, US; KIRSCHBERG Thorsten A., Foster City California, US; LIU Hongtao, Foster City California, US; LINK John O., Foster City, California, US; MITCHELL Michael L., Foster City, California, US; PARRISH Jay P., Foster City, California, US; SQUIRES Neil, Foster City, California, US; SUN Jianyu, Foster City, California, US; TAYLOR James, Foster City, California, US; BACON Elizabeth M., Foster City, California, US; CANALES Eda, Foster City, California, US; CHO Aesop, Foster City, California, US; COTTELL Jeromy J., Foster City, California, US; DESAI Manoj C., Foster City, California, US; HALCOMB Randall L., Foster City, California, US; KRYGOWSKI Evan S., Foster City, California, US; LAZERWITH Scott E., Foster City, California, US; LIU Qi, Foster City, California, US; MACKMAN Richard, Foster City, California, US; PYUN Hyung-Jung, Foster City, California, US; SAUGIER Joseph H., Foster City, California, US; TRENKLE James D., Foster City, California, US; TSE Winston C., Foster City, California, US; VIVIAN Randall W., Foster City, California, US; SCHROEDER Scott D., Foster City, California, US; WATKINS William J., Foster City, California, US; XU Lianhong, Foster City, California, US; YANG Zheng-Yu, Foster City, California, US; KELLAR Terry, Foster City, California, US; SHENG Xiaoning, Foster City, California, US; CLARKE Michael O'Neil Hanrahan, Foster City, California, US; CHOU Chien-hung, Foster City, California, US; GRAUPE Michael, Foster City, California, US; JIN Haolun, Foster City, California, US; MCFADDEN Ryan, Foster City, California, US; MISH Michael R., Foster City, California, US; METOBO Samuel E., Foster City, California, US; PHILLIPS Barton W., Foster City, California, US; VENKATARAMANI Chandrasekar, Foster City, California, US; KIM Chuong U., Foster City, California, US;
Vestník č. 4/2018 – SC4A, str. 43

ČASŤ

DODATKOVÉ OCHRANNÉ OSVEDČENIA

Číselné kódy na označovanie bibliografických údajov (Štandard WIPO ST. 9)

- | | | | |
|------|--|------|--|
| (11) | Číslo dokumentu | (92) | Číslo a dátum prvého povolenia uviesť liečivo alebo výrobok na ochranu rastlín na trh v Slovenskej republike |
| (21) | Číslo žiadosti | (93) | Číslo, dátum a štát prvého povolenia uviesť liečivo alebo výrobok na ochranu rastlín na trh v Spoločenstve |
| (22) | Dátum podania žiadosti | (94) | Predpokladaný dátum uplynutia platnosti osvedčenia/
Predpokladaný dátum uplynutia predĺženej doby platnosti osvedčenia/Opravený predpokladaný dátum uplynutia doby platnosti osvedčenia/Opravený predpokladaný dátum uplynutia predĺženej doby platnosti osvedčenia |
| (23) | Dátum podania žiadosti o predĺženie doby platnosti | (95) | Výrobok chránený základným patentom, pre ktorý bolo požiadané o udelenie alebo predĺženie doby platnosti osvedčenia alebo na ktorý bolo udelené osvedčenie, alebo vo vzťahu ku ktorému bola predĺžená platnosť osvedčenia
Typ: (liečivo/výrobok na ochranu rastlín) |
| (54) | Názov vynálezu základného patentu | | |
| (68) | Číslo základného patentu | | |
| (71) | Meno (názov) žiadateľa (-ov) | | |
| (73) | Meno (názov) majiteľa (-ov) | | |
| (74) | Meno (názov) zástupcu (-ov) | | |

Zverejnené žiadosti o udelenie dodatkového ochranného osvedčenia

- | | |
|--|--|
| <p>(21) 50007-2021
 (22) 21.5.2021
 (68) EP 2 826 776
 (54) Pevná disperzia amorfnej formy (R)-1(2,2-difluórbenzo-(d)(1,3)dioxol-5-yl)-N-(1-(2,3-dihydroxypropyl)-6-fluór-2-(1-hydroxy-2-metylpropán-2-yl)-1H-indol-5-yl)-cyklopropánkarboxamidu
 (71) Vertex Pharmaceuticals Incorporated, Boston, US;
 (74) inventa Patentová a známková kancelária s.r.o., Bratislava, SK;
 (92) EU/1/18/1306, 6.11.2018
 (93) EU/1/18/1306, 6.11.2018, EU
 (95) Kombinácia (a) tezakafтору alebo jeho farmaceuticky prijateľnej soli a (b) ivakaftoru alebo jeho farmaceuticky prijateľnej soli
 Typ: liečivo</p> <hr/> <p>(21) 50010-2021
 (22) 3.6.2021
 (68) EP 2 435 024
 (54) Prostriedky na respiračné podávanie účinných látok a súvisiace spôsoby a systémy
 (71) Pearl Therapeutics, Inc., Redwood City, US;
 (74) inventa Patentová a známková kancelária s.r.o., Bratislava, SK;
 (92) EU/1/20/1498, 10.12.2020
 (93) EU/1/20/1498, 10.12.2020, SK
 (95) Kombinácia formoterolu, glykopyrolátu a budezonidu vo všetkých formách chránených základným patentom
 Typ: liečivo</p> <hr/> <p>(21) 50019-2021
 (22) 13.9.2021
 (68) EP 2 170 388
 (54) Formulácie protilátky anti-CD20
 (71) Novartis AG, Basel, CH;
 (74) inventa Patentová a známková kancelária s.r.o., Bratislava, SK;
 (92) EU/1/21/1532, 29.3.2021
 (93) 67757, 67758, 1.2.2021, CH
 (95) Ofatumumab
 Typ: liečivo</p> <hr/> | <p>(21) 50020-2021
 (22) 20.9.2021
 (68) EP 2 852 389
 (54) Kompozície obsahujúce benzodiazepíny s krátkodobým účinkom
 (71) PAION UK Limited, London, GB;
 (74) MAJLINGOVA & PARTNERS, s.r.o., Bratislava, SK;
 (92) EU/1/20/1505, 29.3.2021
 (93) EU/1/20/1505, 29.3.2021, EU
 (95) Remimazolam vo všetkých formách chránených základným patentom
 Typ: liečivo</p> <hr/> <p>(21) 50021-2021
 (22) 21.9.2021
 (68) EP 2 443 246
 (54) Prípravky a spôsoby na zníženie triglyceridov bez zvýšenia LDL-C hladín u jedinca pri súbežnej statínovej terapii
 (71) Amarin Pharmaceuticals Ireland Limited, Dublin 2, IE;
 (74) PATENTSERVIS Bratislava a.s., Bratislava, SK;
 (92) EU/1/20/1524, 29.3.2021
 (93) EU/1/20/1524, 29.3.2021, EU
 (95) Etylester kyseliny eikosapentaenovej
 Typ: liečivo</p> <hr/> <p>(21) 50022-2021
 (22) 22.9.2021
 (68) EP 2 992 017
 (54) Protilátky namierené proti programovanej smrti-1 (PD-1)
 (71) AnaptysBio, Inc., San Diego, California, US;
 (74) MAJLINGOVÁ & PARTNERS, s. r. o., Bratislava, SK;
 (92) EU/1/21/1538, 22.4.2021
 (93) EU/1/21/1538, 22.4.2021, EU
 (95) Dostarlimab
 Typ: liečivo</p> <hr/> |
|--|--|

Udelené dodatkové ochranné osvedčenia

- (11) **395**
 - (21) 50034-2020
 - (22) 26.11.2020
 - (68) EP 1 802 198
 - (54) Synergické fungicídne kompozície
 - (73) Syngenta Participation AG, Basel, CH;
 - (74) Belička Ivan, Ing., Banská Bystrica, SK;
 - (92) 20-00765-AU, 2.6.2020
 - (93) 16635, 11.7.2017, IT
 - (95) **Kombinácia izopyrazámu a protiokonazolu vo všetkých formách chránených základným patentom**
Typ: výrobok na ochranu rastlín
 - (94) 7.10.2030
-

Zverejnené žiadosti o predĺženie doby platnosti dodatkového ochranného osvedčenia

- (11) **300**
 - (21) 50016-2017
 - (23) 30.9.2021
 - (68) EP 2 618 831
 - (54) Makrocyclické inhibítory HCV serínových proteáz odvodené z prolínu
 - (71) Enanta Pharmaceuticals, Inc., Watertown, MA, US;
 - (74) MAJLINGOVA & PARTNERS, s.r.o., Bratislava, SK;
 - (92) EU/1/17/1213, 28.7.2017
 - (93) EU/1/17/1213, 28.7.2017, EU
 - (95) **Glecaprevir vo všetkých formách chránených základným patentom**
-

Zamietnuté žiadosti o udelenie dodatkového ochranného osvedčenia

- (21) **9-2018**
 - (22) 9.4.2018
 - (68) 288559
 - (54) Nukleová kyselina, polypeptid, expresný vektor a hostiteľská bunka; proteín viažuci osteoprotegerín a spôsob jeho prípravy, protilátka a liečivo na prevenciu alebo liečenie chorôb kostí
 - (71) Amgen Inc., Thousand Oaks, California, US;
 - (74) Bušová Eva, JUDr., Bratislava, SK;
 - (92) EU/1/10/618/001, EU/1/10/618/002, EU/1/10/618/003, EU/1/10/618/004, 28.5.2010
 - (93) EU/1/10/618/001, EU/1/10/618/002, EU/1/10/618/003, EU/1/10/618/004, 28.5.2010, EU
 - (95) **Denosumab**
Typ: liečivo
-

Zaniknuté dodatkové ochranné osvedčenia uplynutím doby platnosti

(11) Dátum zániku

80 28.09.2021

ČASŤ

ÚŽITKOVÉ VZORY

Kódy na označovanie jednotlivých druhov dokumentov (Štandard WIPO ST. 16)

U1 Zverejnené prihlášky úžitkových vzorov podľa zákona č. 517/2007 Z. z. o úžitkových vzoroch a o zmene a doplnení niektorých zákonov v znení neskorších predpisov	Y1 Zapísané úžitkové vzory podľa zákona č. 517/2007 Z. z. o úžitkových vzoroch a o zmene a doplnení niektorých zákonov v znení neskorších predpisov bez zmeny v porovnaní s príslušnou zverejnenou prihláškou
	Y2 Zapisané úžitkové vzory podľa zákona č. 517/2007 Z. z. o úžitkových vzoroch a o zmene a doplnení niektorých zákonov v znení neskorších predpisov so zmenou v porovnaní s príslušnou zverejnenou prihláškou
	Y3 Zmenené znenia úžitkových vzorov podľa zákona č. 517/2007 Z. z. o úžitkových vzoroch a o zmene a doplnení niektorých zákonov v znení neskorších predpisov

Číselné kódy na označovanie bibliografických údajov (Štandard WIPO ST. 9)

(11) Číslo dokumentu (21) Číslo prihlášky (22) Dátum podania prihlášky (31) Číslo prioritnej prihlášky (32) Dátum podania prioritnej prihlášky (33) Krajina alebo regionálna organizácia priority (43) Dátum zverejnenia prihlášky (45) Dátum oznámenia o sprístupnení dokumentu (51) Medzinárodné patentové triedenie (54) Názov (57) Anotácia	(62) Číslo pôvodnej prihlášky v prípade vylúčenej prihlášky (67) Číslo pôvodnej patentovej prihlášky v prípade odbočenia (71) Meno (názov) prihlasovateľa (-ov) (72) Meno pôvodcu (-ov) (73) Meno (názov) majiteľa (-ov) (74) Meno (názov) zástupcu (-ov) (86) Číslo podania medzinárodnej prihlášky podľa PCT (87) Číslo zverejnenia medzinárodnej prihlášky podľa PCT (96) Číslo podania európskej patentovej prihlášky (97) Číslo zverejnenia európskej patentovej prihlášky alebo vydania európskeho patentového spisu
--	---

Poznámka:

Symboly medzinárodného patentového triedenia uvedené v tomto vestníku zodpovedajú vydaniu 2021.01 Medzinárodného patentového triedenia s platnosťou od 1. januára 2021. Na patentových dokumentoch zverejňovaných úradom a vo vestníku úradu budú v roku 2021 uvádzané iba symboly hlavných skupín MPT 2021.01. V databázach úradu, vo webregistroch na internete a v ostatných výstupoch úradu budú zverejňované údaje týkajúce sa patentov a úžitkových vzorov vrátane ich prihlášok so symbolmi úplnej verzie MPT 2021.01.

Kódy na označovanie záhlaví oznámení publikovaných vo Vestníku ÚPV SR (Štandard WIPO ST. 17)

Prihlášky úžitkových vzorov

BA2K Zverejnené prihlášky úžitkových vzorov FA2K Zastavené konania o prihláškach úžitkových vzorov na žiadosť prihlasovateľa FB2K Zastavené konania o prihláškach úžitkových vzorov FC2K Zamietnuté prihlášky úžitkových vzorov GB2K Prevody a prechody práv na prihlášky úžitkových vzorov GD2K Licenčné zmluvy na prihlášky úžitkových vzorov GD2K Ukončenie platnosti licenčných zmlúv na prihlášky úžitkových vzorov PD2K Zmeny dispozičných práv na prihlášky úžitkových vzorov (zálohy) PD2K Zmeny dispozičných práv na prihlášky úžitkových vzorov (ukončenie zálohov) RD2K Exekúcie na prihlášky úžitkových vzorov RF2K Ukončenie exekúcií na prihlášky úžitkových vzorov RL2K Prepis prihlasovateľa prihlášky úžitkového vzoru (na základe rozhodnutia súdu) RL2K Súdne spory o právo na prihlášky úžitkových vzorov RL2K Ukončenie súdnych sporov o právo na prihlášky úžitkových vzorov

Zapísané úžitkové vzory

FG2K Zapisané úžitkové vzory DC2K Zmenené znenia úžitkových vzorov MA2K Zaniknuté úžitkové vzory vzdáním sa MC2K Vymazané úžitkové vzory MG2K Čiastočne vymazané úžitkové vzory MK2K Zaniknuté úžitkové vzory uplynutím doby platnosti ND2K Predĺženie platnosti úžitkových vzorov PC2K Prevody a prechody práv na úžitkové vzory PD2K Zmeny dispozičných práv na úžitkové vzory (zálohy) PD2K Zmeny dispozičných práv na úžitkové vzory (ukončenie zálohov) QB2K Licenčné zmluvy QC2K Ukončenie platnosti licenčných zmlúv RD2K Exekúcie na úžitkové vzory RF2K Ukončenie exekúcií na úžitkové vzory RL2K Prepis majiteľa úžitkového vzoru (na základe rozhodnutia súdu) RL2K Súdne spory o právo na úžitkové vzory RL2K Ukončenie súdnych sporov o právo na úžitkové vzory

Opravy a zmeny

Opravy v prihláškach úžitkových vzorov

HA2K	Doplnenie pôvodcu (-ov)
HB2K	Opravy mien
HC2K	Zmeny mien
HD2K	Opravy adries
HE2K	Zmeny adries
HF2K	Opravy dátumov
HG2K	Opravy zatriedenia podľa MPT
HH2K	Opravy chýb alebo zmeny všeobecne

Opravy v úžitkových vzoroch

TA2K	Doplnenie pôvodcu (-ov)
TB2K	Opravy mien
TC2K	Zmeny mien
TD2K	Opravy adries
TE2K	Zmeny adries
TF2K	Opravy dátumov
TG2K	Opravy zatriedenia podľa MPT
TH2K	Opravy chýb alebo zmeny všeobecne

BA2K

Zverejnené prihlášky úžitkových vzorov

(21) (51)
7-2021 A47G 19/00
46-2021 G06N 3/00
70-2021 A01N 1/00
89-2021 A01K 29/00

(21) (51)
50051-2021 B62B 5/00
50053-2021 D21H 25/00
50059-2021 A61K 8/00

(51) **A01K 29/00, G01N 33/00, A01K 5/00, A01K 7/00, G06Q 50/00**

(21) **89-2021**

(22) 18.6.2021

(71) Ediris s.r.o., Hrnčiarovce nad Parnou, SK;

(72) Kredatus Simeon, Hrnčiarovce nad Parnou, SK;

(74) LITVÁKOVÁ A SPOL., s. r. o., Bratislava, SK;

(54) **Spôsob a systém na optimalizáciu kŕmenia hospodárskych zvierat, najmä dojníc**

(57) Opisuje sa spôsob optimalizácie kŕmenia hospodárskych zvierat, najmä dojníc, pri ktorom sa meria zloženie vzduchu vydychovaného hospodárskymi zvieratami a následne sa podľa obsahu vybraných plynov vo vydychovanom vzduchu riadi zloženie krmiva, pričom sa priebežne meria zloženie vzduchu a teplota vzduchu v priestore ustajnenia stáda, zaznamenávajú sa údaje o zložení vydaného krmiva a zároveň sa meria výkonnosť stáda, tieto údaje za viacero dní sa štatisticky analyzujú a množstvo a/alebo zloženie krmiva v ďalšej fáze chovu sa následne určí optimalizáciou pomocou strojového učenia, kedy sa rozpoznávajú súvislosti medzi nameranou výkonnosťou, zložením krmiva a štatistickými dátami z merania prostredia, pričom optimalizačný algoritmus je nastavený na dosiahnutie minimálnej ceny krmiva a/alebo maximálnej výkonnosti stáda hospodárskych zvierat.

(51) **A01N 1/00**

(21) **70-2021**

(22) 19.5.2021

(71) Slovenská poľnohospodárska univerzita v Nitre, Nitra, SK;

(72) Slanina Tomáš, Ing., PhD., Babindol, SK; Miškeje Michal, Ing., PhD., Nitra, SK; Massányi Peter, prof. MVDr., DrSc., Nitra, SK;

(74) Girmanová Zuzana, Ing., Nitra, SK;

(54) **Médium na uchovávanie spermii hydiny, spôsob jeho prípravy a použitie**

(57) Médium na uchovávanie spermii hydiny obsahuje zmes D-levulózy (fruktóza), alfa-D-glukopyranozyl-alfa-D-glukopyranozidu (trehalóza), 1,3,7-trimetylxantínu (kofeín) a kyseliny 2-aminoetánsulfónovej (taurín) vo vodnom roztoku chloridu sodného. Do média sa môžu voliteľne pridať antibiotiká. Médium sa používa tak, že sa zmieša so živými spermiami hydiny. Táto zmes sa použije na tekuté skladovanie spermii hydiny a tvorbu inseminačných dávok potrebných na umelú insemináciu hydiny.

(51) **A47G 19/00, A47J 31/00, A47G 21/00**

(21) **7-2021**

(22) 25.1.2021

(71) Vojtech Ivan, Ing., Bratislava, SK; Vojtech Marek, Ing., Bratislava, SK;

(72) Vojtech Ivan, Ing., Bratislava, SK; Vojtech Marek, Ing., Bratislava, SK;

(54) **Lyžička so sitkom na čaj**

(57) Lyžička so sitkom je výrobok umožňujúci prípravu čaju ekologickým spôsobom zaručujúcim pôvodnú chuť.

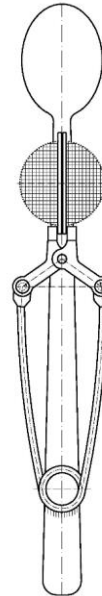

(51) **A61K 8/00, A61K 31/00, A61Q 19/00, A61K 9/00, A61K 47/00, B65D 75/00**

(21) **50059-2021**

(22) 2.12.2019

(31) PV 2018-673

(32) 3.12.2018

(33) CZ

(86) PCT/CZ2019/050057

(87) WO 2020/114530

(71) CONTIPRO A.S., Dolní Dobrouč, CZ;

(72) Knotková Kateřina, Choceň, CZ; Velebný Vladimír, Žamberk, CZ; Muthný Tomáš, Hradec Králové, CZ; Velebný Vladimír, Jr., Praha, Libeň, CZ;

(74) MAJLINGOVÁ & PARTNERS, s. r. o., Bratislava, SK;

(54) **Súprava obsahujúca biologicky aktívny prípravok**

(57) Opísaná je súprava, ktorá obsahuje základnú fóliu (1) tvorenú aspoň jednou vydutinou (2) a krycou fóliou (4), ktorá je pripevnená k základnej fólii (1) tak, že uzatvára vydutinu (2) nepriedušne a/alebo tak, že neprepúšťa vodu, pričom vo vydutine (2) je uložený aspoň jeden plátok alebo lístok biologicky aktívneho prípravku (3).



(51) B62B 5/00, B62B 3/00

(21) 50051-2021

(22) 21.6.2021

(31) 202020002694.8

(32) 22.6.2020

(33) DE

(71) K. Hartwall Oy Ab, Söderkulla, FI;

(72) Linney Peter, Söderkulla, FI;

(74) MAJLINGOVÁ & PARTNERS, s. r. o., Bratislava, SK;

(54) Ručný vozík

(57) Ručný vozík (100) obsahujúci podvozok (110), ktorý má štvorstranný tvar, a odpojiteľnú rukoväť (120) obsahujúcu aspoň jeden hrot (122) má aspoň jednu objímku (130) umiestnenú na štyroch bočných stranách podvozka (110) na odpojiteľné a opakované prijímanie aspoň jedného hrotu (122).

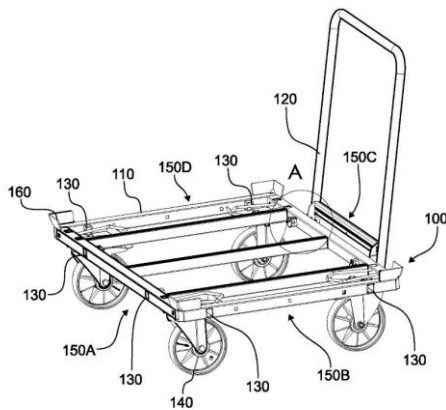

(51) D21H 25/00, D21H 17/00

(21) 50053-2021

(22) 22.6.2021

(71) Certex a.s., Bratislava, SK;

(72) Veverka Miroslav, Ing., CSc., Bratislava, SK; Vodný Štefan, Ing., CSc., Bratislava, SK; Vajová Izabela, Ing., Bratislava, SK; Vizárová Katarína, doc. Ing., PhD., Bratislava, SK; Jablonský Michal, doc. Ing., PhD., Ružomberok, SK;

(74) ROTT, RŮŽIČKA & GUTTMANN, v. o. s., Bratislava, SK;

(54) Spôsob odkysľovania a zvýšenia stálosti lignocelulóзовých materiálov

(57) Technické riešenie opisuje spôsob odkysľovania a zvýšenia stálosti lignocelulóзовých materiálov, pričom sa na lignocelulóзовý materiál pôsobí diamidom horečnatým všeobecného vzorca (I), kde skupina R_1 a R_2 je nezávisle vybraná zo skupiny zahŕňajúcej C1 až C6 alkyl, rozvetvený C3 až C6 alkyl, alebo cyklohexyl, v rozpúšťadle vybranom zo skupiny zahŕňajúcej alkán C5 až C7, cykloalkán C4 až C6, chlorofluorouhľovodík C2 až C6, chlórovaný uhl'ovodík C1 až C4, fluórový uhl'ovodík C2 až C6, toluén, xylén, chlórbenzén, dialkylétery C4 až C8, tetrahydrofurán, dioxán, etylénglykol dimetyléter, acetonitril, hexametyldisiloxán alebo ich zmesi. Na odkyslený lignocelulóзовý materiál sa môže ďalej pôsobiť aminoalkoholom všeobecného vzorca (II) a/alebo oxidom horečnatým, zásaditým oxidom horečnatým alebo uhličitanom horečnatým. Upravený lignocelulóзовý materiál sa potom kondicionuje a ďalej lisuje alebo vysuší.

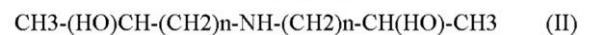
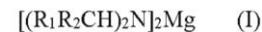

(51) G06N 3/00, G06K 9/00

(21) 46-2021

(22) 9.4.2021

(71) Slovenská technická univerzita v Bratislave, Bratislava, SK;

(72) Martinka Jozef, doc. Ing., PhD., Železná Breznica, SK; Rantuch Peter, doc. Ing., PhD., Považská Bystrica, SK; Nečas

Aleš, Ing., Vrbové, SK; Sulová Janka, Ing., Bratislava, SK;

(54) Spôsob kontroly požiarnych charakteristík elektrických káblov

(57) Spôsob kontroly požiarnych charakteristík elektrických káblov rozpoznávaním fotografie alebo videosekvencie plameňa kontrolovaného elektrického kábla v neurónovej sieti sa vyznačuje tým, že neurónová sieť sa najskôr natrénuje fotografiami alebo videosekvenciami plameňov minimálne jedného elektrického kábla spĺňajúceho požadované požiarne charakteristiky a minimálne jedného elektrického kábla nespĺňajúceho požadované požiarne charakteristiky a požadovanými výstupmi neurónovej siete, a po natrénovaní neurónová sieť stanoví, či elektrický kábel spĺňa, alebo nespĺňa požadované požiarne charakteristiky.

(51) (21)

A01K 29/00 89-2021
A01N 1/00 70-2021
A47G 19/00 7-2021
A61K 8/00 50059-2021

(51) (21)

B62B 5/00 50051-2021
D21H 25/00 50053-2021
G06N 3/00 46-2021

FG2K

Zapísané úžitkové vzory

(11)	(51)	(11)	(51)	(11)	(51)	(11)	(51)
9350	B60J 3/00	9353	G07F 7/00	9356	G01R 27/00	9359	A63C 9/00
9351	G01J 3/00	9354	F24D 19/00	9357	E04H 17/00	9360	E04B 1/00
9352	G08G 1/00	9355	B25J 19/00	9358	E01D 2/00	9361	H02G 9/00
(51)	A63C 9/00			(74)	Holoubková Mária, Ing., Bratislava, SK;		
(11)	9359			(54)	Montovaná stavba založená na prefabrikovanom konštrukčnom systéme		
(21)	162-2020						
(22)	24.9.2020						
(43)	9.6.2021						
(45)	27.10.2021			(51)	E04H 17/00, B32B 17/00		
(73)	Gbelec Milan, Ing., Bratislava, SK;			(11)	9357		
(72)	Gbelec Milan, Ing., Bratislava, SK;			(21)	32-2021		
(54)	Turistické lyžiarske viazanie			(22)	25.3.2021		
				(43)	23.6.2021		
				(45)	27.10.2021		
(51)	B25J 19/00, B25J 13/00, B25J 18/00			(73)	Bucha Štefan, Ing., Trenčianske Stankovce, SK;		
(11)	9355			(72)	Bucha Štefan, Ing., Trenčianske Stankovce, SK;		
(21)	50010-2021			(54)	Použitie odpadových dosiek zo skleneného vlákna zlisovaného z oboch strán polyetylénovou alebo polypropylénovou fóliou		
(22)	11.2.2021						
(43)	23.6.2021						
(45)	27.10.2021			(51)	F24D 19/00, G01D 5/00, F16K 37/00		
(73)	Technická univerzita v Košiciach, Košice, SK;			(11)	9354		
(72)	Hošovský Alexander, doc. Ing., PhD., Prešov, SK; Piteľ Ján, prof. Ing., PhD., Prešov, SK; Trojanová Monika, Ing., PhD., Gelnica, SK;			(21)	172-2020		
(54)	Zariadenie na meranie teplotnej závislosti creep efektu fluidných svalov s rozšíreným rozsahom teplôt			(22)	9.10.2020		
				(43)	26.5.2021		
				(45)	27.10.2021		
				(73)	Protherm Production s.r.o., Skalica, SK; VAILLANT GmbH, Remscheid, DE;		
(51)	B60J 3/00, B60R 21/00			(72)	Kovár Stanislav, Ing., Hlboké, SK;		
(11)	9350			(54)	Vykurovacie teplovodné zariadenie		
(21)	31-2021						
(22)	12.3.2021			(51)	G01J 3/00, G01N 23/00		
(43)	26.5.2021			(11)	9351		
(45)	27.10.2021			(21)	50014-2021		
(73)	LUKOV Plast spol. s r.o., Český Dub, CZ;			(22)	17.2.2021		
(72)	Drahota Jan, Liberec, Liberec XXIII-Doubí, CZ; Denton Jan, Mníšek, Fojtka, CZ;			(43)	9.6.2021		
(74)	Hojčuš Peter, Ing., Bratislava, SK;			(45)	27.10.2021		
(54)	Čap slnečnej clony			(73)	Fyzikálny ústav Slovenskej akadémie vied, Bratislava, SK;		
				(72)	Jergel Matej, Ing., DrSc., Bratislava, SK; Nádaždy Peter, Mgr., PhD., Bratislava, SK; Šiffalovič Peter, Dr. Rer. Nat., DrSc., Bratislava, SK;		
(51)	E01D 2/00, E04C 3/00			(74)	MAJLINGOVÁ & PARTNERS, s. r. o., Bratislava, SK;		
(11)	9358			(54)	Štvorodrazový rtg. monochromátor na vysokorozlišovaciu rtg. difrakciu		
(21)	50116-2020						
(22)	5.11.2020			(51)	G01R 27/00		
(43)	9.6.2021			(11)	9356		
(45)	27.10.2021			(21)	20-2021		
(73)	Technická univerzita v Košiciach, Košice, SK;			(22)	12.2.2021		
(72)	Dubecký Daniel, Ing., PhD., Budimír, SK;			(43)	12.5.2021		
(54)	Prefabrikovaný spriahnutý nosník			(45)	27.10.2021		
				(73)	Žilinská univerzita v Žiline, Žilina, SK;		
(51)	E04B 1/00, E04H 3/00			(72)	Fabo Peter, RNDr., PhD., Soblahov, SK; Kuba Michal, Ing., PhD., Martin, SK;		
(11)	9360			(54)	Senzor na priame meranie hodnoty kapacity kondenzátora		
(21)	50099-2020						
(22)	24.9.2020						
(43)	9.6.2021						
(45)	27.10.2021						
(73)	ELITE HOLDING, a.s., Bratislava, SK;						
(72)	Popovič Marek, Ing.arch., Bratislava, SK; Barcik Marek, Ing. arch., Senec, SK;						

(51) G07F 7/00, G07F 11/00, F17C 13/00**(11) 9353**

(21) 4-2021

(22) 17.1.2019

(31) PUV 2018-35064

(32) 14.6.2018

(33) CZ

(43) 9.6.2021

(45) 27.10.2021

(86) PCT/CZ2019/000002

(87) WO 2019/238147

(73) HUNSGAS s.r.o., Brno, CZ;

(72) Pešek David, Brno, CZ;

(74) BELEŠČÁK & PARTNERS, s.r.o., Piešťany, SK;

(54) Zariadenie na skladovanie a na samoobslužnú výmenu prázdnych propán-butánových fliaš za plné propán-butánové fliaše**(51) H02G 9/00****(11) 9361**

(21) 24-2021

(22) 22.2.2021

(43) 23.6.2021

(45) 27.10.2021

(73) SITEL, spol. s r.o., Praha 4, Michle, CZ;

(72) Novák Jan, Ing., Praha 4, Michle, CZ;

(74) Mešková Viera, Ing., Bratislava, SK;

(54) Multikanálový prvok s hermetickým utesnením**(51) G08G 1/00****(11) 9352**

(21) 50080-2020

(22) 11.5.2020

(43) 12.5.2021

(45) 27.10.2021

(67) 50025-2020

(73) GOSPACE Tech s. r. o., Bratislava, SK;

(72) Závodský Ondrej, Ing., Bratislava, SK; Pasternák Ľubomír, Ing., Vyšná Sítica, SK; Kutka Alexander, Mgr., Bratislava, SK; Turčina Pavol, Ing., Bratislava, SK;

(74) inventa Patentová a známková kancelária s.r.o., Bratislava, SK;

(54) Spôsob detekcie prítomnosti motorového vozidla v sledovanej zóne s identifikáciou jeho typu motora a detekčné zariadenie

(51)	(11)	(51)	(11)	(51)	(11)	(51)	(11)
A63C 9/00	9359	E01D 2/00	9358	F24D 19/00	9354	G07F 7/00	9353
B25J 19/00	9355	E04B 1/00	9360	G01J 3/00	9351	G08G 1/00	9352
B60J 3/00	9350	E04H 17/00	9357	G01R 27/00	9356	H02G 9/00	9361

MK2K**Zaniknuté úžitkové vzory uplynutím doby platnosti**

(11) Dátum zániku

6596 24.01.2017

ND2K**Predĺženie platnosti úžitkových vzorov**

(11)	(51)	(11)	(51)	(11)	(51)	(11)	(51)
7493	B60F 5/00	8238	B23F 23/00	8500	B62D 37/00	9325	A23L 27/00
8221	A21D 13/00	8245	C02F 3/00	8789	E04C 5/00		
8237	B21B 27/00	8457	C02F 1/00	9325	A23L 27/00		

(51) A21D 13/00**(11) 8221**

(21) 50115-2017

(22) 29.11.2017

(73) Martina bakery s.r.o., Ostrava, CZ;

(54) Pekársky výrobok – mrkvové pečivo**(51) A23L 27/00, B01D 3/00, C07C 45/00, C07C 47/00****(11) 9325**

(21) 50007-2021

(22) 20.1.2014

(73) Rhodia Operations, Aubervilliers, FR;

(54) Prírodný vanilín**(51) A23L 27/00, B01D 3/00, C07C 45/00, C07C 47/00****(11) 9325**

(21) 50007-2021

(22) 20.1.2014

(73) Rhodia Operations, Aubervilliers, FR;

(54) Prírodný vanilín**(51) B21B 27/00****(11) 8237**

(21) 217-2017

(22) 13.10.2017

(73) Slovenská technická univerzita v Bratislave, Bratislava, SK;

(54) Textúrovaný tlačný nástroj a spôsob výroby pravouhlej alebo kruhovej mikrotextúry na aktívnej ploche profilovej krivky tlačného nástroja**(51) B23F 23/00****(11) 8238**

(21) 218-2017

(22) 13.10.2017

(73) Žilinská univerzita v Žiline, Žilina, SK;

(54) Upínacie zariadenie geometricky a tvarovo zložitých rotačných dielov pri výrobe ozubených kolies odvaľovaním**(51) B60F 5/00, B64C 3/00****(11) 7493**

(21) 50123-2014

(22) 8.10.2014

(73) AeroMobil, s.r.o., Bratislava - mestská časť Podunajské Biskupice, SK;

(54) Centroplán lietajúceho vozidla a spôsob jeho ovládania**(51) B62D 37/00, G01C 19/00****(11) 8500**

(21) 243-2017

(22) 8.11.2017

(73) Figura Pavol, Ing., Piešťany, SK;

(54) Koleso alebo rotačné hmotné teleso s korekciou precesných silových účinkov v dopravných prostriedkoch, pracovných strojoch alebo iných technických zariadeniach**(51) C02F 1/00, C02F 11/00****(11) 8457**

(21) 248-2017

(22) 13.11.2017

(73) Technická univerzita v Košiciach, Košice, SK;

(54) Rotačná kruhová elektrolytická elektróda s odstraňovaním nánosov**(51) C02F 3/00, C02F 1/00, B01D 35/00, F04D 13/00, F04D 29/00****(11) 8245**

(21) 50119-2017

(22) 13.12.2017

(73) Aqua4um s.r.o., Nitra, SK;

(54) Zariadenie na ochranu čerpadiel odpadových vôd pre mokré akumuláčny komory**(51) E04C 5/00, E01C 3/00, E01C 11/00, E01C 13/00, B23K 101/00****(11) 8789**

(21) 261-2017

(22) 23.11.2017

(73) ALGON, a.s., Praha, CZ;

(54) Krížená oceľová sieť na špeciálne zemné konštrukcie

(51)	(11)	(51)	(11)	(51)	(11)	(51)	(11)
A21D 13/00	8221	B21B 27/00	8237	B62D 37/00	8500	E04C 5/00	8789
A23L 27/00	9325	B23F 23/00	8238	C02F 1/00	8457		
A23L 27/00	9325	B60F 5/00	7493	C02F 3/00	8245		

QB2K**Licenčné zmluvy****(11) 6673**

(21) 50116-2012

(73) PR Krajné, s.r.o., Krajné, SK;

Nadobúdateľ:

MDM Slovakia, s.r.o., Skalica, SK;

Typ licencie: výlučná

Dátum uzavretia licenčnej zmluvy: 30.7.2021

Dátum zápisu do registra: 20.10.2021

ČASŤ

DIZAJNY

Číselné INID - kódy na označovanie bibliografických údajov (Štandard WIPO ST. 80)

(11) Číslo zapísaného dizajnu	(51) Medzinárodné triedenie dizajnov
(15) Dátum zápisu/predĺženia platnosti	(54) Názov dizajnu
(18) Predpokladaný dátum uplynutia platnosti zápisu/predĺženia platnosti	(55) Vyobrazenie dizajnu/vyobrazenie dizajnu po čiastočnom výmaze
(21) Číslo prihlášky	(58) Dátum záznamu v registri, napr. zmeny mena, zániku, výmazu a pod.
(22) Dátum podania prihlášky	(62) Číslo pôvodnej prihlášky v prípade vylúčenej prihlášky
(28) Počet dizajnov	(72) Meno pôvodcu (-ov)
(31) Číslo prioritnej prihlášky	(73) Meno (názov) majiteľa (-ov)
(32) Dátum podania prioritnej prihlášky	(74) Meno (názov) zástupcu (-ov)
(33) Krajina alebo regionálna organizácia priority	(78) Meno (názov) nového majiteľa (-ov) po prevode alebo prechode
(45) Dátum sprístupnenia zapísaného dizajnu	
(46) Dátum uplynutia odkladu zverejnenia	

Poznámka:

Číslo uvádzané pred kódom **(51)** znamená verziu Medzinárodného triedenia dizajnov.

Kódy na označovanie záhlaví oznámení publikovaných vo Vestníku ÚPV SR (Štandard WIPO ST. 17)

Prihlášky dizajnov

RD9Q	Exekúcie na prihlášky dizajnov
RF9Q	Ukončenie exekúcií na prihlášky dizajnov
RL9Q	Súdne spory o právo na prihlášky dizajnov
RL9Q	Ukončenie súdnych sporov o právo na prihlášky dizajnov

Zapísané dizajny

FG4Q	Zapísané dizajny
FG4Q	Zapísané dizajny s odloženým zverejnením
FG4Q	Zverejnené zapísané dizajny po uplynutí doby odkladu zverejnenia
MA4Q	Zaniknuté zapísané dizajny vzdaním sa
MA4Q	Čiastočne zaniknuté zapísané dizajny vzdaním sa
MC4Q	Vymazané zapísané dizajny
MG4Q	Čiastočne vymazané zapísané dizajny
MK4Q	Zaniknuté zapísané dizajny uplynutím doby platnosti
ND4Q	Predĺženie platnosti zapísaných dizajnov
PC4Q	Prevody a prechody práv
PD4Q	Zmeny dispozičných práv na zapísané dizajny (zálohy)
PD4Q	Zmeny dispozičných práv na zapísané dizajny (ukončenie zálohov)
QB4Q	Licenčné zmluvy registrované
QC4Q	Ukončenie platnosti licenčných zmlúv
RD4Q	Exekúcie na dizajny
RD4Q	Ukončenie exekúcií na dizajny
RL4Q	Prepis majiteľa dizajnu (na základe rozhodnutia súdu)
RL4Q	Súdne spory o právo na dizajny
RL4Q	Ukončenie súdnych sporov o právo na dizajny
TA4Q	Doplnenie pôvodcu (-ov)
TB4Q	Opravy mien
TC4Q	Zmeny mien
TD4Q	Opravy adries
TE4Q	Zmeny adries
TF4Q	Opravy dátumov
TG4Q	Opravy zatriedenia podľa Medzinárodného triedenia dizajnov
TH4Q	Opravy chýb alebo zmeny všeobecne

FG4Q

Zapísané dizajny

(11) (51)

28927 23/03.09
 28928 23/03.09
 28929 23/03.09
 28930 02/04.08
 28931 19/07.04

13(51) 02/04.08**(11) 28930**

(15) 8.10.2021

(18) 25.8.2026

(21) 82-2021

(22) 25.8.2021

(73) Nagy Filip, Jelka, SK;

(72) Nagy Filip, Jelka, SK;

(54) Štulpne s držaním chráničov na futbal

Určenie výrobku:

Štulpne – návleky s pripevneným vreckom na chránič.

(28) 1

(55)



1.1



1.2



1.3

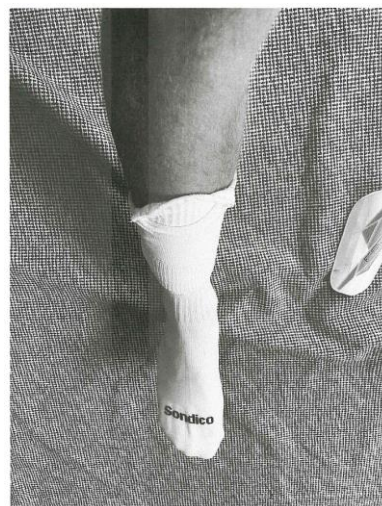

1.4



1.5

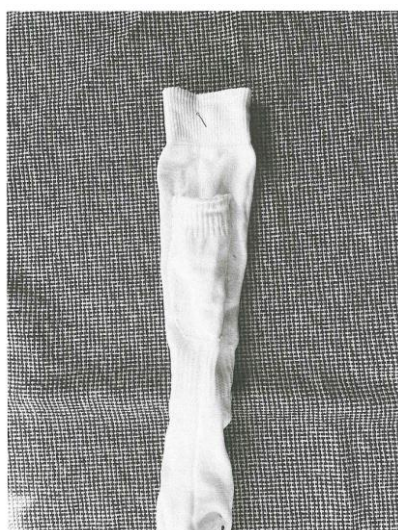

1.6

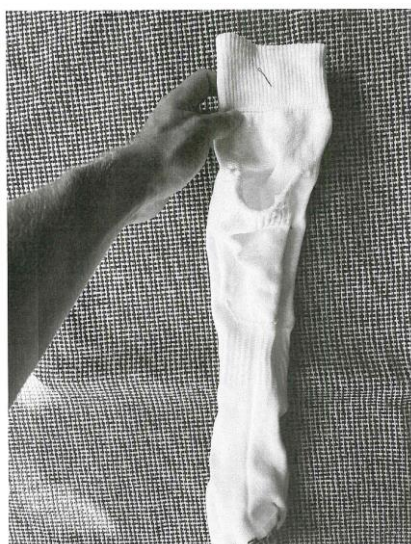

1.7

13(51) 19/07.04

(11) 28931

(15) 8.10.2021

(18) 2.9.2026

(21) 83-2021

(22) 2.9.2021

(73) Fodorová Patrícia, Skačany, SK;

(72) Fodorová Patrícia, Skačany, SK;

(74) Girmanová Zuzana, Ing., Nitra, SK;

(54) Učebná pomôcka

Určenie výrobku:

Učebná pomôcka s informáciami o slnečnej sústave.

(28) 2

(55)



1.1



1.2



1.3



1.4

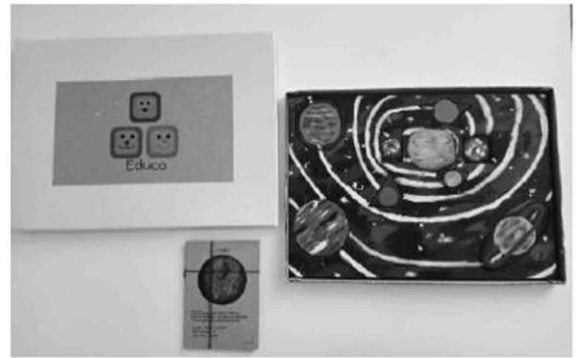

2.1

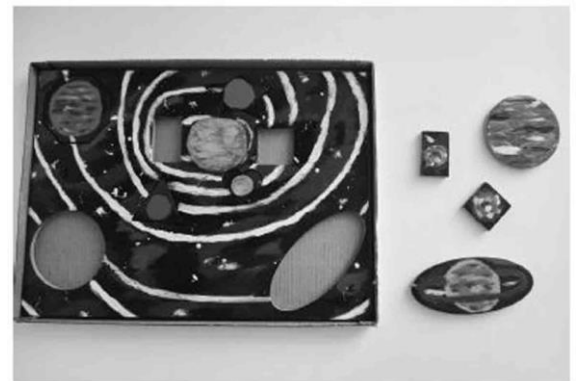

2.2



1.5



2.3



1.6

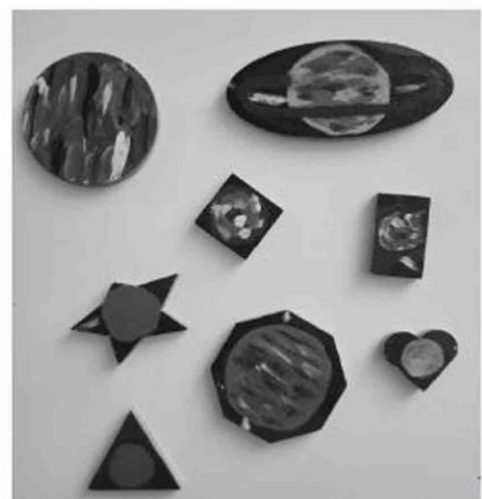

2.4



2.5



2.6

13(51) 23/03.09

(11) 28928

(15) 8.10.2021

(18) 10.8.2026

(21) 78-2021

(22) 10.8.2021

(73) Technická univerzita v Košiciach, Košice, SK;

(72) Rybár Radim, prof. Ing., PhD., Košice, SK; Beer Martin, Ing., PhD., Košice, SK; Rybárová Jana, Ing., PhD., Košice, SK;

(54) Manipulátor segmentových akumulátorov tepla

Určenie výrobku:

Manipulátor segmentových akumulátorov tepla je určený na manipuláciu so segmentovým akumulátorom tepla v koncentratorovom solárnom ohrievači segmentových akumulátorov tepla.

(28) 1

(55)

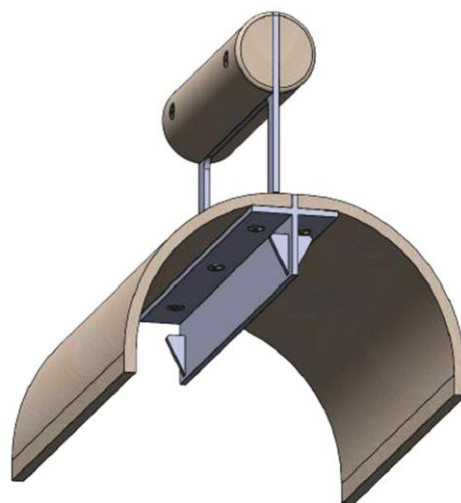

1.1

13(51) 23/03.09

(11) 28927

(15) 8.10.2021

(18) 10.8.2026

(21) 77-2021

(22) 10.8.2021

(73) Technická univerzita v Košiciach, Košice, SK;

(72) Rybár Radim, prof. Ing., PhD., Košice, SK; Beer Martin, Ing., PhD., Košice, SK; Rybárová Jana, Ing., PhD., Košice, SK;

(54) Manipulačná tyč

Určenie výrobku:

Manipulačná tyč je určená na manipuláciu so segmentovým akumulátorom tepla v koncentratorovom solárnom ohrievači segmentových akumulátorov tepla.

(28) 1

(55)

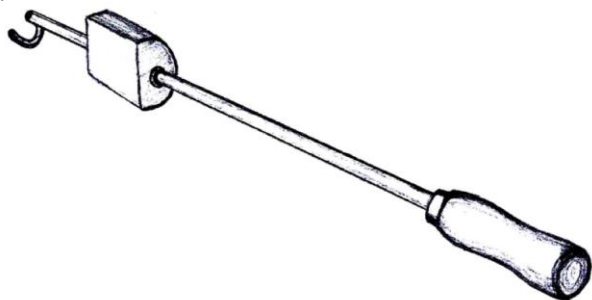

1.1

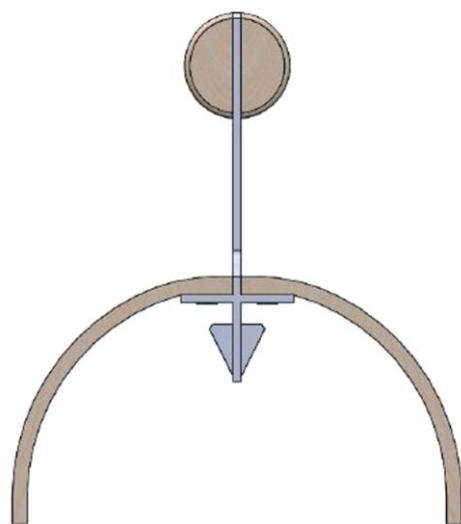

1.2

13(51) 23/03.09

(11) 28929

(15) 8.10.2021

(18) 10.8.2026

(21) 79-2021

(22) 10.8.2021

(73) Technická univerzita v Košiciach, Košice, SK;

(72) Rybár Radim, prof. Ing., PhD., Košice, SK; Beer Martin, Ing., PhD., Košice, SK; Rybárová Jana, Ing., PhD., Košice, SK;

(54) **Modifikovaný segmentový akumulátor tepla**

Určenie výrobku:

Modifikovaný segmentový akumulátor tepla je určený na použitie v koncentrátorovom solárnom ohrievači segmentových akumulátorov tepla a na jeho následné využitie ako zdroj tepla na rôzne účely, predovšetkým súvisiace s tepelnou prípravou pokrmov, respektíve tepelnou úpravou vody.

(28) 1

(55)



1.1

(51) (11)

02/04.08 28930

19/07.04 28931

23/03.09 28927

23/03.09 28928

23/03.09 28929

ND4Q**Predĺženie platnosti zapísaných dizajnov**

(11) (51)
 28378 17/04.00
 28388 32/00.00
 28396 11/05.03

11(51) 11/05.03
(11) 28396
 (15) 19.6.2017
 (18) 11.1.2027
 (21) 6-2017
 (22) 11.1.2017
 (73) Holub Milan, Ing., Bratislava, SK;
(54) Vlajky/zástavy a príslušenstvo
 Určenie výrobku:
 Dizajny sú stelesnené na vlajkách, vlajočkách, zástavách, zástavkách a dizajn D 8.1 na príslušenstve (ozdobná šnúra vlajky).

11(51) 32/00.00
(11) 28388
 (15) 7.6.2017
 (18) 11.1.2027
 (21) 7-2017
 (22) 11.1.2017
 (73) Holub Milan, Ing., Bratislava, SK;
(54) Grafický symbol
 Určenie výrobku:
 Výrobok, v ktorom je dizajn stelesnený, je grafický symbol.

10(51) 17/04.00
(11) 28378
 (15) 19.5.2017
 (18) 7.12.2026
 (21) 136-2016
 (22) 7.12.2016
 (73) Piláthy Peter, Ing., Trenčín, SK;
(54) Hudobný nástroj Cajon - kachon
 Určenie výrobku:
 Výrobok, v ktorom je dizajn stelesnený, je hudobný nástroj Cajon - kachon, určený na bubnovanie.

(51) (11)
 11/05.03 28396
 17/04.00 28378
 32/00.00 28388

ČASŤ

OCHRANNÉ ZNÁMKY

Číselné kódy na označovanie bibliografických údajov (Štandard WIPO ST. 60)

- | | |
|---|--|
| (111) Číslo zápisu | (551) Údaje o kolektívnej ochrannej známke |
| (141) Dátum zániku | (571) Opis ochrannej známky |
| (151) Dátum zápisu | (580) Dátum zápisu akejkoľvek transakcie v súvislosti s prihláškou alebo zápisom ochrannej známky do registra, napr. zmena majiteľa, zmena mena alebo adresy, zrieknutie sa známky atď. (účinnosť) |
| (156) Dátum obnovy | (591) Údaje o uplatňovaných farbách |
| (180) Predpokladaný dátum uplynutia platnosti zápisu/obnovy | (641) Číslo a dátum podania prihlášky ochrannej známky Európskej únie, premenou ktorej vznikla prihláška národnej ochrannej známky |
| (210) Číslo prihlášky | (646) Číslo a dátum podania ochrannej známky Európskej únie, premenou ktorej vznikla prihláška národnej ochrannej známky |
| (220) Dátum podania prihlášky | (731) Meno a adresa prihlasovateľa (-ov) |
| (310) Číslo prioritnej prihlášky | (732) Meno a adresa majiteľa (-ov) |
| (320) Dátum podania prioritnej prihlášky | (740) Meno a adresa zástupcu (-ov) |
| (330) Krajina alebo regionálna organizácia priority | (770) Meno a adresa predchádzajúceho prihlasovateľa (-ov) alebo majiteľa (-ov) (v prípade zmeny vlastníctva) |
| (340) Údaje o čiastočnej prioritě | (771) Predchádzajúce meno alebo adresa prihlasovateľa (-ov) alebo majiteľa (-ov) (v prípade zmeny údajov) |
| (350) Dátum práva z prihlášky, z ktorej sa uplatňuje seniorita | (791) Meno a adresa držiteľa (-ov) licencie |
| (360) Zoznam tovarov a služieb, na ktoré sa vzťahuje čiastočná seniorita | (793) Podmienky a obmedzenia licencie |
| (442) Dátum zverejnenia prihlášky po prieskume | (800) Číslo a dátum medzinárodného zápisu |
| (450) Dátum oznámenia o zápise ochrannej známky | (881) Číslo a dátum zápisu ochrannej známky nahradenej medzinárodným zápisom |
| (510) Zoznam tovarov a/alebo služieb, ak neboli zatriedené/bez použitia triedenia | |
| (511) Medzinárodné triedenie tovarov a/alebo služieb, a/alebo zoznam zatriedených tovarov a/alebo služieb | |
| (540) Vyjadrenie ochrannej známky | |
| (550) Druh ochrannej známky | |

Poznámka:

Číslo uvádzané pred kódom (511) znamená verziu Medzinárodného triedenia tovarov a služieb na zápis ochranných známk (Niceské triedenie), podľa ktorej bola prihláška ochrannej známky zatriedená v deň jej podania na úrade. Od roku 2013 sa Niceské triedenie aktualizuje každý rok a vstupuje do platnosti vždy 1. januára prísľušného roka. Prihlášky podané v roku 2021 sa zatriedujú podľa verzie 11. vydania triedenia NCL (11-2021) platnej od 1. januára 2021.

Zverejnené prihlášky ochranných známok

(210)	(210)	(210)	(210)
1980-2019	2328-2021	2481-2021	2538-2021
2240-2019	2381-2021	2484-2021	2539-2021
538-2021	2382-2021	2485-2021	2542-2021
856-2021	2383-2021	2487-2021	2546-2021
1009-2021	2385-2021	2488-2021	2547-2021
1174-2021	2386-2021	2489-2021	2548-2021
1253-2021	2387-2021	2493-2021	2550-2021
1364-2021	2388-2021	2494-2021	2551-2021
1584-2021	2389-2021	2503-2021	2552-2021
1585-2021	2395-2021	2505-2021	2553-2021
1723-2021	2399-2021	2507-2021	2554-2021
1750-2021	2412-2021	2511-2021	2555-2021
1893-2021	2421-2021	2515-2021	2556-2021
1908-2021	2423-2021	2516-2021	2557-2021
1973-2021	2442-2021	2517-2021	2558-2021
1983-2021	2444-2021	2518-2021	2559-2021
2095-2021	2446-2021	2519-2021	2561-2021
2098-2021	2452-2021	2521-2021	2562-2021
2130-2021	2454-2021	2524-2021	2563-2021
2157-2021	2459-2021	2525-2021	2564-2021
2212-2021	2464-2021	2526-2021	2565-2021
2253-2021	2465-2021	2528-2021	2578-2021
2254-2021	2466-2021	2530-2021	2588-2021
2258-2021	2472-2021	2531-2021	2589-2021
2259-2021	2477-2021	2532-2021	
2260-2021	2479-2021	2533-2021	
2261-2021	2480-2021	2536-2021	

(210) 1980-2019

(220) 11.9.2019

11(511) 39

(511) 39 - Osobná doprava; taxislužba; doprava cestujúcich; sprostredkovanie osobnej dopravy pomocou online aplikácií pre tretie osoby; rezervácie dopravy.

(540)



(550) obrazová

(591) žltá, čierna, zelená

(731) AUTO SPEED 77 s.r.o., Janova Lehota 239, 966 24 Janova Lehota, SK;

(740) Zathurecka INPARTNERS GROUP s.r.o., Banská Bystrica, SK;

(210) 2240-2019

(220) 8.10.2019

11(511) 3, 5

(511) 3 - Mydlá; voňavkárske výrobky; esenciálne (éterické oleje); kozmetické prípravky; vlasové vody; masť na kozmetické použitie.

5 - Farmaceutické prípravky; hygienické výrobky na lekárske použitie; diétne látky na lekárske použitie; výživové doplnky; potraviny pre dojčatá; liečivé rastliny; rastlinné výťažky na farmaceutické použitie; vitamínové prípravky; farmaceutické prípravky na lekárske účely vo forme tabliet, kapsúl, pastiliek, tekutín, práškov, pien, aerosólov.

(540) ULTRABLANC

(550) slovná

(731) AFLOFARM Farmacja Polska Sp. z o.o., ul. Partyzancka 133/151, 95-200 Pabianice, PL;

(740) Mešková Viera, Ing., Bratislava, SK;

(210) 538-2021

(220) 25.2.2021

11(511) 9, 35, 38, 41, 42

(511) 9 - Zariadenia na spracovanie údajov; nahraté počítačové programy; počítačové operačné programy (nahraté); počítačový softvér (nahraté počítačové programy); počítačové programy (sťahovateľné); počítačové softvérové aplikácie (sťahovateľné); počítačový hardvér; internetové servery; počítačové servisné programy na kompresiu údajov; počítačové servisné programy na správu údajov; počítačové servery; programy na spracovanie údajov; softvér na hľadanie a vyhľadávanie informácií v počítačovej sieti; softvér; softvér na zdieľanie súborov; softvér počítačových operačných systémov; softvér pre cloud computing (poskytovanie služieb alebo programov uložených na serveroch na internete); softvér pre desktop publishing (dtp softvér); softvér pre správu dokumentov; softvér pre súborové servery.

35 - Pomoc pri riadení obchodnej činnosti; administratívne spracovanie nákupných objednávok zadaných prostredníctvom telefónu alebo počítača; administratívne spracovanie počítačových nákupných objednávok; aktualizácia a údržba údajov v počítačových databázach; aktualizácia a údržba informácií v registroch; analýzy štatistík v oblasti prieskumu trhu; analýzy údajov z prieskumov trhu a štatistík; analýzy údajov prieskumu trhu; automatizované spracovanie údajov; databázový marketing; digitálne reklamné služby; elektronické spracovanie objednávok; fakturácie; informačné služby v oblasti reklamy; internetový marketing; interpretácia údajov z prieskumu trhu; konzultácie v oblasti prieskumu trhu; marketing v rámci vydávania softvéru; obchodné administratívne služby súvisiace s uskutočňovaním predaja na svetovej počítačovej sieti; obchodné informácie; obchodné informácie a rady spotrebiteľom pri výbere tovarov a služieb; obchodné poradenské služby; obchodné poradenské služby v oblasti spracovania dát; obchodné poradenstvo v oblasti marketingu; online reklama na počítačovej komunikačnej sieti; online reklamné a marketingové služby; optimalizácia obchodovania na webových stránkach; optimalizácia internetových vyhľadávačov na podporu predaja; poradenské služby v oblasti spracovania dát; poradenské služby v oblasti reklamy a marketingu; poskytovanie informácií o produktoch zákazníkom prostredníctvom internetu; poskytovanie obchodných informácií prostredníctvom webových stránok; poskytovanie obchodných informácií v oblasti sociálnych sietí; poskytovanie reklamného priestoru na elektronických médiách; poskytovanie reklamného priestoru na svetovej počítačovej sieti; poskytovanie služieb obchodných informačných zoznamov prostredníctvom globálnej počítačovej siete; poskytovanie spotrebiteľských informácií v oblasti softvéru; propagačný marketing; rozširovanie reklamy prostredníctvom internetu; služby online objednávania prostredníctvom počítačov; služby v oblasti reklamy obchodných webových stránok; spracovanie textu pomocou počítača; spracovanie údajov; spracovanie údajov online; systematizácia údajov v počítačovej databáze; zbieranie údajov do počítačových databáz; zhromažďovanie a systematizácia informácií do počítačových databáz; zoraďovanie a triedenie informácií v počítačových databázach; zoraďovanie údajov v počítačových databázach; zostavenie a systematizácia informácií použitých v elektronických prenosoch; zostavenie a systematizácia písomnej komunikácie a dát; zostavovanie faktúr; zostavovanie informácií do počítačových databáz; zostavovanie obchodných adresárov; zostavovanie obchodných informácií; zostavovanie obchodných registrov; zostavovanie obchodných štatistických prehľadov a obchodných informácií; zostavovanie obchodných zoznamov určených na vydávanie na internete; zostavovanie reklám na použitie na webových stránkach; zostavovanie štatistík; zostavovanie výpisov z účtu; zostavovanie zoznamov informácií na obchodné alebo reklamné účely; aktualizovanie reklamných materiálov; prieskum trhu; vydávanie reklamných textov; správa počítačových súborov.

38 - Komunikácia prostredníctvom počítačových terminálov; bezdrôtový elektronický prenos údajov; bezdrôtový prenos údajov prostredníctvom internetu; dátový prenos prostredníctvom internetu; digitálny prenos údajov; digitálny prenos údajov prostredníctvom internetu; doručovanie správ prostredníctvom elektronického prenosu; elektronická pošta a služby elektronickej poštovej schránky; elektronická komunikácia prostredníctvom diskusných miestností, diskusných liniek a fór na internete; posielanie správ; elektronické komunikačné služby; elektronický prenos dát a dokumentov prostredníctvom počítačových terminálov; elektronický prenos údajov; elektronický prenos údajov a dokumentov prostredníctvom počítačových terminálov a elektronických zariadení; komunikácia cez počítačové terminály prostredníctvom digitálneho prenosu alebo cez satelit; komunikácia pomocou elektronických prostriedkov; komunikácia prostred-

níctvom nadnárodných telekomunikačných sietí; komunikačné služby poskytované cez internet; bezdrôtové širokopásmové komunikačné služby; online prenos informácií; počítačové komunikačné služby za účelom prenosu informácií; prenos správ prostredníctvom počítačov; poradenské a konzultačné služby v oblasti bezdrôtovej komunikácie a bezdrôtových komunikačných zariadení; poradenské služby v oblasti dátových komunikácií; posielanie informácií prostredníctvom počítačovej siete; poskytnutie prístupu k internetu a iným komunikačným sieťam; poskytovanie bezdrôtového prístupu pre viacerých používateľov k internetu; faxové prenosy; poskytovanie komunikácie medzi počítačmi; poskytovanie používateľského prístupu k vyhľadávačom; poskytovanie používateľského prístupu k platformám na internete; poskytovanie používateľského prístupu k portálom na internete; poskytovanie prístupu do počítačových sietí; poskytovanie prístupu do databáz; poskytovanie prístupu k elektronickým komunikačným sieťam; poskytovanie prístupu k informáciám prostredníctvom dátových sietí; poskytovanie prístupu k informáciám prostredníctvom internetu; poskytovanie prístupu k informáciám na internete; poskytovanie prístupu k obsahu, na webových stránkach a portály; poskytovanie prístupu k platformám elektronického obchodu na internete; poskytovanie prístupu k telekomunikačným sieťam; poskytovanie prístupu ku globálnej počítačovej sieti pre viacerých používateľov; poskytovanie prístupu pre viacerých užívateľov ku globálnej informačnej počítačovej sieti; poskytovanie telekomunikačného pripojenia do svetovej počítačovej siete; poskytovanie telekomunikačného spojenia s databázami; poskytovanie telekomunikačného spojenia s globálnou komunikačnou sieťou; poskytovanie užívateľského prístupu do svetovej počítačovej siete; prenos digitálnych súborov; prenos elektronickej pošty; prenos informácií cez elektronicke komunikačné siete; prenos informácií pomocou bezdrôtových alebo káblových sietí; prenos informácií prostredníctvom optických telekomunikačných sietí; prenos informácií prostredníctvom počítača; prenos obsahu vytvoreného používateľmi prostredníctvom internetu; prenos údajov prostredníctvom elektronických prostriedkov; prenos údajov, správ a informácií; služby faksimilového prenosu.

41 - Vzdelávanie; elektronické publikačné služby; online elektronické publikovanie textov a tlačovín, s výnimkou propagačných textov; online poskytovanie elektronických publikácií (bez možnosti kopírovania); poradenské služby týkajúce sa vzdelávania; online vydávanie elektronických kníh a časopisov.

42 - Inštalácie počítačového softvéru; prevod (konverzia) počítačových programov alebo údajov (nie fyzický); poradenstvo v oblasti počítačových programov; prenájom webových serverov; poskytovanie internetových vyhľadávačov; poradenstvo pri tvorbe webových stránok; poskytovanie softvéru prostredníctvom internetu (saas); poradenstvo v oblasti informačných technológií; prenájom počítačových serverov (serverhosting); poskytovanie informácií o počítačových technológiách a programovaní prostredníctvom webových stránok; poskytovanie počítačových technológií prostredníctvom internetu (cloud computing); externé poskytovanie služieb v oblasti informačných technológií; technologické poradenstvo; poradenstvo v oblasti počítačových technológií; poradenstvo v oblasti počítačovej bezpečnosti; tvorba a navrhovanie zoznamov informácií z webových stránok pre tretie osoby (informačno-technologické služby); poskytovanie počítačovej platformy prostredníctvom internetu (PaaS); aktualizácia domovských stránok pre počítačové siete; aktualizovanie počítačového softvéru; aktualizovanie softvéru na spracovanie údajov; aktualizovanie softvéru pre komunikačné systémy; navrhovanie počítačového databázového softvéru; navrhovanie počítačového hardvéru a softvéru; navrhovanie a vývoj systémov na vkladanie, výstup, spracovanie, zobrazovanie a ukladanie údajov; navrhovanie a vývoj softvéru pre obnovu údajov; vývoj softvéru operačného systé-

mu; tvorba domovských stránok; navrhovanie umeleckej grafiky pri vytváraní webových stránok na internete; digitálna komprimácia počítačových dát; diaľkové monitorovanie počítačových systémov; dátová konverzia elektronických informácií; navrhovanie softvéru operačného systému; dočasné elektronické ukladanie informácií a údajov; elektronické ukladanie archivovaných e-mailov; elektronické ukladanie dokumentov; elektronické ukladanie súborov; hosting webových portálov; hosting webových stránok; hosting webových stránok pre tretie osoby na počítačovom serveri pre globálnu počítačovú sieť; hosťovanie na počítačových stránkach (webových stránkach); konfigurovanie počítačového softvéru; konverzia digitálnych údajov z multiplatformového softvéru do inej formy digitálnych údajov; konverzia počítačového kódu pre tretie osoby; konzultácie v oblasti počítačových databázových programov; konzultácie v oblasti vytvárania domovských a internetových stránok; konzultačné a informačné služby v oblasti integrácie počítačových systémov; konzultačné a informačné služby v oblasti informačných technológií; konzultačné a informačné služby v oblasti počítačového programovania; konzultačné a informačné služby v oblasti navrhovania počítačového softvéru; konzultačné služby v oblasti počítačového softvéru; konzultačné služby v oblasti vývoja počítačových databázových programov; konzultačné služby v oblasti navrhovania a vývoja počítačových programov; konzultantské služby v oblasti analýzy počítačového systému; navrhovanie počítačového hardvéru a softvéru; navrhovanie počítačového softvéru na zákazku; navrhovanie počítačových systémov; navrhovanie, tvorba a programovanie webových stránok; navrhovanie počítačových sietí pre tretie osoby; navrhovanie systémov na ukladanie údajov; programovanie počítačového softvéru; navrhovanie vzhľadu webových stránok; navrhovanie a vývoj počítačového softvéru pre logistiku; obnovovanie počítačových databáz; poradenské služby súvisiace so softvérom používaným v oblasti elektronického obchodu; poradenské a informačné služby súvisiace s navrhovaním a vývojom počítačového hardvéru; poradenské a informačné služby v oblasti počítačového softvéru; počítačové zálohovacie služby na diaľku; počítačové programovanie na spracovanie dát; počítačové programovanie pre systémy na spracovanie údajov a komunikačné systémy; počítačové programovanie pre obchodné analýzy a správy; počítačové programovanie; počítačové programovanie pre uchovávanie údajov; poradenské služby v oblasti vývoja produktov a zlepšovania kvality softvéru; poradenstvo týkajúce sa navrhovania počítačového hardvéru; poradenstvo v oblasti dizajnu domovských stránok a internetových stránok; poradenstvo v oblasti integrácie počítačových systémov; poradenstvo v oblasti obnovy počítačových údajov; poskytovanie dočasného používania webového softvéru; poskytovanie dočasného používania on-line softvéru bez možnosti prevzatia pre prístup a používanie cloud computingových sietí; poskytovanie dočasného používania on-line softvéru bez možnosti prevzatia na správu databáz; poskytovanie dočasného používania on-line softvéru bez možnosti prevzatia pre počítačové siete a servery; poskytovanie dočasného používania obchodného softvéru bez možnosti prevzatia; poskytovanie dočasného používania on-line nástrojov na vývoj softvéru bez možnosti prevzatia; poskytovanie informácií o navrhovaní a vývoji počítačového hardvéru a softvéru; poskytovanie informácií v oblasti navrhovania a vývoja počítačového softvéru, systémov a sietí; poskytovanie internetových vyhľadávačov so špecifickými možnosťami vyhľadávania; poskytovanie on-line informácií v oblasti technologického výskumu prostredníctvom počítačových databáz alebo internetu; poskytovanie počítačových zariadení na elektronické ukladanie digitálnych údajov; poskytovanie používateľských autentifikačných služieb s použitím technológie jedného prihlásenia do viacerých online softvérových aplikácií súčasne (sso); poskytovanie vyhľadávačov pre získanie dát v globálnej počítačovej sieti; tech-

nické poradenstvo v oblasti počítačov; technické poradenstvo týkajúce sa počítačového hardvéru a softvéru; poskytovanie technických informácií v oblasti počítačov; poskytovanie vyhľadávačov pre získanie dát prostredníctvom komunikačných sietí; požičiavanie počítačového softvéru; prenájom počítačového softvéru; prenájom operačného softvéru pre prístup a používanie cloud computingových sietí; prenájom operačného softvéru pre počítačové siete a servery; prenájom počítačového databázového softvéru; programovanie softvéru na importovanie a správu údajov; programovanie softvéru na správu databáz; programovanie programov na spracovanie údajov; programovanie operačného softvéru pre počítačové siete a servery; programovanie operačného softvéru pre prístup a používanie cloud computingových sietí; prevod údajov alebo dokumentov z fyzických médií na elektronické médiá; programovanie softvéru pre internetové portály, diskusné miestnosti, diskusné linky a internetové fóra; programovanie softvéru pre internetové platformy; programovanie softvéru pre informačné platformy na internete; programovanie webových stránok na zákazku; programovanie webových stránok; služby technickej podpory pre počítačový softvér; správa serverov pre elektronickú poštu; správa serverov; správa servera na diaľku; softvérové inžinierske služby v oblasti programov na spracovanie údajov; softvérová údržba internetových prístupov; technické poradenstvo týkajúce sa používania počítačového hardvéru; technické poradenstvo v oblasti inštalácie a údržby počítačového softvéru; technické poradenstvo v oblasti aplikácie a používania počítačového softvéru; údržba softvéru pre komunikačné systémy; uchovávanie elektronických údajov; tvorba počítačových systémov; tvorba počítačového softvéru; tvorba a udržiavanie webových stránok (pre tretie osoby); tvorba a údržba webových stránok robených na zákazku; zákazkové vyhotovenie počítačových programov, softvéru a kódu pre tvorbu webových stránok na internete; zostavovanie počítačových programov; zostavovanie webových stránok na internete; vývoj počítačového databázového softvéru; vývoj počítačového hardvéru a softvéru; vývoj počítačového softvéru pre logistiku; správa dodávateľského reťazca a portálov elektronického obchodu; vývoj počítačových systémov; vývoj, aktualizácia a údržba softvérových a databázových systémov; vývoj a údržba počítačového databázového softvéru; údržba počítačového softvéru.

(540) Websupport

(550) slovná

(731) Websupport s. r. o., Karadžičova 7608/12, 821 08 Bratislava, SK;

(740) STEINIGER | law firm, s.r.o., Bratislava, SK;

(210) 856-2021

(220) 26.3.2021

11(511) 9, 16, 35, 38, 41, 42, 45

(511) 9 - Audiovizuálne prijímače; audiovizuálne kompaktné disky; diapozitívy (fotografia); diaprojektory; magnetické disky; optické kompaktné disky; exponované filmy; exponované kinematografické filmy; kreslené filmy; gramofóny; magnetofóny; magnetické nosiče údajov; magnetické pásky; optické disky; optické nosiče údajov; pásky na záznam zvuku; počítače; nahraté počítačové programy; počítačový hardvér; sťahovateľné hudobné súbory; sťahovateľné obrazové súbory; premietacie prístroje; pružné disky; elektronické publikácie (sťahovateľné); videokazety; videopásky; videokamery; vysielače (telekomunikácie); vysielače elektronických signálov; televízne prijímače; nosiče zvukových nahrávok; zvukové nahrávacie zariadenia; zvukové prehrávacie zariadenia, prehrávače.

16 - Albumy; blahoprajné pohľadnice; pohľadnice; časopisy (periodiká); fotografie (tlačoviny); grafické zobrazenia; kalendáre; katalógy; knihy; komiksy; noviny; obežníky; perio-

diká; plagáty; tlačené publikácie; grafické reprodukcie; ročenky; tlačivá (formuláre); tlačoviny.

35 - Reklamné agentúry; grafická úprava tlačovín na reklamné účely; komerčné informačné kancelárie; prezentácia výrobkov v komunikačných médiách pre maloobchod; podpora predaja pre tretie osoby; prenájom reklamného času v komunikačných médiách; prenájom reklamných materiálov; vzťahy s verejnosťou (public relations); reklama; online reklama na počítačovej komunikačnej sieti; prenájom reklamných plôch; zásielkové reklamné služby; rozhlasová reklama; rozširovanie reklamných oznamov; rozširovanie reklamných materiálov zákazníkom (letáky, prospekty, tlačoviny, vzorky); spracovanie textov; televízna reklama; vydávanie reklamných textov; zbieranie údajov do počítačových databáz; zoraďovanie údajov v počítačových databázach; aktualizácia a údržba údajov v počítačových databázach; podpora predaja tovarov a služieb sponzorovaním športových podujatí.

38 - Prenos signálu prostredníctvom satelitu; vysielanie káblovej televízie; televízne vysielanie; rozhlasové vysielanie; bezdrôtové vysielanie; poskytovanie prístupu do databáz; poskytovanie priestoru na diskusiu na internete; kontinuálny prenos dát (streaming); prenos digitálnych súborov; poskytovanie diskusných fór online; rádiová komunikácia.

41 - Elektronická edičná činnosť v malom (DTP služby); produkcia filmov (nie reklamných); nahrávanie videopások; organizovanie vedomostných alebo zábavných súťaží; organizovanie súťaží krásy; organizovanie živých vystúpení; prenájom osvetľovacích prístrojov do divadelných sál a televíznych štúdií; tvorba rozhlasových a televíznych programov; televízna zábava; zábava; rozhlasová zábava; požíčanie kinematografických filmov; požíčanie zvukových nahrávok; nahrávacie štúdiá (služby); požíčanie videopások; postsynchronizácia, dabing; titulkovanie; strihanie videopások; reportérske služby; fotografické reportáže; organizovanie a vedenie koncertov; online poskytovanie videozáznamov (bez možnosti kopírovania); vydávanie textov (okrem reklamných); vydávanie kníh; varetné predstavenia; filmové štúdiá; tvorba videozáznamov na podujatiach; organizovanie športových súťaží.

42 - Tvorba a udržiavanie webových stránok (pre tretie osoby); host'ovanie na počítačových stránkach (webových stránkach); poradenstvo pri tvorbe webových stránok.

45 - Online služby sociálnych sietí.

(540)



(550) obrazová

(731) MAC TV s.r.o., Brečtanová 1, 831 01 Bratislava, SK;

(740) ADAUS, s.r.o., Bratislava, SK;

(210) 1009-2021

(220) 13.9.2019

11(511) 20, 24

(511) 20 - Matrace; vankúše; podušky.

24 - Tkaniny; textilné materiály; obliečky na vankúše; obliečky na matrace; posteľné prikrývky; matracovina; plachty; ochranné poťahy na matrace (posteľná bielizeň).

(540)

COOLER
FRESH FABRIC TECHNOLOGY

(550) obrazová

(641) 018124580, 13.09.2019

(731) Boyteks Tekstil Sanayi ve Ticaret Anonim Sirketi, Organize Sanayi Bölgesi 8. Cadde No: 60, 38070 Kayseri, TR;

(740) HÖRMANN & PARTNERS s.r.o., Bratislava, SK;

(210) 1174-2021

(220) 23.4.2021

11(511) 29, 35, 43, 45

(511) 29 - Pokrmové tuky; maslo; krvavé jaternice; vývary (bujóny); konzervované ovocie; údeniny; zemiakové hranolčeky; kyslá kapusta; sušený kokos; džemy; mrazené ovocie; sušené hrozienka; nakladané uhorky; konzervovaná zelenina; sušená zelenina; smotana (mliečne výrobky); syry; bryndza; syrové a bryndzové nátierky; datle; mlieko; syridlá; mäso; šunka; jogurt; mäsové výtážky; mliečne výrobky; mliečne nápoje (s vysokým obsahom mlieka); slanina; marmelády; pečehová paštéta; klobásy, salámy, párky; bravčová masť; plátky sušeného ovocia; ovocie naložené v alkohole; bravčové mäso; mäsové konzervy; kyslé mlieko; kompóty.

35 - Sprostredkovanie obchodu s tovarmi uvedenými v triede 29 tohto zoznamu; sprostredkovanie obchodu s medmi, s koreninami a s vínami; maloobchodné a veľkoobchodné služby s tovarmi uvedenými v triede 29 tohto zoznamu; maloobchodné a veľkoobchodné služby s medmi, s koreninami a s vínami; zásobovacie služby pre tretie osoby (nákup tovarov a služieb pre iné podniky); obchodné informácie a rady spotrebiteľom pri výbere tovarov a služieb; poradenstvo pri organizovaní obchodnej činnosti; pomoc pri riadení obchodnej činnosti; organizovanie obchodných alebo reklamných výstav; organizovanie obchodných alebo reklamných veľtrhov; predvádzanie tovaru; rozširovanie reklamných materiálov Zákazníkom (letáky, prospekty, tlačoviny, vzorky); vydávanie reklamných textov; vydávanie a aktualizovanie reklamných materiálov; vydávanie a aktualizovanie zvukovo-obrazových záznamov; vydávanie a aktualizovanie periodických a neperiodických publikácií; prenájom reklamných materiálov; online maloobchodné a veľkoobchodné služby s tovarmi uvedenými v triede 29 tohto zoznamu; online maloobchodné a veľkoobchodné služby s medmi, s koreninami a s vínami; online obchodné informácie a rady spotrebiteľom pri výbere tovarov a služieb; online reklama na počítačovej komunikačnej sieti; poskytovanie obchodných alebo podnikateľských informácií; reklama; obchodné alebo podnikateľské informácie; podpora predaja (pre tretie osoby); prezentácia výrobkov v komunikačných médiách pre maloobchod; poskytovanie obchodných informácií prostredníctvom webových stránok; online poskytovanie obchodného priestoru pre nákupcov a predajcov tovarov a služieb.

43 - Dodávanie hotových jedál a nápojov na objednávku (katering); reštauračné (stravovacie) služby.

45 - Online služby sociálnych sietí.

(540) valachshop

(550) slovná

(731) VALACH, s.r.o., J. Hanulu 1585/15, 052 01 Spišská Nová Ves, SK;

(210) 1253-2021

(220) 30.4.2021

11(511) 5, 16, 30, 32

(511) 5 - Výživové doplnky vitamínové výživové doplnky; potraviny prípravky so stopovými prvkami; minerálne výživové doplnky; vitamínové prípravky; náhrady cukru pre diabetikov; potraviny pre diabetikov; rastlinné výťažky na farmaceutické použitie; sirupy na farmaceutické použitie; diétne potraviny na lekárske použitie; výživové vlákny; bylinkové čaje na lekárske použitie; liečivé rastliny.

16 - Papier a lepenka; papierové baliace materiály (výplňové, tlmiace); papierové krabice; papierové alebo lepenkové etikety; lepiace papierové štítky; plastové vrecia na balenie, obalovanie a skladovanie; baliace plastové fólie.

30 - Sirupy a melasy; prírodné sladidlá; prírodné nízkokalorické sladidlá; cukrovinky; potravinárske príchute okrem esenciálnych olejov; aromatické prísady do nápojov (okrem esenciálnych olejov); koreniny.

32 - Sirupy na výrobu nápojov; nealkoholické nápoje; koncentráty používané pri príprave nealkoholických nápojov; miešané ovocné džúsy.

(540)**(550)** obrazová

(591) zelená, fialová, hnedá, žltá, červená

(731) HEINZ FOOD a.s., Jerlochovice 120, 742 45 Fulnek, CZ;

(740) BELEŠČÁK & PARTNERS, s.r.o., Piešťany, SK;

(210) 1364-2021

(220) 14.5.2021

11(511) 7

(511) 7 - Poľnohospodárske stroje; cestné stavebné stroje; poľnohospodárske náradie iné ako na ručný pohon.

(540) ONYX construction machines**(550)** slovná

(731) Krutý Rastislav, Bieloruská 7, 821 06 Bratislava, SK;

(210) 1584-2021

(220) 5.6.2021

11(511) 29, 30, 32, 33, 39, 40, 43

(511) 29 - Konzervované ovocie; spracované ovocie; kandizované ovocie; glazované ovocie; ovocie naložené v alkohole; zmesi spracovaného ovocia a spracovaných orechov; spracované ovocie obalené v cukre; spracované huby, zelenina, orechy a strukoviny; spracované mandle; konzervované olivy plnené mandľami; konzervované olivy plnené červenou paprikou a mandľami; mäso; konzervované mäso; mäsové nátierky;

mäsové paštéty; potravinárske oleje; pokrmové tuky; mäsové konzervy; konzervy s ovocím; konzervy s rybami; potravinársky olivový olej; potravinársky extra panenský olivový olej; spracované olivy; konzervované olivy; konzervovaná zelenina; konzervovaná nakladaná zelenina; ovocné rôsoly; džemy; kompóty; ovocné a zeleninové nátierky; marmelády; syry; nakladaná zelenina; citrónová šťava na prípravu jedál.

30 - Korenie; koreniace zmesi; kuchynská soľ; soľ na konzervovanie potravín; chuťové prísady; omáčky (chuťové prísady); mandle v cukrovej poleve; mandle v čokoláde; paštéty zapekané v ceste; ocot; ovocný ocot; vínny ocot; káva; čaj; kakao.

32 - Nealkoholické nápoje; pivo; citrónová šťava na prípravu nápojov; nealkoholické ovocné nápoje.

33 - Alkoholické energetické nápoje; liehoviny; destilované nápoje; alkoholické výťažky z ovocia; jablčné mušty (alkoholické); vopred pripravené miešané alkoholické nápoje (nie s pivom); alkoholické nápoje okrem piva; alkoholizované prípravky na výrobu nápojov; alkoholické nápoje s ovocím; víno.

39 - Balenie tovarov; balenie darčiekov.

40 - Konzervovanie potravín a nápojov.

43 - Reštauračné (stravovacie) služby.

(540)**(550)** obrazová

(591) čierna, biela, zelená, červená

(731) BMC Brno, s.r.o., Sejkorova 1977/3, 636 00 Brno, Židenice, CZ;

(740) BELEŠČÁK & PARTNERS, s.r.o., Piešťany, SK;

(210) 1585-2021

(220) 5.6.2021

11(511) 35, 41, 42

(511) 35 - Zásobovacie služby pre tretie osoby (nákup tovarov a služieb pre iné podniky); subdodávateľské služby (obchodné služby); vyhľadávanie informácií v počítačových súboroch pre tretie osoby; zoradovanie údajov v počítačových databázach; poskytovanie obchodných informácií prostredníctvom webových stránok; prieskum trhu; obchodný alebo podnikateľský prieskum; marketingový prieskum; prieskum verejnej mienky; reklama; online reklama na počítačovej komunikačnej sieti; správa počítačových súborov; komerčné informačné kancelárie.

41 - Školenia; vzdelávanie; poradenstvo v oblasti vzdelávania zameraného na mapovanie špecifických sociálnych rolí a vzťahov v skupinách; vydávanie textov (okrem reklamných).

42 - Analýzy počítačových systémov; návrh počítačových systémov; tvorba počítačového softvéru; grafické dizajnérsťvo.

(540)



(550) obrazová

(731) SOCIOKLIMA, s.r.o., Francouzská 55/52, 101 00 Praha 10 - Vinohrady, CZ;

(740) BELEŠČÁK & PARTNERS, s.r.o., Piešťany, SK;

(210) 1723-2021

(220) 22.6.2021

(310) 569126

(320) 19.1.2021

(330) CZ

11(511) 16, 21, 32

(511) 16 - Písacie potreby a pečiatky; bloky s voľnými listami; bloky s účtenkami; cenové visačky; kalendáre; zápisníky; diáre (tlačoviny); listový papier; papierové alebo lepenkové etikety; kartičky na použitie s darčekovým balením; knihy hostí; papierové alebo lepenkové krabice na dokumenty; papierové alebo lepenkové krabice na papiernické tovary; lepiace vytlačené etikety z papiera; lepiace papierové etikety; materiály na pečatenie; tabule na zapichovanie oznamov; nástenné kalendáre; návštevne knihy; obaly (papiernický tovar); papier na obálky; obálky (papiernický tovar); oznámenia (papiernický tovar); pamätné pečate; papier na etikety; kopírovací papier (papiernický tovar); kancelárske potreby (okrem nábytku); dekorácie z papiera na večierky; papierové pečate; papierové štítky; pečatné vosky; plastové obálky na balenie; zásuvky na rozdeľovanie a počítanie mincí; pohľadnice; pokladničné pásky; zaraďovače, šanóny (na voľné listy); fotografie; samolepky (papiernický tovar); podložky pod pivové poháre; plagáty; tlačoviny; katalógy; letáky; kartónové obaly.

21 - Pivové poháre; džbány na pivo; žajdlíky na pivo; korble; pollitrové poháre na pitie; stojany na fľaše; plastové poháre; podnosy (tácne); podložky pod pivové poháre (okrem papierových alebo textilných); fľaše; otvárače na fľaše (elektrické alebo neelektrické).

32 - Pivo; sladové pivo; ochutené pivo; pšeničné pivo; čierne pivo (pivo z praženého sladu); jačmenné pivo; pivo s príchutou kávy; stout (silné čierne pivo); porter (silné čierne pivo); svetlé pivo (vrchne kvasené); remeselné pivo; pivo s nízkym obsahom alkoholu; India Pale Ale (IPA); ležiak; pivná mladina; sladina; chmeľové výťažky pre výrobu piva.

(540) Lucky Bastard - Oktagon

(550) slovná

(731) Czech Craft Beers, a.s., Kytnerova 403/5, 621 00 Brno, Medlánky, CZ;

(740) BELEŠČÁK & PARTNERS, s.r.o., Piešťany, SK;

(210) 1750-2021

(220) 30.6.2021

11(511) 35, 36, 37, 38, 39, 42

(511) 35 - Maloobchodné a veľkoobchodné služby s elektrosprebičmi, s elektronikou, s počítačovým softvérom a hardvérom, s audio a videotechnikou, s telefónmi, s potrebami a náradím pre domácnosť a záhradu aj prostredníctvom internetu; odborné obchodné poradenstvo; maloobchodné a veľkoobchodné služby s bieliacimi prípravkami a pracími prostriedkami, s avivážnymi prípravkami, s prípravkami na čistenie, leštenie, odmasťovanie a brúsenie, s farbivami na to-

aletné účely, s prípravkami na odstraňovanie farieb a lakov, s prípravkami na odstraňovanie vodného kameňa pre domácnosť, s prípravkami na odstraňovanie škvŕn, s prípravkami na uvoľnenie upchatých odtokov, s mydlami, so šampónmi, s voňavkárskymi výrobkami, s éterickými olejmi, s osviežovačmi vzduchu, s kozmetickými prípravkami, s prípravkami na osobnú hygienu alebo dezodoráciu, s depilačnými prípravkami, s prípravkami proti poteniu, s prípravkami na holenie, s vlasovými vodičkami, s prípravkami na čistenie zubov, s nábytkom, s kuchynským nábytkom, so stoličkami, so stoličkami, s policami, s príbormi, s lavicami, s pultmi, so servírovacími stolíkmi, so stolovými doskami, s nekovovým príslušenstvom nábytku, s nekovovým obložným alebo ozdobami na nábytok, s nekovovými pántmi a závesmi, s dekoratívnymi nástennými ozdobami nie textilnými, s divánmi, s pohovkami, s drevenými alebo plastovými nádobami a schránkami, s drevenými hranami a kostrami na nábytok, s dverovými obložením nie kovovým, s dvierkami na nábytok, s klietkami pre zvieratá v domácnosti, s krúžkami, s háčikmi a koľajnicami na záclony a závesy, s komodami, s korkovými pásmi, s prútenými košmi, s latkovými vnútrookennými roletami, s plastovými lištami na nábytok, s plastovými káblovými alebo rúrkovými spojkami, s príchytkami, s prúteným tovarom, s ratanom, so stolárskymi výrobkami, s tyčami na záclony, so sochami, s umeleckými dielami z dreva, vosku, sadry alebo plastov, s vešákmi na odevy, so zámkami s výnimkou kovových a elektrických, so zrkadlami, s izbovými žalúziami, s cedidlami pre domácnosť, s nádobami na použitie v domácnosti, s čajníkmi a čajovými súpravami nie z drahých kovov, s dávkovačmi mydla, s domácimi neelektrickými mlynčekmi, so žehliacimi doskami, s kuchynskými doskami na krájanie, s drôtenkami na čistenie, s držiakmi na mydlo, s fľašami, s formami na ľadové kocky, s kuchynskými formami na pečenie, s formami na prípravu jedál, s neelektrickými fritézami, s grilmi, so stojanmi na grily, s handrami na čistenie, s neelektrickými kanvicami a kávovarmi, s ručnými kávovými mlynčekmi, s mopmi, s koreničkami, s neelektrickými kuchynskými mixérmi, s kuchynskými nádobami a riadmi nie z drahých kovov, s kuchynským náradím nie z drahých kovov, s kuchynskými neelektrickými potrebami, s kvetináčmi, s lapačmi hmyzu, s neelektrickými lismi na ovocie pre domácnosť, so smetnými nádobami, s termoskami, s otváračmi na fľaše, s panvicami, s kuchynskými hrncami, s porcelánom, so schránkami na chlieb, s vodnými irigátormi na čistenie zubov a masáž d'asiem, s elektrickými zubnými kefkami, s mlynčekmi na mäso, s doskami na krájanie, s elektrickými kuchynskými strojmi, s elektrickými otváračmi na konzervy, s elektrickými kuchynskými robotmi, s hadicami do vysávačov, s drvičmi, s elektrickými drvičmi pre domácnosť, s drvičmi odpadu, so strojmi a prístrojmi na čistenie, s parnými a vysokotlakovými čistiacimi strojmi, s elektrickými lismi na ovocie pre domácnosť, s mixérmi (strojmi), s mlynčekmi pre domácnosť s výnimkou ručných, s odstredivkami, so žmýkačkami, s vysávačmi, so strojmi a obrábacími strojmi, s motormi a hnacími strojmi okrem motorov do pozemných vozidiel, so súkolesiami, s prevodmi a ich časťami okrem súkolesí a prevodov do pozemných vozidiel, s poľnohospodárskym náradím okrem náradia na ručný pohon, s liahňami, s elektrickými kompresormi, so vzduchovými pumpami do akvárií, s bicyklovými dynamami (generátormi), s brúskami (ako strojmi), s brúsnymi kameňmi (ako časťami strojov), s brúsnymi kotúčmi (ako časťami strojov), s brúsnymi strojmi, so strojmi na výrobu cestovín, s čerpadlami (ako časťami strojov, motorov a hnacích strojov), s membránami do čerpadiel, s čerpadlami do vykurovacích zariadení, s čerpadlami na stlačený vzduch, s čerpadlami, s pumpami (strojmi), s dávkovačmi (časťami strojov), s dávkovačmi lepiacej pásky ako strojmi, s dierovačmi, s dierkovacími strojmi, s tlačiarenskými doskami, s držiakmi (ako časťami strojov), s držiakmi listov píly (časťami strojov), s pilovými listami

(ako časťami strojov), s pilami (strojmi), s dynamami, s elektrickými kladivami, s etiketovacími strojmi, so vzduchovými keľami (strojmi) na nanášanie farby, s filtrami (časťami strojov alebo motorov), s filtrami na čistenie a chladenie vzduchu (do motorov), s filtrovacími strojmi, so strojmi na zátkovanie fliaš, s guľkovými ložiskami, so zariadeniami na hnojenie, s hobl'ovačkami, s chladičmi do motorov a hnacích strojov, s tlačiarenskými gazetami na matrice, s elektrickými keľami ako časťami strojov, s keľami ako časťami strojov, s kladivami, so strojmi na výrobu salám, párkov a klobás, s kosačkami, s nožmi do kosačiek, s kosačkami na trávniky (strojmi), s krájačmi na chlieb (strojmi), s valčekovými ložiskami, s krúžkami guľkových ložísk, s kypričmi (ako strojmi), s elektrickými leštiacimi zariadeniami na parkety, s elektrickými leštičkami na obuv, s lismi (strojmi na priemyselné účely), s lismi na hrozno, s lismi na krmivo, s lúpačkami (strojmi na lúpanie), s mangľami, so žehliacimi strojmi, s mlynčekmi na mäso ako strojmi, s membránami čerpadiel, so strojmi na miesenie, s miešacími strojmi, s miešačmi elektrickými na použitie v domácnosti, s miešačkami, s mechanickými navijakmi na navíjanie hadíc, s navijakmi, s elektrickými nožmi, s nožmi ako časťami strojov, s nožmi do kosačiek, s nožnými pedálmi šijacích strojov, s elektrickými nožnicami, so strojmi na lisovanie odpadu, s odprašovacími zariadeniami na čistenie, s odsávačmi prachu a podobných nečistôt, s odstopkovačkami (strojmi), s odvodňovacími strojmi, s elektrickými otváračmi na konzervy, s elektrickými a lepiacimi pištoľami, so striekacími pištoľami na farby, so zariadeniami pracujúcimi pod tlakom na točenie piva, s pivovými pumpami, s pletacími strojmi, so strojmi na pečatenie, plombovanie fliaš, s poľnohospodárskym náradím s výnimkou ručného, s posúvačmi papiera (do tlačiarň), s pracími a premývacími zariadeniami, s práčkami, s prevzdušňovačmi, s reťazovými pilami, s rezacími strojmi, s ručnými nástrojmi a náradím na iný než ručný pohon, so snehovými pluhmi, s krájačmi na chlieb (strojmi), so stolovými kotúčovými pilami (ako časťami strojov), so šijacími strojmi, s elektrickými šľahačmi pre domácnosť, so strojmi a prístrojmi na tepovanie kobercov, s umývačkami riadu, s vložkami do filtračných zariadení, s vreckami do vysávačov, s elektrickými ručnými vŕtačkami, s príslušenstvom do vysávačov na rozptýlenie parfumov a dezinfekčných prípravkov, so žehliacimi strojmi, s ručnými nástrojmi a ručným náradím, so skrutkovačmi, s elektrickými ručnými vŕtačkami, s nožiarskym tovarom a príbormi, s bodnými zbraňami, s britvami, so žiletkami, s holiacimi čepeľami, s holiacimi strojčekmi, s baranmi (ručným náradím), s boxermi (zbraňami), s dýkami, s hrotmi, so špicami, s ostrím (časťami ručných nástrojov a náradia), so sekačmi, so sekačkami, s rezačkami, s ihlovými pilníkmi, s nožnicami na strihanie fúzov a brady, s holiacimi strojčekmi elektrickými aj neelektrickými, s brúskami (ručným náradím), s brúsnyimi kameňmi, s ocieľkami na brúsenie, s brúsnyimi kotúčmi na ručné náradie, s depilačnými strojčekmi elektrickými aj neelektrickými, s dierovačmi (ručnými nástrojmi), s orezávačkami (ručnými nástrojmi), s lopatami (ručným náradím), s dlátami, s rydlami, s hoblíkmi, s ručnými pištoľami na vŕtačovanie tmelu, s poľnohospodárskym náradím na ručný pohon, s drážkovými hoblíkmi, so záhradníckymi nožnicami, so zariadeniami na ničenie rastlinných škodcov a parazitov, s elektrickými kosačkami na trávu, s elektrickými fúrikmi, s držiakmi na pílkky, s dúchadlom ku kozubu (ručným nástrojom), s holiacimi čepeľami, s ručnými rozprašovačmi na insekticídy, s oberačmi na ovocie (ručným náradím), s otváračmi na konzervy s výnimkou elektrických, s krájačmi na zeleninu, s krájačmi syrov (neelektrickými), s elektrickými alebo neelektrickými leštičkami na nechty, s luskáčikmi orechov, s elektrickými alebo neelektrickými manikúrovými súpravami, s elektrickými pilníkmi na nechty, s nástrojovými brúskami, s ostríčkami ako nástrojmi, s nožmi do mlynčekov (ručnými nástrojmi), s elektrickými alebo neelektrickými

nožnicami na strihanie vlasov, s pomôckami na ondulovanie vlasov s výnimkou elektrických, s pedikérovými súpravami, s epilačnými pinzetami, s elektrickými strojčekmi na strihanie vlasov, s elektrickými kulmami na vlasy, so žehličkami na vlasy, s prístrojmi a zariadeniami na nahrávanie, prenos, transformáciu a reprodukciu zvuku, obrazu alebo dát, s počítačmi strojmi, so zariadeniami na spracovanie údajov a počítačmi, so zariadeniami a prístrojmi na čítanie alebo zapisovanie CD alebo DVD diskov, s modemami, s LCD monitormi, s CD diskami, s DVD diskami, s notebookmi, s počítačovým hardvérom, s procesormi, s televíznymi prijímačmi, s LCD televízormi, s LED televízormi, s plazmovými televízormi, s MP3 prehrávačmi, so zvukovými alebo obrazovo-zvukovými prehrávačmi, s elektrickými žehličkami, s prístrojmi a nástrojmi vedeckými, námornými, geodetickými, fotografickými, kinematografickými, optickými, signalizačnými, kontrolnými (inšpekcia), záchrannými, vzdelávacími a prístrojmi a nástrojmi na meranie a váženie, s prístrojmi a nástrojmi na vedenie, distribúciu, transformáciu, akumuláciu, reguláciu alebo kontrolu elektrického prúdu, s magnetickými nosičmi údajov, so záznamovými diskami, s predajnými automatmi a mechanizmami prístrojov uvádzaných do činnosti vhođením mince, s registračnými pokladnicami, s hasiacimi prístrojmi, s akumulátormi elektrickými, s audiovizuálnou technikou na výučbu, s elektrickými batériami, s batériami do svietidiel, s batériami do vreckových lúčok, s fotografickými bleskami, s buzolami, s kompasmi, s cievkami (fotografia), s fotografickými clonami, so statívami na fotoaparáty, s prístrojmi na zaznamenávanie času, s automatickými časovými spínačmi, s prístrojmi na čistenie gramofónových platní, zvukových diskov, s čítacími zariadeniami (informatika), s čítacími zariadeniami (na napovedanie pre účinkujúcich), s čítačmi čiarového kódu, s optickými čítačmi, s elektrickými a galvanickými článkami, s ďalekopismi, s ďalekohľadmi, s detektormi, s detektormi dymu, s diaľkovými ovládačmi, s diapozitívami, s premietacími prístrojmi na diapozitívy, s rámčekmi na diapozitívy, s diaprojektormi, s projektormi, s elektronickými diármi, s kancelárskymi dierovacími strojmi, s diktovacími strojmi, s diskovou jednotkou (do počítačov), s diskami kompaktnými, magnetickými, optickými, opticko-kompaktnými, s elektrickými dverovými zvončekmi, s elektrolyzérmi, s elektromagnetickými cievkami, s elektronickými perami (na vizuálne zobrazovacie zariadenia), s elektronickým vreckovým slovníkom - prekladovým, s faxami, s telefaxami, s filmami, s rezacími prístrojmi na filmy, so strihacími zariadeniami na filmy, s fotografickými filtrami, s fotoaparátmi, so sušičkami na fotografické snímky, s fotokopírovacími strojmi (fotografickými, elektrostatickými alebo termickými), s leštiacimi zariadeniami na leštenie fotografií, s gramofónovými ihlami na výmenu, s gramofónmi a gramofónovými platňami, s fotografickými hľadáčikmi, s elektrickými hlásičmi, s elektrickými zariadeniami na vábenie a ničenie hmyzu, s hracími zariadeniami fungujúcimi po pripojení na externú obrazovku alebo monitor, s elektrickými káblami, s káblami s optickými vláknami, s kamerami, s kartami pamäťovými a mikroprocesorovými (v počítačoch), s kazetovým prehrávačom, s kinofilmami, s koľajnicami na prichytenie projektorov, reflektorov (s elektrickým ovládaním), s kolektormi elektrickými, s kompaktnými diskami, s optickými kompaktnými diskami, s elektrickými prístrojmi na komutáciu, s koncovkami (elektrotechnika), s kondenzátormi, s kondenzátormi optickými, elektrickými, konektormi, spojkami (elektrina), s kontaktmi, s kontaktmi elektrickými z drahých kovov, s kontrolnými a regulačnými prístrojmi elektrickými, s korekčnými šošovkami, s elektrickými zariadeniami proti krádeži, s krokormi, s krytmi na elektrické zásuvky, s lampami do tmavých komôr (fotografia), s lasermi s výnimkou laserov na lekárske účely, s magnetickými dekodérmi, s magnetickými kartami, s magnetickými páskovými jednotkami do počítačov, s magnetickými

páskami, s magnetofónmi, s manometrami, s manometrami (tlakomeri), s megafónmi, s meničmi diskov (do počítačov), s meracími pomôckami a prístrojmi, s elektrickými meracími zariadeniami, s meračmi elektrických strát, s meradlami, s metronómami, s meteorologickými prístrojmi, s mikrofónom a slúchadlami k mobilným telefónom, s mikrofónmi, s mikroprocesormi, s mikrometrami, s mikroskopmi, s minútovými hodinami na použitie v kuchyni, s monitorovacími počítačovými programami, s elektrickými monitorovacími prístrojmi, s monitormi (počítačovým hardvérom), s podložkami pod myš, s myšami (informatika), s nabíjačkami akumulátorov, s náplňami (kartridžami) na videohry, s elektrickými natáčkami, s navigačnými nástrojmi, s navigačnými prístrojmi vozidiel (palubnými počítačmi), s navigačnými satelitnými prístrojmi, s nivelačnými nástrojmi, s nosičmi tmavých plátň (fotografia), s optickými a magnetickými nosičmi údajov, s objektívmi (optika), s elektrickými objímami, s odbočnicami, s odbočnými skrinkami (elektrotechnika), s optickými nosičmi údajov, s optickými výrobkami, s osobnými ochrannými prostriedkami proti nehodám, s elektrickými otváračmi dverí, s pamäťami počítačov, s páskami na čistenie nahrávacích hláv, s páskovými jednotkami do počítačov, s páskami na zvukové nahrávanie, s periférnymi zariadeniami počítačov, s plynomeri, s počítacími doskami, s tlačiarňami k počítačom, s počítačovými klávesnicami, s počítačovými hrami, s náhradnými počítačovými programami, s počítačovým softvérom, s počítačom - zápisníkom (notebookom), s podperou zápästia pri práci s počítačom, s poistkami, s elektricky vyhrievanými ponožkami, s poplašnými zariadeniami, s posuvným meradlom, s kalibrom, s prehrávačom DVD, s DVD rekordérom, s prenosným prehrávačom, s prenosnými počítačmi, s prehrávačom kompaktných diskov, s premietacími prístrojmi a premietacími plátnami, s premietaciami na diapozitívy, s presnými meracími prístrojmi, s presnými váhami, s audio a videoprijímačmi, s prípojkami (elektrotechnika), s elektrickými zariadeniami na prítahovanie a ničenie hmyzu, s prizmami (optika), s procesormi (centrálnymi procesorovými jednotkami), s procesormi (základnými jednotkami samočinného počítača), s programami na počítačové hry, s elektrickými redukciami, s nahranými programami obsluhujúcimi počítač, s rádiami, s radarmi, s rádiatelegrafickými zariadeniami, s registračnými pokladnicami, s reproduktormi, s ampliónmi, s rozhraniami (pre počítače), s elektrickými a poplašnými signalizačnými zvončekmi, so skrinkami, so škatuľami na reproduktory, so snímačmi dymu (požiarnymi hlásičmi), so spojkami elektrickými, so sprchovacími zariadeniami pre prípad požiaru, so spriahadlami elektrickými a akustickými, so stereoskopickými zariadeniami, so sušičkami na fotografie, so špeciálnymi puzdrami na fotografické aparáty, s optickými šošovkami, s prenosným telefónom, s telefónnymi mikrofónmi, s telefónnymi prístrojmi, s telefónnymi slúchadlami, s telefónnym záznamníkom, s telefotografickými zariadeniami, s telegrafmi (prístrojmi), s teleskopmi, s teletypmi, s ďalekopisnými zariadeniami, s teplomeri s výnimkou lekárskeho, s termoionickými žiarivkami a elektrónkami, so snímačmi teploty, s termostatmi, s textovými procesormi (zariadeniami na úpravu a spracovanie textu), s tlačiarňami k počítačom, so zariadeniami na meranie tlaku, s tranzistorami, s trojnožkami alebo statívmi na fotoaparáty, s uzávierkami (fotografia), s váhami, s prístrojmi a nástrojmi na váženie, s ventilmi solenoidnými (elektromagnetickými prepínačmi), s vlhkomerami, s hygromerami, s vreckovou kalkulačkou, s vreckovými baterkami a batériami k nim, s vypínačmi, s vysielacími zariadeniami (telekomunikácie), s vyučovacími prístrojmi, so zábavnými zariadeniami fungujúcimi po pripojení na externú obrazovku alebo monitor, so zabezpečovacími zariadeniami proti odcudzeniu, so zameriavacími ďalekohľadmi na strelné zbrane, so zásuvkami, so zástrčkami (elektrickými kontaktmi), so zariadeniami na spracovanie údajov, so zariadeniami na zaznamenávanie vzdiale-

nosti, s elektrickými prístrojmi na zatavovanie plastických materiálov, so zväčšovacími sklami, so zariadeniami na prenášanie zvuku, s elektrickými signalizačnými a poplašnými zvončekmi, so zvukovými nahrávacími a prehrávacími zariadeniami, so zvukovými nahrávkami - páskami, diskami, nosičmi, so zvukovými signálnymi zariadeniami, so zvukovodmi, s akustickými linkami, so zariadeniami na osvetľovanie, vykurovanie, s chladiacimi zariadeniami a strojmi, s parnými kotlami, so zariadeniami na varenie, chladenie a sušenie, s vetracími, vodárenskými a sanitárnymi zariadeniami, so žiarivkami, so žiarovkami, s chladiacimi prístrojmi a zariadeniami, s baterkami (svietidlami), s bojlermi, s ohrievačmi vody, s bicyklovými svietidlami, s lampovými bankami, s čistiacími zariadeniami na odpadovú vodu, s destilačnými prístrojmi, s elektrickými ohrievačmi na detské fľaše, s dezinfekčnými dávkovačmi na toalety, s držiakmi plynových horákov, s elektrickými ventilátormi (stolovými), s elektrickými strojčekmi na výrobu jogurtov, s elektrickými filtračnými kávovarmi, s filtrami (časťami zariadení pre priemysel alebo domácnosť), s filtrami na pitnú vodu, s ozdobnými fontánami, s elektrickými fritézami, s grilmi (prístrojmi na pečenie), s horákmi, s hriankovačmi, s chladiacimi nádobami, s chladničkami, so zariadeniami na pečenie chleba, s inhalačnými prístrojmi s výnimkou prístrojov na lekárske účely, s elektrickými kanvicami, s elektrickými filtračnými alebo extrakčnými kanvicami, s klimatizačnými prístrojmi, s klimatizačnými zariadeniami, s kobercami elektricky vyhrievanými, s kominovým dúchadlom, s ventilátorom, s kuchynskými odsávačmi, s kuchynskými potrebmami na pečenie a varenie elektrickým, s kuchynskými sporákmi, s ohrievačmi do kúpeľa, so strojmi a zariadeniami na výrobu ľadu, s elektrickými a plynovými lampami, s lampami na čistenie vzduchu od baktérií (germicidnými), s mikrovlnnými rúrami, s mraziacimi vitrínami, s mraziacimi zariadeniami, s mrazičkami, s chladiacimi nádobami, s elektricky vyhrievanými nánožníkmi, s napařovacími prístrojmi (saunou), s objímami na elektrické svetlá, s objímami na svietidlá, s elektrickými formami na pečenie oblátok, s odmrazovačmi automobilov, s odparovačmi, s ohrievacími fľašami, s elektrickými ohrievacími poduškami s výnimkou podušiek na lekárske účely, s ohrievačmi, s ohrievačmi tanierov, s ponornými ohrievačmi, s ochladzovacími zariadeniami a strojmi, s osvetľovacími prístrojmi a zariadeniami, so zariadeniami na výrobu pary, s pecami, s piečkami s výnimkou laboratórnych, s pecami, so sporákmi, s piečkami, s rúrami na pečenie, s pekáčmi, s otočným roštom, s filtrami na pitnú vodu, so zapařovačmi na zapařovanie, s plynovými bojlermi, s ohrievačmi do postele, s pražiacimi strojmi, s pražičmi kávy, s premietacími lampami, s prístrojmi na filtrovanie a čistenie vody v akváriách, s prístrojmi na výrobu ľadu, s prostriedkami na odstraňovanie zápachu s výnimkou prostriedkov na osobné použitie, s elektrickými radiátormi, s radiátormi (na kúrenie), s ražňami, s reflektormi (svetlami), s reťazami farebných žiaroviek, s roštami do pecí, so sanitárnymi (toaletnými) prístrojmi a zariadeniami, s rúrami s výnimkou rúr na experimentálne účely, s vaňami na sedacie kúpele, so saunovacími zariadeniami, so solárnymi kolektormi, so spájkovacími lampami, so sporákmi, so sterilizátormi, so stolnými varičmi, s prístrojmi a zariadeniami na sušenie, so vzduchovými sušičmi, s elektrickými sušičmi bielizne, so sušičmi na vlasy, so sušičkami ako prístrojmi, so svetelnými guľami, bankami, so svetelnými rúrami, s elektrickými svetlami na vianočné stromčeky, so svetlometmi, s reflektormi, so svietiacimi domovými číslami, so šetričmi paliva, s tepelnými čerpadlami, s teplovodnými vykurovacími zariadeniami, s teplovzdušnými rúrami, s termostatickými ventilmi (ako časťami ústredného kúrenia), s elektrickými tlakovými hrncami a varákmi, so zariadeniami a strojmi na čistenie alebo úpravu vody, s UV-lampami s výnimkou lúčov na lekárske účely, s vankúšmi (elektricky vyhrievanými) s výnimkou vankúšov na lekárske účely, s varičmi, s ventilátormi (ako

časťami vetracích zariadení), s ventilátormi (klimatizáciou), s varnými prístrojmi a zariadeniami, s vetracími zariadeniami, s ohrievačmi vody, s prístrojmi a zariadeniami na zmäkčenie vody, s vreckovými ohrievačmi, s elektrickými výbojkami, s vreckovými baterkami, s vyhrievacími telesami, s vykurovacími zariadeniami, s vyhrievacími zariadeniami, s ionizátormi na čistenie vzduchu, so sterilizátormi na vzduch, so vzduchovými sušičmi, so strojami a prístrojmi na čistenie, so zariadeniami na dezinfikovanie, so zariadeniami na sušenie, so zmiešavacími batériami na vodovodné potrubia, so žiaricmi, s univerzálnymi adaptérmí, s bezdrôtovými adaptérmí, s prepäťovými ochranami, s predlžovacími káblami, s audiokáblami, s videokáblami, s audio-video káblami, s rozbočovacími zásuvkami, s Blu-Ray prehrávačmi, s domácimi kinami, s DVB-T prijímačmi a anténami, so satelitnými prijímačmi a ich príslušenstvom (kartami, modulmi, konventormi, parabolami, držiakmi a motormi), s rádiami, s rádioprijímačmi, s rádiobudíkmi, s autorádiami, s receivermi, s digitálnymi záznamníkmi, s príslušenstvom k mobilným telefónom (Bluetooth, headsety, GPS mapy), s držiakmi na notebooky, s lampičkami a ventilátormi k notebookom, s taškami pre notebooky, s tabletmi, s hernými konzolami, s tonerovými kazetami a filmami pre faxy, so skenermi, s USB kľúčmi, so skartovačmi, so smerovačmi (routermi), s prepínačmi (switch), s čítačkami kníh, s antivírusovými programami, so vzdelávacími programami, s mobilnými a nástennými klimatizáciami, so sendvičovačmi, s vaflovačmi, s výčapnými zariadeniami, s programami operačného systému, so školskými taškami (aktovkami), s batohmi, s peráčnikmi, s puzdrami na perá, s domácimi potrebami, s hodinami, s elektrickými hodinami, s bytovým textilom, s elektronickými hračkami, s hračkami fungujúcimi na baterku, s atrapami, s hračkami, s hrami, s elektronickými stolovými hrami, s hračkárskymi vozidlami diaľkovo ovládanými, s prístrojmi na hry, so skladacími modelmi (hračkami), s hracími automatmi (pačinko), s hracími videoautomatmi, s automatickými hernými strojami, s vreckovými hrami s LCD displejom, s elektronickými zábavnými zariadeniami s LCD displejom, s držiakmi, s príchytkami na sviečky na vianočné stromčeky, s elektronickými terčmi, s elektrickými akčnými figúrkami so svetelnými a zvukovými efektmi, s elektronickými akčnými figúrkami, s diaľkovo ovládanými lietajúcimi hračkami, s detským nábytkom, s detskými prehrávačmi, s chodiacimi hračkami, s naťahovacím perovým mechanizmom, s hojdacími hračkami, s hovoriacimi hračkami, s hracími kartami a kartovými hrami, s hračkárskymi zvonkohrami, s hračkárskymi telefónmi, s hračkami - hudobnými nástrojmi, s joystickmi na videohry, s kovovými mechanickými naťahovacími hračkami, s mäkkými hračkami, s motorovými hračkárskymi vozidlami na jazdenie aj prostredníctvom internetu; kancelárie zaoberajúce sa dovozom a vývozom; reklama; rozhlasová a televízna reklama; online reklama na počítačovej komunikačnej sieti; vydávanie reklamných textov; aktualizovanie reklamných materiálov; pomoc pri riadení obchodnej činnosti; obchodný manažment a riadenie; marketing; marketingové poradenstvo a štúdie; poradenstvo pri organizovaní a riadení obchodnej činnosti; obchodné sprostredkovanie lizingových zmlúv; prieskum trhu; správa počítačových súborov; vyhľadávanie informácií v počítačových súboroch pre tretie osoby; služby porovnávania cien; organizovanie komerčných alebo reklamných výstav a veľtrhov; podpora predaja pre tretie osoby; predvádzanie tovaru; sekretárske služby; obchodná administratíva; grafická úprava tlačovín na reklamné účely; administratívne spracovanie obchodných objednávok; analýzy nákladov; prepisovanie, spracovanie textov; účtovníctvo; vedenie účtovných kníh; obchodné alebo podnikové audity (revízia účtov); fakturácie; správa spotrebiteľských vernostných programov; obchodné služby súvisiace s poskytovaním sponzorskej podpory; podpora predaja tovarov

a služieb pre tretie osoby prostredníctvom distribúcie kariet na uplatnenie zľavy; podpora predaja pre tretie osoby realizovaná prostredníctvom distribúcie a spravovania zákazníckych výsadných kariet; podpora predaja tovarov a služieb pre tretie osoby realizovaná udeľovaním nákupných bodov za používanie úverovej karty; obchodné sprostredkovanie služieb uvedených v triedach 35, 36, 37, 38, 39 a 42 tohto zoznamu.

36 - Finančný lízing (nákup na splátky); pôžičky (finančné úvery); financovanie splátkových úverov (finančné služby); osobné poistenie zodpovednosti za splátky úverov; poskytnutie financií pre nákup na splátky a na lízing (finančné úvery); poskytnutie fondov pre nákup na splátky a na lízing; poskytovanie úverov podľa splátkových kalendárov; spracovanie platieb kreditnými kartami; poisťovníctvo; informácie o poistení; sprostredkovanie poistenia; finančné služby; finančné sponzorské služby; peňažníctvo.

37 - Inštalácie, údržba, opravy a čistenie elektrospotrebičov, domácich strojov a zariadení, klimatizačných zariadení, počítačov, počítačových komponentov, elektroniky a multimediálnych zariadení; inštalácie, údržba a opravy kancelárskych strojov a zariadení; stavebníctvo (stavebná činnosť); kladenie a inštalácie elektrických a optických káblov a vedení; stavebné úpravy budov (stavebná činnosť); inštalácie a opravy poplašných systémov proti vlámaniu; inštalácie, údržba a opravy kuchynských zariadení; montáž, údržba a opravy nábytku.

38 - Komunikácia prostredníctvom počítačových terminálov; poskytovanie priestoru na diskusiu na internete; poskytovanie prístupu do databáz; prenos digitálnych súborov; prenos digitálnych informácií prostredníctvom elektronických nástienok chatov, blogov a diskusií; poskytovanie prístupu do databáz; telekomunikačné služby; poskytovanie telekomunikačného pripojenia do svetovej počítačovej siete; poskytovanie telekomunikačných kanálov na telenákupy; prenos elektronickej pošty; komunikácia prostredníctvom optických sietí; posielanie správ; poskytovanie užívateľského prístupu do svetovej počítačovej siete; prenájom prístupového času do svetových počítačových sietí; prenájom zariadení na prenos informácií; prenos signálu prostredníctvom satelitu; prenos správ a obrazových informácií prostredníctvom počítačov; spravodajské kancelárie; rozhlasové vysielanie; televízne vysielanie; teletextové služby.

39 - Doručovacie služby; sprostredkovanie prepravy; automobilová preprava; prenájom automobilov; balenie tovarov; skladovanie tovarov (úschova); distribúcia tovarov na dobierku; informácie o skladovaní; informácie o možnostiach dopravy; organizovanie ciest; prenájom skladísk; prenájom skladovacích kontajnerov; doprava, preprava.

42 - Poradenstvo v oblasti návrhu a vývoja počítačového hardvéru; aktualizovanie počítačového softvéru; inštalácie počítačového softvéru; návrh počítačových systémov; poradenstvo v oblasti počítačových programov; poradenstvo v oblasti úspory energie; zhotovovanie kópií počítačových programov; počítačové programovanie; obnovovanie počítačových databáz; poskytovanie internetových vyhľadávačov; prenájom počítačov; prenájom počítačového softvéru; prenájom webových serverov; prevod (konverzia) počítačových programov alebo údajov (nie fyzický); analýzy počítačových systémov; údržba počítačového softvéru; navrhovanie a vývoj počítačového hardvéru a softvéru; technologický výskum; vedecký výskum; technologické poradenstvo; priemyselné analýzy a priemyselný výskum.

(540) TPD Vyklikaj si svoju domácnosť'

(550) slovná

(731) František Majtán - EURONICS TPD, Farského 26, 851 01 Bratislava, SK;

(740) Porubčan Róbert, Ing., Ivanka pri Dunaji, SK;

(210) 1893-2021
(220) 19.7.2021

11(511) 9, 35, 36, 38, 42, 45

(511) 9 - Elektronické platobné karty počítače; počítačový softvér (nahrané počítačové programy) pre bankovníctvo a finančníctvo; počítačový softvér (nahrané počítačové programy) na prístup k sieti na prenos údajov prostredníctvom elektronických komunikačných sietí, počítačových sietí a internetu pre bankovníctvo a finančníctvo.

35 - Poradenské služby v oblasti podnikania a riadenia (manažmentu) podnikov; poradenstvo v oblasti akvizícií, spájania a predaja podnikov (obchodné poradenstvo); ekonomické analýzy a predpovede; analýzy nákladov; zoraďovanie údajov v počítačových bankových databázach; vyhľadávanie a poskytovanie informácií v bankových databázach pre zákazníkov; zoraďovanie údajov v centrálnych počítačových databázach; zostavovanie výpisov z účtov; poskytovanie služieb uvedených v triede 35 tohto zoznamu prostredníctvom komunikačných médií, telekomunikačných prostriedkov, elektronických médií, elektronickej pošty, počítačových sietí, terminálov a internetu; obchodné sprostredkovanie služieb uvedených v triedach 35 a 36 tohto zoznamu prostredníctvom komunikačných médií, telekomunikačných prostriedkov, elektronických médií, elektronickej pošty, počítačových sietí, terminálov a internetu.

36 - Bankovníctvo; elektronické bankovníctvo; bankové služby priamo k zákazníkom (homebanking); finančníctvo; finančné poradenstvo; finančné analýzy a predpovede; finančné služby; prijímanie finančných vkladov; prijímanie finančných termínovaných vkladov; vedenie bankových účtov klientov; vedenie vkladných knižiek; vydávanie cenín a cenových papierov; pôžičky (finančné úvery); investovanie do cenných papierov na vlastný účet; kapitálové investície; financovanie spoločných podnikov; finančný prenájom (lízing); platobný styk (prevod finančných prostriedkov); klíring (bezhotovostné zúčtovávanie vzájomných pohľadávok a záväzkov); elektronický prevod kapitálu; vydávanie platobných kariet; vydávanie úverových (kreditných) kariet; vydávanie debetných kariet; vydávanie cestovných šekov; overovanie cestovných šekov; bankové služby poskytované prostredníctvom bankomatov; finančné záruky; finančné kaucie; finančné ručenie; správa akreditívnych účtov pre investície; obstarávanie inkasa; obstarávanie dokumentárneho inkasa; obchodovanie na vlastný účet alebo na účet klienta s valutami a devízovými hodnotami; obchodovanie v oblasti opcí; obchodovanie v oblasti kurzových a úrokových obchodov; obchodovanie s prevoditeľnými cennými papiermi; obchodovanie so zlatými a striebornými mincami; finančné maklérsstvo; hospodárenie s cennými papiermi klienta na jeho účet; poradenstvo v oblasti hospodárenia s cennými papiermi klienta (portfolio management); uloženie a správa cenných papierov; služby depozitára; zmenárenské služby (nákup devízových prostriedkov); úschova cenností v bezpečnostných schránkach; bankové hypotéky; poradenstvo v oblasti bankovníctva a financií; poskytovanie bankových a finančných informácií; výpisy z bankových účtov klientov (finančné služby); finančné odhady a oceňovanie v oblasti bankovníctva; poskytovanie uvedených v triede 36 tohto zoznamu prostredníctvom komunikačných médií, telekomunikačných prostriedkov, elektronických médií, elektronickej pošty a svetovej počítačovej siete.

38 - Prenos elektronickej pošty; elektronické zobrazovacie tabule (telekomunikačné služby); telekomunikačné služby.

42 - Hostovanie na počítačových stránkach webových stránkach); návrh počítačových systémov; obnovenie počítačových databáz; aktualizovanie počítačového softvéru; prevod (konverzia) počítačových programov a údajov (okrem fyzickej konverzie); prevod (konverzia) údajov a dokumentov z fyzických médií na elektronické médiá; tvorba počítačového softvéru; tvorba a udržiavanie webových stránok (pre tretie osoby); zhotovovanie kópií počítačových programov.

45 - Prenájom bezpečnostných schránok.

(540)



(550) obrazová

(591) tmavomodrá: CMYK 94-67-37-32, RGB 16-35-68, #102344, bledomodrá: CMYK 94-38-5-1 RGB 24-101-163 #1965a3, červená: CMYK 2-96-91-0, RGB 248-16-12 #f8100c

(731) Slovenská sporiteľňa, a.s., Tomášikova 48, 832 37 Bratislava, SK;

(210) 1908-2021

(220) 20.7.2021

11(511) 35, 38, 41, 45

(511) 35 - Obchodný manažment, obchodná organizácia a obchodná administratíva; reklama; marketing; podpora predaja pre tretie osoby; grafická úprava tlačovín na reklamné účely; internetový marketing; online reklama na počítačovej komunikačnej sieti; prenájom reklamného priestoru na internete; rozširovanie reklamných oznamov.

38 - Telekomunikačné služby; videovysielanie; poskytovanie prístupu do databáz; vysielanie káblovej televízie; vysielanie audiovizuálneho a multimediálneho obsahu prostredníctvom internetu; prenos videonahrávok na objednávku; prenos digitálnych súborov; prenos správ a obrazových informácií prostredníctvom počítačov; kontinuálny prenos dát (streaming).

41 - Výchova, vzdelávanie, zábava a športová činnosť; produkcia filmov (nie reklamných); tvorba rozhlasových a televíznych programov; organizovanie vzdelávacích a zábavných súťaží; televízna a rozhlasová zábava; zábava prostredníctvom bezdrôtového televízneho vysielania; zábava vo forme televíznych spravodajských šou; zábava vo forme varietyných televíznych programov na pokračovanie; tvorba audiovizuálnych predstavení; zábava poskytovaná prostredníctvom online streamu; poskytovanie online zábavy; online poskytovanie nestáhovateľných videí (okrem reklamných); online interaktívna zábava; online poskytovanie informácií o možnostiach zábavy prostredníctvom audio a vizuálnych médií; poskytovanie multimediálnej zábavy prostredníctvom webových stránok; online poskytovanie videozáznamov (bez možnosti kopírovania); online poskytovanie digitálnej hudby (bez možnosti kopírovania); tvorba audiovizuálnych nahrávok.

45 - Monitorovacie služby v oblasti práv na duševné vlastníctvo s cieľom poskytnúť právne poradenstvo; správa licencií (právne služby); udeľovanie licencií na práva duševného vlastníctva.

(540)



(550) obrazová

(731) Internet Mall, a.s., U garáží 1611/1, 170 00 Praha, CZ;

(740) Advokátska kancelária Taragel a Akram, s.r.o., Spišská Nová Ves, SK;

- (210) 1973-2021
(220) 27.7.2021
11(511) 36
(511) 36 - Poisťovníctvo.
- (540) **Lepší život, spoločne.**
(550) slovná
(731) UNIQA poisťovňa, a.s., Krasovského 15, 851 01 Bratislava, SK;
(740) Oslacký Matej, JUDr., Kružlov, SK;

- (210) 1983-2021
(220) 29.7.2021
11(511) 6, 35, 37
(511) 6 - Kovové akustické panely.
35 - Maloobchodné a veľkoobchodné služby s tovarmi uvedenými v triede 6 tohto zoznamu; odborné obchodné poradenstvo v oblasti tovarov uvedených v triede 6 tohto zoznamu.
37 - Inštalácie tovarov uvedených v triede 6 tohto zoznamu na objednávku.
- (540) **AKUPAN**
(550) slovná
(731) B.M.N. spol. s r.o., Travná 1286, 198 00 Praha 9 - Kyje, CZ;
(740) BELEŠČÁK & PARTNERS, s.r.o., Piešťany, SK;

- (210) 2095-2021
(220) 13.8.2021
11(511) 9, 28, 41
(511) 9 - Nahraté herné šou a televízne programy vo forme počítačového softvéru; nahratý softvér na počítačové hry; sťahovateľný softvér na počítačové hry.
28 - Hračky; hry; stolové hry; hlavolamy (puzzle); elektronické stolové hry.
41 - Tvorba rozhlasových alebo televíznych súťažných programov (okrem reklamných); poskytovanie hier prostredníctvom televíznych programov, rádia a online; online poskytovanie počítačových hier (z počítačových sietí); tvorba televíznych programov; televízna zábava.
- (540) **DESIATKA**
(550) slovná
(731) Oy Martinex Ab, PL 46, 212 01 Raisio, FI;
(740) ROTT, RŮŽIČKA & GUTTMANN, v. o. s., Bratislava, SK;

- (210) 2098-2021
(220) 13.8.2021
11(511) 30
(511) 30 - Chlieb, pekárske a cukrárske výrobky; droždie, prášky do pečiva; múka a obilninové výrobky.
- (540)



- (550) obrazová
(591) hnedá, biela
(731) Centrálna obstarávacia agentúra, s.r.o., Kozmonautov 3/A, 949 01 Nitra, SK;
(740) Beresecká Diana, JUDr., Nitra, SK;

- (210) 2130-2021
(220) 18.8.2021
11(511) 5, 30, 35
(511) 5 - Diétne a diabetické potraviny upravené na lekárske účely; diétne a diabetické cestoviny a na lekárske účely; výživové vlákniny; diabetický chlieb; výživové doplnky.
30 - Cereálne tyčinky; müsli; čokoláda; čokoládové a nečokoládové cukrovinky; cukríky; jemné pečivárske výrobky; cukrovinky na zdobenie vianočných stromčekov; pastilky (cukríky); bonbóny; karamelky (cukríky); fondán (cukrovinky); ovocné želé (cukrovinky); komprimáty; mentolové cukríky; čokoládové tyčinky a kekсы; čokoládové nápoje; perníky; medovníky; pralinky; pudinky; sladké drierka (cukrovinky); sušienky; torty; zákusky; koláče; zmrzlina; žuvačky; droždie; prášok do pečiva; cestá na koláče; cestoviny; droždie do cesta; chlieb; nekysnutý chlieb; chlieb všetkých druhov; pečivo (rožky); sucháre; obličky; biskvity; sladké a slané žemle; plnené koláče; slané pečivo (krekery); cukrovinky; palacinky; pšeničná krupica; kukuričná krupica; kukuričná múka; glutén (potraviny); lístkové cesto; obilninové vločky; kukuričné vločky; makaróny; prípravky z obilnín; ovsená múka; pšeničná múka (vyrážková); chuťové prísady; cukrárske aromatické prísady (okrem esenciálnych olejov); lúpaný jačmeň; mletý jačmeň; jačmenná múka; sójová múka; pochutiny (chuťové prísady); ryža; ryžové koláče; ryžové chuťovky; aromatické prípravky do potravín; nálevy (chuťové prísady); marinády; chuťové prísady; korenie; koreniny; zmes korenia; soľ na konzervovanie potravín; príchute do potravín (okrem éterických esencií a esenciálnych olejov); kuchynská soľ; cukor; ochutená soľ; majonéza; horčica; kečup; sójová omáčka; paradajková omáčka; ocot.
35 - Sprostredkovanie obchodu s tovarmi v triedach 5, 30 tohto zoznamu; reklama; maloobchodné služby s potravinami a papiernickým tovarom; veľkoobchodné služby s potravinami a papiernickým tovarom; organizovanie obchodných alebo reklamných výstav; personálne poradenstvo; pomoc pri riadení obchodnej činnosti; poradenstvo v pri riadení obchodnej činnosti; poskytovanie obchodných alebo podnikateľských informácií; rozširovanie reklamných oznamov; rozširovanie reklamných materiálov zákazníkom (letáky, prospekty, tlačoviny, vzorky); spracovanie textov; aktualizovanie zvukovo-obrazových záznamov a periodických a neperiodických publikácií; vydávanie reklamných textov; obchodné alebo podnikateľské informácie; komerčné informačné kancelárie; prenájom kancelárskych strojov a zariadení; prieskum trhu; nábor zamestnancov; obchodný alebo podnikateľský prieskum; obchodný manažment; poradenstvo pri riadení podnikov; prenájom predajných automatov; predvádzanie (služby modeliek) na reklamné účely a podporu predaja; predvádzanie tovaru.
- (540)



- (550) obrazová
(731) CELPO spol. s r.o., Areál PPS 1711, 962 23 Očová, SK;
(740) Belička Ivan, Ing., Banská Bystrica, SK;

(210) 2157-2021

(220) 20.8.2021

11(511) 16, 18, 25, 35

(511) 16 - Športové zberateľské karty; darčekové poukazy; darčekové puzdrá na písacie potreby; puzdrá špeciálne upravená na uloženie športových zberateľských kariet; reklamné plagáty; reklamné letáky; lepenkové odznaky; pohľadnice; papierové znaky; samolepky; albumy na samolepky; ceruzky; kožené puzdrá na ceruzky; plniace perá; prepisovačky; guľôčkové perá.

18 - Športové tašky; univerzálne športové tašky; športové vaky; batôžina; cestovné tašky; peňaženky a ostatné tašky; kľúčenky; kľúčenky ako puzdrá.

25 - Športové čiapky; športové ponožky; športové dresy; športové legíny; športové bundy; športové oblečenie; športové tielka; šortky (odevy); topy (odevy); pánske, dámske a detské odevy; mikiny; mikiny s kapučňou; tričká; tielka; legíny.

35 - Maloobchodné služby so športovým vybavením, so športovými predmetmi, so športovými potrebami; tvorba reklamných materiálov; poskytovanie reklamných služieb; distribúcia reklamných materiálov; rozširovanie reklamných materiálov; návrh reklamných materiálov; príprava reklamných materiálov; distribúcia tovaru na reklamné účely; podpora predaja pre tretie osoby; reklama; maloobchodné služby s oblečením, s reklamnými predmetmi, so suvenírmi.

(540)

(550) obrazová

(731) Ultrasspartak, o.z., Dolné bašty 7434/3A, 917 01 Tmava, SK;

(740) Žižka Petr, Mgr., LL.M., Plzeň, CZ;

(210) 2212-2021

(220) 25.8.2021

11(511) 44

(511) 44 - Zdravotné strediská (služby); služby chiropraktikov; zdravotnícka starostlivosť; masáže; lekárske služby; služby optikov; fyzioterapia; sanatóriá; zubné lekárstvo; opatrovateľské ústavy; krvné banky (služby); služby pôrodných asistentiek; ošetrovateľské služby; farmaceutické poradenstvo; plastická chirurgia; prenájom zdravotníckeho vybavenia; umelé oplodňovanie; mimotelové oplodňovanie; telemedicínske služby; sauny (služby); solária (služby); lekárnické služby (príprava predpísaných liekov); terapeutické služby; prenájom lekárskeho vybavenia; zdravotné strediská; alternatívna medicína; zdravotné poradenstvo; ortodontické služby; lekárske poradenstvo pre zdravotne postihnuté osoby; paliatívna starostlivosť; zotavovne; tkanivové banky (ľudské tkanivá); liečenie pomocou zvierat; lekárske rozbory na diagnostické a liečebné účely poskytované lekáskymi laboratóriami; lekárske depistážne služby; ošetrovateľské služby (návštevy v domácnosti); poradenstvo v oblasti stravovania a výživy; prenájom robotických chirurgických prístrojov.

(540) Pharma Give

(550) slovná

(731) Gevura s.r.o., Žilinská 7028/1, 811 05 Bratislava, SK;

(740) Navrat & Partners, s.r.o., Bratislava, SK;

(210) 2253-2021

(220) 31.8.2021

11(511) 16, 25, 35, 41, 42

(511) 16 - Katalógy; letáky; knihy; tlačoviny; prospekty; tlačené poukázky; nákupné karty (nie na hranie); časopisy (periodiká); ročenky; kalendáre; noviny; periodiká; plagáty; lístky; skicáre; brožúry; zošity; typy, tlačové písmo; reklamné tabule z papiera, kartónu alebo lepenky; albumy; obrazy; poznámkové zošity; mapy; obaly (papiernický tovar); grafické vzory (tlačoviny); tlačivá (formuláre); obálky (papiernický tovar); písacie potreby; fotografie (tlačoviny); účtovné knihy; zoznamy; kancelárske potreby okrem nábytku; grafické reprodukcie; grafické zobrazenia; ručné etiketovacie prístroje; pohľadnice; príručky; listový papier; záložky do kníh; portréty; papierové pásky a štítky na zaznamenávanie počítačových programov; perá (kancelárske potreby); samolepky pre domácnosť a na kancelárske použitie; papierové zástavy; skrinky na spisy (kancelárske potreby); papierové servítky; papierové obrúsky (prestieranie); grafické znaky; obaly na súpravy písacích potrieb; papierové alebo lepenkové etikety; farbivé pásky do počítačových tlačiarní; komiksy; obálky na dokumenty (papiernický tovar); papierové stolové vlajky; papierové trojcipe vlajôčky.

25 - Odevy; obuv; pokrývky hlavy; tričká; športové tričká, dresy; tielka; mikiny; oblečenie na športovanie; vrchné ošatenie; šatky, šály; čelenky (oblečenie); konfekcia (odevy); kabáty; bundy; kravaty; košele; svetre; pulóvre; opasky (časť odevov); čiapky; bejzbalové čiapky so šiltom; klobúky; kombinézy (oblečenie); kostýmy, obleky; chrániče uší proti chladu (pokrývky hlavy); šerpy; rukavice; nohavice; legíny; sukne; oblečenie pre bábätká; manžety (časť odevov); zásterky; pyžamá; šaty; sandále; uniformy; plavky; topánky; topánky na športovanie; telocvičné úbory; maškarné kostýmy; papierové klobúky (oblečenie); vreckovky do saka.

35 - Vzťahy s verejnosťou (public relations); poskytovanie obchodných alebo podnikateľských informácií; reklamné plagátovanie; analýzy nákladov; komerčné informačné kancelárie; rozširovanie reklamných oznamov; účtovníctvo; zostavovanie výpisov z účtov; obchodné alebo podnikové audit (revízia účtov); rozširovanie reklamných materiálov zákazníkovi (letáky, prospekty, tlačoviny, vzorky); odborné posudky efektívnosti podnikov; prieskum trhu; poradenstvo pri organizovaní obchodnej činnosti; vydávanie reklamných textov; reklama; marketingový prieskum; prieskum verejnej mienky; nábor zamestnancov; sekretárske služby; spracovanie textov; služby predplácania novín a časopisov pre tretie osoby; zásielkové reklamné služby; administratívna správa hotelov; zbieranie údajov do počítačových databáz; zoraďovanie údajov v počítačových databázach; online reklama na počítačovej komunikačnej sieti; vyhľadávanie informácií v počítačových súboroch pre tretie osoby; prenájom reklamného času v komunikačných médiách; prehľad tlače (výstrižkové služby); prenájom predajných automatov; obchodné informácie a rady spotrebiteľom pri výbere tovaru a služieb; obchodná správa licencií výrobcov a služieb (pre tretie osoby); písanie reklamných textov; zostavovanie štatistík; grafická úprava tlačovín na reklamné účely; vyhľadávanie sponzorov; organizovanie módnych prehliadok na podporu predaja; tvorba reklamných filmov; marketing; optimalizácia internetových vyhľadávačov na podporu predaja; obchodný manažment pre poskytovateľov služieb na voľnej nohe; vyjednávania a uzatváranie obchodných transakcií pre tretie osoby; rozvíjanie reklamných nápadov; prenájom billboardov; písanie životopisov (pre tretie osoby); správa spotrebiteľských vernostných programov; písanie textov scenárov na reklamné účely; aktualizácia a údržba informácií v registroch; zostavovanie zoznamov informácií na obchodné alebo

reklamné účely; dohadovanie obchodných zmlúv pre tretie osoby; obchodné sprostredkovateľské služby v oblasti vstupeniek na športové podujatia; ekonomický prieskum.

41 - Organizovanie a vedenie kongresov; organizovanie a vedenie konferencií; organizovanie a vedenie kolokvií; vzdelávanie; školenia; organizovanie vedomostných alebo zábavných súťaží; vydávanie textov (okrem reklamných); variantné predstavenia; poskytovanie športovísk; výchovno-zábavné klubové služby; informácie o výchove a vzdelávaní; fitness kluby (zdravotné a kondičné cvičenia); poskytovanie golfových ihrísk; služby poskytované prázdninovými táborami (zábava); organizovanie živých vystúpení; organizovanie športových súťaží; plánovanie a organizovanie večierkov; informácie o možnostiach rekreácie poskytovanie informácií o možnostiach rekreácie; požičiavanie športového výstroja (okrem dopravných prostriedkov); organizovanie a vedenie sympózií; organizovanie a vedenie tvorivých dielní (výučba); tábory na športové sústreďenia; prenájom tenisových kurtov; organizovanie plesov; organizovanie predstavení (manažérske služby); nočné kluby (zábava); karaoke služby; písanie textov; organizovanie a vedenie koncertov; služby diskžokejov; prenájom športových plôch; turistické prehliadky so sprievodcom; prenájom bazénov alebo plavárni; zábava; poskytovanie zariadení na oddych a rekreáciu; prenájom dekorácií na predstavenia.

42 - Štúdie technických projektov; geodézia (zememeračstvo); inžinierska činnosť; technologický výskum; chemický výskum; módne návrhárstvo; grafické dizajnérstvo; tvorba počítačového softvéru; geologický prieskum; fyzikálny výskum; počítačové programovanie; údržba počítačového softvéru; tvorba a udržiavanie webových stránok (pre tretie osoby); poradenstvo v oblasti úspory energie; diaľkové monitorovanie počítačových systémov; rozbor vody; energetické audity; poradenstvo v oblasti informačných technológií; vedecký výskum; kartografické služby; poradenstvo v oblasti počítačových technológií; technologické poradenstvo; technické písanie; výzdoba interiérov; urbanistické plánovanie; navrhovanie interiérov; priemyselné dizajnérstvo.

45 - Organizovanie spoločenských a politických zhromaždení; organizovanie politických manifestácií a sprievodov; politologické analýzy; politický a spoločenskovedný výskum.

(540)



(550) obrazová

(591) čierna, červená, modrá

(731) Občianska iniciatíva STOP ZELENÁ, Trnavská cesta 84, 821 01 Bratislava, SK;

(740) Porubčan Róbert, Ing., Ivanka pri Dunaji, SK;

(210) 2254-2021

(220) 31.8.2021

11(511) 32

(511) 32 - Pivo; ľahké pivo; ležiak; nápoje na báze piva.

(540)

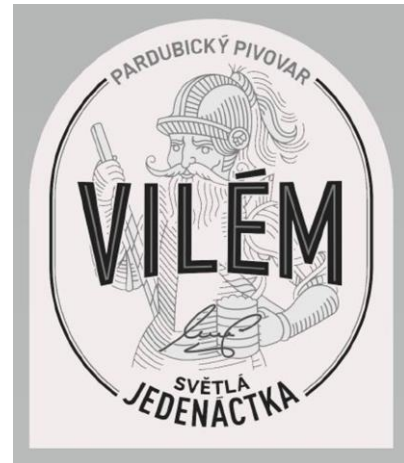

(550) obrazová

(731) Pardubický pivovar a.s., Palackého třída 250, 530 33 Pardubice, CZ;

(740) HAVEL & PARTNERS s.r.o., advokátska kancelária, Bratislava, SK;

(210) 2258-2021

(220) 31.8.2021

11(511) 32

(511) 32 - Pivo; ľahké pivo; nápoje na báze piva.

(540)

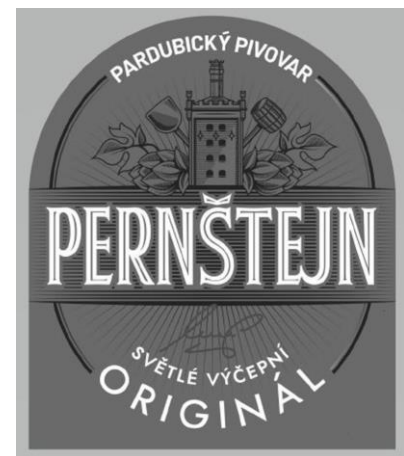

(550) obrazová

(731) Pardubický pivovar a.s., Palackého třída 250, 530 33 Pardubice, CZ;

(740) HAVEL & PARTNERS s.r.o., advokátska kancelária, Bratislava, SK;

(210) 2259-2021

(220) 31.8.2021

11(511) 32

(511) 32 - Pivo; ležiak; nápoje na báze piva.

(540)

(550) obrazová

(731) Pardubický pivovar a.s., Palackého třída 250, 530 33 Pardubice, CZ;

(740) HAVEL & PARTNERS s.r.o., advokátska kancelária, Bratislava, SK;

(210) 2260-2021

(220) 31.8.2021

11(511) 32

(511) 32 - Pivo; ležiak; nápoje na báze piva.

(540)

(550) obrazová

(731) Pardubický pivovar a.s., Palackého třída 250, 530 33 Pardubice, CZ;

(740) HAVEL & PARTNERS s.r.o., advokátska kancelária, Bratislava, SK;

(210) 2261-2021

(220) 31.8.2021

11(511) 32

(511) 32 - Pivo; ľahké pivo; ležiak; nápoje na báze piva.

(540)

(550) obrazová

(731) Pardubický pivovar a.s., Palackého třída 250, 530 33 Pardubice, CZ;

(740) HAVEL & PARTNERS s.r.o., advokátska kancelária, Bratislava, SK;

(210) 2328-2021

(220) 9.9.2021

11(511) 29, 30, 32

(511) 29 - Mlieko; mliečne výrobky; náhrady mlieka; sušené mlieko; zahustené, ochutené a vyšľahané mlieko; mliečne dezerty (okrem koláčov a cukrovíniček); jogurt; jogurtové nápoje; čerstvé prírodné syry (cottage); žervé (syr); neochutené alebo ochutené nápoje zložené hlavne z mlieka alebo mliečnych výrobkov; mliečne nápoje zložené prevažne z mlieka; mliečne nápoje obsahujúce ovocie; kvasené (fermentované) neochutené alebo ochutené mliečne výrobky; mliečne náhrady rastlinného pôvodu; náhrady mliečnych výrobkov vyrobené z rastlín alebo orechov; ovocné alebo zeleninové nápoje zložené prevažne z mliečnych výrobkov; kompóty; ovocné pyré.

30 - Kakao; čokoláda; kakaové nápoje; čokoládové nápoje; kávové nápoje; čajové nápoje; anglický krém; čokoládové peny; penové zákusky (cukrovinky); cukrovinky; cukrárske výrobky; cukor; burizóny; prípravky z obilnín; raňajkové cereálie; sušienky, keksy (sladké alebo slané); zákusky, koláče; jemné pečivárske výrobky; oblátky; obilninové zákusky (cukrovinky); ryžové koláče; krupicové koláče; mliečna ryžová kaša; ryžové chuťovky (cukrovinky); obilninové chuťovky (cukrovinky); zmrzliny; zmrzliny pozostávajúce prevažne z jogurtu; smotanové zmrzliny; šerbety (zmrzlinové nápoje); jogurty mrazené (mrazené potraviny); zmrzliny na báze mrazenej ochutenej vody; ovocné omáčky; čokoládové nátierky; čokoládovo-orieškové nátierky; hotové potraviny vo forme omáčok.

32 - Neperlivé a perlivé vody (minerálna alebo neminerálna); ovocné džúsy; zeleninové džúsy (nápoje); ovocné alebo zeleninové nápoje; limonády; sóda; šerbety (nápoje); nealkoholické prípravky na výrobu nápojov; sirupy na výrobu nápojov; nealkoholické ovocné a zeleninové výtlačky; nealkoholické nápoje; rastlinné nealkoholické nápoje; zeleninové nealkoholické nápoje okrem náhradiek za mliečne výrobky.

(540) GOU

(550) slovná

(731) COMPAGNIE GERVAIS DANONE, 17 boulevard Haussmann, 75009 Paríž, FR;

(740) HKP Legal, s.r.o., Bratislava, SK;

(210) 2381-2021

(220) 14.9.2021

11(511) 29, 30, 31, 32, 35, 39

(511) 29 - Mäso, ryby, hydina a zverina; mäsové výtázky; konzervované, mrazené, sušené a varené ovocie a zelenina; ovocné rôsoly, džemy, kompóty; vajcia; mlieko a mliečne výrobky; potravinárske oleje a tuky.

30 - Káva, čaj, kakao a kávové náhradky; ryža; tapioka a ságo; múka a obilninové výrobky; chlieb, pekárské a cukrárske výrobky; zmrzliny; cukor, med, melasový sirup; droždie, prášky do pečiva; soľ; horčica; ocot, omáčky (chuťové prísady); koreniny; konzumný ľad.

31 - Poľnohospodárske, záhradnícke a lesnícke výrobky; surové a nespracované zrná a semená; čerstvé ovocie a zelenina; živé rastliny a kvety; živé zvieratá; krmivo pre zvieratá; slad.

32 - Pivo; minerálne a sytené vody a iné nealkoholické nápoje; ovocné nápoje a ovocné džúsy; sirupy a iné prípravky na výrobu nápojov.

35 - Reklama; obchodný manažment; obchodná administratíva; kancelárske práce.

39 - Doprava, balenie a skladovanie tovaru.

(540)

(550) obrazová

(591) biela, červená, zelená

(731) Potraviny SK s.r.o., Pod Juhom 7666/2, 911 01 Trenčín, SK;

(210) 2382-2021

(220) 16.9.2021

11(511) 33

(511) 33 - Alkoholické nápoje okrem piva.

(540)

(550) obrazová

(591) biela, žltá, zlatá

(731) HUBERT J.E., s.r.o., Vinárska 137, 926 01 Sereď, SK;

(740) Budaj Miroslav, JUDr., Bratislava, SK;

(210) 2383-2021

(220) 16.9.2021

11(511) 29, 35, 39

(511) 29 - Hydina (mäso); mäso; mäsové výtázky; konzervované mäso; mäsové konzervy.

35 - Reklamné plagátovanie; rozširovanie reklamných oznamov; rozširovanie reklamných materiálov zákazníkom (letáky, prospekty, tlačoviny, vzorky); aktualizovanie reklamných materiálov; prieskum trhu; prenájom reklamných materiálov; vydávanie reklamných textov; reklama; rozhlasová reklama; televízna reklama; vzťahy s verejnosťou (public relations); prepisovanie správ (kancelárske práce); marketingový prieskum; online reklama na počítačovej komunikačnej sieti; marketing; prenájom billboardov.

39 - Doprava, preprava; balenie tovarov; skladovanie.

(540)**Drak Škvrkonoš**

(550) obrazová

(591) zelená, oranžová, žltá, čierna, biela

(731) HYZA a.s., Odbojárův 2279/37, 955 92 Topoľčany, SK;

(740) advokátska kancelária agner & partners, s. r. o., Bratislava, SK;

(210) 2385-2021

(220) 16.9.2021

11(511) 29, 35, 39

(511) 29 - Hydina (mäso), mäso, mäsové výtázky, konzervované mäso, mäsové konzervy.

35 - Reklamné plagátovanie; rozširovanie reklamných oznamov; rozširovanie reklamných materiálov zákazníkom (letáky, prospekty, tlačoviny, vzorky); aktualizovanie reklamných materiálov; prieskum trhu; prenájom reklamných materiálov; vydávanie reklamných textov; reklama; rozhlasová reklama; televízna reklama; vzťahy s verejnosťou (public relations); prepisovanie správ (kancelárske práce); marketingový prieskum; online reklama na počítačovej komunikačnej sieti; marketing; prenájom billboardov.

39 - Doprava, preprava; balenie tovarov; skladovanie.

(540)

Šunkoodenec Roland

- (550) obrazová
 (591) modrá, hnedá, žltá, čierna, biela, tyrkysová, vínovo červená, ružová, oranžová
 (731) HYZA a.s., Odbojárov 2279/37, 955 92 Topoľčany, SK;
 (740) advokátska kancelária agner & partners, s. r. o., Bratislava, SK;

(210) 2386-2021

(220) 16.9.2021

11(511) 29, 35, 39

- (511) 29 - Hydina (mäso), mäso, mäsové výťažky, konzervované mäso, mäsové konzervy.
 35 - Reklamné plagátovanie; rozširovanie reklamných oznámov; rozširovanie reklamných materiálov zákazníkom (letáky, prospekty, tlačoviny, vzorky); aktualizovanie reklamných materiálov; prieskum trhu; prenájom reklamných materiálov; vydávanie reklamných textov; reklama; rozhlasová reklama; televízna reklama; vzťahy s verejnosťou (public relations); prepisovanie správ (kancelárske práce); marketingový prieskum; online reklama na počítačovej komunikačnej sieti; marketing; prenájom billboardov.
 39 - Doprava, preprava; balenie tovarov; skladovanie.

(540)

dievčatko Dorotka

- (550) obrazová
 (591) tyrkysová, oranžová, hnedá, ružová, béžová, biela, vínovo červená
 (731) HYZA a.s., Odbojárov 2279/37, 955 92 Topoľčany, SK;
 (740) advokátska kancelária agner & partners, s. r. o., Bratislava, SK;

(210) 2387-2021

(220) 16.9.2021

11(511) 30, 32, 35, 40, 43

- (511) 30 - Zákusky; koláče; cukrárske výrobky; pekárenské výrobky; plnené koláče; pečivo; torty; čaj; čajové nápoje; čokoládové nápoje; káva; kávové nápoje; kakaové nápoje; zmrzlina.
 32 - Limonády; nealkoholické nápoje; nealkoholické ochutené sýtené nápoje; nealkoholické šumivé nápoje; nealkoholické šumivé nápoje z ovocných štiav.
 35 - Maloobchodné a veľkoobchodné služby s tovarmi uvedenými v triedach 30 a 32 tohto zoznamu; maloobchodné a veľkoobchodné služby s tovarmi uvedenými v triedach 29, 30 tohto zoznamu prostredníctvom internetu; obchodné poradenstvo týkajúce sa franšizy; obchodné sprostredkovanie služieb uvedených triede 35 tohto zoznamu.
 40 - Zákazkové pečenie zákuskov a tort.
 43 - Kaviarne; cukrárne (služby); pekárne (služby); reštaurácie (stravovacie) služby; samoobslužné reštaurácie; dodávanie hotových jedál na objednávku (katering); služby poskytovania jedál a nápojov s možnosťou odnesenia si ich so sebou (takeaway).

(540)



- (550) obrazová
 (591) hnedá, čierna, smotanová
 (731) CORE GROUP s.r.o., Strojnícka 20B, 080 06 Prešov, SK;
 (740) Zathurecka INPARTNERS GROUP s.r.o., Banská Bystrica, SK;

(210) 2388-2021

(220) 16.9.2021

11(511) 29, 35, 39

- (511) 29 - Hydina (mäso), mäso, mäsové výťažky, konzervované mäso, mäsové konzervy.
 35 - Reklamné plagátovanie rozširovanie reklamných oznámov rozširovanie reklamných materiálov zákazníkom (letáky, prospekty, tlačoviny, vzorky) aktualizovanie reklamných materiálov prieskum trhu prenájom reklamných materiálov vydávanie reklamných textov reklama rozhlasová reklama televízna reklama vzťahy s verejnosťou (public relations) prepisovanie správ (kancelárske práce) marketingový prieskum online reklama na počítačovej komunikačnej sieti marketing prenájom billboardov.
 39 - Doprava, preprava balenie tovarov skladovanie.

(540)

chlapček Radko



- (550) obrazová
 (591) zelená, žltá, hnedá, ružová, béžová, biela
 (731) HYZA a.s., Odbojárrov 2279/37, 955 92 Topoľčany, SK;
 (740) advokátska kancelária agner & partners, s. r. o., Bratislava, SK;

(210) 2389-2021

(220) 16.9.2021

11(511) 29, 35, 39

- (511) 29 - Hydina (mäso), mäso, mäsové výťažky, konzervované mäso, mäsové konzervy.
 35 - Reklamné plagátovanie rozširovanie reklamných oznámov rozširovanie reklamných materiálov zákazníkom (letáky, prospekty, tlačoviny, vzorky) aktualizovanie reklamných materiálov prieskum trhu prenájom reklamných materiálov vydávanie reklamných textov reklama rozhlasová reklama televízna reklama vzťahy s verejnosťou (public relations) prepisovanie správ (kancelárske práce) marketingový prieskum online reklama na počítačovej komunikačnej sieti marketing prenájom billboardov.
 39 - Doprava, preprava balenie tovarov skladovanie.

(540)

Párkonosiči Párajkovia

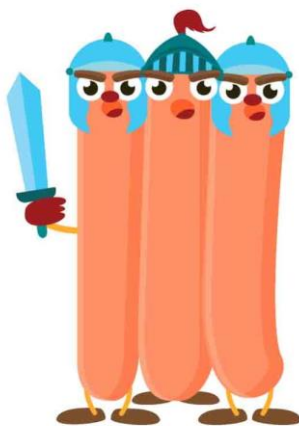

- (550) obrazová
 (591) modrá, hnedá, žltá, čierna, biela, tyrkysová, vínovo červená, pastelovo oranžová
 (731) HYZA a.s., Odbojárrov 2279/37, 955 92 Topoľčany, SK;
 (740) advokátska kancelária agner & partners, s. r. o., Bratislava, SK;

(210) 2395-2021

(220) 19.9.2021

11(511) 37, 41, 42, 45

- (511) 37 - Inštalácia, montáž, oprava a údržba požiarnej techniky, hasiacich prístrojov, požiarneho vodovodu, technických prostriedkov na hasenie požiarov, technických prostriedkov na zabezpečenie ochrany zdravia a bezpečnosti pri práci ľudí, požiarneho hlásičov, dýchacej techniky.
 41 - Organizovanie vzdelávacích kurzov, výcvikov a školení v oblasti bezpečnosti a ochrany zdravia pri práci a ochrany pred požiarom; vydávanie periodických a neperiodických publikácií s výnimkou reklamných alebo náborových; prenájom potápačskej výstroje, dýchacej techniky, tesniacich a zdvíhacích vakov, tlakových fliaš.
 42 - Štúdie technických projektov, projektovanie a technický prieskum a vývoj v oblasti bezpečnosti a ochrany zdravia pri práci a v oblasti ochrany pred požiarom; kontrola kvality v oblasti bezpečnosti a ochrany zdravia pri práci a v oblasti ochrany pred požiarom; revízie požiarnej techniky, hasiacich prístrojov, požiarneho vodovodu, technických prostriedkov na hasenie požiarov, technických prostriedkov na zabezpečenie ochrany zdravia a bezpečnosti pri práci ľudí, požiarneho hlásičov, dýchacej techniky.
 45 - Hasenie požiarov; poradenstvo v oblasti bezpečnosti, v oblasti zdravia pri práci ľudí, v oblasti ochrany pred požiarom; služby technikov požiarnej ochrany a služby bezpečnostných technikov; prenájom a požičovne hasiacich prístrojov, hydrantovej techniky, technických prostriedkov na hasenie požiarov, technických prostriedkov na ochranu zdravia pri práci, protichemických a protiplynových odevov, záchranných nosidiel, plničiek hasiacich práškov.

(540)



- (550) obrazová
 (591) Biela, červená, čierna
 (731) Firesystem, s. r. o., Nižná Korňa 501, 023 21 Korňa, SK;
 (740) Labudík Miroslav, Ing., Kysucké Nové Mesto, SK;

(210) 2399-2021

(220) 19.9.2021

11(511) 7, 9, 25, 28, 35

- (511) 7 - Čerpadlá (plávajúce, motorové, elektrické) (stroje); pumpy (stroje); ejektory, prúdové a odstredivé čerpadlá.
 9 - Ochranné prilby a masky; protipožiarné ochranné odevy; ochranné kombinézy pre požiarnikov; zásahové a ochranné rukavice; opasky pre požiarnikov; hasiace prístroje; požiarna hadice; hubice, dýzy a rozdeľovače požiarneho hadíc; hadicové požiarne systémy s príslušenstvom; prúdnice, savice, savicové doplnky, nasávacie koše požiarnických hadíc; azbestové odevy na ochranu proti ohňu; ochranné batérie do svietidiel; batérie do vreckových lúčok; azbestové rukavice; azbestové zásteny pre požiarnikov; nástroje na určovanie azimutu; automobilové výstražné trojuholníky; bezpečnostné siete (ochranné) proti nehodám; blikavé svetlá (svetelné signály); majáky svetelné; bóje svetelné; clony proti oslepeniu; clony proti radiácii na priemyselné účely; prístroje na zaznamenávanie času; automatické časové spínače (nie hodinárske); čítačky čiarových kódov; čipy (mikroprocesorové doštičky); čipy s kódom DNA; číslkové súradnicové zariadenia; d'alekohľady; detektory; detektory dymu; diagnostické prístroje s výnimkou lekárskeho; diaľkomery; optické disky; kompaktné disky; dopravné signalizačné semafore; svetelné alebo mechanické dopravné značky; dozimetre; dozimetrické prístroje; dýchacie masky s výnimkou masiek na umelé dýchanie; dýchacie prístroje (respirátory) s výnimkou respirátorov na umelé dýchanie; dýchacie prístroje na pláva-

nie pod vodu; dýchacie prístroje s výnimkou prístrojov na umelé dýchanie; dynamometer; elektronické publikácie (stiahnuté z telekomunikačnej siete); filtre na dýchacie masky; identifikačné magnetické náramky; informačné tabule elektronické; zariadenia na prečerpávanie kyslíka; potápačské masky; návestné lampáže (signálne); navigačné satelitné prístroje; obuv proti žiareniu, ohňa a iným nebezpečenstvám; záchranné vesty; plavebné prístroje a nástroje; prístroje na rozbor plynu; počítačové programy (stiahnuté z telekomunikačnej siete); počítačový softvér; požiarne hlásiče; požiarne striekačky; požiarne autá; požiarne člny a lode; požiarne palice; počítač-zápisník (notebook); potápačské prístroje; potápačské skafandre; protipovodňové vrecia; zariadenia na rozbor potravy; pozorovacie prístroje; prúdové usmerňovače; prístroje na rozbor vzduchu; počítačové alebo zvukové rozhrania; signalizačné píšťalky a terčíky; snímače dymu (požiarne hlásiče); záchranné bóje; záchranné člny; záchranné pásy; záchranné plachty; záchranné siete; záchranné zariadenia a prístroje na záchranu; zachytávače a lapače iskier; zvukové poplašné zariadenia; zvukové signálne zariadenia; žiarovky do zábleskových prístrojov a svetiel; záchranné a požiarne rebríky; vysielacie (telekomunikácie); generátory prúdu (elektrocentrály).

25 - Baretky; spodná bielizeň; termobelizeň; bundy; cyklistické oblečenie; gabardénové plášte; galoše; goliere (oblečenie); chrániče uší (proti chladu ako pokrývka hlavy); kabáty; kapucne; klobúkové kostry; klobúky; obuv; kombinézy (oblečenie); obleky; košele; kovanie na obuv; kovové časti na obuv; oblečenie a obuv pre požiarnikov a motoristov; nepremokavý odev; nohavice; odevy; palčiaky; pokrývky hlavy; potné vložky; pracovné plášte; protišmykové pomôcky na obuv; rukavice; sukne; svetre; šály; šatky; športová obuv; športové tričká, dresy; tielka, tričká; vesty; topánky; topánky na šport; tričká; uniformy; vesty pre požiarnikov.

28 - Športový ochranný výstroj; športové rukavice; plávacie vesty; plaváky.

35 - Maloobchodná činnosť s hasiacimi prístrojmi, s požiarou technikou, s hydrantovou technikou, požiarinými vodovodmi, s hadicami, s technickými prostriedkami na hasenie požiarov, s technickými prostriedkami na ochranu zdravia pri práci, s hasiacimi látkami, s protichemickými, protiplynovými odevmi, s dýchacími prístrojmi a dýchacou technikou, s kompresormi, s čerpadlami, s tesniacimi vakmi, so zdvíhacími vakmi, s tesniacimi havarijnými tmelmi, so sypkými sorbentami, s tlakovým fľašami, so záchrannými nosidlami, s plničkami hasiacich práškov, tlakovými nádobami naplnenými CO₂ a NO₂, s bombičkami naplnenými s CO₂ a NO₂, s potápačskými prístrojmi, s nafukovacími stanmi; reklamné agentúry; rozširovanie, vydávanie a aktualizovanie reklamných materiálov; prenájom reklamných plôch; zásielkové reklamné služby; uverejňovanie reklamných textov; prenájom kancelárskych strojov a zariadení; aranžovanie výkladov; inzertné činnosti; obchodné prieskumy; poradenstvo, sprostredkovateľská činnosť a marketing v oblasti obchodu a obchodných služieb vzťahujúce sa na výrobky a služby uvedené v triedach 7, 9, 25 a 28 tohto zoznamu; zbieranie údajov do počítačových databáz; podpora predaja (pre tretie osoby); obchodné poradenské a konzultačné služby týkajúce sa elektronického obchodovania; sprostredkovanie obchodu s tovarom v počítačovej sieti; predvádzanie tovaru; prenájom reklamného času vo všetkých komunikačných médiách; prenájom reklamných materiálov; obchodný prieskum; reklama; online reklama na počítačovej komunikačnej sieti; online reklama na počítačovej komunikačnej sieti internet; vyhľadávanie podnikateľských a obchodných informácií v počítačových sieťach; rozširovanie reklamných oznamov; uverejňovanie reklamných textov; organizácia a usporadúvanie reklamných a propagačných akcií, promotion akcií; reklamné prezentácie firiem, výrobkov a služieb; marketingové agentúry; grafická úprava tlačovín na reklamné účely; vyhľadávanie a poskytovanie obchodných a pod-

nikateľských informácií; komerčné informačné kancelárie; marketingové štúdie; personálne poradenstvo; obchodné a odborné poradenstvo; obchodný prieskum a manažment; organizovanie komerčných výstav a veľtrhov; prezentácia výrobkov v komunikačných médiách pre maloobchod; sprostredkovateľne práce.

(540)



(550) obrazová

(591) Biela, červená, čierna, sivá

(731) Firesystem, s. r. o., Nižná Korňa 501, 023 21 Korňa, SK;

(740) Labudík Miroslav, Ing., Kysucké Nové Mesto, SK;

(210) 2412-2021

(220) 21.9.2021

11(511) 30, 33

(511) 30 - Bylinkové čaje (nie na lekárske použitie); sušenky, keksy; cukriky; karamelky (cukriky); cukrovinky; kukuričné vločky; palacinky; káva; čokoláda; med; zmrzliny; cereálne tyčinky; mliečna ryžová kaša; čokoládové nátierky; čokoládové nápoje; orechy v čokoláde; čokoládovo-orieškové nátierky.

33 - Víno; alkoholické nápoje okrem piva.

(540)



TUSCANI
VINI ITALIANI

(550) obrazová

(591) čierna, zlatá

(731) Nicea s.r.o., Rastislavova 765/38, 040 01 Košice, SK;

(740) Schäffer Marek, Ing., Košice, SK;

(210) 2421-2021

(220) 22.9.2021

11(511) 9, 16, 28, 35, 36, 38, 39, 40, 41, 42

(511) 9 - Kódované magnetické karty; magnetické identifikačné karty; karty s integrovanými obvody (mikroprocesorové alebo pamäťové); prístroje a nástroje na vedenie, distribúciu, transformáciu, akumuláciu, reguláciu alebo ovládanie elektrického prúdu; vedecké, fotografické, optické, signalizačné, kontrolné, záchranné a vyučovacie prístroje a nástroje; alarmy; elektrické a elektronické zariadenia na výpočet a odovzdávanie štatistických údajov a informácií; elektrické zariadenia na diaľkové ovládanie priemyselných operácií; elektrodynamické zariadenia na diaľkové ovládanie návěstídiel; materiály na elektrické vedenie (drôty, káble); elektrické akumulátory; bleskozvody; elektrické káble; elektrické spojky; elektrické svorky; požiarne hlásiče; elektrické kondenzátory; elektrické meniče; držiaky elektrických objímok; odbočné skrinky (elektrotechnika); prúdové usmerňovače; elektrické regulátory svetla; rozvodné skrine, spínacie skrine (elektrotechnika); svetelné alebo mechanické signalizačné panely; skrinové rozvádzače (elektrotechnika); transformáto-

ry (elektrotechnika); meracie prístroje; elektrické meracie zariadenia; elektrické monitorovacie prístroje (nie na lekárske použitie); počítačový softvér (nahratý alebo sťahovateľný); nahraté počítačové operačné programy.

16 - Firemné listiny (tlačoviny); tlačené reklamné materiály; tlačené príručky počítačových programov; letáky; prospekty; tlačivá (formuláre).

28 - Hracie karty; hracie žetóny.

35 - Maloobchodné služby s tlakovými zariadeniami, s parnými a horúcovodnými potrubiami, s kotlami, s hydraulickými strojmi, s motorovými vozidlami, s prístrojmi a nástrojmi na distribúciu, transformáciu, akumuláciu, reguláciu alebo ovládanie elektrického prúdu, s materiálmi na elektrické vedenie, s elektrickými akumulátormi, s bleskozvodmi, s elektrickými káblami, s elektrickými spojkami, s elektrickými svorkami, s elektrickými hlásičmi, s elektrickými kondenzátormi, s elektrickými meničmi, s držiakmi elektrických objímok, s odbočnými skrinkami, s elektrotechnickými prípojkami, s prúdovými usmerňovačmi, s elektrickými regulátormi, s rozvodnými skriňami, so spínacími skriňami, so svetelnými alebo mechanickými signalizačnými panelmi, so skriňovými rozvádzačmi, s transformátormi, s trafostanicami, so vzduchotechnickými zariadeniami, s transportnými zariadeniami, s vodnými turbínami, s kovovým nábytkom, so strojmi a zariadeniami na spracovanie nerastných hmôt; obchodné sprostredkovateľské služby zamerané na elektrickú a tepelnú energiu; reklamné agentúry; aktualizovanie reklamných materiálov; rozširovanie reklamných materiálov zákazníkom (letáky, prospekty, tlačoviny, vzorky); prenájom reklamných plôch; zásielkové reklamné služby; vydávanie reklamných textov; prenájom kancelárskych strojov a zariadení; aranžovanie výkladov; reklama; prieskum trhu.

36 - Financovanie (služby); finančné informácie; poskytovanie finančných informácií prostredníctvom webových stránok; finančné poradenstvo; elektronické peňaženky (platobné služby); vydávanie kreditných kariet; elektronický prevod kapitálu; spracovanie platieb kreditnými kartami; spracovanie platieb debetnými kartami; poskytovanie zliav vo vybraných zariadeniach prostredníctvom členskej karty; platenie splátok; finančné záručné služby; prenájom nehnuteľností; organizovanie dobročinných zbierok; organizovanie zbierok; finančné sponzorstvo.

38 - Informácie v oblasti telekomunikácií; telefonická komunikácia; komunikácia prostredníctvom optických sietí; komunikácia prostredníctvom počítačových terminálov; prenájom telekomunikačných prístrojov; prenájom prístrojov na prenos správ; prenos signálu prostredníctvom satelitu; telefonické služby; služby vstupu do telekomunikačných sietí (smerovanie a pripájanie); telegrafická komunikácia; telegrafné služby; poskytovanie telekomunikačného pripojenia do svetovej počítačovej siete; prenos elektronickej pošty.

39 - Rozvod elektriny; distribúcia tepelnej energie; balenie tovarov; uskladnenie tovarov; prenájom dopravných prostriedkov; autobusová doprava; kamiónová nákladná doprava; osobná doprava; strážená doprava cenností; doprava pancierovými vozidlami.

40 - Výroba elektrickej energie; výroba tepelnej energie; likvidácia rádioaktívneho odpadu; likvidácia odpadu; recyklácia odpadu; spaľovanie odpadu; spracovanie odpadu (transformácia).

41 - Organizovanie a vedenie kolokvií; organizovanie a vedenie kongresov; organizovanie a vedenie seminárov; organizovanie a vedenie konferencií; organizovanie a vedenie sympózií; vydávanie kníh; vydávanie časopisov (okrem reklamných); online vydávanie elektronických kníh a časopisov.

42 - Projektovanie a inžinierska činnosť v investičnej výstavbe; projektovanie strojárskych výrobkov a vzduchotechnických zariadení; projektovanie elektrorozvodných sietí, transformovni, rozvodní, priemyselných a slaboprúdových elektroinštalácií; inžinierska činnosť v oblasti distribučného

systému vysokonapäťovej siete; technický dozor a technická inšpekcia (služby kontroly kvality); odborné konzultácie v oblasti výskumu a vývoja techniky; elektrotechnická posudková činnosť (služby kontroly kvality); revízne skúšky materiálov prevádzkových kotlov, plynových zariadení a elektrických zariadení; revízne skúšky spôsobilosti zdvíhacích zariadení (kontrola kvality); kalibrovanie elektro-merov a meracích súprav; geologický výskum; grafické dizajnérstvo; priemyselné dizajnérstvo; kontroly kvality; obnovenie počítačových databáz; počítačové programovanie; zhotovovanie kópii počítačových programov; inštalácia počítačového softvéru; aktualizovanie počítačového softvéru; návrh počítačových systémov; poradenstvo v oblasti návrhu a vývoja počítačového hardvéru; požičovanie počítačového softvéru.

(540) Predplatenka VSD

(550) slovná

(731) Východoslovenská distribučná, a.s., Mlynská 31, 042 91 Košice, SK;

(740) Gruber Dalibor, Ing., Košice, SK;

(210) 2423-2021

(220) 22.9.2021

11(511) 9, 16, 28, 35, 36, 38, 39, 40, 41, 42

(511) 9 - Kódované magnetické karty; magnetické identifikačné karty; karty s integrovanými obvody (mikroprocesorové alebo pamäťové); prístroje a nástroje na vedenie, distribúciu, transformáciu, akumuláciu, reguláciu alebo ovládanie elektrického prúdu; vedecké, fotografické, optické, signalizačné, kontrolné, záchranné a vyučovacie prístroje a nástroje; alarmy; elektrické a elektronické zariadenia na výpočet a odovzdávanie štatistických údajov a informácií; elektrické zariadenia na diaľkové ovládanie priemyselných operácií; elektrodynamické zariadenia na diaľkové ovládanie návěstídiel; materiály na elektrické vedenie (drôty, káble); elektrické akumulátory; bleskozvody; elektrické káble; elektrické spojky; elektrické svorky; požiarne hlásiče; elektrické kondenzátory; elektrické meniče; držiaky elektrických objímok; odbočné skrinky (elektrotechnika); prúdové usmerňovače; elektrické regulátory svetla; rozvodné skrine, spínacie skrine (elektrotechnika); svetelné alebo mechanické signalizačné panely; skriňové rozvádzače (elektrotechnika); transformátory (elektrotechnika); meracie prístroje; elektrické meracie zariadenia; elektrické monitorovacie prístroje (nie na lekárske použitie); počítačový softvér (nahratý alebo sťahovateľný); nahraté počítačové operačné programy.

16 - Firemné listiny (tlačoviny); tlačené reklamné materiály; tlačené príručky počítačových programov; letáky; prospekty; tlačivá (formuláre).

28 - Hracie karty; hracie žetóny.

35 - Maloobchodné služby s tlakovými zariadeniami, s parnými a horúcovodnými potrubiami, s kotlami, s hydraulickými strojmi, s motorovými vozidlami, s prístrojmi a nástrojmi na distribúciu, transformáciu, akumuláciu, reguláciu alebo ovládanie elektrického prúdu, s materiálmi na elektrické vedenie, s elektrickými akumulátormi, s bleskozvodmi, s elektrickými káblami, s elektrickými spojkami, s elektrickými svorkami, s elektrickými hlásičmi, s elektrickými kondenzátormi, s elektrickými meničmi, s držiakmi elektrických objímok, s odbočnými skrinkami, s elektrotechnickými prípojkami, s prúdovými usmerňovačmi, s elektrickými regulátormi, s rozvodnými skriňami, so spínacími skriňami, so svetelnými alebo mechanickými signalizačnými panelmi, so skriňovými rozvádzačmi, s transformátormi, s trafostanicami, so vzduchotechnickými zariadeniami, s transportnými zariadeniami, s vodnými turbínami, s kovovým nábytkom, so strojmi a zariadeniami na spracovanie nerastných hmôt; obchodné sprostredkovateľské služby zamerané na elektrickú a tepelnú energiu; reklamné agentúry; aktualizovanie re-

klamných materiálov; rozširovanie reklamných materiálov zákazníkom (letáky, prospekty, tlačoviny, vzorky); prenájom reklamných plôch; zásielkové reklamné služby; vydávanie reklamných textov; prenájom kancelárskych strojov a zariadení; aranžovanie výkladov; reklama; prieskum trhu.

36 - Financovanie (služby); finančné informácie; poskytovanie finančných informácií prostredníctvom webových stránok; finančné poradenstvo; elektronické peňaženky (plátobné služby); vydávanie kreditných kariet; elektronický prevod kapitálu; spracovanie platieb kreditnými kartami; spracovanie platieb debetnými kartami; poskytovanie zliav vo vybraných zariadeniach prostredníctvom členskej karty; platenie splátok; finančné záručné služby; prenájom nehnuteľností; organizovanie dobročinných zbierok; organizovanie zbierok; finančné sponzorstvo.

38 - Informácie v oblasti telekomunikácií; telefonická komunikácia; komunikácia prostredníctvom optických sietí; komunikácia prostredníctvom počítačových terminálov; prenájom telekomunikačných prístrojov; prenájom prístrojov na prenos správ; prenos signálu prostredníctvom satelitu; telefonické služby; služby vstupu do telekomunikačných sietí (smerovanie a pripájanie); telegrafická komunikácia; telegrafné služby; poskytovanie telekomunikačného pripojenia do svetovej počítačovej siete; prenos elektronickej pošty.

39 - Rozvod elektriny; distribúcia tepelnej energie; balenie tovarov; uskladnenie tovarov; prenájom dopravných prostriedkov; autobusová doprava; kamiónová nákladná doprava; osobná doprava; strážená doprava cenností; doprava pancierovými vozidlami.

40 - Výroba elektrickej energie; výroba tepelnej energie; likvidácia rádioaktívneho odpadu; likvidácia odpadu; recyklácia odpadu; spaľovanie odpadu; spracovanie odpadu (transformácia).

41 - Organizovanie a vedenie kolokvií; organizovanie a vedenie kongresov; organizovanie a vedenie seminárov; organizovanie a vedenie konferencií; organizovanie a vedenie sympózií; vydávanie kníh; vydávanie časopisov (okrem reklamných); online vydávanie elektronických kníh a časopisov.

42 - Projektovanie a inžinierska činnosť v investičnej výstavbe; projektovanie strojárske výrobné a vzduchotechnické zariadenia; projektovanie elektrorozvodných sietí, transformovní, rozvodní, priemyselných a slaboprúdových elektroinštalácií; inžinierska činnosť v oblasti distribučného systému vysokonapäťovej siete; technický dozor a technická inšpekcia (služby kontroly kvality); odborné konzultácie v oblasti výskumu a vývoja techniky; elektrotechnická posudková činnosť (služby kontroly kvality); revízne skúšky materiálov prevádzkových kotlov, plynových zariadení a elektrických zariadení; revízne skúšky spôsobilosti zdvíhacích zariadení (kontrola kvality); kalibrovanie elektromerov a meracích súprav; geologický výskum; grafické dizajnérstvo; priemyselné dizajnérstvo; kontroly kvality; obnovovanie počítačových databáz; počítačové programovanie; zhotovovanie kópií počítačových programov; inštalácia počítačového softvéru; aktualizovanie počítačového softvéru; návrh počítačových systémov; poradenstvo v oblasti návrhu a vývoja počítačového hardvéru; požičiavanie počítačového softvéru.

(540) Predplatenka VSE

(550) slovná

(731) Východoslovenská energetika a. s., Mlynská 31, 042 91 Košice, SK;

(740) Gruber Dalibor, Ing., Košice, SK;

(210) 2442-2021

(220) 23.9.2021

11(511) 9, 16, 25, 35, 38, 41

(511) 9 - Prístroje a zariadenia na nahrávanie, prenos, reprodukciu alebo spracovanie zvuku, obrazu alebo údajov; optické nosiče údajov; magnetické disky; magnetické pásky; optické disky; nahraté nosiče záznamov; optické kompaktné disky; gramofónové platne; počítačové softvérové aplikácie (sťahovateľné); sťahovateľné zvonenia do mobilných telefónov; sťahovateľné hudobné súbory; sťahovateľné obrazové súbory.

16 - Tlačoviny; prospekty; katalógy; knihy; časopisy (periódiká); brožúry; fotografie (tlačoviny); plagáty; kalendáre; letáky; lístky; pohľadnice; samolepky (papiernický tovar); obaly (papiernický tovar); papierové vrecia, vrecká a puzdrá na balenie; reklamné tabule z papiera, kartónu alebo lepenky.

25 - Konfekcia (odevy); odevy; košeľe; kožené odevy; bundy; saká; kravaty; športové tričká, dresy; tričká; ponožky; šatky; šály; pokrývky hlavy; obuv.

35 - Rozširovanie reklamných materiálov zákazníkom (letáky, prospekty, tlačoviny, vzorky); online reklama na počítačovej komunikačnej sieti; marketing; podpora predaja pre tretie osoby; propagácia hudobných koncertov; vydávanie reklamných textov; reklama.

38 - Prenos správ a obrazových informácií prostredníctvom počítačov; prenos digitálnych súborov; kontinuálny prenos dát (streaming); prenos videonahrávok na objednávku; prenos digitálnych nahrávok (podcastov); posielanie správ.

41 - Vydávanie textov (okrem reklamných); písanie textov; hudobná tvorba; skladanie piesní; hudobné skladateľské služby; nahrávacie štúdiá (služby); online poskytovanie videozáznamov (bez možnosti kopírovania); tvorba videozáznamov na podujatiach; nahrávanie videopások; organizovanie a vedenie koncertov; organizovanie živých vystúpení; informácie o možnostiach zábavy; zábava; diskotéky (služby); fotoografovanie.

(540) DESMOD a Robo Šimko

(550) slovná

(731) Synčák Richard, Mgr., Zbehy 821, 951 42 Zbehy, SK; Cibulka Martin, Šulekova 194/15, 920 03 Hlohovec, SK; Minka Dušan, Na výhone 5, 951 06 Vinodol, SK;

(740) FAJNOR IP s.r.o., Bratislava, SK;

(210) 2444-2021

(220) 23.9.2021

11(511) 25, 35, 41, 42, 45

(511) 25 - Odevy; oblečenie z úpletových textílií; oblečenie pre deti.

35 - Maloobchodné a veľkoobchodné služby s tovarmi uvedenými v triede 25 tohto zoznamu; online maloobchodné a veľkoobchodné služby s tovarmi uvedenými v triede 25 tohto zoznamu.

41 - Akadémie (vzdelávanie); školenia; vzdelávanie; organizovanie kultúrnych alebo vzdelávacích výstav; organizovanie módnych prehliadok na zábavné účely.

42 - Módne návrhárstvo.

45 - Individuálne módne poradenstvo.

(540) ZUPPA

(550) slovná

(731) ZUPPA design s. r. o., Lesná 12, 900 44 Tomášov, SK;

(740) BRICHTA & PARTNERS s.r.o., Bratislava, SK;

(210) 2446-2021

(220) 25.9.2021

11(511) 3, 5, 31

(511) 3 - Bieliace prípravky a pracie prostriedky; prípravky na čistenie, leštenie, odmasťovanie a brúsenie; mydlá; voňavkárské výrobky; esenciálne (éterické) oleje; citrónové esenciálne oleje; kozmetické prípravky; vlasové vody; prípravky na čistenie zubov.

5 - Farmaceutické, zverolekárske prípravky; hygienické výrobky na lekárske použitie; potraviny pre dojčatá; náplasti, obvazový materiál; dezinfekčné prípravky; prípravky na ničenie hmyzu; fungicidy; herbicidy.

31 - Živé kvety; sušené kvety (na dekoráciu); palmy; rastliny; čerstvé záhradné bylinky; sušené rastliny na dekoráciu; živé zvieratá; čerstvé ovocie; čerstvá zelenina.

(540)

(550) obrazová

(591) čierna, zelená, ružová

(731) prírodno s.r.o., Svidnícka 9, 821 03 Bratislava, SK;

(210) 2452-2021

(220) 24.9.2021

11(511) 16, 19, 35, 37, 39, 41, 42

(511) 16 - Fotografie (tlačoviny); grafické vzory (tlačoviny); grafické reprodukcie; plagáty; periodiká; ročenky; katalógy; kalendáre; tlačoviny; papiernický tovar; písacie potreby; architektonické modely.

19 - Stavebné materiály (nekovové).

35 - Reklama; obchodný manažment; obchodná administratíva; kancelárske práce; marketing; marketingový prieskum; pomoc pri riadení obchodnej činnosti; poskytovanie obchodných alebo podnikateľských informácií; odborné obchodné alebo podnikateľské poradenstvo; organizovanie obchodných alebo reklamných výstav; prezentácia výrobkov v komunikačných médiách pre maloobchod; obchodné informácie a rady spotrebiteľom pri výbere tovarov a služieb; maloobchodné a veľkoobchodné služby s tovarmi uvedenými v triede 16 a 19 tohto zoznamu; online maloobchodné a veľkoobchodné služby s tovarmi uvedenými v triede 16 a 19 tohto zoznamu; obchodné sprostredkovanie služieb uvedených v triedach 37, 39, 41 a 42 tohto zoznamu.

37 - Stavebníctvo (stavebná činnosť); opravy budov (stavebná činnosť); izolovanie stavieb; murárske práce; inštalácia stavebných konštrukcií (stavebná činnosť); stavebné poradenstvo; stavebné informácie; stavebný dozor.

39 - Dovoz, doprava; balenie tovarov; skladovanie; uskladňovanie; doprava, preprava; informácie o možnostiach dopravy.

41 - Fotografovanie; vzdelávanie; školenia; organizovanie a vedenie seminárov; organizovanie a vedenie konferencií; organizovanie kultúrnych alebo vzdelávacích výstav.

42 - Architektonické služby; architektonické poradenstvo; vypracovanie stavebných výkresov; navrhovanie interiérov; technologický výskum; inžinierska činnosť; priemyselné dizajnérstvo; grafické dizajnérstvo; poradenstvo v oblasti úspory energie; energetické audity.

(540)

(550) obrazová

(591) zelená, čierna, biela

(731) Bauintegra, s.r.o., Alexandra Rudnaya 23, 010 01 Žilina, SK;

(740) inventa Patentová a známková kancelária s.r.o., Bratislava, SK;

(210) 2454-2021

(220) 25.9.2021

11(511) 35

(511) 35 - Veľkoobchodné služby s obrusmi, textilným prestieraním na stolovanie a bytovým textilom.

(540)

(550) obrazová

(591) modrá

(731) Štefan Janíček - STEXO 1, Pod hájom 1362/154, 018 41 Dubnica nad Váhom, SK;

(740) Kapa Beta, s.r.o., Nová Dubnica, SK;

(210) 2459-2021

(220) 27.9.2021

11(511) 5

(511) 5 - Farmaceutické a lekárske prípravky; hygienické prípravky na lekárske použitie; diétne potraviny a dietetické prípravky na lekárske účely; výživové doplnky pre ľudskú spotrebu.

(540) IBUVIT

(550) slovná

(731) Swiss Pharma International AG, Lindenstrasse 22, 8008 Zurich, CH;

(740) ROTT, RŮŽIČKA & GUTTMANN, v. o. s., Bratislava, SK;

(210) 2464-2021

(220) 28.9.2021

11(511) 35, 42

(511) 35 - Nábor zamestnancov; sprostredkovateľne práce.

42 - Priemyselné dizajnérstvo; príprava technických návrhov; štúdie technických projektov; technický prieskum v oblasti strojárenského, automobilového, leteckého, lodného a koľajového priemyslu; diagnostické služby v oblasti strojárenského, automobilového, leteckého, lodného a koľajového priemyslu; inšpekčné služby v oblasti strojárenského, automobilového, leteckého, lodného a koľajového priemyslu; navrhovanie vzhľadu výrobkov ako priemyselné dizajnérstvo; inžinierska činnosť; expertízy ako inžinierske práce; výskum a vývoj nových výrobkov pre zákazníkov.

(540) AUFEER GROUP

(550) slovná

(731) MATADOR HOLDING, a.s., Bojnická 3, 831 04 Bratislava, SK;

(740) FAJNOR IP s.r.o., Bratislava, SK;

(210) 2465-2021

(220) 28.9.2021

11(511) 35, 42

(511) 35 - Nábor zamestnancov; sprostredkovateľne práce.

42 - Priemyselné dizajnérstvo; príprava technických návrhov; štúdie technických projektov; technický prieskum v oblasti strojárenského, automobilového, leteckého, lodného a koľajového priemyslu; diagnostické služby v oblasti strojárenského, automobilového, leteckého, lodného a koľajového priemyslu; inšpekčné služby v oblasti strojárenského, automobilového, leteckého, lodného a koľajového priemyslu; navrhovanie vzhľadu výrobkov ako priemyselné dizajnérstvo; inžinierska činnosť; expertízy ako inžinierske práce; výskum a vývoj nových výrobkov pre zákazníkov.

(540)



(550) obrazová

(591) čierna, modrá

(731) MATADOR HOLDING, a.s., Bojnická 3, 831 04 Bratislava, SK;

(740) FAJNOR IP s.r.o., Bratislava, SK;

(210) 2466-2021

(220) 28.9.2021

11(511) 5, 29, 30

(511) 5 - Farmaceutické, lekárske a zverolekárske prípravky; hygienické výrobky na lekárske použitie; diétne potraviny a diétne látky na lekárske alebo zverolekárske použitie, potraviny pre dojčatá; výživové doplnky pre ľudí a zvieratá; náplasti, obväzový materiál; dezinfekčné prípravky.

29 - Potravinárske oleje a tuky.

30 - Káva, čaj, kakao a kávové náhradky; čokoláda.

(540)

**CBD MEDICAL**

(550) obrazová

(591) Bordová RGB: 148, 71, 71; Sivo-bledá RGB: 115, 128, 137

(731) Syrová Lucia, Jazdecká 387/14, 831 03 Bratislava, SK;

(740) Kuchta Peter, JUDr., Bratislava, SK;

(210) 2472-2021

(220) 29.9.2021

11(511) 25, 35

(511) 25 - Body (spodná bielizeň); bundy; čelenky (oblečenie); čelenky absorbujúce pot; čiapky; dámske nohavičky; dámske overaly; dámske spodné košielky; detské nohavičky (bielizeň); detské oblečenie; domáce oblečenie; dresy; chrániče uší proti chladu (pokrývky hlavy); kombiné (spodná bielizeň); košeľe s krátkym rukávom; košeľe; kukly; legíny; mikiny s kapucňou; mikiny; minisukne; nákrčníky; náteľníky s dlhými rukávami; náteľníky; nepremokavé odevy; nočné

košeľe; nohavice na turistiku; nohavice; nohavicové sukne; oblečenie na beh; oblečenie na voľný čas; oblečenie pre bábätká; odevy; ovinovačky; pančuchy absorbujúce pot; pánska spodná bielizeň (slipy); pánska spodná bielizeň (trenírky, boxerky); páperové bundy; pletené šatky; pleteniny (oblečenie); pleteniny; pletené čiapky; podprsenky na dojčenie; podprsenky; pokrývky hlavy pre deti; pokrývky hlavy; ponožky; ponožky absorbujúce pot; ponožky; priliehavé čiapky; pyžamá; rolákové svetre; roláky; rukavice bez prstov; rukavice; spodná bielizeň pohlcujúca pot; spodná bielizeň pre tehotné; spodná bielizeň; spodné časti odevov absorbujúcich vlhkosť; spodničky; sukne; svetre; šatky (na hlavu); šatky (na krk); šatky, šály; šatové sukne; šaty; šilty (pokrývky hlavy); športové bundy; športové čiapky; športové nohavice; športové podprsenky absorbujúce vlhkosť; športové podprsenky; športové tielka; športové tričká absorbujúce vlhkosť; športové tričká, dresy; tehotenské odevy; tepláky; termo spodná bielizeň; tielka (vrchné ošatenie); tričká na dojčenie; tričká na športovanie chrániace pred odreninami a vyrážkami (rashguards); tričká so šortkami (súpravy); tričká; vesty; vlnené odevy; vrchné ošatenie; vychádzkové oblečenie; žívótky, korzety (spodná bielizeň).

35 - Maloobchodné služby s odevmi; obchodné informácie a rady spotrebiteľom pri výbere tovarov a služieb; online reklama na počítačovej komunikačnej sieti; zásielkové maloobchodné služby súvisiace s odevmi; maloobchodné služby s odevmi prostredníctvom internetu.

(540) Froggy

(550) slovná

(731) Froggy market s.r.o., Hviezdoslavov 917/2, 930 41 Hviezdoslavov, SK;

(740) Bielik Tomáš, Mgr., Bratislava, SK;

(210) 2477-2021

(220) 29.9.2021

11(511) 16, 35, 41

(511) 16 - Pečiatky (s adresnými údajmi); papier; plagáty; reklamné tabule z papiera, kartónu alebo lepenky; obrazy; tlač (rytíny); spisové obaly (papiernický tovar); ceruzky; noviny; periodiká; listky; tlačiarenské štočky; brožúry; výšivkové vzory; pečate; pečatidlá; napustené pečiatkované podušky; zošity; poznámkové zošity; hárky papiera; kartón, lepenka; katalógy; knihy; obaly (papiernický tovar); obálky (papiernický tovar); baliaci papier; puzdrá na perá, perečníky; písacie potreby; gumy na gumovanie; fotografie (tlačoviny); pečiatky; zoznamy; tlačivá (formuláre); kancelárske potreby okrem nábytku; šablóny (kancelárske potreby); pohľadnice; tlačoviny; tlačené publikácie; príručky; listový papier; ťažidlo na papieri; stolové prestieranie z papiera; papiernický tovar; plniace perá; prospekty; rysovacie pravítka; perá (kancelárske potreby); časopisy (periodiká); školské potreby (papiernický tovar); záložky do kníh; podložky na písanie; lepiace pásy na kancelárske použitie alebo pre domácnosť; ročenky; kalendáre; samolepky pre domácnosť a na kancelárske použitie; stojany na perá a ceruzky; papierové alebo lepenkové prepravné obaly na fľaše; oznámenia (papiernický tovar); písacie súpravy (papiernický tovar); obaly na súpravy písacích potrieb; grafické znaky; papierové alebo lepenkové obaly na fľaše; papierové alebo lepenkové pútače; papierové alebo lepenkové etikety; papierové alebo kartónové vývesné tabule; samolepky (papiernický tovar); komiksy; kopirovací papier (papiernický tovar); puzdrá na šekové knižky; obežníky; písacie nástroje; tabule na zapichovanie oznamov; značkovacie perá (papiernický tovar); letáky; obálky na dokumenty (papiernický tovar); identifikačné visačky (kancelárske potreby).

35 - Pomoc pri riadení obchodnej činnosti; poskytovanie obchodných alebo podnikateľských informácií; reklamné plagátovanie; rozširovanie reklamných oznamov; sprostredkovateľne práce; poradenstvo pri organizovaní a riadení obchodnej činnosti; poradenstvo pri riadení podnikov; rozširovanie reklamných materiálov zákazníkom (letáky, prospekty, tlačoviny, vzorky); aktualizovanie reklamných materiálov; rozširovanie vzoriek tovarov; prieskum trhu; obchodné odhady; obchodný alebo podnikateľský prieskum; prenájom reklamných materiálov; poradenstvo pri organizovaní obchodnej činnosti; vydávanie reklamných textov; reklama; rozhlasová reklama; vzťahy s verejnosťou (public relations); televízna reklama; reklamné agentúry; poradenské služby pri riadení obchodnej činnosti; organizovanie obchodných alebo reklamných výstav; obchodné alebo podnikateľské informácie; prenájom reklamných plôch; podpora predaja (pre tretie osoby); organizovanie veľtrhov; online reklama na počítačovej komunikačnej sieti; prenájom reklamného času v komunikačných médiách; prehľad tlače (výstrižkové služby); služby porovnávania cien; prezentácia výrobkov v komunikačných médiách pre maloobchod; obchodné informácie a rady spotrebiteľom pri výbere tovarov a služieb; predplatné telekomunikačných služieb (pre tretie osoby); subdodávateľské služby (obchodné služby); písanie reklamných textov; grafická úprava tlačovín na reklamné účely; vyhľadávanie sponzorov; marketing; poskytovanie obchodných alebo podnikateľských kontaktných informácií; optimalizácia internetových vyhľadávačov na podporu predaja; optimalizácia obchodovania na webových stránkach; platené reklamné služby typu „klikni sem“; obchodné sprostredkovateľské služby; obchodný manažment pre poskytovateľov služieb na voľnej nohe; vyjednávanie a uzatváranie obchodných transakcií pre tretie osoby; poskytovanie obchodných informácií prostredníctvom webových stránok; online poskytovanie obchodného priestoru pre nákupcov a predajcov tovarov a služieb; rozvíjanie reklamných nápadov; prenájom bilbordov; indexovanie webových stránok na obchodné alebo reklamné účely; písanie textov scenárov na reklamné účely; zostavovanie zoznamov informácií na obchodné alebo reklamné účely; poradenstvo v oblasti komunikácie (vzťahy s verejnosťou); poradenstvo v oblasti komunikácie (reklama); dohadovanie obchodných zmlúv pre tretie osoby; podpora predaja tovarov a služieb sponzorovaním športových podujatí; cielený marketing; vonkajšia reklama; služby v oblasti vzťahov s médiami; podnikové komunikačné služby; komerčné lobistické služby; poskytovanie spotrebiteľských posudkov tovarov na obchodné alebo reklamné účely; poskytovanie spotrebiteľských rebríčkov tovarov na obchodné alebo reklamné účely; poskytovanie spotrebiteľských ohodnotení tovarov na obchodné alebo reklamné účely.

41 - Akadémia (vzdelávanie); zábava; organizovanie vedomostných alebo zábavných súťaží; korešpondenčné vzdelávacie kurzy; vydávanie textov (okrem reklamných); vyučovanie; vzdelávanie; školenia; vydávanie kníh; služby kasín (hazardné hry); výchovnozábavné klubové služby; organizovanie a vedenie konferencií; organizovanie a vedenie kongresov; informácie o výchove a vzdelávaní; skúšanie, preskúšavanie (pedagogická činnosť); informácie o možnostiach zábavy; hazardné hry (herne); plánovanie a organizovanie večierkov; praktický výcvik (ukážky); organizovanie a vedenie seminárov; organizovanie lotérií; herne s hracími automatmi (služby); online vydávanie elektronických kníh a časopisov; elektronická edičná činnosť v malom (DTP služby); online poskytovanie počítačových hier (z počítačových sietí); online poskytovanie elektronických publikácií (bez možnosti kopírovania); písanie textov; koučovanie (školenie); odborné preškolenie; odborné školenia zamerané na odovzdávanie know-how; poskytovanie spotrebiteľských posudkov tovarov na kultúrne alebo zábavné účely; poskytovanie spotrebiteľských rebríčkov tovarov na kultúrne alebo zábavné účely; poskytovanie spotrebiteľských ohodnotení tovarov na kultúrne alebo zábavné účely.

(540)

WINSIDER
— ONLINE MAGAZÍN

(550) obrazová

(591) zlatá

(731) iGames, s. r. o., Vencová 2382/4, 040 01 Košice, SK;

(740) JUDr. Ing. Peter Ded' o, Bratislava, SK;

(210) 2479-2021

(220) 29.9.2021

11(511) 25, 35

(511) 25 - Body (spodná bielizeň); bundy; členky (oblečenie); členky absorbujúce pot; čiapky; dámske nohavičky; dámske overaly; dámske spodné košielky; detské nohavičky (bielizeň); detské oblečenie; domáce oblečenie; dresy; chrániče uší proti chladu (pokrývky hlavy); kombiné (spodná bielizeň); košeľe s krátkym rukávom; košeľe; kukly; legíny; mikiny s kapucňou; mikiny; minisukne; nákrčníky; nátelníky s dlhými rukávami; nátelníky; nepremokavé odevy; nočné košeľe; nohavice na turistiku; nohavice; nohavicové sukne; oblečenie na beh; oblečenie na voľný čas; oblečenie pre bábätká; odevy; ovinovačky; pančuchy absorbujúce pot; pánska spodná bielizeň (slipy); pánska spodná bielizeň (trenírky, boxerky); páperové bundy; pletené šatky; pleteniny (oblečenie); pleteniny; pletené čiapky; podprsenky na dojčenie; podprsenky; pokrývky hlavy pre deti; pokrývky hlavy; ponožky; ponožky pohlcujúce pot; ponožky; priliehavé čiapky; pyžama; rolákové svetre; roláky; rukavice bez prstov; rukavice; spodná bielizeň pohlcujúca pot; spodná bielizeň pre tehotné; spodná bielizeň; spodné časti odevov absorbujúcich vlhkosť; spodničky; sukne; svetre; šatky (na hlavu); šatky (na krk); šatky, šály; šatové sukne; šaty; šilty (pokrývky hlavy); športové bundy; športové čiapky; športové nohavice; športové podprsenky absorbujúce vlhkosť; športové podprsenky; športové tielka; športové tričká absorbujúce vlhkosť; športové tričká, dresy; tehotenské odevy; tepláky; termo spodná bielizeň; tielka (vrchné ošatenie); tričká na dojčenie; tričká na športovanie chrániace pred odreninami a vyrážkami (rashguards); tričká so šortkami (súpravy); tričká; vesty; vlnené odevy; vrchné ošatenie; vychádzkové oblečenie; živočítky, korzety (spodná bielizeň).

35 - Maloobchodné služby s odevmi; obchodné informácie a rady spotrebiteľom pri výbere tovarov a služieb; online reklama na počítačovej komunikačnej sieti; zásielkové maloobchodné služby súvisiace s odevmi; maloobchodné služby s odevmi prostredníctvom internetu.

(540) Froggywear

(550) slovná

(731) Froggy market s.r.o., Hviezdoslavov 917/2, 930 41 Hviezdoslavov, SK;

(740) Bielik Tomáš, Mgr., Bratislava, SK;

(210) 2480-2021

(220) 29.9.2021

11(511) 16, 24, 25, 26, 35

(511) 16 - Tlačoviny.

24 - Nažehľovacie textilie; tkaniny; textilie; bavlnené textilie; ľanové textilie.

25 - Odevy, obuv, pokrývky hlavy; goliere (časti odevov); nákrčníky; krátke kabátiky; priliehavé čiapky; pulóvre; svetre; košeľe; košeľe s krátkym rukávom; kostýmy, obleky; konfekcia (odevy); nohavice; vrchné ošatenie; rukavice; šatky, šály; vesty; kabáty; sukne; šaty; bundy; saká; parky (teplé krátke kabáty s kapucňou); šatky (na krk); nohavicové sukne; šatové sukne; vyšívané odevy; šatky (na hlavu).

26 - Ozdoby do vlasov.

35 - Obchodný manažment, obchodná organizácia a obchodná administratíva; reklama.

(540)



(550) obrazová

(731) MEXY s.r.o., Zimná 1147/16, 040 01 Košice, SK;

(740) Advokátska kancelária JUDr. Vladimír Filičko, PhD., s. r. o., Košice, SK;

(210) 2481-2021

(220) 29.9.2021

11(511) 12, 41, 43

(511) 12 - Kabíny lanovej dráhy; nosiče lyží na autá; lyžiarske vleky; sane (dopravné prostriedky); prístroje a zariadenia lanovej dráhy; visuté lanovky; dopravné prostriedky na pohyb po zemi, vode, vo vzduchu a po koľajniciach; sánky; snehové skútre (snehové vozidlá); kolobežky.

41 - Zábava; poskytovanie zariadení na oddych a rekreáciu; vzdelávanie; školenia; poskytovanie športovísk; organizovanie a vedenie konferencií; organizovanie a vedenie kongresov; informácie o možnostiach zábavy; organizovanie kultúrnych alebo vzdelávacích výstav; organizovanie športových súťaží; plánovanie a organizovanie večierkov; organizovanie živých vystúpení; informácie o možnostiach rekreácie; požičiavanie športového výstroja (okrem dopravných prostriedkov); organizovanie a vedenie seminárov; organizovanie plesov; prenájom tenisových kurtov; organizovanie a vedenie koncertov; prenájom športových plôch.

43 - Ubytovacie kancelárie (hotely, penzióny); dodávanie hotových jedál a nápojov na objednávku (katering); kaviarne; poskytovanie pozemkov pre kempingy; penzióny; turistické ubytovne; hotelierske služby; reštauračné (stravovacie) služby; rezervácie ubytovania v penziónoch; rezervácie ubytovania v hoteloch; rýchle občerstvenie (snackbary); bary (služby); prenájom prednáškových sál.

(540)



(550) obrazová

(591) čierna, zlatá

(731) Bulla Jozef, Nová 213, 976 45 Osrbli, SK;

(740) Právny dom - advokáti, s.r.o., Banská Bystrica, SK;

(210) 2484-2021

(220) 29.9.2021

11(511) 12, 41, 43

(511) 12 - Kabíny lanovej dráhy; nosiče lyží na autá; lyžiarske vleky; sane (dopravné prostriedky); prístroje a zariadenia lanovej dráhy; visuté lanovky; dopravné prostriedky na pohyb po zemi, vode, vo vzduchu a po koľajniciach; sánky; snehové skútre (snehové vozidlá); kolobežky.

41 - Zábava; poskytovanie zariadení na oddych a rekreáciu; vzdelávanie; školenia; poskytovanie športovísk; organizovanie a vedenie konferencií; organizovanie a vedenie kongresov; informácie o možnostiach zábavy; organizovanie kultúrnych alebo vzdelávacích výstav; organizovanie športových súťaží; plánovanie a organizovanie večierkov; organizovanie živých vystúpení; informácie o možnostiach rekreácie; požičiavanie športového výstroja (okrem dopravných prostriedkov); organizovanie a vedenie seminárov; organizovanie plesov; prenájom tenisových kurtov; organizovanie a vedenie koncertov; prenájom športových plôch.

43 - Ubytovacie kancelárie (hotely, penzióny); dodávanie hotových jedál a nápojov na objednávku (katering); kaviarne; poskytovanie pozemkov pre kempingy; penzióny; turistické ubytovne; hotelierske služby; reštauračné (stravovacie) služby; rezervácie ubytovania v penziónoch; rezervácie ubytovania v hoteloch; rýchle občerstvenie (snackbary); bary (služby); prenájom prednáškových sál.

(540)



(550) obrazová

(591) čierna, zlatá

(731) Bulla Jozef, Nová 213, 976 45 Osrbli, SK;

(740) Právny dom - advokáti, s.r.o., Banská Bystrica, SK;

(210) 2485-2021

(220) 29.9.2021

11(511) 12, 41, 43

(511) 12 - Kabíny lanovej dráhy; nosiče lyží na autá; lyžiarske vleky; sane (dopravné prostriedky); prístroje a zariadenia lanovej dráhy; visuté lanovky; dopravné prostriedky na pohyb po zemi, vode, vo vzduchu a po koľajniciach; sánky; snehové skútre (snehové vozidlá); kolobežky.

41 - Zábava; poskytovanie zariadení na oddych a rekreáciu; vzdelávanie; školenia; poskytovanie športovísk; organizovanie a vedenie konferencií; organizovanie a vedenie kongresov; informácie o možnostiach zábavy; organizovanie kultúrnych alebo vzdelávacích výstav; organizovanie športových súťaží; plánovanie a organizovanie večierkov; organizovanie živých vystúpení; informácie o možnostiach rekreácie; požičiavanie športového výstroja (okrem dopravných prostriedkov); organizovanie a vedenie seminárov; organizovanie plesov; prenájom tenisových kurtov; organizovanie a vedenie koncertov; prenájom športových plôch.

43 - Ubytovacie kancelárie (hotely, penzióny); dodávanie hotových jedál a nápojov na objednávku (katering); kaviarne; poskytovanie pozemkov pre kempingy; penzióny; turistické ubytovne; hotelierske služby; reštauračné (stravovacie) služby; rezervácie ubytovania v penziónoch; rezervácie ubytovania v hoteloch; rýchle občerstvenie (snackbary); bary (služby); prenájom prednáškových sál.

(540) Zerrenpach

(550) slovná

(731) Bulla Jozef, Nová 213, 976 45 Osrbli, SK;

(740) Právny dom - advokáti, s.r.o., Banská Bystrica, SK;

(210) 2487-2021

(220) 30.9.2021

11(511) 35, 41, 43

(511) 35 - Reklama; obchodný manažment; obchodná administratíva; kancelárske práce.

41 - Výchova; vzdelávanie; zábava; športová a kultúrna činnosť.

43 - Stravovacie služby; prechodné ubytovanie.

(540)**(550)** obrazová

(731) Medusa Group Holding Ltd, 103, Archbishop Street, Valletta, MT;

(210) 2488-2021

(220) 30.9.2021

11(511) 36

(511) 36 - Realitné kancelárie; sprostredkovanie nehnuteľností; prenájom nehnuteľností; sprostredkovanie (maklérstvo); sprostredkovateľská činnosť s nehnuteľnosťami; správa nehnuteľností; správa nájomných domov; prenájom bytov; oceňovanie a odhady nehnuteľností; prenájom kancelárskych priestorov; realitné kancelárie; sprostredkovanie nákupu, predaja a prenájmu nehnuteľností.

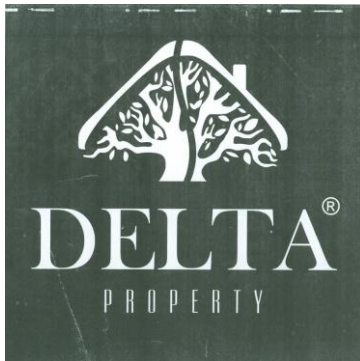
(540)**(550)** obrazová

(731) Delta Property s.r.o., Záhradnícka 319/6, 058 01 Poprad, SK;

(210) 2489-2021

(220) 30.9.2021

11(511) 35, 41, 43

(511) 35 - Reklama; obchodný manažment; obchodná administratíva; kancelárske práce.

41 - Výchova; vzdelávanie; zábava; športová a kultúrna činnosť.

43 - Stravovacie služby; prechodné ubytovanie.

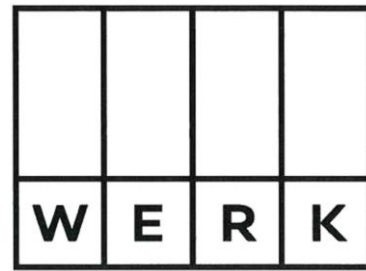
(540)**(550)** obrazová

(731) Medusa Group Holding Ltd, 103, Archbishop Street, Valletta, MT;

(210) 2493-2021

(220) 30.9.2021

11(511) 10, 41, 44

(511) 10 - Zariadenia na liečbu pohybového aparátu; elektrické prístroje na akupunktúru; akupunktúrne ihly.

41 - Vzdelávanie; zábava; športová činnosť; školenia; organizovanie odborných seminárov, vzdelávacích kurzov a školení; vydateľské služby.

44 - Lekárske služby; služby akupunktúry.

(540)**(550)** obrazová

(591) Modrozelená, tehlovočervená

(731) Univerzita Palackého v Olomouci, Křížkovského 511/8, 771 47 Olomouc, CZ;

(740) Bachratá Magdaléna, Mgr., Bratislava, SK;

(210) 2494-2021

(220) 30.9.2021

11(511) 6, 14, 40

(511) 6 - Oceľ (surovina alebo polotovary); zliatiny ocele; oceľový drôt; oceľová liatina; zliatiny na spájky; liatina (surovina alebo polotovary); mosadz (surovina alebo polotovary).

14 - Amulety (klenotnícke výrobky); strieborná niť (klenotnícke výrobky); náramky (klenotnícke výrobky); náramkové hodinky; privesky (klenotnícke výrobky); brošne (klenotnícke výrobky); retiazky (klenotnícke výrobky); náhrdelníky (klenotnícke výrobky); spony na kravaty; retiazky z drahých kovov (klenotnícke výrobky); klenotnícke výrobky; klenoty; medailóny (klenotnícke výrobky); medaily; drahé kovy (surovina alebo polotovary); hodinky; zlato (surovina alebo polotovary); zlaté nite (klenotnícke výrobky); ozdobné ihlice; korálky (klenotnícke výrobky); polodrahokamy; drahé kamene; platina; ródium; štras (brúsené olovnaté sklo); zliatiny drahých kovov; prstene (klenotnícke výrobky); umelecké diela z drahých kovov; náušnice; striebro (surovina alebo polotovary); šperkárské uzávery; komponenty šperkov; privesky na kľúče.

40 - Obrusovanie; postriebrovanie, pokovovanie striebrom; pozlacovanie; galvanizácia, elektrolytické pokovovanie; vodovzdorná úprava textilu; obrábanie kovov; leštenie trením; zostavovanie tovarov na objednávku (pre tretie osoby); pozlacovanie, pokovovanie zlatom; kreslenie, rytie laserom; odlievanie kovov.

(540)

(550) obrazová

(731) Tóthová Petra, Telocvičná 2738/34, 821 05 Bratislava, SK;

(740) GHS Legal, s.r.o., Bratislava, SK;

(210) 2503-2021

(220) 30.9.2021

11(511) 35, 36, 41

(511) 35 - Odborné podnikateľské poradenstvo; odborné poradenstvo pri riadení podnikov; odborné poradenstvo pri organizovaní obchodných výstav; odborné ekonomické poradenstvo na obchodné účely; reklama; inzertné služby; marketing; maloobchodné a veľkoobchodné služby s reklamným materiálom a reklamnými predmetmi, s tlačovinami, letákmi, časopismi, prospektami, drobnými darčekomými predmetmi, vizitkami a s kancelárskymi potrebami prostredníctvom internetu.

36 - Finančné poradenstvo; financovanie (služby); správa finančného majetku (pre tretie osoby); peňažné služby; poisťovníctvo; bankovníctvo; služby sporiteľní; stavebné sporenie (služby sporiteľní); realitné kancelárie; úverové agentúry; poskytovanie hypoték a pôžičiek (finančné úvery); správa nehnuteľností; organizovanie financovania stavebných projektov.

41 - Organizovanie a vedenie školení, kurzov, sympózií a kongresov; vzdelávanie; výchovnozábavné klubové služby; organizovanie športových podujatí; lektorské služby.

(540)



(550) obrazová

(731) GEPARD FINANCE a.s., Sokolovská 192/79, Karlín, 186 00 Praha 8, CZ;

(740) Kapa Beta, s.r.o., Nová Dubnica, SK;

(210) 2505-2021

(220) 30.9.2021

11(511) 5

(511) 5 - Herbicidy.

(540) TRIVIZA

(550) slovná

(731) SYNGENTA CROP PROTECTION AG, Rosentalstrasse 67, CH-4058 Basel, CH;

(740) HÖRMANN & PARTNERS s.r.o., Bratislava, SK;

(210) 2507-2021

(220) 1.10.2021

11(511) 10, 16, 20, 24, 35

(511) 10 - Ortopedické pomôcky pre domáce zvieratá; ortopedické pomôcky; ortopedické matrace pre domáce zvieratá; ortopedické matrace; matrace na lekárske účely; nafukovacie matrace na lekárske účely; elektricky vyhrievané vankúše na lekárske použitie; elektricky vyhrievané podušky na lekárske použitie; vankúše proti nespavosti.

16 - Tlačené firemné listiny (papiernický tovar); tlačivá (formuláre); papierové informačné brožúry; fotografie (tlačoviny); katalógy; kalendáre; mapy; knihy; noviny; časopisy (periodiká); grafické znaky; samolepky (papiernický tovar).

20 - Lôžka pre domáce zvieratá; búdky pre domáce zvieratá; podušky nie na lekárske účely; podušky pre domáce zvieratá; matrace nie na lekárske účely; matrace pre domáce zvieratá; vankúše nie na lekárske účely; vankúše pre domáce zvieratá; podložky do ohrádok pre dojcátá; spacie podložky; kempingové matrace.

24 - Textilné materiály; čalúnnické textilie; vlnené textilie; vlnené tkaniny; posteľná bielizeň; posteľné prikrývky; papierové posteľné prikrývky; ochranné poťahy na nábytok; obliečky na matrace; obliečky na vankúše.

35 - Maloobchodná činnosť s ortopedickými pomôckami pre domáce zvieratá, s nábytkom pre domáce zvieratá, s lôžkami pre domáce zvieratá, s matracmi pre domáce zvieratá, s ortopedickými matracmi pre domáce zvieratá, s prikrývkami pre domáce zvieratá; s poduškami pre domáce zvieratá, s vlnou, s vlnenými látkami, s vlnenými tkaninami; s textilnými výrobkami pre domáce zvieratá, s posteľnou bielizňou pre domáce zvieratá, s obliečkami pre domáce zvieratá; reklama; obchodné sprostredkovateľské služby; písanie reklamných textov; rozširovanie reklamných materiálov zákazníkom (letáky, prospekty, tlačoviny, vzorky); vydávanie reklamných textov; prenájom reklamných plôch; prenájom reklamných materiálov; online reklama na počítačovej komunikačnej sieti; predvádzanie tovaru; marketing; organizovanie obchodných alebo reklamných výstav; odborné obchodné poradenstvo; zbieranie údajov do počítačových databáz; zoraďovanie údajov v počítačových databázach.

(540)



(550) obrazová

(731) L.C.MANAGER, s.r.o., Župčany 176, 080 01 Prešov, SK;

(740) Gruber Dalibor, Ing., Košice, SK;

(210) 2511-2021

(220) 30.9.2021

11(511) 5

(511) 5 - Herbicidy.

(540) TRISIVO

(550) slovná

(731) SYNGENTA CROP PROTECTION AG, Rosentalstrasse 67, CH-4058 Basel, CH;

(740) HÖRMANN & PARTNERS s.r.o., Bratislava, SK;

(210) 2515-2021

(220) 1.10.2021

11(511) 39

(511) 39 - Doprava; balenie a skladovanie tovarov; organizovanie ciest.

(540)

(550) obrazová

(591) žltá, modrá

(731) CER Cargo Holding SE Európai Részvénytársaság, Könyves Kálmán krt 16., 1097 Budapešť, HU;

(740) DRENKA & PARTNERS s.r.o., Bratislava, SK;

(210) 2516-2021

(220) 1.10.2021

11(511) 35, 38, 42

(511) 35 - Reklamné služby; obchodný manažment; obchodná administratíva; kancelárske práce.

38 - Telekomunikačné služby.

42 - Vedecké a technologické služby a s nimi súvisiaci výskum a projektovanie; priemyselné analýzy a priemyselný výskum; navrhovanie a vývoj počítačového hardvéru a softvéru.

(540)

(550) obrazová

(591) čierna, červená, žltá, zelená

(731) Net2C, s.r.o., Donnerova 9, 841 04 Bratislava, SK;

(210) 2517-2021

(220) 30.9.2021

11(511) 6, 14, 40

(511) 6 - Oceľ (surovina alebo polotovary); zliatiny ocele; oceľový drôt; oceľová liatina; zliatiny na spájky; liatina (surovina alebo polotovary); mosadz (surovina alebo polotovary).

14 - Amulety (klenotnícke výrobky); strieborná niť (klenotnícke výrobky); náramky (klenotnícke výrobky); náramkové hodinky; privesky (klenotnícke výrobky); brošne (klenotnícke výrobky); retiazky (klenotnícke výrobky); náhrdelníky (klenotnícke výrobky); spony na kravaty; retiazky z drahých kovov (klenotnícke výrobky); klenotnícke výrobky; klenoty; medailóny (klenotnícke výrobky); medaily; drahé kovy (surovina alebo polotovary); hodinky; zlato (surovina alebo polotovary); zlaté nite (klenotnícke výrobky); ozdobné ihlice; korálky (klenotnícke výrobky); polodrahokamy; drahé kamene; platina; ródium; štras (brúsené olovnaté sklo); zliatiny drahých kovov; prstene (klenotnícke výrobky); umelecké diela z drahých kovov; náušnice; striebro (surovina alebo polotovary); šperkárské uzávery; komponenty šperkov; privesky na kľúče.

40 - Obrusovanie; postriebrovanie, pokovovanie striebrom; pozlacovanie; galvanizácia, elektrolytické pokovovanie; vodovzdorná úprava textilu; obrábanie kovov; leštenie trením; zostavovanie tovarov na objednávku (pre tretie osoby); pozlacovanie, pokovovanie zlatom; kreslenie, rytie laserom; odlievanie kovov.

(540)

Folkie

BY PETRA TOTH

(550) obrazová

(731) Tóthová Petra, Telocvičná 2738/34, 821 05 Bratislava, SK;

(740) GHS Legal, s.r.o., Bratislava, SK;

(210) 2518-2021

(220) 1.10.2021

11(511) 16, 25, 35, 41(511) 16 - Plagáty; reklamné tabule z papiera, kartónu alebo lepenky; albumy; brožúry; kalendáre; papierové alebo lepenkové pútače; papierové alebo lepenkové etikety; letáky.
25 - Odevy, obuv, pokrývky hlavy; obuv; odevy; vyššvané odevy.

35 - Reklama; poskytovanie obchodných alebo podnikateľských informácií; komerčné informačné kancelárie; rozširovanie reklamných materiálov zákazníkom (letáky, prospekty, tlačoviny, vzorky); rozširovanie vzoriek tovarov; prenájom reklamných materiálov; reklamné agentúry; poradenské služby pri riadení obchodnej činnosti; organizovanie obchodných alebo reklamných výstav; obchodné alebo podnikateľské informácie; podpora predaja pre tretie osoby; zasielkové reklamné služby; organizovanie veľtrhov; online reklama na počítačovej komunikačnej sieti; subdodávateľské služby (obchodné služby); obchodný manažment pre športovcov; marketing; poskytovanie obchodných alebo podnikateľských kontaktných informácií; obchodné sprostredkovateľské služby; obchodný manažment pre poskytovateľov služieb na voľnej nohe; vyjednávanie a uzatváranie obchodných transakcií pre tretie osoby; poskytovanie obchodných informácií prostredníctvom webových stránok; online poskytovanie obchodného priestoru pre nákupcov a predajcov tovarov a služieb; podpora predaja tovarov a služieb sponzorovaním športových podujatí.

41 - Športová a kultúrna činnosť; vzdelávanie; zábava; zábavné parky; organizovanie vedomostných alebo zábavných súťaží; telesná výchova; poskytovanie zariadení na oddych a rekreáciu; školenia; poskytovanie športovísk; výchovno-zábavné klubové služby; organizovanie a vedenie konferencií; organizovanie a vedenie kongresov; informácie o výchove a vzdelávaní; informácie o možnostiach zábavy; organizovanie kultúrnych alebo vzdelávacích výstav; organizovanie živých vystúpení; organizovanie športových súťaží; praktický výcvik (ukážky); poskytovanie informácií o možnostiach rekreácie; požičiavanie športového výstroja (okrem dopravných prostriedkov); prenájom štadiónov; organizovanie a vedenie seminárov; tábory na športové sústreďenia; organizovanie a vedenie sympózií; meranie času na športových podujatiach; organizovanie a vedenie tvorivých dielní (výučba); organizovanie súťaží krásy; rezervácie vstupeniek na zábavné predstavenia; organizovanie lotérií; organizovanie plesov; organizovanie predstavení (manažérske služby); online vydávanie elektronických kníh a časopisov; elektronická edičná činnosť v malom (DTP služby); online poskytovanie elektronických publikácií (bez možnosti kopírovania); organizovanie a vedenie koncertov; prenájom športových plôch; kurzy telesného cvičenia; kultúrne, vzdelávacie alebo zábavné služby poskytované galériami umenia; poskytovanie športových rebríčkov tovarov na kultúrne alebo zábavné účely; posudzovanie fyzickej zdatnosti na tréningové účely.

(540)



(550) obrazová
 (731) Beliš Marián, Mgr., Volgogradská 18, 080 01 Prešov, SK;
 (740) JUDr. Renáta Bačárová, PhD., LL.M., Košice, SK;

(210) 2519-2021

(220) 1.10.2021

11(511) 5

(511) 5 - Potravínové doplnky; výživové doplnky; výživové vlák-
 niny; dietetická vláknina na pomoc pri trávení.

(540)

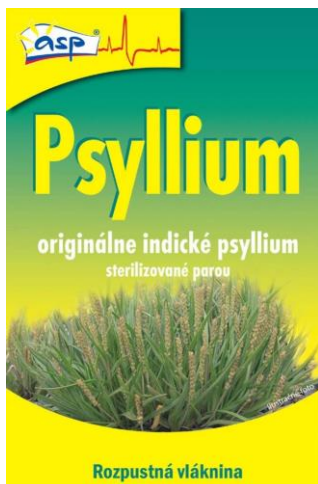

(550) obrazová
 (591) žltá, zelená, modrá, červená, béžová, biela
 (731) ASP s.r.o, Divina 467, 013 31 Divina, SK;
 (740) Hojčuš Peter, Ing., Bratislava, SK;

(210) 2521-2021

(220) 1.10.2021

11(511) 35, 36, 41

(511) 35 - Reklama, obchodný manažment, obchodná administra-
 tiva, kancelárske práce.
 36 - Finančné, peňažné a bankové služby; poisťovacie služ-
 by; nehnuteľnosti (služby).
 41 - Výchova, vzdelávanie, zábava, športová a kultúrna čin-
 nosť.

(540)



(550) obrazová

(591) modrá, tyrkysová, sivá

(731) Ecost, s. r. o., Znievska 3025/9, 851 06 Bratislava, SK;

(740) Brláš Ondrej, JUDr., Nitra, SK;

(210) 2524-2021

(220) 4.10.2021

11(511) 29, 35, 39

(511) 29 - Hydina (mäso); mäso; mäsové výťažky; konzervované
 mäso; mäsové konzervy.

35 - Reklamné plagátovanie; rozširovanie reklamných ozna-
 mov; rozširovanie reklamných materiálov zákazníkom (letá-
 ky, prospekty, tlačoviny, vzorky); aktualizovanie reklam-
 ných materiálov; prieskum trhu; prenájom reklamných mate-
 riálov; vydávanie reklamných textov; reklama; rozhlasová
 reklama; vzťahy s verejnosťou (public relations); prepisova-
 nie správ (kancelárske práce); marketingový prieskum; onli-
 ne reklama na počítačovej komunikačnej sieti; marketing;
 prenájom billboardov.

39 - Doprava, preprava; balenie tovarov; skladovanie.

(540) **HYZA slovenské kuracie diely
 z welfare chovu**

(550) slovná

(731) HYZA a.s., Odbojárov 2279/37, 955 92 Topoľčany, SK;

(740) advokátska kancelária agner & partners, s. r. o., Bratislava, SK;

(210) 2525-2021

(220) 4.10.2021

11(511) 29, 35, 39

(511) 29 - Hydina (mäso); mäso; mäsové výťažky; konzervované
 mäso; mäsové konzervy.

35 - Reklamné plagátovanie; rozširovanie reklamných ozna-
 mov; rozširovanie reklamných materiálov zákazníkom (letá-
 ky, prospekty, tlačoviny, vzorky); aktualizovanie reklam-
 ných materiálov; prieskum trhu; prenájom reklamných mate-
 riálov; vydávanie reklamných textov; reklama rozhlasová;
 reklama; vzťahy s verejnosťou (public relations); prepisova-
 nie správ (kancelárske práce); marketingový prieskum; onli-
 ne reklama na počítačovej komunikačnej sieti; marketing;
 prenájom billboardov.

39 - Doprava, preprava; balenie tovarov; skladovanie.

(540) **Zlaté diely**

(550) slovná

(731) HYZA a.s., Odbojárov 2279/37, 955 92 Topoľčany, SK;

(740) advokátska kancelária agner & partners, s. r. o., Bratislava, SK;

(210) 2526-2021

(220) 4.10.2021

11(511) 29, 35, 39

(511) 29 - Hydina (mäso); mäso; mäsové výťažky; konzervované
 mäso; mäsové konzervy.

35 - Reklamné plagátovanie; rozširovanie reklamných ozna-
 mov; rozširovanie reklamných materiálov zákazníkom (letá-
 ky, prospekty, tlačoviny, vzorky); aktualizovanie reklam-
 ných materiálov; prieskum trhu; prenájom reklamných mate-
 riálov; vydávanie reklamných textov; reklama; rozhlasová
 reklama; vzťahy s verejnosťou (public relations); prepisova-
 nie správ (kancelárske práce); marketingový prieskum; onli-
 ne reklama na počítačovej komunikačnej sieti; marketing;
 prenájom billboardov.

39 - Doprava, preprava; balenie tovarov; skladovanie.

(540) HYZA slovenské kurča z welfare chovu

(550) slovná

(731) HYZA a.s., Odbojárov 2279/37, 955 92 Topoľčany, SK;

(740) advokátska kancelária agner & partners, s. r. o., Bratislava, SK;

(210) 2528-2021

(220) 4.10.2021

11(511) 29, 35, 39

(511) 29 - Hydina (mäso); mäso; mäsové výťažky; konzervované mäso; mäsové konzervy.

35 - Reklamné plagátovanie; rozširovanie reklamných oznamov; rozširovanie reklamných materiálov zákazníkom (letáky, prospekty, tlačoviny, vzorky); aktualizovanie reklamných materiálov; prieskum trhu; prenájom reklamných materiálov; vydávanie reklamných textov; reklama; rozhlasová reklama; televízna reklama; vzťahy s verejnosťou (public relations); prepisovanie správ (kancelárske práce); marketingový prieskum; online reklama na počítačovej komunikačnej sieti; marketing; prenájom billboardov.

39 - Doprava, preprava; balenie tovarov; skladovanie.

(540)

(550) obrazová

(591) hnedá

(731) HYZA a.s., Odbojárov 2279/37, 955 92 Topoľčany, SK;

(740) advokátska kancelária agner & partners, s. r. o., Bratislava, SK;

(210) 2530-2021

(220) 4.10.2021

11(511) 29, 35, 39

(511) 29 - Hydina (mäso); mäso; mäsové výťažky; konzervované mäso; mäsové konzervy.

35 - Reklamné plagátovanie; rozširovanie reklamných oznamov; rozširovanie reklamných materiálov zákazníkom (letáky, prospekty, tlačoviny, vzorky); aktualizovanie reklamných materiálov; prieskum trhu; prenájom reklamných materiálov; vydávanie reklamných textov; reklama; rozhlasová reklama; vzťahy s verejnosťou (public relations); prepisovanie správ (kancelárske práce); marketingový prieskum; online reklama na počítačovej komunikačnej sieti; marketing; prenájom billboardov.

39 - Doprava, preprava; balenie tovarov; skladovanie.

(540) Zlaté kurča

(550) slovná

(731) HYZA a.s., Odbojárov 2279/37, 955 92 Topoľčany, SK;

(740) advokátska kancelária agner & partners, s. r. o., Bratislava, SK;

(210) 2531-2021

(220) 4.10.2021

11(511) 9, 16, 28, 35, 38, 41

(511) 9 - Elektronické, optické a meracie prístroje a zariadenia; prístroje na záznam, prenos, spracovanie a reprodukciu zvuku, obrazu alebo údajov; telekomunikačné prístroje a zariadenia; vysielacie zariadenia; prepájacie alebo smerovacie za-

riadenia; prístroje na prenos údajov; magnetické nosiče údajov; počítače; periférne zariadenia počítačov; elektronické obvody na prenos programových údajov; počítačový softvér (nahraté počítačové programy); počítačový softvér (sťahovateľný); elektronické publikácie (sťahovateľné); digitálna hudba (sťahovateľná); MP3 prehrávače; videofilmy; mikroprocesory; počítačové klávesnice; modemy; čipové telefónne karty; exponované filmy; kreslené filmy; fotoaparáty; gramofónové platne; gramofóny; hudobné mincové automaty; kamery; magnetofóny; mobilné telefóny; elektronické stieracie žreby na lotériové hry (softvér).

16 - Papier; kartón; lepenka; tlačoviny; tlačené publikácie; časopisy (periodiká); noviny; knihy; prospekty; brožúry; plagáty; fotografie (tlačoviny); pohľadnice; kalendáre; katalógy; príručky; sprievodcovia (tlačené publikácie); ročenky; tlačené reklamné materiály; letáky; kancelárske potreby okrem nábytku.

28 - Biliardové stoly; karty na bingo; dáma (hra); domino (hra); hracie karty; hracie kocky; hracie žetóny; stavebnicové kocky (hračky); kolky (hra); ruletové kolesá; stolové hry; šachové hry; šípky (hra); žetóny na hazardné hry; stieracie žreby (na lotériové hry); výherné hracie automaty; prístroje na elektronické hry; hracie žreby a tikety.

35 - Poradenské a konzultačné služby v oblasti reklamy; poradenské a konzultačné služby v oblasti obchodnej administratívy; poradenské a konzultačné služby v oblasti služieb uvedených v triede 35 tohto zoznamu; poskytovanie obchodných alebo podnikateľských informácií; marketing; obchodný alebo podnikateľský prieskum; prieskum verejnej mienky; prieskum trhu; analýzy nákladov; hospodárske (ekonomické) predpovede; správa počítačových súborov; zbieranie údajov do počítačových databáz; zoraďovanie údajov v počítačových databázach; vzťahy s verejnosťou (public relations); organizovanie obchodných alebo reklamných výstav; personálne poradenstvo; predvádzanie tovaru; reklamné plagátovanie; obchodná správa licencií výrobkov a služieb (pre tretie osoby); prezentácia výrobkov v komunikačných médiách pre maloobchod; rozširovanie reklamných alebo inzertných oznamov; rozširovanie reklamných materiálov zákazníkom (letáky, prospekty, tlačoviny, vzorky); vydávanie reklamných textov; aktualizovanie reklamných materiálov; prenájom reklamných plôch; rozhlasová reklama; reklama; online reklama na počítačovej komunikačnej sieti; reklama prostredníctvom mobilných telefónov; reklamné agentúry; televízna reklama; reklamné služby prostredníctvom akéhokoľvek média, prostredníctvom telefónnej siete, dátovej siete, informačnej siete, elektronickej siete, komunikačnej siete alebo počítačovej siete; poskytovanie informácií obchodného alebo reklamného charakteru; poskytovanie multimediálnych informácií obchodného alebo reklamného charakteru; vyhľadávanie informácií v počítačových súboroch (pre tretie osoby); prenájom reklamných materiálov; obchodné sprostredkovateľské služby; spracovanie textov; vyhľadávanie sponzorov; komerčné informačné kancelárie.

38 - Elektronická pošta; vysielanie káblovej televízie; vysielacie služby; telekomunikačné služby; televízne vysielanie; rozhlasové vysielanie; telefónické služby; spravodajské kancelárie; prenájom prístrojov na prenos správ; poskytovanie audiotextových telekomunikačných služieb.

41 - Vzdelávanie; zábava; zábavné parky; informácie o možnostiach zábavy; organizovanie a vedenie lotérií a stávkových hier; organizovanie lotérií a stávkových hier prostredníctvom internetu; organizovanie a vedenie hier o peniaze; organizovanie elektronických kurzových stávkov; organizovanie kurzových stávkov; organizovanie kurzových stávkov prostredníctvom internetu; hazardné hry (herne); poskytovanie športovísk; tvorba televíznych programov; tvorba publicistických, spravodajských, zábavných a vzdelávacích programov; nahrávanie videofilmov; televízna zábava; divadelné predstavenia; tvorba divadelných alebo iných predstavení;

prenájom kinematografických prístrojov; prenájom osvetľovacích prístrojov do divadelných sál a televíznych štúdií; prenájom dekorácií na predstavenia; požičiavanie kinematografických filmov; požičiavanie videopások; produkcia filmov (nie reklamných); filmové štúdiá; poskytovanie informácií v oblasti kultúry, športu, zábavy a vzdelávania; výchovno-zábavné klubové služby; organizovanie a vedenie koncertov; organizovanie plesov; organizovanie súťaží krásy; organizovanie športových súťaží; organizovanie vedomostných súťaží; organizovanie zábavných súťaží; organizovanie kultúrnych alebo vzdelávacích výstav; organizovanie a vedenie konferencií; organizovanie a vedenie školení; organizovanie živých vystúpení; plánovanie a organizovanie večierkov; nahrávacie štúdiá (služby); reportérske služby; vydávanie textov (okrem reklamných); elektronická edičná činnosť v malom (DTP služby); on-line poskytovanie elektronických publikácií (bez možnosti kopírovania); on-line vydávanie elektronických kníh, novín a časopisov; on-line poskytovanie počítačových hier (z počítačových sietí); prenájom videorekordérov; požičiavanie audiopriestrojov; organizovanie a vedenie konferencií poskytované on-line prostredníctvom telekomunikačného spojenia alebo počítačovej siete; organizovanie a vedenie seminárov poskytované on-line prostredníctvom telekomunikačného spojenia alebo počítačovej siete; organizovanie a vedenie tvorivých dielní (výučba) poskytované on-line prostredníctvom telekomunikačného spojenia alebo počítačovej siete; on-line poskytovanie digitálnej hudby (bez možnosti kopírovania); informácie o možnostiach rekreácie, zábavy, výchove a vzdelávaní poskytované on-line z počítačových databáz alebo internetu; tvorba rozhlasových programov; fotografické reportáže; nahrávanie videopások; vydávanie kníh; organizovanie kultúrno-spoločenských podujatí a hier (nie na reklamné účely); organizovanie vedomostných alebo zábavných súťaží prostredníctvom internetu alebo telefónov a mobilných telefónov; rozhlasová zábava; prekladateľské služby; organizovanie zábavných a súťažných hier (okrem reklamných); televízna zábava a súťažné hry vyžadujúce telefonickú účasť divákov; interaktívne zábavné služby s použitím mobilných telefónov; rezervácie vstupeniek na zábavné predstavenia.

(540)



(550) obrazová

(591) čierna, biela, oranžová

(731) N I K É, spol. s r.o., Ilkovičova 34, 812 30 Bratislava, SK;

(740) TM & PATENT ATTORNEY NEUSCHL s.r.o., Bratislava, SK;

(210) 2532-2021

(220) 4.10.2021

11(511) 9, 16, 28, 35, 38, 41

(511) 9 - Elektronické, optické a meracie prístroje a zariadenia; prístroje na záznam, prenos, spracovanie a reprodukciu zvuku, obrazu alebo údajov; telekomunikačné prístroje a zariadenia; vysielacie zariadenia; prepájacie alebo smerovacie zariadenia; prístroje na prenos údajov; magnetické nosiče údajov; počítače; periférne zariadenia počítačov; elektronické

obvody na prenos programových údajov; počítačový softvér (nahraté počítačové programy); počítačový softvér (sťahovateľný); elektronické publikácie (sťahovateľné); digitálna hudba (sťahovateľná); MP3 prehrávače; videofilmy; mikroprocesory; počítačové klávesnice; modemy; čipové telefónne karty; exponované filmy; kreslené filmy; fotoaparáty; gramofónové platne; gramofóny; hudobné mincové automaty; kamery; magnetofóny; mobilné telefóny; elektronické stieracie žreby na lotériové hry (softvér).

16 - Papier; kartón; lepenka; tlačoviny; tlačené publikácie; časopisy (periodiká); noviny; knihy; prospekty; brožúry; plagáty; fotografie (tlačoviny); pohľadnice; kalendáre; katalógy; príručky; sprievodcovia (tlačené publikácie); ročenky; tlačené reklamné materiály; letáky; kancelárske potreby okrem nábytku.

28 - Biliardové stoly; karty na bingo; dáma (hra); domino (hra); hracie karty; hracie kocky; hracie žetóny; stavebnicové kocky (hračky); kolky (hra); ruletové kolesá; stolové hry; šachové hry; šípky (hra); žetóny na hazardné hry; stieracie žreby (na lotériové hry); výherné hracie automaty; prístroje na elektronické hry; hracie žreby a tikety.

35 - Poradenské a konzultačné služby v oblasti reklamy; poradenské a konzultačné služby v oblasti obchodnej administratívy; poradenské a konzultačné služby v oblasti služieb uvedených v triede 35 tohto zoznamu; poskytovanie obchodných alebo podnikateľských informácií; marketing; obchodný alebo podnikateľský prieskum; prieskum verejnej mienky; prieskum trhu; analýzy nákladov; hospodárske (ekonomické) predpovede; správa počítačových súborov; zbieranie údajov do počítačových databáz; zoraďovanie údajov v počítačových databázach; vzťahy s verejnosťou (public relations); organizovanie obchodných alebo reklamných výstav; personálne poradenstvo; predvádzanie tovaru; reklamné plagátovanie; obchodná správa licencií výrobkov a služieb (pre tretie osoby); prezentácia výrobkov v komunikačných médiách pre maloobchod; rozširovanie reklamných alebo inzerčných oznamov; rozširovanie reklamných materiálov zákazníkom (letáky, prospekty, tlačoviny, vzorky); vydávanie reklamných textov; aktualizovanie reklamných materiálov; prenájom reklamných plôch; rozhlasová reklama; reklama; online reklama na počítačovej komunikačnej sieti; reklama prostredníctvom mobilných telefónov; reklamné agentúry; televízna reklama; reklamné služby prostredníctvom akéhokoľvek média, prostredníctvom telefónnej siete, dátovej siete, informačnej siete, elektronickej siete, komunikačnej siete alebo počítačovej siete; poskytovanie informácií obchodného alebo reklamného charakteru; poskytovanie multimediálnych informácií obchodného alebo reklamného charakteru; vyhľadávanie informácií v počítačových súboroch (pre tretie osoby); prenájom reklamných materiálov; obchodné sprostredkovateľské služby; spracovanie textov; vyhľadávanie sponzorov; komerčné informačné kancelárie.

38 - Elektronická pošta; vysielanie káblovej televízie; vysielacie služby; telekomunikačné služby; televízne vysielanie; rozhlasové vysielanie; telefonické služby; spravodajské kancelárie; prenájom prístrojov na prenos správ; poskytovanie audiotextových telekomunikačných služieb.

41 - Vzdelávanie; zábava; zábavné parky; informácie o možnostiach zábavy; organizovanie a vedenie lotérií a stávkových hier; organizovanie lotérií a stávkových hier prostredníctvom internetu; organizovanie a vedenie hier o peniaze; organizovanie elektronických kurzových stávk; organizovanie kurzových stávk; organizovanie kurzových stávk prostredníctvom internetu; hazardné hry (herne); poskytovanie športovísk; tvorba televíznych programov; tvorba publicistických, spravodajských, zábavných a vzdelávacích programov; nahrávanie videofilmy; televízna zábava; divadelné predstavenia; tvorba divadelných alebo iných predstavení; prenájom kinematografických prístrojov; prenájom osvetľovacích prístrojov do divadelných sál a televíznych štúdií;

prenájom dekorácií na predstavenia; požičavanie kinematografických filmov; požičavanie videopások; produkcia filmov (nie reklamných); filmové štúdiá; poskytovanie informácií v oblasti kultúry, športu, zábavy a vzdelávania; výchovno-zábavné klubové služby; organizovanie a vedenie koncertov; organizovanie plesov; organizovanie súťaží krásy; organizovanie športových súťaží; organizovanie vedomostných súťaží; organizovanie zábavných súťaží; organizovanie kultúrnych alebo vzdelávacích výstav; organizovanie a vedenie konferencií; organizovanie a vedenie školení; organizovanie živých vystúpení; plánovanie a organizovanie večierkov; nahrávacie štúdiá (služby); reportérske služby; vydávanie textov (okrem reklamných); elektronická edičná činnosť v malom (DTP služby); on-line poskytovanie elektronických publikácií (bez možnosti kopírovania); on-line vydávanie elektronických kníh, novín a časopisov; on-line poskytovanie počítačových hier (z počítačových sietí); prenájom videorekordérov; požičavanie audiopristrojov; organizovanie a vedenie konferencií poskytované on-line prostredníctvom telekomunikačného spojenia alebo počítačovej siete; organizovanie a vedenie seminárov poskytované on-line prostredníctvom telekomunikačného spojenia alebo počítačovej siete; organizovanie a vedenie tvorivých dielní (výučba) poskytované on-line prostredníctvom telekomunikačného spojenia alebo počítačovej siete; on-line poskytovanie digitálnej hudby (bez možnosti kopírovania); informácie o možnostiach rekreácie, zábavy, výchove a vzdelávaní poskytované on-line z počítačových databáz alebo internetu; tvorba rozhlasových programov; fotografické reportáže; nahrávanie videopások; vydávanie kníh; organizovanie kultúrno-spoločenských podujatí a hier (nie na reklamné účely); organizovanie vedomostných alebo zábavných súťaží prostredníctvom internetu alebo telefónov a mobilných telefónov; rozhlasová zábava; prekladateľské služby; organizovanie zábavných a súťažných hier (okrem reklamných); televízna zábava a súťažné hry vyžadujúce telefonickú účasť divákov; interaktívne zábavné služby s použitím mobilných telefónov; rezervácie vstupeniek na zábavné predstavenia.

(540)



(550) obrazová

(591) čierna, biela, oranžová

(731) N I K É, spol. s r.o., Ilkovičova 34, 812 30 Bratislava, SK;

(740) TM & PATENT ATTORNEY NEUSCHL s.r.o., Bratislava, SK;

(210) 2533-2021

(220) 4.10.2021

11(511) 5, 28, 41, 43, 44

(511) 5 - Proteínové výživové doplnky; výživové doplnky.

28 - Gymnastické zariadenia; cvičebné náradie na posilňovanie hrudníka.

41 - Školenia; fitness kluby (zdravotné a kondičné cvičenia); koučovanie (školenie); služby osobných trénerov (fitness cvičenia); kurzy telesného cvičenia; posudzovanie fyzickej zdatnosti na tréningové účely.

43 - Informácie a poradenstvo pri príprave jedál.

44 - Poradenstvo v oblasti stravovania a výživy.

(540)



(550) obrazová

(591) zelená; čierna

(731) Schudni s DaVe s. r. o., Košická 1755/34, 903 01 Senec, SK;

(740) Wolf & Advise s. r. o., Bratislava, SK;

(210) 2536-2021

(220) 4.10.2021

11(511) 25, 41

(511) 25 - Športové dresy a tričká, športové tielka.

41 - Organizovanie športových súťaží.

(540)

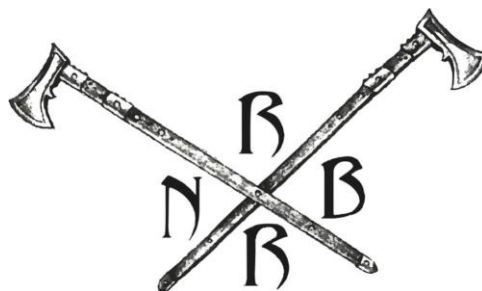

(550) obrazová

(731) Zurek Michal, Mgr., Jasovská 3187/47, 851 07 Bratislava, SK;

(740) Štěpánek Erik, JUDr., Banská Bystrica, SK;

(210) 2538-2021

(220) 4.10.2021

11(511) 5, 35, 44

(511) 5 - Výživové doplnky.

35 - Veľkoobchodné služby s farmaceutickými, zverolekářskými a hygienickými prípravkami a so zdravotníckymi potrebami; maloobchodné služby s farmaceutickými, zverolekářskými a hygienickými prípravkami a so zdravotníckymi potrebami.

44 - Zdravotné poradenstvo.

(540)



(550) obrazová

(591) modrá, čierna, biela

(731) MGROUP, s.r.o., Ponická ulica 2, 974 01 Banská Bystrica, SK;

(210) 2539-2021

(220) 4.10.2021

11(511) 9, 16, 28, 35, 38, 41

(511) 9 - Elektronické, optické a meracie prístroje a zariadenia; prístroje na záznam, prenos, spracovanie a reprodukciu zvuku, obrazu alebo údajov; telekomunikačné prístroje a zariadenia; vysielacie zariadenia; prepájacie alebo smerovacie zariadenia; prístroje na prenos údajov; magnetické nosiče údajov; počítače; periférne zariadenia počítačov; elektronické obvody na prenos programových údajov; počítačový softvér (nahraté počítačové programy); počítačový softvér (sťahovateľný); elektronické publikácie (sťahovateľné); digitálna hudba (sťahovateľná); MP3 prehrávače; videofilmy; mikroprocesory; počítačové klávesnice; modemy; čipové telefónne karty; exponované filmy; kreslené filmy; fotoaparáty; gramofónové platne; gramofóny; hudobné mincové automaty; kamery; magnetofóny; mobilné telefóny; elektronické stieracie žreby na lotériové hry (softvér).

16 - Papier; kartón; lepenka; tlačoviny; tlačené publikácie; časopisy (periodiká); noviny; knihy; prospekty; brožúry; plagáty; fotografie (tlačoviny); pohľadnice; kalendáre; katalógy; príručky; sprievodcovia (tlačené publikácie); ročenky; tlačené reklamné materiály; letáky; kancelárske potreby okrem nábytku.

28 - Biliardové stoly; karty na bingo; dáma (hra); domino (hra); hracie karty; hracie kocky; hracie žetóny; stavebnicové kocky (hračky); kolky (hra); ruletové kolesá; stolové hry; šachové hry; šípky (hra); žetóny na hazardné hry; stieracie žreby (na lotériové hry); výherné hracie automaty; prístroje na elektronické hry; hracie žreby a tikety.

35 - Poradenské a konzultačné služby v oblasti reklamy; poradenské a konzultačné služby v oblasti obchodnej administratívy; poradenské a konzultačné služby v oblasti služieb uvedených v triede 35 tohto zoznamu; poskytovanie obchodných alebo podnikateľských informácií; marketing; obchodný alebo podnikateľský prieskum; prieskum verejnej mienky; prieskum trhu; analýzy nákladov; hospodárske (ekonomické) predpovede; správa počítačových súborov; zbieranie údajov do počítačových databáz; zoraďovanie údajov v počítačových databázach; vzťahy s verejnosťou (public relations); organizovanie obchodných alebo reklamných výstav; personálne poradenstvo; predvádzanie tovaru; reklamné plagátovanie; obchodná správa licencií výrobkov a služieb (pre tretie osoby); prezentácia výrobkov v komunikačných médiách pre maloobchod; rozširovanie reklamných alebo inzertných oznamov; rozširovanie reklamných materiálov zákazníkom (letáky, prospekty, tlačoviny, vzorky); vydávanie reklamných textov; aktualizovanie reklamných materiálov; prenájom reklamných plôch; rozhlasová reklama; reklama; online reklama na počítačovej komunikačnej sieti; reklama prostredníctvom mobilných telefónov; reklamné agentúry; televízna reklama; reklamné služby prostredníctvom akéhokoľvek média, prostredníctvom telefónnej siete, dátovej siete, informačnej siete, elektronickej siete, komunikačnej siete alebo počítačovej siete; poskytovanie informácií obchodného alebo reklamného charakteru; poskytovanie multimediálnych informácií obchodného alebo reklamného charakteru; vyhľadávanie informácií v počítačových súboroch (pre tretie osoby); prenájom reklamných materiálov; obchodné sprostredkovateľské služby; spracovanie textov; vyhľadávanie sponzorov; komerčné informačné kancelárie.

38 - Elektronická pošta; vysielanie káblovej televízie; vysielacie služby; telekomunikačné služby; televízne vysielanie; rozhlasové vysielanie; telefonické služby; spravodajské kancelárie; prenájom prístrojov na prenos správ; poskytovanie audiotextových telekomunikačných služieb.

41 - Vzdelávanie; zábava; zábavné parky; informácie o možnostiach zábavy; organizovanie a vedenie lotérií a stávkových hier; organizovanie lotérií a stávkových hier prostredníctvom internetu; organizovanie a vedenie hier o peniaze; organizovanie elektronických kurzových stávok; organizo-

vane kurzových stávok; organizovanie kurzových stávok prostredníctvom internetu; hazardné hry (herne); poskytovanie športovísk; tvorba televíznych programov; tvorba publicistických, spravodajských, zábavných a vzdelávacích programov; nahrávanie videofilmov; televízna zábava; divadelné predstavenia; tvorba divadelných alebo iných predstavení; prenájom kinematografických prístrojov; prenájom osvetľovacích prístrojov do divadelných sál a televíznych štúdií; prenájom dekorácií na predstavenia; požičiavanie kinematografických filmov; požičiavanie videopások; produkcia filmov (nie reklamných); filmové štúdiá; poskytovanie informácií v oblasti kultúry, športu, zábavy a vzdelávania; výchovno-zábavné klubové služby; organizovanie a vedenie koncertov; organizovanie plesov; organizovanie súťaží krásy; organizovanie športových súťaží; organizovanie vedomostných súťaží; organizovanie zábavných súťaží; organizovanie kultúrnych alebo vzdelávacích výstav; organizovanie a vedenie konferencií; organizovanie a vedenie školení; organizovanie živých vystúpení; plánovanie a organizovanie večierkov; nahrávacie štúdiá (služby); reportérske služby; vydávanie textov (okrem reklamných); elektronická edičná činnosť v malom (DTP služby); on-line poskytovanie elektronických publikácií (bez možnosti kopírovania); on-line vydávanie elektronických kníh, novín a časopisov; on-line poskytovanie počítačových hier (z počítačových sietí); prenájom videorekordérov; požičiavanie audiopriestrojov; organizovanie a vedenie konferencií poskytované on-line prostredníctvom telekomunikačného spojenia alebo počítačovej siete; organizovanie a vedenie seminárov poskytované on-line prostredníctvom telekomunikačného spojenia alebo počítačovej siete; organizovanie a vedenie tvorivých dielní (výučba) poskytované on-line prostredníctvom telekomunikačného spojenia alebo počítačovej siete; on-line poskytovanie digitálnej hudby (bez možnosti kopírovania); informácie o možnostiach rekreácie, zábavy, výchovy a vzdelávaní poskytované on-line z počítačových databáz alebo internetu; tvorba rozhlasových programov; fotografické reportáže; nahrávanie videopások; vydávanie kníh; organizovanie kultúrno-spoločenských podujatí a hier (nie na reklamné účely); organizovanie vedomostných alebo zábavných súťaží prostredníctvom internetu alebo telefónov a mobilných telefónov; rozhlasová zábava; prekladateľské služby; organizovanie zábavných a súťažných hier (okrem reklamných); televízna zábava a súťažné hry vyžadujúce telefonickú účasť divákov; interaktívne zábavné služby s použitím mobilných telefónov; rezervácie vstupeniek na zábavné predstavenia.

(540)



(550) obrazová

(591) čierna, biela, oranžová

(731) N I K É, spol. s r.o., Ilkovičova 34, 812 30 Bratislava, SK;

(740) TM & PATENT ATTORNEY NEUSCHL s.r.o., Bratislava, SK;

(210) 2542-2021
(220) 4.10.2021
11(511) 9, 16, 28, 35, 38, 41

(511) 9 - Elektronické, optické a meracie prístroje a zariadenia; prístroje na záznam, prenos, spracovanie a reprodukciu zvuku, obrazu alebo údajov; telekomunikačné prístroje a zariadenia; vysielacie zariadenia; prepájacie alebo smerovacie zariadenia; prístroje na prenos údajov; magnetické nosiče údajov; počítače; periférne zariadenia počítačov; elektronické obvody na prenos programových údajov; počítačový softvér (nahraté počítačové programy); počítačový softvér (sťahovateľný); elektronické publikácie (sťahovateľné); digitálna hudba (sťahovateľná); MP3 prehrávače; videofilmy; mikroprocesory; počítačové klávesnice; modemy; čipové telefónne karty; exponované filmy; kreslené filmy; fotoaparáty; gramofónové platne; gramofóny; hudobné mincové automaty; kamery; magnetofóny; mobilné telefóny; elektronické stieracie žreby na lotériové hry (softvér).

16 - Papier; kartón; lepenka; tlačoviny; tlačené publikácie; časopisy (periodiká); noviny; knihy; prospekty; brožúry; plagáty; fotografie (tlačoviny); pohľadnice; kalendáre; katalógy; príručky; sprievodcovia (tlačené publikácie); ročenky; tlačené reklamné materiály; letáky; kancelárske potreby okrem nábytku.

28 - Biliardové stoly; karty na bingo; dáma (hra); domino (hra); hracie karty; hracie kocky; hracie žetóny; stavebnicové kocky (hračky); kolky (hra); ruletové kolesá; stolové hry; šachové hry; šípky (hra); žetóny na hazardné hry; stieracie žreby (na lotériové hry); výherné hracie automaty; prístroje na elektronické hry; hracie žreby a tikety.

35 - Poradenské a konzultačné služby v oblasti reklamy; poradenské a konzultačné služby v oblasti obchodnej administratívy; poradenské a konzultačné služby v oblasti služieb uvedených v triede 35 tohto zoznamu; poskytovanie obchodných alebo podnikateľských informácií; marketing; obchodný alebo podnikateľský prieskum; prieskum verejnej mienky; prieskum trhu; analýzy nákladov; hospodárske (ekonomické) predpovede; správa počítačových súborov; zbieranie údajov do počítačových databáz; zoraďovanie údajov v počítačových databázach; vzťahy s verejnosťou (public relations); organizovanie obchodných alebo reklamných výstav; personálne poradenstvo; predvádzanie tovaru; reklamné plagátovanie; obchodná správa licencií výrobkov a služieb (pre tretie osoby); prezentácia výrobkov v komunikačných médiách pre maloobchod; rozširovanie reklamných alebo inzertných oznamov; rozširovanie reklamných materiálov zákazníkom (letáky, prospekty, tlačoviny, vzorky); vydávanie reklamných textov; aktualizovanie reklamných materiálov; prenájom reklamných plôch; rozhlasová reklama; reklama; online reklama na počítačovej komunikačnej sieti; reklama prostredníctvom mobilných telefónov; reklamné agentúry; televízna reklama; reklamné služby prostredníctvom akéhokoľvek média, prostredníctvom telefónnej siete, dátovej siete, informačnej siete, elektronickej siete, komunikačnej siete alebo počítačovej siete; poskytovanie informácií obchodného alebo reklamného charakteru; poskytovanie multimedialných informácií obchodného alebo reklamného charakteru; vyhľadávanie informácií v počítačových súboroch (pre tretie osoby); prenájom reklamných materiálov; obchodné sprostredkovateľské služby; spracovanie textov; vyhľadávanie sponzorov; komerčné informačné kancelárie.

38 - Elektronická pošta; vysielanie káblovej televízie; vysielacie služby; telekomunikačné služby; televízne vysielanie; rozhlasové vysielanie; telefonické služby; spravodajské kancelárie; prenájom prístrojov na prenos správ; poskytovanie audiotextových telekomunikačných služieb.

41 - Vzdelávanie; zábava; zábavné parky; informácie o možnostiach zábavy; organizovanie a vedenie lotérií a stávkových hier; organizovanie lotérií a stávkových hier prostredníctvom internetu; organizovanie a vedenie hier o peniaze; organizovanie elektronických kurzových stávok; organizo-

vane kurzových stávok; organizovanie kurzových stávok prostredníctvom internetu; hazardné hry (herne); poskytovanie športovísk; tvorba televíznych programov; tvorba publicistických, spravodajských, zábavných a vzdelávacích programov; nahrávanie videofilmov; televízna zábava; divadelné predstavenia; tvorba divadelných alebo iných predstavení; prenájom kinematografických prístrojov; prenájom osvetľovacích prístrojov do divadelných sál a televíznych štúdií; prenájom dekorácií na predstavenia; požičiavanie kinematografických filmov; požičiavanie videopások; produkcia filmov (nie reklamných); filmové štúdiá; poskytovanie informácií v oblasti kultúry, športu, zábavy a vzdelávania; výchovno-zábavné klubové služby; organizovanie a vedenie koncertov; organizovanie plesov; organizovanie súťaží krásy; organizovanie športových súťaží; organizovanie vedomostných súťaží; organizovanie zábavných súťaží; organizovanie kultúrnych alebo vzdelávacích výstav; organizovanie a vedenie konferencií; organizovanie a vedenie školení; organizovanie živých vystúpení; plánovanie a organizovanie večierkov; nahrávacie štúdiá (služby); reportérske služby; vydávanie textov (okrem reklamných); elektronická edičná činnosť v malom (DTP služby); on-line poskytovanie elektronických publikácií (bez možnosti kopírovania); on-line vydávanie elektronických kníh, novin a časopisov; on-line poskytovanie počítačových hier (z počítačových sietí); prenájom videorekordérov; požičiavanie audiopriestrojov; organizovanie a vedenie konferencií poskytované on-line prostredníctvom telekomunikačného spojenia alebo počítačovej siete; organizovanie a vedenie seminárov poskytované on-line prostredníctvom telekomunikačného spojenia alebo počítačovej siete; organizovanie a vedenie tvorivých dielní (výučba) poskytované on-line prostredníctvom telekomunikačného spojenia alebo počítačovej siete; on-line poskytovanie digitálnej hudby (bez možnosti kopírovania); informácie o možnostiach rekreácie, zábavy, výchove a vzdelávaní poskytované on-line z počítačových databáz alebo internetu; tvorba rozhlasových programov; fotografické reportáže; nahrávanie videopások; vydávanie kníh; organizovanie kultúrno-spoločenských podujatí a hier (nie na reklamné účely); organizovanie vedomostných alebo zábavných súťaží prostredníctvom internetu alebo telefónov a mobilných telefónov; rozhlasová zábava; prekladateľské služby; organizovanie zábavných a súťažných hier (okrem reklamných); televízna zábava a súťažné hry vyžadujúce telefonickú účasť divákov; interaktívne zábavné služby s použitím mobilných telefónov; rezervácie vstupeniek na zábavné predstavenia.

(540) peťa je lyžovanie

(550) slovná

(731) N I K É, spol. s r.o., Ilkovičova 34, 812 30 Bratislava, SK;

(740) TM & PATENT ATTORNEY NEUSCHL s.r.o., Bratislava, SK;

(210) 2546-2021

(220) 5.10.2021

11(511) 16, 25, 29, 30, 31, 32, 33, 35, 43

(511) 16 - Knihy; knihy s receptami; vytlačene kartičky s kuchárskymi receptami; plagáty; noviny; periodiká; brožúry; tlačené publikácie; prospekty; časopisy (periodiká); kalendáre; oznámenia (papiernický tovar); obežníky; letáky.

25 - Obuv; sandále na kúpanie; obuv na kúpanie; baretky; čiapky; pleteniny; vysoká obuv; nízke čižmy; šnurovacie topánky; pletené šály; krátke kabátiky; pletené šatky; župany; svetre; pulóvre; ponožky; košeľe; odevy; klobúky; kožušiny (oblečenie); kombinézy (oblečenie); kostýmy, obleky; kravaty; nohavice; cyklistické oblečenie; vrchné ošatenie; rukavice; šatky, šály; pleteniny (oblečenie); vesty; kabáty; legíny; nepremokavé odevy; sukne; oblečenie pre bábätká; športové tričká, dresy; zástery; papuče; pyžamá; uniformy;

bundy; plavky; topánky; podpätky; topánky na šport; športová obuv; členky (oblečenie); tričká; nohavice; sukne; pokrývky hlavy.

29 - Konzervované, mrazené, sušené a varené ovocie a zelenina; mäso, ryby, hydina a zverina; mäsové výťažky; maslo; konzervované ovocie; mrazené ovocie; polievky; sušené hrozienka; konzervovaná zelenina; sušená zelenina; potravinárske oleje; syry; kandizované ovocie; mlieko; mäso; ryby (neživé); šunka; jogurt; ovocné šaláty; sardinky (neživé); lososy (neživé); tuniaky (neživé); hydina (mäso); potraviny z rýb; plátky sušeného ovocia; konzervované mäso; kompóty; kandizované orechy; ochutené orechy; spracované lieskové orechy; konzervované bobuľové ovocie.

30 - Cukor, med, melasový sirup; čokoláda; chlieb, pekárske a cukrárske výrobky; káva, čaj, kakao a kávové náhrady; múka a obilninové výrobky; ryža, cestoviny a rezance; soľ, koreniny, korenie, konzervované bylinky; riasy (chuťové prísady); cestoviny; bylinkové čaje (nie na lekárske použitie); kávové príchuť; koreniny; sucháre; sušienky, kekсы; cukriky; obľátky; sladké žemle; kakao; káva; zákusky, koláče; čaj; cukrovinky; korenie; múka; kekсы, zákusky; mliečne kakaové nápoje; mliečne kávové nápoje; mliečne čokoládové nápoje; chlieb; med; muškátové orechy; rezance; mletý jačmeň; sendviče; jemné pečivárske výrobky; sušienky; pečivo (rožky); ryža; zmrzlina; ovsené potraviny; ovsené vločky; kávové nápoje; kakaové nápoje; čokoládové nápoje; kuskus; müsli; ovocné omáčky; obilné klíčky (potraviny); cereálne tyčinky s vysokým obsahom proteínov; cereálne tyčinky; spracovaná pohánka; pohánková múka; bezlepkový chlieb; mleté orechy; orechy v čokoláde.

31 - Čerstvé ovocie a zelenina čerstvé bylinky; osivá, sadenice a hľuzy plodín; zrná a semená (surové, nespracované); citrusové ovocie; nespracované riasy (potraviny alebo krmivo); nespracované škrupinové ovocie; čerstvé citróny; čerstvé ovocie; borievky (plody); zrna (obilie); zrna (osivo); rastliny; sadenice; aloa pravá (rastlina).

32 - Minerálne a sytené vody; nealkoholické nápoje; ovocné nápoje a ovocné džúsy; pivo; nealkoholické ovocné výťažky; minerálne vody (nápoje); sódová voda (sifón); mušty; limonády; ovocné nektáre; izotonické nápoje.

33 - Alkoholické nápoje okrem piva.

35 - Maloobchodné služby s tovarmi uvedenými v triede 16, 25, 29, 30, 31, 32 a 33 tohto zoznamu; veľkoobchodné služby s tovarmi uvedenými v triede 16, 25, 29, 30, 31, 32 a 33 tohto zoznamu; maloobchodné služby s potravinami; veľkoobchodné služby s potravinami.

43 - Stravovacie služby; dodávanie hotových jedál a nápojov na objednávku (katering); kaviarne; samoobslužné jedálne; závodné jedálne; reštauračné (stravovacie) služby; samoobslužné reštaurácie; rýchle občerstvenie (snackbary); bary (služby); prenájom prednáškových sál; požičiavanie prístrojov na prípravu jedál; ozdobné vyrezávanie ovocia a zeleniny; reštaurácie s japonskou kuchyňou (washoku); reštaurácie s japonskou kuchyňou (udon a soba); zdobenie jedál; zdobenie zákuskov; informácie a poradenstvo pri príprave jedál; služby osobných kuchárov; služby barov s vodnými fajkami.

(540) Bakoš

(550) slovná

(731) RJ Gastro s.r.o., Krivá 14, 040 01 Košice, SK;

(740) MG LEGAL s.r.o., Košice, SK;

(210) 2547-2021

(220) 5.10.2021

11(511) 16, 25, 26, 35, 41

(511) 16 - Pečiatky (s adresnými údajmi); plagáty; reklamné tabule z papiera, kartónu alebo lepenky; kancelárske kramlíčky; spony na perá; albumy; obrazy; tlače (rytiny); pásky (prstenec) na cigary; orezávacie strojičky na ceruzky (elektrické aj neelektrické); spisové obaly (papiernický tovar); rytiny; ce-

rušky; noviny; periodiká; atlasy; zaraďovače, šanóny (na voľné listy); karisbloky; podložky pod pivové poháre; lístky; skicáre; útržkové bloky; brožúry; pečate; pečatidlá; napustené pečiatkované podušky; pečatné vosky; zošity; poznámkové zošity; mapy; vyučovacie pomôcky okrem prístrojov a zariadení; kartotékové lístky; háčky papiera; tuby z kartónu; katalógy; obaly na doklady; zoraďovače (kancelárske potreby); knihy; obaly (papiernický tovar); kancelárske štipce; grafické vzory (tlačoviny); obálky (papiernický tovar); baliaci papier; puzdrá na perá, perečníky; písacie potreby; emblémy (papierové pečate); gumené na gumovanie; fotografie (tlačoviny); pečiatky; zoznamy; tlačivá (formuláre); kancelárske potreby okrem nábytku; šablóny (kancelárske potreby); grafické reprodukcie; grafické zobrazenia; časové rozvrhy (tlačoviny); pohľadnice; tlačoviny; tlačené publikácie; príručky; listový papier; ťažidlo na papieri; stolové prestieranie z papiera; brožované knihy; papierové vreckovky; papierové obrusy; kancelárske sponky; papierové pečate; papiernický tovar; prospekty; perá (kancelárske potreby); časopisy (periodiká); záložky do kníh; blahoprajné pohľadnice; podložky na písanie; stojany na pečiatky; puzdrá na pečiatky; držáky na pečiatky; lepiace pásky na kancelárske použitie alebo pre domácnosť; ročenky; kalendáre; papierové podložky pod poháre; papierové zástavy; papierové servítky; papierové obrúsky (prestieranie); papierové alebo lepenkové pútače; papierové alebo lepenkové etikety; papierové utierky; papierové alebo kartónové vývesné tabule; obežníky; letáky; tlačené poukážky; papierové stolové vlajky; papierové trojcipe vlajky; identifikačné vísáčky (kancelárske potreby); menovky (kancelárske potreby).

25 - Obuv; baretky; čiapky; šnurovacie topánky; priliehavé čiapky; šilty; ponožky; odevy; nepremokavé odevy; športové tričká, dresy; bundy; topánky na športovanie; vysoká športová obuv; tričká; šilty (pokrývky hlavy); športové tielka; pokrývky hlavy.

26 - Odznaky na odevy, nie z drahých kovov; pásky, stuhy na vyznamenania.

35 - Reklamné plagátovanie; rozširovanie reklamných oznámov; prenájom kancelárskych strojov a zariadení; rozširovanie reklamných materiálov zákazníkom (letáky, prospekty, tlačoviny, vzorky); aktualizovanie reklamných materiálov; prenájom reklamných materiálov; reklama; rozhlasová reklama; televízna reklama; organizovanie obchodných alebo reklamných výstav; prenájom reklamných plôch; zbieranie údajov do počítačových databáz; organizovanie veľtrhov; online reklama na počítačovej komunikačnej sieti; písanie reklamných textov; obchodný manažment pre športovcov; marketing; obchodné sprostredkovateľské služby; aktualizácia a údržba údajov v počítačových databázach; poskytovanie obchodných informácií prostredníctvom webových stránok; online poskytovanie obchodného priestoru pre nákupcov a predajcov tovarov a služieb; prenájom billboardov; podpora predaja tovarov a služieb sponzorovaním športových podujatí; vonkajšia reklama.

41 - Akadémie (vzdelávanie); zábava; organizovanie vedomostných alebo zábavných súťaží; telesná výchova; poskytovanie zariadení na oddych a rekreáciu; vyučovanie; vzdelávanie; školenia; poskytovanie športovísk; výchovnozábavné klubové služby; organizovanie a vedenie konferencií; informácie o výchove a vzdelávaní; informácie o možnostiach zábavy; organizovanie kultúrnych alebo vzdelávacích výstav; poskytovanie golfových ihrísk; fitness kluby (zdravotné a kondičné cvičenia); organizovanie športových súťaží; praktický výcvik (ukážky); poskytovanie informácií o možnostiach rekreácie; požičiavanie športového výstroja (okrem dopravných prostriedkov); organizovanie a vedenie seminárov; tábory na športové sústreďovania; organizovanie plesov; online vydávanie elektronických kníh a časopisov; prenájom športových plôch; kurzy telesného cvičenia; odborné preškolenie; individuálne vyučovanie; vyučovanie pomocou simulátorov; odborné školenia zamerané na odovzdávanie know-how; prenájom trénerov.

**(540) SLOVAK GOLF ASSOCIATION
SKGA**

(550) slovná

(731) Slovenská golfová asociácia, Kukučínova 991/26, 831 02 Bratislava, SK;

(740) NITSCHNEIDER & PARTNERS, advokátska kancelária, s. r. o., Bratislava, SK;

(210) 2548-2021

(220) 5.10.2021

11(511) 9, 16, 28, 35, 38, 41

(511) 9 - Elektronické, optické a meracie prístroje a zariadenia; prístroje na záznam, prenos, spracovanie a reprodukciu zvuku, obrazu alebo údajov; telekomunikačné prístroje a zariadenia; vysielacie zariadenia; prepájacie alebo smerovacie zariadenia; prístroje na prenos údajov; magnetické nosiče údajov; počítače; periférne zariadenia počítačov; elektronické obvody na prenos programových údajov; počítačový softvér (nahrať počítačové programy); počítačový softvér (sťahovateľný); elektronické publikácie (sťahovateľné); digitálna hudba (sťahovateľná); MP3 prehrávače; videofilm; mikroprocesory; počítačové klávesnice; modemy; čipové telefónne karty; exponované filmy; kreslené filmy; fotoaparáty; gramofónové platne; gramofóny; hudobné mincové automaty; kamery; magnetofóny; mobilné telefóny; elektronické stieracie žreby na lotériové hry (softvér).

16 - Papier; kartón; lepenka; tlačoviny; tlačené publikácie; časopisy (periodiká); noviny; knihy; prospekty; brožúry; plagáty; fotografie (tlačoviny); pohľadnice; kalendáre; katalógy; príručky; sprievodcovia (tlačené publikácie); ročenky; tlačené reklamné materiály; letáky; kancelárske potreby okrem nábytku.

28 - Biliardové stoly; karty na bingo; dáma (hra); domino (hra); hracie karty; hracie kocky; hracie žetóny; stavebnicové kocky (hračky); koly (hra); ruletové kolesá; stolové hry; šachové hry; šípky (hra); žetóny na hazardné hry; stieracie žreby (na lotériové hry); výherné hracie automaty; prístroje na elektronické hry; hracie žreby a tikety.

35 - Poradenské a konzultačné služby v oblasti reklamy; poradenské a konzultačné služby v oblasti obchodnej administratívy; poradenské a konzultačné služby v oblasti služieb uvedených v triede 35 tohto zoznamu; poskytovanie obchodných alebo podnikateľských informácií; marketing; obchodný alebo podnikateľský prieskum; prieskum verejnej mienky; prieskum trhu; analýzy nákladov; hospodárske (ekonomické) predpovede; správa počítačových súborov; zbieranie údajov do počítačových databáz; zoraďovanie údajov v počítačových databázach; vzťahy s verejnosťou (public relations); organizovanie obchodných alebo reklamných výstav; personálne poradenstvo; predvádzanie tovaru; reklamné plagátovanie; obchodná správa licencií výrobkov a služieb (pre tretie osoby); prezentácia výrobkov v komunikačných médiách pre maloobchod; rozširovanie reklamných alebo inzertných oznamov; rozširovanie reklamných materiálov zákazníkom (letáky, prospekty, tlačoviny, vzorky); vydávanie reklamných textov; aktualizovanie reklamných materiálov; prenájom reklamných plôch; rozhlasová reklama; reklama; online reklama na počítačovej komunikačnej sieti; reklama prostredníctvom mobilných telefónov; reklamné agentúry; televízna reklama; reklamné služby prostredníctvom akéhokoľvek média, prostredníctvom telefónnej siete, dátovej siete, informačnej siete, elektronickej siete, komunikačnej siete alebo počítačovej siete; poskytovanie informácií obchodného alebo reklamného charakteru; poskytovanie multimediálnych informácií obchodného alebo reklamného charakteru; vyhľadávanie informácií v počítačových súboroch (pre tretie osoby); prenájom reklamných materiálov; obchodné sprostredkovateľské služby; spracovanie textov; vyhľadávanie sponzorov; komerčné informačné kancelárie.

38 - Elektronická pošta; vysielanie káblovej televízie; vysielacie služby; telekomunikačné služby; televízne vysielanie; rozhlasové vysielanie; telefonické služby; spravodajské kancelárie; prenájom prístrojov na prenos správ; poskytovanie audiotextových telekomunikačných služieb.

41 - Vzdelávanie; zábava; zábavné parky; informácie o možnostiach zábavy; organizovanie a vedenie lotérií a stávkových hier; organizovanie lotérií a stávkových hier prostredníctvom internetu; organizovanie a vedenie hier o peniaze; organizovanie elektronických kurzových stávok; organizovanie kurzových stávok; organizovanie kurzových stávok prostredníctvom internetu; hazardné hry (herne); poskytovanie športovísk; tvorba televíznych programov; tvorba publicistických, spravodajských, zábavných a vzdelávacích programov; nahrávanie videofilmov; televízna zábava; divadelné predstavenia; tvorba divadelných alebo iných predstavení; prenájom kinematografických prístrojov; prenájom osvetľovacích prístrojov do divadelných sál a televíznych štúdií; prenájom dekorácií na predstavenia; požičovanie kinematografických filmov; požičovanie videopások; produkcia filmov (nie reklamných); filmové štúdiá; poskytovanie informácií v oblasti kultúry, športu, zábavy a vzdelávania; výchovno-zábavné klubové služby; organizovanie a vedenie koncertov; organizovanie plesov; organizovanie súťaží krásy; organizovanie športových súťaží; organizovanie vedomostných súťaží; organizovanie zábavných súťaží; organizovanie kultúrnych alebo vzdelávacích výstav; organizovanie a vedenie konferencií; organizovanie a vedenie školení; organizovanie živých vystúpení; plánovanie a organizovanie večierkov; nahrávacie štúdiá (služby); reportérske služby; vydávanie textov (okrem reklamných); elektronická edičná činnosť v malom (DTP služby); on-line poskytovanie elektronických publikácií (bez možnosti kopírovania); on-line vydávanie elektronických kníh, novin a časopisov; on-line poskytovanie počítačových hier (z počítačových sietí); prenájom videorekordérov; požičovanie audiopriestrojov; organizovanie a vedenie konferencií poskytované on-line prostredníctvom telekomunikačného spojenia alebo počítačovej siete; organizovanie a vedenie seminárov poskytované on-line prostredníctvom telekomunikačného spojenia alebo počítačovej siete; organizovanie a vedenie tvorivých dielní (výučba) poskytované on-line prostredníctvom telekomunikačného spojenia alebo počítačovej siete; on-line poskytovanie digitálnej hudby (bez možnosti kopírovania); informácie o možnostiach rekreácie, zábavy, výchovy a vzdelávania poskytované on-line z počítačových databáz alebo internetu; tvorba rozhlasových programov; fotografické reportáže; nahrávanie videopások; vydávanie kníh; organizovanie kultúrno-spoločenských podujatí a hier (nie na reklamné účely); organizovanie vedomostných alebo zábavných súťaží prostredníctvom internetu alebo telefónov a mobilných telefónov; rozhlasová zábava; prekladateľské služby; organizovanie zábavných a súťažných hier (okrem reklamných); televízna zábava a súťažné hry vyžadujúce telefonickú účasť divákov; interaktívne zábavné služby s použitím mobilných telefónov; rezervácie vstupeniek na zábavné predstavenia.

(540)

(550) obrazová

(591) čierna, biela, oranžová

(731) N I K É, spol. s r.o., Ilkovičova 34, 812 30 Bratislava, SK;
 (740) TM & PATENT ATTORNEY NEUSCHL s.r.o., Bratislava, SK;

(210) 2550-2021

(220) 5.10.2021

11(511) 9, 16, 28, 35, 38, 41

(511) 9 - Elektronické, optické a meracie prístroje a zariadenia; prístroje na záznam, prenos, spracovanie a reprodukciu zvuku, obrazu alebo údajov; telekomunikačné prístroje a zariadenia; vysielacie zariadenia; prepájacie alebo smerovacie zariadenia; prístroje na prenos údajov; magnetické nosiče údajov; počítače; periférne zariadenia počítačov; elektronické obvody na prenos programových údajov; počítačový softvér (nahraté počítačové programy); počítačový softvér (sťahovateľný); elektronické publikácie (sťahovateľné); digitálna hudba (sťahovateľná); MP3 prehrávače; videofilm; mikroprocesory; počítačové klávesnice; modemy; čipové telefónne karty; exponované filmy; kreslené filmy; fotoaparáty; gramofónové platne; gramofóny; hudobné mincové automaty; kamery; magnetofóny; mobilné telefóny; elektronické stieracie žreby na lotériové hry (softvér).

16 - Papier; kartón; lepenka; tlačoviny; tlačené publikácie; časopisy (periodiká); noviny; knihy; prospekty; brožúry; plagáty; fotografie (tlačoviny); pohľadnice; kalendáre; katalógy; príručky; sprievodcovia (tlačené publikácie); ročenky; tlačené reklamné materiály; letáky; kancelárske potreby okrem nábytku.

28 - Biliardové stoly; karty na bingo; dáma (hra); domino (hra); hracie karty; hracie kocky; hracie žetóny; stavebnicové kocky (hračky); kolky (hra); ruletové kolesá; stolové hry; šachové hry; šípky (hra); žetóny na hazardné hry; stieracie žreby (na lotériové hry); výherné hracie automaty; prístroje na elektronické hry; hracie žreby a tikety.

35 - Poradenské a konzultačné služby v oblasti reklamy; poradenské a konzultačné služby v oblasti obchodnej administratívy; poradenské a konzultačné služby v oblasti služieb uvedených v triede 35 tohto zoznamu; poskytovanie obchodných alebo podnikateľských informácií; marketing; obchodný alebo podnikateľský prieskum; prieskum verejnej mienky; prieskum trhu; analýzy nákladov; hospodárske (ekonomické) predpovede; správa počítačových súborov; zbieranie údajov do počítačových databáz; zoraďovanie údajov v počítačových databázach; vzťahy s verejnosťou (public relations); organizovanie obchodných alebo reklamných výstav; personálne poradenstvo; predvádzanie tovaru; reklamné plagátovanie; obchodná správa licencií výrobkov a služieb (pre tretie osoby); prezentácia výrobkov v komunikačných médiách pre maloobchod; rozširovanie reklamných alebo inzertných oznamov; rozširovanie reklamných materiálov zázakznikom (letáky, prospekty, tlačoviny, vzorky); vydávanie reklamných textov; aktualizovanie reklamných materiálov; prenájom reklamných plôch; rozhlasová reklama; reklama; online reklama na počítačovej komunikačnej sieti; reklama prostredníctvom mobilných telefónov; reklamné agentúry; televízna reklama; reklamné služby prostredníctvom akéhokoľvek média, prostredníctvom telefónnej siete, dátovej siete, informačnej siete, elektronickej siete, komunikačnej siete alebo počítačovej siete; poskytovanie informácií obchodného alebo reklamného charakteru; poskytovanie multimediálnych informácií obchodného alebo reklamného charakteru; vyhľadávanie informácií v počítačových súboroch (pre tretie osoby); prenájom reklamných materiálov; obchodné sprostredkovateľské služby; spracovanie textov; vyhľadávanie sponzorov; komerčné informačné kancelárie.

38 - Elektronická pošta; vysielanie káblovej televízie; vysielacie služby; telekomunikačné služby; televízne vysielanie; rozhlasové vysielanie; telefonické služby; spravodajské kancelárie; prenájom prístrojov na prenos správ; poskytovanie audiotextových telekomunikačných služieb.

41 - Vzdelávanie; zábava; zábavné parky; informácie o možnostiach zábavy; organizovanie a vedenie lotérií a stávkových hier; organizovanie lotérií a stávkových hier prostredníctvom internetu; organizovanie a vedenie hier o peniaze; organizovanie elektronických kurzových stávk; organizovanie kurzových stávk; organizovanie kurzových stávk prostredníctvom internetu; hazardné hry (herne); poskytovanie športovísk; tvorba televíznych programov; tvorba publicistických, spravodajských, zábavných a vzdelávacích programov; nahrávanie videofilmov; televízna zábava; divadelné predstavenia; tvorba divadelných alebo iných predstavení; prenájom kinematografických prístrojov; prenájom osvetľovacích prístrojov do divadelných sál a televíznych štúdií; prenájom dekorácií na predstavenia; požičiavanie kinematografických filmov; požičiavanie videopásov; produkcia filmov (nie reklamných); filmové štúdiá; poskytovanie informácií v oblasti kultúry, športu, zábavy a vzdelávania; výchovno-zábavné klubové služby; organizovanie a vedenie koncertov; organizovanie plesov; organizovanie súťaží krásy; organizovanie športových súťaží; organizovanie vedomostných súťaží; organizovanie zábavných súťaží; organizovanie kultúrnych alebo vzdelávacích výstav; organizovanie a vedenie konferencií; organizovanie a vedenie školení; organizovanie živých vystúpení; plánovanie a organizovanie večierkov; nahrávacie štúdiá (služby); reportérske služby; vydávanie textov (okrem reklamných); elektronická edičná činnosť v malom (DTP služby); on-line poskytovanie elektronických publikácií (bez možnosti kopírovania); on-line vydávanie elektronických kníh, novin a časopisov; on-line poskytovanie počítačových hier (z počítačových sietí); prenájom videorekordérov; požičiavanie audiopriestrojov; organizovanie a vedenie konferencií poskytované on-line prostredníctvom telekomunikačného spojenia alebo počítačovej siete; organizovanie a vedenie seminárov poskytované on-line prostredníctvom telekomunikačného spojenia alebo počítačovej siete; organizovanie a vedenie tvorivých dielní (výučba) poskytované on-line prostredníctvom telekomunikačného spojenia alebo počítačovej siete; on-line poskytovanie digitálnej hudby (bez možnosti kopírovania); informácie o možnostiach rekreácie, zábavy, výchove a vzdelávaní poskytované on-line z počítačových databáz alebo internetu; tvorba rozhlasových programov; fotografické reportáže; nahrávanie videopásov; vydávanie kníh; organizovanie kultúrno-spoločenských podujatí a hier (nie na reklamné účely); organizovanie vedomostných alebo zábavných súťaží prostredníctvom internetu alebo telefónov a mobilných telefónov; rozhlasová zábava; prekladateľské služby; organizovanie zábavných a súťažných hier (okrem reklamných); televízna zábava a súťažné hry vyžadujúce telefonickú účasť divákov; interaktívne zábavné služby s použitím mobilných telefónov; rezervácie vstupeniek na zábavné predstavenia.

(540)



(550) obrazová

(591) čierna, biela, oranžová

(731) N I K É, spol. s r.o., Ilkovičova 34, 812 30 Bratislava, SK;

(740) TM & PATENT ATTORNEY NEUSCHL s.r.o., Bratislava, SK;

(210) 2551-2021

(220) 5.10.2021

11(511) 9, 16, 28, 35, 38, 41

(511) 9 - Elektronické, optické a meracie prístroje a zariadenia; prístroje na záznam, prenos, spracovanie a reprodukciu zvuku, obrazu alebo údajov; telekomunikačné prístroje a zariadenia; vysielacie zariadenia; prepájacie alebo smerovacie zariadenia; prístroje na prenos údajov; magnetické nosiče údajov; počítače; periférne zariadenia počítačov; elektronické obvody na prenos programových údajov; počítačový softvér (nahraté počítačové programy); počítačový softvér (sťahovateľný); elektronické publikácie (sťahovateľné); digitálna hudba (sťahovateľná); MP3 prehrávače; videofilmy; mikroprocesory; počítačové klávesnice; modemy; čipové telefónne karty; exponované filmy; kreslené filmy; fotoaparáty; gramofónové platne; gramofóny; hudobné mincové automaty; kamery; magnetofóny; mobilné telefóny; elektronické stieracie žreby na lotériové hry (softvér).

16 - Papier; kartón; lepenka; tlačoviny; tlačené publikácie; časopisy (periodiká); noviny; knihy; prospekty; brožúry; plagáty; fotografie (tlačoviny); pohľadnice; kalendáre; katalógy; príručky; sprievodcovia (tlačené publikácie); ročenky; tlačené reklamné materiály; letáky; kancelárske potreby okrem nábytku.

28 - Biliardové stoly; karty na bingo; dáma (hra); domino (hra); hracie karty; hracie kocky; hracie žetóny; stavebnicové kocky (hračky); kolký (hra); ruletové kolesá; stolové hry; šachové hry; šípky (hra); žetóny na hazardné hry; stieracie žreby (na lotériové hry); výherné hracie automaty; prístroje na elektronické hry; hracie žreby a tikety.

35 - Poradenské a konzultačné služby v oblasti reklamy; poradenské a konzultačné služby v oblasti obchodnej administratívy; poradenské a konzultačné služby v oblasti služieb uvedených v triede 35 tohto zoznamu; poskytovanie obchodných alebo podnikateľských informácií; marketing; obchodný alebo podnikateľský prieskum; prieskum verejnej mienky; prieskum trhu; analýzy nákladov; hospodárske (ekonomické) predpovede; správa počítačových súborov; zbieranie údajov do počítačových databáz; zoraďovanie údajov v počítačových databázach; vzťahy s verejnosťou (public relations); organizovanie obchodných alebo reklamných výstav; personálne poradenstvo; predvádzanie tovaru; reklamné plagátovanie; obchodná správa licencií výrobkov a služieb (pre tretie osoby); prezentácia výrobkov v komunikačných médiách pre maloobchod; rozširovanie reklamných alebo inzertných oznamov; rozširovanie reklamných materiálov zákazníkom (letáky, prospekty, tlačoviny, vzorky); vydávanie reklamných textov; aktualizovanie reklamných materiálov; prenájom reklamných plôch; rozhlasová reklama; reklama; online reklama na počítačovej komunikačnej sieti; reklama prostredníctvom mobilných telefónov; reklamné agentúry; televízna reklama; reklamné služby prostredníctvom akéhokoľvek média, prostredníctvom telefónnej siete, dátovej siete, informačnej siete, elektronickej siete, komunikačnej siete alebo počítačovej siete; poskytovanie informácií obchodného alebo reklamného charakteru; poskytovanie multimediálnych informácií obchodného alebo reklamného charakteru; vyhľadávanie informácií v počítačových súboroch (pre tretie osoby); prenájom reklamných materiálov; obchodné sprostredkovateľské služby; spracovanie textov; vyhľadávanie sponzorov; komerčné informačné kancelárie.

38 - Elektronická pošta; vysielanie káblovej televízie; vysielacie služby; telekomunikačné služby; televízne vysielanie; rozhlasové vysielanie; telefónické služby; spravodajské kancelárie; prenájom prístrojov na prenos správ; poskytovanie audiotextových telekomunikačných služieb.

41 - Vzdelávanie; zábava; zábavné parky; informácie o možnostiach zábavy; organizovanie a vedenie lotérií a stávkových hier; organizovanie lotérií a stávkových hier prostredníctvom internetu; organizovanie a vedenie hier o peniaze;

organizovanie elektronických kurzových stávkov; organizovanie kurzových stávkov; organizovanie kurzových stávkov prostredníctvom internetu; hazardné hry (herne); poskytovanie športovísk; tvorba televíznych programov; tvorba publicistických, spravodajských, zábavných a vzdelávacích programov; nahrávanie videofilmov; televízna zábava; divadelné predstavenia; tvorba divadelných alebo iných predstavení; prenájom kinematografických prístrojov; prenájom osvetľovacích prístrojov do divadelných sál a televíznych štúdií; prenájom dekorácií na predstavenia; požičiavanie kinematografických filmov; požičiavanie videopások; produkcia filmov (nie reklamných); filmové štúdiá; poskytovanie informácií v oblasti kultúry, športu, zábavy a vzdelávania; výchovno-zábavné klubové služby; organizovanie a vedenie koncertov; organizovanie plesov; organizovanie súťaží krásy; organizovanie športových súťaží; organizovanie vedomostných súťaží; organizovanie zábavných súťaží; organizovanie kultúrnych alebo vzdelávacích výstav; organizovanie a vedenie konferencií; organizovanie a vedenie školení; organizovanie živých vystúpení; plánovanie a organizovanie večierkov; nahrávacie štúdiá (služby); reportérske služby; vydávanie textov (okrem reklamných); elektronická edičná činnosť v malom (DTP služby); on-line poskytovanie elektronických publikácií (bez možnosti kopírovania); on-line vydávanie elektronických kníh, novín a časopisov; on-line poskytovanie počítačových hier (z počítačových sietí); prenájom videorekordérov; požičiavanie audiopriestrojov; organizovanie a vedenie konferencií poskytované on-line prostredníctvom telekomunikačného spojenia alebo počítačovej siete; organizovanie a vedenie seminárov poskytované on-line prostredníctvom telekomunikačného spojenia alebo počítačovej siete; organizovanie a vedenie tvorivých dielní (výchova) poskytované on-line prostredníctvom telekomunikačného spojenia alebo počítačovej siete; on-line poskytovanie digitálnej hudby (bez možnosti kopírovania); informácie o možnostiach rekreácie, zábavy, výchove a vzdelávaní poskytované on-line z počítačových databáz alebo internetu; tvorba rozhlasových programov; fotografické reportáže; nahrávanie videopások; vydávanie kníh; organizovanie kultúrno-spoločenských podujatí a hier (nie na reklamné účely); organizovanie vedomostných alebo zábavných súťaží prostredníctvom internetu alebo telefónov a mobilných telefónov; rozhlasová zábava; prekladateľské služby; organizovanie zábavných a súťažných hier (okrem reklamných); televízna zábava a súťažné hry vyžadujúce telefonickú účasť divákov; interaktívne zábavné služby s použitím mobilných telefónov; rezervácie vstupeniek na zábavné predstavenia.

(540)



(550) obrazová

(591) čierna, biela, oranžová

(731) N I K É, spol. s r.o., Ilkovičova 34, 812 30 Bratislava, SK;

(740) TM & PATENT ATTORNEY NEUSCHL s.r.o., Bratislava, SK;

(210) 2552-2021

(220) 5.10.2021

11(511) 9, 16, 28, 35, 38, 41

(511) 9 - Elektronické, optické a meracie prístroje a zariadenia; prístroje na záznam, prenos, spracovanie a reprodukciu zvuku, obrazu alebo údajov; telekomunikačné prístroje a zariadenia; vysielacie zariadenia; prepájacie alebo smerovacie zariadenia; prístroje na prenos údajov; magnetické nosiče údajov; počítače; periférne zariadenia počítačov; elektronické obvody na prenos programových údajov; počítačový softvér (nahraté počítačové programy); počítačový softvér (sťahovateľný); elektronické publikácie (sťahovateľné); digitálna hudba (sťahovateľná); MP3 prehrávače; videofilmy; mikroprocesory; počítačové klávesnice; modemy; čipové telefónne karty; exponované filmy; kreslené filmy; fotoaparáty; gramofónové platne; gramofóny; hudobné mincové automaty; kamery; magnetofóny; mobilné telefóny; elektronické stieracie žreby na lotériové hry (softvér).

16 - Papier; kartón; lepenka; tlačoviny; tlačené publikácie; časopisy (periodiká); noviny; knihy; prospekty; brožúry; plagáty; fotografie (tlačoviny); pohľadnice; kalendáre; katalógy; príručky; sprievodcovia (tlačené publikácie); ročenky; tlačené reklamné materiály; letáky; kancelárske potreby okrem nábytku.

28 - Biliardové stoly; karty na bingo; dáma (hra); domino (hra); hracie karty; hracie kocky; hracie žetóny; stavebnicové kocky (hračky); kolky (hra); ruletové kolesá; stolové hry; šachové hry; šípky (hra); žetóny na hazardné hry; stieracie žreby (na lotériové hry); výherné hracie automaty; prístroje na elektronické hry; hracie žreby a tikety.

35 - Poradenské a konzultačné služby v oblasti reklamy; poradenské a konzultačné služby v oblasti obchodnej administratívy; poradenské a konzultačné služby v oblasti služieb uvedených v triede 35 tohto zoznamu; poskytovanie obchodných alebo podnikateľských informácií; marketing; obchodný alebo podnikateľský prieskum; prieskum verejnej mienky; prieskum trhu; analýzy nákladov; hospodárske (ekonomické) predpovede; správa počítačových súborov; zbieranie údajov do počítačových databáz; zoraďovanie údajov v počítačových databázach; vzťahy s verejnosťou (public relations); organizovanie obchodných alebo reklamných výstav; personálne poradenstvo; predvádzanie tovaru; reklamné plagátovanie; obchodná správa licencií výrobcov a služieb (pre tretie osoby); prezentácia výrobkov v komunikačných médiách pre maloobchod; rozširovanie reklamných alebo inzertných oznamov; rozširovanie reklamných materiálov zákazníkom (letáky, prospekty, tlačoviny, vzorky); vydávanie reklamných textov; aktualizovanie reklamných materiálov; prenájom reklamných plôch; rozhlasová reklama; reklama; online reklama na počítačovej komunikačnej sieti; reklama prostredníctvom mobilných telefónov; reklamné agentúry; televízna reklama; reklamné služby prostredníctvom akéhokoľvek média, prostredníctvom telefónnej siete, dátovej siete, informačnej siete, elektronickej siete, komunikačnej siete alebo počítačovej siete; poskytovanie informácií obchodného alebo reklamného charakteru; poskytovanie multimediálnych informácií obchodného alebo reklamného charakteru; vyhľadávanie informácií v počítačových súboroch (pre tretie osoby); prenájom reklamných materiálov; obchodné sprostredkovateľské služby; spracovanie textov; vyhľadávanie sponzorov; komerčné informačné kancelárie.

38 - Elektronická pošta; vysielanie káblovej televízie; vysielacie služby; telekomunikačné služby; televízne vysielanie; rozhlasové vysielanie; telefonické služby; spravodajské kancelárie; prenájom prístrojov na prenos správ; poskytovanie audiotextových telekomunikačných služieb.

41 - Vzdelávanie; zábava; zábavné parky; informácie o možnostiach zábavy; organizovanie a vedenie lotérií a stávkových hier; organizovanie lotérií a stávkových hier prostredníctvom internetu; organizovanie a vedenie hier o peniaze; organizovanie elektronických kurzových stávok; organizo-

vane kurzových stávok; organizovanie kurzových stávok prostredníctvom internetu; hazardné hry (herne); poskytovanie športovísk; tvorba televíznych programov; tvorba publicistických, spravodajských, zábavných a vzdelávacích programov; nahrávanie videofilmov; televízna zábava; divadelné predstavenia; tvorba divadelných alebo iných predstavení; prenájom kinematografických prístrojov; prenájom osvetľovacích prístrojov do divadelných sál a televíznych štúdií; prenájom dekorácií na predstavenia; požičiavanie kinematografických filmov; požičiavanie videopások; produkcia filmov (nie reklamných); filmové štúdiá; poskytovanie informácií v oblasti kultúry, športu, zábavy a vzdelávania; výchovno-zábavné klubové služby; organizovanie a vedenie koncertov; organizovanie plesov; organizovanie súťaží krásy; organizovanie športových súťaží; organizovanie vedomostných súťaží; organizovanie zábavných súťaží; organizovanie kultúrnych alebo vzdelávacích výstav; organizovanie a vedenie konferencií; organizovanie a vedenie školení; organizovanie živých vystúpení; plánovanie a organizovanie večierkov; nahrávacie štúdiá (služby); reportérske služby; vydávanie textov (okrem reklamných); elektronická edičná činnosť v malom (DTP služby); on-line poskytovanie elektronických publikácií (bez možnosti kopírovania); on-line vydávanie elektronických kníh, novín a časopisov; on-line poskytovanie počítačových hier (z počítačových sietí); prenájom videorekordérov; požičiavanie audiopriestrojov; organizovanie a vedenie konferencií poskytované on-line prostredníctvom telekomunikačného spojenia alebo počítačovej siete; organizovanie a vedenie seminárov poskytované on-line prostredníctvom telekomunikačného spojenia alebo počítačovej siete; organizovanie a vedenie tvorivých dielní (výučba) poskytované on-line prostredníctvom telekomunikačného spojenia alebo počítačovej siete; on-line poskytovanie digitálnej hudby (bez možnosti kopírovania); informácie o možnostiach rekreácie, zábavy, výchove a vzdelávaní poskytované on-line z počítačových databáz alebo internetu; tvorba rozhlasových programov; fotografické reportáže; nahrávanie videopások; vydávanie kníh; organizovanie kultúrno-spoločenských podujatí a hier (nie na reklamné účely); organizovanie vedomostných alebo zábavných súťaží prostredníctvom internetu alebo telefónov a mobilných telefónov; rozhlasová zábava; prekladateľské služby; organizovanie zábavných a súťažných hier (okrem reklamných); televízna zábava a súťažné hry vyžadujúce telefonickú účasť divákov; interaktívne zábavné služby s použitím mobilných telefónov; rezervácie vstupeniek na zábavné predstavenia.

(540)



(550) obrazová

(591) čierna, biela, oranžová

(731) N I K É, spol. s r.o., Ilkovičova 34, 812 30 Bratislava, SK;

(740) TM & PATENT ATTORNEY NEUSCHL s.r.o., Bratislava, SK;

(210) 2553-2021
(220) 5.10.2021

11(511) 16, 25, 26, 35, 41

(511) 16 - Pečiatky (s adresnými údajmi); plagáty; reklamné tabule z papiera, kartónu alebo lepenky; kancelárske kramlíčky; spony na perá; albumy; obrazy; tlač (rytíny); pásky (prstenec) na cigary; orezávacie strojčeky na ceruzky (elektrické aj neelektrické); spisové obaly (papiernický tovar); rytíny; ceruzky; noviny; periodiká; atlasy; zaraďovače, šanóny (na voľné listy); karisbloky; podložky pod pivové poháre; lístky; skicáre; útržkové bloky; brožúry; pečate; pečatidlá; napustené pečiatkovacie podušky; pečatné vosky; zošity; poznámkové zošity; mapy; vyučovacie pomôcky okrem prístrojov a zariadení; kartotékové lístky; háčky papiera; tuby z kartónu; katalógy; obaly na doklady; zoraďovače (kancelárske potreby); knihy; obaly (papiernický tovar); kancelárske štipce; grafické vzory (tlačoviny); obálky (papiernický tovar); baliaci papier; puzdrá na perá, perečníky; písacie potreby; emblémy (papierové pečate); gumené na gumovanie; fotografie (tlačoviny); pečiatky; zoznamy; tlačivá (formuláre); kancelárske potreby okrem nábytku; šablóny (kancelárske potreby); grafické reprodukcie; grafické zobrazenia; časové rozvrhy (tlačoviny); pohľadnice; tlačoviny; tlačené publikácie; príručky; listový papier; ťažidlo na papieri; stolové prestieranie z papiera; brožované knihy; papierové vreckovky; papierové obrusy; kancelárske sponky; papierové pečate; papiernický tovar; prospekty; perá (kancelárske potreby); časopisy (periodiká); záložky do kníh; blahoprajné pohľadnice; podložky na písanie; stojany na pečiatky; puzdrá na pečiatky; držáky na pečiatky; lepiace pásky na kancelárske použitie alebo pre domácnosť; ročenky; kalendáre; papierové podložky pod poháre; papierové zástavy; papierové servítky; papierové obrúsky (prestieranie); papierové alebo lepenkové pútače; papierové alebo lepenkové etikety; papierové utierky; papierové alebo kartónové vývesné tabule; obežníky; letáky; tlačené poukážky; papierové stolové vlajky; papierové trojcipe vlajočky; identifikačné visačky (kancelárske potreby); menovky (kancelárske potreby).

25 - Obuv; baretky; čiapky; šnurovacie topánky; priliehavé čiapky; šilty; ponožky; odevy; nepremokavé odevy; športové tričká, dresy; bundy; topánky na športovanie; vysoká športová obuv; tričká; šilty (pokrývky hlavy); športové tielka; pokrývky hlavy.

26 - Odnaky na odevy, nie z drahých kovov; pásky, stuhy na vyznamenania.

35 - Reklamné plagátovanie; rozširovanie reklamných oznámov; prenájom kancelárskych strojov a zariadení; rozširovanie reklamných materiálov zákazníkom (letáky, prospekty, tlačoviny, vzorky); aktualizovanie reklamných materiálov; prenájom reklamných materiálov; reklama; rozhlasová reklama; televízna reklama; organizovanie obchodných alebo reklamných výstav; prenájom reklamných plôch; zbieranie údajov do počítačových databáz; organizovanie veľtrhov; online reklama na počítačovej komunikačnej sieti; písanie reklamných textov; obchodný manažment pre športovcov; marketing; obchodné sprostredkovateľské služby; aktualizácia a údržba údajov v počítačových databázach; poskytovanie obchodných informácií prostredníctvom webových stránok; online poskytovanie obchodného priestoru pre nákupcov a predajcov tovarov a služieb; prenájom billboardov; podpora predaja tovarov a služieb sponzorovaním športových podujatí; vonkajšia reklama.

41 - Akadémia (vzdelávanie); zábava; organizovanie vedomostných alebo zábavných súťaží; telesná výchova; poskytovanie zariadení na oddych a rekreáciu; vyučovanie; vzdelávanie; školenia; poskytovanie športovísk; výchovno-zábavné klubové služby; organizovanie a vedenie konferencií; informácie o výchove a vzdelávaní; informácie o možnostiach zábavy; organizovanie kultúrnych alebo vzdelávacích výstav; poskytovanie golfových ihrísk; fitness kluby (zdravotné a kondičné cvičenia); organizovanie športových súťa-

ží; praktický výcvik (ukážky); poskytovanie informácií o možnostiach rekreácie; požičiavanie športového výstroja (okrem dopravných prostriedkov); organizovanie a vedenie seminárov; tábory na športové sústredenia; organizovanie plesov; online vydávanie elektronických kníh a časopisov; prenájom športových plôch; kurzy telesného cvičenia; odborné preškolenie; individuálne vyučovanie; vyučovanie pomocou simulátorov; odborné školenia zamerané na odovzdávanie know-how; prenájom trenažérov.

(540)



(550) obrazová

(591) čierna, červená, biela, modrá, slabomodrá

(731) Slovenská golfová asociácia, Kukučínova 991/26, 831 02 Bratislava, SK;

(740) NITSCHNEIDER & PARTNERS, advokátska kancelária, s. r. o., Bratislava, SK;

(210) 2554-2021

(220) 5.10.2021

11(511) 9, 16, 28, 35, 38, 41

(511) 9 - Elektronické, optické a meracie prístroje a zariadenia; prístroje na záznam, prenos, spracovanie a reprodukciu zvuku, obrazu alebo údajov; telekomunikačné prístroje a zariadenia; vysielacie zariadenia; prepájacie alebo smerovacie zariadenia; prístroje na prenos údajov; magnetické nosiče údajov; počítače; periférne zariadenia počítačov; elektronické obvody na prenos programových údajov; počítačový softvér (nahraté počítačové programy); počítačový softvér (sťahovateľný); elektronické publikácie (sťahovateľné); digitálna hudba (sťahovateľná); MP3 prehrávače; videofilmy; mikroprocesory; počítačové klávesnice; modemy; čipové telefónne karty; exponované filmy; kreslené filmy; fotoaparáty; gramofónové platne; gramofóny; hudobné mincové automaty; kamery; magnetofóny; mobilné telefóny; elektronické stieracie žreby na lotériové hry (softvér).

16 - Papier; kartón; lepenka; tlačoviny; tlačené publikácie; časopisy (periodiká); noviny; knihy; prospekty; brožúry; plagáty; fotografie (tlačoviny); pohľadnice; kalendáre; katalógy; príručky; sprievodcovia (tlačené publikácie); ročenky; tlačené reklamné materiály; letáky; kancelárske potreby okrem nábytku.

28 - Biliardové stoly; karty na bingo; dáma (hra); domino (hra); hracie karty; hracie kocky; hracie žetóny; stavebnicové kocky (hračky); kolky (hra); ruletové kolesá; stolové hry; šachové hry; šípky (hra); žetóny na hazardné hry; stieracie žreby (na lotériové hry); výherné hracie automaty; prístroje na elektronické hry; hracie žreby a tikety.

35 - Poradenské a konzultačné služby v oblasti reklamy; poradenské a konzultačné služby v oblasti obchodnej administratívy; poradenské a konzultačné služby v oblasti služieb uvedených v triede 35 tohto zoznamu; poskytovanie obchodných alebo podnikateľských informácií; marketing; obchodný alebo podnikateľský prieskum; prieskum verejnej mienky; prieskum trhu; analýzy nákladov; hospodárske (ekonomické) predpovede; správa počítačových súborov; zbiera-

nie údajov do počítačových databáz; zoraďovanie údajov v počítačových databázach; vzťahy s verejnosťou (public relations); organizovanie obchodných alebo reklamných výstav; personálne poradenstvo; predvádzanie tovaru; reklamné plagátovanie; obchodná správa licencií výrobkov a služieb (pre tretie osoby); prezentácia výrobkov v komunikačných médiách pre maloobchod; rozširovanie reklamných alebo inzertných oznamov; rozširovanie reklamných materiálov zákazníkom (letáky, prospekty, tlačoviny, vzorky); vydávanie reklamných textov; aktualizovanie reklamných materiálov; prenájom reklamných plôch; rozhlasová reklama; reklama; online reklama na počítačovej komunikačnej sieti; reklama prostredníctvom mobilných telefónov; reklamné agentúry; televízna reklama; reklamné služby prostredníctvom akéhokoľvek média, prostredníctvom telefónnej siete, dátovej siete, informačnej siete, elektronickej siete, komunikačnej siete alebo počítačovej siete; poskytovanie informácií obchodného alebo reklamného charakteru; poskytovanie multimediálnych informácií obchodného alebo reklamného charakteru; vyhľadávanie informácií v počítačových súboroch (pre tretie osoby); prenájom reklamných materiálov; obchodné sprostredkovateľské služby; spracovanie textov; vyhľadávanie sponzorov; komerčné informačné kancelárie.

38 - Elektronická pošta; vysielanie káblovej televízie; vysielacie služby; telekomunikačné služby; televízne vysielanie; rozhlasové vysielanie; telefonické služby; spravodajské kancelárie; prenájom prístrojov na prenos správ; poskytovanie audiotextových telekomunikačných služieb.

41 - Vzdelávanie; zábava; zábavné parky; informácie o možnostiach zábavy; organizovanie a vedenie lotérií a stávkových hier; organizovanie lotérií a stávkových hier prostredníctvom internetu; organizovanie a vedenie hier o peniaze; organizovanie elektronických kurzových stávk; organizovanie kurzových stávk; organizovanie kurzových stávk prostredníctvom internetu; hazardné hry (herne); poskytovanie športovísk; tvorba televíznych programov; tvorba publicistických, spravodajských, zábavných a vzdelávacích programov; nahrávanie videofilmov; televízna zábava; divadelné predstavenia; tvorba divadelných alebo iných predstavení; prenájom kinematografických prístrojov; prenájom osvetľovacích prístrojov do divadelných sál a televíznych štúdií; prenájom dekorácií na predstavenia; požičiavanie kinematografických filmov; požičiavanie videopások; produkcia filmov (nie reklamných); filmové štúdiá; poskytovanie informácií v oblasti kultúry, športu, zábavy a vzdelávania; výchovno-zábavné klubové služby; organizovanie a vedenie koncertov; organizovanie plesov; organizovanie súťaží krásy; organizovanie športových súťaží; organizovanie vedomostných súťaží; organizovanie zábavných súťaží; organizovanie kultúrnych alebo vzdelávacích výstav; organizovanie a vedenie konferencií; organizovanie a vedenie školení; organizovanie živých vystúpení; plánovanie a organizovanie večierkov; nahrávacie štúdiá (služby); reportérske služby; vydávanie textov (okrem reklamných); elektronická edičná činnosť v malom (DTP služby); on-line poskytovanie elektronických publikácií (bez možnosti kopírovania); on-line vydávanie elektronických kníh, novín a časopisov; on-line poskytovanie počítačových hier (z počítačových sietí); prenájom videorekordérov; požičiavanie audiopriestrojov; organizovanie a vedenie konferencií poskytované on-line prostredníctvom telekomunikačného spojenia alebo počítačovej siete; organizovanie a vedenie seminárov poskytované on-line prostredníctvom telekomunikačného spojenia alebo počítačovej siete; organizovanie a vedenie tvorivých dielní (výučba) poskytované on-line prostredníctvom telekomunikačného spojenia alebo počítačovej siete; on-line poskytovanie digitálnej hudby (bez možnosti kopírovania); informácie o možnostiach rekreácie, zábavy, výchove a vzdelávaní poskytované on-line z počítačových databáz alebo internetu; tvorba rozhlasových programov; fotografické reportáže; na-

hrávanie videopások; vydávanie kníh; organizovanie kultúrno-spoločenských podujatí a hier (nie na reklamné účely); organizovanie vedomostných alebo zábavných súťaží prostredníctvom internetu alebo telefónov a mobilných telefónov; rozhlasová zábava; prekladateľské služby; organizovanie zábavných a súťažných hier (okrem reklamných); televízna zábava a súťažné hry vyžadujúce telefonickú účasť divákov; interaktívne zábavné služby s použitím mobilných telefónov; rezervácie vstupeniek na zábavné predstavenia.

(540)



(550) obrazová

(591) čierna, biela, oranžová

(731) N I K É, spol. s r.o., Ilkovičova 34, 812 30 Bratislava, SK;

(740) TM & PATENT ATTORNEY NEUSCHL s.r.o., Bratislava, SK;

(210) 2555-2021

(220) 5.10.2021

11(511) 16, 25, 26, 35, 41

(511) 16 - Pečiatky (s adresnými údajmi); plagáty; reklamné tabule z papiera, kartónu alebo lepenky; kancelárske kramlíčky; spony na perá; albumy; obrazy; tlač (rytiny); pásky (prstenec) na cigary; orezávacie strojčeky na ceruzky (elektrické aj neelektrické); spisové obaly (papiernický tovar); rytiny; ceruzky; noviny; periodiká; atlasy; zaraďovače, šanóny (na voľné listy); karisbloky; podložky pod pivové poháre; lístky; skicáre; útržkové bloky; brožúry; pečate; pečatidlá; napustené pečiatkované podušky; pečatné vosky; zošity; poznámkové zošity; mapy; vyučovacie pomôcky okrem prístrojov a zariadení; kartotékové lístky; háčky papiera; tuby z kartónu; katalógy; obaly na doklady; zoraďovače (kancelárske potreby); knihy; obaly (papiernický tovar); kancelárske štipce; grafické vzory (tlačoviny); obálky (papiernický tovar); baliaci papier; puzdrá na perá, perečníky; písacie potreby; emblémy (papierové pečate); gumy na gumovanie; fotografie (tlačoviny); pečiatky; zoznamy; tlačivá (formuláre); kancelárske potreby okrem nábytku; šablóny (kancelárske potreby); grafické reprodukcie; grafické zobrazenia; časové rozvrhy (tlačoviny); pohľadnice; tlačoviny; tlačené publikácie; príručky; listový papier; ťažidlo na papieri; stolové prestieranie z papiera; brožované knihy; papierové vreckovky; papierové obrusy; kancelárske sponky; papierové pečate; papiernický tovar; prospekty; perá (kancelárske potreby); časopisy (periodiká); záložky do kníh; blahoprajné pohľadnice; podložky na písanie; stojany na pečiatky; puzdrá na pečiatky; držiaky na pečiatky; lepiace pásky na kancelárske použitie alebo pre domácnosť; ročenky; kalendáre; papierové podložky pod poháre; papierové zástavy; papierové servítky; papierové obrúsky (prestieranie); papierové alebo lepenkové pútače; papierové alebo lepenkové etikety; papierové utierky; papierové alebo kartónové vývesné tabule; obežníky; letáky; tlačené poukážky; papierové stolové vľajky; papierové trojcipe vľajky; identifikačné visačky (kancelárske potreby); menovky (kancelárske potreby).

25 - Obuv; baretky; čiapky; šnurovacie topánky; priliehavé čiapky; šilty; ponožky; odevy; nepremokavé odevy; športové tričky, dresy; bundy; topánky na športovanie; vysoká športová obuv; trička; šilty (pokrývky hlavy); športové tielka; pokrývky hlavy.

26 - Odznaky na odevy, nie z drahých kovov; pásky, stuhy na vyznamenania.

35 - Reklamné plagátovanie; rozširovanie reklamných oznámov; prenájom kancelárskych strojov a zariadení; rozširovanie reklamných materiálov zákazníkom (letáky, prospekty, tlačoviny, vzorky); aktualizovanie reklamných materiálov; prenájom reklamných materiálov; reklama; rozhlasová reklama; televízna reklama; organizovanie obchodných alebo reklamných výstav; prenájom reklamných plôch; zbieranie údajov do počítačových databáz; organizovanie veľtrhov; online reklama na počítačovej komunikačnej sieti; písanie reklamných textov; obchodný manažment pre športovcov; marketing; obchodné sprostredkovateľské služby; aktualizácia a údržba údajov v počítačových databázach; poskytovanie obchodných informácií prostredníctvom webových stránok; online poskytovanie obchodného priestoru pre nákupcov a predajcov tovarov a služieb; prenájom bilbordov; podpora predaja tovarov a služieb sponzorovaním športových podujatí; vonkajšia reklama.

41 - Akadémie (vzdelávanie); zábava; organizovanie vedomostných alebo zábavných súťaží; telesná výchova; poskytovanie zariadení na oddych a rekreáciu; vyučovanie; vzdelávanie; školenia; poskytovanie športovísk; výchovno-zábavné klubové služby; organizovanie a vedenie konferencií; informácie o výchove a vzdelávaní; informácie o možnostiach zábavy; organizovanie kultúrnych alebo vzdelávacích výstav; poskytovanie golfových ihrísk; fitnes kluby (zdravotné a kondičné cvičenia); organizovanie športových súťaží; praktický výcvik (ukážky); poskytovanie informácií o možnostiach rekreácie; požičiavanie športového výstroja (okrem dopravných prostriedkov); organizovanie a vedenie seminárov; tábory na športové sústreďovania; organizovanie plesov; online vydávanie elektronických kníh a časopisov; prenájom športových plôch; kurzy telesného cvičenia; odborné preškolenie; individuálne vyučovanie; vyučovanie pomocou simulátorov; odborné školenia zamerané na odovzdávanie know-how; prenájom trénerov.

(540) Slovenská golfová asociácia

(550) slovná

(731) Slovenská golfová asociácia, Kukučínova 991/26, 831 02 Bratislava - mestská časť Nové Mesto, SK;

(740) NITSCHNEIDER & PARTNERS, advokátska kancelária, s. r. o., Bratislava, SK;

(210) 2556-2021

(220) 5.10.2021

11(511) 9, 16, 28, 35, 38, 41

(511) 9 - Elektronické, optické a meracie prístroje a zariadenia; prístroje na záznam, prenos, spracovanie a reprodukciu zvuku, obrazu alebo údajov; telekomunikačné prístroje a zariadenia; vysielacie zariadenia; prepájacie alebo smerovacie zariadenia; prístroje na prenos údajov; magnetické nosiče údajov; počítače; periférne zariadenia počítačov; elektronické obvody na prenos programových údajov; počítačový softvér (nahrať počítačové programy); počítačový softvér (sťahovateľný); elektronické publikácie (sťahovateľné); digitálna hudba (sťahovateľná); MP3 prehrávače; videofilmy; mikroprocesory; počítačové klávesnice; modemy; čipové telefónne karty; exponované filmy; kreslené filmy; fotoaparáty; gramofónové platne; gramofóny; hudobné mincové automaty; kamery; magnetofóny; mobilné telefóny; elektronické stieracie žreby na lotériové hry (softvér).

16 - Papier; kartón; lepenka; tlačoviny; tlačené publikácie; časopisy (periodiká); noviny; knihy; prospekty; brožúry; plagáty; fotografie (tlačoviny); pohľadnice; kalendáre; katalógy; príručky; sprievodcovia (tlačené publikácie); ročenky; tlačené reklamné materiály; letáky; kancelárske potreby okrem nábytku.

28 - Biliardové stoly; karty na bingo; dáma (hra); domino (hra); hracie karty; hracie kocky; hracie žetóny; stavebnicové kocky (hračky); kolky (hra); ruletové kolesá; stolové hry; šachové hry; šípky (hra); žetóny na hazardné hry; stieracie žreby (na lotériové hry); výherné hracie automaty; prístroje na elektronické hry; hracie žreby a tikety.

35 - Poradenské a konzultačné služby v oblasti reklamy; poradenské a konzultačné služby v oblasti obchodnej administratívy; poradenské a konzultačné služby v oblasti služieb uvedených v triede 35 tohto zoznamu; poskytovanie obchodných alebo podnikateľských informácií; marketing; obchodný alebo podnikateľský prieskum; prieskum verejnej mienky; prieskum trhu; analýzy nákladov; hospodárske (ekonomické) predpovede; správa počítačových súborov; zbieranie údajov do počítačových databáz; zoraďovanie údajov v počítačových databázach; vzťahy s verejnosťou (public relations); organizovanie obchodných alebo reklamných výstav; personálne poradenstvo; predvádzanie tovaru; reklamné plagátovanie; obchodná správa licencií výrobkov a služieb (pre tretie osoby); prezentácia výrobkov v komunikačných médiách pre maloobchod; rozširovanie reklamných alebo inzertných oznámov; rozširovanie reklamných materiálov zákazníkom (letáky, prospekty, tlačoviny, vzorky); vydávanie reklamných textov; aktualizovanie reklamných materiálov; prenájom reklamných plôch; rozhlasová reklama; reklama; online reklama na počítačovej komunikačnej sieti; reklama prostredníctvom mobilných telefónov; reklamné agentúry; televízna reklama; reklamné služby prostredníctvom akéhokoľvek média, prostredníctvom telefónnej siete, dátovej siete, informačnej siete, elektronickej siete, komunikačnej siete alebo počítačovej siete; poskytovanie informácií obchodného alebo reklamného charakteru; poskytovanie multimedialných informácií obchodného alebo reklamného charakteru; vyhľadávanie informácií v počítačových súboroch (pre tretie osoby); prenájom reklamných materiálov; obchodné sprostredkovateľské služby; spracovanie textov; vyhľadávanie sponzorov; komerčné informačné kancelárie.

38 - Elektronická pošta; vysielanie káblovej televízie; vysielacie služby; telekomunikačné služby; televízne vysielanie; rozhlasové vysielanie; telefonické služby; spravodajské kancelárie; prenájom prístrojov na prenos správ; poskytovanie audiotextových telekomunikačných služieb.

41 - Vzdelávanie; zábava; zábavné parky; informácie o možnostiach zábavy; organizovanie a vedenie lotérií a stávkových hier; organizovanie lotérií a stávkových hier prostredníctvom internetu; organizovanie a vedenie hier o peniaze; organizovanie elektronických kurzových stávok; organizovanie kurzových stávok; organizovanie kurzových stávok prostredníctvom internetu; hazardné hry (herne); poskytovanie športovísk; tvorba televíznych programov; tvorba publicistických, spravodajských, zábavných a vzdelávacích programov; nahrávanie videofilmov; televízna zábava; divadelné predstavenia; tvorba divadelných alebo iných predstavení; prenájom kinematografických prístrojov; prenájom osvetľovacích prístrojov do divadelných sál a televíznych štúdií; prenájom dekorácií na predstavenia; požičiavanie kinematografických filmov; požičiavanie videopások; produkcia filmov (nie reklamných); filmové štúdiá; poskytovanie informácií v oblasti kultúry, športu, zábavy a vzdelávania; výchovno-zábavné klubové služby; organizovanie a vedenie koncertov; organizovanie plesov; organizovanie súťaží krásy; organizovanie športových súťaží; organizovanie vedomostných súťaží; organizovanie zábavných súťaží; organizovanie kultúrnych alebo vzdelávacích výstav; organizovanie a vedenie konferencií; organizovanie a vedenie školení; organizovanie živých vystúpení; plánovanie a organizovanie večierkov; nahrávacie štúdiá (služby); reportárske služby; vydávanie textov (okrem reklamných); elektronická edičná činnosť v malom (DTP služby); on-line poskytovanie elektronických publikácií (bez možnosti kopírovania); on-line

vydávanie elektronických kníh, novín a časopisov; on-line poskytovanie počítačových hier (z počítačových sietí); prenájom videorekordérov; požičiavanie audiopristrojov; organizovanie a vedenie konferencií poskytované on-line prostredníctvom telekomunikačného spojenia alebo počítačovej siete; organizovanie a vedenie seminárov poskytované on-line prostredníctvom telekomunikačného spojenia alebo počítačovej siete; organizovanie a vedenie tvorivých dielní (výučba) poskytované on-line prostredníctvom telekomunikačného spojenia alebo počítačovej siete; on-line poskytovanie digitálnej hudby (bez možnosti kopírovania); informácie o možnostiach rekreácie, zábavy, výchovy a vzdelávania poskytované on-line z počítačových databáz alebo internetu; tvorba rozhlasových programov; fotografické reportáže; nahrávanie videopások; vydávanie kníh; organizovanie kultúrno-spoločenských podujatí a hier (nie na reklamné účely); organizovanie vedomostných alebo zábavných súťaží prostredníctvom internetu alebo telefónov a mobilných telefónov; rozhlasová zábava; prekladateľské služby; organizovanie zábavných a súťažných hier (okrem reklamných); televízna zábava a súťažné hry vyžadujúce telefonickú účasť divákov; interaktívne zábavné služby s použitím mobilných telefónov; rezervácie vstupeniek na zábavné predstavenia.

(540)

petá
je lyžovanie

(550) obrazová

(591) čierna, biela, oranžová

(731) N I K É, spol. s r. o., Ilkovičova 34, 812 30 Bratislava, SK;

(740) TM & PATENT ATTORNEY NEUSCHL s.r.o., Bratislava, SK;

(210) 2557-2021

(220) 5.10.2021

11(511) 16, 25, 26, 35, 41

(511) 16 - Pečiatky (s adresnými údajmi); plagáty; reklamné tabule z papiera, kartónu alebo lepenky; kancelárske kramlíčky; spony na perá; albumy; obrazy; tlačé (rytiny); pásky (prstenec) na cigary; orezávacie strojčeky na ceruzky (elektrické aj neelektrické); spisové obaly (papiernický tovar); rytiny; ceruzky; noviny; periodiká; atlasy; zaraďovače, šanóny (na voľné listy); karisbloky; podložky pod pivové poháre; lístky; skicáre; útržkové bloky; brožúry; pečate; pečatidlá; napustené pečiatkovacie podušky; pečatné vosky; zošity; poznámkové zošity; mapy; vyučovacie pomôcky okrem prístrojov a zariadení; kartotékové lístky; háčky papiera; tuby z kartónu; katalógy; obaly na doklady; zoraďovače (kancelárske potreby); knihy; obaly (papiernický tovar); kancelárske štipce; grafické vzory (tlačoviny); obálky (papiernický tovar); baliaci papier; puzdrá na perá, perečníky; písacie potreby; emblémy (papierové pečate); gumené gumovanie; fotografie (tlačoviny); pečiatky; zoznamy; tlačivá (formuláre); kancelárske potreby okrem nábytku; šablóny (kancelárske potreby); grafické reprodukcie; grafické zobrazenia; časové rozvrhy (tlačoviny); pohľadnice; tlačoviny; tlačené publikácie; príručky; listový papier; ťažidlo na papiere; stolové prestieranie z papiera; brožované knihy; papierové vreckovky; papierové obrusy; kancelárske sponky; papierové pečate; papiernický tovar; prospekty; perá (kancelárske potreby); časopisy (periodiká); záložky do kníh; blahoprajné pohľadnice; podložky na písanie; stojany na pečiatky; puzdrá na pečiat-

ky; držiaky na pečiatky; lepiace pásky na kancelárske použitie alebo pre domácnosť; ročenky; kalendáre; papierové podložky pod poháre; papierové zástavy; papierové servítky; papierové obrúsky (prestieranie); papierové alebo lepenkové pútače; papierové alebo lepenkové etikety; papierové utierky; papierové alebo kartónové vývesné tabule; obežníky; leťáky; tlačené poukážky; papierové stolové vlajky; papierové trojce vlajôčky; identifikačné visačky (kancelárske potreby); menovky (kancelárske potreby).

25 - Obuv; baretky; čiapky; šnurovacie topánky; priliehavé čiapky; šilty; ponožky; odevy; nepremokavé odevy; športové tričká, dresy; bundy; topánky na športovanie; vysoká športová obuv; tričká; šilty (pokrývky hlavy); športové tielka; pokrývky hlavy.

26 - Odstačky na odevy, nie z drahých kovov; pásky, stuhy na vyznamenania.

35 - Reklamné plagátovanie; rozširovanie reklamných oznámov; prenájom kancelárskych strojov a zariadení; rozširovanie reklamných materiálov zákazníkom (letáky, prospekty, tlačoviny, vzorky); aktualizovanie reklamných materiálov; prenájom reklamných materiálov; reklama; rozhlasová reklama; televízna reklama; organizovanie obchodných alebo reklamných výstav; prenájom reklamných plôch; zbieranie údajov do počítačových databáz; organizovanie veľtrhov; online reklama na počítačovej komunikačnej sieti; písanie reklamných textov; obchodný manažment pre športovcov; marketing; obchodné sprostredkovateľské služby; aktualizácia a údržba údajov v počítačových databázach; poskytované obchodných informácií prostredníctvom webových stránok; online poskytovanie obchodného priestoru pre nákupcov a predajcov tovarov a služieb; prenájom bilbordov; podpora predaja tovarov a služieb sponzorovaním športových podujatí; vonkajšia reklama.

41 - Akadémie (vzdelávanie); zábava; organizovanie vedomostných alebo zábavných súťaží; telesná výchova; poskytovanie zariadení na oddych a rekreáciu; vyučovanie; vzdelávanie; školenia; poskytovanie športovísk; výchovnozábavné klubové služby; organizovanie a vedenie konferencií; informácie o výchove a vzdelávaní; informácie o možnostiach zábavy; organizovanie kultúrnych alebo vzdelávacích výstav; poskytovanie golfových ihrísk; fitness kluby (zdravotné a kondičné cvičenia); organizovanie športových súťaží; praktický výcvik (ukážky); poskytovanie informácií o možnostiach rekreácie; požičiavanie športového výstroja (okrem dopravných prostriedkov); organizovanie a vedenie seminárov; tábory na športové sústreďovania; organizovanie plesov; online vydávanie elektronických kníh a časopisov; prenájom športových plôch; kurzy telesného cvičenia; odborné preškolenie; individuálne vyučovanie; vyučovanie pomocou simulátorov; odborné školenia zamerané na odovzdávanie know-how; prenájom trénerov.

(540) SLOVENSKÁ GOLFOVÁ ASOCIÁCIA SKGA

(550) slovná

(731) Slovenská golfová asociácia, Kukučínova 991/26, 831 02 Bratislava - mestská časť Nové Mesto, SK;

(740) NITSCHNEIDER & PARTNERS, advokátska kancelária, s. r. o., Bratislava, SK;

(210) 2558-2021

(220) 5.10.2021

11(511) 9, 16, 28, 35, 38, 41

(511) 9 - Elektronické, optické a meracie prístroje a zariadenia; prístroje na záznam, prenos, spracovanie a reprodukciu zvuku, obrazu alebo údajov; telekomunikačné prístroje a zariadenia; vysielacie zariadenia; prepájacie alebo smerovacie zariadenia; prístroje na prenos údajov; magnetické nosiče údajov; počítače; periférne zariadenia počítačov; elektronické obvody na prenos programových údajov; počítačový softvér

(nahraté počítačové programy); počítačový softvér (sťahovateľný); elektronické publikácie (sťahovateľné); digitálna hudba (sťahovateľná); MP3 prehrávače; videofilm; mikroprocesory; počítačové klávesnice; modemy; čipové telefónne karty; exponované filmy; kreslené filmy; fotoaparáty; gramofónové platne; gramofóny; hudobné mincové automaty; kamery; magnetofóny; mobilné telefóny; elektronické stieracie žreby na lotériové hry (softvér).

16 - Papier; kartón; lepenka; tlačoviny; tlačené publikácie; časopisy (periodiká); noviny; knihy; prospekty; brožúry; plagáty; fotografie (tlačoviny); pohľadnice; kalendáre; katalógy; príručky; sprievodcovia (tlačené publikácie); ročenky; tlačené reklamné materiály; letáky; kancelárske potreby okrem nábytku.

28 - Biliardové stoly; karty na bingo; dáma (hra); domino (hra); hracie karty; hracie kocky; hracie žetóny; stavebnicové kocky (hračky); kolký (hra); ruletové kolesá; stolové hry; šachové hry; šípky (hra); žetóny na hazardné hry; stieracie žreby (na lotériové hry); výherné hracie automaty; prístroje na elektronické hry; hracie žreby a tikety.

35 - Poradenské a konzultačné služby v oblasti reklamy; poradenské a konzultačné služby v oblasti obchodnej administratívy; poradenské a konzultačné služby v oblasti služieb uvedených v triede 35 tohto zoznamu; poskytovanie obchodných alebo podnikateľských informácií; marketing; obchodný alebo podnikateľský prieskum; prieskum verejnej mienky; prieskum trhu; analýzy nákladov; hospodárske (ekonomické) predpovede; správa počítačových súborov; zbieranie údajov do počítačových databáz; zoradovanie údajov v počítačových databázach; vzťahy s verejnosťou (public relations); organizovanie obchodných alebo reklamných výstav; personálne poradenstvo; predvádzanie tovaru; reklamné plagátovanie; obchodná správa licencií výrobkov a služieb (pre tretie osoby); prezentácia výrobkov v komunikačných médiách pre maloobchod; rozširovanie reklamných alebo inzertných oznamov; rozširovanie reklamných materiálov zákazníkom (letáky, prospekty, tlačoviny, vzorky); vydávanie reklamných textov; aktualizovanie reklamných materiálov; prenájom reklamných plôch; rozhlasová reklama; reklama; online reklama na počítačovej komunikačnej sieti; reklama prostredníctvom mobilných telefónov; reklamné agentúry; televízna reklama; reklamné služby prostredníctvom akéhokoľvek média, prostredníctvom telefónnej siete, dátovej siete, informačnej siete, elektronickej siete, komunikačnej siete alebo počítačovej siete; poskytovanie informácií obchodného alebo reklamného charakteru; poskytovanie multimedialných informácií obchodného alebo reklamného charakteru; vyhľadávanie informácií v počítačových súboroch (pre tretie osoby); prenájom reklamných materiálov; obchodné sprostredkovateľské služby; spracovanie textov; vyhľadávanie sponzorov; komerčné informačné kancelárie.

38 - Elektronická pošta; vysielanie káblovej televízie; vysielacie služby; telekomunikačné služby; televízne vysielanie; rozhlasové vysielanie; telefonické služby; spravodajské kancelárie; prenájom prístrojov na prenos správ; poskytovanie audiotextových telekomunikačných služieb.

41 - Vzdelávanie; zábava; zábavné parky; informácie o možnostiach zábavy; organizovanie a vedenie lotérií a stávkových hier; organizovanie lotérií a stávkových hier prostredníctvom internetu; organizovanie a vedenie hier o peniaze; organizovanie elektronických kurzových stávok; organizovanie kurzových stávok; organizovanie kurzových stávok prostredníctvom internetu; hazardné hry (herne); poskytovanie športovísk; tvorba televíznych programov; tvorba publicistických, spravodajských, zábavných a vzdelávacích programov; nahrávanie videofilmov; televízna zábava; divadelné predstavenia; tvorba divadelných alebo iných predstavení; prenájom kinematografických prístrojov; prenájom osvetľovacích prístrojov do divadelných sál a televíznych štúdií; prenájom dekorácií na predstavenia; požičiavanie kinemato-

grafických filmov; požičiavanie videopások; produkcia filmov (nie reklamných); filmové štúdiá; poskytovanie informácií v oblasti kultúry, športu, zábavy a vzdelávania; výchovno-zábavné klubové služby; organizovanie a vedenie koncertov; organizovanie plesov; organizovanie súťaží krásy; organizovanie športových súťaží; organizovanie vedomostných súťaží; organizovanie zábavných súťaží; organizovanie kultúrnych alebo vzdelávacích výstav; organizovanie a vedenie konferencií; organizovanie a vedenie školení; organizovanie živých vystúpení; plánovanie a organizovanie večierkov; nahrávacie štúdiá (služby); reportérske služby; vydávanie textov (okrem reklamných); elektronická edičná činnosť v malom (DTP služby); on-line poskytovanie elektronických publikácií (bez možnosti kopírovania); on-line vydávanie elektronických kníh, novín a časopisov; on-line poskytovanie počítačových hier (z počítačových sietí); prenájom videorekordérov; požičiavanie audiopriestrojov; organizovanie a vedenie konferencií poskytované on-line prostredníctvom telekomunikačného spojenia alebo počítačovej siete; organizovanie a vedenie seminárov poskytované on-line prostredníctvom telekomunikačného spojenia alebo počítačovej siete; organizovanie a vedenie tvorivých dielní (výučba) poskytované on-line prostredníctvom telekomunikačného spojenia alebo počítačovej siete; on-line poskytovanie digitálnej hudby (bez možnosti kopírovania); informácie o možnostiach rekreácie, zábavy, výchovy a vzdelávania poskytované on-line z počítačových databáz alebo internetu; tvorba rozhlasových programov; fotografické reportáže; nahrávanie videopások; vydávanie kníh; organizovanie kultúrno-spoločenských podujatí a hier (nie na reklamné účely); organizovanie vedomostných alebo zábavných súťaží prostredníctvom internetu alebo telefónov a mobilných telefónov; rozhlasová zábava; prekladateľské služby; organizovanie zábavných a súťažných hier (okrem reklamných); televízna zábava a súťažné hry vyžadujúce telefonickú účasť divákov; interaktívne zábavné služby s použitím mobilných telefónov; rezervácie vstupeniek na zábavné predstavenia.

(540)

peťa | je lyžovanie

(550) obrazová

(591) čierna, biela, oranžová

(731) N I K É, spol. s r.o., Ilkovičova 34, 812 30 Bratislava, SK;

(740) TM & PATENT ATTORNEY NEUSCHL s.r.o., Bratislava, SK;

(210) 2559-2021

(220) 5.10.2021

11(511) 16, 25, 26, 35, 41

(511) 16 - Pečiatky (s adresnými údajmi); plagáty; reklamné tabule z papiera, kartónu alebo lepenky; kancelárske kramlíčky; spony na perá; albumy; obrazy; tlače (rytiny); pásky (prstenec) na cigary; orezávacie strojčky na ceruzky (elektrické aj neelektrické); spisové obaly (papiernický tovar); rytiny; ceruzky; noviny; periodiká; atlasy; zaraďovače, šanóny (na voľné listy); karisbloky; podložky pod pivové poháre; lístky; skicáre; útržkové bloky; brožúry; pečate; pečatidlá; napustené pečiatkovacie podušky; pečatné vosky; zošity; poznámkové zošity; mapy; vyučovacie pomôcky okrem prístrojov a zariadení; kartotékové lístky; háčky papiera; tuby z kartónu; katalógy; obaly na doklady; zaraďovače (kancelárske potreby); knihy; obaly (papiernický tovar); kancelárske štipce; grafické vzory (tlačoviny); obálky (papiernický tovar); baliaci papier; puzdrá na perá, perečníky; písacie potreby; emblémy (papierové pečate); gumy na gumovanie; fotogra-

fie (tlačoviny); pečiatky; zoznamy; tlačivá (formuláre); kancelárske potreby okrem nábytku; šablóny (kancelárske potreby); grafické reprodukcie; grafické zobrazenia; časové rozvrhy (tlačoviny); pohľadnice; tlačoviny; tlačené publikácie; príručky; listový papier; ťažidlo na papiera; stolové prestieranie z papiera; brožované knihy; papierové vreckovky; papierové obrusy; kancelárske sponky; papierové pečate; papierový tovar; prospekty; perá (kancelárske potreby); časopisy (periodiká); záložky do kníh; blahoprajné pohľadnice; podložky na písanie; stojany na pečiatky; puzdrá na pečiatky; držáky na pečiatky; lepiace pásky na kancelárske použitie alebo pre domácnosť; ročenky; kalendáre; papierové podložky pod poháre; papierové zástavy; papierové servítky; papierové obrúsky (prestieranie); papierové alebo lepenkové pútače; papierové alebo lepenkové etikety; papierové utierky; papierové alebo kartónové vývesné tabule; obežníky; letáky; tlačené poukážky; papierové stolové vlajky; papierové trojčipe vlajočky; identifikačné visačky (kancelárske potreby); menovky (kancelárske potreby).

25 - Obuv; baretky; čiapky; šnurovacie topánky; priliehavé čiapky; šilty; ponožky; odevy; nepremokavé odevy; športové tričká, dresy; bundy; topánky na športovanie; vysoká športová obuv; tričká; šilty (pokrývky hlavy); športové tielka; pokrývky hlavy.

26 - Odznaky na odevy, nie z drahých kovov; pásky, stuhy na vyznamenania.

35 - Reklamné plagátovanie; rozširovanie reklamných oznamov; prenájom kancelárskych strojov a zariadení; rozširovanie reklamných materiálov zákazníkom (letáky, prospekty, tlačoviny, vzorky); aktualizovanie reklamných materiálov; prenájom reklamných materiálov; reklama; rozhlasová reklama; televízna reklama; organizovanie obchodných alebo reklamných výstav; prenájom reklamných plôch; zbieranie údajov do počítačových databáz; organizovanie veľtrhov; online reklama na počítačovej komunikačnej sieti; písanie reklamných textov; obchodný manažment pre športovcov; marketing; obchodné sprostredkovateľské služby; aktualizácia a údržba údajov v počítačových databázach; poskytovanie obchodných informácií prostredníctvom webových stránok; online poskytovanie obchodného priestoru pre nákupcov a predajcov tovarov a služieb; prenájom billboardov; podpora predaja tovarov a služieb sponzorovaním športových podujatí; vonkajšia reklama.

41 - Akadémie (vzdelávanie); zábava; organizovanie vedomostných alebo zábavných súťaží; telesná výchova; poskytovanie zariadení na oddych a rekreáciu; vyučovanie; vzdelávanie; školenia; poskytovanie športovísk; výchovnozábavné klubové služby; organizovanie a vedenie konferencií; informácie o výchove a vzdelávaní; informácie o možnostiach zábavy; organizovanie kultúrnych alebo vzdelávacích výstav; poskytovanie golfových ihrísk; fitness kluby (zdravotné a kondičné cvičenia); organizovanie športových súťaží; praktický výcvik (ukážky); poskytovanie informácií o možnostiach rekreácie; požíčovanie športového výstroja (okrem dopravných prostriedkov); organizovanie a vedenie seminárov; tábory na športové sústreďenia; organizovanie plesov; online vydávanie elektronických kníh a časopisov; prenájom športových plôch; kurzy telesného cvičenia; odborné preškolenie; individuálne vyučovanie; vyučovanie pomocou simulátorov; odborné školenia zamerané na odovzdávanie know-how; prenájom trenážerov.

(540)



(550) obrazová

(591) čierna, červená, biela, modrá, slabomodrá

(731) Slovenská golfová asociácia, Kukučínova 991/26, 831 02 Bratislava, SK;

(740) NITSCHNEIDER & PARTNERS, advokátska kancelária, s. r. o., Bratislava, SK;

(210) 2561-2021

(220) 5.10.2021

11(511) 9, 16, 28, 35, 38, 41

(511) 9 - Elektronické, optické a meracie prístroje a zariadenia; prístroje na záznam, prenos, spracovanie a reprodukciu zvuku, obrazu alebo údajov; telekomunikačné prístroje a zariadenia; vysielacie zariadenia; prepájacie alebo smerovacie zariadenia; prístroje na prenos údajov; magnetické nosiče údajov; počítače; periférne zariadenia počítačov; elektronické obvody na prenos programových údajov; počítačový softvér (nahraté počítačové programy); počítačový softvér (sťahovateľný); elektronické publikácie (sťahovateľné); digitálna hudba (sťahovateľná); MP3 prehrávače; videofilm; mikroprocesory; počítačové klávesnice; modemy; čipové telefónne karty; exponované filmy; kreslené filmy; fotoaparáty; gramofónové platne; gramofóny; hudobné mincové automaty; kamery; magnetofóny; mobilné telefóny; elektronické stieracie žreby na lotériové hry (softvér).

16 - Papier; kartón; lepenka; tlačoviny; tlačené publikácie; časopisy (periodiká); noviny; knihy; prospekty; brožúry; plagáty; fotografie (tlačoviny); pohľadnice; kalendáre; katalógy; príručky; sprievodcovia (tlačené publikácie); ročenky; tlačené reklamné materiály; letáky; kancelárske potreby okrem nábytku.

28 - Biliardové stoly; karty na bingo; dáma (hra); domino (hra); hracie karty; hracie kocky; hracie žetóny; stavebnicové kocky (hračky); kolky (hra); ruletové kolesá; stolové hry; šachové hry; šípky (hra); žetóny na hazardné hry; stieracie žreby (na lotériové hry); výherné hracie automaty; prístroje na elektronické hry; hracie žreby a tikety.

35 - Poradenské a konzultačné služby v oblasti reklamy; poradenské a konzultačné služby v oblasti obchodnej administratívy; poradenské a konzultačné služby v oblasti služieb uvedených v triede 35 tohto zoznamu; poskytovanie obchodných alebo podnikateľských informácií; marketing; obchodný alebo podnikateľský prieskum; prieskum verejnej mienky; prieskum trhu; analýzy nákladov; hospodárske (ekonomické) predpovede; správa počítačových súborov; zbieranie údajov do počítačových databáz; zoraďovanie údajov v počítačových databázach; vzťahy s verejnosťou (public relations); organizovanie obchodných alebo reklamných výstav; personálne poradenstvo; predvádzanie tovaru; reklamné plagátovanie; obchodná správa licencií výrobkov a služieb (pre tretie osoby); prezentácia výrobkov v komunikačných médiách pre maloobchod; rozširovanie reklamných alebo inzertných oznamov; rozširovanie reklamných materiálov zákazníkom (letáky, prospekty, tlačoviny, vzorky);

vydávanie reklamných textov; aktualizovanie reklamných materiálov; prenájom reklamných plôch; rozhlasová reklama; reklama; online reklama na počítačovej komunikačnej sieti; reklama prostredníctvom mobilných telefónov; reklamné agentúry; televízna reklama; reklamné služby prostredníctvom akéhokoľvek média, prostredníctvom telefónnej siete, dátovej siete, informačnej siete, elektronickej siete, komunikačnej siete alebo počítačovej siete; poskytovanie informácií obchodného alebo reklamného charakteru; poskytovanie multimediálnych informácií obchodného alebo reklamného charakteru; vyhľadávanie informácií v počítačových súboroch (pre tretie osoby); prenájom reklamných materiálov; obchodné sprostredkovateľské služby; spracovanie textov; vyhľadávanie sponzorov; komerčné informačné kancelárie.

38 - Elektronická pošta; vysielanie káblovej televízie; vysielacie služby; telekomunikačné služby; televízne vysielanie; rozhlasové vysielanie; telefonické služby; spravodajské kancelárie; prenájom prístrojov na prenos správ; poskytovanie audiotextových telekomunikačných služieb.

41 - Vzdelávanie; zábava; zábavné parky; informácie o možnostiach zábavy; organizovanie a vedenie lotérií a stávkových hier; organizovanie lotérií a stávkových hier prostredníctvom internetu; organizovanie a vedenie hier o peniaze; organizovanie elektronických kurzových stávk; organizovanie kurzových stávk; organizovanie kurzových stávk prostredníctvom internetu; hazardné hry (herne); poskytovanie športovísk; tvorba televíznych programov; tvorba publicistických, spravodajských, zábavných a vzdelávacích programov; nahrávanie videofilmov; televízna zábava; divadelné predstavenia; tvorba divadelných alebo iných predstavení; prenájom kinematografických prístrojov; prenájom osvetľovacích prístrojov do divadelných sál a televíznych štúdií; prenájom dekorácií na predstavenia; požičovanie kinematografických filmov; požičovanie videopásov; produkcia filmov (nie reklamných); filmové štúdiá; poskytovanie informácií v oblasti kultúry, športu, zábavy a vzdelávania; výchovno-zábavné klubové služby; organizovanie a vedenie koncertov; organizovanie plesov; organizovanie súťaží krásy; organizovanie športových súťaží; organizovanie vedomostných súťaží; organizovanie zábavných súťaží; organizovanie kultúrnych alebo vzdelávacích výstav; organizovanie a vedenie konferencií; organizovanie a vedenie školení; organizovanie živých vystúpení; plánovanie a organizovanie večierkov; nahrávacie štúdiá (služby); reportérske služby; vydávanie textov (okrem reklamných); elektronická edičná činnosť v malom (DTP služby); on-line poskytovanie elektronických publikácií (bez možnosti kopírovania); on-line vydávanie elektronických kníh, novín a časopisov; on-line poskytovanie počítačových hier (z počítačových sietí); prenájom videorekordérov; požičovanie audiopristrojov; organizovanie a vedenie konferencií poskytované on-line prostredníctvom telekomunikačného spojenia alebo počítačovej siete; organizovanie a vedenie seminárov poskytované on-line prostredníctvom telekomunikačného spojenia alebo počítačovej siete; organizovanie a vedenie tvorivých dielní (výučba) poskytované on-line prostredníctvom telekomunikačného spojenia alebo počítačovej siete; on-line poskytovanie digitálnej hudby (bez možnosti kopírovania); informácie o možnostiach rekreácie, zábavy, výchove a vzdelávaní poskytované on-line z počítačových databáz alebo internetu; tvorba rozhlasových programov; fotografické reportáže; nahrávanie videopásov; vydávanie kníh; organizovanie kultúrno-spoločenských podujatí a hier (nie na reklamné účely); organizovanie vedomostných alebo zábavných súťaží prostredníctvom internetu alebo telefónov a mobilných telefónov; rozhlasová zábava; prekladateľské služby; organizovanie zábavných a súťažných hier (okrem reklamných); televízna zábava a súťažné hry vyžadujúce telefonickú účasť divákov; interaktívne zábavné služby s použitím mobilných telefónov; rezervácie vstupeniek na zábavné predstavenia.

(540)



(550) obrazová

(591) čierna, biela, oranžová

(731) N I K É, spol. s r.o., Ilkovičova 34, 812 30 Bratislava, SK;

(740) TM & PATENT ATTORNEY NEUSCHL s.r.o., Bratislava, SK;

(210) 2562-2021

(220) 5.10.2021

11(511) 9, 16, 28, 35, 38, 41

(511) 9 - Elektronické, optické a meracie prístroje a zariadenia; prístroje na záznam, prenos, spracovanie a reprodukciu zvuku, obrazu alebo údajov; telekomunikačné prístroje a zariadenia; vysielacie zariadenia; prepájacie alebo smerovacie zariadenia; prístroje na prenos údajov; magnetické nosiče údajov; počítače; periférne zariadenia počítačov; elektronické obvody na prenos programových údajov; počítačový softvér (nahraté počítačové programy); počítačový softvér (sťahovateľný); elektronické publikácie (sťahovateľné); digitálna hudba (sťahovateľná); MP3 prehrávače; videofilmy; mikroprocesory; počítačové klávesnice; modemy; čipové telefónne karty; exponované filmy; kreslené filmy; fotoaparáty; gramofónové platne; gramofóny; hudobné mincové automaty; kamery; magnetofóny; mobilné telefóny; elektronické stieracie žreby na lotériové hry (softvér).

16 - Papier; kartón; lepenka; tlačoviny; tlačené publikácie; časopisy (periodiká); noviny; knihy; prospekty; brožúry; plagáty; fotografie (tlačoviny); pohľadnice; kalendáre; katalógy; príručky; sprievodcovia (tlačené publikácie); ročenky; tlačené reklamné materiály; letáky; kancelárske potreby okrem nábytku.

28 - Biliardové stoly; karty na bingo; dáma (hra); domino (hra); hracie karty; hracie kocky; hracie žetóny; stavebnicové kocky (hračky); kolky (hra); ruletové kolesá; stolové hry; šachové hry; šípky (hra); žetóny na hazardné hry; stieracie žreby (na lotériové hry); výherné hracie automaty; prístroje na elektronické hry; hracie žreby a tikety.

35 - Poradenské a konzultačné služby v oblasti reklamy; poradenské a konzultačné služby v oblasti obchodnej administratívy; poradenské a konzultačné služby v oblasti služieb uvedených v triede 35 tohto zoznamu; poskytovanie obchodných alebo podnikateľských informácií; marketing; obchodný alebo podnikateľský prieskum; prieskum verejnej mienky; prieskum trhu; analýzy nákladov; hospodárske (ekonomické) predpovede; správa počítačových súborov; zbieranie údajov do počítačových databáz; zoraďovanie údajov v počítačových databázach; vzťahy s verejnosťou (public relations); organizovanie obchodných alebo reklamných výstav; personálne poradenstvo; predvádzanie tovaru; reklamné plagátovanie; obchodná správa licencií výrobkov a služieb (pre tretie osoby); prezentácia výrobkov v komunikačných médiách pre maloobchod; rozširovanie reklamných alebo inzertných oznamov; rozširovanie reklamných materiálov zákazníkom (letáky, prospekty, tlačoviny, vzorky); vydávanie reklamných textov; aktualizovanie reklamných materiálov; prenájom reklamných plôch; rozhlasová reklama; reklama; online reklama na počítačovej komunikačnej sieti; reklama prostredníctvom mobilných telefónov; reklamné agentúry; televízna reklama; reklamné služby pro-

stredníctvom akéhokoľvek média, prostredníctvom telefónnej siete, dátovej siete, informačnej siete, elektronickej siete, komunikačnej siete alebo počítačovej siete; poskytovanie informácií obchodného alebo reklamného charakteru; poskytovanie multimediálnych informácií obchodného alebo reklamného charakteru; vyhľadávanie informácií v počítačových súboroch (pre tretie osoby); prenájom reklamných materiálov; obchodné sprostredkovateľské služby; spracovanie textov; vyhľadávanie sponzorov; komerčné informačné kancelárie.

38 - Elektronická pošta; vysielanie káblovej televízie; vysielacie služby; telekomunikačné služby; televízne vysielanie; rozhlasové vysielanie; telefonické služby; spravodajské kancelárie; prenájom prístrojov na prenos správ; poskytovanie audiotextových telekomunikačných služieb.

41 - Vzdelávanie; zábava; zábavné parky; informácie o možnostiach zábavy; organizovanie a vedenie lotérií a stávkových hier; organizovanie lotérií a stávkových hier prostredníctvom internetu; organizovanie a vedenie hier o peniaze; organizovanie elektronických kurzových stávk; organizovanie kurzových stávk; organizovanie kurzových stávk prostredníctvom internetu; hazardné hry (herne); poskytovanie športovísk; tvorba televíznych programov; tvorba publicistických, spravodajských, zábavných a vzdelávacích programov; nahrávanie videofilmov; televízna zábava; divadelné predstavenia; tvorba divadelných alebo iných predstavení; prenájom kinematografických prístrojov; prenájom osvetľovacích prístrojov do divadelných sál a televíznych štúdií; prenájom dekorácií na predstavenia; požičiavanie kinematografických filmov; požičiavanie videopások; produkcia filmov (nie reklamných); filmové štúdiá; poskytovanie informácií v oblasti kultúry, športu, zábavy a vzdelávania; výchovno-zábavné klubové služby; organizovanie a vedenie koncertov; organizovanie plesov; organizovanie súťaží krásy; organizovanie športových súťaží; organizovanie vedomostných súťaží; organizovanie zábavných súťaží; organizovanie kultúrnych alebo vzdelávacích výstav; organizovanie a vedenie konferencií; organizovanie a vedenie školení; organizovanie živých vystúpení; plánovanie a organizovanie večierkov; nahrávacie štúdiá (služby); reportérske služby; vydávanie textov (okrem reklamných); elektronická edičná činnosť v malom (DTP služby); on-line poskytovanie elektronických publikácií (bez možnosti kopírovania); on-line vydávanie elektronických kníh, novín a časopisov; on-line poskytovanie počítačových hier (z počítačových sietí); prenájom videorekordérov; požičiavanie audiopriestrojov; organizovanie a vedenie konferencií poskytované on-line prostredníctvom telekomunikačného spojenia alebo počítačovej siete; organizovanie a vedenie seminárov poskytované on-line prostredníctvom telekomunikačného spojenia alebo počítačovej siete; organizovanie a vedenie tvorivých dielní (výučba) poskytované on-line prostredníctvom telekomunikačného spojenia alebo počítačovej siete; on-line poskytovanie digitálnej hudby (bez možnosti kopírovania); informácie o možnostiach rekreácie, zábavy, výchove a vzdelávaní poskytované on-line z počítačových databáz alebo internetu; tvorba rozhlasových programov; fotografické reportáže; nahrávanie videopások; vydávanie kníh; organizovanie kultúrno-spoločenských podujatí a hier (nie na reklamné účely); organizovanie vedomostných alebo zábavných súťaží prostredníctvom internetu alebo telefónov a mobilných telefónov; rozhlasová zábava; prekladateľské služby; organizovanie zábavných a súťažných hier (okrem reklamných); televízna zábava a súťažné hry vyžadujúce telefonickú účasť divákov; interaktívne zábavné služby s použitím mobilných telefónov; rezervácie vstupeniek na zábavné predstavenia.

(540)



(550) obrazová

(591) čierna, biela, oranžová

(731) N I K É, spol. s r.o., Ilkovičova 34, 812 30 Bratislava, SK;

(740) TM & PATENT ATTORNEY NEUSCHL s.r.o., Bratislava, SK;

(210) 2563-2021

(220) 5.10.2021

11(511) 16, 33, 35, 41

(511) 16 - Plagáty; reklamné tabule z papiera, kartónu alebo lepenky; ceruzky; noviny; periodiká; listky; skicáre; útržkové bloky; brožúry; pečate; pečatidlá; zošity; hárkypapiera; katalógy; obaly na doklady; knihy; emblémy (papierové pečate); fotografie (tlačoviny); pečiatky; pohľadnice; tlačoviny; ručné etiketovacie prístroje; tlačené publikácie; príručky; listový papier; brožované knihy; papierové vreckovky; papierové obrusy; papierové pečate; perá (kancelárske potreby); časopisy (periodiká); záložky do kníh; poštové známky; ročenky; kalendáre; samolepky pre domácnosť a na kancelárske použitie; papierové alebo lepenkové krabice; stojany na perá a ceruzky; papierové alebo lepenkové prepravné obaly na fľaše; papierové podložky pod poháre; oznámenia (papierový tovar); papierové servítky; papierové obrúsky (prestieranie); grafické znaky; papierové alebo lepenkové obaly na fľaše; papierové alebo lepenkové pútače; papierové utierky; papierové alebo lepenkové etikety; papierové alebo kartónové vývesné tabule; samolepky (papierový tovar); obežníky; zberateľské karty (nie na hranie); letáky; obálky na dokumenty (papierový tovar); papierové stolové vľajky; papierové trojcipe vlajočky; identifikačné visačky (kancelárske potreby); šablóny na zdobenie jedál alebo nápojov; menovky (kancelárske potreby).

33 - Jablčné mušty (alkoholické); víno; hruškový mušt (alkoholický).

35 - Pomoc pri riadení obchodnej činnosti; poskytovanie obchodných alebo podnikateľských informácií; reklamné plagátovanie; kancelárie zaoberajúce sa dovozom a vývozom; komerčné informačné kancelárie; rozširovanie reklamných oznamov; poradenstvo pri organizovaní a riadení obchodnej činnosti; predvádzanie tovaru; rozširovanie reklamných materiálov zákazníkom (letáky, prospekty, tlačoviny, vzorky); aktualizovanie reklamných materiálov; rozširovanie vzoriek tovarov; prieskum trhu; obchodné odhady; obchodný alebo podnikateľský prieskum; prenájom reklamných materiálov; vydávanie reklamných textov; reklama; rozhlasová reklama; televízna reklama; aranžovanie výkladov; reklamné agentúry; predvádzanie (služby modeliek) na reklamné účely a podporu predaja; marketingový prieskum; odborné obchodné alebo podnikateľské poradenstvo; organizovanie obchodných alebo reklamných výstav; obchodné alebo podnikateľské informácie; prieskum verejnej mienky; prenájom reklamných plôch; podpora predaja pre tretie osoby; spracovanie textov; zbieranie údajov do počítačových databáz; zoraďovanie údajov v počítačových databázach; organizovanie veľtrhov; online reklama na počítačovej komunikačnej sieti; vyhľadávanie informácií v počítačových súboroch pre tretie

osoby; služby porovnávania cien; prezentácia výrobkov v komunikačných médiách pre maloobchod; obchodné informácie a rady spotrebiteľom pri výbere tovarov a služieb; obchodná správa licencií výrobkov a služieb pre tretie osoby; písanie reklamných textov; zostavovanie štatistik; grafická úprava tlačovín na reklamné účely; vyhľadávanie sponzorov; tvorba reklamných filmov; marketing; prenájom predajných stánkov; poskytovanie obchodných alebo podnikateľských kontaktných informácií; optimalizácia internetových vyhľadávačov na podporu predaja; optimalizácia obchodovania na webových stránkach; vyjednávanie a uzatváranie obchodných transakcií pre tretie osoby; aktualizácia a údržba údajov v počítačových databázach; poskytovanie obchodných informácií prostredníctvom webových stránok; online poskytovanie obchodného priestoru pre nákupcov a predajcov tovarov a služieb; rozvíjanie reklamných nápadov; prenájom billboardov; indexovanie webových stránok na obchodné alebo reklamné účely; písanie textov scenárov na reklamné účely; aktualizácia a údržba informácií v registroch; zostavovanie zoznamov informácií na obchodné alebo reklamné účely; poradenstvo v oblasti komunikácie (reklama); cielený marketing; vonkajšia reklama; služby v oblasti vzťahov s médiami; komerčné lobistické služby; poskytovanie spotrebiteľských posudkov tovarov na obchodné alebo reklamné účely; poskytovanie spotrebiteľských rebričkov tovarov na obchodné alebo reklamné účely; poskytovanie spotrebiteľských ohodnotení tovarov na obchodné alebo reklamné účely; určovanie modelov nákupného alebo spotrebiteľského správania sa zákazníkov na obchodné alebo marketingové účely.

41 - Akadémia (vzdelávanie); zábava; organizovanie vedomostných alebo zábavných súťaží; korešpondenčné vzdelávacie kurzy; prenájom dekorácií na predstavenia; poskytovanie zariadení na oddych a rekreáciu; poskytovanie zariadení na oddych a rekreáciu; vydávanie textov (okrem reklamných); vyučovanie; vzdelávanie; školenia; požičiavanie zvukových nahrávok; požičiavanie kinematografických filmov; produkcia filmov (nie reklamných); požičovne kníh (knížnice); vydávanie kníh; tvorba rozhlasových a televíznych programov; televízna zábava; organizovanie a vedenie konferencií; organizovanie a vedenie kongresov; informácie o výchove a vzdelávaní; skúšanie, preskúšavanie (pedagogická činnosť); informácie o možnostiach zábavy; organizovanie kultúrnych alebo vzdelávacích výstav; organizovanie živých vystúpení; premietanie kinematografických filmov; organizovanie športových súťaží; plánovanie a organizovanie večierkov; praktický výcvik (ukážky); služby múzeí (prehliadky, výstavy); poskytovanie informácií o možnostiach rekreácie; organizovanie a vedenie seminárov; organizovanie a vedenie sympózií; organizovanie lotérií; organizovanie plesov; organizovanie predstavení (manažérske služby); online vydávanie elektronických kníh a časopisov; online poskytovanie elektronických publikácií (bez možnosti kopírovania); fotografické reportáže; fotografovanie; poradenstvo pri voľbe povolania (v oblasti výchovy a vzdelávania); reportérske služby; služby agentúr ponúkajúcich vstupenky na zábavné podujatia; písanie textov; organizovanie a vedenie koncertov; koučovanie (školenie); školské služby (vzdelávanie); online poskytovanie videozáznamov (bez možnosti kopírovania); individuálne vyučovanie; organizovanie a vedenie vzdelávacích fór s osobnou účasťou; turistické prehliadky so sprievodcom; poskytovanie nesťahovateľných filmov prostredníctvom služieb na prenos videí (na požiadanie); prenájom umeleckých diel; kultúrne, vzdelávacie alebo zábavné služby poskytované galériami umenia; odborné školenia zamerané na odovzdávanie know-how; poskytovanie spotrebiteľských posudkov tovarov na kultúrne alebo zábavné účely; poskytovanie spotrebiteľských rebričkov tovarov na kultúrne alebo zábavné účely; poskytovanie spotrebiteľských ohodnotení tovarov na kultúrne alebo zábavné účely.

(540)



(550) obrazová

(591) Biela, čierna, červená.

(731) Vivacitas, s. r. o., Eisnerova 6968/6, 841 07 Bratislava, SK;

(740) verita, s.r.o., Bratislava, SK;

(210) 2564-2021

(220) 6.10.2021

11(511) 29, 30

(511) 29 - Mrazené smotanové krémy (mliečne výrobky); mrazené krémy s rastlinným tukom (mliečne výrobky); mrazené jogurtové krémy (mliečne výrobky); mrazené tvarohové krémy (mliečne výrobky); mrazené krémy s ovocím (mliečne výrobky); mrazené; ovocné pyr; ovocné drene.

30 - Konzumný ľad; ľad (prírodný alebo umelý); ľadové kocky (do nápojov); ľadová káva; frappé (ľadové mliečne nápoje); ľadové mliečne kávové nápoje; ľadové mliečne čokoládové nápoje; ľadové mliečne kakaové nápoje; ľadový čaj; mrazené; cukrovinky; mrazené cukrovinky obsahujúce zmrzlinu; mrazené jogurty (mrazené potraviny); mrazené jogurtové cukrovinky; zmrzliny; ovocné zmrzliny; smotanové zmrzliny; tvarohové zmrzliny; zmrzlinové výrobky (zmrzliny); mrazené zmrzlinové; krémy (zmrzliny); mrazené smotanové krémy s rastlinným tukom; prísady do zmrzlín (spojivá); šerbety (zmrzlinové nápoje); mrazené mliečne cukrárenské výrobky; zmrzlinové cukrovinky; zmrzlinové dezerty; ľadová drť.

(540)



(550) obrazová

(591) biela, modrá, hnedá, červená

(731) Bidfood Czech Republic s.r.o., V Růžovém údolí 553, 278 01 Kralupy nad Vltavou, CZ;

(210) 2565-2021

(220) 6.10.2021

11(511) 16, 25, 29, 30, 31, 32, 33, 35, 43

(511) 16 - Knihy; knihy s receptami; vytlačene kartičky s kuchárskymi receptami; plagáty; noviny; periodiká; brožúry; tlačené publikácie; prospekty; časopisy (periodiká); kalendáre; oznámenia (papiernický tovar); obežníky; letáky.

25 - Obuv; sandále na kúpanie; obuv na kúpanie; baretky; čiapky; pleteniny; vysoká obuv; nízke čižmy; šnurovacie topánky; pletené šály; krátke kabátiky; pletené šatky; župany; svetre; pulóvre; ponožky; košeľe; odevy; klobúky; kožušiny (oblečenie); kombinézy (oblečenie); kostýmy, obleky; kravaty; nohavice; cyklistické oblečenie; vrchné ošatenie; rukavice; šatky, šály; pleteniny (oblečenie); vesty; kabáty; legíny; nepremokavé odevy; sukne; oblečenie pre bábätká; športové tričká, dresy; zásterky; papuče; pyžamá; uniformy; bun-

dy; plavky; topánky; podpätky; topánky na šport; športová obuv; členky (oblečenie); trička; nohavicové sukne; pokrývky hlavy.

29 - Konzervované, mrazené, sušené a varené ovocie a zelenina; mäso, ryby, hydina a zverina; mäsové výťažky; maslo; konzervované ovocie; mrazené ovocie; polievky; sušené hrozienka; konzervovaná zelenina; sušená zelenina; potravinárske oleje; syry; kandizované ovocie; mlieko; mäso; ryby (neživé); šunka; jogurt; ovocné šaláty; sardinky (neživé); lososy (neživé); tuniaky (neživé); hydina (mäso); potraviny z rýb; plátky sušeného ovocia; konzervované mäso; kompóty; kandizované orechy; ochutené orechy; spracované lieskové orechy; konzervované bobuľové ovocie.

30 - Cukor, med, melasový sirup; čokoláda; chlieb, pekárske a cukrárske výrobky; káva, čaj, kakao a kávové náhradky; múka a obilninové výrobky; ryža, cestoviny a rezance; soľ, koreniny, korenie, konzervované bylinky; riasy (chuťové prísady); cestoviny; bylinkové čaje (nie na lekárske použitie); kávové príchuť; koreniny; sucháre; sušienky, keksy; cukríky; obľátky; sladké žemle; kakao; káva; zákusky, koláče; čaj; cukrovinky; korenie; múka; keksy, zákusky; mliečne kakaové nápoje; mliečne kávové nápoje; mliečne čokoládové nápoje; chlieb; med; muškátové orechy; rezance; mletý jačmeň; sendviče; jemné pečivárske výrobky; sušienky; pečivo (rožky); ryža; zmrzlina; ovsené potraviny; ovsené vločky; kávové nápoje; kakaové nápoje; čokoládové nápoje; kuskus; müsli; ovocné omáčky; obilné klíčky (potraviny); cereálne tyčinky s vysokým obsahom proteínov; cereálne tyčinky; spracovaná pohánka; pohánková múka; bezlepkový chlieb; mleté orechy; orechy v čokoláde.

31 - Čerstvé ovocie a zelenina čerstvé bylinky; osivá, sadenice a hľuzy plodín; zrná a semená (surové, nespracované); citrusové ovocie; nespracované riasy (potraviny alebo krmivo); nespracované škrupinové ovocie; čerstvé citróny; čerstvé ovocie; borievky (plody); zrno (obilie); zrno (osivo); rastliny; sadenice; aloa pravá (rastlina).

32 - Minerálne a sytené vody; nealkoholické nápoje; ovocné nápoje a ovocné džúsy; pivo; nealkoholické ovocné výťažky; minerálne vody (nápoje); sódová voda (sifón); mušty; limonády; ovocné nektáre; izotonické nápoje.

33 - Alkoholické nápoje okrem piva.

35 - Maloobchodné služby s tovarmi uvedenými v triede 16, 25, 29, 30, 31, 32 a 33 tohto zoznamu; veľkoobchodné služby s tovarmi uvedenými v triede 16, 25, 29, 30, 31, 32 a 33 tohto zoznamu; maloobchodné služby s potravinami; veľkoobchodné služby s potravinami.

43 - Stravovacie služby; dodávanie hotových jedál a nápojov na objednávku (katering); kaviarne; samoobslužné jedálne; závodné jedálne; reštauračné (stravovacie) služby; samoobslužné reštaurácie; rýchle občerstvenie (snackbary); bary (služby); prenájom prednáškových sál; požičiavanie prístrojov na prípravu jedál; ozdobné vyrezávanie ovocia a zeleniny; reštaurácie s japonskou kuchyňou (washoku); reštaurácie s japonskou kuchyňou (udon a soba); zdobenie jedál; zdobenie zákuskov; informácie a poradenstvo pri príprave jedál; služby osobných kuchárov; služby barov s vodnými fajkami.

(540) BAKOŠ BISTRO

(550) slovná

(731) RJ Gastro s.r.o., Krivá 14, 040 01 Košice, SK;

(740) MG LEGAL s.r.o., Košice, SK;

(210) 2578-2021

(220) 7.10.2021

11(511) 34

(511) 34 - Tabak, nespracovaný alebo spracovaný; tabakové výrobky; tabakové náhradky (nie na lekárske použitie), všetky sú určené na ohrievanie, ale nie na spálenie; fajčiarske potreby; elektrické prístroje a ich časti za účelom ohrievania tabaku.

(540)

neo
designed for glo

Sunny Click

(550) obrazová

(731) British American Tobacco (Brands) Limited, Globe House, 4 Temple Place, WC2R 2PG London, GB;

(740) Čermák Jiří, JUDr., Bratislava, SK;

(210) 2588-2021

(220) 8.10.2021

11(511) 36, 37, 42

(511) 36 - Nehnutelnosti (služby); prenájom nehnuteľností; sprostredkovanie (maklérstvo); realitné kancelárie; sprostredkovanie nehnuteľností; oceňovanie nehnuteľností; správcovstvo majetku (pre tretie osoby); správa nehnuteľností; prenájom bytov; ubytovacie kancelárie (prenájom bývaní); vyberanie nájomného; prenájom kancelárskych priestorov; nehnuteľností (služby).

37 - Stavebníctvo; prenájom stavebných strojov a zariadení; stavebníctvo (stavebná činnosť); stavebný dozor; demolácie budov; izolovanie stavieb; murárske práce; interiérové a exteriérové maľovanie a natieranie; stavebné informácie; čistenie exteriérov budov; pokrývačské práce; stavebné poradenstvo; tesárske práce; tesárske služby; elektroinštalčné služby; údržba vodoinštalčných systémov; poradenské služby v oblasti údržby vodoinštalácie; inštalácia ústredného kúrenia.

42 - Architektonické poradenstvo; vypracovanie stavebných výkresov; technologické poradenstvo.

(540) EMEL SK

(550) slovná

(731) EMEL SK s.r.o., Hviezdoslavova 919/23, 022 01 Čadca, SK;

(740) MG LEGAL s.r.o., Košice, SK;

(210) 2589-2021

(220) 8.10.2021

11(511) 36, 37, 42

(511) 36 - Nehnutelnosti (služby); prenájom nehnuteľností; sprostredkovanie (maklérstvo); realitné kancelárie; sprostredkovanie nehnuteľností; oceňovanie nehnuteľností; správcovstvo majetku (pre tretie osoby); správa nehnuteľností; prenájom bytov; ubytovacie kancelárie (prenájom bývaní); vyberanie nájomného; prenájom kancelárskych priestorov; nehnuteľností (služby).

37 - Stavebníctvo; prenájom stavebných strojov a zariadení; stavebníctvo (stavebná činnosť); stavebný dozor; demolácie budov; izolovanie stavieb; murárske práce; interiérové a exteriérové maľovanie a natieranie; stavebné informácie; čistenie exteriérov budov; pokrývačské práce; stavebné poradenstvo; tesárske práce; tesárske služby; elektroinštalčné služby; údržba vodoinštalčných systémov; poradenské služby v oblasti údržby vodoinštalácie; inštalácia ústredného kúrenia.

42 - Architektonické poradenstvo; vypracovanie stavebných výkresov; technologické poradenstvo.

(540)

EMEL SK

(550) obrazová

(591) červená, sivá

(731) EMEL SK s.r.o., Hviezdoslavova 919/23, 022 01 Čadca, SK;

(740) MG LEGAL s.r.o., Košice, SK;

Zapísané ochranné známky so zmenou po zverejnení prihlášky

(210) (111)
2625-2020 256251

(111) 256251

(151) 5.10.2021

(180) 18.11.2030

(210) 2625-2020

(220) 18.11.2020

(442) 10.3.2021

11(511) 9, 35, 36, 38, 42

(511) 9 - Počítačový softvér (nahraté počítačové programy).

35 - Zbieranie údajov do počítačových databáz; zoradovanie údajov v počítačových databázach; aktualizácia a údržba údajov v počítačových databázach; online poskytovanie obchodného priestoru pre nákupcov a predajcov tovarov a služieb; vyhľadávanie informácií v počítačových súboroch pre tretie osoby.

36 - Poskytovanie finančných informácií.

38 - Prenos správ a obrazových informácií prostredníctvom počítačov; prenos elektronickej pošty; poskytovanie prístupu do databáz; prenos digitálnych súborov; elektronické zobrazovacie tabule (telekomunikačné služby); poskytovanie informácií v oblasti telekomunikácií prostredníctvom lokálnej a globálnej počítačovej siete.

42 - Tvorba počítačového softvéru; aktualizovanie počítačového softvéru; poskytovanie softvéru prostredníctvom internetu (SaaS); prevod (konverzia) počítačových programov alebo údajov (nie fyzický); návrh počítačových systémov; hostovanie na počítačových stránkach (webových stránkach); uchovávanie elektronických údajov; prevod údajov alebo dokumentov z fyzických médií na elektronické médiá; tvorba a udržiavanie webových stránok (pre tretie osoby); zhotovovanie kópií počítačových programov; analýzy počítačových systémov; poskytovanie technických konzultácií v oblasti počítačového softvéru, počítačových sieťových zariadení, telefonických systémov, telekomunikačných zariadení, internetových telefonických systémov a telekomunikačných systémov; navrhovanie počítačových sietí; navrhovanie dátových úložísk; poskytovanie online nestiahnuteľného softvéru na zabezpečovanie interoperability viacerých softvérových aplikácií; poskytovanie aplikačných služieb (ASP) v oblasti softvéru na nahrávanie, prenos a prezeranie informácií, prezentácií, údajov a dokumentov prostredníctvom počítačových sietí, prevádzkovanie softvéru (pre tretie osoby).

(540) i:Collections powered by Digitance & Nettle

(550) slovná

(732) Digitance, s. r. o., Krasovského 3986/14, 851 01 Bratislava, SK;

(740) G. Lehnert, s. r. o., Bratislava, SK;

Dátum začatia plynutia obdobia rozhodného pre používanie ochrannej známky: 5.10.2021

Obnovené ochranné známky

(210)	(111)	(210)	(111)	(210)	(111)	(210)	(111)
1514	109810	2739-2001	203229	3871-2001	202284	1742-2011	232529
3637B	111114B	2740-2001	204246	143-2002	202307	1783-2011	232051
26300	155037	2870-2001	201252	914-2002	203665	1799-2011	233509
63295	173632	2898-2001	201502	1136-2002	203446	1999-2011	232562
63565	181480	2935-2001	200741	42-2011	230477	2053-2011	234108
63566	181481	2936-2001	200742	1556-2011	232966	2165-2011	232788
63857	173827	2957-2001	201400	1557-2011	232967	5309-2011	231441
64058	172196	2963-2001	202471	1564-2011	232215	5626-2011	234839
64775	172404	3000-2001	201526	1577-2011	231936	5627-2011	234840
64827	173380	3096-2001	203791	1584-2011	232032	5633-2011	231885
64971	177803	3204-2001	201676	1660-2011	233802	5681-2011	232326
65180	174188	3585-2001	202260	1661-2011	232365	5683-2011	238122
65423	171553	3591-2001	202264	1665-2011	232978	5698-2011	234306
66702	175452	3594-2001	203647	1666-2011	232042	521-2012	233638
66703	176168	3609-2001	202534	1706-2011	232980	542-2012	233888
67231	176178	3660-2001	202273	1728-2011	232366	724-2012	233340
68499	174200	3665-2001	201992	1729-2011	232367	730-2012	233342
2335-2001	200814	3762-2001	202550	1731-2011	232368	5153-2012	233951
2336-2001	202931	3777-2001	202011	1738-2011	233082		
2384-2001	200843	3778-2001	202012	1741-2011	232757		

(111) 109810

- (151) 12.9.1901
 (156) 12.9.2021
 (180) 12.9.2031
 (210) 1514
 (220) 12.9.1901

7 (511) 3, 5

- (510) Mydlo pre domácnosť, toaletné, medicínálne a práškové, prací prášok a pasta na čistenie.

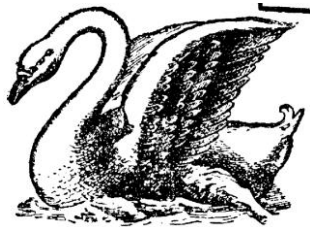
(540)

- (550) obrazová
 (732) LUKANA OIL a.s., Prokopova 148/15, 130 00 Praha 3 - Žižkov, CZ;
 (740) Bachratá Magdaléna, Mgr., Bratislava, SK;

(111) 111114B

- (151) 15.10.1941
 (156) 15.10.2021
 (180) 15.10.2031
 (210) 3637B
 (220) 15.10.1941

9 (511) 7

- (511) 7 - Parné turbíny, ich súčasti a príslušenstvo, najmä povrchové kondenzátory, tepelné výmenníky a ohrievače napájacej vody, turbogenerátory, elektrické generátory.

(540) Škoda

- (550) slovná
 (732) Doosan Škoda Power s.r.o., Tylova 1/57, 301 28 Plzeň, CZ;
 (740) HÖRMANN & PARTNERS s.r.o., Bratislava, SK;

(111) 155037

- (151) 28.3.1962
 (156) 12.3.2022
 (180) 12.3.2032
 (210) 26300
 (220) 12.3.1962

7 (511) 1, 3, 5, 10, 32

- (510) Liečivá, drogy, farmaceutické prípravky humánne a veterinárne, organopreparáty, očkovacie látky, séra a výrobky z krvi, chemické výrobky pre lekárstvo, hygienu, farmáciu a vedu; prípravky baktericídne, fungicídne, insekticídne; dezinfekčné prípravky; prípravky proti nákaze; prípravky na konzervovanie; prostriedky na ničenie škodcov a rastlín; čistiace prostriedky, liečebné mydlá; prípravky posilňovacie a dietetické; prípravky na ošetrovanie zubov a ústnej dutiny; zubné výplne a protézny; náplasti, obväzový a šijací materiál pre chirurgiu; diagnostiká; jedy a sytené minerálne vody.

(540) FEBICHOL

- (550) slovná
 (732) NOVENTES LIMITED, Avlonos, 1, Maria House, 1075 Nicosia, CY;
 (740) ROTT, RŮŽIČKA & GUTTMANN, v. o. s., Bratislava, SK;

(111) 171553

- (151) 3.12.1992
 (156) 16.12.2021
 (180) 16.12.2031
 (210) 65423
 (220) 16.12.1991

7 (511) 7, 9, 42

- (510) Technické a programové vybavenie na komerčné a priemyselné použitie (hardvér, softvér); technické zariadenia v oblasti priemyselnej a spotrebnej elektrotechniky (elektrické stroje a prístroje), elektroniky (prístroje na meranie a reguláciu, na prenos dát, obrazu, zvuku a pod.) a výpočtovej techniky; služby v oblasti vývoja softvéru a hardvéru.

(540)

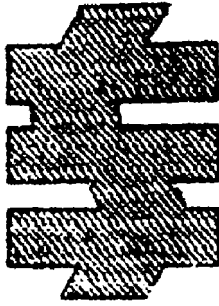

(550) obrazová
(732) ELEKTROSYSTEM, a.s., Št. Furdeka 10, 010 01 Žilina, SK;

(111) 172196

(151) 12.1.1994
(156) 10.10.2021
(180) 10.10.2031
(210) 64058
(220) 10.10.1991
(450) 11.5.1994

7 (511) 42

(511) 42 - Organizovanie stávk z výsledkov športových a iných akcií.

(540)



(550) obrazová
(732) NIKÉ, spol. s r. o., Ilkovičova 34, 812 30 Bratislava, SK;
(740) TM & PATENT ATTORNEY NEUSCHL s.r.o., Bratislava, SK;

(111) 172404

(151) 17.3.1994
(156) 14.11.2021
(180) 14.11.2031
(210) 64775
(220) 14.11.1991
(450) 8.6.1994

7 (511) 3

(511) 3 - Pracie a bieliace prípravky, čistiace prípravky, mydlo, leštiace prípravky, odmasťovacie prípravky, výrobky kozmetické, voňavkárské vrátane éterických olejov, vodičky na vlasy, zubné pasty, prášky.

(540) KAMILL

(550) slovná
(732) MLV Markenzeichen- und Lizenzverwaltungsgesellschaft mbH, Rösslerstraße 94, 64293 Darmstadt, DE;
(740) Kús Považanová Andrea, JUDr., Bratislava, SK;

(111) 173380

(151) 5.1.1995
(156) 18.11.2021
(180) 18.11.2031
(210) 64827
(220) 18.11.1991
(450) 12.4.1995

7 (511) 18, 25

(510) Odevy, obuv, pokrývky hlavy, kože a imitácie kože, výrobky z týchto materiálov, usne, surová koža, kufre a cestovné tašky, dáždniky, slnečníky a palice, biče, postroje na kone a sedlárske výrobky.

(540) WOLVERINE

(550) slovná
(732) Wolverine Outdoors, Inc., 9341 Courtland Drive, Rockford, Michigan 49351, US;

(111) 173632

(151) 9.2.1995
(156) 19.8.2021
(180) 19.8.2031
(210) 63295
(220) 19.8.1991
(310) C 41 566/9 W
(320) 20.2.1991
(330) DE
(450) 10.5.1995

7 (511) 9

(511) 9 - Vodometry, merače spotrebovaného tepla.

(540)



(550) obrazová
(591) modrá
(732) Allmess GmbH, Oldenburg i. H., DE;
(740) BRICHTA & PARTNERS s. r. o., Bratislava, SK;

(111) 173827

(151) 15.2.1995
(156) 26.9.2021
(180) 26.9.2031
(210) 63857
(220) 26.9.1991
(450) 10.5.1995

7 (511) 2, 3, 4, 6, 8, 9, 11, 14, 15, 16, 17, 18, 19, 20, 21, 22, 23, 24, 25, 26, 27, 28, 29, 30, 32, 33, 34, 37, 39, 42

(510) Farby, laky; pracie a bieliace prípravky, čistiace prípravky, mydlá, leštiace prípravky, odmasťovacie prípravky, výrobky kozmetické, voňavkárské vrátane éterických olejov, vodičky na vlasy, zubné pasty a prášky; prostriedky na svietenie, sviečky, sviece; klince a skrutki; nožiarske výrobky vrátane nožiar-ských výrobkov z drahých kovov, britvy, elektrické holiace strojčeky, príbory; prístroje fotografické, kinematografické, optické vrátane premietáčiek obrazu a zväčšovacích prístrojov; prístroje a nástroje na váženie a meranie, elektrotermické nástroje a prístroje, ako ručné elektrické zväčšačky, elektrické žehličky; elektrické prístroje a zariadenia, ako elektricky vykurované podušky, elektrické zapaľovače; elektromechanické zariadenia na domáce účely, určené na čistenie, ako elektrické vysávače prachu, leštiče, parkiet; elektrotechnické zariadenia na kuchynské účely, ako mixéry, elektrické mlynčeky na kávu, elektricky vyhrievané prikrývky, elektrické prístroje na vykurovanie miestností alebo pohonné ohrievače, alebo ostatné prístroje a zariadenia určené na varenie a vetranie; osvetľovacie a vykurovacie zariadenia; predmety z drahých kovov, ako zlaté náramky, prstene, brošne, náhrdelníky, náušnice, hodinky; bižutéria z kovu aj plastických hmôt, hodiny, chronometrické zariadenia vrátane špeciálnych puzdier, umelecké predmety z bronzu; hudobné nástroje a ich príslušenstvo, hudobné skrine; papier a výrobky z papiera, tlačoviny, časopisy, knihy, fotografie, písacie potreby, kancelárske lepidlá, písacie

stroje a kancelárske potreby s výnimkou nábytku, školské potreby a pomôcky; hracie karty, tlačiarenské písmená; polotovary z plastických hmôt (fólie, dosky, tyče); tesniace hmoty; upchávkys a izolácie (tepelné, elektrické alebo zvukové); kožušiny, kožuchy, kožené tašky, aktovky, kufre a cestovné kabely, dáždnyky, slnečníky a palice; chaty; nábytok vrátane kovového a kempingového nábytku, brúsené sklá a zrkadlá, výrobky z dreva, konzoly, kvetinové stolíky, poličky, stoličky; drobné náradie a prenosné nádoby na domáce a kuchynské účely, ako kuchynský riad, vedrá, plechové misky, misky z plastických alebo iných hmôt, strojčky na mletie, sekanie a lisovanie, hrebene a umývacie huby, toaletné potreby, kefy, drôtenky, sklenený tovar, výrobky z porcelánu a kameniny, ktoré sú zaradené do triedy 21; stany, vrecia; nite; tkaniny, pokrývky, textilný tovar; odevy, bielizeň, topánky, črievičky, šľapky; čipky, výšivky, stuhy, šnúrky, gombíky, spínacie gombíky, hračky, zipsovacie uzávery, umelé kvetiny; koberce, rohože, linoleum a iné podlahové krytiny, čalúnenie, tapety, paravány, voskové plátno potahové; hry, hračky, športové náradie, športové potreby, rybárske potreby, náradie na zimné športy, náradie na športové hry, plavky, kúpacie čiapky, ozdoby na vianočné stromčeky; údeniny všetkých druhov, hydina, zverina, mäsové výťažky, konzervovaná, sušená a varená zelenina a ovocie, rôsolys, zaváraniny, vajcia, mlieko a iné mliečne výrobky vrátane mliečnych nápojov, jedlé oleje a tuky, konzervované potraviny, zelenina naložená v octe; káva, čaj, kakao, cukor, ryža, kávové náhradky, múka a obilné výrobky určené na ľudskú výživu, ovsené vločky, nápoje z kávy, kakaa alebo čokolády, chlieb, sucháre a sušienky, koláče, jemné pečivo a cukrovinky, zmrzlina, med, prášky do pečiva, soľ, horčica, čierne korenie, ocot, chuťové omáčky, korenia; pivo, minerálne vody, šumivé a iné nealkoholické nápoje, sirupy a iné prípravky na prípravu nápojov, ovocné šťavy a nápoje z ovocných štiav; vína, liehoviny, likéry; tabakové výrobky, potreby pre fajčiarov, zápalky; služby - odvoz zakúpeného tovaru zákazníkom do bytu, došívanie a úprava konfekcie, zásielkový predaj, bytový architekt, úpravy a opravy športových potrieb, servisná služba rádio-televízia.

(540) Bílá labuť

- (550) slovná
(732) Transakta a. s., Lodžská 399/26, 181 00 Praha 8, Bohnice, CZ;
(740) BELEŠČÁK & PARTNERS, s.r.o., Piešťany, SK;

(111) 174188

- (151) 19.4.1995
(156) 3.12.2021
(180) 3.12.2031
(210) 65180
(220) 3.12.1991
(310) 1991-15840
(320) 3.6.1991
(330) KR
(450) 11.7.1995

7 (511) 12

- (511) 12 - Osobné automobily, autobusy, nákladné vozidlá, mikrobussy, športové úžitkové vozidlá, výklopné automobily, motocykle, bicykle, pneumatiky.
(550) obrazová
(732) KIA MOTORS CORPORATION, 231 Yangjae-dong, Seocho-gu, Seoul 137-938, KR;
(740) ROTT, RŮŽIČKA & GUTTMANN, v. o. s., Bratislava, SK;

(111) 174200

- (151) 19.4.1995
(156) 12.5.2022
(180) 12.5.2032
(210) 68499
(220) 12.5.1992

(450) 11.7.1995

7 (511) 5, 30, 32

- (510) Výrobky farmaceutické, farmaceutické výrobky obsahujúce vitamíny a minerály v tabletách alebo kapsulách; proteínové prípravky; dietetické výrobky a nápoje upravené na lekárske využitie. Cukrovinky obohatené vitamínmi a minerálmi; obilné výrobky v tyčinkách obsahujúce kakao, obilný a kukuričný sirup, hnedý cukor a ďalšie prísady. Nealkoholické nápoje obsahujúce vitamíny a minerály, dietetické výživy na nelekárske využitie.

(540) NUTRILITE

- (550) slovná
(732) ALTICOR INC., spoločnosť zriadená podľa zákonov štátu Michigan, 7575 Fulton Street, East, Ada, Michigan 49355, US;
(740) Zivko Mijatovic and Partners s.r.o., Bratislava, SK;

(111) 175452

- (151) 17.8.1995
(156) 21.2.2022
(180) 21.2.2032
(210) 66702
(220) 21.2.1992
(450) 8.11.1995

7 (511) 6, 19, 37, 39, 42

- (510) Hydrotechnické stavby (betónové priehradys, zemné balvanité hrádze, úprava vodných tokov a hatí), zdravotnoinžinierske stavby (stavby vodárenské a kanalizačné), jadroveenergetické stavby, dopravnoinžinierske stavby a špeciálne inžinierske stavby (tunely, štôlne, špeciálne budovanie základov, injekčné, znižovanie hladiny spodnej vody a pod.), stavebné hmoty, konštrukcie a dielce; projektové práce v rozsahu zvláštneho oprávnenia, výpočtové práce na riadenie a správu, opravy a údržba strojov, strojových zariadení a dopravných prostriedkov, doprava nákladnými a špeciálnymi vozidlami, montáž špeciálnych automatických hasiacich zariadení (sprinkero), vykonávanie stavieb a s tým spojené inžinierske činnosti, projekcia, montáž, kontrola, revízie, opravy, údržba vodných stabilizačných, sprinkeroých hasiacich zariadení.

(540)**VODNÍ STAVBY PRAHA**

(550) obrazová

(732) Kongresové centrum ILF a.s., Pařížská 128, 110 00 Praha, CZ;

(111) 176168

- (151) 17.11.1995
(156) 21.2.2022
(180) 21.2.2032
(210) 66703
(220) 21.2.1992
(450) 7.2.1996

7 (511) 6, 19, 37, 39, 42

- (510) Hydrotechnické stavby (betónové priehradys, zemné balvanité hrádze, úprava vodných tokov a hatí), zdravotnoinžinierske stavby (stavby vodárenské a kanalizačné), jadroveenergetické stavby, dopravnoinžinierske stavby a špeciálne inžinierske stavby (tunely, štôlne, špeciálne budovanie základov, injekčné, znižovanie hladiny spodnej vody a pod.), stavebné hmoty, konštrukcie a dielce; projektové práce v rozsahu zvláštneho oprávnenia, výpočtové práce na riadenie a správu, opravy a údržba strojov, strojových zariadení a dopravných prostriedkov, doprava nákladnými a špeciálnymi vozidlami, montáž špeciálnych automatických hasiacich zariadení (sprinkero), vykonávanie stavieb a s tým spojené inžinierske činnosti, projekcia, montáž, kontrola, revízie, opravy, údržba vodných stabilizačných, sprinkeroých hasiacich zariadení.

(540)

VOONÍ STAVBY

(550) obrazová

(732) Kongresové centrum ILF a.s., Pařížská 128, 110 00 Praha, CZ;

(111) 176178

(151) 21.11.1995

(156) 12.3.2022

(180) 12.3.2032

(210) 67231

(220) 12.3.1992

(450) 7.2.1996

7 **(511) 6, 7**

(510) Kovové ventily, kovové rúry a rúrky, časti a armatúry na uvedený tovar, čerpadlá, ponorné suspenzné výrobky, časti a armatúry na uvedený tovar.

(540) GOODWIN

(550) slovná

(732) GOODWIN INTERNATIONAL LIMITED, Goodwin House, Leek Road, ST1 3NR Hanley, Stoke-on-Trent, GB;

(740) Tomeš Pavol, Ing., Bratislava, SK;

(111) 177803

(151) 24.2.1997

(156) 26.11.2021

(180) 26.11.2031

(210) 64971

(220) 26.11.1991

(450) 7.5.1997

7 **(511) 6, 19, 29, 30, 31, 32, 34, 35, 36, 42**

(510) Obyčajné kovy a ich zliatiny; stavebný materiál z kovu; prenosné stavby z kovu; kovový materiál na železničné trate; káble a drôty; železiarsky tovar; drobný železiarsky tovar; kovové potrubia a rúry; bezpečnostné schránky; iné výrobky z kovov patriace do triedy 6; rudy; nekovové stavebné materiály, a to najmä drevo ako polotovar, napr. trámy, fošne, dosky, dyhy, stavebné sklo, napr. dlaždice a kachličky, nekovové rúry pre stavebníctvo; asfalt, smola a bitúmen; nekovové prenosné stavby; pomníky; mäso, ryby, hydina a zverina, mäsové výťažky; konzervované, sušené a tepelne spracované ovocie a zelenina; rôsoly, džemy, marmelády, ovocné zaváraniny, ovocné pretlaky; vajcia, mlieko a mliečne výrobky, mliečne nápoje; jedlé oleje a tuky; káva, čaj, kakao, cukor, ryža, maniok, ságo, kávové náhradky, kávové, kakaové a čokoládové nápoje, múka a výrobky z obilí, chlieb, pekárske a cukrárske výrobky, zmrzliny; med, melasový sirup; kvasnice, prášky do pečiva; soľ, horčica; ocot, omáčky ako chuťové prísady; korenie; ľad; poľnohospodárske, záhradkárské a lesné produkty a obilniny; živé zvieratá; čerstvé ovocie a zelenina; semená, rastliny a kvety; potrava pre zvieratá; minerálne a sytené vody a iné nealkoholické nápoje; ovocné nápoje a ovocné šťavy, sirupy a iné prípravky na výrobu nápojov; tabak, tabakové náhradky, výrobky z tabaku a tabakových náhradiek, potreby pre fajčiarov, zápalky; sprostredkovanie obchodnej činnosti s tovarom slad, pivo, alkoholické nápoje a s tovarom citovaným v uvedených triedach, distribúcia tovarov; investičná činnosť v oblasti stavebníctva, poľnohospodárstva, potravinárstva, cestovného ruchu; služby v oblasti cestovného ruchu, a to poskytovanie stravy, nápojov a ubytovania.

(540)

K&R
KON-RAD

(550) obrazová

(732) KON - RAD spol. s r. o., Cesta na Senec 15725/24, 830 06 Bratislava, SK;

(740) LITVÁKOVÁ A SPOL., s. r. o., Bratislava, SK;

(111) 181480

(151) 13.8.1998

(156) 6.9.2021

(180) 6.9.2031

(210) 63565

(220) 6.9.1991

(442) 6.5.1998

(450) 4.11.1998

7 **(511) 7, 37, 39, 42**(511) 7 - Vrtná technika a zariadenie, vrtné náradie a príslušenstvo.
37 - Práce na ochranu podzemných vôd pred ich znečistením a sanačné práce pri ich znečistení; vykonávanie hĺbkového stavebného odvodnenia; vykonávanie geotechnických prác pri sanácii budov, injektážne, spevňovacie práce; čistenie vrtných a kopaných studní; prenájom vrtnej techniky a materiálu, zachytávanie zdrojov podzemných vôd, vákuové čerpanie v neogénnych sedimentoch, špeciálne hydrogeologické práce.
39 - Skladovanie geologických a ekologických výrobkov.
42 - Prieskum lokalít pre jadrové energetické zariadenia; prieskum a realizačné práce na úpravu podzemných vôd v prírodnom horninotvornom prostredí; prieskumné práce na riešenie skládok odpadu každého druhu vrátane hĺbkového ukladania toxických a iných nebezpečných odpadov; vykonávanie kolmatačných skúšok.**(540) GEOSAN**

(550) slovná

(732) Geosan, spol. s r.o., Tuřanka 107, 627 00 Brno, CZ;

(740) Kastler Anton, Bratislava, SK;

(111) 181481

(151) 13.8.1998

(156) 6.9.2021

(180) 6.9.2031

(210) 63566

(220) 6.9.1991

(442) 6.5.1998

(450) 4.11.1998

7 **(511) 7, 37, 39, 42**(511) 7 - Vrtná technika a zariadenie, vrtné náradie a príslušenstvo.
37 - Práce na ochranu podzemných vôd pred ich znečistením a sanačné práce pri ich znečistení; vykonávanie hĺbkového stavebného odvodnenia; vykonávanie geotechnických prác pri sanácii budov, injektážne, spevňovacie práce; čistenie vrtných a kopaných studní; prenájom vrtnej techniky a materiálu, zachytávanie zdrojov podzemných vôd, vákuové čerpanie v neogénnych sedimentoch, špeciálne hydrogeologické práce.
39 - Skladovanie geologických a ekologických výrobkov.
42 - Prieskum lokalít pre jadrové energetické zariadenia; prieskum a realizačné práce na úpravu podzemných vôd v prírodnom horninotvornom prostredí; prieskumné práce na riešenie skládok odpadu každého druhu vrátane hĺbkového ukladania toxických a iných nebezpečných odpadov; vykonávanie kolmatačných skúšok.

(540)



(550) obrazová
 (732) Geosan, spol. s r.o., Tuřanka 107, 627 00 Brno, CZ;
 (740) Kastler Anton, Bratislava, SK;

(111) 200741

(151) 8.11.2002
 (156) 8.10.2021
 (180) 8.10.2031
 (210) 2935-2001
 (220) 8.10.2001
 (442) 6.8.2002
 (450) 4.2.2003

7 (511) 5, 29, 35

(511) 5 - Potravínové doplnky na posilnenie imunitného systému.
 29 - Potravínové doplnky nie na lekárske účely obsahujúce výťažky z húb s prídavkom vitamínov alebo minerálov, alebo stopových prvkov.
 35 - Sprostredkovanie obchodu s uvedenými tovarmi.

(540)



(550) obrazová
 (591) modrá, červená, tehlová, béžová, biela
 (732) PLEURAN, s.r.o., Nové záhrady I č. 13/A, 821 05 Bratislava, SK;
 (740) Holoubková Mária, Ing., Bratislava, SK;

(111) 200742

(151) 8.11.2002
 (156) 8.10.2021
 (180) 8.10.2031
 (210) 2936-2001
 (220) 8.10.2001
 (442) 6.8.2002
 (450) 4.2.2003

7 (511) 5, 29, 35

(511) 5 - Potravínové doplnky na posilnenie imunitného systému; dietetické prípravky na lekárske účely; potravinové prípravky na lekárske účely; liečivá pre ľudskú spotrebu.
 29 - Potravínové doplnky nie na lekárske účely obsahujúce výťažky z húb s prídavkom vitamínov alebo minerálov, alebo stopových prvkov.
 35 - Sprostredkovanie obchodu s uvedenými tovarmi.

(540)



(550) obrazová
 (591) modrá, červená
 (732) PLEURAN, s.r.o., Nové záhrady I č. 13/A, 821 05 Bratislava, SK;
 (740) Holoubková Mária, Ing., Bratislava, SK;

(111) 200814

(151) 11.11.2002
 (156) 6.8.2021
 (180) 6.8.2031
 (210) 2335-2001
 (220) 6.8.2001
 (442) 6.8.2002
 (450) 4.2.2003

7 (511) 29, 30, 32

(511) 29 - Marmeláda, výrobky z ovocia a zeleniny, kandizované ovocie, džemy, jedlá želatína, jogurty, ovocné plnky (náplne), ovocné omáčky, ovocné krémy.
 30 - Káva, čaj, kakao, čokoláda, kávové nápoje, kakaové nápoje, čokoládové nápoje, čokoláda na pitie, horúca čokoláda, ochutená čokoláda na pitie, med, cukríky, tvrdé cukríky, drops, vitamínové cukríky, máčané dražé, piškótové cestá, koláče s hrozienkami, záviný, rožky, chlieb, nekvasený chlieb, krehký chlieb, koláčové cestá, pampúchy, zemiakové lupienky; biskvity, sucháre, sušienky a keksy; ryžové biskvity, sucháre, sušienky a keksy; kreker; trvanlivé biskvity, sucháre, sušienky a keksy; výrobky z obilnín, „corn seeds“, pekárske výrobky, cukrovinkové výrobky, výrobky z múky, cukrovinky, koláče, cukrom obalované čokoládové miešané dražé, koláče a cestá v prášku, cukrárske plnky (náplne), cukrárske výrobky, výrobky z kakaa, müsli, zmrzliny, kukuričné lupienky a vločky, karamelky, čokoládové polevy, kakaové polevy, polevy s príchutiami, prísady do koláčov a zákuskov, čokoládové omáčky, kakaové omáčky, čokoládové krémy, omáčky s príchutou.
 32 - Instantné nápoje, nealkoholické nápoje, minerálne vody.

(540) Mr. BAKER

(550) slovná
 (732) Grupa Maspex Sp. z o.o., Legionów 37, 34-100 Wadowice, PL;
 (740) Gajdošíková Zuzana, Ing., Bratislava, SK;

(111) 200843

(151) 11.11.2002
 (156) 9.8.2021
 (180) 9.8.2031
 (210) 2384-2001
 (220) 9.8.2001
 (310) 76-219,671
 (320) 5.3.2001
 (330) US
 (442) 6.8.2002
 (450) 4.2.2003

7 (511) 7, 40

(511) 7 - Stroje a strojové zariadenia, výrobky a systémy s vysoko-vyhrievanými vtokmi, komponenty na vstrekovanie do foriem a na extrudáčne stroje a formy, iné výrobky používané pri

vstrekovaní do foriem a pri extrudovaní, zahŕňajúce vtokové regulátory vstrekovania, tepelné potrubia, výrobky na viacnásobnú reguláciu pásiem, dýzy vstrekovacích strojov, vtokové vložky, potrubia, regulátory teploty, vysokoteplotné ventily.
40 - Služby spracovania a úpravy materiálov a zaobchádzania s nimi; služby simulácie výrobných procesov v oblasti vstrekovania do foriem a extrudovania.

(540) SYNVENTIVE

(550) slovná

(732) Synventive Molding Solutions, Inc., 10 Centennial Drive, Peabody, Massachusetts 01960, US;

(740) Štros David, JUDr., Bratislava, SK;

(111) 201252

(151) 13.12.2002

(156) 1.10.2021

(180) 1.10.2031

(210) 2870-2001

(220) 1.10.2001

(442) 10.9.2002

(450) 4.3.2003

7 (511) 35, 38, 43

(511) 35 - Automatické spracovanie dát, poskytovanie informačných produktov propagačného charakteru, poskytovanie multimedialných informácií komerčného charakteru, komerčné využitie internetu najmä v oblastiach komerčných internetových médií a vyhľadávacích služieb, sprostredkovanie obchodu s tovarom, merchandising.
38 - Výmena správ, rozširovanie a výmena informácií a správ, získavanie správ a informácií, rozširovanie elektronických časopisov, informácií elektronických periodík a kníh v elektronickej podobe prostredníctvom počítačovej siete, najmä internetu, pomocou satelitu a iné komunikácie, informačné kancelárie, telekomunikačné informácie.
43 - Ubytovacie služby, hotely, turistické tábory, ubytovacie zariadenia.

(540)**OREA**

(550) obrazová

(732) CIMEX INVEST s.r.o., Na Pankráci 1062/58, 140 00 Praha 4, CZ;

(111) 201400

(151) 16.12.2002

(156) 9.10.2021

(180) 9.10.2031

(210) 2957-2001

(220) 9.10.2001

(442) 10.9.2002

(450) 4.3.2003

7 (511) 25

(511) 25 - Dámske, pánske a detské odevy, odevy z bavlnených textílií, najmä rifle.

(540) TWISTER

(550) slovná

(732) HUTI, s.r.o., Stará Vajnorská 17, 831 04 Bratislava, SK;

(111) 201502

(151) 16.1.2003

(156) 2.10.2021

(180) 2.10.2031

(210) 2898-2001

(220) 2.10.2001

(442) 8.10.2002

(450) 1.4.2003

7 (511) 32

(511) 32 - Pivo.

(540)**HELL**

(550) obrazová

(591) červená, zlatá, čierna

(732) Pivovar STEIGER a. s., Pivovar Steiger 24, 966 02 Vyhne, SK;

(740) Belička Ivan, Ing., Banská Bystrica, SK;

(111) 201526

(151) 16.1.2003

(156) 12.10.2021

(180) 12.10.2031

(210) 3000-2001

(220) 12.10.2001

(442) 8.10.2002

(450) 1.4.2003

7 (511) 3, 5

(511) 3 - Prípravky na bielenie a iné prostriedky na pranie, namáčanie; prípravky na čistenie, odmasťovanie.
5 - Dezinfekčné prípravky.

(540) ASANOX

(550) slovná

(732) Severochema, družstvo pro chemickou výrobu, Vilová 333/2, 461 71 Liberec, CZ;

(740) Mešková Viera, Ing., Bratislava, SK;

(111) 201676

(151) 16.1.2003

(156) 29.10.2021

(180) 29.10.2031

(210) 3204-2001

(220) 29.10.2001

(442) 8.10.2002

(450) 1.4.2003

7 (511) 29, 30, 32

(511) 29 - Mäso, ryby, hydina a zverina; želé, džemy, kompóty; vajcia, mlieko a mliečne výrobky; jedlé oleje a tuky.
30 - Káva, čaj, kakao, cukor, ryža, tapioka, ságo, kávové náhradky, múka a prípravky z obilnín; chlieb, pečivo; cukrovinky, zmrzlina; med; melasový sirup; droždie, prášky do pečiva; soľ, horčica; ocot, nálevy (na ochutenie); korenie.
32 - Pivo; minerálne vody; šumivé nápoje a iné nealkoholické nápoje; nápoje a šťavy ovocné; sirupy a iné prípravky na prípravu nápojov.

(540)

- (550) obrazová
 (591) červená, modrá, ružová, zelená, žltá, čierna, biela
 (732) Lounská mlékárna s.r.o., Husova 434, 439 01 Černčice, CZ;
 (740) Kastler Anton, Bratislava, SK;

(111) 201992

- (151) 11.2.2003
 (156) 6.12.2021
 (180) 6.12.2031
 (210) 3665-2001
 (220) 6.12.2001
 (442) 6.11.2002
 (450) 2.5.2003

7 (511) 32

- (511) 32 - Minerálne vody, minerálne vody sýtené, ochutené alebo inak upravené; iné nealkoholické nápoje, ovocné šťavy, sirupy a iné prípravky na výrobu nealkoholických nápojov.

(540)

- (550) obrazová
 (591) biela, bledomodrá, tmavomodrá, červená, žltohnedá
 (732) MINERÁLNE VODY a.s., Slovenská 9, 081 86 Prešov, SK;
 (740) Holoubková Mária, Ing., Bratislava, SK;

(111) 202011

- (151) 11.2.2003
 (156) 17.12.2021
 (180) 17.12.2031
 (210) 3777-2001
 (220) 17.12.2001
 (442) 6.11.2002
 (450) 2.5.2003

7 (511) 32, 33

- (511) 32 - Pivá; minerálne vody, šumivé nápoje a iné nealkoholické nápoje; nápoje a ovocné šťavy; sirupy a iné prípravky na zhotovovanie nápojov.
 33 - Alkoholické nápoje (s výnimkou pív).

(540) OLD DISTILLERIE

- (550) slovná
 (732) UNITED BRANDS, s. r. o., Modletice 98, 251 01 Praha - východ, CZ;
 (740) ROTT, RŮŽIČKA & GUTTMANN, v. o. s., Bratislava, SK;

(111) 202012

- (151) 11.2.2003
 (156) 17.12.2021
 (180) 17.12.2031
 (210) 3778-2001
 (220) 17.12.2001
 (442) 6.11.2002
 (450) 2.5.2003

7 (511) 32, 33

- (511) 32 - Pivá; minerálne vody, šumivé nápoje a iné nealkoholické nápoje; nápoje a ovocné šťavy; sirupy a iné prípravky na zhotovovanie nápojov.
 33 - Alkoholické nápoje (s výnimkou pív).

(540) CASTIGLIONE

- (550) slovná
 (732) UNITED BRANDS, s. r. o., Modletice 98, 251 01 Praha - východ, CZ;
 (740) ROTT, RŮŽIČKA & GUTTMANN, v. o. s., Bratislava, SK;

(111) 202260

- (151) 5.3.2003
 (156) 29.11.2021
 (180) 29.11.2031
 (210) 3585-2001
 (220) 29.11.2001
 (442) 3.12.2002
 (450) 3.6.2003

7 (511) 32, 33

- (511) 32 - Pivá; minerálne vody, šumivé nápoje a iné nealkoholické nápoje; ovocné nápoje a šťavy; sirupy a iné prípravky na zhotovovanie nápojov.
 33 - Alkoholické nápoje (s výnimkou pív).

(540) COUNTRY HOME

- (550) slovná
 (732) UNITED BRANDS, s. r. o., Modletice 98, 251 01 Praha - východ, CZ;
 (740) ROTT, RŮŽIČKA & GUTTMANN, v. o. s., Bratislava, SK;

(111) 202264

- (151) 5.3.2003
 (156) 29.11.2021
 (180) 29.11.2031
 (210) 3591-2001
 (220) 29.11.2001
 (442) 3.12.2002
 (450) 3.6.2003

7 (511) 32, 33

- (511) 32 - Pivá; minerálne vody, šumivé nápoje a iné nealkoholické nápoje; ovocné nápoje a šťavy; sirupy a iné prípravky na zhotovovanie nápojov.
 33 - Alkoholické nápoje (s výnimkou pív).

(540) CAPTAIN GOLD

- (550) slovná
 (732) UNITED BRANDS, s. r. o., Modletice 98, 251 01 Praha - východ, CZ;
 (740) ROTT, RŮŽIČKA & GUTTMANN, v. o. s., Bratislava, SK;

(111) 202273

- (151) 5.3.2003
 (156) 6.12.2021
 (180) 6.12.2031
 (210) 3660-2001
 (220) 6.12.2001
 (310) 76/267, 775
 (320) 6.6.2001
 (330) US
 (442) 3.12.2002
 (450) 3.6.2003

7 (511) 9

- (511) 9 - Meniče a meniče prúdu; neprerušiteľné zdroje prúdu; zdroje prúdu; analógové zdroje prúdu; kompaktné zdroje prúdu PCI; modulové zdroje prúdu; vstupné zdroje prúdu; zdroje striedavého a rovnomerného prúdu; zdroje rovnomerného

prúdu; zdroje prúdu OEM; zákaznicke zdroje prúdu; meniče rovnomerného prúdu; regulačné jednotky napätia; regulátory zaťaženia; meniče elektrického prúdu; usmerňovače; systémové kontrolné zariadenia do elektrární na výrobu rovnomerného prúdu; jednotky na vedenie prúdu; rozvodné dosky elektrického prúdu pre telekomunikácie; rozvodné jednotky na dodávky elektrického prúdu; poistkové dosky fungujúce ako prerušovače; rozvodné dosky; nabíjačky akumulátorov/batérií; elektronické meniče prúdu pre spotrebné výrobky; elektronické meniče prúdu pre palivové články, fotoelektrické články a mikroturbíny; regulátory napätia; ovládacie spínače; elektronické vedenie motorového pohonu; pohon výťahu; elektronické pohony žeriavov a zdvíhacích zariadení; upravovače prúdu; elektronické nastaviteľné a rýchlostné pohony a spájacie články vírivého prúdu, ktoré regulujú a riadia rýchlosť a výkon elektrických motorov; upravovače silnoprúdového vedenia; pohony motorov s izoláciami porúch; ovládače pohonov motorov so striedavým prúdom.

(540)



(550) obrazová

(732) MagneTek, Inc., N49 W13650 Campbell Drive, Menomonee Falls, Wisconsin 53051, US;

(740) Bušová Eva, JUDr., Bratislava, SK;

(111) 202284

(151) 5.3.2003

(156) 21.12.2021

(180) 21.12.2031

(210) 3871-2001

(220) 21.12.2001

(442) 3.12.2002

(450) 3.6.2003

7 (511) 1, 3

(511) 1 - Chemické produkty na priemyselné použitie; zmäkčovače vody; prostriedky a činidlá proti hrdzi, nie na domáce použitie; ochranné prostriedky na sklenený tovar, porcelán a hlinené, kameninové výrobky, keramické nádoby a kuchynský riad; produkty proti matneniu a strate lesku kuchynského riadu a skleneného tovaru, tie, ktoré nie sú zahrnuté v iných triedach; všetky uvedené tovary s dezinfekčnými komponentmi alebo bez nich.

3 - Bieliace, odfarbovacie prípravky a iné substancie na použitie na bielizeň a umývanie riadu, či v pevnej, kvapalnej alebo gélovej forme; prípravky na suché čistenie bielizne; leštiace prípravky pre kuchyňu a sklenený tovar; čistiace, leštiace, odmasťovacie a abrazívne prípravky; čističe na koberce; detergenty; mydlá; prípravky proti hrdzi a vodnému kameňu na použitie v domácnosti; zmäkčovače textílií, prísady do bielizne; prípravky na odstraňovanie škvŕn a farby; všetky uvedené tovary s dezinfekčnými komponentmi alebo bez nich.

(540) POWERBALL

(550) slovná

(732) Reckitt Benckiser Finish B.V., Siriusdreef 14, 2132WT Hoofddorp, NL;

(740) ŽOVICOVÁ & ŽOVIC IP, s.r.o., Bratislava, SK;

(111) 202307

(151) 5.3.2003

(156) 22.1.2022

(180) 22.1.2032

(210) 143-2002

(220) 22.1.2002

(442) 3.12.2002

(450) 3.6.2003

8 (511) 5

(511) 5 - Farmaceutické prípravky a liečivá.

(540) SANORIN

(550) slovná

(732) Xantis Pharma Limited, Lemesou, 5, EUROSURE TOWER, 1st floor, Flat/Office 101, 2112, Nicosia, CY;

(740) ROTT, RŮŽIČKA & GUTTMANN, v. o. s., Bratislava, SK;

(111) 202471

(151) 15.4.2003

(156) 10.10.2021

(180) 10.10.2031

(210) 2963-2001

(220) 10.10.2001

(442) 9.1.2003

(450) 1.7.2003

7 (511) 32

(511) 32 - Nealkoholické nápoje, stolové vody, sýtená voda.

(540)

(550) obrazová

(732) Vajs Miloš, Mgr., Kráľická 175/94, 976 34 Banská Bystrica, SK;

(111) 202534

(151) 15.4.2003

(156) 29.11.2021

(180) 29.11.2031

(210) 3609-2001

(220) 29.11.2001

(442) 9.1.2003

(450) 1.7.2003

7 (511) 5, 31

(511) 5 - Veterinárne výrobky, výživové doplnky na ochranné a ochranné-liečebné účely, pre zvieratá.

31 - Krmivo pre zvieratá, prípravky kŕmnych aditív, kŕmne prísady a kŕmne zmesi na výživu zvierat.

(540)

(550) obrazová

(732) VAFO Brands s.r.o., K Brůdku 94, 252 19 Chrástany, CZ;

(740) LITVÁKOVÁ A SPOL., s. r. o., Bratislava, SK;

- (111) **202550**
 (151) 15.4.2003
 (156) 17.12.2021
 (180) 17.12.2031
 (210) 3762-2001
 (220) 17.12.2001
 (442) 9.1.2003
 (450) 1.7.2003
- 7 (511) 35, 36, 41, 42**
 (511) 35 - Organizačné a ekonomické poradenstvo, poradenská činnosť v oblasti risk manažmentu, sprostredkovateľská činnosť v oblasti obchodu a služieb súvisiacich so zabezpečovaním organizácie, prevádzky, riadenia a obchodných aktivít podnikov.
 36 - Poisťovníctvo, finančníctvo a peňažníctvo, služby v oblasti peňažníctva a poisťovníctva vrátane súvisiacej sprostredkovateľskej a maklérskej činnosti, činnosti súvisiace s poisťovacou, zábrannou a zaisťovacou činnosťou, šetrenia vo finančných a poisťných záležitostiach, likvidácia poisťných udalostí, sprostredkovateľská činnosť v oblasti poisťovníctva, nájom a prenájom nehnuteľností.
 41 - Prednášková a vzdelávacia činnosť.
 42 - Vývoj a tvorba softvéru, znalecké a odborné posudky a konzultácie.
- (540) **RENOMIA**
 (550) slovná
 (732) RENOMIA, s. r. o., Panenská 7, 811 03 Bratislava, SK;
 (740) HAVEL & PARTNERS s.r.o., Bratislava, SK;

- (111) **202931**
 (151) 16.5.2003
 (156) 6.8.2021
 (180) 6.8.2031
 (210) 2336-2001
 (220) 6.8.2001
 (442) 6.8.2002
 (450) 5.8.2003
- 7 (511) 29, 32**
 (511) 29 - Marmeláda, výrobky z ovocia a zeleniny, kandizované ovocie, džemy, jedlá želatína, jogurty, ovocné plnky (náplne), ovocné omáčky, ovocné krémy.
 32 - Instantné nápoje, nealkoholické nápoje, minerálne vody.
- (540) **ROOLSY**
 (550) slovná
 (732) Grupa Maspex Sp. z o.o., Legionów 37, 34-100 Wadowice, PL;
 (740) Gajdošíková Zuzana, Ing., Bratislava, SK;

- (111) **203229**
 (151) 3.7.2003
 (156) 17.9.2021
 (180) 17.9.2031
 (210) 2739-2001
 (220) 17.9.2001
 (310) 165 916
 (320) 29.3.2001
 (330) CZ
 (442) 1.4.2003
 (450) 7.10.2003
- 7 (511) 6, 19, 37**
 (511) 6 - Kovové stavebné materiály, montované stavby kovové, montované stavby kovové s prestaviteľnými prvkami a s meniteľnou dispozíciou, kovové stavebné materiály prenosné, stavebné prvky kovové, interiérové stavebné materiály ako montované vnútorné priečky kovové, schody kovové, stavebné dielce kovové.
 19 - Drevené, sadrokartonové, sklenené a plastové stavebné materiály nekovové, montované stavby kancelárske, výrobných,

skladovacích, obytných a rekreačných budov, montované stavby s prestaviteľnými prvkami a s meniteľnou dispozíciou, nekovové prenosné stavby, nekovové stavebné materiály prenosné, stavebné prvky nekovové, interiérové stavebné materiály ako montované vnútorné nekovové, schody nekovové, stavebné dielce nekovové, kameň prírodný a umelý, cement, betón, betón armovaný, betónové dosky, betónové okenné stĺpiky, betónové preklady, betónové dlaždice, tehliarske výrobky, obkladové dosky a dlaždice nekovové, nekovové panely na obklady stien, stropné, akustické i dekoračné podhlády, dvere nekovové, dvere krídlové drevené, dvere posuvné, dverové rámy nekovové, okenné rámy nekovové, okenné sklo, vláknité stavebné panely a dosky, steny drevené, panely drevené, vláknité a z aglomerovaného materiálu, krby a komíny nekovové, papier dechtový (ako krytina), drevené dlažbové kocky, drevené ostenie, stavebné drevené polotovary, nekovové podlahy, nekovové podlahy a stropy na stavby, materiály na jednoliatu podlahu, podlaha drevená, podlahovina z korkovej drvinu, nekovové potreby ako súčasť stavby podláh patriace do triedy 19, dlaždice nekovové, stavebné výrobky z bridlice.
 37 - Stavebná činnosť, služby stavebné a montážne včítane stavebného autorského servisu pri stavbách z prestaviteľných dielcov, montážne stavebné práce, montovanie stavieb a interiérov, špeciálne stavebné úpravy akustických vlastností interiérov, inštalácia akustických zvukovo-izolačných panelov, montáže sadrokartonových dielcov, montáže deliacich stien a priečok, montáže sadrokartonových systémov.

(540)

živé stavby

- (550) obrazová
 (732) LIKO-S, a.s., U Splavu 1419, 684 01 Slavkov u Brna, CZ;
 (740) BELEŠČÁK & PARTNERS, s.r.o., Piešťany, SK;

- (111) **203446**
 (151) 3.7.2003
 (156) 18.4.2022
 (180) 18.4.2032
 (210) 1136-2002
 (220) 18.4.2002
 (442) 1.4.2003
 (450) 7.10.2003
- 8 (511) 6, 17, 19, 20, 35, 37, 39**
 (511) 6 - Okná a dvere z kovov.
 17 - Plastové výlisly ako polotovary.
 19 - Okná a dvere (s výnimkou kovových), nekovové stavebné materiály, drevo ako polotovary, drevo stavebné, opracované, stolárske, surové (polotovary), pílené, okrasné lišty s výnimkou kovových, drevené obklady, drevotriekové dosky.
 20 - Výrobky z dreva: nábytok.
 35 - Sprostredkovanie obchodnej činnosti s tovarmi.
 37 - Montáž okien a dverí, prípravné a pomocné stavebné práce.
 39 - Nákladná doprava.

(540)



- (550) obrazová
 (591) modrá, oceľovosivá, biela
 (732) INCON, spol. s r. o., Priemyselná 6, 971 01 Prievidza, SK;

- (111) **203647**
 (151) 7.8.2003
 (156) 29.11.2021
 (180) 29.11.2031
 (210) 3594-2001
 (220) 29.11.2001
 (442) 2.5.2003
 (450) 4.11.2003
- 8 (511) 33**
 (511) 33 - Alkoholické nápoje (s výnimkou pív).
- (540) SANGRIA CLAUDIO**
 (550) slovná
 (732) UNITED BRANDS, s. r. o., Modletice 98, 251 01 Praha - východ, CZ;
 (740) ROTT, RUŽIČKA & GUTTMANN, v. o. s., Bratislava, SK;

- (111) **203665**
 (151) 7.8.2003
 (156) 2.4.2022
 (180) 2.4.2032
 (210) 914-2002
 (220) 2.4.2002
 (442) 2.5.2003
 (450) 4.11.2003
- 8 (511) 7, 11**
 (511) 7 - Rotačné podávače ako stroje, mechanické dopravníky ako stroje.
 11 - Radiálne ventilátory ako časti vetracích zariadení.
- (540)**



- (550) obrazová
 (591) modrá, červená
 (732) IDO EET - Levické strojárne, s.r.o., Jurská cesta 7, 934 01 Levice, SK;

- (111) **203791**
 (151) 8.9.2003
 (156) 24.10.2021
 (180) 24.10.2031
 (210) 3096-2001
 (220) 24.10.2001
 (442) 3.6.2003
 (450) 2.12.2003
- 8 (511) 3**
 (511) 3 - Dezodoranty na osobnú potrebu a antiperspiranty.
- (540) SPEED STICK LIGHTNING**
 (550) slovná
 (732) COLGATE-PALMOLIVE COMPANY, 300 Park Avenue, New York, New York 10022, US;
 (740) Čechvalová Dagmar Bratislava, SK;

- (111) **204246**
 (151) 11.11.2003
 (156) 17.9.2021
 (180) 17.9.2031
 (210) 2740-2001
 (220) 17.9.2001
 (310) 170486
 (320) 13.8.2001
 (330) CZ
 (442) 5.8.2003

- (450) 3.2.2004
- 8 (511) 8, 9, 11, 14, 16, 20, 21, 28**
 (511) 8 - Brúsky (ručné náradie), brúsy, holiace čepele, česáky na ovocie, depilačné prístroje, diamanty pre sklenárov, dláta, ručné frézy, ručné zdviháky, závitnice (ručné nástroje), mažiare - masívne kovové nádoby na tlčenie niečoho, hoblíky, holiace súpravy, holiace strojčeky, hrable, vyťahovače klinec, zariadenia na hubenie rastlinných škodcov, hustilky pneumatík, pilníky, vreckové nože, kladivá (ručné nástroje), kliešte, matcové kľúče, vrtáky (ručné nástroje), otvárače na konzervy s výnimkou elektrických, kosi, krájače na zeleninu, krompáče, lopaty, luskáčiky na orechy, píly, lyžice, špachtle, motýčky, naberáčky, ručné nástroje a náradie, nebožiece, holiace potreby, puzdrá na holiace potreby, nože, nožičky, príbory, príbory z drahých kovov, nožnice, záhradnícke nožnice, oblúkové píly, oceľky, palice, pinzety, ručné pištoly na vytlačanie tmelu, kuttáče, obojručné nože (strúhače), pribojníky, rašple, rýle, nástroje na rezanie, sekacie, krájanie (ručné), sekery, kosáky, ručné mlynčeky, zveráky, škrabky, skrutkovače, vidly, vrtáky, ručné vrtáčky, výhrubníky, výstružníky, záhradnícke náradie ručné, závitníky, murárske lyžice.
- 9 - Nabíjačky, akumulátory, akustické a svetelné poplachové zariadenia, ampérmetre, reproduktory, antény, automobilové výstražné trojuholníky, autorádiá, barometre, batérie anódové, batérie do vreckových svietidiel, batérie na zapalovanie, batérie, okuliare, puzdrá na okuliare, buzoly, bzučiaky, optické šošovky, ďalekohľady, požiarne hlásiče, diapozitívy, premietacie prístroje, diktafóny, magnetické disky, kompaktné disky, disky nahrané, disky optické, dozimetre, elektrické drôty, dýchacie prístroje na plávanie pod vodou, elektrické dverové zvončeky, elektrické káble, elektrické spojky, svorky a konektory, elektrické zväracie prístroje, elektrické zariadenia na vábenie a ničenie hmyzu, elektricky vyhrievané vlasové natáčky, zväracie elektródy, expozimetre, faxy, filmové kamery, filmy, fotografické filtre, fotoaparáty, gramofóny, gramofónové dosky, hasiace prístroje, hvezdárske ďalekohľady, ističe, poistky, kalkulačky, kondenzátory, fotografické, elektrostatické, termické kopírovacie stroje; kozmetické prístroje elektrické, plávacie kruhy, ďalekohľady (malé ďalekohľady), laptopy (počítače), leštičky na fotografie, vodováhy, liehomery, magnetické nosiče dát, magnetofóny, ochranné masky, matematické prístroje, megafóny, meracie prístroje, meradlá, mikrofóny, mikroskopy, nepriestrelné vesty, nosiče dát, ochranné obleky a obuv, ochranné prilby, ochranné rukavice, ochranné štíty na tvár, olovnice, počítačové programy, optické výrobky, premietacie plátna, plottre, plávacie pásy a vesty, počítače, počítačové periférie, vypínače, audio- a videoprijímače, prístroje na nahrávanie a reprodukciu zvuku a obrazu, telefóny, radary, rádiá, spínače, statívy, teploměry s výnimkou lekárskeho, váhy, videotelefóny, žiarivky ako svietidlá, zástrčky, zásuvky a ostatné elektrické spojky, závažia, telefónne záznamníky, zrkadlá (optika), zväčšovacie prístroje.
- 11 - Akváriové prístroje na vykurovanie a čistenie, vodovodné batérie, baterky (svietidlá), bidety, bojler, vykurovacie články, drezy, elektrické kávovary, elektrické lampy, vyhrievané podušky elektrické s výnimkou podušiek na lekárske účely, vyhrievacie prikrývky elektrické nie na lekárske účely, filtre na pitnú vodu, fontány, fritézy, grily, chladiace stroje, prístroje a zariadenia, chladničky, jogurtovače, sprchovacie kabíny, kachle, pece, sporáky, klimatizačné zariadenia, kohútiky, elektrické kanvice, vyhrevné kotly, vane, kúpeľňové armatúry, obklady, kozuby, kuchynské odsávacie zariadenia, lampy, lustre, chladničky, elektricky vyhrievané nánožníky, zariadenia na ohrievanie teplej vody, ohrievače, hriankovače, osvetľovacie prístroje a zariadenia, rúry na pečenie, pISOáre, plechy na pečenie, reťaze farebných žiaroviek, sanitárne prístroje a zariadenia, saunovacie zariadenia, záchodové sedadlá, splachovače, sprchovacie kúty, sprchy, tienidlá, stropné svetlá a lustre, sušičky bielizne, šamot, toalety, umývadlá, vianočné svetlá, ventilátory, vodovodné zariadenia, výbojky, zapalovače, žiarovky.

14 - Brošne ako šperky, budíky, výrobky pokovované drahými kovmi (dublé), hodinky, klenoty, medailóny ako šperky, bižutéria; riad z drahých kovov, náhrdelníky, náramky, náušnice, šperky, šperkovičky, štras, strieborný a zlatý tovar s výnimkou nožov a príborov.

16 - Hárky papiera, albumy, atlasy, baliaci papier, farbivé pásky do písacích strojov, farby vodové, blahoprajné pohľadnice, bloky, brožúry, fólie z regenerovanej celulózy na balenie (celulóza), periodiká, tuš, paginovačky, dierkovačky, spisové obaly, jednorazové detské plienky z papiera alebo buničiny, listový papier, etikety s výnimkou textilných, filtračný papier, fotografie, glóbusy, reprodukcie, grafiky, gumené na gumovanie, modelovacia hmota, navlhčovacie hubky (kancelárske pomôcky), hracie karty, atramenty, kalendáre, kancelárske potreby s výnimkou nábytku, kancelárske spinky, papierové vreckovky, kartóny, knihy, ceruzky, verzatilký, krividlá, lepiace pásky na kancelárske účely a použitie v domácnosti, lepidlá na kancelárske účely a pre domácnosť, lístky, maliarske plátna, stojany a štetce; mapy, pripínáčky, noviny, nože na papier, kancelárske nožičky; obálky, obaly (papiernický tovar), obtačky, orezávadlá, papier, toaletný papier, papiernický tovar, papierové obrúsky, papierové obrusy, pečatné vosky, plagáty, plány, pohľadnice, poštové známky, potreby na písanie, zástavky, rysovacie pravítka, pravítka (uholníky, príložníky), papierové podložky na stôl (anglické prestieranie), písacie stroje, vrecká z papiera alebo plastických materiálov, pečiatky, papierové uteráky, rysovacie potreby, zošity, zošivačky (kancelárske pomôcky), skicáre, školské potreby, štetce, ťažidlá, tlačoviny, vyučovacie pomôcky s výnimkou prístrojov a zariadení, fólie na balenie z plastických hmôt, maliarske valčeky, zápisníky, spevníky.

20 - Bambus, búdy pre domáce zvieratá, nábytok bytový a kancelársky, gauče, kolíky stenové s výnimkou kovových (príchytky), kade s výnimkou kovových, kolisky, koše s výnimkou kovových, kreslá, lavičky, ležadlá rozkladacie, chaise longue, matrace, obrazové lišty a rámy, slamence (nádoby zo slamy, slamienky), pohovky, police, vankúše, stoly zámočnicke s výnimkou kovových, stolárske pracovné stoly (hoblíce), posteľe, bielizníky, dosky na krájanie, prútený tovar, ratan, rúčky a rukoväti na náradie s výnimkou nekovových, pletená slama, slamníky, stolčeky a stoly, stolárske umelecké výrobky ako bytové doplnky; tyče na záclony, podnosy na rastliny, rebriky, stoličky.

21 - Kanvy, cedidlá, cestovné fľaše, cukorničky, čajníky, čajové súpravy, čistiace nástroje ručné zahrnuté v tejto triede; dávkovače mydla, dávkovače papierových uterákov, dávkovače toaletného papiera, demižóny, kliečky pre domáce zvieratá, drôtenky na čistenie na použitie v domácnosti; džbániky, figúrky z porcelánu, terakoty alebo skla, kuchynské formy a formičky, formy na koláče, grily ako potreba na pečenie; handry na čistenie, hlboké misy, umývacie huby, hrnce, hrnčiarsky tovar, hrebene, chladiace fľaše, chladiare prenosné neelektrické, nádoby na ľad; dosky a schránky na chlieb, kefy, zubné kefy, kastroly, kávové súpravy, vedrá, kvetináče, kvetníky, koše na odpadky, kotlíky, kuchynský riad, lisy na ovocie pre domácnosť s výnimkou elektrických, majolika, misy, ručné mixéry, ručné mlynčeky, mopy, naberačky, kuchynské nádoby, nádoby na smeti, lieviky, dentálne nite, nočníky, obaly na mydlo, otvárače na fľaše, panvice, špáradlá, pasce na hmyz a hľadavce, koreničky, lapačky na muchy, pracháče na koberce, podnosy, porcelán, kuchynské potreby neelektrické, toaletné potreby, kolíky na bielizeň, sušičky na bielizeň, dosky na žehlenie, schránky na jedlo, pudrenky, rozstrekovače ako kropiace zariadenia, rozstrekovače na parfúmy; ražne kovové na použitie v kuchyni, rukavice pre domácnosť, zbieračky, servis, tabuľové sklo (surovina), soľničky, zmetáky, stojany na holiace štetky, stojany na vajička, stojany na žehličky, strúhadlá, svietniky, šálky, džbery, šľahače ručné, ručné šrotovníky na použitie v domácnosti; kade, papierové táce, papierové tanier, tanier, tepelnoizolačné nádoby (termosky), tlakové hrnce s výnimkou elektrických, handry na čistenie, války na cesto,

vaničky, vedierka, formičky na vykrajovanie pečiva, výrobky z krištáľového skla, vývrtky, nádoby na pitie s objemom 0,41 litre (žajdlíky).

28 - Autička, automobilové modely, bazény ako objekty na hru a šport, biliardy, boby, topánky na korčuľovanie s pripevnenými korčuľami, zariadenie na bowling, boxerské rukavice, korčule, činky, stolové hry, športové náradie, divadelné masky, šarkany, golfové vybavenie, gymnastické zariadenia, rybárske vybavenie zaradené v triede 28; hokejky, športový tovar zahrnutý v tejto triede, ako sú bazény, chrániče na píšťaľy, nákolenníky, sánky a pod., horolezecký výstroj, hojdačky, kolky, šachy, guľky na hranie, hračky, hry s kockami, kolky (hra), šípky (hra), zariadenia na elektronické hry s výnimkou hier využívajúce televízne prijímače, hrkalky, stacionárne bicykle na cvičenie; kapsle, konfety, závesné klzáky, kolieskové korčule, kolobežky, bábky, náradie na lukostreľbu, lyže, surfvacie a vodné lyže, maňušky, lopty, rybárske náčinie, návnady, ozdoby na vianočné stromčeky s výnimkou osvetľovacích telies a cukrovniček, golfové palice, lyžiarske palice; bábiky, plutvy, puky, športové rukavice bejzbalové, boxerské, golfové, hracie, lyžiarske, šermiarske, siete ako športové potreby, skejtboardy, spoločenské hry, stojany na vianočné stromčeky, vianočné stromčeky umelé, šachovnice, šípky, terče, lyžiarske viazanie.

(540)



(550) obrazová

(732) Albert Česká republika, s.r.o., Radlická 520/117, Jionice, 158 00 Praha, CZ;

(740) Lorenc Lukáš, Mgr., Praha, CZ;

(111) 230477

(151) 16.8.2011

(156) 11.1.2021

(180) 11.1.2031

(210) 42-2011

(220) 11.1.2011

(442) 6.5.2011

(450) 4.10.2011

9 (511) 6, 16, 30, 32, 35, 39, 40, 43

(511) 6 - Kovové baliace fólie; hliník; kľúče; krúžky na kľúče z obyčajných kovov; kovové konzervy; kovové nádoby na potraviny; plechovky.

16 - Albumy; atlasy; baliacie materiály na báze škrobu; baliaci papier; blahoprajné pohľadnice; brožúry; časopisy (periodiká); ceruzky; vytlačené cestovné poriadky; etikety s výnimkou textilných; fólie z regenerovanej celulózy na balenie; formuláre; fotografie; grafické zobrazenia; grafické znaky; hárky papiera; kalendáre; kancelárske potreby s výnimkou nábytku; kartón, lepenka; katalógy; knihy; knižné záložky; komiksy; lepiace pásky na kancelárske účely a použitie v domácnosti; lístky; listový papier; nálepky, lepiace štítky; násadky na perá; násady na ceruzky; noviny; nože na papier (kancelárske pomôcky); obálky (papiernický tovar); obaly (papiernický tovar); obežníky; papierové obrusy; oznámenia (papiernický tovar); papierové obrúsky na prestieranie; papierové podložky pod poháre; papierové servítky; papiernický tovar; papierové vreckovky; pečate; pečiatky; perá (kancelárske potreby); peračníky; periodiká; písacie potreby; plagáty; plány; podložky na písanie; podložky pod pivové poháre; portréty; poštové známky; poznám

kové zošity; pretače; príručky; prospekty; publikácie; propagačné a spomienkové predmety z papiera, kartónu alebo lepenky; pútače z papiera alebo lepenky; puzdrá na pečiatky; puzdrá na šekové knižky; reklamné tabule z papiera, kartónu alebo lepenky; ročenky; ručné prístroje na etiketovanie; šablóny; stojany na fotografie; stojany na perá a ceruzky; tabule na zapichovanie oznamov; tlačené časové plány a harmonogramy; tlačivá; tlačové písma; trhacie kalendáre; umelohmotné fólie na balenie; útržkové bloky; papierové vľajky; vrecká (vrecia, vaky) z papiera alebo plastických materiálov na balenie; zoznamy.

30 - Aromatické prípravky do potravín nie na lekárske účely obsahujúce výťažky z bylín; chuťové prísady; chuťovky na báze cereálií; čokoládové nápoje; cukrovinky; dresingy do šalátov; glukóza na ľudskú spotrebu; kakaové nápoje; káva; kávové náhradky na báze rastlín; kávové nápoje; kávové príchuťe; kávovinové náhradky; kečup; ľad na osvieženie; ľadový čaj; marináda (chuťové prísady); med; melasový sirup; mliečne čokoládové a kakaové nápoje; mliečne kávové nápoje; müsli; nápoje na báze čajov; ovocné želé (cukrovinky); príchuťe do nápojov s výnimkou esencií; rastlinné prípravky ako kávové náhradky; šerbety (zmrzlinové nápoje); tacos; konzervované záhradné bylinky ako chuťové prísady; zákusky, koláče; zmrzlina; žuvačky nie na lekárske použitie.

32 - Citronády; hroznový mušt (nekvasený); nealkoholický koktail; medové nealkoholické nápoje; minerálne vody (nápoje); nápoje izotonické; nealkoholické nápoje; nealkoholické ovocné nápoje; nealkoholické výťažky z ovocia; orgeada (nealkoholický nápoj); ovocné džúsy; ovocné nektáre; pivo; prášky na prípravu šumivých nápojov; príchuťe na výrobu nápojov; šerbety (ovocné nápoje); sirupy na výrobu nápojov; sóda; stolové vody; sytená voda; vody (nápoje); zázvorové pivo; zeleninové džúsy (nápoje).

35 - Administratívna správa hotelov; aranžovanie výkladov; fakturácia; fotokopírovanie; grafická úprava tlačovín na reklamné účely; hospodárske, ekonomické predpovede; kancelárie zaoberajúce sa dovozom a vývozom; komerčné informačné kancelárie; lepenie plagátov; marketingové štúdie; nábor zamestnancov; analýzy nákupných cien a veľkoobchodných cien; obchodná správa licencií výrobkov a služieb pre tretie osoby; obchodné alebo podnikateľské informácie; obchodné informácie a rady spotrebiteľom; obchodný manažment v oblasti umenia; organizovanie komerčných alebo reklamných výstav a veľtrhov; poskytovanie obchodných alebo podnikateľských informácií; podpora predaja (pre tretie osoby); pomoc pri riadení obchodnej činnosti; predvádzanie tovaru; predvádzanie (služby modeliek) na reklamné účely a podporu predaja; prenájom reklamného času vo všetkých komunikačných médiách; prenájom reklamných materiálov; prenájom reklamných priestorov; prezentácia výrobkov v komunikačných médiách pre maloobchod; public relations; reklama; online reklama na počítačovej komunikačnej sieti; reklamné agentúry; rozhlasová reklama; rozširovanie reklamných alebo inzertných oznamov; rozširovanie reklamných materiálov zákaznikom (letáky, prospekty, tlačoviny, vzorky); služby outsourcingu; spracovanie textov; televízne reklamy; vedenie kartoték v počítači; vydávanie a aktualizovanie reklamných materiálov; vyhľadávanie informácií v počítačových súboroch (pre zákazníkov); vyhľadávanie sponzorov; zásobovacie služby s tovarmi z tried 16, 30 a 32 pre tretie osoby (nákup tovarov a služieb pre iné podniky); zbieranie údajov do počítačových databáz; zoraďovanie údajov v počítačových databázach.

39 - Autobusová doprava; balenie tovaru; distribúcia tovaru na dobierku; doručovacie služby; kuriérske služby; doručovanie novin a časopisov; dovoz, doprava; informácie o preprave; informácie o skladovaní; informácie o doprave; lodná doprava; organizovanie okružných plavieb; organizovanie ciest a výletov; organizovanie exkurzií; prenájom dopravných prostriedkov; prenájom miesta na parkovanie; preprava cestujúcich; prepravné služby; preprava a skladovanie odpadu; rezervácia miestieniek na cestovanie; rezervácia (v doprave); rezervácia zájazdov; riečna doprava; skladovanie; skladovanie údajov

a dokumentov elektronicke uložených; služby v doprave a preprave; sprostredkovanie prepravy; preprava turistov; sprevádzanie turistov; taxislužba; turistické prehliadky; vzdušná doprava; železničná preprava.

40 - Fototlač; knihárstvo; kreslenie, rysovanie laserom; laminovanie; ofsetová tlač; recyklácia odpadu; služby fotoateliérov; služby spojené s farbením; tlač, tlačenie; triedenie odpadu a recyklovateľného materiálu; vyvolávanie filmov; odborné poradenstvo týkajúce sa uvedených služieb.

43 - Bufety (rýchle občerstvenie); hotelierske služby; kaviarne; motelové služby; penzióny; poskytovanie prechodného ubytovania; prenájom prechodného ubytovania; prenájom prednáškových sál; rezervácia hotelov; rezervácia penziónov; rezervácia prechodného ubytovania; služby barov; turistické ubytovne; ubytovacie kancelárie (hotely, penzióny).

(540)



(550) obrazová

(732) Filming Zone, s.r.o., Bukovec 72, 044 20 Košice, SK;

(111) 231441

(151) 13.1.2012

(156) 6.5.2021

(180) 6.5.2031

(210) 5309-2011

(220) 6.5.2011

(442) 4.10.2011

(450) 2.3.2012

9 (511) 30

(511) 30 - Čaj a čajové produkty; bylinné čaje, odvary, výluhy a koncentráty nie na lekárske účely.

(540)

RADOSŤ PRE CELÚ RODINU

(550) obrazová

(732) Unilever IP Holdings B.V., Weena 455, 3013 AL Rotterdam, NL;

(740) Čermák Jiří, JUDr., Bratislava, SK;

(111) 231885

(151) 13.3.2012

(156) 4.10.2021

(180) 4.10.2031

(210) 5633-2011

(220) 4.10.2011

(442) 5.12.2011

(450) 3.5.2012

9 (511) 9

(511) 9 - Softvérový produkt na spracovanie economickej agendy.

(540)



(550) obrazová

(591) oranžová, čierna

(732) Asseco Solutions, a.s., Zelený pruh 1560/99, 140 02 Praha 4, CZ;

(740) Čechvalová Dagmar, Bratislava, SK;

- (111) 231936
 (151) 13.3.2012
 (156) 21.9.2021
 (180) 21.9.2031
 (210) 1577-2011
 (220) 21.9.2011
 (442) 5.12.2011
 (450) 3.5.2012
- 9 (511) 9, 16, 35, 36, 41
 (511) 9 - Elektronické siete; multimediálne informačné katalógy; elektronické časopisy; elektronické periodiká a knihy v elektronickej podobe; dáta na magnetických a optických nosičoch; počítačový softvér.
 16 - Knihy; časopisy; tlačoviny všetkého druhu periodické i neperiodické; tlačivá; letáky; manuály; príručky; brožúry; fotografie; dáta a databázy tlačené; tlačiarenské výrobky, napríklad publikácie, brožúry, periodiká, výrobky z papiera na reklamné účely zahrnuté v tejto triede.
 35 - Reklamná, inzertná, propagačná a marketingová činnosť; on-line inzertná činnosť; vydávanie a rozširovanie reklamných materiálov a textov na všetkých dostupných nosičoch; vydávanie brožúr, katalógov; umiestňovanie reklamných nálepiek na tovar; vonkajšia reklama na billboardoch; reklamná inzercia v tlači, v rozhlasových a televíznych spotoch, v sieti internet, aktualizovanie reklamných materiálov, všetko vzťahujúce sa na reklamu v oblasti bankovníctva; vyhľadávanie obchodných informácií; obchodné poradenské a konzultačné služby; poskytovanie informácií a informačných produktov reklamného charakteru; vedenie databáz a iných záznamov o obchodných kontaktoch; konzultácia v oblasti obchodu a ekonomiky; organizačné zabezpečenie a organizovanie výstav a prezentácií na komerčné účely; poskytovanie pomoci pri riadení obchodnej činnosti a obchodná administratíva s tým spojená, najmä podnikové poradenstvo a obchodný manažment vrátane marketingových štúdií; prieskum trhu, organizovanie a účasť na výstavách a predvádzanie tovaru; zhromažďovanie obchodných a statistických informácií na obchodné účely, všetko vzťahujúce sa na obchodné a reklamné aktivity v oblasti bankovníctva; organizácia spotrebiteľských súťaží; spotrebiteľská anketa.
 36 - Finančné a bankové služby v podobe konzultácií a poradenstva; expertné služby v oblasti poistenia a garancií v investičnej oblasti pre tuzemské a zahraničné subjekty; finančné analýzy; finančné informácie v oblasti bankovníctva.
 41 - Školiaca a vzdelávacia činnosť; nakladateľská a vydavateľská činnosť; vydávanie elektronických kníh a časopisov online; elektronické publikovanie (DTP); výchovná a zábavná činnosť - organizovanie ankiet medzi laickou a odbornou verejnosťou; služby spojené s organizovaním zábavy, ako je organizovanie osláv, prevádzkovanie programu pri udeľovaní cien a obdobných jednorazových udalostí, organizovanie, inscenovanie a poskytovanie príležitostí na súťaže, vyhlasovanie súťaží a vyhlasovanie ich výsledkov; čitateľská anketa, organizovanie a vedenie konferencií, sympózií a kongresov v oblasti bankovníctva.

(540)



**Privátna
banka roka**

- (550) obrazová
 (732) BOY AWARDS a.s., Karolínská 661/4, Karlín, 186 00 Praha 8, CZ;
 (740) HAVEL & PARTNERS s.r.o., Bratislava, SK;

- (111) 232032
 (151) 13.4.2012
 (156) 22.9.2021
 (180) 22.9.2031
 (210) 1584-2011
 (220) 22.9.2011
 (442) 4.1.2012
 (450) 4.6.2012
- 9 (511) 36
 (511) 36 - Realitné kancelárie.
- (540)
- 
- (550) obrazová
 (591) žltá, oranžová, červená
 (732) REALITY EXPERTS, s.r.o., Mierova 630, 072 22 Strážske, SK;

- (111) 232042
 (151) 13.4.2012
 (156) 4.10.2021
 (180) 4.10.2031
 (210) 1666-2011
 (220) 4.10.2011
 (442) 4.1.2012
 (450) 4.6.2012
- 9 (511) 44
 (511) 44 - Lekáreň, lekárenské služby, farmaceutické služby, farmaceutické poradenstvo, poradenstvo v oblasti zdravia a zdravej výživy.
- (540)
- 

- (550) obrazová
 (591) zelená, biela
 (732) UNIPHARMA PLUS, s. r. o., Opatovská cesta 4, 972 01 Bojnice, SK;
 (740) LITVÁKOVÁ A SPOL., s. r. o., Bratislava, SK;

- (111) 232051
 (151) 13.4.2012
 (156) 26.10.2021
 (180) 26.10.2031
 (210) 1783-2011
 (220) 26.10.2011
 (442) 4.1.2012
 (450) 4.6.2012
- 9 (511) 5

(511) 5 - Farmaceutické prípravky s hypnotickým účinkom.

(540) ADORMA

(550) slovná

(732) Pharmaceutical Chemical Cosmetic industry ALKALOID AD - Skopje, Blvd. Aleksandar Makedonski 12, 1000 Skopje, MK;

(740) Bachratá Magdaléna, Mgr., Bratislava, SK;

(111) 232215

(151) 11.5.2012

(156) 16.9.2021

(180) 16.9.2031

(210) 1564-2011

(220) 16.9.2011

(442) 3.2.2012

(450) 3.7.2012

9 (511) 29, 30

(511) 29 - Konzervovaná, zmrazená a varená zelenina a ovocie; hotové jedlá, ktoré nie sú zahrnuté v iných triedach.

30 - Mrazené dezerty a zmrzlina; hotové jedlá, ktoré nie sú zahrnuté v iných triedach.

(540) POLABANKA

(550) slovná

(732) ARDO COORDINATION CENTER NV, Wezestraat 61, 8850 Ardoole, BE;

(740) Kubinyi Peter, Trenčín, SK;

(111) 232326

(151) 11.5.2012

(156) 24.10.2021

(180) 24.10.2031

(210) 5681-2011

(220) 24.10.2011

(442) 3.2.2012

(450) 3.7.2012

9 (511) 32

(511) 32 - Minerálne vody; pramenité a stolové vody; ochutené vody; limonády; šumivé nápoje; ovocné šťavy; sirupy; výrobky z minerálnych vôd a iné nealkoholické nápoje.

(540) MAGNESIA BENEFIT

(550) slovná

(732) Mattoni 1873 a.s., Horova 1361/3, 360 01 Karlovy Vary, CZ;

(740) TM & PATENT ATTORNEY NEUSCHL s.r.o., Bratislava, SK;

(111) 232365

(151) 1.6.2012

(156) 3.10.2021

(180) 3.10.2031

(210) 1661-2011

(220) 3.10.2011

(442) 3.2.2012

(450) 3.7.2012

9 (511) 3, 5, 16, 32

(511) 3 - Voňavkárske výrobky, éterické oleje, kozmetické prípravky vo forme krémov, gélov a pleťových vôd, pleťové krémy a lotiony na vlasy, dezodoračné prípravky na osobnú potrebu, hygienické prípravky, čistiace a toaletné prípravky, prostriedky určené na starostlivosť, čistenie a zošľachťovanie vlasov.

5 - Výrobky lekárske a hygienické na lekárske účely, najmä hygienické potreby pre lekárstvo a na osobnú hygienu patriace do tejto triedy.

16 - Kozmetické papierové vreckovky parfumované aj neparfumované, papierové obrúsky a prestieranie, hygienické papierové výrobky.

32 - Minerálne vody, limonády, stolové vody.

(540) AQUILA

(550) slovná

(732) Mattoni 1873 a.s., Horova 1361/3, 360 01 Karlovy Vary, CZ;

(740) TM & PATENT ATTORNEY NEUSCHL s.r.o., Bratislava, SK;

(111) 232366

(151) 1.6.2012

(156) 17.10.2021

(180) 17.10.2031

(210) 1728-2011

(220) 17.10.2011

(442) 3.2.2012

(450) 3.7.2012

9 (511) 3, 32

(511) 3 - Mydlá, parfuméria, vonné oleje, kozmetika, vlasové vody. 32 - Minerálne vody, limonády, stolové vody.

(540) AQUALINIE

(550) slovná

(732) Mattoni 1873 a.s., Horova 1361/3, 360 01 Karlovy Vary, CZ;

(740) TM & PATENT ATTORNEY NEUSCHL s.r.o., Bratislava, SK;

(111) 232367

(151) 1.6.2012

(156) 17.10.2021

(180) 17.10.2031

(210) 1729-2011

(220) 17.10.2011

(442) 3.2.2012

(450) 3.7.2012

9 (511) 3, 32

(511) 3 - Mydlá, parfuméria, vonné oleje, kozmetika, vlasové vody. 32 - Minerálne vody, limonády, stolové vody.

(540) AQUABEAUTY

(550) slovná

(732) Mattoni 1873 a.s., Horova 1361/3, 360 01 Karlovy Vary, CZ;

(740) TM & PATENT ATTORNEY NEUSCHL s.r.o., Bratislava, SK;

(111) 232368

(151) 1.6.2012

(156) 17.10.2021

(180) 17.10.2031

(210) 1731-2011

(220) 17.10.2011

(442) 3.2.2012

(450) 3.7.2012

9 (511) 3, 32

(511) 3 - Mydlá, parfumériové výrobky, vonné oleje, kozmetika, vlasové vody.

32 - Minerálne vody, limonády, stolové vody.

(540) AQUAVITAL

(550) slovná

(732) Mattoni 1873 a.s., Horova 1361/3, 360 01 Karlovy Vary, CZ;

(740) TM & PATENT ATTORNEY NEUSCHL s.r.o., Bratislava, SK;

(111) 232529

(151) 12.6.2012

(156) 19.10.2021

(180) 19.10.2031

(210) 1742-2011

(220) 19.10.2011

(442) 2.3.2012

(450) 6.8.2012

9 (511) 7, 9, 25, 35

- (511) 7 - Čerpadlá (plávajúce, motorové, elektrické) (stroje); pumpy (stroje); ejektory, prúdové a odstredivé čerpadlá.
 9 - Športový ochranný výstroj; ochranné prilby a masky; protipožiariarne ochranné odevy; ochranné kombinézy pre požiarnikov; zásahové, ochranné a športové rukavice; opasky pre požiarnikov; hasiace prístroje; požiariarne hadice; hubice, dýzy a rozdeľovače požiarnych hadíc, hadicové požiariarne systémy s príslušenstvom; prúdnice, savice, savicové doplnky, nasávacie koše, rozdeľovače, poistky a spojky na hadice, všetko pre požiarnikov; náhradné dielce a príslušenstvo na uvedené výrobky v triede 9; azbestové odevy na ochranu proti ohňu; ochranné batérie do svietidiel; batérie do vreckových lúčok; azbestové rukavice; azbestové zásteny pre požiarnikov; nástroje na určovanie azimutu; automobilové výstražné trojuholníky; bezpečnostné siete (ochranné); blikavé svetlá; majáky svetelné; bóje svetelné; clony proti oslepeniu; clony proti rádiácii na priemyselne účely; prístroje na zaznamenávanie času; automatické časové spínače; čítačky čiarových kódov; čipy (mikroprocesorové doštičky); čipy DNA; číslícové súradnicové zapisovače; ďalekohľady; detektory; detektory dymu; diagnostické prístroje s výnimkou lekárskeho; dial'komery; optické disky; kompaktné disky; dopravné signalizačné semafore; svetelné alebo mechanické dopravné značky; dozimetre; dozimetrické prístroje; dýchacie masky s výnimkou masiek na umelé dýchanie; dýchacie prístroje (respirátory) s výnimkou respirátorov na umelé dýchanie; dýchacie prístroje na plávanie pod vodou; dýchacie prístroje s výnimkou prístrojov na umelé dýchanie; dynamometer; elektronické publikácie (stiahnuté z telekomunikačnej siete); filtre na dýchacie masky; identifikačné magnetické náramky; informačné tabule elektronické; zariadenia na prenos kyslíka; potápačské masky; návestné lampáže (signálne); navigačné satelitné prístroje; obuv proti žiareniu, ohňu a iným nebezpečenstvám; plávajúce a záchranné vesty; plaváky; plavebné prístroje a nástroje; prístroje na rozbor plynu; počítačové programy (stiahnuté z telekomunikačnej siete); počítačový softvér; požiariarne hlásiče; požiariarne striekačky; azbestové zásteny pre požiarnikov; požiariarne autá; požiariarne člny a lode; požiariarne palice; počítač-zápisník (notebook); potápačské prístroje; potápačské skafandre; protivoľňové vrecia; zariadenia na rozbor potravy; pozorovacie prístroje; prúdové usmerňovače; prístroje na rozbor vzduchu; rozhrania; signalizačné píšťalky a terčíky; snímače dymu (požiariarne hlásiče); záchranné bóje; záchranné člny; záchranné pásy; záchranné plachty; záchranné siete; záchranné zariadenia a prístroje na záchranu; zachytávače a lapače iskier; zvukové poplašné zariadenia; zvukové signálne zariadenia; žiarovky do zábleskových prístrojov a svetiel; záchranné a požiariarne rebríky; vysielacie (telekomunikačné); generátory prúdu (elektrocentrály).
 25 - Baretky; spodná bielizeň; termobielizeň; bundy; cyklistické oblečenie; gabardénové plášte galoše; goliere (oblečenie); chrániče uší (proti chladu ako pokrývka hlavy); kabáty; kapucne; klobúkové kostry; klobúky; obuv; kombinézy (oblečenie); obleky; koše; kovanie na obuv; kovové časti na obuv; oblečenie a obuv pre požiarnikov a motoristov; nepremokavý odev; nohavice; odevy; palčiaky; pokrývky hlavy; potné vložky; pracovné plášte; protišmykové pomôcky na obuv; rukavice; sukne; svetre; šály; šatky, športová obuv; športové trička, dresy; tielka, trička; vesty; topánky; topánky na šport; trička; uniformy; vesty pre požiarnikov.
 35 - Maloobchodná činnosť s hasiacimi prístrojmi, s požiarnou technikou, s hydrantovou technikou, požiarnymi vodovodmi, s hadicami, s technickými prostriedkami na hasenie požiarov, s technickými prostriedkami na ochranu zdravia pri práci, s hasiacimi látkami, s protichemickými, protiplynovými odevmi, s dýchacími prístrojmi a dýchacou technikou, s kompresormi, s čerpadlami, s tesniacimi vakmi, so zdvíhacími vakmi, s tesniacimi havarijnými tmelmi, so sypkými sorbentami, s tlakovými fľašami, so záchrannými nosidlami, s plničkami hasiacich práškov, tlakovými nádobami naplnenými CO₂ a NO₂, s bombičkami naplnenými s CO₂ a NO₂, s potápačskými prístrojmi, s nafukovacími stanmi; činnosť reklamnej agentúry,

rozširovanie vydávanie a aktualizovanie reklamných materiálov, prenájom reklamných plôch, zásielkové reklamné služby, uverejňovanie reklamných textov, prenájom kancelárskych strojov a zariadení; aranžovanie výkladov, inzertné činnosti, obchodné prieskumy; poradenstvo, sprostredkovateľská činnosť a marketing v oblasti obchodu a obchodných služieb vzťahujúce sa na výroby a služby uvedené v triedach 7, 9 a 25; zbieranie údajov do počítačových databáz; podpora predaja (pre tretie osoby); obchodné poradenské a konzultačné služby týkajúce sa elektronického obchodovania; sprostredkovanie obchodu s tovarom v počítačovej sieti; predvádzanie tovaru; prenájom reklamného času vo všetkých komunikačných médiách; prenájom reklamných materiálov; obchodný prieskum; reklama; online reklama na počítačové komunikačnej sieti; online reklama na počítačovej komunikačnej sieti internet; vyhľadávanie podnikateľských a obchodných informácií v počítačových sieťach; rozširovanie reklamných oznamov; uverejňovanie reklamných textov; organizácia a usporadúvanie reklamných a propagačných akcií, promotion akcií, reklamné prezentácie firiem, výrobkov a služieb; činnosť reklamnej a marketingovej agentúry; grafická úprava tlačovín na reklamné účely; vyhľadávanie a poskytovanie obchodných a podnikateľských informácií; komerčné informačné kancelárie marketingové štúdie; personálne poradenstvo; obchodné a odborné poradenstvo; obchodný prieskum a manažment; organizovanie komerčných výstav a veľtrhov; prezentácia výrobkov v komunikačných médiách pre maloobchod; sprostredkovateľne práce.

(540)



(550) obrazová

(591) biela, červená, čierna

(732) Firesystem, s. r. o., Nižná Korňa 501, 023 21 Korňa, SK;

(740) LABUDÍK Miroslav, Ing., Kysucké Nové Mesto, SK;

(111) 232562

(151) 12.6.2012

(156) 25.11.2021

(180) 25.11.2031

(210) 1999-2011

(220) 25.11.2011

(442) 2.3.2012

(450) 6.8.2012

9 (511) 12, 35, 39

(511) 12 - Nákladné vozidlá, kamióny; autá; automobily; dvojkolesové vozíky; ťažné zariadenia vozidiel; spriahadlá pozemných vozidiel.

35 - Administratívne spracovanie obchodných objednávok; grafická úprava tlačovín na reklamné účely; kancelárie zaoberajúce sa dovozom a vývozom; pomoc pri riadení obchodnej činnosti; poradenstvo v obchodnej činnosti; sprostredkovanie obchodu s tovarom; obchodné sprostredkovanie služieb uvedených v tejto triede; reklama.

39 - Automobilová doprava; kamiónová nákladná doprava; informácie o dopravnej premávke; informácie o možnostiach dopravy; kuriérske služby, doručovacie služby; doručovanie tovaru; záchranné služby v automobilovej doprave; prenájom skladovacích kontajnerov; prenájom vozidiel; služby v automobilovej doprave; sprostredkovanie automobilovej dopravy; všetky uvedené služby v tejto triede s výnimkou služieb leteckej nákladnej dopravy a služieb leteckej dopravy.

(540) Polar-M

(550) slovná

(732) Polar-M, s.r.o., Odbojárov 451/14, 955 01 Tovarníky, SK;

(740) BELEŠČÁK & PARTNERS, s.r.o., Piešťany, SK;

- (111) **232757**
 (151) 12.7.2012
 (156) 19.10.2021
 (180) 19.10.2031
 (210) 1741-2011
 (220) 19.10.2011
 (442) 3.4.2012
 (450) 3.9.2012
- 9 (511) 37, 41, 42, 45**
 (511) 37 - Inštalácia, montáž, oprava, revízie a údržba požiarnej techniky, hasiacich prístrojov, požiarneho vodovodu, technických prostriedkov na hasenie požiarov, technických prostriedkov na zabezpečenie ochrany zdravia a bezpečnosti pri práci ľudí, požiarneho hlásičov, dýchacej techniky.
 41 - Organizovanie vzdelávacích kurzov, výcvikov a školení v oblasti bezpečnosti a ochrany zdravia pri práci a ochrany pred požiarmi; vydávanie periodických a neperiodických publikácií s výnimkou reklamných alebo náborových; prenájom potápačskej výstroje, dýchacej techniky, tesniacich a zdvíhacích vakov, tlakových fliaš.
 42 - Štúdie technických projektov, projektovanie a technický prieskum a vývoj v oblasti bezpečnosti a ochrany zdravia pri práci a v oblasti ochrany pred požiarmi; kontrola kvality v oblasti bezpečnosti a ochrany zdravia pri práci a v oblasti ochrany pred požiarmi.
 45 - Hasenie požiarov; poradenstvo v oblasti bezpečnosti, v oblasti zdravia pri práci ľudí, v oblasti ochrany pred požiarmi; služby technikov požiarnej ochrany a služby bezpečnostných technikov; prenájom a požičovne hasiacich prístrojov, hydrantovej techniky, technických prostriedkov na hasenie požiarov, technických prostriedkov na ochranu zdravia pri práci, protichemických a protiplynových odevov, záchranných nosidiel, plničiek hasiacich práškov.

(540)



- (550) obrazová
 (591) červená, čierna, biela
 (732) Firesystem, s. r. o., Nižná Korňa 501, 023 21 Korňa, SK;
 (740) LABUDÍK Miroslav, Ing., Kysucké Nové Mesto, SK;

- (111) **232788**
 (151) 12.7.2012
 (156) 20.12.2021
 (180) 20.12.2031
 (210) 2165-2011
 (220) 20.12.2011
 (442) 3.4.2012
 (450) 3.9.2012
- 9 (511) 29, 30, 31, 32, 35, 39, 43**
 (511) 29 - Sušená zelenina, spracovaná zelenina, sušené ovocie, spracované ovocie, sušené hrozienka, sušený kokos, zemiakové lupienky, zemiakové špirály, kandizované ovocie, spracované orechy a oriešky patriace do tejto triedy, obaľované a máčané orechy, spracované mandle, spracované arašidy, kukuričný olej, ovocné drene, konzervované ovocie a zelenina, polotovary patriace do tejto triedy.
 30 - Pukance, kukuričné pukance, pražená kukurica, kukuričné vločky, kukuričná múka, kukuričný škrob, kukuričné lupienky, kukuričné lupienky Nachos Tortilla chips, mletá kukurica, prípravky z obilnín, výrobky z obilnín, cestoviny, placky, tortily, tacos, obilninové lupienky a vločky, cukrovinky, snacky patriace do tejto triedy, müsli, sušienky, sucháre, biskvity, obľátky, jemné pečivo, pralinky, arašidové cukrovinky, prichute do potravín s výnimkou esencií a éterických olejov, toppingy,

polevy, káva, čaj, čokoláda, zrnková káva, mletá káva, instantná káva, porciované káva, nápoje na báze čaju, kávy alebo čokolády, cukrová vata, vafle, vafle, hotdogy, palacinky, zmrzlina, zmesi na prípravu zmrzliny, koreniny a koreniace zmesi, soľ, soliace zmesi, omáčky (prílohy jedál), omáčky patriace do tejto triedy, dresingy patriace do tejto triedy.

31 - Kukurica, obilie, zrna (obilie), obilie v nespracovanom stave, orechy, lieskové oriešky, arašidy, sezam.

32 - Nealkoholické nápoje, nealkoholické nápoje mrazené, nealkoholické koktaily, nealkoholické aperitívy, voda (nápoj), minerálna voda, sódová voda, sýtená voda, stolová voda, mušty, džúsy, ovocné džúsy, zeleninové džúsy, nektáre, sirupy, prípravky na výrobu nealkoholických nápojov, zmesi na prípravu chladených aj mrazených nealkoholických nápojov.

35 - Reklama, maloobchodné a veľkoobchodné služby spojené s potravinami a nápojmi, prenájom predajných automatov.

39 - Balenie tovaru, najmä potravín v uvedených triedach, distribúcia tovaru na dobierku, doručovanie tovaru, skladovanie najmä potravinárskych strojov, zariadení a potravinárskych výrobkov.

43 - Služby v oblasti gastronómie patriace do tejto triedy, najmä rýchle občerstvenie, snackbary, prenájom potravinárskych strojov, zariadení a balených potravinárskych výrobkov, poradenstvo v oblasti gastronómie.

(540) CORNiCO

- (550) slovná
 (732) CORNiCO Company, s. r. o., Diaľničná cesta 16/B, 903 01 Senec, SK;
 (740) Gajdošíková Zuzana, Ing., Bratislava, SK;

(111) 232966

- (151) 14.8.2012
 (156) 14.9.2021
 (180) 14.9.2031
 (210) 1556-2011
 (220) 14.9.2011
 (442) 3.5.2012
 (450) 2.10.2012

9 (511) 3, 5, 10, 16, 25, 28

(511) 3 - Čistiace mlieka na toaletné účely; dezinfekčné mydlá; kozmetické prípravky (kozmetika); krémy na kožu, kozmetické prípravky do kúpeľa; čistiace mlieko na kozmetické účely, mydlá; dezinfekčné mydlá; obrúsky napustené pleťovými vodami; oleje na masťovanie; oleje na kozmetické účely; šampóny; tampóny z vaty na kozmetické účely; vatové tyčinky na kozmetické účely.

5 - Absorpčné tampóny; bylinkové čaje na lekárske použitie; chemické prípravky na diagnostikovanie tehotnosti; dietetické nápoje upravené na lekárske účely; doplnky výživy na lekárske účely; hygienické nohavičky; hygienické vložky; liečivé čaje; liečivé nápoje; potrava pre dojčatá; mliečny cukor (laktóza); sirupy na farmaceutické účely; sušené mlieko (pre dojčatá); farmaceutické prípravky na pokožku; vankúšiky na dojčenie.

10 - Cumlíky na detské fľaše; detské cumle; detské fľaše; pomôcky na dojčenie; uzávery na detské fľaše; cumlíky pre dojčatá; špáradlá na čistenie uší; tehotenské pásy.

16 - Jednorazové detské plienkové nohavičky z papiera alebo buničiny; jednorazové detské plienky z papiera alebo buničiny; jednorazové detské plienky z papiera alebo celulózy; jednorazové plienkové nohavičky z papiera alebo buničiny; detské plienky z papiera a buničiny.

25 - Detská výbavička; detské nohavičky, detské plienky textilné; látkové plienky; podbradníky nie z papiera.

28 - Bábiky; balóniky (hračka); balóny na hranie; bubliny z mydla (ako hračky); detské fľaše pre bábiky; dojčenské fľaše pre bábiky; domčeky pre bábiky; izby pre bábiky; postielky pre bábiky (hračky); medvedíky (hračky); stavebnicové kocky (hračky); plyšové hračky.

(540)

feedo

(550) obrazová

(732) Feedo Spółka z ograniczoną odpowiedzialnością, ul. Zielna 37, Warszawa, PL;

(111) 232967

(151) 14.8.2012

(156) 14.9.2021

(180) 14.9.2031

(210) 1557-2011

(220) 14.9.2011

(442) 3.5.2012

(450) 2.10.2012

9 (511) 3, 5, 10, 16, 25, 28

(511) 3 - Čistiace mlieka na toaletné účely; dezinfekčné mydlá; kozmetické prípravky (kozmetika); krémy na kožu, kozmetické prípravky do kúpeľa; čistiace mlieko kozmetické účely, mydlá; dezinfekčné mydlá; obrúsky napustené pleťovými vodami; oleje na masenie; oleje na kozmetické účely; šampóny; tampóny z vaty na kozmetické účely; vatové tyčinky na kozmetické účely.

5 - Absorpčné tampóny; bylinkové čaje na lekárske použitie; chemické prípravky na diagnostikovanie tehotnosti; dietetické nápoje upravené na lekárske účely; doplnky výživy na lekárske účely; hygienické nohavičky; hygienické vložky; liečivé čaje; liečivé nápoje; potrava pre dojčatá; mliečny cukor (laktóza); sirupy na farmaceutické účely; sušené mlieko (pre dojčatá); farmaceutické prípravky na pokožku; vankúšiky na dojčenie.

10 - Cumlíky na detské fľaše; detské cumle; detské fľaše; pomôcky na dojčenie; uzávery na detské fľaše; cumlíky pre dojčatá; špáradlá na čistenie uší; tehotenské pásy.

16 - Jednorazové detské plienkové nohavičky z papiera alebo buničiny; jednorazové detské plienky z papiera alebo buničiny; jednorazové detské plienky z papiera alebo celulózy; jednorazové plienkové nohavičky z papiera alebo buničiny; detské plienky z papiera a buničiny.

25 - Detská výbavička; detské nohavičky, detské plienky textilné; látkové plienky; podbradníky nie z papiera.

28 - Bábiky; balóniky (hračka); balóny na hranie; bubliny z mydla (ako hračky); detské fľaše pre bábiky; dojčenské fľaše pre bábiky; domčeky pre bábiky; izby pre bábiky; postielky pre bábiky (hračky); medvedíky (hračky); stavebnicové kocky (hračky); plyšové hračky.

(540) Ľahší život mamičkám

(550) slovná

(732) Feedo Spółka z ograniczoną odpowiedzialnością, ul. Zielna 37, Warszawa, PL;

(111) 232978

(151) 14.8.2012

(156) 4.10.2021

(180) 4.10.2031

(210) 1665-2011

(220) 4.10.2011

(442) 3.5.2012

(450) 2.10.2012

9 (511) 29, 30, 31, 35, 39, 40, 43

(511) 29 - Ryby s výnimkou živých, rybie plátky, sardinky, výrobky z rýb, výrobky z morských živočíchov, konzervované ryby, rybacie šaláty, lahôdkové šaláty, ovocné šaláty a zeleninové šaláty, mäsové výrobky; hotové jedlá prevažne na báze mäsa

a zeleniny, cestovné občerstvenie prevažne na báze mäsa a zeleniny; pokrmy a jedlá rýchleho občerstvenia pripravené z tovarov uvedených v tejto triede.

30 - Šalátové dresingy.

31 - Živé ryby, morské živočíchy.

35 - Veľkoobchodná a maloobchodná činnosť s potravinárskymi výrobkami, rybami, výrobkami z rýb, výrobkami z morských živočíchov, rybacími šalátmi, lahôdkovými šalátmi, zeleninovými šalátmi, ovocnými šalátmi, mäsovými výrobkami, hotovými jedlami na báze mäsa a zeleniny, jedlami rýchleho občerstvenia, potravinami rastlinného a živočíšneho pôvodu; sprostredkovanie obchodu, nákupu a predaja potravinárskych výrobkov; činnosti reklamnej agentúry, rozširovanie, vydávanie a aktualizovanie reklamných materiálov, prenájom reklamných priestorov a plôch, prenájom reklamných materiálov, zásielkové reklamné služby, uverejňovanie reklamných textov, aranžovanie výkladov, analýzy nákladov, inzertné činnosti, obchodný alebo podnikateľský prieskum, poradenstvo v obchodnej činnosti, obchodný manažment a podnikové poradenstvo, organizovanie výstav na obchodné a reklamné účely; odborné obchodné poradenstvo, prieskum trhu, sekretárske služby, účtovníctvo, vedenie účtovných kníh.

39 - Skladovanie potravín, balenie tovaru, skladovanie tovaru, prenájom skladovacích a mraziarenských kontajnerov, osobná doprava, nákladná doprava, kamiónová doprava, námorná doprava, letecká doprava, kuriérske služby.

40 - Mechanické alebo chemické spracovanie potravín, zamrazovanie potravinárskych výrobkov.

43 - Služby súvisiace s prípravou a dodávkou jedla a nápojov; príprava jedla a nápojov; hotely, reštaurácie, rýchloobslužné reštaurácie so stálou prevádzkou, samoobslužné reštaurácie, snackbary, bary, kafetérie, služby reštaurátorov, ktorí pripravujú jedlo a dodávajú ho na objednávku domov alebo do podnikov (katering), služby poskytovania jedla a nápojov na báze take-away reštaurácií, kolektívne stravovanie a závodné jedálne, prenájom kuchynského a reštauračného vybavenia, prenájom automatických predajných strojov, príprava potravín alebo pokrmov na konzumáciu v alebo mimo miesta prípravy; poskytovanie potravín pre reštaurácie; poskytovanie potravín pre kaviarne; poskytovanie potravín pre hotely; poskytovanie potravín pre prevádzky poskytujúce jedlo a nápoje.

(540)

rybar

(550) obrazová

(732) Ryba Žilina, spol. s r.o., P.O.Hviezdoslava 8194/85, 010 01 Žilina, SK;

(740) MAJLINGOVÁ & PARTNERS, s. r. o., Bratislava, SK;

(111) 232980

(151) 14.8.2012

(156) 12.10.2021

(180) 12.10.2031

(210) 1706-2011

(220) 12.10.2011

(442) 3.5.2012

(450) 2.10.2012

9 (511) 16, 29

(511) 16 - Papier, lepenka a výrobky z týchto materiálov; tlačoviny; reklamné, propagačné a informačné materiály zahrnuté do tejto triedy; etikety; obaly papierové, lepenkové a z plastov zahrnuté do tejto triedy; obaly a tašky z papiera a plastov.

29 - Potraviny a pochutiny na báze zemiakov upravené najmä vyprážením, pražením, restovaním, grilovaním či pečením; vyprážené zemiakové lupienky; vyprážené zemiakové kreky.

(540)



(550) obrazová
 (732) Petr Hobža Snack a. s., Za Drahou 1857, 696 62 Strážnice, CZ;
 (740) Zathurecka INPARTNERS GROUP s.r.o., Banská Bystrica, SK;

(111) 233082

(151) 21.8.2012
 (156) 18.10.2021
 (180) 18.10.2031
 (210) 1738-2011
 (220) 18.10.2011
 (442) 3.5.2012
 (450) 2.10.2012

9 (511) 7

(511) 7 - Motory, súčasti motora a príslušenstvo motorov na rádiom riadené modely automobilov a lietadiel (hračky patriace do triedy 28); motory, súčasti motora a príslušenstvo motorov ako časti rádiom riadených modelov automobilov a lietadiel (hračky patriace do triedy 28).

(540) FX Engines

(550) slovná
 (732) XRAY, s.r.o., K výstavisku 6992, 911 01 Trenčín, SK;
 (740) Kubinyi Peter, Bc., Slovakiapatent, patentová a známková kancelária, Trenčín, SK;

(111) 233340

(151) 11.10.2012
 (156) 3.5.2022
 (180) 3.5.2032
 (210) 724-2012
 (220) 3.5.2012
 (442) 3.7.2012
 (450) 3.12.2012

10(511) 16, 29

(511) 16 - Papier, lepenka a výrobky z týchto materiálov; tlačoviny; reklamné, propagačné a informačné materiály zahrnuté do tejto triedy; etikety; obaly papierové, lepenkové a z plastov zahrnuté do tejto triedy; obaly a tašky z papiera a plastov.
 29 - Potraviny a pochutiny na báze zemiakov upravené najmä vyprážením, pražením, restovaním, grilovaním, či pečením; vyprážené zemiakové lupienky; vyprážené zemiakové krekerky.

(540)



(550) obrazová

(732) Petr Hobža Snack a. s., Za Drahou 1857, 696 62 Strážnice, CZ;
 (740) Zathurecka INPARTNERS GROUP s.r.o., Banská Bystrica, SK;

(111) 233342

(151) 11.10.2012
 (156) 4.5.2022
 (180) 4.5.2032
 (210) 730-2012
 (220) 4.5.2012
 (442) 3.7.2012
 (450) 3.12.2012

10(511) 9, 35, 37

(511) 9 - Mobilné telefóny, navigačné zariadenia GPS, navigačné nástroje, výpočtová technika patriaca do triedy 9, vysielajúce, nabíjačka, akumulátory, prenosné zariadenia dát, dátové nosiče, ako CD-RW, DVD-RW, USB dátové kľúče, mikrofóny a slúchadlá k telefónom umožňujúce telefonovanie s voľnými rukami, ochranné puzdrá na mobilné telefóny, notebooky, prenosné vreckové počítače PDA a navigačné zariadenia, tašky na notebooky, dátové nosiče, dátové prepojujacie káble, náhradné diely k mobilným telefónom.

35 - Maloobchod, obchodná činnosť s tovarmi špecifikovanými touto prihláškou v triede 9; podpora predaja, zásobovacie služby pre tretie osoby (nákup tovarov a služieb pre iné podniky).

37 - Opravy mobilných telefónov, údržba a opravy výpočtovej techniky.

(540)



(550) obrazová

(591) čierna, zelená

(732) J&M - Group, s.r.o., Letná 47, 052 01 Spišská Nová Ves, SK;

(111) 233509

(151) 15.11.2012
 (156) 20.10.2021
 (180) 20.10.2031
 (210) 1799-2011
 (220) 20.10.2011
 (442) 6.8.2012
 (450) 2.1.2013

9 (511) 5, 10, 35, 44

(511) 5 - Farmaceutické a iné výrobky na liečebné účely; krémy na farmaceutické a lekárske účely; masti a tinktúry na farmaceutické a lekárske účely; náplasti; dezinfekčné prostriedky; analgetiká; mentol; eugenol a metylsalicylát na farmaceutické účely; prostriedky proti bolesti svalov a hlavy; prostriedky proti brušným bolestiam, predovšetkým plynatosti a kolikám; prostriedky proti vyrážkam na pokožke vyvolané uštipnutím hmyzu; hojivé hubky a náplasti; drogy na liečebné účely; limenty (tekuté masti); hygienické výrobky na lekárske použitie; hmoty na plombovanie zubov a zubné vosky; krémy na zmierňovanie bolesti; lieky; lieky vo forme tabliet; tekuté lieky, lieky vo forme nápojov; farmaceutické lieky v podobe jednotkových dávok; antipyretiká (lieky proti horúčke); narkotiká; lieky na zmiernenie bolesti; lieky proti reume; farmaceutické roztoky na lokálne vyplachovanie; farmaceutické prípravky na liečbu psoriázy; farmaceutické prípravky na liečbu a prevenciu rakoviny; kapsuly na lieky; lekárničky prvej pomoci (vybavené); dávkovače liekov (naplnené); zdravotné doplnky výživy vyrobené prevažne z vitamínov; dietetické prípravky na lekárske účely; liečivá na ľudskú spotrebu; bahno na kúpele; soli do minerálnych kúpeľov; liečivé prípravky do

kúpeľa; obklady (teplé zábal); leukoplast; zdravotnícke materiály na bandážovanie; tlakové obvazy; chemikálie na farmaceutické účely; dermatologické farmaceutické látky; farmaceutické antialergické prípravky a látky; farmaceutické hydratačné gély; masť proti popáleninám; potravinové doplnky obsahujúce vitamíny, aminokyseliny, minerály a stopové prvky; imunologické výrobky; dietetické a výživové doplnky; farmaceutické, zverolekárske výrobky; prípravky na ničenie hmyzu; fungicidy; herbicidy.

10 - Aplikátory liekov; prístroje a nástroje chirurgické, lekárske, zubárske a zverolekárske; ortopedické pomôcky; lekárske tašky; nádoby a kazety na lekárske nástroje; diagnostické prístroje na lekárske účely; podporné bandáže, sadrové obvazy, bandáže na kĺby (ortopedické), brušné pásy a korzety, dilatátory (chirurgia), chirurgické dlahy, ortopedické výrobky a obuv, šijacie materiály na lekárske účely, gumené hygienické pomôcky; teplomery na lekárske účely; tlakomery krvného tlaku; vibromasážne prístroje; UV-lampy na lekárske účely; nepremokavé plachty na posteľ; ortopedické vložky; zdravotná obuv; pančuchy na krčové žily; korzety na zdravotnícke účely; zubné prístroje a nástroje; masky pre zdravotnícky personál; urologické prístroje a nástroje; odsávačky; striekačky na lekárske účely; vrecká na lekárske použitie na zber vzoriek moču; elektricky vyhrievané vankúše na lekárske účely; vankúše proti preležaninám; nosidlá pre pacientov; kvapkadlá na podávanie liekov, predávané prázdne; lekárske nástroje na monitorovanie terapeutických liekov; lekárske pumpy na podávanie liekov v odmeranom množstve; odmerné lyžičky na dávkovanie liekov; špeciálne nádoby na lekárske odpady; inhalátory; barly; detské fľaše; detské cumle.

35 - Odborné obchodné poradenstvo, predovšetkým odborné obchodné poradenstvo pri predaji liekov, liečivých masťí a krémov, farmaceutických výrobkov, výživových a potravinových doplnkov, dietetických prípravkov, zdravotníckych pomôcok a potrieb; maloobchodné a veľkoobchodné služby s farmaceutikami a zdravotníckymi pomôckami; zhromažďovanie uvedených výrobkov pre tretie osoby (okrem dopravy) s cieľom umožniť zákazníkovi, aby si mohli tieto výrobky pohodlne prehliadať a nakupovať, a to prostredníctvom maloobchodných predajní, veľkoobchodných predajní, prostredníctvom katalógového predaja alebo elektronickými prostriedkami, prostredníctvom webových stránok alebo prostredníctvom telenáku; obchodný alebo podnikateľský prieskum; reklama; distribúcia reklamných vzoriek; rozširovanie reklamných materiálov zákazníkovi (letáky, prospekty, tlačivá, vzorky); on-line reklama na počítačovej komunikačnej sieti; organizovanie výstav na obchodné a reklamné účely; maloobchodné a veľkoobchodné služby so zdravotníckymi potrebami; zbieranie informácií súvisiacich s používaním farmaceutík do počítačových databáz; administratívne spravovanie záznamov a registrov o zdravotnom stave ľudí; poskytovanie rád a informácií o uvedených službách prostredníctvom komunikačných médií, elektronickej pošty, SMS správ, počítačových sietí a internetu alebo verbálne.

44 - Lekárske služby; zdravotnícka starostlivosť; lekárske analýzy týkajúce sa ošetrovania a liečenia osôb, poradenstvo v oblasti farmácie, služby farmaceutov (príprava predpísaných liekov), fyzioterapia, masáže, ošetrovateľské služby, diagnostické zdravotné strediská, lekárne, súkromné kliniky alebo sanatóriá, zdravotné strediská, zotavovne, zotavovne pre rekonvalescentov, služby kliník, nemocníc, zotavovní, sanatórií, útulkov; farmaceutické poradenstvo; poskytovanie farmaceutických informácií; prenájom zdravotníckych potrieb; príprava liečiv podľa receptúry (lekárnické služby); dávkovanie farmaceutických prípravkov (služby farmaceutov); lekárske poradenstvo; dermatologické poradenstvo; kozmetické poradenstvo; odborné poradenstvo v oblasti zdravia; poradenstvo v oblasti alergií; poskytovanie informácií o zdravotníckej starostlivosti; poskytovanie telocvičných zariadení na účely zdravotníckej starostlivosti a liečebnej rehabilitácie; zdravotnícke

služby; veterinárne služby; starostlivosť o hygienu a krásu ľudí alebo zvierat; poskytovanie rád a informácií o uvedených službách prostredníctvom komunikačných médií, elektronickej pošty, SMS správ, počítačových sietí a internetu alebo verbálne.

(540)



Counterpain

(550) obrazová

(732) BER - fit, s.r.o., Lietavská 3096/11, 851 06 Bratislava, SK;

(740) LITVÁKOVÁ A SPOL., s. r. o., Bratislava, SK;

(111) 233638

(151) 15.11.2012

(156) 27.3.2022

(180) 27.3.2032

(210) 521-2012

(220) 27.3.2012

(442) 6.8.2012

(450) 2.1.2013

10(511) 35, 36, 38, 41, 42, 44, 45

(511) 35 - Zbieranie údajov do počítačových databáz; zoradovanie údajov v počítačových databázach.

36 - Zdravotné poistenie.

38 - Elektronická pošta; počítačová komunikácia; poskytovanie prístupu do databáz.

41 - Vyučovanie, vzdelávanie.

42 - Poskytovanie internetových vyhľadávačov; počítačové programovanie; tvorba softvéru.

44 - Zdravotnícka starostlivosť.

45 - Registrácia doménových mien.

(540) udzs

(550) slovná

(732) Úrad pre dohľad nad zdravotnou starostlivosťou, Želova 2, 829 24 Bratislava, SK;

(111) 233802

(151) 12.12.2012

(156) 3.10.2021

(180) 3.10.2031

(210) 1660-2011

(220) 3.10.2011

(442) 3.9.2012

(450) 4.2.2013

9 (511) 3, 5, 16, 32

(511) 3 - Voňavkárske výrobky, éterické oleje, kozmetické prípravky vo forme krémov, gélov a pleťových vôd, pleťové krémy a lotiony na vlasy, dezodoračné prípravky na osobnú potrebu, hygienické prípravky, čistiace a toaletné prípravky, prostriedky určené na starostlivosť, čistenie a zošľachtovanie vlasov.

5 - Výrobky lekárske a hygienické na lekárske účely, najmä hygienické potreby na lekárske a na osobnú hygienu patriace do tejto triedy.

16 - Kozmetické papierové vreckovky parfumované aj neparfumované, papierové obrúsky a prestieranie, hygienické papierové výrobky.

32 - Minerálne vody, limonády, stolové vody.

(540) MAGNESIA

(550) slovná

(732) Mattoni 1873 a.s., Horova 1361/3, 360 01 Karlovy Vary, CZ;

(740) TM & PATENT ATTORNEY NEUSCHL s.r.o., Bratislava, SK;

- (111) 233888
 (151) 14.1.2013
 (156) 29.3.2022
 (180) 29.3.2032
 (210) 542-2012
 (220) 29.3.2012
 (442) 2.10.2012
 (450) 1.3.2013
- 10(511) 3, 5, 16, 18, 20, 24, 25, 28, 35, 36, 39, 41, 43, 44**
- (511) 3 - Bieliace krémy na pokožku, čistiace prípravky, dezinfekčné mydlá, dezodoračné mydlá, esenciálne oleje, esencie, éterické oleje, kozmetické prípravky, kozmetické krémy, kozmetické prípravky do kúpeľa, kúpeľové soli s výnimkou soli na liečebné účely, medicínálne mydlá, mydlá, oleje na kozmetické a toaletné účely, toaletné vody, pleťové vody, šampóny, toaletné prípravky.
- 5 - Liečivé čaje, medicínálne vína a čaje, bylinkové čaje na lekárske použitie, vitamínové, multivitamínové, multiminerálne prípravky, minerály, stopové prvky vo forme toboliek, tabliet, dražé a piluliek, prípravky posilňujúce a dietetické na liečebné účely, liečivá, drogy na lekárske účely, farmaceutické prípravky humánne a veterinárne, vitamíny, chemické prípravky a substancie na farmaceutické prípravky humánne, vitamíny, chemické prípravky a substancie na farmaceutické účely, chemické prípravky na farmaceutické a lekárske účely, obväzy, plachty a tkaniny na lekárske účely, soli na lekárske účely, farmaceutické prípravky, liečivé prípravky do kúpeľa, terapeutické prípravky do kúpeľa, prípravky do perličkových kúpeľov, liečivé kúpeľové soli, soli do minerálnych kúpeľov, liečivá na ľudskú potrebu, teplé zábaly, protireumatické náramky, soli minerálnych vôd, minerálne soli, dietetické látky na lekárske účely, dietetické potraviny na lekárske účely, výživové doplnky, bahno na kúpele, vonné soli.
- 16 - Baliaci papier, blahoprajné pohľadnice, brožované knihy, brožúry, brožúrky, bublinové obaly z plastických materiálov (na balenie), časopisy, etikety s výnimkou textilných, fotografie (tlačoviny), grafické zobrazenie, grafiky, kalendáre, kartón, lepenka, katalógy, papierové kávové filtre, knihy, lepenkové alebo papierové škatule, lepenkové alebo papierové obaly na fľaše, lepenkové platne (papiernický tovar), lepiace pásky na kancelárske účely a použitie v domácnosti, leporelá, mapy, obálky (papiernický tovar), obaly (papiernický tovar), obrazy, papiernický tovar, tlačené periodické a neperiodické publikácie, plagáty, predmety z kartónu, prospekty, pútače z papiera alebo lepenky, reklamné tabule z papiera, kartónu alebo lepenky, grafické reprodukcie, tlačené reklamné materiály, umelecké litografie, emelohmotné fólie na balenie, vrecia z papiera alebo plastických materiálov, papierové umelecké diela, darčekové a dekoratívne predmety z kartónu, z papiera alebo plastických materiálov, puzdrá na doklady.
- 18 - Aktovky, kufríky, batohy, cestovné kufre a tašky, lodné kufre, diplomatické kufríky, držiaky na 1 kufre, chlebníky, plecniaky, kabelky, kabelkové rámy, kufríky na toaletné potreby (prázdne), nákupné tašky, školské tašky, tašky na náradie, plážové tašky, poľovnícke tašky, poľovnícke torby, retiazkové taštičky s výnimkou taštičiek z drahých kovov, tašky na nosenie detí, vaky pre turistov, vaky pre horolezcov, puzdrá na kľúče, peňaženky, meščky na peniaze (peňaženky), puzdrá na navštívenky, koža zvierat, imitácia kože, jelenica s výnimkou jelenice na čistenie, semiš okrem semišu na čistenie, masť na kožu, kožušinové prikrývky, kožušiny, krupóny, kožené nite a šnúrky, kožené podbradníky, kožené náplečné pásy, dáždnyky, obaly na dáždnyky, slnečníky, obaly na hudobné nástroje, cestovné obaly na šaty, kožené remene a remienky, rúčky na kufre, rúčky na dáždnyky, kožené alebo kožou potiahnuté škatule, kožené škatule na klobúky, vrecká z kože na balenie, vychádzkové palice.
- 20 - Spomienkové predmety z plastov a dreva patriace do triedy 20, sochy z dreva, vosku, sadry alebo plastov, stolárske umelecké výrobky, vývesné štíty z dreva alebo plastických hmôt, drevené hrany a kostry na nábytok, dvierka na nábytok, háčiky

na šaty s výnimkou kovových, vešiakové háčiky s výnimkou kovových, krúžky na záclony, latková debna, lavice (nábytok), pulty, lavičky (nábytok), lávky s výnimkou kovových, ležadlá (rozkladacie), nábytok, písacie stoly, podnosy s výnimkou kovových, podstavce na kvety, podstavce, kostry, stojany na počítače, posteľové kolieska s výnimkou kovových, posteľové vybavenie s výnimkou kovového, regály, rukoväte nástrojov s výnimkou kovových, stojany na kvety, stoličky, servírovacie stoličky, stoly, umelecké diela z dreva, vosku, sadry alebo plastov, vysoké stoličky pre deti, posteľ, nočné stoličky, komody a police, skrine šatníkové a policové (nábytok), skrinky na topánky a kufre (nábytok), nekovové nábytkové kontajnery, barové skrinky (nábytok), barové a recepcné pulty, reštauračný nábytok, hotelový nábytok, bytový nábytok, kancelársky nábytok, ležadlá a lavičky (nábytok), taburetky, toaletné stoličky.

24 - Zástavy a zástavky, najmä klubové s výnimkou papierových, spomienkové predmety z textilu nezahnuté v iných triedach; posteľná a stolová bielizeň, kúpeľňové textilie s výnimkou oblečenia, poťahy na nábytok, obliečky na matrace, obliečky na podušky, obliečky na vankúše, obrusy s výnimkou papierových, ozdobné obliečky na vankúše, papierové prikrývky, periny, plachty, posteľné pokrývky a prikrývky, prikrývky, textilné utierky na tvár, textilné utierky, textilné obrúsky, textilné vreckovky.

25 - Osobná bielizeň zabraňujúca poteniu, body - bielizeň, bundy, cyklistické oblečenie, čelenky, čiapky, dámske róby a šaty, gymnastické (telocvičné) dresy, gamaše, chrániče uší (proti chladu, ako pokrývka hlavy), kombinézy (oblečenie), kombinézy na vodné lyžovanie, kabáty, košele, krátke nohavice, krátke kabátiky, kravaty, kožušiny (oblečenie), kostýmy, korzety, nohavice, detské nohavičky, oblečenie, oblečenie pre motoristov, oblečenie z kože, obuv, odevy, opasky, peleriny, pančuchy a pančuchové nohavice, kúpacie plášte, plavky, pleteniny (oblečenie), pletiarsky tovar, podprsienky, podvázky, polokošele, pokrývky hlavy, ponožky, potníky, pulóvre, pyžamá, rukavice, rukávniky, sáká, sandále, spodná bielizeň, spodky, sukne, svetre, šatky, šály, šiltovky, športová obuv, športové tričká a dresy, spodničky, tielka, tričká, topánky, vesty.

28 - Autíčka, automobilové modely, bazény ako objekty pre hru a šport, biliardy, boby, topánky na korčuľovanie s pripevnenými korčuľami, zariadenie na bowling, boxerské rukavice, korčule, činky, stolové hry, športové náradie patriace do triedy 28, divadelné masky, šarkany, golfové vybavenie patriace do triedy 28, gymnastické zariadenia, telocvičné zariadenia patriace do triedy 28, hokejky, hojdačky, kolky, šachy, guľky na hranie, hračky, hry, hrkálky (hračky), stacionárne bicykle na cvičenie, kapsle do kapsľových pištolí, kolieskové korčule, kolobežky, bábky, náradie na lukostreľbu, lyže, surfvacie a vodné lyže, maňušky (hračky), lopty na hranie, ozdoby na vianočné stromčeky s výnimkou osvetľovacích telies a cukrovíniok, bábiky, plutvy na plávanie, siete ako športové potreby, skejtboardy, spoločenské hry, stojany na vianočné stromčeky, umelé vianočné stromčeky, šachovnice, šipky (hra), terče, hracie karty, konfety, športové potreby pre plavcov a iné vodné športy patriace do triedy 28, pomôcky na plávanie (ako hračky), športový a hračkársky tovar zaradený do tejto triedy, detské šmýkačky a preliezky (hračky), vodné šmýkačky a tobogany (hračky), zariadenia pre detské ihriská patriace do triedy 28, nafukovacie hračky a ihriská (hračky).

35 - Administratívna správa hotelov, maloobchodné služby s odevmi a obuvou, galantným tovarom, textilom, nábytkom, umeleckými, dekoratívnymi a darčekovými tovarmi, poradenské služby v podnikovom manažmente pri predaji tovarov a služieb, poradenstvo a manažment pre podniky, dekorácia a aranžovanie výkladov, obchodný manažment, sprostredkovanie nákupu a predaja tovarov, reklama; reklama (online) na počítačovej komunikačnej sieti internet; organizovanie výstav na reklamné a obchodné účely, rozširovanie reklamných oznamov, predvádzanie tovaru vo všetkých komunikačných médiách, rozširovanie reklamných materiálov zákazníkom (letáky, prospekty, tlačivá, vzorky), zasielanie reklamných mate-

riálov zákazníkom, vydávanie a aktualizovanie reklamných materiálov, rozširovanie vzoriek tovarov, obchodný alebo podnikateľský prieskum, prenájom reklamných materiálov, uverejňovanie reklamných textov, vydávanie reklamných alebo náborových textov, televízna reklama, reklamné agentúry, organizovanie reklamných hier na propagáciu predaja, prieskum trhu, prieskum verejnej mienky, prenájom reklamných priestorov, prenájom reklamných plôch, podpora predaja (pre tretie osoby), spracovanie textov, ponuka, sprostredkovanie a výber tovaru prostredníctvom katalógu, marketing, pomoc pri podnikaní, podnikateľské informácie, overovanie obchodných transakcií, sprostredkovanie obchodných transakcií (pre tretie osoby), reklamná a inzertná činnosť prostredníctvom telefónnej dátovej alebo informačnej siete, poskytovanie informácií a iných informačných produktov reklamného charakteru, prenájom reklamných informačných a komunikačných miest, sprostredkovanie obchodu s tovarom, služby riadenia ľudských zdrojov, vzťahy s verejnosťou (prieskum vzťahov medzi podnikmi, inštitúciami a spoločenským prostredníctvom), zasielkové reklamné služby, zbieranie údajov do počítačových databáz, zoraďovanie údajov v počítačových databázach, prezentácia výrobkov v komunikačných médiách pre maloobchod; obchodné sprostredkovanie služieb uvedených v triedach 35, 36, 39, 41 43 a 44.

36 - Prenájom nehnuteľností, sprostredkovanie kúpy, predaja a prenájmu nehnuteľností, realitné kancelárie, správa nehnuteľností, sprostredkovanie služieb spojených so správou nehnuteľností, sprostredkovanie finančných služieb, oceňovanie (poistenie, bankovníctvo, nehnuteľností), finančný lízing, financovanie kúpy na splátky, zmenárenské služby, úverové financovanie kúpy tovarov, vydávanie kreditných kariet, poistenie, oceňovanie umeleckých diel, organizovanie dobročinných zbierok.

39 - Distribúcia tovaru na dobierku, sprostredkovanie prepravy, skladovanie, prenájom skladov, prenájom garáží, prenájom automobilov, balenie tovaru, dovoz, doprava, preprava nábytku, prepravné služby, dočasné uskladnenie a dodávanie nábytku, zariadenia, interiérového dekoračného tovaru pre dom a rodinu a súvisiacich výrobkov, sprostredkovanie autobusovej, lodnej, vzdušnej, námornej a železničnej dopravy, preprava turistov, informácie o doprave a preprave, rezervácia dopravy, rezervácie miestieniek, rezervácie zájazdov, organizovanie výletov, organizovanie ciest, turistické prehliadky, sprostredkovanie a poskytovanie cestovných služieb, sprostredkovanie prenájmu plavidiel, vozidiel a iných dopravných prostriedkov, služby poskytované výletnými loďami, poskytovanie pomoci pri doprave, sprevádzanie turistov, služby cestovnej kancelárie obsiahnuté v tejto triede, balenie a doručovanie darčkových a umeleckých predmetov, distribúcia umeleckých predmetov, doručovacie služby, doručovanie tovaru, informácie o balení a doručovaní darčkov a umeleckých predmetov, kuriérske služby (poštové zásielky alebo tovar).

41 - Prevádzkovanie športových zariadení, prevádzkovanie bazénov, služby na oddych a rekreáciu, telesné cvičenia, výcvik, služby v kempingoch so športovým programom, výchovno-zábavné klubové služby, fitness kluby, informácie o možnosti rekreácie, informácie o možnostiach rozptýlenia, informácie o možnostiach zábavy, obveselenie, prevádzkovanie kasín, prevádzkovanie priestorov s hracími automatmi, koncertné siene, sály, organizovanie a vedenie konferencií, organizovanie a vedenie kongresov, meranie časov na športových podujatiach, nočné kluby, organizovanie a vedenie seminárov, organizovanie kultúrnych alebo vzdelávacích výstav, organizovanie športových súťaží, organizovanie živých vystúpení, zábavné parky, požičiavanie potápačského výstroja, požičiavanie športového výstroja s výnimkou dopravných prostriedkov, služby prázdninových táborov (zábava), praktický výcvik (ukážky), prekladateľské služby, prenájom audiopristrojov, prenájom štadiónov, prenájom tenisových kurtov, prenájom videokamier a videorekordérov, služby poskytované na štadiónoch a športových ihriskách patriace do tejto triedy; elektronická edičná činnosť (DTP služby); vydávanie textov s vý-

nimkou reklamných a náborových vrátane on-line; poskytovanie elektronických publikácií on-line (bez možnosti kopírovania); zverejňovanie a vydávanie textov s výnimkou reklamných alebo náborových; informácie o výchove a vzdelávaní, školenia; vyučovanie; vzdelávanie; knižnice (požičovne kníh), výroba rozhlasových alebo televíznych programov.

43 - Barové služby, bufety (rýchle občerstvenie), hotelierske služby, jedálne a závodné jedálne, kaviarne, prevádzkovanie kempov, motelové služby, penzióny, poskytovanie prechodného ubytovania, prenájom prenosných stavieb, prenájom turistických stanov, reštaurácie (jedálne), samoobslužné reštaurácie, rezervácia hotelov, rezervácia penziónov, rezervácia prechodného ubytovania, turistické ubytovanie, ubytovacie kancelárie (hotely, penzióny), prenájom prechodného ubytovania.

44 - Fyzioterapia, fytoaterapia, aromaterapia, akvaterapia, kadernícke salóny, parné kúpele, verejné kúpele na hygienu, lekárske služby, manikúra, ošetrovateľské služby, salóny krásy, poskytovanie doplnkových zdravotníckych služieb; poskytovanie komplexnej kúpeľnej starostlivosti; prevádzkovanie zariadení slúžiacich na regeneráciu a rekondíciu v súvislosti s poskytovaním zdravotnej starostlivosti, masáže, sanatória, verejné kúpele, zdravotnícka starostlivosť.

(540)



(550) obrazová

(591) bordová, oranžová

(732) GINO House s.r.o., Pribinova 18, 811 09 Bratislava, SK;

(111) 233951

(151) 14.1.2013

(156) 6.3.2022

(180) 6.3.2032

(210) 5153-2012

(220) 6.3.2012

(442) 2.10.2012

(450) 1.3.2013

10(511) 9, 16, 35

(511) 9 - Elektronický informačný portál nahraný na nosičoch, elektronický časopis stiahnutý z telekomunikačnej siete.

16 - Obaly a obalové materiály na báze papiera a plastických hmôt v rámci tejto triedy, tašky a vrecká z papiera a plastu

(ako obaly), papierové propagačné bloky, ceruzky, plagáty, etikety na kancelárske použitie alebo pre domácnosť, obtačky, kalendáre, tlačoviny.

35 - Sprostredkovanie v oblasti obchodu a obchodných služieb s parfumami, voňavkami a toaletnými vodami, parfumovými vodami, dezodorantmi na osobnú potrebu, kolínskymi vodami, olejmi na kozmetické účely, vodami po holení, telovými mliekami, penami do kúpeľa, kozmetikou, prípravkami na čistenie, starostlivosť a skrášľovanie pokožky, pokožky hlavy, vlasov a nechto, a to aj prostredníctvom internetu, poradenstvo v oblasti obchodu s uvedenými výrobkami, maloobchodné a veľkoobchodné služby s parfumami, voňavkami a toaletnými vodami, parfumovými vodami, dezodorantmi na osobnú potrebu, kolínskymi vodami, olejmi na kozmetické účely, vodami po holení, telovými mliekami, penami do kúpeľa, kozmetikou, prípravkami na čistenie, starostlivosť a skrášľovanie pokožky, pokožky hlavy, vlasov a nechto a tovarmi uvedenými v triede 9 a 16 tohto zoznamu, a to aj prostredníctvom internetu, zásobovacie služby pre tretie osoby (nákup tovarov pre iné subjekty), predvádzanie a obchodná prezentácia výrobkov, reklamná distribúcia vzoriek.

(540) elnino.sk

(550) slovná

(732) el nino parfum, s.r.o., Pražská 1816, 509 01 Nová Paka, CZ;

(740) Mešková Viera, Ing., Bratislava, SK;

(111) 234108

(151) 13.2.2013

(156) 2.12.2021

(180) 2.12.2031

(210) 2053-2011

(220) 2.12.2011

(442) 5.11.2012

(450) 3.4.2013

9 (511) 35, 38, 42

(511) 35 - Internetový obchod (e-shop), najmä s výrobkami pre deti (detská výživa, plienky, kozmetika, doplnky pre deti, hračky, oblečenie a obuv pre deti, fľaše a cumle pre deti), reklamné, marketingové a inzertné služby v rámci tejto triedy; sprostredkovanie obchodu s tovarmi v triedach 1 a 34; sprostredkovanie v oblasti reklamy a predaja tovaru na internete; veľkoobchodné a maloobchodné služby s výrobkami v triedach 1 a 34, najmä s výrobkami pre deti (detská výživa, plienky, kozmetika, doplnky pre deti, hračky, oblečenie a obuv pre deti, fľaše a cumle pre deti); pomoc pri riadení obchodnej činnosti; pomoc pri riadení obchodných a priemyselných podnikov; obchodný manažment a podnikové poradenstvo; obchodné alebo podnikateľské informácie; komerčné informačné kancelárie; obchodný alebo podnikateľský prieskum; hospodárske (ekonomické) prognózy; služby týkajúce sa premiestňovania prevádzok alebo podnikov; marketingové štúdie; analýzy nákupných a veľkoobchodných cien; prieskum trhu; prieskum verejnej mienky; štatistické informácie; styk s verejnosťou; účtovníctvo; revízia účtov (audit); analýzy nákladov; robenie výpisov z účtu; dražby; personálne poradenstvo; posudzovanie efektívnosti prevádzky a racionalizácie práce; nábor zamestnancov; psychologické testovanie s cieľom výberu zamestnancov; príprava a vyhotovenie daňových priznaní; príprava miezd a výplatných listín; sprostredkovateľne práce; služby reklamných agentúr a propagácia, ako je zabezpečovanie reklamy on-line v počítačovej sieti internet; rozhlasové reklamy; televízne reklamy; prenájom reklamnej doby v komunikačných médiách; organizovanie komerčných alebo reklamných výstav a veľtrhov; aktualizovanie a prenájom reklamných materiálov a reklamných plôch; inzercia poštou, predvádzanie tovaru; služby modeliek - predvádzanie na reklamné účely a podporu predaja, rozširovanie reklamných materiálov (letákov, prospektov, tlačovín, vzoriek) zákazníkom, služby exteriérovej reklamy; vydávanie reklamných alebo náborových, propagačných a inzertných textov; vylepovanie plagátov; aranžovanie výkladov; obchodné vedenie umeleckých agentúr; správa hotelov; kancelárie zaoberajúce sa dovozom a vývozom; sekretárske služby; odkazovacie telefónne služby (pre neprítomných predplatiteľov); stenografia; prepisovanie, písanie na stroji; spracovanie textov; preklad a systemizácia informácií do počítačových databáz; vedenie kartoték a súborov v počítači; vyhľadávanie údajov v počítačových súboroch; kopírovanie alebo rozmnožovanie (reprodukcia) dokumentov, dokladov a podobne; fotokopírovanie; zabezpečovanie predplatného novin a časopisov; prenájom fotokopírovacích a kancelárskych strojov a zariadení; prenájom predajných automatov; zásobovacie služby pre tretie osoby (nákup tovarov a služieb pre iné podniky); sprostredkovanie služieb v oblasti internetových obchodov (e-shop) a internetových portálov; sprostredkovanie služieb v oblasti telekomunikácií; vyhľadávanie informácií v počítačových súboroch (pre zákazníkov).

38 - Telekomunikačné služby v oblasti internetových obchodov (e-shop) a internetových portálov; telekomunikačné služby; komunikácia pomocou terminálov alebo počítačov; počítačový prenos pošty a obrazu; komunikácia prostredníctvom sietí;

tlačová agentúra; diaľkový prenos obrazu a videoobrazu; prevádzkovanie dátovej siete (telekomunikačné služby); prevádzkovanie verejnej mobilnej rádiotelefónnej siete; poradenstvo v oblasti telekomunikačnej techniky; výmena, získavanie a šírenie informácií a správ prostredníctvom telekomunikačnej siete alebo dátovej siete, alebo siete výpočtovej, informačnej, komunikačnej alebo elektronickej techniky, alebo satelitov alebo káblov; šírenie tlačovín a kníh prostredníctvom počítačovej, dátovej, elektronickej, telekomunikačnej alebo informačnej siete; informačné a telekomunikačné služby na internetu uvedené v tejto triede vrátane prevádzkovania elektronických nástieniek, diskusných skupín a fór a poskytovanie prístupu k on-line informačným službám a databázam; služby hlasovej schránky; telekomunikačné služby vrátane priameho prepojenia lokálnej zákazníckej pevnej siete so sieťou mobilných telefónov; služby krátkych textových správ; teletext a služby s ním spojené; poskytovanie informácií o telekomunikáciách; komunikácia spočívajúca vo výmene, šírení, získavaní a poskytovaní informácií a správ prostredníctvom telekomunikačných sietí; prevádzkovanie informačných a komunikačných sietí; prenájom telekomunikačných zariadení a prístrojov vrátane telefónov; služby zasielania správ, prenos dát a informácií; služby prístupu a pripojenia k dátovým a informačným sieťam a internetu; komunikačné služby prostredníctvom internetu, vonkajších sietí a vnútorných sietí a ďalších elektronických prostriedkov; poskytovanie telekomunikačných služieb prostredníctvom telekomunikačných technológií (Voice over IP, bezdrôtové technológie); prenájom prístupového času do počítačových databáz.

42 - Konzultačné, asistenčné, analytické, dizajnérske, vyhodnocovacie a programovacie služby týkajúce sa počítačového softvéru, firmvéru, hardvéru a informačných technológií, najmä v oblasti internetových obchodov (e-shop), najmä s výrobkami pre deti (detská výživa, plienky, kozmetika, doplnky pre deti, hračky, oblečenie a obuv pre deti, fľaše a cumle pre deti); konzultácie týkajúce sa hodnotenia, výberu a zavádzania počítačového softvéru, firmvéru, hardvéru, informačných technológií a systému spracovania dát a informačných technológií a to i prostredníctvom telekomunikačných sietí, dodávkou on-line, internetom a sieťou World Wide Web; webhosting; webdizajn; výskumné služby; kódovanie a dekódovanie zabezpečovacích systémov (tvorba softvéru), poradenská činnosť v oblasti aplikácie výpočtovej techniky, v oblasti informatiky; vytváranie virtuálnych/počítačových 3D animácií a modelov, informačných technológií; navrhovanie a realizácia automatizovaných systémov riadenia; programátorská činnosť; projekcia počítačových sietí; prenájom softvéru; inštalácie, opravy, údržba a servis softvéru; vytváranie interaktívnych aplikácií umožňujúcich odovzdávanie a tvorbu grafickej podoby prostredníctvom siete internet; programovanie softvéru - návrhy, prevod a konverzia počítačových programov a údajov (okrem fyzickej konverzie); prevod a konverzia údajov a dokumentov z fyzických médií na elektronické médiá; tvorba a údržba počítačových stránok WKB pre zákazníkov; hosťovanie na počítačových webových stránkach; inštalácia počítačových programov; návrh počítačových systémov; programovanie internetových databázových systémov a internetových aplikácií; konštrukcia WWW prezentácií a riešení WWW serverov, najmä v oblasti internetových obchodov (e-shop), najmä s výrobkami pre deti; aktualizácia a údržba počítačových programov; zhotovovanie kópií počítačových programov; technické štúdie v oblasti počítačov a programového vybavenia; výskum, vývoj a tvorba systémov pre elektronické obchodovanie vrátane príslušného softvéru a hardvéru; programovanie multimediálnych aplikácií; vytváranie interaktívnych a grafických programov; počítačové animácie a vizualizácie; grafický dizajn; zavádzanie, aktualizácia, návrhy, štrukturovanie a programovanie či iné vytváranie databáz iných dátových systémov a aplikácií na ich spracovanie vrátane poskytovania prístupu k nim a ich inštalácia; zavádzanie, aktualizácia a údržby, návrhy, štrukturovanie a programovanie alebo iné vytváranie internetových či intrane-

tových počítačových stránok a nástieniek (webpages a websites) a internetových či intranetových aplikácií, najmä v oblasti internetových obchodov (e-shop), najmä s výrobkami pre deti (detická výživa, plienky, kozmetika, doplnky pre deti, hračky, oblečenie a obuv pre deti, fľaše a cumle pre deti); hosťovanie (poskytovanie voľného priestoru) pre internetové či intranetové informácie, stránky a nástienky (webpages a websites); hosťovanie (poskytovanie voľného priestoru) pre internetové či intranetové aplikácie; prevod (konverzia) počítačových programov, dát či iných údajov v elektronickej podobe z rôznych formátov do iných formátov; prevod (konverzia) dokumentu, dát či iných údajov z fyzických médií na elektronické médiá; poradenstvo v oblasti výpočtovej a informačnej techniky; odevné návrhárstvo; poskytovanie internetových vyhľadávačov.

(540) feedo

(550) slovná
(732) Feedo Spółka z ograniczoną odpowiedzialnością, ul. Zielna 37, Varšava, PL;

(111) 234306

(151) 12.3.2013
(156) 25.10.2021
(180) 25.10.2031
(210) 5698-2011
(220) 25.10.2011
(442) 3.12.2012
(450) 3.5.2013

10(511) 29, 30, 39

(511) 29 - Sójové mlieko (náhradka mlieka); sójové mlieko sušené a konzervované (náhradka mlieka); mliečne nápoje zo sóje (náhradky mliečnych nápojov); sójové náhradky mlieka a smotany na rastlinnej báze vrátane sušených a konzervovaných.

30 - Nápoje zo sójového mlieka čokoládové, kakaové a kávové vrátane práškových.

39 - Balenie tovarov.

(540)

(550) obrazová
(591) modrá, biela, červená, žltá, čierna, hnedá, sivá, oranžová
(732) A S P s.r.o., Divina 467, 013 31 Divina, SK;
(740) Hojčuš Peter, Ing., Bratislava, SK;

(111) 234839

(151) 12.6.2013
(156) 30.9.2021
(180) 30.9.2031
(210) 5626-2011
(220) 30.9.2011
(442) 1.3.2013
(450) 2.8.2013

9 (511) 42

(511) 42 - Tvorba a udržiavanie webových stránok (pre zákazníkov) s informáciami v oblasti počítačov, počítačového softvéru, online služieb, pokročilých technológií, informačných technológií a informačných služieb.

(540) COMPUTERWORLD

(550) slovná
(732) International Data Group, Inc., 140 Kendrick Street, Building B, Needham, MA 02494, US;
(740) inventa Patentová a známková kancelária s. r. o., Bratislava, SK;

(111) 234840

(151) 12.6.2013
(156) 30.9.2021
(180) 30.9.2031
(210) 5627-2011
(220) 30.9.2011
(442) 1.3.2013
(450) 2.8.2013

9 (511) 42

(511) 42 - Tvorba a udržiavanie webových stránok (pre zákazníkov) s informáciami v oblasti počítačov, počítačového softvéru, online služieb, pokročilých technológií, informačných technológií a informačných služieb.

(540) PC WORLD

(550) slovná
(732) International Data Group, Inc., 140 Kendrick Street, Building B, Needham, MA 02494, US;
(740) inventa Patentová a známková kancelária s. r. o., Bratislava, SK;

(111) 238122

(151) 30.9.2014
(156) 24.10.2021
(180) 24.10.2031
(210) 5683-2011
(220) 24.10.2011
(442) 3.2.2012
(450) 4.11.2014

9 (511) 29

(511) 29 - Mlieko; mliečne výrobky.

(540) BIMBOO FRUTTA

(550) slovná
(732) Mattoni 1873 a.s., Horova 1361/3, 360 01 Karlovy Vary, CZ;
(740) TM & PATENT ATTORNEY NEUSCHL s.r.o., Bratislava, SK;

Prevody a prechody práv na ochranné známky**(111) 171553**

(210) 65423
(732) ELEKTROSYSTEM, a.s., Št. Furdeka 10, 010 01 Žilina, SK;
(770) Smrž Ján, Ing. CSc., Dubová 2, 010 01 Žilina, SK;
(580) 13.10.2021

(111) 172404

(210) 64775
(732) MLV Markenzeichen- und Lizenzverwaltungsgesellschaft mbH, Rösslerstraße 94, 64293 Darmstadt, DE;
(770) Sitrag Trading S. A., 25, Boulevard Prince Henri, L - 2012 Luxembourg, LU;
(580) 7.10.2021

(111) 173072

(210) 62967
(732) GP Global Marketing Corporation, P.O. Box 309, Ugland House, Grand Cayman, KY1 -1104, KY;
(770) Gold Peak Industries (Holdings) Ltd., 9th Floor, Building 12W, 12 Science Park West Avenue, Hong Kong Science Park, New Territories, HK;
(580) 6.10.2021

(111) 200814

(210) 2335-2001
(732) Maspex-GMW Sp. z o.o. S.K.A., Chopina 10, 34-100 Wadowice, PL;
(770) MW - GMW Sp. z o.o. Sp. k., Chopina 39, 34-100 Wadowice, PL;
(580) 14.10.2021

(111) 200814

(210) 2335-2001
(732) IP-GMW Sp. z o.o. S.K.A., Legionów 37, 34-100 Wadowice, PL;
(770) Maspex-GMW Sp. z o.o. S.K.A., Chopina 10, 34-100 Wadowice, PL;
(580) 14.10.2021

(111) 201400

(210) 2957-2001
(732) HUTI, s.r.o., Stará Vajnorská 17, 831 04 Bratislava, SK;
(770) H & N, s. r. o., Bauerova 11, 040 11 Košice, SK;
(580) 11.10.2021

(111) 202931

(210) 2336-2001
(732) Maspex-GMW Sp. z o.o. S.K.A., Chopina 10, 34-100 Wadowice, PL;
(770) MW - GMW Sp. z o.o. Sp. k., Chopina 39, 34-100 Wadowice, PL;
(580) 14.10.2021

(111) 202931

(210) 2336-2001
(732) IP-GMW Sp. z o.o. S.K.A., Legionów 37, 34-100 Wadowice, PL;
(770) Maspex-GMW Sp. z o.o. S.K.A., Chopina 10, 34-100 Wadowice, PL;
(580) 14.10.2021

(111) 250067

(210) 2447-2018
(732) Euboia Group s.r.o., Račianska 88 B, 831 02 Bratislava, SK;
(770) MILLIARD MEDIA s.r.o., Vlčkova 37, 811 04 Bratislava, SK;
(580) 12.10.2021

(111) 250091

(210) 2732-2018
(732) Epic Games, Inc., 620 Crossroads Blvd, Cary, NC 27518, US;
(770) Epic Games Slovakia s.r.o., Eurovea Central 1, Pribinova 4, 811 09 Bratislava, SK;
(580) 5.10.2021

(111) 250092

(210) 2733-2018
(732) Epic Games, Inc., 620 Crossroads Blvd, Cary, NC 27518, US;
(770) Epic Games Slovakia s.r.o., Eurovea Central 1, Pribinova 4, 811 09 Bratislava, SK;
(580) 5.10.2021

(111) 250093

(210) 2735-2018
(732) Epic Games, Inc., 620 Crossroads Blvd, Cary, NC 27518, US;
(770) Epic Games Slovakia s.r.o., Eurovea Central 1, Pribinova 4, 811 09 Bratislava, SK;
(580) 5.10.2021

Zmeny v údajoch o majiteľoch/prihlasovateľoch**(111) 168022**

(210) 57052

(732) SEGA CORPORATION, Sumitomo Fudosan Osaki Garden Tower, 1-1-1 Nishi-Shinagawa, Shinagawa-ku, Tokyo, JP;

(580) 13.10.2021

(111) 173072

(210) 62967

(732) Gold Peak Industries (Holdings) Ltd., 9th Floor, Building 12W, 12 Science Park West Avenue, Hong Kong Science Park, New Territories, HK;

(580) 6.10.2021

(111) 189446

(210) 3242-97

(732) SEGA CORPORATION, Sumitomo Fudosan Osaki Garden Tower, 1-1-1 Nishi-Shinagawa, Shinagawa-ku, Tokyo, JP;

(580) 13.10.2021

(111) 190139

(210) 2367-97

(732) SEGA CORPORATION, Sumitomo Fudosan Osaki Garden Tower, 1-1-1 Nishi-Shinagawa, Shinagawa-ku, Tokyo, JP;

(580) 13.10.2021

(111) 190504

(210) 1511-98

(732) SEGA CORPORATION, Sumitomo Fudosan Osaki Garden Tower, 1-1-1 Nishi-Shinagawa, Shinagawa-ku, Tokyo, JP;

(580) 13.10.2021

(111) 200814

(210) 2335-2001

(732) Grupa Maspex Sp. z o.o., Legionów 37, 34-100 Wadowice, PL;

(580) 14.10.2021

(111) 201676

(210) 3204-2001

(732) Lounská mlékárna s.r.o., Husova 434, 439 01 Černčice, CZ;

(580) 11.10.2021

(111) 201992

(210) 3665-2001

(732) MINERÁLNE VODY a.s., Slovenská 9, 081 86 Prešov, SK;

(580) 13.10.2021

(111) 202931

(210) 2336-2001

(732) Grupa Maspex Sp. z o.o., Legionów 37, 34-100 Wadowice, PL;

(580) 14.10.2021

(111) 230723

(210) 149-2011

(732) BOY AWARDS a.s., Karolinská 661/4, Karlín, 186 00 Praha 8, CZ;

(580) 7.10.2021

(111) 231936

(210) 1577-2011

(732) BOY AWARDS a.s., Karolinská 661/4, Karlín, 186 00 Praha 8, CZ;

(580) 7.10.2021

(111) 232978

(210) 1665-2011

(732) Ryba Žilina, spol. s r.o., P.O.Hviezdoslava 8194/85, 010 01 Žilina, SK;

(580) 7.10.2021

(111) 234839

(210) 5626-2011

(732) International Data Group, Inc., 140 Kendrick Street, Building B, Needham, MA 02494, US;

(580) 14.10.2021

(111) 234840

(210) 5627-2011

(732) International Data Group, Inc., 140 Kendrick Street, Building B, Needham, MA 02494, US;

(580) 14.10.2021

(111) 236886

(210) 5455-2013

(732) GASTRO - MENU EXPRESS a.s., Kinská 199, 739 61 Třinec, CZ;

(580) 4.10.2021

(111) 249992

(210) 2921-2017

(732) Demp B.V., Pascalstraat 12 A, 3771 RT Barneveld, NL;

(580) 6.10.2021

Licenčné zmluvy registrované na ochranné známky

(111) 247407
(210) 2364-2017
(732) ZMJ SICAV, a.s., Jugoslávská 620/29, 120 00 Praha-Vino-
hrady, CZ;
(791) Discovery Residence s. r. o., Trnavská cesta 27/A, 831 04
Bratislava, SK;
(793) Typ licencie: nevýlučná
Dátum uzavretia licenčnej zmluvy: 10.5.2021
(580) 11.10.2021

(111) 255059
(210) 2729-2020
(732) Hromek Josef, Morávky 1427, 691 02 Velké Bílovice, CZ;
(791) Fabrika de café s.r.o., Morávky 1427, 691 02 Velké Bílovi-
ce, CZ;
(793) Typ licencie: nevýlučná
Dátum uzavretia licenčnej zmluvy: 31.7.2021
(580) 11.10.2021

Medzinárodne zapísané ochranné známky

(210) 1512-2021
(220) 28.5.2021
(800) 1 614 248, 28.5.2021

(111) 238641
(210) 1035-2014
(220) 6.6.2014
(800) 1 616 565, 28.6.2021

Zastavené konania o prihláškach ochranných známok

(210)
785-2019
750-2021
1805-2021

Zaniknuté ochranné známky

(111)	(141)	(111)	(141)	(111)	(141)	(111)	(141)
93836	17.03.2021	199697	02.03.2021	200466	06.03.2021	230644	28.02.2021
154574	14.03.2021	199713	23.03.2021	200952	06.03.2021	230651	14.02.2021
154648	30.03.2021	199716	26.03.2021	201131	02.03.2021	230736	02.03.2021
154716	30.03.2021	199717	26.03.2021	201612	21.03.2021	230737	02.03.2021
160411	05.03.2021	199828	06.03.2021	201613	23.03.2021	230738	02.03.2021
169920	26.03.2021	199837	08.03.2021	202073	05.03.2021	230739	02.03.2021
170152	27.03.2021	199843	20.03.2021	202696	19.03.2021	230740	02.03.2021
170399	11.03.2021	199850	22.03.2021	202697	30.03.2021	230823	23.02.2021
170495	25.03.2021	199852	22.03.2021	203192	14.03.2021	230824	23.02.2021
170541	21.03.2021	199853	22.03.2021	204823	07.03.2021	230825	24.02.2021
170561	07.03.2021	199863	30.03.2021	229496	04.08.2020	230907	21.02.2021
170606	11.03.2021	199866	30.03.2021	230410	11.02.2021	230908	24.02.2021
170821	26.03.2021	199867	30.03.2021	230494	24.02.2021	230910	24.02.2021
171116	25.03.2021	199957	06.03.2021	230495	24.02.2021	230911	24.02.2021
171655	18.03.2021	199959	12.03.2021	230497	28.02.2021	230912	25.02.2021
174982	28.03.2021	199976	15.03.2021	230627	11.02.2021	230997	01.03.2021
198386	02.03.2021	199979	16.03.2021	230629	24.02.2021	231050	24.02.2021
199329	01.03.2021	199986	16.03.2021	230630	24.02.2021	231051	24.02.2021
199334	08.03.2021	199990	19.03.2021	230632	24.02.2021	231053	24.02.2021
199338	09.03.2021	199992	19.03.2021	230633	24.02.2021	231126	15.02.2021
199341	09.03.2021	200012	26.03.2021	230635	24.02.2021	231127	25.02.2021
199355	14.03.2021	200014	27.03.2021	230636	24.02.2021	231338	02.03.2021
199359	14.03.2021	200015	27.03.2021	230638	24.02.2021	231416	18.02.2021
199360	14.03.2021	200016	28.03.2021	230639	24.02.2021	235882	01.02.2021
199601	26.03.2021	200017	28.03.2021	230640	24.02.2021	237847	11.06.2020
199602	26.03.2021	200142	26.03.2021	230641	25.02.2021		
199604	26.03.2021	200297	30.03.2021	230642	25.02.2021		

Opravy mien**(111) 220852**

(210) 1212-2007

(732) L.C.MANAGER, s.r.o., Župčany 176, 080 01 Župčany, SK;

Vestník č. 12/2007 – str. 142

Vestník č. 5/2008 – str. 229

Vestník č. 8/2008 – str. 326

(111) 234591

(210) 1503-2012

(732) L.C.MANAGER, s.r.o., Župčany 176, 080 01 Župčany, SK;

Vestník č. 1/2013 – str. 149

Vestník č. 6/2013 – str. 192

(111) 221534

(210) 1213-2007

(732) L.C.MANAGER, s.r.o., Župčany 176, 080 01 Župčany, SK;

Vestník č. 2/2008 – str. 86

Vestník č. 7/2008 – str. 199

(111) 252239

(210) 2426-2019

(732) L.C.MANAGER, s.r.o., Župčany 176, 080 01 Župčany, SK;

Vestník č. 1/2020 – str. 153

Vestník č. 6/2020 – str. 201