

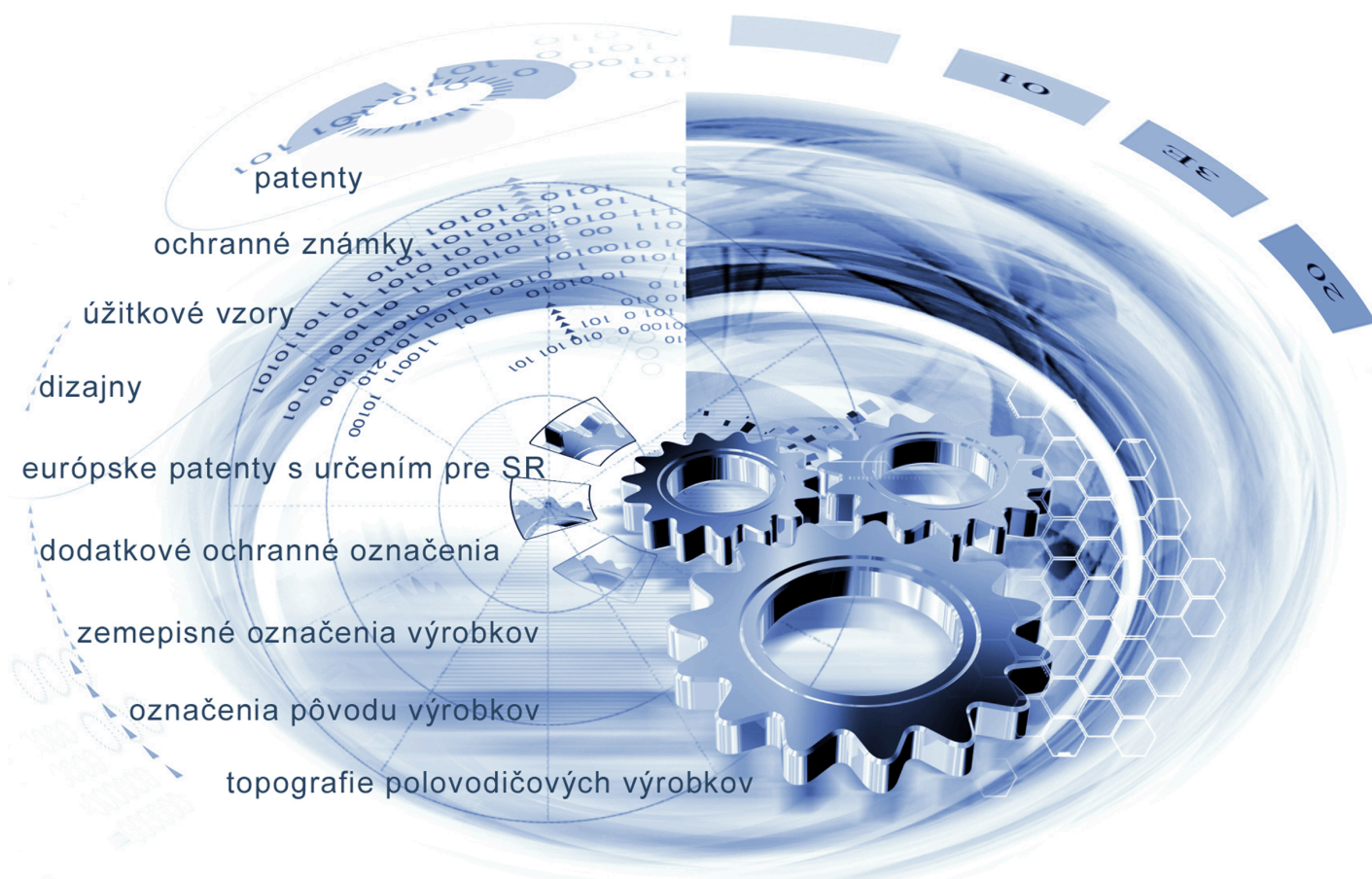

ÚRAD
PRIEMYSELNÉHO VLASTNÍCTVA
SLOVENSKEJ REPUBLIKY



VESTNÍK

Úradu priemyselného vlastníctva Slovenskej republiky

ISSN 2453-7551

9/2022

11. máj 2022

OBSAH

Patenty.....	5
Európske patenty s určením pre Slovenskú republiku.....	14
Dodatkové ochranné osvedčenia.....	27
Úžitkové vzory.....	31
Dizajny.....	41
Ochranné známky.....	62
Úradné oznamy.....	197

CONTENT

Patents.....	5
European Patents with Designation for the Slovak Republic.....	14
Supplementary Protection Certificates.....	27
Utility Models.....	31
Designs.....	41
Trade Marks.....	62
Official Announcements.....	197

Dvojpísmenkové kódové označenie krajín a medzinárodných organizácií (Štandard WIPO ST.3)

AD	Andorra	CW	Curacao	GY	Guyana
AE	Spojené arabské emiráty	CX	Vianočný ostrov	HK	Hongkong
AF	Afganistan	CY	Cyprus	HM	Heardov ostrov
AG	Antigua a Barbuda	CZ	Česká republika	HN	Honduras
AI	Anguilla	DD	Nemecká demokratická republika	HR	Chorvátsko
AL	Albánsko	DE	Nemecko	HT	Haiti
AM	Arménsko	DJ	Džibutsko	HU	Maďarsko
AN	Holandské Antily	DK	Dánsko	IB	Medzinárodný úrad Svetovej organizácie duševného vlastníctva (WIPO)
AO	Angola	DM	Dominika	ID	Indonézia
AP	Africká regionálna organizácia duševného vlastníctva (ARIPO)	DO	Dominikánska republika	IE	Írsko
AQ	Antarktída	DT	Nemecká spolková republika	IL	Izrael
AR	Argentína	DZ	Alžírsko	IM	Man
AS	Americká Samoa	EA	Eurázijská patentová organizácia (EAPO)	IN	India
AT	Rakúsko	EC	Ekvádor	IO	Britské indickooceánske územie
AU	Austrália	EE	Estónsko	IQ	Irak
AW	Aruba	EG	Egypt	IR	Irán
AZ	Azerbajdžan	EH	Západná Sahara	IS	Island
BA	Bosna a Hercegovina	EM	Úrad Európskej Únie pre duševné vlastníctvo (EUIPO) ²	IT	Taliano
BB	Barbados	EP	Európsky patentový úrad (EPO)	JE	Jersey
BD	Bangladéš	ER	Eritrea	JM	Jamajka
BE	Belgicko	ES	Španielsko	JO	Jordánsko
BF	Burkina	ET	Etiópia	JP	Japonsko
BG	Bulharsko	EU	Európska únia	KE	Keňa
BH	Bahrajn	FI	Fínsko	KG	Kirgizsko
BI	Burundi	FJ	Fidži	KH	Kambodža
BJ	Benin	FK	Falklandy	KI	Kiribati
BM	Bermudy	FM	Mikronézia	KM	Komory
BN	Brunej	FO	Faerské ostrovy	KN	Svätý Krištof a Nevis
BO	Bolívia	FR	Francúzsko	KP	Kórejská ľudovodemokratická republika (KĽDR)
BQ	Bonaire, Svätý Eustach a Saba	GA	Gabon	KR	Kórejská republika
BR	Brazília	GB	Spojené kráľovstvo	KW	Kuvajt
BS	Bahamy	GC	Patentový úrad Rady pre spoluprácu arabských štátov Perzského zálivu (GCC)	KY	Kajmanie ostrovy
BT	Bhután	GD	Grenada	KZ	Kazachstan
BV	Bouvetov ostrov	GE	Gruzínsko	LA	Laos
BW	Botswana	GF	Francúzska Guyana	LB	Libanon
BX	Úrad Beneluxu pre duševné vlastníctvo (BOIP) ¹	GG	Guernsey	LC	Svätá Lucia
BY	Bielorusko	GH	Ghana	LI	Lichtenštajnsko
BZ	Belize	GI	Gibraltár	LK	Srí Lanka
CA	Kanada	GL	Grónsko	LR	Libéria
CC	Kokosové ostrovy	GM	Gambia	LS	Lesotho
CD	Kongo (býv. Zair)	GN	Guinea	LT	Litva
CF	Stredoafriická republika	GP	Guadeloupe	LU	Luxembursko
CG	Kongo	GQ	Rovníková Guinea	LV	Lotyšsko
CH	Švajčiarsko	GR	Grécko	LY	Líbya
CI	Pobrežie Slonoviny	GS	Južná Georgia a Južné Sandwichove ostrovy	MA	Maroko
CK	Cookove ostrovy	GT	Guatemala	MC	Monako
CL	Čile	GU	Guam	MD	Moldavsko
CM	Kamerun	GW	Guinea-Bissau	ME	Čierna Hora
CN	Čína			MG	Madagaskar
CO	Kolumbia			MH	Marshallove ostrovy
CR	Kostarika				
CS	Československo				
CU	Kuba				
CV	Kapverdy				

MK	Macedónsko	PW	Palau	TM	Turkménsko
ML	Mali	PY	Paraguaj	TN	Tunisko
MM	Mjanmarsko			TO	Tonga
MN	Mongolsko	QA	Katar	TR	Turecko
MO	Macao	QZ	Úrad Spoločenstva pre odrody rastlín (CPVO)	TT	Trinidad a Tobago
MP	Severné Mariány			TV	Tuvalu
MQ	Martinik			TW	Taiwan
MR	Mauritánia	RE	Réunion	TZ	Tanzánia
MS	Montserrat	RO	Rumunsko		
MT	Malta	RS	Srbsko	UA	Ukrajina
MU	Maurícius	RU	Ruská federácia	UG	Uganda
MV	Maldivy	RW	Rwanda	UM	Menšie odľahlé ostrovy USA
MW	Malawi			US	Spojené štáty, USA
MX	Mexiko	SA	Saudská Arábia	UY	Uruguaj
MY	Malajzia	SB	Šalamúnove ostrovy	UZ	Uzbekistan
MZ	Mozambik	SC	Seychely		
		SD	Sudán	VA	Vatikán
NA	Namíbia	SE	Švédsko	VC	Svätý Vincent a Grenadíny
NC	Nová Kaledónia	SG	Singapur	VE	Venezuela
NE	Niger	SH	Svätá Helena	VG	Britské Panenské ostrovy
NF	Norfolk	SI	Slovinsko	VI	Americké Panenské ostrovy
NG	Nigéria	SJ	Svalbard a Jan Mayen	VN	Vietnam
NI	Nikaragua	SK	Slovenská republika	VU	Vanuatu
NL	Holandsko	SL	Sierra Leone		
NO	Nórsko	SM	San Maríno	WF	Wallis a Futuna
NP	Nepál	SN	Senegal	WO	Svetová organizácia duševného vlastníctva (WIPO)
NR	Nauru	SO	Somálsko	WS	Samoa
NU	Niue	SR	Surinam		
NZ	Nový Zéland	SS	Južný Sudán	XN	Nordický patentový inštitút (NPI)
		ST	Svätý Tomáš a Princov ostrov	XU	Medzinárodná únia pre ochranu nových odrôd rastlín (UPOV)
OA	Africká organizácia duševného vlastníctva (OAPI)	SU	Sovietsky zväz	XV	Vyšehradský patentový inštitút (VPI)
OM	Omán	SV	Salvádor	XX	Neznáme štáty, iné subjekty alebo organizácie
		SX	Svätý Martin		
PA	Panama	SY	Sýria	YE	Jemen
PE	Peru	SZ	Svazijsko	YT	Mayotte
PF	Francúzska Polynézia			YU	Juhoslávia/Srbsko a Čierna Hora
PG	Papua-Nová Guinea	TC	Turks a Caicos		
PH	Filipíny	TD	Čad	ZA	Južná Afrika
PK	Pakistan	TF	Francúzske južné územia	ZM	Zambia
PL	Poľsko	TG	Togo	ZW	Zimbabwe
PM	Saint Pierre a Miquelon	TH	Thajsko		
PN	Pitcairnové ostrovy	TJ	Tadžikistan		
PR	Portoriko	TK	Tokelau		
PT	Portugalsko	TL	Východný Timor		

Poznámky:

¹ Zahŕňa Belgicko, Holandsko a Luxembursko, v niektorých výstupoch úradu sa môže vyskytovať názov Benelux, napr. v súvislosti s uvádzaním údajov alebo informácií o ochranných známkach alebo dizajnoch určených pre krajiny Beneluxu (medzinárodné zápisy podľa

² v niektorých výstupoch úradu sa môže vyskytovať názov Európska únia, napr. v súvislosti s uvádzaním údajov alebo informácií o ochranných známkach alebo dizajnoch určených pre územie Európskej únie (medzinárodné zápisy podľa Madridského alebo Haagskeho sys

ČASŤ

PATENTY

Kódy na označovanie jednotlivých druhov dokumentov (Štandard WIPO ST.16)

A3	Zverejnené patentové prihlášky podľa zákona č. 435/2001 Z. z. o patentoch, dodatkových ochranných osvedčeniach a o zmene a doplnení niektorých zákonov (patentový zákon) v znení neskorších predpisov	B7	Zmenené znenia patentové prihlášky podľa zákona č. 435/2001 Z. z. o patentoch, dodatkových ochranných osvedčeniach a o zmene a doplnení niektorých zákonov (patentový zákon) v znení neskorších predpisov
B6	Udelené patentové prihlášky podľa zákona č. 435/2001 Z. z. o patentoch, dodatkových ochranných osvedčeniach a o zmene a doplnení niektorých zákonov (patentový zákon) v znení neskorších predpisov		

Číselné kódy na označovanie bibliografických údajov (Štandard WIPO ST.9)

(11)	Číslo dokumentu	(71)	Meno (názov) prihlasovateľa(-ov)
(13)	Druh dokumentu	(72)	Meno pôvodcu (-ov)
(21)	Číslo prihlášky	(73)	Meno (názov) majiteľa(-ov)
(22)	Dátum podania prihlášky	(74)	Meno (názov) zástupcu(-ov)
(30)	Údaje o prioritě	(86)	Číslo podania medzinárodnej prihlášky podľa PCT
(40)	Dátum zverejnenia prihlášky	(87)	Číslo zverejnenia medzinárodnej prihlášky podľa PCT
(45)	Dátum oznámenia o sprístupnení dokumentu	(96)	Číslo a dátum podania európskej patentovej prihlášky
(51)	Medzinárodné patentové triedenie	(97)	Číslo a dátum zverejnenia európskej patentovej prihlášky alebo vydania európskeho patentového spisu
(54)	Názov		
(57)	Anotácia		
(62)	Číslo pôvodnej prihlášky v prípade vylúčenej prihlášky		
(67)	Číslo pôvodnej prihlášky úžitkového vzoru v prípade odbočenia		

Kódy na označovanie záhlaví oznámení publikovaných vo Vestníku ÚPV SR (Štandard WIPO ST. 17)

Zverejnené patentové prihlášky		RL9A	Súdne spory o právo na patentové prihlášky
BA9A	Zverejnené patentové prihlášky	RL9A	Ukončenie súdnych sporov o právo na patentové prihlášky
FA9A	Zastavené konania o patentových prihláškach na žiadosť prihlasovateľa		
FB9A	Zastavené konania o patentových prihláškach	Udelené patenty	
FC9A	Zamietnuté patentové prihlášky	DC4A	Zmenené znenia patentových spisov
FD9A	Zastavené konania pre nezaplatenie poplatku	FG4A	Udelené patenty
GB9A	Prevody a prechody práv na patentové prihlášky	MA4A	Zaniknuté patenty vzdaním sa
GD9A	Licenčné zmluvy registrované alebo udelené na patentové prihlášky	MC4A	Zrušené patenty
GD9A	Ukončenia platnosti licenčných zmlúv na patentové prihlášky	MG4A	Čiastočne zrušené patenty
PD9A	Zmeny dispozičných práv na patentové prihlášky (zálohy)	MK4A	Zaniknuté patenty uplynutím doby platnosti
PD9A	Zmeny dispozičných práv na patentové prihlášky (ukončenie zálohov)	MM4A	Zaniknuté patenty pre nezaplatenie udržiavacích poplatkov
QA9A	Ponuky licencií na patentové prihlášky	PC4A	Prevody a prechody práv na patenty
QA9A	Späťvzatia ponúk licencií na patentové prihlášky	PD4A	Zmeny dispozičných práv na patenty (ukončenie zálohov)
RD9A	Exekúcie na patentové prihlášky	PD4A	Zmeny dispozičných práv na patenty (zálohy)
RF9A	Ukončenie exekúcií na patentové prihlášky	QA4A	Ponuky licencií na patenty
RL9A	Prepis prihlasovateľa patentu (na základe rozhodnutia súdu)	QA4A	Späťvzatia ponúk licencií na patenty
RL9A	Prepis prihlasovateľa patentu (na základe rozhodnutia súdu)	QB4A	Licenčné zmluvy registrované alebo udelené na patenty
		QC4A	Ukončenie platnosti licenčných zmlúv na patenty
		RD4A	Exekúcie na patenty
		RF4A	Ukončenie exekúcií na patenty

RL4A Prepis majiteľa patentu (na základe rozhodnutia súdu)

RL4A Súdne spory o právo na patenty

RL4A Ukončenie súdnych sporov o právo na patenty

SB4A Patenty zapísané do registra po odtajnení

Opravy a zmeny

Opravy v patentových prihláškach

HA9A Doplnenie pôvodcu (-ov)

HB9A Opravy mien

HC9A Zmeny mien

HD9A Opravy adries

HE9A Zmeny adries

HF9A Opravy dátumov

HG9A Opravy zatriedenia podľa MPT

HH9A Opravy chýb alebo zmeny všeobecne

Opravy v udelených ochranných dokumentoch

TA4A Doplnenie pôvodcu (-ov)

TB4A Opravy mien

TC4A Zmeny mien

TD4A Opravy adries

TE4A Zmeny adries

TF4A Opravy dátumov

TG4A Opravy zatriedenia podľa MPT

TH4A Opravy chýb alebo zmeny všeobecne

BA9A

Zverejnené patentové prihlášky

(21) (51)

89-2020 **G01N 27/04**
 132-2020 **B65B 27/08**
 50059-2020 **H02S 30/20**
 50060-2020 **H02S 30/00**
 50052-2021 **H02S 40/12**

(51) **B65B 27/08** (2006.01)
A47G 29/06 (2006.01)

(21) **132-2020**

(22) 5.11.2020

(71) Zangl Tibor, Ing., Banská Bystrica, SK;

(72) Zangl Tibor, Ing., Banská Bystrica, SK;

(54) **Skrinka na zber a viazanie papiera**

(57) Skrinka na zber a viazanie papiera je vybavená mechanizmom na prekříženie viazacieho motúza pod naukladaným papierom. Po uviazaní uzla navrchu nazbieraného balíka sa papier bez ďalšieho dotyku vyberie už ako križom previazaný balík. Umožňujú to zvislé medzery (1) v štyroch stenách skrinky a križová medzera (1) v dne skrinky, cez ktoré viazací motúz utiahnutý na balíku papiera voľne prejde smerom hore, pričom mechanizmus na prekříženie viazacieho motúza pozostáva z ozubeného kolesa (3), ktoré je spojené s ovládacou pákou (5), pričom ovládací páka (5) je prístupná obsluhu na boku skrinky cez výrez v bočnej stene; ďalej mechanizmus pozostáva z dvoch rovnakých ramien (4), ktoré sú ovládané pomocou ozubeného kolesa (3) ovládacou pákou (5).

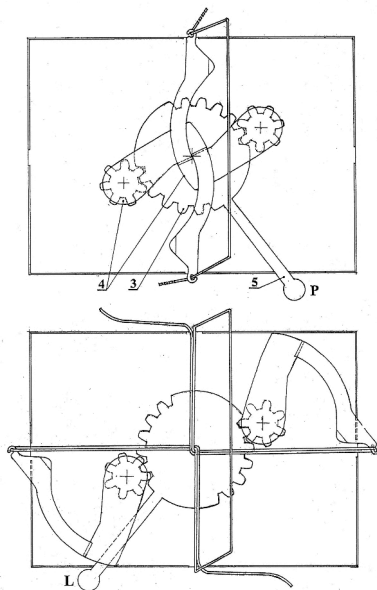

(51) **G01N 27/04** (2006.01)
G01N 33/24 (2006.01)
G08B 21/20 (2006.01)

(21) **89-2020**

(22) 23.7.2020

(71) Rahl Roman, Bratislava, SK;

Rahlová Aneta, Bc., Karlovy Vary, CZ;

(72) Rahl Roman, Bratislava, SK;

Rahlová Aneta, Bc., Karlovy Vary, CZ;

(54) **Detektor vlhkosti pôdy**

(57) Detektor vlhkosti pôdy je malý prístroj detegujúci a signalizujúci pokles vlhkosti v pôde pre oblasť záhradkárstva a pestovania interiérových aj exteriérových rastlín. Prístroj je v tvare priesvitnej alebo nepriesvitnej rúrky (3) s priemerom len cca 15 mm a dĺžkou cca 95 mm, ktorá je umiestnená takmer celá v pôde. Nad povrchom vyčnieva nenápadných 10 až 20 mm. Vnútri rúrky (3) je v hornej časti umiestnená PCB doska (1) elektroniky s integrovanou LED diódou (2) hore a pružným kontaktom (5) záporného pólu monočlánku (8) dole. v dolnej časti rúrky (3) sú z vonkajšej strany umiestnené kovové detekčné plochy (6) a (7) na meranie elektrickej impedancie pôdy, ktoré sú cez stenu rúrky (3) vodičom (4) prepojené s PCB doskou (1) elektroniky. Vnútri rúrky (3) je v dolnej časti umiestnený jediný monočlánok (8) a uzáver (9) rúrky, ktorý spája vodičom (4) kladný pól monočlánku (8) s PCB doskou (1) elektroniky.

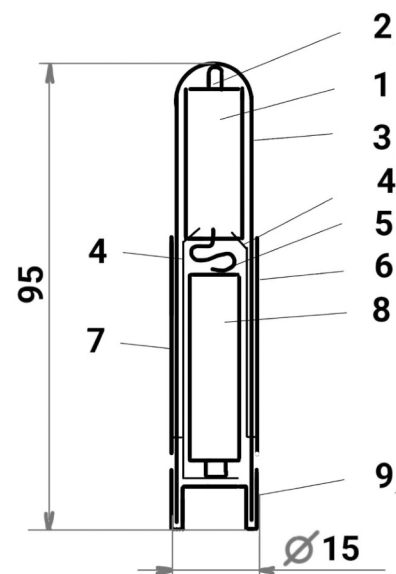

- (51) **H02S 30/00** (2014.01)
H02S 20/00 (2014.01)
A45F 3/04 (2006.01)
- (21) **50060-2020**
(22) 30.10.2020
(71) Technická univerzita v Košiciach, Košice, SK;
(72) Oravec Milan, prof. Ing., PhD., Nová Lesná, SK;
Pačaiová Hana, prof. Ing., PhD., Košice, SK;
Novotňák Jozef, Ing., Priekopa, SK;
- (54) **Batériový modul na mobilné modulárne fotovoltaické sústavy**
- (57) Batériový modul na mobilné modulárne fotovoltaické sústavy slúži aj na dočasné akumulovanie elektrickej energie. Je tvorený vrchným pásom (1) s prišitým plochým vreckom (2) zospodu so základnou doskou (3) so zdrojmi (4) elektrickej energie. Vrchný pás (1) a ploché vrečko (2) sú nepriestupné, neprepúšťajú vodu a umožňujú poskladanie do prenosného tvaru. Vrchný pás (1) v miestach spodnej a ľavej strany prečnieva proti plochému vrečku (2) na účely prekrytia a spája sa pozdĺžnym pásikom (5) a priečnym pásikom (6) na dočasnú konštrukciu z polypropylénového lanka (7) a bodov (8) prichytenia. Prepojenie zdrojov (4) s elektrickou energiou a regulačnou jednotkou (10) je prepojením (9). Elektrické napojenie batériového modulu na mobilné modulárne fotovoltaické sústavy na iné moduly je cez vstupný konektor (11) a výstupný konektor (12). Na fyzické spojenie s ostatnými modulmi do väčších celkov má ploché vrečko (2) spojovacie elementy (13) a na povrchu vrchného pásu (1) má vrchné spojovacie elementy (14).

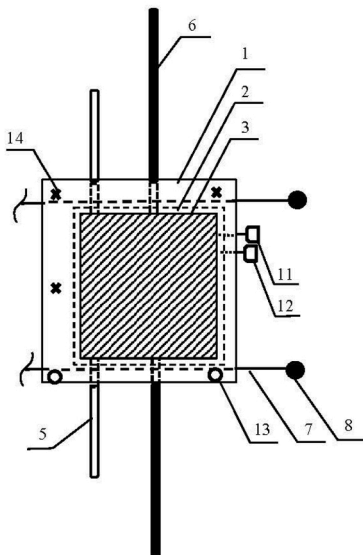

- (54) **Multifunkčný fotovoltaický mobilný modul na modulárne sústavy**
- (57) Multifunkčný fotovoltaický mobilný modul na modulárne sústavy je tvorený spodným pásom (1) s osadenými fotovoltaickými panelmi (2) a vrchným pásom (3), ktorý je na celej ploche fotovoltaických panelov (2) vystrihnutý a v miestach spodnej a ľavej strany pásu je dlhší o päť centimetrov proti spodnému pásu (1). Vrchný pás (3) a spodný pás (1) sú z nepriestupného, vodu neprepúšťajúceho a opakovateľne skladateľného materiálu. Na spodnej strane kratších okrajov spodného pásu (1) a v strede pod fotovoltaickými panelmi (2) je pripevnený pozdĺžny pásik (4) a priečny pásik (5) na prichytenie k nosnej konštrukcii vytvorenej z napnutých polypropylénových laniek (6) a bodmi (7) prichytenia. Zariadenie je možné elektricky spojiť s ďalším multifunkčným fotovoltaickým mobilným modulom na modulárne sústavy cez zásuvku (8) a konektor (9), ako aj fyzicky pomocou spodných spojovacích elementov (10) a vrchných spojovacích elementov (11).

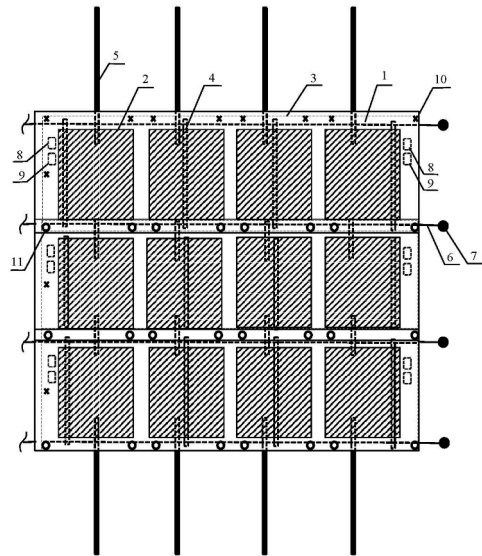

- (51) **H02S 30/20** (2014.01)
H02S 20/30 (2014.01)
A45F 3/06 (2006.01)
- (21) **50059-2020**
(22) 30.10.2020
(71) Technická univerzita v Košiciach, Košice, SK;
(72) Oravec Milan, prof. Ing., PhD., Nová Lesná, SK;
Pačaiová Hana, prof. Ing., PhD., Košice, SK;

- (51) **H02S 40/12** (2014.01)
- (21) **50052-2021**
(22) 13.5.2021
(71) Technická univerzita v Košiciach, Košice, SK;
(72) Flimel Marián, doc. Ing., CSc., Prešov, SK;
- (54) **Zostava fotovoltaického panela s vyhrievaním na zimné obdobie**
- (57) Zostava fotovoltaického panela s vyhrievaním na zimné obdobie využiteľná v energetike sa vyznačuje tým, že pozostáva z fotovoltaického panela (1), termokábla (2) fixovaného príchytkami (3) a podložkou (4) na hliníkový rám fotovoltaického panela (1), pričom termokábel (2) je aktivovaný prepínačom (5) zo zdroja (6) elektrickej energie a podložka (4) umožňuje odtok vody z roztopeného snehu v spodnej časti panela (1).

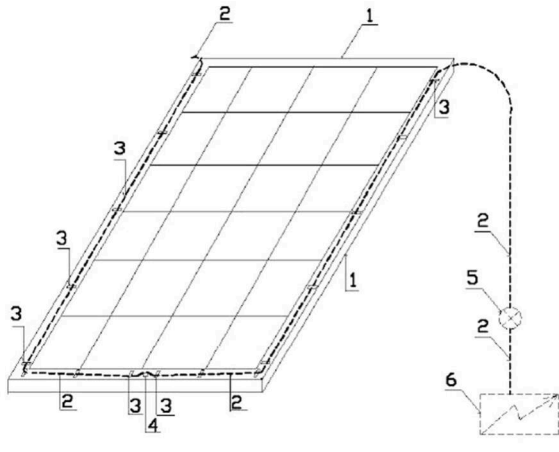

(51)	(21)
B65B 27/08	132-2020
G01N 27/04	89-2020
H02S 30/00	50060-2020
H02S 30/20	50059-2020
H02S 40/12	50052-2021

FG4A**Udelené patenty**

(11)	(51)	(11)	(51)	(11)	(51)	(11)	(51)
288948	G01B 5/25	288951	C01F 11/18	288954	F01D 5/30	288957	B25B 1/08
288949	C07C 7/00	288952	F03B 13/08	288955	B22D 13/10	288958	H04B 5/00
288950	A01C 23/00	288953	F03B 13/08	288956	B67D 7/32		

(51)	A01C 23/00	(2006.01)
	A01C 23/04	(2006.01)
	A01B 73/04	(2006.01)
(11)	288950	
(21)	127-2019	
(22)	21.10.2019	
(40)	28.4.2021	
(45)	11.5.2022	
(73)	Žilinská univerzita v Žiline, Žilina, SK;	
(72)	Kohár Róbert, doc. Ing. PhD., Povina, SK; Hajdučík Adrián, Ing., Oravské Veselé, SK; Klarák Jaromír, Ing., Liesek, SK;	

Zajačko Ivan, Ing. PhD., Žilina, SK;
Stanček Ján, Ing. PhD., Kamenná Poruba, SK;

(54) Nožnicový výsuvný systém s lanovým mechanizmom a krytovaním

(51)	B22D 13/10	(2006.01)
(11)	288955	
(21)	148-2019	
(22)	5.12.2019	
(40)	9.6.2021	
(45)	11.5.2022	
(73)	Žilinská univerzita v Žiline, Žilina, SK;	
(72)	Klačková Ivana, Ing. PhD., Turie, SK; Hajdučík Adrián, Ing., Oravské Veselé, SK; Klarák Jaromír, Ing., Liesek, SK; Kuriš Michal, Ing., Žaškov, SK;	

- Šutka Jozef, Ing., Malé Vozokany, SK;
Capák Tomáš, Ing., Smižany, SK;
- (54) Forma na presné liatie odstredivým spôsobom**
-
- (51) B25B 1/08** (2006.01)
(11) 288957
(21) 22-2018
(22) 3.4.2018
(40) 5.11.2019
(45) 11.5.2022
(73) Žilinská univerzita v Žiline, Žilina, SK;
(72) Baniari Vladislav, Ing., Dolná Ždaňa, SK;
Sága Milan, prof. Dr. Ing., Žilina, SK;
Hrček Slavomír, doc. Ing., PhD., Žilina, SK;
- (54) Rýchlopínací zverák**
-
- (51) B67D 7/32** (2010.01)
B67D 7/14 (2010.01)
G06K 7/00 (2006.01)
(11) 288956
(21) 47-2018
(22) 8.6.2018
(40) 7.1.2020
(45) 11.5.2022
(73) Slovenská technická univerzita v Bratislave, Bratislava, SK;
(72) Nemlaha Eduard, Ing. PhD., Voderady, SK;
- (54) Aktívny elektronický blokovací systém tankovacej pištole pri tankovaní nesprávneho druhu pohonných hmôt**
-
- (51) C01F 11/18** (2006.01)
(11) 288951
(21) 141-2019
(22) 26.11.2019
(40) 26.5.2021
(45) 11.5.2022
(73) Slovenská technická univerzita v Bratislave, Bratislava, SK;
VUCHT a.s., Bratislava, SK;
(72) Jurišová Jana, Ing. PhD., Trnava, SK;
Fellner Pavel, prof. Ing. DrSc., Bratislava, SK;
Danielik Vladimír, doc. Ing. PhD., Bratislava, SK;
Králik Milan, doc. Ing. PhD., Bratislava, SK;
Foltinovič Tomáš, Ing., Sereď, SK;
Kučera Milan, Ing. PhD., Bratislava, SK;
- (54) Postup prípravy aragonitových častíc zo síranu vápenatého**
-
- (51) C07C 7/00** (2006.01)
C07C 9/00 (2006.01)
C07C 17/38 (2006.01)
C07C 27/26 (2006.01)
C07C 29/74 (2006.01)
C07C 31/00 (2006.01)
C07C 41/34 (2006.01)
C07C 49/00 (2006.01)
C07C 51/42 (2006.01)
(11) 288949
(21) 50015-2016
- (22) 15.3.2016
(40) 3.10.2017
(45) 11.5.2022
(73) Ústav experimentálnej fyziky SAV, v. v. i., Košice, SK;
(72) Sedlák Marián, RNDr. DrSc., Košice, SK;
Dmytro Rak, Mgr., Košice, SK;
(74) Holoubková Mária, Ing., Bratislava, SK;
- (54) Spôsob čistenia organických vodorozpuštných látok od hydrofóbných kontaminantov**
-
- (51) F01D 5/30** (2006.01)
F01D 25/00 (2006.01)
(11) 288954
(21) 50041-2018
(22) 28.8.2018
(40) 3.3.2020
(45) 11.5.2022
(73) Doosan Škoda Power s.r.o., Plzeň, CZ;
(72) Skovajsa Michal, Chodová Planá, CZ;
Šlouf Josef, Plzeň, CZ;
(74) Magdaléna Bachratá, Mgr., Zálesie, SK;
- (54) Retrofitovaná parná turbína a spôsob retrofitu parnej turbíny**
-
- (51) F03B 13/08** (2006.01)
F03B 1/00 (2006.01)
(11) 288952
(21) 50022-2018
(22) 16.5.2018
(40) 2.12.2019
(45) 11.5.2022
(73) Technická univerzita v Košiciach, Košice, SK;
(72) Tkáč Štefan, Ing. arch., PhD., EUR ING., Košice, SK;
- (54) Viacúčelová turbína na plyn a vodné toky s malým prietokom a veľkým spádom**
-
- (51) F03B 13/08** (2006.01)
F03B 11/02 (2006.01)
(11) 288953
(21) 50026-2018
(22) 12.6.2018
(40) 7.1.2020
(45) 11.5.2022
(73) Technická univerzita v Košiciach, Košice, SK;
(72) Tkáč Štefan, Ing. arch., PhD., EUR ING., Košice, SK;
- (54) Vodná turbína pre aplikácie v potrubiach**
-
- (51) G01B 5/25** (2006.01)
G01B 5/24 (2006.01)
(11) 288948
(21) 84-2019
(22) 22.7.2019
(40) 27.1.2021
(45) 11.5.2022
(73) Slovenská technická univerzita v Bratislave, Bratislava, SK;

(72) Paštéka Michael, Ing., Stupava, SK;
Králik Marian, doc. Ing. CSc., Bratislava, SK;
(54) **Nástroj a zostava na meranie súosovosti
clinčovacích razníkov a razníc**

(51) **H04B 5/00** (2006.01)
(11) **288958**
(21) 50088-2015
(22) 20.12.2015

(40) 3.7.2017
(45) 11.5.2022
(73) Logomotion, s.r.o., Piešťany, SK;
(72) Hubinák Emil, JUDr., Piešťany, SK;
(74) Porubčan Róbert, Ing., Ivanka pri Dunaji, SK;
(54) **Anténová sústava s dvoma anténami, najmä na NFC
prenos**

(51)	(11)	(51)	(11)	(51)	(11)	(51)	(11)
A01C 23/00	288950	B67D 7/32	288956	F01D 5/30	288954	G01B 5/25	288948
B22D 13/10	288955	C01F 11/18	288951	F03B 13/08	288952	H04B 5/00	288958
B25B 1/08	288957	C07C 7/00	288949	F03B 13/08	288953		

FA9A Zastavené konania o patentových prihláškach na žiadosť prihlasovateľa

(21)
50065-2015

FB9A Zastavené konania o patentových prihláškach

(21)
50070-2018
7-2019

FC9A Zamietnuté patentové prihlášky

(21)
50090-2015
50028-2018
69-2019
70-2019
50025-2019

MK4A**Zaniknuté patenty uplynutím doby platnosti**

(11) Dátum zániku

286725 16.04.2022

286771 24.04.2022

287509 24.04.2022

287608 12.04.2022

288052 19.04.2022

TC4A**Zmeny mien**

(11) 288788

(21) 50084-2015

(73) KOKS Robotics s. r. o., Trnava, SK;

Dátum zápisu do registra: 13.4.2022

(11) 288887

(21) 50077-2015

(73) KOKS Robotics s. r. o., Trnava, SK;

Dátum zápisu do registra: 13.4.2022

ČASŤ

EURÓPSKE PATENTY
S URČENÍM PRE SLOVENSKÚ REPUBLIKU

Kódy na označovanie jednotlivých druhov dokumentov (Štandard WIPO ST.16)

T1	Preklad patentových nárokov európskej patentovej prihlášky	T3	Preklad európskeho patentového spisu
T2	Opravený preklad patentových nárokov európskej patentovej prihlášky	T4	Opravený preklad európskeho patentového spisu
		T5	Preklad zmeneného znenia európskeho patentového spisu

Číselné kódy na označovanie bibliografických údajov (Štandard WIPO ST.9)

(11)	Číslo dokumentu	(62)	Číslo pôvodnej prihlášky v prípade vylúčenej prihlášky
(21)	Číslo prihlášky	(71)	Meno (názov) prihlasovateľa(-ov)
(30)	Údaje o prioritě	(72)	Meno pôvodcu (-ov)
(40)	Dátum zverejnenia prihlášky	(73)	Meno (názov) majiteľa(-ov)
(45)	Dátum oznámenia o sprístupnení dokumentu (prekladu, opraveného prekladu EPS alebo zmeneného znenia EPS)	(74)	Meno (názov) zástupcu(-ov)
(46)	Dátum oznámenia o sprístupnení dokumentu (prekladu a opraveného prekladu patentových nárokov EPP)	(86)	Číslo podania medzinárodnej prihlášky podľa PCT
(46)	Dátum oznámenia o sprístupnení dokumentu (prekladu a opraveného prekladu patentových nárokov EPP)	(87)	Číslo zverejnenia medzinárodnej prihlášky podľa PCT
(51)	Medzinárodné patentové triedenie	(96)	Číslo a dátum podania európskej patentovej prihlášky
(54)	Názov	(97)	Číslo a dátum zverejnenia európskej patentovej prihlášky alebo vydania európskeho patentového spisu

Kódy na označovanie záhlaví oznámení publikovaných vo Vestníku ÚPV SR (Štandard WIPO ST. 17)

Európske patentové prihlášky

BA9A	Sprístupnené opravené preklady patentových nárokov európskych patentových prihlášok
FA9A	Zastavené konania o európskych patentových prihláškach z dôvodu späťvzatia
GA9A	Zmeny európskych patentových prihlášok na národné prihlášky
GB9A	Prevody a prechody práv na európske patentové prihlášky
GD9A	Ukončenie platnosti licenčných zmlúv na európske patentové prihlášky
GD9A	Licenčné zmluvy registrované alebo udelené na európske patentové prihlášky
PD9A	Zmeny dispozičných práv na európske patentové prihlášky (ukončenie zálohov)
PD9A	Zmeny dispozičných práv na európske patentové prihlášky (zálohy)
QA9A	Späťvzatia ponúk licencií na európske patentové prihlášky (v konaní)
QA9A	Ponuky licencií na európske patentové prihlášky (v konaní)
RD9A	Exekúcie na európske patentové prihlášky
RF9A	Ukončenie exekúcií na európske patentové prihlášky
RL9A	Prepis prihlasovateľa európskej patentovej prihlášky (na základe rozhodnutia súdu)
RL9A	Súdne spory o právo na európske patentové prihlášky

RL9A	Ukončenie súdnych sporov o právo na európske patentové prihlášky
-------------	--

Európske patenty

MA4A	Zaniknuté európske patenty vzdaním sa patentu
MC4A	Zrušené európske patenty
MC4A	Zrušené európske patenty po námietkovom konaní pred EPÚ
MG4A	Čiastočne zrušené európske patenty
MK4A	Zaniknuté európske patenty uplynutím doby platnosti
MM4A	Zaniknuté európske patenty pre nezaplatenie udržiavacích poplatkov
NG4A	Európske patenty zachované v zmenenom znení po námietkovom konaní pred EPÚ
PC4A	Prevody a prechody práv na európske patenty
PD4A	Zmeny dispozičných práv na európske patenty (zálohy)
PD4A	Zmeny dispozičných práv na európske patenty (ukončenie zálohov)
QA4A	Ponuky licencií na európske patenty
QA4A	Späťvzatia ponúk licencií na európske patenty
QB4A	Licenčné zmluvy registrované alebo udelené na európske patenty
QC4A	Ukončenie platnosti licenčných zmlúv na európske patenty
RD4A	Exekúcie na európske patenty
RF4A	Ukončenie exekúcií na európske patenty

RL4A	Prepis majiteľa európskeho patentu (na základe rozhodnutia súdu)	SC4A	Sprístupnené preklady zmenených znení európskych patentových spisov
RL4A	Ukončenie súdnych sporov o právo na európske patenty	SC4A	Sprístupnené opravené preklady európskych patentových spisov
RL4A	Súdne spory o právo na európske patenty	SC4A	Sprístupnené preklady európskych patentových spisov
SB4A	Európske patenty zapísané do registra po odtajnení		

Opravy a zmeny

Opravy v európskych patentovch prihláškach

HA9A	Doplnenie pôvodcu (-ov)
HB9A	Opravy mien
HC9A	Zmeny mien
HD9A	Opravy adries
HE9A	Zmeny adries
HF9A	Opravy dátumov
HG9A	Opravy zatriedenia podľa MPT
HH9A	Opravy chýb alebo zmeny všeobecne

Opravy v európskych patentoch

TA4A	Doplnenie pôvodcu (-ov)
TB4A	Opravy mien
TC4A	Zmeny mien
TD4A	Opravy adries
TE4A	Zmeny adries
TF4A	Opravy dátumov
TG4A	Opravy zatriedenia podľa MPT
TH4A	Opravy chýb alebo zmeny všeobecne

SC4A Sprístupnené opravené preklady európskych patentových spisov

(11) E 38670	(11) E 38787
(97) 3193917	(97) 3250230
(45) 11.5.2022	(45) 11.5.2022
(54) Vakcínové kompozície obsahujúce tryptofán 2,3-dioxygenázu alebo jej fragmenty	(54) Modulátory aktivity komplementu

SC4A Sprístupnené preklady zmenených znení európskych patentových spisov

(11) E 17676	(11) E 30513
(97) 2640362	(97) 3126381
(45) 11.5.2022	(45) 11.5.2022
(54) Terapeutické kompozície obsahujúce rilpivirín HCl a tenofovir dizoproxil fumarát	(54) Imunoreceptory a T-bunkové epitopy špecifické pre klaudiv 6

(11) E 25871	(11) E 30894
(97) 2610278	(97) 1793855
(45) 11.5.2022	(45) 11.5.2022
(54) Vytvrditeľná kompozícia na báze aspoň jedného polyméru, ktorý obsahuje aspoň jednu hydrolyzovateľnú organickú oxysilylovú skupinu	(54) Prevencia a liečba synukleinopatických a amyloidogénnych ochorení

(11) E 27664	(11) E 31180
(97) 2969099	(97) 2868318
(45) 11.5.2022	(45) 11.5.2022
(54) Odstránenie vylúhovaného ligandu pri afinitnom čistení	(54) Injikovateľné formulácie

(11) E 27946	(11) E 37140
(97) 3084031	(97) 3653227
(45) 11.5.2022	(45) 11.5.2022
(54) Spôsob výroby plechu s povlakom ZnAlMg s optimalizovaným vysušovaním a zodpovedajúci plech	(54) Nové polymérne prolieky hGH

(11) E 28811	(11) E 38657
(97) 2497461	(97) 3411411
(45) 11.5.2022	(45) 11.5.2022
(54) Pediatrické roztoky obsahujúce betablokátor	(54) Deriváty 1H-indazol-3-karboxamidu a príbuzné zlúčeniny ako inhibítory faktora D na liečbu ochorení vyznačujúcich sa aberantnou aktivitou komplementového systému, ako sú napr. imunologické poruchy

MC4A**Zrušené európske patenty po námietkovom konaní pred EPÚ****(11) E 10467**

(97) 1785039

Dátum zrušenia: 2.12.2021

(11) E 20385

(97) 2822537

Dátum zrušenia: 23.11.2021

(11) E 15767

(97) 2041270

Dátum zrušenia: 10.2.2022

(11) E 21484

(97) 2603693

Dátum zrušenia: 3.12.2021

(11) E 18913

(97) 2650012

Dátum zrušenia: 8.2.2022

(11) E 25650

(97) 2867390

Dátum zrušenia: 15.2.2022

(11) E 18939

(97) 2348814

Dátum zrušenia: 10.11.2021

(11) E 30726

(97) 1617823

Dátum zrušenia: 7.5.2021

(11) E 19589

(97) 2691109

Dátum zrušenia: 14.10.2021

(11) E 33412

(97) 3256726

Dátum zrušenia: 13.10.2021

(11) E 20221

(97) 2049109

Dátum zrušenia: 12.11.2021

MM4A**Zaniknuté európske patenty pre nezaplatenie udržiavacích poplatkov****(11) E 78**

(97) 1434695

Dátum zániku: 4.9.2021

(11) E 3747

(97) 1440204

Dátum zániku: 26.9.2021

(11) E 1496

(97) 1543395

Dátum zániku: 24.9.2021

(11) E 4517

(97) 1652732

Dátum zániku: 1.9.2021

(11) E 1980

(97) 1522312

Dátum zániku: 24.9.2021

(11) E 4528

(97) 1685016

Dátum zániku: 22.9.2021

(11) E 2305

(97) 1675938

Dátum zániku: 29.9.2021

(11) E 5430

(97) 1522358

Dátum zániku: 3.9.2021

(11) E 2778

(97) 1431284

Dátum zániku: 25.9.2021

(11) E 5469

(97) 1675852

Dátum zániku: 9.9.2021

(11) E 5954
(97) 1675693
Dátum zániku: 25.9.2021

(11) E 5975
(97) 1929099
Dátum zániku: 21.9.2021

(11) E 6263
(97) 1427464
Dátum zániku: 10.9.2021

(11) E 8655
(97) 1673293
Dátum zániku: 9.9.2021

(11) E 8687
(97) 2059707
Dátum zániku: 7.9.2021

(11) E 9385
(97) 2107185
Dátum zániku: 17.9.2021

(11) E 9405
(97) 1912661
Dátum zániku: 23.9.2021

(11) E 9937
(97) 2197677
Dátum zániku: 12.9.2021

(11) E 9974
(97) 2186068
Dátum zániku: 5.9.2021

(11) E 10740
(97) 1931705
Dátum zániku: 13.9.2021

(11) E 11063
(97) 1661583
Dátum zániku: 3.9.2021

(11) E 11200
(97) 1541680
Dátum zániku: 4.9.2021

(11) E 11241
(97) 1902996
Dátum zániku: 10.9.2021

(11) E 11291
(97) 2205152
Dátum zániku: 12.9.2021

(11) E 11398
(97) 1815197
Dátum zániku: 22.9.2021

(11) E 11745
(97) 1789563
Dátum zániku: 2.9.2021

(11) E 11823
(97) 1679058
Dátum zániku: 23.9.2021

(11) E 12257
(97) 2066656
Dátum zániku: 25.9.2021

(11) E 12426
(97) 2193285
Dátum zániku: 26.9.2021

(11) E 12429
(97) 2326850
Dátum zániku: 21.9.2021

(11) E 12534
(97) 1931310
Dátum zániku: 14.9.2021

(11) E 13048
(97) 2105320
Dátum zániku: 6.9.2021

(11) E 13373
(97) 2459895
Dátum zániku: 24.9.2021

(11) E 13418
(97) 1928457
Dátum zániku: 29.9.2021

(11) E 13543
(97) 2298681
Dátum zániku: 15.9.2021

(11) E 13566
(97) 2342182
Dátum zániku: 11.9.2021

(11) E 13664
(97) 2236256
Dátum zániku: 22.9.2021

(11) E 14061
(97) 2200946
Dátum zániku: 18.9.2021

(11) E 14204
(97) 1581018
Dátum zániku: 23.9.2021

(11) E 14267
(97) 2082096
Dátum zániku: 6.9.2021

(11) E 14293
(97) 1906110
Dátum zániku: 19.9.2021

(11) E 14404
(97) 2336402
Dátum zániku: 28.9.2021

(11) E 14918
(97) 1666477
Dátum zániku: 8.9.2021

(11) E 15347
(97) 2572813
Dátum zániku: 23.9.2021

(11) E 15591
(97) 2483071
Dátum zániku: 30.9.2021

(11) E 15770
(97) 2480584
Dátum zániku: 20.9.2021

(11) E 15815
(97) 1796664
Dátum zániku: 16.9.2021

(11) E 15887
(97) 2431514
Dátum zániku: 19.9.2021

(11) E 16140
(97) 1428413
Dátum zániku: 10.9.2021

(11) E 16253
(97) 2324177
Dátum zániku: 19.9.2021

(11) E 16388
(97) 2480678
Dátum zániku: 1.9.2021

(11) E 16551
(97) 1542714
Dátum zániku: 18.9.2021

(11) E 16579
(97) 2331538
Dátum zániku: 14.9.2021

(11) E 17114
(97) 2205770
Dátum zániku: 22.9.2021

(11) E 17250
(97) 2331210
Dátum zániku: 4.9.2021

(11) E 17802
(97) 2474774
Dátum zániku: 2.9.2021

(11) E 17914
(97) 2567958
Dátum zániku: 12.9.2021

(11) E 17965
(97) 1772456
Dátum zániku: 9.9.2021

(11) E 18183
(97) 2331605
Dátum zániku: 8.9.2021

(11) E 18244
(97) 2301865
Dátum zániku: 21.9.2021

(11) E 18288
(97) 2619123
Dátum zániku: 16.9.2021

(11) E 18884
(97) 2618811
Dátum zániku: 19.9.2021

(11) E 19238
(97) 2614079
Dátum zániku: 8.9.2021

(11) E 19461
(97) 2614058
Dátum zániku: 6.9.2021

(11) E 19881
(97) 2619581
Dátum zániku: 23.9.2021

(11) E 20268
(97) 1789040
Dátum zániku: 6.9.2021

(11) E 20357
(97) 2753858
Dátum zániku: 6.9.2021

(11) E 20375
(97) 2744895
Dátum zániku: 7.9.2021

(11) E 20439
(97) 1546734
Dátum zániku: 9.9.2021

(11) E 20584
(97) 2757103
Dátum zániku: 11.9.2021

(11) E 20784
(97) 2420497
Dátum zániku: 25.9.2021

(11) E 21111
(97) 2755670
Dátum zániku: 13.9.2021

(11) E 21267
(97) 2755970
Dátum zániku: 10.9.2021

(11) E 21610
(97) 1837337
Dátum zániku: 9.9.2021

(11) E 21762
(97) 2900708
Dátum zániku: 23.9.2021

(11) E 21886
(97) 2477980
Dátum zániku: 15.9.2021

(11) E 22137
(97) 2755964
Dátum zániku: 12.9.2021

(11) E 22480
(97) 1924628
Dátum zániku: 6.9.2021

(11) E 22847
(97) 2331118
Dátum zániku: 28.9.2021

(11) E 22867
(97) 2619263
Dátum zániku: 20.9.2021

(11) E 23613
(97) 1670825
Dátum zániku: 9.9.2021

(11) E 23622
(97) 2334705
Dátum zániku: 25.9.2021

(11) E 23659
(97) 2191069
Dátum zániku: 26.9.2021

(11) E 23740
(97) 2848757
Dátum zániku: 11.9.2021

(11) E 24034
(97) 2925938
Dátum zániku: 23.9.2021

(11) E 24046
(97) 2483650
Dátum zániku: 27.9.2021

(11) E 24366
(97) 2832352
Dátum zániku: 24.9.2021

(11) E 24541
(97) 2624696
Dátum zániku: 23.9.2021

(11) E 24556
(97) 2433676
Dátum zániku: 22.9.2021

(11) E 24573
(97) 1929628
Dátum zániku: 27.9.2021

(11) E 24575
(97) 2184346
Dátum zániku: 6.9.2021

(11) E 24898
(97) 2420498
Dátum zániku: 25.9.2021

(11) E 24995
(97) 2428513
Dátum zániku: 25.9.2021

(11) E 25012
(97) 3000544
Dátum zániku: 29.9.2021

(11) E 25042
(97) 3001044
Dátum zániku: 26.9.2021

(11) E 25116
(97) 2480224
Dátum zániku: 3.9.2021

(11) E 25248
(97) 2998591
Dátum zániku: 14.9.2021

(11) E 25291
(97) 3055436
Dátum zániku: 30.9.2021

(11) E 25366
(97) 1969694
Dátum zániku: 11.9.2021

(11) E 26093
(97) 2995880
Dátum zániku: 15.9.2021

(11) E 26320
(97) 2306160
Dátum zániku: 27.9.2021

(11) E 26550
(97) 2774432
Dátum zániku: 27.9.2021

(11) E 26681
(97) 2752484
Dátum zániku: 6.9.2021

(11) E 26724
(97) 3046657
Dátum zániku: 18.9.2021

(11) E 26734
(97) 2895174
Dátum zániku: 13.9.2021

(11) E 26872
(97) 2918136
Dátum zániku: 27.9.2021

(11) E 27179
(97) 2623085
Dátum zániku: 2.9.2021

(11) E 27218
(97) 2944135
Dátum zániku: 27.9.2021

(11) E 27702
(97) 2613774
Dátum zániku: 9.9.2021

(11) E 27779
(97) 2895160
Dátum zániku: 13.9.2021

(11) E 28099
(97) 2596783
Dátum zániku: 27.9.2021

(11) E 28118
(97) 2901602
Dátum zániku: 25.9.2021

(11) E 28173
(97) 2959729
Dátum zániku: 27.9.2021

(11) E 28178
(97) 3064007
Dátum zániku: 26.9.2021

(11) E 28188
(97) 2573446
Dátum zániku: 21.9.2021

(11) E 28311
(97) 3053973
Dátum zániku: 30.9.2021

(11) E 28435
(97) 3047672
Dátum zániku: 17.9.2021

(11) E 28509
(97) 1931752
Dátum zániku: 12.9.2021

(11) E 28578
(97) 3047674
Dátum zániku: 16.9.2021

(11) E 28589
(97) 2299502
Dátum zániku: 16.9.2021

(11) E 28652
(97) 3194385
Dátum zániku: 14.9.2021

(11) E 28859
(97) 3198142
Dátum zániku: 21.9.2021

(11) E 29234
(97) 2069644
Dátum zániku: 5.9.2021

(11) E 29283
(97) 3193590
Dátum zániku: 15.9.2021

(11) E 29396
(97) 2900230
Dátum zániku: 26.9.2021

(11) E 29767
(97) 3111952
Dátum zániku: 28.9.2021

(11) E 29805
(97) 3069728
Dátum zániku: 28.9.2021

(11) E 29864
(97) 3064016
Dátum zániku: 16.9.2021

(11) E 30009
(97) 3191476
Dátum zániku: 9.9.2021

(11) E 30040
(97) 2897924
Dátum zániku: 13.9.2021

(11) E 30114
(97) 1924433
Dátum zániku: 6.9.2021

(11) E 30364
(97) 3194823
Dátum zániku: 16.9.2021

(11) E 30421
(97) 2766240
Dátum zániku: 26.9.2021

(11) E 30477
(97) 2735338
Dátum zániku: 4.9.2021

(11) E 30577
(97) 3141767
Dátum zániku: 2.9.2021

(11) E 30594
(97) 3047679
Dátum zániku: 17.9.2021

(11) E 30647
(97) 3050352
Dátum zániku: 18.9.2021

(11) E 30857
(97) 3047579
Dátum zániku: 16.9.2021

(11) E 30956
(97) 3055039
Dátum zániku: 19.9.2021

(11) E 30980
(97) 2901748
Dátum zániku: 24.9.2021

(11) E 31171
(97) 2758432
Dátum zániku: 10.9.2021

(11) E 31305
(97) 2901589
Dátum zániku: 19.9.2021

(11) E 31443
(97) 3046412
Dátum zániku: 18.9.2021

(11) E 31709
(97) 2616102
Dátum zániku: 16.9.2021

(11) E 31774
(97) 2857493
Dátum zániku: 25.9.2021

(11) E 31870
(97) 1937262
Dátum zániku: 28.9.2021

(11) E 32167
(97) 2901601
Dátum zániku: 17.9.2021

(11) E 32449
(97) 3347353
Dátum zániku: 2.9.2021

(11) E 32469
(97) 3362284
Dátum zániku: 29.9.2021

(11) E 32659
(97) 3052817
Dátum zániku: 29.9.2021

(11) E 32841
(97) 3383546
Dátum zániku: 7.9.2021

(11) E 32844
(97) 3194391
Dátum zániku: 15.9.2021

(11) E 33261
(97) 3132801
Dátum zániku: 28.9.2021

(11) E 33306
(97) 2998017
Dátum zániku: 7.9.2021

(11) E 33886
(97) 3349631
Dátum zániku: 16.9.2021

(11) E 34220
(97) 3124043
Dátum zániku: 28.9.2021

(11) E 34827
(97) 3191789
Dátum zániku: 7.9.2021

(11) E 34911
(97) 3047614
Dátum zániku: 10.9.2021

(11) E 34997
(97) 3512716
Dátum zániku: 13.9.2021

(11) E 35039
(97) 3120869
Dátum zániku: 28.9.2021

(11) E 35644
(97) 3190909
Dátum zániku: 9.9.2021

(11) E 35776
(97) 3191135
Dátum zániku: 11.9.2021

(11) E 36067
(97) 2995374
Dátum zániku: 10.9.2021

(11) E 36248
(97) 2197808
Dátum zániku: 4.9.2021

PC4A

Prevody a prechody práv na európske patenty

(11) 8904 (21) 1678053 (73) Takeda Pharmaceutical Company Limited, Chuo-ku, Osaka-shi, Osaka, JP; Predchádzajúci majiteľ: Takeda GmbH, Konstanz, DE; Dátum zápisu do registra: 25.4.2022	Predchádzajúci majiteľ: Huke Armin, Berlin, DE; Dátum zápisu do registra: 26.4.2022
(11) 11206 (21) 2124668 (73) TANGLE TEEZER LIMITED, London, GB; Predchádzajúci majiteľ: Pulfrey Shaun, London, GB; Dátum zápisu do registra: 26.4.2022	(11) 25850 (21) 2734453 (73) Eviosys Packaging Switzerland GmbH, Baar, CH; Predchádzajúci majiteľ: Crown Packaging Technology, Inc., Alsip, IL, US; Dátum zápisu do registra: 13.4.2022
(11) 14187 (21) 2254806 (73) Eviosys Packaging Switzerland GmbH, Baar, CH; Predchádzajúci majiteľ: CROWN Packaging Technology, Inc., Alsip, IL, US; Dátum zápisu do registra: 13.4.2022	(11) 29488 (21) 3118101 (73) Sensor Invest B.V., EL Vlijmen, NL; Predchádzajúci majiteľ: Sensor Beheer B.V., Drunen, NL; Dátum zápisu do registra: 13.4.2022
(11) 14566 (21) 2376347 (73) Eviosys Packaging Switzerland GmbH, Baar, CH; Predchádzajúci majiteľ: Crown Packaging Technology, Inc., Alsip, IL, US; Dátum zápisu do registra: 13.4.2022	(11) 30401 (21) 3066319 (73) Nuovo Pignone Tecnologie - S.r.l., Firenze, IT; Predchádzajúci majiteľ: Nuovo Pignone S.r.l., Florence, IT; Dátum zápisu do registra: 26.4.2022
(11) 19891 (21) 2749794 (73) Nuovo Pignone Tecnologie - S.r.l., Firenze, IT; Predchádzajúci majiteľ: Nuovo Pignone S.r.l., Florence, IT; Dátum zápisu do registra: 26.4.2022	(11) 34737 (21) 3241954 (73) Knauf Gips KG, Iphofen, DE; Predchádzajúci majiteľ: Huwer MaSch-Tec GmbH, Oberreidenbach, DE; Dátum zápisu do registra: 19.4.2022
(11) 24869 (21) 2912284 (73) Nuovo Pignone Tecnologie - S.r.l., Firenze, IT; Predchádzajúci majiteľ: Nuovo Pignone S.r.l., Florence, IT; Dátum zápisu do registra: 26.4.2022	(11) 37629 (21) 3454717 (73) KeyMed (Medical & Industrial Equipment) Limited, Southend-On-Sea, GB; Predchádzajúci majiteľ: Arc Medical Design Limited, Leeds, Yorkshire, GB; Dátum zápisu do registra: 25.4.2022
(11) 25414 (21) 2758965 (73) Dual Fluid Energy Inc., Vancouver, CA;	(11) 38164 (21) 2531124 (73) DGI Group, LLC, Howell, NJ, US; Predchádzajúci majiteľ: DGI Technologies Inc, Howell, NJ, US; Dátum zápisu do registra: 25.4.2022

PD4A**Zmeny dispozičných práv na európske patenty (zálohy)****(11) E 12957**

(97) 2152108

(73) FitFlop Limited, London, GB;

Záložný veriteľ:

HOLD FIRM LTD, Valletta, MT;

Dátum zriadenia záložného práva: 14.7.2020

Dátum zápisu do registra: 13.4.2022

TE4A**Zmeny adres****(11) E 30898**

(97) 3026130

(73) Lifezone Ltd, Ramsey, IM;

Dátum zápisu do registra: 21.4.2022

ČASŤ

DODATKOVÉ OCHRANNÉ OSVEDČENIA

**Číselné kódy na označovanie bibliografických údajov
(Štandard WIPO ST.9)**

(11)	Číslo dokumentu	(93)	Číslo, dátum a štát prvého povolenia uviesť liečivo na trh v Spoločenstve
(21)	Číslo žiadosti		
(22)	Dátum podania žiadosti	(94)	Predpokladaný dátum uplynutia platnosti osvedčenia/Predpoklad. dátum uplynutia predlž. doby platnosti osvedčenia/Opravený predpokladaný dátum uplynutia doby platnosti osvedčenia/Opravený predpoklad. dátum uplynutia predlž. doby platnosti osvedčenia
(23)	Dátum podania žiadosti o predĺženie doby platnosti		
(54)	Názov vynálezu základného patentu	(95)	Výrobok chránený základným patentom, pre ktorý bolo požiadané o udelenie alebo predĺženie doby platnosti osvedčenia, alebo na ktorý bolo udelené osvedčenie, alebo vo vzťahu ku ktorému bola predĺžená platnosť osvedčenia
(68)	Číslo základného patentu		
(71)	Meno (názov) žiadateľa (-ov)		
(73)	Meno (názov) majiteľa(-ov)		
(74)	Meno (názov) zástupcu(-ov)		
(92)	Číslo a dátum prvého povolenia uviesť liečivo alebo výrobok na ochranu rastlín na trh v Slovenskej republike		

BA9A Zverejnené žiadosti o udelenie dodatkového ochranného osvedčenia**(21) 50006-2022**

(22) 7.4.2022

(68) EP 3366293

(54) Dihydrónaftyridíny a príbuzné zlúčeniny užitočné ako kinázové inhibítory na liečbu proliferatívnych ochorení

(71) Deciphera Pharmaceuticals, LLC, Lawrence, US;

(74) Zivko Mijatovic and Partners s. r. o., Bratislava, SK;

(92) EU/1/21/1569, 24. 11. 2021

(93) EU/1/21/1569, 24. 11. 2021, EU

(95) Ripretinib vo všetkých formách chránených základným patentom

Typ: liečivo

(21) 50004-2022

(22) 18.2.2022

(68) EP 2383297

(54) Optimalizované protilátky, ktoré cieľia CD19

(71) Xencor Inc., Monrovia, US;

(74) ŽOVICOVÁ & ŽOVIC IP, s. r. o., Bratislava, SK;

(92) EU/1/21/1570, 1. 9. 2021

(93) EU/1/21/1570, 1. 9. 2021, EU

(95) Tafasitamab

Typ: liečivo

(21) 3-2022

(22) 8.3.2022

(68) EP 3009146

(54) Imunogénna kompozícia

(71) PFIZER IRELAND PHARMACEUTICALS, Ringaskiddy, Cork, IE;

(74) JUDr. Eva Bušová, Bratislava, SK;

(92) EU/1/12/767, 25. 4. 2012

(93) EU/1/12/767, 25. 4. 2012, EU

(95) Polysacharid Neisseria meningitidis skupiny A, polysacharid Neisseria meningitidis skupiny C, polysacharid Neisseria meningitidis skupiny W-135, polysacharid Neisseria meningitidis skupiny Y, konjugované k tetanickému toxoidu ako nosičovému proteínu alebo biosimilámy produkt podľa čl. 10(4) smernice Európskeho parlamentu a Rady 2001/83/ES
Typ: liečivo**MK4A Zaniknuté dodatkové ochranné osvedčenia uplynutím doby platnosti**

(11) Dátum zániku

70 24.04.2022

82 16.04.2022

ND9A**Predĺženia doby platnosti dodatkového ochranného osvedčenia****(11) 72**

(21) 5003-2008

(23) 9.7.2020

(68) 286129

(54) Tropánové deriváty, ich použitie, spôsob a medziprodukt na ich výrobu, kombinácia a farmaceutická kompozícia s ich obsahom

(73) Phivco-1 LLC, Wilmington, DE, US;

(74) Bušová Eva, JUDr., Bratislava, SK;

(92) EU/1/07/418/001, EU/1/07/418/002,

EU/1/07/418/003, EU/1/07/418/004,

EU/1/07/418/005, EU/1/07/418/006,

EU/1/07/418/007, EU/1/07/418/008,

EU/1/07/418/009, EU/1/07/418/010, 20. 9. 2007

(93) EU/1/07/418/001, EU/1/07/418/002,

EU/1/07/418/003, EU/1/07/418/004,

EU/1/07/418/005, EU/1/07/418/006,

EU/1/07/418/007, EU/1/07/418/008,

EU/1/07/418/009, EU/1/07/418/010, 20. 9. 2007, EU

(95) Maravirok

(94) 20.3.2023

ČASŤ

ÚŽITKOVÉ VZORY

Kódy na označovanie jednotlivých druhov dokumentov (Štandard WIPO ST.16)

U1	Zverejnené prihlášky úžitkových vzorov podľa zákona č. 517/2007 Z. z. o úžitkových vzoroch a o zmene a doplnení niektorých zákonov v znení neskorších predpisov	Y2	Zapísané úžitkové vzory podľa zákona č. 517/2007 Z. z. o úžitkových vzoroch a o zmene a doplnení niektorých zákonov v znení neskorších predpisov so zmenou v porovnaní s príslušnou zverejnenou prihláškou
Y1	Zapísané úžitkové vzory podľa zákona č. 517/2007 Z. z. o úžitkových vzoroch a o zmene a doplnení niektorých zákonov v znení neskorších predpisov bez zmeny v porovnaní s príslušnou zverejnenou prihláškou	Y3	Zmenené znenia úžitkových vzorov podľa zákona č. 517/2007 Z. z. o úžitkových vzoroch a o zmene a doplnení niektorých zákonov v znení neskorších predpisov

Číselné kódy na označovanie bibliografických údajov (Štandard WIPO ST.9)

(11)	Číslo dokumentu	(71)	Meno (názov) prihlasovateľa(-ov)
(13)	Druh dokumentu	(72)	Meno pôvodcu (-ov)
(21)	Číslo prihlášky	(73)	Meno (názov) majiteľa(-ov)
(22)	Dátum podania prihlášky	(74)	Meno (názov) zástupcu(-ov)
(30)	Údaje o prioritě	(86)	Číslo podania medzinárodnej prihlášky podľa PCT
(43)	Dátum zverejnenia prihlášky	(87)	Číslo zverejnenia medzinárodnej prihlášky podľa PCT
(45)	Dátum oznámenia o sprístupnení dokumentu	(96)	Číslo a dátum podania európskej patentovej prihlášky
(51)	Medzinárodné patentové triedenie	(97)	Číslo a dátum zverejnenia európskej patentovej prihlášky alebo vydania európskeho patentového spisu
(54)	Názov		
(57)	Anotácia		
(62)	Číslo pôvodnej prihlášky v prípade vylúčenej prihlášky		
(67)	Číslo pôvodnej patentovej prihlášky v prípade odbočenia		

Kódy na označovanie záhlaví oznámení publikovaných vo Vestníku ÚPV SR (Štandard WIPO ST. 17)

Prihlášky úžitkových vzorov

BA2K	Zverejnené prihlášky úžitkových vzorov
FA2K	Zastavené konania o prihláškach úžitkových vzorov na žiadosť prihlasovateľa
FB2K	Zastavené konania o prihláškach úžitkových vzorov
FC2K	Zamietnuté prihlášky úžitkových vzorov
GB2K	Prevody a prechody práv na prihlášky úžitkových vzorov
GD2K	Ukončenie platnosti licenčných zmlúv na prihlášky úžitkových vzorov
GD2K	Licenčné zmluvy na prihlášky úžitkových vzorov
PD2K	Zmeny dispozičných práv na prihlášky úžitkových vzorov (ukončenie zálohov)
PD2K	Zmeny dispozičných práv na prihlášky úžitkových vzorov (zálohov)
RD2K	Exekúcie na prihlášky úžitkových vzorov
RF2K	Ukončenie exekúcií na prihlášky úžitkových vzorov
RL2K	Prepis prihlasovateľa úžitkového vzoru (na základe rozhodnutia súdu)
RL2K	Prepis majiteľa úžitkového vzoru (na základe rozhodnutia súdu)
RL2K	Súdne spory o právo na prihlášky úžitkových vzorov
RL2K	Ukončenie súdnych sporov o právo na prihlášky úžitkových vzorov

Zapísané úžitkové vzory

DC2K	Zmenené znenia úžitkových vzorov
FG2K	Zapísané úžitkové vzory
MA2K	Zaniknuté úžitkové vzory vzdáním sa
MC2K	Vymazané úžitkové vzory
MG2K	Čiastočne vymazané úžitkové vzory
MK2K	Zaniknuté úžitkové vzory uplynutím doby platnosti
ND2K	Predĺženie platnosti úžitkových vzorov
PC2K	Prevody a prechody práv na úžitkové vzory
PD2K	Zmeny dispozičných práv na prihlášky úžitkových vzorov (ukončenie zálohov)
PD2K	Zmeny dispozičných práv na prihlášky úžitkových vzorov (zálohov)
QB2K	Licenčné zmluvy
QC2K	Ukončenie platnosti licenčných zmlúv
RD2K	Exekúcie na úžitkové vzory
RF2K	Ukončenie exekúcií na úžitkové vzory
RL2K	Prepis prihlasovateľa úžitkového vzoru (na základe rozhodnutia súdu)
RL2K	Prepis majiteľa úžitkového vzoru (na základe rozhodnutia súdu)
RL2K	Súdne spory o právo na úžitkové vzory
RL2K	Ukončenie súdnych sporov o právo na úžitkové vzory

Opravy a zmeny**Opravy v prihláškach úžitkových vzorov**

HA2K	Doplnenie pôvodcu (-ov)
HB2K	Opravy mien
HC2K	Zmeny mien
HD2K	Opravy adries
HE2K	Zmeny adries
HF2K	Opravy dátumov
HG2K	Opravy zatriedenia podľa MPT
HH2K	Opravy chýb alebo zmeny všeobecne

Opravy v úžitkových vzoroch

TA2K	Doplnenie pôvodcu (-ov)
TB2K	Opravy mien
TC2K	Zmeny mien
TD2K	Opravy adries
TE2K	Zmeny adries
TF2K	Opravy dátumov
TG2K	Opravy zatriedenia podľa MPT
TH2K	Opravy chýb alebo zmeny všeobecne

BA2K

Zverejnené prihlášky úžitkových vzorov

(21) (51)

189-2021 **F01B 3/02**
 50001-2022 **F16L 55/10**
 50002-2022 **F16L 55/10**
 50004-2022 **B25B 11/00**

- (51) **B25B 11/00** (2006.01)
B23B 35/00 (2006.01)
B23B 47/28 (2006.01)
B23K 37/04 (2006.01)
- (21) **50004-2022**
 (22) 20.1.2022
 (71) Technická univerzita v Košiciach, Košice, SK;
 (72) Janoško Erik, Ing., Gelnica, SK;
 Guzanová Anna, doc. Ing., PhD., Košice, SK;
 Brezinová Janette, prof. Ing., PhD., Košice, SK;
 Draganovská Dagmar, doc. Ing., PhD., Košice, SK;
- (54) **Prípravok na fixáciu tenkostenných materiálov na tvorbu spojov**
- (57) Opisuje sa prípravok na zabezpečenie opory, vzájomnej polohy a celkovej fixácie tenkostenných materiálov pri vŕtacích/spájajacích procesoch. Riešenie spadá do oblasti mechanického spracovania kovov bez podstatného obrábania materiálu. Prípravok pozostáva z lôžka (1) s vytvorenými opornými plochami (6, 7) na umiestnenie dvoch tenkostenných materiálov na seba s definovanou veľkosťou preplátovania, prítlačníka (2) spojeného s lôžkom (1) pántmi (3) na zafixovanie polohy materiálov a funkčných otvorov (4, 5), ktoré umožňujú vytvorenie otvoru/spoja v materiáloch fixovaných v prípravku. Technické riešenie je určené na tvorbu spojov technológiou flowdrill s možnosťou následného rezania závitov, resp. na tvorbu otvorov v stanovených pozíciách vŕtaním. Spoj je možné vytvárať z rôznych tenkých materiálov na báze kovov a zliatin pri rôznych parametroch a kombináciách materiálových dvojíc.

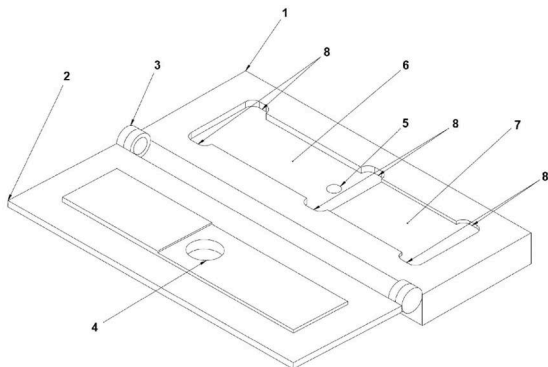

- (51) **F01B 3/02** (2006.01)
F16H 23/00 (2006.01)

- (21) **189-2021**
 (22) 19.12.2021
 (71) Majer Tichomír, Ing., Žilina, SK;
 (72) Majer Tichomír, Ing., Žilina, SK;
- (54) **Transformačné ložisko**
- (57) Transformačné ložisko je menič lineárneho kmitavého pohybu na rotačný alebo aj náhrada kľukového hriadeľa. Pohyb piesta (14) motora na rotačný pohyb výstupného hriadeľa (4) sa zmení prostredníctvom ramena (16) na ložiskovom domci (17) a ložiska (1) s vloženým upraveným valcovým telesom (2), v ktorom je šikmo vsunutú ložisko (7) a výstupný hriadeľ (4). Vonkajší krúžok ložiska (1) je nalisovaný v ložiskovom domci (17) s jedným alebo množstvom ramien (16) do kruhu v tvare taniera (5). Uhlovo vychýlené ložisko (1) zmení axiálnu silu pôsobiacu od piesta cez ojnicu (10) a obvod taniera (5) na silu radiálnu, roztáčajúcu výstupný hriadeľ (4). Množina piestov (14) prenáša v poradí cyklický pohyb na tanier (5), ktorý sa netočí, ale osciluje medzi úvratmi v tvare sínusoidy. Piesty (14) sú pripojené s ojnicou (10) k obvodu taniera (5). Stredné osi jednotlivých piestov (14) sú uložené paralelne vedľa seba do kruhu. Ojnicové ložisko má funkciu guľového čapu (11).

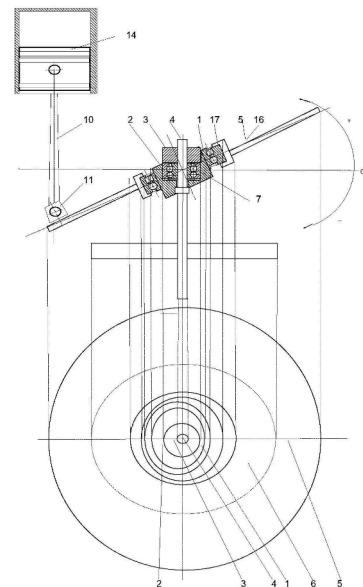

- (51) **F16L 55/10** (2006.01)
F16L 55/12 (2006.01)
F16L 55/18 (2006.01)
F16K 7/06 (2006.01)
- (21) **50001-2022**
(22) 6.1.2022
(30) CZ2021-39093 U, 17.8.2021, CZ;
(71) FASTRA, s.r.o., Kolín, CZ;
(72) Stehlík Miroslav, Kutná Hora, CZ;
Helmich Martin, Mnichovice, CZ;
(74) Kapa Beta, s. r. o., Nová Dubnica, SK;
- (54) **Zariadenie na uzatváranie potrubí**
(57) Zariadenie na uzatváranie potrubí je vybavené tlačným členom (2), usporiadaným na prítlak na utesňovací člen (3) potrubia (26), vybavený tesniacou plochou (22), pričom medzi utesňovací člen (3) potrubia (26) a tlačný člen (2) je vložená posuvná opora (4), vybavená pridrznými výstupkami (6).

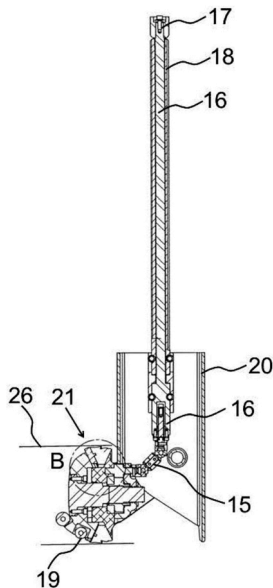

- (51) **F16L 55/10** (2006.01)
F16L 55/12 (2006.01)
F16L 55/18 (2006.01)
F16K 7/06 (2006.01)
- (21) **50002-2022**
(22) 6.1.2022
(30) CZ2021-379, 17.8.2021, CZ;
(71) FASTRA, s.r.o., Kolín, CZ;
(72) Ranzenhofer Tomáš, Ing., PhD., Mikulov, CZ;
Holubec Vladimír, Chrudim, CZ;
(74) Kapa Beta, s. r. o., Nová Dubnica, SK;
- (54) **Zariadenie na uzatváranie potrubí**
(57) Zariadenie na uzatváranie potrubí je vybavené tlačným členom (2), usporiadaným na prítlak na utesňovací člen (3) potrubia (26), vybavený tesniacou plochou (22), ktorá je vybavená tesniacim ostrím (23) s prechodom do konvexného zaoblenia (24). Utesňovací člen (3) potrubia (26) je spravidla vyrobený z tvárnej gumeny.

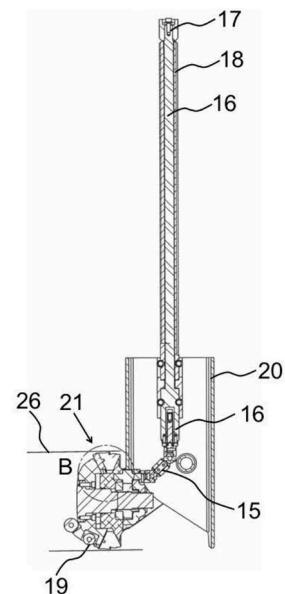

- (51) (21)
- B25B 11/00** 50004-2022
F01B 3/02 189-2021
F16L 55/10 50001-2022
F16L 55/10 50002-2022

FG2K

Zapísané úžitkové vzory

(11)	(51)	(11)	(51)	(11)	(51)	(11)	(51)
9495	E04B 1/62	9500	F02B 75/12	9505	B61H 11/02	9510	D03D 15/20
9496	E01B 26/00	9501	F24B 7/00	9506	F24F 11/74	9511	B29C 64/209
9497	E01F 15/04	9502	E04C 5/12	9507	A24D 3/00	9512	B62D 63/06
9498	G01M 3/18	9503	F16H 57/05	9508	A01D 34/01	9513	F26B 11/04
9499	B29B 11/12	9504	E04B 1/344	9509	D06M 10/00		
(51)	A01D 34/01	(2006.01)		(51)	B29C 64/209	(2017.01)	
	A01D 34/08	(2006.01)			B29C 64/118	(2017.01)	
	B26D 1/12	(2006.01)			B33Y 30/00	(2015.01)	
(11)	9508				B25J 18/00	(2006.01)	
(21)	50069-2021			(11)	9511		
(22)	9.9.2021			(21)	50067-2021		
(43)	7.12.2021			(22)	31.8.2021		
(45)	11.5.2022			(43)	12.1.2022		
(73)	Slovenská technická univerzita v Bratislave, Bratislava, SK;			(45)	11.5.2022		
(72)	Milde Ján, Ing. PhD., Trnava, SK; Martinkovič Maroš, prof. Ing. PhD., Trnava, SK;			(73)	Technická univerzita v Košiciach, Košice, SK;		
(74)	Holoubková Mária, Ing., Bratislava, SK;			(72)	Pollák Martin, Ing. PhD., Prešov, SK; Török Jozef, Ing., PhD., Žalobín, SK;		
(54)	Nôž do strunovej kosačky so zvlnenou čepeľou			(54)	Tlačová hlava na kompozitnú aditívnu výrobu na rameno robota		
(51)	A24D 3/00	(2020.01)		(51)	B61H 11/02	(2006.01)	
	C08L 1/12	(2006.01)			B61L 3/08	(2006.01)	
	C08L 95/00	(2006.01)		(11)	9505		
	C04B 18/04	(2006.01)		(21)	50072-2021		
	B09B 3/00	(2022.01)		(22)	22.9.2021		
(11)	9507			(30)	CZ2021-38847 U, 26.5.2021, CZ;		
(21)	34-2021			(43)	12.1.2022		
(22)	29.3.2021			(45)	11.5.2022		
(43)	12.1.2022			(73)	AŽD Praha s.r.o., Praha 10 - Záběhllice, CZ;		
(45)	11.5.2022			(72)	Jehlík Martin, Plzeň, Jižní Předměstí, CZ; Polák Karel, Ing., Brandýs nad Labem-Stará Boleslav, CZ;		
(73)	EcoButt s.r.o., Žiar nad Hronom, SK;				Diviš Antonín, Ing., Mirošovice, CZ;		
(72)	Repán Hugo, Žiar nad Hronom, SK;			(74)	ŽOVICOVÁ & ŽOVIC IP, s. r. o., Bratislava, SK;		
(54)	Spôsob spracovania odpadu z cigariet			(54)	Systém na zabezpečenie jazdy železničného vozidla		
(51)	B29B 11/12	(2006.01)		(51)	B62D 63/06	(2006.01)	
	B27N 3/08	(2006.01)			B60P 1/00	(2006.01)	
	D21J 1/04	(2006.01)			B62B 5/00	(2006.01)	
(11)	9499				B62D 53/00	(2006.01)	
(21)	197-2020			(11)	9512		
(22)	13.11.2020			(21)	50074-2021		
(43)	20.12.2021			(22)	27.9.2021		
(45)	11.5.2022			(43)	12.1.2022		
(73)	GreenCon International, s. r. o., Bratislava, SK;			(45)	11.5.2022		
(72)	Knežo Milan, Ing., Šaľa, SK; Kováčik Ján, Ing. PhD., Vlčany, SK; Lenčేశ Martin, Ing., Šaľa, SK;			(73)	Asseco CEIT, a.s., Žilina, SK;		
(74)	LAWS, s. r. o., Bratislava, SK;			(72)	Dzubriak Ján, Ing., Kamienska, SK; Mizera Karol, Ing., Necpaly, SK; Capák Tomáš, Ing., PhD., Smižany, SK; Kovár Ľubomír, Ing., Brezová pod Bradlom, SK; Ščerba Peter, Ing., PhD., Nižná Polianka, SK; Tribula Rastislav, Ing., PhD., Zborov, SK;		
(54)	Spôsob výroby vodoodolnej akustickej dosky s protipožiarnym účinkom						

- (74) Kubínyi Peter, Bc., Trenčín, SK;
- (54) Prepravný podvozok so zdvižným mechanizmom na prepravu vozíkov**
-
- (51) D03D 15/20** (2021.01)
D03D 15/47 (2021.01)
D03D 15/50 (2021.01)
D03D 1/00 (2006.01)
D02G 3/04 (2006.01)
D06P 3/82 (2006.01)
A41D 29/00 (2006.01)
- (11) 9510**
(21) 132-2021
(22) 16.9.2021
(43) 12.1.2022
(45) 11.5.2022
(73) Tatraľan, s.r.o., Kežmarok, SK;
(72) Heřmanský Lukáš, Bc., Kežmarok, SK;
- (54) Tkanina na poľnú uniformu s potlačou lesného dezénu**
-
- (51) D06M 10/00** (2006.01)
D06M 101/00 (2006.01)
- (11) 9509**
(21) 135-2021
(22) 24.9.2021
(43) 12.1.2022
(45) 11.5.2022
(73) Porubská Mária, doc. Ing., PhD., Nitra, SK;
Braníša Jana, Mgr., PhD., Trnava, SK;
Porubský Ivan, Ing., Nitra, SK;
- (72) Porubská Mária, doc. Ing. PhD., Nitra, SK;
Braníša Jana, Mgr. PhD., Trnava, SK;
Porubský Ivan, Ing., Nitra, SK;
- (74) Girmanová Zuzana, Ing., Nitra, SK;
- (54) Použitie úpravy ovčej vlny alebo výrobkov s jej obsahom na ničenie škodlivého hmyzu**
-
- (51) E01B 26/00** (2006.01)
E01C 9/00 (2006.01)
E01C 15/00 (2006.01)
- (11) 9496**
(21) 98-2021
(22) 30.6.2021
(43) 20.12.2021
(45) 11.5.2022
(73) Šooš Ľubomír, Dr.h.c. prof. Ing., PhD., Bratislava, SK;
Čačko Viliam, Ing., PhD., Bratislava, SK;
Chlebo Ondrej, Ing., PhD., Bratislava, SK;
Marek Jiří, prof. Dr. Ing., Ph.D. DBA, Kuřim, CZ;
Šooš Marek, Ing., Bratislava, SK;
- (72) Šooš Ľubomír, Dr.h.c. prof. Ing., PhD., Bratislava, SK;
Čačko Viliam, Ing., PhD., Bratislava, SK;
Chlebo Ondrej, Ing., PhD., Bratislava, SK;
Marek Jiří, prof. Dr. Ing., Ph.D. DBA, Kuřim, CZ;
Šooš Marek, Ing., Bratislava, SK;
- (54) Prefabrikovaný panel a prefabrikovaný panelový systém**
-
- (51) E01F 15/04** (2006.01)
- (11) 9497**
(21) 86-2021
(22) 10.6.2021
(43) 20.12.2021
(45) 11.5.2022
(73) Liberty Ostrava a.s., Ostrava, CZ;
(72) Židek Radim, Bc., Bílovec, CZ;
Noháč Robert, Studénka, CZ;
Molin Stanislav, Třanovice, CZ;
Toman Richard, Bc., Třinec, CZ;
- (74) HÖRMANN & PARTNERS s.r.o., Bratislava, SK;
- (54) Jednostranné zvodidlo na krajnice cestných komunikácií**
-
- (51) E04B 1/344** (2006.01)
E04H 1/12 (2006.01)
- (11) 9504**
(21) 50048-2021
(22) 7.6.2021
(43) 20.12.2021
(45) 11.5.2022
(73) Rusinková Monika, Mgr. art., Stropkov, SK;
Technická univerzita v Košiciach, Košice, SK;
- (72) Rusinková Monika, Mgr. art., Stropkov, SK;
Kaščák Jakub, Ing., PhD., Stropkov, SK;
Duplákova Darina, Ing., PhD., Topoľovka, SK;
- (54) Modulárna mobilná bunka**
-
- (51) E04B 1/62** (2006.01)
- (11) 9495**
(21) 217-2020
(22) 1.12.2020
(43) 20.12.2021
(45) 11.5.2022
(73) GreenCon International, s. r. o., Bratislava, SK;
- (72) Knežo Milan, Ing., Šaľa, SK;
Kováčik Ján, Ing. PhD., Vlčany, SK;
- (74) LAWS, s. r. o., Bratislava, SK;
- (54) Spôsob zlepšenia akustických a tepelnoizolačných vlastností obvodovej steny nízkoenergetických alebo pasívnych stavieb nahradením mokrého omietkového procesu výstavby suchým procesom**
-
- (51) E04C 5/12** (2006.01)
- (11) 9502**
(21) 11-2021
(22) 2.2.2021
(43) 20.12.2021
(45) 11.5.2022
(73) Žilinská univerzita v Žiline, Žilina, SK;
- (72) Bahleda František, Ing. PhD., Žilina, SK;
Jošt Jozef, Ing. PhD., Horný Hričov, SK;
Prokop Jozef, Ing. PhD., Novoť, SK;
- (54) Prídavná výstuž pre kotvy s hlavou vo forme kruhovej alebo n-uholníkovej skrutkovice**
-

(51) F02B 75/12 (2006.01)	(22) 3.8.2021						
F02B 41/06 (2006.01)	(43) 7.12.2021						
(11) 9500	(45) 11.5.2022						
(21) 2-2021	(73) Systemair Production a.s., Kalinkovo, SK;						
(22) 7.1.2021	(72) Szijarto Gabriel, Miloslavov, SK;						
(43) 12.1.2022	Potfaj Juraj, Ing., Bratislava, SK;						
(45) 11.5.2022	(74) Porubčan Róbert, Ing., Ivanka pri Dunaji, SK;						
(73) Mika Stanislav, Ing.arch., Banská Bystrica, SK;	(54) Nastaviteľná klapka s meraním prietoku plynu, najmä						
(72) Mika Stanislav, Ing. arch., Banská Bystrica, SK;	vzduchu vo vzduchotechnických prvkoch						
(54) Zdvojený pasívny valec štvortaktného spaľovacieho motora							
<hr/>							
(51) F16H 57/05 (2006.01)	(51) F26B 11/04 (2006.01)						
F16N 7/14 (2006.01)	F26B 25/16 (2006.01)						
B62J 31/00 (2006.01)	(11) 9513						
(11) 9503	(21) 149-2021						
(21) 163-2021	(22) 12.10.2021						
(22) 29.10.2021	(30) CZ2020-563, 14.10.2020, CZ;						
(43) 12.1.2022	(43) 12.1.2022						
(45) 11.5.2022	(45) 11.5.2022						
(73) COBRRRA s.r.o., Malá Ida, SK;	(73) Bezděk Pavel, Ing., Bolatice, CZ;						
(72) Červenka Peter, Malá Ida, SK;	Kývalová Jana, Ing., Hulín, CZ;						
(74) Ing. Dalibor Gruber, Košice, SK;	Řicica Zdeněk, Ing., Hulín, CZ;						
(54) Mechanické mazacie zariadenie a spôsob mazania reťaze	(72) Bezděk Pavel, Ing., Bolatice, CZ;						
<hr/>							
(51) F24B 7/00 (2006.01)	(74) Gruber Dalibor, Ing., Košice, SK;						
(11) 9501	(54) Bubnová sušiareň						
(21) 147-2021	<hr/>						
(22) 8.10.2021	(51) G01M 3/18 (2006.01)						
(43) 12.1.2022	G01M 3/40 (2006.01)						
(45) 11.5.2022	G01N 27/61 (2006.01)						
(73) Žilinská univerzita v Žiline, Žilina, SK;	F16L 9/14 (2006.01)						
(72) Čajová Kantová Nikola, Ing. PhD., Stránske, SK;	F17D 5/06 (2006.01)						
Čaja Alexander, Ing. PhD., Stránske, SK;	(11) 9498						
Ďurčanský Peter, doc. Ing. PhD., Rajec, SK;	(21) 50070-2021						
(54) Kozubové priečky na redukcii úletu tuhých znečisťujúcich látok	(22) 13.9.2021						
<hr/>							
(51) F24F 11/74 (2018.01)	(43) 7.12.2021						
F24F 13/14 (2006.01)	(45) 11.5.2022						
G01F 1/34 (2006.01)	(73) STELLA Group s.r.o., Bratislava, SK;						
G01F 1/40 (2006.01)	(72) Gregor Tomáš, Mgr., Bratislava, SK;						
(11) 9506	(74) Rott, Růžička & Guttman, patentová, známková a právna kancelária, v.o.s., Bratislava, SK;						
(21) 50062-2021	(54) Zariadenie na kontrolu tesnosti viacvrstvého plastového potrubia						
<hr/>							
(51)	(11)	(51)	(11)	(51)	(11)	(51)	(11)
A01D 34/01	9508	B62D 63/06	9512	E04B 1/344	9504	F24B 7/00	9501
A24D 3/00	9507	D03D 15/20	9510	E04B 1/62	9495	F24F 11/74	9506
B29B 11/12	9499	D06M 10/00	9509	E04C 5/12	9502	F26B 11/04	9513
B29C 64/209	9511	E01B 26/00	9496	F02B 75/12	9500	G01M 3/18	9498
B61H 11/02	9505	E01F 15/04	9497	F16H 57/05	9503		

MK2K

Zaniknuté úžitkové vzory uplynutím doby platnosti

(11)	Dátum zániku	(11)	Dátum zániku
6353	17.04.2022	7174	20.04.2022
6360	17.04.2022	7697	11.09.2021
6405	20.04.2022	8038	18.04.2022

ND2K

Predĺženie platnosti úžitkových vzorov

(11) (51) (11) (51)

7348	G01K 1/02	7898	E06B 9/00
7376	A47K 11/02	8381	B33Y 30/00
7396	G01N 3/08	8392	B65F 1/14
7400	E04H 15/20	8516	G08B 1/00
7478	B01J 20/02		

(51)	A47K 11/02	(2006.01)	
	F23G 5/10	(2006.01)	
(11)	7376		
(21)	55-2015		
(22)	13.4.2015		
(73)	EUROPALT, spol. s r.o., Tehla, SK;		
(54)	Toaleta s elektrickým spaľovacím zariadením		
(51)	B01J 20/02	(2006.01)	
	C02F 1/28	(2006.01)	
(11)	7478		
(21)	5025-2015		
(22)	4.8.2015		
(73)	PeWaS s.r.o, Bratislava, SK;		
(54)	Plošný sorbent so zvýšenou vzĺnavosťou a spôsob jeho výroby		
(51)	B33Y 30/00	(2015.01)	
	B29C 64/364	(2017.01)	
	G05B 19/4099	(2006.01)	
(11)	8381		
(21)	54-2018		
(22)	6.4.2018		
(73)	Slovenská technická univerzita v Bratislave, Bratislava, SK;		
(54)	Zariadenie na 3D tlač v inertnom prostredí s nastaviteľnými parametrami		
(51)	B65F 1/14	(2006.01)	
	G01F 15/06	(2022.01)	
(11)	8392		
(21)	50043-2018		

(22)	2.5.2018		
(73)	SENSONEO j. s. a., Bratislava, SK;		
(54)	Obal senzora		
(51)	E04H 15/20	(2006.01)	
(11)	7400		
(21)	50029-2015		
(22)	2.4.2015		
(73)	Zepelin, s.r.o., Trenčín, SK;		
(54)	Pneumatické spojenie nafukovacích nosníkov pre nafukovacie konštrukcie		
(51)	E06B 9/00	(2006.01)	
	E02B 7/20	(2006.01)	
	E05C 1/00	(2006.01)	
(11)	7898		
(21)	50034-2015		
(22)	20.4.2015		
(73)	PROFITOP INTERNATIONAL Handelsgesellschaft mbH, Mannersdorf am Leithagebirge, AT;		
(54)	Zaistovací mechanizmus protipovodňovej zábrany a protipovodňová zábrana		
(51)	G01K 1/02	(2021.01)	
	G01B 11/16	(2006.01)	
	E01C 23/01	(2006.01)	
(11)	7348		
(21)	49-2015		
(22)	2.4.2015		

(73) TNtech, s. r. o., Bytča, SK;
(54) Senzor na meranie teplotného profilu asfaltovej vozovky

(73) Žilinská univerzita v Žiline, Žilina, SK;
(54) Zariadenie na akcelerované testovanie vozovky v laboratórnych podmienkach

(51) G01N 3/08 (2006.01)
(11) 7396
 (21) 65-2015
 (22) 22.4.2015

(51) G08B 1/00 (2006.01)
(11) 8516
 (21) 71-2018
 (22) 18.4.2018
 (73) Spodniak Jozef, Košice, SK;
(54) Zapojenie protipožiarnej ochrany

(51)	(11)	(51)	(11)
A47K 11/02	7376	E06B 9/00	7898
B01J 20/02	7478	G01K 1/02	7348
B33Y 30/00	8381	G01N 3/08	7396
B65F 1/14	8392	G08B 1/00	8516
E04H 15/20	7400		

TC2K

(11) 7166
 (21) 50100-2014
 (73) KOKS Robotics s. r. o., Trnava, SK;
 Dátum zápisu do registra: 13.4.2022

(11) 7742
 (21) 50051-2016
 (73) KOKS Robotics s. r. o., Trnava, SK;
 Dátum zápisu do registra: 13.4.2022

Zmeny mien

(11) 8207
 (21) 255-2017
 (73) Ústav polymérov Slovenskej akadémie vied, verejná výskumná inštitúcia, Bratislava, SK;
 MYMEDIA, s.r.o., Bratislava, SK;
 Dátum zápisu do registra: 20.4.2022

(11) 8738
 (21) 96-2019
 (73) Ústav polymérov Slovenskej akadémie vied, verejná výskumná inštitúcia, Bratislava, SK;
 VIPO a. s., Partizánske, SK;
 Dátum zápisu do registra: 20.4.2022

ČASŤ

DIZAJNY

Číselné INID - kódy na označovanie bibliografických údajov (Štandard WIPO ST.80)

(11)	Číslo zapísaného dizajnu	(55)	Vyobrazenie dizajnu/vyobrazenie dizajnu po čiastočnom výmaze
(15)	Dátum zápisu/predĺženia platnosti	(58)	Dátum záznamu v registri, napr. zmeny mena, zániku, výmazu a pod.
(18)	Predpokladaný dátum uplynutia platnosti zápisu/ predĺženia platnosti	(62)	Číslo pôvodnej prihlášky v prípade vylúčenej prihlášky
(21)	Číslo prihlášky	(72)	Meno pôvodcu (-ov)
(22)	Dátum podania prihlášky	(73)	Meno (názov) majiteľa(-ov)
(28)	Počet dizajnov	(74)	Meno (názov) zástupcu(-ov)
(30)	Údaje o prioritě	(78)	Meno (názov) nového majiteľa (-ov) po prevode alebo prechode
(45)	Dátum oznámenia o zápise dizajnu		
(46)	Dátum uplynutia odkladu zverejnenia		
(51)	Medzinárodné triedenie dizajnov		
(54)	Názov dizajnu		

Kódy na označovanie záhlaví oznámení publikovaných vo Vestníku ÚPV SR (Štandard WIPO ST. 17)

Prihlášky dizajnu

RD9Q	Exekúcie na prihlášky dizajnov
RF9Q	Ukončenie exekúcií na prihlášky dizajnov
RL9Q	Súdne spory o právo na prihlášky dizajnov
RL9Q	Ukončenie súdnych sporov o právo na prihlášky dizajnov

Zapísané dizajny

FG4Q	Zverejnené zapísané dizajny po uplynutí doby odkladu zverejnenia
FG4Q	Zapísané dizajny s odloženým zverejnením
FG4Q	Zapísané dizajny
MA4Q	Zaniknuté zapísané dizajny vzdaním sa
MA4Q	Čiastočne zaniknuté zapísané dizajny vzdaním sa
MC4Q	Vymazané zapísané dizajny
MG4Q	Čiastočne vymazané zapísané dizajny
MK4Q	Zaniknuté zapísané dizajny uplynutím doby platnosti
MM4Q	Zaniknuté zapísané dizajny pre nezaplatenie poplatkov za predĺženie platnosti

ND4Q	Predĺženie platnosti zapísaných dizajnov
PC4Q	Prevody a prechody práv
PD4Q	Zmeny dispozičných práv na zapísané dizajny (zálohy)
PD4Q	Zmeny dispozičných práv na zapísané dizajny (ukončenie zálohov)
QB4Q	Licenčné zmluvy registrované
QC4Q	Ukončenie platnosti licenčných zmlúv
RD4Q	Exekúcie na dizajny
RF4Q	Ukončenie exekúcií na dizajny
RL4Q	Prepis majiteľa dizajnu (na základe rozhodnutia súdu)
RL4Q	Súdne spory o právo na dizajny
RL4Q	Ukončenie súdnych sporov o právo na dizajny
TA4Q	Doplnenie pôvodcu (-ov)
TB4Q	Opravy mien
TC4Q	Zmeny mien
TD4Q	Opravy adries
TE4Q	Zmeny adries

FG4Q Zverejnené zapísané dizajny po uplynutí doby odkladu zverejnenia

(11) (51)

28941 12/16.06

(51) 12/16.06 LOC(13)

12/16.11 LOC(13)

(11) 28941

(21) 96-2021

(45) 7.12.2021

(73) DAF Trucks N.V., Eindhoven, NL;

(54) Časti kabíny vozidla a časti podvozka vozidla

Určenie výrobku:

Časti a príslušenstvo vozidiel sú určené na doplnenie výbavy vozidla alebo na nahradenie poškodených alebo pokazených častí vozidiel.

(28) 16

23/2021

(55)

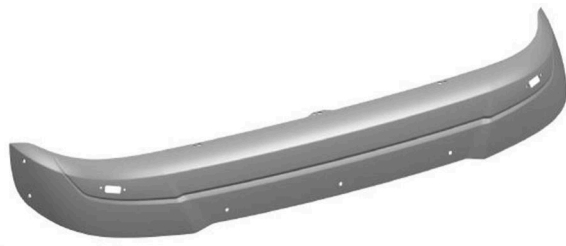

1.1

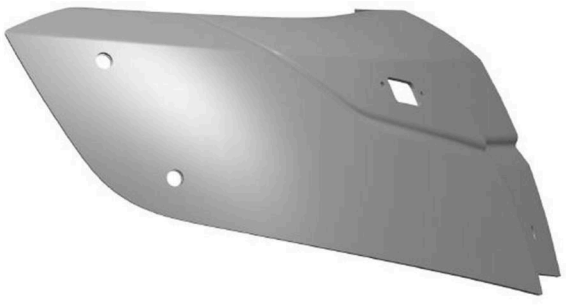

1.2



1.3



1.4



1.5

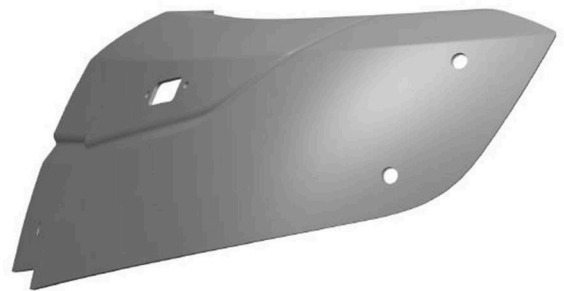

1.6



1.7



2.3



2.1

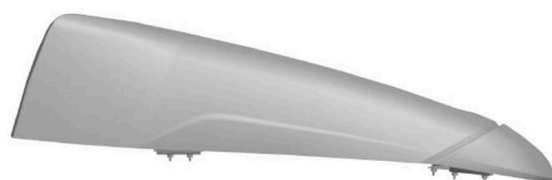

2.4



2.5

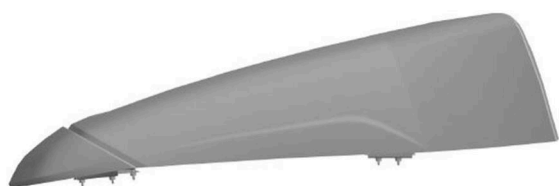

2.2

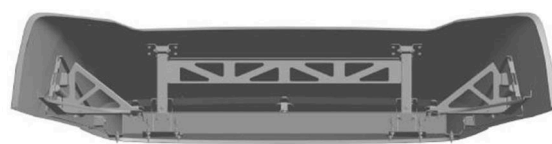

2.6



2.7



3.2



3.1



3.3



3.4



3.5



4.1

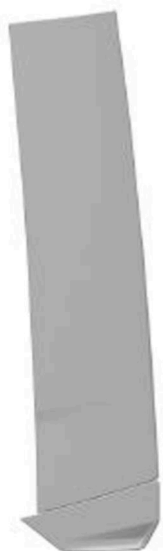

3.6

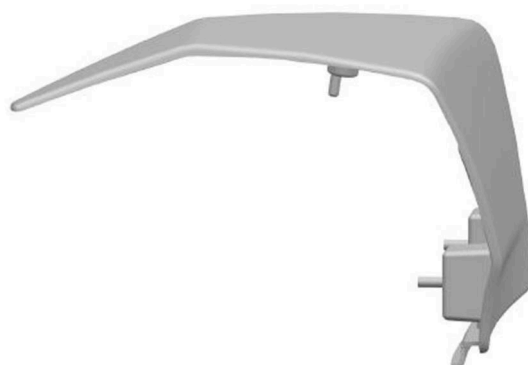

4.2



3.7



4.3



4.4

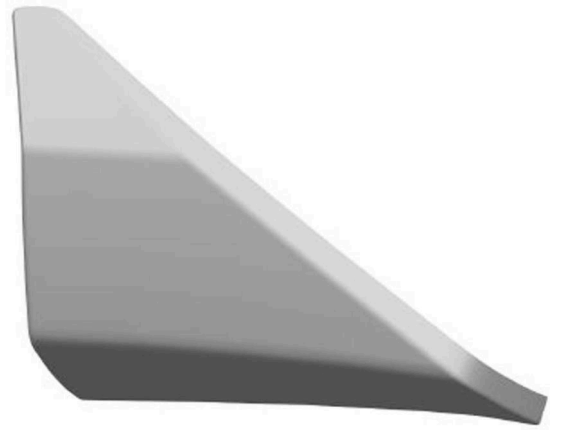

4.7



4.5



5.1



4.6



5.2



5.3



5.6



5.4



5.7



5.5



6.1



6.2



6.4



6.3



6.5



6.6



7.2



6.7



7.3

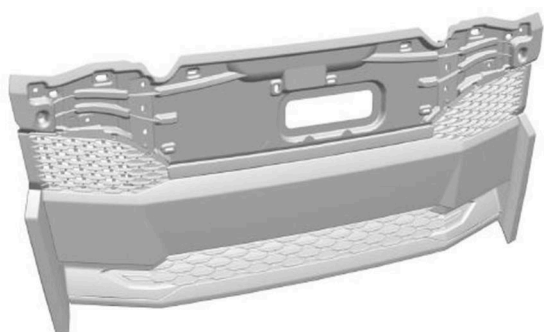

7.1



7.4



7.7

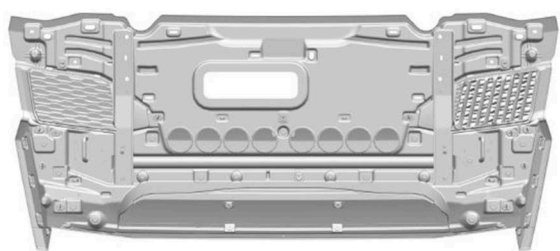

7.5

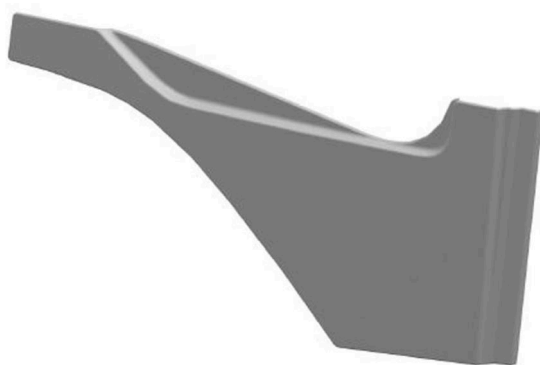

8.1

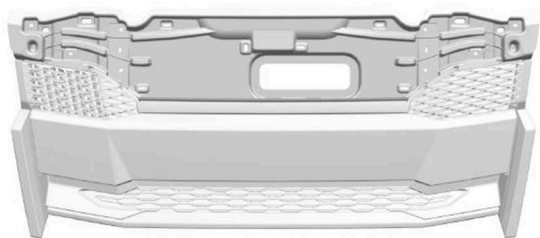

7.6



8.2



8.3

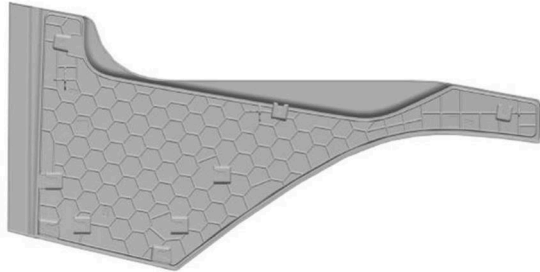

8.4



8.5

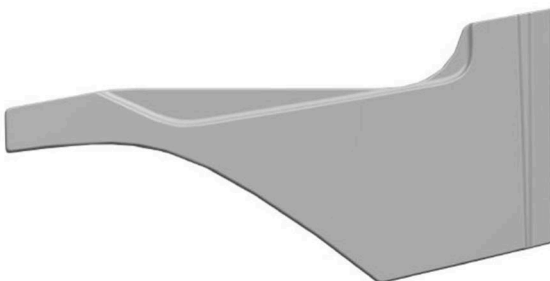

8.6



8.7

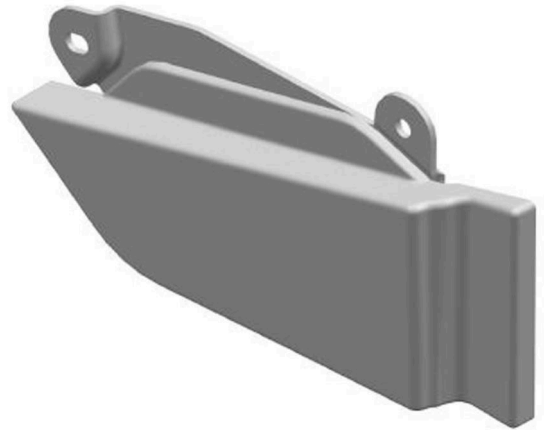

9.1

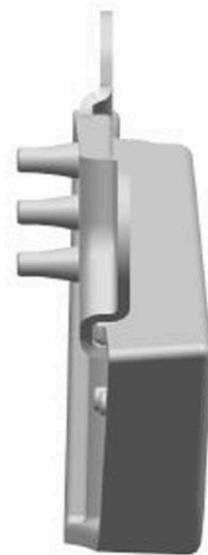

9.2



9.3

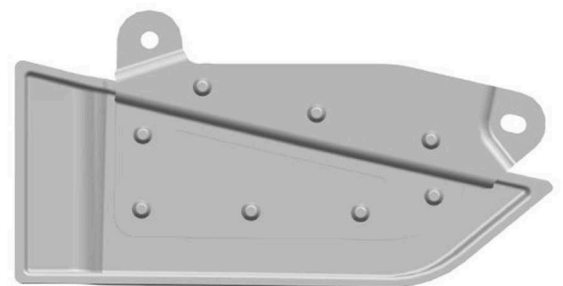

9.4

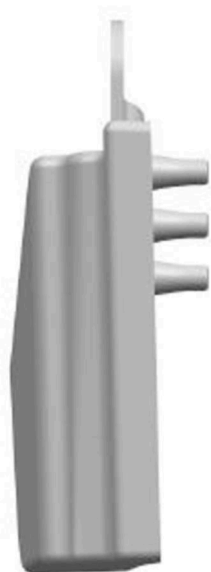

9.5



10.2

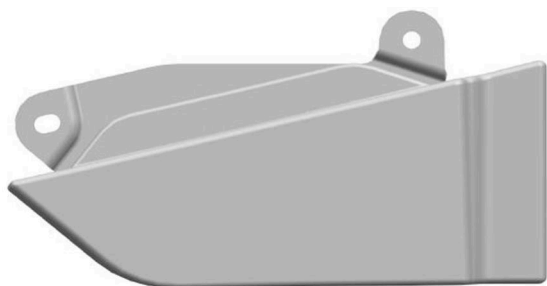

9.6



10.3

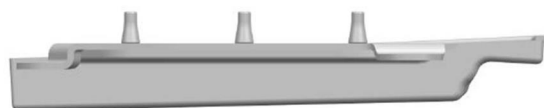

9.7

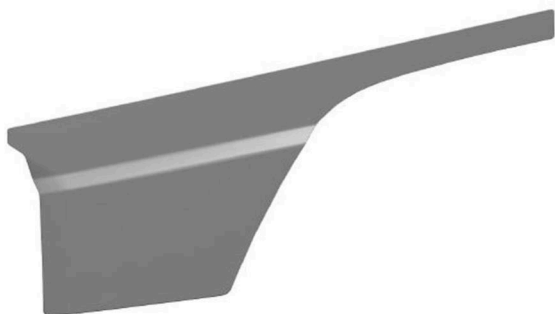

10.1

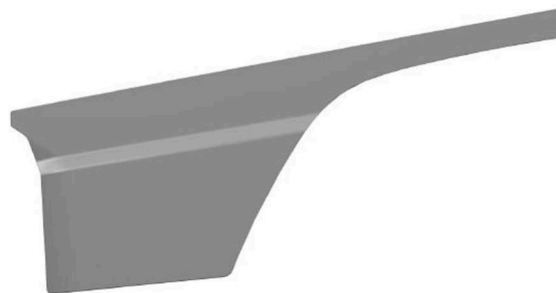

10.4



10.5



10.6



10.7

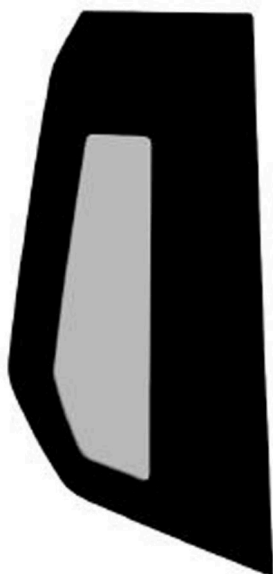

11.1



11.2

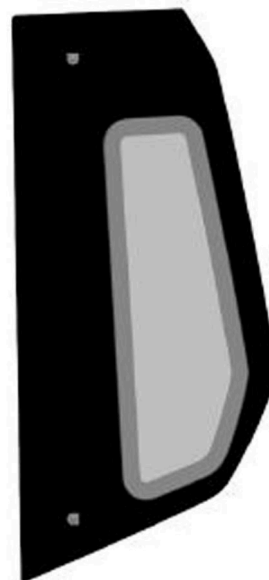

11.3



11.4



11.5



11.6



11.7



12.1



12.2



12.3



12.4



12.5



12.6



12.7



13.1



13.2



13.3



13.4



14.1



13.5



14.2

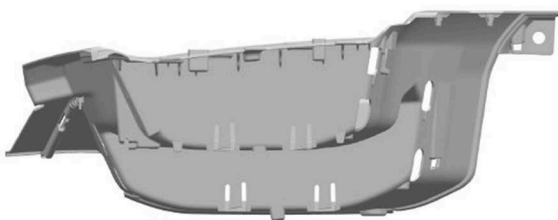

13.6

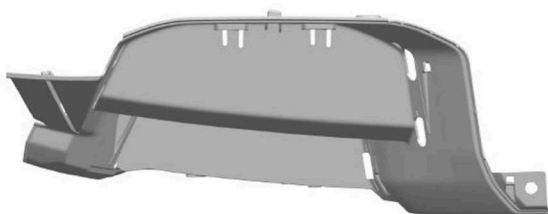

13.7

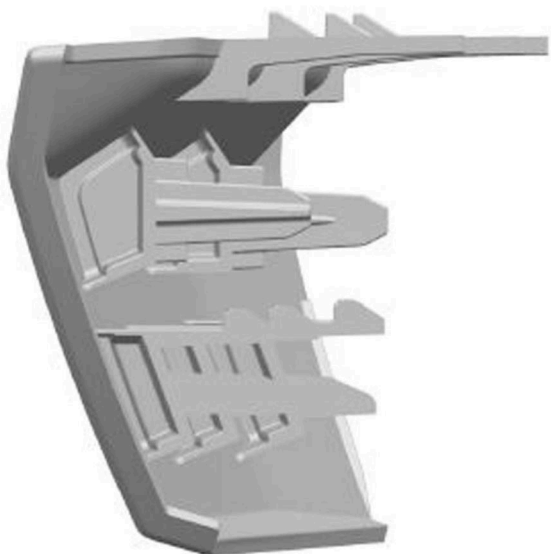

14.3



14.4



14.5



14.6

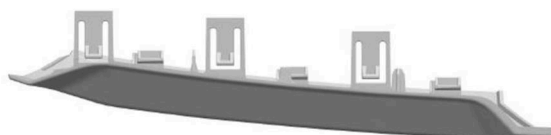

14.7



15.1

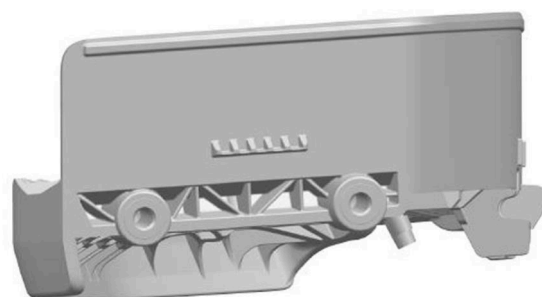

15.2



15.3

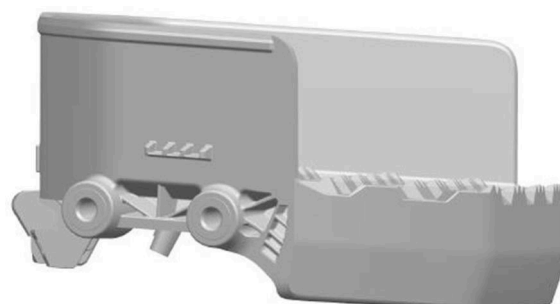

15.4

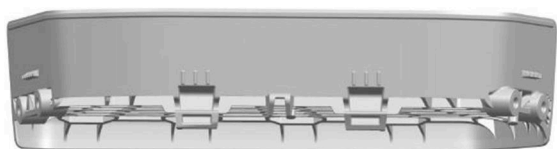

15.5

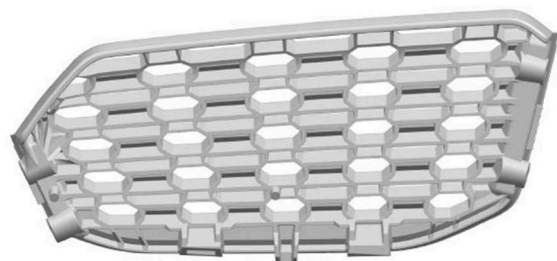

15.6

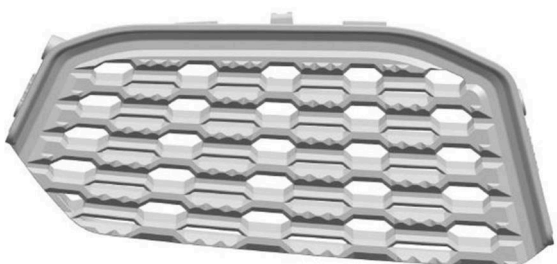

15.7



16.1



16.2



16.3



16.4



16.5



16.6

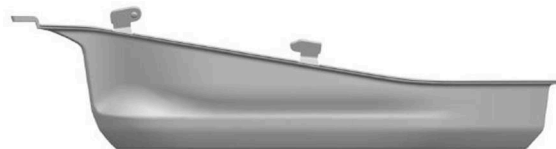

16.7

(51) (11)
12/16.06 28941

ND4Q**Predĺženie platnosti zapísaných dizajnov**

(11) (51) (11) (51)
26573 09/01.01 28409 25/02.09
27876 26/06.00 28430 23/03.09
27877 12/16.06 28446 31/01.00

(51) **09/01.01** LOC(7)
(11) **26573**
(15) 6.12.2002
(18) 25.4.2027
(21) 98-2002
(22) 25.4.2002
(73) Henkel Kommanditgesellschaft auf Aktien, Düsseldorf, DE;
(54) **Nádobka, najmä pre kozmetické produkty ako produkty na úpravu vlasov**

(51) **12/16.06** LOC(9)
12/16.08 LOC(9)
12/16.11 LOC(9)
(11) **27877**
(15) 12.11.2012
(18) 7.8.2027
(21) 5023-2012
(22) 7.8.2012
(73) ŠKODA AUTO a. s., Mladá Boleslav, CZ;
(54) **Súčasti automobilu**
Určenie výrobku:
Výrobky, v ktorých budú dizajny stelesnené, sú vybrané súčasti karosérie automobilu.

(51) **23/03.09** LOC(11)
31/01.00 LOC(11)
(11) **28430**
(15) 12.9.2017
(18) 24.4.2027
(21) 34-2017
(22) 24.4.2017
(73) Andriskin Monika, Mgr., Veľké Dvorníky, SK;

(54) **Stolné naparovacie zariadenie na parenie zeleniny, najmä kukurice a hrášku**
Určenie výrobku:
Výrobok, v ktorom je dizajn stelesnený, je stolné naparovacie zariadenie na parenie zeleniny.

(51) **25/02.09** LOC(11)
(11) **28409**
(15) 14.8.2017
(18) 5.5.2027
(21) 38-2017
(22) 5.5.2017
(73) Šubert Jaroslav, Trenčianska Turná, SK;
Poruban Peter, Trenčianska Turná, SK;
(54) **Betónové výrobky - imitácia dreva (furmanská dlažba, schodnica)**
Určenie výrobku:
Výrobok, v ktorom je dizajn stelesnený, je prefabrikovaný výrobok z betónu s imitáciou dreva určený na dekoračné využitie v záhradnej architektúre, na voľné uloženie v altánoch, prístreškoch, na výstavbu chodníkov a palisád v záhradách a pod.

(51) **26/06.00** LOC(9)
(11) **27876**
(15) 12.11.2012
(18) 7.8.2027
(21) 5022-2012
(22) 7.8.2012
(73) ŠKODA AUTO a. s., Mladá Boleslav, CZ;
(54) **Svetelné vybavenie vozidla**
Určenie výrobku:
Výrobky, v ktorých budú dizajny stelesnené, sú svetlomety a svetidlá vozidla.

(51) 31/01.00 LOC(11)
(11) 28446
(15) 18.10.2017
(18) 11.4.2027
(21) 32-2017
(22) 11.4.2017
(73) Andriskin Monika, Mgr., Veľké Dvorníky, SK;

(54) **Ambulantný naparovací vozík na parenie zeleniny, najmä kukurice a hrášku**
Určenie výrobku:
Výrobok, v ktorom je dizajn stelesnený, je ambulantný naparovací vozík na parenie zeleniny.

(51)	(11)	(51)	(11)
26/06.00	27876	12/16.06	27877
25/02.09	28409	09/01.01	26573
23/03.09	28430	31/01.00	28446

TC4Q

Zmeny mien

(11) 28054
(21) 5008-2013
(73) Orkla Foods Česko a Slovensko a.s., Byšice, CZ;
(58) 20.4.2022

ČASŤ

OCHRANNÉ ZNÁMKY

**Číselné kódy na označovanie bibliografických údajov
(Štandard WIPO ST.60)**

(111)	Číslo zápisu	(580)	Dátum zápisu akejkoľvek transakcie v súvislosti s prihláškou alebo zápisom ochrannej známky do registra, napr. zmena majiteľa, zmena mena alebo adresy, zrieknutie sa známky atď. (účinnosť)
(141)	Dátum zániku	(591)	Údaje o uplatňovaných farbách
(151)	Dátum zápisu	(641)	Číslo a dátum podania prihlášky ochrannej známky Európskej únie, premenou ktorej vznikla prihláška národnej ochrannej známky
(156)	Dátum obnovy	(646)	Číslo a dátum podania ochrannej známky Európskej únie, premenou ktorej vznikla prihláška národnej ochrannej známky
(180)	Predpokladaný dátum uplynutia platnosti zápisu/ obnovy	(731)	Meno a adresa prihlasovateľa (-ov)
(210)	Číslo prihlášky	(732)	Meno a adresa majiteľa (-ov)
(220)	Dátum podania prihlášky	(740)	Meno a adresa zástupcu (-ov)
(300)	Údaje o prioritě	(770)	Meno a adresa predchádzajúceho prihlasovateľa (-ov) alebo majiteľa (-ov) (v prípade zmeny vlastníctva)
(340)	Údaje o čiastočnej prioritě	(771)	Meno a adresa predchádzajúceho prihlasovateľa (-ov) alebo majiteľa (-ov) (v prípade zmeny údajov)
(350)	Dátum práva z prihlášky, z ktorej sa uplatňuje seniorita	(791)	Meno a adresa držiteľa (-ov) licencie
(360)	Zoznam tovarov a služieb, na ktoré sa vzťahuje čiastočná seniorita	(793)	Podmienky a obmedzenia licencie
(442)	Dátum zverejnenia prihlášky po prieskume	(800)	Číslo a dátum medzinárodného zápisu
(450)	Dátum oznámenia o zápise ochrannej známky	(881)	Číslo a dátum zápisu ochrannej známky nahradenej medzinárodným zápisom
(510)	Zoznam tovarov a/alebo služieb ak neboli zatriedené		
(511)	Medzinárodné triedenie tovarov a/alebo služieb		
(540)	Vyjadrenie ochrannej známky		
(550)	Druh ochrannej známky		
(551)	Údaje o kolektívnej ochrannej známke		
(571)	Opis ochrannej známky		

BA3M

Zverejnené prihlášky ochranných známok

(210)	(210)	(210)	(210)
2044-2021	342-2022	636-2022	713-2022
2276-2021	349-2022	637-2022	716-2022
2514-2021	372-2022	638-2022	727-2022
2646-2021	374-2022	646-2022	734-2022
2782-2021	403-2022	648-2022	763-2022
2834-2021	423-2022	649-2022	768-2022
2914-2021	444-2022	653-2022	773-2022
2938-2021	457-2022	654-2022	776-2022
3076-2021	484-2022	655-2022	780-2022
3094-2021	505-2022	656-2022	781-2022
3255-2021	549-2022	676-2022	782-2022
140-2022	550-2022	681-2022	783-2022
211-2022	562-2022	682-2022	784-2022
250-2022	564-2022	688-2022	788-2022
280-2022	570-2022	689-2022	790-2022
284-2022	604-2022	692-2022	791-2022
288-2022	612-2022	695-2022	792-2022
290-2022	613-2022	700-2022	793-2022
291-2022	614-2022	701-2022	796-2022
295-2022	615-2022	706-2022	799-2022
296-2022	619-2022	707-2022	800-2022
297-2022	622-2022	708-2022	801-2022
298-2022	633-2022	709-2022	809-2022
299-2022	635-2022		

(210) 2044-2021

(220) 5.8.2021

(511) 9, 35, 41, 42, 45 NCL (11)

(511) 9 - Počítačový softvér (nahraté počítačové programy); sťahovateľné počítačové programy; počítačové softvéry na ochranu dát (nahratý alebo sťahovateľný).
35 - Poradenstvo pri organizovaní obchodnej činnosti; odborné obchodné alebo podnikateľské poradenstvo; pomoc pri riadení obchodnej činnosti; obchodné analýzy; obchodný manažment; obchodná administratíva; obchodné informácie a rady spotrebiteľom pri výbere tovarov a služieb; poradenstvo v oblasti spracovania osobných údajov a bezpečnosti informácií; prieskum trhu.

41 - Odborné školenia zamerané na odovzdávanie know-how; školenia.

42 - Poradenstvo v oblasti ochrany údajov; poradenstvo v oblasti informačných technológií; externé poskytovanie služieb v oblasti informačných technológií; kontroly kvality; kontrola kvality vzdelávacích služieb; inžinierska činnosť; technologické poradenstvo; vedecké a technologické služby; testovanie, analýza a hodnotenie služieb tretích strán pre účely certifikácie; tvorba počítačového softvéru; aktualizovanie počítačového softvéru.

45 - Právne poradenstvo týkajúce sa zákonov a právnych regulácií týkajúcich sa ochrany oznamovateľov protispoločenskej činnosti; právne poradenstvo týkajúce sa zákonných úloh zodpovednej

osoby na ochranu osobných údajov podľa všeobecného nariadenia o ochrane údajov (nariadenie Európskeho parlamentu a Rady (EÚ) 2016/679 z 27. apríla 2016); právne poradenstvo týkajúce sa zákonov a právnych regulácií v oblasti ochrany súkromia a osobných údajov.

(540)

(550) obrazová

(591) modrá, červená, biela

(731) FairData Professionals a.s., Na Florenci 1332/23, 110 00 Praha 1 - Nové Město, CZ;

(740) HAVEL & PARTNERS s.r.o., advokátska kancelária, Bratislava-Staré Mesto, SK;

(210) 2276-2021

(220) 3.9.2021

(511) 6, 19, 37 NCL (11)

(511) 6 - Kovové prenosné stavby; kovové stavebné konštrukcie; kovové altánky (stavebné konštrukcie); kovové konštrukcie budov; kovové prístrešky; kovové priečky; prefabrikované kovové garáže; prefabrikované kovové stavebné diely; mobilné domy ako montované kovové obydlia; kovové garážové dvere; kovové navijacie valce garážových brán.

19 - Prenosné altánky prevažne nekovové; nekovové altánky (stavebné konštrukcie); nekovové dvere; nekovové vráta; nekovové okná; nekovové okenné rámy; nekovové prenosné stavby; nekovové stavebné materiály; nekovové stavebné konštrukcie; budy (nekovové konštrukcie); drevené stavebné konštrukcie; drevené záhradné domčeky; modulárne domy, nekovové; modulárne zruby; nekovové montované domy; drevené prefabrikované domy (súbory dielcov); nekovové prefabrikované domy (súbory dielcov); nekovové konštrukcie na zatváranie balkónov; nekovové strešné konštrukcie; drevené trámy na oplatenie; nekovové pergoly; nekovové prístrešky proti dažďu; prefabrikované zrubové domy; prefabrikované nekovové garáže; garážové brány (nekovové); mobilné domy ako montované nekovové obydliá.

37 - Výstavba budov; výstavba základov; výstavba budov na zákazku; výstavba domov na zákazku; stavba montovaných domov; výstavba obytných budov; výstavba oceľových konštrukcií budov; demolácie stavieb; stavebníctvo (stavebná činnosť); maľovanie budov; údržba budov; izolácia budov; opravy budov; stavebný dozor; stavebné poradenstvo; stavebné informácie; riadenie stavebných projektov (dozor nad stavebnými prácami).

(540)



- (550) obrazová
 (591) čierna, modrá
 (731) Nizetti s.r.o., Stará Vajnorská 3338/17, 831 04 Bratislava-Nové Mesto, SK;
 (740) Žižka Petr, Mgr. LL.M., Plzeň, CZ;

(210) 2514-2021

(220) 30.9.2021

(511) 35, 36 NCL (11)

(511) 35 - Veľkoobchodné služby s vozidlami; maloobchodné služby s vozidlami; reklamné služby v oblasti predaja motorových vozidiel; obchodné poradenské služby týkajúce sa franchisingu v oblasti predaja motorových vozidiel; dražby vozidiel; registrácia vozidiel a prevod vlastníckeho práva; inzertné služby; príprava a umiestňovanie inzerátov pre tretie osoby; reklama; prieskum trhu na účely inzercie; online reklama v počítačovej sieti; reklama prostredníctvom internetu; rozširovanie reklamných materiálov; reklama a inzertné služby prostredníctvom televízie, rozhlasu, pošty; inzerovanie vozidiel na predaj prostredníctvom internetu; reklamné služby v oblasti automobilového priemyslu; organizovanie veľtrhov v oblasti automobilového priemyslu; veľkoobchodné služby súvisiace s náhradnými dielmi do automobilov; veľkoobchodné služby súvisiace s automobilovým príslušenstvom; maloobchodné služby súvisiace s automobilovým príslušenstvom;

maloobchodné služby súvisiace s náhradnými dielmi do automobilov; služby spojené s registovaním automobilov; obchodné sprostredkovateľské služby; dohodovanie obchodných zmlúv pre tretie osoby; obchodné odhady na marketingové účely.

36 - Finančné odhady a oceňovanie; poistenie motorových vozidiel; sprostredkovanie poistenia motorových vozidiel; poradenské služby v oblasti poistenia vozidiel; sprostredkovanie poistenia vozidiel; poskytovanie pôžičiek na nákup vozidiel; poskytovanie finančných úverov na nákup motorových vozidiel; finančný lízing v oblasti motorových vozidiel; finančné záruky na vozidlá.

(540)

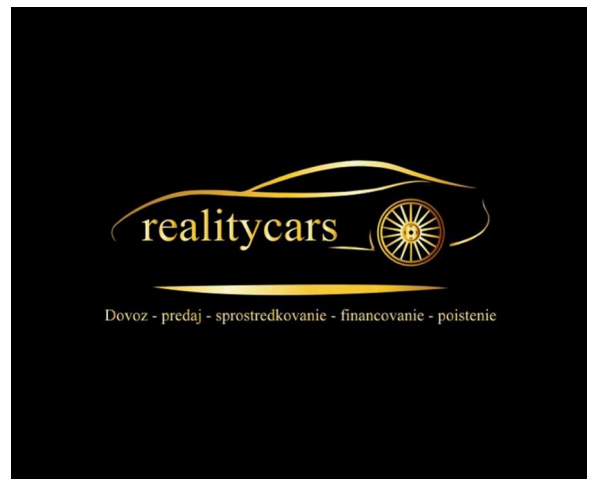

- (550) obrazová
 (591) zlatá, čierna
 (731) SeNath, s. r. o., Karpatské námestie 10/A, Bratislava-Rača, SK;
 (740) Žižka Petr, Mgr. LL.M., Plzeň, CZ;

(210) 2646-2021

(220) 15.10.2021

(511) 9, 35, 36, 42 NCL (11)

(511) 9 - Počítačový softvér na účely obchodu, elektronického obchodu, platieb, elektronických platieb, faktoringu, obchodných pôžičiek, služieb spotrebiteľského úveru, objednávkových služieb, riadenia inventáru, dopravy, doručovania, vybavovania sťažností zákazníkov, interakcie medzi predajcom a zákazníkom, riadenia vzťahov so zákazníkmi, obchodného manažmentu, optimalizácie obchodu, reklamy a marketingu nahraný alebo na stiahnutie; aplikačný softvér na účely obchodu, elektronického obchodu, platieb, elektronických platieb, faktoringu, obchodných pôžičiek, služieb spotrebiteľského úveru, objednávkových služieb, riadenia inventáru, dopravy, doručovania, vybavovania sťažností zákazníkov, interakcie medzi predajcom a zákazníkom, riadenia vzťahov so zákazníkmi, obchodného manažmentu, optimalizácie obchodu, reklamy a marketingu nahraný alebo na stiahnutie; počítačový hardvér na účely obchodu, elektronického obchodu, platieb, elektronických platieb, faktoringu, obchodných pôžičiek, služieb spotrebiteľského úveru,

objednávkových služieb, riadenia inventáru, dopravy, doručovania, vybavovania sťažností zákazníkov, interakcie medzi predajcom a zákazníkom, riadenia vzťahov so zákazníkmi, obchodného manažmentu, optimalizácie obchodu, reklamy a marketingu; platformy počítačového softvéru na účely obchodu, elektronického obchodu, platieb, elektronických platieb, faktoringu, obchodných pôžičiek, služieb spotrebiteľského úveru, objednávkových služieb, riadenia inventáru, dopravy, doručovania, vybavovania sťažností zákazníkov, interakcie medzi predajcom a zákazníkom, riadenia vzťahov so zákazníkmi, obchodného manažmentu, optimalizácie obchodu, reklamy a marketingu, nahrané alebo na stiahnutie; hardvér na spracovanie elektronických platieb, platieb kreditnými alebo debetnými kartami, bezkontaktných platieb; terminály na elektronické spracovanie platieb kreditnými alebo debetnými kartami, bezkontaktných platieb; prístroje na spracovanie elektronických platieb so zabudovanými tlačiarňami, skenermi, SIM kartami; kódované magnetické karty.

35 - Obchodná administratíva; obchodná administratíva v oblasti elektronického obchodu; obchodný manažment; služby v oblasti riadenia inventáru; objednávkové služby pre tretie osoby; počítačové objednávacie služby; obchodná administratíva a manažment v oblasti prepravy a doručovania; marketing; reklama; manažment vzťahov so zákazníkmi a optimalizácie obchodu; správa systémov zameraných na vernosť a motivovanie zákazníkov; poskytovanie informácií, poradenské a konzultačné služby v oblasti služieb uvedených v triede 35 tohto zoznamu.

36 - Služby správy platieb; spracovanie platobných transakcií; bezkontaktné platobné služby; poradenstvo a konzultačné služby v oblasti platobných služieb; faktoring; pôžičky (finančné úvery); poskytovanie spotrebných úverov; poskytovanie informácií, poradenské a konzultačné služby v oblasti služieb uvedených v triede 36 tohto zoznamu.

42 - Navrhovanie, vývoj, inštalácia, aktualizovanie, údržba a technická podpora počítačového softvéru na účely obchodu, elektronického obchodu, optimalizácie obchodu, podpory obchodu, platieb, elektronických platieb, finančných služieb, faktoringu, obchodných pôžičiek, služieb spotrebiteľského úveru, objednávk, riadenia inventáru, dopravy, doručovania, vybavovania sťažností zákazníkov, interakcie medzi predajcom a zákazníkom, správy vzťahov so zákazníkmi, reklamy a marketingu; navrhovanie a vývoj počítačového hardvéru na spracovanie elektronických platieb, údržba a aktualizácia počítačového softvéru terminálov a prístrojov na účely obchodu, optimalizácie obchodu, podpory obchodu, platieb a elektronických platieb; poskytovanie informácií, poradenské a konzultačné služby v oblasti služieb uvedených v triede 42 tohto zoznamu.

(540)

SaltPay

(550) obrazová

(731) Salt Pay Co Limited, Intertrust Corporate Services (Cayman) Limited, One Nexus Way, Camana Bay, Grand Cayman KY1-9005, KY;

(740) FAJNOR IP s. r. o., Bratislava-Petržalka, SK;

(210) 2782-2021

(220) 2.11.2021

(511) 16, 17, 35, 39 NCL (11)

(511) 16 - Plastové baliace materiály; papierové krabice na balenie; baliace plastové fólie; papierové obálky na balenie; papierové archy na balenie; plastové bublinové fólie (na balenie); papierové nádoby na balenie; lepiace pásky na balenie; lepiace plastové fólie na balenie; papierové tašky na balenie; papierové vrecká na balenie; plastové tašky na balenie; plastové vrecká na balenie; dávkovače povrázokov na použitie pri balení; papierové alebo plastové tašky s bublinovou fóliou na balenie; papierové alebo plastové vrecká s bublinovou fóliou na balenie; papierové alebo lepenkové baliace materiály (výplňové, tlmiace); vrecká na balenie vyrobené z biologicky rozložiteľného plastu.

17 - Gumové baliace materiály; samolepiace baliace pásky (nie na lekárske, kancelárske použitie alebo pre domácnosť); plastové materiály vo forme výliskov na použitie ako výplňové materiály pri balení; plastové materiály v podobe hoblín na použitie ako výplňové materiály pri balení.

35 - Poskytovanie obchodných informácií z počítačovej databázy pomocou prostriedkov audiovizuálnej alebo obrazovej techniky; vyhľadávanie obchodných informácií z počítačovej databázy pomocou prostriedkov audiovizuálnej alebo obrazovej techniky pre tretie osoby; poskytovanie obchodných informácií prostredníctvom internetu; obchodné sprostredkovateľské služby; marketing v oblasti obchodu a veľkoobchodu; reklama; rozširovanie reklamných oznamov; online reklama na počítačovej komunikačnej sieti; vyjednávanie a uzatváranie obchodných transakcií pre tretie osoby prostredníctvom telefónnej alebo dátovej siete; poradenské služby pri riadení obchodnej činnosti; zbieranie údajov do počítačových databáz; zoraďovanie údajov v počítačových databázach; vyhľadávanie informácií v počítačových súboroch pre tretie osoby; prenájom reklamného času v komunikačných médiách; poskytovanie obchodných informácií; obchodné sprostredkovanie s tovarmi uvedenými v triedach 16 a 17 tohto zoznamu; maloobchodné a veľkoobchodné služby s tovarmi uvedenými v triedach 16 a 17 tohto

zoznamu prostredníctvom internetu; obchodné alebo podnikateľské informácie; hospodárske (ekonomické) predpovede; marketingový prieskum; pomoc pri riadení obchodnej činnosti; poradenstvo pri organizovaní obchodnej činnosti; obchodný alebo podnikateľský prieskum; prieskum trhu; podpora predaja pre tretie osoby; rozširovanie reklamných materiálov zákazníkom (letáky, prospekty, tlačoviny, vzorky); vydávanie reklamných textov; rozhlasová reklama; zostavovanie štatistík; televízna reklama; správa počítačových súborov.

39 - Balenie tovarov; balenie paliet; poradenské služby v oblasti balenia tovarov; prenájom baliacich alebo obaľovacích strojov a prístrojov.

(540)



Obaly
lusknutím prsta

(550) obrazová

(591) čierna, biela, zelená

(731) SERVISBAL OBALY s.r.o., Na Poříčí 661, 518 01 Dobruška, CZ;

(740) Zathurecka INPARTNERS GROUP s.r.o., Banská Bystrica, SK;

(210) 2834-2021

(220) 5.11.2021

(511) 9, 16, 35, 36, 37, 39, 41, 42, 43, 44 NCL (11)

(511) 9 - Elektronické publikácie (sťahovateľné); sťahovateľné počítačové programy; počítačový softvér (nahraté počítačové programy); počítačové operačné programy (nahraté); počítače; optické kompaktné disky; audiovizuálne kompaktné disky; stroje na počítanie a triedenie peňazí; nosiče zvukových nahrávok; elektrické monitorovacie prístroje (nie na lekárske použitie); fotokopirovacie stroje (fotografické, elektrostatické alebo termické); zariadenia na zaznamenávanie vzdialenosti; telemetre, optické diaľkomery; meracie prístroje; elektrické meracie zariadenia; audiovizuálne prijímače; taxametre; rýchlomery, tachometre; indikátory množstva; počítačové pamäte; presné meracie prístroje; optické prístroje a nástroje; automatické ovládacie zariadenia vozidiel; zariadenia na prenos zvuku; zvukové nahrávacie zariadenia; prístroje na zaznamenávanie času; digitálne počítadlá (totalizátory); hlasovacie zariadenia; registračné pokladnice; magnetické disky; počítačové klávesnice; čipy (mikroprocesorové doštičky); čítačky čiarových kódov; periférne zariadenia počítačov; digitálne súradnicové zapisovače; elektronické perá (vizuálne zobrazovacie zariadenia); počítačové rozhrania; počítačové meniče diskov; magnetické páskové jednotky (informatika); mikroprocesory; modemy; monitory (počítačový

hardvér); monitorovacie počítačové programy; myši (periférne zariadenia počítačov); optické čítacie zariadenia; optické nosiče údajov; optické disky; procesory (centrálne procesorové jednotky); čítacie zariadenia (zariadenia na spracovanie údajov); skenery (zariadenia na spracovanie údajov); elektronické diáre; telefónne záznamníky; prehrávače kompaktných diskov; elektronické vreckové slovníky; karty s integrovanými obvody (pamäťové alebo mikroprocesorové); notebooky (prenosné počítače); elektronické informačné tabule; video displeje; navigačné prístroje vozidiel (palubné počítače); nahratý softvér na počítačové hry; sťahovateľný softvér na počítačové hry; handsfree (slúchadlá so zabudovaným mikrofónom na telefonovanie bez držania telefónu); sťahovateľné zvonenia do mobilných telefónov; sťahovateľné hudobné súbory; sťahovateľné obrazové súbory; USB kľúče; zariadenia globálneho polohového systému (GPS); prenosné multimediálne prehrávače; prenosné počítače; obaly na notebooky; tašky na notebooky; čítačky elektronických kníh; smartfóny; tablety (prenosné počítače); počítačový hardvér; mobilné telefóny; digitálne tabule; zariadenia na sledovanie fyzickej aktivity nosené na tele; inteligentné náramky (meracie prístroje); kryty na smartfóny; puzdrá na smartfóny; obaly na vreckové počítače (PDA); obaly na elektronické tablety; elektronické interaktívne tabule; elektronické partitúry (sťahovateľné).

16 - Katalógy; letáky; knihy; tlačoviny; prospekty; tlačené poukážky; zberateľské karty (nie na hranie); časopisy (periodiká); ročenky; kalendáre; noviny; periodiká; plagáty; lístky; skicáre; brožúry; zošity; typy, tlačové písmo; reklamné tabule z papiera, kartónu alebo lepenky; albumy; obrazy; poznámkové zošity; mapy; obaly (papiernický tovar); grafické vzory (tlačoviny); tlačivá (formuláre); obálky (papiernický tovar); písacie potreby; fotografie (tlačoviny); účtovné knihy; zoznamy; kancelárske potreby okrem nábytku; grafické reprodukcie; grafické zobrazenia; ručné etiketovacie prístroje; pohľadnice; príručky; listový papier; záložky do kníh; portréty; papierové pásky a štítky na zaznamenávanie počítačových programov; perá (kancelárske potreby); samolepky pre domácnosť a na kancelárske použitie; papierové zástavy; skrinky na spisy (kancelárske potreby); papierové servítky; papierové obrúsky (prestieranie); grafické znaky; obaly na súpravy písacích potrieb; papierové alebo lepenkové etikety; pásky do počítačových tlačiarní; komiksy; obálky na dokumenty (papiernický tovar).

35 - Maloobchodné a veľkoobchodné služby s kozmetikou, s domácimi potrebami, s čistiacimi prostriedkami, s kuchynskými hrmami, s príbormi a s kuchynským náradím, s odevmi, s obuvou, so šijacími strojmi a šijacími potrebami, s galantériou, s módnymi doplnkami, s kobercami, s tapetami, so športovými potrebami, so stanmi a potrebami na kempovanie, s hrami a hračkami, so softvérom a hardvérom, s hudobnými nosičmi, s televízormi, s rádiami, so satelitnými prijímačmi, s fotoaparátmi, s videokamerami, so zariadeniami na nahrávanie

a prenos zvuku a/alebo obrazu, s kalkulačkami, s tlačiarňami, s kopírovacími strojmi, s mobilnými telefónmi, s mikrofónmi, s reproduktormi, so slúchadlami, so zariadeniami globálneho polohového systému (GPS), s počítačmi, s periférnymi zariadeniami počítačov, s hernými konzolami, s elektronickými hudobnými nástrojmi, so súpravami okuliarov a slúchadiel pre virtuálnu realitu, s modemami, s bezdrôtovými smerovačmi (routermi), s knihami, s časopismi, s periodikami, s novinami, s komiksami, s obalmi na knihy, s príručkami, so spevníkmi, s tlačenými publikáciami, s kalendármi, s alkoholickými a nealkoholickými nápojmi, s potravinami, so zeleninou, s ovocím, s mäsovými výrobkami, s mliečnymi výrobkami, s papiernickým tovarom, s kancelárskymi potrebami, s textilnom a s textilnými výrobkami, s darčkovými predmetmi, s nábytkom, s okuliarmi, s farmaceutickými prípravkami, s výživovými doplnkami, so záhradníckymi potrebami, s kvetmi a rastlinami, s hudobníkmi, s tabakovými výrobkami, so zapaľovačmi a zápalkami, s hodinkami a chronografmi, so stavebninami a stavebnými materiálmi, s farbami, lakmi a nátermi, s pohonnými hmotami, s motorovými olejmi, s náhradnými dielmi do automobilov, s pneumatikami, s bicyklami, s kolobežkami, s automobilmi, s motorkami, s domácim náradím, s potrubiami a inými inštaláčnymi materiálmi, so šperkmi, s prístrojmi a zariadeniami na osvetľovanie, vykurovanie, chladenie, prípravu jedál, vetranie, klimatizáciu a rozvod vody, a so sanitárnymi zariadeniami; maloobchodné a veľkoobchodné služby s tovarmi v triedach 9 a 16 tohto zoznamu; organizovanie súťaží na podporu predaja; online poskytovanie obchodného priestoru pre nákupcov a predajcov tovarov a služieb; podpora predaja pre tretie osoby; správa spotrebiteľských vernostných programov; služby porovnávania cien; zoraďovanie údajov v počítačových databázach; zbieranie údajov do počítačových databáz; vyhľadávanie informácií v počítačových súboroch pre tretie osoby; pomoc pri riadení obchodnej činnosti; administratívne spracovanie obchodných objednávok; obchodné informácie a rady spotrebiteľom pri výbere tovarov a služieb; zostavovanie štatistík; zostavovanie zoznamov informácií na obchodné alebo reklamné účely; poradenstvo pri organizovaní a riadení obchodnej činnosti; optimalizácia obchodovania na webových stránkach; optimalizácia internetových vyhľadávačov na podporu predaja; poskytovanie obchodných informácií prostredníctvom webových stránok; poskytovanie obchodných alebo podnikateľských informácií; obchodné sprostredkovateľské služby; reklamné plagátovanie; komerčné informačné kancelárie; vyjednávanie a uzatváranie obchodných transakcií pre tretie osoby; aktualizácia a údržba údajov v počítačových databázach; analýzy nákladov; rozširovanie reklamných oznamov; sprostredkovateľne práce; prenájom kancelárskych strojov a zariadení; účtovníctvo; vedenie účtovných kníh; zostavovanie výpisov z účtov; obchodné alebo podnikové audity

(revízia účtov); poradenstvo pri riadení podnikov; predvádzanie tovaru; rozširovanie reklamných materiálov zákazníkom (letáky, prospekty, tlačoviny, vzorky); aktualizovanie reklamných materiálov; dražby; prieskum trhu; obchodné odhady; obchodný alebo podnikateľský prieskum; prenájom reklamných materiálov; vydávanie reklamných textov; reklama; rozhlasová reklama; vzťahy s verejnosťou (public relations); televízna reklama; prepisovanie správ (kancelárske práce); reklamné agentúry; marketingový prieskum; správa počítačových súborov; hospodárske (ekonomické) predpovede; organizovanie obchodných alebo reklamných výstav; prenájom reklamných plôch; spracovanie textov; služby predplácania novín a časopisov pre tretie osoby; zásielkové reklamné služby; organizovanie veľtrhov; online reklama na počítačovej komunikačnej sieti; zásobovacie služby pre tretie osoby (nákup tovarov a služieb pre iné podniky); prehľad tlače (výstrižkové služby); prezentácia výrobkov v komunikačných médiách pre maloobchod; obchodná správa licencií výrobkov a služieb pre tretie osoby; grafická úprava tlačovín na reklamné účely; vyhľadávanie sponzorov; tvorba reklamných filmov; marketing; poskytovanie obchodných alebo podnikateľských kontaktných informácií; platené reklamné služby typu „klikni sem“; záznamy písomnej komunikácie a údajov; aktualizácia a údržba informácií v registroch; poradenstvo v oblasti komunikácie (vzťahy s verejnosťou); poradenstvo v oblasti komunikácie (reklama); dohodovanie obchodných zmlúv pre tretie osoby.

36 - Prenájom obchodných priestorov; prenájom nehnuteľností; prenájom kancelárskych priestorov; organizovanie financovania stavebných projektov; sprostredkovanie nehnuteľností; oceňovanie nehnuteľností; realitné kancelárie; prenájom bytov; správa nehnuteľností; správa nájomných domov; vyberanie nájomného; uzatváranie poisťiek proti požiaru; ubytovacie kancelárie (prenájom bývania); úrazové poistenie; zdravotné poistenie; životné poistenie; platenie splátok; úverové agentúry; sprostredkovanie poistenia; poisťovníctvo; bankovníctvo; zriaďovanie fondov; pôžičky (finančné úvery); daňové odhady (služby); finančné odhady a oceňovanie (poisťovníctvo, bankovníctvo, nehnuteľnosti); správcovstvo majetku (pre tretie osoby); financovanie (služby); finančné poradenstvo; konzultačné služby v oblasti poisťovníctva; informácie o poistení; finančné informácie; odhadovanie nákladov na opravy (finančné odhadovanie); finančné záruky.

37 - Výstavba obchodných centier; stavebníctvo (stavebná činnosť); stavebný dozor; stavebné poradenstvo; stavebné informácie; murárske práce; údržba nábytku; inštalovanie a opravy elektrických spotrebičov; inštalácie a opravy výťahov; asfaltovanie; údržba a opravy motorových vozidiel; čistenie interiérov budov; čistenie a opravy kotlov; prenájom buldozéro; inštalácie a opravy požiarnych hlásičov; inštalácie a opravy poplašných systémov proti vlámaniu; prenájom stavebných strojov a zariadení;

inštalácie a opravy vykurovacích zariadení; inštalácie a opravy klimatizačných zariadení; demolácie budov; stavba a opravy skladov; izolovanie proti vlhkosti (stavebníctvo); prenájom bagrov a rýpadiel; čistenie okien; izolovanie stavieb; inštalácie, údržba a opravy strojov; interiérové a exteriérové maľovanie a natieranie; sadrovanie, štukovanie; klampiárstvo a inštalatérstvo; autoservisy (údržba a tankovanie); montovanie lešení; informácie o opravách; kladenie povrchov komunikácií; prenájom stavebných žeriavov; pokrývačské práce; čistenie ciest; opravy zámok; inštalácie okien a dverí; údržba bazénov.

39 - Prenájom skladov; parkovanie vozidiel; balenie tovarov; balenie darčiekov; doručovacie služby; nosenie batožín; parkovacie služby v garážach; prenájom dopravných prostriedkov; požičiavanie nosičov na automobily; informácie o dopravnej premávke; poskytovanie pomoci pri doprave; odťahovanie vozidiel pri poruchách a nehodách; skladovanie častí motorových vozidiel; automobilová preprava; prenájom garáží; sprostredkovanie prepravy; služby vodičov; prenájom vozidiel; doprava, preprava; kamiónová nákladná doprava; lodná preprava tovaru; námorná preprava; železničná preprava; logistické služby v doprave; rezervácie dopravy; rezervácie miesteniek na cestovanie; skladovanie tovarov; sezónne uskladnenie pneumatík a pneumatík s diskami.

41 - Služby kasín (hazardné hry); hazardné hry (herne); prenájom počítačových hier; poskytovanie informácií hráčom o ich umiestnení podľa hracieho skóre na zábavné účely prostredníctvom webových portálov; stávkovanie; akadémie (vzdelávanie); vzdelávanie; školenia; online poskytovanie elektronických publikácií (bez možnosti kopírovania); korešpondenčné vzdelávacie kurzy; vyučovanie; individuálne vyučovanie; odborné preškoľovanie; koučovanie (školenie); skúšanie, preskúšavanie (pedagogická činnosť); praktický výcvik (ukážky); organizovanie a vedenie seminárov; organizovanie a vedenie sympózií; organizovanie a vedenie konferencií; organizovanie a vedenie kongresov; organizovanie a vedenie kolokvií; vydávanie kníh; online vydávanie elektronických kníh a časopisov; elektronická edičná činnosť v malom (DTP služby); písanie textov (okrem reklamných); vydávanie textov (okrem reklamných); zalamovanie textov (nie na reklamné účely); informácie o výchove a vzdelávaní; organizovanie predstavení (manažérske služby); organizovanie vedomostných alebo zábavných súťaží; prekladateľské služby; online poskytovanie videozáznamov (bez možnosti kopírovania); fotografické reportáže; požičiavanie zvukových nahrávok; produkcia filmov (nie reklamných); tvorba rozhlasových a televíznych programov; požičiavanie kinematografických filmov; požičovne kníh (knížnice); organizovanie kultúrnych alebo vzdelávacích výstav; nahrávacie štúdiá (služby); nahrávanie videopások; plánovanie a organizovanie večierkov; poradenstvo pri voľbe povolania (v oblasti výchovy a vzdelávania); poskytovanie

zariadení na oddych a rekreáciu; výchovno-zábavné klubové služby; informácie o možnostiach zábavy; organizovanie športových súťaží; poskytovanie informácií o možnostiach rekreácie; organizovanie lotérií.

42 - Technické projektové štúdie v oblasti stavebníctva obchodných centier; služby projektantov v podobe technického kreslenia; technické projektové štúdie v oblasti stavebníctva; poradenstvo v oblasti stavebného projektovania; architektonické služby; manažment architektonických projektov; vypracovanie stavebných výkresov; architektonické poradenstvo; výzdoba interiérov; urbanistické plánovanie; navrhovanie interiérov; priemyselné dizajnérstvo; štúdie technických projektov; geodézia (zememeračstvo); inžinierska činnosť; technický výskum; chemický výskum; módné návrhárstvo; grafické dizajnérstvo; tvorba softvéru; geologický prieskum; fyzikálny výskum; počítačové programovanie; údržba počítačového softvéru; tvorba a udržiavanie webových stránok (pre tretie osoby); poradenstvo v oblasti úspory energie; diaľkové monitorovanie počítačových systémov; rozbor vody; energetické audity; poradenstvo v oblasti informačných technológií; vedecký výskum; kartografické služby; poradenstvo v oblasti počítačových technológií; technologické poradenstvo; technické písanie; navrhovanie grafickej úpravy reklamných materiálov.

43 - Reštauračné (stravovacie) služby; rýchle občerstvenie (snackbary); ubytovacie kancelárie (hotely, penzióny); dodávanie hotových jedál a nápojov na objednávku (katering); kaviarne; turistické ubytovne; penzióny; hotelierske služby; prenájom prechodného ubytovania; bary (služby); prázdninové tábory (ubytovacie služby); rezervácie prechodného ubytovania; motely (služby); požičiavanie stoličiek, stolov, obrusov a nápojového skla; prenájom osvetľovacích zariadení; požičiavanie prístrojov na prípravu jedál; prenájom automatov na pitnú vodu; reštaurácie s japonskou kuchyňou (washoku).

44 - Lekárnické služby (príprava predpísaných liekov); farmaceutické poradenstvo; poskytovanie farmaceutických informácií, najmä informácií o novinkách v kategorizácii liečiv, liekov, dietetických potravín a zdravotníckych pomôcok, informácií o nových liekoch a liečivách, informácií o doplatkoch za lieky a informácií o zdravotníckej legislatíve; odborné poradenstvo pri poskytovaní zdravotníckych potrieb; lekárske poradenstvo; poradenstvo v oblasti imunológie; kozmetické poradenstvo; lekárske poradenstvo v oblasti diétného stravovania; odborné lekárske poradenstvo v oblasti výživy; odborné poradenstvo v oblasti zdravia; poradenstvo v oblasti alergií; poskytovanie informácií o zdravotníckej starostlivosti; zdravotnícke služby; veterinárne služby; terapeutické služby; telemedicínske služby; aromaterapeutické služby; alternatívna medicína; aranžovanie kvetov; chov rýb; krajinotvorba; ničenie buriny; ničenie škodcov v poľnohospodárstve,

rybnom hospodárstve, záhradníctve a lesníctve; chov zvierat; rastlinné škôlky; regulovanie výskytu škodcov v poľnohospodárstve, rybnom hospodárstve, záhradníctve a lesníctve; starostlivosť o vzhľad zvierat; údržba trávnikov; vinohradnícke služby; záhradkárске služby; záhradníctvo; zalesňovanie; zhotovovanie vencov; letecké alebo pozemné rozptyľovanie hnojív a iných poľnohospodárskych chemikálií; liečenie stromov; liečenie pomocou zvierat; služby záhradných architektov; poľnohospodárske poradenstvo; prenájom poľnohospodárskych nástrojov a zariadení; prenájom poľnohospodárskych strojov, náradia a zariadení; postrekovanie prípravkami na ochranu plodín na poľnohospodárske účely; poskytovanie informácií o poľnohospodárskych, záhradkárskych a lesníckych službách; poradenské a konzultačné služby v oblasti používania iných ako chemických látok za účelom trvalo udržateľného rozvoja v poľnohospodárstve a záhradkárstve; poskytovanie zdravotníckych služieb v oblasti regenerácie a rekondície; fyzioterapia; rehabilitácie tela; zdravotnícka starostlivosť; lekárska starostlivosť o športovcov; zdravotnícka starostlivosť o športovcov; služby chiropraktikov; zdravotné strediská (služby); masáže; lekárske služby; psychologické služby; tetovanie; sauny (služby); termálne kúpele; prenájom lekárskeho vybavenia; zdravotné strediská; zdravotné poradenstvo; zotavovne; salóny krásy; kadernícke salóny; soláriá (služby); nemocnice (služby); plastická chirurgia; zubné lekárstvo; bielenie zubov; depilácia voskom; implantovanie vlasov; manikúra; logopedické služby; telový pírsing; turecké kúpele.

(540)



- (550) obrazová
 (591) čierna, biela, odtiene sivej, odtiene hnedej, odtiene žltej
 (731) Beňa Jozef, Sveržov 143, Bardejov, SK;
 (740) Ing. Róbert Porubčan EDING, Ivanka pri Dunaji, SK;

(210) 2914-2021

(220) 12.11.2021

(511) 3, 5, 31, 34 NCL (11)

- (511) 3 - Kozmetické prípravky; kozmetické prípravky na starostlivosť o pleť; neliečivé kozmetické prípravky; prírodná kozmetika; kúpeľové oleje; esenciálne oleje; aromatické látky (esenciálne oleje).
 5 - Konope na liečebné použitie.
 31 - Nespracované konope; sušené kvety konope (na dekoráciu); konope (rastlina).
 34 - Ústne vaporizéry pre fajčiarov; elektronické cigarety; aromatické prísady do tabaku (okrem

esenciálnych olejov); aromatické prísady do náplní elektronických cigariet (okrem esenciálnych olejov); mlynčeky na tabak.

(540)



(550) obrazová

(731) Khain Martin, E. Hakena 2150/10, 794 01 Krnov, Pod Bezručovým vrchem, CZ;

(740) Zathurecka INPARTNERS GROUP s.r.o., Banská Bystrica, SK;

(210) 2938-2021

(220) 16.11.2021

(511) 5, 29, 30, 31, 32, 35, 40, 43, 33 NCL (11)

(511) 5 - Potraviny pre batolatá, potraviny pre dojčatá, potravinové alebo krmivové prípravky so stopovými prvkami.

29 - Mliečne nápoje (s vysokým obsahom mlieka), nápoje z kokosového mlieka, nápoje z mandľového mlieka, nápoje z arašidového mlieka, kyslomliečne nápoje, lisovaná ovocná pasta, sójové rezne, rezne z tofu, hotové jedlá typu "tajine", spracovaná zelenina, spracované ovocie, zeleninové koncentráty na prípravu jedál, ovocné koncentráty na prípravu jedál, zeleninové nátierky, mäkkýše (neživé), čerstvé prírodné syry (quark), čerstvé prírodné syry (cottage), pokrmové tuky, arašidové maslo, maslo, konzumné kakaové maslo, kokosové maslo, maslové krémy, vaječný bielok, krvavé jaternice, vývary (bujóny), prípravky na vývary (bujóny), kaviár, konzervované ovocie, údeniny, zemiakové lupienky, zemiakové hranolčeky, kyslá kapusta, sušený kokos, potravinársky repkový olej, koncentrované vývary, džemy, mrazené ovocie, polievky, sušené hrozienka, nakladané uhorky, konzervovaná zelenina, varená zelenina, sušená zelenina, potravinárske oleje, smotana (mliečne výrobky), syry, kandizované ovocie, krokety, kôrovce (neživé), datle, mlieko, raky (neživé), rybie plátky (filé), syridlá, dusené ovocie, ovocné rôsoly, ovocná dreň, mäso, ryby (neživé), potravinárska želatína, huspenina, divina, d'umbierový džem (závorový), konzervované sójové bôby (potraviny), tukové substancie na výrobu pokrmových tukov, tukové nátierky na chlieb, slede (neživé), homáre (neživé),

potravínarsky kukuričný olej, potravínarsky olej z palmových orechov, potravínarsky sezamový olej, ustrice (neživé), potravínarska želatína z rýb, šunka, žltok, jogurt, prípravky na zeleninové polievky, zeleninové šťavy na prípravu jedál, mäsové výťažky, kefír (mliečny nápoj), kumys (mliečny nápoj), srvátka, mliečne výrobky, langusty (neživé), slanina, konzervovaná šošovica, margarín, marmelády, špik (potraviny), mušle (neživé), mušle (slávka jedlá) (neživé), spracované škrupinové ovocie, vajcia, sušené vajcia, pečevná paštéta, konzervovaná cibuľa, konzervované olivy, konzervované olivy, potravínarsky kostný olej, pektín na prípravu jedál, nakladaná zelenina, konzervovaný hrach, klobásy, salámy, párky, solené potraviny, prípravky na výrobu polievok, paradajkový pretlak, zeleninové šaláty, bravčová masť, ovocné šaláty, sardinky (neživé), lososy (neživé), konzumný lo, tuniaky (neživé), paradajková šťava na prípravu jedál, potravínarsky slnečnicový olej, držky, konzervované hlúzovky, hydina (mäso), ovocné šupky, algináty na prípravu jedál, mleté mandle, spracované arašidy, konzervované šampiňóny, kokosový tuk, potravínarsky kokosový olej, konzervovaná fazuľa, pečeň, potraviny z rýb, plátky sušeného ovocia, mušle jedlé (neživé), ovocie naložené v alkohole, spracovaný peľ (potravina), garnáty (neživé), konzervované ryby, konzervované mäso, morské raky (neživé), slimačie vajcia (konzumné), tofu, šľahačka, bravčové mäso, vtáčie hniezda (tradičná špecialita juhovýchodnej Ázie) konzervy s rybami, rybia múčka (potraviny), konzervy s ovocím, mäsové konzervy, zemiakové placky, ryby v slanom náleve holotúrie (morské živočíchy) (neživé), chryzálidy (kukly motýľa priadky morušovej) (potraviny), konzervy so zeleninou, párky v cestičku, zemiakové vločky, jablkový kompót, brusnicový kompót, tahini (nátierka zo sezamových jadier), hummus (cícerová kaša), konzervované morské riasy, ovocné chuťovky, kimchi (jedlo z kvasenej zeleniny), sójové mlieko, mliečne koktaily, konzervovaná paprika, lúpané slnečnicové semená,; rybacia pena, vtáčie mlieko (nealkoholické), zeleninová pena, rybíe ikry (potraviny), lúpané semená, aloa pravá (potraviny), v, mlieko obohatené bielkovinami, potravínarsky ľanový olej, nízkotučné zemiakové lupienky, nízkotučné zemiakové hranolčeky, lecitín na prípravu jedál, mliečne fermenty na prípravu jedál, kompóty, kondenzované sladené mlieko, „smetana“ (ruská kyslá smotana), tepelne upravené fermentované mlieko, paradajková pasta, pasta z tekvicovej dužiny, baklažánová pasta, arašidové mlieko na prípravu jedál, mandľové mlieko na prípravu jedál, ryžové mlieko (náhradka mlieka), konzervované artičoky, ovocné aranžmány na priamu konzumáciu, sušené mlieko, yakitori (japonský kurací špíz), bulgogi (kórejské jedlo z hovädzieho mäsa), kandizované orechy, ochutené orechy, spracované lieskové orechy, konzervované bobuľové ovocie, guakamola (avokádová nátierka), vyprážené cibuľové krúžky, falafel (tradičné arabské jedlo), citrónová šťava na prípravu jedál, mrazom sušené mäso, ovsené mlieko, rastlinná smotana, mrazom sušená

zelenina, potravínarsky extra panenský olivový olej, jedlé mravčie larvy (spracované), jedlý hmyz (neživý), spracovaná sladká kukurica, orechové nátierky, zemiakové knedle, párky na prípravu hotdogov, párky v kukuričnom cestičku (corn dogs), potravínarsky sójový olej, náhradky mlieka, mandľové mlieko, arašidové mlieko, kokosové mlieko, kokosové mlieko na prípravu jedál, ryžové mlieko na prípravu jedál, nápoje z arašidového mlieka, črevá na klobásy (prírodné alebo umelé), solená a sušená treska "klipfish", vyprážené syrové gulôčky (syr cotagge), yuba (zo sójových bôbov), jaternice,; omelety, kapustové rolky plnené mäsom.

30 - Mliečne kakaové nápoje, mliečne kávové nápoje, mliečne čokoládové nápoje, šerbety (zmrzlinové nápoje), kávové nápoje, kakaové nápoje, čokoládové nápoje, čokoládové nápoje, kávové náhradky, obilninové vločky, marináda (chuťové prísady), kuskus, paradajková omáčka, majonézy, slané pečivo (krekery), anglický krém, ovocné želé (cukrovinky), müsli, ryžové koláče, sójová omáčka, jogurty mrazené (mrazené potraviny), chutneys (koreniny), jarné závitky (ázijské predjedlo), tacos (mexické jedlo), kukuričné placky (tortilly), ľadový čaj, čajové nápoje, zálievky na šaláty, strúhanka, tabbouleh (libanonský šalát), chalva, quiches (slaný koláč), mäsové šťavy, pasta zo sójových bôbov (chuťové prísady), obilninové chuťovky, ryžové chuťovky, instantná kukuričná kaša (s vodou alebo s mliekom), kukuričná krupica, práškové droždie, sóda bikarbóna na prípravu jedál, konzervované záhradné bylinky (chuťové prísady), jedlá z rezancov, polevy na koláče, čokoládové peny, penové zákusky (cukrovinky), ovocné omáčky, marinády, syrové sendviče (cheeseburgers), pesto (bazalková omáčka), polevy na šunku, ľanové semená na prípravu jedál (koreniny), obilné klíčky (potraviny), gluténové prísady na kuchárske použitie, omáčky na cestoviny, cestá na jedlá, kvety a listy rastlín (náhradky čaju), cestá na zákusky, peľmene (ruské mäsové knedličky), čokoládové cukrárske ozdoby, cukrovinkové cukrárske ozdoby, orechy v čokoláde, mliečna ryžová kaša, mleté orechy, posekaný cesnak (chuťové prísady), baozi (čínske parené buchty), ryžové cesto na prípravu jedál, ramen (japonské rezancové polievky), burritos (mexické plnené placky), zmesi na prípravu okonomiyaki (japonské obložené placky), čokoládové nátierky, čokoládovo-orieškové nátierky, knedle, agávový sirup (prírodné sladidlo), polevy na zákusky s vysokým leskom, mrazom sušené ryžové jedlá, mrazom sušené cestovinové jedlá, harmančekové nápoje, instantná ryža, ľadové kocky (konzumné), spracované semená používané ako koreniny, sezamové semená (koreniny), zelenina v štiplavom náleve, predvarená celozrnná pšenica (bulgur), spracovaná pohánka, pohánková múka, brusnicová omáčka (chuťové prísady), jablková omáčka (chuťové prísady), krutóny, chlebové placky zo zemiakmi (lomper), ovocné cukrovinky, ryžové krekry, placky z kimči, cukríky na osvieženie dychu, žuvačky na osvieženie dychu, japonské rezance "udon", japonské rezance "soba", bezlepkový chlieb, riasy (chuťové

prísady), cestoviny, mandľové cesto, aníz (semená), badián, bylinkové čaje (nie na lekárske použitie), kávové príchute, aromatické prípravky do potravín, koreniny, nekysnutý chlieb, soľ na konzervovanie potravín, sucháre, sušienky, keksy, sušienky, mäťové cukríky, cukríky, oblátky, sladké žemle, kakao, káva, nepražená káva, zákusky, koláče, škoric (korenina), kapary, karamelky (cukríky), karí (koreníe), prípravky z obilnín, čokoláda, marcipán, klinčeky (koreníe), chuťové prísady, cukrovinky, cukrárske výrobky, kukuričné vločky, kukuričné pukance, stužovače šľahačky, palacinky, príchute do potravín (okrem éterických esencií a esenciálnych olejov), kuchynská soľ, zahusťovacie prípravky na varenie, kurkuma (potravina), prírodné sladidlá, koreníe, perníky, medovníky, nové koreníe, múka, fazuľová múka, kukuričná múka, horčicová múčka, jačmenná múka, sójová múka, pšeničná múka (výrazková), škrob (potraviny), droždie do cesta, fondán (cukrovinky), keksy, zákusky, cukor, cukrárske aromatické prísady (okrem esenciálnych olejov, prášok do pečiva, cestá na koláče, ľad (prírodný alebo umelý), ľad do nápojov, glukóza na prípravu jedál, glutén (potraviny), krúpy (potraviny), ocot, kečup, makaróny, mletá kukurica, pražená kukurica, chlieb, cukrárenská mäta, melasa, horčica, rezance, mletý jačmeň, sendviče, jemné pečivárske výrobky, sušienky, pečivo (rožky), paprika (koreniny), pizza, zemiaková múčka (potraviny), pudinky, pralinky, ravioly, ryža, šafran (koreníe), omáčky (chuťové prísady), zelerová soľ, pšeničná krupica, špagety, torty, vanilkové príchute, vanilín (vanilková náhradka), zvitky (cestoviny), mletý ovos, lúpaný ovos, ovsené potraviny, ovsené vločky, ovsený výražok (múka).

31 - Citrusové ovocie, nespracované riasy (potraviny alebo krmivo), nespracované škrupinové ovocie, čerstvé bobuľové ovocie, čerstvá cvikla, čerstvé šampiňóny, čerstvé sójové bôby, čerstvé gaštany, čerstvé citróny, kokosové orechy, čerstvé uhorky, čerstvá zelenina, čerstvá tekvica veľkoplodá, čerstvá fazuľa, čerstvé ovocie, čerstvé záhradné bylinky, čerstvý hlávkový šalát, čerstvá šošovica, čerstvé lieskové orechy, čerstvá cibuľa, čerstvé olivy, pomaranče, jačmeň, čerstvý pór, čerstvý hrach, čerstvé zemiaky, čerstvé hrozno, rebarbora, raž, čerstvé hľuzovky, čerstvé arašidy, mandle (ovocie), čerstvý špenát, nespracovaná ryža, čerstvý cesnak, čerstvá tekvica kríčkova.

32 - Nealkoholické ovocné nápoje; svätkové nápoje; nealkoholické prípravky na výrobu nápojov; príchute na výrobu nealkoholických nápojov; ovocné džúsy; sirupy na výrobu nápojov; vody (nápoje); prípravky na výrobu sýtenej vody; lítiová voda; minerálne vody (nápoje); sódová voda (sifón); stolové vody; mušty; pivo; d'umbierové pivo (zázvorové); sladové pivo; pivná mladinka; limonády; chmelové výťažky na výrobu piva; zeleninové džúsy (nápoje); sirupy na výrobu limonád; sladina (výluh sladu); hroznový mušt (nekvasený); orgeada (nealkoholický nápoj); sóda; šerbety (nápoje); paradajkový džús (nápoj); nealkoholické nápoje; tablety na prípravu šumivých

nápojov; prášky na prípravu šumivých nápojov; sýtené vody; sarsaparila (nealkoholický nápoj); nealkoholické aperitívy; nealkoholické koktaily; ovocné nektáre; izotonické nápoje; nealkoholický jablkový mušt; kvas (nealkoholický nápoj); medové nealkoholické nápoje; mixované ovocné alebo zeleninové nápoje; nealkoholické nápoje s aloou pravou; pivové koktaily; sójové nápoje, nie náhradky mlieka; proteínové nápoje pre športovcov; ryžové nápoje, nie náhradky mlieka; nealkoholické nápoje s kávovou príchuťou; nealkoholické nápoje s čajovou príchuťou; jačmenné pivo; energetické nápoje; nealkoholické nápoje zo sušeného ovocia; ochutené pivo.

35 - Maloobchodné služby s pekárskymi výrobkami.
40 - Pasterizácia jedál a nápojov, konzervovanie potravín a nápojov.

43 - Reštauračné (stravovacie) služby, rýchle občerstvenie (snackbary), samoobslužné reštaurácie, dodávanie hotových jedál a nápojov na objednávku (ketering).

33 - Mäťový likér; alkoholické výťažky z ovocia; horké likéry; anízový likér; anízovka; aperitívy; arak; destilované nápoje; jablčné mušty (alkoholické); koktaily; curaçao (pomarančový likér); digestíva (liehoviny a likéry); víno; džin; likéry; medovina; griotka; liehoviny; brandy, vínovica; vodnár (matolinové víno); hruškový mušt (alkoholický); saké; whisky; liehové esencie; alkoholové extrakty (tinktúry); alkoholické nápoje okrem piva.

(540)



(550) obrazová

(591) čierna, červená, modrá, žltá, zelená

(731) Mister Croissant s. r. o., Družstevná 2152/22, Zvolen, SK;

(740) JUDr. Ľubomír Ivan, Zvolen, SK;

(210) 3076-2021

(220) 1.12.2021

(511) 25, 32, 35 NCL (11)

(511) 25 - Čiapky; čiapky so šiltom; mikiny; mikiny s kapucňou; nohavice; legíny; tričká; odevy na športovanie; odevy; dámske šaty; dámske odevy; dámske topánky; pánske ponožky; pánske odevy; pánske plavky; dámske plavky.

32 - Vody (nápoje); ovocné nápoje; srvátkové nápoje; izotonické nápoje; energetické nápoje; nealkoholické nápoje; proteínové nápoje pre športovcov; nealkoholické ochutené sýtené nápoje; minerálna voda (nápoje); nápoje pre športovcov; nealkoholické nápoje z guarany; ovocné džúsy; nealkoholické nápoje s ovocnou príchuťou; prášky na prípravu šumivých nápojov; nápoje s kokosovým základom; nápoje z ovocných džúsov; nealkoholické nápoje z hroznej šťavy; nealkoholické nápoje obohatené o vitamíny.

35 - Merchandising; maloobchodné služby s oblečením; veľkoobchodné služby s oblečením; maloobchodné služby s nealkoholickými nápojmi; veľkoobchodné služby s nealkoholickými nápojmi; maloobchodné služby s prípravkami na výrobu nápojov; veľkoobchodné služby s prípravkami na výrobu nápojov; maloobchodné zásielkové služby s nealkoholickými nápojmi; reklamné služby na nápoje; podpora predaja nápojov pre tretie osoby.

(540)



(550) obrazová

(591) biela, čierna, zelená, červená

(731) KUS s. r. o., Karpatské námestie 7770/10A, 831 06 Bratislava-Rača, SK;

(740) Žižka Petr, Mgr. LL.M., Plzeň, CZ;

(210) 3094-2021

(220) 2.12.2021

(511) 29, 30, 35 NCL (11)

(511) 29 - Potravinárske oleje a tuky.

30 - Horčica; kečup; majonézy; tatárska omáčka; ocot; chuťové prísady; omáčky (chuťové prísady); nálev na nakladanie (chuťové prísady); korenie; koreniny; zmesi korenia.

35 - Reklama; marketing; obchodný management; pomoc pri riadení obchodnej činnosti; obchodná

administratíva; veľkoobchodné a maloobchodné služby s tovarmi uvedenými v triede 29 a 30 tohto zoznamu; poskytovanie všetkých služieb uvedených v triede 35 tohto zoznamu vo vzťahu k tovarom uvedeným v triedach 29 a 30 tohto zoznamu.

(540) ALWA

(550) slovná

(731) ALBA plus, s.r.o., Jana Palacha 515, Zelené Předměstí, 530 02 Pardubice, CZ;

(740) Ing. Zuzana Gajdošíková, Bratislava-Petržalka, SK;

(210) 3255-2021

(220) 20.12.2021

(511) 5, 32 NCL (11)

(511) 5 - Diétne látky na lekárske použitie; potraviny pre dojčatá; výživové doplnky pre ľudí a zvieratá.

32 - Minerálne a sýtené vody; nealkoholické nápoje; ovocné nápoje a ovocné džúsy; sirupy a iné nealkoholické prípravky na výrobu nápojov.

(540) IODAQUA NATURAL AA1

(550) slovná

(731) MODRÝ STROM s.r.o., Záhradnícka 93, 821 08 Bratislava-Nové Mesto, SK;

(210) 140-2022

(220) 26.1.2022

(511) 29, 43 NCL (11)

(511) 29 - Mlieko; syry; kyslé mlieko; maslo; mliečne nápoje; mliečne výrobky; smotana (mliečne výrobky); srvátka; syridlá.

43 - Reštauračné (stravovacie) služby.

(540)



(550) obrazová

(591) biela, modrá

(731) LEONTEUS, s. r. o., Ventúrska 3, Bratislava, SK;

(210) 211-2022

(220) 2.2.2022

(511) 3, 35, 37 NCL (11)

(511) 3 - Prípravky na čistenie povrchov; čistiace prípravky na okná automobilov; čistiace prípravky na tapety; prípravky na suché čistenie; prípravky na odstraňovanie vodného kameňa (pre domácnosť); prípravky na prepchávanie odtokových potrubí; prípravky na odstraňovanie voskov z parketových podláh (čistiaci prostriedok); protišmykový vosk na podlahy; protišmykové kvapaliny na podlahy; leštiace prípravky na nábytok a dlážku; leštiace prípravky; leštiace vosky; leštiace krémy; prípravky na leštenie listov rastlín; prípravky na dosiahnutie vysokého lesku; leštiaci kameň; pemza; leštiaca červeň; abrazíva; brúsny papier; brúsne plátno; sklené plátno; prípravky na odstránenie hrdze; prípravky na odstraňovanie náterov; šlichtovacie prípravky; prípravky na odstránenie lakov; vulkanický popol na čistenie; vosky na obuv; leštidlá na obuv; vosky na parkety; bieliace prípravky na kožu; konzervačné prípravky na kožu (leštidlá); čistiaca krieda; sóda na čistenie; lúh sodný; čpavok (amoniak) detergent); stlačený vzduch v konzervách na čistenie a odprašovanie; tkaniny impregnované čistiacimi prípravkami; kadidlové tyčinky; pracie prostriedky; predpieracie a namáčacie prípravky; aviváže; avivážne prípravky; prípravky na odstraňovanie škvŕn; škrob na bielizeň s leskom; škrob na bielizeň (apretačný prípravok); bieliaca sóda; bieliace pracie prostriedky; glazovacie prípravky na bielizeň; modridlo na bielizeň, svetlička; odfarbovače; vosky používané pri praní; antistatické prípravky na použitie v domácnosti; voňavé vrecúška do bielizne; zjasňovacie prípravky (chemické prípravky na osvieženie farieb) pre domácnosť; prísady na urýchlenie schnutia do umývačiek riadu; osviežovače vzduchu; kozmetické prípravky; kozmetické prípravky na starostlivosť o pleť; kozmetické krémy; toaletné prípravky; šampóny; suché šampóny; vlasové kondicionéry; vlasové vody; prípravky na vyrovnávanie vlasov; mydlá; mydielka; dezodoračné mydlá; mydlá proti poteniu; čistiace prípravky; čistiace oleje; čistiace toaletné mlieka; neliečivé umývacie prípravky na osobnú hygienu; antiperspiranty (kozmetické výrobky); mandľový olej; bergamotový olej; jazmínový olej; levanduľový olej; ružový olej; citrónové esenciálne oleje; esenciálne oleje z cédrového dreva; mäťové výťažky (esenciálne oleje); cedrátové esenciálne oleje; aromatické látky (esenciálne oleje); mäta na voňavkárské použitie; prípravky z aloy pravej na kozmetické použitie; esenciálne oleje; oleje na kozmetické použitie; oleje na toaletné použitie; levanduľová voda; voňavky; parfumy; voňavkárské výrobky; výťažky z kvetov (parfuméria); zubné pasty; detergenty (nie na použitie vo výrobnom procese a na lekárske použitie); odmasťovacie prípravky (nie na použitie vo výrobnom procese); terpentín (odmasťovací prípravok).

35 - Maloobchodné a veľkoobchodné služby s čistiacimi prostriedkami do domácnosti, so zariadeniami, strojmi a nástrojmi na čistenie, umývanie a upratovanie, a s tovarmi uvedenými v triede 3 tohto zoznamu; podpora predaja pre tretie osoby; rozširovanie reklamných materiálov;

vzťahy s verejnosťou (public relations); reklama; online reklama na počítačovej komunikačnej sieti; prenájom reklamného času v komunikačných médiách; grafická úprava tlačovín na reklamné účely; vydávanie reklamných textov; zásielkové reklamné služby; platené reklamné služby typu „klikni sem“; marketing; telemarketingové služby; obchodný alebo podnikateľský prieskum; predvádzanie tovaru; organizovanie obchodných alebo reklamných výstav; organizovanie obchodných veľtrhov; prezentácia výrobkov v komunikačných médiách pre maloobchod; reklamné plagátovanie; prenájom reklamných plôch; prenájom reklamných materiálov; rozhlasová reklama; televízna reklama; tvorba reklamných filmov; vyhľadávanie informácií v počítačových súboroch pre tretie osoby; obchodné informácie a rady spotrebiteľom pri výbere tovarov a služieb; odborné obchodné alebo podnikateľské poradenstvo; správa počítačových súborov; administratívne spracovanie obchodných objednávok; analýzy nákladov; obchodné odhady; služby porovnávania cien; zásobovacie služby pre tretie osoby (nákup tovarov a služieb pre iné podniky); zbieranie údajov do počítačových databáz; zoraďovanie údajov v počítačových databázach; obchodné alebo podnikateľské informácie; kancelárie zaoberajúce sa dovozom a vývozom; aranžovanie výkladov; prenájom predajných stánkov.

37 - Čistenie interiérov budov; čistenie exteriérov budov; údržba, čistenie a opravy kožušín; údržba, čistenie a opravy kože; čistenie a opravy kotlov; čistenie bielizne; čistenie kancelárií; čistenie budov; čistenie odevov; čistenie bazénov; čistenie vozidiel; čistenie komínov; čistenie ciest; čistenie potrubí; čistenie septiku; čistenie kobercov; čistenie stropov; čistenie fasád; čistenie okien; chemické čistenie; služby priemyselného čistenia; čistenie verejných priestorov; čistenie mestských priestorov; čistenie (upratovanie) kancelárií; prenájom čistiacich strojov; prenájom čistiacich vybavení; hĺbkové čistenie vozidiel; prenájom čistiacich zariadení; čistenie a opravy kože; uvoľňovanie a čistenie odkvapov; údržba zariadení na čistenie vody; oprava zariadení na čistenie vody; prenájom strojov na čistenie dlážky; poskytovanie informácií v oblasti čistenia kobercov a rohoží; poskytovanie informácií, poradenstva a konzultácií v oblasti čistenia; upratovacie služby; upratovanie obytných domov; upratovacie služby pre domácnosti; pranie; pranie bielizne; opravy odevov; žehlenie odevov naparovaním; pranie odevov; umývanie vozidiel; leštenie vozidiel; mazanie vozidiel; nátery vozidiel; údržba a opravy motorových vozidiel; poskytovanie informácií v oblasti opravy alebo údržby zariadení na umývanie vozidiel; zasklievanie okien; inštalácie okien a dverí; stavebníctvo (stavebná činnosť); stavebné poradenstvo; stavebné informácie.

(540) Jovitep

(550) slovná

(731) Jovanovič Filip, Belinského 1036/18, Bratislava-Petržalka, SK;

(740) Ing. Róbert Porubčan EDING, Ivanka pri Dunaji, SK;

(210) 250-2022

(220) 7.2.2022

(511) 9, 16, 35, 36, 38, 42 NCL (11)

(511) 9 - Prístroje pre záznam, prevod a/alebo reprodukcii zvuku, obrazu a/alebo údajov; počítačový hardware, firmware a software; časti a súčasti počítačov; nahratý alebo sťahovateľný softvér na počítačové hry; software pre elektronické hry alebo pre prístroje určené pre zábavu; zvukové a video nahrávky; exponované kinematografické a fotografické filmy; disky, pásky, kazety, karty a iné záznamové médiá s možnosťou prevzatia, pre záznam zvukových nahrávok, video nahrávok, údajov, obrazu, hier, grafiky, textov, programov a informácií; telekomunikačné prístroje; časti a súčasti prístrojov a nástrojov na nahrávanie, prenos, reprodukcii alebo spracovanie zvuku, obrazu alebo údajov; časti a súčasti záznamových médií s možnosťou prevzatia; časti a súčasti telekomunikačných prístrojov.

16 - Tlačené publikácie; časopisy; periodiká; noviny; knihy.

35 - Podpora predaja pre tretie osoby v oblasti certifikácie výrobkov; reklama v oblasti certifikácie výrobkov; poradenské služby v oblasti organizácie a ekonomiky podnikania; spracovanie údajov z oblasti certifikácie, skúšobníctva, normalizácie, merania a kontroly; zoraďovanie údajov v počítačových databázach z oblasti certifikácie, skúšobníctva, normalizácie, merania a kontroly; zbieranie údajov do počítačových databáz v oblasti certifikácie výrobkov a služieb; zoraďovanie údajov v počítačových databázach v oblasti certifikácie výrobkov a služieb; aktualizácia a údržba údajov v počítačových databázach v oblasti certifikácie výrobkov a služieb; hodnotenie v oblasti obchodného manažmentu odborných podnikov vrátane vykonávania týchto služieb v počítačových databázach a/alebo prostredníctvom internetu; hodnotenie výrobkov alebo služieb týkajúce sa vzťahu medzi ich ekonomickým a technicko-kvalitatívnym používaním či užívaním; obchodná správa internetového trhu v odbore certifikácie a vo vzťahu k hodnoteniu firiem a podnikov; obchodné poradenstvo pre podniky prostredníctvom internetu; zbieranie údajov do počítačových databáz; zoraďovanie údajov v počítačových databázach; vyhľadávanie údajov v počítačových databázach (pre tretie osoby); reklama; podpora predaja (pre tretie osoby); marketing; reklama on-line na počítačovej komunikačnej sieti; prenájom reklamného priestoru po sieti pre tretie osoby; aktualizácia reklamných materiálov; rozširovanie reklamných materiálov zákazníkom (letáky, prospekty, tlačoviny, vzorky); prenájom reklamných plôch; služby riadenia údajov v počítačových databázach; spracovávanie, kompilácie, analýza a vyhodnocovanie údajov v počítačových databázach; pomoc pri riadení obchodnej činnosti; obchodná administratíva; kancelárske práce; aktualizácia a údržba údajov v počítačových databázach; systemizácia údajov v počítačových databázach; poskytovanie informácií,

poradenstva a konzultácií v oblasti služieb uvedených v triede 35 tohto zoznamu.

36 - Spracovanie platieb prostredníctvom internetu (finančné služby); služby elektronických platieb (finančné služby); sprostredkovanie na burze cenných papierov; sprostredkovanie finančných služieb vzťahujúcich sa k obchodu s cennými papiermi, akciami, obligáciami, opciami a ďalším cenným papierom; burzové makléristvo; sprostredkovanie obchodu s nehnuteľným majetkom; poskytovanie informácií, poradenstva a konzultácií v oblasti služieb uvedených v triede 36 tohto zoznamu.

38 - Telekomunikačné služby; smerovacie a spojovacie služby pre telekomunikácie; šírenie informácií prostredníctvom internetu a bezdrôtových, káblových, satelitných sietí; elektronický prenos údajov v počítačových sieťach a internete; komunikačné služby prostredníctvom internetu, vonkajších a vnútorných sietí; počítačová komunikácia; elektronický prenos údajov prostredníctvom počítačov; elektronický prenos údajov na zákazku (za odplatu); prenos elektronickej pošty; prenájom telekomunikačných prístrojov a zariadení pre prenos údajov; komunikácia prostredníctvom sietí vláknovej optiky; komunikácia prostredníctvom počítačových terminálov; komunikácia prostredníctvom rádia; komunikácia prostredníctvom telefónu; počítačom riadený prenos dát a obrazu; poskytovanie prístupu do globálnych, svetových a lokálnych počítačových sietí a internetu; poskytovanie interaktívnych on-line vývesiek pre prenos odkazov medzi počítačovými užívateľmi; informácie, poradenstvo a konzultácie vzťahujúce sa k vyššie uvedeným službám.

42 - Služby v oblasti certifikácie; certifikačná činnosť; certifikácia výrobkov a služieb; systém hodnotenia kvality výrobkov a služieb; navrhovanie systémov hodnotenia kvality výrobkov a služieb; kontrola, inšpekcia, testovanie, skúšanie a uskutočňovanie certifikačných auditov; vyhodnocovanie a preverovanie výrobkov a služieb; vydávanie a udeľovanie certifikátov; tvorba pravidiel a noriem pre certifikáciu; informácie z oblasti certifikácie; poskytovanie certifikačných údajov; štúdie technických projektov; expertízy (inžinierske práce); skúšobníctvo; nezávislá kontrola kvality výrobkov a služieb; návrh, tvorba, technická správa a údržba webových stránok, portálov a aplikácií vrátane multimediálnych a 3D aplikácií (pre tretie osoby); návrh, vytváranie a modelovanie 3D animácií (grafické dizajnérstvo); navrhovanie a tvorba informačných databáz, elektronických časopisov, periodík, kníh, multimediálnych dokumentov, prezentácií a katalógov (grafické dizajnérstvo); tvorba interaktívnych a grafických počítačových programov; počítačové animácie a vizualizácie (grafické dizajnérstvo); tvorba, programovanie a technická správa systémov pre obsluhu zákazníkov prístupných po internete; navrhovanie, tvorba, inštalácia, aktualizácia a správa počítačového softwaru; navrhovanie a vývoj počítačového hardwaru; tvorba počítačových operačných systémov

pre tretie osoby; analýza počítačových systémov; návrh a vývoj počítačových databáz, počítačových aplikácií a počítačových serverov; údržba počítačových databáz, údržba počítačových aplikácií; údržba počítačových serverov (aktualizácia počítačových programov); návrhy systémov na hodnotenie kvality zákazníkov užívateľmi alebo tretími osobami; poskytovanie systémov na hodnotenie kvality; vedenie programových (softvérových) projektov; vedecké a technologické služby a súvisiaci výskum a projektovanie; analytické a výskumné služby v priemysle; poskytovanie informácií, poradenstva a konzultácií v oblasti služieb uvedených v triede 42 tohto zoznamu; hosťovanie na webových stránkach; prenájom počítačových serverov (serverhosting).

(540)



- (550) obrazová
 (591) zelená, biela
 (731) Heureka Group a.s., Karolinská 650/1, 186 00 Praha, CZ;
 (740) Jansa, Mokry, Otevrel & partneři s.r.o, advokátní kancelář, Mgr. et Mgr. Petr Mališ advokát, Ostrava, CZ;

(210) 280-2022

(220) 16.2.2022

(511) 7, 16, 35, 37, 44 NCL (11)

(511) 7 - Elektrické stroje a prístroje na čistenie; parné čistiace stroje; vysokotlakové čistiace stroje; odsávacie stroje na priemyselné použitie; stroje na vnútorné čistenie potrubí; elektrické stroje a prístroje na leštenie.

16 - Tlačené firemné listiny; tlačivá (formuláre); tlačené reklamné materiály; papierové informačné brožúry; fotografie (tlačoviny); katalógy; kalendáre; mapy; knihy; noviny; časopisy (periodiká); grafické znaky; samolepky (papiernický tovar).

35 - Maloobchodné služby s prípravkami na leštenie, s prípravkami na čistenie, s prípravkami na čistenie povrchov, s odmasťovacími prípravkami, s bieliacimi prípravkami, s pracími prípravkami, s namáčacími prípravkami, s dezinfekčnými

prostriedkami, s dezinfekčnými zariadeniami, so strojmi a prístrojmi na čistenie, s nástrojmi na čistenie na ručný pohon, so strojmi a prístrojmi na leštenie, so záhradníckymi strojmi, so záhradníckymi nástrojmi, so záhradníckymi zariadeniami; on line reklama na počítačovej komunikačnej sieti; rozhlasová reklama; televízna reklama; organizovanie obchodných alebo reklamných výstav; organizovanie veľtrhov; predvádzanie tovaru; podpora predaja pre tretie osoby; zásielkové reklamné služby; rozširovanie reklamných materiálov zákazníkom (letáky, prospekty, tlačoviny, vzorky); rozširovanie reklamných oznamov; rozširovanie vzoriek tovarov; vydávanie reklamných textov; aktualizovanie reklamných materiálov; reklamné plagátovanie; prenájom reklamných materiálov; marketing; vzťahy s verejnosťou (public relations); prieskum verejnej mienky; vyhľadávanie sponzorov.

37 - Upratovacie služby pre domácnosti; upratovacie služby pre podniky; upratovanie vchodov budov; čistenie exteriérov budov; čistenie interiérov budov; čistenie výťahov; čistenie eskalátorov; oprava a hĺbkové čistenie podláh; čistenie kobercov; pranie; žehlenie; čistenie ciest; čistenie chodníkov; odpratávanie snehu; odstraňovanie ľadu; zimná údržba chodníkov a prístupových komunikácií; čistenie okien; čistenie komínov; antikorózne úpravy; čistenie interiéru dopravných prostriedkov; umývanie dopravných prostriedkov; ošetrovanie vozidiel protikoróznymi nátermi; údržba vozidiel; čistenie kotlov; čistenie odevov; čistenie a údržba bazénov; dezinfekcia budov; deratizácia budov; dezinfekcia budov; prenájom čistiacich strojov a prístrojov.

44 - Záhradníctvo; pestovanie rastlín; polievanie rastlín; rezanie kríkov a stromov; údržba trávnikov; kosenie trávnikov; vertikutácia trávnikov; kompostovanie; mulčovanie; hnojenie; záhradkárské služby; ničenie buriny; ničenie škodcov v záhradníctve; prenájom záhradníckych nástrojov a zariadení; zalesňovanie.

(540)



- (550) farebná
 (591) sivá, modrá, belasá, žltá, čierna
 (731) Krajšie bývanie s.r.o., Madridská 3, Košice-Ťahanovce, SK;
 (740) Gruber Dalibor, Ing., Košice, SK;

(210) 284-2022

(220) 17.2.2022

(511) 35 NCL (11)

- (511) 35 - Obchodné alebo podnikateľské informácie; on line reklama na počítačovej komunikačnej sieti; platené reklamné služby typu "klikni sem"; poskytovanie obchodných informácií prostredníctvom webových stránok.

(540)

FINSCREENER

- (550) obrazová
 (591) RGB modrá 47 141 204, čierna 595959
 (731) Stock Screener s.r.o., Kutlíkova 17, Bratislava, SK;

(210) 288-2022

(220) 21.2.2022

(511) 5, 35 NCL (11)

- (511) 5 - Vitamínové výživové doplnky; potravinové doplnky; výživové doplnky; vitamíny a vitamínové prípravky; bylinné výživové doplnky; liečivé masti; farmaceutické prípravky a prírodné liečivá; minerálne výživové doplnky; liečivé potravinové doplnky.
 35 - Reklama; marketing; podpora predaja (pre tretie osoby); poskytovanie obchodných marketingových informácií; písanie reklamných textov; organizovanie obchodných výstav a veľtrhov; predvádzanie tovaru; rozširovanie reklamných materiálov zákazníkom (letáky, prospekty, tlačoviny, vzorky); konzultačné

a poradenské služby a pomoc v oblasti reklamy, marketingu a podpory predaja (pre tretie osoby).

(540)

OmegaMarine

PREMIUM

- (550) obrazová
 (731) NaturaMed Pharmaceuticals s.r.o., U Smaltovny 625, 370 01 České Budějovice 4, CZ;
 (740) Mgr. Petra Fialová, Praha, CZ;

(210) 290-2022

(220) 22.2.2022

(511) 3, 8, 10, 18, 20, 21, 28, 39, 44 NCL (11)

- (511) 3 - Parfumy pre zvieratá; hygienické prípravky pre zvieratá; kozmetické prípravky pre zvieratá; čistiace prípravky pre chovateľov zvierat.
 8 - Ručné strojčeky na strihanie zvierat.
 10 - Ortopedické pomôcky pre zvieratá.
 18 - Vôdzky, obojky a oblečenie pre zvieratá z kože či z imitácie kože.
 20 - Búdy pre zvieratá z dreva, alebo z plastických hmôt; prepravky na prepravu zvierat z dreva, alebo z plastických hmôt; nábytok pre domáce zvieratá z dreva, alebo z plastických hmôt.
 21 - Hrebene na zvieratá; špongie na umývanie zvierat; kefy na zvieratá; zubné kefy pre zvieratá; nádoby na uskladnenie potravy pre zvieratá; misky na kŕmenie a na napájanie zvierat chovaných v domácnosti; odpadové nádoby pre zvieratá chované v domácnosti; misky na robenie očisty pre zvieratá chované v domácnosti.
 28 - Hračky pre zvieratá.
 39 - Doprava a doručovanie tovarov; balenie tovarov; skladovanie tovarov.
 44 - Starostlivosť o hygienu a krásu zvierat.

(540) RÝCHLY PES

- (550) slovná
 (731) SpokojenyPes.cz s.r.o., Štětkova 1638/18, 140 00 Praha, CZ;
 (740) Chýský Lorenc Partners, advokátska kancelária, s.r.o., Bratislava, SK;

(210) 291-2022

(220) 22.2.2022

(511) 3, 8, 10, 18, 20, 21, 28, 39, 44 NCL (11)

- (511) 3 - Parfumy pre zvieratá; hygienické prípravky pre zvieratá; kozmetické prípravky pre zvieratá; čistiace prípravky pre chovateľov zvierat.
 8 - Ručné strojčeky na strihanie zvierat.
 10 - Ortopedické pomôcky pre zvieratá.
 18 - Vôdzky, obojky a oblečenie pre zvieratá z kože či z imitácie kože.
 20 - Búdy pre zvieratá z dreva, alebo z plastických hmôt; prepravky na prepravu zvierat z dreva, alebo

z plastických hmôt; nábytok pre domáce zvieratá z dreva, alebo z plastických hmôt.

21 - Hrebene na zvieratá; špongie na umývanie zvierat; kefy na zvieratá; zubné kefy pre zvieratá; nádoby na uskladnenie potravy pre zvieratá; misky na kŕmenie a na napájanie zvierat chovaných v domácnosti; odpadové nádoby pre zvieratá chované v domácnosti; misky na robenie očisty pre zvieratá chované v domácnosti.

28 - Hračky pre zvieratá.

39 - Doprava a doručovanie tovarov; balenie tovarov; skladovanie tovarov.

44 - Starostlivosť o hygienu a krásu zvierat.

(540)



Rýchly Pes

(550) obrazová

(731) SpokojenyPes.cz s.r.o., Štětškova 1638/18, 140 00 Praha, CZ;

(740) Chýský Lorenc Partners, advokátska kancelária, s.r.o., Bratislava, SK;

(210) 295-2022

(220) 24.2.2022

(511) 5 NCL (11)

(511) 5 - Farmaceutické prípravky; výživové doplnky.

(540) **BROXIVAN**

(550) slovná

(731) MEDOCHEMIE Ltd., Constantinoupoleos Street 1-10, 30 11 Limassol, CY;

(740) MEDOCHEMIE LTD., organizačná zložka zahraničnej osoby, Bratislava, SK;

(210) 296-2022

(220) 24.2.2022

(511) 5 NCL (11)

(511) 5 - Farmaceutické prípravky; výživové doplnky.

(540) **MEDOVIR**

(550) slovná

(731) MEDOCHEMIE Ltd., Constantinoupoleos Street 1-10, 30 11 Limassol, CY;

(740) MEDOCHEMIE LTD., organizačná zložka zahraničnej osoby, Bratislava, SK;

(210) 297-2022

(220) 24.2.2022

(511) 5 NCL (11)

(511) 5 - Farmaceutické prípravky; výživové doplnky.

(540) **MEDSAMIC**

(550) slovná

(731) MEDOCHEMIE Ltd., Constantinoupoleos Street 1-10, 30 11 Limassol, CY;

(740) MEDOCHEMIE LTD., organizačná zložka zahraničnej osoby, Bratislava, SK;

(210) 298-2022

(220) 25.2.2022

(511) 43 NCL (11)

(511) 43 - Ubytovacie kancelárie (hotely, penzióny); dodávanie hotových jedál a nápojov na objednávku (katering); domovy dôchodcov; kaviarne; samoobslužné jedálne; poskytovanie pozemkov pre kempingy; závodné jedálne; prenájom prechodného ubytovania; penzióny; turistické ubytovne; hotelierske služby; detské jasle; reštauračné (stravovacie) služby; rezervácie ubytovania v penziónoch; rezervácie ubytovania v hoteloch; samoobslužné reštaurácie; rýchle občerstvenie (snackbary); ubytovanie pre zvieratá; bary (služby); prázdninové tábory (ubytovacie služby); prenájom prenosných stavieb; rezervácie prechodného ubytovania; motely (služby); požičovanie stoličiek, stolov, obrusov a nápojového skla; prenájom prednáškových sál; požičovanie turistických stanov; požičovanie prístrojov na prípravu jedál; prenájom automatov na pitnú vodu; prenájom osvetľovacích zariadení; ozdobné vyrezávanie ovocia a zeleniny.

(540)

EscoBAR

(550) obrazová

(731) VSŽ a.s., Južná trieda 97, 040 01 Košice-Juh, SK;

(210) 299-2022

(220) 25.2.2022

(511) 43 NCL (11)

(511) 43 - Ubytovacie kancelárie (hotely, penzióny); dodávanie hotových jedál a nápojov na objednávku (katering); domovy dôchodcov; kaviarne; samoobslužné jedálne; poskytovanie pozemkov pre kempingy; závodné jedálne; prenájom prechodného ubytovania; penzióny; turistické ubytovne; hotelierske služby; detské jasle; reštauračné (stravovacie) služby; rezervácie ubytovania v penziónoch; rezervácie ubytovania v hoteloch; samoobslužné reštaurácie; rýchle občerstvenie (snackbary); ubytovanie pre zvieratá; bary (služby); prázdninové tábory (ubytovacie služby); prenájom prenosných stavieb; rezervácie prechodného ubytovania; motely (služby); požičovanie stoličiek, stolov, obrusov a nápojového skla; prenájom prednáškových sál; požičovanie turistických stanov; požičovanie prístrojov na prípravu jedál; prenájom automatov na pitnú vodu; prenájom osvetľovacích zariadení; ozdobné vyrezávanie ovocia a zeleniny.

(540)

 The logo for 'EscoBAR' features the word 'Esco' in a stylized, cursive script font in a golden-brown color, followed by 'BAR' in a bold, blue, sans-serif font. A thin horizontal line is positioned below the text.

- (550) obrazová
 (591) zlatá, modrá, červená
 (731) VSŽ a.s., Južná trieda 97, 040 01 Košice-Juh, SK;

(210) 342-2022

(220) 17.2.2022

(511) 9, 16, 28, 35, 38, 41 NCL (11)

- (511) 9 - Elektronické, optické a meracie prístroje a zariadenia; prístroje na záznam, prenos, spracovanie a reprodukciu zvuku, obrazu alebo údajov; telekomunikačné prístroje a zariadenia; vysielacie zariadenia; prepájacie alebo smerovacie zariadenia; prístroje na prenos údajov; magnetické nosiče údajov; počítače; periférne zariadenia počítačov; elektronické obvody na prenos programových údajov; počítačový softvér (nahraté počítačové programy); počítačový softvér (sťahovateľný); elektronické publikácie (sťahovateľné); digitálna hudba (sťahovateľná); MP3 prehrávače; videofilmy; mikroprocesory; počítačové klávesnice; modemy; čipové telefónne karty; exponované filmy; kreslené filmy; fotoaparáty; gramofónové platne; gramofóny; hudobné mincové automaty; kamery; magnetofóny; mobilné telefóny; elektronické stieracie žreby na lotériové hry (softvér).
 16 - Papier; kartón; lepenka; tlačoviny; tlačené publikácie; časopisy (periodiká); noviny; knihy; prospekty; brožúry; plagáty; fotografie (tlačoviny); pohľadnice; kalendáre; katalógy; príručky; sprievodcovia (tlačené publikácie); ročenky; tlačené reklamné materiály; letáky; kancelárske potreby okrem nábytku.
 28 - Biliardové stoly; karty na bingo; dáma (hra); domino (hra); hracie karty; hracie kocky; hracie žetóny; stavebnicové kocky (hračky); kolky (hra); ruletové kolesá; stolové hry; šachové hry; šípky (hra); žetóny na hazardné hry; stieracie žreby (na lotériové hry); výherné hracie automaty; prístroje na elektronické hry; hracie žreby a tikety.
 35 - Poradenské a konzultačné služby v oblasti reklamy; poradenské a konzultačné služby v oblasti obchodnej administratívy; poradenské a konzultačné služby v oblasti služieb uvedených v triede 35 tohto zoznamu; poskytovanie obchodných alebo podnikateľských informácií; marketing; obchodný alebo podnikateľský prieskum; prieskum verejnej mienky; prieskum trhu; analýzy nákladov; hospodárske (ekonomické) predpovede; správa počítačových súborov; zbieranie údajov do počítačových databáz; zoraďovanie údajov v počítačových databázach; vzťahy s verejnosťou (public relations); organizovanie obchodných alebo reklamných výstav; personálne poradenstvo; predvádzanie tovaru; reklamné plagátovanie; obchodná správa licencií výrobkov a služieb (pre

tretie osoby); prezentácia výrobkov v komunikačných médiách pre maloobchod; rozširovanie reklamných alebo inzertných oznamov; rozširovanie reklamných materiálov zákazníkom (letáky, prospekty, tlačoviny, vzorky); vydávanie reklamných textov; aktualizovanie reklamných materiálov; prenájom reklamných plôch; rozhlasová reklama; reklama; online reklama na počítačovej komunikačnej sieti; reklama prostredníctvom mobilných telefónov; reklamné agentúry; televízna reklama; reklamné služby prostredníctvom akéhokoľvek média, prostredníctvom telefónnej siete, dátovej siete, informačnej siete, elektronickej siete, komunikačnej siete alebo počítačovej siete; poskytovanie informácií obchodného alebo reklamného charakteru; poskytovanie multimediálnych informácií obchodného alebo reklamného charakteru; vyhľadávanie informácií v počítačových súboroch (pre tretie osoby); prenájom reklamných materiálov; obchodné sprostredkovateľské služby; spracovanie textov; vyhľadávanie sponzorov; komerčné informačné kancelárie.

38 - Elektronická pošta; vysielanie káblovej televízie; vysielacie služby; telekomunikačné služby; televízne vysielanie; rozhlasové vysielanie; telefonické služby; spravodajské kancelárie; prenájom prístrojov na prenos správ; poskytovanie audiotextových telekomunikačných služieb.

41 - Vzdelávanie; zábava; zábavné parky; informácie o možnostiach zábavy; organizovanie a vedenie lotérií a stávkových hier; organizovanie lotérií a stávkových hier prostredníctvom internetu; organizovanie a vedenie hier o peniaze; organizovanie elektronických kurzových stávok; organizovanie kurzových stávok; organizovanie kurzových stávok prostredníctvom internetu; hazardné hry (herne); poskytovanie športovísk; tvorba televíznych programov; tvorba publicistických, spravodajských, zábavných a vzdelávacích programov; nahrávanie videofilmov; televízna zábava; divadelné predstavenia; tvorba divadelných alebo iných predstavení; prenájom kinematografických prístrojov; prenájom osvetľovacích prístrojov do divadelných sál a televíznych štúdií; prenájom dekorácií na predstavenia; požičiavanie kinematografických filmov; požičiavanie videopások; produkcia filmov (nie reklamných); filmové štúdiá; poskytovanie informácií v oblasti kultúry, športu, zábavy a vzdelávania; výchovno-zábavné klubové služby; organizovanie a vedenie koncertov; organizovanie plesov; organizovanie súťaží krásy; organizovanie športových súťaží; organizovanie vedomostných súťaží; organizovanie zábavných súťaží; organizovanie kultúrnych alebo vzdelávacích výstav; organizovanie a vedenie konferencií; organizovanie a vedenie školení; organizovanie živých vystúpení; plánovanie a organizovanie večierkov; nahrávacie štúdiá (služby); reportárske služby; vydávanie textov (okrem reklamných); elektronická edičná činnosť v malom (DTP služby); on-line poskytovanie elektronických publikácií (bez možnosti kopírovania);

on-line vydávanie elektronických kníh, novín a časopisov; on-line poskytovanie počítačových hier (z počítačových sietí); prenájom videorekordérov; požičiavanie audioprístrojov; organizovanie a vedenie konferencií poskytované on-line prostredníctvom telekomunikačného spojenia alebo počítačovej siete; organizovanie a vedenie seminárov poskytované on-line prostredníctvom telekomunikačného spojenia alebo počítačovej siete; organizovanie a vedenie tvorivých dielní (výučba) poskytované on-line prostredníctvom telekomunikačného spojenia alebo počítačovej siete; on-line poskytovanie digitálnej hudby (bez možnosti kopírovania); informácie o možnostiach rekreácie, zábavy, výchovy a vzdelávaní poskytované on-line z počítačových databáz alebo internetu; tvorba rozhlasových programov; fotografické reportáže; nahrávanie videopások; vydávanie kníh; organizovanie kultúrno-spoločenských podujatí a hier (nie na reklamné účely); organizovanie vedomostných alebo zábavných súťaží prostredníctvom internetu alebo telefónov a mobilných telefónov; rozhlasová zábava; prekladateľské služby; organizovanie zábavných a súťažných hier (okrem reklamných); televízna zábava a súťažné hry vyžadujúce telefonickú účasť divákov; interaktívne zábavné služby s použitím mobilných telefónov; rezervácie vstupeniek na zábavné predstavenia.

(540)

*petá
je víťazenie*

- (550) obrazová
 (591) biela, žltá, hnedá
 (731) N I K Ě, spol. s r.o., Ilkovičova 34, 812 30 Bratislava - mestská časť Staré Mesto, SK;
 (740) TM & PATENT ATTORNEY NEUSCHL s. r. o., Bratislava, SK;

(210) 349-2022

(220) 17.2.2022

(511) 9, 16, 28, 35, 38, 41 NCL (11)

- (511) 9 - Elektronické, optické a meracie prístroje a zariadenia; prístroje na záznam, prenos, spracovanie a reprodukciu zvuku, obrazu alebo údajov; telekomunikačné prístroje a zariadenia; vysielacie zariadenia; prepájacie alebo smerovacie zariadenia; prístroje na prenos údajov; magnetické nosiče údajov;

počítače; periférne zariadenia počítačov; elektronické obvody na prenos programových údajov; počítačový softvér (nahraté počítačové programy); počítačový softvér (sťahovateľný); elektronické publikácie (sťahovateľné); digitálna hudba (sťahovateľná); MP3 prehrávače; videofilmy; mikroprocesory; počítačové klávesnice; modemy; čipové telefónne karty; exponované filmy; kreslené filmy; fotoaparáty; gramofónové platne; gramofóny; hudobné mincové automaty; kamery; magnetofóny; mobilné telefóny; elektronické stieracie žreby na lotériové hry (softvér).
 16 - Papier; kartón; lepenka; tlačoviny; tlačené publikácie; časopisy (periodiká); noviny; knihy; prospekty; brožúry; plagáty; fotografie (tlačoviny); pohľadnice; kalendáre; katalógy; príručky; sprievodcovia (tlačené publikácie); ročenky; tlačené reklamné materiály; letáky; kancelárske potreby okrem nábytku.

28 - Biliardové stoly; karty na bingo; dáma (hra); domino (hra); hracie karty; hracie kocky; hracie žetóny; stavebnicové kocky (hračky); kolky (hra); ruletové kolesá; stolové hry; šachové hry; šípky (hra); žetóny na hazardné hry; stieracie žreby (na lotériové hry); výherné hracie automaty; prístroje na elektronické hry; hracie žreby a tikety.

35 - Poradenské a konzultačné služby v oblasti reklamy; poradenské a konzultačné služby v oblasti obchodnej administratívy; poradenské a konzultačné služby v oblasti služieb uvedených v triede 35 tohto zoznamu; poskytovanie obchodných alebo podnikateľských informácií; marketing; obchodný alebo podnikateľský prieskum; prieskum verejnej mienky; prieskum trhu; analýzy nákladov; hospodárske (ekonomické) predpovede; správa počítačových súborov; zbieranie údajov do počítačových databáz; zoraďovanie údajov v počítačových databázach; vzťahy s verejnosťou (public relations); organizovanie obchodných alebo reklamných výstav; personálne poradenstvo; predvádzanie tovaru; reklamné plagátovanie; obchodná správa licencií výrobkov a služieb (pre tretie osoby); prezentácia výrobkov v komunikačných médiách pre maloobchod; rozširovanie reklamných alebo inzertných oznamov; rozširovanie reklamných materiálov zákazníkom (letáky, prospekty, tlačoviny, vzorky); vydávanie reklamných textov; aktualizovanie reklamných materiálov; prenájom reklamných plôch; rozhlasová reklama; reklama; online reklama na počítačovej komunikačnej sieti; reklama prostredníctvom mobilných telefónov; reklamné agentúry; televízna reklama; reklamné služby prostredníctvom akéhokoľvek média, prostredníctvom telefónnej siete, dátovej siete, informačnej siete, elektronickej siete, komunikačnej siete alebo počítačovej siete; poskytovanie informácií obchodného alebo reklamného charakteru; poskytovanie multimediálnych informácií obchodného alebo reklamného charakteru; vyhľadávanie informácií v počítačových súboroch (pre tretie osoby); prenájom reklamných materiálov; obchodné sprostredkovateľské služby; spracovanie textov;

vyhľadávanie sponzorov; komerčné informačné kancelárie.

38 - Elektronická pošta; vysielanie káblovej televízie; vysielacie služby; telekomunikačné služby; televízne vysielanie; rozhlasové vysielanie; telefonické služby; spravodajské kancelárie; prenájom prístrojov na prenos správ; poskytovanie audiotextových telekomunikačných služieb.

41 - Vzdelávanie; zábava; zábavné parky; informácie o možnostiach zábavy; organizovanie a vedenie lotérií a stávkových hier; organizovanie lotérií a stávkových hier prostredníctvom internetu; organizovanie a vedenie hier o peniaze; organizovanie elektronických kurzových stávok; organizovanie kurzových stávok; organizovanie kurzových stávok prostredníctvom internetu; hazardné hry (herne); poskytovanie športovísk; tvorba televíznych programov; tvorba publicistických, spravodajských, zábavných a vzdelávacích programov; nahrávanie videofilmov; televízna zábava; divadelné predstavenia; tvorba divadelných alebo iných predstavení; prenájom kinematografických prístrojov; prenájom osvetľovacích prístrojov do divadelných sál a televíznych štúdií; prenájom dekorácií na predstavenia; požičiavanie kinematografických filmov; požičiavanie videopások; produkcia filmov (nie reklamných); filmové štúdiá; poskytovanie informácií v oblasti kultúry, športu, zábavy a vzdelávania; výchovno-zábavné klubové služby; organizovanie a vedenie koncertov; organizovanie plesov; organizovanie súťaží krásy; organizovanie športových súťaží; organizovanie vedomostných súťaží; organizovanie zábavných súťaží; organizovanie kultúrnych alebo vzdelávacích výstav; organizovanie a vedenie konferencií; organizovanie a vedenie školení; organizovanie živých vystúpení; plánovanie a organizovanie večierkov; nahrávacie štúdiá (služby); reportárske služby; vydávanie textov (okrem reklamných); elektronická edičná činnosť v malom (DTP služby); on-line poskytovanie elektronických publikácií (bez možnosti kopírovania); on-line vydávanie elektronických kníh, novín a časopisov; on-line poskytovanie počítačových hier (z počítačových sietí); prenájom videorekordérov; požičiavanie audioprístrojov; organizovanie a vedenie konferencií poskytované on-line prostredníctvom telekomunikačného spojenia alebo počítačovej siete; organizovanie a vedenie seminárov poskytované on-line prostredníctvom telekomunikačného spojenia alebo počítačovej siete; organizovanie a vedenie tvorivých dielní (výučba) poskytované on-line prostredníctvom telekomunikačného spojenia alebo počítačovej siete; on-line poskytovanie digitálnej hudby (bez možnosti kopírovania); informácie o možnostiach rekreácie, zábavy, výchovy a vzdelávania poskytované on-line z počítačových databáz alebo internetu; tvorba rozhlasových programov; fotografické reportáže; nahrávanie videopások; vydávanie kníh; organizovanie kultúrno-spoločenských podujatí a hier (nie na reklamné účely); organizovanie vedomostných alebo zábavných

súťaží prostredníctvom internetu alebo telefónov a mobilných telefónov; rozhlasová zábava; prekladateľské služby; organizovanie zábavných a súťažných hier (okrem reklamných); televízna zábava a súťažné hry vyžadujúce telefonickú účasť divákov; interaktívne zábavné služby s použitím mobilných telefónov; rezervácie vstupeniek na zábavné predstavenia.

(540)



(550) obrazová

(591) čierna, biela, oranžová

(731) N I K É, spol. s r.o., Ilkovičova 34, 812 30 Bratislava - mestská časť Staré Mesto, SK;

(740) TM & PATENT ATTORNEY NEUSCHL s. r. o., Bratislava, SK;

(210) 372-2022

(220) 15.2.2022

(511) 41, 42 NCL (11)

(511) 41 - Vyučovanie; vzdelávanie; školenia; koučovanie (školenie); individuálne vyučovanie; odborné školenia zamerané na odovzdávanie know-how.

42 - Počítačové programovanie; tvorba počítačového softvéru; aktualizovanie počítačového softvéru; obnovovanie počítačových databáz; údržba počítačového softvéru; analýzy počítačových systémov; návrh počítačových systémov; zhotovovanie kópií počítačových programov; tvorba a udržiavanie webových stránok (pre tretie osoby); hosťovanie na počítačových stránkach (webových stránkach); inštalácie počítačového softvéru; prevod (konverzia) počítačových programov alebo údajov (nie fyzický); poradenstvo v oblasti počítačových programov; prenájom webových serverov; ochrana počítačov proti počítačovým vírusom; poradenstvo pri tvorbe webových stránok; poradenstvo v oblasti informačných technológií; poskytovanie informácií o počítačových technológiách a programovaní prostredníctvom webových stránok; technologické poradenstvo; poradenstvo v oblasti počítačových technológií; poradenstvo v oblasti počítačovej bezpečnosti; poradenstvo v oblasti internetovej bezpečnosti; poradenstvo v oblasti ochrany údajov.

(540)

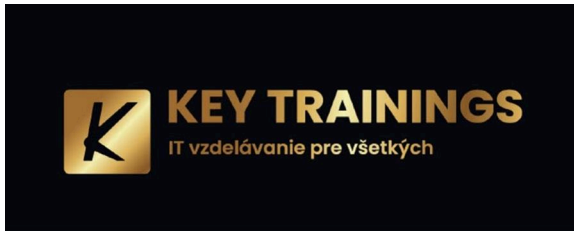

- (550) obrazová
 (591) čierna; zlatá.
 (731) KEY TRAININGS s.r.o., Jesenského 336/1, 049 16 Jelšava, SK;

(210) 374-2022

(220) 15.2.2022

(511) 41, 42 NCL (11)

- (511) 41 - Vyučovanie; vzdelávanie; školenia; koučovanie (školenie); individuálne vyučovanie; odborné školenia zamerané na odovzdávanie know-how.
 42 - Počítačové programovanie; tvorba počítačového softvéru; aktualizovanie počítačového softvéru; obnovovanie počítačových databáz; údržba počítačového softvéru; analýzy počítačových systémov; návrh počítačových systémov; zhotovovanie kópií počítačových programov; tvorba a udržiavanie webových stránok (pre tretie osoby); hostovanie na počítačových stránkach (webových stránkach); inštalácie počítačového softvéru; prevod (konverzia) počítačových programov alebo údajov (nie fyzický); poradenstvo v oblasti počítačových programov; prenájom webových serverov; ochrana počítačov proti počítačovým vírusom; poradenstvo pri tvorbe webových stránok; poradenstvo v oblasti informačných technológií; poskytovanie informácií o počítačových technológiách a programovaní prostredníctvom webových stránok; technologické poradenstvo; poradenstvo v oblasti počítačových technológií; poradenstvo v oblasti počítačovej bezpečnosti; poradenstvo v oblasti internetovej bezpečnosti; poradenstvo v oblasti ochrany údajov.

(540)



- (550) obrazová

- (591) biela, čierna, zlatá
 (731) KEY TRAININGS s.r.o., Jesenského 336/1, 049 16 Jelšava, SK;

(210) 403-2022

(220) 22.2.2022

(511) 20, 23, 24 NCL (11)

- (511) 20 - Nábytok; lôžkoviny okrem posteľnej bielizne; podušky; matrace; posteľe; vankúše; sofy; pohovky; rámy postelí; rozkladacie ležadlá.
 23 - Nite; bavlnené nite a priadze; vyšivacie nite a priadze; vlnené nite a priadze; konopné nite a priadze; hodvábné nite a priadze; tkaná bavlna; tkaná vlna; pružné nite a priadze na textilie; umelé vlákna na textilie.
 24 - Textilie imitujúce kožušiny; čalúnické textilie; kúpeľňové textilie (okrem oblečenia); tkaniny; sieťovina; textilné materiály; textilie; bavlnené textilie; posteľné pokrývky; prešívané posteľné pokrývky; obliečky na matrace; textilie na bielizeň; textilné podšívky; posteľné plachty; prikrývky; elastické textilie; ochranné poťahy na nábytok; posteľná bielizeň; povlaky na matrace (posteľná bielizeň); hodvábné textilie; čalúnické espartové textilie; posteľné pokrývky a prikrývky; obliečky na vankúše.

(540) NaturNa

(550) slovná

(731) Gosling s.r.o., Púchovská 361/57, Streženice, SK;

(740) Groszmann Tomáš, Mgr., Košice, SK;

(210) 423-2022

(220) 23.2.2022

(511) 42 NCL (11)

- (511) 42 - Vývoj softvéru počítačových hier; vývoj softvéru videohier.

(540) Forgotten but unbroken

(550) slovná

(731) Centurion Developments s. r. o., Chotárna 233/1, Nitra, SK;

(210) 444-2022

(220) 24.2.2022

(511) 42, 45 NCL (11)

- (511) 42 - Aktualizovanie počítačového softvéru; požičiavanie počítačového softvéru; obnovovanie počítačových databáz; údržba počítačového softvéru; analýzy počítačových systémov; návrh počítačových systémov; tvorba a udržiavanie webových stránok pre tretie osoby; hostovanie na webových stránkach; inštalácie počítačového softvéru; prevod (konverzia) počítačových programov alebo údajov (nie fyzický); poradenstvo v oblasti počítačových programov; prenájom webových serverov; diaľkové monitorovanie počítačových systémov; poradenstvo pri tvorbe webových stránok; poskytovanie softvéru prostredníctvom internetu (SaaS); poradenstvo v oblasti informačných technológií; prenájom počítačových serverov (serverhosting); zálohovanie údajov mimo pracoviska; uchovávanie elektronických

údajov; poskytovanie virtuálnych počítačových systémov prostredníctvom cloud computingu; externé poskytovanie služieb v oblasti informačných technológií; poradenstvo v oblasti počítačových technológií; poradenstvo v oblasti počítačovej bezpečnosti; monitorovanie počítačových systémov na zisťovanie porúch; monitorovanie počítačových systémov na zistenie neoprávneného vstupu alebo zneužitia dát; poskytovanie počítačovej platformy prostredníctvom internetu (PaaS); vývoj počítačových platforiem; prenájom zariadení dátových centier.

45 - Registrácia doménových mien (právne služby); prenájom názvov internetových domén.

(540)



(550) obrazová

(591) tyrkysová, slabomodrá, modrá, oranžová, červená, čierna, biela

(731) Webglobe, a.s., Stará Prievozska 1349/2, 821 09 Bratislava-Ružinov, SK;

(740) NITSCHNEIDER & PARTNERS, advokátska kancelária, s. r. o., Bratislava-Staré Mesto, SK;

(210) 457-2022

(220) 26.2.2022

(511) 35, 41, 45 NCL (11)

(511) 35 - Reklama; obchodný manažment; obchodná administratíva; kancelárske práce.

41 - Výchova; vzdelávanie; zábava; športová a kultúrna činnosť.

45 - Právne služby; osobné a sociálne služby poskytované tretími osobami na uspokojovanie potrieb jednotlivcov.

(540)



(550) obrazová

(591) oranžová - FFBD59, biela - FFFFFFF, béžová - FFF9F0

(731) Guliš Róbert, Ing., Považská 1707/41, Trenčín, SK;

(210) 484-2022

(220) 3.3.2022

(511) 21, 31, 35, 39, 40, 41, 42, 44 NCL (11)

(511) 21 - Sklené banky (nádoby); ozdobné sklenené gule; keramické výrobky pre domácnosť; sklenené nádoby; aranžérske držiaky na kvety a rastliny; kvetináče; sklenené mozaiky (nie pre stavebníctvo); bytové skleníky (na pestovanie rastlín); vázy; hrnčiarsky tovar; porcelánové, keramické, kameninové, terakotové alebo sklenené sochy; maľované sklenené výrobky; porcelánové, keramické, kameninové, terakotové alebo sklenené umelecké predmety; svietniky; ozdobné črepníky (nie papierové); džbány; krčahy; porcelánové, keramické, kameninové, terakotové alebo sklenené sošky; bytové akváriá; bytové teráriá (viváriá).

31 - Vence zo živých kvetov; živé kvety; sušené kvety (na dekoráciu); rastliny; čerstvé jedlé kvety.

35 - Reklamné plagátovanie; predvádzanie tovaru; rozširovanie reklamných materiálov; rozširovanie vzoriek tovarov; prieskum trhu; prenájom reklamných materiálov; reklama; rozhlasová reklama; vzťahy s verejnosťou (public relations); televízna reklama; aranžovanie výkladov; predvádzanie (služby modeliek) na reklamné účely a podporu predaja; marketingový prieskum; organizovanie obchodných alebo reklamných výstav; prieskum verejnej mienky; prenájom reklamných plôch; podpora predaja pre tretie osoby; organizovanie obchodných veľtrhov; online reklama na počítačovej komunikačnej sieti; prenájom reklamného času v komunikačných médiách; prezentácia výrobkov v komunikačných médiách pre maloobchod; subdodávateľské služby (obchodné služby); grafická úprava tlačovín na reklamné účely; organizovanie módnych prehliadok na podporu predaja; tvorba reklamných filmov; marketing; telemarketingové služby; prenájom predajných stánkov; platené reklamné služby typu „klikni sem“; obchodné sprostredkovateľské služby; poskytovanie obchodných informácií prostredníctvom webových stránok; online poskytovanie obchodného priestoru pre nákupcov a predajcov tovarov a služieb; prenájom billboardov; správa spotrebiteľských vernostných programov; zostavovanie zoznamov informácií na obchodné alebo reklamné účely; služby darčekových zoznamov; cielený marketing; vonkajšia reklama; poskytovanie spotrebiteľských rebričkov tovarov na obchodné alebo reklamné účely; poskytovanie spotrebiteľských ohodnotení tovarov na obchodné alebo reklamné účely.

39 - Doručovanie balíkov; balenie tovarov; doručovanie tovarov; doručovacie služby; distribúcia tovarov na dobierku; doručovanie kvetov.

40 - Tlač, tlačenie; zostavovanie tovarov na objednávku (pre tretie osoby); konečná úprava povrchov (mechanická alebo chemická); trojrozmerná (3D) tlač na objednávku.

41 - Prenájom dekorácií na predstavenia; vyučovanie; vzdelávanie; školenia; organizovanie a vedenie konferencií; informácie o výchove a vzdelávaní; organizovanie kultúrnych alebo vzdelávacích výstav; organizovanie a vedenie seminárov; organizovanie a vedenie tvorivých dielní (výučba); individuálne vyučovanie; prenájom interiérových akvárií; odborné školenia zamerané na odovzdávanie know-how; poskytovanie spotrebiteľských rebríčkov tovarov na kultúrne alebo zábavné účely; poskytovanie spotrebiteľských ohodnotení tovarov na kultúrne alebo zábavné účely.

42 - Navrhovanie obalov, obalové dizajnérstvo; navrhovanie vzhľadu výrobkov (priemyselné dizajnérstvo); priemyselné dizajnérstvo; grafické dizajnérstvo.

44 - Zhotovovanie vencov; záhradkárske služby; aranžovanie kvetov; pestovanie rastlín.

(540)



- (550) obrazová
 (591) zlatá
 (731) ALL IN ONE s. r. o., Šancová 7954/19, Bratislava-Staré Mesto, SK;
 (740) Advokátska kancelária Paul Q, s. r. o., Bratislava, SK;

(210) 505-2022

(220) 9.3.2022

(511) 5, 20, 25 NCL (11)

- (511) 5 - Vankúše (podložky) na dojčenie; detské plienky; detské plienkové nohavičky.
 20 - Dojčenské prebaľovacie podložky na viacnásobné použitie; textilné chrániče do detských postieľok (nie postelňa bielizeň); dojčenské polohovacie oporné vankúše.
 25 - Detské nohavičky (bielizeň); nepremokavé odevy; oblečenie pre bábätká; podbradníky, nie papierové.

(540)



- (550) obrazová
 (591) Ružová, čierna, biela
 (731) Mgr. Veronika Pupiš - Adam&Veron, Hlavná 999/54, Stupava, SK;
 (740) MCGA legal, s.r.o., Bratislava-Staré Mesto, SK;

(210) 549-2022

(220) 11.3.2022

(511) 16, 36, 45 NCL (11)

- (511) 16 - Noviny; knihy; tlačoviny; tlačené publikácie; časopisy (periodiká); obehniky.
 36 - Financovanie (služby); nehnuteľnosti (služby).
 45 - Mediačné služby; arbitrážne služby; poradenstvo v oblasti práv duševného vlastníctva; monitorovacie služby v oblasti práv duševného vlastníctva s cieľom poskytnúť právne poradenstvo; právny výskum; zastupovanie v súdnych sporoch; registrácia doménových mien (právne služby); vypracovávanie právnych dokumentov; právne služby súvisiace s licenciami; dohadovanie zmlúv pre tretie osoby (právne služby); právne poradenstvo pri odpovediach na verejné súťaže; právny dohľad; právne poradenstvo pri prieskume patentov; advokátske právne služby; audity dodržiavania predpisov; audity dodržiavania právnych predpisov; prevody vlastníckych práv (právne služby).

(540) Aldertree legal

(550) slovná

(731) White & Case s.r.o., Hlavné námestie 5, Bratislava, SK;

(740) Medek Alex, Bratislava-Staré Mesto, SK;

(210) 550-2022

(220) 11.3.2022

(511) 16, 36, 45 NCL (11)

- (511) 16 - Noviny; knihy; tlačoviny; tlačené publikácie; časopisy (periodiká); obehniky.
 36 - Financovanie (služby); nehnuteľnosti (služby).
 45 - Mediačné služby; arbitrážne služby; poradenstvo v oblasti práv duševného vlastníctva; monitorovacie

služby v oblasti práv na duševné vlastníctvo s cieľom poskytnúť právne poradenstvo; právny výskum; zastupovanie v súdnych sporoch; registrácia doménových mien (právne služby); vypracovávanie právnych dokumentov; právne služby súvisiace s licenciami; dohadovanie zmlúv pre tretie osoby (právne služby); právne poradenstvo pri odpovediach na verejné súťaže; právny dohľad; právne poradenstvo pri prieskume patentov; advokátske právne služby; audity dodržiavania predpisov; audity dodržiavania právnych predpisov; prevody vlastníckych práv (právne služby).

(540) Aldertree

(550) slovná

(731) White & Case s.r.o., Hlavné námestie 5, Bratislava, SK;

(740) Medek Alex, Bratislava-Staré Mesto, SK;

(210) 562-2022

(220) 29.3.2022

(511) 27, 31 NCL (11)

(511) 27 - Koberce, rohožky, rohože, linoleum a iné podlahové krytiny; závesné nástenné dekorácie okrem textilných.

31 - Sušené kvety (na dekoráciu); palmy.

(540)

(550) obrazová

(591) medená, bronzová

(731) Infinitygreen, s.r.o., Váhovská cesta 755, Dolná Streda, SK;

(210) 564-2022

(220) 15.3.2022

(511) 5 NCL (11)

(511) 5 - Farmaceutické prípravky pre ľudí.

(540) RUMBERALIN

(550) slovná

(731) Novartis AG, 4002 Basel, CH;

(740) HÖRMANN & PARTNERS s.r.o., Bratislava-Nové Mesto, SK;

(210) 570-2022

(220) 16.3.2022

(511) 9, 28, 35, 41, 42 NCL (11)

(511) 9 - Počítačové operačné programy (nahraté); počítačový softvér (nahraté počítačové programy); sťahovateľné počítačové programy; nahratý softvér na počítačové hry; sťahovateľné obrazové súbory; platformy počítačového softvéru, nahrané alebo na stiahnutie; sťahovateľné grafické prvky do mobilných telefónov; sťahovateľný softvér na počítačové hry; nahraté alebo sťahovateľné súbory údajov.

28 - Hry.

35 - Reklama; merchandising.

41 - Vzdelávanie; zábava; online poskytovanie počítačových hier (z počítačových sietí); online poskytovanie elektronických publikácií (bez možnosti kopírovania); online poskytovanie videozáznamov (bez možnosti kopírovania).

42 - Počítačové programovanie; tvorba počítačového softvéru; požičiavanie počítačového softvéru; výskum a vývoj nových výrobkov (pre zákazníkov); návrh počítačových systémov; inštalácie počítačového softvéru; poradenstvo v oblasti počítačových programov; poskytovanie softvéru prostredníctvom internetu (SaaS); vývoj videohier a počítačových hier.

(540) DIGGY'S ADVENTURE

(550) slovná

(731) PIXEL FEDERATION, s.r.o., Einsteinova 19, 851 01 Bratislava-Petržalka, SK;

(740) BRICHTA & PARTNERS s. r. o., Bratislava-Staré Mesto, SK;

(210) 604-2022

(220) 21.3.2022

(511) 41 NCL (11)

(511) 41 - Akadémie (vzdelávanie); zábava; služby estrádnych umelcov; cirkusové predstavenia; organizovanie vedomostných alebo zábavných súťaží; korešpondenčné vzdelávacie kurzy; telesná výchova; poskytovanie zariadení na oddych a rekreáciu; vydávanie textov (okrem reklamných); vyučovanie; vzdelávanie; školenia; produkcia filmov (nie reklamných); gymnastický výcvik; požičovne kníh (knižnice); vydávanie kníh; tvorba rozhlasových a televíznych programov; varetné predstavenia; divadelné predstavenia; tvorba divadelných alebo iných predstavení; televízna zábava; poskytovanie športovísk; pózovanie modelov výtvarným umelcom; vzdelávacie služby poskytované klubmi; zábavné služby poskytované klubmi; organizovanie a vedenie konferencií; organizovanie a vedenie kongresov; informácie o výchove a vzdelávaní; skúšanie, preskúšavanie (pedagogická činnosť); informácie o možnostiach zábavy; organizovanie kultúrnych alebo vzdelávacích výstav; fitnes kluby (zdravotné a kondičné cvičenia); služby poskytované prázdninovými tábormi (zábava); organizovanie živých vystúpení; detské škôlky (vzdelávanie); organizovanie športových súťaží; plánovanie a organizovanie večierkov; praktický výcvik (ukážky); poskytovanie informácií o možnostiach rekreácie; požičiavanie športového výstroja (okrem dopravných prostriedkov); prenájom štadiónov; organizovanie a vedenie seminárov; tábory na športové sústredenia; meranie času na športových

podujatiach; internátne školy; organizovanie a vedenie tvorivých dielní (výučba); organizovanie súťaží krásy; rezervácie vstupeniek na zábavné predstavenia; postsynchronizácia, dabing; organizovanie lotérií; organizovanie plesov; organizovanie predstavení (manažérske služby); požičiavanie audiopriestrojov; prenájom osvetľovacích prístrojov do divadelných sál a televíznych štúdií; písanie textov scenárov nie na reklamné účely; online vydávanie elektronických kníh a časopisov; elektronická edičná činnosť v malom (DTP služby); titulkovanie; online poskytovanie počítačových hier (z počítačových sietí); online poskytovanie elektronických publikácií (bez možnosti kopírovania); fotografické reportáže; fotografovanie; poradenstvo pri voľbe povolania (v oblasti výchovy a vzdelávania); reportérske služby; prekladateľské služby; služby agentúr ponúkajúcich vstupenky na zábavné podujatia; písanie textov; kaligrafické služby; zalamovanie textov (nie na reklamné účely); organizovanie módnych prehliadok na zábavné účely; koučovanie (školenie); prenájom športových plôch; tlmočenie; služby osobných trénerov (fitnes cvičenia); kurzy telesného cvičenia; odborné preškoľovanie; hudobná tvorba; požičiavanie hračiek; prenájom vybavenia herní; školské služby (vzdelávanie); online poskytovanie digitálnej hudby (bez možnosti kopírovania); online poskytovanie videozáznamov (bez možnosti kopírovania); individuálne vyučovanie; organizovanie a vedenie vzdelávacích fór s osobnou účasťou; písanie televíznych a filmových scenárov (tvorba); vyučovanie pomocou simulátorov; poskytovanie nestťahovateľných filmov prostredníctvom služieb na prenos videí (na požiadanie); poskytovanie nestťahovateľných televíznych programov prostredníctvom služieb na prenos videí (na požiadanie); organizovanie zábavných podujatí, na ktorých sú účastníci oblečení v divadelných kostýmoch (cosplay); kultúrne, vzdelávacie alebo zábavné služby poskytované galériami umenia; distribúcia filmov; odborné školenia zamerané na odovzdávanie know-how; vzdelávacie služby poskytované špeciálnymi výchovnými asistentami; služby zvukových technikov na podujatiach; tvorba videozáznamov na podujatiach; služby osvetľovacích technikov na podujatiach; režírovanie filmov (okrem reklamných); prenájom trenažérov; posudzovanie fyzickej zdatnosti na tréningové účely; maľovanie na tvár.

(540) SAFKST

(550) slovná

(731) Slovenská asociácia fitnes, kulturistiky a silového trojboja, Junácka 2951/6, Bratislava-Nové Mesto, SK;

(740) Škrabák Peter, JUDr., Banská Bystrica, SK;

(210) 612-2022

(220) 21.3.2022

(511) 9, 16, 28, 35, 38, 41 NCL (11)

(511) 9 - Elektronické, optické a meracie prístroje a zariadenia; prístroje na záznam, prenos, spracovanie a reprodukciu zvuku, obrazu alebo údajov; telekomunikačné prístroje a zariadenia; vysielacie

zariadenia; prepájacie alebo smerovacie zariadenia; prístroje na prenos údajov; magnetické nosiče údajov; počítače; periférne zariadenia počítačov; elektronické obvody na prenos programových údajov; počítačový softvér (nahraté počítačové programy); počítačový softvér (sťahovateľný); elektronické publikácie (sťahovateľné); digitálna hudba (sťahovateľná); MP3 prehrávače; videofilmy; mikroprocesory; počítačové klávesnice; modemy; čipové telefónne karty; exponované filmy; kreslené filmy; fotoaparáty; gramofónové platne; gramofóny; hudobné mincové automaty; kamery; magnetofóny; mobilné telefóny; elektronické stieracie žreby na lotériové hry (softvér). 16 - Papier; kartón; lepenka; tlačoviny; tlačené publikácie; časopisy (periodiká); noviny; knihy; prospekty; brožúry; plagáty; fotografie (tlačoviny); pohľadnice; kalendáre; katalógy; príručky; sprievodcovia (tlačené publikácie); ročenky; tlačené reklamné materiály; letáky; kancelárske potreby okrem nábytku.

28 - Biliardové stoly; karty na bingo; dáma (hra); domino (hra); hracie karty; hracie kocky; hracie žetóny; stavebnicové kocky (hračky); kolky (hra); ruletové kolesá; stolové hry; šachové hry; šípky (hra); žetóny na hazardné hry; stieracie žreby (na lotériové hry); výherné hracie automaty; prístroje na elektronické hry; hracie žreby a tikety.

35 - Poradenské a konzultačné služby v oblasti reklamy; poradenské a konzultačné služby v oblasti obchodnej administratívy; poradenské a konzultačné služby v oblasti služieb uvedených v triede 35 tohto zoznamu; poskytovanie obchodných alebo podnikateľských informácií; marketing; obchodný alebo podnikateľský prieskum; prieskum verejnej mienky; prieskum trhu; analýzy nákladov; hospodárske (ekonomické) predpovede; správa počítačových súborov; zbieranie údajov do počítačových databáz; zoraďovanie údajov v počítačových databázach; vzťahy s verejnosťou (public relations); organizovanie obchodných alebo reklamných výstav; personálne poradenstvo; predvádzanie tovaru; reklamné plagátovanie; obchodná správa licencií výrobkov a služieb (pre tretie osoby); prezentácia výrobkov v komunikačných médiách pre maloobchod; rozširovanie reklamných alebo inzertných oznamov; rozširovanie reklamných materiálov zákazníkom (letáky, prospekty, tlačoviny, vzorky); vydávanie reklamných textov; aktualizovanie reklamných materiálov; prenájom reklamných plôch; rozhlasová reklama; reklama; online reklama na počítačovej komunikačnej sieti; reklama prostredníctvom mobilných telefónov; reklamné agentúry; televízna reklama; reklamné služby prostredníctvom akéhokoľvek média, prostredníctvom telefónnej siete, dátovej siete, informačnej siete, elektronickej siete, komunikačnej siete alebo počítačovej siete; poskytovanie informácií obchodného alebo reklamného charakteru; poskytovanie multimediálnych informácií obchodného alebo reklamného charakteru; vyhľadávanie informácií v počítačových súboroch (pre tretie osoby); prenájom reklamných materiálov; obchodné

sprostredkovateľské služby; spracovanie textov; vyhľadávanie sponzorov; komerčné informačné kancelárie.

38 - Elektronická pošta; vysielanie káblovej televízie; vysielacie služby; telekomunikačné služby; televízne vysielanie; rozhlasové vysielanie; telefonické služby; spravodajské kancelárie; prenájom prístrojov na prenos správ; poskytovanie audiotextových telekomunikačných služieb.

41 - Vzdelávanie; zábava; zábavné parky; informácie o možnostiach zábavy; organizovanie a vedenie lotérií a stávkových hier; organizovanie lotérií a stávkových hier prostredníctvom internetu; organizovanie a vedenie hier o peniaze; organizovanie elektronických kurzových stávok; organizovanie kurzových stávok; organizovanie kurzových stávok prostredníctvom internetu; hazardné hry (herne); poskytovanie športovísk; tvorba televíznych programov; tvorba publicistických, spravodajských, zábavných a vzdelávacích programov; nahrávanie videofilmov; televízna zábava; divadelné predstavenia; tvorba divadelných alebo iných predstavení; prenájom kinematografických prístrojov; prenájom osvetľovacích prístrojov do divadelných sál a televíznych štúdií; prenájom dekorácií na predstavenia; požičiavanie kinematografických filmov; požičiavanie videopások; produkcia filmov (nie reklamných); filmové štúdiá; poskytovanie informácií v oblasti kultúry, športu, zábavy a vzdelávania; výchovno-zábavné klubové služby; organizovanie a vedenie koncertov; organizovanie plesov; organizovanie súťaží krásy; organizovanie športových súťaží; organizovanie vedomostných súťaží; organizovanie zábavných súťaží; organizovanie kultúrnych alebo vzdelávacích výstav; organizovanie a vedenie konferencií; organizovanie a vedenie školení; organizovanie živých vystúpení; plánovanie a organizovanie večierkov; nahrávacie štúdiá (služby); reportérske služby; vydávanie textov (okrem reklamných); elektronická edičná činnosť v malom (DTP služby); on-line poskytovanie elektronických publikácií (bez možnosti kopírovania); on-line vydávanie elektronických kníh, novín a časopisov; on-line poskytovanie počítačových hier (z počítačových sietí); prenájom videorekordérov; požičiavanie audioprístrojov; organizovanie a vedenie konferencií poskytované on-line prostredníctvom telekomunikačného spojenia alebo počítačovej siete; organizovanie a vedenie seminárov poskytované on-line prostredníctvom telekomunikačného spojenia alebo počítačovej siete; organizovanie a vedenie tvorivých dielní (výučba) poskytované on-line prostredníctvom telekomunikačného spojenia alebo počítačovej siete; on-line poskytovanie digitálnej hudby (bez možnosti kopírovania); informácie o možnostiach rekreácie, zábavy, výchove a vzdelávaní poskytované on-line z počítačových databáz alebo internetu; tvorba rozhlasových programov; fotografické reportáže; nahrávanie videopások; vydávanie kníh; organizovanie kultúrno-spoločenských podujatí a hier (nie na reklamné účely);

organizovanie vedomostných alebo zábavných súťaží prostredníctvom internetu alebo telefónov a mobilných telefónov; rozhlasová zábava; prekladateľské služby; organizovanie zábavných a súťažných hier (okrem reklamných); televízna zábava a súťažné hry vyžadujúce telefonickú účasť divákov; interaktívne zábavné služby s použitím mobilných telefónov; rezervácie vstupeniek na zábavné predstavenia.

(540)



(550) obrazová

(591) čierna, biela, oranžová

(731) N I K É, spol. s r.o., Ilkovičova 34, 812 30 Bratislava - mestská časť Staré Mesto, SK;

(740) TM & PATENT ATTORNEY NEUSCHL s. r. o., Bratislava, SK;

(210) 613-2022

(220) 21.3.2022

(511) 35 NCL (11)

(511) 35 - Reklama; reklamné plagátovanie; sprostredkovateľne práce; účtovníctvo; vedenie účtovných kníh; obchodné alebo podnikové audity (revízia účtov); poradenstvo pri organizovaní a riadení obchodnej činnosti; personálne poradenstvo; poradenstvo pri riadení podnikov; cielené posielanie reklamných materiálov poštou; odborné posudky efektívnosti podnikov; prieskum trhu; obchodný alebo podnikateľský prieskum; poradenstvo pri organizovaní obchodnej činnosti; vydávanie reklamných textov; reklamné agentúry; marketingový prieskum; odborné obchodné alebo podnikateľské poradenstvo; príprava miezd a výplatných listín; nábor zamestnancov; výber zamestnancov pomocou psychologických testov; fakturácie; písanie reklamných textov; marketing; poskytovanie obchodných informácií prostredníctvom webových stránok; platené reklamné služby typu "klikni sem"; online poskytovanie obchodného priestoru pre nákupcov a predajcov tovarov a služieb; rozvíjanie reklamných nápadov; externé administratívne riadenie podnikov; písanie životopisov pre tretie osoby; plánovanie stretnutí (kancelárske práce); písanie textov scenárov na reklamné účely; poradenstvo v oblasti komunikácie (reklama); dohodovanie obchodných zmlúv pre tretie osoby; finančné a účtovné audity; marketing v rámci vydávania softvéru; obchodné poradenské služby v oblasti digitalizácie; vyhľadávanie potenciálnych

zákazníkov; vytváranie identity značky pre tretie osoby (reklamné služby).

(540)



(550) obrazová

(591) modrá

(731) GETBID PERSONAL, s. r. o., Národná 7, Žilina, SK;

(740) Vojčík & Partners BA, s.r.o., Bratislava-Karlova Ves, SK;

(210) 614-2022

(220) 21.3.2022

(511) 9, 16, 28, 35, 38, 41 NCL (11)

(511) 9 - Elektronické, optické a meracie prístroje a zariadenia; prístroje na záznam, prenos, spracovanie a reprodukciu zvuku, obrazu alebo údajov; telekomunikačné prístroje a zariadenia; vysielacie zariadenia; prepájacie alebo smerovacie zariadenia; prístroje na prenos údajov; magnetické nosiče údajov; počítače; periférne zariadenia počítačov; elektronické obvody na prenos programových údajov; počítačový softvér (nahraté počítačové programy); počítačový softvér (sťahovateľný); elektronické publikácie (sťahovateľné); digitálna hudba (sťahovateľná); MP3 prehrávače; videofilmy; mikroprocesory; počítačové klávesnice; modemy; čipové telefónne karty; exponované filmy; kreslené filmy; fotoaparáty; gramofónové platne; gramofóny; hudobné mincové automaty; kamery; magnetofóny; mobilné telefóny; elektronické stieracie žreby na lotériové hry (softvér).

16 - Papier; kartón; lepenka; tlačoviny; tlačené publikácie; časopisy (periodiká); noviny; knihy; prospekty; brožúry; plagáty; fotografie (tlačoviny); pohľadnice; kalendáre; katalógy; príručky; sprievodcovia (tlačené publikácie); ročenky; tlačené reklamné materiály; letáky; kancelárske potreby okrem nábytku.

28 - Biliardové stoly; karty na bingo; dáma (hra); domino (hra); hracie karty; hracie kocky; hracie žetóny; stavebnicové kocky (hračky); kolky (hra); ruletové kolesá; stolové hry; šachové hry; šípky (hra); žetóny na hazardné hry; stieracie žreby (na lotériové hry); výherné hracie automaty; prístroje na elektronické hry; hracie žreby a tikety.

35 - Poradenské a konzultačné služby v oblasti reklamy; poradenské a konzultačné služby v oblasti obchodnej administratívy; poradenské a konzultačné služby v oblasti služieb uvedených v triede 35 tohto zoznamu; poskytovanie obchodných alebo podnikateľských informácií; marketing; obchodný alebo podnikateľský prieskum; prieskum verejnej mienky; prieskum trhu; analýzy nákladov; hospodárske (ekonomické) predpovede; správa počítačových súborov; zbieranie údajov do počítačových databáz; zoraďovanie údajov v počítačových databázach; vzťahy s verejnosťou (public relations); organizovanie obchodných

alebo reklamných výstav; personálne poradenstvo; predvádzanie tovaru; reklamné plagátovanie; obchodná správa licencií výrobkov a služieb (pre tretie osoby); prezentácia výrobkov v komunikačných médiách pre maloobchod; rozširovanie reklamných alebo inzertných oznamov; rozširovanie reklamných materiálov zákazníkom (letáky, prospekty, tlačoviny, vzorky); vydávanie reklamných textov; aktualizovanie reklamných materiálov; prenájom reklamných plôch; rozhlasová reklama; reklama; online reklama na počítačovej komunikačnej sieti; reklama prostredníctvom mobilných telefónov; reklamné agentúry; televízna reklama; reklamné služby prostredníctvom akéhokoľvek média, prostredníctvom telefónnej siete, dátovej siete, informačnej siete, elektronickej siete, komunikačnej siete alebo počítačovej siete; poskytovanie informácií obchodného alebo reklamného charakteru; poskytovanie multimedialných informácií obchodného alebo reklamného charakteru; vyhľadávanie informácií v počítačových súboroch (pre tretie osoby); prenájom reklamných materiálov; obchodné sprostredkovateľské služby; spracovanie textov; vyhľadávanie sponzorov; komerčné informačné kancelárie.

38 - Elektronická pošta; vysielanie káblovej televízie; vysielacie služby; telekomunikačné služby; televízne vysielanie; rozhlasové vysielanie; telefonické služby; spravodajské kancelárie; prenájom prístrojov na prenos správ; poskytovanie audiotextových telekomunikačných služieb.

41 - Vzdelávanie; zábava; zábavné parky; informácie o možnostiach zábavy; organizovanie a vedenie lotérií a stávkových hier; organizovanie lotérií a stávkových hier prostredníctvom internetu; organizovanie a vedenie hier o peniaze; organizovanie elektronických kurzových stávok; organizovanie kurzových stávok; organizovanie kurzových stávok prostredníctvom internetu; hazardné hry (herne); poskytovanie športovísk; tvorba televíznych programov; tvorba publicistických, spravodajských, zábavných a vzdelávacích programov; nahrávanie videofilmov; televízna zábava; divadelné predstavenia; tvorba divadelných alebo iných predstavení; prenájom kinematografických prístrojov; prenájom osvetľovacích prístrojov do divadelných sál a televíznych štúdií; prenájom dekorácií na predstavenia; požičiavanie kinematografických filmov; požičiavanie videopások; produkcia filmov (nie reklamných); filmové štúdiá; poskytovanie informácií v oblasti kultúry, športu, zábavy a vzdelávania; výchovno-zábavné klubové služby; organizovanie a vedenie koncertov; organizovanie plesov; organizovanie súťaží krásy; organizovanie športových súťaží; organizovanie vedomostných súťaží; organizovanie zábavných súťaží; organizovanie kultúrnych alebo vzdelávacích výstav; organizovanie a vedenie konferencií; organizovanie a vedenie školení; organizovanie živých vystúpení; plánovanie a organizovanie večierkov; nahrávacie štúdiá (služby); reportárske služby; vydávanie textov

(okrem reklamných); elektronická edičná činnosť v malom (DTP služby); on-line poskytovanie elektronických publikácií (bez možnosti kopírovania); on-line vydávanie elektronických kníh, novín a časopisov; on-line poskytovanie počítačových hier (z počítačových sietí); prenájom videorekordérov; požičiavanie audioprístrojov; organizovanie a vedenie konferencií poskytované on-line prostredníctvom telekomunikačného spojenia alebo počítačovej siete; organizovanie a vedenie seminárov poskytované on-line prostredníctvom telekomunikačného spojenia alebo počítačovej siete; organizovanie a vedenie tvorivých dielní (výučba) poskytované on-line prostredníctvom telekomunikačného spojenia alebo počítačovej siete; on-line poskytovanie digitálnej hudby (bez možnosti kopírovania); informácie o možnostiach rekreácie, zábavy, výchove a vzdelávaní poskytované on-line z počítačových databáz alebo internetu; tvorba rozhlasových programov; fotografické reportáže; nahrávanie videopások; vydávanie kníh; organizovanie kultúrno-spoločenských podujatí a hier (nie na reklamné účely); organizovanie vedomostných alebo zábavných súťaží prostredníctvom internetu alebo telefónov a mobilných telefónov; rozhlasová zábava; prekladateľské služby; organizovanie zábavných a súťažných hier (okrem reklamných); televízna zábava a súťažné hry vyžadujúce telefonickú účasť divákov; interaktívne zábavné služby s použitím mobilných telefónov; rezervácie vstupeniek na zábavné predstavenia.

(540)



(550) obrazová

(591) čierna, biela, oranžová

(731) N I K É, spol. s r.o., Ilkovičova 34, 812 30 Bratislava - mestská časť Staré Mesto, SK;

(740) TM & PATENT ATTORNEY NEUSCHL s. r. o., Bratislava, SK;

(210) 615-2022

(220) 21.3.2022

(511) 9, 16, 28, 35, 38, 41 NCL (11)

(511) 9 - Elektronické, optické a meracie prístroje a zariadenia; prístroje na záznam, prenos, spracovanie a reprodukciu zvuku, obrazu alebo údajov; telekomunikačné prístroje a zariadenia; vysielacie zariadenia; prepájacie alebo smerovacie zariadenia; prístroje na prenos údajov; magnetické nosiče údajov; počítače; periférne zariadenia počítačov; elektronické

obvody na prenos programových údajov; počítačový softvér (nahraté počítačové programy); počítačový softvér (sťahovateľný); elektronické publikácie (sťahovateľné); digitálna hudba (sťahovateľná); MP3 prehrávače; videofilmy; mikroprocesory; počítačové klávesnice; modemy; čipové telefónne karty; exponované filmy; kreslené filmy; fotoaparáty; gramofónové platne; gramofóny; hudobné mincové automaty; kamery; magnetofóny; mobilné telefóny; elektronické stieracie žreby na lotériové hry (softvér).
16 - Papier; kartón; lepenka; tlačoviny; tlačené publikácie; časopisy (periodiká); noviny; knihy; prospekty; brožúry; plagáty; fotografie (tlačoviny); pohľadnice; kalendáre; katalógy; príručky; sprievodcovia (tlačené publikácie); ročenky; tlačené reklamné materiály; letáky; kancelárske potreby okrem nábytku.

28 - Biliardové stoly; karty na bingo; dáma (hra); domino (hra); hracie karty; hracie kocky; hracie žetóny; stavebnicové kocky (hračky); kolky (hra); ruletové kolesá; stolové hry; šachové hry; šípky (hra); žetóny na hazardné hry; stieracie žreby (na lotériové hry); výherné hracie automaty; prístroje na elektronické hry; hracie žreby a tikety.

35 - Poradenské a konzultačné služby v oblasti reklamy; poradenské a konzultačné služby v oblasti obchodnej administratívy; poradenské a konzultačné služby v oblasti služieb uvedených v triede 35 tohto zoznamu; poskytovanie obchodných alebo podnikateľských informácií; marketing; obchodný alebo podnikateľský prieskum; prieskum verejnej mienky; prieskum trhu; analýzy nákladov; hospodárske (ekonomické) predpovede; správa počítačových súborov; zbieranie údajov do počítačových databáz; zoraďovanie údajov v počítačových databázach; vzťahy s verejnosťou (public relations); organizovanie obchodných alebo reklamných výstav; personálne poradenstvo; predvádzanie tovaru; reklamné plagátovanie; obchodná správa licencií výrobkov a služieb (pre tretie osoby); prezentácia výrobkov v komunikačných médiách pre maloobchod; rozširovanie reklamných alebo inzertných oznamov; rozširovanie reklamných materiálov zákazníkom (letáky, prospekty, tlačoviny, vzorky); vydávanie reklamných textov; aktualizovanie reklamných materiálov; prenájom reklamných plôch; rozhlasová reklama; reklama; online reklama na počítačovej komunikačnej sieti; reklama prostredníctvom mobilných telefónov; reklamné agentúry; televízna reklama; reklamné služby prostredníctvom akéhokoľvek média, prostredníctvom telefónnej siete, dátovej siete, informačnej siete, elektronickej siete, komunikačnej siete alebo počítačovej siete; poskytovanie informácií obchodného alebo reklamného charakteru; poskytovanie multimedialných informácií obchodného alebo reklamného charakteru; vyhľadávanie informácií v počítačových súboroch (pre tretie osoby); prenájom reklamných materiálov; obchodné sprostredkovateľské služby; spracovanie textov; vyhľadávanie sponzorov; komerčné informačné kancelárie.

38 - Elektronická pošta; vysielanie káblovej televízie; vysielacie služby; telekomunikačné služby; televízne vysielanie; rozhlasové vysielanie; telefonické služby; spravodajské kancelárie; prenájom prístrojov na prenos správ; poskytovanie audiotextových telekomunikačných služieb.

41 - Vzdelávanie; zábava; zábavné parky; informácie o možnostiach zábavy; organizovanie a vedenie lotérií a stávkových hier; organizovanie lotérií a stávkových hier prostredníctvom internetu; organizovanie a vedenie hier o peniaze; organizovanie elektronických kurzových stávok; organizovanie kurzových stávok; organizovanie kurzových stávok prostredníctvom internetu; hazardné hry (herne); poskytovanie športovísk; tvorba televíznych programov; tvorba publicistických, spravodajských, zábavných a vzdelávacích programov; nahrávanie videofilmov; televízna zábava; divadelné predstavenia; tvorba divadelných alebo iných predstavení; prenájom kinematografických prístrojov; prenájom osvetľovacích prístrojov do divadelných sál a televíznych štúdií; prenájom dekorácií na predstavenia; požičiavanie kinematografických filmov; požičiavanie videopások; produkcia filmov (nie reklamných); filmové štúdiá; poskytovanie informácií v oblasti kultúry, športu, zábavy a vzdelávania; výchovno-zábavné klubové služby; organizovanie a vedenie koncertov; organizovanie plesov; organizovanie súťaží krásy; organizovanie športových súťaží; organizovanie vedomostných súťaží; organizovanie zábavných súťaží; organizovanie kultúrnych alebo vzdelávacích výstav; organizovanie a vedenie konferencií; organizovanie a vedenie školení; organizovanie živých vystúpení; plánovanie a organizovanie večierkov; nahrávacie štúdiá (služby); reportérske služby; vydávanie textov (okrem reklamných); elektronická edičná činnosť v malom (DTP služby); on-line poskytovanie elektronických publikácií (bez možnosti kopírovania); on-line vydávanie elektronických kníh, novín a časopisov; on-line poskytovanie počítačových hier (z počítačových sietí); prenájom videorekordérov; požičiavanie audioprístrojov; organizovanie a vedenie konferencií poskytované on-line prostredníctvom telekomunikačného spojenia alebo počítačovej siete; organizovanie a vedenie seminárov poskytované on-line prostredníctvom telekomunikačného spojenia alebo počítačovej siete; organizovanie a vedenie tvorivých dielní (výučba) poskytované on-line prostredníctvom telekomunikačného spojenia alebo počítačovej siete; on-line poskytovanie digitálnej hudby (bez možnosti kopírovania); informácie o možnostiach rekreácie, zábavy, výchove a vzdelávaní poskytované on-line z počítačových databáz alebo internetu; tvorba rozhlasových programov; fotografické reportáže; nahrávanie videopások; vydávanie kníh; organizovanie kultúrno-spoločenských podujatí a hier (nie na reklamné účely); organizovanie vedomostných alebo zábavných súťaží prostredníctvom internetu alebo telefónov a mobilných telefónov; rozhlasová zábava;

prekladateľské služby; organizovanie zábavných a súťažných hier (okrem reklamných); televízna zábava a súťažné hry vyžadujúce telefonickú účasť divákov; interaktívne zábavné služby s použitím mobilných telefónov; rezervácie vstupeniek na zábavné predstavenia.

(540)



(550) obrazová

(591) čierna, biela, oranžová

(731) N I K É, spol. s r.o., Ilkovičova 34, 812 30 Bratislava - mestská časť Staré Mesto, SK;

(740) TM & PATENT ATTORNEY NEUSCHL s. r. o., Bratislava, SK;

(210) 619-2022

(220) 21.3.2022

(511) 36 NCL (11)

(511) 36 - Financovanie (služby); poisťovníctvo; bankovníctvo; finančné odhady a oceňovanie (poisťovníctvo, bankovníctvo, nehnuteľnosti); finančné informácie; finančné analýzy; bankové hypotéky; sprostredkovanie nehnuteľností; správa nehnuteľností; prenájom nehnuteľností; realitné kancelárie; investovanie do fondov; kapitálové investície; sprostredkovanie (maklérstvo); poradenské, informačné a konzultačné služby týkajúce sa služieb uvedených v triede 36 tohto zoznamu.

(540)



(550) obrazová

(591) sivá, béžová

(731) ProHypo s. r. o., Plynárenská 7/C, Bratislava-Ružinov, SK;

(740) JUDr. Ingrid Maruniaková, Hviezdoslavov, SK;

(210) 622-2022

(220) 16.3.2022

(511) 12, 18, 25, 28, 35 NCL (11)

(511) 12 - Dopravné prostriedky na pohyb po zemi, vo vzduchu, po vode alebo po koľajniciach; bicykle; elektrické bicykle; stojany na bicykle (súčasť bicyklov);

bicyklové reťaze; riadidlá na bicykle; plášte na bicyklové kolesá; ozubené kolesá, súkolesia na bicykle; bicyklové brzdy; bicyklové blatníky; bicyklové kľuky; bicyklové motory; bicyklové pedále; pumpy na bicyklové pneumatiky; kolesá na bicykle; sedadlá na bicykle; chrániče odevov na bicykle; bicyklové duše; bicyklové rámy; koše na bicykle (nosiče batožiny); tašky na bicykle (nosiče batožiny); zvončeky na bicykle; tašky na motocykle (nosiče batožiny).

18 - Kufre a cestovné tašky; peňaženky; školské tašky (aktovky); cestovné kufre; aktovky (kožená galantéria); kožené cestovné tašky (kožená galantéria); kufre; kožené alebo kožou potiahnuté puzdrá; kufriky; športové tašky; cestovné kolieskové kufre; kolieskové batožiny; turistické plecniaky; cestovné tašky; kožené vrecia, vrecká a puzdrá na balenie; koža (surovina alebo polotovary); imitácie kože; biče, postroje a sedlárske výrobky; dáždnyky a slnečníky; koža a koženka; kožené remene (sedlárske výrobky); slnečníky; sedlárske výrobky; turistické palice; batožinové organizéry; vegánska koža.

25 - Odevy, obuv, pokrývky hlavy; obuv; pančuchy; pančuchy absorbujúce pot; spodné časti pančúch; čiapky; ramienka na dámsku bielizeň; krátke kabátiky; pánska spodná bielizeň (trenírky, boxerky); priliehavé čiapky; spodná bielizeň; župany; ponožky; košele; košele s krátkym rukávom; odevy; pančuškové nohavice; spodná bielizeň pohlcujúca pot; konfekcia (odevy); detské nohavičky (bielizeň); jazdecké krátke nohavice; rukavice (oblečenie); šatky, šály; vesty; kabáty; nepremokavé odevy; športové tričká, dresy; papuče; plážová obuv; sandále; pánska spodná bielizeň (slipy); bundy; plavky (pánske); plavky; topánky na športovanie; vysoká športová obuv; parky (teplé krátke kabáty s kapucňou); body (spodná bielizeň); šatky (na krk); odevy z imitácií kože; kožené odevy; tričká; šilty (pokrývky hlavy); športové tielka; ponožky pohlcujúce pot; pokrývky hlavy; šatky (na hlavu); cyklistické rukavice.

28 - Telocvičné a športové potreby; stroje na telesné cvičenia; posilňovacie stroje; chrániče na pišťaly (športový tovar); cvičebné náradie na posilňovanie hrudníka; upínacie pásy pre horolezcov; chrániče lakťov (športové potreby); chrániče kolien (športové potreby); snímače záberu (rybársky výstroj); obaly na lyže; lyžiarske palice; snežnice; snoubordy; korčule; lyže; maskovacie štíty (športové potreby); umelé rybárske návnady; rybárske udice; podberáky pre rybárov; rybárske náradie; rybárske vlasce; rybárske navijaky; lopty na hranie; hry, hračky; hračky; skladacie modely (hračky); stavebnice; spoločenské hry; hry; kartové hry; spoločenské stolové hry; hracie lopty; zariadenia a prístroje na bowling; boxerské rukavice; golfové rukavice; golfové vozíky; golfové palice; prívesky na golfové vaky; golfové vaky na kolieskach alebo bez koliesok; siete (športové potreby); stoly na stolný futbal; hracie rukavice; rakety (športové náradie); plutvy na plávanie; kolieskové korčule; stoly na stolný tenis; biliardové stoly; prístroje na hry; bejzbalové rukavice; stúpacie železá (horolezecký výstroj); jednoručné činky; potápačské

plutvy; chrániče do suspenzorov pre športovcov; vzpieračské činky.

35 - Reklama; online reklama na počítačovej komunikačnej sieti; aktualizovanie reklamných materiálov; rozširovanie vzoriek tovarov; reklamné plagátovanie; platené reklamné služby typu "klikni sem"; rozvíjanie reklamných nápadov; poradenstvo v oblasti komunikácie (reklama); vonkajšia reklama; obchodný manažment, obchodná organizácia a obchodná administratíva; poskytovanie obchodných alebo podnikateľských informácií; personálne poradenstvo; poradenstvo pri organizovaní obchodnej činnosti; poradenské služby pri riadení obchodnej činnosti; podpora predaja pre tretie osoby; zásobovacie služby pre tretie osoby (nákup tovarov a služieb pre iné podniky); administratívne spracovanie obchodných objednávok; subdodávateľské služby (obchodné služby); marketing; maloobchodné a veľkoobchodné služby s tovarmi uvedenými v triedach 12, 18, 25 a 28 tohto zoznamu.

(540)



(550) obrazová

(731) PROROK SPORT, s.r.o., Nádražní 32, 756 61 Rožnov pod Radhoštěm, CZ;

(740) Ing. Zuzana Girmanová - GIRMAN IP MANAGEMENT, Nitra, SK;

(210) 633-2022

(220) 22.3.2022

(511) 36, 37, 41 NCL (11)

(511) 36 - Služby sporiteľní; finančné služby v oblasti stavebného sporenia; organizovanie financovania stavebných projektov; bankové hypotéky; sprostredkovanie hypoték; refinancovanie hypoték; hypotekárne poistenie; úverové agentúry; pôžičky (finančné úvery); finančná správa pôžičiek; sprostredkovanie pôžičiek; záložné pôžičky; platenie splátok; finančné záručné služby; finančné záruky; finančný lízing; sprostredkovanie (maklérstvo); financovanie (služby); finančné poradenstvo; finančné informácie; poskytovanie finančných informácií prostredníctvom webových stránok; finančné riadenie; finančné analýzy; finančné odhady a oceňovanie (poistovníctvo, bankovníctvo, nehnuteľnosti); bankovníctvo; kapitálové investície; zriaďovanie fondov; investovanie do fondov; konzervatívne fondy (služby); peňažníctvo; peňažné transakcie; finančné transakcie; poistovníctvo; sprostredkovanie poistenia; informácie o poistení; životné poistenie; aktuárske služby (poistnomatematické); nehnuteľnosti (služby); oceňovanie nehnuteľností; sprostredkovanie nehnuteľností;

prenájom nehnuteľností; správa nehnuteľností; správcovstvo majetku (pre tretie osoby); finančné sponzorstvo; organizovanie zbierok; faktoring; služby vymáhania a inkasovania pohľadávok; poradenské a konzultačné služby v oblasti bankových hypoték, sprostredkovania hypoték, pôžičiek (finančných úverov), finančnej správy pôžičiek, sprostredkovania pôžičiek, stavebného sporenia, služieb sporiteľní, finančných služieb v oblasti stavebného sporenia, organizovania financovania stavebných projektov, poisťovníctva.

37 - Stavebníctvo (stavebná činnosť); stavebné poradenstvo; stavebné informácie; stavebný dozor; prenájom stavebných strojov a zariadení; opravy budov; renovácia budov; údržba budov; inštalácia, údržba a opravy strojov; informácie o opravách; poradenské a konzultačné služby v oblasti stavebníctva (stavebná činnosť), opráv budov, renovácií budov a údržby budov.

41 - Vzdelávanie; informácie o vzdelávaní; akadémie (vzdelávanie); organizovanie vzdelávacích kurzov a školení; školenia; koučovanie (školenie); odborné preškolenie; praktický výcvik (ukážky); zábava; organizovanie kultúrnych alebo vzdelávacích výstav; organizovanie a vedenie vzdelávacích fór s osobnou účasťou; organizovanie a vedenie seminárov; organizovanie a vedenie konferencií; organizovanie a vedenie kongresov; organizovanie a vedenie sympózií; organizovanie a vedenie kolokvií; organizovanie a vedenie tvorivých dielní (výučba); organizovanie živých vystúpení; plánovanie a organizovanie večierkov; organizovanie vedomostných alebo zábavných súťaží; písanie textov; vydávanie textov (okrem reklamných); vydávanie kníh; online vydávanie elektronických kníh a časopisov; elektronická edičná činnosť v malom (DTP služby); online poskytovanie elektronických publikácií (bez možnosti kopírovania); poradenské a konzultačné služby v oblasti vzdelávania, školení, zábavy, online vydávanie elektronických kníh a časopisov, elektronickej edičnej činnosti v malom (DTP služby).

(540) **môj úver PSS**

(550) slovná

(731) Prvá stavebná sporiteľňa, a. s., Bajkalská 30, Bratislava, SK;

(740) LITVÁKOVÁ A SPOL., s. r. o., Bratislava-Nové Mesto, SK;

(210) **635-2022**

(220) 22.3.2022

(511) **36, 37, 41** NCL (11)

(511) 36 - Služby sporiteľní; finančné služby v oblasti stavebného sporenia; organizovanie financovania stavebných projektov; bankové hypotéky; sprostredkovanie hypoték; refinancovanie hypoték; hypotekárne poistenie; úverové agentúry; pôžičky (finančné úvery); finančná správa pôžičiek; sprostredkovanie pôžičiek; záložné pôžičky; platenie splátok; finančné záručné služby; finančné záruky; finančný lízing; sprostredkovanie (maklérstvo); financovanie (služby); finančné poradenstvo; finančné informácie; poskytovanie finančných

informácií prostredníctvom webových stránok; finančné riadenie; finančné analýzy; finančné odhady a oceňovanie (poisťovníctvo, bankovníctvo, nehnuteľnosti); bankovníctvo; kapitálové investície; zriaďovanie fondov; investovanie do fondov; konzervatívne fondy (služby); peňažníctvo; peňažné transakcie; finančné transakcie; poisťovníctvo; sprostredkovanie poistenia; informácie o poistení; životné poistenie; aktuárske služby (poistnomatematické); nehnuteľnosti (služby); oceňovanie nehnuteľností; sprostredkovanie nehnuteľností; prenájom nehnuteľností; správa nehnuteľností; správcovstvo majetku (pre tretie osoby); finančné sponzorstvo; organizovanie zbierok; faktoring; služby vymáhania a inkasovania pohľadávok; poradenské a konzultačné služby v oblasti bankových hypoték, sprostredkovania hypoték, pôžičiek (finančných úverov), finančnej správy pôžičiek, sprostredkovania pôžičiek, stavebného sporenia, služieb sporiteľní, finančných služieb v oblasti stavebného sporenia, organizovania financovania stavebných projektov, poisťovníctva.

37 - Stavebníctvo (stavebná činnosť); stavebné poradenstvo; stavebné informácie; stavebný dozor; prenájom stavebných strojov a zariadení; opravy budov; renovácia budov; údržba budov; inštalácia, údržba a opravy strojov; informácie o opravách; poradenské a konzultačné služby v oblasti stavebníctva (stavebná činnosť), opráv budov, renovácií budov a údržby budov.

41 - Vzdelávanie; informácie o vzdelávaní; akadémie (vzdelávanie); organizovanie vzdelávacích kurzov a školení; školenia; koučovanie (školenie); odborné preškolenie; praktický výcvik (ukážky); zábava; organizovanie kultúrnych alebo vzdelávacích výstav; organizovanie a vedenie vzdelávacích fór s osobnou účasťou; organizovanie a vedenie seminárov; organizovanie a vedenie konferencií; organizovanie a vedenie kongresov; organizovanie a vedenie sympózií; organizovanie a vedenie kolokvií; organizovanie a vedenie tvorivých dielní (výučba); organizovanie živých vystúpení; plánovanie a organizovanie večierkov; organizovanie vedomostných alebo zábavných súťaží; písanie textov; vydávanie textov (okrem reklamných); vydávanie kníh; online vydávanie elektronických kníh a časopisov; elektronická edičná činnosť v malom (DTP služby); online poskytovanie elektronických publikácií (bez možnosti kopírovania); poradenské a konzultačné služby v oblasti vzdelávania, školení, zábavy, online vydávanie elektronických kníh a časopisov, elektronickej edičnej činnosti v malom (DTP služby).

(540) **bytový dom PSS**

(550) slovná

(731) Prvá stavebná sporiteľňa, a. s., Bajkalská 30, Bratislava, SK;

(740) LITVÁKOVÁ A SPOL., s. r. o., Bratislava-Nové Mesto, SK;

(210) **636-2022**

(220) 23.3.2022

(511) **35, 39, 43** NCL (11)

(511) 35 - Reklama; obchodný manažment, obchodná organizácia a obchodná administratíva; kancelárske práce.

39 - Doprava; balenie a skladovanie tovaru; organizovanie ciest.

43 - Stravovacie služby; prechodné ubytovanie.

(540) FSM

(550) slovná

(731) Vital services, s.r.o., Kálov 356, Žilina, SK;

(740) JUDr. Sabína Hodoňová, PhD., Žilina, SK;

(210) 637-2022

(220) 22.3.2022

(511) 36, 37, 41 NCL (11)

(511) 36 - Služby sporiteľní; finančné služby v oblasti stavebného sporenia; organizovanie financovania stavebných projektov; bankové hypotéky; sprostredkovanie hypoték; refinancovanie hypoték; hypotekárne poistenie; úverové agentúry; pôžičky (finančné úvery); finančná správa pôžičiek; sprostredkovanie pôžičiek; záložné pôžičky; platenie splátok; finančné záručné služby; finančné záruky; finančný lízing; sprostredkovanie (maklérstvo); financovanie (služby); finančné poradenstvo; finančné informácie; poskytovanie finančných informácií prostredníctvom webových stránok; finančné riadenie; finančné analýzy; finančné odhady a oceňovanie (poisťovníctvo, bankovníctvo, nehnuteľnosti); bankovníctvo; kapitálové investície; zriaďovanie fondov; investovanie do fondov; konzervatívne fondy (služby); peňažníctvo; peňažné transakcie; finančné transakcie; poisťovníctvo; sprostredkovanie poistenia; informácie o poistení; životné poistenie; aktuárske služby (poistno-matematické); nehnuteľnosti (služby); oceňovanie nehnuteľností; sprostredkovanie nehnuteľností; prenájom nehnuteľností; správa nehnuteľností; správcovstvo majetku (pre tretie osoby); finančné sponzorstvo; organizovanie zbierok; faktoring; služby vymáhania a inkasovania pohľadávok; poradenské a konzultačné služby v oblasti bankových hypoték, sprostredkovania hypoték, pôžičiek (finančných úverov), finančnej správy pôžičiek, sprostredkovania pôžičiek, stavebného sporenia, služieb sporiteľní, finančných služieb v oblasti stavebného sporenia, organizovania financovania stavebných projektov, poisťovníctva.

37 - Stavebníctvo (stavebná činnosť); stavebné poradenstvo; stavebné informácie; stavebný dozor; prenájom stavebných strojov a zariadení; opravy budov; renovácia budov; údržba budov; inštalácia, údržba a opravy strojov; informácie o opravách; poradenské a konzultačné služby v oblasti stavebníctva (stavebná činnosť), opráv budov, renovácií budov a údržby budov.

41 - Vzdelávanie; informácie o vzdelávaní; akadémie (vzdelávanie); organizovanie vzdelávacích kurzov a školení; školenia; koučovanie (školenie); odborné preškolenie; praktický výcvik (ukážky); zábava; organizovanie kultúrnych alebo vzdelávacích výstav; organizovanie a vedenie vzdelávacích fór

s osobnou účasťou; organizovanie a vedenie seminárov; organizovanie a vedenie konferencií; organizovanie a vedenie kongresov; organizovanie a vedenie sympózií; organizovanie a vedenie kolokvií; organizovanie a vedenie tvorivých dielní (výučba); organizovanie živých vystúpení; plánovanie a organizovanie večierkov; organizovanie vedomostných alebo zábavných súťaží; písanie textov; vydávanie textov (okrem reklamných); vydávanie kníh; online vydávanie elektronických kníh a časopisov; elektronická edičná činnosť v malom (DTP služby); online poskytovanie elektronických publikácií (bez možnosti kopírovania); poradenské a konzultačné služby v oblasti vzdelávania, školení, zábavy, online vydávanie elektronických kníh a časopisov, elektronickej edičnej činnosti v malom (DTP služby).

(540) moje sporenie PSS

(550) slovná

(731) Prvá stavebná sporiteľňa, a. s., Bajkalská 30, Bratislava, SK;

(740) LITVÁKOVÁ A SPOL., s. r. o., Bratislava-Nové Mesto, SK;

(210) 638-2022

(220) 22.3.2022

(511) 36, 37, 41 NCL (11)

(511) 36 - Služby sporiteľní; finančné služby v oblasti stavebného sporenia; organizovanie financovania stavebných projektov; bankové hypotéky; sprostredkovanie hypoték; refinancovanie hypoték; hypotekárne poistenie; úverové agentúry; pôžičky (finančné úvery); finančná správa pôžičiek; sprostredkovanie pôžičiek; záložné pôžičky; platenie splátok; finančné záručné služby; finančné záruky; finančný lízing; sprostredkovanie (maklérstvo); financovanie (služby); finančné poradenstvo; finančné informácie; poskytovanie finančných informácií prostredníctvom webových stránok; finančné riadenie; finančné analýzy; finančné odhady a oceňovanie (poisťovníctvo, bankovníctvo, nehnuteľnosti); bankovníctvo; kapitálové investície; zriaďovanie fondov; investovanie do fondov; konzervatívne fondy (služby); peňažníctvo; peňažné transakcie; finančné transakcie; poisťovníctvo; sprostredkovanie poistenia; informácie o poistení; životné poistenie; aktuárske služby (poistno-matematické); nehnuteľnosti (služby); oceňovanie nehnuteľností; sprostredkovanie nehnuteľností; prenájom nehnuteľností; správa nehnuteľností; správcovstvo majetku (pre tretie osoby); finančné sponzorstvo; organizovanie zbierok; faktoring; služby vymáhania a inkasovania pohľadávok; poradenské a konzultačné služby v oblasti bankových hypoték, sprostredkovania hypoték, pôžičiek (finančných úverov), finančnej správy pôžičiek, sprostredkovania pôžičiek, stavebného sporenia, služieb sporiteľní, finančných služieb v oblasti stavebného sporenia, organizovania financovania stavebných projektov, poisťovníctva.

37 - Stavebníctvo (stavebná činnosť); stavebné poradenstvo; stavebné informácie; stavebný dozor; prenájom stavebných strojov a zariadení; opravy

budov; renovácia budov; údržba budov; inštalácia, údržba a opravy strojov; informácie o opravách; poradenské a konzultačné služby v oblasti stavebníctva (stavebná činnosť), opráv budov, renovácií budov a údržby budov.

41 - Vzdelávanie; informácie o vzdelávaní; akadémie (vzdelávanie); organizovanie vzdelávacích kurzov a školení; školenia; koučovanie (školenie); odborné preškoloňovanie; praktický výcvik (ukážky); zábava; organizovanie kultúrnych alebo vzdelávacích výstav; organizovanie a vedenie vzdelávacích fór s osobnou účasťou; organizovanie a vedenie seminárov; organizovanie a vedenie konferencií; organizovanie a vedenie kongresov; organizovanie a vedenie sympózií; organizovanie a vedenie kolokvií; organizovanie a vedenie tvorivých dielní (výučba); organizovanie živých vystúpení; plánovanie a organizovanie večierkov; organizovanie vedomostných alebo zábavných súťaží; písanie textov; vydávanie textov (okrem reklamných); vydávanie kníh; online vydávanie elektronických kníh a časopisov; elektronická edičná činnosť v malom (DTP služby); online poskytovanie elektronických publikácií (bez možnosti kopírovania); poradenské a konzultačné služby v oblasti vzdelávania, školení, zábavy, online vydávanie elektronických kníh a časopisov, elektronickej edičnej činnosti v malom (DTP služby).

(540) moje poistenie PSS

(550) slovná

(731) Prvá stavebná sporiteľňa, a. s., Bajkalská 30, Bratislava, SK;

(740) LITVÁKOVÁ A SPOL., s. r. o., Bratislava-Nové Mesto, SK;

(210) 646-2022

(220) 21.3.2022

(511) 9, 16, 28, 35, 38, 41 NCL (11)

(511) 9 - Elektronické, optické a meracie prístroje a zariadenia; prístroje na záznam, prenos, spracovanie a reprodukciu zvuku, obrazu alebo údajov; telekomunikačné prístroje a zariadenia; vysielacie zariadenia; prepájacie alebo smerovacie zariadenia; prístroje na prenos údajov; magnetické nosiče údajov; počítače; periférne zariadenia počítačov; elektronické obvody na prenos programových údajov; počítačový softvér (nahraté počítačové programy); počítačový softvér (sťahovateľný); elektronické publikácie (sťahovateľné); digitálna hudba (sťahovateľná); MP3 prehrávače; videofilm; mikroprocesory; počítačové klávesnice; modemy; čipové telefónne karty; exponované filmy; kreslené filmy; fotoaparáty; gramofónové platne; gramofóny; hudobné mincové automaty; kamery; magnetofóny; mobilné telefóny; elektronické stieracie žreby na lotériové hry (softvér).
16 - Papier; kartón; lepenka; tlačoviny; tlačené publikácie; časopisy (periodiká); noviny; knihy; prospekty; brožúry; plagáty; fotografie (tlačoviny); pohľadnice; kalendáre; katalógy; príručky; sprievodcovia (tlačené publikácie); ročenky; tlačené reklamné materiály; letáky; kancelárske potreby okrem nábytku.

28 - Biliardové stoly; karty na bingo; dáma (hra); domino (hra); hracie karty; hracie kocky; hracie žetóny; stavebnicové kocky (hračky); kolky (hra); ruletové kolesá; stolové hry; šachové hry; šípky (hra); žetóny na hazardné hry; stieracie žreby (na lotériové hry); výherné hracie automaty; prístroje na elektronické hry; hracie žreby a tikety.

35 - Poradenské a konzultačné služby v oblasti reklamy; poradenské a konzultačné služby v oblasti obchodnej administratívy; poradenské a konzultačné služby v oblasti služieb uvedených v triede 35 tohto zoznamu; poskytovanie obchodných alebo podnikateľských informácií; marketing; obchodný alebo podnikateľský prieskum; prieskum verejnej mienky; prieskum trhu; analýzy nákladov; hospodárske (ekonomické) predpovede; správa počítačových súborov; zbieranie údajov do počítačových databáz; zoraďovanie údajov v počítačových databázach; vzťahy s verejnosťou (public relations); organizovanie obchodných alebo reklamných výstav; personálne poradenstvo; predvádzanie tovaru; reklamné plagátovanie; obchodná správa licencií výrobkov a služieb (pre tretie osoby); prezentácia výrobkov v komunikačných médiách pre maloobchod; rozširovanie reklamných alebo inzertných oznamov; rozširovanie reklamných materiálov zákazníkom (letáky, prospekty, tlačoviny, vzorky); vydávanie reklamných textov; aktualizovanie reklamných materiálov; prenájom reklamných plôch; rozhlasová reklama; reklama; online reklama na počítačovej komunikačnej sieti; reklama prostredníctvom mobilných telefónov; reklamné agentúry; televízna reklama; reklamné služby prostredníctvom akéhokoľvek média, prostredníctvom telefónnej siete, dátovej siete, informačnej siete, elektronickej siete, komunikačnej siete alebo počítačovej siete; poskytovanie informácií obchodného alebo reklamného charakteru; poskytovanie multimediálnych informácií obchodného alebo reklamného charakteru; vyhľadávanie informácií v počítačových súboroch (pre tretie osoby); prenájom reklamných materiálov; obchodné sprostredkovateľské služby; spracovanie textov; vyhľadávanie sponzorov; komerčné informačné kancelárie.

38 - Elektronická pošta; vysielanie káblovej televízie; vysielacie služby; telekomunikačné služby; televízne vysielanie; rozhlasové vysielanie; telefonické služby; spravodajské kancelárie; prenájom prístrojov na prenos správ; poskytovanie audiotextových telekomunikačných služieb.

41 - Vzdelávanie; zábava; zábavné parky; informácie o možnostiach zábavy; organizovanie a vedenie lotérií a stávkových hier; organizovanie lotérií a stávkových hier prostredníctvom internetu; organizovanie a vedenie hier o peniaze; organizovanie elektronických kurzových stávok; organizovanie kurzových stávok; organizovanie kurzových stávok prostredníctvom internetu; hazardné hry (herne); poskytovanie športovísk; tvorba televíznych programov; tvorba publicistických,

spravodajských, zábavných a vzdelávacích programov; nahrávanie videofilmov; televízna zábava; divadelné predstavenia; tvorba divadelných alebo iných predstavení; prenájom kinematografických prístrojov; prenájom osvetľovacích prístrojov do divadelných sál a televíznych štúdií; prenájom dekorácií na predstavenia; požičiavanie kinematografických filmov; požičiavanie videopások; produkcia filmov (nie reklamných); filmové štúdiá; poskytovanie informácií oblasti kultúry, športu, zábavy a vzdelávania; výchovno-zábavné klubové služby; organizovanie a vedenie koncertov; organizovanie plesov; organizovanie súťaží krásy; organizovanie športových súťaží; organizovanie vedomostných súťaží; organizovanie zábavných súťaží; organizovanie kultúrnych alebo vzdelávacích výstav; organizovanie a vedenie konferencií; organizovanie a vedenie školení; organizovanie živých vystúpení; plánovanie a organizovanie večierkov; nahrávacie štúdiá (služby); reportérske služby; vydávanie textov (okrem reklamných); elektronická edičná činnosť v malom (DTP služby); on-line poskytovanie elektronických publikácií (bez možnosti kopírovania); on-line vydávanie elektronických kníh, novín a časopisov; on-line poskytovanie počítačových hier (z počítačových sietí); prenájom videorekordérov; požičiavanie audio prístrojov; organizovanie a vedenie konferencií poskytované on-line prostredníctvom telekomunikačného spojenia alebo počítačovej siete; organizovanie a vedenie seminárov poskytované on-line prostredníctvom telekomunikačného spojenia alebo počítačovej siete; organizovanie a vedenie tvorivých dielní (výučba) poskytované on-line prostredníctvom telekomunikačného spojenia alebo počítačovej siete; on-line poskytovanie digitálnej hudby (bez možnosti kopírovania); informácie o možnostiach rekreácie, zábavy, výchovy a vzdelávania poskytované on-line z počítačových databáz alebo internetu; tvorba rozhlasových programov; fotografické reportáže; nahrávanie videopások; vydávanie kníh; organizovanie kultúrno-spoločenských podujatí a hier (nie na reklamné účely); organizovanie vedomostných alebo zábavných súťaží prostredníctvom internetu alebo telefónov a mobilných telefónov; rozhlasová zábava; prekladateľské služby; organizovanie zábavných a súťažných hier (okrem reklamných); televízna zábava a súťažné hry vyžadujúce telefonickú účasť divákov; interaktívne zábavné služby s použitím mobilných telefónov; rezervácie vstupeniek na zábavné predstavenia.

(540)



(550) obrazová

(591) čierna, biela, oranžová

(731) N I K É, spol. s r.o., Ilkovičova 34, 812 30 Bratislava - mestská časť Staré Mesto, SK;

(740) TM & PATENT ATTORNEY NEUSCHL s. r. o., Bratislava, SK;

(210) 648-2022

(220) 21.3.2022

(511) 9, 16, 28, 35, 38, 41 NCL (11)

(511) 9 - Elektronické, optické a meracie prístroje a zariadenia; prístroje na záznam, prenos, spracovanie a reprodukciu zvuku, obrazu alebo údajov; telekomunikačné prístroje a zariadenia; vysielacie zariadenia; prepájacie alebo smerovacie zariadenia; prístroje na prenos údajov; magnetické nosiče údajov; počítače; periférne zariadenia počítačov; elektronické obvody na prenos programových údajov; počítačový softvér (nahraté počítačové programy); počítačový softvér (sťahovateľný); elektronické publikácie (sťahovateľné); digitálna hudba (sťahovateľná); MP3 prehrávače; videofilmy; mikroprocesory; počítačové klávesnice; modemy; čipové telefónne karty; exponované filmy; kreslené filmy; fotoaparáty; gramofónové platne; gramofóny; hudobné mincové automaty; kamery; magnetofóny; mobilné telefóny; elektronické stieracie žreby na lotériové hry (softvér).
16 - Papier; kartón; lepenka; tlačoviny; tlačené publikácie; časopisy (periodiká); noviny; knihy; prospekty; brožúry; plagáty; fotografie (tlačoviny); pohľadnice; kalendáre; katalógy; príručky; sprievodcovia (tlačené publikácie); ročenky; tlačené reklamné materiály; letáky; kancelárske potreby okrem nábytku.

28 - Biliardové stoly; karty na bingo; dáma (hra); domino (hra); hracie karty; hracie kocky; hracie žetóny; stavebnicové kocky (hračky); kolký (hra); ruletové kolesá; stolové hry; šachové hry; šípky (hra); žetóny na hazardné hry; stieracie žreby (na lotériové hry); výherné hracie automaty; prístroje na elektronické hry; hracie žreby a tikety.

35 - Poradenské a konzultačné služby v oblasti reklamy; poradenské a konzultačné služby v oblasti obchodnej administratívy; poradenské a konzultačné služby v oblasti služieb uvedených v triede 35 tohto zoznamu; poskytovanie obchodných alebo podnikateľských informácií;

marketing; obchodný alebo podnikateľský prieskum; prieskum verejnej mienky; prieskum trhu; analýzy nákladov; hospodárske (ekonomické)predpovede; správa počítačových súborov; zbieranie údajov do počítačových databáz; zoraďovanie údajov v počítačových databázach; vzťahy s verejnosťou (public relations); organizovanie obchodných alebo reklamných výstav; personálne poradenstvo; predvádzanie tovaru; reklamné plagátovanie; obchodná správa licencií výrobkov a služieb (pre tretie osoby); prezentácia výrobkov v komunikačných médiách pre maloobchod; rozširovanie reklamných alebo inzertných oznamov; rozširovanie reklamných materiálov zákazníkom (letáky, prospekty, tlačoviny, vzorky); vydávanie reklamných textov; aktualizovanie reklamných materiálov; prenájom reklamných plôch; rozhlasová reklama; reklama; online reklama na počítačovej komunikačnej sieti; reklama prostredníctvom mobilných telefónov; reklamné agentúry; televízna reklama; reklamné služby prostredníctvom akéhokoľvek média, prostredníctvom telefónnej siete, dátovej siete, informačnej siete, elektronickej siete, komunikačnej siete alebo počítačovej siete; poskytovanie informácií obchodného alebo reklamného charakteru; poskytovanie multimediálnych informácií obchodného alebo reklamného charakteru; vyhľadávanie informácií v počítačových súboroch (pre tretie osoby); prenájom reklamných materiálov; obchodné sprostredkovateľské služby; spracovanie textov; vyhľadávanie sponzorov; komerčné informačné kancelárie.

38 - Elektronická pošta; vysielanie káblovej televízie; vysielacie služby; telekomunikačné služby; televízne vysielanie; rozhlasové vysielanie; telefonické služby; spravodajské kancelárie; prenájom prístrojov na prenos správ; poskytovanie audiotextových telekomunikačných služieb.

41 - Vzdelávanie; zábava; zábavné parky; informácie o možnostiach zábavy; organizovanie a vedenie lotérií a stávkových hier; organizovanie lotérií a stávkových hier prostredníctvom internetu; organizovanie a vedenie hier o peniaze; organizovanie elektronických kurzových stávok; organizovanie kurzových stávok; organizovanie kurzových stávok prostredníctvom internetu; hazardné hry (herne); poskytovanie športovísk; tvorba televíznych programov; tvorba publicistických, spravodajských, zábavných a vzdelávacích programov; nahrávanie videofilmov; televízna zábava; divadelné predstavenia; tvorba divadelných alebo iných predstavení; prenájom kinematografických prístrojov; prenájom osvetľovacích prístrojov do divadelných sál a televíznych štúdií; prenájom dekorácií na predstavenia; požičiavanie kinematografických filmov; požičiavanie videopások; produkcia filmov (nie reklamných); filmové štúdiá; poskytovanie informácií oblasti kultúry, športu, zábavy a vzdelávania; výchovno-zábavné klubové služby; organizovanie a vedenie koncertov; organizovanie plesov; organizovanie súťaží krásy; organizovanie

športových súťaží; organizovanie vedomostných súťaží; organizovanie zábavných súťaží; organizovanie kultúrnych alebo vzdelávacích výstav; organizovanie a vedenie konferencií; organizovanie a vedenie školení; organizovanie živých vystúpení; plánovanie a organizovanie večierkov; nahrávacie štúdiá (služby); reportérske služby; vydávanie textov (okrem reklamných); elektronická edičná činnosť v malom (DTP služby); on-line poskytovanie elektronických publikácií (bez možnosti kopírovania); on-line vydávanie elektronických kníh, novín a časopisov; on-line poskytovanie počítačových hier (z počítačových sietí); prenájomvideorekordérov; požičiavanie audio prístrojov; organizovanie a vedenie konferencií poskytované on-line prostredníctvom telekomunikačného spojenia alebo počítačovej siete; organizovanie a vedenie seminárov poskytované on-line prostredníctvom telekomunikačného spojenia alebo počítačovej siete; organizovanie a vedenie tvorivých dielní (výučba) poskytované on-line prostredníctvom telekomunikačného spojenia alebo počítačovej siete; on-line poskytovanie digitálnej hudby (bez možnosti kopírovania); informácie o možnostiach rekreácie, zábavy, výchove a vzdelávaní poskytované on-line z počítačových databáz alebo internetu; tvorba rozhlasových programov; fotografické reportáže; nahrávanie videopások; vydávanie kníh; organizovanie kultúrno-spoločenských podujatí a hier (nie na reklamné účely); organizovanie vedomostných alebo zábavných súťaží prostredníctvom internetu alebo telefónov a mobilných telefónov; rozhlasová zábava; prekladateľské služby; organizovanie zábavných a súťažných hier (okrem reklamných);televízna zábava a súťažné hry vyžadujúce telefonickú účasť divákov; interaktívne zábavné služby s použitím mobilných telefónov; rezervácie vstupeniek na zábavné predstavenia.

(540)



(550) obrazová

(591) čierna, biela, oranžová

(731) N I K É, spol. s r.o., Ilkovičova 34, 812 30 Bratislava - mestská časť Staré Mesto, SK;

(740) TM & PATENT ATTORNEY NEUSCHL s. r. o., Bratislava, SK;

(210) 649-2022

(220) 21.3.2022

(511) 9, 16, 28, 35, 38, 41 NCL (11)

(511) 9 - Elektronické, optické a meracie prístroje a zariadenia; prístroje na záznam, prenos, spracovanie a reprodukciu zvuku, obrazu alebo údajov; telekomunikačné prístroje a zariadenia; vysielacie zariadenia; prepájacie alebo smerovacie zariadenia; prístroje na prenos údajov; magnetické nosiče údajov; počítače; periférne zariadenia počítačov; elektronické obvody na prenos programových údajov; počítačový softvér(nahraté počítačové programy); počítačový softvér (sťahovateľný); elektronické publikácie (sťahovateľné); digitálna hudba (sťahovateľná); MP3 prehrávače; videofilm; mikroprocesory; počítačové klávesnice; modemy; čipové telefónne karty; exponované filmy; kreslené filmy; fotoaparáty; gramofónové platne; gramofóny; hudobné mincové automaty; kamery; magnetofóny; mobilné telefóny; elektronické stieracie žreby na lotériové hry (softvér).
16 - Papier; kartón; lepenka; tlačoviny; tlačené publikácie; časopisy (periodiká); noviny; knihy; prospekty; brožúry; plagáty; fotografie (tlačoviny); pohľadnice; kalendáre; katalógy; príručky; sprievodcovia (tlačené publikácie); ročenky; tlačené reklamné materiály; letáky; kancelárske potreby okrem nábytku.

28 - Biliardové stoly; karty na bingo; dáma (hra); domino (hra); hracie karty; hracie kocky; hracie žetóny; stavebnicové kocky (hračky); kolky (hra); ruletové kolesá; stolové hry; šachové hry; šípky (hra); žetóny na hazardné hry; stieracie žreby (na lotériové hry); výherné hracie automaty; prístroje na elektronické hry; hracie žreby a tikety.

35 - Poradenské a konzultačné služby v oblasti reklamy; poradenské a konzultačné služby v oblasti obchodnej administratívy; poradenské a konzultačné služby v oblasti služieb uvedených v triede 35 tohto zoznamu; poskytovanie obchodných alebo podnikateľských informácií; marketing; obchodný alebo podnikateľský prieskum; prieskum verejnej mienky; prieskum trhu; analýzy nákladov; hospodárske (ekonomické)predpovede; správa počítačových súborov; zbieranie údajov do počítačových databáz; zoraďovanie údajov v počítačových databázach; vzťahy s verejnosťou (public relations); organizovanie obchodných alebo reklamných výstav; personálne poradenstvo; predvádzanie tovaru; reklamné plagátovanie; obchodná správa licencií výrobkov a služieb (pre tretie osoby); prezentácia výrobkov v komunikačných médiách pre maloobchod; rozširovanie reklamných alebo inzertných oznamov; rozširovanie reklamných materiálov zákazníkom (letáky, prospekty, tlačoviny, vzorky); vydávanie reklamných textov; aktualizovanie reklamných materiálov; prenájom reklamných plôch; rozhlasová reklama; reklama; online reklama na počítačovej komunikačnej sieti; reklama prostredníctvom mobilných telefónov; reklamné agentúry; televízna reklama; reklamné služby prostredníctvom akéhokoľvek média, prostredníctvom

telefónnej siete, dátovej siete, informačnej siete, elektronickej siete, komunikačnej siete alebo počítačovej siete; poskytovanie informácií obchodného alebo reklamného charakteru; poskytovanie multimediálnych informácií obchodného alebo reklamného charakteru; vyhľadávanie informácií v počítačových súboroch (pre tretie osoby); prenájom reklamných materiálov; obchodné sprostredkovateľské služby; spracovanie textov; vyhľadávanie sponzorov; komerčné informačné kancelárie.

38 - Elektronická pošta; vysielanie káblovej televízie; vysielacie služby; telekomunikačné služby; televízne vysielanie; rozhlasové vysielanie; telefonické služby; spravodajské kancelárie; prenájom prístrojov na prenos správ; poskytovanie audiotextových telekomunikačných služieb.

41 - Vzdelávanie; zábava; zábavné parky; informácie o možnostiach zábavy; organizovanie a vedenie lotérií a stávkových hier; organizovanie lotérií a stávkových hier prostredníctvom internetu; organizovanie a vedenie hier o peniaze; organizovanie elektronických kurzových stávok; organizovanie kurzových stávok; organizovanie kurzových stávok prostredníctvom internetu; hazardné hry (herne); poskytovanie športovísk; tvorba televíznych programov; tvorba publicistických, spravodajských, zábavných a vzdelávacích programov; nahrávanie videofilmov; televízna zábava; divadelné predstavenia; tvorba divadelných alebo iných predstavení; prenájom kinematografických prístrojov; prenájom osvetľovacích prístrojov do divadelných sál a televíznych štúdií; prenájom dekorácií na predstavenia; požičiavanie kinematografických filmov; požičiavanie videopások; produkcia filmov (nie reklamných); filmové štúdiá; poskytovanie informácií oblasti kultúry, športu, zábavy a vzdelávania; výchovno-zábavné klubové služby; organizovanie a vedenie koncertov; organizovanie plesov; organizovanie súťaží krásy; organizovanie športových súťaží; organizovanie vedomostných súťaží; organizovanie zábavných súťaží; organizovanie kultúrnych alebo vzdelávacích výstav; organizovanie a vedenie konferencií; organizovanie a vedenie školení; organizovanie živých vystúpení; plánovanie a organizovanie večierkov; nahrávacie štúdiá (služby); reportárske služby; vydávanie textov (okrem reklamných); elektronická edičná činnosť v malom (DTP služby); on-line poskytovanie elektronických publikácií (bez možnosti kopírovania); on-line vydávanie elektronických kníh, novín a časopisov; on-line poskytovanie počítačových hier (z počítačových sietí); prenájomvideorekordérov; požičiavanie audio prístrojov; organizovanie a vedenie konferencií poskytované on-line prostredníctvom telekomunikačného spojenia alebo počítačovej siete; organizovanie a vedenie seminárov poskytované on-line prostredníctvom telekomunikačného spojenia alebo počítačovej siete; organizovanie a vedenie tvorivých dielní (výučba) poskytované on-line prostredníctvom telekomunikačného spojenia alebo

počítačovej sieti; on-line poskytovanie digitálnej hudby (bez možnosti kopírovania); informácie o možnostiach rekreácie, zábavy, výchovy a vzdelávaní poskytované on-line z počítačových databáz alebo internetu; tvorba rozhlasových programov; fotografické reportáže; nahrávanie videopások; vydávanie kníh; organizovanie kultúrno-spoločenských podujatí a hier (nie na reklamné účely); organizovanie vedomostných alebo zábavných súťaží prostredníctvom internetu alebo telefónov a mobilných telefónov; rozhlasová zábava; prekladateľské služby; organizovanie zábavných a súťažných hier (okrem reklamných); televízna zábava a súťažné hry vyžadujúce telefonickú účasť divákov; interaktívne zábavné služby s použitím mobilných telefónov; rezervácie vstupeniek na zábavné predstavenia.

(540)



(550) obrazová

(591) čierna, biela, oranžová

(731) N I K É, spol. s r.o., Ilkovičova 34, 812 30 Bratislava - mestská časť Staré Mesto, SK;

(740) TM & PATENT ATTORNEY NEUSCHL s. r. o., Bratislava, SK;

(210) 653-2022

(220) 21.3.2022

(511) 41 NCL (11)

(511) 41 - Akadémie (vzdelávanie); zábava; služby estrádnych umelcov; cirkusové predstavenia; organizovanie vedomostných alebo zábavných súťaží; korešpondenčné vzdelávacie kurzy; telesná výchova; poskytovanie zariadení na oddych a rekreáciu; vydávanie textov (okrem reklamných); vyučovanie; vzdelávanie; školenia; produkcia filmov (nie reklamných); gymnastický výcvik; požičovne kníh (knížnice); vydávanie kníh; tvorba rozhlasových a televíznych programov; varietné predstavenia; divadelné predstavenia; tvorba divadelných alebo iných predstavení; televízna zábava; poskytovanie športovísk; pózovanie modelov výtvarným umelcom; vzdelávacie služby poskytované klubmi; zábavné služby poskytované klubmi; organizovanie a vedenie konferencií; organizovanie a vedenie kongresov; informácie o výchove a vzdelávaní; skúšanie, preskúšavanie (pedagogická činnosť); informácie o možnostiach zábavy; organizovanie kultúrnych alebo vzdelávacích výstav; fitness kluby (zdravotné a kondičné

cvičenia); služby poskytované prázdninovými tábormi (zábava); organizovanie živých vystúpení; detské škôlky (vzdelávanie); organizovanie športových súťaží; plánovanie a organizovanie večierkov; praktický výcvik (ukážky); poskytovanie informácií o možnostiach rekreácie; požičiavanie športového výstroja (okrem dopravných prostriedkov); prenájom štadiónov; organizovanie a vedenie seminárov; tábory na športové sústredenia; meranie času na športových podujatiach; internátne školy; organizovanie a vedenie tvorivých dielní (výučba); organizovanie súťaží krásy; rezervácie vstupeniek na zábavné predstavenia; postsynchronizácia, dabing; organizovanie lotérií; organizovanie plesov; organizovanie predstavení (manažérske služby); požičiavanie audioprístrojov; prenájom osvetľovacích prístrojov do divadelných sál a televíznych štúdií; písanie textov scenárov nie na reklamné účely; online vydávanie elektronických kníh a časopisov; elektronická edičná činnosť v malom (DTP služby); titulkovanie; online poskytovanie počítačových hier (z počítačových sietí); online poskytovanie elektronických publikácií (bez možnosti kopírovania); fotografické reportáže; fotografovanie; poradenstvo pri voľbe povolania (v oblasti výchovy a vzdelávania); reportérske služby; prekladateľské služby; služby agentúr ponúkajúcich vstupenky na zábavné podujatia; písanie textov; kaligrafické služby; zalamovanie textov (nie na reklamné účely); organizovanie módných prehliadok na zábavné účely; koučovanie (školenie); prenájom športových plôch; tlmočenie; služby osobných trénerov (fitness cvičenia); kurzy telesného cvičenia; odborné preškoloňovanie; hudobná tvorba; požičiavanie hračiek; prenájom vybavenia herní; školské služby (vzdelávanie); online poskytovanie digitálnej hudby (bez možnosti kopírovania); online poskytovanie videozáznamov (bez možnosti kopírovania); individuálne vyučovanie; organizovanie a vedenie vzdelávacích fór s osobnou účasťou; písanie televíznych a filmových scenárov (tvorba); vyučovanie pomocou simulátorov; poskytovanie nestťahovateľných filmov prostredníctvom služieb na prenos videí (na požiadanie); poskytovanie nestťahovateľných televíznych programov prostredníctvom služieb na prenos videí (na požiadanie); organizovanie zábavných podujatí, na ktorých sú účastníci oblečení v divadelných kostýmoch (cosplay); kultúrne, vzdelávacie alebo zábavné služby poskytované galériami umenia; distribúcia filmov; odborné školenia zamerané na odovzdávanie know-how; vzdelávacie služby poskytované špeciálnymi výchovnými asistentami; služby zvukových technikov na podujatiach; tvorba videozáznamov na podujatiach; služby osvetľovacích technikov na podujatiach; režirovanie filmov (okrem reklamných); prenájom trenažérov; posudzovanie fyzickej zdatnosti na tréningové účely; maľovanie na tvár.

(540) Slovenská asociácia fitness, kulturistiky a silového trojboja

(550) slovná

- (731) Slovenská asociácia fitness, kulturistiky a silového trojboja, Junácka 2951/6, Bratislava-Nové Mesto, SK;
 (740) JUDr. Peter Škrabák, advokát, Banská Bystrica, SK;

(210) 654-2022

(220) 25.3.2022

(511) 37 NCL (11)

- (511) 37 - Inštalovanie a opravy elektrických spotrebičov; opravy elektrických vedení.

(540) RUJAR

(550) slovná

(731) RUJAR s.r.o., Moravská 1628/39, Púchov, SK;

(740) Advokátska kancelária JUDr. Jaroslav Čibenka s.r.o., Púchov, SK;

(210) 655-2022

(220) 24.3.2022

(511) 9, 42, 44 NCL (11)

- (511) 9 - Prístroje a zariadenia na nahrávanie, prenos, reprodukciu alebo spracovanie zvuku, obrazu alebo údajov.

42 - Navrhovanie a vývoj počítačového hardvéru a softvéru.

44 - Lekárske služby.

(540)

(550) obrazová

(591) #3faaaa (HEX)

(731) VSL Software, a.s., Lomená 8, Košice-Staré Mesto, SK;

(210) 656-2022

(220) 23.3.2022

(511) 35, 28, 41 NCL (11)

- (511) 35 - Reklama; obchodný manažment, obchodná organizácia a obchodná administratíva; kancelárske práce.

28 - Hry, hračky; videohry; telocvičné a športové potreby; ozdoby na vianočné stromčeky.

41 - Výchova; vzdelávanie; zábava; športová a kultúrna činnosť.

(540) codium

(550) slovná

(731) codium s. r. o., Kálov 356, Žilina, SK;

(740) JUDr. Sabína Hodoňová, PhD., advokátka, Žilina, SK;

(210) 676-2022

(220) 25.3.2022

(511) 37 NCL (11)

- (511) 37 - Inštalovanie a opravy elektrických spotrebičov; opravy elektrických vedení.

(540)

(550) obrazová

(731) RUJAR s.r.o., Moravská 1628/39, Púchov, SK;

(740) Advokátska kancelária JUDr. Jaroslav Čibenka s.r.o., Púchov, SK;

(210) 681-2022

(220) 28.4.2022

(511) 6, 11, 16, 35, 37, 38, 39, 40, 41, 42 NCL (11)

- (511) 6 - Kovové komíny; kovové komínové rúry; kovové kryty komínov; kovové komínové striešky; kovové potrubia ventilačných a klimatizačných zariadení; oceľové rúrky; oceľové rúry; kovové vodovodné potrubia; kovové potrubné kolená; kovové nádoby na stlačený plyn alebo skvapalnený vzduch; kovové rúry; kovové potrubné odbočky; kovové tlakové potrubia.

11 - Teplovzdušné rúry; teplovzdušné zariadenia; regenerátory tepla; teplovodné vykurovacie zariadenia; výmenníky tepla (nie časti strojov); prívodné zariadenia ku kúrenárskym a teplárenským kotlom; komínové rúry, dymovody; komínové dúchadlá, ventilátory; ohrievače vody; vykurovacie zariadenia, vyhrievacie zariadenia; radiátory ústredného kúrenia; parné kotly (nie časti strojov); kotlové rúry vykurovacích kotlov.

16 - Plagáty; reklamné tabule z papiera, kartónu alebo lepenky; brožúry; kartotékové lístky; háčky papiera; katalógy; obaly na doklady; knihy; obaly (papiernický tovar); grafické vzory (tlačoviny); obálky (papiernický tovar); baliaci papier; zoznamy; tlačivá (formuláre); tlačoviny; tlačené publikácie; príručky; brožované knihy; nákresy; prospekty; ročenky; kalendáre; obežníky; letáky.

35 - Poskytovanie obchodných alebo podnikateľských informácií; poradenstvo pri organizovaní a riadení obchodnej činnosti; pomoc pri riadení obchodných alebo priemyselných podnikov; poradenské služby pri riadení obchodnej činnosti; organizovanie obchodných alebo reklamných výstav; podpora predaja pre tretie osoby; organizovanie obchodných veľtrhov; obchodné

informácie a rady spotrebiteľom pri výbere tovarov a služieb.

37 - Inštalovanie a opravy elektrických spotrebičov; čistenie a opravy kotlov; inštalácie a opravy vykurovacích zariadení; čistenie komínov; inštalácie a opravy klimatizačných zariadení; stavebníctvo (stavebná činnosť); stavebný dozor; inštalácie inžinierskych sietí na stavenisku; klampiárstvo a inštalatérstvo; stavebné informácie; stavebné poradenstvo; opravy elektrických vedení; kladenie káblov; elektroinštalácie služby.

38 - Komunikácia prostredníctvom optických sietí; telefonické služby; telekomunikačné služby.

39 - Rozvod vody; kamiónová nákladná doprava; dovoz, doprava; rozvod elektriny; sprostredkovanie nákladnej dopravy; distribúcia energie; plnenie fliaš.

40 - Výroba energie; obrábanie kovov; likvidácia odpadu.

41 - Akadémie (vzdelávanie); korešpondenčné vzdelávacie kurzy; vzdelávanie; školenia; organizovanie a vedenie konferencií; organizovanie a vedenie kongresov; organizovanie kultúrnych alebo vzdelávacích výstav; plánovanie a organizovanie večierkov; organizovanie a vedenie seminárov; organizovanie a vedenie sympózií; koučovanie (školenie); odborné preškolenie; odborné školenia zamerané na odovzdávanie know-how.

42 - Vypracovanie stavebných výkresov; technologický výskum; inžinierska činnosť; fyzikálny výskum; strojársky výskum; kalibrácia; expertízy (inžinierske práce); poradenstvo v oblasti úspory energie; výskum v oblasti ochrany životného prostredia; poskytovanie vedeckých informácií a poradenstva o kompenzácii uhlíkových emisií; vedecké laboratórne služby; energetické audity; prieskumné služby v oblasti ropného, plynárenského a ťažobného priemyslu.

(540)



(550) obrazová

(591) zelená

(731) Martinská teplárenská, a.s., Robotnícka 5544/17, Martin, SK;

(740) RUŽIČKA AND PARTNERS s. r. o., Bratislava, SK;

(210) 682-2022

(220) 25.3.2022

(511) 31, 35, 39 NCL (11)

(511) 31 - Živé kvety.

35 - Maloobchodné služby s kvetmi, veľkoobchodné služby s kvetmi.

39 - Doručovanie kvetov.

(540) florea

(550) slovná

(731) Florea Holland s.r.o., Roháčova 145/14, 130 00 Praha 3, CZ;

(740) Dolejšová Petra, Mgr., Praha, CZ;

(210) 688-2022

(220) 29.3.2022

(511) 39, 41, 43 NCL (11)

(511) 39 - Organizovanie ciest; sprevádzanie turistov; turistické prehliadky (doprava); organizovanie turistickej dopravy; doprava cestujúcich.

41 - Vzdelávanie; akadémie (vzdelávanie); informácie o výchove a vzdelávaní; detské škôlky (vzdelávanie); školské služby (vzdelávanie); vydávanie osvedčení o vzdelaní, konkrétne poskytovanie skúšok v oblasti odbornej prípravy a vzdelávania.

43 - Stravovacie služby; ubytovacie kancelárie (hotely, penzióny); dodávanie hotových jedál a nápojov na objednávku (katering); kaviarne; reštauračné (stravovacie) služby; prenájom prednáškových sál; informácie a poradenstvo pri príprave jedál; služby osobných kuchárov.

(540) Chez Balzac

(550) slovná

(731) Chez Balzac, s. r. o., Hlboká cesta 7, Bratislava-Staré Mesto, SK;

(210) 689-2022

(220) 29.3.2022

(511) 39, 41, 43 NCL (11)

(511) 39 - Organizovanie ciest; sprevádzanie turistov; turistické prehliadky (doprava); organizovanie turistickej dopravy; doprava cestujúcich.

41 - Vzdelávanie; akadémie (vzdelávanie); informácie o výchove a vzdelávaní; detské škôlky (vzdelávanie); školské služby (vzdelávanie); vydávanie osvedčení o vzdelaní, konkrétne poskytovanie skúšok v oblasti odbornej prípravy a vzdelávania.

43 - Stravovacie služby; ubytovacie kancelárie (hotely, penzióny); dodávanie hotových jedál a nápojov na objednávku (katering); kaviarne; reštauračné (stravovacie) služby; prenájom prednáškových sál; informácie a poradenstvo pri príprave jedál; služby osobných kuchárov.

(540)

- (550) obrazová
 (591) bordová a zlatá
 (731) Chez Balzac, s. r. o., Hlboká cesta 7, Bratislava-Staré Mesto, SK;

(210) 692-2022

(220) 29.3.2022

(511) 39, 41, 43 NCL (11)

(511) 39 - Organizovanie ciest; sprevádzanie turistov; turistické prehliadky (doprava); organizovanie turistickej dopravy; doprava cestujúcich.

41 - Vzdelávanie; akadémie (vzdelávanie); informácie o výchove a vzdelávaní; detské škôlky (vzdelávanie); školské služby (vzdelávanie); vydávanie osvedčení o vzdelaní, konkrétne poskytovanie skúšok v oblasti odbornej prípravy a vzdelávania.

43 - Stravovacie služby; ubytovacie kancelárie (hotely, penzióny); dodávanie hotových jedál a nápojov na objednávku (katering); kaviarne; reštauračné (stravovacie) služby; prenájom prednáškových sál; informácie a poradenstvo pri príprave jedál; služby osobných kuchárov.

(540) Monte Christo

(550) slovná

(731) Chez Balzac, s. r. o., Hlboká cesta 7, Bratislava-Staré Mesto, SK;

(210) 695-2022

(220) 24.4.2022

(511) 2, 3, 20, 4 NCL (11)

(511) 2 - Prírodné živice (surovina).

3 - Mydlá; voňavé voskové predmety pripravené tavením voskov.

20 - Drevené, voskové, sadrové alebo plastové umelecké predmety; drevené, voskové, sadrové alebo plastové figuríny.

4 - Včelí vosk; sviečky (na svietenie); vosky (surovina); vosky na svietenie; parafín; parfumované sviečky; sviečky zo sójového vosku.

(540) Haniel Hollis

(550) slovná

(731) Slezáková Martina, Mgr., Ulica B. Němcovej 7650/12A, Trnava, SK;

(740) Weis & Partners s.r.o., Bratislava-Ružinov, SK;

(210) 700-2022

(220) 29.3.2022

(511) 33 NCL (11)

(511) 33 - Alkoholické nápoje okrem piva; víno; alkoholické koktaily; šumivé víno; perlivé víno.

(540)

(550) obrazová

(591) čierna, biela, zlatá, tmavozlatá

(731) VIŇA VINICOLA SK s.r.o., Nábrežie mládeže 553/19, Nitra, SK;

(740) Advokátska kancelária Patajová Pataj s.r.o., Banská Bystrica 1, SK;

(210) 701-2022

(220) 30.3.2022

(511) 16, 31, 35, 44 NCL (11)

(511) 16 - Brožúry; baliaci papier; brožované knihy; blahoprajné pohľadnice; kalendáre; papierové alebo lepenkové etikety.

31 - Vence zo živých kvetov; živé kvety; sušené kvety (na dekoráciu); prírodné trávniky; semená na siatie; sadenice; kvetinové cibule; kvetinové hľuzy; sušené rastliny na dekoráciu.

35 - Maloobchodné služby s kvetmi; veľkoobchodné služby s kvetmi; predvádzanie tovaru; aranžovanie výkladov; prenájom reklamných plôch; administratívne spracovanie obchodných objednávok.

44 - Zhotovovanie vencov; aranžovanie kvetov.

(540)



- (550) obrazová
 (591) čierna, biela, oranžová, svetlo-oranžová
 (731) Rozkvitneš, s. r. o., Biskupická 10152/3, Bratislava-Podunajské Biskupice, SK;
 (740) Advokátska kancelária JUDr. Ivan Drdoš s.r.o., Nitra 1, SK;

(210) 706-2022

(220) 28.3.2022

(511) 5 NCL (11)

- (511) 5 - Farmaceutické prípravky; lekárske prípravky; hygienické prípravky na lekárske použitie; diétne potraviny na lekárske účely; dietetické prípravky na lekárske účely; výživové doplnky pre ľudskú spotrebu.

(540) METSIGLETIC

- (550) slovná
 (731) Swiss Pharma International AG, Lindenstrasse 22, 8008 Zurich, CH;
 (740) ROTT, RÚŽIČKA & GUTTMANN, Patentová, známková a právna kancelária, verejná obchodná spoločnosť, Bratislava, SK;

(210) 707-2022

(220) 30.3.2022

(511) 25, 35, 41 NCL (11)

- (511) 25 - Odevy; tričká; mikiny (odevy); čiapky.
 35 - Reklamné služby; inzertné služby; podpora predaja pre tretie osoby; reklamné služby prostredníctvom internetu; inzertné služby prostredníctvom internetu; podpora predaja pre tretie osoby prostredníctvom internetu; reklamné služby v oblasti kultúrnych a spoločenských podujatí; inzertné služby v oblasti kultúrnych a spoločenských podujatí; podpora predaja pre tretie osoby v oblasti kultúrnych a spoločenských podujatí; online reklama na počítačovej komunikačnej sieti; online obchodno-reklamná prezentácia festivalu, jedla a pitia; aktualizovanie reklamných materiálov; rozširovanie reklamných materiálov zákazníkom

(letáky, prospekty, tlačoviny, vzorky); rozširovanie reklamných oznamov; zásielkové reklamné služby; rozhlasová a televízna reklama; zverejňovanie reklamných textov; reklamné plagátovanie; obchodné sprostredkovateľské služby; poskytovanie obchodných a podnikateľských informácií; vzťahy s verejnosťou (public relations); prieskum trhu; prezentácia výrobkov v komunikačných médiách pre maloobchod; prenájom reklamných plôch; prenájom reklamných materiálov; prenájom reklamného času v komunikačných médiách; vyhľadávanie sponzorov; organizovanie súťaží na obchodné a reklamné účely.

41 - Organizovanie športových, kultúrnych a spoločenských podujatí; organizovanie a vedenie koncertov; organizovanie a vedenie hudobných programov; organizovanie živých vystúpení; organizovanie predstavení (manažérske služby); organizovanie a vedenie festivalov; ochutnávky jedla a nápojov (kultúrne, spoločenské, zábavné, športové podujatia); ochutnávky gurmánskych špecialít (kultúrne, spoločenské, zábavné, športové podujatia).

(540) GIN GARDEN

(550) slovná

- (731) Black Eye Company s.r.o., Rusovská cesta 17, Bratislava, SK;

(210) 708-2022

(220) 29.3.2022

(511) 30, 32, 43 NCL (11)

- (511) 30 - Bylinkové čaje (nie na lekárske použitie); kávové príchute; aromatické prípravky do potravín; sušienky, keksy; sladové sušienky; mäťové cukríky; cukríky; oblátky; sladké žemle; kakao; káva; nepražená káva; rastlinné prípravky (kávové náhradky); zákusky, koláče; škoricca (korenina); karamelky (cukríky); žuvačky; cigória (kávová náhradka); čaj; čokoláda; marcipán; klinčeky (korenie); chuťové prísady; cukrovinky; cukrárske výrobky; kukuričné vločky; kukuričné pukance; stužovače šľahačky; smotanové zmrzliny; palacinky; príchute do potravín (okrem éterických esencií a esenciálnych olejov); prírodné sladidlá; perníky, medovníky; keksy, zákusky; cukor; cukrárske aromatické prísady (okrem esenciálnych olejov); ľad (prírodný alebo umelý); ľad do nápojov; mliečne kakaové nápoje; mliečne kávové nápoje; mliečne čokoládové nápoje; mandľové pusinky (jemné pečivo); melasa; melasový sirup; cukrárenská mäta; med; plnené koláče; sušienky; pudinky; pralinky; sladké drievko (cukrovinky); torty; vanilkové príchute; zmrzliny; prášky na výrobu zmrzlín; mandľové cukrovinky; arašidové cukrovinky; potravinárske príchute okrem esenciálnych olejov; aromatické prísady do nápojov (okrem esenciálnych olejov); tyčinky so sladkým drievkom (cukrovinky); kávové nápoje; kakaové nápoje; čokoládové nápoje; kávové náhradky; ľadový čaj; čajové nápoje; polevy na koláče; čokoládové peny; penové cukrovinky; ovocné omáčky; cereálne tyčinky; čokoládové cukrárske ozdoby; cukrovinkové cukrárske ozdoby; orechy v čokoláde; mleté orechy; čokoládové nátierky; čokoládovo-

orieškové nátierky; agávový sirup (prírodné sladidlo); mliečny karamel (dulce de leche); ovocné cukrovinky; cukríky na osvieženie dychu; žuvačky na osvieženie dychu; čajové nápoje s mliekom; bylinkové čaje; čajové náhradky; čokoláda s likérom; náhradky kakaa.

32 - Nealkoholické ovocné výťažky; nealkoholické ovocné nápoje; srvátkové nápoje; prípravky na výrobu nealkoholických nápojov; príchute na výrobu nealkoholických nápojov; ovocné džúsy; sirupy na výrobu nápojov; vody (nápoje); prípravky na výrobu sýtenej vody; lítiová voda; minerálne vody (nápoje); sódová voda (sifón); stolové vody; mušty; limonády; zeleninové džúsy (nápoje); sirupy na výrobu limonád; hroznový mušt (nekvasený); sóda; šerbety (nápoje); paradajkový džús (nápoj); nealkoholické nápoje; tablety na prípravu šumivých nápojov; prášky na prípravu šumivých nápojov; sýtené vody; sarsaparila (nealkoholický nápoj); nealkoholické aperitívy; nealkoholické koktaily; ovocné nektáre; izotonické nápoje; nealkoholický jablkový mušt; kvas (nealkoholický nápoj); medové nealkoholické nápoje; mixované ovocné alebo zeleninové nápoje; nealkoholické nápoje s alooou pravou; sójové nápoje, nie náhradky mlieka; proteínové nápoje pre športovcov; ryžové nápoje, nie náhradky mlieka; nealkoholické nápoje s kávovou príchuťou; nealkoholické nápoje s čajovou príchuťou; energetické nápoje; nealkoholické nápoje zo sušeného ovocia; suché škrobové zmesi na prípravu nápojov.

43 - Ubytovacie kancelárie (hotely, penzióny); dodávanie hotových jedál a nápojov na objednávku (katering); kaviarne; samoobslužné jedálne; penzióny; turistické ubytovne; hotelové ubytovacie služby; reštauračné (stravovacie) služby; samoobslužné reštaurácie; rýchle občerstvenie (snackbary); ubytovanie pre zvieratá; bary (služby); prázdninové tábory (ubytovacie služby); prenájom prenosných stavieb; rezervácie prechodného ubytovania; motely (služby); požičiavanie prístrojov na prípravu jedál; prenájom automatov na pitnú vodu; zdobenie jedál; zdobenie zákuskov; informácie a poradenstvo pri príprave jedál; služby barov s vodnými fajkami; útulky pre zvieratá; prenájom ubytovania počas prázdnin; hodnotenie jedál (poskytovanie informácií o jedlách a nápojoch); služby reštaurácií "jedlo so sebou".

(540)



(550) obrazová

(731) Sidor Radovan, Ing., Czambelova 77/1, Košice-Sever, SK;

(740) Advokátska kancelária Granec, spol. s r.o., Košice-Staré Mesto, SK;

(210) 709-2022

(220) 29.3.2022

(511) 39, 41, 43 NCL (11)

(511) 39 - Organizovanie ciest; sprevádzanie turistov; turistické prehliadky (doprava); organizovanie turistickej dopravy; doprava cestujúcich.

41 - Vzdelávanie; akadémie (vzdelávanie); informácie o výchove a vzdelávaní; detské škôlky (vzdelávanie); školské služby (vzdelávanie); vydávanie osvedčení o vzdelaní, konkrétne poskytovanie skúšok v oblasti odbornej prípravy a vzdelávania.

43 - Stravovacie služby; ubytovacie kancelárie (hotely, penzióny); dodávanie hotových jedál a nápojov na objednávku (katering); kaviarne; reštauračné (stravovacie) služby; prenájom prednáškových sál; informácie a poradenstvo pri príprave jedál; služby osobných kuchárov.

(540)



(550) obrazová

- (591) červená, zlatá
 (731) Chez Balzac, s. r. o., Hlboká cesta 7, Bratislava-Staré Mesto, SK;

(210) 713-2022

(220) 30.3.2022

(511) 9, 44, 45 NCL (11)

- (511) 9 - Počítačové softvérové aplikácie (sťahovateľné).
 44 - Lekárske rozbory na diagnostické a liečebné účely poskytované lekáskymi laboratóriami.
 45 - Genealogický výskum.

(540) ANCESTREE

(550) slovná

- (731) GHC GENETICS SK, s. r. o., Ilkovičova 8, Bratislava-Karlova Ves, SK;

(210) 716-2022

(220) 30.3.2022

(511) 9, 35, 42 NCL (11)

- (511) 9 - Registračné pokladnice; počítačové klávesnice; čipy (mikroprocesorové doštičky).
 35 - Pomoc pri riadení obchodnej činnosti; poskytovanie obchodných alebo podnikateľských informácií; reklamné plagátovanie; komerčné informačné kancelárie; analýzy nákladov; rozširovanie reklamných materiálov; sprostredkovateľne práce; prenájom kancelárskych strojov a zariadení; účtovníctvo; zostavovanie výpisov z účtov; obchodné alebo podnikové audity (revízia účtov); poradenstvo pri organizovaní a riadení obchodnej činnosti; predvádzanie tovaru; cielené posielanie reklamných materiálov poštou; pomoc pri riadení obchodných alebo priemyselných podnikov; aktualizovanie reklamných materiálov; rozširovanie vzoriek tovarov; prieskum trhu; obchodné odhady; obchodný alebo podnikateľský prieskum; prenájom reklamných materiálov; poradenstvo pri organizovaní obchodnej činnosti; vydávanie reklamných textov; rozhlasová reklama; reklama; obchodný alebo podnikateľský výskum; vzťahy s verejnosťou (public relations); televízna reklama; prepisovanie správ (kancelárske práce); reklamné agentúry; poradenské služby pri riadení obchodnej činnosti; predvádzanie (služby modeliek) na reklamné účely a podporu predaja; marketingový prieskum; odborné obchodné alebo podnikateľské poradenstvo; hospodárske (ekonomické) predpovede; organizovanie obchodných alebo reklamných výstav; obchodné alebo podnikateľské informácie; prieskum verejnej mienky; nábor zamestnancov; administratívne služby poskytované pri premiestňovaní podnikov; podpora predaja pre tretie osoby; odkazovacie telefónne služby (pre neprítomných predplatiteľov); spracovanie textov; zásielkové reklamné služby; zbieranie údajov do počítačových databáz; zoraďovanie údajov v počítačových databázach; organizovanie obchodných veľtrhov; online reklama na počítačovej komunikačnej sieti; zásobovacie služby pre tretie osoby (nákup tovarov a služieb pre iné podniky); prenájom reklamného času v komunikačných médiách; prehľad

tlače (výstrižkové služby); služby porovnávania cien; prezentácia výrobkov v komunikačných médiách pre maloobchod; obchodné informácie a rady spotrebiteľom pri výbere tovarov a služieb; predplatné telekomunikačných služieb pre tretie osoby; obchodná správa licencií výrobkov a služieb pre tretie osoby; subdodávateľské služby (obchodné služby); fakturácie; písanie reklamných textov; zostavovanie štatistík; grafická úprava tlačovín na reklamné účely; vyhľadávanie sponzorov; tvorba reklamných filmov; marketing; telemarketingové služby; prenájom predajných stánkov; poskytovanie obchodných alebo podnikateľských kontaktných informácií; optimalizácia internetových vyhľadávačov na podporu predaja; optimalizácia návštevnosti webových stránok; platené reklamné služby typu „klikni sem“; obchodné sprostredkovateľské služby; obchodný manažment pre poskytovateľov služieb na voľnej nohe; vyjednávanie a uzatváranie obchodných transakcií pre tretie osoby; poskytovanie obchodných informácií prostredníctvom webových stránok; online poskytovanie obchodného priestoru pre nákupcov a predajcov tovarov a služieb; rozvíjanie reklamných nápadov; externé administratívne riadenie podnikov; prenájom bilbordov; indexovanie webových stránok na obchodné alebo reklamné účely; správa spotrebiteľských vernostných programov; písanie textov scenárov na reklamné účely; záznamy písomnej komunikácie a údajov; aktualizácia a údržba informácií v registroch; zostavovanie zoznamov informácií na obchodné alebo reklamné účely; obchodné sprostredkovateľské služby v oblasti priradovania potenciálnych súkromných investorov k podnikateľom, ktorí žiadajú o financovanie; výroba telešopingových programov; poradenstvo v oblasti komunikácie (vzťahy s verejnosťou); podpora predaja tovarov a služieb sponzorovaním športových podujatí; konkurenčné spravodajské služby; obchodné spravodajské služby; služby darčekových zoznamov; cielený marketing; dočasné riadenie podnikov; vonkajšia reklama; marketing v rámci vydávania softvéru; služby v oblasti vzťahov s médiami; podnikové komunikačné služby; poskytovanie spotrebiteľských posudkov tovarov na obchodné alebo reklamné účely; poskytovanie spotrebiteľských rebríčkov tovarov na obchodné alebo reklamné účely; poskytovanie spotrebiteľských ohodnotení tovarov na obchodné alebo reklamné účely; recepčné služby pre návštevníkov (kancelárske práce); vypracovávanie štúdií o ziskovosti podnikov; vedenie obchodných podujatí; spracovanie údajov (kancelárske práce); prenájom registračných pokladníc; vyhľadávanie potenciálnych zákazníkov; online objednávkové reštauračné služby rozvozu jedla alebo jedlo so sebou; vytváranie identity značky pre tretie osoby (reklamné služby); reklama na výrobky prostredníctvom influencerov; marketing prostredníctvom influencerov.
 42 - Tvorba počítačového softvéru; aktualizovanie počítačového softvéru; poradenstvo v oblasti návrhu a vývoja počítačového hardvéru; kontroly kvality; požičiavanie počítačového softvéru; výskum a vývoj

nových výrobkov (pre zákazníkov); obnovovanie počítačových databáz; údržba počítačového softvéru; analýzy počítačových systémov; návrh počítačových systémov; tvorba a udržiavanie webových stránok pre tretie osoby; hosťovanie na webových stránkach; inštalácie počítačového softvéru; prevod (konverzia) počítačových programov alebo údajov (nie fyzický); poradenstvo v oblasti počítačových programov; prenájom webových serverov; diaľkové monitorovanie počítačových systémov; poradenstvo pri tvorbe webových stránok; poskytovanie softvéru prostredníctvom internetu (SaaS); poradenstvo v oblasti informačných technológií; poskytovanie informácií o počítačových technológiách a programovaní prostredníctvom webových stránok; poskytovanie virtuálnych počítačových systémov prostredníctvom cloud computingu; navrhovanie vizitiek; navrhovanie grafickej úpravy reklamných materiálov; autentifikácia používateľov technológiami jednotného prihlasovania do viacerých online softvérových aplikácií súčasne; služby softvérového inžinierstva v oblasti spracovania údajov.

(540) Dotykačka - spoľahlivý pokladničný systém s platobnými službami

(550) slovná

(731) Dotypos SK s. r. o., 28. októbra 7689/2A, Trenčín, SK;

(210) 727-2022

(220) 31.3.2022

(511) 3, 5, 16, 18, 20, 24, 25, 28, 35, 36, 39, 41, NCL (11) 43, 44

(511) 3 - Neličivé kozmetické a toaletné prípravky; mydlá; kozmetické prípravky do kúpeľa; kolínske vody; kozmetické prípravky; kozmetické krémy; voňavky; toaletné vody; éterické esencie; esenciálne (éterické) oleje; esenciálne oleje; oleje na kozmetické použitie; oleje na toaletné použitie; čistiace toaletné mlieka; toaletné prípravky; šampóny; parfumy; kozmetické prípravky na starostlivosť o pleť; dezodoračné mydlá; mydielka; kozmetické prípravky na opaľovanie; soli do kúpeľa nie na lekárske použitie; kozmetické prípravky na zoštlhlenie; bieliace prípravky na kozmetické použitie; vody po holení; osviežovače vzduchu; suché šampóny; ochranné prípravky na opaľovanie; prípravky do kúpeľa (nie na lekárske použitie); potravinárske aromatické prísady (esenciálne oleje); bylinkové výťažky na kozmetické použitie; kozmetické prípravky pre deti; micelárna voda; kozmetické čajové kúpele; kozmetické toniká.

5 - Diétne potraviny a diétne látky na lekárske alebo zverolekárske použitie, potraviny pre dojčatá; hygienické výrobky na lekárske použitie; výživové doplnky pre ľudí a zvieratá; alkoholy na lekárske použitie; prípravky do kúpeľa na lekárske použitie; soli do minerálnych kúpeľov; balzamy na lekárske použitie; liečivé bahno; bahno na kúpele; farmaceutické prípravky; chemickofarmaceutické prípravky; farmaceutické prípravky na spálenie od slnka; drogy na lekárske použitie; soli minerálnych vôd; liečivé čaje; pastilky na farmaceutické použitie;

bylinkové čaje na lekárske použitie; liečivé kúpeľové soli; chemické prípravky na farmaceutické použitie; liečivé nápoje; byliny na fajčenie na lekárske použitie; antibakteriálne mydlá; šampóny s liečivými účinkami; toaletné prípravky s liečivými účinkami; vlasové vody s liečivými účinkami; mydlá s liečivými účinkami.

16 - Plagáty; albumy; obrazy; obrazy (maľby) zarámované alebo nezarámované; katalógy; obaly na doklady; obaly (papiernický tovar); obálky (papiernický tovar); fotografie (tlačoviny); kancelárske potreby okrem nábytku; papierové alebo plastové vrecia, vrecká a puzdrá na balenie; grafické znaky; obálky na dokumenty (papiernický tovar); magnetické tabule (kancelárske potreby).

18 - Dáždniky a slnečníky; kufre a cestovné tašky; peňaženky; kostry dáždnikov a slnečníkov; puzdrá na navštívenky; cestovné kufre; dáždniky; obaly na dáždniky; plážové tašky; cestovné tašky; aktovky (kožená galantéria); kožené cestovné tašky (kožená galantéria); kufre; spoločenské kabelky; kufriky na toaletné potreby (prázdne); cestovné obaly na odevy; kufriky; športové tašky; šatky na nosenie dojčiat; menovky na batožinu; cestovné kolieskové kufre; textilné skladacie kufriky na usporiadanie predmetov v batožine; turistické palice; toaletné tašky (prázdne).

20 - Kancelársky nábytok; podušky; matrace; stolárske umelecké výrobky; stojany na pušky; drevené časti nábytku; vankúše; nafukovacie vankúše (nie na lekárske účely); pohovky; sochy z dreva, vosku, sadry alebo plastov; toaletné stolíky; zamykateľné skrinky (nábytok); rozkladacie ležadlá; nafukovacie podušky (nie na lekárske použitie); nafukovacie matrace (nie na lekárske použitie); pojazdné servírovacie stolíky; masážne stoly; vodné postele (nie na lekárske použitie); poštové schránky (nie kovové, nie murované); poťahy alebo obaly na šatstvo (na uskladnenie); plastové karty na otváranie dverí (nekódované, nie magnetické); interiérové rolety (nábytok); detské postieľky; šatníky; taburety; nafukovacie matrace nie na lekárske použitie; kempingové matrace.

24 - Bytový textil; textilné alebo plastové záclony a závesy; kúpeľňové textilie (okrem oblečenia); textilné alebo plastové stolové vľajky; biliardové súkno; tkaniny; textilné materiály; bavlnené textilie; posteľné pokrývky; obliečky na matrace; obrusy (okrem papierových); posteľné plachty; textilné alebo plastové zástavy; textilné alebo plastové vľajčky; ochranné poťahy na nábytok; hodvábné tkaniny na tlačové vzory; posteľná bielizeň; stolová bielizeň (nie papierová); plastové pokrývky na prikrytie nábytku; textilné obrúsky na stolovanie; obliečky na vankúše; textilné alebo plastové závesy; textilné uteráky na tvár; hodvábné textilie; textilné podložky pod poháre alebo taniere (prestieranie); textilné podložky na stôl (anglické prestieranie); poťahy na poklapy záchodov; textilné alebo plastové sprchové závesy; textilné podložky na prebaľovanie; spacie vaky; kuchynské utierky.

25 - Odevy, obuv, pokrývky hlavy; sandále na kúpanie; našuchovačky k vode; pánska spodná

bielizeň (trenírky, boxerky); spodná bielizeň; župany; pulóvre; svetre; ponožky; košeľe; košeľe s krátkym rukávom; kombinézy na vodné lyžovanie; kombinézy (oblečenie); spodná bielizeň pohlcujúca pot; šatky, šály; oblečenie z úpletových textílií; športové tričká, dresy; rukávniky; kožuštinové kabáty; plážové oblečenie; plážová obuv; pyžamá; šaty; pánska spodná bielizeň (slipy); šatky (na krk); kožené odevy; sprchovacie čiapky; ponožky pohlcujúce pot; odevy obsahujúce látky na chudnutie; tvárové rúška (odevy), nie na lekárske alebo hygienické použitie.

28 - Hry, hračky; telocvičné a športové potreby; hojdačky; lopty na hranie; balóny (na oslavy, na hranie); mantinely biliardového stola; hojdačie koníky; stacionárne tréningové bicykle; biliardové gule; koly (figúrky); guľky na hranie; hračky; stavebnicové kocky (hračky); hracie lopty; zariadenia a prístroje na bowling; hracie žetóny; stavebnice; posilňovacie stroje; drobné darčeky alebo žartovné predmety rozdávané hosťom na večierkoch; chrániče na pišťaľy (športový tovar); dáma (hra); kocky (hra); cvičebné náradie na posilňovanie hrudníka; domino (hra); šachové hry; šachovnice; pištole (hračky); siete (športové potreby); tenisové siete; šípky (hra); stoly na stolný futbal; hracie rukavice; spoločenské hry; modely automobilov; plutvy na plávanie; detské nafukovacie bazény; stoly na stolný tenis; bedmintonové košíky; vzduchové pištole (hračky); delobuchy (pyrotechnické hračky); biliardové tága; biliardové stoly; biliardové stoly na použitie po vhození mince; skejtbordy; šmykľavky (na hry); odrazové dosky (športové náradie); vodné lyže; golfové rukavice; spoločenské stolové hry; zariadenia lunaparkov; lietajúce taniere (hračky); vozidlá (hračky); peintbolové zbrane (športové potreby); boxovacie vrecia; diaľkovo ovládané vozidlá (hračky); elektronické terče; hracie automaty; žetóny na hazardné hry; trampolíny; plávacie ramenné pásy; plávacie vesty; hracie videoautomaty; nafukovacie predmety do plaveckých bazénov; bumerangy; potápačské plutvy; plavecké rukavice s plávacími blanami; nafukovacie hračky do plaveckých bazénov; bowlingové gule; náramky zo svietiacich tyčiniek (zábavné doplnky na oslavy); kartové hry.

35 - Kancelárske práce; reklama; cielené posielanie reklamných materiálov poštou; prieskum trhu; obchodný alebo podnikateľský prieskum; rozhlasová reklama; obchodný alebo podnikateľský výskum; reklamné agentúry; marketingový prieskum; správa počítačových súborov; prieskum verejnej mienky; prenájom reklamných plôch; administratívna správa hotelov; zbieranie údajov do počítačových databáz; zoraďovanie údajov v počítačových databázach; organizovanie obchodných veľtrhov; online reklama na počítačovej komunikačnej sieti; prenájom reklamného času v komunikačných médiách; prenájom predajných automatov; prezentácia výrobkov v komunikačných médiách pre maloobchod; obchodné informácie a rady spotrebiteľom pri výbere tovarov a služieb; administratívne spracovanie obchodných objednávok; subdodávateľské služby (obchodné

služby); vyhľadávanie sponzorov; marketing; prenájom predajných stánkov; platené reklamné služby typu "klikni sem"; obchodné sprostredkovateľské služby; vyjednávanie a uzatváranie obchodných transakcií pre tretie osoby; aktualizácia a údržba údajov v počítačových databázach; riadenie obchodnej činnosti v stavebníctve; poskytovanie obchodných informácií prostredníctvom webových stránok; online poskytovanie obchodného priestoru pre nákupcov a predajcov tovarov a služieb; rozvíjanie reklamných nápadov; prenájom billboardov; indexovanie webových stránok na obchodné alebo reklamné účely; správa programov pre pravidelných cestujúcich v leteckej doprave; správa spotrebiteľských vernostných programov; písanie textov scenárov na reklamné účely; zostavovanie zoznamov informácií na obchodné alebo reklamné účely; obchodné sprostredkovateľské služby v oblasti priradovania potenciálnych súkromných investorov k podnikateľom, ktorí žiadajú o financovanie; poradenstvo v oblasti komunikácie (vzťahy s verejnosťou); poradenstvo v oblasti komunikácie (reklama); dohodovanie obchodných zmlúv pre tretie osoby; podpora predaja tovarov a služieb sponzorovaním športových podujatí; služby darčkových zoznamov; cielený marketing; vonkajšia reklama; maloobchodné služby s umeleckými dielami poskytované galériami; administratívna asistencia pri odpovediach na verejné súťaže; marketing v rámci vydávania softvéru; služby v oblasti vzťahov s médiami; prenájom kancelárskeho vybavenia v zdieľaných kancelárskych priestoroch; obchodné poradenské služby v oblasti digitalizácie; vedenie obchodných podujatí; prenájom registračných pokladníc; online objednávkové reštauračné služby rozvozu jedla alebo jedlo so sebou.

36 - Finančné, peňažné a bankové služby; nehnuteľnosti (služby); poisťovacie služby; prenájom nehnuteľností; sprostredkovanie (maklérstvo); realitné kancelárie; sprostredkovanie nehnuteľností; sprostredkovanie poistenia; bankovníctvo; oceňovanie nehnuteľností; zmenárenské služby; vydávanie cestovných šekov; úschovné služby, úschova v bezpečnostných schránkach; organizovanie peňažných zbierok; pôžičky (finančné úvery); faktoring; správcovstvo majetku (pre tretie osoby); správa nehnuteľností; správa nájomných domov; prenájom bytov; ubytovacie kancelárie (prenájom bývania); finančné poradenstvo; vyberanie nájomného; úschova cenností; prenájom kancelárskych priestorov; finančné sponzorstvo; organizovanie financovania stavebných projektov; poskytovanie finančných informácií prostredníctvom webových stránok; investovanie do fondov; prenájom zdieľaných kancelárskych priestorov; elektronický prenos kryptoaktív; mobilné bankovníctvo.

39 - Balenie a skladovanie tovarov; sprevádzanie turistov; zásobovanie vodou; prenájom automobilov; prenajímanie plavidiel (člnov, lodí); dovoz, doprava; balenie tovarov; sprostredkovanie námornej dopravy; organizovanie turistických plavieb; turistické prehliadky (doprava); rozvod vody;

rozvod elektriny; parkovanie automobilov (služby); skladovanie; prenájom dopravných prostriedkov; prenájom garáží; prenájom miest na parkovanie; prenájom vozidiel; organizovanie turistickej dopravy; rezervácie miesteniek na cestovanie; doprava cestujúcich; distribúcia energie; balenie darčiekov; prenájom dronov na fotografovanie; parkovanie automobilov; prenájom úložných uzamykateľných skriniek; prenájom monitorovacích dronov; prenájom bezpečnostných dronov.

41 - Športová a kultúrna činnosť; zábavné parky; služby estrádnych umelcov; filmové štúdiá; telesná výchova; školenia; vyučovanie; vzdelávanie; produkcia filmov (nie reklamných); zoológické záhrady (služby); služby kasín (hazardné hry); organizovanie a vedenie kongresov; diskotéky (služby); hazardné hry (herne); poskytovanie golfových ihrísk; organizovanie športových súťaží; požičiavanie potápačského výstroja; tábory na športové sústreďenia; organizovanie súťaží krásy; organizovanie plesov; organizovanie predstavení (manažérske služby); nočné kluby (zábava); fotografické reportáže; fotografovanie; služby agentúr ponúkajúcich vstupenky na zábavné podujatia; organizovanie a vedenie koncertov; organizovanie módných prehliadok na zábavné účely; prenájom športových plôch; služby diskžokejov; kurzy telesného cvičenia; požičiavanie hračiek; turistické prehliadky so sprievodcom; prenájom umeleckých diel; prenájom interiérových akvárií; organizovanie horolezeckých túr so sprievodcom; tvorba videozáznamov na podujatiach; režírovanie filmov (okrem reklamných); prenájom trenažérov; maľovanie na tvár; organizácia súťaží v elektronických športoch; služby v oblasti elektronických športov; multimediálne knižnice; tvorba videonahrávok pomocou dronov; prenos obchodných znalostí a know-how (školenie); organizovanie zábavných podujatí; organizovanie a vedenie športových podujatí; vedenie zábavných podujatí; organizovanie únikových hier; organizovanie únikových hier.

43 - Prechodné ubytovanie; stravovacie služby; ubytovacie kancelárie (hotely, penzióny); dodávanie hotových jedál a nápojov na objednávku (katering); kaviarne; samoobslužné jedálne; poskytovanie pozemkov pre kempingy; závodné jedálne; prenájom prechodného ubytovania; penzióny; turistické ubytovne; hotelové ubytovacie služby; reštauračné (stravovacie) služby; rezervácie ubytovania v penziónoch; rezervácie ubytovania v hoteloch; samoobslužné reštaurácie; rýchle občerstvenie (snackbary); ubytovanie pre zvieratá; bary (služby); prázdninové tábory (ubytovacie služby); prenájom prenosných stavieb; rezervácie prechodného ubytovania; motely (služby); požičiavanie stoličiek, stolov, obrusov a nápojového skla; prenájom prednáškových sál; požičiavanie turistických stanov; požičiavanie prístrojov na prípravu jedál; prenájom automatov na pitnú vodu; recepčné služby pre dočasné ubytovanie (správa príchodov a odchodov); zdobenie jedál; informácie a poradenstvo pri príprave jedál; služby osobných kuchárov; služby barov

s vodnými fajkami; recepčné služby pri dočasnom ubytovaní (vydávanie kľúčov); prechodné ubytovanie poskytované pri osamostatňovaní sa mladých; prenájom ubytovania počas prázdnin; prenájom kuchynských drezov; prenájom prenosných šatní; hodnotenie jedál (poskytovanie informácií o jedlách a nápojoch); služby reštaurácií "jedlo so sebou"; prenájom nábytku; prenájom kancelárskeho nábytku. 44 - Verejné kúpele (na hygienické účely); turecké kúpele; salóny krásy; kadernícke salóny; zdravotnícka starostlivosť; masáže; lekárske služby; služby optikov; fyzioterapia; sanatóriá; manikúra; prenájom zdravotníckeho vybavenia; tetovanie; sauny (služby); soláriá (služby); termálne kúpele; služby vizážistov; depilácia voskom; prenájom kaderníckych prístrojov; krajinná architektúra; tanečná terapia; liečba umením; hudobná terapia; očkovacie služby.

(540) Gino Paradise

(550) slovná

(731) GINO House s. r. o., Pribinova 18, Bratislava, SK;

(210) 734-2022

(220) 2.4.2022

(511) 30, 32, 43 NCL (11)

(511) 30 - Bylinkové čaje (nie na lekárske použitie); kávové príchute; aromatické prípravky do potravín; sušienky, keksy; sladové sušienky; mäťové cukríky; cukríky; oblátky; sladké žemle; kakao; káva; nepražená káva; rastlinné prípravky (kávové náhradky); zákusky, koláče; škoricca (korenina); karamelky (cukríky); žuvačky; cigória (kávová náhradka); čaj; čokoláda; marcipán; klinčeky (korenie); chuťové prísady; cukrovinky; cukrárske výrobky; kukuričné vločky; kukuričné pukance; stužovače šľahačky; smotanové zmrzliny; palacinky; príchute do potravín (okrem éterických esencií a esenciálnych olejov); prírodné sladidlá; perníky, medovníky; keksy, zákusky; cukor; cukrárske aromatické prísady (okrem esenciálnych olejov); ľad (prírodný alebo umelý); ľad do nápojov; mliečne kakaové nápoje; mliečne kávové nápoje; mliečne čokoládové nápoje; mandľové pusinky (jemné pečivo); melasa; melasový sirup; cukrárenská mäta; med; plnené koláče; sušienky; pudinky; pralinky; sladké drievko (cukrovinky); torty; vanilkové príchute; zmrzliny; prášky na výrobu zmrzlín; mandľové cukrovinky; arašidové cukrovinky; potravinárske príchute okrem esenciálnych olejov; aromatické prísady do nápojov (okrem esenciálnych olejov); tyčinky so sladkým drievkom (cukrovinky); kávové nápoje; kakaové nápoje; čokoládové nápoje; kávové náhradky; ľadový čaj; čajové nápoje; polevy na koláče; čokoládové peny; penové cukrovinky; ovocné omáčky; cereálne tyčinky; čokoládové cukrárske ozdoby; cukrovinkové cukrárske ozdoby; orechy v čokoláde; mleté orechy; čokoládové nátierky; čokoládovo-orieškové nátierky; agávový sirup (prírodné sladidlo); mliečny karamel (dulce de leche); ovocné cukrovinky; cukríky na osvieženie dychu; žuvačky na osvieženie dychu; čajové nápoje s mliekom; bylinkové čaje; čajové náhradky; čokoláda s likérom; náhradky kaka.

32 - Nealkoholické ovocné výťažky; nealkoholické ovocné nápoje; srvátkové nápoje; prípravky na výrobu nealkoholických nápojov; príchuť na výrobu nealkoholických nápojov; ovocné džúsy; sirupy na výrobu nápojov; vody (nápoje); prípravky na výrobu sýtenej vody; lítiová voda; minerálne vody (nápoje); sódová voda (sifón); stolové vody; mušty; limonády; zeleninové džúsy (nápoje); sirupy na výrobu limonád; hroznový mušt (nekvasený); sóda; šerbety (nápoje); paradajkový džús (nápoj); nealkoholické nápoje; tablety na prípravu šumivých nápojov; prášky na prípravu šumivých nápojov; sýtené vody; sarsaparila (nealkoholický nápoj); nealkoholické aperitívy; nealkoholické koktaily; ovocné nektáre; izotonické nápoje; nealkoholický jablkový mušt; kvas (nealkoholický nápoj); medové nealkoholické nápoje; mixované ovocné alebo zeleninové nápoje; nealkoholické nápoje s aloou pravou; sójové nápoje, nie náhradky mlieka; proteínové nápoje pre športovcov; ryžové nápoje, nie náhradky mlieka; nealkoholické nápoje s kávovou príchuťou; nealkoholické nápoje s čajovou príchuťou; energetické nápoje; nealkoholické nápoje zo sušeného ovocia; suché škrobové zmesi na prípravu nápojov.

43 - Ubytovacie kancelárie (hotely, penzióny); dodávanie hotových jedál a nápojov na objednávku (katering); kaviarne; samoobslužné jedálne; penzióny; turistické ubytovne; hotelové ubytovacie služby; reštauračné (stravovacie) služby; samoobslužné reštaurácie; rýchle občerstvenie (snackbary); ubytovanie pre zvieratá; bary (služby); prázdninové tábory (ubytovacie služby); prenájom prenosných stavieb; rezervácie prechodného ubytovania; motely (služby); požičiavanie prístrojov na prípravu jedál; prenájom automatov na pitnú vodu; zdobenie jedál; zdobenie zákuskov; informácie a poradenstvo pri príprave jedál; služby barov s vodnými fajkami; útulky pre zvieratá; prenájom ubytovania počas prázdnin; hodnotenie jedál (poskytovanie informácií o jedlách a nápojoch); služby reštaurácií "jedlo so sebou".

(540) CAFEZIA

(550) slovná
(731) Cafézia s.r.o., Bočná 408/6, Košice-Staré Mesto, SK;
(740) Advokátska kancelária Granec, spol. s r.o., Košice-Staré Mesto, SK;

(210) 763-2022

(220) 5.4.2022
(511) 25 NCL (11)

(511) 25 - Obuv; čiapky; nákrčníky; krátke kabátiky; šilty; opasky (časti odevov); župany; svetre; pulóvre; ponožky; košele; odevy; klobúky; kostýmy; obleky; nohavice; vrchné ošatenie; cyklistické oblečenie; šatky, šály; pleteniny (oblečenie); vesty; kabáty; legíny; oblečenie z úpletových textílií; sukne; oblečenie pre bábätká; športové trička; dresy; nepremokavé odevy; pyžama; šaty; čelenky (oblečenie); šatky (na krk); trička; turbany; ponča; šatové sukne; šilty (pokrývky hlavy); športové tielka.

(540) REZKE

(550) slovná
(731) REZKE, s. r. o., Mäsiarska 435/21, Košice-Staré Mesto, SK;

(210) 768-2022

(220) 7.4.2022
(511) 12, 35, 39 NCL (11)

(511) 12 - Automobilové podvozky; dopravné prostriedky na pohyb po zemi, vo vzduchu, po vode alebo po koľajniciach; čalúnenia automobilov; automobily; osobné automobily; automobilové pneumatiky; automobilové karosérie; karosérie dopravných prostriedkov; autonómne automobily; pretekárske automobily.

35 - Maloobchodné služby s tovarmi uvedenými v triede 12 tohto zoznamu; veľkoobchodné služby s tovarmi uvedenými v triede 12 tohto zoznamu.

39 - Prenájom automobilov.

(540) TEMPUS

(550) slovná
(731) TEMPUS, spoločnosť s ručením obmedzeným Košice, Rastislavova 2976/110, Košice-Juh, SK;
(740) MG LEGAL s.r.o., Košice-Staré Mesto, SK;

(210) 773-2022

(220) 7.4.2022
(511) 12, 35, 39 NCL (11)

(511) 12 - Automobilové podvozky; dopravné prostriedky na pohyb po zemi, vo vzduchu, po vode alebo po koľajniciach; čalúnenia automobilov; automobily; osobné automobily; automobilové pneumatiky; automobilové karosérie; karosérie dopravných prostriedkov; autonómne automobily; pretekárske automobily.

35 - Maloobchodné služby s tovarmi uvedenými v triede 12 tohto zoznamu; veľkoobchodné služby s tovarmi uvedenými v triede 12 tohto zoznamu.

39 - Prenájom automobilov.

(540)

(550) obrazová
(591) biela, čierna, oranžová
(731) TEMPUS, spoločnosť s ručením obmedzeným Košice, Rastislavova 2976/110, Košice-Juh, SK;
(740) MG LEGAL s.r.o., Košice-Staré Mesto, SK;

(210) 776-2022

(220) 7.4.2022

(511) 7, 37 NCL (11)

(511) 7 - Zariadenia na umývanie automobilov; robotické umývacie linky na automobily.

37 - Mazanie vozidiel; umývanie dopravných prostriedkov; leštenie vozidiel; ošetrovanie vozidiel protikoróznymi nátermi; autoservisy (údržba a tankovanie); údržba vozidiel; lakovanie, glazovanie; čistenie vozidiel; chemické čistenie; údržba, čistenie a opravy kože; čistenie okien; informácie o opravách; vyvažovanie pneumatík; upratovacie služby pre domácnosti.

(540)

(550) obrazová

(591) čierna, sivá, biela, červená

(731) MIRMOM s. r. o., Národná 10, Žilina, SK;

(740) MG LEGAL s.r.o., Košice-Staré Mesto, SK;

(210) 780-2022

(220) 8.4.2022

(511) 16, 21, 32 NCL (11)

(511) 16 - Papierové podložky pod pivo poháre; papierové alebo plastové poháre.

21 - Pivo poháre.

32 - Pivo; ochutené pivo; chmeľové výťažky na výrobu piva.

(540)

(550) obrazová

(591) zelená, hnedá, červená, biela, čierna

(731) Palfy Brauerei, s. r. o., Prostredná 49/13, Svätý Jur, SK;

(740) Slezák Dominik, Mgr., Pezinok, SK;

(210) 781-2022

(220) 8.4.2022

(511) 16, 32, 35 NCL (11)

(511) 16 - Baliaci papier; plastové bublinové fólie na balenie; časopisy (periodiká); netextilné etikety; grafické vzory (tlačoviny); kalendáre; kartón, lepenka; papierové alebo lepenkové krabice; papierové alebo lepenkové obaly na fľaše; drevitá lepenka (papiernický tovar); obaly (papiernický tovar); papiernický tovar; tlačené publikácie; plagáty; prospekty; papierové alebo lepenkové pútače; reklamné tabule z papiera, kartónu alebo lepenky; tlačené reklamné materiály;

baliace plastové fólie; papierové alebo plastové vrecká a tašky na balenie; katalógy.

32 - Nealkoholické nápoje; nealkoholické ovocné výťažky; príchute na výrobu nealkoholických nápojov; sirupy na výrobu nápojov; stolové vody; vody (nápoje); ovocné džúsy; pivo; pivo koktaily.

35 - Reklama; obchodný manažment; obchodná administratíva; veľkoobchodné služby s kozmetickými potrebami pre ľudí; veľkoobchodné služby s hygienickými potrebami pre ľudí; veľkoobchodné služby s alkoholickými nápojmi (okrem piva); veľkoobchodné služby s toaletnými potrebami; veľkoobchodné služby so športovým tovarom; veľkoobchodné služby s potravinami; veľkoobchodné služby s tlačovinami; veľkoobchodné služby s odevmi; veľkoobchodné služby s papiernickým tovarom; veľkoobchodné služby s učebnými pomôckami; veľkoobchodné služby s pivom; veľkoobchodné služby s hračkami; veľkoobchodné služby s obuvou; veľkoobchodné služby s tkaninami; maloobchodné služby s pivom; maloobchodné služby s potravinami; maloobchodné služby s hračkami; maloobchodné služby s obuvou; maloobchodné služby s odevmi; maloobchodné služby so športovými potrebami; maloobchodné služby s papiernickým tovarom; maloobchodné služby s učebnými pomôckami; maloobchodné služby s nealkoholickými nápojmi; maloobchodné služby s čistiacimi potrebami; maloobchodné služby s toaletnými potrebami; maloobchodné služby s alkoholickými nápojmi (okrem piva); maloobchodné služby s hygienickými prostriedkami pre ľudí; maloobchodné služby s kozmetickými potrebami pre ľudí; maloobchodné služby s potravinami prostredníctvom Internetu; maloobchodné služby s pivom prostredníctvom internetu; maloobchodné služby s odevmi prostredníctvom internetu; maloobchodné služby s nealkoholickými nápojmi prostredníctvom internetu; maloobchodné služby s odevnými doplnkami; maloobchodné služby s kozmetickými a skrášľovacími výrobkami; maloobchodné služby v obchodných domoch s kozmetikou, toaletnými potrebami, prístrojmi pre domácnosť, ručným náradím, optickými prístrojmi, elektrickým a elektronickým tovarom pre domácnosť; maloobchodné služby s hračkami prostredníctvom internetu; maloobchodné služby s kabelkami prostredníctvom internetu; maloobchodné služby so šperkmi prostredníctvom internetu; organizovanie virtuálnych, obchodných alebo reklamných veľtrhov prostredníctvom internetu; poskytovanie reklamného priestoru na svetovej počítačovej sieti; obchodné administratívne služby súvisiace s uskutočňovaním predaja na svetovej počítačovej sieti; prenájom reklamných tabúl; prenájom reklamných zariadení; prenájom reklamných plôch; prenájom predajných stánkov; marketing; prenájom billboardov; predvádzanie tovaru; organizovanie obchodných alebo reklamných výstav; organizovanie obchodných alebo reklamných veľtrhov; rozširovanie reklamných oznamov; rozširovanie reklamných materiálov zákazníkom (letáky, prospekty,

tlačoviny, vzorky); aktualizovanie reklamných materiálov; dražby; lepenie plagátov; prenájom kancelárskych strojov a zariadení; poradenstvo pri organizovaní a riadení obchodnej činnosti; vydávanie reklamných textov; aranžovanie výkladov; reklamné agentúry; podpora predaja pre tretie osoby; zásobovacie služby pre tretie osoby (nákup tovarov a služieb pre iné podniky); prenájom reklamného času v komunikačných médiách; prenájom predajných automatov; prezentácia výrobkov v komunikačných médiách pre maloobchod; obchodné informácie a rady spotrebiteľom; organizovanie módnych prehliadok na podporu predaja; platené reklamné služby typu „klikni sem“; poskytovanie obchodných informácií prostredníctvom webových stránok; online poskytovanie obchodného priestoru pre nákupcov a predajcov tovarov a služieb; správa spotrebiteľských vernostných programov; poradenstvo v oblasti komunikácie (reklama).

(540)



(550) obrazová

(731) Diskonto s.r.o., Osloboditeľov 71/57, 053 14 Spišský Štvrtok, SK;

(740) Ing. Ivan Belička - Markoffice - známková, patentová a súdnoznalecká kancelária, Banská Bystrica, SK;

(210) 782-2022

(220) 8.4.2022

(511) 16, 21, 32 NCL (11)

(511) 16 - Papierové podložky pod pivo poháre; papierové alebo plastové poháre.

21 - Pivo poháre.

32 - Pivo; ochutené pivo; chmeľové výťažky na výrobu piva.

(540)



(550) obrazová

(591) fialová, bordová, hnedá, biela, čierna

(731) Palffy Brauerei, s. r. o., Prostredná 49/13, Svätý Jur, SK;

(740) Slezák Dominik, Mgr., Pezinok, SK;

(210) 783-2022

(220) 8.4.2022

(511) 16, 21, 32 NCL (11)

(511) 16 - Papierové podložky pod pivo poháre; papierové alebo plastové poháre.

21 - Pivo poháre.

32 - Pivo; ochutené pivo; chmeľové výťažky na výrobu piva.

(540)



(550) obrazová

(591) modrá, zelená, hnedá, biela, čierna

(731) Palffy Brauerei, s. r. o., Prostredná 49/13, Svätý Jur, SK;

(740) Slezák Dominik, Mgr., Pezinok, SK;

(210) 784-2022

(220) 8.4.2022

(511) 16, 21, 32 NCL (11)

(511) 16 - Papierové podložky pod pivo poháre; papierové alebo plastové poháre.

21 - Pivo poháre.

32 - Pivo; ochutené pivo; chmeľové výťažky na výrobu piva.

(540)



(550) obrazová

(591) hnedá, čierna, červená, biela, sivá

(731) Palffy Brauerei, s. r. o., Prostredná 49/13, Svätý Jur, SK;

(740) Slezák Dominik, Mgr., Pezinok, SK;

(210) 788-2022

(220) 11.4.2022

(511) 9, 35, 36, 39, 42 NCL (11)

(511) 9 - Počítačový softvér.

35 - Vyhľadavanie informácií v počítačových súboroch (pre zákazníkov).

36 - Informácie o poistení; konzultačné služby v oblasti poisťovníctva; poisťovno-technické služby (štatistika); poradenstvo v oblasti poistenia.

39 - Skladovanie elektronicky uložených údajov alebo dokumentov.

42 - Aktualizovanie počítačových programov; grafické dizajnérstvo; hosťovanie na počítačových stránkach (webových stránkach); inštalácia počítačových programov; návrh počítačových systémov; obnovovanie počítačových databáz; počítačové programovanie; zhotovovanie kópií počítačových programov; poradenstvo v oblasti počítačového hardvéru; prenájom počítačov; prenájom počítačového softvéru; prevod (konverzia) počítačových programov a údajov (nie fyzický); prevod (konverzia) údajov alebo dokumentov z fyzických médií na elektronické médiá; výskum v oblasti využitia počítačov; údržba počítačových programov; tvorba softvéru; vytváranie a udržiavanie počítačových stránok (webových stránok) pre zákazníkov.

(540) GXSURE 3.0

(550) slovná

(731) Gratex International, a.s., Galvaniho 17/C, Bratislava, SK;

(740) Holakovský Štefan, Ing., Bratislava, SK;

(210) 790-2022

(220) 11.4.2022

(511) 9, 35, 36, 39, 42 NCL (11)

(511) 9 - Počítačový softvér.

35 - Vyhľadávanie informácií v počítačových súboroch (pre zákazníkov).

36 - Informácie o poistení; konzultačné služby v oblasti poisťovníctva; poisťno-technické služby (štatistika); poradenstvo v oblasti poistenia.

39 - Skladovanie elektronicky uložených údajov alebo dokumentov.

42 - Aktualizovanie počítačových programov; grafické dizajnérstvo; hosťovanie na počítačových stránkach (webových stránkach); inštalácia počítačových programov; návrh počítačových systémov; obnovovanie počítačových databáz; počítačové programovanie; zhotovovanie kópií počítačových programov; poradenstvo v oblasti počítačového hardvéru; prenájom počítačov; prenájom počítačového softvéru; prevod (konverzia) počítačových programov a údajov (nie fyzický); prevod (konverzia) údajov alebo dokumentov z fyzických médií na elektronické médiá; výskum v oblasti využitia počítačov; údržba počítačových programov; tvorba softvéru; vytváranie a udržiavanie počítačových stránok (webových stránok) pre zákazníkov.

(540)



(550) obrazová

(591) modrá, čierna, sivá

(731) Gratex International, a.s., Galvaniho 17/C, Bratislava, SK;

(740) Holakovský Štefan, Ing., Bratislava, SK;

(210) 791-2022

(220) 11.4.2022

(511) 9, 35, 36, 39, 42 NCL (11)

(511) 9 - Počítačový softvér.

35 - Vyhľadávanie informácií v počítačových súboroch (pre zákazníkov).

36 - Informácie o poistení; konzultačné služby v oblasti poisťovníctva; poisťno-technické služby (štatistika); poradenstvo v oblasti poistenia.

39 - Skladovanie elektronicky uložených údajov alebo dokumentov.

42 - Aktualizovanie počítačových programov; grafické dizajnérstvo; hosťovanie na počítačových stránkach (webových stránkach); inštalácia počítačových programov; návrh počítačových systémov; obnovovanie počítačových databáz; počítačové programovanie; zhotovovanie kópií počítačových programov; poradenstvo v oblasti počítačového hardvéru; prenájom počítačov; prenájom počítačového softvéru; prevod (konverzia) počítačových programov a údajov (nie fyzický); prevod (konverzia) údajov alebo dokumentov z fyzických médií na elektronické médiá; výskum v oblasti využitia počítačov; údržba počítačových programov; tvorba softvéru; vytváranie a udržiavanie počítačových stránok (webových stránok) pre zákazníkov.

(540)



(550) obrazová

(591) modrá, čierna

(731) Gratex International, a.s., Galvaniho 17/C, Bratislava, SK;

(740) Holakovský Štefan, Ing., Bratislava, SK;

(210) 792-2022

(220) 8.4.2022

(511) 16, 21, 32 NCL (11)

(511) 16 - Papierové podložky pod pivové poháre; papierové alebo plastové poháre.

21 - Pivové poháre.

32 - Pivo; ochutené pivo; chmeľové výťažky na výrobu piva.

(540)



- (550) obrazová
 (591) červená, bordová, hnedá, biela, čierna
 (731) Pálffy Brauerei, s. r. o., Prostredná 49/13, Svätý Jur, SK;
 (740) Slezák Dominik, Mgr., Pezinok, SK;

(210) 793-2022

(220) 8.4.2022

(511) 16, 21, 32 NCL (11)

- (511) 16 - Papierové podložky pod pivové poháre; papierové alebo plastové poháre.
 21 - Pivové poháre.
 32 - Pivo; ochutené pivo; chmeľové výťažky na výrobu piva.

(540)



- (550) obrazová
 (591) čierna, hnedá, biela
 (731) Pálffy Brauerei, s. r. o., Prostredná 49/13, Svätý Jur, SK;
 (740) Slezák Dominik, Mgr., Pezinok, SK;

(210) 796-2022

(220) 11.4.2022

(511) 9, 35, 36, 39, 42 NCL (11)

- (511) 9 - Počítačový softvér.
 35 - Vyhľadávanie informácií v počítačových súboroch (pre zákazníkov).
 36 - Informácie o poistení; konzultačné služby v oblasti poisťovníctva; poisťno-technické služby (štatistika); poradenstvo v oblasti poistenia.
 39 - Skladovanie elektronicky uložených údajov alebo dokumentov.
 42 - Aktualizovanie počítačových programov; grafické dizajnérstvo; hosťovanie na počítačových stránkach (webových stránkach); inštalácia počítačových programov; návrh počítačových systémov; obnovovanie počítačových databáz; počítačové programovanie; zhotovovanie kópií počítačových programov; poradenstvo v oblasti počítačového hardvéru; prenájom počítačov; prenájom počítačového softvéru; prevod (konverzia) počítačových programov a údajov (nie fyzický); prevod (konverzia) údajov alebo dokumentov z fyzických médií na elektronické médiá; výskum v oblasti využitia počítačov; údržba počítačových programov;

tvorba softvéru; vytváranie a udržiavanie počítačových stránok (webových stránok) pre zákazníkov.

(540) KoMan

(550) slovná

(731) Gratex International, a.s., Galvaniho 17/C, Bratislava, SK;

(740) Holakovský Štefan, Ing., Bratislava, SK;

(210) 799-2022

(220) 12.4.2022

(511) 9, 16, 35, 38, 41 NCL (11)

- (511) 9 - Zvukové, obrazové a zvukovo-obrazové nahrávky zaznamenané na nosičoch údajov, ako aj v elektronickej podobe; informácie, dáta, databázy, katalógy a programy zaznamenané v elektronickej podobe; elektronické publikácie (sťahovateľné).
 16 - Noviny; časopisy (periodiká); knihy; tlačoviny; tlačené reklamné materiály z papiera; tlačené reklamné materiály; letáky; prospekty; pohľadnice; fotografie; obálky (papiernický tovar); obaly (papiernický tovar); samolepky (papiernický tovar); vyučovacie pomôcky vo forme hier (okrem prístrojov a zariadení); kalendáre; príručky; plagáty.
 35 - Reklama; prenájom reklamného času v komunikačných médiách vrátane počítačovej komunikačnej siete; prenájom reklamných materiálov; prenájom reklamných plôch; televízna a rozhlasová reklama; rozširovanie reklamných oznamov; organizovanie obchodných alebo reklamných výstav; vydávanie reklamných textov; rozširovanie reklamných materiálov zákazníkom (letáky, prospekty, tlačoviny, vzorky); obchodný manažment; odborné obchodné poradenstvo; prezentácia výrobkov a služieb v komunikačných médiách pre maloobchod; organizovanie ochutnávok vín na podporu predaja; organizovanie reklamných hier na podporu predaja; služby modeliek na reklamné účely a podporu predaja výrobkov a služieb; poradenské a informačné služby v oblasti služieb uvedených v triede 35 tohto zoznamu; produkcia reklamných filmov.
 38 - Televízne a rozhlasové vysielanie programov; internetové vysielanie programov; interaktívne televízne a rozhlasové vysielanie; interaktívne vysielacie a komunikačné služby; prenos správ, informácií, publikácií, filmov, audiovizuálnych diel, televíznych a rozhlasových programov prostredníctvom komunikačných sietí vrátane internetu; poskytovanie on-line prístupu k multimedialnému obsahu; vysielanie audiovizuálnych programov prostredníctvom programovej služby timeshift; vysielanie zvukového alebo obrazového obsahu prostredníctvom internetu alebo mobilných bezdrôtových sietí; poradenské a informačné služby v oblasti služieb uvedených v triede 38 tohto zoznamu.
 41 - Produkcia televíznych a rozhlasových programov; produkcia on-line vysielaných programov a relácií; produkcia publicistických, spravodajských, zábavných, vzdelávacích, kultúrnych a športových programov; produkcia hudobných programov; produkcia interaktívnych televíznych programov a hier; zábava;

interaktívna zábava; hudobné skladateľské služby; organizovanie zábavných, kultúrnych, športových a vzdelávacích podujatí; vzdelávanie; organizovanie vedomostných, zábavných, hudobných a športových súťaží; organizovanie kvízov, hier a súťaží (okrem reklamných); organizovanie súťaží prostredníctvom telefónu (okrem reklamných); organizovanie zábav, karnevalov, plesov; plánovanie a organizovanie večierkov; moderovanie relácií, programov a podujatí; zábavné parky; zábavné služby poskytované prázdninovými tábormi; služby klubov zdravia (zdravotné a kondičné cvičenia); výchovno-zábavné klubové služby; organizovanie a vedenie seminárov; organizovanie a vedenie kongresov; organizovanie a vedenie školení; organizovanie a vedenie konferencií; organizovanie živých vystúpení; živé predstavenia; produkcia filmov (okrem reklamných); hudobná tvorba; služby filmových, divadelných a nahrávacích štúdií; dabingové služby; požičovanie filmov; prenájom kinematografických prístrojov; divadelné predstavenia; tvorba divadelných alebo iných predstavení; služby divadelných, koncertných a varietných umelcov; rezervácia vstupeniek na zábavné, kultúrne a športové podujatia; produkcia a prenájom zvukových a zvukovo-obrazových nahrávok (okrem reklamných); vydavateľské služby (okrem vydávania reklamných materiálov); vydávanie kníh, časopisov a iných tlačovín (okrem reklamných textov); on-line poskytovanie elektronických publikácií (bez možnosti kopírovania); vydávanie elektronických publikácií (okrem reklamných); elektronická edičná činnosť v malom (DTP služby); organizovanie kultúrnych alebo vzdelávacích výstav; on-line poskytovanie počítačových hier z počítačových sietí; informácie o výchove, vzdelávaní; informácie o možnostiach rozptýlenia; informácie o možnostiach zábavy a rekreácie; informácie, správy, novinky z oblasti šou biznisu; prekladateľské služby; prenájom dekorácií na predstavenia; poskytovanie služieb na oddych a rekreáciu; prenájom audio prístrojov, video prístrojov, videorekordérov, premietačiek, televíznych prijímačov, kultúrnych a vzdelávacích potrieb a prístrojov; reportárske služby; pomoc pri výbere povolania (poradenstvo v oblasti výchovy a vzdelávania); organizovanie lotérií a stávkových hier; organizovanie módnych prehliadok na zábavné účely; on-line poskytovanie videozáznamov (bez možnosti kopírovania); on-line poskytovanie elektronického archívu s prístupom k elektronickým textom, audiovizuálnym programom a údajom (bez možnosti kopírovania), hrám a zábave; poradenské a informačné služby v oblasti služieb uvedených v triede 41 tohto zoznamu; poskytovanie služieb uvedených v triede 41 tohto zoznamu aj prostredníctvom internetu, on-line a interaktívnymi počítačovými službami.

(540)

(550) obrazová

(731) MARKÍZA - SLOVAKIA, spol. s r.o., Bratislavská 1/A, 843 56 Bratislava-Záhorská Bystrica, SK;

(740) FAJNOR IP s. r. o., Bratislava-Petržalka, SK;

(210) 800-2022

(220) 12.4.2022

(511) 9, 16, 35, 38, 41 NCL (11)

(511) 9 - Zvukové, obrazové a zvukovo-obrazové nahrávky zaznamenané na nosičoch údajov, ako aj v elektronickej podobe; informácie, dáta, databázy, katalógy a programy zaznamenané v elektronickej podobe; elektronické publikácie (sťahovateľné).

16 - Noviny; časopisy (periodiká); knihy; tlačoviny; tlačené reklamné materiály z papiera; tlačené reklamné materiály; letáky; prospekty; pohľadnice; fotografie; obálky (papiernický tovar); obaly (papiernický tovar); samolepky (papiernický tovar); vyučovacie pomôcky vo forme hier (okrem prístrojov a zariadení); kalendáre; príručky; plagáty.

35 - Reklama; prenájom reklamného času v komunikačných médiách vrátane počítačovej komunikačnej siete; prenájom reklamných materiálov; prenájom reklamných plôch; televízna a rozhlasová reklama; rozširovanie reklamných oznamov; organizovanie obchodných alebo reklamných výstav; vydávanie reklamných textov; rozširovanie reklamných materiálov zákazníkom (letáky, prospekty, tlačoviny, vzorky); obchodný manažment; odborné obchodné poradenstvo; prezentácia výrobkov a služieb v komunikačných médiách pre maloobchod; organizovanie ochutnávok vín na podporu predaja; organizovanie reklamných hier na podporu predaja; služby modeliek na reklamné účely a podporu predaja výrobkov a služieb; poradenské a informačné služby v oblasti služieb uvedených v triede 35 tohto zoznamu; produkcia reklamných filmov.

38 - Televízne a rozhlasové vysielanie programov; internetové vysielanie programov; interaktívne televízne a rozhlasové vysielanie; interaktívne vysielacie a komunikačné služby; prenos správ, informácií, publikácií, filmov, audiovizuálnych diel, televíznych a rozhlasových programov prostredníctvom komunikačných sietí vrátane internetu; poskytovanie on-line prístupu k multimedialnému obsahu; vysielanie audiovizuálnych programov prostredníctvom programovej služby timeshift; vysielanie zvukového alebo obrazového obsahu prostredníctvom internetu alebo mobilných bezdrôtových sietí; poradenské

a informačné služby v oblasti služieb uvedených v triede 38 tohto zoznamu.

41 - Produkcia televíznych a rozhlasových programov; produkcia on-line vysielaných programov a relácií; produkcia publicistických, spravodajských, zábavných, vzdelávacích, kultúrnych a športových programov; produkcia hudobných programov; produkcia interaktívnych televíznych programov a hier; zábava; interaktívna zábava; hudobné skladateľské služby; organizovanie zábavných, kultúrnych, športových a vzdelávacích podujatí; vzdelávanie; organizovanie vedomostných, zábavných, hudobných a športových súťaží; organizovanie kvízov, hier a súťaží (okrem reklamných); organizovanie súťaží prostredníctvom telefónu (okrem reklamných); organizovanie zábav, karnevalov, plesov; plánovanie a organizovanie večierkov; moderovanie relácií, programov a podujatí; zábavné parky; zábavné služby poskytované prázdninovými tábormi; služby klubov zdravia (zdravotné a kondičné cvičenia); výchovno-zábavné klubové služby; organizovanie a vedenie seminárov; organizovanie a vedenie kongresov; organizovanie a vedenie školení; organizovanie a vedenie konferencií; organizovanie živých vystúpení; živé predstavenia; produkcia filmov (okrem reklamných); hudobná tvorba; služby filmových, divadelných a nahrávacích štúdií; dabingové služby; požičiavanie filmov; prenájom kinematografických prístrojov; divadelné predstavenia; tvorba divadelných alebo iných predstavení; služby divadelných, koncertných a varietných umelcov; rezervácia vstupeniek na zábavné, kultúrne a športové podujatia; produkcia a prenájom zvukových a zvukovo-obrazových nahrávok (okrem reklamných); vydavateľské služby (okrem vydávania reklamných materiálov); vydávanie kníh, časopisov a iných tlačovín (okrem reklamných textov); on-line poskytovanie elektronických publikácií (bez možnosti kopírovania); vydávanie elektronických publikácií (okrem reklamných); elektronická edičná činnosť v malom (DTP služby); organizovanie kultúrnych alebo vzdelávacích výstav; on-line poskytovanie počítačových hier z počítačových sietí; informácie o výchove, vzdelávaní; informácie o možnostiach rozptýlenia; informácie o možnostiach zábavy a rekreácie; informácie, správy, novinky z oblasti šou biznisu; prekladateľské služby; prenájom dekorácií na predstavenia; poskytovanie služieb na oddych a rekreáciu; prenájom audio prístrojov, video prístrojov, videorekordérov, premietačiek, televíznych prijímačov, kultúrnych a vzdelávacích potrieb a prístrojov; reportárske služby; pomoc pri výbere povolania (poradenstvo v oblasti výchovy a vzdelávania); organizovanie lotérií a stávkových hier; organizovanie módnych prehliadok na zábavné účely; on-line poskytovanie videozáznamov (bez možnosti kopírovania); on-line poskytovanie elektronického archívu s prístupom k elektronickým textom, audiovizuálnym programom a údajom (bez možnosti kopírovania), hrám a zábave; poradenské a informačné služby v oblasti služieb uvedených v triede 41 tohto zoznamu; poskytovanie služieb uvedených v triede 41

tohto zoznamu aj prostredníctvom internetu, on-line a interaktívnymi počítačovými službami.

(540)



(550) obrazová

(731) MARKÍZA - SLOVAKIA, spol. s r.o., Bratislavská 1/A, 843 56 Bratislava-Záhorská Bystrica, SK;

(740) FAJNOR IP s. r. o., Bratislava-Petržalka, SK;

(210) 801-2022

(220) 12.4.2022

(511) 9, 35, 16, 38, 41 NCL (11)

(511) 9 - Zvukové, obrazové a zvukovo-obrazové nahrávky zaznamenané na nosičoch údajov, ako aj v elektronickej podobe; informácie, dáta, databázy, katalógy a programy zaznamenané v elektronickej podobe; elektronické publikácie (sťahovateľné).

35 - Reklama; prenájom reklamného času v komunikačných médiách vrátane počítačovej komunikačnej siete; prenájom reklamných materiálov; prenájom reklamných plôch; televízna a rozhlasová reklama; rozširovanie reklamných oznamov; organizovanie obchodných alebo reklamných výstav; vydávanie reklamných textov; rozširovanie reklamných materiálov zákazníkom (letáky, prospekty, tlačoviny, vzorky); obchodný manažment; odborné obchodné poradenstvo; prezentácia výrobkov a služieb v komunikačných médiách pre maloobchod; organizovanie ochutnávok vín na podporu predaja; organizovanie reklamných hier na podporu predaja; služby modeliek na reklamné účely a podporu predaja výrobkov a služieb; poradenské a informačné služby v oblasti služieb uvedených v triede 35 tohto zoznamu; produkcia reklamných filmov.

16 - Noviny; časopisy (periodiká); knihy; tlačoviny; tlačené reklamné materiály z papiera; tlačené reklamné materiály; letáky; prospekty; pohľadnice; fotografie; obálky (papiernický tovar); obaly (papiernický tovar); samolepky (papiernický tovar); vyučovacie pomôcky vo forme hier (okrem prístrojov a zariadení); kalendáre; príručky; plagáty.

38 - Televízne a rozhlasové vysielanie programov; internetové vysielanie programov; interaktívne televízne a rozhlasové vysielanie; interaktívne vysielacie a komunikačné služby; prenos správ, informácií, publikácií, filmov, audiovizuálnych diel, televíznych a rozhlasových programov prostredníctvom komunikačných sietí vrátane internetu; poskytovanie on-line prístupu k multimedialnému obsahu; vysielanie audiovizuálnych programov prostredníctvom programovej služby timeshift; vysielanie zvukového alebo obrazového obsahu prostredníctvom internetu alebo mobilných bezdrôtových sietí; poradenské

a informačné služby v oblasti služieb uvedených v triede 38 tohto zoznamu.

41 - Produkcia televíznych a rozhlasových programov; produkcia on-line vysielaných programov a relácií; produkcia publicistických, spravodajských, zábavných, vzdelávacích, kultúrnych a športových programov; produkcia hudobných programov; produkcia interaktívnych televíznych programov a hier; zábava; interaktívna zábava; hudobné skladateľské služby; organizovanie zábavných, kultúrnych, športových a vzdelávacích podujatí; vzdelávanie; organizovanie vedomostných, zábavných, hudobných a športových súťaží; organizovanie kvízov, hier a súťaží (okrem reklamných); organizovanie súťaží prostredníctvom telefónu (okrem reklamných); organizovanie zábav, karnevalov, plesov; plánovanie a organizovanie večierkov; moderovanie relácií, programov a podujatí; zábavné parky; zábavné služby poskytované prázdninovými tábormi; služby klubov zdravia (zdravotné a kondičné cvičenia); výchovno-zábavné klubové služby; organizovanie a vedenie seminárov; organizovanie a vedenie kongresov; organizovanie a vedenie školení; organizovanie a vedenie konferencií; organizovanie živých vystúpení; živé predstavenia; produkcia filmov (okrem reklamných); hudobná tvorba; služby filmových, divadelných a nahrávacích štúdií; dabingové služby; požičiavanie filmov; prenájom kinematografických prístrojov; divadelné predstavenia; tvorba divadelných alebo iných predstavení; služby divadelných, koncertných a varietných umelcov; rezervácia vstupeniek na zábavné, kultúrne a športové podujatia; produkcia a prenájom zvukových a zvukovo-obrazových nahrávok (okrem reklamných); vydavateľské služby (okrem vydávania reklamných materiálov); vydávanie kníh, časopisov a iných tlačovín (okrem reklamných textov); online poskytovanie elektronických publikácií (bez možnosti kopírovania); vydávanie elektronických publikácií (okrem reklamných); elektronická edičná činnosť v malom (DTP služby); organizovanie kultúrnych alebo vzdelávacích výstav; on-line poskytovanie počítačových hier z počítačových sietí; informácie o výchove, vzdelávaní; informácie o možnostiach rozptýlenia; informácie o možnostiach zábavy a rekreácie; informácie, správy, novinky z oblasti šou biznisu; prekladateľské služby; prenájom

dekorácií na predstavenia; poskytovanie služieb na oddych a rekreáciu; prenájom audio prístrojov, video prístrojov, videorekordérov, premietáčiek, televíznych prijímačov, kultúrnych a vzdelávacích potrieb a prístrojov; reportérske služby; pomoc pri výbere povolania (poradenstvo v oblasti výchovy a vzdelávania); organizovanie lotérií a stávkových hier; organizovanie módnych prehliadok na zábavné účely; on-line poskytovanie videozáznamov (bez možnosti kopírovania); on-line poskytovanie elektronického archívu s prístupom k elektronickým textom, audiovizuálnym programom a údajom (bez možnosti kopírovania), hrám a zábave; poradenské a informačné služby v oblasti služieb uvedených v triede 41 tohto zoznamu; poskytovanie služieb uvedených v triede 41 tohto zoznamu aj prostredníctvom internetu, on-line a interaktívnymi počítačovými službami.

(540)



(550) obrazová

(731) MARKÍZA - SLOVAKIA, spol. s r.o., Bratislavská 1/A, 843 56 Bratislava-Záhorská Bystrica, SK;

(740) FAJNOR IP s. r. o., Bratislava-Petržalka, SK;

(210) 809-2022

(220) 13.4.2022

(511) 35 NCL (11)

(511) 35 - Maloobchodné služby s propán-butánom na čerpacích stanicích a vo fľašiach, s LPG splyňovacími zariadeniami do motorových vozidiel; reklama; obchodné sprostredkovateľské služby.

(540) ŠAĽENY GAS

(550) slovná

(731) MÚZA GROUP, s.r.o., Pri prachárni 5, Košice-Juh, SK;

(740) Advokátska kancelária JUDr. Marián Macko s.r.o., Košice-Staré Mesto, SK;

FG3M

Zapísané ochranné známky bez zmeny po zverejnení prihlášky

(210)	(111)	(210)	(111)	(210)	(111)	(210)	(111)
252-2021	257611	2808-2021	257642	3007-2021	257607	3074-2021	257506
1093-2021	257612	2810-2021	257575	3008-2021	257534	3075-2021	257507
1147-2021	257613	2815-2021	257576	3009-2021	257535	3078-2021	257508
1350-2021	257614	2826-2021	257577	3012-2021	257537	3081-2021	257509
1356-2021	257615	2840-2021	257578	3017-2021	257538	3083-2021	257510
1360-2021	257616	2852-2021	257579	3021-2021	257539	3084-2021	257511
1361-2021	257617	2855-2021	257580	3022-2021	257540	3089-2021	257568
1663-2021	257618	2861-2021	257581	3023-2021	257541	3091-2021	257512
1725-2021	257625	2865-2021	257582	3027-2021	257542	3093-2021	257513
1733-2021	257620	2871-2021	257583	3028-2021	257543	3096-2021	257514
2083-2021	257609	2879-2021	257584	3029-2021	257544	3108-2021	257515
2229-2021	257621	2895-2021	257585	3030-2021	257545	3109-2021	257516
2312-2021	257608	2912-2021	257586	3041-2021	257546	3112-2021	257517
2313-2021	257619	2919-2021	257587	3042-2021	257547	3114-2021	257518
2318-2021	257610	2920-2021	257588	3043-2021	257548	3115-2021	257519
2401-2021	257622	2930-2021	257589	3044-2021	257549	3116-2021	257520
2403-2021	257623	2931-2021	257590	3045-2021	257550	3117-2021	257521
2623-2021	257624	2933-2021	257591	3046-2021	257551	3118-2021	257522
2645-2021	257626	2937-2021	257592	3047-2021	257552	3119-2021	257523
2678-2021	257640	2942-2021	257593	3054-2021	257553	3120-2021	257569
2732-2021	257632	2943-2021	257594	3057-2021	257554	3122-2021	257570
2748-2021	257641	2944-2021	257595	3059-2021	257555	3123-2021	257571
2772-2021	257627	2947-2021	257596	3060-2021	257556	3128-2021	257524
2773-2021	257628	2977-2021	257574	3061-2021	257557	3132-2021	257525
2775-2021	257629	2986-2021	257597	3062-2021	257558	3133-2021	257526
2779-2021	257630	2989-2021	257598	3063-2021	257559	3136-2021	257527
2780-2021	257631	2992-2021	257599	3064-2021	257560	3146-2021	257528
2793-2021	257633	2996-2021	257600	3065-2021	257562	3147-2021	257529
2794-2021	257634	2998-2021	257601	3066-2021	257563	3150-2021	257530
2796-2021	257635	2999-2021	257602	3067-2021	257561	3161-2021	257572
2797-2021	257636	3000-2021	257604	3068-2021	257564	3164-2021	257573
2798-2021	257637	3002-2021	257603	3069-2021	257565	3168-2021	257531
2800-2021	257638	3003-2021	257605	3070-2021	257566	3185-2021	257532
2801-2021	257639	3005-2021	257606	3073-2021	257567		

(111) 257506

(151) 20.4.2022

(180) 30.11.2031

(210) 3074-2021

(220) 30.11.2021

(442) 12.1.2022

(732) FC Spartak, a.s., Dolné bašty 14, 917 01 Trnava 1, SK;

(740) Bukovinský & Chlipala, s.r.o., Bratislava, SK;

Dátum začatia plynutia obdobia rozhodného pre používanie ochrannej známky: 20.4.2022

(111) 257507

(151) 20.4.2022

(180) 1.12.2031

(210) 3075-2021

(220) 1.12.2021

(442) 12.1.2022

(732) Kubinyi Jozef, Mánesova 936, 739 11 Frýdlant nad Ostravicí, CZ;

Dátum začatia plynutia obdobia rozhodného pre používanie ochrannej známky: 20.4.2022

(111) 257508

(151) 20.4.2022

(180) 1.12.2031

(210) 3078-2021

(220) 1.12.2021

(442) 12.1.2022

(732) One More, s. r. o., Priehradná 11, Bratislava, SK;

(740) BBH advokátska kancelária, s.r.o., Bratislava, SK;

Dátum začatia plynutia obdobia rozhodného pre používanie ochrannej známky: 20.4.2022

(111) 257509

(151) 20.4.2022

(180) 1.12.2031

(210) 3081-2021
 (220) 1.12.2021
 (442) 12.1.2022
 (732) One More, s. r. o., Priehradná 11, Bratislava, SK;
 (740) BBH advokátska kancelária, s.r.o., Bratislava, SK;
 Dátum začatia plynutia obdobia rozhodného pre používanie ochrannej známky: 20.4.2022

(111) 257510

(151) 20.4.2022
 (180) 1.12.2031
 (210) 3083-2021
 (220) 1.12.2021
 (442) 12.1.2022
 (732) N I K É, spol. s r.o., Ilkovičova 34, 812 30 Bratislava - mestská časť Staré Mesto, SK;
 (740) TM & PATENT ATTORNEY NEUSCHL s. r. o., Bratislava, SK;
 Dátum začatia plynutia obdobia rozhodného pre používanie ochrannej známky: 20.4.2022

(111) 257511

(151) 20.4.2022
 (180) 1.12.2031
 (210) 3084-2021
 (220) 1.12.2021
 (442) 12.1.2022
 (732) N I K É, spol. s r.o., Ilkovičova 34, 812 30 Bratislava - mestská časť Staré Mesto, SK;
 (740) TM & PATENT ATTORNEY NEUSCHL s. r. o., Bratislava, SK;
 Dátum začatia plynutia obdobia rozhodného pre používanie ochrannej známky: 20.4.2022

(111) 257512

(151) 20.4.2022
 (180) 1.12.2031
 (210) 3091-2021
 (220) 1.12.2021
 (442) 12.1.2022
 (732) Rudňanský Marek, Hemerkova 25, 040 23 Košice-Sídlisko KVP, SK;
 Dátum začatia plynutia obdobia rozhodného pre používanie ochrannej známky: 20.4.2022

(111) 257513

(151) 20.4.2022
 (180) 2.12.2031
 (210) 3093-2021
 (220) 2.12.2021
 (442) 12.1.2022
 (732) MOUNTAIN-GREEN-GRASS s. r. o., Lačnov 37, Lipovce, SK;
 (740) Saloky Oto, Mgr., Prešov, SK;
 Dátum začatia plynutia obdobia rozhodného pre používanie ochrannej známky: 20.4.2022

(111) 257514

(151) 20.4.2022
 (180) 2.12.2031
 (210) 3096-2021
 (220) 2.12.2021
 (442) 12.1.2022
 (732) jamoko, s.r.o., Teslova 15, Bratislava-Ružinov, SK;
 (740) LEGALUM, s. r. o., Bratislava-Ružinov, SK;
 Dátum začatia plynutia obdobia rozhodného pre používanie ochrannej známky: 20.4.2022

(111) 257515

(151) 20.4.2022
 (180) 3.12.2031
 (210) 3108-2021
 (220) 3.12.2021
 (442) 12.1.2022
 (732) Pressburg 301 s. r. o., Karadžičova 39, 811 07 Bratislava-Staré Mesto, SK;
 (740) Matúšek Tomáš, Mgr., Bratislava, SK;
 Dátum začatia plynutia obdobia rozhodného pre používanie ochrannej známky: 20.4.2022

(111) 257516

(151) 20.4.2022
 (180) 3.12.2031
 (210) 3109-2021
 (220) 3.12.2021
 (442) 12.1.2022
 (732) MAC TV s.r.o., Brečtanová 1, Bratislava, SK;
 (740) AKAIS, s. r. o., Bratislava-Ružinov, SK;
 Dátum začatia plynutia obdobia rozhodného pre používanie ochrannej známky: 20.4.2022

(111) 257517

(151) 20.4.2022
 (180) 6.12.2031
 (210) 3112-2021
 (220) 6.12.2021
 (442) 12.1.2022
 (732) WODGEAR s.r.o., Sídl. I 970, 093 01 Vranov nad Topľou, SK;
 (740) Boldiz Law Firm s.r.o., Nové Zámky, SK;
 Dátum začatia plynutia obdobia rozhodného pre používanie ochrannej známky: 20.4.2022

(111) 257518

(151) 20.4.2022
 (180) 6.12.2031
 (210) 3114-2021
 (220) 6.12.2021
 (442) 12.1.2022
 (732) P.G.A. CONSULTING, s. r. o., Trhové polia 748, Rovinka, SK;
 (740) FAJNOR IP s. r. o., Bratislava-Petržalka, SK;
 Dátum začatia plynutia obdobia rozhodného pre používanie ochrannej známky: 20.4.2022

(111) 257519

(151) 20.4.2022
(180) 6.12.2031
(210) 3115-2021
(220) 6.12.2021
(442) 12.1.2022
(732) N I K Ě, spol. s r.o., Ilkovičova 34, 812 30 Bratislava - mestská časť Staré Mesto, SK;
(740) TM & PATENT ATTORNEY NEUSCHL s. r. o., Bratislava, SK;
Dátum začatia plynutia obdobia rozhodného pre používanie ochrannej známky: 20.4.2022

(111) 257520

(151) 20.4.2022
(180) 6.12.2031
(210) 3116-2021
(220) 6.12.2021
(442) 12.1.2022
(732) VENARI, s. r. o., Narcisová 16, Bratislava-Ružinov, SK;
(740) CEE Attorneys Lišiak Martinák s. r. o., Bratislava-Staré Mesto, SK;
Dátum začatia plynutia obdobia rozhodného pre používanie ochrannej známky: 20.4.2022

(111) 257521

(151) 20.4.2022
(180) 6.12.2031
(210) 3117-2021
(220) 6.12.2021
(442) 12.1.2022
(732) Jünemann Elisabeth, prof. Dr. Theol., Seeblick 37, Bell, DE;
Kumstýřová Zdenka, Ing. Mgr., Edvarda Beneše 1632, 535 01 Přelouč, CZ;
Dátum začatia plynutia obdobia rozhodného pre používanie ochrannej známky: 20.4.2022

(111) 257522

(151) 20.4.2022
(180) 6.12.2031
(210) 3118-2021
(220) 6.12.2021
(442) 12.1.2022
(732) JM - Solid s.r.o., Farská 10, 071 01 Michalovce 1, SK;
(740) Vojčík & Partners, s.r.o., Košice-Juh, SK;
Dátum začatia plynutia obdobia rozhodného pre používanie ochrannej známky: 20.4.2022

(111) 257523

(151) 20.4.2022
(180) 6.12.2031
(210) 3119-2021
(220) 6.12.2021
(442) 12.1.2022
(732) Adama Agriculture Slovensko spol. s r. o., Priemyselňa 9/B, 917 01 Trnava 1, SK;

(740) ČERNEJOVÁ & HRBEK, s. r. o., Bratislava-Staré Mesto, SK;
Dátum začatia plynutia obdobia rozhodného pre používanie ochrannej známky: 20.4.2022

(111) 257524

(151) 20.4.2022
(180) 7.12.2031
(210) 3128-2021
(220) 7.12.2021
(442) 12.1.2022
(732) VINCI SA, 1 Cours Ferdinand de Lesseps, Rueil Malmaison 92500, FR;
(740) LALINSKÝ ADVOKÁT s.r.o., Advokátska kancelária, Žilina, SK;
Dátum začatia plynutia obdobia rozhodného pre používanie ochrannej známky: 20.4.2022

(111) 257525

(151) 20.4.2022
(180) 7.12.2031
(210) 3132-2021
(220) 7.12.2021
(442) 12.1.2022
(732) Úškrť Lukáš, Kráľovohofská 6149/9, 974 11 Banská Bystrica 11, SK;
Dátum začatia plynutia obdobia rozhodného pre používanie ochrannej známky: 20.4.2022

(111) 257526

(151) 20.4.2022
(180) 7.12.2031
(210) 3133-2021
(220) 7.12.2021
(442) 12.1.2022
(732) Úškrť Lukáš, Kráľovohofská 6149/9, 974 11 Banská Bystrica 11, SK;
Dátum začatia plynutia obdobia rozhodného pre používanie ochrannej známky: 20.4.2022

(111) 257527

(151) 20.4.2022
(180) 7.12.2031
(210) 3136-2021
(220) 7.12.2021
(442) 12.1.2022
(732) STARLUX, s.r.o., Galantská cesta 658/2F, 929 01 Dunajská Streda, SK;
(740) Slovák Ladislav, JUDr., Dunajská Streda, SK;
Dátum začatia plynutia obdobia rozhodného pre používanie ochrannej známky: 20.4.2022

(111) 257528

(151) 20.4.2022
(180) 8.12.2031
(210) 3146-2021
(220) 8.12.2021
(442) 12.1.2022

(732) Generali Česká pojišťovna a.s., Spálená 75/16, 110 00 Praha 1, CZ;
 (740) Barger Prekop s.r.o., Bratislava-Staré Mesto, SK;
 Dátum začatia plynutia obdobia rozhodného pre používanie ochrannej známky: 20.4.2022

(111) 257529

(151) 20.4.2022
 (180) 8.12.2031
 (210) 3147-2021
 (220) 8.12.2021
 (442) 12.1.2022
 (732) Biznis Park Rampová s.r.o., Rampová 5, Košice-Staré Mesto, SK;
 (740) ILLEŠ, advokátska kancelária s.r.o., Košice-Staré Mesto, SK;
 Dátum začatia plynutia obdobia rozhodného pre používanie ochrannej známky: 20.4.2022

(111) 257530

(151) 20.4.2022
 (180) 9.12.2031
 (210) 3150-2021
 (220) 9.12.2021
 (442) 12.1.2022
 (732) TIPOS, národná lotériová spoločnosť, a. s., Brečtanová 1, 830 07 Bratislava-Nové Mesto, SK;
 (740) LITVÁKOVÁ A SPOL., s. r. o., Bratislava-Nové Mesto, SK;
 Dátum začatia plynutia obdobia rozhodného pre používanie ochrannej známky: 20.4.2022

(111) 257531

(151) 20.4.2022
 (180) 10.12.2031
 (210) 3168-2021
 (220) 10.12.2021
 (442) 12.1.2022
 (732) A4ka s.r.o., Raymanova 9, 080 01 Prešov 1, SK;
 Dátum začatia plynutia obdobia rozhodného pre používanie ochrannej známky: 20.4.2022

(111) 257532

(151) 20.4.2022
 (180) 14.12.2031
 (210) 3185-2021
 (220) 14.12.2021
 (442) 12.1.2022
 (732) The 8th Continent s.r.o., Športová 12/4, Hurbanova Ves, SK;
 (740) BRICHTA & PARTNERS s. r. o., Bratislava-Staré Mesto, SK;
 Dátum začatia plynutia obdobia rozhodného pre používanie ochrannej známky: 20.4.2022

(111) 257534

(151) 20.4.2022
 (180) 23.11.2031
 (210) 3008-2021
 (220) 23.11.2021

(442) 12.1.2022

(732) AGROVÝKRM a.s., Jablonická cesta 2/2686, Senica, SK;
 (740) Holakovský Štefan, Ing., Bratislava - Dúbravka, SK;
 Dátum začatia plynutia obdobia rozhodného pre používanie ochrannej známky: 20.4.2022

(111) 257535

(151) 20.4.2022
 (180) 23.11.2031
 (210) 3009-2021
 (220) 23.11.2021
 (442) 12.1.2022
 (732) AGROVÝKRM a.s., Jablonická cesta 2/2686, Senica, SK;
 (740) Holakovský Štefan, Ing., Bratislava - Dúbravka, SK;
 Dátum začatia plynutia obdobia rozhodného pre používanie ochrannej známky: 20.4.2022

(111) 257537

(151) 20.4.2022
 (180) 23.11.2031
 (210) 3012-2021
 (220) 23.11.2021
 (442) 12.1.2022
 (732) SIBIN s.r.o., Haniska 437, 044 57 Haniska, SK;
 Dátum začatia plynutia obdobia rozhodného pre používanie ochrannej známky: 20.4.2022

(111) 257538

(151) 20.4.2022
 (180) 24.11.2031
 (210) 3017-2021
 (220) 24.11.2021
 (442) 12.1.2022
 (732) MK-Instal s. r. o., Dolný Lieskov 196, Dolný Lieskov, SK;
 Dátum začatia plynutia obdobia rozhodného pre používanie ochrannej známky: 20.4.2022

(111) 257539

(151) 20.4.2022
 (180) 25.11.2031
 (210) 3021-2021
 (220) 25.11.2021
 (442) 12.1.2022
 (732) KOVIAN, s.r.o., Športová 749, Gajary, SK;
 (740) JAKUBEK & PARTNERS, s. r. o., Bratislava-Staré Mesto, SK;
 Dátum začatia plynutia obdobia rozhodného pre používanie ochrannej známky: 20.4.2022

(111) 257540

(151) 20.4.2022
 (180) 24.11.2031
 (210) 3022-2021
 (220) 24.11.2021
 (442) 12.1.2022
 (732) HighBrows, s. r. o., Turčianske Kľačany 329, Turčianske Kľačany, SK;

(740) JANÍČEK LEGAL s. r. o., Bratislava-Nové Mesto, SK;
Dátum začatia plynutia obdobia rozhodného pre
používanie ochrannej známky: 20.4.2022

(111) 257541

(151) 20.4.2022

(180) 24.11.2031

(210) 3023-2021

(220) 24.11.2021

(442) 12.1.2022

(732) HighBrows, s. r. o., Turčianske Kľačany 329, Turčianske
Kľačany, SK;

(740) JANÍČEK LEGAL s. r. o., Bratislava-Nové Mesto, SK;
Dátum začatia plynutia obdobia rozhodného pre
používanie ochrannej známky: 20.4.2022

(111) 257542

(151) 20.4.2022

(180) 26.11.2031

(210) 3027-2021

(220) 26.11.2021

(442) 12.1.2022

(732) N I K É, spol. s r.o., Ilkovičova 34, 812 30 Bratislava -
mestská časť Staré Mesto, SK;

(740) TM & PATENT ATTORNEY NEUSCHL s. r. o., Bratislava,
SK;
Dátum začatia plynutia obdobia rozhodného pre
používanie ochrannej známky: 20.4.2022

(111) 257543

(151) 20.4.2022

(180) 26.11.2031

(210) 3028-2021

(220) 26.11.2021

(442) 12.1.2022

(732) N I K É, spol. s r.o., Ilkovičova 34, 812 30 Bratislava -
mestská časť Staré Mesto, SK;

(740) TM & PATENT ATTORNEY NEUSCHL s. r. o., Bratislava,
SK;
Dátum začatia plynutia obdobia rozhodného pre
používanie ochrannej známky: 20.4.2022

(111) 257544

(151) 20.4.2022

(180) 26.11.2031

(210) 3029-2021

(220) 26.11.2021

(442) 12.1.2022

(732) N I K É, spol. s r.o., Ilkovičova 34, 812 30 Bratislava -
mestská časť Staré Mesto, SK;

(740) TM & PATENT ATTORNEY NEUSCHL s. r. o., Bratislava,
SK;
Dátum začatia plynutia obdobia rozhodného pre
používanie ochrannej známky: 20.4.2022

(111) 257545

(151) 20.4.2022

(180) 26.11.2031

(210) 3030-2021

(220) 26.11.2021

(442) 12.1.2022

(732) N I K É, spol. s r.o., Ilkovičova 34, 812 30 Bratislava -
mestská časť Staré Mesto, SK;

(740) TM & PATENT ATTORNEY NEUSCHL s. r. o., Bratislava,
SK;

Dátum začatia plynutia obdobia rozhodného pre
používanie ochrannej známky: 20.4.2022

(111) 257546

(151) 20.4.2022

(180) 26.11.2031

(210) 3041-2021

(220) 26.11.2021

(442) 12.1.2022

(732) N I K É, spol. s r.o., Ilkovičova 34, 812 30 Bratislava -
mestská časť Staré Mesto, SK;

(740) TM & PATENT ATTORNEY NEUSCHL s. r. o., Bratislava,
SK;

Dátum začatia plynutia obdobia rozhodného pre
používanie ochrannej známky: 20.4.2022

(111) 257547

(151) 20.4.2022

(180) 26.11.2031

(210) 3042-2021

(220) 26.11.2021

(442) 12.1.2022

(732) N I K É, spol. s r.o., Ilkovičova 34, 812 30 Bratislava -
mestská časť Staré Mesto, SK;

(740) TM & PATENT ATTORNEY NEUSCHL s. r. o., Bratislava,
SK;

Dátum začatia plynutia obdobia rozhodného pre
používanie ochrannej známky: 20.4.2022

(111) 257548

(151) 20.4.2022

(180) 26.11.2031

(210) 3043-2021

(220) 26.11.2021

(442) 12.1.2022

(732) N I K É, spol. s r.o., Ilkovičova 34, 812 30 Bratislava -
mestská časť Staré Mesto, SK;

(740) TM & PATENT ATTORNEY NEUSCHL s. r. o., Bratislava,
SK;

Dátum začatia plynutia obdobia rozhodného pre
používanie ochrannej známky: 20.4.2022

(111) 257549

(151) 20.4.2022

(180) 26.11.2031

(210) 3044-2021

(220) 26.11.2021

(442) 12.1.2022

(732) N I K É, spol. s r.o., Ilkovičova 34, 812 30 Bratislava -
mestská časť Staré Mesto, SK;

(740) TM & PATENT ATTORNEY NEUSCHL s. r. o., Bratislava, SK;
Dátum začatia plynutia obdobia rozhodného pre používanie ochrannej známky: 20.4.2022

(111) 257550

(151) 20.4.2022
(180) 26.11.2031
(210) 3045-2021
(220) 26.11.2021
(442) 12.1.2022

(732) N I K É, spol. s r.o., Ilkovičova 34, 812 30 Bratislava - mestská časť Staré Mesto, SK;

(740) TM & PATENT ATTORNEY NEUSCHL s. r. o., Bratislava, SK;
Dátum začatia plynutia obdobia rozhodného pre používanie ochrannej známky: 20.4.2022

(111) 257551

(151) 20.4.2022
(180) 26.11.2031
(210) 3046-2021
(220) 26.11.2021
(442) 12.1.2022

(732) N I K É, spol. s r.o., Ilkovičova 34, 812 30 Bratislava - mestská časť Staré Mesto, SK;

(740) TM & PATENT ATTORNEY NEUSCHL s. r. o., Bratislava, SK;
Dátum začatia plynutia obdobia rozhodného pre používanie ochrannej známky: 20.4.2022

(111) 257552

(151) 20.4.2022
(180) 28.11.2031
(210) 3047-2021
(220) 28.11.2021
(442) 12.1.2022

(732) SITY s.r.o., Kimovská 2371/12, Zvolen, SK;

(740) JUDr. Ľubomír Ivan, Zvolen, SK;
Dátum začatia plynutia obdobia rozhodného pre používanie ochrannej známky: 20.4.2022

(111) 257553

(151) 20.4.2022
(180) 29.11.2031
(210) 3054-2021
(220) 29.11.2021
(442) 12.1.2022

(732) IQ CAPITAL, s.r.o., Lazovná 53, Banská Bystrica, SK;
Dátum začatia plynutia obdobia rozhodného pre používanie ochrannej známky: 20.4.2022

(111) 257554

(151) 20.4.2022
(180) 29.11.2031
(210) 3057-2021
(220) 29.11.2021
(442) 12.1.2022

(732) IQ CAPITAL, s.r.o., Lazovná 53, Banská Bystrica, SK;
Dátum začatia plynutia obdobia rozhodného pre používanie ochrannej známky: 20.4.2022

(111) 257555

(151) 20.4.2022
(180) 29.11.2031
(210) 3059-2021
(220) 29.11.2021
(442) 12.1.2022

(732) IQ CAPITAL, s.r.o., Lazovná 53, Banská Bystrica, SK;
Dátum začatia plynutia obdobia rozhodného pre používanie ochrannej známky: 20.4.2022

(111) 257556

(151) 20.4.2022
(180) 29.11.2031
(210) 3060-2021
(220) 29.11.2021
(442) 12.1.2022

(732) IQ CAPITAL, s.r.o., Lazovná 53, Banská Bystrica, SK;
Dátum začatia plynutia obdobia rozhodného pre používanie ochrannej známky: 20.4.2022

(111) 257557

(151) 20.4.2022
(180) 29.11.2031
(210) 3061-2021
(220) 29.11.2021
(442) 12.1.2022

(732) IQ CAPITAL, s.r.o., Lazovná 53, Banská Bystrica, SK;
Dátum začatia plynutia obdobia rozhodného pre používanie ochrannej známky: 20.4.2022

(111) 257558

(151) 20.4.2022
(180) 29.11.2031
(210) 3062-2021
(220) 29.11.2021
(442) 12.1.2022

(732) IQ CAPITAL, s.r.o., Lazovná 53, Banská Bystrica, SK;
Dátum začatia plynutia obdobia rozhodného pre používanie ochrannej známky: 20.4.2022

(111) 257559

(151) 20.4.2022
(180) 29.11.2031
(210) 3063-2021
(220) 29.11.2021
(442) 12.1.2022

(732) Spoločnosť priateľov detí z detských domovov Úsmev ako dar, Ševčenkova 1175/21, Bratislava-Petržalka, SK;
Dátum začatia plynutia obdobia rozhodného pre používanie ochrannej známky: 20.4.2022

(111) 257560

(151) 20.4.2022
(180) 30.11.2031
(210) 3064-2021

(220) 30.11.2021
 (442) 12.1.2022
 (732) ASTRID T.M., a.s., Žerotínova 1133/32, 130 00 Praha 3, Žižkov, CZ;
 (740) Rott, Růžička & Guttman, v.o.s., Bratislava-Staré Mesto, SK;
 Dátum začatia plynutia obdobia rozhodného pre používanie ochrannej známky: 20.4.2022

(111) 257561

(151) 20.4.2022
 (180) 30.11.2031
 (210) 3067-2021
 (220) 30.11.2021
 (442) 12.1.2022
 (732) ASTRID T.M., a.s., Žerotínova 1133/32, 130 00 Praha 3, Žižkov, CZ;
 (740) Rott, Růžička & Guttman, v.o.s., Bratislava-Staré Mesto, SK;
 Dátum začatia plynutia obdobia rozhodného pre používanie ochrannej známky: 20.4.2022

(111) 257562

(151) 20.4.2022
 (180) 30.11.2031
 (210) 3065-2021
 (220) 30.11.2021
 (442) 12.1.2022
 (732) FC Spartak, a.s., Dolné bašty 14, 917 01 Trnava 1, SK;
 (740) Bukovinský & Chlipala, s.r.o., Bratislava, SK;
 Dátum začatia plynutia obdobia rozhodného pre používanie ochrannej známky: 20.4.2022

(111) 257563

(151) 20.4.2022
 (180) 30.11.2031
 (210) 3066-2021
 (220) 30.11.2021
 (442) 12.1.2022
 (732) FC Spartak, a.s., Dolné bašty 14, 917 01 Trnava 1, SK;
 (740) Bukovinský & Chlipala, s.r.o., Bratislava, SK;
 Dátum začatia plynutia obdobia rozhodného pre používanie ochrannej známky: 20.4.2022

(111) 257564

(151) 20.4.2022
 (180) 30.11.2031
 (210) 3068-2021
 (220) 30.11.2021
 (442) 12.1.2022
 (732) FC Spartak, a.s., Dolné bašty 14, 917 01 Trnava 1, SK;
 (740) Bukovinský & Chlipala, s.r.o., Bratislava, SK;
 Dátum začatia plynutia obdobia rozhodného pre používanie ochrannej známky: 20.4.2022

(111) 257565

(151) 20.4.2022
 (180) 30.11.2031
 (210) 3069-2021

(220) 30.11.2021
 (442) 12.1.2022
 (732) FC Spartak, a.s., Dolné bašty 14, 917 01 Trnava 1, SK;
 (740) Bukovinský & Chlipala, s.r.o., Bratislava, SK;
 Dátum začatia plynutia obdobia rozhodného pre používanie ochrannej známky: 20.4.2022

(111) 257566

(151) 20.4.2022
 (180) 30.11.2031
 (210) 3070-2021
 (220) 30.11.2021
 (442) 12.1.2022
 (732) SYNGENTA CROP PROTECTION AG, Rosentalstrasse 67, 4058 Basel, CH;
 (740) HÖRMANN & PARTNERS s.r.o., Bratislava-Nové Mesto, SK;
 Dátum začatia plynutia obdobia rozhodného pre používanie ochrannej známky: 20.4.2022

(111) 257567

(151) 20.4.2022
 (180) 30.11.2031
 (210) 3073-2021
 (220) 30.11.2021
 (442) 12.1.2022
 (732) REBUS - reklama s.r.o., Stoličková 2, 974 01 Banská Bystrica 1, SK;
 (740) JUDr. Martin Bajuzík, advokát, Bratislava-Petržalka, SK;
 Dátum začatia plynutia obdobia rozhodného pre používanie ochrannej známky: 20.4.2022

(111) 257568

(151) 20.4.2022
 (180) 1.12.2031
 (210) 3089-2021
 (220) 1.12.2021
 (442) 12.1.2022
 (732) Trapezanlidis Michaela, MDDr., Klemensova 2516/5, Bratislava-Staré Mesto, SK;
 (740) MAJLINGOVÁ & PARTNERS, s. r. o., Bratislava, SK;
 Dátum začatia plynutia obdobia rozhodného pre používanie ochrannej známky: 20.4.2022

(111) 257569

(151) 20.4.2022
 (180) 6.12.2031
 (210) 3120-2021
 (220) 6.12.2021
 (442) 12.1.2022
 (732) SmartLab s.r.o., Mateja Bela 8797/1A, Žilina, SK;
 (740) CEE Attorneys Lišiak Martinák s. r. o., Bratislava-Staré Mesto, SK;
 Dátum začatia plynutia obdobia rozhodného pre používanie ochrannej známky: 20.4.2022

(111) 257570

(151) 20.4.2022
 (180) 25.11.2031

(210) 3122-2021
 (220) 25.11.2021
 (442) 12.1.2022
 (732) P&T Group s.r.o., Švábovce 65, Švábovce, SK;
 (740) LEGALIA, advokátska kancelária, s. r. o., Bratislava-Ružinov, SK;
 Dátum začatia plynutia obdobia rozhodného pre používanie ochrannej známky: 20.4.2022

(111) 257571

(151) 20.4.2022
 (180) 7.12.2031
 (210) 3123-2021
 (220) 7.12.2021
 (442) 12.1.2022
 (732) EXANT s. r. o., Mlynská 763/8, Dunajská Streda, SK;
 Dátum začatia plynutia obdobia rozhodného pre používanie ochrannej známky: 20.4.2022

(111) 257572

(151) 20.4.2022
 (180) 10.12.2031
 (210) 3161-2021
 (220) 10.12.2021
 (442) 12.1.2022
 (732) Mihál Stanislav, Jozefa Kubinu 5965/26, Malacky, SK;
 (740) Pernecká Alexandra, Jakubov, SK;
 Dátum začatia plynutia obdobia rozhodného pre používanie ochrannej známky: 20.4.2022

(111) 257573

(151) 20.4.2022
 (180) 10.12.2031
 (210) 3164-2021
 (220) 10.12.2021
 (442) 12.1.2022
 (732) fixer & charter, s.r.o, Kpt. Jaroša 1312/29, Trenčín, SK;
 (740) Advokátska kancelária KONCOVÁ & PARTNERS, s.r.o., Trenčín, SK;
 Dátum začatia plynutia obdobia rozhodného pre používanie ochrannej známky: 20.4.2022

(111) 257574

(151) 20.4.2022
 (180) 24.12.2029
 (210) 2977-2021
 (220) 24.12.2019
 (442) 12.1.2022
 (641) 018171169, 24.12.2019
 (732) Oyster Cosmetics S.p.A., Via Barzizza, 37/A, I-46043 Castiglione delle Stiviere (MN), IT;
 (740) Zivko Mijatovic and Partners s. r. o., Bratislava-Petržalka, SK;
 Dátum začatia plynutia obdobia rozhodného pre používanie ochrannej známky: 20.4.2022

(111) 257575

(151) 20.4.2022
 (180) 3.11.2031

(210) 2810-2021
 (220) 3.11.2021
 (442) 12.1.2022
 (732) IKAR, a.s., Miletičova 23, 821 09 Bratislava-Ružinov, SK;
 (740) Magdaléna Bachratá, Zálesie, SK;
 Dátum začatia plynutia obdobia rozhodného pre používanie ochrannej známky: 20.4.2022

(111) 257576

(151) 20.4.2022
 (180) 3.11.2031
 (210) 2815-2021
 (220) 3.11.2021
 (442) 12.1.2022
 (732) IKAR, a.s., Miletičova 23, 821 09 Bratislava-Ružinov, SK;
 (740) Magdaléna Bachratá, Zálesie, SK;
 Dátum začatia plynutia obdobia rozhodného pre používanie ochrannej známky: 20.4.2022

(111) 257577

(151) 20.4.2022
 (180) 4.11.2031
 (210) 2826-2021
 (220) 4.11.2021
 (442) 12.1.2022
 (732) Nails Pro Lab s. r. o., Karpatské námestie 7770/10A, Bratislava-Rača, SK;
 (740) Zathurecka INPARTNERS GROUP s.r.o., Banská Bystrica, SK;
 Dátum začatia plynutia obdobia rozhodného pre používanie ochrannej známky: 20.4.2022

(111) 257578

(151) 20.4.2022
 (180) 7.11.2031
 (210) 2840-2021
 (220) 7.11.2021
 (442) 12.1.2022
 (732) PS PARKETY, s.r.o., Severná 148, 029 01 Námestovo 1, SK;
 (740) Džuganová Eliška, Námestovo 1, SK;
 Dátum začatia plynutia obdobia rozhodného pre používanie ochrannej známky: 20.4.2022

(111) 257579

(151) 20.4.2022
 (180) 9.11.2031
 (210) 2852-2021
 (220) 9.11.2021
 (442) 12.1.2022
 (732) Boomerang plus, s. r. o., Smetanov háj 288/18, 929 01 Dunajská Streda 1, SK;
 (740) Advokátska kancelária Marônek & Partners s. r. o., Bratislava-Ružinov, SK;
 Dátum začatia plynutia obdobia rozhodného pre používanie ochrannej známky: 20.4.2022

(111) 257580

(151) 20.4.2022
 (180) 9.11.2031
 (210) 2855-2021
 (220) 9.11.2021
 (442) 12.1.2022
 (732) Boomerang plus, s. r. o., Smetanov háj 288/18, 929 01 Dunajská Streda 1, SK;
 (740) Advokátska kancelária Marônek & Partners s. r. o., Bratislava-Ružinov, SK;
 Dátum začatia plynutia obdobia rozhodného pre používanie ochrannej známky: 20.4.2022

(111) 257581

(151) 20.4.2022
 (180) 9.11.2031
 (210) 2861-2021
 (220) 9.11.2021
 (442) 12.1.2022
 (732) BKP Corporation a. s., Námestie Slobody 2122/22, 915 01 Nové Mesto nad Váhom, SK;
 Dátum začatia plynutia obdobia rozhodného pre používanie ochrannej známky: 20.4.2022

(111) 257582

(151) 20.4.2022
 (180) 10.11.2031
 (210) 2865-2021
 (220) 10.11.2021
 (442) 12.1.2022
 (732) Tomáš Šperka SHPERKA, Javorová 18, 902 01 Pezinok, SK;
 Dátum začatia plynutia obdobia rozhodného pre používanie ochrannej známky: 20.4.2022

(111) 257583

(151) 20.4.2022
 (180) 10.11.2031
 (210) 2871-2021
 (220) 10.11.2021
 (442) 12.1.2022
 (732) Clevergy s. r. o., Bakošova 2095/8, Bratislava, SK;
 (740) Stentors advokátska kancelária s.r.o., Bratislava-Staré Mesto, SK;
 Dátum začatia plynutia obdobia rozhodného pre používanie ochrannej známky: 20.4.2022

(111) 257584

(151) 20.4.2022
 (180) 10.11.2031
 (210) 2879-2021
 (220) 10.11.2021
 (442) 12.1.2022
 (732) Pavlov Lenka, Mgr., Perín 227, 044 74 Perín-Chym, SK;
 (740) MG LEGAL s.r.o., Košice-Staré Mesto, SK;
 Dátum začatia plynutia obdobia rozhodného pre používanie ochrannej známky: 20.4.2022

(111) 257585

(151) 20.4.2022
 (180) 12.11.2031
 (210) 2895-2021
 (220) 12.11.2021
 (442) 12.1.2022
 (732) Yotta Trade, a.s., Krajná 4225/86, Bratislava-Ružinov, SK;
 (740) slc partners s.r.o., Bratislava-Staré Mesto, SK;
 Dátum začatia plynutia obdobia rozhodného pre používanie ochrannej známky: 20.4.2022

(111) 257586

(151) 20.4.2022
 (180) 12.11.2031
 (210) 2912-2021
 (220) 12.11.2021
 (442) 12.1.2022
 (732) PALK, a. s., Prostredná 13/49, 900 21 Svätý Jur, SK;
 (740) Slezák Dominik, Mgr., Pezinok, SK;
 Dátum začatia plynutia obdobia rozhodného pre používanie ochrannej známky: 20.4.2022

(111) 257587

(151) 20.4.2022
 (180) 12.11.2031
 (210) 2919-2021
 (220) 12.11.2021
 (442) 12.1.2022
 (732) SIBIN s.r.o., Haniska 437, 044 57 Haniska, SK;
 Dátum začatia plynutia obdobia rozhodného pre používanie ochrannej známky: 20.4.2022

(111) 257588

(151) 20.4.2022
 (180) 14.11.2031
 (210) 2920-2021
 (220) 14.11.2021
 (442) 12.1.2022
 (732) DoParady.sk s. r. o., Sídliisko 164/46, Tvrdošín, SK;
 Dátum začatia plynutia obdobia rozhodného pre používanie ochrannej známky: 20.4.2022

(111) 257589

(151) 20.4.2022
 (180) 16.11.2031
 (210) 2930-2021
 (220) 16.11.2021
 (442) 12.1.2022
 (732) Bonghemia SK s.r.o., Černyševského 10/A, 851 01 Bratislava-Petržalka, SK;
 (740) Advokátska kancelária JUDr. Ivan Drdoš s.r.o., Nitra 1, SK;
 Dátum začatia plynutia obdobia rozhodného pre používanie ochrannej známky: 20.4.2022

(111) 257590

(151) 20.4.2022
 (180) 17.11.2031

(210) 2931-2021
 (220) 17.11.2021
 (442) 12.1.2022
 (732) Kvoríak Jozef, Mgr., Kukučínova 398/48, 976 67 Závadka nad Hronom, SK;
 Dátum začatia plynutia obdobia rozhodného pre používanie ochrannej známky: 20.4.2022

(111) 257591

(151) 20.4.2022
 (180) 16.11.2031
 (210) 2933-2021
 (220) 16.11.2021
 (442) 12.1.2022
 (732) HART s.r.o., V záhradách 24, Bratislava, SK;
 Dátum začatia plynutia obdobia rozhodného pre používanie ochrannej známky: 20.4.2022

(111) 257592

(151) 20.4.2022
 (180) 16.11.2031
 (210) 2937-2021
 (220) 16.11.2021
 (442) 12.1.2022
 (732) HART s.r.o., V záhradách 24, Bratislava, SK;
 Dátum začatia plynutia obdobia rozhodného pre používanie ochrannej známky: 20.4.2022

(111) 257593

(151) 20.4.2022
 (180) 18.11.2031
 (210) 2942-2021
 (220) 18.11.2021
 (442) 12.1.2022
 (732) Klempa Szilárd, Hed'beneéte 380, 930 21 Kútniky, SK;
 Dátum začatia plynutia obdobia rozhodného pre používanie ochrannej známky: 20.4.2022

(111) 257594

(151) 20.4.2022
 (180) 18.11.2031
 (210) 2943-2021
 (220) 18.11.2021
 (442) 12.1.2022
 (732) ISMONT, s.r.o., Strojárska 1C, Trnava, SK;
 Dátum začatia plynutia obdobia rozhodného pre používanie ochrannej známky: 20.4.2022

(111) 257595

(151) 20.4.2022
 (180) 18.11.2031
 (210) 2944-2021
 (220) 18.11.2021
 (442) 12.1.2022
 (732) ISMONT, s.r.o., Strojárska 1C, Trnava, SK;
 Dátum začatia plynutia obdobia rozhodného pre používanie ochrannej známky: 20.4.2022

(111) 257596

(151) 20.4.2022
 (180) 18.11.2031
 (210) 2947-2021
 (220) 18.11.2021
 (442) 12.1.2022
 (732) UniCredit Bank Czech Republic and Slovakia, a.s., Želetavská 1525/1, 140 92 Praha 4 - Michle, CZ;
 (740) Kocúrek Rudolf, Ing. Mgr., Čadca, SK;
 Dátum začatia plynutia obdobia rozhodného pre používanie ochrannej známky: 20.4.2022

(111) 257597

(151) 20.4.2022
 (180) 22.11.2031
 (210) 2986-2021
 (220) 22.11.2021
 (442) 12.1.2022
 (732) Biomedica, spol. s r.o., Pekařská 601/8, 155 00 Praha 5, CZ;
 Dátum začatia plynutia obdobia rozhodného pre používanie ochrannej známky: 20.4.2022

(111) 257598

(151) 20.4.2022
 (180) 22.11.2031
 (210) 2989-2021
 (220) 22.11.2021
 (442) 12.1.2022
 (732) Maleček Lukáš, Malá Hradná 153, 956 54 Malá Hradná, SK;
 (740) Kmeťová Martina, JUDr., Bánovce nad Bebravou, SK;
 Dátum začatia plynutia obdobia rozhodného pre používanie ochrannej známky: 20.4.2022

(111) 257599

(151) 20.4.2022
 (180) 22.11.2031
 (210) 2992-2021
 (220) 22.11.2021
 (442) 12.1.2022
 (732) ĽADOVÉ MEDVEDE Veľká voda, Košariská 207/20, 900 42 Dunajská Lužná, SK;
 (740) inventa Patentová a známková kancelária s. r. o., Bratislava, SK;
 Dátum začatia plynutia obdobia rozhodného pre používanie ochrannej známky: 20.4.2022

(111) 257600

(151) 20.4.2022
 (180) 22.11.2031
 (210) 2996-2021
 (220) 22.11.2021
 (442) 12.1.2022
 (732) ĽADOVÉ MEDVEDE Veľká voda, Košariská 207/20, 900 42 Dunajská Lužná, SK;

(740) inventa Patentová a známková kancelária s. r. o., Bratislava, SK;
Dátum začatia plynutia obdobia rozhodného pre používanie ochrannej známky: 20.4.2022

(111) 257601

(151) 20.4.2022
(180) 22.11.2031
(210) 2998-2021
(220) 22.11.2021
(442) 12.1.2022
(732) Kofola ČeskoSlovensko a.s., Nad Porubkou 2278/31a, 708 00 Ostrava, CZ;
(740) Zathurecky InPaRtners, s. r. o., Banská Bystrica, SK;
Dátum začatia plynutia obdobia rozhodného pre používanie ochrannej známky: 20.4.2022

(111) 257602

(151) 20.4.2022
(180) 22.11.2031
(210) 2999-2021
(220) 22.11.2021
(442) 12.1.2022
(732) Kofola ČeskoSlovensko a.s., Nad Porubkou 2278/31a, 708 00 Ostrava, CZ;
(740) Zathurecky InPaRtners, s. r. o., Banská Bystrica, SK;
Dátum začatia plynutia obdobia rozhodného pre používanie ochrannej známky: 20.4.2022

(111) 257603

(151) 20.4.2022
(180) 22.11.2031
(210) 3002-2021
(220) 22.11.2021
(442) 12.1.2022
(732) Kofola ČeskoSlovensko a.s., Nad Porubkou 2278/31a, 708 00 Ostrava, CZ;
(740) Zathurecky InPaRtners, s. r. o., Banská Bystrica, SK;
Dátum začatia plynutia obdobia rozhodného pre používanie ochrannej známky: 20.4.2022

(111) 257604

(151) 20.4.2022
(180) 22.11.2031
(210) 3000-2021
(220) 22.11.2021
(442) 12.1.2022
(732) MARKÍZA - SLOVAKIA, spol. s r.o., Bratislavská 1/A, 843 56 Bratislava-Záhorská Bystrica, SK;
(740) FAJNOR IP s. r. o., Bratislava-Petržalka, SK;
Dátum začatia plynutia obdobia rozhodného pre používanie ochrannej známky: 20.4.2022

(111) 257605

(151) 20.4.2022
(180) 23.11.2031
(210) 3003-2021
(220) 23.11.2021
(442) 12.1.2022

(732) Ing. Mgr. Bc. Petr Molnár, advokát, Vrchlického 678/19, 500 02 Hradec Králové, CZ;

(740) JUDr. Lucia Hatalová, advokátka, Trenčín, SK;
Dátum začatia plynutia obdobia rozhodného pre používanie ochrannej známky: 20.4.2022

(111) 257606

(151) 20.4.2022
(180) 23.11.2031
(210) 3005-2021
(220) 23.11.2021
(442) 12.1.2022
(732) AGROVÝKRM a.s., Jablonická cesta 2/2686, Senica, SK;
(740) Holakovský Štefan, Ing., Bratislava - Dúbravka, SK;
Dátum začatia plynutia obdobia rozhodného pre používanie ochrannej známky: 20.4.2022

(111) 257607

(151) 20.4.2022
(180) 23.11.2031
(210) 3007-2021
(220) 23.11.2021
(442) 12.1.2022
(732) AGROVÝKRM a.s., Jablonická cesta 2/2686, Senica, SK;
(740) Holakovský Štefan, Ing., Bratislava - Dúbravka, SK;
Dátum začatia plynutia obdobia rozhodného pre používanie ochrannej známky: 20.4.2022

(111) 257608

(151) 20.4.2022
(180) 17.8.2020
(210) 2312-2021
(220) 17.8.2010
(442) 12.1.2022
(641) 1062198, 17.8.2010
(732) Dino Toys s.r.o., K Pískovně 108, 295 01 Mnichovo Hradiště - Veselá, CZ;
(740) Kapa Beta, s.r.o., Nová Dubnica, SK;
Dátum začatia plynutia obdobia rozhodného pre používanie ochrannej známky: 20.4.2022

(111) 257609

(151) 20.4.2022
(180) 27.9.2024
(210) 2083-2021
(220) 27.9.2004
(442) 12.1.2022
(641) 004045977, 27.9.2004
(732) Uretek Worldwide Oy, Myllyhaantie 5, FI-33960 Pirkkala, FI;
(740) BRICHTA & PARTNERS s. r. o., Bratislava-Staré Mesto, SK;
Dátum začatia plynutia obdobia rozhodného pre používanie ochrannej známky: 20.4.2022

(111) 257610

(151) 20.4.2022
(180) 27.9.2024
(210) 2318-2021

(220) 27.9.2004
 (442) 12.1.2022
 (641) 004045878, 27.9.2004
 (732) Uretek Worldwide Oy, Myllyhaantie 5, FI-33960 Pirkkala, FI;
 (740) BRICHTA & PARTNERS s. r. o., Bratislava-Staré Mesto, SK;
 Dátum začatia plynutia obdobia rozhodného pre používanie ochrannej známky: 20.4.2022

(111) 257611

(151) 20.4.2022
 (180) 27.1.2031
 (210) 252-2021
 (220) 27.1.2021
 (442) 12.1.2022
 (732) OIL JPM, s.r.o., Hodonínska cesta 1, 908 51 Holíč 1, SK;
 (740) Milošovič Vojtech, JUDr., Blatné, SK;
 Dátum začatia plynutia obdobia rozhodného pre používanie ochrannej známky: 20.4.2022

(111) 257612

(151) 20.4.2022
 (180) 16.4.2031
 (210) 1093-2021
 (220) 16.4.2021
 (442) 12.1.2022
 (732) KBC Groeb NV, Havenlaan 2, 1080 Brussels, BE;
 (740) PATENTSERVIS Bratislava a.s., Bratislava-Rača, SK;
 Dátum začatia plynutia obdobia rozhodného pre používanie ochrannej známky: 20.4.2022

(111) 257613

(151) 20.4.2022
 (180) 22.4.2031
 (210) 1147-2021
 (220) 22.4.2021
 (442) 12.1.2022
 (732) NELLY Consulting, s.r.o., Pri kríži 12, 841 02 Bratislava-Dúbravka, SK;
 (740) Ing. Ivan Belička - Markoffice - známková, patentová a súdnoznalecká kancelária, Banská Bystrica, SK;
 Dátum začatia plynutia obdobia rozhodného pre používanie ochrannej známky: 20.4.2022

(111) 257614

(151) 20.4.2022
 (180) 13.5.2031
 (210) 1350-2021
 (220) 13.5.2021
 (442) 12.1.2022
 (732) EVENCY SK s.r.o., Zadunajská cesta 1, 851 01 Bratislava-Petržalka, SK;
 (740) Stentors advokátska kancelária s.r.o., Bratislava-Staré Mesto, SK;
 Dátum začatia plynutia obdobia rozhodného pre používanie ochrannej známky: 20.4.2022

(111) 257615

(151) 20.4.2022
 (180) 13.5.2031
 (210) 1356-2021
 (220) 13.5.2021
 (442) 12.1.2022
 (732) EVENCY SK s.r.o., Zadunajská cesta 1, 851 01 Bratislava-Petržalka, SK;
 (740) Stentors advokátska kancelária s.r.o., Bratislava-Staré Mesto, SK;
 Dátum začatia plynutia obdobia rozhodného pre používanie ochrannej známky: 20.4.2022

(111) 257616

(151) 20.4.2022
 (180) 13.5.2031
 (210) 1360-2021
 (220) 13.5.2021
 (442) 12.1.2022
 (732) EVENCY SK s.r.o., Zadunajská cesta 1, 851 01 Bratislava-Petržalka, SK;
 (740) Stentors advokátska kancelária s.r.o., Bratislava-Staré Mesto, SK;
 Dátum začatia plynutia obdobia rozhodného pre používanie ochrannej známky: 20.4.2022

(111) 257617

(151) 20.4.2022
 (180) 13.5.2031
 (210) 1361-2021
 (220) 13.5.2021
 (442) 12.1.2022
 (732) EVENCY SK s.r.o., Zadunajská cesta 1, 851 01 Bratislava-Petržalka, SK;
 (740) Stentors advokátska kancelária s.r.o., Bratislava-Staré Mesto, SK;
 Dátum začatia plynutia obdobia rozhodného pre používanie ochrannej známky: 20.4.2022

(111) 257618

(151) 20.4.2022
 (180) 16.6.2031
 (210) 1663-2021
 (220) 16.6.2021
 (442) 12.1.2022
 (732) Orkla Foods Česko a Slovensko a.s., Mělnická 133, 277 32 Byšice, CZ;
 (740) Mgr. Jana Šuranová Traplová, Praha, CZ;
 Dátum začatia plynutia obdobia rozhodného pre používanie ochrannej známky: 20.4.2022

(111) 257619

(151) 20.4.2022
 (180) 7.9.2031
 (210) 2313-2021
 (220) 7.9.2021
 (442) 12.1.2022
 (732) Orkla Foods Česko a Slovensko a.s., Mělnická 133, 277 32 Byšice, CZ;

(740) Mgr. Jana Šuranová Traplová, advokátka, Praha, CZ;
Dátum začatia plynutia obdobia rozhodného pre
používanie ochrannej známky: 20.4.2022

(111) 257620

(151) 20.4.2022

(180) 25.6.2031

(210) 1733-2021

(220) 25.6.2021

(442) 12.1.2022

(732) ITV STUDIOS LIMITED, 2 Waterhouse Square, Holborn,
London EC1N 2AE, GB;

(740) CMS Cameron McKenna Nabarro Olswang, advokáti,
v.o.s., organizačná zložka, Bratislava-Staré Mesto, SK;
Dátum začatia plynutia obdobia rozhodného pre
používanie ochrannej známky: 20.4.2022

(111) 257621

(151) 20.4.2022

(180) 26.8.2031

(210) 2229-2021

(220) 26.8.2021

(442) 12.1.2022

(732) JEDETRANS s.r.o., Lomená 51/4, 370 04 České
Budějovice 4, CZ;

(740) Peter Kubínyi SLOVAKIPATENT, Trenčín, SK;
Dátum začatia plynutia obdobia rozhodného pre
používanie ochrannej známky: 20.4.2022

(111) 257622

(151) 20.4.2022

(180) 20.9.2031

(210) 2401-2021

(220) 20.9.2021

(442) 12.1.2022

(732) Detecha, chemické výrobné družstvo, Husovo námestí
1208, 549 01 Nové Město nad Metují, CZ;

(740) Peter Kubínyi SLOVAKIPATENT, Trenčín, SK;
Dátum začatia plynutia obdobia rozhodného pre
používanie ochrannej známky: 20.4.2022

(111) 257623

(151) 20.4.2022

(180) 20.9.2031

(210) 2403-2021

(220) 20.9.2021

(442) 12.1.2022

(732) Detecha, chemické výrobné družstvo, Husovo námestí
1208, 549 01 Nové Město nad Metují, CZ;

(740) Peter Kubínyi SLOVAKIPATENT, Trenčín, SK;
Dátum začatia plynutia obdobia rozhodného pre
používanie ochrannej známky: 20.4.2022

(111) 257624

(151) 20.4.2022

(180) 13.10.2031

(210) 2623-2021

(220) 13.10.2021

(442) 12.1.2022

(732) Schudni s DaVe s. r. o., Košická 1755/34, 903 01 Senec,
SK;

(740) Wolf & Advise s. r. o., Bratislava-Nové Mesto, SK;
Dátum začatia plynutia obdobia rozhodného pre
používanie ochrannej známky: 20.4.2022

(111) 257625

(151) 20.4.2022

(180) 23.6.2031

(210) 1725-2021

(220) 23.6.2021

(442) 12.1.2022

(732) E&S ORGANIC PRODUCTS s.r.o., 28. Října 770/6, 702 00
Ostrava, CZ;

(740) Mgr. Alexandra Kokavcová, advokátka, Bratislava-
Ružinov, SK;
Dátum začatia plynutia obdobia rozhodného pre
používanie ochrannej známky: 20.4.2022

(111) 257626

(151) 20.4.2022

(180) 15.10.2031

(210) 2645-2021

(220) 15.10.2021

(442) 12.1.2022

(732) Bogdanovský Erik, Mgr., Baška 237, 040 16 Košice-
Myslava, SK;

(740) IURISTICO s. r. o., Košice-Sever, SK;
Dátum začatia plynutia obdobia rozhodného pre
používanie ochrannej známky: 20.4.2022

(111) 257627

(151) 20.4.2022

(180) 31.10.2031

(210) 2772-2021

(220) 31.10.2021

(442) 12.1.2022

(732) FC Spartak, a.s., Dolné bašty 14, 917 01 Trnava 1, SK;

(740) Bukovinský & Chlipala, s.r.o., Bratislava, SK;
Dátum začatia plynutia obdobia rozhodného pre
používanie ochrannej známky: 20.4.2022

(111) 257628

(151) 20.4.2022

(180) 31.10.2031

(210) 2773-2021

(220) 31.10.2021

(442) 12.1.2022

(732) FC Spartak, a.s., Dolné bašty 14, 917 01 Trnava 1, SK;

(740) Bukovinský & Chlipala, s.r.o., Bratislava, SK;
Dátum začatia plynutia obdobia rozhodného pre
používanie ochrannej známky: 20.4.2022

(111) 257629

(151) 20.4.2022

(180) 31.10.2031

(210) 2775-2021

(220) 31.10.2021

(442) 12.1.2022

(732) FC Spartak, a.s., Dolné bašty 14, 917 01 Trnava 1, SK;
 (740) Bukovinský & Chlipala, s.r.o., Bratislava, SK;
 Dátum začatia plynutia obdobia rozhodného pre
 používanie ochrannej známky: 20.4.2022

(732) Riverpark Dance School s. r. o., Dvořákovo nábrežie 4,
 811 02 Bratislava - mestská časť Staré Mesto, SK;
 Dátum začatia plynutia obdobia rozhodného pre
 používanie ochrannej známky: 20.4.2022

(111) 257630

(151) 20.4.2022
 (180) 31.10.2031
 (210) 2779-2021
 (220) 31.10.2021
 (442) 12.1.2022
 (732) FC Spartak, a.s., Dolné bašty 14, 917 01 Trnava 1, SK;
 (740) Bukovinský & Chlipala, s.r.o., Bratislava, SK;
 Dátum začatia plynutia obdobia rozhodného pre
 používanie ochrannej známky: 20.4.2022

(111) 257635

(151) 20.4.2022
 (180) 2.11.2031
 (210) 2796-2021
 (220) 2.11.2021
 (442) 12.1.2022
 (732) Riverpark Dance School s. r. o., Dvořákovo nábrežie 4,
 811 02 Bratislava-Staré Mesto, SK;
 Dátum začatia plynutia obdobia rozhodného pre
 používanie ochrannej známky: 20.4.2022

(111) 257631

(151) 20.4.2022
 (180) 31.10.2031
 (210) 2780-2021
 (220) 31.10.2021
 (442) 12.1.2022
 (732) FC Spartak, a.s., Dolné bašty 14, 917 01 Trnava 1, SK;
 (740) Bukovinský & Chlipala, s.r.o., Bratislava, SK;
 Dátum začatia plynutia obdobia rozhodného pre
 používanie ochrannej známky: 20.4.2022

(111) 257636

(151) 20.4.2022
 (180) 2.11.2031
 (210) 2797-2021
 (220) 2.11.2021
 (442) 12.1.2022
 (732) Riverpark Dance School s. r. o., Dvořákovo nábrežie 4,
 811 02 Bratislava - mestská časť Staré Mesto, SK;
 Dátum začatia plynutia obdobia rozhodného pre
 používanie ochrannej známky: 20.4.2022

(111) 257632

(151) 20.4.2022
 (180) 26.10.2031
 (210) 2732-2021
 (220) 26.10.2021
 (442) 12.1.2022
 (732) Riverpark Dance School s. r. o., Dvořákovo nábrežie 4,
 811 02 Bratislava-Staré Mesto, SK;
 Dátum začatia plynutia obdobia rozhodného pre
 používanie ochrannej známky: 20.4.2022

(111) 257637

(151) 20.4.2022
 (180) 2.11.2031
 (210) 2798-2021
 (220) 2.11.2021
 (442) 12.1.2022
 (732) Riverpark Dance School s. r. o., Dvořákovo nábrežie 4,
 811 02 Bratislava - mestská časť Staré Mesto, SK;
 Dátum začatia plynutia obdobia rozhodného pre
 používanie ochrannej známky: 20.4.2022

(111) 257633

(151) 20.4.2022
 (180) 2.11.2031
 (210) 2793-2021
 (220) 2.11.2021
 (442) 12.1.2022
 (732) Riverpark Dance School s. r. o., Dvořákovo nábrežie 4,
 811 02 Bratislava-Staré Mesto, SK;
 Dátum začatia plynutia obdobia rozhodného pre
 používanie ochrannej známky: 20.4.2022

(111) 257638

(151) 20.4.2022
 (180) 2.11.2031
 (210) 2800-2021
 (220) 2.11.2021
 (442) 12.1.2022
 (732) Riverpark Dance School s. r. o., Dvořákovo nábrežie 4,
 811 02 Bratislava-Staré Mesto, SK;
 Dátum začatia plynutia obdobia rozhodného pre
 používanie ochrannej známky: 20.4.2022

(111) 257634

(151) 20.4.2022
 (180) 2.11.2031
 (210) 2794-2021
 (220) 2.11.2021
 (442) 12.1.2022

(111) 257639

(151) 20.4.2022
 (180) 2.11.2031
 (210) 2801-2021
 (220) 2.11.2021
 (442) 12.1.2022

(732) Riverpark Dance School s. r. o., Dvořákovo nábrežie 4,
811 02 Bratislava-Staré Mesto, SK;
Dátum začatia plynutia obdobia rozhodného pre
používanie ochrannej známky: 20.4.2022

(111) 257640

(151) 20.4.2022

(180) 20.10.2031

(210) 2678-2021

(220) 20.10.2021

(442) 12.1.2022

(732) Židek Michal, Palatínova 2732/61, Komárno, SK;

(740) Hriadel & Heger, Advokátska kancelária s.r.o.,
Bratislava, SK;

Dátum začatia plynutia obdobia rozhodného pre
používanie ochrannej známky: 20.4.2022

(111) 257641

(151) 20.4.2022

(180) 27.10.2031

(210) 2748-2021

(220) 27.10.2021

(442) 12.1.2022

(732) Únia nevidiacich a slabozrakých Slovenska, Sekulská
672/1, Bratislava-Karlova Ves, SK;

(740) JUDr. Miroslav Budaj, advokát, Bratislava-Ružinov, SK;

Dátum začatia plynutia obdobia rozhodného pre
používanie ochrannej známky: 20.4.2022

(111) 257642

(151) 20.4.2022

(180) 3.11.2031

(210) 2808-2021

(220) 3.11.2021

(442) 12.1.2022

(732) Šebest Martin, Ing., Kovarce 239, 956 15 Kovarce, SK;

Dátum začatia plynutia obdobia rozhodného pre
používanie ochrannej známky: 20.4.2022

FH3M

Zapísané ochranné známky so zmenou po zverejnení prihlášky

(210) (111)

3011-2021 257536

3182-2021 257533

(111) 257533

(151) 20.4.2022

(180) 14.12.2031

(210) 3182-2021

(220) 14.12.2021

(442) 12.1.2022

(511) 41, 44 NCL (11)

(511) 41 - Výchova; vzdelávanie; vydávanie textov (okrem reklamných); školenia; organizovanie a vedenie konferencií; organizovanie a vedenie seminárov; online vydávanie elektronických kníh a časopisov; online poskytovanie elektronických publikácií (bez možnosti kopírovania); odborné školenia zamerané na odovzdávanie know-how.

44 - Masáže; fyzioterapia; prenájom zdravotníckeho vybavenia; zdravotné poradenstvo; poradenstvo v oblasti stravovania a výživy; zotavovne.

(540)



(550) obrazová

(591) oranžová, biela

(732) Alpha Fyzio NDCA s. r. o., Pribinove sady 29/17, Nová Dubnica, SK;

(740) Law & Tech s.r.o., Košice-Staré Mesto, SK;

Dátum začatia plynutia obdobia rozhodného pre používanie ochranné známky: 20.4.2022

(111) 257536

(151) 20.4.2022

(180) 23.11.2031

(210) 3011-2021

(220) 23.11.2021

(442) 12.1.2022

(511) 16, 29, 30, 31, 32, 35 NCL (11)

(511) 16 - Baliaci papier; plastové bublinové fólie (na balenie); časopisy (periodiká); netextilné etikety; grafické vzory (tlačoviny); kalendáre; kartón, lepenka; lepenkové alebo papierové škatule; lepenkové alebo papierové obaly na fľaše; drevitá lepenka (papiernický tovar); obaly (papiernický tovar); papiernický tovar; tlačené publikácie; plagáty; prospekty; pútače z papiera alebo lepenky; reklamné tabule z papiera, kartónu alebo lepenky; tlačené reklamné materiály; baliace plastové fólie; papierové alebo plastové vrecká a tašky na balenie; katalógy.

29 - Vývary (bujóny); držky; klobásy, salámy, párky; mäso; konzervované mäso; mäsové výťažky; polievky; prípravky na výrobu polievok; zeleninové šťavy na prípravu jedál; šunka; údeniny; zeleninové šaláty; vajcia; potravinárska želatína; nakladaná zelenina; nakladané uhorky; jablkový kompót; ovocné pyrė; zeleninové pyrė; konzervovaná zelenina; konzervy so zeleninou; konzervované ovocie; konzervy s ovocím; spracované arašidy; bravčová masť; džemy; ovocná dreň; konzervovaný hrach; zemiakové hranolčeky; kroket; kyslá kapusta; sušené hrozienka; hydina (mäso); potravinárske oleje a tuky; mlieko; mliečne výrobky; kondenzované sladené mlieko; jogurt; smotana (mliečne výrobky); syry; maslo; tukové nátierky na chlieb; konzervy s rybami; kyslá kapusta; zemiakové lupienky; margarín; marmelády; maslo; mlieko; mliečne výrobky; tofu; mrazené ovocie; mrazená zelenina; pečeňové paštėty; ryby (neživé); rybie plátky (filé); konzervy s rybami; sardinky (neživé); sardely (neživé); paradajkový pretlak; lúpané semená; kompóty.

30 - Hotová káva a kávové nápoje; kávové náhradky; káva; kávové zmesi; kávové príchute; instantná káva; čokoládové nápoje; cukor; cukrovinky; jemné pečivo (cukrovinky); kakaové nápoje; kávové nápoje; keksy; plnené koláče; ľad (prírodný alebo umelý); med; mliečne čokoládové nápoje; mliečne kakaové nápoje; mliečne kávové nápoje; príchute do nápojov okrem éterických olejov; pudinky; sendviče; škoric (korenina); sladidlá (prírodné); stužovače šľahačky; sušienky; sucháre; biskvity; vanilín (vanilková náhradka); zákusky, koláče; žemle (sladké); cukríky; pastilky (cukríky); bonbóny; fondán (cukrovinky); ovocné želé (cukrovinky); mäťové cukríky; cestá na

koláče; müsli; sladké drierko (cukrovinky); zmrzliny; žuvačky; pekárske droždie; prášok do pečiva; droždie do cesta; chlieb; nekysnutý chlieb; pečivo (rožky); čaj; sladké a slané žemle; slané pečivo (kreky); lístkové cesto; obilninové vločky; kukuričné vločky; makaróny; obilninové chuťovky; ryža; marináda (chuťové prísady); korenie; koreniny; kuchynská soľ; majonézy; horčica; kečup; sójová omáčka; paradajková omáčka; ocot; zeleninové omáčky (chuťové prísady); konzervované záhradné bylinky (chuťové prísady).

31 - Citrusové ovocie; škrupinové ovocie; ovos; čerstvé egreše; čerstvá cvikla; čerstvé šampiňóny; čerstvé gaštany; čerstvé citróny; kokosové orechy; čerstvé uhorky; čerstvá zelenina; čerstvá tekvica; čerstvá fazuľa; živé kvety; čerstvé ovocie; borievky (plody); zrno (obilie); čerstvé záhradné bylinky; čerstvý hlávkový šalát; čerstvá šošovica; kukurica; čerstvé lieskové oriešky; čerstvá cibuľa; pomaranče; sušené rastliny na dekoráciu; čerstvý pór; čerstvý hrach; čerstvé zemiaky; čerstvé hrozno; rebarbora; čerstvé hlúzovky; mandle (ovocie); čerstvé arašidy; čerstvý špenát; čerstvé artičoky; čerstvý cesnak.

32 - Nealkoholické nápoje; nealkoholické výťažky z ovocia; príchute na výrobu nealkoholických nápojov; sirupy na výrobu nápojov; sirupy na výrobu limonád; stolové vody; vody (nápoje); ovocné džúsy; pivo; pívové koktaily.

35 - Maloobchodné a veľkoobchodné služby s tovarmi uvedenými v triedach, 29, 30, 31, 32 tohto zoznamu; poskytovanie obchodných alebo podnikateľských informácií; predvádzanie (služby modeliek) na

reklamné účely a podporu predaja; rozširovanie reklamných materiálov zákazníkom (letáky, prospekty, tlačoviny, vzorky); spracovanie textov; vydávanie náborových textov; obchodný alebo podnikateľský prieskum; obchodný manažment; poradenstvo pri riadení podnikov; prenájom predajných automatov; predvádzanie tovaru; obchodné sprostredkovanie reštauračných a kaviarenských služieb; obchodné sprostredkovanie hotelierskych služieb.

(540)



(550) obrazová

(732) Diskonto s.r.o., Osloboditeľov 71/57, 053 14 Spišský Štvrtok, SK;

(740) Ing. Ivan Belička - Markoffice - známková, patentová a súdnoznalecká kancelária, Banská Bystrica, SK; Dátum začatia plynutia obdobia rozhodného pre používanie ochrannej známky: 20.4.2022

ND3M

Obnovené ochranné známky

(210)	(111)	(210)	(111)	(210)	(111)	(210)	(111)
1042	95273	3610-2001	202535	349-2012	234115	1709-2012	235801
26390	155139	406-2002	203550	353-2012	233224	1710-2012	235689
45982	161010	780-2002	200152	354-2012	233440	1926-2012	235103
46071	160996	806-2002	200157	439-2012	233630	5118-2012	233480
46072	160953	810-2002	200161	494-2012	233826	5210-2012	236706
46369	162571	815-2002	203143	496-2012	233827	5361-2012	233859
46392A	161157A	917-2002	203151	501-2012	234004	5428-2012	234065
46455	161362	1054-2002	203039	540-2012	233240	5430-2012	234067
46650	161236	1094-2002	205597	586-2012	234847	5431-2012	233966
52395	165193	1130-2002	203311	645-2012	234314	5478-2012	234171
52634	165141	1384-2002	204873	693-2012	233840	5527-2012	234242
67856	176763	1474-2002	203719	731-2012	233657	5528-2012	234243
67985	173815	1718-2002	206864	732-2012	233658	5529-2012	234244
68012	170410	1736-2002	203349	733-2012	233659	5530-2012	234245
68216	173375	1867-2002	204624	809-2012	234135	5532-2012	234994
68454	181482	3344-2002	205641	810-2012	234136	5612-2012	234438
68504	178474	3348-2002	205513	918-2012	235050	5613-2012	234439
68543	181483	3349-2002	205644	1208-2012	234330	5614-2012	234440
68544	181484	3350-2002	205645	1342-2012	234359	5615-2012	234828
68545	181485	3563-2002	205536	1651-2012	234605	5616-2012	234441
69374	178084	1648-2011	232222	1676-2012	234756	5617-2012	234442
69375	178085	1840-2011	232545	1678-2012	234758	5618-2012	234443
71613	177192	244-2012	233137	1679-2012	234759	5778-2012	234804
71614	177194	348-2012	234114	1680-2012	234760	995-2013	236404
71952	171734						

(111) 95273

(151) 8.4.1922

(156) 8.4.2022

(180) 8.4.2032

(210) 1042

(220) 8.4.1922

(511) 5 NCL (7)

(511) 5 - Lekárnické prípravky.

(540) Agapurin

(550) slovná

(732) Zentiva, a. s., Einsteinova 24, 851 01 Bratislava, SK;

(740) ROTT, RÚŽIČKA & GUTTMANN, Patentová, známková a právna kancelária, verejná obchodná spoločnosť, Bratislava, SK;

konzervovanie; prostriedky na ničenie škodcov a ničenie rastlín; čistiace prostriedky, liečebné mydlá; prípravky posilňujúce a dietetické; prípravky na ošetrovanie zubov a dutiny ústnej; zubné výplne a protézy, náplasti, obväzový a šijací materiál pre chirurgiu, diagnostiká, jedy a sytené minerálne vody.

(540) TENSAMIN

(550) slovná

(732) Zentiva, k.s., U kabelovny 130, 102 37 Praha 10, Dolní Měcholupy, CZ;

(111) 155139

(151) 25.6.1962

(156) 21.4.2022

(180) 21.4.2032

(210) 26390

(220) 21.4.1962

(510) 1, 3, 5, 10, 32 NCL (7)

(510) Liečivá, drogy, farmaceutické prípravky humánne a veterinárne, organopreparáty, očkovacie látky, séra a výrobky z krvi, chemické výrobky pre lekárstvo, hygienu, farmáciu a vedu; prípravky baktericídne, fungicídne insekticídne; dezinfekčné prípravky; prípravky proti nákaze; prípravky na

(111) 160953

(151) 20.7.1972

(156) 30.3.2022

(180) 30.3.2032

(210) 46072

(220) 30.3.1972

(511) 7, 9, 11 NCL (8)

(511) 7 - Stroje a obrábacie stroje, motory, súkolesia a hnacie remene, poľnohospodárske stroje, liahne.

9 - Prístroje a nástroje na účely vedecké, plavebné a meracie, prístroje kinematografické, optické, prístroje na váženie a meranie, signalizačné a kontrolné prístroje, prístroje a nástroje záchranné a učebné, prístroje uvádzané do činnosti vhođením mince alebo známky, stroje na záznam a reprodukciu

hovoreného slova, registračné pokladnice, počítaacie stroje, hasiace prístroje.

11 - Zariadenia na osvetľovanie, kúrenie, výrobu pary, varenie, chladenie, sušenie, vetranie, zariadenia na rozvod vody a zariadenia zdravotnícke.

(540) TELEDYNE

(550) slovná

(732) Teledyne Technologies Incorporated, 1049 Camino Dos Rios, Tousand Oaks, California 91360, US;

(740) JUDr. Eva Bušová, advokátka, Bratislava-Staré Mesto, SK;

(111) 160996

(151) 28.8.1972

(156) 30.3.2022

(180) 30.3.2032

(210) 46071

(220) 30.3.1972

(511) 7, 9, 11 NCL (8)

(511) 7 - Stroje a obrábacie stroje, motory, súkolesia a hnacie remene, poľnohospodárske stroje, liahne.

9 - Prístroje a nástroje na účely vedecké, plavebné a meracie, prístroje kinematografické, optické, prístroje na váženie a meranie, signalizačné a kontrolné prístroje, prístroje a nástroje záchranné a učebné, prístroje uvádzané do činnosti vhoďením mince alebo známky, stroje na záznam a reprodukciu hovoreného slova, registračné pokladnice, počítaacie stroje, hasiace prístroje.

11 - Zariadenia na osvetľovanie, kúrenie, výrobu pary, varenie, chladenie, sušenie, vetranie, zariadenia na rozvod vody a zariadenia zdravotnícke.

(540)



(550) obrazová

(732) Teledyne Technologies Incorporated, 1049 Camino Dos Rios, Tousand Oaks, California 91360, US;

(740) JUDr. Eva Bušová, advokátka, Bratislava-Staré Mesto, SK;

(111) 161010

(151) 8.9.1972

(156) 7.3.2022

(180) 7.3.2032

(210) 45982

(220) 7.3.1972

(510) 1, 7, 11, 16, 36, 37, 40, 42 NCL (7)

(510) Prístroje pre priemyselné závody a zariadenie pre prevádzky chemické, rafinačné, petrochemické, metalurgické, jadrové, celulózové a papiernické,

plastikárske, na výrobu umelých vlákien, na výrobu hnojív, na spracovanie potravín, na spracovávanie uhlia, pre prevádzky energetické vrátane kvapalinových a plynových ohrievačov a ich častí, výmenníkov tepla, zariadení na chladenie vzduchu, zariadení kondenzačných parných generátorov, kolón destilačných a frakčných, ich časti, kaliace zariadenie a zariadenie na pomalé koksovanie; tlačoviny, modrotlačé a iné výkresy priemyselných zariadení a postupov na výrobu chemikálií a chemických kompozícií; chemikálie a chemické kompozície; poskytovanie služieb v odbore finančného projektovania a poradenstva pre priemysel chemický a iný, pre energetické závody inžinierske, návrhové, konštrukčné, zavádzacie, opravárske, údržbárske a dodávateľské služby pre závody, výrobné jednotky, pridružené zariadenie a prevádzky podnikov chemických, petrochemických, rafinačných, metalurgických, jadrových, celulózových a papiernických, na výrobu plastov, na výrobu umelých vlákien, na výrobu hnojív, na spracovanie potravín, na spracovanie uhlia, poradenské inžinierske služby, služby pre prevádzky laboratórne a továrenské, služby na využívanie a získavanie práv na výrobné spôsoby v priemysle chemickom, petrochemickom, rafinačnom, metalurgickom, jadrovom, celulózovom a papiernickom, plastikárskom, umelých vlákien, farmaceutickom, na výrobu hnojív, na spracovanie potravín a na spracovanie uhlia.

(540) LUMMUS DPG

(550) slovná

(732) Lummus Technology LLC, 5825 North Sam Houston Parkway West, Suite 600, Houston, TX 77086, US;

(740) JUDr. Eva Bušová, advokátka, Bratislava-Staré Mesto, SK;

(111) 161157A

(151) 13.12.1972

(156) 15.8.2022

(180) 15.8.2032

(210) 46392A

(220) 15.8.1972

(511) 7, 11 NCL (7)

(511) 7 - Práčky a žmýkačky, stroje na čistenie za sucha, stroje na umývanie riadu, časti a príslušenstvo týchto strojov. 11 - Chladničky; mraziace pulty, ich časti a príslušenstvo.

(540) PHILCO

(550) slovná

(732) FAST ČR, a.s., U Sanitasu 1621, 251 01 Říčany, CZ;

(111) 161236

(151) 12.2.1973

(156) 21.11.2022

(180) 21.11.2032

(210) 46650

(220) 21.11.1972

(511) 12 NCL (7)

(511) 12 - Cvičné lietadlá.

(540)



- (550) obrazová
 (732) AERO Vodochody AEROSPACE a.s., U Letiště 374, 250 70 Odolena Voda - Dolínky, CZ;
 (740) ROTT, RÚŽIČKA & GUTTMANN, Patentová, známková a právna kancelária, verejná obchodná spoločnosť, Bratislava, SK;

(111) 161362

- (151) 2.5.1973
 (156) 6.9.2022
 (180) 6.9.2032
 (210) 46455
 (220) 6.9.1972
(511) 5 NCL (7)
 (511) 5 - Farmaceutické výrobky.

(540) DANTRIUM

- (550) slovná
 (732) SpePharm IP B.V., Antonio Vivaldistraat 150, 1083HP Amsterdam, NL;
 (740) Zivko Mijatovic and Partners s. r. o., Bratislava-Petržalka, SK;

(111) 162571

- (151) 24.10.1975
 (156) 9.8.2022
 (180) 9.8.2032
 (210) 46369
 (220) 9.8.1972
(511) 7 NCL (7)
 (511) 7 - Ventily na kontrolu kvapalín a plynov, časti týchto ventilov, zariadenia na mechanické a ručné ovládanie týchto ventilov.

(540) W - K - M

- (550) slovná
 (732) Cameron International Corporation, 5599 San Felipe Street, 16th Floor, Houston, Texas 77056, US;
 (740) HÖRMANN & PARTNERS s.r.o., Bratislava-Nové Mesto, SK;

(111) 165141

- (151) 22.7.1982
 (156) 8.4.2022
 (180) 8.4.2032
 (210) 52634
 (220) 8.4.1982
(511) 5 NCL (7)
 (511) 5 - Výrobky farmaceutické, zverolekárske a zdravotnícke, výrobky dietetické pre deti a chorých, náplasti a obväzový materiál, hmoty určené na plombovanie zubov a na odtlačky zubov, dezinfekčné prostriedky, prostriedky na ničenie rastlinných a živočíšnych škodcov.

(540) SUMITOMO

- (550) slovná
 (732) SUMITOMO CHEMICAL COMPANY, LIMITED, 2-7-1, Nihonbashi, Chuo-ku, Tokyo 103-6020, JP;
 (740) JUDr. Eva Bušová, Bratislava, SK;

(111) 165193

- (151) 29.9.1982
 (156) 23.9.2021
 (180) 23.9.2031
 (210) 52395
 (220) 23.9.1981
(511) 5 NCL (7)
 (511) 5 - Farmaceutické výrobky.

(540) DURACEF

- (550) slovná
 (732) Bausch Health Ireland Limited, 3013 Lake Drive, Citywest Business Campus, Dublin 24, IE;
 (740) TOMĚŠ – Patentová a známková kancelária, s. r. o., Bratislava-Dúbravka, SK;

(111) 170410

- (151) 17.6.1992
 (156) 16.4.2022
 (180) 16.4.2032
 (210) 68012
 (220) 16.4.1992
(510) 20, 21 NCL (7)
 (510) Umelecké a stolové úžitkové sklo - súpravy pohárikov na všetky druhy nápojov (vínové, likérové, pívové, na brandy, sekt, long drinky, whisky), obrie čaše; - brúsené a ryté vázy, dózy, karafy, podnosy, misky; - sklenené rytiny, zrkadlá, leptané a ryté umelecké predmety zo skla.

(540)

- (550) obrazová
 (732) MOSER, a.s., Kpt. Jaroše 46/19, 360 06 Karlovy Vary, CZ;
 (740) Ing. Viera Mešková - Patentová a známková kancelária, Bratislava-Staré Mesto, SK;

(111) 171734

- (151) 30.12.1992
 (156) 29.9.2022
 (180) 29.9.2032
 (210) 71952
 (220) 29.9.1992
(511) 13 NCL (7)
 (511) 13 - Zbrane, najmä lovecké a športové.

(540)

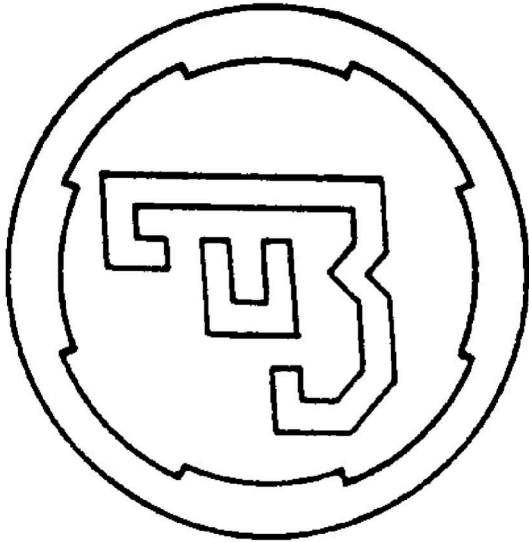

- (550) obrazová
 (732) Česká zbrojovka, a. s., Svatopluka Čecha 1283, 688 27 Uherský Brod, CZ;
 (740) ROTT, RÚŽIČKA & GUTTMANN, Patentová, známková a právna kancelária, verejná obchodná spoločnosť, Bratislava, SK;

(111) 173375

- (151) 5.1.1995
 (156) 28.4.2022
 (180) 28.4.2032
 (210) 68216
 (220) 28.4.1992
 (450) 12.4.1995

(511) 3 NCL (7)

- (511) 3 - Prípravky čistiace, umývacie, leštiace, mydlárske, apretačné, kozmetické.

(540) 3E

- (550) slovná
 (732) Severochema, družstvo pro chemickou výrobu, Vilová 333/2, 461 71 Liberec, CZ;
 (740) Ing. Viera Mešková - Patentová a známková kancelária, Bratislava-Staré Mesto, SK;

(111) 173815

- (151) 14.2.1995
 (156) 15.4.2022
 (180) 15.4.2032
 (210) 67985
 (220) 15.4.1992
 (450) 10.5.1995

(511) 30 NCL (7)

- (511) 30 - Káva, čaj, kakao, cukor, ryža a výrobky z ryže, náhradky z kávy, obilniny a obilné prípravky, chlieb, sucháre, koláče, torty a cukrárske výrobky, bonbóny, bonbónové tyčinky, müsli tyčinky, čokoláda a výrobky z čokolády, tekutá čokoláda, nelekárske bonbóny, mrazené lízanky, zmrzlina a mrazené slad-kosti, nápoje v prášku, desiate, potraviny a suroviny na prípravu

hotových jedál a omáčok pokiaľ nie sú zahrnuté v tejto triede.

(540) SNICKERS

- (550) slovná
 (732) Mars, Incorporated, 6885 Elm Street, McLean, Virginia 22101-3883, US;

(111) 176763

- (151) 3.4.1996
 (156) 9.4.2022
 (180) 9.4.2032
 (210) 67856
 (220) 9.4.1992
 (450) 3.7.1996

(510) 30, 35 NCL (7)

- (510) Káva, sója, ryža, orechy, mandle, kukurica; zmrzlina, cukrárske výrobky.

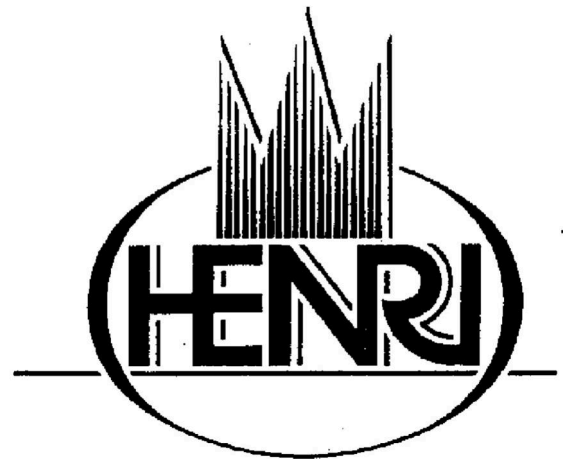
(540)

- (550) obrazová
 (732) M - CENTRUM, a.s., Za drahou 4332/4, 796 01 Prostějov, CZ;
 (740) Ing. Miroslav Labudík - Patentový zástupca, Kysucké Nové Mesto, SK;

(111) 177192

- (151) 19.11.1996
 (156) 9.9.2022
 (180) 9.9.2032
 (210) 71613
 (220) 9.9.1992
 (450) 5.2.1997

(511) 25 NCL (7)

- (511) 25 - Odevy, bielizeň, obuv, pančuchy, ponožky.

(540)

- (550) obrazová
 (732) Wilson Sporting Goods Co., 130 East Randolph Street, Suite 600, Chicago IL 60601, US;
 (740) Tomeš Pavol, Ing., Bratislava, SK;

(111) 177194

- (151) 19.11.1996
 (156) 9.9.2022
 (180) 9.9.2032
 (210) 71614
 (220) 9.9.1992
 (450) 5.2.1997
(511) 25 NCL (7)
 (511) 25 - Odevy, bielizeň, obuv, pančuchy, ponožky.
(540)



- (550) obrazová
 (732) Wilson Sporting Goods Co., 130 East Randolph Street, Suite 600, Chicago IL 60601, US;
 (740) Tomeš Pavol, Ing., Bratislava, SK;

(111) 178084

- (151) 21.10.1997
 (156) 17.6.2022
 (180) 17.6.2032
 (210) 69374
 (220) 17.6.1992
 (442) 9.7.1997
 (450) 14.1.1998
(511) 9, 16, 24, 25, 28 NCL (7)
 (511) 9 - Elektrické, elektronické prístroje a nástroje, prístroje a nástroje na ochranu zdravia a života, vyučovacie prístroje a zariadenia, prilby, prístroje na zaznamenávanie, prenos a reprodukciu zvuku alebo obrazu, elektronické hry a obrazové hry, časti a príslušenstvo uvedeného tovaru, kazety,

magnetické pásky a videopásky, filmy, svetelné znamenania a magnety vrátane magnetov na chladničky. 16 - Tlačoviny, fotografie, papiernický tovar, inštrukčný a učebný materiál (okrem prístrojov), hracie karty, obchodné štítky, perá, ceruzky, značkovače, krejóny, pohľadnice, poznámkové zošity, farebné zošity, knihy, časopisy, noviny, albumy, inštrukčný materiál pre ľadový hokej, nálepky na tlmice, príp. nárazníky vozidiel, nálepky, vpaľované etikety, okenné označenia, baliaci papier, plagáty, tlačené visacie štítky na dverové zámky.

24 - Látky.

25 - Odevy, obuv, pokrývky hlavy, športové oblečenie a športová obuv, čiapky, nohavice, krátke nohavice, spodné nohavice, boxerské športové nohavice, T-košele, vlnené blúzky, svetre, košele, tepláky, šatky na krk, klobúky bez strechy, ľahké saká, saká, podbradníky, ponožky, ťapky, ochranné vypchávkové do športovej obuvi, trenírky, hokejové nohavice.

28 - Rukavice, špeciálne upravené rukavice, hry a predmety na hranie, športové predmety, časti a príslušenstvá uvedených tovarov, náustky na používanie pri športe, brány, palice, korčule, puky, golfové lopty, mechanické hry, hry vyznačené na doskách, nálepky na hračky, lietajúce kotúče, pohyblivé bábiky, hračky na chovanie (opatrovanie), bábky a ozdobné predmety na vianočné stromčeky.

(540)

- (550) obrazová
 (732) NHL Enterprises B.V., Basisweg 10, 1043 AP Amsterdam, NL;
 (740) HÖRMANN & PARTNERS s.r.o., Bratislava-Nové Mesto, SK;

(111) 178085

- (151) 21.10.1997
 (156) 17.6.2022
 (180) 17.6.2032
 (210) 69375
 (220) 17.6.1992
 (442) 9.7.1997
 (450) 14.1.1998
(511) 9, 16, 24, 25, 28 NCL (7)
 (511) 9 - Elektrické, elektronické prístroje a nástroje, prístroje a nástroje na ochranu zdravia a života, vyučovacie prístroje a zariadenia, prilby, prístroje na zaznamenávanie, prenos a reprodukciu zvuku

alebo obrazu, elektronické hry a obrazové hry, časti a príslušenstvo uvedeného tovaru, kazety, magnetické pásky a videopásky, filmy, svetelné znamenia a magnety vrátane magnetov na chladničky. 16 - Tlačoviny, fotografie, papiernický tovar, inštrukčný a učebný materiál (okrem prístrojov), hracie karty, obchodné štítky, perá, ceruzky, značkovače, krejóny, pohľadnice, poznámkové zošity, farebné zošity, knihy, časopisy, noviny, albumy, inštrukčný materiál pre ľadový hokej, nálepky na tlmiče, príp. nárazníky vozidiel, nálepky, vpaľované etikety, okenné označenia, baliaci papier, plagáty, tlačené visacie štítky na dverové zámky.

24 - Látky.

25 - Odevy, obuv, pokrývky hlavy, športové oblečenie a športová obuv, čiapky, nohavice, krátke nohavice, spodné nohavice, boxerské športové nohavice, T-košele, vlnené blúzky, svetre, košele, tepláky, šatky na krk, klobúky bez strechy, ľahké saká, saká, podbradníky, ponožky, ťapky, ochranné vypchávkové do športovej obuvi, trenírky, hokejové nohavice.

28 - Rukavice, špeciálne upravené rukavice, hry a predmety na hranie, športové predmety, časti a príslušenstvá uvedených tovarov, náustky na používanie pri športe, brány, palice, korčule, puky, golfové lopty, mechanické hry, hry vyznačené na doskách, nálepky na hračky, lietajúce kotúče, pohyblivé bábiky, hračky na chovanie (opatrovanie), bábky a ozdobné predmety na vianočné stromčeky.

(540)

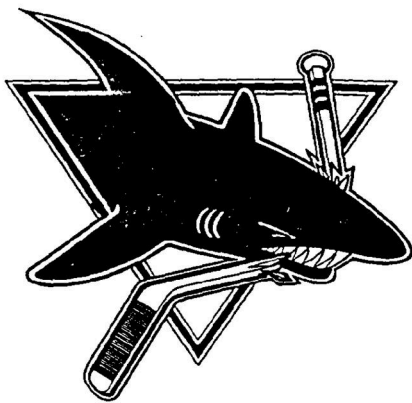

(550) obrazová

(732) NHL Enterprises B.V., Basisweg 10, 1043 AP Amsterdam, NL;

(740) HÖRMANN & PARTNERS s.r.o., Bratislava-Nové Mesto, SK;

(111) 178474

(151) 20.11.1997

(156) 12.5.2022

(180) 12.5.2032

(210) 68504

(220) 12.5.1992

(442) 6.8.1997

(450) 4.2.1998

(511) 11, 21 NCL (7)

(511) 11 - Elektrické zariadenia na varenie do domácnosti vrátane elektrických varičov a ohrievačov ryže, elektricky vyhrievané hrnce a elektricky vyhrievané platne.

21 - Kuchynské náradie vrátane vákuových a tepelne izolovaných nádob.

(540)

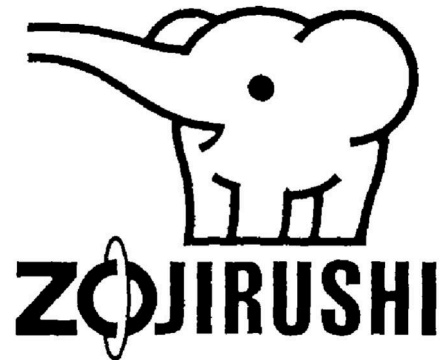

(550) obrazová

(732) ZOJIRUSHI CORPORATION, Osaka, Japonsko, JP;

(740) inventa Patentová a známková kancelária s. r. o., Bratislava, SK;

(111) 181482

(151) 13.8.1998

(156) 11.5.2022

(180) 11.5.2032

(210) 68454

(220) 11.5.1992

(442) 6.5.1998

(450) 4.11.1998

(511) 30 NCL (7)

(511) 30 - Káva, čaj, kakao, cukor, ryža, maniok, ságo, kávové náhradky; múka a výrobky z obilia, chlieb, pekárske a cukrárske výrobky, zmrzliny; med, melasový sirup; kvasnice, prášky do pečiva; soľ, horčica; ocot, omáčky ako chuťové prísady; korenie; ľad.

(540)



- (550) obrazová
 (591) červená, zelená, biela
 (732) McILHENNY COMPANY, spoločnosť organizovaná a existujúca podľa zákonov štátu Maine, Avery Island, Louisiana 70513, Spojené štáty, USA, US;
 (740) Tomeš Pavol, Ing., Bratislava, SK;

- (111) 181483**
 (151) 13.8.1998
 (156) 14.5.2022
 (180) 14.5.2032
 (210) 68543
 (220) 14.5.1992
 (442) 6.5.1998
 (450) 4.11.1998
(511) 2, 6, 7, 17, 19, 20, 42 NCL (7)
 (511) 2 - Anorganické pigmenty.
 6 - Kovové obaly, prepravné skrine.
 7 - Stroje a zariadenia pre chemický priemysel.
 17 - Syntetické živice.
 19 - Náterové hmoty.
 20 - Plastické obaly, drevené obaly.
 42 - Výskum a vývoj uvedených tovarov.

(540)



- (550) obrazová
 (732) COLORLAK, akciová spoločnosť, Továrni 1076, 686 02 Staré Město u Uherského Hradiště, CZ;
 (740) BELEŠČÁK & PARTNERS, s.r.o., Piešťany 1, SK;

- (111) 181484**
 (151) 13.8.1998
 (156) 14.5.2022
 (180) 14.5.2032
 (210) 68544
 (220) 14.5.1992
 (442) 6.5.1998
 (450) 4.11.1998
(511) 2, 6, 7, 17, 19, 20, 42 NCL (7)
 (511) 2 - Anorganické pigmenty.
 6 - Kovové obaly, prepravné skrine.
 7 - Stroje a zariadenia pre chemický priemysel.
 17 - Syntetické živice.
 19 - Náterové hmoty.
 20 - Plastické obaly, drevené obaly.
 42 - Výskum a vývoj uvedených tovarov.

(540)

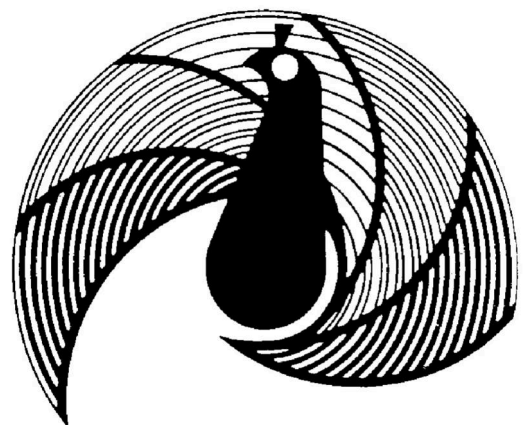

(550) obrazová

- (732) COLORLAK, akciová spoločnosť, Tovární 1076, 686 02 Staré Město u Uherského Hradiště, CZ;
 (740) BELEŠČÁK & PARTNERS, s.r.o., Piešťany 1, SK;

(111) 181485

- (151) 13.8.1998
 (156) 14.5.2022
 (180) 14.5.2032
 (210) 68545
 (220) 14.5.1992
 (442) 6.5.1998
 (450) 4.11.1998

(511) 2, 6, 7, 17, 19, 20, 42 NCL (7)

- (511) 2 - Anorganické pigmenty.
 6 - Kovové obaly, prepravné skrine.
 7 - Stroje a zariadenia pre chemický priemysel.
 17 - Syntetické živice.
 19 - Náterové hmoty.
 20 - Plastické obaly, drevené obaly.
 42 - Výskum a vývoj uvedených tovarov.

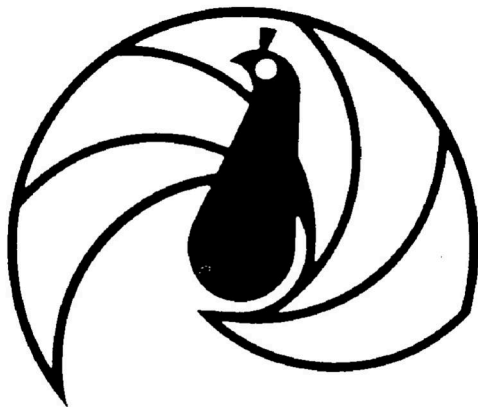
(540)

- (550) obrazová
 (732) COLORLAK, akciová spoločnosť, Tovární 1076, 686 02 Staré Město u Uherského Hradiště, CZ;
 (740) BELEŠČÁK & PARTNERS, s.r.o., Piešťany 1, SK;

(111) 200152

- (151) 6.9.2002
 (156) 18.3.2022
 (180) 18.3.2032
 (210) 780-2002
 (220) 18.3.2002
 (442) 4.6.2002
 (450) 3.12.2002

(511) 18, 24, 25, 26, 35 NCL (8)

- (511) 18 - Koža, zvieracie kože, imitácia kože, kožené alebo kožou potiahnuté škatule, kožené lepenky, kožené nite, šnúrky, kožené povrázky, aktovky, školské tašky, batohy, kufre, kufriky, lodné kufre, torby, dáždňiky, slnečníky, diplomatické kufriky, peňaženky, jelenica s výnimkou jelenice na čistenie, kabelkové rámy, kabelky, kľúčenky z kože, kožené obloženia nábytku, kostry jazdeckého sedla, kožušinové pokrývky,

kožušiny, kožené ozdoby na nábytok, náhubky, obojky pre zvieratá, postroje pre zvieratá, opraty, pokrývky pre zvieratá, kožené náramenné pásy, poľovnícke tašky, puzdrá na navštívenky, kožené remene, remienky, usne ako surovina alebo polotovary, vaky pre turistov, vrecká z kože na balenie, vychádzkové palice.
 24 - Textilie, tkaniny, látky na textilné využitie, látky s imitáciou kože, látkové značky, bavlnené textilie, plátenná bielizeň, posteľná a stolová bielizeň, cestovné prikrývky, čalúnnické látky, dverové závesy, gáza, závoj, látky z hodvábu, hrubé plátno, jutová látka, kúpeľňové textilie s výnimkou oblečenia, moleskin ako textília, sieťky proti moskytom, poťahy na nábytok, netkané textilie, obliečky na matrace, podušky, vankúše, textilné obrúsky, obrusy nie papierové, plachty, pleteniny, prikrývky, textilné podšívky, posteľné pokrývky a prikrývky, textilné tapety, textilie na obuv, umývacie rukavice, utierky na riad, textilné utierky, obrúsky, vlajky s výnimkou papierových, textilné vreckovky, záclonky, zástavy s výnimkou papierových, textilné alebo plastové závesy.

25 - Odevy, oblečenie, bielizeň, bundy, boa, body, cyklistické oblečenie, cylindre, členky, čiapky, chrániče uší ako pokrývka hlavy, detská výbavička, textilné detské plienky, goliere, kabáty, klobúky, kombiné, kombinézy ako oblečenie, konfekcia, korzety, kostýmy, obleky, košele, kožušiny ako oblečenie, krátke kabátiky, peleríny, krátke kabáty s kapucňou, krátke nohavice jazdecké alebo spodné, kravaty, kúpacie plášte, manžety ako časti odevov, náprsenky, nohavice, opasky, pančuchy, pančuškové nohavice, pánske spodky, papuče, plášte, plavky, plážová obuv, plážové oblečenie, pleteniny ako oblečenie, podprsenky, pokrývky hlavy, ponožky, pracovné plášte, pulóvre, pyžamá, rukavice, saká, spodničky, sukne, šály, šaty, šatky, šerpy, tielka, tričká, vesty, uniformy, vrchné ošatenie, zástery, závoje, zvrchníky, župany, gymnastické dresy, maškarné kostýmy, šilty na pokrývky hlavy, celé topánky, galoše.

26 - Galantérny tovar s výnimkou priadzí, značky na bielizeň, bordúry, lemy, obruby na odevy, brošne ako doplnky, čipky, elastické šnúrky, gombíky, háčiky ako galantérny tovar, krúžky na topánky, lemky, odznaky na odevy nie z drahých kovov, očka na odevy, opaskové pracky, ozdobné brošne, ihlice, ozdoby do vlasov, ozdoby na klobúky s výnimkou ozdôb z drahých kovov, ozdoby na šaty, patentné gombíky, uzávery na oblečenie, písmená ako značky na bielizeň, pracky na obuv, sponky do vlasov, strapce, stužky, šnúrky do topánok, zipsy, uzávery na traky.

35 - Kancelárie zaoberajúce sa dovozom a vývozom, poradenstvo v obchodnej činnosti, obchodné alebo podnikateľské informácie, aranžovanie výkladov, organizovanie komerčných alebo reklamných výstav a veľtrhov, predvádzanie tovaru, reklama, sprostredkovanie uvedených služieb, sprostredkovanie obchodu s uvedeným tovarom, predovšetkým s koženým tovarom a odevmi.

(540)

DIFFERENT

(550) obrazová

(732) RP Style s. r. o., Mikovíniho 13, 831 02 Bratislava 3, SK;

(740) Ing. Róbert Porubčan EDING, Ivanka pri Dunaji, SK;

(111) 200157

(151) 6.9.2002

(156) 19.3.2022

(180) 19.3.2032

(210) 806-2002

(220) 19.3.2002

(442) 4.6.2002

(450) 3.12.2002

(511) 35, 36, 38 NCL (8)

(511) 35 - Poradenské služby v oblasti podnikania a riadenia (manažmentu) podnikov, poradenstvo v oblasti akvizícií, spájania a predaja podnikov; ekonomické analýzy a predpovede; analýzy nákladov; obchodné alebo podnikateľské informácie pre zákazníkov z databáz banky; vedenie kartoték a centrálnych kartoték; riadenie elektronického obchodu prostredníctvom komunikačných médií; poskytovanie a sprostredkovanie uvedených služieb prostredníctvom komunikačných médií, telekomunikačných prostriedkov, elektronických médií, elektronickej pošty (e-mail) a svetovej počítačovej siete (internet).

36 - Bankovníctvo vrátane elektronického bankovníctva; home-banking; bankové služby; finančníctvo; finančné poradenstvo; finančné analýzy; finančné služby; prijímanie vkladov vrátane termínovaných vkladov; vedenie bankových účtov klientov; poskytovanie výpisov z bankových účtov klientov; vedenie vkladných knižiek; vydávanie cenín a cenných papierov; úvery, pôžičky a iné formy financovania; investovanie do cenných papierov na vlastný účet; kapitálové investície; financovanie spoločných podnikov; majetkové účasti; finančný prenájom (lízing); platobný styk (prevod finančných prostriedkov) a zúčtovanie (klíring); elektronický prevod kapitálu; vydávanie a správa platobných prostriedkov vrátane platobných kariet, úverových (kreditných) a debetných kariet, cestovných šekov a ich overovanie; bankové služby poskytované prostredníctvom bankomatov; záruky; kaucie, ručenie; otváranie akreditívov; obstarávanie inkasa vrátane dokumentárneho inkasa; obchodovanie na vlastný účet alebo na účet klienta s valutami a devízovými hodnotami; obchodovanie v oblasti termínovaných obchodov a opcí vrátane kurzových a úrokových obchodov; obchodovanie s prevoditeľnými cennými papiermi; obchodovanie so zlatými a striebornými mincami; finančné maklérsstvo; hospodárenie s cennými papiermi klienta na jeho účet vrátane poradenstva (portfolio management); uloženie a správa cenných papierov alebo iných hodnôt;

činnosť depozitára; zmenárenská činnosť (nákup devízových prostriedkov); prenájom bezpečnostných schránok a denného a nočného trezoru; úschova cenností v bezpečnostných schránkach; hypotekárne obchody; ostatné bankové a finančné činnosti a transakcie; poradenstvo v oblasti bankovníctva a financií; bankové a finančné informácie; finančné odhady a oceňovanie v oblasti bankovníctva; poskytovanie a sprostredkovanie všetkých uvedených služieb prostredníctvom komunikačných médií, telekomunikačných prostriedkov, elektronických médií, elektronickej pošty (e-mail) a svetovej počítačovej siete (internet).

38 - Elektronická pošta; elektronické zobrazovanie; komunikácia, posielanie a prenos správ, dát a obrázkov prostredníctvom komunikačných médií, telekomunikačných prostriedkov, elektronických médií, elektronickej pošty (e-mail) a svetovej počítačovej siete (internet).

(540)

TatraBusinessPremium

(550) obrazová

(732) Tatra banka, a.s., Hodžovo námestie 3, 811 06 Bratislava, SK;

(111) 200161

(151) 6.9.2002

(156) 19.3.2022

(180) 19.3.2032

(210) 810-2002

(220) 19.3.2002

(442) 4.6.2002

(450) 3.12.2002

(511) 35, 36, 38 NCL (8)

(511) 35 - Poradenské služby v oblasti podnikania a riadenia (manažmentu) podnikov, poradenstvo v oblasti akvizícií, spájania a predaja podnikov; ekonomické analýzy a predpovede; analýzy nákladov; obchodné alebo podnikateľské informácie pre zákazníkov z databáz banky; vedenie kartoték a centrálnych kartoték; riadenie elektronického obchodu prostredníctvom komunikačných médií; poskytovanie a sprostredkovanie uvedených služieb prostredníctvom komunikačných médií, telekomunikačných prostriedkov, elektronických médií, elektronickej pošty (e-mail) a svetovej počítačovej siete (internet).

36 - Bankovníctvo vrátane elektronického bankovníctva; home-banking; bankové služby; finančníctvo; finančné poradenstvo; finančné analýzy; finančné služby; prijímanie vkladov vrátane termínovaných vkladov; vedenie bankových účtov klientov; poskytovanie výpisov z bankových účtov klientov; vedenie vkladných knižiek; vydávanie cenín a cenných papierov; úvery, pôžičky a iné formy financovania; investovanie do cenných papierov

na vlastný účet; kapitálové investície; financovanie spoločných podnikov; majetkové účasti; finančný prenájom (lízing); platobný styk (prevod finančných prostriedkov) a zúčtovanie (klíring); elektronický prevod kapitálu; vydávanie a správa platobných prostriedkov vrátane platobných kariet, úverových (kreditných) a debetných kariet, cestovných šekov a ich overovanie; bankové služby poskytované prostredníctvom bankomatov; záruky; kaucie, ručenie; otváranie akreditívov; obstarávanie inkasa vrátane dokumentárneho inkasa; obchodovanie na vlastný účet alebo na účet klienta s valutami a devízovými hodnotami; obchodovanie v oblasti termínovaných obchodov a opcí vrátane kurzových a úrokových obchodov; obchodovanie s prevoditeľnými cennými papiermi; obchodovanie so zlatými a striebornými mincami; finančné maklérsstvo; hospodárenie s cennými papiermi klienta na jeho účet vrátane poradenstva (portfolio management); uloženie a správa cenných papierov alebo iných hodnôt; činnosť depozitára; zmenárenská činnosť (nákup devízových prostriedkov); prenájom bezpečnostných schránok a denného a nočného trezoru; úschova cenností v bezpečnostných schránkach; hypotekárne obchody; ostatné bankové a finančné činnosti a transakcie; poradenstvo v oblasti bankovníctva a financií; bankové a finančné informácie; finančné odhady a oceňovanie v oblasti bankovníctva; poskytovanie a sprostredkovanie všetkých uvedených služieb prostredníctvom komunikačných médií, telekomunikačných prostriedkov, elektronických médií, elektronickej pošty (e-mail) a svetovej počítačovej siete (internet).

38 - Elektronická pošta; elektronické zobrazovanie; komunikácia, posielanie a prenos správ, dát a obrázkov prostredníctvom komunikačných médií, telekomunikačných prostriedkov, elektronických médií, elektronickej pošty (e-mail) a svetovej počítačovej siete (internet).

(540)

TatraBusiness

(550) obrazová

(732) Tatra banka, a.s., Hodžovo námestie 3, 811 06 Bratislava, SK;

(111) 202535

(151) 15.4.2003

(156) 29.11.2021

(180) 29.11.2031

(210) 3610-2001

(220) 29.11.2001

(442) 9.1.2003

(450) 1.7.2003

(511) 5, 31 NCL (7)

(511) 5 - Veterinárne výrobky, výživové doplnky na ochranné a ochranné-liečebné účely, pre zvieratá.

31 - Krmivo pre zvieratá, prípravky krmných aditív, krmné prísady a krmné zmesi na výživu zvierat.

(540)

(550) obrazová

(732) Trouw Nutrition Biofaktory s. r. o., Na Chvalce 2049, 193 00 Praha 9, CZ;

(740) Mgr. Jaroslav Guniš, Bratislava, SK;

(111) 203039

(151) 9.6.2003

(156) 12.4.2022

(180) 12.4.2032

(210) 1054-2002

(220) 12.4.2002

(442) 4.3.2003

(450) 11.9.2003

(511) 3, 35 NCL (8)

(511) 3 - Kozmetické prípravky, voňavkárne výrobky, pleťová voda po holení.

35 - Sprostredkovanie obchodu s kozmetickými prípravkami.

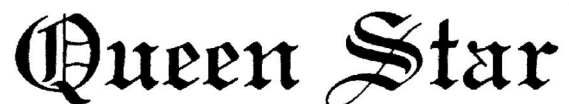
(540)

(550) obrazová

(732) Barta Ján, Budovateľská 597, 956 22 Prašice, SK;

(111) 203143

(151) 9.6.2003

(156) 20.3.2022

(180) 20.3.2032

(210) 815-2002

(220) 20.3.2002

(442) 4.3.2003

(450) 11.9.2003

(511) 6, 35, 40 NCL (8)

(511) 6 - Obyčajné kovy surové alebo ako polotovary, kovové lejárne formy, ložiskový kov, olovo, mangán, bronz, meď, oceľ surová alebo ako polotovary, kovové rudy, cín, zinok, volfrám, zliatiny na tvrdé spájky, zliatiny obyčajných kovov, pakfón, kovové piliny, kovový šrot, kovový odpad, ingoty z obyčajných kovov, kokily, kovové rúry, plechy, profily, tyče, alobal, alpaka, kovové baliace fólie, titán, tombak, nikel, kovové konštrukcie bazénov, bezpečnostné schránky, bramy, kovové brány, bronz, umelecké diela

z bronzu, vystužovacie kovové materiály na stavbu, cermet, kovové cestné zvodidlá, kovové stavebné dielce, kovová dlažba, kovové palety, drôt, drôtené pletivo, drôty zo zliatiny obyčajných kovov, kovové držadlá, rukováti, kľučky, kovové dvere, elektródy na spájkovanie a zváranie, ferotitán, figuríny z obyčajných kovov, hliník, kovové príchytky, kovové koľajnice, kovové kolená na potrubie, kovové kontajnery, kovové kostry budov, stavebné kovania, kovania na dvere, okná a nábytok, kovové laná, kovové lešenia, liatina netepaná alebo čiastočne tepaná, kovové lišty a laty, kovové nádrže, kovové náhrobky, nákovy, kovové nosníky, obalové nádoby z kovov, kovové objímky, prstence, kovové obklady stien a priečok, kovové odkvapové rúry, rímsy, kovové okná, ostnatý drôt, kovové palisády, kovové zábradlia, kovové pamätné tabule, písmená a číslice z obyčajných kovov, nie ako tlačové znaky, kovové rebríky, kovové rošty, kovové komíny, dymovody, komínové nadstavce, kovové potrubia a fittingy, kovové tabule, kovové popisné a identifikačné tabuľky a štítky, kovové schodnice, kovový spojovací materiál, spájky, sochy, sošky z obyčajných kovov, kovové strešné krytiny, kovové zámky nie elektrické, kovové zátky, drobný železiarsky tovar, kovové žalúzie, kovové výrobky a kovové odliatky patriace do triedy 6.

35 - Kancelárie zaoberajúce sa dovozom a vývozom, poradenstvo v obchodnej činnosti, reklamné činnosti, obchodné alebo podnikateľské informácie, riadenie obchodných alebo priemyselných podnikov, rozširovanie reklamných alebo inzertných oznamov, reklamných materiálov, vzťahy s verejnosťou, prieskum trhu, sprostredkovanie uvedených služieb, sprostredkovanie obchodu s tovarom, predovšetkým sprostredkovanie obchodu s kovmi, kovovými polotovarmi a výrobkami.

40 - Odlievanie kovov, presné liatie, kováčstvo, odlievanie náhradných súčiastok z obyčajných kovov, odlievanie sôch, sošiek a umeleckých predmetov, triedenie, likvidácia a recyklácia odpadu, predovšetkým kovového odpadu, mletie, cínovanie, čistenie povrchov, elektrolytické, žiarové pokovovanie, plátovanie, služby spojené s farbením a lakovaním, povrchová úprava predmetov, frézovanie, hobľovanie, kalenie a popúšťanie kovov, pílenie, galvanizácia, zváranie, spájkovanie, spájanie materiálov, úprava a spracovanie kovov, kovoobrábanie, zámočníctvo, zinkografia, sprostredkovanie uvedených služieb.

(540) MEDEKO

- (550) slovná
 (732) MEDEKO CAST, s. r. o., Orlové 255, 017 01 Považská Bystrica, SK;
 (740) Ing. Róbert Porubčan EDING, Ivanka pri Dunaji, SK;

(111) 203151

- (151) 9.6.2003
 (156) 2.4.2022
 (180) 2.4.2032
 (210) 917-2002
 (220) 2.4.2002
 (442) 4.3.2003

(450) 11.9.2003

(511) 31 NCL (8)

(511) 31 - Krmivo pre zvieratá, prípravky krmných aditív, krmné prísady a krmné zmesi na výživu zvierat.

(540) SUPERVIT

- (550) slovná
 (732) Trouw Nutrition Biofaktory s. r. o., Na Chvalce 2049, 193 00 Praha 9, CZ;
 (740) Mgr. Jaroslav Guniš, Bratislava, SK;

(111) 203311

- (151) 3.7.2003
 (156) 18.4.2022
 (180) 18.4.2032
 (210) 1130-2002
 (220) 18.4.2002
 (442) 1.4.2003
 (450) 7.10.2003
(511) 5 NCL (8)
 (511) 5 - Farmaceutické prípravky pre centrálny nervový systém.

(540) AXURA

- (550) slovná
 (732) Merz Pharma GmbH & Co. KGaA, Eckenheimer Landstrasse 100, 60318 Frankfurt am Main, DE;
 (740) JUDr. Eva Bušová, Bratislava, SK;

(111) 203349

- (151) 3.7.2003
 (156) 7.6.2022
 (180) 7.6.2032
 (210) 1736-2002
 (220) 7.6.2002
 (442) 1.4.2003
 (450) 7.10.2003
(511) 5 NCL (8)
 (511) 5 - Farmaceutiká, najmä inhibítory proteazómov; farmaceutické prípravky na liečenie myelómov, leukémie a rakoviny; farmaceutické prípravky na použitie v chemoterapii.

(540) VELCADE

- (550) slovná
 (732) Millennium Pharmaceuticals, Inc., 40 Landsdowne Street, Cambridge, Massachusetts, US;
 (740) FAJNOR IP s. r. o., Bratislava-Petržalka, SK;

(111) 203550

- (151) 6.8.2003
 (156) 15.2.2022
 (180) 15.2.2032
 (210) 406-2002
 (220) 15.2.2002
 (442) 2.5.2003
 (450) 4.11.2003
(511) 7, 8, 42 NCL (8)
 (511) 7 - Prevodné a/alebo pohonné mechanizmy; zotrvačníky; prevodovky čelné, závitkovité, kuželové, planétové, harmonické i špeciálne; mechanické variátory; ložiská; hriadele; spojky; ozubené kolesá;

ozubené súkolesia; čerpadlá; zdvíhacie zariadenia; manipulátory; dopravníky; zdvíhacie mechanizmy ako vrátky a navijaky; elektrické stroje točivé; motory a pohony patriace do tejto triedy, ich súčasti a príslušenstvo; zotrvačníky a tlmiče ako súčasti strojov; hnacie reťaze; náradie, prístroje a meradlá na stroje poháňané motorom; mastenice ako súčasti strojov;

8 - Náradie a prístroje s ručným pohonom; náradie a meradlá na stroje s ručným pohonom; ručné nástroje a náradie ako napríklad brúsiace, kalibrované, rezacie, nitovacie, spájkovacie, hobľovacie, leštiace, lisovacie, pilovacie, naberacie, uchopovacie a/alebo upínacie, sečné, tlmiace, vŕtacie, závitorezné, značkovacie a zdvíhacie, obrábacie a upínacie prípravky.

42 - Projektová činnosť v investičnej výstavbe v oblasti stavebníctva, strojárstva a elektrotechniky vrátane pre ekologické zariadenia a stavby; poradenské služby v tejto oblasti; technické poradenstvo a vypracovávanie posudkov; inžiniersko-technická činnosť v oblasti tvorby softvéru; inžiniersko-technické a právne prieskumy v otázkach ochranných práv; obstarávateľská a sprostredkovateľská činnosť v tejto oblasti.

(540)

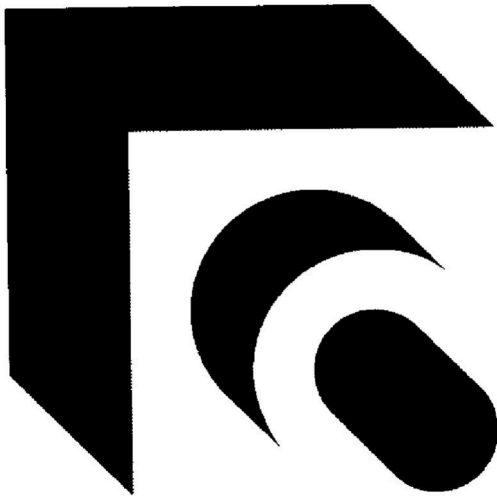

(550) obrazová

(732) TOS ZNOJMO, akciová spoločnosť, Moravské náměstí 629/4, Brno-město, 602 00 Brno, CZ;

(740) LITVÁKOVÁ A SPOL., s. r. o., Bratislava-Nové Mesto, SK;

(111) 203719

(151) 7.8.2003

(156) 17.5.2022

(180) 17.5.2032

(210) 1474-2002

(220) 17.5.2002

(442) 2.5.2003

(450) 4.11.2003

(511) 42 NCL (8)

(511) 42 - Certifikácia a skúšanie elektrotechnických výrobkov v rozsahu elektrická bezpečnosť a elektromagnetická kompatibilita.

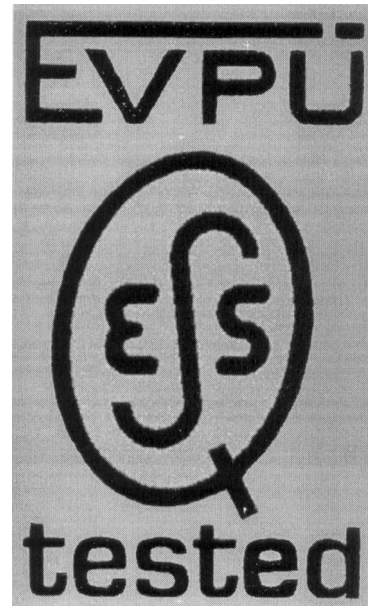
(540)

(550) obrazová

(732) EVPÜ, a. s., Trenčianska 19, 018 51 Nová Dubnica, SK;

(111) 204624

(151) 15.12.2003

(156) 21.6.2022

(180) 21.6.2032

(210) 1867-2002

(220) 21.6.2002

(442) 11.9.2003

(450) 2.3.2004

(511) 9, 16, 35, 38, 41, 42 NCL (8)

(511) 9 - Nahrané nosiče informácií, dát, zvuku a obrazu; elektronické publikácie, najmä s obsahom reportáží, správ, informácií; elektronické zoznamy a adresáre; elektronicky šírené informačné materiály, noviny, časopisy, knihy, obchodné a odborné publikácie.

16 - Periodické a neperiodické tlačoviny všetkých druhov; polygrafické výrobky, najmä časopisy, noviny, prílohy novín, knihy, prospekty, letáky, brožúry, katalógy, zoznamy, adresáre, programy, plagáty, fotografie, pohľadnice, kalendáre, záložky; knihárske výrobky; propagačné materiály a predmety z papiera a plastických hmôt patriace do triedy 16, najmä brožúry, letáky, obtačky; obalový materiál z papiera a plastických hmôt patriaci do triedy 16; tlačiarenské typy a štočky; kancelárske potreby s výnimkou nábytku; písacie potreby.

35 - Reklamná, inzertná a propagačná činnosť; reklamná, inzertná a propagačná činnosť prostredníctvom počítačovej komunikačnej siete, najmä internetu; prenájom reklamného času na všetkých komunikačných prostriedkoch; prenájom reklamných plôch; usporadúvanie predvádzacích akcií tovarov a služieb; distribúcia tovarov na reklamné účely; vydávanie reklamných

materiálov; podnikateľské poradenstvo, výskum trhu, sprostredkovanie obchodu s tovarmi; spracovanie textov; zhromažďovanie údajov do počítačových databáz; sekretárske služby.

38 - Šírenie elektronických časopisov, informácií, elektronických periodík, kníh v elektronickej podobe prostredníctvom elektronickej, telekomunikačnej alebo počítačovej siete, najmä internetu; tlačové agentúry; informačné kancelárie; poradenstvo v oblasti uvedených služieb.

41 - Vydavateľská a nakladateľská činnosť, najmä vydávanie časopisov a iných periodických publikácií; vydavateľská a nakladateľská činnosť v odbore zábavných, odborných, spravodajských a vzdelávacích tlačovín, publikácií, správ a informácií, zvukových a audiovizuálnych nosičov; vydávanie tlačovín v elektronickej podobe; organizovanie odborných akcií, seminárov, sympózií, kongresov a diskusných klubov; prednášková a školiaca činnosť v oblasti ekonomiky a politiky; poskytovanie elektronických publikácií (on line) bez možnosti kopírovania; reportérske služby; fotografovanie; fotografická reportáž; zverejňovanie textov s výnimkou reklamných; grafická tvorba; digitálna tvorba obrazov na výstupných zariadeniach; elektronická edičná činnosť (DTP); poradenstvo v oblasti uvedených služieb.

42 - Grafický dizajn; spravovanie autorských práv; poradenstvo v oblasti uvedených služieb.

(540) FORMÁT

(550) slovná

(732) MAFRA Slovakia, a.s., Nobelova 34, 836 05 Bratislava-Nové Mesto, SK;

(740) LITVÁKOVÁ A SPOL., s. r. o., Bratislava-Nové Mesto, SK;

(111) 204873

(151) 12.1.2004

(156) 10.5.2022

(180) 10.5.2032

(210) 1384-2002

(220) 10.5.2002

(442) 7.10.2003

(450) 6.4.2004

(511) 16, 35, 41 NCL (8)

(511) 16 - Časopisy, periodiká, neperiodické tlačoviny, kalendáre, prospekty a reklamné materiály, propagačné materiály.

35 - Reklamná a propagačno-osvetová činnosť, činnosť reklamnej agentúry, aranžovanie, kopírovanie, rozmnožovanie tlačovín, lepenie plagátov a propagačných materiálov, organizovanie komerčných alebo reklamných výstav, predvádzanie tovarov, prenájom reklamných materiálov, prieskum záujmu o tovary a služby, vydávanie, rozširovanie, zasielanie a aktualizácia reklamných materiálov a prospektov, prenájom reklamných plôch, rozhlasová a televízna reklama.

41 - Organizovanie a vedenie konferencií, seminárov, školení, organizovanie kultúrnych, spoločenských a vzdelávacích podujatí, vzdelávacích (nekomerčných)

výstav, vydávanie kníh, časopisov, periodickej a neperiodickej tlače, kalendárov.

(540) DIABETIK

(550) slovná

(732) MAFRA Slovakia, a.s., Nobelova 34, 836 05 Bratislava-Nové Mesto, SK;

(740) LITVÁKOVÁ A SPOL., s. r. o., Bratislava-Nové Mesto, SK;

(111) 205513

(151) 4.3.2004

(156) 21.11.2022

(180) 21.11.2032

(210) 3348-2002

(220) 21.11.2002

(442) 2.12.2003

(450) 8.6.2004

(511) 29, 30 NCL (8)

(511) 29 - Konzervovaná a sušená zelenina a ovocie (hrozienka, sultánky, korintky), kandizované ovocie (kandizovaná citrónová a pomarančová kôra), spracované orechy, výrobky zo zemiakov všetkých druhov (čipsy, zemiakové hranolčeky, lupienky), jedlá želatína, džemy, kompóty; nátierky na chlieb (na báze orechov alebo nugátu); vajcia, mlieko a mliečne výrobky; oleje a jedlé tuky.

30 - Múka a cereálne prípravky (s výnimkou potravín pre zvieratá), pekárske zmesi pre chlieb, koláče, sušienky, chlieb, žemle, rožky, pizze (vrátane polotovarov, rovnako ako konzervované potraviny), sucháre, prípravky na báze chleba ako malé zákusky a chrumky; pečivo a cukrovinky, sušienky, čokoláda (poleva), čokoláda v tabuľkách, plnená čokoláda, čokoláda orechová a/alebo s cereálnymi výrobkami a/alebo s ovocím a ryžou; pralinky, orechové cukrovinky, marcipán, bonbóny, čokoládové cukríky, ovocné cukríky, karamel, žuvačkové cukríky, ovocné žuvačky a vinné žuvačky.

(540)

**BAKE
ROLLS**
διπλοφουρνιστά

(550) obrazová

- (732) CHIPITA GLOBAL Sociétés Anonyme (CHIPITA GLOBAL S.A.), 12th km National Road Athens-Lamia, 14452 Metamorfossis, Attica, GR;
- (740) ROTT, RÚŽIČKA & GUTTMANN, Patentová, známková a právna kancelária, verejná obchodná spoločnosť, Bratislava, SK;

(540)**(111) 205536**

- (151) 4.3.2004
 (156) 4.12.2022
 (180) 4.12.2032
 (210) 3563-2002
 (220) 4.12.2002
 (442) 2.12.2003
 (450) 8.6.2004

(511) 29, 30 NCL (8)

- (511) 29 - Konzervovaná a sušená zelenina a ovocie (hrozienka, sultánky, korintky), kandizované ovocie (kandizovaná citrónová a pomarančová kôra), orechy, výrobky zo zemiakov všetkých druhov (čipsy, zemiakové hranolčeky, lupienky), želé, džemy, kompóty; nátierky na chlieb (na báze orechov alebo nugátu); vajcia, mlieko a mliečne výrobky; oleje a jedlé tuky.

30 - Múka a cereálne prípravky (s výnimkou potravín pre zvieratá), pekárske zmesi na chlieb, koláče, sušienky, chlieb, žemle, rožky, pizze (vrátane polotovarov, rovnako ako konzervované potraviny), sucháre, prípravky na báze chleba ako malé zákusky a chrumky; pečivo a cukrovinky, sušienky, čokoláda (poleva), čokoláda v tabuľkách, plnená čokoláda, čokoláda orechová a/alebo s cereálnymi výrobkami a/alebo s ovocím a ryžou; pralinky, orechové cukrovinky, marcipán, bonbóny, čokoládové cukríky, ovocné cukríky, karamel, žuvačkové cukríky, ovocné žuvačky a vínne žuvačky.

(540) SPIN SPAN

- (550) slovná
- (732) CHIPITA GLOBAL Sociétés Anonyme (CHIPITA GLOBAL S.A.), 12th km National Road Athens-Lamia, 14452 Metamorfossis, Attica, GR;
- (740) ROTT, RÚŽIČKA & GUTTMANN, Patentová, známková a právna kancelária, verejná obchodná spoločnosť, Bratislava, SK;

(111) 205597

- (151) 8.3.2004
 (156) 8.4.2022
 (180) 8.4.2032
 (210) 1094-2002
 (220) 8.4.2002
 (442) 2.12.2003
 (450) 8.6.2004

(511) 41 NCL (8)

- (511) 41 - Prevádzkovanie stávkových hier a podobných hier pomocou výherných prístrojov a elektromechanických ruliet, prevádzkovanie priestorov s hracími automatmi.

(550) obrazová

(732) VIX s.r.o., Poľná 17A, Žilina, SK;

(740) BDO Legal s. r. o., Bratislava-Staré Mesto, SK;

(111) 205641

- (151) 8.3.2004
 (156) 21.11.2022
 (180) 21.11.2032
 (210) 3344-2002
 (220) 21.11.2002
 (442) 2.12.2003
 (450) 8.6.2004

(511) 29, 30 NCL (8)

- (511) 29 - Konzervovaná a sušená zelenina a ovocie (hrozienka, sultánky, korintky), kandizované ovocie (kandizovaná citrónová a pomarančová kôra), spracované orechy, výrobky zo zemiakov všetkých druhov (čipsy, zemiakové hranolčeky, lupienky), jedlá želatína, džemy, kompóty; nátierky na chleba (na báze orechov alebo nugátu); vajcia, mlieko a mliečne výrobky; oleje a jedlé tuky.

30 - Múka a cereálne prípravky (s výnimkou potravín pre zvieratá), pekárske zmesi na chlieb, koláče, sušienky, chlieb, žemle, rožky, pizze (vrátane polotovarov, rovnako ako konzervované potraviny), sucháre, prípravky na báze chleba ako malé zákusky a chrumky; pečivo a cukrovinky, sušienky, čokoláda (poleva), čokoláda v tabuľkách, plnená čokoláda, čokoláda orechová a/alebo s cereálnymi výrobkami, a/alebo s ovocím a ryžou; pralinky, orechové cukrovinky, marcipán, bonbóny, čokoládové cukríky, ovocné cukríky, karamel, žuvačkové cukríky, ovocné žuvačky a vínne žuvačky.

(540)



The logo features the word "Molto" in a large, bold, yellow, outlined font. Below it, the word "Croissant" is written in a black, cursive script font.

- (550) obrazová
 (591) žltá, biela, čierna
 (732) CHIPITA GLOBAL Société Anonyme (CHIPITA GLOBAL S.A.), 12th km National Road Athens-Lamia, 14452 Metamorfosis, Attica, GR;
 (740) ROTT, RÚŽIČKA & GUTTMANN, Patentová, známková a právna kancelária, verejná obchodná spoločnosť, Bratislava, SK;

(111) 205644

- (151) 8.3.2004
 (156) 21.11.2022
 (180) 21.11.2032
 (210) 3349-2002
 (220) 21.11.2002
 (442) 2.12.2003
 (450) 8.6.2004

(511) 29, 30 NCL (8)

- (511) 29 - Konzervovaná a sušená zelenina a ovocie (hrozienka, sultánky, korintky), kandizované ovocie (kandizovaná citrónová a pomarančová kôra), spracované orechy, výrobky zo zemiakov všetkých druhov (čipsy, zemiakové hranolčeky, lupienky), jedlá želatína, džemy, kompóty; nátierky na chleba (na báze orechov alebo nugátu); vajcia, mlieko a mliečne výrobky; oleje a jedlé tuky.
 30 - Múka a cereálne prípravky (s výnimkou potravín pre zvieratá), pekárske zmesi na chlieb, koláče, sušienky, chlieb, žemle, rožky, pizze (vrátane polotovarov, rovnako ako konzervované potraviny), sucháre, prípravky na báze chleba ako malé zákusky a chrumky; pečivo a cukrovinky, sušienky, čokoláda (poleva), čokoláda v tabuľkách, plnená čokoláda, čokoláda orechová a/alebo s cereálnymi výrobkami, a/alebo s ovocím a ryžou; pralinky, orechové cukrovinky, marcipán, bonbóny, čokoládové cukríky, ovocné cukríky, karamel, žuvačkové cukríky, ovocné žuvačky a vínne žuvačky.

(540)

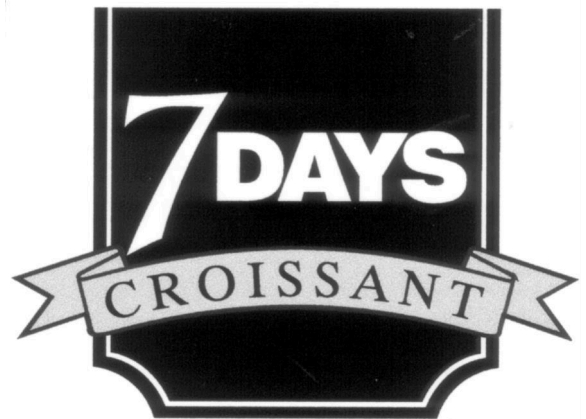

- (550) obrazová
 (732) CHIPITA GLOBAL Société Anonyme (CHIPITA GLOBAL S.A.), 12th km National Road Athens-Lamia, 14452 Metamorfosis, Attica, GR;
 (740) ROTT, RÚŽIČKA & GUTTMANN, Patentová, známková a právna kancelária, verejná obchodná spoločnosť, Bratislava, SK;

(111) 205645

- (151) 8.3.2004
 (156) 21.11.2022
 (180) 21.11.2032
 (210) 3350-2002
 (220) 21.11.2002
 (442) 2.12.2003
 (450) 8.6.2004

(511) 29, 30 NCL (8)

- (511) 29 - Konzervovaná a sušená zelenina a ovocie (hrozienka, sultánky, korintky), kandizované ovocie (kandizovaná citrónová a pomarančová kôra), spracované orechy, výrobky zo zemiakov všetkých druhov (čipsy, zemiakové hranolčeky, lupienky), jedlá želatína, džemy, kompóty; nátierky na chleba (na báze orechov alebo nugátu); vajcia, mlieko a mliečne výrobky; oleje a jedlé tuky.
 30 - Múka a cereálne prípravky (s výnimkou potravín pre zvieratá), pekárske zmesi na chlieb, koláče, sušienky, chlieb, žemle, rožky, pizze (vrátane polotovarov, rovnako ako konzervované potraviny), sucháre, prípravky na báze chleba ako malé zákusky a chrumky; pečivo a cukrovinky, sušienky, čokoláda (poleva), čokoláda v tabuľkách, plnená čokoláda, čokoláda orechová a/alebo s cereálnymi výrobkami, a/alebo s ovocím a ryžou; pralinky, orechové cukrovinky, marcipán, bonbóny, čokoládové cukríky, ovocné cukríky, karamel, žuvačkové cukríky, ovocné žuvačky a vínne žuvačky.

(540)

- (550) obrazová
 (591) odtiene žltej, modrá, biela
 (732) CHIPITA GLOBAL Société Anonyme (CHIPITA GLOBAL S.A.), 12th km National Road Athens-Lamia, 14452 Metamorfossis, Attica, GR;
 (740) ROTT, RÚŽIČKA & GUTTMANN, Patentová, známková a právna kancelária, verejná obchodná spoločnosť, Bratislava, SK;

(111) 206864

- (151) 9.8.2004
 (156) 7.6.2022
 (180) 7.6.2032
 (210) 1718-2002
 (220) 7.6.2002
 (442) 4.5.2004
 (450) 3.11.2004
(511) 9, 25 NCL (8)

(511) 9 - Nahrané filmy; nahrané videopásy, videokazety, videodisky, DVD disky a VCD disky; nahrané audiopásy, audiokazety, audio kompaktné disky; počítačové softvérové programy; softvér pre počítačové hry a videohry; kazety pre počítačové hry a videohry, cartridge a CD-ROMy; kazety pre počítačové hry a videohry, cartridge a CD-ROMy prispôsobené na použitie s televíznym prijímačom.
 25 - Tričká; košeľe; tenké bundy, pulóvre a svetre na šport a voľný čas; tenké tepláky, nohavice na šport a voľný čas; svetre; nohavice; krátke nohavice; trenírky; vesty; spodná bielizeň; klobúky, čiapky ponožky; obuv; kabáty; bundy, saká; plavky; kravaty; šály, šatky; nočné košeľe; nočné tričká; pyžamá; papuče.

(540) FOX

- (550) slovná
 (732) Fox Media LLC, 10201 West Pico Boulevard, Los Angeles, California 90035, US;
 (740) HÖRMANN & PARTNERS s.r.o., Bratislava - mestská časť Nové Mesto, SK;

(111) 232222

- (151) 11.5.2012
 (156) 30.9.2021
 (180) 30.9.2031
 (210) 1648-2011

- (220) 30.9.2011
 (442) 3.2.2012
 (450) 3.7.2012
(511) 35, 39, 41 NCL (9)

(511) 35 - Reklamné agentúry; komerčné informačné kancelárie; vydávanie reklamných alebo náborových textov; rozširovanie reklamných alebo inzertných oznamov; rozširovanie reklamných materiálov; administratívne spracovanie obchodných objednávok; lepenie plagátov; personálne poradenstvo; zbieranie údajov do počítačových databáz; vyhľadávanie sponzorov.

39 - Autobusová doprava; automobilová preprava; sprevádzanie cestujúcich; preprava cestujúcich; prepravné služby; organizovanie ciest; organizovanie exkurzií; organizovanie výletov; poskytovanie pomoci pri doprave; rezervácia miesteniek na cestovanie; rezervácia (v doprave); rezervácia zájazdov; sprostredkovanie prepravy.

41 - Výchovno-zábavné klubové služby; informácie o možnostiach rozptýlenia; informácie o možnostiach zábavy; služby na oddych a rekreáciu; organizovanie športových súťaží; organizovanie a plánovanie večierkov; prevádzkovanie športových zariadení; požičovne športového náradia; vyučovanie a vzdelávanie v oblasti športu; vydávanie textov s výnimkou reklamných alebo náborových; rezervácia vstupeniek; zábava, pobavenie; organizovanie kultúrnych a vzdelávacích výstav.

(540) OFICIÁLNY FANKLUB SLOVENSKEJ FUTBALOVEJ REPREZENTÁCIE

- (550) slovná
 (732) Oficiálny fanklub slovenskej futbalovej reprezentácie - "RIVVIS", Športová ulica 391, 922 01 Veľké Orvište, SK;
 (740) BELEŠČÁK & PARTNERS, s.r.o., Piešťany 1, SK;

(111) 232545

- (151) 12.6.2012
 (156) 2.11.2021
 (180) 2.11.2031
 (210) 1840-2011
 (220) 2.11.2011
 (442) 2.3.2012
 (450) 6.8.2012
(511) 6, 9, 35, 37 NCL (9)

(511) 6 - Zámočnicke výrobky vrátane kľúčov a hrubých kľúčov, valcových vložiek zámok, zapadacích plechov, kovania a príslušenstva, zatváračov dverí (neelektrických), kovových pántov (závesov), kľučiek z kovu alebo prevažne z kovu, kovových závor a mechanizmu na núdzové otváranie a zatváranie dverí; bezpečnostné schránky; časti k už uvedeným výrobkom.

9 - Elektrické a elektromechanické zámky; zámkové karty a čítačky zámkových kariet; elektrické zapadacie plechy; elektrické zatvárače a otvárače dverí; signalizačné a kontrolné prístroje a nástroje vrátane tých, ktoré overujú a kontrolujú pohyb osôb vnútri budov, vstup do budov a odchod z budov, priedchod/prejazd dverami a vstupnými priestormi, ako aj tých

prístrojov a nástrojov, ktoré sa používajú so zámkami a/alebo bezpečnostnými schránkami.

35 - Prevádzkovanie virtuálnych obchodných stredísk na internete v oblasti mechanických, elektromechanických a elektrických zámok, kľúčov, prostriedkov všetkého druhu na uzatváranie a otváranie objektov a zariadení a ich zabezpečenie, zámočníckych výrobkov a ich príslušenstiev.

37 - Inštalácia a oprava zámok a im podobných výrobkov.

(540)

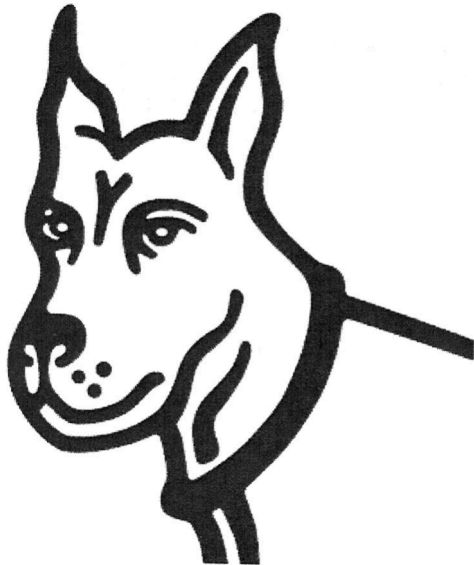

(550) obrazová

(732) ASSA ABLOY Opening Solutions CZ s.r.o., Strojnícká 633, 516 01 Rychnov nad Kněžnou, CZ;

(740) Zivko Mijatovic and Partners s. r. o., Bratislava-Petržalka, SK;

(111) 233137

(151) 13.9.2012

(156) 14.2.2022

(180) 14.2.2032

(210) 244-2012

(220) 14.2.2012

(442) 4.6.2012

(450) 5.11.2012

(511) 12, 16, 17, 35, 37 NCL (10)

(511) 12 - Ochranné poťahy a pásy na vozidlá najmä vo forme fólií na celú karosériu alebo na jej časti vo farebnom, metalickom alebo čírom vyhotovení; ochranné pásy na karosérie vozidiel; zariadenia do automobilov proti oslneniu; tienidlá proti slnku do automobilov; ochranné tepelné štíty pre vozidlá; ochranné lišty na dvere vozidiel; gumené ochranné lišty na dvere vozidiel; ochranné pásy s reflexnou výplňou na pozemné vozidlá; ochranné poťahy na dvere vozidiel; okenné tabule na okná automobilov; aerodynamické nadstavce na karosérie vozidiel; diely na úpravu karosérie vozidiel predávané v podobe súprav; izolované panely na karosérie vozidiel; autá; automobily; plátenné strechy na automobily;

autopoťahy; autosedadlá; čelné sklá; karosérie dopravných prostriedkov; okenné tabule na okná automobilov; okienka (kruhové otvory); poťahy na sedadlá vozidiel; poťahy na volanty vozidiel; sedadlá automobilov; volanty vozidiel; spätné zrkadlá; vozidlá; zariadenia na pohyb po zemi, vode alebo vo vzduchu.

16 - Nálepky na auto; fólie z lepiacich rozťahnutelných plastových hmôt ako obaly; plastové vodotesné obalové fólie; lepiace fólie na papier; umelohmotné fólie na balenie; farebné pásy; formuláre; papier, kartón, lepenka a výrobky z týchto materiálov, ktoré nie sú zahrnuté v iných triedach; tlačoviny; knihárske výrobky; tlačené fotografie; papiernický tovar a písacie potreby; lepidlá na papier a na použitie v domácnosti; obalové materiály z plastických hmôt, ktoré nie sú zahrnuté v iných triedach; tlačiarenské písmo; štočky, katalógy, databázy na papierových nosičoch; albumy; pohľadnice; grafické zobrazenia; plagáty všetkých druhov a rozmerov; grafiky; obrazy; papierové propagačné materiály; plány; podložky na písanie; tlačené reklamné a úžitkové manuály; reklamné tabule z papiera, kartónu alebo lepenky; skicáre; stojany na fotografie; záložky do kníh; knihy; brožúry; časopisy; periodiká; tlačivá; ročenky; kalendáre; príručky; prospekty; tlačené publikácie; papierové vlajky; papierové zástavky; pútače z papiera alebo lepenky; pečiatky; pečate; papiernický tovar; zošity; hárky; obálky; obaly; nálepky; netextilné etikety; kancelárske potreby s výnimkou nábytku, predovšetkým kancelárske potreby použité ako reklamné alebo darčkové predmety; atlasy; predmety z kartónu; kartónové reklamné materiály na rozširovanie; kartónové reklamné značky; tlačené reklamné publikácie; spisové obaly; písacie súpravy; perá (kancelárske potreby); ceruzky; držiaky na písacie potreby; plniace perá; kancelárske svorky; obaly na doklady; šablóny a formy; stojany na perá a ceruzky; tuhy do ceruziek (verzatielik); verzatiľky.

17 - Autofólie; fólie na karosériu alebo na sklá automobilov; antireflexné farebné fólie na okná; krycie fólie; priesvitné dvojvrstvé fólie z polykarbonátu; priesvitné trojvrstvé fólie z polykarbonátu; nekovové reflexné fólie na odstraňovanie prenosu tepla; umelohmotné fólie nie ako obalovací materiál; nálepky s výnimkou nálepiek na lekárske a kancelárske účely alebo na použitie v domácnosti; azbestové bezpečnostné clony; gumené bezpečnostné clony; ohybné plastové fólie iné ako na balenie; samolepiace fólie, okrem fólií na papiernické účely alebo do domácnosti; viskóзовé fólie s výnimkou fólií na balenie; fólie z viskózy (polotovary); fúkané fólie iné ako na balenie; gumené fólie na tesnenia; gumené fólie na izoláciu; gumené výrobky na ochranné účely; izolačné fólie; izolanty (izolačné materiály); kovové fólie na izoláciu; polyetylénové izolačné fólie; prúžky kovových fólií na izolovanie; fólie na použité vo výrobnom procese; akrylové fólie na použitie vo výrobnom procese; akustické fólie; celulóзовé fólie na výrobné účely; fólie z celulózy na iné ako baliace účely; fólie z regenerovanej celulózy s výnimkou fólií na balenie; fixačné fólie na vylepšenie obrázkov vytlačených na

podkladoch; fólie používané pri výrobe obalov; fólie pre priemyselné a obchodné balenie; fólie používané pri výrobe ozdobných značiek; fólie z polymérových materiálov iné ako fólie na balenie a obalovanie; polyvinylchloridová fólia iná ako na balenie; fólie z potlačiteľného povlakovaného polyetylénu; fólie z potlačiteľných syntetických materiálov; vysokolesklé fólie z mäkkého polyvinylchloridu, používané vo výrobe; priehľadné fólie z akrylových živíc na ochranu pred elektromagnetickým žiarením; polyuretánové fólie na tesniace a izolačné účely; polyuretánové fólie na laminovanie skla; fólie z plastických materiálov na poľnohospodárske účely; karbónové vlákna okrem vlákien na textilné použitie; nálepky s výnimkou nálepiek na lekárske a kancelárske účely alebo na použitie v domácnosti; adhézne pásky s výnimkou pások na kancelárske a lekárske použitie a použitie v domácnosti; materiály zabraňujúce vyžarovaniu tepla; tesniace obloženia; žiaruvzdorné izolačné materiály; tmely na ryhy v karosérii vozidiel; nárazníky (gumené na tlmenie nárazov); adhézne pásky s výnimkou pások na kancelárske a lekárske použitie a použitie v domácnosti; azbestové tesnenia; guma (ako surovina alebo polotovary); izolačná plsť; izolačné hmoty zabraňujúce sálianiu tepla; izolačné laky; izolačné materiály; izolačné náterové farby; izolačné pásky; izolačné povlaky; izolačné rukavice; izolačné tkaniny; izolačné žiaruvzdorné materiály; izolačný papier; izolanty (izolačné materiály); tesnenia (dverí alebo okien); tesnenia; tesniace alebo vypchávkové materiály z gumených alebo plastov; tesniace tmely; trosková vlna (izolačný materiál); tesniace obloženia; tesniace materiály; kaučuk, gutaperča, guma, azbest, slúda a výrobky z týchto materiálov, ktoré nie sú zahrnuté v iných triedach; plastové výlisky ako polotovary; tesniace, upchávacie a izolačné materiály; ohybné rúry a hadice s výnimkou kovových.

35 - Veľkoobchodné a maloobchodné služby s autofóliami, s fóliami s kovovou aj nekovovou vrstvou, s ochrannými autofóliami, s bezpečnostnými fóliami, s izolačnými fóliami, so solárnymi, reflexnými exteriérovými fóliami, s ochrannými fóliami vo farebnom alebo čírom vyhotovení na karosérie proti kamienkom, skalkám, s tuningovými autofóliami a s chrómovými doplnkami automobilov, s bezpečnostnými, izolačnými a ochrannými okennými fóliami na budovy a s ostatnými tovarmi uvedenými v triedach 12, 16 a 17; obchodné poradenstvo v oblasti autofólií a okenných fólií na budovy; administratívne spracovanie obchodných objednávok; zhromažďovanie rozličných výrobkov (okrem dopravy), najmä uvedených tovarov s cieľom umožniť zákazníkom, aby si mohli tieto výrobky pohodlne prehliadať a nakupovať, a to prostredníctvom maloobchodných predajní, veľkoobchodných predajní, prostredníctvom katalógového predaja alebo elektronickými prostriedkami, prostredníctvom webových stránok alebo prostredníctvom telenákupu; vydávanie a aktualizovanie reklamných alebo náborových materiálov; marketingové štúdie; kancelárie zaoberajúce sa dovozom, vývozom alebo

reexportom; podpora predaja pre tretie osoby; vedenie kartoték v počítači; sekretárske služby; obchodné alebo podnikateľské informácie; reklamné služby; on-line reklama na počítačovej komunikačnej sieti; organizovanie komerčných alebo reklamných výstav a veľtrhov; prenájom reklamných priestorov; obchodné sprostredkovanie služieb v triedach 35 a 37; poskytovanie rád a informácií o uvedených službách prostredníctvom komunikačných médií, elektronickej pošty, SMS správ, počítačových sietí a internetu alebo verbálne.

37 - Montáž, nanášanie a opravy autofólií; fóliovanie okien; inštalácia automobilového príslušenstva; športové úpravy, tuning automobilov a motocyklov; tuning automobilov a motocyklov spočívajúci najmä v nanášaní fólií, poťahov a nálepiek; aplikovanie bezpečnostných alebo protislnečných alebo okrasných fólií na zasklené povrchy; leštenie vozidiel; čistenie, leštenie, mazanie a údržba automobilov; autoopravné (údržba, opravy a tankovanie); autoservisy (údržba, opravy a tankovanie); údržba okien vozidiel; inštalácia skla a zasklených prvkov; čalúnenie; čalúnnické opravy; chemické čistenie; prenájom čistiacich strojov; inštalácia okien a dverí; izolovanie proti vlhkosti; lakovanie, glazovanie; mazanie vozidiel; čistenie okien; oprava opotrebovaných alebo poškodených motorov a strojov; protektorovanie pneumatík; antikorózna úprava motorových vozidiel; protikorózne nátery na ošetrovanie vozidiel; inštalácia, údržba a opravy strojov; tepovanie interiérov automobilov; umývanie dopravných prostriedkov; vulkanizácia pneumatík (oprava); opravy havarovaných vozidiel; inštalácia a opravy poplašných a zabezpečovacích systémov; stavebníctvo; opravy; inštalácia služieb; poskytovanie rád a informácií o uvedených službách prostredníctvom komunikačných médií, elektronickej pošty, SMS správ, počítačových sietí a internetu alebo verbálne.

(540) WinFol

(550) slovná

(732) ZUZI, spoločnosť s ručením obmedzeným, Kuzmányho 7, 911 01 Trenčín, SK;

(740) Ing. Róbert Porubčan EDING, Ivanka pri Dunaji, SK;

(111) 233224

(151) 14.9.2012

(156) 5.3.2022

(180) 5.3.2032

(210) 353-2012

(220) 5.3.2012

(442) 4.6.2012

(450) 5.11.2012

(511) 5, 9, 12, 14, 16, 18, 20, 25, 28, 35, 36, 38, NCL (10) 41, 42, 45

(511) 5 - Farmaceutické prípravky, absorpčné tampóny, absorpčná vata, alkohol na liečebné účely, alkaloidy na lekárske účely, analgetiká, anestetiká, antibakteriálne prípravky, chemické antikoncepcné prípravky, antipyretiká, antiseptiká, antiuretiká, liečivé bahno, bakteriálne prípravky na lekárske

a zverolekárske účely, balzamy na lekárske účely, aseptická vlna na lekárske účely, bikarbonát sodný na farmaceutické účely, bielkovinová potrava na lekárske účely, bielkovinami obohatené mlieko na lekárske účely, biocídy, prostriedky proti bolestiam hlavy, tyčinky proti bradaviciam, bróm na farmaceutické účely, liečivé byliny, bylinkové čaje na lekárske účely, liečivé čaje na lekárske účely, cigarety (netabakové) na lekárske účely, cukor na lekárske účely, cukrovinky s liečivými prísadami, vonné soli, chemické činidlá na lekárske a zverolekárske účely, čapíky, čistiace prípravky na kontaktné šošovky, prípravky na čistenie vzduchu, dezinfekčné prípravky, deodoranty s výnimkou deodorantov na osobnú potrebu, diagnostické prípravky na lekárske účely, dietetické nápoje a potraviny upravené na liečebné účely, minerálne doplnky potravín, digestíva na farmaceutické účely, drogy na liečebné účely, droždie na farmaceutické účely, prípravky na starostlivosť o ústnu dutinu, enzymatické prípravky na lekárske a zverolekárske účely, gáza na obväzovanie, glukóza na lekárske účely, repelenty, hormóny na lekárske účely, obklady a náplasti, lekárske prípravky na chudnutie, chemicko-farmaceutické prípravky, chinín na lekárske účely, jódová tinktúra, gáfor na lekárske účely, obrúsky (hygienické), obvazy, obvínadlá, liečivé prípravky do kúpeľov, prísady do krmív na lekárske účely, prostriedky na kurie oká, liečivá pre veterinárnu medicínu, plné prenosné lekárničky, leukoplast, minerálne vody a soli na lekárske účely, mlieko pre dojčatá, nápoje dietetické upravené na lekárske účely, potrava pre dojčatá, kapsuly na farmaceutické účely, liečivé korene, terapeutické prípravky na kúpele, laktóza, lecitín na lekárske účely, liečivá na zuby, liečivá pre humánnu medicínu, liečivá na zverolekárske účely, sladké drievko na farmaceutické účely, tekuté lieky, lepidlá na umelé chrupy; tekuté masti na farmaceutické a lekárske účely; semená celé alebo mleté na lekárske účely, farmaceutické prípravky proti lupinám, masti na farmaceutické účely, sušené mlieko pre dojčatá, prípravky proti poteniu nôh, liečivá posilňujúce nervovú sústavu, vedľajšie produkty spracovania obilnín na lekárske účely, farmaceutické prípravky na starostlivosť o pokožku, pomády na lekárske účely, toniká na lekárske účely, prečisťujúce prípravky, preháňadlá, sedatíva, séra, sirupy na farmaceutické účely, živočíšne uhlie na farmaceutické účely, prípravky na upokojenie, vakcíny, vata na lekárske účely, vitamínové, multivitamínové, multiminerálové prípravky, minerály, stopové prvky vo forme toboliek, tabliet, dražé a piluliek, prípravky posilňujúce a dietetické na liečebné účely, výrobky zdravotníckej a hygienickej, liečivá, drogy, infúzne roztoky, medicínálne vína a čaje, diagnostické prípravky, výrobky z krvi, prípravky baktericídne a fungicídne patriace so tejto triedy, liečebná kozmetika, potrava na farmaceutické účely, oleje na lekárske účely, tabletky na farmaceutické účely, tekuté lieky, lieky vo forme nápojov, doplnky výživy na lekárske účely, farmaceutické a veterinárne preparáty, sanitárne prípravky na zdravotné účely, liečivá,

lieky, farmaceutické produkty na použitie pre ľudí, chemické prípravky a substancie na farmaceutické účely, nie na dezinfekciu a kozmetiku, posilňujúce a dietetické prípravky na lekárske účely, lekárske infúzie, diagnostické prípravky na lekárske účely, krvné produkty, kultúry mikroorganizmov na lekárske účely, dietetické substancie upravené na lekárske použitie, potrava pre deti, náplasti, materiály na obväzovanie, medicínálne bylinky a rastliny, prípravky založené na medicínálnych bylinkách a rastlinách, lekárske prípravky na dentálnu starostlivosť, lekárske prípravky na leštenie zubov, lekárske prípravky na bielenie zubov, lekárske prípravky na vymývanie ústnej dutiny, lekárske bieliace prípravky.

9 - Elektronické diáre; elektronické časopisy; elektronické periodiká a knihy v elektronickej podobe; elektronické encyklopédie a slovníky; elektronické publikácie; súvisiaci softvér a hardvér vrátane elektronických multimediálnych aplikácií, multimediálnych alebo informačných katalógov a aplikácií na prezeranie; spracovávanie alebo uchovávanie dát v elektronickej podobe; nahrané počítačové programy; nahrané a nenahrané nosiče záznamov zvuku a obrazu; optické nosiče údajov; elektronické perá (na vizuálne zobrazovacie zariadenia); elektronický vreckový slovník - prekladový; nahrané operačné programy; počítačový softvér; počítačový softvér využívaný pre globálnu počítačovú sieť (internet); dáta, bazy dát, databázové produkty; databázové systémy; informácie a záznamy v elektronickej podobe bez ohľadu na to, či sú uložené na samostatných nosičoch a/alebo v rámci dátových, informačných či telekomunikačných sietí, okuliare, puzdrá na okuliare, rámy na okuliare, okuliare na šport, slnečné okuliare, okuliarové sklá, ďalekohľady, teleskopy, diaľkomery, korekčné šošovky, buzoly, kompas.

12 - Autá, automobilové pneumatiky, automobilové podvozky, automobilové reťaze, automobilové strechy, automobily, autopotáhy, autosedadlá, batožinové kufre pre motocykle, batožinové nosiče na vozidlá, bezpečnostné sedačky pre deti do automobilov, brzdové čeľuste na vozidlá, brzdové diely do vozidiel, brzdové lamely do vozidiel, brzdové obloženia do vozidiel, brzdové obloženie do dopravných prostriedkov, brzdy vozidiel, čalúnenie automobilov, čapy na pneumatiky, čelné sklá, dopravné prostriedky na pohyb po zemi, vode, vo vzduchu a po koľajniciach, duše na kolesá automobilov, dvere na dopravné prostriedky, hnacie motory do pozemných vozidiel, hydraulické obvody do vozidiel, kamióny, nákladné vozidlá, karosérie dopravných prostriedkov, klaksóny automobilov, kolesá automobilov, kolesá vozidiel, motocykle, motory motocyklov, motory do pozemných vozidiel, náboje kolies automobilov, nafukovacie vankúše (ochranné prostriedky pre vodičov pri nehodách), nákladné autá, nárazníky automobilov, nosiče na lyže pre autá, okenné tabule na okná automobilov, opierky na sedadlá automobilov, plášte na pneumatiky, pneumatiky, podvozky automobilov, prevodové hriadele do

pozemných vozidiel, prevodovky do pozemných vozidiel, snehové reťaze, spätné zrkadlá, športové autá, tienidlá proti slnku do automobilov, tlmiace pružiny na vozidlá, tlmiče automobilov, torzné tyče do vozidiel, uzávery palivových nádrží vozidiel, zabezpečovacie poplašné zariadenia proti odcudzeniu vozidiel, zariadenia do automobilov proti oslneniu.

14 - Bižutéria, piercing, imitácie šperkov, manžetové gombíky, kravatové ihlice, imitácie zlata, náhrdelníky, náušnice, ozdobné ihlice, prívesky na kľúče, prstene, výrobky z drahých kovov, zliatin kovov alebo potiahnuté drahými kovmi alebo ich zliatinami; drahokamy a polodrahokamy; hodinky a hodiny a časti uvedeného tovaru, príslušenstvá hodínok vrátane pásov na hodinky, retiazok na hodinky a puzdier na hodinky; klenoty a bižutéria vrátane drobných ozdôb, malých šperkov, manžetových gombičiek, ozdobných ihlíc; ozdoby; schránky a puzdrá na klenoty; vāčky na klenoty v tejto triede, medailóniky a odznaky v tejto triede; puzdrá, prívesky a krúžky na kľúče v tejto triede.

16 - Baliaci papier, blahoprajné pohľadnice, brožované knihy, brožúry, brožúrky, bublinové obaly z plastických materiálov (na balenie), ceruzky, perá, písacie potreby patriace do triedy 16, časopisy, etikety s výnimkou textilných, fotografie, grafické zobrazenie, grafiky, kalendáre, kartón, lepenka, papierové kávové filtre, knihy, lepenkové alebo papierové škatule, lepenkové alebo papierové obaly na fľaše, lepenkové platne (papiernický tovar), lepiace pásky na kancelárske účely na použitie v domácnosti, obálky (papiernický tovar), obaly (papiernický tovar), obrazy, papiernický tovar, periodické a neperiodické publikácie, plagáty, predmety z kartónu, prospekty, pútače z papiera alebo lepenky, puzdrá na doklady, reklamné tabule z papiera, kartónu alebo lepenky, grafické reprodukcie, tlačené reklamné materiály.

18 - Aktovky, kufriky, batohy, cestovné kufre a tašky, lodné kufre, diplomatické kufriky, držiaky na kufre, chlebníky, ruksaky, kabelky, kabelkové rámy, kufriky s toaletnými potrebami, nákupné tašky, školské tašky, tašky na náradie, plážové tašky, poľovnícke tašky, poľovnícke torby, retiazkové taštičky s výnimkou taštičiek z drahých kovov, tašky na nosenie detí, vaky pre turistov, vaky pre horolezcov, kľúčenky (kožená galantéria), peňaženky, meštekky na peniaze, puzdrá na navštívenky, puzdrá na mobily, puzdrá na doklady, koža zvierat, imitácia kože, kožušinové prikrývky, kožušiny, dáždnyky, obaly na dáždnyky, slnečníky, obaly na hudobné nástroje, cestovné obaly na šaty, kožené remene a remienky, kožené alebo kožou potiahnuté krabice, kožené škatule na klobúky, vrecká z kože na balenie, vychádzkové palice.

20 - Drevené hrany a kostry na nábytok, dvierka na nábytok, háčiky na šaty s výnimkou kovových, háčiky vešiakové s výnimkou kovových, krúžky na záclony, latková debna, lavice, pulty, lavičky (nábytok), lávky s výnimkou kovových, ležadlá (rozkladacie), nábytok, drevené bedne a truhlice, ozdobný nábytok, písacie stoly, podnosy s výnimkou kovových, podstavce na kvety, podstavce, kostry, stojany na počítače, posteľové kolieska s výnimkou kovových, posteľové

vybavenie s výnimkou kovového, regály, rukoväte nástrojov s výnimkou kovových, stojany na kvety, stoličky, stolíky servírovacie, stoly, umelecké diela z dreva, vosku, sadry alebo plastov, umelecké stolárske výrobky, vysoké stoličky pre deti, posteľe, nočné stolíky, komody a police, skrine šatníkové a policové, botníky, kufrovníky, nábytkové kontajnery, barové skrinky, barové a recepčné pulty, reštauračný nábytok, hotelový nábytok, bytový nábytok, kancelársky nábytok, ležadlá a lavičky, taburetky, toaletné stolíky, mobiliár (dekoratívne prenosné predmety ako doplnok nábytku), dekoratívne nástenné ozdoby s výnimkou textilných, dekoratívne závesy na steny s výnimkou textilných, drevené a plastové nádoby a schránky, vešiaky, pružinové matrace, rámy na obrazy, rebriky (plastové alebo drevené), vankúše, drevené hrany a kostry na nábytok, drevené obaly na fľaše, drevené prepravky na fľaše, drevené sudy na stáčanie vína, drevené trámy, ozdobný nábytok z dreva.

25 - Osobná bielizeň, bielizeň zabraňujúca poteniu, body - bielizeň, bundy, cyklistické oblečenie, čelenky, čiapky, čiapkové šilty, dámske róby a šaty, gymnastické (telocvičné) dresy, gamaše, chrániče uší (proti chladu, ako pokrývka hlavy), kombinézy (oblečenie), kombinézy na šport, kombinézy na vodné lyžovanie, kabáty, košeľe, krátke nohavice, krátke kabátiky, kravaty, kožušiny (oblečenie), kostýmy, korzety, kovové časti na obuv a opasky, nohavice, nohavičky, oblečenie, oblečenie pre motoristov, oblečenie z džínsovinu, oblečenie z kože, obuv, odevy, opasky, peleríny, pančuchy a pančuchové nohavice, plášte, plavky, pleteniny (oblečenie), pletiarsky tovar, podprsienky, podvāzky, polokošeľe, pokrývky hlavy, ponožky, potníky, pulóvre, pyžamá, rukavice, rukávniky, saká, sandále, spodná bielizeň, spodky, sukne, svetre, šatky, šály, šaty, šlapky, športová obuv, športové tričká a dresy, športové oblečenie, spodničky, tielka, tričká, topánky, vesty, vetrovky, uniformy, vrchné ošatenie.

28 - Autička, automobilové modely, bazény ako objekty na hru a šport, biliardy, boby, topánky na korčuľovanie s pripevnenými korčuľami, zariadenie na bowling, boxerské rukavice, korčule, činky, stolové hry, športové náradie, divadelné masky, šarkany, golfové vybavenie, gymnastické zariadenia, telocvičné zariadenia, hokejky, hojdačky, kolky, šachy, guľky na hranie, hračky, hry, hrkálky, stacionárne bicykle na cvičenie, kapsle do kapsľových pištolí, kolieskové korčule, kolobežky, bábky, náradie na lukostreľbu, lyže, surfvacie a vodné lyže, maňušky, lopty, ozdoby na vianočné stromčeky s výnimkou osvetľovacích telies a cukrovínok, hokejky, golfové palice, lyžiarske palice, bábiky, plutvy, puky, športové rukavice bejzbalové, boxerské, golfové, hracie, lyžiarske, šermiarske, siete ako športové potreby, skejtbordy, spoločenské hry, stojany na vianočné stromčeky, umelé vianočné stromčeky, šachovnice, šípky (hra), terče, hracie karty, konfety, športový a hračkársky tovar zaradený v tejto triede.

35 - Maloobchodná a veľkoobchodná činnosť s tovarmi uvedenými v triedach 5, 9, 12, 14, 16, 18, 20, 25 a 28, marketingové štúdio, obchodný alebo podnikateľský

prieskum, organizovanie audiovizuálnych predstavení na komerčné a reklamné účely, organizovanie výstav na komerčné alebo reklamné účely, pomoc pri riadení obchodnej činnosti, poradenstvo v obchodnej činnosti, poskytovanie obchodných alebo podnikateľských informácií, prenájom reklamných materiálov, reklama, reklamná a propagačná činnosť, reklamné agentúry, rozširovanie reklamných oznamov, rozširovanie reklamných materiálov zákazníkom (letáky, prospekty, tlačivá, vzorky), televízna reklama, vydávanie a aktualizovanie reklamných materiálov a zvukovo-obrazových záznamov a periodických a neperiodických publikácií na reklamné účely, vydávanie a rozširovanie reklamných textov, vydávanie reklamných alebo náborových textov, zásielkové reklamné služby, zbieranie údajov do počítačových databáz, zoraďovanie údajov v počítačových databázach, predvádzanie (služby modeliek) na reklamné účely a podporu predaja, obchodný manažment a podnikové poradenstvo, personálne poradenstvo, prieskum trhu, prieskum verejnej mienky, vzťahy s verejnosťou (prieskum vzťahov medzi podnikmi, inštitúciami a spoločenským prostredím), spracovanie textov, organizovanie reklamných hier na propagáciu predaja, prenájom reklamných priestorov, prenájom reklamných plôch, podpora predaja (pre tretie osoby), reklamná a inzertná činnosť prostredníctvom telefónnej dátovej alebo informačnej siete, poskytovanie informácií a iných informačných produktov reklamného charakteru, prenájom reklamných informačných a komunikačných miest, služby riadenia ľudských zdrojov, komerčné informačné kancelárie, sprostredkovanie obchodu s tovarom, obchodné sprostredkovanie služieb uvedených v triedach 35, 38, 41, 42 a 45.

36 - Finančné analýzy, bankovníctvo, burzové maklérstvo, klíring (zúčtovávame vzájomných pohľadávok a záväzkov - bezhotovostné platenie), služby na využívanie dôchodkových fondov, factoring, spravovanie financií, finančné informácie, finančné odhady a oceňovanie (poisťovníctvo, bankovníctvo, nehnuteľnosti), finančné poradenstvo, finančné služby, finančný lízing, garancie, záruky, kaucie, hypotéky (poskytovanie pôžičiek), informácie o poistení, investovanie kapitálu, kapitálové investície, klíring (bezhotovostné zúčtovávame vzájomných pohľadávok a záväzkov), konzultačné služby v oblasti poisťovníctva, finančný lízing, oceňovanie a odhady nehnuteľností, poistenie proti nehodám, finančné oceňovanie (poistenie, bankovníctvo, nehnuteľnosti), oceňovanie a odhady (daňové), platenie splátok, zdravotné poistenie, uzatváranie poistiek, poistky životné, poradenstvo v oblasti poistenia, pôžičky (finančné), sporiteľne, spravovanie financií, sprostredkovanie poistenia, sprostredkovanie (maklérstvo), úverové banky, uzatváranie poistiek proti požiaru, vydávanie cenných papierov, vydávanie cestovných šekov, vydávanie kreditných kariet.

38 - Elektronická pošta, tlačové kancelárie, komunikácia prostredníctvom optických káblov, počítačová komunikácia, komunikácia pomocou

počítačových terminálov, posielanie správ, prenos správ a obrazových informácií pomocou počítača, telekomunikačné služby poskytované prostredníctvom svetovej počítačovej siete (internet), elektronickej pošty a prenosu dát v reálnom čase (prenosu zvuku, obrazu, textu alebo iných dát či informácií) a poskytovanie a sprostredkovanie služieb s tým spojených vrátane poskytovania prístupu a pripojenia k týmto telekomunikačným sieťam vrátane internetu, prevádzkovanie verejnej alebo neverejnej telekomunikačnej siete, telekomunikačný prenos elektronických tlačovín, časopisov, periodík, kníh a iných dát prostredníctvom verejnej alebo neverejnej telekomunikačnej siete vrátane internetu, telekomunikačný prenos informácií na internete vrátane prevádzkovania elektronických nástienok, diskusných skupín a fór a poskytovanie prístupu k online informačným službám dát.

41 - Činnosť v oblasti zábavy a kultúry a športu; činnosť v oblasti zábavy a kultúry a športu, na účely kultúrne a zábavné; organizovanie športových podujatí a súťaží; organizovanie súťaží (vedomostných alebo zábavných); organizovanie predstavení (manažérske služby), hudobných a tanečných produkcií; činnosť umeleckej a športovej agentúry; informácie o možnostiach zábavy; filmová tvorba; fotografická reportáž; fotografovanie; organizovanie a plánovanie večierkov; organizovanie a vedenie kolokvií; organizovanie a vedenie konferencií; organizovanie a vedenie kongresov; organizovanie a vedenie seminárov; organizovanie a vedenie sympózií; organizovanie audiovizuálnych predstavení na účely kultúrne a zábavné; činnosť umeleckej a športovej agentúry; organizovanie kultúrnych alebo vzdelávacích výstav; organizovanie plesov; usporadúvanie koncertov; organizovanie súťaží krásy; požičiavanie nahratých nosičov zvukových a zvukovo-obrazových záznamov; prenájom hudobných nástrojov a hudobnej aparatury; usporadúvanie predstavení divadelných, filmových, koncertných a iných; usporadúvanie koncertov, hudobných a tanečných produkcií; vydavateľská činnosť s výnimkou vydávania reklamných textov; vydávanie periodických a neperiodických publikácií s výnimkou reklamných; zverejňovanie a vydávanie kníh, revue a magazínov; výchovno-zábavné klubové služby; výroba (tvorba) videofilmov; organizovanie živých vystúpení; živé predstavenia.

42 - Grafický dizajn, navrhovanie (priemyselný dizajn), navrhovanie obalov, obalový dizajn, odborné poradenstvo týkajúce sa počítačov a príslušenstva k nim, poradenské a konzultačné služby v oblasti hardvéru a softvéru, priemyselný dizajn, štúdie technických projektov, projektová činnosť, umelecký dizajn, výskum a vývoj nových výrobkov (pre zákazníkov), prenájom počítačov, servis počítačových programov, počítačové programovanie, poradenské služby v oblasti počítačového hardvéru, poradenské služby v oblasti počítačového softvéru, prenájom počítačového softvéru, tvorba softvéru, návrhy, štruktúrovanie a programovanie či iné vytváranie

počítačových programov a počítačových systémov, najmä programového vybavenia internetových, intranetových či iných sieťových serverov, serverových staníc a systémov vrátane ich inštalácie, zavádzania, aktualizácie a údržby, návrhy, štruktúrovanie a programovanie či iné vytváranie báz dát, iných dátových systémov a aplikácií na ich spracovanie vrátane poskytovania prístupu k nim a ich inštalácie, zavádzania, aktualizácie a údržby, návrhy, štruktúrovanie a programovanie či iné vytváranie internetových či intranetových počítačových stránok a nástienok (webpages a websites) a internetových či intranetových aplikácií vrátane ich inštalácie, zavádzania, aktualizácie a údržby, hostovanie (poskytovanie voľného priestoru) na internetové či intranetové počítačové stránky a nástienky (webpages a websites) alebo hostovanie (poskytovanie voľného priestoru) v rámci týchto stránok či nástienok, hostovanie (poskytovanie voľného priestoru) na internetové či intranetové aplikácie, prevod (konverzia) počítačových programov, dát či iných údajov v elektronickej podobe z rôznych formátov do iných formátov, prevod (konverzia) dokumentov, dát či iných údajov z fyzických médií na elektronické médiá, aktualizovanie počítačových programov, hostovanie na počítačových stránkach (webových stránkach), inštalácia počítačových programov, návrh počítačových systémov, obnovovanie počítačových databáz, počítačové programy (zhotovovanie kópií), prevod a konverzia počítačových programov a údajov (okrem fyzickej konverzie), prieskum v oblasti využitia počítačov, vytváranie a udržiavanie webových stránok pre zákazníkov.

45 - Spravovanie autorských práv, zoznamovacie služby, zoznamovacie služby poskytované prostredníctvom počítačovej siete, agentúry poskytujúce služby hostesiek, modelov a modeliek na sprevádzanie do spoločností, agentúry poskytujúce služby sprievodcov a sprievodkýň nie turistických, sprevádzanie do spoločnosti, požičiavanie oblekov a večerných šiat, služby svadobných agentúr, zabezpečovanie svadobných ceremónií, služby predmanželských a manželských poradní, licencie práv duševného vlastníctva.

(540)

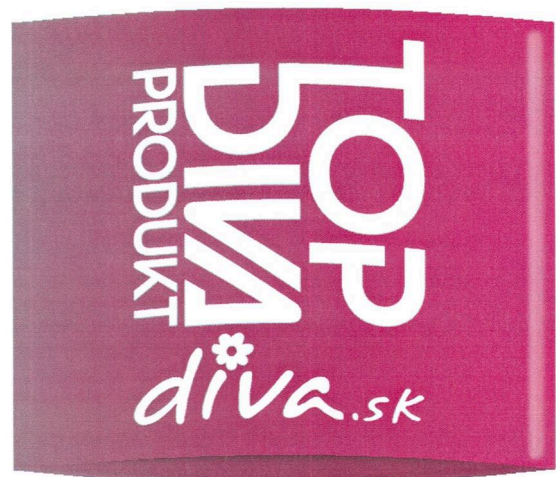

(550) obrazová

(591) fialová, biela

(732) Ringier Slovakia Media s.r.o., Prievozská 14, Bratislava-Ružinov, SK;

(740) Ing. Róbert Porubčan EDING, Ivanka pri Dunaji, SK;

(111) 233240

(151) 14.9.2012

(156) 29.3.2022

(180) 29.3.2032

(210) 540-2012

(220) 29.3.2012

(442) 4.6.2012

(450) 5.11.2012

(511) 39 NCL (10)

(511) 39 - Automobilová preprava; prenájom automobilov; nákladná (kamiónová) doprava; rezervácia dopravy; doručovacie služby, kuriérske služby; doručovanie balíkov; doručovanie tovaru; dovoz, doprava; informácie o doprave; informácie o preprave; informácie o skladovaní; lodná doprava; lodná preprava tovaru; lodná trajektová doprava; preprava nábytku; nakladanie, vykladanie v dokoch; sprostredkovanie námornej dopravy; námorná preprava; parkovanie automobilov (služby); poskytovanie pomoci pri doprave; prenájom automobilov; prenájom dopravných prostriedkov; prenájom garáží; prenájom skladísk; prenájom skladovacích kontajnerov; prenájom vozidiel; preprava a skladovanie odpadu; preprava cenností; prepravné služby; riečna doprava; riečna preprava; skladovanie; skladovanie tovaru; služby v doprave a preprave; sprostredkovanie prepravy; železničná preprava.

(540)



- (550) obrazová
 (591) modrá, biela
 (732) SMART Logistics, s. r. o., Fučíkova 456, 925 21 Sládkovičovo, SK;
 (740) Neuschl Vladimír, JUDr. Ing., Bratislava, SK;

(111) 233440

- (151) 12.10.2012
 (156) 5.3.2022
 (180) 5.3.2032
 (210) 354-2012
 (220) 5.3.2012
 (442) 3.7.2012
 (450) 3.12.2012
(511) 5, 9, 12, 14, 16, 18, 20, 25, 28, 35, 36, 38, NCL (10) 41, 42, 45
 (511) 5 - Farmaceutické prípravky, absorpčné tampóny, absorpčná vata, alkohol na liečebné účely, alkaloidy na lekárske účely, analgetiká, anestetiká, antibakteriálne prípravky, chemické antikoncepcné prípravky, antipyretiká, antiseptiká, antiuretiká, liečivé bahno, bakteriálne prípravky na lekárske a zverolekárske účely, balzamy na lekárske účely, aseptická vlna na lekárske účely, bikarbonát sodný na farmaceutické účely, bielkovinová potrava na lekárske účely, bielkovinami obohatené mlieko na lekárske účely, biocídy, prostriedky proti bolestiam hlavy, tyčinky proti bradaviciam, bróm na farmaceutické účely, liečivé byliny, bylinkové čaje na lekárske účely, liečivé čaje na lekárske účely, cigarety (netabakové) na lekárske účely, cukor na lekárske účely, cukrovinky s liečivými prísadami, vonné soli, chemické činidlá na lekárske a zverolekárske účely, čapíky, čistiace prípravky na kontaktné šošovky, prípravky na čistenie vzduchu, dezinfekčné prípravky, deodoranty s výnimkou deodorantov na osobnú potrebu, diagnostické prípravky na lekárske účely, dietetické nápoje a potraviny upravené na liečebné účely, minerálne doplnky potravín, digestíva na farmaceutické účely, drogy na liečebné účely, droždie na farmaceutické účely, prípravky na starostlivosť o ústnu dutinu, enzymatické prípravky na lekárske a zverolekárske účely, gáza na obväzovanie, glukóza na lekárske účely, repelenty, hormóny na lekárske účely, obklady a náplasti, lekárske prípravky na chudnutie, chemicko-farmaceutické prípravky, chinín na lekárske účely, jódová tinktúra, gáfor na lekárske účely, obrúsky (hygienické), obvazy, obvínadlá, liečivé prípravky do kúpeľov, prísady do krmív na lekárske účely, prostriedky na kurie oká, liečivá pre veterinárnu medicínu, plné prenosné lekárničky, leukoplast, minerálne vody a soli na lekárske účely, mlieko

pre dojčatá, nápoje dietetické upravené na lekárske účely, potrava pre dojčatá, kapsuly na farmaceutické účely, liečivé korene, terapeutické prípravky na kúpele, laktóza, lecitín na lekárske účely, liečivá na zuby, liečivá pre humánnu medicínu, liečivá na zverolekárske účely, sladké drievko na farmaceutické účely, tekuté lieky, lepidlá na umelé chrupy; tekuté masti na farmaceutické a lekárske účely; semená celé alebo mleté na lekárske účely, farmaceutické prípravky proti lupinám, masti na farmaceutické účely, sušené mlieko pre dojčatá, prípravky proti poteniu nôh, liečivá posilňujúce nervovú sústavu, vedľajšie produkty spracovania obilnín na lekárske účely, farmaceutické prípravky na starostlivosť o pokožku, pomády na lekárske účely, toniká na lekárske účely, prečisťujúce prípravky, prehľadadlá, sedatíva, séra, sirupy na farmaceutické účely, živočíšne uhlie na farmaceutické účely, prípravky na upokojenie, vakcíny, vata na lekárske účely, vitamínové, multivitamínové, multiminerálové prípravky, minerály, stopové prvky vo forme toboliek, tabliet, dražé a piluliek, prípravky posilňujúce a dietetické na liečebné účely, výrobky zdravotníckej a hygienickej, liečivá, drogy, infúzne roztoky, medicínálne vína a čaje, diagnostické prípravky, výrobky z krvi, prípravky baktericídne a fungicídne patriace so tejto triedy, liečebná kozmetika, potrava na farmaceutické účely, oleje na lekárske účely, tabletky na farmaceutické účely, tekuté lieky, lieky vo forme nápojov, doplnky výživy na lekárske účely, farmaceutické a veterinárne preparáty, sanitárne prípravky na zdravotné účely, liečivá, lieky, farmaceutické produkty na použitie pre ľudí, chemické prípravky a substancie na farmaceutické účely, nie na dezinfekciu a kozmetiku, posilňujúce a dietetické prípravky na lekárske účely, lekárske infúzie, diagnostické prípravky na lekárske účely, krvné produkty, kultúry mikroorganizmov na lekárske účely, dietetické substancie upravené na lekárske použitie, potrava pre deti, náplasti, materiály na obväzovanie, medicínálne bylinky a rastliny, prípravky založené na medicínálnych bylinkách a rastlinách, lekárske prípravky na dentálnu starostlivosť, lekárske prípravky na leštenie zubov, lekárske prípravky na bielenie zubov, lekárske prípravky na vymývanie ústnej dutiny, lekárske bieliace prípravky.

9 - Elektronické diáre; elektronické časopisy; elektronické periodiká a knihy v elektronickej podobe; elektronické encyklopédie a slovníky; elektronické publikácie; súvisiaci softvér a hardvér vrátane elektronických multimediálnych aplikácií, multimediálnych alebo informačných katalógov a aplikácií na prezeranie; spracovávanie alebo uchovávanie dát v elektronickej podobe; nahrané počítačové programy; nahrané a nenahrané nosiče záznamov zvuku a obrazu; optické nosiče údajov; elektronické perá (na vizuálne zobrazovacie zariadenia); elektronický vreckový slovník - prekladový; nahrané operačné programy; počítačový softvér; počítačový softvér využívaný pre globálnu počítačovú sieť (internet); dáta, bazy dát, databázové produkty; databázové systémy; informácie

a záznamy v elektronickej podobe bez ohľadu na to, či sú uložené na samostatných nosičoch a/alebo v rámci dátových, informačných či telekomunikačných sietí, okuliare, puzdrá na okuliare, rámy na okuliare, okuliare na šport, slnečné okuliare, okuliarové sklá, ďalekohľady, teleskopy, diaľkomery, korekčné šošovky, buzoly, kompas.

12 - Autá, automobilové pneumatiky, automobilové podvozky, automobilové reťaze, automobilové strechy, automobily, autopotáhy, autosedadlá, batožinové kufre pre motocykle, batožinové nosiče na vozidlá, bezpečnostné sedačky pre deti do automobilov, brzdové čeluste na vozidlá, brzdové diely do vozidiel, brzdové lamely do vozidiel, brzdové obloženia pre vozidlá, brzdové obloženie do dopravných prostriedkov, brzdy vozidiel, čalúnenie automobilov, čapy na pneumatiky, čelné sklá, dopravné prostriedky na pohyb po zemi, vode, vo vzduchu a po koľajniciach, duše na kolesá automobilov, dvere na dopravné prostriedky, hnacie motory do pozemných vozidiel, hydraulické obvody do vozidiel, kamióny, nákladné vozidlá, karosérie dopravných prostriedkov, klaksóny automobilov, kolesá automobilov, kolesá vozidiel, motocykle, motory do motocyklov, motory do pozemných vozidiel, náboje kolies automobilov, nafukovacie vankúše (ochranné prostriedky pre vodičov pri nehodách), nákladné autá, nárazníky automobilov, nosiče na lyže na autá, okenné tabule na okná automobilov, opierky na sedadlá automobilov, plášte na pneumatiky, pneumatiky, podvozky automobilov, prevodové hriadele do pozemných vozidiel, prevodovky do pozemných vozidiel, snehové reťaze, spätné zrkadlá, športové autá, tienidlá proti slnku do automobilov, tlmiace pružiny na vozidlá, tlmiče automobilov, torzné tyče do vozidiel, uzávery palivových nádrží vozidiel, zabezpečovacie poplašné zariadenia proti odcudzeniu vozidiel, zariadenia do automobilov proti oslneniu.

14 - Bižutéria, piercing, imitácie šperkov, manžetové gombíky, kravatové ihlice, imitácie zlata, náhrdelníky, náušnice, ozdobné ihlice, prívesky na kľúče, prstene, výrobky z drahých kovov, zliatin kovov alebo potiahnuté drahými kovmi alebo ich zliatinami; drahokamy a polodrahokamy; hodinky a hodiny a časti uvedeného tovaru, príslušenstvá hodínok vrátane pásov na hodinky, retiazok na hodinky a puzdier na hodinky; klenoty a bižutéria vrátane drobných ozdôb, malých šperkov, manžetových gombičiek, ozdobných ihlíc; ozdoby; schránky a puzdrá na klenoty; vāčky na klenoty v tejto triede, medailóniky a odznaky v tejto triede; puzdrá, prívesky a krúžky na kľúče v tejto triede.

16 - Baliaci papier, blahoprajné pohľadnice, brožované knihy, brožúry, brožúrky, bublinové obaly z plastických materiálov (na balenie), ceruzky, perá, písacie potreby patriace do triedy 16, časopisy, etikety s výnimkou textilných, fotografie, grafické zobrazenie, grafiky, kalendáre, kartón, lepenka, papierové kávové filtre, knihy, lepenkové alebo papierové škatule, lepenkové alebo papierové obaly na fľaše, lepenkové platne (papiernický tovar), lepiace pásky na kancelárske účely na použitie v domácnosti, obálky (papiernický

tovar), obaly (papiernický tovar), obrazy, papiernický tovar, periodické a neperiodické publikácie, plagáty, predmety z kartónu, prospekty, pútače z papiera alebo lepenky, puzdrá na doklady, reklamné tabule z papiera, kartónu alebo lepenky, reprodukcie grafické, tlačené reklamné materiály.

18 - Aktovky, kufríky, batohy, cestovné kufre a tašky, lodné kufre, diplomatické kufríky, držiaky na kufre, chlebníky, ruksaky, kabelky, kabelkové rámy, kufríky s toaletnými potrebami, nákupné tašky, školské tašky, tašky na náradie, plážové tašky, poľovnícke tašky, poľovnícke torby, retiazkové taštičky s výnimkou taštičiek z drahých kovov, tašky na nosenie detí, vaky pre turistov, vaky pre horolezcov, kľúčenky (kožená galantéria), peňaženky, meštek na peniaze, puzdrá na navštívenky, puzdrá na mobily, puzdrá na doklady, koža zvierat, imitácia kože, kožušinové prikrývky, kožušiny, dáždnyky, obaly na dáždnyky, slnečníky, obaly na hudobné nástroje, cestovné obaly na šaty, kožené remene a remienky, kožené alebo kožou potiahnuté škatule, kožené škatule na klobúky, vrecká z kože na balenie, vychádzkové palice.

20 - Drevené hrany a kostry na nábytok, dvierka na nábytok, háčiky na šaty s výnimkou kovových, háčiky vešiakové s výnimkou kovových, krúžky na záclony, latková debna, lavice, pulty, lavičky (nábytok), lávky s výnimkou kovových, ležadlá (rozkladacie), nábytok, drevené bedne a truhlice, ozdobný nábytok, písacie stoly, podnosy s výnimkou kovových, podstavce na kvety, podstavce, kostry, stojany na počítače, posteľové kolieska s výnimkou kovových, posteľové vybavenie s výnimkou kovového, regály, rukoväte nástrojov s výnimkou kovových, stojany na kvety, stoličky, stolíky servírovacie, stoly, umelecké diela z dreva, vosku, sadry alebo plastov, umelecké stolárske výrobky, vysoké stoličky pre deti, posteľ, nočné stolíky, komody a police, skrine šatníkové a policové, botníky, kufrovníky, nábytkové kontajnery, barové skrinky, barové a recepcné pulty, reštauračný nábytok, hotelový nábytok, bytový nábytok, kancelársky nábytok, ležadlá a lavičky, taburetky, toaletné stolíky, mobiliár (dekoračné prenosné predmety ako doplnok nábytku), dekoratívne nástenné ozdoby s výnimkou textilných, dekoratívne závesy na steny s výnimkou textilných, drevené a plastové nádoby a schránky, vešiaky, pružinové matrace, rámy na obrazy, rebriky (plastové alebo drevené), vankúše, drevené hrany a kostry na nábytok, drevené obaly na fľaše, drevené prepravky na fľaše, drevené sudy na stáčanie vína, drevené trámy, ozdobný nábytok z dreva.

25 - Osobná bielizeň, bielizeň zabraňujúca poteniu, body-bielizeň, bundy, cyklistické oblečenie, čelenky, čiapky, čiapkové šilty, dámske róby a šaty, gymnastické (telocvičné) dresy, gamaše, chrániče uší (proti chladu, ako pokrývka hlavy), kombinézy (oblečenie), kombinézy na šport, kombinézy na vodné lyžovanie, kabáty, košeľe, krátke nohavice, krátke kabátiky, kravaty, kožušiny (oblečenie), kostýmy, korzety, kovové časti na obuv a opasky, nohavice, nohavičky, oblečenie, oblečenie pre motoristov, oblečenie z džínsovinu, oblečenie z kože, obuv, odevy, opasky, peleríny,

pančuchy a pančuchové nohavice, plášte, plavky, pleteniny (oblečenie), pletiarový tovar, podprsienky, podväzky, polokošeľe, pokrývky hlavy, ponožky, potníky, pulóvre, pyžamá, rukavice, rukávniky, saká, sandále, spodná bielizeň, spodky, sukne, svetre, šatky, šály, šaty, šľapky, športová obuv, športové tričká a dresy, športové oblečenie, spodničky, tielka, tričká, topánky, vesty, vetrovky, uniformy, vrchné ošatenie.

28 - Autíčka, automobilové modely, bazény ako objekty na hru a šport, biliardy, boby, topánky na korčuľovanie s pripevnenými korčuľami, zariadenie na bowling, boxerské rukavice, korčule, činky, stolové hry, športové náradie, divadelné masky, šarkany, golfové vybavenie, gymnastické zariadenia, telocvičné zariadenia, hokejky, hojdačky, kolky, šachy, guľky na hranie, hračky, hry, hrkálky, stacionárne bicykle na cvičenie, kapsle do kapsľových pištolí, kolieskové korčule, kolobežky, bábky, náradie na lukostreľbu, lyže, surfvacie a vodné lyže, maňušky, lopty, ozdoby na vianočné stromčeky s výnimkou osvetľovacích telies a cukrovíniok, hokejky, golfové palice, lyžiarske palice, bábiky, plutvy, puky, športové rukavice bejzbalové, boxerské, golfové, hracie, lyžiarske, šermiarske, siete ako športové potreby, skejtbordy, spoločenské hry, stojany na vianočné stromčeky, umelé vianočné stromčeky, šachovnice, šípky (hra), terče, hracie karty, konfety, športový a hračkársky tovar zaradený v tejto triede.

35 - Maloobchodná a veľkoobchodná činnosť s tovarmi uvedenými v triedach 5, 9, 12, 14, 16, 18, 20, 25 a 28, marketingové štúdie, obchodný alebo podnikateľský prieskum, organizovanie audiovizuálnych predstavení na komerčné a reklamné účely, organizovanie výstav na komerčné alebo reklamné účely, pomoc pri riadení obchodnej činnosti, poradenstvo v obchodnej činnosti, poskytovanie obchodných alebo podnikateľských informácií, prenájom reklamných materiálov, reklama, reklamná a propagačná činnosť, reklamné agentúry, rozširovanie reklamných oznamov, rozširovanie reklamných materiálov zákazníkom (letáky, prospekty, tlačivá, vzorky), televízna reklama, vydávanie a aktualizovanie reklamných materiálov a zvukovo-obrazových záznamov a periodických a neperiodických publikácií na reklamné účely, vydávanie a rozširovanie reklamných textov, vydávanie reklamných alebo náborových textov, zasielkové reklamné služby, zbieranie údajov do počítačových databáz, zoraďovanie údajov v počítačových databázach, predvádzanie (služby modeliek) na reklamné účely a podporu predaja, obchodný manažment a podnikové poradenstvo, personálne poradenstvo, prieskum trhu, prieskum verejnej mienky, vzťahy s verejnosťou (prieskum vzťahov medzi podnikmi, inštitúciami a spoločenským prostredím), spracovanie textov, organizovanie reklamných hier na propagáciu predaja, prenájom reklamných priestorov, prenájom reklamných plôch, podpora predaja (pre tretie osoby), reklamná a inzertná činnosť prostredníctvom telefónnej dátovej alebo informačnej siete, poskytovanie informácií a iných informačných produktov reklamného charakteru,

prenájom reklamných informačných a komunikačných miest, služby riadenia ľudských zdrojov, komerčné informačné kancelárie, sprostredkovanie obchodu s tovarom, obchodné sprostredkovanie služieb uvedených v triedach 35, 38, 41, 42 a 45.

36 - Finančné analýzy, bankovníctvo, burzové maklérsstvo, klíring (zúčtovávanie vzájomných pohľadávok a záväzkov - bezhotovostné platenie), služby na využívanie dôchodkových fondov, faktoring, spravovanie financií, finančné informácie, finančné odhady a oceňovanie (poisťovníctvo, bankovníctvo, nehnuteľnosti), finančné poradenstvo, finančné služby, finančný lízing, garancie, záruky, kaucie, hypotéky (poskytovanie pôžičiek), informácie o poistení, investovanie kapitálu, kapitálové investície, klíring (bezhotovostné zúčtovávanie vzájomných pohľadávok a záväzkov), konzultačné služby v oblasti poisťovníctva, finančný lízing, oceňovanie a odhady nehnuteľností, poistenie proti nehodám, finančné oceňovanie (poistenie, bankovníctvo, nehnuteľnosti), oceňovanie a odhady (daňové), platenie splátok, zdravotné poistenie, uzatváranie poisťiek, poisťky životné, poradenstvo v oblasti poistenia, pôžičky (finančné), sporiteľne, spravovanie financií, sprostredkovanie poistenia, sprostredkovanie (maklérsstvo), úverové banky, uzatváranie poisťiek proti požiaru, vydávanie cenných papierov, vydávanie cestovných šekov, vydávanie kreditných kariet.

38 - Elektronická pošta, tlačové kancelárie, komunikácia prostredníctvom optických káblov, počítačová komunikácia, komunikácia pomocou počítačových terminálov, posielanie správ, prenos správ a obrazových informácií pomocou počítača, telekomunikačné služby poskytované prostredníctvom svetovej počítačovej siete (internet), elektronickej pošty a prenosu dát v reálnom čase (prenosu zvuku, obrazu, textu alebo iných dát či informácií) a poskytovanie a sprostredkovanie služieb s tým spojených vrátane poskytovania prístupu a pripojenia k týmto telekomunikačným sieťam vrátane internetu, prevádzkovanie verejnej alebo neverejnej telekomunikačnej siete, telekomunikačný prenos elektronickej tlačovín, časopisov, periodík, kníh a iných dát prostredníctvom verejnej alebo neverejnej telekomunikačnej siete vrátane internetu, telekomunikačný prenos informácií na internete vrátane prevádzkovania elektronickej nástienky, diskusných skupín a fór a poskytovanie prístupu k online informačným službám dát.

41 - Činnosť v oblasti zábavy a kultúry a športu; činnosť v oblasti zábavy a kultúry a športu, na účely kultúrne a zábavné; organizovanie športových podujatí a súťaží; organizovanie súťaží (vedomostných alebo zábavných); organizovanie predstavení (manažérske služby), hudobných a tanečných produkcií; činnosť umeleckej a športovej agentúry; informácie o možnostiach zábavy; filmová tvorba; fotografická reportáž; fotografovanie; organizovanie a plánovanie večierkov; organizovanie a vedenie kolokvií; organizovanie a vedenie konferencií; organizovanie a vedenie kongresov; organizovanie

a vedenie seminárov; organizovanie a vedenie sympózií; organizovanie audiovizuálnych predstavení na účely kultúrne a zábavné; činnosť umeleckej a športovej agentúry; organizovanie kultúrnych alebo vzdelávacích výstav; organizovanie plesov; usporadúvanie koncertov; organizovanie súťaží krásy; požičiavanie nabratých nosičov zvukových a zvukovo-obrazových záznamov; prenájom hudobných nástrojov a hudobnej aparatury; usporadúvanie predstavení divadelných, filmových, koncertných a iných; usporadúvanie koncertov, hudobných a tanečných produkcií; vydavateľská činnosť s výnimkou vydávania reklamných textov; vydávanie periodických a neperiodických publikácií s výnimkou reklamných; zverejňovanie a vydávanie kníh, revue a magazínov; výchovno-zábavné klubové služby; výroba (tvorba) videofilmov; organizovanie živých vystúpení; živé predstavenia.

42 - Grafický dizajn, navrhovanie (priemyselný dizajn), navrhovanie obalov, obalový dizajn, odborné poradenstvo týkajúce sa počítačov a príslušenstva k nim, poradenské a konzultačné služby v oblasti hardvéru a softvéru, priemyselný dizajn, štúdie technických projektov, projektová činnosť, umelecký dizajn, výskum a vývoj nových výrobkov (pre zákazníkov), prenájom počítačov, servis počítačových programov, počítačové programovanie, poradenské služby v oblasti počítačového hardvéru, poradenské služby v oblasti počítačového softvéru, prenájom počítačového softvéru, tvorba softvéru, návrhy, štruktúrovanie a programovanie či iné vytváranie počítačových programov a počítačových systémov, najmä programového vybavenia internetových, intranetových či iných sieťových serverov, serverových staníc a systémov vrátane ich inštalácie, zavádzania, aktualizácie a údržby, návrhy, štruktúrovanie a programovanie či iné vytváranie báz dát, iných dátových systémov a aplikácií na ich spracovanie vrátane poskytovania prístupu k nim a ich inštalácie, zavádzania, aktualizácie a údržby, návrhy, štruktúrovanie a programovanie či iné vytváranie internetových či intranetových počítačových stránok a nástienok (webpages a websites) a internetových či intranetových aplikácií vrátane ich inštalácie, zavádzania, aktualizácie a údržby, hostovanie (poskytovanie voľného priestoru) na internetové či intranetové počítačové stránky a nástienky (webpages a websites) alebo hostovanie (poskytovanie voľného priestoru) v rámci týchto stránok či nástienok, hostovanie (poskytovanie voľného priestoru) na internetové či intranetové aplikácie, prevod (konverzia) počítačových programov, dát či iných údajov v elektronickej podobe z rôznych formátov do iných formátov, prevod (konverzia) dokumentov, dát či iných údajov z fyzických médií na elektronické médiá, aktualizovanie počítačových programov, hostovanie na počítačových stránkach (webových stránkach), inštalácia počítačových programov, návrh počítačových systémov, obnovovanie počítačových databáz, počítačové programy (zhotovovanie kópií), prevod a konverzia počítačových programov a údajov

(okrem fyzickej konverzie), prieskum v oblasti využitia počítačov, vytváranie a udržiavanie webových stránok pre zákazníkov.

45 - Spravovanie autorských práv, zoznamovacie služby, zoznamovacie služby poskytované prostredníctvom počítačovej siete, agentúry poskytujúce služby hostesiek, modelov a modeliek na sprevádzanie do spoločností, agentúry poskytujúce služby sprievodcov a sprievodkýň nie turistických, sprevádzanie do spoločnosti, požičiavanie oblekov a večerných šiat, služby svadobných agentúr, zabezpečovanie svadobných ceremónií, služby predmanželských a manželských poradičov, licencie práv duševného vlastníctva.

(540) TOP DIVA PRODUKT

(550) slovná

(732) Ringier Slovakia Media s.r.o., Prievozská 14, Bratislava-Ružinov, SK;

(740) Ing. Róbert Porubčan EDING, Ivanka pri Dunaji, SK;

(111) 233480

(151) 12.10.2012

(156) 22.2.2022

(180) 22.2.2032

(210) 5118-2012

(220) 22.2.2012

(442) 4.6.2012

(450) 3.12.2012

(511) 41, 43 NCL (10)

(511) 41 - Vzdelávanie; zabezpečovanie výcvikových kurzov a školení; zábava; športová a kultúrna činnosť.

43 - Služby reštaurácií.

(540) Hemingway bar

(550) slovná

(732) HEMINGWAY, LTD., 100 Merrick Road, Suite 210E, Rockville Centre, NY 11570, US;

(740) FAJNOR IP s. r. o., Bratislava-Petržalka, SK;

(111) 233630

(151) 15.11.2012

(156) 15.3.2022

(180) 15.3.2032

(210) 439-2012

(220) 15.3.2012

(442) 6.8.2012

(450) 2.1.2013

(511) 33 NCL (10)

(511) 33 - Víno.

(540)



(550) obrazová

(591) čierna, červená tmavá, červená svetlá

(732) DANUVIN s.r.o., Hadovská 870, 945 01 Komárno, SK;

(111) 233657

- (151) 15.11.2012
 (156) 4.5.2022
 (180) 4.5.2032
 (210) 731-2012
 (220) 4.5.2012
 (442) 6.8.2012
 (450) 2.1.2013
(511) 35, 38, 39 NCL (10)

(511) 35 - Fotokopírovacie služby; grafická úprava tlačovín na reklamné účely; prezentácia výrobkov v komunikačných médiách pre maloobchod; kopírovanie alebo rozmnožovanie dokumentov; prenájom reklamného času vo všetkých komunikačných médiách; prenájom reklamných materiálov; prenájom reklamných priestorov; prepisovanie; prieskum verejnej mienky; public relations; reklama; online reklama na počítačovej komunikačnej sieti; reklamné agentúry; rozširovanie reklamných materiálov zákazníkom (letáky, prospekty, tlačoviny, vzorky); vydávanie a aktualizovanie reklamných materiálov; rozširovanie reklamných oznamov; prenájom reklamných plôch; zásielkové reklamné služby; uverejňovanie reklamných textov; rozhlasová reklama; rozširovanie reklamných alebo inzertných oznamov; spracovanie textov; televízne reklamy; vydávanie a aktualizovanie reklamných materiálov; vydávanie reklamných alebo náborových textov; vyhľadávanie informácií v počítačových súboroch (pre zákazníkov); vyhľadávanie sponzorov; vylepovanie plagátov; zasielanie reklamných materiálov zákazníkom; zbieranie údajov do počítačových databáz; zoraďovanie údajov v počítačových databázach.

38 - Elektronická pošta; počítačová komunikácia; posielanie správ; elektronická pošta; prenos faxom; prenos správ a obrazových informácií pomocou počítača; prenosi správ faxmi; poskytovanie priestoru na diskusiu na internete; služby poskytované elektronickými tabuľami (telekomunikačné služby).

39 - Doručovacie služby, kuriérske služby; skladovanie údajov a dokumentov elektronicky uložených; informácie o skladovaní; doručovanie tovaru; doručovanie balíkov; kuriérske služby; kuriérne služby (poštové zásielky alebo tovar).

(540)

- (550) obrazová
 (591) žltá, modrá, červená, zelená, čierna
 (732) Slovenská pošta, a. s., Partizánska cesta č. 9, 975 99 Banská Bystrica, SK;

(111) 233658

- (151) 15.11.2012
 (156) 4.5.2022
 (180) 4.5.2032
 (210) 732-2012
 (220) 4.5.2012
 (442) 6.8.2012
 (450) 2.1.2013
(511) 35, 36, 38, 39, 45 NCL (10)

(511) 35 - Obchodné sprostredkovanie služieb uvedených v triedach 35, 36, 38 tohto zoznamu; obchodný manažment; obchodná správa; obchodná administratíva; fotokopírovanie; reprografia dokumentov; štatistické kompilácie; poskytovanie obchodných alebo podnikateľských informácií; obchodný alebo podnikateľský prieskum; obchodný manažment a podnikové poradenstvo; organizovanie výstav na obchodné a reklamné účely; zbieranie údajov do počítačových databáz; zoraďovanie údajov v počítačových databázach; pomoc pri riadení obchodnej činnosti; poradenstvo v obchodnej činnosti; spracovanie textov; vedenie kartoték v počítači; vyhľadávanie informácií v počítačových súboroch (pre zákazníkov).

36 - Finančné služby; poisťovníctvo.

38 - Telekomunikačné služby; telefonická komunikácia; telefonické služby; komunikácia mobilnými telefónmi; prenájom telekomunikačných prístrojov; prenos signálu pomocou satelitu; služby zabezpečujúce vstup do telekomunikačných sietí; telekomunikačné informácie.

39 - Predaj cestovných lístkov.

45 - Právne služby; overovanie právnych dokumentov.

(540)



- (550) obrazová
 (732) Slovenská pošta, a. s., Partizánska cesta č. 9, 975 99
 Banská Bystrica, SK;

(111) 233659

(151) 15.11.2012

(156) 4.5.2022

(180) 4.5.2032

(210) 733-2012

(220) 4.5.2012

(442) 6.8.2012

(450) 2.1.2013

(511) 35, 38, 39 NCL (10)

- (511) 35 - Fotokopírovacie služby; grafická úprava tlačovín na reklamné účely; prezentácia výrobkov v komunikačných médiách pre maloobchod; kopírovanie alebo rozmnožovanie dokumentov; prenájom reklamného času vo všetkých komunikačných médiách; prenájom reklamných materiálov; prenájom reklamných priestorov; prepisovanie; prieskum verejnej mienky; public relations; reklama; online reklama na počítačovej komunikačnej sieti; reklamné agentúry; rozširovanie reklamných materiálov zákazníkom (letáky, prospekty, tlačoviny, vzorky); vydávanie a aktualizovanie reklamných materiálov; rozširovanie reklamných oznamov; prenájom reklamných plôch; zásielkové reklamné služby; uverejňovanie reklamných textov; rozhlasová reklama; rozširovanie reklamných alebo inzertných oznamov; spracovanie textov; televízne reklamy; vydávanie a aktualizovanie reklamných materiálov; vydávanie reklamných alebo náborových textov; vyhľadávanie informácií v počítačových súboroch (pre zákazníkov); vyhľadávanie sponzorov; vylepovanie plagátov; zasielanie reklamných materiálov zákazníkom; zbieranie údajov do počítačových databáz; zoraďovanie údajov v počítačových databázach.
- 38 - Elektronická pošta; počítačová komunikácia; posielanie správ; elektronická pošta; prenos faxom; prenos správ a obrazových informácií pomocou počítača; prenosi správ faxmi; poskytovanie priestoru na diskusiu na internete; služby poskytované elektronickými tabuľkami (telekomunikačné služby).
- 39 - Doručovacie služby, kuriérske služby; skladovanie údajov a dokumentov elektronicky uložených; informácie o skladovaní; doručovanie tovaru; doručovanie balíkov; kuriérske služby; kuriérne služby (poštové zásielky alebo tovar).

(540)



- (550) obrazová
 (732) Slovenská pošta, a. s., Partizánska cesta č. 9, 975 99
 Banská Bystrica, SK;

(111) 233826

(151) 12.12.2012

(156) 22.3.2022

(180) 22.3.2032

(210) 494-2012

(220) 22.3.2012

(442) 3.9.2012

(450) 4.2.2013

(511) 35, 39, 41, 43 NCL (10)

- (511) 35 - Administratívna správa hotelov, reklamné agentúry, vyhľadávanie informácií pre zákazníkov v počítačových súboroch, kancelárie zaoberajúce sa dovozom a vývozom, pomoc pri riadení komerčných a priemyselných podnikov, komerčné informačné kancelárie, poradenstvo v obchodnej činnosti, poskytovanie obchodných alebo podnikateľských informácií, obchodný alebo podnikateľský prieskum, obchodný manažment a podnikové poradenstvo, zbieranie údajov do počítačových databáz, zoraďovanie údajov do počítačových databáz, podpora predaja pre tretie osoby, pomoc pri riadení obchodnej činnosti, poradenstvo pri vedení podnikov, prenájom predajných automatov, predvádzanie tovaru, prieskum trhu, reklama, reklama online na počítačovej komunikačnej sieti, reklamné agentúry, prenájom reklamných materiálov, prenájom reklamných plôch, zásielkové reklamné služby, uverejňovanie reklamných textov, rozširovanie reklamných alebo inzertných oznamov, vylepovanie plagátov, organizovanie výstav na komerčné alebo reklamné účely, rozširovanie reklamných materiálov zákazníkom (letáky, prospekty, tlačivá, vzorky), obchodné sprostredkovanie hotelierskych služieb.
- 39 - Autobusová doprava, automobilová preprava, osobná doprava, železničná preprava, nákladná

kamiónová doprava, informácie o doprave, doručovanie balíkov, doručovanie novín a časopisov, informácie o uskladnení, uchovávanie informácií, lodná preprava tovaru, prenájom automobilov, organizovanie okružných plavieb, poskytovanie pomoci pri doprave, prenájom plavidiel, člnov a lodí, riečna doprava a preprava, preprava cenností, distribúcia tovaru na dobierku, rezervácia dopravy, doručovacie a kuriérske služby, doručovanie tovaru, organizovanie exkurzií, informácie o preprave, lodná trajektová doprava, lodná doprava, sprostredkovanie námornej dopravy, organizovanie ciest, organizovanie okružných výletov, prenájom dopravných prostriedkov, prenájom vozidiel, prenájom miesta na parkovanie, prepravné služby, taxislužba, ťahanie alebo vlečenie dopravných prostriedkov pri poruchách, služby vodičov, služby poskytované výletnými loďami, vzdušná doprava, rezervácia miesteniek na cestovanie, rezervácia v doprave, služby v doprave a preprave, sprostredkovanie prenájmu lodí, sprostredkovanie prepravy, preprava turistov, sprevádzanie turistov, turistické kancelárie s výnimkou kancelárií poskytujúcich rezerváciu hotelového ubytovania, turistické prehliadky, organizovanie výletov, rezervácia zájazdov.

41 - Informácie o možnostiach rekreácie, informácie o možnostiach rozptýlenia, informácie o možnostiach zábavy, informácie o výchove a vzdelávaní, služby v kempingoch, kempingy so športovým programom, výchovno-zábavné klubové služby, kluby zdravia, organizovanie a vedenie konferencií, kongresov a seminárov, organizovanie súťaží krásy, organizovanie športových súťaží, plánovanie a organizovanie večierkov, služby poskytované prázdninovými tábormi, služby na oddych a rekreáciu, rezervácia vstupeniek, prenájom športového výstroja, organizovanie vedomostných a zábavných súťaží, vzdelávanie, vyučovanie, výcvik, telesné cvičenie, služby športovísk, prenájom štadiónov a športovísk, vydávanie kníh, vydávanie textov s výnimkou reklamných alebo náborových, vydávanie (online) kníh a časopisov v elektronickej forme, zábava, pobavenie, zábavné parky, živé predstavenia, organizovanie kultúrnych a vzdelávacích výstav.

43 - Hotelierske služby, prevádzkovanie kempov, motelové služby, penzióny, poskytovanie prechodného ubytovania, ubytovacie služby prázdninových táborov, prevádzkovanie hotelového ubytovania, reštaurácie, rezervácia hotelov, rezervácia penziónov, zaobstarávanie ubytovania a stravovania v hoteloch, penziónoch, turistických a prázdninových táboroch, ubytovniach, na farmách, v sanatóriách a rekreačných zariadeniach, rezervácia prechodného ubytovania, turistické ubytovne, prenájom turistických stanov, samoobslužné reštaurácie, ubytovacie kancelárie (hotely, penzióny), príprava a dodávka jedál na objednávku do domu.

(540) **prima leto**

(550) slovná

(732) Mráz Pavel, Sielnica 337, 962 31 Sielnica, SK;

(111) **233827**

(151) 12.12.2012

(156) 22.3.2022

(180) 22.3.2032

(210) 496-2012

(220) 22.3.2012

(442) 3.9.2012

(450) 4.2.2013

(511) **35, 39, 41, 43** NCL (10)

(511) 35 - Administratívna správa hotelov, reklamné agentúry, vyhľadávanie informácií pre zákazníkov v počítačových súboroch, kancelárie zaoberajúce sa dovozom a vývozom, pomoc pri riadení komerčných a priemyselných podnikov, komerčné informačné kancelárie, poradenstvo v obchodnej činnosti, poskytovanie obchodných alebo podnikateľských informácií, obchodný alebo podnikateľský prieskum, obchodný manažment a podnikové poradenstvo, zbieranie údajov do počítačových databáz, zoraďovanie údajov do počítačových databáz, podpora predaja pre tretie osoby, pomoc pri riadení obchodnej činnosti, poradenstvo pri vedení podnikov, prenájom predajných automatov, predvádzanie tovaru, prieskum trhu, reklama, reklama online na počítačovej komunikačnej sieti, reklamné agentúry, prenájom reklamných materiálov, prenájom reklamných plôch, zásielkové reklamné služby, uverejňovanie reklamných textov, rozširovanie reklamných alebo inzertných oznamov, vylepovanie plagátov, organizovanie výstav na komerčné alebo reklamné účely, rozširovanie reklamných materiálov zákazníkom (letáky, prospekty, tlačivá, vzorky), obchodné sprostredkovanie hotelierskych služieb.

39 - Autobusová doprava, automobilová preprava, osobná doprava, železničná preprava, nákladná kamiónová doprava, informácie o doprave, doručovanie balíkov, doručovanie novín a časopisov, informácie o uskladnení, uchovávanie informácií, lodná preprava tovaru, prenájom automobilov, organizovanie okružných plavieb, poskytovanie pomoci pri doprave, prenájom plavidiel, člnov a lodí, riečna doprava a preprava, preprava cenností, distribúcia tovaru na dobierku, rezervácia dopravy, doručovacie a kuriérske služby, doručovanie tovaru, organizovanie exkurzií, informácie o preprave, lodná trajektová doprava, lodná doprava, sprostredkovanie námornej dopravy, organizovanie ciest, organizovanie okružných výletov, prenájom dopravných prostriedkov, prenájom vozidiel, prenájom miesta na parkovanie, prepravné služby, taxislužba, ťahanie alebo vlečenie dopravných prostriedkov pri poruchách, služby vodičov, služby poskytované výletnými loďami, vzdušná doprava, rezervácia miesteniek na cestovanie, rezervácia v doprave, služby v doprave a preprave, sprostredkovanie prenájmu lodí, sprostredkovanie prepravy, preprava turistov, sprevádzanie turistov, turistické kancelárie s výnimkou kancelárií poskytujúcich rezerváciu hotelového ubytovania, turistické prehliadky, organizovanie výletov, rezervácia zájazdov.

41 - Informácie o možnostiach rekreácie, informácie o možnostiach rozptýlenia, informácie o možnostiach zábavy, informácie o výchove a vzdelávaní, služby v kempingoch, kempingy so športovým programom, výchovno-zábavné klubové služby, kluby zdravia, organizovanie a vedenie konferencií, kongresov a seminárov, organizovanie súťaží krásy, organizovanie športových súťaží, plánovanie a organizovanie večierkov, služby poskytované prázdninovými tábormi, služby na oddych a rekreáciu, rezervácia vstupeniek, prenájom športového výstroja, organizovanie vedomostných a zábavných súťaží, vzdelávanie, vyučovanie, výcvik, telesné cvičenie, služby športovísk, prenájom štadiónov a športovísk, vydávanie kníh, vydávanie textov s výnimkou reklamných alebo náborových, vydávanie (online) kníh a časopisov v elektronickej forme, zábava, pobavenie, zábavné parky, živé predstavenia, organizovanie kultúrnych a vzdelávacích výstav.

43 - Hotelierske služby, prevádzkovanie kempov, motelové služby, penzióny, poskytovanie prechodného ubytovania, ubytovacie služby prázdninových táborov, prevádzkovanie hotelového ubytovania, reštaurácie, rezervácia hotelov, rezervácia penziónov, zaobstarávanie ubytovania a stravovania v hoteloch, penziónoch, turistických a prázdninových táboroch, ubytovniach, na farmách, v sanatóriách a rekreačných zariadeniach, rezervácia prechodného ubytovania, turistické ubytovne, prenájom turistických stanov, samoobslužné reštaurácie, ubytovacie kancelárie (hotely, penzióny), príprava a dodávka jedál na objednávku do domu.

(540) primaletto

(550) slovná
(732) Mráz Pavel, Sielnica 337, 962 31 Sielnica, SK;

(111) 233840

(151) 12.12.2012
(156) 27.4.2022
(180) 27.4.2032
(210) 693-2012
(220) 27.4.2012
(442) 3.9.2012
(450) 4.2.2013

(511) 14, 21, 25 NCL (10)

(511) 14 - Amulety.
21 - Hrnčiarsky tovar.
25 - Pánske a dámske vrchné oblečenie; obleky; šaty; sukne; tričká; halienky; svetre; vrchná a spodná bielizeň; ponožky; pančuchový tovar; čiapky; klobúky; šatky; rukavice.

(540)



(550) obrazová
(732) International PSY - ACADEMY s.r.o., Zbýšov 16, 285 65, CZ;
(740) Bačík Kvetoslav, Ing., Nová Dubnica, SK;

(111) 233859

(151) 12.12.2012
(156) 1.6.2022
(180) 1.6.2032
(210) 5361-2012
(220) 1.6.2012
(442) 3.9.2012
(450) 4.2.2013

(511) 29, 30, 32 NCL (10)

(511) 29 - Mäso; ryby s výnimkou živých; hydina, nie živá, divina; mäsové výťažky; konzervované, mrazené, sušené, varené a zavárané ovocie a zelenina; želatína; džemy; kompóty; vajcia; mlieko a mliečne výrobky; jedlé oleje a tuky; konzervované strukoviny; bujóny a vývary všetkých druhov, gélové bujóny; polievky, instantné polievky; zmesi na prípravu hotových jedál na báze živočíšnych surovín; zmesi na prípravu štiav k mäsu na báze živočíšnych surovín; zárvarky do polievok zo živočíšnych surovín; mäsové polotovary; mäsové gulky; výrobky z rýb.

30 - Káva; čaj; kakao; kávové náhradky; ryža; tapioka; ságo; múka a prípravky z obilnín; chlieb; pečivo; cukrovinky; zmrzlina; cukor; med; melasový sirup; kvasnice; prášky do pečiva; soľ; horčica; ocot; ľad; korenie; koreniace zmesi; zmesi korenia a bylín; knedle v prášku; instantná zemiaková kaša; múčniky v prášku; pudinky v prášku; zmes na polevy; instantná krupicová kaša; instantná ryžová kaša; mliečna ryža; tekuté koreniace prípravky; omáčky; chilli omáčky; sójové omáčky; studené omáčky; sladké omáčky toppingy; marinády; zálievky do šalátov; tekuté ochucovadlá; kuskus; cestoviny; tortelliny; škrob; chuťové prísady; cukrárenské výrobky; zmesi na prípravu hotových jedál na báze rastlinných surovín; zmesi na prípravu štiav

k mäsu na báze rastlinných surovín; krutónky, závary do polievok z rastlinných surovín.

32 - Pivá; minerálne vody; šumivé nápoje a iné nealkoholické nápoje; nápoje a šťavy ovocné; sirupy a iné prípravky na výrobu nápojov; nápoje v prášku.

(540)



(550) obrazová

(591) zelená, hnedá, žltá

(732) Orkla Foods Česko a Slovensko a.s., Mělnická 133, 277 32 Byšice, CZ;

(740) Mgr. Jana Šuranová Traplová, Praha, CZ;

(111) 233966

(151) 14.1.2013

(156) 27.6.2022

(180) 27.6.2032

(210) 5431-2012

(220) 27.6.2012

(442) 2.10.2012

(450) 1.3.2013

(511) 29, 30, 32, 35 NCL (10)

(511) 29 - Mäso; ryby s výnimkou živých; hydina, nie živá, divina; mäsové výťažky; konzervované, mrazené, sušené, varené ovocie a zelenina; želatína; džemy; kompóty; vajcia; mlieko a mliečne výrobky; jedlé oleje a tuky; konzervované strukoviny; bujóny a vývary všetkých druhov, gélové bujóny; polievky, instantné polievky; zmesi na prípravu hotových jedál na báze živočíšnych surovín; zmesi na prípravu štiav k mäsu na báze živočíšnych surovín; závary do polievok zo živočíšnych surovín; mäsové polotovary; mäsové guľky; výrobky z rýb.

30 - Káva; čaj; kakao; kávové náhradky; ryža; tapioka; ságo; múka a prípravky z obilnín; chlieb; pečivo; cukrovinky; zmrzlina; cukor; med; melasový sirup; kvasnice; prášky do pečiva; soľ; horčica; ocot; ľad; korenie; korenacie zmesi; zmesi korenia a bylín; knedle v prášku; instantná zemiaková kaša; múčniky v prášku; pudinky v prášku; zmes na polevy; instantná krupicová kaša; instantná ryžová kaša; mliečna ryža; tekuté

korenacie prípravky; omáčky; chilli omáčky; sójové omáčky; studené omáčky; sladké omáčky, toppingy; marinády; zálievky do šalátov; tekuté ochucovadlá; kuskus; cestoviny; tortellini; škrob; chuťové prísady; cukrárenské výrobky; zmesi na prípravu hotových jedál na báze rastlinných surovín; zmesi na prípravu štiav k mäsu na báze rastlinných surovín; krutónky, závary do polievok z rastlinných surovín.

32 - Pivá; minerálne vody; šumivé nápoje a iné nealkoholické nápoje; nápoje a šťavy ovocné; sirupy a iné prípravky na výrobu nápojov; nápoje v prášku.

35 - Propagačná činnosť; reklama; prezentácia výrobkov v komunikačných médiách; predvádzanie tovaru; inzercia; prenájom reklamnej plochy a reklamného času; rozširovanie reklamných materiálov zákazníkom a rozširovanie vzoriek tovaru; poskytovanie informácií komerčného alebo reklamného charakteru; poskytovanie multimediálnych informácií komerčného charakteru; sprostredkovanie v oblasti nákupu a predaja tovaru s výrobkami v triedach 29, 30, 32 vrátane predaja prostredníctvom internetu; maloobchodný a veľkoobchodný predaj výrobkov uvedených v triedach 29, 30, 32.

(540)



(550) obrazová

(732) Orkla Foods Česko a Slovensko a.s., Mělnická 133, 277 32 Byšice, CZ;

(740) Mgr. Jana Šuranová Traplová, Praha, CZ;

(111) 234004

(151) 15.1.2013

(156) 23.3.2022

(180) 23.3.2032

(210) 501-2012

(220) 23.3.2012

(442) 2.10.2012

(450) 1.3.2013

(511) 9, 35, 39, 40 NCL (10)

(511) 9 - Elektrické káble, elektrické káblové zväzky, nahrané počítačové programy, audiovizuálna technika na výučbu, autorádiá, čítače čiarového kódu, demagnetizačné zariadenia na magnetické pásky, diagnostické prístroje s výnimkou lekárskeho, diaľkomery, diaľkové ovládače, diaprojektory, digitálne súradnicové zapisovače, disky zvukových nahrávok,

elektrické bzučiaky, elektrické hlásiče, elektrické meracie zariadenia, elektrické monitorovacie prístroje, elektrické otváratele dverí, elektrické pokladne, elektrické prístroje pre domácnosť patriace do triedy 9, elektrické signalizačné zvončeky, elektrické tlmivé svetla, elektrické zariadenia na diaľkové zapalovanie, elektrické zariadenia na priťahovanie a ničenie hmyzu, elektrické zariadenia proti krádeži, elektricky vyhrievané ponožky, elektrodynamické zariadenia na diaľkové ovládanie návestídiel, elektrodynamické zariadenia na diaľkové riadenie signalizácie, elektronické diáre, elektronické perá (na vizuálne zobrazovacie zariadenia), elektronické súčiastky patriace do triedy 9, elektronické súčiastky všetkých zariadení uvedených v triede 9, elektronický prístroj na označovanie výrobkov (etikety), elektronický vreckový slovník - prekladový, expozimetre, fakturovacie stroje, faxy, fotoaparáty, fotoelektrické bunky, fotokopírky (fotografické, elektrostatické alebo termické), hracie zariadenia fungujúce po pripojení na televízne prijímače, hudobné automaty (uvádzané do činnosti vhadením mince), indikátory množstva, indikátory straty elektrickej energie, informačné tabule elektronické, kamery, kancelárske dierovacie stroje, karty pamäťové a mikroprocesorové (v počítačoch), kinematografické kamery, kombinácie telefónnych prístrojov, faxov, telefónnych záznamníkov, tlačiarň k počítačom a scannerov, kompaktné disky, kontrolné a regulačné prístroje elektrické, laboratórne destilačné prístroje, lasery, s výnimkou laserov na lekárske účely, magnetické disky, magnetické nosiče údajov, magnetické páskové jednotky pre počítače, magnetické páskové jednotky do počítačov, magnetické pásky, magnetofóny, magnetoskopy, manometre (tlakomery), mechanizmy na mincové zariadenia, meniče diskov (do počítačov), meniče, elektrické, meracie zariadenia na benzín, merače elektrických strát, merače hladiny benzínu, meteorologické prístroje, mikroprocesory, mincové mechanizmy pre televízne prijímače, modemy, monitorovacie počítačové programy, monitory (počítačový hardvér), myši (informatika), nahrané operačné programy, námorné signalizačné zariadenia, návestia, svetelné alebo mechanické, navigačné nástroje, nosiče zvukových nahrávok, optické čítače, optické disky, optické kondenzátory, optické nosiče údajov, optické nosiče údajov, optické prístroje a nástroje, oscilografy, parkovacie brány uvádzané do chodu vhadením mince, parkovacie hodiny, pásky na čistenie nahrávacích hláv, pásky na zvukové nahrávanie, pásky so zvukovými nahrávkami, periférne zariadenia počítačov, planografické prístroje, počítacie stroje, počítače, počítačové klávesnice, počítačové kresliace zariadenia, tablety, počítačové pamäte, počítačové siete, počítačový softvér, počítač-zápisník (notebook), pozorovacie prístroje, požiarne hlásiče, požiarne signalizačné zariadenie, prehrávač kompaktných diskov, premietacie prístroje na diapozitívy, presné meracie prístroje, priemyselná televízia a periférne zariadenie pre priemyselnú televíziu, audio a videoprijímače, prístroje a nástroje

na meranie objemu, prístroje a nástroje na použitie v chémii, prístroje na čistenie gramofónových platní, prístroje na čistenie zvukových diskov, prístroje na reprodukciu obrazu aj zvuku, prístroje na rozbor vzduchu, prístroje na spustenie diskov (počítačových), procesory (základné jednotky samočinného počítača), radary, rádiotelefony zariadenia, rádiotelegrafické zariadenia, röntgenové prístroje a zariadenia, röntgenové prístroje, s výnimkou prístrojov na lekárske účely, rozvodné pulty (elektrina), satelity na vedecké účely, scanery k počítačom, strihacie zariadenia na strihanie filmov, stroje a zariadenia na skúšanie materiálu, stroje na počítanie a triedenie peňazí, stroje na úpravu a spracovanie textu, stroje na váženie, svetelné alebo mechanické dopravné značky, telefónne mikrofóny, telefónne prístroje drôtové a bezdrôtové, telefónne slúchadlá, telefónny záznamník, telefotografické zariadenia, televízne prijímače a ich kombinácie s elektrotechnickými zariadeniami patriacimi do tejto triedy, testovacie, meracie, nastavovacie, kontrolné, zabezpečovacie a regulačné zariadenia, tlačiarne k počítačom, transformátory (elektrotechnika), tranzistory, vážiacie prístroje, videohry, videokamery, videokazety, videopásky, vrecková kalkulačka, výrobky a zariadenia na príjem, spracovanie, prenos a vysielanie televíznych, rádiových a satelitných signálov, vysielacie zariadenia (telekomunikácie), vysielacie (telekomunikácie), vysielacie elektronických signálov, vysokofrekvenčné prístroje, zabezpečovacie zariadenia proti odcudzeniu, záchranné zariadenia, záchranné zariadenia a prístroje na záchranu, zariadenia na meranie hladiny vody (vodoznaky), zariadenia na meranie vzdialeností, zariadenia na spracovanie údajov, zvončeky (ako poplašné zariadenia), zvukové nahrávacie zariadenia, zvukové poplašné zariadenia, zvukové prehrávacie zariadenia, prehrávače, zvukové signálne zariadenia.

35 - Poradenské služby v podnikovom manažmente pri predaji tovarov a služieb; poradenstvo a manažment pre podniky; dekorácia a aranžovanie výkladov; obchodný manažment, sprostredkovanie nákupu a predaja tovarov, reklama, organizovanie výstav na reklamné a obchodné účely; rozširovanie reklamných oznamov; predvádzanie tovaru; rozširovanie reklamných materiálov zákazníkom (letáky, prospekty, tlačivá, vzorky); zasielanie reklamných materiálov zákazníkom; vydávanie a aktualizovanie reklamných materiálov; distribúcia vzoriek; obchodný alebo podnikateľský prieskum; prenájom reklamných materiálov; uverejňovanie reklamných textov; vydávanie reklamných alebo náborových textov; televízna reklama; reklamné agentúry; organizovanie reklamných hier na propagáciu predaja; prieskum trhu; prieskum verejnej mienky; prenájom reklamných priestorov; prenájom reklamných plôch; podpora predaja (pre tretie osoby); spracovanie textov; ponuka, sprostredkovanie a výber tovaru prostredníctvom katalógu, marketing, pomoc pri podnikaní, podnikateľské informácie, overovanie obchodných transakcií, zabezpečovanie obchodných

transakcií (pre tretie osoby), reklamná a inzertná činnosť prostredníctvom telefónnej dátovej alebo informačnej siete; poskytovanie informácií a iných informačných produktov reklamného charakteru; prenájom reklamných informačných a komunikačných miest; sprostredkovanie v obchodných vzťahoch; služby riadenia ľudských zdrojov, vzťahy s verejnosťou (prieskum vzťahov medzi podnikmi, inštitúciami a spoločenským prostredím), zásielkové reklamné služby, zbieranie údajov do počítačových databáz, zoraďovanie údajov v počítačových databázach, obchodné sprostredkovanie služieb uvedených v triedach 35, 39 a 40, obchodné sprostredkovanie balenia tovaru.

39 - Distribúcia tovaru na dobierku, sprostredkovanie prepravy, skladovanie, prenájom skladov, prenájom garáží, prenájom automobilov, balenie tovaru, dovoz, doprava, doručovanie tovaru, preprava nábytku, prepravné služby, dočasné uskladnenie a dodávanie nábytku, zariadenia, interiérového dekoračného tovaru pre dom a rodinu a súvisiacich výrobkov, sprostredkovanie autobusovej, lodnej, vzdušnej, námornej a železničnej dopravy, preprava turistov, informácie o doprave a preprave, rezervácia dopravy, rezervácie miesteniek, rezervácie zájazdov, sprevádzanie turistov, organizovanie výletov, organizovanie ciest, turistické prehliadky, sprostredkovanie prenájmu plavidiel, vozidiel a iných dopravných prostriedkov, služby poskytované výletnými loďami, poskytovanie pomoci pri doprave, turistické kancelárie s výnimkou kancelárií poskytujúcich rezerváciu hotelového ubytovania, sprevádzanie turistov, turistické kancelárie s výnimkou kancelárií poskytujúcich rezerváciu hotelového ubytovania, sprevádzanie a preprava turistov, balenie a doručovanie darčkových a umeleckých predmetov, distribúcia umeleckých predmetov, doručovacie služby, doručovanie tovaru, informácie o balení a doručovaní darčkov a umeleckých predmetov, kuriérske služby, balenie tovaru.

40 - Spájanie káblov, spájanie káblových zväzkov, spájkovanie, recyklácia a spracovanie odpadu najmä biologické odpady, stavebné odpady, neželezné odpady, zdravotný materiál, (PE, PP, PF ABS PET, POM, PMMA, PA, PC, PVC, - plasty), spaľovanie odpadu, spracovanie starých vozidiel, spracovanie batérií, olejov, kvapalín, spracovanie kovových uhlíkatých materiálov a farebných kovov, spracovanie plastového odpadu, úprava odpadu anaeróbnou a aeróbnou biodegradáciou, poradenská a konzultačná činnosť pri spracovaní a úprave odpadov všetkých druhov, poradenská a konzultačná činnosť pri recyklácii odpadu, poradenská a konzultačná činnosť v odpadovom hospodárstve, spracovanie dreva a plastových materiálov, frézovanie, hobľovanie, farbenie dreva a plastov, morenie dreva, lakovanie dreva a plastov, obrusovanie, brúsenie, presné rezanie, informácie o starostlivosti o materiál, čistenie povrchov (chemickými rozpúšťadlami), spájanie materiálov (pre tretie osoby), úprava a spracovanie kovov, obrábanie kovov, výroba

energie, zámočnícke práce, galvanizácia, kalenie kovov, pokovovanie kovových materiálov, platovanie, ponikovanie, popúšťanie kovov, rytie, gravírovanie, spájkovanie, zvráanie, likvidácia munície, likvidácia zbraní, znehodnocovanie a spracovanie vojenských zbraní, triedenie odpadu a recyklovateľného materiálu, viazanie kníh, lisovanie plastov, tlakové liatie plastov, recyklácia odpadu z plastov, spracovanie odpadu, najmä polyetylénových odpadových fólií, úprava odpadu, lemovanie alebo obšívanie látok, impregnácia materiálov.

(540)



(550) obrazová

(591) sivá, červená, biela

(732) Cable Connect International a.s., Vojtecha Tvrdého 17, 010 01 Žilina, SK;

(740) Ing. Ivan Belička - Markoffice - známková, patentová a súdnoznalecká kancelária, Banská Bystrica, SK;

(111) 234065

(151) 15.1.2013

(156) 27.6.2022

(180) 27.6.2032

(210) 5428-2012

(220) 27.6.2012

(442) 2.10.2012

(450) 1.3.2013

(511) 29, 30, 32 NCL (10)

(511) 29 - Mäso; ryby, s výnimkou živých; hydina, nie živá, divina; mäsové výťažky; konzervované, mrazené, sušené, varené ovocie a zelenina; želatína; džemy; kompóty; vajcia; mlieko a mliečne výrobky; jedlé oleje a tuky; konzervované strukoviny; bujóny a vývary všetkých druhov, gélové bujóny; polievky, instantné polievky; zmesi na prípravu hotových jedál na báze živočíšnych surovín; zmesi na prípravu štiav k mäsu na báze živočíšnych surovín; závary do polievok zo živočíšnych surovín; mäsové polotovary; mäsové guľky; výrobky z rýb.

30 - Káva; čaj; kakao; kávové náhradky; ryža; tapioka; ságo; múka a prípravky z obilnín; chlieb; pečivo; cukrovinky; zmrzlina; cukor; med; melasový sirup; kvasnice; prášky do pečiva; soľ; horčica; ocot; ľad; korenie; koreniace zmesi; zmesi korenia a bylín; knedle v prášku; instantná zemiaková kaša; múčniky v prášku; pudingy v prášku; zmes na polevy; instantná krupicová kaša; instantná ryžová kaša; mliečna ryža; tekuté koreniace prípravky; omáčky; čili omáčky; sójové omáčky; studené omáčky; sladké omáčky toppingy; marinády; zálievky do šalátov; tekuté ochucovadlá; kuskus; cestoviny; tortellini; škrob; chuťové prísady; cukrárenské výrobky; zmesi na prípravu hotových jedál na báze rastlinných surovín; zmesi na prípravu štiav

k mäsu na báze rastlinných surovín; krutónky, závarky do polievok z rastlinných surovín.

32 - Pivá; minerálne vody; šumivé nápoje a iné nealkoholické nápoje; ovocné nápoje a šťavy; sirupy a iné prípravky na výrobu nápojov; nápoje v prášku.

(540)

Chut' plná prírody

(550) obrazová

(732) Orkla Foods Česko a Slovensko a.s., Mělnická 133, 277 32 Byšice, CZ;

(740) Mgr. Jana Šuranová Traplová, Praha, CZ;

(111) 234067

(151) 15.1.2013

(156) 27.6.2022

(180) 27.6.2032

(210) 5430-2012

(220) 27.6.2012

(442) 2.10.2012

(450) 1.3.2013

(511) 29, 30, 32, 35 NCL (10)

(511) 29 - Mäso; ryby, s výnimkou živých; hydina, nie živá, divina; mäsové výťažky; konzervované, mrazené, sušené, varené ovocie a zelenina; želatína; džemy; kompóty; vajcia; mlieko a mliečne výrobky; jedlé oleje a tuky; konzervované strukoviny; bujóny a vývary všetkých druhov, gélové bujóny; polievky, instantné polievky; zmesi na prípravu hotových jedál na báze živočíšnych surovín; zmesi na prípravu štiav k mäsu na báze živočíšnych surovín; závarky do polievok zo živočíšnych surovín; mäsové polotovary; mäsové guľky; výrobky z rýb.

30 - Káva; čaj; kakao; kávové náhradky; ryža; tapioka; ságo; múka a prípravky z obilnín; chlieb; pečivo; cukrovinky; zmrzlina; cukor; med; melasový sirup; kvasnice; prášky do pečiva; soľ; horčica; ocot; ľad; korenie; korenacie zmesi; zmesi korenia a bylín; knedle v prášku; instantná zemiaková kaša; múčniky v prášku; pudinky v prášku; zmes na polevy; instantná krupicová kaša; instantná ryžová kaša; mliečna ryža; tekuté korenacie prípravky; omáčky; čili omáčky; sójové omáčky; studené omáčky; sladké omáčky toppingy; marinády; zálievky do šalátov; tekuté ochucovadlá; kuskus; cestoviny; tortellini; škrob; chuťové prísady; cukrárenské výrobky; zmesi na prípravu hotových jedál na báze rastlinných surovín; zmesi na prípravu štiav k mäsu na báze rastlinných surovín; krutónky, závarky do polievok z rastlinných surovín.

32 - Pivá; minerálne vody; šumivé nápoje a iné nealkoholické nápoje; ovocné nápoje a šťavy; sirupy a iné prípravky na výrobu nápojov; nápoje v prášku.

35 - Propagačná činnosť; reklama; prezentácia výrobkov v komunikačných médiách; predvádzanie tovaru; inzercia; prenájom reklamnej plochy a reklamného času; rozširovanie reklamných materiálov zákazníkom a rozširovanie vzoriek tovarov; poskytovanie informácií komerčného

alebo reklamného charakteru; poskytovanie multimediálnych informácií komerčného charakteru; sprostredkovanie v oblasti nákupu a predaja tovaru s výrobkami v triedach 29, 30, 32 vrátane predaja prostredníctvom internetu; maloobchodný a veľkoobchodný predaj výrobkov uvedených v triedach 29, 30, 32.

(540) Vitana varí za vás

(550) slovná

(732) Orkla Foods Česko a Slovensko a.s., Mělnická 133, 277 32 Byšice, CZ;

(740) Mgr. Jana Šuranová Traplová, Praha, CZ;

(111) 234114

(151) 13.2.2013

(156) 1.3.2022

(180) 1.3.2032

(210) 348-2012

(220) 1.3.2012

(442) 5.11.2012

(450) 3.4.2013

(511) 9, 16, 35, 38, 41, 42 NCL (10)

(511) 9 - Počítačový softvér; softvérové aplikácie pre tablety, mobilné telefóny, mobilné komunikačné zariadenia; informácie, údaje a databázy na elektronických, magnetických alebo optických nosičoch; elektronické publikácie stiahnuté z telekomunikačnej siete; nosiče zvukových záznamov; nosiče zvukových, obrazových a zvukovo-obrazových nahrávok; nosiče záznamov; audiovizuálne záznamové disky; magnetické a optické nosiče údajov; DVD disky; CD disky; záznamové disky; magnetické disky; optické disky; MP3 prehrávače; premietacie prístroje; premietacie plátna; diapoziťvy; zariadenia a prístroje na prenos, reprodukciu, spracovanie alebo záznam zvuku, obrazu alebo dát; zariadenia a prístroje na čítanie alebo zapisovanie CD alebo DVD diskov; videokazety; počítače; notebooky; periférne zariadenia počítačov; zariadenia na úpravu a spracovanie textu; prístroje a nástroje fotografické; informácie, údaje a databázy v elektronických, dátových a telekomunikačných sieťach.

16 - Časopisy (periodiká), noviny, periodická a neperiodická tlač; tlačoviny; knihy; brožúry; prospekty; kalendáre; príručky; plagáty všetkých druhov a rozmerov; papierové propagačné materiály; tlačené reklamné a úžitkové manuály; katalógy; papier, kartón, lepenka a výrobky z týchto materiálov, ktoré nie sú zahrnuté v iných triedach; papierové karty alebo kartičky; knihárske výrobky; informácie, údaje a databázy na papierových nosičoch; papiernický tovar; predmety z kartónu; albumy; atlasy; fotografie (tlačoviny); tlačivá; formuláre; grafické reprodukcie; grafiky; spisové obaly (zaraďovače); papierové vlajky; pútače z papiera alebo lepenky; tlačiarenské písmo; štočky; netextilné etikety; pečiatky; pečate; pečatné vosky; písacie potreby; školské potreby; písacie stroje; kancelárske potreby s výnimkou nábytku, predovšetkým kancelárske potreby použité ako reklamné alebo darčkové predmety; lepiace štítky; podložky na písanie; puzdrá na písacie potreby; stojany a rámy na fotografie; lepidlá a lepiace pásky na

kancelárske účely a použitie v domácnosti; vrecia a vrecká z papiera alebo plastických materiálov.

35 - Maloobchodné a veľkoobchodné služby s počítačovými aplikáciami, tlačovinami, časopismi, novinami, CD a DVD diskami; poskytovanie reklamného priestoru a reklamných on-line adresárov na vyhľadávanie a zobrazovanie informácií, blogov, diskusií, videí a fotografií; reklama, reklamné činnosti a reklamné služby; on-line reklama na počítačovej komunikačnej sieti; vydávanie a aktualizovanie reklamných alebo náborových materiálov; rozširovanie reklamných materiálov zákazníkom (letáky, prospekty, tlačoviny); služby predplácania novín a časopisov (pre tretie osoby); organizovanie výstav na reklamné a obchodné účely; podpora predaja pre tretie osoby; organizácia reklamných a obchodných výstav a predvádzacích akcií na propagáciu výrobkov a služieb; poradenstvo a pomoc pri riadení obchodných aktivít; odborné obchodné poradenstvo; služby porovnávania cien; obchodná administratíva; služby ako záznam, prepis, zostavovanie, kompilácia alebo systematizácia písomných oznámení a záznamov; kompilácia matematických alebo štatistických údajov; grafická úprava tlačovín na reklamné účely; prepisovanie; vyhľadávanie informácií v počítačových súboroch (pre zákazníkov); zbieranie a zoraďovanie údajov do počítačových databáz; prieskum trhu; distribúcia tovarov a tlačovín na reklamné účely; zhromažďovanie rozličných výrobkov pre tretie osoby (okrem dopravy) s cieľom umožniť zákazníkovi, aby si mohli tieto výrobky pohodlne prehliadať a nakupovať, a to prostredníctvom maloobchodných predajní, veľkoobchodných predajní, prostredníctvom katalógového predaja alebo elektronickými prostriedkami, prostredníctvom webových stránok alebo prostredníctvom telenákupu; poskytovanie rád a informácií o uvedených službách prostredníctvom komunikačných médií, elektronickej pošty, SMS správ, počítačových sietí a internetu alebo verbálne; obchodné sprostredkovanie služieb uvedených v triedach 35, 38, 41 a 42; sprostredkovanie obchodu s tovarmi uvedenými v triede 9 a 16.

38 - Telekomunikačné služby; vysielanie káblovej televízie; vysielanie internetovej televízie; komunikácia prostredníctvom optických káblov; elektronická pošta; hlasová odkazová služba; počítačová komunikácia; poskytovanie priestoru na diskusiu na internete; poskytovanie chat-liniek s použitím internetu; telekomunikačný prenos elektronických tlačovín, časopisov, periodík, kníh a iných dát prostredníctvom telekomunikačnej siete vrátane internetu a/alebo intranetu; telekomunikačný prenos informácií na internete vrátane prevádzkovania elektronických nástienok, chatov, blogov, diskusných skupín; poskytovanie prístupu do databáz; poskytovanie telekomunikačného pripojenia do svetovej počítačovej siete; poskytovanie telekomunikačných kanálov na telenákupu; poskytovanie používateľského prístupu do svetovej počítačovej siete; prenos správ

a obrazových informácií pomocou počítača; rozhlasové vysielanie; televízne vysielanie; spravodajské agentúry; rozširovanie televízneho alebo rozhlasového vysielania prostredníctvom internetu alebo satelitu, šírenie elektronických novín, časopisov, kníh, databáz alebo iných údajov prostredníctvom internetu, satelitov, elektronických sietí; elektronická inzercia (telekomunikácie); posielanie správ cez internet; poskytovanie prístupu k databázam na internete; vysielanie vzdelávacích alebo zábavných programov; poskytovanie rád a informácií o uvedených službách prostredníctvom komunikačných médií, elektronickej pošty, SMS správ, počítačových sietí a internetu alebo verbálne.

41 - Vydávanie časopisov, novín a iných periodických a neperiodických publikácií s výnimkou vydávania reklamných a náborových textov; vydávanie kníh, časopisov; organizovanie hier, zábavy; organizovanie verejných nahrávok; on-line vydávanie časopisov, novín a kníh v elektronickej forme; elektronická edičná činnosť v malom; vyučovanie; vzdelávanie; fotografovanie; hranie o peniaze; hudobné skladateľské služby; informácie o možnostiach rekreácie; informácie o možnostiach zábavy; informácie o výchove a vzdelávaní; organizovanie plesov; organizovanie predstavení (manažérske služby); organizovanie súťaží (vedomostných alebo zábavných); organizovanie súťaží krásy; organizovanie športových súťaží; organizovanie živých vystúpení; diskotéky (služby); zábavné parky; písanie textov (okrem reklamných); plánovanie a organizovanie večierkov; postsynchronizácia; dabing; požičiavanie filmov; prevádzkovanie karaoke; prevádzkovanie kinosál; výroba rozhlasových a televíznych programov; modelingové služby pre umelcov; organizovanie a vedenie konferencií, kongresov, seminárov, školení, výcvik, organizovanie kultúrnych alebo vzdelávacích výstav; organizovanie lotérií, plesov, športových súťaží, živých vystúpení; organizovanie zábavných súťaží; organizovanie kurzov, výcvikov; zábava; pobavenie; obveselenie; služby zamerané na rekreáciu osôb (rekreačné služby); výchovno-zábavné klubové služby; služby v oblasti estrád, zábavy, hier a kultúrnych podujatí; tvorba videofilmov; internetová, televízna a rozhlasová zábava; výroba, prenájom a šírenie vzdelávacích alebo zábavných programov; formátovanie textov s výnimkou na reklamné účely; reportérske služby; zábava vo forme televíznych a internetových spravodajských šou; poskytovanie rád a informácií o uvedených službách prostredníctvom komunikačných médií, elektronickej pošty, SMS správ, počítačových sietí a internetu alebo verbálne.

42 - Tvorba softvéru; vývoj a tvorba softvérových aplikácií pre tablety a mobilné telefóny, poskytovanie elektronických publikácií on-line (bez možnosti stiahnutia); poskytovanie internetových vyhľadávačov; aktualizovanie a inštalácia počítačových programov; návrh, vývoj, tvorba a programovanie počítačových programov a počítačových systémov,

najmä pre internetové, intranetové a iné sieťové aplikácie, pre servere, serverové stanice vrátane ich inštalácie, aktualizácie a údržby; návrh, vývoj, tvorba a programovanie databáz, dátových systémov a dátových aplikácií vrátane poskytovania prístupu k nim a ich inštalácie, aktualizácie a údržby; prenájom počítačov a počítačového softvéru; prenájom počítačových periférnych zariadení; návrh, vývoj a tvorba internetových a/alebo intranetových počítačových stránok a nástienok vrátane ich inštalácie, aktualizácie a údržby; hosťovanie (poskytovanie voľného priestoru) na internetové a/alebo intranetové počítačové stránky, nástienky alebo aplikácie; grafické dizajnérstvo; kontrola kvality; obnovovanie počítačových databáz; vytváranie a udržiavanie počítačových webových stránok pre zákazníkov; hosťovanie na počítačových webových stránkach; prevod a konverzia počítačových programov a údajov (okrem fyzickej konverzie); prevod údajov alebo dokumentov z fyzických médií na elektronické médiá; umiestňovanie webových stránok na internet; dizajn miest webových stránok na internete (služby); grafický dizajn na kompiláciu webových stránok na internete; poskytovanie rád a informácií o uvedených službách prostredníctvom komunikačných médií, elektronickej pošty, SMS správ, počítačových sietí a internetu alebo verbálne.

(540)



- (550) obrazová
 (591) červená, čierna, biela a ich odtiene
 (732) Ringier Slovakia Media s.r.o., Prievozská 14, Bratislava-Ružinov, SK;
 (740) Ing. Róbert Porubčan EDING, Ivanka pri Dunaji, SK;

(111) 234115

- (151) 13.2.2013
 (156) 1.3.2022
 (180) 1.3.2032
 (210) 349-2012
 (220) 1.3.2012
 (442) 5.11.2012

(450) 3.4.2013

(511) 9, 16, 35, 38, 41, 42 NCL (10)

(511) 9 - Počítačový softvér; softvérové aplikácie pre tablety, mobilné telefóny, mobilné komunikačné zariadenia; informácie, údaje a databázy na elektronických, magnetických alebo optických nosičoch; elektronické publikácie stiahnuté z telekomunikačnej siete; nosiče zvukových záznamov; nosiče zvukových, obrazových a zvukovo-obrazových nahrávok; nosiče záznamov; audiovizuálne záznamové disky; magnetické a optické nosiče údajov; DVD disky; CD disky; záznamové disky; magnetické disky; optické disky; MP3 prehrávače; premietacie prístroje; premietacie plátna; diapozitívy; zariadenia a prístroje na prenos, reprodukciu, spracovanie alebo záznam zvuku, obrazu alebo dát; zariadenia a prístroje na čítanie alebo zapisovanie CD alebo DVD diskov; videokazety; počítače; notebooky; periférne zariadenia počítačov; zariadenia na úpravu a spracovanie textu; prístroje a nástroje fotografické; informácie, údaje a databázy v elektronických, dátových a telekomunikačných sieťach.

16 - Časopisy (periodiká), noviny, periodická a neperiodická tlač; tlačoviny; knihy; brožúry; prospekty; kalendáre; príručky; plagáty všetkých druhov a rozmerov; papierové propagačné materiály; tlačené reklamné a úžitkové manuály; katalógy; papier, kartón, lepenka a výrobky z týchto materiálov, ktoré nie sú zahrnuté v iných triedach; papierové karty alebo kartičky; knihárske výrobky; informácie, údaje a databázy na papierových nosičoch; papiernický tovar; predmety z kartónu; albumy; atlasy; fotografie (tlačoviny); tlačivá; formuláre; grafické reprodukcie; grafiky; spisové obaly (zaraďovače); papierové vľajky; pútače z papiera alebo lepenky; tlačiarenské písmo; štočky; netextilné etikety; pečiatky; pečate; pečatné vosky; písacie potreby; školské potreby; písacie stroje; kancelárske potreby s výnimkou nábytku, predovšetkým kancelárske potreby použité ako reklamné alebo darčkové predmety; lepiace štítky; podložky na písanie; puzdrá na písacie potreby; stojany a rámy na fotografie; lepidlá a lepiace pásy na kancelárske účely a použitie v domácnosti; vrecia a vrecká z papiera alebo plastických materiálov.

35 - Maloobchodné a veľkoobchodné služby s počítačovými aplikáciami, tlačovinami, časopismi, novinami, CD a DVD diskami; poskytovanie reklamného priestoru a reklamných on-line adresárov na vyhľadávanie a zobrazovanie informácií, blogov, diskusií, videí a fotografií; reklama, reklamné činnosti a reklamné služby; on-line reklama na počítačovej komunikačnej sieti; vydávanie a aktualizovanie reklamných alebo náborových materiálov; rozširovanie reklamných materiálov zákazníkom (letáky, prospekty, tlačoviny); služby predplácania novín a časopisov (pre tretie osoby); organizovanie výstav na reklamné a obchodné účely; podpora predaja pre tretie osoby; organizácia reklamných a obchodných výstav a predvádzacích akcií na propagáciu výrobkov a služieb; poradenstvo a pomoc pri riadení obchodných aktivít; odborné obchodné poradenstvo; služby porovnávania cien;

obchodná administratíva; služby ako záznam, prepis, zostavovanie, kompilácia alebo systematizácia písomných oznámení a záznamov; kompilácia matematických alebo štatistických údajov; grafická úprava tlačovín na reklamné účely; prepisovanie; vyhľadávanie informácií v počítačových súboroch (pre zákazníkov); zbieranie a zoraďovanie údajov do počítačových databáz; prieskum trhu; distribúcia tovarov a tlačovín na reklamné účely; zhromažďovanie rozličných výrobkov pre tretie osoby (okrem dopravy) s cieľom umožniť zákazníkovi, aby si mohli tieto výrobky pohodlne prehliadať a nakupovať, a to prostredníctvom maloobchodných predajní, veľkoobchodných predajní, prostredníctvom katalógového predaja alebo elektronickými prostriedkami, prostredníctvom webových stránok alebo prostredníctvom telenákupu; poskytovanie rád a informácií o uvedených službách prostredníctvom komunikačných médií, elektronickej pošty, SMS správ, počítačových sietí a internetu alebo verbálne; obchodné sprostredkovanie služieb uvedených v triedach 35, 38, 41 a 42; sprostredkovanie obchodu s tovarmi uvedenými v triede 9 a 16.

38 - Telekomunikačné služby; vysielanie káblovej televízie; vysielanie internetovej televízie; komunikácia prostredníctvom optických káblov; elektronická pošta; hlasová odkazová služba; počítačová komunikácia; poskytovanie priestoru na diskusiu na internete; poskytovanie chat-liniek s použitím internetu; telekomunikačný prenos elektronických tlačovín, časopisov, periodík, kníh a iných dát prostredníctvom telekomunikačnej siete vrátane internetu a/alebo intranetu; telekomunikačný prenos informácií na internete vrátane prevádzkovania elektronických nástienok, chatov, blogov, diskusných skupín; poskytovanie prístupu do databáz; poskytovanie telekomunikačného pripojenia do svetovej počítačovej siete; poskytovanie telekomunikačných kanálov na telenákupu; poskytovanie používateľského prístupu do svetovej počítačovej siete; prenos správ a obrazových informácií pomocou počítača; rozhlasové vysielanie; televízne vysielanie; spravodajské agentúry; rozširovanie televízneho alebo rozhlasového vysielania prostredníctvom internetu alebo satelitu, šírenie elektronických novín, časopisov, kníh, databáz alebo iných údajov prostredníctvom internetu, satelitov, elektronických sietí; elektronická inzercia (telekomunikácie); posielanie správ cez internet; poskytovanie prístupu k databázam na internete; vysielanie vzdelávacích alebo zábavných programov; poskytovanie rád a informácií o uvedených službách prostredníctvom komunikačných médií, elektronickej pošty, SMS správ, počítačových sietí a internetu alebo verbálne.

41 - Vydávanie časopisov, novín a iných periodických a neperiodických publikácií s výnimkou vydávania reklamných a náborových textov; vydávanie kníh, časopisov; organizovanie hier, zábavy; organizovanie verejných nahrávok; on-line vydávanie časopisov, novín a kníh v elektronickej

forme; elektronická edičná činnosť v malom; vyučovanie; vzdelávanie; fotografovanie; hranie o peniaze; hudobné skladateľské služby; informácie o možnostiach rekreácie; informácie o možnostiach rozptýlenia; informácie o možnostiach zábavy; informácie o výchove a vzdelávaní; organizovanie plesov; organizovanie predstavení (manažérske služby); organizovanie súťaží (vedomostných alebo zábavných); organizovanie súťaží krásy; organizovanie športových súťaží; organizovanie živých vystúpení; diskotéky (služby); zábavné parky; písanie textov (okrem reklamných); plánovanie a organizovanie večierkov; postsynchronizácia; dabing; požičiavanie filmov; prevádzkovanie karaoke; prevádzkovanie kinosál; výroba rozhlasových a televíznych programov; modelingové služby pre umelcov; organizovanie a vedenie konferencií, kongresov, seminárov, školení, výcvik, organizovanie kultúrnych alebo vzdelávacích výstav; organizovanie lotérií, plesov, športových súťaží, živých vystúpení; organizovanie zábavných súťaží; organizovanie kurzov, výcvikov; zábava; pobavenie; obveselenie; služby zamerané na rekreáciu osôb (rekreačné služby); výchovno-zábavné klubové služby; služby v oblasti estrád, zábavy, hier a kultúrnych podujatí; tvorba videofilmov; internetová, televízna a rozhlasová zábava; výroba, prenájom a šírenie vzdelávacích alebo zábavných programov; formátovanie textov s výnimkou na reklamné účely; reportérske služby; zábava vo forme televíznych a internetových spravodajských šou; poskytovanie rád a informácií o uvedených službách prostredníctvom komunikačných médií, elektronickej pošty, SMS správ, počítačových sietí a internetu alebo verbálne.

42 - Tvorba softvéru; vývoj a tvorba softvérových aplikácií pre tablety a mobilné telefóny, poskytovanie elektronických publikácií on-line (bez možnosti stiahnutia); poskytovanie internetových vyhľadávačov; aktualizovanie a inštalácia počítačových programov; návrh, vývoj, tvorba a programovanie počítačových programov a počítačových systémov, najmä pre internetové, intranetové a iné sieťové aplikácie, pre servery, serverové stanice vrátane ich inštalácie, aktualizácie a údržby; návrh, vývoj, tvorba a programovanie databáz, dátových systémov a dátových aplikácií vrátane poskytovania prístupu k nim a ich inštalácie, aktualizácie a údržby; prenájom počítačov a počítačového softvéru; prenájom počítačových periférnych zariadení; návrh, vývoj a tvorba internetových a/alebo intranetových počítačových stránok a nástienok vrátane ich inštalácie, aktualizácie a údržby; hostovanie (poskytovanie voľného priestoru) na internetové a/alebo intranetové počítačové stránky, nástienky alebo aplikácie; grafické dizajnérstvo; kontrola kvality; obnovovanie počítačových databáz; vytváranie a udržiavanie počítačových webových stránok pre zákazníkov; hostovanie na počítačových webových stránkach; prevod a konverzia počítačových programov a údajov (okrem fyzickej konverzie); prevod údajov alebo dokumentov z fyzických médií

na elektronické médiá; umiestňovanie webových stránok na internet; dizajn miest webových stránok na internete (služby); grafický dizajn na kompiláciu webových stránok na internete; poskytovanie rád a informácií o uvedených službách prostredníctvom komunikačných médií, elektronickej pošty, SMS správ, počítačových sietí a internetu alebo verbálne.

(540)



- (550) obrazová
 (591) červená, čierna, biela a ich odtiene
 (732) Ringier Slovakia Media s.r.o., Prievozská 14, Bratislava-Ružinov, SK;
 (740) Ing. Róbert Porubčan EDING, Ivanka pri Dunaji, SK;

(111) 234135

- (151) 13.2.2013
 (156) 15.5.2022
 (180) 15.5.2032
 (210) 809-2012
 (220) 15.5.2012
 (442) 5.11.2012
 (450) 3.4.2013

(511) 35, 36, 39 NCL (10)

- (511) 35 - Maloobchodné a veľkoobchodné služby s potravinami, s alkoholickými a nealkoholickými nápojmi, kozmetikou, domácimi potrebami, papiernickým tovarom, oblečením, obuvou, hračkami a spotrebným tovarom, poradenské služby v podnikovom manažmente pri predaji tovarov a služieb, poradenstvo a manažment pre podniky, dekorácia a aranžovanie výkladov, obchodný manažment, sprostredkovanie nákupu a predaja tovarov, reklama, organizovanie výstav na reklamné a obchodné účely, rozširovanie reklamných oznamov, predvádzanie tovaru, rozširovanie reklamných materiálov zákazníkom (letáky, prospekty, tlačivá, vzorky), zasielanie reklamných materiálov zákazníkom, vydávanie a aktualizovanie reklamných materiálov, distribúcia vzoriek, obchodný alebo podnikateľský prieskum, prenájom reklamných materiálov, uverejňovanie reklamných textov,

vydávanie reklamných alebo náborových textov, televízna reklama, reklamné agentúry, organizovanie reklamných hier na propagáciu predaja, prieskum trhu, prieskum verejnej mienky, prenájom reklamných priestorov, prenájom reklamných plôch, podpora predaja (pre tretie osoby), spracovanie textov, ponuka, sprostredkovanie a výber tovaru prostredníctvom katalógu, marketing, pomoc pri podnikaní, podnikateľské informácie, overovanie obchodných transakcií, zabezpečovanie obchodných transakcií (pre tretie osoby), reklamná a inzertná činnosť prostredníctvom telefónnej dátovej alebo informačnej siete, poskytovanie informácií a iných informačných produktov reklamného charakteru, prenájom reklamných informačných a komunikačných miest, sprostredkovanie v obchodných vzťahoch, služby riadenia ľudských zdrojov, vzťahy s verejnosťou (prieskum vzťahov medzi podnikmi, inštitúciami a spoločenským prostredím), zásielkové reklamné služby, zbieranie údajov do počítačových databáz, zoraďovanie údajov v počítačových databázach, obchodné sprostredkovanie služieb uvedených v triedach 35, 36 a 39.

36 - Prenájom nehnuteľností, sprostredkovanie kúpy, predaja a prenájmu nehnuteľností, realitné kancelárie, správa nehnuteľností, vedenie nájomných domov, obstarávanie služieb spojených so správou nehnuteľností, finančné analýzy, bankovníctvo, burzové maklérsstvo, klíring (zúčtovávanie vzájomných pohľadávok a záväzkov - bezhotovostné platenie), služby na využívanie dôchodkových fondov, faktoring, spravovanie financií, finančné informácie, finančné odhady a oceňovanie (poisťovníctvo, bankovníctvo, nehnuteľnosti), finančné poradenstvo, finančné služby, finančný lízing, garancie, záruky, kaucie, hypotéky (poskytovanie pôžičiek), informácie o poistení, investovanie kapitálu, kapitálové investície, klíring (bezhotovostné zúčtovávanie vzájomných pohľadávok a záväzkov), konzultačné služby v oblasti poisťovníctva, finančný lízing, oceňovanie a odhady nehnuteľností, poistenie proti nehodám, finančné oceňovanie (poistenie, bankovníctvo, nehnuteľnosti), oceňovanie a odhady (daňové), platenie splátok, zdravotné poistenie, uzatváranie poisťiek, poisťky životné, poradenstvo v oblasti poistenia, pôžičky (finančné), sporiteľne, spravovanie financií, sprostredkovanie poistenia, sprostredkovanie (maklérsstvo), úverové banky, uzatváranie poisťiek proti požiaru, vydávanie cenných papierov, vydávanie cestovných šekov, vydávanie kreditných kariet.

39 - Služby týkajúce sa poskytovania informácií o cestovaní alebo o preprave tovaru poskytovaných sprostredkovateľmi alebo turistickými kancelárkami a informácií o tarifách, cestovných poriadkoch a možnostiach prepravy; organizovanie zájazdov; služby cestovnej kancelárie patriace do triedy 39; služby rezervácie cestovných lístkov; agentúrne služby na rezerváciu zájazdov; agentúrne služby na organizáciu cestovania; organizovanie námorných plavieb; rezervácia zájazdov a rezervačné služby v doprave; organizovanie dovolení, turistických

výletov, okružných jász a turistických prehliadok; organizovanie ciest a organizovanie výletov; organizácia a dojednanie cesty; služby špeditéra; poradenské služby vzťahujúce sa na cestovanie; poskytnutie cestovnej informácie; doprava turistov; služby zázjazdových vedúcich, distribúcia tovaru na dobierku, skladovanie, prenájom skladov, prenájom garáží, prenájom automobilov, balenie tovaru, dovoz, doprava, doručovanie tovaru, preprava nábytku, prepravné služby, sprostredkovanie autobusovej, lodnej, vzdušnej, námornej a železničnej dopravy, preprava turistov, informácie o doprave a preprave, rezervácia dopravy, rezervácie miesteniek, rezervácie zázjazdov, sprevádzanie turistov, organizovanie výletov, organizovanie ciest, turistické prehliadky, sprostredkovanie prenájmu plavidiel, vozidiel a iných dopravných prostriedkov, služby poskytované výletnými loďami, poskytovanie pomoci pri doprave, turistické kancelárie s výnimkou kancelárií poskytujúcich rezerváciu hotelového ubytovania, sprevádzanie turistov, balenie a doručovanie darčekových a umeleckých predmetov, distribúcia umeleckých predmetov, doručovacie služby, doručovanie tovaru, informácie o balení a doručovaní darčkov a umeleckých predmetov, kuriérske služby.

(540)



- (550) obrazová
 (591) červená, modrá, biela
 (732) DHDVS, s.r.o. Košice, Repíková 271/4, Košice-Šebastovce, SK;
 (740) Ing. Ivan Belička - Markoffice - známková, patentová a súdnoznalecká kancelária, Banská Bystrica, SK;

(111) 234136

- (151) 13.2.2013
 (156) 15.5.2022
 (180) 15.5.2032
 (210) 810-2012
 (220) 15.5.2012
 (442) 5.11.2012
 (450) 3.4.2013
(511) 35, 36, 39 NCL (10)

(511) 35 - Maloobchodné a veľkoobchodné služby s potravinami, s alkoholickými a nealkoholickými nápojmi, kozmetikou, domácimi potrebami, papiernickým tovarom, oblečením, obuvou, hračkami a spotrebným tovarom, poradenské služby v podnikovom manažmente pri predaji tovarov a služieb, poradenstvo a manažment pre podniky, dekorácia a aranžovanie výkladov, obchodný manažment, sprostredkovanie nákupu a predaja tovarov, reklama, organizovanie výstav na reklamné

a obchodné účely, rozširovanie reklamných oznamov, predvádzanie tovaru, rozširovanie reklamných materiálov zákazníkom (letáky, prospekty, tlačivá, vzorky), zasielanie reklamných materiálov zákazníkom, vydávanie a aktualizovanie reklamných materiálov, distribúcia vzoriek, obchodný alebo podnikateľský prieskum, prenájom reklamných materiálov, uverejňovanie reklamných textov, vydávanie reklamných alebo náborových textov, televízna reklama, reklamné agentúry, organizovanie reklamných hier na propagáciu predaja, prieskum trhu, prieskum verejnej mienky, prenájom reklamných priestorov, prenájom reklamných plôch, podpora predaja (pre tretie osoby), spracovanie textov, ponuka, sprostredkovanie a výber tovaru prostredníctvom katalógu, marketing, pomoc pri podnikaní, podnikateľské informácie, overovanie obchodných transakcií, zabezpečovanie obchodných transakcií (pre tretie osoby), reklamná a inzertná činnosť prostredníctvom telefónnej dátovej alebo informačnej siete, poskytovanie informácií a iných informačných produktov reklamného charakteru, prenájom reklamných informačných a komunikačných miest, sprostredkovanie v obchodných vzťahoch, služby riadenia ľudských zdrojov, vzťahy s verejnosťou (prieskum vzťahov medzi podnikmi, inštitúciami a spoločenským prostredím), zásielkové reklamné služby, zbieranie údajov do počítačových databáz, zoraďovanie údajov v počítačových databázach, obchodné sprostredkovanie služieb uvedených v triedach 35, 36 a 39.

36 - Prenájom nehnuteľností, sprostredkovanie kúpy, predaja a prenájmu nehnuteľností, realitné kancelárie, správa nehnuteľností, vedenie nájomných domov, obstarávanie služieb spojených so správou nehnuteľností, finančné analýzy, bankovníctvo, burzové maklérsstvo, klíring (zúčtovávame vzájomných pohľadávok a záväzkov - bezhotovostné platenie), služby na využívanie dôchodkových fondov, faktoring, spravovanie financií, finančné informácie, finančné odhady a oceňovanie (poisťovníctvo, bankovníctvo, nehnuteľnosti), finančné poradenstvo, finančné služby, finančný lízing, garancie, záruky, kaucie, hypotéky (poskytovanie pôžičiek), informácie o poistení, investovanie kapitálu, kapitálové investície, klíring (bezhotovostné zúčtovávanie vzájomných pohľadávok a záväzkov), konzultačné služby v oblasti poisťovníctva, finančný lízing, oceňovanie a odhady nehnuteľností, poistenie proti nehodám, finančné oceňovanie (poistenie, bankovníctvo, nehnuteľnosti), oceňovanie a odhady (daňové), platenie splátok, zdravotné poistenie, uzatváranie poisťiek, poisťky životné, poradenstvo v oblasti poistenia, pôžičky (finančné), sporiteľne, spravovanie financií, sprostredkovanie poistenia, sprostredkovanie (maklérsstvo), úverové banky, uzatváranie poisťiek proti požiaru, vydávanie cenných papierov, vydávanie cestovných šekov, vydávanie kreditných kariet.

39 - Služby týkajúce sa poskytovania informácií o cestovaní alebo o preprave tovaru poskytovaných sprostredkovateľmi alebo turistickými kanceláriami

a informácií o tarifách, cestovných poriadkoch a možnostiach prepravy; organizovanie zájazdov; služby cestovnej kancelárie patriace do triedy 39; služby rezervácie cestovných lístkov; agentúrne služby na rezerváciu zájazdov; agentúrne služby na organizáciu cestovania; organizovanie námorných plavieb; rezervácia zájazdov a rezervačné služby v doprave; organizovanie dovolení, turistických výletov, okružných jászov a turistických prehliadok; organizovanie ciest a organizovanie výletov; organizácia a dojednanie cesty; služby špeditéra; poradenské služby vzťahujúce sa na cestovanie; poskytnutie cestovnej informácie; doprava turistov; služby zájazdových vedúcich, distribúcia tovaru na dobierku, skladovanie, prenájom skladov, prenájom garáží, prenájom automobilov, balenie tovaru, dovoz, doprava, doručovanie tovaru, preprava nábytku, prepravné služby, sprostredkovanie autobusovej, lodnej, vzdušnej, námornej a železničnej dopravy, preprava turistov, informácie o doprave a preprave, rezervácia dopravy, rezervácie miesteniek, rezervácie zájazdov, sprevádzanie turistov, organizovanie výletov, organizovanie ciest, turistické prehliadky, sprostredkovanie prenájmu plavidiel, vozidiel a iných dopravných prostriedkov, služby poskytované výletnými loďami, poskytovanie pomoci pri doprave, turistické kancelárie s výnimkou kancelárií poskytujúcich rezerváciu hotelového ubytovania, sprevádzanie turistov, balenie a doručovanie darčkových a umeleckých predmetov, distribúcia umeleckých predmetov, doručovacie služby, doručovanie tovaru, informácie o balení a doručovaní darčkov a umeleckých predmetov, kuriérske služby.

(540)



(550) obrazová

(591) červená, modrá, biela

(732) DHDVS, s.r.o. Košice, Repíková 271/4, Košice-Šebastovce, SK;

(740) Ing. Ivan Belička - Markoffice - známková, patentová a súdnoznalecká kancelária, Banská Bystrica, SK;

(111) 234171

(151) 13.2.2013

(156) 20.7.2022

(180) 20.7.2032

(210) 5478-2012

(220) 20.7.2012

(442) 5.11.2012

(450) 3.4.2013

(511) 4, 5, 14, 16, 18, 20, 21, 24, 25, 26, 27, 28, NCL (10) 29, 30, 31, 32, 33, 40, 41, 43, 44

(511) 4 - Drevené brikety; drevené uhlie (palivo); elektrická energia; sviečkové knôty; lampové knôty; loj; nočné lampičky (sviečky); parfumované sviečky; pohonné látky; rašelina (palivo); rašelinové brikety (palivo); repkový olej na priemyselné účely; slnečnicový olej na priemyselné účely; sviečky (na svietenie); sviečky na vianočné stromčeky; včelí vosk.

5 - Bylinkové čaje na lekárske použitie; diabetický chlieb; liečivé prípravky do kúpeľa; liečivé kúpeľové soli; liečivé cukríky, pastilky; liečivé čaje; liečivé korene; liečivé rastliny; minerálne vody na liečenie; potrava pre dojčatá; soli do minerálnych kúpeľov; soli minerálnych vôd; sušené mlieko (pre dojčatá); termálne vody; tinktúry (farmaceutické prípravky); dymiace tyčinky; vonné soli.

14 - Amulety (šperky); amulety, prívesky (šperky); brošne ako šperky; medailóny (šperky); medaily; náhrdelníky; náramky (šperky); náušnice; ozdoby, šperky; prívesky (šperky); prívesky na kľúče; prstene (šperky); retiazky (šperky); strieborné ozdoby; šperkovníce; šperky, klenoty; umelecké diela z drahých kovov.

16 - Baliaci papier; blahoprajné pohľadnice; brožované knihy, brožúry; ceruzky; fotografie; grafické zobrazenia; grafiky; hlinené formy na modelovanie pre umelcov; kalendáre; kartón, lepenka; knihársky materiál; knihy; knižné záložky; listový papier; mapy; obálky (papiernický tovar); obaly (papiernický tovar); obrazy; papier; pohľadnice; publikácie; rytiny; papierové servítky; umelecké litografie.

18 - Aktovky (kožený tovar); batohy; cestovné kufre; cestovné tašky; kožené cestovné tašky; horolezecké palice; chlebníky; chomúty; kabelky; kľúčenky (kožená galantéria); konské postroje; korbáče, biče; nákupné tašky; náprsné tašky; obaly na hudobné nástroje; obojky pre zvieratá; ohlávky; peňaženky; plážové tašky; plecniaky; podkovy na konské kopytá; poľovnícke tašky (kapsy); popruhy, opraty; postroje pre zvieratá; puzdrá na navšívky; remienky; sedlárske výrobky; semiš okrem semišu na čistenie; strmene (postroj pre kone); šatky na nosenie dojčiat; školské tašky (aktovky); kožené šnúrky; športové tašky; torby; uzdy a postroje pre zvieratá.

20 - Abrázívne špongie na pokožku; búdky pre zvieratá; busty z dreva, vosku, sadry alebo plastických hmôt; drevené sudy na stáčanie vína; kolísky; prútené kolísky; komody, zásuvkové kontajnery, bielizníky; koráľkové záclony ozdobné; prútené koše; nekovové koše; pekárske koše na chlieb; kozubové zásteny; krosná; latková debna; lavičky (nábytok); mobiliár (dekoračné prenosné predmety ako doplnok nábytku); nábytok; nádoby z dreva alebo plastu; nekovové rukoväti nožov; uhlové podpery na obrazové rámy; pekárske košíky na chlieb; včelárske plásty; pletená slama; pletené predmety zo slamy; podhlavníky; podušky; police; nábytkové police; prútený tovar, košíkársky tovar; rámy na obrazy; skrinka na hračky; sochy z dreva, vosku, sadry alebo plastov; sošky z dreva, vosku, sadry alebo plastov; stolárske umelecké výrobky; stoličky;

sudy s výnimkou kovových; škatule z dreva alebo plastu; trstina (materiál na tkanie); umelecké diela z dreva, vosku, sadry alebo plastov; vankúše; včelie úle; drevené vínne dekantačné sudy (na odkaľovanie); voskové figúrky; vtáčie klietky, búdky; rámy na vyšívanie; zátky na sudy s výnimkou kovových; príručné toaletné zrkadielka; zrkadlá.

21 - Busty z porcelánu, terakoty alebo skla; cedidlá pre domácnosť; cukorničky; čajníky; čajové súpravy; čaše; česadlá na zvieratá; demižóny; domáce mlynčeky s výnimkou elektrických; potreby pre domácnosť; kuchynské dosky na krájanie; dózy na čaj; drevené vedrá, kade; džbány; figuríny z porcelánu, terakoty alebo zo skla; fľaše; hrebene; hrebene na zvieratá; hrnce, hrnčeky; hrnčiarsky tovar; neelektrické kanvice; karafy; kastróly; kefársky tovar; kefy; keramika na použitie v domácnosti; koreníčky; koše na použitie v domácnosti; košíky na chlieb, na použitie v domácnosti; krčahy; krištáľ (výrobky z krištáľového skla); krmidlá pre hospodárske zvieratá; kuchynské hrnce; kuchynské nádoby; kuchynský riad; kvetináče; lisy na ovocie pre domácnosť s výnimkou elektrických; majolika; maselnice; metly; misky; naberačky; ozdobné črepníky s výnimkou papierových; poháre, šálky, hrnčeky na pitie; pivové poháre; podnosy na použitie v domácnosti; pokrievky; polievacie kanvy; poľné fľaše, čutory; porcelán; porcelánové ozdoby, dekorácie; potreby pre domácnosť; pretláčac cesnaku (kuchynská potreba); puzdrá na mydlo, mydlovničky; kuchynský riad; riad (porcelánový alebo hlinený); sitá pre domácnosť; sklenené poháre; maľované výrobky zo skla; soľničky; sošky z porcelánu, terakoty alebo skla; sporiteľničky s výnimkou kovových; strúhadlá pre domácnosť; svietniky; šálky; taniere; varešky (kuchynské nástroje); vázy; viacramenné svietniky; sklenené zátky; zhášadlá na sviečky.

24 - Postelňa bielizeň; bytový textil; konopné plátno; konopné tkaniny; ľanové tkaniny; vlnené látky; lôžkoviny (bielizeň); obliečky na matrace; obliečky na podušky; obliečky na vankúše; obrusy s výnimkou papierových; obväzovina, riedke plátno na výrobu syra; ozdobné obliečky na vankúše; páperové prikrývky, periny; plachty; vyšívacie plátna s predkresleným vzorom; plst; podložky na stôl s výnimkou papierových (anglické prestieranie); podložky pod poháre alebo taniere (prestieranie); posteľné pokrývky a prikrývky; poťahy na nábytok; textilné obrúsky (prestieranie); textilné uteráky; utierky na riad; textilné vreckovky; predkreslené látky na výšivky; záclonky.

25 - Čiapky; členky (oblečenie); detské plienky textilné; dreváky; goliere (oblečenie); kabáty; klobúky; košeľe; nohavice; oblečenie; obuv; odevy; opasky; palčiaky; papuče; pletené svetre; pleteniny (oblečenie); rukavice; sukne; svetre; šatky, šály; šaty; tielka, vesty; tričká; vlnené šály; zástery; závoje, čipková šatka; zvrchníky; živôtky, korzety (spodná bielizeň).

26 - Brošne (doplňky oblečenia); čepiec s brmbolcom; čipky; galantérny tovar s výnimkou nití a priadzí; ihelníky (vankúšiky na ihly); lemy, bordúry, obruby na odevy; mašľa alebo stuha do vlasov; opaskové

pracky; ozdobné brošne; ozdobné ihlice; ozdobné spony; ozdoby do vlasov; sponky do vlasov; strapce (čipkársky tovar); strieborné výšivky; stužky do vlasov; vankúšiky na špendlíky.

27 - Koberce, koberčeky; rohožky.

28 - Bábiky; bábky; hojdacie kone; hojdačky; hračky; luky na lukostreľbu; plyšové hračky; rapkáče; sánky (športový tovar); spoločenské hry; šarkany; ozdoby na vianočné stromčeky s výnimkou osvetlenia a cukrovínek; zvončeky na vianočné stromčeky.

29 - Džemy; jedlá na báze kvasenej zeleniny (kimchi); jedlé oleje; jedlé tuky; jogurt; kandizované ovocie; kefir; klobásy, salámy, párky; kyslá kapusta; kyslé mlieko; marmeláda; maslo; mäso; mliečne výrobky; mlieko; nakladaná zelenina; plátky sušeného ovocia; ovocie (kompóty); slanina; jedlý slnečnicový olej; smotana; sry; šunka; údeniny; vajcia; konzervovaná zelenina; sušená zelenina.

30 - Bonbóny; cestoviny; cukor; cukrovinky; čaj; chlieb; jemné pečivo; kávové náhradky na báze rastlín; keksy; koláče s plnkou; korenie; materská kašička na ľudskú spotrebu (nie na lekárske účely); med; múčne jedlá; nekysnutý chlieb; obličky; ocot; perníky, medovníky; pirohy (cestoviny); pirôžky s mäsom; potravinárska múka; propolis na ľudskú spotrebu; rezance; slíže; torty; cukrovinky na zdobenie vianočných stromčekov; zákusky, koláče.

31 - Prírodné kvety; sušené kvety na ozdobu; vence prírodných kvetov; obilie v nespracovanom stave; orechy; ovocie čerstvé; rastlinné semená; čerstvá zelenina.

32 - Hroznový mušt (nekvasený); kvas (nealkoholický nápoj); minerálne vody (nápoje); mušty; nealkoholické nápoje; nealkoholické ovocné nápoje; ovocné džúsy; pivo; sirupy na výrobu nápojov; srvátkové nápoje; stolové vody; šerbety (ovocné nápoje); zeleninové džúsy (nápoje).

33 - Alkoholické nápoje s výnimkou piva; liehové výťažky; likéry; medovina; víno

40 - Farbenie látok; farbenie textilu a textílií; fúkanie skla; garbiarstvo; kotlárstvo; kováčstvo; mlynárstvo; sedlárska výroba; súkanie; údenie potravín; spracovanie vína; vypaľovanie keramiky; vyšívanie.

41 - Informácie o možnostiach rekreácie; organizovanie kultúrnych alebo vzdelávacích výstav; organizovanie predstavení (manažérske služby); organizovanie živých vystúpení; vzdelávanie; živé predstavenie; organizovanie jarmokov a hodov (kultúrna činnosť, zábava); organizovanie folklórnych festivalov; organizovanie tradičných slávností (kultúrna činnosť, zábava).

43 - Služby barov; bufety (rýchle občerstvenie); hotelierske služby; kaviarne; prevádzkovanie kempingov; penzióny; poskytovanie hotelového ubytovania; prenájom prechodného ubytovania; reštaurácie (jedálne); samoobslužné reštaurácie; turistické ubytovne.

44 - Fyzioterapia; chov zvierat; služby termálnych kúpeľov; verejné kúpele.

(540)



- (550) obrazová
 (591) červená, zlatá
 (732) Občianske združenie Zlatá cesta, Prenčov 300, 969 73 Prenčov, SK;

(111) 234242

- (151) 13.2.2013
 (156) 10.8.2022
 (180) 10.8.2032
 (210) 5527-2012
 (220) 10.8.2012
 (442) 5.11.2012
 (450) 3.4.2013

(511) 30 NCL (10)

- (511) 30 - Káva, čaj, kakao a kávové náhradky; ryža; tapioka a ságo; múka a obilninové výrobky; chlieb, pekárske a cukrárske výrobky; zmrzliny; cukor, med, melasový sirup; kvasnice, prášky do pečiva; soľ; horčica; ocot, omáčky (chuťové prísady); koreniny; konzumný ľad.

(540) Arina

- (550) slovná
 (732) COOP Jednota Slovensko, spotrebné družstvo, Bajkalská 25, 827 18 Bratislava, SK;

(111) 234243

- (151) 13.2.2013
 (156) 10.8.2022
 (180) 10.8.2032
 (210) 5528-2012
 (220) 10.8.2012
 (442) 5.11.2012
 (450) 3.4.2013

(511) 30 NCL (10)

- (511) 30 - Káva, čaj, kakao a kávové náhradky; ryža; tapioka a ságo; múka a obilninové výrobky; chlieb, pekárske a cukrárske výrobky; zmrzliny; cukor, med, melasový sirup; kvasnice, prášky do pečiva; soľ; horčica; ocot, omáčky (chuťové prísady); koreniny; konzumný ľad.

(540) Rodesky

- (550) slovná
 (732) COOP Jednota Slovensko, spotrebné družstvo, Bajkalská 25, 827 18 Bratislava, SK;

(111) 234244

- (151) 13.2.2013
 (156) 10.8.2022
 (180) 10.8.2032
 (210) 5529-2012
 (220) 10.8.2012
 (442) 5.11.2012
 (450) 3.4.2013

(511) 30 NCL (10)

- (511) 30 - Káva, čaj, kakao a kávové náhradky; ryža; tapioka a ságo; múka a obilninové výrobky; chlieb, pekárske a cukrárske výrobky; zmrzliny; cukor, med, melasový sirup; kvasnice, prášky do pečiva; soľ; horčica; ocot, omáčky (chuťové prísady); koreniny; konzumný ľad.

(540) Nelly

- (550) slovná
 (732) COOP Jednota Slovensko, spotrebné družstvo, Bajkalská 25, 827 18 Bratislava, SK;

(111) 234245

- (151) 13.2.2013
 (156) 10.8.2022
 (180) 10.8.2032
 (210) 5530-2012
 (220) 10.8.2012
 (442) 5.11.2012
 (450) 3.4.2013

(511) 30 NCL (10)

- (511) 30 - Zmrzliny.

(540) Delicatta

- (550) slovná
 (732) COOP Jednota Slovensko, spotrebné družstvo, Bajkalská 25, 827 18 Bratislava, SK;

(111) 234314

- (151) 12.3.2013
 (156) 23.4.2022
 (180) 23.4.2032
 (210) 645-2012
 (220) 23.4.2012
 (442) 3.12.2012
 (450) 3.5.2013

(511) 16, 29, 30, 35, 39, 43 NCL (10)

- (511) 16 - Baliaci papier; brožúry; bublinové obaly z plastických materiálov (na balenie); časopisy; etikety s výnimkou textilných; fotografie (tlačoviny); grafické zobrazenia; kalendáre; kartón; lepenka; katalógy; papierové kávové filtre; knihy; lepenkové alebo papierové škatule; lepenkové alebo papierové obaly na fľaše; papiernický tovar; tlačené periodické a neperiodické publikácie; plagáty; prospekty; pútače z papiera alebo lepenky; tlačené reklamné materiály; umelohmotné fólie na balenie; vrecká z papiera alebo

plastických materiálov; papierové obrúsky; papierové obrusy.

29 - Hamburgery; cheesburgery; mäsové sendviče; obložené chlebíčky; obložené a plnené žemle; krokety; zemiakové lupienky; hranolčeky zemiakové; bujóny; vývary; klobásy; salámy; párky; mäso; mäsové konzervy; šunka; údeniny; zeleninové šaláty; nakladaná zelenina; konzervovaná, sušená a zaváraná zelenina a ovocie; konzervované potraviny; džemy; hydina (nie živá); jedlé oleje a tuky; jogurty; mlieko; mliečne výrobky; mrazené ovocie a zelenina; konzervované ryby.

30 - Pizza; cesto na pizzu; omáčky na pizzu; pizza a prísady spojené s prípravou pizze; plnená pizza s posypom; múka a prípravky vyrobené z obilnín; chlieb; pečivo; cukrovinky, aj mrazené; zmrzliny; soľ; horčica; ocot; korenie; omáčky ako chuťové prísady; ochucovadlá a chuťové prísady; pokrmy a jedlá rýchleho občerstvenia aj mrazené; cestoviny a plnené cestoviny; šalátové dresingy; káva; čaj; kakaové a čokoládové nápoje; dezerty; cukor; cereálne potraviny.

35 - Administratívne spracovanie obchodných objednávok; vyhľadávanie informácií v počítačových súboroch pre zákazníkov; obchodné alebo podnikateľské informácie; prezentácia výrobkov v komunikačných médiách pre maloobchod; obchodné informácie a rady spotrebiteľom; obchodný alebo podnikateľský prieskum; podpora predaja pre tretie osoby; prieskum trhu; reklama; vydávanie a aktualizácia reklamných materiálov; rozširovanie reklamných materiálov zákazníkom; reklamné služby zásielkové; sprostredkovanie obchodu s tovarmi; rozširovanie vzoriek tovarov; zásielkové služby pre tretie osoby; maloobchodné a veľkoobchodné služby s tovarmi uvedenými v triedach 16, 29, 30 tohto zoznamu prostredníctvom internetu alebo inej telekomunikačnej siete.

39 - Balenie tovaru; doručovanie tovaru; distribúcia tovarov na dobierku; doručovacie, kuriérske služby; dovoz, doprava tovarov; logistika (služby v doprave a preprave); skladovanie tovarov.

43 - Reštaurácie; služby barov; bufety (rýchle občerstvenia); kaviarne; príprava a dodávka jedál na objednávku do domu; reštaurácie (jedálne), samoobslužné reštaurácie; zabezpečovanie jedla objednávaného prostredníctvom online počítačovej siete.

(540)



0908 193 527

0904 991 755

0371 6504 758

- (550) obrazová
(591) čierna, zelená, oranžová, červená, biela
(732) Hudec Miroslav, č.d. 269, 951 04 Malý Lapáš, SK;
(740) Girmanová Zuzana, Ing., Nitra, SK;

(111) 234330

- (151) 12.3.2013
(156) 6.8.2022
(180) 6.8.2032
(210) 1208-2012
(220) 6.8.2012
(442) 3.12.2012
(450) 3.5.2013

(511) 41 NCL (10)

- (511) 41 - Vzdelávanie zdravotníckych pracovníkov; vydávanie textov (odborných časopisov); vydávanie odborných kníh; organizovanie a vedenie konferencií; organizovanie a vedenie kongresov; organizovanie a vedenie seminárov; organizovanie a vedenie sympózií.

(540)



Slovenská lekárska spoločnosť
Slovak Medical Association

- (550) obrazová
(591) čierna, červená, biela
(732) Slovenská lekárska spoločnosť, Cukrová 3, 813 22 Bratislava, SK;

(111) 234359

- (151) 12.3.2013
(156) 4.9.2022
(180) 4.9.2032
(210) 1342-2012
(220) 4.9.2012
(442) 3.12.2012
(450) 3.5.2013

(511) 37 NCL (10)

- (511) 37 - Prenájom čistiacich strojov; umývanie dopravných prostriedkov; inštalácia, údržba a opravy strojov.

(540)

- (550) obrazová
 (591) modrá, biela
 (732) Lengyelová Beáta, JUDr., Devínska cesta - kameňolom 311/5, Bratislava-Devín, SK;

(111) 234438

- (151) 13.3.2013
 (156) 7.9.2022
 (180) 7.9.2032
 (210) 5612-2012
 (220) 7.9.2012
 (442) 3.12.2012
 (450) 3.5.2013

(511) 30 NCL (10)

- (511) 30 - Káva, čaj, kakao a kávové náhradky; ryža; tapioka a ságo; múka a obilninové výrobky; chlieb, pekárske a cukrárske výrobky; zmrzliny; cukor, med, melasový sirup; kvasnice, prášky do pečiva; soľ; horčica; ocot, omáčky (chuťové prísady); koreniny; konzumný ľad.

(540) Nusty

- (550) slovná
 (732) COOP Jednota Slovensko, spotrebné družstvo, Bajkalská 25, 827 18 Bratislava, SK;

(111) 234439

- (151) 13.3.2013
 (156) 7.9.2022
 (180) 7.9.2032
 (210) 5613-2012
 (220) 7.9.2012
 (442) 3.12.2012
 (450) 3.5.2013

(511) 30 NCL (10)

- (511) 30 - Káva, čaj, kakao a kávové náhradky; ryža; tapioka a ságo; múka a obilninové výrobky; chlieb, pekárske a cukrárske výrobky; zmrzliny; cukor, med, melasový sirup; kvasnice, prášky do pečiva; soľ; horčica; ocot, omáčky (chuťové prísady); koreniny; konzumný ľad.

(540) Diabolica

- (550) slovná
 (732) COOP Jednota Slovensko, spotrebné družstvo, Bajkalská 25, 827 18 Bratislava, SK;

(111) 234440

- (151) 13.3.2013
 (156) 7.9.2022
 (180) 7.9.2032
 (210) 5614-2012
 (220) 7.9.2012
 (442) 3.12.2012
 (450) 3.5.2013

(511) 30 NCL (10)

- (511) 30 - Káva, čaj, kakao a kávové náhradky; ryža; tapioka a ságo; múka a obilninové výrobky; chlieb, pekárske a cukrárske výrobky; zmrzliny; cukor, med, melasový sirup; kvasnice, prášky do pečiva; soľ; horčica; ocot, omáčky (chuťové prísady); koreniny; konzumný ľad.

(540) Biggy

- (550) slovná
 (732) COOP Jednota Slovensko, spotrebné družstvo, Bajkalská 25, 827 18 Bratislava, SK;

(111) 234441

- (151) 13.3.2013
 (156) 7.9.2022
 (180) 7.9.2032
 (210) 5616-2012
 (220) 7.9.2012
 (442) 3.12.2012
 (450) 3.5.2013

(511) 30 NCL (10)

- (511) 30 - Káva, čaj, kakao a kávové náhradky; ryža; tapioka a ságo; múka a obilninové výrobky; chlieb, pekárske a cukrárske výrobky; zmrzliny; cukor, med, melasový sirup; kvasnice, prášky do pečiva; soľ; horčica; ocot, omáčky (chuťové prísady); koreniny; konzumný ľad.

(540) Trololo

- (550) slovná
 (732) COOP Jednota Slovensko, spotrebné družstvo, Bajkalská 25, 827 18 Bratislava, SK;

(111) 234442

- (151) 13.3.2013
 (156) 7.9.2022
 (180) 7.9.2032
 (210) 5617-2012
 (220) 7.9.2012
 (442) 3.12.2012
 (450) 3.5.2013

(511) 29 NCL (10)

- (511) 29 - Mäso, ryby, hydina a zverina; mäsové výťažky; konzervované, mrazené, sušené a varené ovocie a zelenina; ovocné rôsoly, husté zavaraniny, kompóty; vajcia; mlieko a mliečne výrobky; jedlé oleje a tuky.

(540) Jednotáčik

- (550) slovná
 (732) COOP Jednota Slovensko, spotrebné družstvo, Bajkalská 25, 827 18 Bratislava, SK;

(111) 234443

- (151) 13.3.2013
 (156) 7.9.2022
 (180) 7.9.2032
 (210) 5618-2012
 (220) 7.9.2012
 (442) 3.12.2012
 (450) 3.5.2013

(511) 29 NCL (10)

- (511) 29 - Mäso, ryby, hydina a zverina; mäsové výťažky; konzervované, mrazené, sušené a varené ovocie

a zelenina; ovocné rôsoly, husté zaváraniny, kompóty; vajcia; mlieko a mliečne výrobky; jedlé oleje a tuky. **(540)**

(540) Coopáčik

(550) slovná

(732) COOP Jednota Slovensko, spotrebné družstvo, Bajkalská 25, 827 18 Bratislava, SK;

**(111) 234605**

(151) 9.4.2013

(156) 7.11.2022

(180) 7.11.2032

(210) 1651-2012

(220) 7.11.2012

(442) 2.1.2013

(450) 3.6.2013

(511) 3, 5, 10, 35, 39 NCL (10)

(511) 3 - Bieliace prípravky a pracie prostriedky; prípravky na čistenie, leštenie, odmasťovanie a brúsenie; mydlá; voňavkárské výrobky, éterické oleje, kozmetické prípravky, vlasové vodičky; prípravky na čistenie zubov. 5 - Farmaceutické a zverolekárské výrobky; hygienické výrobky na lekárske použitie; diétne potraviny a diétne látky na lekárske alebo zverolekárské účely, potraviny pre dojčatá; potravinové doplnky pre ľudí a zvieratá; náplasti, obväzový materiál; hmoty na plombovanie zubov a zubné vosky; dezinfekčné prostriedky; prípravky na ničenie hmyzu; fungicidy, herbicidy. 10 - Chirurgické, lekárske, zubárske a zverolekárské prístroje a nástroje; umelé končatiny, umelé oči a zubné protézy; ortopedické pomôcky; materiály na zašívanie rán. 35 - Reklamné služby; obchodný manažment; obchodná administratíva; kancelárske práce. 39 - Preprava; balenie a skladovanie tovaru; organizovanie ciest.

(540)

(550) obrazová

(591) červená, modrá, biela

(732) COOP Jednota Slovensko, spotrebné družstvo, Bajkalská 25, 827 18 Bratislava, SK;

(111) 234758

(151) 16.5.2013

(156) 9.11.2022

(180) 9.11.2032

(210) 1678-2012

(220) 9.11.2012

(442) 4.2.2013

(450) 2.7.2013

(511) 36 NCL (10)

(511) 36 - Sprostredkovanie bankových služieb priamo k zákazníkom.

(540)

(550) obrazová

(591) červená, modrá, biela

(732) COOP Jednota Slovensko, spotrebné družstvo, Bajkalská 25, 827 18 Bratislava, SK;

PHARMOS

(550) obrazová

(591) zelená, oranžová

(732) EURÓPSKA AUKČNÁ A DRAŽOBNÁ SPOLOČNOSŤ s.r.o., Levická 11, 949 01 Nitra, SK;

(111) 234759

(151) 16.5.2013

(156) 9.11.2022

(180) 9.11.2032

(210) 1679-2012

(220) 9.11.2012

(442) 4.2.2013

(450) 2.7.2013

(511) 36 NCL (10)

(511) 36 - Sprostredkovanie bankových služieb priamo k zákazníkom.

(540)**(111) 234756**

(151) 16.5.2013

(156) 9.11.2022

(180) 9.11.2032

(210) 1676-2012

(220) 9.11.2012

(442) 4.2.2013

(450) 2.7.2013

(511) 36 NCL (10)

(511) 36 - Sprostredkovanie bankových služieb priamo k zákazníkom.



- (550) obrazová
 (732) COOP Jednota Slovensko, spotrebné družstvo, Bajkalská 25, 827 18 Bratislava, SK;

(111) 234760

- (151) 16.5.2013
 (156) 9.11.2022
 (180) 9.11.2032
 (210) 1680-2012
 (220) 9.11.2012
 (442) 4.2.2013
 (450) 2.7.2013

(511) 36 NCL (10)

- (511) 36 - Sprostredkovanie bankových služieb priamo k zákazníkom.

(540) coopkasa

- (550) slovná
 (732) COOP Jednota Slovensko, spotrebné družstvo, Bajkalská 25, 827 18 Bratislava, SK;

(111) 234804

- (151) 16.5.2013
 (156) 6.11.2022
 (180) 6.11.2032
 (210) 5778-2012
 (220) 6.11.2012
 (442) 4.2.2013
 (450) 2.7.2013

(511) 1, 31, 35 NCL (10)

- (511) 1 - Chemikálie pre priemysel, vedu, fotografiu, poľnohospodárstvo, záhradníctvo, lesníctvo; nespracované umelé živice, nespracované plasty; pôdne hnojivá; zmesi do hasiacich prístrojov; prípravky na kalenie a zváranie kovov; chemické látky na konzervovanie potravín; triesloviny; lepidlá a spojivá pre priemysel.

31 - Plody zrnín a poľnohospodárske, záhradnícke a lesné produkty, ktoré nie sú zahrnuté v iných triedach; živé zvieratá; čerstvé ovocie a zelenina; semená; rastliny a kvety; potrava pre zvieratá; slad.

35 - Reklama, online reklama na počítačovej komunikačnej sieti, rozhlasová reklama, televízna reklama, rozširovanie reklamných materiálov zákazníkom (letáky, prospekty, tlačivá, vzorky), vedenie kartoték v počítači, kopírovanie alebo rozmnožovanie dokumentov, spracovanie textov, rozširovanie reklamných alebo inzertných oznamov, uverejňovanie reklamných textov, vydávanie a aktualizovanie reklamných materiálov, zbieranie údajov do počítačových databáz, zoraďovanie údajov v počítačových databázach, grafická úprava tlačovín na reklamné účely, prezentácia výrobkov v komunikačných médiách pre maloobchod, maloobchodná činnosť s magnetickými nosičmi údajov, s nosičmi zvukových záznamov, s nosičmi zvukovo-obrazových záznamov, s audiovizuálnymi diskami, s programovým vybavením počítačov, so softvérom, s počítačovými hrami, prenájom reklamných plôch, organizovanie komerčných alebo reklamných výstav alebo veľtrhov, organizovanie

výstav na komerčné alebo reklamné účely, predvádzanie tovaru, zasielanie reklamných materiálov zákazníkom.

(540)

- (550) obrazová
 (591) tmavozelená, zelená
 (732) Agrobiosfer, s.r.o., Sartorisova 18, 821 08 Bratislava, SK;

(111) 234828

- (151) 3.6.2013
 (156) 7.9.2022
 (180) 7.9.2032
 (210) 5615-2012
 (220) 7.9.2012
 (442) 3.12.2012
 (450) 2.7.2013

(511) 30 NCL (10)

- (511) 30 - Káva, čaj, kakao a kávové náhradky; ryža; tapioka a ságo; múka a obilninové výrobky; chlieb, pekárske a cukrárske výrobky; zmrzliny; cukor, med, melasový sirup; kvasnice, prášky do pečiva; soľ; horčica; ocot, omáčky (chuťové prísady); koreniny; konzumný ľad.

(540) Milesky

- (550) slovná
 (732) COOP Jednota Slovensko, spotrebné družstvo, Bajkalská 25, 827 18 Bratislava, SK;

(111) 234847

- (151) 12.6.2013
 (156) 10.4.2022
 (180) 10.4.2032
 (210) 586-2012
 (220) 10.4.2012
 (442) 1.3.2013
 (450) 2.8.2013

(511) 35, 36 NCL (10)

(511) 35 - Reklamné služby; obchodný manažment, obchodná správa; obchodná administratíva; kancelárske práce.
36 - Poistovníctvo; finančné služby; peňažníctvo; služby v oblasti nehnuteľností.

(540)



(550) obrazová
(591) fialová, modrá, žltá, oranžová, čierna
(732) 5 Star Offices s. r. o., Pribinova 4, 811 09 Bratislava, SK;

(111) 234994

(151) 13.6.2013

(156) 10.8.2022

(180) 10.8.2032

(210) 5532-2012

(220) 10.8.2012

(442) 1.3.2013

(450) 2.8.2013

(511) 21, 30, 35, 43 NCL (10)

(511) 21 - Poháre, šálky, hrnčeky na pitie; poháre a iný kuchynský riad na ovocie alebo zmrzlinu; čajové a kávové súpravy; porcelán; sklenené nádoby; tanier; kuchynské nádoby; kuchynský riad.

30 - Káva; kávové náhradky; kávové nápoje; čaj; nápoje na báze čajov; ľadový čaj; kakao; kakaové nápoje; čokoláda; čokoládové nápoje; cukrovinky; sušienky, sucháre, keksy, biskvity; zákusky, koláče; sendviče; zmrzliny.

35 - Administratívna správa kaviarní, barov, reštaurácií; poradenstvo v obchodnej činnosti; maloobchodné služby s kávovými, čajovými, čokoládovými, kakaovými produktmi, cukrovinkami, biskvitmi, koláčmi, zákuskami, sendvičmi a zmrzlinami.

43 - Služby barov, kaviarní a reštaurácií.

(540)



(550) obrazová

(732) grencall s. r. o., Hubeného 1, Bratislava-Rača, SK;

(740) FAJNOR IP s. r. o., Bratislava-Petržalka, SK;

(111) 235050

(151) 4.7.2013

(156) 1.6.2022

(180) 1.6.2032

(210) 918-2012

(220) 1.6.2012

(442) 1.3.2013

(450) 2.8.2013

(511) 32, 33, 35 NCL (10)

(511) 32 - Nealkoholické nápoje; nealkoholické výťažky z ovocia; nealkoholické aperitívy; príchuť na výrobu nealkoholických nápojov; sirupy na výrobu nápojov; stolové vody; vody (nápoje); ovocné nápoje a džúsy; zeleninové nápoje a džúsy; nealkoholické nápoje na báze čaju; nealkoholické extrakty z čaju a bylín; pivo; prášky na prípravu šumivých nápojov.

33 - Alkoholické nápoje okrem piva; víno; brandy; alkoholické koktaily; destilované nápoje; alkoholické extrakty; likéry; pálenky; liehoviny; alkoholické extrakty z čaju a bylín.

35 - Maloobchodný a veľkoobchodný predaj potravín, alkoholických a nealkoholických nápojov, domácich potrieb, kozmetiky a spotrebného tovaru; poradenské služby v podnikovom manažmente pri predaji tovarov a služieb; poradenstvo a manažment pre podniky; dekorácia a aranžovanie výkladov; obchodný manažment; sprostredkovanie nákupu a predaja tovarov; reklama; organizovanie výstav na reklamné a obchodné účely; rozširovanie reklamných oznamov; predvádzanie tovaru; rozširovanie reklamných materiálov zákazníkom (letáky, prospekty, tlačivá, vzorky); zasielanie reklamných materiálov zákazníkom; vydávanie a aktualizovanie reklamných materiálov; distribúcia vzoriek tovarov; obchodný alebo podnikateľský prieskum; prenájom reklamných materiálov; uverejňovanie reklamných textov;

vydávanie reklamných alebo náborových textov; televízna reklama; reklamné agentúry; organizovanie reklamných hier na propagáciu predaja; prenájom reklamných priestorov; prenájom reklamných plôch; podpora predaja (pre tretie osoby); spracovanie textov; ponuka; sprostredkovanie a výber tovaru prostredníctvom katalógu; marketing; pomoc pri podnikaní; podnikateľské informácie; reklamná a inzertná činnosť prostredníctvom telefónnej dátovej alebo informačnej siete; poskytovanie informácií a iných informačných produktov reklamného charakteru; prenájom reklamných informačných a komunikačných miest; služby riadenia ľudských zdrojov; zásielkové reklamné služby; obchodné sprostredkovanie služieb uvedených v tejto triede.

(540)



TATRATEA

(550) obrazová

(732) KARLOFF, s.r.o., Pradiareň 40, 060 01 Kežmarok, SK;

(111) 235103

(151) 11.7.2013

(156) 18.12.2022

(180) 18.12.2032

(210) 1926-2012

(220) 18.12.2012

(442) 3.4.2013

(450) 3.9.2013

(511) 35, 37, 39, 41, 43 NCL (10)

(511) 35 - Reklamné služby; obchodný manažment; obchodná správa; obchodná administratíva; kancelárske práce; marketing; marketing pre cestovné kancelárie a spoločnosti zaoberajúce sa osobnou dopravou; reklamná činnosť; reklamná a propagačná činnosť, obchodné informácie a rady spotrebiteľom, on-line reklama na počítačovej komunikačnej sieti, organizovanie komerčných alebo reklamných výstav a veľtrhov, rozširovanie reklamných materiálov zákazníkom, vyhľadávanie informácií v počítačových súboroch (pre zákazníkov); zbieranie údajov do počítačových databáz; zoraďovanie

údajov v počítačových databázach; obchodné sprostredkovanie služieb uvedených v triedach 37, 39, 41 a 43.

37 - Opravy dopravných prostriedkov (autobusov, automobilov, nákladných vozidiel), údržba dopravných prostriedkov, opravy pneumatík.

39 - Osobná doprava; prenájom dopravných prostriedkov (vodných, pozemných, vzdušných); rezervácia zájazdov; pravidelná autobusová doprava, nepravidelná autobusová doprava; automobilová, autobusová doprava; informácie o doprave a preprave; ťahanie alebo vlečenie dopravných prostriedkov pri poruchách, organizovanie ciest, organizovanie exkurzií, organizovanie okružných výletov, organizovanie výletov; rezervácie zájazdov; poskytovanie pomoci pri doprave, prenájom dopravných prostriedkov, nosenie batožín, prenájom garáží, prenájom miesta na parkovanie, doručovacie služby, kuriérske služby, rezervácia (v doprave) a cestovaní, rezervácia a predaj miesteniek a lístkov na cestovanie, služby v doprave a v preprave, sprevádzanie turistov, turistické prehliadky, preprava turistov, turistické kancelárie s výnimkou kancelárií poskytujúcich rezerváciu hotelového ubytovania, organizovanie výletov, sprostredkovanie automobilovej, autobusovej, lodnej, vzdušnej a železničnej dopravy; poskytovanie pomoci pri doprave; sprostredkovanie prepravy, sprostredkovanie prenájmu lodí, vozidiel a iných dopravných prostriedkov, služby pri zaobstarávaní víz; služby cestovnej kancelárie patriace do triedy 39; služby v doprave a preprave týkajúce sa kontroly vozidiel alebo tovaru pred prepravou; služby v doprave a preprave súvisiace s prevádzkovaním autobusových staníc; poskytovanie služieb na vybavenie osôb a tovaru v súvislosti s ich prepravovaním; medzinárodná doprava osôb a preprava tovaru; vnútroštátna doprava osôb a preprava tovaru; zmluvná doprava osôb a preprava tovaru; sprostredkovanie dopravných a prepravných služieb, poradenstvo v oblasti osobnej dopravy a prepravy; informačné služby v oblasti skladovania tovaru; balenie, skladovanie, úschova a doručovanie tovaru; nakladanie a vykladanie tovaru; logistika, špedícia; prenájom parkovacích plôch, prenájom skladovacích priestorov, kontajnerov; kuriérne služby.

41 - Vzdelávanie; zabezpečovanie výcvikov, kurzov a školení; zábava; športová a kultúrna činnosť; informácie o možnostiach rekreácie, informácie o možnostiach rozptýlenia a zábavy, sprostredkovanie služieb kempingov, výchovné a zábavné klubové služby, organizovanie a vedenie konferencií, kongresov a seminárov, obveselenie, služby na oddych a rekreáciu, organizovanie a plánovanie večierok, vydávanie kníh a publikácií, zábava, pobavenie, rezervácia vstupeniek.

43 - Služby cestovných kancelárií v oblasti ubytovania a stravovacích služieb; hotelierske služby; sprostredkovanie hotelierskych služieb; poskytovanie služieb rýchleho občerstvenia; reštauračné služby; sprostredkovanie reštauračných

služieb; zaobstarávanie ubytovania a stravovania v hoteloch, penziónoch, turistických táboroch, ubytovniach, na farmách, v sanatóriách a rekreačných zariadeniach; prevádzkovanie kempingov, prenájom turistických stanov; rezervácia hotelov, penziónov, ubytovania a zájazdov; služby cestovnej kancelárie patriace do tejto triedy.

(540) NITRAVEL

(550) slovná

(732) ARRIVA NITRA a.s., Štúrova 72, 949 44 Nitra, SK;

(740) BRICHTA & PARTNERS s. r. o., Bratislava-Staré Mesto, SK;

(111) 235689

(151) 10.10.2013

(156) 15.11.2022

(180) 15.11.2032

(210) 1710-2012

(220) 15.11.2012

(442) 2.7.2013

(450) 2.12.2013

(511) 9, 35, 42 NCL (10)

(511) 9 - Počítače, počítačové programy, periférne zariadenia počítačov, tlačiarne k počítačom, programy na počítačové hry, počítačové programy stiahnuté z telekomunikačnej siete, počítačový softvér, počítač - zápisník (notebook), audio- a videoprijímače, centrálné procesorové jednotky; nahrané programy obsluhujúce počítač.

35 - Obchodné alebo podnikateľské informácie, vyhľadávanie informácií v počítačových súboroch, komerčné informačné kancelárie, prenájom kancelárskych strojov a zariadení, poradenstvo v obchodnej činnosti, pomoc pri riadení obchodnej činnosti, poskytovanie obchodných alebo podnikateľských informácií, profesionálne obchodné a podnikateľské poradenstvo, obchodný alebo podnikateľský prieskum, obchodný manažment a podnikové poradenstvo, organizovanie komerčných alebo reklamných výstav a veľtrhov, organizovanie výstav na obchodné a reklamné účely, zbieranie údajov do počítačových databáz, zoradovanie údajov v počítačových databáz, podpora predaja, poradenstvo pri vedení podnikov, predvádzanie tovaru, prenájom kopírovacích strojov, prieskum trhu, prieskum verejnej mienky, reklama (online) v počítačovej komunikačnej sieti, vydávanie a aktualizovanie reklamných materiálov, uverejňovanie reklamných textov, prenájom reklamných plôch, riadenie, rozširovanie reklamných alebo inzertných oznamov, rozširovanie reklamných materiálov zákazníkom, sekretárske služby, spracovanie textov, televízna reklama, rozhlasová reklama, vedenie kartoték v počítači, zásobovacie služby pre tretie osoby (nákup tovarov a služieb pre iné podniky), sprostredkovanie obchodu s tovarom, obchodná poradenská a konzultačná činnosť v oblasti výpočtovej techniky.

42 - Aktualizácia počítačových programov, hostovanie na počítačových stránkach, inštalácia počítačových programov, kontrola kvality, skúšky materiálu,

obnovovanie počítačových databáz, zhotovovanie kópií počítačových programov, návrh počítačových systémov, poradenstvo v oblasti počítačového hardvéru, prenájom počítačov, prevod a konverzia počítačových programov a údajov (okrem fyzickej konverzie), priemyselný dizajn, analýzy počítačových systémov, štúdie technických projektov, udržiavanie a vytváranie počítačových stránok, tvorba, vývoj, aktualizovanie, prenájom a servis počítačových programov a softvéru, prevod a konverzia údajov a dokumentov z fyzických médií na elektronické médiá, vytváranie a udržiavanie počítačových stránok (webových stránok), výskum a vývoj nových výrobkov pre zákazníkov, počítačové programovanie, konzultačné služby týkajúce sa návrhu a vývoja výpočtovej techniky.

(540)

(550) obrazová

(591) biela, čierna, modrá

(732) WESTech, spol. s r.o., Stará Vajnorská 17, 831 04 Bratislava, SK;

(111) 235801

(151) 10.10.2013

(156) 15.11.2022

(180) 15.11.2032

(210) 1709-2012

(220) 15.11.2012

(442) 2.7.2013

(450) 2.12.2013

(511) 9, 35, 42 NCL (10)

(511) 9 - Počítače, počítačové programy, periférne zariadenia počítačov, tlačiarne k počítačom, programy na počítačové hry, počítačové programy stiahnuté z telekomunikačnej siete, počítačový softvér, počítač - zápisník (notebook), audio a videoprijímače, centrálné procesorové jednotky; nahrané programy obsluhujúce počítač.

35 - Obchodné alebo podnikateľské informácie, vyhľadávanie informácií v počítačových súboroch, komerčné informačné kancelárie, prenájom kancelárskych strojov a zariadení, poradenstvo v obchodnej činnosti, pomoc pri riadení obchodnej činnosti, poskytovanie obchodných alebo podnikateľských informácií, profesionálne obchodné a podnikateľské poradenstvo, obchodný alebo podnikateľský prieskum, obchodný manažment a podnikové poradenstvo, organizovanie komerčných alebo reklamných výstav a veľtrhov, organizovanie výstav na obchodné a reklamné účely, zbieranie údajov do počítačových databáz, zoradovanie údajov v počítačových databázach, podpora predaja, poradenstvo pri vedení podnikov, predvádzanie tovaru, prenájom kopírovacích strojov, prieskum trhu, prieskum verejnej mienky,

reklama (on line) v počítačovej komunikačnej sieti, vydávanie a aktualizovanie reklamných materiálov, uverejňovanie reklamných textov, prenájom reklamných plôch, riadenie, rozširovanie reklamných alebo inzertných oznamov, rozširovanie reklamných materiálov zákazníkom, sekretárske služby, spracovanie textov, televízna reklama, rozhlasová reklama, vedenie kartoték v počítači, zásobovacie služby pre tretie osoby (nákup tovarov a služieb pre iné podniky), sprostredkovanie obchodu s tovarom, obchodná poradenská a konzultačná činnosť v oblasti výpočtovej techniky.

42 - Aktualizácia počítačových programov, hostovanie na počítačových stránkach, inštalácia počítačových programov, kontrola kvality, skúšky materiálu, obnovovanie počítačových databáz, zhotovovanie kópií počítačových programov, návrh počítačových systémov, poradenstvo v oblasti počítačového hardvéru, prenájom počítačov, prevod a konverzia počítačových programov a údajov (okrem fyzickej konverzie), priemyselný dizajn, analýzy počítačových systémov, štúdie technických projektov, udržiavanie a vytváranie počítačových stránok, tvorba, vývoj, aktualizovanie, prenájom a servis počítačových programov a softvéru, prevod a konverzia údajov a dokumentov z fyzických médií na elektronické médiá, vytváranie a udržiavanie počítačových stránok (webových stránok), výskum a vývoj nových výrobkov pre zákazníkov, počítačové programovanie, konzultačné služby týkajúce sa návrhu a vývoja výpočtovej techniky.

(540)



(550) obrazová
(732) WESTech, spol. s r.o., Stará Vajnorská 17, 831 04 Bratislava, SK;

(111) 236404
(151) 31.12.2013
(156) 6.4.2022
(180) 6.4.2032
(210) 995-2013
(220) 6.4.2012
(442) 3.9.2013
(450) 4.2.2014
(511) 3 NCL (10)
(511) 3 - Mydlá; voňavky, éterické oleje, kozmetika, prípravky na čistenie zubov, dezodoranty, krémy a mlieka na opaľovanie, prípravky po opaľovaní, krémy a samoopaľovacie mlieka; krémy na holenie a prípravky po holení; prípravky na starostlivosť o vlasy a vlasové kondicionéry, šampóny, balzamy a gély na vlasy; prípravky na umývanie tváre, krémy na tvár,

telové krémy a oleje, prípravky na intímnu hygienu, mastencový prášok (toaletný púder), prípravky na líčenie, lesky na nechty, laky na nechty a odlakovače na nechty, peny do kúpeľa a sprchové gély.

(540)



(550) obrazová
(732) MIRATO S.P.A., Strada Provinciale Est Sesia, I-28064 Landiona (Novara), IT;
(740) FAJNOR IP s. r. o., Bratislava-Petržalka, SK;

(111) 236706
(151) 12.2.2014
(156) 21.3.2022
(180) 21.3.2032
(210) 5210-2012
(220) 21.3.2012
(442) 4.11.2013
(450) 2.4.2014
(511) 1, 5, 6, 7, 8, 11, 19, 20, 21, 31, 35 NCL (10)
(511) 1 - Chemikálie pre priemysel, poľnohospodárstvo, záhradníctvo, lesníctvo, najmä hnojivá, hnojivá na trávniky, prostriedky na ničenie buriny, posilňujúce prostriedky pre rastliny, chemikálie na úpravu vody v plaveckých bazénoch a rybníkoch; zemina na pestovanie kvitnúcich rastlín; špeciálna zemina na pestovanie; rašelina (hnojivo), prírodná rašelina (zemina).
5 - Prípravky na ničenie hmyzu, najmä prostriedky na ochranu rastlín vrátane insekticídov, fungicídov a herbicídov; prostriedky proti machu, herbicídy a fungicídy.
6 - Stavebné materiály vyrobené z kovu, najmä zámočnícke výrobky a drobný železiarsky tovar, premiestniteľné stavby z kovu, kovové rúrky, kovový tovar patriaci do triedy 6.
7 - Stroje a prístroje nepoháňané ručne pre záhradníctvo a starostlivosť o záhradu a poľnohospodárstvo, elektrické ručné vrtačky, píly (stroje), sekačky (stroje), frézy (stroje), odsávacie stroje a rozmetacie stroje, vysokotlakové čističe, obrábacie stroje, čerpadlá ako stroje (nie na pitnú vodu).
8 - Ručné nástroje a prístroje pre priemysel, poľnohospodárstvo, záhradníctvo a lesníctvo, najmä lopaty, motyky, vidly, rýle, nožnice, píly, sekery, tesárske sekery tzv. širočiny, hradlá na odstraňovanie snehu, ručné žacie nástroje, ručne ovládané prevzdušňovače trávnikov a sejacie nástroje.
11 - Osvetľovacie zariadenia a súpravy na zavlažovanie záhrad a ich diely (pokiaľ sú obsiahnuté v triede 11), pochodne, grilovacie zariadenia, zásobníky na

dažďovú vodu ako súčasť zavlažovacích zariadení alebo cisterien.

19 - Nekovové stavebné materiály, najmä ploty, vráta, palisády, nádrže na kvety, žľaby, hlinené misky, fólie, kamenné mreže na trávnik, betónové palisády, dlaždice, háky, rúrky, korytá (všetky uvedené výrobky nekovové), napred pripravené rybníky a bazény na plávanie (nekovové konštrukcie), konštrukcie markíz a prenosné stavby (nekovové).

20 - Nábytok, najmä záhradný nábytok, lavičky na vonkajšie použitie, rozkladacie ležadlá na slnenie, záhradné lavičky; zrkadlá, rámy obrazov; cisterny a cisterny na dažď s výnimkou kovových a murárskych.

21 - Sklo, porcelán, keramika (zahrnuté v triede 21), najmä kvetináče, truhlíky na balkóny, truhlíky (kvetináče); rozstrekovače pre trávniky, náradie a nádoby pre domácnosť a kuchyňu (nie z drahých kovov ani nimi potiahnuté), najmä odpadkové nádoby.

31 - Poľnohospodárske, záhradnícke a lesnícke výrobky a zrná, zahrnuté v triede 31, semená, prírodné rastliny a prírodné kvetiny, cibulky rastlín; potrava pre zvieratá, najmä pre psy, mačky, kone, hlodavce a ryby.

35 - Veľkoobchodné a maloobchodné služby s výrobkami pre záhradníctvo a starostlivosť o záhradu, najmä so strojmi, nástrojmi ovládanými ručne a inak než ručne, pumpami (nie na pitnú vodu), osvetľovacími zariadeniami a zariadeniami na zavlažovanie

záhrady, rozstrekovačmi pre trávniky, cisternami a cisternami na dažď, nábytkom, najmä záhradným nábytkom, grilmi, sľečníkmi, poľnohospodárskymi, záhradníckymi a lesníckymi výrobkami, ako aj semenami, prírodnými rastlinami, zeminou pre rastliny, rašelinou, cibulkami rastlín, chemickými výrobkami pre priemyselné, poľnohospodárske, záhradnícke a lesnícke účely, chemikáliami na úpravu vody v bazénoch a jazerách, hnojivami, stavebnými materiálmi (z kovu a nekovovými), rúrami, potrubiami, prefabrikovanými jazierkami a bazénmi, zostrojovaním markíz, prenosnými stavbami, zámočníctvom a drobným železiarstvom.

(540)



(550) obrazová

(591) červená, zelená, biela

(732) Heinz Georg Baus, Wartbodenstrasse 35, 3626 Hünibach-Thun, CH;

(740) JUDr. Eva Bušová, Bratislava, SK;

PC3M

Prevody a prechody práv na ochranné známky

- (111) **108082**
 (210) 20424
 (732) ABG IZOD LLC, 1411 Broadway, New York, NY 10018, US;
 (770) CLUETT, PEABODY & Co., Inc., spoločnosť zriadená podľa zákonov štátu Delaware, 2000 Madison Avenue, New York, NY 10013, US;
 (580) 13.4.2022
-
- (111) **154312**
 (210) 22692
 (732) ZTS property, s.r.o., Čsl. armády 3, Martin, SK;
 (770) ZTS real, a.s., Čsl. armády 3, 036 57 Martin, SK;
 (580) 13.4.2022
-
- (111) **154632**
 (210) 24304
 (732) Henkel AG & Co. KGaA, Henkelstr. 67, 40589 Düsseldorf, DE;
 (770) Menelaus, B.V., Archimedesbaan 18 D, 3439 ME Nieuwegein, NL;
 (580) 26.4.2022
-
- (111) **162489**
 (210) 48284
 (732) Metso Outotec USA Inc., 20965 Crossroads Circle, Waukesha, WI 53186, US;
 (770) Metso Minerals Industries, Inc., 20965 Crossroads Circle, Waukesha, WI 53186, US;
 (580) 25.4.2022
-
- (111) **165193**
 (210) 52395
 (732) Bausch Health Ireland Limited, 3013 Lake Drive, Citywest Business Campus, Dublin 24, IE;
 (770) PharmaSwiss SA, Industriestrasse 15A, 6300 Zug, CH;
 (580) 21.4.2022
-
- (111) **166427A**
 (210) 66733
 (732) ZTS property, s.r.o., Čsl. armády 3, Martin, SK;
 (770) ZTS real, a.s., Čsl. armády 3, 036 57 Martin, SK;
 (580) 13.4.2022
-
- (111) **169172**
 (210) 59410
 (732) Jafra Mexico Holding Company B.V., Geograaf 30, 6921 EW Duiven, NL;
 (770) Jafra Holding Company B.V., Geograaf 30, 6921 EW Duiven, NL;
 (580) 19.4.2022
-
- (111) **174657**
 (210) 69149
 (732) ZTS property, s.r.o., Čsl. armády 3, Martin, SK;
- (770) ZTS real, a.s., Čsl. armády 3, 036 57 Martin, SK;
 (580) 25.4.2022
-
- (111) **181496**
 (210) 73184
 (732) Dentsply IH AB, Aminogatan 1, 431 21 Mölndal, SE;
 (770) AstraZeneca AB, S-15 185 Södertälje, Švédsko, SE;
 (580) 26.4.2022
-
- (111) **184493**
 (210) 1221-96
 (732) Bausch Health Ireland Limited, 3013 Lake Drive, Citywest Business Campus, Dublin 24, IE;
 (770) PharmaSwiss SA, Industriestrasse 15A, 6300 Zug, CH;
 (580) 22.4.2022
-
- (111) **191769**
 (210) 2307-96
 (732) BLOCK CRS a.s., U Kasáren 727, 757 01 Valašské Meziříčí, CZ;
 (770) BLOCK Technical AG, Fadenbrücke 10, CH-6374 Buochs, CH;
 (580) 21.4.2022
-
- (111) **196868**
 (210) 1745-2000
 (732) RADANSPOORT s.r.o., Za Otýlí 2864/10, 370 01 České Budějovice, CZ;
 (770) Diviš Radek, Ing., Kaštanová 1088, 373 41 Hluboká nad Vltavou, CZ;
 (580) 25.4.2022
-
- (111) **204927**
 (210) 2468-2002
 (732) HORNBACH - Baumarkt SK spol. s r.o., Galvaniho 9, Bratislava-Ružinov, SK;
 (770) HORNBACH Baumarkt CS spol. s r. o., Chlumecká 2398, 198 00 Praha 9, CZ;
 (580) 26.4.2022
-
- (111) **205513**
 (210) 3348-2002
 (732) CHIPITA GLOBAL Société Anonyme (CHIPITA GLOBAL S.A.), 12th km National Road Athens-Lamia, 144 52 Metamorfofossis, Attica, GR;
 (770) CHIPITA Industrial & Commercial Company S.A. (CHIPITA S.A.), 12th km Athéna-Lamia, Metamorfofosi, Attica, GR;
 (580) 20.4.2022
-
- (111) **205536**
 (210) 3563-2002
 (732) CHIPITA GLOBAL Société Anonyme (CHIPITA GLOBAL S.A.), 12th km National Road Athens-Lamia, 14452 Metamorfofossis, Attica, GR;

- (770) CHIPITA Industrial and Commercial Company SA, distinctive title CHIPITA SA, 12th km National Road Athens-Lamia, 14452 Metamorfofosis, Attica, GR;
(580) 20.4.2022
-
- (111) 205641**
(210) 3344-2002
(732) CHIPITA GLOBAL Soci t  Anonyme (CHIPITA GLOBAL S.A.), 12th km National Road Athens-Lamia, 14452 Metamorfofosis, Attica, GR;
(770) CHIPITA Industrial & Commercial Company S.A. (CHIPITA S.A.), 12th km Ath na-Lamia, Metamorfofosi, Attica, GR;
(580) 20.4.2022
-
- (111) 205644**
(210) 3349-2002
(732) CHIPITA GLOBAL Soci t  Anonyme (CHIPITA GLOBAL S.A.), 12th km National Road Athens-Lamia, 14452 Metamorfofosis, Attica, GR;
(770) CHIPITA Industrial & Commercial Company S.A. (CHIPITA S.A.), 12th km Ath na-Lamia, Metamorfofosi, Attica, GR;
(580) 20.4.2022
-
- (111) 205645**
(210) 3350-2002
(732) CHIPITA GLOBAL Soci t  Anonyme (CHIPITA GLOBAL S.A.), 12th km National Road Athens-Lamia, 14452 Metamorfofosis, Attica, GR;
(770) CHIPITA Industrial & Commercial Company S.A. (CHIPITA S.A.), 12th km Ath na-Lamia, Metamorfofosi, Attica, GR;
(580) 20.4.2022
-
- (111) 218700**
(210) 1995-2006
(732) Porthos Publishing s.r.o., Boudova 611, 155 31 Praha 5 - Lipence, CZ;
(770) ARAMIS, spol. s r.o., Slovinsk  597/10, 101 00 Praha 10 - Vr ovice, CZ;
(580) 13.4.2022
-
- (111) 218701**
(210) 1996-2006
(732) Porthos Publishing s.r.o., Boudova 611, 155 31 Praha 5 - Lipence, CZ;
(770) ARAMIS, spol. s r.o., Slovinsk  597/10, 101 00 Praha 10 - Vr ovice, CZ;
(580) 13.4.2022
-
- (111) 221187**
(210) 5622-2007
(732) Porthos Publishing s.r.o., Boudova 611, 155 31 Praha 5 - Lipence, CZ;
- (770) ARAMIS, spol. s r.o., Slovinsk  597/10, 101 00 Praha 10 - Vr ovice, CZ;
(580) 13.4.2022
-
- (770) ARAMIS, spol. s r.o., Slovinsk  597/10, 101 00 Praha 10 - Vr ovice, CZ;
(580) 13.4.2022
-
- (111) 222292**
(210) 5904-2006
(732) Bausch Health Ireland Limited, 3013 Lake Drive, Citywest Business Campus, Dublin 24, IE;
(770) PharmaSwiss SA, Industriestrasse 15A, 6300 Zug, CH;
(580) 20.4.2022
-
- (111) 229569**
(210) 5618-2010
(732) ZTS property, s.r.o.,  sl. arm dy 3, Martin, SK;
(770) ZTS real, a.s.,  sl. arm dy 3, 036 57 Martin, SK;
(580) 13.4.2022
-
- (111) 232545**
(210) 1840-2011
(732) ASSA ABLOY Opening Solutions CZ s.r.o., Strojnick  633, 516 01 Rychnov nad Kn  nou, CZ;
(770) ASSA ABLOY Rychnov, s.r.o., Strojnick  633, 516 01 Rychnov nad Kn  nou, CZ;
(580) 22.4.2022
-
- (111) 234994**
(210) 5532-2012
(732) greencall s. r. o., Huben ho 1, Bratislava-Ra a, SK;
(770) LKRF, a. s., Pribinova 25, 811 09 Bratislava, SK;
(580) 13.4.2022
-
- (111) 236007**
(210) 831-2013
(732) Sophos Solutions s. r. o., Pri Hab nskom mlyne 26, Bratislava-Star  Mesto, SK;
(770) Made in Media, s.r.o. v likvid cii,  sl. para utistov 13, Bratislava-Nov  Mesto, SK;
(580) 14.4.2022
-
- (111) 236439**
(210) 1294-2013
(732) CHIPITA GLOBAL Soci t  Anonyme (CHIPITA GLOBAL S.A.), 12th km National Road Athens-Lamia, 14452 Metamorfofosis, Attica, GR;
(770) Chipita Industrial and Commercial Company S.A. (Chipita S.A.), 12th km National Road Athens-Lamia, Metamorfofosi, GR;
(580) 20.4.2022
-
- (111) 236440**
(210) 1295-2013
(732) CHIPITA GLOBAL Soci t  Anonyme (CHIPITA GLOBAL S.A.), 12th km National Road Athens-Lamia, 14452 Metamorfofosis, Attica, GR;

(770) Chipita Industrial and Commercial Company S.A. (Chipita S.A.), 12th km National Road Athens-Lamia, Metamorphosi, GR;
(580) 20.4.2022

(111) 244320

(210) 1609-2016
(732) Digital Park II, s.r.o., Digital Park II, Einsteinova 25, Bratislava, SK;
(770) Digital Park Einsteinova, a.s., Digital Park II, Einsteinova 25, 851 01 Bratislava, SK;
(580) 13.4.2022

(111) 248299

(210) 2504-2017
(732) BLOCK CRS a.s., U Kasáren 727, 757 01 Valašské Meziříčí, CZ;
(770) BLOCK Technical AG, Fadenbrücke 10, CH-6374 Buochs, CH;
(580) 21.4.2022

(111) 249733

(210) 178-2017
(732) BLOCK CRS a.s., U Kasáren 727, 757 01 Valašské Meziříčí, CZ;
(770) BLOCK Technical AG, Fadenbrücke 10, CH-6374 Buochs, CH;
(580) 21.4.2022

(111) 249734

(210) 179-2017
(732) BLOCK CRS a.s., U Kasáren 727, 757 01 Valašské Meziříčí, CZ;

(770) BLOCK Technical AG, Fadenbrücke 10, CH-6374 Buochs, CH;
(580) 21.4.2022

(111) 249737

(210) 2489-2017
(732) BLOCK CRS a.s., U Kasáren 727, 757 01 Valašské Meziříčí, CZ;
(770) BLOCK Technical AG, Fadenbrücke 10, CH-6374 Buochs, CH;
(580) 21.4.2022

(111) 250297

(210) 210-2019
(732) DXC Technology Slovakia s. r. o., Galvaniho 7, Bratislava 22, SK;
(770) QBSW, a.s., Prievozká 6, Bratislava, SK;
(580) 22.4.2022

(111) 253036

(210) 678-2020
(732) Krivosudský Maroš, Vyšehradská 3030/9, Bratislava-Petržalka, SK;
(770) Sám od seba EKO, o. z., Bohrova 1204/3, 851 01 Bratislava-Petržalka, SK;
(580) 19.4.2022

(111) 256641

(210) 1013-2021
(732) Király Matej, Pecná cesta 2453/5, Bratislava-Rača, SK;
(770) KINGS GYM s.r.o., Pecná cesta 2A, 831 54 Bratislava-Rača, SK;
(580) 19.4.2022

TC3M**Zmeny v údajoch o majiteľoch****(111) 92958**

(210) 7983
(771) Kraft Foods Group Brands LLC, Three Lakes Drive, Northfield, Illinois 60093, US;
(732) Kraft Foods Group Brands LLC, 200 E. Randolph St., Chicago IL 60601, US;
(580) 14.4.2022

(111) 160580

(210) 45512
(771) Dow AgroSciences LLC, 9330 Zionsville Road, Indianapolis, Indiana 46268, US;
(732) Corteva Agriscience LLC, 9330 Zionsville Road, Indianapolis, Indiana 46268, US;
(580) 21.4.2022

(111) 161010

(210) 45982
(771) Lummus Technology Inc., 1515 Broad Street, Bloomfield, New Jersey, US;
(732) Lummus Technology LLC, 5825 North Sam Houston Parkway West, Suite 600, Houston, TX 77086, US;
(580) 22.4.2022

(111) 161357

(210) 46568
(771) Dow AgroSciences LLC, 9330 Zionsville Road, Indianapolis, Indiana 46268, US;
(732) Corteva Agriscience LLC, 9330 Zionsville Road, Indianapolis, Indiana 46268, US;
(580) 21.4.2022

(111) 162571

(210) 46369
(771) COOPER CAMERON CORPORATION spoločnosť zriadená podľa zákonov štátu Delaware, 1333 West Loop South, Suite 1700, Houston, Texas 77027-9109, US;
(732) Cameron International Corporation, 5599 San Felipe Street, 16th Floor, Houston, Texas 77056, US;
(580) 22.4.2022

(111) 163157

(210) 49103
(771) Dow AgroSciences LLC, 9330 Zionsville Road, Indianapolis, Indiana 46268, US;
(732) Corteva Agriscience LLC, 9330 Zionsville Road, Indianapolis, Indiana 46268, US;
(580) 21.4.2022

(111) 164740

(210) 51702
(771) Dow AgroSciences LLC, 9330 Zionsville Road, Indiana 46268 Indianapolis, US;
(732) Corteva Agriscience LLC, 9330 Zionsville Road, Indianapolis, Indiana 46268, US;
(580) 21.4.2022

(111) 165141

(210) 52634
(771) SUMITOMO CHEMICAL CO., LTD., 27-1, Shinkawa 2-chome, Chuo-ku, Tokyo 104-8260, JP;
(732) SUMITOMO CHEMICAL COMPANY, LIMITED, 2-7-1, Nihonbashi, Chuo-ku, Tokyo 103-6020, JP;
(580) 13.4.2022

(111) 165182

(210) 52733
(771) Dow AgroSciences LLC, 9330 Zionsville Road, Indiana 46268 Indianapolis, US;
(732) Corteva Agriscience LLC, 9330 Zionsville Road, Indianapolis, Indiana 46268, US;
(580) 21.4.2022

(111) 165798

(210) 53607
(771) Dow AgroSciences LLC, 9330 Zionsville Road, Indianapolis, Indiana 46268, US;
(732) Corteva Agriscience LLC, 9330 Zionsville Road, Indianapolis, Indiana 46268, US;
(580) 21.4.2022

(111) 166673

(210) 54675
(771) Dow AgroSciences LLC, 9330 Zionsville Road, Indianapolis, Indiana 46268, US;
(732) Corteva Agriscience LLC, 9330 Zionsville Road, Indianapolis, Indiana 46268, US;
(580) 21.4.2022

(111) 169200

(210) 58722
(771) NHL ENTERPRISES B.V., Prins Bernhardplein 200, 1097 JB NL-1097 JB Amsterdam, NL;
(732) NHL Enterprises B.V., Basisweg 10, 1043 AP Amsterdam, NL;
(580) 14.4.2022

(111) 169213

(210) 58726
(771) NHL ENTERPRISES B.V., Prins Bernhardplein 200, 1097 JB NL-1097 JB Amsterdam, NL;
(732) NHL Enterprises B.V., Basisweg 10, 1043 AP Amsterdam, NL;
(580) 19.4.2022

(111) 169345

(210) 58728
(771) NHL ENTERPRISES B.V., Prins Bernhardplein 200, 1097 JB NL-1097 JB Amsterdam, NL;
(732) NHL Enterprises B.V., Basisweg 10, 1043 AP Amsterdam, NL;
(580) 19.4.2022

(111) 169346

(210) 58727
(771) NHL ENTERPRISES B.V., Prins Bernhardplein 200, 1097 JB NL-1097 JB Amsterdam, NL;
(732) NHL Enterprises B.V., Basisweg 10, 1043 AP Amsterdam, NL;
(580) 14.4.2022

(111) 171046

(210) 61343
(771) Dow AgroSciences LLC, 9330 Zionsville Road, Indiana 46268 Indianapolis, US;
(732) Corteva Agriscience LLC, 9330 Zionsville Road, Indianapolis, Indiana 46268, US;
(580) 21.4.2022

(111) 171285

(210) 58735
(771) NHL ENTERPRISES B.V., Prins Bernhardplein 200, 1097 JB NL-1097 JB Amsterdam, NL;
(732) NHL Enterprises B.V., Basisweg 10, 1043 AP Amsterdam, NL;
(580) 19.4.2022

(111) 171286

(210) 58736
(771) NHL ENTERPRISES B.V., Prins Bernhardplein 200, 1097 JB NL-1097 JB Amsterdam, NL;
(732) NHL Enterprises B.V., Basisweg 10, 1043 AP Amsterdam, NL;
(580) 19.4.2022

(111) 171287

(210) 58738
(771) NHL ENTERPRISES B.V., Prins Bernhardplein 200, 1097 JB NL-1097 JB Amsterdam, NL;
(732) NHL Enterprises B.V., Basisweg 10, 1043 AP Amsterdam, NL;
(580) 19.4.2022

(111) 171290

(210) 58741
(771) NHL ENTERPRISES B.V., Prins Bernhardplein 200, 1097 JB NL-1097 JB Amsterdam, NL;
(732) NHL Enterprises B.V., Basisweg 10, 1043 AP Amsterdam, NL;
(580) 14.4.2022

(111) 171846

(210) 58723
(771) NHL ENTERPRISES B.V., Prins Bernhardplein 200, 1097 JB NL-1097 JB Amsterdam, NL;
(732) NHL Enterprises B.V., Basisweg 10, 1043 AP Amsterdam, NL;
(580) 19.4.2022

(111) 171849

(210) 58730
(771) NHL ENTERPRISES B.V., Prins Bernhardplein 200, 1097 JB NL-1097 JB Amsterdam, NL;
(732) NHL Enterprises B.V., Basisweg 10, 1043 AP Amsterdam, NL;
(580) 19.4.2022

(111) 171850

(210) 58732
(771) NHL ENTERPRISES B.V., Prins Bernhardplein 200, 1097 JB NL-1097 JB Amsterdam, NL;
(732) NHL Enterprises B.V., Basisweg 10, 1043 AP Amsterdam, NL;
(580) 19.4.2022

(111) 173013

(210) 69367
(771) MITSUBISHI PENCIL CO., LTD., 23-37, 5-chome, Higashiohi, Shinagawa-ku, Tokyo, JP;
(732) MITSUBISHI PENCIL COMPANY, LIMITED, 23-37, 5-chome, Higashiohi, Shinagawa-ku, Tokyo, JP;
(580) 25.4.2022

(111) 175340

(210) 68882
(771) Cilag GmbH International, Landis + Gyr-Strasse 1, 6300 Zug, CH;
(732) Cilag GmbH International, Gubelstrasse 34, 6300 Zug, CH;
(580) 13.4.2022

(111) 175678

(210) 58724
(771) NHL ENTERPRISES B.V., Prins Bernhardplein 200, 1097 JB NL-1097 JB Amsterdam, NL;
(732) NHL Enterprises B.V., Basisweg 10, 1043 AP Amsterdam, NL;
(580) 19.4.2022

(111) 176259

(210) 1773-93
(771) Dow AgroSciences LLC, 9330 Zionsville Road, Indianapolis, Indiana 46268, US;
(732) Corteva Agriscience LLC, 9330 Zionsville Road, Indianapolis, Indiana 46268, US;
(580) 20.4.2022

(111) 176462

(210) 72199
(771) EUROPCAR INTERNATIONAL, 3 Avenue du Centre, 78280 Guyancourt, FR;
(732) Europcar International, 13 Ter Boulevard Berthier, F-75017 Paris, FR;
(580) 25.4.2022

(111) 176518

(210) 67019
(771) Schulke CZ, s.r.o., Lidická 326, Nový Bohumín, 735 81 Bohumín, CZ;
(732) Schulke CZ, s.r.o., Lidická 445, Nový Bohumín, 735 81 Bohumín, CZ;
(580) 19.4.2022

(111) 177053

(210) 166-96
(771) NHL ENTERPRISES B.V., Prins Bernhardplein 200, 1097 JB NL-1097 JB Amsterdam, NL;
(732) NHL Enterprises B.V., Basisweg 10, 1043 AP Amsterdam, NL;
(580) 14.4.2022

(111) 177192

(210) 71613
(771) Wilson Sporting Goods Co., 8750 W. Bryn Mawr Ave., Chicago, Illinois 60631, US;
(732) Wilson Sporting Goods Co., 130 East Randolph Street, Suite 600, Chicago IL 60601, US;
(580) 13.4.2022

(111) 177194

(210) 71614
(771) Wilson Sporting Goods Co., 8750 W. Bryn Mawr Ave., Chicago, Illinois 60631, US;
(732) Wilson Sporting Goods Co., 130 East Randolph Street, Suite 600, Chicago IL 60601, US;
(580) 13.4.2022

- (111) 177699**
(210) 58737
(771) NHL ENTERPRISES B.V., Prins Bernhardplein 200, 1097 JB NL-1097 JB Amsterdam, NL;
(732) NHL Enterprises B.V., Basisweg 10, 1043 AP Amsterdam, NL;
(580) 19.4.2022
-
- (111) 178084**
(210) 69374
(771) NHL ENTERPRISES B.V., Prins Bernhardplein 200, 1097 JB NL-1097 JB Amsterdam, NL;
(732) NHL Enterprises B.V., Basisweg 10, 1043 AP Amsterdam, NL;
(580) 14.4.2022
-
- (111) 178085**
(210) 69375
(771) NHL ENTERPRISES B.V., Prins Bernhardplein 200, 1097 JB NL-1097 JB Amsterdam, NL;
(732) NHL Enterprises B.V., Basisweg 10, 1043 AP Amsterdam, NL;
(580) 14.4.2022
-
- (111) 178653**
(210) 71699
(771) NHL ENTERPRISES B.V., Prins Bernhardplein 200, 1097 JB NL-1097 JB Amsterdam, NL;
(732) NHL Enterprises B.V., Basisweg 10, 1043 AP Amsterdam, NL;
(580) 14.4.2022
-
- (111) 178660**
(210) 58742
(771) NHL ENTERPRISES B.V., Prins Bernhardplein 200, 1097 JB NL-1097 JB Amsterdam, NL;
(732) NHL Enterprises B.V., Basisweg 10, 1043 AP Amsterdam, NL;
(580) 14.4.2022
-
- (111) 178710**
(210) 71700
(771) NHL ENTERPRISES B.V., Prins Bernhardplein 200, 1097 JB NL-1097 JB Amsterdam, NL;
(732) NHL Enterprises B.V., Basisweg 10, 1043 AP Amsterdam, NL;
(580) 14.4.2022
-
- (111) 182073**
(210) 1085-95
(771) OATH Inc., 22000 AOL Way, Dulles, VA 20166, US;
(732) Yahoo Inc., 22000 AOL Way, Dulles, VA 20166, US;
(580) 22.4.2022
-
- (111) 182196**
(210) 2425-95
(771) OATH Inc., 22000 AOL Way, Dulles, VA 20166, US;
- (732) Yahoo Inc., 22000 AOL Way, Dulles, VA 20166, US;
(580) 22.4.2022
-
- (732) Yahoo Inc., 22000 AOL Way, Dulles, VA 20166, US;
(580) 22.4.2022
-
- (111) 188017**
(210) 2473-97
(771) Dow AgroSciences LLC, 9330 Zionsville Road, Indianapolis, Indiana 46268, US;
(732) Corteva Agriscience LLC, 9330 Zionsville Road, Indianapolis, Indiana 46268, US;
(580) 20.4.2022
-
- (111) 190555**
(210) 1642-98
(771) Dow AgroSciences LLC, 9330 Zionsville Road, 45268 Indianapolis, Indiana, US;
(732) Corteva Agriscience LLC, 9330 Zionsville Road, Indianapolis, Indiana 46268, US;
(580) 20.4.2022
-
- (111) 190976**
(210) 1433-95
(771) Kraft Foods Group Brands LLC, Three Lakes Drive, Northfield, Illinois 60093, US;
(732) Kraft Foods Group Brands LLC, 200 E. Randolph St., Chicago IL 60601, US;
(580) 14.4.2022
-
- (111) 192849**
(210) 456-99
(771) Dow AgroSciences LLC, 9330 Zionsville Road, Indiana 46268 Indianapolis, US;
(732) Corteva Agriscience LLC, 9330 Zionsville Road, Indianapolis, Indiana 46268, US;
(580) 21.4.2022
-
- (111) 200046**
(210) 1217-2001
(771) Dow AgroSciences LLC, 9330 Zionsville Road, Indiana 46268 Indianapolis, US;
(732) Corteva Agriscience LLC, 9330 Zionsville Road, Indianapolis, Indiana 46268, US;
(580) 21.4.2022
-
- (111) 201216**
(210) 2723-2001
(771) DOW AGROSCIENCES LLC, 9330 Zionsville Road, Indianapolis, IN 46268-1054, US;
(732) Corteva Agriscience LLC, 9330 Zionsville Road, Indianapolis, Indiana 46268, US;
(580) 21.4.2022
-
- (111) 202287**
(210) 3929-2001
(771) DOW AGROSCIENCES LLC, 9330 Zionsville Road, Indianapolis, IN 46268-1054, US;

(732) Corteva Agriscience LLC, 9330 Zionsville Road, Indianapolis, Indiana 46268, US;

(580) 21.4.2022

(111) 202905

(210) 541-2002

(771) LIMOUSINE SERVICE, s.r.o., Nezábudková 22, 821 02 Bratislava, SK;

(732) LIMOUSINE SERVICE, s.r.o., Hodžovo námestie 568/2, Bratislava-Staré Mesto, SK;

(580) 26.4.2022

(111) 203550

(210) 406-2002

(771) TOS ZNOJMO, a. s., Moravské náměstí 4, 602 00 Brno, CZ;

(732) TOS ZNOJMO, akciová spoločnosť, Moravské náměstí 629/4, Brno-město, 602 00 Brno, CZ;

(580) 13.4.2022

(111) 203808

(210) 911-2002

(771) CHERAD, s.r.o., Farský Mlyn 2, 917 01 Trnava, SK;

(732) CHERAD, s.r.o., Jeruzalemská 333/42, Trnava, SK;

(580) 20.4.2022

(111) 204355

(210) 2110-2002

(771) DOW AGROSCIENCES LLC, 9330 Zionsville Road, Indianapolis, Indiana 46268, US;

(732) Corteva Agriscience LLC, 9330 Zionsville Road, Indianapolis, Indiana 46268, US;

(580) 21.4.2022

(111) 204399

(210) 1768-2002

(771) GM KOREA COMPANY, 199-1 Cheongcheon - 2Dong, Bupyeong - Gu, Incheon, KR;

(732) GM KOREA COMPANY, Cheongcheon-Dong, 233 Bupyeongdaero, Bupyeong-Gu, Incheon 403-714, KR;

(580) 21.4.2022

(111) 207168

(210) 2154-2003

(771) Dow AgroSciences LLC, 9330 Zionsville Road, Indianapolis, IN 46268-1054, US;

(732) Corteva Agriscience LLC, 9330 Zionsville Road, Indianapolis, Indiana 46268, US;

(580) 21.4.2022

(111) 207169

(210) 2155-2003

(771) Dow AgroSciences LLC, 9330 Zionsville Road, Indianapolis, IN 46268-1054, US;

(732) Corteva Agriscience LLC, 9330 Zionsville Road, Indianapolis, Indiana 46268, US;

(580) 21.4.2022

(111) 207433

(210) 1201-2003

(771) DOW AGROSCIENCES LLC, 9330 Zionsville Road, Indianapolis, Indiana 46268, US;

(732) Corteva Agriscience LLC, 9330 Zionsville Road, Indianapolis, Indiana 46268, US;

(580) 21.4.2022

(111) 212318

(210) 3218-2004

(771) Kraft Foods Group Brands LLC, Three Lakes Drive, Northfield, Illinois 60093, US;

(732) Kraft Foods Group Brands LLC, 200 E. Randolph St., Chicago IL 60601, US;

(580) 14.4.2022

(111) 213230

(210) 482-2005

(771) Dow AgroSciences LLC, 9330 Zionsville Road, Indianapolis, Indiana 46268, US;

(732) Corteva Agriscience LLC, 9330 Zionsville Road, Indianapolis, Indiana 46268, US;

(580) 21.4.2022

(111) 214369

(210) 1096-2005

(771) Dow AgroSciences LLC, spoločnosť zriadená podľa zákonov štátu Delaware, 9330 Zionsville Road, Indianapolis, Indiana 46268, US;

(732) Corteva Agriscience LLC, 9330 Zionsville Road, Indianapolis, Indiana 46268, US;

(580) 21.4.2022

(111) 219129

(210) 2261-2006

(771) Dow AgroSciences LLC, spoločnosť zriadená podľa zákonov štátu Delaware, 9330 Zionsville Road, Indianapolis, Indiana 46268, US;

(732) Corteva Agriscience LLC, 9330 Zionsville Road, Indianapolis, Indiana 46268, US;

(580) 21.4.2022

(111) 219403

(210) 912-2002

(771) CHERAD, s.r.o., Farský Mlyn 2, 917 01 Trnava, SK;

(732) CHERAD, s.r.o., Jeruzalemská 333/42, Trnava, SK;

(580) 20.4.2022

(111) 219537

(210) 545-2007

(771) Dow AgroSciences LLC, spol. podľa zákonov štátu Delaware, 9330 Zionsville Road, Indianapolis, Indiana 46268, US;

(732) Corteva Agriscience LLC, 9330 Zionsville Road, Indianapolis, Indiana 46268, US;

(580) 21.4.2022

(111) 221091

(210) 5933-2007
(771) MARS Group, spol. s r. o., Kalinkovo 490, 900 43 Kalinkovo, SK;
(732) MARS Group, spol. s r. o., Gaštanova 490/1, Kalinkovo, SK;
(580) 20.4.2022

(111) 221159

(210) 1854-2007
(771) Dow AgroSciences LLC, spol. podľa zákonov štátu Delaware, 9330 Zionsville Road, Indianapolis, Indiana 46268, US;
(732) Corteva Agriscience LLC, 9330 Zionsville Road, Indianapolis, Indiana 46268, US;
(580) 21.4.2022

(111) 222338

(210) 1957-2007
(771) Dow AgroSciences LLC, spol. podľa zákonov štátu Delaware, 9330 Zionsville Road, Indianapolis, Indiana 46268, US;
(732) Corteva Agriscience LLC, 9330 Zionsville Road, Indianapolis, Indiana 46268, US;
(580) 21.4.2022

(111) 223816

(210) 899-2008
(771) Dow AgroSciences LLC, 9330 Zionsville Road, Indianapolis, Indiana 46268, US;
(732) Corteva Agriscience LLC, 9330 Zionsville Road, Indianapolis, Indiana 46268, US;
(580) 21.4.2022

(111) 223956

(210) 1034-2008
(771) Dow AgroSciences LLC, 9330 Zionsville Road, Indianapolis, Indiana 46268, US;
(732) Corteva Agriscience LLC, 9330 Zionsville Road, Indianapolis, Indiana 46268, US;
(580) 21.4.2022

(111) 224044

(210) 1437-2008
(771) Dow AgroSciences LLC, 9330 Zionsville Road, Indianapolis, Indiana 46268, US;
(732) Corteva Agriscience LLC, 9330 Zionsville Road, Indianapolis, Indiana 46268, US;
(580) 22.4.2022

(111) 224166

(210) 6057-2008
(771) Dow AgroSciences LLC, 9330 Zionsville Road, Indianapolis, Indiana 46268, US;
(732) Corteva Agriscience LLC, 9330 Zionsville Road, Indianapolis, Indiana 46268, US;
(580) 22.4.2022

(111) 227513

(210) 1646-2009
(771) Dow AgroSciences LLC, 9330 Zionsville Road, Indiana 46268 Indianapolis, US;
(732) Corteva Agriscience LLC, 9330 Zionsville Road, Indianapolis, Indiana 46268, US;
(580) 22.4.2022

(111) 229127

(210) 1166-2010
(771) Dow AgroSciences LLC, 9330 Zionsville Road, Indiana 46268 Indianapolis, US;
(732) Corteva Agriscience LLC, 9330 Zionsville Road, Indianapolis, Indiana 46268, US;
(580) 22.4.2022

(111) 229128

(210) 1167-2010
(771) Dow AgroSciences LLC, 9330 Zionsville Road, Indiana 46268 Indianapolis, US;
(732) Corteva Agriscience LLC, 9330 Zionsville Road, Indianapolis, Indiana 46268, US;
(580) 25.4.2022

(111) 229322

(210) 1210-2010
(771) Dow AgroSciences LLC, 9330 Zionsville Road, Indiana 46268 Indianapolis, US;
(732) Corteva Agriscience LLC, 9330 Zionsville Road, Indianapolis, Indiana 46268, US;
(580) 25.4.2022

(111) 229636

(210) 1313-2010
(771) Dow AgroSciences LLC, 9330 Zionsville Road, Indiana 46268 Indianapolis, US;
(732) Corteva Agriscience LLC, 9330 Zionsville Road, Indianapolis, Indiana 46268, US;
(580) 25.4.2022

(111) 229675

(210) 1555-2010
(771) Dow AgroSciences LLC, 9330 Zionsville Road, Indiana 46268 Indianapolis, US;
(732) Corteva Agriscience LLC, 9330 Zionsville Road, Indianapolis, Indiana 46268, US;
(580) 25.4.2022

(111) 229964

(210) 1536-2010
(771) Dow AgroSciences LLC, 9330 Zionsville Road, Indiana 46268 Indianapolis, US;
(732) Corteva Agriscience LLC, 9330 Zionsville Road, Indianapolis, Indiana 46268, US;
(580) 25.4.2022

(111) 233372

(210) 5177-2012
(771) BE COOL, s. r. o., Vajnorská 8/A, 831 04 Bratislava, SK;
(732) BE COOL, s.r.o., Krajinská 37, Bratislava, SK;
(580) 26.4.2022

(111) 233373

(210) 5178-2012
(771) BE COOL, s. r. o., Nevädzova 6, 821 01 Bratislava 2, SK;
(732) BE COOL, s.r.o., Krajinská 37, Bratislava, SK;
(580) 26.4.2022

(111) 233480

(210) 5118-2012
(771) HEMINGWAY, LTD., 276 Fifth Avenue, Suite 600, New York, NY 10001, US;
(732) HEMINGWAY, LTD., 100 Merrick Road, Suite 210E, Rockville Centre, NY 11570, US;
(580) 20.4.2022

(111) 233564

(210) 737-2012
(771) ENERGYWOOD, a.s., Turgenevova 8, 040 01 Košice, SK;
(732) ENERGYWOOD, a.s., Zlatá 15, Košice-Juh, SK;
(580) 25.4.2022

(111) 233565

(210) 738-2012
(771) ENERGYWOOD, a.s., Turgenevova 8, 040 01 Košice, SK;
(732) ENERGYWOOD, a.s., Zlatá 15, Košice-Juh, SK;
(580) 25.4.2022

(111) 233695

(210) 5376-2012
(771) DON - GROUP, spol. s r.o., Lomnická 26, 841 10 Bratislava, SK;
(732) DON - GROUP, spol. s r.o., K zlatému rohu 30, Bratislava, SK;
(580) 21.4.2022

(111) 233840

(210) 693-2012
(771) International PSY ACADEMY s.r.o., Generála Sochora 1763, 708 00 Ostrava - Poruba, CZ;
(732) International PSY - ACADEMY s.r.o., Zbýšov 16, 285 65, CZ;
(580) 14.4.2022

(111) 234314

(210) 645-2012
(771) Hudec Miroslav, č.d. 269, 951 04 Malý Lapáš, SK;
(732) Hudec Miroslav, Vřbová ulica 269/4, Malý Lapáš, SK;
(580) 26.4.2022

(111) 234607

(210) 1662-2012
(771) Dow AgroSciences LLC, 9330 Zionsville Road, Indianapolis, Indiana 46268, US;

(732) Corteva Agriscience LLC, 9330 Zionsville Road, Indianapolis, Indiana 46268, US;

(580) 25.4.2022

(111) 235273

(210) 5655-2012
(771) Warchal Bohdan, Mgr. Art., Borinka 11, 900 32 Borinka, SK;
(732) Warchal Bohdan, Dolná Mičiná 157, Banská Bystrica, SK;
(580) 25.4.2022

(111) 235942

(210) 5374-2012
(771) New Balance Athletic Shoe Inc., a Massachusetts Corporation, 20 Guest Street, Boston, MA 02135, US;
(732) NEW BALANCE ATHLETICS, INC., 100 Guest Street, Boston MA 02135, US;
(580) 25.4.2022

(111) 236007

(210) 831-2013
(771) Made in Media, s.r.o., Lackova 1, 841 01 Bratislava, SK;
(732) Made in Media, s.r.o. v likvidácii, Čsl. parašutistov 13, Bratislava-Nové Mesto, SK;
(580) 14.4.2022

(111) 236385

(210) 5441-2013
(771) Dow AgroSciences LLC, 9330 Zionsville Road, Indianapolis, Indiana 46268, US;
(732) Corteva Agriscience LLC, 9330 Zionsville Road, Indianapolis, Indiana 46268, US;
(580) 25.4.2022

(111) 236459

(210) 1370-2013
(771) Dow AgroSciences LLC, 9330 Zionsville Road, Indianapolis, Indiana 46268, US;
(732) Corteva Agriscience LLC, 9330 Zionsville Road, Indianapolis, Indiana 46268, US;
(580) 25.4.2022

(111) 237215

(210) 1879-2013
(771) Pharmaton AG, Hochbergerstr. 60B, CH-4057 Basel, CH;
(732) Opella Healthcare Switzerland AG, Hochbergerstr. 60B, 4057 Basel, CH;
(580) 13.4.2022

(111) 237215

(210) 1879-2013
(771) Opella Healthcare Switzerland AG, Hochbergerstr. 60B, 4057 Basel, CH;

(732) Opella Healthcare Switzerland AG, Suurstoffi 2,
CH-6343 Rotkreuz, CH;
(580) 13.4.2022

(111) 237932

(210) 5553-2013
(771) AMC Networks Central Europe Korlátolt Felelősségű
Társaság, Lomb u. 23-27, H-1139 Budapest, HU;
(732) AMC Networks Central Europe Kft, Lomb utca 21-25,
H-1139 Budapest, HU;
(580) 20.4.2022

(111) 238398

(210) 5316-2014
(771) Dow AgroSciences LLC, 9330 Zionsville Road,
Indianapolis, Indiana 46268, US;
(732) Corteva Agriscience LLC, 9330 Zionsville Road,
Indianapolis, Indiana 46268, US;
(580) 25.4.2022

(111) 238505

(210) 991-2014
(771) Dow AgroSciences LLC, 9330 Zionsville Road,
Indianapolis, IN 46268, US;
(732) Corteva Agriscience LLC, 9330 Zionsville Road,
Indianapolis, Indiana 46268, US;
(580) 25.4.2022

(111) 238703

(210) 701-2014
(771) Avon Products, Inc., 777 Third Avenue, New York, NY
10017, US;
(732) Avon Products, Inc., 1 Avon Place, Suffern, New York
10901, US;
(580) 21.4.2022

(111) 238930

(210) 1243-2014
(771) Dow AgroSciences LLC, 9330 Zionsville Road,
Indianapolis, IN 46268, US;
(732) Corteva Agriscience LLC, 9330 Zionsville Road,
Indianapolis, Indiana 46268, US;
(580) 25.4.2022

(111) 239243

(210) 5435-2014
(771) Dow AgroSciences LLC, 9330 Zionsville Road,
Indianapolis, Indiana 46268, US;
(732) Corteva Agriscience LLC, 9330 Zionsville Road,
Indianapolis, Indiana 46268, US;
(580) 25.4.2022

(111) 239390

(210) 5611-2014
(771) Dow AgroSciences LLC, 9330 Zionsville Road, 45268
Indianapolis, Indiana, US;

(732) Corteva Agriscience LLC, 9330 Zionsville Road,
Indianapolis, Indiana 46268, US;
(580) 25.4.2022

(111) 241213

(210) 5185-2015
(771) Dow AgroSciences LLC, 9330 Zionsville Road,
Indianapolis, IN 46268, US;
(732) Corteva Agriscience LLC, 9330 Zionsville Road,
Indianapolis, Indiana 46268, US;
(580) 25.4.2022

(111) 241214

(210) 5186-2015
(771) Dow AgroSciences LLC, 9330 Zionsville Road,
Indianapolis, IN 46268, US;
(732) Corteva Agriscience LLC, 9330 Zionsville Road,
Indianapolis, Indiana 46268, US;
(580) 25.4.2022

(111) 242258

(210) 5545-2015
(771) Dow AgroSciences LLC, 9330 Zionsville Road,
Indianapolis, IN 46268, US;
(732) Corteva Agriscience LLC, 9330 Zionsville Road,
Indianapolis, Indiana 46268, US;
(580) 25.4.2022

(111) 243711

(210) 876-2016
(771) Dow AgroSciences, LLC, 9330 Zionsville Road,
Indianapolis, IN 46268, US;
(732) Corteva Agriscience LLC, 9330 Zionsville Road,
Indianapolis, Indiana 46268, US;
(580) 25.4.2022

(111) 244765

(210) 5384-2016
(771) Dow AgroSciences, LLC, 9330 Zionsville Road,
Indianapolis, IN 46268, US;
(732) Corteva Agriscience LLC, 9330 Zionsville Road,
Indianapolis, Indiana 46268, US;
(580) 25.4.2022

(111) 244766

(210) 5385-2016
(771) Dow AgroSciences, LLC, 9330 Zionsville Road,
Indianapolis, IN 46268, US;
(732) Corteva Agriscience LLC, 9330 Zionsville Road,
Indianapolis, Indiana 46268, US;
(580) 25.4.2022

(111) 244767

(210) 5386-2016
(771) Dow AgroSciences, LLC, 9330 Zionsville Road,
Indianapolis, IN 46268, US;

(732) Corteva Agriscience LLC, 9330 Zionsville Road, Indianapolis, Indiana 46268, US;
(580) 25.4.2022

(111) 245840

(210) 2546-2016
(771) INFOLAB Slovakia, s.r.o., Kpt. Nálepku 454/31, 018 61 Beluša, SK;
(732) CAREOFAIR s. r. o., Kpt. Nálepku 454/31, Beluša, SK;
(580) 13.4.2022

(111) 246703

(210) 1738-2017
(771) Dow AgroSciences LLC, 9330 Zionsville Road, Indianapolis, Indiana 46268, US;
(732) Corteva Agriscience LLC, 9330 Zionsville Road, Indianapolis, Indiana 46268, US;
(580) 25.4.2022

(111) 251874

(210) 2081-2019
(771) Dow AgroSciences LLC, 9330 Zionsville Road, Indiana 46268 Indianapolis, US;
(732) Corteva Agriscience LLC, 9330 Zionsville Road, Indianapolis, Indiana 46268, US;
(580) 25.4.2022

(111) 251875

(210) 2086-2019
(771) Dow AgroSciences LLC, 9330 Zionsville Road, Indiana 46268 Indianapolis, US;
(732) Corteva Agriscience LLC, 9330 Zionsville Road, Indianapolis, Indiana 46268, US;
(580) 25.4.2022

(111) 252492

(210) 2750-2019
(771) Dow AgroSciences LLC, 9330 Zionsville Road, Indiana 46268 Indianapolis, US;
(732) Corteva Agriscience LLC, 9330 Zionsville Road, Indianapolis, Indiana 46268, US;
(580) 20.4.2022

(111) 252511

(210) 2803-2019
(771) Subway IP LLC., 8400 NW 36th Street, Suite 530, Doral, FL 33166, US;

(732) Subway IP LLC., 325 Sub Way, Milford, CT 06461, US;
(580) 13.4.2022

(111) 252512

(210) 2804-2019
(771) Subway IP LLC., 8400 NW 36th Street, Suite 530, Doral, FL 33166, US;
(732) Subway IP LLC., 325 Sub Way, Milford, CT 06461, US;
(580) 13.4.2022

(111) 252514

(210) 2808-2019
(771) Subway IP LLC., 8400 NW 36th Street, Suite 530, Doral, FL 33166, US;
(732) Subway IP LLC., 325 Sub Way, Milford, CT 06461, US;
(580) 13.4.2022

(111) 255429

(210) 467-2021
(771) Inštitút pre aktívne občianstvo, o.z., Vyšehradská 16, 851 06 Bratislava-Petržalka, SK;
(732) Inštitút pre aktívne občianstvo, Úzka 2727/31, Dunajská Lužná, SK;
(580) 13.4.2022

(111) 255430

(210) 468-2021
(771) Inštitút pre aktívne občianstvo, o.z., Vyšehradská 16, 851 06 Bratislava - mestská časť Petržalka, SK;
(732) Inštitút pre aktívne občianstvo, Úzka 2727/31, Dunajská Lužná, SK;
(580) 21.4.2022

(111) 255432

(210) 470-2021
(771) Inštitút pre aktívne občianstvo, o.z., Vyšehradská 16, 851 06 Bratislava-Petržalka, SK;
(732) Inštitút pre aktívne občianstvo, Úzka 2727/31, Dunajská Lužná, SK;
(580) 21.4.2022

(111) 255433

(210) 472-2021
(771) Inštitút pre aktívne občianstvo, o.z., Vyšehradská 16, 851 06 Bratislava-Petržalka, SK;
(732) Inštitút pre aktívne občianstvo, Úzka 2727/31, Dunajská Lužná, SK;
(580) 21.4.2022

MA3M**Zaniknuté ochranné známky**

(111) (141)

98192 18.02.2022

PD3M**Zmeny dispozičných práv na ochranné známky (zálohy)****(111) 241509**

(210) 367-2015

(732) MADWIRE, s. r. o., Šoltésovej 14, Bratislava, SK;
LOCO AGENCY s. r. o., Lamačská cesta 97, Bratislava, SK;

Záložný veriteľ:

Československá obchodná banka, a.s., Žižkova 11,
Bratislava, SK;

Dátum zriadenia záložného práva: 29.3.2022

(580) 20.4.2022

(111) 241510

(210) 368-2015

(732) MADWIRE, s. r. o., Šoltésovej 14, Bratislava, SK;

Záložný veriteľ:

Československá obchodná banka, a.s., Žižkova 11,
Bratislava, SK;

Dátum zriadenia záložného práva: 29.3.2022

(580) 20.4.2022

(111) 241943

(210) 2236-2014

(732) MADWIRE, s. r. o., Šoltésovej 14, 811 08 Bratislava, SK;
Záložný veriteľ:Československá obchodná banka, a.s., Žižkova 11,
Bratislava, SK;

Dátum zriadenia záložného práva: 29.3.2022

(580) 20.4.2022

(111) 242497

(210) 1565-2015

(732) MADWIRE, s. r. o., Šoltésovej 14, 811 08 Bratislava, SK;
Záložný veriteľ:Československá obchodná banka, a.s., Žižkova 11,
Bratislava, SK;

Dátum zriadenia záložného práva: 29.3.2022

(580) 20.4.2022

(111) 242498

(210) 1566-2015

(732) MADWIRE, s. r. o., Šoltésovej 14, 811 08 Bratislava, SK;
Záložný veriteľ:Československá obchodná banka, a.s., Žižkova 11,
Bratislava, SK;

Dátum zriadenia záložného práva: 29.3.2022

(580) 20.4.2022

(111) 251271

(210) 1453-2019

(732) MADWIRE, s. r. o., Šoltésovej 14, Bratislava, SK;

Záložný veriteľ:

Československá obchodná banka, a.s., Žižkova 11,
Bratislava, SK;

Dátum zriadenia záložného práva: 29.3.2022

(580) 20.4.2022

(111) 251272

(210) 1454-2019

(732) MADWIRE, s. r. o., Šoltésovej 14, Bratislava, SK;

Záložný veriteľ:

Československá obchodná banka, a.s., Žižkova 11,
Bratislava, SK;

Dátum zriadenia záložného práva: 29.3.2022

(580) 20.4.2022

(111) 251330

(210) 297-2019

(732) MADWIRE, s. r. o., Šoltésovej 14, Bratislava, SK;

Záložný veriteľ:

Československá obchodná banka, a.s., Žižkova 11,
Bratislava, SK;

Dátum zriadenia záložného práva: 29.3.2022

(580) 20.4.2022

QB3M**Licenčné zmluvy registrované na ochranné známky****(111) 256074**

(210) 1290-2021

(732) KPRHT 4, s. r. o., Dvořákovo nábřeží 10, Bratislava, SK;

(791) NAŠI s. r. o., Dvořákovo nábřeží 10, Bratislava, SK;

(793) Typ licencie: nevýlučná

Dátum uzavretia licenčnej zmluvy: 26.10.2021

(580) 13.4.2022

(791) KORSO Akvizície a. s., Vojtecha Tvrdého 793/21, 010 01 Žilina 1, SK;

(793) Typ licencie: nevýlučná

Dátum uzavretia licenčnej zmluvy: 22.2.2022

(580) 22.4.2022

(111) 256075

(210) 1292-2021

(732) KPRHT 4, s. r. o., Dvořákovo nábřeží 10, Bratislava, SK;

(791) NAŠI s. r. o., Dvořákovo nábřeží 10, Bratislava, SK;

(793) Typ licencie: nevýlučná

Dátum uzavretia licenčnej zmluvy: 26.10.2021

(580) 13.4.2022

(111) 256459

(210) 1669-2021

(732) KORSO Capital, a. s., Vojtecha Tvrdého 793/21, Žilina, SK;

(791) KORSO Akvizície a. s., Vojtecha Tvrdého 793/21, 010 01 Žilina 1, SK;

(793) Typ licencie: nevýlučná

Dátum uzavretia licenčnej zmluvy: 22.2.2022

(580) 22.4.2022

(111) 256458

(210) 1668-2021

(732) KORSO Capital, a. s., Vojtecha Tvrdého 793/21, Žilina, SK;

XD3M**Zmeny v zozname tovarov a služieb****(210) 2674-2016****(511) 32, 33, 35** NCL (10)

(511) 32 - Nealkoholický jablkový mušt; nealkoholický cider; nealkoholické nápoje; nealkoholické ovocné výťažky; mušty; nealkoholické ovocné nápoje.

33 - Alkoholické nápoje okrem piva; vopred pripravené miešané alkoholické nápoje (nie s pivom); cider (alkoholický nápoj); jablčné mušty (alkoholické); hruškový mušt (alkoholický); víno; alkoholické nápoje s ovocím.

35 - Maloobchodné a veľkoobchodné služby so ciderom (alkoholický nápoj), s nealkoholickým ciderom, s jablčnými muštami (alkoholickými), s nealkoholickými jablkovými muštami, s alkoholickými nápojmi (okrem piva), s nealkoholickými nápojmi, a s tovarmi uvedenými v triede 32 a 33 tohto zoznamu.

(580) 25.4.2022

(111) 257533

(210) 3182-2021

(511) 41, 44 NCL (11)

(511) 41 - Výchova; vzdelávanie; vydávanie textov (okrem reklamných); školenia; organizovanie a vedenie konferencií; organizovanie a vedenie seminárov; online vydávanie elektronických kníh a časopisov; online poskytovanie elektronických publikácií (bez možnosti kopírovania); odborné školenia zamerané na odovzdávanie know-how.

44 - Masáže; fyzioterapia; prenájom zdravotníckeho vybavenia; zdravotné poradenstvo; poradenstvo v oblasti stravovania a výživy; zotavovne.

(580) 19.4.2022

ČASŤ

ÚRADNÉ OZNAMY

OZNAM

Úrad priemyselného vlastníctva SR si dovoľuje informovať **o zmene v úprave vestníka**, ktorá súvisí s jeho generovaním v novom informačnom systéme.

Harmonogram vydávania vestníka na rok 2022 sa nemení.
