

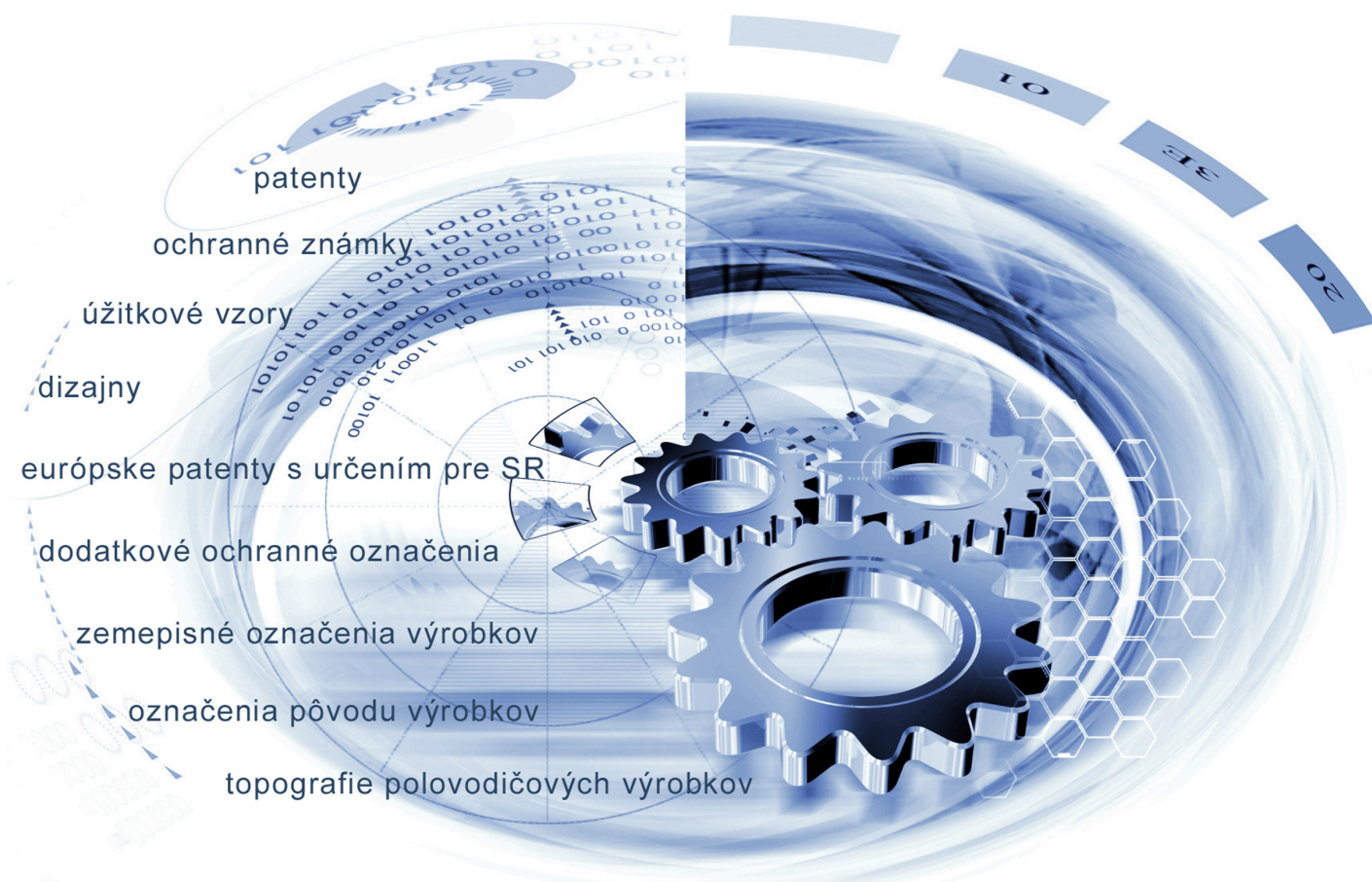

ÚRAD
PRIEMYSELNÉHO VLASTNÍCTVA
SLOVENSKEJ REPUBLIKY



VESTNÍK

Úradu priemyselného vlastníctva Slovenskej republiky

ISSN 2453-7551

22/2022

24. november 2022

OBSAH

Patenty.....	5
Európske patenty s určením pre Slovenskú republiku.....	14
Dodatkové ochranné osvedčenia.....	43
Úžitkové vzory.....	46
Dizajny.....	60
Ochranné známky.....	91

CONTENT

Patents.....	5
European Patents with Designation for the Slovak Republic.....	14
Supplementary Protection Certificates.....	43
Utility Models.....	46
Designs.....	60
Trade Marks.....	91

Dvojpísmenkové kódové označenie krajín a medzinárodných organizácií (Štandard WIPO ST.3)

AD	Andorra	CW	Curacao	GY	Guyana
AE	Spojené arabské emiráty	CX	Vianočný ostrov	HK	Hongkong
AF	Afganistan	CY	Cyprus	HM	Heardov ostrov
AG	Antigua a Barbuda	CZ	Česká republika	HN	Honduras
AI	Anguilla	DD	Nemecká demokratická republika	HR	Chorvátsko
AL	Albánsko	DE	Nemecko	HT	Haiti
AM	Arménsko	DJ	Džibutsko	HU	Maďarsko
AN	Holandské Antily	DK	Dánsko	IB	Medzinárodný úrad Svetovej organizácie duševného vlastníctva (WIPO)
AO	Angola	DM	Dominika	ID	Indonézia
AP	Africká regionálna organizácia duševného vlastníctva (ARIPO)	DO	Dominikánska republika	IE	Írsko
AQ	Antarktída	DT	Nemecká spolková republika	IL	Izrael
AR	Argentína	DZ	Alžírsko	IM	Man
AS	Americká Samoa	EA	Eurázijská patentová organizácia (EAPO)	IN	India
AT	Rakúsko	EC	Ekvádor	IO	Britské indickooceánske územie
AU	Austrália	EE	Estónsko	IQ	Irak
AW	Aruba	EG	Egypt	IR	Irán
AZ	Azerbajdžan	EH	Západná Sahara	IS	Island
BA	Bosna a Hercegovina	EM	Úrad Európskej Únie pre duševné vlastníctvo (EUIPO) ²	IT	Taliano
BB	Barbados	EP	Európsky patentový úrad (EPO)	JE	Jersey
BD	Bangladéš	ER	Eritrea	JM	Jamajka
BE	Belgicko	ES	Španielsko	JO	Jordánsko
BF	Burkina	ET	Etiópia	JP	Japonsko
BG	Bulharsko	EU	Európska únia	KE	Keňa
BH	Bahrajn	FI	Fínsko	KG	Kirgizsko
BI	Burundi	FJ	Fidži	KH	Kambodža
BJ	Benin	FK	Falklandy	KI	Kiribati
BM	Bermudy	FM	Mikronézia	KM	Komory
BN	Brunej	FO	Faerské ostrovy	KN	Svätý Krištof a Nevis
BO	Bolívia	FR	Francúzsko	KP	Kórejská ľudovodemokratická republika (KĽDR)
BQ	Bonaire, Svätý Eustach a Saba	GA	Gabon	KR	Kórejská republika
BR	Brazília	GB	Spojené kráľovstvo	KW	Kuvajt
BS	Bahamy	GC	Patentový úrad Rady pre spoluprácu arabských štátov Perzského zálivu (GCC)	KY	Kajmanie ostrovy
BT	Bhután	GD	Grenada	KZ	Kazachstan
BV	Bouvetov ostrov	GE	Gruzínsko	LA	Laos
BW	Botswana	GF	Francúzska Guyana	LB	Libanon
BX	Úrad Beneluxu pre duševné vlastníctvo (BOIP) ¹	GG	Guernsey	LC	Svätá Lucia
BY	Bielorusko	GH	Ghana	LI	Lichtenštajnsko
BZ	Belize	GI	Gibraltár	LK	Srí Lanka
CA	Kanada	GL	Grónsko	LR	Libéria
CC	Kokosové ostrovy	GM	Gambia	LS	Lesotho
CD	Kongo (býv. Zair)	GN	Guinea	LT	Litva
CF	Stredoafriická republika	GP	Guadeloupe	LU	Luxembursko
CG	Kongo	GQ	Rovníková Guinea	LV	Lotyšsko
CH	Švajčiarsko	GR	Grécko	LY	Líbya
CI	Pobrežie Slonoviny	GS	Južná Georgia a Južné Sandwichove ostrovy	MA	Maroko
CK	Cookove ostrovy	GT	Guatemala	MC	Monako
CL	Čile	GU	Guam	MD	Moldavsko
CM	Kamerun	GW	Guinea-Bissau	ME	Čierna Hora
CN	Čína			MG	Madagaskar
CO	Kolumbia			MH	Marshallove ostrovy
CR	Kostarika				
CS	Československo				
CU	Kuba				
CV	Kapverdy				

MK	Macedónsko	PW	Palau	TM	Turkménsko
ML	Mali	PY	Paraguaj	TN	Tunisko
MM	Mjanmarsko			TO	Tonga
MN	Mongolsko	QA	Katar	TR	Turecko
MO	Macao	QZ	Úrad Spoločenstva pre odrody rastlín (CPVO)	TT	Trinidad a Tobago
MP	Severné Mariány			TV	Tuvalu
MQ	Martinik			TW	Taiwan
MR	Mauritánia	RE	Réunion	TZ	Tanzánia
MS	Montserrat	RO	Rumunsko		
MT	Malta	RS	Srbsko	UA	Ukrajina
MU	Maurícius	RU	Ruská federácia	UG	Uganda
MV	Maldivy	RW	Rwanda	UM	Menšie odľahlé ostrovy USA
MW	Malawi			US	Spojené štáty, USA
MX	Mexiko	SA	Saudská Arábia	UY	Uruguaj
MY	Malajzia	SB	Šalamúnove ostrovy	UZ	Uzbekistan
MZ	Mozambik	SC	Seychely		
		SD	Sudán	VA	Vatikán
NA	Namíbia	SE	Švédsko	VC	Svätý Vincent a Grenadíny
NC	Nová Kaledónia	SG	Singapur	VE	Venezuela
NE	Niger	SH	Svätá Helena	VG	Britské Panenské ostrovy
NF	Norfolk	SI	Slovinsko	VI	Americké Panenské ostrovy
NG	Nigéria	SJ	Svalbard a Jan Mayen	VN	Vietnam
NI	Nikaragua	SK	Slovenská republika	VU	Vanuatu
NL	Holandsko	SL	Sierra Leone		
NO	Nórsko	SM	San Maríno	WF	Wallis a Futuna
NP	Nepál	SN	Senegal	WO	Svetová organizácia duševného vlastníctva (WIPO)
NR	Nauru	SO	Somálsko	WS	Samoa
NU	Niue	SR	Surinam		
NZ	Nový Zéland	SS	Južný Sudán	XN	Nordický patentový inštitút (NPI)
		ST	Svätý Tomáš a Princov ostrov	XU	Medzinárodná únia pre ochranu nových odrôd rastlín (UPOV)
OA	Africká organizácia duševného vlastníctva (OAPI)	SU	Sovietsky zväz	XV	Vyšehradský patentový inštitút (VPI)
OM	Omán	SV	Salvádor	XX	Neznáme štáty, iné subjekty alebo organizácie
		SX	Svätý Martin		
PA	Panama	SY	Sýria	YE	Jemen
PE	Peru	SZ	Svazijsko	YT	Mayotte
PF	Francúzska Polynézia			YU	Juhoslávia/Srbsko a Čierna Hora
PG	Papua-Nová Guinea	TC	Turks a Caicos		
PH	Filipíny	TD	Čad	ZA	Južná Afrika
PK	Pakistan	TF	Francúzske južné územia	ZM	Zambia
PL	Poľsko	TG	Togo	ZW	Zimbabwe
PM	Saint Pierre a Miquelon	TH	Thajsko		
PN	Pitcairnové ostrovy	TJ	Tadžikistan		
PR	Portoriko	TK	Tokelau		
PT	Portugalsko	TL	Východný Timor		

Poznámky:

¹ Zahŕňa Belgicko, Holandsko a Luxembursko, v niektorých výstupoch úradu sa môže vyskytovať názov Benelux, napr. v súvislosti s uvádzaním údajov alebo informácií o ochranných známkach alebo dizajnoch určených pre krajiny Beneluxu (medzinárodné zápisy podľa

² V niektorých výstupoch úradu sa môže vyskytovať názov Európska únia, napr. v súvislosti s uvádzaním údajov alebo informácií o ochranných známkach alebo dizajnoch určených pre územie Európskej únie (medzinárodné zápisy podľa Madridského alebo Haagskeho sys

ČASŤ

PATENTY

Kódy na označovanie jednotlivých druhov dokumentov (Štandard WIPO ST.16)

A3	Zverejnené patentové prihlášky podľa zákona č. 435/2001 Z. z. o patentoch, dodatkových ochranných osvedčeniach a o zmene a doplnení niektorých zákonov (patentový zákon) v znení neskorších predpisov	B7	Zmenené znenia patentové prihlášky podľa zákona č. 435/2001 Z. z. o patentoch, dodatkových ochranných osvedčeniach a o zmene a doplnení niektorých zákonov (patentový zákon) v znení neskorších predpisov
B6	Udelené patentové prihlášky podľa zákona č. 435/2001 Z. z. o patentoch, dodatkových ochranných osvedčeniach a o zmene a doplnení niektorých zákonov (patentový zákon) v znení neskorších predpisov		

Číselné kódy na označovanie bibliografických údajov (Štandard WIPO ST.9)

(11)	Číslo dokumentu	(71)	Meno (názov) prihlasovateľa(-ov)
(13)	Druh dokumentu	(72)	Meno pôvodcu (-ov)
(21)	Číslo prihlášky	(73)	Meno (názov) majiteľa(-ov)
(22)	Dátum podania prihlášky	(74)	Meno (názov) zástupcu(-ov)
(30)	Údaje o prioritě	(86)	Číslo podania medzinárodnej prihlášky podľa PCT
(40)	Dátum zverejnenia prihlášky	(87)	Číslo zverejnenia medzinárodnej prihlášky podľa PCT
(45)	Dátum oznámenia o sprístupnení dokumentu	(96)	Číslo a dátum podania európskej patentovej prihlášky
(51)	Medzinárodné patentové triedenie	(97)	Číslo a dátum zverejnenia európskej patentovej prihlášky alebo vydania európskeho patentového spisu
(54)	Názov		
(57)	Anotácia		
(62)	Číslo pôvodnej prihlášky v prípade vylúčenej prihlášky		
(67)	Číslo pôvodnej prihlášky úžitkového vzoru v prípade odbočenia		

Kódy na označovanie záhlaví oznámení publikovaných vo Vestníku ÚPV SR (Štandard WIPO ST. 17)

Zverejnené patentové prihlášky		RL9A	Súdne spory o právo na patentové prihlášky
BA9A	Zverejnené patentové prihlášky	RL9A	Ukončenie súdnych sporov o právo na patentové prihlášky
FA9A	Zastavené konania o patentových prihláškach na žiadosť prihlasovateľa		
FB9A	Zastavené konania o patentových prihláškach	Udelené patenty	
FC9A	Zamietnuté patentové prihlášky	FG4A	Udelené patenty
FD9A	Zastavené konania pre nezaplatenie poplatku	MA4A	Zaniknuté patenty vzdaním sa
GB9A	Prevody a prechody práv na patentové prihlášky	MC4A	Zrušené patenty
GD9A	Licenčné zmluvy registrované alebo udelené na patentové prihlášky	MG4A	Čiastočne zrušené patenty
GD9A	Ukončenia platnosti licenčných zmlúv na patentové prihlášky	MK4A	Zaniknuté patenty uplynutím doby platnosti
PD9A	Zmeny dispozičných práv na patentové prihlášky (zálohy)	MM4A	Zaniknuté patenty pre nezaplatenie udržiavacích poplatkov
PD9A	Zmeny dispozičných práv na patentové prihlášky (ukončenie zálohov)	PC4A	Prevody a prechody práv na patenty
QA9A	Ponuky licencií na patentové prihlášky	PD4A	Zmeny dispozičných práv na patenty (ukončenie zálohov)
QA9A	Späťvzatia ponúk licencií na patentové prihlášky	PD4A	Zmeny dispozičných práv na patenty (zálohy)
RD9A	Exekúcie na patentové prihlášky	QA4A	Ponuky licencií na patenty
RF9A	Ukončenie exekúcií na patentové prihlášky	QA4A	Späťvzatia ponúk licencií na patenty
RL9A	Prepis prihlasovateľa patentu (na základe rozhodnutia súdu)	QB4A	Licenčné zmluvy registrované alebo udelené na patenty
RL9A	Prepis prihlasovateľa patentu (na základe rozhodnutia súdu)	QC4A	Ukončenie platnosti licenčných zmlúv na patenty
		RD4A	Exekúcie na patenty
		RF4A	Ukončenie exekúcií na patenty

RL4A Prepis majiteľa patentu (na základe rozhodnutia súdu)

RL4A Súdne spory o právo na patenty

RL4A Ukončenie súdnych sporov o právo na patenty

SB4A Patenty zapísané do registra po odtajnení

Opravy a zmeny

Opravy v patentových prihláškach

HA9A Doplnenie pôvodcu (-ov)

HB9A Opravy mien

HC9A Zmeny mien

HD9A Opravy adries

HE9A Zmeny adries

HF9A Opravy dátumov

HG9A Opravy zatriedenia podľa MPT

HH9A Opravy chýb alebo zmeny všeobecne

Opravy v udelených ochranných dokumentoch

TA4A Doplnenie pôvodcu (-ov)

TB4A Opravy mien

TC4A Zmeny mien

TD4A Opravy adries

TE4A Zmeny adries

TF4A Opravy dátumov

TG4A Opravy zatriedenia podľa MPT

TH4A Opravy chýb alebo zmeny všeobecne

BA9A

Zverejnené patentové prihlášky

(21)	(51)	(21)	(51)
27-2021	B65F 1/16	50021-2021	B64D 17/38
30-2021	A61K 35/64	50022-2021	B27M 1/02
32-2021	A01N 63/14	50025-2022	B64C 23/06
50020-2021	G01L 1/00	50046-2022	B01D 46/00

(51) **A01N 63/14** (2020.01)

(21) **32-2021**

(22) 6.5.2021

(71) Teren Ján, Ing. CSc., Bratislava, SK;

(72) Teren Ján, Ing. CSc., Bratislava, SK;

(54) **Rastlinné elicitory a spôsob ich prípravy**

(57) Opísané sú rastlinné elicitory obsahujúce deacetylovaný chitín a melanín získaný z uhynutého hmyzu a spôsob ich výroby. Uhynutý hmyz sa vo vodnom prostredí v prítomnosti dimetylsulfoxidu alebo bez dimetylsulfoxidu pri teplote 10 až 105 °C podrobí reakcii s alkáliou obsahujúcou draselný kation, pričom kvapalný produkt reakcie obsahujúci čiastočne alebo úplne deacetylovaný chitín a melanín sa zo zmesi po reakcii oddelí alebo reakčný produkt sa zhomogenizuje a stabilizuje, pričom reakčný produkt sa prípadne zneutralizuje a obohatí o rastlinné živiny a biologicky aktívne látky.

(51) **A61K 35/64** (2015.01)

A01N 63/14 (2020.01)

(21) **30-2021**

(22) 6.5.2021

(71) Teren Ján, Ing. CSc., Bratislava, SK;

(72) Teren Ján, Ing. CSc., Bratislava, SK;

(54) **Výťažky z tiel uhynutých včiel a čmeliakov a spôsob ich prípravy**

(57) Opísané sú výťažky získané z uhynutých včiel a čmeliakov obsahujúce dimetylsulfoxid a spôsob príprav týchto výťažkov.

(51) **B01D 46/00** (2022.01)

B01D 46/10 (2006.01)

B01D 46/24 (2006.01)

(21) **50046-2022**

(22) 26.4.2021

(30) 63/015706, 27.4.2020, US

(71) SHELL INTERNATIONALE RESEARCH MAATSCHAPPIJ B.V., The Hague, NL;

(72) Stolwijk Johanniss, Desiderius, Amsterdam, NL;

Sigaud Julien, Amsterdam, NL;

Maas Edwin, Houston, US;

(74) ŽOVICOVÁ & ŽOVIC IP, s. r. o., Bratislava, SK;

(86) PCT/EP2021/060866

(87) WO2021/219565

(54) **Zásobník na usadzovanie plynnej fázy (GPS)**

(57) Je opísané zariadenie na filtrovanie a usadzovanie unášaných častíc z prúdoprívodu plynu, ktoré obsahuje valcový v-drôtený filtračný prvok (224) na filtrovanie

unášaných častíc, uzáver (226) umiestnený nad v-drôteným filtračným prvkom (224) obsahujúci vonkajúci povrch, spodný povrch a dolný ráfik pripojený k obvodu spodného povrchu a otvorenú oblasť prstenca umiestnenú medzi otvorenou vrchnou časťou v-drôteného filtračného prvku (224) a pod povrchom uzáveru (226).

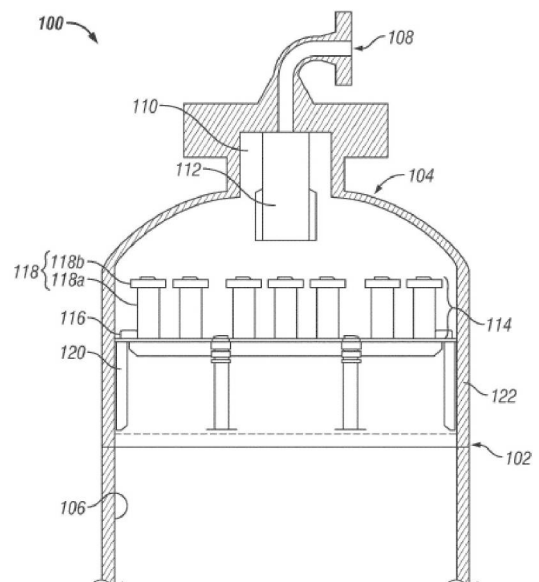

(51) **B27M 1/02** (2006.01)

B27N 3/00 (2006.01)

B29B 7/92 (2006.01)

(21) **50022-2021**

(22) 4.5.2021

(71) Výskumný ústav papiera a celulózy a.s., Bratislava, SK;

(72) Ihnát Vladimír, Ing., PhD., Bratislava, SK;

Boháček Štefan, Ing., PhD., Bratislava, SK;

Pažitný Andrej, Ing., Bratislava, SK;

Halaj Michal, Ing., PhD., Bratislava, SK;

Lübke Henrich, Mgr., Bratislava, SK;

(54) **Spôsob tvorby odľahčených drevoplastových kompozitov s tvrdým povrchom a mäkkým jadrom**

(57) Predmetom vynálezu je spôsob tvorby drevoplastových kompozitov s tvrdým povrchom a mäkkým jadrom. Takto plošne, resp. tvarovo lisované kompozity si na rozdiel od drevoplastových extrudovaných kompozitov zachovávajú nízku objemovú hmotnosť už pri nízkom obsahu polyméru. Pri tvorbe drevoplastových kompozitov

vytvorených z malých dezintegrovateľných častíc dreva a načesanej vaty z termoplastického polyméru sa využíva priebeh teplôt v lisovanom objeme. Termoplastické vlákno sa začína taviť v povrchových vrstvách v styku s vyhrievanou platňou, resp. formou, zatiaľ čo v stredovej vrstve si ešte stále drží svoj tvar. Mierne zalisovanie sa uskutoční v okamihu, keď sa polymér v povrchovej vrstve začne taviť, pričom bezprostredne nasleduje chladenie tak, aby si kompozit udržal svoj tvar. Kompozity takto získajú tvrdší povrch (škrupinu) a mäkké jadro. Rôzne vlastnosti v priereze kompozitu je možné získať odlišným obsahom plastovej zložky v stredovej a v povrchových vrstvách.

(51) **B64C 23/06** (2006.01)
B64C 9/24 (2006.01)

(21) **50025-2022**

(22) 6.5.2021

(67) 50037-2021

(71) Technická univerzita v Košiciach, Košice, SK;

(72) Szabo Stanislav, Dr. h. c. prof. h. c. doc. Ing., PhD., MBA, LL.M., Košice, SK;

Matisková Darina, doc. Ing., PhD., MBA, Prešov, SK;

Szabo Stanislav, Ing. et Ing., MBA, Sady nad Torysou, SK;

Balara Milan, doc. Ing., PhD., Prešov, SK;

(54) **Dvojrozmerné zahnuté aerodynamické krídelká**

(57) Dvojrozmerné zahnuté aerodynamické krídelká možno zaradiť do oblasti lietadiel a letectva a je ich možno využiť v civilnom a vojenskom letectve. Dvojrozmerné zahnuté aerodynamické krídelká sú umiestnené na lietadle (1) s krídlami (2), ktoré sú vybavené aerodynamickými krídelkami (3) a ktoré majú pôdorys vo forme oblúkovito zahnutej trojuholníkovej plochy smerom dozadu, pričom táto plocha je súčasne zahnutá nahor vo forme spojitého oblúka.

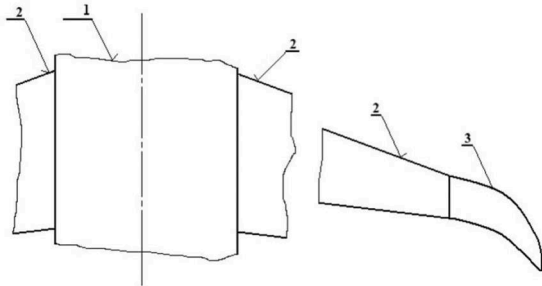

(51) **B64D 17/38** (2006.01)
B64D 17/52 (2006.01)

(21) **50021-2021**

(22) 29.4.2021

(71) Technická univerzita v Košiciach, Košice, SK;

(72) Kaľavský Peter, Ing., PhD., Malá Vieska, SK;

Kelemen Miroslav, Dr. h. c. prof. Ing., DrSc., Košice, SK;

Rozenberg Róbert, doc. Ing., PhD., Košice, SK;

Sabo Jozef, Ing., PhD., Košice, SK;

(54) **Zariadenie na overenie funkčnosti obalu záložného padáka na chlopni obalu**

(57) Zariadenie na overenie funkčnosti obalu záložného padáka na chlopni obalu je určené na funkčné pozemné skúšky záložných padákových systémov, pri ktorých sa uzatváracia šnúrka obalu záložného padáka seká v hornej časti obalu záložného padáka na jednej z chlopni obalu. Týka sa oblasti dopravy, skúšobníctva, vojenstva, krízového manažmentu a športu. Zariadenie sa skladá z puzdra (1), z ohybnej pancierovej hadice (3) a z aktivačnej lanka (4) s rukoväťou (5). Na vnútorných stenách puzdra (1) sú oproti sebe dva pozdĺžne zárezy, do ktorých je vsunuté teleso (6) sekacieho noža a ktoré zabezpečujú a vymedzujú jeho posuvný pohyb. Jeho spätný pohyb zabezpečuje vratná pružina (9). Pôdorys telesa (6) sekacieho noža má obdĺžnikový tvar a v ňom je obdĺžnikový otvor (8) so sekacím nožom (7) v tvare písmena U. Uzavraciacia šnúrka obalu záložného padáka sa počas balenia padáka prevlečie cez otvor (2) v puzdre (1) a jej preseknutie sa vykoná ťahaním ľudskou silou za rukoväť (5).

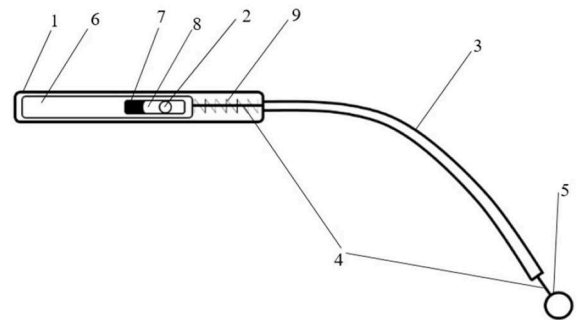

(51) **B65F 1/16** (2006.01)

(21) **27-2021**

(22) 4.5.2021

(71) Vroničová Adriana, Michalovce, SK;

(72) Vroničová Adriana, Michalovce, SK;

(54) **Nožný zatvárač kontajnerov na odpad s oblým vekom**

(57) Nožný zatvárač kontajnera na odpad s oblým vekom pozostáva z otočného spoja (2) kontajnera (3), pomocou ktorého je ku kontajneru (3) pripevnené rameno (1), jeho druhý koniec má otočný spoj (4) ramena (1) a spája rameno (1) s drážkou (5). Otočný spoj (4) ramena (1) sa pohybuje v drážke (5) ramena (1). Doraz (6) vymedzuje pohyb ramena (1). Fixačný element (7) je na ramene (1) s drážkou (5) a zaisťuje zložený stav celého mechanizmu. Na jednom konci ramena (1) s drážkou (5) je nášlapný mechanizmus (8).

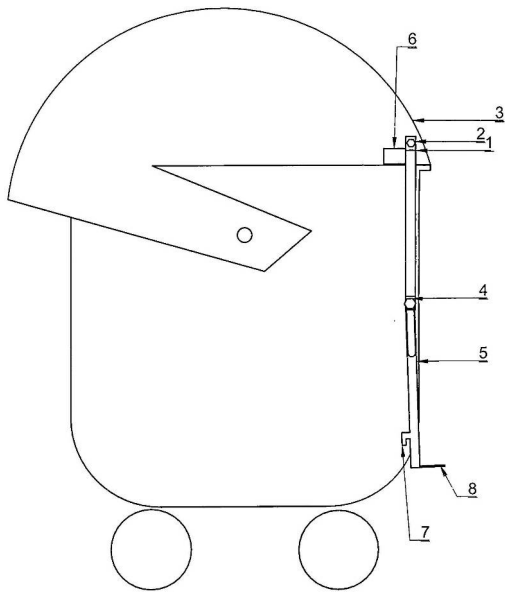

(54) Prúťová zostava so snímačmi na identifikáciu parametrov bezposádkových prostriedkov

(57) Prúťovú zostavu so snímačmi na identifikáciu parametrov bezposádkových prostriedkov – UAV je možné zaradiť do oblasti technického merania, konkrétne do skupiny laboratórnych zariadení. Vynález pozostáva zo základne (1), s ktorou je pevne spojená prúťová konštrukcia (2), ktorá slúži na prenos síl od pohonov UAV. Vo vrchnej časti prúťovej konštrukcie (2) je umiestnený upevňovací rám (4) alebo iný vhodný konštrukčný prvok, ktorý slúži na upevnenie UAV k meraciemu systému. V spodnej časti prúťovej konštrukcie (2) sú umiestnené snímače (3), pomocou ktorých sú snímané sily prenášané prúťovou konštrukciou (2) z upevňovacieho rámu (4) do základne (1). Vynález umožňuje merať statické a dynamické parametre bezposádkového prostriedku bez nutnosti vykonávania letových skúšok.

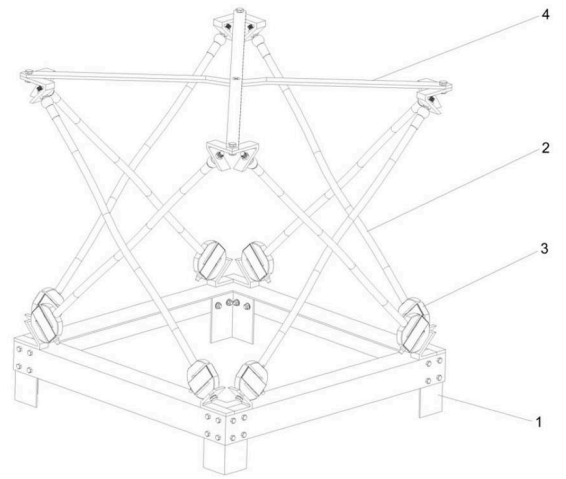

- (51) **G01L 1/00** (2006.01)
B64C 39/02 (2006.01)
(21) **50020-2021**
(22) 29.4.2021
(71) Technická univerzita v Košiciach, Košice, SK;
(72) Fiľko Martin, Ing., Porúbka pri Sobranciach, SK;
Novotňák Jozef, Ing., Porúbka pri Sobranciach, SK;
Šmelko Miroslav, doc. Ing., PhD., Gemerská Poloma, SK;
Lipovský Pavol, doc. Ing., PhD., ING-PAED IGIP, Slanec, SK;
Draganová Katarína, doc. Ing., PhD., Košice, SK;

(51)	(21)	(51)	(21)
A01N 63/14	32-2021	B64C 23/06	50025-2022
A61K 35/64	30-2021	B64D 17/38	50021-2021
B01D 46/00	50046-2022	B65F 1/16	27-2021
B27M 1/02	50022-2021	G01L 1/00	50020-2021

FG4A

Udelené patenty

(11) (51)

289006 **G06Q 30/02**
 289008 **A62C 35/02**
 289009 **H03H 17/00**
 289010 **G06F 3/01**

(51) **A62C 35/02** (2006.01)
A62C 3/16 (2006.01)
A62C 37/36 (2006.01)
A62C 37/40 (2006.01)
A62C 99/00 (2010.01)
A62C 31/02 (2006.01)
(11) 289008
 (21) 50053-2021
 (22) 11.3.2020
 (30) PV 2019-145 CZ, 13.3.2019, CZ
 (40) 24.11.2021
 (45) 24.11.2022
 (73) ASES GROUP, s.r.o., Praha, Krč, CZ;
 (72) Duda Marek, Bohumín, Nový Bohumín, CZ;
 Rončák Peter, Rožnov pod Radhoštěm, CZ;
 (74) Bachratá Magdaléna, Mgr., Zálesie, SK;
 (86) PCT/CZ2020/000011
 (87) WO2020/182237
(54) Kompaktný automatický ochladzovací a hasiaci systém

(51) **G06F 3/01** (2006.01)
G06T 7/00 (2017.01)
G06F 17/00 (2019.01)
G06F 3/0484 (2022.01)
(11) 289010
 (21) 50070-2016
 (22) 17.10.2016
 (40) 2.5.2018
 (45) 24.11.2022
 (73) Ústav experimentálnej fyziky SAV, v. v. i., Košice, SK;
 (72) Tomori Zoltán, doc. Ing. CSc., Košice, SK;
 (74) Gróf Martin, Ing., PhD., Bratislava, SK;
(54) Spôsob interaktívnej kvantifikácie digitalizovaných 3D objektov pomocou kamery snímajúcej pohľad

(51) **G06Q 30/02** (2012.01)
H04N 5/00 (2011.01)
G06K 15/00 (2006.01)
(11) 289006
 (21) 50074-2015
 (22) 3.11.2015
 (40) 3.5.2017
 (45) 24.11.2022
 (73) Slovenská poľnohospodárska univerzita v Nitre, Nitra, SK;
 Centrum vedecko-technických informácií SR, Bratislava, SK;
 (72) Berčík Jakub, Ing., PhD., Brezno, SK;
 Bajús Ján, Ing., Polomka, SK;
 Nagyová Ľudmila, prof. Ing. PhD., Nitra, SK;
 Horská Elena, prof. Ing. Dr., Nitra, SK;
 (74) Porubčan Róbert, Ing., Ivanka pri Dunaji, SK;
(54) Informačné zariadenie so súčasným získavaním spätnej väzby, spôsob prezentácie informácií

(51) **H03H 17/00** (2006.01)
(11) 289009
 (21) 53-2017
 (22) 19.6.2017
 (40) 8.1.2019
 (45) 24.11.2022
 (73) Slovenská technická univerzita v Bratislave, Bratislava, SK;
 (72) Huba Mikuláš, prof. Ing. PhD., Bratislava, SK;
 Ťapák Peter, Ing. PhD., Bratislava, SK;
 Chamraz Štefan, Ing. PhD., Bratislava, SK;
 Bisták Pavol, Ing. PhD., Bratislava, SK;
 Huba Tomáš, Ing., Bratislava, SK;
(54) Zapojenie obvodu pozorovateľa vstupnej poruchy s filtrom FIR pre sústavy s dominantnou dynamikou 1. rádu

(51) (11)

A62C 35/02 289008
G06F 3/01 289010
G06Q 30/02 289006
H03H 17/00 289009

FB9A

Zastavené konania o patentových prihláškach

(21)

50027-2019

FC9A

Zamietnuté patentové prihlášky

(21)

50016-2016
107-2018
120-2018

FD9A

Zastavené konania pre nezaplatenie poplatku

(21)

50036-2017

MM4A

Zaniknuté patenty pre nezaplatenie udržiavacích poplatkov

(11) Dátum zániku

288373 03.04.2022

QA4A**Ponuky licencií na patenty**

(11) **288901**

(21) 117-2017

(54) **Komôrka na štúdium fotopolymerizácie metódou pozitronovej anihilácie**

(73) Ústav polymérov SAV, v. v. i., Bratislava, SK;

Fyzikálny ústav SAV, v. v. i., Bratislava, SK;

Dátum zápisu do registra: 7.11.2022

ČASŤ

EURÓPSKE PATENTY
S URČENÍM PRE SLOVENSKÚ REPUBLIKU

Kódy na označovanie jednotlivých druhov dokumentov (Štandard WIPO ST.16)

T1	Preklad patentových nárokov európskej patentovej prihlášky	T3	Preklad európskeho patentového spisu
T2	Opravený preklad patentových nárokov európskej patentovej prihlášky	T4	Opravený preklad európskeho patentového spisu
		T5	Preklad zmeneného znenia európskeho patentového spisu

Číselné kódy na označovanie bibliografických údajov (Štandard WIPO ST.9)

(11)	Číslo dokumentu	(62)	Číslo pôvodnej prihlášky v prípade vylúčenej prihlášky
(21)	Číslo prihlášky	(71)	Meno (názov) prihlasovateľa(-ov)
(30)	Údaje o prioritě	(72)	Meno pôvodcu (-ov)
(40)	Dátum zverejnenia prihlášky	(73)	Meno (názov) majiteľa(-ov)
(45)	Dátum oznámenia o sprístupnení dokumentu (prekladu, opraveného prekladu EPS alebo zmeneného znenia EPS)	(74)	Meno (názov) zástupcu(-ov)
(46)	Dátum oznámenia o sprístupnení dokumentu (prekladu a opraveného prekladu patentových nárokov EPP)	(86)	Číslo podania medzinárodnej prihlášky podľa PCT
(46)	Dátum oznámenia o sprístupnení dokumentu (prekladu a opraveného prekladu patentových nárokov EPP)	(87)	Číslo zverejnenia medzinárodnej prihlášky podľa PCT
(51)	Medzinárodné patentové triedenie	(96)	Číslo a dátum podania európskej patentovej prihlášky
(54)	Názov	(97)	Číslo a dátum zverejnenia európskej patentovej prihlášky alebo vydania európskeho patentového spisu

Kódy na označovanie záhlaví oznámení publikovaných vo Vestníku ÚPV SR (Štandard WIPO ST. 17)

Európske patentové prihlášky

BA9A	Sprístupnené opravené preklady patentových nárokov európskych patentových prihlášok
FA9A	Zastavené konania o európskych patentových prihláškach z dôvodu späťvzatia
GA9A	Zmeny európskych patentových prihlášok na národné prihlášky
GB9A	Prevody a prechody práv na európske patentové prihlášky
GD9A	Ukončenie platnosti licenčných zmlúv na európske patentové prihlášky
GD9A	Licenčné zmluvy registrované alebo udelené na európske patentové prihlášky
PD9A	Zmeny dispozičných práv na európske patentové prihlášky (ukončenie zálohov)
PD9A	Zmeny dispozičných práv na európske patentové prihlášky (zálohy)
QA9A	Späťvzatia ponúk licencií na európske patentové prihlášky (v konaní)
QA9A	Ponuky licencií na európske patentové prihlášky (v konaní)
RD9A	Exekúcie na európske patentové prihlášky
RF9A	Ukončenie exekúcií na európske patentové prihlášky
RL9A	Prepis prihlasovateľa európskej patentovej prihlášky (na základe rozhodnutia súdu)
RL9A	Súdne spory o právo na európske patentové prihlášky

RL9A	Ukončenie súdnych sporov o právo na európske patentové prihlášky
-------------	--

Európske patenty

MA4A	Zaniknuté európske patenty vzdaním sa patentu
MC4A	Zrušené európske patenty
MC4A	Zrušené európske patenty po námietkovom konaní pred EPÚ
MG4A	Čiastočne zrušené európske patenty
MK4A	Zaniknuté európske patenty uplynutím doby platnosti
MM4A	Zaniknuté európske patenty pre nezaplatenie udržiavacích poplatkov
NG4A	Európske patenty zachované v zmenenom znení po námietkovom konaní pred EPÚ
PC4A	Prevody a prechody práv na európske patenty
PD4A	Zmeny dispozičných práv na európske patenty (zálohy)
PD4A	Zmeny dispozičných práv na európske patenty (ukončenie zálohov)
QA4A	Ponuky licencií na európske patenty
QA4A	Späťvzatia ponúk licencií na európske patenty
QB4A	Licenčné zmluvy registrované alebo udelené na európske patenty
QC4A	Ukončenie platnosti licenčných zmlúv na európske patenty
RD4A	Exekúcie na európske patenty
RF4A	Ukončenie exekúcií na európske patenty

RL4A	Prepis majiteľa európskeho patentu (na základe rozhodnutia súdu)	SC4A	Sprístupnené preklady zmenených znení európskych patentových spisov
RL4A	Ukončenie súdnych sporov o právo na európske patenty	SC4A	Sprístupnené opravené preklady európskych patentových spisov
RL4A	Súdne spory o právo na európske patenty	SC4A	Sprístupnené preklady európskych patentových spisov
SB4A	Európske patenty zapísané do registra po odtajnení		

Opravy a zmeny

Opravy v európskych patentovch prihláškach

HA9A	Doplnenie pôvodcu (-ov)
HB9A	Opravy mien
HC9A	Zmeny mien
HD9A	Opravy adries
HE9A	Zmeny adries
HF9A	Opravy dátumov
HG9A	Opravy zatriedenia podľa MPT
HH9A	Opravy chýb alebo zmeny všeobecne

Opravy v európskych patentoch

TA4A	Doplnenie pôvodcu (-ov)
TB4A	Opravy mien
TC4A	Zmeny mien
TD4A	Opravy adries
TE4A	Zmeny adries
TF4A	Opravy dátumov
TG4A	Opravy zatriedenia podľa MPT
TH4A	Opravy chýb alebo zmeny všeobecne

SC4A

Sprístupnené preklady európskych patentových spisov

(11)	(51)	(11)	(51)	(11)	(51)	(11)	(51)
E 40485	G05B 19/418	E 40510	C25D 3/06	E 40535	C07D 487/04	E 40560	B21F 23/00
E 40486	H04N 19/124	E 40511	A61K 38/40	E 40536	A61K 36/232	E 40561	B60R 25/00
E 40487	B23B 27/04	E 40512	A61K 9/107	E 40537	B66B 13/12	E 40562	F16L 13/14
E 40488	C07D 401/06	E 40513	C12N 15/09	E 40538	H01R 4/64	E 40563	C09J 123/08
E 40489	B66B 5/18	E 40514	C07D 519/00	E 40539	C07K 16/22	E 40564	H04N 19/117
E 40490	A23P 10/25	E 40515	G01G 3/12	E 40540	B65D 51/28	E 40565	A41C 5/00
E 40491	C08L 91/00	E 40516	A61M 5/24	E 40541	B21D 22/20	E 40566	B29B 7/72
E 40492	C25C 7/02	E 40517	C22C 38/00	E 40542	B29C 65/20	E 40567	B29C 48/305
E 40493	A61L 2/18	E 40518	C12N 7/00	E 40543	F41H 7/03	E 40568	C22C 18/00
E 40494	A61K 38/36	E 40519	B66C 1/16	E 40544	A61K 47/68	E 40569	B01F 27/072
E 40495	B01L 3/00	E 40520	C02F 11/00	E 40545	A24C 5/18	E 40570	C07H 19/10
E 40496	A41D 31/00	E 40521	C07K 16/28	E 40546	C12N 9/64	E 40571	C04B 7/44
E 40497	F27B 7/36	E 40522	A47J 42/06	E 40547	A61K 31/137	E 40572	G06K 19/077
E 40498	B01D 45/16	E 40523	B23K 1/00	E 40548	A61K 38/12	E 40573	B65H 75/14
E 40499	C08G 18/48	E 40524	C07D 471/04	E 40549	D04B 21/12	E 40574	B07C 5/36
E 40500	B64G 1/24	E 40525	F16H 7/10	E 40550	F25J 1/00	E 40575	C07D 401/04
E 40501	A61K 39/395	E 40526	A24F 47/00	E 40551	A61K 38/12	E 40576	C09C 1/46
E 40502	C07D 405/04	E 40527	B60K 15/04	E 40552	D01D 5/00	E 40577	B29B 9/16
E 40503	B27L 7/00	E 40528	B05D 5/08	E 40553	F16B 25/00	E 40578	C23C 2/26
E 40504	C12P 19/02	E 40529	E04D 5/10	E 40554	C07D 401/04	E 40579	C12P 19/02
E 40505	E04F 13/08	E 40530	C07D 471/04	E 40555	C12R 1/225	E 40580	C07D 487/08
E 40506	H04N 19/176	E 40531	F16L 55/11	E 40556	A61K 9/24	E 40581	C07C 229/26
E 40507	H04N 19/176	E 40532	H01L 29/778	E 40557	C25C 3/12	E 40582	G01L 5/28
E 40508	G01N 1/22	E 40533	B29C 41/14	E 40558	A61K 31/137	E 40583	A01P 1/00
E 40509	B21B 1/46	E 40534	A61K 31/353	E 40559	A61K 38/26	E 40584	A44B 11/25

(51) **A01P 1/00** (2006.01)
A61L 2/16 (2006.01)
A01N 25/10 (2006.01)
A01N 25/34 (2006.01)
A61K 8/34 (2006.01)
A61Q 17/00 (2006.01)
C11D 17/04 (2006.01)
A01N 31/02 (2006.01)

(11) **E 40583**
(96) 17176211.5, 15.6.2017
(97) 3266306, 3.8.2022
(30) 102016112163, 4.7.2016, DE
(45) 24.11.2022
(73) SCHÜLKE & MAYR GmbH, Norderstedt, DE;
(72) HARTMANN Claas-Florian, SIEVERSHÜTTEN, DE;
HEIDEL Judith, PINNEBERG, DE;
STEINHAEUER Katrin, HAMBURG, DE;
TEUTENBERG Lars, HAMBURG, DE;
TECKEMEYER Karin, HAMBURG, DE;
(74) Zivko Mijatovic and Partners s. r. o., Bratislava-Petržalka, SK;
(54) **Impregnovaná textilná tkanina poskytujúca účinné dodávanie alkoholového impregnačného činidla**

(51) **A23P 10/25** (2016.01)
(11) **E 40490**
(96) 20186366.9, 17.7.2020
(97) 3788888, 1.6.2022

(30) 1909792, 5.9.2019, FR
(45) 24.11.2022
(73) Culinari Mundi, Vannes, FR;
(72) DROPSY Eric, VANNES, FR;
(74) HÖRMANN & PARTNERS s.r.o., Bratislava-Nové Mesto, SK;
(54) **Spôsob výroby drobných jedlých kúskov**

(51) **A24C 5/18** (2006.01)
B65G 15/08 (2006.01)
B65G 15/40 (2006.01)
(11) **E 40545**
(96) 17207023.7, 13.12.2017
(97) 3498111, 6.7.2022
(45) 24.11.2022
(73) Max Schlatterer GmbH & Co. KG, Herbrechtingen, DE;
(72) Renner Stefan, Ehingen, DE;
Bez Frank, Bartholomä, DE;
Wagner Andreas, Nattheim, DE;
(74) Zathurecka INPARTNERS GROUP s.r.o., Banská Bystrica, SK;
(54) **Formátovacia páska**

(51) **A24F 47/00** (2020.01)
(11) **E 40526**
(96) 20155824.4, 24.10.2014
(97) 3685690, 4.5.2022
(30) 201361897193 P, 29.10.2013, US

- (45) 24.11.2022
 (62) 14799116.0
 (73) Nicoventures Trading Limited, London, GB;
 (72) PAPROCKI Benjamin John, Cottage Grove, Wisconsin, US;
 WILKE Andrew Paul, Madison, Wisconsin, US;
 ROBEY Raymond John, Madison, Wisconsin, US;
 ROBINSON Jesse Eugene, Janesville, Wisconsin, US;
 TIAN Feng, Monona, Wisconsin, US;
 (74) HÖRMANN & PARTNERS s.r.o., Bratislava-Nové Mesto, SK;
(54) Zariadenie na ohrev fajčiteľného materiálu
-
- (51) A41C 5/00** (2006.01)
B29C 51/00 (2006.01)
(11) E 40565
 (96) 20209697.0, 25.11.2020
 (97) 3827680, 6.7.2022
 (30) 201900022143, 26.11.2019, IT
 (45) 24.11.2022
 (73) Calzedonia S.p.A., Malcesine (VR), IT;
 (72) TASSINARI Giorgio, Molinella (BO), IT;
 (74) HÖRMANN & PARTNERS s.r.o., Bratislava-Nové Mesto, SK;
(54) Spôsob výroby výrobku spodnej bielizne, najmä podprsenky
-
- (51) A41D 31/00** (2019.01)
B32B 3/02 (2006.01)
B32B 3/08 (2006.01)
(11) E 40496
 (96) 17183462.5, 27.7.2017
 (97) 3281541, 6.7.2022
 (30) 102016114762, 9.8.2016, DE
 (45) 24.11.2022
 (73) Uni&Forma d.o.o., Trzin, SI;
 (72) Wagner Armin, Bad Aibling, DE;
 (74) HÖRMANN & PARTNERS s.r.o., Bratislava-Nové Mesto, SK;
(54) Flexibilné usporiadanie vrstiev
-
- (51) A44B 11/25** (2006.01)
(11) E 40584
 (96) 19177159.1, 29.5.2019
 (97) 3581057, 20.7.2022
 (30) 1732018, 13.6.2018, AT
 (45) 24.11.2022
 (73) ABA Hörtnagl GmbH, 6166 Fulpmes, Medraz, AT;
 (72) Hörtnagl Andreas, 6166 Fulpmes, AT;
 (74) FAJNOR IP s. r. o., Bratislava-Petržalka, SK;
(54) Spona, predovšetkým spona na popruhu
-
- (51) A47J 42/06** (2006.01)
A47J 42/46 (2006.01)
B02C 2/10 (2006.01)
B02C 23/00 (2006.01)
(11) E 40522
 (96) 18912412.6, 12.11.2018
 (97) 3778030, 29.6.2022
 (30) 201810260452, 27.3.2018, CN
- (45) 24.11.2022
 (73) Shenzhen Elemex Technology, Ltd, Shenzhen, Guangdong, CN;
 (72) LIU Alex, Beaverton, OR, US;
 LIU Hongjin, Shenzhen, Guangdong, CN;
 (74) Juran Svetozár, JUDr., Bratislava, SK;
 (86) PCT/CN2018/115046
 (87) WO 2019/184378
(54) Automatický mlynček a spôsob mletia
-
- (51) A61K 9/107** (2006.01)
A61K 9/00 (2006.01)
A61K 31/4422 (2006.01)
A61K 47/10 (2017.01)
A61K 47/24 (2006.01)
A61K 47/26 (2006.01)
A61K 47/44 (2017.01)
A61P 9/00 (2006.01)
A61P 9/04 (2006.01)
A61P 9/06 (2006.01)
A61P 9/10 (2006.01)
A61P 9/12 (2006.01)
(11) E 40512
 (96) 17783039.5, 12.4.2017
 (97) 3442586, 8.6.2022
 (30) 201662322008 P, 13.4.2016, US
 (45) 24.11.2022
 (73) Acasti Pharma U.S., Inc., Wilmington, DE, US;
 (72) KOTTAYIL S., George, West Windsor, NJ, US;
 KUMAR Amresh, Plainsboro, NJ, US;
 SUNTHANKAR Prasanna, West Windsor, NJ, US;
 KAVURU Vimal, Holmdel, NJ, US;
 (74) HÖRMANN & PARTNERS s.r.o., Bratislava-Nové Mesto, SK;
 (86) PCT/US2017/027164
 (87) WO 2017/180718
(54) Stabilný parenterálny prípravok nimopidínu
-
- (51) A61K 9/24** (2006.01)
A61K 31/4418 (2006.01)
A61K 31/5377 (2006.01)
A61P 31/12 (2006.01)
A61P 31/18 (2006.01)
A61P 43/00 (2006.01)
(11) E 40556
 (96) 18179796.0, 6.10.2014
 (97) 3421033, 27.7.2022
 (30) 201361887574 P, 7.10.2013, US
 (45) 24.11.2022
 (62) 14786421.9
 (73) Bristol-Myers Squibb Holdings Ireland Unlimited Company, Steinhausen, CH;
 (72) KOO Otilia May Yue, New Brunswick, New Jersey, US;
 NIKFAR Faranak, New Brunswick, New Jersey, US;
 TAO Jing, New Brunswick, New Jersey, US;
 KOTTALA Niranjan Kumar, Visakhapatnam, IN;
 VARIA Sailesh A., New Brunswick, New Jersey, US;

- (74) PATENTSERVIS Bratislava, akciová spoločnosť,
Bratislava, SK;
- (54) Formulácia atazanaviru a kobicistatu na liečbu HIV**
-
- (51) A61K 31/137** (2006.01)
A61K 9/20 (2006.01)
- (11) E 40547**
- (96) 20206800.3, 10.11.2020
(97) 3995135, 13.7.2022
(45) 24.11.2022
(73) Grünenthal GmbH, Aachen, DE;
(72) BERTRAM Ulrike, Aachen, DE;
REINHOLD Ulrich, Aachen, DE;
GROSSE Christian, Aachen, DE;
HARTMANN Carmen, Köln, DE;
- (74) Zathurecka INPARTNERS GROUP s.r.o., Banská Bystrica,
SK;
- (54) Dávková forma poskytujúca predĺžené uvoľňovanie
soli tapentadolu s kyselinou L-(+)-vínovou**
-
- (51) A61K 31/137** (2006.01)
A61P 37/06 (2006.01)
A61K 31/397 (2006.01)
- (11) E 40558**
- (96) 15177166.4, 25.6.2007
(97) 2959894,
(30) 0612721, 27.6.2006, GB
(45) 24.11.2022
(62) 07764828.5
(73) Novartis AG, Basel, CH;
(72) Hiestand, Peter C., Allschwil, CH;
Schnell, Christian, Hegenheim, FR;
- (74) inventa Patentová a známková kancelária s. r. o.,
Bratislava, SK;
- (54) Modulátory receptora S1P na liečbu sklerózy
multiplex**
-
- (51) A61K 31/353** (2006.01)
A61P 13/12 (2006.01)
A61P 39/06 (2006.01)
C07D 311/72 (2006.01)
C07D 405/06 (2006.01)
- (11) E 40534**
- (96) 16723346.9, 12.5.2016
(97) 3297625, 6.7.2022
(30) 2014843, 22.5.2015, NL
(45) 24.11.2022
(73) Sulfateq B.V., 9726 GN Groningen, NL;
(72) VAN DER GRAAF Adrianus Cornelis, 9712 BP
Groningen, NL;
HENNING Robert Henk, 9711 RS Groningen, NL;
DEELMAN Leo Edwin, 9321 GB Peize, NL;
EUVERINK Gerrit Jan Willem, 9752 NE Haren, NL;
- (74) HÖRMANN & PARTNERS s.r.o., Bratislava-Nové Mesto,
SK;
- (86) PCT/EP2016/060731
(87) WO 2016/188766
- (54) Zlúčenina na profylaxiu alebo liečbu diabetickej
nefropatie alebo diabetickeho ochorenia obličiek**
-
- (51) A61K 36/232** (2006.01)
A61K 36/236 (2006.01)
A61K 36/481 (2006.01)
A61K 36/69 (2006.01)
B01D 3/38 (2006.01)
A61K 36/286 (2006.01)
A61K 36/537 (2006.01)
A61K 36/65 (2006.01)
A61K 36/736 (2006.01)
A61K 36/882 (2006.01)
B01D 11/02 (2006.01)
- (11) E 40536**
- (96) 16846968.2, 13.9.2016
(97) 3349772, 27.7.2022
(30) 10201507607R, 14.9.2015, SG
(45) 24.11.2022
(73) Moleac Pte Ltd., Singapore, SG;
(72) LADDHA Kirti S., Mumbai Maharashtra State, IN;
AGHARKAR Shreeram N, Princeton, New Jersey, US;
- (74) Zivko Mijatovic and Partners s. r. o., Bratislava-
Petržalka, SK;
- (86) PCT/SG2016/050444
(87) WO 2017/048191
- (54) Spôsob prípravy bylenných extraktov**
-
- (51) A61K 38/12** (2006.01)
A61P 43/00 (2006.01)
A61P 11/08 (2006.01)
A61K 9/00 (2006.01)
A61P 11/00 (2006.01)
C07K 7/64 (2006.01)
- (11) E 40548**
- (96) 17733738.3, 31.5.2017
(97) 3463281, 6.7.2022
(30) 16020210, 31.5.2016, EP
(45) 24.11.2022
(73) Spexis AG, Allschwil, CH;
(72) BRUIJNZEEL Piet, Utrecht, NL;
ZIMMERMANN Johann, Mullheim, DE;
BARTH Philip, Basel, CH;
CHEVALIER Eric, Steinbrunn-le-Bas, FR;
LUDIN Christian, Oberwil, CH;
KELLER Manfred, München, DE;
- (74) Zathurecka INPARTNERS GROUP s.r.o., Banská Bystrica,
SK;
- (86) PCT/EP2017/025157
(87) WO 2017/207118
- (54) Beta-vlásenkové peptidomimetikum s inhibičnou
aktivitou elastázy a jeho aerosolové dávkové formy**
-
- (51) A61K 38/12** (2006.01)
A61K 9/00 (2006.01)
A61P 43/00 (2006.01)
A61P 11/08 (2006.01)
A61P 11/00 (2006.01)
C07K 7/64 (2006.01)
- (11) E 40551**
- (96) 17733737.5, 31.5.2017
(97) 3463280, 6.7.2022
(30) 16020210, 31.5.2016, EP

- (45) 24.11.2022
 (73) Spexis AG, 4123 Allschwil, CH;
 (72) LUDIN Christian, 4104 Oberwil, CH;
 KELLER Manfred, München, DE;
 (74) Zathurecka INPARTNERS GROUP s.r.o., Banská Bystrica, SK;
 (86) PCT/EP2017/025156
 (87) WO 2017/207117
(54) Beta-vlásenkové peptidomimetikum s inhibičnou aktivitou elastázy a jeho aerosolové dávkové formy

- (51) A61K 38/26** (2006.01)
A61P 3/10 (2006.01)
A61P 9/00 (2006.01)

- (11) E 40559**
 (96) 17721109.1, 28.4.2017
 (97) 3448416, 10.8.2022
 (30) 16167458, 28.4.2016, EP
 16188262, 12.9.2016, EP
 (45) 24.11.2022
 (73) Novo Nordisk A/S, 2880 Bagsværd, DK;
 (72) HANSEN Oluf Kristian Højbjerg, 2880 Bagsværd, DK;
 (74) Zathurecka INPARTNERS GROUP s.r.o., Banská Bystrica, SK;
 (86) PCT/EP2017/060160
 (87) WO 2017/186896
(54) Semaglutid pri kardiovaskulárnych stavoch

- (51) A61K 38/36** (2006.01)

- (11) E 40494**
 (96) 15735473.9, 9.1.2015
 (97) 3091997, 6.7.2022
 (30) 201461926226 P, 10.1.2014, US
 201461988104 P, 2.5.2014, US
 (45) 24.11.2022
 (73) Bioverativ Therapeutics Inc., Waltham, MA, US;
 (72) CHHABRA Ekta Seth, Framingham, Massachusetts, US;
 LIU Tongyao, Lexington, Massachusetts, US;
 (74) inventa Patentová a známková kancelária s. r. o., Bratislava, SK;
 (86) PCT/US2015/010738
 (87) WO 2015/106052
(54) Chimérické proteíny faktora VIII a ich použitie

- (51) A61K 38/40** (2006.01)
A61K 9/28 (2006.01)
A61K 31/07 (2006.01)
A61K 31/375 (2006.01)
A61K 31/708 (2006.01)
A61K 33/26 (2006.01)
A61K 45/06 (2006.01)
A61K 47/00 (2006.01)
A23L 33/17 (2016.01)
A23L 33/10 (2016.01)
A23L 33/18 (2016.01)
A23L 33/19 (2016.01)
A23L 33/16 (2016.01)
A61P 25/00 (2006.01)
A61P 3/00 (2006.01)

- (11) E 40511**
 (96) 19721718.5, 4.3.2019
 (97) 3661373, 22.6.2022
 (30) 201821008809, 9.3.2018, IN
 (45) 24.11.2022
 (73) Frimline Private Limited, Ahmedabad, IN;
 (72) SINGH Ankit Shyam, Ahmedabad, IN;
 MISHRA Vedprakash, Gandhinagar, IN;
 TONGRA Neelima, Jaipur, IN;
 (74) Kapa Beta, s. r. o., Nová Dubnica, SK;
 (86) PCT/IB2019/051706
 (87) WO 2019/171236

(54) Farmaceutická kompozícia na anémiu

- (51) A61K 39/395** (2006.01)
C07K 16/28 (2006.01)
A61P 35/00 (2006.01)

- (11) E 40501**
 (96) 19709818.9, 11.2.2019
 (97) 3752190, 6.7.2022
 (30) 201862629340 P, 12.2.2018, US
 201862678468 P, 31.5.2018, US
 201862743060 P, 9.10.2018, US
 201862743875 P, 10.10.2018, US
 (45) 24.11.2022
 (73) Forty Seven, Inc., Foster City, CA, US;
 (72) CHAO Mark Ping, Foster City, California, US;
 TAKIMOTO Chris Hidemi Mizufune, Foster City, California, US;
 VOLKMER Jens-Peter, Foster City, California, US;
 (74) HÖRMANN & PARTNERS s.r.o., Bratislava-Nové Mesto, SK;
 (86) PCT/US2019/017466
 (87) WO 2019/157432
(54) Protirakovinový režim používajúci protilátky anti-CD47 a anti-CD20

- (51) A61K 47/68** (2017.01)
A61P 35/00 (2006.01)

- (11) E 40544**
 (96) 19795572.7, 4.11.2019
 (97) 3876997, 3.8.2022
 (30) 18205459, 9.11.2018, EP
 (45) 24.11.2022
 (73) Byondis B.V., 6545 CM Nijmegen, NL;
 (72) VAN DER HOEF Carolus Johannes Edgar, 6545 CM Nijmegen, NL;
 (74) Zathurecka INPARTNERS GROUP s.r.o., Banská Bystrica, SK;
 (86) PCT/EP2019/080084
 (87) WO 2020/094561
(54) Filtrovateľné kompozície konjugátu protilátka-liečivo obsahujúceho duokarmycín a súvisiace spôsoby

- (51) A61L 2/18** (2006.01)
A61L 101/32 (2006.01)
A01N 33/04 (2006.01)
C10M 133/06 (2006.01)
C10M 133/12 (2006.01)
A01P 1/00 (2006.01)

- (11) **E 40493**
 (96) 16879837.9, 29.11.2016
 (97) 3393530, 31.8.2022
 (30) 201562387458 P, 23.12.2015, US
 (45) 24.11.2022
 (73) Henkel AG & Co. KGaA, Düsseldorf, DE;
 (72) KIRSCH Gabriel J., Strongsville Ohio, US;
 ZARZYCKI Christine, Madison Heights Michigan, US;
 (74) MAJLINGOVÁ & PARTNERS, s. r. o., Bratislava, SK;
 (86) PCT/US2016/063896
 (87) WO 2017/112362
(54) Tekutina na obrábanie kovov
-
- (51) **A61M 5/24** (2006.01)
A61M 5/32 (2006.01)
A61M 5/44 (2006.01)
A61M 5/20 (2006.01)
 (11) **E 40516**
 (96) 19789824.0, 27.9.2019
 (97) 3860687, 29.6.2022
 (30) 201862740539 P, 3.10.2018, US
 201962818308 P, 14.3.2019, US
 (45) 24.11.2022
 (73) Eli Lilly and Company, Indianapolis, IN, US;
 (72) ADAMS John William, Indianapolis, Indiana
 46206-6288, US;
 CONNAUGHTON Eoin Patrick, Indianapolis, Indiana
 46206-6288, US;
 DIELS Toon, Indianapolis, Indiana 46206-6288, US;
 KATUIN Joseph Edward, Indianapolis, Indiana
 46206-6288, US;
 PSZENNY Sean Matthew, Indianapolis, Indiana
 46206-6288, US;
 SAVAGE Miriam Elizabeth, Indianapolis, Indiana
 46206-6288, US;
 SWEENEY Fiachra, Indianapolis, Indiana 46206-6288,
 US;
 VAES Stefan Mathieu Alfons, Indianapolis, Indiana
 46206-6288, US;
 WIESLER Adam Nathaniel, Indianapolis, Indiana
 46206-6288, US;
 (74) MAJLINGOVÁ & PARTNERS, s. r. o., Bratislava, SK;
 (86) PCT/US2019/053438
 (87) WO 2020/072299
**(54) Systémy snímajúce stav v zostave injekčného
 zariadenia**
-
- (51) **B01D 45/16** (2006.01)
B04C 3/06 (2006.01)
 (11) **E 40498**
 (96) 18397532.5, 12.12.2018
 (97) 3666362, 1.6.2022
 (45) 24.11.2022
 (73) Filtra Group Oy, Oulu, FI;
 (72) VALLI Veikko, Oulu, FI;
 HEKKALA Lauri, Oulu, FI;
 (74) HÖRMANN & PARTNERS s.r.o., Bratislava-Nové Mesto,
 SK;
(54) Zariadenie a spôsob čistenia tekutín
-
- (51) **B01F 27/072** (2022.01)
B01F 27/117 (2022.01)
B01F 27/191 (2022.01)
 (11) **E 40569**
 (96) 18200749.2, 16.10.2018
 (97) 3639915, 20.7.2022
 (45) 24.11.2022
 (73) VISCO JET Rührsysteme GmbH, Küssaberg, DE;
 (72) Wassmer Dieter, Wutöschingen, DE;
 Kohlbrenner Christoph, Waldshut-Tiengen, DE;
 (74) JUDr. Eva Bušová, advokátka, Bratislava-Staré Mesto,
 SK;
(54) Viacposchodové miešacie ústrojenstvo
-
- (51) **B01L 3/00** (2006.01)
C12M 1/26 (2006.01)
C12M 1/00 (2006.01)
G01N 33/49 (2006.01)
 (11) **E 40495**
 (96) 20189386.4, 4.8.2020
 (97) 3778027, 20.4.2022
 (30) 102019121723, 13.8.2019, DE
 (45) 24.11.2022
 (73) Sarstedt AG & Co. KG, Nümbrecht, DE;
 (72) WEINSTOCK Mark, Helmenzen, DE;
 (74) HÖRMANN & PARTNERS s.r.o., Bratislava-Nové Mesto,
 SK;
**(54) Oddelovacie teleso a spôsob oddelovania krvnej
 plazmy a krvných buniek**
-
- (51) **B05D 5/08** (2006.01)
B32B 5/12 (2006.01)
B32B 7/04 (2019.01)
F41H 5/02 (2006.01)
F41H 5/04 (2006.01)
B32B 5/02 (2006.01)
B32B 5/16 (2006.01)
B32B 5/26 (2006.01)
B32B 5/30 (2006.01)
B32B 7/12 (2006.01)
B32B 9/00 (2006.01)
B32B 5/22 (2006.01)
B32B 9/04 (2006.01)
B32B 27/12 (2006.01)
B32B 27/32 (2006.01)
B32B 27/40 (2006.01)
B32B 15/14 (2006.01)
B32B 27/36 (2006.01)
B32B 29/02 (2006.01)
B32B 7/09 (2019.01)
 (11) **E 40528**
 (96) 15856110.0, 9.9.2015
 (97) 3212340, 24.8.2022
 (30) 201462073293 P, 31.10.2014, US
 (45) 24.11.2022
 (73) Hardwire, LLC, Pocomoke City, MD, US;
 Tunis, George C., III, Ocean City, MD, US;
 (72) TUNIS III George C., Ocean City, MD, US;
 KREMER Benjamin J., Snow Hill, MD, US;
 (74) ŽOVICOVÁ & ŽOVIC IP, s. r. o., Bratislava-Ružinov, SK;

- (86) PCT/US2015/049076
 (87) WO 2016/069118
(54) Mäkké balisticky odolné brnenie
-
- (51) B07C 5/36** (2006.01)
(11) E 40574
 (96) 12808272.4, 26.11.2012
 (97) 2782686, 27.7.2022
 (30) 20110525, 25.11.2011, IE
 (45) 24.11.2022
 (73) Tomra Sorting Limited, Dublin 2, IE;
 (72) ELMQUIST O. Douglas, Sacramento, California, US;
 MORENO Roberto, Woodland, California, US;
 MORENO Luis, Antelope, California, US;
 (74) inventa Patentová a známková kancelária s. r. o., Bratislava, SK;
 (86) PCT/EP2012/073641
 (87) WO 2013/076308
(54) Vyradňovacie zariadenie a usporiadanie, spôsob triedenia jednotlivých predmetov
-
- (51) B21B 1/46** (2006.01)
B21B 3/00 (2006.01)
B21B 45/06 (2006.01)
(11) E 40509
 (96) 20717067.1, 17.4.2020
 (97) 3959021, 24.8.2022
 (30) 19170439, 20.4.2019, EP
 (45) 24.11.2022
 (73) Tata Steel IJmuiden B.V., 1951 JZ Velsen-Noord, NL;
 (72) MELFO PRADA Wanda, Maria, Carolina, 1970 CA IJmuiden, NL;
 HUISERT Mattheüs, Hendrik, Marinus, 1970 CA IJmuiden, NL;
 WESTENDORP Albert, Edgar, 1970 CA IJmuiden, NL;
 VAN DOK Richard, Alexander, 1970 CA IJmuiden, NL;
 VAN EIJK Koert, 1970 CA IJmuiden, NL;
 (74) ŽOVICOVÁ & ŽOVIC IP, s. r. o., Bratislava-Ružinov, SK;
 (86) PCT/EP2020/060867
 (87) WO 2020/216686
(54) Metóda výroby oceľového pásu s vysokou pevnosťou obsahujúceho kremík s vysokou kvalitou povrchu a uvedený oceľový pás vyrobený uplatnením uvedenej metódy
-
- (51) B21D 22/20** (2006.01)
B21D 22/28 (2006.01)
B21D 51/26 (2006.01)
B21D 22/30 (2006.01)
(11) E 40541
 (96) 18210547.8, 5.12.2018
 (97) 3495060, 24.8.2022
 (30) 17205572, 5.12.2017, EP
 (45) 24.11.2022
 (73) Tata Steel IJmuiden B.V., 1951 JZ Velsen-Noord, NL;
 (72) JIMMINK Alexander, 1970 CA IJmuiden, NL;
 KWAKKEL Henri, 1970 CA IJmuiden, NL;
 (74) ŽOVICOVÁ & ŽOVIC IP, s. r. o., Bratislava-Ružinov, SK;
(54) Spôsob výroby telies plechoviek
-
- (51) B21F 23/00** (2006.01)
B21D 43/00 (2006.01)
B21D 43/28 (2006.01)
(11) E 40560
 (96) 18793487.2, 2.10.2018
 (97) 3691809, 29.6.2022
 (30) 201700109834, 2.10.2017, IT
 (45) 24.11.2022
 (73) M.E.P. Macchine Elettroniche Piegatrici S.p.A., Reana del Rojale, IT;
 (72) Del Fabro Giorgio, Udine, IT;
 (74) JUDr. Svetozár Juran, advokát, BRATISLAVA 4, SK;
 (86) PCT/IT2018/050182
 (87) WO 2019/069338
(54) Zariadenie a spôsob privádzania tyčí
-
- (51) B23B 27/04** (2006.01)
B23B 27/08 (2006.01)
B23B 29/04 (2006.01)
(11) E 40487
 (96) 20174340.8, 13.5.2020
 (97) 3756800, 3.8.2022
 (30) 202019103574 U, 28.6.2019, DE
 (45) 24.11.2022
 (73) ZCC Cutting Tools Europe GmbH, Düsseldorf, DE;
 (72) Agustin-Paya José, Mülheim an der Ruhr, DE;
 Weißschnur Jan, Düsseldorf, DE;
 (74) ROTT, RŮŽIČKA & GUTTMANN, Patentová, známková a právna kancelária, verejná obchodná spoločnosť, Bratislava, SK;
(54) Upínací držiak
-
- (51) B23K 1/00** (2006.01)
B23K 11/02 (2006.01)
B23K 11/18 (2006.01)
(11) E 40523
 (96) 18752463.2, 7.8.2018
 (97) 3664951, 16.3.2022
 (30) 102017213899, 9.8.2017, DE
 (45) 24.11.2022
 (73) Strunk Connect Automated Solutions GmbH & Co. KG, Kirchen-Freusburg, DE;
 (72) STRUNK Olaf, Kirchen-Freusburg, DE;
 MÜNCH Hans-Herrmann, Morsbach, DE;
 (74) HÖRMANN & PARTNERS s.r.o., Bratislava-Nové Mesto, SK;
 (86) PCT/EP2018/071358
 (87) WO 2019/030212
(54) Spôsob odporového zvarovania natupo
-
- (51) B27L 7/00** (2006.01)
B27L 7/06 (2006.01)
B27L 7/08 (2006.01)
B26D 1/02 (2006.01)
B26D 7/22 (2006.01)
B27G 21/00 (2006.01)
(11) E 40503
 (96) 13865731.7, 19.12.2013
 (97) 2934836, 22.6.2022

- (30) 60513312, 21.12.2012, NZ
61355113, 24.7.2013, NZ
- (45) 24.11.2022
- (73) Hutchinson, Vaughan John, Inglewood, Taranaki 4388, NZ;
- (72) HUTCHINSON Ayla, Inglewood 4388, NZ;
HUTCHINSON Vaughan John, Inglewood, Taranaki 4388, NZ;
- (74) Zathurecka INPARTNERS GROUP s.r.o., Banská Bystrica, SK;
- (86) PCT/NZ2013/000239
- (87) WO 2014/098622
- (54) Štiepací prístroj**
-
- (51) B29B 7/72** (2006.01)
B29B 7/42 (2006.01)
B29C 48/00 (2019.01)
B29C 48/92 (2019.01)
G01B 7/14 (2006.01)
G01B 17/00 (2006.01)
B29B 7/28 (2006.01)
B29B 7/74 (2006.01)
- (11) E 40566**
- (96) 19179842.0, 13.6.2019
- (97) 3597387, 10.8.2022
- (30) 102018212078, 19.7.2018, DE
- (45) 24.11.2022
- (73) Continental Reifen Deutschland GmbH, Hannover, DE;
- (72) Reinhardt Thomas, Hannover, DE;
- (74) inventa Patentová a známková kancelária s. r. o., Bratislava, SK;
- (54) Zariadenia na miešanie kaučukových zmesí s monitorovacím senzorom miešacieho nástroja, použitie senzora na monitorovanie vzdialenosti medzi lištou miešacieho nástroja a vnútornou stenou skrine zariadenia, ako aj spôsob monitorovania vzdialenosti medzi lištou miešacieho nástroja a vnútornou stenou skrine zariadenia**
-
- (51) B29B 9/16** (2006.01)
B65G 27/32 (2006.01)
B29B 13/02 (2006.01)
B29B 9/06 (2006.01)
- (11) E 40577**
- (96) 20735359.0, 28.6.2020
- (97) 3953129, 20.7.2022
- (45) 24.11.2022
- (73) Vibra Maschinenfabrik Schultheis GmbH & Co., Offenbach, DE;
- (72) SCHULTHEIS Winfried, Offenbach, DE;
- (74) LITVÁKOVÁ A SPOL., s. r. o., Bratislava-Nové Mesto, SK;
- (86) PCT/EP2020/068176
- (87) WO 2022/002341
- (54) Vysoko záťažové zariadenie s vírivým žľabom na úpravu plastového granulátu, a na neho sa vzťahujúci spôsob**
-
- (51) B29C 41/14** (2006.01)
D06N 3/10 (2006.01)
A41D 19/00 (2006.01)
- B05D 1/18* (2006.01)
B05D 7/02 (2006.01)
- (11) E 40533**
- (96) 19730441.3, 29.5.2019
- (97) 3802092, 13.7.2022
- (30) 201808887, 31.5.2018, GB
- (45) 24.11.2022
- (73) ATG Ceylon (Pvt) Limited, Katunayake, LK;
- (72) ABDEEN Mohamed Fazal, Colombo, LK;
MENDIS Sunil, Gampaha, LK;
GOTH Andrew, San Diego, California, US;
TAYLOR John, Telford, Shropshire, GB;
- (74) HÖRMANN & PARTNERS s.r.o., Bratislava-Nové Mesto, SK;
- (86) PCT/GB2019/051458
- (87) WO 2019/229427
- (54) Spôsob výroby odevného materiálu, odevný materiál a odev**
-
- (51) B29C 48/305** (2019.01)
B29C 48/49 (2019.01)
B29C 48/16 (2019.01)
B29D 30/00 (2006.01)
B29C 48/30 (2019.01)
B29C 48/07 (2019.01)
B29D 30/52 (2006.01)
B29L 30/00 (2006.01)
- (11) E 40567**
- (96) 18723801.9, 8.5.2018
- (97) 3672778, 13.7.2022
- (30) 102017214756, 23.8.2017, DE
- (45) 24.11.2022
- (73) Continental Reifen Deutschland GmbH, Hannover, DE;
- (72) WICHMANN Peter, Neustadt, DE;
REINHARDT Thomas, Barsighausen, DE;
DISSELHOFF Stephan, Nienhagen, DE;
- (74) inventa Patentová a známková kancelária s. r. o., Bratislava, SK;
- (86) PCT/EP2018/061760
- (87) WO 2019/037901
- (54) Predbežné tvárniace zariadenie na polohovanie vytlačovaných kaučukových zmesí a vytlačací tvárniaci systém na tvárnenie vytlačovaných kaučukových zmesí obsahujúce uvedené predbežné tvárniace zariadenie na získanie celkového kaučukového prvku, ako aj zodpovedajúce vytlačovacie zariadenie**
-
- (51) B29C 65/20** (2006.01)
B29C 65/78 (2006.01)
E06B 3/96 (2006.01)
B29K 27/06 (2006.01)
- (11) E 40542**
- (96) 18732887.7, 22.5.2018
- (97) 3630463, 20.7.2022
- (30) 201700056007, 23.5.2017, IT
- (45) 24.11.2022
- (73) Graf Synergy S.r.l., Nonantola (MO), IT;
- (72) VACCARI Andrea, Nonantola (MO), IT;
- (74) FAJNOR IP s. r. o., Bratislava-Petržalka, SK;
- (86) PCT/IB2018/053618

-
- (87) WO 2018/215934
(54) Stroj na zvráňanie profilových prvkov
-
- (51) **B60K 15/04** (2006.01)
B67D 7/14 (2010.01)
B67D 7/34 (2010.01)
(11) E 40527
(96) 20203674.5, 23.10.2020
(97) 3819152, 29.6.2022
(30) 201900019792, 25.10.2019, IT
(45) 24.11.2022
(73) Pretini, Enrico, Recanati (MC), IT;
(72) Pretini Enrico, Recanati (MC), IT;
(74) HÖRMANN & PARTNERS s.r.o., Bratislava-Nové Mesto, SK;
(54) Systém na riadenie dodávania paliva z výdajného zariadenia, najmä čerpacej stanice, do úložného zásobníka, najmä nádrže vozidla
-
- (51) **B60R 25/00** (2013.01)
(11) E 40561
(96) 20166090.9, 26.3.2020
(97) 3715188, 15.6.2022
(30) 102019107790, 26.3.2019, DE
102020108312, 25.3.2020, DE
(45) 24.11.2022
(73) Leuthold, Lutz, Radeburg OT Grossdittmannsdorf, DE;
(72) Leuthold Lutz, Radeburg OT Grossdittmannsdorf, DE;
(74) HÖRMANN & PARTNERS s.r.o., Bratislava-Nové Mesto, SK;
(54) Zabezpečovací systém pre vozidlové prívesy
-
- (51) **B64G 1/24** (2006.01)
B64G 1/28 (2006.01)
(11) E 40500
(96) 19203064.1, 14.10.2019
(97) 3643621, 29.6.2022
(30) 201816170157, 25.10.2018, US
(45) 24.11.2022
(73) General Atomics, San Diego, California, US;
(72) Derrick II John Benton, Madison, AL, US;
(74) HÖRMANN & PARTNERS s.r.o., Bratislava-Nové Mesto, SK;
(54) Systém riadenia polohy družice použitím vlastného vektora, nelineárnej dynamickej inverzie a dopredného riadenia
-
- (51) **B65D 51/28** (2006.01)
(11) E 40540
(96) 15823343.7, 31.12.2015
(97) 3397568, 20.7.2022
(45) 24.11.2022
(73) Teamplast B.V., 6666 ZH Heteren, NL;
(72) VERSLUIJS Richard, Patrick, 2645 GE Delfgauw, NL;
VAN AMERONGEN Gerard, 6721 HR Bennekom, NL;
(74) Magdaléna Bachratá, Zálesie, SK;
(86) PCT/EP2015/081471
-
- (87) WO 2017/114583
(54) Nádobá s opakovane stlačiteľným krytom uzáveru
-
- (51) **B65H 75/14** (2006.01)
B65H 75/22 (2006.01)
(11) E 40573
(96) 19161031.0, 6.3.2019
(97) 3536644, 13.7.2022
(30) 201815916767, 9.3.2018, US
(45) 24.11.2022
(73) Axjo Plastic Aktiebolag, Gislaved, SE;
(72) NILSSON Jacob, ANDERSTORP, SE;
GAARDSDAL Anders, GISLAVED, SE;
STRÖMBERG Rickard, GRIMSÅS, SE;
(74) ROTT, RÚŽIČKA & GUTTMANN, Patentová, známková a právna kancelária, verejná obchodná spoločnosť, Bratislava, SK;
(54) Dvojdielna a stohovateľná zostava káblovej cievky
-
- (51) **B66B 5/18** (2006.01)
(11) E 40489
(96) 20162670.2, 17.11.2016
(97) 3693316, 15.6.2022
(30) 202015106237 U, 17.11.2015, DE
(45) 24.11.2022
(62) 16199347.2
(73) Wittur Holding GmbH, Wiedenzhausen, DE;
(72) Holzer René, Scheibbs, AT;
Kriener Karl, Viehdorf, AT;
Ladner Peter, Hellmonsödt, AT;
(74) Kapa Beta, s. r. o., Nová Dubnica, SK;
(54) Zabezpečovacie zariadenie výťahu s energeticky úsporným iniciátorom
-
- (51) **B66B 13/12** (2006.01)
(11) E 40537
(96) 15167365.4, 12.5.2015
(97) 2944598, 6.7.2022
(30) 202014102232 U, 13.5.2014, DE
202014102534 U, 28.5.2014, DE
(45) 24.11.2022
(73) Wittur Holding GmbH, Wiedenzhausen, DE;
(72) Mittermayr Franz, Loich, AT;
(74) Kapa Beta, s. r. o., Nová Dubnica, SK;
(54) Dverová spojka s flexibilne polohovateľnými spojovacími prvkami
-
- (51) **B66C 1/16** (2006.01)
(11) E 40519
(96) 19192948.8, 21.8.2019
(97) 3782949, 20.7.2022
(45) 24.11.2022
(73) Ing. Hans Bodner Baugesellschaft mbH & Co KG, 6330 Kufstein, AT;
(72) MACHEINER Michael, 5071 Wals, AT;
GÖBEL Wolfgang, 5071 Wals, AT;

- (74) HÖRMANN & PARTNERS s.r.o., Bratislava-Nové Mesto, SK;
- (54) **Zdvíhacia konštrukcia a spôsob vyzdvihnutia mosta**
-
- (51) **C02F 11/00** (2006.01)
C01B 25/28 (2006.01)
C01B 25/32 (2006.01)
C01B 25/36 (2006.01)
C01B 25/37 (2006.01)
C01G 45/02 (2006.01)
C01G 45/00 (2006.01)
C01G 49/02 (2006.01)
C01G 49/10 (2006.01)
C01G 49/14 (2006.01)
C02F 1/66 (2006.01)
C05B 11/12 (2006.01)
C05B 11/16 (2006.01)
C01F 7/34 (2006.01)
C01F 7/74 (2022.01)
C01F 11/46 (2006.01)
C01G 1/12 (2006.01)
C05F 7/00 (2006.01)
C02F 101/10 (2006.01)
C01G 49/00 (2006.01)
C01F 7/56 (2022.01)
- (11) **E 40520**
(96) 19204334.7, 2.5.2014
(97) 3623348, 15.6.2022
(30) 1350538, 2.5.2013, SE
(45) 24.11.2022
(62) 14791380.0
(73) Easymining Sweden AB, Sollentuna, SE;
(72) COHEN Yariv, Uppsala, SE;
ENFÄLT Patrik, Uppsala, SE;
(74) Zathurecka INPARTNERS GROUP s.r.o., Banská Bystrica, SK;
- (54) **Výroba fosfátových zlúčenín z materiálov obsahujúcich fosfor a aspoň jedno zo železa alebo hliníka**
-
- (51) **C04B 7/44** (2006.01)
(11) **E 40571**
(96) 21716212.2, 6.4.2021
(97) 3911615, 13.7.2022
(30) 202005227, 8.4.2020, BE
102020204520, 8.4.2020, DE
(45) 24.11.2022
(73) thyssenkrupp Industrial Solutions AG, Essen, DE;
(72) WILLMS Eike, Dortmund, DE;
MAIER Oliver, Münster, DE;
(74) HÖRMANN & PARTNERS s.r.o., Bratislava-Nové Mesto, SK;
(86) PCT/EP2021/058930
(87) WO 2021/204797
- (54) **Spôsob výroby cementového slinku**
-
- (51) **C07C 229/26** (2006.01)
A61K 31/198 (2006.01)
A61P 1/16 (2006.01)
A61K 31/192 (2006.01)
- C07C 57/46** (2006.01)
C07C 57/32 (2006.01)
- (11) **E 40581**
(96) 20161306.4, 1.4.2010
(97) 3686183, 3.8.2022
(30) 166676 P, 3.4.2009, US
(45) 24.11.2022
(62) 10759442.6
(73) Ocera Therapeutics, Inc., Hazelwood, MO, US;
(72) ANDERSON Keith, San Diego, CA, California, US;
BEHLING Jim, Eagle River, WI, Wisconsin, US;
DOUGAN Christine Henderson, Cumbernauld, Glasgow, GB;
WATT Stephen William, Tranent, East Lothian, GB;
MANINI Peter, Giubiasco, CH;
FIGINI Attilia, Mendrisio, CH;
- (74) MAJLINGOVÁ & PARTNERS, s. r. o., Bratislava, SK;
- (54) **L-ornitín fenylacetát a spôsoby jeho výroby**
-
- (51) **C07D 401/04** (2006.01)
A61P 35/00 (2006.01)
A61P 43/00 (2006.01)
- (11) **E 40554**
(96) 20151107.8, 13.4.2016
(97) 3666768, 15.6.2022
(30) 201562152108 P, 24.4.2015, US
(45) 24.11.2022
(62) 16718016.5
(73) Pfizer Inc., New York, NY, US;
(72) HANSEN Eric Christian, Pawcatuck, CT, US;
SEADEEK Christopher Scott, West Lafayette, IN, US;
RANE Anil Mahadeo, Groton, Connecticut, US;
- (74) TOMEŠ – Patentová a známková kancelária, s. r. o., Bratislava-Dúbravka, SK;
- (54) **Spôsob prípravy kryštalickej formy 1-((2R,4R)-2-(1H-benzo[d]imidazol-2-yl)-1-metylpiperidín-4-yl)-3-(4-kyanofenyl)močoviny maleátu; kryštalická forma komplexu 1-((2R,4R)-2-(1H-benzo[d]imidazol-2-yl)-1-metylpiperidín-4-yl)-3-(4-kyanofenyl)močoviny imidazolu (1:1)**
-
- (51) **C07D 401/04** (2006.01)
A01N 43/36 (2006.01)
A01N 43/40 (2006.01)
A01N 43/54 (2006.01)
A01N 43/60 (2006.01)
C07D 403/04 (2006.01)
C07D 405/04 (2006.01)
C07D 409/04 (2006.01)
C07D 207/22 (2006.01)
C07D 403/12 (2006.01)
C07D 401/14 (2006.01)
C07D 405/14 (2006.01)
C07D 401/12 (2006.01)
C07D 403/14 (2006.01)
C07D 405/12 (2006.01)
C07D 409/12 (2006.01)
C07D 409/14 (2006.01)

- (11) **E 40575**
 (96) 18735738.9, 30.5.2018
 (97) 3630743, 27.7.2022
 (30) 201762512685 P, 30.5.2017, US
 (45) 24.11.2022
 (73) FMC Corporation, Philadelphia, PA, US;
 (72) CAMPBELL Matthew James, Flemington, NJ, US;
 (74) inventa Patentová a známková kancelária s. r. o., Bratislava, SK;
 (86) PCT/US2018/035017
 (87) WO 2018/222647
(54) Herbicídne 3-substituované laktámy
-
- (51) **C07D 401/06** (2006.01)
(11) E 40488
 (96) 16765738.6, 17.3.2016
 (97) 3271347, 22.6.2022
 (30) 201562135682 P, 19.3.2015, US
 (45) 24.11.2022
 (73) Mycovia Pharmaceuticals, Inc., Durham, US;
 (72) HOEKSTRA William, J., Durham, NC, US;
 WIRTH David, Dale, Oak Ridge, NC, US;
 EHIWE Tracy, Cambridge CB4 0WE, GB;
 BONNAUD Thierry, Cambridge CB4 0WE, GB;
 (74) HÖRMANN & PARTNERS s.r.o., Bratislava-Nové Mesto, SK;
 (86) PCT/US2016/022858
 (87) WO 2016/149486
(54) Antifungálne zlúčeniny a spôsoby ich výroby
-
- (51) **C07D 405/04** (2006.01)
C07D 311/76 (2006.01)
(11) E 40502
 (96) 18822414.1, 30.11.2018
 (97) 3717476, 3.8.2022
 (30) 20176085, 1.12.2017, FI
 (45) 24.11.2022
 (73) Orion Corporation, Espoo, FI;
 (72) LAITINEN Ilpo, Espoo, FI;
 LESKINEN Mikko, Helsinki, FI;
 MÄKELÄ Mikko, Espoo, FI;
 (74) MAJLINGOVÁ & PARTNERS, s. r. o., Bratislava, SK;
 (86) PCT/FI2018/050864
 (87) WO 2019/106238
(54) Spôsob prípravy 2-(5-metoxyzochromán-1-yl)-4,5-dihydro-1H-imidazolu a jeho hydrogénsulfátovej soli
-
- (51) **C07D 471/04** (2006.01)
A61K 31/437 (2006.01)
A61P 35/00 (2006.01)
(11) E 40524
 (96) 17787844.4, 10.10.2017
 (97) 3523302, 20.7.2022
 (30) 201662406275 P, 10.10.2016, US
 201762447849 P, 18.1.2017, US
 201762491180 P, 27.4.2017, US
 201762531690 P, 12.7.2017, US
 201762566030 P, 29.9.2017, US
 (45) 24.11.2022
- (73) Array Biopharma, Inc., Boulder, CO, US;
 (72) ANDREWS Steven W., Boulder, Colorado, US;
 ARONOW Sean, Boulder, Colorado, US;
 BLAKE James F., Boulder, Colorado, US;
 BRANDHUBER Barbara J., Boulder, Colorado, US;
 COLLIER James, Boulder, Colorado, US;
 COOK Adam, Boulder, Colorado, US;
 HAAS Julia, Boulder, Colorado, US;
 JIANG Yutong, Boulder, Colorado, US;
 KOLAKOWSKI Gabrielle R., Boulder, Colorado, US;
 MCFADDIN Elizabeth A., Boulder, Colorado, US;
 MCKENNEY Megan L., Boulder, Colorado, US;
 MCKNULTY Oren T., Boulder, Colorado, US;
 METCALF Andrew T., Boulder, Colorado, US;
 MORENO David A., Boulder, Colorado, US;
 RAMANN Ginelle A., Boulder, Colorado, US;
 TANG Tony P., Boulder, Colorado, US;
 REN Li, Boulder, Colorado, US;
 WALLS Shane M., Boulder, Colorado, US;
 (74) TOMEŠ – Patentová a známková kancelária, s. r. o., Bratislava-Dúbravka, SK;
 (86) PCT/US2017/055993
 (87) WO 2018/071454
(54) Substituované pyrazolo[1,5-a]pyridínové zlúčeniny ako inhibitory RET kinázy
-
- (51) **C07D 471/04** (2006.01)
C07D 487/04 (2006.01)
A61P 35/00 (2006.01)
A61K 31/519 (2006.01)
A61K 31/53 (2006.01)
(11) E 40530
 (96) 18836520.9, 13.12.2018
 (97) 3724190, 6.7.2022
 (30) 201721044886, 13.12.2017, IN
 201821024634, 2.7.2018, IN
 201821040029, 23.10.2018, IN
 (45) 24.11.2022
 (73) Lupin Limited, Mumbai, IN;
 (72) NAIR Prathap, Sreedharan, Pune, IN;
 GUDADE Ganesh, Bhausahab, Pune, IN;
 SETHI Sachin, Pune, IN;
 LAGAD Dipak, Raychand, Pune, IN;
 PAWAR Chetan, Sanjay, Pune, IN;
 TRYAMBAKE Mahadeo, Bhaskar, Pune, IN;
 KULKARNI Chaitanya, Prabhakar, Pune, IN;
 HAJARE Anil, Kashiram, Pune, IN;
 GORE Balasaheb, Arjun, Pune, IN;
 KULKARNI Sanjeev, Anant, Pune, IN;
 SINDKHEDKAR Milind, Dattatraya, Pune, IN;
 PALLE Venkata, P., Pune, IN;
 KAMBOJ Rajender, Kumar, Pune, IN;
 (74) Zathurecka INPARTNERS GROUP s.r.o., Banská Bystrica, SK;
 (86) PCT/IB2018/060015
 (87) WO 2019/116302
(54) Substituované bicycklické heterocycklické zlúčeniny ako inhibitory PRMT5

- (51) **C07D 487/04** (2006.01)
C07D 513/04 (2006.01)
C07D 471/04 (2006.01)
C07D 307/80 (2006.01)
A61K 31/519 (2006.01)
A61K 31/429 (2006.01)
A61K 31/343 (2006.01)
A61K 31/437 (2006.01)
A61K 31/4985 (2006.01)
A61P 19/06 (2006.01)
- (11) **E 40535**
(96) 17872538.8, 15.11.2017
(97) 3543240, 6.7.2022
(30) 201611008935, 16.11.2016, CN
201711115037, 13.11.2017, CN
(45) 24.11.2022
(73) Jiangsu Atom Bioscience and Pharmaceutical Co., Ltd.,
Suzhou City, Jiangsu Province, CN;
(72) SHI Dongfang, Zhenjiang, Jiangsu, CN;
FU Changjin, Zhenjiang, Jiangsu, CN;
CHENG Xi, Zhenjiang, Jiangsu, CN;
ZHU Jianghua, Zhenjiang, Jiangsu, CN;
GU Jie, Zhenjiang, Jiangsu, CN;
(74) HÖRMANN & PARTNERS s.r.o., Bratislava-Nové Mesto,
SK;
(86) PCT/CN2017/111013
(87) WO 2018/090921
- (54) **Inhibitor URAT1 a jeho použitie**
-
- (51) **C07D 487/08** (2006.01)
C07D 403/12 (2006.01)
C07D 401/14 (2006.01)
C07D 487/04 (2006.01)
C07D 239/28 (2006.01)
C07D 403/14 (2006.01)
A61K 31/506 (2006.01)
A61K 31/444 (2006.01)
A61P 35/00 (2006.01)
- (11) **E 40580**
(96) 19708757.0, 19.2.2019
(97) 3755703, 4.5.2022
(30) 201862632702 P, 20.2.2018, US
201862672772 P, 17.5.2018, US
201862750371 P, 25.10.2018, US
(45) 24.11.2022
(73) Incyte Corporation, Wilmington, DE, US;
(72) VECHORKIN Oleg, Wilmington, Delaware, US;
PAN Jun, Wilmington, Delaware, US;
SOKOLSKY Alexander, Wilmington, Delaware, US;
STYDUHAR Evan, Wilmington, Delaware, US;
YE Qinda, Wilmington, Delaware, US;
YAO Wenqing, Wilmington, Delaware, US;
(74) HÖRMANN & PARTNERS s.r.o., Bratislava-Nové Mesto,
SK;
(86) PCT/US2019/018608
(87) WO 2019/164846
- (54) **Deriváty N-(fenyl)-2-(fenyl)pyrimidín-4-karboxamidu
a príbuzné zlúčeniny ako HPK1 inhibítory na liečbu
rakoviny**
-
- (51) **C07D 519/00** (2006.01)
C07D 487/04 (2006.01)
C07D 471/04 (2006.01)
A61K 31/4985 (2006.01)
A61K 31/437 (2006.01)
A61P 35/00 (2006.01)
- (11) **E 40514**
(96) 20199091.8, 30.12.2010
(97) 3795573, 6.7.2022
(30) PCT/CN2009/076321, 31.12.2009, WO
(45) 24.11.2022
(62) 10840591.1
(73) Hutchison Medipharma Limited, Pudong, Shanghai,
CN;
(72) SU Wei-Guo, Pudong, Shanghai, CN;
JIA Hong, Pudong, Shanghai, CN;
DAI Guangxiu, Pudong, Shanghai, CN;
(74) inventa Patentová a známková kancelária s. r. o.,
Bratislava, SK;
- (54) **Určité triazolopyrazíny, ich kompozície a spôsoby ich
použitia**
-
- (51) **C07H 19/10** (2006.01)
A61K 31/7068 (2006.01)
A61K 31/7072 (2006.01)
A61P 35/00 (2006.01)
A61P 43/00 (2006.01)
- (11) **E 40570**
(96) 21180706.0, 20.7.2004
(97) 3904365, 7.9.2022
(30) 0317009, 21.7.2003, GB
(45) 24.11.2022
(62) 04743483.2
(73) NuCana plc, London, GB;
(72) McGUIGAN Christopher, zomrel, GB;
(74) ŽOVICOVÁ & ŽOVIC IP, s. r. o., Bratislava-Ružinov, SK;
- (54) **Chemické zlúčeniny**
-
- (51) **C07K 16/22** (2006.01)
- (11) **E 40539**
(96) 16709666.8, 3.3.2016
(97) 3265487, 29.6.2022
(30) 201562128149 P, 4.3.2015, US
(45) 24.11.2022
(73) Genzyme Corporation, Cambridge, MA, US;
(72) QIU Huawei, Bridgewater, NJ, US;
BIRD Julie, Bridgewater, NJ, US;
(74) inventa Patentová a známková kancelária s. r. o.,
Bratislava, SK;
(86) PCT/US2016/020780
(87) WO 2016/141245
- (54) **Modifikované protilátky-IgG, ktoré viažu
transformačný rastový faktor-beta1 s vysokou
afinitou, aviditou a špecifitou**
-
- (51) **C07K 16/28** (2006.01)
C07K 16/40 (2006.01)
C07K 14/71 (2006.01)
A61K 39/395 (2006.01)
A61P 1/16 (2006.01)

- A61P 3/00** (2006.01)
A61P 3/04 (2006.01)
A61P 9/12 (2006.01)
A61P 15/08 (2006.01)
A61P 21/02 (2006.01)
A61P 25/16 (2006.01)
A61P 43/00 (2006.01)
- (11) E 40521**
(96) 14827379.0, 23.12.2014
(97) 3086807, 13.7.2022
(30) 201361920396 P, 23.12.2013, US
201462081435 P, 18.11.2014, US
(45) 24.11.2022
(73) F. Hoffmann-La Roche AG, 4070 Basel, CH;
(72) CHEN Yongmei, South San Francisco, CA 94080-4990, US;
ERNST James, South San Francisco, CA 94080-4990, US;
KIM Hok Seon, South San Francisco, CA 94080-4990, US;
SONODA Junichiro, South San Francisco, CA 94080-4990, US;
SPIESS Christoph, South San Francisco, CA 94080-4990, US;
STAWICKI Scott, South San Francisco, CA 94080-4990, US;
WU Yan, South San Francisco, CA 94080-4990, US;
(74) KOREJZOVA LEGAL v. o. s., Bratislava-Petržalka, SK;
(86) PCT/US2014/072245
(87) WO 2015/100366
- (54) Protilátky a spôsoby ich použitia**
-
- (51) C08G 18/48** (2006.01)
B29C 70/00 (2006.01)
C08J 5/04 (2006.01)
C08G 18/76 (2006.01)
C08K 5/10 (2006.01)
C08K 5/103 (2006.01)
C08G 18/20 (2006.01)
C08G 18/42 (2006.01)
C08K 5/49 (2006.01)
C08G 63/48 (2006.01)
- (11) E 40499**
(96) 15719475.4, 4.5.2015
(97) 3140334, 3.8.2022
(30) 102014208353, 5.5.2014, DE
(45) 24.11.2022
(73) Henkel AG & Co. KGaA, Düsseldorf, DE;
(72) FERENCZ Andreas, Düsseldorf, DE;
Lammerschop Olaf, Krefeld, DE;
NIEGEMEIER Andreas, Düsseldorf, DE;
(74) MAJLINGOVÁ & PARTNERS, s. r. o., Bratislava, SK;
(86) PCT/EP2015/059645
(87) WO 2015/169716
- (54) Viacfázová polyuretánová kompozícia so zníženou tvorbou peny**
-
- (51) C08L 91/00** (2006.01)
C10G 3/00 (2006.01)
C10L 1/04 (2006.01)
- C10M 177/00** (2006.01)
C10G 65/04 (2006.01)
C10G 45/58 (2006.01)
C09D 7/00 (2018.01)
C09D 7/20 (2018.01)
- (11) E 40491**
(96) 17729174.7, 16.5.2017
(97) 3458521, 20.7.2022
(30) 20165414, 17.5.2016, FI
(45) 24.11.2022
(73) Neste Corporation, Espoo, FI;
(72) RÄMÖ Virpi, Porvoo, FI;
NYMAN Tomi, Porvoo, FI;
ESKOLA Tanja, Porvoo, FI;
(74) HÖRMANN & PARTNERS s.r.o., Bratislava-Nové Mesto, SK;
(86) PCT/FI2017/050374
(87) WO 2017/198905
- (54) Kompozícia obsahujúca parafíny a spôsob výroby tejto kompozície**
-
- (51) C09C 1/46** (2006.01)
C09C 1/56 (2006.01)
C08K 3/22 (2006.01)
C08K 7/06 (2006.01)
F16D 69/00 (2006.01)
C01B 32/20 (2017.01)
F16D 13/60 (2006.01)
F16D 69/02 (2006.01)
- (11) E 40576**
(96) 18306897.2, 31.12.2018
(97) 3674371, 13.7.2022
(45) 24.11.2022
(73) IMERTECH SAS, Paris, FR;
(72) GULAS Michal, 6713 Malvaglia, CH;
GILARDI Raffaele, 6500 Bellinzona, CH;
SPAHR Michael E., 6500 Bellinzona, CH;
(74) HÖRMANN & PARTNERS s.r.o., Bratislava-Nové Mesto, SK;
- (54) Trecí materiál obsahujúci grafit, spôsoby výroby trecích materiálov a ich použitie**
-
- (51) C09J 123/08** (2006.01)
B32B 27/32 (2006.01)
C08L 23/08 (2006.01)
C08F 210/02 (2006.01)
C08F 220/08 (2006.01)
C08F 220/14 (2006.01)
B32B 7/12 (2006.01)
B32B 15/08 (2006.01)
B32B 15/20 (2006.01)
B32B 23/08 (2006.01)
B32B 27/08 (2006.01)
B32B 27/10 (2006.01)
B32B 27/30 (2006.01)
B32B 27/34 (2006.01)
B32B 27/36 (2006.01)
B32B 27/38 (2006.01)
B32B 29/00 (2006.01)

- C09J 7/35** (2018.01)
C09J 7/22 (2018.01)
- (11) E 40563**
(96) 16729016.2, 11.5.2016
(97) 3294827, 31.8.2022
(30) 1554183, 11.5.2015, FR
(45) 24.11.2022
(73) SK Geo Centric Co., Ltd., Jongno-gu Seoul, KR;
(72) COCQUET Clio, Bernay, FR;
LAURENT Betty, Barc, FR;
MICHALOWICZ Claire, Evreux, FR;
BODIGUEL Mathieu, Lyon, FR;
BOUILLOUX Alain, Saint-leger De Rotes, FR;
(74) ŽOVICOVÁ & ŽOVIC IP, s. r. o., Bratislava-Ružinov, SK;
(86) PCT/FR2016/051112
(87) WO 2016/181074
- (54) Adhezívny kompozit na báze etylénových kopolymérov získaných tubulárnou kopolymerizáciou, využiteľný v extrúzii – vrstvení a extrúzii – laminovaní**
-
- (51) C12N 7/00** (2006.01)
A61K 35/76 (2015.01)
- (11) E 40518**
(96) 15794130.3, 6.11.2015
(97) 3215607, 13.7.2022
(30) 14306788, 7.11.2014, EP
(45) 24.11.2022
(73) Pherecydes Pharma, Romainville, FR;
(72) POUILLOT Flavie, Paris, FR;
BLOIS Hélène, Paris, FR;
(74) HÖRMANN & PARTNERS s.r.o., Bratislava-Nové Mesto, SK;
(86) PCT/EP2015/075949
(87) WO 2016/071503
- (54) Fágová terapia**
-
- (51) C12N 9/64** (2006.01)
- (11) E 40546**
(96) 17705236.2, 31.1.2017
(97) 3411478, 8.6.2022
(30) 201662289696 P, 1.2.2016, US
201662409739 P, 18.10.2016, US
(45) 24.11.2022
(73) Bioverativ Therapeutics Inc., Waltham, MA, US;
(72) TAN Siyuan, Lexington, Massachusetts, US;
LIU Tongyao, Lexington, Massachusetts, US;
(74) inventa Patentová a známková kancelária s. r. o., Bratislava, SK;
(86) PCT/US2017/015879
(87) WO 2017/136358
- (54) Optimalizované gény faktora VIII**
-
- (51) C12N 15/09** (2006.01)
C12N 15/10 (2006.01)
C12N 15/11 (2006.01)
C12Q 1/68 (2018.01)
C12Q 1/6816 (2018.01)
C12Q 1/6811 (2018.01)
- (11) E 40513**
(96) 17879489.7, 8.12.2017
(97) 3551753, 29.6.2022
(30) 201662432553 P, 9.12.2016, US
201762456645 P, 8.2.2017, US
201762471930 P, 15.3.2017, US
201762484869 P, 12.4.2017, US
201762568268 P, 4.10.2017, US
(45) 24.11.2022
(73) The Broad Institute, Inc., Cambridge, MA, US;
Massachusetts Institute Of Technology, Cambridge, MA, US;
President and Fellows of Harvard College, Cambridge, MA, US;
(72) ABUDAYYEH Omar, Cambridge, MA, US;
COLLINS James Joseph, Cambridge, MA, US;
GOOTENBERG Jonathan, Cambridge, MA, US;
ZHANG Feng, Cambridge, MA, US;
LANDER Eric, S., Cambridge, MA, US;
(74) ŽOVICOVÁ & ŽOVIC IP, s. r. o., Bratislava-Ružinov, SK;
(86) PCT/US2017/065477
(87) WO 2018/107129
- (54) Diagnostika založená na efektorovom systéme CRISPR**
-
- (51) C12P 19/02** (2006.01)
C12P 19/14 (2006.01)
C12P 7/10 (2006.01)
B65G 33/18 (2006.01)
B65G 33/22 (2006.01)
F16K 1/12 (2006.01)
C12M 1/00 (2006.01)
- (11) E 40504**
(96) 15866602.4, 9.12.2015
(97) 3230463, 25.5.2022
(30) 201462089704 P, 9.12.2014, US
(45) 24.11.2022
(73) Sweetwater Energy, Inc., Rochester, NY, US;
(72) LUMPKIN Robert, E., Willowbrook, IL, US;
(74) MAJLINGOVÁ & PARTNERS, s. r. o., Bratislava, SK;
(86) PCT/US2015/064850
(87) WO 2016/094594
- (54) Rýchla predúprava**
-
- (51) C12P 19/02** (2006.01)
- (11) E 40579**
(96) 10715357.9, 31.3.2010
(97) 2414532, 10.8.2022
(30) PCT/IT2009/000124, 31.3.2009, WO
PCT/IT2009/000127, 31.3.2009, WO
PCT/IB2009/055736, 14.12.2009, WO
PCT/IB2009/055737, 14.12.2009, WO
(45) 24.11.2022
(73) versalis S.p.A., San Donato Milanese (MI), IT;
(72) COTTI COMETTINI Marco, TRIVERO (Biella), IT;
TORRE Paolo, Arenzano (Genova), IT;
CHERCHI Francesco, CAMPOBASSO, IT;
RIVA Alberto, ARQUATA SCRIVIA (Alessandria), IT;
FERRERO Simone, TORTONA (Alessandria), IT;

OTTONELLO Piero, GENOVA, IT;
GARBERO Mirko, TORINO, IT;
(74) HÖRMANN & PARTNERS s.r.o., Bratislava-Nové Mesto, SK;
(86) PCT/IB2010/051413
(87) WO 2010/113130
(54) **Zlepšený spôsob rýchlej hydrolyzy biomasy s vysokým obsahom pevných látok**

(51) **C12R 1/225** (2006.01)
(11) **E 40555**
(96) 19742381.7, 24.7.2019
(97) 3701051, 13.7.2022
(30) 201812079, 24.7.2018, GB
201905470, 17.4.2019, GB
(45) 24.11.2022
(73) Biogaia AB, Stockholm, SE;
(72) ROOS Stefan, Uppsala, SE;
MÖLLSTAM Bo, Lerum, SE;
(74) Kapa Beta, s. r. o., Nová Dubnica, SK;
(86) PCT/EP2019/069984
(87) WO 2020/020982
(54) **Výber a použitie baktérií podporujúcich melatonín na zmiernenie detskej koliky**

(51) **C22C 18/00** (2006.01)
C22F 1/16 (2006.01)
(11) **E 40568**
(96) 19178372.9, 5.6.2019
(97) 3578675, 13.7.2022
(30) 18176438, 7.6.2018, EP
(45) 24.11.2022
(73) Grillo-Werke Aktiengesellschaft, Duisburg, DE;
(72) KROSS Uwe, Duisburg, DE;
KASPROWICZ Bernd, Duisburg, DE;
GOODEY Trevor, Epping, Essex CM166FE, GB;
(74) JUDr. Eva Bušová, advokátka, Bratislava-Staré Mesto, SK;
(54) **Vysoko kujný, ťažný zinkový pás**

(51) **C22C 38/00** (2006.01)
C22C 38/02 (2006.01)
C22C 38/04 (2006.01)
C22C 38/06 (2006.01)
C22C 38/14 (2006.01)
C22C 38/28 (2006.01)
C22C 38/32 (2006.01)
B22D 11/00 (2006.01)
B22D 11/06 (2006.01)
B22D 11/12 (2006.01)
B22D 11/22 (2006.01)
(11) **E 40517**
(96) 18720793.1, 20.4.2018
(97) 3612657, 13.7.2022
(30) PCT/IB2017/052312, 21.4.2017, WO
(45) 24.11.2022
(73) Arcelormittal, Luxembourg, LU;
(72) BONNET Frédéric, Avril, FR;
BOBADILLA Manuel, Saulny, FR;

BELE Bertrand, Metz, FR;
DAESCHLER Valérie, Roncourt, FR;
(74) MAJINGOVÁ & PARTNERS, s. r. o., Bratislava, SK;
(86) PCT/IB2018/052748
(87) WO 2018/193411
(54) **Vysoko tvarovateľný oceľový plech na výrobu ľahkých konštrukčných dielov a spôsob výroby**

(51) **C23C 2/26** (2006.01)
C23C 2/06 (2006.01)
C23C 2/12 (2006.01)
C21D 1/673 (2006.01)
B21B 37/24 (2006.01)
B32B 15/01 (2006.01)
C21D 1/18 (2006.01)
C21D 8/02 (2006.01)
C21D 9/00 (2006.01)
C22C 18/00 (2006.01)
C22C 18/04 (2006.01)
C22C 21/00 (2006.01)
C22C 21/02 (2006.01)
C22C 38/00 (2006.01)
C22C 38/02 (2006.01)
C22C 38/06 (2006.01)
C22C 38/04 (2006.01)
C22C 38/28 (2006.01)
C22C 38/32 (2006.01)
C22C 38/38 (2006.01)

(11) **E 40578**
(96) 18162337.2, 14.8.2008
(97) 3358037, 20.7.2022
(30) 07016018, 15.8.2007, EP
(45) 24.11.2022
(62) 08785556.5
(73) Muhr und Bender KG, Attendorn, DE;
(72) VERLOOP Willem Cornelis, 2135 JZ Hoofddorp, NL;
VAN TOL Ron, 2694 BZ's-Gravenzande, NL;
(74) HÖRMANN & PARTNERS s.r.o., Bratislava-Nové Mesto, SK;
(54) **Spôsob výroby poťahovaného oceľového pásu na výrobu polotovarov na mieru vhodných na termomechanické tvarovanie, pás takto vyrábaný a použitie takého poťahovaného pásu**

(51) **C25C 3/12** (2006.01)
C25C 3/16 (2006.01)
C25C 7/02 (2006.01)
(11) **E 40557**
(96) 20199579.2, 25.8.2015
(97) 3786314, 20.7.2022
(30) 201462047423 P, 8.9.2014, US
(45) 24.11.2022
(62) 15840147.1
(73) Elysis Limited Partnership, Montreal, CA;
(72) REED Susan M., Pennsylvania, PA Pennsylvania, US;
STEINER William, Pennsylvania, PA Pennsylvania, US;
ARTMAN Glenn, zomrel, US;
LASALLE Jerry, Pennsylvania, PA Pennsylvania, US;

- (74) HÖRMANN & PARTNERS s.r.o., Bratislava-Nové Mesto, SK;
- (54) Anódové zariadenie**
-
- (51) C25C 7/02** (2006.01)
C25C 1/12 (2006.01)
- (11) E 40492**
(96) 19724497.3, 16.5.2019
(97) 3794166, 29.6.2022
(30) 18172598, 16.5.2018, EP
(45) 24.11.2022
(73) AURUBIS BEERSE, 2340 Beerse, BE;
(72) DE VISSCHER Yves, 2340 Beerse, BE;
VANDELDELDE Mark, 2340 Beerse, BE;
JERROUDI Rafik, 2340 Beerse, BE;
COLETTI Bert, 2340 Beerse, BE;
GORIS Jan, Dirk A., 2340 Beerse, BE;
GEENEN Charles, 2340 Beerse, BE;
- (74) HÖRMANN & PARTNERS s.r.o., Bratislava-Nové Mesto, SK;
- (86) PCT/EP2019/062637
(87) WO 2019/219821
- (54) Zlepšenie elektrolytickej rafinácie medi**
-
- (51) C25D 3/06** (2006.01)
C25D 5/48 (2006.01)
C25D 9/10 (2006.01)
- (11) E 40510**
(96) 17162054.5, 21.3.2017
(97) 3378973, 29.6.2022
(45) 24.11.2022
(73) Tata Steel IJmuiden B.V., 1951 JZ Velsen-Noord, NL;
(72) WIJENBERG Jacques Hubert Olga Joseph, 1970 CA IJmuiden, NL;
WITTEBROOD Adrianus Jacobus, 1970 CA IJmuiden, NL;
- (74) ŽOVICOVÁ & ŽOVIC IP, s. r. o., Bratislava-Ružinov, SK;
- (54) Metóda výroby čierneho plechu s povlakom z chrómu a oxidu chrómu**
-
- (51) D01D 5/00** (2006.01)
B29C 64/20 (2017.01)
- (11) E 40552**
(96) 19727513.4, 3.5.2019
(97) 3788187, 29.6.2022
(30) 201800005065, 4.5.2018, IT
(45) 24.11.2022
(73) Bio3DPrinting S.r.l., Tavarnelle Val di Pesa (FI), IT;
(72) VOZZI Giovanni, Pisa, IT;
DE ACUTIS Aurora, Livorno, IT;
DE MARIA Carmelo, Pisa, IT;
PACETTA Guglielmo, Badolato (Catanzaro), IT;
- (74) Zathurecka INPARTNERS GROUP s.r.o., Banská Bystrica, SK;
- (86) PCT/IB2019/053625
(87) WO 2019/211803
- (54) Kombinovaný prístroj na elektrostatické zvlákňovanie a mikroextrúziu**
-
- (51) D04B 21/12** (2006.01)
D04C 1/02 (2006.01)
A01K 61/60 (2017.01)
A01K 75/00 (2006.01)
D04C 7/00 (2006.01)
- (11) E 40549**
(96) 18712925.9, 29.3.2018
(97) 3601650, 10.8.2022
(30) 17164248, 31.3.2017, EP
(45) 24.11.2022
(73) DSM IP Assets B.V., 6411 TE Heerlen, NL;
(72) SCHNEIDERS Hans, 6100 AA Echt, NL;
TACKEN Bart, 6100 AA Echt, NL;
- (74) inventa Patentová a známková kancelária s. r. o., Bratislava, SK;
- (86) PCT/EP2018/058118
(87) WO 2018/178256
- (54) Sieť pre akvakultúru, jej použitie ako rybárskej siete alebo siete pre akvakultúru, spôsob chovu rýb použitím uvedenej siete a spôsob výroby uvedenej siete**
-
- (51) E04D 5/10** (2006.01)
E04D 5/12 (2006.01)
E04D 5/14 (2006.01)
E04D 11/02 (2006.01)
E04D 3/35 (2006.01)
E04D 3/36 (2006.01)
B32B 3/26 (2006.01)
B32B 5/02 (2006.01)
B32B 7/06 (2019.01)
B32B 7/14 (2006.01)
B32B 25/10 (2006.01)
B32B 25/16 (2006.01)
B32B 27/12 (2006.01)
B32B 27/30 (2006.01)
B32B 27/32 (2006.01)
B32B 29/02 (2006.01)
- (11) E 40529**
(96) 19746720.2, 28.1.2019
(97) 3749815, 10.8.2022
(30) 201862626407 P, 5.2.2018, US
(45) 24.11.2022
(73) Carlisle Construction Materials, LLC, Carlisle PA, US;
(72) GISH Brian, Carlisle, Pennsylvania, US;
HEISHMAN Michael, Mechanicsburg, Pennsylvania, US;
- (74) MAJLINGOVÁ & PARTNERS, s. r. o., Bratislava, SK;
- (86) PCT/US2019/015446
(87) WO 2019/152323
- (54) Háčikový a flísový strešný systém s navinutou adhéznou uvoľňovacou vrstvou a spôsob aplikácie**
-
- (51) E04F 13/08** (2006.01)
E04F 21/18 (2006.01)
E04F 15/02 (2006.01)
- (11) E 40505**
(96) 19779878.8, 30.9.2019
(97) 3867461, 29.6.2022
(30) 201800009593, 19.10.2018, IT

- (45) 24.11.2022
 (73) Dakota Group S.a.s. di Zeno Cipriani & C., Affi (VR), IT;
 (72) CIPRIANI Zeno, BELLUNO, VR, IT;
 (74) TOMEŠ – Patentová a známková kancelária, s. r. o., Bratislava-Dúbravka, SK;
- (86) PCT/EP2019/076379
 (87) WO 2020/078699
- (54) Nivelačná podložka s pružnými spojovacími prostriedkami**
-
- (51) F16B 25/00** (2006.01)
F16B 25/10 (2006.01)
- (11) E 40553**
 (96) 18171743.0, 11.5.2018
 (97) 3401557, 6.7.2022
 (30) 6392017, 12.5.2017, CH
 (45) 24.11.2022
 (73) Profix AG, 4415 Lausen, CH;
 (72) Hofer David, 4448 Läufelfingen, CH;
 (74) Zathurecka INPARTNERS GROUP s.r.o., Banská Bystrica, SK;
- (54) Skrutka do dreva**
-
- (51) F16H 7/10** (2006.01)
F16H 7/12 (2006.01)
- (11) E 40525**
 (96) 18717258.0, 28.3.2018
 (97) 3601845, 8.6.2022
 (30) 102017107047, 31.3.2017, DE
 (45) 24.11.2022
 (73) Muhr und Bender KG, Attendorn, DE;
 (72) PFEIFER Simon, Plettenberg, DE;
 JUD Joachim, Daaden, DE;
 (74) HÖRMANN & PARTNERS s.r.o., Bratislava-Nové Mesto, SK;
 (86) PCT/EP2018/057903
 (87) WO 2018/178143
- (54) Napínacie zariadenie s prestavovacím mechanizmom a spôsob nastavovania krútiaceho momentu napínacieho zariadenia**
-
- (51) F16L 13/14** (2006.01)
F16L 33/207 (2006.01)
- (11) E 40562**
 (96) 17733846.4, 29.6.2017
 (97) 3479000, 10.8.2022
 (30) 1041958, 29.6.2016, NL
 (45) 24.11.2022
 (73) Wavin B.V., 1118 BK Schiphol, NL;
 (72) VOS Bastiaan, 9406 VA Assen, NL;
 NIJMAN Gerrit Jan, 8011 TA Zwolle, NL;
 VAN LEEUWEN Ruurd Johan Berend, 3571 KJ Utrecht, NL;
 DE GROOT Marc Herwin, 8044 PB Zwolle, NL;
 EKKEKEL Ronald, 8251 AN Dronten, NL;
 (74) HÖRMANN & PARTNERS s.r.o., Bratislava-Nové Mesto, SK;
 (86) PCT/EP2017/066140
- (87) WO 2018/002227
- (54) Zariadenie na uskutočnenie lisovaného uloženia**
-
- (51) F16L 55/11** (2006.01)
B29C 70/00 (2006.01)
F16L 55/115 (2006.01)
F16L 57/00 (2006.01)
- (11) E 40531**
 (96) 20000137.8, 12.3.2020
 (97) 3712484, 10.8.2022
 (30) 201900004035, 20.3.2019, IT
 (45) 24.11.2022
 (73) Polykap S.R.L., Falciano, SM;
 (72) Luppi Davide, Borgo Maggiore, SM;
 (74) Zivko Mijatovic and Partners s. r. o., Bratislava-Petržalka, SK;
- (54) Uzáver rúry**
-
- (51) F25J 1/00** (2006.01)
F25J 1/02 (2006.01)
B01D 53/02 (2006.01)
F01K 21/00 (2006.01)
- (11) E 40550**
 (96) 15729883.7, 28.5.2015
 (97) 3149418, 10.8.2022
 (30) 201409669, 30.5.2014, GB
 201505455, 30.3.2015, GB
 (45) 24.11.2022
 (73) Highview Enterprises Limited, London EC1Y 0TH, GB;
 (72) CASTELUCCI Nicola, Woking Surrey GU22 9AU, GB;
 RILEY Richard, London E5 0LY, GB;
 (74) Ing. Ivan Belička - Markoffice - známková, patentová a súdnoznalecká kancelária, Banská Bystrica, SK;
 (86) PCT/GB2015/051554
 (87) WO 2015/181553
- (54) Integrácia jednotiek na čistenie vzduchu do systémov skladovania energie z kvapalného vzduchu**
-
- (51) F27B 7/36** (2006.01)
F27B 7/38 (2006.01)
F27B 7/42 (2006.01)
C04B 7/47 (2006.01)
C04B 7/43 (2006.01)
- (11) E 40497**
 (96) 21721942.7, 30.4.2021
 (97) 3928049, 27.7.2022
 (30) 102020205672, 5.5.2020, DE
 202005300, 5.5.2020, BE
 (45) 24.11.2022
 (73) thyssenkrupp Industrial Solutions AG, Essen, DE;
 (72) DINKOVA Anna Ivanova, Dortmund, DE;
 LEMKE Jost, Ennigerloh, DE;
 LAMPE Karl, Ennigerloh, DE;
 WILLMS Eike, Dortmund, DE;
 (74) HÖRMANN & PARTNERS s.r.o., Bratislava-Nové Mesto, SK;
 (86) PCT/EP2021/061409

- (87) WO 2021/224129
(54) Zariadenie na výrobu cementu a spôsob výroby cementového slinku
-
- (51) F41H 7/03** (2006.01)
F41H 5/02 (2006.01)
B60H 1/00 (2006.01)
B60H 1/26 (2006.01)
(11) E 40543
(96) 17733991.8, 12.6.2017
(97) 3469298, 10.8.2022
(30) 102016110770, 13.6.2016, DE
102016121372, 8.11.2016, DE
(45) 24.11.2022
(73) Rheinmetall Landsysteme GmbH, Unterlüss, DE;
(72) ECKHOFF Detlev, Selen, DE;
LEPTHIEN Dirk, Blicksted, DE;
LEIBER Florian, Kiel, DE;
(74) ROTT, RÚŽIČKA & GUTTMANN, Patentová, známková a právna kancelária, verejná obchodná spoločnosť, Bratislava, SK;
(86) PCT/EP2017/064293
(87) WO 2017/216109
(54) Vozidlo s chladiacim zariadením hnacieho mechanizmu
-
- (51) G01G 3/12** (2006.01)
B65F 3/00 (2006.01)
G01G 19/12 (2006.01)
G01L 1/14 (2006.01)
(11) E 40515
(96) 18823774.7, 13.6.2018
(97) 3645984, 29.6.2022
(30) 1750821, 27.6.2017, SE
(45) 24.11.2022
(73) Daprox Ab, Kungens Kurva, SE;
(72) ÅKERBLOM Bengt, Vårby, SE;
HEMLÉN Mikael, Segeltorp, SE;
(74) ROTT, RÚŽIČKA & GUTTMANN, Patentová, známková a právna kancelária, verejná obchodná spoločnosť, Bratislava, SK;
(86) PCT/SE2018/050613
(87) WO 2019/004898
(54) Vážiace zariadenie
-
- (51) G01L 5/28** (2006.01)
B60T 17/22 (2006.01)
(11) E 40582
(96) 17206778.7, 12.12.2017
(97) 3343193, 6.7.2022
(30) 102016124105, 12.12.2016, DE
102017108279, 19.4.2017, DE
(45) 24.11.2022
(73) Dekra Automobil GmbH, Stuttgart, DE;
(72) GEHRKE Matthias, Nürnberg, DE;
GRASSL Björn, Allersberg, DE;
(74) MAJLINGOVÁ & PARTNERS, s. r. o., Bratislava, SK;
(54) Mobilné kalibračné zariadenie pre skúšobňu brzd
-
- (51) G01N 1/22** (2006.01)
(11) E 40508
(96) 18706522.2, 23.2.2018
(97) 3596442, 31.8.2022
(30) 17161615, 17.3.2017, EP
(45) 24.11.2022
(73) Tata Steel Nederland Technology B.V., 1951 JZ Velsen-Noord, NL;
(72) CRUIJFF Marcel, 1970 CA IJmuiden, NL;
(74) ŽOVICOVÁ & ŽOVIC IP, s. r. o., Bratislava-Ružinov, SK;
(86) PCT/EP2018/054589
(87) WO 2018/166776
(54) Rúrka pre systém na analýzu plynov
-
- (51) G05B 19/418** (2006.01)
(11) E 40485
(96) 18839716.0, 18.12.2018
(97) 3899677, 20.7.2022
(45) 24.11.2022
(73) ArcelorMittal, 1160 Luxembourg, LU;
(72) MATHIS Gaël, Montataire, FR;
(74) MAJLINGOVÁ & PARTNERS, s. r. o., Bratislava, SK;
(86) PCT/IB2018/060250
(87) WO 2020/128573
(54) Spôsob a elektronické zariadenie na riadenie výroby skupiny konečného kovového produktu (produktov) zo skupiny kovového medziproduktu (medziproduktov), súvisiaci počítačový program, spôsob výroby a inštalácia
-
- (51) G06K 19/077** (2006.01)
B29C 45/14 (2006.01)
H01L 23/00 (2006.01)
(11) E 40572
(96) 17835207.6, 26.7.2017
(97) 3491584, 13.7.2022
(30) 201662367362 P, 27.7.2016, US
(45) 24.11.2022
(73) Composecure LLC, Somerset, NJ, US;
(72) LOWE Adam, Hillsborough NJ, US;
(74) Zathurecka INPARTNERS GROUP s.r.o., Banská Bystrica, SK;
(86) PCT/US2017/043954
(87) WO 2018/022755
(54) Zalisované elektronické zložky pre transakčné karty a spôsoby ich výroby
-
- (51) H01L 29/778** (2006.01)
H01L 21/338 (2006.01)
H01L 29/207 (2006.01)
H01L 29/08 (2006.01)
H01L 29/20 (2006.01)
(11) E 40532
(96) 15717017.6, 10.3.2015
(97) 3117465, 20.7.2022
(30) 1452132, 14.3.2014, FR
(45) 24.11.2022
(73) OMMIC, Limeil-Brévannes, FR;
(72) FRIJLINK Peter, F-91330 Yerres, FR;

- (74) Zivko Mijatovic and Partners s. r. o., Bratislava-Petržalka, SK;
- (86) PCT/FR2015/050600
- (87) WO 2015/136218
- (54) Poľom riadený tranzistor s heteropriechodom**
-
- (51) H01R 4/64** (2006.01)
H01R 13/652 (2006.01)
H01R 13/74 (2006.01)
H01R 24/78 (2011.01)
H02G 15/00 (2006.01)
- (11) E 40538**
- (96) 15172422.6, 16.6.2015
- (97) 2978075, 29.6.2022
- (30) 102014110344, 22.7.2014, DE
202014103376 U, 22.7.2014, DE
- (45) 24.11.2022
- (73) UNGER Kabel-Konfektionstechnik GmbH, Sehmetal - Sehma, DE;
- (72) Schubert Mike, Sehmetal-Sehma, DE;
- (74) JUDr. Eva Bušová, advokátka, Bratislava-Staré Mesto, SK;
- (54) Systém pripojenia zariadenia s integrovanou prípojkou ochranného vodiča pre elektrické zariadenia a elektrické zariadenia**
-
- (51) H04N 19/117** (2014.01)
H04N 19/70 (2014.01)
H04N 19/82 (2014.01)
H04N 19/50 (2014.01)
H04N 19/13 (2014.01)
H04N 19/61 (2014.01)
H04N 19/132 (2014.01)
H04N 19/186 (2014.01)
- (11) E 40564**
- (96) 20201588.9, 14.6.2012
- (97) 3787289, 3.8.2022
- (30) 201161497045 P, 14.6.2011, US
- (45) 24.11.2022
- (62) 12800855.4
- (73) LG Electronics Inc., Seoul-si 150-721, KR;
- (72) PARK Seoung Wook, Seoul 137-130, KR;
KIM Jung Sun, Seoul 137-130, KR;
JEON Yong Joon, Seoul 137-130, KR;
PARK Joon Young, Seoul 137-130, KR;
JEON Byeong Moon, Seoul 137-130, KR;
LIM Jae Hyun, Seoul 137-130, KR;
- (74) ROTT, RÚŽIČKA & GUTTMANN, Patentová, známková a právna kancelária, verejná obchodná spoločnosť, Bratislava, SK;
- (54) Spôsob kódovania a dekódovania obrazovej informácie**
-
- (51) H04N 19/124** (2014.01)
H04N 19/12 (2014.01)
H04N 19/136 (2014.01)
H04N 19/157 (2014.01)
H04N 19/159 (2014.01)
H04N 19/70 (2014.01)
H04N 19/18 (2014.01)
- (11) E 40486**
- (96) 15862450.2, 26.11.2015
- (97) 3202146, 17.8.2022
- (30) 201462085358 P, 28.11.2014, US
- (45) 24.11.2022
- (73) HFI Innovation Inc., Zhubei City, Hsinchu County 302, TW;
- (72) HSU Chih-Wei, Hsinchu City 300, TW;
- (74) KOREJZOVA LEGAL v. o. s., Bratislava-Petržalka, SK;
- (86) PCT/CN2015/095645
- (87) WO 2016/082774
- (54) Spôsob a zariadenie alternatívnej transformácie pre kódovanie videa**
-
- (51) H04N 19/176** (2014.01)
H04N 19/196 (2014.01)
H04N 19/463 (2014.01)
H04N 19/124 (2014.01)
H04N 19/60 (2014.01)
H04N 19/593 (2014.01)
H04N 19/44 (2014.01)
H04N 19/11 (2014.01)
H04N 19/157 (2014.01)
- (11) E 40506**
- (96) 18181673.7, 20.4.2012
- (97) 3402201, 10.8.2022
- (30) 20110108456, 24.10.2011, KR
20110108460, 24.10.2011, KR
- (45) 24.11.2022
- (62) 12843637.5
- (73) Gensquare LLC, Seoul, KR;
- (72) PARK Shin Ji, 156-855 Seoul, KR;
- (74) Zivko Mijatovic and Partners s. r. o., Bratislava-Petržalka, SK;
- (54) Spôsob dekódovania obrazu**
-
- (51) H04N 19/176** (2014.01)
H04N 19/196 (2014.01)
H04N 19/463 (2014.01)
H04N 19/124 (2014.01)
H04N 19/60 (2014.01)
H04N 19/593 (2014.01)
H04N 19/44 (2014.01)
H04N 19/11 (2014.01)
H04N 19/157 (2014.01)
- (11) E 40507**
- (96) 18181678.6, 20.4.2012
- (97) 3402202, 10.8.2022
- (30) 20110108456, 24.10.2011, KR
20110108460, 24.10.2011, KR
- (45) 24.11.2022
- (62) 12843637.5
- (73) Gensquare LLC, Seoul, KR;
- (72) PARK Shin Ji, Seoul, KR;
- (74) Zivko Mijatovic and Partners s. r. o., Bratislava-Petržalka, SK;
- (54) Zariadenie na dekódovanie obrazu**
-

(51)	(11)	(51)	(11)	(51)	(11)	(51)	(11)
A01P 1/00	E 40583	B01L 3/00	E 40495	C07D 401/04	E 40554	C25C 3/12	E 40557
A23P 10/25	E 40490	B05D 5/08	E 40528	C07D 401/04	E 40575	C25C 7/02	E 40492
A24C 5/18	E 40545	B07C 5/36	E 40574	C07D 401/06	E 40488	C25D 3/06	E 40510
A24F 47/00	E 40526	B21B 1/46	E 40509	C07D 405/04	E 40502	D01D 5/00	E 40552
A41C 5/00	E 40565	B21D 22/20	E 40541	C07D 471/04	E 40524	D04B 21/12	E 40549
A41D 31/00	E 40496	B21F 23/00	E 40560	C07D 471/04	E 40530	E04D 5/10	E 40529
A44B 11/25	E 40584	B23B 27/04	E 40487	C07D 487/04	E 40535	E04F 13/08	E 40505
A47J 42/06	E 40522	B23K 1/00	E 40523	C07D 487/08	E 40580	F16B 25/00	E 40553
A61K 9/107	E 40512	B27L 7/00	E 40503	C07D 519/00	E 40514	F16H 7/10	E 40525
A61K 9/24	E 40556	B29B 7/72	E 40566	C07H 19/10	E 40570	F16L 13/14	E 40562
A61K 31/137	E 40547	B29B 9/16	E 40577	C07K 16/22	E 40539	F16L 55/11	E 40531
A61K 31/353	E 40534	B29C 41/14	E 40533	C07K 16/28	E 40521	F25J 1/00	E 40550
A61K 36/232	E 40536	B29C 48/305	E 40567	C08G 18/48	E 40499	F27B 7/36	E 40497
A61K 38/12	E 40548	B29C 65/20	E 40542	C08L 91/00	E 40491	F41H 7/03	E 40543
A61K 38/12	E 40551	B60K 15/04	E 40527	C09C 1/46	E 40576	G01G 3/12	E 40515
A61K 38/36	E 40494	B60R 25/00	E 40561	C09J 123/08	E 40563	G01L 5/28	E 40582
A61K 31/137	E 40558	B64G 1/24	E 40500	C12N 9/64	E 40546	G01N 1/22	E 40508
A61K 38/26	E 40559	B65D 51/28	E 40540	C12N 15/09	E 40513	G05B 19/418	E 40485
A61K 38/40	E 40511	B65H 75/14	E 40573	C12N 7/00	E 40518	G06K 19/077	E 40572
A61K 39/395	E 40501	B66B 5/18	E 40489	C12P 19/02	E 40579	H01L 29/778	E 40532
A61K 47/68	E 40544	B66B 13/12	E 40537	C12P 19/02	E 40504	H01R 4/64	E 40538
A61L 2/18	E 40493	B66C 1/16	E 40519	C12R 1/225	E 40555	H04N 19/117	E 40564
A61M 5/24	E 40516	C02F 11/00	E 40520	C22C 18/00	E 40568	H04N 19/124	E 40486
B01D 45/16	E 40498	C04B 7/44	E 40571	C22C 38/00	E 40517	H04N 19/176	E 40506
B01F 27/072	E 40569	C07C 229/26	E 40581	C23C 2/26	E 40578	H04N 19/176	E 40507

SC4A

Sprístupnené preklady zmenených znení európskych patentových spisov

(11)	E 4656	(11)	E 13282
(97)	1597239	(97)	2238985
(45)	24.11.2022	(45)	24.11.2022
(54)	Polymorf {6,7-bis (2-metoxietoxy) chinazolin-4-yl}- (3E)	(54)	Kvapalná formulácia obsahujúca vysokú koncentráciu protilátky
(11)	E 8656	(11)	E 16415
(97)	1894563	(97)	2173752
(45)	24.11.2022	(45)	24.11.2022
(54)	Náplast obsahujúca fentanyl	(54)	Soli inhibítora Janus kinázy (R)-3-(4-(7H-pyrolo(2,3-d)pyrimidín-4-yl)- -1H-pyrazol-1-yl)-3- -cyklopropylpropánitriľu
(11)	E 13051	(11)	E 16598
(97)	2107971	(97)	1658777
(45)	24.11.2022	(45)	24.11.2022
(54)	Kombinované kľúčovanie skupiny atramentov pre atramentovú kazetu	(54)	Zariadenie na poťahovanie potravinových výrobkov časticovým materiálom

(11) E 18417
 (97) 2493342
 (45) 24.11.2022
 (54) Elektricky ohrievaný fajčiarsky systém a zdokonalený ohrievač

(11) E 23973
 (97) 2352763
 (45) 24.11.2022
 (54) Bišpecifické jednoreťazcové protilátky so špecificitou pre cieľové antigény s vysokou molekulárnou hmotnosťou

(11) E 26617
 (97) 3083431
 (45) 24.11.2022
 (54) Vypúšťacie zariadenie na vypúšťanie farmaceutických a/alebo kozmetických kvapalín

(11) E 28147
 (97) 3046778
 (45) 24.11.2022
 (54) Termotransférové fólie na suché lakovanie povrchov

(11) E 31873
 (97) 3111758
 (45) 24.11.2022
 (54) Miešací voz pre krmné zmesi pre zvieratá

(11) E 31911
 (97) 3226944
 (45) 24.11.2022
 (54) Zostava uzáveru s ochranným štítom ihly

MC4A

Zrušené európske patenty po námietkovom konaní pred EPÚ

(11) E 11449
 (97) 1523303
 Dátum zrušenia: 18.7.2022

(11) E 28672
 (97) 2618819
 Dátum zrušenia: 15.10.2022

(11) E 17589
 (97) 2607471
 Dátum zrušenia: 24.5.2022

(11) E 28781
 (97) 3003330
 Dátum zrušenia: 4.10.2022

(11) E 21471
 (97) 2725130
 Dátum zrušenia: 5.7.2022

(11) E 31488
 (97) 3395339
 Dátum zrušenia: 10.10.2022

(11) E 21726
 (97) 1508145
 Dátum zrušenia: 14.10.2022

(11) E 31592
 (97) 3016666
 Dátum zrušenia: 29.8.2022

(11) E 21753
 (97) 2276347
 Dátum zrušenia: 7.4.2022

(11) E 33293
 (97) 1856051
 Dátum zrušenia: 30.5.2022

(11) E 22156
 (97) 2527371
 Dátum zrušenia: 23.6.2022

(11) E 33538
 (97) 2596786
 Dátum zrušenia: 23.9.2022

(11) E 22738
 (97) 2166863
 Dátum zrušenia: 15.9.2022

(11) E 33551
 (97) 3037089
 Dátum zrušenia: 23.9.2022

(11) E 37032
 (97) 3318255
 Dátum zrušenia: 17.7.2022

MK4A Zaniknuté európske patenty uplynutím doby platnosti

(11) E 923
 (97) 1441884
 Dátum zániku: 4.11.2022

(11) E 15151
 (97) 1562968
 Dátum zániku: 26.10.2022

(11) E 1164
 (97) 1441737
 Dátum zániku: 29.10.2022

(11) E 24172
 (97) 2308888
 Dátum zániku: 26.10.2022

(11) E 1706
 (97) 1444121
 Dátum zániku: 25.10.2022

(11) E 26603
 (97) 3122046
 Dátum zániku: 6.11.2022

(11) E 2487
 (97) 1446131
 Dátum zániku: 7.11.2022

(11) E 26889
 (97) 3122047
 Dátum zániku: 6.11.2022

(11) E 3688
 (97) 1418064
 Dátum zániku: 8.11.2022

(11) E 27598
 (97) 3122045
 Dátum zániku: 6.11.2022

(11) E 5843
 (97) 1521885
 Dátum zániku: 30.10.2022

(11) E 29111
 (97) 3094088
 Dátum zániku: 6.11.2022

(11) E 8347
 (97) 1467744
 Dátum zániku: 7.11.2022

(11) E 30643
 (97) 3310050
 Dátum zániku: 6.11.2022

(11) E 8702
 (97) 1453962
 Dátum zániku: 8.11.2022

(11) E 30693
 (97) 3310051
 Dátum zániku: 6.11.2022

(11) E 9204
 (97) 1441727
 Dátum zániku: 29.10.2022

(11) E 30770
 (97) 3310049
 Dátum zániku: 6.11.2022

(11) E 13841
 (97) 1537140
 Dátum zániku: 7.11.2022

(11) E 30912
 (97) 3310045
 Dátum zániku: 6.11.2022

(11) E 15092
 (97) 1476185
 Dátum zániku: 8.11.2022

MM4A Zaniknuté európske patenty pre nezaplatenie udržiavacích poplatkov**(11) E 1078**

(97) 1613375

Dátum zániku: 9.4.2022

(11) E 13210

(97) 2374353

Dátum zániku: 9.4.2022

(11) E 1490

(97) 1563469

Dátum zániku: 20.3.2022

(11) E 13411

(97) 2236710

Dátum zániku: 3.3.2022

(11) E 6532

(97) 1611757

Dátum zániku: 2.4.2022

(11) E 13486

(97) 1584598

Dátum zániku: 1.4.2022

(11) E 8503

(97) 1977909

Dátum zániku: 31.3.2022

(11) E 13880

(97) 2336125

Dátum zániku: 9.4.2022

(11) E 9120

(97) 2007752

Dátum zániku: 30.3.2022

(11) E 14255

(97) 2417354

Dátum zániku: 5.4.2022

(11) E 9363

(97) 1890863

Dátum zániku: 10.4.2022

(11) E 14627

(97) 2419908

Dátum zániku: 13.4.2022

(11) E 11028

(97) 2004176

Dátum zániku: 4.4.2022

(11) E 15194

(97) 1499667

Dátum zániku: 31.3.2022

(11) E 11029

(97) 2108366

Dátum zániku: 9.4.2022

(11) E 15744

(97) 1722670

Dátum zániku: 4.3.2022

(11) E 11570

(97) 2138428

Dátum zániku: 6.4.2022

(11) E 15874

(97) 2553168

Dátum zániku: 4.3.2022

(11) E 11580

(97) 1866423

Dátum zániku: 31.3.2022

(11) E 16543

(97) 2413703

Dátum zániku: 1.4.2022

(11) E 11987

(97) 2004558

Dátum zániku: 4.4.2022

(11) E 16547

(97) 1868470

Dátum zániku: 4.4.2022

(11) E 12098

(97) 1868600

Dátum zániku: 7.4.2022

(11) E 17561

(97) 2378228

Dátum zániku: 13.4.2022

(11) E 12588

(97) 1734927

Dátum zániku: 7.4.2022

(11) E 18213

(97) 1901783

Dátum zániku: 31.3.2022

(11) E 18936
(97) 2701924
Dátum zániku: 12.4.2022

(11) E 19362
(97) 1981212
Dátum zániku: 13.4.2022

(11) E 19487
(97) 2415743
Dátum zániku: 3.4.2022

(11) E 19670
(97) 2555903
Dátum zániku: 8.4.2022

(11) E 20260
(97) 2656859
Dátum zániku: 3.3.2022

(11) E 20429
(97) 2281037
Dátum zániku: 10.4.2022

(11) E 20696
(97) 2416664
Dátum zániku: 10.4.2022

(11) E 21208
(97) 2834291
Dátum zániku: 3.4.2022

(11) E 21343
(97) 2558778
Dátum zániku: 12.4.2022

(11) E 21392
(97) 2822930
Dátum zániku: 4.3.2022

(11) E 21817
(97) 2682357
Dátum zániku: 5.4.2022

(11) E 22059
(97) 2837256
Dátum zániku: 3.4.2022

(11) E 22621
(97) 1840085
Dátum zániku: 6.3.2022

(11) E 23320
(97) 2555771
Dátum zániku: 5.4.2022

(11) E 23579
(97) 2511678
Dátum zániku: 12.4.2022

(11) E 25931
(97) 2772502
Dátum zániku: 4.3.2022

(11) E 26210
(97) 2116794
Dátum zániku: 9.4.2022

(11) E 26525
(97) 1840145
Dátum zániku: 30.3.2022

(11) E 26648
(97) 3125780
Dátum zániku: 31.3.2022

(11) E 26727
(97) 2386402
Dátum zániku: 13.4.2022

(11) E 26919
(97) 3126094
Dátum zániku: 4.4.2022

(11) E 26998
(97) 2851182
Dátum zániku: 4.4.2022

(11) E 28007
(97) 2889298
Dátum zániku: 5.3.2022

(11) E 28430
(97) 3072493
Dátum zániku: 7.4.2022

(11) E 28947
(97) 2985039
Dátum zániku: 3.3.2022

(11) E 29452
(97) 3231574
Dátum zániku: 3.4.2022

(11) E 29868
(97) 2941135
Dátum zániku: 2.1.2022

(11) E 30086
(97) 2172728
Dátum zániku: 2.1.2022

(11) E 30258
(97) 3209313
Dátum zániku: 8.4.2022

(11) E 30540
(97) 3129406
Dátum zániku: 10.4.2022

(11) E 30588
(97) 3348686
Dátum zániku: 6.3.2022

(11) E 31043
(97) 3133164
Dátum zániku: 10.4.2022

(11) E 31812
(97) 3285817
Dátum zániku: 11.4.2022

(11) E 31859
(97) 3277590
Dátum zániku: 1.4.2022

(11) E 32414
(97) 3132014
Dátum zániku: 31.3.2022

(11) E 32681
(97) 3318144
Dátum zániku: 13.4.2022

(11) E 32910
(97) 3388199
Dátum zániku: 13.4.2022

(11) E 33291
(97) 3114884
Dátum zániku: 5.3.2022

(11) E 34005
(97) 3423769
Dátum zániku: 3.3.2022

(11) E 34134
(97) 2691248
Dátum zániku: 2.4.2022

(11) E 34170
(97) 3240798
Dátum zániku: 1.1.2022

(11) E 34198
(97) 3277690
Dátum zániku: 31.3.2022

(11) E 34585
(97) 3128838
Dátum zániku: 9.4.2022

(11) E 34714
(97) 3436547
Dátum zániku: 30.3.2022

(11) E 34798
(97) 3231691
Dátum zániku: 12.4.2022

(11) E 34846
(97) 2552853
Dátum zániku: 30.3.2022

(11) E 34882
(97) 2964784
Dátum zániku: 5.3.2022

(11) E 35180
(97) 3442975
Dátum zániku: 7.4.2022

(11) E 35766
(97) 2511677
Dátum zániku: 12.4.2022

(11) E 36403
(97) 3282988
Dátum zániku: 13.4.2022

(11) E 36471
(97) 3438096
Dátum zániku: 31.3.2022

(11) E 36645
(97) 2107015
Dátum zániku: 31.3.2022

(11) E 36780
 (97) 1856543
 Dátum zániku: 6.3.2022

(11) E 38104
 (97) 3126252
 Dátum zániku: 29.1.2022

(11) E 37429
 (97) 3589637
 Dátum zániku: 27.2.2022

(11) E 38192
 (97) 3277928
 Dátum zániku: 30.3.2022

(11) E 37668
 (97) 3602210
 Dátum zániku: 20.3.2022

(11) E 38225
 (97) 3389633
 Dátum zániku: 30.1.2022

(11) E 37692
 (97) 3205435
 Dátum zániku: 8.2.2022

(11) E 38813
 (97) 2414015
 Dátum zániku: 31.3.2022

(11) E 37767
 (97) 3604333
 Dátum zániku: 10.3.2022

(11) E 39050
 (97) 3519631
 Dátum zániku: 16.3.2022

(11) E 37962
 (97) 3106295
 Dátum zániku: 17.3.2022

(11) E 39181
 (97) 2393762
 Dátum zániku: 11.1.2022

(11) E 37976
 (97) 3429870
 Dátum zániku: 17.3.2022

PC4A

Prevody a prechody práv na európske patenty

(11) E 22775
 (97) 2785700
 (73) Covis Pharma GmbH, Zug, CH;
 Predchádzajúci majiteľ:
 Perosphere Pharmaceuticals Inc., Danbury, US;
 Dátum zápisu do registra: 27.10.2022

Predchádzajúci majiteľ:
 SAFEGUARD MEDICAL HOLDCO, LLC, Harrisburg, North
 Carolina, US;
 Dátum zápisu do registra: 3.11.2022

(11) E 31889
 (97) 2964248
 (73) SAFEGUARD MEDICAL HOLDCO, LLC, Harrisburg, North
 Carolina, US;
 Predchádzajúci majiteľ:
 Water-Jel Europe LLP, Hertford, Hertfordshire, GB;
 Dátum zápisu do registra: 3.11.2022

(11) E 31948
 (97) 2952513
 (73) Teijin Limited, Osaka-shi, Osaka, JP;
 Predchádzajúci majiteľ:
 Teijin Pharma Limited, Tokyo, JP;
 Dátum zápisu do registra: 8.11.2022

(11) E 31889
 (97) 2964248
 (73) RADIADERM LIMITED, London, GB;

(11) E 32735
 (97) 3361016
 (73) SMI003 GmbH, Düsseldorf, DE;
 Predchádzajúci majiteľ:
 Gerloff, Michael, Eschwege, DE;
 Dátum zápisu do registra: 3.11.2022

(11) E 32737
 (97) 2931752
 (73) PF Argentum IP Holdings LLC, New York, NY, US;

Predchádzajúci majiteľ:
Trillium Therapeutics Inc., Mississauga, Ontario, CA;
Dátum zápisu do registra: 3.11.2022

Predchádzajúci majiteľ:
Arctos Medical AG, Bern, CH;
Dátum zápisu do registra: 3.11.2022

(11) **E 33195**
(97) 3029063
(73) NOVARTIS AG, Basel, CH;

PD4A **Zmeny dispozičných práv na európske patenty (zálohy)**

(11) **E 36982**
(97) 2940103
(73) Ekobenz Spolka z Ograniczona Odpowiedzialnoscia, Lublin, PL;
Záložný veriteľ:
BANK OCHRONY ŚRODOWISKA SPÓŁKA AKCYJNA, Warsaw, PL;
Dátum zriadenia záložného práva: 2.12.2021
Dátum zápisu do registra: 3.11.2022

(11) **E 37005**
(97) 2982734
(73) Ekobenz Sp. z o. o., Lublin, PL;
Záložný veriteľ:
BANK OCHRONY ŚRODOWISKA SPÓŁKA AKCYJNA, Warsaw, PL;
Dátum zriadenia záložného práva: 2.12.2021
Dátum zápisu do registra: 3.11.2022

TC4A **Zmeny mien**

(11) **E 20141**
(97) 1925615
(73) ZIONEXA, Aubière, FR;
Dátum zápisu do registra: 25.10.2022

TE4A **Zmeny adries**

(11) **E 35398**
(97) 3485739
(73) Sevecom S.p.A., Paderno Dugnano MI, IT;
Dátum zápisu do registra: 25.10.2022

(11) **E 37190**
(97) 3533792
(73) Aragon Pharmaceuticals, Inc., Los Angeles, CA, US;
Dátum zápisu do registra: 25.10.2022

ČASŤ

DODATKOVÉ OCHRANNÉ OSVEDČENIA

**Číselné kódy na označovanie bibliografických údajov
(Štandard WIPO ST.9)**

(11)	Číslo dokumentu	(93)	Číslo, dátum a štát prvého povolenia uviesť liečivo na trh v Spoločenstve
(21)	Číslo žiadosti		
(22)	Dátum podania žiadosti	(94)	Predpokladaný dátum uplynutia platnosti osvedčenia/Predpoklad. dátum uplynutia predlž. doby platnosti osvedčenia/Opravený predpokladaný dátum uplynutia doby platnosti osvedčenia/Opravený predpoklad. dátum uplynutia predlž. doby platnosti osvedčenia
(23)	Dátum podania žiadosti o predĺženie doby platnosti		
(54)	Názov vynálezu základného patentu	(95)	Výrobok chránený základným patentom, pre ktorý bolo požiadané o udelenie alebo predĺženie doby platnosti osvedčenia, alebo na ktorý bolo udelené osvedčenie, alebo vo vzťahu ku ktorému bola predĺžená platnosť osvedčenia
(68)	Číslo základného patentu		
(71)	Meno (názov) žiadateľa (-ov)		
(73)	Meno (názov) majiteľa(-ov)		
(74)	Meno (názov) zástupcu(-ov)		
(92)	Číslo a dátum prvého povolenia uviesť liečivo alebo výrobok na ochranu rastlín na trh v Slovenskej republike		

BA9A Zverejnené žiadosti o udelenie dodatkového ochranného osvedčenia

- | | |
|--|--|
| <p>(21) 20-2022
 (22) 21.9.2022
 (68) EP 2066349
 (54) Humanizované protilátky proti CD19 a ich použitie pri liečbe nádorov, transplantácii a autoimunitných chorobách
 (71) Viela Bio, Inc., Gaithersburg, US;
 (74) Belička Ivan, Ing., Banská Bystrica, SK;
 (92) EU/1/21/1602/001, 29.4.2022
 (93) EU/1/21/1602/001, 29.4.2022, EU
 (95) Inebilizumab
 Typ: liečivo</p> <hr/> <p>(21) 21-2022
 (22) 14.10.2022
 (68) EP 1436322
 (54) Zmesi analógov cyklosporínu a ich použitie ako imunomodulačné činidlá
 (71) Aurinia Pharmaceuticals Inc., Edmonton, Alberta, CA;
 (74) PATENTSERVIS Bratislava, akciová spoločnosť, Bratislava, SK;</p> | <p>(92) EU/1/22/1678, 19.9.2022
 (93) EU/1/22/1678, 19.9.2022, EU
 (95) Voklosporín vo všetkých formách chránených základným patentom
 Typ: liečivo</p> <hr/> <p>(21) 50022-2022
 (22) 17.10.2022
 (68) EP 2064228
 (54) Syntetické peptidové amidy
 (71) Cara Therapeutics, Inc., Stamford, US;
 (74) inventa Patentová a známková kancelária s. r. o., Bratislava, SK;
 (92) EU/1/22/1643, 27.4.2022
 (93) EU/1/22/1643, 27.4.2022, EU
 (95) Difelikefalín vo všetkých formách chránených základným patentom
 Typ: liečivo</p> |
|--|--|

FG4A Udelené dodatkové ochranné osvedčenia

- | | |
|--|---|
| <p>(11) 434
 (21) 12-2020
 (22) 26.8.2020
 (68) EP 3052628
 (54) Kompozície a spôsoby inhibície expresie génu ALAS1
 (73) Alnylam Pharmaceuticals, Inc., Cambridge, MA, US;
 Icahn School of Medicine at Mount Sinai, New York, NY, US;
 (74) JUDr. Andrea Kús Považanová, Bratislava, SK;
 (92) EU/1/20/1428, 4.3.2020
 (93) EU/1/20/1428, 4.3.2020, EU
 (95) Givosiran vo všetkých formách chránených základným patentom
 Typ: liečivo
 (94) 4.3.2035</p> <hr/> | <p>(11) 435
 (21) 50029-2020
 (22) 20.11.2020
 (68) EP 2049111
 (54) 1-(acetyl)-piperidínové a 1-(acetyl)-piperazínové deriváty ako fungicídy na použitie pri ochrane rastlín
 (73) E.I. du Pont de Nemours and Company, Wilmington, DE, US;
 (74) inventa Patentová a známková kancelária s. r. o., Bratislava, SK;
 (92) 20-00756-AU, 29.5.2020
 (93) 05608, 8.6.2017, IE
 (95) Oxathiapirolin vo všetkých formách chránených základným patentom
 Typ: výrobok na ochranu rastlín
 (94) 8.6.2032</p> |
|--|---|

ČASŤ

ÚŽITKOVÉ VZORY

Kódy na označovanie jednotlivých druhov dokumentov (Štandard WIPO ST.16)

U1	Zverejnené prihlášky úžitkových vzorov podľa zákona č. 517/2007 Z. z. o úžitkových vzoroch a o zmene a doplnení niektorých zákonov v znení neskorších predpisov	Y2	Zapísané úžitkové vzory podľa zákona č. 517/2007 Z. z. o úžitkových vzoroch a o zmene a doplnení niektorých zákonov v znení neskorších predpisov so zmenou v porovnaní s príslušnou zverejnenou prihláškou
Y1	Zapísané úžitkové vzory podľa zákona č. 517/2007 Z. z. o úžitkových vzoroch a o zmene a doplnení niektorých zákonov v znení neskorších predpisov bez zmeny v porovnaní s príslušnou zverejnenou prihláškou	Y3	Zmenené znenia úžitkových vzorov podľa zákona č. 517/2007 Z. z. o úžitkových vzoroch a o zmene a doplnení niektorých zákonov v znení neskorších predpisov

Číselné kódy na označovanie bibliografických údajov (Štandard WIPO ST.9)

(11)	Číslo dokumentu	(71)	Meno (názov) prihlasovateľa(-ov)
(13)	Druh dokumentu	(72)	Meno pôvodcu (-ov)
(21)	Číslo prihlášky	(73)	Meno (názov) majiteľa(-ov)
(22)	Dátum podania prihlášky	(74)	Meno (názov) zástupcu(-ov)
(30)	Údaje o prioritě	(86)	Číslo podania medzinárodnej prihlášky podľa PCT
(43)	Dátum zverejnenia prihlášky	(87)	Číslo zverejnenia medzinárodnej prihlášky podľa PCT
(45)	Dátum oznámenia o sprístupnení dokumentu	(96)	Číslo a dátum podania európskej patentovej prihlášky
(51)	Medzinárodné patentové triedenie	(97)	Číslo a dátum zverejnenia európskej patentovej prihlášky alebo vydania európskeho patentového spisu
(54)	Názov		
(57)	Anotácia		
(62)	Číslo pôvodnej prihlášky v prípade vylúčenej prihlášky		
(67)	Číslo pôvodnej patentovej prihlášky v prípade odbočenia		

Kódy na označovanie záhlaví oznámení publikovaných vo Vestníku ÚPV SR (Štandard WIPO ST. 17)

Prihlášky úžitkových vzorov

BA2K	Zverejnené prihlášky úžitkových vzorov
FA2K	Zastavené konania o prihláškach úžitkových vzorov na žiadosť prihlasovateľa
FB2K	Zastavené konania o prihláškach úžitkových vzorov
FC2K	Zamietnuté prihlášky úžitkových vzorov
GB2K	Prevody a prechody práv na prihlášky úžitkových vzorov
GD2K	Ukončenie platnosti licenčných zmlúv na prihlášky úžitkových vzorov
GD2K	Licenčné zmluvy na prihlášky úžitkových vzorov
PD2K	Zmeny dispozičných práv na prihlášky úžitkových vzorov (ukončenie zálohov)
PD2K	Zmeny dispozičných práv na prihlášky úžitkových vzorov (zálohy)
RD2K	Exekúcie na prihlášky úžitkových vzorov
RF2K	Ukončenie exekúcií na prihlášky úžitkových vzorov
RL2K	Prepis prihlasovateľa úžitkového vzoru (na základe rozhodnutia súdu)
RL2K	Prepis majiteľa úžitkového vzoru (na základe rozhodnutia súdu)
RL2K	Súdne spory o právo na prihlášky úžitkových vzorov
RL2K	Ukončenie súdnych sporov o právo na prihlášky úžitkových vzorov

Zapísané úžitkové vzory

FG2K	Zapísané úžitkové vzory
MA2K	Zaniknuté úžitkové vzory vzdáním sa
MC2K	Vymazané úžitkové vzory
MG2K	Čiastočne vymazané úžitkové vzory
MK2K	Zaniknuté úžitkové vzory uplynutím doby platnosti
ND2K	Predĺženie platnosti úžitkových vzorov
PC2K	Prevody a prechody práv na úžitkové vzory
PD2K	Zmeny dispozičných práv na prihlášky úžitkových vzorov (ukončenie zálohov)
PD2K	Zmeny dispozičných práv na prihlášky úžitkových vzorov (zálohy)
QB2K	Licenčné zmluvy
QC2K	Ukončenie platnosti licenčných zmlúv
RD2K	Exekúcie na úžitkové vzory
RF2K	Ukončenie exekúcií na úžitkové vzory
RL2K	Prepis prihlasovateľa úžitkového vzoru (na základe rozhodnutia súdu)
RL2K	Prepis majiteľa úžitkového vzoru (na základe rozhodnutia súdu)
RL2K	Súdne spory o právo na úžitkové vzory
RL2K	Ukončenie súdnych sporov o právo na úžitkové vzory

Opravy a zmeny**Opravy v prihláškach úžitkových vzorov**

HA2K	Doplnenie pôvodcu (-ov)
HB2K	Opravy mien
HC2K	Zmeny mien
HD2K	Opravy adries
HE2K	Zmeny adries
HF2K	Opravy dátumov
HG2K	Opravy zatriedenia podľa MPT
HH2K	Opravy chýb alebo zmeny všeobecne

Opravy v úžitkových vzoroch

TA2K	Doplnenie pôvodcu (-ov)
TB2K	Opravy mien
TC2K	Zmeny mien
TD2K	Opravy adries
TE2K	Zmeny adries
TF2K	Opravy dátumov
TG2K	Opravy zatriedenia podľa MPT
TH2K	Opravy chýb alebo zmeny všeobecne

BA2K

Zverejnené prihlášky úžitkových vzorov

(21)	(51)	(21)	(51)
42-2022	B62K 3/02	50018-2022	E04C 1/40
82-2022	F03D 9/30	50046-2022	F24F 11/74
89-2022	B05B 7/04	50055-2022	G01N 33/46
90-2022	A61B 5/00	50071-2022	G01G 19/44
99-2022	A61F 5/058	50079-2022	E04C 5/07

(51)	A61B 5/00	(2006.01)
	A61B 5/01	(2006.01)
	A61B 5/145	(2006.01)
	A61B 5/1455	(2006.01)
	A61B 5/332	(2021.01)

(21) 90-2022

(22) 15.7.2022

(71) Slovenská technická univerzita v Bratislave, Bratislava, SK;

NanoDesign, s.r.o., Bratislava, SK;

(72) Černaj Ľuboš, Ing., Žiar nad Hronom, SK;

Nevřela Juraj, Ing. PhD., Bratislava, SK;

Donoval Martin, Ing. Doc. PhD., Bratislava, SK;

Mičjan Michal, Ing. PhD., Miloslavov, SK;

Debnár Tomáš, Ing., Vrúcko, SK;

Gašpárek Krisztián, Ing., Veľká Paka, SK;

Závodník Tomáš, Ing., Michalovce, SK;

Kozárik Jozef, Ing., Rajec, SK;

Jagelka Martin, Ing. PhD., Bratislava, SK;

(54) **Nositeľné biomonitorovacie zariadenie a spôsob monitoringu pacienta**

(57) Nositeľné biomonitorovacie zariadenie je tvorené telesom, na ktorého spodnej strane ja aplikovaná adhézna biokompatibilná páska s výrezom, v ktorom je kontaktná plocha (A) na meranie teploty, sústava LED (B) s emitovaním v spektre VIS a IR, pričom v telese sú usporiadané obvody: senzorickeho bloku (6) okysličenia krvi pozostávajúceho zo sústavy LED (B), fotodetektora (C) s implementovaným koprocesorom a sekundárneho fotodetektora (D); senzorickeho bloku (8) merania telesnej teploty pacienta; senzorickeho bloku (7) merania okolitej teploty s detekciou ambientnej teploty; senzorickeho bloku (5) akcelerometra na detekciu polohy/pohybu pacienta; bloku (1) riadiacej jednotky; bloku (2) hodín reálneho času; bloku (4) lokálnej pamäte a bloku (10) napájania. Na vonkajšej strane telesa je usporiadané aktivačné tlačidlo (E) a port (F) štandardu USB.

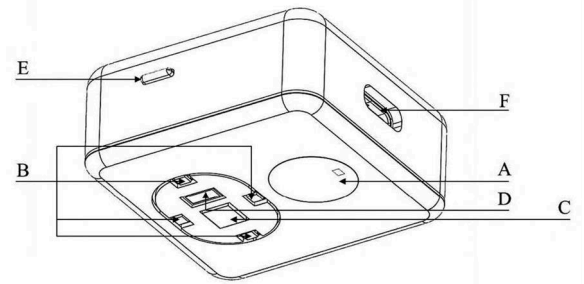

(51)	A61F 5/058	(2006.01)
	B33Y 10/00	(2015.01)
	B33Y 70/00	(2020.01)
	B33Y 80/00	(2015.01)
	B29C 64/118	(2017.01)
	A61F 5/05	(2006.01)

(21) 99-2022

(22) 27.7.2022

(71) Molnár Ivan, Ing., Dedinka, SK;

Michal Dávid, Ing. PhD., Trnava, SK;

(72) Molnár Ivan, Ing., Dedinka, SK;

Michal Dávid, Ing. PhD., Trnava, SK;

(74) JUDr. Ing. Peter Deďo, Bratislava, SK;

(54) **3D tlačaná tvarovateľná fixačná pomôcka na členok a chodidlo**

(57) 3D tlačaná tvarovateľná fixačná pomôcka na členok a chodidlo (ďalej fixačná pomôcka) je tvorená telom (1) hlavného dielu, telom (6) spevňovacieho dielu a telom (7) podrážky, ktoré majú hrúbku 2 až 5 milimetrov a sú vytvorené z termoplastického materiálu, kyselina polymliečna – PLA, telo (1) hlavného dielu a telo (6) spevňovacieho dielu vo vnútornej ploche obsahuje otvory (2) s pravidelným rozstupom a otvory (3) na zaistenie pomocou suchých zipsov, telo (1) hlavného dielu obsahuje otvory (4) na vloženie nitov a plochu (5) na chodidlo. Vytláča sa vo forme platne postupným pridávaním vrstiev termoplastického materiálu, kyselina polymliečna – PLA, ktorý sa pretláča vo forme cievky cez vyhrievanú dýzu a ukladá sa podľa softvérom definovaných dráh na platformu 3D tlačiarne.

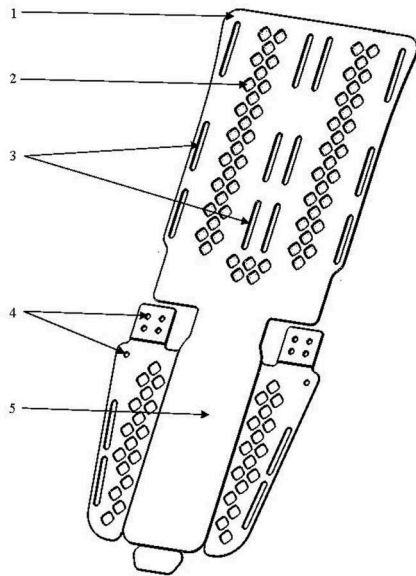

- (51) **B05B 7/04** (2006.01)
B65G 53/48 (2006.01)
B28C 7/04 (2006.01)

(21) **89-2022**

(22) 8.7.2022

(71) Slovenská technická univerzita v Bratislave, Bratislava, SK;

Univerzita Komenského v Bratislave, Bratislava, SK;

(72) Macho Oliver, Ing. PhD., Beluša, SK;

Čierny Matúš, Ing., Bernolákovo, SK;

Gabrišová Ľudmila, Mgr. PhD., Stará Kremnička, SK;

Blaško Jaroslav, RNDr. PhD., Bratislava, SK;

(54) **Modulárny dávkovač partikulárneho materiálu a pást**

(57) Modulárny dávkovač partikulárnych materiálov a pást pozostáva z násypky (8) s hriadeľom miešača (9), ktorý je vybavený lopatkami (10) na premiešavanie materiálu v priestore násypky (8). Na hriadeľ miešača (9) je uložené hnané koleso (7). Pod priestorom premiešavania materiálu lopatkami (10) na spodku násypky (8) je hriadeľ (4) so závitovkou (5) s dvojchodovým závitom a opačným stúpaním na posun a výstup premiešaného materiálu z dávkovača. Hriadeľ (4) so závitovkou (5) je spojený pružnou spojkou (3) s elektromotorom (1). Na hriadeľ (4) so závitovkou (5) je uložené hnacie ozubené koleso (6) tvoriace s hnaným kolesom (7) súkolesie zabezpečujúce prenos krútiaceho momentu na hriadeľ miešača (9). Hriadeľ (4) so závitovkou (5) je vybavený výsypným otvorom (12) zakrytým pomocou uzáveru (13). Modulárny dávkovač je ďalej vybavený frekvenčným meničom (2) na ovládanie otáčok elektromotora (1). Funkčná časť dávkovača (násypka (8), hriadeľ miešača (9) s lopatkami (10) a časť hriadeľa (4) so závitovkou (5)) na zabezpečenie premiešavania a posun materiálu je uložená v ráme (15). Zo spodnej strany podstavca (16) sú priskrutkované nastaviteľne silentbloky (18) na tmenie vibrácií dávkovača. Modulárny dávkovač je transformovateľný na extrudér.

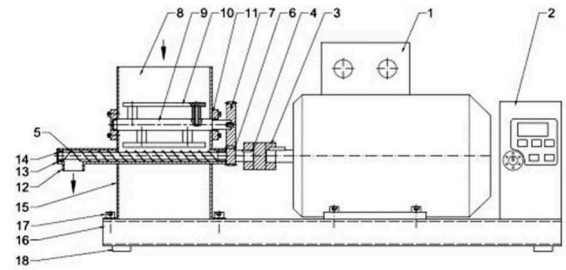

(51) **B62K 3/02** (2006.01)

B62K 19/00 (2006.01)

(21) **42-2022**

(22) 11.4.2022

(71) Devonic s. r. o., Banská Bystrica, SK;

Štalmach Michal, Žilina, SK;

(72) Štalmach Michal, Žilina, SK;

(54) **Nastaviteľný rám na bicykel**

(57) Nastaviteľný rám na bicykel pozostáva z vrchného rámového dielu (10), spodného rámového dielu (11) a sedlovej rúrky (6), pričom spodný rámový diel (11) je vybavený rozoberateľným spojím (2), ktorý je určený na presunutie do rozoberateľných spojov (18, 12, 13), ktoré sú súčasťou spodného rámového dielu (11), a vrchný rámový diel (10) je vybavený rozoberateľným spojím (8), ktorý je určený na presunutie do pozície rozoberateľných spojov (19, 14, 15), ktoré sú súčasťou vrchného rámového dielu (10), čím je zmenená dĺžka rámu; spodný rámový diel (11) je vybavený rozoberateľným spojím (7), ktorý je určený na presunutie do rozoberateľných spojov (16, 17), ktoré sú súčasťou spodného rámového dielu (11), čím je zmenená výška rámu a uhol hlavovej rúrky (1).

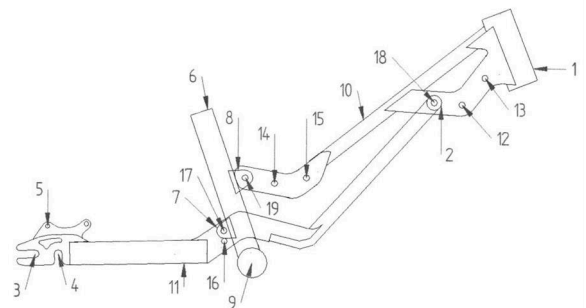

(51) **E04C 1/40** (2006.01)

(21) **50018-2022**

(22) 3.3.2022

(67) 50012-2022

(71) Miškolci Juraj, Výčapy-Opatovce, SK;

Čačík Jaromír, Ivanka pri Nitre, SK;

Párkány Attila, Mgr., Galanta, SK;

(72) Miškolci Juraj, Výčapy-Opatovce, SK;

Čačík Jaromír, Ivanka pri Nitre, SK;

Párkány Attila, Mgr., Galanta, SK;

(74) Belička Ivan, Ing., Banská Bystrica, SK;

(54) Stavebná tvárnica z drevoplastového materiálu a spôsob jej výroby

(57) Stavebná tvárnica je vyrobená zo zmesi z drevoplastového materiálu v pomere 30 až 60 % objemových dreva, 30 až 60 % objemových plastu a 10 % kompozitu, ktorý predstavuje zložku na zabezpečenie fluidity, lepenia a UV stabilizácie, pričom má tvar šesťbokého telesa a na každej zo štyroch obvodových strán má vytvorenú aspoň jednu zvislú rybinovú drážku (1) na pero (2), ktorého priečny prierez zodpovedá tvaru priečného prierezu rybinovej drážky (1), na vyplnenie drážky (1) alebo na pero (2a), ktorého priečny prierez zodpovedajúci tvaru priečnemu prierezu dvoch rybinových drážok (1), ktoré sú k sebe privrátené kratšími základňami, na vzájomné spojenie dvoch stavebných tvární. Proces spracovania zmesi začína drvením drevenej hmoty a plastu a miešaním za tepla, potom nasleduje dosušenie zmesi na 10 % vlhkosti, po dosušení zmesi dreva a plastu zmes prechádza závitkovým regranulátorom, na dopravníkovom páse sa ku granulám pridáva kompozit, granuly s kompozitom prechádzajú do násypníka, v ktorom sa ešte premiešavajú a následne granulujú, drevoplastové granuly s kompozitom sa potom umiestňujú do formy, v ktorej sa vplyvom vysokého tlaku a tepla vyformuje stavebná tvárnica.

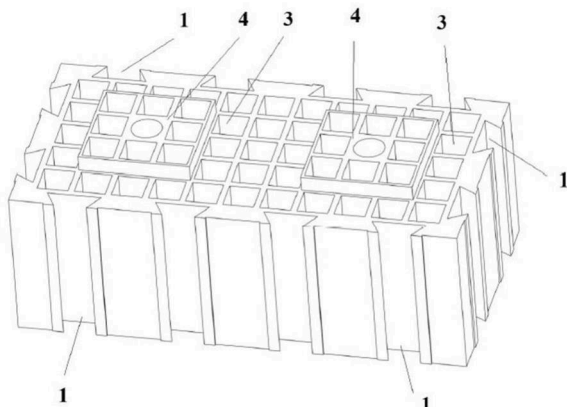

(51) **E04C 5/07** (2006.01)
C04B 32/02 (2006.01)

(21) **50079-2022**

(22) 16.10.2022

(71) Kolář Vítězslav, Dvůr Králové nad Labem, CZ;

(72) Kolář Vítězslav, Dvůr Králové nad Labem, CZ;

(74) Holoubková Mária, Ing., Bratislava, SK;

(54) Kompozitná výstuž do betónu

(57) Kompozitná výstuž do betónu pozostáva z kompozitného vlákna (1) s priemerom 0,2 až 2 mm, zloženého zo zväzku jemných sklenených/čadičových vlákien, na ktorom je vrstva naimpregnovanej polymérnej matrice (2), a z kremičitého posypu frakcie 0,1 až 1 mm aplikovaného na kompozitné vlákno (1) s polymérnou maticou (2). Dĺžka kompozitných vlákien (1) je 10 až 80 mm. Kompozitné vlákno (1) s polymérnou maticou (2) obsahuje 70 až 95 % hmotn. kompozitného vlákna (1) a 5 až 30 % hmotn.

polymérnej matrice (2). Ako polymérna matrica je použitá epoxidová, polyesterová alebo vinylesterová živica.

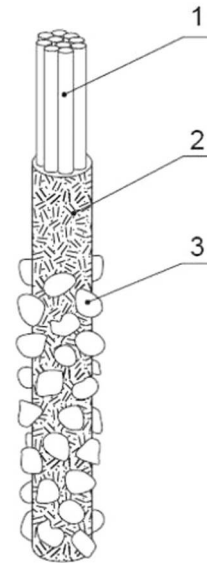

(51) **F03D 9/30** (2016.01)
F03D 13/25 (2016.01)
F03D 80/40 (2016.01)

(21) **82-2022**

(22) 29.6.2022

(71) Kaliský Alexander, Ing., Liptovská Sielnica, SK;

(72) Kaliský Alexander, Ing., Liptovská Sielnica, SK;

(54) Multirotorový veterno-energetický systém

(57) Multirotorový veterno-energetický systém je vhodný na ťažko prístupné miesta, ako sú vyššie hory, hlboké moria a strechy. Podstatou technického riešenia je koncentrácia prúdenia terénom, stavbou alebo nasávacou turbínou (4), ktorá svojimi listami na oske (3) pod a nad predným nosníkom (7) a výtokovou rýchlosťou vysáva okolité prúdenie vzduchu, a tým ho urýchľuje v mieste zachytávania vetra multirotorovým systémom. Rotory (6) sú na oskách (12) a tie sú paralelne uložené na priečkach zadného nosníka (11). Smer vztlakových síl a osiek (12) je zhodný s kotevnými lanami (14). Stĺpik (13) je zaťažený len vzperovo hmotnosťou zariadenia, ktorá je redukovaná.

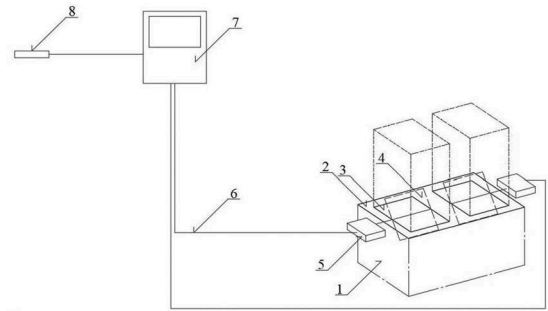
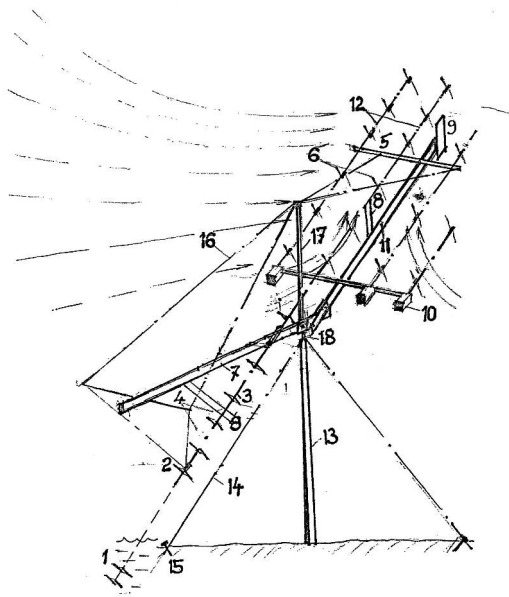

- (51) **F24F 11/74** (2018.01)
F24F 13/08 (2006.01)
F24F 3/00 (2006.01)
- (21) **50046-2022**
(22) 23.6.2022
(71) Technická univerzita v Košiciach, Košice, SK;
(72) Rimár Miroslav, prof. Ing., CSc., Prešov, SK;
Kulikov Andrii, Ing., PhD., Dnipro, UA;
Fedák Marcel, doc. Ing., PhD., Ladomirov, SK;
Kulikova Olha, Ing., Dnipro, UA;
- (54) **Zariadenie na reguláciu prietoku vzduchu centralizovaných vetracích systémov**
- (57) Zariadenie na reguláciu prietoku vzduchu centralizovaných vetracích systémov možno zaradiť do oblasti tvorby inteligentných technických systémov pre energetiku a stavebníctvo. Zariadenie pozostáva zo vzduchotechnického potrubia (1), kde je umiestnená systémová doska (2) s otvormi (3), v ktorých sú osadené regulačné klapky (4) so servopohonmi (5) prepojenými vodičmi (6) s regulačnou jednotkou (7). Signál na otvorenie/zavretie klapiek je podmienený záznamom zo snímačov (8) na určovanie prítomnosti ľudí v sledovanom priestore. Riešenie je možné využiť na optimalizáciu pracovných podmienok vetracích a rekuperačných systémov znížením objemu vzduchu.

- (51) **G01G 19/44** (2006.01)
(21) **50071-2022**
(22) 30.3.2021
(30) PUV 2020-37394, 31.3.2020, CZ
(86) PCT/CZ2021/000015
(87) WO2021/197516
(71) LINET spol. s r.o., Slaný, CZ;
(72) Kolář Vladimír, Ing., Slaný, CZ;
(74) inventa Patentová a známková kancelária s. r. o., Bratislava, SK;
- (54) **Váhový systém na lôžku s nožnicovým zdvihom**
- (57) Technické riešenie sa týka zariadenia na váženie, najmä na váženie pacienta na nemocničnom lôžku, ktoré zahŕňa ložnú plochu uloženú na ráme, ktorý je spojený s rámom podvozka pomocou polohovacieho krížového alebo nožnicového zdvihu lôžka. Toto krížové zdvíhacie zariadenie je usporiadané a spojené s podvozkom rámu pomocou dvojitého konzolového prichytenia, ktoré obsahuje váhové zariadenie schopné určiť hmotnosť pacienta na lôžku.

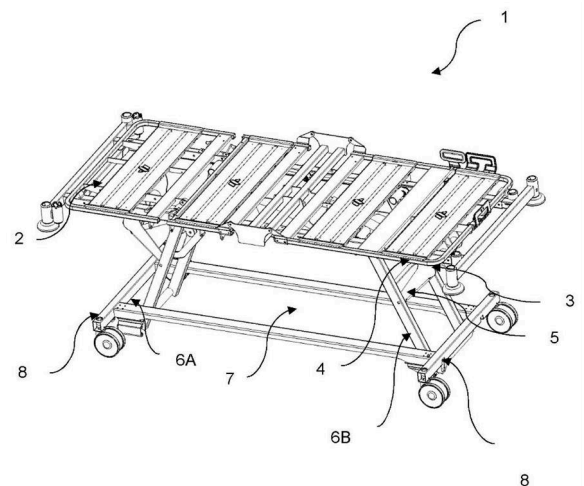

- (51) **G01N 33/46** (2006.01)
G01N 1/28 (2006.01)
G01N 1/30 (2006.01)
- (21) **50055-2022**
(22) 4.7.2017
(67) 50044-2017
(71) Technická univerzita vo Zvolene, Zvolen, SK;
(72) Klement Ivan, doc. Ing. CSc., Zvolen, SK;

Čunderlík Igor, prof. Ing. CSc., Zvolen, SK;
 Geffert Anton, doc. Ing. CSc., Banská Bystrica, SK;
 Vilkovská Tatiana, Ing., Ťapešovo, SK;

(74) Porubčan Róbert, Ing., Ivanka pri Dunaji, SK;

(54) Činidlo na detekciu ťahového reakčného dreva a spôsob jeho použitia

(57) Činidlo na detekciu ťahového reakčného dreva je v tekutom stave a obsahuje chlorid zinočnatý, vodu a trijodid alkalického kovu. Pri príprave činidla sa najskôr pripraví prvý roztok zložený z 5 až 20 g chloridu zinočnatého a 10 až 20 ml vody. Následne sa pripraví druhý roztok zložený z 2 až 4 g jodidu alkalického kovu, 0,05 až 0,2 g jódu a vody v objeme 5 až 10 ml, ktorý sa zmieša s prvým roztokom. Činidlo sa aplikuje do jednej hodiny od jeho prípravy.

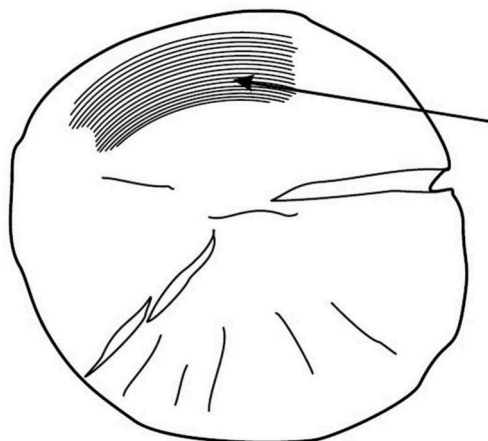

(51)	(21)	(51)	(21)
A61B 5/00	90-2022	E04C 5/07	50079-2022
A61F 5/058	99-2022	F03D 9/30	82-2022
B05B 7/04	89-2022	F24F 11/74	50046-2022
B62K 3/02	42-2022	G01G 19/44	50071-2022
E04C 1/40	50018-2022	G01N 33/46	50055-2022

FG2K

Zapísané úžitkové vzory

(11)	(51)	(11)	(51)	(11)	(51)	(11)	(51)
9641	G06K 19/07	9645	A47L 9/00	9648	B01J 20/20	9651	G01N 25/18
9642	G08B 23/00	9646	G06F 9/455	9649	C08L 5/08	9652	A61K 8/02
9643	E04H 6/00	9647	B29C 53/12	9650	G12B 9/02	9653	B25J 19/02
9644	G01N 21/88						
(51)	A47L 9/00	(2006.01)		(51)	B25J 19/02	(2006.01)	
	A47L 9/24	(2006.01)			B25J 5/00	(2006.01)	
(11)	9645				G08B 21/02	(2006.01)	
(21)	28-2022				G08B 21/14	(2006.01)	
(22)	8.3.2022				G08B 21/16	(2006.01)	
(43)	13.7.2022				G08B 7/06	(2006.01)	
(45)	24.11.2022			(11)	9653		
(73)	Zábavčík Andrej, Ing., Nové Mesto nad Váhom, SK;			(21)	36-2022		
(72)	Zábavčík Andrej, Ing., Nové Mesto nad Váhom, SK;			(22)	30.3.2022		
(54)	Príručné vrečko na vysávač			(43)	27.7.2022		
				(45)	24.11.2022		
(51)	A61K 8/02	(2006.01)		(73)	Žilinská univerzita v Žiline, Žilina, SK;		
	A61K 8/19	(2006.01)		(72)	Hruboš Marián, Ing. PhD., Vrútky, SK;		
	A61K 8/365	(2006.01)			Bujňák Marek, Ing., Brezovica, SK;		
	A61K 8/92	(2006.01)			Nemec Dušan, Ing., Žilina, SK;		
	A61Q 19/10	(2006.01)			Pirník Rastislav, Ing., Kysucké Nové Mesto, SK;		
	A61K 8/97	(2017.01)			Kuchár Pavol, Žilina, SK;		
(11)	9652			(54)	Zariadenie na prieskum nebezpečného prostredia		
(21)	9-2022						
(22)	1.2.2022						
(43)	27.7.2022			(51)	B29C 53/12	(2006.01)	
(45)	24.11.2022				B29C 53/14	(2006.01)	
(73)	Teren Ján, Ing. CSc., Bratislava, SK;				B29C 53/58	(2006.01)	
(72)	Teren Ján, Ing. CSc., Bratislava, SK;			(11)	9647		
(54)	Prísada do kúpeľa			(21)	50097-2021		
				(22)	18.12.2021		
(51)	B01J 20/20	(2006.01)		(43)	30.6.2022		
	B01J 20/28	(2006.01)		(45)	24.11.2022		
	B01J 20/30	(2006.01)		(73)	Slovenská technická univerzita v Bratislave, Bratislava, SK;		
	C02F 1/28	(2006.01)			Goga Vladimír, doc. Ing. PhD., Bratislava, SK;		
	C02F 11/10	(2006.01)		(72)	Murín Justín, prof. Ing. DrSc., Bratislava, SK;		
	C10L 5/00	(2006.01)			Sedlár Tibor, Ing., Bratislava, SK;		
	C10L 5/10	(2006.01)			Minár Martin, Ing., Tesárske Mlyňany, SK;		
	C09K 17/00	(2006.01)			Šarkan Ladislav, Ing., Čierny Brod, SK;		
(11)	9648			(74)	Holoubková Mária, Ing., Bratislava, SK;		
(21)	180-2021			(54)	Zariadenie na výrobu nylonových pružín		
(22)	7.12.2021						
(43)	27.7.2022			(51)	C08L 5/08	(2006.01)	
(45)	24.11.2022				A61K 47/36	(2006.01)	
(73)	FUTÚRUM DYNAMIEIS s. r. o., Košice, SK;				A61K 31/728	(2006.01)	
(72)	Tomko Jaroslav, Ing., Michalovce, SK;				A61K 31/737	(2006.01)	
(74)	Gruber Dalibor, Ing., Košice, SK;				C08L 101/14	(2006.01)	
(54)	Zapojenie zariadenia na výrobu bioadsorbentu alebo zmesového bioadsorbentu, spôsob výroby bioadsorbentu alebo zmesového bioadsorbentu a zmesový bioadsorbent týmto spôsobom vyrobený				C08B 37/08	(2006.01)	
					C08J 3/075	(2006.01)	
					C08J 3/24	(2006.01)	
				(11)	9649		
				(21)	50027-2022		
				(22)	3.9.2020		

- (30) PUV 2019-36602, 6.9.2019, CZ
 (43) 27.7.2022
 (45) 24.11.2022
 (86) PCT/CZ2020/050065
 (87) WO2021/043349
 (73) Contipro a.s., Dolní Dobrouč, CZ;
 (72) Toropitsyn Evgeniy, Ing., Praha 10, Michle, CZ;
 Pravda Martin, PharmDr., PhD., Sruby, CZ;
 Kovářová Lenka, Ing., Frýdek-Místek, Frýdek, CZ;
 Bystroňová Julie, Ing., Karviná, Nové Město, CZ;
 Velebný Vladimír, doc. RNDr., CSc., Žamberk, CZ;
 (74) MAJLINGOVÁ & PARTNERS, s. r. o., Bratislava, SK;
 (54) **Hydrogél na báze zosieťovaného hydroxyfenylového derivátu kyseliny hyalurónovej**
-
- (51) **E04H 6/00** (2006.01)
 (11) **9643**
 (21) 80-2021
 (22) 3.6.2021
 (43) 30.6.2022
 (45) 24.11.2022
 (73) Miklovič Peter, Ing., Bratislava, SK;
 Lupták Stanislav, Ing., Bratislava, SK;
 Kliský Severín, Ing.arch., Bratislava, SK;
 (72) Miklovič Peter, Ing., Bratislava, SK;
 Lupták Stanislav, Ing., Bratislava, SK;
 Kliský Severín, Ing.arch., Bratislava, SK;
 (74) MAJLINGOVÁ & PARTNERS, s. r. o., Bratislava, SK;
 (54) **Autonómne parkovisko**
-
- (51) **G01N 21/88** (2006.01)
 (11) **9644**
 (21) 50032-2022
 (22) 28.4.2022
 (43) 30.6.2022
 (45) 24.11.2022
 (73) Technická univerzita v Košiciach, Košice, SK;
 (72) Krešák Jozef, doc. Ing. PhD., Košice, SK;
 Peterka Pavel, doc. Ing., PhD., Spišská Nová Ves, SK;
 Timko Lukáš, Ing., Sobrance, SK;
 Mantič Martin, doc. Ing., PhD., Košice, SK;
 (54) **Optické zariadenie na bezkontaktnú kontrolu nosných oceľových lán**
-
- (51) **G01N 25/18** (2006.01)
 (11) **9651**
 (21) 50026-2022
 (22) 1.4.2022
 (43) 27.7.2022
 (45) 24.11.2022
 (73) Technická univerzita v Košiciach, Košice, SK;
 (72) Gača Jakub, Ing., Hanušovce nad Topľou, SK;
 Kurimský Juraj, prof. Ing., PhD., Prešov, SK;
 Cimbala Roman, prof. Ing., PhD., Košice, SK;
 (54) **Prípravok na meranie tepelnej vodivosti kvapalín pri rôznych teplotách**
-
- (51) **G06F 9/455** (2018.01)
G05B 19/18 (2006.01)
B25J 9/16 (2006.01)
- (11) **9646**
 (21) 50055-2021
 (22) 29.6.2021
 (43) 15.6.2022
 (45) 24.11.2022
 (73) Asseco CEIT, a.s., Žilina, SK;
 (72) Furmann Radovan, Ing., PhD., Žilina, SK;
 Furtáková Silvia, Ing., PhD., Žilina, SK;
 Magdech Milan, Ing., PhD., Žilina, SK;
 Kovalský Matej, Ing., PhD., Žilina, SK;
 Papánek Ladislav, Ing., Žilina, SK;
 (74) Kubínyi Peter, Bc., Trenčín, SK;
 (54) **Počítačovo implementovaný spôsob riadenia AGV ťahačov a AGV ťahač na tento spôsob riadenia**
-
- (51) **G06K 19/07** (2006.01)
F17C 13/00 (2006.01)
G06K 19/04 (2006.01)
 (11) **9641**
 (21) 50033-2022
 (22) 2.5.2022
 (30) 202021000002432, 7.5.2021, IT
 (43) 13.7.2022
 (45) 24.11.2022
 (73) SOCIETA ITALIANA ACETILENE E DERIVATI S.I.A.D. S.p.A.
 IN BREVE S.I.A.D. S.p.A., Bergamo, IT;
 (72) Bissolotti Giorgio, Bergamo, IT;
 Gagni Laura, Bergamo, IT;
 (74) FAJNOR IP s. r. o., Bratislava, SK;
 (54) **Objímkové zariadenie na sledovanie plynových fliaš**
-
- (51) **G08B 23/00** (2006.01)
G08B 1/08 (2006.01)
G08B 7/06 (2006.01)
G08B 25/00 (2006.01)
 (11) **9642**
 (21) 50083-2021
 (22) 8.11.2021
 (43) 13.7.2022
 (45) 24.11.2022
 (67) 50056-2021
 (73) Technická univerzita v Košiciach, Košice, SK;
 (72) Draganová Katarína, doc. Ing., PhD., Košice, SK;
 Lipovský Pavol, doc. Ing., PhD., Ing. Paed. IGIP, Slanec, SK;
 Šmelko Miroslav, doc. Ing., PhD., Gemerská Poloma, SK;
 Semrád Karol, doc. Ing., PhD., Košice, SK;
 Novotňák Jozef, Ing., PhD., Porúbka pri Sobranciach, SK;
 Fiľko Martin, Ing., PhD., Porúbka pri Sobranciach, SK;
 (54) **Prenosná senzorická jednotka**
-
- (51) **G12B 9/02** (2006.01)
H05K 7/20 (2006.01)
 (11) **9650**
 (21) 50025-2022
 (22) 31.3.2022
 (43) 27.7.2022
 (45) 24.11.2022

(73) T - Industry, s.r.o., Myjava, SK;
 (72) Tomlain ml. Juraj, Ing., Myjava, SK;
 Ravas Stanislav, Ing., Dubová, SK;
 Tomlain Ján, Ing., Rohov, SK;
 Harmata Marek, Bc., Bratislava, SK;
 Drozd Stanislav, Ing., Rohožník, SK;

(74) Porubčan Róbert, Ing., Ivanka pri Dunaji, SK;
(54) Vzdialená riadiaca jednotka, najmä na umiestnenie do rozvodnej skrine, a spôsob jej použitia

(51)	(11)	(51)	(11)	(51)	(11)	(51)	(11)
A47L 9/00	9645	B29C 53/12	9647	G01N 21/88	9644	G06K 19/07	9641
A61K 8/02	9652	C08L 5/08	9649	G01N 25/18	9651	G08B 23/00	9642
B01J 20/20	9648	E04H 6/00	9643	G06F 9/455	9646	G12B 9/02	9650
B25J 19/02	9653						

MK2K**Zaniknuté úžitkové vzory uplynutím doby platnosti**

(11)	Dátum zániku	(11)	Dátum zániku	(11)	Dátum zániku	(11)	Dátum zániku
6663	31.10.2022	7448	01.04.2022	7574	10.04.2022	8567	10.04.2022
6664	31.10.2022	7460	01.04.2022	7591	13.04.2022	8619	09.04.2022
7356	20.03.2022	7461	01.04.2022	8295	04.04.2022	8623	12.04.2022
7440	01.04.2022	7497	01.04.2022	8344	03.04.2022	8628	10.04.2022
7442	01.04.2022	7563	13.04.2022	8409	05.04.2022	8806	03.04.2022

ND2K**Predĺženie platnosti úžitkových vzorov**

(11)	(51)	(11)	(51)	(11)	(51)	(11)	(51)
7671	F03B 17/06	8491	G01N 25/50	8606	B23K 1/19	8870	E04B 7/00
7674	F03B 13/08	8520	B01D 3/00	8641	A23L 7/10	8871	E04B 7/00
7749	E01C 9/04	8526	G01N 25/00	8739	E04B 7/00	8872	E04B 1/00
7751	E01B 19/00	8543	B23K 1/00	8740	E04B 7/00	8873	E04B 7/00
7868	E01B 19/00	8571	B33Y 30/00	8743	E04B 7/14	8892	E04B 1/00
8482	G01N 17/00	8581	F24H 9/14	8788	E02F 3/36	8893	E04B 1/00
8483	G01N 17/00						

(51) **A23L 7/10** (2016.01)
A23L 11/70 (2021.01)
A23L 3/02 (2006.01)
A23L 3/10 (2006.01)
A23L 25/00 (2016.01)
A23B 9/02 (2006.01)
A21D 2/38 (2006.01)

(11) **8641**
 (21) 50098-2018
 (22) 12.10.2018
 (73) Naturex spol. s r.o., Komárno, SK;
(54) Spôsob prípravy naklíčených zrn obilnín, olejnín alebo strukovín, potravinársky výrobok obsahujúci naklíčené zrná a jeho použitie

- (51) **B01D 3/00** (2006.01)
B01D 3/04 (2006.01)
B01D 5/00 (2006.01)
B01J 23/72 (2006.01)
C12H 6/02 (2019.01)
- (11) **8520**
(21) 178-2018
(22) 16.10.2018
(73) Slovenská technická univerzita v Bratislave, Bratislava, SK;
Kabát Roman, Jelenec, SK;
- (54) **Katalyzačný parciálny kondenzátor**
-
- (51) **B23K 1/00** (2006.01)
- (11) **8543**
(21) 171-2018
(22) 16.10.2018
(73) Slovenská technická univerzita v Bratislave, Bratislava, SK;
- (54) **Bimetalický spojovací element a spôsob jeho výroby**
-
- (51) **B23K 1/19** (2006.01)
B62D 27/02 (2006.01)
F16B 5/08 (2006.01)
- (11) **8606**
(21) 172-2018
(22) 16.10.2018
(73) Slovenská technická univerzita v Bratislave, Bratislava, SK;
- (54) **Spájkovaný spoj kovových a nekovových materiálov s rozdielnou teplotou tavenia a spôsob spájkovania**
-
- (51) **B33Y 30/00** (2015.01)
- (11) **8571**
(21) 168-2018
(22) 12.10.2018
(73) Slovenská technická univerzita v Bratislave, Bratislava, SK;
- (54) **Spôsob výroby vyhrievacieho telesa pre 3D tlač a prípravok**
-
- (51) **E01B 19/00** (2006.01)
E01B 21/00 (2006.01)
E01B 21/00 (2006.01)
- (11) **7751**
(21) 50147-2015
(22) 31.12.2015
(73) ŽPSV s.r.o., Uherský Ostroh, CZ;
- (54) **Protihlukový panel pre železničné alebo električkové koľajnice**
-
- (51) **E01B 19/00** (2006.01)
E01B 21/00 (2006.01)
E01B 2/00 (2006.01)
- (11) **7868**
(21) 50126-2015
(22) 14.12.2015
- (73) ŽPSV s.r.o., Uherský Ostroh, CZ;
- (54) **Protihlukový panel pre železničné alebo električkové koľaje**
-
- (51) **E01C 9/04** (2006.01)
E01C 9/06 (2006.01)
E01B 21/00 (2006.01)
- (11) **7749**
(21) 50136-2015
(22) 19.12.2015
(73) ŽPSV s.r.o., Uherský Ostroh, CZ;
- (54) **Koľajový prejazd, najmä s betónovými prejazdovými panelmi**
-
- (51) **E02F 3/36** (2006.01)
- (11) **8788**
(21) 179-2018
(22) 22.10.2018
(73) Slovenská technická univerzita v Bratislave, Bratislava, SK;
- (54) **Upínací mechanizmus nástrojov pracovných strojov**
-
- (51) **E04B 1/00** (2006.01)
E04B 7/00 (2006.01)
G05D 15/00 (2006.01)
G01L 1/00 (2006.01)
- (11) **8872**
(21) 50148-2018
(22) 21.12.2018
(73) Technická univerzita v Košiciach, Košice, SK;
- (54) **Adaptívny tensegrity modul v tvare zrezaného ihlana so štyrmi akčnými prvkami**
-
- (51) **E04B 1/00** (2006.01)
E04B 1/19 (2006.01)
G05D 15/00 (2006.01)
G01L 1/00 (2006.01)
- (11) **8892**
(21) 50150-2018
(22) 21.12.2018
(73) Technická univerzita v Košiciach, Košice, SK;
- (54) **Adaptívny tensegrity oblúk s akčnými prvkami vytvorený z modulov v tvare dvojitého ihlana**
-
- (51) **E04B 1/00** (2006.01)
E04B 1/19 (2006.01)
E04B 7/00 (2006.01)
G05D 15/00 (2006.01)
G01L 1/00 (2006.01)
- (11) **8893**
(21) 50149-2018
(22) 21.12.2018
(73) Technická univerzita v Košiciach, Košice, SK;
- (54) **Adaptívny tensegrity nosník s akčnými prvkami vytvorený z modulov v tvare zrezaného ihlana**

- (51) **E04B 7/00** (2006.01)
E04B 7/14 (2006.01)
G05D 15/00 (2006.01)
G01L 1/00 (2006.01)
- (11) **8739**
(21) 50142-2018
(22) 21.12.2018
(73) Technická univerzita v Košiciach, Košice, SK;
- (54) **Adaptívna lanová kupola Geigerovho typu s akčnými prvkami**
-
- (51) **E04B 7/00** (2006.01)
E04B 7/14 (2006.01)
G05D 15/00 (2006.01)
G01L 1/00 (2006.01)
- (11) **8740**
(21) 50143-2018
(22) 21.12.2018
(73) Technická univerzita v Košiciach, Košice, SK;
- (54) **Adaptívna lanová kupola Kiewittovho typu s akčnými prvkami**
-
- (51) **E04B 7/00** (2006.01)
E04B 1/00 (2006.01)
G05D 15/00 (2006.01)
G01L 1/00 (2006.01)
- (11) **8870**
(21) 50147-2018
(22) 21.12.2018
(73) Technická univerzita v Košiciach, Košice, SK;
- (54) **Adaptívna tensegrity doska s akčnými prvkami vytvorená z modulov v tvare zrezaného ihlana**
-
- (51) **E04B 7/00** (2006.01)
E04B 7/14 (2006.01)
G05D 15/00 (2006.01)
G01L 1/00 (2006.01)
- (11) **8871**
(21) 50146-2018
(22) 21.12.2018
(73) Technická univerzita v Košiciach, Košice, SK;
- (54) **Adaptívna tensegrity doska s akčnými prvkami vytvorená z modulov v tvare dvojitého ihlanov**
-
- (51) **E04B 7/00** (2006.01)
E04B 7/10 (2006.01)
G05D 15/00 (2006.01)
G01L 1/00 (2006.01)
- (11) **8873**
(21) 50145-2018
(22) 21.12.2018
(73) Technická univerzita v Košiciach, Košice, SK;
- (54) **Adaptívna membránová konštrukcia v tvare hyperbolického paraboloidu so štyrmi akčnými prvkami**
-
- (51) **E04B 7/14** (2006.01)
G05D 15/00 (2006.01)
G01L 1/00 (2006.01)
- (11) **8743**
(21) 50144-2018
(22) 21.12.2018
(73) Technická univerzita v Košiciach, Košice, SK;
- (54) **Adaptívna lanová kupola Levyho typu s akčnými prvkami**
-
- (51) **F03B 13/08** (2006.01)
F03B 7/00 (2006.01)
F03B 11/00 (2006.01)
- (11) **7674**
(21) 50099-2015
(22) 19.10.2015
(73) Müller Vladimír, Gajary, SK;
- (54) **Malá vodná elektrárňa s vodorovnou osou otáčania pracovného kola**
-
- (51) **F03B 17/06** (2006.01)
F03B 7/00 (2006.01)
F03B 13/00 (2006.01)
- (11) **7671**
(21) 50098-2015
(22) 19.10.2015
(73) Müller Vladimír, Gajary, SK;
- (54) **Systém vyvažovania plávajúceho lopatkového kola a použitie tohto systému**
-
- (51) **F24H 9/14** (2006.01)
F24D 3/10 (2006.01)
- (11) **8581**
(21) 195-2018
(22) 9.11.2018
(73) Protherm Production, s.r.o., Skalica, SK;
VAILLANT GmbH, Remscheid, DE;
- (54) **Montážne usporiadanie na upevnenie expanznej nádoby**
-
- (51) **G01N 17/00** (2006.01)
F24F 3/14 (2006.01)
F25B 17/00 (2006.01)
- (11) **8482**
(21) 173-2018
(22) 16.10.2018
(73) Slovenská technická univerzita v Bratislave, Bratislava, SK;
- (54) **Expozičná komora na vystavenie materiálov prostrediu s nastaviteľnými parametrami**
-
- (51) **G01N 17/00** (2006.01)
B65F 5/00 (2006.01)
B65G 3/02 (2006.01)
G01N 27/00 (2006.01)
- (11) **8483**
(21) 50106-2018
(22) 29.10.2018

- (73) Kurkin Michal, RNDr. CSc., Bratislava, SK;
Gajdoš Martin, Mgr., Bratislava, SK;
(54) **Zariadenie na kontrolu nepriepustnosti izolačných fólií stavieb, najmä skládok odpadu**

-
- (51) **G01N 25/00** (2006.01)
B27K 5/00 (2006.01)
(11) **8526**
(21) 169-2018
(22) 12.10.2018
(73) Slovenská technická univerzita v Bratislave, Bratislava, SK;
(54) **Spôsob dodatočného stanovenia teploty termickej modifikácie dreva**
-

- (51) **G01N 25/50** (2006.01)
G01N 21/25 (2006.01)
G01N 21/35 (2014.01)
G01N 21/62 (2006.01)
G01N 21/00 (2006.01)

- (11) **8491**
(21) 175-2018
(22) 17.10.2018
(73) Slovenská technická univerzita v Bratislave, Bratislava, SK;
(54) **Zariadenie na skúšanie požiarnych charakteristík elektrických káblov**
-

(51)	(11)	(51)	(11)	(51)	(11)	(51)	(11)
A23L 7/10	8641	E01C 9/04	7749	E04B 7/00	8740	F03B 17/06	7671
B01D 3/00	8520	E02F 3/36	8788	E04B 7/00	8870	F24H 9/14	8581
B23K 1/00	8543	E04B 1/00	8872	E04B 7/00	8871	G01N 17/00	8482
B23K 1/19	8606	E04B 1/00	8892	E04B 7/00	8873	G01N 17/00	8483
B33Y 30/00	8571	E04B 1/00	8893	E04B 7/14	8743	G01N 25/00	8526
E01B 19/00	7751	E04B 7/00	8739	F03B 13/08	7674	G01N 25/50	8491
E01B 19/00	7868						

ČASŤ

DIZAJNY

Číselné INID - kódy na označovanie bibliografických údajov (Štandard WIPO ST.80)

(11)	Číslo zapísaného dizajnu	(55)	Vyobrazenie dizajnu/vyobrazenie dizajnu po čiastočnom výmaze
(15)	Dátum zápisu/predĺženia platnosti	(58)	Dátum záznamu v registri, napr. zmeny mena, zániku, výmazu a pod.
(18)	Predpokladaný dátum uplynutia platnosti zápisu/ predĺženia platnosti	(62)	Číslo pôvodnej prihlášky v prípade vylúčenej prihlášky
(21)	Číslo prihlášky	(72)	Meno pôvodcu (-ov)
(22)	Dátum podania prihlášky	(73)	Meno (názov) majiteľa(-ov)
(28)	Počet dizajnov	(74)	Meno (názov) zástupcu(-ov)
(30)	Údaje o prioritě	(78)	Meno (názov) nového majiteľa (-ov) po prevode alebo prechode
(45)	Dátum sprístupnenia zapísaného dizajnu		
(46)	Dátum uplynutia odkladu zverejnenia		
(51)	Medzinárodné triedenie dizajnov		
(54)	Názov dizajnu		

Kódy na označovanie záhlaví oznámení publikovaných vo Vestníku ÚPV SR (Štandard WIPO ST. 17)

Prihlášky dizajnu

RD9Q	Exekúcie na prihlášky dizajnov
RF9Q	Ukončenie exekúcií na prihlášky dizajnov
RL9Q	Súdne spory o právo na prihlášky dizajnov
RL9Q	Ukončenie súdnych sporov o právo na prihlášky dizajnov

Zapísané dizajny

FG4Q	Zverejnené zapísané dizajny po uplynutí doby odkladu zverejnenia
FG4Q	Zapísané dizajny s odloženým zverejnením
FG4Q	Zapísané dizajny
MA4Q	Zaniknuté zapísané dizajny vzdáním sa
MA4Q	Čiastočne zaniknuté zapísané dizajny vzdáním sa
MC4Q	Vymazané zapísané dizajny
MG4Q	Čiastočne vymazané zapísané dizajny
MK4Q	Zaniknuté zapísané dizajny uplynutím doby platnosti
MM4Q	Zaniknuté zapísané dizajny pre nezaplatenie poplatkov za predĺženie platnosti

ND4Q	Predĺženie platnosti zapísaných dizajnov
PC4Q	Prevody a prechody práv
PD4Q	Zmeny dispozičných práv na zapísané dizajny (zálohy)
PD4Q	Zmeny dispozičných práv na zapísané dizajny (ukončenie zálohov)
QB4Q	Licenčné zmluvy registrované
QC4Q	Ukončenie platnosti licenčných zmlúv
RD4Q	Exekúcie na dizajny
RF4Q	Ukončenie exekúcií na dizajny
RL4Q	Prepis majiteľa dizajnu (na základe rozhodnutia súdu)
RL4Q	Súdne spory o právo na dizajny
RL4Q	Ukončenie súdnych sporov o právo na dizajny
TA4Q	Doplnenie pôvodcu (-ov)
TB4Q	Opravy mien
TC4Q	Zmeny mien
TD4Q	Opravy adries
TE4Q	Zmeny adries

FG4Q

Zapísané dizajny

(11)	(51)	(11)	(51)	(11)	(51)	(11)	(51)
29009	06/01.11	29012	26/05.02	29015	30/07.00	29018	06/05.08
29010	32/00.00	29013	15/09.17	29016	06/05.08	29019	06/05.08
29011	10/07.03	29014	14/04.00	29017	14/04.00		

(51) 06/01.11 LOC(13)

(11) 29009

(15) 28.10.2022

(18) 10.10.2027

(21) 84-2022

(22) 10.10.2022

(73) Kočlík Dušan, Ing. ArtD., Dunajská Lužná, SK;
Kotradyová Veronika, Ing., Bratislava, SK;

(72) Kočlík Dušan, Ing. ArtD., Dunajská Lužná, SK;
Kotradyová Veronika, Ing., Bratislava, SK;

(54) **Sedací nábytok – Horse Office 2.0**

Určenie výrobku:

Výrobok, v ktorom je dizajn stelesnený, je sedací prvok určený na krátkodobú prácu s možnosťou zmeny polohy sedenia.

(28) 3

(55)

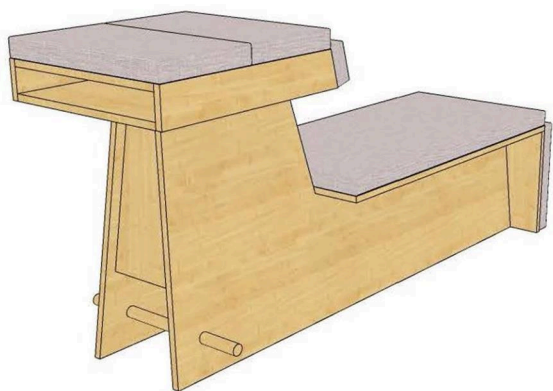

1.1

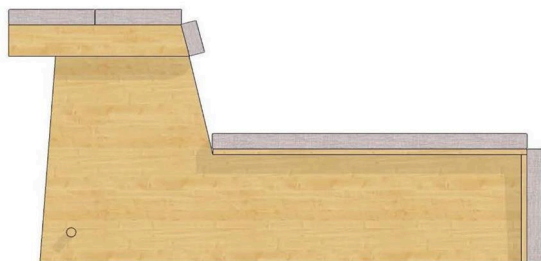

1.2

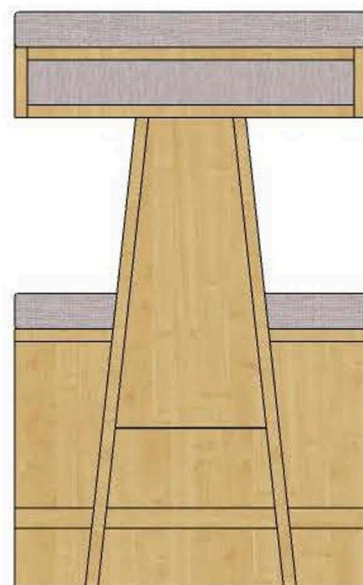

1.3

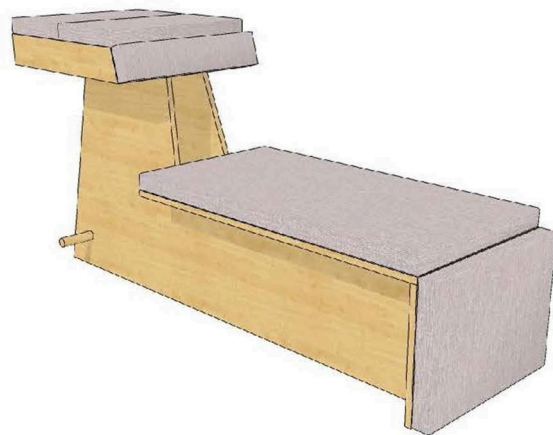

1.4



2.1

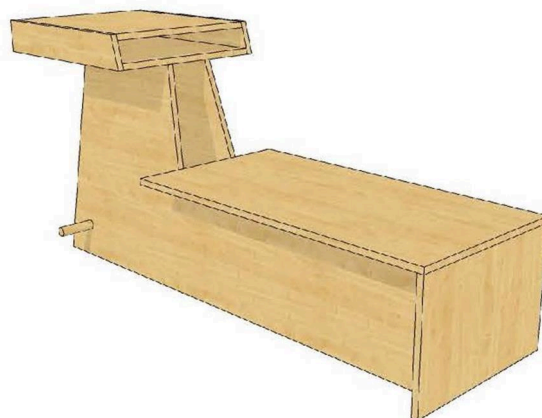

2.4

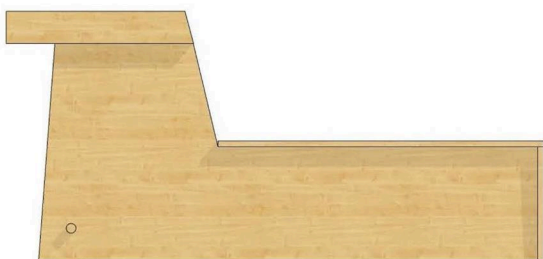

2.2

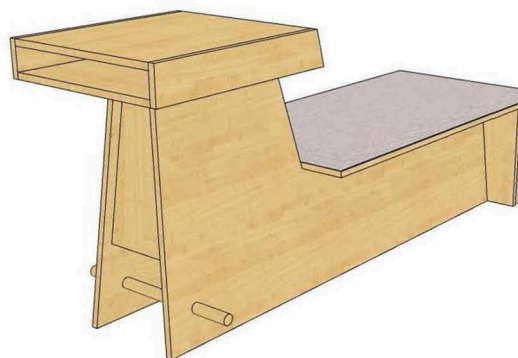

3.1

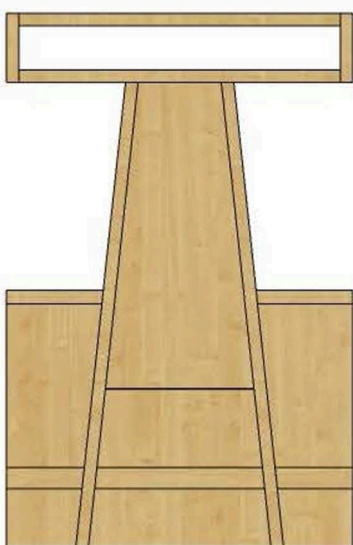

2.3

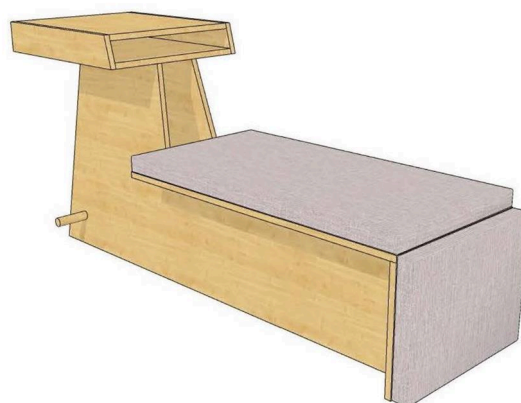

3.2

(51) 06/05.08 LOC(13)
 (11) 29016
 (15) 3.11.2022
 (18) 14.9.2027
 (21) 71-2022
 (22) 14.9.2022
 (73) Vinárčiková Jana, Ing.arch., Bratislava, SK;
 (72) Vinárčiková Jana, Ing.arch., Bratislava, SK;
 (54) **Stôl s komodou a kontajnerom**

Určenie výrobku:

Výrobok, v ktorom je dizajn stelesnený, je stôl s komodou a kontajnerom.

(28) 3

(55)



1.1



1.5



1.2



1.6



1.3

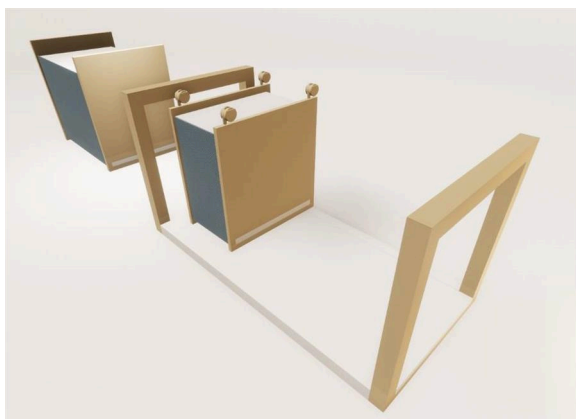

1.4

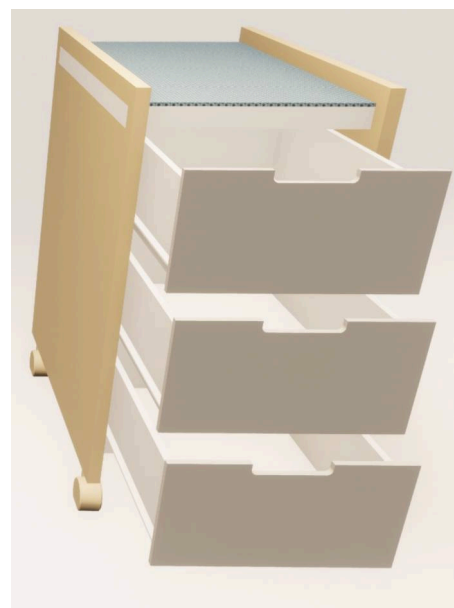

1.7

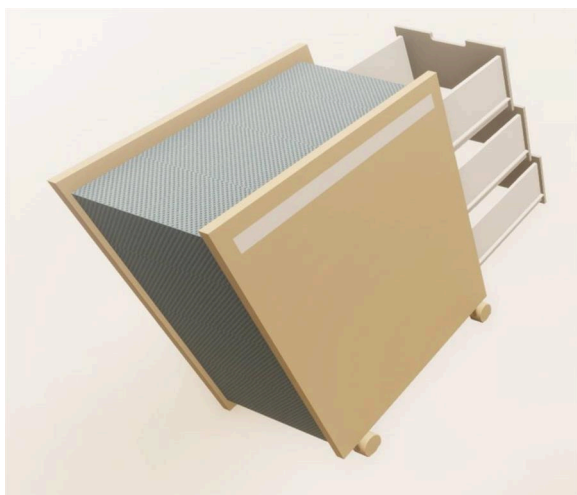

1.8

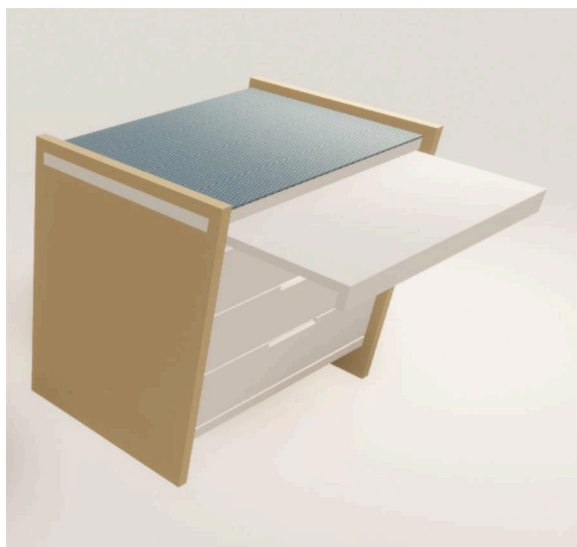

1.11

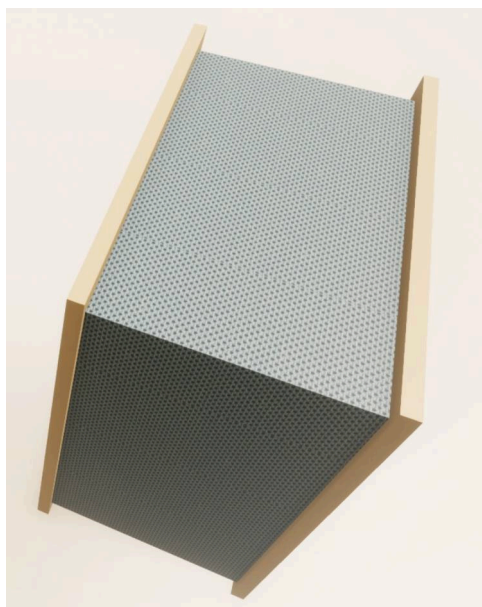

1.9

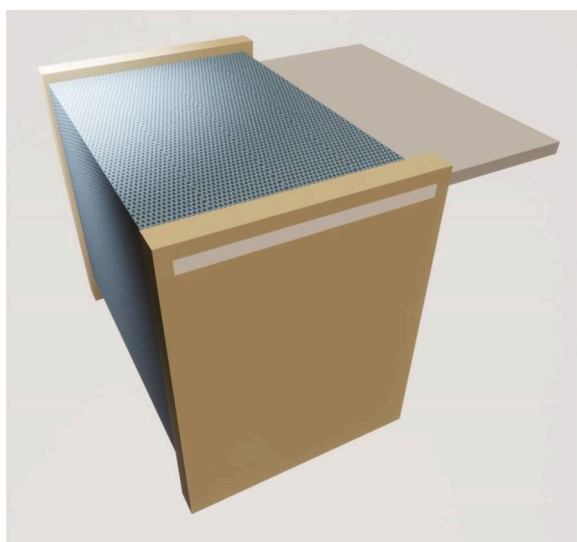

1.12



1.10

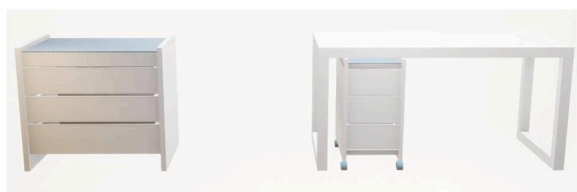

2.1

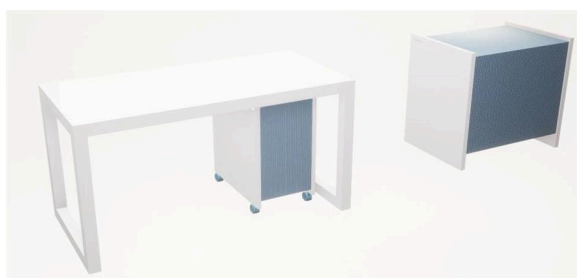

2.2

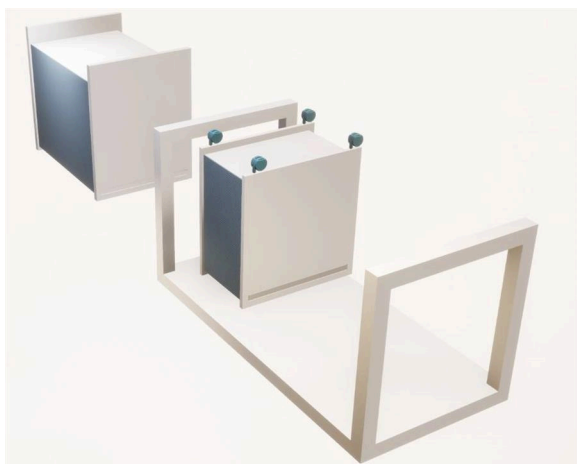

2.3



2.5



2.4

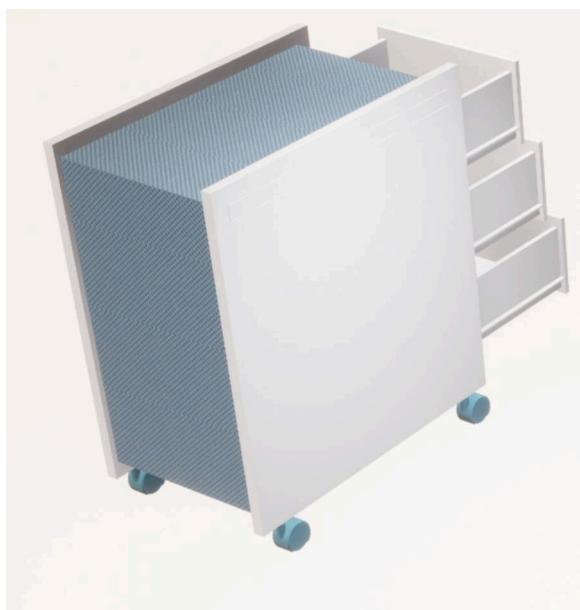

2.6



2.7



3.1



3.2



2.8



3.3



2.9

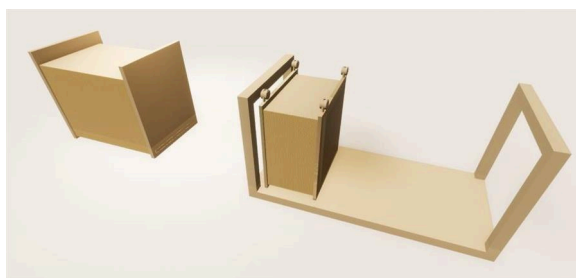

3.4



3.5



3.8



3.6



3.9



3.7



3.10



3.12



3.11

(51) 06/05.08 LOC(13)

(11) 29018

(15) 7.11.2022

(18) 21.3.2027

(21) 22-2022

(22) 21.3.2022

(73) Vinárčiková Jana, Ing.arch., Bratislava, SK;

(72) Vinárčiková Jana, Ing.arch., Bratislava, SK;

(54) **Univerzálna predsieňová nábytková stavebnica**

Určenie výrobku:

Výrobok, v ktorom je dizajn stelesnený, je nábytková stavebnica.

(28) 1

(55)

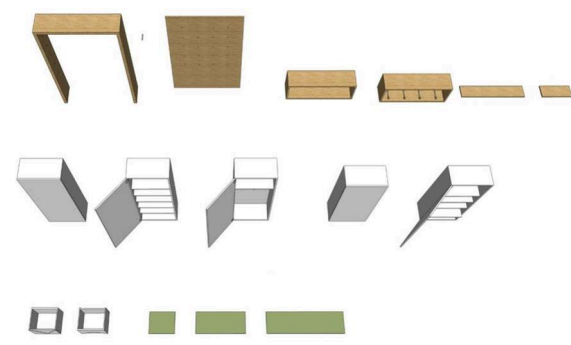

1.1

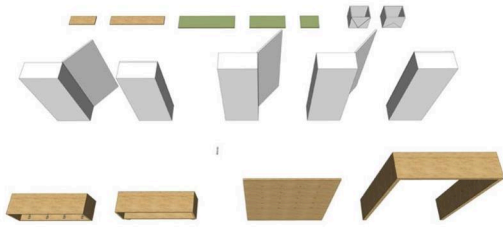

1.2

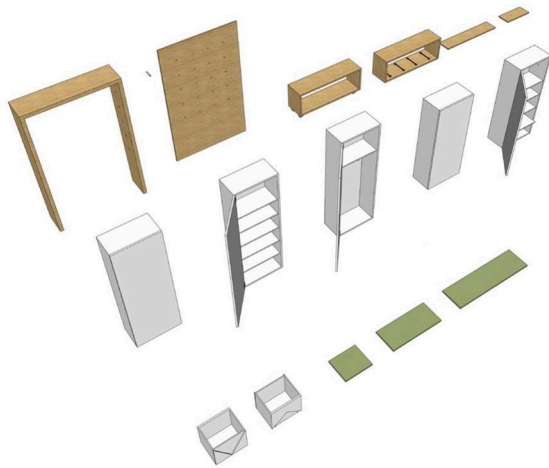

1.3

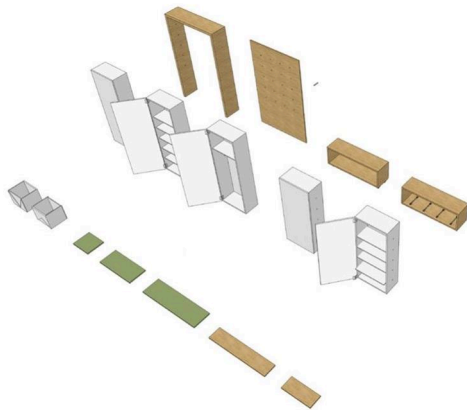

1.4

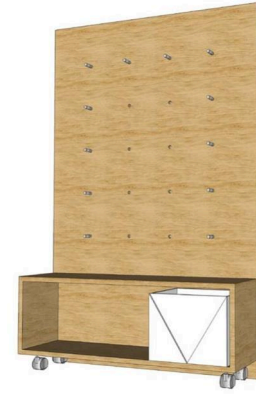

1.5



1.6

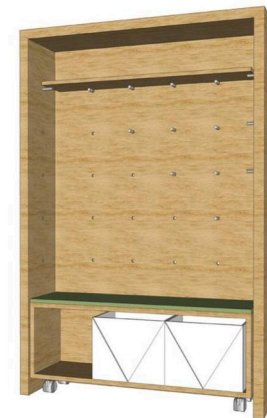

1.7



1.8

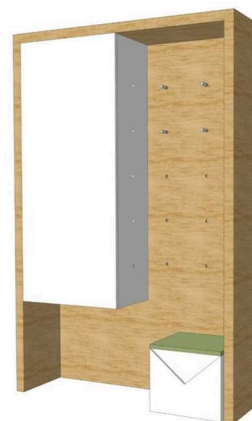

1.11

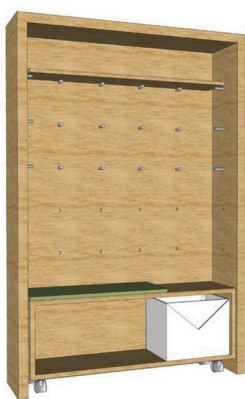

1.9



1.12



1.10



1.13



1.14



1.15



1.16

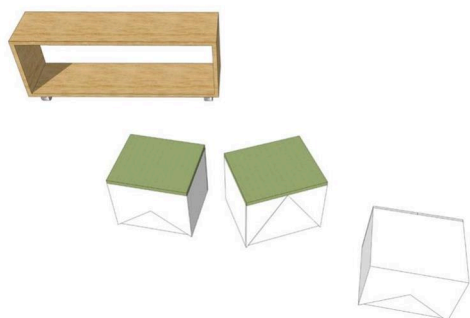

1.17



1.18



1.19

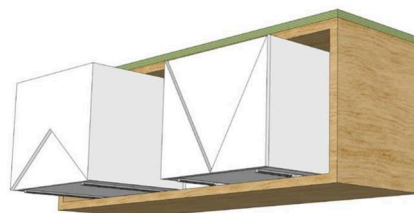

1.20

-
- (51) 06/05.08 LOC(13)
 (11) 29019
 (15) 8.11.2022
 (18) 21.3.2027
 (21) 21-2022
 (22) 21.3.2022
 (73) Vinárčiková Jana, Ing.arch., Bratislava, SK;
 (72) Vinárčiková Jana, Ing.arch., Bratislava, SK;

(54) Predsieňová nábytková stavebnica

Určenie výrobku:

Výrobok, v ktorom je dizajn stelesnený, je predsieňová nábytková stavebnica.

(28) 1

(55)

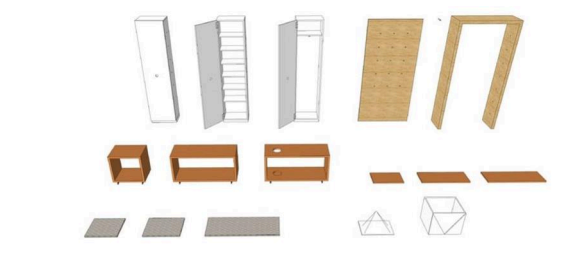

1.1

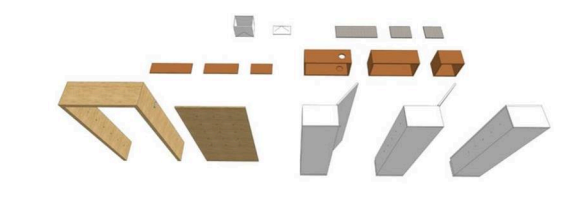

1.2

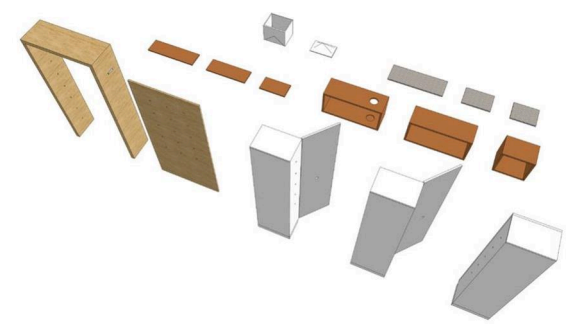

1.3

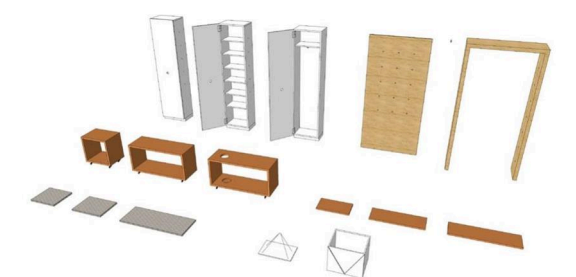

1.4



1.5



1.6



1.7

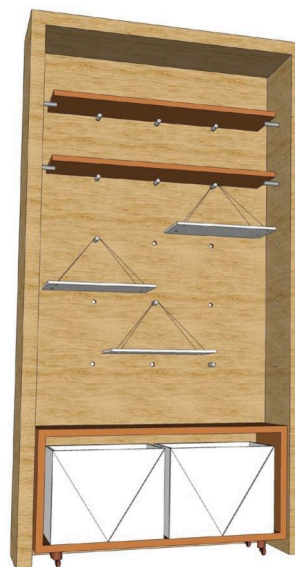

1.9



1.8



1.10



1.11



1.13

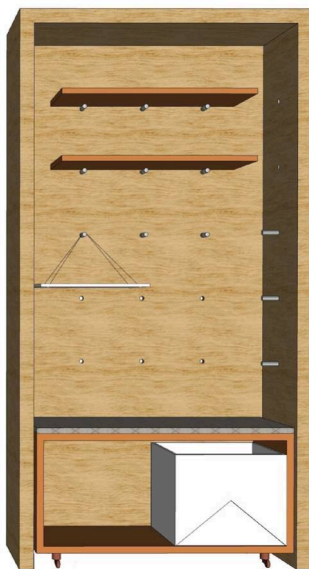

1.12



1.14



1.15



1.16



1.17



1.18

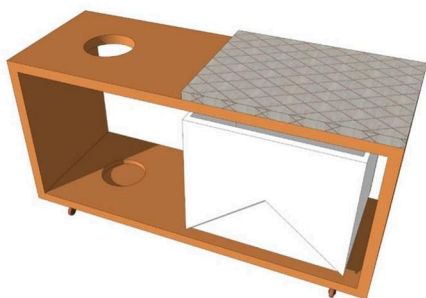

1.19

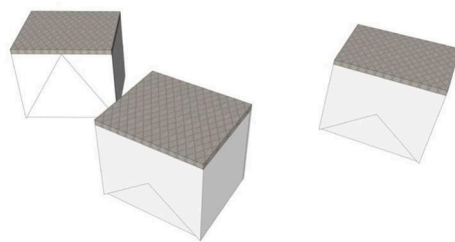

1.20

(51) 10/07.03 LOC(13)

(11) 29011

(15) 28.10.2022

(18) 27.9.2027

(21) 83-2022

(22) 27.9.2022

(73) Zachráň včely s.r.o., Nová Dedinka, SK;

(72) Kočalka Peter, Medzibrod, SK;

(54) **Senzor na meranie prostredia v školských triedach**

Určenie výrobku:

Výrobok, v ktorom je dizajn stelesnený, je senzor, určený na monitorovanie životného prostredia v miestnostiach, primárne v školských triedach.

(28) 1

(55)

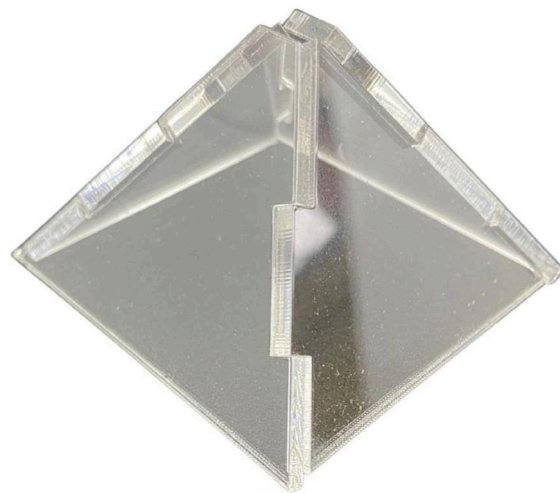

1.1

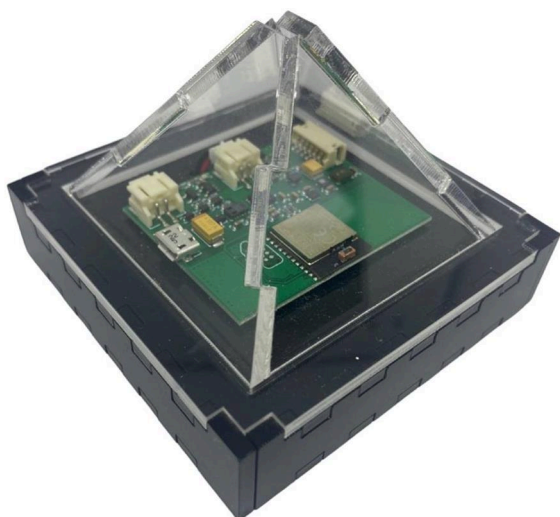

1.2

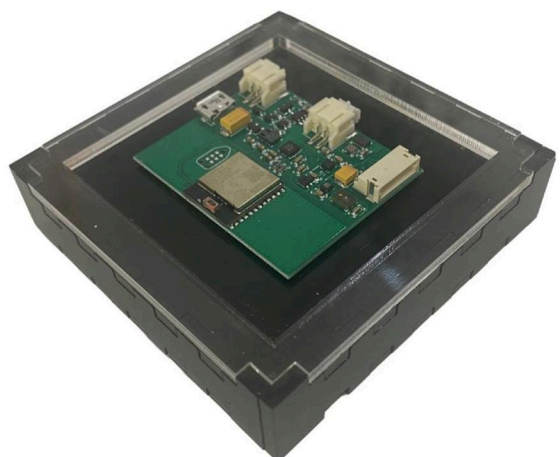

1.3

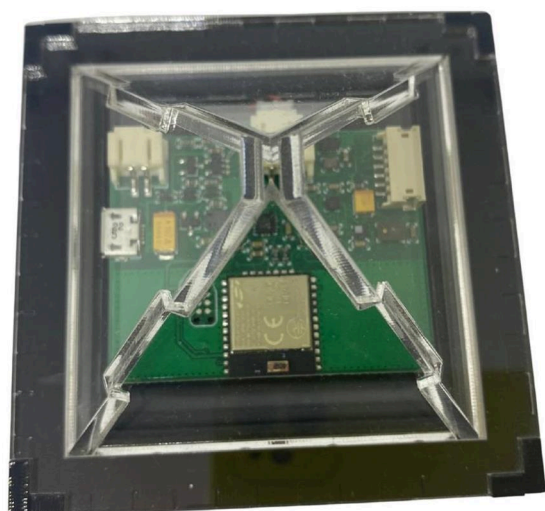

1.4

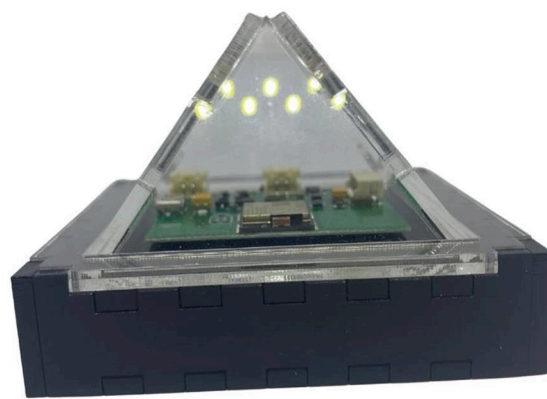

1.5

(51) 14/04.00 LOC(13)

(11) 29014

(15) 3.11.2022

(18) 17.10.2027

(21) 85-2022

(22) 17.10.2022

(73) DÔVERA zdravotná poisťovňa, a. s., Bratislava, SK;

(54) **Grafické užívateľské rozhranie webovej aplikácie na podpis prihlášky do zdravotnej poisťovne v mobilnom rozlíšení**

Určenie výrobku:

Výrobok, v ktorom je dizajn stelesnený, je grafické užívateľské rozhranie webovej aplikácie na podpis prihlášky do zdravotnej poisťovne v mobilnom rozlíšení.

(28) 4

(55)



1.1

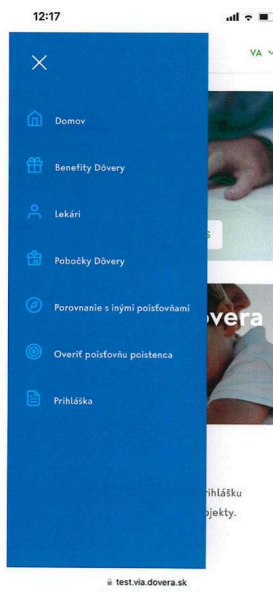

1.2



2.1

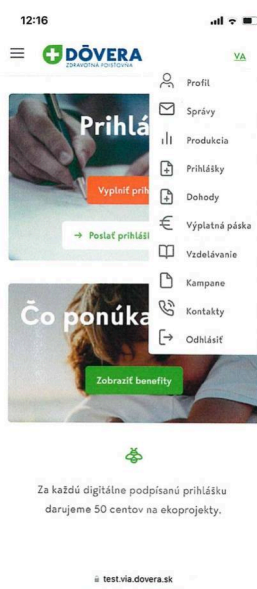

1.3



2.2

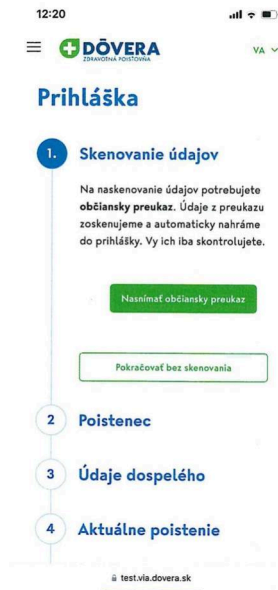

3.1

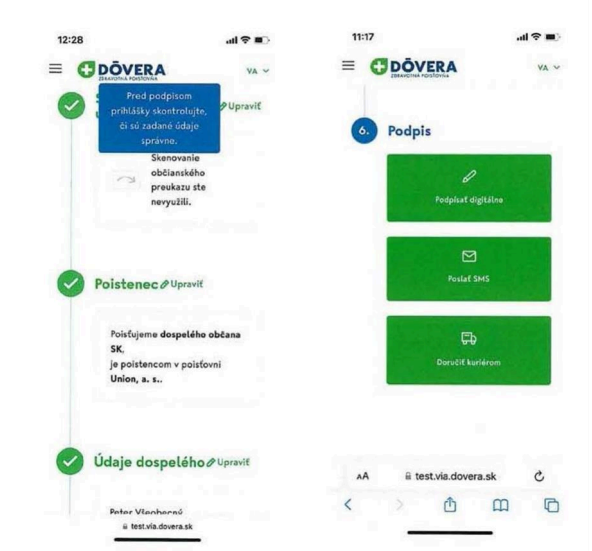

3.4



3.2



3.5

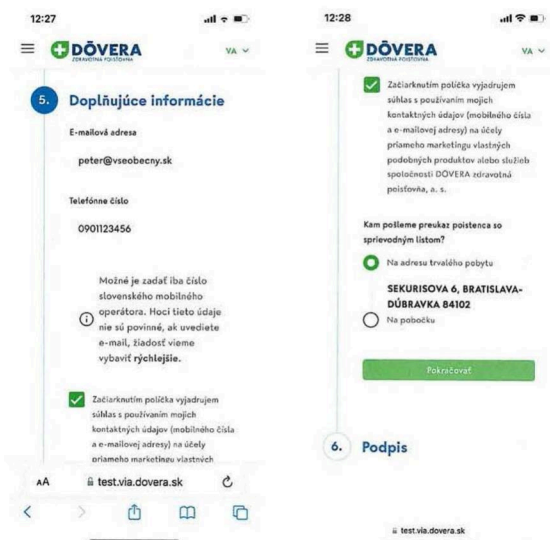

3.3



4.1



4.3

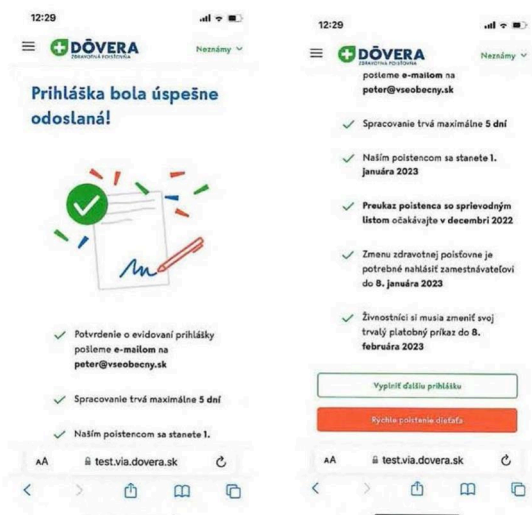

4.2

(51) 14/04.00 LOC(13)

(11) 29017

(15) 7.11.2022

(18) 1.4.2027

(21) 23-2022

(22) 1.4.2022

(73) Smapp, s.r.o., Banská Bystrica, SK;

(54) **Grafické užívateľské rozhranie aplikácie**

Určenie výrobku:

Výrobok, v ktorom je dizajn stelesnený, je grafické užívateľské rozhranie aplikácie pre mobilné telefóny, hodinky, tablety a webové aplikácie.

(28) 4

(55)

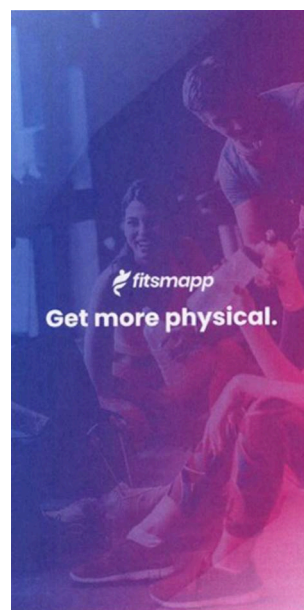

1.1

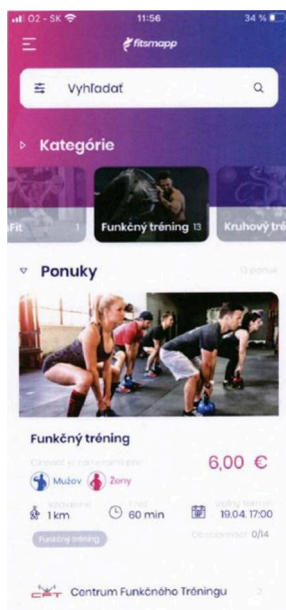

2.1

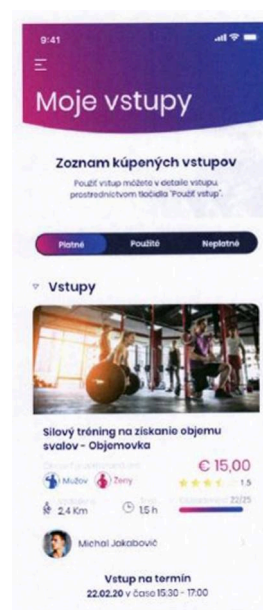

4.1



3.1

(51) 15/09.17 LOC(13)

(11) 29013

(15) 31.10.2022

(18) 27.9.2027

(21) 81-2022

(22) 27.9.2022

(73) Weiss Eduard, Ing. ArtD., Košice, SK;

(72) Weiss Eduard, Ing. ArtD., Košice, SK;

(54) Hydraulická zakružovačka profilov

Určenie výrobku:

Výrobok, v ktorom je dizajn stelesnený, je hydraulická zakružovačka profilov.

(28) 1

(55)

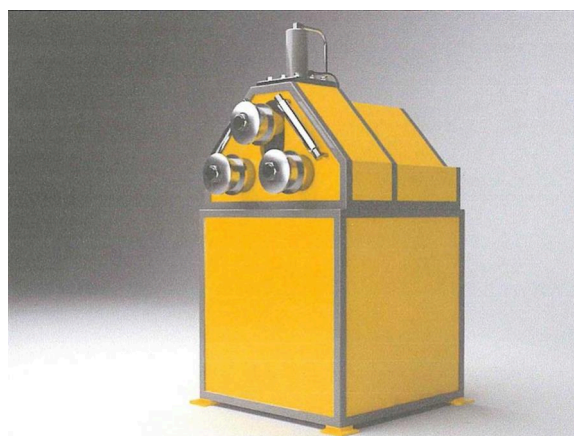

1.1

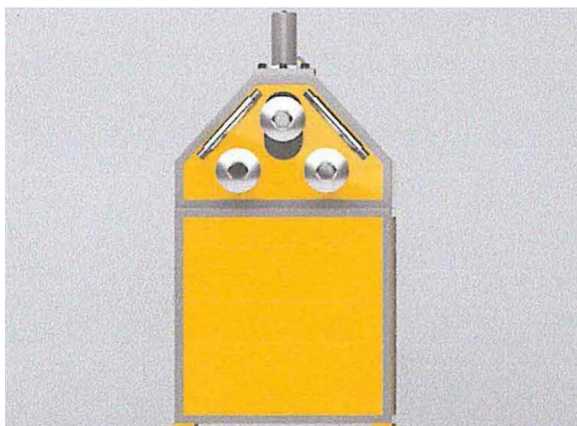

1.2

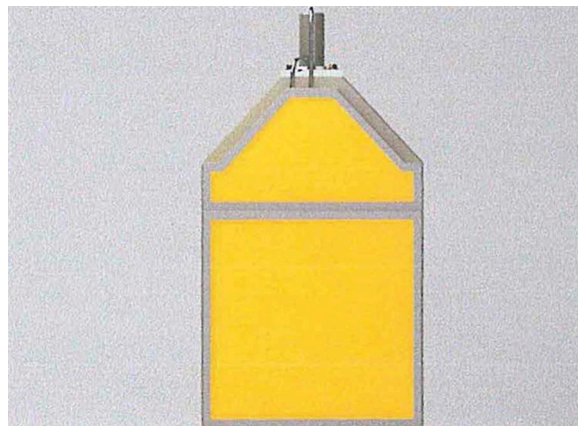

1.5

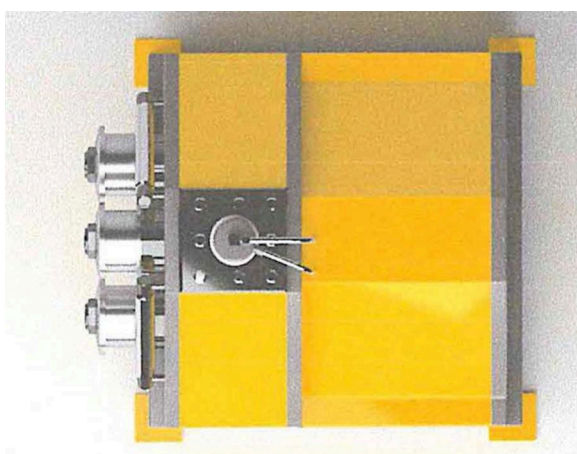

1.3

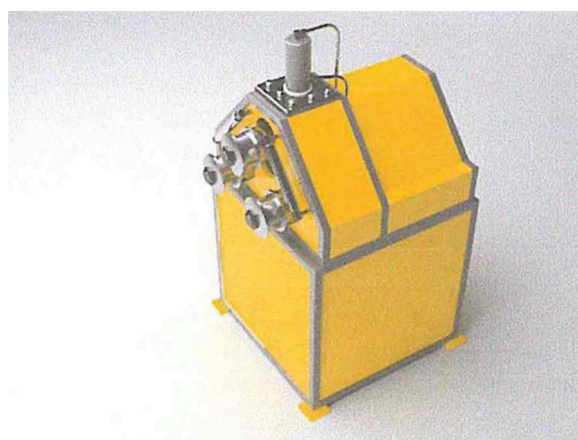

1.6

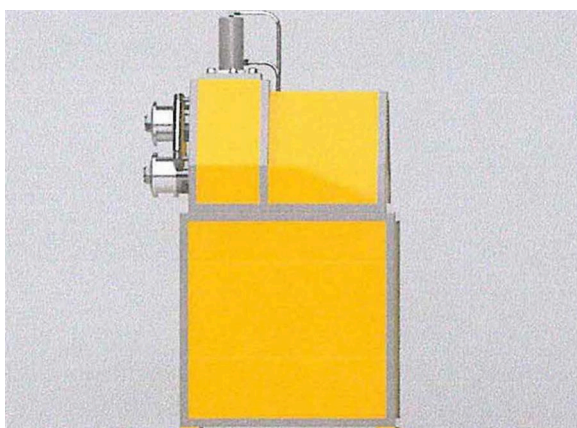

1.4



1.7

(55)

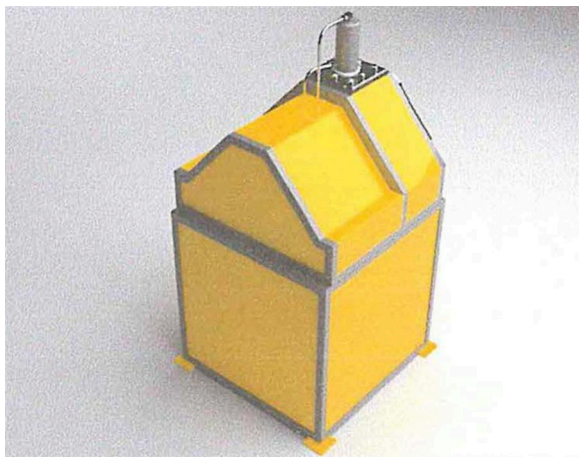

1.8

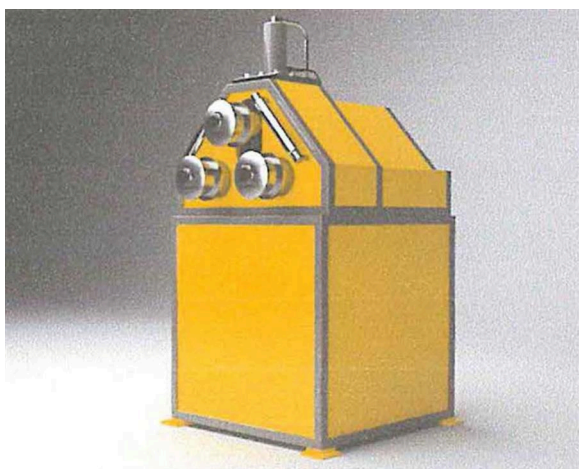

1.9



1.1

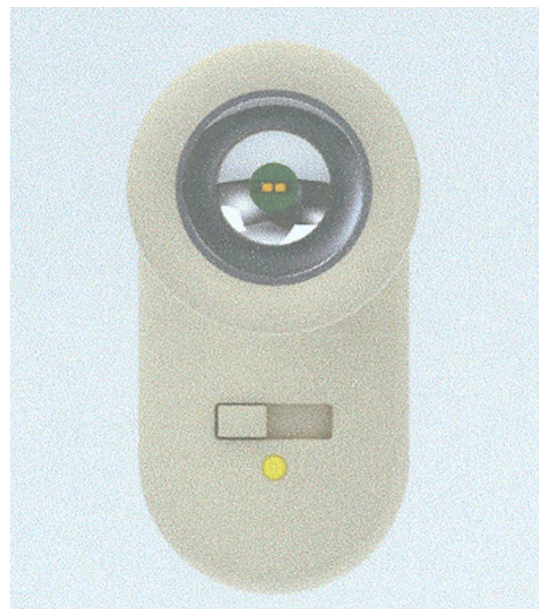

1.2

(51) 26/05.02 LOC(13)

(11) 29012

(15) 31.10.2022

(18) 27.9.2027

(21) 80-2022

(22) 27.9.2022

(73) Weiss Eduard, Ing. ArtD., Košice, SK;

(72) Weiss Eduard, Ing. ArtD., Košice, SK;

(54) Zásuvková LED lampa

Určenie výrobku:

Výrobok, v ktorom je dizajn stelesnený, je zásuvková lampa.

(28) 1

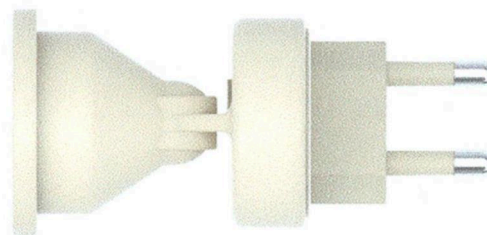

1.3



1.4

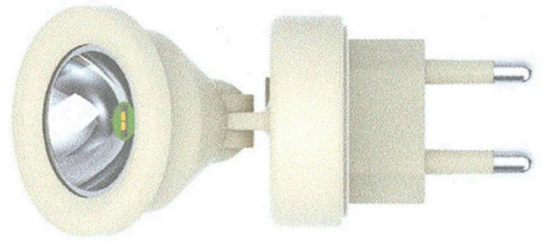

1.7

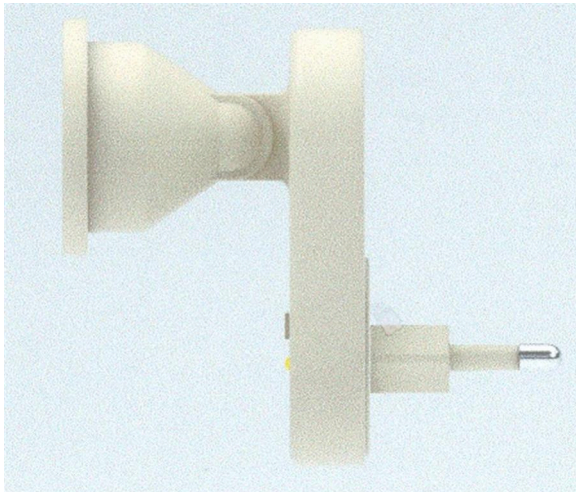

1.5



1.8

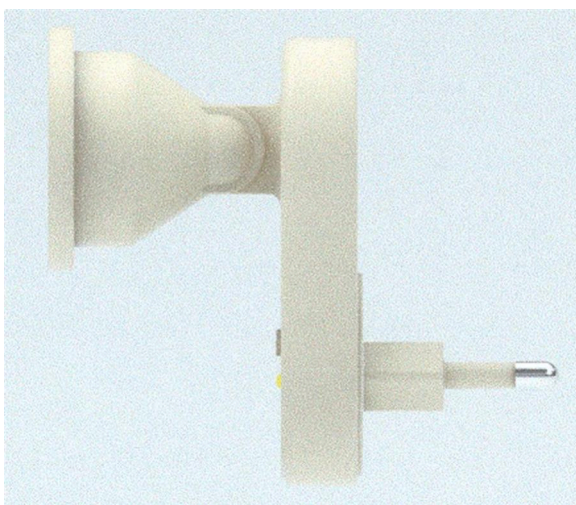

1.6



1.9



1.10

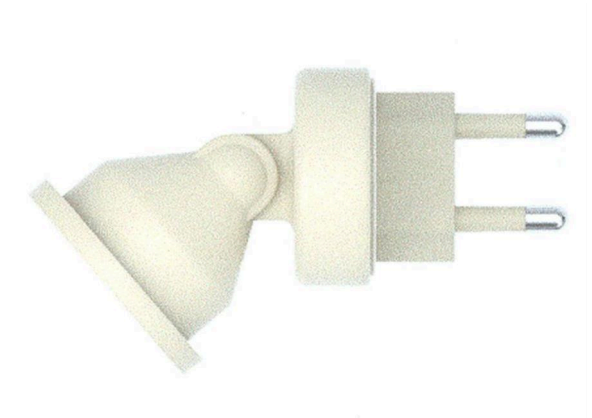

1.13



1.11

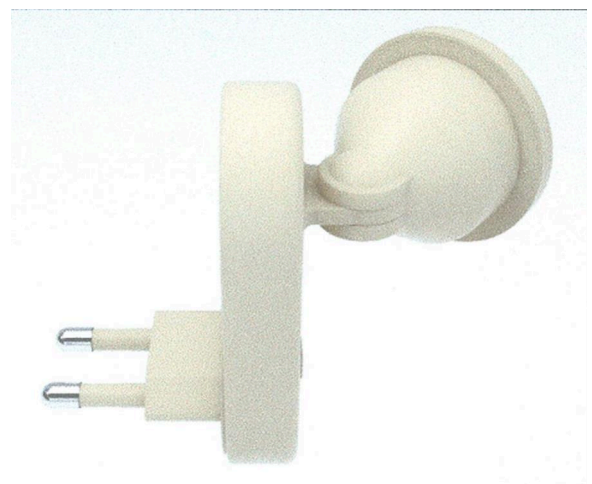

1.14

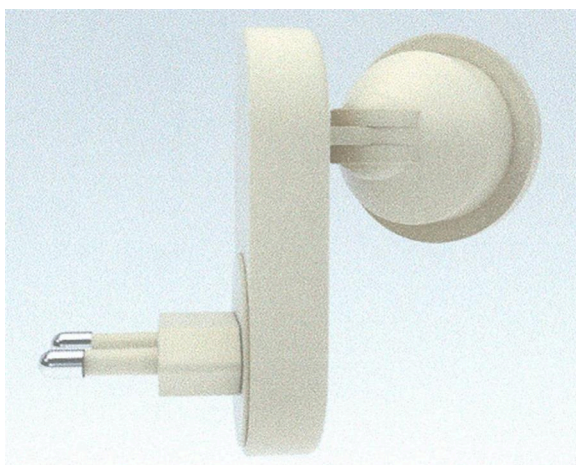

1.12



1.15

(55)



1.16



1.17



1.1



1.2

(51) 30/07.00 LOC(13)**(11)** 29015

(15) 3.11.2022

(18) 8.9.2027

(21) 68-2022

(22) 8.9.2022

(73) Bujňáková Michaela, Mgr.art. PhD., Košice, SK;

(72) Bujňáková Michaela, Mgr.art. PhD., Košice, SK;

(54) **Stojan pre exotické vtáctvo**

Určenie výrobku:

Výrobok, v ktorom je dizajn stelesnený, je stojan pre exotické vtáctvo.

(28) 1

(55)



1.3

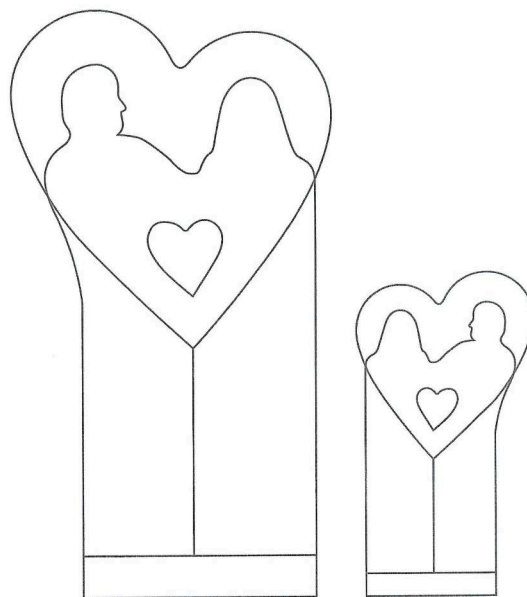

1.1



1.4

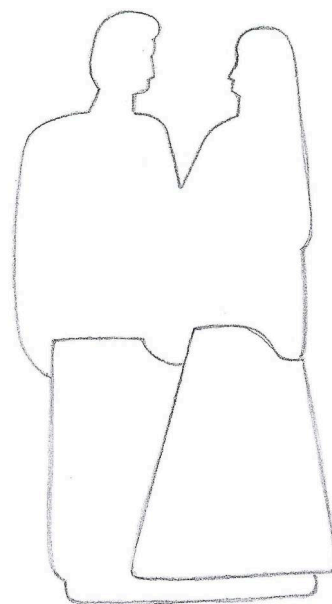

2.1

(51) 32/00.00 LOC(13)**(11)** 29010

(15) 28.10.2022

(18) 19.9.2027

(21) 76-2022

(22) 19.9.2022

(73) Absolon Jozef, Nitra, SK;

(72) Absolon Jozef, Nitra, SK;

(54) **Výtvarné návrhy (grafický symbol, piktogram)**

Určenie výrobku:

Výrobok, v ktorom je dizajn stelesnený, je grafický symbol alebo piktogram.

(28) 11

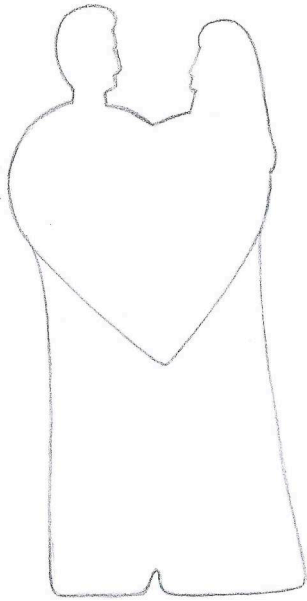

3.1

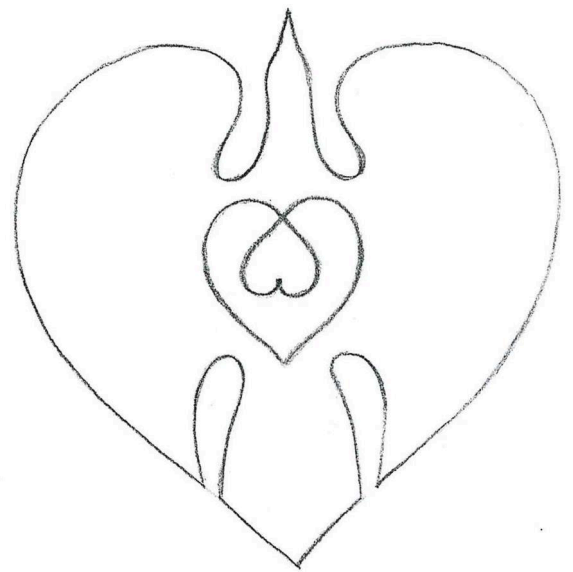

6.1

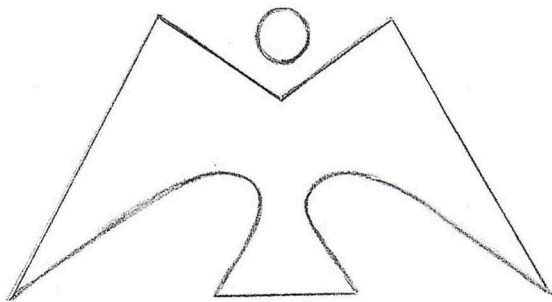

4.1

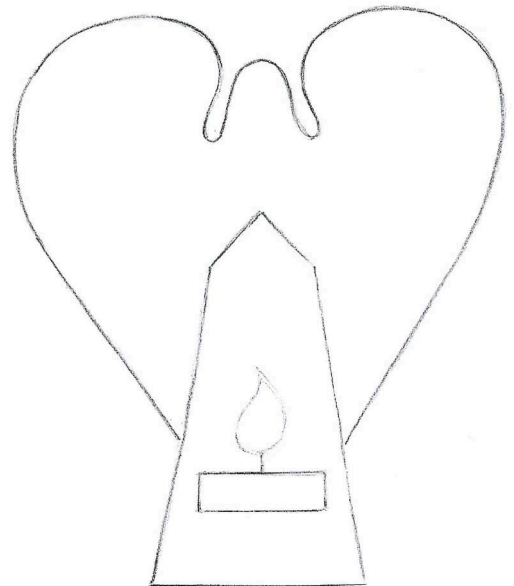

7.1

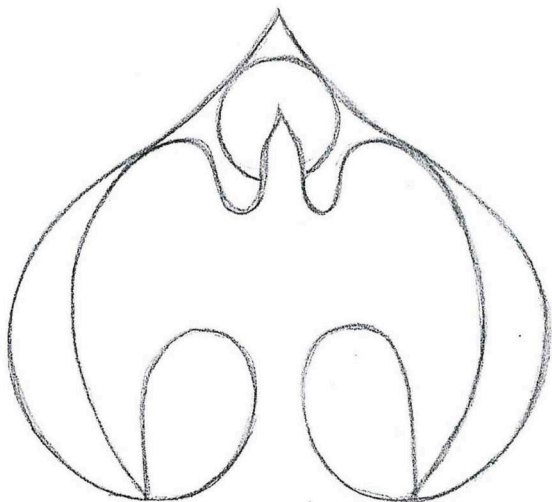

5.1

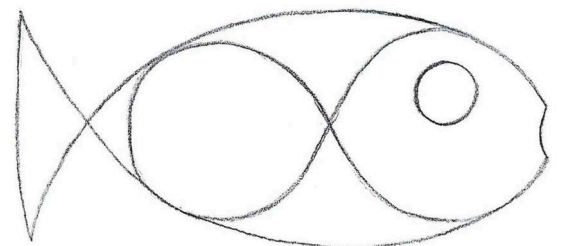

8.1

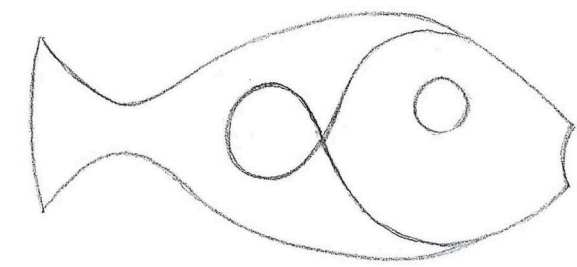

9.1

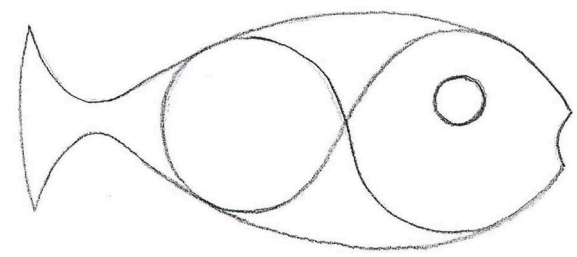

10.1

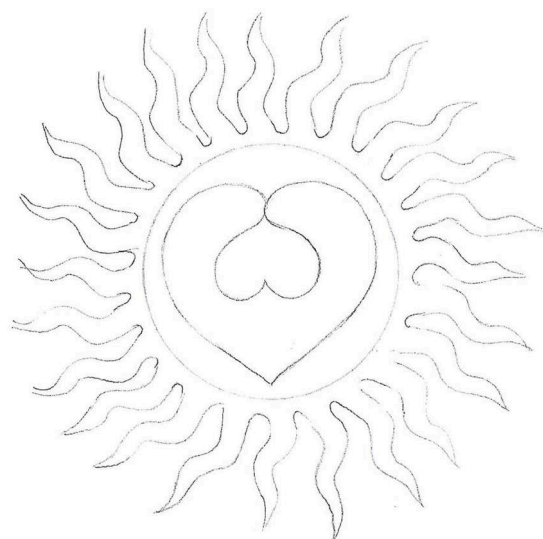

11.1

(51)	(11)	(51)	(11)	(51)	(11)	(51)	(11)
06/01.11	29009	06/05.08	29019	14/04.00	29017	30/07.00	29015
06/05.08	29016	10/07.03	29011	15/09.17	29013	32/00.00	29010
06/05.08	29018	14/04.00	29014	26/05.02	29012		

MK4Q**Zaniknuté zapísané dizajny uplynutím doby platnosti**

(11)	(58)
27371	05.04.2022
28412	12.04.2022
28422	12.04.2022

ND4Q**Predĺženie platnosti zapísaných dizajnov**

(11) (51)

28557 06/03.01

(51) 06/03.01 LOC(11)

(11) 28557

(15) 11.10.2018

(18) 6.4.2028

(21) 21-2018

(22) 6.4.2018

(73) Rihák Samuel, Mgr. art. ArtD., Bratislava, SK;

(54) Stôl Vlna

Určenie výrobku:

Výrobok, v ktorom je dizajn stelesnený, je určený ako písací alebo pracovný stôl.

(51) (11)

06/03.01 28557

ČASŤ

OCHRANNÉ ZNÁMKY

Číselné kódy na označovanie bibliografických údajov (Štandard WIPO ST.60)

(111)	Číslo zápisu	(580)	Dátum zápisu akejkoľvek transakcie v súvislosti s prihláškou alebo zápisom ochrannej známky do registra, napr. zmena majiteľa, zmena mena alebo adresy, zrieknutie sa známky atď. (účinnosť)
(141)	Dátum zániku	(591)	Údaje o uplatňovaných farbách
(151)	Dátum zápisu	(641)	Číslo a dátum podania prihlášky ochrannej známky Európskej únie, premenou ktorej vznikla prihláška národnej ochrannej známky
(156)	Dátum obnovy	(646)	Číslo a dátum podania ochrannej známky Európskej únie, premenou ktorej vznikla prihláška národnej ochrannej známky
(180)	Predpokladaný dátum uplynutia platnosti zápisu/ obnovy	(731)	Meno a adresa prihlasovateľa (-ov)
(210)	Číslo prihlášky	(732)	Meno a adresa majiteľa (-ov)
(220)	Dátum podania prihlášky	(740)	Meno a adresa zástupcu (-ov)
(300)	Údaje o prioritě	(770)	Meno a adresa predchádzajúceho prihlasovateľa (-ov) alebo majiteľa (-ov) (v prípade zmeny vlastníctva)
(340)	Údaje o čiastočnej prioritě	(771)	Meno a adresa predchádzajúceho prihlasovateľa (-ov) alebo majiteľa (-ov) (v prípade zmeny údajov)
(350)	Dátum práva z prihlášky, z ktorej sa uplatňuje seniorita	(791)	Meno a adresa držiteľa (-ov) licencie
(360)	Zoznam tovarov a služieb, na ktoré sa vzťahuje čiastočná seniorita	(793)	Podmienky a obmedzenia licencie
(442)	Dátum zverejnenia prihlášky po prieskume	(800)	Číslo a dátum medzinárodného zápisu
(450)	Dátum oznámenia o zápise ochrannej známky	(881)	Číslo a dátum zápisu ochrannej známky nahradenej medzinárodným zápisom
(510)	Zoznam tovarov a/alebo služieb ak neboli zatriedené		
(511)	Medzinárodné triedenie tovarov a/alebo služieb		
(540)	Vyjadrenie ochrannej známky		
(550)	Druh ochrannej známky		
(551)	Údaje o kolektívnej ochrannej známke		
(571)	Opis ochrannej známky		

BA3M

Zverejnené prihlášky ochranných známok

(210)	(210)	(210)	(210)
2811-2017	1710-2022	1988-2022	2047-2022
1874-2021	1772-2022	2003-2022	2050-2022
1934-2021	1786-2022	2005-2022	2055-2022
1937-2021	1844-2022	2006-2022	2060-2022
864-2022	1857-2022	2007-2022	2064-2022
1241-2022	1859-2022	2009-2022	2065-2022
1243-2022	1860-2022	2015-2022	2066-2022
1256-2022	1872-2022	2017-2022	2070-2022
1257-2022	1881-2022	2028-2022	2071-2022
1258-2022	1895-2022	2029-2022	2072-2022
1413-2022	1914-2022	2030-2022	2074-2022
1615-2022	1916-2022	2034-2022	2075-2022
1619-2022	1923-2022	2038-2022	2083-2022
1676-2022	1929-2022	2044-2022	2086-2022
1682-2022	1950-2022	2045-2022	2089-2022
1706-2022	1987-2022		

(210) 2811-2017

(220) 29.11.2017

(511) 33 NCL (11)

(511) 33 - Víne destiláty.

(540) CHÂTEAU RUN

(550) slovná

(731) Vinárske závody Topoľčianky, s.r.o., Cintorínska 31, Topoľčianky, SK;

(740) Budaj Miroslav, JUDr., advokát, Bratislava 2, SK;

čistiace prípravky; chemické čistiace prípravky na domáce použitie.

5 - Dezinfekčné prípravky; antibakteriálne mydlá; antibakteriálne tekuté mydlá; dezinfekčné mydlá.

(540) DISHWASHER 415

(550) slovná

(731) KLEEN spol. s r.o., Šumavská 1, Bratislava, SK;

(740) Mgr. Peter Kružliak, Bratislava, SK;

(210) 1874-2021

(220) 15.7.2021

(511) 29, 30 NCL (11)

(511) 29 - Spracované lieskové orechy; spracované arašidy; spracované kešu orechy; spracované pistácie; spracované mandle.

30 - Múka a obilninové výrobky; praclíky; solené praclíky (trvanlivé slané pečivo); cereálie pripravené ku konzumácii.

(540) TWISTKY

(550) slovná

(731) Savory World Ltd., Steliou Mavrommati, 55 "Agios Dometios", Nicosia, CY;

(740) JUDr. Jiří Čermák, Bratislava, SK;

(210) 1937-2021

(220) 22.7.2021

(511) 3, 5 NCL (11)

(511) 3 - Mydlá; leštiace a hladiace prípravky; prípravky na dosiahnutie vysokého lesku; prípravky na odstraňovanie škvŕn; detergenty (nie na použitie vo výrobnom procese a na lekárske použitie); prípravky na čistenie povrchov; prípravky na odstraňovanie vodného kameňa (pre domácnosť); odmasťovacie prípravky (nie na použitie vo výrobnom procese); čistiace prípravky; chemické čistiace prípravky na domáce použitie.

5 - Dezinfekčné prípravky; antibakteriálne mydlá; antibakteriálne tekuté mydlá; dezinfekčné mydlá.

(540) DISHWASHER 439

(550) slovná

(731) KLEEN spol. s r.o., Šumavská 1, Bratislava, SK;

(740) Mgr. Peter Kružliak, Bratislava, SK;

(210) 1934-2021

(220) 22.7.2021

(511) 3, 5 NCL (11)

(511) 3 - Mydlá; leštiace a hladiace prípravky; prípravky na dosiahnutie vysokého lesku; prípravky na odstraňovanie škvŕn; detergenty (nie na použitie vo výrobnom procese a na lekárske použitie); prípravky na čistenie povrchov; prípravky na odstraňovanie vodného kameňa (pre domácnosť); odmasťovacie prípravky (nie na použitie vo výrobnom procese);

(210) 864-2022

(220) 23.11.2021

(300) UK00003653380, 9.6.2021, GB

(511) 33 NCL (11)

(511) 33 - Víno; nízkoalkoholické víno; fortifikované víno; varené víno; portské víno; šumivé víno.

(540) CASA MAÑA

(550) slovná

- (641) 018606474, 23. 11. 2021
 (731) Tesco Stores Limited Tesco House, Shire Park, Kestrel Way, Welwyn Garden City, Hertfordshire, GB;
 (740) HÖRMANN & PARTNERS s.r.o., Bratislava, SK;

(210) 1241-2022

(220) 13.6.2022

(511) 6, 7, 9, 11, 16, 35, 37, 38, 39, 40, 41, 42, 43, NCL (11) 45

(511) 6 - Kovové stavebné konštrukcie; kovové stožiare; oceľové stožiare; oceľové stavebné konštrukcie; kovové potrubia; drobný železiarsky tovar.

7 - Hydraulické turbíny; generátory prúdu (zdroje prúdu); generátory elektriny; regulátory (časti strojov); ventily (časti strojov); statory (časti strojov).

9 - Prístroje a nástroje na vedenie, distribúciu, transformáciu, akumuláciu, reguláciu alebo ovládanie elektrického prúdu; vedecké, fotografické, optické, signalizačné, kontrolné, záchranné a vyučovacie prístroje a nástroje; alarmy; elektrické zariadenia na diaľkové ovládanie priemyselných operácií; elektrodynamické zariadenia na diaľkové ovládanie návestidiel; materiály na elektrické vedenie (drôty, káble); elektrické akumulátory; bleskozvody; elektrické káble; elektrické spojky; elektrické svorky; požiarne hlásiče; elektrické kondenzátory; elektrické meniče; držiaky elektrických objímok; odbočnice, odbočné krabice (elektrotechnika); prúdové usmerňovače; elektrické regulátory svetla; rozvodné skrine, spínacie skrine (elektrotechnika); svetelné alebo mechanické signalizačné panely; skriňové rozvádzače (elektrotechnika); transformátory (elektrotechnika); meracie prístroje; elektrické meracie zariadenia; elektronické monitorovacie prístroje (nie na lekárske použitie); počítačový softvér (nahratý alebo sťahovateľný); nahraté počítačové operačné programy.

11 - Tlakové zásobníky vody; parné a horúcovodné potrubia pre vykurovacie zariadenia; výhrevné kotly; parné akumulátory; pouličné lampy; ohrievače vody (bojlery); čistiace zariadenia na odpadovú vodu; články do atómových reaktorov; destilačné prístroje; dýzy; expanzné nádrže na ústredné vykurovanie; acetylénové generátory; parné generátory; horáky; chladiarne; chladiace komory; chladiace nádoby; chladiace zariadenia a stroje; chladiace prístroje a zariadenia; zariadenia na spracovanie jadrových palív a jadrových spomaľovačov; jadrové reaktory; klimatizačné zariadenia.

16 - Firemné listiny (tlačoviny); tlačené reklamné materiály; tlačené príručky počítačových programov; letáky; prospekty; tlačivá (formuláre).

35 - Maloobchodné služby s tlakovými zariadeniami, s parnými a horúcovodnými potrubiami, s kotlami, s hydraulickými strojmi, s motorovými vozidlami, s prístrojmi a nástrojmi na distribúciu, transformáciu, akumuláciu, reguláciu alebo ovládanie elektrického prúdu, s materiálmi na elektrické vedenie, s elektrickými akumulátormi, s bleskozvodmi, s elektrickými káblami, s elektrickými spojkami, s elektrickými svorkami, s elektrickými hlásičmi,

s elektrickými kondenzátormi, s elektrickými meničmi, s držiakmi elektrických objímok, s odbočnými krabicami (elektrotechnikou), s elektrotechnickými prípojkami, s prúdovými usmerňovačmi, s elektrickými regulátormi, s rozvodnými skriňami, so spínacími skriňami, so svetelnými alebo mechanickými signalizačnými panelmi, so skriňovými rozvádzačmi, s transformátormi, s trafostanicami, so vzduchotechnickými zariadeniami, s transportnými zariadeniami, s vodnými turbínami, s kovovým nábytkom, so strojmi a zariadeniami na spracovanie nerastných hmôt; obchodné sprostredkovateľské služby zamerané na elektrickú a tepelnú energiu; reklamné agentúry; aktualizovanie reklamných materiálov; cielené posielanie reklamných materiálov poštou; prenájom reklamných plôch; zásielkové reklamné služby; vydávanie reklamných textov; prenájom kancelárskych strojov a zariadení; aranžovanie výkladov; reklama; prieskum trhu.

37 - Inštalácie a opravy elektrických zariadení a prístrojov; údržba elektrických zariadení a prístrojov; inštalácie a opravy plynových technických zariadení; inštalácie a opravy kotlov; inštalácie a opravy horákov; inštalácie a opravy stavebných konštrukcií; inštalácie a opravy tlakových nádob; inštalácie a opravy meračov tepla; výstavba energetických a teplárenských diel a zariadení potrebných na ich prevádzku (stavebná činnosť); opravy elektromerov; opravy zväracích transformátorov; opravy rotačných strojov; opravy asynchrónnych motorov; inštalácie a údržba elektrických rozvodov; murárske práce súvisiace s energetickými zariadeniami; natieračské práce súvisiace s energetickými zariadeniami; opravy a údržba hydraulických strojov; opravy a údržba motorových vozidiel; prenájom stavebných strojov a zariadení.

38 - Informácie v oblasti telekomunikácií; telefonická komunikácia; komunikácia prostredníctvom optických sietí; komunikácia prostredníctvom počítačových terminálov; prenájom telekomunikačných prístrojov; prenájom prístrojov na prenos správ; prenos signálu prostredníctvom satelitu; telefonické služby; služby vstupu do telekomunikačných sietí (smerovanie a pripájanie); telegrafická komunikácia; telegrafné služby; poskytovanie telekomunikačného pripojenia do svetovej počítačovej siete; prenos elektronickej pošty.

39 - Rozvod elektriny; distribúcia tepelnej energie; balenie tovarov; skladovanie tovarov (úschova); prenájom dopravných prostriedkov; autobusová doprava; kamiónová nákladná doprava; osobná doprava; strážená doprava cenností; doprava pancierovými vozidlami.

40 - Výroba elektrickej energie; výroba tepelnej energie; likvidácia rádioaktívneho odpadu; likvidácia odpadu; recyklácia odpadu; spaľovanie odpadu; spracovanie odpadu (transformácia).

41 - Organizovanie a vedenie kolokvií; organizovanie a vedenie kongresov; organizovanie a vedenie seminárov; organizovanie a vedenie konferencií; organizovanie a vedenie sympózií; vydávanie kníh;

vydávanie časopisov (okrem reklamných); online vydávanie elektronických kníh a časopisov.

42 - Projektovanie a inžinierska činnosť v investičnej výstavbe; navrhovanie strojárskych výrobkov a vzduchotechnických zariadení; projektovanie elektrorozvodných sietí, transformovní, rozvodní, priemyselných a slaboprúdových elektroinštalácií; inžinierska činnosť v oblasti distribučného systému vysokonapäťovej siete; technický dozor a technická inšpekcia (služby kontroly kvality); odborné konzultácie v oblasti výskumu a vývoja techniky; elektrotechnická posudková činnosť (služby kontroly kvality); revízne skúšky materiálov prevádzkových kotlov, plynových zariadení a elektrických zariadení; revízne skúšky spôsobilosti zdvíhacích zariadení (kontrola kvality); kalibrácia elektromerov a meracích súprav; geologický výskum; grafické dizajnérstvo; priemyselné dizajnérstvo; kontroly kvality; obnovovanie počítačových databáz; počítačové programovanie; zhotovovanie kópií počítačových programov; inštalácie počítačového softvéru; aktualizovanie počítačového softvéru; návrh počítačových systémov; poradenstvo v oblasti návrhu a vývoja počítačového hardvéru; požičiavanie počítačového softvéru.

43 - Prenájom prechodného ubytovania; rezervácie ubytovania v hoteloch; rezervácie ubytovania v penziónoch; ubytovacie kancelárie (hotely, penzióny); reštauračné (stravovacie) služby; dodávanie hotových jedál na objednávku (katering).

45 - Poradenstvo týkajúce sa bezpečnosti osôb a majetku; osobní strážcovia.

(540)



(550) obrazová

(591) modrá, biela, oranžová

(731) Východoslovenská energetika a.s., Mlynská 31, Košice, SK;

(740) Ing. Dalibor Gruber - GELE, Košice-Západ, SK;

(210) 1243-2022

(220) 13.6.2022

(511) 6, 7, 9, 11, 16, 35, 37, 38, 39, 40, 41, 42, 43, NCL (11) 45

(511) 6 - Kovové stavebné konštrukcie; kovové stožiare; ocelové stožiare; ocelové stavebné konštrukcie; kovové potrubia; drobný železiarsky tovar.

7 - Hydraulické turbíny; generátory prúdu (zdroje prúdu); generátory elektriny; regulátory (časti strojov); ventily (časti strojov); statory (časti strojov).

9 - Prístroje a nástroje na vedenie, distribúciu, transformáciu, akumuláciu, reguláciu alebo ovládanie elektrického prúdu; vedecké, fotografické, optické, signalizačné, kontrolné, záchranné a vyučovacie prístroje a nástroje; alarmy; elektrické zariadenia na diaľkové ovládanie priemyselných operácií; elektrodynamické zariadenia na diaľkové ovládanie návestidiel; materiály na elektrické vedenie (drôty, káble); elektrické akumulátory; bleskozvody; elektrické káble; elektrické spojky; elektrické svorky; požiarne hlásiče; elektrické kondenzátory; elektrické meniče; držiaky elektrických objímok; odbočnice, odbočné krabice (elektrotechnika); prúdové usmerňovače; elektrické regulátory svetla; rozvodné skrine, spínacie skrine (elektrotechnika); svetelné alebo mechanické signalizačné panely; skriňové rozvádzače (elektrotechnika); transformátory (elektrotechnika); meracie prístroje; elektrické meracie zariadenia; elektronické monitorovacie prístroje (nie na lekárske použitie); počítačový softvér (nahratý alebo sťahovateľný); nahraté počítačové operačné programy.

11 - Tlakové zásobníky vody; parné a horúcovodné potrubia pre vykurovacie zariadenia; výhrevné kotly; parné akumulátory; pouličné lampy; ohrievače vody (bojlery); čistiace zariadenia na odpadovú vodu; články do atómových reaktorov; destilačné prístroje; dýzy; expanzné nádrže na ústredné vykurovanie; acetylénové generátory; parné generátory; horáky; chladiarne; chladiace komory; chladiace nádoby; chladiace zariadenia a stroje; chladiace prístroje a zariadenia; zariadenia na spracovanie jadrových palív a jadrových spomaľovačov; jadrové reaktory; klimatizačné zariadenia.

16 - Firemné listiny (tlačoviny); tlačené reklamné materiály; tlačené príručky počítačových programov; letáky; prospekty; tlačivá (formuláre).

35 - Maloobchodné služby s tlakovými zariadeniami, s parnými a horúcovodnými potrubiami, s kotlami, s hydraulickými strojmi, s motorovými vozidlami, s prístrojmi a nástrojmi na distribúciu, transformáciu, akumuláciu, reguláciu alebo ovládanie elektrického prúdu, s materiálmi na elektrické vedenie, s elektrickými akumulátormi, s bleskozvodmi, s elektrickými káblami, s elektrickými spojkami, s elektrickými svorkami, s elektrickými hlásičmi, s elektrickými kondenzátormi, s elektrickými meničmi, s držiakmi elektrických objímok, s odbočnými krabicami (elektrotechnikou), s elektrotechnickými prípojkami, s prúdovými usmerňovačmi, s elektrickými regulátormi, s rozvodnými skriňami, so spínacími skriňami, so svetelnými alebo mechanickými signalizačnými panelmi, so skriňovými rozvádzačmi, s transformátormi, s trafostanicami, so vzduchotechnickými zariadeniami, s transportnými zariadeniami, s vodnými turbínami, s kovovým nábytkom, so strojmi a zariadeniami na spracovanie nerastných hmôt; obchodné sprostredkovateľské služby zamerané na elektrickú a tepelnú energiu; reklamné agentúry; aktualizovanie reklamných materiálov; cielené posielanie reklamných materiálov

poštou; prenájom reklamných plôch; zásielkové reklamné služby; vydávanie reklamných textov; prenájom kancelárskych strojov a zariadení; aranžovanie výkladov; reklama; prieskum trhu.

37 - Inštalácie a opravy elektrických zariadení a prístrojov; údržba elektrických zariadení a prístrojov; inštalácie a opravy plynových technických zariadení; inštalácie a opravy kotlov; inštalácie a opravy horákov; inštalácie a opravy stavebných konštrukcií; inštalácie a opravy tlakových nádob; inštalácie a opravy meračov tepla; výstavba energetických a teplárenských diel a zariadení potrebných na ich prevádzku (stavebná činnosť); opravy elektromerov; opravy zväracích transformátorov; opravy rotačných strojov; opravy asynchrónnych motorov; inštalácie a údržba elektrických rozvodov; murárske práce súvisiace s energetickými zariadeniami; natieračské práce súvisiace s energetickými zariadeniami; opravy a údržba hydraulických strojov; opravy a údržba motorových vozidiel; prenájom stavebných strojov a zariadení.

38 - Informácie v oblasti telekomunikácií; telefonická komunikácia; komunikácia prostredníctvom optických sietí; komunikácia prostredníctvom počítačových terminálov; prenájom telekomunikačných prístrojov; prenájom prístrojov na prenos správ; prenos signálu prostredníctvom satelitu; telefonické služby; služby vstupu do telekomunikačných sietí (smerovanie a pripájanie); telegrafická komunikácia; telegrafné služby; poskytovanie telekomunikačného pripojenia do svetovej počítačovej siete; prenos elektronickej pošty.

39 - Rozvod elektriny; distribúcia tepelnej energie; balenie tovarov; skladovanie tovarov (úschova); prenájom dopravných prostriedkov; autobusová doprava; kamiónová nákladná doprava; osobná doprava; strážená doprava cenností; doprava pancierovými vozidlami.

40 - Výroba elektrickej energie; výroba tepelnej energie; likvidácia rádioaktívneho odpadu; likvidácia odpadu; recyklácia odpadu; spaľovanie odpadu; spracovanie odpadu (transformácia).

41 - Organizovanie a vedenie kolokvií; organizovanie a vedenie kongresov; organizovanie a vedenie seminárov; organizovanie a vedenie konferencií; organizovanie a vedenie sympózií; vydávanie kníh; vydávanie časopisov (okrem reklamných); on line vydávanie elektronických kníh a časopisov.

42 - Projektovanie a inžinierska činnosť v investičnej výstavbe; navrhovanie strojárskych výrobkov a vzduchotechnických zariadení; projektovanie elektrorozvodných sietí, transformovní, rozvodní, priemyselných a slaboprúdových elektroinštalácií; inžinierska činnosť v oblasti distribučného systému vysokonapäťovej siete; technický dozor a technická inšpekcia (služby kontroly kvality); odborné konzultácie v oblasti výskumu a vývoja techniky; elektrotechnická posudková činnosť (služby kontroly kvality); revízne skúšky materiálov prevádzkových kotlov, plynových zariadení a elektrických zariadení; revízne skúšky spôsobilosti zdvihačích

zariadení (kontrola kvality); kalibrácia elektromerov a meracích súprav; geologický výskum; grafické dizajnérstvo; priemyselné dizajnérstvo; kontroly kvality; obnovovanie počítačových databáz; počítačové programovanie; zhotovovanie kópií počítačových programov; inštalácie počítačového softvéru; aktualizovanie počítačového softvéru; návrh počítačových systémov; poradenstvo v oblasti návrhu a vývoja počítačového hardvéru; požičiavanie počítačového softvéru.

43 - Prenájom prechodného ubytovania; rezervácie ubytovania v hoteloch; rezervácie ubytovania v penziónoch; ubytovacie kancelárie (hotely, penzióny); reštauračné (stravovacie) služby; dodávanie hotových jedál na objednávku (ketering).

45 - Poradenstvo týkajúce sa bezpečnosti osôb a majetku; osobní strážcovia.

(540)



(550) obrazová

(591) modrá, sivá, biela

(731) Východoslovenská energetika a.s., Mlynská 31, Košice, SK;

(740) Ing. Dalibor Gruber - GELE, Košice-Západ, SK;

(210) 1256-2022

(220) 13.6.2022

(300) 0-579091, 9.5.2022, CZ

(511) 9, 35, 36, 37, 38, 39, 42 NCL (11)

(511) 9 - Elektronické systémy na výber poplatkov, mýta (ETC); automatické časové spínače (nie hodinárske); lístkové automaty; karty s integrovanými obvody (pamäťové alebo mikroprocesorové); čítacie zariadenia (zariadenia na spracovanie údajov); elektrické meracie prístroje; elektronické číslicové displeje; fakturovacie stroje; interaktívne terminály s dotykovými displejmi; mincové mechanizmy; žetónové mechanizmy; monitorovacie počítačové programy; monitorovacie prístroje (nie na lekárske použitie); nahraté počítačové programy; počítačové operačné programy (nahraté); pamäťové zariadenia počítačov; platformy počítačového softvéru, nahrané alebo na stiahnutie; sťahovateľné počítačové programy; počítačový hardvér; počítačový softvér (nahraté počítačové programy); počítačové prístroje a nástroje na meranie; prístroje na meranie vzdialenosti; zariadenia na zaznamenávanie vzdialenosti; prístroje na zaznamenávanie času; presné meracie prístroje; radary; registračné

pokladnice; počítačové rozhrania pre počítače, sčítacie stroje, taxametre, ukazovatele rýchlosti, videokamery, zariadenia na kontrolu rýchlosti pre vozidlá, zariadenia na záznam vzdialenosti, zariadenia na spracovanie údajov, zariadenia na meranie rýchlosti (fotografovanie), zariadenia na zaznamenávanie ujdenej vzdialenosti; počítačové terminály na spracovanie mýta; peňažné automaty na spracovanie mýta okrem nehudobných hracích automatov; elektronické zariadenia na príjem, kontrolu a vyúčtovanie peňazí, bankoviek alebo mincí v súvislosti s mýtom; počítačový softvér na sprístupnenie, vyúčtovanie a úhradu mýta; elektronické zariadenia a prístroje na vyúčtovanie mýta; čipové karty na spracovanie mýta; kódované elektronické čipové karty na spracovanie mýta; elektronické zariadenia a prístroje na sledovanie a vyhodnocovanie polohy, pohybu a ujdenej vzdialenosti vozidiel na účely spracovania mýta; senzory na určovanie polohy; zariadenia globálneho polohového systému (GPS) a satelitné komunikačné zariadenia a prístroje na spracovanie mýta; lístkové automaty a číslícové súradnicové zapisovače na spracovanie mýta.

35 - Predplácanie služieb elektronického mýtného systému (ETC) pre tretie osoby; aktualizácia a údržba údajov v počítačových databázach; fakturácie; zbieranie údajov do počítačových databáz; vyhľadávanie informácií v počítačových súboroch pre tretie osoby; maloobchodné a veľkoobchodné služby s mýtnymi a fakturovacími prístrojmi do vozidiel; poskytovanie informácií o službách uvedených v triede 35 tohto zoznamu prostredníctvom komunikačných médií, elektronickej pošty, SMS správ, počítačových sietí a internetu.

36 - Služby elektronického výberu mýta; vyberanie mýta; finančné služby vymerania, vyúčtovania a inkasovania mýtnych poplatkov.

37 - Inštalácie, údržba a opravy počítačového hardvéru mýtného počítačového a komunikačného vybavenia; budovanie, údržba, servis a opravy mýtnych brán.

38 - Telekomunikačné služby na vyberanie a vyhodnotenie mýtnych poplatkov.

39 - Prevádzkovanie ciest s mýtom; doprava; logistické služby v doprave; prevádzkovanie mýtného systému; prevádzkovanie mýtnych brán.

42 - Aktualizovanie počítačového softvéru; analýzy počítačových systémov; inštalácie počítačového softvéru; počítačové programovanie; počítačové programovanie na spracovanie dát; technický prieskum; služby softvérového inžinierstva v oblasti spracovania údajov; tvorba počítačového softvéru; tvorba počítačových systémov; údržba počítačového softvéru; uchovávanie elektronických údajov; vývoj a navrhovanie mýtnych systémov; vývoj a navrhovanie zariadení a prístrojov na spolplatnenie ciest prostredníctvom mýt; kontrola kvalitatívnych parametrov mýtnych systémov.

(540)



(550) obrazová

(591) modrá

(731) ITIS Holding a.s., Evropská 2690/17, Dejvice, Praha 6, CZ;

(740) LORENC IP advokátní a patentová kancelář s.r.o., Praha 5 - Smíchov, CZ;

(210) 1257-2022

(220) 13.6.2022

(300) 0-579089, 9.5.2022, CZ

(511) 9, 35, 36, 37, 38, 39, 42 NCL (11)

(511) 9 - Elektronické systémy na výber poplatkov, mýta (ETC); automatické časové spínače (nie hodinárske); lístkové automaty; karty s integrovanými obvody (pamäťové alebo mikroprocesorové); čítacie zariadenia (zariadenia na spracovanie údajov); elektrické meracie prístroje; elektronické číslícové displeje; fakturovacie stroje; interaktívne terminály s dotykovými displejmi; mincové mechanizmy; žetónové mechanizmy; monitorovacie počítačové programy; monitorovacie prístroje (nie na lekárske použitie); nahraté počítačové programy; počítačové operačné programy (nahraté); pamäťové zariadenia počítačov; platformy počítačového softvéru, nahrané alebo na stiahnutie; sťahovateľné počítačové programy; počítačový hardvér; počítačový softvér (nahraté počítačové programy); počítačové prístroje a nástroje na meranie; prístroje na meranie vzdialenosti; zariadenia na zaznamenávanie vzdialenosti; prístroje na zaznamenávanie času; presné meracie prístroje; radary; registračné pokladnice; počítačové rozhrania pre počítače, sčítacie stroje, taxametre, ukazovatele rýchlosti, videokamery, zariadenia na kontrolu rýchlosti pre vozidlá, zariadenia na záznam vzdialenosti, zariadenia na spracovanie údajov, zariadenia na meranie rýchlosti (fotografovanie), zariadenia na zaznamenávanie ujdenej vzdialenosti; počítačové terminály na spracovanie mýta; peňažné automaty na spracovanie mýta okrem nehudobných hracích automatov; elektronické zariadenia na príjem, kontrolu a vyúčtovanie peňazí, bankoviek alebo mincí v súvislosti s mýtom; počítačový softvér na sprístupnenie, vyúčtovanie a úhradu mýta; elektronické zariadenia a prístroje na vyúčtovanie mýta; čipové karty na spracovanie mýta; kódované

elektronické čipové karty na spracovanie mýta; elektronické zariadenia a prístroje na sledovanie a vyhodnocovanie polohy, pohybu a ujdenej vzdialenosti vozidiel na účely spracovania mýta; senzory na určovanie polohy; zariadenia globálneho polohového systému (GPS) a satelitné komunikačné zariadenia a prístroje na spracovanie mýta; lístkové automaty a číslkové súradnicové zapisovače na spracovanie mýta.

35 - Predplácanie služieb elektronického mýtného systému (ETC) pre tretie osoby; aktualizácia a údržba údajov v počítačových databázach; fakturácie; zbieranie údajov do počítačových databáz; vyhľadávanie informácií v počítačových súboroch pre tretie osoby; maloobchodné a veľkoobchodné služby s mýtnymi a fakturovacími prístrojmi do vozidiel; poskytovanie informácií o službách uvedených v triede 35 tohto zoznamu prostredníctvom komunikačných médií, elektronickej pošty, SMS správ, počítačových sietí a internetu.

36 - Služby elektronického výberu mýta; vyberanie mýta; finančné služby vymerania, vyúčtovania a inkasovania mýtnych poplatkov.

37 - Inštalácie, údržba a opravy počítačového hardvéru mýtného počítačového a komunikačného vybavenia; budovanie, údržba, servis a opravy mýtnych brán.

38 - Telekomunikačné služby na vyberanie a vyhodnotenie mýtnych poplatkov.

39 - Prevádzkovanie ciest s mýtom; doprava; logistické služby v doprave; prevádzkovanie mýtného systému; prevádzkovanie mýtnych brán.

42 - Aktualizovanie počítačového softvéru; analýzy počítačových systémov; inštalácie počítačového softvéru; počítačové programovanie; počítačové programovanie na spracovanie dát; technický prieskum; služby softvérového inžinierstva v oblasti spracovania údajov; tvorba počítačového softvéru; tvorba počítačových systémov; údržba počítačového softvéru; uchovávanie elektronických údajov; vývoj a navrhovanie mýtnych systémov; vývoj a navrhovanie zariadení a prístrojov na spolplatnenie ciest prostredníctvom mýt; kontrola kvalitatívnych parametrov mýtnych systémov.

(540) ITIS HOLDING

(550) slovná

(731) ITIS Holding a.s., Evropská 2690/17, Dejvice, Praha 6, CZ;

(740) LORENC IP advokátní a patentová kancelář s.r.o., Praha 5 - Smíchov, CZ;

(210) 1258-2022

(220) 13.6.2022

(300) 0-579093, 9.5.2022, CZ

(511) 9, 35, 36, 37, 38, 39, 42 NCL (11)

(511) 9 - Elektronické systémy na výber poplatkov, mýta (ETC); automatické časové spínače (nie hodinárske); lístkové automaty; karty s integrovanými obvody (pamäťové alebo mikroprocesorové); čítacie zariadenia (zariadenia na spracovanie údajov); elektrické meracie prístroje; elektronické číslkové displeje; fakturovacie stroje; interaktívne

terminály s dotykovými displejmi; mincové mechanizmy; žetónové mechanizmy; monitorovacie počítačové programy; monitorovacie prístroje (nie na lekárske použitie); nahraté počítačové programy; počítačové operačné programy (nahraté); pamäťové zariadenia počítačov; platformy počítačového softvéru, nahrané alebo na stiahnutie; sťahovateľné počítačové programy; počítačový hardvér; počítačový softvér (nahraté počítačové programy); počítačové prístroje a nástroje na meranie; prístroje na meranie vzdialenosti; zariadenia na zaznamenávanie vzdialenosti; prístroje na zaznamenávanie času; presné meracie prístroje; radary; registračné pokladnice; počítačové rozhrania pre počítače, sčítacie stroje, taxametre, ukazovatele rýchlosti, videokamery, zariadenia na kontrolu rýchlosti pre vozidlá, zariadenia na záznam vzdialenosti, zariadenia na spracovanie údajov, zariadenia na meranie rýchlosti (fotografovanie), zariadenia na zaznamenávanie ujdenej vzdialenosti; počítačové terminály na spracovanie mýta; peňažné automaty na spracovanie mýta okrem nehudobných hracích automatov; elektronické zariadenia na príjem, kontrolu a vyúčtovanie peňazí, bankoviek alebo mincí v súvislosti s mýtom; počítačový softvér na sprístupnenie, vyúčtovanie a úhradu mýta; elektronické zariadenia a prístroje na vyúčtovanie mýta; čipové karty na spracovanie mýta; kódované elektronické čipové karty na spracovanie mýta; elektronické zariadenia a prístroje na sledovanie a vyhodnocovanie polohy, pohybu a ujdenej vzdialenosti vozidiel na účely spracovania mýta; senzory na určovanie polohy; zariadenia globálneho polohového systému (GPS) a satelitné komunikačné zariadenia a prístroje na spracovanie mýta; lístkové automaty a číslkové súradnicové zapisovače na spracovanie mýta.

35 - Predplácanie služieb elektronického mýtného systému (ETC) pre tretie osoby; aktualizácia a údržba údajov v počítačových databázach; fakturácie; zbieranie údajov do počítačových databáz; vyhľadávanie informácií v počítačových súboroch pre tretie osoby; maloobchodné a veľkoobchodné služby s mýtnymi a fakturovacími prístrojmi do vozidiel; poskytovanie informácií o službách uvedených v triede 35 tohto zoznamu prostredníctvom komunikačných médií, elektronickej pošty, SMS správ, počítačových sietí a internetu.

36 - Služby elektronického výberu mýta; vyberanie mýta; finančné služby vymerania, vyúčtovania a inkasovania mýtnych poplatkov.

37 - Inštalácie, údržba a opravy počítačového hardvéru mýtného počítačového a komunikačného vybavenia; budovanie, údržba, servis a opravy mýtnych brán.

38 - Telekomunikačné služby na vyberanie a vyhodnotenie mýtnych poplatkov.

39 - Prevádzkovanie ciest s mýtom; doprava; logistické služby v doprave; prevádzkovanie mýtného systému; prevádzkovanie mýtnych brán.

42 - Aktualizovanie počítačového softvéru; analýzy počítačových systémov; inštalácie počítačového

softvéru; počítačové programovanie; počítačové programovanie na spracovanie dát; technický prieskum; služby softvérového inžinierstva v oblasti spracovania údajov; tvorba počítačového softvéru; tvorba počítačových systémov; údržba počítačového softvéru; uchovávanie elektronických údajov; vývoj a navrhovanie mýtnych systémov; vývoj a navrhovanie zariadení a prístrojov na spolplatnenie ciest prostredníctvom mýt; kontrola kvalitatívnych parametrov mýtnych systémov.

(540)

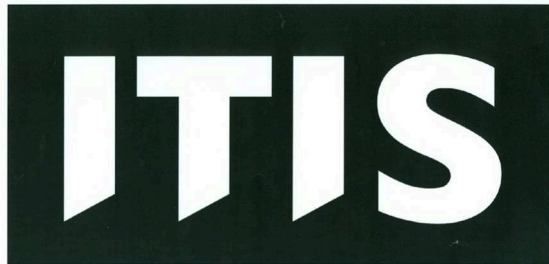

H O L D I N G

(550) obrazová

(731) ITIS Holding a.s., Evropská 2690/17, Dejvice, Praha 6, CZ;

(740) LORENC IP advokátní a patentová kancelář s.r.o., Praha 5 - Smíchov, CZ;

(210) 1413-2022

(220) 9.7.2022

(511) 5 NCL (11)

(511) 5 - Farmaceutické prípravky; diagnostické prípravky na lekárske použitie; obvazový materiál; obklady (teplé zábaly); hygienické výrobky na lekárske použitie; diétne potraviny na lekárske použitie; diétne nápoje na lekárske použitie; výživové doplnky; enzýmové výživové doplnky; prebiotické doplnky; probiotické výživové doplnky; vitamíny a minerálne prípravky.

(540) HITIMUN

(550) slovná

(731) Aloris Vital, s. r. o., Kykula 662, Chocholná - Velčice, SK;

(740) Ing. Viera Mešková - Patentová a známková kancelária, Bratislava-Staré Mesto, SK;

(210) 1615-2022

(220) 8.8.2022

(511) 7, 12, 35, 37 NCL (11)

(511) 7 - Poľnohospodárske stroje; stavebné stroje; stroje na zemné práce, exkavátory; rýpadlá na zemné práce; mini rýpadlá; naberače pre stroje na zemné práce; buldozéry; stroje na zhutňovanie zeminy; mechanické lopatové nakladače; kĺbové nakladače; šmykom riadené nakladače; manipulátory (stroje na nakladanie a vykladanie); dvíhacie kliešte (časti strojov); časti a súčasti strojov na zemné práce.

12 - Riadiace páky vozidiel; pásové vozidlá; nákladné vozidlá; autožeriavy.

35 - Inzertné služby; podpora predaja pre tretie osoby; reklama; podnikateľské konzultačné a poradenské služby; poskytovanie obchodných informácií spotrebiteľom; maloobchodné služby so stavebnými strojmi a zariadeniami; maloobchodné služby so zariadeniami na zemné práce; veľkoobchodné služby so stavebnými strojmi a zariadeniami; veľkoobchodné služby so zariadeniami na zemné práce.

37 - Stavebné poradenstvo; poradenské služby pre stavebníctvo; poradenské služby v oblasti hĺbenia jám; poskytovanie informácií v oblasti stavebníctva; poskytovanie informácií v oblasti prenájmu stavebných strojov a zariadení; prenájom stavebného vybavenia; prenájom stavebných strojov; prenájom strojov na zemné práce; prenájom bagrov a rýpadiel; prenájom kĺbových nakladačov; prenájom malých bagrov a rýpadiel; opravy alebo údržba poľnohospodárskych strojov a nástrojov; opravy alebo údržba stavebných strojov a prístrojov; opravy alebo údržba strojov na zemné práce; poskytovanie informácií v oblasti opravy alebo údržby stavebných strojov a prístrojov.

(540)



(550) obrazová

(591) zelená, čierna, biela

(731) BINDEMAT a.s., Rybářská 365, Český Těšín, CZ;

(740) Advokátska kancelária SOWA s. r. o., Bratislava-Staré Mesto, SK;

(210) 1619-2022

(220) 9.8.2022

(511) 1, 17, 19, 35, 37, 40, 42 NCL (11)

(511) 1 - Polystyrén vo forme granúl na extrudovanie; chemické prímеси do betónu; anhydridy; chemické prísady do výplňových (injektážnych) materiálov; prípravky na konzervovanie betónu okrem farieb a olejov; spojiva do betónu; zvlhčovacie prípravky (zmáčadlá) pre ľahčené umelohmotné granule alebo umelohmotnú drvinu na výrobu protihlukového

i tepelnoizolačného plniva do betónových, maltových a omietkových zmesí.

17 - Tesniace a izolačné materiály; izolačné materiály vyrobené z polyetylénovej peny; izolačné materiály vyrobené z polyuretánovej peny; izolačné materiály pre stavebníctvo; polystyrénové panely na izolačné účely; polystyrén (polotovar); izolačné prípravky na ochranu budov od vlhkosti; umelohmotný granulát a umelohmotná drvina z expandovaného polystyrénu s povrchovou vrstvou z tenzidov.

19 - Betón; betónové stavebné materiály; hotové betónové zmesi; betónové podlahy; samonivelačný betón na použitie v stavebníctve; zmesi cementov; zmesi malty; sadrové omietky; prefabrikované stavebné prvky (nekovové); betónové tvárnice; cement; stavebná malta; stavebné a konštrukčné materiály a prvky vyrobené z betónu.

35 - Reklama; online reklama na počítačovej komunikačnej sieti; poskytovanie spotrebiteľských informácií o výrobkoch uvedených v triedach 1, 17, 19 tohto zoznamu prostredníctvom internetu a sociálnych sietí; maloobchodné a veľkoobchodné služby s tovarmi uvedenými v triedach 1, 17 a 19 tohto zoznamu.

37 - Zámočnícke služby (opravy zámkov); poskytovanie informácií v oblasti výstavby, opravy a údržby budov; stavebníctvo (stavebná činnosť); betónovanie; injekčné služby (spevňovanie cementom); montáž debnenia na betónovanie; stavebný dozor.

40 - Recyklácia odpadu; spracovanie odpadu (transformácia).

42 - Poradenstvo v oblasti stavebného projektovania; poradenstvo v oblasti stavebných plánov; inžinierska činnosť vo výstavbe; štúdie technických projektov; posudky stavebných prác predovšetkým so zameraním na kontroly kvality.

(540)

ekostyren

(550) obrazová

(731) EKOSTYREN s. r. o., U Řeky 804, Ostrava - Hrabová, CZ;

(740) TOMEŠ – Patentová a známková kancelária, s. r. o., Bratislava-Dúbravka, SK;

(210) 1676-2022

(220) 18.8.2022

(511) 30, 39 NCL (11)

(511) 30 - Chlieb, pekárske a cukrárske výrobky.

39 - Balenie a skladovanie tovarov.

(540)



(550) obrazová

(591) hnedá, biela, čierna

(731) La Caramela s.r.o., Trnavská cesta 25/A, Bratislava-Nové Mesto, SK;

(740) JUDr. Vladimír Grznár, advokát, Bratislava-Nové Mesto, SK;

(210) 1682-2022

(220) 19.8.2022

(511) 3, 5, 10, 11, 12, 16, 18, 22, 24, 25, 27, 28, NCL (11) 29, 30, 32, 35, 36, 38, 39, 40, 41, 42, 43, 44, 45

(511) 3 - Neliečivé kozmetické a toaletné prípravky.

5 - Diétne potraviny a diétne látky na lekárske a zverolekárske použitie, potraviny pre dojčatá; farmaceutické, lekárske a zverolekárske prípravky; dezinfekčné prípravky; hygienické výrobky na lekárske použitie; náplasti, obvazový materiál; výživové doplnky pre ľudí a zvieratá.

10 - Chirurgické, lekárske, zubárske a zverolekárske prístroje a nástroje; ortopedické pomôcky; prístroje, pomôcky a potreby používané pri starostlivosti o deti; zariadenia na liečbu a starostlivosť o zdravotne postihnuté osoby.

11 - Prístroje a zariadenia na osvetľovanie, vykurovanie, chladenie, výrobu pary, prípravu jedál, sušenie, vetranie, rozvod vody, sanitárne zariadenia.

12 - Vozidlá; zariadenia na pohyb po zemi, vo vzduchu alebo po vode.

16 - Knižárske potreby; kresliarske potreby a potreby pre výtvarných umelcov; lepidlá na kancelárske použitie alebo pre domácnosť; papier a lepenka; papiernický tovar, písacie a kancelárske potreby (okrem nábytku); plastové fólie a vrecká na balenie; štetce; tlačoviny; typy (tlačové písmo), štočky; učebné a vyučovacie pomôcky.

18 - Dáždniky a slnečníky; kufre a cestovné tašky.

22 - Stany a zakrývacie plachty; textilné ochranné striešky, markízy; vláknité textilné suroviny a ich náhradky.

24 - Textilie a ich náhradky; textilné alebo plastové záclony a závesy.
 25 - Odevy, obuv, pokrývky hlavy.
 27 - Koberce, rohožky, rohože, linoleum a iné podlahové krytiny; závesné nástenné dekorácie okrem textilných.
 28 - Telocvičné a športové potreby.
 29 - Konzervované, mrazené, sušené a varené ovocie a zelenina; mlieko, syry, maslo, jogurty a iné mliečne výrobky; ovocné rôsoly, džemy, kompóty, potravinárske oleje a tuky.
 30 - Čokoláda; chlieb, pekárske a cukrárske výrobky; káva, čaj, kakao a ich náhradky; múka a obilninové výrobky; ocot, omáčky a iné chuťové prísady; ryža, cestoviny a rezance; smotanové zmrzliny, šerbety a ostatné zmrzliny
 32 - Minerálne a sýtené vody; nealkoholické nápoje; ovocné nápoje a ovocné džúsy; sirupy a iné prípravky na výrobu nealkoholických nápojov.
 35 - Kancelárske práce; obchodný manažment, obchodná organizácia a obchodná administratíva; reklama.
 36 - Finančné, peňažné a bankové služby.
 38 - Telekomunikačné služby
 39 - Balenie a skladovanie tovarov; doprava.
 40 - Tlač, tlačenie.
 41 - Športová a kultúrna činnosť; výchova; vzdelávanie; zábava.
 42 - Kontroly kvality a overovanie; priemyselné analýzy, priemyselný výskum a priemyselné dizajnérstvo; vedecké a technologické služby a s nimi súvisiaci výskum a projektovanie.
 43 - Prechodné ubytovanie; stravovacie služby.
 44 - Lekárske služby; starostlivosť o hygienu a krásu ľudí alebo zvierat.
 45 - Právne služby.

(540)

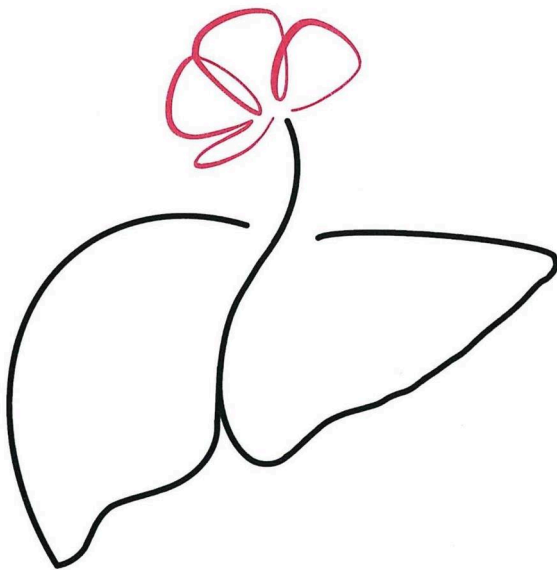

(550) obrazová

(591) čierna, ružová
 (731) Sokáčová Katarína, Trieda Hradca Králové 3999/13, Banská Bystrica, SK;
 Skladaný Ľubomír, MUDr. PhD., Švermova 36/23, Hronec, SK;

(210) 1706-2022

(220) 24.8.2022

(511) 30 NCL (11)

(511) 30 - Cukríky; cukrovinky; ovocné želatínové cukríky (okrem cukríkov na liečebné účely); penové cukrovinky; čokoláda; čokoládové cukrovinky; potraviny z čokolády; jemné pečivárske výrobky; smotanové zmrzliny; kukuričné pukance.

(540) merci lovelies. Pretože si to ty.

(550) slovná

(731) August Storck KG, Waldstrasse 27, 13403 Berlin, DE;

(740) ŽOVICOVÁ & ŽOVIC IP, s. r. o., Bratislava-Ružinov, SK;

(210) 1710-2022

(220) 25.8.2022

(511) 39, 41, 44, 45 NCL (11)

(511) 39 - Záchranné služby.

41 - Vzdelávanie; školenia; vydávanie osvedčení o vzdelávaní, konkrétne poskytovanie skúšok v oblasti odbornej prípravy a vzdelávania.

44 - Zdravotnícka starostlivosť.

45 - Pátranie po nezvestných osobách.

(540)

(550) obrazová

(591) červená, modrá, biela

(731) Horská záchranná služba, Vysoké Tatry-Horný Smokovec 17052, Poprad, SK;

(210) 1772-2022

(220) 6.9.2022

(300) 302022005083.4, 21.3.2022, DE

(511) 1, 3, 6, 7, 8, 9, 11, 12, 19, 20, 21, 22, 24, 25, NCL (11) 28

(511) 1 - Chemické prípravky na čistenie vody; indikátorový papier; lakmusový papier.

3 - Čistiace prípravky.

6 - Kovové dýzy; kovové podpery; kovové rebríky; kovové bazény (stavebné konštrukcie).

7 - Vodné pumpy (stroje); elektrické vodné čerpadlá pre bazény; vodné čerpadlá pre zariadenia na filtrovanie vody; čerpadlá na plávanie proti prúdu; čerpadlá na stlačený vzduch; vývevy (stroje); čerpadlá, pumpy (stroje); vzduchové kompresory; ventily (časti strojov); ventily pre čerpadlá; spínacie ventily na stlačený vzduch; riadiace ventily na stlačený vzduch; odsávacie ventily pre vzduchové kompresory; stroje a prístroje na čistenie (elektrické); centrálné vysávače; zariadenia na čistenie bazénov (stroje); samohybné zametacie stroje na použitie v bazénoch.

8 - Ručné vzduchové pumpy.

9 - Okuliare proti oslepeniu svetlom; ochranné rúška (nie na lekárske použitie); záchranné bóje; záchranné vesty; potápačské kombinézy; ochranné prilby na športovanie; dýchacie masky (nie na umelé dýchanie); potápačské masky; dýchacie prístroje na plávanie pod vodou; potápačské rukavice; tampóny do uší pre potápačov; záchranné pásy; nosové štipce pre plavcov a potápačov; filtre na dýchacie masky; respirátory na filtráciu vzduchu; okuliare na športovanie; športové tréningové simulátory; teplomery (nie na lekárske použitie).

11 - Hydromasážne vane; trysky do hydromasážnych vaní; vane; prístroje na hydromasážne kúpele; zariadenia na filtrovanie vody; sterilizátory vody; prístroje na chlórovanie vody v bazénoch; zariadenia na dezinfikovanie; elektrické dávkovače dezinfekčných prostriedkov na toalety; elektrické dávkovače dezinfekčných prostriedkov do umyvárne; prístroje na dávkovanie dezinfekčných roztokov do bazénov; filtre do hydromasážnych vaní; teplovodné vykurovacie zariadenia; filtre do prístrojov na filtrovanie vody; zariadenia na filtrovanie a čistenie vody; filtre do prístrojov na filtrovanie vody; zariadenia na čistenie, odsolovanie a úpravu vody.

12 - Lode, člny; nafukovacie člny; veslá; pracovné člny; vznášadlá; kanoe; kajaky; kajakové pádla.

19 - Podpery (nekovové); nekovové bazény (stavebníctvo); stožiare (nekovové); stupne schodov (nekovové).

20 - Nafukovací nábytok; nafukovacie stoličky; plávajúce nafukovacie sedadlá; prenosné detské sedadlá na kúpanie do vane; nafukovacie matrace nie na lekárske použitie; nafukovacie vankúše (nie na lekárske účely); nafukovacie podušky (nie na lekárske použitie); reklamné nafukovacie predmety; spacie podložky; kempingové podložky na spanie (matrace); nekovové prepravné kontajnery.

21 - Chladiace vložky na chladenie potravín a nápojov; nafukovacie detské vaničky; prenosné detské vaničky; prenosné stojany na detské vaničky; ručne ovládané neelektrické nástroje na čistenie bazénov; ručne ovládané neelektrické bazénové čistiace tyče

s vymeniteľnými sacími alebo skimmerovými hlavicami a čistiace hlavice s opakovane použiteľným zberným vakom.

22 - Stany; sprchovacie stany; krycie plachty na bazény; karimatky; plachty (lodné); siete na ležanie, visuté lôžka; plátenné strechy (markízy) z plastu.

24 - Spacie vaky; ochranné siete proti komárom (moskytiéry); baldachýny (závesy nad posteľou).

25 - Plavky.

28 - Spoločenské hry; surfvacie dosky; lyže na surfovanie; upínacie pásy pre horolezcov; sťažne na surfvacie dosky; detské nafukovacie bazény; plutvy na plávanie; plávacie kolesá; plávacie vesty; dosky na paddleboarding; hračky; šmykľavky (na hry); šípky (hra); nafukovacie predmety do plaveckých bazénov; nafukovacie hračky do plaveckých bazénov; hračky na hranie vo vode; nafukovacie hračky; plážové lopty; nafukovacie športové lopty; nafukovacie hračky na jazdenie; nafukovacie hračkárske člny; nafukovacie hračky pripomínajúce letecké dopravné prostriedky; nafukovacie bazény na rekreačné použitie; dosky na výučbu plávania; snežné sánky (hračky); snežné taniere; nafukovacie plávacie pomôcky; rukávniky na plávanie; plávacie ramenné pásy; vodné šmykľavky; nafukovacie plávajúce ostrovčeky.

(540)



(550) obrazová

(731) Bestway Inflatables & Material Corp., No. 208 Jinyuanwu Road, Shanghai 201812, CN;

(740) Zivko Mijatovic and Partners s. r. o., Bratislava-Petržalka, SK;

(210) 1786-2022

(220) 7.9.2022

(511) 40 NCL (11)

(511) 40 - Spracovanie odpadu (transformácia); likvidácia odpadu; triedenie odpadu a recyklovateľného materiálu (transformácia); zhodnocovanie odpadu.

(540)



(550) obrazová

(591) biela, hrášková zelená, smaragdová zelená

(731) KIPSE CAPITAL LTD, Gower Street 3, LONDON, GB;

(740) JUDr. Gábor Száraz, Stará Ľubovňa, SK;

(210) 1844-2022

(220) 19.9.2022

(511) 35, 38, 41, 42 NCL (11)

(511) 35 - Kancelárske práce; obchodný manažment, obchodná organizácia a obchodná administratíva; reklama; pomoc pri riadení obchodnej činnosti; poskytovanie obchodných alebo podnikateľských informácií; reklamné plagátovanie; rozširovanie reklamných oznamov; fotokopírovacie služby; sprostredkovateľne práce; účtovníctvo; vedenie účtovných kníh; poradenstvo pri organizovaní a riadení obchodnej činnosti; personálne poradenstvo; poradenstvo pri riadení podnikov; predvádzanie tovaru; rozširovanie reklamných materiálov zákazníkom (letáky, prospekty, tlačoviny, vzorky); pomoc pri riadení obchodných alebo priemyselných podnikov; aktualizovanie reklamných materiálov; rozširovanie vzoriek tovarov; odborné posudky efektívnosti podnikov; prieskum trhu; obchodný alebo podnikateľský prieskum; prenájom reklamných materiálov; poradenstvo pri organizovaní obchodnej činnosti; vydávanie reklamných textov; rozhlasová reklama; obchodný alebo podnikateľský výskum; televízna reklama; aranžovanie výkladov; reklamné agentúry; poradenské služby pri riadení obchodnej činnosti; marketingový prieskum; správa počítačových súborov; odborné obchodné alebo podnikateľské poradenstvo; organizovanie obchodných alebo reklamných výstav; obchodné alebo podnikateľské informácie; prieskum verejnej mienky; prenájom reklamných plôch; podpora predaja pre tretie osoby; spracovanie textov; služby predplácania novín a časopisov pre tretie osoby; zásielkové reklamné služby; odborné obchodné riadenie umeleckých činností; zbieranie údajov do počítačových databáz; zoraďovanie údajov v počítačových databázach; prenájom fotokopírovacích strojov; online reklama na počítačovej komunikačnej sieti; zásobovacie služby pre tretie osoby (nákup tovarov a služieb pre iné podniky); vyhľadávanie informácií v počítačových súboroch pre tretie osoby; prenájom reklamného času v komunikačných médiách; prehľad tlače (výstrižkové služby); služby porovnávania cien; prezentácia výrobkov v komunikačných médiách pre maloobchod; obchodné informácie a rady spotrebiteľom pri výbere tovarov a služieb; administratívne spracovanie obchodných objednávok; obchodná správa licencií výrobkov a služieb pre tretie osoby; písanie reklamných textov; grafická úprava tlačovín na reklamné účely; tvorba reklamných filmov; marketing; telemarketingové služby; poskytovanie obchodných alebo podnikateľských kontaktných informácií; optimalizácia internetových vyhľadávačov na podporu predaja; optimalizácia obchodovania na webových stránkach; platené reklamné služby typu „klikni sem; obchodné sprostredkovateľské služby; obchodný manažment pre poskytovateľov služieb na voľnej nohe; aktualizácia a údržba údajov v počítačových databázach; poskytovanie obchodných informácií prostredníctvom webových stránok; online poskytovanie obchodného priestoru pre nákupcov a predajcov tovarov a služieb; rozvíjanie reklamných nápadov; písanie textov scenárov na reklamné účely; zostavovanie zoznamov informácií na obchodné

alebo reklamné účely; výroba telešopingových programov; poradenstvo v oblasti komunikácie (vzťahy s verejnosťou); poradenstvo v oblasti komunikácie (reklama); online maloobchodné služby s digitálnou sťahovateľnou hudbou; online maloobchodné služby so sťahovateľnými vyzváňacími tónmi; online maloobchodné služby so sťahovateľnou nahratou hudbou alebo nahratými filmami; cieľový marketing; vonkajšia reklama; marketing v rámci vydávania softvéru; služby v oblasti vzťahov s médiami; podnikové komunikačné služby; analýzy nákladov; prenájom kancelárskych strojov a zariadení; indexovanie webových stránok na obchodné alebo reklamné účely; prenájom kancelárskeho vybavenia v zdieľaných kancelárskych priestoroch.

38 - Telekomunikačné služby; rozhlasové vysielanie; posielanie správ; televízne vysielanie; vysielanie káblovej televízie; komunikácia prostredníctvom počítačových terminálov; prenos správ a obrazových informácií prostredníctvom počítačov; prenos elektronickej pošty; informácie v oblasti telekomunikácií; komunikácia prostredníctvom optických sietí; elektronické zobrazovacie tabule (telekomunikačné služby); poskytovanie telekomunikačného pripojenia do svetovej počítačovej siete; služby vstupu do telekomunikačných sietí (smerovanie a pripájanie); poskytovanie užívateľského prístupu do svetovej počítačovej siete; poskytovanie priestoru na diskusiu na internete; poskytovanie prístupu do databáz; prenos digitálnych súborov; bezdrôtové vysielanie; prenos videonahrávok na objednávku; prenos digitálnych nahrávok (podcastov); telefonická komunikácia; telefonické služby; komunikácia mobilnými telefónmi.

41 - Vzdelávanie; prenájom kinematografických prístrojov; filmové štúdiá; organizovanie vedomostných alebo zábavných súťaží; korešpondenčné vzdelávacie kurzy; rozhlasová zábava; požičiavanie zvukových nahrávok; požičiavanie kinematografických filmov; produkcia filmov (nie reklamných); premietanie kinematografických filmov; nahrávacie štúdiá (služby); požičiavanie audiopriestrojov; titulkovanie; online poskytovanie elektronických publikácií (bez možnosti kopírovania); fotografovanie; akadémie (vzdelávanie); vydávanie textov (okrem reklamných); školenia; vydávanie kníh; tvorba rozhlasových a televíznych programov; organizovanie a vedenie konferencií; organizovanie a vedenie seminárov; online vydávanie elektronických kníh a časopisov; koučovanie (školenie); odborné školenia zamerané na odovzdávanie know-how; tvorba videozáznamov na podujatiach.

42 - Navrhovanie a vývoj počítačového hardvéru a softvéru; vedecké a technologické služby a s nimi súvisiaci výskum a projektovanie; aktualizovanie počítačového softvéru; poradenstvo v oblasti návrhu a vývoja počítačového hardvéru; grafické dizajnérstvo; požičiavanie počítačového softvéru; výskum a vývoj nových výrobkov (pre zákazníkov); obnovovanie počítačových databáz; údržba počítačového softvéru; analýzy počítačových

systémov; návrh počítačových systémov; zhotovovanie kópií počítačových programov; prevod údajov alebo dokumentov z fyzických médií na elektronické médiá; tvorba a udržiavanie webových stránok pre tretie osoby; hostovanie na počítačových stránkach (webových stránkach); inštalácie počítačového softvéru; poradenstvo v oblasti počítačových programov; prenájom webových serverov; ochrana počítačov proti počítačovým vírusom; poskytovanie internetových vyhľadávačov; digitalizácia dokumentov (skenovanie); diaľkové monitorovanie počítačových systémov; poradenstvo pri tvorbe webových stránok; poskytovanie softvéru prostredníctvom internetu (SaaS); poradenstvo v oblasti informačných technológií; prenájom počítačových serverov (serverhosting); uchovávanie elektronických údajov; poskytovanie informácií o počítačových technológiách a programovaní prostredníctvom webových stránok; poskytovanie počítačových technológií prostredníctvom internetu (cloudcomputing); externé poskytovanie služieb v oblasti informačných technológií; technologické poradenstvo; poradenstvo v oblasti počítačových technológií; poradenstvo v oblasti počítačovej bezpečnosti; monitorovanie počítačových systémov na zisťovanie porúch; tvorba a navrhovanie zoznamov informácií z webových stránok pre tretie osoby (informačnotechnologické služby); poradenstvo v oblasti internetovej bezpečnosti; poradenstvo v oblasti ochrany údajov; kódovanie údajov; monitorovanie počítačových systémov na zistenie neoprávneného vstupu alebo zneužitia dát; vývoj softvéru na softvérové publikácie; poskytovanie počítačovej platformy prostredníctvom internetu (PaaS); vývoj počítačových platforiem; navrhovanie vizitiek; navrhovanie grafickej úpravy reklamných materiálov; autentifikácia používateľov technológiami pre transakcie elektronického obchodu; autentifikácia používateľov technológiami jednotného prihlasovania do viacerých online softvérových aplikácií súčasne.

(540) PAGODA STUDIO

(550) slovná

(731) SpyGER ARTS Studio s.r.o., Zadunajská cesta 5, Bratislava-Petržalka, SK;

(210) 1857-2022

(220) 21.9.2022

(511) 6, 19, 37 NCL (11)

(511) 6 - Kovové dvere; bezpečnostné dvere s kovovou kostrou; kovové viacbodové bezpečnostné dvere; kovové dverové obloženie; kovové výplne dverí; kovové dverové prahy; kovové dverové rámy; kovové zárubne; dverové zástrčky; západky zámok; kovové zarážky dverí; kovové neelektrické zámky; kovové zámky dverí a ich časti; viacbodové rozvorové mechanizmy zámkov; kovové visacie zámky (nie elektrické); kovové mechanické uzamykacie systémy (neelektrické); kovové závary; cylindrické vložky do kovových zámkov; kovové kľúče pre zámky; bezpečnostné kovové reťaze; kovové čapy; kovové držadlá, rukoväti, kľučky; dverové neelektrické

pružiny; kovové rozperky; kovové dverové klopadlá; kovania na dvere; kovový spojovací materiál; stavebné kovania; kovové nosníky; kovový stavebný materiál; oceľové stavebné konštrukcie; kovové neelektrické otváratele a zatváratele dverí; kovové pánty.

19 - Nekovové dvere; nekovové výplne dverí; nekovové dverové prahy a rámy; nekovové bezpečnostné dvere; nekovové protipožiarne dvere; nekovové stavebné konštrukcie.

37 - Inštalácia mechanických ochranných systémov dverí; inštalácia, údržba a opravy dverí, bezpečnostných dverí; stavebníctvo (stavebná činnosť); murovanie; betónovanie zárubní; vylievanie zárubní vystužovacími hmotami; čalúnenie dverí.

(540)

Exkluzív
bezpečnostné dvere

(550) obrazová

(731) EXKLUZÍV - bezpečnostné dvere s.r.o., Žabokreky nad Nitrou 323, Partizánske, SK;

(740) Rehák Marek, Topoľčany, SK;

(210) 1859-2022

(220) 21.9.2022

(511) 9, 16, 21, 25, 41 NCL (11)

(511) 9 - Hudobné zvukové nahrávky; audio a video záznamy; multimediálne záznamy; nahraté nosiče záznamov, počítačový softvér, nenahraté nosiče digitálnych alebo analógových záznamov a pamäťové médiá.

16 - Tlačoviny; knihy; časopisy a periodiká (tlačoviny); fotografie; plagáty; kalendáre; samolepky (papiernický tovar); tlačené propagačné publikácie; obaly (papiernický tovar).

21 - Porcelánové, terakotové alebo sklenené sochy, figúrky, plakety, medaily a umelecké predmety; hrnčeky; poháre; nádoby na pitie; taniere.

25 - Odevy, obuv, pokrývky hlavy.

41 - Organizovanie kultúrnych a umeleckých podujatí; organizovanie živých vystúpení; poskytovanielivej hudby; tvorba zvukových nahrávok a/alebo videonahrávok; tvorba multimediálnych záznamov; vydávanie fotografií; služby nahrávacieho štúdia; tvorba filmových nahrávok a televíznych programov; služby zvukových technikov; produkcia audiovizuálnych predstavení; prenájom nahraných dátových nosičov na účely zábavy; vydavateľské služby.

(540)



- (550) obrazová
 (731) MIRO AGENCY s.r.o., Široká 124/15, Praha 1, CZ;
 (740) JUDr. Jiří Štáidl, Bratislava 2, SK;

(210) 1860-2022

- (220) 21.9.2022
(511) 9, 16, 21, 25, 41 NCL (11)
 (511) 9 - Hudobné zvukové nahrávky; audio a video záznamy; multimediálne záznamy; nahraté nosiče záznamov, počítačový softvér, nenahraté nosiče digitálnych alebo analógových záznamov a pamäťové médiá.
 16 - Tlačoviny; knihy; časopisy a periodiká (tlačoviny); fotografie; plagáty; kalendáre; samolepky (papiernický tovar); tlačené propagačné publikácie; obaly (papiernický tovar).
 21 - Porcelánové, terakotové alebo sklenené sochy, figúrky, plakety, medaily a umelecké predmety; hrnčeky; poháre; nádoby na pitie; taniere.
 25 - Odevy, obuv, pokrývky hlavy.
 41 - Organizovanie kultúrnych a umeleckých podujatí; organizovanie živých vystúpení; poskytovanie živej hudby; tvorba zvukových nahrávok a/alebo videonahrávok; tvorba multimediálnych záznamov; vydávanie fotografií; služby nahrávacieho štúdia; tvorba filmových nahrávok a televíznych programov; služby zvukových technikov; produkcia audiovizuálnych predstavení; prenájom nahraných dátových nosičov na účely zábavy; vydavateľské služby.

(540) MEKY ŽBIRKA

- (550) slovná
 (731) MIRO AGENCY s.r.o., Široká 124/15, Praha 1, CZ;
 (740) JUDr. Jiří Štáidl, Bratislava 2, SK;

(210) 1872-2022

- (220) 22.9.2022
(511) 28, 35, 41 NCL (11)
 (511) 28 - Kartové hry; spoločenské stolové hry.
 35 - Maloobchodné služby s učebnými pomôckami prostredníctvom internetu; veľkoobchodné služby s učebnými pomôckami; maloobchodné služby s učebnými pomôckami.
 41 - Školenia; vyučovanie; doučovanie jazykov; jazykové kurzy; jazykové vzdelávanie; tlmočenie; organizovanie jazykového vzdelávania; jazykové školy (služby); vydávanie učebných materiálov; vedenie seminárov; organizovanie a vedenie vzdelávacích podujatí; organizovanie a vedenie zábavných podujatí; prekladateľské služby; informácie o výchove a vzdelávaní; organizovanie vzdelávacích programov pre mládež.

(540) Confident Speaking Club

- (550) slovná
 (731) Live your dream English s.r.o., Okružní 1918/116, Žďár nad Sázavou, CZ;
 (740) Mgr. Peter Amrich, usadený euroadvokát, Košice-Staré Mesto, SK;

(210) 1881-2022

- (220) 22.9.2022
(511) 28, 35, 41 NCL (11)
 (511) 28 - Kartové hry; spoločenské stolové hry.
 35 - Maloobchodné služby s učebnými pomôckami prostredníctvom internetu; veľkoobchodné služby s učebnými pomôckami; maloobchodné služby s učebnými pomôckami.
 41 - Školenia; vyučovanie; doučovanie jazykov; jazykové kurzy; jazykové vzdelávanie; tlmočenie; organizovanie jazykového vzdelávania; jazykové školy (služby); vydávanie učebných materiálov; vedenie seminárov; organizovanie a vedenie vzdelávacích podujatí; organizovanie a vedenie zábavných podujatí; prekladateľské služby; informácie o výchove a vzdelávaní; organizovanie vzdelávacích programov pre mládež.

(540) English Gym

- (550) slovná
 (731) Live your dream English s.r.o., Okružní 1918/116, Žďár nad Sázavou, CZ;
 (740) Mgr. Peter Amrich, usadený euroadvokát, Košice-Staré Mesto, SK;

(210) 1895-2022

- (220) 28.9.2022
(511) 35, 36, 38 NCL (11)
 (511) 35 - Reklama; obchodné informácie a rady spotrebiteľom pri výbere tovarov a služieb; odborné obchodné poradenstvo; marketing; administratívna asistencia pri obchodnej správe; obchodná administratíva; kancelárske práce; marketingový prieskum; podpora predaja (pre tretie osoby); zoraďovanie údajov v počítačových databázach; uchovávanie podnikovej dokumentácie (obchodná administratíva) online reklama na počítačovej komunikačnej sieti.
 36 - Sprostredkovanie nehnuteľností; poskytovanie finančných informácií v oblasti nehnuteľností; realitné kancelárie; prenájom nehnuteľností; konzultačné služby v oblasti prenájmu a správy nehnuteľností; správa nehnuteľností; oceňovanie nehnuteľností; poisťovníctvo; financovanie (služby).
 38 - Prenos údajov prostredníctvom verejných alebo neverejných telekomunikačných sietí; prenos a šírenie informácií a dát cez počítačové siete a internet; telefaxový prenos údajov; prenos údajov alebo textových a obrazových informácií prostredníctvom globálnej počítačovej siete alebo internetu; prenos údajov prostredníctvom telekomunikácií, prenos dát telefónom, prenos informácií prostredníctvom počítača; prenos informácií prostredníctvom elektronickej pošty;

prenos údajov prostredníctvom satelitov; prenos zvukových údajov prostredníctvom internetu; prenos databázových informácií cez telekomunikačné siete; poskytovanie prístupu do verejných a neverejných telekomunikačných sietí; poskytovanie prístupu k telekomunikačným sieťam; komunikácia mobilnými telefónmi; prenos elektronických časopisov, kníh a dát prostredníctvom verejnej alebo neverejnej telekomunikačnej siete; poskytovanie elektronických nástienok, diskusných skupín, fór online; poskytovanie prístupu k počítačovým databázam online; poskytovanie prístupu k informáciám na internete.

(540)



(550) obrazová
 (591) zelená, čierna, biela
 (731) Bezrealitky s.r.o., Karolinská 661/4, Praha 8 - Karlín, CZ;
 (740) Vargic Mikuláš, Mgr., Praha, CZ;

(210) 1914-2022

(220) 3.10.2022

(511) 41 NCL (11)

(511) 41 - Organizovanie športových súťaží.

(540) Pohár Karola Poláka - Majstrovstvá Slovenska centier pre deti a rodiny vo futbale

(550) slovná
 (731) Dranga Ľubomír, Ing., Martina Kollára 120/201, Čáry, SK;

(210) 1916-2022

(220) 1.10.2022

(511) 16, 18, 35, 36, 39, 41, 43, 45 NCL (11)

(511) 16 - Papier a lepenka; tlačoviny; knihárske potreby; fotografie; papiernický tovar, písacie a kancelárske potreby (okrem nábytku); lepidlá na kancelárske použitie alebo pre domácnosť; kresliarske potreby a potreby pre výtvarných umelcov; štetce; učebné a vyučovacie pomôcky; plastové fólie a vrecká na balenie; typy (tlačové písmo), štočky; tlačoviny; brožúry; katalógy; príručky; prospekty; letáky.

18 - Kufre a cestovné tašky; dáždniky a slnečníky; vychádzkové palice; menovky na batožinu; puzdrá na vizitky; náprsné tašky.

35 - Reklama; obchodný manažment, obchodná organizácia a obchodná administratíva; kancelárske práce; reklamné a marketingové služby; podpora predaja pre tretie osoby; optimalizácia internetových vyhľadávačov na podporu predaja; plánovanie a pripomínanie stretnutí (kancelárske práce); vyhľadávanie informácií v počítačových súboroch pre tretie osoby; správa počítačových súborov; služby telefónnych ústrední; rozhlasová reklama; reklama

na cestovanie alebo dopravu; písanie a vydávanie reklamných textov.

36 - Poistovacie služby; poskytovanie informácií o poistení.

39 - Organizovanie ciest; poskytovanie informácií o cestovaní alebo o doprave tovarov sprostredkovateľmi alebo turistickými kancelármi; poskytovanie informácií o tarifách, cestovných poriadkoch a možnostiach dopravy; rezervácie zájazdov; rezervácie dopravy.

41 - Výchova; vzdelávanie; zábava; športová a kultúrna činnosť; organizovanie kultúrnych alebo vzdelávacích výstav; organizovanie a vedenie konferencií; vydávanie kníh a textov okrem reklamných; fotografovanie kongresov a sympózií; prekladateľské služby a tlmočnicke služby; kultúrne, vzdelávacie alebo zábavné služby poskytované v zábavných parkoch, cirkusoch; rezervácie vstupeniek a rezervačné služby na vzdelávacie, športové a zábavné podujatia; turistické prehliadky so sprievodcom.

43 - Prechodné ubytovanie; rezervácie prechodného ubytovania; rezervácie ubytovania v hoteloch; hotely pre zvieratá; rezervácie hotelových izieb a ostatného dočasného ubytovania prostredníctvom cestovných kancelárií alebo sprostredkovateľmi.

45 - Online služby sociálnych sietí.

(540)



(550) obrazová
 (591) azúrová, modrá
 (731) Centrum dovoleniek s. r. o., Pivovarská 1070/2, Žilina, SK;

(210) 1923-2022

(220) 3.10.2022

(511) 9, 16, 35, 41 NCL (11)

(511) 9 - Elektronické publikácie (sťahovateľné); počítačový softvér (nahraté počítačové programy); čítačky čiarových kódov; optické kompaktné disky; periférne zariadenia počítačov; kódované magnetické karty; magnetické nosiče údajov; optické nosiče údajov; mikroprocesory; procesory (centrálne procesorové jednotky); počítačové programy (sťahovateľné); bankomaty; USB kľúče; počítačový hardvér; počítačový firewall (softvér); audiovizuálne kompaktné disky; nosiče zvukových nahrávok; elektrické monitorovacie prístroje nie na lekárske použitie; zariadenia na zaznamenávanie vzdialenosti; audiovizuálne prijímače; indikátory množstva; zariadenia na prenos zvuku; zvukové nahrávacie zariadenia; prístroje na zaznamenávanie času; digitálne počítačové (totalizátory); hlasovacie zariadenia; magnetické disky;

elektronické perá (vizuálne zobrazovacie zariadenia); počítačové rozhrania; monitorovacie počítačové programy; elektronické diáre; telefónne záznamníky; prehrávače kompaktných diskov; elektronické vreckové slovníky; elektronické informačné tabule; video displeje; sťahovateľné hudobné súbory; sťahovateľné obrazové súbory; obaly na notebooky; tašky na notebooky; čítačky elektronických kníh; digitálne tabule; zariadenia na sledovanie fyzickej aktivity nosené na tele; inteligentné náramky (meracie prístroje); mobilné telefóny; obaly na vreckové počítače (PDA); obaly na elektronické tablety; elektronické interaktívne tabule.

16 - Tlačené publikácie; katalógy; databázy na papierových nosičoch; letáky; plagáty; pútače z papiera alebo z lepenky; reklamné tabule z papiera, kartónu alebo lepenky; prospekty; mapy; fotografie (tlačoviny); albumy; pohľadnice; grafické zobrazenia; papier, kartón, lepenka; divadelné kulisy z papiera, kartónu alebo lepenky; papierové vlajky; papierové zástavky; kartónové reklamné značky; reklamné publikácie (tlačoviny); tlačiarenské štočky; ozdobné papierové mašle iné ako do vlasov alebo stužkárska galantéria; papierové ozdobné kvetináče; šablóny na kreslenie a maľovanie; papierové obrúsky (prestieranie); papierové obrusy; papierové utierky; papierové alebo plastové vrecia, vrecká a puzdrá na balenie; samolepky na autá (papiernický tovar); ozdobné samolepky na steny (papiernický tovar); samolepky pre domácnosť a na kancelárske použitie; lepidlá na kancelárske použitie alebo pre domácnosť; papierové alebo lepenkové etikety; obtlačky; papiernický tovar; písacie potreby; plastové bublinové fólie na balenie; lístky; tlačené vstupenky (lístky); podložky na písanie; skicáre; záložky do kníh; knihy; brožúry; časopisy (periodiká); tlačivá (formuláre); ročenky; kalendáre; príručky; pečiatky; pečate; zošity; hárky papiera; obálky (papiernický tovar); kancelárske potreby okrem nábytku; kancelárske potreby okrem nábytku na reklamné darčkové použitie; tlačivá (formuláre) pre firmy; spisové obaly (papiernický tovar); písacie súpravy (papiernický tovar); perá (kancelárske potreby); obaly na doklady; podložky na písanie; stojany na fotografie; pasparty na fotografie.

35 - Organizovanie súťaží na podporu predaja; maloobchodné a veľkoobchodné služby s dopravnými prostriedkami, s automobilmi, s vozidlami a ich časťami a súčastami, s náhradnými dielmi do vozidiel, s autokozmetikou, s lakmi a s farbami; reklama; on-line reklama na počítačovej komunikačnej sieti; písanie reklamných textov; vydávanie reklamných textov; písanie textov scenárov na reklamné účely; online poskytovanie obchodného priestoru pre nákupcov a predajcov tovarov a služieb; poskytovanie obchodných informácií prostredníctvom webových stránok; obchodný manažment; obchodná administratíva; plánovanie stretnutí (kancelárske práce); prezentácia výrobkov v komunikačných médiách pre maloobchod; organizovanie obchodných alebo reklamných výstav; organizovanie obchodných alebo reklamných veľtrhov; reklamné agentúry;

organizovanie módnych prehliadok na podporu predaja; odborné obchodné alebo podnikateľské poradenstvo; poradenstvo pri organizovaní a riadení obchodnej činnosti; obchodný alebo podnikateľský prieskum; marketing; marketingový prieskum; obchodné sprostredkovateľské služby; rozširovanie reklamných materiálov zákazníkom (letáky, prospekty, tlačoviny, vzorky); vydávanie reklamných textov; aktualizovanie reklamných materiálov; reklamné plagátovanie; grafická úprava tlačovín na reklamné účely; zásielkové reklamné služby; platené reklamné služby typu „klikni sem“; telemarketingové služby; prieskum trhu; prieskum verejnej mienky; prenájom bilbordov; podpora predaja (pre tretie osoby); obchodné alebo podnikateľské informácie; tvorba reklamných filmov; vyhľadávanie sponzorov; zostavovanie štatistík; vyhľadávanie informácií v počítačových súboroch (pre tretie osoby); správa počítačových súborov; zbieranie údajov do počítačových databáz; zoraďovanie údajov v počítačových databázach; aktualizácia a údržba údajov v počítačových databázach.

41 - Organizovanie zábavných súťaží; organizovanie vedomostných súťaží; organizovanie spoločenských zábavných podujatí; rozhlasová zábava; televízna zábava; interaktívna zábava; on-line poskytovanie digitálnej hudby (bez možnosti kopírovania); organizovanie predstavení (manažérske služby); organizovanie a vedenie koncertov; organizovanie živých vystúpení; organizovanie festivalov(zábava); diskotéky (služby); služby diskžokejov; služby estrádných umelcov; reportérske služby; informácie o možnostiach zábavy; plánovanie a organizovanie večierkov; rezervácie vstupeniek na zábavné predstavenia; služby agentúr ponúkajúcich vstupenky na zábavné podujatia; vzdelávanie; praktický výcvik (ukážky); organizovanie vzdelávacích kurzov; organizovanie školení; koučovanie (školenie); športová a kultúrna činnosť; prenájom dekorácií na predstavenia; prenájom divadelných kulís; divadelné predstavenia; filmová tvorba (okrem reklamných filmov); fotografické reportáže; fotografovanie; herne s hracími automatmi (služby); informácie o možnostiach rekreácie; služby kasín (hazardné hry); poskytovanie služieb klubovej zábavy; vzdelávacie služby klubov; fitness kluby (zdravotné a kondičné cvičenia); vydávanie kníh; organizovanie lotérií; nahrávacie štúdiá (služby); hudobná tvorba; hudobné skladateľské služby; nočné kluby (zábava); organizovanie a vedenie seminárov; organizovanie a vedenie sympózií; organizovanie kultúrnych alebo vzdelávacích výstav; organizovanie plesov; organizovanie súťaží krásy; organizovanie módnych prehliadok na zábavné účely; organizovanie športových súťaží; zábavné parky; písanie textov (okrem reklamných); písanie textov scenárov nie na reklamné účely; on-line poskytovanie počítačových hier (z počítačových sietí); on-line poskytovanie elektronických publikácií (bez možnosti kopírovania); on-line poskytovanie videozáznamov (bez možnosti kopírovania); požičiavanie kinematografických filmov;

požičiavanie videopások; tvorba divadelných alebo iných predstavení; prekladateľské služby; postsynchronizácia, dabing; nahrávanie videopások; prenájom osvetľovacích prístrojov do divadelných sál a televíznych štúdií; požičiavanie videokamier; požičiavanie audioprístrojov; karaoke služby; požičiavanie rozhlasových a televíznych prijímačov; on-line vydávanie elektronických kníh a časopisov; elektronická edičná činnosť v malom (DTP služby); požičiavanie zvukových nahrávok.

(540)



(550) obrazová
(591) modrá, žltá, tyrkysová
(731) United Classifieds s.r.o., Prievozská 14, Bratislava, SK;
(740) Ing. Róbert Porubčan EDING, Ivanka pri Dunaji, SK;

(210) 1929-2022

(220) 4.10.2022

(511) 9, 16, 35, 41, 42, 44 NCL (11)

(511) 9 - Softvér na správu údajov a súborov a databázový softvér; aplikačný softvér; bioinformatický softvér; softvér na spracovania údajov v oblasti zdravotnej starostlivosti; vedecký softvér; softvér na vyhodnocovanie; softvér na vytváranie diagramov; softvér pre správu dát; softvér na hĺbkovú analýzu dát; softvérové balíky; stiahnuteľný softvér; freeware [bezplatný softvér]; stiahnuteľné softvérové aplikácie; softvér stiahnuteľný z internetu.

16 - Príručky používané s počítačovým softvérom (tlačoviny).

35 - Poskytovanie spotrebiteľského poradenstva v oblasti softvéru; obchodné informácie a rady spotrebiteľom pri výbere tovarov a služieb v oblasti softvéru; služby spracovania údajov v oblasti zdravotnej starostlivosti.

41 - Školenia zamerané na prevádzku softvérových systémov; školiťské služby týkajúce sa používania počítačového softvéru; vzdelávacie služby súvisiace s aplikovaním počítačového softvéru.

42 - Služby úpravy softvéru podľa požiadaviek zákazníka.

44 - Poskytovanie lekárskeho informácií v zdravotníctve.

(540)

(550) obrazová

(591) zelená, modrá

(731) Chemický ústav Slovenskej akadémie vied, verejná výskumná inštitúcia, Dúbravská cesta 5807/9, Bratislava-Karlova Ves, SK;

(210) 1950-2022

(220) 5.10.2022

(511) 16, 35, 41 NCL (11)

(511) 16 - Knihy; tlačoviny; tlačené publikácie; obaly na knihy.

35 - Spracovanie textov; online reklama na počítačovej komunikačnej sieti; marketing.

41 - Vydávanie kníh; vyučovanie; vzdelávanie; školenia.

(540) VYDAVATEĽSTVO TORDEN

(550) slovná

(731) TORDEN s.r.o., Pradiareň 40, Kežmarok 1, SK;

(210) 1987-2022

(220) 12.10.2022

(511) 11, 35 NCL (11)

(511) 11 - Svetidlá; lampy; stropné svetidlá; LED svetidlá.

35 - Maloobchodné služby s tovarmi uvedenými v triede 11 tohto zoznamu; veľkoobchodné služby s tovarmi uvedenými v triede 11 tohto zoznamu; maloobchodné služby s tovarmi uvedenými v triede 11 tohto zoznamu prostredníctvom internetu; veľkoobchodné služby s tovarmi uvedenými v triede 11 tohto zoznamu prostredníctvom internetu.

(540)



(550) obrazová

(731) FULGUR BATTMAN, spol. s r.o., Svitavská 839/39, Husovice, Brno, CZ;

(740) Zathurecka INPARTNERS GROUP s.r.o., Banská Bystrica, SK;

(210) 1988-2022

(220) 12.10.2022

(511) 5 NCL (11)

(511) 5 - Farmaceutické, lekárske a zverolekárske prípravky; hygienické výrobky na lekárske použitie; diétne potraviny a diétne látky na lekárske alebo zverolekárske použitie, potraviny pre dojčatá; výživové

doplňky pre ľudí a zvieratá; náplasti; dezinfekčné prípravky; prípravky na ničenie škodcov; fungicídy, herbicídy.

(540) biomie

(550) slovná

(731) Medalta International Zrt., Verebeshegy Street 11, Csomád, HU;

(210) 2003-2022

(220) 14.10.2022

(511) 35, 41 NCL (11)

(511) 35 - Reklama; rozhlasová reklama; televízna reklama; reklamné agentúry; online reklama na počítačovej komunikačnej sieti; písanie reklamných textov; grafická úprava tlačovín na reklamné účely; tvorba reklamných filmov; poradenstvo v oblasti komunikácie (reklama); reklama na výrobky prostredníctvom influencerov.

41 - Produkcia filmov (nie reklamných); fotografovanie; režirovanie filmov (okrem reklamných); fotografovanie pomocou dronu; tvorba videonahrávok pomocou dronov.

(540)

Right&Stuff
STORYTELLERS

(550) obrazová

(591) 000000;00a9f5;00c2f7;00f8fb;00fff7;00fbc5;-00f8b1

(731) Right & Stuff s.r.o., Račianska 78, Bratislava-Nové Mesto, SK;

(210) 2005-2022

(220) 14.10.2022

(511) 9, 12, 25, 35 NCL (11)

(511) 9 - Reflexné prvky na oblečenie na zabránenie dopravným nehodám; ochranné prilby na športovanie. 12 - Bicykle; stojany na bicykle (súčasť bicyklov); riadidlá na bicykle; plášte na bicyklové kolesá; ozubené kolesá, súkolesia na bicykle; bicyklové brzdy; bicyklové blatníky; ráfiky bicyklových kolies; bicyklové kľuky; bicyklové motory; náboje bicyklových kolies; bicyklové pedále; pumpy na bicyklové pneumatiky; špice na bicyklové kolesá; kolesá na bicykle; sedadlá na bicykle; poťahy na bicyklové sedadlá; galusky na bicykle; koše na bicykle (nosiče batožiny); tašky na bicykle; zvončeky na bicykle; elektrické bicykle; bicyklové reťaze; bicyklové duše; bicyklové rámy; privesy na prepravu bicyklov; privesy k bicyklom; kolobežky.

25 - Cyklistické oblečenie; spodná bielizeň pohlcujúca pot; nepremokavé odevy; športové tričká, dresy; rukavice bez prstov; tričká na športovanie chrániace pred odreninami a vyrážkami (rashguards).

35 - Pomoc pri riadení obchodnej činnosti; poskytovanie obchodných alebo podnikateľských informácií; reklamné plagátovanie; kancelárie

zaoberajúce sa dovozom a vývozom; komerčné informačné kancelárie; analýzy nákladov; rozširovanie reklamných oznamov; fotokopírovacie služby; sprostredkovateľne práce; prenájom kancelárskych strojov a zariadení; účtovníctvo; vedenie účtovných kníh; zostavovanie výpisov z účtov; obchodné alebo podnikové audity (revízia účtov); poradenstvo pri organizovaní a riadení obchodnej činnosti; personálne poradenstvo; poradenstvo pri riadení podnikov; písanie na stroji; predvádzanie tovaru; rozširovanie reklamných materiálov zákazníkom (letáky, prospekty, tlačoviny, vzorky); pomoc pri riadení obchodných alebo priemyselných podnikov; aktualizovanie reklamných materiálov; rozširovanie vzoriek tovarov; odborné posudky efektívnosti podnikov; dražby; prieskum trhu; obchodné odhady; obchodný alebo podnikateľský prieskum; prenájom reklamných materiálov; poradenstvo pri organizovaní obchodnej činnosti; vydávanie reklamných textov; reklama; rozhlasová reklama; obchodný alebo podnikateľský výskum; vzťahy s verejnosťou (public relations); televízna reklama; reklamné agentúry; poradenské služby pri riadení obchodnej činnosti; marketingový prieskum; správa počítačových súborov; odborné obchodné alebo podnikateľské poradenstvo; hospodárske (ekonomické) predpovede; organizovanie obchodných alebo reklamných výstav; obchodné alebo podnikateľské informácie; prieskum verejnej mienky; príprava miezd a výplatných listín; nábor zamestnancov; administratívne služby poskytované pri premiestňovaní podnikov; prenájom reklamných plôch; podpora predaja (pre tretie osoby); sekretárske služby; vypracovávanie daňových priznaní; odkazovacie telefónne služby (pre neprítomných predplatiteľov); spracovanie textov; služby predplácania novín a časopisov (pre tretie osoby); zásielkové reklamné služby; administratívna správa hotelov; zbieranie údajov do počítačových databáz; zoraďovanie údajov v počítačových databázach; organizovanie veľtrhov; prenájom fotokopírovacích strojov; online reklama na počítačovej komunikačnej sieti; zásobovacie služby pre tretie osoby (nákup tovarov a služieb pre iné podniky); vyhľadávanie informácií v počítačových súboroch (pre tretie osoby); prenájom reklamného času v komunikačných médiách; prehľad tlače (výstrižkové služby); výber zamestnancov pomocou psychologických testov; služby porovnávania cien; prezentácia výrobkov v komunikačných médiách pre maloobchod; obchodné informácie a rady spotrebiteľom pri výbere tovarov a služieb; predplatné telekomunikačných služieb (pre tretie osoby); administratívne spracovanie obchodných objednávok; obchodná správa licencií výrobkov a služieb (pre tretie osoby); subdodávateľské služby (obchodné služby); fakturácie; písanie reklamných textov; zostavovanie štatistík; grafická úprava tlačovín na reklamné účely; vyhľadávanie sponzorov; organizovanie módnych prehliadok na podporu predaja; tvorba reklamných filmov; marketing; telemarketingové služby; prenájom

predajných stánkov; poskytovanie obchodných alebo podnikateľských kontaktných informácií; optimalizácia internetových vyhľadávačov na podporu predaja; optimalizácia obchodovania na webových stránkach; platené reklamné služby typu „klikni sem“; obchodné sprostredkovateľské služby; obchodný manažment pre poskytovateľov služieb na voľnej nohe; vyjednávanie a uzatváranie obchodných transakcií pre tretie osoby; aktualizácia a údržba údajov v počítačových databázach; poradenstvo v oblasti komunikácie (vzťahy s verejnosťou); poradenstvo v oblasti komunikácie (reklama); dohodovanie obchodných zmlúv pre tretie osoby; podpora predaja tovarov a služieb sponzorovaním športových podujatí; obchodné spravodajské služby; finančné a účtovné audity; cielený marketing; dočasné riadenie podnikov; vonkajšia reklama; maloobchodné služby s umeleckými dielami poskytované galériami; administratívna asistencia pri odpovediach na verejné súťaže; marketing v rámci vydávania softvéru; služby v oblasti vzťahov s médiami; podnikové komunikačné služby; prenájom kancelárskeho vybavenia v zdieľaných kancelárskych priestoroch; komerčné lobistické služby; poskytovanie spotrebiteľských posudkov tovarov na obchodné alebo reklamné účely; poskytovanie spotrebiteľských rebríčkov tovarov na obchodné alebo reklamné účely; poskytovanie spotrebiteľských ohodnotení tovarov na obchodné alebo reklamné účely; určovanie modelov nákupného alebo spotrebného správania sa zákazníkov na obchodné alebo marketingové účely.

(540)



- (550) obrazová
 (591) červená, čierna
 (731) Origos Group, s.r.o., Za školou I. 398/1, Zamarovce, SK;
 (740) Hronček & Partners, s. r. o., Žilina, SK;

- (210) 2006-2022**
 (220) 14.10.2022
(511) 16, 35, 41 NCL (11)
 (511) 16 - Tlačoviny.

35 - Marketing; marketingový prieskum; prieskum trhu; poskytovanie obchodných alebo podnikateľských informácií; obchodný alebo podnikateľský prieskum; rozširovanie reklamných materiálov; poradenstvo pri organizovaní a riadení obchodnej činnosti; reklama; odborné obchodné alebo podnikateľské poradenstvo; organizovanie obchodných alebo reklamných výstav; obchodné alebo podnikateľské informácie; organizovanie obchodných veľtrhov; poskytovanie obchodných alebo podnikateľských kontaktných informácií; poradenstvo v oblasti

komunikácie (vzťahy s verejnosťou); vedenie obchodných podujatí.

41 - Organizovanie a vedenie tvorivých dielní (výučba); organizovanie a vedenie seminárov; organizovanie a vedenie konferencií; organizovanie a vedenie kongresov; informácie o možnostiach zábavy; vyučovanie; vzdelávanie; školenia; organizovanie predstavení (manažérske služby); odborné školenia zamerané na odovzdávanie know-how; prenos obchodných znalostí a know-how (školenie); organizovanie zábavných podujatí.

(540)



- (550) obrazová
 (591) biela, modrá
 (731) Blue Events, s.r.o., Hlubočepská 701/38c, Hlubočepy - Praha 5, CZ;
 (740) Advokátska kancelária Paul Q, s. r. o., Bratislava, SK;

- (210) 2007-2022**
 (220) 17.10.2022
(511) 16, 42 NCL (11)
 (511) 16 - Grafické vzory (tlačoviny).
 42 - Tvorba a udržiavanie webových stránok pre tretie osoby; grafické dizajnérstvo.

- (540) Grafiky od Kiky**
 (550) slovná
 (731) Žideková Domanická Kristína, S. Chalupku 750/20, Rajec, SK;
 (740) JUDr. Lukáš Mikloška, advokát, Žilina, SK;

- (210) 2009-2022**
 (220) 17.10.2022
(511) 35, 38 NCL (11)
 (511) 35 - Veľkoobchodné a maloobchodné služby s potravinárskymi olejmi, s potravinami; odborné obchodné alebo podnikateľské poradenstvo; poskytovanie obchodných alebo podnikateľských informácií; administratívne spracovanie obchodných objednávok; reklamné agentúry; pomoc pri riadení priemyselných alebo obchodných podnikov; poradenstvo pri vedení podnikov; odborné posudky efektívnosti podnikov; prieskum trhu; prieskum verejnej mienky; obchodný alebo podnikateľský prieskum; vyhľadávanie informácií v počítačových súboroch (pre tretie osoby); reklama; personálne poradenstvo; obchodný manažment; organizovanie obchodných alebo reklamných výstav; rozširovanie reklamných materiálov zákazníkom (letáky, prospekty, tlačoviny, vzorky); vydávanie reklamných textov; aktualizovanie reklamných materiálov; organizovanie súťaží na podporu predaja; fakturácie; grafická úprava tlačovín na reklamné účely; reklama v súvislosti

s reštauračnými službami, kaviarenskými službami a pohostinskou činnosťou; rozhlasová reklama; televízna reklama; online reklama na počítačovej komunikačnej sieti; obchodné poradenstvo týkajúce sa franšíz v oblasti gastronómie, ubytovania; marketing; nábor zamestnancov; personálne poradenstvo; zbieranie údajov do počítačových databáz; zoraďovanie údajov v počítačových databázach; organizovanie komerčných alebo reklamných veľtrhov; podpora predaja (pre tretie osoby); predvádzanie tovaru; obchodné rady a informácie spotrebiteľom; prenájom reklamných plôch; rozširovanie reklamných oznamov; rozširovanie vzoriek tovarov; odborné obchodné riadenie umeleckých činností; zásobovacie služby pre tretie osoby (nákup tovarov a služieb pre iné podniky); poskytovanie služieb uvedených v triede 35 tohto zoznamu prostredníctvom komunikačných médií, elektronickej pošty, SMS správ, počítačových sietí a internetu; obchodné sprostredkovanie služieb uvedených v triedach 35 tohto zoznamu; online reklama na počítačovej komunikačnej sieti; reklama prostredníctvom mobilných telefónov; reklamné agentúry; televízna reklama; reklamné služby prostredníctvom akéhokoľvek média, prostredníctvom telefónnej siete, dátovej siete, informačnej siete, elektronickej siete, komunikačnej siete alebo počítačovej siete; poskytovanie informácií a iných informačných produktov obchodného alebo reklamného charakteru; poskytovanie multimediálnych informácií obchodného alebo reklamného charakteru.

38 - Komunikácia prostredníctvom počítačových terminálov; prenos správ a obrazových informácií prostredníctvom počítačov; prenos elektronickej pošty; faxové prenosy; informácie v oblasti telekomunikácií; výzvy (rádiom, telefónom alebo inými elektronickými komunikačnými prostriedkami); prenájom prístrojov na prenos správ; komunikácia prostredníctvom optických sietí; elektronické zobrazovacie tabule (telekomunikačné služby); poskytovanie telekomunikačného pripojenia do svetovej počítačovej siete; služby vstupu do telekomunikačných sietí (smerovanie a pripájanie); telekonferenčné služby; poskytovanie užívateľského prístupu do svetovej počítačovej siete; prenájom prístupového času do svetových počítačových sietí; poskytovanie telekomunikačných kanálov na telenákupy; poskytovanie priestoru na diskusiu na internete; poskytovanie prístupu do databáz; hlasová odkazová služba; online posielanie pohľadníc; prenos digitálnych súborov; bezdrôtové vysielanie; videokonferenčné služby; poskytovanie diskusných fór online; kontinuálny prenos dát (streaming).

(540)**(550)** obrazová**(591)** žltá, čierna, červená, hnedá, zelená**(731)** Gold-Plus Company, s.r.o., Bohrova 1, Bratislava, SK;**(740)** Ing. Ivan Belička - Markoffice - známková, patentová a súdnoznalecká kancelária, Banská Bystrica, SK;**(210)** 2015-2022**(220)** 18.10.2022**(511)** 16, 25, 32, 33 NCL (11)**(511)** 16 - Písacie potreby; tlačoviny; prospekty; papierové alebo lepenkové krabice; letáky.

25 - Čiapky; košeľe; vesty; tričká.

32 - Minerálne a sýtené vody; nealkoholické nápoje; nealkoholické ovocné nápoje; limonády; nealkoholické aperitívy; medové nealkoholické nápoje.

33 - Alkoholické nápoje okrem piva; aperitívy; koktaily; medovina; destilované nápoje; víno; likéry; liehoviny; vodka; nápoje z vína.

(540) **Bubble Bee****(550)** slovná**(731)** Ing. Peter Kudláč - APIMED, Nová 645/47, Dolná Krupá, SK;**(210)** 2017-2022**(220)** 18.10.2022**(511)** 40, 42 NCL (11)**(511)** 40 - Likvidácia odpadu; spaľovanie odpadu; spaľovanie odpadov na báze produktov z recyklácie opotrebovaných pneumatík, gumových tesnení a gumovej drte.

42 - Vývoj nových technológií (pre zákazníkov); vývoj nových technológií (pre zákazníkov) na ekologické vysokoúčinné spaľovanie a energeticko - materiálové zhodnotenie opotrebovaných pneumatík a gumovej drte; technologický výskum; výskum a vývoj nových výrobkov (pre zákazníkov).

(540)

R-BOOSTER

- (550) obrazová
 (731) Považská cementáreň, a.s., J. Kráľa, Ladce, SK;
 (740) Peter Kubíny, Bc., Trenčín, SK;

(210) 2028-2022

(220) 20.10.2022

(511) 16, 29, 32 NCL (11)

(511) 16 - Tlačené publikácie; baliaci papier; blahoprajné pohľadnice; brožované knihy; brožúry; časopisy (periodiká); papierové alebo lepenkové etikety; fotografie (tlačoviny); grafické zobrazenia; grafické vzory (tlačoviny); kalendáre; knihy; plagáty; prospekty; pútače z papiera alebo lepenky; grafické reprodukcie; tlačené reklamné materiály; umelecké litografie; záložky do kníh; albumy; noviny; letáky; tlačoviny; ceruzky; perá (kancelárske potreby); reklamné tabule z papiera, kartónu alebo lepenky.

29 - Želatína; konzervované ovocie; džemy; mrazené ovocie; sušené hrozienka; konzervovaná zelenina; varená zelenina; sušená zelenina; kandizované ovocie; dusené ovocie; ovocné rôsoly; ovocná dreň; potravinárska želatína; zeleninové šťavy na prípravu jedál; marmelády; pektín na prípravu jedál; nakladaná zelenina; zeleninové šaláty; ovocné šaláty; ovocné šupky; plátky sušeného ovocia; ovocie naložené v alkohole; konzervy s ovocím; konzervy so zeleninou; jablkový kompót; brusnicový kompót; ovocné chuťovky; kompóty; pasta z tekvicovej dužiny; baklažánová pasta; ovocné aranžmány na priamu konzumáciu; konzervované bobuľové ovocie; mrazom sušená zelenina; lisovaná ovocná pasta.

32 - Nealkoholické nápoje; nealkoholické ovocné výťažky; príchute na výrobu nealkoholických nápojov; sirupy na výrobu nápojov; stolové vody; vody (nápoje); ovocné džúsy; prášky na prípravu šumivých nápojov; pivo; sladové pivo; pivové koktaily.

(540)



- (550) obrazová
 (731) GAS Familia, s.r.o. Stará Ľubovňa, Prešovská 8, Stará Ľubovňa, SK;
 (740) Ing. Ivan Belička - Markoffice - známková, patentová a súdnoznalecká kancelária, Banská Bystrica, SK;

(210) 2029-2022

(220) 20.10.2022

(511) 9, 16, 35, 38, 41 NCL (11)

(511) 9 - Zvukové, obrazové a zvukovo-obrazové nahrávky zaznamenané na nosičoch údajov, ako aj v elektronickej podobe; informácie, dáta, databázy, katalógy a programy zaznamenané v elektronickej podobe; elektronické publikácie (sťahovateľné).

16 - Noviny; časopisy (periodiká); knihy; tlačoviny; tlačené reklamné materiály z papiera; tlačené reklamné materiály; letáky; prospekty; pohľadnice; fotografie; obálky (papiernický tovar); obaly (papiernický tovar); samolepky (papiernický tovar); vyučovacie pomôcky vo forme hier (okrem prístrojov a zariadení); kalendáre; príručky; plagáty.

35 - Reklama; prenájom reklamného času v komunikačných médiách vrátane počítačovej komunikačnej siete; prenájom reklamných materiálov; prenájom reklamných plôch; televízna a rozhlasová reklama; rozširovanie reklamných oznamov; organizovanie obchodných alebo reklamných výstav; vydávanie reklamných textov; rozširovanie reklamných materiálov zákazníkom (letáky, prospekty, tlačoviny, vzorky); obchodný manažment; odborné obchodné poradenstvo; prezentácia výrobkov a služieb v komunikačných médiách pre maloobchod; organizovanie ochutnávok vín na podporu predaja; organizovanie reklamných hier na podporu predaja; služby modeliek na reklamné účely a podporu predaja výrobkov a služieb; poradenské a informačné služby v oblasti služieb uvedených v triede 35 tohto zoznamu; produkcia reklamných filmov.

38 - Televízne a rozhlasové vysielanie programov; internetové vysielanie programov; interaktívne televízne a rozhlasové vysielanie; interaktívne vysielacie a komunikačné služby; prenos správ, informácií, publikácií, filmov, audiovizuálnych diel, televíznych a rozhlasových programov prostredníctvom komunikačných sietí vrátane internetu; poskytovanie on-line prístupu k multimedialnému obsahu; vysielanie audiovizuálnych programov prostredníctvom programovej služby timeshift; vysielanie zvukového alebo obrazového obsahu prostredníctvom internetu alebo mobilných bezdrôtových sietí; poradenské a informačné služby v oblasti služieb uvedených v triede 38 tohto zoznamu.

41 - Produkcia televíznych a rozhlasových programov; produkcia on-line vysielaných programov a relácií; produkcia publicistických, spravodajských, zábavných, vzdelávacích, kultúrnych a športových programov; produkcia hudobných programov; produkcia interaktívnych televíznych programov a hier; zábava; interaktívna zábava; hudobné skladateľské služby; organizovanie zábavných, kultúrnych, športových a vzdelávacích podujatí; vzdelávanie; organizovanie vedomostných, zábavných, hudobných a športových súťaží; organizovanie kvízov, hier a súťaží (okrem reklamných); organizovanie súťaží prostredníctvom telefónu (okrem reklamných); organizovanie zábav, karnevalov, plesov; plánovanie a organizovanie večierkov; moderovanie relácií, programov a podujatí; zábavné parky; zábavné služby poskytované prázdninovými tábormi; služby klubov zdravia (zdravotné a kondičné cvičenia); výchovno-zábavné klubové služby; organizovanie a vedenie seminárov; organizovanie a vedenie kongresov; organizovanie a vedenie školení; organizovanie a vedenie konferencií; organizovanie živých vystúpení; živé predstavenia; produkcia filmov (okrem reklamných); hudobná tvorba; služby filmových, divadelných a nahrávacích štúdií; dabingové služby; požičovanie filmov; prenájom kinematografických prístrojov; divadelné predstavenia; tvorba divadelných alebo iných predstavení; služby divadelných, koncertných a varietných umelcov; rezervácia vstupeniek na zábavné, kultúrne a športové podujatia; produkcia a prenájom zvukových a zvukovo-obrazových nahrávok (okrem reklamných); vydavateľské služby (okrem vydávania reklamných materiálov); vydávanie kníh, časopisov a iných tlačovín (okrem reklamných textov); on-line poskytovanie elektronických publikácií (bez možnosti kopírovania); vydávanie elektronických publikácií (okrem reklamných); elektronická edičná činnosť v malom (DTP služby); organizovanie kultúrnych alebo vzdelávacích výstav; on-line poskytovanie počítačových hier z počítačových sietí; informácie o výchove, vzdelávaní; informácie o možnostiach rozptýlenia; informácie o možnostiach zábavy a rekreácie; informácie, správy, novinky z oblasti šou biznisu; prekladateľské služby; prenájom dekorácií na predstavenia; poskytovanie služieb na oddych a rekreáciu; prenájom audio prístrojov,

video prístrojov, videorekordérov, premietáčiek, televíznych prijímačov, kultúrnych a vzdelávacích potrieb a prístrojov; reportérske služby; pomoc pri výbere povolania (poradenstvo v oblasti výchovy a vzdelávania); organizovanie lotérií a stávkových hier; organizovanie módnych prehliadok na zábavné účely; on-line poskytovanie videozáznamov (bez možnosti kopírovania); on-line poskytovanie elektronického archívu s prístupom k elektronickým textom, audiovizuálnym programom a údajom (bez možnosti kopírovania), hrám a zábave; poradenské a informačné služby v oblasti služieb uvedených v triede 41 tohto zoznamu; poskytovanie služieb uvedených v triede 41 tohto zoznamu aj prostredníctvom internetu, on-line a interaktívnymi počítačovými službami.

(540)



(550) obrazová

(591) biela, červená, oranžová, žltá, zelená, modrá, fialová

(731) MARKÍZA - SLOVAKIA, spol. s r.o., Bratislavská 1/A, Bratislava-Záhorská Bystrica, SK;

(740) FAJNOR IP s. r. o., Bratislava-Petržalka, SK;

(210) 2030-2022

(220) 20.10.2022

(511) 9, 35, 38, 41, 42 NCL (11)

(511) 9 - Elektronické publikácie (sťahovateľné).

35 - Kancelárske práce; rozširovanie reklamných materiálov; poradenstvo pri organizovaní a riadení obchodnej činnosti; poradenstvo pri organizovaní obchodnej činnosti; vydávanie reklamných textov; reklama; vzťahy s verejnosťou (public relations); reklamné agentúry; organizovanie obchodných alebo reklamných výstav; prenájom reklamných plôch; písanie reklamných textov; grafická úprava tlačovín na reklamné účely; marketing; rozvíjanie reklamných nápadov; zostavovanie zoznamov informácií na obchodné alebo reklamné účely; poradenstvo v oblasti komunikácie (reklama); cielený marketing; služby v oblasti vzťahov s médiami; podnikové komunikačné služby; poskytovanie spotrebiteľských ohodnotení tovarov na obchodné alebo reklamné účely;

poskytovanie spotrebiteľských rebríčkov tovarov na obchodné alebo reklamné účely; spracovanie údajov (kancelárske práce); vytváranie identity značky pre tretie osoby (reklamné služby).

38 - Prenos digitálnych nahrávok (podcastov).

41 - Vzdelávanie; organizovanie a vedenie konferencií; organizovanie kultúrnych alebo vzdelávacích výstav; organizovanie a vedenie seminárov; organizovanie a vedenie vzdelávacích fór s osobnou účasťou.

42 - Navrhovanie grafickej úpravy reklamných materiálov.

(540)

GETLIKE

komunikačná agentúra

(550) obrazová

(731) Modrič Štefan, Mgr., Popolná 10285/67A, Bratislava-Rača, SK;

(740) STEFANKOVA | law office s.r.o., Bratislava-Ružinov, SK;

(210) 2034-2022

(220) 21.10.2022

(511) 35, 44 NCL (11)

(511) 35 - Maloobchodné služby s farmaceutickými, zverolekárske a hygienickými prípravkami a so zdravotníckymi potrebami.

44 - Lekárske služby; starostlivosť o hygienu a krásu ľudí alebo zvierat; zdravotné strediská (služby); zdravotnícka starostlivosť; zubné lekárstvo; zdravotné strediská; zdravotné poradenstvo; ortodontické služby.

(540)



Dental Institute
Dr. Pitekova

(550) obrazová

(591) Tmavo modrá (Midnight Blue RGB 39, 40, 89); Bledo modrá (Sky Blue RGB 161, 210, 232); Zelená (Mint RGB 108, 194, 185); Fialová (Lilac Pink RGB 231, 146, 204); Ružová (Baby Pink RGB 245, 197, 220)

(731) ORTHO smile, s. r. o., Čulenova 7936/5, Bratislava-Staré Mesto, SK;

(740) Advokátska kancelária ŠKODLER & PARTNERS, s. r. o., Bratislava, SK;

(210) 2038-2022

(220) 21.10.2022

(511) 35, 41, 44 NCL (11)

(511) 35 - Maloobchodné alebo veľkoobchodné služby s farmaceutickými a zdravotníckymi prípravkami a s lekárske potrebami.

41 - Vzdelávanie; školenia; organizovanie a vedenie seminárov; organizovanie a vedenie kongresov; organizovanie a vedenie konferencií.

44 - Zdravotné strediská (služby); nemocnice (služby); zdravotnícka starostlivosť; lekárske služby; sanatóriá; krvné banky (služby); farmaceutické poradenstvo; prenájom zdravotníckeho vybavenia; umelé oplodňovanie; mimotelové oplodňovanie; telemedicínske služby; lekárnické služby (príprava predpísaných liekov); zdravotné strediská; zdravotné poradenstvo.

(540)



TRISOMYtest Complete

(550) obrazová

(591) biela, zelená, sivá

(731) TRISOMYtest, s. r. o., Ilkovičova 8, Bratislava-Karlova Ves, SK;

(740) Slezák Dominik, Mgr., Pezinok, SK;

(210) 2044-2022

(220) 21.10.2022

(511) 35, 44 NCL (11)

(511) 35 - Maloobchodné služby s farmaceutickými, zverolekárske a hygienickými prípravkami a so zdravotníckymi potrebami.

44 - Lekárske služby; starostlivosť o hygienu a krásu ľudí alebo zvierat; salóny krásy; zdravotné strediská (služby); kadernícke salóny; zdravotnícka starostlivosť; masáže; manikúra; plastická chirurgia; služby vizážistov; zdravotné strediská; zdravotné poradenstvo; depilácia voskom; estetické kozmetické služby.

(540)



Beauty Institute
Dr. Pitekova

(550) obrazová

(591) Tmavomodrá (Midnight Blue, RGB 39,40,89); Ružová (Lilac Pink RGB 231,146,204; Baby Pink RGB 245,197,220)

(731) ORTHO smile, s. r. o., Čulenova 7936/5, Bratislava-Staré Mesto, SK;

(740) Advokátska kancelária ŠKODLER & PARTNERS, s. r. o., Bratislava, SK;

(210) 2045-2022

(220) 21.10.2022

(511) 42 NCL (11)

(511) 42 - Navrhovanie a vývoj počítačového hardvéru a softvéru; tvorba počítačového softvéru; poskytovanie softvéru prostredníctvom internetu (SaaS).

(540) VeriFace

- (550) slovná
 (731) Rokan Biometrics, s. r. o., Kaštieľska 4, Bratislava-Ružinov, SK;

(210) 2047-2022

(220) 21.10.2022

(511) 35, 41, 44 NCL (11)

(511) 35 - Maloobchodné alebo veľkoobchodné služby s farmaceutickými a zdravotníckymi prípravkami a s lekárskymi potrebami.

41 - Vzdelávanie; školenia; organizovanie a vedenie seminárov; organizovanie a vedenie kongresov; organizovanie a vedenie konferencií.

44 - Zdravotné strediská (služby); nemocnice (služby); zdravotnícka starostlivosť; lekárske služby; sanatóriá; krvné banky (služby); farmaceutické poradenstvo; prenájom zdravotníckeho vybavenia; umelé oplodňovanie; mimotelové oplodňovanie; telemedicínske služby; lekárnicke služby (príprava predpísaných liekov); zdravotné strediská; zdravotné poradenstvo.

(540)

- (550) obrazová
 (591) biela, modrá, sivá
 (731) TRISOMYtest, s. r. o., Ilkovičova 8, Bratislava-Karlova Ves, SK;
 (740) Slezák Dominik, Mgr., Pezinok, SK;

(210) 2050-2022

(220) 21.10.2022

(511) 35, 41, 44 NCL (11)

(511) 35 - Maloobchodné alebo veľkoobchodné služby s farmaceutickými a zdravotníckymi prípravkami a s lekárskymi potrebami.

41 - Vzdelávanie; školenia; organizovanie a vedenie seminárov; organizovanie a vedenie kongresov; organizovanie a vedenie konferencií.

44 - Zdravotné strediská (služby); nemocnice (služby); zdravotnícka starostlivosť; lekárske služby; sanatóriá; krvné banky (služby); farmaceutické poradenstvo; prenájom zdravotníckeho vybavenia; umelé oplodňovanie; mimotelové oplodňovanie; telemedicínske služby; lekárnicke služby (príprava predpísaných liekov); zdravotné strediská; zdravotné poradenstvo.

(540)

- (550) obrazová
 (591) biela, sivá, fialová
 (731) TRISOMYtest, s. r. o., Ilkovičova 8, Bratislava-Karlova Ves, SK;
 (740) Slezák Dominik, Mgr., Pezinok, SK;

(210) 2055-2022

(220) 21.10.2022

(511) 16, 35, 36, 38, 41, 42 NCL (11)

(511) 16 - Oceľové písmená; oceľové pierka; dávkovače lepiacej pásky (kancelárske potreby); pečiatky (s adresnými údajmi); strojčeky na tlačenie adresy; papier; plagáty; reklamné tabule z papiera, kartónu alebo lepenky; frankovacie stroje na kancelárske použitie; kancelárske kramličky; spony na perá; zošivačky (kancelárske potreby); albumy; obrazy; tlač (rytina); pásky (prstence) na cigary; orezávacie strojčeky na ceruzky (elektrické aj neelektrické); knižné zarážky; opierky na ruky pre maliarov; vodové farby (akvarely); architektonické modely; spisové obaly (papiernický tovar); bridlicové tabuľky; bridlice (na kreslenie); strieborný papier; modelovacia hlina; aritmetické tabuľky; rytiny; umelecké litografie; obrazy (maľby) zarámované alebo nezarámované; ceruzky; noviny; periodiká; atlasy; zaraďovače, šanóny (na voľné listy); karisbloky; gumené pásky na kancelárske použitie; papierové podložky pod pivové poháre; lístky; biologické vzorky na mikroskopické pozorovanie (učebné pomôcky); tlačiarenské štočky; skicáre; útržkové bloky; cievky s páskami do písacích strojov; držiaky na písacie potreby; brožúry; výšivkové vzory; pripínáčky; navlhčovacie hubky (kancelárske potreby); maliarske štetce; pijavý papier; pečate; pečatidlá; napustené pečiatkovacie podušky; pečatné vosky; kancelárske pečatné stroje; materiály na pečatenie; zošity; zásuvky na rozdeľovanie a počítanie mincí; vzory na kopírovanie; priesvitný papier (pauzovací); pauzovacie plátno; návlky na prsty na kancelárske použitie; typy, tlačové písmo; kopírovací uhlový papier; papier do záznamových zariadení; poznámkové zošity; rysovacie uholníky, príložníky; mapy; vyučovacie pomôcky okrem prístrojov a zariadení; kartotékové lístky; hácky papiera; kartón, lepenka; lepenkové škatule na klobúky; dierovacie karty do žakárových strojov; tuby z kartónu; katalógy; kovové prichytky na kartotéčné lístky; spevníky; sádzacie rámy (polygrafia); obaly na doklady; maliarske stojany; číslice (tlačiarenské typy); tuš; chromolitografy (polygrafia); modelovacie vosky okrem dentálnych; zoraďovače (kancelárske potreby); kancelárske dierkovače; toaletný papier; knihy; rysovacie kružidlá; tlačiarenské typy (písmená a číslice); tlačiarenské ručné sádzadlá; zásuvky na

spisy; papierové kornúty; korekčné laky (kancelárske potreby); korekčné tuše (heliografia); tuhy do ceruziek (náplne); histologické rezy (učebné pomôcky); šablóny na rysovanie kriviek; obaly (papiernický tovar); krieda na písanie; litografická krieda; krajčírska krieda; držiačky na kriedu; násady na ceruzky; mechanické ceruzky; papierové nádoby na mliečne výrobky; kancelárske štipce; valce do písacích strojov; obtlačky; grafické vzory (tlačoviny); mramorovacie hrebene (pomôcky pre výtvarníkov); rysovacie dosky; rysovacie potreby; rysovacie nástroje; diagramy; obálky (papiernický tovar); kopírovacie zariadenia; leptané štočky; baliaci papier; hroty pier; písacie stroje (elektrické aj neelektrické); puzdrá na perá, perečníky; hroty písacích pier zo zlata; pomôcky na vymazávanie; písacie potreby; emblémy (papierové pečate); šablóny na vymazávanie; gumeny na gumovanie; papier do elektrokardiografu; dierovačky (kancelárske potreby); atramenty; farbivé pásy; kalamáre; kancelárske obálkovacie stroje; fotografie (tlačoviny); pijaky; pečiatky; knihárske textílie; rysovacie súpravy; účtovné knihy; zoznamy; figuríny z papierovej drviny; sošky z papierovej drviny; filtračný papier; papierové filtračné materiály; tlačivá (formuláre); kancelárske potreby okrem nábytku; uhoľ na umelecké kreslenie; šablóny (kancelárske potreby); tlačiarenské sadzobnice; galvanotypy (polygrafia); geografické mapy; zemské glóbusy; misky na vodové farby pre umelcov; grafické reprodukcie; grafické zobrazenia; škrabky na kancelárske použitie; rytecké dosky; hektografy; časové rozvrhy (tlačoviny); navlhčovadlá (kancelárske potreby); pohľadnice; tlačoviny; ručné etiketovacie prístroje; podklady na tlačenie, nie textilné; prenosné tlačiarňičky (kancelárske potreby); tlačené publikácie; príručky; listový papier; ťažidlo na papieri; kopírovacie ihly na rysovanie alebo kreslenie; rysovacie perá; papierové stolovacie prestieranie; litografie; litografické dosky; brožované knihy; svietivý papier; papierová drvina; paragóny; značkovacia krieda; modelovacie plastové hmoty; modelovacie hmoty; modelovacie pasty; papierové vreckovky; farbivé plátna do rozmnožovacích strojov; papierové obrusy; školské tabule; kancelárske sponky; paginovačky; olejotlačce; knihárske záložky do kníh; papierové pečate; palety pre maliarov; pantografy (rysovacie potreby); papiernický tovar; pergamenový papier; pastelky; krajčírske strihy; puzdrá na šablóny; maliarske valčeky pre domácnosť; maliarske plátna; škatule s farbami (školské pomôcky); baliace plastové fólie; zariadenia na paspartovanie fotografií; stojany na fotografie; zinkografické štočky; nákresy; ryhovače papiera (kancelárske potreby); plniace perá; šablóny na kreslenie a maľovanie; rozmnožovacie blany; portréty; papierové ozdobné kvetináče; rozmnožovacie stroje a prístroje; papierové pásy a štítky na zaznamenávanie počítačových programov; prospekty; papier na rádiogramy; rysovacie pravítka; tlačové reglety; knihárske potreby; knihárske plátno; knihárske nite; farbivé plátna do kopírovacích strojov; perá (kancelárske potreby); časopisy (periodiká); papierové pásy iné ako do vlasov alebo stužkárska

galantéria; pásy do písacích strojov; papierové alebo plastové vrecia, vrecká a puzdrá na balenie; podušky na pečiatky; školské potreby (papiernický tovar); záložky do kníh; blahoprajné pohľadnice; mastenec (krajčírska krieda); guľôčky do guľôčkových pier; papierové podložky na stôl (anglické prestieranie); podložky na písanie; klávesy písacích strojov; stojany na pečiatky; puzdrá na pečiatky; poštové známky; držiačky na pečiatky; priesvitky (papiernický tovar); etiketovacie kliešte; glutin (kancelárske lepidlo alebo lepidlo pre domácnosť); lepidlá na kancelárske použitie alebo pre domácnosť; lepiace pásy na kancelárske použitie alebo pre domácnosť; adresné štítky do adresovacích strojov; ročenky; kalendáre; škrobové lepidlá pre domácnosť a na kancelárske použitie; štetce; samolepky pre domácnosť a na kancelárske použitie; gumičky (kancelárske potreby); papierové podbradníky; drevitá lepenka (papiernický tovar); drevitý papier; papierové alebo lepenkové krabice; stojany na perá a ceruzky; papierové alebo lepenkové prepravné obaly na fľaše; papierové podložky pod poháre; oznámenia (papiernický tovar); plastové bublinové fólie na balenie; papierové zástavy; skartovačky (kancelárske potreby); fólie z regenerovanej celulózy na balenie; skrinky na spisy (kancelárske potreby); lepiace pasty na kancelárske použitie alebo pre domácnosť; nože na papier (otvárače listov); papierové alebo plastové vrecká na odpadky; strúhadlá na ceruzky (elektrické aj neelektrické); odličovacie papierové obrúsky; papierové servítky; papierové obrúsky (prestieranie); uholníky na rysovanie; príložníky na rysovanie; násadky na perá; písacie súpravy (papiernický tovar); stojany s kalamárom a písacími potrebami; obaly na súpravy písacích potrieb; grafické znaky; papierové alebo lepenkové obaly na fľaše; papierové alebo lepenkové pútače; papierové utierky; papierové utierky na tvár; papierové alebo lepenkové etikety; rydlá (rycie ihly); viskózové fólie na balenie; lepiace gumeny na kancelárske použitie alebo pre domácnosť; pogumované plátno pre papiernictvo; vyzina (želatína) na kancelárske použitie a pre domácnosť; vrecká do mikrovlnných rúr; papierové filtre na kávu; paletizačné plastové fólie (prilňavé, ťaťahovacie); papierové alebo kartónové vývesné tabule; samolepky (papiernický tovar); knihárske stroje a prístroje (kancelárske potreby); komiksy; kopírovací papier (papiernický tovar); puzdrá na šekové knižky; atramentové tyčinky; kamenné kalamáre (nádoby na atrament); hudobné blahoželania (pohľadnice); obežníky; škrobové obalové materiály; parafínový papier; puzdrá na pasy; kaligrafické štetce; písacie nástroje; papier do skriň (parfumovaný alebo neparfumovaný); prístroje na tlačenie na kreditné karty, nie elektrické; laminovačky na dokumenty (kancelárske potreby); papieri na maľovanie a kaligrafiu; zotierače tabúľ; tabule na zapichovanie oznamov; ukazovadlá, nie elektrické; ozdobné papierové mašle iné ako do vlasov alebo stužkárska galantéria; formy na modelovacie hliny (pomôcky pre výtvarníkov); sponky na bankovky; zberateľské karty (nie na hranie); papierové alebo

plastové absorpčné hárky alebo fólie na balenie potravín; papierové alebo plastové hárky alebo fólie regulujúce vlhkosť na balenie potravín; korekčné pásy (kancelárske pomôcky); maliarske palety; značkovacie perá (papiernický tovar); letáky; obálky na dokumenty (papiernický tovar); držiaky stránok otvorenej knihy; polymérová modelovacia hmota; pečiatky na znehodnocovanie známkov; papierové alebo lepenkové baliace materiály (výplňové, tlmiace); papierové alebo lepenkové vycpávkové materiály; bankovky; značkovací kriedový sprej; tlačené poukážky; ryžový papier; plastové vrecká na exkrementy zvierat chovaných v domácnosti; japonský ozdobný papier (washi); papierové obrusy (behúne); tlačené partitúry; papierové stolové vlajky; papierové trojcipe vlajočky; fólie na celuloidovú animáciu; papierové vrecká na sterilizáciu lekárskeho nástroja; identifikačné visačky (kancelárske potreby); navijačky na identifikačné visačky (kancelárske potreby); štipce na identifikačné visačky (kancelárske potreby); papierové podložky na lekárske vyšetrovacie stoly; papierové podložky na podnosy so zubárskymi nástrojmi; papierové podbradníky s rukávmi; formátové rezačky na papier (kancelárske potreby); šablóny na zdobenie jedál alebo nápojov; menovky (kancelárske potreby); pásy na čiarové kódy; trblietky na papiernické výrobky; papierové kontrolné štítky na batožinu; čistiace papierové obrúsky; obaly na knihy; omaľovánky.

35 - Pomoc pri riadení obchodnej činnosti; poskytovanie obchodných alebo podnikateľských informácií; reklamné plagátovanie; kancelárie zaoberajúce sa dovozom a vývozom; komerčné informačné kancelárie; analýzy nákladov; rozširovanie reklamných materiálov; fotokopírovacie služby; sprostredkovateľne práce; prenájom kancelárskych strojov a zariadení; účtovníctvo; vedenie účtovných kníh; zostavovanie výpisov z účtov; obchodné alebo podnikové audity (revízia účtov); poradenstvo pri organizovaní a riadení obchodnej činnosti; personálne poradenstvo; poradenstvo pri riadení podnikov; písanie na stroji; predvádzanie tovaru; pomoc pri riadení obchodných alebo priemyselných podnikov; aktualizovanie reklamných materiálov; rozširovanie vzoriek tovarov; odborné posudky efektívnosti podnikov; dražby; prieskum trhu; obchodné odhady; obchodný alebo podnikateľský prieskum; prenájom reklamných materiálov; poradenstvo pri organizovaní obchodnej činnosti; vydávanie reklamných textov; reklama; rozhlasová reklama; obchodný alebo podnikateľský výskum; vzťahy s verejnosťou (public relations); stenografické služby; televízna reklama; prepisovanie správ (kancelárske práce); aranžovanie výkladov; reklamné agentúry; poradenské služby pri riadení obchodnej činnosti; predvádzanie (služby modeliek) na reklamné účely a podporu predaja; marketingový prieskum; správa počítačových súborov; odborné obchodné alebo podnikateľské poradenstvo; hospodárske (ekonomické) predpovede; organizovanie obchodných alebo reklamných výstav; obchodné alebo podnikateľské informácie; prieskum verejnej mienky; príprava miezd a výplatných

listín; nábor zamestnancov; administratívne služby poskytované pri premiestňovaní podnikov; prenájom reklamných plôch; podpora predaja pre tretie osoby; sekretárske služby; vypracovávanie daňových priznaní; odkazovacie telefónne služby (pre neprítomných predplatiteľov); spracovanie textov; služby predplácania novín a časopisov pre tretie osoby; zásielkové reklamné služby; administratívna správa hotelov; odborné obchodné riadenie umeleckých činností; zbieranie údajov do počítačových databáz; zoraďovanie údajov v počítačových databázach; organizovanie obchodných veľtrhov; prenájom fotokopírovacích strojov; online reklama na počítačovej komunikačnej sieti; zásobovacie služby pre tretie osoby (nákup tovarov a služieb pre iné podniky); vyhľadávanie informácií v počítačových súboroch pre tretie osoby; prenájom reklamného času v komunikačných médiách; prehľad tlače (výstrižkové služby); prenájom predajných automatov; výber zamestnancov pomocou psychologických testov; služby porovnávania cien; prezentácia výrobkov v komunikačných médiách pre maloobchod; obchodné informácie a rady spotrebiteľom pri výbere tovarov a služieb; predplatné telekomunikačných služieb pre tretie osoby; administratívne spracovanie obchodných objednávok; obchodná správa licencií výrobkov a služieb pre tretie osoby; subdodávateľské služby (obchodné služby); fakturácie; písanie reklamných textov; zostavovanie štatistik; grafická úprava tlačovín na reklamné účely; vyhľadávanie sponzorov; organizovanie módných prehliadok na podporu predaja; tvorba reklamných filmov; obchodný manažment pre športovcov; marketing; telemarketingové služby; maloobchodné služby s farmaceutickými, zverolekárskejšími a hygienickými prípravkami a so zdravotníckymi potrebami; prenájom predajných stánkov; poskytovanie obchodných alebo podnikateľských kontaktných informácií; optimalizácia internetových vyhľadávačov na podporu predaja; optimalizácia návštevnosti webových stránok; platené reklamné služby typu "klikni sem"; obchodné sprostredkovateľské služby; obchodný manažment pre poskytovateľov služieb na voľnej nohe; vyjednávanie a uzatváranie obchodných transakcií pre tretie osoby; aktualizácia a údržba údajov v počítačových databázach; riadenie obchodnej činnosti v stavebníctve; poskytovanie obchodných informácií prostredníctvom webových stránok; online poskytovanie obchodného priestoru pre nákupcov a predajcov tovarov a služieb; rozvíjanie reklamných nápadov; externé administratívne riadenie podnikov; podávanie daňových priznaní; podnikové riadenie refundovaných programov pre tretie osoby; prenájom billboardov; písanie životopisov pre tretie osoby; indexovanie webových stránok na obchodné alebo reklamné účely; správa programov pre pravidelných cestujúcich v leteckej doprave; plánovanie stretnutí (kancelárske práce); pripomínanie stretnutí (kancelárske práce); správa spotrebiteľských vernostných programov; písanie textov scenárov na reklamné účely; záznamy písomnej

komunikácie a údajov; aktualizácia a údržba informácií v registroch; zostavovanie zoznamov informácií na obchodné alebo reklamné účely; obchodné sprostredkovateľské služby v oblasti priradovania potenciálnych súkromných investorov k podnikateľom, ktorí žiadajú o financovanie; výroba telešopingových programov; poradenstvo v oblasti komunikácie (vzťahy s verejnosťou); poradenstvo v oblasti komunikácie (reklama); dohadovanie obchodných zmlúv pre tretie osoby; podpora predaja tovarov a služieb sponzorovaním športových podujatí; konkurenčné spravodajské služby; obchodné spravodajské služby; finančné a účtovné audity; online maloobchodné služby s digitálnou sťahovateľnou hudbou; online maloobchodné služby so sťahovateľnými vyzváňacími tónmi; online maloobchodné služby so sťahovateľnou nahratou hudbou alebo nahratými filmami; veľkoobchodné služby s farmaceutickými, zverolekáorskými a hygienickými prípravkami a so zdravotníckymi potrebami; služby darčekových zoznamov; cielený marketing; dočasné riadenie podnikov; vonkajšia reklama; maloobchodné služby s umeleckými dielami poskytované galériami; administratívna asistencia pri odpovediach na verejné súťaže; marketing v rámci vydávania softvéru; služby v oblasti vzťahov s médiami; podnikové komunikačné služby; prenájom kancelárskeho vybavenia v zdieľaných kancelárskych priestoroch; komerčné lobistické služby; poskytovanie spotrebiteľských posudkov tovarov na obchodné alebo reklamné účely; poskytovanie spotrebiteľských rebríčkov tovarov na obchodné alebo reklamné účely; poskytovanie spotrebiteľských ohodnotení tovarov na obchodné alebo reklamné účely; služby telefónnych ústrední; maloobchodné služby s pekárskymi výrobkami; určovanie modelov nákupného alebo spotrebného správania sa zákazníkov na obchodné alebo marketingové účely; administratívne služby pri odporúčaní špecializovaných lekárov.

36 - Poistenie; platenie splátok; aktuárske služby (poistno-matematické); prenájom nehnuteľností; sprostredkovanie (maklérstvo); úverové agentúry; realitné kancelárie; sprostredkovanie nehnuteľností; kancelárie zaoberajúce sa inkasovaním pohľadávok; sprostredkovanie poistenia; colné deklarácie (finančné služby); poisťovníctvo; bankovníctvo; oceňovanie nehnuteľností; organizovanie dobročinných zbierok; zriaďovanie fondov; kapitálové investície; finančné záručné služby; zmenárenské služby; vydávanie cestovných šekov; klíring (bezhotovostné zúčtovávanie vzájomných pohľadávok a záväzkov); úschovné služby, úschova v bezpečnostných schránkach; organizovanie peňažných zbierok; pôžičky (finančné úvery); daňové odhady (služby); finančné odhady a oceňovanie (poisťovníctvo, bankovníctvo, nehnuteľnosti); faktoring; správcovstvo majetku (pre tretie osoby); financovanie (služby); finančné riadenie; záložne; správa nehnuteľností; správa nájomných domov; uzatváranie poistiek proti požiaru; prenájom bytov; prenájom poľnohospodárskych fariem; zdravotné poistenie; poistenie v námornej

doprave; bankové hypotéky; služby sporiteľní; finančný lízing; finančný lízing (finančný prenájom s možnosťou kúpy); obchodovanie na burze s cennými papiermi; životné poistenie; ubytovacie kancelárie (prenájom bývania); finančné analýzy; oceňovanie starožitnosti; oceňovanie umeleckých diel; overovanie šekov; finančné poradenstvo; konzultačné služby v oblasti poisťovníctva; spracovanie platieb kreditnými kartami; spracovanie platieb debetnými kartami; elektronický prevod kapitálu; finančné informácie; informácie o poistení; oceňovanie šperkov; oceňovanie numizmatických zbierok; vyberanie nájomného; oceňovanie známkov; vydávanie cenných papierov; úschova cenností; kurzové záznamy na burze; vydávanie kreditných kariet; prenájom kancelárskych priestorov; služby v oblasti vyplácania dôchodkov; finančné sponzorstvo; bankové služby priamo k zákazníkovi (homebanking); likvidácia podnikov (finančné služby); odhadovanie nákladov na opravy (finančné odhadovanie); obchodovanie na burze s uhlíkovými emisiami; finančné ohodnocovanie nezoťatého dreva; finančné ohodnocovanie vlny; záložné pôžičky; konzervatívne fondy (služby); sprostredkovanie na burze cenných papierov; poradenstvo v oblasti splácania dlhov; organizovanie financovania stavebných projektov; poskytovanie finančných informácií prostredníctvom webových stránok; finančné riadenie refundovaných platieb (pre tretie osoby); investovanie do fondov; sprostredkovanie obchodu s akciami a obligáciami; poskytovanie zliav vo vybraných zariadeniach prostredníctvom členskej karty; finančné záruky; prenájom zdieľaných kancelárskych priestorov; finančné odhady pri odpovediach na verejné súťaže; finančné odhady nákladov na vývoj ropného, plynárenského a ťažobného priemyslu; finančný výskum; nehnuteľnosti (služby); elektronický prevod virtuálnych mien; finančné ohodnocovanie aktív duševného vlastníctva; stanovovanie kotácií na odhad nákladov; kolektívne financovanie projektov (crowdfunding); elektronické peňaženky (platobné služby); zmenárenské služby pre elektronické meny.

38 - Rozhlasové vysielanie; posielanie správ; televízne vysielanie; posielanie telegramov; telegrafné služby; telegrafická komunikácia; telefonické služby; telefonická komunikácia; telexové služby; spravodajské kancelárie; vysielanie káblovej televízie; komunikácia mobilnými telefónmi; komunikácia prostredníctvom počítačových terminálov; prenos správ a obrazových informácií prostredníctvom počítačov; prenos elektronickej pošty; faxové prenosy; informácie v oblasti telekomunikácií; výzvy (rádiom, telefónom alebo inými elektronickými komunikačnými prostriedkami); prenájom prístrojov na prenos správ; komunikácia prostredníctvom optických sietí; prenájom faxových prístrojov; prenájom modemov; prenájom telekomunikačných prístrojov; prenájom telefónov; prenos signálu prostredníctvom satelitu; elektronické zobrazovacie tabule (telekomunikačné služby); poskytovanie telekomunikačného pripojenia do svetovej počítačovej siete; služby vstupu do

telekomunikačných sietí (smerovanie a pripájanie); telekonferenčné služby; poskytovanie užívateľského prístupu do svetovej počítačovej siete; prenájom prístupového času do svetových počítačových sietí; poskytovanie telekomunikačných kanálov na telenákupy; poskytovanie priestoru na diskusiu na internete; poskytovanie prístupu do databáz; hlasová odkazová služba; online posielanie pohľadníc; prenos digitálnych súborov; bezdrôtové vysielanie; videokonferenčné služby; poskytovanie diskusných fór online; kontinuálny prenos dát (streaming); rádiová komunikácia; prenos videonahrávok na objednávku; prenos digitálnych nahrávok (podcastov); prenájom smartfónov.

41 - Akadémie (vzdelávanie); zábavné parky; zábava; drezúra zvierat; prenájom kinematografických prístrojov; služby estrádnych umelcov; filmové štúdiá; cirkusové predstavenia; organizovanie vedomostných alebo zábavných súťaží; korešpondenčné vzdelávacie kurzy; telesná výchova; prenájom dekorácií na predstavenia; poskytovanie zariadení na oddych a rekreáciu; rozhlasová zábava; vydávanie textov (okrem reklamných); vyučovanie; vzdelávanie; školenia; požičiavanie zvukových nahrávok; požičiavanie kinematografických filmov; produkcia filmov (nie reklamných); gymnastický výcvik; požičovne kníh (kníhnice); vydávanie kníh; požičiavanie rozhlasových a televíznych prijímačov; tvorba rozhlasových a televíznych programov; varietné predstavenia; služby orchestrov; divadelné predstavenia; tvorba divadelných alebo iných predstavení; televízna zábava; prenájom divadelných kulís; zoológické záhrady (služby); poskytovanie športovísk; pózovanie modelov výtvarným umelcom; služby pojazdných knižníc; služby kasín (hazardné hry); výchovnozábavné klubové služby; organizovanie a vedenie kolokvií; organizovanie a vedenie konferencií; organizovanie a vedenie kongresov; diskotéky (služby); informácie o výchove a vzdelávaní; skúšanie, preskúšavanie (pedagogická činnosť); informácie o možnostiach zábavy; organizovanie kultúrnych alebo vzdelávacích výstav; hazardné hry (herne); poskytovanie golfových ihrísk; fitness kluby (zdravotné a kondičné cvičenia); služby poskytované prázdninovými tábormi (zábava); organizovanie živých vystúpení; premietanie kinematografických filmov; detské škôlky (vzdelávanie); organizovanie športových súťaží; plánovanie a organizovanie večierkov; praktický výcvik (ukážky); služby múzeí (prehliadky, výstavy); nahrávacie štúdiá (služby); poskytovanie informácií o možnostiach rekreácie; požičiavanie potápačského výstroja; požičiavanie športového výstroja (okrem dopravných prostriedkov); prenájom štadiónov; prenájom videorekordérov; požičiavanie videopások; organizovanie a vedenie seminárov; tábory na športové sústreďenia; organizovanie a vedenie sympózií; meranie času na športových podujatiach; internátne školy; organizovanie a vedenie tvorivých dielni (výučba); organizovanie súťaží krásy; rezervácie vstupeniek na zábavné predstavenia; postsynchronizácia,

dabing; náboženská výchova; organizovanie lotérií; organizovanie plesov; organizovanie predstavení (manažérske služby); herne s hracími automatmi (služby); požičiavanie audiopriestrojov; prenájom osvetľovacích prístrojov do divadelných sál a televíznych štúdií; prenájom tenisových kurtov; požičiavanie videokamier; písanie textov scenárov nie na reklamné účely; strihanie videopások; online vydávanie elektronických kníh a časopisov; elektronická edičná činnosť v malom (DTP služby); titulkovanie; online poskytovanie počítačových hier (z počítačových sietí); karaoke služby; hudobné skladateľské služby; nočné kluby (zábava); online poskytovanie elektronických publikácií (bez možnosti kopírovania); fotografické reportáže; fotografovanie; poradenstvo pri voľbe povolania (v oblasti výchovy a vzdelávania); reportérske služby; prekladateľské služby; tlmočenie posunkovej reči; nahrávanie videopások; fotografovanie na mikrofilm; služby agentúr ponúkajúcich vstupenky na zábavné podujatia; písanie textov; organizovanie a vedenie koncertov; kaligrafické služby; zalamovanie textov (nie na reklamné účely); organizovanie módných prehliadok na zábavné účely; koučovanie (školenie); prenájom športových plôch; služby diskdžokejov; tlmočenie; služby osobných trénerov (fitness cvičenia); kurzy telesného cvičenia; odborné preškolovanie; hudobná tvorba; požičiavanie hračiek; prenájom vybavenia herní; školské služby (vzdelávanie); online poskytovanie digitálnej hudby (bez možnosti kopírovania); online poskytovanie videozáznamov (bez možnosti kopírovania); individuálne vyučovanie; organizovanie a vedenie vzdelávacích fór s osobnou účasťou; skladanie piesní; písanie televíznych a filmových scenárov (tvorba); turistické prehliadky so sprievodcom; vyučovanie pomocou simulátorov; poskytovanie nestťahovateľných filmov prostredníctvom služieb na prenos videí (na požiadanie); poskytovanie nestťahovateľných televíznych programov prostredníctvom služieb na prenos videí (na požiadanie); vyučovanie japonského čajového obradu sado; vyučovanie bojového umenia aikido; prenájom umeleckých diel; prenájom interiérových akvárií; organizovanie horolezeckých túr so sprievodcom; organizovanie zábavných podujatí, na ktorých sú účastníci oblečení v divadelných kostýmoch (cosplay); kultúrne, vzdelávacie alebo zábavné služby poskytované galériami umenia; distribúcia filmov; odborné školenia zamerané na odovzdávanie know-how; vzdelávacie služby poskytované špeciálnymi výchovnými asistentami; odborný výcvik džuda; vzdelávanie a kvalifikačné skúšky na pilotáž dronov; služby zvukových technikov na podujatiach; tvorba videozáznamov na podujatiach; služby osvetľovacích technikov na podujatiach; režírovanie filmov (okrem reklamných); poskytovanie spotrebiteľských posudkov tovarov na kultúrne alebo zábavné účely; poskytovanie spotrebiteľských rebríčkov tovarov na kultúrne alebo zábavné účely; poskytovanie spotrebiteľských ohodnotení tovarov na kultúrne alebo zábavné účely;

prenájom trenažérov; posudzovanie fyzickej zdatnosti na tréningové účely; maľovanie na tvár.

42 - Chemické analýzy; analýzy výťažnosti ropných poli; architektonické služby; bakteriologický výskum; chemické služby; chemický výskum; architektonické poradenstvo; vypracovanie stavebných výkresov; technologický výskum; kontrola ropných vrtov; výskum v oblasti kozmetiky; výzdoba interiérov; priemyselné dizajnérstvo; navrhovanie obalov, obalové dizajnérstvo; skúšky materiálov; štúdie technických projektov; geologický výskum; prieskum ropných poli; inžinierska činnosť; meteorologické informácie; geodézia (zememeračstvo); požičovanie počítačov; počítačové programovanie; ropný prieskum; fyzikálny výskum; strojársky výskum; skúšanie textílií; geologický prieskum; overovanie pravosti umeleckých diel; kalibrácia; tvorba počítačového softvéru; aktualizovanie počítačového softvéru; poradenstvo v oblasti návrhu a vývoja počítačového hardvéru; módné návrhárstvo; grafické dizajnérstvo; kontroly kvality; požičovanie počítačového softvéru; výskum a vývoj nových výrobkov (pre zákazníkov); navrhovanie vzhľadu výrobkov (priemyselné dizajnérstvo); podmorský výskum; obnovovanie počítačových databáz; údržba počítačového softvéru; analýzy počítačových systémov; biologický výskum; urbanistické plánovanie; expertízy (inžinierske práce); návrh počítačových systémov; technická kontrola automobilov; zhotovovanie kópií počítačových programov; prevod údajov alebo dokumentov z fyzických médií na elektronické médiá; tvorba a udržiavanie webových stránok pre tretie osoby; hosťovanie na počítačových stránkach (webových stránkach); inštalácie počítačového softvéru; vytváranie oblakov na vyvolanie zrážok; prevod (konverzia) počítačových programov alebo údajov (nie fyzický); poradenstvo v oblasti počítačových programov; prenájom webových serverov; ochrana počítačov proti počítačovým vírusom; poradenstvo v oblasti úspory energie; výskum v oblasti ochrany životného prostredia; poskytovanie internetových vyhľadávačov; digitalizácia dokumentov (skenovanie); grafologické analýzy; poskytovanie vedeckých informácií a poradenstva o kompenzácii uhlíkových emisií; určovanie kvality nezoťatého dreva; určovanie kvality vlny; diaľkové monitorovanie počítačových systémov; rozbory vody; vedecké laboratórne služby; energetické audity; poradenstvo pri tvorbe webových stránok; poskytovanie softvéru prostredníctvom internetu (SaaS); poradenstvo v oblasti informačných technológií; vedecký výskum; prenájom počítačových serverov (serverhosting); klinické skúšky; zálohovanie údajov mimo pracoviska; uchovávanie elektronických údajov; poskytovanie informácií o počítačových technológiách a programovaní prostredníctvom webových stránok; kartografické služby; poskytovanie počítačových technológií prostredníctvom internetu (cloud computing); externé poskytovanie služieb v oblasti informačných technológií; technologické poradenstvo; poradenstvo v oblasti počítačových

technológií; poradenstvo v oblasti telekomunikačných technológií; predpovede počasia; poradenstvo v oblasti počítačovej bezpečnosti; technické písanie; navrhovanie interiérov; odblokovanie mobilných telefónov; monitorovanie počítačových systémov na zisťovanie porúch; tvorba a navrhovanie zoznamov informácií z webových stránok pre tretie osoby (informačnotechnologické služby); poradenstvo v oblasti internetovej bezpečnosti; poradenstvo v oblasti ochrany údajov; kódovanie údajov; monitorovanie počítačových systémov na zistenie neoprávneného vstupu alebo zneužitia dát; elektronické monitorovanie osobných identifikačných údajov na zistenie krádeže identity prostredníctvom internetu; elektronické monitorovanie činnosti kreditných kariet na zistenie podvodov prostredníctvom internetu; vývoj softvéru na softvérové publikácie; poskytovanie počítačovej platformy prostredníctvom internetu (PaaS); vývoj počítačových platforiem; navrhovanie vizitiek; vedecký a technologický výskum v oblasti prírodných katastrof; prieskumné služby v oblasti ropného, plynárenského a ťažobného priemyslu; vedecký a technologický výskum v oblasti prieskumu patentov; výskum v oblasti pozemných stavieb; výskum v oblasti telekomunikačných technológií; výskum v oblasti zvrárania; lekárske výskum; navrhovanie grafickej úpravy reklamných materiálov; prenájom záznamových elektromerov; autentifikácia používateľov technológiami pre transakcie elektronického obchodu; autentifikácia používateľov technológiami jednotného prihlasovania do viacerých Online softvérových aplikácií súčasne.

(540)

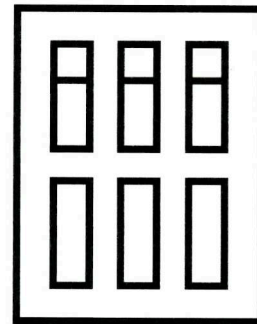

ZWIRN
OFFICE

(550) obrazová

(731) ZWIRN OFFICE s. r. o., Svätoplukova II. 18892/2 A, Bratislava-Ružinov, SK;

(210) 2060-2022

(220) 24.10.2022

(511) 20, 37, 40 NCL (11)

(511) 20 - Nábytok; stolárske umelecké výrobky; lavičky (nábytok); police na knihy; drevené kostry postelí; servírovacie stoly a pulty; písacie stoly; kancelársky nábytok; kartotékové skrinky (nábytok); priehradkové skrine; kozubové zásteny (nábytok); rakvy; stoličky; kreslá; komody, zásuvkové kontajnery, bielizníky; pulty; stoly; servírovacie stolíky; divány; školský nábytok; postele; ohrádky pre dojčatá; kolísky; pracovné stoly, hoblice; police (samostatne stojaci nábytok); nekovové obloženie alebo ozdoby na nábytok; nekovové vybavenie okien; nekovové posteľové vybavenie; nekovové dverové vybavenie; skrinky s umývadlom (nábytok); stojany na knihy; drevené časti nábytku; bytové zariadenie (dekoračné predmety); pracovné stoly; paravány, zásteny (nábytok); nekovové háčiky na odevy; stolové dosky; dvierka na nábytok; nábytkové police; sofý; pohovky; rámy postelí; sochy z dreva, vosku, sadry alebo plastov; toaletné stolíky; police; zamykateľné skrinky (nábytok); zrkadlá; rozkladacie ležadlá; trojnožky (nábytok); vitríny (nábytok); drevené, voskové, sadrové alebo plastové umelecké predmety; rámy na obrazy; taburetky; skrinky na hračky; stolíky pod počítače; nekovové kľučky na dvere; nekovové dverové klopadlá; vitríny na vystavovanie šperkov; police (nábytok); pultové stoly; knižnice (nábytok); drevené alebo plastové krabice; detské postieľky; nohy na nábytok; nožičky na nábytok; šatníky; taburety; skrinky pod umývadlo (prázdne); zásuvky (časti nábytku); stolčeky do kúpeľní.

37 - Montovanie nábytku; stolárske práce (opravy drevených výrobkov); údržba nábytku; reštaurovanie nábytku; čalúnnické opravy; čalúnenie nábytku; dezodorácia čalúnení; prenájom stavebných strojov a zariadení; inštalácie kuchynských zariadení; antikoročné úpravy; čistenie okien; lakovanie, glazovanie; šmirgľovanie; inštalácie okien a dverí; stavebné poradenstvo; tesárske práce.

40 - Stolárske práce (zhotovovanie drevených výrobkov na objednávku); opracovávanie dreva; obrusovanie; hobľovanie; pílenie; stínanie, pílenie a kálanie dreva; zostavovanie tovarov na objednávku (pre tretie osoby).

(540)

(550) obrazová

(591) biela, sivá

(731) KRYSSTOF Bespoke joinery s. r. o., Miletičova 1, Bratislava-Ružinov, SK;

(740) JUDr. Ing. Peter Deďo, advokát, Bratislava-Ružinov, SK;

(210) 2064-2022

(220) 24.10.2022

(511) 25 NCL (11)

(511) 25 - Oblečenie pre motoristov; obuv; sandále na kúpanie; našuchovačky k vode; baretky; pracovné plášte; boa (ozdoba z peria alebo kožušiny na ovinutie okolo krku); čiapky; pleteniny; ramienka na dámsku bielizeň; šnurovacie topánky; golieri (časti odevov); nákrčníky; krátke kabátiky; pánska spodná bielizeň (trenírky, boxerky); priliehavé čiapky; živôtky, korzety (spodná bielizeň); spodná bielizeň; kapucne (časti odevov); opasky (časti odevov); pletené šatky; župany; pulóvre; svetre; ponožky; pánske podväzky; podväzky; podväzky na pančuchy; košeľe; košeľe s krátkym rukávom; odevy; klobúky; kovové časti na obuv; kožušiny (oblečenie); pančuškové nohavice; kombinézy na vodné lyžovanie; kombinézy (oblečenie); spodná bielizeň pohlcujúca pot; korzety; kostýmy, obleky; konfekcia (odevy); detské nohavičky (bielizeň); chrániče uší proti chladu (pokryvky hlavy); kravaty; nohavice; cyklistické oblečenie; vrchné ošatenie; rukavice (oblečenie); šatky, šály; pleteniny (oblečenie); plátenná obuv; kožušinové štóly; cylindre (klobúky); korzety (spodná bielizeň); šnurovačky; galoše; vesty; gymnastické cvičky; kabáty; nepremokavé odevy; legíny; oblečenie z úpletových textílií; sukne; oblečenie pre bábätká; zástery; rukavice bez prstov; papuče; peleríny; plážové oblečenie; plážová obuv; vrecká na odevy; pyžamá; šaty; dreváky; sandále; pánska spodná bielizeň (slipy); podprsienky; bundy; saká; kúpacie čiapky; plavky (pánske); plavky; kúpacie plášte; topánky; topánky na športovanie; vysoká športová obuv; čelenky (oblečenie); parky (teplé krátke kabáty s kapucňou); spodničky; lyžiarska

obuv; kombiné (spodná bielizeň); body (spodná bielizeň); šatky (na krk); telocvičné úbory; odevy z imitácií kože; kožené odevy; mantily; tričká; šály uviazané pod krkom; sprchovacie čiapky; opasky na doklady a peniaze (časti odevov); vreckovky do saka; nohavice; sukne; lyžiarske rukavice; legínsy; šatové sukne; šilty (pokrývky hlavy); dámske nohavičky; športové tielka; členkové topánky; ponožky pohlcujúce pot; trikoty (cvičebné úbory); kimoná; odevy obsahujúce látky na chudnutie; vyšívane odevy; pokrývky hlavy; latexové odevy; tričká na športovanie chrániace pred odreninami a vyrážkami (rashguards); odevy so zabudovanými svetelnými diódami; šatky (na hlavu); prílnavé podprsienky; tvárové rúška (odevy), nie na lekárske alebo hygienické použitie; cyklistické rukavice; odevy na športovanie s integrovanými digitálnymi senzormi.

(540)



(550) obrazová

(731) Bačová Daniela, Mgr., Cintorínska 243, Michalany, SK;

(740) AIOSK s.r.o., Košice-Juh, SK;

(210) 2065-2022

(220) 24.10.2022

(511) 25, 35 NCL (11)

(511) 25 - Obuv; baretky; čiapky; pleteniny; vysoká obuv; nízke čižmy; šnurovacie topánky; pletené šály; krátke kabátiky; pletené šatky; župany; svetre; pulóvre; ponožky; košele; odevy; klobúky; kožušiny (oblečenie); kombinézy (oblečenie); kostýmy; nohavice; vrchné ošatenie; rukavice; šatky, šály; pleteniny (oblečenie); vesty; kabáty; legíny; nepremokavé odevy; sukne; oblečenie pre bábätká; športové tričká, dresy; zástery; papuče; pyžamá; vrchné ošatenie; vesty; uniformy; bundy; plavky; topánky; podpätky; topánky na športovanie; športová obuv; členky (oblečenie); tričká; nohavice; sukne; legíny; pokrývky hlavy; športové dresy; hokejová obuv; mikiny (oblečenie).

35 - Maloobchodné služby s tovarmi uvedenými v triede 25 tohto zoznamu; veľkoobchodné služby s tovarmi uvedenými v triede 25 tohto zoznamu.

(540) DEUS

(550) slovná

(731) BIOMÁNIA spol. s r.o., Vámbéryho 54, Dunajská Streda, SK;

(740) MG LEGAL s.r.o., Košice-Staré Mesto, SK;

(210) 2066-2022

(220) 25.10.2022

(511) 9, 16, 35, 41, 42, 44 NCL (11)

(511) 9 - Softvér na správu údajov a súborov a databázový softvér; aplikačný softvér; bioinformatický softvér; softvér na spracovanie údajov v oblasti zdravotnej starostlivosti; vedecký softvér; softvér na vyhodnocovanie; softvér na vytváranie diagramov; softvér pre správu dát; softvér na hĺbkovú analýzu dát; softvérové balíky; stiahnuteľný softvér; freeware (bezplatný softvér); stiahnuteľné softvérové aplikácie; softvér stiahnuteľný z internetu.

16 - Príručky používané s počítačovým softvérom (tlačoviny).

35 - Poskytovanie spotrebiteľského poradenstva v oblasti softvéru; obchodné informácie a rady spotrebiteľom pri výbere tovarov a služieb v oblasti softvéru; služby spracovania údajov v oblasti zdravotnej starostlivosti.

41 - Školenia zamerané na prevádzku softvérových systémov; školiťské služby týkajúce sa používania počítačového softvéru; vzdelávacie služby súvisiace s aplikovaním počítačového softvéru.

42 - Služby úpravy softvéru podľa požiadaviek zákazníka.

44 - Poskytovanie lekárskeho informácií v zdravotníctve.

(540) matchMass

(550) slovná

(731) Chemický ústav Slovenskej akadémie vied, verejná výskumná inštitúcia, Dúbravská cesta 5807/9, Bratislava-Karlova Ves, SK;

(210) 2070-2022

(220) 25.10.2022

(511) 25, 35, 41 NCL (11)

(511) 25 - Odevy, obuv, pokrývky hlavy.

35 - Reklama; reklamné plagátovanie; rozširovanie reklamných materiálov; prenájom reklamných plôch; poskytovanie obchodných alebo podnikateľských informácií; prenájom predajných stánkov; online maloobchodné služby so sťahovateľnou nahratou hudbou alebo nahratými filmami.

41 - Organizovanie hudobných festivalov; organizovanie a vedenie koncertov; organizovanie živých vystúpení; organizovanie umeleckých podujatí; organizovanie firemných podujatí; organizovanie zábavných podujatí; vedenie zábavných podujatí; zábava; distribúcia filmov; tvorba digitálnych nahrávok (podcastov); tvorba hudobných dokumentov; požičiavanie zvukových nahrávok; online poskytovanie digitálnej hudby (bez možnosti kopírovania); online poskytovanie videozáznamov (bez možnosti kopírovania); poskytovanie nesťahovateľných filmov

prostredníctvom služieb na prenos videí (na požiadanie); poskytovanie nesťahovateľných televíznych programov prostredníctvom služieb na prenos videí (na požiadanie); služby zvukových technikov na podujatiach; tvorba videozáznamov na podujatiach; služby osvetľovacích technikov na podujatiach; skladanie piesní; hudobná tvorba.

(540)



(550) obrazová

(731) Drobný Dušan, Pod Párovcami 4757/25, Piešťany, SK;

(740) BELEŠČÁK & PARTNERS, s.r.o., Piešťany, SK;

(210) 2071-2022

(220) 25.10.2022

(511) 3, 44 NCL (11)

(511) 3 - Skrášľovacie masky (kozmetické prípravky).

44 - Salóny krásy; masáže; služby vizážistov; depilácia voskom.

(540) Amie clinic

(550) slovná

(731) AMIE clinic s. r. o., Družby 14954/5A, Banská Bystrica, SK;

(740) LEGALIA, advokátska kancelária, s. r. o., Bratislava, SK;

(210) 2072-2022

(220) 25.10.2022

(511) 25, 35, 41 NCL (11)

(511) 25 - Odevy, obuv, pokrývky hlavy.

35 - Reklama; reklamné plagátovanie; rozširovanie reklamných materiálov; prenájom reklamných plôch; poskytovanie obchodných alebo podnikateľských informácií; prenájom predajných stánkov; online maloobchodné služby so sťahovateľnou nahratou hudbou alebo nahratými filmami.

41 - Organizovanie hudobných festivalov; organizovanie a vedenie koncertov; organizovanie živých vystúpení; organizovanie umeleckých podujatí; organizovanie firemných podujatí; organizovanie zábavných podujatí; vedenie zábavných podujatí; zábava; distribúcia filmov; tvorba digitálnych nahrávok (podcastov); tvorba hudobných dokumentov; požičiavanie zvukových nahrávok; online poskytovanie digitálnej hudby (bez možnosti kopírovania); online poskytovanie videozáznamov (bez možnosti kopírovania); poskytovanie nesťahovateľných filmov prostredníctvom služieb na prenos videí (na požiadanie); poskytovanie nesťahovateľných televíznych programov prostredníctvom služieb na prenos videí (na požiadanie); služby zvukových technikov na podujatiach; tvorba videozáznamov na podujatiach; služby osvetľovacích technikov na podujatiach; skladanie piesní; hudobná tvorba.

(540) LODENICA

(550) slovná

(731) Drobný Dušan, Pod Párovcami 4757/25, Piešťany, SK;

(740) BELEŠČÁK & PARTNERS, s.r.o., Piešťany 1, SK;

(210) 2074-2022

(220) 26.10.2022

(511) 36, 43 NCL (11)

(511) 36 - Prenájom nehnuteľností; správa nehnuteľností; ubytovacie kancelárie (prenájom bývania); vyberanie nájomného; nehnuteľnosti (služby).

43 - Ubytovacie kancelárie (hotely, penzióny); dodávanie hotových jedál a nápojov na objednávku (katering); kaviarne; samoobslužné jedálne; poskytovanie pozemkov pre kempingy; závodné jedálne; prenájom prechodného ubytovania; penzióny; turistické ubytovne; hotelierske služby; reštauračné (stravovacie) služby; rezervácie ubytovania v penziónoch; rezervácie ubytovania v hoteloch; samoobslužné reštaurácie; rýchle občerstvenie (snackbary); ubytovanie pre zvieratá; bary (služby); prázdninové tábory (ubytovacie služby); rezervácie prechodného ubytovania; motely (služby); požičiavanie turistických stanov; recepčné služby pre dočasné ubytovanie (správa príchodov a odchodov).

(540)

(550) obrazová

(591) čierna, hnedá

(731) EURO CAMP DEVELOP s.r.o., Mojmirova 8, Košice-Staré Mesto, SK;

(210) 2075-2022

(220) 26.10.2022

(511) 35, 38, 41, 42 NCL (11)

(511) 35 - Marketing; telemarketingové služby; pomoc pri riadení obchodnej činnosti; poskytovanie obchodných alebo podnikateľských informácií; reklamné plagátovanie; komerčné informačné kancelárie; analýzy nákladov; rozširovanie reklamných materiálov; fotokopírovacie služby; poradenstvo pri organizovaní a riadení obchodnej činnosti; predvádzanie tovaru; cielené posielanie reklamných materiálov poštou; aktualizovanie reklamných materiálov; prieskum trhu; obchodný alebo podnikateľský prieskum; prenájom reklamných materiálov; poradenstvo pri organizovaní obchodnej činnosti; vydávanie reklamných textov; reklama; rozhlasová reklama; obchodný alebo podnikateľský

výskum; vzťahy s verejnosťou (public relations); televízna reklama; prepisovanie správ (kancelárske práce); reklamné agentúry; poradenské služby pri riadení obchodnej činnosti; predvádzanie (služby modeliek) na reklamné účely a podporu predaja; marketingový prieskum; správa počítačových súborov; odborné obchodné alebo podnikateľské poradenstvo; organizovanie obchodných alebo reklamných výstav; obchodné alebo podnikateľské informácie; prieskum verejnej mienky; administratívne služby poskytované pri premiestňovaní podnikov; prenájom reklamných plôch; spracovanie textov; zásielkové reklamné služby; zbieranie údajov do počítačových databáz; zoraďovanie údajov v počítačových databázach; organizovanie obchodných veľtrhov; online reklama na počítačovej komunikačnej sieti; vyhľadávanie informácií v počítačových súboroch pre tretie osoby; prenájom reklamného času v komunikačných médiách; prehľad tlače (výstrižkové služby); prezentácia výrobkov v komunikačných médiách pre maloobchod; obchodné informácie a rady spotrebiteľom pri výbere tovarov a služieb; administratívne spracovanie obchodných objednávok; obchodná správa licencií výrobkov a služieb pre tretie osoby; subdodávateľské služby (obchodné služby); písanie reklamných textov; fakturácie; zostavovanie štatistík; grafická úprava tlačovín na reklamné účely; organizovanie módnych prehliadok na podporu predaja; tvorba reklamných filmov; obchodný manažment pre športovcov; prenájom predajných stánkov; poskytovanie obchodných alebo podnikateľských kontaktných informácií; optimalizácia internetových vyhľadávačov na podporu predaja; optimalizácia návštevnosti webových stránok; platené reklamné služby typu „klikni sem“; obchodné sprostredkovateľské služby; obchodné sprostredkovateľské služby v oblasti priradovania potenciálnych súkromných investorov k podnikateľom, ktorí žiadajú o financovanie; vyjednávanie a uzatváranie obchodných transakcií pre tretie osoby; aktualizácia a údržba údajov v počítačových databázach; poskytovanie obchodných informácií prostredníctvom webových stránok; online poskytovanie obchodného priestoru pre nákupcov a predajcov tovarov a služieb; rozvíjanie reklamných nápadov; externé administratívne riadenie podnikov; prenájom billboardov; indexovanie webových stránok na obchodné alebo reklamné účely; písanie textov scenárov na reklamné účely; záznamy písomnej komunikácie a údajov; aktualizácia a údržba informácií v registroch; zostavovanie zoznamov informácií na obchodné alebo reklamné účely; výroba telešopingových programov; poradenstvo v oblasti komunikácie (vzťahy s verejnosťou); dohodovanie obchodných zmlúv pre tretie osoby; online maloobchodné služby s digitálnou sťahovateľnou hudbou; online maloobchodné služby so sťahovateľnou nahratou hudbou alebo nahratými filmami; online maloobchodné služby so sťahovateľnými vyzváňacími tónmi; cielený marketing; vonkajšia reklama; administratívna

asistencia pri odpovediach na verejné súťaže; marketing v rámci vydávania softvéru; služby v oblasti vzťahov s médiami; podnikové komunikačné služby; poskytovanie spotrebiteľských posudkov tovarov na obchodné alebo reklamné účely; poskytovanie spotrebiteľských rebríčkov tovarov na obchodné alebo reklamné účely; poskytovanie spotrebiteľských ohodnotení tovarov na obchodné alebo reklamné účely; určovanie modelov nákupného alebo spotrebného správania sa zákazníkov na obchodné alebo marketingové účely; obchodné poradenské služby v oblasti digitalizácie; vedenie obchodných podujatí; spracovanie údajov (kancelárske práce); vyhľadávanie potenciálnych zákazníkov; vytváranie identity značky pre tretie osoby (reklamné služby); reklama na výrobky prostredníctvom influencerov; marketing prostredníctvom influencerov; obchodné sprostredkovateľské služby nadväzovania kontaktov medzi rôznymi odborníkmi a zákazníkmi.

38 - Komunikácia prostredníctvom počítačových terminálov; prenos správ a obrazových informácií prostredníctvom počítačov; prenájom prístrojov na prenos správ; poskytovanie prístupu do databáz; prenos digitálnych súborov; prenos videonahrávok na objednávku; prenos digitálnych nahrávok (podcastov).

41 - Prenájom kinematografických prístrojov; filmové štúdiá; organizovanie vedomostných alebo zábavných súťaží; korešpondenčné vzdelávacie kurzy; rozhlasová zábava; vzdelávanie; školenia; vydávanie textov (okrem reklamných); požičiavanie zvukových nahrávok; požičiavanie kinematografických filmov; produkcia filmov (nie reklamných); tvorba rozhlasových a televíznych programov; televízna zábava; organizovanie a vedenie konferencií; organizovanie a vedenie kongresov; organizovanie kultúrnych alebo vzdelávacích výstav; organizovanie živých vystúpení; premietanie kinematografických filmov; organizovanie športových súťaží; plánovanie a organizovanie večierkov; nahrávacie štúdiá (služby); požičiavanie videopások; organizovanie a vedenie seminárov; organizovanie súťaží krásy; organizovanie a vedenie tvorivých dielní (výučba); organizovanie plesov; organizovanie predstavení (manažérske služby); požičiavanie audioprístrojov; písanie textov scenárov nie na reklamné účely; strihanie videopások; online vydávanie elektronických kníh a časopisov; titulkovanie; online poskytovanie elektronických publikácií (bez možnosti kopírovania); nahrávanie videopások; organizovanie a vedenie koncertov; zalamovanie textov (nie na reklamné účely); odborné preškoľovanie; hudobná tvorba; online poskytovanie digitálnej hudby (bez možnosti kopírovania); písanie televíznych a filmových scenárov (tvorba); poskytovanie nestťahovateľných filmov prostredníctvom služieb na prenos videí (na požiadanie); poskytovanie nestťahovateľných televíznych programov prostredníctvom služieb na prenos videí (na požiadanie); organizovanie zábavných podujatí, na ktorých sú účastníci oblečení v divadelných kostýmoch (cosplay); distribúcia filmov; odborné školenia zamerané na odovzdávanie know-

how; vzdelávacie služby poskytované špeciálnymi výchovnými asistentami; tvorba videozáznamov na podujatiach; režírovanie filmov (okrem reklamných); organizácia súťaží v elektronických športoch; multimediálne knižnice; prenos obchodných znalostí a know-how (školenie); organizovanie zábavných podujatí; organizovanie a vedenie športových podujatí; tvorba digitálnych nahrávok (podcastov); prenájom filmových rekvizít.

42 - Počítačové programovanie; tvorba počítačového softvéru; aktualizovanie počítačového softvéru; poradenstvo v oblasti návrhu a vývoja počítačového hardvéru; požičiavanie počítačového softvéru; obnovovanie počítačových databáz; údržba počítačového softvéru; analýzy počítačových systémov; návrh počítačových systémov; zhotovovanie kópií počítačových programov; prevod údajov alebo dokumentov z fyzických médií na elektronické médiá; tvorba a udržiavanie webových stránok pre tretie osoby; hosťovanie na webových stránkach; inštalácie počítačového softvéru; prevod (konverzia) počítačových programov alebo údajov (nie fyzický); poradenstvo v oblasti počítačových programov; prenájom webových serverov; digitalizácia dokumentov (skenovanie); diaľkové monitorovanie počítačových systémov; poradenstvo pri tvorbe webových stránok; poskytovanie softvéru prostredníctvom internetu (SaaS); poradenstvo v oblasti informačných technológií; prenájom počítačových serverov (serverhosting); zálohovanie údajov mimo pracoviska; uchovávanie elektronických údajov; poskytovanie informácií o počítačových technológiách a programovaní prostredníctvom webových stránok; poskytovanie virtuálnych počítačových systémov prostredníctvom cloud computingu; externé poskytovanie služieb v oblasti informačných technológií; poradenstvo v oblasti počítačových technológií; poradenstvo v oblasti počítačovej bezpečnosti; technické písanie; monitorovanie počítačových systémov na zisťovanie porúch; tvorba a navrhovanie zoznamov informácií z webových stránok pre tretie osoby (informačnotechnologické služby); poradenstvo v oblasti internetovej bezpečnosti; kódovanie údajov; vývoj softvéru na softvérové publikácie; poskytovanie počítačovej platformy prostredníctvom internetu (PaaS); vývoj počítačových platforiem; navrhovanie vizitiek; navrhovanie grafickej úpravy reklamných materiálov; autentifikácia používateľov technológiami pre transakcie elektronického obchodu; autentifikácia používateľov technológiami jednotného prihlasovania do viacerých online softvérových aplikácií súčasne; písanie počítačových kódov; navrhovanie počítačovej grafiky na videomapping; technologické poradenské služby v oblasti digitalizácie; počítačové programovanie na spracovanie dát; služby softvérového inžinierstva v oblasti spracovania údajov; navrhovanie log.

(540)



MONKEYMEDIA

(550) obrazová

(731) Monkeymedia s. r. o., Štúrova 434/42, Leopoldov, SK;

(740) JUDr. Martina Majerčíková, advokátka, Bratislava 3, SK;

(210) 2083-2022

(220) 26.10.2022

(511) 42 NCL (11)

(511) 42 - Navrhovanie a vývoj počítačového hardvéru a softvéru; počítačové programovanie; tvorba počítačového softvéru; aktualizovanie počítačového softvéru; poradenstvo v oblasti návrhu a vývoja počítačového hardvéru; požičiavanie počítačového softvéru; obnovovanie počítačových databáz; údržba počítačového softvéru; analýzy počítačových systémov; návrh počítačových systémov; inštalácie počítačového softvéru; poradenstvo v oblasti počítačových programov; ochrana počítačov proti počítačovým vírusom; diaľkové monitorovanie počítačových systémov; poskytovanie softvéru prostredníctvom internetu (SaaS); uchovávanie elektronických údajov; poskytovanie virtuálnych počítačových systémov prostredníctvom cloud computingu; externé poskytovanie služieb v oblasti informačných technológií; poradenstvo v oblasti počítačových technológií; poradenstvo v oblasti počítačovej bezpečnosti; poradenstvo v oblasti internetovej bezpečnosti; poradenstvo v oblasti ochrany údajov; poskytovanie počítačovej platformy prostredníctvom internetu (PaaS); vývoj počítačových platforiem; poradenstvo v oblasti umelej inteligencie; výskum v oblasti umelej inteligencie; počítačové programovanie na spracovanie dát; služby softvérového inžinierstva v oblasti spracovania údajov.

(540)



(550) obrazová

- (591) červená, modrá
 (731) Rokan Biometrics, s. r. o., Kaštieľska 4, Bratislava-Ružinov, SK;

(210) 2086-2022

(220) 27.10.2022

(511) 6, 37, 40 NCL (11)

- (511) 6 - Oceľové rúrky; oceľové rúry; kovové dýzy; kovové dýzové nadstavce; kovové závary; kovové stožiare; kovové vystužovacie materiály do betónu; kovové zarážky okien; kovové zarážky dverí; kovové podlahové dlaždice; tyče kovových zábradlí; kovové príruby; bronzové náhrobky; kovové kostry stavieb; kovové kolíky; kovové materiály na železničné trate; kovové stĺpy pre stavebníctvo; kovové vodovodné potrubia; kovové rohové lišty striech; kovové potrubné kolená; kovové dvere; kovanie na okná; kovové rúrkové výstuže; kovové drenážne rúry; biely plech na balenie; kovové uholníky pre stavebníctvo; kovové schodiská; kovové prvky na zatváranie okien; kovové rúrky; kovové rúry; kovanie na okná; kovania pre stavebníctvo; kovové veterníky; kovové mreže; kovové lišty; kovové schodnice; kovové preklady; kovové prenosné stavby; kovové objímky na potrubia; kovové schody; kovové markízy (stavebníctvo); kovy (suroviny alebo polotovary); kovové pamätníky; kovové plášte budov (stavebníctvo); kovové okenice; kovové palisády; kovové obklady stien a priečok (stavebníctvo); kovové stĺpy; kovové stropy; kovové podlahy; kovové obklady pre stavebníctvo; kovové škridly; kovové brány; kovové výplne dverí; kovové stropné nosníky; kovové nosníky; kovové prefabrikované nástupištia; kovové spojky na potrubia; kovové dverové prahy; kovové konštrukcie prenosných skleníkov; kovové strechy; kovové potrubia; kovové okenné krídla; objímky, prstence; kovové voliéry (stavebné konštrukcie); oceľové stavebné konštrukcie; kovové armatúry na potrubia na stlačený vzduch; kovové vystužovacie materiály na potrubia; kovové vystužovacie materiály pre stavebníctvo; kovové umelecké diela; kovové sudy (barely); kovové sudy; kovový stavebný materiál; kovová dlažba chodníkov; kovové držadlá, kľučky; kovové okenné rámy; kovové skleníkové rámy; kovové rošty; kovové kryty komínov; kovové obkladačky pre stavebníctvo; kovové podlahové dlažby; kovové nosné konštrukcie stavieb; kovové zárubne; kovové komínové striešky; kovové odkvapové žľaby; kovové klapky drenážnych rúrok; kovové priečky; kovové stavebné konštrukcie; kovové rímasy; kovové ozdobné lišty (rímasy); kovové rohové lišty; kovové okná; kované dverové súčasti; kovové poklopy; kovové strešné krytiny; kovové schodišťové stupne; kovové odkvapové rúry; kovové rebríky; mobilné kovové schody na nástup alebo výstup cestujúcich; kovové prípojky a odbočky na potrubia; kovové ploty; kovové vývesné štíty; kovové podpery; kovanie na nábytok; kovové stavebné panely; kovové

zásteny ku kozubom; kovové komíny; kovové komínové rúry; kovové potrubia ventilačných a klimatizačných zariadení; kovové potrubné odbočky; kovové altánky (stavebné konštrukcie); kovové obkladačky; kovové dlaždice; kovové dlaždice pre stavebníctvo; kovové schodíky; kovové strechy so zabudovanými solárnymi článkami; kovové balustrády (stĺpikové zábradlia); kovové plášte pre stavebníctvo; kovové skladacie dvere; kovové výlisky pre stavebníctvo; kovové kozubové rímasy.

37 - Stavebníctvo (stavebná činnosť); antikorózne úpravy; stavba a opravy skladov; izolovanie stavieb; murárske práce; klampiárstvo a inštalatérstvo; nitovanie; montovanie lešení; murovanie, murárske práce; šmirgľovanie; výstavba obchodov a obchodných stánkov.

40 - Obrusovanie; opracovávanie dreva; pokovovanie; kováčstvo; obrábanie kovov; zváranie.

(540)

(550) obrazová

(591) modrá, sivá, čierna, biela

(731) EUCOS SK s.r.o., Kováčska 38, Medzev, SK;

(740) Advokátska kancelária Miroslav Vaško, s. r. o., Bratislava-Ružinov, SK;

(210) 2089-2022

(220) 28.10.2022

(511) 35, 45 NCL (11)

- (511) 35 - Maloobchodné služby s farmaceutickými, zverolekáorskými a hygienickými prípravkami a so zdravotníckymi potrebami; zásielkové reklamné služby; subdodávateľské služby (obchodné služby); obchodné sprostredkovateľské služby; online reklama na počítačovej komunikačnej sieti; online poskytovanie obchodného priestoru pre nákupcov a predajcov tovarov a služieb.

45 - Online služby sociálnych sietí.

(540) www.medik&care.sk

(550) slovná

(731) Kessler Róbert, JUDr., Ulica Kapitulská 6917/29, Trnava, SK;

FG3M

Zapísané ochranné známky bez zmeny po zverejnení prihlášky

(210)	(111)	(210)	(111)	(210)	(111)	(210)	(111)
503-2021	258782	940-2022	258814	1276-2022	258826	1351-2022	258812
41-2022	258770	941-2022	258815	1278-2022	258798	1357-2022	258784
44-2022	258771	959-2022	258816	1279-2022	258799	1365-2022	258785
47-2022	258772	961-2022	258817	1292-2022	258800	1368-2022	258786
122-2022	258769	1038-2022	258818	1300-2022	258801	1369-2022	258787
200-2022	258773	1112-2022	258768	1301-2022	258802	1371-2022	258788
224-2022	258774	1154-2022	258820	1304-2022	258803	1372-2022	258789
404-2022	258775	1155-2022	258821	1305-2022	258805	1374-2022	258790
465-2022	258776	1179-2022	258819	1306-2022	258804	1388-2022	258791
569-2022	258783	1206-2022	258822	1310-2022	258806	1391-2022	258792
627-2022	258777	1234-2022	258823	1313-2022	258807	1392-2022	258793
839-2022	258778	1263-2022	258828	1316-2022	258808	1393-2022	258794
911-2022	258779	1272-2022	258827	1319-2022	258809	1397-2022	258795
918-2022	258780	1274-2022	258824	1325-2022	258810	1399-2022	258796
939-2022	258781	1275-2022	258825	1332-2022	258811	1405-2022	258797

(111) 258768

(151) 25.10.2022
 (180) 24.5.2032
 (210) 1112-2022
 (220) 24.5.2022
 (442) 30.6.2022
 (732) Rockville s. r. o., Ružová dolina 15789/7, Bratislava-Ružinov, SK;
 (740) MG LEGAL s.r.o., Košice-Staré Mesto, SK;
 Dátum začatia plynutia obdobia rozhodného pre používanie ochrannej známky: 25.10.2022

(111) 258771

(151) 2.11.2022
 (180) 11.1.2032
 (210) 44-2022
 (220) 11.1.2022
 (442) 27.7.2022
 (732) Espiral, s. r. o., Kosodrevinová 46, Bratislava-Vrakuňa, SK;
 (740) Žižka Petr, Mgr. LL.M., Plzeň, CZ;
 Dátum začatia plynutia obdobia rozhodného pre používanie ochrannej známky: 2.11.2022

(111) 258769

(151) 2.11.2022
 (180) 25.1.2032
 (210) 122-2022
 (220) 25.1.2022
 (300) 1455225, 3.12.2021, BX
 (442) 27.7.2022
 (732) NLMK INTERNATIONAL B.V., Strawinskylaan 1331, tower B, World Trade Centre, Amsterdam, NL;
 (740) Magdaléna Bachratá, Zálesie, SK;
 Dátum začatia plynutia obdobia rozhodného pre používanie ochrannej známky: 2.11.2022

(111) 258772

(151) 2.11.2022
 (180) 11.1.2032
 (210) 47-2022
 (220) 11.1.2022
 (442) 27.7.2022
 (732) GLOBERG-Accounting s.r.o., Blatnická 1641/3, Bratislava-Nové Mesto, SK;
 (740) Žižka Petr, Mgr. LL.M., Plzeň, CZ;
 Dátum začatia plynutia obdobia rozhodného pre používanie ochrannej známky: 2.11.2022

(111) 258770

(151) 2.11.2022
 (180) 11.1.2032
 (210) 41-2022
 (220) 11.1.2022
 (442) 27.7.2022
 (732) Brezina Martin, Mokrý Háj 88, Mokrý Háj, SK;
 (740) Žižka Petr, Mgr. LL.M., Plzeň, CZ;
 Dátum začatia plynutia obdobia rozhodného pre používanie ochrannej známky: 2.11.2022

(111) 258773

(151) 2.11.2022
 (180) 2.2.2032
 (210) 200-2022
 (220) 2.2.2022
 (442) 27.7.2022
 (732) Univerzita Komenského v Bratislave, Šafárikovo námestie 6, Bratislava-Staré Mesto, SK;
 Dátum začatia plynutia obdobia rozhodného pre používanie ochrannej známky: 2.11.2022

(111) 258774

(151) 2.11.2022
(180) 2.2.2032
(210) 224-2022
(220) 2.2.2022
(442) 27.7.2022
(732) Univerzita Komenského v Bratislave, Šafárikovo námestie 6, Bratislava-Staré Mesto, SK;
Dátum začatia plynutia obdobia rozhodného pre používanie ochrannej známky: 2.11.2022

(111) 258775

(151) 2.11.2022
(180) 22.2.2032
(210) 404-2022
(220) 22.2.2022
(442) 27.7.2022
(732) Robert Razgyel - ROSI, Veterná 1909/6, Šenkvice, SK;
(740) Advokátní kancelár Mgr. Petr Žižka, LL.M., Plzeň, CZ;
Dátum začatia plynutia obdobia rozhodného pre používanie ochrannej známky: 2.11.2022

(111) 258776

(151) 2.11.2022
(180) 26.2.2032
(210) 465-2022
(220) 26.2.2022
(442) 27.7.2022
(732) Guliš Róbert, Ing., Považská 1707/41, Trenčín, SK;
Dátum začatia plynutia obdobia rozhodného pre používanie ochrannej známky: 2.11.2022

(111) 258777

(151) 2.11.2022
(180) 21.3.2032
(210) 627-2022
(220) 21.3.2022
(442) 27.7.2022
(732) Slovenská asociácia fitnes, kulturistiky a silového trojboja, Junácka 2951/6, Bratislava-Nové Mesto, SK;
(740) JUDr. Peter Škrabák, advokát, Banská Bystrica, SK;
Dátum začatia plynutia obdobia rozhodného pre používanie ochrannej známky: 2.11.2022

(111) 258778

(151) 2.11.2022
(180) 20.4.2032
(210) 839-2022
(220) 20.4.2022
(442) 27.7.2022
(732) Sorger, s. r. o., Námestie sv. Egídia 95, Poprad, SK;
(740) MG LEGAL s.r.o., Košice-Staré Mesto, SK;
Dátum začatia plynutia obdobia rozhodného pre používanie ochrannej známky: 2.11.2022

(111) 258779

(151) 2.11.2022
(180) 2.5.2032
(210) 911-2022

(220) 2.5.2022
(442) 27.7.2022
(732) CALLENDULA, spol. s r.o., Starosaská 528/1, Spišská Nová Ves, SK;
(740) MG LEGAL s.r.o., Košice-Staré Mesto, SK;
Dátum začatia plynutia obdobia rozhodného pre používanie ochrannej známky: 2.11.2022

(111) 258780

(151) 2.11.2022
(180) 2.5.2032
(210) 918-2022
(220) 2.5.2022
(442) 27.7.2022
(732) CALLENDULA, spol. s r.o., Starosaská 528/1, Spišská Nová Ves, SK;
(740) MG LEGAL s.r.o., Košice-Staré Mesto, SK;
Dátum začatia plynutia obdobia rozhodného pre používanie ochrannej známky: 2.11.2022

(111) 258781

(151) 2.11.2022
(180) 4.5.2032
(210) 939-2022
(220) 4.5.2022
(442) 27.7.2022
(732) Global Horizon Ventures Limited, 39th Floor, Hopewell Centre, 183 Queen's Road East, Wanchai, HK;
(740) JUDr. Eva Bušová, advokátka, Bratislava-Staré Mesto, SK;
Dátum začatia plynutia obdobia rozhodného pre používanie ochrannej známky: 2.11.2022

(111) 258782

(151) 2.11.2022
(180) 23.2.2031
(210) 503-2021
(220) 23.2.2021
(442) 27.7.2022
(732) CJ Corporation, 12, Sowol-ro 2-gil, Jung-gu, Seoul, KR;
(740) Zivko Mijatovic and Partners s. r. o., Bratislava-Petržalka, SK;
Dátum začatia plynutia obdobia rozhodného pre používanie ochrannej známky: 2.11.2022

(111) 258783

(151) 2.11.2022
(180) 14.10.2031
(210) 569-2022
(220) 14.10.2021
(300) UK00003631239, 23.4.2021, GB
(442) 27.7.2022
(641) 018577956, 14.10.2021
(732) Tesco Stores Limited, Tesco House, Shire Park, Kestrel Way, Welwyn Garden City AL7 1GA, GB;

(740) HÖRMANN & PARTNERS s.r.o., Bratislava-Nové Mesto, SK;
Dátum začatia plynutia obdobia rozhodného pre používanie ochrannej známky: 2.11.2022

(111) 258784

(151) 2.11.2022

(180) 28.6.2032

(210) 1357-2022

(220) 28.6.2022

(442) 27.7.2022

(732) NUTRICON s.r.o., Kúpeľná 596/2, Veľké Dvorníky, SK;
Dátum začatia plynutia obdobia rozhodného pre používanie ochrannej známky: 2.11.2022

(111) 258785

(151) 2.11.2022

(180) 28.6.2032

(210) 1365-2022

(220) 28.6.2022

(442) 27.7.2022

(732) Hemani Europe s.r.o., Lehotského 4, Bratislava-Staré Mesto, SK;

(740) Advokátska kancelária JUDr. Pavol Kollár, s. r. o., Bratislava, SK;
Dátum začatia plynutia obdobia rozhodného pre používanie ochrannej známky: 2.11.2022

(111) 258786

(151) 2.11.2022

(180) 29.6.2032

(210) 1368-2022

(220) 29.6.2022

(442) 27.7.2022

(732) Tadolánek Tomáš, Inovecká 1144/38, Trenčín, SK;

(740) Hriadel & Heger, Advokátska kancelária s.r.o., Bratislava-Staré Mesto, SK;
Dátum začatia plynutia obdobia rozhodného pre používanie ochrannej známky: 2.11.2022

(111) 258787

(151) 2.11.2022

(180) 29.6.2032

(210) 1369-2022

(220) 29.6.2022

(442) 27.7.2022

(732) Rotatechnology s.r.o., Hrušovanská 24, Vojkovice, CZ;

(740) MAJLINGOVÁ & PARTNERS, s. r. o., Bratislava, SK;
Dátum začatia plynutia obdobia rozhodného pre používanie ochrannej známky: 2.11.2022

(111) 258788

(151) 2.11.2022

(180) 29.6.2032

(210) 1371-2022

(220) 29.6.2022

(442) 27.7.2022

(732) GUERBET, 15, Rue des Vanesses, Villepinte, FR;

(740) ROTT, RÚŽIČKA & GUTTMANN, Patentová, známková a právna kancelária, verejná obchodná spoločnosť, Bratislava, SK;

Dátum začatia plynutia obdobia rozhodného pre používanie ochrannej známky: 2.11.2022

(111) 258789

(151) 2.11.2022

(180) 29.6.2032

(210) 1372-2022

(220) 29.6.2022

(442) 27.7.2022

(732) FREGAS, s.r.o., Lučenská 1053, Veľký Krtíš, SK;

(740) JUDr. Martin Bajuzík, advokát, Bratislava-Petržalka, SK;
Dátum začatia plynutia obdobia rozhodného pre používanie ochrannej známky: 2.11.2022

(111) 258790

(151) 2.11.2022

(180) 30.6.2032

(210) 1374-2022

(220) 30.6.2022

(442) 27.7.2022

(732) FORBIS s.r.o., Štefánikova 62, Košice, SK;

Dátum začatia plynutia obdobia rozhodného pre používanie ochrannej známky: 2.11.2022

(111) 258791

(151) 2.11.2022

(180) 1.7.2032

(210) 1388-2022

(220) 1.7.2022

(442) 27.7.2022

(732) Hemani Europe s.r.o., Lehotského 4, Bratislava-Staré Mesto, SK;

(740) Advokátska kancelária JUDr. Pavol Kollár, s. r. o., Bratislava, SK;
Dátum začatia plynutia obdobia rozhodného pre používanie ochrannej známky: 2.11.2022

(111) 258792

(151) 2.11.2022

(180) 4.7.2032

(210) 1391-2022

(220) 4.7.2022

(442) 27.7.2022

(732) MEDOCHEMIE Ltd., Constantinoupoleos Street 1-10, Limassol, CY;

Dátum začatia plynutia obdobia rozhodného pre používanie ochrannej známky: 2.11.2022

(111) 258793

(151) 2.11.2022

(180) 4.7.2032

(210) 1392-2022

(220) 4.7.2022

(442) 27.7.2022

(732) Vašková Nikola, Hviezdoslavova 482/14, Senica, SK;

(740) Mgr. Filip Šilák, advokát, Bratislava-Petržalka, SK;
Dátum začatia plynutia obdobia rozhodného pre
používanie ochrannej známky: 2.11.2022

(111) 258794

(151) 2.11.2022
(180) 4.7.2032
(210) 1393-2022
(220) 4.7.2022
(442) 27.7.2022
(732) Vašková Nikola, Hviezdoslavova 482/14, Senica, SK;
(740) Mgr. Filip Šilák, advokát, Bratislava-Petržalka, SK;
Dátum začatia plynutia obdobia rozhodného pre
používanie ochrannej známky: 2.11.2022

(111) 258795

(151) 2.11.2022
(180) 5.7.2032
(210) 1397-2022
(220) 5.7.2022
(442) 27.7.2022
(732) Nutrimi s.r.o., I. Olbrachta 7748/9A, Trenčín, SK;
Dátum začatia plynutia obdobia rozhodného pre
používanie ochrannej známky: 2.11.2022

(111) 258796

(151) 2.11.2022
(180) 6.7.2032
(210) 1399-2022
(220) 6.7.2022
(442) 27.7.2022
(732) D-Phase a.s., Mlynské nivy 49, Bratislava-Ružinov, SK;
Dátum začatia plynutia obdobia rozhodného pre
používanie ochrannej známky: 2.11.2022

(111) 258797

(151) 2.11.2022
(180) 4.7.2032
(210) 1405-2022
(220) 4.7.2022
(442) 27.7.2022
(732) A. Nattermann & Cie. GmbH, Brüningstrasse 50,
Frankfurt am Main, DE;
(740) Zivko Mijatovic and Partners s. r. o., Bratislava-
Petržalka, SK;
Dátum začatia plynutia obdobia rozhodného pre
používanie ochrannej známky: 2.11.2022

(111) 258798

(151) 2.11.2022
(180) 15.6.2032
(210) 1278-2022
(220) 15.6.2022
(442) 27.7.2022
(732) Dovychovat s.r.o., Kyjevská 1937/64, Plzeň, CZ;
(740) Magdaléna Bachratá, Zálesie, SK;
Dátum začatia plynutia obdobia rozhodného pre
používanie ochrannej známky: 2.11.2022

(111) 258799

(151) 2.11.2022
(180) 16.6.2032
(210) 1279-2022
(220) 16.6.2022
(442) 27.7.2022
(732) De Vries Group Slovakia s.r.o., Tallerova 4, Bratislava-
Staré Mesto, SK;
(740) TROJAK LEGAL s.r.o., Bratislava-Nové Mesto, SK;
Dátum začatia plynutia obdobia rozhodného pre
používanie ochrannej známky: 2.11.2022

(111) 258800

(151) 2.11.2022
(180) 16.6.2032
(210) 1292-2022
(220) 16.6.2022
(442) 27.7.2022
(732) Ševčík Andrej, Majerská 1491/3, Žilina, SK;
(740) MG LEGAL s.r.o., Košice-Staré Mesto, SK;
Dátum začatia plynutia obdobia rozhodného pre
používanie ochrannej známky: 2.11.2022

(111) 258801

(151) 2.11.2022
(180) 20.6.2032
(210) 1300-2022
(220) 20.6.2022
(442) 27.7.2022
(732) eROBOT, j.s.a., Pavlovičova 175/23, Svidník, SK;
(740) Ing. Róbert Porubčan EDING, Ivanka pri Dunaji, SK;
Dátum začatia plynutia obdobia rozhodného pre
používanie ochrannej známky: 2.11.2022

(111) 258802

(151) 2.11.2022
(180) 20.6.2032
(210) 1301-2022
(220) 20.6.2022
(442) 27.7.2022
(732) Vagner Ladislav, Ing., Karmínová 1068/1, Žilina, SK;
(740) JUDr. Martin Bicko, advokát s.r.o., Považská Bystrica,
SK;
Dátum začatia plynutia obdobia rozhodného pre
používanie ochrannej známky: 2.11.2022

(111) 258803

(151) 2.11.2022
(180) 20.6.2032
(210) 1304-2022
(220) 20.6.2022
(442) 27.7.2022
(732) REGONIK spol. s r.o., Jarošova 1, Bratislava-Nové
Mesto, SK;
Dátum začatia plynutia obdobia rozhodného pre
používanie ochrannej známky: 2.11.2022

(111) 258804

(151) 2.11.2022
(180) 20.6.2032
(210) 1306-2022
(220) 20.6.2022
(442) 27.7.2022
(732) REGONIK spol. s r.o., Jarošova 1, Bratislava-Nové Mesto, SK;
Dátum začatia plynutia obdobia rozhodného pre používanie ochrannej známky: 2.11.2022

(111) 258805

(151) 2.11.2022
(180) 20.6.2032
(210) 1305-2022
(220) 20.6.2022
(442) 27.7.2022
(732) Prvý domov s. r. o., Ulica Hospodárska 3611/53, Trnava, SK;
(740) JUDr. Peter Martinkovič, LL.M., advokát, Bratislava-Staré Mesto, SK;
Dátum začatia plynutia obdobia rozhodného pre používanie ochrannej známky: 2.11.2022

(111) 258806

(151) 2.11.2022
(180) 21.6.2032
(210) 1310-2022
(220) 21.6.2022
(442) 27.7.2022
(732) Michaela Zsebiová, Lehota 822, Nitra, SK;
(740) Mgr.RNDr. Mária Zacharová, PhD., advokátka, Nové Zámky, SK;
Dátum začatia plynutia obdobia rozhodného pre používanie ochrannej známky: 2.11.2022

(111) 258807

(151) 2.11.2022
(180) 21.6.2032
(210) 1313-2022
(220) 21.6.2022
(442) 27.7.2022
(732) Michaela Zsebiová, Lehota 822, Nitra, SK;
(740) Mgr.RNDr. Mária Zacharová, PhD., advokátka, Nové Zámky, SK;
Dátum začatia plynutia obdobia rozhodného pre používanie ochrannej známky: 2.11.2022

(111) 258808

(151) 2.11.2022
(180) 21.6.2032
(210) 1316-2022
(220) 21.6.2022
(442) 27.7.2022
(732) SG AUTO s.r.o., Ovocný trh 572/11, Praha, CZ;
(740) MG LEGAL s.r.o., Košice-Staré Mesto, SK;
Dátum začatia plynutia obdobia rozhodného pre používanie ochrannej známky: 2.11.2022

(111) 258809

(151) 2.11.2022
(180) 22.6.2032
(210) 1319-2022
(220) 22.6.2022
(442) 27.7.2022
(732) KRIS THE B s.r.o., Ul. Z. Nejedlého 2870/27, Levice, SK;
Dátum začatia plynutia obdobia rozhodného pre používanie ochrannej známky: 2.11.2022

(111) 258810

(151) 2.11.2022
(180) 23.6.2032
(210) 1325-2022
(220) 23.6.2022
(442) 27.7.2022
(732) AtrixMedia s.r.o., Za hradbami 7, Pezinok, SK;
Dátum začatia plynutia obdobia rozhodného pre používanie ochrannej známky: 2.11.2022

(111) 258811

(151) 2.11.2022
(180) 23.6.2032
(210) 1332-2022
(220) 23.6.2022
(442) 27.7.2022
(732) steQmar s. r. o., Michalská bašta 1115/10, Nové Zámky, SK;
(740) Advokátní kancelář Mgr. Petr Žižka, LL.M., Plzeň, CZ;
Dátum začatia plynutia obdobia rozhodného pre používanie ochrannej známky: 2.11.2022

(111) 258812

(151) 2.11.2022
(180) 28.6.2032
(210) 1351-2022
(220) 28.6.2022
(442) 27.7.2022
(732) Slávia Banská Bystrica s.r.o., Komenského 475/3, Banská Bystrica, SK;
(740) JUDr. Andrej Staroň, advokát, Staroň Andrej, JUDr., Banská Bystrica 1, SK;
Dátum začatia plynutia obdobia rozhodného pre používanie ochrannej známky: 2.11.2022

(111) 258814

(151) 2.11.2022
(180) 4.5.2032
(210) 940-2022
(220) 4.5.2022
(442) 27.7.2022
(732) Global Horizon Ventures Limited, 39th Floor, Hopewell Centre, 183 Queen's Road East, Wanchai, HK;
(740) JUDr. Eva Bušová, advokátka, Bratislava-Staré Mesto, SK;
Dátum začatia plynutia obdobia rozhodného pre používanie ochrannej známky: 2.11.2022

(111) 258815

(151) 2.11.2022
 (180) 4.5.2032
 (210) 941-2022
 (220) 4.5.2022
 (442) 27.7.2022
 (732) Global Horizon Ventures Limited, 39th Floor, Hopewell Centre, 183 Queen's Road East, Wanchai, HK;
 (740) JUDr. Eva Bušová, advokátka, Bratislava-Staré Mesto, SK;
 Dátum začatia plynutia obdobia rozhodného pre používanie ochrannej známky: 2.11.2022

(111) 258816

(151) 2.11.2022
 (180) 5.5.2032
 (210) 959-2022
 (220) 5.5.2022
 (442) 27.7.2022
 (732) m*art*in design s. r. o., Mudroňova 88, Bratislava, SK;
 (740) MAJLINGOVÁ & PARTNERS, s. r. o., Bratislava, SK;
 Dátum začatia plynutia obdobia rozhodného pre používanie ochrannej známky: 2.11.2022

(111) 258817

(151) 2.11.2022
 (180) 5.5.2032
 (210) 961-2022
 (220) 5.5.2022
 (442) 27.7.2022
 (732) m*art*in design s. r. o., Mudroňova 88, Bratislava, SK;
 (740) MAJLINGOVÁ & PARTNERS, s. r. o., Bratislava, SK;
 Dátum začatia plynutia obdobia rozhodného pre používanie ochrannej známky: 2.11.2022

(111) 258818

(151) 2.11.2022
 (180) 16.5.2032
 (210) 1038-2022
 (220) 16.5.2022
 (442) 27.7.2022
 (732) WITCH HAMMER z.s., Lidická 661/31, Třinec - Lyžbice, CZ;
 (740) MAREK & STANOVSKÝ v.o.s, Praha, CZ;
 Dátum začatia plynutia obdobia rozhodného pre používanie ochrannej známky: 2.11.2022

(111) 258819

(151) 2.11.2022
 (180) 3.6.2032
 (210) 1179-2022
 (220) 3.6.2022
 (442) 27.7.2022
 (732) Wicked Mind, s.r.o., Mieru 31, Banská Bystrica, SK;
 Dátum začatia plynutia obdobia rozhodného pre používanie ochrannej známky: 2.11.2022

(111) 258820

(151) 2.11.2022
 (180) 30.5.2032
 (210) 1154-2022
 (220) 30.5.2022
 (442) 27.7.2022
 (732) Hruboň Pavel, Matice slovenskej 4768/4, Prešov, SK;
 (740) Ing. Róbert Porubčan EDING, Ivanka pri Dunaji, SK;
 Dátum začatia plynutia obdobia rozhodného pre používanie ochrannej známky: 2.11.2022

(111) 258821

(151) 2.11.2022
 (180) 30.5.2032
 (210) 1155-2022
 (220) 30.5.2022
 (442) 27.7.2022
 (732) Hruboň Pavel, Matice slovenskej 4768/4, Prešov, SK;
 (740) Ing. Róbert Porubčan EDING, Ivanka pri Dunaji, SK;
 Dátum začatia plynutia obdobia rozhodného pre používanie ochrannej známky: 2.11.2022

(111) 258822

(151) 2.11.2022
 (180) 7.6.2032
 (210) 1206-2022
 (220) 7.6.2022
 (442) 27.7.2022
 (732) Schudni s DaVe s. r. o., Košická 1755/34, Senec, SK;
 (740) Wolf & Advise s. r. o., Bratislava-Nové Mesto, SK;
 Dátum začatia plynutia obdobia rozhodného pre používanie ochrannej známky: 2.11.2022

(111) 258823

(151) 2.11.2022
 (180) 12.6.2032
 (210) 1234-2022
 (220) 12.6.2022
 (442) 27.7.2022
 (732) DEINA s.r.o., 1. Mája 51/5, Čierna nad Tisou, SK;
 (740) Law & Tech s.r.o., Košice-Staré Mesto, SK;
 Dátum začatia plynutia obdobia rozhodného pre používanie ochrannej známky: 2.11.2022

(111) 258824

(151) 2.11.2022
 (180) 15.6.2032
 (210) 1274-2022
 (220) 15.6.2022
 (442) 27.7.2022
 (732) Dovychovat s.r.o., Kyjevská 1937/64, Plzeň, CZ;
 (740) Magdaléna Bachratá, Zálesie, SK;
 Dátum začatia plynutia obdobia rozhodného pre používanie ochrannej známky: 2.11.2022

(111) 258825

(151) 2.11.2022
 (180) 15.6.2032
 (210) 1275-2022

(220) 15.6.2022
(442) 27.7.2022
(732) Dovychovat s.r.o., Kyjevská 1937/64, Plzeň, CZ;
(740) Magdaléna Bachratá, Zálesie, SK;
Dátum začatia plynutia obdobia rozhodného pre
používanie ochrannej známky: 2.11.2022

(111) 258826

(151) 2.11.2022
(180) 15.6.2032
(210) 1276-2022
(220) 15.6.2022
(442) 27.7.2022
(732) Dovychovat s.r.o., Kyjevská 1937/64, Plzeň, CZ;
(740) Magdaléna Bachratá, Zálesie, SK;
Dátum začatia plynutia obdobia rozhodného pre
používanie ochrannej známky: 2.11.2022

(111) 258827

(151) 2.11.2022
(180) 14.6.2032
(210) 1272-2022

(220) 14.6.2022
(442) 27.7.2022
(732) Prima banka Slovensko, a.s., Hodžova 219/11, Žilina,
SK;
(740) LITVÁKOVÁ A SPOL., s. r. o., Bratislava-Nové Mesto, SK;
Dátum začatia plynutia obdobia rozhodného pre
používanie ochrannej známky: 2.11.2022

(111) 258828

(151) 2.11.2022
(180) 14.6.2032
(210) 1263-2022
(220) 14.6.2022
(442) 27.7.2022
(732) HB REAVIS Slovakia a. s., Mlynské nivy 16, Bratislava-
Staré Mesto, SK;
(740) Law & Trust - advokátska kancelária, spol. s r.o.,
Bratislava-Staré Mesto, SK;
Dátum začatia plynutia obdobia rozhodného pre
používanie ochrannej známky: 2.11.2022

FH3M**Zapísané ochranné známky so zmenou po zverejnení prihlášky**

(210) (111)

578-2022 258813

(111) 258813

(151) 2.11.2022

(180) 16.3.2032

(210) 578-2022

(220) 16.3.2022

(442) 13.7.2022

(511) 41 NCL (11)

(511) 41 - Vyučovanie; vzdelávanie; školenia; vydávanie textov (okrem reklamných); akadémie (vzdelávanie); korešpondenčné vzdelávacie kurzy.

(540)

(550) obrazová

(591) HEX: #495E4D, R 73, G 94, B 77, C 68, M 38, Y 65, K 45;
Brandon Text Light; Brandon Text Bold

(732) TU A TERAZ s. r. o., Nábělkova 559/6, Bratislava-Karlova Ves, SK;

(740) JUDr. Karol Spišák, advokát, Bratislava-Nové Mesto, SK;
Dátum začatia plynutia obdobia rozhodného pre používanie ochrannej známky: 2.11.2022

ND3M

Obnovené ochranné známky

(210)	(111)	(210)	(111)	(210)	(111)	(210)	(111)
27618	155305	74381	177047	3277-2002	205450	5424-2012	233965
46338	161132	1670-2002	206597	3278-2002	205451	5501-2012	234640
46686	161352	2801-2002	206247	3279-2002	205271	5674-2012	234795
52964	165403	2804-2002	205029	3280-2002	205272	5694-2012	234543
72061	176155	2848-2002	205235	3298-2002	206971	5733-2012	236391
73014	179002	2851-2002	204954	3372-2002	205998	5734-2012	236390
73195	177677	2852-2002	225499	3456-2002	205523	5889-2012	235195
73374	173643	2853-2002	203773	3659-2002	205315	111-2013	235412
73537	178832	2854-2002	203774	356-2003	205924	185-2013	236204
73746	175009	2903-2002	204958	357-2003	205925	261-2013	235951
73747	179688	2910-2002	207714	909-2003	207105	301-2013	235505
73808	176048	2935-2002	207715	1439-2003	209858	343-2013	236103
74149	176332	2955-2002	204672	1498-2003	207328	360-2013	235517
74217	177188	2981-2002	203493	2715-2003	208788	792-2013	235998
74319	176676	2983-2002	202096	503-2012	233830	793-2013	235999
74320	177426	2984-2002	202097	975-2012	234144	852-2013	236009
74369	178491	2985-2002	202098	1402-2012	234285	954-2013	236168
74370	178492	3036-2002	205409	1470-2012	236910	955-2013	236033
74371	178493	3116-2002	205088	1477-2012	235365	962-2013	236327
74372	178494	3120-2002	205092	1501-2012	234673	1040-2013	236545
74373	178495	3121-2002	205093	1551-2012	240163	5044-2013	235439
74374	178496	3122-2002	205094	1596-2012	234524	5121-2013	235751
74375	177041	3123-2002	205095	1616-2012	234894	5124-2013	236042
74376	177042	3159-2002	213325	1650-2012	234754	5125-2013	236043
74377	177043	3160-2002	213326	1745-2012	234906	5126-2013	236044
74378	177044	3272-2002	205446	1755-2012	235088	5127-2013	235345
74379	177045	3273-2002	205447	1848-2012	234787	5381-2013	236369
74380	177046	3276-2002	205449				

(111) 155305

(151) 26.11.1962

(156) 16.11.2022

(180) 16.11.2032

(210) 27618

(220) 16.11.1962

(511) 7, 8 NCL (7)

(511) 7 - Stroje a nástroje poháňané elektrickým motorom alebo iným mechanickým pohonom, ručné nástroje a náradia.

8 - Stroje a nástroje poháňané elektrickým motorom alebo iným mechanickým pohonom, ručné nástroje a náradia.

(540)

narex

(550) obrazová

- (732) Festool s.r.o., Chelčického 1932, Česká Lípa, CZ;
 (740) ROTT, RÚŽIČKA & GUTTMANN, Patentová, známková a právna kancelária, verejná obchodná spoločnosť, Bratislava, SK;

(111) 161132

- (151) 28.11.1972
 (156) 25.7.2022
 (180) 25.7.2032
 (210) 46338
 (220) 25.7.1972

(511) 10 NCL (7)

- (511) 10 - Prístroje a nástroje chirurgické, lekárske, zubolekárske a zverolekárske vrátane špeciálneho nábytku pre tieto odbory a vrátane prístrojov a zdravotníckych pomôcok, ako ortopedické bandáže, zdravotnícke výrobky z gummy, protézy.

(540) MEDTRONIC

- (550) slovná
 (732) Medtronic, Inc., 710 Medtronic Parkway, Minneapolis, MN 55432-5604, US;
 (740) FAJNOR IP s. r. o., Bratislava, SK;

(111) 161352

- (151) 10.4.1973
 (156) 7.12.2022
 (180) 7.12.2032
 (210) 46686
 (220) 7.12.1972

(511) 1, 5 NCL (7)

- (511) 1 - Chemické výrobky určené pre poľnohospodárstvo a záhradníctvo, prostriedky na hubenie rastlinných a živočíšnych škodcov.
 5 - Chemické výrobky určené pre poľnohospodárstvo a záhradníctvo, prostriedky na hubenie rastlinných a živočíšnych škodcov.

(540) ROUNDUP

- (550) slovná
 (732) MONSANTO TECHNOLOGY LLC, spoločnosť zriadená podľa zákonov štátu Delaware, 800 North Lindbergh Boulevard, St. Louis, Missouri, US;
 (740) Bezák Marián, Ing., Bratislava, SK;

(111) 165403

- (151) 29.6.1983
 (156) 26.1.2023
 (180) 26.1.2033
 (210) 52964
 (220) 26.1.1983

(511) 16 NCL (7)

- (511) 16 - Tlačoviny, časopisy, knihy, výchovné a vyučovacie materiály, brožúry, príručky.

(540)

- (550) obrazová
 (732) RELIGIOUS TECHNOLOGY CENTER, spoločnosť zriadená podľa zákonov štátu California, 1710 Ivar Avenue, Los Angeles, California, US;
 (740) TOMEŠ – Patentová a známková kancelária, s. r. o., Bratislava-Dúbravka, SK;

(111) 173643

- (151) 9.2.1995
 (156) 27.11.2022
 (180) 27.11.2032
 (210) 73374
 (220) 27.11.1992
 (450) 10.5.1995

(511) 31 NCL (7)

- (511) 31 - Potrava pre domáce zvieratá a krmivo pre zvieratá.

(540) PUPPY CHOW

- (550) slovná
 (732) Société des Produits Nestlé S. A., 1800 Vevey, Vevey, CH;
 (740) PATENTSERVIS Bratislava, akciová spoločnosť, Bratislava, SK;

(111) 175009

- (151) 22.6.1995
 (156) 10.12.2022
 (180) 10.12.2032
 (210) 73746
 (220) 10.12.1992
 (450) 14.9.1995

(511) 5 NCL (7)

- (511) 5 - Farmaceutické prípravky na použitie ako sedatíva.

(540) EFEXOR

- (550) slovná

- (732) Viatris Specialty LLC, 3711 Collins Ferry Road, Morgantown, West Virginia 26505, US;
 (740) Zivko Mijatovic and Partners s. r. o., Bratislava-Petržalka, SK;

(111) 176048

- (151) 31.10.1995
 (156) 14.12.2022
 (180) 14.12.2032
 (210) 73808
 (220) 14.12.1992
 (450) 10.1.1996
(511) 18 NCL (7)

- (511) 18 - Batožiny, cestovné tašky, športové tašky, batohy, tašky na náradie, plecniaky, aktovky, diplomatky, kufre a kufríky, tašky, vaky, ručné kabelky, taštičky na toaletné potreby a kozmetiku, nákupné tašky, pásové tašky, kapsy, náprsné tašky, peňaženky, dáždnyky.

(540) LEE COOPER

- (550) slovná
 (732) Red Diamond Holdings Sàrl, Suite 215, 42-44 Avenue de la Gare, Luxembourg, LU;
 (740) HÖRMANN & PARTNERS s.r.o., Bratislava-Nové Mesto, SK;

(111) 176155

- (151) 16.11.1995
 (156) 2.10.2022
 (180) 2.10.2032
 (210) 72061
 (220) 2.10.1992
 (450) 7.2.1996
(511) 10 NCL (7)

- (511) 10 - Chirurgické a lekárske prístroje a nástroje.

(540) IVAC

- (550) slovná
 (732) Carefusion 303, Inc., 3750 Torrey View Court, San Diego, California, CA 92130, US;
 (740) Tomeš Pavol, Ing., Bratislava, SK;

(111) 176332

- (151) 8.12.1995
 (156) 23.12.2022
 (180) 23.12.2032
 (210) 74149
 (220) 23.12.1992
 (450) 6.3.1996
(511) 5 NCL (7)

- (511) 5 - Farmaceutické prípravky vo forme roztokov na vnútrožilové infúzie.

(540) PEDITRACE

- (550) slovná
 (732) Fresenius Kabi AB, Rapskatan 7, SE-751 74 Uppsala, SE;

(111) 176676

- (151) 8.3.1996
 (156) 30.12.2022
 (180) 30.12.2032

- (210) 74319
 (220) 30.12.1992
 (450) 5.6.1996
(511) 32 NCL (7)
 (511) 32 - Pivo.
(540)



- (550) obrazová
 (732) Cervecería Modelo de México, S. de R.L. de C.V., Javier Barros Sierra No. 555, Piso 3, Colonia Zedec Ed Plaza Santa Fe, Delegación Álvaro Obregón, C.P. 01210, Mexico City, MX;
 (740) FAJNOR IP s. r. o., Bratislava-Petržalka, SK;

(111) 177041

- (151) 19.8.1996
 (156) 30.12.2022
 (180) 30.12.2032
 (210) 74375
 (220) 30.12.1992
 (450) 6.11.1996
(511) 20 NCL (7)

- (511) 20 - Nábytok, zrkadlá, rámy, výrobky z: dreva, korku, trstiny, vrbového prútia, rohoviny, kostí, slonoviny, kostíc, korytnačiny, jantáru, perlete, morskej peny; výrobky z plastických hmôt.

(540)

- (550) obrazová
 (732) THE COCA - COLA COMPANY, Atlanta, Georgia, Atlanta, Georgia, US;

(111) 177042

(151) 20.8.1996
 (156) 30.12.2022
 (180) 30.12.2032
 (210) 74376
 (220) 30.12.1992
 (450) 6.11.1996
(511) 21 NCL (7)

(511) 21 - Drobné náradie a prenosné nádoby na domáce a kuchynské účely (nie z drahých kovov alebo nimi potiahnuté); hrebene a umývacie hubky, kefy, kefársky materiál; pomôcky na upratovanie, drôtenky; sklo surové a polotovary zo skla, s výnimkou stavebného skla; tovar sklenený, porcelán a kamenina.

(540)

(550) obrazová
 (732) THE COCA - COLA COMPANY, Atlanta, Georgia, Atlanta, Georgia, US;

(111) 177043

(151) 20.8.1996
 (156) 30.12.2022
 (180) 30.12.2032
 (210) 74377
 (220) 30.12.1992
 (450) 6.11.1996
(511) 22 NCL (7)

(511) 22 - Povrazy a struny na technické účely, laná, motúzy, siete, stany vrátane stanov na táborenie, lodné plachty, vrecia, surové textilné vlákna.

(540)

(550) obrazová
 (732) THE COCA - COLA COMPANY, Atlanta, Georgia, Atlanta, Georgia, US;

(111) 177044

(151) 20.8.1996
 (156) 30.12.2022
 (180) 30.12.2032
 (210) 74378
 (220) 30.12.1992
 (450) 6.11.1996
(511) 24 NCL (7)

(511) 24 - Tkaniny a textilný tovar patriaci do triedy 24, prikrývky, textilný tovar, stolový textil.

(540)

(550) obrazová
 (732) THE COCA - COLA COMPANY, Atlanta, Georgia, Atlanta, Georgia, US;

(111) 177045

(151) 20.8.1996
 (156) 30.12.2022
 (180) 30.12.2032
 (210) 74379
 (220) 30.12.1992
 (450) 6.11.1996
(511) 25 NCL (7)

(511) 25 - Odevy, bielizeň, topánky, sandále, papuče, prikrývky hlavy.

(540)

(550) obrazová
 (732) THE COCA - COLA COMPANY, Atlanta, Georgia, Atlanta, Georgia, US;

(111) 177046

(151) 20.8.1996
 (156) 30.12.2022
 (180) 30.12.2032
 (210) 74380
 (220) 30.12.1992
 (450) 6.11.1996
(511) 26 NCL (7)

(511) 26 - Čipky, výšivky, stuhy a šnúrky, gombíky, háčiky a očka, zipsy, umelé kvetiny.

(540)

- (550) obrazová
 (732) THE COCA - COLA COMPANY, Atlanta, Georgia, Atlanta, Georgia, US;

(111) 177047

- (151) 20.8.1996
 (156) 30.12.2022
 (180) 30.12.2032
 (210) 74381
 (220) 30.12.1992
 (450) 6.11.1996
(511) 28 NCL (7)
 (511) 28 - Hry, hračky, telocvičné a športové náradie, športové potreby, ozdoby na vianočné stromčeky.

(540)

- (550) obrazová
 (732) THE COCA - COLA COMPANY, Atlanta, Georgia, Atlanta, Georgia, US;

(111) 177188

- (151) 19.11.1996
 (156) 29.12.2022
 (180) 29.12.2032
 (210) 74217
 (220) 29.12.1992
 (450) 5.2.1997

(511) 6, 7, 9, 19 NCL (7)

- (511) 6 - Prvky predpätých konštrukcií, najmä kovové kotvenia; pásovina; namáhané a priechodové prúty; zemné a skalné kotvy obsiahnuté v kovových kotevných hlavách a pásovinách; namáhané prúty a kotevné bloky; kovové tvary zahŕňajúce posuvné debnenie vodorovné a zvislé a tvary na výrobu prefabrikovaných betónových stavebných prvkov tak pre predpäté, ako aj pre nepredpäté konštrukcie; všetky uvedené výrobky na použitie najmä v konštrukciách pozemných prác a stavebného inžinierstva s podperami a bez podpíer; vybavenie pre techniku dodatočného pnutia, najmä hydraulické lisu a pomocné zariadenia pre ne, najmä pumpovacie zariadenia; usadzovacie zariadenia a mazacie zariadenia pre pramene lán na napínanie pásov a namáhaných prútov; zdvíhacie prevody v hydraulických lisoch a pomocné zariadenia pre ne, najmä pumpovacie zariadenia a riadiace mechanizmy pre vodorovne a zvisle posuvné debnenia; miešače a pumpy (v injektoroch) na zalievanie pásov a namáhaných prútov; stroje a zariadenia na zhotovovanie kotiev, pásov a prútov a transportérov; všetky uvedené výrobky na použitie najmä v konštrukciách pozemných prác a stavebného inžinierstva s podperami a bez podpíer; meracie a kontrolné prístroje na určovanie

a riadenie zaťaženia, premiestnenie a napínanie v konštrukciách; všetky uvedené výrobky na použitie najmä v konštrukciách pozemných prác a stavebného inžinierstva s podperami a bez podpíer; prvky predpätých konštrukcií, najmä nekovové kotvenia, pásy a vedenia nekovovo kotvových káblov a skalných a zemných kotiev, obsiahnutých v kotvových hlavách pásov a kotvových blokov; nekovové formy vrátane posuvných debnení vodorovne a zvislo, prefabrikované betónové stavebné prvky a nekovové formy na zhotovovanie prefabrikovaných betónových stavebných prvkov tak pre predpäté, ako aj pre nepredpäté konštrukcie; všetky uvedené výrobky na použitie najmä v konštrukciách pozemných prác a stavebného inžinierstva.

7 - Prvky predpätých konštrukcií, najmä kovové kotvenia; pásovina; namáhané a priechodové prúty; zemné a skalné kotvy obsiahnuté v kovových kotevných hlavách a pásovinách; namáhané prúty a kotevné bloky; kovové tvary zahŕňajúce posuvné debnenie vodorovné a zvislé a tvary na výrobu prefabrikovaných betónových stavebných prvkov tak pre predpäté, ako aj pre nepredpäté konštrukcie; všetky uvedené výrobky na použitie najmä v konštrukciách pozemných prác a stavebného inžinierstva s podperami a bez podpíer; vybavenie pre techniku dodatočného pnutia, najmä hydraulické lisu a pomocné zariadenia pre ne, najmä pumpovacie zariadenia; usadzovacie zariadenia a mazacie zariadenia pre pramene lán na napínanie pásov a namáhaných prútov; zdvíhacie prevody v hydraulických lisoch a pomocné zariadenia pre ne, najmä pumpovacie zariadenia a riadiace mechanizmy pre vodorovne a zvisle posuvné debnenia; miešače a pumpy (v injektoroch) na zalievanie pásov a namáhaných prútov; stroje a zariadenia na zhotovovanie kotiev, pásov a prútov a transportérov; všetky uvedené výrobky na použitie najmä v konštrukciách pozemných prác a stavebného inžinierstva s podperami a bez podpíer; meracie a kontrolné prístroje na určovanie a riadenie zaťaženia, premiestnenie a napínanie v konštrukciách; všetky uvedené výrobky na použitie najmä v konštrukciách pozemných prác a stavebného inžinierstva s podperami a bez podpíer; prvky predpätých konštrukcií, najmä nekovové kotvenia, pásy a vedenia nekovovo kotvových káblov a skalných a zemných kotiev, obsiahnutých v kotvových hlavách pásov a kotvových blokov; nekovové formy vrátane posuvných debnení vodorovne a zvislo, prefabrikované betónové stavebné prvky a nekovové formy na zhotovovanie prefabrikovaných betónových stavebných prvkov tak pre predpäté, ako aj pre nepredpäté konštrukcie; všetky uvedené výrobky na použitie najmä v konštrukciách pozemných prác a stavebného inžinierstva.

9 - Prvky predpätých konštrukcií, najmä kovové kotvenia; pásovina; namáhané a priechodové prúty; zemné a skalné kotvy obsiahnuté v kovových kotevných hlavách a pásovinách; namáhané prúty a kotevné bloky; kovové tvary zahŕňajúce posuvné

debnenie vodorovné a zvislé a tvary na výrobu prefabrikovaných betónových stavebných prvkov tak pre predpäté, ako aj pre nepredpäté konštrukcie; všetky uvedené výrobky na použitie najmä v konštrukciách pozemných prác a stavebného inžinierstva s podperami a bez podpier; vybavenie pre techniku dodatočného pnutia, najmä hydraulické lisy a pomocné zariadenia pre ne, najmä pumpovacie zariadenia; usadzovacie zariadenia a mazacie zariadenia pre pramene lán na napínanie pásov a namáhaných prútov; zdvíhacie prevody v hydraulických lisoch a pomocné zariadenia pre ne, najmä pumpovacie zariadenia a riadiace mechanizmy pre vodorovne a zvisle posuvné debnenia; miešače a pumpy (v injektoroch) na zalievanie pásov a namáhaných prútov; stroje a zariadenia na zhotovovanie kotiev, pásov a prútov a transportérov; všetky uvedené výrobky na použitie najmä v konštrukciách pozemných prác a stavebného inžinierstva s podperami a bez podpier; meracie a kontrolné prístroje na určovanie a riadenie zaťaženia, premiestnenie a napínanie v konštrukciách; všetky uvedené výrobky na použitie najmä v konštrukciách pozemných prác a stavebného inžinierstva s podperami a bez podpier; prvky predpätých konštrukcií, najmä nekovové kotvenia, pásy a vedenia nekovovo kotvových káblov a skalných a zemných kotiev, obsiahnutých v kotvových hlavách pásov a kotvových blokov; nekovové formy vrátane posuvných debnení vodorovne a zvislo, prefabrikované betónové stavebné prvky a nekovové formy na zhotovovanie prefabrikovaných betónových stavebných prvkov tak pre predpäté, ako aj pre nepredpäté konštrukcie; všetky uvedené výrobky na použitie najmä v konštrukciách pozemných prác a stavebného inžinierstva.

19 - Prvky predpätých konštrukcií, najmä kovové kotvenia; pásovina; namáhané a priechodové prúty; zemné a skalné kotvy obsiahnuté v kovových kotevných hlavách a pásovinách; namáhané prúty a kotevné bloky; kovové tvary zahŕňajúce posuvné debnenie vodorovné a zvislé a tvary na výrobu prefabrikovaných betónových stavebných prvkov tak pre predpäté, ako aj pre nepredpäté konštrukcie; všetky uvedené výrobky na použitie najmä v konštrukciách pozemných prác a stavebného inžinierstva s podperami a bez podpier; vybavenie pre techniku dodatočného pnutia, najmä hydraulické lisy a pomocné zariadenia pre ne, najmä pumpovacie zariadenia; usadzovacie zariadenia a mazacie zariadenia pre pramene lán na napínanie pásov a namáhaných prútov; zdvíhacie prevody v hydraulických lisoch a pomocné zariadenia pre ne, najmä pumpovacie zariadenia a riadiace mechanizmy pre vodorovne a zvisle posuvné debnenia; miešače a pumpy (v injektoroch) na zalievanie pásov a namáhaných prútov; stroje a zariadenia na zhotovovanie kotiev, pásov a prútov a transportérov; všetky uvedené výrobky na použitie najmä v konštrukciách pozemných prác a stavebného inžinierstva s podperami a bez

podpier; meracie a kontrolné prístroje na určovanie a riadenie zaťaženia, premiestnenie a napínanie v konštrukciách; všetky uvedené výrobky na použitie najmä v konštrukciách pozemných prác a stavebného inžinierstva s podperami a bez podpier; prvky predpätých konštrukcií, najmä nekovové kotvenia, pásy a vedenia nekovovo kotvových káblov a skalných a zemných kotiev, obsiahnutých v kotvových hlavách pásov a kotvových blokov; nekovové formy vrátane posuvných debnení vodorovne a zvislo, prefabrikované betónové stavebné prvky a nekovové formy na zhotovovanie prefabrikovaných betónových stavebných prvkov tak pre predpäté, ako aj pre nepredpäté konštrukcie; všetky uvedené výrobky na použitie najmä v konštrukciách pozemných prác a stavebného inžinierstva.

(540)



(550) obrazová

(732) VSL International AG, Wankdorfallee 5, 3014 Bern, CH;

(740) PATENTSERVIS Bratislava, akciová spoločnosť, Bratislava, SK;

(111) 177426

(151) 22.1.1997

(156) 30.12.2022

(180) 30.12.2032

(210) 74320

(220) 30.12.1992

(450) 9.4.1997

(511) 9 NCL (7)

(511) 9 - Vysávače.

(540) VOLTA

(550) slovná

(732) AKTIEBOLAGET ELECTROLUX, Luxbacken 1, Stockholm, SE;

(740) JUDr. Eva Bušová, advokátka, Bratislava-Staré Mesto, SK;

(111) 177677

(151) 20.2.1997

(156) 20.11.2022

(180) 20.11.2032

(210) 73195

(220) 20.11.1992

(450) 7.5.1997

(511) 9 NCL (7)

(511) 9 - Odpovedacie zariadenia a počítače.

(540) LOJACK

(550) slovná

- (732) CalAmp Wireless Networks Corporation, 15635 Alton Parkway, Suite 250, Irvine, CA 92618, US;
 (740) Čermák Jiří, JUDr., Bratislava 1, SK;

(111) 178491

- (151) 20.11.1997
 (156) 30.12.2022
 (180) 30.12.2032
 (210) 74369
 (220) 30.12.1992
 (442) 6.8.1997
 (450) 4.2.1998

(511) 3 NCL (7)

- (511) 3 - Prípravky bieliace a pracie; prípravky na čistenie; mydlá; prípravky na leštenie; prípravky na odmasťovanie; výrobky voňavkárské (vrátane éterických olejov); vodičky na vlasy; zubné pasty; prášky; kozmetické výrobky.

(540)

- (550) obrazová
 (732) THE COCA - COLA COMPANY, Atlanta, Georgia, Atlanta, Georgia, US;

(111) 178492

- (151) 20.11.1997
 (156) 30.12.2022
 (180) 30.12.2032
 (210) 74370
 (220) 30.12.1992
 (442) 6.8.1997
 (450) 4.2.1998

(511) 9 NCL (7)

- (511) 9 - Prístroje a nástroje na vedecké účely; prístroje a nástroje navigačné; geodetické a elektrické prístroje; fotografické, kinematografické, optické prístroje, prístroje a nástroje na váženie a meranie; prístroje na signalizáciu; prístroje na kontrolné účely; prístroje a nástroje na účely záchranné a učebné; prístroje na záznam a reprodukciu hovoreného slova a obrazu; magnetické nosiče dát; gramofónové platne; prístroje na spracovanie dát, automaty a prístroje uvádzané do činnosti vhadením mince alebo známky (žetónu); hasiace prístroje.

(540)

(550) obrazová

- (732) THE COCA - COLA COMPANY, Atlanta, Georgia, Atlanta, Georgia, US;

(111) 178493

- (151) 20.11.1997
 (156) 30.12.2022
 (180) 30.12.2032
 (210) 74371
 (220) 30.12.1992
 (442) 6.8.1997
 (450) 4.2.1998

(511) 11 NCL (7)

- (511) 11 - Zariadenia osvetľovacie, vykurovacie, na výrobu pary; zariadenia na varenie, chladenie, vetranie vrátane klimatizačného zariadenia alebo zariadenia na úpravu vzduchu; zariadenia na rozvod vody a zariadenia zdravotnícke.

(540)

- (550) obrazová
 (732) THE COCA - COLA COMPANY, Atlanta, Georgia, Atlanta, Georgia, US;

(111) 178494

- (151) 20.11.1997
 (156) 30.12.2022
 (180) 30.12.2032
 (210) 74372
 (220) 30.12.1992
 (442) 6.8.1997
 (450) 4.2.1998

(511) 14 NCL (7)

- (511) 14 - Drahé kovy a ich zliatiny, predmety z drahých kovov, predmety z platinových kovov, plátovaných (dublovaných) kovov; klenoty, šperky, drahé kamene; hodiny a chronometrické zariadenia.

(540)

- (550) obrazová
 (732) THE COCA - COLA COMPANY, Atlanta, Georgia, Atlanta, Georgia, US;

(111) 178495

- (151) 20.11.1997
 (156) 30.12.2022

- (180) 30.12.2032
 (210) 74373
 (220) 30.12.1992
 (442) 6.8.1997
 (450) 4.2.1998
(511) 16 NCL (7)
 (511) 16 - Papier a výrobky z papiera, lepenka, kartonážne výrobky, tlačoviny, časopisy, periodiká, knihy, knihárske výrobky; fotografie, písacie potreby; potreby pre umelcov, štetce; písacie stroje; kancelárske potreby (okrem nábytku); učebné a školské potreby a pomôcky; hracie karty; tlačiarenské písmená; štočky; obalový materiál z plastov.

(540)

- (550) obrazová
 (732) THE COCA - COLA COMPANY, Atlanta, Georgia, Atlanta, Georgia, US;

- (111) 178496**
 (151) 20.11.1997
 (156) 30.12.2022
 (180) 30.12.2032
 (210) 74374
 (220) 30.12.1992
 (442) 6.8.1997
 (450) 4.2.1998
(511) 18 NCL (7)
 (511) 18 - Koža a náhradky kože; výrobky z kože a náhradiek; surové kože a kožušiny; dáždnyky, slnečníky a palice; biče, postroje na kone; sedlárske výrobky.

(540)

- (550) obrazová
 (732) THE COCA - COLA COMPANY, Atlanta, Georgia, Atlanta, Georgia, US;

- (111) 178832**
 (151) 18.12.1997
 (156) 2.12.2022
 (180) 2.12.2032
 (210) 73537
 (220) 2.12.1992
 (442) 10.9.1997
 (450) 4.3.1998
(511) 11 NCL (7)

- (511) 11 - Zariadenia a prístroje na čistenie vody.
(540) AQUA GUARD
 (550) slovná
 (732) AB Electrolux, S-105 45 Stockholm, Stockholm, SE;
 (740) JUDr. Eva Bušová, advokátka, Bratislava-Staré Mesto, SK;

- (111) 179002**
 (151) 19.12.1997
 (156) 17.11.2022
 (180) 17.11.2032
 (210) 73014
 (220) 17.11.1992
 (442) 10.9.1997
 (450) 4.3.1998
(511) 9, 16, 41 NCL (7)
 (511) 9 - Počítačové programy.
 16 - Príručky a manuály k počítačovým programom.
 41 - Výchova a vzdelávanie v odbore programovania.

- (540) SAS**
 (550) slovná
 (732) SAS INSTITUTE, INC., SAS Campus Drive, Cary, North Carolina 27513, US;
 (740) Bachratá Magdaléna, Zálesie, SK;

- (111) 179688**
 (151) 12.2.1998
 (156) 10.12.2022
 (180) 10.12.2032
 (210) 73747
 (220) 10.12.1992
 (442) 5.11.1997
 (450) 6.5.1998
(511) 42 NCL (7)
 (511) 42 - Vykonávanie prieskumu verejnej mienky a zisťovania stavu.

- (540) GALLUP**
 (550) slovná
 (732) Gallup, Inc., spoločnosť organizovaná podľa zákonov štátu Nebraska, 1001 Gallup Drive, Omaha, Nebraska 68102, US;
 (740) FAJNOR IP s. r. o., Bratislava-Petržalka, SK;

- (111) 202096**
 (151) 5.3.2003
 (156) 18.10.2022
 (180) 18.10.2032
 (210) 2983-2002
 (220) 18.10.2002
 (442) 3.12.2002
 (450) 3.6.2003
(511) 9, 16, 42 NCL (8)
 (511) 9 - Počítačové softvéry; počítačové softvéry na ochranu dát.
 16 - Tlačoviny reklamného a informačného charakteru; sprievodca pre používateľov softvéru.
 42 - Tvorba a výroba počítačových softvérov, a to najmä počítačových softvérov na ochranu

dát; poskytovanie softvérov; poradenské, konzultačné a expertízne služby v oblasti počítačových softvérov.

(540)



(550) obrazová

(732) ESET, spol. s r.o., Einsteinova 24, Bratislava-Petržalka, SK;

(740) LITVÁKOVÁ A SPOL., s. r. o., Bratislava-Nové Mesto, SK;

(111) 202097

(151) 5.3.2003

(156) 18.10.2022

(180) 18.10.2032

(210) 2984-2002

(220) 18.10.2002

(442) 3.12.2002

(450) 3.6.2003

(511) 9, 16, 42 NCL (8)

(511) 9 - Počítačové softvéry; počítačové softvéry na ochranu dát.

16 - Tlačoviny reklamného a informačného charakteru; sprievodca pre používateľov softvéru.

42 - Tvorba a výroba počítačových softvérov, a to najmä počítačových softvérov na ochranu dát; poskytovanie softvérov; poradenské, konzultačné a expertízne služby v oblasti počítačových softvérov.

(540) ESET

(550) slovná

(732) ESET, spol. s r.o., Einsteinova 24, Bratislava-Petržalka, SK;

(740) LITVÁKOVÁ A SPOL., s. r. o., Bratislava-Nové Mesto, SK;

(111) 202098

(151) 5.3.2003

(156) 18.10.2022

(180) 18.10.2032

(210) 2985-2002

(220) 18.10.2002

(442) 3.12.2002

(450) 3.6.2003

(511) 9, 16, 42 NCL (8)

(511) 9 - Počítačové softvéry; počítačové softvéry na ochranu dát.

16 - Tlačoviny reklamného a informačného charakteru; sprievodca pre používateľov softvéru.

42 - Tvorba a výroba počítačových softvérov, a to najmä počítačových softvérov na ochranu dát; poskytovanie softvérov; poradenské, konzultačné a expertízne služby v oblasti počítačových softvérov.

(540) NOD32

(550) slovná

(732) ESET, spol. s r.o., Einsteinova 24, Bratislava-Petržalka, SK;

(740) LITVÁKOVÁ A SPOL., s. r. o., Bratislava-Nové Mesto, SK;

(111) 203493

(151) 10.7.2003

(156) 18.10.2022

(180) 18.10.2032

(210) 2981-2002

(220) 18.10.2002

(442) 1.4.2003

(450) 7.10.2003

(511) 9, 16, 39, 41 NCL (8)

(511) 9 - Nahraté magnetické a optické audio a audiovizuálne nosiče.

16 - Tlačoviny všetkých druhov, periodická a neperiodická tlač, najmä časopisy, noviny, knihy, prospekty, brožúry, plagáty, fotografie, pohľadnice, listový papier, kalendáre; knihárske výrobky; propagačné materiály a predmety z papiera, najmä brožúry, letáky, oblačky, pexesá; obalový materiál z papiera a plastických hmôt; ozdobné predmety z papiera alebo plastu patriace do triedy 16.

39 - Distribúcia kníh, časopisov, prospektov, brožúr, nahratých zvukových a audiovizuálnych nosičov; organizovanie zájazdov.

41 - Vydavateľská činnosť s výnimkou vydávania reklamných materiálov a jej sprostredkovanie; organizovanie prednášok, kurzov, seminárov, stáží, konferencií, študijných pobytov, festivalov, kultúrnych alebo vzdelávacích výstav; praktické cvičenia a súbory cvičení, najmä telesné, dýchacie, relaxačné, meditačné, jogistické.

(540) Joga v dennom živote

(550) slovná

(732) Slovenská únia Joga v dennom živote, Příbovce 296, Příbovce, SK;

(740) Ing. Peter Hojčuš - Patentová a známková kancelária, Bratislava-Ružinov, SK;

(111) 203773

(151) 8.9.2003

(156) 7.10.2022

(180) 7.10.2032

(210) 2853-2002

(220) 7.10.2002

(442) 3.6.2003

(450) 2.12.2003

(511) 1, 5, 35, 39, 42, 44 NCL (8)

(511) 1 - Prípravky na hnojenie; poľnohospodárske hnojivá; humus; poľnohospodárske chemické prípravky (agrochemikálie) s výnimkou fungicídov, herbicídov, insekticídov a prípravkov na ničenie buriny a parazitov; biologické prípravky s výnimkou prípravkov na lekárske alebo zverolekárske účely; dusičnany; dusík; dusíkaté hnojivá; dusíkaté vápno (hnojivo); filtračné materiály (rastlinné látky); fosfatidy; fosfáty (hnojivá); fosfor; priemyselné chemikálie; chemikálie pre lesníctvo okrem fungicídov, herbicídov, insekticídov a prípravkov na ničenie parazitov; chemické prísady do insekticídov;

karbid vápenatý; chemické katalyzátory; keramické materiály vo forme častíc ako filtre; prípravky proti klíčivosti zeleniny; kompost; kultúry mikroorganizmov s výnimkou kultúr na lekárske a zverolekárske účely; rašelinové kvetníky pre záhradnícke účely; prípravky na ochranu kvetov; kyánamid vápenatý; dusíkaté vápno (hnojivo); kyanidy; kyseliny; kyslík; liadok; mastenec (kremičitan horečnatý); priemyselné hnojivá; prípravky na zmäkčovanie vody; chemické prísady do fungicídov a insekticídov (prostriedkov proti hmyzu); prípravky na reguláciu rastu rastlín; rašelina (hnojivo); rašelinové kvetníky pre záhradníctvo; moridlá na semená; síra; soli (hnojivá); sulfáty; sulfidy; troska (hnojivo); uhličitan; uhlík; ochranné chemické prípravky na vinič; záhradnícke chemikálie s výnimkou fungicídov, herbicídov, insekticídov a prípravkov proti parazitom; zásady (chemické látky); rozsievková zemina; zemina na pestovanie; kovové zeminy; chemické prípravky na zlepšenie pôd; zmäkčovadlá; biologické hnojivá; zmesi hnojív.

5 - Fungicídy; herbicídy; pesticídy; karbonyl (prípravok na hubenie parazitov); prípravky na hubenie hmyzu.

35 - Reklama; podpora predaja (pre tretie osoby); rozširovanie reklamných alebo inzertných oznamov; vydávanie a aktualizovanie reklamných materiálov; sprostredkovanie obchodu s tovarom; obchodný manažment a podnikové poradenstvo; obchodný alebo podnikateľský prieskum; poradenstvo v obchodnej činnosti.

39 - Balenie tovaru; doručovanie tovaru; dovoz, doprava; skladovanie; sprostredkovanie prepravy.

42 - Služby v oblasti chémie; chemické analýzy; chemický výskum; navrhovanie obalov, obalové dizajnérstvo.

44 - Poľnohospodárske, záhradnícke a lesnícke služby.

(540) AGROCULTUR BIO

(550) slovná

(732) AGROCULTUR BIO, s.r.o., Biovetská 903/32, Nitra, SK;

(740) Ing. Peter Hojčuš - Patentová a známková kancelária, Cyrilova 490/5, Bratislava-Ružinov, SK;

(111) 203774

(151) 8.9.2003

(156) 7.10.2022

(180) 7.10.2032

(210) 2854-2002

(220) 7.10.2002

(442) 3.6.2003

(450) 2.12.2003

(511) 1, 5, 35, 39, 42, 44 NCL (8)

(511) 1 - Prípravky na hnojenie; poľnohospodárske hnojivá; humus; poľnohospodárske chemické prípravky (agrochemikálie) s výnimkou fungicídov, herbicídov, insekticídov a prípravkov na ničenie buriny a parazitov; biologické prípravky s výnimkou prípravkov na lekárske alebo zverolekárske účely; dusičnany; dusík; dusíkaté hnojivá; dusíkaté vápno (hnojivo); filtračné materiály (rastlinné látky); fosfatidy; fosfáty (hnojivá); fosfor; priemyselné chemikálie; chemikálie pre lesníctvo okrem fungicídov, herbicídov, insekticídov a prípravkov na ničenie parazitov; chemické prísady do insekticídov;

karbid vápenatý; chemické katalyzátory; keramické materiály vo forme častíc ako filtre; prípravky proti klíčivosti zeleniny; kompost; kultúry mikroorganizmov s výnimkou kultúr na lekárske a zverolekárske účely; rašelinové kvetníky pre záhradnícke účely; prípravky na ochranu kvetov; kyánamid vápenatý; dusíkaté vápno (hnojivo); kyanidy; kyseliny; kyslík; liadok; mastenec (kremičitan horečnatý); priemyselné hnojivá; prípravky na zmäkčovanie vody; chemické prísady do fungicídov a insekticídov (prostriedkov proti hmyzu); prípravky na reguláciu rastu rastlín; rašelina (hnojivo); rašelinové kvetníky pre záhradníctvo; moridlá na semená; síra; soli (hnojivá); sulfáty; sulfidy; troska (hnojivo); uhličitan; uhlík; ochranné chemické prípravky na vinič; záhradnícke chemikálie s výnimkou fungicídov, herbicídov, insekticídov a prípravkov proti parazitom; zásady (chemické látky); rozsievková zemina; zemina na pestovanie; kovové zeminy; chemické prípravky na zlepšenie pôd; zmäkčovadlá; biologické hnojivá; zmesi hnojív.

5 - Fungicídy; herbicídy; pesticídy; karbonyl (prípravok na hubenie parazitov); prípravky na hubenie hmyzu.

35 - Reklama; podpora predaja (pre tretie osoby); rozširovanie reklamných alebo inzertných oznamov; vydávanie a aktualizovanie reklamných materiálov; sprostredkovanie obchodu s tovarom; obchodný manažment a podnikové poradenstvo; obchodný alebo podnikateľský prieskum; poradenstvo v obchodnej činnosti.

39 - Balenie tovaru; doručovanie tovaru; dovoz, doprava; skladovanie; sprostredkovanie prepravy.

42 - Služby v oblasti chémie; chemické analýzy; chemický výskum; navrhovanie obalov, obalové dizajnérstvo.

44 - Poľnohospodárske, záhradnícke a lesnícke služby.

(540)



(550) obrazová

(591) zelená, čierna

(732) AGROCULTUR BIO, s.r.o., Biovetská 903/32, Nitra, SK;

(740) Ing. Peter Hojčuš - Patentová a známková kancelária, Cyrilova 490/5, Bratislava-Ružinov, SK;

(111) 204672

- (151) 15.12.2003
 (156) 16.10.2022
 (180) 16.10.2032
 (210) 2955-2002
 (220) 16.10.2002
 (300) (91) 14381, 17.4.2002, TW
 (442) 11.9.2003
 (450) 2.3.2004

(511) 3 NCL (8)

- (511) 3 - Prípravky na osobnú starostlivosť, a to dezodoranty a prípravky proti poteniu, kozmetika, roztoky na trvalú, farby na vlasy, prípravky na osobnú hygienu; pracie prípravky, prípravky na čistenie kúpeľne, toalety a kuchyne, vosky, prášky a roztoky na leštenie podláh, áut, a iných zariadení; ochucovadlá a aromatické látky; chemické činidlo na zlepšenie stupňa priehľadnosti a izolačného stupňa skiel (aj okuliarov); čajové vrecká do kúpeľa; čistiace tekutiny na magnetickú hlavu videoprehrávača, nahrávacieho zariadenia a magnetofónu; zubná pasta, zubný prášok, zubné roztoky; oleje na kožu, roztoky na leštenie kože, krém, leštidlo, púdre, prášky a roztoky na topánky; vonné tyčinky, vonné púdre; leštiace materiály a výrobky z nich; dezodoranty, odstraňovače hrdze, desikanty a antistatické prípravky na rodinné použitie; kozmetické prípravky pre zvieratá.

(540) SPEED STICK 24/7

- (550) slovná
 (732) COLGATE-PALMOLIVE COMPANY, a Delaware Corporation, 300 Park Avenue, New York, NY 10022, US;
 (740) inventa Patentová a známková kancelária s. r. o., Bratislava, SK;

(111) 204954

- (151) 12.1.2004
 (156) 7.10.2022
 (180) 7.10.2032
 (210) 2851-2002
 (220) 7.10.2002
 (442) 7.10.2003
 (450) 6.4.2004

(511) 33, 35, 41 NCL (8)

- (511) 33 - Vína všetkých druhov.
 35 - Organizovanie akcií na komerčné a reklamné účely, ako sú napr. spoločenské akcie; ochutnávky vín; súťaže; vydávanie reklamných tlačovín.
 41 - Organizovanie spoločenských akcií, súťaží, ochutnávky vín na zábavné a kultúrne účely.

(540)

(550) obrazová

(591) čierna, modrá, žltá

(732) BOHEMIA SEKT, s.r.o., Smetanova 220, Starý Plzenec, CZ;

(740) Advokátní kancelář Kříž a partneři.s.r.o., CZ-110 00 Praha 1, CZ;

(111) 204958

- (151) 12.1.2004
 (156) 11.10.2022
 (180) 11.10.2032
 (210) 2903-2002
 (220) 11.10.2002
 (442) 7.10.2003
 (450) 6.4.2004

(511) 7, 37, 42 NCL (8)

- (511) 7 - Zariadenie, stroje, prístroje a nástroje na výrobu, rozvod, prenos a akumuláciu elektriny; armatúry na parné kotly, čerpadlá, dopravníky (stroje), elektrické generátory, filtrovacie stroje, hnacie motory, kompresory, kondenzačné zariadenia, elektrické motory, motory s výnimkou motorov do pozemných vozidiel; odlučovače, ovládacie mechanizmy pre stroje, motory a hnacie stroje; parné generátory a motory, prehrievače, regulátory (časti strojov), ventily (časti strojov), výmenníky tepla ako časti strojov.
 37 - Opravy, rekonštrukcie, modernizácia a likvidácia energetických zariadení; montáž, opravy a údržba zariadení slúžiacich na výrobu, premenu a odber elektrickej energie; inštalácia a opravy elektronických zariadení; realizovanie stavieb, ktoré sú súčasťou energetických celkov vrátane ich zmien, údržby, opráv a likvidácie; montáž, opravy, rekonštrukcia, revízia a skúšky tlakových nádob a zariadení; inštalácia a opravy elektrických strojov a prístrojov.
 42 - Poskytovanie nezávislých konzultácií o otázkach technických, systémových a technicko-organizačných; posudzovanie technického stavu, bezpečnosti a spoľahlivosti prevádzkových zariadení, vyrábaných prvkov a konštrukčných uzlov; hodnotenie technologickej úrovne, rozvoja techniky;

uplatňovanie nových metód vo výrobe; realizácia materiálových skúšok, nedeštruktívnych skúšok, technických expertíz, testovanie výrobkov, analýza systémov zabezpečovania a riadenia akosti; komplexné zaisťovanie návrhov ekológie v energetike a chemickom priemysle; výskum a vývoj špeciálnych meracích prístrojov; výskum a vývoj progresívnych metód skúšobníctva a merania; inžinierska, projektová, poradenská, sprostredkovateľská a obstaráateľská činnosť v odvetví energetiky a plynárenstve; počítačové programovanie; odborné poradenstvo s výnimkou obchodného; kontrola akosti a spoľahlivosti strojárnej výroby a zvarov; tvorba softvéru; kontrola kvality.

(540) BRESSON

(550) slovná

(732) WESTMINSTER NETWORK LIMITED, 4th Floor, Lawford House, Albert Place, London, GB;

(740) ŽOVICOVÁ - ŽOVIC, Patentová, známková a právna kancelária, Bratislava, SK;

(111) 205029

(151) 12.1.2004

(156) 3.10.2022

(180) 3.10.2032

(210) 2804-2002

(220) 3.10.2002

(442) 7.10.2003

(450) 6.4.2004

(511) 33, 35, 41 NCL (8)(511) 33 - Vína všetkých druhov.
35 - Organizovanie akcií na komerčné a reklamné účely, ako sú napr. spoločenské akcie; ochutnávky vín; súťaže; vydávanie reklamných tlačovín.

41 - Organizovanie spoločenských akcií, súťaží, ochutnávky vín na zábavné a kultúrne účely.

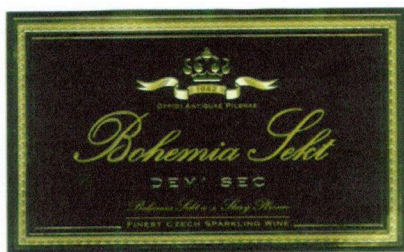
(540)

(550) obrazová

(591) čierna, žltá

(732) BOHEMIA SEKT, s.r.o., Smetanova 220, Starý Plzenec, CZ;

(740) Advokátní kancelář Kříž a partneři, s.r.o., CZ-110 00 Praha 1, CZ;

(111) 205088

(151) 12.1.2004

(156) 29.10.2022

(180) 29.10.2032

(210) 3116-2002

(220) 29.10.2002

(442) 7.10.2003

(450) 6.4.2004

(511) 35, 43, 44 NCL (8)

(511) 35 - Marketing; obchodné alebo podnikateľské informácie; podpora predaja pre tretie osoby; prieskum trhu; reklamná a propagačná činnosť; sprostredkovateľská činnosť v oblasti predaja reklamných predmetov; vydávanie a aktualizovanie reklamných materiálov.

43 - Hotelierske služby; jedálne a závodné jedálne; kaviarne; penzióny; poskytovanie prechodného ubytovania; poskytovanie stravy a nápojov; prenájom prednáškových sál; prevádzkovanie hotelového ubytovania; rezervovanie prechodného ubytovania; reštaurácie.

44 - Aromaterapeutické služby; fyzioterapia; kúpele na účely liečenia; lekárske služby; masáže; ošetrovateľské služby; parné kúpele; sanatóriá; verejné kúpele; zdravotnícka starostlivosť; zotavovne.

(540) MINERÁL

(550) slovná

(732) Kúpele Dudince, a.s., Kúpeľná 106/3, Dudince, SK;

(740) BELEŠČÁK & PARTNERS, s.r.o., Piešťany 1, SK;

(111) 205092

(151) 12.1.2004

(156) 29.10.2022

(180) 29.10.2032

(210) 3120-2002

(220) 29.10.2002

(442) 7.10.2003

(450) 6.4.2004

(511) 35, 43, 44 NCL (8)

(511) 35 - Marketing; obchodné alebo podnikateľské informácie; podpora predaja pre tretie osoby; prieskum trhu; reklamná a propagačná činnosť; sprostredkovateľská činnosť v oblasti predaja reklamných predmetov; vydávanie a aktualizovanie reklamných materiálov.

43 - Hotelierske služby; jedálne a závodné jedálne; kaviarne; penzióny; poskytovanie prechodného ubytovania; poskytovanie stravy a nápojov; prenájom prednáškových sál; prevádzkovanie hotelového ubytovania; rezervovanie prechodného ubytovania; reštaurácie.

44 - Aromaterapeutické služby; fyzioterapia; kúpele na účely liečenia; lekárske služby; masáže; ošetrovateľské služby; parné kúpele; sanatóriá; verejné kúpele; zdravotnícka starostlivosť; zotavovne.

(540) DIAMANT

- (550) slovná
 (732) Kúpele Dudince, a.s., Kúpeľná 106/3, Dudince, SK;
 (740) BELEŠČÁK & PARTNERS, s.r.o., Piešťany 1, SK;

(111) 205093

- (151) 12.1.2004
 (156) 29.10.2022
 (180) 29.10.2032
 (210) 3121-2002
 (220) 29.10.2002
 (442) 7.10.2003
 (450) 6.4.2004

(511) 35, 43, 44 NCL (8)

(511) 35 - Marketing; obchodné alebo podnikateľské informácie; podpora predaja pre tretie osoby; prieskum trhu; reklamná a propagačná činnosť; sprostredkovateľská činnosť v oblasti predaja reklamných predmetov; vydávanie a aktualizovanie reklamných materiálov.

43 - Hotelierske služby; jedálne a závodné jedálne; kaviarne; penzióny; poskytovanie prechodného ubytovania; poskytovanie stravy a nápojov; prenájom prednáškových sál; prevádzkovanie hotelového ubytovania; rezervovanie prechodného ubytovania; reštaurácie.

44 - Aromaterapeutické služby; fyzioterapia; kúpele za účely liečenia; lekárske služby; masáže; ošetrovateľské služby; parné kúpele; sanatóriá; verejné kúpele; zdravotnícka starostlivosť; zotavovne.

(540) KRIŠTÁĽ

- (550) slovná
 (732) Kúpele Dudince, a.s., Kúpeľná 106/3, Dudince, SK;
 (740) BELEŠČÁK & PARTNERS, s.r.o., Piešťany 1, SK;

(111) 205094

- (151) 12.1.2004
 (156) 29.10.2022
 (180) 29.10.2032
 (210) 3122-2002
 (220) 29.10.2002
 (442) 7.10.2003
 (450) 6.4.2004

(511) 35, 43, 44 NCL (8)

(511) 35 - Marketing; obchodné alebo podnikateľské informácie; podpora predaja pre tretie osoby; prieskum trhu; reklamná a propagačná činnosť; sprostredkovateľská činnosť v oblasti predaja reklamných predmetov; vydávanie a aktualizovanie reklamných materiálov.

43 - Hotelierske služby; jedálne a závodné jedálne; kaviarne; penzióny; poskytovanie prechodného ubytovania; poskytovanie stravy a nápojov; prenájom prednáškových sál; prevádzkovanie hotelového ubytovania; rezervovanie prechodného ubytovania; reštaurácie.

44 - Aromaterapeutické služby; fyzioterapia; kúpele na účely liečenia; lekárske služby; masáže; ošetrovateľské služby; parné kúpele; sanatóriá; verejné kúpele; zdravotnícka starostlivosť; zotavovne.

(540) RUBÍN

- (550) slovná
 (732) Kúpele Dudince, a.s., Kúpeľná 106/3, Dudince, SK;
 (740) BELEŠČÁK & PARTNERS, s.r.o., Piešťany 1, SK;

(111) 205095

- (151) 12.1.2004
 (156) 29.10.2022
 (180) 29.10.2032
 (210) 3123-2002
 (220) 29.10.2002
 (442) 7.10.2003
 (450) 6.4.2004

(511) 35, 43, 44 NCL (8)

(511) 35 - Marketing; obchodné alebo podnikateľské informácie; podpora predaja pre tretie osoby; prieskum trhu; reklamná a propagačná činnosť; sprostredkovateľská činnosť v oblasti predaja reklamných predmetov; vydávanie a aktualizovanie reklamných materiálov.

43 - Hotelierske služby; jedálne a závodné jedálne; kaviarne; penzióny; poskytovanie prechodného ubytovania; poskytovanie stravy a nápojov; prenájom prednáškových sál; prevádzkovanie hotelového ubytovania; rezervovanie prechodného ubytovania; reštaurácie.

44 - Aromaterapeutické služby; fyzioterapia; kúpele na účely liečenia; lekárske služby; masáže; ošetrovateľské služby; parné kúpele; sanatóriá; verejné kúpele; zdravotnícka starostlivosť; zotavovne.

(540) SMARAGD

- (550) slovná
 (732) Kúpele Dudince, a.s., Kúpeľná 106/3, Dudince, SK;
 (740) BELEŠČÁK & PARTNERS, s.r.o., Piešťany 1, SK;

(111) 205235

- (151) 10.2.2004
 (156) 7.10.2022
 (180) 7.10.2032
 (210) 2848-2002
 (220) 7.10.2002
 (442) 4.11.2003
 (450) 4.5.2004

(511) 35 NCL (8)

(511) 35 - Obchodovanie v oblasti potravín, alkoholických a nealkoholických nápojov, tovarov pre domácnosť, chemických výrobkov, záhradníckych výrobkov, výrobkov pre domácich majstrov, kempingových výrobkov, elektrických výrobkov, hračiek, oblečenia, papiernického tovaru.

(540) Penny Market

- (550) slovná
 (732) REWE-Zentral AG, Domstrasse 20, 50668 Köln, DE;
 (740) Magdaléna Bachratá, Zálesie, SK;

(111) 205271

- (151) 10.2.2004
 (156) 15.11.2022
 (180) 15.11.2032

(210) 3279-2002
 (220) 15.11.2002
 (442) 4.11.2003
 (450) 4.5.2004
(511) 32 NCL (8)
 (511) 32 - Pivo.
(540)



(550) obrazová
 (591) červená, bielosivá, čierna
 (732) Pivovar STEIGER a.s., Pivovar Steiger 24, Vyhne, SK;
 (740) Ing. Ivan Belička - patentový zástupca, Banská Bystrica 4, SK;

(111) 205272
 (151) 10.2.2004
 (156) 15.11.2022
 (180) 15.11.2032
 (210) 3280-2002
 (220) 15.11.2002
 (442) 4.11.2003
 (450) 4.5.2004
(511) 32 NCL (8)
 (511) 32 - Pivo.
(540)



(550) obrazová
 (591) zlatá, čierna, bielosivá
 (732) Pivovar STEIGER a.s., Pivovar Steiger 24, Vyhne, SK;
 (740) Ing. Ivan Belička - patentový zástupca, Banská Bystrica 4, SK;

(111) 205315
 (151) 10.2.2004
 (156) 12.12.2022
 (180) 12.12.2032
 (210) 3659-2002
 (220) 12.12.2002
 (300) 76/419771, 12.6.2002, US
 (442) 4.11.2003
 (450) 4.5.2004
(511) 5 NCL (8)

(511) 5 - Farmaceutické prípravky, najmä inhibítory proteínáz, ako je inhibítory alfa-1 proteínáz.

(540) ARALAST

(550) slovná
 (732) Baxalta Incorporated, 1200 Lakeside Drive, Bannockburn, Illinois 60015, US;
 (740) Čermák Jiří, JUDr., Bratislava, SK;

(111) 205409

(151) 10.2.2004
 (156) 23.10.2022
 (180) 23.10.2032
 (210) 3036-2002
 (220) 23.10.2002
 (442) 4.11.2003
 (450) 4.5.2004
(511) 16, 41 NCL (8)

(511) 16 - Tlačoviny.
 41 - Vydávanie tlačovín s výnimkou reklamných alebo náborových tlačovín.

(540) GALA

(550) slovná
 (732) Prisma Media, 13 rue Henri Barbusse, Gennevilliers, FR;
 (740) HÖRMANN & PARTNERS s.r.o., Bratislava-Nové Mesto, SK;

(111) 205446

(151) 10.2.2004
 (156) 15.11.2022
 (180) 15.11.2032
 (210) 3272-2002
 (220) 15.11.2002
 (442) 4.11.2003
 (450) 4.5.2004
(511) 7, 8, 9, 10, 11, 16, 21, 25, 35, 37, 42 NCL (8)

(511) 7 - Elektrické kuchynské roboty; elektrické kuchynské stroje patriace do tejto triedy; elektrické leštičky na obuv; elektrické lisy na ovocie pre domácnosť; elektrické mixéry; elektrické nože; elektrické nožnice; elektrické otvárače na konzervy; elektrické ručné náradie a nástroje; elektrické šľahače pre domácnosť; etiketovacie stroje; kávové mlynčeky s výnimkou ručných; miešače elektrické na použitie v domácnosti; mlynčeky elektrické pre domácnosť; obšívacie stroje; pletiarске stavy; práčky; práčky na pranie a bielenie; práčky na pranie a farbenie; šijacie stroje; technologické, jednoúčelové a špeciálne stroje a nástroje patriace do tejto triedy; umývačky fliaš; umývačky riadu; vysávače; vysávače prachu a podobných nečistôt; vzdušné chladiče; zariadenia na sťahovanie a vyťahovanie roliet elektrické.

8 - Elektrické manikúrové súpravy; ručné náradie a nástroje.

9 - Nahrané počítačové programy; audiovizuálna technika na výučbu; automatické riadenie pre dopravné prostriedky; automobilové výstražné trojuholníky; autorádiá; benzínové čerpadlá pre stanice pohonných hmôt; čipy (mikroprocesorové doštičky); číslkové súradnicové zapisovače; čítacie

zariadenia (informatika); čítacie zariadenia (na napovedanie pre účinkujúcich); čítače čiarového kódu; demagnetizačné zariadenia na magnetické pásky; demagnetizačné zariadenia pre magnetické pásky; denzitometre; destilačné prístroje na vedecké účely; detektory; detektory dymu; detektory kovov na priemyselné alebo vojenské účely; detektory na zisťovanie falšných mincí; detektory na zisťovanie kovov na priemyselné alebo vojenské účely; diagnostické prístroje s výnimkou lekárskeho; diaľkomery; diaľkové ovládače; diapojektory; digitálne súradnicové zapisovače; disky zvukových nahrávok; dochádzkové hodiny; dýchacie prístroje (respirátory) s výnimkou respirátorov na umelé dýchanie; dýchacie prístroje na plávanie pod vodou; elektrické automatické zatvárače dverí; elektrické bzučiaky; elektrické hlásiče; elektrické meracie zariadenia; elektrické monitorovacie prístroje; elektrické natáčky; elektrické otváratele dverí; elektrické pokladnice; elektrické prístroje pre domácnosť patriace do triedy 9; elektrické signalizačné zvončeky; elektrické spájkovačky; elektrické tmiče svetla; elektrické zariadenia na diaľkové zapalovanie; elektrické zariadenia na priťahovanie a ničenie hmyzu; elektrické zariadenia proti krádeži; elektricky vyhrievané ponožky; elektrodynamické zariadenia na diaľkové ovládanie návěstídel; elektrodynamické zariadenia na diaľkové riadenie signalizácie; elektronické diáre; elektronické perá (na vizuálne zobrazovacie zariadenia); elektronické súčiastky patriace do triedy 9; elektronické súčiastky všetkých zariadení uvedených v triede 9; elektronický prístroj na označovanie výrobkov (etikety); elektronický vreckový slovník - prekladový; expozimetre; fakturovacie stroje; faxy; fotoaparáty; fotoelektrické bunky; fotokopírovacie prístroje (fotografické alebo termické); hracie zariadenia fungujúce po pripojení na televízne prijímače; hudobné automaty (uvádzané do činnosti vhadením mince); indikátory množstva; indikátory straty elektrickej energie; informačné tabule elektronické; kamery; kancelárske dierovacie stroje; karty pamäťové a mikroprocesorové (v počítačoch); kinematografické kamery; kombinácie telefónnych prístrojov, faxov, telefónnych záznamníkov; tlačiarne k počítačom a skenerov; kompaktné disky; kontrolné a regulačné prístroje elektrické; laboratórne destilačné prístroje; lasery s výnimkou laserov na lekárske účely; magnetické disky; magnetické nosiče údajov; magnetické páskové jednotky pre počítače; magnetické páskové jednotky do počítačov; magnetické pásky; magnetofóny; magnetoskopy; manometre (tlakomery); mechanizmy na mincové zariadenia; meniče diskov (do počítačov); meniče elektrické; meracie zariadenia na benzín; merače elektrických strát; merače hladiny benzínu; meteorologické prístroje; mikroprocesory; mincové mechanizmy pre televízne prijímače; modemy; monitorovacie počítačové programy; monitory (počítačový hardvér); myši (informatika); nahrané operačné programy; námorné signalizačné zariadenia; návěstia svetelné alebo mechanické; navigačné

nástroje; nosiče zvukových nahrávok; optické čítače; optické disky; optické kondenzátory; optické nosiče údajov; optické prístroje a nástroje; oscilografy; parkovacie brány uvádzané do chodu vhadením mince; parkovacie hodiny; pásky na čistenie nahrávacích hláv; pásky na zvukové nahrávanie; pásky so zvukovými nahrávkami; periférne zariadenia počítačov; planografické prístroje; počítačové stroje; počítače; počítačové klávesnice; počítačové kresliace zariadenia, tablety; počítačové pamäte; počítačové siete; počítačový softvér; počítač-zápisník (notebook); pozorovacie prístroje; požiarne hlásiče; požiarne signalizačné zariadenie; prehrávač kompaktných diskov; premietacie prístroje na diapozitívy; presné meracie prístroje; priemyselná televízia a periférne zariadenie pre priemyselnú televíziu; prijímače (audio - a video -); prístroje a nástroje na meranie objemu; prístroje a nástroje na použitie v chémii; prístroje na čistenie gramofónových platní; prístroje na čistenie zvukových diskov; prístroje na reprodukciu obrazu aj zvuku; prístroje na rozbor vzduchu; prístroje na spustenie diskov (počítačových); procesory (základné jednotky samočinného počítača); radary; rádiotelefonné zariadenia; rádiotelegrafické zariadenia; röntgenové prístroje a zariadenia; röntgenové prístroje s výnimkou prístrojov na lekárske účely; rozvodné pulty (elektrina); satelity na vedecké účely; skenery k počítačom; strihacie zariadenia na strihanie filmov; stroje a zariadenia na skúšanie materiálu; stroje na počítanie a triedenie peňazí; stroje na úpravu a spracovanie textu; stroje na váženie; svetelné alebo mechanické dopravné značky; telefónne mikrofóny; telefónne prístroje drôtové a bezdrôtové; telefónne slúchadlá; telefónny záznamník; telefotografické zariadenia; televízne prijímače a ich kombinácie s elektrotechnickými zariadeniami patriacimi do tejto triedy; testovacie, meracie, nastavovacie, kontrolné, zabezpečovacie a regulačné zariadenia; tlačiarne k počítačom; transformátory (elektrotechnika); tranzistory; vážiace prístroje; videohry; videokamery; videokazety; videopásky; vrecková kalkulačka; výrobky a zariadenia na príjem, spracovanie, prenos a vysielanie televíznych, rádiových a satelitných signálov; vysielacie zariadenia (telekomunikácie); vysielacie (telekomunikácie); vysielacie elektronických signálov; vysokofrekvenčné prístroje; zabezpečovacie zariadenia proti odcudzeniu; záchranné zariadenia; záchranné zariadenia a prístroje na záchranu; zariadenia na meranie hladiny vody (vodoznaky); zariadenia na meranie vzdialeností; zariadenia na spracovanie údajov; zvončeky (ako poplašné zariadenia); zvukové nahrávacie zariadenia; zvukové poplašné zariadenia; zvukové prehrávacie zariadenia, prehrávače; zvukové signálne zariadenia.

10 - Dýchacie prístroje; dýchacie prístroje na umelé dýchanie; elektrické pásy na lekárske účely; elektrické prístroje na účely akupunktúry; elektrické vyhrievacie vankúše na lekárske účely; laser na lekárske účely; lekárske prístroje a nástroje; masážne prístroje; načúvacie prístroje pre hluchých; ohrievacie vankúšky

(pre prvú pomoc); prikrývky elektrické vyhrievacie na lekárske účely; rádiologické prístroje na lekárske účely; rádiové trubice na lekárske účely; resuscitačné prístroje; röntgenové prístroje na lekárske účely; röntgenové zariadenia a prístroje na lekárske účely; teplomery na lekárske účely; teplovzdušné terapeutické zariadenia; tlakomery krvného tlaku; UV-lampy na lekárske účely.

11 - Bezpečnostné príslušenstvo pre vodné alebo plynové zariadenia a pre vodovodné alebo plynové potrubia; bezpečnostné zariadenia pre vodné alebo plynové zariadenia a pre vodovodné alebo plynové potrubia; bojler, ohrievače vody; čísla (svietiace domové-); čistenie odpadových vôd (zariadenia na-); destilačné prístroje; detské fľaše (elektrické ohrievače na -); dezinfekčné dávkovače na toalety; elektrické aj neelektrické ohrievače na nohy, náožníky; elektrické filtračné alebo extrakčné kávovary; elektrické filtre na kávu; elektrické fritézy; elektrické kanvice; elektrické kozuby; elektrické lampy; elektrické ohrievacie podušky s výnimkou podušiek na lekárske účely; elektrické ohrievače na detské fľaše; elektrické radiátory; elektrické strojčky na výrobu jogurtov; elektrické sušiče bielizne; elektrické svetlá na vianočné stromčeky; elektrické tlakové hrnce; elektrické tlakové varáky; elektrické ventilátory (stolové); elektrické vreckové baterky; elektrické vyhrievané podušky s výnimkou podušiek na lekárske účely; filtre (časti zariadení pre priemysel alebo domácnosť); grily; horúce platne; hriankovače; chladiace nádoby; chladiace prístroje a zariadenia; chladiace spotrebiče a zariadenia; chladiace zariadenia na chladenie vody; chladničky; klimatizačné zariadenia; klimatizačné zariadenia do automobilov; koberce elektricky vyhrievané; kuchynské odsávače; kuchynské potreby na pečenie a varenie, elektrické; lampy na čistenie vzduchu od baktérií (germicídne); mikrovlnné rúry; mraziace zariadenia, mrazničky; ohrievače; ohrievače do kúpeľa; ohrievače do postele; ohrievače tanierov; ohrievadlá; osvetľovacie prístroje a zariadenia; pece (na rozličné účely); pece, sporáky, piecky; pekáč, otočný rošt; polievacie zariadenia na automatické zavlažovanie; pražiacie stroje; pražiče na kávu; prikrývky elektrické vyhrievacie nie na lekárske účely; prístroje a zariadenia na sušenie; prístroje na filtrovanie a čistenie vody v akváriách; prístroje na chlórovanie vody v bazénoch; prístroje na výrobu ľadu; prístroje na vytváranie vln; regulačné a bezpečnostné príslušenstvo k plynovým potrubiam; regulačné a bezpečnostné príslušenstvo pre plynové zariadenia; regulačno-bezpečnostné zariadenia na vykurovacie systémy; rúry na pečenie; sanitárne (toaletné) prístroje a zariadenia; saunovacie zariadenia; soláriá ako prístroje; solárne kolektory; sporáky; sterilizátory; stolné variče; stropné svetlá; sušiče na vlasy; sušičky ako prístroje; teplovzdušné rúry; teplovzdušné zariadenia; UV-lampy s výnimkou lúčových na lekárske účely; vankúše (elektricky vyhrievané) s výnimkou vankúšov na lekárske účely; ventilátory (ako časti vetracích zariadení); vyhrievacie telesá; zariadenia a stroje na čistenie alebo úpravu vody; zariadenia

na chladenie mlieka; zariadenia na ohrev teplej vody, kúrenie teplovodné; zariadenia na zmäkčovanie vody. 16 - Baliaci papier; blahoprajné pohľadnice; brožované knihy, brožúry; brožúrky; bublinové obaly z plastických materiálov (na balenie); časopisy; etikety s výnimkou textilných; fotografie; grafické zobrazenie; grafiky; kalendáre; kartón, lepenka; kávové filtre papierové; knihy; lepenkové alebo papierové škatule; lepenkové alebo papierové obaly na fľaše; lepenkové platne (papiernický tovar); lepiace pásky na kancelárske účely a použitie v domácnosti; lepoprelá; mapy; obálky (papiernický tovar); obaly (papierenský tovar); obrazy; papiernický tovar; periodické a neperiodické publikácie; plagáty; predmety z kartónu; prospekty; pútače z papiera alebo lepenky; reklamné tabule z papiera, kartónu alebo lepenky; reprodukcie grafické; tlačené reklamné materiály; plastové fólie na balenie; vrecia z papiera alebo plastických materiálov; vrecká z papiera alebo plastických materiálov.

21 - Čajníky s výnimkou čajníkov z drahých kovov; elektrické hrebene; elektrické kefy s výnimkou kief ako častí strojov; elektrické zubné kefy; hrnce, hrnčeky; hrnčiarsky tovar; kanvice na kávu s výnimkou elektrických a kanvic z drahých kovov; kanvice s výnimkou elektrických; karafy, fľaše; kávovary s výnimkou elektrických; kuchynské mixéry s výnimkou elektrických; kuchynské potreby neelektrické; kuchynský riad (hrnce); leštiace stroje a zariadenia pre domácnosť s výnimkou elektrických; lisy na ovocie pre domácnosť s výnimkou elektrických; miešacie stroje pre domácnosť s výnimkou elektrických; ohrievače na detské fľašky okrem elektrických; predmety na chladenie potravín pre domácnosť obsahujúce chladiace zmesi; strojčky na prípravu zmrzliny a chladených nápojov (kovové -); strúhadlá pre domácnosť; súpravy kuchynského riadu; sušiak na bielizeň; šľahače s výnimkou elektrických pre domácnosť; tepelnoizolačné nádoby na nápoje (termosky); tlakové hrnce s výnimkou elektrických; zubné kefy.

25 - Bundy; čiapkové šilty; čiapky; gymnastické (telocvičné) dresy; kombinézy (oblečenie); košele; odevy; pokrývky hlavy; šatky, šály; tielka, tričká; uniformy; vrchné ošatenie.

35 - Vydávanie a aktualizovanie reklamných materiálov; analýzy nákupných cien; aranžovanie výkladov; automatizované spracovanie dát; distribúcia vzoriek; hospodárske, ekonomické predpovede; kancelárie zaoberajúce sa dovozom a vývozom; maloobchodná činnosť s elektrickými, elektronickými tovarmi, kuchynskými prístrojmi, strojmi a zariadeniami, prístrojmi a zariadeniami spotrebnej elektroniky, televíznymi, video-, audio- a rozhlasovými zariadeniami, počítačmi, výrobkami a zariadeniami na ohrev a varenie potravín a jedál, na klimatizáciu, vykurovanie a reguláciu, mikrovlnnými prístrojmi na ohrev a varenie; marketingové štúdie; obchodný alebo podnikateľský prieskum; organizovanie výstav na komerčné alebo reklamné účely; pomoc pri riadení komerčných a priemyselných podnikov; pomoc pri riadení obchodnej činnosti;

poradenstvo v obchodnej činnosti; poskytovanie obchodných alebo podnikateľských informácií; predvádzanie (služby modeliek) na reklamné účely a podporu predaja; prenájom reklamných materiálov; reklama; reklamné agentúry; rozširovanie reklamných oznamov; rozširovanie reklamných materiálov zákazníkom (letáky, prospekty, tlačivá, vzorky) sprostredkovanie obchodu s tovarom; sprostredkovanie uvedených služieb v tr. 35; televízna reklama; vydávanie a aktualizovanie reklamných materiálov; vydávanie reklamných alebo náborových textov; zásielkové reklamné služby; zbieranie údajov do počítačových databáz; zoraďovanie údajov v počítačových databázach.

37 - Inštalovanie a opravy elektrických spotrebičov; inštalovanie a opravy chladiacich zariadení; inštalovanie a opravy klimatizačných zariadení; montáž kuchynských zariadení; montáž, údržba a opravy počítačov; montovanie a opravy telefónov; odrušovanie elektrických prístrojov a zariadení; oprava opotrebovaných alebo poškodených strojov; servis opravy, údržba a montáž výrobkov uvedených v triedach 7, 8, 9, 10, 11, 21; sprostredkovanie uvedených služieb v tr. 37.

42 - Navrhovanie (priemyselný dizajn); počítačové programovanie; poradenské služby v oblasti počítačového hardvéru; poradenstvo v oblasti počítačového hardvéru; prenájom počítačov; prenájom počítačového softvéru; priemyselný dizajn; servis počítačových programov; skúšky materiálov; sprostredkovanie uvedených služieb v tr. 42; strojársky výskum; štúdie technických projektov; výskum, vývoj a projekcia televíznej, audiovizuálnej a satelitnej techniky; výskum a vývoj nových výrobkov (pre zákazníkov); výskum, vývoj a projekcia prístrojov, strojov, zariadení a výrobkov uvedených v triedach 7, 8, 9, 10, 11, 21.

(540)



(550) obrazová

(591) modrá, biela

(732) Vladimír Florek, Kežmarské nám. 3367/4A, Bratislava-Petržalka, SK;

(740) Ing. Ivan Belička - patentový zástupca, Banská Bystrica 4, SK;

(111) 205447

(151) 10.2.2004

(156) 15.11.2022

(180) 15.11.2032

(210) 3273-2002

(220) 15.11.2002

(442) 4.11.2003

(450) 4.5.2004

(511) 7, 8, 9, 10, 11, 16, 21, 25, 35, 37, 42 NCL (8)

(511) 7 - Elektrické kuchynské roboty; elektrické kuchynské stroje patriace do tejto triedy; elektrické leštičky na obuv; elektrické lisy na ovocie pre domácnosť; elektrické mixéry; elektrické nože; elektrické nožnice; elektrické otváratele na konzervy; elektrické ručné náradie a nástroje; elektrické šľahače pre domácnosť; etiketovacie stroje; kávové mlynčeky s výnimkou ručných; miešače elektrické, na použitie v domácnosti; mlynčeky elektrické pre domácnosť; obšívacie stroje; pletiarске stavy; práčky; práčky na pranie a bielenie; práčky na pranie a farbenie; šijacie stroje; technologické, jednoúčelové a špeciálne stroje a nástroje patriace do tejto triedy; umývačky fliaš; umývačky riadu; vysávače; vysávače prachu a podobných nečistôt; vzdušné chladiče; zariadenia na sťahovanie a vyťahovanie roliet elektrické.

8 - Elektrické manikúrové súpravy; ručné náradie a nástroje.

9 - Nahrané počítačové programy; audiovizuálna technika na výučbu; automatické riadenie pre dopravné prostriedky; automobilové výstražné trojuholníky; autorádiá; benzínové čerpadlá pre stanice pohonných hmôt; čipy (mikroprocesorové doštičky); číslícové súradnicové zapisovače; čítacie zariadenia (informatika); čítacie zariadenia (na napovedanie pre účinkujúcich); čítače čiarového kódu; demagnetizačné zariadenia na magnetické pásky; demagnetizačné zariadenia pre magnetické pásky; denzitometre; destilačné prístroje na vedecké účely; detektory; detektory dymu; detektory kovov na priemyselné alebo vojenské účely; detektory na zisťovanie falošných mincí; detektory na zisťovanie kovov na priemyselné alebo vojenské účely; diagnostické prístroje s výnimkou lekárskeho; diaľkomery; diaľkové ovládače; diapojektory; digitálne súradnicové zapisovače; disky zvukových nahrávok; dochádzkové hodiny; dýchacie prístroje (respirátory) s výnimkou respirátorov na umelé dýchanie; dýchacie prístroje na plávanie pod vodou; elektrické automatické zatváratele dverí; elektrické bzučiaky; elektrické hlásiče; elektrické meracie zariadenia; elektrické monitorovacie prístroje; elektrické natáčky; elektrické otváratele dverí; elektrické pokladnice; elektrické prístroje pre domácnosť patriace do triedy 9; elektrické signalizačné zvončeky; elektrické spájkovačky; elektrické tlmíče svetla; elektrické zariadenia na diaľkové zapalovanie; elektrické zariadenia na priťahovanie a ničenie hmyzu; elektrické zariadenia proti krádeži; elektricky vyhrievané ponožky; elektrodynamické zariadenia na diaľkové ovládanie návěstidiel; elektrodynamické zariadenia na diaľkové riadenie signalizácie;

elektronické diáre; elektronické perá (na vizuálne zobrazovacie zariadenia); elektronické súčiastky patriace do triedy 9; elektronické súčiastky všetkých zariadení uvedených v triede 9; elektronický prístroj na označovanie výrobkov (etikety); elektronický vreckový slovník - prekladový; expozimetre; fakturovacie stroje; faxy; fotoaparáty; fotoelektrické bunky; fotokopírovacie prístroje (fotografické alebo termické); hracie zariadenia fungujúce po pripojení na televízne prijímače; hudobné automaty (uvádzané do činnosti vhadením mince); indikátory množstva; indikátory straty elektrickej energie; informačné tabule elektronické; kamery; kancelárske dierovacie stroje; karty pamäťové a mikroprocesorové (v počítačoch); kinematografické kamery; kombinácie telefónnych prístrojov, faxov, telefónnych záznamníkov; tlačiarne k počítačom a skenerov; kompaktné disky; kontrolné a regulačné prístroje elektrické; laboratórne destilačné prístroje; lasery s výnimkou laserov na lekárske účely; magnetické disky; magnetické nosiče údajov; magnetické páskové jednotky pre počítače; magnetické páskové jednotky do počítačov; magnetické pásky; magnetofóny; magnetoskopy; manometre (tlakomery); mechanizmy na mincové zariadenia; meniče diskov (do počítačov); meniče elektrické; meracie zariadenia na benzín; merače elektrických strát; meračky hladiny benzínu; meteorologické prístroje; mikroprocesory; mincové mechanizmy pre televízne prijímače; modemy; monitorovacie počítačové programy; monitory (počítačový hardvér); myši (informatika); nahrané operačné programy; námorné signalizačné zariadenia; návestia svetelné alebo mechanické; navigačné nástroje; nosiče zvukových nahrávok; optické čítače; optické disky; optické kondenzátory; optické nosiče údajov; optické prístroje a nástroje; oscilografy; parkovacie brány uvádzané do chodu vhadením mince; parkovacie hodiny; pásky na čistenie nahrávacích hláv; pásky na zvukové nahrávanie; pásky so zvukovými nahrávkami; periférne zariadenia počítačov; planografické prístroje; počítacie stroje; počítače; počítačové klávesnice; počítačové kresliace zariadenia, tablety; počítačové pamäte; počítačové siete; počítačový softvér; počítač-zápisník (notebook); pozorovacie prístroje; požiarne hlásiče; požiarne signalizačné zariadenie; prehrávač kompaktných diskov; premietacie prístroje na diapozitívy; presné meracie prístroje; priemyselná televízia a periférne zariadenie pre priemyselnú televíziu; prijímače (audio - a video -); prístroje a nástroje na meranie objemu; prístroje a nástroje na použitie v chémii; prístroje na čistenie gramofónových platní; prístroje na čistenie zvukových diskov; prístroje na reprodukciu obrazu aj zvuku; prístroje na rozbor vzduchu; prístroje na spustenie diskov (počítačových); procesory (základné jednotky samočinného počítača); radary; rádiatelefonné zariadenia; rádiatelegrafické zariadenia; röntgenové prístroje a zariadenia; röntgenové prístroje s výnimkou prístrojov na lekárske účely; rozvodné puľty (elektrina); satelity na vedecké účely; skenery k počítačom;

strihacie zariadenia na strihanie filmov; stroje a zariadenia na skúšanie materiálu; stroje na počítanie a triedenie peňazí; stroje na úpravu a spracovanie textu; stroje na váženie; svetelné alebo mechanické dopravné značky; telefónne mikrofóny; telefónne prístroje drôtové a bezdrôtové; telefónne slúchadlá; telefónny záznamník; telefotografické zariadenia; televízne prijímače a ich kombinácie s elektrotechnickými zariadeniami patriacimi do tejto triedy; testovacie, meracie, nastavovacie, kontrolné, zabezpečovacie a regulačné zariadenia; tlačiarne k počítačom; transformátory (elektrotechnika); tranzistory; vážiace prístroje; videohry; videokamery; videokazety; videopásky; vrecková kalkulačka; výrobky a zariadenia na príjem, spracovanie, prenos a vysielanie televíznych, rádiových a satelitných signálov; vysielacie zariadenia (telekomunikácie); vysielacie (telekomunikácie); vysielacie elektronických signálov; vysokofrekvenčné prístroje; zabezpečovacie zariadenia proti odcudzeniu; záchranné zariadenia; záchranné zariadenia a prístroje na záchranu; zariadenia na meranie hladiny vody (vodoznaky); zariadenia na meranie vzdialeností; zariadenia na spracovanie údajov; zvončeky (ako poplašné zariadenia); zvukové nahrávacie zariadenia; zvukové poplašné zariadenia; zvukové prehrávacie zariadenia, prehrávače; zvukové signálne zariadenia.

10 - Dýchacie prístroje; dýchacie prístroje na umelé dýchanie; elektrické pásy na lekárske účely; elektrické prístroje na účely akupunktúry; elektrické vyhrievacie vankúše na lekárske účely; laser na lekárske účely; lekárske prístroje a nástroje; masážne prístroje; načúvacie prístroje pre hluchých; ohrievacie vankúšiky (pre prvú pomoc); prikrývky elektrické vyhrievacie na lekárske účely; rádiologické prístroje na lekárske účely; rádiové trubice na lekárske účely; resuscitačné prístroje; röntgenové prístroje na lekárske účely; röntgenové zariadenia a prístroje na lekárske účely; teplomery na lekárske účely; teplovzdušné terapeutické zariadenia; tlakomery krvného tlaku; UV-lampy na lekárske účely.

11 - Bezpečnostné príslušenstvo pre vodné alebo plynové zariadenia a pre vodovodné alebo plynové potrubia; bezpečnostné zariadenia pre vodné alebo plynové zariadenia a pre vodovodné alebo plynové potrubia; bojler, ohrievače vody; čísla (svietiace domové-); čistenie odpadových vôd (zariadenia na-); destilačné prístroje; detské fľaše (elektrické ohrievače na -); dezinfekčné dávkovače na toalety; elektrické aj neelektrické ohrievače na nohy, nánožníky; elektrické filtračné alebo extrakčné kávovary; elektrické filtre na kávu; elektrické fritézy; elektrické kanvice; elektrické kozuby; elektrické lampy; elektrické ohrievacie podušky s výnimkou podušiek na lekárske účely; elektrické ohrievače na detské fľaše; elektrické radiátory; elektrické strojčeky na výrobu jogurtov; elektrické sušiče bielizne; elektrické svetlá na vianočné stromčeky; elektrické tlakové hrnce; elektrické tlakové varáky; elektrické ventilátory (stolové); elektrické vreckové baterky; elektrické vyhrievané podušky s výnimkou podušiek na lekárske účely; filtre

(časti zariadení pre priemysel alebo domácnosť); grily; horúce platne; hriankovače; chladiace nádoby; chladiace prístroje a zariadenia; chladiace spotrebiče a zariadenia; chladiace zariadenia na chladenie vody; chladničky; klimatizačné zariadenia; klimatizačné zariadenia do automobilov; koberce elektricky vyhrievané; kuchynské odsávače; kuchynské potreby na pečenie a varenie, elektrické; lampy na čistenie vzduchu od baktérií (germicídne); mikrovlnné rúry; mraziace zariadenia, mrazničky; ohrievače; ohrievače do kúpeľa; ohrievače do postele; ohrievače tanierov; ohrievadlá; osvetľovacie prístroje a zariadenia; pece (na rozličné účely); pece, sporáky, piecky; pekáč, otočný rošt; polievacie zariadenia na automatické zavlažovanie; pražiacie stroje; pražiče na kávu; prikrývky elektrické vyhrievacie nie na lekárske účely; prístroje a zariadenia na sušenie; prístroje na filtrovanie a čistenie vody v akváriách; prístroje na chlôvanie vody v bazénoch; prístroje na výrobu ľadu; prístroje na vytváranie vln; regulačné a bezpečnostné príslušenstvo k plynovým potrubiam; regulačné a bezpečnostné príslušenstvo pre plynové zariadenia; regulačno-bezpečnostné zariadenia na vykurovacie systémy; rúry na pečenie; sanitárne (toaletné) prístroje a zariadenia; saunovacie zariadenia; soláriá ako prístroje; solárne kolektory; sporáky; sterilizátory; stolné variče; stropné svetlá; sušiče na vlasy; sušičky ako prístroje; teplovzdušné rúry; teplovzdušné zariadenia; UV-lampy s výnimkou lúčových na lekárske účely; vankúše (elektricky vyhrievané) s výnimkou vankúšov na lekárske účely; ventilátory (ako časti vetracích zariadení); vyhrievacie telesá; zariadenia a stroje na čistenie alebo úpravu vody; zariadenia na chladenie mlieka; zariadenia na ohrev teplej vody, kúrenie teplovodné; zariadenia na zmäčkovanie vody.

16 - Baliaci papier; blahoprajné pohľadnice; brožované knihy, brožúry; brožúrky; bublinové obaly z plastických materiálov (na balenie); časopisy; etikety s výnimkou textilných; fotografie; grafické zobrazenie; grafiky; kalendáre; kartón, lepenka; kávové filtre papierové; knihy; lepenkové alebo papierové škatule; lepenkové alebo papierové obaly na fľaše; lepenkové platne (papiernický tovar); lepiace pásky na kancelárske účely a použitie v domácnosti; leporelá; mapy; obálky (papiernický tovar); obaly (papiernický tovar); obrazy; papiernický tovar; periodické a neperiodické publikácie; plagáty; predmety z kartónu; prospekty; pútače z papiera alebo lepenky; reklamné tabule z papiera, kartónu alebo lepenky; reprodukcie grafické; tlačené reklamné materiály; plastové fólie na balenie; vrecia z papiera alebo plastických materiálov; vrecká z papiera alebo plastických materiálov.

21 - Čajníky s výnimkou čajníkov z drahých kovov; elektrické hrebene; elektrické kefy s výnimkou kief ako častí strojov; elektrické zubné kefky; hrnce, hrnčeky; hrnčiarstvo; kanvice na kávu s výnimkou elektrických a kanvíc z drahých kovov; kanvice s výnimkou elektrických; karafy, fľaše; kávovary s výnimkou elektrických; kuchynské mixéry s výnimkou elektrických; kuchynské potreby neelektrické; kuchynský riad (hrnce); leštiace stroje

a zariadenia pre domácnosť s výnimkou elektrických; lisy na ovocie pre domácnosť s výnimkou elektrických; miešacie stroje pre domácnosť s výnimkou elektrických; ohrievače na detské fľašky okrem elektrických; predmety na chladenie potravín pre domácnosť obsahujúce chladiace zmesi; strojčeky na prípravu zmrzliny a chladených nápojov (kovové -); strúhadlá pre domácnosť; súpravy kuchynského riadu; sušiak na bielizeň; šľahače s výnimkou elektrických pre domácnosť; tepelnoizolačné nádoby na nápoje (termosky); tlakové hrnce s výnimkou elektrických; zubné kefky.

25 - Bundy; čiapkové šilty; čiapky; gymnastické (telocvičné) dresy; kombinézy (oblečenie); košele; odevy; pokrývky hlavy; šatky, šály; tielka, tričká; uniformy; vrchné ošatenie.

35 - Vydávanie a aktualizovanie reklamných materiálov; analýzy nákupných cien; aranžovanie výkladov; automatizované spracovanie dát; distribúcia vzoriek; hospodárske, ekonomické predpovede; kancelárie zaoberajúce sa dovozom a vývozom; maloobchodná činnosť s elektrickými, elektronickými tovarmi, kuchynskými prístrojmi, strojmi a zariadeniami, prístrojmi a zariadeniami spotrebnej elektroniky, televíznymi, video-, audio- a rozhlasovými zariadeniami, počítačmi, výrobkami a zariadeniami na ohrev a varenie potravín a jedál, na klimatizáciu, vykurovanie a reguláciu, mikrovlnnými prístrojmi na ohrev a varenie; marketingové štúdie; obchodný alebo podnikateľský prieskum; organizovanie výstav na komerčné alebo reklamné účely; pomoc pri riadení komerčných a priemyselných podnikov; pomoc pri riadení obchodnej činnosti; poradenstvo v obchodnej činnosti; poskytovanie obchodných alebo podnikateľských informácií; predvádzanie (služby modeliek) na reklamné účely a podporu predaja; prenájom reklamných materiálov; reklama; reklamné agentúry; rozširovanie reklamných oznamov; rozširovanie reklamných materiálov zákazníkom (letáky, prospekty, tlačivá, vzorky) sprostredkovaním obchodu s tovarom; sprostredkovanie uvedených služieb v tr. 35; televízna reklama; vydávanie a aktualizovanie reklamných materiálov; vydávanie reklamných alebo náborových textov; zásielkové reklamné služby; zbieranie údajov do počítačových databáz; zoraďovanie údajov v počítačových databázach.

37 - Inštalovanie a opravy elektrických spotrebičov; inštalovanie a opravy chladiacich zariadení; inštalovanie a opravy klimatizačných zariadení; montáž kuchynských zariadení; montáž, údržba a opravy počítačov; montovanie a opravy telefónov; odrušovanie elektrických prístrojov a zariadení; oprava opotrebovaných alebo poškodených strojov; servis opravy, údržba a montáž výrobkov uvedených v triedach 7, 8, 9, 10, 11, 21; sprostredkovanie uvedených služieb v tr. 37.

42 - Navrhovanie (priemyselný dizajn); počítačové programovanie; poradenské služby v oblasti počítačového hardvéru; poradenstvo v oblasti počítačového hardvéru; prenájom počítačov;

prenájom počítačového softvéru; priemyselný dizajn; servis počítačových programov; skúšky materiálov; sprostredkovanie uvedených služieb v tr. 42; strojársky výskum; štúdie technických projektov; výskum, vývoj a projekcia televíznej, audiovizuálnej a satelitnej techniky; výskum a vývoj nových výrobkov (pre zákazníkov); výskum, vývoj a projekcia prístrojov, strojov, zariadení a výrobkov uvedených v triedach 7, 8, 9, 10, 11, 21.

(540) FKH

(550) slovná

(732) Vladimír Florek, Kežmarské nám. 3367/4A, Bratislava-Petržalka, SK;

(740) Ing. Ivan Belička - patentový zástupca, Banská Bystrica 4, SK;

(111) 205449

(151) 10.2.2004

(156) 15.11.2022

(180) 15.11.2032

(210) 3276-2002

(220) 15.11.2002

(442) 4.11.2003

(450) 4.5.2004

(511) 16, 21, 25, 35 NCL (8)

(511) 16 - Baliaci papier, bublinové obaly z plastických materiálov (na balenie), etikety s výnimkou textilných, kartón, lepenka, kávové filtre, papierové, lepenkové alebo papierové škatule, lepenkové alebo papierové obaly na fľaše, lepenkové platne (papiernický tovar), lepiace pásy na kancelárske účely a použitie v domácnosti, obálky (papiernický tovar), obaly (papiernický tovar), papiernický tovar, predmety z kartónu, prospekty, pútače z papiera alebo lepenky, reklamné tabule z papiera, kartónu alebo lepenky, tlačené reklamné materiály, plastové fólie na balenie, vrecia z papiera alebo plastických materiálov, vrecká z papiera alebo plastických materiálov.

21 - Čajníky s výnimkou čajníkov z drahých kovov, elektrické hrebene, elektrické kefy s výnimkou kief ako častí strojov, elektrické zubné kefy, hrnce, hrnčeky, hrnčiarsky tovar, kanvice na kávu s výnimkou elektrických a kanvic z drahých kovov, kanvice s výnimkou elektrických, karafy, fľaše, kávovary s výnimkou elektrických, kuchynské mixéry s výnimkou elektrických, kuchynské potreby neelektrické, kuchynský riad (hrnce), leštiace stroje a zariadenia pre domácnosť s výnimkou elektrických, lisy na ovocie pre domácnosť s výnimkou elektrických, ohrievače na detské fľašky okrem elektrických, predmety na chladenie potravín pre domácnosť, obsahujúce chladiace zmesi, strojčeky na prípravu zmrzliny a chladených nápojov (kovové-), strúhadlá pre domácnosť, súpravy kuchynského riadu, sušiak na bielizeň, šľahače s výnimkou elektrických pre domácnosť, tepelnoizolačné nádoby na nádoby (termosky), tlakové hrnce s výnimkou elektrických, zubné kefy.

25 - Bundy, čiapkové šilty, čiapky, gymnastické (telocvičné) dresy, kombinézy (oblečenie), košele,

odevy, pokrývky hlavy, šatky, šály, tielka, trička, uniformy, vrchné ošatenie.

35 - Analýzy nákupných cien, veľkoobchodných cien, aranžovanie výkladov, automatické spracovanie dát, distribúcia vzoriek, maloobchodná činnosť s elektrickými, elektronickými tovarmi, kuchynskými prístrojmi, strojmi a zariadeniami, prístrojmi a zariadeniami spotrebnej elektroniky, televíznymi, video-, audio- a rozhlasovými zariadeniami, počítačmi, výrobkami a zariadeniami na ohrev a varenie potravín a jedál, na klimatizáciu, vykurovanie a reguláciu, mikrovlnnými prístrojmi na ohrev a varenie, marketingové štúdie, obchodný alebo podnikateľský prieskum, organizovanie výstav na komerčné alebo reklamné účely, sprostredkovanie uvedených služieb v tr. 35, vydávanie a aktualizovanie reklamných materiálov, vydávanie reklamných alebo náborových textov, zásielkové reklamné služby, zbieranie údajov do počítačových databáz, zoraďovanie údajov v počítačových databázach.

(540)

(550) obrazová

(591) modrá, žltá

(732) M1, a.s., Oravická 632, Trstená, SK;

(740) Ing. Ivan Belička - patentový zástupca, Banská Bystrica 4, SK;

(111) 205450

(151) 10.2.2004

(156) 15.11.2022

(180) 15.11.2032

(210) 3277-2002

(220) 15.11.2002

(442) 4.11.2003

(450) 4.5.2004

(511) 32 NCL (8)

(511) 32 - Pivo, nealkoholické nápoje.

(540) Popper

(550) slovná

(732) Pivovar STEIGER a.s., Pivovar Steiger 24, Vyhne, SK;

(740) Ing. Ivan Belička - patentový zástupca, Banská Bystrica 4, SK;

(111) 205451

(151) 10.2.2004

(156) 15.11.2022

(180) 15.11.2032

(210) 3278-2002

(220) 15.11.2002

(442) 4.11.2003

(450) 4.5.2004

(511) 32 NCL (8)

(511) 32 - Pivo, nealkoholické nápoje.

(540) PALATÍN

- (550) slovná
 (732) Pivovar STEIGER a.s., Pivovar Steiger 24, Vyhne, SK;
 (740) Ing. Ivan Belička - patentový zástupca, Banská Bystrica 4, SK;

(111) 205523

- (151) 4.3.2004
 (156) 28.11.2022
 (180) 28.11.2032
 (210) 3456-2002
 (220) 28.11.2002
 (442) 2.12.2003
 (450) 8.6.2004
(511) 9, 35, 41, 42 NCL (8)

(511) 9 - Zvukové a obrazové záznamy na optických, magnetických a magnetooptických nosičoch, najmä záznamy z oblasti informácií, softvér v spojení s prekladateľskou činnosťou a tlmočením, dabingom a preklady videokaziet.

35 - Organizovanie obchodných a propagačných akcií, služby organizačné a stenografické v spojení s užívaním cudzích jazykov.

41 - Vzdelávacie služby v oblasti prekladateľskej a tlmočnickej, najmä organizovanie kongresov, konferencií, sympózií, školení, prednášok, kurzov, tlačových konferencií, výstavných akcií, zábavných, športových a kultúrnych aktivít s využitím cudzích jazykov, zaistovanie a organizácia profesionálneho vzdelávania tlmočníkov a prekladateľov, zaistenie konferencií na kľúč, dabing.

42 - Služby jazykovo-organizačné, prekladateľské a tlmočnicke vrátane tlmočenia s výjazdom do zahraničia, tlmočenie simultánne, sprievodné, konsekutívne, tlmočenie po telefóne, služby súdnych tlmočníkov, zabezpečenie oficiálnych prekladov a prekladov notársky overených, dabing a preklady videokaziet, služby poradenské v spojení s využitím cudzích jazykov, zabezpečenie tlmočnickej techniky, predtlačové spracovanie dokumentov vrátane sadzby tlače, lokalizácie a preklady softvéru.

(540)

ASPENA

- (550) obrazová
 (732) Aspena, s.r.o., Trnavská cesta 5, Bratislava, SK;
 (740) Ing. Miroslav Labudík - Patentový zástupca, Kysucké Nové Mesto, SK;

(111) 205924

- (151) 15.4.2004
 (156) 14.2.2023
 (180) 14.2.2033
 (210) 356-2003
 (220) 14.2.2003
 (442) 8.1.2004

(450) 7.7.2004

(511) 2 NCL (8)

(511) 2 - Tonery; atramentové cartridge do tlačiarní.

(540) DELL

- (550) slovná
 (732) DELL INC., One Dell Way, Round Rock, Texas 78682-2244, US;
 (740) Bezák Marián, Ing., Bratislava, SK;

(111) 205925

- (151) 15.4.2004
 (156) 14.2.2023
 (180) 14.2.2033
 (210) 357-2003
 (220) 14.2.2003
 (442) 8.1.2004
 (450) 7.7.2004

(511) 9 NCL (8)

(511) 9 - Tlačiarne; osobné počítače a notebooky; počítačové hardvéry a periférne zariadenia k počítačom, najmä modemy, počítačové káble, počítačové styli, notebooky vrátane notebookov s bezdrôtovým e-mailom a bezdrôtovým prístupom k elektronickým komunikačným sieťam; projekory; a návody na použitie na uvedený tovar.

(540) DELL

- (550) slovná
 (732) DELL INC., One Dell Way, Round Rock, Texas 78682-2244, US;
 (740) Bezák Marián, Ing., Bratislava, SK;

(111) 205998

- (151) 6.5.2004
 (156) 22.11.2022
 (180) 22.11.2032
 (210) 3372-2002
 (220) 22.11.2002
 (300) 02 3185076, 24.9.2002, FR
 (442) 3.2.2004
 (450) 3.8.2004

(511) 6, 17, 20 NCL (8)

(511) 6 - Kovové stavebné materiály na transport, transfer alebo skladovanie rádioaktívnych alebo inak nebezpečných výrobkov; kovové kontajnery a kovové koše na transport, transfer alebo skladovanie rádioaktívnych alebo inak nebezpečných výrobkov.

17 - Plastové vrecia a vrecká ako polotovary; obaly vyrobené z týchto materiálov na transport, transfer alebo skladovanie rádioaktívnych alebo inak nebezpečných výrobkov.

20 - Nekovové kontajnery na transport, transfer alebo skladovanie rádioaktívnych alebo inak nebezpečných výrobkov.

(540) TN

(550) slovná

- (732) ORANO Nuclear Packages and Services, 23 PLACE WICKLOW, Montigny-le-Bretonneux, FR; (540)
 (740) inventa Patentová a známková kancelária s. r. o., Bratislava, SK;

(111) 206247

- (151) 13.5.2004
 (156) 3.10.2022
 (180) 3.10.2032
 (210) 2801-2002
 (220) 3.10.2002
 (442) 4.11.2003
 (450) 3.8.2004

(511) 16, 25, 28, 35, 41 NCL (8)

- (511) 16 - Tlačoviny; periodické a neperiodické publikácie vrátane ich príloh a mimoriadnych vydaní; noviny; časopisy; knihy; plagáty; kalendáre; fotografie; reklamné tlačoviny.
 25 - Odevy; obuv; pokrývky hlavy; športové odevy; športová obuv.
 28 - Telocvičné a športové potreby obsiahnuté v tejto triede; hokejky; korčule; kolieskové korčule; topánky na korčuľovanie s pripevnenými korčuľami; hokejové rukavice; chrániče lakťov (športové potreby); nákolenníky (športové potreby); chrániče píšťaľ (športové potreby); ochranné vypchávk (časti športových úborov); puky; športové náradie obsiahnuté v tejto triede.
 35 - Sprostredkovanie obchodu s tovarom; maloobchodná činnosť v oblasti športových odevov, športovej obuvi, športového náradia a športových pomôcok; reklamná a propagačná činnosť; organizovanie spoločenských akcií a súťaží na reklamné a komerčné účely; vydávanie reklamných textov.
 41 - Služby v oblasti vzdelávania, zábavy, športu a kultúry; prevádzkovanie športových zariadení, prevádzkovanie zariadení slúžiacich na regeneráciu a rekondíciu; organizovanie športových, kultúrnych a spoločenských podujatí; organizovanie športových súťaží; organizovanie vedomostných súťaží; prevádzkovanie vzdelávacích zariadení; organizovanie kurzov pre cvičiteľov, trénerov a rozhodcov; vydavateľská činnosť s výnimkou vydávania reklamných textov; prenájom športového náradia a športového výstroja; prenájom športových zariadení a zariadení slúžiacich na regeneráciu a rekondíciu; poradenská činnosť v oblasti športu.



- (550) obrazová
 (591) biela, modrá, červená, žltá, čierna, sivá
 (732) SLOVAN MARKETING, s. r. o., Odbojárov 9, Bratislava, SK;
 (740) BDO Legal s. r. o., Bratislava-Staré Mesto, SK;

(111) 206597

- (151) 12.7.2004
 (156) 3.6.2022
 (180) 3.6.2032
 (210) 1670-2002
 (220) 3.6.2002
 (442) 6.4.2004
 (450) 5.10.2004

(511) 36 NCL (8)

- (511) 36 - Služby v oblasti finančníctva, finančné riadenie, služby na využívanie dôchodkových fondov, sprostredkovanie (maklérstvo), finančné poradenstvo, poradenstvo v oblasti poistenia, dôchodkové fondy, poisťovníctvo - technické služby, finančné analýzy, informácie o poistení, finančné konzultačné služby, investovanie kapitálu, finančné informácie, finančné riadenie, poistenie, sprostredkovanie poistenia, finančné záruky, finančné informácie, kapitálové investície, finančné oceňovanie, záručná pôžička.

(540)

**DOPLNKOVÁ
DÔCHODKOVÁ
POISŤOVŇA**



- (550) obrazová
(591) čierna, oranžová, sivá
(732) STABILITA, d.d.s., a.s., Bačíkova 5, Košice, SK;

(111) 206971

- (151) 10.8.2004
(156) 18.11.2022
(180) 18.11.2032
(210) 3298-2002
(220) 18.11.2002
(442) 4.11.2003
(450) 3.11.2004

(511) 9, 35, 36, 39 NCL (8)

- (511) 9 - Počítačové programy a softvér; batérie; zariadenia poskytujúce alternatívnu energiu patriace do triedy 9; ochranné prostriedky proti príbojovým vlnám; magnetické disky a pásky; tlačiarne, váhy a skenery.
35 - Logistický manažment; integrované sledovanie a manažment v oblasti komerčných transakcií; služby v oblasti reklamy; manažment obchodnej činnosti; administratívne služby v obchodnej činnosti; služby v oblasti prevádzkovania administratívnych kancelárií; poskytovanie počítačového určovania polohy prepravovaných balíkov; distribúcia vzoriek; pomoc pri riadení; poradenstvo v oblasti obchodného manažmentu.
36 - Služby v oblasti komerčných pôžičiek; colné služby; obstarávanie colného zúčtovania; zabezpečenie dočasných záväzkov z importu; spracovanie víz/kvót; zabezpečenie colných záväzkov; zabezpečenie vrátenia cla; reklamácie importných poplatkov pre iných; služby v oblasti poisťovníctva; služby v oblasti finančníctva; služby v oblasti peňažníctva; realitné služby; maklérske služby; služby v oblasti finančníctva; sprostredkovateľské služby v oblasti finančníctva; služby v oblasti úverov; služby v oblasti správy záručných reklamácií; služby v oblasti

sprostredkovania nehnuteľností; ručiteľské služby; riadenie rizík.

39 - Prepravné služby; balenie výrobkov na prepravu; služby v oblasti prepravy listov, dokumentov, korešpondencie, tlačovín, ostatných tovarov a majetku prepravovaných pomocou rôznych foriem prepravy a súvisiace služby zahrnuté v triede 39 ako skladovanie, balenie, doručovanie a vrátenie tovaru.

(540) UPS SUPPLY CHAIN SOLUTIONS

- (550) slovná
(732) United Parcel Service of America, Inc., a corporation organized and existing under the laws of the State of Delaware, 55 Glenlake Parkway, NE, Atlanta, Georgia 30328, US;

(111) 207105

- (151) 13.9.2004
(156) 9.4.2023
(180) 9.4.2033
(210) 909-2003
(220) 9.4.2003
(442) 8.6.2004
(450) 1.12.2004

(511) 35, 36, 39 NCL (8)

- (511) 35 - Sprostredkovanie obchodnej činnosti s tovarom; poskytovanie obchodných alebo podnikateľských informácií; profesionálne (odborné) obchodné alebo podnikateľské poradenstvo.
36 - Colné služby; colná deklarácia; poskytovanie colných záruk; finančné záruky v súvislosti s colnými službami; zmenárenské služby; kaucie, záruky, garancie, ručenie v súvislosti s colnými službami; sprostredkovanie uvedených služieb.
39 - Zasielateľstvo; sprostredkovanie prepravy; služby v doprave a preprave; poskytovanie pomoci pri doprave; informácie o preprave; informácie o uskladnení; doručovacie služby, kuriérne služby (dokumenty alebo tovar); sprostredkovanie námornej dopravy; skladovanie; skladovanie tovaru; sprostredkovanie uvedených služieb.

(540)

**SLOVAK
INTERCARGO**

- (550) obrazová
(591) červená, čierna
(732) SLOVAK INTERCARGO, s.r.o., Bánovská cesta 6, Žilina, SK;
(740) BDO Legal s. r. o., Bratislava-Staré Mesto, SK;

(111) 207328

- (151) 28.9.2004
(156) 5.6.2023
(180) 5.6.2033
(210) 1498-2003
(220) 5.6.2003
(442) 8.6.2004

(450) 1.12.2004

(511) 9, 16, 35, 38, 39, 41, 42 NCL (8)

(511) 9 - Nahraté nosiče informácií, dát, zvuku a obrazu; elektronické publikácie, najmä s obsahom reportáží, správ, informácií; elektronické zoznamy a adresáre; elektronicky šírené informačné materiály, časopisy, knihy, obchodné a odborné publikácie.

16 - Tlačoviny a polygrafické výrobky; periodická a neperiodická tlač, najmä časopisy, noviny, prílohy novín, knihy, prospekty, letáky, brožúry, katalógy, zoznamy, adresáre, programy, plagáty, fotografie, pohľadnice, kalendáre; knihárske výrobky; propagačné materiály a predmety z papiera a plastických hmôt, najmä brožúry, letáky, odtlačky, pexesá; obalový materiál z papiera a plastických hmôt; tlačiarenské typy a štočky; ozdobné predmety z papiera.

35 - Reklamná a inzertná činnosť; informačný servis; multimediálna reklama na počítačovej komunikačnej sieti; prenájom reklamného času na všetkých komunikačných prostriedkoch; prenájom reklamných plôch; usporadúvanie reklamných a obchodných výstav a predvádzacích akcií tovarov a služieb; distribúcia tovarov na reklamné účely; sprostredkovanie obchodu s tovarmi; pomoc pri riadení obchodu; vydávanie reklamných materiálov; konzultačná a poradenská činnosť v oblasti obchodu, prieskumu trhu; organizovanie výstav na obchodné a reklamné účely; sprostredkovanie v uvedených činnostiach.

38 - Šírenie správ, informácií prostredníctvom informačných sietí; poskytovanie interaktívneho elektronického, zvukového a obrazového spojenia; informačné služby zverejňované cez, prostredníctvom alebo pomocou sieťového distribučného systému; sprostredkovanie v uvedených činnostiach.

39 - Distribučná činnosť v odbore zábavných a vzdelávacích tlačovín, publikácií, správ a informácií vrátane ich expedície; sprostredkovanie v uvedených činnostiach.

41 - Vydavateľská činnosť, najmä vydávanie časopisov a iných periodických publikácií; organizovanie odborných akcií, školení, kurzov, prednášok, konferencií, súťaží a spoločenských akcií; usporadúvanie kultúrnych výstav; nakladateľská, vydavateľská činnosť v odbore zábavných, odborných, spravodajských a vzdelávacích tlačovín, publikácií, správ a informácií, zvukových a audiovizuálnych nosičov; produkčná a agentúrna činnosť v oblasti zábavy, výchovy a kultúry; usporadúvanie zábavných súťaží, záujmových klubov a spoločenských akcií; poskytovanie elektronických publikácií (on-line) bez možnosti kopírovania; fotografovanie; fotografické reportáže; sprostredkovanie v uvedených činnostiach.

42 - Grafický dizajn; poradenstvo v oblasti autorských práv; spravovanie autorských práv; polygrafické služby všetkých druhov, najmä tlačiarenské; odborné poradenstvo s výnimkou obchodného a podnikateľského; sprostredkovanie v uvedených činnostiach.

(540)

(550) obrazová

(732) News and Media Holding a.s., Einsteinova 25, Bratislava, SK;

(111) 207714

(151) 9.11.2004

(156) 12.10.2022

(180) 12.10.2032

(210) 2910-2002

(220) 12.10.2002

(442) 3.8.2004

(450) 4.2.2005

(511) 35, 41 NCL (8)

(511) 35 - Reklama; reklamné materiály, reklama na počítačovej komunikačnej sieti; vydávanie reklamných alebo náborových textov; vyhľadávanie a aktualizovanie reklamných materiálov; vzťahy s verejnosťou.

41 - Organizovanie a vedenie konferencií, kongresov, kolokvií, seminárov a sympózií; vydávanie kníh, časopisov a iných publikácií s výnimkou reklamných alebo náborových; vydávanie kníh, časopisov a iných publikácií v elektronickej forme.

(540)**EUROPEAN COURT OF ARBITRATION****LA COUR EUROPEENNE D'ARBITRAGE**

(550) obrazová

(591) oker, tmavomodrá

(732) ARBITRÁŽNE A MEDIAČNÉ CENTRUM/CENTRE DE MEDIATION ET D'ARBITRAGE, a. s., Protifašistických bojovníkov 11, Košice, SK;

(740) Regina Ivan, Ing., Plzenská 15, 040 11 Košice, SK;

(111) 207715

(151) 9.11.2004

(156) 15.10.2022

(180) 15.10.2032

(210) 2935-2002

(220) 15.10.2002

(442) 3.8.2004

(450) 4.2.2005

(511) 35, 38, 41, 42 NCL (8)

(511) 35 - Poskytovanie informácií o obchode on-line; poskytovanie informácií on-line o ukladaní a zabezpečovaní dát.

38 - Telekomunikačné služby, poskytovanie on-line informácií v oblasti telekomunikácií a telefónnych systémov, telekomunikačné integračné služby, zabezpečenie telefónnych systémov (ako telekomunikačné služby); poskytovanie informácií on-line o telekomunikačných službách prostredníctvom počítačových sietí a širokopásmových sietí, o telekomunikačných systémoch, o telefonovaní cez dátové siete, o hlasovej a bezdrôtovej komunikácii.

41 - Vzdelávacie služby, predovšetkým výučba v triedach, workshopy, konferencie, semináre týkajúce sa výstavby počítačových sietí, širokopásmových sietí, počítačových systémov, telekomunikačných systémov a telefonovania cez dátové siete, služby zábavy a tie vysielané pomocou širokopásmových sietí, skúšobné testovanie na určenie profesionálnych zdatností pracovníkov v oblasti výstavby sietí, počítačových systémov, telekomunikačných systémov a telefonovania cez dátové siete, poskytovanie informácií on-line o skúšobnom testovaní pracovníkov na určenie profesionálnych zdatností.

42 - Poskytovanie informácií on-line o počítačových systémoch.

(540)



(550) obrazová

(732) Cisco Technology, Inc., spoločnosť organizovaná podľa zákonov štátu California, 170 West Tasman Drive, San Jose, California 95134-1706, US;

(740) JUDr. Eva Bušová, advokátka, Bratislava-Staré Mesto, SK;

(111) 208788

(151) 4.3.2005

(156) 29.9.2023

(180) 29.9.2033

(210) 2715-2003

(220) 29.9.2003

(442) 1.12.2004

(450) 2.6.2005

(511) 7, 16, 17 NCL (8)

(511) 7 - Stroje, strojné zariadenia a ich súčasti pre rôzne odvetvia priemyslu patriace do tejto triedy, najmä však pre baliacu a tlačiarenskú techniku; motory a ich súčasti s výnimkou motorov do pozemných vozidiel.

16 - Papier a výrobky z papiera uvedené v tejto triede; kartón a predmety z kartónu; lepenka a výrobky z lepenky patriace do tejto triedy; obaly, fólie, vrecia, vrecká a tašky z polyetylénu, polypropylénu alebo iných plastických látok na obalové účely; kancelárske potreby patriace do tejto triedy; fotografie.

17 - Izolačné materiály; plastické látky ako polotovary patriace do tejto triedy; výrobky z gumeny a kaučuku patriace do tejto triedy.

(540)

abala

(550) obrazová

(732) abala.eu stroje obaly folie s.r.o., Denkova 3602, Kroměříž, CZ;

(740) Ing. Zuzana Girmanová - GIRMAN IP MANAGEMENT, Nitra, SK;

(111) 209858

(151) 9.6.2005

(156) 2.6.2023

(180) 2.6.2033

(210) 1439-2003

(220) 2.6.2003

(442) 4.3.2005

(450) 8.9.2005

(511) 16, 35, 39, 40, 41, 42 NCL (8)

(511) 16 - Tlačoviny a polygrafické výrobky; periodická a neperiodická tlač, najmä časopisy, noviny, prílohy novin, knihy, prospekty, letáky, brožúry, katalógy, zoznamy, adresáre, programy, plagáty, fotografie, pohľadnice, kalendáre; knihárske výrobky; propagačné materiály a predmety z papiera a plastických hmôt, najmä brožúry, letáky, odtlačky; obalový materiál z papiera a plastických hmôt; tlačiarenské typy a štočky; ozdobné predmety z papiera.

35 - Reklamná a inzertná činnosť; multimediálna reklama na počítačovej komunikačnej sieti; prenájom reklamného času na všetkých komunikačných prostriedkoch; prenájom reklamných plôch; organizovanie výstav na obchodné a reklamné účely; rozširovanie reklamných materiálov zákazníkom; distribúcia tovarov na reklamné účely; sprostredkovanie obchodu s tovarmi; pomoc pri riadení obchodu; vydávanie reklamných materiálov; konzultačná a poradenská činnosť v oblasti obchodu, prieskum trhu; sprostredkovanie v uvedených činnostiach.

39 - Distribučná činnosť v odbore zábavných a vzdelávacích tlačovín, publikácií, správ a informácií, vrátane ich expedície; sprostredkovanie v uvedených činnostiach.

40 - Polygrafické služby všetkých druhov, najmä tlačiarenské.

41 - Vydavateľská činnosť s výnimkou vydávania reklamných a náborových textov; fotografovanie; fotografické reportáže; organizovanie odborných akcií, školení, kurzov, prednášok, konferencií, súťaží a spoločenských akcií; usporadúvanie kultúrnych výstav; nakladateľská, vydavateľská činnosť v odbore zábavných, odborných, spravodajských a vzdelávacích tlačovín, publikácií, správ a informácií, zvukových a audiovizuálnych nosičov; produkčná a agentúrna činnosť v oblasti zábavy, výchovy a kultúry; usporadúvanie zábavných súťaží, záujmových klubov a spoločenských akcií; poskytovanie elektronických publikácií (on-line) bez možnosti kopírovania; sprostredkovanie v uvedených činnostiach.

42 - Grafický dizajn; poradenstvo v oblasti autorských práv; spravovanie autorských práv; sprostredkovanie v uvedených činnostiach.

(540)



(550) obrazová

(591) oranžová, modrá, zelená, ružová

(732) News and Media Holding a.s., Einsteinova 25, Bratislava, SK;

(111) 213325

(151) 24.3.2006

(156) 4.11.2022

(180) 4.11.2032

(210) 3159-2002

(220) 4.11.2002

(442) 3.8.2004

(450) 1.6.2006

(511) 36, 39, 41, 43 NCL (8)

(511) 36 - Zmenárenské služby, poisťovníctvo a peňažné služby, vydávanie cestovných šekov, ubytovacie kancelárie (byty, miestnosti), vydávanie cestovných šekov a kreditných kariet, lízing, správa a prenájom budov a bytov, bytových i nebytových priestorov, poradenstvo v uvedených službách.

39 - Služby cestovnej kancelárie, a to organizovanie zájazdov a výletov, turistických prehliadok, rezervácie miest, okružných plavieb, organizovanie tematických zájazdov, najmä kultúrnych, športových, študijných, pobytových, poznávacích s komplexným programom, informácie o doprave, doprava pozemná autobusová, automobilová i železničná, lodná vrátane trajektov, letecká vrátane jej sprostredkovania, preprava osôb, preprava batožiny a nákladov vrátane ich skladovania, poskytovanie sprievodcovských služieb, doručovanie novín, kníh a časopisov, poradenstvo v uvedených službách.

41 - Zábavná, športová a kultúrna činnosť ako organizácia spoločenských, športových, turistických, ekologických a kultúrnych akcií a slávností,

organizovanie športového výcviku, rezervácia vstupeniek.

43 - Ubytovanie a stravovanie vrátane hotelierskych služieb, zaisťovanie, sprostredkovanie a rezervácia ubytovania a stravovania i prostredníctvom siete internet, poradenstvo v uvedených službách.

(540)



(550) obrazová

(732) MARCO POLO INTERNATIONAL spol. s r. o., Petrská 23, Praha, CZ;

(740) Ing. Zuzana Gajdošíková - Patentová a známková kancelária, Bratislava-Petržalka, SK;

(111) 213326

(151) 24.3.2006

(156) 4.11.2022

(180) 4.11.2032

(210) 3160-2002

(220) 4.11.2002

(442) 3.8.2004

(450) 1.6.2006

(511) 36, 39, 41, 43 NCL (8)

(511) 36 - Zmenárenské služby, poisťovníctvo a peňažné služby, vydávanie cestovných šekov, ubytovacie kancelárie (byty, miestnosti), vydávanie cestovných šekov a kreditných kariet, lízing, správa a prenájom budov a bytov, bytových i nebytových priestorov, poradenstvo v uvedených službách.

39 - Služby cestovnej kancelárie, a to organizovanie zájazdov a výletov, turistických prehliadok, rezervácie miest, okružných plavieb, organizovanie tematických zájazdov, najmä kultúrnych, športových, študijných, pobytových, poznávacích s komplexným programom, informácie o doprave, doprava pozemná autobusová, automobilová i železničná, lodná vrátane trajektov, letecká vrátane jej sprostredkovania, preprava osôb, preprava batožiny a nákladov vrátane ich skladovania, poskytovanie sprievodcovských služieb, doručovanie novín, kníh a časopisov, poradenstvo v uvedených službách.

41 - Zábavná, športová a kultúrna činnosť ako organizácia spoločenských, športových, turistických, ekologických a kultúrnych akcií a slávností, organizovanie športového výcviku, rezervácia vstupeniek.

43 - Ubytovanie a stravovanie vrátane hotelierskych služieb, zaisťovanie, sprostredkovanie a rezervácia ubytovania a stravovania i prostredníctvom siete internet, poradenstvo v uvedených službách.

(540)



- (550) obrazová
 (732) MARCO POLO INTERNATIONAL spol. s r. o., Petrská 23, Praha, CZ;
 (740) Ing. Zuzana Gajdošíková - Patentová a známková kancelária, Bratislava-Petržalka, SK;

(111) 225499

- (151) 21.7.2009
 (156) 7.10.2022
 (180) 7.10.2032
 (210) 2852-2002
 (220) 7.10.2002
 (442) 3.6.2003
 (450) 7.9.2009

(511) 1, 5, 35, 39, 42, 44 NCL (8)

- (511) 1 - Prípravky na hnojenie; poľnohospodárske hnojivá; humus; poľnohospodárske chemické prípravky (agrochemikálie) s výnimkou fungicídov, herbicídov, insekticídov a prípravkov na ničenie buriny a parazitov; biologické prípravky s výnimkou prípravkov na lekárske alebo zverolekárske účely; dusičnany; dusík; dusíkaté hnojivá; dusíkaté vápno (hnojivo); filtračné materiály (rastlinné látky); fosfatidy; fosfáty (hnojivá); fosfor; priemyselné chemikálie; chemikálie pre lesníctvo okrem fungicídov, herbicídov, insekticídov a prípravkov na ničenie parazitov; chemické prísady do insekticídov; karbid vápenatý; chemické katalyzátory; keramické materiály vo forme častíc ako filtre; prípravky proti klíčivosti zeleniny; kompost; kultúry mikroorganizmov s výnimkou kultúr na lekárske a zverolekárske účely; rašelinové kvetníky pre záhradnícke účely; prípravky na ochranu kvetov; kyanamid vápenatý; dusíkaté vápno (hnojivo); kyanidy; kyseliny; kyslík; liadok; mastenec (kremičitan horečnatý); priemyselné hnojivá; prípravky na zmäkčovanie vody; chemické prísady do fungicídov a insekticídov (prostriedkov proti hmyzu); prípravky na reguláciu rastu rastlín; rašelina (hnojivo); rašelinové kvetníky pre záhradníctvo; moridlá na semená; síra; soli (hnojivá); sulfáty; sulfidy; troska (hnojivo); uhličitan; uhlík; ochranné chemické prípravky na vinič; záhradnícke chemikálie s výnimkou fungicídov, herbicídov, insekticídov a prípravkov proti parazitom; zásady (chemické látky); rozsievková zemina; zemina na pestovanie; kovové zeminy; chemické prípravky na zlepšenie pôd; zmäkčovadlá; biologické hnojivá; zmesi hnojív.
 5 - Fungicídy; herbicídy; pesticídy; karbonyl (prípravok na hubenie parazitov); prípravky na hubenie hmyzu.

35 - Reklama; podpora predaja (pre tretie osoby); rozširovanie reklamných alebo inzertných oznamov; vydávanie a aktualizovanie reklamných materiálov; sprostredkovanie obchodu s tovarom; obchodný manažment a podnikové poradenstvo; obchodný alebo podnikateľský prieskum; poradenstvo v obchodnej činnosti.

39 - Balenie tovaru; doručovanie tovaru; dovoz, doprava; skladovanie; sprostredkovanie prepravy.

42 - Služby v oblasti chémie; chemické analýzy; chemický výskum; navrhovanie obalov, obalové dizajnérstvo.

44 - Poľnohospodárske, záhradnícke a lesnícke služby.

(540)



- (550) obrazová
 (732) AGROCULTUR BIO, s.r.o., Biovetská 903/32, Nitra, SK;
 (740) Ing. Peter Hojčuš - Patentová a známková kancelária, Cyrilova 490/5, Bratislava-Ružinov, SK;

(111) 233830

- (151) 12.12.2012
 (156) 23.3.2022
 (180) 23.3.2032
 (210) 503-2012
 (220) 23.3.2012
 (442) 3.9.2012
 (450) 4.2.2013

(511) 6, 19, 37 NCL (10)

- (511) 6 - Kovové zámočnicke konštrukcie.
 19 - Betónové zmesi.
 37 - Murovanie; maľovanie a natieranie; demolácia budov; izolovanie stavieb proti vlhkosti; inštalácia okien a dverí; klampiárstvo a inštalatérstvo; prenájom stavebných strojov a zariadení; asfaltovanie; montovanie lešení; montáž zámočnických konštrukcií; zemné práce (stavebníctvo).

(540)



- (550) obrazová
 (591) žltá, modrá
 (732) J-STAV, spol. s r.o., Lučenská 90/1221, Veľký Krtíš, SK;

(111) 233965

- (151) 14.1.2013
 (156) 25.6.2022
 (180) 25.6.2032
 (210) 5424-2012
 (220) 25.6.2012
 (442) 2.10.2012
 (450) 1.3.2013

(511) 19, 21 NCL (10)

- (511) 19 - Nekomové stavebné materiály, a to stavebné sklo; potlačené sklo pre stavebníctvo; okenné sklo; nekovové okná a dvere; papierové tabule, nekovové dosky, panely, steny, obklady a stavebné sklo na inštaláciu a použitie v stavebníctve, na vonkajšiu a vnútornú dekoráciu; steny a priečky zo skla pre stavebníctvo.
 21 - Sklenený tovar nezahrnutý v iných triedach, a to: nespracované sklo a čiastočne spracované sklo (s výnimkou stavebného skla); potlačené sklo (nie pre stavebníctvo); nepriehľadné a nepriesvitné alebo priesvitné a priehľadné smaltované sklo (nie pre stavebníctvo); smaltované sklo (nie pre stavebníctvo); sklo s aplikovanou sieťotlačou (nie pre stavebníctvo); maľované výrobky zo skla (nie pre stavebníctvo); nespracované sklo a čiastočne spracované sklo vo forme tabúlí alebo dosiek používané pri výrobe sanitárnych zariadení, sprchových kútov, sprchových striešok, priečok a sprchových stien, regálov do chladničky, záclon, stien, priečok, dvier, skriňových dvier a nábytku; neelektrické potreby a nádoby pre domácnosť alebo kuchyňu (nie z drahých kovov alebo potiahnutými drahými kovmi).

(540)



- (550) obrazová
 (591) čierna, a odtiene červenej a ružovej

- (732) SAINT-GOBAIN GLASS SOLUTIONS FRANCE, "Les Miroirs" 18, avenue d'Alsace, 92400 Courbevoie, FR;
 (740) FAJNOR IP s. r. o., Bratislava-Petržalka, SK;

(111) 234144

- (151) 13.2.2013
 (156) 12.6.2022
 (180) 12.6.2032
 (210) 975-2012
 (220) 12.6.2012
 (442) 5.11.2012
 (450) 3.4.2013

(511) 16, 35, 36, 38, 39, 40, 42, 45 NCL (10)

- (511) 16 - Brožované knihy; brožúry; časopisy (periodiká); dierovačky; drevený papier; etikety s výnimkou textilných; formuláre; frankovacie stroje na kancelárske účely; grafické znaky; háčky papiera; kalendáre; kancelárske potreby s výnimkou nábytku; katalógy; kopírovacie zariadenia; laminovačky na dokumenty (kancelárske potreby); plastové obalovače dokumentov ako kancelárska potreba; leptaný štočok; listový papier; litografické dosky; litografie; mapy; samolepky; obálky (papiernický tovar); papier do kopírovacích strojov; papiernický tovar; pečiatky; plagáty; podložky na písanie; pretače; priesvitný papier; prospekty; neelektrická tlačiareň na tlač na kreditné karty; tlačiarenský lis; tlačivá; tlačoviny; vzory na kopírovanie; zoznamy.
 35 - Profesionálne obchodné alebo podnikateľské poradenstvo; poradenstvo v obchodnej činnosti; hospodárske alebo ekonomické predpovede; analýzy nákladov; obchodné alebo podnikateľské informácie; vyhľadávanie informácií v počítačových súboroch (pre zákazníkov); zbieranie údajov do počítačových databáz; zoraďovanie údajov v počítačových databázach; štatistické kompilácie; správa počítačových súborov; fotokopírovanie; kopírovanie alebo rozmnožovanie dokumentov; prenájom kopírovacích strojov; prepisovanie; reprografia dokumentov; spracovanie textov; robenie výpisov z účtu; vydávanie a aktualizovanie reklamných materiálov; rozširovanie reklamných materiálov zákazníkom (letáky, prospekty, tlačoviny, vzorky); rozširovanie reklamných alebo inzertných oznamov; prezentácia výrobkov v komunikačných médiách pre maloobchod; komerčné informačné kancelárie.
 36 - Ostatné bankové a finančné činnosti a transakcie; poradenstvo v oblasti bankovníctva a financií; finančné poradenstvo; finančné analýzy; poskytovanie bankových a finančných informácií; výpisy z bankových účtov klientov (finančné služby); finančné odhady a oceňovanie v oblasti bankovníctva; inkasovanie nájomného; prenájom a správa nehnuteľností; informácie o poistení; poskytovanie a sprostredkovanie všetkých uvedených služieb prostredníctvom komunikačných médií, telekomunikačných prostriedkov, elektronických médií, elektronickej pošty (e-mail) a svetovej počítačovej siete (internet).
 38 - Elektronická pošta; telefonická komunikácia, prenos správ a obrazových informácií pomocou

počítača, rádiové vysielanie; rozhlasové vysielanie; telefonické služby; telekomunikačné informácie; telekonferenčné služby; televízne vysielanie; vysielanie upútaviek; vysielanie súťažných programov; tlačové kancelárie; vysielanie káblovej televízie; výzvy (rádiom, telefónom alebo inými elektronickými komunikačnými prostriedkami); poskytovanie audiotextových telekomunikačných služieb; spravodajské služby.

39 - Balenie tovaru; doručovacie služby (poštové zásielky alebo tovar); skladovanie údajov a dokumentov elektronicky uložených.

40 - Fototlač; knihárstvo; laminovanie; litografická tlač; ofsetová tlač; tlač, tlačenie; tlačenie vzorov; spracovanie a úprava papiera.

42 - Grafický dizajn; hostovanie na počítačových stránkach (webových stránkach); návrh počítačových systémov; obnovovanie počítačových databáz; aktualizovanie počítačových programov; prevod a konverzia počítačových programov a údajov (okrem fyzickej konverzie); prevod údajov alebo dokumentov z fyzických médií na elektronické médiá; tvorba softvéru; vytváranie a udržiavanie počítačových stránok (web) pre zákazníkov, zhotovovanie kópií počítačových programov; priemyselný dizajn; výzdoba interiérov.

45 - Spravovanie autorských práv; udeľovanie licencií na práva duševného vlastníctva; poradenstvo v oblasti práv duševného vlastníctva; služby v oblasti ochrany duševného vlastníctva.

(540) TATRA BILLING

(550) slovná

(732) Tatra Billing, s.r.o., Ivánska cesta č. 2C, Bratislava, SK;

(111) 234285

(151) 12.3.2013

(156) 12.9.2022

(180) 12.9.2032

(210) 1402-2012

(220) 12.9.2012

(442) 3.12.2012

(450) 3.5.2013

(511) 6 NCL (10)

(511) 6 - Hliník; hliníkové fólie; kovové kolieska na nábytok; kovové dverové rámy; dverové rámy, kovové zárubne; kovanie na nábytok; kovové lišty, laty; ložiskový kov; kovové matice; zliaty ocele; oceľové laná; oceľové pásy; oceľové rúrky; oceľové rúry; oceľový drôt; oceľový plech; pánty, závesy; kovové pánty, závesy; kovové podložky; kovové lamely, tenké doštičky; kovové kovanie na posteľ.

(540)



(550) obrazová

(591) modrá, čierna

(732) Nábytkár, s. r. o., Jánoškova 1568, Dolný Kubín, SK;

(111) 234524

(151) 9.4.2013

(156) 25.10.2022

(180) 25.10.2032

(210) 1596-2012

(220) 25.10.2012

(442) 2.1.2013

(450) 3.6.2013

(511) 29, 35, 40 NCL (10)

(511) 29 - Mäkký mäsový výrobok.

35 - Maloobchodné a veľkoobchodné služby s uvedenými tovarmi; podpora predaja pre tretie osoby s uvedenými tovarmi; sprostredkovanie nákupu a predaja uvedených tovarov.

40 - Mäsiarstvo a údenárstvo; rozoberanie, spracovanie a konzervovanie mäsa; údenie potravín.

(540) LATOREC klobása

(550) slovná

(732) MOF HOLDING, a. s., Chemlonská 1, Humenné 1, SK;

(740) Ing. Ivan Regina - PATEZNA, Plzenská 2278/15, Košice-Západ, SK;

(111) 234543

(151) 9.4.2013

(156) 11.10.2022

(180) 11.10.2032

(210) 5694-2012

(220) 11.10.2012

(442) 2.1.2013

(450) 3.6.2013

(511) 35, 39, 43 NCL (10)

(511) 35 - Veľkoobchodné a maloobchodné služby, najmä pokiaľ ide o spotrebný tovar pre domácnosť a kuchyňu, pomôcky pre domácnosť a kuchyňu, všetky druhy mrazených a nemrazených potravín, alkoholických a nealkoholických nápojov, čerstvé ovocie, zeleninu, predvarené jedlá, potravinové doplnky, destiláty, chlieb, pečivo, čokolády, dojčenskú stravu, hygienické prípravky na osobnú hygienu, iné než toaletné

potreby, kozmetické a toaletné potreby, tabak, nosiče obrazu, zvuku a dát, disky DVD, CD, predplatené karty (telefónne), knihy, časopisy, fotografie, tlačoviny, papierenský tovar, kancelárske potreby, čistiace prípravky, žiletky, potreby na varenie, textilie, priadze, nite, oblečenie, obuv, pokrývky hlavy, gombíky, háčiky a očka, špendlíky a ihly, hry a hračky, potreby na gymnastiku a šport, ozdoby na vianočné stromčeky, mäso, ryby, hydinu a zverinu, mäsové výťažky, konzervované, mrazené, sušené a zavárané ovocie a zeleninu, želé, džemy, kompóty, vajcia, mlieko a mliečne výrobky, jedlé oleje a tuky, kávu, čaj, kakao, cukor, ryžu, tapioku, ságo, náhradky kávy, múku a prípravky vyrobené z obilnín, chlieb, pečivo a cukrovinky, zmrzlina, med, melasu, droždie, prášok do pečiva, soľ, horčicu, ocot, omáčky (chuťové prísady), korenie, ľad, čerstvé ovocie a zeleninu, semená, prírodné rastliny a kvetiny, krmivo pre zvieratá, sirupy a ostatné prípravky na prípravu nápojov, ovocné nápoje.

39 - Dopravné služby; skladovacie služby, najmä; skladovanie a balenie spotrebného tovaru pre domácnosť a kuchyňu, pomôcok pre domácnosť a kuchyňu, všetkých druhov mrazených a nemrazených potravín, alkoholických a nealkoholických nápojov, čerstvého ovocia, zeleniny, predvarených jedál, potravinových doplnkov, destilátov, chleba, pečiva, čokolád, dojčenskej stravy, hygienických prípravkov na osobnú hygienu, iných než toaletné potreby, kozmetických a toaletných potrieb, tabaku, nosičov obrazu, zvuku a dát, diskov DVD, CD, predplatených kariet (telefónnych), kníh, časopisov, fotografií, tlačovín, piernického tovaru, kancelárskych potrieb, čistiacich prípravkov, žiletiek, potrieb na varenie, textílií, priadzí, nití, oblečenia, obuvi, pokrývok hlavy, gombíkov, háčikov a očiek, špendlíkov a ihiel, hier a hračiek, potrieb pre gymnastiku a šport, ozdôb na vianočné stromčeky, mäsa, rýb, hydiny a zveriny, mäsových výťažkov, konzervovaného, mrazeného, sušeného a zavareného ovocia a zeleniny, želé, džemov, kompótov, vajec, mlieka a mliečnych výrobkov, jedlých olejov a tukov, kávy, čaju, kakaa, cukru, ryže, tapioky, sága, náhradiek kávy, múky a prípravkov vyrobených z obilnín, chleba, pečiva a cukrovínok, zmrzlín, medu, melasy, droždia, práškov do pečiva, soli, horčice, octu, omáčok (chuťových prísad), korenia, ľadu, čerstvého ovocia a zeleniny, semien, prírodných rastlín a kvetín, krmiva pre zvieratá, sirupov a ostatných prípravkov na prípravu nápojov, ovocných nápojov; vydávanie a uvoľňovanie tovarov zakúpených online, najmä; tovaru pre domácnosť a kuchyňu, pomôcok pre domácnosť a kuchyňu, všetkých druhov mrazených a nemrazených potravín, alkoholických a nealkoholických nápojov, čerstvého ovocia, zeleniny, predvarených jedál, potravinových doplnkov, destilátov, chleba, pečiva, čokolád, dojčenskej stravy, hygienických prípravkov na osobnú hygienu, iných než toaletné potreby, kozmetických a toaletných potrieb, tabaku, nosičov obrazu, zvuku a dát, diskov DVD, CD, predplatených kariet (telefónnych), kníh, časopisov, fotografií,

tlačovín, piernického tovaru, kancelárskych potrieb, čistiacich prípravkov, žiletiek, potrieb na varenie, textílií, priadzí, nití, oblečenia, obuvi, pokrývok hlavy, gombíkov, háčikov a očiek, špendlíkov a ihiel, hier a hračiek, potrieb na gymnastiku a šport, ozdôb na vianočné stromčeky, mäsa, rýb, hydiny a zveriny, mäsových výťažkov, konzervovaného, mrazeného, sušeného a zavareného ovocia a zeleniny, želé, džemov, kompótov, vajec, mlieka a mliečnych výrobkov, jedlých olejov a tukov, kávy, čaju, kakaa, cukru, ryže, tapioky, sága, náhradiek kávy, múky a prípravkov vyrobených z obilnín, chleba, pečiva a cukrovínok, zmrzlín, medu, melasy, droždia, práškov do pečiva, soli, horčice, octu, omáčok (chuťových prísad), korenia, ľadu, čerstvého ovocia a zeleniny, semien, prírodných rastlín a kvetín, krmiva pre zvieratá, sirupov a ostatných prípravkov na prípravu nápojov, ovocných nápojov.

43 - Zabezpečovanie stravovania a nápojov; služby dočasného ubytovania.

(540) Albert Pick Up Point

(550) slovná

(732) Ahold Delhaize Licensing Sàrl, Rue Jean François Bartholoni 4-6, Ženeva, CH;

(740) JUDr. Eva Bušová, advokátka, Bratislava-Staré Mesto, SK;

(111) 234640

(151) 16.4.2013

(156) 25.7.2022

(180) 25.7.2032

(210) 5501-2012

(220) 25.7.2012

(442) 2.1.2013

(450) 3.6.2013

(511) 30 NCL (10)

(511) 30 - Pekárske a cukrárske výrobky.

(540) K 2 - CUKRÁRENSKÁ HMOTA - ÚJ STEFANIA

(550) slovná

(732) Moravčík Vladimír, Mgr., Jazdecká 11, Šamorín, SK;

(111) 234673

(151) 15.5.2013

(156) 8.10.2022

(180) 8.10.2032

(210) 1501-2012

(220) 8.10.2012

(442) 4.2.2013

(450) 2.7.2013

(511) 29 NCL (10)

(511) 29 - Mlieko a iné mliečne výrobky, najmä fermentované mliečne nápoje, jogurty a jogurtové nápoje.

(540)



- (550) obrazová
 (732) RAJO s.r.o., Studená 35, Bratislava-Ružinov, SK;
 (740) TaylorWessing e/n/w/c advokáti s. r. o., Bratislava, SK;

(111) 234754

- (151) 16.5.2013
 (156) 7.11.2022
 (180) 7.11.2032
 (210) 1650-2012
 (220) 7.11.2012
 (442) 4.2.2013
 (450) 2.7.2013
(511) 1, 7, 8, 37, 42 NCL (10)
 (511) 1 - Suchý ľad (oxid uhličitý).

7 - Čistiace stroje, zariadenia a súvisiace príslušenstvo patriace do tejto triedy 7, najmä na striekanie suchým ľadom; stroje na výrobu suchého ľadu; zariadenia na brúsenie suchého ľadu.

8 - Ručné čistiace stroje, zariadenia a súvisiace príslušenstvo patriace do triedy 8, najmä na striekanie suchým ľadom.

37 - Opravy a údržba čistiacich strojov a zariadení.

42 - Výskum a vývoj v oblasti technológií a strojov.

(540)



- (550) obrazová
 (591) zelená, sivá
 (732) ICS ice cleaning systems s. r. o., Robotnícka 2192, Považská Bystrica, SK;
 (740) AKK Advokátska kancelária Kubínyiová s.r.o., Trenčín, SK;

(111) 234787

- (151) 16.5.2013
 (156) 5.12.2022
 (180) 5.12.2032
 (210) 1848-2012
 (220) 5.12.2012
 (442) 4.2.2013
 (450) 2.7.2013
(511) 5 NCL (10)
 (511) 5 - Farmaceutické výrobky a prípravky, minerálne doplnky potravín, doplnky výživy na lekárske účely.

(540) Probio-Fix Inum

- (550) slovná
 (732) S & D Pharma CZ, spol. s r. o., Písničná 22/546, Praha 4, CZ;
 (740) ŽOVICOVÁ & ŽOVIC IP, s.r.o., Bratislava, SK;

(111) 234795

- (151) 16.5.2013
 (156) 5.10.2022
 (180) 5.10.2032
 (210) 5674-2012
 (220) 5.10.2012
 (442) 4.2.2013
 (450) 2.7.2013
(511) 16, 18, 24, 25, 35, 41 NCL (10)
 (511) 16 - Papier a výrobky z papiera, lepenky a kartonážne výrobky; tlačoviny; časopisy; periodiká; knihy; knihárske výrobky; fotografie; písacie potreby; kancelárske lepidlá; potreby pre umelcov; štetce; písacie stroje; kancelárske potreby okrem nábytku; učebné potreby a pomôcky okrem prístrojov; tlačiarenské písmená; štočky; obrazy.
 18 - Kože a náhradky kože; výrobky z kože a náhradiek kože, ktoré nie sú zahrnuté v iných triedach; surové kože a kožušiny; kufre a cestovné tašky; dáždnyky; slnečníky; vychádzkové a horolezecké palice; biče; postroje na kone; sedlárske výrobky; náhubky; prikrývky na kone.
 24 - Tkaniny; prikrývky vrátane prikrývok na cestovanie; vľajky; poťahy na nábytok a poťahy na poklopy záchodov.
 25 - Odevy, bielizeň, topánky, črievice, trampky, klobočnícky tovar.
 35 - Sprostredkovanie v oblasti obchodu a obchodných služieb s uvedenými tovarmi, a to aj prostredníctvom internetu; poradenstvo v oblasti obchodu s vyššie uvedenými tovarmi; maloobchodné a veľkoobchodné služby s uvedenými tovarmi, a to aj prostredníctvom internetu; predvádzanie a obchodná prezentácia výrobkov; reklamná distribúcia vzoriek.
 41 - Vydavateľská činnosť s výnimkou vydávania reklamných a náborových textov.

(540)



(550) obrazová

- (732) Equistyle, s.r.o., Hlavná 239, Rovinka, SK;
 (740) Ing. Viera Mešková - Patentová a známková kancelária, Bratislava-Staré Mesto, SK;

(111) 234894

(151) 12.6.2013

(156) 2.11.2022

(180) 2.11.2032

(210) 1616-2012

(220) 2.11.2012

(442) 1.3.2013

(450) 2.8.2013

(511) 35, 36, 39, 43 NCL (10)

(511) 35 - Maloobchodná a veľkoobchodná činnosť s nasledovnými tovarmi: farby, fermeže, laky; ochranné prostriedky proti hrdzi a poškodeniu dreva; farbivá; moridlá; surové prírodné živice; lístkové a práškové kovy pre maliarov, dekoratérov, tlačiarov a umelcov; bieliace prípravky a pracie prostriedky; prípravky na čistenie, leštenie, odmasťovanie a brúsenie; mydlá; voňavkárské výrobky, éterické oleje, kozmetické prípravky, vlasové vodičky; prípravky na čistenie zubov; sviečky a knôty na svietenie; farmaceutické a zverolekárske výrobky; hygienické výrobky na lekárske použitie; diétne potraviny a diétne látky na lekárske alebo zverolekárske účely, potraviny pre dojčatá; potravinové doplnky pre ľudí a zvieratá; náplasti, obväzový materiál; dezinfekčné prostriedky; prípravky na ničenie hmyzu; fungicidy, herbicidy; ručné nástroje a ručné náradie; nožiarske výrobky a príbory; bodné zbrane; britvy, žiletky; vedecké, námorné, geodetické, fotografické, kinematografické, optické, signalizačné, kontrolné, záchranné a vyučovacie prístroje a nástroje a prístroje a nástroje na meranie a váženie; prístroje a nástroje na vedenie, distribúciu, transformáciu, akumuláciu, reguláciu alebo ovládanie elektrického prúdu; prístroje na nahrávanie, prenos a reprodukciu zvuku alebo obrazu; magnetické nosiče údajov, záznamové disky; kompaktné disky, disky DVD a ostatné nosiče digitálnych záznamov; mechanizmy mincových prístrojov; registračné pokladnice, počítaacie stroje, zariadenia na spracovanie údajov, počítače; počítačové programy; hasiace prístroje; ortopedické pomôcky; zariadenia na osvetľovanie, vykurovanie, výrobu pary, varenie, chladenie a sušenie, vetranie, rozvod vody a sanitárne zariadenia; drahé kovy, ich zliatiny a výrobky z týchto materiálov alebo nimi pokovované, ktoré nie sú zahrnuté v iných triedach; šperky, drahokamy; hodinárske výrobky a chronometre; hudobné nástroje; papier, lepenka a výrobky z týchto materiálov, ktoré nie sú zahrnuté v iných triedach; tlačiarenské výrobky; knihárske potreby; fotografie; papiernický tovar a písacie potreby; lepidlá na kancelárske účely alebo pre domácnosť; potreby pre umelcov; maliarske štetce; písacie stroje a kancelárske potreby okrem nábytku; učebné a vyučovacie pomôcky okrem prístrojov; plastové obaly, ktoré nie sú zahrnuté v iných triedach; tlačiarenské typy; štočky; kaučuk, gutaperča, guma, azbest, slúda a výrobky z týchto materiálov, ktoré nie sú zahrnuté v iných

triedach; plastové polotovary; tesniace, výplňové a izolačné materiály; nekovové ohybné rúry a hadice; koža, koženka a výrobky z týchto materiálov, ktoré nie sú zahrnuté v iných triedach; kožušiny, surové kože; kufre a cestovné tašky; dáždnyky a snečníky; vychádzkové palice; biče, postroje a sedlárske výrobky; nábytok, zrkadlá, rámy na obrazy; výrobky (ktoré nie sú zahrnuté v iných triedach) z dreva, korku, trstiny, prútia, kosti, rohoviny, slonoviny, veľrybích kostíc, mušlí, korytnačiny, jantáru, perlete, sepiolitu a náhradiek týchto materiálov alebo z plastov; domáce a kuchynské potreby a nádoby; hrebene a špongie; kefy, štetky a štetce okrem maliarskych; materiály na výrobu kief; čistiace potreby; oceľová vlna a drôtenky; surové sklo alebo sklo ako polotovar okrem skla pre stavebníctvo; výrobky zo skla, porcelánu a keramiky; laná, špagáty, siete, stany, zakrývacie plachty, vrecia a vaky; nite a priadze na textilné účely; textílie a textilné výrobky, ktoré nie sú zahrnuté v iných triedach; posteľná bielizeň; obrusy; odevy, obuv a prikrývky hlavy; čipky a výšivky, stužky a šnúrky; gombíky, háčiky a očka, špendlíky a ihly; umelé kvety; koberce, rohožky, rohože, linoleum a iné podlahové krytiny; tapety okrem textilných; hry, hračky; telocvičné a športové potreby, ktoré nie sú zahrnuté v iných triedach; ozdoby na vianočný stromček; mäso, ryby, hydina a zverina; mäsové výťažky; konzervované, mrazené, sušené a varené ovocie a zelenina; ovocné rôsoly, husté zaváraniny, kompóty; vajcia; mlieko a mliečne výrobky; jedlé oleje a tuky; káva, čaj, kakao a kávové náhradky; ryža; tapioka a ságo; múka a obilninové výrobky; chlieb, pekárske a cukrárske výrobky; zmrzliny; cukor, med, melasový sirup; kvasnice, prášky do pečiva; soľ; horčica; ocot, omáčky (chuťové prísady); koreniny; konzumný ľad; obilniny a poľnohospodárske, záhradnícke a lesné produkty, ktoré nie sú zahrnuté v iných triedach; živé zvieratá; čerstvé ovocie a zelenina; semená; rastliny a kvety; potrava pre zvieratá; slad; pivo; minerálne a sytené vody a iné nealkoholické nápoje; ovocné nápoje a ovocné šťavy; sirupy a iné prípravky na výrobu nápojov; ďalšie alkoholické nápoje okrem piva; tabak; fajčiarske potreby; zápalky a akékoľvek ďalšie potraviny vyššie neuvedené; administratívne spracovanie obchodných objednávok; reklamné agentúry; aktualizovanie reklamných materiálov; analýzy nákladov; aranžovanie výkladov; dražby; fakturácia; fotokopírovacie služby; grafická úprava tlačovín na reklamné účely; hospodárske, ekonomické predpovede; obchodné alebo podnikateľské informácie; prezentácia výrobkov v komunikačných médiách pre maloobchod; kopírovanie alebo rozmnožovanie dokumentov; marketing; marketingové štúdie; nábor zamestnancov; analýzy nákupných cien, veľkoobchodných cien; pomoc pri riadení obchodnej činnosti; poradenstvo v obchodnej činnosti; obchodná správa licencií výrobkov a služieb pre tretie osoby; obchodné informácie a rady spotrebiteľom; administratívne spracovanie obchodných objednávok; obchodné odhady; obchodný alebo podnikateľský

prieskum; obchodný alebo podnikateľský výskum; obchodný manažment a podnikové poradenstvo; organizovanie komerčných alebo reklamných veľtrhov; organizovanie výstav na komerčné alebo reklamné účely; personálne poradenstvo; zbieranie údajov do počítačových databáz; zoraďovanie údajov v počítačových databázach; podpora predaja (pre tretie osoby); poradenstvo v obchodnej činnosti; služby porovnávania cien; posudzovanie efektívnosti v obchodnej činnosti; prenájom predajných automatov; služby predplácania novin a časopisov (pre tretie osoby); predplatné telekomunikačných služieb (pre tretie osoby); hospodárske, ekonomické predpovede; predvádzanie tovaru; prenájom reklamného času v komunikačných médiách; prenájom reklamných materiálov; prenájom reklamných plôch; prieskum trhu; prieskum verejnej mienky; reklama; on line reklama na počítačovej komunikačnej sieti, rozširovanie reklamných materiálov zákazníkom (letáky, prospekty, tlačoviny, vzorky); rozširovanie reklamných alebo inzertných oznamov; zásielkové reklamné služby; rozširovanie vzoriek tovarov; služby porovnávania cien; obchodné informácie a rady spotrebiteľom; zásobovacie služby pre tretie osoby (nákup tovarov a služieb pre iné podniky).

36 - Finančné analýzy; úschova cenností; factoring; finančné informácie; finančné poradenstvo; finančné služby; finančný lízing; finančný manažment; garancie, záruky, kaucie; klíring (bezhotovostné zúčtovanie vzájomných pohľadávok a záväzkov); inkasovanie nájomného; sprostredkovateľská činnosť s nehnuteľnosťami; prenájom kancelárskych priestorov; prenájom nehnuteľností; správa nehnuteľností; správcovstvo; prenájom fariem; úschovné služby, úschova v bezpečnostných schránkach; vyberanie nájomného.

39 - Automobilová preprava; balenie tovarov; distribúcia tovarov; distribúcia tovarov na dobierku; kamiónová nákladná doprava; doručovacie služby (správy alebo tovaru), doručovanie balíkov; doručovanie kvetov; doručovanie tovarov; dovoz, doprava; informácie o skladovaní; logistické služby v doprave; organizovanie ciest; organizovanie exkurzií; služby parkovania automobilov; plnenie fliaš; poskytovanie pomoci pri doprave; prenájom garáží; prenájom chladiarenských boxov; prenájom miesta na parkovanie; prenájom mrazničiek; prenájom skladísk; prenájom skladovacích kontajnerov; prepravné služby; skladovanie; informácie o skladovaní; skladovanie tovaru; prenájom skladov; služby v doprave a preprave; sprostredkovanie prepravy; organizovanie výletov, rezervácia zájazdov.

43 - Bufety (rýchle občerstvenie); jedálne a závodné jedálne; kaviarne; prenájom automatov na pitnú vodu; prenájom prístrojov na varenie a pečenie; prenájom stoličiek, stolov, obrusov a nápojového skla; príprava a dodávka jedál na objednávku do domu; samoobslužné reštaurácie, reštaurácie.

(540) SLOVEPO

(550) slovná
(732) SLOVEPO, s. r. o., Digital Park II, Einsteinova 23, Bratislava, SK;

(111) 234906

(151) 12.6.2013
(156) 19.11.2022
(180) 19.11.2032
(210) 1745-2012
(220) 19.11.2012
(442) 1.3.2013
(450) 2.8.2013

(511) 41 NCL (10)

(511) 41 - Prekladateľské služby; tlmočnicke služby.

(540) Translata

(550) slovná
(732) Translata, spol. s r. o., Einsteinova 24, Bratislava, SK;

(111) 235088

(151) 11.7.2013
(156) 21.11.2022
(180) 21.11.2032
(210) 1755-2012
(220) 21.11.2012
(300) 30 2012 042742.1/05, 3.8.2012, DE
(442) 3.4.2013
(450) 3.9.2013

(511) 5 NCL (10)

(511) 5 - Farmaceutické produkty na báze opioidov.

(540) OXYPRO

(550) slovná
(732) G.L. Pharma GmbH, Schloßplatz 1, Lannach, AT;
(740) MAJLINGOVÁ & PARTNERS, s. r. o., Bratislava, SK;

(111) 235195

(151) 11.7.2013
(156) 14.12.2022
(180) 14.12.2032
(210) 5889-2012
(220) 14.12.2012
(442) 3.4.2013
(450) 3.9.2013

(511) 25, 35, 39 NCL (10)

(511) 25 - Obuv, časti a doplnky obuvi.

35 - Maloobchodná a veľkoobchodná činnosť s obuvou, časťami a doplnkami obuvi, kabelkami, taškami, aktovkami, batohmi, peňaženkami, prípravkami na ošetrovanie obuvi; maloobchodná a veľkoobchodná činnosť s obuvou, časťami a doplnkami obuvi, kabelkami, taškami, aktovkami, batohmi, peňaženkami, prípravkami na ošetrovanie obuvi, prostredníctvom internetu; reklama; online reklama na počítačovej komunikačnej sieti; prenájom reklamných priestorov, reklamnej plochy a reklamného času; vydávanie a aktualizovanie reklamných materiálov a oznamov zákazníkom; rozširovanie reklamných materiálov zákazníkom (letáky, prospekty, tlačivá, vzorky); rozširovanie reklamných alebo inzertných oznamov; organizovanie

zábavných, kultúrnych a spoločenských podujatí na reklamné a obchodné účely; obchodné informácie a rady spotrebiteľom; obchodné sprostredkovanie služieb uvedených v tejto triede.

39 - Distribúcia tovaru vrátane distribúcie na dobierku; doručovanie tovaru; skladovanie a doprava tovaru; balenie tovaru; sprostredkovanie služieb uvedených v tejto triede.

(540) Topankovo

(550) slovná

(732) United Fashion Group s. r. o., Sliačska 1/D, Bratislava-Nové Mesto, SK;

(740) LITVÁKOVÁ A SPOL., s. r. o., Sliačska 1/A, 831 02 Bratislava-Nové Mesto, SK;

(111) 235345

(151) 13.8.2013

(156) 18.2.2023

(180) 18.2.2033

(210) 5127-2013

(220) 18.2.2013

(442) 3.5.2013

(450) 2.10.2013

(511) 30 NCL (10)

(511) 30 - Káva, čaj, kakao a kávové náhradky; ryža; tapioka a ságo; múka a obilninové výrobky; chlieb, pekárske a cukrárske výrobky; zmrzliny; cukor, med, melasový sirup; kvasnice, prášky do pečiva; konzumný ľad; soľ; horčica; ocot, omáčky (chuťové prísady); koreniny.

(540) ICE SERVICE

(550) slovná

(732) Ice service s.r.o., Golianova 52, Nitra, SK;

(740) FAJNOR IP s.r.o., Bratislava, SK;

(111) 235365

(151) 14.8.2013

(156) 3.10.2022

(180) 3.10.2032

(210) 1477-2012

(220) 3.10.2012

(442) 3.5.2013

(450) 2.10.2013

(511) 9, 35, 42 NCL (10)

(511) 9 - Vedecké, námorné, geodetické, fotografické, kinematografické, optické, signalizačné, kontrolné, záchranné a vyučovacie prístroje a nástroje a prístroje a nástroje na meranie a váženie; prístroje a nástroje na vedenie, distribúciu, transformáciu, akumuláciu, reguláciu alebo ovládanie elektrického prúdu; prístroje na nahrávanie, prenos a reprodukciu zvuku alebo obrazu; magnetické nosiče údajov, záznamové disky; kompaktné disky, disky DVD a ostatné nosiče digitálnych záznamov; mechanizmy mincových prístrojov; registračné pokladnice, počítaacie stroje, zariadenia na spracovanie údajov, počítače; počítačové programy; hasiace prístroje.

35 - Reklamné služby; obchodný manažment; obchodná administratíva; kancelárske práce.

42 - Vedecké a technologické služby a s nimi súvisiaci výskum a projektovanie; priemyselné

analýzy a priemyselný výskum; navrhovanie a vývoj počítačového hardvéru a softvéru.

(540)

T I 8 I T
upgrade your vision

(550) obrazová

(732) Šmičková Klaudia, Jeruzalemská 32/A, Trnava, SK;

(740) Haršány Marián, JUDr., Trnava, SK;

(111) 235412

(151) 14.8.2013

(156) 22.1.2023

(180) 22.1.2033

(210) 111-2013

(220) 22.1.2013

(442) 3.5.2013

(450) 2.10.2013

(511) 5, 9, 10, 41, 44 NCL (10)

(511) 5 - Farmaceutické a zverolekárske výrobky; hygienické výrobky na lekárske použitie; diétne potraviny a diétne látky na lekárske alebo zverolekárske účely, potraviny pre dojčatá; potravinové doplnky pre ľudí a zvieratá; náplasti, obväzový materiál; hmoty na plombovanie zubov a zubné vosky; dezinfekčné prostriedky; prípravky na ničenie hmyzu; fungicidy, herbicidy.

9 - Vedecké, námorné, geodetické, fotografické, kinematografické, optické, signalizačné, kontrolné, záchranné a vyučovacie prístroje a nástroje a prístroje a nástroje na meranie a váženie; prístroje a nástroje na vedenie, distribúciu, transformáciu, akumuláciu, reguláciu alebo ovládanie elektrického prúdu; prístroje na nahrávanie, prenos a reprodukciu zvuku alebo obrazu; magnetické nosiče údajov, záznamové disky; kompaktné disky, disky DVD a ostatné nosiče digitálnych záznamov; mechanizmy mincových prístrojov; registračné pokladnice, počítaacie stroje, zariadenia na spracovanie údajov, počítače; počítačové programy; hasiace prístroje.

10 - Chirurgické, lekárske, zubárske a zverolekárske prístroje a nástroje; umelé končatiny, umelé oči a zubné protézy; ortopedické pomôcky; materiály na zašívanie rán.

41 - Výchova; vzdelávanie; zábava; športová a kultúrna činnosť.

44 - Lekárske služby; zverolekárske služby; starostlivosť o hygienu a krásu ľudí alebo zvierat; poľnohospodárske, záhradnícke a lesnícke služby.

(540)

- (550) obrazová
 (591) sivá, fialová, biela
 (732) STARGEN EU s.r.o., Malešická 2251/51, Praha 3, CZ;
 (740) KOREJZOVÁ & SPOL., v.o.s., Bratislava, SK;

(111) 235439

- (151) 14.8.2013
 (156) 24.1.2023
 (180) 24.1.2033
 (210) 5044-2013
 (220) 24.1.2013
 (442) 3.5.2013
 (450) 2.10.2013

(511) 29 NCL (10)

- (511) 29 - Mlieko, syr a mliečne výrobky; syrové nátierky a výrobky na báze syra; mliečne nápoje (obsahujúce prevažne mlieko).

(540)

- (550) obrazová
 (591) pantone modrá 2747C, pantone žltá 116C
 (732) EDELWEISS GMBH & CO.KG, Oberstdorfer Strasse 7, Kempten, DE;
 (740) ČERNEJOVÁ & HRBEK, s. r. o., Bratislava-Staré Mesto, SK;

(111) 235505

- (151) 10.9.2013
 (156) 28.2.2023
 (180) 28.2.2033
 (210) 301-2013
 (220) 28.2.2013
 (442) 3.6.2013
 (450) 4.11.2013

(511) 34 NCL (10)

- (511) 34 - Tabak; cigarety; cigary; šnupavý tabak; papier na cigary; fajky s výnimkou fajok z drahých kovov;

cigaretové filtre; kazety na cigarety s výnimkou kaziet z drahých kovov; vrecúška na tabak; cigaretové zapaľovače s výnimkou zapaľovačov z drahých kovov; zápalky; čističe na fajky; popolníky pre fajčiarov s výnimkou popolníkov z drahých kovov; odrezávače na cigarové špičky (kutery).

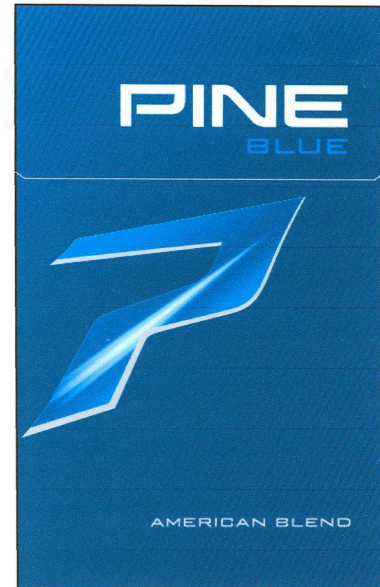
(540)

- (550) obrazová
 (591) modrá, biela
 (732) KT & G Corporation, 100 Pyong chon-dong, Daedeog-gu, Daejeon, KR;
 (740) HÖRMANN & PARTNERS s.r.o., Bratislava-Nové Mesto, SK;

(111) 235517

- (151) 10.9.2013
 (156) 7.3.2023
 (180) 7.3.2033
 (210) 360-2013
 (220) 7.3.2013
 (442) 3.6.2013
 (450) 4.11.2013

(511) 9, 35, 36, 41, 42 NCL (10)

- (511) 9 - Stroje a zariadenia na skúšanie materiálov; meracie prístroje; meracie skúšobné prístroje; elektrické skúšobné a meracie prístroje; digitálne meracie prístroje; diaľkové monitorovacie prístroje; kalibračné prístroje; kontrolné a regulačné elektrické prístroje; skúšobné prístroje na elektronické zariadenia; programovateľné elektronické prístroje; skúšobné prístroje s výnimkou prístrojov na lekárske účely; vákuové meracie prístroje; elektrické monitorovacie prístroje; kalibračné prístroje; kalibračné kontrolné zariadenia; prístroje na záznam, reprodukciu alebo spracovanie informácií.

35 - Poradenstvo v obchodnej činnosti; predvádzanie tovaru; reklama; on-line reklama na počítačovej komunikačnej sieti; prenájom reklamných materiálov; obchodný alebo podnikateľský prieskum; prieskum verejnej mienky; organizovanie výstav

na obchodné a reklamné účely; podpora predaja (pre tretie osoby); pomoc pri riadení a prevádzkovaní obchodnej činnosti; veľkoobchodné a maloobchodné služby s tovarmi uvedenými v triedach 9, a to aj prostredníctvom internetu; zabezpečovanie propagačných, marketingových, reklamných a informačných služieb pre podniky a jednotlivcov prostredníctvom počítačových sietí vrátane internetu; obchodné sprostredkovanie tovarov uvedených v triedach 9 a obchodné sprostredkovanie služieb uvedených v triedach 35, 36, 41 a 42.

36 - Lízing strojov, nástrojov, prístrojov, ich častí a súčiastok; finančný lízing; lízing a prenájom nehnuteľností.

41 - Výchova, vyučovanie a vzdelávanie; zabezpečovanie výcvikových, kurzov a školení; organizovanie koncertov; organizovanie a vedenie konferencií; organizovanie a vedenie kongresov; organizovanie a vedenie seminárov a sympózií; organizovanie kultúrnych a vzdelávacích výstav a podujatí; výchovno-zábavné klubové služby; zábava; športová a kultúrna činnosť; organizovanie plesov; organizovanie predstavení (manažérske služby); plánovanie a organizovanie večierkov.

42 - Skúšanie a hodnotenie materiálov; skúšanie a hodnotenie nových výrobkov; prenájom meracích prístrojov; prenájom prístrojov, systémov a zariadení na spracovanie dát; prenájom strojov a zariadení na skúšanie materiálov; projektovanie zariadení, prístrojov, nástrojov alebo systémov; kalibrácia strojov, prístrojov, náradia, ich častí a súčiastok; služby v oblasti kalibrácie nástrojov a náradia; služby v oblasti kalibrácie náhradných dielcov pre stroje, prístroje a motorové náradie; poradenské a informačné služby v oblasti kalibrácie; služby v oblasti kalibrácie priemyselných závodov a strojov, stavebných zariadení, infraštruktúry, systémov pre prostredie a prepravných systémov; kalibrácia počítačového hardvéru na monitorovanie, kontrolu alebo obsluhu náradia, strojov, prístrojov, telemetrických systémov, elektrických a meracích zariadení a prístrojov, súčiastok a príslušenstva na tovary uvedené triede 9.

(540)

(550) obrazová

(591) biela, svetlomodrá, tmavomodrá

(732) B-mat Group, a.s., Horná 13, Vrútky, SK;

(740) BDO Legal s. r. o., Mostová 2, Bratislava-Staré Mesto, SK;

(111) 235751

(151) 10.10.2013

(156) 13.2.2023

(180) 13.2.2033

(210) 5121-2013

(220) 13.2.2013

(300) 123940897, 17.8.2012, FR

(442) 2.7.2013

(450) 2.12.2013

(511) 30 NCL (10)

(511) 30 - Kakao; pečivo a cukrovinky; čokoláda.

(540) CARMELIA

(550) slovná

(732) SONAFI, S. A. S., 42 rue Rieussec, Viroflay, FR;

(111) 235951

(151) 13.11.2013

(156) 21.2.2023

(180) 21.2.2033

(210) 261-2013

(220) 21.2.2013

(442) 2.8.2013

(450) 8.1.2014

(511) 12, 35, 36, 37, 39 NCL (10)

(511) 12 - Autá; autobusy; automobilové podvozky; automobilové reťaze; automobilové strechy; karosérie automobilov; plátenné strechy na automobily; autopoťahy; autosedadlá; batožinové nosiče na vozidlá; bezpečnostné pásy na sedadlá automobilov; bezpečnostné sedačky a sedadlá pre deti do automobilov; bezpečnostné viazania (pásy) na autosedadlá; brzdové čeluste, bubny a kotúče na vozidlá; brzdové diely do vozidiel; brzdové

obloženia do vozidiel; brzdy vozidiel; čalúnenie automobilov; čapy náprav; čelné sklá; dvere na dopravné prostriedky; obruče na hlavy kolies; hnacie motory do pozemných vozidiel; hnacie reťaze do pozemných vozidiel; prevodovky a prevodové hriadele do pozemných vozidiel; hydraulické obvody do vozidiel; kapoty na automobilové motory; kapoty na vozidlá; karosérie dopravných prostriedkov; klaksóny automobilov; kľukové skrine ako časti pozemných vozidiel (s výnimkou motorov); kolesá automobilov; lôžka pre dopravné prostriedky; lúče automobilových kolies; elektrické motory do pozemných vozidiel; motory do pozemných vozidiel; motory motocyklov; náboje kolies automobilov; nákladné dodávkové vozidlá; nákladné vozidlá; napínače na špice (do kolies); nárazníky automobilov; brzdové obloženie do dopravných prostriedkov; nosiče lyží na autá; obruče na kolesá vozidiel; okenné tabule na okná automobilov; opierky na sedadlá automobilov; opravárske náradie na opravu pneumatík; poťahy na sedadlá vozidiel; prevody do pozemných vozidiel; príchytky (na špice) na kolese; protišmykové reťaze, snehové reťaze; tlmiace pružiny do dopravných prostriedkov; pružiny závesov do automobilov; vzduchové pumpy (výbava automobilov); ráfy kolies automobilov; rámy automobilov; reduktory (redukčné ozubené súkolesia do pozemných vozidiel); sedadlá automobilov; signalizačné zariadenia pri spätnom chode automobilov; sklopné zadné dosky (časti dopravných prostriedkov); smerovky na dopravné prostriedky; smerovky na vozidlá; spätné zrkadlá; stúpadlá na vozidlá; tienidlá proti slnku do automobilov; tlmiace pružiny na vozidlá; tlmiče automobilov; volanty vozidiel; poťahy na volanty vozidiel; zabezpečovacie poplašné zariadenia proti odcudzeniu vozidiel; zabezpečovacie zariadenia proti odcudzeniu vozidiel; závažie na vyváženie kolies vozidiel; závesné reťazce pre dopravné prostriedky; závesné tlmiče pre dopravné prostriedky; zdvíhacie zadné dvere (časti pozemných vozidiel); vozidlá; zariadenia na pohyb po zemi, vode alebo vo vzduchu; hnacie hriadele vozidiel, homokinetické kĺby a manžety pre vozidlá; ložiskové zostavy náprav do vozidiel; automobilové nosiče; nosiče bicyklov na vozidlá; súkolesia automobilových prevodov; perovania tlmičov do vozidiel; tlmiče podvozkov automobilov; volanty; súčiastky a diely pre všetky typy dopravných prostriedkov, najmä pre nákladné, osobné automobily a motocykle; diely automobilových subsystémov; diely a súčasti motorov, brzd, podvozkov, prevodov, riadenia, pohonov, náprav, karosérií, kolies a interiérov vozidiel; ťažné zariadenia automobilov; elektrická výbava vozidiel patriaca do triedy 12; kryty na automobilové kolesá; disky na kolesá vozidiel.

35 - Maloobchodné a veľkoobchodné služby s osobnými aj nákladnými automobilmi, motocyklami a ich dielmi, súčasťami a príslušenstvom, s autodoplnkami, s výstrojom a výbavou vozidiel, s náhradnými dielcami, s povinnou a doplnkovou výbavou vozidiel; zhromažďovanie rozličných výrobkov, najmä uvedených tovarov

(okrem dopravy), s cieľom umožniť zákazníkovi, aby si mohli tieto výrobky pohodlne prehliadať a nakupovať, a to prostredníctvom maloobchodných predajní, veľkoobchodných predajní, prostredníctvom katalógového predaja alebo elektronickými prostriedkami, prostredníctvom webových stránok, internetu alebo prostredníctvom telenákupu; obchodná administratíva; odborné obchodné poradenstvo pri predaji vozidiel, dopravných prostriedkov a ich dielov, súčastí a príslušenstva, autodoplnkov a výbavy; reklamné služby; on line reklama na počítačovej komunikačnej sieti; organizovanie komerčných alebo reklamných výstav a veľtrhov; prenájom reklamných priestorov; analýzy nákladov; fakturácia; obchodné alebo podnikateľské informácie; zasielanie reklamných materiálov, reklamných časopisov a vzoriek tovarov zákazníkovi; obchodné informácie a rady spotrebiteľom; administratívne spracovanie obchodných objednávok; obchodný alebo podnikateľský prieskum; vydávanie a aktualizovanie reklamných alebo náborových materiálov; organizovanie výstav a verejných prezentácií na obchodné alebo reklamné účely, predovšetkým v súvislosti s uvedenými tovarmi; predvádzanie na reklamné účely a podporu predaja; vzťahy s verejnosťou; marketingové štúdie; kancelárie zaoberajúce sa dovozom, vývozom alebo reexportom; podpora predaja pre tretie osoby; účtovníctvo; správa počítačových súborov; sekretárske služby; obchodné sprostredkovanie služieb v triedach 35, 36, 37 a 39; poskytovanie rád a informácií o uvedených službách prostredníctvom komunikačných médií, elektronickej pošty, SMS správ, počítačových sietí a internetu alebo verbálne.

36 - Finančný lízing, finančný lízing dopravných prostriedkov; poisťovníctvo; konzultačné služby v oblasti poisťovníctva, poisťovacie služby; informácie o poistení v oblasti poistenia dopravných prostriedkov; uzatváranie a sprostredkovanie poisťiek; poistenie proti nehodám; poistenie pri pozemnej doprave; služby v oblasti finančnictva a peňažnictva; finančné služby úverových ústavov, ktoré nie sú bankami, ako napríklad samostatné finančné spoločnosti; finančné informácie; garancie, záruky, kaucie; platenie splátok; služby úverových kariet; organizovanie zbierok; prenájom kancelárskych priestorov; finančné sponzorstvo; oceňovanie vozidiel; poskytovanie rád a informácií o uvedených službách prostredníctvom komunikačných médií, elektronickej pošty, SMS správ, počítačových sietí a internetu alebo verbálne.

37 - Autoopravovne (údržba, opravy a tankovanie); čistenie automobilov; leštenie automobilov; mazanie automobilov; údržba automobilov; čistenie interiérov; údržba a opravy motorových vozidiel; opravy motorov; ošetrovanie vozidiel protikoróznymi nátermi; umývanie dopravných prostriedkov; opravy havarovaných vozidiel; montáž, opravy a údržba príslušenstva motorových vozidiel; služby klampiarov; opravy karosérií; nastavovanie dopravných prostriedkov (služby autoservisov); odborné informácie o opravách vozidiel; čalúnenie

a čalúnické opravy interiérov v dopravných prostriedkoch; oprava opotrebovaných alebo poškodených motorov; inštalácia a opravy zabezpečovacích zariadení proti odcudzeniu vozidiel; striekanie, tmelenie a lakovanie vozidiel; montáž a demontáž častí a súčastí motorových vozidiel; montáž a demontáž autopriľušenstva; inštalácia, montáž a opravy výrobných a opravárskych technológií v automobilovom priemysle; poradenská činnosť v oblasti údržby v automobilovom priemysle; poskytovanie rád a informácií o uvedených službách prostredníctvom komunikačných médií, elektronickej pošty, SMS správ, počítačových sietí a internetu alebo verbálne.

39 - Prenájom automobilov; prenájom dopravných prostriedkov; prenájom nosičov na automobily; informácie o doprave; odťahová služba; ťahanie alebo vlečenie dopravných prostriedkov pri poruchách alebo nehodách; automobilová preprava; služby parkovania automobilov; poskytovanie pomoci pri doprave; prenájom garáží; prenájom miesta na parkovanie; skladovanie tovaru; sprostredkovanie prepravy; služby vodičov; služby prenájmu vozidiel; služby týkajúce sa poskytovania informácií o cestovaní alebo o preprave tovaru poskytovaných sprostredkovateľmi alebo turistickými kancelármi a informácií o tarifách, cestovných poriadkoch a možnostiach prepravy; služby týkajúce sa kontroly dopravných prostriedkov alebo tovaru pred začiatkom prepravy; nákladná doprava (kamiónová); lodná preprava tovaru; námorná preprava; prepravné služby; prenájom skladov; železničná preprava; poskytovanie rád a informácií o uvedených službách prostredníctvom komunikačných médií, elektronickej pošty, SMS správ, počítačových sietí a internetu alebo verbálne.

(540)



(550) obrazová

(732) PA GROUP SK s. r. o., Kopčianska 82/A, Bratislava-Petržalka, SK;

(740) FAJNOR IP s.r.o., Bratislava, SK;

(111) 235998

(151) 13.11.2013

(156) 3.5.2023

(180) 3.5.2033

(210) 792-2013

(220) 3.5.2013

(442) 2.8.2013

(450) 8.1.2014

(511) 11, 19, 35 NCL (10)

(511) 11 - Zariadenia do sáun, kúpeľné vybavenie (teplovzdušné kúpele), infrasauny, soláriá (prístroje na opaľovanie), saunové zariadenia; nádoby, zariadenia, komory, dielce a súčasti k uvedeným zariadeniam a prístrojom.

19 - Stavby nekovové prenosné - sauny všetkých druhov, najmä fínske sauny a infrasauny a ich príslušenstvo.

35 - Sprostredkovateľské služby pri nákupe a predaji tovaru vrátane prevádzkovania elektronického a internetového predaja v oblasti výrobkov uvedených v triedach 11 a 19.

(540) SUMBA

(550) slovná

(732) Mountfield, a. s., Mirošovická 697, Mnichovice, CZ;

(111) 235999

(151) 13.11.2013

(156) 3.5.2023

(180) 3.5.2033

(210) 793-2013

(220) 3.5.2013

(442) 2.8.2013

(450) 8.1.2014

(511) 11, 19, 35 NCL (10)

(511) 11 - Zariadenia do sáun, kúpeľné vybavenie (teplovzdušné kúpele), infrasauny, soláriá (prístroje na opaľovanie), saunové zariadenia; nádoby, zariadenia, komory, dielce a súčasti k uvedeným zariadeniam a prístrojom.

19 - Stavby nekovové prenosné - sauny všetkých druhov, najmä fínske sauny a infrasauny a ich príslušenstvo.

35 - Sprostredkovateľské služby pri nákupe a predaji tovaru vrátane prevádzkovania elektronického a internetového predaja v oblasti výrobkov uvedených v triedach 11 a 19.

(540) MARIANA

(550) slovná

(732) Mountfield a.s., Mirošovická 697, Mnichovice, CZ;

(111) 236009

(151) 14.11.2013

(156) 15.5.2023

(180) 15.5.2033

(210) 852-2013

(220) 15.5.2013

(442) 2.8.2013

(450) 8.1.2014

(511) 41 NCL (10)

(511) 41 - Živé predstavenia; organizovanie živých vystúpení; organizovanie športových súťaží; meranie času na športových podujatiach.

(540) PomléRun

(550) slovná

(732) CZ Slovakia, a.s., Pomlejská 24, Šamorín, SK;

(111) 236033

(151) 14.11.2013

(156) 30.5.2023

(180) 30.5.2033

(210) 955-2013

(220) 30.5.2013

(442) 2.8.2013

(450) 8.1.2014

(511) 14, 35, 37, 40, 42 NCL (10)

(511) 14 - Diamanty; drahé kamene; drahé kovy (surovina alebo polotovary); hodiny; hodinky; prístroje na meranie času; hodinové skrinky; klenoty; ozdoby, šperky; perly (šperky); polodrahokamy; šperkownice; šperky, klenoty; šperky z drahých kovov, drahokamov, polodrahokamov a kameňov.

35 - Reklamná činnosť; sprostredkovanie nákupu a predaja tovarov.

37 - Oprava šperkov, hodín, hodiniek; opravy a údržba v oblasti zlatníctva, šperkárstva a hodinárstva.

40 - Spracovanie drahých kovov, drahokamov, polodrahokamov a syntetických kameňov; úprava výrobkov z drahých kovov, drahokamov, polodrahokamov a syntetických kameňov.

42 - Odborná poradenská a konzultačná činnosť v oblasti zlatníctva, šperkárstva, hodinárstva a gemológie; znalecké posudky z oblasti gemológie (šperky, drahé kovy a kamene) týkajúce sa predovšetkým overovania pravosti a rozboru zloženia uvedených výrobkov.

(540) diamantier

(550) slovná

(732) Mikuš Diamonds, s.r.o., Mierové námestie 40, Trenčín, SK;

(111) 236042

(151) 14.11.2013

(156) 18.2.2023

(180) 18.2.2033

(210) 5124-2013

(220) 18.2.2013

(442) 2.8.2013

(450) 8.1.2014

(511) 9, 16, 35, 36, 41, 42, 45 NCL (10)

(511) 9 - Prístroje a nástroje na vedenie, distribúciu, transformáciu, akumuláciu, reguláciu a kontrolu elektrického prúdu, elektronické, optické, meracie, signalizačné, kontrolné prístroje a zariadenia; prístroje na záznam, prenos, spracovanie a reprodukciu zvuku, obrazu alebo dát, telekomunikačné prístroje a zariadenia, vysielačie zariadenia, prepájacie alebo smerovacie zariadenia, zabezpečovacie zariadenia proti odcudzeniu, zariadenia na sprostredkovanie prenosu dát, magnetické nosiče údajov, počítače, periférne zariadenia k počítačom, elektronické obvody na prenos programových dát, počítačové programy, počítačový softvér, počítačový softvér poskytovaný z internetu, kopírovateľné elektronické publikácie poskytované on-line z počítačových báz dát alebo z internetu, počítačový softvér umožňujúci pripojenie k bázam dát a k internetu, počítačový softvér umožňujúci vyhľadávanie dát, kopírovateľná digitálna

hudba poskytovaná z počítačových báz dát, internetu alebo z internetových webových stránok, MP3 prehrávače, videofilmy, mikroprocesory, klávesnice, modemy, audiovizuálne prístroje a zariadenia a prístroje na elektronické hry, čipové telefónne karty; rezacie prístroje na film; exponované filmy, kreslené filmy; strihacie zariadenia na filmy; fotoaparáty; gramofónové platne; gramofóny; hudobné hracie automaty; kamery; magnetické médiá; magnetofóny; mobilné telefóny.

16 - Tlačoviny všetkých druhov, periodická a neperiodická tlač, najmä časopisy, noviny, knihy, prospekty, brožúry, plagáty, fotografie, pohľadnice, kalendáre, katalógy, príručky, sprievodcovia (tlačené publikácie), ročenky, firemné listiny, knihárske výrobky, tlačené propagačné materiály, predmety z papiera a plastových hmôt patriace do tejto triedy, kancelárske potreby s výnimkou nábytku, kancelárske zariadenia uvedené v triede 16, náhradné dielce a príslušenstvo kancelárskych zariadení, všetko uvedené v triede 16.

35 - Poradenské a konzultačné služby v oblasti reklamy, obchodnej administratívy a služieb uvedených v triede 35; poskytovanie obchodných alebo podnikateľských informácií; marketing; marketingové štúdie; obchodný alebo podnikateľský prieskum; prieskum verejnej mienky; prieskum trhu; analýzy nákladov; hospodárske (ekonomické) predpovede; správa počítačových súborov; zbieranie údajov do centrálnej kartotéky; vzťahy s verejnosťou (prieskum vzťahov medzi podnikmi, inštitúciami a spoločenským prostredím); organizovanie výstav na komerčné alebo reklamné účely; personálne poradenstvo; predvádzanie tovaru na reklamné účely a podporu predaja; vylepovanie plagátov; obchodná správa licencií výrobkov a služieb pre tretie osoby; prezentácia výrobkov v komunikačných médiách pre maloobchod; rozširovanie reklamných alebo inzertných oznamov; rozširovanie reklamných materiálov zákazníkom (letáky, prospekty, tlačivá, vzorky); zasielanie reklamných materiálov zákazníkom; vydávanie a aktualizovanie reklamných materiálov; uverejňovanie reklamných textov; prenájom reklamných plôch; vydávanie reklamných alebo náborových textov; rozhlasová reklama; reklama, on-line reklama na počítačovej komunikačnej sieti, reklama prostredníctvom mobilných telefónov, reklamné agentúry; televízna reklama; reklamná, inzertná a propagačná činnosť prostredníctvom akéhokoľvek média, prostredníctvom telefónnej siete, dátovej siete, informačnej siete, elektronickej siete, komunikačnej siete alebo počítačovej siete; poskytovanie informácií a iných informačných produktov komerčného alebo reklamného charakteru, multimediálnych informácií komerčného alebo reklamného charakteru; komerčné vyhľadávacie služby prostredníctvom internetu; on-line inzercia; podpora predaja (aj pre tretie osoby), prenájom reklamných materiálov, inzercia výrobkov a služieb, sprostredkovanie obchodných služieb; public relations; spracovanie textov; vyhľadávanie sponzorov.

36 - Finančné informácie; správcovstvo; grantová činnosť (finančné sponzorstvo); zriaďovanie fondov; zhromažďovanie finančných prostriedkov a finančné zabezpečovanie aktivít zameraných na vzdelávanie, dobročinné, humanitárne, ekologické a sociálne účely, na podporu kultúry, detí, mládeže a športu, organizovanie verejných zbierok; organizovanie dobročinných zbierok; nadačná činnosť v oblasti financovania; hodnotenie fungovania nadácií v oblasti financovania.

41 - Vzdelávanie, zábava, zábavné parky, informácie o možnostiach zábavy, služby športovísk, prevádzkovanie športových zariadení, tvorba a výroba televíznych programov, výroba audiovizuálnych programov, výroba videofilmov, televízna zábava, organizovanie kultúrnych, športových, vzdelávacích a zábavných podujatí; prenájom a požičiavanie nahrávacích a premietacích zariadení, osvetľovacích zariadení, dekorácií, filmov, videopások; filmová tvorba (okrem reklamných filmov), činnosť filmových štúdií; zhromažďovanie a poskytovanie informácií v oblasti kultúry, športu, zábavy a vzdelávanie, a poskytovanie klubových služieb (výchovno-zábavných), organizovanie a vedenie koncertov, plesov, súťaží krásy, športových súťaží, vedomostných súťaží, zábavných súťaží, výstav na vzdelávacie a kultúrne účely, konferencií, školení, živých vystúpení, večierkov, služby nahrávacích štúdií; reportérske služby; vydavateľská a nakladateľská činnosť s výnimkou vydávania reklamných a náborových textov, elektronická edičná činnosť (DPT služby), poskytovanie on-line elektronických publikácií bez možnosti kopírovania, publikácia elektronických kníh, novín a časopisov on-line, poskytovanie (on-line) počítačových hier z počítačových báz dát alebo prostredníctvom internetu, prenájom videopristrojov a audiopristrojov, organizovanie a vedenie konferencií, seminárov a workshopov poskytované on-line prostredníctvom telekomunikačného spojenia alebo počítačovej siete, publikácia textov (okrem reklamných a náborových), poskytovanie nekopírovateľnej digitálnej hudby z internetu a z internetových webových stránok, informácie o možnostiach rekreácie, zábavy, výchove a vzdelávaní poskytované on-line z počítačových báz dát alebo internetu, tvorba rozhlasových programov, fotografická reportáž, nahrávanie videopások, vydávanie kníh, organizovanie súťaží, športových akcií a hier (nie na reklamné a propagačné účely), organizovanie kultúrno-spoločenských akcií a hier (nie na reklamné a propagačné účely), organizovanie vedomostných alebo zábavných súťaží prostredníctvom internetu alebo telefónov a mobilných telefónov, rozhlasová zábava, on-line poskytovanie počítačových hier (počítačových sietí), prekladateľské služby.

42 - Architektonické poradenstvo; módné dizajnérstvo; grafické dizajnérstvo; hosťovanie na počítačových stránkach; interiérová výzdoba; kontrola kvality; navrhovanie obalov, obalové dizajnérstvo; overovanie pravosti umeleckých diel, priemyselné dizajnérstvo;

umelecký dizajn; navrhovanie dizajnu reklamných predmetov.

45 - Spravovanie autorských práv.

(540)



(550) obrazová

(591) fialová, slivková, oranžová, žltá, tyrkysová, zelená, bledozelená, modrá, červená

(732) MONARCH, akciová spoločnosť, Drotárska cesta 56, Bratislava, SK;

(740) TM & PATENT ATTORNEY NEUSCHL s. r. o., Bratislava, SK;

(111) 236043

(151) 14.11.2013

(156) 18.2.2023

(180) 18.2.2033

(210) 5125-2013

(220) 18.2.2013

(442) 2.8.2013

(450) 8.1.2014

(511) 9, 16, 35, 36, 41, 42, 45 NCL (10)

(511) 9 - Prístroje a nástroje na vedenie, distribúciu, transformáciu, akumuláciu, reguláciu a kontrolu elektrického prúdu, elektronické, optické, meracie, signalizačné, kontrolné prístroje a zariadenia; prístroje na záznam, prenos, spracovanie a reprodukciu zvuku, obrazu alebo dát, telekomunikačné prístroje a zariadenia, vysielacie zariadenia, prepájacie alebo smerovacie zariadenia, zabezpečovacie zariadenia proti odcudzeniu, zariadenia na sprostredkovanie prenosu dát, magnetické nosiče údajov, počítače, periférne zariadenia k počítačom, elektronické obvody na prenos programových dát, počítačové programy, počítačový softvér, počítačový softvér poskytovaný z internetu, kopírovateľné elektronické publikácie poskytované on-line z počítačových báz dát alebo z internetu, počítačový softvér umožňujúci pripojenie k bázam dát a k internetu, počítačový softvér umožňujúci vyhľadávanie dát, kopírovateľná digitálna hudba poskytovaná z počítačových báz dát, internetu alebo z internetových webových stránok, MP3 prehrávače, videofilmy, mikroprocesory, klávesnice, modemy, audiovizuálne prístroje a zariadenia a prístroje na elektronické hry, čipové telefónne karty; rezacie prístroje na film; exponované filmy, kreslené filmy; strihacie zariadenia na filmy; fotoaparáty; gramofónové platne; gramofóny; hudobné hracie

automaty; kamery; magnetické médiá; magnetofóny; mobilné telefóny.

16 - Tlačoviny všetkých druhov, periodická a neperiodická tlač, najmä časopisy, noviny, knihy, prospekty, brožúry, plagáty, fotografie, pohľadnice, kalendáre, katalógy, príručky, sprievodcovia (tlačené publikácie), ročenky, firemné listiny, knihárske výrobky, tlačené propagačné materiály, predmety z papiera a plastových hmôt patriace do tejto triedy, kancelárske potreby s výnimkou nábytku, kancelárske zariadenia uvedené v triede 16, náhradné dielce a príslušenstvo kancelárskych zariadení, všetko uvedené v triede 16.

35 - Poradenské a konzultačné služby v oblasti reklamy, obchodnej administratívy a služieb uvedených v triede 35; poskytovanie obchodných alebo podnikateľských informácií; marketing; marketingové štúdie; obchodný alebo podnikateľský prieskum; prieskum verejnej mienky; prieskum trhu; analýzy nákladov; hospodárske (ekonomické) predpovede; správa počítačových súborov; zbieranie údajov do centrálnej kartotéky; vzťahy s verejnosťou (prieskum vzťahov medzi podnikmi, inštitúciami a spoločenským prostredím); organizovanie výstav na komerčné alebo reklamné účely; personálne poradenstvo; predvádzanie tovaru na reklamné účely a podporu predaja; vylepovanie plagátov; obchodná správa licencií výrobkov a služieb pre tretie osoby; prezentácia výrobkov v komunikačných médiách pre maloobchod; rozširovanie reklamných alebo inzertných oznamov; rozširovanie reklamných materiálov zákazníkom (letáky, prospekty, tlačivá, vzorky); zasielanie reklamných materiálov zákazníkom; vydávanie a aktualizovanie reklamných materiálov; uverejňovanie reklamných textov; prenájom reklamných plôch; vydávanie reklamných alebo náborových textov; rozhlasová reklama; reklama, on-line reklama na počítačovej komunikačnej sieti, reklama prostredníctvom mobilných telefónov, reklamné agentúry; televízna reklama; reklamná, inzertná a propagačná činnosť prostredníctvom akéhokoľvek média, prostredníctvom telefónnej siete, dátovej siete, informačnej siete, elektronickej siete, komunikačnej siete alebo počítačovej siete; poskytovanie informácií a iných informačných produktov komerčného alebo reklamného charakteru, multimediálnych informácií komerčného alebo reklamného charakteru; komerčné vyhľadávacie služby prostredníctvom internetu; on-line inzercia; podpora predaja (aj pre tretie osoby), prenájom reklamných materiálov, inzercia výrobkov a služieb, sprostredkovanie obchodných služieb; public relations; spracovanie textov; vyhľadávanie sponzorov.

36 - Finančné informácie; správcovstvo; grantová činnosť (finančné sponzorstvo); zriaďovanie fondov; zhromažďovanie finančných prostriedkov a finančné zabezpečovanie aktivít zameraných na vzdelávanie, dobročinné, humanitárne, ekologické a sociálne účely, na podporu kultúry, detí, mládeže a športu, organizovanie verejných zbierok; organizovanie dobročinných zbierok; nadačná činnosť v oblasti

financovania; hodnotenie fungovania nadácií v oblasti financovania.

41 - Vzdelávanie, zábava, zábavné parky, informácie o možnostiach zábavy, služby športovísk, prevádzkovanie športových zariadení, tvorba a výroba televíznych programov, výroba audiovizuálnych programov, výroba videofilmov, televízna zábava, organizovanie kultúrnych, športových, vzdelávacích a zábavných podujatí; prenájom a požičiavanie nahrávacích a premietacích zariadení, osvetľovacích zariadení, dekorácií, filmov, videopások; filmová tvorba (okrem reklamných filmov), činnosť filmových štúdií; zhromažďovanie a poskytovanie informácií v oblasti kultúry, športu, zábavy a vzdelávanie, a poskytovanie klubových služieb (výchovno-zábavných), organizovanie a vedenie koncertov, plesov, súťaží krásy, športových súťaží, vedomostných súťaží, zábavných súťaží, výstav na vzdelávacie a kultúrne účely, konferencií, školení, živých vystúpení, večierkov, služby nahrávacích štúdií; reportérske služby; vydavateľská a nakladateľská činnosť s výnimkou vydávania reklamných a náborových textov, elektronickej edičnej činnosť (DPT služby), poskytovanie on-line elektronickej publikácií bez možnosti kopírovania, publikácia elektronickej kníh, novin a časopisov on-line, poskytovanie (on-line) počítačových hier z počítačových báz dát alebo prostredníctvom internetu, prenájom videopriestrojov a audiopriestrojov, organizovanie a vedenie konferencií, seminárov a workshopov poskytované on-line prostredníctvom telekomunikačného spojenia alebo počítačovej siete, publikácia textov (okrem reklamných a náborových), poskytovanie nekopírovateľnej digitálnej hudby z internetu a z internetových webových stránok, informácie o možnostiach rekreácie, zábavy, výchove a vzdelávaní poskytované on-line z počítačových báz dát alebo internetu, tvorba rozhlasových programov, fotografická reportáž, nahrávanie videopások, vydávanie kníh, organizovanie súťaží, športových akcií a hier (nie na reklamné a propagačné účely), organizovanie kultúrno-spoločenských akcií a hier (nie na reklamné a propagačné účely), organizovanie vedomostných alebo zábavných súťaží prostredníctvom internetu alebo telefónov a mobilných telefónov, rozhlasová zábava, on-line poskytovanie počítačových hier (počítačových sietí), prekladateľské služby.

42 - Architektonické poradenstvo; módné dizajnérstvo; grafické dizajnérstvo; hostovanie na počítačových stránkach; interiérová výzdoba; kontrola kvality; navrhovanie obalov, obalové dizajnérstvo; overovanie pravosti umeleckých diel, priemyselné dizajnérstvo; umelecký dizajn; navrhovanie dizajnu reklamných predmetov.

45 - Spravovanie autorských práv.

(540)



- (550) obrazová
 (591) modrá
 (732) MONARCH, akciová spoločnosť, Drotárska cesta 56, Bratislava, SK;
 (740) TM & PATENT ATTORNEY NEUSCHL s. r. o., Bratislava, SK;

(111) 236044

- (151) 14.11.2013
 (156) 18.2.2023
 (180) 18.2.2033
 (210) 5126-2013
 (220) 18.2.2013
 (442) 2.8.2013
 (450) 8.1.2014
(511) 9, 16, 35, 36, 41, 42, 45 NCL (10)
 (511) 9 - Prístroje a nástroje na vedenie, distribúciu, transformáciu, akumuláciu, reguláciu a kontrolu elektrického prúdu, elektronické, optické, meracie, signalizačné, kontrolné prístroje a zariadenia; prístroje na záznam, prenos, spracovanie a reprodukciu zvuku, obrazu alebo dát, telekomunikačné prístroje a zariadenia, vysielacie zariadenia, prepájacie alebo smerovacie zariadenia, zabezpečovacie zariadenia proti odcudzeniu, zariadenia na sprostredkovanie prenosu dát, magnetické nosiče údajov, počítače, periférne zariadenia k počítačom, elektronické obvody na prenos programových dát, počítačové programy, počítačový softvér, počítačový softvér poskytovaný z internetu, kopírovateľné elektronické publikácie poskytované on-line z počítačových báz dát alebo z internetu, počítačový softvér umožňujúci pripojenie k bazám dát a k internetu, počítačový softvér umožňujúci vyhľadávanie dát, kopírovateľná digitálna hudba poskytovaná z počítačových báz dát, internetu alebo z internetových webových stránok, MP3 prehrávače, videofilmy, mikroprocesory, klávesnice, modemy, audiovizuálne prístroje a zariadenia a prístroje na elektronické hry, čipové telefónne karty; rezacie prístroje na film; exponované filmy, kreslené filmy; strihacie zariadenia na filmy; fotoaparáty; gramofónové platne; gramofóny; hudobné hracie automaty; kamery; magnetické médiá; magnetofóny; mobilné telefóny.
 16 - Tlačoviny všetkých druhov, periodická a neperiodická tlač, najmä časopisy, noviny, knihy, prospekty, brožúry, plagáty, fotografie, pohľadnice,

kalendáre, katalógy, príručky, sprievodcovia (tlačené publikácie), ročenky, firemné listiny, knihárske výrobky, tlačené propagačné materiály, predmety z papiera a plastových hmôt patriace do tejto triedy, kancelárske potreby s výnimkou nábytku, kancelárske zariadenia uvedené v triede 16, náhradné dielce a príslušenstvo kancelárskych zariadení, všetko uvedené v triede 16.
 35 - Poradenské a konzultačné služby v oblasti reklamy, obchodnej administratívy a služieb uvedených v triede 35; poskytovanie obchodných alebo podnikateľských informácií; marketing; marketingové štúdie; obchodný alebo podnikateľský prieskum; prieskum verejnej mienky; prieskum trhu; analýzy nákladov; hospodárske (ekonomické) predpovede; správa počítačových súborov; zbieranie údajov do centrálnej kartotéky; vzťahy s verejnosťou (prieskum vzťahov medzi podnikmi, inštitúciami a spoločenským prostredím); organizovanie výstav na komerčné alebo reklamné účely; personálne poradenstvo; predvádzanie tovaru na reklamné účely a podporu predaja; vylepovanie plagátov; obchodná správa licencií výrobkov a služieb pre tretie osoby; prezentácia výrobkov v komunikačných médiách pre maloobchod; rozširovanie reklamných alebo inzertných oznamov; rozširovanie reklamných materiálov zákazníkom (letáky, prospekty, tlačivá, vzorky); zasielanie reklamných materiálov zákazníkom; vydávanie a aktualizovanie reklamných materiálov; uverejňovanie reklamných textov; prenájom reklamných plôch; vydávanie reklamných alebo náborových textov; rozhlasová reklama; reklama, on-line reklama na počítačovej komunikačnej sieti, reklama prostredníctvom mobilných telefónov, reklamné agentúry; televízna reklama; reklamná, inzertná a propagačná činnosť prostredníctvom akéhokoľvek média, prostredníctvom telefónnej siete, dátovej siete, informačnej siete, elektronickej siete, komunikačnej siete alebo počítačovej siete; poskytovanie informácií a iných informačných produktov komerčného alebo reklamného charakteru, multimediálnych informácií komerčného alebo reklamného charakteru; komerčné vyhľadávacie služby prostredníctvom internetu; on-line inzercia; podpora predaja (aj pre tretie osoby), prenájom reklamných materiálov, inzercia výrobkov a služieb, sprostredkovanie obchodných služieb; public relations; spracovanie textov; vyhľadávanie sponzorov.
 36 - Finančné informácie; správcovstvo; grantová činnosť (finančné sponzorstvo); zriaďovanie fondov; zhromažďovanie finančných prostriedkov a finančné zabezpečovanie aktivít zameraných na vzdelávanie, dobročinné, humanitárne, ekologické a sociálne účely, na podporu kultúry, detí, mládeže a športu, organizovanie verejných zbierok; organizovanie dobročinných zbierok; nadačná činnosť v oblasti financovania; hodnotenie fungovania nadácií v oblasti financovania.
 41 - Vzdelávanie, zábava, zábavné parky, informácie o možnostiach zábavy, služby športovísk, prevádzkovanie športových zariadení, tvorba a výroba televíznych programov, výroba audiovizuálnych

programov, výroba videofilmov, televízna zábava, organizovanie kultúrnych, športových, vzdelávacích a zábavných podujatí; prenájom a požičiavanie nahrávacích a premietacích zariadení, osvetľovacích zariadení, dekorácií, filmov, videopások; filmová tvorba (okrem reklamných filmov), činnosť filmových štúdií; zhromažďovanie a poskytovanie informácií v oblasti kultúry, športu, zábavy a vzdelávanie, a poskytovanie klubových služieb (výchovno-zábavných), organizovanie a vedenie koncertov, plesov, súťaží krásy, športových súťaží, vedomostných súťaží, zábavných súťaží, výstav na vzdelávacie a kultúrne účely, konferencií, školení, živých vystúpení, večierkov, služby nahrávacích štúdií; reportárske služby; vydavateľská a nakladateľská činnosť s výnimkou vydávania reklamných a náborových textov, elektronická edičná činnosť (DPT služby), poskytovanie on-line elektronických publikácií bez možnosti kopírovania, publikácia elektronických kníh, novín a časopisov on-line, poskytovanie (on-line) počítačových hier z počítačových báz dát alebo prostredníctvom internetu, prenájom videopristrojov a audiopristrojov, organizovanie a vedenie konferencií, seminárov a workshopov poskytované on-line prostredníctvom telekomunikačného spojenia alebo počítačovej siete, publikácia textov (okrem reklamných a náborových), poskytovanie nekopírovateľnej digitálnej hudby z internetu a z internetových webových stránok, informácie o možnostiach rekreácie, zábavy, výchove a vzdelávaní poskytované on-line z počítačových báz dát alebo internetu, tvorba rozhlasových programov, fotografická reportáž, nahrávanie videopások, vydávanie kníh, organizovanie súťaží, športových akcií a hier (nie na reklamné a propagačné účely), organizovanie kultúrno-spoločenských akcií a hier (nie na reklamné a propagačné účely), organizovanie vedomostných alebo zábavných súťaží prostredníctvom internetu alebo telefónov a mobilných telefónov, rozhlasová zábava, on-line poskytovanie počítačových hier (počítačových sietí), prekladateľské služby.

42 - Architektonické poradenstvo; módné dizajnérstvo; grafické dizajnérstvo; hosťovanie na počítačových stránkach; interiérová výzdoba; kontrola kvality; navrhovanie obalov, obalové dizajnérstvo; overovanie pravosti umeleckých diel, priemyselné dizajnérstvo; umelecký dizajn; navrhovanie dizajnu reklamných predmetov.

45 - Spravovanie autorských práv.

(540)



(550) obrazová

(591) zlatá

(732) MONARCH, akciová spoločnosť, Drotárska cesta 56, Bratislava, SK;

(740) TM & PATENT ATTORNEY NEUSCHL s. r. o., Bratislava, SK;

(111) 236103

(151) 15.11.2013

(156) 6.3.2023

(180) 6.3.2033

(210) 343-2013

(220) 6.3.2013

(442) 2.8.2013

(450) 8.1.2014

(511) 3, 5, 9, 10, 35 NCL (10)

(511) 3 - Kozmetické prípravky; kozmetické potreby.

5 - Tehotenské testy; súpravy na testovanie tehotenstva; testovacie tehotenské prípravky; prípravky na diagnostikovanie tehotenstva; činidlá na lekárske účely používané v diagnostických tehotenských testoch; ovulačné testy; súpravy na testovanie ovulácie; prípravky na diagnostikovanie ovulácie; chemické prípravky na farmaceutické alebo lekárske účely; chemické činidlá na lekárske účely; chemické antikoncepcné prípravky; farmaceutické výrobky; chemicko-farmaceutické prípravky; liečivá na ľudskú spotrebu; digestíva na farmaceutické účely; enzýmy na lekárske účely; liečivé rastliny; liečivé nápoje; liečivé čaje; liečivé korene; dietetické látky prispôsobené na lekárske účely; masti na lekárske alebo farmaceutické účely; minerálne výživové doplnky; prípravky z aloy pravej na farmaceutické účely; propolis na farmaceutické účely; propolisové výživové doplnky; proteínové výživové doplnky; prípravky zo stopových prvkov pre ľudí a zvieratá; výživové doplnky; vitamínové prípravky, testy alebo testovacie súpravy na zistenie použitia drog alebo omamných látok; testy alebo testovacie súpravy na zistenie a určenie infekcie, na zistenie prítomnosti baktérií alebo vírusov; zverolekárske výrobky; hormóny na lekárske účely; liečivé prípravky do kúpeľa; vonné soli; absorpčné tampóny; dezinfekčné prípravky; hygienické výrobky na lekárske použitie; prípravky na dezodoráciu vzduchu; náplasti, obväzový materiál; čistiace prípravky na kontaktné šošovky; diagnostické náplasti na určenie tehotenstva;

diagnostické prípravky na lekárske účely; narkotiká; krv na lekárske účely.

9 - Meracie prístroje a pomôcky na stanovenie tehotenstva alebo ovulácie; nahrané počítačové programy na určovanie tehotnosti a/alebo ovulácie; prístroje a nástroje na indikáciu tehotenstva (s výnimkou lekárskeho); CD a DVD disky s testovacím tehotenským alebo ovulačným programom.

10 - Prístroje a zariadenia na lekárske analýzy; lekárske prístroje a nástroje; skúšobné alebo diagnostické prístroje na lekárske účely; tehotenské pásy; rukavice na lekárske účely; antikoncepčné prípravky s výnimkou chemických; kondómy, prezervatívy; zariadenia na estetickú masáž; masážne prístroje; rukavice na masáž; vibromasážne prístroje; vaginálne striekačky; diagnostické prístroje na lekárske účely; zubné prístroje a nástroje; prístroje a nástroje chirurgické, lekárske, zubárske a zverolekárske; brušné korzety; fyzioterapeutické zariadenia; umelé končatiny; umelé oči a zubné protézy; ortopedické pomôcky.

35 - Maloobchodné a veľkoobchodné služby s farmaceutickými, zverolekáorskými a zdravotníckymi prípravkami a s lekáorskými potrebami; maloobchodné a veľkoobchodné služby s tovarmi uvedenými v tr. 3, 5, 9 a 10; zhromažďovanie výrobkov uvedených v tr. 3, 5, 9 a 10 s cieľom umožniť zákazníkom ich nákup prostredníctvom maloobchodných predajní, veľkoobchodných predajní, prostredníctvom katalógového predaja alebo elektronickými prostriedkami, prostredníctvom webových stránok alebo prostredníctvom telenákupu; obchodné poradenstvo pri predaji tovarov uvedených v tr. 3, 5, 9 a 10 prostredníctvom komunikačných médií, elektronickej pošty, SMS správ, počítačových sietí a internetu.

(540)



IMPERIAL VITAMINS

- (550) obrazová
 (591) biela, žltá, zlatá, oranžová, červená, zelená, modrá, sivá, strieborná, čierna
 (732) Imperial VITAMINS, s.r.o., Horná 13, Vrútky, SK;
 (740) BDO Legal s. r. o., Mostová 2, Bratislava-Staré Mesto, SK;

(111) 236168

- (151) 18.11.2013
 (156) 30.5.2023
 (180) 30.5.2033
 (210) 954-2013
 (220) 30.5.2013
 (442) 2.8.2013
 (450) 8.1.2014

(511) 14, 35, 37, 40, 42 NCL (10)

(511) 14 - Diamanty; drahé kamene; drahé kovy (surovina alebo polotovary); hodiny; hodinky; prístroje na meranie času; hodinové skrinky; klenoty; ozdoby, šperky; perly (šperky); polodrahokamy; šperkovníce; šperky, klenoty; šperky z drahých kovov, drahokamov, polodrahokamov a kameňov.

35 - Reklamná činnosť; sprostredkovanie nákupu a predaja tovarov.

37 - Oprava šperkov, hodín, hodiniek; opravy a údržba v oblasti zlatníctva, šperkárstva a hodinárstva.

40 - Spracovanie drahých kovov, drahokamov, polodrahokamov a syntetických kameňov; úprava výrobkov z drahých kovov, drahokamov, polodrahokamov a syntetických kameňov.

42 - Odborná poradenská a konzultačná činnosť v oblasti zlatníctva, šperkárstva, hodinárstva a gemológie; znalecké posudky z oblasti gemológie (šperky, drahé kovy a kamene) týkajúce sa predovšetkým overovania pravosti a rozboru zloženia uvedených výrobkov.

(540) **diamantiér**

(550) slovná

(732) Mikuš Diamonds, s.r.o., Mierové námestie 40, Trenčín, SK;

(111) 236204

- (151) 13.12.2013
 (156) 7.2.2023
 (180) 7.2.2033
 (210) 185-2013
 (220) 7.2.2013
 (442) 3.9.2013
 (450) 4.2.2014

(511) 33 NCL (10)

(511) 33 - Medovina; víno; alkoholické nápoje z kvaseného medu.

(540) **VÍNO S DUŠOU MEDU**

(550) slovná

(732) Ing. Peter Kudláč - APIMED, Nová 645/47, Dolná Krupá, SK;

(111) 236327

- (151) 16.12.2013
 (156) 3.6.2023
 (180) 3.6.2033
 (210) 962-2013
 (220) 3.6.2013
 (442) 3.9.2013
 (450) 4.2.2014

(511) 36, 37 NCL (10)

(511) 36 - Prenájom bytov; finančné informácie; finančné poradenstvo; informácie o poistení; finančné konzultačné služby; oceňovanie, odhady nehnuteľností; prenájom nehnuteľností; správa nehnuteľností; sprostredkovateľská činnosť s nehnuteľnosťami; prenájom kancelárskych priestorov; realitné kancelárie.

37 - Utesňovanie budov; stavebníctvo; stavebný dozor.

(540)



- (550) obrazová
 (591) červená, modrá, čierna, žltá
 (732) CORWIN SK a.s., Námestie Mateja Korvína 1, Bratislava-Staré Mesto, SK;

(111) 236369

- (151) 16.12.2013
 (156) 31.5.2023
 (180) 31.5.2033
 (210) 5381-2013
 (220) 31.5.2013
 (442) 3.9.2013
 (450) 4.2.2014
(511) 16, 35, 41 NCL (10)

- (511) 16 - Plagáty, reklamné tabule z papiera, kartónu alebo lepenky, grafické reprodukcie, grafické zobrazenia, fotografie (tlačoviny), tlačoviny, tlačené publikácie, prospekty, samolepky (papiernický tovar), grafické znaky, letáky, pútače z papiera alebo lepenky.
 35 - Uverejňovanie reklamných textov, reklama, reklamné agentúry, organizovanie výstav na komerčné alebo reklamné účely, spracovanie textov, obchodný manažment v oblasti umenia, reklama (on-line) na počítačovej komunikačnej sieti, prezentácia výrobkov v komunikačných médiách pre maloobchod, grafická úprava tlačovín na reklamné účely, marketing.
 41 - Zábavné parky, služby v oblasti zábavy a estrád, prenájom dekorácií, koncertné siene, sily, pózovanie modelov výtvarným umelcom, služby diskoték, informácie o možnostiach zábavy, organizovanie živých vystúpení, plánovanie a organizovanie večierkov, služby nahrávacích štúdií, informácie o možnostiach rekreácie, organizovanie plesov, organizovanie predstavení (manažérske služby), nočné kluby, organizovanie a vedenie koncertov.

(540)



- (550) obrazová

- (591) sivá, modrá, fialová, zelená, žltá, červená
 (732) MAGIC PRODUCTION s.r.o., Starhradská 10, Bratislava, SK;

(111) 236390

- (151) 16.12.2013
 (156) 22.10.2022
 (180) 22.10.2032
 (210) 5734-2012
 (220) 22.10.2012
 (442) 2.1.2013
 (450) 4.2.2014
(511) 1, 35, 42 NCL (10)
 (511) 1 - Prípravky na hnojenie; poľnohospodárske hnojivá; prípravky na reguláciu rastu rastlín; pomocné prípravky so stimulačnými a protistresovými účinkami na reguláciu rastu rastlín; chemické prípravky na zlepšenie pôd; ekologické pomocné prípravky na reguláciu rastu rastlín.
 35 - Maloobchod a veľkoobchod s tovarmi uvedenými v triede 1.
 42 - Služby v oblasti chémie; chemický výskum; chemické analýzy; biologický výskum; výskum a vývoj nových výrobkov (pre zákazníkov) v oblasti poľnohospodárstva.

(540)



- (550) obrazová
 (591) žltá, oranžová
 (732) Gallová Lenka, Clementisova 664/6, Trenčín, SK;
 (740) LITVÁKOVÁ A SPOL., s. r. o., Bratislava-Nové Mesto, SK;

(111) 236391

- (151) 16.12.2013
 (156) 22.10.2022
 (180) 22.10.2032
 (210) 5733-2012
 (220) 22.10.2012
 (442) 2.1.2013
 (450) 4.2.2014
(511) 1, 35, 42 NCL (10)
 (511) 1 - Prípravky na hnojenie; poľnohospodárske hnojivá; prípravky na reguláciu rastu rastlín; pomocné prípravky so stimulačnými a protistresovými účinkami na reguláciu rastu rastlín; chemické prípravky na zlepšenie pôd; ekologické pomocné prípravky na reguláciu rastu rastlín.
 35 - Maloobchod a veľkoobchod s tovarmi uvedenými v triede 1.
 42 - Služby v oblasti chémie; chemický výskum; chemické analýzy; biologický výskum; výskum

a vývoj nových výrobkov (pre zákazníkov) v oblasti poľnohospodárstva.

(540) GALLEKO

(550) slovná

(732) Gallová Lenka, Clementisova 664/6, Trenčín, SK;

(740) LITVÁKOVÁ A SPOL., s. r. o., Bratislava-Nové Mesto, SK;

(111) 236545

(151) 20.1.2014

(156) 17.6.2023

(180) 17.6.2033

(210) 1040-2013

(220) 17.6.2013

(442) 2.10.2013

(450) 4.3.2014

(511) 35 NCL (10)

(511) 35 - Účtovníctvo; grafická úprava tlačovín na reklamné účely; príprava miezd a výplatných listín; odborné obchodné poradenstvo; obchodné alebo podnikateľské informácie; príprava a vyhotovenie daňových priznaní.

(540)

(550) obrazová

(591) modrá, červená

(732) Jugášová Jana, Požiarna 1637/1, Púchov, SK;

(111) 236910

(151) 12.3.2014

(156) 3.10.2022

(180) 3.10.2032

(210) 1470-2012

(220) 3.10.2012

(442) 2.12.2013

(450) 6.5.2014

(511) 16, 29, 30, 31, 32, 33, 35, 43 NCL (10)

(511) 16 - Baliaci papier; blahoprajné pohľadnice; brožované knihy; brožúry; brožúrky; plastové bublinové fólie (na balenie); časopisy (periodiká); etikety s výnimkou textilných; fotografie (tlačoviny); grafické zobrazenia; grafiky; kalendáre; kartón, lepenka; katalógy; darčeky (papiernický tovar); knihy; lepenkové alebo papierové škatule; lepenkové alebo papierové obaly na fľaše; drevitá lepenka (papiernický tovar); lepiace pásky na kancelárske účely a použitie v domácnosti; leporelá; mapy; obálky (papiernický tovar); obaly (papiernický tovar); obrazy; papiernický tovar; tlačené periodické a neperiodické publikácie; plagáty; predmety z kartónu; prospekty; pútače z papiera alebo lepenky; reklamné tabule z papiera, kartónu alebo lepenky; grafické reprodukcie; tlačené reklamné materiály; umelecké litografie; plastové fólie na balenie; papierové alebo plastové vrecia na balenie.

29 - Bujóny, vývary; prípravky na vývary; držky; klobásy, salámy, párky; mäso; mäsové konzervy; mäsové výťažky; prípravky na výrobu polievok; zeleninové štavý na varenie; šunka; údeniny; zeleninové šaláty; jedlá želatína; nakladaná zelenina; nakladané uhorky; konzervovaná, sušená a zaváraná zelenina; konzervované, sušené a zavárané ovocie; konzervované potraviny patriace do tejto triedy; spracované arašidy; bravčová masť; džemy; konzervovaný hrach; zemiakové hranolčeky; sušené hrozienka; hydina (nie živá); jedlé oleje; jedlé tuky; jogurt; konzervy s rybami; konzervy s ovocím a zeleninou; kyslá kapusta; zemiakové lupienky; margarín; marmelády; maslo; mlieko; mliečne výrobky; mrazené ovocie; mrazená zelenina; pečenie paštéty; rybie plátky (filé); konzervované ryby; sardinky.

30 - Čokoláda; čokoládové a nečokoládové cukrovinky; cukríky; jemné pečivo; vianočné kolekcie a iné cukrovinky na zdobenie vianočných stromčekov; pastilky (cukríky); bonbóny; karamelky (cukríky); fondán; ovocné želé (cukrovinky); komprimáty (cukrovinky); mentolové cukríky; čokoládové a nečokoládové tyčinky; čokoládové a nečokoládové keksy; koláčiky; müsli (zmes obilninových vločiek a sušeného ovocia); čokoládové nápoje; perníky, medovníky; pralinky; puding; sladké drierka (cukrovinky); sušienky; torty; výrobky z kaka; zákusky, koláče; zmrzlina; žuvačky; pekárske droždie; kvasnice; prášok do pečiva; cestá; cestá na koláče; cestoviny; droždie do cesta; chlieb; nekysnutý chlieb; chlieb všetkých druhov s výnimkou chleba pre diabetikov na lekárske účely; pečivo (rožky); sucháre; obličky; keksy; biskvity; sladké a slané žemle; koláče s plnkou; krekerky (slané pečivo); cukrovinky; palacinky; piškóty; pirohy (cestoviny); krupica; kukuričná múka; upravený glutén (potravina); lístkové cesto; obilninové lupienky, vločky; kukuričné vločky; makaróny; maslové a tukové cesto; potravinárska múka; výrobky z múky; prípravky z obilnín; ovsená múka; ovsená potrava; vyrážková pšeničná múka; chuťové prísady; príchute do potravín s výnimkou esencií a éterických olejov; príchute do koláčov a zákuskov s výnimkou éterických olejov; lúpaný jačmeň; mletý jačmeň; múka z jačmeňa; výrobky z kukuričnej múky patriace do tejto triedy; sójová múka; obilninové výrobky; ryža; výrobky z ryže patriace do tejto triedy; expandované a extrudované potravinárske výrobky patriace do tejto triedy; aromatické prípravky do potravín; nálevy (chuťové prísady); marináda (chuťové prísady); extrakty, nie na lekárske účely okrem mäsových extraktov, extraktov z chalúh a extraktov chmeľu na výrobu piva; korenie; koreniny; zmes korenín; konzervačná soľ; príchute s výnimkou éterických olejov; soľ; cukor; ochutená kuchynská soľ; majonéza; horčica; kečup; sójová omáčka; paradajková omáčka; ocot; konzervované záhradné bylinky (chuťové prísady).

31 - Čerstvé ovocie a zelenina; citrusové ovocie; čerstvá cibuľa; čerstvý hrach; čerstvé arašidy; mandle (ovocie); škruplinové ovocie; semená rastlín; sezam; čerstvý

hlávkový šalát; čerstvé šampiňóny; uhorky; čerstvé zemiaky; čerstvé záhradné bylinky.

32 - Nealkoholické nápoje; nealkoholické výťažky z ovocia; príchuť na výrobu nápojov; sirupy na výrobu nápojov; stolové vody; vody (nápoje); ovocné šťavy; prášky na prípravu šumivých nápojov; pivo; pivné koktaily.

33 - Alkoholické nápoje (okrem piva); brandy; džin; likéry; rum; víno; vodka; alkoholické koktaily; destilované nápoje; alkoholické výťažky; pálenky; liehoviny.

35 - Sprostredkovanie obchodu s tovarom; maloobchodné a veľkoobchodné služby s tovarmi uvedenými v triedach 16, 29, 30, 31, 32 a 33 tohto zoznamu; reklamná činnosť; organizovanie audiovizuálnych predstavení na komerčné a reklamné účely; organizovanie výstav na komerčné alebo reklamné účely; personálne poradenstvo; pomoc pri riadení obchodnej činnosti; poradenstvo v obchodnej činnosti; poskytovanie obchodných alebo podnikateľských informácií; predvádzanie (služby modeliek) na reklamné účely a podporu predaja; rozširovanie reklamných oznamov; rozširovanie reklamných materiálov zákazníkom (letáky, prospekty, tlačivá, vzorky); spracovanie textov; vydávanie reklamných materiálov, reklamných zvukovo-obrazových záznamov a reklamných periodických a neperiodických publikácií; aktualizovanie reklamných materiálov, reklamných zvukovo-obrazových záznamov a reklamných periodických a neperiodických publikácií; vydávanie a rozširovanie reklamných textov; vydávanie náborových textov; komerčné informačné kancelárie; prenájom kancelárskych strojov a zariadení; marketingové štúdie; nábor zamestnancov; obchodný alebo podnikateľský prieskum; obchodný manažment a podnikové poradenstvo; prenájom predajných automatov; predvádzanie tovaru; obchodné sprostredkovanie služieb uvedených v triede 43 tohto zoznamu; obchodné sprostredkovanie hotelierskych služieb.

43 - Služby barov a kaviarní; rýchle občerstvenie (bufety); reštauračné služby; samoobslužné reštaurácie; hotelierske služby; prenájom prednáškových sál; prenájom prenosných stavieb; príprava a dodávka jedla na objednávku do domu; reštaurácie; hotely; prenájom prechodného ubytovania; rezervácia hotelov; rezervácia penziónov; rezervácia prechodného ubytovania; ubytovacie kancelárie (hotely, penzióny); poskytovanie prechodného ubytovania a stravovania v hoteloch, penziónoch, turistických a prázdninových táborech, ubytovniach, na farmách a v rekreačných zariadeniach.

(540)

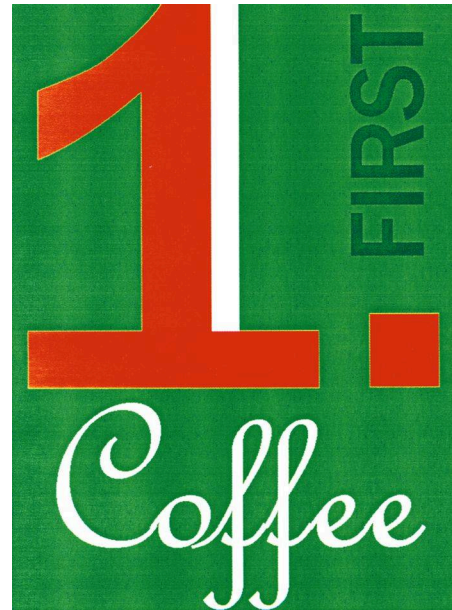

(550) obrazová

(591) červená, zelená, biela

(732) 1. day s.r.o., Mlynárska 19, Košice, SK;

(740) Belička Ivan, Ing., Banská Bystrica, SK;

(111) 240163

(151) 16.6.2015

(156) 17.10.2022

(180) 17.10.2032

(210) 1551-2012

(220) 17.10.2012

(442) 4.2.2013

(450) 4.8.2015

(511) 35, 36, 41 NCL (10)

(511) 35 - Reklama; reklamná a propagačná činnosť; vydávanie, aktualizovanie a rozširovanie reklamných materiálov; zasielanie a doručovanie reklamných materiálov zákazníkom; prieskum trhu; obchodný alebo podnikateľský prieskum; podpora predaja pre tretie osoby; obchodné alebo podnikateľské informácie; zbieranie a zoraďovanie údajov v podnikateľskej databáze; online reklama na počítačovej komunikačnej sieti; marketingové štúdie; uverejňovanie reklamných textov; vyhľadávanie informácií v počítačových súboroch pre zákazníkov; reprografia dokumentov.

36 - Finančné odhady a oceňovanie (poisťovníctvo, bankovníctvo, nehnuteľnosti); informácie o poistení; konzultačné služby v oblasti poisťovníctva; uzatváranie poisťiek; poistenie (zdravotné); poisťky životné; sprostredkovanie poistenia; uzatváranie poisťiek proti požiaru; služby v oblasti peňažníctva, financovania a nehnuteľností.

41 - Organizovanie a vedenie školení a kurzov; zabezpečovanie výcvikov, kurzov a školení.

(540)



(550) obrazová
 (591) biela, čierna, fialová
 (732) insuria consulting, spol. s r.o., Slowackého 5494/5A, Bratislava-Ružinov, SK;

GB3M**Prevody a prechody práv na prihlášky ochranných známk****(210) 2895-2020**

(731) ŠKODA AUTO a.s., tř. Václava Klementa 869, Mladá Boleslav II, Mladá Boleslav, CZ;
 (770) ŠKODA INVESTMENT a.s., Emila Škody 2922/1, Jižní Předměstí, Plzeň, CZ;
 (580) 25.10.2022

PC3M**Prevody a prechody práv na ochranné známky****(111) 110858**

(210) 336
 (732) ŠKODA AUTO a.s., tř. Václava Klementa 869, Mladá Boleslav II, Mladá Boleslav, CZ;
 (770) ŠKODA INVESTMENT a.s., Emila Škody 2922/1, Jižní Předměstí, Plzeň, CZ;
 (580) 28.10.2022

(770) ŠKODA TRANSPORTATION a.s., Emila Škody 2922/1, Plzeň, Jižní Předměstí, CZ;
 (580) 4.11.2022

(111) 110859

(210) 2289
 (732) ŠKODA AUTO a.s., tř. Václava Klementa 869, Mladá Boleslav II, Mladá Boleslav, CZ;
 (770) ŠKODA INVESTMENT a.s., Emila Škody 2922/1, Jižní Předměstí, Plzeň, CZ;
 (580) 28.10.2022

(111) 110860E

(210) 3852E
 (732) ŠKODA AUTO a.s., tř. Václava Klementa 869, Mladá Boleslav II, Mladá Boleslav, CZ;
 (770) ŠKODA TRANSPORTATION a.s., Emila Škody 2922/1, Plzeň, Jižní Předměstí, CZ;
 (580) 4.11.2022

(111) 110859B

(210) 2289B
 (732) ŠKODA AUTO a.s., tř. Václava Klementa 869, Mladá Boleslav II, Mladá Boleslav, CZ;
 (770) ŠKODA ELECTRIC a.s., Průmyslová 610/2a, Doudlevice, 301 00 Plzeň, CZ;
 (580) 7.11.2022

(111) 110860F

(210) 3852F
 (732) ŠKODA AUTO a.s., tř. Václava Klementa 869, Mladá Boleslav II, Mladá Boleslav, CZ;
 (770) ŠKODA ELECTRIC a. s., Průmyslová 610/2a, Doudlevice, Plzeň, CZ;
 (580) 7.11.2022

(111) 110860D

(210) 3852D
 (732) ŠKODA AUTO a.s., tř. Václava Klementa 869, Mladá Boleslav II, Mladá Boleslav, CZ;

(111) 110860G

(210) 3852G
 (732) ŠKODA AUTO a.s., tř. Václava Klementa 869, Mladá Boleslav II, Mladá Boleslav, CZ;
 (770) ŠKODA ELECTRIC a. s., Průmyslová 610/2a, Doudlevice, Plzeň, CZ;
 (580) 7.11.2022

(111) 110999

(210) 4967
(732) ŠKODA AUTO a.s., tř. Václava Klementa 869, Mladá Boleslav II, Mladá Boleslav, CZ;
(770) ŠKODA INVESTMENT a.s., Emila Škody 2922/1, Jižní Předměstí, Plzeň, CZ;
(580) 28.10.2022

(111) 110999A

(210) 4967A
(732) ŠKODA AUTO a.s., tř. Václava Klementa 869, Mladá Boleslav II, Mladá Boleslav, CZ;
(770) ŠKODA INVESTMENT a.s., Emila Škody 2922/1, Jižní Předměstí, Plzeň, CZ;
(580) 28.10.2022

(111) 111109A

(210) 8440A
(732) ŠKODA AUTO a.s., tř. Václava Klementa 869, Mladá Boleslav II, Mladá Boleslav, CZ;
(770) ŠKODA INVESTMENT a.s., Emila Škody 2922/1, Jižní Předměstí, Plzeň, CZ;
(580) 27.10.2022

(111) 111109C

(210) 8440C
(732) ŠKODA AUTO a.s., tř. Václava Klementa 869, Mladá Boleslav II, Mladá Boleslav, CZ;
(770) ŠKODA TRANSPORTATION a.s., Emila Škody 2922/1, Plzeň, Jižní Předměstí, CZ;
(580) 4.11.2022

(111) 111109D

(210) 8440D
(732) ŠKODA AUTO a.s., tř. Václava Klementa 869, Mladá Boleslav II, Mladá Boleslav, CZ;
(770) ŠKODA ELECTRIC a.s., Průmyslová 610/2a, Doudlevice, Plzeň, CZ;
(580) 7.11.2022

(111) 111110

(210) 9456
(732) ŠKODA AUTO a.s., tř. Václava Klementa 869, Mladá Boleslav II, Mladá Boleslav, CZ;
(770) ŠKODA INVESTMENT a.s., Emila Škody 2922/1, Jižní Předměstí, Plzeň, CZ;
(580) 27.10.2022

(111) 111110B

(210) 9456B
(732) ŠKODA AUTO a.s., tř. Václava Klementa 869, Mladá Boleslav II, Mladá Boleslav, CZ;
(770) ŠKODA INVESTMENT a.s., Emila Škody 2922/1, Jižní Předměstí, Plzeň, CZ;
(580) 27.10.2022

(111) 111110D

(210) 9456D
(732) ŠKODA AUTO a.s., tř. Václava Klementa 869, Mladá Boleslav II, Mladá Boleslav, CZ;
(770) ŠKODA TRANSPORTATION a.s., Emila Škody 2922/1, Plzeň, Jižní Předměstí, CZ;
(580) 4.11.2022

(111) 111111

(210) 9455
(732) ŠKODA AUTO a.s., tř. Václava Klementa 869, Mladá Boleslav II, Mladá Boleslav, CZ;
(770) ŠKODA INVESTMENT a.s., Emila Škody 2922/1, Jižní Předměstí, Plzeň, CZ;
(580) 27.10.2022

(111) 111111B

(210) 9455B
(732) ŠKODA AUTO a.s., tř. Václava Klementa 869, Mladá Boleslav II, Mladá Boleslav, CZ;
(770) ŠKODA INVESTMENT a.s., Emila Škody 2922/1, Jižní Předměstí, Plzeň, CZ;
(580) 27.10.2022

(111) 111111D

(210) 9455D
(732) ŠKODA AUTO a.s., tř. Václava Klementa 869, Mladá Boleslav II, Mladá Boleslav, CZ;
(770) ŠKODA TRANSPORTATION a.s., Emila Škody 2922/1, Plzeň, Jižní Předměstí, CZ;
(580) 4.11.2022

(111) 111111E

(210) 9455E
(732) ŠKODA AUTO a.s., tř. Václava Klementa 869, Mladá Boleslav II, Mladá Boleslav, CZ;
(770) ŠKODA ELECTRIC a.s., Průmyslová 610/2a, Doudlevice, 301 00 Plzeň, CZ;
(580) 7.11.2022

(111) 111112

(210) 5157
(732) ŠKODA AUTO a.s., tř. Václava Klementa 869, Mladá Boleslav II, Mladá Boleslav, CZ;
(770) ŠKODA INVESTMENT a.s., Emila Škody 2922/1, Jižní Předměstí, Plzeň, CZ;
(580) 28.10.2022

(111) 111112B

(210) 5157B
(732) ŠKODA AUTO a.s., tř. Václava Klementa 869, Mladá Boleslav II, Mladá Boleslav, CZ;
(770) ŠKODA INVESTMENT a.s., Emila Škody 2922/1, Jižní Předměstí, Plzeň, CZ;
(580) 28.10.2022

(111) 111112D

(210) 5157D
(732) ŠKODA AUTO a.s., tř. Václava Klementa 869, Mladá Boleslav II, Mladá Boleslav, CZ;
(770) ŠKODA ELECTRIC a. s., Průmyslová 610/2a, Doudlevice, Plzeň, CZ;
(580) 7.11.2022

(111) 111113

(210) 3636
(732) ŠKODA AUTO a.s., tř. Václava Klementa 869, Mladá Boleslav II, Mladá Boleslav, CZ;
(770) ŠKODA INVESTMENT a.s., Emila Škody 2922/1, Jižní Předměstí, Plzeň, CZ;
(580) 28.10.2022

(111) 111113A

(210) 3636A
(732) ŠKODA AUTO a.s., tř. Václava Klementa 869, Mladá Boleslav II, Mladá Boleslav, CZ;
(770) ŠKODA INVESTMENT a.s., Emila Škody 2922/1, Jižní Předměstí, Plzeň, CZ;
(580) 28.10.2022

(111) 111114

(210) 3637
(732) ŠKODA AUTO a.s., tř. Václava Klementa 869, Mladá Boleslav II, Mladá Boleslav, CZ;
(770) ŠKODA INVESTMENT a.s., Emila Škody 2922/1, Jižní Předměstí, Plzeň, CZ;
(580) 28.10.2022

(111) 111114A

(210) 3637A
(732) ŠKODA AUTO a.s., tř. Václava Klementa 869, Mladá Boleslav II, Mladá Boleslav, CZ;
(770) ŠKODA INVESTMENT a.s., Emila Škody 2922/1, Jižní Předměstí, Plzeň, CZ;
(580) 28.10.2022

(111) 111115A

(210) 2032A
(732) ŠKODA AUTO a.s., tř. Václava Klementa 869, Mladá Boleslav II, Mladá Boleslav, CZ;
(770) ŠKODA INVESTMENT a.s., Emila Škody 2922/1, Jižní Předměstí, Plzeň, CZ;
(580) 28.10.2022

(111) 111115B

(210) 2032B
(732) ŠKODA AUTO a.s., tř. Václava Klementa 869, Mladá Boleslav II, Mladá Boleslav, CZ;
(770) ŠKODA TRANSPORTATION a.s., Emila Škody 2922/1, Plzeň, Jižní Předměstí, CZ;
(580) 4.11.2022

(111) 111115C

(210) 2032C
(732) ŠKODA AUTO a.s., tř. Václava Klementa 869, Mladá Boleslav II, Mladá Boleslav, CZ;
(770) ŠKODA ELECTRIC a. s., Průmyslová 610/2a, Doudlevice, Plzeň, CZ;
(580) 7.11.2022

(111) 111382

(210) 5163
(732) ŠKODA AUTO a.s., tř. Václava Klementa 869, Mladá Boleslav II, Mladá Boleslav, CZ;
(770) ŠKODA INVESTMENT a.s., Emila Škody 2922/1, Jižní Předměstí, Plzeň, CZ;
(580) 28.10.2022

(111) 111382B

(210) 5163B
(732) ŠKODA AUTO a.s., tř. Václava Klementa 869, Mladá Boleslav II, Mladá Boleslav, CZ;
(770) ŠKODA INVESTMENT a.s., Emila Škody 2922/1, Jižní Předměstí, Plzeň, CZ;
(580) 27.10.2022

(111) 111382D

(210) 5163D
(732) ŠKODA AUTO a.s., tř. Václava Klementa 869, Mladá Boleslav II, Mladá Boleslav, CZ;
(770) ŠKODA TRANSPORTATION a.s., Emila Škody 2922/1, Plzeň, Jižní Předměstí, CZ;
(580) 4.11.2022

(111) 111382E

(210) 5163E
(732) ŠKODA AUTO a.s., tř. Václava Klementa 869, Mladá Boleslav II, Mladá Boleslav, CZ;
(770) ŠKODA ELECTRIC a.s., Průmyslová 610/2a, Doudlevice, 301 00 Plzeň, CZ;
(580) 7.11.2022

(111) 111450

(210) 14737
(732) ŠKODA AUTO a.s., tř. Václava Klementa 869, Mladá Boleslav II, Mladá Boleslav, CZ;
(770) ŠKODA INVESTMENT a.s., Emila Škody 2922/1, Jižní Předměstí, Plzeň, CZ;
(580) 27.10.2022

(111) 152673E

(210) 7487E
(732) ŠKODA AUTO a.s., tř. Václava Klementa 869, Mladá Boleslav II, Mladá Boleslav, CZ;
(770) ŠKODA TRANSPORTATION a.s., Emila Škody 2922/1, Plzeň, Jižní Předměstí, CZ;
(580) 4.11.2022

(111) 152673F

(210) 7487F
(732) ŠKODA AUTO a.s., tř. Václava Klementa 869, Mladá Boleslav II, Mladá Boleslav, CZ;
(770) ŠKODA ELECTRIC a. s., Průmyslová 610/2a, Doudlevice, Plzeň, CZ;
(580) 7.11.2022

(111) 152673G

(210) 7487G
(732) ŠKODA AUTO a.s., tř. Václava Klementa 869, Mladá Boleslav II, Mladá Boleslav, CZ;
(770) ŠKODA ELECTRIC a. s., Průmyslová 610/2a, Doudlevice, Plzeň, CZ;
(580) 7.11.2022

(111) 152674E

(210) 7489E
(732) ŠKODA AUTO a.s., tř. Václava Klementa 869, Mladá Boleslav II, Mladá Boleslav, CZ;
(770) ŠKODA TRANSPORTATION a.s., Emila Škody 2922/1, Plzeň, Jižní Předměstí, CZ;
(580) 4.11.2022

(111) 152674F

(210) 7489F
(732) ŠKODA AUTO a.s., tř. Václava Klementa 869, Mladá Boleslav II, Mladá Boleslav, CZ;
(770) ŠKODA ELECTRIC a. s., Průmyslová 610/2a, Doudlevice, Plzeň, CZ;
(580) 7.11.2022

(111) 152674G

(210) 7489G
(732) ŠKODA AUTO a.s., tř. Václava Klementa 869, Mladá Boleslav II, Mladá Boleslav, CZ;
(770) ŠKODA ELECTRIC a. s., Průmyslová 610/2a, Doudlevice, Plzeň, CZ;
(580) 7.11.2022

(111) 152715E

(210) 7488E
(732) ŠKODA AUTO a.s., tř. Václava Klementa 869, Mladá Boleslav II, Mladá Boleslav, CZ;
(770) ŠKODA TRANSPORTATION a.s., Emila Škody 2922/1, Plzeň, Jižní Předměstí, CZ;
(580) 4.11.2022

(111) 152715F

(210) 7488F
(732) ŠKODA AUTO a.s., tř. Václava Klementa 869, Mladá Boleslav II, Mladá Boleslav, CZ;
(770) ŠKODA ELECTRIC a. s., Průmyslová 610/2a, Doudlevice, Plzeň, CZ;
(580) 7.11.2022

(111) 152715G

(210) 7488G
(732) ŠKODA AUTO a.s., tř. Václava Klementa 869, Mladá Boleslav II, Mladá Boleslav, CZ;
(770) ŠKODA ELECTRIC a.s., Průmyslová 610/2a, Doudlevice, 301 00 Plzeň, CZ;
(580) 7.11.2022

(111) 153355F

(210) 15774F
(732) ŠKODA AUTO a.s., tř. Václava Klementa 869, Mladá Boleslav II, Mladá Boleslav, CZ;
(770) ŠKODA TRANSPORTATION a.s., Emila Škody 2922/1, Plzeň, Jižní Předměstí, CZ;
(580) 4.11.2022

(111) 153355G

(210) 15774G
(732) ŠKODA AUTO a.s., tř. Václava Klementa 869, Mladá Boleslav II, Mladá Boleslav, CZ;
(770) ŠKODA ELECTRIC a. s., Průmyslová 610/2a, Doudlevice, Plzeň, CZ;
(580) 7.11.2022

(111) 155444

(210) 28178
(732) ŠKODA AUTO a.s., tř. Václava Klementa 869, Mladá Boleslav II, Mladá Boleslav, CZ;
(770) ŠKODA INVESTMENT a.s., Emila Škody 2922/1, Jižní Předměstí, Plzeň, CZ;
(580) 27.10.2022

(111) 155456

(210) 28677
(732) ŠKODA AUTO a.s., tř. Václava Klementa 869, Mladá Boleslav II, Mladá Boleslav, CZ;
(770) ŠKODA INVESTMENT a.s., Emila Škody 2922/1, Jižní Předměstí, Plzeň, CZ;
(580) 27.10.2022

(111) 157435

(210) 40149
(732) Polaroid IP B.V., Hoge Bothofstraat 45, Enschede, NL;
(770) PLR IP HOLDINGS, LLC, 4350 Baker Road, Minnetonka, Minnesota 55343, US;
(580) 3.11.2022

(111) 167844

(210) 56203
(732) STADA Arzneimittel AG, Stadastrasse 2-18, Bad Vilbel, DE;
(770) Crosspharma Ltd., Forsyth House, Cromac Square, Belfast, BT2 8LA, GB;
(580) 2.11.2022

(111) 172702

(210) 318-93
(732) JNTL Consumer Health I (Switzerland) GmbH,
Gubelstrasse 34, CH-6300 Zug, CH;
(770) CILAG GMBH INTERNATIONAL, Gubelstrasse 34, 6300
Zug, CH;
(580) 27.10.2022

(111) 175340

(210) 68882
(732) JNTL Consumer Health I (Switzerland) GmbH,
Gubelstrasse 34, CH-6300 Zug, CH;
(770) Cilag GmbH International, Gubelstrasse 34, 6300 Zug,
CH;
(580) 27.10.2022

(111) 176013

(210) 72098
(732) Soci t  des Produits Nestl  S.A., Avenue Nestl  55,
Vevey, CH;
(770) United States Nutrition, Inc., 2100 Smithtown Ave.,
Ronkonkoma, New York 11779, US;
(580) 3.11.2022

(111) 176014

(210) 72099
(732) Soci t  des Produits Nestl  S.A., Avenue Nestl  55,
Vevey, CH;
(770) United States Nutrition, Inc., 2100 Smithtown Ave.,
Ronkonkoma, New York 11779, US;
(580) 3.11.2022

(111) 176639

(210) 73116
(732) ŠKODA AUTO a.s., tř. Václava Klementa 869, Mladá
Boleslav II, Mladá Boleslav, CZ;
(770) ŠKODA INVESTMENT a.s., Emila Škody 2922/1, Jižní
Předměstí, Plzeň, CZ;
(580) 27.10.2022

(111) 176639A

(210) 73116A
(732) ŠKODA AUTO a.s., tř. Václava Klementa 869, Mladá
Boleslav II, Mladá Boleslav, CZ;
(770) ŠKODA TRANSPORTATION a.s., Emila Škody 2922/1,
Plzeň, Jižní Předměstí, CZ;
(580) 4.11.2022

(111) 177353

(210) 73817
(732) Herr Foods Inc., 20 Herr Drive, PO Box 300,
Nottingham, PA 19362, US;
(770) HERR HOLDINGS, Inc. spoločnosť zriadená podľa
zákonov štátu Delaware, Suite 210B, Baynard
Building, 3411 Silverside Road, Wilmington, Delaware
19810-4812, US;
(580) 2.11.2022

(111) 177597

(210) 73115
(732) ŠKODA AUTO a.s., tř. Václava Klementa 869, Mladá
Boleslav II, Mladá Boleslav, CZ;
(770) ŠKODA INVESTMENT a.s., Emila Škody 2922/1, Jižní
Předměstí, Plzeň, CZ;
(580) 27.10.2022

(111) 177597A

(210) 73115A
(732) ŠKODA AUTO a.s., tř. Václava Klementa 869, Mladá
Boleslav II, Mladá Boleslav, CZ;
(770) ŠKODA TRANSPORTATION a.s., Emila Škody 2922/1,
Plzeň, Jižní Předměstí, CZ;
(580) 4.11.2022

(111) 177671

(210) 73117
(732) ŠKODA AUTO a.s., tř. Václava Klementa 869, Mladá
Boleslav II, Mladá Boleslav, CZ;
(770) ŠKODA INVESTMENT a.s., Emila Škody 2922/1, Jižní
Předměstí, Plzeň, CZ;
(580) 27.10.2022

(111) 177671A

(210) 73117A
(732) ŠKODA AUTO a.s., tř. Václava Klementa 869, Mladá
Boleslav II, Mladá Boleslav, CZ;
(770) ŠKODA TRANSPORTATION a.s., Emila Škody 2922/1,
Plzeň, Jižní Předměstí, CZ;
(580) 4.11.2022

(111) 182139

(210) 1886-95
(732) Soci t  des Produits Nestl  S.A., Avenue Nestl  55,
Vevey, CH;
(770) Puritan's Pride, Inc., 2100 Smithtown Avenue,
Ronkonkoma, NY 11779, US;
(580) 3.11.2022

(111) 184356

(210) 446-96
(732) Soci t  des Produits Nestl  S.A., Avenue Nestl  55,
Vevey, CH;
(770) Nature's Bounty (NY), Inc., 2100 Smithtown Avenue,
Ronkonkoma, NY 11779, US;
(580) 28.10.2022

(111) 184754

(210) 1654-96
(732) Soci t  des Produits Nestl  S.A., Avenue Nestl  55,
Vevey, CH;
(770) Nature's Bounty (NY), Inc., 2100 Smithtown Avenue,
Ronkonkoma, NY 11779, US;
(580) 28.10.2022

-
- (111) 188118**
(210) 3190-96
(732) Soci t  des Produits Nestl  S.A., Avenue Nestl  55, Vevey, CH;
(770) Rexall Sundown, Inc., 2100 Smithtown Avenue, Ronkonkoma, NY 11779, US;
(580) 3.11.2022
-
- (111) 188643**
(210) 3592-97
(732) JNTL Consumer Health I (Switzerland) GmbH, Gubelstrasse 34, CH-6300 Zug, CH;
(770) Cilag GmbH International, Landis + Gyr-Strasse 1, Zug, CH;
(580) 27.10.2022
-
- (111) 188644**
(210) 3597-97
(732) JNTL Consumer Health I (Switzerland) GmbH, Gubelstrasse 34, CH-6300 Zug, CH;
(770) Cilag GmbH International, Landis + Gyr-Strasse 1, Zug, CH;
(580) 27.10.2022
-
- (111) 188929**
(210) 2540-97
(732) JNTL Consumer Health I (Switzerland) GmbH, Gubelstrasse 34, CH-6300 Zug, CH;
(770) Cilag GmbH International, Landis + Gyr-Strasse 1, Zug, CH;
(580) 28.10.2022
-
- (111) 205513**
(210) 3348-2002
(732) Mondelez Hellas S.A., 19-21 Aristotelous Street, 14451 Metamorfoosi Attiki, GR;
(770) CHIPITA GLOBAL Soci t  Anonyme (CHIPITA GLOBAL S.A.), 12th km National Road Athens-Lamia, 14452 Metamorfoosis, Attica, GR;
(580) 26.10.2022
-
- (111) 205536**
(210) 3563-2002
(732) Mondelez Hellas S.A., 19-21 Aristotelous Street, 14451 Metamorfoosi Attiki, GR;
(770) CHIPITA GLOBAL Soci t  Anonyme (CHIPITA GLOBAL S.A.), 12th km National Road Athens-Lamia, 14452 Metamorfoosis, Attica, GR;
(580) 26.10.2022
-
- (111) 205641**
(210) 3344-2002
(732) Mondelez Hellas S.A., 19-21 Aristotelous Street, 14451 Metamorfoosi Attiki, GR;
- (770) CHIPITA GLOBAL Soci t  Anonyme (CHIPITA GLOBAL S.A.), 12th km National Road Athens-Lamia, 14452 Metamorfoosis, Attica, GR;
(580) 26.10.2022
-
- (111) 205644**
(210) 3349-2002
(732) Mondelez Hellas S.A., 19-21 Aristotelous Street, 14451 Metamorfoosi Attiki, GR;
(770) CHIPITA GLOBAL Soci t  Anonyme (CHIPITA GLOBAL S.A.), 12th km National Road Athens-Lamia, 14452 Metamorfoosis, Attica, GR;
(580) 26.10.2022
-
- (111) 205645**
(210) 3350-2002
(732) Mondelez Hellas S.A., 19-21 Aristotelous Street, 14451 Metamorfoosi Attiki, GR;
(770) CHIPITA GLOBAL Soci t  Anonyme (CHIPITA GLOBAL S.A.), 12th km National Road Athens-Lamia, 14452 Metamorfoosis, Attica, GR;
(580) 26.10.2022
-
- (111) 206597**
(210) 1670-2002
(732) STABILITA, d.d.s., a.s., Ba ikova 5, Ko ice, SK;
(770) Doplnkov  d chodkov  pois ovňa Stabilita, Ba ikova 5, Ko ice, SK;
(580) 27.10.2022
-
- (111) 210255**
(210) 1813-2004
(732) ATREA Group a.s.,  eskoslovensk  arm dy 5243/32, R ynovice, Jablonec nad Nisou, CZ;
(770) Mor vek Petr, Ing. CSc., Koberovy 170,  elezn y Brod, CZ;
(580) 28.10.2022
-
- (111) 214454**
(210) 235-2005
(732) ATREA Group a.s.,  eskoslovensk  arm dy 5243/32, R ynovice, Jablonec nad Nisou, CZ;
(770) Mor vek Petr, Ing. CSc., Koberovy 170,  elezn y Brod, CZ;
(580) 3.11.2022
-
- (111) 223963**
(210) 1114-2008
(732) JC New Retail AG, Innere G terstrasse 2, 6300 Zug, CH;
(770) Peek & Cloppenburg KG, Berliner Allee 2, D sseldorf, DE;
(580) 8.11.2022
-
- (111) 226807**
(210) 5301-2009
(732)  KODA AUTO a.s., t . V clava Klementa 869, Mlad  Boleslav II, Mlad  Boleslav, CZ;

(770) ŠKODA INVESTMENT a.s., Emila Škody 2922/1, Jižní Předměstí, Plzeň, CZ;
(580) 27.10.2022

(111) 226807A

(210) 5301-2009A
(732) ŠKODA AUTO a.s., tř. Václava Klementa 869, Mladá Boleslav II, Mladá Boleslav, CZ;
(770) ŠKODA TRANSPORTATION a.s., Emila Škody 2922/1, Plzeň, Jižní Předměstí, CZ;
(580) 4.11.2022

(111) 226807B

(210) 5301-2009B
(732) ŠKODA AUTO a.s., tř. Václava Klementa 869, Mladá Boleslav II, Mladá Boleslav, CZ;
(770) ŠKODA ELECTRIC a. s., Průmyslová 610/2a, Doudlevice, Plzeň, CZ;
(580) 7.11.2022

(111) 226819

(210) 1113-2008
(732) JC New Retail AG, Innere Güterstrasse 2, 6300 Zug, CH;
(770) Peek & Cloppenburg KG, Berliner Allee 2, Düsseldorf, DE;
(580) 8.11.2022

(111) 226879

(210) 5302-2009
(732) ŠKODA AUTO a.s., tř. Václava Klementa 869, Mladá Boleslav II, Mladá Boleslav, CZ;
(770) ŠKODA INVESTMENT a.s., Emila Škody 2922/1, Jižní Předměstí, Plzeň, CZ;
(580) 27.10.2022

(111) 226879A

(210) 5302-2009A
(732) ŠKODA AUTO a.s., tř. Václava Klementa 869, Mladá Boleslav II, Mladá Boleslav, CZ;
(770) ŠKODA TRANSPORTATION a.s., Emila Škody 2922/1, Plzeň, Jižní Předměstí, CZ;
(580) 4.11.2022

(111) 226879B

(210) 5302-2009B
(732) ŠKODA AUTO a.s., tř. Václava Klementa 869, Mladá Boleslav II, Mladá Boleslav, CZ;
(770) ŠKODA ELECTRIC a. s., Průmyslová 610/2a, Doudlevice, Plzeň, CZ;
(580) 7.11.2022

(111) 226880

(210) 5303-2009
(732) ŠKODA AUTO a.s., tř. Václava Klementa 869, Mladá Boleslav II, Mladá Boleslav, CZ;

(770) ŠKODA INVESTMENT a.s., Emila Škody 2922/1, Jižní Předměstí, Plzeň, CZ;
(580) 25.10.2022

(111) 226880A

(210) 5303-2009A
(732) ŠKODA AUTO a.s., tř. Václava Klementa 869, Mladá Boleslav II, Mladá Boleslav, CZ;
(770) ŠKODA TRANSPORTATION a.s., Emila Škody 2922/1, Plzeň, Jižní Předměstí, CZ;
(580) 4.11.2022

(111) 226880B

(210) 5303-2009B
(732) ŠKODA AUTO a.s., tř. Václava Klementa 869, Mladá Boleslav II, Mladá Boleslav, CZ;
(770) ŠKODA ELECTRIC a. s., Průmyslová 610/2a, Doudlevice, Plzeň, CZ;
(580) 7.11.2022

(111) 229091

(210) 1098-2010
(732) Société des Produits Nestlé S.A., Avenue Nestlé 55, Vevey, CH;
(770) Solgar Holdings, Inc., 2100 Smithtown Avenue, Ronkonkoma, New York 11779, US;
(580) 28.10.2022

(111) 229479

(210) 1097-2010
(732) Société des Produits Nestlé S.A., Avenue Nestlé 55, Vevey, CH;
(770) Solgar Holdings, Inc., 2100 Smithtown Avenue, Ronkonkoma, New York 11779, US;
(580) 28.10.2022

(111) 229551

(210) 5309-2010
(732) ŠKODA AUTO a.s., tř. Václava Klementa 869, Mladá Boleslav II, Mladá Boleslav, CZ;
(770) ŠKODA INVESTMENT a.s., Emila Škody 2922/1, Jižní Předměstí, Plzeň, CZ;
(580) 25.10.2022

(111) 236439

(210) 1294-2013
(732) Mondelez Hellas S.A., 19-21 Aristotelous Street, 14451 Metamorfofi Attiki, GR;
(770) CHIPITA GLOBAL Sociétés Anonyme (CHIPITA GLOBAL S.A.), 12th km National Road Athens-Lamia, 14452 Metamorfofi, Attica, GR;
(580) 26.10.2022

(111) 236440

(210) 1295-2013
(732) Mondelez Hellas S.A., 19-21 Aristotelous Street, 14451 Metamorfofi Attiki, GR;

(770) CHIPITA GLOBAL Société Anonyme (CHIPITA GLOBAL S.A.), 12th km National Road Athens-Lamia, 14452 Metamorfofossis, Attica, GR;
(580) 26.10.2022

(111) 237070

(210) 172-2012
(732) CLEARSKIN II, s.r.o., Na Španicu 1499/10, Teplička nad Váhom, SK;
(770) Top Diagnostics s.r.o., Antona Bernoláka 51, Žilina, SK;
(580) 28.10.2022

(111) 237539

(210) 68-2014
(732) Gáliková Ľubica, Bc., Romanova 1654/1, Bratislava-Petržalka, SK;
(770) lulu SK s.r.o., Romanova 1, Bratislava, SK;
(580) 25.10.2022

(111) 242896

(210) 5381-2015
(732) ŠKODA AUTO a.s., tř. Václava Klementa 869, Mladá Boleslav II, Mladá Boleslav, CZ;

(770) ŠKODA ELECTRIC a. s., Průmyslová 610/2a, Doudlevice, Plzeň, CZ;
(580) 7.11.2022

(111) 242897

(210) 5382-2015
(732) ŠKODA AUTO a.s., tř. Václava Klementa 869, Mladá Boleslav II, Mladá Boleslav, CZ;
(770) ŠKODA ELECTRIC a. s., Průmyslová 610/2a, Doudlevice, Plzeň, CZ;
(580) 7.11.2022

(111) 242898

(210) 5383-2015
(732) ŠKODA AUTO a.s., tř. Václava Klementa 869, Mladá Boleslav II, Mladá Boleslav, CZ;
(770) ŠKODA ELECTRIC a. s., Průmyslová 610/2a, Doudlevice, Plzeň, CZ;
(580) 7.11.2022

TC3M**Zmeny v údajoch o majiteľoch****(111) 163172**

(210) 49474
(732) Avery Dennison Corporation, 8080 Norton Parkway, Mentor, Ohio 44060, US;
(771) Avery Dennison Corporation, 207 Goode Avenue, Glendale, California 91203, US;
(580) 2.11.2022

(111) 173490

(210) 65949
(732) Büchel GmbH & Co. Fahrzeugteilefabrik KG, Reißmannstraße 5-9, 98544 Zella-Mehlis, DE;
(771) BÜCHEL & CO. Fahrzeugteilefabrik GmbH, Fulda, Fulda, DE;
(580) 2.11.2022

(111) 176048

(210) 73808
(732) Red Diamond Holdings Sàrl, Suite 215, 42-44 Avenue de la Gare, Luxembourg, LU;
(771) Red Diamond Holdings Sàrl, 1B, Heienhaff, Senningerberg, LU;
(580) 4.11.2022

(111) 183896

(210) 573-96
(732) Avery Dennison Corporation, 8080 Norton Parkway, Mentor, Ohio 44060, US;

(771) Avery Dennison Corporation, 207 Goode Avenue, Glendale, California 91203, US;
(580) 25.10.2022

(111) 205253

(210) 3156-2002
(732) TANKBAR, s.r.o., Nový Smokovec 19088, Vysoké Tatry, SK;
(771) TANKBAR, s. r. o., B. Němcovej 3455/44, Poprad, SK;
(580) 8.11.2022

(111) 205998

(210) 3372-2002
(732) ORANO Nuclear Packages and Services, 23 PLACE WICKLOW, Montigny-le-Bretonneux, FR;
(771) TN INTERNATIONAL, 1, rue des Hérons, Montigny Le Bretonneux, FR;
(580) 25.10.2022

(111) 206877

(210) 3607-2002
(732) GROUPE SEB DEUTSCHLAND GmbH, Theodor-Stern-Kai 1, 60596 Frankfurt am Main, DE;
(771) Krups GmbH, Heresbachstrasse 29, 42719 Solingen, DE;
(580) 4.11.2022

(111) 208450

(210) 2895-2003
(732) Warchal, spol. s r.o., Dolná Mičiná 157, Dolná Mičiná, SK;
(771) WARCHAL, spol. s r. o., Dlhá 11, Borinka, SK;
(580) 8.11.2022

(111) 211974

(210) 3178-2004
(732) Goodyear Germany GmbH, Kunzeller Str. 59-61, Fulda, DE;
(771) Goodyear Dunlop Tires Germany GmbH, Kunzeller Str. 59-61, Fulda, DE;
(580) 28.10.2022

(111) 211974

(210) 3178-2004
(732) Goodyear Germany GmbH, Dunlopstraße 2, 63450 Hanau, DE;
(771) Goodyear Germany GmbH, Kunzeller Str. 59-61, Fulda, DE;
(580) 28.10.2022

(111) 212020

(210) 5013-2004
(732) pelicantravel.com s.r.o., Pribinova 17954/10, Bratislava-Staré Mesto, SK;
(771) pelicantravel.com s.r.o., Námestie SNP 6, Bratislava, SK;
(580) 26.10.2022

(111) 214195

(210) 5616-2005
(732) pelicantravel.com s.r.o., Pribinova 17954/10, Bratislava-Staré Mesto, SK;
(771) pelicantravel.com s.r.o., Námestie SNP 6, Bratislava, SK;
(580) 26.10.2022

(111) 214680

(210) 5883-2005
(732) pelicantravel.com s.r.o., Pribinova 17954/10, Bratislava-Staré Mesto, SK;
(771) pelicantravel.com s.r.o., Námestie SNP 6, Bratislava, SK;
(580) 26.10.2022

(111) 221547

(210) 1334-2007
(732) Avery Dennison Corporation, 8080 Norton Parkway, Mentor, Ohio 44060, US;
(771) Avery Dennison Corporation, 207 Goode Avenue, Glendale, California 91203, US;
(580) 25.10.2022

(111) 227006

(210) 1152-2009
(732) Avery Dennison Corporation, 8080 Norton Parkway, Mentor, Ohio 44060, US;
(771) Avery Dennison Corporation, 207 Goode Avenue, Glendale, California 91203, US;
(580) 25.10.2022

(111) 233602

(210) 5260-2012
(732) Profexy s.r.o., Dopravná 1364/11, Topoľčany, SK;
(771) Profexy s.r.o., Tovarnícka 2104/19, Topoľčany, SK;
(580) 3.11.2022

(111) 234543

(210) 5694-2012
(732) Ahold Delhaize Licensing Sàrl, Rue Jean François Bartholoni 4-6, Ženeva, CH;
(771) Ahold Licensing Sarl, 2 Rue Jean Petitot, CH-1204 Geneve, CH;
(580) 25.10.2022

(111) 234963

(210) 1891-2012
(732) pelicantravel.com s.r.o., Pribinova 17954/10, Bratislava-Staré Mesto, SK;
(771) pelicantravel.com s.r.o., Námestie SNP 6, Bratislava, SK;
(580) 26.10.2022

(111) 235284

(210) 5839-2012
(732) Lidl Stiftung & Co. KG, Stiftsbergstraße 1, 74172 Neckarsulm, DE;
(771) Lidl Stiftung & Co. KG, Stiftsbergstrasse 1, Neckarsulm, DE;
(580) 2.11.2022

(111) 235444

(210) 5726-2012
(732) MEI SHOES, s. r. o., Nobelova 9, Bratislava-Nové Mesto, SK;
(771) MEI SHOES, s. r. o., Osadná 2, Bratislava, SK;
(580) 2.11.2022

(111) 235951

(210) 261-2013
(732) PA GROUP SK s. r. o., Kopčianska 82/A, Bratislava-Petržalka, SK;
(771) PA GROUP SK s. r. o., Gogoľova 18, Bratislava - Petržalka, SK;
(580) 2.11.2022

(111) 236204

(210) 185-2013
(732) Ing. Peter Kudláč - APIMED, Nová 645/47, Dolná Krupá, SK;

(771) Ing. Peter Kudláč - APIMED, Hlavná 578/119, Dolná Krupá, SK;
(580) 2.11.2022

(111) 237541

(210) 5078-2011
(732) pelicantravel.com s.r.o., Pribinova 17954/10, Bratislava-Staré Mesto, SK;
(771) pelicantravel.com s.r.o., Námestie SNP 6, Bratislava, SK;
(580) 26.10.2022

(111) 246201

(210) 641-2017
(732) SNOWBALL s.r.o., Bukovanská 416/3, Droždín, Olomouc, CZ;
(771) SNOWBALL s.r.o., Pod Pekařkou 1089/33, Podolí, Praha 4, CZ;
(580) 25.10.2022

(111) 252643

(210) 2822-2019
(732) pelicantravel.com s.r.o., Pribinova 17954/10, Bratislava-Staré Mesto, SK;
(771) pelicantravel.com s.r.o., Námestie SNP 6, Bratislava, SK;
(580) 26.10.2022

(111) 255072

(210) 2918-2020
(732) pelicantravel.com s.r.o., Pribinova 17954/10, Bratislava-Staré Mesto, SK;
(771) pelicantravel.com s.r.o., Námestie SNP 6, Bratislava, SK;
(580) 26.10.2022

MA3M**Zaniknuté ochranné známky**

(111)	(141)	(111)	(141)	(111)	(141)	(111)	(141)
93307	13.04.2022	203425	09.04.2022	233322	05.04.2022	233542	10.04.2022
155374	31.03.2022	203426	09.04.2022	233324	13.04.2022	233543	11.04.2022
162430	06.04.2022	203427	09.04.2022	233325	13.04.2022	233544	12.04.2022
165163	02.04.2022	203429	09.04.2022	233381	30.03.2022	233545	13.04.2022
165885	07.04.2022	203431	09.04.2022	233383	04.04.2022	233546	13.04.2022
172743	02.04.2022	203432	09.04.2022	233384	10.04.2022	233597	22.03.2022
172773	09.04.2022	204165	05.04.2022	233385	11.04.2022	233601	03.04.2022
172856	02.04.2022	204291	08.04.2022	233388	13.04.2022	233642	05.04.2022
173166	02.04.2022	205348	10.04.2022	233389	13.04.2022	233644	09.04.2022
173468	02.04.2022	205349	10.04.2022	233390	13.04.2022	233705	05.04.2022
174548	13.04.2022	205843	02.04.2022	233464	30.03.2022	233853	19.04.2022
175707	31.03.2022	206106	08.04.2022	233465	03.04.2022	233889	05.04.2022
176382	03.04.2022	206244	12.04.2022	233469	11.04.2022	233953	30.03.2022
176460	10.04.2022	206431	12.04.2022	233475	13.04.2022	233954	30.03.2022
176647	07.04.2022	207339	12.04.2022	233476	13.04.2022	234116	06.03.2022
176706	01.04.2022	208723	02.04.2022	233528	06.03.2022	234312	11.04.2022
176762	09.04.2022	233193	10.04.2022	233537	30.03.2022	234401	13.04.2022
177703	31.03.2022	233241	30.03.2022	233538	02.04.2022	234482	10.04.2022
187665	30.03.2022	233242	30.03.2022	233539	02.04.2022	235455	05.04.2022
203154	02.04.2022	233243	30.03.2022	233540	02.04.2022	235684	20.02.2022
203155	02.04.2022	233244	03.04.2022	233541	03.04.2022	236128	12.04.2022
203183	11.04.2022						

PD3M**Zmeny dispozičných práv na ochranné známky (zálohy)****(111) 241509**

(210) 367-2015

Zápis záložného práva na zabezpečenie daňového nedoplatku na základe rozhodnutia č. 102363715/2022, ktoré nadobudlo právoplatnosť 12.9.2022 pre záložcu MADWIRE, s. r. o., Svätoplukova 18892/2 A, Bratislava, SK;

(732) MADWIRE, s. r. o., Svätoplukova 18892/2 A, Bratislava, SK;

LOCO AGENCY s. r. o., Lamačská cesta 97, Bratislava, SK;

Záložný veriteľ:

Daňový úrad Bratislava, Ševčenkova 32, Bratislava, SK;

Dátum zriadenia záložného práva: 25.8.2022

(580) 7.11.2022

(111) 241510

(210) 368-2015

Zápis záložného práva na zabezpečenie daňového nedoplatku na základe rozhodnutia č. 102363715/2022, ktoré nadobudlo právoplatnosť 12.9.2022.

(732) MADWIRE, s. r. o., Svätoplukova 18892/2 A, Bratislava, SK;

Záložný veriteľ:

Daňový úrad Bratislava, Ševčenkova 32, Bratislava, SK;

Dátum zriadenia záložného práva: 25.8.2022

(580) 7.11.2022

QC3M**Ukončenie platnosti licenčných zmlúv na ochranné známky****(111) 234520**

(210) 1586-2012

(732) PETROLTRANS, a.s., Dlhé hony 5268/9, Poprad, SK;

(791) PETROLTRANS, a.s., Dlhé hony 5268/9, Poprad, SK;

(793) Dátum ukončenia platnosti licenčnej zmluvy:

30.4.2022

(580) 2.11.2022

(111) 234521

(210) 1587-2012

(732) PETROLTRANS, a.s., Dlhé hony 5268/9, Poprad, SK;

(791) PETROLTRANS, a.s., Dlhé hony 5268/9, Poprad, SK;

(793) Dátum ukončenia platnosti licenčnej zmluvy:

30.4.2022

(580) 2.11.2022

XD3M**Zmeny v zozname tovarov a služieb****(210) 2408-2018****(511) 24, 25** NCL (11)

(511) 24 - Textilie imitujúce kožušiny; textilie; textilné klobúkové podšívky; krepón (jemná hodvábná tkanina); hodvábné tkaniny na tlačové vzory; umelý hodváb (textilie); hodvábné textílie.

25 - Podpätky na obuv; podpätky.

(580) 8.11.2022

(210) 788-2019**(511) 14, 25** NCL (11)

(511) 14 - Šperkárské uzávery; komponenty šperkov; cestovné obaly a puzdrá na šperky.

25 - Podpätky na obuv; podpätky.

(580) 8.11.2022