

## OBSAH

Zverejnené prihlášky vynálezov.....	9
Udelené patenty .....	49
Zapísané úžitkové vzory .....	70
Zapísané priemyselné vzory .....	78
Zverejnené prihlášky ochranných známk .....	110
Zapísané ochranné známky bez zmeny .....	193
Zapísané ochranné známky so zmenou .....	228
Obnovené ochranné známky .....	232
Prevody ochranných známk .....	260
Zmeny v údajoch o majiteľoch ochranných známk .....	262
Úradné oznamy .....	269

## INHALT

Veröffentlichung der Patentanmeldungen.....	9
Erteilte Patente .....	49
Eintragene Gebrauchsmuster .....	70
Eintragene Gewerbliche Muster .....	78
Veröffentliche Markenmeldung .....	110
Registrierte Warenzeichen mit Änderung .....	193
Registrierte Warenzeichen ohne Änderung .....	228
Erheuerte Warenzeichen .....	232
Warenzeichenübertragungen .....	260
Änderungen im Angaben von den Warenzeicheninhabers .....	262
Amtliche Mitteilungen .....	269

## CONTENTS

Publication of Invention Applications.....	9
Patents granted .....	49
Registered Utility Models.....	70
Registered Industrial Designs.....	78
Published Trademark Applications .....	110
Registered Trademarks without Modification .....	193
Registered Trademarks with Modification.....	228
Renewal Trademarks.....	232
Transfers of Trademarks .....	260
Modification of data of Trademark holders .....	262
Official Announcements .....	269

# VESTNÍK

ÚRADU PRIEMYSELNÉHO VLASTNÍCTVA  
SLOVENSKEJ REPUBLIKY

Banská Bystrica 12. marec 2001

3

## Dvojpísmenové kódové označenia krajín a medzinárodných organizácií (Štandard WIPO ST. 3)

AD	Andorra	EA	Euroázijská patentová orga- nizácia (EAPO)	KI	Kiribati
AE	Spojené arabské emiráty	EC	Ekvádor	KM	Komory
AF	Afganistan	EE	Estónsko	KN	Svätý Krištof a Nevis
AG	Antigua a Barbuda	EG	Egypt	KP	Kórejská ľudovodemocratic- ká republika
AI	Anguilla	EH	Západná Sahara	KR	Kórejská republika
AL	Albánsko	EM	Úrad pre harmonizáciu na vnútornom trhu (OHIM)	KW	Kuvajt
AM	Arménsko	EP	Európsky patentový úrad	KY	Kajmanie ostrovy
AN	Holandské Antily	ER	Eritrea	KZ	Kazachstan
AO	Angola	ES	Španielsko	LA	Laos
AP	Africká regionálna organizá- cia priemyselného vlastníct- va (ARIPO)	ET	Etiópia	LB	Libanon
AR	Argentína	FI	Fínsko	LC	Svätá Lucia
AT	Rakúsko	FJ	Fidži	LI	Lichtenštajnsko
AU	Austrália	FK	Falklandy	LK	Srí Lanka
AW	Aruba	FO	Faerské ostrovy	LR	Libéria
AZ	Azerbajdžan	FR	Francúzsko	LS	Lesotho
BA	Bosna a Hercegovina	GA	Gabun	LT	Litva
BB	Barbados	GB	Veľká Británia	LU	Luxembursko
BD	Bangladéš	GC	Patentový úrad Rady pre spoluprácu arabských štátov v Golskom zálive (GCC)	LV	Lotyšsko
BE	Belgicko	GD	Grenada	LY	Líbya
BF	Burkina Faso	GE	Gruzínsko	MA	Maroko
BG	Bulharsko	GH	Ghana	MC	Monako
BH	Bahrain	GI	Gibraltár	MD	Moldavsko
BI	Burundi	GL	Grónsko	MG	Madagaskar
BJ	Benin	GM	Gambia	MK	Macedónsko
BM	Bermudy	GN	Guinea	ML	Mali
BN	Brunej	GQ	Rovníková Guinea	MM	Myanmar
BO	Bolívia	GR	Grécko	MN	Mongolsko
BR	Brazília	GS	Južná Georgia a Južné Sendvičové ostrovy	MO	Macao
BS	Bahamy	GT	Guatemala	MP	Severné Mariány
BT	Bhutan	GW	Guinea-Bissau	MR	Mauritánia
BV	Bugetov ostrov	GY	Guyana	MS	Montserrat
BW	Botswana	HK	Hongkong	MT	Malta
BX	Benelux	HN	Honduras	MU	Maurícius
BY	Bielorusko	HR	Chorvátsko	MV	Maledivy
BZ	Belize	HT	Haiti	MW	Malawi
CA	Kanada	HU	Maďarsko	MX	Mexiko
CD	Konžská demokratická re- publika	IB	Medzinárodný úrad Sveto- vej organizácie duševného vlastníctva (WIPO)	MY	Malajzia
CF	Stredoafriická republika	ID	Indonézia	MZ	Mozambik
CG	Kongo	IE	Írsko	NA	Namíbia
CH	Švajčiarsko	IL	Izrael	NE	Niger
CI	Pobrežie Slonoviny	IN	India	NG	Nigéria
CK	Cookove ostrovy	IQ	Irak	NI	Nikaragua
CL	Chile	IR	Irán	NL	Holandsko
CM	Kamerun	IS	Island	NO	Nórsko
CN	Čína	IT	Taliansko	NP	Nepál
CO	Kolumbia	JM	Jamajka	NR	Nauru
CR	Kostarika	JO	Jordánsko	NZ	Nový Zéland
CU	Kuba	JP	Japonsko	OA	Africká organizácia dušev- ného vlastníctva (OAPI)
CV	Kapverdy	KE	Keňa	OM	Omán
CY	Cyprus	KG	Kirgizsko	PA	Panama
CZ	Česká republika	KH	Kambodža	PE	Peru
DE	Nemecko			PG	Papua-Nová Guinea
DJ	Džibutsko			PH	Filipíny
DK	Dánsko			PK	Pakistan
DM	Dominika			PL	Poľsko
DO	Dominikánska republika			PT	Portugalsko
DZ	Alžírsko				

PW	Palau
PY	Paraguaj
QA	Katar
RO	Rumunsko
RU	Rusko
RW	Rwanda
SA	Saudská Arábia
SB	Šalamúnové ostrovy
SC	Seychely
SD	Sudán
SE	Švédsko
SG	Singapur
SH	Svätá Helena
SI	Slovinsko
SK	Slovensko
SL	Sierra Leone
SM	San Marino
SN	Senegal
SO	Somálsko
SR	Surinam
ST	Svätý Tomáš a Princov ostrov
SV	Salvádor
SY	Sýria
SZ	Svazijsko
TC	Turks a Caicos
TD	Čad
TG	Togo
TH	Thajsko
TJ	Tadžikistan
TM	Turkménsko
TN	Tunisko
TO	Tonga
TP	Východný Timor
TR	Turecko
TT	Trinidad a Tobago
TV	Tuvalu
TW	Taiwan
TZ	Tanzánia
UA	Ukrajina
UG	Uganda
US	Spojené štáty americké
UY	Uruguaj
UZ	Uzbekistan
VA	Vatikán
VC	Svätý Vincent a Grenadiny
VE	Venezuela
VG	Britské Panenské ostrovy
VN	Vietnam
VU	Vanuatu
WO	Svetová organizácia dušev ného vlastníctva (WIPO)
WS	Samoa
YE	Jemen
YU	Juhoslávia
ZA	Juhoafrická republika
ZM	Zambia
ZW	Zimbabwe

**ČASŤ**

**VYNÁLEZY**

### Kódy na označovanie jednotlivých druhov dokumentov (Štandard WIPO ST. 16)

Prihlášky vynálezov zverejnené podľa zákona - kód A3 Udelené patenty podľa zákona č. 527/90 Zb. - kód B6  
č. 527/90 Zb. v znení zákona NR SR č. 90/93 Z. z. v znení zákona NR SR č. 90/93 Z. z.

### Číselné kódy na označovanie bibliografických údajov (Štandard WIPO ST. 9)

(11) Číslo dokumentu	(62) Číslo pôvodnej prihlášky v prípade vylúčenej prihlášky
(21) Číslo prihlášky	(71) Meno (názov) prihlasovateľa (-ov)
(22) Dátum podania prihlášky	(72) Meno pôvodcu (-ov)
(24) Dátum nadobudnutia účinkov patentu	(73) Meno (názov) majiteľa (-ov)
(31) Číslo prioritnej prihlášky	(74) Meno (názov) zástupcu (-ov)
(32) Dátum podania prioritnej prihlášky	(86) Číslo podania medzinárodnej prihlášky podľa PCT
(33) Krajina alebo regionálna organizácia priority	(87) Číslo zverejnenia medzinárodnej prihlášky podľa PCT
(40) Dátum zverejnenia prihlášky	
(51) Medzinárodné patentové triedenie	
(54) Názov	
(57) Anotácia	

Pozn. Číslo uvádzané pred kódom (51) znamená verziu Medzinárodného patentového triedenia

### Kódy na označovanie záhlavia oznámení publikovaných vo Vestníku ÚPV SR (Štandard WIPO ST. 17)

BB9A Zverejnené prihlášky vynálezov	MM4A Zánik patentov pre nezaplatenie ročných poplatkov
FA9A Vzdanie sa alebo odvolanie udeľovacieho konania	MM4F Zánik autorských osvedčení pre nezaplatenie ročných poplatkov
FC9A Zamietnutie prihlášok vynálezu	PA4A Zmena autorských osvedčení na patenty
FD9A Zastavenie konania o prihláškach vynálezu	PC9A Zmena dispozičných práv na vynálezy
FG4A Udelené patenty	PD4A Prevod práv a ostatné zmeny majiteľov patentov
MA4A Zánik patentov vzdaním sa	QA9A Ponuka licencií
MA4F Zánik autorských osvedčení vzdaním sa	QB9A Licenčné zmluvy
MC4A Zrušenie patentov	SB4A Zapísané patenty do registra po odtajení
MC4F Zrušenie autorských osvedčení	SB4F Zapísané autorské osvedčenia do registra po odtajení
MH4A Čiastočné zrušenie patentov	
MH4F Čiastočné zrušenie autorských osvedčení	
MK4A Zánik patentov uplynutím doby platnosti	
MK4F Zánik autorských osvedčení uplynutím doby platnosti	

## Opravy. Zmeny. Rôzne.

### Opravy v prihláškach vynálezov

HA9A	Meno pôvodcov
HB9A	Oprava mien
HC9A	Zmena mien
HD9A	Oprava adries
HE9A	Zmena adries
HF9A	Oprava dát
HG9A	Oprava chýb v triedení
HH9A	Oprava alebo zmena všeobecne
HK9A	Tlačové chyby v úradných vestníkoch

### Opravy v udelených ochranných dokumentoch

Patenty	Autorské osvedčenia	
TA4A	TA4F	Meno pôvodcov
TB4A	TB4F	Oprava mien
TC4A	TC4F	Zmena mien
TD4A	TD4F	Oprava adries
TE4A	TE4F	Zmena adries
TF4A	TF4F	Oprava dát
TG4A	TG4F	Oprava chýb v triedení
TH4A	TH4F	Oprava alebo zmena všeobecne
TK4A	TK4F	Tlačové chyby v úradných vestníkoch

**BB9A**

**Zverejnené prihlášky vynálezov usporiadané podľa čísel**

Ďalej uvedené prihlášky vynálezov boli zverejnené dňom uvedeným vo Vestníku Úradu priemyselného vlastníctva Slovenskej republiky podľa zákona č. 527/1990 Zb. o vynálezoch, priemyselných vzoroch a zlepšovacích návrhoch, v znení neskorších zákonov.

5441-90	B 02C 18/20	769-2000	C 07D 413/10	1208-2000	H 02G 1/08
1000-98	B 01J 8/00	771-2000	F 25B 21/04	1224-2000	C 07D 487/04
1004-98	A 61K 31/52	795-2000	C 03C 1/00	1234-2000	C 07D 249/06
1413-98	C 08F 16/08	796-2000	C 03C 1/00	1237-2000	A 21D 6/00
1451-98	C 07D 211/70	797-2000	C 07D 473/00	1238-2000	C 07C 209/48
240-99	A 61F 2/30	799-2000	H 01J 61/30	1239-2000	C 07D213/61
287-99	C 07D 491/048	813-2000	A 01N 43/00	1243-2000	A 01N 51/00
907-99	C 07D 409/04	818-2000	A 01N 43/40	1259-2000	C04B 35/043
1015-99	B 05B 1/00	835-2000	C 07D 471/14	1268-2000	C07K 14/47
1057-99	E 04G 1/00	840-2000	C 07D 487/04	1270-2000	A61M 15/00
1084-99	B 01D 59/00	854-2000	C 07D 233/56	1272-2000	C 07D 209/08
1119-99	G 11B 20/00	865-2000	B 65D 43/08	1275-2000	C 07D 209/18
1188-99	A 23L 2/02	869-2000	C 21D 8/00	1277-2000	C 07D 487/04
1189-99	F 23G 7/00	887-2000	C 07H 19/00	1280-2000	B 65D 75/58
1330-99	C 07D 501/38	889-2000	C 04B 41/50	1307-2000	B 01D 53/72
1446-99	C 07D 487/04	907-2000	C 07D 215/56	1308-2000	A 61K 31/4465
1584-99	A 61K 31/00	908-2000	B 65D 41/18	1309-2000	C 07D 487/04
1694-99	A 61K 38/16	916-2000	C 07D 471/04	1317-2000	B 29C 47/38
1733-99	B 01J 12/00	919-2000	C 07D 213/30	1324-2000	G 01N 33/00
1814-99	B 22D 11/06	938-2000	F 16L 47/02	1332-2000	B 65D 5/68
1815-99	B 65H 45/101	950-2000	F 24H 1/18	1346-2000	B 65D 51/24
73-2000	A 61K 38/46	959-2000	C 07D 253/06	1362-2000	C 07D 405/12
95-2000	C 07D 405/12	961-2000	C 07C 275/24	1363-2000	A 61M 15/00
117-2000	A 61K 9/12	963-2000	A 61K 31/34	1366-2000	A 61F 13/15
216-2000	C 07D 471/04	972-2000	C 07D 251/60	1371-2000	B 22D 11/06
281-2000	C 07H 13/04	1030-2000	A 61B 5/0215	1375-2000	A 61K 9/50
294-2000	C 07D 487/04	1037-2000	A 24F 47/00	1376-2000	C 12N 15/12
299-2000	C 07D 471/04	1045-2000	A 01H 4/00	1383-2000	G 01G 19/415
316-2000	C 07D 207/34	1066-2000	H 04B 1/707	1403-2000	C 07D 239/62
319-2000	C 07D 487/04	1083-2000	C 21D 8/12	1408-2000	B 65B 31/02
324-2000	C 07D 487/04	1092-2000	C 07D487/04	1410-2000	A 61K 31/445
405-2000	C 07D 417/12	1100-2000	A 01N 47/38	1439-2000	A 61K 31/40
436-2000	A 61K 38/06	1106-2000	A 61K 31/415	1474-2000	C 07D 237/22
473-2000	C 07D 491/04	1120-2000	F 16D 65/16	1502-2000	C 07H 17/08
504-2000	C 07D 451/02	1123-2000	C 25C 3/06	1513-2000	C 07D 209/34
536-2000	C 07D 473/00	1125-2000	G 05B 9/02	1522-2000	A 61K 31/66
617-2000	A 61K 31/00	1139-2000	A 61K 51/08	1526-2000	C 07C 253/34
645-2000	A 23K 1/06	1140-2000	C 07D 211/26	1549-2000	C 12N 15/00
674-2000	C 07D 487/04	1167-2000	A 01B 23/02	1560-2000	A 61K 31/00
709-2000	C 07D 487/04	1180-2000	F 16L 47/06	1581-2000	C 07K 5/065
733-2000	A 61K 31/565	1187-2000	C 12N 15/31	1587-2000	C 07D 487/04
753-2000	F 23D 14/22	1196-2000	C 07D 491/052	1650-2000	B 05B 7/24



**Trieda A****7 (51) A 01B 23/02, F 16B 7/04****(21) 1167-2000**

(22) 03.02.1999

(31) 0160/98

(32) 05.02.1998

(33) DK

(71) Kongskilde Industries A/S, Sorø, DK;

(72) Hansen Steen Anker, Slagelse, DK;

(74) Majlingová Marta, Ing., Bratislava, SK;

(86) PCT/DK99/00054

(87) WO 99/39560

**(54) Upínadlo na pripevnenie nástroja k poľnohospodárskemu náradíu, spôsob jeho výroby a poľnohospodárske náradie**

(57) Upínadlo (1) je určené na pripevnenie nástroja k poľnohospodárskemu náradíu, najmä na pripevnenie hrotu kultivátora k rámovému členu, a pozostáva z kusa oceľového plechu, ktorý je ohybom (4) rozdelený na dve ramená (2, 3), z ktorých jedno rameno (2) má otvor (5) s okrajom (8), ktorý je v podstate umiestnený v rovine, na vloženie časti nástroja, ktorý sa má pripevniť, pričom plechový materiál zahŕňa pozdĺž okraja (8) časť (9), rozprestierajúcu sa smerom k ohybu (4) a zvyšnú časť (10), rozprestierajúcu sa okolo otvoru (5) a vyčnievajúcu z roviny okraja (8) a výhodne v podstate kolmo na rovinu okraja (8) otvoru v smere preč od druhého ramena (3).

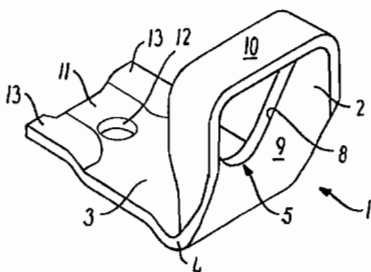
**7 (51) A 01H 4/00, 5/00****(21) 1045-2000**

(22) 07.01.1999

(31) PP 1258, PP 1280

(32) 08.01.1998, 09.01.1998

(33) AU, AU

(71) JOHNSON &amp; JOHNSON RESEARCH PTY. LTD, North Sydney, AU; Commonwealth Scientific and Industrial Research Organisation, Campbell, AU;

(72) Larkin Philip John, Weston, AU; Chitty Julie Anne, Weetangera, AU; Brettell Richard Ian Scott, Yarralumla, AU;

(74) Rott, Růžička, Guttman, v. o. s., Bratislava, SK;

(86) PCT/AU99/00004

(87) WO 99/34663

**(54) Spôsoby transformácie a regenerácie rastliny**

(57) Je opísaný spôsob prípravy transgénnych rastlín, konkrétne rastlín maku. Je opísaná transfekcia a/alebo regenerácia rastlinného materiálu za špecifických podmienok, ktoré zamedzujú, znižujú

rýchlosť alebo spomaľujú nárast hodnoty pH v kultivačnom médiu.

**7 (51) A 01N 43/00****(21) 813-2000**

(22) 15.12.1998

(31) 197 56 379.1

(32) 18.12.1997

(33) DE

(71) BASF AKTIENGESELLSCHAFT, Ludwigshafen, DE;

(72) Schelberger Klaus, Gönheim, DE; Scherer Maria, Landau, DE; Eicken Karl, Wachenheim, DE; Hampel Manfred, Neustadt, DE; Ammermann Eberhard, Heppenheim, DE; Lorenz Gisela, Neustadt, DE; Strathmann Siegfried, Limburgerhof, DE;

(74) Žovicová Viera, Mgr., Bratislava, SK;

(86) PCT/EP98/08231

(87) WO 99/31981

**(54) Fungicídne zmesi na báze amidových zlúčenín a pyridínových derivátov**

(57) Sú opísané fungicídne zmesi obsahujúce ako účinné zložky a) amidovú zlúčeninu všeobecného vzorca (I) A-CO-NR<sup>1</sup>R<sup>2</sup>, v ktorom A znamená arylovú skupinu alebo aromatický alebo nearomatický, 5- alebo 6-členný heterocyklický kruh, ktorý obsahuje 1, 2 alebo 3 heteroatómy, ktoré sú zvolené z O, N a S; kde arylová skupina alebo heterocyklická zlúčenina môžu byť prípadne substituované 1, 2 alebo 3 substituentmi, R<sup>1</sup> predstavuje atóm vodíka; R<sup>2</sup> znamená fenylovú skupinu alebo cykloalkylovú skupinu, ktorá prípadne obsahuje 1, 2 alebo 3 substituenty, a kde amidická fenylová skupina môže byť prípadne kondenzovaná s nasýteným 5-členným kruhom, ktorý môže byť prípadne substituovaný jednou alebo viacerými alkylovými skupinami a/alebo môže obsahovať heteroatóm zvolený z O a S, a b) fungicidy zo skupiny dikarboximidov, a/alebo c) pyrimidínové deriváty vzorca (III), v ktorom R predstavuje metyl, propin-1-yl alebo cyklopropyl, a/alebo d) fludioxinil alebo fencpiclonil, a/alebo captan, captafol alebo folpet, a/alebo f) fluazinam, a/alebo g) dichlofluamid alebo tolylfluamid. Účinné zložky sú obsiahnuté v synergicky účinnom množstve.

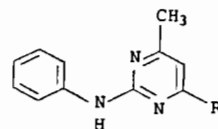

( III )

**7 (51) A 01N 43/40 // (A 01N 43/40, 57:12, 47:14, 47:12, 43:76, 43:50, 37:40, 37:20)****(21) 818-2000**

(22) 15.12.1998

(31) 197 56 378.3

(32) 18.12.1997

(33) DE

- (71) BASF AKTIENGESELLSCHAFT, Ludwigshafen, DE;  
 (72) Schelberger Klaus, Gönningheim, DE; Scherer Maria, Landau, DE; Eicken Karl, Wachenheim, DE; Hampel Manfred, Neustadt, DE; Ammermann Eberhard, Heppenheim, DE; Lorenz Gisela, Neustadt, DE; Strathmann Siegfried, Limburgerhof, DE;  
 (74) Žovicová Viera, Mgr., Bratislava, SK;  
 (86) PCT/EP98/08225  
 (87) WO 99/31951  
**(54) Fungicídne zmesi na báze amidových zlúčenín a pyridínových derivátov**  
 (57) Sú opísané fungicídne zmesi obsahujúce ako účinné zložky: a) amidovú zlúčeninu vzorca (I) A-CO-NR<sup>1</sup>R<sup>2</sup> (I) a b) ditiokarbamát (II) zvolený zo skupiny pozostávajúcej z etylénbis(ditiokarbamátu) manganatého (zinočnatý komplex) (IIa), etylénbis(ditiokarbamátu) manganatého (IIb), etylénbis(ditiokarbamátu) zinočnato-amónneho (IIc) a etylénbis(ditiokarbamátu) zinočnatého (IId) a/a alebo c) karbamátu vzorca (III) (CH<sub>3</sub>)<sub>2</sub>N-CH<sub>2</sub>CH<sub>2</sub>CH<sub>2</sub>-NH-CO<sub>2</sub>-CH<sub>2</sub>CH<sub>2</sub>CH<sub>3</sub>, a/alebo d) N-acetylbenzamidú vzorca (IV) alebo jednej z jeho solí alebo aduktov, a/alebo e) účinnej zložky vzorca (V), a/alebo f) účinnej zložky vzorca (VI), a/alebo g) účinnej zložky vzorca (VII). Účinné zložky sa používajú v synergicky účinnom množstve.

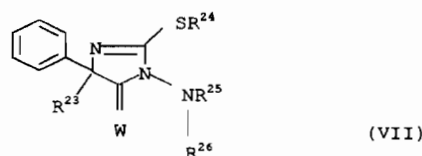
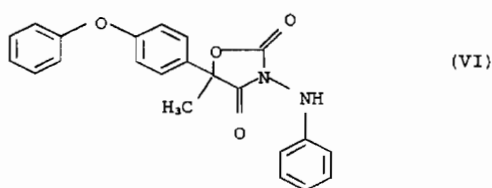
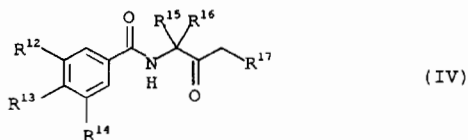

- 7 (51) A 01N 47/38 // (A 01N 47/38, 43:653)**  
 (21) 1100-2000  
 (22) 12.01.1999  
 (31) 198 02 697.8  
 (32) 24.01.1998  
 (33) DE

- (71) BAYER AKTIENGESELLSCHAFT, Leverkusen, DE;  
 (72) Dollinger Markus, Overland Park, KS, US; Drewes Mark Wilhelm, Langenfeld, DE; Haas Wilhelm, Pulheim, DE; Müller Klaus-Helmut, Düsseldorf, DE;  
 (74) Hörmannová Zuzana, Ing., Bratislava, SK;  
 (86) PCT/EP99/00130  
 (87) WO 99/37153  
**(54) Selektívne herbicidy na báze N-aryl-triazolín(tio)ónov a N-arylsulfonylamino(tio)karbonyl-triazolín(tio)ónov, spôsob ich výroby a ich použitie**  
 (57) Sú opísané selektívne herbicidy, synergické kombinácie účinných látok, ktoré zahŕňajú okrem známych N-aryl-triazolín(tio)ónov (I) tiež známe N-arylsulfonylamino(tio)karbonyl-triazolín(tio)óny (II). Môžu sa použiť so zvlášť dobrým úspechom na selektívne ničenie burín v rôznych kultúrach úžitkových rastlín.

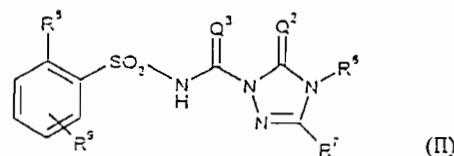
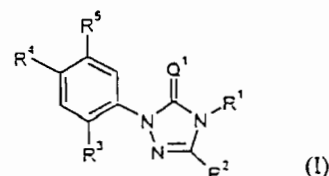

- 7 (51) A 01N 51/00, 61/00 // (A 01N 51/00, 43:36, 43:08, 31:04, 25:02)**

- (21) 1243-2000  
 (22) 10.02.1999  
 (31) 198 07 633.9  
 (32) 23.02.1998  
 (33) DE  
 (71) BAYER AKTIENGESELLSCHAFT, Leverkusen, DE;  
 (72) Sirinyan Kirkor, Bergisch Gladbach, DE; Dorn Hubert, Wuppertal, DE; Heukamp Ulrich, Kürten, DE;  
 (74) Hörmannová Zuzana, Ing., Bratislava, SK;  
 (86) PCT/EP99/00875  
 (87) WO 99/41986  
**(54) Dermálne aplikovateľné vodu obsahujúce prípravky parazitocídov a spôsob ich výroby**  
 (57) Sú opísané vodu obsahujúce prípravky na dermálne ničenie parazitujúceho hmyzu na zvieratách pomocou agonistov alebo antagonistov nikotínových acetylcholíkových receptorov hmyzu obsahujúcich agonisty alebo antagonisty nikotínových acetylcholíkových receptorov hmyzu v koncentrácii 1 až 20 % hmotnostných, vodu v koncentrácii 2,5 až 15 % hmotnostných, rozpúšťadlo zo skupiny alkoholov alebo prípadne substituovaných pyrrolidónov v koncentrácii aspoň 20 % hmotnostných, rozpúšťadlo zo skupiny cyklic-

kých karbonátov alebo laktónov v koncentrácii 5 až 50 % hmotnostných, vždy vzťahnuté na celkovú hmotnosť prostriedku, a prípadne ďalšie pomocné činidlá zo skupiny zahŕňajúcej zahusťovadlá, rozvrstvovacie prostriedky, farbivá, antioxidanty, nadúvadlá, konzervačné látky, látky sprostredkujúce príľnavosť a emulgátory.

7 (51) **A 21D 6/00, 8/02**

(21) **1237-2000**

(22) 17.08.2000

(31) 199 42 106.4

(32) 03.09.1999

(33) DE

(71) Bestfoods, International Plaza, Englewood Cliffs, NJ, US;

(72) Sailer Winfried, Neustadt, DE;

(74) Žovicová Viera, Mgr., Bratislava, SK;

(54) **Potravinárske cesto, ktoré mení tvar pri rehydratácii**

(57) Potravinárske cestá, ako je cestovinová alebo cestová masa, sa rozvinú do plátov a najmenej dva pláty, ktoré majú rozdielnu hrúbku a/alebo rozdielne zloženie, sa položia vo vrstvách dovedna tak, že sú vo vrstvenej forme, pričom sa následne sušia a režu do požadovaných geometrických tvarov. Pri rehydratovaní geometrických tvarov tieto menia svoj tvar tak, že sa zvinú do špirál.

7 (51) **A 23K 1/06, 1/16, 1/175**

(21) **645-2000**

(22) 02.05.2000

(31) 199 20 507.8, 100 16 321.1

(32) 05.05.1999, 31.03.2000

(33) DE, DE

(71) Degussa-Hüls Aktiengesellschaft, Frankfurt am Main, DE;

(72) Binder Michael, Dr., Steinhagen, DE; Uffmann Klaus-Erich, Bielefeld, DE; Walger Ilona, Dr., Bielefeld, DE; Becker Ulrich, Dr., Selce, SK; Pfefferle Walter, Dr., Halle, DE; Friedrich Heinz, Dr., Hanau, DE;

(74) Bušová Eva, JUDr., Bratislava, SK;

(54) **Krmivé prísady obsahujúce kyselinu D-pantoténovú a/alebo jej soli a spôsob ich výroby**

(57) Opísaná je krmivová prísada na báze fermentačnej zápary, ktorá sa získava fermentáciou mikroorganizmov vytvárajúcich kyselinu D-pantoténovú a obsahuje jednu alebo viac solí kyseliny D-pantoténovej vybraných zo súboru zahŕňajúceho sodnú draselnú, amónnu, horečnatú a vápenatú soľ, prípadne za prídania jednej alebo viacerých týchto zlúčenín.

7 (51) **A 23L 2/02, 2/385, 1/09**

(21) **1188-99**

(22) 30.08.1999

(71) Vopát Daniel, Ing., Trnava, SK; Slížik Stanislav, Piešťany, SK;

(72) Vopát Daniel, Ing., Trnava, SK; Slížik Stanislav, Piešťany, SK;

(74) Holakovský Štefan, Ing., Bratislava, SK;

(54) **Sirup na výrobu nápojov a spôsob jeho výroby**

(57) Sirup na výrobu nápojov obsahuje aj 60 až 65 % hmotn. cukrov, 9 až 20 % hmotn. karamelu, 1,3 až 1,8 % hmotn. kuléru, 0,8 až 1 % hmotn. kyseliny citrónovej, 0,5 až 0,8 % hmotn. kyseliny fosforečnej, 0,2 až 0,4 % hmotn. sladkých drievok, 0,1 až 0,3 % hmotn. aromatických zložiek, 0,04 až 3 % hmotn. ovocného podielu ríbezľového a pomarančového koncentráta, 0,04 až 0,05 % hmotn. chloridu sodného. Môže byť obohatený 0,05 až 0,12 % hmotn. kofeínu a môže tiež obsahovať aj konzervačné činidlo, ktorým je benzoan sodný v množstve 0,08 až 0,11 % hmotn. Do vyhrievaného duplikátora sa do pitnej vody pridá minimálne polovica pridávaných kyselín, za stáleho miešania sa v tomto roztoku rozpustí príslušné množstvo cukru a zvyšok kyselín, po zahriatí cukrového roztoku na teplotu 90 až 95 °C sa za stáleho miešania roztok nechá pri tejto teplote 20 minút, potom sa prečerpá do miešacieho kotla cez filter a chladič tak, aby výsledná teplota bola maximálne 25 °C.

7 (51) **A 24F 47/00**

(21) **1037-2000**

(22) 22.02.1999

(31) 09/033 587

(32) 03.03.1998

(33) US

(71) Brown & Williamson Tobacco Corporation, Louisville, KY, US;

(72) St. Charles Frank Kelly, Perry, GA, US

(74) Patentservis Bratislava, a. s., Bratislava, SK;

(86) PCT/US99/03283

(87) WO 99/44448

(54) **Fajčiarsky výrobok dodávajúci aerosól**

(57) Fajčiarsky prostriedok obsahuje dutú trubicu (12) ochrانيujúcu vzduchový priechod medzi jej ohrievacím koncom (18) a ústnym koncom (20). Trubica (12) je odolná proti spáleniu pôsobením plameňa (21) a obsahuje substrát (14) so zložkou vytvárajúcou aerosól. Vzdialenejší koniec (15) substrátu (14) je umiestnený v odstupe od ohrievacieho konca (18) na vytvorenie spojitkej vzduchovej medzery (16) dostatočnej dĺžky na zamedzenie spálenia substrátu (14), keď je v blízkosti ohrievacieho konca (18) umiestnený plameň (21).

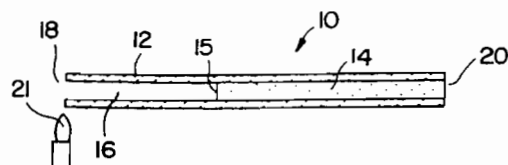

- 7 (51) **A 61B 5/0215, A 61N 1/08**  
 (21) **1030-2000**  
 (22) 07.07.2000  
 (31) 09/354 631  
 (32) 16.07.1999  
 (33) US  
 (71) MICROSENSE CARDIOVASCULAR SYSTEMS (1996) LTD., Givat Ela, IL;  
 (72) Kaplan Shay, Givat Ela, IL;  
 (74) Bušová Eva, JUDr., Bratislava, SK;  
**(54) Ochranný poťah na telové senzory**  
 (57) Opisuje sa ochranný poťah senzora v telovom lúmene, v ktorom je podpora senzora spojená s fixačným zariadením. Fixačné zariadenie je v telovom lúmene zaistené napríklad pomocou expanzie alebo prísitím do telového lúmenu. Fixačným zariadením môže byť stent alebo ukotvujúci krúžok s pripojenou podporou stentu. Fixačné zariadenie môže byť aplikované intervenčným zákrokom alebo počas špeciálneho aplikačného zákroku. Monitorovanie práce senzora v telovom lúmene môže prebiehať na diaľku periodicky alebo kontinuálne. Senzor môže byť vybavený trvalým a/alebo dočasným ochranným poťahom na zabránenie poškodeniu.

- 7 (51) **A 61F 2/30, A 61L 27/00, A 61B 17/32**  
 (21) **240-99**  
 (22) 29.08.1997  
 (31) 08/704 891, 08/857 090  
 (32) 30.08.1996, 15.05.1997  
 (33) US, US  
 (71) VTS Holdings, LLC, Corporation Trust Center, Wilmington, US;  
 (72) Vide-Hansen Henrik, Lyngby, DK; Lundsgaard Charlotte, Champerborg, DK; Idouraine Ahmed, Chandler, AZ, US; Osther Kurt B., Scottsdale, AZ, US;  
 (74) Bušová Eva, JUDr., Bratislava, SK;  
 (86) PCT/US97/15258  
 (87) WO 98/08469  
**(54) Súprava na transplantáciu chondrocytov a prípadne chrupky na povrch kĺbu**  
 (57) Súprava na transplantáciu chondrocytov a prípadne chrupky na povrch kĺbu, ktorá obsahuje hemostatickú bariéru vopred spracovanú na odolanie resorpcii, bariéra môže byť upravená na uloženie na uvedený povrch, kryciu náplast' vopred spracovanú na odolanie resorpcii, náplast' môže byť upravená na prekrytie daného povrchu, a organickú glejovinu, pričom táto glejovina môže byť upravená na prilepenie uvedenej hemostatickej bariéry a/alebo uvedenej krycej náplasti na daný povrch. Súprava na liečenie povrchu chrupky kĺbu, pri ktorom sa proximálne k liečenému povrchu umiestni hemostatická bariéra, distálne k hemostatickej bariére sa na liečený povrch umiestnia chondrocyty na vhodnej matrici a liečený povrch sa prekryje krycou náplast'ou, ktorá obsahuje hemostatickú bariéru spracovanú na inhibíciu resorpcie, kryciu náplast' spracovanú na inhibíciu resorpcie, organickú glejovinu, a prípadne chirurgický nástroj na tvarovanie stien miesta šte-

pu, a prípadne matricový materiál vhodný na nesenie chondrocytov zavádzaných na miesto štepu.

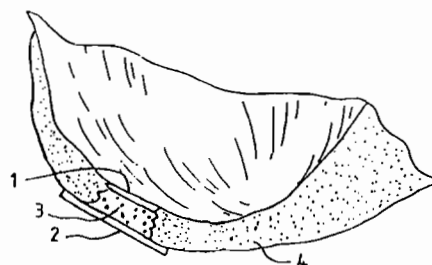

- 7 (51) **A 61F 13/15**  
 (21) **1366-2000**  
 (22) 19.03.1999  
 (31) 9801020-0  
 (32) 26.03.1998  
 (33) SE  
 (71) SCA Hygiene Products AB, Göteborg, SE;  
 (72) Samuelsson Ann, Lindome, SE; Persson Charlotte, Göteborg, SE; Cabelduc Pascale, Göteborg, SE; Drevik Solgun, Mölnlycke, SE;  
 (74) Rott, Růžicka, Guttman, v. o. s., Bratislava, SK;  
 (86) PCT/SE99/00433  
 (87) WO 99/48451  
**(54) Absorpčný výrobok so zvýšenou časťou**  
 (57) Absorpčný výrobok má tvar a veľkosť, aby sa hlavne prispôbil rozkrokovej časti nohavičiek, má pozdĺžny rozmer, priečny rozmer a rozmer hrúbky, pričom výrobok má vrstvu (2) prepúšťajúcu kvapaliny, vrstvu (3) neprepúšťajúcu kvapaliny a tiež absorpčné jadro, ktoré obsahuje aspoň jedno absorpčné teleso (5) umiestnené medzi dvoma vrstvami (2, 3). Zvýšená časť sa rozprestiera v pozdĺžnom smere a uvedené dve koncové časti sú umiestnené pri vrstve (2) výrobku prepúšťajúcej kvapalinu. Zvýšená časť má rozostupujúce prvky (16), ktoré počas používania výrobku vytvárajú kanáliky (17) na tok tekutiny medzi zvýšenou časťou a telom používateľky.

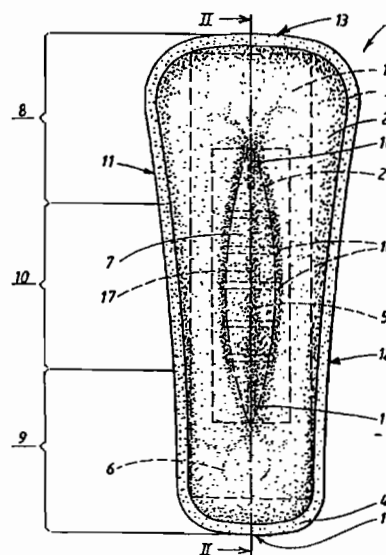

## 7 (51) A 61K 9/12

(21) 117-2000

(22) 04.08.1998

(31) 08/904 565

(32) 04.08.1997

(33) US

(71) BAKER NORTON PHARMACEUTICALS, INC., Miami, FL, US;

(72) Ahmed Tahir, Miami, FL, US;

(74) Žovicová Viera, Mgr., Bratislava, SK;

(86) PCT/US98/16111

(87) WO 99/06025

(54) **Použitie heparínov s ultranízkou molekulovou hmotnosťou alebo iných sulfátovaných polysacharidov na liečenie neskorej fázy alergických reakcií a zápalových ochorení a farmaceutické kompozície s ich obsahom**

(57) Je opísané použitie heparínov s ultranízkou molekulovou hmotnosťou od približne 1000 do asi 3 000 daltonov (ULMWH) alebo iných sulfátovaných polysacharidov s priemernou molekulovou hmotnosťou od približne 1000 do asi 3000 daltonov na výrobu farmaceutickej kompozície, ktorá obsahuje v dávke približne 0,005 až asi 1,0 mg uvedených ULMWH alebo sulfátovaných polysacharidov na kilogram telesnej hmotnosti pacienta, na liečenie pacienta trpiaceho alebo náchylného na stav charakterizovaný neskorou fázou alergických reakcií, senzibilitou dýchacích ciest alebo zápalovými reakciami. Taktiež sú opísané vhodné inhalačné prostriedky alebo iné farmaceutické kompozície na liečenie pacienta trpiaceho alebo náchylného na uvedené stavy.

## 7 (51) A 61K 9/50, B 01J 13/02, B 32B 5/16

(21) 1375-2000

(22) 18.03.1999

(31) 60/079 574, 9815801.7

(32) 19.03.1998, 21.07.1998

(33) US, GB

(71) MERCK &amp; CO., INC., Rahway, NJ, US;

(72) Chern Rey T., Rahway, NJ, US; Zingerman Joel R., Rahway, NJ, US;

(74) Majlingová Marta, Ing., Bratislava, SK;

(86) PCT/US99/05938

(87) WO 99/47073

(54) **Kvapalná polymérna zmes a jej použitie**

(57) Riadené uvoľňovanie hydrofóbných bioaktívnych látok *in vivo* v dlhšom časovom úseku a bez nárastov v uvoľňovaní liečiva sa dosiahlo použitím polymérnej zmesi, ktorá obsahuje polymér, ako je poly(laktidový-ko-glykolidový) kopolymér v zmesi s hydrofilnými a lipofilnými rozpúšťadlami.

## 7 (51) A61K 31/00

(21) 1584-99

(22) 14.05.1998

(31) 197 21 580.7

(32) 23.05.1997

(33) DE

(71) ARZNEIMITTELWERK DRESDEN GMBH, Radebeul, DE;

(72) Rostock Angelika, Dresden, DE; Dost Rita, Dresden, DE; Tober Christine, Weinböhla, DE; Bartsch Reni, Dresden, DE; Unverferth Klaus, Dresden, DE; Rundfeldt Chris, Coswig, DE;

(74) Bezák Marián, Ing., Bratislava, SK;

(86) PCT/DE98/01343

(87) WO 98/52548

(54) **Použitie 1-aralkylimidazolin-2-ónu na liečenie stavov úzkosti a stresov**

(57) Použitie 1-ar(alk)ylimidazolin-2-ónov všeobecného vzorca (I) a ich farmaceuticky prijateľných solí na výrobu lieku na ošetrovanie stavov strachu a napätia.

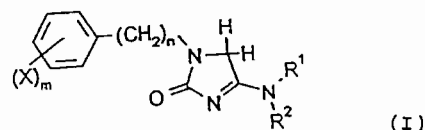

## 7 (51) A 61K 31/00

(21) 617-2000

(22) 30.10.1998

(31) 08/961 473

(32) 31.10.1997

(33) US

(71) ABBOTT LABORATORIES, Abbott Park, IL, US;

(72) Or Yat Sun, Libertyville, IL, US; Plattner Jacob J., Berkeley, CA, US;

(74) Rott, Růžička, Guttman, v. o. s., Bratislava, SK;

(86) PCT/US98/23043

(87) WO 99/22722

(54) **Farmaceutický prípravok na liečenie nádorov a makulárnej degenerácie**

(57) Farmaceutický prípravok na liečenie nádorov a makulárnej degenerácie u ľudí alebo veterinárnych subjektov obsahuje farmaceuticky prijateľný nosič a zlúčeninu vybranú zo skupiny pozostávajúcej zo 6-O-substituovaných derivátov erytromycínu a použitie uvedených zlúčenín.

## 7 (51) A 61K 31/00

(21) 1560-2000

(22) 15.04.1999

(31) 60/082 019

(32) 16.04.1998

(33) US

(71) TEXAS BIOTECHNOLOGY CORPORATION, Houston, TX, US;

(72) Scott Ian L., Albany, NY, US; Bore Raju G., Fremont, CA, US; Biediger Ronald J., Houston, TX, US; Grabbe Vanessa O., Sugar Land, TX, US; Kassir Jamal M., Houston, TX, US; Keller Karin M., El Mundo Houston, TX, US; Lin Shu-qun, Huntingdon Valley, PA, US; Market Robert V., Pearland, TX, US; Kogan Timothy P. (zomrel), US;

(74) Rott, Růžička, Guttman, v. o. s., Bratislava, SK;

- (86) PCT/US99/08305  
 (87) WO 99/52493  
**(54) Zlúčeniny, ktoré inhibujú viazanie integrínov na ich receptory**  
 (57) Zlúčeniny, ktoré inhibujú viazanie  $\alpha_4\beta_1$  integrínu na jeho receptory, napríklad VCAM-1 a fibronektín, farmaceuticky účinné kompozície obsahujúce takéto zlúčeniny a použitie takýchto zlúčenín vo formuláciách na kontrolu alebo predchádzanie chorobným stavom, v ktorých je zúčastnený  $\alpha_4\beta_1$  integrín.

- 7 (51) **A61K 31/34, 31/38, 31/41, 31/415, 31/42, 31/425, 31/44, 31/47, C07D 215/20, 231/40, 261/14, 257/06, 263/48, 271/113, 277/28, 285/135, 307/66, 333/36, 401/10, 401/12**  
**(21) 963-2000**  
 (22) 22.12.1998  
 (31) 08/996 343  
 (32) 22.12.1997  
 (33) US  
 (71) Bayer Corporation, Pittsburgh, PA, US;  
 (72) Dumas Jacques, Orange, CT, US; Khire Uday, Hamden, CT, US; Lowinger Timothy B., Nishinomiya City, Hyogo, JP; Paulsen Holger, Wuppertal, DE; Riedl Bernd, Wuppertal, DE; Scott William J., Guilford, CT, US; Smith Roger A., Madison, CT, US; Wood Jill E., Hamden, CT, US; Hatoum-Mokdad Holia, Hamden, CT, US; Johnson Jeffrey, Branford, CT, US; Lee Wendy, Hamden, CT, US; Redman Aniko, Derby, CT, US; Miller Scott, Exton, PA, US; Sibley Robert, North Haven, CT, US; Renick Joel, San Diego, CA, US;  
 (74) Rott, Růžička, Guttman, v. o. s., Bratislava, SK;  
 (86) PCT/US98/26078  
 (87) WO 99/32106  
**(54) Substituované heterocyklické močoviny, farmaceutická kompozícia ich obsahujúca a ich použitie**  
 (57) Použitie substituovaných močovín na prípravu liečiva na ošetrovanie nádorov sprostredkovaných rafkinázou, ako aj tieto zlúčeniny samotné.

- 7 (51) **A 61K 31/40, 31/405, 9/22, 47/38, 47/32, 47/36, 47/40, 47/14**  
**(21) 1439-2000**  
 (22) 25.03.1999  
 (31) 10/79039, 10/182963  
 (32) 26.03.1998, 29.06.1998  
 (33) JP, JP  
 (71) FUJISAWA PHARMACEUTICAL CO., LTD., Chuo-ku, Osaka-shi, Osaka, JP;  
 (72) Yamashita Kazunari, Muko-shi, Kyoto, JP; Hashimoto Eiji, Hashimoto-shi, Wakayama, JP; Nomura Yukihiko, Osaka-shi, Osaka, JP; Shimojo Fumio, Kawanishi-shi, Hyogo, JP; Tamura Shigeki, Osaka-shi, Osaka, JP; Hirose Takeo, Kyoto-shi, Kyoto, JP; Ueda Satoshi, Kawanishi-shi,

- Hyogo, JP; Saitoh Takashi, Osaka-shi, Osaka, JP; Ibuki Rinta, Kyoto-shi, Kyoto, JP; Ideno Toshio, Takatsuki-shi, Osaka, JP;  
 (74) Majlingová Marta, Ing., Bratislava, SK;  
 (86) PCT/JP99/01499  
 (87) WO 99/49863  
**(54) Farmaceutický prostriedok makrolidovej zlúčeniny s pomalým uvoľňovaním, tuhá disperzná zmes použiteľná vo farmaceutickom prostriedku, jemný prášok makrolidovej zlúčeniny a test rozpustnosti pre tuhý farmaceutický prostriedok**  
 (57) Farmaceutický prostriedok makrolidovej zlúčeniny všeobecného vzorca (I) na ústne podanie, v ktorom rozpustnosť makrolidovej zlúčeniny sa uskutočňuje pomalým uvoľňovaním, a farmaceutický prostriedok s pomalým uvoľňovaním obsahujúci zmes v tuhom roztoku, kde makrolidová zlúčenina je prítomná v amorfnom stave v tuhej báze.

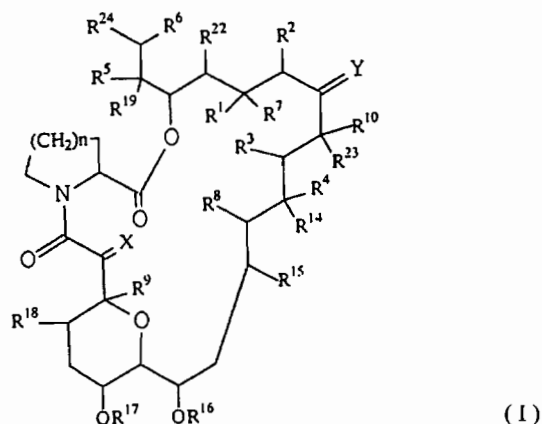

- 7 (51) **A 61K 31/415**  
**(21) 1106-2000**  
 (22) 30.11.1999  
 (31) 60/110 333  
 (32) 30.11.1998  
 (33) US  
 (71) G. D. Searle & Co., Skokie, IL, US;  
 (72) Danchen Gao, Chicago, IL, US; Hlinak Anthony J., Lindenhurst, IL, US; Mazhary Ahmad M., Algonquin, IL, US; Truelove James E., Libertyville, IL, US; Vaughn Margaret B. Woodhull, Winnetka, IL, US;  
 (74) Bezák Marián, Ing., Bratislava, SK;  
 (86) PCT/US99/28411  
 (87) WO 00/32189  
**(54) Kompozície obsahujúce celecoxib**  
 (57) Farmaceutické kompozície na orálne podávanie obsahujú celecoxib vo forme častíc v množstve od približne 10 mg do približne 1000 mg v dokonalejšej zmesi s jedným alebo viacerými farmaceuticky prijateľnými excipientmi. Kompozície sú použiteľné na liečenie alebo prevenciu stavov a porúch sprostredkovaných cyklooxygenázou-2.

## 7 (51) A 61K 31/445, 9/14

(21) 1410-2000

(22) 24.03.1999

(31) 9806312.6

(32) 24.03.1998

(33) GB

(71) SMITHKLINE BEECHAM PLC, New Horizons Court, Brentford, Middlesex, GB;

(72) Craig Andrew Simon, Tonbridge, Kent, GB; Ward Neal, Tonbridge, Kent, GB;

(74) Majlingová Marta, Ing., Bratislava, SK;

(86) PCT/GB99/00922

(87) WO 99/48499

(54) **Paroxetín alebo jeho farmaceuticky prijateľný derivát, farmaceutický prostriedok s jeho obsahom a jeho použitie**

(57) Paroxetín je adsorbovaný na nosiči, čím sa tvorí sypký prášok užitočný na plnenie kapsúl alebo na tvorbu tabliet. Používa sa na liečenie depresie.

## 7 (51) A 61K 31/4465, 31/4468, 31/495, C 07D 401/04, 401/06, 471/04, 333/22, 211/58 // (C 07D 471/04, 235:00, 221:00)

(21) 1308-2000

(22) 26.02.1999

(31) 98200701.5

(32) 06.03.1998

(33) EP

(71) Janssen Pharmaceutica N. V., Beerse, BE;

(72) Luyten Walter Herman Maria Louis, Beerse, BE; Janssens Frans Eduard, Beerse, BE; Kennis Ludo Edmond Josephine, Beerse, BE;

(74) Bušová Eva, JUDr., Bratislava, SK;

(86) PCT/EP99/01309

(87) WO 99/44596

(54) **Inhibitory prenosu glycínu, spôsob ich prípravy, farmaceutický prostriedok s ich obsahom a ich použitie**

(57) Sú opísané inhibitory prenosu glycínu všeobecného vzorca (I), v ktorom X predstavuje CH alebo N a význam substituenta L je uvedený v opise, ich N-oxidy, stereochemicky izoméne formy alebo na farmaceutické účely vhodné adičné soli. Ďalej je opísaný spôsob ich prípravy, farmaceutický prostriedok s ich obsahom a ich použitie na prípravu liečiv na liečbu porúch centrálného a periférneho nervového systému.

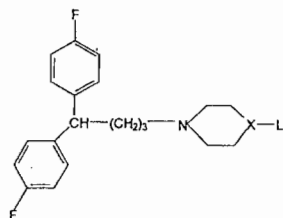

## 7 (51) A 61K 31/52

(21) 1004-98

(22) 21.01.1997

(31) 08/590 449, 60/036 094

(32) 23.01.1996, 14.01.1997

(33) US, US

(71) ICN PHARMACEUTICALS, Costa Mesa, CA, US;

(72) Tam Robert, Costa Mesa, CA, US; Ramasamy Kandsamy, Loguna Hills, CA, US; Averett Devon, Irvine, CA, US;

(74) Patentservis Bratislava, a. s., Bratislava, SK;

(86) PCT/US97/00600

(87) WO 97/26883

(54) **Použitie L a D typov nukleozidov na prípravu liečiva**

(57) Použitie L a D typov nukleozidov na prípravu liečiva na moduláciu Th1 a Th2 lymfokínovej expzie v aktivovaných ľudských T bunkách.

## 7 (51) A 61K 31/565

(21) 733-2000

(22) 19.11.1998

(31) 08/975 599

(32) 21.11.1997

(33) US

(71) THE REGENTS OF THE UNIVERSITY OF CALIFORNIA, Oakland, CA, US; KAISER FOUNDATION HEALTH PLAN, INC., Oakland, CA, US; THE PERMANENTE MEDICAL GROUP, INC., Oakland, CA, US; BERLEX LABORATORIES, INC., Richmond, CA, US;

(72) Cummings Steven, Mill Valley, CA, US; Ellman Herman, Mountain Lakes, NJ, US; Ettinger Bruce, San Francisco, CA, US;

(74) Majlingová Marta, Ing., Bratislava, SK;

(86) PCT/US98/24677

(87) WO 99/26631

(54) **Použitie estrogénu na výrobu lieku na liečenie fyzických stavov spôsobených poklesom estrogénu u subjektu po prechode a kít obsahujúci estrogén**

(57) Použitie estrogénu na výrobu lieku na liečenie fyzických stavov vyplývajúcich z poklesu estrogénu u subjektu po prechode, pričom množstvo estrogénu je ekvivalentné na vytvorenie hladiny sérového estradiolu u subjektu po prechode medzi 5 pg/ml a 15 pg/ml.

## 7 (51) A 61K 31/66

(21) 1522-2000

(22) 13.04.1999

(31) 198 16 196.4, 198 25 585.3,

198 43 222.4, 198 43 223.2

(32) 14.04.1998, 09.06.1998, 22.09.1998, 22.09.1998

(33) DE, DE, DE, DE

(71) Jomaa Hassan, Giessen, DE;

(72) Jomaa Hassan, Giessen, DE;

(74) Rott, Růžička, Guttman, v. o. s., Bratislava, SK;

(86) PCT/EP99/02462

(87) WO 99/52515

(54) **Použitie organofosforových zlúčenín na liečbu a profylaxiu infekcií**

(57) Použitie organofosforových zlúčenín všeobecného vzorca (I) na terapeutickú liečbu a profylaxiu infekcií u ľudí a zvierat vyvolaných vírusmi, hubami a parazitmi.

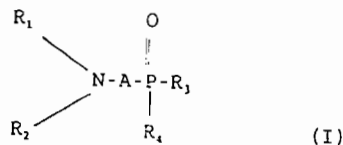

7 (51) A 61K 38/06, A 23L 1/305

(21) 436-2000

(22) 05.02.1998

(31) 9-262422

(32) 26.09.1997

(33) JP

(71) CALPIS CO., LTD., Tokyo, JP;

(72) Masuyama Volker, Kanagawa, JP; Takano Toshia-ki, Kanagawa, JP;

(74) Bezák Marián, Ing., Bratislava, SK;

(86) PCT/JP98/00480

(87) WO 99/16461

(54) **Prostriedok proti stresu a funkčné potraviny**

(57) Prostriedok proti stresu a funkčné potraviny, ktoré sa môžu užívať opakovane a každodenne bez akýchkoľvek problémov so škodlivosťou zdraviu a ktoré môžu zabrániť duševným a telesným príznakom spôsobeným stresom alebo ich zmierniť, obsahuje ako účinnú zložku tripeptid, výhodne Ile-Pro-Pro a/alebo Val-Pro-Pro a/alebo jeho soľ majúcu inhibičný účinok na enzým konvertujúci angiotenzín. Sú opísané aj funkčné potraviny obsahujúce prostriedok proti stresu.

7 (51) A 61K 38/16

(21) 1694-99

(22) 08.06.1998

(31) 60/049 236, 08/950 225

(32) 09.06.1997, 14.10.1997

(33) US, US

(71) AMBI INC., Purchase, NY, US;

(72) Goldstein Beth P., West Islip, NY, US;

(74) Bušová Eva, JUDr., Bratislava, SK;

(86) PCT/US98/11820

(87) WO 98/56398

(54) **Liečivo na liečbu chorôb vyvolaných bakteriálnou infekciou časti hrubého čreva a/alebo na vyhubenie baktérií kolonizujúcich hrubé črevo**

(57) Použitie lantocínu na výrobu liečiva na liečbu chorôb vyvolaných bakteriálnou infekciou časti hrubého čreva a/alebo na vyhubenie baktérií kolonizujúcich hrubé črevo. Osobitne ide o liečbu ochorení spôsobených infekciou hrubého čreva *C. difficile* a tiež kolonizáciou enterokokami rezistentnými na vankomycín. Liečivá obsahujú nizin a iné bakteriocíny obsahujúce lantionín (lantocíny) ako aktívne činidlo.

7 (51) A 61K 38/46 // (A 61K 38/46, 31:43, 38/46, 31:7105, 38/46, 35:74)

(21) 73-2000

(22) 21.07.1998

(31) 60/053 470

(32) 23.07.1997

(33) US

(71) AMBI INC., Purchase, NY, US;

(72) Goldstein Beth P., West Islip, NY, US; Climo Michael W., Richmond, VA, US; Novick Richard P., New York, NY, US; Archer Gordon L., Richmond, VA, US;

(74) Bušová Eva, JUDr., Bratislava, SK;

(86) PCT/US98/15257

(87) WO 99/04809

(54) **Liečivo na liečenie stafylokokových infekcií, ktoré sú aspoň čiastočne rezistentné proti vankomycínu**

(57) Použitie lyzostafínu alebo jeho variantu, ktorý si zachováva schopnosť lyzostafínu proteolyticky štiepiť glycín-obsahujúce mostíky v peptidoglykánu bunkovej steny stafylokokov, na výrobu liečiva na liečenie stafylokokových infekcií, ktoré sú aspoň čiastočne rezistentné proti vankomycínu.

7 (51) A 61K 51/08 // 103:10, 123:00

(21) 1139-2000

(22) 05.02.1999

(31) 09/020 086, 9802681.8

(32) 06.02.1998, 06.02.1998

(33) US, GB

(71) DIATIDE, INC., Londonderry, NH, US;

(72) Dean Richard T., Bedford, NH, US; Lister-James John, Bedford, NH, US;

(74) Patentservis Bratislava, a. s., Bratislava, SK;

(86) PCT/US99/02583

(87) WO 99/39747

(54) **Farmaceutické prostriedky odvodené od bi-bapcitidu na zobrazenie a liečbu trombov**

(57) Reagencie prekursora, ktoré sa používajú pri výrobe zobrazovacích látok, sú odvodené od apcitudu. Zobrazovacie látky, ktoré sú vyrobené z reagentov prekursora, sú užitočné na *in vivo* detekciu a diagnostiku trombov. Reagencie prekursora sa tiež môžu používať pri výrobe antitrombotických látok odvodených od apcitudu. Prítomnosť voľných karboxylových skupín zvyšuje rozpustnosť týchto reagentov oproti bi-bapcitidu vo vodnom médiu.

7 (51) A 61M 15/00, B 05D 7/24, B 65D 83/14

(21) 1270-2000

(22) 19.02.1999

(31) 9803780.7, 9808804.0, 9814717.6

(32) 23.02.1998, 24.04.1998, 07.07.1998

(33) GB, GB, GB

(71) GLAXO GROUP LIMITED, Greenford, Middlesex, GB;

(72) Warby Richard John, Emneth, Norfolk, GB;

(74) Majlingová Marta, Ing., Bratislava, SK;

(86) PCT/GB99/00532

(87) WO 99/42154

(54) **Tlaková nádobka na aplikáciu liečiva a odmerný ventil na použitie v tlakovej aplikačnej nádobke**



- (57) Tlaková aplikačná nádobka umožňuje aplikáciu liečiva, pričom aspoň časť jedného alebo viacerých povrchov súčiastok tlakovej aplikačnej nádobky, ktoré prechádzajú počas skladovania alebo aplikácie do styku s liečivom, sú vybavené vrstvou jedného alebo viacerých za studena plazmovo polymérových monomérov, viazaných aspoň na časť týchto povrchov.

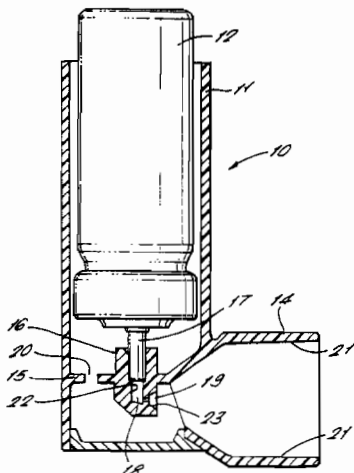

- 7 (51) A 61M 15/00, 11/00, A 61K 9/12  
 (21) 1363-2000  
 (22) 11.03.1999  
 (31) 60/078 212, 60/078 214  
 (32) 16.03.1998, 16.03.1998  
 (33) US, US  
 (71) INHALE THERAPEUTIC SYSTEMS, INC., San Carlos, CA, US;  
 (72) Clark Andrew, Half Moon Bay, CA, US; Foulds George H., Chester, CT, US;  
 (74) Majlingová Marta, Ing., Bratislava, SK;  
 (86) PCT/US99/04654  
 (87) WO 99/47196  
 (54) **Spôsob podávania aktívnej látky do pľúc ľudského pacienta a zariadenie na jeho vykonávanie**  
 (57) Opisuje sa spôsob a zariadenie na podávanie aktívnej látky do pľúc ľudského pacienta. Aktívna látka môže byť vo forme suchého prášku, môže byť jemne rozprášená alebo môže byť v zmesi s hnacou látkou. Aktívna látka sa podáva pacientovi s inspiračným prietokom menším než 17 litrov za minútu.

#### Trieda B

- 7 (51) B 01D 53/72, B 01J 20/24, A 61L 9/16  
 (21) 1307-2000  
 (22) 25.03.1998  
 (31) 198 09 479.5  
 (32) 06.03.1998  
 (33) DE  
 (71) Doppelmayer Fritz, Kempten, DE;  
 (72) Doppelmayer Fritz, Kempten, DE;  
 (74) Bušová Eva, JUDr., Bratislava, SK;  
 (86) PCT/EP98/01746

- (87) WO 99/44724  
 (54) **Spôsob sanácie vnútorných priestorov alebo predmetov kontaminovaných škodlivými látkami, najmä formaldehydom**  
 (57) Spôsob sanácie vnútorných priestorov alebo predmetov kontaminovaných škodlivými látkami, najmä formaldehydom, na trvalú ochranu vzduchu v priestore proti týmto škodlivým látkam, pri ktorom sa do kontaminovaného priestoru, výhodne do blízkosti emitenta škodlivých látok, uvedú keratinové vlákna, najmä vlákna ovčej vlny.

- 7 (51) B 01D 59/00, 59/26, G 21F 9/00, 9/12  
 (21) 1084-99  
 (22) 09.08.1999  
 (71) FERROMIN, a. s., Ing. Tibor Bráz, Bratislava, SK; Macášek Fedor, prof. RNDr., DrSc., Bratislava, SK;  
 (72) Macášek Fedor, prof. RNDr., DrSc., Bratislava, SK; Bartoš Peter, Mgr., Veľké Ozorovce, SK;  
 (54) **Magnetický sorbent na odstraňovanie mobilného rádionuklidu cézia zo suspenzií**  
 (57) Podstatou vynálezu je magnetický sorbent rádiového cézia, ktorý je dostatočne disperzný, aby sa dobre kontaktoval pri premiešavaní suspenzií a oddeľoval pri pôsobení aj nevelkého magnetického poľa. Magnetické vlastnosti zabezpečuje magnetitová zložka (magnetit). Mikropórovitosť zabezpečuje tak hydratovaná oxidová, ako aj alumosilikátová zložka. Prítomné oxidy niklu, resp. kobaltu a vanádu, pri kontakte s 3 - 15 % roztokom ferrokyanidu draselného, resp. sodného, a osobitne pri mokrom mletí, tvoria na povrchu častíc nerozpustné ferrokyanidy, ktoré sú charakteristické vysokou sorpčnou schopnosťou na cézium. Sorbent sa pridáva do suspenzií nemagnetických látok, ako je pôda a sedimenty, ktoré sú kontaminované rádioaktívnym céziom. Po prechode mobilného rádiového cézia do sorbentu sa sorbent oddelí zo suspenzie v magnetickom poli, čím sa suspenzia dekontaminuje. Ako východiskový materiál na prípravu sorbentu sa dá použiť kal z rozpúšťadlovej výroby niklu (lúženec) z lateritovej železato-nikelnatej rudy.

- 7 (51) B 01J 8/00  
 (21) 1000-98  
 (22) 22.07.1998  
 (71) IPRES inžiniering, s. r. o., Bratislava, SK;  
 (72) Korec Štefan, RNDr., Žiar n/Hronom, SK;  
 (74) Knopp Juraj, Ing., CSc., Bratislava, SK;  
 (54) **Spôsob výroby sorbentu, sorbent a jeho použitie na imobilizáciu ťažkých kovov v kontaminovanej vodnej alebo pevnej fáze**  
 (57) Vynález sa týka spôsobu výroby prípravku (sorbentu) na odstránenie a imobilizáciu kationov ťažkých kovov a fosfátov v kontaminovanej pevnej alebo kvapalnej fáze ako kompozitného, zrnitého materiálu, ktorý pozostáva z nosnej zložky typu prírodných bridlic a/alebo odpadu po úprave

uhlia, účinnej imobilizačnej zložky typu tepelne modifikovaných dolomitov s vysokým obsahom MgO . CaCO<sub>3</sub>, a tmelového spojiva, výhodne cementu, vo vzájomnom pomere (1,3 až 4,3) : (1,0 až 1,3) : (1,0 až 1,5). Z takto pripravenej zmesi sa pridaním rozrábacej vody s koeficientom 1,25 až 2,0 vytvorí hmota tmelovej konzistencie, ktorá sa nechá zatuhnúť a vytvrdnúť počas 3 až 7 dní, potom sa drví a získaná drvina sa triedi na rôzne frakcie s vopred definovanou veľkosťou zŕn, výhodne (1,0 až 3,0), (0,0 až 1,0) a (pod 0,3) mm. Spôsob použitia sorbentu na čistenie kontaminovanej pevnej alebo kvapalnej fázy určuje výber aplikovanej frakcie zrnitého sorbentu, ktorý sa používa buď ako materiál na náplň filtrov na očistenie kontaminovanej kvapalnej fázy v dynamickom prostredí ako prídavok do sedimentačných nádrží s kvapalnou fázou v statickom prostredí, alebo ako prísada vo forme prášku na imobilizáciu ťažkých kovov v pevnej fáze.

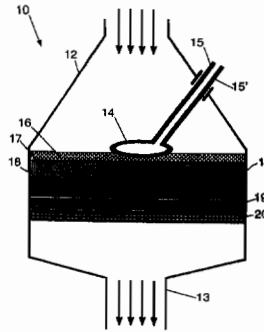

- 7 (51) **B 01J 12/00, 8/02, 19/00, 19/08, C 01C 3/02**  
 (21) 1733-99  
 (22) 02.07.1998  
 (31) 60/051 659  
 (32) 03.07.1997  
 (33) US  
 (71) E. I. DU PONT DE NEMOURS AND COMPANY, Wilmington, DE, US;  
 (72) Koch Theodore A., Wilmington, DE, US; Mehdi-zadech Mehrdad, Wilmington, DE, US; Bueker David Julian, Victoria, TX, US;  
 (74) Bušová Eva, JUDr., Bratislava, SK;  
 (86) PCT/US98/13825  
 (87) WO 99/01211  
**(54) Spôsob iniciácie katalyzovanej reakcie v plynnej fáze**  
 (57) Zlepšený spôsob iniciácie katalyzovanej chemickej reakcie v plynnej fáze zahŕňajúci poskytnutie reaktorovej nádoby (10), v ktorej sa plynný reaktant kontinuálne prechádzajúci reaktorom kontaktuje s tuhým kovovým katalyzátorom (18), s indukčnou cievkou (14) vnútri reaktora (10) na vstupnej strane katalyzátora a s pórovitou teplotnou bariérou a bariérou na ochranu pred iskrami a žiarením (17) medzi indukčnou cievkou (14) a tuhým katalyzátorom (18). Podľa zlepšeného spôsobu iniciácie sa kovový katalyzátor (18) indukčne zohrieva, aby sa iniciovala chemická reakcia, po iniciácii sa indukčný ohrev preruší a exotermický priebeh chemickej reakcie potom zaručuje udržiavanie reakčnej teploty. Taký reaktor a spôsob činnosti je užitočný najmä na kontinuálnu výrobu kyanovodíka Andrussovovým procesom.

- 7 (51) **B 02C 18/20, C 22C 38/26**  
 (21) 5441-90  
 (22) 06.11.1990  
 (31) P 39 37 031.3  
 (32) 07.11.1989  
 (33) DE  
 (71) THYSSEN STAHL Aktiengesellschaft, Duisburg, DE; Walter Steffens GmbH and Co., Remscheid, DE;  
 (72) Steffens Gustav Walter, Remscheid, DE; Bennecke Rainer, Ing., Krefeld, DE; Haberling Edmund, Dr. Ing., Krefeld, DE;  
 (74) Bušová Eva, JUDr., Bratislava, SK;  
**(54) Nôž na mrviace a miešacie stroje na mäso**  
 (57) Oceľ na výrobu nožov na mrviace a miešacie stroje na mäso pozostáva z 0,7 až 0,9 hmotn. % uhlíka, menej ako 1 hmotn. % kremíka, menej ako 1 hmotn. % mangánu, 0,5 až 1,5 hmotn. % molybdénu, 0,7 až 0,95 hmotn. % vanádu, 0,3 až 0,9 hmotn. % nióbu, 12,1 až 13,9 hmotn. % chrómu, pričom zostatok je železo vrátane nečistôt podmienených roztavením.

- 7 (51) **B 05B 1/00, 1/06**  
 (21) 1015-99  
 (22) 27.07.1999  
 (71) Pokorný Peter, Ing., Nové Zámky, SK;  
 (72) Pokorný Peter, Ing., Nové Zámky, SK;  
**(54) Prístroj na plnenie dlažbových škár a štrbín**  
 (57) Prístroj na plnenie dlažbových škár a štrbín s použitím ručnej elektrickej vŕtačky alebo podobného motorového zdroja pohonu závitovkového hriadeľa (3), ktorý dopravuje hmotu zo spádového zásobníka (5) k dýze (4), vytvára tlak na prechod hmoty dýzou (4) a premiešava obsah zásobníka (5). Prístroj dávkuje kašovitú hmotu v závislosti od otáčok regulovaného zdroja pohonu.

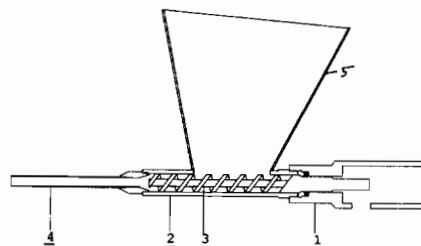

**7 (51) B 05B 7/24, B 43K 8/00****(21) 1650-2000**

(22) 12.05.1999

(31) 9810699.0

(32) 19.05.1998

(33) GB

(71) Bolton Terence William, East Sussex, GB;

(72) Bolton Terence William, East Sussex, GB;

(74) Rott, Růžička, Guttman, v. o. s., Bratislava, SK;

(86) PCT/GB99/01504

(87) WO 99/59727

**(54) Zariadenie na uvoľňovanie kvapaliny**

(57) Zariadenie na uvoľňovanie kvapaliny obsahuje trubicové puzdro (1) majúce na jednom svojom konci hubicu (3) a podlhovasté viečko (5) a na druhom svojom konci dýzu (9) majúcu otvor (10) v spojení s expanznou komôrkou (11) ohraničenou stenami, ktoré sa rozbiehajú smerom od otvoru (10). Zdroj (2) kvapaliny zahŕňa podlhovasté teleso a absorbujúci hrot (14) (napr. fixku s plstenu špičkou) vnútri puzdra (1) s povrchom telesa fixky v odstupe od vnútorných plôch stien puzdra na vymedzenie prechodu na prúdenie vzduchu medzi nimi. Vnútri puzdra (1) je usporiadaný prvý a druhý zarážkový prostriedok (16, 18), pričom proti prvému z nich sa môže opierať plocha podlhovastého telesa na umiestnenie hrotu (14) zdroja kvapaliny vnútri alebo v tesnej blízkosti otvoru dýzy, a proti druhému z nich sa môže opierať zadný koniec podlhovastého telesa na umiestnenie hrotu (14) zdroja kvapaliny relatívne vzhľadom na jednoho konca podlhovastého viečka (5), pričom druhý koniec podlhovastého viečka je uzavretý. Zdroj kvapaliny tak môže byť voliteľne umiestnený s hrotom (14) vnútri alebo v tesnej blízkosti otvoru dýzy (9), alebo keď je zariadenie mimo použitia, s hrotom (14) efektívne utesneným vnútri podlhovastého viečka.

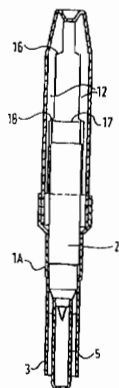
**7 (51) B 22D 11/06****(21) 1814-99**

(22) 19.06.1998

(31) RM97A000367

(32) 19.06.1997

(33) IT

(71) ACCIAI SPECIALI TERNI S. P. A., Terni, IT; VOEST-ALPINE INDUSTRIEANLAGENBAU GMBH, Linz, AT;

(72) Mascanzoni Antonio, Roma, IT; Anelli Ettore, Roma, IT;

(74) Hörmannová Zuzana, Ing., Bratislava, SK;

(86) PCT/IT98/00168

(87) WO 98/57767

**(54) Spôsob kontinuálneho liatia pásu z nízkouhlíkovej ocele a pás týmto spôsobom vyrobiteľný**

(57) Je opísaný spôsob výroby pásov z nízkouhlíkovej ocele, majúcich dobrú kombináciu pevnosti a tvárnosti v stave po odliatí a dobrú zvariteľnosť po morení obvyklými procesmi, ktorý zahŕňa liatie pásu pomocou dvojvalcového zariadenia (1) na spojitú liatie obsahujúceho unášacie valce (3), ktoré má hrúbku medzi 1 až 8 mm a nasledujúce zloženie v hmotnostných percentách vzťahujúc na celkovú hmotnosť: C 0,02 až 0,10; Mn 0,1 až 0,6; Si 0,02 až 0,35; Al 0,01 až 0,05; S < 0,015; P < 0,02; Cr 0,05 až 0,35; Ni 0,05 až 0,3; N 0,03 až 0,012; a voliteľne Ti < 0,03; V < 0,10; Nb < 0,035; pričom zvyšok tvorí v podstate Fe. Nasleduje chladenie pásu v oblasti medzi odliavacími valcami a unášacími valcami (3); tvárnenie liateho pásu za tepla prostredníctvom uvedených unášacích valcov (3) pri teplote medzi 1 000 a 1 300 °C až do dosiahnutia redukcie hrúbky menšej než 15 % na podpora uzavretia riedin; ochladenie pásu rýchlosťou medzi 5 a 80 °C/s na teplotu (T<sub>avv</sub>) medzi 500 až 850 °C; a zvinutie takto získaného pásu do cievky (5).

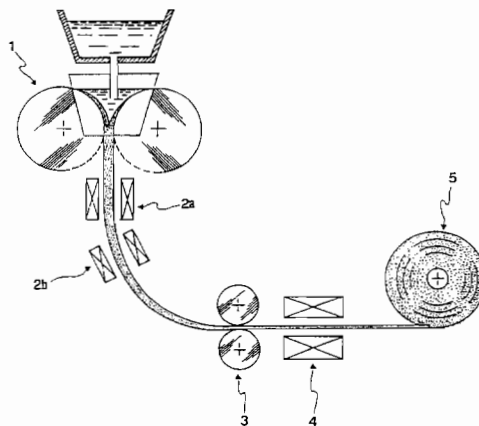
**7 (51) B 22D 11/06****(21) 1371-2000**

(22) 01.03.1999

(31) 198 11 434.6

(32) 17.03.1998

(33) DE

(71) SMS DEMAG AG, Düsseldorf, DE; SALZGIT-TER AG, Salzgitter, DE;

(72) Kroos Joachim, Meine, DE; Spitzer Karl-Heinz, Clausthal-Zellerfeld, DE; Urlau Ulrich, Moers, DE;

(74) Hörmannová Zuzana, Ing., Bratislava, SK;

(86) PCT/DE99/00589

(87) WO 99/47292

**(54) Spôsob a zariadenie na vyrovnávanie roztaveného kovového filmu**

(57) Je opísaný spôsob vyrovnania roztaveného kovového filmu (4), ocele, predovšetkým oceľového filmu, pásovým liatím, v ktorom má mať tavenina nanosená na obiehajúci pás (2) rovnakú hrúbku

a vlastnosti po šírke pásu. Prítom sa na vyrovnávanie pásu cez jeho šírku privádzajú do kovového filmu (4) kolmo na smer transportu pásu (2) sily so zložkou, ktoré spôsobujú vyrovnávanie profilu roztaveného kovového filmu (4).

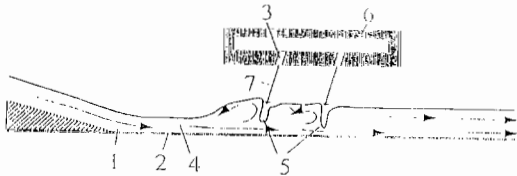

7 (51) B 29C 47/38 // B 29K 21:00

(21) 1317-2000

(22) 31.08.2000

(31) 199 43 738.6

(32) 03.09.1999

(33) DE

(71) ATECS MANNESMANN AG, Düsseldorf, DE;

(72) Capelle Gerd, Dipl.-Ing., Langenhagen, DE;

(74) Hörmannová Zuzana, Ing., Bratislava, SK;

(54) Zariadenie na tvárnenie vytláčaním so závitovkovým extrudérom a zubovým extrudérom

(57) V zariadení na tvárnenie vytláčaním, na spracovanie kaučukových zmesí alebo termoplastických plastov, ktoré zahŕňa zásobovaciu zónu, plastifikačnú zónu a tlakovaciu zónu, so závitovkovým extrudérom a v smere extrúzie na neho nadväzujúcim zubovým extrudérom (2), na ktorý je pripojiteľná vytlačacia forma, je závitovkový extrudér vytvorený ako skrútený extrudér (1), ktorý má skrútenú konštrukčnú dĺžku, takže zahŕňa iba zásobovaciu zónu, pričom plastifikačnú a tlakovaciu zónu tvorí zubový extrudér (2).

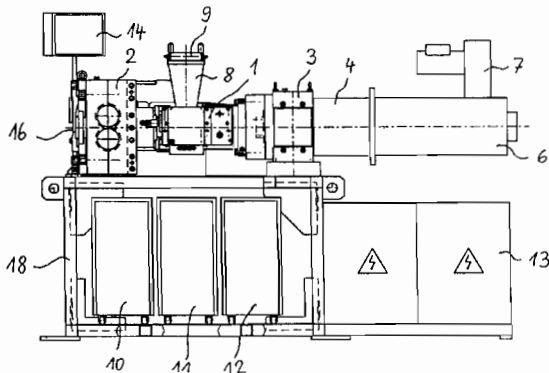

7 (51) B 65B 31/02, 11/48, 31/04

(21) 1408-2000

(22) 25.03.1998

(71) Scolaro Mauro, Basiano, IT; Bonanni Alessandro, Vignale Monferrato, IT;

(72) Piron Andrea, San Salvatore Monferrato, IT;

(74) Majlingová Marta, Ing., Bratislava, SK;

(86) PCT/EP98/01756

(87) WO 99/48758

(54) Baliace zariadenie na potraviny alebo technické materiály zahrnujúce vákuovú komoru

(57) Baliace zariadenie najmä na potraviny alebo technické materiály zahrňajúce vákuovú komoru (3) zvonovitého tvaru. Jednoduchou preložená fólia (7) sa dá umiestniť do vákuovej komory a potravina sa dá vložiť z otvorenej pozdĺžnej strany (9) fólie. Vnútri vákuovej komory (3) zvonovitého tvaru je tiež vytvorená prvá priečna lišta (11) na tepelné spájanie, ktorá bočne susedí s reznou čepeľou (12), a druhá lišta (15) na tepelné spájanie, pričom obe lišty majú tvar L. Ďalej je vytvorená najmenej jedna dýza (18) na zavedenie plynu tak, aby bola orientovaná na pozdĺžnu alebo priečnu otvorenú stranu (9) jednoducho preloženej fólie (7).

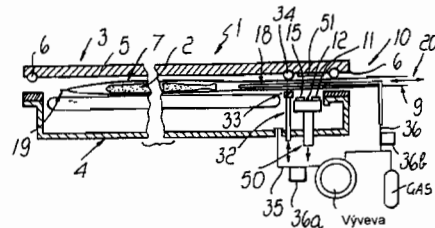

7 (51) B 65D 5/68, 5/54, 5/52

(21) 1332-2000

(22) 10.03.1999

(31) 9805310.1

(32) 12.03.1998

(33) GB

(71) SCA PACKAGING LIMITED, Larkfield, Aylesford, Kent, GB;

(72) Artois August, Erps-Kwerps, BE;

(74) Majlingová Marta, Ing., Bratislava, SK;

(86) PCT/GB99/00708

(87) WO 99/46172

(54) Vystavovací kontajner

(57) Vystavovací kontajner z vlnitej lepenky, ktorý má veko (3), ktorého bočné steny (5) zakrývajú vystavovacie otvory v stenách kontajnera, a má odtrhovaciu pásku (6) na oddelenie hornej časti veka od jeho bočných stien, aby sa umožnilo ich odstránenie, aby sa otvorili vystavovacie otvory.

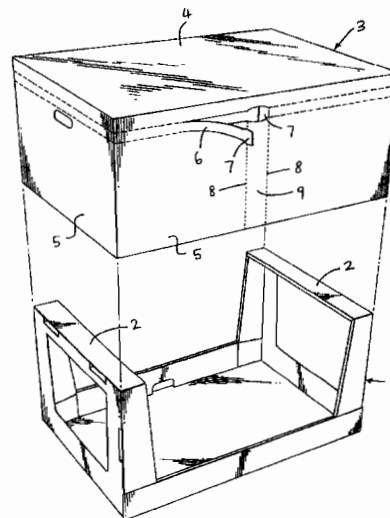

## 7 (51) B 65D 41/18

(21) 908-2000

(22) 12.06.2000

(31) 9914137.6

(32) 17.06.1999

(33) GB

(71) Bestfoods, Englewood Cliffs, NJ, US;

(72) Merrick Richard, London, GB;

(74) Žovicová Viera, Mgr., Bratislava, SK;

## (54) Jednodielne viečko na nádobu

(57) Viečko na nádobu zahŕňa tesniacu časť, ktorá je pri použití schopná vytvoriť hermetické tesnenie medzi viečkom a otvorom na nádobe. Viečko a jeho tesniaca časť sú vytvorené z tej istej polymérovej kompozície a tesniaca časť obsahuje kompozíciu vo forme jednej alebo viacerých spenných sekcií. Viečko rieši problémy samovoľného odkrúcania a hermetického tesnenia a je recyklovateľné. Okrem toho sa dá vytvoriť v jednej operácii vstrekovania plastických látok.

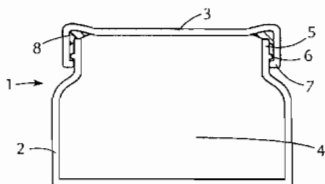

## 7 (51) B 65D 43/08, 21/02

(21) 865-2000

(22) 03.12.1998

(31) 297 22 020.9

(32) 12.12.1997

(33) DE

(71) WERNER &amp; MERTZ GmbH, Mainz, DE;

(72) Koeck Rainer, Mainz-Kostheim, DE; Hay-Hüter Brigitta, Wiesbaden, DE;

(74) Bušová Eva, JUDr., Bratislava, SK;

(86) PCT/EP98/07877

(87) WO 99/30978

## (54) Nádobka najmä na krém na topánky

(57) Vynálezom je nádobka najmä na krém na topánky a podobne, pozostávajúca zo spodného dielu (1), v ktorom je uložený obsah, a z vrchnáčika (2), pričom aspoň na jednom mieste vonkajšieho obvodu inak guľatej nádobky je vytvorená bočná plocha (4), ktorá zároveň vytvára podstavnú plochu pri stohovaní nádobiek na seba.

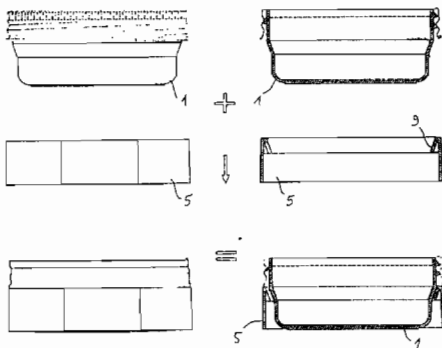

## 7 (51) B 65D 51/24

(21) 1346-2000

(22) 04.03.1999

(31) 198 10 886.9

(32) 13.03.1998

(33) DE

(71) HENKEL KOMMANDITGESELLSCHAFT AUF AKTIEN, Düsseldorf, DE;

(72) Mendoza Cruz Mercedes, Barcelona, ES; Josa Pons Jaume, Terrassa, ES; Bardolet Franz Jorje, Barcelona, ES;

(74) Majlingová Marta, Ing., Bratislava, SK;

(86) PCT/EP99/01409

(87) WO 99/47430

## (54) Nádobka na vodné bieliace prostriedky na báze chlórnanov

(57) Nádobka na vodné bieliace prostriedky na báze chlórnanov, zložená z plastového dutého telesa s výtokovým otvorom a uzatváracím vekom, ktorej uzatváracie veko je minimálne zložené z plastickej látky, ktorá obsahuje zapuzdrenú jednu alebo viaceré vonné látky.

## 7 (51) B 65D 75/58, 83/14

(21) 1280-2000

(22) 26.02.1999

(31) 198 08 295.9

(32) 27.02.1998

(33) DE

(71) BOEHRINGER INGELHEIM INTERNATIONAL GMBH, Ingelheim am Rhein, DE;

(72) Kladders Heinrich, Muelheim, DE; Zierenberg Bernd, Dr., Bingen am Rhein, DE; Hochrainer Dieter, Dr., Bingen am Rhein, DE; Freund Bernhard, Dr., Gau-Algesheim, DE; Eicher Joachim, Dr. Ing., Dortmund, DE; Geser Johannes, Dipl.-Ing., Dortmund, DE; Essing Martin, Dipl.-Ing., Bocholt, DE; Reinecke Holger, Dipl.-Chem., Dortmund, DE;

(74) Majlingová Marta, Ing., Bratislava, SK;

(86) PCT/EP99/01262

(87) WO99/43571

## (54) Nádobka na medicínsku kvapalinu a jej použitie

(57) Ako primárne balenie na kvapaliny sa použijú fóliové vrecká, ktoré umožnia odobrať kvapalinu bez väčšieho vynaloženia sily. Na medicínsku kvapalinu sa uvádza plynutesná a kvapalínatesná nádobka, ktorá je skladovateľná mnoho mesiacov. Nádobka pozostáva zo stlačiteľnej fólie, na ktorej je umiestnená tvarovo stála príruha (12). Táto príruha je vyhotovená na nastoknutie na odobracie hrdlo (67). Nádobka sa môže nachádzať v tvarovo stálom puzdre (142). Medicínska kvapalina nepríde do styku so vzduchom a je chránená pred pôsobením svetla. Táto medicínska kvapalina sa dá z fóliového vrecka odobrať napríklad v mnohých čiastkových množstvách po dlhší čas, pričom vždy jedno čiastkové množstvo sa pomocou rozprašovača prevedie na aerosól.

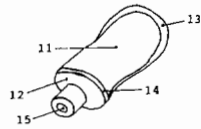

- 7 (51) **B 65H 45/101, 21/00, B 65D 83/08**  
 (21) **1815-99**  
 (22) 17.06.1998  
 (31) 08/878 826, 08/889 737, 08/939 444, 08/948 256, 08/948 258, 08/975 037, 09/024 890, 09/064 744, 09/081 826  
 (32) 19.06.1997, 08.07.1997, 29.09.1997, 09.10.1997, 09.10.1997, 18.11.1997, 17.02.1998, 23.04.1998, 20.05.1998  
 (33) US, US, US, US, US, US, US, US, US  
 (71) BKI HOLDING CORPORATION, Wilmington, DE, US;  
 (72) O'Connor Lawrence, Winnipeg, Manitoba, CA; Van Mol Darrell, Winnipeg, Manitoba, CA; Davidson Mark B., Winnipeg, Manitoba, CA;  
 (74) Bezák Marián, Ing., Bratislava, SK;  
 (86) PCT/CA98/00592  
 (87) WO 98/58864  
**(54) Balenie pásového materiálu**  
 (57) Vynález sa týka telesa (10) balíka pásu (11) materiálu obsahujúceho niekoľko rovnobežných zväzkov (20, 21, 22, 23), z ktorých sa každý skladá z pásu (11) prekladaného dozadu a dopredu tak, že každý skladaný úsek zväzku (20, 21, 22, 23) je zložený vzhľadom na ďalší úsek okolo línie (25, 26) priečnej na pás (11) tak, že bočné okraje (27, 28) úsekov pásu sú zarovnané. Pás (11) je nepretržitý v každom zväzku (20, 21, 22, 23) a spojený spojovacím úsekom (46) z konca jedného zväzku s ďalším zväzkom. Teleso (10) balíka je stlačené kvôli zníženiu výšky zväzkov (20, 21, 22, 23) a udržiavané v stlačenej forme odsátím vzduchu z vaku z baliaceho materiálu (40). Koncové horné a spodné úseky (30, 29) pásu v každom zväzku sú usporiadané v balíku tak, že príslušné koncové časti (44, 45) sú spojené buď tak, že sú prístupné na spojenie svojimi koncami navzájom do nepretržitého pásu zhotoveného z prepojených zväzkov, alebo aspoň jeden z nich je vždy pripojený svojim koncom ku koncu spojovacej časti ďalšieho zväzku kvôli vytvoreniu nepretržitého pásu vytvoreného zo spojených zväzkov.

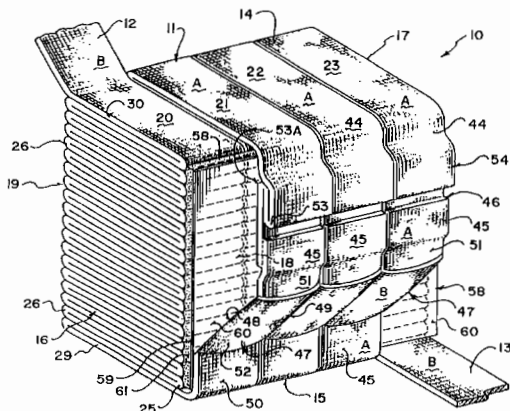

**Trieda C**

- 7 (51) **C 03C 1/00, 13/06, 13/00, 1/02**  
 (21) **795-2000**  
 (22) 02.12.1998  
 (31) 97309674.6, 97309675.3  
 (32) 02.12.1997, 02.12.1997  
 (33) EP, EP  
 (71) ROCKWOOL INTERNATIONAL A/S, Hedehusene, DK;  
 (72) Ranlov Jens, Charlottenlund, DK; Wittkamp Peter, Essen, DE; Nykiel Guido, Gladbeck, DE;  
 (74) Patentservis Bratislava, a. s., Bratislava, SK;  
 (86) PCT/EP98/07821  
 (87) WO 99/28252  
**(54) Spôsob výroby syntetických sklených vlákien a brikety na ich výrobu**  
 (57) Spôsob výroby syntetických sklených vlákien s obsahom najmenej 14 % hliníka, merané podľa hmotnosti  $Al_2O_3$ , vzhľadom na oxidy, skladajúce sa z vytvorenia samonosného stĺpca minerálnej nakládky v ťažbovej peci z brikiet, z roztavenia nakládky pri vzniku taveniny na dne pece, ktorá má rovnaké zloženie ako vlákna, ďalej z odstránenia taveniny z dna pece a z jeho zvláknenia. Najmenej jedna štvrtina hliníka v nakládke je vložená ako časticové oxidy hlinité obsahujúce minerály do brikiet a tieto minerály obsahujú 0,5 až 10 % hmotn. kovového hliníka, 50 až 90 % hmotn. oxidu hlinitého  $Al_2O_3$  a 0 až 49,5 % hmotn. ostatných materiálov.

- 7 (51) **C 03C 1/00, 13/06, 13/00**  
 (21) **796-2000**  
 (22) 02.12.1998  
 (31) 97309675.3  
 (32) 02.12.1997  
 (33) EP  
 (71) ROCKWOOL INTERNATIONAL A/S, Hedehusene, DK;  
 (72) Christensen Vermund Rust, Roskilde, DK; Jensen Soren Lund, Holte, DK; Ranlov Jens, Charlottenlund, DK;  
 (74) Patentservis Bratislava, a. s., Bratislava, SK;  
 (86) PCT/EP98/07828  
 (87) WO 99/28253  
**(54) Spôsob tvorby minerálnych vlákien**  
 (57) Minerálne vlákna sú vytvorené z taveniny vzniknutej zo zmesi nízko a vysoko halogénových odpadových materiálov. Z nich 80 až 98 % sú nízko halogénové materiály (obsahujúce menej ako 0,5 % hmotn. halogénu) a 2 až 20 % sú vysoko halogénové materiály (obsahujúce najmenej 1 % hmotn. halogénu).

- 7 (51) **C 04B 35/043, 35/66, 35/047**  
 (21) **1259-2000**  
 (22) 01.03.1999  
 (31) 98890057.7  
 (32) 03.03.1998  
 (33) EP

- (71) Bugajski Jerzy, Leoben, AT;  
 (72) Bugajski Jerzy, Leoben, AT;  
 (74) Obertáš Július, Ing., Bratislava, SK;  
 (86) PCT/AT99/00051  
 (87) WO 99/44964  
**(54) Zásaditá voľne tečúca odlievacia hmota a z nej zhotovené tvarovky**  
 (57) Hmota je v dvoch alternatívach jemnozrnej a jemno-hrubozrnej. Jemnozrnná alternatíva odlievacej hmoty pozostáva z ohňovzdorného dilatanciu podporujúceho materiálu na báze MgO s veľkosťou zrna medzi 0,1 a 45  $\mu\text{m}$ , ako aj aspoň jedného dispergačného prostriedku podporujúceho dilatanciu, a zrnáča s prídavkom vopred stanoveného množstva zriedľovacej vody. Jemno-hrubozrnná alternatíva je tak isto na báze MgO, obsahuje navyše ohňovzdorný materiál s hrúbkou zrna do 15 mm, ako aj spojivo. V oboch alternatívach môžu byť použité ďalšie ohňovzdorné a iné kvalitu konečného produktu zlepšujúce prísady.

**7 (51) C 04B 41/50****(21) 889-2000**

(22) 06.08.1998

(31) 97122083.5

(32) 15.12.1997

(33) EP

(71) Doumet Joseph E., Paris, FR;

(72) Doumet Joseph E., Paris, FR;

(74) Bušová Eva, JUDr., Bratislava, SK;

(86) PCT/EP98/04914

(87) WO 99/31028

**(54) Produkt odpudzujúci vodu, spôsob jeho výroby a spôsob impregnácie povrchu stavebného materiálu proti vode**

(57) Poťahovací produkt je vytvorený z dvoch vodných roztokov a je vo forme vodného roztoku, ktorý obsahuje ióny kremíka, vápnika a sodíka, pričom kapacita pri rozpustení oxidu vápenatého sa zvýši rozpúšťacím činidlom pridaným do vody a finálny produkt po aplikácii a vysušení na povrchu stavebného materiálu vytvorí sklovitý povrchový film.

**7 (51) C 07C 209/48, B 01J 23/78, 23/889****(21) 1238-2000**

(22) 23.02.1999

(31) 198 09 687.9

(32) 06.03.1998

(33) DE

(71) BASF AKTIENGESELLSCHAFT, Ludwigshafen, DE;

(72) Voit Guido, Freinsheim, DE; Fischer Rolf, Heidelberg, DE; Bassler Peter, Viernheim, DE; Ansmann Andreas, Wiesloch, DE; Luyken Hermann, Ludwigshafen, DE; Merger Martin, Frankenthal, DE; Ohlbach Frank, Dossenheim, DE; Rehfinger Alwin, Mutterstadt, DE;

(74) Žovicová Viera, Mgr., Bratislava, SK;

(86) PCT/EP99/01150

(87) WO 99/44984

**(54) Hydrogenačný katalyzátor**

(57) Materiál užitočný ako katalyzátor na hydrogenáciu  $\alpha,\omega$ -dinitrilov obsahuje: (a) železo alebo zlúčeninu na báze železa alebo jeho zmesi; (b) od 0,001 do 0,3 % hmotnostného vzhľadom na (a) promotora na báze 2, 3, 4 alebo 5 prvkov vybraných zo skupiny pozostávajúcej z hliníka, kremíka, zirkónia, titánu a vanádu; (c) od 0 do 0,3 % hmotnostného vzhľadom na (a) zlúčeniny na báze alkalického kovu a/alebo kovu alkalických zemín a tiež (d) od 0,001 do 1 % hmotnostného vzhľadom na (a) mangánu.

**7 (51) C 07C 253/34, 255/58****(21) 1526-2000**

(22) 13.04.1999

(31) 98/05044

(32) 16.04.1998

(33) FR

(71) RHODIA FIBER AND RESIN INTERMEDIATES, Courbevoie Cedex, FR;

(72) Brunelle Jean-Pierre, Croissy-sur-Seine, FR; Leconte Philippe, Meyzieu, FR; Marion Philippe, Vernaison, FR;

(74) Čechvalová Dagmar, Bratislava, SK;

(86) PCT/FR99/00862

(87) WO 99/54285

**(54) Spôsob čistenia alifatických aminonitrilov**

(57) Opísaný je spôsob čistenia alifatických aminonitrilov a najmä 6-aminokapronitrilu. Toto čistenie spočíva v podrobení 6-aminokapronitrilu hydrogenácii molekulárnym vodíkom v prítomnosti katalyzátora obsahujúceho aspoň jeden kov zvolený z množiny zahŕňajúcej paládium, platínu, ruténium, osmium, irídium a ródium a promotorové činidlo, alebo predbežne spracovaného s cieľom zlepšiť selektivitu uvedenej hydrogenácie.

**7 (51) C 07C 275/24, C 07D 213/02, 333/02, A 61K 31/17, 31/38, 31/44****(21) 961-2000**

(22) 21.06.2000

(31) 08/996.344

(32) 22.12.1997

(33) US

(71) Bayer Corporation, Pittsburgh, PA, US;

(72) Miller Scott, Exton, PA, US; Osterhout Martin, Raleigh, NC, US; Dumas Jacques, Orange, CT, US; Khire Uday, Hamden, CT, US; Lowinger Timothy B., Nishinomiya City, Hyogo, JP; Riedl Bernd, Wuppertal, DE; Scott William J., Guilford, CT, US; Smith Roger A., Madison, CT, US; Wood Jill E., Hamden, CT, US; Gunn David, Hamden, CT, US; Rodriguez Mareli, Guilford, CT, US; Wang Ming, Stamford, CT, US; Turner Tiffany, Pittsburgh, PA, US; Brennan Catherine, Milford, CT, US;

- (74) Rott, Růžička, Guttman, v. o. s., Bratislava, SK;  
 (86) PCT/US98/26081  
 (87) WO 99/32436

**(54) Inhibícia rafkinázy použitím symetrických a nesymetrických substituovaných difenylmochovín**

- (57) Opísané sú zlúčeniny všeobecného vzorca (I), kde význam jednotlivých substituentov je uvedený v opise. Jednou z výhodných zlúčenín je zlúčenina vzorca (I), kde R<sup>3</sup> je halogén alebo C<sub>1-10</sub>-alkyl prípadne substituovaný halogénom až na perhalogénalkyl, substituent R<sup>4</sup> je H, halogén alebo NO<sub>2</sub>, substituent R<sup>5</sup> je H, halogén alebo C<sub>1-10</sub>-alkyl, substituent R<sup>6</sup> je H, C<sub>1-10</sub>-alkoxy skupina, tiofén, pyrol alebo mytolom substituovaný pyrol, substituent R<sup>3</sup> je H, halogén, CH<sub>3</sub> alebo CF<sub>3</sub> a substituent R<sup>6</sup> je H, halogén, CH<sub>3</sub>, CF<sub>3</sub> alebo -OCH<sub>3</sub>. Opísaný je i farmaceutický prostriedok obsahujúci uvedenú zlúčeninu.

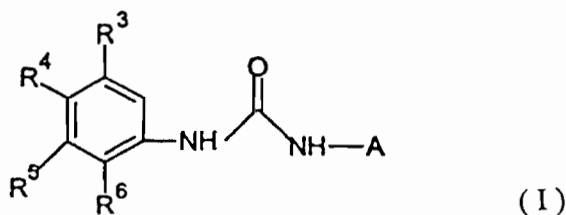

- 7 (51) C 07D 207/34, C 07C 233/69, 257/02, 233/66  
 (21) 316-2000  
 (22) 03.03.2000  
 (31) 09/265 339  
 (32) 09.03.1999  
 (33) US  
 (71) AMERICAN CYANAMID COMPANY, Five Giralda Farms, Madison, NJ, US;  
 (72) Kameswaran Venkataraman, Pennington, NJ, US;  
 (74) Bušová Eva, JUDr., Bratislava, SK;  
**(54) Spôsob prípravy 2-aryl-5-(perfluóralkyl)pyrolových zlúčenín z N-[1-chlór-1-(perfluóralkyl)metyl]arylimidoylchloridových zlúčenín**  
 (57) 2-Aryl-5-(perfluóralkyl)pyrolové zlúčeniny všeobecných vzorcov (II), (IV) a (V), ktoré sú použiteľné pri kontrole škodlivého hmyzu a roztočov a môžu sa použiť aj pri príprave ďalších pesticídnych arylpyrolových zlúčenín; spôsob ich prípravy a spôsob prípravy medziproduktov pri príprave arylpyrolových zlúčenín.

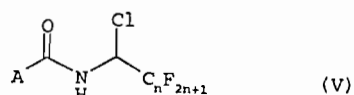
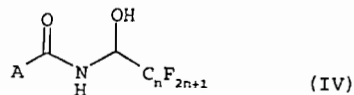
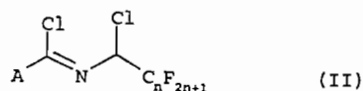

**7 (51) C 07D 209/08, A 61K 31/40**

- (21) 1272-2000  
 (22) 19.02.1999  
 (31) 10/090572  
 (32) 27.02.1998  
 (33) JP  
 (71) KISSEI PHARMACEUTICAL CO., LTD, Matsumoto-shi, Nagano, JP;  
 (72) Kitazawa Makio, Matsumoto-shi, Nagano, JP; Yamaguchi Toshiaki, Matsumoto-shi, Nagano, JP; Miyata Hiroshi, Matsumoto-shi, Nagano, JP; Aji-sawa Yuki-yoshi, Okaya-shi, Nagano, JP;  
 (74) Bušová Eva, JUDr., Bratislava, SK;  
 (86) PCT/JP99/00732  
 (87) WO 99/43652

**(54) Deriváty indolu a farmaceutické prostriedky, ktoré ich obsahujú**

- (57) Deriváty indolu všeobecného vzorca (I), kde R znamená etylovú skupinu alebo 2,2,2-trifluóretylovú skupinu, Y znamená hydroxyskupinu alebo pivaloyloxyskupinu a atóm uhlíka označený (R) znamená atóm uhlíka v (R)-konfigurácii alebo ich farmaceuticky prijateľné soli, ktoré majú silný a dlhotrvajúci účinok na znižovanie vnútroočného tlaku a sú použiteľné ako prostriedky na znižovanie vnútroočného tlaku; farmaceutické prostriedky, ktoré ich obsahujú a ich použitie na prípravu farmaceutických prípravkov.

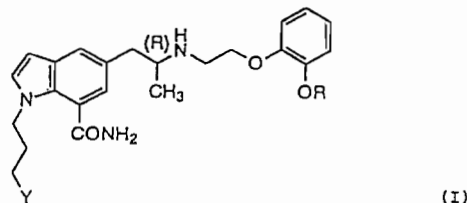

**7 (51) C 07D 209/18, 209/22, 491/04, 401/04, 417/12, 413/12, 403/12, 209/12, 209/14, 403/06**

- (21) 1275-2000  
 (22) 24.02.1999  
 (31) 09/030 592  
 (32) 25.02.1998  
 (33) US



- (71) Genetics Institute, Inc., Cambridge, MA, US;  
 (72) Seehra Jasbir S., Lexington, MA, US; McKew John C., Arlington, MA, US; Lovering Frank, Acton, MA, US; Bemis Jean E., Arlington, MA, US; Xiang YiBin, Acton, MA, US; Chen Lihren, Cambridge, MA, US; Knopf John L., Acton, MA, US;  
 (74) Majlingová Marta, Ing., Bratislava, SK;  
 (86) PCT/US99/03898  
 (87) WO 99/43654  
**(54) Inhibitory fosfolipázových enzýmov, farmaceutický prostriedok s ich obsahom a ich použitie**  
 (57) Inhibitory fosfolipázových enzýmov všeobecného vzorca (I) a (II) a farmaceutické prostriedky s ich obsahom užitočné pri liečení alebo prevencii zápalových stavov u cicavcov.

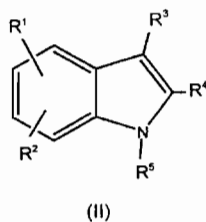
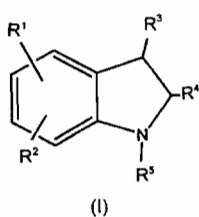

7 (51) C 07D 209/34, A 61K 31/40, C 07D 401/12, 403/12, 413/12

- (21) 1513-2000  
 (22) 10.04.1999  
 (31) 198 16 624.9  
 (32) 15.04.1998  
 (33) DE  
 (71) Boehringer Ingelheim Pharma KG, Ingelheim am Rhein, DE;  
 (72) Heckel Armin, Biberach, DE; Walter Rainer, Biberach, DE; Grell Wolfgang, Biberach, DE; Van Meel Jacobus C. A., Mödling, AT; Redemann Norbert, Biberach, DE;  
 (74) Majlingová Marta, Ing., Bratislava, SK;  
 (86) PCT/EP99/02436  
 (87) WO 99/52869  
**(54) Substituované indolinóny, spôsob ich prípravy, farmaceutický prostriedok s ich obsahom a ich použitie**  
 (57) Substituované indolinóny všeobecného vzorca (I), ich izoméry a soli, osobitne fyziologicky prijateľné soli, ktoré majú cenné farmakologické vlastnosti, osobitne inhibičný účinok na rôzne kinázy a komplexy cyklín/CDK a na proliferáciu rôznych nádorových buniek; spôsob ich prípravy, farmaceutické prostriedky obsahujúce tieto zlúčeniny a ich použitie.

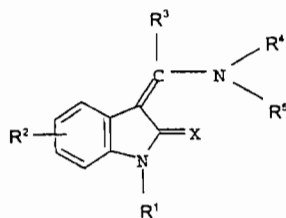

7 (51) C 07D 211/26, 211/58, 211/70, 471/08, 471/10, 487/08, 487/10, A 61K 31/445, 31/46, 31/55

- (21) 1140-2000  
 (22) 03.02.1999  
 (31) 10/38063, 10/228726  
 (32) 04.02.1998, 29.07.1998  
 (33) JP, JP  
 (71) Banyu Pharmaceutical Co., Ltd, Tokyo, JP;  
 (72) Tsuchiya Yoshimi, Tsukuba-shi, Ibaraki, JP; Nomoto Takashi, Osato-gun, Saitama, JP; Ohsawa Hirokazu, Tsukuba-shi, Ibaraki, JP; Kawakami Kumiko, Tsukuba-shi, Ibaraki, JP; Ohwaki Kenji, Tsukuba-shi, Ibaraki, JP; Nishikibe Masaru, Tsukuba-shi, Ibaraki, JP;  
 (74) Patentservis Bratislava, a. s., Bratislava, SK;  
 (86) PCT/JP99/00462  
 (87) WO 99/40070

**(54) Cyklické N-acylaminoderiváty**

- (57) Sú opísané zlúčeniny všeobecného vzorca (I), kde Ar znamená arylovú skupinu alebo heteroarylovú skupinu, ktorá je prípadne substituovaná substituentom vybraným zo skupiny obsahujúcej atóm halogénu, nižšiu alkylovú skupinu a nižšiu alkoxylovú skupinu; R<sup>1</sup> znamená cykloalkylovú skupinu, ktorá je prípadne substituovaná atómom fluóru; R<sup>2</sup> a R<sup>4</sup> znamenajú atóm vodíka, skupiny -(A<sup>1</sup>)<sub>m</sub>-NH-B; R<sup>3</sup> a R<sup>5</sup> znamenajú atóm vodíka, alifatické uhl'ovodíkové skupiny, ktoré môžu byť substituované nižšou alkylovou skupinou/skupinami; n znamená 0 alebo 1; a X znamená atóm kyslíka alebo atóm síry. Zlúčeniny podľa predkladaného vynálezu majú nielen vysoko selektívnu antagonistickú aktivitu proti muskarínovým M<sub>3</sub> receptorom, ale tiež majú výbornú orálnu aktivitu, trvalosť pôsobenia a farmakokinetiku, a sú preto užitočné ako bezpečné a účinné lieky proti respiračným, urinárnym a zažívacím chorobám s malými nepriaznivými vedľajšími účinkami.



7 (51) C 07D 211/70, C 08F 2/06, 2/12

- (21) 1451-98  
 (22) 19.10.1998  
 (31) 19747644.9  
 (32) 25.10.1997  
 (33) DE  
 (71) Ústav polymérov SAV, Bratislava, SK; Institut für Polymerforschung Dresden e. V., Dresden, DE;  
 (72) Böhme Frank, Dr., Pesterwitz, DE; Lustoň Jozef, Ing., CSc., Bratislava, SK;  
**(54) Stericky bránené fenoly s vyššou molekulovou hmotnosťou a spôsob ich prípravy**  
 (57) Stericky bránené fenoly s vyššou molekulovou hmotnosťou použiteľné na termickú stabilizáciu rozličných polymérov všeobecného vzorca (I) a spôsob ich prípravy, ktorý pozostáva z reakcie zlúčeniny všeobecného vzorca (III) so zlúčeninou všeobecného vzorca (IV).

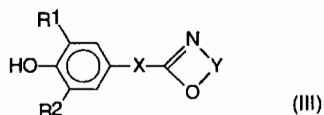
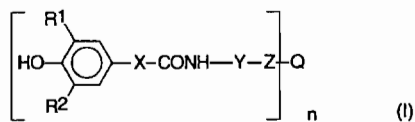

- 7 (51) C 07D 213/30, 235/12, 239/26, 257/00, 277/00, 471/04, 471/14, A 61K 31/155, 31/415, 31/44  
 (21) 919-2000  
 (22) 14.12.1998  
 (31) 60/069 899, 9807382.8, 60/083 209, 9811295.6, 60/092 622  
 (32) 17.12.1997, 06.04.1998, 27.04.1998, 26.05.1998, 13.07.1998  
 (33) US, GB, US, GB, US  
 (71) MERCK & CO., INC., Rahway, NJ, US;  
 (72) Askew Ben C., Rahway, NJ, US; Coleman Paul J., Rahway, NJ, US; Duggan Mark E., Rahway, NJ, US; Halczenko Wasyl, Rahway, NJ, US; Hartman George D., Rahway, NJ, US; Hunt Cecilia, Rahway, NJ, US; Hutchinson John H., Rahway, NJ, US; Meissner Robert S., Rahway, NJ, US; Patane Michael A., Rahway, NJ, US; Smith Garry R., Rahway, NJ, US; Wang Jiabing, Rahway, NJ, US;  
 (74) Majlingová Marta, Ing., Bratislava, SK;  
 (86) PCT/US98/26484  
 (87) WO 99/31061  
 (54) **Antagonistické látky integrínového receptora, farmaceutické prostriedky s ich obsahom a ich použitie**  
 (57) Látky všeobecného vzorca (I), ktoré sú antagonistickými látkami integrínových receptorov  $\alpha v\beta 3$ ,  $\alpha v\beta 5$  a/alebo  $\alpha v\beta 6$  a sú užitočné na inhibovanie resorpcie kostí, liečbu a prevenciu osteoporózy a inhibovanie vaskulárnej restenózy, diabetickej retinopatie, makulárnej degenerácie, angiogenézy, aterosklerózy, zápalov, liečenie rán, vírusových chorôb, rastu tumorov a metastáz; farmaceutické prostriedky s obsahom týchto látok a ich použitie.

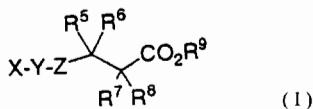

- 7 (51) C 07D 213/61, 213/26, 401/12, 213/85, 213/65, A 01N 43/40  
 (21) 1239-2000  
 (22) 16.02.1999  
 (31) 9803413.5, 9813998.3, 9817353.7  
 (32) 19.02.1998, 30.06.1998, 11.08.1998  
 (33) GB, GB, GB

- (71) AVENTIS CROPSCIENCE UK LIMITED, Hauxton, Cambridge, GB;  
 (72) Moloney Brian Anthony, Saffron Walden, Essex, GB; Hardy David, Saffron Walden, Essex, GB; Saville-Stones Elizabeth Anne, Saffron Walden, Essex, GB;  
 (74) Čechvalová Dagmar, Bratislava, SK;  
 (86) PCT/GB99/00304  
 (87) WO 99/42447  
 (54) **Deriváty 2-pyridylmetylamínu a fungicídny prostriedok, ktorý ich obsahuje**  
 (57) Zlúčeniny všeobecného vzorca (I) a ich soli ako fytopatogénne fungicídy, pričom  $A^1$  je substituovaná 2-pyridyllová skupina,  $A^2$  je prípadne substituovaná fenylová skupina, L je  $-(C=O)-$ ,  $-SO_2-$  alebo  $-(C=S)-$ ,  $R^1$  je atóm vodíka, prípadne substituovaná alkylová skupina alebo acylová skupina a  $R^2$  je atóm vodíka alebo prípadne substituovaná alkylová skupina; medzi produkty na ich prípravu; spôsob prípravy medzi produktov; pesticídny prostriedok obsahujúci zlúčeniny všeobecného vzorca (I) a spôsob hubenia fytopatogénnych húb charakterizovaný použitím uvedených zlúčenín.

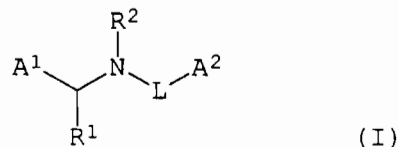

- 7 (51) C 07D 215/56, A 61K 31/47, C 07D 413/04, 401/12, 405/12, 417/04, 401/04, 401/06, 221/16, 487/04  
 (21) 907-2000  
 (22) 01.12.1998  
 (31) 60/068 460, 60/076 717  
 (32) 22.12.1997, 04.03.1998  
 (33) US, US  
 (71) PHARMACIA & UPJOHN COMPANY, Kalamazoo, MI, US;  
 (72) Tucker John Alan, Kalamazoo, MI, US; Vaillancourt Valerie A., Kalamazoo, MI, US; Strohbach Joseph Walter, Mendon, MI, US; Romines Karen Rene, Paw Paw, MI, US; Schnute Mark E., Kalamazoo, MI, US; Cudahy Michele M., Kalamazoo, MI, US; Thaisrivongs Suvit, Kalamazoo, MI, US; Turner Steven R., Kalamazoo, MI, US;  
 (74) Guniš Jaroslav, Mgr., Bratislava, SK;  
 (86) PCT/US98/25192  
 (87) WO 99/32450  
 (54) **4-Hydroxychinolín-3-karboxamidy a hydrazidy ako antivírusové prostriedky**  
 (57) Sú opísané zlúčeniny 4-hydroxychinolín-3-karboxamidu a hydrazidu vzorca (I). Tieto zlúčeniny sú užitočné na liečenie a prevenciu herpesvírusových infekcií, najmä ľudskej cytomegalovírusovej infekcie.

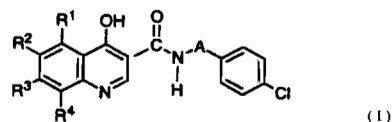

7 (51) C 07D 233/56, A 61K 31/415, C 07D 401/06, 403/06, 409/06, 405/06, 233/84, 413/12, 495/04

(21) 854-2000

(22) 03.12.1998

(31) 08/985 347

(32) 04.12.1997

(33) US

(71) ALLERGAN SALES, INC., Irvine, CA, US;

(72) Chow Ken, Newport Coast, CA, US; Gil Daniel W., Corona Del Mar, CA, US; Burke James A., Tustin, CA, US; Harcourt Dale A., San Clemente, CA, US; Garst Michael E., Newport Beach, CA, US; Wheeler Larry A., Irvine, CA, US; Munk Stephen A., Northville, MI, US;

(74) Patentservis Bratislava, a. s., Bratislava, SK;

(86) PCT/US98/25669

(87) WO 99/28300

(54) **Substituované deriváty imidazolu s aktivitou podobnou agonistom adrenergických receptorov alfa 2B alebo alfa2B/2C**

(57) Zlúčeniny so vzorcom (I), kde bodkované čiary reprezentujú výhodné väzby za predpokladu, že dvojité väzby nemusia mať spoločný uhlíkový atóm; R je H alebo nižší alkyl; X je S alebo C(H)R<sup>1</sup>, kde R<sup>1</sup> je H alebo nižší alkyl, ale R<sup>1</sup> je neprítomné, ak väzba medzi X a kruhom reprezentovaným vzorcom (a) je dvojitá väzba; Y je O, N, S (CR<sub>2</sub>)<sub>y</sub>, kde y je celé číslo od 1 do 3, -CH=CH- alebo Y<sup>1</sup> je O, N alebo S; x je 1 alebo 2, kde x je 1, ak R<sup>2</sup>, R<sup>3</sup> alebo R<sup>4</sup> sú viazané na nenasýtený uhlíkový atóm a x je 2, ak R<sup>2</sup>, R<sup>3</sup> alebo R<sup>4</sup> sú viazané na nasýtený uhlíkový atóm; R<sup>2</sup> je H, nižší alkyl, halogén, hydroxy skupina alebo nižšia alkoxy skupina, alebo fenyl, alebo spolu sú -(C(R<sup>2</sup>)<sub>x</sub>)<sub>z</sub>-; -Y<sup>1</sup>(C(R<sup>2</sup>)<sub>x</sub>)<sub>z</sub>-; -Y<sup>1</sup>(C(R<sup>2</sup>)<sub>x</sub>)<sub>y</sub>Y<sup>1</sup>-; -C(R<sup>2</sup>)<sub>x</sub>-Y<sup>1</sup>-(C(R<sup>2</sup>)<sub>x</sub>)-; -(C(R<sup>2</sup>)<sub>x</sub>)-(C(R<sup>2</sup>)<sub>x</sub>)-a-Y<sup>1</sup>-(C(R<sup>2</sup>)<sub>x</sub>)-, kde z je celé číslo od 3 do 5, z' je celé číslo od 2 do 4 a x a y sú také, ako sú už definované, a ďalej obidva konce každej z týchto divalentných častí molekúl sa môžu pripájať buď na R<sup>3</sup> alebo na R<sup>4</sup> a vytvárajú kondenzovanú kruhovú štruktúru a vytvorené kruhy môžu byť úplne nenasýtené, čiastočne nenasýtené alebo úplne nenasýtené; ktoré sú užitočné na liečbu svalovej spasticity vrátane hyperaktívneho častého nutkania na močenie, hnačky, močenia, abstinenčných syndrómov, bolesti vrátane neuropatickej, neurodegeneratívnych ochorení, porúch pamäti a vedomia, psychózy vrátane manických stavov a úzkostných stavov, hypertenzie, celkového zlyhania srdca, srdcovej ischémie a prekrvenia nosnej sliznice.

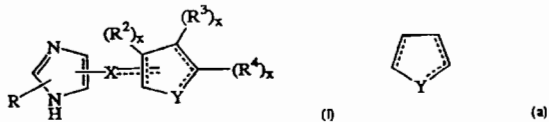

7 (51) C 07D 237/22

(21) 1474-2000

(22) 30.03.1999

(31) 10/85920

(32) 31.03.1998

(33) JP

(71) NISSAN CHEMICAL INDUSTRIES, LTD., Chiyoda-ku, Tokyo, JP;

(72) Horiuchi Takashi, Funabashi-shi, Chiba, JP; Matsumoto Sachiko, Funabashi-shi, Chiba, JP; Matsumoto Hiroo, Funabashi-shi, Chiba, JP; Kamikawaji Minako, Chiyoda-ku, Tokyo, JP;

(74) Patentservis Bratislava, a. s., Bratislava, SK;

(86) PCT/JP99/01629

(87) WO 99/50248

(54) **Pyridazinónová hydrochloridová zlúčenina a spôsob jej prípravy**

(57) 3/2 Hydrochlorid 4-chlór-5-[3-(4-benzylpiperazin-1-yl)karbonylmetoxy-4-metoxybenzylamino]-3(2H)-pyridazinón a spôsob jeho prípravy, ktorý zahŕňa kryštalizáciu v rozpúšťadle alkoholového typu alebo v zmesovom rozpúšťadle typu alkohol-ester za prítomnosti chlorovodíka a vody.

7 (51) C 07D 239/62, A 61K 31/515

(21) 1403-2000

(22) 23.03.1999

(31) 10/100355

(32) 27.03.1998

(33) JP

(71) Hoechst Marion Roussel, Romainville, FR;

(72) Sakai Kunikazu, Suginami-ku, Tokyo, JP; Satoh Yusuke, Kawagoe-shi, Saitama, JP;

(74) Bušová Eva, JUDr., Bratislava, SK;

(86) PCT/IB99/00961

(87) WO 99/50252

(54) **Derivát kyseliny barbiturovej a prípravok na prevenciu a liečbu ochorení kostí a chrupiek, ktorý ho obsahuje**

(57) Je opísaný derivát kyseliny barbiturovej vzorca (I), kde R alebo R<sup>1</sup> nezávisle predstavujú vodíkový atóm, substituovanú alebo nesubstituovanú alkylovú skupinu alebo alkenylovú skupinu s jedným až 15 atómami uhlíka, substituovanú alebo nesubstituovanú arylmetylovú skupinu a substituovanú alebo nesubstituovanú arylovú skupinu a R<sup>2</sup> predstavuje substituovanú alebo nesubstituovanú alkylovú skupinu alebo alkenylovú skupinu s 1 až 15 atómami uhlíka, substituovanú alebo nesubstituovanú arylmetylovú skupinu a substituovanú alebo nesubstituovanú arylovú skupinu. Derivát kyseliny barbiturovej podľa predkladaného vynálezu má silnú inhibičnú aktivitu na resorpciu kostí a je použiteľný ako preventívny a liečivý prípravok pri chorobách postihujúcich kost' a chrupku.

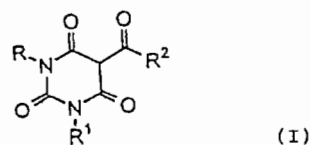

(I)

- 7 (51) C 07D 249/06, A 61K 31/475, 31/495, 31/41, 31/415, 31/425, 31/47, C 07D 521/00, 231/14, 401/04  
 (21) 1234-2000  
 (22) 05.02.1999  
 (31) 60/076 362  
 (32) 27.02.1998  
 (33) US  
 (71) PFIZER PRODUCTS INC., Groton, CT, US;  
 (72) Hamanaka Ernest S., Groton, CT, US; Guzman-Perez Angel, Groton, CT, US; Ruggeri Roger B., Groton, CT, US; Wester Ronald T., Groton, CT, US; Mularski Christian J., Groton, CT, US;  
 (74) Bušová Eva, JUDr., Bratislava, SK;  
 (86) PCT/IB99/00206  
 (87) WO 99/43663  
**(54) Deriváty N-[(substituovaný päťčlenný di- alebo triáza-di-nenasýtený kruh)karbonyl] guanidínu na liečenie ischémie**  
 (57) Sú opísané NHE-1 inhibitory, spôsoby použitia týchto NHE-1 inhibitorov a farmaceutické prostriedky, ktoré obsahujú tieto NHE-1 inhibitory. NHE-1 inhibitory sú použiteľné na znižovanie poškodenia tkaniva vzniknutého z ischemického tkaniva.

- 7 (51) C 07D 251/60  
 (21) 972-2000  
 (22) 20.01.1999  
 (31) A 159/98  
 (32) 30.01.1998  
 (33) AT  
 (71) Agrolinz Melamin GmbH, Linz, AT;  
 (72) Coufal Gerhard, Leonding, AT;  
 (74) Tomeš Pavol, Ing., Bratislava, SK;  
 (86) PCT/EP99/00353  
 (87) WO 99/38852  
**(54) Spôsob chladenia melamínu**  
 (57) Je opísaný spôsob chladenia tekutého melamínu zmiešaním s pevným melamínom alebo pevnými inertnými látkami, alebo so zmesou pevného melamínu a pevných inertných látok.

- 7 (51) C 07D 253/06, A 61K 31/53  
 (21) 959-2000  
 (22) 18.12.1998  
 (31) 9726987.2  
 (32) 22.12.1997  
 (33) GB  
 (71) GLAXO GROUP LIMITED, Greenford, Middlesex, GB;  
 (72) Cox Brian, Stevenage, Hertfordshire, GB; Healy Mark Patrick, Stevenage, Hertfordshire, GB; Nobbs Malcolm Stuart, Stevenage, Hertfordshire, GB; Shah Gita Punjabhai, Stevenage, Hertfordshire, GB;  
 (74) Majlingová Marta, Ing., Bratislava, SK;  
 (86) PCT/EP98/08273  
 (87) WO 99/32462

- (54) Triazínové deriváty, spôsob ich výroby, farmaceutický prostriedok s ich obsahom, ich použitie a medzi produkty**  
 (57) Triazínové zlúčeniny vzorca (I) použiteľné pri liečení ochorení a porúch centrálnej nervovej sústavy a ich farmaceuticky prijateľné deriváty, farmaceutické prostriedky s ich obsahom, ich použitie pri liečení týchto ochorení, spôsob ich výroby a medzi produkty na ich výrobu.

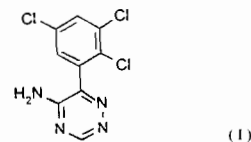

- 7 (51) C 07D 405/12, 405/14, 409/12, 409/14, A 61K 31/445, 31/495  
 (21) 95-2000  
 (22) 20.07.1998  
 (31) 0892/97  
 (32) 25.07.1997  
 (33) DK  
 (71) H. LUNDBECK A/S, Valby-Copenhagen, DK;  
 (72) Moltzen Ejner Knud, Gentofte, DK; Perregaard Jens Kristian, Jægerspris, DK; Mikkelsen Ivan, Køge, DK; Smith Garrick Paul, Valby, DK;  
 (74) Majlingová Marta, Ing., Bratislava, SK;  
 (86) PCT/DK98/00336  
 (87) WO 99/05140  
**(54) Indolové alebo 2,3-dihydroindolové deriváty, farmaceutický prostriedok s ich obsahom a ich použitie**  
 (57) Sú opísané indolové alebo 2,3-dihydroindolové deriváty všeobecného vzorca (I), ich enantioméry alebo ich zmesi, alebo ich adičné soli s kyselinami. Opísané zlúčeniny sú účinným inhibítormi spätnej absorpcie serotonínu a majú 5-HT<sub>1A</sub> antagonistickú aktivitu, preto sú použiteľné na liečenie chorôb alebo porúch, ako je afektívna choroba zahŕňajúca depresiu, psychózu, poruchy úzkosti zahŕňajúce všeobecnú poruchu úzkosti, panickú poruchu a obsedantno-kompulzívnu poruchu.

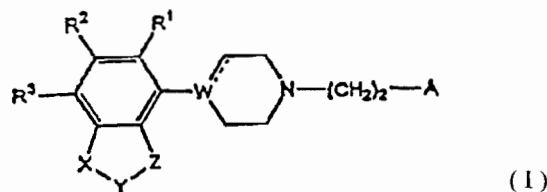

- 7 (51) C 07D 405/12, A 61K 31/445  
 (21) 1362-2000  
 (22) 16.03.1999  
 (31) 9805581.7, 9813054.5, 9817115.0  
 (32) 16.03.1998, 17.06.1998, 06.08.1998  
 (33) GB, GB, GB  
 (71) SMITHKLINE BEECHAM PLC, Brentford, Middlesex, GB;  
 (72) Craig Andrew Simon, Tonbridge, Kent, GB; Ward Neal, Tonbridge, Kent, GB; McIlwaine Wilson, Irvine, Ayrshire, GB;

- (74) Majlingová Marta, Ing., Bratislava, SK;  
 (86) PCT/GB99/00793  
 (87) WO 99/47519  
**(54) Kryštalická forma paroxetínu, farmaceutický prostriedok a použitie**  
 (57) Je opísaná voľná báza paroxetínu, čistá, bez prímiesi rozpúšťadla, napr. kryštalická, a jej použitie na liečenie depresie.

7 (51) C 07D 409/04, A 61K 31/47, 31/505,  
 C 07D 405/04, 401/04, 471/04, 401/14, 413/04

- (21) 907-99  
 (22) 06.01.1998  
 (31) 9700504.5  
 (32) 11.01.1997  
 (33) GB  
 (71) PFIZER INC., New York, NY, US;  
 (72) Fox David Nathan Abraham, Sandwich, Kent, GB;  
 (74) Bušová Eva, JUDr., Bratislava, SK;  
 (86) PCT/EP98/00143  
 (87) WO 98/30560  
**(54) Chinoly a chinazolíny, spôsob ich výroby, medziprodukty na ich výrobu, ich použitie a farmaceutické prostriedky na ich báze**

- (57) Chinoly a chinazolíny so všeobecným vzorcom (I), kde  $R^1$  predstavuje alkoxykupinu s 1 až 4 atómami uhlíka prípadne substituovanú jedným alebo viacerými atómami fluóru;  $R^2$  predstavuje atóm vodíka alebo alkoxykupinu s 1 až 6 atómami uhlíka, ktorá je prípadne substituovaná jedným alebo viacerými atómami fluóru;  $R^3$  predstavuje päť- alebo šesťčlenný heterocyklický kruh, ktorý je prípadne substituovaný;  $R^4$  predstavuje štvor-, päť-, šesť- alebo sedemčlenný heterocyklický kruh, ktorý je prípadne anelovaný k benzénovému kruhu alebo k päť- alebo šesťčlennému heterocyklickému kruhu, pričom takýto kruhový systém je ako celok prípadne substituovaný; X predstavuje skupinu CH alebo dusík; a L chýba alebo predstavuje cyklickú skupinu so všeobecným vzorcom (Ia) alebo reťazec so všeobecným vzorcom (Ib); a ich farmaceuticky vhodné soli, ktoré sú užitočné pri liečení, predovšetkým pri liečení benígnej hyperplázie prostaty; spôsob a medziprodukty na výrobu týchto zlúčenín; farmaceutické prostriedky na ich báze a ich použitie.

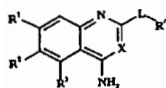

(I)

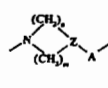

(Ia)

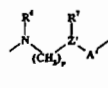

(Ib)

7 (51) C 07D 413/10, A 61K 31/382, 31/421, 31/422,  
 A 61P 31/00, 43/00

- (21) 769-2000  
 (22) 23.11.1998  
 (31) 60/067 830, 60/089 498, 60/100 185  
 (32) 05.12.1997, 16.06.1998, 14.09.1998  
 (33) US, US, US

- (71) PHARMACIA & UPJOHN COMPANY, Kalamazoo, MI, US;  
 (72) Poel Toni-Jo, Wayland, MI, US; Martin Joseph P. Jr., Richland, MI, US; Barbachyn Michael R., East Hampton, CT, US;

- (74) Guniš Jaroslav, Mgr., Bratislava, SK;  
 (86) PCT/US98/24526  
 (87) WO 99/29688

**(54) S-Oxid a S,S-dioxidtetrahydropyránfenyloxazolidinóny, ich použitie proti mikrobiálnym infekciám a spôsob stanovenia inhibičnej aktivity oxazolidinónov na ľudskú monoamín oxidázu**

- (57) Je opísaný S-oxid všeobecného vzorca (I) a S,S-dioxidtetrahydropyránfenyloxazolidinón všeobecného vzorca (II), kde  $R_1$  je metyl, etyl, cyklopropyl alebo dichlórmetyl;  $R_2$  a  $R_3$  sú rovnaké alebo rozdielne a sú to vodík alebo fluór;  $R_4$  je etyl alebo dichlórmetyl, alebo ich farmaceuticky prijateľné soli. Ďalej je opísaný spôsob stanovenia inhibičnej aktivity oxazolidinónov na ľudskú monoamín oxidázu a ich použitie na prípravu liečiv proti mikrobiálnym infekciám.

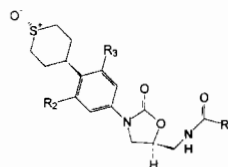

(I)

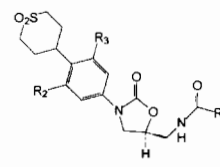

(II)

7 (51) C 07D 417/12, 471/04, 209/42, 417/14,  
 A 61K 31/425 // (C 07D 471/04, 221:00, 209:00)

- (21) 405-2000  
 (22) 18.09.1998  
 (31) 97 11718, 98 05106  
 (32) 19.09.1997, 23.04.1998  
 (33) FR, FR  
 (71) SANOFI-SYNTHELABO, Paris, FR;  
 (72) Brodin Roger, Montpellier, FR; Boigegrain Robert, Assas, FR; Bignon Eric, Pinsaguel, FR; Molimard Jean-Charles, St Gely du Fesc, FR; Olliero Dominique, Montpellier, FR;  
 (74) Tomeš Pavol, Ing., Bratislava, SK;  
 (86) PCT/FR98/02007  
 (87) WO 99/15525

**(54) Karboxamidotiazolové deriváty, spôsob ich prípravy a farmaceutické prostriedky s ich obsahom**

- (57) Sú opísané agonisty cholecystokinínu (CCK), ktorými sú substituované tiazoly vzorca (I), kde  $R_1$  je substituovaná fenylová skupina;  $R_2$  je skupina vybraná z  $CH_2-R_7$ ,  $(CH_2)_2-R_7$ ,  $S-CH_2-R_7$ ;  $CH_2-S-R_7$ ;  $(C_5-C_8)$ alkyl; kde  $R_7$  je  $(C_5-C_7)$ cykloalkyl, a  $R_3$  je skupina a/alebo b, kde  $R_8$  je skupina  $(CH_2)_nR_{15}$  alebo skupina c, a  $R_{15}$  je COOH alebo  $COO(C_1-C_4)$ alkyl. Tiež sú opísané spôsoby prípravy farmaceutických prostriedkov obsahujúcich takéto zlúčeniny a ich použitie na prípravu liekov.

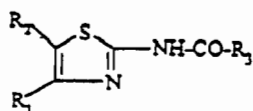

(I)

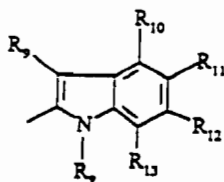

(a)

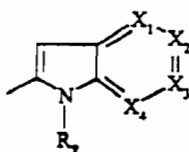

(b)

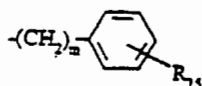

(c)

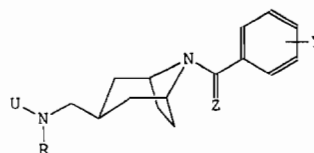

(I)

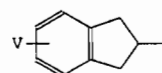

(A)

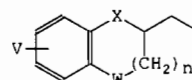

(B)

7 (51) C 07D 451/02, A 61K 31/36

(21) 504-2000

(22) 07.10.1998

(31) 97/12580, 97/12583

(32) 09.10.1997, 09.10.1997

(33) FR, FR

(71) SANOFI-SYNTHELABO, Paris, FR;

(72) Marabout Benoit, Chilly Mazarin, FR; Sevrin Mirreille, Paris, FR; George Pascal, Saint Arnoult en Yvelines, FR; Merly Jean-Pierre, Sceaux, FR; De Peretti Danièle, Antony, FR; Roy Jocelyne, Ris Orangis, FR; Machnik David, Paris, FR

(74) Čechvalová Dagmar, Bratislava, SK;

(86) PCT/FR98/02137

(87) WO 99/19325

(54) Deriváty 8-azabicyklo [3,2,1]oktán-3-metánamínu, liečivo a farmaceutický prostriedok

(57) Sú opísané deriváty 8-azabicyklo[3,2,1]oktán-3-metánamínu všeobecného vzorca (I), kde U je skupina vzorca (A) alebo (B), kde V je vodík alebo halogén, C<sub>1-3</sub>-alkyl alebo jedna, alebo dve C<sub>1-3</sub>-alkoxy skupiny, W a X sú v tomto poradí buď dva kyslíky alebo kyslík a CH<sub>2</sub>, alebo CH<sub>2</sub> a kyslík, alebo kyslík a CO, n je 0 alebo 1, R je buď propyl, ak U je skupina vzorca (A), alebo vodík, alebo C<sub>1-3</sub>-alkyl, ak U je skupina vzorca (B), Y je jeden alebo viacero atómov alebo skupín vybraných z nasledovného zoznamu: vodík, halogén, C<sub>1-3</sub>-alkyl a C<sub>1-3</sub>-alkoxy, Z sú dva vodíky alebo kyslík. Ďalej je opísaný farmaceutický prostriedok s ich obsahom.

7 (51) C 07D 471/04, A 61K 31/44, A 61P 25/00  
// (C 07D 471/04, 221:00, 221:00)

(21) 216-2000

(22) 24.08.1998

(31) 08/918 180

(32) 25.08.1997

(33) US

(71) Neurogen Corporation, Branford, CT, US;

(72) Albaugh Pamela, Clinton, CT, US; DeSimone Robert W., Durham, CT, US; Liu Gang, Agoura, CA, US;

(74) Bušová Eva, JUDr., Bratislava, SK;

(86) PCT/US98/17513

(87) WO 99/10347

(54) Substituované 4-oxonaftiridín-3-karboxamidy ako ligandy mozgových GABA-receptorov

(57) Sú opísané substituované 4-oxonaftiridín-3-karboxamidy všeobecného vzorca (I) alebo ich farmaceuticky prijateľné netoxické soli, kde X je vodík, halogén, prípadne substituovaný C<sub>1-6</sub> alkyl, prípadne substituovaný alkoxy alebo amino; Y je prípadne substituovaný C<sub>1-8</sub> alkyl, aryl alebo heteroaryl a význam ďalších substituentov je uvedený v opise. Uvedené zlúčeniny sú vysoko selektívne agonisty, antagonisty alebo inverzné agonisty pre mozgové GABA-receptory alebo prekurzory agonistov, antagonistov alebo invertných agonistov pre mozgové GABA-receptory, a preto sú vhodné na liečenie úzkosti, Downovho syndrómu, porúch spánku, záchvatových a kognitívnych porúch a predávkovania benzodipazepínovými liečivami a na zvyšovanie čulosti.

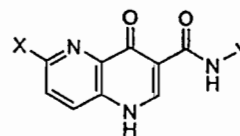

(I)

7 (51) C 07D 471/04, A 61K 31/435, C 07D 519/00,  
A 61P 25/00 // (C 07D 519/00, 471:00, 471:00)  
(C 07D 519/00, 473:00, 471:00)

(21) 299-2000

(22) 01.09.1998

(31) 97202761.9

(32) 08.09.1997

(33) EP

- (71) Janssen Pharmaceutica N. V., Beerse, BE;  
 (72) Kennis Ludo Edmond Josephine, Beerse, BE;  
 Mertens Josephus Carolus, Beerse, BE;  
 (74) Bušová Eva, JUDr., Bratislava, SK;  
 (86) PCT/EP98/05710  
 (87) WO 99/12926

**(54) Tetrahydro-gama-karbolíny, spôsob ich prípravy, kompozície s ich obsahom a spôsob ich prípravy**

- (57) Sú opísané zlúčeniny všeobecného vzorca (I), ich N-oxidové formy, ich farmaceuticky prijateľné adičné soli a stereochemicky izoméne formy, kde  $R^1$  je vodík, prípadne substituovaný  $C_{1-6}$ alkyl, aryl;  $R^2$  je každý nezávisle halogén; hydroxyskupina,  $C_{1-6}$ alkyl,  $C_{1-6}$ alkoxykupina alebo nitroskupina; n je 0, 1, 2 alebo 3; Alk je  $C_{1-6}$ alkándiyl; D je prípadne substituovaný nasýtený alebo nenasýtený heterocyklus obsahujúci dusík a aryl je prípadne substituovaný fenyl halogénom alebo  $C_{1-6}$ alkylom. Ďalej je opísaný spôsob ich prípravy a kompozícia s ich obsahom.

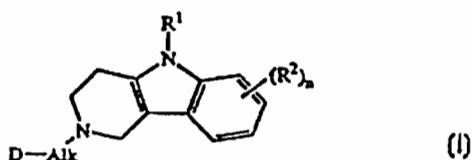

- 7 (51) C 07D 471/04, 401/06, 401/14, 519/00, A 61K 31/415, 31/44 // (C 07D 519/00, 498:00, 471:00)

(21) 916-2000

(22) 14.12.1998

(31) 60/069 910, 60/079 197, 60/079 944, 60/080 397, 60/083 251, 9810182.7, 9810882.2, 9810892.1, 9811283.2, 9812686.5, 60/092 588, 60/092 624, 60/099 948, 9822331.6, 9822701.0

(32) 17.12.1997, 24.03.1998, 30.03.1998, 02.04.1998, 27.04.1998, 13.05.1998, 20.05.1998, 20.05.1998, 26.05.1998, 12.06.1998, 13.07.1998, 13.07.1998, 11.09.1998, 13.10.1998, 16.10.1998

(33) GB, GB, GB, GB, US, US, US, GB, GB, US, US, US, US, US, GB

(71) MERCK & CO., INC., Rahway, NJ, US;

(72) Duggan Mark E., Rahway, NJ, US; Meissner Robert S., Rahway, NJ, US; Hutchinson John H., Rahway, NJ, US; Halczenko Wasyl, Rahway, NJ, US; Askew Ben C., Rahway, NJ, US; Coleman Paul J., Rahway, NJ, US; Patane Michael A., Rahway, NJ, US; Wang Jiabing, Rahway, NJ, US; Perkins James J., Rahway, NJ, US;

(74) Majlingová Marta, Ing., Bratislava, SK;

(86) PCT/US98/26568

(87) WO 99/31099

**(54) Antagonisty integrínových receptorov, farmaceutické prostriedky s ich obsahom, spôsob ich výroby a ich použitie**

- (57) Sú opísané antagonisty integrínových receptorov a ich deriváty, farmaceutické prostriedky s ich obsahom a ich použitie. Zlúčeniny podľa tohto vynálezu sú antagonisty integrínových receptorov  $\alpha v\beta 3$ ,  $\alpha v\beta 5$  a/alebo  $\alpha v\beta 6$  a sú užitočné na inhibíciu vstrebávania kostnej hmoty, liečbu a pre-

venciu osteoporózy, inhibujú cievne restenózy, diabetickú retinopatiu, makulárnu degeneráciu, angiogénezu, aterosklerózu, zápaly, podporujú hojenie rán, inhibujú vírusové ochorenia a rast nádorov a metastázy.

- 7 (51) C 07D 471/14, 401/06, 471/04, A 61K 31/44, 31/505, A 61P 31/12, 43/00

(21) 835-2000

(22) 11.12.1998

(31) 60/069 276

(32) 11.12.1997

(33) US

(71) Minnesota Mining and Manufacturing Company, Saint Paul, MN, US;

(72) Lingstrom Kyle J., Saint Paul, MN, US; Gerster John F., Saint Paul, MN, US;

(74) Rott, Růžička, Guttman, v. o. s., Bratislava, SK;

(86) PCT/US98/26473

(87) WO 99/29693

**(54) Imidazonafyridíny a ich použitie na indukovanie biosyntézy cytokínu**

- (57) Sú opísané imidazonafyridíny všeobecného vzorca (I) a tetrahydroimidazonafyridíny všeobecného vzorca (II), v ktorých A je =N-CR=CR-CR=, =CR-N=CR-CR=, =CR-CR=N-CR= alebo =CR-CR=CR-N=, B je -NR-C(R)<sub>2</sub>-C(R)<sub>2</sub>-C(R)<sub>2</sub>, -C(R)<sub>2</sub>-NR-C(R)<sub>2</sub>-C(R)<sub>2</sub>-, -C(R)<sub>2</sub>-C(R)<sub>2</sub>-NR-C(R)<sub>2</sub>- alebo -C(R)<sub>2</sub>-C(R)<sub>2</sub>-C(R)<sub>2</sub>-NR-, každé R je nezávisle vybrané zo skupiny obsahujúcej vodík,  $C_{1-10}$ alkyl,  $C_{1-10}$ alkoxy, halogén a trifluórmetyl a význam substituentov  $R_1$  a  $R_2$  je uvedený v opisnej časti. Ďalej je opísaná farmaceutická kompozícia s ich obsahom, medziprodukty na ich prípravu a ich použitie na indukovanie biosyntézy cytokínu. Uvedené zlúčeniny majú antivírusové a protinádorové vlastnosti.

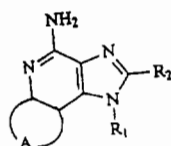

(I)

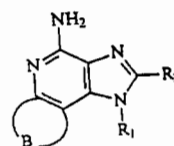

(II)

- 7 (51) C 07D 473/00

(21) 536-2000

(22) 14.10.1998

(31) 9721780.6

(32) 14.10.1997

(33) GB

(71) GLAXO GROUP LIMITED, Greenford, Middlesex, GB;

(72) Jones Martin Francis, Stevenage, Hertfordshire, GB; Wallis Christopher John, Stevenage, Hertfordshire, GB;

(74) Majlingová Marta, Ing., Bratislava, SK;

(86) PCT/GB98/03080

(87) WO 99/19327

**(54) Spôsob výroby chlórpurínových derivátov**

(57) Je opísaný spôsob výroby karbocyklických analógov purínových nukleozidov vzorca (I), ich soli alebo komplexov, ktorý zahŕňa hydrolyzu zlúčeniny všeobecného vzorca (IV), kde P je ochranná skupina, v prítomnosti kyseliny, kondenzáciu produktu vzorca (V) vytvoreného *in situ* v prítomnosti bázy so zlúčeninou všeobecného vzorca (VI), kde R znamená CHO alebo H, následné uzavretie kruhu *in situ* získaného medziproduktu a potom sa prípadne na vzniknutú zlúčeninu vzorca (I) pôsobí kyselinou alebo komplexačným činidlom za vytvorenia jej soli alebo komplexu.

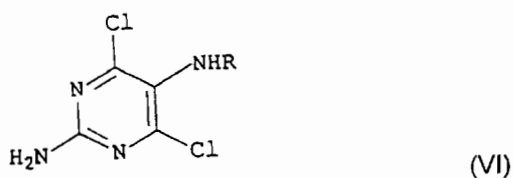
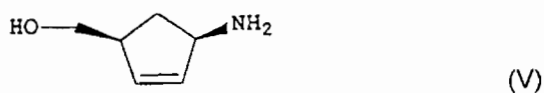
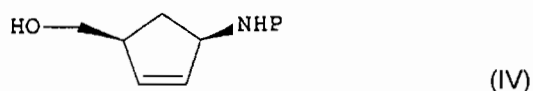
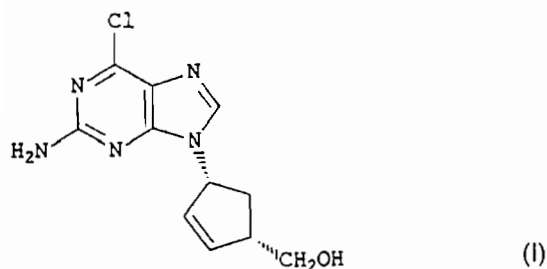

- 7 (51) C 07D 473/00, A 61K 31/52, A 61P 9/00, 25/00  
 (21) 797-2000  
 (22) 26.11.1998  
 (31) 9/350000  
 (32) 03.12.1997  
 (33) JP  
 (71) DAINIPPON PHARMACEUTICAL CO., LTD., Osaka-shi, Osaka-fu, JP;  
 (72) Murata Teruya, Izumiotsu-shi, Osaka-fu, JP; Masumoto Kaoru, Neyagawa-shi, Osaka-fu, JP; Kon-do Katsunori, Suita-shi, Osaka-fu, JP; Furukawa Kiyoshi, Shiga-gun, Shiga-ken, JP; Oka Makoto, Ibaraki-shi, Osaka-fu, JP;  
 (74) Patentservis Bratislava, a. s., Bratislava, SK;  
 (86) PCT/JP98/05320  
 (87) WO 99/28320

(54) **2-Aryl-8-oxodihydropurínové deriváty, spôsob ich prípravy, farmaceutické prostriedky, ktoré ich obsahujú, a ich medziprodukty**

(57) Je opísaný 2-aryl-8-oxodihydropurínový derivát všeobecného vzorca (I), v ktorom význam substituentov W, X, Y a A je uvedený v opisnej časti, alebo jeho farmaceuticky prijateľná kyslá adičná soľ. Ďalej je opísaný spôsob jeho prípravy, medziprodukty tohto spôsobu, farmaceutický prostriedok s jeho obsahom a jeho použitie na profylaxiu alebo liečbu chorôb centrálného nervového systému, ako je úzkosť, depresia, epilepsia, alebo chorôb obehových orgánov, ako je angina pectoris a hypertenzia.

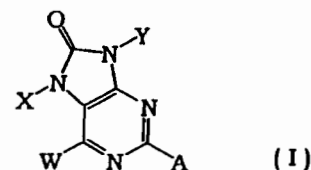

- 7 (51) C 07D 487/04, 231/40, 401/06, A 61K 31/513, 31/4162, A 61P 9/00, 15/00  
 (21) 1446-99  
 (22) 10.04.1998  
 (31) 9708406.5, 9715380.3, 9722954.6  
 (32) 25.04.1997, 22.07.1997, 30.10.1997  
 (33) GB, GB, GB  
 (71) PFIZER INC., New York, NY, US;  
 (72) Bunnage Mark Edward, Sandwich, Kent, GB; Mathias John Paul, Sandwich, Kent, GB; Street Stephen Derek Albert, Sandwich, Kent, GB; Wood Anthony, Sandwich, Kent, GB;  
 (74) Bušová Eva, JUDr., Bratislava, SK;  
 (86) PCT/EP98/02257  
 (87) WO 98/49166  
 (54) **Pyrazolopyrimidinóny, spôsob a medziprodukty na ich výrobu, ich použitie a farmaceutické a veterinárne kompozície na ich báze**  
 (57) Sú opísané pyrazolopyrimidinóny všeobecného vzorca (IA) alebo (IB), alebo ich farmaceuticky alebo veterinárne akceptovateľné soli, alebo farmaceuticky alebo veterinárne akceptovateľné solváty týchto zlúčenín a solí, kde R<sup>1</sup> je C<sub>1</sub> až C<sub>3</sub> alkyl substituovaný C<sub>3</sub> až C<sub>6</sub> cykloalkylom, CONR<sup>5</sup>R<sup>6</sup> alebo N-viazanou heterocyklickou skupinou; (CH<sub>2</sub>)<sub>n</sub>Het alebo (CH<sub>2</sub>)<sub>n</sub>Ar, R<sup>2</sup> je C<sub>1</sub> až C<sub>6</sub> alkyl, R<sup>3</sup> je C<sub>1</sub> až C<sub>6</sub> alkyl, prípadne substituovaný C<sub>1</sub> až C<sub>4</sub> alkoxy skupinou, R<sup>4</sup> je SO<sub>2</sub>NR<sup>7</sup>R<sup>8</sup> a význam ďalších substituentov R<sup>5</sup>, R<sup>6</sup>, R<sup>7</sup> a R<sup>8</sup> je uvedený v opise, Het je prípadne substituovaná C-viazaná 5- alebo 6-členná heterocyklická skupina, Ar je prípadne substituovaný fenyl, a n je 0 alebo 1. Ďalej je opísaný spôsob ich výroby, medziprodukty tohto spôsobu, farmaceutické a veterinárne kompozície s ich obsahom a ich použitie ako inhibítorov cGMP PDE5.



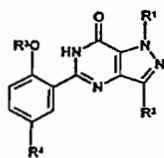

(IA)

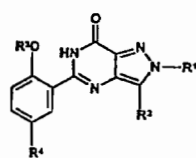

(IB)

7 (51) C 07D 487/04, A 61K 31/50 // (C 07D 487/04, 237:00, 231:00)

(21) 294-2000

(22) 03.09.1998

(31) 9718792.6, 9727116.7

(32) 05.09.1997, 23.12.1997

(33) GB, GB

(71) GLAXO GROUP LIMITED, Greenford, Middlesex, GB;

(72) Beswick Paul, Stevenage, Hertfordshire, GB; Campbell Ian, Stevenage, Hertfordshire, GB; Mathews Neil, Stevenage, Hertfordshire, GB; Naylor Alan, Stevenage, Hertfordshire, GB;

(74) Majlingová Marta, Ing., Bratislava, SK;

(86) PCT/EP98/05558

(87) WO 99/12930

(54) **2,3-Diarylpyrazolo[1,5-b]pyridazínové zlúčeniny, spôsob ich výroby, farmaceutický prostriedok s ich obsahom a ich použitie**

(57) Sú opísané 2,3-diarylpyrazolo[1,5-b]pyridazínové zlúčeniny všeobecného vzorca (I) a ich farmaceuticky prijateľné deriváty, v ktorých  $R^0$  znamená halogén,  $C_{1-6}$ alkyl,  $C_{1-6}$ alkoxy,  $C_{1-6}$ alkoxy substituovaný jedným alebo viacerými atómami fluóru, alebo  $O(CH_2)_nNR^4R^5$ ;  $R^1$  a  $R^2$  sú nezávisle zvolené zo skupiny H,  $C_{1-6}$ alkyl,  $C_{1-6}$ alkyl substituovaný jedným alebo viacerými atómami fluóru,  $C_{1-6}$ alkoxy,  $C_{1-6}$ hydroxyalkyl,  $SC_{1-6}$ alkyl,  $C(O)H$ ,  $C(O)C_{1-6}$ alkyl,  $C_{1-6}$ alkylsulfonyl,  $C_{1-6}$ alkoxy substituovaný jedným alebo viacerými atómami fluóru,  $O(CH_2)_nCO_2C_{1-6}$ alkyl,  $O(CH_2)_nSC_{1-6}$ alkyl,  $(CH_2)_nNR^4R^5$ ,  $(CH_2)_nSC_{1-6}$ alkyl alebo  $C(O)NR^4R^5$ ; s podmienkou, že pokiaľ  $R^0$  je v polohe 4 a znamená atóm halogénu, aspoň jedna zo skupín  $R^1$  a  $R^2$  je  $C_{1-6}$ alkylsulfonyl,  $C_{1-6}$ alkoxy substituovaný jedným alebo viacerými atómami fluóru,  $O(CH_2)_nCO_2C_{1-6}$ alkyl,  $O(CH_2)_nSC_{1-6}$ alkyl,  $(CH_2)_nNR^4R^5$  alebo  $(CH_2)_nSC_{1-6}$ alkyl,  $C(O)NR^4R^5$ ;  $R^3$  znamená  $C_{1-6}$ alkyl alebo  $NH_2$ ;  $R^4$  a  $R^5$  sú nezávisle zvolené zo skupiny H alebo  $C_{1-6}$ alkyl, alebo spolu s atómom dusíka, ku ktorému sú pripojené, tvoria 4- až 8-členný nasýtený kruh; a n je 1 až 4. Ďalej je opísaný spôsob výroby týchto zlúčenín, farmaceutický prostriedok s ich obsahom a ich použitie na liečenie stavov ovplyvniteľných selektívnou inhibíciou COX-2, najmä zápalových stavov.

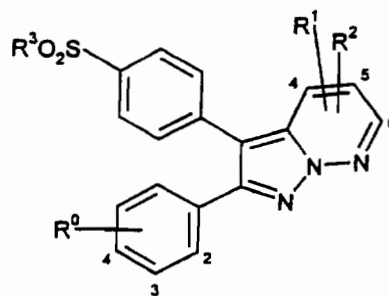

(I)

7 (51) C 07D 487/04, 413/06, 413/12, A 61K 31/40, A 61P 11/00 // (C 07D 487/04, 209:00, 209:00)

(21) 319-2000

(22) 07.09.1998

(31) 9719183.7, 9719189.4, 9719290.0, 9803611.4

(32) 09.09.1997, 09.09.1997, 10.09.1997, 21.02.1998

(33) GB, GB, GB, GB

(71) GLAXO GROUP LIMITED, Greenford, Middlesex, GB;

(72) Clarke Geoffrey Duke Edward, Stevenage, Hertfordshire, GB; Dowe Michael Dennis, Stevenage, Hertfordshire, GB; Finch Harry, Stevenage, Hertfordshire, GB; Harrison Lee Andrew, Stevenage, Hertfordshire, GB; Inglis Graham George Adam, Stevenage, Hertfordshire, GB; Johnson Martin Redpath, Stevenage, Hertfordshire, GB; Macdonald Simon John, Stevenage, Hertfordshire, GB; Shah Pritom, Stevenage, Hertfordshire, GB; Smith Robin Andrew, Stevenage, Hertfordshire, GB;

(74) Majlingová Marta, Ing., Bratislava, SK;

(86) PCT/EP98/05609

(87) WO 99/12933

(54) **Pyrolopyrrolónové deriváty, spôsob ich výroby, farmaceutický prostriedok s ich obsahom, ich použitie a medziprodukty**

(57) Sú opísané pyrolopyrrolónové deriváty všeobecného vzorca (I), kde  $R^1$  znamená  $C_{1-6}$ alkyl,  $R^2$  je  $C_{2-4}$ alkyl alebo  $C_{2-4}$ alkenyl, X znamená CO alebo  $SO_2$ , Het znamená prípadne substituovaný 5- až 10-členný monocyklický alebo bicyklický aromatický kruhový systém obsahujúci 1 až 4 heteroatómy zo skupiny O, N a S, n znamená celé číslo 0 až 4 a substituenty  $R^3$  a  $R^4$  majú význam uvedený v opise, a ich soli a solváty. Ďalej je opísaný spôsob ich výroby, medziprodukty tohto spôsobu, farmaceutický prostriedok s ich obsahom a ich použitie na inhibíciu neutrofilnej elastázy, najmä pri zápalových ochoreniach dýchacích ciest.

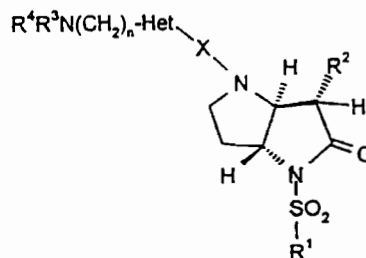

(I)

7 (51) C 07D 487/04, 403/06, 401/06, 205/04, 207/16, 211/60, 203/08, A 61K 31/40, A 61P 11/00  
// (C 07D 487/04, 209:00, 209:00)

(21) 324-2000

(22) 07.09.1998

(31) 9719187.8

(32) 09.09.1997

(33) GB

(71) GLAXO GROUP LIMITED, Greenford, Middlesex, GB;

(72) Dowle Michael Dennis, Stevenage, Hertfordshire, GB; Finch Harry, Stevenage, Hertfordshire, GB; Harrison Lee Andrew, Stevenage, Hertfordshire, GB; Inglis Graham George Adam, Stevenage, Hertfordshire, GB; Johnson Martin Redpath, Stevenage, Hertfordshire, GB; Macdonald Simon John, Stevenage, Hertfordshire, GB;

(74) Majlingová Marta, Ing., Bratislava, SK;

(86) PCT/EP98/05604

(87) WO 99/12931

(54) **Pyrolopyrolónové deriváty, spôsob ich výroby, farmaceutický prostriedok s ich obsahom, ich použitie a medziprodukty**

(57) Sú opísané pyrolopyrolónové deriváty všeobecného vzorca (I), kde  $R^1$  znamená  $C_{1-6}$  alkyl,  $R^2$  je  $C_{2-4}$  alkyl alebo  $C_{2-4}$  alkenyl, a znamená 1 alebo 2,  $R^3$  znamená  $C_{1-8}$  alkyl alebo  $(CH_2)_n Ar$ , n je 1 alebo 2, Ar znamená prípadne substituovaný fenyl, ich soli a solváty. Ďalej je opísaný spôsob ich výroby, medziprodukty tohto spôsobu, farmaceutický prostriedok s ich obsahom a ich použitie na liečenie zápalových ochorení dýchacích ciest.

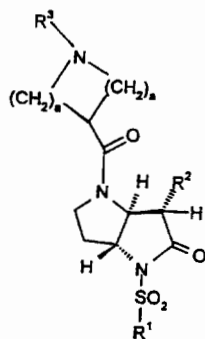

(1)

7 (51) C 07D 487/04, 471/04, A 61K 31/495, 31/44, A 61P 1/04

(21) 674-2000

(22) 18.11.1998

(31) 9704404-4

(32) 28.11.1997

(33) SE

(71) AstraZeneca AB, Södertälje, SE;

(72) Amin Kosrat, Mölndal, SE; Dahlström Mikael, Mölndal, SE; Nordberg Peter, Mölndal, SE; Starke Ingemar, Mölndal, SE;

(74) Žovicová Viera, Mgr., Bratislava, SK;

(86) PCT/SE98/02091

(87) WO 99/28322

(54) **Heterocyklické zlúčeniny na inhibíciu sekrécie žalúdočnej kyseliny, spôsoby ich prípravy a farmaceutické kompozície, ktoré ich obsahujú**

(57) Sú opísané heterocyklické zlúčeniny všeobecného vzorca (I), v ktorom každý zo substituentov  $R^1$  a  $R^2$  znamená  $C_{1-6}$  alkyl,  $R^3$  je H alebo halogén, X predstavuje NH alebo O a význam kondenzovaných substituovaných heterocyklických skupín A a B, ktoré ako heteroatómy obsahujú atómy dusíka a sú naviazané na substituent X, je uvedený v opisnej časti. Ďalej je opísaný spôsob ich prípravy, farmaceutický prostriedok s ich obsahom, ktorý sa používa na prevenciu a liečenie gastrointestinálnych zápalových ochorení.

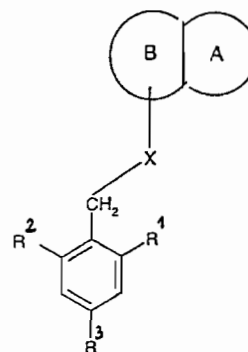

(1)

7 (51) C 07D 487/04, A 61K 31/5365, A 61P 9/00, 13/00, 15/00

(21) 709-2000

(22) 31.10.1998

(31) 197 50 085.4, 198 12 462.7, 198 40 289.9

(32) 12.11.1997, 23.03.1998, 04.09.1998

(33) DE, DE, DE

(71) BAYER AKTIENGESELLSCHAFT, Leverkusen, DE;

(72) Niewöhner Ulrich, Wermelskirchen, DE; Es-Sayed Mazen, Wuppertal, DE; Haning Helmut, Wuppertal, DE; Schenke Thomas, Bergisch Gladbach, DE; Schlemmer Karl-Heinz, Wuppertal, DE; Keldenich Jörg, Wuppertal, DE; Bischoff Erwin, Wuppertal, DE; Perzborn Elisabeth, Wuppertal, DE; Dembowski Klaus, Schriesheim, DE; Serno Peter, Bergisch Gladbach, DE; Nowakowski Marc, Wuppertal, DE;

(74) Hörmannová Zuzana, Ing., Bratislava, SK;

(86) PCT/EP98/06910

(87) WO 99/24433

(54) **2-Fenylsubstituované imidazotriazinóny, spôsob ich výroby, liečivá obsahujúce tieto látky a ich použitie**

(57) Sú opísané 2-fenylsubstituované imidazotriazinóny všeobecného vzorca (I), v ktorom  $R^1$  znamená vodíkový atóm alebo priamu alebo rozvetvenú alkylovú skupinu až so 4 uhlíkovými atómami,  $R^2$  znamená priamu alebo rozvetvenú alkylovú skupinu až so 4 uhlíkovými atómami,  $R^5$  a  $R^6$  sú rovnaké alebo rôzne a znamenajú vodíkový atóm, priamu alebo rozvetvenú alkylovú skupinu až so 6 uhlíkovými atómami, hydroxyskupinu alebo priamu alebo rozvetvenú alkoxyskupinu až so 6 uhlíkovými atómami, význam substituentov  $R^3$

a R<sup>4</sup> je uvedený v opise, a ich soli, N-oxidy a izomérmne formy. Ďalej je opísaný spôsob ich výroby, farmaceutický prostriedok s ich obsahom a ich použitie ako inhibítorov cGMP-metabolizujúcich fosfodiesterázy.

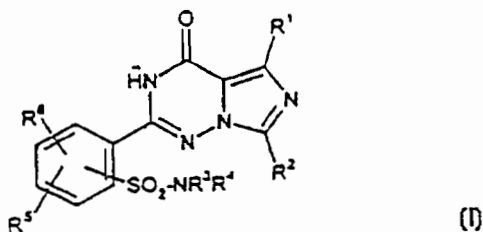

7 (51) C 07D 487/04, 495/04, 491/04, A 61K 31/50, 31/40, 31/38, 31/34, 31/415, A 61P 11/00, 37/06

(21) 840-2000

(22) 01.12.1998

(31) 9704542-1, 9801989-6

(32) 05.12.1997, 04.06.1998

(33) SE, SE

(71) AstraZeneca UK Limited, London, GB;

(72) Bantick John, Loughborough, Leics, GB; Cooper Martin, Loughborough, Leics, GB; Thorne Philip, Loughborough, Leics, GB; Perry Matthew, Loughborough, Leics, GB;

(74) Čechvalová Dagmar, Bratislava, SK;

(86) PCT/SE98/02191

(87) WO 99/29695

(54) **Pyridazinónové zlúčeniny, spôsob ich prípravy, farmaceutický prostriedok, ktorý ich obsahuje a ich použitie**

(57) Opisujú sa pyrol-, tienyl-, furano- a pyrazol-[3,4-d]pyridazinóny všeobecného vzorca (I), v ktorom B je skupina CH alebo atóm N, atóm S alebo atóm O, D je atóm C alebo atóm N, E je skupina CR<sup>3</sup> alebo atóm N, ak D je atóm C, potom B je atóm S alebo atóm O a E je skupina CR<sup>3</sup>, a ak D je atóm dusíka, potom buď B je skupina CH a E je skupina CR<sup>3</sup> alebo atóm dusíka, alebo B je atóm N a E je skupina CR<sup>3</sup>, význam ďalších substituentov R<sup>1</sup>, R<sup>2</sup>, R<sup>3</sup> a R<sup>4</sup> je uvedený v opise. Ďalej je opísaný spôsob ich prípravy, farmaceutický prostriedok, ktorý ich obsahuje a ich použitie ako imunosupresív na liečenie reverzibilných obštrukčných ochorení dýchacích ciest.

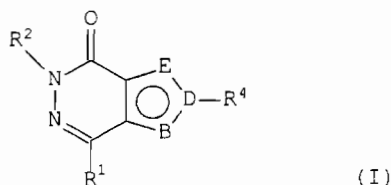

7 (51) C 07D 487/04, A 61K 31/5025 // (C 07D 487/04, 249:00, 237:00)

(21) 1092-2000

(22) 13.01.1999

(31) 9801233.9, 9821517.1

(32) 21.01.1998, 02.10.1998

(33) GB, GB

(71) MERCK SHARP & DOHME LIMITED, Hoddesdon, Hertfordshire, GB;

(72) Carling William Robert, Harlow, Essex, GB; Castro Pineiro Jose Luis, Harlow, Essex, GB; Collins Ian James, Harlow, Essex, GB; Guiblin Alexander Richard, Harlow, Essex, GB; Harrison Timothy, Harlow, Essex, GB; Madin Andrew, Harlow, Essex, GB; Moore Kevin William, Harlow, Essex, GB; Russell Michael Geoffrey Neil, Harlow, Essex, GB; Scott Gayle, Harlow, Essex, GB; Street Leslie Joseph, Harlow, Essex, GB;

(74) Majlingová Marta, Ing., Bratislava, SK;

(86) PCT/GB99/00103

(87) WO 99/37644

(54) **Triazolopyridazinové deriváty, spôsob ich výroby, farmaceutický prostriedok s ich obsahom a ich použitie**

(57) Sú opísané triazolopyridazinové deriváty všeobecného vzorca (I), kde Z znamená trifluórmetyl, 2-metylpropyl, 2,2-dimetylpropyl, 3-metylbutyl, 1-fluórbut-3-enyl, cyklobutyl, 1-metylcyklobutyl, 1-fluórcyklobutyl, 3-fluórcyklobutyl, 3,3-difluórcyklobutyl, 3-hydroxycyklobutyl, 3-benzoyloxycyklobutyl, 3-oxocyklobutyl, 1-metylcyklohexyl, 4,4-difluór-1-metylcyklohexyl, cyklopentylmetyl, 4-fluórcyklohex-3-enyl, 3-fluórfenyl, tetrahydrofur-2-yl, pyrrolidín-1-yl, 4-metyltetrahydropyrán-4-yl alebo tien-2-yl; R<sup>1</sup> znamená vodík alebo atóm fluóru; a R<sup>2</sup> znamená metylizoxazolyl, metylpyrazolyl, metylimidazolyl, benzimidazolyl alebo metyl metyltriazolyl za podmienky, že keď Z znamená 1-metylcyklobutyl, R<sup>1</sup> je vodík a R<sup>2</sup> znamená 1-metyl-1H-1,2,4-triazol-3-yl alebo 2-metyl-2H-1,2,4-triazol-3-yl, potom atóm fluóru nie je v polohe 2 fenylového kruhu. Ďalej je opísaný spôsob ich výroby, farmaceutický prostriedok s ich obsahom, ich použitie na prevenciu a liečenie chorôb centrálného nervového systému, ako sú úzkostné a krčové stavy.

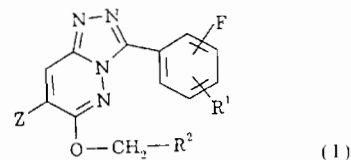

7 (51) C 07D 487/04, A 61K 31/519, 31/44, A 61P 9/10 // (C 07D 487/04, 249:00, 239:00)

(21) 1224-2000

(22) 05.02.1999

(31) 9800458-3, 9803669-2

(32) 17.02.1998, 26.10.1998

(33) SE, SE

(71) AstraZeneca UK Limited, London, GB;

(72) Brown Roger, Loughborough, Leicestershire, GB; Pairaudeau Garry, Loughborough, Leicestershire, GB; Springthorpe Brian, Loughborough, Leicestershire, GB; Thom Stephen, Loughborough, Leicestershire, GB; Willis Paul, Loughborough, Leicestershire, GB;

(74) Čechvalová Dagmar, Bratislava, SK;

- (86) PCT/SE99/00154  
 (87) WO 99/41254  
**(54) Triazolo[4,5-d]pyrimidíny, spôsoby ich prípravy a farmaceutický prostriedok, ktorý ich obsahuje**  
 (57) Sú opísané triazolo[4,5-d]pyrimidinové deriváty všeobecného vzorca (I), v ktorom R<sup>3</sup> a R<sup>4</sup> sú obidve hydroxyskupiny, R<sup>5</sup> je atóm vodíka alebo alkylová skupina s 1 až 6 atómami uhlíka a význam ďalších substituentov R<sup>1</sup>, R<sup>2</sup> a R<sup>6</sup> je uvedený opisnej časti, alebo ich farmaceuticky prijateľné soli alebo ich solváty. Ďalej je opísaný spôsob ich prípravy, farmaceutický prostriedok s ich obsahom a ich použitie na liečenie infarktu myokardu alebo nestabilnej angíny.

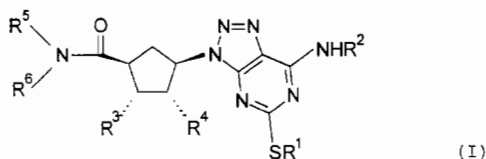

- 7 (51) C 07D 487/04, A 61K 31/50, A 61P 25/00**  
**(21) 1277-2000**  
 (22) 17.02.1999  
 (31) 9803992.8, PCT/GB98/01307, 9824896.6  
 (32) 25.02.1998, 06.05.1998, 12.11.1998  
 (33) GB, GB, GB  
 (71) MERCK SHARP & DOHME LIMITED, Hertfordshire, GB;  
 (72) Carling William Robert, Harlow, Essex, GB; Ladduwahetty Tamara, Essex, GB; Macleod Angus Murray, Essex, GB; Merchant Kevin John, Essex, GB; Moore Kevin William, Essex, GB; Sternfeld Francine, Essex, GB; Street Leslie Joseph, Essex, GB;  
 (74) Majlingová Marta, Ing., Bratislava, SK;  
 (86) PCT/GB99/00485  
 (87) WO99/43677  
**(54) 3-(5-Metylizoxazol-3-yl)-6-(1-metyl-1,2,3-triazol-4-yl)metyloxy-1,2,4-triazolo[3,4-a]ftalazín, farmaceutický prostriedok s jeho obsahom a jeho použitie**  
 (57) Je opísaný 3-(5-metylizoxazol-3-yl)-6-(1-metyl-1,2,3-triazol-4-yl)metyloxy-1,2,4-triazolo[3,4-a]ftalazín, farmaceutický prostriedok s jeho obsahom a jeho použitie v terapii na zlepšenie kognície.

- 7 (51) C 07D 487/04, 471/04, 405/06, 401/04, 513/04, 405/14, 401/06, 211/14, 211/18, A 61K 31/445**  
**(21) 1309-2000**  
 (22) 26.02.1999  
 (31) 98200700.7  
 (32) 06.03.1998  
 (33) EP

- (71) Janssen Pharmaceutica N. V., Beerse, BE;  
 (72) Luyten Walter Herman Maria Louis, Beerse, BE; Janssens Frans Eduard, Beerse, BE; Kennis Ludo Edmond Josephine, Beerse, BE;  
 (74) Bušová Eva, JUDr., Bratislava, SK;  
 (86) PCT/EP99/01308  
 (87) WO 99/45011  
**(54) Inhibitory prenosu glycinu, spôsob ich prípravy, farmaceutický prostriedok s ich obsahom a ich použitie**  
 (57) Sú opísané inhibitory prenosu glycinu všeobecného vzorca (I), v ktorom R<sup>1</sup> a R<sup>2</sup> nezávisle od seba predstavujú vodíky alebo C<sub>1-4</sub> alkyly a význam substituentov X je uvedený v opisnej časti, ich stereoizoméry N-oxidu alebo farmaceuticky adičné soli. Ďalej je opísaný spôsob ich prípravy, farmaceutický prostriedok s ich obsahom a ich použitie na prípravu liečiv na liečbu porúch centrálného a periférneho nervového systému.

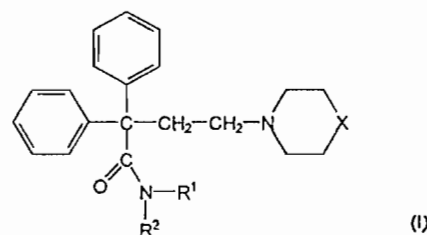

- 7 (51) C 07D 487/04, 519/00, A 61K 31/40, C 07B 45/06**  
**(21) 1587-2000**  
 (22) 14.04.1999  
 (31) 915/98  
 (32) 22.04.1998  
 (33) CH  
 (71) Ciba Specialty Chemicals Holding Inc., Basel, CH;  
 (72) Hao Zhimin, Riehen, CH; Rochat Alain Claude, Fribourg, CH; Schlöder-Tebaldi Nancy, Matran, CH;  
 (74) Čechvalová Dagmar, Bratislava, SK;  
 (86) PCT/EP99/02513  
 (87) WO 99/54332  
**(54) Spôsob prípravy alkyltio- a/alebo aryltio- substituovaných diketodiarylpyrolopyrolov**  
 (57) Opisuje sa príprava alkyltio- a/alebo aryltio- substituovaných diketodiarylpyrolopyrolov všeobecného vzorca (Ia) a bis-diketodiarylpyrolopyrolov s ditio- mostíkovou skupinou všeobecného vzorca (Ib), pričom vo vzorci (Ia) G znamená fenylovú skupinu substituovanú aspoň jednou aryltio- alebo alkyltioskupinou, G<sup>1</sup> znamená G alebo karbo-cyklickú alebo heterocyklickú skupinu a vo vzorci (Ib) G<sup>5</sup> znamená fenylenovú skupinu, G<sup>6</sup> znamená G<sup>1</sup>, ale nie G a G<sup>7</sup> znamená alkylénovú, cykloalkylénovú alebo fenylenovú skupinu, reakciou halogénarylu s tiolom alebo tiolátom v prí-

pade prípravy zlúčeniny vzorca (Ia) alebo reakciou dvoch halogénarylov s ditiolom alebo ditiolátom v prípade prípravy zlúčeniny vzorca (Ib), ktorých podstata spočíva v tom, že sa uvedie do reakcie tiol alebo tiolát s halogéndiketodiarylpyrrololom vzorca (IIa), v ktorom  $G^2$  znamená halogénovanú fenylovú skupinu a  $G^3$  znamená  $G^2$  alebo  $G^1$ , alebo sa uvedie do reakcie ditiol alebo ditiolát s dvoma halogéndiketodiarylpyrrololmi vzorca (IIb), v ktorom Hal znamená atóm halogénu a  $G^6$  znamená  $G^1$ . Ďalej sú opísané zlúčeniny pripravené týmto spôsobom, kompozície obsahujúce zlúčeniny vzorca (Ia) a ich použitie.

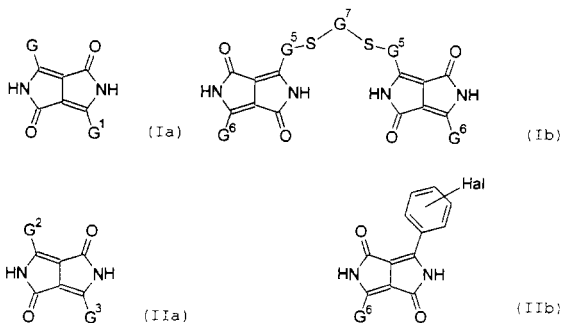

7 (51) C 07D 491/04, 243/00

(21) 473-2000

(22) 06.10.1998

(31) 60/061 195

(32) 06.10.1997

(33) US

(71) DUPONT PHARMACEUTICALS COMPANY, Wilmington, DE, US;

(72) Stone Benjamin R. P., West Chester, PA, US; Anzalone Luigi, West Chester, PA, US; Fortunak Joseph M., Newark, DE, US; Harris Gregory D., Wilmington, DE, US; Valvis Ioannis I., Hockessin, DE, US; Waltermire Robert E., Wilmington, DE, US;

(74) Bušová Eva, JUDr., Bratislava, SK;

(86) PCT/US98/21051

(87) WO 99/18085

(54) **Spôsob prípravy asymetrických cyklických močovín cez monoacylovaný diamínový medzi-produkt**

(57) Je opísaný spôsob prípravy asymetrických cyklických močovín všeobecného vzorca (VI), v ktorom význam jednotlivých substituentov  $R^7$ ,  $R^{10}$  a  $G$  je uvedený v opise, pri ktorom sa diamín vzorca (I) selektívne monoacyluje za vzniku asymetrického monoacylovaného diamínu, ktorý sa ďalej alkyluje, cyklizuje a/alebo modifikuje za vzniku zlúčenín, ktoré sú užitočné ako inhibitory proteázy HIV na liečbu infekcie HIV. Ďalej sú opísané medzi produkty tohto postupu a spôsob ich prípravy.

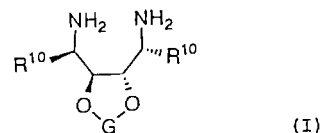
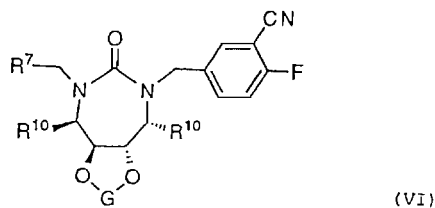

7 (51) C 07D 491/048, 498/04, 513/04, A 61K 31/4355, A 61P 25/16, 25/24

(21) 287-99

(22) 02.04.1998

(31) 97201045.8

(32) 08.04.1997

(33) EP

(71) Janssen Pharmaceutica N. V., Beerse, BE;

(72) Kennis Ludo Edmond Josephine, Beerse, BE; Love Christopher John, Beerse, BE; Bischoff François Paul, Beerse, BE;

(74) Bušová Eva, JUDr., Bratislava, SK;

(86) PCT/EP98/02136

(87) WO 98/45297

(54) **Deriváty 1,2,3,4-tetrahydrobenzofuro[3,2-c]pyridínu, spôsob ich výroby, kompozícia obsahujúca tieto deriváty, použitie týchto derivátov na výrobu liečiva určeného na liečbu depresie a Parkinsonovej choroby, spôsob výroby uvedenej kompozície**

(57) Sú opísané deriváty 1,2,3,4-tetrahydrobenzofuro[3,2-c]pyridínu všeobecného vzorca (I), ich N-oxidy, farmaceuticky prijateľné adičné soli a stereochemicky izoméne formy, v ktorých každé  $R^1$  znamená nezávisle atóm vodíka, atóm halogénu, alkylovú skupinu s 1 až 6 atómami uhlíka, nitroskupinu, hydroxyskupinu alebo alkyloxyskupinu s 1 až 4 atómami uhlíka, Alk znamená alkánidylovú skupinu s 1 až 6 atómami uhlíka; n znamená 1 alebo 2; D znamená prípadne substituovanú mono-, bi- alebo tricyklickú heterocyklickú skupinu obsahujúcu atóm dusíka, ktoré antagonizujú centrálny  $\alpha_2$ -adrenoceptor. Ďalej je opísaný spôsob ich prípravy, kompozícia s ich obsahom, spôsob prípravy tejto kompozície a ich použitie na liečenie depresie alebo Parkinsonovej choroby.

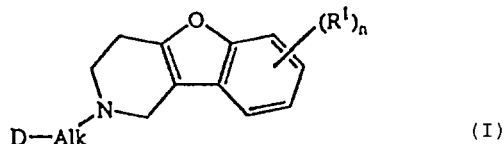

7 (51) C 07D 491/052, A 61K 31/44 // (C 07D 491/052, 311:00, 221:00)

(21) 1196-2000

(22) 15.02.1999

(31) 09/023 913

(32) 13.02.1998

(33) US

(71) ABBOTT LABORATORIES, Abbott Park, IL, US; LIGAND PHARMACEUTICALS, INC., San Diego, CA, US;

(72) Coughlan Michael J., Grayslake, IL, US; Kort Michael E., Lake Bluff, IL, US; Edwards James P., San Diego, CA, US; Jones Todd K., Solana Beach, CA, US;

(74) Rott, Růžička, Guttman, v. o. s., Bratislava, SK;

(86) PCT/US99/03210

(87) WO 99/41257

(54) **Protizápalové prostriedky selektívne ku glukokortikoidnému receptoru**

(57) Sú opísané zlúčeniny všeobecného vzorca (I), kde význam jednotlivých substituentov je uvedený v opisnej časti. Uvedené benzopyrano[3,4-f]chinolíny sú vhodné na čiastočný alebo plne antagonistický, represívny, agonizujúci alebo modulačný účinok na glukokortikoidný receptor a na liečbu imunitných, autoimunitných a zápalových chorôb u cicavcov.

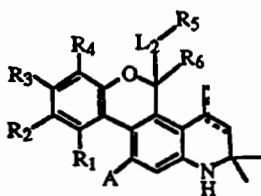

(I)

7 (51) C 07D 501/38, 295/20, A 61K 31/545, A 61P 31/04

(21) 1330-99

(22) 01.04.1998

(31) A 546/97, A 547/97, A 548/97

(32) 01.04.1997, 01.04.1997, 01.04.1997

(33) AT, AT, AT

(71) BIOCHEMIE GESELLSCHAFT MBH, Kundl, AT;

(72) Ascher Gerd, Dr., Kundl, AT; Wieser Josef, Polling, AT; Schranz Michael, Wien, AT; Ludescher Johannes, Breitenbach, AT; Hildebrandt Johannes, Oeynhausen, AT;

(74) Čechvalová Dagmar, Bratislava, SK;

(86) PCT/EP98/01890

(87) WO 98/43981

(54) **Antibakteriálne substituované 7- acylamino-3-(metylhydrazono)-metylcefalosporíny, spôsob ich výroby a farmaceutický prostriedok s ich obsahom**

(57) Opísaná je zlúčenina všeobecného vzorca (I), kde W znamená CH alebo N, V znamená CH alebo -N-O, R<sup>1</sup> znamená atóm vodíka, acylovú skupinu, karboxylovú skupinu alebo alkylovú skupinu, R<sup>2</sup>

a R<sup>3</sup>, ktoré môžu byť rovnaké alebo rôzne, nezávisle od seba znamenajú atóm vodíka, cykloalkylovú skupinu, alkylovú skupinu, alkenylovú skupinu alebo alkinylovú skupinu, R<sup>4</sup> znamená atóm vodíka alebo skupinu všeobecného vzorca -C(=Z)R<sup>6</sup>, Z znamená O, S alebo NR<sup>7</sup>, kde R<sup>7</sup> má význam ako R<sup>2</sup>, R<sup>5</sup> znamená atóm vodíka alebo esterovú časť a význam R<sup>6</sup> je uvedený v opisnej časti, ako aj niektoré zlúčeniny, ktoré sú z ochrany vylúčené. Ďalej je opísaný spôsob prípravy týchto zlúčenín, farmaceutický prostriedok s ich obsahom a ich použitie ako liečiv na liečenie mikrobiálnych ochorení.

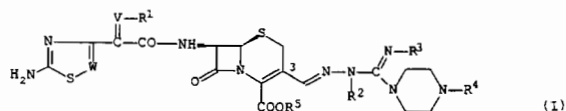

(I)

7 (51) C 07H 13/04, 15/12, 17/04, A 61K 31/70

(21) 281-2000

(22) 04.09.1998

(31) 60/057 660

(32) 05.09.1997

(33) US

(71) Glycim Oy, Espoo, FI;

(72) Renkonen Ossi, Espoo, FI; Renkonen Risto, Espoo, FI;

(74) Bušová Eva, JUDr., Bratislava, SK;

(86) PCT/FI98/00688

(87) WO 99/12944

(54) **Syntetické dvojväzbové polyaktosamíny obsahujúce sLex a spôsoby ich využitia**

(57) Opísané sú syntetické oligosacharidové konštrukty a ich použitie na liečenie zápalových oziev, konkrétne ich použitie na blokáciu naviazania lymfocytov na zodpovedajúce oligosacharidy na povrchu endotelu, čiže utlmenie nežiaducej zápalovej ozvy, použitie týchto konštruktov v prípade ďalších chorobných stavov, pre ktoré je charakteristické naviazanie selektínu, napríklad v prípade bakteriálnych infekcií a metastáz rakoviny.

7 (51) C 07H 17/08, A 61K 31/70

(21) 1502-2000

(22) 02.04.1999

(31) P980189A

(32) 06.04.1998

(33) HR

(71) PLIVA, farmaceutska industrija, dioničko društvo, Zagreb, HR;

(72) Lazarevski Gorjana, Zagreb, HR; Kobrehel Gabriel, Zagreb, HR; Kelnerič Željko, Zagreb, HR;

(74) Patentservis Bratislava, a. s., Bratislava, SK;

(86) PCT/HR99/00004

(87) WO 99/51616

(54) **15-členné laktámové ketolidy s antibakteriálnou účinnosťou**

- (57) Opísané sú 15-členné ketoazalidy z triedy 6-O-metyl-8a-aza-8a-homo- a 6-O-metyl-9a-aza-9a-homoerytromycínu A so všeobecným vzorcom (I), v ktorom A predstavuje NH skupinu a súčasne B predstavuje C=O skupinu alebo A predstavuje C=O skupinu a súčasne B predstavuje NH skupinu, R<sup>1</sup> predstavuje OH skupinu, L-kladinozylovú skupinu vzorca (II) alebo spolu s R<sup>2</sup> predstavuje ketón, R<sup>2</sup> predstavuje vodík alebo spolu s R<sup>1</sup> predstavuje ketón, R<sup>3</sup> predstavuje vodík alebo C<sub>1</sub>-C<sub>4</sub> alkanoylovú skupinu, medzi produkty a spôsob ich prípravy, ich farmaceuticky akceptovateľné adičné soli s anorganickými alebo organickými kyselinami, spôsob prípravy farmaceutických kompozícií, ako aj použitie farmaceutických kompozícií na liečenie bakteriálnych infekcií.

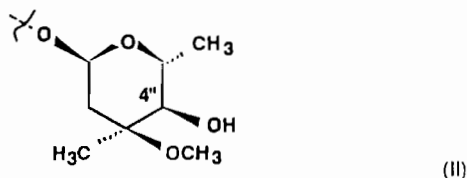
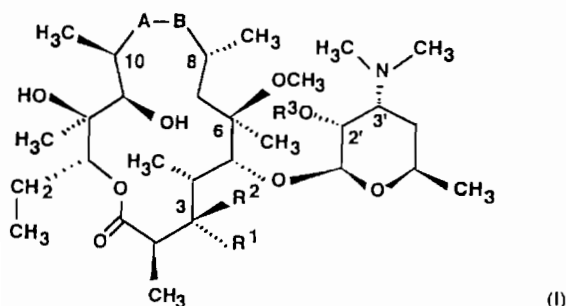

**7 (51) C 07H 19/00**

(21) 887-2000

(22) 30.11.1998

(31) 197 56 289.2

(32) 11.12.1997

(33) DE

(71) SCHERING AKTIENGESELLSCHAFT, Berlin, DE;

(72) Tilstam Ulf, Berlin, DE; Schmitz Thomas, Berlin, DE; Nickisch Klaus, Berlin, DE;

(74) Hörmannová Zuzana, Ing., Bratislava, SK;

(86) PCT/EP98/07651

(87) WO 99/29710

- (54) Spôsob výroby lítnych, sodných, draselných, vápenatých a horečnatých solí fludarabín-fosfátu, spôsob čistenia pri výrobe fludarabín-fosfátu a fludarabín-fosfát s čistotou najmenej 99,5 %

- (57) Opísaný je spôsob výroby lítnych, sodných, draselných, vápenatých a horečnatých solí fludarabín-fosfátu, ktoré sa môžu používať ako medzi produkty na čistenie fludarabín-fosfátu a fludarabín-fosfát s čistotou najmenej 99,5 %. Fludarabín-fosfát sa rozpustí vo vode, pridá sa roztok bázy alkalických kovov alebo kovov alkalických zemín, vyzráža sa v acetóne a ochladí sa. Vypadnutá zrazenina sa prípadne filtruje a prípadne vysuší.

**7 (51) C 07K 5/065, 5/078, A 61K 38/05**

(21) 1581-2000

(22) 21.04.1999

(31) 09/065 265

(32) 23.04.1998

(33) US

(71) NOVARTIS AG, Basel, CH;

(72) De Lombaert Stéphane, Madison, CT, US; Fink Cynthia Anne, Lebanon, NJ, US; Firooznia Fariborz, Eastchester, NY, US; Hoyer Denton Wade, Dexter, MI, US; Jeng Arco Yingcheu, Piscataway, NJ, US;

(74) Čechvalová Dagmar, Bratislava, SK;

(86) PCT/EP99/02690

(87) WO 99/55726

**(54) Inhibítory enzýmu na premenu endotelínu**

- (57) Použitie zlúčeniny všeobecného vzorca (I), disulfidových derivátov odvodených od nej, v ktorom R<sup>1</sup> znamená vodík, alebo jej farmaceuticky prijateľných solí na prípravu farmaceutickej kompozície na inhibíciu enzýmu konvertujúceho endotelínu alebo na liečenie ochorení závislých od endotelínu u cicavcov. Ďalej sú opísané zlúčeniny vzorca (III) a (IIIb), farmaceutické prostriedky s ich obsahom a ich použitie.

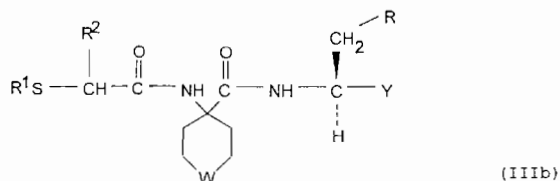
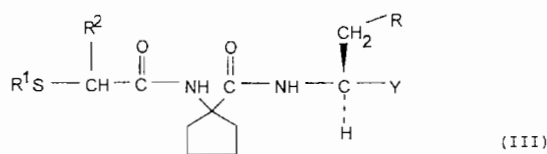
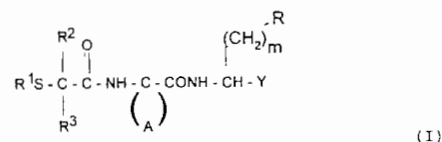

- 7 (51) **C 07K 14/47, C 12N 15/12, C 12Q 1/68, C 12N 5/10, C 07K 16/18, G 01N 33/53, A 61K 38/17**  
 (21) **1268-2000**  
 (22) 23.12.1999  
 (31) 127721, 132105  
 (32) 24.12.1998, 28.09.1999  
 (33) IL, IL  
 (71) YEDA RESEARCH AND DEVELOPMENT COMPANY LIMITED, Rehovot, IL;  
 (72) Wallach David, Rehovot, IL; Schuchmann Marcus, Mainz, DE; Goncharov Tanya, Ashkelon, IL;  
 (74) Majlingová Marta, Ing., Bratislava, SK;  
 (86) PCT/IL99/00698  
 (87) WO 00/39160  
**(54) Proteíny interagujúce s kaspázou-8, izolovaná DNA, vektor obsahujúci DNA sekvenciu, eukaryotická a prokaryotická bunka, spôsob ich výroby a ich použitie**  
 (57) Je opísaný proteín interagujúci s kaspázou-8 alebo jeho izoforma, alelický variant, fragment, funkčný analóg, mutant alebo derivát, ktoré sú schopné interagovať s podjednotkou 1 a/alebo podjednotkou 2 kaspázy-8. Opísaná je aj produkcia a použitie takýchto proteínov.

- 7 (51) **C 08F 16/08, C 08J 5/22**  
 (21) **1413-98**  
 (22) 09.10.1998  
 (71) Benč Gabriel, Ing., CSc., Vrábľa, SK; Varga Alexander, Ing., Šafa, SK; Vašš Miroslav, Ing., Nitra, SK;  
 (72) Benč Gabriel, Ing., CSc., Vrábľa, SK; Varga Alexander, Ing., Šafa, SK; Vašš Miroslav, Ing., Nitra, SK;  
**(54) Spôsob výroby vodorozpustných biodegradovateľných fólií a zariadenie na jeho vykonávanie**  
 (57) Vodorozpustné biodegradovateľné fólie sa vyrábajú extrúziou z modifikovaného granulátu polyvinylalkoholu. Pri modifikácii sa granulát polyvinylalkoholu zmäkčí a zbaví prchavých podielov, ochladí sa a vo vysievači sa odstráni nadrozmerne častice. Získa sa produkt s obsahom vody 0,8 až 4,5 % hmotn. Extrudér je vybavený špeciálnou závitovkou, tavenina polyméru sa vyfukuje z nízkotlakovej vyfukovacej hlavy. Fólia po ochladení, zvlhčení a navínutí sa kondicuje.

- 7 (51) **C 12N 15/00, 5/10**  
 (21) **1549-2000**  
 (22) 07.04.1999  
 (31) 98201247.8  
 (32) 17.04.1998  
 (33) EP  
 (71) SOCIÉTÉ DES PRODUITS NESTLÉ S. A., Vevey, CH;  
 (72) Baur Markus, Epalinges, CH;  
 (74) Majlingová Marta, Ing., Bratislava, SK;  
 (86) PCT/EP99/02347  
 (87) WO 99/54435

- (54) Ľudská keratinocytová bunková línia, spôsob imortalizácie ľudských kožných buniek, použitie ľudskej bunkovej línie a umelá koža s jej obsahom**  
 (57) Je opísaná ľudská keratinocytová bunková línia imortalizovaná najmenej jedným tumorogénnym funkčným génom retrovirusového pôvodu, ktorá: 1) nie je tumorogénna, 2) zachováva si schopnosť diferencovať a exprimovať proteíny a enzýmy exprimované normálnymi diferencovanými keratinocytmi aj po zvýšenom počte pasáží v tkanivovej kultúre, a 3) tvorí stratifikovaný a polarizovaný epitel s orto-keratinocytovým *stratum corneum*, ak sa kultivuje v organo-typovej kultúre v bezsérovom prostredí a bez vrstvy výživných buniek. Tiež je opísaný spôsob prípravy imortalizovaných keratinocytových bunkových línií odvodených z normálnych kožných tkanív, použitie ľudskej keratinocytovej bunkovej línie a umelaj kože s jej obsahom.

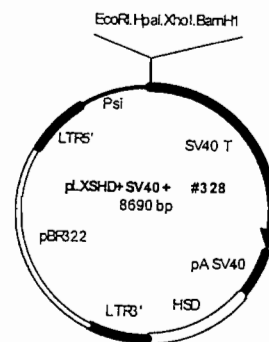

- 7 (51) **C 12N 15/12, 5/10, C 07K 14/47, 16/18, G 01N 33/50, A 61K 38/17**  
 (21) **1376-2000**  
 (22) 18.03.1999  
 (31) 123758, 126024  
 (32) 19.03.1998, 01.09.1998  
 (33) IL, IL  
 (71) YEDA RESEARCH AND DEVELOPMENT COMPANY LIMITED, Rehovot, IL; ALBERT EINSTEIN COLLEGE OF MEDICINE OF YESHIVA UNIVERSITY, Bronx, NY, US;  
 (72) Wallach David, Rehovot, IL; Kovalenko Andrei, Rehovot, IL; Horwitz Marshall S., Larchmont, NY, US; Li Yongan, Apex, NC, US;  
 (74) Majlingová Marta, Ing., Bratislava, SK;  
 (86) PCT/IL99/00158  
 (87) WO 99/47622  
**(54) DNA sekvencia, ktorá kóduje RAP-2 proteín, replikovateľné expresné vehikulum, transformované eukaryotické alebo prokaryotické hostiteľské bunky, RAP-2 proteín, spôsob jeho výroby, protilátky, farmaceutický prostriedok s ich obsahom a ich použitie**  
 (57) Je opísaný proteín, ktorý je schopný modulovať alebo sprostredkovať vnútrobunkový účinok RIP v dráhach zápalu, bunkového prežívania a bunkovej smrti. Tiež je opísaná aj DNA, ktorá kóduje tento proteín, spôsob jeho výroby a jeho použitie.



## 7 (51) C 12N 15/31, 15/63, C 12P 13/08

// (C 12N 15/63, C 12R 1:15)

(21) 1187-2000

(22) 07.08.2000

(31) 09/373 731

(32) 13.08.1999

(33) US

(71) Degussa-Hüls Aktiengesellschaft, Frankfurt am Main, DE; CENTRE NATIONAL DE LA RECHERCHE SCIENTIFIQUE, Paris, FR;

(72) Merkamm Muriel, Les Ulis, FR; Guyonvarch Armel, prof., Orsay, FR; Marx Achim, Dr., Bielefeld, DE;

(74) Bušová Eva, JUDr., Bratislava, SK;

(54) **Proces fermentatívnej prípravy metabolických produktov a nukleotidových sekvencií kódujúcich sod gén**

(57) Sú opísané nukleotidové sekvencie kódujúce sod gén a proces fermentačnej prípravy nukleotidov, vitamínov a L-aminokyselín, konkrétne L-lyzínu použitím koryneformnej baktérie, v ktorej je sod gén amplifikovaný.

udržovaním po určitý čas v podstate izotermicky na QST alebo pomalým chladením dosky pred chladením vzduchom alebo jednoducho chladením dosky vzduchom na teplotu okolia.

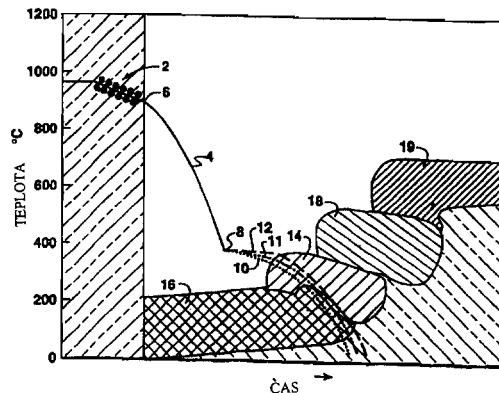

## 7 (51) C 21D 8/00

(21) 869-2000

(22) 18.06.1998

(31) 60/068 252

(32) 19.12.1997

(33) US

(71) EXXONMOBIL UPSTREAM RESEARCH COMPANY, Houston, TX, US;

(72) Koo Jayoung, Bridgewater, NJ, US; Bangaru Narasimha-Rao V., Annandale, NJ, US; Vaughn Glen A., Houston, TX, US;

(74) Rott, Růžička, Guttmann, v. o. s., Bratislava, SK;

(86) PCT/US98/12705

(87) WO 99/32670

(54) **Extrémne pevné vystarnuté ocele s vynikajúcou odolnosťou proti kryogénnej teplote**(57) Extrémne pevná, zvárateľná, nízko legovaná oceľ s vynikajúcou odolnosťou proti kryogénnej teplote tak v základnej doske, ako aj v teplom ovplyvnenej zóne (HAZ) po zváraní majúca pevnosť v ťahu vyššiu než 830 MPa (120 ksi) a mikrolaminátová mikroštruktúra obsahujúca tenké austenitové vrstvy a ihlice jemnozrného martenzitu a nižšieho bainitu sa pripravuje zahrievaním oceľového plátu obsahujúceho železo a niektoré alebo všetky ďalej uvedené prísady, špecifikované hmotnostnými percentami, a to uhlík, mangán, nikel, dusík, meď, chróm, molybdén, kremík, niób, vanád, titán, hliník a bór; ďalej stenčením oceľového plátu do tvaru oceľovej dosky v jednom alebo viacerých priechodoch valcami v teplotnom rozsahu, v ktorom austenit rekryštalizuje. Nasleduje konečné valcovanie dosky v jednom alebo viacerých priechodoch valcami v teplotnom rozsahu pod teplotou rekryštalizácie austenitu a nad transformačnou teplotou  $Ar_3$ ; kalením dosky po konečnom valcovaní na vhodnú kaliacu stop teplotu (QST); zastavením kalenia; a buď

## 7 (51) C 21D 8/12, C 22C 19/03, H 01F 1/147

(21) 1083-2000

(22) 08.01.1999

(31) 198 03 598.5

(32) 30.01.1998

(33) DE

(71) Krupp VDM GmbH, Werdohl, DE;

(72) Hattendorf Heike, Werdohl, DE; Kolb-Telieps Angelika, Lüdenscheid, DE;

(74) Bušová Eva, JUDr., Bratislava, SK;

(86) PCT/EP99/00066

(87) WO 99/39358

(54) **Magneticky mäkká železniková zliatina s nízkou koercitívnou intenzitou, vysokou permeabilitou a zlepšenou odolnosťou proti korózii**

(57) Je opísaná magneticky mäkká železniková zliatina obsahujúca nikel v množstve 35 až 65 % hmotn. a jednu alebo viac vzácnych zemín céru, lantánu, praseodýmu a neodýmu, ako aj nečistoty podmienené tavením, pričom celkový obsah vzácnych zemín je medzi 0,003 a 0,05 % hmotn.

## 7 (51) C 25C 3/06

(21) 1123-2000

(22) 09.02.1999

(31) PCT/IB98/00161

(32) 11.02.1998

(33) IB

(71) MOLTECH Invent S. A., Luxembourg, LU;

(72) de Nora Vittorio, Nassau, BS; Duruz Jean-Jacques, Geneva, CH;

(74) Beleščák Ladislav, Ing., Piešťany, SK;

(86) PCT/IB99/00222

(87) WO 99/41429

(54) **Elektrolyzér na výrobu hliníka s drenážovanou katódou so zlepšeným rozložením oxidu hlinitého**

(57) Elektrolyzér na výrobu hliníka pozostáva z dna katódovej pece vybaveného radom šikmých aktívnych katódových povrchov (11, 12), cez ktoré je vyprodukovaný hliník (60) drenážovaný, a z radu zapustených drážok alebo kanálov (20) pod dnom katódových aktívnych povrchov (11, 12), ktoré prechádzajú celým dnom a zbierajú a odvádzajú vytvorený hliník (63). Aktívne povrchy (11, 12) majú prednostne tvar V a zapustené drážky alebo kanály (20) sú vybavené šikmým dnom a konštantnou plochou prietokového prierezu. Oxid hlinitý sa teda dodáva do pece tak, aby dodával elektrolyt bohatý na hliník (62) do zapustených drážok alebo kanálov (20), ktoré obsahujú elektrolyt bohatý na oxid hlinitý v podstate po svojej celej dĺžke nad drenážovanou vrstvou hliníka (63). Zapustené drážky alebo kanály (20) dodávajú elektrolyt bohatý na oxid hlinitý (62) do spodnej časti aktívnych povrchov katódy (11, 12) za účinkov cirkulácie elektrolytu vytvorenej hnačím plynom (64) uvoľňovaným pod anódami.

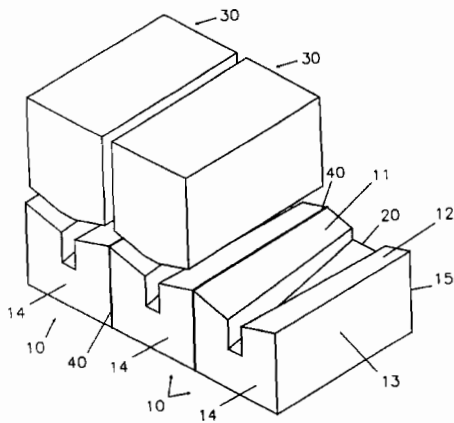

#### Trieda E

- 7 (51) **E 04G 1/00, 1/20**  
 (21) **1057-99**  
 (22) 03.08.1999  
 (71) Tatsuo Ono, Kakigara-cho, Nihonbashi, Chuo-ku, Tokyo, JP;  
 (72) Tatsuo Ono, Nihonbashi, Chuo-ku, Tokyo, JP;  
 (74) Žovicová Viera, Mgr., Bratislava, SK;  
**(54) Automaticky montované rámy a konštrukcie**  
 (57) Rám obsahuje oporný stĺpik (1), prvý spojkový oporný prvok namontovaný v strednej alebo približne strednej polohe oporného stĺpika (1), druhý spojkový oporný prvok alebo prvky namontované v hornej alebo dolnej polohe, alebo v dolnej aj hornej polohe oporného stĺpika (1), jeden alebo viacero laterálnych prvkov upevnených na bočnú časť oporného stĺpika (1) fixne, odstrániteľne alebo otočne a spojku namontovanú na vonkajšom konci laterálneho prvku vo vertikálnej polohe

zodpovedajúcej prvému alebo druhému spojkovému opornému prvku. Prefabrikované lešenie alebo oporný trám sa vytvorí zmontovaním veľkého počtu rámov vo vertikálnom a horizontálnom smere.

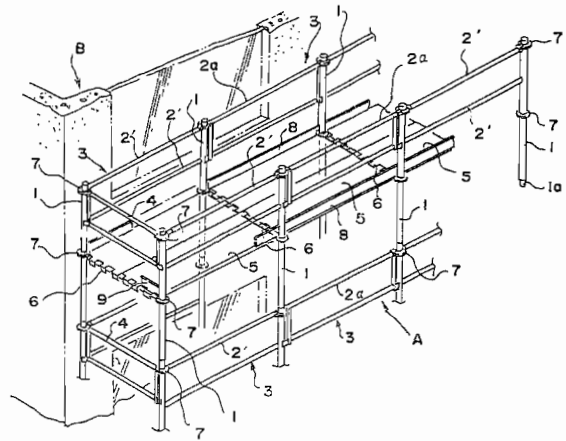

#### Trieda F

- 7 (51) **F 16D 65/16**  
 (21) **1120-2000**  
 (22) 28.01.1999  
 (31) 298 01 364.9  
 (32) 28.01.1998  
 (33) DE  
 (71) LUCAS INDUSTRIES PUBLIC LIMITED COMPANY, Solihull, GB;  
 (72) Varzescu Viktor, Koblenz, DE; Zimmermann Roman, Neuwied, DE; Wagner Lothar, Steinfrenz, DE; Laux Volker, Rhens, DE;  
 (74) Rott, Růžička, Guttman, v. o. s., Bratislava, SK;  
 (86) PCT/EP99/00548  
 (87) WO 99/39113  
**(54) Ovládací piest hydraulicky a mechanicky ovládateľnej kotúčovej brzdy s deleným obložením**  
 (57) Ovládací piest (10) hydraulicky a mechanicky ovládateľnej kotúčovej brzdy do motorových vozidiel s deleným obložením, ktorý je utiesnený a posuvne usporiadaný vo valcovitom otvore kotúčovej brzdy, má kužeľovú plochu (18) prenášajúcu axiálne sily, ktorá spolupôsobí so zodpovedajúcou kužeľovou plochou mechanického ovládacieho ústrojenstva kotúčovej brzdy. Aby sa vytvoril ovládací piest (10), ktorý má malú hmotnosť a napriek tomu je zaťažiteľný, pozostáva časť ovládacieho piesta (10), vybavená kužeľovou plochou (18) prenášajúcou axiálne sily, z ocele a časť ovládacieho piesta (10), spolupôsobí s valcovitým otvorom kotúčovej brzdy, z ľahkého kovu alebo plastu, pričom uvedené konštrukčné diely ovládacieho piesta (10) tvoria do jedného kusa spojený konštrukčný diel.

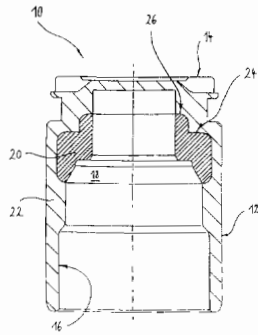

7 (51) F 16L 47/02, B 29C 65/34

(21) 938-2000

(22) 14.12.1998

(31) 297 22 603.7

(32) 20.12.1997

(33) DE

(71) MANIBS Spezialarmaturen GmbH & Co. KG, Remscheid, DE;

(72) Hintzen Werner, Köln, DE;

(74) Tomeš Pavol, Ing., Bratislava, SK;

(86) PCT/EP98/08195

(87) WO 99/32824

(54) Spona z tepelne zvárateľného materiálu na použitie do rozvodov

(57) Spona z tepelne zvárateľného materiálu (11) sa skladá z minimálne dvoch korytiek (10) a má priebežný elektrický vykurovací vodič, ktorý je usporiadaný na vnútorných plochách korytiek. Vinutia (25) vodiča sú usporiadané jednak na vnútorných plochách spony (15) vždy len v každej polkruhovej zóne (12, 12') v obidvoch koncových oblastiach (31, 31') a ďalej v plochom páse (13), ktorý leží medzi dvoma polkruhovými zónami (12, 12') len na vnútornej ploche (32) jednej z pozdĺžnych prírub (17). Vodič vyčnieva časťou svojho prierezu z kontaktných plôch.

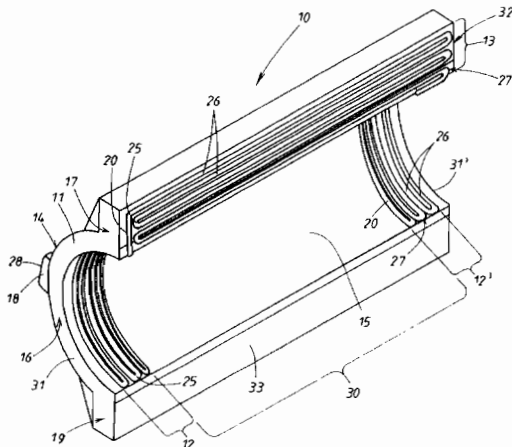

7 (51) F 16L 47/06

(21) 1180-2000

(22) 04.08.2000

(31) 299 14 160.8

(32) 12.08.1999

(33) DE

(71) Dipl.-Ing. Dr. Ernst Vogelsang GmbH & Co. KG, Herten, DE;

(72) Vogelsang Horst, Herten, DE;

(74) Bušová Eva, JUDr., Bratislava, SK;

(54) Spojovacia objímka na spojenie dvoch plastových rúrok

(57) Spojovacia objímka (1) na plastové rúrky (2) s úložným elementom na zvierací krúžok (5) v koncových oblastiach, pričom zvierací krúžok (5) má na vonkajšej obvodovej strane zvierací kužeľ (6) a úložný element zvieracieho krúžku (5) má zvierací protifaľný kužeľ (8). Obidva úložné elementy zvieracích krúžkov (5) sú vytvorené ako uzatvorené vybrania (4) na čelnej okrajovej strane. Zvierací protifaľný kužeľ (8) je vytvarovaný v oblasti obidvoch vybrania (4) na vnútornej strane v spojovacej objímke (1).

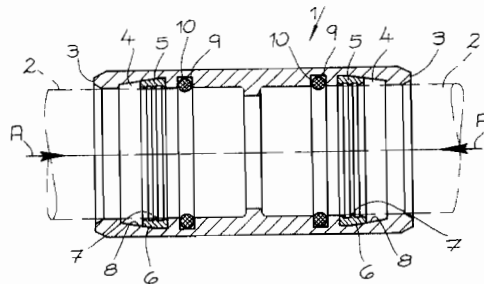

7 (51) F 23D 14/22, 14/74

(21) 753-2000

(22) 18.11.1998

(31) 1007581

(32) 19.11.1997

(33) NL

(71) DANIELI CORUS EUROPE BV., IJmuiden, NL;

(72) Van Den Bemt Johannes Cornelis Antoine, Schagen, NL; Nooij Coert Johannes, IJmuiden, NL;

(74) Patentservis Bratislava, a. s., Bratislava, SK;

(86) PCT/EP98/07540

(87) WO 99/26020

(54) Keramický plynový horák a regeneračný tepelný generátor vybavený keramickým plynovým horákom

(57) Časťou keramického horáka je prvý prívod (13) na privádzanie prvej palivovej zložky, akou je palivový plyn, druhý prívod (12) na privádzanie druhej palivovej zložky, akou je vzduch na spaľovanie, pričom prvý prívod (13) ústí do v podstate pretiahnutého otvoru prvého vyústenia (15), druhý prívod ústí do najmenej jedného otvoru druhého vyústenia (14). Druhý vyústenie je vedené nevyhnutne súbežne s otvorom prvého vyústenia a pod ním. Ďalšou časťou horáka je priečka (11), ktorá je vedená až k obidvom otvorom vyústenia (14, 15) a ktorá je umiestnená medzi prvým (13) a druhým (12) prívodom. Keramický horák je najmenej na jednom z obidvoch prívodov (12, 13) vybavený prostriedkom na vyvolanie turbulencie zložky paliva, ktorá je z tohto prívodu privádzaná, touto turbulenciou vzniká nad koncom priečky (11) miešaním obidvoch palivových zložiek palivová zmes.

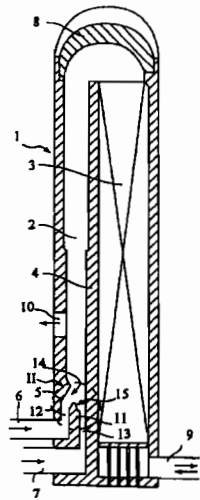

- (71) MERLONI TERMOSANITARI S. p. A., Fabriano (Ancona), IT;
- (72) Marchetti Ruggero, Fabriano (Ancona), IT;
- (74) Guniš Jaroslav, Mgr., Bratislava, SK;
- (86) PCT/EP98/07982
- (87) WO 99/34153
- (54) Ohrievač vody z plastového materiálu odolného proti tlaku**
- (57) Ohrievač vody (1) vyrobený z plastového materiálu, pričom plášť (2) pozostáva z dvoch polovic (2a, 2b), a je vybavený otvorom (5) vytvoreným na vloženie elektrického výhrevného prvku (3), každá polovica (2a, 2b) plášťa (2) je na obvodom okraji (9) vybavená spojovacími prostriedkami (10a, 10b), ktoré do seba zapadajú a tvoria pás s vysokou odolnosťou, pričom obidve polovice (2a, 2b) plášťa (2) sú vybavené radiálnymi výstužnými prvkami (8) prebiehajúcimi od obvodového okraja (9) k stredu.

**7 (51) F 23G 7/00**

(21) 1189-99

(22) 31.08.1999

(71) Banchiero Pier Paolo, Cagliari, IT; Napolitano Giuseppe, Bratislava, SK; Paldia Robert, Bratislava, SK;

(72) Banchiero Pier Paolo, Cagliari, IT; Napolitano Giuseppe, Bratislava, SK; Paldia Robert, Bratislava, SK;

(74) Čechvalová Dagmar, Inventa, Palisády 50, 811 06 Bratislava, SK

**(54) Zariadenie na ekologickú likvidáciu injekčných ihl**

(57) Zariadenie pozostáva z telesa (1), vo vnútornom priestore ktorého je umiestnený zdroj elektrického napätia (11) napojený na dvojicu elektród (12) umiestnených pri stene zariadenia v tesnej vzájomnej blízkosti a zariadenie je ďalej vybavené otvorom (13) na zasunutie injekčnej ihly do vnútorného priestoru telesa (1) medzi dvojicu elektród (12) na vytvorenie vzájomného kontaktu injekčnej ihly s oboma elektródami (12) a spínačom (2) na aktiváciu zdroja elektrického napätia (11).

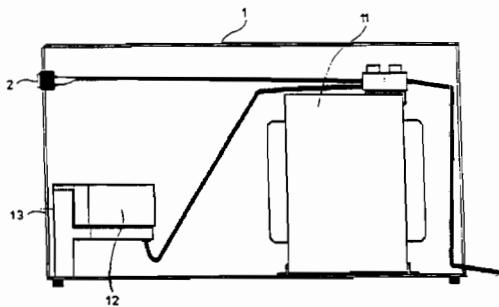

**7 (51) F 24H 1/18, 1/20, 1/30**

(21) 950-2000

(22) 08.12.1998

(31) MO 97A000240

(32) 29.12.1997

(33) IT

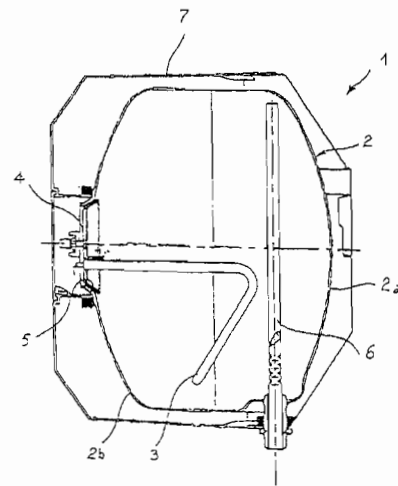

**7 (51) F 25B 21/04**

(21) 771-2000

(22) 24.11.1998

(31) 9724795.1

(32) 24.11.1997

(33) GB

(71) ISOSAFE LIMITED, Basingstoke, Hampshire, GB;

(72) Wheeler Arthur, Abu Dhabi, AE;

(74) Majlingová Marta, Ing., Bratislava, SK;

(86) PCT/GB98/03513

(87) WO 99/27312

**(54) Prenosný kontajner na vloženie obsahu na transportovanie**

(57) Zariadenie (10) na vloženie obsahu na transportovanie, pričom sa reguluje teplota obsahu, zahŕňa vyhrievacie a/alebo chladiace prostriedky vo forme zariadenia (50) na princípe Peltierovho javu, odstrániteľnú vnútornú nádobu (70) na vloženie uvedeného obsahu, vzduchovú medzeru okolo vonkajška vnútornej nádoby a riadiacu jednotku (62) na riadenie zariadenia na princípe Peltierovho javu tak, aby sa regulovala teplota vzduchu okolo vonkajška vnútornej nádoby a tým regulovala teplota obsahu vnútornej nádoby. Riadiaca

jednotka môže mať systém na zaznamenávanie teploty na zaznamenávanie teplotnej histórie obsahu kontajnera.

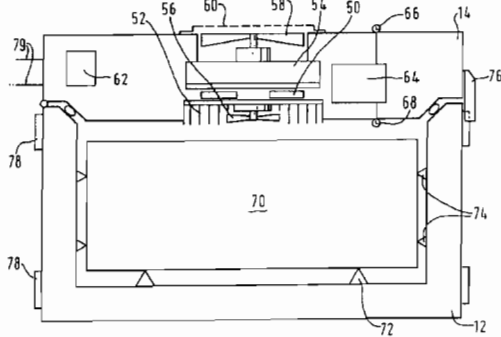

### Trieda G

#### 7 (51) G 01G 19/415, 23/36

(21) 1383-2000

(22) 28.04.1999

(31) 198 20 636.4

(32) 08.05.1998

(33) DE

(71) Mettler-Toledo (Albstadt) GmbH, Albstadt, DE;

(72) Mürdter Herbert, Albstadt, DE; Rimmel Marcus, Balingen, DE;

(74) Patentservis Bratislava, a. s., Bratislava, SK;

(86) PCT/EP99/02885

(87) WO 99/58937

#### (54) Zariadenie na identifikáciu a označovanie tovaru

(57) Vynález sa týka zariadenia na identifikáciu a označovanie tovaru so zariadením na rozoznávanie vlastností tovaru a odovzdanie zodpovedajúceho identifikačného signálu do rozoznávacieho zariadenia (24, 26), znázorňovacieho zariadenia (50) s nastavením symbolov obsahujúcich rozoznávacie signály na znázornenie vlastností tovaru a ovládacieho zariadenia (70, 72), ktoré má vopred dané množstvo znázorňovacích prvkov prekračujúcich počet znázorňovacích prvkov prevádzkového zapojenia (72).

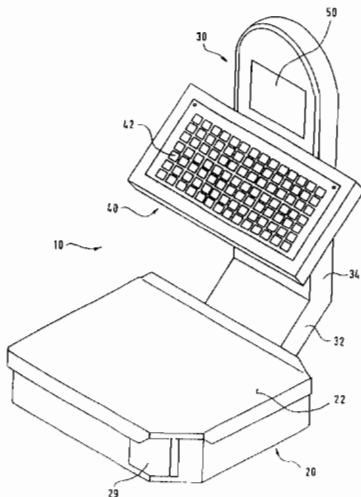

#### 7 (51) G 01N 33/00

(21) 1324-2000

(22) 05.03.1999

(31) 09/036 184

(32) 06.03.1998

(33) US

(71) ABBOTT LABORATORIES, CHAD Abbott Park, IL, US;

(72) Nienaber Vicki L., Gurnee, IL, US; Greer Jonathan, Chicago, IL, US; Abad-Zapatero Celerino, Lake Forest, IL, US; Norbeck Daniel W., Gray-slake, IL, US;

(74) Rott, Růžička, Guttman, v. o. s., Bratislava, SK;

(86) PCT/US99/04967

(87) WO 99/45379

#### (54) Vyhľadávanie a návrh ligandov röntgenovou kryštalografiou

(57) Röntgenová kryštalografia môže byť použitá na preverenie zlúčenín, ktoré nie sú známymi ligandmi pre biomolekuly, pre ich schopnosť viazať sa na cieľovú biomolekulu. Metóda spočíva v získaní kryštálu cieľovej biomolekuly; exponovaní kryštálu cieľovej biomolekuly jedným alebo viacerými testovacími vzorkami; a získaní röntgenového difrakčného záznamu kryštálu, aby sa zistilo, či sa vytvoril komplex ligand/receptor. Cieľová molekula je exponovaná testovacími vzorkami buď spoločnou kryštalizáciou biomolekuly v prítomnosti jednej alebo viacerých vzoriek, alebo je kryštál biomolekuly nasakovaný v roztoku jednej alebo viacerých testovacích vzoriek. Pri inom uskutočnení sa štruktúrne informácie o komplexoch ligand/receptor používajú na navrhovanie ligandov, ktoré sa viažu tesnejšie, ktoré sa viažu špecifickejšie, ktoré majú lepšiu biologickú aktivitu, alebo ktoré majú lepší bezpečnostný profil. Ďalej je opísané identifikovanie alebo navrhovanie biologicky aktívnych útvarov instantným procesom. Pri ďalšom uskutočnení sa kryštál biomolekuly, ktorý má ľahko prístupné aktívne centrum, tvorí spoločnou kryštalizáciou biomolekuly s biologicky odbúrateľným ligandom a degradovaním ligandu.

#### 7 (51) G 05B 9/02, E 05F 15/20

(21) 1125-2000

(22) 27.07.2000

(31) 9901803

(32) 02.08.1999

(33) ES

(71) ContiTech Profile GmbH, Hannover, DE;

(72) Garcia-Blanch de Benito Juan, Madrid, ES;

(74) Bušová Eva, JUDr., Bratislava, SK;

#### (54) Zariadenie citlivé na tlak na blokovanie elektricky poháňaných pohyblivých uzatváracích zariadení

(57) Zariadenie sa skladá z flexibilného dutého gumového profilu (1), v ktorého vnútražsku sú v pozdĺžnom smere zaformované dve časti alebo prvky (2), ktoré sú taktiež z gumy, ktorá však je vodivá, v ktorých sú vložené dva vodiče (3) a prípadne sú plánované otvory (4) na zasunutie a pri-

pojenie pólov (5) konektora (6), aby vytvorili elektrické spojenie smerom von. Na konci, ktorý leží oproti konektoru (6), nesie profil (1) gumový blok (7), nalisovaný na tomto konci, s nízkou vodivosťou, a preto s veľkým odporom, aby sa umožňovalo v každom okamihu preskúšanie funkčnosti. Profil (1) umiestnený na vedení automaticky ovládaného uzatváracieho prvku zisťuje tlak, ktorý je spôsobený tým, že sa medzi pohyblivým uzatváracím prvkom a profilom umiestneným v jeho prichytení náhodne nachádza ruka alebo hlava osoby, a zablokuje funkciu pohyblivého uzatváracieho zariadenia.

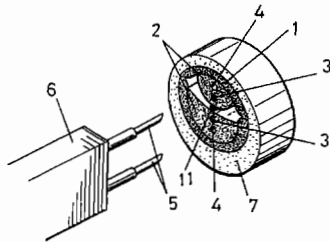

7 (51) G 11B 20/00, G 03B 31/00, 31/04

(21) 1119-99

(22) 17.08.1999

(71) Kellyér Juraj, Bratislava, SK;

(72) Kellyér Juraj, Bratislava, SK;

(74) Kováčik Štefan, Ing. Bratislava, SK;

(54) **Spôsob záznamu, reprodukcie alebo projekcie digitálnych alebo analógových, vzorkovaných alebo spojitých audio- a/alebo videozáznamov**

(57) Spôsob je založený na tom, že pri zázname audio- a/alebo videozáznamov je synchronizácia najmenej jedného audio- a/alebo videozáznamu uskutočnená reálnym časom. Aspoň pre jednu obrazovú alebo zvukovú vzorku je synchronizujúcim prvkom pri jej reprodukcii alebo projekcii reálny čas záznamu. Pritom audio- a/alebo videozáznamy môžu byť lokálne aj funkčne nezávislé a môžu byť priradené aj identifikačný kód.

### Trieda H

7 (51) H 01J 61/30

(21) 799-2000

(22) 29.05.2000

(31) 199 25 406.0

(32) 02.06.1999

(33) DE

(71) PROMATEC GmbH Berlin, Sondermaschinen und Elektronik, Berlin, DE;

(72) Dame Jürgen, Berlin, DE; Münchhausen Rainer, Zepernick, DE; Bernicke Torsten, Berlin, DE;

(74) Bušová Eva, JUDr., Bratislava, SK;

(54) **Plynová výbojka, najmä nízkotlaková plynová výbojka**

(57) Plynová výbojka, najmä nízkotlaková plynová výbojka so svetlopriepustnou bankou (17) obsahuje svetlopriepustnú trubicu (10) usporiadanú v banke (17) výbojky na stanovenie trasy výboja,

na ktorej konci je usporiadaná elektróda (14, 21). Aby sa dosiahol pokiaľ možno dobrý výťažok svetelného výkonu a stabilná prevádzka, je podľa vynálezu upravené, že svetlopriepustná trubica (10) je na svojom jednom konci (13) uzavretá a na druhom konci (12) otvorená a že jedna z obidvoch elektród (14) je usporiadaná v svetlopriepustnej trubici (10) v oblasti uzavretého konca (13) a druhá elektróda (21) v banke (17) výbojky mimo svetlopriepustnej trubice (10).

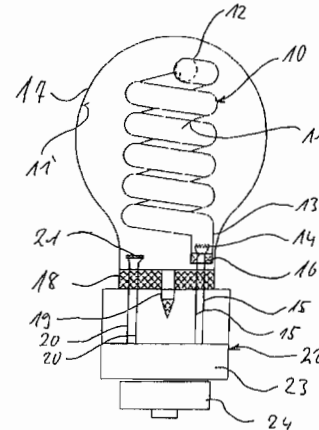

7 (51) H 02G 1/08

(21) 1208-2000

(22) 07.08.1998

(31) 98102683.4

(32) 17.02.1998

(33) EP

(71) KA-TE System AG, Zürich, CH; Hecht Reinhard, Regensburg, DE; Manstorfer Karl, Regensburg, DE;

(72) Hecht Reinhard, Regensburg, DE; Manstorfer Karl, Regensburg, DE; Ulrich Hanspeter, Mönchaltorf, CH; Wyder Hans, Mönchaltorf, CH; Bunchi Hans, Zürich, CH; Weingarten Marco, Zürich, CH;

(74) Patentservis Bratislava, a. s., Bratislava, SK;

(86) PCT/CH98/00332

(87) WO 99/43063

(54) **Zariadenie na vkladanie dlhých predmetov do svoriek**

(57) Zariadenie (10) je určené na vkladanie dlhých predmetov (20), ako káble alebo rúry, do svoriek (18), ktoré sú usporiadané vnútri neprístupnej rúry (14). Zariadenie má samohybný kanálový pojazdný robot (22) s usporiadanou pracovnou jednotkou (24). Táto je vybavená opornou hlavou (44), ktorá je pohyblivá v radiálnom smere prostredníctvom pohonu (46, 48). Oporná hlava (44) má dva rady (56, 56') po troch v pozdĺžnom smere prebiehajúcich upínacích drážok (58, 58'). Tieto sú určené na upnutie po jednom predmete (20). Stredné upínacie drážky (58') sú usporiadané na opornom prvku (62), ktorý prečnieva nad susediace upínacie drážky (58) a je tlačiteľný späť proti sile tlačnej pružiny (64). Ďalej je pracovná jednotka (24) vybavená vodiacim zariadením (74)

na aspoň približne paralelné vedenie predmetov (20). So zariadením (10) môžu byť naraz vložené do svoriek (18) v jedinej operácii až tri predmety (20).

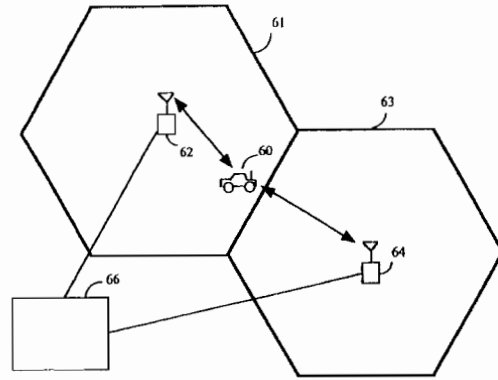
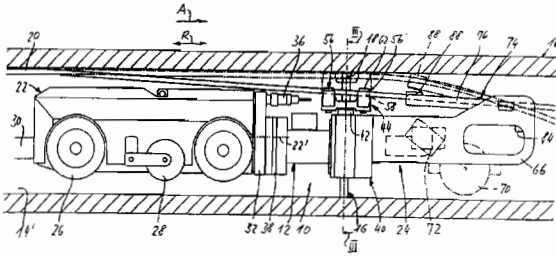

**7 (51) H 04B 1/707, 7/26**

(21) 1066-2000

(22) 15.01.1999

(31) 09/008 203

(32) 16.01.1998

(33) US

(71) QUALCOMM INCORPORATED, San Diego, CA, US;

(72) Wheatley Charles E. III, Del Mar, CA, US; Tiedemann Edward G. Jr., San Diego, CA, US;

(74) Bezák Marián, Ing., Bratislava, SK;

(86) PCT/US99/00909

(87) WO 99/37037

**(54) Spôsob časovej synchronizácie využitím mobilných staníc v CDMA komunikačnom systéme**

(57) Podľa predloženého riešenia dosiahne podriadená základňová stanica (64) synchronizáciu s referenčnou základňovou stanicou (62) pomocou signálov (504) vyslaných a prijatých mobilnou stanicou (60) buď v oblasti neprerušovaného odovzdania medzi referenčnou základňovou stanicou (62) a podriadenou základňovou stanicou (64) alebo v oblasti, ktorá umožňuje mobilnej stanici (60) komunikovať s podriadenou základňovou stanicou (64). Keď mobilná stanica (62) nekomunikuje ani s referenčnou základňovou stanicou a ani s podriadenou základňovou stanicou (62), potom je referenčnou základňovou stanicou (62) zmerané oneskorenie obojsmernej cesty medzi mobilnou stanicou a referenčnou základňovou stanicou. Referenčná základňová stanica (62) oznámi podriadenej základňovej stanici pomocou spätného spoja mobilnou stanicou používaný PN kód. Podriadená základňová stanica (64) získa signál (504) z mobilnej stanice (60) a určí, kedy signál prišiel z mobilnej stanice. Podriadená základňová stanica (64) potom vytvorí odhad, ktorého hodnota môže dosiahnuť až hodnotu oneskorenia prenosu signálu z mobilnej stanice (60) do podriadenej základňovej stanice (64). Na základe týchto meraní a odhadov podriadená základňová stanica (64) určí chybu, akú má systémový čas podriadenej základňovej stanice.

**FG4A**

**Udelené patenty**

A 01G 31/00	281420	B 32B 19/06	281388	C 07D 405/04	281390	C 22B 7/02	281417
A 01N 47/38	281372	B 65D 81/32	281392	C 07D 487/04	281423	C 22C 19/05	281434
A 01N 59/20	281447	C 02F 1/68	281411	C 07H 19/06	281403	D 01D 5/08	281410
A 21C 3/04	281421	C 03B 23/03	281438	C 07K 5/078	281433	E 01B 33/00	281400
A 23L 1/00	281383	C 07C 29/151	281452	C 08F 2/30	281409	E 04B 5/43	281458
A 23L 1/22	281384	C 07C 45/58	281399	C 08F 16/08	281450	E 04F 19/04	281398
A 46B 7/06	281377	C 07C 59/105	281397	C 08F251/00	281460	E 06B 3/968	281415
A 61F 13/15	281394	C 07C 209/02	281374	C 08J 9/22	281431	F 01L 3/20	281424
A 61F 13/53	281389	C 07C 211/51	281439	C 08L 1/28	281430	F 04C 18/08	281393
A 61K 9/06	281405	C 07C 231/02	281454	C 08L 95/00	281445	F 16L 27/08	281381
A 61K 9/70	281406	C 07C 259/02	281387	C 09K 3/30	281440	F 16L 33/02	281435
A 61K 31/425	281441	C 07C 263/10	281459	C 11D 3/37	281380	F 16L 33/02	281436
A 61K 35/14	281412	C 07C 401/00	281443	C 11D 17/06	281376	F 16L 33/20	281437
A 61L 15/22	281455	C 07C 401/00	281371	C 12C 1/02	281407	F 16L 55/165	281373
B 02C 15/00	281419	C 07D 209/14	281457	C 12C 7/16	281402	F 22B 1/00	281375
B 02C 18/20	281386	C 07D 211/46	281448	C 12N 1/20	281422	F 23L 7/00	281396
B 03C 3/08	281444	C 07D 211/70	281425	C 12N 7/06	281404	F 24H 1/10	281453
B 03C 3/08	281451	C 07D 233/60	281446	C 12N 11/14	281379	F 41G 3/00	281428
B 08B 3/04	281391	C 07D 263/24	281449	C 12N 15/12	281413	F 41G 3/00	281429
B 22D 41/20	281378	C 07D 309/38	281408	C 12P 7/62	281382	G 01G 19/08	281416
B 23K 9/095	281427	C 07D 311/68	281456	C 12P 13/04	281432	G 09F 15/00	281385
B 23K 9/16	281426	C 07D 333/38	281442	C 12Q 1/46	281395		
B 30B 15/30	281414	C 07D 401/12	281418	C 21B 7/16	281401		

**7 (51) A 01G 31/00, A 01N 25/00, 25/08**

**(11) 281420**

(21) 1388-95

(22) 06.11.1995

(24) 12.03.2001

(31) 94.203246.7

(32) 07.11.1994

(33) EP

(40) 08.05.1996

(73) Rockwool/Grodan B. V., Melick-Herkenbosch, NL;

(72) de Groot Jacob Frank, Roermond, NL;

(74) Majlingová Marta, Ing., Bratislava, SK;

**(54) Koherentný rastový substrát**

(40) 10.09.1997

(73) Teren Ján, Ing., CSc., Bratislava, SK;

(72) Teren Ján, Ing., CSc., Bratislava, SK;

**(54) Spôsob výroby mednatých fungicídnych prípravkov**

**7 (51) A 21C 3/04, 11/16, B 29C 47/24**

**(11) 281421**

(21) 1224-95

(22) 29.09.1995

(24) 12.03.2001

(31) 94810567.1

(32) 29.09.1994

(33) EP

(40) 03.04.1996

(73) SOCIETE DES PRODUITS NESTLE S. A., Vevey, CH;

(72) Heck Ernst, Vufflens la Ville, CH; Mueller Marcel, Yverdon, CH; Weber Adrian, Baulmes, CH;

(74) Majlingová Marta, Ing., Bratislava, SK;

**(54) Vytlačacia hubica a pretlačacie zariadenie s touto hubicou**

**7 (51) A 01N 47/38, 53/00**

**(11) 281372**

(21) 1211-94

(22) 06.10.1994

(24) 12.03.2001

(31) 93307974.1

(32) 07.10.1993

(33) EP

(40) 07.06.1995

(73) SHELL INTERNATIONALE RESEARCH MAATSCHAPPIJ B. V., The Hague, NL;

(72) Knight Robert John, Kent, GB; Highwood David Peter, Kent, GB;

(74) Patentservis Bratislava, a. s., Bratislava, SK;

**(54) Pesticídny prostriedok a jeho použitie**

**7 (51) A 23L 1/00, 1/16**

**(11) 281383**

(21) 1105-95

(22) 05.09.1995

(24) 12.03.2001

(31) 08/313 766

(32) 28.09.1994

(33) US

(40) 03.04.1996

(73) SOCIETE DES PRODUITS NESTLE S. A., Vevey, CH;

**7 (51) A 01N 59/20, C 01G 3/00, 3/14**

**(11) 281447**

(21) 72-96

(22) 17.01.1996

(24) 12.03.2001



- (72) Hsu Jau Yaan, Brookfield, US;  
 (74) Majlingová Marta, Ing., Bratislava, SK;  
**(54) Spôsob prípravy rýchlo uvariteľnej cestoviny**
- 
- 7 (51) A 23L 1/22, B 01J 13/08**  
**(11) 281384**  
 (21) 1167-94  
 (22) 30.03.1993  
 (24) 12.03.2001  
 (31) 07/859 349  
 (32) 30.03.1992  
 (33) US  
 (40) 07.06.1995  
 (73) Givaudan Roure (International) SA, Vernier-Geneva, CH;  
 (72) Pearl Theodore T., Cincinnati, OH, US; Soper Jon C., Huber Heights, OH, US; Wampler Daniel J., Cincinnati, OH, US;  
 (74) Guniš Jaroslav, Mgr., Bratislava, SK;  
 (86) PCT/US93/03000, 30.03.1993  
**(54) Spôsob prípravy kapsúl s aromatickým olejom**
- 
- 7 (51) A 46B 7/06**  
**(11) 281377**  
 (21) 232-98  
 (22) 25.08.1996  
 (24) 12.03.2001  
 (31) 9517450.4  
 (32) 25.08.1995  
 (33) GB  
 (40) 04.11.1998  
 (73) SMITHKLINE BEECHAM CONSUMER HEALTHCARE GMBH, Bühl, DE;  
 (72) Halm Hans, Herne, DE; Krämer Hans, Bühl, DE;  
 (74) Majlingová Marta, Ing., Bratislava, SK;  
 (86) PCT/EP96/03721, 25.08.1996  
**(54) Zubná kefka a spôsob jej výroby**
- 
- 7 (51) A 61F 13/15**  
**(11) 281394**  
 (21) 611-95  
 (22) 11.11.1993  
 (24) 12.03.2001  
 (31) 9203372-9  
 (32) 11.11.1992  
 (33) SE  
 (40) 06.12.1995  
 (73) Mölnlycke AB, Göteborg, SE;  
 (72) Rönnerberg Peter, Mölndal, SE; Carlbark Olle, Källered, SE;  
 (74) Patentservis Bratislava, a. s., Bratislava, SK;  
 (86) PCT/SE93/00963, 11.11.1993  
**(54) Absorpčný výrobok a spôsob jeho výroby**
- 
- 7 (51) A 61F 13/53**  
**(11) 281389**  
 (21) 1228-94  
 (22) 21.04.1993  
 (24) 12.03.2001  
 (31) 9201333-3  
 (32) 28.04.1992  
 (33) SE
- (40) 09.08.1995  
 (73) SCA Hygiene Products Aktiebolag, Göteborg, SE;  
 (72) Guidotti Ted, Göteborg, SE; Österdahl Eje, Västra Frölunda, SE;  
 (74) Patentservis Bratislava, a. s., Bratislava, SK;  
 (86) PCT/SE93/00348, 21.04.1993  
**(54) Absorpčné teleso**
- 
- 7 (51) A 61K 9/06, 9/70**  
**(11) 281405**  
 (21) 558-98  
 (22) 21.09.1996  
 (24) 12.03.2001  
 (31) 195 41 260.5  
 (32) 06.11.1995  
 (33) DE  
 (40) 04.11.1998  
 (73) LTS LOHMANN THERAPIE-SYSTEME GMBH, Neuwied, DE;  
 (72) Asmussen Bodo, Bendorf-Sayn, DE; Koch Andreas, Neuwied, DE; Matusch Rudolf, Marburg, DE;  
 (74) Rott, Růžička, Guttman, v. o. s., Bratislava, SK;  
 (86) PCT/EP96/04138, 21.09.1996  
**(54) Terapeutický prípravok na transdermálnu aplikáciu účinných látok**
- 
- 7 (51) A 61K 9/70**  
**(11) 281406**  
 (21) 674-98  
 (22) 04.12.1996  
 (24) 12.03.2001  
 (31) 195 46 024.3  
 (32) 09.12.1995  
 (33) DE  
 (40) 04.11.1998  
 (73) LTS LOHMANN THERAPIE-SYSTEME GMBH, Neuwied, DE;  
 (72) Horstmann Michael, Neuwied, DE; Laux Wolfgang, Dietz, DE;  
 (74) Rott, Růžička, Guttman, v. o. s., Bratislava, SK;  
 (86) PCT/EP96/05411, 04.12.1996  
**(54) Plošne stabilizovaný farmaceutický prípravok na použitie na pokožku**
- 
- 7 (51) A 61K 31/425**  
**(11) 281441**  
 (21) 740-95  
 (22) 02.12.1992  
 (24) 12.03.2001  
 (31) P 42 41 013.4  
 (32) 05.12.1992  
 (33) DE  
 (40) 08.05.1996  
 (73) Boehringer Ingelheim KG, Ingelheim, DE;  
 (72) Hammer Rudolf, Ingelheim, DE; Mierau Joachim, Mainz, DE; Lehr Erich, Waldalgesheim, DE; Borsini Franco, Prato, IT;  
 (74) Majlingová Marta, Ing., Bratislava, SK;  
 (86) PCT/EP93/03389, 02.12.1992  
**(54) Použitie 2-amino-6-n-propyl-amino-4,5,6,7-tetrahydrobenzotiazolu**

**7 (51) A 61K 35/14, 35/16**

- (11) **281412**  
 (21) 1902-92  
 (22) 19.06.1992  
 (24) 12.03.2001  
 (31) A 1237/91  
 (32) 20.06.1991  
 (33) AT  
 (40) 10.05.1995  
 (73) Baxter Aktiengesellschaft, Wien, AT;  
 (72) Eibl Johann, Dr., Wien, AT; Elsinger Friedrich, Dr., Wien, AT; Linnau Yendra, Dr., Wien, AT; Wöber Günther, prof. Dr., Oberwaltersdorf, AT;  
 (74) Hörmannová Zuzana, Ing., Bratislava, SK;  
 (54) **Krvný produkt inaktivovaný proti infekčným agensom a spôsob jeho výroby**

**7 (51) A 61L 15/22**

- (11) **281455**  
 (21) 895-91  
 (22) 02.04.1991  
 (24) 12.03.2001  
 (31) 503 393  
 (32) 02.04.1990  
 (33) US  
 (40) 12.11.1991  
 (73) THE PROCTER AND GAMBLE COMPANY, Cincinnati, OH, US;  
 (72) Roe Donald Carroll, Cincinnati, OH, US; Lahrman Frank Henry, Cincinnati, OH, US; Berg Charles John, Cincinnati, OH, US;  
 (74) Hörmannová Zuzana, Ing., Bratislava, SK;  
 (54) **Porézne absorpčné polymérne makroštruktúry a spôsoby ich prípravy**

**7 (51) B 02C 15/00, 17/22**

- (11) **281419**  
 (21) 331-94  
 (22) 21.03.1994  
 (24) 12.03.2001  
 (31) 92.11416  
 (32) 24.09.1992  
 (33) FR  
 (40) 09.11.1994  
 (73) Fratelli BUZZI Spa, Casale Monf. to, IT; FCB S. A., Montreuil, FR;  
 (72) Lagache Philippe M., Marcq-en-Baroeul, FR; Boussekey Bernard M., Lille, FR;  
 (74) Bušová Eva, JUDr., Bratislava, SK;  
 (54) **Drvič s kruhovou dráhou**

**7 (51) B 02C 18/20, C 22C 38/26**

- (11) **281386**  
 (21) 5441-90  
 (22) 06.11.1990  
 (24) 12.03.2001  
 (31) P 39 37 031.3  
 (32) 07.11.1989  
 (33) DE  
 (40) 12.03.2001  
 (73) THYSSEN STAHL Aktiengesellschaft, Duisburg, DE; Walter Steffens GmbH and Co., Remscheid, DE;

- (72) Steffens Gustav Walter, Remscheid, DE; Bennecke Rainer, Ing., Krefeld, DE; Haberling Edmund, Dr. Ing., Krefeld, DE;  
 (74) Bušová Eva, JUDr., Bratislava, SK;  
 (54) **Nôž na mrviace a miešacie stroje na mäso**

**7 (51) B 03C 3/08, 3/86, 3/36**

- (11) **281444**  
 (21) 90-95  
 (22) 24.01.1995  
 (24) 12.03.2001  
 (31) 6-28860  
 (32) 31.01.1994  
 (33) JP  
 (40) 07.02.1996  
 (73) ERDEC CO., LTD., Sakata-shi, Yamagata-ken, JP;  
 (72) Keiichi Hara, Tokyo, JP;  
 (74) Beleščák Ladislav, Ing., Piešťany, SK;  
 (54) **Elektrostatický precipitátor**

**7 (51) B 03C 3/08, 3/40, 3/45**

- (11) **281451**  
 (21) 714-95  
 (22) 29.05.1995  
 (24) 12.03.2001  
 (31) 6-148670  
 (32) 07.06.1994  
 (33) JP  
 (40) 06.08.1997  
 (73) ERDEC CO., LTD., Sakata-shi, Yamagata-ken, JP;  
 (72) Keiichi Hara, Taito-ku, Tokyo, JP;  
 (74) Beleščák Ladislav, Ing., Piešťany, SK;  
 (54) **Elektrostatický precipitátor**

**7 (51) B 08B 3/04, B 01D 3/36**

- (11) **281391**  
 (21) 89-95  
 (22) 24.01.1995  
 (24) 12.03.2001  
 (40) 09.07.1997  
 (73) Vojček Loránt, Ing., Banská Bystrica, SK; Forgáč Roman, Ing., Banská Bystrica, SK;  
 (72) Vojček Loránt, Ing., Banská Bystrica, SK; Forgáč Roman, Ing., Banská Bystrica, SK;  
 (74) Mrenica Jaroslav, Ing., Púchov, SK;  
 (54) **Spôsob čistenia a odmasťovania tuhých povrchov**

**7 (51) B 22D 41/20, 11/10**

- (11) **281378**  
 (21) 178-91  
 (22) 28.01.1991  
 (24) 12.03.2001  
 (31) P 40 02 820.8, P 40 04 547.1, 90 119 334.2  
 (32) 31.01.1990, 14.02.1990, 09.10.1990  
 (33) DE, DE, EP  
 (40) 15.09.1991  
 (73) Zimmermann & Jansen GmbH, Düren, DE;

- (72) Lothmann Josef, Langerwehe, DE; Paulus Friedhelm, Hürtgenwald/Gey, DE; Schönbrenner Wolfgang, Kreuzau, DE;
- (74) Patentservis Bratislava, a. s., Bratislava, SK;
- (54) **Ústrojenstvo na riadené ovládanie prestavovania zátky rozvážacieho žľabu alebo metalurgickej lejacej panvy**
- 
- 7 (51) **B 23K 9/095**  
 (11) **281427**  
 (21) 1474-98  
 (22) 23.10.1998  
 (24) 12.03.2001  
 (40) 11.07.2000  
 (73) Országh Peter, RNDr., CSc., Bratislava, SK;  
 (72) Országh Peter, RNDr., CSc., Bratislava, SK;  
 (54) **Spôsob riadenia oblúkového zvaracieho procesu s odtavujúcou sa elektródou v plynovej ochrane s cieľom zabezpečiť konštantnú vzdialenosť zvaracieho horáka od základného materiálu**
- 
- 7 (51) **B 23K 9/16**  
 (11) **281426**  
 (21) 995-98  
 (22) 20.07.1998  
 (24) 12.03.2001  
 (40) 14.02.2000  
 (73) Országh Peter, RNDr., CSc., Bratislava, SK;  
 (72) Országh Peter, RNDr., CSc., Bratislava, SK;  
 (54) **Spôsob riadenia plazmového rezacieho procesu s cieľom zabezpečiť konštantnú vzdialenosť rezacieho horáka od rezaného materiálu**
- 
- 7 (51) **B 30B 15/30**  
 (11) **281414**  
 (21) 1706-97  
 (22) 11.12.1997  
 (24) 12.03.2001  
 (31) PV 3514-97  
 (32) 07.11.1997  
 (33) CZ  
 (40) 13.03.2000  
 (73) ŠKODA TS, a. s., Plzeň, CZ;  
 (72) Elleder Pavel, Plzeň, CZ; Volmut Petr, Nýřany, CZ;  
 (74) Dudová Tatiana, Trenčín, SK;  
 (54) **Skľučovadlo základacieho zariadenia vulkanizačného lisu**
- 
- 7 (51) **B 32B 19/06, 5/26, 31/30**  
 (11) **281388**  
 (21) 945-94  
 (22) 23.02.1993  
 (24) 12.03.2001  
 (31) 267/92  
 (32) 28.02.1992  
 (33) DK  
 (40) 07.06.1995  
 (73) Rockwool International A/S, Hedehusene, DK;
- (72) Gundberg Martin Vendelbo, Roskilde, DK; Garn Claus Bugge, Kobenhavn, DK;
- (74) Patentservis Bratislava, a. s., Bratislava, SK;
- (86) PCT/DK93/00064, 23.02.1993
- (54) **Spôsob výroby prvkov z minerálneho vlákna a zariadenie na vykonávanie tohto spôsobu**
- 
- 7 (51) **B 65D 81/32, 5/60, 5/48**  
 (11) **281392**  
 (21) 1516-95  
 (22) 19.05.1994  
 (24) 12.03.2001  
 (31) P 43 18 312.3  
 (32) 02.06.1993  
 (33) DE  
 (40) 05.06.1996  
 (73) NOVARTIS AG, Basel, CH;  
 (72) Richter Hans-Uwe, Wuppertal, DE; Aeby Marcel, Basle, CH; Baettig Willy, Pratteln, CH; Meyer Karl, Rheinfelden, CH;  
 (74) Čechvalová Dagmar, Bratislava, SK;  
 (86) PCT/EP94/01614, 19.05.1994  
 (54) **Obal so skupinou komôr na oddelené uschovávanie zložiek produktu pred ich použitím v zmesi**
- 
- 7 (51) **C 02F 1/68, B 09C 1/00**  
 (11) **281411**  
 (21) 800-96  
 (22) 27.12.1994  
 (24) 12.03.2001  
 (31) P4344926.3  
 (32) 30.12.1993  
 (33) DE  
 (40) 08.01.1997  
 (73) Willuweit Thomas, Hof, DE; Söll Peter, Hof, DE;  
 (72) Willuweit Thomas, Hof, DE;  
 (74) Hörmannová Zuzana, Ing., Bratislava, SK;  
 (86) PCT/EP94/04319, 27.12.1994  
 (87) WO 95/18070  
 (54) **Prípravky na úpravu vody a pôd a ich použitie**
- 
- 7 (51) **C 03B 23/03, 23/025, 23/035**  
 (11) **281438**  
 (21) 306-95  
 (22) 07.07.1994  
 (24) 12.03.2001  
 (31) 93/08455  
 (32) 09.07.1993  
 (33) FR  
 (40) 11.07.1995  
 (73) SAINT-GOBAIN VITRAGE, Courbevoie, FR;  
 (72) Morin Claude, Puteaux, FR;  
 (74) Bezák Marián, Ing., Bratislava, SK;  
 (86) PCT/FR94/00847, 07.07.1994  
 (87) WO 95/01938  
 (54) **Spôsob ohýbania plošného skleneného dielca a zariadenie na jeho vykonávanie**

- 7 (51) C 07C 29/151  
 (11) 281452  
 (21) 722-91  
 (22) 19.03.1991  
 (24) 12.03.2001  
 (31) 0710/90  
 (32) 19.03.1990  
 (33) DK  
 (40) 15.10.1991  
 (73) HALDOR TOPSØE A/S, Lyngby, DK;  
 (72) Topsøe Haldor Frederik Axel, Vedbaek, DK;  
 Hansen John Bøgild, Helsingor, DK;  
 (74) Hörmannová Zuzana, Ing., Bratislava, SK;  
 (54) **Spôsob prípravy metanolu**
- 
- 7 (51) C 07C 45/58, 47/19, 31/20, 29/141, 45/80  
 (11) 281399  
 (21) 389-97  
 (22) 28.09.1995  
 (24) 12.03.2001  
 (31) 316 673, 316 661  
 (32) 30.09.1994, 30.09.1994  
 (33) US, US  
 (40) 05.11.1997  
 (73) SHELL INTERNATIONALE RESEARCH  
 MAATSCHAPPIJ B. V., The Hague, NL;  
 (72) Arhancet Juan Pedro, Katy, TX, US; Forschner  
 Thomas Clayton, Richmond, TX, US; Powell  
 Joseph Broun, Houston, TX, US; Semple Thomas  
 Carl, Friendswood, TX, US; Slauch Lynn Henry,  
 Houston, TX, US; Thomason Terry Blane,  
 Houston, TX, US; Weider Paul Richard, Houston,  
 TX, US;  
 (74) Žovicová Viera, Mgr., Bratislava, SK;  
 (86) PCT/EP95/03868, 28.09.1995  
 (54) **Spôsob prípravy 1,3-alkándiolov a 3-hydroxy-  
 aldehydov**
- 
- 7 (51) C 07C 59/105, 51/235, 51/215  
 (11) 281397  
 (21) 1099-95  
 (22) 08.03.1994  
 (24) 12.03.2001  
 (31) P 43 07 388.3  
 (32) 10.03.1993  
 (33) DE  
 (40) 06.12.1995  
 (73) Südzucker Aktiengesellschaft Mannheim/Och-  
 senfurt, Mannheim, DE;  
 (72) Kunz Markwart, Dr., Braunschweig, DE; Puke  
 Hanjo, Dr., Braunschweig, DE; Recker Carla,  
 Braunschweig, DE; Scheiwe Linda, Braun-  
 schweig, DE; Kowalczyk Jörg, Dr., Grünstadt,  
 DE;  
 (74) Bušová Eva, JUDr., Bratislava, SK;  
 (86) PCT/EP94/00695, 08.03.1994  
 (54) **Spôsob výroby monokarboxylových kyselín  
 z cukrov, derivátov cukrov alebo primárnych  
 alkoholov a zariadenie na vykonávanie tohto  
 spôsobu**
- 
- 7 (51) C 07C 209/02, 209/42, 245/08  
 (11) 281374  
 (21) 1329-95  
 (22) 18.03.1994  
 (24) 12.03.2001  
 (31) 051 964  
 (32) 26.04.1993  
 (33) US  
 (40) 03.04.1996  
 (73) MONSANTO COMPANY, St. Louis, MO, US;  
 (72) Stern Michael Keith, Clayton, MO, US; Cheng  
 Brian Kai-Ming, Chesterfield, MO, US;  
 (74) Guniš Jaroslav, Mgr., Bratislava, SK;  
 (86) PCT/US94/02937, 18.03.1994  
 (54) **Spôsob výroby substituovaných alebo nesub-  
 stituovaných 4-aminodifenyl aminov alebo ich  
 N-alkylovaných derivátov**
- 
- 7 (51) C 07C 211/51, 209/60  
 (11) 281439  
 (21) 1452-95  
 (22) 17.11.1995  
 (24) 12.03.2001  
 (40) 10.12.1997  
 (73) DUSLO, a. s., Šaľa, SK;  
 (72) Vašš František, RNDr., CSc., Bratislava, SK;  
 Uhlár Ján, Ing., CSc., Šaľa, SK; Kukučka Lubo-  
 mír, Ing., Šaľa, SK; Horák Jaroslav, Ing., Šaľa,  
 SK; Vaššová Gabriela, Ing., Bratislava, SK;  
 Humplik Anton, Ing., Bratislava, SK; Lehocký  
 Peter, Ing., Nitra, SK; Doležel Pavel, Ing.,  
 Bratislava, SK;  
 (54) **Prostriedok na báze vyššiemolekulových, kru-  
 hivosubstituovaných N,N'-difenyln-p-fenylén-  
 diamínov, spôsob jeho prípravy a polymérna  
 kompozícia s jeho obsahom**
- 
- 7 (51) C 07C 231/02, 233/66, 233/78, C 07D 211/58  
 (11) 281454  
 (21) 1030-95  
 (22) 22.08.1995  
 (24) 12.03.2001  
 (31) 08/294 035  
 (32) 24.08.1994  
 (33) US  
 (40) 06.03.1996  
 (73) SANOFI-SYNTHELABO, Paris, FR;  
 (72) Descamps Marcel, Lherm, FR; Radisson Joël,  
 Saubens, FR; Anne-Archard Gilles, Toulouse, FR;  
 (74) Hörmannová Zuzana, Ing., Bratislava, SK;  
 (54) **Spôsob prípravy (-)-N-metyl-N-[4-(4-fenyl-4-  
 -acetylamino-piperidín-1-yl)-2-(3,4-dichlórfen-  
 yl)butyl]benzamidu a jeho farmaceuticky pri-  
 jateľných solí**
- 
- 7 (51) C 07C 259/02, C 07D 213/78, 295/088, A 61K  
 31/15, 31/455  
 (11) 281387  
 (21) 1430-96  
 (22) 04.05.1995  
 (24) 12.03.2001

- (31) P 94 01488  
 (32) 06.05.1994  
 (33) HU  
 (40) 04.06.1997  
 (73) BIOREX KUTATÓ ÉS FEJLESZTŐ RT., Veszprém-Szabadságpuszta, HU;  
 (72) Barabás Mihály, Budapest, HU; Márványos Ede, Budapest, HU; Ürögdi László, Budapest, HU; Vereczkey László, Budapest, HU; Jaszlits László, Budapest, HU; Biró Katalin, Budapest, HU; Jednákovits Andrea, Szentendre, HU; Radványi Erzsébet, Budapest, HU; Udvardy-Nagy Istvánné, Budapest, HU;  
 (74) Čechvalová Dagmar, Bratislava, SK;  
 (86) PCT/HU95/00014, 04.05.1995  
 (54) **Deriváty kyseliny hydroxímovej, farmaceutický prostriedok, ktorý ich obsahuje, spôsob ich prípravy a medziprodukty na ich prípravu**
- 7 (51) C 07C 263/10**  
 (11) **281459**  
 (21) 585-97  
 (22) 06.11.1995  
 (24) 12.03.2001  
 (31) P 44 40 917.6, 195 21 800.0  
 (32) 17.11.1994, 16.06.1995  
 (33) DE, DE  
 (40) 05.11.1997  
 (73) BAYER AKTIENGESELLSCHAFT, Leverkusen, DE;  
 (72) Jost Klaus, Dormagen, DE; Hammen Günter, Rommerskirchen, DE; Sundermann Rudolf, Leverkusen, DE;  
 (74) Hörmannová Zuzana, Ing., Bratislava, SK;  
 (86) PCT/EP95/04354, 06.11.1995  
 (54) **Spôsob jednostupňovej kontinuálnej prípravy izokyanatanov**
- 7 (51) C 07C 401/00, C 07D 333/20, 333/36, 409/14, 409/04, C 07B 37/08**  
 (11) **281371**  
 (21) 1149-91  
 (22) 23.04.1991  
 (24) 12.03.2001  
 (31) 90201071.9  
 (32) 27.04.1990  
 (33) EP  
 (40) 15.01.1992  
 (73) Duphar International Research B. V., Weesp, NL;  
 (72) Pauli Louis F., Weesp, NL; Dufourmy Alphons, Weesp, NL; Koolstra Robert B., Weesp, NL; Wynberg Hans, Groningen, NL; Ten Hoeve Wolter, Groningen, NL;  
 (74) Čechvalová Dagmar, Bratislava, SK;  
 (54) **Spôsob fotochemickej izomerizácie, fotosenzibilizátor na použitie pri tomto spôsobe a spôsob jeho prípravy**
- 7 (51) C 07C 401/00, A 61K 31/59**  
 (11) **281443**  
 (21) 3726-92  
 (22) 11.07.1991
- (24) 12.03.2001  
 (31) 90 17890.6  
 (32) 15.08.1990  
 (33) GB  
 (40) 12.04.1995  
 (73) Leo Pharmaceutical Products Ltd. A/S (Løvens kemiske Fabrik Produktions - aktieselskab), Ballerup, DK;  
 (72) Bretting Claus Aage Svensgaard, Frederiksberg, DK;  
 (74) Bušová Eva, JUDr., Bratislava, SK;  
 (86) PCT/DK91/00200, 11.07.1991  
 (54) **Analóg vitamínu D, spôsob a medziprodukt jeho výroby, jeho použitie a farmaceutický prípravok, ktorý ho obsahuje**
- 7 (51) C 07 D209/14, A 61K 31/40, 31/495**  
 (11) **281457**  
 (21) 403-96  
 (22) 27.03.1996  
 (24) 12.03.2001  
 (31) 195 12 639.4  
 (32) 05.04.1995  
 (33) DE  
 (40) 06.11.1996  
 (73) MERCK PATENT GmbH, Darmstadt, DE;  
 (72) Böttcher Henning, Dr., Darmstadt, DE; Bühring Karl Ulrich, Dr., Darmstadt, DE; Greiner Hartmut, Dr., Darmstadt, DE; Bartoszyk Gerd, Darmstadt, DE; Seyfried Christoph, Dr., Darmstadt, DE;  
 (74) Bušová Eva, JUDr., Bratislava, SK;  
 (54) **3-[4-(4-(4-Kyánfenyl)-1-piperaziny)butyl]-5-kyánindol, spôsob jeho prípravy, jeho použitie a farmaceutický prostriedok, ktorý ho obsahuje**
- 7 (51) C 07D 211/46**  
 (11) **281448**  
 (21) 315-94  
 (22) 16.03.1994  
 (24) 12.03.2001  
 (40) 11.10.1995  
 (73) VUP, a. s., Prievidza, SK;  
 (72) Komora Ladislav, Ing., CSc., Prievidza, SK; Kavala Miroslav, Ing., CSc., Prievidza, SK; Magura Miroslav, Ing., CSc., Michalovce, SK; Sás Ivan, Ing., Michalovce, SK;  
 (54) **Spôsob prípravy esterov 2,2,6,6-tetrametyl-4-piperidinolu**
- 7 (51) C 07D 211/70, C 08F 2/06, 2/12**  
 (11) **281425**  
 (21) 1451-98  
 (22) 19.10.1998  
 (24) 12.03.2001  
 (31) 19747644.9  
 (32) 25.10.1997  
 (33) DE  
 (40) 12.03.2001

- (73) Ústav polymérov, SAV, Bratislava, SK; Institut für Polymerforschung Dresden e. V., Dresden, DE;
- (72) Böhme Frank, Dr., Pesterwitz, DE; Lustoň Jozef, Ing., CSc., Bratislava, SK;
- (54) Stericky bránené fenoly s vyššou molekulovou hmotnosťou a spôsob ich prípravy**
- 
- 7 (51) C 07D 233/60, 213/56, 213/68, 295/155, 211/58, 211/42, 207/327, 307/54, A 61K 31/415, 31/44**  
**(11) 281446**  
 (21) 1029-95  
 (22) 21.08.1995  
 (24) 12.03.2001  
 (31) P 44 30 861.2  
 (32) 31.08.1994  
 (33) DE  
 (40) 05.06.1996  
 (73) MERCK PATENT GESELLSCHAFT MIT BESCHRÄNKTER HAFTUNG, Darmstadt, DE;  
 (72) Gericke Rolf, Dr., Darmstadt, DE; Dorsch Dieter, Dr., Darmstadt, DE; Baumgarth Manfred, Dr., Darmstadt, DE; Minck Klaus-Otto, Dr., Darmstadt, DE; Beier Norbert, Dr., Darmstadt, DE;  
 (74) Bušová Eva, JUDr., Bratislava, SK;
- (54) Heterocyklylbenzoylguanidín, spôsob jeho prípravy, jeho použitie a farmaceutický prostriedok, ktorý ho obsahuje**
- 
- 7 (51) C 07D 263/24, 263/26, 413/12, A 61K 31/42**  
**(11) 281449**  
 (21) 185-96  
 (22) 12.02.1996  
 (24) 12.03.2001  
 (31) 195 04 954.3  
 (32) 15.02.1995  
 (33) DE  
 (40) 04.12.1996  
 (73) Merck Patent GmbH, Darmstadt, DE;  
 (72) Gante Joachim, prof., Darmstadt, DE; Juraszyk Horst, Dr., Darmstadt, DE; Raddatz Peter, Dr., Darmstadt, DE; Wurziger Hanns, Dr., Darmstadt, DE; Bernotat-Danielowski Sabine, Dr., Darmstadt, DE; Melzer Guido, Dr., Darmstadt, DE;  
 (74) Bušová Eva, JUDr., Bratislava, SK;
- (54) Derivát oxazolidinónu, spôsob jeho prípravy, farmaceutický prostriedok, ktorý ho obsahuje a jeho použitie**
- 
- 7 (51) C 07D 309/38**  
**(11) 281408**  
 (21) 845-93  
 (22) 06.08.1993  
 (24) 12.03.2001  
 (40) 12.04.1995  
 (73) Ústav experimentálnej endokrinológie SAV, Bratislava, SK;  
 (72) Uher Michal, doc. Ing., CSc., Bratislava, SK; Bransová Janette, Ing., Malacky, SK; Rajniaková Oľga, Ing., CSc., Bratislava, SK; Hudecová Daniela, RNDr., CSc., Bratislava, SK; Brtko Július, Ing., CSc., Bratislava, SK;
- (54) 5-Hydroxy-2-(R-tiometyl)-4H-pyrán-4-óny a spôsob ich prípravy**
- 
- 7 (51) C 07D 311/68, 405/12, 409/12, A 61K 31/35**  
**(11) 281456**  
 (21) 1587-96  
 (22) 31.05.1995  
 (24) 12.03.2001  
 (31) 9411632.4, 9411798.3  
 (32) 10.06.1994, 13.06.1994  
 (33) GB, GB  
 (40) 09.07.1997  
 (73) SmithKline Beecham p. l. c., New Horizons Court, Brentford, Middlesex, GB;  
 (72) Chan Wai Ngor, Harlow, Essex, GB; Morgan Helen Kate Ann, Harlow, Essex, GB; Thompson Mervyn, Harlow, Essex, GB; Evans John Morris, Harlow, Essex, GB;  
 (74) Majlingová Marta, Ing., Bratislava, SK;  
 (86) PCT/EP95/02076, 31.05.1995
- (54) Benzopyrány, farmaceutické prostriedky s ich obsahom a ich použitie**
- 
- 7 (51) C 07D 333/38, A 61K 31/38, 31/47, 31/55, C 07D 307/68, 409/12**  
**(11) 281442**  
 (21) 390-97  
 (22) 10.08.1995  
 (24) 12.03.2001  
 (40) 05.08.1998  
 (73) ASTRA Aktiebolag, Södertälje, SE;  
 (72) MacDonald James Edwin, Pittsford, NY, US; Shakespeare William Calvin, Rochester, NY, US; Murray Robert John, Brighton, NY, US; Matz James Russell, Fairport, NY, US;  
 (74) Žovicová Viera, Mgr., Bratislava, SK;  
 (86) PCT/GB95/01896, 10.08.1995
- (54) Bicyklické amidínové deriváty, spôsob ich prípravy, farmaceutické kompozície s ich obsahom a ich použitie**
- 
- 7 (51) C 07D 401/12, A 61K 31/395**  
**(11) 281418**  
 (21) 1541-96  
 (22) 01.06.1995  
 (24) 12.03.2001  
 (31) 9411099.6  
 (32) 03.06.1994  
 (33) GB  
 (40) 06.08.1997  
 (73) JOHN WYETH & BROTHER LIMITED, Taplow, Maidenhead, Berkshire, GB;  
 (72) Brightwell Christopher Ian, Taplow, Maidenhead, Berkshire, GB; Kelly Michael Gerard, Taplow, Maidenhead, Berkshire, GB;  
 (74) Majlingová Marta, Ing., Bratislava, SK;  
 (86) PCT/GB95/01263, 01.06.1995
- (54) Deriváty piperazínu, spôsob ich prípravy, mezdiprodukt na ich prípravu, ich použitie ako 5HT1A antagonistov a farmaceutický prípravok s ich obsahom**

- 7 (51) C 07D 405/04, A 61K 31/55  
 (11) 281390  
 (21) 1000-94  
 (22) 05.02.1993  
 (24) 12.03.2001  
 (31) 0233/92  
 (32) 24.02.1992  
 (33) DK  
 (40) 12.04.1995  
 (73) CeNeS Limited, Cambridge, GB;  
 (72) Foged Christian, Birkerød, DK; Hohlweg Rolf, Kvistgaard, DK; Nielsen Erik, Bardrum, Varløse, DK;  
 (74) Patentservis Bratislava, a. s., Bratislava, SK;  
 (86) PCT/DK93/00041, 05.02.1993  
 (54) **2,3,4,5-Tetrahydro-1H-benzazepíny, spôsob ich prípravy, farmaceutický prostriedok a použitie**
- 
- 7 (51) C 07D 487/04, 498/04, 513/04, 471/04, 519/00, A 61K 31/445, 31/535  
 (11) 281423  
 (21) 1078-94  
 (22) 10.03.1993  
 (24) 12.03.2001  
 (31) 9205428.7, 9218846.5, 9227045.3  
 (32) 12.03.1992, 05.09.1992, 29.12.1992  
 (33) GB, GB, GB  
 (40) 12.04.1995  
 (73) SMITHKLINE BEECHAM PLC, Brentford, Middlesex, GB;  
 (72) Gaster Laramie Mary, Harlow, Essex, GB; Wyman Paul Adrian, Harlow, Essex, GB;  
 (74) Majlingová Marta, Ing., Bratislava, SK;  
 (86) PCT/GB93/00506, 10.03.1993  
 (54) **Kondenzované indolové deriváty, spôsob ich výroby, farmaceutické prostriedky s ich obsahom a ich použitie**
- 
- 7 (51) C 07H 19/06, A 61K 31/305  
 (11) 281403  
 (21) 1444-93  
 (22) 17.12.1993  
 (24) 12.03.2001  
 (31) 92121538.0  
 (32) 18.12.1992  
 (33) EP  
 (40) 12.10.1994  
 (73) F. Hoffmann-La Roche AG, Basle, CH;  
 (72) Arasaki Motohiro, Chigasaki-shi, Kanagawa-ken, JP; Ishitsuka Hideo, Yokohama-shi, Kanagawa-ken, JP; Kuruma Isami, Fujisawa-shi, Kanagawa-ken, JP; Miwa Mansonori, Kamakura-shi, Kanagawa-ken, JP; Murasaki Chikako, Kamakura-shi, Kanagawa-ken, JP; Shimma Nobuo, Chigasaki-shi, Kanagawa-ken, JP; Umeda Isao, Yokohama-shi, Kanagawa-ken, JP;  
 (74) Bušová Eva, JUDr., Bratislava, SK;  
 (54) **N<sup>4</sup> - Alkoxykarbonyl -5' - deoxy-5-fluórcytidínové deriváty, spôsob ich výroby, farmaceutické prostriedky s ich obsahom a ich použitie**
- 
- 7 (51) C 07K 5/078, 5/097, A 61K 38/05, 38/06  
 (11) 281433  
 (21) 1300-96  
 (22) 12.04.1995  
 (24) 12.03.2001  
 (31) 9407433.3, 9420783.4  
 (32) 14.04.1994, 14.10.1994  
 (33) GB, GB  
 (40) 06.08.1997  
 (73) Glaxo Wellcome Inc., Research Triangle Park, NC, US;  
 (72) Aquino Christopher Joseph, Research Triangle Park, NC, US; Sugg Elizabeth Ellen, Research Triangle Park, NC, US; Szewczyk Jerzy Ryszard, Research Triangle Park, NC, US;  
 (74) Majlingová Marta, Ing., Bratislava, SK;  
 (86) PCT/US95/04163, 12.04.1995  
 (54) **5-Heterocyklo-1,5-benzodiazepínové deriváty, spôsob ich výroby, farmaceutický prostriedok s ich obsahom a ich použitie**
- 
- 7 (51) C 08F 2/30, 4/34  
 (11) 281409  
 (21) 213-98  
 (22) 19.02.1998  
 (24) 12.03.2001  
 (40) 13.03.2000  
 (73) DUSLO, a. s., Šaľa, SK;  
 (72) Molda Emil, Ing., Šaľa, SK; Buday Mikuláš, Ing., CSc., Šaľa, SK; Kohútová Eva, Ing., Šaľa, SK;  
 (54) **Spôsob prípravy kopolymérovej vodnej disperzie na báze vinylesteru versatikovej kyseliny, vinylacetátu a akrylátových esterov**
- 
- 7 (51) C 08F 16/08, C 08J 5/22  
 (11) 281450  
 (21) 1413-98  
 (22) 09.10.1998  
 (24) 12.03.2001  
 (40) 12.03.2001  
 (73) Benč Gabriel, Ing., CSc., Vrábľa, SK; Varga Alexander, Ing., Šaľa, SK; Vašš Miroslav, Ing., Nitra, SK; Benč Gabriel, Ing., CSc., SK; Varga Alexander, Ing., Šaľa, SK; Vašš Miroslav, Ing., Nitra, SK;  
 (54) **Spôsob výroby vodorozpustných biodegradovateľných fólií a zariadenie na jeho vykonávanie**
- 
- 7 (51) C 08F 251/00, 261/00, 289/00, C 11D 3/37, D 06L 3/02, 1/12, C 02F 5/10  
 (11) 281460  
 (21) 804-96  
 (22) 16.12.1994  
 (24) 12.03.2001  
 (31) P 43 43 993.4  
 (32) 22.12.1993  
 (33) DE  
 (40) 09.04.1997  
 (73) STOCKHAUSEN GmbH und Co. KG, Krefeld, DE;

- (72) Krause Frank, Kleve, DE; Klimmek Helmut, Krefeld, DE;
- (74) Hörmannová Zuzana, Ing., Bratislava, SK;
- (86) PCT/EP94/04187, 16.12.1994
- (54) Očkované kopolyméry polyhydroxylových zlúčenín, spôsob ich výroby a použitie**
- 
- 7 (51) C 08J 9/22, 9/14, C 08L 25/06**  
**(11) 281431**  
 (21) 1627-92  
 (22) 28.05.1992  
 (24) 12.03.2001  
 (31) MI 91 A 001502  
 (32) 31.05.1991  
 (33) IT  
 (40) 16.12.1992  
 (73) ENICHEM S. p. A., 16, Milan, IT;  
 (72) Anfuso Francesco, Mantova, IT; Lanfredi Roberto, Virgilio (Mantova), IT; Veroli Gianfranco, Mantova, IT; Borghi Italo, Ferrara, IT;  
 (74) Hörmannová Zuzana, Ing., Bratislava, SK;  
**(54) Spôsob výroby speniteľných častíc styrénových polymérov**
- 
- 7 (51) C 08L 1/28, 3/00, A 61L 15/28, 15/60**  
**(11) 281430**  
 (21) 1315-95  
 (22) 03.05.1993  
 (24) 12.03.2001  
 (40) 08.01.1997  
 (73) CHEMISCHE FABRIK STOCKHAUSEN GMBH, Krefeld, DE;  
 (72) Brüggemann Helmut, Duisburg, DE; Günther Uwe, Tönisvorst, DE; Klimmek Helmut, Krefeld, DE;  
 (74) Hörmannová Zuzana, Ing., Bratislava, SK;  
 (86) PCT/EP93/01060, 03.05.1993  
**(54) Polymérna kompozícia, kompozícia obsahujúca aktívnu látku, spôsob jej výroby a použitie**
- 
- 7 (51) C 08L 95/00**  
**(11) 281445**  
 (21) 850-95  
 (22) 29.12.1993  
 (24) 12.03.2001  
 (31) 9227035.4  
 (32) 29.12.1992  
 (33) GB  
 (40) 07.02.1996  
 (73) The University of Toronto Innovations Foundation, Toronto, Ontario, CA; Polyphalt Inc., Willowdale, Ontario, CA;  
 (72) Liang Zhi-zhong, Toronto, Ontario, CA; Woodhams Raymond T., Toronto, Ontario, CA;  
 (74) Hörmannová Zuzana, Ing., Bratislava, SK;  
 (86) PCT/CA93/00562, 29.12.1993  
**(54) Stabilná bitúmenová kompozícia a spôsob jej prípravy**
- 
- 7 (51) C 09K 3/30, A 61K 9/72**  
**(11) 281440**  
 (21) 265-91  
 (22) 04.02.1991  
 (24) 12.03.2001  
 (31) P 40 03 270.1  
 (32) 03.02.1990  
 (33) DE  
 (40) 15.09.1991  
 (73) Boehringer Ingelheim KG, Ingelheim am Rhein, DE;  
 (72) Weil Hans-Hermann, Gau-Bickelheim, DE; Daab Ottfried, Dr., Ingelheim am Rhein, DE;  
 (74) Majlingová Marta, Ing., Bratislava, SK;  
**(54) Farmaceutické suspenzie v skvapalnených hnacích plynch**
- 
- 7 (51) C 11D 3/37, 3/00, 1/72**  
**(11) 281380**  
 (21) 1059-96  
 (22) 28.01.1995  
 (24) 12.03.2001  
 (31) 9403155.6  
 (32) 18.02.1994  
 (33) GB  
 (40) 09.07.1997  
 (73) UNILEVER NV, AL Rotterdam, NL;  
 (72) Houghton Mark Phillip, Ormskirk, Lancashire, GB; Van Lare Cornelis Elisabeth Johannes, Maastricht, NL; Verschelling Gilbert Martin, Vlaardingen, NL;  
 (74) Majlingová Marta, Ing., Bratislava, SK;  
 (86) PCT/EP95/00318, 28.01.1995  
**(54) Časticová detergentná zmes**
- 
- 7 (51) C 11D 17/06, 3/12, 1/83**  
**(11) 281376**  
 (21) 3495-92  
 (22) 26.11.1992  
 (24) 12.03.2001  
 (31) 9125035.7, 9201059.4  
 (32) 26.11.1991, 17.01.1992  
 (33) GB, GB  
 (40) 10.08.1994  
 (73) UNILEVER NV, AL Rotterdam, NL;  
 (72) Akkermans Johannes Hendrikus Maria, Vlaardingen, NL; Emery William Derek, Wirral, Merseyside, GB; Knight Peter Cory, South Wirral, Cheshire, GB; Chapple Andrew Paul, Clwyd, GB; Hull Michael, Helsby via Warrington, Cheshire, GB; Euser Huig, Vlaardingen, NL; Joyeux Christophe, Rotterdam, NL; Swinkels Petrus Leonardus J., Voerendaal, NL;  
 (74) Majlingová Marta, Ing., Bratislava, SK;  
**(54) Sypký detergentný prostriedok a spôsob jeho prípravy**
- 
- 7 (51) C 12C 1/02, 1/00, 1/027, A 23L 1/172**  
**(11) 281407**  
 (21) 899-95  
 (22) 27.09.1993  
 (24) 12.03.2001  
 (31) 930182



- (32) 15.01.1993  
 (33) FI  
 (40) 08.05.1996  
 (73) QUEST INTERNATIONAL NEDERLAND BV, Bussum, NL;  
 (72) Haikara Auli, Helsinki, FI; Mattila-Sandholm Tiina, Espoo, FI;  
 (74) Rott, Růžička, Guttman, v. o. s., Bratislava, SK;  
 (86) PCT/FI93/00388, 27.09.1993  
**(54) Spôsob ošetrovania semien na kľičenie**
- 
- 7 (51) C 12C 7/16, 7/06**  
**(11) 281402**  
 (21) 721-93  
 (22) 10.01.1992  
 (24) 12.03.2001  
 (31) 9100050  
 (32) 11.01.1991  
 (33) NL  
 (40) 09.03.1994  
 (73) Heineken Technical Services B. V., Amsterdam, NL;  
 (72) Versteegh Christian Willem, Delft, NL;  
 (74) Patentservis Bratislava, a. s., Bratislava, SK;  
 (86) PCT/NL92/00006, 10.01.1992  
**(54) Proces kontinuálnej prípravy sladiny a jej použitie**
- 
- 7 (51) C 12N 1/20, C 12P 17/18 // (C 12N 1/20, C 12R 1:465)**  
**(11) 281422**  
 (21) 513-97  
 (22) 23.04.1997  
 (24) 12.03.2001  
 (40) 04.11.1998  
 (73) Biotika, a. s., Slovenská Ľupča, SK;  
 (72) Welward Ladislav, Ing., CSc., Banská Bystrica, SK; Borošová Gabriela, Ing., Banská Bystrica, SK; Kluková Jana, Ing., Banská Bystrica, SK; Michalková Eva, Ing., CSc., Banská Bystrica, SK; Múčková Marta, Ing., CSc., Modra, SK;  
**(54) Kmeň mikroorganizmu *Streptomyces clavuligerus* CCM 4628 produkujúci inhibítor beta-laktamázy kyselinu klavulánovú**
- 
- 7 (51) C 12N 7/06, A 61L 2/18**  
**(11) 281404**  
 (21) 1407-96  
 (22) 31.10.1996  
 (24) 12.03.2001  
 (31) 9502143  
 (32) 03.11.1995  
 (33) ES  
 (40) 09.07.1997  
 (73) GRUPO GRIFOLS, S. A., Parets del Valles (Barcelona), ES;  
 (72) Ristol Debart Pere, Sabadell (Barcelona), ES;  
 (74) Patentservis Bratislava, a. s., Bratislava, SK;  
**(54) Spôsob inaktívácie vírusov v proteínoch**
- 
- 7 (51) C 12N 11/14, 11/18, 9/06, 9/84**  
**(11) 281379**  
 (21) 784-96  
 (22) 13.12.1994  
 (24) 12.03.2001  
 (31) P 43 42 770.7  
 (32) 15.12.1993  
 (33) DE  
 (40) 08.01.1997  
 (73) Roche Diagnostics GmbH, Mannheim - Waldhof, DE;  
 (72) Wedekind Frank, Penzberg, DE; Daser Adelheid, Schlehdorf, DE; Tischer Wilhelm, Peissenberg, DE;  
 (74) Bušová Eva, JUDr., Bratislava, SK;  
 (86) PCT/EP94/04132, 13.12.1994  
**(54) Enzýmy fixované na nosiči a ich použitie**
- 
- 7 (51) C 12N 15/12, 15/85, 5/10, C 07K 14/705, 16/28, A 61K 39/395**  
**(11) 281413**  
 (21) 252-96  
 (22) 26.06.1995  
 (24) 12.03.2001  
 (31) 08/268 161  
 (32) 27.06.1994  
 (33) US  
 (40) 05.02.1997  
 (73) Doheny Eye Institute, Los Angeles, CA, US;  
 (72) Suzuki Shinatro, Torrance, CA, US;  
 (74) Bušová Eva, JUDr., Bratislava, SK;  
 (86) PCT/US95/08071, 26.06.1995  
**(54) Purifikovaná a izolovaná polynukleotidová sekvencia kódujúca humánný protokaderín pc3, vektor, hostiteľská bunka, humánný protokaderín pc3, spôsob jeho produkcie a spôsob modulácie jeho väzbovej aktivity, protilátka a bunková línia**
- 
- 7 (51) C 12P 7/62, 7/64, 19/44, 7/20**  
**(11) 281382**  
 (21) 1740-98  
 (22) 30.05.1997  
 (24) 12.03.2001  
 (31) 96304502.6  
 (32) 18.06.1996  
 (33) EP  
 (40) 12.07.1999  
 (73) UNILEVER NV, AL Rotterdam, NL;  
 (72) Davies Christine, Sharnbrook, GB; Macrae Alasdair Robin, Sharnbrook, GB;  
 (74) Majlingová Marta, Ing., Bratislava, SK;  
 (86) PCT/EP97/02959, 30.05.1997  
**(54) Spôsob prípravy monoesterov alifatických, nasýtených alebo nenasýtených, s nerozvetveným alebo rozvetveným reťazcom, C<sub>2</sub> až C<sub>24</sub> monokarboxylových kyselín a alkoholov s viacerými hydroxylovými skupinami**

**7 (51) C 12P 13/04, C 07K 5/06, C 07C 255/60**

- (11) **281432**  
 (21) 855-98  
 (22) 25.11.1996  
 (24) 12.03.2001  
 (31) 08/575 569  
 (32) 20.12.1995  
 (33) US  
 (40) 02.12.1998  
 (73) HOECHST MARION ROUSSEL, INC., Cincinnati, OH, US;  
 (72) King Chi-Hsin R., Taipei, TW;  
 (74) Hörmannová Zuzana, Ing., Bratislava, SK;  
 (86) PCT/US96/19005, 25.11.1996  
**(54) Spôsob prípravy N-acetyl-(L)-4-kyanofenylalanínu Ac-(L)-Phe(4-CN)-OH a N-acetyl-(L)-p-amidinofenylalanín-cyklohexylglycín-β-(3-N-metylpyridínium)-alanínu Ac-(L)-pAph-Chg-PalMe(3)-NH<sub>2</sub>**

**7 (51) C 12Q 1/46, C 12N 11/12**

- (11) **281395**  
 (21) 2735-92  
 (22) 01.09.1992  
 (24) 12.03.2001  
 (40) 10.05.1995  
 (73) ORITEST, spol. s r. o., Praha, CZ;  
 (72) Tušarová Ivana, Ing, Praha, CZ; Halánek Emil, prof. Ing., CSc., Vyškov, CZ;  
 (74) Patentservis Bratislava, a. s., Bratislava, SK;  
**(54) Biosenzor, spôsob prípravy zóny s imobilizovanou cholinesterázou, spôsob detekcie a rozlíšenia inhibitorov cholinesteráz biosenzorom**

**7 (51) C 21B 7/16**

- (11) **281401**  
 (21) 367-94  
 (22) 28.03.1994  
 (24) 12.03.2001  
 (31) 88 241  
 (32) 31.03.1993  
 (33) LU  
 (40) 12.10.1994  
 (73) Paul Wurth S. A., Luxembourg, LU;  
 (72) Benck Jean, Dudelange, LU; Mailliet Pierre, Rédange/Attert, LU;  
 (74) Čechvalová Dagmar, Bratislava, SK;  
**(54) Zariadenie na dýchanie predhriateho vzduchu do šachtovej pece**

**7 (51) C 22B 7/02, C 21B 3/14**

- (11) **281417**  
 (21) 533-94  
 (22) 06.05.1994  
 (24) 12.03.2001  
 (31) A 904/93  
 (32) 07.05.1993  
 (33) AT  
 (40) 08.03.1995  
 (73) Voest-Alpine Industrieanlagenbau GmbH, Linz, AT;

- (72) Kepplinger Werner, Dipl.-Ing. Dr., Leonding, AT; Schrey Günter, Dipl.-Ing. Dr., Linz, AT; Tessmer Gero, Ing., Linz, AT;  
 (74) Bezák Marián, Ing. Bratislava, SK;  
**(54) Spôsob zhodnotenia odpadových alebo zvyškových látok obsahujúcich železo**

**7 (51) C 22C 19/05, C 22F 1/10, C 03B 37/04**

- (11) **281434**  
 (21) 1226-92  
 (22) 22.04.1992  
 (24) 12.03.2001  
 (31) 91/05097  
 (32) 25.04.1991  
 (33) FR  
 (40) 18.11.1992  
 (73) ISOVER SAINT-GOBAIN, Courbevoie, FR;  
 (72) Vasseur Stella, Nancy, FR;  
 (74) Bezák Marián, Ing., Bratislava, SK;  
**(54) Zliatina na báze niklu na odstredivky na výrobu sklenených vlákien a spôsob tepelného spracovania zliatiny**

**7 (51) D 01D 5/08, C 08G 63/127**

- (11) **281410**  
 (21) 1524-97  
 (22) 13.11.1997  
 (24) 12.03.2001  
 (40) 11.06.1999  
 (73) Výskumný ústav chemických vlákien, akciová spoločnosť, Svit, SK; MATADOR, a. s., MATADOR VÝSKUMNÉ CENTRUM, Púchov, SK;  
 (72) Starigazda Ján, Ing., CSc., Svit, SK; Fusek Karol, Ing., CSc., Poprad, SK; Beluško Štefan, Ing., Poprad, SK; Rusňák Rudolf, Ing., Púchov, SK; Prekop Štefan, Ing., Púchov, SK; Janyпка Peter, Ing., Púchov, SK;  
 (74) Rzymanová Kamila, Ing., Poprad, SK;  
**(54) Monofilament na báze termotropného plnoaromatického polyesteru a spôsob jeho prípravy**

**7 (51) E 01B 33/00**

- (11) **281400**  
 (21) 1125-95  
 (22) 11.09.1995  
 (24) 12.03.2001  
 (31) A 1765/94  
 (32) 15.09.1994  
 (33) AT  
 (40) 08.05.1996  
 (73) Franz Plasser Bahnbaumaschinen-Industriegesellschaft m. b. H., Wien, AT;  
 (72) Theurer Josef, Ing., Wien, AT; Peitl Friedrich, Linz, AT;  
 (74) Bušová Eva, JUDr., Bratislava, SK;  
**(54) Stroj na stavbu koľaje**

**7 (51) E 04B 5/43, 5/32****(11) 281458**

(21) 1525-94

(22) 08.12.1994

(24) 12.03.2001

(40) 11.07.2000

(73) Guniš Stanislav, Ing., Bratislava, SK;

(72) Guniš Stanislav, Ing., Bratislava, SK;

**(54) Priestorové debnenie na výrobu vyfahčenej časti doskových monolitických železobetónových stropov s výškovo prestaviteľnými kazetami****7 (51) E 04F 19/04, 13/06, E 06B 1/62, E 04G 21/30****(11) 281398**

(21) 1018-94

(22) 25.02.1993

(24) 12.03.2001

(31) P 42 05 927.5

(32) 26.02.1992

(33) DE

(40) 10.01.1996

(73) Braun August, Blieskastel, DE;

(72) Braun August, Blieskastel, DE;

(74) Bušová Eva, JUDr., Bratislava, SK;

(86) PCT/EP93/00440, 25.02.1993

**(54) Omietniková a ochranná lišta na okenné rámy, dverné rámy a podobne a ich napojenie na omietku****7 (51) E 06B 3/968****(11) 281415**

(21) 161-94

(22) 10.02.1994

(24) 12.03.2001

(31) P 43 03 877.8

(32) 10.02.1993

(33) DE

(40) 07.09.1994

(73) SCHÜCO International KG, Bielefeld, DE;

(72) Habicht Siegfried, Leopoldshöhe, DE; Girnus Manfred, Leopoldshöhe, DE;

(74) Bezák Marián, Ing., Bratislava, SK;

**(54) Rohové spojenie dutých profilov rámov okien, dverí alebo fasád zrezaných na úkos****7 (51) F 01L 3/20, F 16K 15/03****(11) 281424**

(21) 1460-97

(22) 23.04.1996

(24) 12.03.2001

(31) VR95A000039

(32) 28.04.1995

(33) IT

(40) 04.03.1998

(73) Paszkowska Monika, Berlin, DE;

(72) Paszkowska Monika, Berlin, DE;

(74) Guniš Jaroslav, Mgr., Bratislava, SK;

(86) PCT/IB96/00362, 23.04.1996

**(54) Termodynamický nasávací ventil****7 (51) F 04C 18/08, 18/16****(11) 281393**

(21) 781-98

(22) 08.07.1996

(24) 12.03.2001

(31) 3488/95, 3628/95

(32) 11.12.1995, 21.12.1995

(33) CH, CH

(40) 10.02.1999

(73) ATELIERS BUSCH S. A., Chevèze, CH;

(72) Becher Ulrich, Porrentruy, CH;

(74) Bušová Eva, JUDr., Bratislava, SK;

(86) PCT/CH96/00251, 08.07.1996

**(54) Dvojité dopravná skrutka****7 (51) F 16L 27/08, 47/04, F 23J 13/04****(11) 281381**

(21) 1408-97

(22) 12.04.1996

(24) 12.03.2001

(31) VR95U000024

(32) 21.04.1995

(33) IT

(40) 04.02.1998

(73) MENIFLEX S. R. L., S. Maria Di Zevio, IT;

(72) Zamboni Elio, S. Maria Di Zevio, IT;

(74) Bachratá Magdaléna, Mgr., Bratislava, SK;

(86) PCT/IT96/00070, 12.04.1996

**(54) Kovový rúrkový prvok sopúchov****7 (51) F 16L 33/02****(11) 281436**

(21) 1501-94

(22) 05.12.1994

(24) 12.03.2001

(31) 08/163 533

(32) 09.12.1993

(33) US

(40) 11.07.1995

(73) Hans Oetiker AG Maschinen-und Apparatefabrik, Horgen, CH;

(72) Oetiker Hans, Horgen, CH;

(74) Bezák Marián, Ing., Bratislava, SK;

**(54) Svorka****7 (51) F 16L 33/02****(11) 281435**

(21) 1500-94

(22) 05.12.1994

(24) 12.03.2001

(31) 08/163 546

(32) 09.12.1993

(33) US

(40) 11.07.1995

(73) Hans Oetiker AG Maschinen-und Apparatefabrik, Horgen, CH;

(72) Oetiker Hans, Horgen, CH;

(74) Bezák Marián, Ing., Bratislava, SK;

**(54) Samoučhová svorka**

7 (51) **F 16L 33/20, B 21D 39/00, 53/00**

(11) **281437**

(21) 560-90

(22) 06.02.1990

(24) 12.03.2001

(31) 07/306,763, 07/409,721

(32) 06.02.1989, 20.09.1989

(33) US, US

(40) 16.07.1991

(73) Hans Oetiker AG Maschinen-und Apparatefabrik, Horgen, CH;

(72) Oetiker Hans, Horgen, CH;

(74) Bezák Marián, Ing., Bratislava, SK;

(54) **Vysokotlakový spoj hadice so vsuvkou a spôsob jeho vytvárania**

(74) Bušová Eva, JUDr., Bratislava, SK;

(86) PCT/EP92/02280, 02.10.1992

(54) **Spôsob spaľovania pevných látok**

7 (51) **F 16L 55/165, E 03F 3/06**

(11) **281373**

(21) 1257-97

(22) 29.03.1996

(24) 12.03.2001

(31) 195 13 181.9

(32) 31.03.1995

(33) DE

(40) 14.01.1998

(73) Schwert Siegfried, Berlin, DE;

(72) Schwert Siegfried, Berlin, DE;

(74) Rott, Růžička, Guttman, v. o. s., Bratislava, SK;

(86) PCT/DE96/00595, 29.03.1996

(54) **Spôsob ťahania potrubia uloženého v zemi, alebo ukladaného do zeme, a zariadenie na vykonávanie tohto spôsobu**

7 (51) **F 24H 1/10, F 28F 3/12, H 05B 3/82**

(11) **281453**

(21) 1063-94

(22) 12.03.1993

(24) 12.03.2001

(31) P 42 08 675.2, P 42 11 590.6

(32) 18.03.1992, 07.04.1992

(33) DE, DE

(40) 12.04.1995

(73) KKW Kulmbacher Klimagerätewerk GmbH, Kulmbach, DE;

(72) Kohlrusch Gerd-Dietmar, Kulmbach/Burghaig, DE; Rodecker Artur, Kulmbach, DE; Shirvani Ghanbar, Naila, DE;

(74) Belesčák Ladislav, Ing., Piešťany, SK;

(86) PCT/EP93/00572, 12.03.1993

(54) **Elektrický prietokový ohrievač a spôsob výroby jeho rúrkovitého vyhrievacieho modulu**

7 (51) **F 22B 1/00, 1/02**

(11) **281375**

(21) 1047-92

(22) 07.04.1992

(24) 12.03.2001

(31) 911734

(32) 11.04.1991

(33) FI

(40) 14.10.1992

(73) KVAERNER PULPING OY, Tampere, FI;

(72) Salonen Pasi, Orivesi, FI;

(74) Guniš Jaroslav, Mgr., Bratislava, SK;

(54) **Spaľovacia jednotka**

7 (51) **F 41G 3/00, 3/22**

(11) **281429**

(21) 488-97

(22) 18.04.1997

(24) 12.03.2001

(40) 04.11.1998

(73) Vojenský technický ústav, Liptovský Mikuláš, SK;

(72) Janotka Július, Ing., Vavrišovo, SK; Moník Zdeněk, Ing., Ružomberok, SK; Ruman Peter, Ing., Liptovský Mikuláš, SK; Vido Peter, Ing., Liptovský Mikuláš, SK;

(54) **Spôsob zvýšenia obranyschopnosti vojenských, predovšetkým prieskumných vozidiel a zariadenie na vykonávanie tohto spôsobu**

7 (51) **F 23L 7/00, F 23G 5/14, 5/18**

(11) **281396**

(21) 405-94

(22) 02.10.1992

(24) 12.03.2001

(31) P 41 33 239.3

(32) 08.10.1991

(33) DE

(40) 10.08.1994

(73) Müllkraftwerk Schwandorf Betriebsgesellschaft mbH, Schwandorf, DE;

(72) Krüger Jörg, Schwandorf, DE;

7 (51) **F 41G 3/00**

(11) **281428**

(21) 901-96

(22) 11.07.1996

(24) 12.03.2001

(40) 04.03.1998

(73) Vojenský technický ústav, Liptovský Mikuláš, SK;

(72) Janotka Július, Ing., Vavrišovo, SK;

(72) Moník Zdeněk, Ing., Ružomberok, SK;

(54) **Spôsob merania parametrov referenčného výstrelu najmä delostreleckého granátu**

7 (51) **G 01G 19/08, B 65D 90/48**

(11) **281416**

(21) 667-94

(22) 02.06.1994

(24) 12.03.2001

(40) 04.09.1996

- (73) Chovanec Ladislav st., Lukov, CZ;  
(72) Chovanec Ladislav st., Lukov, CZ;  
(74) Labudík Miroslav, Ing., Kysucké Nové Mesto,  
SK;  
**(54) Spôsob manipulácie so sypkými substrátmi**
- 

**7 (51) G 09F 15/00, A 47G 1/06**

**(11) 281385**

(21) 696-96

(22) 11.11.1994

(24) 12.03.2001

(31) P 43 41 742.6

(32) 08.12.1993

(33) DE

(40) 06.11.1996

(73) Meto International GmbH, Hirschhorn, DE;

(72) Hetzer Norbert, Lobbach, DE;

(74) Rott, Růžička, Guttman, v. o. s., Bratislava, SK;

(86) PCT/EP94/03733, 11.11.1994

**(54) Zaklápací rám**

---

**FC9A**

**Zamietnutie prihlášok vynálezu**

744-93	932-95	415-96	1091-96
826-94	1654-95	933-96	928-97
832-95	411-96	1090-96	

**FD9A**

**Zastavenie konania o prihláškach vynálezu**

3954-89	736-95	674-97	930-98
4021-89	754-95	727-97	1219-98
258-91	1381-95	855-97	1220-98
262-91	1423-95	1022-97	1266-98
386-91	1530-95	1043-97	1465-98
989-91	1536-95	1049-97	1557-98
1017-91	1577-95	1063-97	1651-98
3383-91	1579-95	1097-97	21-99
2252-92	38-96	1114-97	41-99
2396-92	84-96	1140-97	45-99
3702-92	661-96	1189-97	92-99
182-93	737-96	1228-97	125-99
677-93	985-96	1281-97	260-99
703-93	986-96	1290-97	353-99
850-93	988-96	1303-97	383-99
854-93	1127-96	1324-97	433-99
992-93	1149-96	1397-97	442-99
1076-93	1177-96	1434-97	461-99
1136-93	1251-96	1451-97	516-99
777-94	1308-96	1493-97	534-99
1096-94	1454-96	1750-97	699-99
298-95	184-97	74-98	702-99
392-95	503-97	417-98	821-99
470-95	579-97	653-98	874-99
538-95	641-97	761-98	

**PD4A**

**Prevod práv patentov**

Podľa § 15 zákona č. 527/1990 Zb. v znení neskorších zákonov boli do patentového registra zapísané tieto prevody:

<b>P/AO</b>	<b>PV</b>	<b>Pôvodný majiteľ</b>	<b>Nadobúdateľ</b>	<b>Dátum účinnosti:</b>
280 183	475-94	Krupp Kunststofftechnik GmbH Essen, DE;	Krupp Elastomertechnik GmbH Seever str. 1 D-21079 Hamburg, DE;	01.02.2001
277 854	607-93	AB Volvo Göteborg, SE;	ABB AB S-721 83 Västeras, SE;	05.02.2001
280 103	1633-96	Ing. Ján Hrabčák Třebišov, SK;	CHEMKO, a. s., Strážske Priemyselná 720 072 22 Strážske, SK;	12.02.2001

<b>P/AO</b>	<b>PV</b>	<b>Pôvodný majiteľ</b>	<b>Nadobúdateľ</b>	<b>Dátum účinnosti:</b>
280 614	1424-93	NanoSystems L. L. C. 3000 Horizon Drive King of Prussia, PA, 19406, US;	Elan Corporation, plc. Lincoln House, Lincoln Place Dublin 2, IE;	06.02.2001
280 614	1424-93	Elan Corporation, plc. Lincoln House, Lincoln Place Dublin 2, IE;	Elan Pharma International, Ltd., WIL House, Shannon Business Park Shannon, County Clare, IE;	06.02.2001
281 078	1301-93	NanoSystems L. L. C. 3000 Horizon Drive King of Prussia, PA, 19406, US;	Elan Corporation, plc. Lincoln House, Lincoln Place Dublin 2, IE;	06.02.2001
281 078	1301-93	Elan Corporation, plc. Lincoln House, Lincoln Place Dublin 2, IE;	Elan Pharma International, Ltd., WIL House, Shannon Business Park Shannon, County Clare, IE;	06.02.2001

**PD4A****Ostatné zmeny majiteľov patentov**

<b>P</b>	<b>PV</b>	<b>Majiteľ</b>	<b>Dátum zápisu do registra:</b>
278 921	1356-95	Eleonóra Benediková, Banská Bystrica, SK; Andrej Medžo, Banská Bystrica, SK;	20.12.2000
280 614	1424-93	NanoSystems L. L. C., 3000 Horizon Drive, King of Prussia, PA 19406, US;	06.02.2001
281 078	1301-93	NanoSystems L. L. C., 3000 Horizon Drive, King of Prussia, PA 19406, US;	06.02.2001
279 963	359-94	BASF Coatings AG, Glasuritstrasse 1, D-48165 Münster, DE;	07.02.2001
281 260	1605-95	BASF Coatings AG, Glasuritstrasse 1, D-48165 Münster, DE;	07.02.2001
278 460	802-93	KRONE GmbH, Beeskowdamm 3-11m Berlin, DE;	09.02.2001
278 440	1329-91	KRONE GmbH, Beeskowdamm 3-11m Berlin, DE;	09.02.2001

**QA9A****Ponuka licencie**

Podľa § 19 zákona č. 527/1990 Zb. v znení neskorších zákonov boli do patentového registra zapísané tieto ponuky licencií:

<b>P</b>	<b>PV</b>	<b>Názov</b>	<b>Držiteľ licencie</b>	<b>Dátum účinnosti:</b>
281 416	667-94	Spôsob manipulácie so sypkými materiálmi	Ladislav Chovanec st. Záhumenní 215 763 17 Lukov, CZ;	19.02.2001
281 447	72-96	Spôsob výroby meďnatých fungicídnych prípravkov	Ing. Ján Teren, CSc. Nobelova 26 831 02 Bratislava, SK;	19.02.2001

**Oprava****HD9A**

Vo vestníku 1/2001 vo zverejnenej prihláške vynálezu 1079-2000 na strane 33 bol patentovou kanceláriou opravený názov mesta 2. prihlasovateľa.

Správne znenie:

(71) AKZO NOBEL N. V., **BN** Arnhem, NL;

Vo vestníku 1/2001 vo zverejnenej prihláške vynálezu 1284-2000 na strane 34 bolo nesprávne uvedené meno 7. pôvodcu.

Správne znenie: Puchault **Gérard**

**HH9A**

Vo vestníku 1/2001 vo zverejnenej prihláške vynálezu 1130-2000 na strane 21 nebol uvedený druhý prihlasovateľ.

Správne znenie:

(71) NEW YORK UNIVERSITY, New York, NY, US;



# ČASŤ

ÚŽITKOVÉ VZORY

## Kódy na označovanie jednotlivých druhov dokumentov (Štandard WIPO ST. 16)

Zapísané úžitkové vzory podľa zákona č. 478/1992 Zb. - kód U  
v znení zákona NR SR č. 90/93 Z. z.

### Číselné kódy na označovanie bibliografických údajov

(11)	číslo zápisu úžitkového vzoru	7 (51)	medzinárodné patentové triedenie
(21)	číslo prihlášky úžitkového vzoru	(54)	názov
(22)	dátum podania prihlášky úžitkového vzoru	(57)	anotácia
(31)	číslo prioritnej prihlášky úžitkového vzoru	(72)	meno pôvodcu(-ov)
(32)	dátum prioritnej prihlášky úžitkového vzoru	(73)	meno (názov) majiteľa(-ov)
(33)	krajina priority	(74)	meno (názov) zástupcu
(45)	dátum zverejnenia zápisu úžitkového vzoru	(86)	údaje PCT
(47)	dátum zápisu úžitkového vzoru		

## Kódy na označovanie záhlavia oznámení publikovaných vo Vestníku ÚPV SR (Štandard WIPO ST 17)

FG1K	zápisy úžitkových vzorov do registra	MK1K	zánik úžitkového vzoru uplynutím doby platnosti
LD3K	čiastočný výmaz úžitkového vzoru	ND1K	predĺženie platnosti úžitkového vzoru
MC3K	výmaz úžitkového vzoru	PD1K	prevod práv a ostatné zmeny majiteľov úžitkového vzoru
MH1K	zánik úžitkového vzoru vzdaním sa nárokov		

### Opravy. Zmeny. Rôzne.

#### Opravy v udelených ochranných dokumentoch

TA1K	meno pôvodcov
TB1K	oprava mien
TC1K	zmena mien
TD1K	oprava adries
TE1K	zmena adries
TF1K	oprava dát
TG1K	oprava chýb v triedení
TH1K	oprava alebo zmena všeobecne
TK1K	tlačové chyby v úradných vestníkoch

## FG1K

## Zapísané úžitkové vzory

2726	G 06K 19/16	2807	A 63H 33/08	2812	E 01B 29/02	2817	A 47J 17/00
2803	C 02F 1/38	2808	A 23L 1/314	2813	F 17D 1/04	2818	B 32B 3/12
2804	C 08L 95/00	2809	A 21B 1/02	2814	F 24D 3/00	2819	B 30B 9/22
2805	A 61P 27/14	2810	E 05C 17/04	2815	B 32B 21/04		
2806	B 64D 23/00	2811	E 01F 1/00	2816	B 30B 9/28		

7 (51) **G 06K 19/16, G 03H 5/00, G 07D 7/00**  
 (11) **2726**  
 (21) 179-2000  
 (22) 26.05.2000  
 (47) 12.09.2000  
 (73) HOLOGRAPHY EXCLUSIVE, s. r. o., Bratislava, SK;  
 (72) Arvay Herman, Bratislava, SK;  
 (54) **Bezpečnostné prvky s vysokým stupňom ochrany**  
 (74) Holoubková Mária, Ing., Bratislava, SK;

7 (51) **A 61P 27/14**  
 (11) **2805**  
 (21) 309-2000  
 (22) 05.10.2000  
 (47) 06.12.2000  
 (73) UNIMED PHARMA, spol. s r. o., Bratislava, SK;  
 (72) Jančuš Vladimír, Pharm. Dr., Bratislava - Podunajské Biskupice, SK; Ambró Jozef, Ing., Gbelce, SK; Slučiaková Elena, RNDr., Bratislava, SK;  
 (54) **Očná instilácia s dekonjescenčným účinkom**  
 (74) Dolanská Elena, RNDr., Bratislava, SK;

7 (51) **A 21B 1/02, 1/42, 1/50**  
 (11) **2809**  
 (21) 329-2000  
 (22) 27.10.2000  
 (47) 08.12.2000  
 (73) LENCO servis - Čulen Milan, Ing., Piešťany, SK;  
 (72) Čulen Milan, Ing., Piešťany, SK;  
 (54) **Zariadenie na pečenie pekárskeho výrobku**  
 (74) Beleščák Ladislav, Ing., Piešťany, SK;

7 (51) **A 63H 33/08**  
 (11) **2807**  
 (21) 334-2000  
 (22) 03.11.2000  
 (47) 06.12.2000  
 (73) Hašan Ľubomír, Ing., Považská Bystrica, SK;  
 (72) Hašan Ľubomír, Ing., Považská Bystrica, SK;  
 (54) **Sústava stavebných prvkov**  
 (74) Beleščák Ladislav, Ing., Piešťany, SK;

7 (51) **A 23L 1/314**  
 (11) **2808**  
 (21) 267-2000  
 (22) 11.08.2000  
 (31) 19938434.7  
 (32) 13.08.1999  
 (33) DE  
 (47) 08.12.2000  
 (73) Bernard Matthews Plc, Norwich, Norfolk, GB;  
 (72) Matthews Bernard Trevor, Great Witchingham, Norwich, GB; Joll David John, Corpusty, Norfolk, GB; Koppers Werner, Rastede, DE; Buse Friedrich, Oldenburg, DE;  
 (54) **Varená údenina obsahujúca zmes mäsovej emulzie a fermentovaného mliečného výrobku**  
 (74) Patentservis Bratislava, a. s., Bratislava, SK;

7 (51) **B 30B 9/22, B 29C 35/04 // B 29L 30:00**  
 (11) **2819**  
 (21) 348-2000  
 (22) 15.11.2000  
 (47) 28.12.2000  
 (73) SCHEITER Gesellschaft mbH WÄRMETECHNISCHE ANLAGEN, Graz, AT;  
 (72) Scheiter Werner, Graz, AT; Bafrnec Milan, Bratislava, SK;  
 (54) **Zariadenie na tlakovanie membrán vulkanizačných lisov na výrobu autoplášťov**  
 (74) Majlingová Marta, Ing., Bratislava, SK;

7 (51) **A 47J 17/00, 17/02**  
 (11) **2817**  
 (21) 299-2000  
 (22) 22.09.2000  
 (47) 28.12.2000  
 (73) Pániková Zdena, Svätý Jur, SK;  
 (72) Pániková Zdena, Svätý Jur, SK;  
 (54) **Nástroj na objemové vyrezávanie**  
 (74) Kováčik Štefan, Ing., Bratislava, SK;

7 (51) **B 30B 9/28**  
 (11) **2816**  
 (21) 295-2000  
 (22) 18.09.2000  
 (47) 27.12.2000  
 (73) Katana Vladimír, Ing., Košice, SK;  
 (72) Katana Vladimír, Ing., Košice, SK;  
 (54) **Lisovacie zariadenie**

7 (51) **B 32B 21/04, E 04F 13/10**  
 (11) **2815**  
 (21) 254-2000  
 (22) 07.08.2000  
 (47) 27.12.2000  
 (73) Urbanová Emília, Spišská Nová Ves, SK; Urban Ján, Spišská Nová Ves, SK;

- (72) Urbanová Emília, Spišská Nová Ves, SK; Urban Ján, Spišská Nová Ves, SK;
- (54) **Drevené moduly**
- (74) Rzymanová Kamila, Ing., Poprad, SK;
- 
- 7 (51) B 32B 3/12, 15/08, 27/32**
- (11) **2818**
- (21) 328-2000
- (22) 27.10.2000
- (31) PUV 1999-10131
- (32) 30.11.1999
- (33) CZ
- (47) 28.12.2000
- (73) RAYFIELD, a. s., Praha - Michle, CZ;
- (72) Jusupov Kamil Chatymovič, Troick, Moskovská oblasť, RU; Magula Petr, CSc., Praha, CZ;
- (54) **Vrstvený tepelne, zvukovo a hydroizolačný materiál**
- (74) Dudová Tatiana, Trenčín, SK;
- 
- 7 (51) B 64D 23/00**
- (11) **2806**
- (21) 332-2000
- (22) 03.11.2000
- (31) PUV 2000-10877
- (32) 13.06.2000
- (33) CZ
- (47) 06.12.2000
- (73) Jaroš Vladimír, Mgr., Praha-Kbely, CZ; Kubálek Ladislav, doc. PhDr., CSc., Praha - Stodůlky, CZ;
- (72) Jaroš Vladimír, Mgr., Praha-Kbely, CZ; Kubálek Ladislav, doc. PhDr., CSc., Praha - Stodůlky, CZ;
- (54) **Výsadkový treňažer**
- (74) Čechvalová Dagmar, Bratislava, SK;
- 
- 7 (51) C 02F 1/38**
- (11) **2803**
- (21) 216-2000
- (22) 28.06.2000
- (47) 06.12.2000
- (73) ČOVSPOL, spol. s r. o., Bratislava, SK;
- (72) Pápay Lubomír, Ing., Bratislava, SK; Námer Juraj, Ing., CSc., Bratislava, SK;
- (54) **Zariadenie na odstraňovanie nečistôt plávajúcich na hladine vody v nádrži**
- (74) Bezák Marián, Ing., Bratislava, SK;
- 
- 7 (51) C 08L 95/00**
- (11) **2804**
- (21) 248-2000
- (22) 31.07.2000
- (47) 06.12.2000
- (73) JCP Izolácie, a. s., Štúrovo, SK;
- (72) Rásztokay Gustáv, Ing., Štúrovo, SK;
- (54) **Zmes na výrobu oxidovaných asfaltov**
- (74) Hojčuš Peter, Ing., Bratislava, SK;
- 
- 7 (51) E 01B 29/02**
- (11) **2812**
- (21) 173-2000
- (22) 24.05.2000
- (47) 22.12.2000
- (73) MTH RENOVA, s. r. o., Košice, SK;
- (72) Boháč Daniel, Ing., Kláštor pod Znievom, SK; Glajc Karol, Nižná Myšľa, SK;
- (54) **Zariadenie na prepravu výhybiek**
- (74) Gruber Dalibor, Ing., Košice, SK;
- 
- 7 (51) E 01F 1/00**
- (11) **2811**
- (21) 92-2000
- (22) 20.03.2000
- (47) 22.12.2000
- (73) PREMAC, spol. s r. o., Bratislava, SK;
- (72) Rieder Hans, Zell am See, AT;
- (54) **Dvojdielna nástupištná hrana**
- (74) Guniš Jaroslav, Mgr., Bratislava, SK;
- 
- 7 (51) E 05C 17/04**
- (11) **2810**
- (21) 352-98
- (22) 16.11.1998
- (47) 22.12.2000
- (73) Tichý Peter, Bratislava, SK;
- (72) Tichý Peter, Bratislava, SK;
- (54) **Poloautomatické zariadenie proti zabuchnutiu dverí**
- 
- 7 (51) F 17D 1/04**
- (11) **2813**
- (21) 190-2000
- (22) 06.06.2000
- (47) 22.12.2000
- (73) Slovenský plynárenský priemysel, š. p., Bratislava, SK;
- (72) Németh Marek, Ing., Košice, SK; Hudák Gabriel, Ždaňa, SK; Seman Imrich, Sokolany, SK;
- (54) **Nosič regulátora tlaku plynu, plynomera a vyústenia plynovej plastovej prípojky**
- 
- 7 (51) F 24D 3/00, 3/02**
- (11) **2814**
- (21) 204-2000
- (22) 14.06.2000
- (47) 22.12.2000
- (73) HKO, spol. s r. o., Nitra, SK;
- (72) Klaus Uwe, Nitra, SK;
- (54) **Vykurovací systém s vysokou úsporou energie riadený mikroprocesorom**
-

## ND1K

## Predĺženie platnosti úžitkových vzorov

**(51) A 21C 13/00, 15/00****(11) 537**

(21) 55-94

(22) 21.02.1994

(47) 01.06.1994

(45) 10.08.1994

(71) Maštálka Zdeněk, Ing. - PEKASS, Plzeň, CZ;

**(54) Pekárska slamenica****(51) A 23F 5/44****(11) 1643**

(21) 54-97

(22) 07.02.1997

(47) 23.07.1997

(45) 08.10.1997

(71) B. M. Kávoviny, spol. s r. o., Sereď, SK;

**(54) Instantná bezkofeínová zmes v prášku****(51) A 23F 5/44, 5/24****(11) 1644**

(21) 55-97

(22) 07.02.1997

(47) 23.07.1997

(45) 08.10.1997

(71) B. M. Kávoviny, spol. s r. o., Sereď, SK;

**(54) Instantná kávokávovinová zmes v prášku****(51) A 61F 5/04, 5/00, A 61B 17/60****(11) 2753**

(21) 302-99

(22) 26.05.1994

(47) 16.10.2000

(45) 18.01.2001

(71) Trč Tomáš, doc. Dr., CSc., Praha 4, CZ; Babinec Bohdan, MUDr., CSc., Praha 9, CZ; Carda Bohumil, Mochov, CZ; Dlouhý Karel, Mochov, CZ;

**(54) Zariadenie na repozíciu kostných úlomkov****(51) B 25B 13/48, 13/52****(11) 1673**

(21) 171-97

(22) 05.05.1997

(47) 28.08.1997

(45) 05.11.1997

(71) ARMATURKA KOUKOL, spol. s r. o., České Budějovice, CZ;

**(54) Hákový kľúč****(51) B 32B 7/02, C 03C 27/06****(11) 356**

(21) 172-93

(22) 09.09.1993

(47) 23.12.1993

(45) 09.03.1994

(71) Gašper Michal, Ing., Batizovce, SK;

**(54) Viacvrstvá protipožiarna sklenená výplň****(51) B 32B 21/00****(11) 1392**

(21) 285-96

(22) 17.09.1996

(47) 04.12.1996

(45) 05.03.1997

(71) Drevovýroba - Ján Urban, Spišská Nová Ves, SK; Drevovýroba - Marián Hulec, Žilina, SK;

**(54) Drevený intarzovaný parketový segment****(51) B 61B 11/00****(11) 1494**

(21) 387-96

(22) 26.11.1996

(47) 07.03.1997

(45) 04.06.1997

(71) WUSAM, a. s., Zvolen, SK;

**(54) Dopravník, obzvlášť na prepravu športových pretekárskych lodí****(51) B 62B 13/18****(11) 1550**

(21) 59-97

(22) 10.02.1997

(47) 25.04.1997

(45) 09.07.1997

(71) ETOP, s. r. o., Púchov, SK;

**(54) Viacúčelový dopravný prostriedok****(51) B 65B 25/24, 19/00****(11) 1590**

(21) 309-96

(22) 10.10.1996

(47) 10.06.1997

(45) 10.09.1996

(71) Strojservis, s. r. o., Košice, SK;

**(54) Baliace zariadenie****(51) B 65F 5/00****(11) 2340**

(21) 388-98

(22) 05.12.1996

(47) 28.09.1999

(45) 10.12.1999

(71) Franzenová Drahomíra, Ing., Bratislava, SK; Pastorek Ladislav, Ing., Bratislava, SK;

**(54) Zostava skládky odpadu****(51) C 08G 59/34, C 08L 63/08, C 08G 59/42****(11) 2738**

(21) 244-99

(22) 05.07.1996

(47) 10.10.2000

(45) 18.01.2001

(71) PREFORM RAUMGLIEDERUNGSSYSTEME GmbH, Feuchtwagen, DE;

**(54) Polymérny materiál a jeho použitie**

(51) C 10C 3/06, 3/04, C 09K 3/10

(11) 1879

(21) 444-97

(22) 24.11.1997

(47) 20.04.1998

(45) 08.07.1998

(71) SLOVNAFT, a. s., Bratislava, SK; VUIS-CES-TY, spol. s r. o., Bratislava, SK; SLOVNAFT VÚRUP, a. s., Bratislava, SK;

(54) Gumou modifikovaný asfalt

(51) C 21D 9/22

(11) 609

(21) 287-93

(22) 27.12.1993

(47) 03.08.1994

(45) 12.10.1994

(71) Augustín Peter, Ing., Prešov, SK; Hrádela Stanislav, Ing., Prešov, SK; Hric Juraj, Ing., Prešov, SK;

(54) Žihacia soľná zmes, najmä pre kalenie a popúšťanie rýchlorezných ocelí

(51) C 21D 9/22

(11) 610

(21) 288-93

(22) 27.12.1993

(47) 03.08.1994

(45) 12.10.1994

(71) Augustín Peter, Ing., Prešov, SK; Hrádela Stanislav, Ing., Prešov, SK; Hric Juraj, Ing., Prešov, SK;

(54) Žihacia soľná zmes pre ohrev pred kalením, predohrev a žihanie najmä pre konštrukčné ocele

(51) C 21D 9/22

(11) 611

(21) 286-93

(22) 27.12.1993

(47) 03.08.1994

(45) 12.10.1994

(71) Augustín Peter, Ing., Prešov, SK; Hrádela Stanislav, Ing., Prešov, SK; Hric Juraj, Ing., Prešov, SK;

(54) Žihacia soľná zmes pre ohrev pred kalením, najmä pre rýchlorezné ocele

(51) E 01B 11/62, 21/00

(11) 547

(21) 43-94

(22) 11.02.1994

(47) 01.06.1994

(45) 10.08.1994

(71) Inžinierske stavby, a. s., Košice, SK;

(54) Montovaný železničný úrovňový prejazd

(51) E 01H 1/08

(11) 1586

(21) 104-97

(22) 13.03.1997

(47) 23.05.1997

(45) 06.08.1997

(71) Kratochvíl Ivan, Roztoky u Prahy, CZ; Kratochvíl Ivan, Libčice, CZ;

(54) Sústava na zber drobných nečistôt

(51) E 04B 1/94, E 06B 5/16, A 62C 39/00

(11) 454

(21) 284-93

(22) 23.12.1993

(47) 02.03.1994

(45) 11.05.1994

(71) Gašper Michal, Ing., Batizovce, SK;

(54) Tenká aktívna protipožiarna izolačná doska

(51) E 04C 3/08, 3/09

(11) 1515

(21) 57-97

(22) 07.02.1997

(47) 04.04.1997

(45) 09.07.1997

(71) PRIEMSTAV & SIMEK SYSTEM, s. r. o., Bratislava, SK;

(54) Priehradový nosník

(51) E 04F 13/04

(11) 1694

(21) 31-97

(22) 27.01.1997

(47) 30.09.1997

(45) 10.12.1997

(71) Palacký Alois, Zašová, CZ;

(54) Podklad omietky

(51) F 16K 27/02, 15/00

(11) 1672

(21) 170-97

(22) 05.05.1997

(47) 28.08.1997

(45) 05.11.1997

(71) ARMATURKA KOUKOL, spol. s r. o., České Budějovice, CZ;

(54) Spätný ventil

**PD1K****Prevody úžitkových vzorov**

Podľa § 15 zákona č. 527/1990 Zb. v znení neskorších zákonov boli do registra úžitkových vzorov zapísané tieto prevody:

<b>ÚV</b>	<b>PÚV</b>	<b>Pôvodný majiteľ</b>	<b>Nadobúdateľ</b>	<b>Dátum účinnosti:</b>
2009	106-98	ŽDB, a. s., Bohumín, CZ;	BONATRANS, a. s., Bezručova 300, 735 93 Bohumín, CZ;	14.02.2001
2167	339-98	ŽDB, a. s., Bohumín, CZ;	BONATRANS, a. s., Bezručova 300, 735 93 Bohumín, CZ;	14.02.2001

# ČASŤ

**PRIEMYSELNÉ VZORY**



### Číselné kódy na označovanie bibliografických údajov (Štandard WIPO ST. 80)

(11)	číslo zápisu priemyselného vzoru	(33)	krajina priority
(15)	dátum zápisu priemyselného vzoru	(45)	dátum zverejnenia zápisu priemyselného vzoru
(21)	číslo prihlášky priemyselného vzoru	(51)	triedenie priemyselných vzorov
(22)	dátum podania prihlášky priemyselného vzoru	(54)	názov
(23)	výstavná priorita	(72)	meno pôvodcu(-ov)
(31)	číslo prioritnej prihlášky	(73)	meno (názov) majiteľa(-ov)
(32)	dátum prioritnej prihlášky		

### Kódy na označovanie záhlavia oznámení publikovaných vo Vestníku ÚPV SR (Štandard WIPO ST 17)

FG4Q	zápisy priemyselných vzorov do registra	MK4Q	zánik priemyselného vzoru uplynutím doby platnosti
LD4Q	čiastočný výmaz priemyselného vzoru	ND4Q	predĺženie platnosti priemyselného vzoru
MC4Q	výmaz priemyselného vzoru	PD4Q	prevod práv a ostatné zmeny majiteľov priemyselného vzoru
MH4Q	zánik priemyselného vzoru vzdaním sa nárokov		

### Opravy. Zmeny. Rôzne.

#### Opravy v udelených ochranných dokumentoch

TA4Q	meno pôvodcov
TB4Q	oprava mien
TC4Q	zmena mien
TD4Q	oprava adries
TE4Q	zmena adries
TF4Q	oprava dát
TG4Q	oprava chýb v triedení
TH4Q	oprava alebo zmena všeobecne
TK4Q	tlačové chyby v úradných vestníkoch

## TG4Q

## Zapísané priemyselné vzory

26153  
26154  
26155  
26156  
26157  
26158

26159  
26160  
26161  
26162  
26163  
26164

26165  
26166  
26167  
26168  
26169  
26170

26171  
26172  
26173  
26174  
26175

**(11) 26153**

(21) 164-99

(22) 10.08.1999

(15) 20.12.2000

(31) MA199900182

(32) 12.02.1999

(33) DK

**(54) Montážny upínací prvok na vnútornú zostavu sieťky na okno**

(51) 08/09.00

počet vonkajších úprav: 18

(73) VELUX Industri A/S, Søborg, DK;

(72) Møller Brent, Gentofte, DK;

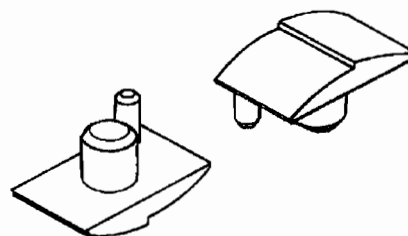
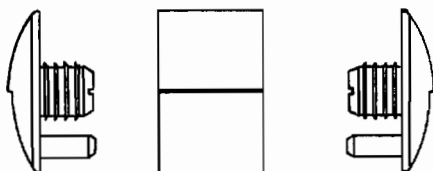
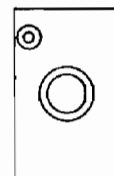
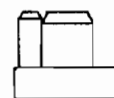
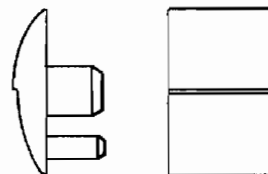

26153 variant 2

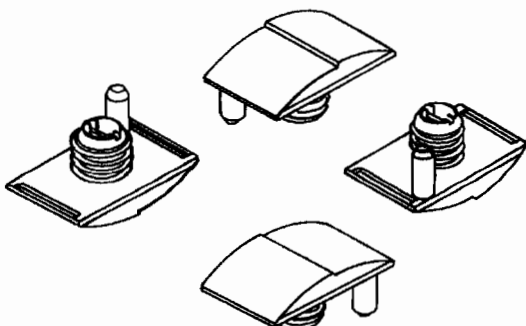

26153 variant 1

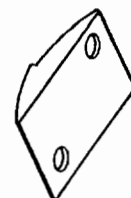

26153 variant 3

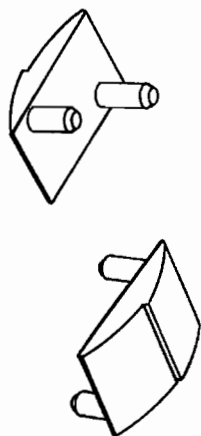

26153 variant 4

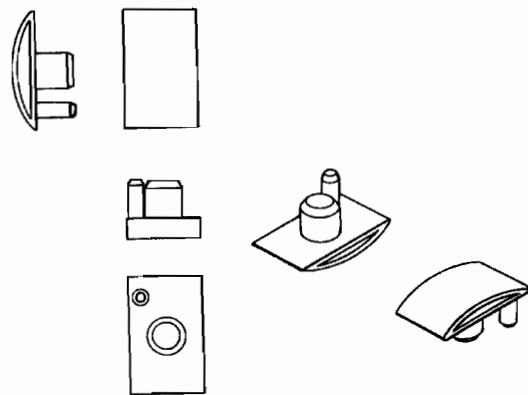

26153 variant 7



26153 variant 5

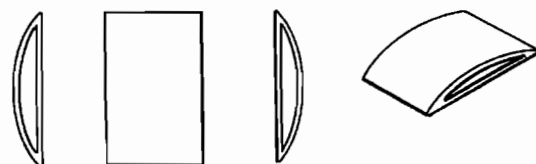

26153 variant 8

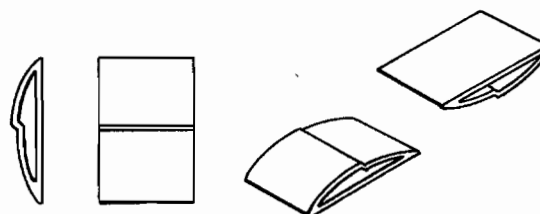
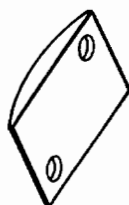

26153 variant 9



26153 variant 6

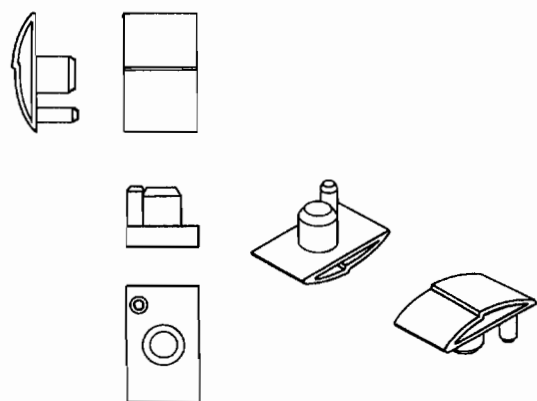

26153 variant 10

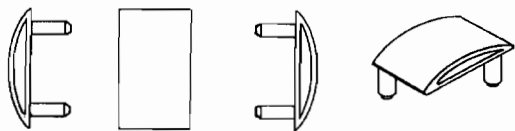

26153 variant 11

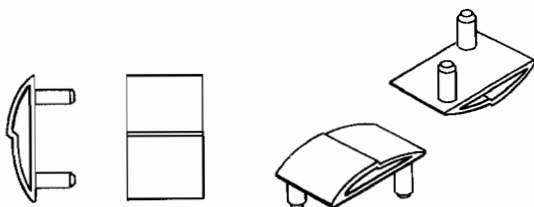
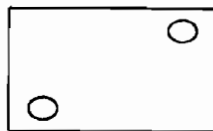

26154 variant 12

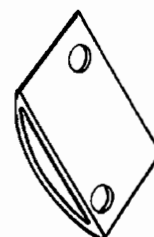

26153 variant 14

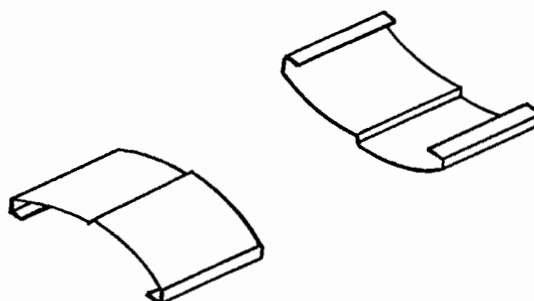
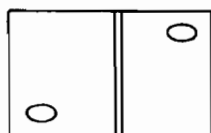

26153 variant 15

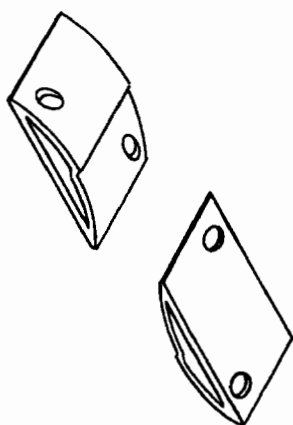

26153 variant 13

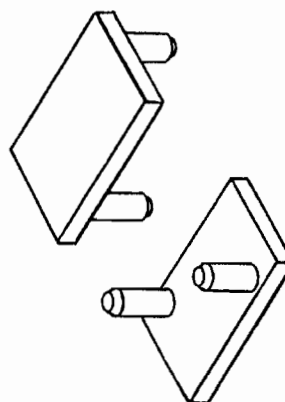

26153 variant 16

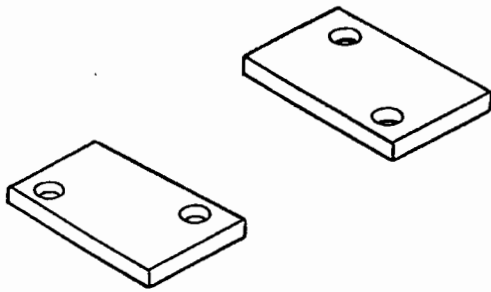

26153 variant 17

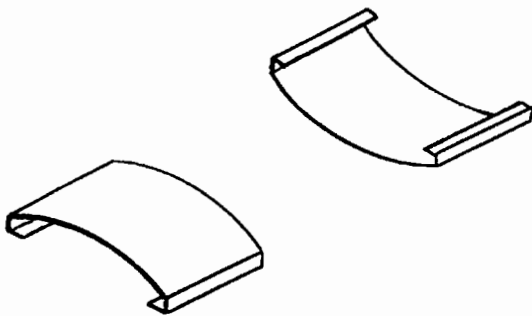

26153 variant 18

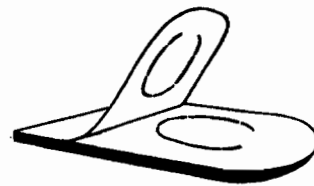
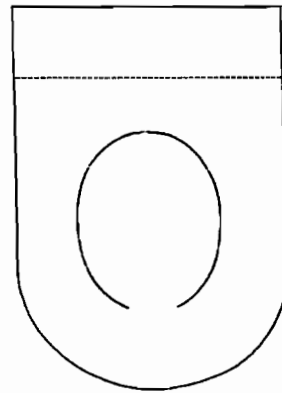

26154 variant 2

- (11) 26154  
 (21) 273-99  
 (22) 13.12.1999  
 (15) 20.12.2000  
 (54) Papierové hygienické WC dosky I  
 (51) 23/02.05  
 počet vonkajších úprav: 4  
 (73) Pavlíček Jan, Brno, CZ; Mareček Gregor, Brno, CZ;  
 (72) Pavlíček Jan, Brno, CZ; Mareček Gregor, Brno, CZ;

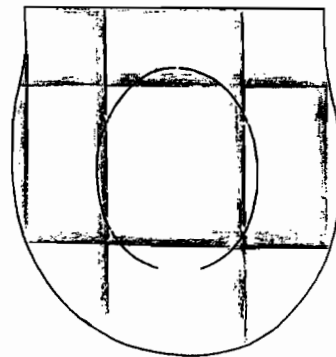

26154 variant 3

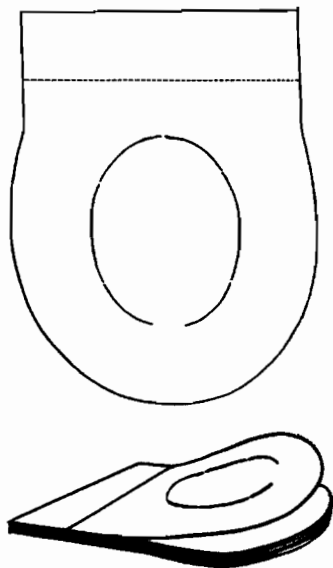

26154 variant 1

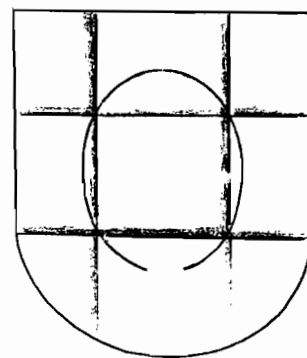

26154 variant 4

(11) 26155

(21) 276-99

(22) 16.12.1999

(15) 20.12.2000

(31) 31889-99

(32) 24.08.1999

(33) CZ

**(54) Papierové hygienické WC dosky II**

(51) 23/02.05

počet vonkajších úprav: 16

(73) Pavlíček Jan, Brno, CZ; Mareček Gregor, Brno, CZ;

(72) Pavlíček Jan, Brno, CZ; Mareček Gregor, Brno, CZ;

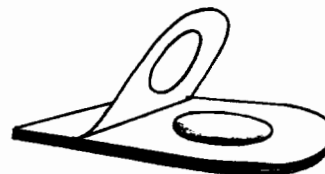
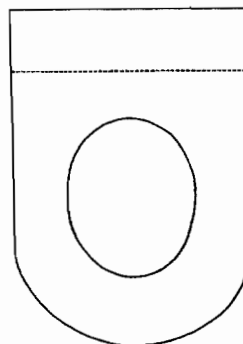

26155 variant 3

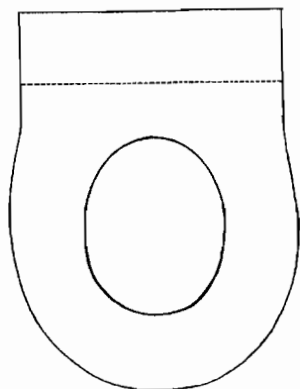

26155 variant 1

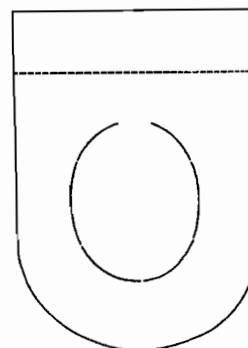

26155 variant 4

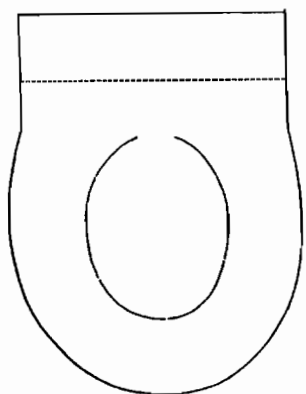

26155 variant 2

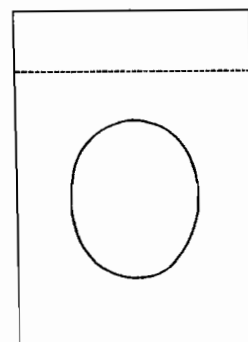

26155 variant 5

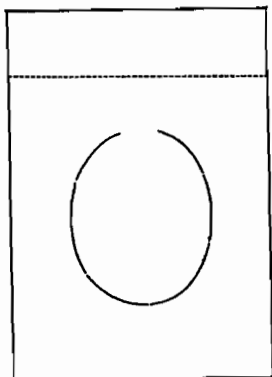

26155 variant 6

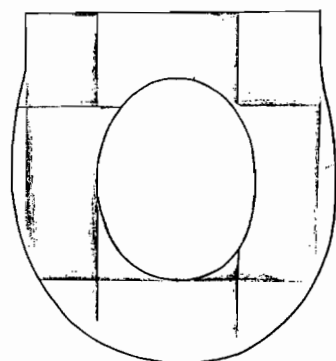

26155 variant 7

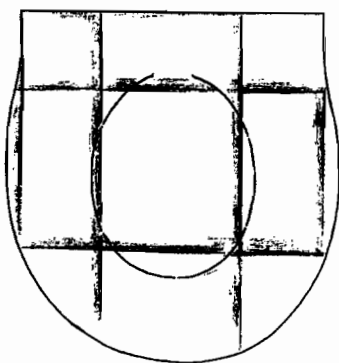

26155 variant 8

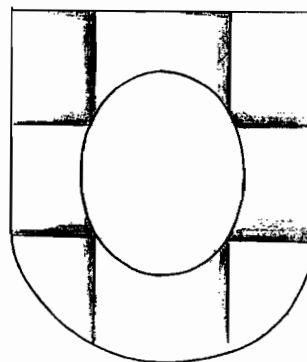

26155 variant 9

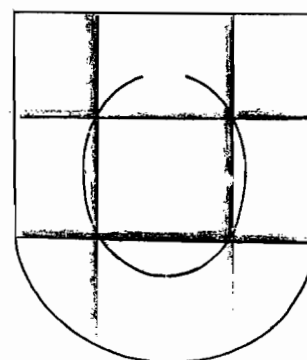

26155 variant 10

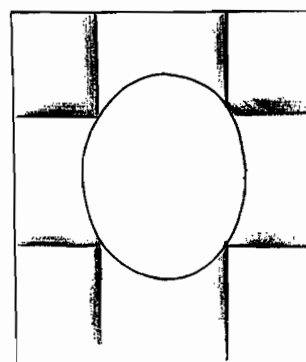

26155 variant 11

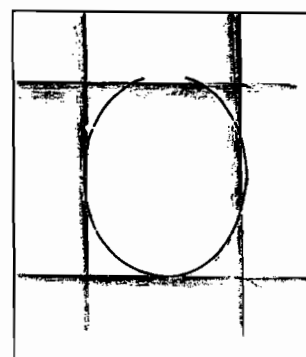

26155 variant 12

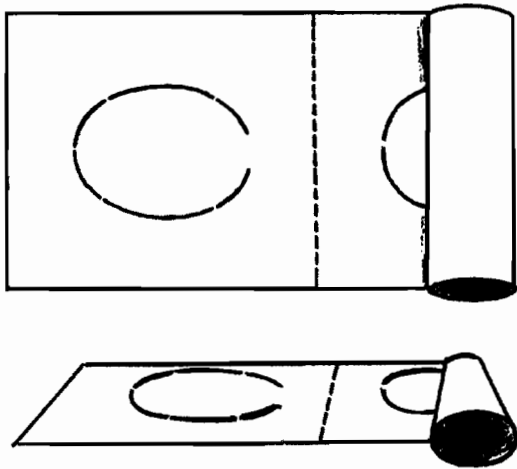

26155 variant 13

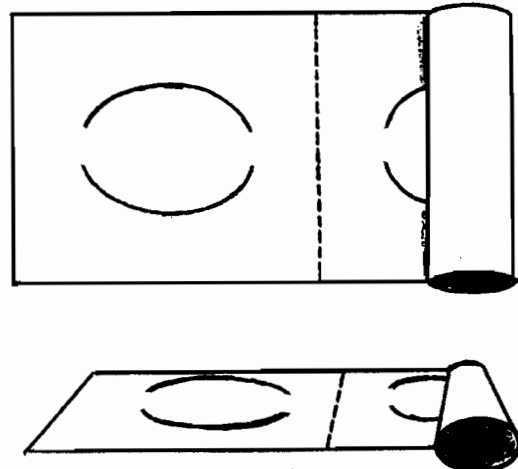

26155 variant 16

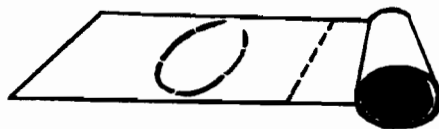
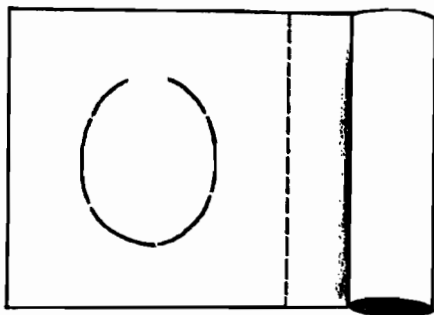

26155 variant 14

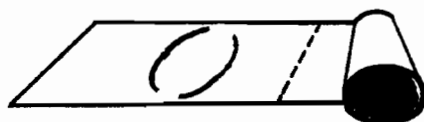
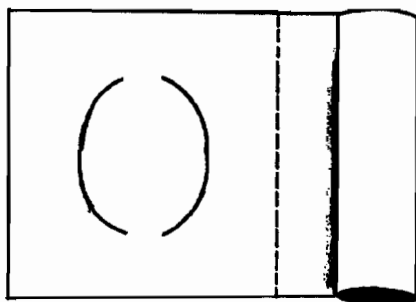

26155 variant 15

(11) 26156

(21) 3-2000

(22) 07.01.2000

(15) 20.12.2000

(54) Hrací disk

(51) 21/01.01

počet vonkajších úprav: 1

(73) Matosévic Anto, Wien, AT;

(72) Matosévic Anto, Wien, AT;

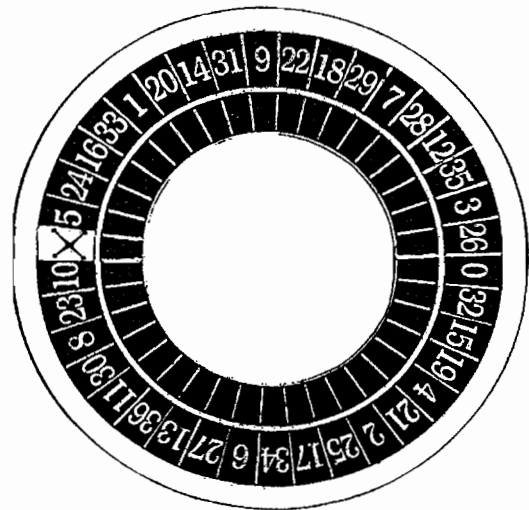



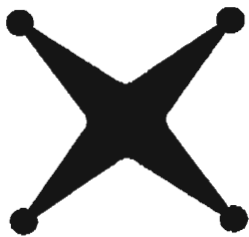

26156

- (11) 26157  
 (21) 54-2000  
 (22) 22.03.2000  
 (15) 20.12.2000

(54) Posteľ

(51) 06/01.01

počet vonkajších úprav: 1

(73) Taraba Miroslav, Ing., Liptovský Mikuláš, SK;

(72) Taraba Miroslav, Ing., Liptovský Mikuláš, SK;

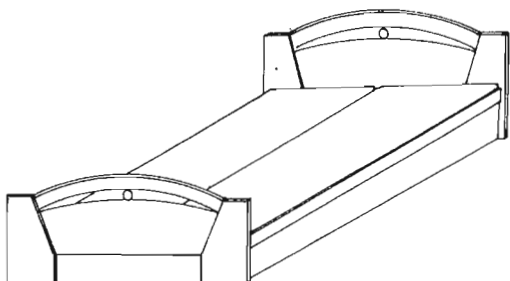
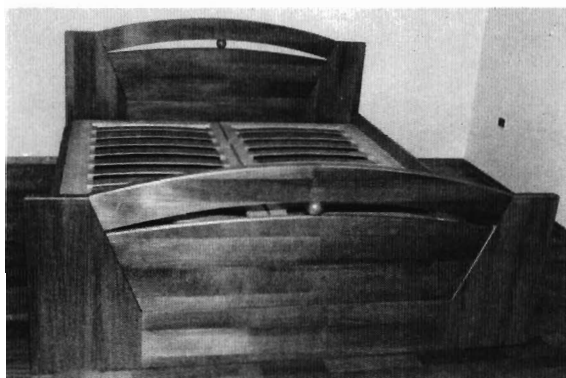

26157

- (11) 26158  
 (21) 74-2000  
 (22) 11.04.2000  
 (15) 20.12.2000  
 (54) Predajný stánok PS 03  
 (51) 25/03.06

počet vonkajších úprav: 1

(73) Slovenské telekomunikácie, a. s., Bratislava, SK;

(72) Fondrk Dušan, Ing., Bratislava, SK; Osvald Ján, Bratislava, SK; Bankoš Juraj, Bratislava, SK;



26158

(11) 26159

(21) 75-2000

(22) 11.04.2000

(15) 20.12.2000

(54) Polyfunkčná čakáreň

(51) 25/03.09

počet vonkajších úprav: 1

(73) Slovenské telekomunikácie, a. s., Bratislava, SK;

(72) Fondrk Dušan, Ing., Bratislava, SK; Osvald Ján, Bratislava, SK; Bankoš Juraj, Bratislava, SK; Sedlák Ján, Hoste, SK;

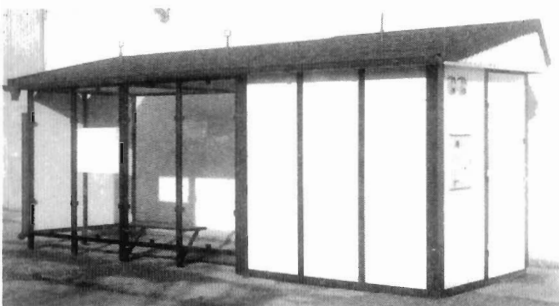
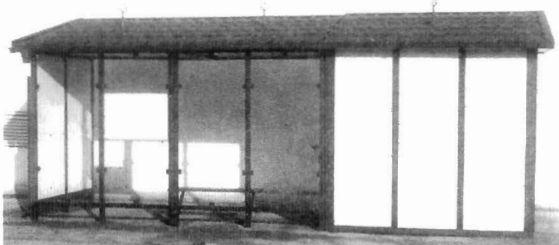
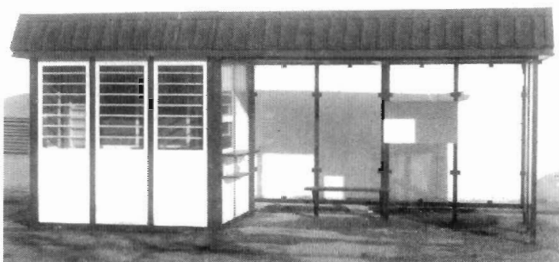

26159

(11) 26160

(21) 117-2000

(22) 06.06.2000

(15) 20.12.2000

(54) Ochranný kryt spodnej časti kľukovej skrine motora osobného automobilu OCTAVIA

(51) 15/01.03

počet vonkajších úprav: 1

(73) Petro Juraj, Ing., Lučenec, SK;

(72) Petro Juraj, Ing., Lučenec, SK;

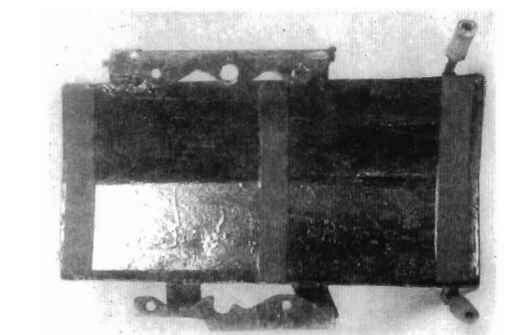
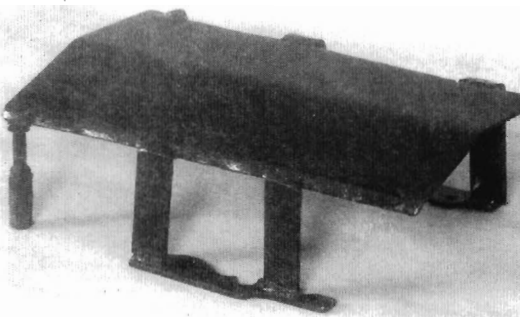
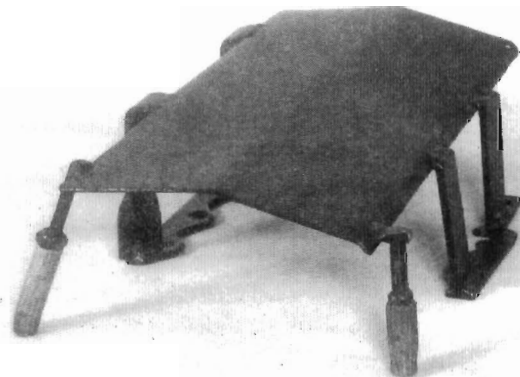
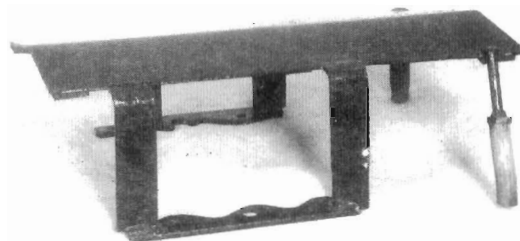

26160

(11) 26161

(21) 118-2000

(22) 07.06.2000

(15) 20.12.2000

(54) **Golfový trénažér**

(51) 21/02.07

počet vonkajších úprav: 1

(73) Struk Ján, Košice, SK;

(72) Struk Ján, Košice, SK;

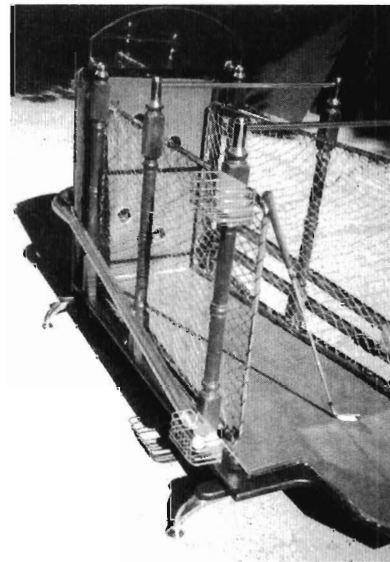
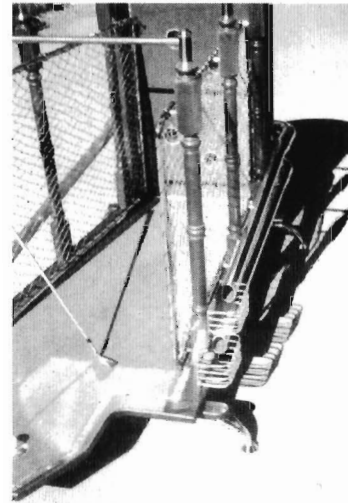
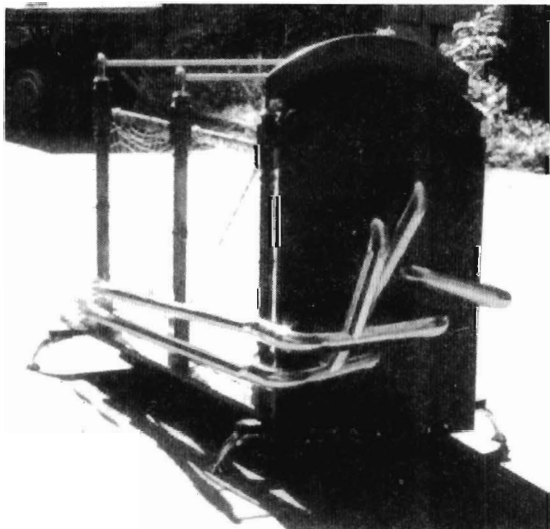
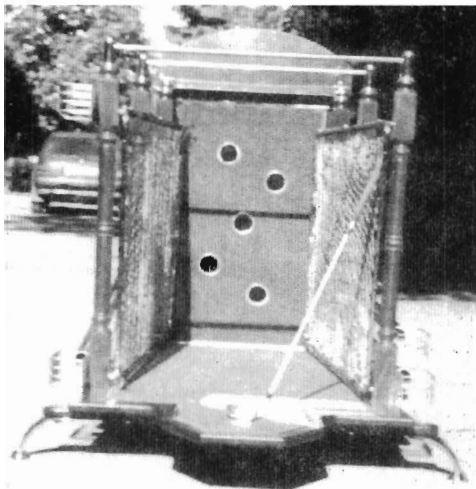
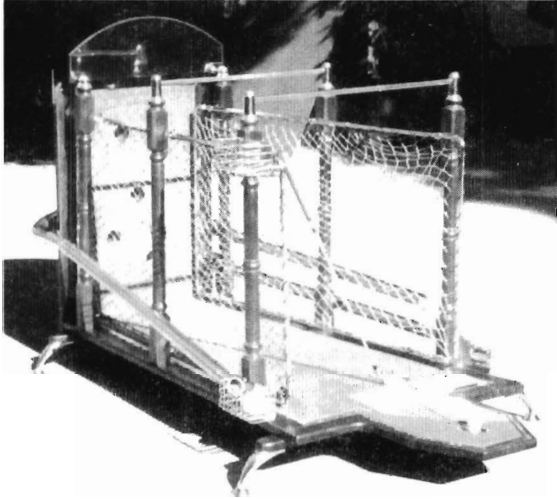

26161

(11) 26162

(21) 122-2000

(22) 12.06.2000

(15) 20.12.2000

(31) 997772

(32) 13.12.1999

(33) FR

(54) **Fľaša**

(51) 09/01.01

počet vonkajších úprav: 1

(73) SODIAAL INTERNATIONAL - Société de Diffusion Internationale Agro-Alimentaire, Paris, FR;

(72) Jerome Cathy, Vincennes, FR;

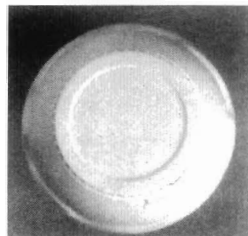
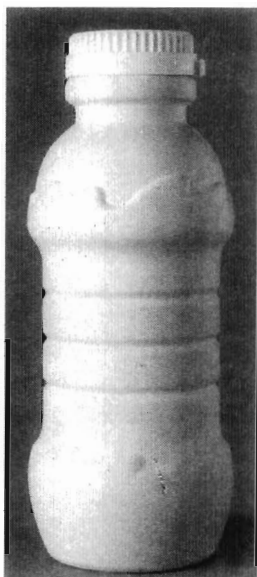

26162

**(11) 26163**

(21) 125-2000

(22) 13.06.2000

(15) 20.12.2000

(31) DMA/004726

(32) 13.12.1999

(33) WO

**(54) Tlačidlový gombík**

(51) 08/06.00

počet vonkajších úprav: 1

(73) PROSAN d. o. o., Ruše, SI;

(72) Smerdej Janez, Menges, SI;

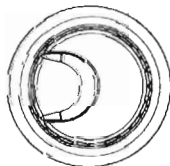

26163

**(11) 26164**

(21) 126-2000

(22) 16.06.2000

(15) 20.12.2000

**(54) Stavebné materiály**

(51) 25/01.08

počet vonkajších úprav: 3

(73) Neuhofer Franz jun., Zell am Moos, AT;

(72) Neuhofer Franz jun., Zell am Moos, AT;

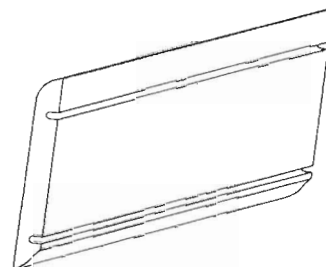

26164 variant 1

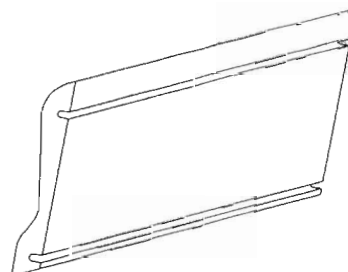

26164 variant 2

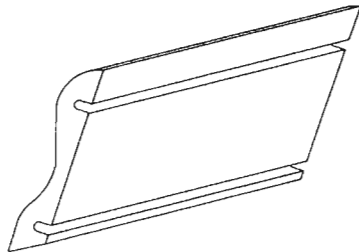

26164 variant 3

- (11) **26165**  
 (21) 130-2000  
 (22) 19.06.2000  
 (15) 20.12.2000  
 (54) **Blúzka k rovnošate profesionálnych vojakov ASR**  
 (51) 02/02.04  
 počet vonkajších úprav: 2  
 (73) TRECOCOM, s. r. o., Trenčín, SK;  
 (72) Hanulíková Hana, Trenčín, SK;

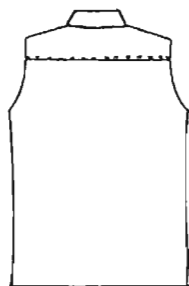
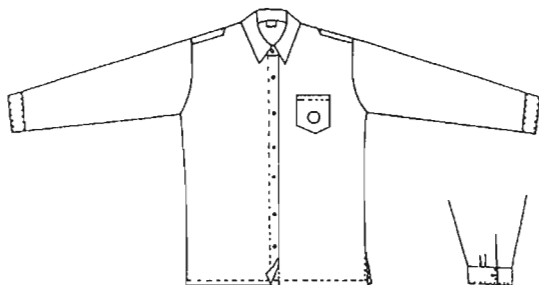

26165 variant 1

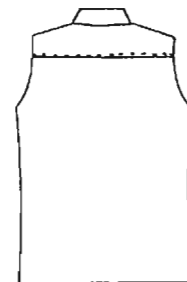

26165 variant 2

- (11) **26166**  
 (21) 131-2000  
 (22) 19.06.2000  
 (15) 21.12.2000  
 (31) DMA/004749  
 (32) 23.12.1999  
 (33) WO  
 (54) **Hodinky**  
 (51) 10/02.02  
 počet vonkajších úprav: 1  
 (73) TAG Heuer SA, Marin, CH;  
 (72) Nussbaumer Nicolas, Neuchâtel, CH;





26166

**(11) 26167**

(21) 133-2000

(22) 22.06.2000

(15) 21.12.2000

**(54) Prieduchy**

(51) 23/01.03

počet vonkajších úprav: 2

(73) Fiala Ivan, Ing., Bratislava, SK;

(72) Fiala Ivan, Ing., Bratislava, SK;

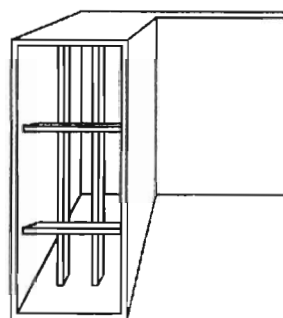
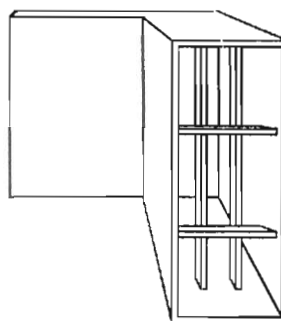

26167 variant 1

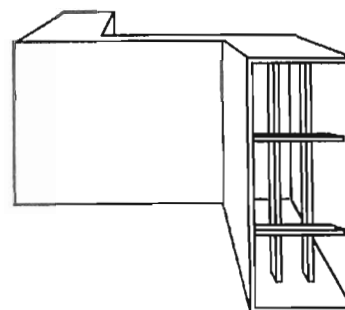
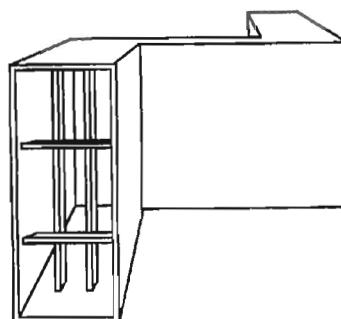

26167 variant 2

(11) 26168

(21) 134-2000

(22) 22.06.2000

(15) 21.12.2000

(54) Modernizácia dizajnu traktora UR IV M 2000

(51) 12/09.00

počet vonkajších úprav: 1

(73) VÝVOJ Martin, a. s., Martin, SK;

(72) Panuška Štefan, Ing., Martin, SK; Koscelník Kladius, Ing., Martin, SK; Hvizdák Emil, Ing., Vrútky, SK;

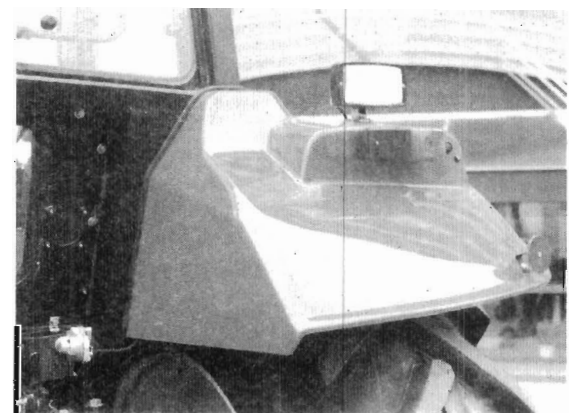
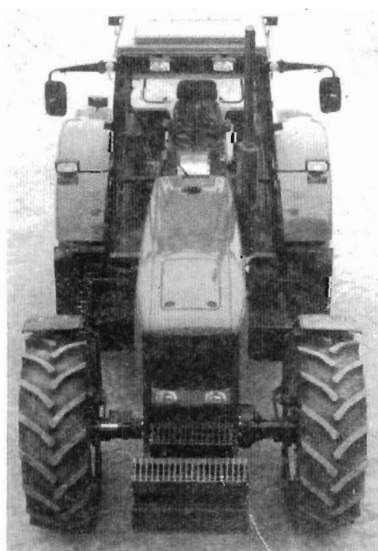
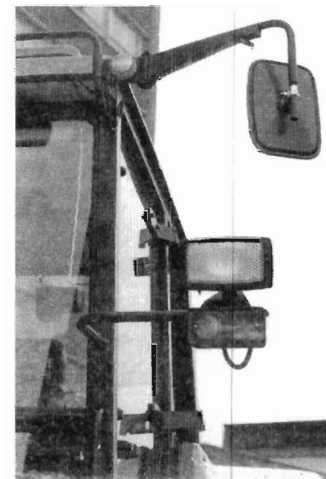
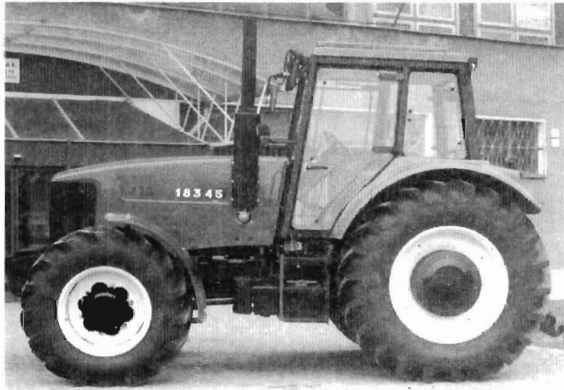



26168

(11) 26169

(21) 136-2000

(22) 26.06.2000

(15) 21.12.2000

(31) 2000-32282

(32) 14.02.2000

(33) CZ

(54) Nápojové sklo

(51) 07/01.03

počet vonkajších úprav: 13

(73) CRYSTALEX, a. s., Nový Bor, CZ;

(72) Švestková Eva, Nový Bor, CZ;

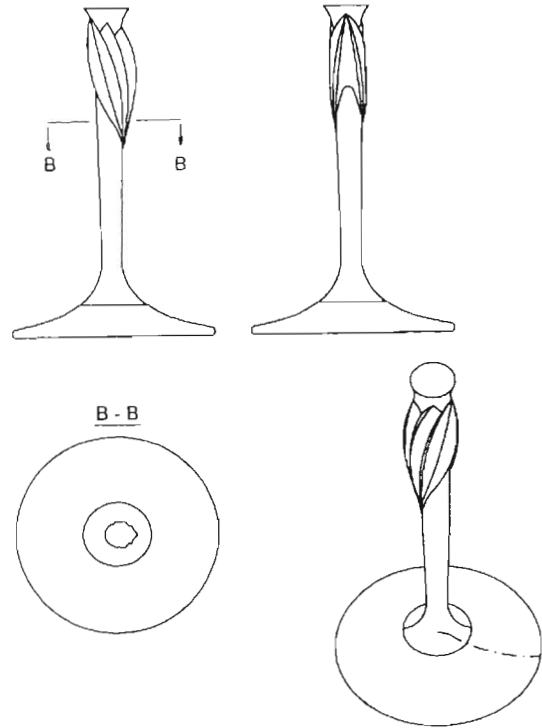

26169 variant 1

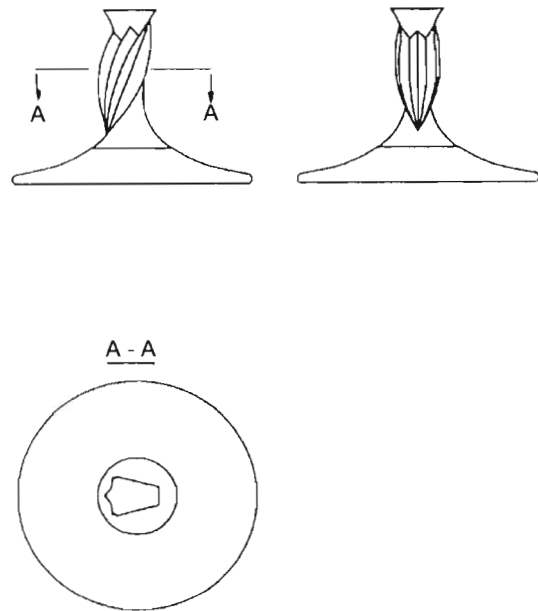
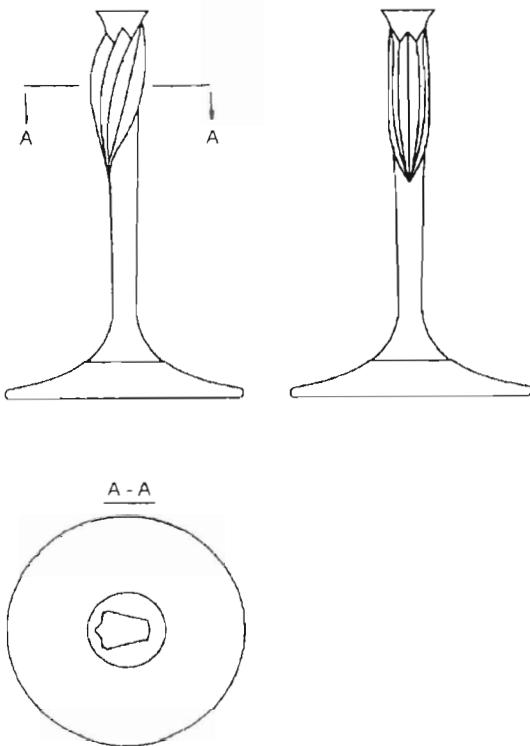



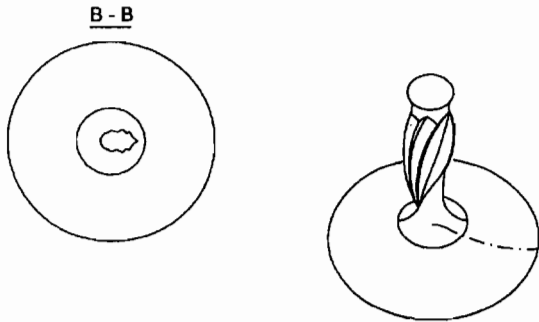
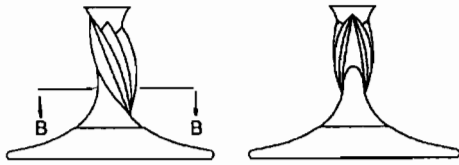

26169 variant 2

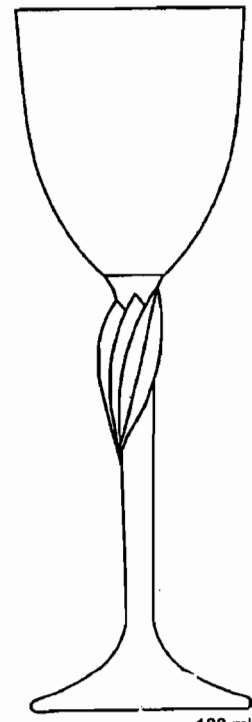

26169 variant 4

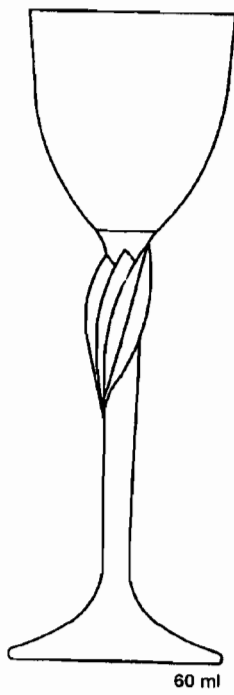

26169 variant 3

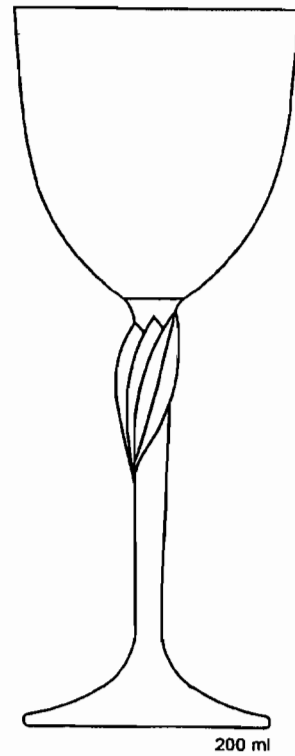

26169 variant 5

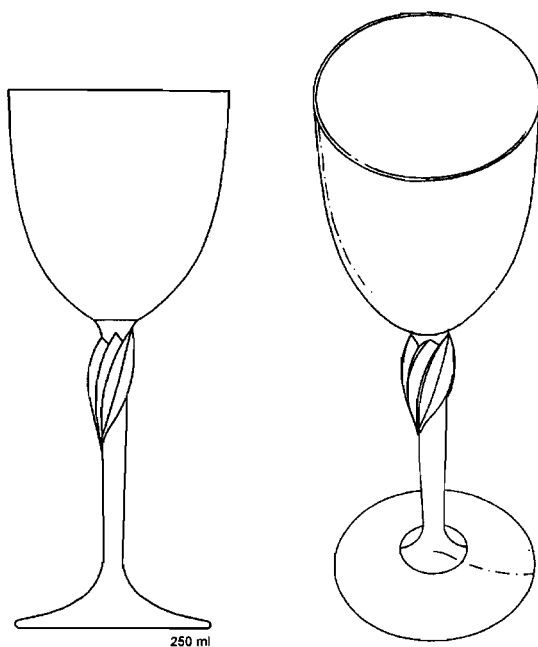

26169 variant 6

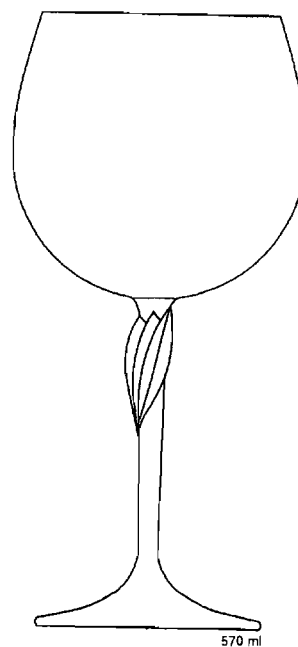

26169 variant 8

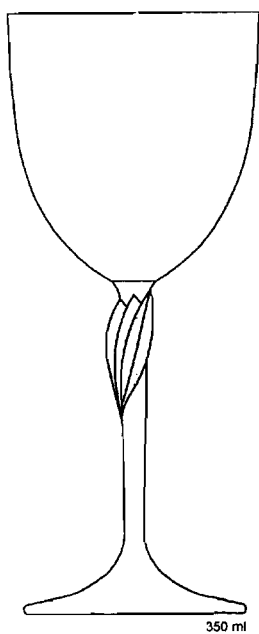

26169 variant 7

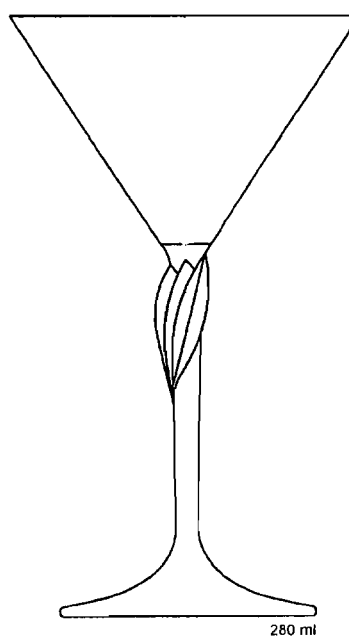

26169 variant 9

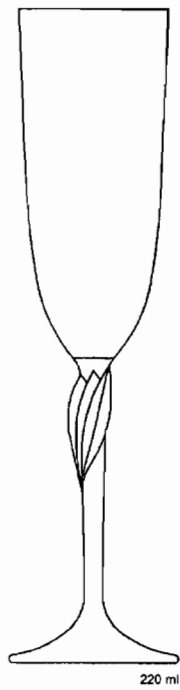

26169 variant 10

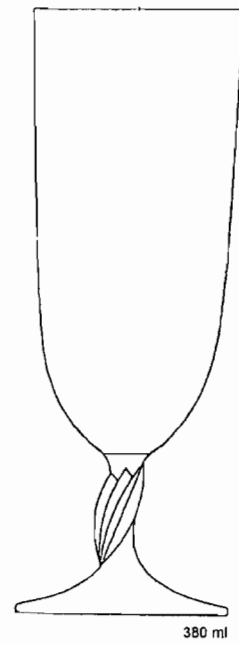

26169 variant 12

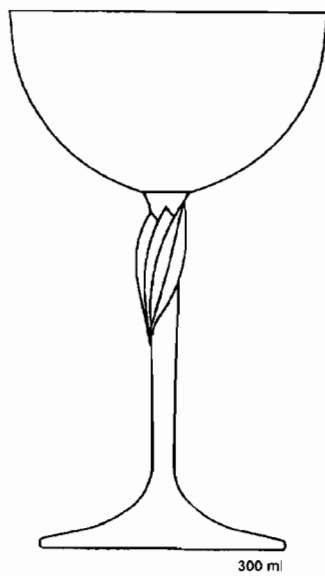

26169 variant 11

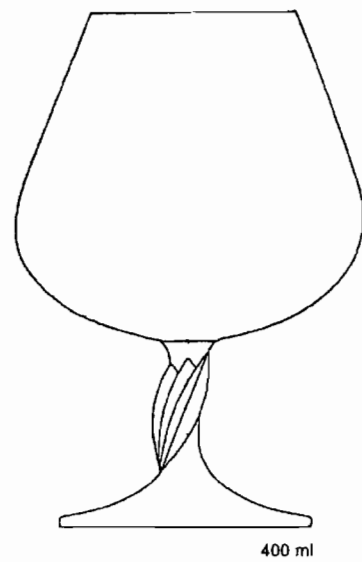

26169 variant 13

(21) 137-2000

(22) 26.06.2000

(15) 21.12.2000

(31) DMA/004754

(32) 10.01.2000

(33) WO

(54) Prístroj na opaľovanie tváre

(51) 28/03.08

počet vonkajších úprav: 1

(73) Koninklijke Philips Electronics N. V., Eindhoven, NL;

(72) Dumas Majonne Brigitte, Groningen, NL;

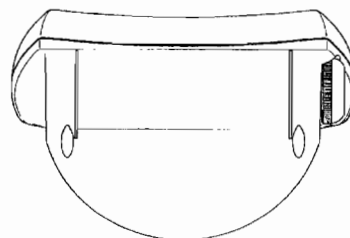
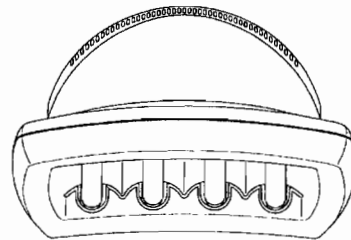
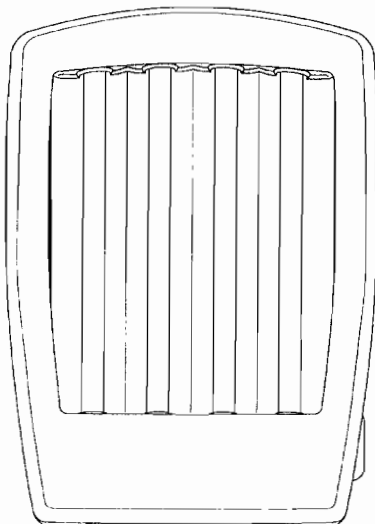
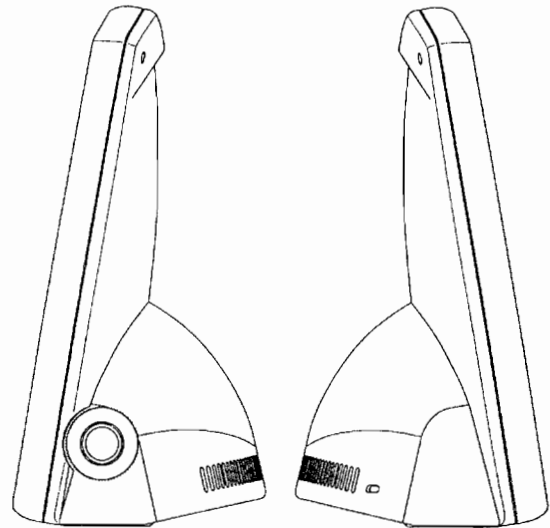
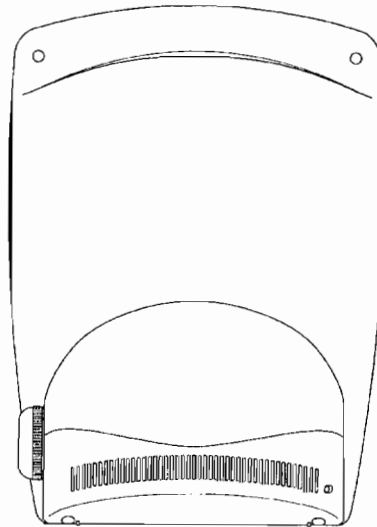
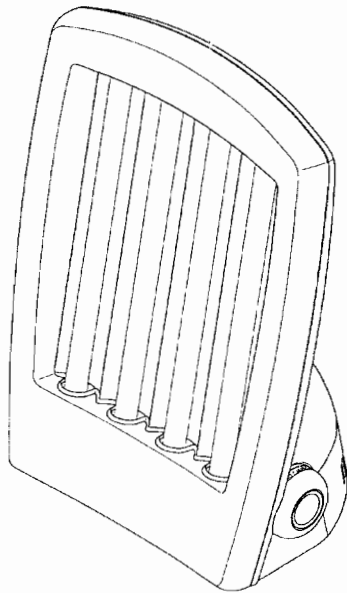

26170

- (21) 138-2000
- (22) 26.06.2000
- (15) 21.12.2000
- (54) Stavebnica UNI - model**
- (51) 21/01.08  
počet vonkajších úprav: 1
- (73) Czvingerová Etela, Prievdza, SK;
- (72) Czvingerová Etela, Prievdza, SK;

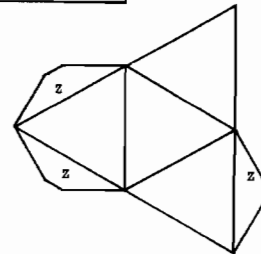
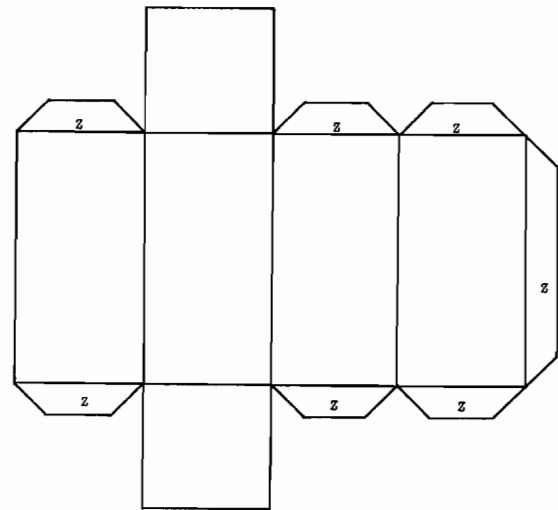
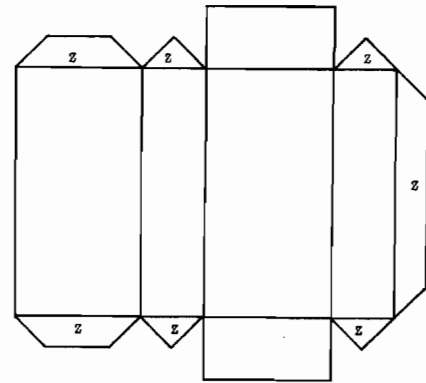
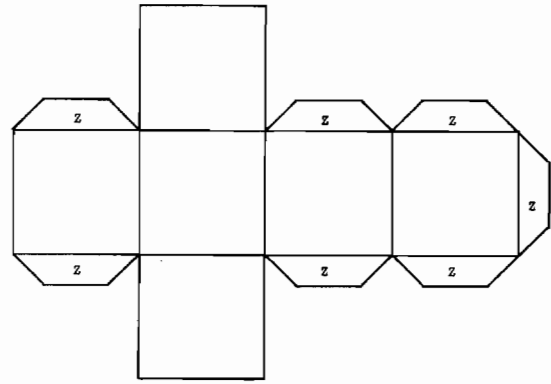
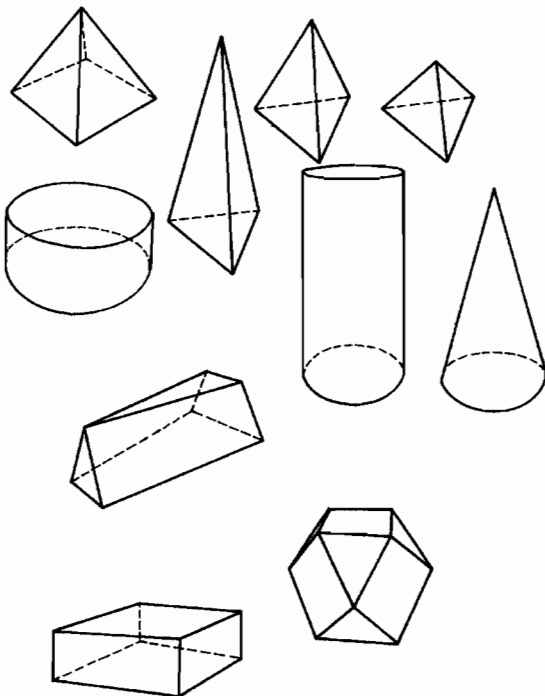
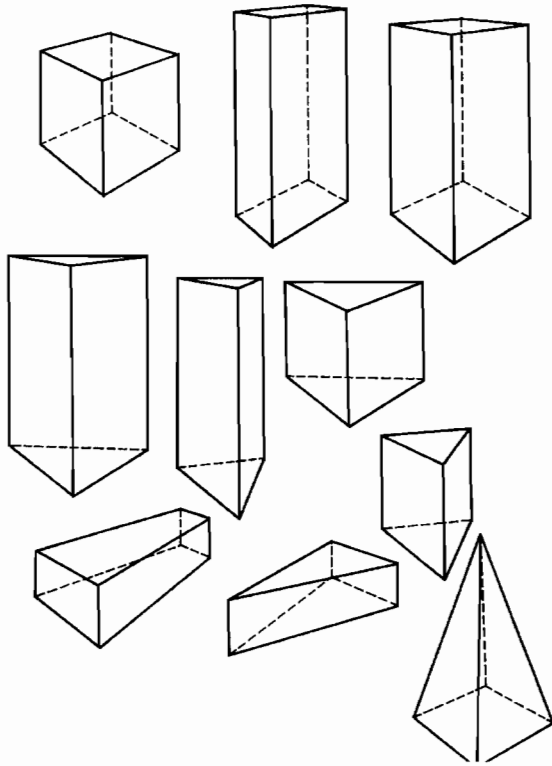

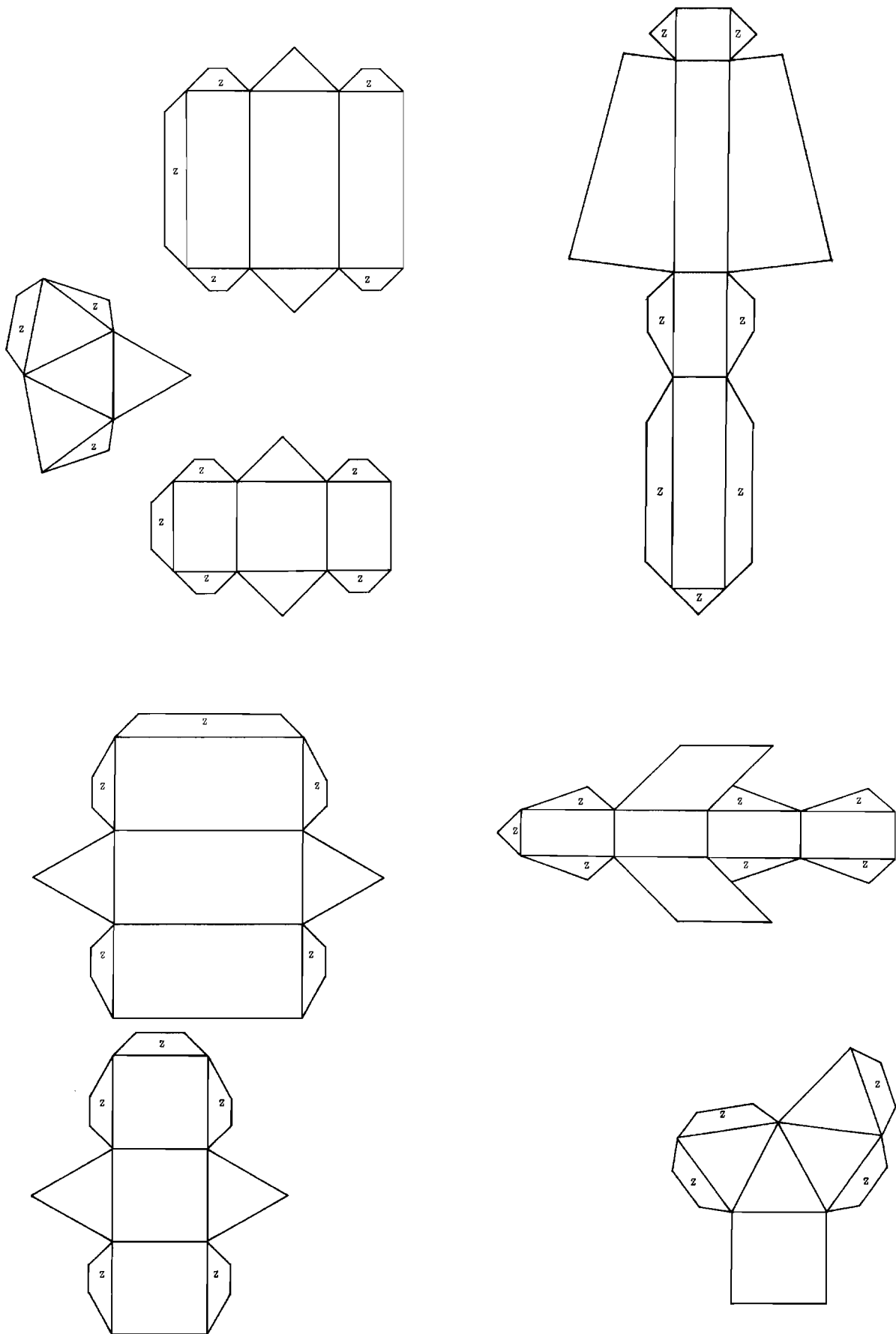

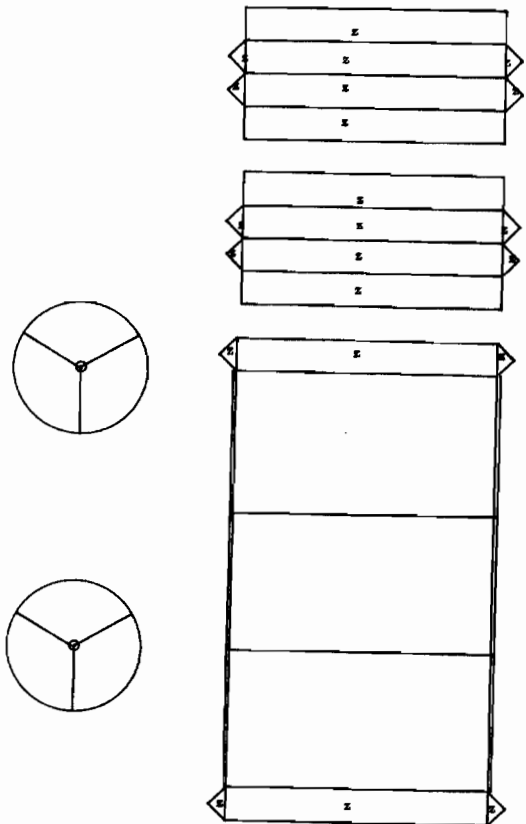
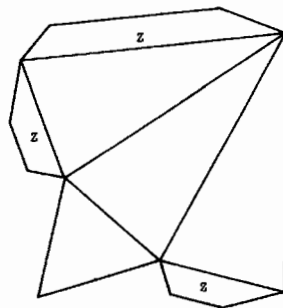
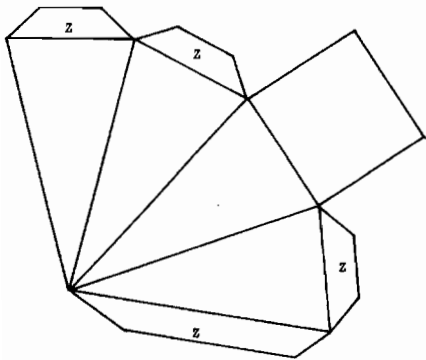
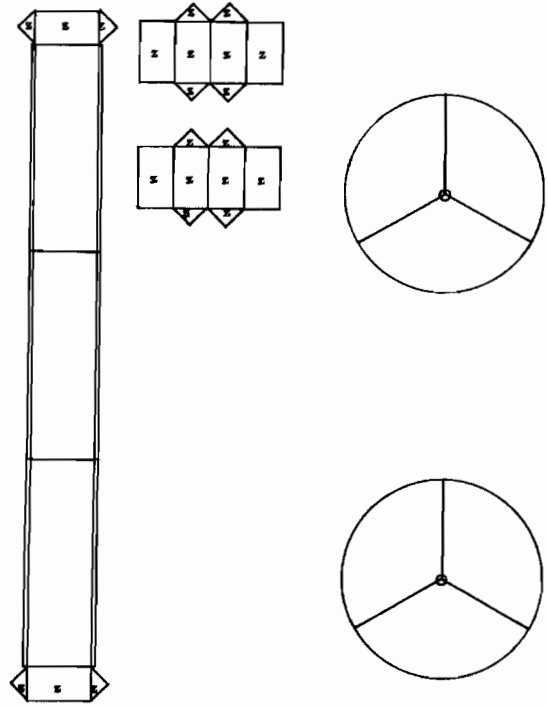
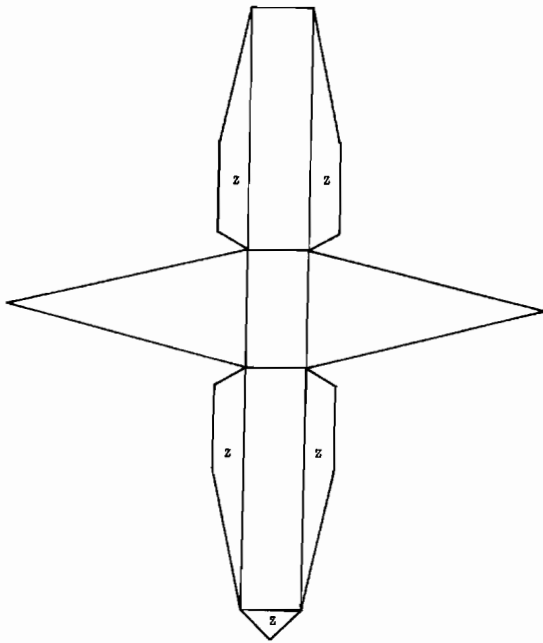

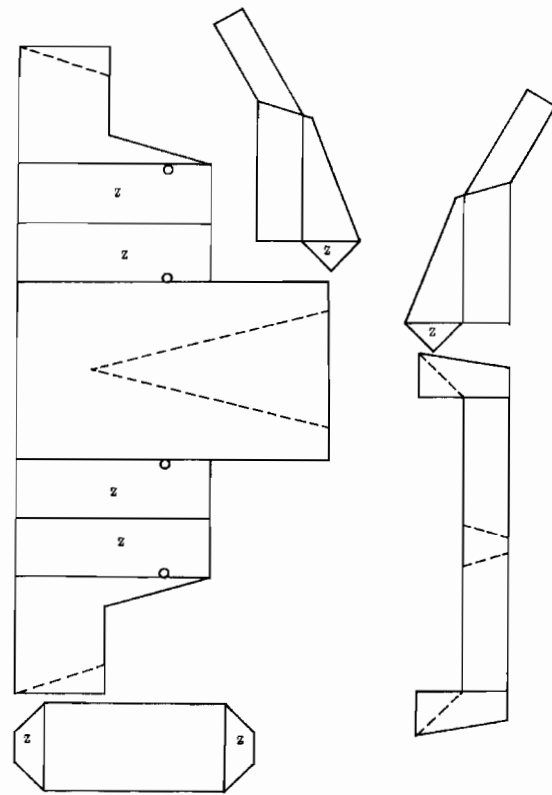
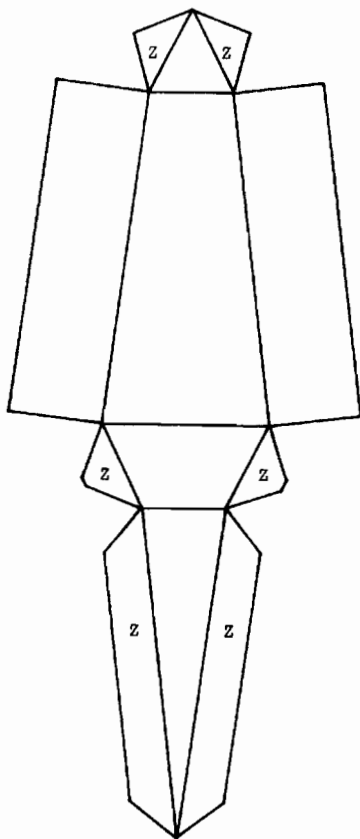
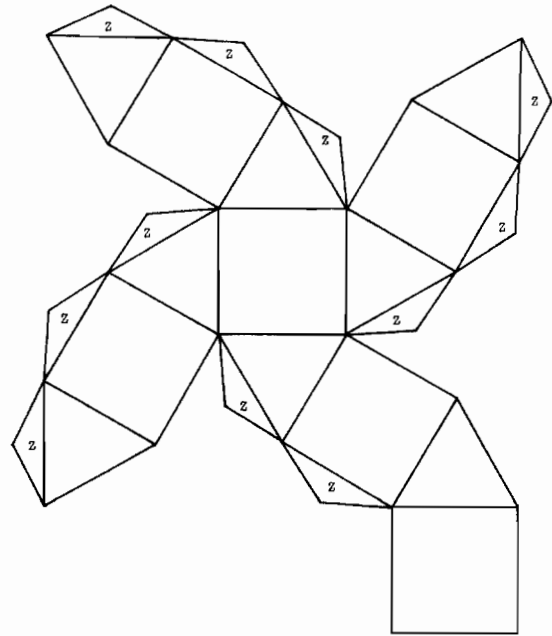
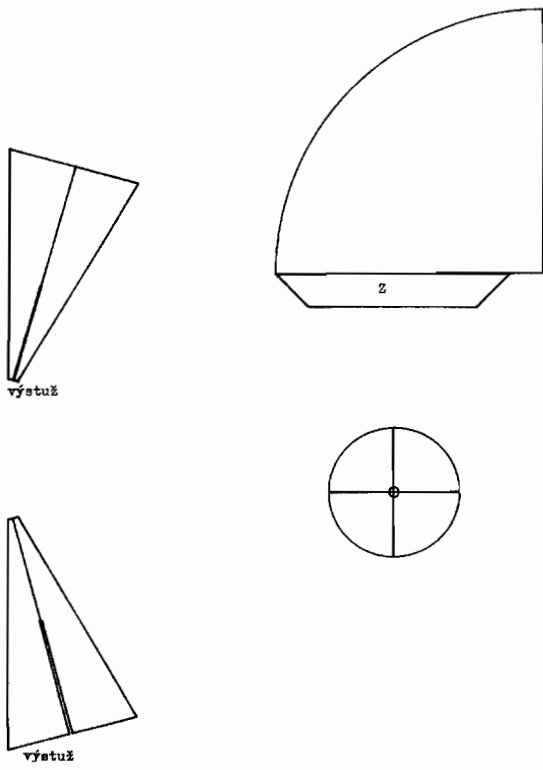

26171

(11) 26172



- (21) 139-2000  
 (22) 28.06.2000  
 (15) 21.12.2000  
 (54) **Dezén bežnej plochy plášte'a FR2**  
 (51) 12/15.01  
 počet vonkajších úprav: 1  
 (73) Matador, a. s., Púchov, SK;  
 (72) Drábik Jaroslav, Ing., Beluša, SK; Pagáč Ľubomír, Ing., Púchov, SK; Žikla Libor, Ing., Nová Dubnica, SK;



26172

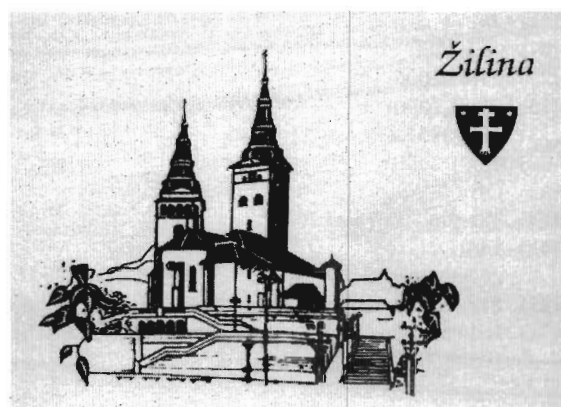

26173 variant 3

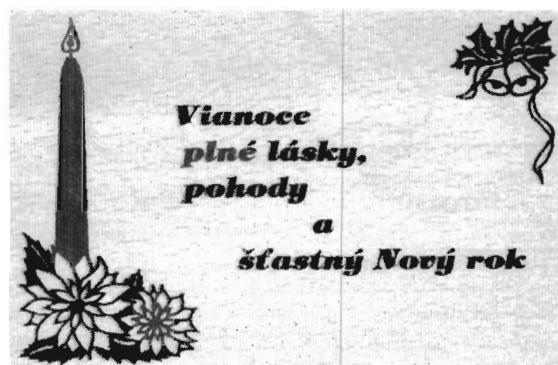

26173 variant 4

- (11) **26173**  
 (21) 140-2000  
 (22) 29.06.2000  
 (15) 21.12.2000  
 (54) **Drevené pohľadnice, drevené navštívenky**  
 (51) 19/01.00  
 počet vonkajších úprav: 5  
 (73) Berko Milan, Výroba hračiek a reklamných predmetov z dreva, Vrútky, SK;  
 (72) Berko Milan, Vrútky, SK;



26173 variant 1



26173 variant 2

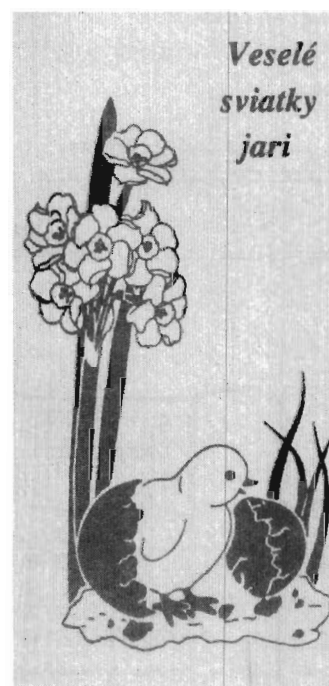

26173 variant 5

(11) 26174

(21) 152-2000

(22) 21.07.2000

(15) 21.12.2000

(31) 40000837.8

(32) 26.01.2000

(33) DE

(54) Telefón - Euroset 2015

(51) 14/03.01

počet vonkajších úprav: 1

(73) Siemens Aktiengesellschaft, München, DE;

(72) Hillenmayer Stefan, München, DE; Münscher Wolfgang, München, DE;

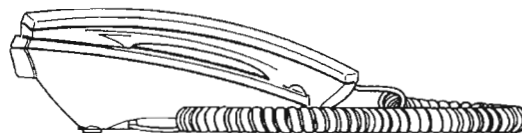
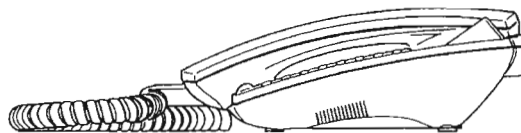
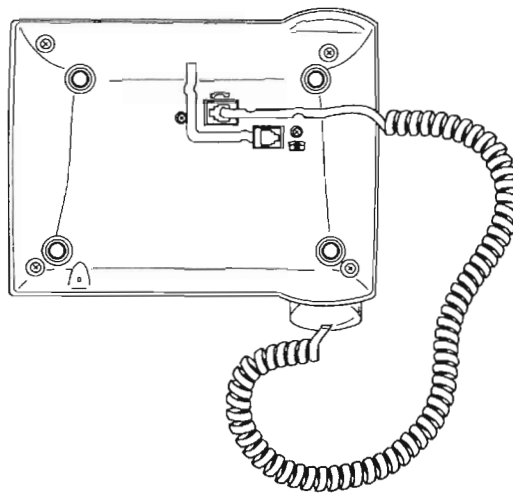
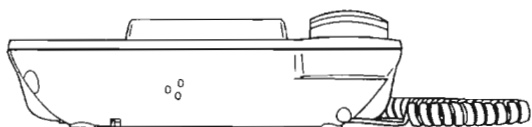
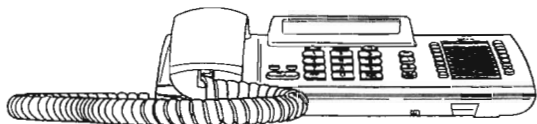

26174

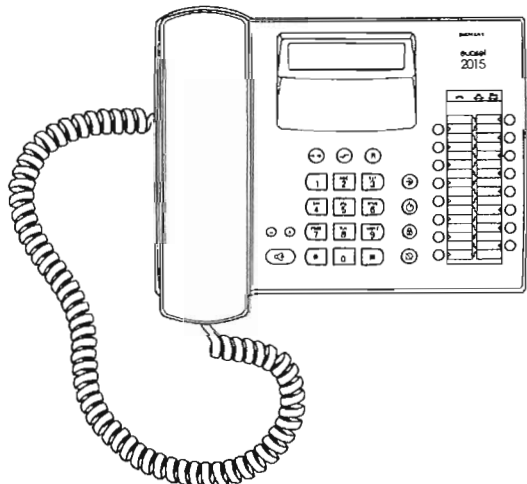

(11) 26175

(21) 101-2000

(22) 15.05.2000

(15) 22.12.2000

(54) Reflexná (svetloodrážavá) samolepiaca fólia

(51) 05/06.00

počet vonkajších úprav: 5

(73) Lakatoš Ján, Ing., Trebišov, SK;

(72) Lakatoš Ján, Ing., Trebišov, SK;



26175 variant 1



26175 variant 2



26175 variant 3



26175 variant 4



26175 variant 5

---

ND4Q

## Predĺženie platnosti priemyselných vzorov

(11) 22467 (21) 24025 (22) 18.01.1991 (54) Figúrka pre stavebnicovú hračku	(11) 25063 (21) 17-96 (22) 23.01.1996 (54) Dekoratívny vzor tabuľového skla
Platnosť do: 18.01.2006	Platnosť do: 23.01.2006
(11) 22577 (21) 24091 (22) 19.02.1991 (54) Tableta	(11) 25073 (21) 42-96 (22) 26.02.1996 (54) Farmaceutická tableta
Platnosť do: 19.02.2006	Platnosť do: 26.02.2006
(11) 23136 (21) 24013 (22) 18.01.1991 (54) Elektrický holiaci strojček	(11) 25084 (21) 40-96 (22) 23.02.1996 (54) Orientálna štruktúra - ornament
Platnosť do: 18.01.2006	Platnosť do: 23.02.2006
(11) 24939 (21) 205-95 (22) 29.06.1995 (54) Obal na potraviny	(11) 25085 (21) 46-96 (22) 27.02.1996 (54) Súbor dielov telefónnej hovorne
Platnosť do: 29.06.2005	Platnosť do: 27.02.2006
(11) 24972 (21) 309-95 (22) 25.10.1995 (54) Zubná kefka so stojanom	(11) 25089 (21) 41-96 (22) 23.02.1996 (54) Šípkový automat
Platnosť do: 25.10.2005	Platnosť do: 23.02.2006
(11) 24988 (21) 342-95 (22) 13.12.1995 (54) Kontajner	(11) 25119 (21) 334-95 (22) 30.11.1995 (54) Zmrzlina
Platnosť do: 13.12.2005	Platnosť do: 30.11.2005
(11) 25038 (21) 23-96 (22) 06.02.1996 (54) Viacdávková dávkovacia fľaša	(11) 25152 (21) 37-96 (22) 21.02.1996 (54) Detská zdravotná obuv s pevným vedením päty
Platnosť do: 06.02.2006	Platnosť do: 21.02.2006
(11) 25058 (21) 1-96 (22) 04.01.1996 (54) Zubná kefka	
Platnosť do: 04.01.2006	

**PD4Q****Prevody priemyselných vzorov**

Podľa § 58 zákona č. 527/1990 Zb. v znení neskorších zákonov boli do registra priemyselných vzorov zapísané tieto prevody:

<b>Číslo zápisu</b>	<b>Číslo prihlášky</b>	<b>Názov</b>	<b>Nový majiteľ</b>	<b>Dátum zápisu prevodu:</b>
25535	276-97	Stavebný prvok systému s využitím stavebného debnenia	Dwen Consulting Limited, Athene House, The Brodway, London NW7 3TB, GB;	20.02.2001

**Zmeny v údajoch o majiteľoch priemyselných vzorov**

<b>Číslo zápisu</b>	<b>Číslo prihlášky</b>	<b>Majiteľ</b>	<b>Dátum zápisu do registra:</b>
25058	1-96	SMITHKLINE BEECHAM CONSUMER HEALTHCARE GMBH, Bühl, DE;	05.02.2001
25535	276-97	BAU PRODUCTION, s. r. o., Za tratí 197, 190 00 Praha 9, CZ;	20.02.2001

# ČASŤ

OCHRANNÉ ZNÁMKY

## Číselné kódy na označovanie bibliografických údajov (Štandard WIPO ST. 60)

- (111) Číslo zápisu
- (141) Dátum zániku
- (151) Dátum zápisu
- (156) Dátum obnovy
- (180) Predpokladaný dátum uplynutia platnosti zápisu/obnovy
- (210) Číslo prihlášky
- (220) Dátum podania prihlášky
- (310) Číslo prioritnej prihlášky
- (320) Dátum podania prioritnej prihlášky
- (330) Krajina alebo regionálna organizácia priority
- (442) Dátum zverejnenia prihlášky po prieskume
- (450) Dátum oznámenia o zápise ochrannej známky
- (510) Zoznam tovarov a/alebo služieb ak neboli zatriedené/bez použitia triedenia
- (511) Medzinárodné triedenie tovarov a/alebo služieb a/alebo zoznam zatriedených tovarov a/alebo služieb
- (540) Reprodukcia známky
- (551) Údaje o kolektívnej známke
- (554) Trojrozmerná známka
- (580) Dátum zápisu akejkoľvek transakcie v súvislosti s prihláškou alebo zápisom ochrannej známky do registra, napr. zmena majiteľa, zmena mena alebo adresy, zrieknutie sa známky atď. (účinnosť)
- (591) Údaje o uplatňovaných farbách
- (731) Meno a adresa prihlasovateľa(-ov)
- (732) Meno a adresa majiteľa(-ov)
- (740) Meno a adresa zástupcu(-ov)
- (770) Meno a adresa predchádzajúceho prihlasovateľa(-ov) alebo majiteľa(-ov) (v prípade zmeny vlastníctva)
- (771) Predchádzajúce meno alebo adresa prihlasovateľa(-ov) alebo majiteľa(-ov) (v prípade zmeny údajov)
- (791) Meno a adresa držiteľa(-ov) licencie
- (793) Podmienky a obmedzenia licencie
- (800) Údaje o medzinárodnom zápise

### Poznámka:

Číslo uvádzané pred kódom (511) znamená verziu Medzinárodného triedenia tovarov a služieb.

## Zverejnené prihlášky ochranných známok

1483-97	2245-99	24-2000	130-2000
1507-97	2276-99	25-2000	131-2000
3552-97	2277-99	26-2000	134-2000
401-98	2278-99	28-2000	138-2000
437-98	2351-99	31-2000	141-2000
1349-98	2352-99	32-2000	142-2000
2133-98	2402-99	34-2000	148-2000
2204-98	2515-99	36-2000	150-2000
2213-98	2567-99	39-2000	152-2000
2240-98	2617-99	40-2000	154-2000
2940-98	2683-99	41-2000	155-2000
2941-98	2686-99	42-2000	156-2000
2984-98	2687-99	44-2000	163-2000
3208-98	2734-99	45-2000	164-2000
23-99	2736-99	48-2000	165-2000
96-99	2772-99	50-2000	168-2000
459-99	2801-99	51-2000	169-2000
469-99	2802-99	53-2000	170-2000
869-99	2807-99	54-2000	171-2000
871-99	2812-99	55-2000	172-2000
872-99	2860-99	56-2000	173-2000
1042-99	2861-99	57-2000	174-2000
1046-99	3037-99	58-2000	175-2000
1053-99	3048-99	59-2000	176-2000
1087-99	3049-99	60-2000	177-2000
1152-99	3128-99	61-2000	178-2000
1159-99	3158-99	63-2000	179-2000
1160-99	3161-99	65-2000	180-2000
1200-99	3169-99	66-2000	181-2000
1282-99	3180-99	67-2000	182-2000
1283-99	3181-99	68-2000	183-2000
1288-99	3197-99	69-2000	184-2000
1330-99	3198-99	70-2000	185-2000
1331-99	3203-99	80-2000	186-2000
1332-99	3224-99	81-2000	187-2000
1339-99	3247-99	82-2000	188-2000
1442-99	3248-99	83-2000	189-2000
1443-99	3249-99	86-2000	192-2000
1444-99	3250-99	87-2000	193-2000
1473-99	3251-99	88-2000	194-2000
1504-99	3252-99	89-2000	197-2000
1556-99	3253-99	90-2000	198-2000
1584-99	3258-99	91-2000	200-2000
1591-99	3259-99	92-2000	203-2000
1593-99	3262-99	93-2000	204-2000
1602-99	3272-99	94-2000	205-2000
1643-99	3290-99	95-2000	207-2000
1681-99	3301-99	96-2000	210-2000
1791-99	3318-99	97-2000	212-2000
1922-99	3334-99	98-2000	219-2000
1954-99	1-2000	99-2000	220-2000
1955-99	2-2000	100-2000	221-2000
1960-99	6-2000	101-2000	227-2000
1997-99	7-2000	104-2000	228-2000
2007-99	8-2000	105-2000	229-2000
2010-99	9-2000	110-2000	232-2000
2104-99	10-2000	111-2000	235-2000
2105-99	13-2000	116-2000	236-2000
2128-99	14-2000	117-2000	237-2000
2144-99	16-2000	119-2000	238-2000
2145-99	18-2000	122-2000	240-2000
2188-99	19-2000	125-2000	242-2000
2223-99	20-2000	129-2000	243-2000



244-2000	515-2000	2958-2000
245-2000	519-2000	1408-2000
247-2000	524-2000	1419-2000
248-2000	526-2000	2958-2000
250-2000	527-2000	3778-2000
251-2000	529-2000	136-2001
252-2000	536-2000	255-2001
254-2000	537-2000	
255-2000	538-2000	
258-2000	539-2000	
270-2000	540-2000	
271-2000	541-2000	
272-2000	554-2000	
273-2000	555-2000	
295-2000	557-2000	
298-2000	658-2000	
299-2000	659-2000	
301-2000	673-2000	
304-2000	675-2000	
308-2000	688-2000	
320-2000	689-2000	
321-2000	692-2000	
323-2000	693-2000	
348-2000	696-2000	
349-2000	697-2000	
355-2000	698-2000	
358-2000	699-2000	
362-2000	700-2000	
367-2000	754-2000	
368-2000	756-2000	
369-2000	765-2000	
370-2000	768-2000	
371-2000	773-2000	
376-2000	776-2000	
400-2000	777-2000	
401-2000	778-2000	
402-2000	779-2000	
406-2000	780-2000	
407-2000	790-2000	
410-2000	791-2000	
412-2000	792-2000	
414-2000	793-2000	
415-2000	794-2000	
416-2000	984-2000	
417-2000	985-2000	
418-2000	986-2000	
419-2000	1081-2000	
431-2000	1103-2000	
433-2000	1104-2000	
434-2000	1105-2000	
435-2000	1108-2000	
436-2000	1109-2000	
443-2000	1110-2000	
444-2000	1595-2000	
445-2000	1704-2000	
446-2000	1905-2000	
447-2000	2457-2000	
449-2000	2499-2000	
502-2000	2679-2000	
503-2000	2762-2000	
507-2000	860-2000	
509-2000	3888-2000	
510-2000	54-2001	
512-2000	92-2001	
514-2000	93-2001	

- (210) 1483-97  
 (220) 28.05.1997  
 7 (511) 2, 4, 5, 17, 18, 22, 23, 24, 25, 28, 35, 36, 39, 41  
 (511) 2 - Spojivá na farby, alizarínové farbivá, hliníkové farby, emaily (laky), anilínové farbivá, farbivá Annatto, prípravky proti korózii, farby ničiace baktérie, spojivá na farby, asfaltový lak, trblietavá zlatá farba na keramiku, farbivá uhoľné čierne (sadze), karmínové farbivo z košenily (červenec nepálový), farby na keramiky, povlaky na krytinovú plsť (rohož), sadze (farbivo), potravinové farbivo, temperové farby, emaily na natieranie, ohňovzdorné farby, ustaľovače (fixatívy), glazúry na farby alebo laky, sklenársky tmel, indigo, farby na kožu, laky, lampové čierne farbivo, olejový cement (tmel), základné nátery, tlačiarenská farba, šafran (farbivo), vysušadlá (sikatívy) farieb, strieborná pasta (spojivo), zahusťovadlá farieb, riedidlá lakov, riedidlá farieb, kyslíčnik titaničitý, základný podkladový náter na spodnú časť vozidiel, laky (fermeže), farby na drevo.  
 4 - Benzén, benzol, knôtové sviečky, horľavý olej, ropa (nafta); chladiaca tekutina (na chladenie a mazanie nástrojov pri obrábaní), olej na rezacie nástroje (na mazanie a chladenie rezacích nástrojov), denaturovaný palivový alkohol, odprašovacie prípravky, vykurovací plyn, palivo s alkoholovým základom, plynový olej, benzín, mazivo na remene, ťažký olej, priemyselný olej, petrolej, skvapalnený zemný plyn, skvapalnený naftový plyn, mazací tuk, mazací olej, lieh denaturovaný metylalkoholom, vlhčiaci olej, ropa, protišmykové prípravky na remene, olej na konzervovanie kože, oleje na farby, olefin, vazelína na priemyselné účely, pevné palivá, stearín, syntetická ropa, xylén.  
 5 - Acetáty na farmaceutické účely, bielkovinové prípravky na lekárske účely, aldehydy na farmaceutické účely, alkaloidy na lekárske účely, anestetiká, analgetiká (utišujúce bolesť), kôra angostura, antiseptiká, bakteriálne jedy, kandizovaný cukor na lekárske účely, lieky pre kardiakov, cefalosporíny (lieky na hlavu), prípravky na omrzliny, chinolín na lekárske účely, chloroform, chemické antikoncepčné prostriedky, čistiacie prostriedky na lekárske účely, diagnostické prípravky na lekárske účely, prostriedky podporujúce trávenie na farmaceutické účely, digitalín, dezinfekčné prostriedky na hygienické účely, lieky na obehové orgány, ergot (námel) na farmaceutické účely, ester na farmaceutické účely, étery na farmaceutické účely, prehľadná, očný kúpeľ, protihorúčkové lieky, kvasinky na farmaceutické účely, prísady do jedla (beta-karotín), diétne potravinové prípravky na lekárske účely, kyselina galová na farmaceutické účely, baktericídne prostriedky, hematogén, prípravky na hemoroidy, hemoglobín, herbicidy, hormóny na lekárske účely, hydrastinín, hydratovaný chloral na farmaceutické účely, peroxid vodíka na lekárske účely, imunomodulátory, jodidy na farmaceutické účely, jodoform, lekárske prípravky na redukčné účely, lieky na zmiernenie zápchy, mentol, nervové sedatíva, prostriedky hubiace parazity, penicilín, prostriedky na hubenie škodlivého hmyzu, farmaceutické prípravky na

starostlivosť o pokožku, fosforečnany na farmaceutické účely, draselné soli na lekárske účely, teplé obklady (liečebné placky), prípravky z buničiny, prípravky na liečenie popálenín, lieky na spanie (melatonín), strychnín, sulfonamidy na lieky, tinktúry na lekárske účely, toniká pre lekárstvo, sedatíva (utišujúce prostriedky), ničiace prípravky na obťažujúci hmyz, vitamínové prípravky, elastické obvazy.

17 - Pokovované plastické fólie iné ako na balenie, fólie z plastickej hmoty iné ako na balenie, hadice z plastickej hmoty, plastická vrstvená lisovaná hmota, plastické rúrky, plastické dosky, plastické tyče (ťahadlá), plastické plechy (listy) ako polotovary, syntetické živice ako polotovary, syntetická guma, vinylové plechy ako polotovary.

18 - Horolezecké palice, zvieracie kože, umelé kožušiny, vaky na chrbát, aktovky, puzdrá na firmné vizitky, kože z dobytky, kožušiny, kabelky, umelé kože, batožina, slnečníky, puzdrá na pasy, peňaženky, vaky, nákupné tašky, kufre, veľké lodné kufre, dáždniky, náprsné peňaženky.

22 - Umelá vlna, plátenné vysúvacie rolety (markízy), kempingové stany, uhlíkové vlákna na textilné použitie, vrecia z textilu na balenie, prachové perie, sklenené vlákna na textilné použitie, hamaky (visiace postele), konope, juta, kapok, tesniaci povrazec, polyetylénové rybárske siete, polyetylénové laná, ramiové vlákna, surová bavlna, surový ľan, surová alebo upravená vlna, surový hodváb, regenerované vlákna, polosyntetické vlákna, syntetické vlákna, textilné vlákna, čistiacia bavlna.

23 - Bavlnené nite a priadze, nite a priadze na vyššovanie, nite zo skleneného vlákna na textilné použitie, nite a priadze na ručné pletenie, konopné nite a vlákna, ľanové nite a vlákna, zmesové bavlnené nite a vlákna, zmesové neorganické vlákna, zmesové priadze z odpadového hodvábu (pradený hodváb), zmesové vlnené nite a priadze, ramiové nite a priadze, nite a priadze z umelého hodvábu, regenerovaná priadza, gumové nite na textilné použitie, polosyntetická priadza, šijacie nite a vlákna, hodvábne nite a vlákna, pradený hodváb, pradené nite a priadze, syntetická priadza, nite z plastických materiálov na textilné použitie, vlnené nite a priadze, česaná priadza (vlnená).

24 - Posteľná bielizeň, prehozy na posteľ, prikrývky, sťahovacie záclony (rolety) z textilu, plátno na čalúnenie alebo vyššovanie, napustené (voskované) tkaniny, bavlnené tkaniny, záclony z textilu, elastický tkaný materiál, vyššované tkaniny, vyššované čipkové tkaniny, látky z umelých zvieracích koží, látky zo sklenených vlákien na textilné použitie, barchet, konopné a hodvábne zmesové látky, konopné látky, anorganické vláknové zmesové látky, džersej tkaniny, čipkové tkaniny, ľanové tkaniny, podšívky, zmesové bavlnené látky, zmesové konopné látky, zmesové hodvábne látky, zmesové vlnené látky, netkané textilné tkaniny, nepremokavé plátno na použitie ako tkanina na obrusy, tkaniny s vlasom, preššované prikrývky, ramiové tkaniny, tkaniny z umelého hodvábu, regenerované vláknové tkaniny, mašľové tkaniny, gumové zmesové tkaniny, polosyntetické vláknové tkaniny, hodvábne tkaniny, hodvábne pletené tka-

niny, spacie vaky (posteľná bielizeň), pradené hodvábné tkaniny, závesové látky, syntetické vláknové tkaniny, mašľové látky, uteráky z textilu, zamat (aksamet), tkaniny, ktoré neprepúšťajú vodu, vlnené tkaniny, tkaniny z česanej vlny.

25 - Ľahkoatletické rovnošaty, kúpacie čiapky, opasky (odev), blúzky, čiapky (odev), pletené vesty (svetre), plášte, kombinovaná spodná bielizeň, nohavicové kombiné (odev), manžety, frakové košeľe, fraky, dámske večerné šaty (pánsky večerný úbor), rukavice (odev), golfové topánky, klobúky, saká (odev), džínsy, tričká, horolezecké topánky, šály (odev), rukávnik (nánožník), viazanky, nočné košeľe dámske, šaty jednodielne, pyžamá, saká, safari, sandále, šatky, košeľe, topánky, krátke nohavice, nohavice, sukne, dlhé nohavice, ponožky, športová obuv, obuv len na basketbal, obuv na bejzbal, tenisky a kopačky, pančuchy, obleky (šaty), traky na nohavice, svetre, dámske plavky, dámske rovné vestičky, nohavice, tielka (vesty).

28 - Prístroje na elektronické hry iné ako prístroje prispôbené na použitie s televíznymi prijímačmi, bejzbalové loptičky, bejzbalové pátky, bejzbalové rukavice, bowlingové gule, bowlingové rukavice, rybárske prúty, lopty na futbal, golfové vaky (kabely), golfové loptičky, golfové palice, kolieskové korčule, lyžiarske palice, lyže, tenisové loptičky, tenisové rakety, hračky.

35 - Reklamné kancelárie, obchodný prieskum, obchodné informačné agentúry, prieskum úveru, predvádzanie tovaru, distribúcia vzoriek, trhové štúdiá, služby prieskumu a marketingu, vonkajšia propagácia, príprava reklamy pre iných, zabezpečenie filmovej reklamy pre iných, zabezpečenie televíznej reklamy pre iných, zabezpečenie obchodných informácií, štatistické informácie, pomoc pri prevádzkovaní obchodnej činnosti, sprostredkovanie predaja automobilov.

36 - Rizikové úrazové poistenie, poisťno-technické služby, bankovníctvo, sprostredkovateľstvo vypovedaných pôžičiek, investičné agentúry, služby poisťovania vozidiel, služby účtu pokladničného manažmentu, vkladový certifikát sprostredkovateľských služieb, finančné obchodné preclievanie, finančné služby, služby úverových kariet, služby na zmenu peňazí, fakturovanie, finančné služby na prenájom nehnuteľností a nakupovanie nehnuteľností, protipožiarné poistenie vozidiel, služby leteckého poistenia, rizikové poisťovanie záruk, záručné služby, zdravotné poistenie rizík, splátkové pôžičky, poisťovacie agentúry, sprostredkovateľstvo poistenia, investičné poradenstvo, investičné finančné služby, správcovstvo investícií, finančné služby prenájmu a nájmu nehnuteľností, služby životného poistenia, pôžičkové služby, poistenie rizika strát, poistenie námorných rizík, zdravotné poistenie, hypotékové bankovníctvo, opčné obchodné sprostredkovateľstvo, správa nehnuteľností, služby oceňovania nehnuteľností, sprostredkovateľské služby nehnuteľností, služby prenajímajúcich nehnuteľností, zaisťovacie služby poistenia, kaucie, cenné papiere, termínované obchody a sprostredkovanie dlhopisov, burzové informácie o cenných papieroch,

služby poisťovania cestovných šekov, služby správy záruk, správcovstva, kapitálové investície, služby prieskumu poisťných zmlúv, investičné konzultačné služby, investičné informačné služby, prenájom garážových nehnuteľností.

39 - Letecká doprava, požičiavanie automobilov, doprava automobilmi, kuriérne služby (správy alebo tovar), dodanie tovaru, sprievodcovstvo cestujúcich, prenájom skladovacích priestorov na mrazené potraviny, doručovanie balíkov, parkovanie automobilov, železničná doprava, mraziarske uskladnenie, prenájom parkovacích priestorov, prenájom skladových priestorov, organizovanie prehliadok, skladovanie tovarov, turistické kancelárie (okrem hotelového rezervovania), skladovanie, dovozná a vývozná agentúra.

41 - Zábavné parky, diaľkové kurzy, služby spoločenského klubu, vzdelanie na poli dizajnu, módné show programy, výroba a distribúcia filmov, prevádzkovanie telocvični, služby v kurzoch počítačového vzdelania, prevádzkovanie kín, výroba rozhlasových a televíznych programov, vydávanie kníh a časopisov, výroba gramofónových platní, požičiavanie športového výstroja (okrem vozidiel), požičiavanie javiskovej dekorácie (scény), prevádzkovanie zoológických záhrad.

(540)



(732) Samsung Corporation, 250, 2-Ka, Taepyeong-Ro, Chung-Ku, Seoul, KR;

(740) Patentservis Bratislava, a. s., Bratislava, SK;

(210) 1507-97

(220) 02.06.1997

7 (511) 16, 35, 36, 37, 42

(511) 16 - Tlačoviny, časopisy, knihy, zoznamy, brožúry, letáky, karty, mapy; papiernický tovar, papier, kartón, lepenka a výrobky z týchto materiálov, ktoré nie sú zahrnuté v iných triedach; fotografie, vzdelávacie a učebné pomôcky a potreby okrem prístrojov; baliace materiály z plastu, ktoré nie sú zahrnuté v iných triedach; karty vo forme úverových kariet, debetných kariet, telefónnych a iných kariet.

35 - Reklamné služby; marketingové služby, služby v oblasti vzťahov s verejnosťou; obchodný manažment a administratívne riadenie; komerčné poradenské a konzultačné služby; zaznamenávanie, prepis, zostavovanie, kompilácia, systematizácia dátových a digitálnych komunikácií; využitie a kompilácia matematických a štatistických dát; príprava obchodných správ; poradenské a konzultačné služby vzťahujúce sa na uvedené služby a činnosti, spracovanie dát.

36 - Poisťovníctvo a finančné služby; finančné konzultačné služby; služby poskytované v súvislosti s kreditnými kartami, debetnými kartami a inými kartovými operáciami; finančný manažment; bankové služby; poradenské a konzultačné

služby vzťahujúce sa na uvedené služby a činnosti.

37 - Služby a opravy poskytované v stavebníctve, opravy, montáž a údržba telekomunikačných zariadení, strojov a prístrojov, vysielacích a prijímacích zariadení a prístrojov, prístrojov a zariadení na posielanie a prijímanie správ; podmorské stavby a konštrukcie, inštalácie a opravy; služby spájovania podmorských káblov, kladenie, ukladanie a zakopávanie káblov; poradenské a konzultačné služby vzťahujúce sa na uvedené služby a činnosti.

42 - Vedecké a priemyselné výskumné a rešeršné služby; technické projektové štúdie; služby vzťahujúce sa na využívanie umelých inteligencií; konzultačné služby v oblasti telekomunikácií; projekčné a dizajnérske služby; počítačové programovanie; počítačové programovanie; prenájom počítačov a periférnych zariadení k počítačom; vytváranie počítačového hardvéru a softvéru; údržba, inovácia a aktualizácia počítačového softvéru a elektronických báz dát; počítačové systémové analýzy; počítačové služby v oblasti telekomunikácií patriace do triedy 42, najmä písanie, aktualizovanie a upravovanie počítačového softvéru, počítačové systémové analýzy, počítačové konzultačné služby, dizajnovanie počítačového hardvéru, dizajnovanie počítačového softvéru, údržba a aktualizovanie počítačového softvéru; prenájom prístupového času k počítačovým bazám dát; výskum a prieskum pod vodou; geologický prieskum, seizmický prieskum a služby s tým spojené; podvodné mapovanie a služby s tým spojené; rezerváčne služby patriace do triedy 42; poradenské a konzultačné služby vzťahujúce sa na uvedené služby a činnosti.

(540) **CABLE & WIRELESS**

(732) **CABLE AND WIRELESS PLC**, 124 Theobalds Road, London WC1X 8RX, GB;

(740) Fajnorová Mária, Ing., Bratislava, SK;

(210) 3552-97

(220) 03.12.1997

7 (511) 7, 9, 11, 37

(511) 7 - Kuchynské stroje elektrické na prípravu a spracovanie potravín; šijacie stroje; časti a súčasti uvedených strojov.

9 - Prístroje a zariadenia spotrebnej elektroniky, televízne a rozhlasové prijímače, prístroje na zaznamenávanie, prenos a reprodukciu zvuku a obrazu; časti a elektronické súčasti uvedených prístrojov a zariadení.

11 - Elektrické prístroje a zariadenia na pečenie, varenie a fritovanie; mikrovlnné rúry.

37 - Konštrukčné, montážne, opravárske a servisné služby týkajúce sa spotrebnej elektroniky, šijacích strojov, vozidiel a elektrických zariadení v domácnosti.

(540)



(591) tmavomodrá

(732) **OVP ORAVA, s. r. o.**, Oravická 613/13, 028 01 Trstená, SK;

(740) Fajnorová Mária, Ing., Bratislava, SK;

(210) 401-98

(220) 19.02.1998

7 (511) 16

(511) 16 - Papier, kartón, lepenka a výrobky z týchto materiálov, ktoré nie sú zahrnuté v iných triedach; tlačoviny; knižárske výrobky.

(540)



(732) **NOVÁ PRÁCA, spol. s r. o.**, Žitná 23, 831 06 Bratislava, SK;

(740) Kováčik Štefan, Ing., Bratislava, SK;

(210) 437-98

(220) 07.08.2000

7 (511) 32, 33

(511) 33 - Vína všetkých druhov.

(540) **Bohemia Vinum**

(732) **Bohemia Sekt, Českomoravská vinařská akciová společnost**, Smetanova 220, 332 02 Starý Plzenec, CZ;

(740) Litváková Edita, Ing., Ivanka pri Dunaji, SK;

(210) 1349-98

(220) 22.05.1998

7 (511) 16, 35, 41

(511) 16 - Časopisy, knihy, tlačoviny.

35 - Reklamná činnosť.

41 - Vydavateľská a nakladateľská činnosť s výnimkou vydávania reklamných a náborových materiálov a textov.

(540) **GOLFISTA**

(732) **CCB, spol. s r. o.**, Okružní 17, 638 00 Brno, CZ;

(740) Dudová Tatiana, Trenčín, SK;

(210) 2133-98

(220) 12.08.1998

7 (511) 9, 35, 36, 37, 42

(511) 9 - Počítače, počítačový softvér; počítačové príslušenstvo zahrnuté v tejto triede, ako mikroprocesory, monitory, klávesnice, myši, trackbally, joysticky, tlačiare, skenery, modemy, reproduktory, periférne zariadenia, meniče diskov do počítačov, filtre na monitory, magnetické nosiče údajov, karty pamäťové a mikroprocesorové v počítačoch, elektrické káble a vodiče, ich spojky a konektory, prepojenie na počítače, náhradné diely k počítačom a periférnym zariadeniam, diskety, optické disky, elektrické perá, tašky na notebooky; spotrebná elektronika zahrnutá v tejto triede ako

audiovizuálna technika, prístroje a zariadenia na zaznamenávanie, prenos alebo reprodukciu zvuku, prístroje a zariadenia na zaznamenávanie, prenos alebo reprodukciu obrazu, hracie zariadenia fungujúce po pripojení na televízne prijímače.

35 - Sprostredkovanie obchodu s tovarmi, marketing, reklamná činnosť; automatizované spracovanie dát.

36 - Realitné kancelárie, prenájom nehnuteľností, sprostredkovanie obchodu s nehnuteľnosťami, lízing zariadení.

37 - Inštalácia, opravy elektrických prístrojov, montáž a opravy kancelárskej, reprodukčnej a výpočtovej elektroniky a techniky, montáž a opravy spotrebnej elektroniky do 1000 V.

42 - Tvorba softvéru.

(540) **SOFOS**

(732) **SOFOS, s. r. o.**, Radničné námestie 4, 827 04 Bratislava, SK;

(210) 2204-98

(220) 21.08.1998

7 (511) 7, 9, 16, 25, 28

(511) 7 - Elektrické stroje na tepovanie kobercov.

9 - Prístroje a nástroje vedecké, námornické, geodetické, elektrické zariadenia na zapalovanie, fotografické, filmové, optické, prístroje na váženie, meranie, signalizáciu, kontrolu (inšpekciu), záchrana a prístroje na vyučovanie; prístroje na záznam, prevod, reprodukciu zvuku alebo obrazu; magnetické nosiče zvukových záznamov, gramofónové platne; automatické distribútory a mechanizmy na prístroje na mince; zapisovacie pokladnice, počítačové stroje, prístroje na spracovanie informácií a počítače; hasiace prístroje; prístroje na vedecké, laboratórne výskumy; prístroje a nástroje používané na riadenie lodí, ako prístroje na meranie a vykonávanie príkazov; náradie a prístroje elektrotermické, elektrické spájkovačky, elektrické žehličky; odevy ohrievané elektricky, zapalovače cigariet v automobiloch; uhlomery elektrické; kancelárske stroje na dierkovacie karty; prístroje určené na zábavu zostrojené iba na použitie s televíznym prijímačom.

16 - Papier, lepenka a výrobky z týchto materiálov, ktoré nie sú zaradené do iných tried; tlačiarenské výrobky; potreby na knižné väzby; fotografie; lepidlá pre papiernictvo a domácnosť; maliarske palety, štetce; písacie stroje a kancelárske potreby (s výnimkou nábytku); učebné a vyučovacie pomôcky s výnimkou prístrojov; plastické obaly (nezaradené do iných tried); hracie karty; tlačiarenské typy; štočky; nože na rezanie papiera; rozmnožovače; listy, vrecia a sáčky z plastických hmôt pre obalovaciu techniku.

25 - Odevy, obuv, klobučnícky tovar.

28 - Hry, hračky; potreby na gymnastiku a šport, ktoré nie sú uvedené v iných triedach; vianočné ozdoby s výnimkou osvetľovacích telies; rybárske potreby; náradie do telocviční; rôzne športové náradie - lopty na hranie, šachové hry, kocky, kolky, šípky a i.; stolové hry.

(540)



(732) **Australian Broadcasting Corporation**, 700 Harris Street, Ultimo NSW 2007, AU;

(740) Suchoňová Katarína, JUDr., Banská Bystrica, SK;

(210) 2213-98

(220) 25.08.1998

7 (511) 12, 25, 28

(511) 12 - Vodné dopravné prostriedky a zariadenia na lodnú dopravu zahrnuté v triede 12, výstroj plachetníc (najmä stožiare a rahná).

25 - Športové oblečenie najmä na surfing, windsurfing, vodné lyžovanie a obdobné vodné športy.

28 - Surfingové dosky; surfingové lyže; surfy; windsurfingy; plávacie dosky; vodné lyže; náradie a výstroj na surfing, windsurfing, vodné lyžovanie a obdobné športy zahrnuté v tr. 28 (vrátane stožiarov a rahien).

(540)

**SEATREND**

(732) **The Works, spol. s r. o.**, areál ZTS 924, 018 41 Dubnica nad Váhom, SK;

(210) 2240-98

(220) 27.08.1998

7 (511) 25

(511) 25 - Odevy - pánske, dámske, kusový textil - pánsky, dámsky, bielizeň - pánska, dámska.

(540)

**paul gallus**

(732) **Paul Gallus spol. s r. o.**, Textilná 1, 040 12 Košice, SK;

(210) 2940-98

(220) 20.11.1998

7 (511) 9, 11, 16, 35, 37, 40, 41

(511) 9 - Magnetické nosiče údajov a záznamové disky. 11 - Svetelné reklamy.

16 - Knihy, knižné edície, knižné výrobky, tlačoviny, časopisy, potreby pre umelcov patriace do triedy 16, papiernický tovar, fotografie.

35 - Reklamná činnosť.

37 - Opravy, montážne a inštaláčne služby.

40 - Spracovanie a úprava materiálov.

41 - Vydavateľská činnosť, tvorba vzdelávacích a zábavných programov, organizovanie kurzov a školení.

(540) **UROB SI SÁM**

(732) U. S. S., s. r. o., Kutlíkova 17, 852 54 Bratislava, SK;

(740) Hojčuš Peter, Ing., Bratislava, SK;

(210) 2941-98

(220) 20.11.1998

7 (511) 9, 11, 16, 35, 37, 40, 41

(511) 9 - Magnetické nosiče údajov a záznamové disky.  
11 - Svetelné reklamy.

16 - Knihy, knižné edície, knižné výrobky, tlačoviny, časopisy, potreby pre umelcov patriace do triedy 16, papiernický tovar, fotografie.

35 - Reklamná činnosť.

37 - Opravy, montážne a inštalačné služby.

40 - Spracovanie a úprava materiálov.

41 - Vydavateľská činnosť, tvorba vzdelávacích a zábavných programov, organizovanie kurzov a školení.

(540)

**UROB SI sám**

(732) U. S. S., s. r. o., Kutlíkova 17, 852 54 Bratislava, SK;

(740) Hojčuš Peter, Ing., Bratislava, SK;

(210) 2984-98

(220) 24.11.1998

7 (511) 35, 41

(511) 35 - Reklamná činnosť.

41 - Vydavateľská činnosť.

(540)

**revue  
SPORT**

(732) RIKI SLOVAKIA, s. r. o., Kopanice 25, 821 04 Bratislava, SK;

(210) 3208-98

(220) 14.12.1998

7 (511) 29, 30

(511) 29 - Mliečne, smotanové, jogurtové, tvarohové mrazené krémy aj s rastlinným tukom; mliečne, smotanové, jogurtové, tvarohové mrazené krémy s prídavkom ovocia, ovocné mrazené krémy.

30 - Zmrzliny; ovocné zmrzliny; smotanové zmrzliny; mrazené cukrovinky; zmrzlinové výrobky; mrazené krémy.

(540) **KUBA**

(732) Mrazírny Oceán, a. s., Palhanecká 15, 747 07 Opava - Jaktař, CZ;

(740) Kajabová Monika, JUDr., Bratislava, SK;

(210) 23-99

(220) 08.01.1999

7 (511) 29, 32

(511) 29 - Mlieko, mliečne nápoje a tofu, mlieko zo sójových bôbov v tekutom a pevnom stave, potravinárske výrobky na báze sójových bôbov a všetky druhy potravinárskych výrobkov a prísad z nich vyrobených okrem tých potravinárskych výrobkov a prísad, ktoré patria do triedy 30.

32 - Perlivé a neperlivé nealkoholické nápoje na báze sójových bôbov, sirupy, prášky, výtazky a koncentráty na výrobu perlivých a neperlivých nealkoholických nápojov, ovocné a zeleninové šťavy, nealkoholické nápoje.

(540)

**維他可**

(732) Vitasoy International Holdings Limited, 1 Kin Wong Street, Tuen Mun, New Territories, HK;

(740) Bušová Eva, JUDr., Bratislava, SK;

(210) 96-99

(220) 20.10.2000

7 (511) 33, 35

(511) 33 - Alkoholické nápoje, liehoviny.

35 - Propagačná činnosť.

(540) **LIMBAŠSKÝ VÝBER**

(732) Limbašské vinohradnícke družstvo, SNP 18, 900 91 Limbach, SK;

(210) 459-99

(220) 25.02.1999

7 (511) 9, 35, 37, 39, 42

(511) 9 - Elektrické a elektronické obvody, elektrické a elektronické obvodové dosky, karty, (štítky) a moduly, napájacie systémy a silové konvertorové systémy, montážne celky, montážne podskupiny a súčasti, pamäťové obvody, pamäťové karty (štítky) a pamäťové moduly, vymeniteľné vonkajšie elektrické a elektronické dosky, karty (štítky) a moduly, PCMCIA karty, t. j. prídavné karty, ktoré sa zasúvajú do slotu PCMCIA, integrované obvody, modemy a dosky s neizolovanými plošnými spojmi.

35 - Sprostredkovanie obchodu s materiálmi a riadenie reťazových dodávok; obchodné poradenstvo.

37 - Služby opravárske a renovačné, týkajúce sa všetkých uvedených elektrických a elektronických systémov, montáží, podmontáží a súčiastok; montáže; zhotovovanie elektrických a elektronických systémov na zákazku, montážnych celkov, montáží, podmontáží a súčastí.

39 - Rozvodné služby (rozvod elektriny) týkajúce sa elektrických a elektronických systémov, montážnych celkov, montážnych podskupín a súčastí.

42 - Zhotovovanie (vývoj) prototypov, vývoj, technické testy, skúšky spoľahlivosti a záruky za

výrobky, analýzy porúch, ohodnocovanie výrobkov, výrobných procesov a súčastí, poradenské služby týkajúce uvedených služieb s výnimkou obchodného poradenstva, dizajn.

(540)



(732) **Celestica International Inc.**, 844 Don Mills Road, North York, M3C 1V7 Ontario, CA;

(740) Rott, Růžička & Guttman, v. o. s., Bratislava, SK;

(210) 469-99

(220) 26.02.1999

7 (511) 35

(511) 35 - Rozširovanie reklamných materiálov zákazníkom (letáky, prospekty, tlačivá, vzorky); vydávanie a aktualizovanie reklamných materiálov; rozširovanie reklamných oznamov.

(540) **CASSOKURIÉR**

(732) Kostrábová Soňa, Užhorodská 4, 040 11 Košice, SK;

(210) 869-99

(220) 07.04.1999

7 (511) 20, 35, 40

(511) 20 - Kancelársky nábytok, kartotékové skrine, knižnicové police, komody, zásuvkové kontajne-ry, bielizníky, kreslá, lavice, nemocničné lôžka, masážne stoly, nábytok, drevené kostry a hrany na nábytok, kovový nábytok, školský nábytok, písacie stoly, police, stojany, postele, posteľné matrace, prútený tovar, pulty, pultíky, rozkladacie le-žadlá, stolárske výrobky, umelecké diela z dreva, vosku a plastov, zrkadlá, izbové a bytové žalúzie s výnimkou textilných.

35 - Reklama, reklamné agentúry, odborné ob-  
chodné poradenstvo.

40 - Spracovanie dreva.

(540) **SANREMO**

(732) **DSC POPRAD, spol. s r. o.**, Traktorová 10, 058 01 Poprad, SK;

(740) Žuffa Ladislav, Ing., Poprad, SK;

(210) 871-99

(220) 07.04.1999

7 (511) 20, 35, 40

(511) 20 - Kancelársky nábytok, kartotékové skrine, knižnicové police, komody, zásuvkové kontajne-ry, bielizníky, kreslá, lavice, nemocničné lôžka, masážne stoly, nábytok, drevené kostry a hrany na nábytok, kovový nábytok, školský nábytok, písacie stoly, police, stojany, postele, posteľné matra-

ce, prútený tovar, pulty, pultíky, rozkladacie le-žadlá, stolárske výrobky, umelecké diela z dreva, vosku a plastov, zrkadlá, izbové a bytové žalúzie s výnimkou textilných.

35 - Reklama, reklamné agentúry, odborné ob-  
chodné poradenstvo.

40 - Spracovanie dreva.

(540) **ETK**

(732) **DSC POPRAD, spol. s r. o.**, Traktorová 10, 058 01 Poprad, SK;

(740) Žuffa Ladislav, Ing., Poprad, SK;

(210) 872-99

(220) 07.04.1999

7 (511) 20, 35, 40

(511) 20 - Kancelársky nábytok, kartotékové skrine, knižnicové police, komody, zásuvkové kontajne-ry, bielizníky, kreslá, lavice, nemocničné lôžka, masážne stoly, nábytok, drevené kostry a hrany na nábytok, kovový nábytok, školský nábytok, písacie stoly, police, stojany, postele, posteľné matrace, prútený tovar, pulty, pultíky, rozkladacie le-žadlá, stolárske výrobky, umelecké diela z dreva, vosku a plastov, zrkadlá, izbové a bytové žalúzie s výnimkou textilných.

35 - Reklama, reklamné agentúry, odborné ob-  
chodné poradenstvo.

40 - Spracovanie dreva.

(540) **OFFICE**

(732) **DSC POPRAD, spol. s r. o.**, Traktorová 10, 058 01 Poprad, SK;

(740) Žuffa Ladislav, Ing., Poprad, SK;

(210) 1042-99

(220) 22.04.1999

7 (511) 1

(511) 1 - Chemikálie pre priemysel.

(540) **ANTIOXYDANT MB**

(732) **ISTROCHEM, a. s.**, Nobelova 34, 836 05 Bratislava, SK;

(740) Harvan Ladislav, Ing., Bratislava, SK;

(210) 1046-99

(220) 22.04.1999

7 (511) 1

(511) 1 - Chemikálie pre priemysel

(540) **HERMAT**

(732) **ISTROCHEM, a. s.**, Nobelova 34, 836 05 Bratislava, SK;

(740) Harvan Ladislav, Ing., Bratislava, SK;

(210) 1053-99

(220) 22.04.1999

7 (511) 1

(511) 1 - Chemikálie pre priemysel.

(540) **PNEUMAX**

(732) **ISTROCHEM, a. s.**, Nobelova 34, 836 05 Bratislava, SK;  
 (740) Harvan Ladislav, Ing., Bratislava, SK;

(210) 1087-99  
 (220) 26.04.1999  
 7 (511) 3, 5, 35  
 (511) 3 - Kozmetické prípravky.  
 5 - Prípravky z liečivých rastlín s regeneračnými a medicínalnými účinkami.  
 35 - Sprostredkovanie obchodnej činnosti, reklamná a propagačná činnosť.  
 (540) **VÝROBOK RADY MEDI**  
 (732) **Krajčovič Rudolf - Volcano**, Pavlínska 20, 917 00 Trnava, SK;

(210) 1152-99  
 (220) 05.05.1999  
 7 (511) 6  
 (511) 6 - Drobný železiarsky tovar, najmä kovové žľaby, spojky, kovové koncové uzávery, uzatváracie pásky, kovania, tvarovky potrubia, svorky, kovové výstuže do betónu, matice a skrutky, upínače nosníkov, upínače potrubia, závesy, rozdeľovacie priehradky na izolovanie káblov jeden od druhého, kovové fittingy na upevnenie káblov a drôtov, káblkové rebríky a káblkové lávky.  
 (540) **SUPERSTRUT**  
 (732) **THOMAS & BETTS INTERNATIONAL, Inc.** (the Delaware Corporation), 250 Lillard Drive, Sparks, Nevada 89431, US;  
 (740) Žovicová Viera, Mgr., Bratislava, SK;

(210) 1159-99  
 (220) 06.05.1999  
 7 (511) 14, 34  
 (511) 14 - Potreby pre fajčiarov z drahých kovov alebo zliatin, alebo nimi pokovované, pokiaľ patria do tr. 14.  
 34 - Tabak, tabakové výrobky, obzvlášť cigarety a cigary; fajčiarske potreby patriace do tr. 34.  
 (540)



(591) tmavo šedá, biela, červená

(732) **Reemtsma Cigarettenfabriken Gesellschaft mit beschränkter Haftung**, Parkstrasse 51, 22605 Hamburg, DE;  
 (740) Bušová Eva, JUDr., Bratislava, SK;

(210) 1160-99  
 (220) 06.05.1999  
 7 (511) 14, 34  
 (511) 14 - Potreby pre fajčiarov z drahých kovov alebo zliatin, alebo nimi pokovované, pokiaľ patria do tr. 14.  
 34 - Tabak, tabakové výrobky, obzvlášť cigarety a cigary; fajčiarske potreby patriace do tr. 34.  
 (540)

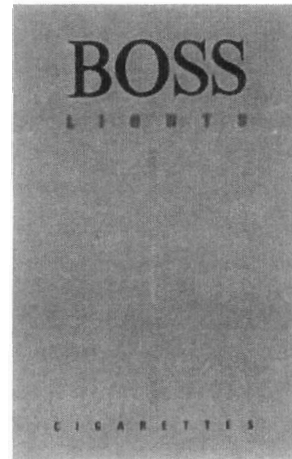

(591) oceľová, modrá, čierna, červená  
 (732) **Reemtsma Cigarettenfabriken Gesellschaft mit beschränkter Haftung**, Parkstrasse 51, 22605 Hamburg, DE;  
 (740) Bušová Eva, JUDr., Bratislava, SK;

(210) 1200-99  
 (220) 12.05.1999  
 7 (511) 7, 9, 16, 20, 28, 35, 36  
 (511) 7 - Stroje zaradené do triedy 7, obrábacie stroje, motory (okrem motorov do pozemných vozidiel), súkolesia na hnacie remene (nie do pozemných vozidiel), poľnohospodárske stroje.  
 9 - Výpočtová technika a príslušenstvá výpočtovej techniky, počítače - notebooky, spätné projektory.  
 16 - Tlačoviny všetkých druhov, periodická a neperiodická tlač, knihy, manuály, fotografie, piernický tovar, kancelárske potreby (s výnimkou nábytku), učebné a školské pomôcky (s výnimkou prístrojov).  
 20 - Nábytok, výrobky z dreva, plastu, najmä úžitkové doplnky na kancelárske a bytové účely zaradené do triedy 20.  
 28 - Hry, hračky, telocvičné a športové náčinie.  
 35 - Inzerčná a reklamná činnosť, poskytovanie pomoci pri prevádzke obchodu, manažment, účtovníctvo.  
 36 - Daňové poradenstvo.



(540)



(732) **ConQuest, a. s.**, Nuselská 46, 140 00 Praha 4 - Nusle, CZ;

(740) **Rott, Růžička & Guttman, v. o. s.**, Bratislava, SK;

(210) 1282-99

(220) 20.05.1999

7 (511) 30, 35, 39

(511) 30 - Káva, kávové výtázky, náhradky kávy, kávové príchuťi, instantná káva.

35 - Reklama.

39 - Balenie tovarov.

(540)



(732) **Baliarne obchodu, a. s., Poprad**, Hraničná 664/16, 058 01 Poprad, SK;

(740) **Žuffa Ladislav, Ing.**, Poprad, SK;

(210) 1283-99

(220) 20.05.1999

7 (511) 30, 35, 39

(511) 30 - Káva, kávové výtázky, náhradky kávy, kávové príchuťi, instantná káva.

35 - Reklama.

39 - Balenie tovarov.

(540)



(732) **Baliarne obchodu, a. s., Poprad**, Hraničná 664/16, 058 01 Poprad, SK;

(740) **Žuffa Ladislav, Ing.**, Poprad, SK;

(210) 1288-99

(220) 20.05.1999

7 (511) 5, 29, 30, 35, 39

(511) 5 - Bylinkové čaje, liečivé bylinky.

29 - Záhradné bylinky konzervované a sušené.

30 - Čaj, čajové výtázky, náhradky čaju, čajové príchuťi, čaj ochutený.

35 - Reklama.

39 - Balenie tovarov.

(540)



(732) **Baliarne obchodu, a. s., Poprad**, Hraničná 664/16, 058 01 Poprad, SK;

(740) **Žuffa Ladislav, Ing.**, Poprad, SK;

(210) 1330-99

(220) 24.05.1999

7 (511) 16, 21, 24, 35, 41, 42

(511) 16 - Potreby pre výtvarníkov.

21 - Výrobky úžitkového umenia zo skla a keramiky.

24 - Výrobky úžitkového umenia z textilu.

35 - Služby, poradenstvo v obchodnej činnosti, sprostredkovateľská činnosť v oblasti obchodu s tovarom, účtovníctvo, ekonomické poradenstvo, obchodný manažment v oblasti umenia, podpora predaja pre tretie osoby.

41 - Vydávanie periodických a neperiodických publikácií, sprostredkovateľská činnosť v oblasti výtvarného umenia a kultúrnych podujatí.

42 - Ubytovacie a stravovacie služby v ubytovacích zariadeniach.

(540)



(591) modrá, biela

(732) **FOND VÝTVARNÝCH UMENÍ**, Trnavská 112, 826 33 Bratislava, SK;

(740) **Čechvalová Dagmar**, Bratislava, SK;

(210) 1331-99

(220) 24.05.1999

7 (511) 16, 35, 41

(511) 16 - Tlačoviny, časopisy.

35 - Vydávanie reklamných tlačovín a časopisov.

41 - Vydavateľská činnosť.

(540) **TV KOMPLET**

(732) **Horizont Slovakia o. c. p., a. s.**, Kováčska 63, 040 01 Košice, SK;

(740) **Rott, Růžička & Guttman, v. o. s.**, Bratislava, SK;

(210) 1332-99

(220) 24.05.1999

7 (511) 16, 35, 41

(511) 16 - Tlačoviny, časopisy.

35 - Vydávanie reklamných tlačovín a časopisov.

41 - Vydavateľská činnosť.

(540)



(732) **Horizont Slovakia o. c. p., a. s.**, Kováčska 63, 040 01 Košice, SK;

(740) **Rott, Růžička & Guttman, v. o. s.**, Bratislava, SK;

(210) 1339-99

(220) 24.05.1999

7 (511) 5, 31, 35

(511) 5 - Prísady do krmív na lekárske účely, farmaceutické prípravky veterinárne.

31 - Krmivo pre zvieratá, krmné doplnky nie na lekárske účely.

35 - Sprostredkovanie obchodu s tovarom.

(540) **FRANKLIN CZ**(732) **FRANKLIN CZECH REPUBLIC, s. r. o.**,  
Náchodská 866, 193 00 Horní Počernice, CZ;

(740) Dudová Tatiana, Trenčín, SK;

(210) 1442-99

(220) 07.06.1999

7 (511) 9, 35, 37, 38, 42

(511) 9 - Počítače - hardvér vrátane počítačových doplnkov; počítačové klávesnice; prístroje na spracovanie informácií; softvér a programové vybavenie každého druhu včítane softvéru a programového vybavenia špeciálneho; súbory dát a informácií každého druhu na každom type nosiča okrem papierových nosičov; videokazety; CD disky; počítačové siete (softvér a hardvér); kancelárska technika - tlačiarne, telefóny, faxy, kopírovacie stroje, skartovače, prístroje a nástroje navigačné; prístroje a nástroje na vedecké a laboratórne účely; navigačné prístroje a nástroje; prístroje a nástroje geodetické a prístroje na bezdrôtovú telegrafiu; prístroje fotografické, kinematografické, optické včítane premietačiek obrazov a zväčšovacích prístrojov; prístroje a nástroje na meranie a váženie; prístroje a nástroje signalizačné; prístroje a nástroje na účely záchranné a učebné; prístroje na záznam a reprodukciu hovoreného slova; rozhlasové a televízne prijímače a vysielace; satelitné prijímače; gramofóny; audiovizuálna technika každého druhu; magnetofóny každého druhu; kancelárske stroje a zariadenia včítane zariadenia na spracovanie dát; zapisovacie pokladnice a počítačové stroje včítane kancelárskych a dierovacích strojov; výpočtová technika každého druhu včítane periférnych zariadení a komunikačných zariadení; telekomunikačná technika každého druhu včítane interface na spojenie s výpočtovou technikou; prenosné prepojovacie medzičlánky na hlavné počítače; meracie prístroje a nástroje; meracie prístroje so záznamovými prvkami; merače elektriny a elektrické meracie prístroje; elektrické a elektronické zariadenia na výpočet a odovzdávanie štatistických údajov a informácií, ako i na dozor, overovače a diaľkové ovládače priemyselných operácií; informačné zariadenia; elektrotechnické prístroje, nástroje a náradie neobsiahnuté v iných triedach.

35 - Automatizované spracovanie dát; prenájom kopírovacích strojov; prenájom kancelárskych strojov a zariadení; prenájom registračných pokladníc.

37 - Opravy elektrických prístrojov; opravy, inštalácia elektrických spotrebičov, opravy kancelárskych strojov a prístrojov; opravy strojov; svoje - údržba a opravy; opravy a inštalácia reprodukčnej elektrotechniky; inštalácia a opravy elek-

trických vedení; inštalácia kancelárskych a obchodných strojov a prístrojov; inštalácia počítačových sietí (hardvér).

38 - Prevádzkovanie počítačových sietí; prenájom modemov; prenájom telekomunikačných prístrojov; prenájom prístrojov na prenos správ; prenájom zariadení na prenos informácií.

42 - Projektovanie; projektovanie elektrických zariadení; štúdie projektov; prenájom počítačov; prenájom počítačového softvéru; prenájom predajných automatov; prenájom výpočtovej techniky; inžinierske práce; tvorba, inštalácia a aktualizácia softvéru; programovanie; softvér - návrhy; poradenská činnosť v oblasti výpočtovej techniky; grafické práce včítane počítačovej grafiky; konzultačná a poradenská činnosť v oblasti informatiky.

(540) **OFFICEPRO**(732) **AutoCont, a. s.**, Nemocniční 12, 702 00  
Moravská Ostrava, CZ;

(740) Kastler Anton, Bratislava, SK;

(210) 1443-99

(220) 07.06.1999

7 (511) 9, 35, 37, 38, 42

(511) 9 - Počítače - hardvér včítane počítačových doplnkov; počítačové klávesnice; prístroje na spracovanie informácií; softvér a programové vybavenie každého druhu včítane softvéru a programového vybavenia špeciálneho; súbory dát a informácií každého druhu na každom type nosiča okrem papierových nosičov; videokazety; CD disky; počítačové siete (hardvér a softvér); kancelárska technika - tlačiarne, telefóny, faxy, kopírovacie stroje, skartovače, prístroje a nástroje navigačné; prístroje a nástroje na vedecké a laboratórne účely; navigačné prístroje a nástroje; prístroje a nástroje geodetické a prístroje na bezdrôtovú telegrafiu; prístroje fotografické, kinematografické, optické včítane premietačiek obrazov a zväčšovacích prístrojov; prístroje a nástroje na meranie a váženie; prístroje a nástroje signalizačné; prístroje a nástroje na účely záchranné a učebné; prístroje na záznam a reprodukciu hovoreného slova; rozhlasové a televízne prijímače a vysielace; satelitné prijímače; gramofóny; audiovizuálna technika každého druhu; magnetofóny každého druhu; kancelárske stroje a zariadenia včítane zariadenia na spracovanie dát; zapisovacie pokladnice a počítačové stroje včítane kancelárskych a dierovacích strojov; výpočtová technika každého druhu včítane periférnych zariadení a komunikačných zariadení; telekomunikačná technika každého druhu včítane interface na spojenie s výpočtovou technikou; prenosné prepojovacie medzičlánky na hlavné počítače; meracie prístroje a nástroje; meracie prístroje so záznamovými prvkami; merače elektriny a elektrické meracie prístroje; elektrické a elektronické zariadenia na výpočet a odovzdávanie štatistických údajov a informácií, ako i na dozor, overovače a diaľkové ovládače priemyselných operácií; informačné zariadenia; elektrotechnické prístroje, nástroje a náradie neobsiahnuté v iných triedach.

35 - Automatizované spracovanie dát; prenájom kopírovacích strojov; prenájom kancelárskych strojov a zariadení; prenájom registračných pokladníc.

37 - Inštalácie počítačových sietí (hardvér).

38 - Prevádzkovanie počítačových sietí; prenájom modemov; prenájom telekomunikačných prístrojov; prenájom prístrojov na prenos správ; prenájom zariadení na prenos informácií.

42 - Projektovanie; projektovanie elektrických zariadení; štúdie projektov; prenájom počítačov; prenájom počítačového softvéru; prenájom predajných automatov; prenájom výpočtovej techniky; inžinierske práce; tvorba, inštalácia a aktualizácia softvéru; programovanie; softvér - návrhy; poradenská činnosť v oblasti výpočtovej techniky; grafické práce vrátane počítačovej grafiky; konzultačná a poradenská činnosť v oblasti informatiky.

(540) **AT Computers a. s.**

(732) **AT Computers, a. s.**, Uhlířská 3, 710 00 Slezská Ostrava, CZ;

(740) Kastler Anton, Bratislava, SK;

(210) 1444-99

(220) 07.06.1999

7 (511) 9, 35, 37, 38, 42

(511) 9 - Počítače - hardvér vrátane počítačových doplnkov; počítačové klávesnice; prístroje na spracovanie informácií; softvér a programové vybavenie každého druhu vrátane softvéru a programového vybavenia špeciálneho; súbory dát a informácií každého druhu na každom type nosiča okrem papierových nosičov; videokazety; CD disky; počítačové siete (hardvér a softvér); kancelárska technika - tlačiarne, telefóny, faxy, kopírovacie stroje, skartovače, prístroje a nástroje navigačné; prístroje a nástroje na vedecké a laboratórne účely; navigačné prístroje a nástroje; prístroje a nástroje geodetické a prístroje na bezdrôtovú telegrafiu; prístroje fotografické, kinematografické, optické vrátane premietacích obrazov a zväčšovacích prístrojov; prístroje a nástroje na meranie a váženie; prístroje a nástroje signalizačné; prístroje a nástroje na účely záchranné a učebné; prístroje na záznam a reprodukciu hovoreného slova; rozhlasové a televízne prijímače a vysielacie; satelitné prijímače; gramofóny; audiovizuálna technika každého druhu; magnetofóny každého druhu; kancelárske stroje a zariadenia vrátane zariadenia na spracovanie dát; zapisovacie pokladnice a počítačové stroje vrátane kancelárskych a dierovacích strojov; výpočtová technika každého druhu vrátane periférnych zariadení a komunikačných zariadení; telekomunikačná technika každého druhu vrátane interface na spojenie s výpočtovou technikou; prenosné prepojovacie medzičlánky na hlavné počítače; meracie prístroje a nástroje; meracie prístroje so záznamovými prvkami; merače elektriny a elektrické meracie prístroje; elektrické a elektronické zariadenia na výpočet a odovzdávanie štatistických údajov a informácií, ako i na dozor, overovacie a diaľkové ovládače priemyselných operácií; informačné zariadenia; elektro-

technické prístroje, nástroje a náradie neobsiahnuté v iných triedach.

35 - Automatizované spracovanie dát; prenájom kopírovacích strojov; prenájom kancelárskych strojov a zariadení; prenájom registračných pokladníc.

37 - Opravy elektrických prístrojov; opravy, inštalácia elektrických spotrebičov, opravy kancelárskych strojov a prístrojov; opravy strojov; stroje - údržba a opravy; opravy a inštalácia reprodukčnej elektrotechniky; inštalácia a opravy elektrických vedení; inštalácia kancelárskych a obchodných strojov a prístrojov; inštalácia počítačových sietí (hardvér).

38 - Prevádzkovanie počítačových sietí; prenájom modemov; prenájom telekomunikačných prístrojov; prenájom prístrojov na prenos správ; prenájom zariadení na prenos informácií.

42 - Projektovanie; projektovanie elektrických zariadení; štúdie projektov; prenájom počítačov; prenájom počítačového softvéru; prenájom predajných automatov; prenájom výpočtovej techniky; inžinierske práce; tvorba, inštalácia a aktualizácia softvéru; programovanie; softvér - návrhy; poradenská činnosť v oblasti výpočtovej techniky; grafické práce vrátane počítačovej grafiky; konzultačná a poradenská činnosť v oblasti informatiky.

(540) **PREMIO**

(732) **AT Computers, a. s.**, Uhlířská 3, 710 00 Slezská Ostrava, CZ;

(740) Kastler Anton, Bratislava, SK;

(210) 1473-99

(220) 10.06.1999

7 (511) 9, 42

(511) 9 - Meracie prístroje, oscilografy, počítače, počítače - periférne zariadenia, počítačové programy, počítačové periférie.

42 - Výskum a vývoj nových výrobkov, služby v oblasti počítačového programovania.

(540)



(732) **ETC, s. r. o.**, Rosinská cesta 8, 010 08 Žilina, SK;

(210) 1504-99

(220) 15.06.1999

7 (511) 30

(511) 30 - Krémová horčicová zmes, omáčky, korenie, chuťové prísady.

(540) **HELLMANN'S DIJONNAISE**

(732) **Bestfoods**, spoločnosť zriadená podľa zákonov štátu Delaware, 700 Sylvan Avenue, International Plaza, Englewood Cliffs, New Jersey 07632-9976, US;

(740) Žovicová Viera, Mgr., Bratislava, SK;

- (210) 1556-99  
 (220) 18.06.1999  
 7 (511) 29, 30, 33  
 (511) 29 - Maslo, kakaové maslo, syry, mlieko s vysokým obsahom mlieka, mliečne nápoje, mliečne výrobky, margarín, peľ ako potrava.  
 30 - Med, propolis na ľudskú spotrebu, materská kašička na ľudskú spotrebu nie na lekárske účely, včelia kašička na ľudskú spotrebu nie na lekárske účely.  
 33 - Koktaily, likéry, medovina.

(540) **MEDULIENKA**

- (732) **OBS PROFI, s. r. o.**, Kapusnicka 373/17, 955 01 Nemčice, SK;  
 (740) Beleščák Ladislav, Ing., Piešťany, SK;

- (210) 1584-99  
 (220) 23.06.1999  
 7 (511) 1, 40, 42  
 (511) 1 - Priemyselné chemikálie; chemické prípravky na čistenie vody; chemické prípravky na úpravu vody; chemické látky na laboratórne analýzy; chemické prísady do vrtných kalov; prípravky na zmäkčovanie vody; protiskvapalňovacie chemické látky; katalyzátory; chemické prípravky na zlepšenie pôd; filtračné materiály (plastické látky v surovom stave); filtračné materiály (chemické prípravky); filtračné a sorpčné materiály (minerálne látky); chemické činidlá (okrem činidiel na lekárske a zverolekárske účely); dehydratačné prípravky na priemyselné účely; spojivá a prísady do betónu; chemické látky na prevzdušnenie betónu; výrobky na konzervovanie betónu s výnimkou farieb a olejov; konzervačné prípravky na cement s výnimkou farieb a olejov.  
 40 - Úprava vody; recyklácia odpadu; rafinácia, čistenie; spracovanie odpadu.  
 42 - Služby v oblasti chémie; inžinierska činnosť.

(540) **PRECINAL**

- (732) **IPRES Inžiniering, s. r. o.**, Dúbravská cesta 9, 841 05 Bratislava, SK;  
 (740) Kajabová Monika, JUDr., Bratislava, SK;

- (210) 1591-99  
 (220) 24.06.1999  
 7 (511) 1, 16  
 (511) 1 - Lepidlo na priemyselné účely.  
 16 - Lepidlo na kancelárske účely; lepidlo na použitie v domácnosti.

(540)



- (591) modrá, červená, žltá  
 (732) **CHEMOS SLOVAKIA, spol. s r. o.**, Odbojárov 300/4, Tovarníky, 955 01 Topoľčany, SK;

- (210) 1593-99  
 (220) 24.06.1999  
 (310) 143234  
 (320) 26.05.1999  
 (330) CZ  
 7 (511) 35, 41, 42  
 (511) 35 - Inzertná, reklamná a propagačná činnosť, poskytovanie pomoci pri prevádzke obchodu vrátane sprostredkovania obchodných a súvisiacich obchodno-personálnych záležitostí, organizovanie výstav a veľtrhov na reklamné a obchodné účely, správa obchodných záujmov tretích osôb, vypracovanie štatistických prehľadov, poradenstvo v oblasti organizácie a ekonomiky podnikania, uskutočňovanie aukcií a dražieb, marketing, prieskum, analýzy trhu, aranžérstvo, prenájom kancelárskych strojov a zariadení, distribúcia tovaru na reklamné účely, rozmnožovanie dokumentov, obstarávateľská a sprostredkovateľská činnosť v tejto oblasti.  
 41 - Činnosť vyučovacia, výchovná, vzdelávacia a zábavná vrátane usporadúvania špecializačných doškoloňovacích kurzov, sympózií a konferencií, sprievodné výstavy, prevádzkovanie pracovno-diskusného a záujmového klubu, organizovanie výstav na vzdelávacie, kultúrne, výchovné a zábavné účely, usporadúvanie zábavných súťaží, činnosť v oblasti športových aktivít, prevádzkovanie telovýchovných zariadení a zariadení slúžiacich na regeneráciu a rekondíciu, ako i prevádzkovanie lyžiarskeho vleku a prevádzkovanie bazénov, nakladateľská a vydavateľská činnosť, obstarávateľská a sprostredkovateľská činnosť v tejto oblasti.  
 42 - Projektová činnosť v investičnej výstavbe v oblasti stavebníctva, strojárstva a elektrotechniky, najmä pre chemické, farmaceutické, biotechnologické a potravinárske výrobné jednotky a pre ekologické zariadenia a stavby, poradenské služby v tejto oblasti, hostinské, reštauračné, hotelové a iné služby pre hostí vrátane rezervácie ubytovania, prevádzkovanie kempingov, kúpeľov, saun, osobná ochrana osôb, stavebných alebo cenných objektov, technické zabezpečenie výstav a výstavných plôch, odborné poradenstvo vzťahujúce sa na organizovanie výstav a veľtrhov, organizovanie výstav a veľtrhov na iné ako reklamné a obchodné účely, napríklad galérií, služby opatrovateľské, domovy pre starých ľudí, architektské služby, služby ozdravovní a sanatórií, služby kadernícke, holičské, salónov obuvi a salónov krásy, usporadúvanie módnych prehliadok, inžiniersko-technická činnosť v oblasti tvorby a poskytovania softvéru, prekladateľské služby, pátranie po osobách, pátranie v právnych záležitostiach, inžiniersko-technické a právne prieskumy v otázkach ochranných práv, technické poradenstvo a vypracovanie posudkov, prenájom zariadení na spracovanie dát, prenájom počítačov, prenájom predajných automatov, správa a zhodnocovanie nehmotného majetku a pôvodcovských práv, obchodovanie s priemyselnými právami, sprostredkovateľská činnosť v tejto oblasti.

(540)

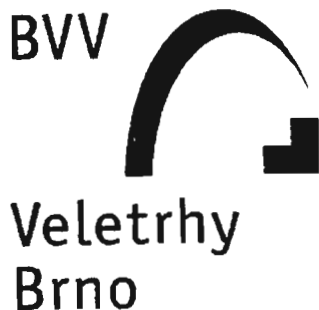

(732) **BRNĚNSKÉ VELETRHY A VÝSTAVY, akciová spoločnosť**, Výstaviště 1, 647 00 Brno, CZ;  
(740) Litváková Edita, Ing., Ivanka pri Dunaji, SK;

(210) 1602-99

(220) 25.06.1999

7 (511) 3

(511) 3 - Bieliace prípravky a iné prostriedky na pranie, čistiace, leštiace, odmasťovacie a brúsiace prípravky; mydlá.

(540)



(591) biela, modrá, zelená

(732) **The Procter & Gamble Company**, spoločnosť zriadená podľa zákonov štátu Ohio, One Procter & Gamble Plaza, Cincinnati, Ohio, US;

(740) Bušová Eva, JUDr., Bratislava, SK;

(210) 1643-99

(220) 30.06.1999

7 (511) 29

(511) 29 - Syry, mäkké nátierkové syry.

(540)



(591) zelená, červená, bledomodrá, tehlová, čierna, biela

(732) **Liptovská mliekareň, a. s.**, 1. mája 124, 031 80 Liptovský Mikuláš, SK;

(740) Hoľoubková Mária, Ing., Bratislava, SK;

(210) 1681-99

(220) 01.07.1999

7 (511) 1, 4, 6, 9, 11, 12, 17, 35, 37, 38, 39, 40, 41, 42

(511) 1 - Plyny na priemyselné účely.

4 - Vykurovacie plyny.

6 - Kovy, kovové potrubia a ich časti, kovové rúry, fľaše, nádoby, nádrže a zásobníky, kovové objímky, armatúry potrubí a ich diely, kovové prístrešky, skrine, konštrukcie, debnenie, rámy, brány, ploty, palety, stojany a nosníky, kovové súčiastky a diely na plynárenské účely, vystužovacie materiály, kovové výrobky ako komponenty na prestavbu motorových vozidiel na plynový pohon.

9 - Meradlá, elektrické rozvádzače, vyhradené elektrické zariadenia, meracia a regulačná technika, výroba elektrických strojov a prístrojov, zariadenia na protikoróziu ochranu, plniace stanice na zemný plyn a propán-bután na pohon motorových vozidiel.

11 - Diely na ústredné kúrenie a vetranie s výnimkou elektročastí, patriace do tejto triedy, regulačné a bezpečnostné zariadenia v oblasti plynárenstva a ich súčasti.

12 - Vyhradené motorové zariadenia vrátane motorových vozidiel na plynový pohon a príslušenstva motorových vozidiel na plynový pohon.

17 - Nekomové potrubia na prepravu plynu a na ústredné kúrenie.

35 - Kopírovanie.

37 - Opravy plynových meradiel, opravy, opravy a údržba vyhradených elektrických zariadení, inštalácia a opravy ústredného vykurovania a vetrania, opravy meracej a regulačnej techniky, inštalácia, opravy elektrických strojov a prístrojov, protikorózne izolácie, plynoinštalatérsvo, servis protikorózných zariadení, oprava plynových spotrebičov, elektroinštalatérsvo, opravy a údržba motorových vozidiel, vodoinštalatérsvo, opravy ústredného kúrenia a vetrania bez elektročastí, prenájom stavebných strojov a zariadení, údržba a opravy plynárenských zariadení vrátane plniacich staníc na plnenie zemného plynu a propán-butánu do motorových vozidiel, inžinierske stavby, plynovody, otváarka, príprava a dobývanie výhradných ložísk, zriaďovanie, zabezpečovanie a likvidácia banských diel a lomov, úprava a zošľachtovanie nerastov v súvislosti s ich dobývaním, zriaďovanie a starostlivosť o odvaly, výsyvky a odkaliská, opravy zdvíhacích zariadení, výkopové a kopácke práce stavebnými mechanizmami, starostlivosť súvisiaca s uskladňovaním plynov alebo kvapalín v podzemných zásobníkoch plynov a kvapalín, s ukladaním rádioaktívnych a iných odpadov v podzemných priestoroch a s využívaním tepelnej energie zemskej kôry, opravy a údržba zariadení súvisiacich s uskladňovaním plynov alebo kvapalín v podzemných zásobníkoch plynov a kvapalín, s ukladaním rádioaktívnych a iných odpadov v podzemných priestoroch a s využívaním tepelnej energie zemskej kôry.

38 - Telekomunikačné služby, prenos dát, zriaďovanie zmeny a údržba koncových telekomunikačných zariadení a prístrojov po rozhranie s jednou telekomunikačnou sieťou.

39 - Doprava, rozvod, skladovanie, dodávanie vykurovacích plynov vrátane tranzitnej prepravy, riadenie plynárenskej sústavy, služby spojené s prepravou a s uskladňovaním plynu patriace do tejto triedy, služby spojené s prečerpávaním plynu do zásobníkov motorových vozidiel s plynovým pohonom, verejná cestná hromadná doprava, verejná cestná hromadná nákladná doprava, požičovanie motorových vozidiel, služby spojené so zriaďovaním, prevádzkou, zabezpečením a likvidáciou zariadení na uskladňovanie plynov alebo kvapalín v podzemných zásobníkoch plynov a kvapalín, na ukládanie rádioaktívnych a iných odpadov v podzemných priestoroch a na využívanie tepelnej energie zemské kôry, patriace do tejto triedy, služby spojené s prevádzkovaním odvalov, výsypiek a odkalísk.

40 - Prestavba motorových vozidiel na plynový pohon, výroba tepelnej energie, úprava a zošľachtovanie nerastov, inovácie plynárenských zariadení vrátane plniacich staníc na plnenie zemného plynu a propán-butánu do motorových vozidiel.

41 - Rehabilitácie, školenia, vydavateľská činnosť.

42 - Overovanie meradiel v rozsahu autorizácie štátneho dozoru, metrológia, revízie a skúšky tlakových nádob, revízie a skúšky plynových zariadení, revízie elektrických zariadení, defektoskopia, diagnostika, skúšobníctvo v rozsahu oprávnenia, individuálne vyskúšanie, overovacie skúšky revízie a revízne skúšky zdvihacích zariadení, vstrekovanie expanznými prístrojmi, prenájom strojov, nástrojov a zariadení, ubytovacie služby, sprostredkovateľská, konzultačná poradenská činnosť pri využívaní geotermálnej energie, geodetická činnosť, projektovanie, riadenie a vyhodnocovanie úloh ložiskového prieskumu ropy, zemného plynu a tepelnej energie zemské kôry, geologické expertízy, zisťovanie a overovanie geologických podmienok na zriaďovanie, prevádzku a likvidáciu zariadení na uskladňovanie plynov, kvapalín a odpadov v prírodných horninových štruktúrach a podzemných priestoroch, zisťovanie a hodnotenie geologických činiteľov ovplyvňujúcich životné prostredie vrátane vplyvov na tieto činitele, ktoré vznikajú ľudskou činnosťou, vykonávanie a vyhodnocovanie špeciálnych laboratórnych prác na ložiskový prieskum, úprava a zošľachtovanie nerastov vykonávané v súvislosti s ich dobývaním, projekty riadenia a vyhodnocovania úloh ložiskového prieskumu ropy, zemného plynu a tepelnej energie zemské kôry, zisťovanie a overovanie inžiniersko-geologických a hydrogeologických pomerov územia, najmä na potreby územného plánovania, dokumentácie a uskutočňovanie stavieb vrátane stabilizácie zosuvných území, verejné stravovanie, poskytovanie reštauračných služieb, projektová činnosť v investičnej výstavbe, diagnostika plynovodov z hľadiska protikorózneho ochrany, defektoskopické meranie.

(540)



(732) **Slovenský plynárenský priemysel, š. p.**, Mlynské Nivy 44/a, 811 25 Bratislava, SK;

(210) 1791-99

(220) 16.07.1999

7 (511) 9, 41

(511) 9 - Inštruktážne a výučbové zariadenia a prístroje, počítače, počítačové periférne zariadenia, počítačový softvér vzťahujúci sa na výchovu alebo výcvik, školenie/alebo na použitie vo výchove alebo výcviku (školení), elektronické publikácie natiahnuteľné z počítačovej bázy dát alebo z privátnej alebo globálnej počítačovej siete, kompaktné disky s permanentnou pamäťou, vopred nahraté audio- a videokazety a kompaktné disky.

41 - Vzdelávacie a školiace služby, výučba a školenie v oblasti informačnej technológie, výučba a školenie v oblasti rozvoja osobnosti a osobnostných zručností, vydávanie kníh, manuálov, materiálov a textov pre kurzy (iných ako propagačných a reklamných textov) v tlačenej a elektronickej úprave, požičovanie a prenájom vzdelávacích a výcvikových materiálov a prístrojov, organizácia a vedenie seminárov, pracovných konferencií a kurzov, organizácia výstav, konkurzov a súťaží, všetko na vzdelávacie účely, zaobstarávanie informácií, zaistenie informačných služieb vzťahujúcich sa na uvedené služby.

(540)

## KNOWLEDGEPOOL

(732) **INTERNATIONAL COMPUTERS LIMITED**, 26 Finsbury Square, London EC2A 1DS, GB;

(740) Patentservis Bratislava, a. s., Bratislava, SK;

(210) 1922-99

(220) 30.07.1999

7 (511) 18, 25, 35

(511) 18 - Výrobky z kože alebo imitácie kože.

25 - Odevy, obuv, pokrývky hlavy.

35 - Obchodné vedenie predajní s odevmi.

(540)



(732) **LEVI STRAUSS & CO.**, Levi's Plaza, 1155 Battery Street, San Francisco, California 94111, US;

(740) Rott, Růžička & Guttman, v. o. s., Bratislava, SK;

(210) 1954-99

(220) 03.08.1999

7 (511) 12, 36, 39

(511) 12 - Vozidlá vrátane motorových vozidiel a nákladných áut.

36 - Lízing vozidiel, najmä motorových vozidiel vrátane nákladných áut.

39 - Prenájom vozidiel, najmä motorových vozidiel vrátane nákladných áut, organizovanie, sprostredkovanie a rezervovanie ciest, sprostredkovanie dopravných výkonov, organizovanie prehládok miest, cestovné sprievodcovstvo, cestná, železničná, lodná a letecká doprava osôb a tovarov.

(540)

**SIXT**

(732) **SIXT Aktiengesellschaft**, Dr.-Carl-von-Linde-Str. 2, D-82049 Pullach, DE;

(740) Hojčuš Peter, Ing., Bratislava, SK;

(210) 1955-99

(220) 03.08.1999

7 (511) 12, 36, 39

(511) 12 - Vozidlá vrátane motorových vozidiel a nákladných áut.

36 - Lízing vozidiel, najmä motorových vozidiel vrátane nákladných áut.

39 - Prenájom vozidiel, najmä motorových vozidiel vrátane nákladných áut, organizovanie, sprostredkovanie a rezervovanie ciest, sprostredkovanie dopravných výkonov, organizovanie prehládok miest, cestovné sprievodcovstvo, cestná, železničná, lodná a letecká doprava osôb a tovarov.

(540) **SIXT**

(732) **SIXT Aktiengesellschaft**, Dr.-Carl-von-Linde-Str. 2, D-82049 Pullach, DE;

(740) Hojčuš Peter, Ing., Bratislava, SK;

(210) 1960-99

(220) 03.08.1999

7 (511) 9, 41, 42

(511) 9 - Počítačové programy, počítačový softvér, disky magnetické, disky kompaktné, disky optické, magnetické médiá, magnetické páskové jednotky, magnetické pásky, meniče diskov (do počítačov), monitory (programy), nosiče údajov - optické, nosiče údajov - magnetické, počítače, zvukové nahrávacie zariadenia, zvukové prehrávače.

37- Montáž, údržba a opravy výpočtovej techniky (hardvér).

41 - Školenia v oblasti výpočtovej techniky a softvéru.

42 - Aktualizácie, inštalácia, servis a spúšťanie počítačových programov.

(540)



(732) **LAURA, s. r. o.**, Lietajova 332, 968 01 Nová Baňa, SK;

(210) 1997-99

(220) 06.08.1999

7 (511) 30

(511) 30 - Káva, kakao, instantné kakaové nápoje, nápoje, sladké nápoje, nápoje s príchuťou, čokoládové instantné nápoje, instantný kapucín, kávové náhradky, kávové extrakty a kávové prípravky na výrobu nealkoholických nápojov.

(540)

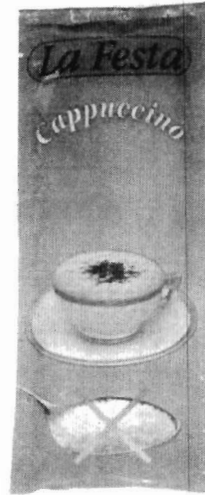

(591) modrá, fialová, zlatá, čierna, biela, bežová, hnedá, strieborná

(732) **MASPEX Sp. z o. o.**, ul. Chopina 10, 34-100 Wadowice, PL;

(740) Patentservis Bratislava, a. s., Bratislava, SK;

(210) 2007-99

(220) 09.08.1999

7 (511) 3

(511) 3 - Mydlá, parfumérové výrobky, vonné oleje, kozmetika, vodičky na vlasy, prípravky na čistenie a skrášľovanie pleti, pokožky hlavy a vlasov a na starostlivosť o ne.

(540)



(732) **The Procter & Gamble Company**, spoločnosť zriadená podľa zákonov štátu Ohio, One Procter & Gamble Plaza, Cincinnati, Ohio, US;

(740) Bušová Eva, JUDr., Bratislava, SK;

(210) 2010-99  
(220) 10.08.1999

7 (511) 30

(511) 30 - Káva, čaj, cukor, ryža, maniok, ságo, kávové náhradky; múka a výrobky z obilí (okrem krmiva); chlieb, biskvity, keksy, sušienky, koláče, múčniky, torty, zákusky, pekárske a cukrárske výrobky, zmrzliny; med, melasové sirupy; kvasnice, prášky do pečiva; soľ, horčica; ocot, omáčky ako chuťové prísady; korenie a koreniny; ľad; kakao, výrobky z kakaa, najmä zahustené kakao do nápojov, čokoládové krémy; polevy, najmä čokoládové polevy, čokoláda, pralinky, bonbóny, ozdoby na vianočný stromček vyrobené z čokolády, kolekcie, čokoládové výrobky plnené alkoholickými plnkami, cukrové výrobky, cukrovinky a cukrárske výrobky, jemné pečivo, maslové pečivo, trvanlivé pečivo; žuvačky bez cukru, cukrovinky bez obsahu cukru.

(540)

## PREKVAPENIE

(732) **FERRERO S. p. A.**, Piazzale Pietro Ferrero 1, 12051 Alba, Cuneo, IT;

(740) Fajnorová Mária, Ing., Bratislava, SK;

(210) 2104-99  
(220) 23.08.1999

7 (511) 17, 35

(511) 17 - Izolačné náterové farby.

35 - Obchodné poradenstvo, pomoc pri riadení obchodnej činnosti, sprostredkovateľská činnosť v oblasti nákupu a predaja tovarov s výnimkou nehnuteľností.

(540) **DŮFA**

(732) **DŮFA SLOVAKIA, spol. s r. o.**, Jarmočná 73, 992 01 Modrý Kameň, SK

(740) Rott, Růžička & Guttman, v. o. s., Bratislava, SK;

(210) 2105-99  
(220) 23.08.1999

7 (511) 17, 35

(511) 17 - Izolačné náterové farby.

35 - Obchodné poradenstvo, pomoc pri riadení obchodnej činnosti, sprostredkovateľská činnosť v oblasti nákupu a predaja tovarov s výnimkou nehnuteľností.

(540)



(732) **DŮFA SLOVAKIA, spol. s r. o.**, Jarmočná 73, 992 01 Modrý Kameň, SK;

(740) Rott, Růžička & Guttman, v. o. s., Bratislava, SK;

(210) 2128-99  
(220) 23.08.1999

7 (511) 6, 9, 11, 14, 16, 18, 20, 21, 22, 24, 25, 34, 35, 42

(511) 6 - Výrobky z kovu a ich zliatin (s výnimkou z drahých kovov) nezahrnuté v iných triedach, najmä malorozmerové fľaše, kľúčenký, písmená a číslice, kovové pečate, kovové ozdobné lišty, sošky, štítky, kovové škatule a pokladničky, kovové zátky a uzávery na fľaše a kazety, umelecké diela z bronzu a kovov.

9 - Kalkulačky; elektronické diáre; fotoaparáty.

11 - Baterky.

14 - Hodiny, hodinky, hodinové puzdrá; skrinky, obaly, nádoby; prívesky, kľúčenký, cigarový a cigaretový tovar, všetky uvedené tovary sú z drahých kovov.

16 - Diáre, vizitkáre.

18 - Výrobky z kože a imitácie kože; kufre, kufriky, tašky, plecniaky, batohy, vaky; daždníky, slnečníky; peňaženky; kľúčenký.

20 - Výrobky z dreva, korku, prútia, rohoviny, buničiny a z náhrad týchto hmôt alebo z plastov nezahrnuté v iných triedach.

21 - Výrobky zo skla, keramiky, porcelánu, plastických hmôt patriace do tejto triedy, fľaše.

22 - Textilné tašky a vaky.

24 - Textilie a textilné výrobky vrátane náhrad z textilu, ktoré nie sú zahrnuté v iných triedach, t. j. posteľná a stolová bielizeň, obliečky, obrúsky a obrusy, podložky ako prestieranie, pokrývky a prikrývky, stolové textilie, textilné utierky a obrúsky.

25 - Odevy, najmä tričká, vesty, polokoše, bundy, mikiny; pokrývky hlavy, najmä čiapky, čelenky a šiltovky.

34 - Zapalovače; tabatierky; cigarový a cigaretový tovar.

35 - Reklamná a propagačná činnosť; rozširovanie a vydávanie reklamných materiálov a oznamov; rozširovanie uvedených výrobkov ako reklamných materiálov; uverejňovanie reklamných textov; zásielkové reklamné služby; poradenské služby v reklame; prenájom reklamných plôch; sprostredkovanie prác a služieb v reklamnej a propagačnej činnosti.

42 - Tlačiarenská a dizajnérska činnosť; sprostredkovanie prác a služieb v tlačiarenskej a dizajnérskej činnosti.

(540)



(732) **Hodáková Ivona**, Jamnického 16, 841 05 Bratislava IV, SK;

(740) Harvan Ladislav, Ing., Bratislava, SK;



- (210) 2144-99  
 (220) 25.08.1999  
 7 (511) 9  
 (511) 9 - Počítačový hardvér, najmä integrované obvody, počítačové periférne zariadenia a dosky s integrovanými obvodymi a zdrojové skrinky; počítačové programy na použitie s uvedenými tovarmi; manuály a príručky v elektronickej forme predávané spolu ako celok.

(540) **CIRRUS LOGIC**

- (732) **Cirrus Logic, Inc.**, 3100 West Warren Avenue, Fremont, California 94538, US;  
 (740) Fajnorová Mária, Ing., Bratislava, SK;

- (210) 2145-99  
 (220) 25.08.1999  
 7 (511) 9  
 (511) 9 - Počítačový hardvér, najmä integrované obvody, počítačové periférne zariadenia a dosky s integrovanými obvodymi a zdrojové skrinky; počítačové programy na použitie s uvedenými tovarmi; manuály a príručky v elektronickej forme predávané spolu ako celok.

(540) **CIRRUS**

- (732) **Cirrus Logic, Inc.**, 3100 West Warren Avenue, Fremont, California 94538, US;  
 (740) Fajnorová Mária, Ing., Bratislava, SK;

- (210) 2188-99  
 (220) 26.08.1999  
 7 (511) 1, 2, 3, 4, 5, 7, 8, 9, 11, 12, 22, 27  
 (511) 1 - Tmely (vodo odolné chemické prípravky) s výnimkou farieb, lepidlá na priemyselné účely, chemické prípravky do motorových pohonných látok.  
 2 - Farby, laky a antikoročné prípravky, najmä na automobily.  
 3 - Autokozmetika - prípravky na ošetrovanie a údržbu exteriérov a interiérov automobilov patriace do tejto triedy, napr. šampóny, vosky, leštidlá, prípravky na čistenie kovov, kože, dreva a skla, odhrdzovacie prípravky, konzervačné prípravky, brúsne prostriedky a materiály, umývacie prostriedky na automobily.  
 4 - Mazadlá a mazacie oleje, chemické prípravky do motorových pohonných látok.  
 5 - Autolekárnice, osviežovače vzduchu.  
 7 - Filtre na čistenie ochladzovacieho vzduchu do motorov, olejové filtre do motorov.  
 8 - Ručné náradie a ručné zdvíhaky, mechanické hustilky na plnenie pneumatík vzduchom.  
 9 - Automobilové elektrické poistky, vypínače, elektrické kontrolné prístroje, meracie prístroje do automobilov elektrické alebo mechanické, výstražné zariadenia, výstražné trojuholníky a výstražné doplnkové svetlá, ochranné prilby, najmä pre motocyklistov, autorádiá, reproduktory, prehrávače a nosiče zvukových záznamov.  
 11 - Klimatizačné zariadenia, reflektory a žiarovky na vozidlá, osvetľovacie prístroje.  
 12 - Náhradné diely na automobily, najmä ochranné sklá, strešné okná, klaksóny, pneumatiky, duše a disky, ochranné kryty kolies, volanty, reťaze,

stierače, poťahy textilné, kožené alebo z plastickej hmoty na sedadlá vozidiel, zariadenia na plnenie pneumatík vzduchom - vzduchové pumpy (výbava automobilov), klinové remene do motorov automobilov, elektrické a mechanické zabezpečovacie zariadenia automobilov.

22 - Autolaná.

27 - Autokoberce.

(540)

**RAZAT STYLE**

- (732) **Zavřel Radek, Ing.**, Riegrova 335, 666 01 Tišnov, CZ;

- (740) Dudová Tatiana, Trenčín, SK;

- (210) 2223-99  
 (220) 27.08.1999  
 7 (511) 9, 16, 25, 35, 38, 39, 41, 42  
 (511) 9 - Nahrané a nenahrané nosiče magnetických údajov, exponované dlhometrážne a krátkometrážne, dokumentárne, kreslené a spravodajské filmy; televízne filmy a televízne programy nahrané na filmovom materiáli, videopáskach, perforovanom magnetickom filme (na filme s magnetickou stopou) a kompaktných diskoch a ich verziách upravených na reprodukciu v multimediálnej výpočtovej technike; magnetické a optické nosiče s nahratým zvukom alebo obrazom.  
 16 - Papier, lepenka a výrobky vyrobené z týchto materiálov a nezahrnuté v iných triedach; objednávkové listy, kalendáre, fotografie, dosky a šanóny, letáky, katalógy, plagáty, lepiace štítky, tlačené publikácie, papiernické výrobky, dopisné papiere a obálky, kancelárske potreby, papierové a plastové vrecúška, učebné a inštruktážne materiály (okrem prístrojov).  
 25 - Oblečenie.  
 35 - Reklamné a propagačné služby vrátane šírenia reklamných a propagačných materiálov; výroba televíznych a filmových reklám objednaných tretími stranami; požičovanie reklamných a propagačných materiálov; organizovanie reklamných kampaní objednaných tretími stranami; podporovanie a reklama služieb objednaných tretími stranami; služby zahŕňajúce organizovanie reklamných a propagačných výstav, programov a veľtrhov objednaných tretími stranami; poradenské služby v odbore reklamy a propagácie.  
 38 - Tlačové informačné a spravodajské kancelárie, služby v odbore vysielania televíznych programov, správ, dokumentov, dlhometrážnych, krátkometrážnych a kreslených filmov a tiež televíznych zábavných programov; výroby a šírenia televíznych a rozhlasových programov, spravodajských filmov, dlhometrážnych, krátkometrážnych filmov a televíznych filmov.  
 39 - Distribúcia televíznych programov  
 41 - Služby v odbore organizovania a prevádzkovania (vykonávanie) koncertov, zábavných a športových programov; služby v odbore organizovania a prevádzkovania (vykonávanie) súťažných

a kvízových programov; služby v odbore požičania audiovizuálnych nahrávok a filmov; služby v odbore organizovania a vykonávania nahrávok platní a diskov.

42 - Služby v odbore riadenia copyrightu; služby v odbore vykonávania licencií duševného vlastníctva; poradenské služby v odbore ochrany duševného vlastníctva.

(540)



(591) modrá, žltá

(732) **TVN Sp. z o. o.**, ul. Augustówka 3, 02-981 Warszawa, PL;

(740) Patentservis Bratislava, a. s., Bratislava, SK;

(210) 2245-99

(220) 02.09.1999

7 (511) 29, 30

(511) 29 - Mäso; ryby; šunka; hydina; zverina; údeniny a lahôdky; zavárané, sušené a tepelne upravené ovocie a zelenina, kompóty, džemy, marmelády, ovocné pretlaky, rósoly; polievky; konzervované potraviny obsahujúce čiastočne alebo úplne mäso, ryby, šunku, hydinu, zverinu alebo údeniny a lahôdky; zavárané, sušené, tepelne upravené, mrazené alebo konzervované hotové jedlá obsahujúce čiastočne alebo úplne mäso, ryby, šunku, hydinu, zverinu alebo údeniny a lahôdky; gul'ky z hovädzieho mäsa, shaomai (plnené čínske knedle), hovädzie shaomai, shaomai s garnátmi, hargow, knedle, halušky, gyoza (japonské jedlo z plnených vyprázaných cestových taštičiek), potstickers, wonton (plnené knedle varené v polievke alebo vyprázané, polievka s plnenými knedľami), spring rolls (plnené vyprázané rolky z tenkého vajecného cesta), samosas (malé vyprázané plnené záviny), polievky, polievkové zmesi, vývary, bujóny; predjedlá a hlavné jedlá z tovarov patriacich do triedy 29, mrazené a chladené jedlá; sladké alebo slané predjedlá zo zemiakov s príchuťou alebo bez príchuti, zemiakové hranolčky a lupienky; malé kúsky vareného bravčového mäsa ako predjedlá; mlieko; mliečne výrobky, najmä mliečne dezerty, jogurty, jogurtové nápoje; mrazené mliečne výrobky, kvasené mliečne výrobky; jedlé oleje, olivový olej, sezamový olej, jedlé tuky.

30 - Káva, čaj, kakao, čokoláda; kávové nápoje, kakaové nápoje, čokoládové nápoje; cukor, ryža, ságo, maniok; múka a výrobky z obilia, sladké alebo slané pečivo, múčniky a koláče, pizza, sladké alebo slané torty a zákusky; cestoviny bez príchuti alebo ochutené a/alebo plnené, prípravky z obilnín, obilniny na raňajky; hotové jedlá úplne a-

lebo čiastočne zložené z cesta; htové jedlá úplne alebo čiastočne zložené z cestovín; chlieb, pečivo, rožky, žemle, briošky, buchty, šišky, pečivo z krehkého cesta, sucháre; keksy, sušienky, koláče, múčniky, torty, zákusky, sladké pečivo, cukrársky tovar, lístkové cesto; slané alebo sladké predjedlá a malé občerstvenia pozostávajúce z keksov, sušienok, sladkého pečiva, cukrárskeho tovaru, lístkového cesta, cesta alebo liateho cesta, med; sol'; sirup z melasy, kvasnice, prášok do pečiva, horčica; ocot; koreniny a chuťové prísady, najmä bujónové kocky, bujónový prášok, bujóny; korenie, jedlé korenie; omáčky, najmä ako chuťové prísady, marinády, sladké omáčky, omáčky na cestoviny, zmesi omáčok, kečupy, šalátové dressings; hotové jedlá, najmä predbalené chladené alebo mrazené jedlá ako shaomai, hargow, knedle a halušky, gyoza, potstickers, wonton, spring rolls, samosas a iné druhy jedál, predjedlá a hlavných jedál tradičnej čínskej kuchyne dím sum z tovarov patriacich do triedy 30; tofu a výrobky z tofu; cukrárske výrobky a cukrovinky; zmrzliny, mrazené krémy.

(540)



(732) **DANONE ASIA Pte. Ltd.**, 1 Temasek Avenue - # 34-02 Millenia Tower, 39192 Singapore, SG;

(740) Fajnorová Mária, Ing., Bratislava, SK;

(210) 2276-99

(220) 03.09.1999

7 (511) 1

(511) 1 - Inhibítory plesne a mikroorganizmov do potravy všetkých druhov pre zvieratá, trieda 1.

(540) **CURB**

(732) **KEMIN INDUSTRIES, INC.**, 2100 Maury Street, Des Moines, Iowa 50301-0070, US;

(740) Fajnorová Mária, Ing., Bratislava, SK;

(210) 2277-99

(220) 03.09.1999

7 (511) 1, 5, 31

(511) 1 - Chemické produkty používané v priemysle, poľnohospodárstve a záhradníctve s výnimkou fungicidov, herbicidov a prípravkov na ničenie buriny a živočíšnych škodcov; chemické látky na konzervovanie potravín vrátane antioxidantov, povrchovo aktívnych činidiel a inhibítorov plesní a mikroorganizmov do potravín a potravy pre zvieratá.

5 - Farmaceutické prípravky na použitie do potravy pre zvieratá vrátane enzýmov napomáhajúcich zvieratám pri trávení; výživné doplnky do potravín a potravy pre zvieratá, nevyživné prísady na

pigmentáciu rybieho mäsa, kôrovcov, kože a vajecných žltkov hydiny.

31 - Nevýživné prísady do potravín a potraviny pre zvieratá.

(540) **KEMIN**

(732) **KEMIN INDUSTRIES, INC.**, 2100 Maury Street, Des Moines, Iowa 50301-0070, US;

(740) Fajnorová Mária, Ing., Bratislava, SK;

(210) 2278-99

(220) 03.09.1999

7 (511) 1, 5, 31

(511) 1 - Chemické produkty používané v priemysle, poľnohospodárstve a záhradníctve s výnimkou fungicídov, herbicídov a prípravkov na ničenie buriny a živočíšnych škodcov; chemické látky na konzervovanie potravín vrátane antioxidantov, povrchovo aktívnych činidiel a inhibítorov plesní a mikroorganizmov do potravín a potraviny pre zvieratá.

5 - Farmaceutické prípravky na použitie do potraviny pre zvieratá vrátane enzýmov napomáhajúcich zvieratám pri trávení; výživné doplnky do potravín a potraviny pre zvieratá, nevýživné prísady na pigmentáciu rybieho mäsa, kôrovcov, kože a vajecných žltkov hydiny.

31 - Nevýživné prísady do potravín a potraviny pre zvieratá.

(540)



(732) **KEMIN INDUSTRIES, INC.**, 2100 Maury Street, Des Moines, Iowa 50301-0070, US;

(740) Fajnorová Mária, Ing., Bratislava, SK;

(210) 2351-99

(220) 10.09.1999

7 (511) 16, 35, 41

(511) 16 - Časopisy.

35 - Propagačná činnosť v oblasti reklamy; obchodná administratíva, kancelárske práce.

41 - Nakladateľské a vydavateľské služby s výnimkou vydávania reklamných materiálov; vydavateľské služby na slovné a fotografické autorské diela (copyright).

(540)



(732) **BETYNKA, časopis pro maminky, s. r. o.**, Malá Štupartská 5/636, 110 00 Praha 1, CZ;

(740) Tomeš Pavol, Ing., Bratislava, SK;

(210) 2352-99

(220) 10.09.1999

7 (511) 16, 35, 41

(511) 16 - Časopisy.

35 - Propagačná činnosť v oblasti reklamy; obchodná administratíva, kancelárske práce.

41 - Nakladateľské a vydavateľské služby s výnimkou vydávania reklamných materiálov; vydavateľské služby na slovné a fotografické autorské diela (copyright).

(540)

**betty**

(732) **Čermáková Dana, PhDr.**, Radimova 2057, 169 00 Praha 6, CZ;

(740) Tomeš Pavol, Ing., Bratislava, SK;

(210) 2402-99

(220) 20.09.1999

7 (511) 35, 36, 42

(511) 35 - Pomoc pri riadení obchodnej činnosti; komerčné informačné kancelárie; rozširovanie reklamných alebo inzertných oznamov; prenájom kancelárskych strojov a zariadenia; obchodný manažment a podnikové poradenstvo; personálne poradenstvo; poradenstvo pri vedení podnikov; zasielanie reklamných materiálov zákazníkom; poskytovanie pomoci pri riadení obchodných alebo priemyselných podnikov; vydávanie a aktualizovanie reklamných materiálov; oceňovanie obchodných podnikov; oceňovanie a odhady v oblasti podnikania; obchodný alebo podnikateľský prieskum; poradenstvo v obchodnej činnosti; vydávanie reklamných alebo náborových textov; reklama; obchodný prieskum; vzťahy s verejnosťou (prieskum vzťahov medzi podnikmi, inštitúciami a spoločenským prostredím); televízne reklamy; reklamné agentúry; poradenské služby v oblasti obchodného alebo podnikateľského riadenia; prieskum trhu; profesionálne obchodné alebo podnikateľské poradenstvo; odborné obchodné poradenstvo; hospodárske (ekonomické) predpovede; prenájom reklamných plôch; podpora predaja (pre tretie osoby), sprostredkovanie uvedených služieb.

36 - Prenájom kancelárskych priestorov; prenájom nehnuteľností; sprostredkovanie nehnuteľností; oceňovanie nehnuteľností; klíring (zúčtovanie vzájomných pohľadávok a záväzkov - bezhotovostné platenie); pôžičky (financovanie); finančné odhady a oceňovanie (poisťovníctvo, bankovníctvo, nehnuteľnosti); správa nehnuteľností; prenájom bytov; sprostredkovanie záruk a uvedených služieb;

42 - Inžinierska činnosť, odborné poradenstvo s výnimkou obchodného; profesionálne poradenstvo s výnimkou obchodného alebo podnikateľského; služby komerčných právnikov; prieskum patriaci do tejto triedy, sprostredkovanie uvedených služieb.

(540)

# Bankrot

(732) **BANKROT, s. r. o.**, Turčianska 26, 821 09 Bratislava, SK;

(740) Holakovský Štefan, Ing., Bratislava, SK;

(210) 2515-99

(220) 06.10.1999

7 (511) 3, 4, 5, 9, 10, 11, 16, 17, 21, 29, 30, 31, 32, 33, 34, 35, 36, 39, 42

(511) 3 - Pracie prípravky; namáčacie prípravky; predpieracie prípravky; avivážne prípravky; zmäkčovadlá na textilie; značkčovadlá na bielizeň; bieliace prípravky na čistenie bielizne a šatstva; antistatické prípravky na použitie v domácnosti; farbivá na bielizeň a šatstvo; škrob na bielizeň; vosk na použitie pri praní; sóda na pranie: mydlá; toaletné prípravky; kozmetické prípravky; kozmetické krémy; krémy na kožu; ochranné prípravky na kožu; kozmetické prípravky určené na starostlivosť o pleť; skrášľovacie masky ako kozmetické prípravky; toaletné mydlá; dezinfekčné mydlá; medicínálne mydlá; mydlá proti poteniu; dezodoračné mydlá; kozmetické prípravky do kúpeľa; bieliace prípravky na kozmetické účely; mydlá na holenie; skrášľovacie masky; pleťové vody na kozmetické účely; kozmetické ceruzky; rúže; lesky na pery; prípravky na líčenie; farbivá na toaletné účely; kozmetické prípravky na obočie; kozmetické prípravky na mihalnice; špirála na riasy, maskara; ceruzky na obočie; umelé mihalnice; ošetrovacie prípravky na nechty; laky na nechty; odfarbovače; odlakovače; umelé nechty; kozmetické taštičky; šablóny na očné mejkap; práškový mejkap; práškový púder; prípravky na odstraňovanie líčidiel; depilačné prípravky; depilačný vosk; čistiacie mlieko na kozmetické účely; mandľové mlieko na kozmetické účely; obrúsky napustené pleťovými vodami; tampóny; vatové tyčinky na kozmetické účely; vata na kozmetické účely; kozmetické tampóny napustené pleťovým tonikom; prípravky proti poteniu; kozmetické opaľovacie prípravky; prípravky na vlasy; šampóny; farbivá alebo tónovače na vlasy; farby na vlasy; prípravky na kučeravenie vlasov; neutralizačné prípravky pri trvalej ondulácii; lak na vlasy; tužidlá na vlasy; gély na vlasy; vlasové vody; pomády na kozmetické účely; farby na fúzy a brady; pomády na fúzy; vosk na fúzy; prípravky na ústnu hygienu; prípravky na čistenie zubov; ústne vody nie na lekárske účely; prípravky na čistenie umelého chrupu; leštiace prípravky na zubné protézky; kúpeľové soli s výnimkou solí na liečebné účely; kozmetické prípravky na zoštíhlenie; lepidlá na nalepovanie umelých mihalnic; lepiace prípravky na lepenie umelých vlasov; lepidlá na kozmetické účely; ozdobné kozmetické obtlačky; kozmetické potreby; oleje na kozmetické účely; vazelína na kozmetické účely; tuky na kozmetické účely; peroxid vodíka na kozmetické účely; prípravky na holenie; prípravky po holení; voňav-

kárske výrobky; dezodoranty na osobnú potrebu; voňavky; kolínske vody; parfumovaná voda; toaletné vody; základy na kvetinové parfums; pižmo; voňavé vrecúška na bielizeň; vrecúška s parfumovaným práškom; aromatické látky; vonné zmesi; éterické esencie; éterické oleje; výťažky z kvetov; kadidlá; oleje do parfumov a vôní; ružový olej; detergenty s výnimkou detergentov na použitie vo výrobnom procese; bieliace prípravky; amoniak na použitie ako čistiaci prostriedok; odstraňovače škvŕn; čistiacie prípravky; odmasťovacie prípravky s výnimkou prípravkov na použitie vo výrobnom procese; oleje na čistenie; lúh sodný; čpavok ako čistiaci prípravok; prípravky na čistenie odpadových rúr; vulkanický popol na čistenie; čistiacie prípravky na tapety; leštiace prípravky; leštiace pasty; leštiace prípravky na nábytok a dlážku; leštiaci kameň; leštiace krémy na obuv; leštidlá na obuv; leštiace vosky; trípel na leštenie; prípravky na odstránenie lakov; prípravky na odstraňovanie vodného kameňa pre domácnosť; brúsivá ako prípravky; brúsny papier; brúsne plátno; soli na bielenie; bieliaca sóda; zjasňovacie prípravky; chemické prípravky na osvieženie farieb pre domácnosť; aromatické látky do zákuskov; kamenec na použitie ako antiseptický prípravok; krémy na obuv; obuvnícke vosky; vosk na dlážku; vosky na parkety; krajčírsky vosk; odhrdzovacie prípravky; prísady do nápojov; prípravky na odstraňovanie farieb; plavená krieda; šlichtovacie prípravky; pemza; safrol; terpentín na odmasťovanie; terpentíny; kozmetické prípravky pre zvieratá; šampóny pre zvieratá chované v domácnosti.

4 - Zmesi na viazanie prachu; drevené uhlie ako palivo; sviečky; prípravky na odstraňovanie prachu; tuky na svietenie.

5 - Bylinkové čaje; vitamínové prípravky; hygienické vložky; absorpčná vata; absorpčné tampóny; menštruačné nohavičky; menštruačné tampóny; menštruačné vložky; dámske vložky; hygienické obrúsky; hygienické nohavičky; gáza na obväzovanie; náplasti; chemické dezinfekčné prostriedky na WC; prípravky na osvieženie vzduchu; dezodoranty s výnimkou dezodorantov na osobnú potrebu; vonné soli; soli do minerálnych kúpeľov; prípravky proti poteniu nôh; octan hlinitý na farmaceutické účely; zubné abrazíva; repelenty proti hmyzu; prípravky proti moliam; prípravky na ničenie myší; chemické prípravky na ošetrovanie plesne; sírové knôty na dezinfekciu; otrava pre potkany; lepiace prípravky na chytanie múch; kozmetické prípravky pre psov.

9 - Slnčné okuliare; ochranné rukavice.

10 - Plachty na použitie pri inkontinencii; detské fľaše; špáradlá na čistenie uší; kondómy, prezervatívy; detské cumle; cumlíky na detské fľaše.

11 - Žiarovky.

16 - Papierové vreckovky; papierové obrúsky na odstraňovanie mejkapu; papierové obrúsky; papierové obrúsky a utierky; papierové utierky na tvár; toaletný papier; jednorazové detské plienky z papiera a buničiny; jednorazové plienkové nohavičky z papiera alebo buničiny; papierové podbradníky; vrecká na odpadky z papiera alebo plastických materiálov; plastové fólie na balenie;

plastové príľnavé naťahovacie fólie; baliace materiály na báze škrobu; papierové vrecká do vysávačov; papierové kávové filtre.

17 - Gumové zátky; chemické prípravky na opravu dier; tmel; tesniace tmely; gumové baliace tašky; gumové baliace vrecká.

21 - Nástroje na čistenie; metly; mopy; lopatka a zmetáčik na smeti; prachovky; prachovky na nábytok; pracháče na koberce; kovové drôtenky; drôtenky na použitie v kuchyni; semiš na čistenie; leštiace prostriedky okrem prípravkov, papiera a kameňa; rukavice pre domácnosť; leštiace rukavice; nádoby na odpadky, koše na smeti; nočníky; kefársky tovar; kefy; kefy na čistenie nádrží a nádob; kefy na umývanie riadu; kefy na nechty; kefy na obuv; kozmetické pomôcky na odstraňovanie líčidiel s výnimkou elektrických; obaly na mydlá; puzdrá na hrebene; pudrenky s výnimkou pudreniek z drahých kovov; rozprašovače na voňavky; stojany na štetky na holenie; prostriedky na odstraňovanie zápachu na osobnú potrebu; gumový zvon na čistenie odpadových potrubí; puzdrá, vrecká; izotermické vrecká; záchodové kefy; vanička na pranie; prenosné detské vaničky; toaletné kufriky; puzdrá na toaletné potreby; špongie na umývanie; držiaky na špongie; toaletné pomôcky; štetky na holenie; zubné kefy; špongie na použitie v domácnosti; handry na umývanie dlážky.

29 - Mliečne výrobky; mlieko; syry; jogurt; smotana; šľahačka; kefir; vajcia; sušené vajcia; jedlé tuky; maslo; jedlé oleje; tukové nátierky; masť; potravinárske výrobky z rýb; konzervované ryby; konzervy s rybami; sardinky; losos; kôrovce s výnimkou živých; raky s výnimkou živých; langusty; krevety nie živé; homáre nie živé; garnáty neživé; mäkkýše neživé; kaviár; výťažky z chalúh ako potrava; mäso; konzervované mäso; mäsové konzervy; údeniny; klobásy, salámy, párky; šunka; slanina; držky; pečienka; hydina nie živá; divina; bujóny, vývary; huspenina; mäsové výťažky; mäsové omáčky; paštéty; konzervované ovocie; mrazené ovocie; sušené ovocie; konzervy s ovocím; kompóty; džemy a marmelády; ovocné rôsoly; ovocná dreň; ovocné šaláty; sušené hrozienka; sušený kokos; kandizované ovocie; datle; konzervované olivy; ovocie naložené v alkohole; zemiakové hranolčeky; krokety; zemiakové lupienky; kyslá kapusta; nakladané uhorky; konzervovaná zelenina; konzervy so zeleninou; zelenina v náleve; nakladaná zelenina; sušená zelenina; konzervované strukoviny; konzervované sójové bôby; konzervovaná šošovica; konzervovaný hrach; konzervovaná fazuľa; zeleninové polievky; prípravky na zeleninové polievky; zeleninové šťavy na varenie; paradajková šťava na varenie; paradajkový pretlak; zeleninové šaláty; konzervované huby; konzervované šampiňóny; tofu; konzervované záhradné bylinky; polievky; prípravky na výrobu polievok; nasolené potraviny; jedlá želatína; spracované oriešky; spracované mandle; spracované arašidy; pektín na ľudskú spotrebu; proteín na ľudskú spotrebu;

30 - Kakao; kakaové nápoje; mliečne kakaové nápoje; výrobky z kakaa; čokoládové nápoje; mlieč-

ne čokoládové nápoje; káva; mokka; kávové nápoje; mliečne kávové nápoje; kávové náhradky; čaj; cukor; med; sušienky, keksy, biskvity; krekry; jemné pečivo; torty; zákusky, koláče; koláče s plnkou; perníky, medovníky; fondán; ovocné želé ako cukrovinka; jedlé ozdoby na torty; puding; zmrzliny; prášky na výrobu zmrzliny; cukrovinky; cukríky; čokoláda; žuvačky; prírodné sladidlá; potravinárska múka; múčne potraviny; výrobky z múky; chlieb; pečivo; sendviče; sucháre; obilátky; palacinky; pizza; cestoviny; cestá; ryža; krupica; lúpaný jačmeň; krúpy na ľudskú spotrebu; lúpaný ovos; mletý ovos; ovsená potrava; ovsené vločky; kukuričné vločky; mletá kukurica; pukance; müsli; obilninové lupienky, vločky; mliečna ovsená kaša; lepok; zemiaková múčka na ľudskú spotrebu; škrobovité potraviny; droždie; prípravky z obilnín; koreniny; kuchynská soľ; soľ na konzervovanie potravín; chuťové prísady; ocot; kečup; horčica; majonéza; sójová omáčka; paradajková šťava; šťavy ako chuťové prísady; zahusťovacie prípravky na kuchynské použitie; prípravky na stuženie šľahačky; spojivá do údenín; šalátové dressingy; extrakty nie na lekárske účely; aromatické prípravky do potravín; aromatické prípravky do nápojov s výnimkou esenciálnych olejov; prášok do pečiva; chaluhy, vodné riasy; ľad na osvieženie.

31 - Čerstvé ovocie; čerstvá zelenina; čerstvé huby; kokosové orechy; čerstvé záhradné bylinky; čerstvé strukoviny; čerstvé zemiaky; orechy; čerstvé gaštany; lieskové oriešky; mandle; arašidy; potrava pre zvieratá chované v domácnosti; jedlé predmety na žuvanie pre zvieratá; nápoje pre zvieratá.

32 - Nealkoholické nápoje; minerálne vody; stolové vody; sytená voda; sóda; ovocné šťavy; mušty; nealkoholické ovocné výťažky; sirupy na výrobu nápojov; zeleninové šťavy; srvátkové nápoje; izotonické nápoje; nealkoholické aperitívy a koktaily; prípravky na výrobu nápojov; príchuti na výrobu nápojov; tablety na prípravu šumivých nápojov; prášky na prípravu šumivých nápojov; pivo.

33 - Alkoholické nápoje s výnimkou piva; víno; liehoviny; destilované nápoje, pálenky; brandy, vínovica; rum; vodka; džin; whisky; likéry; griotka; koktaily; liehové esencie; alkoholické nápoje obsahujúce ovocie.

34 - Cigarety; cigary; tabak; zápalky; zapalovače.

35 - Reklama; zasielkové reklamné služby; rozširovanie reklamných oznamov; rozširovanie reklamných materiálov, letákov, prospektov, vzoriek zákazníkom; zasielanie reklamných materiálov zákazníkom; vydávanie a aktualizovanie reklamných materiálov; rozširovanie vzoriek; uverejňovanie reklamných textov; reklamné agentúry; prenájom reklamných plôch; sekretárske služby.

36 - Sprostredkovanie kúpy a predaja nehnuteľností.

39 - Distribúcia tovaru na dobierku; skladovanie tovaru.

42 - Darčekové balenie; prekladateľské a tlmočnické služby.

(540)



(591) červená, žltá, biela

(732) **SUNA - obchodná sieť, s. r. o.**, Esterházyovcov  
464, 924 01 Galanta, SK;

(740) Čechvalová Dagmar, Bratislava, SK;

(210) 2567-99

(220) 11.10.1999

7 (511) 6, 20, 21, 27, 35, 41, 42

(511) 6 - Bytové doplnky z kovu nezaradené v iných triedach.

20 - Nábytok; bytové doplnky z dreva nezaradené v iných triedach vrátane striebreného skla a zrkadiel.

21 - Bytové doplnky zo skla, porcelánu a kameniny.

27 - Bytové textilné doplnky nezaradené v iných triedach.

35 - Reklamná činnosť; sprostredkovateľstvo v oblasti obchodovania s tovarmi.

41 - Organizovanie kultúrnych a spoločenských podujatí všetkých druhov vrátane sprostredkovateľskej činnosti v uvedenej oblasti.

42 - Dizajnérske služby vrátane nábytkárskeho dizajnu; architektúra vrátane poradenstva; návrhy a zariaďovanie interiérov, interiérové dekoratívstvo; scénografia; projektovanie stavieb, inžinierska činnosť v stavebníctve; projektová činnosť v stavebníctve; projektová činnosť v odbore architektúra; sprostredkovateľská činnosť v uvedenej oblasti.

(540) **DARK BLUE studio**(732) **DARK BLUE STUDIO, s. r. o.**, Račianska 68,  
831 02 Bratislava, SK;

(740) Bachratá Magdaléna, Mgr., Bratislava, SK;

(210) 2617-99

(220) 18.10.1999

(310) 146650

(320) 09.09.1999

(330) CZ

7 (511) 3, 5, 16, 18, 21, 22, 24, 25, 26, 27, 28, 29, 30, 31,  
32, 41

(511) 3 - Alkálie, amoniak, mydlá, antistatické prípravky, apretačné prípravky, farby na vlasy, odfarbovače, bieliace prípravky, brúsivá, brúsne plátna a papier, leštidlá, čistiace mlieko, toaletné prípravky a čistiace prípravky, depilačné prípravky, dezodoranty, prípravky na holenie, kamenec, kvapaliny do ostrekovačov, kolínska voda, kozmetické neceséry, kozmetické prípravky, kozmetické ceruzky, kúpeľové soli, pleťové masky, krém na obuv a kožu, kozmetické krémy, krieda, parfumy, laky na vlasy, lepidlá na kozmetické účely, leštiace prípravky, líčidlá, lúh sodný na pranie, obtlačky na kozmetické účely, očné riasy, prípravky na

odstraňovanie líčidiel, vlasové prípravky, peroxid vodíka, politúry, pracie a namáčajacie prostriedky, tyčinky na farbenie perí (rúže), riasy, šampóny, toaletný terpentín, toaletné prípravky a potreby, ústne vody, vlasové vody, vody po holení, voňavky, vosky, zubné pasty.

5 - Absorpčné tampóny, vata, medicínálny alkohol, dezinfekčné prípravky, bikarbonát sodný, bielkovinová potrava, byliny, bylenné čaje, cukrovinky s liečebnými prísadami, diabetický chlieb, dietetické nápoje a potraviny, doplnky potravín, farmaceutické prípravky, pesticídy, fungicídy, gáza, glukóza, herbicídy, repelenty, prípravky na chudnutie, hygienické nohavičky, obrúsky a vložky, obvazy, sírové knôty, liečivé prípravky do kúpeľov, prísady do krmív, prostriedky na kurie oká, liečivá pre ľudskú medicínu, liečivá pre veterinárnu medicínu, lekárníčky, leukoplast, minerálne vody a soli, mlieko pre dojčatá, prípravky proti moliam, muchám a ostatnému hmyzu, mucholapky, prípravky na hubenie hlodavcov, nápoje dietetické, ovínadlá, obvazy, prípravky proti parazitom, potrava pre dojčatá, prípravky na umývanie psov, prípravky na starostlivosť o ústnu dutinu.

16 - Hárky papiera, albumy, atlasy, baliaci papier, farbivé pásy do písacích strojov, farby vodové, blahoprajné pohľadnicekarty, bloky, brožúry, celofán, periodiká, tuš, číslovačky, listovačky, dosky na spisy, papierové blany, listový papier, etikety, filtračný papier, fotografie, glóbusy, reprodukcie, grafiky, gumy na gumovanie, hmota na modelovanie, hubky, hracie karty, atramenty, kalendáre, kancelárske potreby, kancelárske spinky, papierové vreckovky, kartóny, knihy, konfety, plniace ceruzky, krívdlá, lepiace pásy, lepidlá, lístky, maliarske potreby, mapy, pripínadlá, noviny, nože a nožíky ako kancelárske pomôcky, obálky, obaly, obtlačky, orezávače ako kancelárske pomôcky, papier, toaletný papier, papiernický tovar, obrúsky, papierové obrusy, pastelky, pečatné vosky, plagáty, plány, pohľadnice, poštové známky, potreby na písanie, zástavky, pravítka, prestieranie, písacie stroje, vrecká, pečiatky, papierové uteráky, rysovacie potreby, zošity, zošivačky, skicáre, školské potreby, štetce, ťažidlá, tlačoviny, ceruzky, učebné pomôcky, fólie na balenie z plastických hmôt, maliarske valčeky, zápisníky, spevníky.

18 - Aktovky, batohy, tašky, cestovné kufre, dáždniky, diplomatky, palice, chlebníky, kabelky, kožená galantéria, kožušiny, kufríky, nákupné tašky, náprsné tašky, puzdrá, obojky, peňaženky, kožené poťahy, plecniaky, remienky, sedlárske výrobky, slnečníky, šnúrky kožené, tašky na kolieskach, vodidlá na domáce zvieratá.

21 - Kanvy, cedidlá, cestovné fľaše, cukorníčky, čajníky, čajové súpravy, čistiace nástroje, dávkovače mydla, dávkovače papierových uterákov, dávkovače toaletného papiera, demižóny, klietky na domáce zvieratá, drôtenky, džbániky, figúrky z porcelánu, terakoty alebo skla, kuchynské formy a formičky, formy na koláče, grily patriace do tejto triedy, handry na čistenie, hlboké misky, umývacie huby, hrnce, hrnčiarsky tovar, hrebene, chladiace nádoby, lopáriky na schránky na chlieb, kefy, zub-

né kefy, kastroly, kávové súpravy, vedrá, kvetinnáče, koše na odpadky, kotlíky, kuchynský riad, lisy na ovocie, majolika, misky, ručné mixéry, ručné mlynčeky, mopy, naberačky, kuchynské nádoby, nádoby na smeti, lieviky, zubná niť, nočníky, obaly na mydlo, otvárače na fľaše, panvice, špáradlá, pasce na hmyz a hlodavce, koreničky, lapače na muchy, pracháče na koberce, podnosy, porcelán, kuchynské potreby patriace do tejto triedy, toaletné potreby patriace do tejto triedy, štipce na bielizeň, sušiaci na bielizeň, dosky na žehlenie, schránky na jedlo, pudrenky, rozstrekovače na polievanie rastlín patriace do tejto triedy, ražne kovové na použitie v kuchyni, rukavice pre domácnosť, zberače ako kuchynské náradie, servisy, tabuľové sklo, soľničky, zmetáky, stojančeky, strúhadlá, svietniky, šálky, džbery, ručné šľahače, šrotovníky, kade, papierové táčce, papierové tanier, tanier, tepelnoizolačné nádoby (termosky), tlakové hrnce, handry na čistenie, války na cesto, vaničky, vedierka, vykrajovacie formičky na pečivo, výrobky z krištáľového skla, vývrtky, žajdlíky.

22 - Laná, povrazy, kúdel', látka na vypchávk, lyko, markízy, motúzy, papierové motúzy, pásy na balenie, plachty, mechy, vrecia, siete, stany.

24 - Bavlnené látky, barchet, brokát, cestovné prikrývky, damask, flanel, flauš, hodváb, jutový textil, kaliko, kanava, vreckovky, kartún, krep, látky, posteľné pokrývky a prikrývky, posteľná bielizeň, lôžkoviny, menčestre, matracovina, moskytiéry, nábytkové poťahy, záclony, plátno, plst', podšívky, poťahy, posteľná a stolová bielizeň, plachty, obliečky, prikrývky, vrecoviny, textilné rolety, uteráky, zamat, spacie vaky, súkno, sýpkovina, taft, textílie, tkaniny, tyl, úplety, vlajky, záclonovina.

25 - Krpce, barety, topánky, bundy, čiapky, čapice, detské plienky textilné, galoše, čižmy, kabáty, plienkové nohavičky, nohavičky, gamaše, kapucne, klobúky, kombinézy, konfekcia, korzety, kostýmy, košele, kúpacie plášte, kožušiny (oblečenie), kravaty, legínsy, goliere, lyžiarske topánky, oblečenie, obuv, športová obuv, odevy, odevy nepremokavé, športové odevy, opasky, plavky, papuče, pletený tovar, podprsienky, podväzky, ponožky, spodná bielizeň, pulóvre, pančuchy, pyžamá, rukavice, saká, sandále, spodky, črievica, sukne, svetre, šály, šatky, plecnice (traky), tielka, uniformy, vesty, výbavičky pre novorodencov, zástery, župany.

26 - Brmbolce, značky na bielizeň, kovové vyšivacie priadze (dracúny), flitre, textilná galantéria s výnimkou priadzi, gummy do bielizne, plátacie hriby, ihelníky, ihlice na pletenie a háčkovanie, ihly, stužky, garníre, volány, gombíky, krabice na šijacie potreby, čipky, umelé kvety, ozdobné ihlice, ozdoby, parochne, patentné gombíky, lemy, bordúry, obruby (prámikársky tovar), pracky, sieťky na vlasy, spony, stuhu, šnúrky, lacetky, šnúry, šnúrky na opásanie, viazačky, výšivky, zipsy.

27 - Izolačné podlahové krytiny, koberce, linoleum, podlahové krytiny, predložky, rohožky, tapety s výnimkou textilných, telocvičné žinenky, umelé trávniky.

28 - Autička, automobilové modely, bazény, bi-

liardy, boby, topánky na korčuľovanie s pripevnenými korčuľami, zariadenie na bowling, boxerské rukavice, korčule, činky, stolové hry, športové náradie, divadelné masky, šarkany, golfové vybavenie, gymnastické zariadenia, rybárske vybavenie, hokejky, športový tovar, horolezecký výstroj, hojdačky, kolky, šachy, guľky na hranie, hračky, hry, hrkálky, bicykle, kapsle, klzáky (rogala), kolieskové korčule, kolobežky, bábky, náradie na lukostreľbu, lyže, surfvacie a vodné lyže, maňušky, lopty, rybárske náčinie, návnady, ozdoby na vianočné stromčeky s výnimkou osvetľovacích telies a cukrovniček, palice, bábiky, plutvy, puky, športové rukavice, siete, skejtbordy, spoločenské hry, stojany na vianočné stromčeky, vianočné stromčeky umelé, šachovnice, šipky, terče, lyžiarske viazanie.

29 - Ančovky, arašidy, bielok, zemiakové lupienky, bujóny, byliny konzervované, cibuľa konzervovaná, šošovica konzervovaná, datle, droby, hydina, džemy, fazuľa konzervovaná, garnáty, hrach konzervovaný, hranoľčeky, hrozienka, huspeniny, pečienka, jedlé oleje a tuky, jogurt, kandizované ovocie, kaviár, kefír, klobásy, salámy, párky, kokosová múčka, konzervy mäsové, konzervy rybacie, konzervovaná zelenina, kôrovce, krevety, ovocné šupky, kyslá kapusta, langusty, hľuzovky, losos, mandle, margarín, marmeláda, maslo, mäso, mäsové extrakty, mäkkýše, mliečne nápoje, mliečne výrobky, mlieko, mrazené ovocie, mušle, nakladaná zelenina, nasolené potraviny, olivy, oriešky, konzervované ovocie, ovocné rôsoly, paštety, raky, paradajkový pretlak, ryby, šaláty, sardinky, slede, slanina, smotana, sušené vajcia, srvátka, šľahačka, šunka, tofu, tuniak, údeniny, vajcia, zelenina, divina, huby, želatína.

30 - Aníz, aromatické prípravky do potravín, badián, bonbóny, zemiaková múčka, cigória, cukor, cukríky, cukrovinky, čaj, čokoláda, čokoládové nápoje, torty, droždie, glukóza, horčica, pečivo, chlieb, chuťové prísady, lúpaný jačmeň, mletý jačmeň, jemné pečivo, kakao, kakaové nápoje, kandis, kapary, karí, kaše, káva, kávoviny, kávové nápoje, keksy, koláče, koreniny, krevety, krúpy, krupica, kuchynská soľ, kukurica patriaca do tejto triedy, kypriaci prášok, sladké drierko, lepok, lístkové cesto, majonéza, maltóza, mäsové pirohy, med, perníky, melasa, múka, müsli, muškátové orechy, prísady do nápojov iné ako esencie, nové korenie, ocot, sójová omáčka, obľátky, vložky, palacinky, paprika ako korenie, pastilky, čierne korenie, pizza, potraviny z múky, pralinky, príchuti (arómy), pudíngy, ryža, ságo, sendviče, škoric, sucháre, sušienky, šafran, škrob, tapioka, cestá, cestoviny, vanilín, vanilka, zákusky, zálievky, závor, zmrzlina, želé, zemle, žuvačky.

31 - Arašidy, bielkoviny pre zvieratá, borievky, zemiaky, byliny, cibuľa, citrusové ovocie, šalátová čakanka, čerstvé ovocie, surové drevo, fazuľa, hlávkový šalát, hospodárske zvieratá, huby, hrach, hrozno, lusky rohovníka, chmeľ, chovateľské a pestovateľské produkty patriace do tejto triedy, jačmeň, ikry, plody, gaštany, kríky, kolové orechy, kôrovce, koreň čakanky, krmivá, krmné zmesi, kukurica, kvety, langusty, múčka pre zvieratá, o-

bilie, uhorky, olivy, orechy, ortuby, ovos, ovocie, krmivo, podstielky, podhubia, pokrutiny, pór, psie sucháre, pšenica, rašelina, rebarbora, vinič, rastliny, ružové kriky, živé ryby, repa, sadby, semená rastlín, seno, sépie, sezam, slad na výrobu piva a liehovín, slama, stelivo, šrot, tekvica, vianočné stromčeky, zelenina, zrnó, zvieratá domáce a hospodárske, žito.

32-Nealkoholické nápoje, ovocné a zeleninové šťavy, výťažky z ovocia, iónové nápoje, pivo, prášky na prípravu šumivých nápojov, príchuti a prípravky na nápoje, prípravky na výrobu likérov, sódová voda, minerálky, sirupy, sladové nápoje, stolové vody, srvátkové nápoje.

41-Usporiadúvanie diskoték a estrád, filmová tvorba, požičiavanie filmov, audio- a videonahrávok, informácie o možnostiach zábavy a rekreácie, výchovná a zábavná činnosť, nakladateľská činnosť, organizovanie výstav na kultúrne a výchovné účely, usporiadanie verejných súťaží a verejných produkcií, praktický výcvik v oblasti obchodu, školenia, telesná výchova, vzdelávanie a zábava.

#### (540) TRACK AND FIELD

(732) AHOLD Czech Republic, a. s., Slavičková 1a, 638 00 Brno, CZ;

(740) Dudová Tatiana, Trenčín, SK;

(210) 2683-99  
(220) 25.10.1999

7 (511) 3

(511) 3 - Bieliace prípravky a iné substancie na pranie; čistiace, leštiace, drhnuce a brúsiace prípravky; prípravky na úpravu, ošetrovanie a aviváž tkanín; mydlá.

#### (540) ARIEL ESSENTIAL

(732) The Procter & Gamble Company, spoločnosť zriadená podľa zákonov štátu Ohio, One Procter & Gamble Plaza, Cincinnati, Ohio, US;

(740) Bušová Eva, JUDr., Bratislava, SK;

(210) 2686-99  
(220) 30.10.2000

7 (511) 32

(511) 32 - Nealkoholické nápoje; sirupy a iné prípravky na výrobu nápojov.

(540)

Školská  
**Cola**

(732) Mc Carter Slovakia, s. r. o., Miletičova 1, 821 08 Bratislava, SK;

(740) Hojčuš Peter, Ing., Bratislava, SK;

(210) 2687-99  
(220) 30.10.2000

7 (511) 32

(511) 32 - Nealkoholické nápoje; sirupy a iné prípravky na výrobu nápojov.

(540)

## Školský nápoj

(732) Mc Carter Slovakia, s. r. o., Miletičova 1, 821 08 Bratislava, SK;

(740) Hojčuš Peter, Ing., Bratislava, SK;

(210) 2734-99  
(220) 29.10.1999

7 (511) 11

(511) 11 - Vodné filtre, vodné fontány a zásobníky vody, ochladzovače vody a zariadenia na čistenie vody.

(540)

**PÜR**

(732) The Procter & Gamble Company, spoločnosť zriadená podľa zákonov štátu Ohio, One Procter & Gamble Plaza, Cincinnati, Ohio, US;

(740) Bušová Eva, JUDr., Bratislava, SK;

(210) 2736-99  
(220) 29.10.1999

7 (511) 30, 31

(511) 30 - Zmesi a aditíva používané na prípravu a zlepšenie pekárskeho výrobkov vo veľkovýrobe a malovýrobe, káva, čaj, cukor, ryža, tapioka, ságo, kávové náhradky; múka, výrobky a prípravky z obilnín, chlieb, cukrárske a pekárske výrobky, cukrovinky a cukríky, potravinárske polevy; med, melasový sirup; droždie, kypriaci prášok do pečiva; zmesi a aditíva na zlepšenie kvality chleba pečeného doma a pripravovaného ručne, soľ, horčica; ocot, omáčky (okrem šalátových zálievok); korenie; zmesi na prípravu zmrzliny, zmrzlina, sladové výťažky do potravín, slad do potravín.  
31 - Potrava pre zvieratá; slad na výrobu piva a liehovín.

(540)

  
**NOLI**

(732) ČESKÁ DROŽDÁRENSKÁ SPOLEČNOST, a. s., Hodolanská 32, 772 00 Olomouc, CZ;

(740) Hörmannová Zuzana, Ing., Bratislava, SK;

(210) 2772-99  
(220) 29.10.1999

7 (511) 1, 2, 3, 4, 5, 16

(511) 1 - Chemické výrobky určené pre priemysel, vedu a fotografiu, záhradníctvo, lesníctvo a poľnohospodárstvo okrem fungicídov, herbicídov, insekticídov a prípravkov na ničenie škodcov, pôdne hnojivá, lepidlá používané v priemysle, chemické



prípravky na čistenie komínov (kozubov).  
2 - Farby, nátery, laky, riedidlá farieb a ďalšie pomocné prípravky v odbore náterových hmôt, ochranné prípravky proti korózii a proti deteriorizácii dreva, farbivá, moridlá, prírodné živice v surovom stave.

3 - Bieliace a iné prípravky na pranie, namáčanie, apretáciu, škrobenie a avivážovanie, prípravky na čistenie, leštenie, odmasťovanie a brúsenie, mydlá, vonné oleje, kozmetika, zubné pasty, chemické prípravky na ošetrovanie a údržbu automobilov.

4 - Palivá do lúčok, podpaľovače.

5 - Čistiace, kozmetické, antiparazitné, repelentné prípravky pre zvieratá, dezinfekčné prípravky, dezodoranty, osviežovače vzduchu, fungicidy, herbicidy, insekticidy a prípravky na ničenie škodcov.

16 - Lepidlá pre papierstvo alebo domácnosť.

(540)



(732) **Severochema, družstvo pro chemickou a textilní výrobu**, Vilová 333/2, 461 71 Liberec, CZ;

(740) Mešková Viera, Ing., Bratislava, SK;

(210) 2801-99

(220) 03.11.1999

7 (511) 3, 4, 42

(511) 3 - Prípravky na bielenie a pranie; prípravky na leštenie, čistenie, odmasťovanie a brúsenie; mydlá; kozmetické a toaletné prípravky; voňavkárské výrobky; prípravky na starostlivosť o vlasy; vonné oleje a potpourri; prípravky na starostlivosť o ústnu dutinu.

4 - Sviečky.

42 - Salóny krásy, kozmetické služby vrátane poradenstva.

(540)



(732) **JO MALONE INC.**, 767 Fifth Avenue, New York, N. Y., US;

(740) Bušová Eva, JUDr., Bratislava, SK;

(210) 2802-99

(220) 03.11.1999

7 (511) 5

(511) 5 - Herbicidy, fungicidy a insekticidy.

(540) **GRANSTAR**

(732) **E. I. du Pont de Nemours and Company**, 1007 Market Street, Wilmington, Delaware 19898, US;

(740) Bušová Eva, JUDr., Bratislava, SK;

(210) 2807-99

(220) 04.11.1999

7 (511) 23, 24

(511) 23 - Priadza vyrobená zo syntetických vlákien na textilné využitie.

24 - Tkaniny, tkaniny pre čalúnnikov.

(540) **CORDURA**

(732) **E. I. du Pont de Nemours and Company**, 1007 Market Street, Wilmington, Delaware 19898, US;

(740) Bušová Eva, JUDr., Bratislava, SK;

(210) 2812-99

(220) 04.11.1999

(310) 133081

(320) 28.05.1998

(330) CZ

7 (511) 9, 35, 42

(511) 9 - Prístroje a zariadenia výpočtovej techniky, výpočtové systémy na nosičoch.

35 - Činnosť organizačných a ekonomických poradcov, propagačná a reklamná činnosť.

42 - Poskytovanie softvéru, poradenská činnosť v oblasti výpočtovej techniky.

(540)



(732) **ECC - European Consulting Company, s. r. o.**, Táboritská 23, 130 00 Praha 3, CZ;

(740) Hanes Dalibor, prof. JUDr., Bratislava, SK;

(210) 2860-99

(220) 10.11.1999

(310) 75/701.842

(320) 10.05.1999

(330) US

7 (511) 9, 11, 17

(511) 9 - Počítačové obrazovky, displeje na laptopy a iné počítače, tienidlá na obrazovky, veľké a malé displeje na telefóny, pagery a iné prenosné elektronické prístroje, televízne prístroje a videoprístroje, obrazovkové terminály, virtuálne displeje a okulárové čítacie prístroje, elektronické zobrazovacie prístroje, displeje predajných terminálových zariadení, počítačové projekčné prístroje, doplnkové projektory a projektory diapositívov, prístroje na zadnú projekciu a obrazovky na prednú a zadnú projekciu, to všetko s vlastnosťami umožňujúcimi zvýšenie alebo reguláciu jasnosti, nastavovanie svetlosti, kontrastu, zobrazovacej kapacity alebo spotreby energie, komponenty všetkých uvedených tovarov, najmä filtre, polarizátory, osvetľovacie moduly, rozdeľovače a zlučovače svetlých lúčov, difúzory, reflektory, laserové snímače, polymérne zrkadlá a Fresnelove šošovky, príslušen-

stvo počítačov, najmä tienidlá proti oslneniu obrazovky, utajovacie zariadenie, filtre na ochranu počítačových monitorov a displejov.

11 - Kovové a nekovové plastické fólie a doštičky na osvetľovacie telesá, žiarovky a trubice používané na zosilnenie, úpravu a reguláciu svetla.

17 - Plastické, termoplastické a polymérne svetelne vodivé fólie a fóliový materiál používané na zosilnenie a reguláciu jasú, nastavovanie svetlosti, kontrastu, zobrazovacej kapacity alebo spotreby energie na počítačové obrazovky, displeje na laptopy a iné počítače, tienidlá na obrazovky, na veľké a malé displeje na telefóny, pagery a iné prenosné elektronické prístroje, na televízne prístroje a videoprístroje, obrazovkové terminály, virtuálne displeje a okulárové čítacie prístroje, na elektronické zobrazovacie prístroje, displeje predajných terminálových zariadení, na projektory a obrazovky na prednú a zadnú projekciu, luminescenčné a neluminescenčné značky, plastické, termoplastické a polymérne fólie a fóliový materiál svetelne vodivý i na vedenie infračerveného svetla používaný na zvýšenie alebo reguláciu jasú, nastavovanie svetlosti, kontrastu, zobrazovacej kapacity, na zachovanie tepelnej energie autoskiel a iných sklenených plôch, reflexné pružky a pásy na zvýšenie viditeľnosti a bezpečnosti.

(540)



(732) **Minnesota Mining and Manufacturing Company**, spoločnosť zriadená podľa zákonov štátu Delaware, 3M Center, 2501 Hudson Road, St. Paul, Minnesota, US;

(740) Hörmannová Zuzana, Ing., Bratislava, SK;

(210) 2861-99

(220) 10.11.1999

(310) 75/698.299

(320) 10.05.1999

(330) US

7 (511) 9, 11, 17

(511) 9 - Počítačové obrazovky, displeje na laptopy a iné počítače, tienidlá na obrazovky, veľké a malé displeje na telefóny, pagery a iné prenosné elektronické prístroje, televízne prístroje a videoprístroje, obrazovkové terminály, virtuálne displeje a okulárové čítacie prístroje, elektronické zobrazovacie prístroje, displeje predajných terminálových zariadení, počítačové projekčné prístroje, doplnkové projektory a projektory diapozitívov, prístroje na zadnú projekciu a obrazovky na prednú a zadnú projekciu, to všetko s vlastnosťami umožňu-

júcimi zvýšenie alebo reguláciu jasú, nastavovanie svetlosti, kontrastu, zobrazovacej kapacity alebo spotreby energie, komponenty všetkých uvedených tovarov, najmä filtre, polarizátory, osvetľovacie moduly, rozdeľovače a zlučovače zväzku lúčov, difúzory, reflektory, laserové snímače, polymérne zrkadlá a Fresnelove šošovky, príslušenstvo počítačov, najmä tienidlá proti oslneniu obrazovky, utajovacie zariadenie, filtre na ochranu počítačových monitorov a displejov.

11 - Kovové a nekovové plastické fólie a doštičky na osvetľovacie telesá, žiarovky a trubice používané na zosilnenie, úpravu a reguláciu svetla.

17 - Plastické, termoplastické a polymérne svetelne vodivé fólie a fóliový materiál používané na zosilnenie a reguláciu jasú, nastavovanie svetlosti, kontrastu, zobrazovacej kapacity alebo spotreby energie na počítačové obrazovky, displeje na laptopy a iné počítače, tienidlá na obrazovky, na veľké a malé displeje na telefóny, pagery a iné prenosné elektronické prístroje, na televízne prístroje a videoprístroje, obrazovkové terminály, virtuálne displeje a okulárové čítacie prístroje, na elektronické zobrazovacie prístroje, displeje predajných terminálových zariadení, na projektory a obrazovky na prednú a zadnú projekciu, luminescenčné a neluminescenčné značky, plastické, termoplastické a polymérne fólie a fóliový materiál svetelne vodivý i na vedenie infračerveného svetla používaný na zvýšenie alebo reguláciu jasú, nastavovanie svetlosti, kontrastu, zobrazovacej kapacity, na zachovanie tepelnej energie autoskiel a iných sklenených plôch, reflexné pružky a pásy na zvýšenie viditeľnosti a bezpečnosti.

(540) **VIKUITI**

(732) **Minnesota Mining and Manufacturing Company**, spoločnosť zriadená podľa zákonov štátu Delaware, 3M Center, 2501 Hudson Road, St. Paul, Minnesota, US

(740) Hörmannová Zuzana, Ing., Bratislava, SK;

(210) 3037-99

(220) 30.11.1999

7 (511) 1, 7, 9, 16, 17, 18, 20, 25, 28, 35, 38, 39, 41, 42

(511) 1 - Fotografické papiere, fotografické vývojky a ustalovače, fotografické filmy a platne.

7 - Tlačiarenské matrice.

9 - Audiovizuálne vyučovacie prístroje, počítačové tlačiarne, počítačové disky, magnetické disky, optické disky, kompaktné optické disky, distribútor diskov, počítače, modemy, fonografické platne, počítačové programy, pásy na záznam zvuku, puzdrá na okuliare.

16 - Papier a výrobky z papiera, plagáty, fotografie, lepenka a kartonážne výrobky, tlačoviny, periodiká, knihy, knihárske výrobky, písacie, rysovacie a kresliace potreby, kancelárske lepidlá, potreby pre umelcov, štetce, kancelárske potreby s výnimkou nábytku, školské potreby a pomôcky, hracie karty, tlačiarne písma, štočky, atlasy, geografické mapy, albumy, pečiatky, etikety s výnimkou textilných, noviny, katalógy, korešpondenčné lístky, pohľadnice, kresby, grafiky, kalendáre, hracie karty, puzdrá na písacie perá, puzdrá

na vizitky, puzdrá na noty.

17 - Obaly z plastických hmôt.

18 - Tašky, kabelky, batohy, aktovky, diplomaty, kožené alebo koženkové puzdrá, kufre, peňaženky, náprsné tašky, škatuľky a pudrenky z kože a alebo jej náhradky, kabely.

20 - Výkladné stolíky, výkladné poličky, výkladné skrinky, výkladné skrine, novinové stojany.

25 - Odevy, pokrývky hlavy.

28 - Atrapy - žartovné predmety, balóniky na hranie, automatové hry iné než na žetóny a iné než televízne, elektronické zariadenia na zábavné účely, spoločenské hry, plyšové hračky, modely vozidiel všetkých druhov, reklamné predmety z gumy a plastu plnené vzduchom.

35 - Tlačová reklama, rozhlasová reklama, televízna reklama, korešpondenčná reklama, prieskum verejnej mienky, prieskum trhu, propagačná publikácia, aranžovanie výkladných skriň, distribúcia reklamných materiálov, požičiavanie reklamných materiálov, zhotovovanie fotokópií, predvádzanie a požičiavanie tovarov s cieľom reklamy a obchodu, marketing, inzeráty, reklamná inzercia, plagátovanie, rozmnožovanie dokladov, písomností, rozširovanie tlačovín, letákov, prospektov a vzoriek, reklamná kancelária, vzťahy s verejnosťou, obchodné informácie a spravodajstvo, prenájom reklamných a oznamovacích plôch, organizovanie obchodných a reklamných trhov, organizovanie obchodných alebo reklamných výstav, služby predplácania časopisov.

38 - Prenos dát pomocou počítačových terminálov, prenos textových a obrazových informácií pomocou počítača, služby elektronickej pošty.

39 - Dodávanie tovaru, distribúcia novín, balenie a uskladňovanie tovaru.

41 - Organizovanie a prevádzka diskoték, informácie o zábavných programoch, informácie o rekreáciách, organizovanie vzdelávacích a zábavných súťaží, organizovanie zábavy, organizovanie športových podujatí, prevádzkovanie zábavného parku.

42 - Tlač textov, fotografovanie, fotoreportáže, programovanie počítačov.

(540)



(732) **SILVER SHARK sp. z o.o.**, ul. Tęczowa 25, 53-602 Wrocław, PL;

(740) Bačík Kvetoslav, Ing., Nová Dubnica, SK;

(210) 3048-99

(220) 01.12.1999

7 (511) 16, 39, 41

(511) 16 - Tlačoviny, noviny, časopisy, magazíny, periodické a neperiodické publikácie vrátane príloh a mimoriadnych vydaní.

39 - Distribúcia, rozširovanie, doručovanie periodickej a neperiodickej tlače.

41 - Vydavateľská činnosť s výnimkou vydávania reklamných materiálov a textov.

(540) **Real Estate Guide**

(732) **The Rock, s. r. o.**, Košická 37, 821 08 Bratislava, SK;

(740) Litváková Edita, Ing., Ivanka pri Dunaji, SK;

(210) 3049-99

(220) 01.12.1999

7 (511) 16, 39, 41

(511) 16 - Tlačoviny, noviny, časopisy, magazíny, periodické a neperiodické publikácie vrátane príloh a mimoriadnych vydaní.

39 - Distribúcia, rozširovanie, doručovanie periodickej a neperiodickej tlače.

41 - Vydavateľská činnosť s výnimkou vydávania reklamných materiálov a textov.

(540) **Career Guide**

(732) **The Rock, s. r. o.**, Košická 37, 821 08 Bratislava, SK;

(740) Litváková Edita, Ing., Ivanka pri Dunaji, SK;

(210) 3128-99

(220) 07.12.1999

7 (511) 4

(511) 4 - Priemyselné oleje, tuky, mazadlá, palivá.

(540)

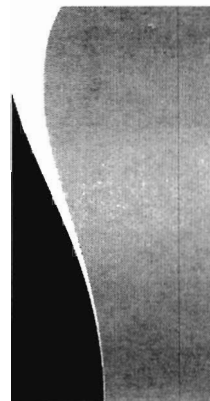

(732) **Shell International Petroleum Company Limited**, Shell Centre, London SE1 7NA, GB;

(740) Žovicová Viera, Mgr., Bratislava, SK;

(210) 3158-99

(220) 09.12.1999

7 (511) 35, 37, 41, 42

(511) 35 - Sprostredkovanie obchodu s tovarom, podpora predaja (pre tretie osoby), organizovanie výstav (komerčných alebo reklamných), organizovanie výstav na komerčné alebo reklamné účely, prenájom reklamných priestorov.

37 - Výstavba obchodných a veľtrhových stánkov.

41 - Organizovanie živých vystúpení, organizovanie kultúrnych a vzdelávacích výstav, organizovanie predstavení (manažérske služby).

42 - Prenájom stoličiek, stolov, obrusov a sklenných výrobkov, bufety, prevádzkovanie výstav.  
(540)



(591) červená, zelená, biela  
(732) **INCHEBA, a. s.**, Viedenská cesta č. 5 - 7, 852 51 Bratislava, SK;

(210) 3161-99  
(220) 09.12.1999  
7 (511) 35, 37, 41, 42  
(511) 35 - Sprostredkovanie obchodu s tovarom, podpora predaja (pre tretie osoby), organizovanie výstav (komerčných alebo reklamných), organizovanie výstav na komerčné alebo reklamné účely, prenájom reklamných priestorov.  
37 - Výstavba obchodných a veľtrhových stánkov.  
41 - Organizovanie živých vystúpení, organizovanie kultúrnych a vzdelávacích výstav, organizovanie predstavení (manažérske služby).  
42 - Prenájom stoličiek, stolov, obrusov a sklenných výrobkov, bufety, prevádzkovanie výstav.  
(540)

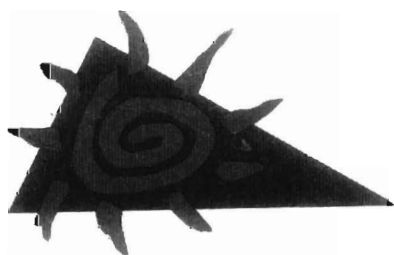

**JAR V INCHEBE**

(591) červená, zelená, biela  
(732) **INCHEBA, a. s.**, Viedenská cesta č. 5 - 7, 852 51 Bratislava, SK;

(210) 3169-99  
(220) 09.12.1999  
7 (511) 2, 9, 12, 16, 18, 19, 22, 25, 35, 36, 37, 41, 42  
(511) 2 - Farby, fermeže, laky, ochranné prostriedky proti hrdzi a poškodeniu dreva; farbivá, moridlá, prírodné živice v surovom stave, kovy vo forme fólií a práškov pre maliarov, dekoratérov, tlačiarov a umelcov, farby na textilie.  
9 - Prístroje a nástroje vedecké, navigačné, zeme-meračské, elektrické, fotografické, kinematogra-

fické, optické, signalizačné, kontrolné, záchranné, vzdelávacie a prístroje a nástroje na meranie a váženie; prístroje na nahrávanie, prenos a reprodukciu zvuku alebo obrazu; magnetické nosiče údajov, záznamové disky; registračné pokladnice, počítacie stroje, zariadenia na spracovanie údajov na počítače; zariadenia na zábavu prispôbené na použitie s televíznym prijímačom.

12 - Vozidlá; zariadenia na pohyb po zemi, vode alebo vo vzduchu.

16 - Papier, kartón, lepenka a výrobky z týchto materiálov, ktoré nie sú zahrnuté v iných triedach; tlačoviny; knihárske výrobky; fotografie; papier-nický tovar a písacie potreby; lepidlá na papier a na použitie v domácnosti; potreby pre umelcov patriace do tejto triedy; maliarske štetce; písacie stroje a kancelárske potreby okrem nábytku; vzdelávacie a učebné potreby okrem prístrojov; obalové materiály z plastických hmôt, ktoré nie sú zahrnuté v iných triedach; hracie karty; typografické písmo; tlačiarenské štočky a stereotypy.

18 - Usne, koženky a výrobky z týchto materiálov nezahrnuté v iných triedach; koža; surové kože; kufre a cestovné tašky; dáždnyky, slnečníky a vychádzkové palice; biče, postroje a sedlárske výrobky.

19 - Nekomové stavebné materiály; nekovové rúry pre stavebníctvo; asfalt, smola a bitúmen; nekovové prenosné stavby; pomníky okrem kovových.

22 - Povrazy, motúzy, siete, stany, markízy, baldachýny, nepremokavé plachty; lodné plachty, vrecia a vaky, ktoré nie sú zahrnuté v iných triedach; materiál na čalúnenie a vypchávanie okrem gummy a plastov; surové textilné vlákna.

25 - Odevy, obuv a pokrývky hlavy.

35 - Reklamná činnosť, obchodný manažment, obchodná správa, administratívne riadenie, sprostredkovanie obchodu s tovarom, automatické spracovanie dát.

36 - Služby v oblasti nehnuteľností týkajúce sa ich nákupu a predaja.

37 - Stavebníctvo; opravy; montážne a inštaláčnne služby.

41 - Vzdelávanie; zabezpečovanie výcvikov, kurzov a školení; zábava; športová a kultúrna činnosť.

42 - Služby v oblasti počítačového programovania; tlač, tlačenie.

(540)



(732) **Magát Róbert Ing., GRYF, reklamné štúdio**, Pionierska 981/1-4, 017 01 Považská Bystrica, SK;

- (210) 3180-99  
 (220) 10.12.1999  
 7 (511) 6, 8, 20, 21  
 (511) 6 - Kovové rebríky.  
 8 - Lopaty.  
 20 - Rebríky (nekovové), police.  
 21 - Nádoby na použitie v domácnosti alebo v kuchyni, stojany na bielizeň (na sušenie); žehliace dosky vrátane poťahov; výrobky na čistiace účely, predovšetkým špongie na použitie v domácnosti, vlnený odpad na čistenie, oceľová vlna na čistenie, bavlnený odpad na čistenie, kože a kožky na čistiace účely, usne na leštenie, mopy, leštiace zariadenia na parkety s výnimkou elektrických, handry na čistenie, leštiace stroje a zariadenie pre domácnosti s výnimkou elektrických, kefy na čistenie nádrží a nádob, kefy, kefký, prachovky, čističky na perie, prachovky na nábytok, mechanické metly, kefy (s výnimkou štetcov), metly, ručné kefký, nádoby na smeti a odpad.
- (540)



- (732) Metro SB-Handels AG, Neuhofstrasse 4, 6340 Baar, CH;  
 (740) Bezák Marián, Ing., Bratislava, SK;

- (210) 3181-99  
 (220) 10.12.1999  
 7 (511) 25  
 (511) 25 - Odevy, trikotový a pletený tovar.

(540) **TIMOR**

- (732) Metro SB-Handels AG, Neuhofstrasse 4, 6340 Baar, CH;  
 (740) Bezák Marián, Ing., Bratislava, SK;

- (210) 3197-99  
 (220) 10.12.1999  
 7 (511) 1, 2, 13  
 (511) 1 - Nitrolátky ako chemikálie.

- 2 - Nitrocelulóza na výrobu náterových hmôt (farieb a lakov na povrchovú úpravu) a tlačiarenských farieb.  
 13 - Výbušniny, nitrocelulóza na výrobu výbušnín (trhavín, bezdymových prachov a propelentov).

(540)



- (732) ALIACHEM, a. s., Kodaňská 46, 100 10 Praha 10, CZ;  
 (740) Patentservis Bratislava, a. s., Bratislava, SK;

- (210) 3198-99  
 (220) 10.12.1999  
 7 (511) 1, 2, 13  
 (511) 1 - Nitrolátky ako chemikálie.  
 2 - Nitrocelulóza na výrobu náterových hmôt (farieb a lakov na povrchovú úpravu) a tlačiarenských farieb.  
 13 - Výbušniny, nitrocelulóza na výrobu výbušnín (trhavín, bezdymových prachov a propelentov).
- (540)



- (732) ALIACHEM, a. s., Kodaňská 46, 100 10 Praha 10, CZ;  
 (740) Patentservis Bratislava, a. s., Bratislava, SK;

- (210) 3203-99  
 (220) 13.12.1999  
 7 (511) 6, 7, 9, 11, 12, 20, 35  
 (511) 6 - Kovové palety na manipuláciu s tovarom, kovové košíky do obchodných zariadení.  
 7 - Elektrické kuchynské stroje.  
 9 - Váhy všetkých druhov.  
 11 - Elektrické spotrebiče na varenie, grilovacie zariadenia, zariadenia na chladenie a mrazenie.  
 12 - Vozíky na manipuláciu s tovarom.  
 20 - Regály, pulty, pracovné dosky do obchodných zariadení.  
 35 - Sprostredkovanie obchodu s uvedenými tovarmi.
- (540)



- (591) hnedá  
 (732) BIBRA-GASTRO, spol. s r. o., Dolná č. 2, 900 51 Zohor, SK;  
 (740) Holoubková Mária, Ing., Bratislava, SK;

- (210) 3224-99  
 (220) 14.12.1999  
 7 (511) 30  
 (511) 30 - Cereálne prípravky do potravín na ľudskú spotrebu.

(540)



(591) červená, biela

(732) **WEETABIX LIMITED**, Weetabix Mills, Burton Latimer, Kettering, Northamptonshire NN15 5JR, GB;

(740) Fajnorová Mária, Ing., Bratislava, SK;

(210) 3247-99

(220) 16.12.1999

7 (511) 30

(511) 30 - Trvanlivé pečivo čokoládové a nečokoládové, sušienky, vafle, tyčinky, piškóty, perníky, kakaové, čokoládové, kávové, orieškové a ovocné náplne a krémy, čokoládové polevy.

(540)



(591) hnedá, zelená, modrá, biela, žltá, fialová, čierna

(732) **Danone Čokoládovny, a. s.**, Mezi vodami 27, 143 20 Praha 4, CZ;

(740) Mešková Viera, Ing., Bratislava, SK;

(210) 3248-99

(220) 16.12.1999

7 (511) 30

(511) 30 - Trvanlivé pečivo čokoládové a nečokoládové, sušienky, vafle, tyčinky, piškóty, perníky, kakaové, čokoládové, kávové, orieškové a ovocné náplne a krémy, čokoládové polevy.

(540)



(591) fialová, zelená, modrá, biela, žltá, hnedá, béžová

(732) **Danone Čokoládovny, a. s.**, Mezi vodami 27, 143 20 Praha 4, CZ;

(740) Mešková Viera, Ing., Bratislava, SK;

(210) 3249-99

(220) 16.12.1999

7 (511) 30

(511) 30 - Trvanlivé pečivo čokoládové a nečokoládové, sušienky, vafle, tyčinky, piškóty, perníky, kakaové, čokoládové, kávové, orieškové a ovocné náplne a krémy, čokoládové polevy.

(540)

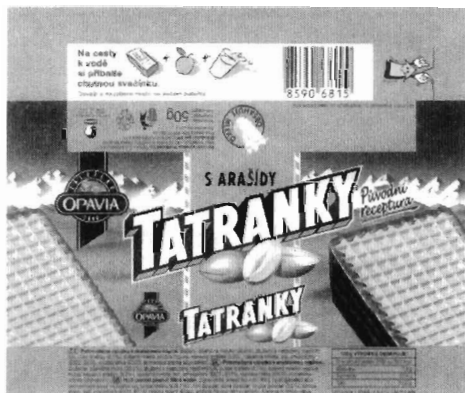

(591) žltá, zelená, modrá, biela, béžová, hnedá, fialová, čierna

(732) **Danone Čokoládovny, a. s.**, Mezi vodami 27, 143 20 Praha 4, CZ;

(740) Mešková Viera, Ing., Bratislava, SK;

(210) 3250-99

(220) 16.12.1999

7 (511) 30

(511) 30 - Trvanlivé pečivo čokoládové a nečokoládové, sušienky, vafle, tyčinky, piškóty, perníky, kakaové, čokoládové, kávové, orieškové a ovocné náplne a krémy, čokoládové polevy.

(540)

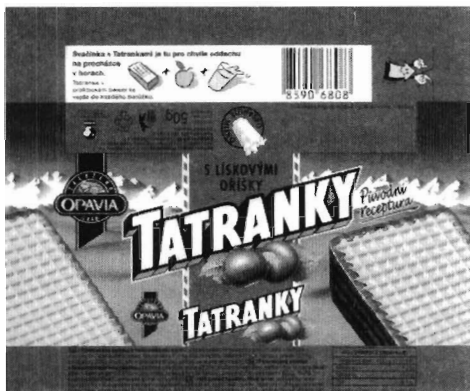

(591) zelená, modrá, biela, béžová, žltá, hnedá, fialová, čierna  
 (732) **Danone Čokoládovny, a. s.**, Mezi vodami 27, 143 20 Praha 4, CZ;  
 (740) Mešková Viera, Ing., Bratislava, SK;

(540)



(591) zelená, modrá, biela, béžová, žltá, hnedá, fialová, červená, ružová, čierna  
 (732) **Danone Čokoládovny, a. s.**, Mezi vodami 27, 143 20 Praha 4, CZ;  
 (740) Mešková Viera, Ing., Bratislava, SK;

(210) 3251-99

(220) 16.12.1999

7 (511) 30

(511) 30 - Trvanlivé pečivo čokoládové a nečokoládové, sušienky, vafle, tyčinky, piškóty, perníky, kakaové, čokoládové, kávové, orieškové a ovocné náplne a krémy, čokoládové polevy.

(540)



(591) modrá, zelená, biela, béžová, žltá, hnedá, fialová, červená, ružová  
 (732) **Danone Čokoládovny, a. s.**, Mezi vodami 27, 143 20 Praha 4, CZ;  
 (740) Mešková Viera, Ing., Bratislava, SK;

(210) 3253-99

(220) 16.12.1999

7 (511) 30

(511) 30 - Trvanlivé pečivo čokoládové a nečokoládové, sušienky, vafle, tyčinky, piškóty, perníky, kakaové, čokoládové, kávové, orieškové a ovocné náplne a krémy, čokoládové polevy.

(540)



(591) žltá, zelená, modrá, biela, béžová, hnedá, fialová, červená, ružová, čierna  
 (732) **Danone Čokoládovny, a. s.**, Mezi vodami 27, 143 20 Praha 4, CZ;  
 (740) Mešková Viera, Ing., Bratislava, SK;

(210) 3252-99

(220) 16.12.1999

7 (511) 30

(511) 30 - Trvanlivé pečivo čokoládové a nečokoládové, sušienky, vafle, tyčinky, piškóty, perníky, kakaové, čokoládové, kávové, orieškové a ovocné náplne a krémy, čokoládové polevy.

(210) 3258-99

(220) 16.12.1999

7 (511) 5

(511) 5 - Nealkoholické proteínové a/alebo uhl'ohydrátové energetické nápoje, nealkoholické minerálne a glukózoové nápoje, práškové nápojové zmesi; výživné zákuskové tyčinky, výživné potravinové tyčinky, bylinné liečivé, diétne potravinové a bylinné doplnky vo forme prášku, kapsúl alebo tabliet, vitamínové a minerálne doplnky (všetky uvedené tovary sú so zdravotnými účinkami).

(540) **SCHIFF**(732) **Mariz Gestao E Investimentos Limitada**, Rua Dos Murças 68 - 3rd, 9000 Funchal, Madeira, PT;  
(740) Suchoňová Katarína, JUDr., Banská Bystrica, SK;

(210) 3259-99

(220) 16.12.1999

7 (511) 5

(511) 5 - Nealkoholické proteínové a/alebo uhľohydrátové energetické nápoje, nealkoholické minerálne a glukózové nápoje, práškové nápojové zmesi; výživné zákuskové tyčinky, výživné potravinové tyčinky, bylinné liečivé, diétne potravinové a bylinné doplnky vo forme prášku, kapsúl alebo tabliet, vitamínové a minerálne doplnky (všetky uvedené tovary sú so zdravotnými účinkami).

(540) **MEGA MASS**(732) **Mariz Gestao E Investimentos Limitada**, Rua Dos Murças 68 - 3rd, 9000 Funchal, Madeira, PT;  
(740) Suchoňová Katarína, JUDr., Banská Bystrica, SK;

(210) 3262-99

(220) 16.12.1999

7 (511) 5, 30, 32

(511) 5 - Nealkoholické proteínové a/alebo uhľohydrátové energetické nápoje, nealkoholické minerálne a glukózové nápoje, práškové nápojové zmesi; výživné zákuskové tyčinky, výživné potravinové tyčinky, bylinné liečivé, diétne potravinové a bylinné doplnky vo forme prášku, kapsúl alebo tabliet, vitamínové a minerálne doplnky (všetky uvedené tovary sú so zdravotnými účinkami).

30 - Výživné zákuskové tyčinky; výživné potravinové tyčinky patriace do tr. 30.

32 - Nealkoholické proteínové a/alebo uhľohydrátové energetické nápoje, nealkoholické minerálne a glukózové nápoje (uvedené tovary nie sú na lekárske účely).

(540)

(732) **Mariz Gestao E Investimentos Limitada**, Rua Dos Murças 68 - 3rd, 9000 Funchal, Madeira, PT;  
(740) Suchoňová Katarína, JUDr., Banská Bystrica, SK;

(210) 3272-99

(220) 17.12.1999

7 (511) 9, 16, 35, 37

(511) 9 - Výpočtová technika, potreby a zariadenia všetkých druhov k výpočtovej technike; reprodukčná elektronika, softvér ako súčasť výpočtovej techniky, kancelárska technika patriaca do tr. 9, ako sú

fakturovacie stroje, faxy, fotokopirovacie zariadenia a kopirovacie stroje, modemy, periférne zariadenia počítačov, počítačové stroje, zariadenia na spracovanie údajov, elektrické diáre a pod.

16 - Kancelárska technika patriaca do tr.16, ako sú kopirovacie zariadenia, písacie stroje, rozmnožovacie zariadenia a stroje, skartovacie stroje a pod., kancelárske potreby s výnimkou nábytku, kancelárske pomôcky, písacie potreby, školské a učebné pomôcky a potreby.

35 - Sprostredkovateľská činnosť v oblasti obchodu s tovarmi; kopírovanie; prenájom kancelárskej techniky.

37 - Montáž, opravy a servis výpočtovej techniky, kancelárskej techniky a reprodukčnej elektroniky, elektrických prístrojov a zariadení.

(540)

**XERTEC**

(591) modrá

(732) **XERTEC Praha, spol. s r. o.**, Voroněžská 28, 101 00 Praha 10, CZ;

(740) Dudová Tatiana, Trenčín, SK;

(210) 3290-99

(220) 20.12.1999

7 (511) 2

(511) 2 - Náterové farby a laky na kovy a drevo, náterové hmoty s antikorozióznym účinkom.

(540) **PENETRÁTOR**(732) **Tradix Slovakia, s. r. o.**, Rozvojová 2, 040 11 Košice, SK;

(210) 3301-99

(220) 21.12.1999

7 (511) 16, 41, 42

(511) 16 - Tlačoviny, publikácie, knihy, noviny a časopisy.

41 - Edičné služby.

42 - Služby v oblasti monitorovania médií a trhu; služby poskytovania výstrižkov z tlače; konzultáčne služby v oblasti informácií, komunikácie a vzťahov s verejnosťou; novinárske služby.

(540)

(732) **SIFO GROUP AB**, 191 93 Sollentuna, SE;

(740) Fajnorová Mária, Ing., Bratislava, SK;

(210) 3318-99

(220) 22.12.1999

(310) 99827536

(320) 08.12.1999

(330) FR

7 (511) 36

(511) 36 - Poistenie, bankovníctvo, vydávanie cestovných šekov a cenných papierov, kreditných kariet (služby), vydávanie, doručenie (odovzdanie) list-



kov (cestovných lístkov), kupónov alebo iných platobných a devízových prostriedkov a cenných poukázok všetkých druhov, vybavovanie (zabezpečenie) platby potravín a jedla vrátane stravovacích poukázok, benzínových poukázok, známkov (poukázok) do samoobslužných pracovišť, telefónnych kariet, poukazov na zabezpečenie detskej starostlivosti, poukazov na očnú starostlivosť, poukázok na školské a mimoškolské účely, dopravných šekov, zabezpečovanie platieb ďalších iných výrobkov a služieb pri distribúcii, tlači a vydávaní vstupeniek, poukázok, kupónov, poukazov, predplatných kariet a ďalších iných platobných prostriedkov.

(540) **ACCOR SERVICES**

(732) **ACCOR société anonyme**, 2, rue de la Mare Neuve, 91000 Evry, FR;

(740) Rott, Růžička & Guttmann, v. o. s., Bratislava, SK;

(210) 3334-99

(220) 23.12.1999

7 (511) 9

(511) 9 - Automaty uvádzané do činnosti vhođením peňazí, mincí alebo žetónov, zábavné automaty uvádzané do činnosti vhođením mincí a žetónov, ako aj časti uvedených tovarov.

(540) **CASH**

(732) **Stella International Spielgeräte GmbH**, Borsigstraße 26, 32312 Lünecke, DE;

(740) Fajnorová Mária, Ing., Bratislava, SK;

(210) 1-2000

(220) 03.01.2000

(310) 75/743.593

(320) 02.07.1999

(330) US

7 (511) 3, 30

(511) 3 - Prípravky na starostlivosť o pleť, najmä pleťové krémy obsahujúce kolostrum.

30 - Potravínové výrobky, najmä pochutiny (tyčinky obsahujúce kolostrum).

(540)

**NEW LIFE  
COLOSTRUM**  
*life's first food*

(732) **Symbiotics, LLC (Utah limited liability company)**, 2301 W. Highway 89A, Ste. 107, Sedona, Arizona 86336, US;

(740) Patentservis Bratislava, a. s., Bratislava, SK;

(210) 2-2000

(220) 03.01.2000

7 (511) 3, 5, 29, 30

(511) 3 - Prípravky na starostlivosť o pleť, najmä pleťové krémy obsahujúce kolostrum; prípravky na starostlivosť o vlasy.

5 - Diétne a vyživovacie doplnky obsahujúce kolostrum, nutričné (vyživovacie) prostriedky, vyži-

vovacie miešané nápoje.

29 - Mlieko, mliečne a potravinárske výrobky obsahujúce kolostrum.

30 - Potravínové výrobky, najmä pochutiny (tyčinky obsahujúce kolostrum), dojčenské výživy (detské výživy).

(540) **NEW LIFE COLOSTRUM  
LIFE'S FIRST FOOD**

(732) **Symbiotics, LLC (Utah limited liability company)**, 2301 W. Highway 89A, Ste. 107, Sedona, Arizona 86336, US;

(740) Patentservis Bratislava, a. s., Bratislava, SK;

(210) 6-2000

(220) 04.01.2000

7 (511) 16, 37, 41, 42

(511) 16 - Tlačoviny, knihy.

37 - Montážne a inštalačné služby.

41 - Vydavateľská činnosť patriaca do tejto triedy.

42 - Poradenstvo v oblasti tipovania, revízie, prehliadky a skúšky vyhradených zariadení.

(540)

**JL JEEL**

(732) Lauro Ján, Rybárska 9, 962 31 Sliač, SK;

(210) 7-2000

(220) 05.01.2000

7 (511) 1

(511) 1 - Chemické prípravky na použitie predovšetkým ako gélovacie činidlá, zahusťovadlá, modifikátory živíc a olejov, akceptory kyselín, sušiace pomôcky a stabilizátory.

(540) **KOLATE**

(732) **RHODIA INC.**, 259 Prospect Plains Road, Cranbury, New Jersey 08512, US;

(740) Čechvalová Dagmar, Bratislava, SK;

(210) 8-2000

(220) 05.01.2000

(310) 1269406

(320) 06.08.1999

(330) EM

7 (511) 16, 29, 30

(511) 16 - Papier, kartón, lepenka a tovary vyrobené z týchto materiálov, visačky na kufre a batožinu, chlopňové etikety, kartičky označujúce miesto, jedálne karty, obrúsky, riadiace karty; papiernický tovar a písacie potreby, tlačoviny, knihy, almanachy; vývesky, kalendáre, fotografie, zberateľské karty, nálepky a albumy na nálepky, nálepky na nárazníky áut, výmenné kartičky; adresáre, organizéry, písacie bloky a vložky do nich; cestovateľské mapy; maliarske, tlačiarenské a kresliarske súpravy; manuály; plány, grafy, plagáty, pravitka, perá, nástroje na písanie, plastové tašky, baliace materiály, výučbové materiály; zoznamy, príruč-

ky, podložky pod fľaše a poháre, papierové predmety na stolovanie a pitie, komiksy, obrázkové knižky, umelecké potreby, pastelky, značkovače, farbičky, farby, perá, ceruzky, gummy, puzdrá na ceruzky a peračníky, krúžkové viazače, špirálové notesy, notesy, obaly na knihy, záložky do kníh, listový papier, obálky, poznámkové kartičky, blahoprajné pohľadnice, pohľadnice, zošity, zápisníky, poznámkové bloky, diáre, detské jednorazové plienky, tabule, albumy, kancelárske potreby, papierové obrusy, papierové utierky, papierové prestieranie, papierové obrúsky, papierové a kartónové stolové dekorácie, lepenka a lepenkové škatule, papierové kartóny alebo kartónové modely, plastové vísačky a cenovky, obrazy, fotografie, noviny, periodické publikácie; karikatúry vo forme kresby alebo iné umelecké diela na reprodukciu.

29 - Mäso, ryby, hydina a zverina, morské živočíchy ako potrava; konzervované, sušené, varené a inak spracované ovocie a zelenina; prípravky zo všetkých uvedených tovarov; mliečne výrobky; peny; chladené dezerty; mliečne nápoje, ochutené mliečne nápoje, čokoládové ochutené mliečne nápoje; nápoje z mliečnych výrobkov; polievky; sladké nátierky; slané nátierky; šaláty; nápoje; plnky; malé občerstvenie medzi hlavnými jedlami; hotové jedlá a ich zložky; proteínové látky; omáčky.

30 - Ryža, cestoviny, obilniny a obilninové prípravky; čaj, káva, kakao; varená čokoláda a čokoládové nápoje, kávové výťažky a náhradky, zmesi kávy a čakanky; čakanka, čakankové zmesi, všetko ako kávové náhradky; neliečivé cukrovinky; jemné pečivo a zákusky, sušienky, keksy a sucháre; vodové zmrzliny, smotanové zmrzliny, zmrzlinové výrobky, mrazené jogurty, mrazené cukrovinky, chladené dezerty a zákusky; peny; šerbety; chlieb; pekárske a cukrárske výrobky, jemné cestá a jemné pečivo; nápoje; plnky; sladké nátierky; slané nátierky; malé občerstvenia medzi hlavnými jedlami; hotové jedlá a ich zložky; čokoláda; pizza, pizzové základy; omáčky, posýpky a polevy na pizzu; omáčky na cestoviny a ryžu; šalátové dressingy; majonéza; omáčky a chutové omáčky; všetko patriace do triedy 30.

(540)



(591) hnedá, čierna, sivá, červená, fialová, biela

(732) **Mars, Incorporated**, McLean, Virginia 22101, U.S.;

(740) Fajnorová Mária, Ing., Bratislava, SK;

(210) 9-2000

(220) 05.01.2000

7 (511) 16, 25

(511) 16 - Školské zošity, bloky, výkresy, samolepky, farebné papiere atd'; školské pomôcky, plastelína, kružidlá, pravítka, ceruzky, perá, trojuholníky, školské nožnice, voskovky, vodové farby, temperové farby, tuš, strúhadlo, lepidlá patriace do tejto triedy, štetce, lupy atd'.

25 - Tričká, tepláky, ponožky, teplákové bundy, trenírky, plavky.

(540)

(732) **Mačara Ivan, PhDr. - COLUMBUS**, Wilsonovo mábrevie 112, 94901 Nitra, SK;

(210) 10-2000

(220) 07.01.2000

7 (511) 3

(511) 3 - Kozmetické a toaletné prípravky všetkých druhov, prípravky na starostlivosť o vlasy a ústnu dutinu, parfuméria.

(540) **ESTEE LAUDER BODY POWER**(732) **ESTEE LAUDER COSMETICS Ltd.**, 161, Commander Blvd., Agincourt, Ontario, CA;

(740) Bušová Eva, JUDr., Bratislava, SK;

(210) 13-2000

(220) 07.01.2000

7 (511) 11, 37

(511) 11 - Zariadenia na vykurovanie.

37 - Montážne a inštalačné služby.

(540)



(591) červená, čierna

(732) **KKH, spol. s r. o.**, Trnavská 70, 820 09 Bratislava, SK;  
 (740) Kastler Anton, Bratislava, SK;

(210) 14-2000  
 (220) 07.01.2000  
 7 (511) 11, 37  
 (511) 11 - Zariadenia na vykurovanie.  
 37 - Montážne a inštalačné služby.  
 (540)



(591) červená  
 (732) **KKH, spol. s r. o.**, Trnavská 70, 820 09 Bratislava, SK;  
 (740) Kastler Anton, Bratislava, SK;

(210) 16-2000  
 (220) 07.01.2000  
 7 (511) 6, 11, 37  
 (511) 6 - Kovové potrubia a rúry.  
 11 - Zariadenia na vykurovanie.  
 37 - Montážne a inštalačné služby.  
 (540)



(591) modro-biela  
 (732) **KKH, spol. s r. o.**, Trnavská 70, 820 09 Bratislava, SK;  
 (740) Kastler Anton, Bratislava, SK;

(210) 18-2000  
 (220) 07.01.2000  
 7 (511) 34  
 (511) 34 - Tabak, či už surový alebo spracovaný; tabakové výrobky; tabakové náhradky bez liečivých a hojivých účinkov; cigarety; zápalky, potreby pre fajčiarov.  
 (540)

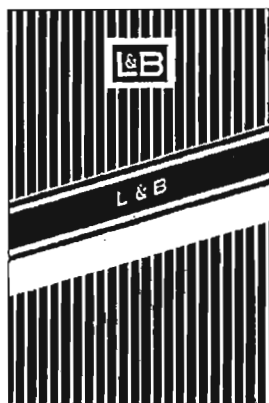

(732) **Imperial Tobacco Limited**, Southville, Bristol BS99 7UJ, GB;  
 (740) Fajnorová Mária, Ing., Bratislava, SK;

(210) 19-2000  
 (220) 07.01.2000  
 7 (511) 9  
 (511) 9 - Kontaktné šošovky.  
 (540) **PRECISION UV**  
 (732) **WESLEY JESSEN PBH Ltd.**, Permalens House, 1 Botley Road, Hedge End, Southampton, Hampshire SO30 3HB, GB;  
 (740) Fajnorová Mária, Ing., Bratislava, SK;

(210) 20-2000  
 (220) 07.01.2000  
 7 (511) 31  
 (511) 31 - Krmivá pre zvieratá, kŕmne zmesi a prísady do kŕmnych zmesí.  
 (540) **LAKTOVIT**  
 (732) **LAKTOS, spol. s r. o.**, Nová cesta 17, 140 00 Praha 4, CZ;  
 (740) Mešková Viera, Ing., Bratislava, SK;

(210) 24-2000  
 (220) 10.01.2000  
 7 (511) 35, 36, 39, 42  
 (511) 35 - Reklama, rozširovanie reklamných materiálov zákazníkom, vydávanie a aktualizovanie reklamných materiálov, uverejňovanie reklamných textov.  
 36 - Prevádzkovanie záložní, zmenárenské služby (nákup a predaj valút).  
 39 - Autobusová doprava, prenájom automobilov, informácie o doprave, rezervácie dopravy, nákladná doprava, organizovanie ciest, organizovanie exkurzií, organizovanie okružných výletov, sprostredkovanie osobnej dopravy, rezervácia miesteniek, sprevádzanie turistov, turistické prehliadky, organizovanie výletov, predaj zájazdov v tuzemsku a v zahraničí, sprostredkovanie predaja zájazdov v tuzemsku a v zahraničí, predaj leteniek, predaj železničných cestovných lístkov, predaj autobusových cestovných lístkov, predaj lodných lístkov.  
 42 - Rezervácia hotelov, rezervácia penziónov, rezervácia prechodného ubytovania, ubytovacie kancelárie, prekladateľská a tlmočnická činnosť.

(540) **HECHTER**  
 (732) **HECHTER SLOVAKIA, spol. s r. o.**, Farská 44, 949 01 Nitra, SK;

(210) 25-2000  
 (220) 10.01.2000  
 7 (511) 11  
 (511) 11 - Prístroje, zariadenia a aparatúry na kúrenie; domáce zariadenia a prístroje na kúrenie; kotly a bojler; plynové kúrenie, kachle, variče a kozuby; plynové kotly a bojler; kontrolné systémy na plynové kúrenie, kachle, variče a kozuby, kotly a bojler; osvetľovacie efekty na plynové kachle a kozuby; dymové a ohňové regulátory ťahu a dymové hradítka; regulátory ťahu na použitie pri kúrení a vo ventilačných prístrojoch a zariadeniach, regulátory ťahu na použitie vo vzduchových po-

trubných systémoch, poháňacie zariadenia stykových plôch na regulátory ťahu; prístroje pre ventiláciu a vzduchovú kontrolu; častia fitingy na všetkých uvedených tovarov.

(540) **BAXI**

(732) **Baxi Limited**, Browndge Road, Bamber Bridge, Preston PR5 6SN, GB;

(740) Patentservis Bratislava, a. s., Bratislava, SK;

(210) 26-2000

(220) 10.01.2000

7 (511) 5

(511) 5 - Farmaceutické prípravky, vakcíny na humánne použitie.

(540) **PREVNAR**

(732) **AMERICAN HOME PRODUCTS CORPORATION**, Five Giralda Farms, Madison, New Jersey 07940-0874, US;

(740) Fajnorová Mária, Ing., Bratislava, SK;

(210) 28-2000

(220) 10.01.2000

7 (511) 35, 41

(511) 35 - Reklamná činnosť, obchodný manažment, administratívne riadenie.

41 - Vzdelávanie, zábava, športová činnosť.

(540) **C-ART-A Contemporary**

**Art Agency-international**

(732) **C-ART-A Contemporary Art Agency - international**, Laurinská 2, 811 01 Bratislava, SK;

(210) 31-2000

(220) 10.01.2000

7 (511) 16, 35, 41

(511) 16 - Papier a výrobky z papiera, lepenky a kartónážne výrobky, tlačoviny, časopisy, noviny, brožúry, periodiká, knihy, plagáty, fotografie, obrazy, papierové obaly, plastické obaly, propagačné a reklamné materiály zahrnuté do triedy 16; albumy; tlač (rytiny); atlasy; skicáre; kalendáre; mapy; katalógy; grafiky; obálky, zoznamy; formuláre; tlačivá; grafické reprodukcie; grafické zobrazenia; pohľadnice; publikácie; príručky; záložky do kníh; prospekty; ročenky; kalendáre; oznámenia. 35 - Poradenské služby v obchodnej činnosti; sprostredkovanie tovaru v predmete činnosti; organizovanie výstav na obchodné a reklamné účely; reklamné služby; zbieranie údajov do kartotéky; zoradovanie údajov v kartotéke; komerčné informácie; uverejňovanie inzerátov; rozširovanie reklamných alebo inzertných oznamov; vydávanie a aktualizovanie reklamných materiálov; obchodný alebo podnikateľský prieskum; prenájom reklamných materiálov; uverejňovanie reklamných textov; reklama; rozhlasová reklama; televízna reklama; reklamná a inzertná agenda; hospodárske ekonomické predpovede; organizovanie komerčných alebo reklamných výstav; obchodné alebo podnikateľské informácie; prieskum verejnej mienky; spracovanie textov.

41 - Korešpondenčné kurzy; zverejňovanie textov okrem reklamných; vydávanie textov s výnimkou reklamných alebo náborových; školenia; vydavateľstvo; vydávanie kníh, tlačovín, brožúr, časopisov, katalógov, ročeniek a prospektov; tvorba rozhlasových a televíznych programov; organizovanie a vedenie konferencií, kongresov, seminárov a sympózií; organizovanie kultúrnych alebo vzdelávacích výstav; vydávanie zborníkov a príručiek.

(540)



(732) **INFODOM, spol. s r. o.**, Ľubovnianska 5, 851 07 Bratislava, SK;

(740) Kastler Anton, Bratislava, SK;

(210) 32-2000

(220) 10.01.2000

7 (511) 2

(511) 2 - Farby, laky, emailové laky a farby, jemné laky a základné náterové farby.

(540) **CENTARI**

(732) **E. I. du Pont de Nemours and Company**, 1007 Market Street, Wilmington, Delaware 19898, US;

(740) Bušová Eva, JUDr., Bratislava, SK;

(210) 34-2000

(220) 11.01.2000

7 (511) 16, 38, 41

(511) 16 - Periodické a neperiodické tlačoviny všetkých druhov, najmä časopisy, tlačiarenské výrobky, najmä pohľadnice, odtlačky, záložky, fotografie, papiernický tovar všetkých druhov, kancelárske potreby, najmä bloky, kalendáre, fotoalbumy, listové papiere, dosky, písacie potreby, drobné kancelárske potreby z plastov a kovu, učebné pomôcky, plastické obaly (nezaradené do iných tried), hracie karty, štočky.

38 - Šírenie tlačovín, časopisov, periodík v elektronickej podobe prostredníctvom počítačovej siete vrátane internetu.

41 - Vydavateľská a nakladateľská činnosť, zábava, športové a kultúrne aktivity, najmä súťaže, estrády.

(540)



(732) **MONA, spol. s r. o.**, Malá Štěstánská 17, 120 79 Praha 2, CZ;

(740) Rott, Růžička & Guttman, v. o. s., Bratislava, SK;

- (210) 36-2000  
 (220) 11.01.2000  
 7 (511) 19, 20, 37  
 (511) 19 - Opracované stolárske drevo.  
 20 - Vystavovacie stojany.  
 37 - Výstavba obchodných a veľtrhových stánkov.

(540)

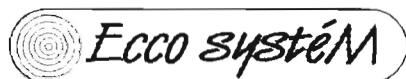

(732) Krátky Pavel, Révova 13, 811 02 Bratislava, SK;

- (210) 39-2000  
 (220) 12.01.2000  
 7 (511) 42  
 (511) 42 - Vedenie elektronickej agentúry strát a nálezo-  
 zov.  
 (540) **COMET KLÚČ EXPRESS**  
 (732) COMET INTRA AG, Feldstrasse 24, CH-8004  
 Zürich, CH;  
 (740) Hojčuš Peter, Ing., Bratislava, SK;

- (210) 40-2000  
 (220) 13.01.2000  
 7 (511) 5  
 (511) 5 - Kardiovaskulárne liečivá, najmä liečivá obsa-  
 hujúce činidlá redukujúce lipidy.  
 (540) **LIPANTHYL TER**  
 (732) FOURNIER INDUSTRIE ET SANTE (Société  
 Anonyme), 38 Avenue Hoche, 75008 Paris, FR;  
 (740) Fajnorová Mária, Ing., Bratislava, SK;

- (210) 41-2000  
 (220) 13.01.2000  
 7 (511) 2, 8, 24, 25, 35, 40, 42  
 (511) 2 - Farby, pigmenty, sieťotlačové farby, farby na  
 ručné maľovanie.  
 8 - Ručné nástroje a ručné náradie na farbenie a  
 sieťotlač.  
 24 - Textilné výrobky pre domácnosť, najmä stol-  
 ové textilie, dverové závesy, kúpeľňové textilie s  
 výnimkou oblečenia, prikrývky a pokrývky, poľa-  
 hy na nábytok, utierky na riad, textilné rolety, tex-  
 tilné závesy, textilné výrobky na reklamu, najmä  
 vlajky s výnimkou papierových, zástavy s výnim-  
 kou papierových.  
 25 - Vrchné ošatenie, plážové oblečenie, športové  
 oblečenie.  
 35 - Sprostredkovateľská činnosť v oblasti náku-  
 pu a predaja tovaru.  
 40 - Úprava a spracovanie textilu, potlač textil-  
 ných materiálov, strojové vyšívanie.  
 42 - Prenájom strojov a prístrojov bez obsluhujú-  
 ceho personálu, najmä ručných a digitálnych tla-  
 čiarenských strojov, odborné poradenstvo s vý-  
 nimkou obchodného.

(540)



(732) Bartoš Ľudovít, Ing., K výstavisku 13, 912 50  
 Trenčín, SK;

(740) Dudová Tatiana, Trenčín, SK;

- (210) 42-2000  
 (220) 13.01.2000  
 7 (511) 5  
 (511) 5 - Kardiovaskulárne liečivá, najmä liečivá obsa-  
 hujúce činidlá redukujúce lipidy.  
 (540) **LIPANTHYL SUPRA**  
 (732) FOURNIER INDUSTRIE ET SANTE (Société  
 Anonyme), 38 Avenue Hoche, 75008 Paris, FR;  
 (740) Fajnorová Mária, Ing., Bratislava, SK;

- (210) 44-2000  
 (220) 13.01.2000  
 7 (511) 30  
 (511) 30 - Káva, čaj, kakao, cukor, ryža, kávovinové ná-  
 hradky, múka a výrobky z obilnín, zmrzlina, med,  
 pochutiny, korenie.  
 (540)



(732) Arcor S. A. I. C., Av. Fulvio Pagani 487,  
 Arroyito, Province of Cordoba, AR;

(740) Patentservis Bratislava, a. s., Bratislava, SK;

- (210) 45-2000  
 (220) 14.01.2000  
 7 (511) 6, 21  
 (511) 6 - Kovové vrchnáky na nádoby na kvapaliny, ko-  
 vové konzervy na kvapaliny predávané prázdne,  
 kovové uzávery na nádoby, plechy, kovové uzá-  
 very na domáce zaváracie poháre, kovové konzer-  
 vy, kovové nádoby okrem takýchto výrobkov z  
 mosadze.  
 21 - Nádoby na potraviny a nápoje, plastové fľaše  
 a nádoby, výrobky pre domácnosť, potreby pre  
 domácnosť, sklenené fľaše a nádoby, sklenené vý-  
 robky, sklenené zaváracie poháre.

(540) **BALL**

(732) **BALL CORPORATION**, 10 Longs Peak Drive,  
Broomfield, Colorado 80021-2510, US;  
(740) Čechvalová Dagmar, Bratislava, SK;

(210) 48-2000  
(220) 14.01.2000

7 (511) 5

(511) 5 - Lekárske a farmaceutické výrobky, najmä na  
liečenie symptómov menopauzy.

(540) **FEMHRT**

(732) **PARKE, DAVIS & COMPANY**, spoločnosť  
podľa zákonov št. Michigan, 201 Tabor Road,  
Morris Plains, New Jersey 07950, US;  
(740) Tomeš Pavol, Ing., Bratislava, SK;

(210) 50-2000  
(220) 14.01.2000

7 (511) 30

(511) 30 - Cukrovinky.

(540) **ADAMS VITA C**

(732) **WARNER - LAMBERT COMPANY**, spoločnosť  
zriadená podľa zákonov štátu Delaware, 201  
Tabor Road, Morris Plains, New Jersey 07950,  
US;  
(740) Tomeš Pavol, Ing., Bratislava, SK;

(210) 51-2000  
(220) 14.01.2000  
(310) 75/770.678  
(320) 06.08.1999  
(330) US

7 (511) 9

(511) 9 - Počítačový hardvér, najmä modulárne úložné  
subsystémy a ich súčasti, počítačové programy na  
spojenie počítačových periférnych zariadení do  
siete.

(540) **SANWORKS**

(732) **COMPAQ INFORMATION TECHNOLO-  
GIES GROUP, L. P.** (A Texas Limited Partner-  
ship), 20555 State Highway 249, Houston, Texas  
77070, US;  
(740) Tomeš Pavol, Ing., Bratislava, SK;

(210) 53-2000  
(220) 14.01.2000

7 (511) 29, 30

(511) 29 - Mäso, ryby, hydina a zverina; mäsové výtlač-  
ky; konzervované, sušené a tepelne spracované o-  
vocie a zelenina; rôsoly, džemy, marmelády, o-  
vocné zaváraniny, ovocné pretlaky; vajcia, mlieko  
a mliečne výrobky; jedlé oleje a tuky.

30 - Káva, čaj, kakao, cukor, ryža, maniok, ságo,  
kávové náhradky; múka a výrobky z obilnia,  
chlieb, pekárske a cukrárske výrobky, zmrzliny;  
med, melasový sirup; kvasnice, prášky do pečiva;  
soľ, horčica; ocot, omáčky ako chuťové prísady;  
koreníe; ľad.

(540) **CHECKERS**

(732) **PepsiCo, Inc.**, spoločnosť zriadená podľa záko-  
nov štátu North Carolina, 700 Anderson Hill  
Road, Purchase, New York 10577, US;  
(740) Bezák Marián, Ing., Bratislava, SK;

(210) 54-2000  
(220) 14.01.2000

7 (511) 2

(511) 2 - Farby a laky z organických zlúčenín a zmesi s  
nízkou prchavosťou a výparnosťou na použitie v  
automobilovom priemysle.

(540)



(732) **E. I. du Pont de Nemours and Company**, 1007  
Market Street, Wilmington, Delaware 19898, US;  
(740) Bušová Eva, JUDr., Bratislava, SK;

(210) 55-2000  
(220) 14.01.2000

7 (511) 2

(511) 2 - Farby a laky na použitie v automobilovom  
priemysle.

(540) **IMRON**

(732) **E. I. du Pont de Nemours and Company**, 1007  
Market Street, Wilmington, Delaware 19898, US;  
(740) Bušová Eva, JUDr., Bratislava, SK;

(210) 56-2000  
(220) 14.01.2000

7 (511) 2

(511) 2 - Farby a laky na použitie v automobilovom  
priemysle.

(540) **CROMAX**

(732) **E. I. du Pont de Nemours and Company**, 1007  
Market Street, Wilmington, Delaware 19898, US;  
(740) Bušová Eva, JUDr., Bratislava, SK;

(210) 57-2000  
(220) 14.01.2000

7 (511) 2

(511) 2 - Farby, fermeže, laky a emaily.

(540) **DUXONE**

(732) **E. I. du Pont de Nemours and Company**, 1007  
Market Street, Wilmington, Delaware 19898, US;  
(740) Bušová Eva, JUDr., Bratislava, SK;

(210) 58-2000  
 (220) 14.01.2000  
 7 (511) 2  
 (511) 2 - Automobilové farby a laky na konečnú úpravu, podkladové nátery, tmely a tesnivá.  
 (540) **VALUESHADE**  
 (732) **E. I. du Pont de Nemours and Company**, 1007 Market Street, Wilmington, Delaware 19898, US;  
 (740) Bušová Eva, JUDr., Bratislava, SK;

(210) 59-2000  
 (220) 14.01.2000  
 7 (511) 33  
 (511) 33 - Likéry, liehoviny, brandy, vínovice a pálenky, tequily.  
 (540) **VIUDA DE ROMERO**  
 (732) **PERNOD RICARD MEXICO SA de CV**, Homero 440, Colonia Polanco 11560, Mexico D. F., MX;  
 (740) Bušová Eva, JUDr., Bratislava, SK;

(210) 60-2000  
 (220) 14.01.2000  
 7 (511) 33  
 (511) 33 - Likéry, liehoviny, brandy, vínovice a pálenky, tequily.  
 (540) **REAL HACIENDA**  
 (732) **PERNOD RICARD MEXICO SA de CV**, Homero 440, Colonia Polanco 11560, Mexico D. F., MX;  
 (740) Bušová Eva, JUDr., Bratislava, SK;

(210) 61-2000  
 (220) 14.01.2000  
 7 (511) 33  
 (511) 33 - Likéry, liehoviny, brandy, vínovice a pálenky, tequily.  
 (540) **GARIBALDI**  
 (732) **PERNOD RICARD MEXICO SA de CV**, Homero 440, Colonia Polanco 11560, Mexico D. F., MX;  
 (740) Bušová Eva, JUDr., Bratislava, SK;

(210) 63-2000  
 (220) 14.01.2000  
 7 (511) 12  
 (511) 12 - Motorové vozidlá, osobné automobily a ich súčasti.  
 (540) **COROLLA VERSO**  
 (732) **TOYOTA JIDOSHA KABUSHIKI KAISHA (TOYOTA MOTOR CORPORATION)**, No. 1, Toyota-cho, Toyota-shi, Aichi-ken, JP;  
 (740) Patentservis Bratislava, a. s., Bratislava, SK;

(210) 65-2000  
 (220) 14.01.2000  
 7 (511) 29  
 (511) 29 - Jogurty.

(540)

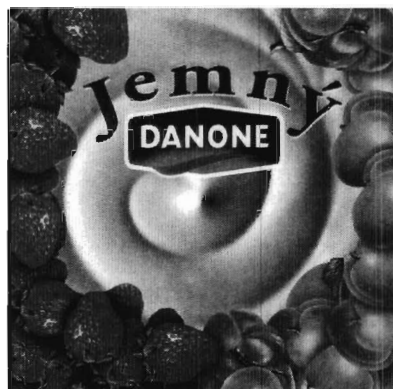

(591) červená, modrá, oranžová, zelená, žltá, biela  
 (732) **COMPAGNIE GERVAIS DANONE (société anonyme)**, 126-130, rue Jules Guesde, 92300 Levallois-Perret, FR;  
 (740) Fajnorová Mária, Ing., Bratislava, SK;

(210) 66-2000  
 (220) 14.01.2000  
 (310) 75/758938  
 (320) 23.07.1999  
 (330) US  
 7 (511) 38  
 (511) 38 - Telekomunikačné služby poskytované prostredníctvom globálnych počítačových sietí.  
 (540) **UUDIRECT**  
 (732) **UUNET Technologies, Inc.**, 3060 Williams Drive, 22031-4648 Fairfax, Virginia, US;  
 (740) Fajnorová Mária, Ing., Bratislava, SK;

(210) 67-2000  
 (220) 14.01.2000  
 (310) 75/758908  
 (320) 23.07.1999  
 (330) US  
 7 (511) 38  
 (511) 38 - Telekomunikačné služby poskytované prostredníctvom globálnych počítačových sietí.  
 (540) **UUDIAL**  
 (732) **UUNET Technologies, Inc.**, 3060 Williams Drive, 22031-4648 Fairfax, Virginia, US;  
 (740) Fajnorová Mária, Ing., Bratislava, SK;

(210) 68-2000  
 (220) 14.01.2000  
 (310) 75/758914  
 (320) 23.07.1999  
 (330) US  
 7 (511) 38, 42  
 (511) 38 - Telekomunikačné služby poskytované prostredníctvom globálnych počítačových sietí.  
 42 - Služby bezpečnostného zabezpečenia počítačových sietí.  
 (540) **UUSECURE**

(732) **UUNET Technologies, Inc.**, 3060 Williams Drive, 22031-4648 Fairfax, Virginia, US;

(740) Fajnorová Mária, Ing., Bratislava, SK;

(210) 69-2000

(220) 14.01.2000

(310) 75/758010

(320) 22.07.1999

(330) US

7 (511) 38

(511) 38 - Telekomunikačné služby poskytované prostredníctvom globálnych počítačových sietí.

(540) **UUVOICE**

(732) **UUNET Technologies, Inc.**, 3060 Williams Drive, 22031-4648 Fairfax, Virginia, US;

(740) Fajnorová Mária, Ing., Bratislava, SK;

(210) 70-2000

(220) 14.01.2000

7 (511) 32, 41

(511) 32 - Minerálne a sytené vody a nealkoholické nápoje, ovocné nápoje a ovocné šťavy, sirupy a iné prípravky na prípravu nápojov.

41 - Organizovanie a uskutočňovanie vzrušujúcich výletov a športových podujatí takých, ako sú napríklad lyžiarske túry, výlety a snoubordingové programy a podujatia.

(540) **WILDRIDE**

(732) **THE COCA-COLA COMPANY**, 310 North Avenue, N. W., Atlanta, Georgia 30313, US;

(740) Guniš Jaroslav, Mgr., Bratislava, SK;

(210) 80-2000

(220) 14.01.2000

7 (511) 9, 11, 16, 35, 36, 37, 38, 41, 42

(511) 9 - Prístroje a nástroje na dátovú komunikáciu, na satelitnú komunikáciu a telekomunikačné prístroje a nástroje; prístroje a nástroje na vázanie, meranie, signalizáciu, kontrolu a výučbu; prístroje na nahrávanie, prenos a reprodukciu zvuku, obrazu a svetla; nosiče dát; zariadenia na spracovanie dát; počítače; počítačové programy; periférne zariadenia a vybavenia; optické prístroje a nástroje; prístroje a nástroje na monitorovanie telekomunikačných sietí a dátových komunikačných sietí; inštalované prístroje a nástroje na dátové komunikačné siete a telekomunikačné siete; batérie; elektronické súčiastky; elektrické a optické káble. Elektrické drôty; úzkopásmové a širokopásmové zariadenia; základňové stanice; radarové zariadenia; šifrovacie zariadenia, utajovacie zariadenia, zobrazovacie zariadenia, snímacie zariadenia; antény; častí a fittingy všetkých uvedených výrobkov.

11 - Zariadenia na vykurovanie a chladenie, vetracie zariadenia.

16 - Tlačoviny, papiernický tovar a písacie potreby; inštrukčné a výučbové materiály (okrem prístrojov); periodiká, príručky, brožúry, navštíven-

ky, papier, lepenka a výrobky vyrobené z týchto materiálov, ktoré nie sú zahrnuté v iných triedach; knižárske materiály; fotografie.

35 - Reklamná činnosť; obchodný manažment; obchodná správa; administratívne riadenie; prenájom zariadení na spracovanie údajov.

36 - Lizing.

37 - Inštalácia, údržba a opravy telekomunikačných zariadení.

38 - Telekomunikačné služby.

41 - Vzdelávanie v oblasti dátových komunikácií, satelitných komunikácií a telekomunikačných, zabezpečovanie výcviku, kurzov, školení, konferencií, seminárov, kongresov, korešpondenčných kurzov.

42 - Konzultačné služby v oblasti dátových komunikácií, satelitných komunikácií a telekomunikačných, základný výskum v oblasti fyziky, chémie a strojárstva; služby týkajúce sa dátových komunikačných techník, metód a postupov a satelitných komunikačných techník, metód a postupov; počítačové programovanie, zákaznícke služby, najmä technické analýzy a konzultácie, počítačové diagnostické služby, diaľkové monitorovanie počítačových systémov a monitorovanie počítačových systémov na mieste, všetko v oblasti dátových komunikácií, satelitných komunikácií a v oblasti telekomunikačných.

(540) **MAKE YOURSELF HEARD**

(732) **Telefonaktiebolaget L M Ericsson**, SE-126 25 Stockholm, SE;

(740) Fajnorová Mária, Ing., Bratislava, SK;

(210) 81-2000

(220) 17.01.2000

7 (511) 5

(511) 5 - Očné farmaceutické prípravky a liečivá.

(540) **LOTEREX**

(732) **BAUSCH & LOMB PHARMACEUTICALS, INC.**, 8500 Hidden River Parkway, Tampa, Florida 33637, US;

(740) Fajnorová Mária, Ing., Bratislava, SK;

(210) 82-2000

(220) 17.01.2000

7 (511) 41

(511) 41 - Zábavné a vzdelávacie služby charakteru živej zábavy, exhibícií a podujatí; živé televízne programy; výroba rozhlasových a televíznych programov; distribúcia nahrávok rozhlasových a televíznych programov; vedenie a usporadúvanie seminárov, tréningových programov, exhibícií, športových a zábavných podujatí.

(540)





(732) **WNBA ENTERPRISES, LLC.**, 450 Harmon Meadow Boulevard, Secaucus, New Jersey 07094, US;

(740) Fajnorová Mária, Ing., Bratislava, SK;

(210) 83-2000

(220) 17.01.2000

7 (511) 7

(511) 7 - Výfukové systavy a časti výfukových sústav pozemných vozidiel.

(540) **MICHEL ALU**

(732) **Tenneco Automotive Inc.**, 500 North Field Drive, IL 60045 Lake Forest, Illinois, US;

(740) Bachratá Magdaléna, Mgr., Bratislava, SK;

(210) 86-2000

(220) 17.01.2000

7 (511) 33

(511) 33 - Vína všetkých druhov.

(540)



(732) **Révovin Velké Bílovice, s. r. o.**, Velké Bílovice č. 1284, 69I 02 Velké Bílovice, CZ;

(740) Litváková Edita, Ing., Ivanka pri Dunaji, SK;

(210) 87-2000

(220) 17.01.2000

7 (511) 2, 3, 7, 9, 11, 12, 14, 16, 17, 21, 26, 34, 35, 36, 37, 39, 41

(511) 2 - Farby emailové, izolačné, syntetické, riedidlá na farby.

3 - Pracie a čistiace prostriedky, kozmetické výrobky.

7 - Kuchynské elektrické roboty, umývačky riadu, elektrické mlynčeky na kávu, krájače na chlieb, elektrické mlynčeky na použitie v domácnosti, elektrické lisy na ovocie pre domácnosť.

9 - Televízory, rádiá, CD a DVD prehrávače, videokamery, videorekordéry, gramofóny, magnetofóny, autorádiá, reproduktory, hudobné zosilňovače, nosiče obrazových a zvukových záznamov.

11 - Chladničky, mrazničky, kuchynské potreby elektrické, kávovary elektrické, variče, kuchynské sporáky, mikrovlnné a teplovzdušné rúry, filtre na pitnú vodu pre domácnosť, filtre na kávu.

12 - Pozemné motorové vozidlá, motocykle a ich náhradné diely.

14 - Hodinky.

16 - Papier do kopírovacích strojov a tlačiarň.

17 - Výrobky na báze penového polyetylénu.

21 - Porcelánové ozdoby a výrobky, panvice na vysmážanie, odšťavovače na citrusové plody.

26 - Galantérny tovar s výnimkou priadzi.

34 - Tabak a tabakové výrobky.

35 - Poradenské služby v obchodnej činnosti, prenájom kancelárskej techniky, kopírovanie.

36 - Sprostredkovateľské služby v oblasti nehnuteľností.

37 - Montáž spotrebnej elektroniky a autoprislušenstva do automobilov.

39 - Prenájom pozemných dopravných prostriedkov.

41 - Požičiavanie audio- a videozáznamov.

(540)



(732) **REPROX, a. s.**, Košice, Južná trieda 78, 040 01 Košice, SK;

(210) 88-2000

(220) 17.01.2000

7 (511) 2, 3, 7, 9, 11, 12, 14, 16, 17, 21, 26, 34, 35, 36, 37, 39, 41

(511) 2 - Farby emailové, izolačné, syntetické, riedidlá na farby.

3 - Pracie a čistiace prostriedky, kozmetické výrobky.

7 - Kuchynské elektrické roboty, umývačky riadu, elektrické mlynčeky na kávu, krájače na chlieb, elektrické mlynčeky na použitie v domácnosti, elektrické lisy na ovocie pre domácnosť.

9 - Televízory, rádiá, CD a DVD prehrávače, videokamery, videorekordéry, gramofóny, magnetofóny, autorádiá, reproduktory, hudobné zosilňovače, nosiče obrazových a zvukových záznamov.

11 - Chladničky, mrazničky, kuchynské potreby elektrické, kávovary elektrické, variče, kuchynské sporáky, mikrovlnné a teplovzdušné rúry, filtre na pitnú vodu pre domácnosť, filtre na kávu.

12 - Pozemné motorové vozidlá, motocykle a ich náhradné diely.

14 - Hodinky.

16 - Papier do kopírovacích strojov a tlačiarň.

17 - Výrobky na báze penového polyetylénu.

21 - Porcelánové ozdoby a výrobky, panvice na vysmážanie, odšťavovače na citrusové plody.

26 - Galantérny tovar s výnimkou priadzi.

34 - Tabak a tabakové výrobky.

35 - Poradenské služby v obchodnej činnosti, prenájom kancelárskej techniky, kopírovanie.

36 - Sprostredkovateľské služby v oblasti nehnuteľností.

37 - Montáž spotrebnej elektroniky a autoprislušenstva do automobilov.

39 - Prenájom pozemných dopravných prostriedkov.

41 - Požičiavanie audio- a videozáznamov.

(540) **REPROX**

(732) **REPROX, a. s.**, Košice, Južná trieda 78, 040 01 Košice, SK;

- (210) 89-2000  
 (220) 17.01.2000  
 7 (511) 16, 35, 41, 42  
 (511) 16 - Tlačoviny, časopisy, periodické a neperiodické publikácie.  
 35 - Reklamná a inzertná činnosť.  
 41 - Vydavateľská činnosť, vzdelávanie, organizovanie výcvikových kurzov, školení, súťaží, zábavy, kultúrna a športová činnosť.  
 42 - Odborné poradenské služby.  
 (540)



(732) **ANTAR, s. r. o.**, Trenčianska 47, 821 08 Bratislava, SK;

- (210) 90-2000  
 (220) 17.01.2000  
 7 (511) 9, 35, 41, 42  
 (511) 9 - Kompaktné disky; gramofónové platne; hracie zariadenia fungujúce po pripojení na televízne prijímače; magnetické pásky; magnetické nosiče údajov; optické nosiče údajov; pásky na zvukové nahrávanie; zariadenia na prenos zvuku; disky na zvukové nahrávky, nosiče zvukových nahrávok; pásky so zvukovými nahrávkami.  
 35 - Reklamná agentúra; poradenstvo v obchodnej činnosti; rozširovanie reklamných materiálov zákazníkom; vydávanie a aktualizovanie reklamných materiálov, uverejňovanie reklamných textov; rozhlasová reklama; sprostredkovateľne práce; televízna reklama; filmová reklama; sprostredkovanie nákupu a predaja tovarov.  
 41 - Služby agentúry sprostredkovávajúcej divadelných, koncertných a varietných umelcov; diskotéky; divadelné predstavenia; služby v oblasti estrád; filmová tvorba; informácie o možnostiach zábavy; výchovno-zábavné klubové služby; služby nahrávacích štúdií, koncertné siene, sály; obveselenie; organizovanie kultúrnych alebo vzdelávacích výstav; organizovanie vedomostných alebo zábavných súťaží; organizovanie živých vystúpení; služby poskytované orchestrami; plánovanie a organizovanie večierkov; výroba divadelných alebo iných predstavení; rozhlasová zábava, výroba rozhlasových alebo televíznych programov; skúšanie, preskúšavanie; televízna zábava; zverejňovanie a vydávanie textov okrem reklamných; výroba videofilmov; zábava, pobavenie; vydávanie a zverejňovanie kníh, novín, časopisov a hudobných nosičov; sprostredkovanie v oblasti vydávania a distribuovania tlačovín a hudobných nosičov.  
 42 - Spravovanie autorských práv; grafický dizajn.

(540) **INÉ KAFE**

- (732) **Rohoň Vratko - SHOTGUN RECORDS**, Pionierska 5, 831 02 Bratislava, SK;  
 (740) Brichtová Tatiana, JUDr., Bratislava, SK;

- (210) 91-2000  
 (220) 17.01.2000  
 7 (511) 9, 35, 41, 42  
 (511) 9 - Kompaktné disky; gramofónové platne; hracie zariadenia fungujúce po pripojení na televízne prijímače; magnetické pásky; magnetické nosiče údajov; optické nosiče údajov; pásky na zvukové nahrávanie; zariadenia na prenos zvuku; disky na zvukové nahrávky, nosiče zvukových nahrávok; pásky so zvukovými nahrávkami.  
 35 - Reklamná agentúra; poradenstvo v obchodnej činnosti; rozširovanie reklamných materiálov zákazníkom; vydávanie a aktualizovanie reklamných materiálov, uverejňovanie reklamných textov; rozhlasová reklama; sprostredkovateľne práce; televízna reklama; filmová reklama; sprostredkovanie nákupu a predaja tovarov.  
 41 - Služby agentúry sprostredkovávajúcej divadelných, koncertných a varietných umelcov; diskotéky; divadelné predstavenia; služby v oblasti estrád; filmová tvorba; informácie o možnostiach zábavy; výchovno-zábavné klubové služby; služby nahrávacích štúdií, koncertné siene, sály; obveselenie; organizovanie kultúrnych alebo vzdelávacích výstav; organizovanie vedomostných alebo zábavných súťaží; organizovanie živých vystúpení; služby poskytované orchestrami; plánovanie a organizovanie večierkov; výroba divadelných alebo iných predstavení; rozhlasová zábava, výroba rozhlasových alebo televíznych programov; skúšanie, preskúšavanie; televízna zábava; zverejňovanie a vydávanie textov okrem reklamných; výroba videofilmov; zábava, pobavenie; vydávanie a zverejňovanie kníh, novín, časopisov a hudobných nosičov; sprostredkovanie v oblasti vydávania a distribuovania tlačovín a hudobných nosičov.  
 42 - Spravovanie autorských práv; grafický dizajn.  
 (540)



- (591) čierna, biela, zelená  
 (732) **Rohoň Vratko - SHOTGUN RECORDS**, Pionierska 5, 831 02 Bratislava, SK;  
 (740) Brichtová Tatiana, JUDr., Bratislava, SK;

- (210) 92-2000  
 (220) 17.01.2000  
 7 (511) 1, 3, 6, 7, 20, 30, 32, 33  
 (511) 1 - Antioxidanty; číriace a filtračné prípravky; číriace prípravky na víno; číriace prípravky na mušty; filtračné materiály; chemikálie na priemyselné účely; prípravky na dekolorifikáciu a deodorifikáciu

ciu, chemické látky na konzervovanie potravín a nápojov; chemické látky na kvasenie vína; chemické prípravky na fermentáciu vína; regulátory a aktivátory kvasenia; prípravky na odkysľovanie a odželezňovanie vín a muštov; stabilizátory nápojov a potravín.

3 - Aromatické látky do nápojov; zvýrazňovače aróm.

6 - Korunkové uzávery na fľaše; kovové uzávery a čiapočky na fľaše.

7 - Stroje na umývanie, plnenie, uzatváranie a označovanie fliaš; stroje a prístroje na filtráciu alebo čistenie iných tekutín ako vody; piestové čerpadlá.

20 - Zátky na fľaše z prírodného a aglomerovaného korku; uzávery a čiapočky na fľaše z plastov.

30 - Príchuti na zlepšenie chuti nápojov.

32 - Nealkoholické nápoje; príchuti na výrobu nápojov.

33 - Alkoholické nápoje, vína všetkých druhov.

(540)



(732) **COMPO, spol. s r. o.**, České družiny 5, 160 00 Praha 6, CZ;

(740) Brichtová Tatiana, JUDr., Bratislava, SK;

(210) 93-2000

(220) 17.01.2000

7 (511) 30

(511) 30 - Múka, kvasnice, prášky do pečiva, zlepšujúce pekárske prípravky, arómy a esencie.

(540) **SWELLSTAR**

(732) **Lactoprot Zeelandia, spol. s r. o.**, Rudolfovská 80, 370 01 České Budějovice, CZ;

(740) Hojčuš Peter, Ing., Bratislava, SK;

(210) 94-2000

(220) 17.01.2000

7 (511) 16, 35, 41

(511) 16 - Tlačoviny všetkých druhov, periodická a neperiodická tlač a publikácie, najmä časopisy, noviny, knihy, katalógy, prospekty, plagáty, fotografie, pohľadnice, korešpondenčné lístky, listový papier, kalendáre, obálky, formuláre, tlačivá; knižárske výrobky; propagačné materiály a predmety z papiera a plastických hmôt.

35 - Reklamná a inzertná činnosť; vydávanie reklamných materiálov; sprostredkovanie v uvedených činnostiach.

41 - Vydávanie tlačovín, periodík a neperiodických publikácií; sprostredkovanie v oblasti vydavateľskej činnosti.

(540)



(732) **VMV, a. s.**, Dostojevského rad 1, 811 09 Bratislava, SK;

(740) Hojčuš Peter, Ing., Bratislava, SK;

(210) 95-2000

(220) 17.01.2000

7 (511) 16, 35, 41

(511) 16 - Tlačoviny všetkých druhov, periodická a neperiodická tlač a publikácie, najmä časopisy, noviny, knihy, katalógy, prospekty, plagáty, fotografie, pohľadnice, korešpondenčné lístky, listový papier, kalendáre, obálky, formuláre, tlačivá; knižárske výrobky; propagačné materiály a predmety z papiera a plastických hmôt.

35 - Reklamná a inzertná činnosť; vydávanie reklamných materiálov; sprostredkovanie v uvedených činnostiach.

41 - Vydávanie tlačovín, periodík a neperiodických publikácií; sprostredkovanie v oblasti vydavateľskej činnosti.

(540)



(732) **VMV, a. s.**, Dostojevského rad 1, 811 09 Bratislava, SK;

(740) Hojčuš Peter, Ing., Bratislava, SK;

(210) 96-2000

(220) 17.01.2000

7 (511) 16, 35, 41

(511) 16 - Tlačoviny všetkých druhov, periodická a neperiodická tlač a publikácie, najmä časopisy, noviny, knihy, katalógy, prospekty, plagáty, fotografie, pohľadnice, korešpondenčné lístky, listový papier, kalendáre, obálky, formuláre, tlačivá; knižárske výrobky; propagačné materiály a predmety z papiera a plastických hmôt.

35 - Reklamná a inzertná činnosť; vydávanie reklamných materiálov; sprostredkovanie v uvedených činnostiach.

41 - Vydávanie tlačovín, periodík a neperiodických publikácií; sprostredkovanie v oblasti vydavateľskej činnosti.

(540)



(732) **VMV, a. s.**, Dostojevského rad 1, 811 09 Bratislava, SK;

(740) Hojčuš Peter, Ing., Bratislava, SK;

(210) 97-2000

(220) 17.01.2000

7 (511) 16, 35, 41

(511) 16 - Tlačoviny všetkých druhov, periodická a neperiodická tlač a publikácie, najmä časopisy, no-

viny, knihy, katalógy, prospekty, plagáty, fotografie, pohľadnice, korešpondenčné lístky, listový papier, kalendáre, obálky, formuláre, tlačivá; knižárske výrobky; propagačné materiály a predmety z papiera a plastických hmôt.

35 - Reklamná a inzertná činnosť; vydávanie reklamných materiálov; sprostredkovanie v uvedených činnostiach.

41 - Vydávanie tlačovín, periodík a neperiodických publikácií; sprostredkovanie v oblasti vydavateľskej činnosti.

(540)

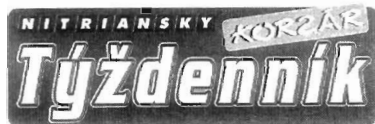

(732) VMV, a. s., Dostojevského rad 1, 811 09 Bratislava, SK;

(740) Hojčuš Peter, Ing., Bratislava, SK;

(210) 98-2000

(220) 17.01.2000

7 (511) 16, 35, 41

(511) 16 - Tlačoviny všetkých druhov, periodická a neperiodická tlač a publikácie, najmä časopisy, noviny, knihy, katalógy, prospekty, plagáty, fotografie, pohľadnice, korešpondenčné lístky, listový papier, kalendáre, obálky, formuláre, tlačivá; knižárske výrobky; propagačné materiály a predmety z papiera a plastických hmôt.

35 - Reklamná a inzertná činnosť; vydávanie reklamných materiálov; sprostredkovanie v uvedených činnostiach.

41 - Vydávanie tlačovín, periodík a neperiodických publikácií; sprostredkovanie v oblasti vydavateľskej činnosti.

(540)



(732) VMV, a. s., Dostojevského rad 1, 811 09 Bratislava, SK;

(740) Hojčuš Peter, Ing., Bratislava, SK;

(210) 99-2000

(220) 17.01.2000

7 (511) 16, 35, 41

(511) 16 - Tlačoviny všetkých druhov, periodická a neperiodická tlač a publikácie, najmä časopisy, noviny, knihy, katalógy, prospekty, plagáty, fotografie, pohľadnice, korešpondenčné lístky, listový papier, kalendáre, obálky, formuláre, tlačivá; knižárske výrobky; propagačné materiály a predmety z papiera a plastických hmôt.

35 - Reklamná a inzertná činnosť; vydávanie reklamných materiálov; sprostredkovanie v uvedených činnostiach.

41 - Vydávanie tlačovín, periodík a neperiodických publikácií; sprostredkovanie v oblasti vydavateľskej činnosti.

(540)



(732) Petit Press, a. s., Dostojevského rad 1, 811 09 Bratislava, SK;

(740) Hojčuš Peter, Ing., Bratislava, SK;

(210) 100-2000

(220) 17.01.2000

7 (511) 4

(511) 4 - Biologicky odbúrateľné palivo (bionafta).

(540)



(591) červená

(732) H - SETA, a. s., Náměstí Míru 149, 436 01 Litvínov, CZ;

(740) Holoubková Mária, Ing., Bratislava, SK;

(210) 101-2000

(220) 18.01.2000

7 (511) 3

(511) 3 - Mydlá, parfuméria, esenciálne oleje, kozmetické prípravky, vodičky na vlasy, prípravky na čistenie zubov, prípravky na čistenie a starostlivosť o pleť, pokožku na hlave a vlasy, skrášľujúce prípravky na pleť, pokožku na hlave a na vlasy, dezodoranty na osobnú potrebu.

(540)



(732) The Procter & Gamble Company, One Procter & Gamble Plaza, Cincinnati, Ohio, US;

(740) Bušová Eva, JUDr., Bratislava, SK;

(210) 104-2000

(220) 18.01.2000

7 (511) 1, 5, 30, 32

(511) 1 - Ľemlé sladidlá.

5 - Farmaceutické a vitamínové prípravky tabletované a v prášku, dietetické prípravky a výrobky na liečebné účely.

30 - Cukrovinky, sladidlá na báze prírodných látok, všetko v tabletovej alebo práškovej forme.

32 - Dietetické prípravky určené na rozpúšťanie v nápojoch alebo určené na prípravu nápojov.

(540) IRBIS

(732) **MONDON, spol. s r. o.**, Neubuz 70, 763 15  
Slušovice, CZ;  
(740) Beleščák Ladislav, Ing., Piešťany, SK;

(210) 105-2000  
(220) 18.01.2000  
7 (511) 1, 5, 30, 32  
(511) 1 - Umelé sladidlá.  
5 - Farmaceutické a vitamínové prípravky tableto-  
vané a v prášku, dietetické prípravky a výrobky  
na liečebné účely.  
30 - Cukrovinky, sladidlá na báze prírodných lá-  
tok, všetko v tabletovej alebo práškovej forme.  
32 - Dietetické prípravky určené na rozpúšťanie v  
nápojoch alebo určené na prípravu nápojov.  
(540)

**irbis**

(732) **MONDON, spol. s r. o.**, Neubuz 70, 763 15  
Slušovice, CZ;  
(740) Beleščák Ladislav, Ing., Piešťany, SK;

(210) 110-2000  
(220) 18.01.2000  
7 (511) 29  
(511) 29 - Mliečne výrobky, syry, nízkočučné syry, o-  
chutené syry.  
(540)



(732) **NET PLASY, spol. s r. o.**, U mlékárny 1020, 768  
61 Bystřice pod Hostýnem, CZ;  
(740) Beleščák Ladislav, Ing., Piešťany, SK;

(210) 111-2000  
(220) 18.01.2000  
7 (511) 29  
(511) 29 - Mliečne výrobky, syry, nízkočučné syry, o-  
chutené syry.  
(540) **DUKO**  
(732) **NET PLASY, spol. s r. o.**, U mlékárny 1020, 768  
61 Bystřice pod Hostýnem, CZ;  
(740) Beleščák Ladislav, Ing., Piešťany, SK;

(210) 116-2000  
(220) 19.01.2000  
7 (511) 19  
(511) 19 - Asfaltová emulzia na spevnenie kameniva  
ciest.  
(540) **Katebit**  
(732) **PARAMO, a. s.**, Přerovská 560, 530 06  
Pardubice, CZ;  
(740) Obertáš Július, Ing., Bratislava, SK;

(210) 117-2000  
(220) 19.01.2000  
7 (511) 1, 5, 10  
(511) 1 - Chemické a biologické prípravky a substancie  
na použitie vo vede a farmaceutickom priemysle;  
antiséra, chemické činidlá; biologické, diagnos-  
tické a imunologické prípravky, všetko na použi-  
tie in vitro.  
5 - Farmaceutické a zdravotnícke prípravky a sub-  
stancie, lieky; diagnostické prípravky na použitie  
in vivo; antiséra.  
10 - Lekárske prístroje a nástroje, diagnostické a  
testovacie prístroje a nástroje vrátane prístrojov a  
nástrojov na testovanie tehotnosti; všetko na le-  
kárske účely.

(540) **CLEARVIEW PEN**

(732) **UNILEVER N. V.**, Weena 455, 3013 AL  
Rotterdam, NL;  
(740) Fajnorová Mária, Ing., Bratislava, SK;

(210) 119-2000  
(220) 19.01.2000  
7 (511) 36, 42  
(511) 36 - Služby v oblasti nehnuteľností - predaj, kúpa,  
prenájom.  
42 - Právne poradenstvo.  
(540)

**THE REAL ESTATE METROPOLA**

(591) čierna, oranžová  
(732) **Daňo Martin**, Tyršova 14, 066 01 Humenné, SK;

(210) 122-2000  
(220) 20.01.2000  
7 (511) 3, 5  
(511) 3 - Nemedicinálne toaletné prípravky, kozmetické  
prípravky, mydlá, voňavkárske výrobky, esenciál-  
ne oleje, prípravky na vlasy.  
5 - Farmaceutické prípravky a substancie, medici-  
nálne prípravky na pokožku.  
(540) **AQEO**  
(732) **The Boots Company PLC**, Nottingham  
NG2 3AA, GB;  
(740) Čechvalová Dagmar, Bratislava, SK;

(210) 125-2000  
(220) 21.01.2000

7 (511) 1

(511) 1 - Rozpúšťadlá na priemyselné účely.

(540) **EXXSOL**

(732) **Exxon Mobil Corporation**, 5959 Las Colinas  
Boulevard, Irving, Texas 75039-2298, US;

(740) Tomeš Pavol, Ing., Bratislava, SK;

(210) 129-2000  
(220) 21.01.2000

7 (511) 25, 40

(511) 25 - Odevy.

40 - Šitie odevov na zakázku.

(540)



(732) **ZORNICA BANKO FASHION, a. s.**, Textilná  
4, 957 12 Bánovce nad Bebravou, SK;

(210) 130-2000  
(220) 21.01.2000

7 (511) 25, 40

(511) 25 - Odevy.

40 - Šitie odevov na zakázku.

(540)



(732) **ZORNICA BANKO FASHION, a. s.**, Textilná  
4, 957 12 Bánovce nad Bebravou, SK;

(210) 131-2000  
(220) 21.01.2000

7 (511) 3

(511) 3 - Pracie a bieliace prípravky a iné substancie na použitie pri praní; čistiace, leštiace, drhnúce prípravky; mydlá; parfuméria, vonné oleje, kozmetika, vlasové vodičky; prostriedky na čistenie zubov.

(540)

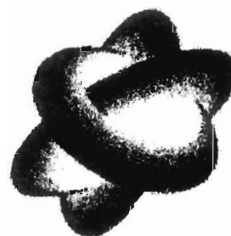

(732) **The Procter & Gamble Company**, spoločnosť  
zriadená podľa zákonov štátu Ohio, One Procter  
& Gamble Plaza, Cincinnati, Ohio, US;

(740) Bušová Eva, JUDr., Bratislava, SK;

(210) 134-2000  
(220) 21.01.2000

7 (511) 3

(511) 3 - Parfumy, parfumové vody, toaletné vody, parfumované mlieka, krémy, vody a púdre na starostlivosť o telo, holiace krémy, vody na použitie pred holením a po holení, kúpeľové a sprchové gély, mydlá, dezodoranty na osobné použitie, jemné púdre, výrobky určené na starostlivosť o pleť a pokožku.

(540)



(732) **Oscar de la Renta, Ltd.**, 550 Seventh Avenue,  
New York, New York 10018, US;

(740) Fajnorová Mária, Ing., Bratislava, SK;

(210) 138-2000  
(220) 21.01.2000

7 (511) 9, 16, 38, 41, 42

(511) 9 - Počítačové programy; počítačový softvér; počítačový hardvér; elektronické publikácie; CD-ROM; kompaktné disky; optické disky; kazety; počítačové disky a pásky; médiá na uchovávanie informácií, údajov, signálov, obrazu a zvuku; nahraté disky, pásky, kazety, kompaktné disky, DVD, optické disky; nosiče údajov; strojom čitateľné médiá; elektronické hry; zábavné zariadenia; zvukové nahrávky a/alebo videonahrávky; filmy; interaktívne elektronické zariadenia; zariadenia na nahrávanie, prenos alebo reprodukciu zvuku a/alebo obrazu; zariadenia na spracovanie údajov; rádiá; televízory; videorekordéry; zariadenia na kódovanie a dekódovanie videosignálu; digitálna hudba poskytovaná prostredníctvom priameho prístupu; elektronické publikácie poskytované prostredníctvom priameho prístupu alebo cez internet.

16 - Tlačoviny; publikácie; časopisy; informačné bulletiny; knihy; adresáre; počítačové programy zaznamenané na papieri alebo na štítkoch; letáky; grafické reprodukcie a zobrazenia; grafiky; vrecká a tašky patriace do triedy 16; kalendáre; piernický tovar a kancelárske potreby (okrem nábytku); plagáty; obrazy; perá; ceruzky; blahopraj-

né pohľadnice; písacie potreby; hracie karty; poznámkové zošity a bloky; reklamné tabule patriace do triedy 16; škatule a puzdrá patriace do triedy 16, podložky pod myši.

38 - Komunikačné služby; komunikačné služby týkajúce sa informácií o športe, športových aktivitách, profesionálnych a amatérskych športovcoch; služby v oblasti vysielania; prenos správ a obrazov pomocou počítača; posielanie správ; elektronické komunikačné služby; telekomunikačné služby; komunikácia prostredníctvom počítačov.

41 - Vzdelávanie a/alebo zabezpečenie výcviku, kurzov a školení; výcvik, kurzy a školenia v oblasti počítačov; organizovanie a vedenie seminárov, výstav, výstavnopredajných podujatí a/alebo konferencií; informačné služby; publikačné služby; zábava; fotografické knižničné služby; knižničné videoslужby; knižničné služby; tvorba programov na vysielanie; organizovanie športových podujatí; organizovanie súťaží; poskytovanie informácií v oblasti vzdelávania a/alebo zábavy; poskytovanie priameho prístupu k informáciám; poskytovanie priameho prístupu k elektronickým publikáciám; elektronické publikačné služby; poskytovanie priameho prístupu ku komunikačným službám.

42 - Konzultácie v oblasti poskytovania priameho prístupu k informačným a komunikačným službám.

(540) **SPORTAL**

(732) **Pangorights Ltd.**, 40 Parkgate Road, SW11 4NP London, GB;

(740) Fajnorová Mária, Ing., Bratislava, SK;

(210) 141-2000  
(220) 21.01.2000

7 (511) 30  
(511) 30 - Majonéza.  
(540)



(732) **Bestfoods A Company duly organized under the laws of Delaware**, 700 Sylvan Avenue, International Plaza, Englewood Cliffs, New Jersey 07632-9976, US;

(740) Žovicová Viera, Mgr., Bratislava, SK;

(210) 142-2000  
(220) 21.01.2000  
7 (511) 11, 37  
(511) 11 - Zariadenia na vykurovanie.  
37 - Montážne a inštaláčnne služby.

(540)



(591) modrá, červená, zelená

(732) **KKH, spol. s r. o.**, Trnavská 70, 820 09 Bratislava, SK;

(740) Kastler Anton, Bratislava, SK;

(210) 148-2000  
(220) 24.01.2000

7 (511) 33  
(511) 33 - Vína všetkých druhov.  
(540)

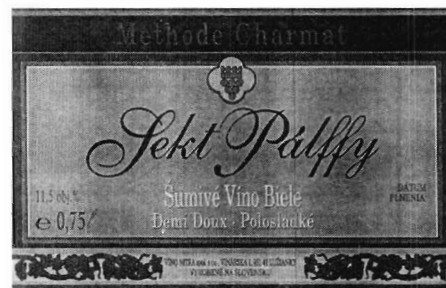

(732) **VÍNO NITRA, spol. s r. o.**, Vinárska 1, 951 41 Lužianky, SK;

(740) Rott, Růžička & Guttman, v. o. s., Bratislava, SK;

(210) 150-2000  
(220) 24.01.2000

7 (511) 33  
(511) 33 - Alkoholické nápoje s výnimkou piva.  
(540)



(732) **VÍNO NITRA, spol. s r. o.**, Vinárska 1, 951 41 Lužianky, SK;

(740) Rott, Růžička & Guttman, v. o. s., Bratislava, SK;

- (210) 152-2000  
(220) 24.01.2000  
7 (511) 35, 41, 42  
(511) 35 - Sprostredkovanie obchodu s tovarom; zbieranie údajov do počítačových báz dát; zoradovanie údajov v počítačových bázach dát; pomoc pri riadení obchodnej činnosti; poskytovanie obchodných alebo podnikateľských informácií; komerčné informačné kancelárie; analýzy nákladov; rozširovanie reklamných alebo inzertných oznamov; štatistické informácie; obchodný manažment a podnikové poradenstvo; personálne poradenstvo; poradenstvo pri vedení podnikov; písanie na stroji; rozširovanie reklamných materiálov zákazníkom - letáky, prospekty, tlačivá, vzorky; zasielanie reklamných materiálov zákazníkom; riadenie priemyselných alebo obchodných podnikov; vydávanie a aktualizovanie reklamných materiálov; rozširovanie vzoriek; posudzovanie efektívnosti prevádzky a racionalizácie práce; marketingové štúdie; oceňovanie a odhady v oblasti podnikania; obchodný alebo podnikateľský prieskum; prenájom reklamných materiálov; poradenské služby v obchodnej činnosti; reklama; obchodný prieskum; vzťahy s verejnosťou - prieskum vzťahov medzi podnikmi, inštitúciami a spoločenským prostredím; prepisovanie; poradenské služby v oblasti obchodného alebo podnikateľského riadenia; prieskum trhu; vedenie kartoték v počítači; odborné obchodné poradenstvo; hospodárske alebo ekonomické predpovede; obchodné alebo podnikateľské informácie; prieskum verejnej mienky; nábor zamestnancov; podpora predaja pre tretie osoby, sekretárske služby; spracovanie textov; sprostredkovanie služieb uvedených v triede 35 tohto zoznamu.
- 41 - Postsynchronizácia; strihanie videopások; akadémie; organizovanie vedomostných a zábavných súťaží; korešpondenčné kurzy; vydávanie textov s výnimkou reklamných alebo náborových; školenie; výcvik; vyučovanie; vzdelávanie; prenájom audionahrávok; vydávanie kníh; organizovanie a vedenie kolokvií; organizovanie a vedenie konferencií; organizovanie a vedenie kongresov; informácie o výchove a vzdelávaní; organizovanie kultúrnych alebo vzdelávacích výstav; prenájom videopások; organizovanie a vedenie seminárov; organizovanie a vedenie sympózií; sprostredkovanie služieb uvedených v triede 41 tohto zoznamu.
- 42 - Výskum a vývoj vzdelávacích aktivít, kvality života, životného štýlu a životosprávy; organizovanie relaxačných jogových cvičení; poradenstvo v oblasti relaxačných cvičení, obnovovanie počítačových báz dát; prenájom strojového času počítačových báz dát; prieskum v oblasti využitia počítačov; servis počítačových programov; profesionálne poradenstvo s výnimkou obchodného alebo podnikateľského; technický prieskum; písanie listov, vybavovanie korešpondencie; expertízy v oblasti inžinierskych prác; inžinierska činnosť; litografická tlač; tlač, tlačené; prenájom počítačov; ofsetová tlač; počítačové programovanie; poradenstvo pri voľbe povolania; prekladateľské a tlmočnické služby; tvorba softvéru; aktualizova-

nie, inštalácia a spúšťanie počítačových programov; poradenstvo v oblasti počítačového hardvéru; prenájom času na prístup do počítačových báz dát; prenájom počítačového softvéru; serigrafia; nahrávanie videopások; sprostredkovanie služieb uvedených v triede 42 tohto zoznamu.

(540)

**AiT**

- (732) **Kassay František, Ing., Humanita a zdravie pre Teba**, Ľubl'anská 7, 010 01 Žilina, SK;  
(740) Zahatňanská Gabriela, Ing., Žilina, SK;

(210) 154-2000  
(220) 25.01.2000

7 (511) 39, 42

- (511) 39 - Zásielková služba, doručovanie a distribúcia tovaru a zásielok, logistika, doručovacie služby, kuriérske služby, doručovanie balíkov, dovoz, doprava, prepravné služby, skladovanie tovaru, distribúcia tovaru na dobierku, balenie tovaru.  
42 - Odborné poradenstvo v oblasti uvedených služieb.

(540)

**XIPRESS**

- (732) **LINDBERGH, a. s.**, Pestovateľská 4, 821 04 Bratislava 2, SK;  
(740) Guniš Jaroslav, Mgr., Bratislava, SK;

(210) 155-2000  
(220) 25.01.2000

7 (511) 39, 42

- (511) 39 - Zásielková služba, doručovanie a distribúcia tovaru a zásielok, logistika, doručovacie služby, kuriérske služby, doručovanie balíkov, dovoz, doprava, prepravné služby, skladovanie tovaru, distribúcia tovaru na dobierku, balenie tovaru.  
42 - Odborné poradenstvo v oblasti uvedených služieb.

(540)

**XIPRESS**

- (732) **LINDBERGH, a. s.**, Pestovateľská 4, 821 04 Bratislava 2, SK;  
(740) Guniš Jaroslav, Mgr., Bratislava, SK;

(210) 156-2000  
(220) 25.01.2000

7 (511) 32

- (511) 32 - Nealkoholické nápoje; ovocné a zeleninové šťavy; sirupy a iné prípravky na výrobu nápojov.

(540) **KAROTELA**



(732) **Mc Carter Slovakia, s. r. o.**, Miletičova 1, 821 08  
Bratislava, SK;  
(740) Hojčuš Peter, Ing., Bratislava, SK;

(210) 163-2000  
(220) 26.01.2000  
7 (511) 6, 9, 11, 35, 37, 40  
(511) 6 - Drobný železiarsky a zámočnícky tovar.  
9 - Elektrické prístroje a transformátory.  
11 - Zariadenia na osvetľovanie.  
35 - Obchodná správa, administratívne riadenie.  
37 - Opravy, montážne a inštalačné služby.  
40 - Spracovanie a úprava materiálov.  
(540)



(591) modrá, žltá  
(732) **O. S. V. O. comp, a. s.**, Strojnícka č. 18, Šar.  
Lúky, 080 06 Prešov, SK;

(210) 164-2000  
(220) 26.01.2000  
7 (511) 30  
(511) 30 - Kakao, kakaové nápoje.  
(540)



(591) rôzne odtiene hnedej a žltej farby  
(732) **Dr. Oetker, s. r. o.**, Ľadová 14, 811 05 Bratislava,  
SK;  
(740) Benčíková Zdenka, JUDr., Bratislava, SK;

(210) 165-2000  
(220) 24.01.2000  
7 (511) 30  
(511) 30 - Ryža, burizóny, múka a výrobky z obilia,  
kvasnice, prášky do pečiva; horčica, omáčky ako  
chuťové prísady; korenie a iné prísady do potra-  
vín zaradené do triedy 30.  
(540)



(591) červená, šedá  
(732) **Mr. DESIGN, spol. s r. o.**, Lermontovova 23,  
811 05 Bratislava, SK;

(210) 168-2000  
(220) 27.01.2000  
7 (511) 5, 30  
(511) 5 - Dietetické látky, dietetické nápoje, diétne po-  
traviny, vitamínové prípravky.  
30 - Príchuti do potravín a nápojov, prísady do ná-  
pojov.

(540) **Delpharimea Ultra Fit n´Slim**  
(732) **UNIMED HEALTH LIMITED**, 50 Vasili  
Michaelide street, 3026 Limassol, CY;  
(740) Suchoňová Katarína, JUDr., Banská Bystrica, SK;

(210) 169-2000  
(220) 27.01.2000  
7 (511) 3  
(511) 3 - Kozmetika, toaletné potreby, parfumeriové vý-  
robky, vonné oleje, vlasové vody (lotiony), myd-  
lá, zubné pasty.  
(540) **BOBBI BROWN COLOROPTIONS**  
(732) **BOBBI BROWN PROFESSIONAL COSME-  
TICS, INC.**, 767 Fifth Avenue, New York, New  
York, US;  
(740) Bušová Eva, JUDr., Bratislava, SK;

(210) 170-2000  
(220) 27.01.2000  
7 (511) 3  
(511) 3 - Kozmetika, toaletné potreby a parfumeriové  
výrobky.  
(540) **ESTEE LAUDER IDEALIST**  
(732) **Estee Lauder Cosmetics Ltd.**, 161 Commander  
Blvd., Agincourt, Ontario, M1S 3K9, CA;  
(740) Bušová Eva, JUDr., Bratislava, SK;

- (210) 171-2000  
 (220) 27.01.2000  
 7 (511) 1, 3  
 (511) 1 - Chemikálie pre priemysel, vedu, fotografiu, poľnohospodárstvo, automobilový priemysel, brzdové kvapaliny.  
 3 - Prípravky na čistenie.

(540)



- (732) **RIWERK, spol. s r. o.**, Kazaňská 15, 821 06 Bratislava, SK;

- (210) 172-2000  
 (220) 27.01.2000  
 7 (511) 1, 3  
 (511) 1 - Chemikálie pre priemysel, vedu, fotografiu, poľnohospodárstvo, automobilový priemysel.  
 3 - Prípravky na čistenie.

(540)



- (732) **RIWERK, spol. s r. o.**, Kazaňská 15, 821 06 Bratislava, SK;

- (210) 173-2000  
 (220) 27.01.2000  
 7 (511) 9, 35, 38, 41  
 (511) 9 - Audio- a videonosiče.  
 35 - Reklamná, propagačná a inzertná činnosť, sprostredkovanie obchodu s tovarom.  
 38 - Rozhlasové vysielanie, prevádzka rozhlasovej stanice.  
 41 - Vydavateľská činnosť, tvorba vzdelávacích a zábavných programov.

(540) **PLANĚTA EXPRES**

- (732) **D. EXPRES, a. s.**, Lamačská cesta 3, 831 04 Bratislava, SK;

- (210) 174-2000  
 (220) 27.01.2000  
 7 (511) 9, 35, 38, 41  
 (511) 9 - Audio- a videonosiče.  
 35 - Reklamná, propagačná a inzertná činnosť, sprostredkovanie obchodu s tovarom.  
 38 - Rozhlasové vysielanie, prevádzka rozhlasovej stanice.  
 41 - Vydavateľská činnosť, tvorba vzdelávacích a zábavných programov.

(540) **HUDOBNÝ HEVER**

- (732) **D. EXPRES, a. s.**, Lamačská cesta 3, 831 04 Bratislava, SK;

- (210) 175-2000  
 (220) 27.01.2000  
 7 (511) 9, 35, 38, 41  
 (511) 9 - Audio- a videonosiče.  
 35 - Reklamná, propagačná a inzertná činnosť, sprostredkovanie obchodu s tovarom.  
 38 - Rozhlasové vysielanie, prevádzka rozhlasovej stanice.  
 41 - Vydavateľská činnosť, tvorba vzdelávacích a zábavných programov.

(540) **INFOEXPRES**

- (732) **D. EXPRES, a. s.**, Lamačská cesta 3, 831 04 Bratislava, SK;

- (210) 176-2000  
 (220) 27.01.2000  
 7 (511) 9, 35, 38, 41  
 (511) 9 - Audio- a videonosiče.  
 35 - Reklamná, propagačná a inzertná činnosť, sprostredkovanie obchodu s tovarom.  
 38 - Rozhlasové vysielanie, prevádzka rozhlasovej stanice.  
 41 - Vydavateľská činnosť, tvorba vzdelávacích a zábavných programov.

(540) **MOTOREST**

- (732) **D. EXPRES, a. s.**, Lamačská cesta 3, 831 04 Bratislava, SK;

- (210) 177-2000  
 (220) 27.01.2000  
 7 (511) 9, 35, 38, 41  
 (511) 9 - Audio- a videonosiče.  
 35 - Reklamná, propagačná a inzertná činnosť.  
 38 - Rozhlasové vysielanie, prevádzka rozhlasovej stanice.  
 41 - Vydavateľská činnosť, tvorba vzdelávacích a zábavných programov.

(540) **PLNOU PAROU VZAD**

- (732) **D. EXPRES, a. s.**, Lamačská cesta 3, 831 04 Bratislava, SK;

- (210) 178-2000  
 (220) 27.01.2000  
 7 (511) 9, 35, 38, 41  
 (511) 9 - Audio- a videonosiče.  
 35 - Reklamná, propagačná a inzertná činnosť, sprostredkovanie obchodu s tovarom.  
 38 - Rozhlasové vysielanie, prevádzka rozhlasovej stanice.  
 41 - Vydavateľská činnosť, tvorba vzdelávacích a zábavných programov.  
 (540) **RANNÝ EXPRES**  
 (732) D. EXPRES, a. s., Lamačská cesta 3, 831 04 Bratislava, SK;

- (210) 179-2000  
 (220) 27.01.2000  
 7 (511) 9, 35, 38, 41  
 (511) 9 - Audio- a videonosiče.  
 35 - Reklamná, propagačná a inzertná činnosť, sprostredkovanie obchodu s tovarom.  
 38 - Rozhlasové vysielanie, prevádzka rozhlasovej stanice.  
 41 - Vydavateľská činnosť, tvorba vzdelávacích a zábavných programov.  
 (540) **SPANILÁ JAZDA**  
 (732) D. EXPRES, a. s., Lamačská cesta 3, 831 04 Bratislava, SK;

- (210) 180-2000  
 (220) 27.01.2000  
 7 (511) 9, 35, 38, 41  
 (511) 9 - Audio- a videonosiče.  
 35 - Reklamná, propagačná a inzertná činnosť.  
 38 - Rozhlasové vysielanie, prevádzka rozhlasovej stanice.  
 41 - Vydavateľská činnosť, tvorba vzdelávacích a zábavných programov.  
 (540) **BRIDŽ**  
 (732) D. EXPRES, a. s., Lamačská cesta 3, 831 04 Bratislava, SK;

- (210) 181-2000  
 (220) 27.01.2000  
 7 (511) 30  
 (511) 30 - Zmrzliny, smotanové zmrzliny, vodové zmrzliny, mrazené cukrovinky, suché zmesi na prípravu zmrzlinových výrobkov, prísady do zmrzlín, všetko patriace do triedy 30.  
 (540)



- (591) červená, čierna, biela, žltá, zelená, modrá  
 (732) UNILEVER N. V., Weena 455, 3013 AL Rotterdam, NL;  
 (740) Fajnorová Mária, Ing., Bratislava, SK;

- (210) 182-2000  
 (220) 27.01.2000  
 7 (511) 30  
 (511) 30 - Zmrzliny.  
 (540) **DRACULA**  
 (732) UNILEVER N. V., Weena 455, 3013 AL Rotterdam, NL;  
 (740) Fajnorová Mária, Ing., Bratislava, SK;

- (210) 183-2000  
 (220) 27.01.2000  
 7 (511) 29, 30  
 (511) 29 - Mäso; ryby; šunka; hydina; zverina; krájané (porciované) mäso a mäsové výrobky, najmä ako predjedlo; zavárané, sušené a tepelne upravené ovocie a zelenina, kompóty, zavaraniny, džemy, marmelády, ovocné pretlaky, rösoly, želé; polievky; konzervované potraviny vyrobené čiastočne alebo úplne z mäsa, rýb, šunky, hydiny, zveriny, krájaného (porciovaného) mäsa a mäsových výrobkov, najmä ako predjedlo; zavárané, sušené, tepelne spracované, mrazené alebo konzervované hotové jedlá vyrobené čiastočne alebo úplne z mäsa, rýb, šunky, hydiny, zveriny; sladké alebo slané predjedlá vyrobené z ovocia alebo zeleniny, ako napríklad zo zemiakov, ochutené alebo neochutené, zemiakové lupienky; sušené ovocné zmesi a všetky upravované olejnaté oriešky, ako napríklad arašidy a kešu orechy, malé porcie bravčoviniek ako predjedlá; mlieko, práškové mlieko, ochutené zahustené mlieko a šľahané mlieko; mliečne výrobky, najmä mliečne dezerty, jogurty, jogurtové nápoje, peny, krémy, smotana, smotanové dezerty, čerstvá smotana, maslo, syrové pasťy, syry, vyzrievacie syry, vyzrievacie syry s plesňou, čerstvé syry nevyzreté, syry v slanom náleve, tvaroh, nápoje vyrobené najmä z mlieka alebo mliečne výrobkov; mrazené mliečne výrobky, fermentované mliečne výrobky; jedlé oleje, olejový olej, jedlé tuky.  
 30 - Káva, čaj, kakao, čokoláda; nápoje na báze kávy, nápoje na báze kakaa, nápoje na báze čokolády; cukor, ryža, tapioka; múka, koláče (sladké alebo slané), pizza, torty a koláče (sladké alebo slané); cestoviny (obyčajné alebo ochutené a/alebo plnené), výrobky z obilia, raňajkové obilninové zmesi; hotové jedlá obsahujúce úplne alebo čiastočne cestoviny; hotové jedlá vyrobené čiastočne alebo úplne z cesta; chlieb, sucháre; sušienky, keksy, biskvity (sladké alebo slané), oblátky, vafle, zákusky, koláčiky, jemné pečivo; všetky uvedené tovary aj natreté, poliate alebo posypané a/alebo plnené, a/alebo ochutené; slané alebo sladké predjedlá tvorené sušienkami, jemným pečivom, cestom, jemným šľahaným cestom; cukrovinky; zmrzliny, zmrzlinové výrobky, mrazené krémy;

med; sol'; horčica; ocot; omáčky ako chuťové prísady, sladké omáčky, omáčky na cestoviny; koreniny.

(540) **VITALPLUS**

(732) **COMPAGNIE GERVAIS DANONE, Société Anonyme**, 126-130, rue Jules Guesde, 92300 Levallois-Perret, FR;

(740) Fajnorová Mária, Ing., Bratislava, SK;

(210) 184-2000

(220) 27.01.2000

7 (511) 42

(511) 42 - Starostlivosť o deti (telefonická krízová intervencia týrané a zneužívané deti).

(540) **DETSKÁ LINKA ZÁCHRANY**

(732) **SLONAD NITRA - CENTRUM SLNIEČKO, n. o.**, Fábryho 5, 951 01 Nitra - Štitáre, SK;

(210) 185-2000

(220) 27.01.2000

7 (511) 1, 2, 3, 16, 17, 19, 32, 35, 36, 37, 39, 42

(511) 1 - Chemikálie pre priemysel, vedu, fotografiu, poľnohospodárstvo, záhradníctvo, lesníctvo; umelé živice v nespracovanom stave, plastické hmoty v nespracovanom stave; pôdne hnojivá; zmesi do hasiacich prístrojov; prípravky na kalenie a zváranie kovov; chemické látky na konzervovanie potravín; triesloviny; lepidlá používané v priemysle.

2 - Farby, fermeže, laky; ochranné prostriedky proti hrdzi a poškodeniu dreva; farbivá; moridlá; prírodné živice v surovom stave; kovy vo forme fólií a práškov pre maliarov, dekoratérov, tlačiarov a umelcov.

3 - Bieliace a iné prípravky na pranie a čistenie bielizne; prípravky na čistenie, leštenie, odmasťovanie a brúsenie; mydlá; voňavkárske výrobky, éterické oleje, kozmetické prípravky, vlasové vody; prípravky na čistenie zubov.

16 - Papier, kartón, lepenka a výrobky z týchto materiálov, ktoré nie sú zahrnuté v iných triedach; tlačoviny; knižárske výrobky; fotografie; papiernický tovar; lepidlá na papier a na použitie v domácnosti; potreby pre umelcov; maliarske štetce; písacie stroje a kancelárske potreby okrem nábytku; vzdelávacie a učebné potreby okrem prístrojov; obalové materiály z plastických hmôt, ktoré nie sú zahrnuté v iných triedach; hracie karty; tlačiarenské písmeňá; tlačiarenské štočky.

17 - Kaučuk, gutaperča, guma, azbest, slúda a výrobky z týchto materiálov, ktoré nie sú zahrnuté v iných triedach; plastové výlisky ako polotovary; tesniace a izolačné materiály; ohybné rúry a hadice s výnimkou kovových.

19 - Nekovové stavebné materiály; neohybné nekovové rúry pre stavebníctvo; asfalt, smola a bitúmen; nekovové prenosné stavby; pomníky okrem kovových.

32 - Pivo; minerálne a sytené vody a iné nealkoholické nápoje; ovocné nápoje a ovocné šťavy; sirupy a iné prípravky na výrobu nápojov.

35 - Obchodný manažment/riadenie; obchodná správa; administratívne práce.

36 - Poistovníctvo; služby v oblasti financovania; služby v oblasti peňažníctva; služby v oblasti nehnuteľnosti.

37 - Stavebníctvo; opravy motorových vozidiel.

39 - Doprava.

42 - Stravovacie služby; prechodné ubytovania.

(540) **RIWERK**

(732) **RIWERK, spol. s r. o.**, Kazaňská 15, 821 06 Bratislava, SK;

(210) 186-2000

(220) 27.01.2000

7 (511) 32

(511) 32 - Minerálne a sytené vody a iné nealkoholické nápoje, ovocné nápoje a ovocné šťavy, sirupy a iné prípravky na výrobu nápojov.

(540)



(591) biela, čierna, žltá

(732) **Coca-Cola Slovakia, s. r. o.**, Tuhovská 1, 830 06 Bratislava, SK;

(740) Csekesová Erika, JUDr., Bratislava, SK;

(210) 187-2000

(220) 27.01.2000

7 (511) 35, 37, 39

(511) 35 - Pomoc pri riadení obchodnej činnosti.

37 - Oprávarenské služby.

39 - Služby týkajúce sa prenájmu motorových vozidiel.

(540) **PRACAR**

(732) **PRINGTON SLOVAKIA, a. s.**, Farská 37, 949 01 Nitra, SK;

(210) 188-2000

(220) 27.01.2000

7 (511) 17, 37

(511) 17 - Izolačné materiály.

37 - Protihrdzová úprava, izolovanie stavieb, klampiarstvo a inštalatérstvo.

(540)



(591) žltá, čierna  
(732) **PUR IZOLÁCIE SLOVAKIA, s. r. o.**, Jahodná  
č. 456, 930 21 Jahodná, SK;

(210) 189-2000  
(220) 27.01.2000

7 (511) 21, 24  
(511) 21 - Sklené vlákna na iné ako textilné účely.  
24 - Tkaniny zo sklenených vlákien.

(540)



(732) **Owens Corning**, One Owens Corning Parkway,  
Toledo, Ohio 43659, US;  
(740) Rott, Růžička & Guttman, v. o. s., Bratislava,  
SK;

(210) 192-2000  
(220) 27.01.2000

7 (511) 5  
(511) 5 - Kardiovaskulárne prípravky.

(540)



(732) **Knoll AG**, Knollstrasse, 67061 Ludwigshafen,  
DE;  
(740) Žovicová Viera, Mgr., Bratislava, SK;

(210) 193-2000  
(220) 28.01.2000

7 (511) 8  
(511) 8 - Britvy, holiace čepele, holiace strojčky; dáv-  
kovače, zásobníky a kazety obsahujúce žiletky;  
súčasti a príslušenstvá uvedeného tovaru; ručné  
nástroje a náradie; nožiarsky tovar; jedálenské  
príbory.

(540) **SHOWERSAFE**

(732) **THE GILLETTE COMPANY**, Prudential  
Tower Building, Boston, Massachusetts 02199,  
US;

(740) Čechvalová Dagmar, Bratislava, SK;

(210) 194-2000  
(220) 28.01.2000

7 (511) 19  
(511) 19 - Stavebné drevo a drevo ako polotovar, rezivo  
neopracované, opracované drevo a opracované re-  
zivo, nekovové panely a dosky na použitie v sta-  
vebníctve, preglejka, vrstvené dosky a panely z  
dreva alebo z materiálov na báze dreva, drevené  
stĺpy, lisované stavebné drevo a špeciálne staveb-  
né výrobky z lisovaného dreva, trieskové dosky a  
opracované trieskové dosky.

(540)

## finnforest

(591) zelená, tmavomodrá

(732) **Finforest Corporation**, Revontulentie 8C,  
Espoo, FI;

(740) Hörmannová Zuzana, Ing., Bratislava, SK;

(210) 197-2000  
(220) 28.01.2000

7 (511) 35  
(511) 35 - Personálne poradenstvo a služby sprostred-  
kovateľne práce.

(540) **ROBERT HALF**

(732) **ROBERT HALF INCORPORATED**, spoloč-  
nosť zriadená podľa zákonov štátu Florida, 2884  
Sand Hill Road, Menlo Park, California 94025,  
US;

(740) Tomeš Pavol, Ing., Bratislava, SK;

(210) 198-2000  
(220) 28.01.2000

7 (511) 35  
(511) 35 - Personálne poradenstvo a služby sprostred-  
kovateľne práce.

(540) **ACCOMTEMPS**

(732) **ROBERT HALF INCORPORATED**, spoloč-  
nosť zriadená podľa zákonov štátu Florida, 2884  
Sand Hill Road, Menlo Park, California 94025,  
US;

(740) Tomeš Pavol, Ing., Bratislava, SK;

(210) 200-2000  
(220) 28.01.2000

7 (511) 6, 7, 10, 20, 21  
(511) 6 - Plechy a fólie, potrubia a rúrky, kontajnery, zá-  
sobníky, uzávery, kryty, puzdrá, veká, viečka,  
vrchnáky, pokrievky a závery; podnosy, tácky;  
všetko vyrobené len alebo hlavne z kovu, alebo  
kovu pokrytého, alebo potiahnutého iným mate-  
riálom; všetko v triede 6.

7 - Komerčné baliace stroje; stroje na použitie pri výrobe, formovaní a úprave plastov, kovov, papiera a lepenky; stroje na použitie pri formovaní, úprave, dokončovaní, uzatváraní a plnení zásobníkov, pri viazaní a balení tovarov, pri manipulácii s balíkmi, kontajnermi, zásobníkmi, časťami zásobníkov a tovarov; súčasti a príslušenstvo všetkých uvedených tovarov; všetko v triede 7.

10 - Kontajnery, zásobníky; nádoby; dávkovače; nádoby; aerosólové dávkovače a nádoby; súčasti a príslušenstvo všetkých uvedených tovarov; všetko na chirurgické, lekárske, zubárske a veterinárne použitie; všetko v triede 10.

20 - Kontajnery, zásobníky; podnosy, tácky; uzávery, kryty, puzdrá, veká, viečka, vrchnáky, pokrievky a závery; dávkovače, nádoby a súčasti a príslušenstvo dávkovačov a nádobiek; všetko vyrobené len alebo hlavne z nekovových materiálov; všetko v triede 20.

21 - Domáce a kuchynské prístroje, nástroje a riady; stolné náčinie; koše, nádoby na smeti; fľaše; kontajnery a zásobníky; vrchnáky, kryty a uzávery na všetok uvedený tovar; podnosy a tácky; všetko v triede 21.

(540) **CARNAUDMETALBOX**

(732) **Crown Cork & Seal Technologies Corporation**, 11535 S. Central Avenue, Alsip, Illinois 60803-2599, US;

(740) **Bezák Marián, Ing.**, Bratislava, SK;

(210) 203-2000

(220) 28.01.2000

7 (511) 5

(511) 5 - Farmaceutické, zverolekárske a zdravotnícke prípravky; dietetické látky prispôbené na lekárske účely, potrava pre dojčatá; náplasti, obvazový materiál; hmoty na plombovanie zubov a zubné vosky; dezinfekčné prostriedky; prípravky na ničenie hmyzu; fungicidy, herbicidy.

(540) **AIRATHON**

(732) **MERCK & CO., Inc.**, a New Jersey corporation, One Merck Drive, Whitehouse Station, New Jersey, US;

(740) **Bušová Eva, JUDr.**, Bratislava, SK;

(210) 204-2000

(220) 28.01.2000

7 (511) 24, 25

(511) 24 - Vlnené látky, látky z prírodných a umelých vlákien používané pri výrobe odevov.

25 - Odevy, kabáty, saká, bundy, plášte do dažďa, svetre, vesty, sukne, šaty, šály, šatky, kostýmy, krátke nohavice, tričká, nohavice, blúzy, športové bundy, pláštenky, pokrývky hlavy, klobúky, obuv, plavky.

(540)

mivt

(732) **Miroglio S. p. A.**, Strada S. Margherita 23, 12051 Alba, Cuneo, IT;

(740) **Patentservis Bratislava, a. s.**, Bratislava, SK;

(210) 205-2000

(220) 28.01.2000

7 (511) 30

(511) 30 - Zmrzliny, smotanové zmrzliny, vodové zmrzliny, mrazené cukrovinky, suché zmesi na prípravu zmrzlinových výrobkov, prísady do zmrzlin, všetko patriace do triedy 30.

(540) **ICE SHAKE**

(732) **UNILEVER N. V.**, Weena 455, 3013 AL Rotterdam, NL;

(740) **Fajnorová Mária, Ing.**, Bratislava, SK;

(210) 207-2000

(220) 28.01.2000

7 (511) 29, 31

(511) 29 - Mäso, ryby, mäkkýše, kôrovce, potraviny z mäsa, rýb, hydiny a zveriny, hydina, zverina, konzervované mäso, ryby, hydina a zverina, mäsové výtlačky, vajcia, jedlé oleje a tuky, držky, klobásky, salámy, párky, jaternice, tlačienky, paštéty, pečienky, slanina, šunka, údeniny.

31 - Živé zvieratá, živé ryby, potrava pre zvieratá, prísady do krmív.

(540)



(732) **Macák Ivan, J.** Kráľ'a 16, 941 01 Nové Zámky, SK;

(740) **Litvákova Edita, Ing.**, Ivanka pri Dunaji, SK;

(210) 210-2000

(220) 28.01.2000

7 (511) 14

(511) 14 - Drahé kovy a ich zliatiny, výrobky z drahých kovov alebo výrobky pokovované drahými kovmi, ktoré nie sú zahrnuté v iných triedach, šperky, bižutéria, drahokamy, hodinárske výrobky a ich chronometre.

(540)



(591) žltá, čierna  
 (732) **KAMA GOLD, s. r. o.**, Vlastenecké nám. 8,  
 851 01 Bratislava, SK;

(210) 212-2000  
 (220) 28.01.2000  
 7 (511) 33  
 (511) 33 - Alkoholické nápoje s výnimkou piva, víno,  
 šumivé vína, liehoviny.  
 (540) **SEGURA VIUDAS**  
 (732) **Segura Viudas, S. A.**, San Antonio 11, 08770  
 Sant Sadurni D'Anoia, Barcelona, ES;  
 (740) Tomeš Pavol, Ing., Bratislava, SK;

(210) 219-2000  
 (220) 31.01.2000  
 7 (511) 3, 5, 8  
 (511) 3 - Voňavkárské výrobky, vonné oleje, parfume-  
 rie, kozmetické prípravky, toaletné prípravky, hy-  
 gienické prípravky, hygienické a toaletné potreby,  
 antiperspiračné prípravky a deodoranty na osobné  
 použitie, prípravky na starostlivosť o telo a krásu,  
 krémy, peny, gély, lotiony a pevné prípravky pred  
 holením, počas holenia a po holení, depilačné prí-  
 pravky, silice, vlasové prípravky, šampóny a kon-  
 dicionéry, prostriedky na ústnu hygienu, mydlá a  
 detergenty na osobné použitie, kúpeľové oleje,  
 kúpeľové gély a soli, konzervačné prípravky, kré-  
 my na kožu, bieliace a čistiace prípravky na kožu,  
 kondicionéry na kožu.  
 5 - Lekárnické výrobky, hygienické potreby pre  
 lekárstvo a na osobnú hygienu, diabetické prí-  
 pravky na liečebné účely, potrava pre dojčatá, ná-  
 plasti na lekárske účely, materiál na obvazy, dez-  
 infekčné prípravky, vitamínové prípravky a mine-  
 rálné doplnky stravy.  
 8 - Britvy a holiace žiletky, nástroje slúžiace na  
 holenie, zásobníky, kazety a puzdrá, držiaky a zá-  
 sobníky na britvy a holiace žiletky, súčasti a prí-  
 slušenstvá patriace do triedy 8 všetkých uvede-  
 ných tovarov.  
 (540)

**Silver**  
  
**Select**

(732) **UNIMED HEALTH LIMITED**, 3 Demetri  
 Liperti street, Kotsapa Building, 3rd floor, flat  
 301, Limassol 3090, CY;  
 (740) Suchoňová Katarína, JUDr., Banská Bystrica, SK;

(210) 220-2000  
 (220) 31.01.2000  
 7 (511) 3, 5, 8  
 (511) 3 - Voňavkárské výrobky, vonné oleje, parfume-  
 rie, kozmetické prípravky, toaletné prípravky, hy-  
 gienické prípravky, hygienické a toaletné potreby,  
 antiperspiračné prípravky a deodoranty na osobné  
 použitie, prípravky na starostlivosť o telo a krásu,  
 krémy, peny, gély, lotiony a pevné prípravky pred  
 holením, počas holenia a po holení, depilačné prí-

pravky, silice, vlasové prípravky, šampóny a kon-  
 dicionéry, prostriedky na ústnu hygienu, mydlá a  
 detergenty na osobné použitie, kúpeľové oleje,  
 kúpeľové gély a soli, konzervačné prípravky, kré-  
 my na kožu, bieliace a čistiace prípravky na kožu,  
 kondicionéry na kožu.

5 - Lekárnické výrobky, hygienické potreby pre  
 lekárstvo a na osobnú hygienu, diabetické prí-  
 pravky na liečebné účely, potrava pre dojčatá, ná-  
 plasti na lekárske účely, materiál na obvazy, dez-  
 infekčné prípravky, vitamínové prípravky a mine-  
 rálné doplnky stravy.

8 - Britvy a holiace žiletky, nástroje slúžiace na  
 holenie, zásobníky, kazety a puzdrá, držiaky a zá-  
 sobníky na britvy a holiace žiletky, súčasti a prí-  
 slušenstvá patriace do triedy 8 všetkých uvede-  
 ných tovarov.

(540) **SILVER SELECT**

(732) **UNIMED HEALTH LIMITED**, 3 Demetri  
 Liperti street, Kotsapa Building, 3rd floor, flat  
 301, Limassol 3090, CY;  
 (740) Suchoňová Katarína, JUDr., Banská Bystrica, SK;

(210) 221-2000  
 (220) 31.01.2000  
 7 (511) 3, 5, 8  
 (511) 3 - Voňavkárské výrobky, vonné oleje, parfume-  
 rie, kozmetické prípravky, toaletné prípravky, hy-  
 gienické prípravky, hygienické a toaletné potreby,  
 antiperspiračné prípravky a deodoranty na osobné  
 použitie, prípravky na starostlivosť o telo a krásu,  
 krémy, peny, gély, lotiony a pevné prípravky pred  
 holením, počas holenia a po holení, depilačné prí-  
 pravky, silice, vlasové prípravky, šampóny a kon-  
 dicionéry, prostriedky na ústnu hygienu, mydlá a  
 detergenty na osobné použitie, kúpeľové oleje,  
 kúpeľové gély a soli, konzervačné prípravky, kré-  
 my na kožu, bieliace a čistiace prípravky na kožu,  
 kondicionéry na kožu.  
 5 - Lekárnické výrobky, hygienické potreby pre  
 lekárstvo a na osobnú hygienu, diabetické prí-  
 pravky na liečebné účely, potrava pre dojčatá, ná-  
 plasti na lekárske účely, materiál na obvazy, dez-  
 infekčné prípravky, vitamínové prípravky a mine-  
 rálné doplnky stravy.  
 8 - Britvy a holiace žiletky, nástroje slúžiace na  
 holenie, zásobníky, kazety a puzdrá, držiaky a zá-  
 sobníky na britvy a holiace žiletky, súčasti a prí-  
 slušenstvá patriace do triedy 8 všetkých uvede-  
 ných tovarov.

(540) **SILVER SELECT FLEX 3**

(732) **UNIMED HEALTH LIMITED**, 3 Demetri  
 Liperti street, Kotsapa Building, 3rd floor, flat  
 301, Limassol 3090, CY;  
 (740) Suchoňová Katarína, JUDr., Banská Bystrica, SK;

(210) 227-2000  
 (220) 31.01.2000  
 7 (511) 16, 35, 41, 42  
 (511) 16 - Tlačoviny, tlač, noviny, časopisy, magazíny,  
 periodické a neperiodické publikácie vrátane prí-  
 loh a mimoriadnych vydaní.

35 - Reklamno-inzertná činnosť, propagácia periodickej a neperiodickej tlače.

41 - Vydavateľsko-nakladateľská činnosť, činnosť agentúry fotomodeliek, sprostredkovanie činnosti agentúr fotomodeliek, organizovanie kultúrnych a spoločenských podujatí, organizovanie módnych prehliadok.

42 - Módne návrhárstvo.

(540)



(732) **Vydavateľstvo Živena, a. s.**, Štefánikova 4, 811 05 Bratislava, SK;

(740) Litváková Edita, Ing., Ivanka pri Dunaji, SK;

(210) 228-2000

(220) 31.01.2000

7 (511) 29

(511) 29 - Mliečne výrobky, syry.

(540)



(591) modrá, žltá, hnedá, červená, biela, čierna

(732) **Levické mliekarne, a. s.**, Júrska cesta č. 2, 934 01 Levice, SK;

(740) Litváková Edita, Ing., Ivanka pri Dunaji, SK;

(210) 229-2000

(220) 31.01.2000

7 (511) 29

(511) 29 - Mliečne výrobky, syry.

(540)

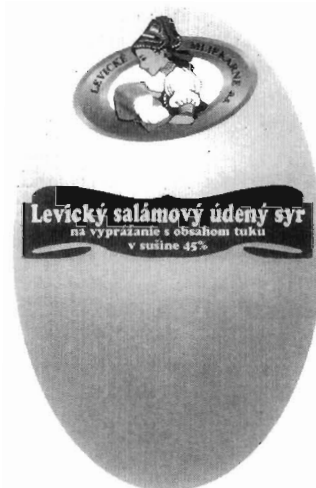

(591) zelená, žltá, hnedá, červená, biela, čierna, modrá

(732) **Levické mliekarne, a. s.**, Júrska cesta č. 2, 934 01 Levice, SK;

(740) Litváková Edita, Ing., Ivanka pri Dunaji, SK;

(210) 232-2000

(220) 31.01.2000

7 (511) 32

(511) 32 - Ovocné nápoje a ovocné šťavy.

(540) **TRAUBICOLA**

(732) **Slovenská vinárska spoločnosť, a. s.**, Pražská 9, 811 04 Bratislava, SK;

(210) 235-2000

(220) 31.01.2000

7 (511) 16, 41

(511) I6 - Časopisy a periodická tlač.

41 - Vydavateľská tlač.

(540)

*Dobry hospodar*

Rad, a záujemnosť pre zahradkárov, chovateľov a pestovateľov.

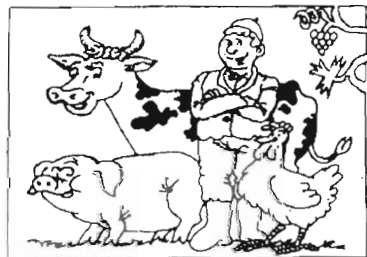

(732) **Ústav vedecko-technických informácií pre pôdohospodárstvo/vydavateľstvo NOI**, Samova 9, 950 10 Nitra, SK;



(210) 236-2000  
 (220) 31.01.2000  
 7 (511) 25  
 (511) 25 - Odevy, obuv, pokrývky hlavy.  
 (540)



(591) žltá, červená, biela, zlatá  
 (732) **ENRIQUE BERNAT F, S. A.**, Avda. Diagonal  
 662-664, 08034 - Barcelona, ES;  
 (740) Obertáš Július, Ing., Bratislava, SK;

(210) 237-2000  
 (220) 31.01.2000  
 7 (511) 6, 11, 19, 28, 37  
 (511) 6 - Bazény patriace do triedy 6.  
 11 - Virivé kúpeľové vane a bazény, saunovacie zariadenia, sprchovacie zariadenia, solária, vodovodné zariadenia, kúpeľňové zariadenia.  
 19 - Bazény patriace do triedy 19.  
 28 - Bazény na hru a šport.  
 37 - Údržba a oprava uvedených tovarov.

(540) **Aquamarine Spa**  
 (732) **Aquamarine Spa, s. r. o.**, Plzeňská 109, Praha 5, CZ;  
 (740) Fajnorová Mária, Ing., Bratislava, SK;

(210) 238-2000  
 (220) 31.01.2000  
 7 (511) 6, 11, 19, 28, 37  
 (511) 6 - Bazény patriace do triedy 6.  
 11 - Virivé kúpeľové vane a bazény, saunovacie zariadenia, sprchovacie zariadenia, solária, vodovodné zariadenia, kúpeľňové zariadenia.  
 19 - Bazény patriace do triedy 19.  
 28 - Bazény na hru a šport.  
 37 - Údržba a oprava uvedených tovarov.

(540)

## Sundaņce Spas

(732) **Aquamarine Spa, s. r. o.**, Plzeňská 109, Praha 5, CZ;  
 (740) Fajnorová Mária, Ing., Bratislava, SK;

(210) 240-2000  
 (220) 01.02.2000  
 7 (511) 25, 40  
 (511) 25 - Odevy, čiapky, šály.  
 40 - Úprava a spracovanie textilu a textílií, šitie odevov a ich úprava.

(540)



(732) **KB AQUA, s. r. o.**, Križna 40, 811 07 Bratislava, SK;

(210) 242-2000  
 (220) 01.02.2000  
 7 (511) 9, 16, 35  
 (511) 9 - Telekomunikačné zariadenia vrátane príslušenstva, faxy, archivačné zariadenia mikrografické a elektronické, premietacie prístroje na diapozitívy, diaprojektory, fotografické prístroje vrátane príslušenstva, prístroje na nahrávanie, prenos a reprodukciu zvuku alebo obrazu, magnetické nosiče údajov, záznamové disky, počítačové stroje, kalkulačky, zariadenia na spracovanie údajov, počítače a príslušenstvo, tlačiarne k počítačom, počítačový softvér, reprodukčné zariadenia na dokumentáciu.  
 16 - Písacie stroje vrátane príslušenstva, kancelárske potreby okrem nábytku.  
 35 - Sprostredkovanie obchodu s výrobkami uvedenými v triedach 9 a 16 formou on line, poradenská činnosť v oblasti obchodu, reklamná činnosť.

(540) **KAŽDÚ MINÚTU KAPÚ CENY**  
 (732) **FaxCopy, a. s.**, Domkárska 15, 821 05 Bratislava, SK;  
 (740) Žovicová Viera, Mgr., Bratislava, SK;

(210) 243-2000  
 (220) 01.02.2000  
 7 (511) 9, 16, 35  
 (511) 9 - Telekomunikačné zariadenia vrátane príslušenstva, faxy, archivačné zariadenia mikrografické a elektronické, premietacie prístroje na diapozitívy, diaprojektory, fotografické prístroje vrátane príslušenstva, prístroje na nahrávanie, prenos a reprodukciu zvuku alebo obrazu, magnetické nosiče údajov, záznamové disky, počítačové stroje, kalkulačky, zariadenia na spracovanie údajov, počítače a príslušenstvo, tlačiarne k počítačom, počítačový softvér, reprodukčné zariadenia na dokumentáciu.  
 16 - Písacie stroje vrátane príslušenstva, kancelárske potreby okrem nábytku.  
 35 - Sprostredkovanie obchodu s výrobkami uvedenými v triedach 9 a 16 formou on line, poradenská činnosť v oblasti obchodu, reklamná činnosť.

(540)

kamikace

- (732) **FaxCopy, a. s.**, Domkárska 15, 821 05 Bratislava, SK;  
 (740) Žovicová Viera, Mgr., Bratislava, SK;

- (210) 244-2000  
 (220) 02.02.2000  
 7 (511) 12  
 (511) 12 - Pozemné vozidlá, ich časti a príslušenstvá.  
 (540) **JAGUAR B-TYPE**  
 (732) **JAGUAR CARS LIMITED**, Browns Lane, Allesley, Coventry, Warwickshire CV5 9DR, GB;  
 (740) Bušová Eva, JUDr., Bratislava, SK;

- (210) 245-2000  
 (220) 02.02.2000  
 7 (511) 12  
 (511) 12 - Pozemné vozidlá, ich časti a príslušenstvá.  
 (540) **JAGUAR P-TYPE**  
 (732) **JAGUAR CARS LIMITED**, Browns Lane, Allesley, Coventry, Warwickshire CV5 9DR, GB;  
 (740) Bušová Eva, JUDr., Bratislava, SK;

- (210) 247-2000  
 (220) 02.02.2000  
 7 (511) 9, 31, 35, 42  
 (511) 9 - Softvér.  
 31 - Lesnícke produkty vrátane nespracovaného dreva, semená, ktoré nie sú zaradené do iných tried, živé zvieratá, čerstvé ovocie a zelenina.  
 35 - Automatizované spracovanie dát, organizačné a ekonomické poradenstvo, poradenstvo v otázkach podnikania a v prevádzkovo-ekonomických otázkach, marketing, marketingové poradenstvo, marketingové stratégie.  
 42 - Geodetické a geologické práce a služby, zememeračské činnosti a poradenstvo v tejto oblasti, lesnícke služby, spracovanie lesných hospodárskych plánov a lesných hospodárskych osnov, tvorba informačných systémov a softvéru.  
 (540)

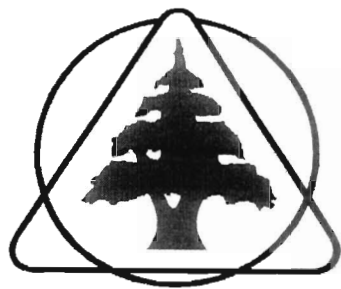

- (732) **FORESTA SG, a. s.**, Horní nám. 1, 755 01 Vsetín, CZ;  
 (740) Filípek Ján, Ing., Bratislava, SK;

- (210) 248-2000  
 (220) 02.02.2000  
 7 (511) 9, 31, 35, 42

- (511) 9 - Softvér.  
 31 - Lesnícke produkty vrátane nespracovaného dreva, semená, ktoré nie sú zaradené do iných tried, živé zvieratá, čerstvé ovocie a zelenina.  
 35 - Automatizované spracovanie dát, organizačné a ekonomické poradenstvo, poradenstvo v otázkach podnikania a v prevádzkovo-ekonomických otázkach, marketing, marketingové poradenstvo, marketingové stratégie.  
 42 - Geodetické a geologické práce a služby, zememeračské činnosti a poradenstvo v tejto oblasti, lesnícke služby, spracovanie lesných hospodárskych plánov a lesných hospodárskych osnov, tvorba informačných systémov a softvéru.  
 (540)

## Foresta

- (732) **FORESTA SG, a. s.**, Horní nám. 1, 755 01 Vsetín, CZ;  
 (740) Filípek Ján, Ing., Bratislava, SK;

- (210) 250-2000  
 (220) 02.02.2000  
 (310) 75/837458  
 (320) 01.11.1999  
 (330) US  
 7 (511) 9, 38  
 (511) 9 - Počítačový softvér na posielanie a prijímanie zvukových a textových dát prostredníctvom sietí.  
 38 - Komunikačné služby, najmä poskytovanie prenosov zvukových a textových dát pre ostatných.  
 (540) **FIRETALK**  
 (732) **MULTITUDE, INC.**, 601 Gateway Boulevard, Suite 1050, 94080 South San Francisco, California, US;  
 (740) Fajnorová Mária, Ing., Bratislava, SK;

- (210) 251-2000  
 (220) 02.02.2000  
 7 (511) 29  
 (511) 29 - Jedlé oleje a tuky vrátane masla a margarínu.  
 (540)



- (591) žltá, modrá, červená, biela, čierna, bežová, zelená, zlatohnedá, oranžovočervená  
 (732) **UNILEVER N. V.**, Weena 455, 3013 AL Rotterdam, NL;  
 (740) Fajnorová Mária, Ing., Bratislava, SK;

(210) 252-2000  
 (220) 02.02.2000  
 7 (511) 30  
 (511) 30 - Zmrzliny, smotanové zmrzliny.  
 (540)

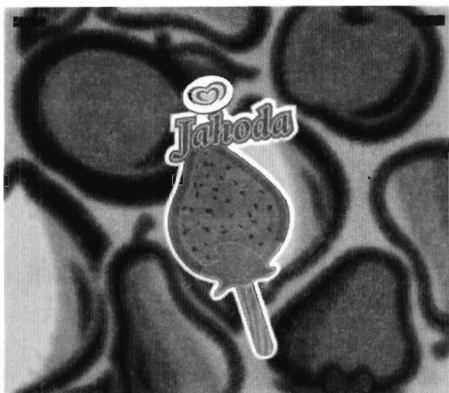

(591) červená, čierna, žltá, zelená, modrá, hnedá, biela, ružová, bežová  
 (732) UNILEVER NV, Weena 455, 3013 AL Rotterdam, NL;  
 (740) Fajnorová Mária, Ing., Bratislava, SK;

(210) 254-2000  
 (220) 02.02.2000  
 7 (511) 36, 37, 42  
 (511) 36 - Prenájom nehnuteľností.  
 37 - Stavebníctvo; stavebný dozor; stavebné informácie.  
 42 - Projektová činnosť; vývoj a výskum v stavebníctve, inžinierska činnosť, vývoj a výskum v oblasti spracovania nerastných surovín, reštaurácie, prechodné ubytovanie.  
 (540)



(591) zelená, čierna  
 (732) AVANT, a. s., Vajanského 2, 984 01 Lučenec, SK;

(210) 255-2000  
 (220) 02.02.2000  
 7 (511) 39, 42  
 (511) 39 - Služby cestovných kancelárií, predovšetkým v oblasti dopravy vrátane obstarávania a rezervácie leteniek, cestovných lístkov a miesteniek; organizovanie zájazdov, ciest, výletov, okružných výletov, prehliadok a exkurzií; sprostredkovanie prepravy; usporadúvanie a rezervácia zájazdov, sprevádzanie turistov; prenájom automobilov; prenájom plavidiel.  
 42 - Ubytovacie a stravovacie služby, služby pri zaistovaní hotelového ubytovania, sprostredkovanie prechodného ubytovania, poradenská činnosť v oblasti cestovného ruchu.  
 (540)

**UNIGLOBE**

(732) Uniglobe Travel (International) Inc., Vancouver, CA;  
 (740) Bezák Marián, Ing., Bratislava, SK;

(210) 258-2000  
 (220) 03.02.2000  
 7 (511) 12  
 (511) 12 - Osobné automobily, športové automobily, dodávky a autobusy.  
 (540)

## TACUMA

(732) DAEWOO MOTOR CO., LTD., 199 Cheongcheon-dong, Bupyung-ku, Incheon, KR;  
 (740) Rott, Růžička & Guttman, v. o. s., Bratislava, SK;

(210) 270-2000  
 (220) 03.02.2000  
 7 (511) 9, 12, 25  
 (511) 9 - Odrazové disky na odevy na zabránenie dopravným nehodám; odrazové sklička na oblečenie na zabránenie dopravným nehodám; osobné ochranné prostriedky proti nehodám; clony proti oslepeniu; tlakomery na ventily; ochranné helmy; smerovky (smerové svetlá); blikavé svetlá; diaľkomery; ochranné rukavice; rýchlomery, tachometre; ochranné plášte; okuliare; signalizačné píšťalky; výstražné trojuholníky; otáčkomery.  
 12 - Koše (nosiče batožiny) na bicykloch; opravárske náradie na opravu pneumatík; bicykle; smerovky na bicykle; stojany na bicykle; blatníky; bicyklové reťaze; bicyklové ťahadlá riadenia; bicyklové pneumatiky; duše na bicykle; súkolesia, ozubené kolesá na bicykle; bicyklové brzdy; bicyklové alebo motocyklové blatníky; ráfiky na bicykle; bicyklové hlavy; pedále na bicykle; pumpy na bicykle; špice na bicykle; kolesá na bicykle; bicyklové stojany; zvončeky na bicykle; ochranné siete na dámske bicykle; spätné zrkadlá; rámy na bicykle; poťahy na sedadlá bicyklov a motocyklov; galusky na bicykle.  
 25 - Čiapky; kapucne; šifty na pokrývky hlavy; bielizeň pohlcujúca pot; bielizeň zabraňujúca poteniu; cyklistické oblečenie; šatky, šály; vesty; športové bundy; tielka, tričká; bundy; športová obuv; čelenky.  
 (540)

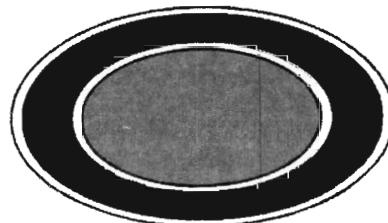

(732) MAMA, spol. s r. o., Krajinská cesta 4822/1, 921 01 Piešťany, SK;  
 (740) Belesčák Ladislav, Ing., Piešťany, SK;

(210) 271-2000  
(220) 03.02.2000  
7 (511) 9, 12, 18, 25, 28

(511) 9 - Odrazové disky na odevy na zabránenie dopravným nehodám; odrazové sklička na oblečenie na zabránenie dopravným nehodám; osobné ochranné prostriedky proti nehodám; clony proti oslepeniu; tlakomery na ventily; ochranné helmy; smerovky (smerové svetlá); blikavé svetlá; diaľkomery; ochranné rukavice; rýchlomery, tachometre; ochranné plášte; okuliare; signalizačné píšťalky; výstražné trojuholníky; otáčkomery.

12 - Koše (nosiče batožiny) na bicykloch; opravárske náradie na opravu pneumatík; bicykle; smerovky na bicykle; stojany na bicykle; blatníky; bicyklové reťaze; bicyklové ťahadlá riadenia; bicyklové pneumatiky; duše na bicykle; súkolesia, ozubené kolesá na bicykle; bicyklové brzdy; bicyklové alebo motocyklové blatníky; ráfiky na bicykle; kľuky na bicykle; bicyklové hlavy; pedále na bicykle; pumpy na bicykle; špice na bicykle; kolesá na bicykle; bicyklové sedadlá; bicyklové stojany; zvončeky na bicykle; ochranné siete na dámske bicykle; spätné zrkadlá; rámy na bicykle; poťahy na sedadlá bicyklov a motocyklov; galusky na bicykle.

18 - Batohy; vaky pre turistov; cestovné tašky.  
25 - Čiapky; kapucne; šilty na pokrývky hlavy; bielizeň pohlcujúca pot; bielizeň zabraňujúca poteniu; cyklistické oblečenie; šatky, šály; vesty; športové bundy; tielka, tričká; bundy; športová obuv; čelenky.  
28 - Bicykle (stojanové, na cvičenie); stacionárne bicykle (na cvičenie); valce na stacionárne bicykle na cvičenie; chrániče na lakte (ako športové potreby).

(540)



(732) MAMA, spol. s r. o., Krajinská cesta 4822/1, 921 01 Piešťany, SK;  
(740) Beleščák Ladislav, Ing., Piešťany, SK;

(210) 272-2000  
(220) 04.02.2000  
7 (511) 21

(511) 21 - Neelektrické a elektrické zubné kefky.

(540) **COLGATE PREMIER ULTRA**  
(732) COLGATE-PALMOLIVE COMPANY, 300 Park Avenue, New York, New York 10021, US;  
(740) Hörmannová Zuzana, Ing., Bratislava, SK;

(210) 273-2000  
(220) 04.02.2000  
7 (511) 5

(511) 5 - Farmaceutické prípravky a substancie na humánne a veterinárne použitie; lieky, veterinárne prípravky, zdravotnícke prípravky; diétnické lát-

ky prispôsobené na lekárske účely, potrava pre dočatá; náplasti, obvazový materiál; hmoty na plombovanie zubov a zubné vosky; dezinfekčné prípravky; prípravky na ničenie škodcov; fungicídy, herbicídy; antialergické prípravky.

(540) **AERIUS**

(732) SCHERING-PLOUGH LTD., Toepferstrasse 5, CH-6004 Lucerne, CH;  
(740) Fajnorová Mária, Ing., Bratislava, SK;

(210) 295-2000  
(220) 07.02.2000  
7 (511) 30

(511) 30 - Príchuť do potravín (zeleninová prísada do jedál).

(540)



(732) Prokopec Zlatko, Haburská 20, 821 01 Bratislava, SK;

(210) 298-2000  
(220) 08.02.2000  
7 (511) 32

(511) 32 - Nealkoholické nápoje a prípravky na prípravu týchto nápojov; minerálne a sódové vody; ovocné džúsy.

(540)



(591) Čierna, červená, biela, svetlomodrá, čiernohnedá

(732) **Cadbury Schweppes International Beverages Limited**, a company incorporated under the laws of Republic of Ireland, Townparks Industrial Estate, Athy, County Kildare, IE;  
 (740) Bušová Eva, JUDr., Bratislava, SK;

(210) 299-2000  
 (220) 08.02.2000

7 (511) 34

(511) 34 - Tabak v spracovanom alebo nespracovanom stave, tabakové výrobky, cigarety, potreby pre fajčiarov; zápalky, absorpčný papier do fajok, popolníky okrem popolníkov z drahých kovov, cigaretový papier v blokoch, puzdrá na cigarety okrem puzdier z drahých kovov, puzdrá na cigary okrem puzdier z drahých kovov, žuvací tabak, odrezávače na cigary, špičky na cigary okrem špičiek z drahých kovov, nádoby na plyn do cigarových zapalovačov, cigaretové filtre, náustky na cigaretové špičky, cigaretové špičky, cigaretový papier, vreckové strojčeky na balenie cigariet, cigarety obsahujúce tabakové náhradky nie na lekárske účely, krátke cigary, cigary, kresadlový kameň, byliny na fajčenie, zapalovače, zápalkové škatuľky okrem škatuliek z drahých kovov, držiaky na zápalky okrem držiakov z drahých kovov, náustky z jantáru na cigarové alebo cigaretové držiaky, čističe na fajky, stojany na fajky, fajky, vrecká na tabak, súpravy pre fajčiarov, šnupavý tabak, škatuľky na šnupavý tabak okrem škatuliek z drahých kovov.

(540)

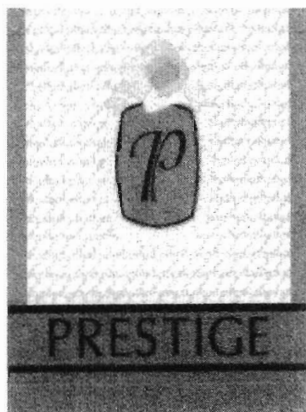

(591) biela, sivá, zlatá  
 (732) **EUROPEAN TOBACCO INC.**, No. 3, Palm Chambers, Road Town, Tortola, VG;  
 (740) Fajnorová Mária, Ing., Bratislava, SK;

(210) 301-2000  
 (220) 08.02.2000

7 (511) 34

(511) 34 - Tabak v spracovanom alebo nespracovanom stave, tabakové výrobky, cigarety, potreby pre fajčiarov; zápalky, absorpčný papier do fajok, popolníky okrem popolníkov z drahých kovov, cigaretový papier v blokoch, puzdrá na cigarety okrem puzdier z drahých kovov, puzdrá na cigary okrem puzdier z drahých kovov, žuvací tabak, odrezávače na cigary, špičky na cigary okrem špičiek z dra-

hých kovov, nádoby na plyn do cigarových zapalovačov, cigaretové filtre, náustky na cigaretové špičky, cigaretové špičky, cigaretový papier, vreckové strojčeky na balenie cigariet, cigarety obsahujúce tabakové náhradky nie na lekárske účely, krátke cigary, cigary, kresadlový kameň, byliny na fajčenie, zapalovače, zápalkové škatuľky okrem škatuliek z drahých kovov, držiaky na zápalky okrem držiakov z drahých kovov, náustky z jantáru na cigarové alebo cigaretové držiaky, čističe na fajky, stojany na fajky, fajky, vrecká na tabak, súpravy pre fajčiarov, šnupavý tabak, škatuľky na šnupavý tabak okrem škatuliek z drahých kovov.

(540)



(591) biela, sivá, zlatá, žltá, čierna, modrá, modrofialová  
 (732) **EUROPEAN TOBACCO INC.**, No. 3, Palm Chambers, Road Town, Tortola, VG;  
 (740) Fajnorová Mária, Ing., Bratislava, SK;

(210) 304-2000  
 (220) 09.02.2000

7 (511) 31

(511) 31 - Potrava pre zvieratá chované v domácnosti.

(540) **FAVORIT**

(732) **Cargill, Incorporated**, 15407 McGinty Road West, Wayzata, Minnesota 55391-2399, US;  
 (740) Bušová Eva, JUDr., Bratislava, SK;

(210) 308-2000  
 (220) 09.02.2000

7 (511) 29

(511) 29 - Vajcia, mlieko a mliečne výrobky; maslo, syr; jedlé oleje a jedlé tuky.

(540) **EDELWEISS**

(732) **UNILEVER N. V.**, Weena 455, 3013 AL Rotterdam, NL;  
 (740) Fajnorová Mária, Ing., Bratislava, SK;

(210) 320-2000  
 (220) 09.02.2000

7 (511) 5, 30

(511) 5 - Medicínske čaje.

30 - Čaj, porciovaný čaj, zelený čaj, nápoje na báze čaju.

(540) **HERBAFIT**

(732) **Balírny čaje Dukát, a. s.**, Padělky II/3957,  
760 01 Zlín, CZ;  
(740) Beleščák Ladislav, Ing., Piešťany, SK;

(210) 321-2000  
(220) 09.02.2000  
7 (511) 3, 21, 25  
(511) 3 - Lesky na pery; mydlá; laky na nechty; vlasové vody; leštiace krémy na obuv; kozmetické prípravky; krémy na kožu; odfarbovače; odlakovače; líčidlá; voňavkárské výrobky; puder; dezodoračné mydlá; obočenky.  
21 - Kozmetické pomôcky; dávkovače mydla.  
25 - Pančuchy; čiapky; pleteniny; obuv; goliere; pánske spodky; bielizeň; kapucne; opasky; župany; ponožky; podväzky; košele; náprsenky; klobúky; pokrývky hlavy; snímateľné goliere; pančuškové nohavice; detské nohavičky; kravaty; nohavice; rukavice; šatky, šály; šerpy; vesty; plášte; sukne; tielka, tričká; manžety; zástery; palčiaky; papuče; peleríny; pulóvre; pyžamá; šaty; sandále; podprsenky; kabáty; zvrchníky; bundy; saká, závoje; plavky; čelenky; spodničky.

(540) **PRINCESS**

(732) **TEMPO MÓDA, spol. s r. o.**, L. Štúra 76/11,  
018 41 Dubnica nad/Váhom, SK;  
(740) Beleščák Ladislav, Ing., 921 01 Piešťany, SK;

(210) 323-2000  
(220) 09.02.2000  
7 (511) 9  
(511) 9 - Počítače, počítačové periférne zariadenia, dátové a textové procesory, prístroje na počítačovou sieť a komunikáciu, prístroje pre počítačové rozhrania, obrazovkové terminály, modemy, väzobné členy, grafické karty, počítačové pamäte, plotre, tlačiarne, skenery, čítacie zariadenia, klávesnice, guľové ovládače, myši, digitalizátory, elektronické perá, monitory s tekutými kryštálmi, monitory s katódovými trubicami, komunikačné prístroje, komunikačné prístroje na vnútorné spojenie, počítačový softvér, počítačové programy, jednotky optických diskov, hlasové výstupné jednotky, televízory, projekory, faxové prístroje, elektronické kopírovacie stroje, elektrické zástrčky, tlačené okruhy, magnetické nosiče dát, magnetické disky, pásky alebo káble, diskety, kazety, optické disky, videokamery, mikrofóny, rozhlasové prijímače, reproduktory, diely a príslušenstvá všetkých uvedených tovarov - všetko patriace do tejto triedy.

(540)

## eClient

(732) **EIZO NANO CORPORATION**, 153, (Shimokashiwano-cho, Matto-shi, Ishikawa-ken, JP;  
(740) Rott, Růžička & Guttman, v. o. s., Bratislava, SK;

(210) 348-2000  
(220) 10.02.2000  
7 (511) 1, 4  
(511) 1 - Priemyselné chemikálie; chemikálie na použitie na výrobu mazadiel, priemyselných olejov a tukov; chemické prísady do mazadiel a do mazacích materiálov.  
4 - Priemyselné oleje a tuky; mazadlá; palivá a látky na svietenie.

(540) **BLOCKBUSTER**

(732) **ICI CHEMICALS & POLYMERS LIMITED**,  
The Heath, WA7 4QF Runcorn, Cheshire, GB;  
(740) Čechvalová Dagmar, Bratislava, SK;

(210) 349-2000  
(220) 10.02.2000  
7 (511) 5  
(511) 5 - Farmaceutické, medicínálne a zverolekárske prípravky a substancie.

(540) **CEREZYME**

(732) **GENZYME CORPORATION**, One Kendall Square, Cambridge, Massachusetts 02139-1562, GB;  
(740) Čechvalová Dagmar, Bratislava, SK;

(210) 355-2000  
(220) 11.02.2000  
7 (511) 5  
(511) 5 - Fungicídy.  
(540) **ALLEGIANCE**  
(732) **UNIROYAL CHEMICAL COMPANY, INC.**, spoločnosť zriadená podľa zákonov štátu New Jersey, World Headquarters, Middlebury, Connecticut 06749, US;  
(740) Hörmannová Zuzana, Ing., Bratislava, SK;

(210) 358-2000  
(220) 11.02.2000  
7 (511) 14, 25  
(511) 14 - Drahé kovy a ich zliatiny, šperky, drahokamy, hodinárske výrobky.  
25 - Bielizeň (osobná), bielizeň.  
(540)



(732) **Abelovská Daniela, Ing.**, Jurský Dvor, 949 01 Nitra, SK;

(210) 362-2000  
(220) 11.02.2000  
7 (511) 33  
(511) 33 - Alkoholické nápoje.

(540)

RON  
*Matusalem*

(732) **Ron Matusalem and Matusa of Florida, Inc.**,  
1205 Sw 37 th Avenue, Miami, FL 33135, US;  
(740) Patentservis Bratislava, a. s., Bratislava, SK;

(210) 367-2000  
(220) 11.02.2000

7 (511) 5  
(511) 5 - Farmaceutické prípravky a substancie; lieky.  
(540)

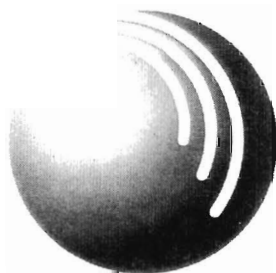

(591) modrá, biela  
(732) **FUJISAWA PHARMACEUTICAL CO., LTD.**,  
4-7, Doshomachi 3-chome, Chuo-ku, Osaka, JP;  
(740) Fajnorová Mária, Ing., Bratislava, SK;

(210) 368-2000  
(220) 11.02.2000  
(310) 75-772484  
(320) 11.08.1999

(330) US  
7 (511) 36  
(511) 36 - Peňažné zákazkové služby a elektronický  
prevod kapitálu.  
(540)



(732) **MONEYGRAM PAYMENT SYSTEMS, INC.**,  
1550 Utica Avenue South, Minneapolis,  
Minnesota 55416, US;  
(740) Fajnorová Mária, Ing., Bratislava, SK;

(210) 369-2000  
(220) 11.02.2000  
(310) 2207550  
(320) 03.09.1999  
(330) GB

7 (511) 5  
(511) 5 - Farmaceutiká na liečenie chorôb a porúch kar-  
diovaskulárneho systému.

(540) **XONFLO**

(732) **SmithKline Beecham p. l. c.**, New Horizons  
Court, Brentford, Middlesex TW8 9EP, GB;  
(740) Fajnorová Mária, Ing., Bratislava, SK;

(210) 370-2000  
(220) 11.02.2000  
(310) 2206214  
(320) 18.08.1999  
(330) GB

7 (511) 5  
(511) 5 - Farmaceutické a liečivé prípravky, substancie  
a lieky na liečenie chorôb a porúch kardiovasku-  
lárneho systému.

(540) **REVOSEN**

(732) **SmithKline Beecham p. l. c.**, New Horizons  
Court, Brentford, Middlesex TW8 9EP, GB;  
(740) Fajnorová Mária, Ing., Bratislava, SK;

(210) 371-2000  
(220) 11.02.2000  
(310) 2206212  
(320) 18.08.1999  
(330) GB

7 (511) 5  
(511) 5 - Farmaceutické a liečivé prípravky, substancie  
a lieky na liečenie chorôb a porúch kardiovasku-  
lárneho systému.

(540) **ALISADE**

(732) **SmithKline Beecham p. l. c.**, New Horizons  
Court, Brentford, Middlesex TW8 9EP, GB;  
(740) Fajnorová Mária, Ing., Bratislava, SK;

(210) 376-2000  
(220) 11.02.2000

7 (511) 35, 36  
(511) 35 - Reklama rozhlasová, televízna a filmová;  
správa cudzích obchodných záujmov, kontrola,  
vedenie, ochrana, obchodný manažment a podni-  
kové poradenstvo, poradenstvo pri obchodnej čin-  
nosti a vedení podniku, sekretárske služby, účtov-  
níctvo.

36 - Sprostredkovanie finančných operácií, správa  
pozemkov, majetku a budov, sprostredkovateľské  
služby týkajúce sa poisťovníctva a peňažníctva;  
sprostredkovanie kúpy, predaja, prenájmu nehn-  
uteľností, obstarávateľské služby spojené so sprá-  
vou nehnuteľností, finančníctvo, finančné riade-  
nie a poradenstvo.

(540)



(732) **Rausch Johann GesmbH**, Währinger Straße 2-4,  
1090-Wien, AT;

(740) Juran Svetozár, JUDr., Bratislava, SK;

(210) 400-2000

(220) 14.02.2000

7 (511) 33

(511) 33 - Vodky, brandy a likéry.

(540)



(732) **PERNOD RICARD**, 142 boulevard Haussmann,  
75008 Paris, FR;

(740) Bušová Eva, JUDr., Bratislava, SK;

(210) 401-2000

(220) 14.02.2000

7 (511) 3

(511) 3 - Prípravky na starostlivosť o pleť.

(540) **CLINIQUE ANTI-GRAVITY**

(732) **Clinique Laboratories, Inc.**, a Delaware corporation,  
767 Fifth Avenue, New York, New York,  
US;

(740) Bušová Eva, JUDr., Bratislava, SK;

(210) 402-2000

(220) 14.02.2000

7 (511) 12

(511) 12 - Pneumatiky, duše pneumatík a autovložky na  
kolesá pozemných vozidiel zahrnutých v tr. 12.

(540)

**NEXEN**

(732) **WOOSUNG TIRE CORPORATION**, # 30,  
Yusan-Dong, Yangsan City, Kyongsangnam-Do,  
KR;

(740) Bušová Eva, JUDr., Bratislava, SK;

(210) 406-2000

(220) 14.02.2000

7 (511) 9, 37, 41, 42

(511) 9 - Počítačové programy, počítačový softvér, disky magnetické, disky kompaktné, disky optické, magnetické médiá, magnetické páskové jednotky, magnetické pásky, meniče diskov (do počítačov), monitory, nosiče údajov - optické, nosiče údajov - magnetické, zvukové nahrávacie zariadenia, zvukové prehrávače.

37- Montáž, údržba a opravy výpočtovej techniky (hardvér).

41- Školenie, zábavné akcie.

42 - Aktualizácie, inštalácia, servis a spúšťanie počítačových programov.

(540) **Eurotran**

(732) **LAURA, s. r. o.**, Lietajova 332, 968 01 Nová Baňa, SK;

(210) 407-2000

(220) 14.02.2000

7 (511) 9, 37, 41, 42

(511) 9 - Počítačové programy, počítačový softvér, disky magnetické, disky kompaktné, disky optické, magnetické médiá, magnetické páskové jednotky, magnetické pásky, meniče diskov (do počítačov), monitory, nosiče údajov - optické, nosiče údajov - magnetické, zvukové nahrávacie zariadenia, zvukové prehrávače.

37- Montáž, údržba a opravy výpočtovej techniky (hardvér).

41 - Školenie, zábavné akcie.

42 - Aktualizácie, inštalácia, servis a spúšťanie počítačových programov.

(540) **FormFiller**

(732) **LAURA, s. r. o.**, Lietajova 332, 968 01 Nová Baňa, SK;

(210) 410-2000

(220) 14.02.2000

7 (511) 25

(511) 25 - Košeľe, osobná bielizeň.

(540)



(732) **ZORNICA BANKO FASHION, a. s.**, Textilná 4, 957 12 Bánovce nad Bebravou, SK;



- (210) 412-2000  
(220) 14.02.2000  
7 (511) 5, 30  
(511) 5 - Cukrovinkárske a pečivárske výrobky s posilňujúcim a podporným liečivým účinkom, cukrovinkárske a pečivárske výrobky pre diabetikov.  
30 - Trvanlivé, polotrvanlivé a jemné pečivo, čokoládové a nečokoládové cukrovinky, bonbóny a cukríky, čokoláda, fondán, karamelky, keksy, koláče, krekerky, lízanky, oplátky, perníky, medovníky, biskvity, sucháre, sušienky, piškóty, vianočné kolekcie a iné cukrovinky na ozdobovanie vianočných stromčekov, vafle, trubičky, dezerty, komprimáty, želé, napolitánky, pastilky, tyčinky, kakao, žuvačky, diavýrobky uvedených tovarov.

(540) **HIFI PÍSTALKA**

- (732) **I. D. C. Holding, a. s.**, Drieňová 3, 821 01 Bratislava, SK;  
(740) Guniš Jaroslav, Mgr., Bratislava, SK;

- (210) 414-2000  
(220) 14.02.2000  
7 (511) 5, 30  
(511) 5 - Cukrovinkárske a pečivárske výrobky s posilňujúcim a podporným liečivým účinkom, cukrovinkárske a pečivárske výrobky pre diabetikov.  
30 - Trvanlivé, polotrvanlivé a jemné pečivo, čokoládové a nečokoládové cukrovinky, bonbóny a cukríky, čokoláda, fondán, karamelky, keksy, koláče, krekerky, lízanky, oplátky, perníky, medovníky, biskvity, sucháre, sušienky, piškóty, vianočné kolekcie a iné cukrovinky na ozdobovanie vianočných stromčekov, vafle, trubičky, dezerty, komprimáty, želé, napolitánky, pastilky, tyčinky, kakao, žuvačky, diavýrobky uvedených tovarov.

(540) **LEGRÍN**

- (732) **I. D. C. Holding, a. s.**, Drieňová 3, 821 01 Bratislava, SK;  
(740) Guniš Jaroslav, Mgr., Bratislava, SK;

- (210) 415-2000  
(220) 14.02.2000  
7 (511) 5, 30  
(511) 5 - Cukrovinkárske a pečivárske výrobky s posilňujúcim a podporným liečivým účinkom, cukrovinkárske a pečivárske výrobky pre diabetikov.  
30 - Trvanlivé, polotrvanlivé a jemné pečivo, čokoládové a nečokoládové cukrovinky, bonbóny a cukríky, čokoláda, fondán, karamelky, keksy, koláče, krekerky, lízanky, oplátky, perníky, medovníky, biskvity, sucháre, sušienky, piškóty, vianočné kolekcie a iné cukrovinky na ozdobovanie vianočných stromčekov, vafle, trubičky, dezerty, komprimáty, želé, napolitánky, pastilky, tyčinky, kakao, žuvačky, diavýrobky uvedených tovarov.

(540) **ALMENDRA**

- (732) **I. D. C. Holding, a. s.**, Drieňová 3, 821 01 Bratislava, SK;  
(740) Guniš Jaroslav, Mgr., Bratislava, SK;

- (210) 416-2000  
(220) 14.02.2000  
7 (511) 39, 41, 42  
(511) 39 - Turistické kancelárie s výnimkou poskytujúcich rezerváciu hotelového ubytovania; sprevádzanie turistov; prenájom automobilov; organizovanie okružných výletov; turistické prehliadky; prenájom vozidiel; služby v doprave a preprave; organizovanie ciest; rezervácia miesteniek; sprostredkovanie prepravy; informácie o preprave.  
41 - Služby pre oddych a rekreáciu; prevádzkovanie športových zariadení; informácie o možnostiach rozptýlenia; informácie o možnostiach zábavy; kluby zdravia (služby); služby prázdninových táborov (zábava); informácie o možnostiach rekreácie; požičiavanie športového náradia s výnimkou dopravných prostriedkov; služby kempingov.  
42 - Motelové služby; prenájom turistických stanov; prevádzkovanie hotelového ubytovania; ubytovacie kancelárie (hotely, penzióny); prevádzkovanie kempingov; poskytovanie prechodného ubytovania; prenajímanie a prechodné ubytovanie; turistické ubytovne; rezervácia penziónov; rezervácia hotelov; ubytovacie služby prázdninových táborov; rezervácia prechodného ubytovania.

(540)

**SENECA**  
*Tours*

- (732) **Seneca Tours, s. r. o.**, Mierové nám. 1, 903 01 Senec, SK;  
(740) Beleščák Ladislav, Ing., Piešťany, SK;

- (210) 417-2000  
(220) 14.02.2000  
7 (511) 36  
(511) 36 - Bankovníctvo, bankové informácie, finančné analýzy, finančné informácie, finančné poradenstvo, finančné konzultácie, služby v oblasti finančnictva, platobný styk a zúčtovanie, prijímanie vkladov, poskytovanie úverov, kapitálové investície, vykonávanie činností v oblasti stavebného sporenia.

(540)

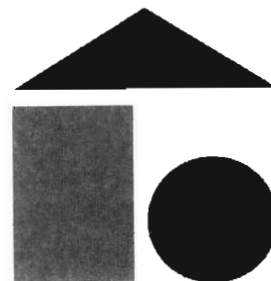

- (591) červená, modrá, zelená  
(732) **Prvá stavebná sporiteľňa, a. s.**, Bajkalská 30, 820 05 Bratislava, SK;  
(740) Litvákova Edita, Ing., Ivanka pri Dunaji, SK;

(210) 418-2000  
(220) 14.02.2000  
7 (511) 36

(511) 36 - Bankovníctvo, bankové informácie, finančné analýzy, finančné informácie, finančné poradenstvo, finančné konzultácie, služby v oblasti finančnictva, platobný styk a zúčtovanie, prijímanie vkladov, poskytovanie úverov, kapitálové investície, vykonávanie činností v oblasti stavebného sporenia.

(540)

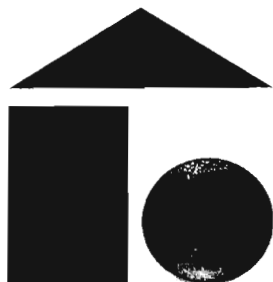

(732) **Prvá stavebná sporiteľňa, a. s.**, Bajkalská 30, 820 05 Bratislava, SK;  
(740) Litváková Edita, Ing., Ivanka pri Dunaji, SK;

(210) 419-2000  
(220) 14.02.2000  
7 (511) 35, 36

(511) 35 - Reklama a propagácia.  
36 - Služby v oblasti finančnictva a peňažnictva.

(540) **PATRÍME K VÁM**

(732) **ROKO, a. s.**, Majakovského 9, 811 04 Bratislava, SK;

(210) 431-2000  
(220) 16.02.2000  
7 (511) 5

(511) 5 - Insekticídy, larvicídy, fungicídy, herbicídy, pesticídy, moluskocídy, nematocídy, rodenticídy a prípravky na ničenie rastlinných a živočíšnych škodcov.

(540) **CAPTAIN**

(732) **American Cyanamid Company**, Five Giralda Farms, Madison, New Jersey 07940-0874, US;  
(740) Fajnorová Mária, Ing., Bratislava, SK;

(210) 433-2000  
(220) 16.02.2000  
7 (511) 9, 35, 40

(511) 9 - Počítačový hardvér a softvér.  
35 - Sprostredkovanie obchodu s tovarom.  
40 - Spracovanie dreva, spracovanie kovov.

(540)

(732) **MARVEL trade**, Divadelná 15, 036 01 Martin, SK;

(210) 434-2000  
(220) 16.02.2000  
7 (511) 30  
(511) 30 - Majonéza.  
(540)



(591) biela, žltá, zelená, červená, modrá  
(732) **Bestfoods**, A Company duly organized under the laws of Delaware, 700 Sylvan Avenue, International Plaza, Englewood Cliffs, New Jersey 07632-9976, US;  
(740) Žovicová Viera, Mgr., Bratislava, SK;

(210) 435-2000  
(220) 16.02.2000  
7 (511) 5

(511) 5 - Osviežovače vzduchu; dezodoranty vzduchu; prípravky na čistenie vzduchu; dezodoranty na tkaniny; dezodoranty na koberce a do izieb.

(540) **PULL & FRESH**

(732) **S. C. Johnson & Son, Inc.**, 1525 Howe Street, Racine, Wisconsin 53403-2236, US;  
(740) Žovicová Viera, Mgr., Bratislava, SK;

(210) 436-2000  
(220) 16.02.2000  
7 (511) 5

(511) 5 - Farmaceutické prípravky na liečenie Parkinsonovej choroby.

(540) **Niar**

(732) **Knoll AG**, Knollstrasse, 67061 Ludwigshafen, DE;  
(740) Žovicová Viera, Mgr., Bratislava, SK;

(210) 443-2000  
(220) 17.02.2000  
7 (511) 5

(511) 5 - Farmaceutické výrobky, liečivá.

(540) **EMZOK**

(732) **GALENA, a. s.**, Ostravská 29, 747 70 Opava 9, CZ;  
(740) Rott, Růžička & Guttman, v. o. s., Bratislava, SK;

(210) 444-2000  
(220) 17.02.2000  
7 (511) 6, 11, 19, 37, 42

(511) 6 - Kovové potrubia na vzduchotechniku a klimatizáciu.

11 - Vzduchové sušiarne, regulačné a bezpečnostné príslušenstvo k potrubiam a zariadeniam na

plyny a kvapaliny, klimatizačné zariadenia, klimatizačné filtre, ventilátory.

19 - Nekomové potrubia na vzduchotechniku a klimatizáciu.

37 - Montáž a opravy vzduchotechnických zariadení a klimatizácie.

42 - Projektovanie stavieb, projektová činnosť v oblasti vzduchotechniky a klimatizácie.

(540)



(591) červená, čierna

(732) **Marco - Climatech, spol. s r. o.**, Bajkalská 2, 058 01 Poprad, SK;

(210) 445-2000

(220) 18.02.2000

7 (511) 1, 5

(511) 1 - Chemikálie na použitie v poľnohospodárstve, záhradníctve a lesníctve; umelé hnojivá a hnojivá; rastlinné rastové regulátory; prípravky na ošetrovanie semien.

5 - Herbicidy, insekticidy, fungicidy, pesticidy, rodenticidy, prípravky na ničenie škodcov.

(540) **AURIGEN**

(732) **ZENECA LIMITED**, 15 Stanhope Gate, London W1Y 6LN, GB;

(740) Čechvalová Dagmar, Bratislava, SK;

(210) 446-2000

(220) 18.02.2000

7 (511) 1, 5

(511) 1 - Chemikálie na použitie v poľnohospodárstve, záhradníctve a lesníctve; umelé hnojivá a hnojivá; rastlinné rastové regulátory; prípravky na ošetrovanie semien.

5 - Herbicidy, insekticidy, fungicidy, pesticidy, rodenticidy, prípravky na ničenie škodcov.

(540) **ZACRO**

(732) **ZENECA LIMITED**, 15 Stanhope Gate, London W1Y 6LN, GB;

(740) Čechvalová Dagmar, Bratislava, SK;

(210) 447-2000

(220) 18.02.2000

7 (511) 16

(511) 16 - Písacie, kresliace, rysovacie a značkovacie nástroje; atramenty a atramentové náplne a bombičky do písacích, kresliacich, rysovacích a značkovacích nástrojov; náplne a zásobníky do písacích nástrojov s guľôčkovými hrotmi, s poréznyimi hrotmi a s otáčavými guľôčkovými hrotmi; náplne do ceruziek; náhradné náplne do ceruziek; peračníky, násadky a puzdrá na písacie, kresliace, rysovacie a značkovacie nástroje, na atramenty a

atramentové náplne a bombičky, na ceruzkové náplne a náhradné náplne do ceruziek; papiernický tovar; kancelárske potreby (iné ako nábytok); pera a hroty na písacie, kresliace, rysovacie a značkovacie nástroje; mazacie gumeny; stolové písacie súpravy; korekčné tekutiny, filmy a pásky na opravu tlačových chýb, chýb pri písaní na stroji a ručne napísaných chýb; riedidlá uvedených korekčných tekutín; všetko patriace do triedy 16.

(540) **FUSION**

(732) **PARKER PEN PRODUCTS**, 101 Syon Lane, Isleworth, Middlesex TW7 5NP, GB;

(740) Čechvalová Dagmar, Bratislava, SK;

(210) 449-2000

(220) 18.02.2000

7 (511) 3

(511) 3 - Zubné pasty a ústne vody.

(540) **COLGATE GERMDEFENSE**

(732) **COLGATE-PALMOLIVE COMPANY**, 300 Park Avenue, New York, New York, US;

(740) Hörmannová Zuzana, Ing., Bratislava, SK;

(210) 502-2000

(220) 22.02.2000

7 (511) 6, 19, 37

(511) 6 - Konštrukcie kovové stavebné, kovové stavebné dielce, kovové výstuže.

19 - Stavebné debnenia, nekovové stavebné materiály, stavebné drevo, vápno, mletý vápenec, vápenný hydrát.

37 - Prenájom stavebných strojov, zariadení a stavebných dopravných prostriedkov, stavebníctvo, stavebný dozor, sprostredkovanie činností v stavebníctve, práce vykonané bankským spôsobom.

(540)



(591) tmavozelená, zlatá, biela, čierna

(732) **COMBIN Banská Štiavnica, spol. s r. o.**, J. Straku 10, 969 00 Banská Štiavnica, SK;

(210) 503-2000

(220) 22.02.2000

7 (511) 10

(511) 10 - Lekárske prístroje.

(540)



(591) čierna, červená

(732) **PRÍRODNÉ JÓDOVÉ KÚPELE ČÍŽ, a. s.**,  
980 43 Číž, SK;

(210) 507-2000  
(220) 23.02.2000  
7 (511) 33  
(511) 33 - Alkoholické nápoje.

(540) **LAVÍNA**

(732) **Jan Becher - Karlovarská becherovka, a. s.**, T.  
G. Masaryka 57, 360 00 Karlovy Vary, CZ;  
(740) Bušová Eva, JUDr., Bratislava, SK;

(210) 509-2000  
(220) 23.02.2000  
7 (511) 29  
(511) 29 - Jedlé oleje a jedlé tuky vrátane masla a margarínu, mliečne výrobky.  
(540)



(591) žltá, modrá, svetlomodrá, červená, biela, čierna, béžová, zelená, oranžovočervená, zlatohnedá, hnedá, zlatá

(732) **Unilever N. V.**, Weena 455, 3013 AL Rotterdam, NL;  
(740) Fajnorová Mária, Ing., Bratislava, SK;

(210) 510-2000  
(220) 23.02.2000  
7 (511) 29  
(511) 29 - Jedlé oleje a jedlé tuky vrátane masla a margarínu, mliečne výrobky.  
(540)



(591) žltá, modrá, svetlomodrá, červená, biela, čierna, béžová, zelená, oranžovočervená, zlatohnedá, hnedá, zlatá

(732) **Unilever N. V.**, Weena 455, 3013 AL Rotterdam, NL;  
(740) Fajnorová Mária, Ing., Bratislava, SK;

(210) 512-2000  
(220) 23.02.2000  
7 (511) 30  
(511) 30 - Výrobky z cukru, cukrovinky, cukrárske výrobky.  
(540)



(732) **Ed. Haas Nahrungsmittel Ges. m. b. H.**, Eduard-Haas-Strasse 25, A-4050 Traun, AT;  
(740) Hanes Dalibor, JUDr., Bratislava, SK;

(210) 514-2000  
(220) 23.02.2000  
7 (511) 16, 35, 41  
(511) 16 - Plagáty; reklamné tabule z papiera, kartónu alebo lepenky; noviny; periodiká; pečiatky; trhacie kalendáre; karty; mapy; katalógy; knihy; zoznamy; tlačivá; pohľadnice; tlačoviny; publikácie; príručky; brožované knihy, brožúry; prospekty; časopisy (periodiká); blahoprajné pohľadnice; ročenky; kalendáre; pútače z papiera alebo lepenky.  
35 - Organizovanie výstav na obchodné a reklamné účely; kancelárie zaoberajúce sa dovozom a vývozom; komerčné informačné kancelárie; rozširovanie reklamných alebo inzertných oznamov; príprava inzertných stĺpcov; reklama; obchodný alebo podnikateľský prieskum; reklamné agentúry.  
41 - Školenie; informácie o možnostiach rozptýlenia; informácie o možnostiach zábavy; kluby zdravia (služby); organizovanie a vedenie seminárov.  
(540)

**ŠANCA**

(732) **International Medica Club Slovakia, s. r. o.**, Kysucká 3, 010 01 Žilina, SK;  
(740) Beleščák Ladislav, Ing., Piešťany, SK;

(210) 515-2000  
(220) 24.02.2000  
7 (511) 5, 16  
(511) 5 - Farmaceutické, veterinárne a zdravotnícke prípravky; dietetické substancie upravené na použitie v lekárstve, detská výživa; náplasti, obväzové prostriedky; materiál na zubné výplne, dentálny vosk; dezinfekčné prostriedky; prípravky na hubenie škodlivého hmyzu; fungicídy, herbicídy.

16 - Papier, lepenka a výrobky z týchto materiálov neobsiahnuté v iných triedach; tlačiarenský materiál; knižársky materiál; fotografie; papiernický tovar; lepidlá na papiernické a domáce použitie; výtvarné potreby; maliarske štetce; písacie stroje a iné kancelárske potreby (s výnimkou nábytku); inštruktážne a učebné pomôcky (s výnimkou prístrojov); plasty na baliace účely (neobsiahnuté v iných triedach); hracie karty; tlačiarenská sadzba; tlačiarenské štočky.

(540)

*always*

(732) **The Procter & Gamble Company**, spoločnosť zriadená podľa zákonov štátu Ohio, One Procter & Gamble Plaza, Cincinnati, Ohio, US;

(740) Bušová Eva, JUDr., Bratislava, SK;

(210) 519-2000

(220) 24.02.2000

7 (511) 28

(511) 28 - Hokejky, čepele hokejok.

(540) **NEMO**

(732) **Nemček Martin**, Znievska 11, 851 06 Bratislava, SK;

(740) Bachratá Magdaléna, Mgr., Bratislava, SK;

(210) 524-2000

(220) 24.02.2000

7 (511) 9, 35, 41

(511) 9 - Záznamové disky (CD).

35 - Reklamná činnosť, obchodné alebo podnikateľské informácie.

41 - Vydávanie textov (s výnimkou reklamných).

(540)



**CD PORADCA**

(732) **Informačné centrum podnikateľov, s. r. o.**, Národná 18, 010 01 Žilina, SK;

(210) 526-2000

(220) 24.02.2000

7 (511) 16, 35, 41

(511) 16 - Publikácie.

35 - Reklamná činnosť, obchodné alebo podnikateľské informácie.

41 - Vydávanie textov (s výnimkou reklamných).

(540)



(732) **Systém ekonomických a právnych informácií, s. r. o.**, Národná 18, 010 01 Žilina, SK;

(210) 527-2000

(220) 24.02.2000

(310) 151252

(320) 26.01.2000

(330) CZ

7 (511) 16, 21, 35

(511) 16 - Papier, lepenka a výrobky z týchto materiálov zaradené do triedy 16, plastické obaly zaradené do triedy 16, najmä obalové plastové téglíky a viečka, štočky.

21 - Nádolie a nádoby pre domácnosť a kuchyňu, najmä plastové príbory, misky, tácky, tanieriky, nápojové téglíky; porcelán, sklo, majolika zaradené do triedy 21, najmä porcelán maľovaný, farbený a výrobky z neho, porcelánové džbániky a poháre, porcelánové riady a vázy.

35 - Reklamná činnosť, ako napr. pomoc pri tvorbe tlačových predlôh, obchodná administratíva, kancelárske práce.

(540)

**JEPA PLAST**

(732) **PRAMEN JEPA PLAST, a. s.**, Mírové náměstí 101/25, 400 01 Ústí nad Labem, CZ;

(740) Labudík Miroslav, Ing., Kysucké Nové Mesto, SK;

(210) 529-2000

(220) 24.02.2000

7 (511) 14

(511) 14 - Hodiny, hodinky a ich časti.

(540)



(732) **Central Resources Oriental Limited**, Room 1605, Western Centre, 48 Des Voeux Road West, Hong Kong, HK;

(740) Patentservis Bratislava, a. s., Bratislava, SK;

(210) 536-2000

(220) 25.02.2000

7 (511) 30

(511) 30 - Sladkosti.

(540)

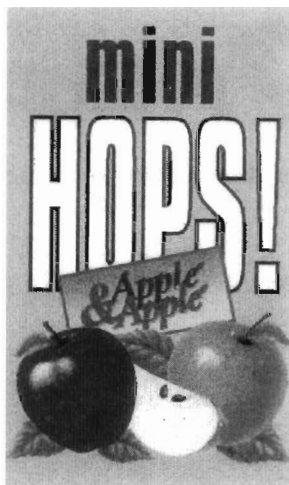

(591) biela, čierna, červená, zelená, žltá, hnedá, oranžová  
 (732) **Leaf Poland Limited Liability Company**, ul. Topiel 12, 00-342 Warsaw, PL;  
 (740) Patentservis Bratislava, a. s., Bratislava, SK;

(210) 537-2000  
 (220) 25.02.2000

7 (511) 30  
 (511) 30 - Sladkosti.

(540) **HOPS!**

(732) **Leaf Poland Limited Liability Company**, ul. Topiel 12, 00-342 Warsaw, PL;  
 (740) Patentservis Bratislava, a. s., Bratislava, SK;

(210) 538-2000  
 (220) 25.02.2000

7 (511) 30  
 (511) 30 - Sezamové koláčiky, sušienky a biskvity.  
 (540)



(591) biela, modrá, červená, zelená  
 (732) **Leaf Poland Limited Liability Company**, ul. Topiel 12, 00-342 Warsaw, PL;  
 (740) Patentservis Bratislava, a. s., Bratislava, SK;

(210) 539-2000  
 (220) 25.02.2000

7 (511) 30  
 (511) 30 - Sladkosti.

(540)

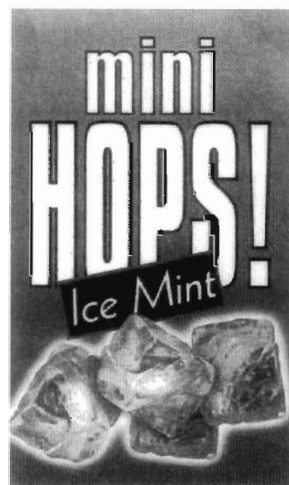

(591) biela, čierna, parižska modrá, modrá  
 (732) **Leaf Poland Limited Liability Company**, ul. Topiel 12, 00-342 Warsaw, PL;  
 (740) Patentservis Bratislava, a. s., Bratislava, SK;

(210) 540-2000  
 (220) 25.02.2000

7 (511) 30  
 (511) 30 - Sezamové koláčiky, sušienky a biskvity.  
 (540)



(591) biela, modrá, červená, žltá  
 (732) **Leaf Poland Limited Liability Company**, ul. Topiel 12, 00-342 Warsaw, PL;  
 (740) Patentservis Bratislava, a. s., Bratislava, SK;

(210) 541-2000  
 (220) 25.02.2000

7 (511) 30  
 (511) 30 - Sezamové koláčiky, sušienky a biskvity.

(540) **AHA!**

(732) **Leaf Poland Limited Liability Company**, ul. Topiel 12, 00-342 Warsaw, PL;  
 (740) Patentservis Bratislava, a. s., Bratislava, SK;

(210) 554-2000  
 (220) 28.02.2000

7 (511) 5, 30, 32  
 (511) 5 - Výrobky farmaceutické, zverolekárske a zdravotnícké, výrobky posilňujúce a dietetické pre deti a chorých, potraviny určené na špeciálnu výživu, pre chorých a rekonvalescentov, vitamíny, minerály a stopové prvky, medicínálne sirupy, výťažky z bylín a kombinované prípravky z vitamínov, minerálov a bylinných výťažkov, potravinovo-

vé a výživové doplnky na liečebné účely.  
 30 - Posilňujúce požívateľiny a prípravky pre fyzicky aktívne osoby, prípravky obsahujúce biochemické katalyzátory pre športovcov, požívateľiny na doplnenie redukčných diét, potravinové doplnky na posilnenie imunity organizmu a zlepšenie zdravia nie na liečebné účely.  
 32 - Nealkoholické nápoje všetkých druhov, sirupy a iné prípravky na prípravu nápojov vrátane nápojov obsahujúcich vitamíny, minerály a stopové prvky a posilňujúcich nápojov.

(540) **KONDITIN**

(732) **INFUSIA, a. s.**, Sadská 3, 289 13 Hořátek, CZ;  
 (740) Bachratá Magdaléna, Mgr., Bratislava, SK;

(210) 555-2000  
 (220) 28.02.2000  
 (310) 75/791356  
 (320) 02.09.1999  
 (330) US

7 (511) 39

(511) 39 - Služby súvisiace s prepravou, najmä obaľovanie a balenie tovarov určených na prepravu; sťahovanie domácností a komerčného vybavenia; preprava tovarov nákladnými autami, dodávkovými autami, po železnici, vzduchom a cez oceány; distribúcia komerčného nákladu; špecializovaná preprava krehkého tovaru; logistika; umiestňovanie tovarov do skladov a skladovanie tovarov; odosielanie tovarov a sprostredkovanie prepravy tovarov, všetky uvedené služby poskytované na zákazku.

(540) **ALLIED WORLDWIDE**

(732) **Allied Van Lines, Inc.**, 215 W. Diehl Rd., Naperville, Illinois 60563, US;  
 (740) Fajnorová Mária, Ing., Bratislava, SK;

(210) 557-2000  
 (220) 28.02.2000  
 7 (511) 9, 14, 18, 25, 28

(511) 9 - Okuliare, slnečné okuliare.

14 - Hodinky.

18 - Dáždniky, slnečníky, tašky, vaky, plecniaky, športové tašky a vaky.

25 - Obuv; športová obuv; futbalová obuv; odevy; športové odevy; športové oblečenie; pokrývky hlavy, najmä športové čiapky; šály; šatky; bielizeň; ponožky; podkolenky; pančuchy; plavky.

28 - Športové a telocvičné potreby a náradie; chrániče ako športové potreby; športové ochranné helmy; športové rukavice; lopty na hranie, najmä futbalové.

(540)



(591) červená, tmavomodrá  
 (732) **TIMEX, a. s.**, Plynárenská 2/a, 821 09 Bratislava, SK;  
 (740) Hojčuš Peter, Ing., Bratislava, SK;

(210) 658-2000  
 (220) 08.03.2000  
 7 (511) 9, 16, 35, 42

(511) 9 - Softvér vrátane softvéru na riadenie telekomunikačných zariadení.

16 - Softvérové manuály, informačné brožúry, obchodné listy.

35 - Reklama, marketing.

42 - Tvorba programov na spracovanie dát.

(540)

**update.com**

(732) **update.com software AG**, Meytensgasse 27, 1130 Wien, AT;

(740) Mešková Viera, Ing., Bratislava, SK;

(210) 659-2000  
 (220) 08.03.2000  
 7 (511) 9, 16, 35, 42

(511) 9 - Softvér vrátane softvéru na riadenie telekomunikačných zariadení.

16 - Softvérové manuály, informačné brožúry, obchodné listy.

35 - Reklama, marketing.

42 - Tvorba programov na spracovanie dát.

(540)

**update.com**

(591) biela, čierna, šedá, zelená

(732) **update.com software AG**, Meytensgasse 27, 1130 Wien, AT;

(740) Mešková Viera, Ing., Bratislava, SK;

(210) 673-2000  
 (220) 09.03.2000  
 7 (511) 32, 33

(511) 32 - Pivo, minerálne vody, šumivé nápoje a iné nealkoholické nápoje, ovocné nápoje a šťavy, sirupy a iné prípravky na zhotovovanie nápojov.

33 - Alkoholické nápoje (s výnimkou piva).

(540) **Mc Bubble**

(732) **SOARE SEKT, a. s.**, Podhorská 74a, 466 01 Jablonec nad Nisou, CZ;

(740) Hojčuš Peter, Ing., Bratislava, SK;

(210) 675-2000  
 (220) 09.03.2000  
 7 (511) 19, 36, 37

(511) 19 - Nekovové stavebné materiály.

36 - Služby v oblasti nehnuteľností.

37 - Stavebníctvo.

(540)



**PSJ - Chemkostav**

(591) modrá, žltá  
 (732) **PSJ - Chemkostav, a. s.**, Priemyselná 14, 071 01 Michalovce, SK;

(591) modrá, červená, žltá, zelená, biela, čierna  
 (732) **INCHEBA, a. s.**, Viedenská cesta č. 5 - 7, 852 51 Bratislava, SK;

(210) 688-2000  
 (220) 10.03.2000  
 7 (511) 35, 41, 42  
 (511) 35 - Organizovanie výstav (komerčných alebo reklamných), organizovanie výstav na komerčné alebo reklamné účely, rozširovanie reklamných materiálov zákazníkom (letáky, prospekty, tlačivá, vzorky), vydávanie a aktualizovanie reklamných materiálov, prenájom reklamných priestorov.  
 41 - Organizovanie kultúrnych a vzdelávacích výstav.  
 42 - Usporadúvanie a prevádzkovanie výstav, prevádzkovanie výstav.  
 (540)



(591) modrá, biela, červená  
 (732) **INCHEBA, a. s.**, Viedenská cesta č. 5 - 7, 852 51 Bratislava, SK;

(210) 689-2000  
 (220) 10.03.2000  
 7 (511) 35, 41, 42  
 (511) 35 - Organizovanie výstav (komerčných alebo reklamných), organizovanie výstav na komerčné alebo reklamné účely, rozširovanie reklamných materiálov zákazníkom (letáky, prospekty, tlačivá, vzorky), vydávanie a aktualizovanie reklamných materiálov, prenájom reklamných priestorov.  
 41 - Organizovanie kultúrnych a vzdelávacích výstav.  
 42 - Usporadúvanie a prevádzkovanie výstav, prevádzkovanie výstav.  
 (540)



(210) 692-2000  
 (220) 13.03.2000  
 7 (511) 3  
 (511) 3 - Mydlá, šampóny, voňavkárské výrobky, éterické oleje, kozmetické prípravky, kolínske vody, vlasové vody, prípravky na čistenie zubov.  
 (554)

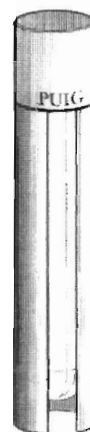

(732) **ANTONIO PUIG, S. A.**, Travesera de Gràcia, 9, 08021 Barcelona, ES;  
 (740) Bušová Eva, JUDr., Bratislava, SK;

(210) 693-2000  
 (220) 13.03.2000  
 7 (511) 3  
 (511) 3 - Mydlá, šampóny, voňavkárské výrobky, éterické oleje, kozmetické prípravky, kolínske vody, vlasové vody, prípravky na čistenie zubov.  
 (554)

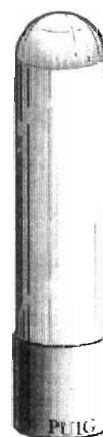

(732) **ANTONIO PUIG, S. A.**, Travesera de Gràcia, 9, 08021 Barcelona, ES;  
 (740) Bušová Eva, JUDr., Bratislava, SK;



(210) 696-2000  
 (220) 13.03.2000  
 7 (511) 5  
 (511) 5 - Farmaceutické prípravky na použitie pre ľudí.  
 (540)

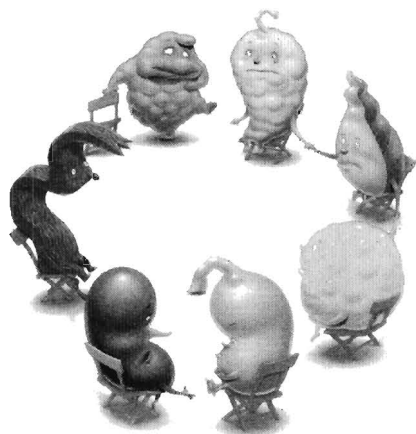

(591) zelená, žltá, červená, hnedá, modrá  
 (732) **TAKEDA CHEMICAL INDUSTRIES, LTD.**,  
 1-1, Doshomachi 4-chome, Chuo-ku, Osaka, JP;  
 (740) Kováčik Štefan, Ing., Bratislava, SK;

(210) 697-2000  
 (220) 13.03.2000  
 7 (511) 5  
 (511) 5 - Farmaceutické prípravky na použitie pre ľudí.  
 (540)



(591) zelená, červená, žltá, hnedá, modrá  
 (732) **TAKEDA CHEMICAL INDUSTRIES, LTD.**,  
 1-1, Doshomachi 4-chome, Chuo-ku, Osaka, JP;  
 (740) Kováčik Štefan, Ing., Bratislava, SK;

(210) 698-2000  
 (220) 13.03.2000  
 7 (511) 38  
 (511) 38 - Telekomunikačné služby; vysielanie prostredníctvom globálnych počítačových komunikačných sietí.  
 (540) **UUCAST**

(732) **UUNET Technologies, Inc.**, 22001 Loudoun County Parkway Building E1, 3-610, Ashburn, Virginia 20147, US;  
 (740) Fajnorová Mária, Ing., Bratislava, SK;

(210) 699-2000  
 (220) 13.03.2000  
 7 (511) 38  
 (511) 38 - Telekomunikačné služby; faxovacie služby poskytované prostredníctvom globálnych počítačových komunikačných sietí.  
 (540) **UUFAX**  
 (732) **UUNET Technologies, Inc.**, 22001 Loudoun County Parkway Building E1, 3-610, Ashburn, Virginia 20147, US;  
 (740) Fajnorová Mária, Ing., Bratislava, SK;

(210) 700-2000  
 (220) 13.03.2000  
 7 (511) 38  
 (511) 38 - Telekomunikačné služby; poskytovanie prístupu ku globálnym počítačovým komunikačným sieťam pre viacerých používateľov.  
 (540) **UULINK**  
 (732) **UUNET Technologies, Inc.**, 22001 Loudoun County Parkway Building E1, 3-610, Ashburn, Virginia 20147, US;  
 (740) Fajnorová Mária, Ing., Bratislava, SK;

(210) 754-2000  
 (220) 17.03.2000  
 7 (511) 30  
 (511) 30 - Krekery (slané pečivo), cestá, cestoviny, kávové príchuti, aromatické prípravky do potravín, nekysnutý chlieb, sucháre, sušienky, keksy, biskvity, oblátky, žemle (sladké), výrobky z kakaa, káva, zákusky, koláče, kukuričné vločky, pukance, jedlé ozdoby na zákusky, keksy, príchuti do koláčov a zákuskov s výnimkou éterických olejov, zákusky, príchuti do koláčov s výnimkou esencií, lístkové cesto, maslové, tukové cesto, lepok, makaróny, chlieb, výrobky z múky, niťovky, rezance, slíže, koláče s plnkou, sendviče, jemné pečivo, pečivo, špagety, torty, vanilka (príchut'), lupienky, vločky (obilninové).

(540) **TOMANKY**  
 (732) **Toma Anton - TOMA**, Veľké Uherce 630, 958 41 Veľké Uherce, SK;  
 (740) Beleščák Ladislav, Ing., Piešťany, SK;

(210) 756-2000  
 (220) 17.03.2000  
 7 (511) 3, 21, 31  
 (511) 3 - Kozmetické prípravky pre zvieratá, čistiacie prípravky, šampóny pre zvieratá chované v domácnosti.  
 21 - Česadlá na zvieratá, klietky pre vtáky, voliéry, hrebene na zvieratá, klietky pre zvieratá chované v domácnosti.

31 - Jedlé predmety na žuvanie pre zvieratá, nápoje pre zvieratá, živé zvieratá, potrava pre zvieratá, posilňujúce prípravky pre zvieratá, podstielka pre zvieratá, jadrové krmivo pre zvieratá, hydina živá, arašidové výlisky pre zvieratá.

(540) **PROFI**

(732) **Mocko Ivan - ZOOPRODUKT**, Jesenského 17, 921 01 Piešťany, SK;

(740) Beleščák Ladislav, Ing., Piešťany, SK;

(210) 765-2000

(220) 17.03.2000

7 (511) 5

(511) 5 - Liečivo obsahujúce regulátor kalcia aktívny proti osteoporóze, t. j. salmon calcitonin (salcatonin).

(540) **SKELETEX**

(732) **Alfa Wassermann S. p. A.**, Via Ragazzi Del 99 N.5, 40133 Bologna, IT;

(740) Patentservis Bratislava, a. s., Bratislava, SK;

(210) 768-2000

(220) 17.03.2000

7 (511) 9, 16

(511) 9 - Počítačový softvér na vytváranie správ a komentárov.

16 - Papiernické výrobky a poznámkové bloky s listami vybavenými na jednej strane lepiacou vrstvou, lepiaca páska na papiernický tovar a na kancelárske použitie, baliace pásy na papier, páskové záložky, tlačoviny, predtlačé na záznam správ a oznamov, obrázky alebo ozdobné kresby, maliarske podpery s lepiacou zadnou stranou a maliarske bloky, vývesky, lepiace tyčinky na papiernické výrobky alebo na kancelárske použitie, papierové a lepenkové materiály s príľnavým povrchom na obidvoch stranách na upevnenie na steny alebo iné zvislé povrchy na umiestnenie expozícií alebo iných správ a záznamov.

(540) **POST-IT**

(732) **Minnesota Mining & Manufacturing Company**, spoločnosť zriadená podľa zákonov štátu Delaware, 3 M Center, 2501 Hudson Road, St. Paul, Minnesota, US;

(740) Hörmannová Zuzana, Ing., Bratislava, SK;

(210) 773-2000

(220) 17.03.2000

(310) 75/923.054

(320) 18.02.2000

(330) US

7 (511) 9

(511) 9 - Počítačový hardvér; počítačové programy na použitie v oblasti pevne prepojených a bezdrôtových spojov; napájacie zdroje; modemy; komunikačné prepínače; rádiovládače; rádiovysielače; rádioprijímače; rádiovysielače/prijímače; výkonové rádiosilňovače a budiče; základné rádiosťanice; satelitné ovládače; satelitné vysielacie/prijímače; satelitné vysielacie; satelitné prijímače; pagerové ovládače; pagery; dvojcestné pagery;

pagerové kodéry a dekodéry; osobní digitálni asistenti; integrované obvody v oblasti bezdrôtových spojov; dosky s obvody a moduly na použitie v bezdrôtových spojoch; pagerové terminály; terminály hlasových správ; terminály elektronickej pošty; faxové terminály; terminály na volanie za poplatky na implementáciu predplatených pevne prepojených a bezdrôtových spojov.

(540)

SOLUTIONS FOR AN @CTIVE WORLD

(732) **Glenayre Electronics, Inc.**, spoločnosť organizovaná a existujúca podľa zákonov štátu Colorado, 5935 Carnegie Blvd., Charlotte, North Carolina 28209, US;

(740) Tomeš Pavol, Ing., Bratislava, SK;

(210) 776-2000

(220) 17.03.2000

7 (511) 32, 33

(511) 32 - Pivo, minerálne vody, šumivé nápoje a iné nealkoholické nápoje, ovocné nápoje a šťavy, sirupy a iné prípravky na zhotovovanie nápojov.

33 - Alkoholické nápoje (s výnimkou piva).

(540) **VILLA NOBLESE**

(732) **SOARE SEKT, a. s.**, Podhorská 74a, 466 01 Jablonec nad Nisou, CZ;

(740) Hojčuš Peter, Ing., Bratislava, SK;

(210) 777-2000

(220) 17.03.2000

7 (511) 32, 33

(511) 32 - Pivo, minerálne vody, šumivé nápoje a iné nealkoholické nápoje, ovocné nápoje a šťavy, sirupy a iné prípravky na zhotovovanie nápojov.

33 - Alkoholické nápoje (s výnimkou piva).

(540) **MONTEBELLO**

(732) **SOARE SEKT, a. s.**, Podhorská 74a, 466 01 Jablonec nad Nisou, CZ;

(740) Hojčuš Peter, Ing., Bratislava, SK;

(210) 778-2000

(220) 17.03.2000

(310) 150062

(320) 20.12.1999

(330) CZ

7 (511) 32

(511) 32 - Pivo, minerálne vody, stolové vody, šumivé nápoje a iné nápoje nealkoholické, nápoje a šťavy ovocné, sirupy a iné prípravky na výrobu nápojov.

(540)

AQUA  
BELLA

(732) **FONTEA, spol. s r. o.**, Svatojanská 195, 378 25  
Deštná u Jindřichova Hradce, CZ;  
(740) Hojčuš Peter, Ing., Bratislava, SK;

(210) 779-2000  
(220) 17.03.2000  
(310) 150063  
(320) 20.12.1999  
(330) CZ  
7 (511) 32  
(511) 32 - Pivo, minerálne vody, stolové vody, šumivé nápoje a iné nápoje nealkoholické, nápoje a šťavy ovocné, sirupy a iné prípravky na výrobu nápojov.  
(540)



(732) **FONTEA, spol. s r. o.**, Svatojanská 195, 378 25  
Deštná u Jindřichova Hradce, CZ;  
(740) Hojčuš Peter, Ing., Bratislava, SK;

(210) 780-2000  
(220) 17.03.2000  
(310) 150064  
(320) 20.12.1999  
(330) CZ  
7 (511) 32  
(511) 32 - Pivo, minerálne vody, stolové vody, šumivé nápoje a iné nápoje nealkoholické, nápoje a šťavy ovocné, sirupy a iné prípravky na výrobu nápojov.  
(540)



(732) **FONTEA, spol. s r. o.**, Svatojanská 195, 378 25  
Deštná u Jindřichova Hradce, CZ;  
(740) Hojčuš Peter, Ing., Bratislava, SK;

(210) 790-2000  
(220) 17.03.2000  
(310) 1345321  
(320) 14.10.1999  
(330) EM  
7 (511) 35  
(511) 35 - Reklamné služby; služby na podporu predaja; obchodné informácie poskytované on-line z počítačovej bázy dát alebo internetu; zhromažďovanie reklamných oznamov a inzerátov; zhromažďovanie reklamných oznamov a inzerátov na použitie ako stránky webu na internete; prenájom reklamného priestoru; zhromažďovanie informácií do počítačových báz dát; rozširovanie reklamy; organizovanie výstav alebo obchodných trhov na komerčné alebo reklamné účely.

(540) **EDREAMS**

(732) **eDreams, Inc.**, 30 Old Rudnick Lane, Dover  
Kent, Delaware, US;  
(740) Fajnorová Mária, Ing., Bratislava, SK;

(210) 791-2000  
(220) 17.03.2000  
7 (511) 5  
(511) 5 - Lekárske a farmaceutické prípravky vrátane farmaceutických prípravkov na liečenie rakoviny.  
(540) **ELIMTA**  
(732) **Eli Lilly and Company**, Lilly Corporate Center,  
Indianapolis, Indiana 46285, US;  
(740) Bezák Marián, Ing., Bratislava, SK;

(210) 792-2000  
(220) 17.03.2000  
7 (511) 5  
(511) 5 - Lekárske a farmaceutické prípravky vrátane farmaceutických prípravkov na liečenie rakoviny.  
(540) **ALIMTA**  
(732) **Eli Lilly and Company**, Lilly Corporate Center,  
Indianapolis, Indiana 46285, US;  
(740) Bezák Marián, Ing., Bratislava, SK;

(210) 793-2000  
(220) 17.03.2000  
7 (511) 29  
(511) 29 - Mlieko, syr a mliečne výrobky.  
(540) **POLENGHI**  
(732) **BONGRAIN S. A.**, 42 rue Rieussec, 78220  
Viroflay, FR;  
(740) Patentservis Bratislava, a. s., Bratislava, SK;

(210) 794-2000  
(220) 20.03.2000  
7 (511) 3  
(511) 3 - Pracie a bieliace prípravky a iné substancie na pranie; prípravky na čistenie, leštenie, odmasťovanie a brúsenie; prípravky na starostlivosť, ošetrovanie a skrásľovanie (aviváž) tkanín; mydlá.  
(540)

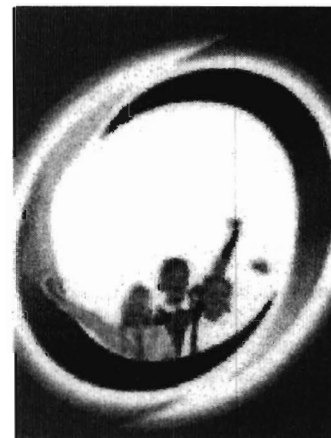

(591) biela, modrá, žltá, zelená, červená

(732) **The Procter & Gamble Company**, spoločnosť zriadená podľa zákonov štátu Ohio, One Procter & Gamble Plaza, Cincinnati, Ohio, US;

(740) Bušová Eva, JUDr., Bratislava, SK;

(210) 984-2000

(220) 03.04.2000

7 (511) 6, 17, 19, 24, 35, 36, 37, 42

(511) 6 - Stavebný materiál kovový na budovanie a sanáciu železničných tratí.

17 - Plastové fólie a plachty ako izolačný materiál.

19 - Stavebný materiál s výnimkou kovového na budovanie a sanáciu železničných tratí, drevené a betónové výrobky ako napr.: dosky, podvaly, prefabrikáty na zakladanie a budovanie mostov a umelých stavieb v železničnej doprave, ako sú napr. priepusty, podchody, nástupištia, priecestia.

24 - Plastické materiály ako náhradky tkanín používané pri budovaní železničných tratí.

35 - Reklamná a propagačná činnosť.

36 - Sprostredkovanie kúpy, predaja a prenájmu nehnuteľností, faktoring, forfaiting.

37 - Stavebná činnosť, vykonávanie dopravných a inžinierskych stavieb, bytových a občianskych stavieb, činnosť stavebného dozoru pre pozemné stavby a vodohospodárske stavby, hydrotechnické stavby, skládky odpadov, dopravné stavby, koľajovú dopravu, inžinierske konštrukcie, mosty, sprostredkovateľská činnosť v oblasti stavebníctva.

42 - Inžinierska činnosť, projektovanie stavieb, dopravných stavieb a koľajovej dopravy, spracovávanie štúdií z hľadiska logistiky a informatiky v oblasti dopravných a inžinierskych stavieb, prieskum a skúšanie v rámci predprojektivej prípravy stavieb, diagnostika stavieb, poradenská a konzultačná činnosť v oblasti tvorby koncepcií budovania a sanácií železničných tratí.

(540) **EX-ŽELING**

(732) **EX-ŽELING, s. r. o.**, Žabotova 2, 811 04 Bratislava, SK;

(740) Obertáš Július, Ing., Bratislava, SK;

(210) 985-2000

(220) 03.04.2000

7 (511) 6, 17, 19, 24, 35, 36, 37, 42

(511) 6 - Stavebný materiál kovový na budovanie a sanáciu železničných tratí.

17 - Plastové fólie a plachty ako izolačný materiál.

19 - Stavebný materiál s výnimkou kovového na budovanie a sanáciu železničných tratí, drevené a betónové výrobky ako napr.: dosky, podvaly, prefabrikáty na zakladanie a budovanie mostov a umelých stavieb v železničnej doprave, ako sú napr. priepusty, podchody, nástupištia, priecestia.

24 - Plastické materiály ako náhradky tkanín používané pri budovaní železničných tratí.

35 - Reklamná a propagačná činnosť.

36 - Sprostredkovanie kúpy, predaja a prenájmu nehnuteľností, faktoring, forfaiting.

37 - Stavebná činnosť, vykonávanie dopravných a inžinierskych stavieb, bytových a občianskych stavieb, činnosť stavebného dozoru pre pozemné stavby a vodohospodárske stavby, hydrotechnické stavby, skládky odpadov, dopravné stavby, koľajovú dopravu, inžinierske konštrukcie, mosty, sprostredkovateľská činnosť v oblasti stavebníctva.

42 - Inžinierska činnosť, projektovanie stavieb, dopravných stavieb a koľajovej dopravy, spracovávanie štúdií z hľadiska logistiky a informatiky v oblasti dopravných a inžinierskych stavieb, prieskum a skúšanie v rámci predprojektivej prípravy stavieb, diagnostika stavieb, poradenská a konzultačná činnosť v oblasti tvorby koncepcií budovania a sanácií železničných tratí.

(540)



(732) **EX-ŽELING, s. r. o.**, Žabotova 2, 811 04 Bratislava, SK;

(740) Obertáš Július, Ing., Bratislava, SK;

(210) 986-2000

(220) 03.04.2000

7 (511) 6, 17, 19, 24, 35, 36, 37, 42

(511) 6 - Stavebný materiál kovový na budovanie a sanáciu železničných tratí.

17 - Plastové fólie a plachty ako izolačný materiál.

19 - Stavebný materiál s výnimkou kovového na budovanie a sanáciu železničných tratí, drevené a betónové výrobky ako napr.: dosky, podvaly, prefabrikáty na zakladanie a budovanie mostov a umelých stavieb v železničnej doprave, ako sú napr. priepusty, podchody, nástupištia, priecestia.

24 - Plastické materiály ako náhradky tkanín používané pri budovaní železničných tratí.

35 - Reklamná a propagačná činnosť.

36 - Sprostredkovanie kúpy, predaja a prenájmu nehnuteľností, faktoring, forfaiting.

37 - Stavebná činnosť, vykonávanie dopravných a inžinierskych stavieb, bytových a občianskych stavieb, činnosť stavebného dozoru pre pozemné stavby a vodohospodárske stavby, hydrotechnické stavby, skládky odpadov, dopravné stavby, koľajovú dopravu, inžinierske konštrukcie, mosty, sprostredkovateľská činnosť v oblasti stavebníctva.

42 - Inžinierska činnosť, projektovanie stavieb, dopravných stavieb a koľajovej dopravy, spracovávanie štúdií z hľadiska logistiky a informatiky v oblasti dopravných a inžinierskych stavieb, prieskum a skúšanie v rámci predprojektivej prípravy stavieb, diagnostika stavieb, poradenská a konzultačná činnosť v oblasti tvorby koncepcií budovania a sanácií železničných tratí.

(540)



(732) **EX-ŽELING**, s. r. o., Žabotova 2, 811 04 Bratislava, SK;

(740) Obertáš Július, Ing., Bratislava, SK;

(210) 1081-2000

(220) 10.04.2000

7 (511) 7, 9

(511) 7 - Motory, stroje, obrábacie stroje, poľnohospodárske stroje, elektrické generátory.

9 - Vedecké, námorné, elektronické a elektrické aparáty a prístroje patriace do triedy 9, filmové, fotografické a optické aparáty a prístroje, prístroje na váženie, signalizáciu, meranie, kontrolu, záchrana a prístroje na záznam, prevod a reprodukciu zvuku alebo obrazu, kalkulačné stroje, prístroje na spracovanie informácií a počítače, výrobky prepäťovej ochrany - zariadenia proti pulznému prepätiu, ističe.

(540) **RTO**

(732) **SALTEK**, s. r. o., Mezní 4, 400 11 Ústí nad Labem, CZ;

(740) Bachratá Magdaléna, Mgr., Bratislava, SK;

(210) 1103-2000

(220) 12.04.2000

7 (511) 9

(511) 9 - Počítačový hardvér, počítačový softvér, počítačové periférne zariadenia, inštruktážne materiály na nosičoch.

(540) **FEDERATEDBEANS**

(732) **SUN MICROSYSTEMS, INC.**, spoločnosť zriadená podľa zákonov štátu Delaware, 901 San Antonio Road, Palo Alto, California 94303, US;

(740) Tomeš Pavol, Ing., Bratislava, SK;

(210) 1104-2000

(220) 13.04.2000

(310) Z-210368

(320) 29.11.1999

(330) PL

7 (511) 12

(511) 12 - Vozidlá.

(540) **SELEGAN**

(732) **DAEWOO MOTOR POLSKA Sp. z o. o.**, ul. Melgiewska 7/9, 20-952 Lublin, PL;

(740) Fajnorová Mária, Ing., Bratislava, SK;

(210) 1105-2000

(220) 13.04.2000

(310) Z-210361

(320) 29.11.1999

(330) PL

7 (511) 12

(511) 12 - Vozidlá.

(540) **PASAGON**

(732) **DAEWOO MOTOR POLSKA Sp. z o. o.**, ul. Melgiewska 7/9, 20-952 Lublin, PL;

(740) Fajnorová Mária, Ing., Bratislava, SK;

(210) 1108-2000

(220) 13.04.2000

7 (511) 2, 19

(511) 2 - Farby, nátery a laky.

19 - Omietky a náterové hmoty pre stavebníctvo.

(540) **PYROTHERM**

(732) **Výskumný ústav stavebný, a. s., Košice**, Slovenská 26, 040 01 Košice, SK;

(210) 1109-2000

(220) 13.04.2000

7 (511) 2, 19

(511) 2 - Farby, nátery a laky.

19 - Omietky a náterové hmoty pre stavebníctvo.

(540) **DISANOM**

(732) **Výskumný ústav stavebný, a. s., Košice**, Slovenská 26, 040 01 Košice, SK;

(210) 1110-2000

(220) 13.04.2000

7 (511) 2, 19

(511) 2 - Farby, nátery a laky.

19 - Omietky a náterové hmoty pre stavebníctvo.

(540) **PLAMOSTOP**

(732) **Výskumný ústav stavebný, a. s., Košice**, Slovenská 26, 040 01 Košice, SK;

(210) 1595-2000

(220) 01.06.2000

7 (511) 5, 29, 30

(511) 5 - Cukrovinkárske a pečivárske výrobky s posilňujúcim a podporným liečivým účinkom, cukrovinkárske a pečivárske výrobky pre diabetikov upravené na lekárske účely.

29 - Konzervované, sušené a varené ovocie, rôsoly, zaváraniny, ovocné želé, želatína, spracované orechy, arašidy, sušené a varené ovocie.

30 - Trvanlivé, polotrvanlivé a jemné pečivo, čokoládové a nečokoládové cukrovinky, bonbóny a cukríky, čokoláda, fondán, karamelky, keksy, koláče, krekerky, lízanky, oplátky, pemíky, medovníky, biskvity, sucháre, sušienky, piškóty, vianočné kolekcie a iné cukrovinky na ozdobovanie vianočných stromčekov, vafle, trubičky, dezerty, komprimáty, želé, napolitánky, pastilky, tyčinky, kakao, káva, čaj, cukor, žuvačky, med, kávové náhradky, obilné prípravky a uvedené výrobky upravené pre diabetikov.

(540) **OPUS**

(732) **I. D. C. Holding, a. s.**, Drieňová 3, 82101 Bratislava, SK;

(740) Guniš Jaroslav, Mgr., Bratislava, SK;

- (210) 1704-2000  
 (220) 09.06.2000  
 7 (511) 9, 35, 36, 38, 41, 42  
 (511) 9 - Zariadenie na spracovanie údajov a počítače.  
 35 - Reklamná činnosť, marketing.  
 36 - Služby v oblasti peňažníctva - sprostredkovanie platobných transakcií realizovaných prostredníctvom elektronických komunikačných kanálov.  
 38 - Telekomunikačné služby - prenos správ.  
 41 - Vzdelávanie, zabezpečovanie výcvikových kurzov, školení.  
 42 - Služby v oblasti počítačového programovania.

(540) **MONEX**

- (732) **DITEC, a. s.**, Kukučínova 32, 831 03 Bratislava, SK;

- (210) 1905-2000  
 (220) 29.06.2000  
 7 (511) 3, 24, 39  
 (511) 3 - Bieliace a iné prípravky na pranie a čistenie bielizne, voňavkárské výrobky, éterické oleje, kozmetické prípravky, vlasové vodičky.  
 24 - Textilie a textilné výrobky, ktoré nie sú zahrnuté v iných triedach, posteľné prikrývky a pokrývky na stôl.  
 39 - Služby cestovnej kancelárie s výnimkou rezervácie ubytovania.

(540) **MEDI - tex Comfort**

- (732) **MEDI - tex Comfort, s. r. o.**, Krajinská 96, 821 06 Bratislava 2, SK;

- (210) 2457-2000  
 (220) 18.08.2000  
 7 (511) 1, 2, 4  
 (511) 1 - Uhl'ovodíkové kvapaliny na testovanie výdajných stojanov pohonných hmôt, zmes kvapalných uhl'ovodíkov na odmasťovanie a konzerváciu súčiastok strojov a zariadení.  
 2 - Ekologické oleje antikorozívne; oleje na konzervovanie dreva a iných prírodných materiálov.  
 4 - Ekologické palivo do spaľovacích motorov; zmes uhl'ovodíkov zošľachtená prísadami na zlepšenie mastenia.

(540) **EKOPAL**

- (732) **Slovnaft VÚRUP, a. s.**, Vlčie hrdlo, 824 12 Bratislava, SK;

- (740) Šujanová Mária, Ing., Bratislava, SK;

- (210) 2499-2000  
 (220) 21.08.2000  
 7 (511) 9, 16, 35, 37, 38, 41, 42  
 (511) 9 - Telefónne prístroje a príslušenstvá, telefónne automaty, telefónne ústredne, mobilné telefóny, všetky telekomunikačné prístroje a zariadenia zatriedené v triede 9, softvér, hardvér, najmä na počítače, monitory, klávesnice, terminály a všetky ďalšie jednotlivé časti, súčasti a náhradné diely zatriedené v triede 9, všetky siete z oblasti výpočtovej techniky a ich jednotlivé časti i náhradné diely zatriedené v triede 9, stroje na záznam, pre-

nos a reprodukciu zvuku alebo obrazu, nosiče magnetických záznamov (nahrané i nenahrané), zvukov, disky, vybavenie na spracovanie informácií a pre počítače, prístroje a nástroje elektrické, optické, prístroje a nástroje na meranie, signalizovanie.

16 - Tlačoviny, časopisy, periodiká, knihy, fotografie, učebné pomôcky s výnimkou prístrojov a zariadení.

35 - Sprostredkovateľská činnosť v oblasti naku-pu a predaja telekomunikačnej a výpočtovej techniky.

37 - Montážne služby a opravy telekomunikačných zariadení.

38 - Telekomunikačné služby v rozsahu zriaďovania a prevádzkovania celoštátnej verejnej bunkovej mobilnej siete v systéme GSM a poskytovanie súvisiacich telekomunikačných služieb v rozsahu:

odvrátenie hovoru, identifikácia volajúceho účastníka, obmedzenie identifikácie volajúceho účastníka, identifikácia prihláseného účastníka, obmedzenie identifikácie prihláseného účastníka, nepodmienečné presmerovanie hovoru, presmerovanie hovoru pri obsadenej linke, presmerovanie hovoru, ak účastník neodpovedá, presmerovanie hovoru, ak účastník je mimo dosahu, signalizácia prichádzajúceho hovoru, podržanie hovoru, konferenčný hovor, uzavretá skupina užívateľov, informácia o poplatkoch - informačná, informácia o poplatkoch - účtujúca, medziužívateľská signalizácia, blokovanie všetkých odchádzajúcich hovorov, blokovanie odchádzajúcich medzinárodných hovorov, blokovanie odchádzajúcich medzinárodných hovorov okrem hovorov smerujúcich do domovskej krajiny, blokovanie všetkých prichádzajúcich hovorov, blokovanie prichádzajúcich hovorov v roamingu, explicitné uskutočnenie hovoru, presmerovanie a podržanie hovoru s notifikáciou, podpora vlastného číselného plánu na území SR.

41 - Vydavateľská a nakladateľská činnosť okrem reklamných materiálov, vzdelávanie, zabezpečovanie výcviku, kurzov a školení v oblasti telekomunikačnej a výpočtovej techniky.

42 - Poradenská služba v oblasti telekomunikácií a výpočtovej techniky, konzultačná činnosť v oblasti telekomunikačnej a výpočtovej techniky.

(540)

 **Globtel**

(591) oranžová

- (732) **Globtel, a. s.**, Prievozská 6/A, 821 09 Bratislava, SK;

- (740) Csekes Erika, JUDr., Bratislava, SK;

- (210) 2679-2000  
 (220) 11.09.2000  
 7 (511) 7, 8, 9, 11, 21, 28  
 (511) 7 - Stroje: odstredivky, čerpadlá, drviče, elektrické otváratele konzerv, kávové mlynčeky, kompresory, kosačky, krájače na chlieb, elektrické kuchynské stroje, lisy na ovocie, mangle, žehliace

stroje, mlynčeky na mäso, elektrické miešače, mixéry, elektrické mlynčeky, mechanické nástroje a náradie, nástrojové brúsky, elektrické nože, elektrické nožnice, práčky na pranie, elektrické kuchynské roboty, strúhadlá na zeleninu, šijacie stroje, elektrické šľahače, umývačky riadu, ventilátory, elektrické ručné vrtáčky, vysávače nečistôt, žmýkačky; obrábacie stroje; motory a hnacie stroje okrem motorov do pozemných vozidiel.

8 - Ručné nástroje a ručné náradia; nožiarsky tovar a príbory; britvy, žiletky, holiace čepele, holiace strojčeky.

9 - Prístroje a nástroje vedecké, navigačné, zeme-meračské, elektrické, fotografické, kinematografické, optické, signalizačné, kontrolné, záchranné, vzdelávacie, prístroje a nástroje na meranie a váženie; prístroje na nahrávanie, prenos a reprodukciu zvuku alebo obrazu; magnetické nosiče údajov, záznamové disky; registračné pokladnice, počítačacie stroje, zariadenia na spracovanie údajov a počítače.

11 - Zariadenia na osvetľovanie, vykurovanie, parné kotly, zariadenia na varenie, chladenie a sušenie, vetracie, vodárenské a sanitárne zariadenia, osvetľovacie telesá na vianočné stromčeky, sušičky.

21 - Domáce a kuchynské potreby a nádoby okrem nádob z drahých kovov alebo potiahnutých drahými kovmi; hrebene a špongie; kefy, štetky a štetce okrem maliarskych.

28 - Hry a hračky; ozdoby na vianočné stromčeky s výnimkou osvetľovacích telies a cukrovínek.

(540)

**GOODLINE**

(732) **Rábek Tibor**, Horná Kráľová 704, 951 32 Horná Kráľová, SK;

(210) 2762-2000

(220) 20.09.2000

7 (511) 13, 35, 36, 39, 42

(511) 13 - Strelné zbrane, strelivo a náboje, ďalekohľady, kefy na čistenie strelných zbraní, lovecké zbrane, lučičky, spúšte, obaly na pušky, pažby, hlavne, pištoly, projektily, pušky (úderníky), puzdrá na nápoje (sumky), puzdrá na pušky, remene na nosenie zbraní, revolvery, stanovištia (strelné), športové strelné zbrane, úderníky strelných zbraní, výstražné (svietiace) strely, vzduchové pištoly, zameriavacie zrkadlá na pušky, závery strelných zbraní.

35 - Poradenstvo v obchodnej činnosti, reklama, účtovníctvo, vedenie účtovných kníh, poradenstvo pri vedení podnikov, prieskum trhu.

36 - Prenájom nehnuteľností, sprostredkovanie, sprostredkovateľská činnosť v oblasti financií.

39 - Automobilová preprava, doprava nákladná (kamiónová), prepravné služby, sprostredkovanie prepravy.

42 - Poskytovanie stravy a nápojov, prechodné ubytovanie.

(540)



(732) **ORLIK, a. s.**, Hlavná 45, 927 01 Šafa, SK;

(210) 860-2000

(220) 22.03.2000

7 (511) 9, 35, 36, 38, 41, 42

(511) 9 - Počítače a periférne zariadenia k nim, počítačový softvér.

35 - Sprostredkovanie obchodnej činnosti s tovarmi, sprostredkovanie obchodnej činnosti s tovarmi cez počítačovú sieť, sprostredkovanie reklamy na počítačovej komunikačnej sieti, zbieranie údajov do centrálnej kartotéky, automatizované spracovanie dát, odborné obchodné poradenstvo, sprostredkovanie uvedených služieb.

36 - Sprostredkovanie elektronického bankovníctva a elektronických platieb cez počítačovú sieť na elektronické obchodovanie.

38 - Poskytovanie verejných telekomunikačných služieb v oblasti prenosu dát, telekomunikačné spojenie cez svetovú počítačovú sieť, služby zabezpečujúce vstup do telekomunikačných sietí, sprostredkovanie uvedených služieb.

41 - Školiaca činnosť súvisiaca s uvedenými tovarmi a službami.

42 - Tvorba a inštalácia softvéru, návrh počítačových systémov, servis počítačových programov, služby VAN operátora, odborné poradenstvo a konzultačná činnosť (s výnimkou obchodného), prevod a konverzia počítačových programov a údajov (okrem fyzickej konverzie), sprostredkovanie uvedených služieb.

(540) **ePay**

(732) **EDIVAN, a. s.**, Radničné nám. 4, 821 05 Bratislava, SK;

(210) 3888-2000

(220) 21.12.2000

7 (511) 18, 25, 35

(511) 18 - Kožené doplnky k odevom z kože, doplnky z imitovanej kože k odevom z imitovanej kože.

25 - Odevy patriace do triedy 25, odevy z kože, odevy z imitovanej kože, bundy, bielizeň, blúzky, čiapky, nohavice, klobúky, košele, kabáty, plavky, pyžamá, pulóvre, rukavice, odevné doplnky patriace do triedy 25, spodná bielizeň, sukne, šatky, šály, šerpy, tričká, vesty, závoje, župany.

35 - Sprostredkovanie obchodu s tovarmi.

(540) **BAGIRO**

(732) **Krajcovicová Gabriela**, Mliečňanská 16/595, 931 01 Šamorín, SK;

(740) **Kováčik Štefan, Ing.**, Bratislava, SK;

(210) 54-2001  
 (220) 10.01.2001  
 7 (511) 5  
 (511) 5 - Farmaceutické prípravky.  
 (540) **ANTALERG**  
 (732) **UNIMED PHARMA, spol. s r. o.**, Oriškova 11,  
 821 05 Bratislava, SK;  
 (740) Dolanská Elena, RNDr., Bratislava, SK;

(210) 92-2001  
 (220) 15.01.2001  
 7 (511) 1, 2, 6, 17, 19, 27, 35, 37, 42  
 (511) 1 - Lepidlá na priemyselné účely.  
 2 - Laky.  
 6 - Stavebné kovania; kovový spojovací materiál; zámočnícke výrobky; kovania na dvere a okná; kovové lišty, železiarske výrobky.  
 17 - Tesniace obloženia; tesniace materiály; tesniace tmely.  
 19 - Obklady stien a priečok s výnimkou kovových; podlahy, dlážky, stropy, podhl'ady s výnimkou kovových; parkety; parketové dlážky; okná, okenné rámy, okenice, dvere, zárubne, schody s výnimkou kovových, nekovové lišty, nekovový spojovací materiál, pracovné a parapetné dosky, interiérové prvky z dreva.  
 27 - Linoleá a iné podlahové krytiny.  
 35 - Sprostredkovateľská činnosť v oblasti obchodu s tovarmi; poradenstvo a konzultácie v oblasti predaja parkiet, podláh, obkladov, dverí okien, interiérových prvkov; sprostredkovanie v uvedených činnostiach.  
 37 - Montáž, kladenie, servis, sanácie a opravy podláh a parkiet, požičiavanie náradia, sprostredkovanie v oblasti uvedených činností.  
 42 - Poradenstvo a konzultácie v oblasti montáží parkiet, podláh, obkladov, dverí, okien, interiérových prvkov; sprostredkovanie v uvedených činnostiach.

(540)

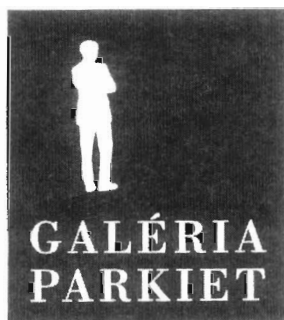

PARKETT PLUS

(591) farebná  
 (732) **PARKETT PLUS, spol. s r. o.**, Rybníčná 23,  
 831 07 Bratislava, SK;  
 (740) Hojčuš Peter, Ing., Bratislava, SK;

(210) 93-2001  
 (220) 15.01.2001  
 7 (511) 1, 2, 6, 17, 19, 27, 35, 37, 42  
 (511) 1 - Lepidlá na priemyselné účely.  
 2 - Laky.  
 6 - Stavebné kovania; kovový spojovací materiál; zámočnícke výrobky; kovania na dvere a okná; kovové lišty, železiarske výrobky.  
 17 - Tesniace obloženia; tesniace materiály; tesniace tmely.  
 19 - Obklady stien a priečok s výnimkou kovových; podlahy, dlážky, stropy, podhl'ady s výnimkou kovových; parkety; parketové dlážky; okná, okenné rámy, okenice, dvere, zárubne, schody s výnimkou kovových, nekovové lišty, nekovový spojovací materiál, pracovné a parapetné dosky, interiérové prvky z dreva.  
 27 - Linoleá a iné podlahové krytiny.  
 35 - Sprostredkovateľská činnosť v oblasti obchodu s tovarmi; poradenstvo a konzultácie v oblasti predaja parkiet, podláh, obkladov, dverí okien, interiérových prvkov; sprostredkovanie v uvedených činnostiach.  
 37 - Montáž, kladenie, servis, sanácie a opravy podláh a parkiet, požičiavanie náradia, sprostredkovanie v oblasti uvedených činností.  
 42 - Poradenstvo a konzultácie v oblasti montáží parkiet, podláh, obkladov, dverí, okien, interiérových prvkov; sprostredkovanie v uvedených činnostiach.

(540)

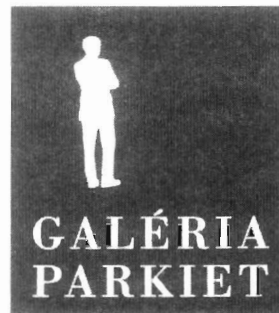

(591) farebná  
 (732) **PARKETT PLUS, spol. s r. o.**, Rybníčná 23,  
 831 07 Bratislava, SK;  
 (740) Hojčuš Peter, Ing., Bratislava, SK;

(210) 1408-2000  
 (220) 12.05.2000  
 7 (511) 9, 16, 41, 42  
 (511) 9 - Nosiče zvukových a zvukovo-obrazových záznamov, elektronické prístroje a zariadenia patriace do tejto triedy.  
 16 - Tlačoviny, knihy, časopisy, učebné manuály, slovníky a zošity, učebné pomôcky ako tlačoviny patriace do tejto triedy.  
 41 - Vzdelávanie, usporadúvanie a organizovanie výchovno-vzdelávacích podujatí, kurzov, seminárov a manažérskych kurzov, vyučovanie cudzích jazykov a slovenčiny.



42 - Prekladateľské a tlmočnicke služby, vykonávanie jazykových korektúr, nakladanie s výsledkami tvorivej činnosti so súhlasom autora.

(540)

**BRAINY**

(591) modrá, fialová

(732) **Lajčák Vladimír - BRAINY**, Ružová 30, 010 01 Žilina, SK;

(210) 1419-2000

(220) 16.05.2000

7 (511) 9, 16, 41, 42

(511) 9 - Nosiče zvukových a zvukovo-obrazových záznamov, elektronické prístroje a zariadenia patriace do tejto triedy.

16 - Tlačoviny, knihy, časopisy, učebné manuály, slovníky a zošity, učebné pomôcky ako tlačoviny patriace do tejto triedy.

41 - Vzdelávanie, usporadúvanie a organizovanie výchovno-vzdelávacích podujatí, kurzov a seminárov a manažérskych kurzov, vyučovanie cudzích jazykov a slovenčiny.

42 - Prekladateľské a tlmočnicke služby, vykonávanie jazykových korektúr, nakladanie s výsledkami tvorivej činnosti so súhlasom autora.

(540) **BRAINY**

(732) **Lajčák Vladimír - BRAINY**, Ružová 30, 010 01 Žilina, SK;

(210) 2958-2000

(220) 06.10.2000

7 (511) 16, 35, 39, 41, 42

(511) 16 - Tlačoviny periodické.

35 - Vydávanie a rozširovanie reklamných materiálov.

39 - Rozširovanie periodickej tlače.

41 - Vydavateľská činnosť okrem reklamných materiálov.

42 - Poradenstvo v oblasti vydávania a rozširovania periodickej tlače.

(540)

sošitky

**večer**

(732) **ROŽŇAVSKÁ TLAČIARENSKÁ, akciová spoločnosť**, Čučmianska dlhá 3, 048 01 Rožňava, SK;

(210) 3778-2000

(220) 15.12.2000

7 (511) 36

(511) 36 - Analýzy finančné; bankovníctvo; burzové makléřstvo; vydávanie ceniny; úschova cenností; vydávanie cestovných šekov; klíring - zúčtovávanie vzájomných pohľadávok a záväzkov - bezhotovostné platenie; elektronický prevod kapitálu;

finančné informácie; finančné odhady a oceňovanie (poisťovníctvo, bankovníctvo, nehnuteľnosti); finančné poradenstvo; finančné riadenie; finančné záruky; služby v oblasti finančnictva; garancie, záruky, kaucie; hypotéky - poskytovanie pôžičiek; investície kapitálové; overovanie šekov; záručná pôžička; financovanie pôžičky; platobné prevody vykonávané elektronicky; sporiteľne; správcovstvo; úschova cenností; úschovné služby, úschova v bezpečnostných schránkach; služby úverových kariet; služby týkajúce sa úverových kariet; úverové ústavy, úverové banky.

(540) **POKOJ**

(732) **Tatra banka, a. s.**, Vajanského nábrežie 5, 810 06 Bratislava, SK;

(210) 136-2001

(220) 18.01.2001

7 (511) 2, 6, 8, 9, 16, 17, 19, 20, 24, 35, 37

(511) 2 - Farby, fermeže a laky obsiahnuté v triede 2, ochranné prostriedky proti hrdzi a poškodeniu dreva, farbivá obsiahnuté v triede 2, moridlá obsiahnuté v triede 2, prírodné živice v surovom stave.

6 - Obyčajné kovy a ich zliatiny, výrobky z obyčajných kovov a ich zliatin obsiahnuté v triede 6, stavebný materiál z kovu, prenosné stavby z kovu, kovový materiál na železničné trate, káble a drôty z obyčajných kovov s výnimkou elektrických, drobný železiarsky tovar, kovové potrubia a rúry, bezpečnostné schránky, baliace fólie kovové, mechanické bezpečnostné zariadenia, kovové brány, dvere, zárubne, okenné rámy, okenice, žalúzie, pánty, kľučky, zámky, kľúče, kovový spojovací materiál, kovanie na dvere, okná a na nábytok, kovové koše, obalové nádoby z kovu, kovové palety, drôtené pletivo, kovové rebriky, registračné tabule.

8 - Ručné nástroje a ručné náradie, nožiarsky tovar, príbory, britvy, žiletky, holiace čepele, holiace strojčeky.

9 - Prístroje a nástroje vedecké, navigačné, zeme-meračské, elektrické, fotografické, kinematografické, optické, signalizačné, kontrolné, záchranné, vzdelávacie a prístroje na meranie a váženie, prístroje na nahrávanie, prenos a reprodukciu zvuku alebo obrazu, magnetické nosiče údajov, záznamové disky, predajné automaty, hracie automaty, mechanizmy a prístroje uvádzané do činnosti vhođením mince, registračné pokladnice, počítaacie stroje, zariadenia na spracovanie údajov, počítače, počítačový softvér, hasiace prístroje.

16 - Papier, kartón, lepenka a výrobky z týchto materiálov obsiahnuté v triede 16, tlačoviny, časopisy, periodické a neperiodické publikácie, knižárske výrobky, fotografie, papiernický tovar a písacie potreby, lepidlá na papier a na použitie v domácnosti, potreby pre umelcov, písacie stroje a kancelárske potreby okrem nábytku, kopírovacie zariadenia, vzdelávacie a učebné potreby okrem prístrojov, obalové materiály, hracie karty, etiketovacie kliešte.

17 - Kaučuk, guma, azbest, sluda a výrobky z týchto materiálov obsiahnuté v triede 17, plastové

výlisky ako polotovary, baliace, tesniace a izolačné materiály, rúry a hadice s výnimkou kovových, gumené materiály na protektorovanie pneumatík, čalúnnické materiály a materiály na vypchávanie z gumy alebo plastov, plávajúce bariéry proti znečisteniu, syntetické živice.

19 - Nekomové stavebné materiály, nekovové rúry pre stavebníctvo, asfalt, smola, bitúmen, nekovové prenosné stavby, konštrukcie s výnimkou kovových, brány, dvere, zárubne, okenné rámy, okenice a žalúzie s výnimkou kovových.

20 - Nábytok a jeho časti obsiahnuté v triede 20, stredlá, rámy na obrazy, výrobky z dreva, korku, trstiny, prútia, rohoviny, kostí, slonovinovej kosti, mušlí, korytnačiny, jantáru, perleti a náhradiek týchto materiálov a z plastov, lôžkoviny.

24 - Textilie a textilné výrobky obsiahnuté v triede 24, posteľné prikrývky a pokrývky na stôl, čalúnnické látky, dverové závesy, kúpeľňové textilie s výnimkou oblečenia, netkané textilie, plastické materiály ako náhradky tkanín, pleteniny, tkaniny, textilné rolety, záclony, textilné alebo plastové závesy.

35 - Sprostredkovateľská a poradenská činnosť v oblasti obchodu, predaja a marketingu, podnikateľské poradenstvo.

37 - Inštalácia, opravy a servis elektrických a elektronických prístrojov a strojov, sprostredkovateľská a poradenská činnosť v oblasti služieb v stavebníctve, sprostredkovateľská a poradenská činnosť v oblasti opravárskych, inštalačných, montážnych a servisných služieb.

(540)



(732) **INTERNATIONAL EXPORT-IMPORT, s. r. o.**, v skratke **INTEREX plus, s. r. o.**, Kožušnícka 2, 911 05 Trenčín, SK;

(740) Litváková Edita, Ing., Ivanka pri Dunaji, SK;

(210) 255-2001

(220) 02.02.2001

7 (511) 12

(511) 12 - Pneumatiky.

(540)



(732) **ETOP - TRADING, a. s.**, Streženická cesta 1023, 020 01 Púchov, SK;

(740) Mrenica Jaroslav, Ing., Púchov, SK;

**Zapísané ochranné známky bez zmeny**

566-95	193 539	2223-98	193 557	142-99	193 473	831-99	193 356
1800-95	193 430	2224-98	193 558	144-99	193 474	879-99	193 358
3259-95	193 520	2228-98	193 559	145-99	193 475	883-99	193 359
1102-96	193 431	2229-98	193 560	146-99	193 476	885-99	193 360
1274-96	193 542	2234-98	193 561	148-99	193 477	903-99	193 679
1669-96	193 543	2341-98	193 562	149-99	193 478	906-99	193 362
1802-96	193 297	2365-98	193 563	150-99	193 479	919-99	193 491
1803-96	193 298	2376-98	193 564	153-99	193 480	924-99	193 492
2833-96	193 541	2752-98	193 565	154-99	193 481	932-99	193 493
104-97	193 432	2753-98	193 566	162-99	193 482	933-99	193 494
730-97	193 433	2754-98	193 567	222-99	193 483	937-99	193 495
747-97	193 544	2755-98	193 568	228-99	193 484	965-99	193 496
1846-97	193 434	2756-98	193 569	237-99	193 485	986-99	193 497
3046-97	193 545	2759-98	193 570	341-99	193 486	987-99	193 498
3075-97	193 546	2760-98	193 571	381-99	193 487	988-99	193 499
3087-97	193 547	2761-98	193 572	443-99	193 488	990-99	193 500
3316-97	193 671	2767-98	193 573	507-99	193 489	992-99	193 501
3453-97	193 548	2769-98	193 574	524-99	193 490	995-99	193 502
3539-97	193 299	2771-98	193 575	541-99	193 578	1000-99	193 503
3540-97	193 300	2772-98	193 576	602-99	193 579	1026-99	193 504
3675-97	193 301	2773-98	193 577	603-99	193 580	1035-99	193 505
3753-97	193 302	2775-98	193 663	605-99	193 581	1036-99	193 506
3756-97	193 303	2786-98	193 304	606-99	193 582	1037-99	193 507
389-98	193 673	2920-98	193 305	607-99	193 583	1038-99	193 508
390-98	193 674	2921-98	193 306	609-99	193 584	1040-99	193 509
524-98	193 435	2930-98	193 307	610-99	193 585	1041-99	193 510
643-98	193 436	2935-98	193 308	611-99	193 586	1043-99	193 680
658-98	193 437	2936-98	193 309	613-99	193 587	1044-99	193 681
681-98	193 438	2945-98	193 310	614-99	193 588	1045-99	193 682
1083-98	193 439	2956-98	193 311	620-99	193 589	1048-99	193 684
1084-98	193 440	3068-98	193312	622-99	193 590	1049-99	193 664
1113-98	193 441	3308-98	193 313	623-99	193 591	1050-99	193 665
1276-98	193 442	3311-98	193 314	625-99	193 592	1051-99	193 666
1449-98	193 443	3312-98	193 315	627-99	193 593	1052-99	193 667
1664-98	193 444	3313-98	193 316	633-99	193 594	1054-99	193 668
1669-98	193 445	3314-98	193 317	638-99	193 595	1055-99	193 669
1715-98	193 446	3315-98	193 318	639-99	193 596	1056-99	193 363
1719-98	193 447	3316-98	193 319	640-99	193 597	1057-99	193 364
1796-98	193 448	3317-98	193 320	641-99	193 598	1060-99	193 365
1816-98	193 449	3318-98	193 321	643-99	193 599	1063-99	193 366
1817-98	193 450	3319-98	193 322	645-99	193 600	1064-99	193 367
1827-98	193 451	3320-98	193 323	646-99	193 601	1065-99	193 604
1865-98	193 452	3321-98	193 324	650-99	193 602	1066-99	193 605
1866-98	193 453	3322-98	193 325	688-99	193 603	1067-99	193 606
1868-98	193 454	3323-98	193 326	689-99	193 337	1068-99	193 607
1870-98	193 455	3324-98	193 327	690-99	193 338	1069-99	193 608
1871-98	193 456	3325-98	193 328	697-99	193 339	1074-99	193 609
1873-98	193 457	3341-98	193 329	698-99	193 340	1075-99	193 610
1876-98	193 458	3342-98	193 330	752-99	193 341	1076-99	193 611
1878-98	193 459	3344-98	193 331	753-99	193 342	1080-99	193 612
1881-98	193 460	3345-98	193 332	754-99	193 343	1081-99	193 613
1882-98	193 461	3346-98	193 333	755-99	193 344	1083-99	193 614
1886-98	193 462	3347-98	193 334	757-99	193 345	1085-99	193 685
1887-98	193 463	3348-98	193 335	758-99	193 346	1086-99	193 615
1888-98	193 464	3350-98	193 336	759-99	193 347	1089-99	193 616
1889-98	193 549	101-99	193 465	760-99	193 348	1092-99	193 617
1890-98	193 550	103-99	193 466	761-99	193 349	1093-99	193 618
1891-98	193 551	135-99	193 467	762-99	193 350	1094-99	193 619
1892-98	193 552	137-99	193 468	773-99	193 351	1096-99	193 620
1893-98	193 553	138-99	193 469	799-99	193 352	1097-99	193 621
1894-98	193 554	139-99	193 470	812-99	193 353	1099-99	193 622
2220-98	193 555	140-99	193 471	813-99	193 354	1114-99	193 623
2222-98	193 556	141-99	193 472	814-99	193 355	1133-99	193 624

1136-99	193 625	1428-99	193 531
1138-99	193 626	1431-99	193 532
1144-99	193 627	1432-99	193 533
1146-99	193 628	1437-99	193 534
1147-99	193 629	1448-99	193 535
1148-99	193 630	1483-99	193 536
1149-99	193 631	1487-99	193 538
1203-99	193 632	1490-99	193 637
1227-99	193 633	1500-99	193 638
1305-99	193 634	1512-99	193 688
1309-99	193 635	1514-99	193 639
1310-99	193 636	1525-99	193 640
1311-99	193 369	1526-99	193 641
1312-99	193 370	1527-99	193 642
1315-99	193 371	1531-99	193 643
1316-99	193 372	1532-99	193 644
1317-99	193 373	1603-99	193 645
1318-99	193 374	1604-99	193 646
1320-99	193 375	1605-99	193 647
1321-99	193 376	1606-99	193 648
1322-99	193 377	1607-99	193 649
1323-99	193 378	1609-99	193 650
1324-99	193 379	1610-99	193 651
1326-99	193 380	1622-99	193 652
1329-99	193 382	1623-99	193 653
1333-99	193 383	1624-99	193 654
1334-99	193 384	1641-99	193 655
1335-99	193 385	1648-99	193 537
1336-99	193 386	1650-99	193 656
1337-99	193 387	1652-99	193 657
1338-99	193 388	1655-99	193 658
1343-99	193 389	1656-99	193 659
1344-99	193 390	1657-99	193 660
1347-99	193 391	1658-99	193 661
1349-99	193 392	1659-99	193 403
1353-99	193 393	1661-99	193 404
1355-99	193 394	1662-99	193 405
1356-99	193 381	1663-99	193 406
1357-99	193 395	1664-99	193 407
1362-99	193 396	1665-99	193 408
1363-99	193 397	1666-99	193 409
1367-99	193 398	1668-99	193 410
1370-99	193 399	1669-99	193 411
1371-99	193 400	1670-99	193 412
1372-99	193 401	1673-99	193 413
1373-99	193 402	1674-99	193 414
1374-99	193 511	1677-99	193 415
1379-99	193 512	1684-99	193 416
1380-99	193 513	1686-99	193 417
1381-99	193 514	1687-99	193 418
1382-99	193 515	1796-99	193 662
1393-99	193 516	1906-99	193 419
1394-99	193 517	1907-99	193 420
1399-99	193 518	1908-99	193 421
1402-99	193 519	1912-99	193 422
1404-99	193 521	1913-99	193 423
1406-99	193 522	1924-99	193 424
1407-99	193 523	1928-99	193 425
1409-99	193 524	1929-99	193 426
1411-99	193 525	1943-99	193 427
1414-99	193 526	1944-99	193 428
1417-99	193 527	987-2000	193 294
1423-99	193 528	1041-2000	193 295
1425-99	193 529	1877-2000	193 296
1427-99	193 530		

(111) **193 294**  
(151) 15.12.2000  
(180) 03.04.2010  
(210) 987-2000  
(220) 03.04.2000  
(442) 12.09.2000  
(732) **ŠKOLEX, s. r. o.**, Súkennická 5, 821 09 Bratislava, SK;  
(740) Kováčik Štefan, Ing., Bratislava, SK;

(111) **193 295**  
(151) 15.12.2000  
(180) 06.04.2010  
(210) 1041-2000  
(220) 06.04.2000  
(442) 12.09.2000  
(732) **W. A. W., spol. s r. o.**, Karpatské nám. 4, 831 06 Bratislava, SK;

(111) **193 296**  
(151) 15.12.2000  
(180) 23.06.2010  
(210) 1877-2000  
(220) 23.06.2000  
(442) 12.09.2000  
(732) **VIA DANUBIA, s. r. o.**, Mnoheľova 831/19, 058 00 Poprad, SK;  
(740) Benčíková Zdenka, JUDr., Bratislava, SK;

(111) **193 297**  
(151) 15.12.2000  
(180) 10.07.2006  
(210) 1802-96  
(220) 10.07.1996  
(442) 12.09.2000  
(732) **ZyXEL Communications Corporation**, No. 6, Innovation Road II, Science Based Industrial Park, Hsinchu, R. O. C. 30077, TW;  
(740) Kajabová Monika, JUDr., Bratislava, SK;

(111) **193 298**  
(151) 15.12.2000  
(180) 10.07.2006  
(210) 1803-96  
(220) 10.07.1996  
(442) 12.09.2000  
(732) **ZyXEL Communications Corporation**, No. 6, Innovation Road II, Science Based Industrial Park, Hsinchu, R. O. C. 30077, TW;  
(740) Kajabová Monika, JUDr., Bratislava, SK;

(111) **193 299**  
(151) 15.12.2000  
(180) 01.12.2007  
(210) 3539-97  
(220) 01.12.1997  
(310) 39727189.1  
(320) 13.06.1997  
(330) DE  
(442) 12.09.2000

(732) **STS Racing GmbH**, Südwestpark 94, 90449 Nürnberg, DE;  
(740) Žovicová Viera, Mgr., Bratislava, SK;

(111) **193 300**  
(151) 15.12.2000  
(180) 01.12.2007  
(210) 3540-97  
(220) 01.12.1997  
(310) 39727190.5  
(320) 13.06.1997  
(330) DE  
(442) 12.09.2000  
(732) **STS Racing GmbH**, Südwestpark 94, 90449 Nürnberg, DE;  
(740) Žovicová Viera, Mgr., Bratislava, SK;

(111) **193 301**  
(151) 15.12.2000  
(180) 12.12.2007  
(210) 3675-97  
(220) 12.12.1997  
(442) 12.09.2000  
(732) **Dr. OETKER, spol. s r. o.**, Grösslingova 35, 815 24 Bratislava, SK;  
(740) Benčíková Zdenka, JUDr., Bratislava, SK;

(111) **193 302**  
(151) 15.12.2000  
(180) 23.12.2007  
(210) 3753-97  
(220) 23.12.1997  
(442) 12.09.2000  
(732) **Nestlé Čokoládovny, a. s.**, Mezi vodami 27, 143 20 Praha, CZ;  
(740) Mešková Viera, Ing., Bratislava, SK;

(111) **193 303**  
(151) 15.12.2000  
(180) 23.12.2007  
(210) 3756-97  
(220) 23.12.1997  
(442) 12.09.2000  
(732) **Nestlé Čokoládovny, a. s.**, Mezi vodami 27, 143 20 Praha, CZ;  
(740) Mešková Viera, Ing., Bratislava, SK;

(111) **193 304**  
(151) 15.12.2000  
(180) 06.11.2008  
(210) 2786-98  
(220) 06.11.1998  
(442) 12.09.2000  
(732) **EUROTRON, s. r. o.**, Nobelovo nám. 5, 851 01 Bratislava, SK;

- (111) **193 305**  
(151) 15.12.2000  
(180) 28.01.2010  
(210) 2920-98  
(220) 28.01.2000  
(442) 12.09.2000  
(732) **Národná banka Slovenska**, Štúrova ul. č. 2,  
813 25 Bratislava, SK;
- (111) **193 306**  
(151) 15.12.2000  
(180) 19.11.2008  
(210) 2921-98  
(220) 19.11.1998  
(442) 12.09.2000  
(732) **RÁC PETER P. R.**, Vinohradnícka 36, 949 01  
Nitra, SK;
- (111) **193 307**  
(151) 15.12.2000  
(180) 20.11.2008  
(210) 2930-98  
(220) 20.11.1998  
(442) 12.09.2000  
(732) **DÍP ZK, s. r. o.**, Haanova 39, 851 04 Bratislava,  
SK;  
(740) Hanes Dalibor, JUDr., Bratislava, SK;
- (111) **193 308**  
(151) 15.12.2000  
(180) 20.11.2008  
(210) 2935-98  
(220) 20.11.1998  
(310) 98/733735  
(320) 20.05.1998  
(330) FR  
(442) 12.09.2000  
(732) **COMPAGNIE GÉNÉRALE DES ETABLISSE-  
MENTS MICHELIN - MICHELIN & CIE**, 12  
Cours Sablon, 63040 Clermont-Ferrand Cedex 09,  
FR;  
(740) Hörmannová Zuzana, Ing., Bratislava, SK;
- (111) **193 309**  
(151) 15.12.2000  
(180) 20.11.2008  
(210) 2936-98  
(220) 20.11.1998  
(442) 12.09.2000  
(732) **COLGATE PALMOLIVE COMPANY**, 300 Park  
Avenue, New York, New York 10022-7499, US;  
(740) Hörmannová Zuzana, Ing., Bratislava, SK;
- (111) **193 310**  
(151) 15.12.2000  
(180) 20.11.2008  
(210) 2945-98  
(220) 20.11.1998  
(442) 12.09.2000
- (732) **Aloe Vera of America, Inc.**, 9660 Dilworth, Dallas,  
Texas 75243, US;  
(740) Brichtová Tatiana, JUDr., Bratislava, SK;
- (111) **193 311**  
(151) 15.12.2000  
(180) 23.11.2008  
(210) 2956-98  
(220) 23.11.1998  
(442) 12.09.2000  
(732) **KB-soft, s. r. o.**, Halalovka 9, 911 01 Trenčín, SK;  
(740) Dudová Tatiana, Trenčín, SK;
- (111) **193 312**  
(151) 15.12.2000  
(180) 01.12.2008  
(210) 3068-98  
(220) 01.12.1998  
(442) 12.09.2000  
(732) **LIGNOTESTING, a. s.**, Lamačská cesta 1, 841 05  
Bratislava, SK;  
(740) Holakovský Štefan, Ing., Bratislava, SK;
- (111) **193 313**  
(151) 15.12.2000  
(180) 21.12.2008  
(210) 3308-98  
(220) 21.12.1998  
(442) 12.09.2000  
(732) **Toray Kabushiki Kaisha (Toray Industries, Inc.)**,  
No. 2-1, 2-chome, Nihonbashi-Muromachi, Chuo-  
ku, Tokyo, JP;  
(740) Rott, Růžička & Guttman, v. o. s., Bratislava, SK;
- (111) **193 314**  
(151) 15.12.2000  
(180) 21.12.2008  
(210) 3311-98  
(220) 21.12.1998  
(442) 12.09.2000  
(732) **M-cena, spol. s r. o.**, Šustekova 1, 851 04  
Bratislava, SK;
- (111) **193 315**  
(151) 15.12.2000  
(180) 21.12.2008  
(210) 3312-98  
(220) 21.12.1998  
(442) 12.09.2000  
(732) **Agárdyová Zuzana**, Hollého č. 10, 903 01 Senec,  
SK;
- (111) **193 316**  
(151) 15.12.2000  
(180) 22.12.2008  
(210) 3313-98  
(220) 22.12.1998  
(310) 199807162  
(320) 11.08.1998

(330) NO  
(442) 12.09.2000  
(732) **Bioversal International B. V.**, Turfstraat 1, 6811  
HL Arnhem, NL;  
(740) Patentservis Bratislava, a. s., Bratislava, SK;

(111) **193 317**  
(151) 15.12.2000  
(180) 22.12.2008  
(210) 3314-98  
(220) 22.12.1998  
(442) 12.09.2000  
(732) **GALENA, a. s.**, Ostravská 29, 747 70 Opava-  
Komárov, CZ;  
(740) Rott, Růžička & Guttman, v. o. s., Bratislava, SK;

(111) **193 318**  
(151) 15.12.2000  
(180) 22.12.2008  
(210) 3315-98  
(220) 22.12.1998  
(442) 12.09.2000  
(732) **ZIPP BRATISLAVA, spol. s r. o.**, Stará Vajnorská  
cesta 16, 832 44 Bratislava, SK;  
(740) Holakovský Štefan, Ing., Bratislava, SK;

(111) **193 319**  
(151) 15.12.2000  
(180) 22.12.2008  
(210) 3316-98  
(220) 22.12.1998  
(442) 12.09.2000  
(732) **ZIPP BRATISLAVA, spol. s r. o.**, Stará Vajnorská  
cesta 16, 832 44 Bratislava, SK;  
(740) Holakovský Štefan, Ing., Bratislava, SK;

(111) **193 320**  
(151) 15.12.2000  
(180) 22.12.2008  
(210) 3317-98  
(220) 22.12.1998  
(442) 12.09.2000  
(732) **ZIPP BRATISLAVA, spol. s r. o.**, Stará Vajnorská  
cesta 16, 832 44 Bratislava, SK  
(740) Holakovský Štefan, Ing., Bratislava, SK;

(111) **193 321**  
(151) 15.12.2000  
(180) 22.12.2008  
(210) 3318-98  
(220) 22.12.1998  
(442) 12.09.2000  
(732) **ZIPP BRATISLAVA, spol. s r. o.**, Stará Vajnorská  
cesta 16, 832 44 Bratislava, SK;  
(740) Holakovský Štefan, Ing., Bratislava, SK;

(111) **193 322**  
(151) 15.12.2000  
(180) 22.12.2008  
(210) 3319-98  
(220) 22.12.1998  
(442) 12.09.2000  
(732) **ZIPP BRATISLAVA, spol. s r. o.**, Stará Vajnorská  
cesta 16, 832 44 Bratislava, SK;  
(740) Holakovský Štefan, Ing., Bratislava, SK;

(111) **193 323**  
(151) 15.12.2000  
(180) 22.12.2008  
(210) 3320-98  
(220) 22.12.1998  
(442) 12.09.2000  
(732) **ZIPP BRATISLAVA, spol. s r. o.**, Stará Vajnorská  
cesta 16, 832 44 Bratislava, SK;  
(740) Holakovský Štefan, Ing., Bratislava, SK;

(111) **193 324**  
(151) 15.12.2000  
(180) 22.12.2008  
(210) 3321-98  
(220) 22.12.1998  
(442) 12.09.2000  
(732) **RE Ving - V. A. V., spol. s r. o.**, Zátisie 2, 832 36  
Bratislava, SK;  
(740) Holakovský Štefan, Ing., Bratislava, SK;

(111) **193 325**  
(151) 15.12.2000  
(180) 22.12.2008  
(210) 3322-98  
(220) 22.12.1998  
(442) 12.09.2000  
(732) **Peter Zúbek**, Dubnička 65, Dubnička, SK;  
(740) Holakovský Štefan, Ing., Bratislava, SK;

(111) **193 326**  
(151) 15.12.2000  
(180) 22.12.2008  
(210) 3323-98  
(220) 22.12.1998  
(442) 12.09.2000  
(732) **Kukoľ Dezider, Ing.**, Štefánikova 2, 080 01 Prešov,  
SK;

(111) **193 327**  
(151) 15.12.2000  
(180) 22.12.2008  
(210) 3324-98  
(220) 22.12.1998  
(442) 12.09.2000  
(732) **Kukoľ Dezider, Ing.**, Štefánikova 2, 080 01 Prešov,  
SK;

- (111) **193 328**  
 (151) 15.12.2000  
 (180) 22.12.2008  
 (210) 3325-98  
 (220) 22.12.1998  
 (442) 12.09.2000  
 (732) **Kukoľ Dezider, Ing.**, Štefánikova 2, 080 01 Prešov, SK;
- (111) **193 329**  
 (151) 15.12.2000  
 (180) 23.12.2008  
 (210) 3341-98  
 (220) 23.12.1998  
 (442) 12.09.2000  
 (732) **Playboy Enterprises International, Inc.**, 680 North Lake Shore Drive, Chicago, Illinois 60611, US;  
 (740) Suchoňová Katarína, JUDr., Banská Bystrica, SK;
- (111) **193 330**  
 (151) 15.12.2000  
 (180) 23.12.2008  
 (210) 3342-98  
 (220) 23.12.1998  
 (442) 12.09.2000  
 (732) **Playboy Enterprises International, Inc.**, 680 North Lake Shore Drive, Chicago, Illinois 60611, US;  
 (740) Suchoňová Katarína, JUDr., Banská Bystrica, SK;
- (111) **193 331**  
 (151) 15.12.2000  
 (180) 23.12.2008  
 (210) 3344-98  
 (220) 23.12.1998  
 (442) 12.09.2000  
 (732) **Kangol Limited**, Cleator, Cumbria CA23 3DJ, GB;  
 (740) Patentservis Bratislava, a. s., Bratislava, SK;
- (111) **193 332**  
 (151) 15.12.2000  
 (180) 23.12.2008  
 (210) 3345-98  
 (220) 23.12.1998  
 (442) 12.09.2000  
 (732) **Kangol Limited**, Cleator, Cumbria CA23 3DJ, GB;  
 (740) Patentservis Bratislava, a. s., Bratislava, SK;
- (111) **193 333**  
 (151) 15.12.2000  
 (180) 28.12.2008  
 (210) 3346-98  
 (220) 28.12.1998  
 (442) 12.09.2000  
 (732) **PFIZER PRODUCTS INC.**, Eastern Point Road, Groton, Connecticut 06340, US;  
 (740) Fajnorová Mária, Ing., Bratislava, SK;
- (111) **193 334**  
 (151) 15.12.2000  
 (180) 28.12.2008  
 (210) 3347-98  
 (220) 28.12.1998  
 (442) 12.09.2000  
 (732) **PFIZER PRODUCTS INC.**, Eastern Point Road, Groton, Connecticut 06340, US;  
 (740) Fajnorová Mária, Ing., Bratislava, SK;
- (111) **193 335**  
 (151) 15.12.2000  
 (180) 28.12.2008  
 (210) 3348-98  
 (220) 28.12.1998  
 (442) 12.09.2000  
 (732) **PFIZER PRODUCTS INC.**, Eastern Point Road, Groton, Connecticut 06340, US;  
 (740) Fajnorová Mária, Ing., Bratislava, SK;
- (111) **193 336**  
 (151) 15.12.2000  
 (180) 28.12.2008  
 (210) 3350-98  
 (220) 28.12.1998  
 (310) 2174218  
 (320) 06.08.1998  
 (330) GB  
 (442) 12.09.2000  
 (732) **Boston Clinics Research Limited**, 17 Dame Street, Dublin 2, IE;  
 (740) Fajnorová Mária, Ing., Bratislava, SK;
- (111) **193 337**  
 (151) 15.12.2000  
 (180) 18.03.2009  
 (210) 689-99  
 (220) 18.03.1999  
 (442) 12.09.2000  
 (732) **WS TEleshop INTERNATIONAL, spol. s r. o.**, Perunská 2, 695 01 Hodonín, CZ;  
 (740) Labudík Miroslav, Ing., Kysucké Nové Mesto, SK;
- (111) **193 338**  
 (151) 15.12.2000  
 (180) 18.03.2009  
 (210) 690-99  
 (220) 18.03.1999  
 (442) 12.09.2000  
 (732) **WS TEleshop INTERNATIONAL, spol. s r. o.**, Perunská 2, 695 01 Hodonín, CZ;  
 (740) Labudík Miroslav, Ing., Kysucké Nové Mesto, SK;
- (111) **193 339**  
 (151) 15.12.2000  
 (180) 18.03.2009  
 (210) 697-99  
 (220) 18.03.1999  
 (442) 12.09.2000



(732) **WS TEleshop INTERNATIONAL, spol. s r. o.**, Perunská 2, 695 01 Hodonín, CZ;  
(740) Labudík Miroslav, Ing., Kysucké Nové Mesto, SK;

(111) **193 340**  
(151) 15.12.2000  
(180) 18.03.2009  
(210) 698-99  
(220) 18.03.1999  
(442) 12.09.2000

(732) **WS TEleshop INTERNATIONAL, spol. s r. o.**, Perunská 2, 695 01 Hodonín, CZ;  
(740) Labudík Miroslav, Ing., Kysucké Nové Mesto, SK;

(111) **193 341**  
(151) 15.12.2000  
(180) 25.03.2009  
(210) 752-99  
(220) 25.03.1999  
(442) 12.09.2000  
(732) **UNILEVER N. V.**, Weena 455, 3013 AL Rotterdam, NL;  
(740) Fajnorová Mária, Ing., Bratislava, SK;

(111) **193 342**  
(151) 15.12.2000  
(180) 25.03.2009  
(210) 753-99  
(220) 25.03.1999  
(310) 2179447  
(320) 13.10.1998  
(330) GB  
(442) 12.09.2000  
(732) **Pfizer Products Inc.**, Eastern Point Road, Groton, Connecticut 06340, US;  
(740) Fajnorová Mária, Ing., Bratislava, SK;

(111) **193 343**  
(151) 15.12.2000  
(180) 25.03.2009  
(210) 754-99  
(220) 25.03.1999  
(310) 2179494  
(320) 13.10.1998  
(330) GB  
(442) 12.09.2000  
(732) **Pfizer Products Inc.**, Eastern Point Road, Groton, Connecticut 06340, US;  
(740) Fajnorová Mária, Ing., Bratislava, SK;

(111) **193 344**  
(151) 15.12.2000  
(180) 25.03.2009  
(210) 755-99  
(220) 25.03.1999  
(442) 12.09.2000  
(732) **Sybase, Inc.**, 6475 Christie Avenue, Emeryville, California 94608, US;  
(740) Brichtová Tatiana, JUDr., Bratislava, SK;

(111) **193 345**  
(151) 15.12.2000  
(180) 26.03.2009  
(210) 757-99  
(220) 26.03.1999  
(442) 12.09.2000  
(732) **R. S. K., spol. s r. o., Konzerváreň**, Cukrovarská 12, 979 01 Rimavská Sobota, SK;

(111) **193 346**  
(151) 15.12.2000  
(180) 26.03.2009  
(210) 758-99  
(220) 26.03.1999  
(442) 12.09.2000  
(732) **R. S. K., spol. s r. o., Konzerváreň**, Cukrovarská 12, 979 01 Rimavská Sobota, SK;

(111) **193 347**  
(151) 15.12.2000  
(180) 26.03.2009  
(210) 759-99  
(220) 26.03.1999  
(442) 12.09.2000  
(732) **R. S. K., spol. s r. o., Konzerváreň**, Cukrovarská 12, 979 01 Rimavská Sobota, SK;

(111) **193 348**  
(151) 15.12.2000  
(180) 26.03.2009  
(210) 760-99  
(220) 26.03.1999  
(442) 12.09.2000  
(732) **R. S. K., spol. s r. o., Konzerváreň**, Cukrovarská 12, 979 01 Rimavská Sobota, SK;

(111) **193 349**  
(151) 15.12.2000  
(180) 26.03.2009  
(210) 761-99  
(220) 26.03.1999  
(442) 12.09.2000  
(732) **R. S. K., spol. s r. o., Konzerváreň**, Cukrovarská 12, 979 01 Rimavská Sobota, SK;

(111) **193 350**  
(151) 15.12.2000  
(180) 26.03.2009  
(210) 762-99  
(220) 26.03.1999  
(442) 12.09.2000  
(732) **R. S. K., spol. s r. o., Konzerváreň**, Cukrovarská 12, 979 01 Rimavská Sobota, SK;

(111) **193 351**  
(151) 15.12.2000  
(180) 26.03.2009  
(210) 773-99  
(220) 26.03.1999

(442) 12.09.2000  
 (732) **Becher Jan - Karlovarská Becherovka, a. s.**, T. G.  
 Masaryka 57, 360 76 Karlovy Vary, CZ;  
 (740) Bušová Eva, JUDr., Bratislava, SK;

(111) **193 352**  
 (151) 15.12.2000  
 (180) 29.03.2009  
 (210) 799-99  
 (220) 29.03.1999  
 (442) 12.09.2000  
 (732) **DELVITA SK, s. r. o.**, Tomášikova 14, 820 09  
 Bratislava, SK;

(111) **193 353**  
 (151) 15.12.2000  
 (180) 30.03.2009  
 (210) 812-99  
 (220) 30.03.1999  
 (442) 12.09.2000  
 (732) **Leo Burnett Worldwide, Inc.**, 35 West Wacker  
 Drive, Chicago, Illinois 60601, US;  
 (740) Bušová Eva, JUDr., Bratislava, SK;

(111) **193 354**  
 (151) 15.12.2000  
 (180) 30.03.2009  
 (210) 813-99  
 (220) 30.03.1999  
 (442) 12.09.2000  
 (732) **Leo Burnett Worldwide, Inc.**, 35 West Wacker  
 Drive, Chicago, Illinois 60601, US;  
 (740) Bušová Eva, JUDr., Bratislava, SK;

(111) **193 355**  
 (151) 15.12.2000  
 (180) 30.03.2009  
 (210) 814-99  
 (220) 30.03.1999  
 (442) 12.09.2000  
 (732) **Leo Burnett Worldwide, Inc.**, 35 West Wacker  
 Drive, Chicago, Illinois 60601, US;  
 (740) Bušová Eva, JUDr., Bratislava, SK;

(111) **193 356**  
 (151) 15.12.2000  
 (180) 01.04.2009  
 (210) 831-99  
 (220) 01.04.1999  
 (310) 2178716  
 (320) 02.10.1998  
 (330) GB  
 (442) 12.09.2000  
 (732) **BP AMOCO p. l. c.**, Britannic House, 1 Finsbury  
 Circus, London EC2M 7B, GB;  
 (740) Hörmannová Zuzana, Ing., Bratislava, SK;

(111) **193 358**  
 (151) 15.12.2000  
 (180) 08.04.2009  
 (210) 879-99  
 (220) 08.04.1999  
 (442) 12.09.2000  
 (732) **Mc Carter Slovakia, s. r. o.**, Miletičova 1, 821 08  
 Bratislava, SK;  
 (740) Hojčuš Peter, Ing., Bratislava, SK;

(111) **193 359**  
 (151) 15.12.2000  
 (180) 08.04.2009  
 (210) 883-99  
 (220) 08.04.1999  
 (442) 12.09.2000  
 (732) **KVADRIX TRADE, a. s.**, Na Zákopě 1a, 773 00  
 Olomouc, CZ;  
 (740) Žovicová Viera, Mgr., Bratislava, SK;

(111) **193 360**  
 (151) 15.12.2000  
 (180) 09.04.2009  
 (210) 885-99  
 (220) 09.04.1999  
 (442) 12.09.2000  
 (732) **TOP-HIT SLOVAKIA, s. r. o.**, Cukrová 14,  
 811 08 Bratislava, SK;  
 (740) Tomeš Pavol, Ing., Bratislava, SK;

(111) **193 362**  
 (151) 15.12.2000  
 (180) 09.04.2009  
 (210) 906-99  
 (220) 09.04.1999  
 (442) 12.09.2000  
 (732) **NEW TRANSDUCERS LIMITED**, 37 Ixworth  
 Place, London SW3 3QH, GB;  
 (740) Čechvalová Dagmar, Bratislava, SK;

(111) **193 363**  
 (151) 15.12.2000  
 (180) 23.04.2009  
 (210) 1056-99  
 (220) 23.04.1999  
 (442) 12.09.2000  
 (732) **Džudžová Erika - Luxesse**, Zvončeková 3, 040 11  
 Košice, SK;

(111) **193 364**  
 (151) 15.12.2000  
 (180) 23.04.2009  
 (210) 1057-99  
 (220) 23.04.1999  
 (442) 12.09.2000  
 (732) **MONSANTO COMPANY**, spoločnosť zriadená  
 podľa zákonov štátu Delaware, 800 North  
 Lindbergh Boulevard, St. Louis, Missouri, US;  
 (740) Bezák Marián, Ing., Bratislava, SK;

(111) **193 365**  
 (151) 15.12.2000  
 (180) 23.04.2009  
 (210) 1060-99  
 (220) 23.04.1999  
 (442) 12.09.2000  
 (732) **OKUMA FISHING TACKLE CO., LTD**, No.  
 132, Fu I Road, I Hsin Li, Taiping City, Taichung  
 Hsien, TW;  
 (740) Patentservis Bratislava, a. s., Bratislava, SK;

(111) **193 366**  
 (151) 15.12.2000  
 (180) 23.04.2009  
 (210) 1063-99  
 (220) 23.04.1999  
 (442) 12.09.2000  
 (732) **OASIS CORPORATION**, 265 North Hamilton  
 Road, Columbus, Ohio 43213, US;  
 (740) Čechvalová Dagmar, Bratislava, SK;

(111) **193 367**  
 (151) 15.12.2000  
 (180) 23.04.2009  
 (210) 1064-99  
 (220) 23.04.1999  
 (442) 12.09.2000  
 (732) **OASIS CORPORATION**, 265 North Hamilton  
 Road, Columbus, Ohio 43213, US;  
 (740) Čechvalová Dagmar, Bratislava, SK;

(111) **193 369**  
 (151) 15.12.2000  
 (180) 21.05.2009  
 (210) 1311-99  
 (220) 21.05.1999  
 (442) 12.09.2000  
 (732) **Združenie pre zdravie, spol. s r. o.**, Prešovská 39,  
 821 08 Bratislava, SK;  
 (740) Obertáš Július, Ing., Bratislava, SK;

(111) **193 370**  
 (151) 15.12.2000  
 (180) 21.05.2009  
 (210) 1312-99  
 (220) 21.05.1999  
 (442) 12.09.2000  
 (732) **Združenie pre zdravie, spol. s r. o.**, Prešovská 39,  
 821 08 Bratislava, SK;  
 (740) Obertáš Július, Ing., Bratislava, SK;

(111) **193 371**  
 (151) 15.12.2000  
 (180) 21.05.2009  
 (210) 1315-99  
 (220) 21.05.1999  
 (442) 12.09.2000  
 (732) **EURO-VAT, spol. s r. o.**, Radova 13, 949 01 Nitra,  
 SK;

(111) **193 372**  
 (151) 15.12.2000  
 (180) 21.05.2009  
 (210) 1316-99  
 (220) 21.05.1999  
 (442) 12.09.2000  
 (732) **EURO-VAT, spol. s r. o.**, Radova 13, 949 01 Nitra,  
 SK;

(111) **193 373**  
 (151) 15.12.2000  
 (180) 21.05.2009  
 (210) 1317-99  
 (220) 21.05.1999  
 (442) 12.09.2000  
 (732) **EURO-VAT, spol. s r. o.**, Radova 13, 949 01 Nitra,  
 SK;

(111) **193 374**  
 (151) 15.12.2000  
 (180) 21.05.2009  
 (210) 1318-99  
 (220) 21.05.1999  
 (442) 12.09.2000  
 (732) **EURO-VAT, spol. s r. o.**, Radova 13, 949 01 Nitra,  
 SK;

(111) **193 375**  
 (151) 15.12.2000  
 (180) 21.05.2009  
 (210) 1320-99  
 (220) 21.05.1999  
 (442) 12.09.2000  
 (732) **EURO-VAT, spol. s r. o.**, Radova 13, 949 01 Nitra,  
 SK;

(111) **193 376**  
 (151) 15.12.2000  
 (180) 21.05.2009  
 (210) 1321-99  
 (220) 21.05.1999  
 (442) 12.03.2001  
 (732) **EURO-VAT, spol. s r. o.**, Radova 13, 949 01 Nitra,  
 SK;

(111) **193 377**  
 (151) 15.12.2000  
 (180) 21.05.2009  
 (210) 1322-99  
 (220) 21.05.1999  
 (442) 12.09.2000  
 (732) **EURO-VAT, spol. s r. o.**, Radova 13, 949 01 Nitra,  
 SK;

(111) **193 378**  
 (151) 15.12.2000  
 (180) 21.05.2009  
 (210) 1323-99  
 (220) 21.05.1999

(442) 12.09.2000

(732) **EURO-VAT, spol. s r. o.**, Radova 13, 949 01 Nitra, SK;

(111) **193 379**

(151) 15.12.2000

(180) 21.05.2009

(210) 1324-99

(220) 21.05.1999

(442) 12.09.2000

(732) **EURO-VAT, spol. s r. o.**, Radova 13, 949 01 Nitra, SK;

(111) **193 380**

(151) 15.12.2000

(180) 21.05.2009

(210) 1326-99

(220) 21.05.1999

(442) 12.09.2000

(732) **DUNA CLASSIC SLOVAKIA, s. r. o.**, Kukučino-va ul., 024 11 Kysucké Nové Mesto, SK;

(111) **193 381**

(151) 15.12.2000

(180) 27.05.2009

(210) 1356-99

(220) 27.05.1999

(442) 12.09.2000

(732) **Oranienburger Pharmawerk GmbH**, Lehnitzstrasse 70-98, D-16515 Oranienburg, DE;

(740) Fajnorová Mária, Ing., Bratislava, SK;

(111) **193 382**

(151) 15.12.2000

(180) 21.05.2009

(210) 1329-99

(220) 21.05.1999

(442) 12.09.2000

(732) **INNOVATION SCIENTIFIQUE DERMATOLOGIQUE**, 22, rue de Caumartin, 75009 Paris, FR;

(740) Hörmannová Zuzana, Ing., Bratislava, SK;

(111) **193 383**

(151) 15.12.2000

(180) 24.05.2009

(210) 1333-99

(220) 24.05.1999

(310) 142704

(320) 07.05.1999

(330) CZ

(442) 12.09.2000

(732) **Papirius, s. r. o.**, Dopraváků 723, 184 00 Praha 8, CZ;

(740) Mešková Viera, Ing., Bratislava, SK;

(111) **193 384**

(151) 15.12.2000

(180) 24.05.2009

(210) 1334-99

(220) 24.05.1999

(442) 12.09.2000

(732) **Papirius, s. r. o.**, Dopraváků 723, 184 00 Praha 8, CZ;

(740) Mešková Viera, Ing., Bratislava, SK;

(111) **193 385**

(151) 15.12.2000

(180) 24.05.2009

(210) 1335-99

(220) 24.05.1999

(442) 12.09.2000

(732) **Papirius, s. r. o.**, Dopraváků 723, 184 00 Praha 8, CZ;

(740) Mešková Viera, Ing., Bratislava, SK;

(111) **193 386**

(151) 15.12.2000

(180) 24.05.2009

(210) 1336-99

(220) 24.05.1999

(442) 12.09.2000

(732) **VYDAVATELSTVO ČASOPISOV A NOVÍN, spol. s r. o.**, Jelenia 18, 812 78 Bratislava, SK;

(111) **193 387**

(151) 15.12.2000

(180) 24.05.2009

(210) 1337-99

(220) 24.05.1999

(442) 12.09.2000

(732) **VYDAVATELSTVO ČASOPISOV A NOVÍN, spol. s r. o.**, Jelenia 18, 812 78 Bratislava, SK;

(111) **193 388**

(151) 15.12.2000

(180) 24.05.2009

(210) 1338-99

(220) 24.05.1999

(442) 12.09.2000

(732) **Bohemia Sekt, Českomoravská vinařská akciová společnost**, Smetanova 220, 332 02 Starý Plzenec, CZ;

(740) Litváková Edita, Ing., Ivanka pri Dunaji, SK;

(111) **193 389**

(151) 15.12.2000

(180) 25.05.2009

(210) 1343-99

(220) 25.05.1999

(442) 12.09.2000

(732) **UNILEVER Slovensko, spol. s r. o.**, Nám. SNP 15, 810 00 Bratislava, SK;

(740) Fajnorová Mária, Ing., Bratislava, SK;

(111) **193 390**

(151) 15.12.2000

(180) 25.05.2009

(210) 1344-99

(220) 25.05.1999  
(442) 12.09.2000  
(732) **UNILEVER Slovensko, spol. s r. o.**, Nám. SNP 15,  
810 00 Bratislava, SK;  
(740) Fajnorová Mária, Ing., Bratislava, SK;

(111) **193 391**  
(151) 15.12.2000  
(180) 25.05.2009  
(210) 1347-99  
(220) 25.05.1999  
(442) 12.09.2000  
(732) **VEREX HOLDING, a. s.**, Hodžova 1160, 031 01  
Liptovský Mikuláš, SK;  
(740) Zahatňanská Gabriela, Ing., Žilina, SK;

(111) **193 392**  
(151) 15.12.2000  
(180) 26.05.2009  
(210) 1349-99  
(220) 26.05.1999  
(442) 12.09.2000  
(732) **HÄNEL & Co**, Bafflesstrasse 21, Altstätten, CH;  
(740) Budaj Miroslav, JUDr., Bratislava, SK;

(111) **193 393**  
(151) 15.12.2000  
(180) 27.05.2009  
(210) 1353-99  
(220) 27.05.1999  
(442) 12.09.2000  
(732) **Intel Corporation**, 2200 Mission College Boule-  
vard, Santa Clara, California 95052-8119, US;  
(740) Bušová Eva, JUDr., Bratislava, SK;

(111) **193 394**  
(151) 15.12.2000  
(180) 27.05.2009  
(210) 1355-99  
(220) 27.05.1999  
(442) 12.09.2000  
(732) **HYDINA ZK, a. s.**, Napájadlá č. 1, 042 47 Košice,  
SK;

(111) **193 395**  
(151) 15.12.2000  
(180) 27.05.2009  
(210) 1357-99  
(220) 27.05.1999  
(442) 12.09.2000  
(732) **VEEDOL INTERNATIONAL LIMITED**, George  
House, 50 George Square, Glasgow G2 1RR,  
Scotland, GB;  
(740) Fajnorová Mária, Ing., Bratislava, SK;

(111) **193 396**  
(151) 15.12.2000  
(180) 27.05.2009  
(210) 1362-99

(220) 27.05.1999  
(442) 12.09.2000  
(732) **Harrison Pet Products Inc.**, 35 Roy Street,  
Kitchener Ontario N2H 4B4, CA;  
(740) Rott, Růžička & Guttman, v. o. s., Bratislava, SK;

(111) **193 397**  
(151) 15.12.2000  
(180) 27.05.2009  
(210) 1363-99  
(220) 27.05.1999  
(442) 12.09.2000  
(732) **Harrison Pet Products Inc.**, 35 Roy Street,  
Kitchener Ontario N2H 4B4, CA;  
(740) Rott, Růžička & Guttman, v. o. s., Bratislava, SK;

(111) **193 398**  
(151) 15.12.2000  
(180) 28.05.2009  
(210) 1367-99  
(220) 28.05.1999  
(442) 12.09.2000  
(732) **TOYOTA JIDOSHA KABUSHIKI KAISHA**,  
No. 1, Toyota-cho, Toyota-shi, Aichi-ken, JP;  
(740) Patentservis Bratislava, a. s., Bratislava, SK;

(111) **193 399**  
(151) 15.12.2000  
(180) 28.05.2009  
(210) 1370-99  
(220) 28.05.1999  
(442) 12.09.2000  
(732) **ABBOTT LABORATORIES**, Abbott Park, Illi-  
nois, IL 60064, US;  
(740) Rott, Růžička & Guttman, v. o. s., Bratislava, SK;

(111) **193 400**  
(151) 15.12.2000  
(180) 28.05.2009  
(210) 1371-99  
(220) 28.05.1999  
(442) 12.09.2000  
(732) **ABBOTT LABORATORIES**, Abbott Park, Illi-  
nois, IL 60064, US;  
(740) Rott, Růžička & Guttman, v. o. s., Bratislava, SK;

(111) **193 401**  
(151) 15.12.2000  
(180) 28.05.2009  
(210) 1372-99  
(220) 28.05.1999  
(442) 12.09.2000  
(732) **ABBOTT LABORATORIES**, Abbott Park, Illi-  
nois, IL 60064, US;  
(740) Rott, Růžička & Guttman, v. o. s., Bratislava, SK;

(111) **193 402**  
(151) 15.12.2000  
(180) 28.05.2009  
(210) 1373-99  
(220) 28.05.1999  
(442) 12.09.2000  
(732) **ABBOTT LABORATORIES**, Abbott Park, Illinois, IL 60064, US;  
(740) Rott, Růžička & Guttman, v. o. s., Bratislava, SK;

(111) **193 403**  
(151) 15.12.2000  
(180) 01.07.2009  
(210) 1659-99  
(220) 01.07.1999  
(442) 12.09.2000  
(732) **SAGITTA, spol. s r. o.**, Nám. slobody 23, 811 06 Bratislava, SK;  
(740) Bachratá Magdaléna, Mgr., Bratislava, SK;

(111) **193 404**  
(151) 15.12.2000  
(180) 01.07.2009  
(210) 1661-99  
(220) 01.07.1999  
(442) 12.09.2000  
(732) **SAGITTA, spol. s r. o.**, Nám. slobody 23, 811 06 Bratislava, SK;  
(740) Bachratá Magdaléna, Mgr., Bratislava, SK;

(111) **193 405**  
(151) 15.12.2000  
(180) 01.07.2009  
(210) 1662-99  
(220) 01.07.1999  
(442) 12.09.2000  
(732) **SAGITTA, spol. s r. o.**, Nám. slobody 23, 811 06 Bratislava, SK;  
(740) Bachratá Magdaléna, Mgr., Bratislava, SK;

(111) **193 406**  
(151) 15.12.2000  
(180) 01.07.2009  
(210) 1663-99  
(220) 01.07.1999  
(442) 12.09.2000  
(732) **SAGITTA, spol. s r. o.**, Nám. slobody 23, 811 06 Bratislava, SK;  
(740) Bachratá Magdaléna, Mgr., Bratislava, SK;

(111) **193 407**  
(151) 15.12.2000  
(180) 01.07.2009  
(210) 1664-99  
(220) 01.07.1999  
(442) 12.09.2000  
(732) **SAGITTA, spol. s r. o.**, Nám. slobody 23, 811 06 Bratislava, SK;  
(740) Bachratá Magdaléna, Mgr., Bratislava, SK;

(111) **193 408**  
(151) 15.12.2000  
(180) 01.07.2009  
(210) 1665-99  
(220) 01.07.1999  
(442) 12.09.2000  
(732) **SAGITTA, spol. s r. o.**, Nám. slobody 23, 811 06 Bratislava, SK;  
(740) Bachratá Magdaléna, Mgr., Bratislava, SK;

(111) **193 409**  
(151) 15.12.2000  
(180) 01.07.2009  
(210) 1666-99  
(220) 01.07.1999  
(442) 11.09.2001  
(732) **SAGITTA, spol. s r. o.**, Nám. slobody 23, 811 06 Bratislava, SK;  
(740) Bachratá Magdaléna, Mgr., Bratislava, SK;

(111) **193 410**  
(151) 15.12.2000  
(180) 01.07.2009  
(210) 1668-99  
(220) 01.07.1999  
(442) 12.09.2000  
(732) **Times Mirror Magazines, Inc**, Two Park Avenue, New York, New York 10016, US;  
(740) Fajnorová Mária, Ing., Bratislava, SK;

(111) **193 411**  
(151) 15.12.2000  
(180) 01.07.2009  
(210) 1669-99  
(220) 01.07.1999  
(442) 11.09.2001  
(732) **Schering-Plough Animal Health Corporation**, 1095 Morris Avenue, Union, New Jersey, US;  
(740) Fajnorová Mária, Ing., Bratislava, SK;

(111) **193 412**  
(151) 15.12.2000  
(180) 01.07.2009  
(210) 1670-99  
(220) 01.07.1999  
(442) 11.09.2001  
(732) **Súkromné neurologické centrum Hippokrates, spol. s r. o.**, Ul. M. Sch. Trnavského 8, 841 01 Bratislava, SK;  
(740) Fajnorová Mária, Ing., Bratislava, SK;

(111) **193 413**  
(151) 15.12.2000  
(180) 01.07.2009  
(210) 1673-99  
(220) 01.07.1999  
(442) 12.09.2000  
(732) **S. C. Johnson & Son, Inc.**, 1525 Howe Street, Racine, Wisconsin 53403-2236, US;

(740) Žovicová Viera, Mgr., Bratislava, SK;

(111) **193 414**

(151) 15.12.2000

(180) 01.07.2009

(210) 1674-99

(220) 01.07.1999

(442) 12.09.2000

(732) **Willett International Limited**, 3 Cronin Road  
Weldon South Industrial Estate, Corby, Northants  
NN18 8AQ, GB;

(740) Žovicová Viera, Mgr., Bratislava, SK;

(111) **193 415**

(151) 15.12.2000

(180) 01.07.2009

(210) 1677-99

(220) 01.07.1999

(442) 12.09.2000

(732) **Brosman Roland - BROSPORT, s. r. o.**,  
P. Hostinského 10, 979 01 Rimavská Sobota, SK;

(111) **193 416**

(151) 15.12.2000

(180) 02.07.2009

(210) 1684-99

(220) 02.07.1999

(442) 12.09.2000

(732) **COLGATE-PALMOLIVE COMPANY**, 300 Park  
Avenue, New York, New York, US;

(740) Hörmannová Zuzana, Ing., Bratislava, SK;

(111) **193 417**

(151) 15.12.2000

(180) 02.07.2009

(210) 1686-99

(220) 02.07.1999

(442) 12.09.2000

(732) **Shinano Kenshi Kabushiki Kaisha**, 1078, Ooaza  
Kamimaruko, Maruko-Machi, Chiisagata-gun,  
Nagano 386-0498, JP;

(740) Patentservis Bratislava, a. s., Bratislava, SK;

(111) **193 418**

(151) 15.12.2000

(180) 02.07.2009

(210) 1687-99

(220) 02.07.1999

(442) 12.09.2000

(732) **Shinano Kenshi Kabushiki Kaisha**, 1078, Ooaza  
Kamimaruko, Maruko-Machi, Chiisagata-gun,  
Nagano 386-0498, JP;

(740) Patentservis Bratislava, a. s., Bratislava, SK;

(111) **193 419**

(151) 15.12.2000

(180) 30.07.2009

(210) 1906-99

(220) 30.07.1999

(442) 12.09.2000

(732) **Philip Morris Products Inc.**, a Virginia corpora-  
tion, 3601 Commerce Road, Richmond, Virginia  
23234, US;

(740) Bušová Eva, JUDr., Bratislava, SK;

(111) **193 420**

(151) 15.12.2000

(180) 30.07.2009

(210) 1907-99

(220) 30.07.1999

(442) 12.09.2000

(732) **La Aurora, S. A.**, spoločnosť organizovaná podľa  
zákonov štátu Domikánska republika, Apartado  
332, Santiago de Los Caballeros, DO;

(740) Bušová Eva, JUDr., Bratislava, SK;

(111) **193 421**

(151) 15.12.2000

(180) 30.07.2009

(210) 1908-99

(220) 30.07.1999

(442) 12.09.2000

(732) **La Aurora, S. A.**, spoločnosť organizovaná podľa  
zákonov štátu Domikánska republika, Apartado  
332, Santiago de Los Caballeros, DO;

(740) Bušová Eva, JUDr., Bratislava, SK;

(111) **193 422**

(151) 15.12.2000

(180) 30.07.2009

(210) 1912-99

(220) 30.07.1999

(442) 12.09.2000

(732) **AMGEN Inc.**, One Amgen Center Drive, Thousand  
Oaks, California 91320-1789, US;

(740) Bezák Marián, Ing., Bratislava, SK;

(111) **193 423**

(151) 15.12.2000

(180) 30.07.2009

(210) 1913-99

(220) 30.07.1999

(442) 12.09.2000

(732) **Berlin-Chemie AG**, Glienicke Weg 125, D-12489  
Berlin, DE;

(740) Hörmannová Zuzana, Ing., Bratislava, SK;

(111) **193 424**

(151) 15.12.2000

(180) 02.08.2009

(210) 1924-99

(220) 02.08.1999

(442) 12.09.2000

(732) **CHEMOLAK, a. s.**, Továrnská 1, 919 04  
Smolenice, SK;

(111) **193 425**  
(151) 15.12.2000  
(180) 02.08.2009  
(210) 1928-99  
(220) 02.08.1999  
(442) 12.09.2000  
(732) **Owner Hooks Co., Ltd.**, 120, Tomita-cho,  
Nishiwaki-shi, Hyogo-ken, JP;  
(740) Čechvalová Dagmar, Bratislava, SK;

(111) **193 426**  
(151) 15.12.2000  
(180) 02.08.2009  
(210) 1929-99  
(220) 02.08.1999  
(442) 12.09.2000  
(732) **THE GILLETTE COMPANY**, Prudential Tower  
Building, Boston, Massachusetts 02199, US;  
(740) Čechvalová Dagmar, Bratislava, SK;

(111) **193 427**  
(151) 15.12.2000  
(180) 03.08.2009  
(210) 1943-99  
(220) 03.08.1999  
(442) 12.09.2000  
(732) **GUMOTEX, a. s., Břeclav**, Mládežnická 3, 690 75  
Břeclav, CZ;  
(740) Beleščák Ladislav, Ing., Piešťany, SK;

(111) **193 428**  
(151) 15.12.2000  
(180) 03.08.2009  
(210) 1944-99  
(220) 03.08.1999  
(442) 12.09.2000  
(732) **GUMOTEX, a. s., Břeclav**, Mládežnická 3, 690 75  
Břeclav, CZ;  
(740) Beleščák Ladislav, Ing., Piešťany, SK;

(111) **193 430**  
(151) 15.12.2000  
(180) 26.06.2005  
(210) 1800-95  
(220) 26.06.1995  
(442) 12.09.2000  
(732) **CASTROL LIMITED**, Burmah Castrol House,  
Pipers Way, Swindon, Wiltshire SN3 1RE, GB;  
(740) Rott, Růžička & Guttman, v. o. s., Bratislava, SK;

(111) **193 431**  
(151) 15.12.2000  
(180) 29.04.2006  
(210) 1102-96  
(220) 29.04.1996  
(442) 12.09.2000  
(732) **Seemann Juraj, Ing.**, Šúrska 12, 900 01 Modra,  
SK;

(111) **193 432**  
(151) 15.12.2000  
(180) 15.01.2007  
(210) 104-97  
(220) 15.01.1997  
(442) 12.09.2000  
(732) **Porubčan Róbert, Ing. - EDING**, Zliechovská  
341, 018 64 Košeca, SK;

(111) **193 433**  
(151) 15.12.2000  
(180) 11.03.2007  
(210) 730-97  
(220) 11.03.1997  
(442) 12.09.2000  
(732) **HERB-PHARMA, spol. s r. o.**, Veľké Ludince  
651, 935 65 Veľké Ludince, SK;

(111) **193 434**  
(151) 15.12.2000  
(180) 03.07.2007  
(210) 1846-97  
(220) 03.07.1997  
(442) 12.09.2000  
(732) **Pet'ko Ladislav**, Medved'ovej 21/57, 851 04  
Bratislava, SK;

(111) **193 435**  
(151) 15.12.2000  
(180) 02.03.2008  
(210) 524-98  
(220) 02.03.1998  
(442) 12.09.2000  
(732) **DUSLO, a. s.**, 927 03 Šaľa, SK;

(111) **193 436**  
(151) 15.12.2000  
(180) 27.05.2008  
(210) 643-98  
(220) 27.05.1998  
(442) 12.09.2000  
(732) **Chylo Vladimír - Ister centrum**, Poloreckého 9,  
851 04 Bratislava, SK;

(111) **193 437**  
(151) 15.12.2000  
(180) 13.03.2008  
(210) 658-98  
(220) 13.03.1998  
(442) 12.09.2000  
(732) **ŽOS VRÚTKY, a. s.**, Dielenská Kružná 2, 038 61  
Vrútky, SK;

(111) **193 438**  
(151) 15.12.2000  
(180) 17.03.2008  
(210) 681-98  
(220) 17.03.1998  
(442) 12.09.2000



(732) **ALPHA FRY LIMITED**, Tandem House, Marlowe Way, Croydon CRO 4XS, GB;  
(740) Čechvalová Dagmar, Bratislava, SK;

(111) **193 439**  
(151) 15.12.2000  
(180) 27.04.2008  
(210) 1083-98  
(220) 27.04.1998  
(442) 12.09.2000  
(732) **Vranský Pavel, Ing.**, Hornohorská 2, 949 01 Nitra, SK;

(111) **193 440**  
(151) 15.12.2000  
(180) 27.04.2008  
(210) 1084-98  
(220) 27.04.1998  
(442) 12.09.2000  
(732) **Vranský Pavel, Ing.**, Hornohorská 2, 949 01 Nitra, SK;

(111) **193 441**  
(151) 15.12.2000  
(180) 29.04.2008  
(210) 1113-98  
(220) 29.04.1998  
(442) 12.09.2000  
(732) **Servis Group, spol. s r. o.**, Lazaretní 7, 615 00 Brno, CZ;  
(740) Bachratá Magdaléna, Mgr., Bratislava, SK;

(111) **193 442**  
(151) 15.12.2000  
(180) 14.05.2008  
(210) 1276-98  
(220) 14.05.1998  
(442) 12.09.2000  
(732) **Slovenská vinárska spoločnosť, a. s.**, Pražská 9, 811 04 Bratislava, SK;

(111) **193 443**  
(151) 15.12.2000  
(180) 04.06.2008  
(210) 1449-98  
(220) 04.06.1998  
(442) 12.09.2000  
(732) **POTRUBÍ SLOVAKIA, s. r. o.**, Košice, Krivá 18, 040 01 Košice, SK;

(111) **193 444**  
(151) 15.12.2000  
(180) 22.06.2008  
(210) 1664-98  
(220) 22.06.1998  
(442) 12.09.2000  
(732) **KONTAKT/JUVEN, s. r. o.**, Radničná 4, 010 01 Žilina, SK;

(111) **193 445**  
(151) 15.12.2000  
(180) 23.06.2008  
(210) 1669-98  
(220) 23.06.1998  
(310) 00478/1998  
(320) 22.01.1998  
(330) CH  
(442) 12.09.2000  
(732) **The Procter & Gamble Company**, spoločnosť zriadená podľa zákonov štátu Ohio, One Procter & Gamble Plaza, Cincinnati, Ohio, US;  
(740) Bušová Eva, JUDr., Bratislava, SK;

(111) **193 446**  
(151) 15.12.2000  
(180) 25.06.2008  
(210) 1715-98  
(220) 25.06.1998  
(442) 12.09.2000  
(732) **FOTOLAB SLOVAKIA, a. s.**, Ľudovíta Fullu 2, 841 05 Bratislava, SK;  
(740) Hanes Dalibor, JUDr., Bratislava, SK;

(111) **193 447**  
(151) 15.12.2000  
(180) 25.06.2008  
(210) 1719-98  
(220) 25.06.1998  
(442) 12.09.2000  
(732) **FOTOLAB SLOVAKIA, a. s.**, Ľudovíta Fullu 2, 841 05 Bratislava, SK;  
(740) Hanes Dalibor, JUDr., Bratislava, SK;

(111) **193 448**  
(151) 15.12.2000  
(180) 02.07.2008  
(210) 1796-98  
(220) 02.07.1998  
(442) 12.09.2000  
(732) **ESONIC TECHNOLOGY CORPORATION**, 14 F, č. 102, Kuang Fu South RD., Taipei, TW;  
(740) Csekesová Erika, JUDr., Bratislava, SK;

(111) **193 449**  
(151) 15.12.2000  
(180) 04.07.2008  
(210) 1816-98  
(220) 04.07.1998  
(310) 718338  
(320) 08.01.1998  
(330) EM  
(442) 12.09.2000  
(732) **ElectronicPartner Handel GmbH**, Mündelheimer Weg 40, D-40472 Düsseldorf, DE;  
(740) Knopp Juraj, Ing., CSc., Bratislava, SK;

(111) **193 450**  
(151) 15.12.2000  
(180) 06.07.2008  
(210) 1817-98

(220) 06.07.1998  
(442) 12.09.2000  
(732) **MARCA CZ, s. r. o.**, K Červenému dvoru 24,  
130 00 Praha 3, CZ;  
(740) Dudová Tatiana, Trenčín, SK;

(111) **193 451**  
(151) 15.12.2000  
(180) 07.07.2008  
(210) 1827-98  
(220) 07.07.1998  
(442) 12.09.2000  
(732) **MACROSOFT, s. r. o.**, Jakobyho 14, 040 01  
Košice, SK;

(111) **193 452**  
(151) 15.12.2000  
(180) 09.07.2008  
(210) 1865-98  
(220) 09.07.1998  
(442) 12.09.2000  
(732) **PwC Business Trust**, obchodný trust zriadený pod-  
ľa zákonov štátu Delaware, 1301 Avenue of the  
Americas, New York, New York 10019, US;  
(740) Suchoňová Katarína, JUDr., Banská Bystrica, SK;

(111) **193 453**  
(151) 15.12.2000  
(180) 09.07.2008  
(210) 1866-98  
(220) 09.07.1998  
(442) 12.09.2000  
(732) **PwC Business Trust**, obchodný trust zriadený pod-  
ľa zákonov štátu Delaware, 1301 Avenue of the  
Americas, New York, New York 10019, US;  
(740) Suchoňová Katarína, JUDr., Banská Bystrica, SK;

(111) **193 454**  
(151) 15.12.2000  
(180) 09.07.2008  
(210) 1868-98  
(220) 09.07.1998  
(442) 12.09.2000  
(732) **PwC Business Trust**, obchodný trust zriadený pod-  
ľa zákonov štátu Delaware, 1301 Avenue of the  
Americas, New York, New York 10019, US;  
(740) Suchoňová Katarína, JUDr., Banská Bystrica, SK;

(111) **193 455**  
(151) 15.12.2000  
(180) 09.07.2008  
(210) 1870-98  
(220) 09.07.1998  
(442) 12.09.2000  
(732) **KZ, spol. s r. o.**, Račianska 71, 832 59 Bratislava,  
SK;  
(740) Žovicová Viera, Mgr., Bratislava, SK;

(111) **193 456**  
(151) 15.12.2000  
(180) 08.07.2008  
(210) 1871-98  
(220) 08.07.1998  
(442) 12.09.2000  
(732) **Peško Dušan - Data pro**, Mierová 1447/29,  
Galanta, SK;  
(740) Tomeš Pavol, Ing., Bratislava, SK;

(111) **193 457**  
(151) 15.12.2000  
(180) 10.07.2008  
(210) 1873-98  
(220) 10.07.1998  
(442) 12.09.2000  
(732) **Blödy Peter - Spropov**, Grösslingova 63, Bratisla-  
va 1, SK;  
(740) Rott, Růžička & Guttman, v. o. s., Bratislava, SK;

(111) **193 458**  
(151) 15.12.2000  
(180) 10.07.2008  
(210) 1876-98  
(220) 10.07.1998  
(442) 12.09.2000  
(732) **DUNA CLASSIC SLOVAKIA, s. r. o.**, Kukučí-  
nova ul., 024 11 Kysucké Nové Mesto, SK;

(111) **193 459**  
(151) 15.12.2000  
(180) 10.07.2008  
(210) 1878-98  
(220) 10.07.1998  
(442) 12.09.2000  
(732) **DUNA CLASSIC SLOVAKIA, s. r. o.**, Kukučí-  
nova ul., 024 11 Kysucké Nové Mesto, SK;

(111) **193 460**  
(151) 15.12.2000  
(180) 10.07.2008  
(210) 1881-98  
(220) 10.07.1998  
(442) 12.09.2000  
(732) **NIKOLAOS VAMVALIS AGRICULTURAL-  
HANDICRAFT S. A. /N.VAMVALIS S.A./**,  
57009 Kalochori, Thessaloniki, GR;  
(740) Patentservis Bratislava, a. s., Bratislava, SK;

(111) **193 461**  
(151) 15.12.2000  
(180) 10.07.2008  
(210) 1882-98  
(220) 10.07.1998  
(442) 12.09.2000  
(732) **NIKOLAOS VAMVALIS AGRICULTURAL-  
HANDICRAFT S. A. /N.VAMVALIS S.A./**,  
57009 Kalochori, Thessaloniki, GR;  
(740) Patentservis Bratislava, a. s., Bratislava, SK;

(111) **193 462**  
 (151) 15.12.2000  
 (180) 13.07.2008  
 (210) 1886-98  
 (220) 13.07.1998  
 (442) 12.09.2000  
 (732) **AMERICAN HOME PRODUCTS CORPORATION**, Five Giralda Farms, Madison, New Jersey 07940-0874, US;  
 (740) Fajnorová Mária, Ing., Bratislava, SK;

(111) **193 463**  
 (151) 15.12.2000  
 (180) 13.07.2008  
 (210) 1887-98  
 (220) 13.07.1998  
 (442) 12.09.2000  
 (732) **AMERICAN HOME PRODUCTS CORPORATION**, Five Giralda Farms, Madison, New Jersey 07940-0874, US;  
 (740) Fajnorová Mária, Ing., Bratislava, SK;

(111) **193 464**  
 (151) 15.12.2000  
 (180) 13.07.2008  
 (210) 1888-98  
 (220) 13.07.1998  
 (442) 12.09.2000  
 (732) **AMERICAN HOME PRODUCTS CORPORATION**, Five Giralda Farms, Madison, New Jersey 07940-0874, US;  
 (740) Fajnorová Mária, Ing., Bratislava, SK;

(111) **193 465**  
 (151) 15.12.2000  
 (180) 20.01.2009  
 (210) 101-99  
 (220) 20.01.1999  
 (442) 12.09.2000  
 (732) **FINCOM, s. r. o.**, SNP 493, 500 03 Hradec Králové, CZ;  
 (740) Mešková Viera, Ing., Bratislava, SK;

(111) **193 466**  
 (151) 15.12.2000  
 (180) 22.01.2009  
 (210) 103-99  
 (220) 22.01.1999  
 (442) 12.09.2000  
 (732) **COLGATE-PALMOLIVE COMPANY**, 300 Park Avenue, New York, New York, US;  
 (740) Hörmannová Zuzana, Ing., Bratislava, SK;

(111) **193 467**  
 (151) 15.12.2000  
 (180) 25.01.2009  
 (210) 135-99  
 (220) 25.01.1999  
 (442) 12.09.2000

(732) **RADIX, spol. s r. o.**, Partizánska cesta 94, 974 01 Banská Bystrica, SK;

(111) **193 468**  
 (151) 15.12.2000  
 (180) 25.01.2009  
 (210) 137-99  
 (220) 25.01.1999  
 (442) 12.09.2000  
 (732) **Rozkočová Marianna**, Talinská 5, 040 12 Košice, SK;

(111) **193 469**  
 (151) 15.12.2000  
 (180) 25.01.2009  
 (210) 138-99  
 (220) 25.01.1999  
 (442) 12.09.2000  
 (732) **TELURIA, spol. s r. o., obchodné zastupiteľstvo**, Wolkerova 479, 058 01 Poprad, SK;  
 (740) Žuffa Ladislav, Ing., Poprad, SK;

(111) **193 470**  
 (151) 15.12.2000  
 (180) 25.01.2009  
 (210) 139-99  
 (220) 25.01.1999  
 (442) 12.09.2000  
 (732) **IBEDA Schicherheitsgeräte und Gastechnik GmbH & Co. KG**, Bahnhofstraße 27, D - 53577 Neustadt, AT;  
 (740) Bezák Marián, Ing., Bratislava, SK;

(111) **193 471**  
 (151) 15.12.2000  
 (180) 26.01.2009  
 (210) 140-99  
 (220) 26.01.1999  
 (310) 06213/1998  
 (320) 29.07.1998  
 (330) CH  
 (442) 12.09.2000  
 (732) **The Procter & Gamble Company**, spoločnosť zriadená podľa zákonov štátu Ohio, One Procter & Gamble Plaza, Cincinnati, Ohio, US;  
 (740) Bušová Eva, JUDr., Bratislava, SK;

(111) **193 472**  
 (151) 15.12.2000  
 (180) 26.01.2009  
 (210) 141-99  
 (220) 26.01.1999  
 (442) 12.09.2000  
 (732) **MET MARTIN, spol. s r. o.**, Rastlinná 19, 851 01 Bratislava, SK;  
 (740) Beleščák Ladislav, Ing., Piešťany, SK;

(111) **193 473**  
 (151) 15.12.2000  
 (180) 26.01.2009  
 (210) 142-99  
 (220) 26.01.1999  
 (442) 12.09.2000  
 (732) **Polna corp., s. r. o.**, Sosnová 355/8, 739 61 Třinec, CZ;  
 (740) Mrenica Jaroslav, Ing., Púchov, SK;

(111) **193 474**  
 (151) 15.12.2000  
 (180) 27.01.2009  
 (210) 144-99  
 (220) 27.01.1999  
 (442) 12.09.2000  
 (732) **AK Project, s. r. o.**, Malá 2072/22, 929 01 Dunajská Streda, SK;  
 (740) Csekesová Erika, JUDr., Dunajská Streda, SK;

(111) **193 475**  
 (151) 15.12.2000  
 (180) 27.01.2009  
 (210) 145-99  
 (220) 27.01.1999  
 (442) 12.09.2000  
 (732) **Caterpillar Inc.**, 100 N.E. Adams Street, Peoria, IL 61629, US;  
 (740) Bušová Eva, JUDr., Bratislava, SK;

(111) **193 476**  
 (151) 15.12.2000  
 (180) 27.01.2009  
 (210) 146-99  
 (220) 27.01.1999  
 (442) 12.09.2000  
 (732) **Caterpillar Inc.**, 100 N.E. Adams Street, Peoria, IL 61629, US;  
 (740) Bušová Eva, JUDr., Bratislava, SK;

(111) **193 477**  
 (151) 15.12.2000  
 (180) 28.01.2009  
 (210) 148-99  
 (220) 28.01.1999  
 (442) 12.09.2000  
 (732) **GUYOMARC'H NUTRITION ANIMALE, s. a.**, Talhouet-Saint Nolf, 56250 Elven, FR;  
 (740) Pezlár Igor, JUDr., CSc., Bratislava, SK;

(111) **193 478**  
 (151) 15.12.2000  
 (180) 28.01.2009  
 (210) 149-99  
 (220) 28.01.1999  
 (442) 12.09.2000  
 (732) **ŽILINSKÁ UNIVERZITA V ŽILINE, Ústav súdneho inžinierstva**, Moyzesova 20, 010 26 Žilina, SK;

(740) Brichtová Tatiana, JUDr., Bratislava, SK;

(111) **193 479**  
 (151) 15.12.2000  
 (180) 28.01.2009  
 (210) 150-99  
 (220) 28.01.1999  
 (442) 12.09.2000  
 (732) **ŽILINSKÁ UNIVERZITA V ŽILINE, Ústav súdneho inžinierstva**, Moyzesova 20, 010 26 Žilina, SK;  
 (740) Brichtová Tatiana, JUDr., Bratislava, SK;

(111) **193 480**  
 (151) 15.12.2000  
 (180) 28.01.2009  
 (210) 153-99  
 (220) 28.01.1999  
 (442) 12.09.2000  
 (732) **ISH, a. s.**, Barákova 15, 772 43 Olomouc, CZ;  
 (740) Labudík Miroslav, Ing., Kysucké Nové Mesto, SK;

(111) **193 481**  
 (151) 15.12.2000  
 (180) 28.01.2009  
 (210) 154-99  
 (220) 28.01.1999  
 (442) 12.09.2000  
 (732) **ISH, a. s.**, Barákova 15, 772 43 Olomouc, CZ;  
 (740) Labudík Miroslav, Ing., Kysucké Nové Mesto, SK;

(111) **193 482**  
 (151) 15.12.2000  
 (180) 29.01.2009  
 (210) 162-99  
 (220) 29.01.1999  
 (442) 12.09.2000  
 (732) **Seeds of Change Inc.**, 6885 Elm Street, McLean, Virginia 22101-3883, US;  
 (740) Fajnorová Mária, Ing., Bratislava, SK;

(111) **193 483**  
 (151) 15.12.2000  
 (180) 05.02.2009  
 (210) 222-99  
 (220) 05.02.1999  
 (442) 12.09.2000  
 (732) **Deko Loft og Vaeg A/S**, Maarkaervej 11, DK-2630 Taastrup, DK;  
 (740) Bezák Marián, Ing., Bratislava, SK;

(111) **193 484**  
 (151) 15.12.2000  
 (180) 05.02.2009  
 (210) 228-99  
 (220) 05.02.1999  
 (442) 12.09.2000

(732) **INTECH SLOVAKIA, s. r. o.**, Palárikova 31,  
816 22 Bratislava, SK;

(111) **193 485**

(151) 15.12.2000

(180) 08.02.2009

(210) 237-99

(220) 08.02.1999

(442) 12.09.2000

(732) **Curtis Computer Products, Inc.**, 2210 Second  
Avenue, Muscatine, Iowa 52761-0599, US;

(740) Guniš Jaroslav, Mgr., Bratislava, SK;

(111) **193 486**

(151) 15.12.2000

(180) 17.02.2009

(210) 341-99

(220) 17.02.1999

(442) 12.09.2000

(732) **HCK, spol. s r. o., Prešov**, Slovenská 26, 080 01  
Prešov, SK;

(111) **193 487**

(151) 15.12.2000

(180) 19.02.2009

(210) 381-99

(220) 19.02.1999

(310) 136630

(320) 07.10.1998

(330) CZ

(442) 12.09.2000

(732) **Nestlé Čokoládovny, a. s.**, Mezi vodami 27, 143 20  
Praha, CZ;

(740) Mešková Viera, Ing., Bratislava, SK;

(111) **193 488**

(151) 15.12.2000

(180) 24.02.2009

(210) 443-99

(220) 24.02.1999

(442) 12.09.2000

(732) **TATRANSKÁ MLIEKAREŇ, a. s.**, Nad traťou  
26, 060 01 Kežmarok, SK;

(740) Žuffa Ladislav, Ing., Poprad, SK;

(111) **193 489**

(151) 15.12.2000

(180) 01.03.2009

(210) 507-99

(220) 01.03.1999

(442) 12.09.2000

(732) **JEFTA, spol. s r. o.**, Kopčianska 89, 851 01  
Bratislava, SK;

(111) **193 490**

(151) 15.12.2000

(180) 04.03.2009

(210) 524-99

(220) 04.03.1999

(442) 12.09.2000

(732) **Agrokomplex - Výstavníctvo Nitra**, Výstavná 4,  
949 01 Nitra, SK;

(111) **193 491**

(151) 15.12.2000

(180) 12.04.2009

(210) 919-99

(220) 12.04.1999

(442) 12.09.2000

(732) **ORBIS HOLDINGS LIMITED**, 34 Bermudiana  
Road, Hamilton, HM 11, BM;

(740) Rott, Růžička & Guttman, v. o. s., Bratislava, SK;

(111) **193 492**

(151) 15.12.2000

(180) 12.04.2009

(210) 924-99

(220) 12.04.1999

(442) 12.09.2000

(732) **Informačné centrum podnikateľov, s. r. o.**,  
Národná 18, 010 01 Žilina, SK;

(111) **193 493**

(151) 15.12.2000

(180) 14.04.2009

(210) 932-99

(220) 14.04.1999

(442) 12.09.2000

(732) **VIA CLASSIS, spol. s r. o.**, Tokajčicka 22, 821 03  
Bratislava, SK;

(740) Litváková Edita, Ing., Ivanka pri Dunaji, SK;

(111) **193 494**

(151) 15.12.2000

(180) 14.04.2009

(210) 933-99

(220) 14.04.1999

(442) 12.09.2000

(732) **VIA CLASSIS, spol. s r. o.**, Tokajčicka 22, 821 03  
Bratislava, SK;

(740) Litváková Edita, Ing., Ivanka pri Dunaji, SK;

(111) **193 495**

(151) 15.12.2000

(180) 14.04.2009

(210) 937-99

(220) 14.04.1999

(442) 12.09.2000

(732) **KNAP, s. r. o.**, Jaskový rad 21, 831 01 Bratislava,  
SK;

(740) Holoubková Mária, Ing., Bratislava, SK;

(111) **193 496**

(151) 15.12.2000

(180) 16.04.2009

(210) 965-99

(220) 16.04.1999

(442) 12.09.2000

(732) **Martinček Miroslav**, Björnsonova 9, 811 05 Bratislava, SK;  
(740) Hojčuš Peter, Ing., Bratislava, SK;

(111) **193 497**  
(151) 15.12.2000  
(180) 19.04.2009  
(210) 986-99  
(220) 19.04.1999  
(442) 12.09.2000  
(732) **NOVALIM, spol. s r. o.**, Húščavova 1, 841 01 Bratislava, SK;

(111) **193 498**  
(151) 15.12.2000  
(180) 19.04.2009  
(210) 987-99  
(220) 19.04.1999  
(442) 12.09.2000  
(732) **NOVALIM, spol. s r. o.**, Húščavova 1, 841 01 Bratislava, SK;

(111) **193 499**  
(151) 15.12.2000  
(180) 19.04.2009  
(210) 988-99  
(220) 19.04.1999  
(442) 12.09.2000  
(732) **Bacardi & Company Limited**, Westbay Street, Cable Beach, New Providence, Bahamy, Aeulestrasse, Vaduz, LI;  
(740) Fajnorová Mária, Ing., Bratislava, SK;

(111) **193 500**  
(151) 15.12.2000  
(180) 19.04.2009  
(210) 990-99  
(220) 19.04.1999  
(442) 12.09.2000  
(732) **Bacardi & Company Limited**, Westbay Street, Cable Beach, New Providence, Bahamy, Aeulestrasse, Vaduz, LI;  
(740) Fajnorová Mária, Ing., Bratislava, SK;

(111) **193 501**  
(151) 15.12.2000  
(180) 19.04.2009  
(210) 992-99  
(220) 19.04.1999  
(442) 12.09.2000  
(732) **Slovenský plynárenský priemysel, š. p.**, Mlynské Nivy 44/a, 811 25 Bratislava, SK;

(111) **193 502**  
(151) 15.12.2000  
(180) 19.04.2009  
(210) 995-99  
(220) 19.04.1999

(442) 12.09.2000  
(732) **Plačintár Roman**, Šustekova 31, 851 04 Bratislava, SK;

(111) **193 503**  
(151) 15.12.2000  
(180) 20.04.2009  
(210) 1000-99  
(220) 20.04.1999  
(442) 12.09.2000  
(732) **THYMOS, s. r. o.**, Popradská 518, 059 52 Veľká Lomnica, SK;

(111) **193 504**  
(151) 15.12.2000  
(180) 22.04.2009  
(210) 1026-99  
(220) 22.04.1999  
(442) 12.09.2000  
(732) **Súkromné neurologické centrum Hippokrates, spol. s r. o.**, Ul. M. Sch. Trnavského 8, 841 01 Bratislava, SK;  
(740) Fajnorová Mária, Ing., Bratislava, SK;

(111) **193 505**  
(151) 15.12.2000  
(180) 22.04.2009  
(210) 1035-99  
(220) 22.04.1999  
(442) 12.09.2000  
(732) **EXIMBANKA SR**, Grösslingova 1, 813 50 Bratislava, SK;

(111) **193 506**  
(151) 15.12.2000  
(180) 22.04.2009  
(210) 1036-99  
(220) 22.04.1999  
(442) 12.09.2000  
(732) **INCHEBA, a. s.**, Viedenská cesta č. 5 - 7, 852 51 Bratislava, SK;

(111) **193 507**  
(151) 15.12.2000  
(180) 22.04.2009  
(210) 1037-99  
(220) 22.04.1999  
(442) 12.09.2000  
(732) **TRESO, veľkoobchod obuví, a. s.**, Zlín, areál Svit, 34. budova, 762 17 Zlín, CZ;  
(740) Kajabová Monika, JUDr., Bratislava, SK;

(111) **193 508**  
(151) 15.12.2000  
(180) 22.04.2009  
(210) 1038-99  
(220) 22.04.1999  
(442) 12.09.2000

(732) **VÍNOPRODUKT, a. s., Bratislava, Barónka 1,**  
835 02 Bratislava, SK;

(111) **193 509**

(151) 15.12.2000

(180) 22.04.2009

(210) 1040-99

(220) 22.04.1999

(442) 12.09.2000

(732) **Bruthans Zdeněk, Ing. - STACHEMA Bratislava,**  
Nemčíkova 7, 841 01 Bratislava, SK;

(740) Kováčik Štefan, Ing., Bratislava, SK;

(111) **193 510**

(151) 15.12.2000

(180) 22.04.2009

(210) 1041-99

(220) 22.04.1999

(442) 12.09.2000

(732) **Bruthans Zdeněk, Ing. - STACHEMA Bratislava,**  
Nemčíkova 7, 841 01 Bratislava, SK;

(740) Kováčik Štefan, Ing., Bratislava, SK;

(111) **193 511**

(151) 15.12.2000

(180) 28.05.2009

(210) 1374-99

(220) 28.05.1999

(442) 12.09.2000

(732) **BRISTOL-MYERS SQUIBB COMPANY, spoločnosť**  
zriadená podľa zákonov štátu Delaware,  
345 Park Avenue, New York 10154, US;

(740) Tomeš Pavol, Ing., Bratislava, SK;

(111) **193 512**

(151) 15.12.2000

(180) 31.05.2009

(210) 1379-99

(220) 31.05.1999

(442) 12.09.2000

(732) **COLGATE-PALMOLIVE COMPANY, 300 Park**  
Avenue, New York, New York, US;

(740) Hörmannová Zuzana, Ing., Bratislava, SK;

(111) **193 513**

(151) 15.12.2000

(180) 31.05.2009

(210) 1380-99

(220) 31.05.1999

(442) 12.09.2000

(732) **ASTRA AKTIEBOLAG, Västra Mälarehamnen 9,**  
S-151 85 Södertälje, SE;

(740) Žovicová Viera, Mgr., Bratislava, SK;

(111) **193 514**

(151) 15.12.2000

(180) 31.05.2009

(210) 1381-99

(220) 31.05.1999

(442) 12.09.2000

(732) **ASTRA AKTIEBOLAG, Västra Mälarehamnen 9,**  
S-151 85 Södertälje, SE;

(740) Žovicová Viera, Mgr., Bratislava, SK;

(111) **193 515**

(151) 15.12.2000

(180) 31.05.2009

(210) 1382-99

(220) 31.05.1999

(442) 12.09.2000

(732) **ASTRA AKTIEBOLAG, Västra Mälarehamnen 9,**  
S-151 85 Södertälje, SE;

(740) Žovicová Viera, Mgr., Bratislava, SK;

(111) **193 516**

(151) 15.12.2000

(180) 02.06.2009

(210) 1393-99

(220) 02.06.1999

(310) 1998-09485

(320) 17.12.1998

(330) SE

(442) 12.09.2000

(732) **PHARMACIA & UPJOHN AB, S-112 87**  
Stockholm, SE;

(740) Fajnorová Mária, Ing., Bratislava, SK;

(111) **193 517**

(151) 15.12.2000

(180) 02.06.2009

(210) 1394-99

(220) 02.06.1999

(442) 12.09.2000

(732) **UNILEVER N. V., Weena 455, 3013 AL Rotterdam,**  
NL;

(740) Fajnorová Mária, Ing., Bratislava, SK;

(111) **193 518**

(151) 15.12.2000

(180) 02.06.2009

(210) 1399-99

(220) 02.06.1999

(442) 12.09.2000

(732) **ALLIED DOMECQ SPIRITS & WINE LIMITED,**  
The Pavilions, Bridgwater Road, Bedminster  
Down, Bristol Avon BS13 8AR, GB;

(740) Čechvalová Dagmar, Bratislava, SK;

(111) **193 519**

(151) 15.12.2000

(180) 02.06.2009

(210) 1402-99

(220) 02.06.1999

(442) 12.09.2000

(732) **ALPHA TECHNOLOGIES, s. r. o., Muškátová**  
18, 040 11 Košice, SK;

(740) Gruber Dalibor, Ing., Košice, SK;

(111) **193 520**  
 (151) 15.12.2000  
 (180) 20.11.2005  
 (210) 3259-95  
 (220) 20.11.1995  
 (442) 10.09.1997  
 (732) **Bio - Spectrum Plus, spol. s r.o.**, V záhradách 13,  
 811 02 Bratislava, SK;

(111) **193 521**  
 (151) 15.12.2000  
 (180) 02.06.2009  
 (210) 1404-99  
 (220) 02.06.1999  
 (442) 12.09.2000  
 (732) **Tadial Milan, Ing., CSc.**, Záhradná 13, 962 12  
 Detva, SK;

(111) **193 522**  
 (151) 15.12.2000  
 (180) 03.06.2009  
 (210) 1406-99  
 (220) 03.06.1999  
 (442) 12.09.2000  
 (732) **KONTURA CANON, s. r. o.**, Pestovateľská 2,  
 821 04 Bratislava, SK;  
 (740) Juran Svetozár, JUDr., Bratislava, SK;

(111) **193 523**  
 (151) 15.12.2000  
 (180) 03.06.2009  
 (210) 1407-99  
 (220) 03.06.1999  
 (442) 12.09.2000  
 (732) **GENERAL MOTORS CORPORATION**, West  
 Grand Boulevard and Cass Avenue, Detroit,  
 Michigan 48202, US;  
 (740) Guniš Jaroslav, Mgr., Bratislava, SK;

(111) **193 524**  
 (151) 15.12.2000  
 (180) 03.06.2009  
 (210) 1409-99  
 (220) 03.06.1999  
 (442) 12.09.2000  
 (732) **Hydina Prešov - SVZ, a. s.**, Petrovanská 34,  
 080 01 Prešov, SK;

(111) **193 525**  
 (151) 15.12.2000  
 (180) 03.06.2009  
 (210) 1411-99  
 (220) 03.06.1999  
 (442) 12.09.2000  
 (732) **The Mutual Advertising Agency Network**, 25700  
 Science Park Drive, Cleveland, Ohio 44122, US;  
 (740) Rott, Růžička & Guttman, v. o. s., Bratislava, SK;

(111) **193 526**  
 (151) 15.12.2000  
 (180) 03.06.2009  
 (210) 1414-99  
 (220) 03.06.1999  
 (442) 12.09.2000  
 (732) **Murín Marián**, Mutné 220, 029 63 Mutné, SK;

(111) **193 527**  
 (151) 15.12.2000  
 (180) 03.06.2009  
 (210) 1417-99  
 (220) 03.06.1999  
 (442) 12.09.2000  
 (732) **Miššiková Milena, Ing. - Agentúra SETER**,  
 Petzwalová 4, 949 01 Nitra, SK;  
 (740) Beleščák Ladislav, Ing., Piešťany, SK;

(111) **193 528**  
 (151) 15.12.2000  
 (180) 03.06.2009  
 (210) 1423-99  
 (220) 03.06.1999  
 (442) 12.09.2000  
 (732) **ts-pro, s. r. o.**, Smrečianska 10, 831 03 Bratislava,  
 SK;

(111) **193 529**  
 (151) 15.12.2000  
 (180) 04.06.2009  
 (210) 1425-99  
 (220) 04.06.1999  
 (442) 12.09.2000  
 (732) **COLGATE-PALMOLIVE COMPANY**, 300 Park  
 Avenue, New York, New York, US;  
 (740) Hörmannová Zuzana, Ing., Bratislava, SK;

(111) **193 530**  
 (151) 15.12.2000  
 (180) 04.06.2009  
 (210) 1427-99  
 (220) 04.06.1999  
 (442) 12.09.2000  
 (732) **Anheuser-Busch, Incorporated**, One Busch Place,  
 St. Louis, Missouri, US;  
 (740) Hörmannová Zuzana, Ing., Bratislava, SK;

(111) **193 531**  
 (151) 15.12.2000  
 (180) 04.06.2009  
 (210) 1428-99  
 (220) 04.06.1999  
 (442) 12.09.2000  
 (732) **Anheuser-Busch, Incorporated**, One Busch Place,  
 St. Louis, Missouri, US;  
 (740) Hörmannová Zuzana, Ing., Bratislava, SK;



(111) **193 532**  
(151) 15.12.2000  
(180) 04.06.2009  
(210) 1431-99  
(220) 04.06.1999  
(442) 12.09.2000  
(732) **Texas Farm Products Company**, 915 South  
Fredonia Street, Nacogdoches, Texas 75961, US;  
(740) Bachratá Magdaléna, Mgr., Bratislava, SK;

(111) **193 533**  
(151) 15.12.2000  
(180) 04.06.2009  
(210) 1432-99  
(220) 04.06.1999  
(442) 12.09.2000  
(732) **Texas Farm Products Company**, 915 South  
Fredonia Street, Nacogdoches, Texas 75961, US;  
(740) Bachratá Magdaléna, Mgr., Bratislava, SK;

(111) **193 534**  
(151) 15.12.2000  
(180) 07.06.2009  
(210) 1437-99  
(220) 07.06.1999  
(442) 12.09.2000  
(732) **D-Link Corporation**, 20, Park Avenue II, Science-  
based Industrial Park, Hsinchu, Taiwan, CN;  
(740) Bušová Eva, JUDr., Bratislava, SK;

(111) **193 535**  
(151) 15.12.2000  
(180) 07.06.2009  
(210) 1448-99  
(220) 07.06.1999  
(442) 12.09.2000  
(732) **Hronec Branislav, Mgr.**, Partizánska 16, 811 03  
Bratislava, SK;  
(740) Rott, Růžička & Guttman, v. o. s., Bratislava, SK;

(111) **193 536**  
(151) 15.12.2000  
(180) 11.06.2009  
(210) 1483-99  
(220) 11.06.1999  
(442) 12.09.2000  
(732) **Citicorp**, 399 Park Avenue, New York, New York  
10043, US;  
(740) Fajnorová Mária, Ing., Bratislava, SK;

(111) **193 537**  
(151) 15.12.2000  
(180) 30.06.2009  
(210) 1648-99  
(220) 30.06.1999  
(442) 12.09.2000  
(732) **FERRERO S. p. A.**, Piazzale Pietro Ferrero 1,  
12051 Alba, Cuneo, IT;  
(740) Fajnorová Mária, Ing., Bratislava, SK;

(111) **193 538**  
(151) 15.12.2000  
(180) 11.06.2009  
(210) 1487-99  
(220) 11.06.1999  
(442) 12.09.2000  
(732) **DOW AGROSCIENCES LLC**, 9330 Zionsville  
Road, Indianapolis IN 46268-1054, US;  
(740) Bezák Marián, Ing., Bratislava, SK;

(111) **193 539**  
(151) 15.12.2000  
(180) 23.02.2005  
(210) 566-95  
(220) 23.02.1995  
(442) 11.07.2000  
(732) **LELO DESIGN STUDIO - Lelovits Eubor, Ing.**,  
Toryská 6, 040 11 Košice, SK;  
(740) Regina Ivan, Ing., Košice, SK;

(111) **193 541**  
(151) 15.12.2000  
(180) 29.10.2006  
(210) 2833-96  
(220) 29.10.1996  
(442) 11.02.1999  
(732) **DESA International**, 2701 Industrial Drive,  
Bowling Green, Kentucky, 42102-9004, US;  
(740) Rott, Růžička & Guttman, v. o. s., Bratislava, SK;

(111) **193 542**  
(151) 15.12.2000  
(180) 13.05.2006  
(210) 1274-96  
(220) 13.05.1996  
(442) 12.09.2000  
(732) **GOODWILL, spol. s r. o.**, Bosákova 2, 851 03  
Bratislava, SK;  
(740) Holakovský Štefan, Ing., Bratislava, SK;

(111) **193 543**  
(151) 15.12.2000  
(180) 21.06.2006  
(210) 1669-96  
(220) 21.06.1996  
(442) 12.09.2000  
(732) **FOR LIFE, spol. s r. o.**, Ječná 26, 621 00 Brno,  
CZ;  
(740) Dudová Tatiana, Trenčín, SK;

(111) **193 544**  
(151) 15.12.2000  
(180) 11.03.2007  
(210) 747-97  
(220) 11.03.1997  
(442) 10.09.1999  
(732) **LAKTOS, spol. s r. o.**, Nová cesta 17, 140 00 Praha  
4, CZ;  
(740) Fajnorová Mária, Ing., Bratislava, SK;

(111) **193 545**  
(151) 15.12.2000  
(180) 16.10.2007  
(210) 3046-97  
(220) 16.10.1997  
(442) 12.09.2000  
(732) **Hornonitrianske bane Prievidza, a. s.**, Matice slovenskej 10, 971 71 Prievidza, SK;

(111) **193 546**  
(151) 15.12.2000  
(180) 21.10.2007  
(210) 3075-97  
(220) 21.10.1997  
(442) 12.09.2000  
(732) **Dr. Oetker, spol. s r. o.**, Ladová 14, 811 05 Bratislava, SK;  
(740) Benčíková Zdenka, JUDr., Bratislava, SK;

(111) **193 547**  
(151) 15.12.2000  
(180) 20.10.2007  
(210) 3087-97  
(220) 20.10.1997  
(442) 12.09.2000  
(732) **FREYTAG - BERNDT, s. r. o.**, Hrachova 4, 821 05 Bratislava, SK;

(111) **193 548**  
(151) 15.12.2000  
(180) 20.09.2009  
(210) 3453-97  
(220) 20.09.1999  
(442) 12.09.2000  
(732) **Záchranný systém Slovakia, a. s.**, Záhradná 1, 841 07 Bratislava, SK;  
(740) Böhm Allan, JUDr., Bratislava, SK;

(111) **193 549**  
(151) 15.12.2000  
(180) 13.07.2008  
(210) 1889-98  
(220) 13.07.1998  
(442) 12.09.2000  
(732) **Čelková Mária - OBUTEX, s. r. o.**, Zlatovská 22, 911 01 Trenčín, SK;

(111) **193 550**  
(151) 15.12.2000  
(180) 13.07.2008  
(210) 1890-98  
(220) 13.07.1998  
(442) 12.09.2000  
(732) **SHIMANO INC.**, 77, Oimatsu-Cho, 3-Cho, Sakai, Osaka, JP;  
(740) Fajnorová Mária, Ing., Bratislava, SK;

(111) **193 551**  
(151) 15.12.2000  
(180) 13.07.2008  
(210) 1891-98  
(220) 13.07.1998  
(442) 12.09.2000  
(732) **SHIMANO INC.**, 77, Oimatsu-Cho, 3-Cho, Sakai, Osaka, JP;  
(740) Fajnorová Mária, Ing., Bratislava, SK;

(111) **193 552**  
(151) 15.12.2000  
(180) 13.07.2008  
(210) 1892-98  
(220) 13.07.1998  
(442) 12.09.2000  
(732) **MONSANTO ČR, s. r. o.**, Krakovská 9, 110 00 Praha 1, CZ;  
(740) Dudová Tatiana, Trenčín, SK;

(111) **193 553**  
(151) 15.12.2000  
(180) 13.07.2008  
(210) 1893-98  
(220) 13.07.1998  
(310) 132252  
(320) 29.04.1998  
(330) CZ  
(442) 12.09.2000  
(732) **MONSANTO ČR, s. r. o.**, Krakovská 9, 110 00 Praha 1, CZ;  
(740) Dudová Tatiana, Trenčín, SK;

(111) **193 554**  
(151) 15.12.2000  
(180) 13.07.2008  
(210) 1894-98  
(220) 13.07.1998  
(310) 133683  
(320) 17.06.1998  
(330) CZ  
(442) 12.09.2000  
(732) **MONSANTO ČR, s. r. o.**, Krakovská 9, 110 00 Praha 1, CZ;  
(740) Dudová Tatiana, Trenčín, SK;

(111) **193 555**  
(151) 15.12.2000  
(180) 25.08.2008  
(210) 2220-98  
(220) 25.08.1998  
(442) 12.09.2000  
(732) **Kupecký Milan - FADHAS, SNP 42, 940 01 Nové Zámky, SK;**

(111) **193 556**  
(151) 15.12.2000  
(180) 25.08.2008  
(210) 2222-98  
(220) 25.08.1998

(442) 12.09.2000

(732) **Sunkist Growers Inc**, spoločnosť zriadená podľa zákonov štátu California, 14130 Riverside Drive, Sherman Oaks, California 91423, US;

(740) Obertáš Július, Ing., Bratislava, SK;

---

(111) **193 557**

(151) 15.12.2000

(180) 25.08.2008

(210) 2223-98

(220) 25.08.1998

(442) 12.09.2000

(732) **Baliarne obchodu, a. s.**, Poprad, Hraničná 664/16, 058 01 Poprad, SK;

(740) Žuffa Ladislav, Ing., Poprad, SK;

---

(111) **193 558**

(151) 15.12.2000

(180) 25.08.2008

(210) 2224-98

(220) 25.08.1998

(442) 12.09.2000

(732) **CEKO, spol. s r. o.**, Námestie sv. Egídia 22, 058 01 Poprad, SK;

(740) Žuffa Ladislav, Ing., Poprad, SK;

---

(111) **193 559**

(151) 15.12.2000

(180) 26.08.2008

(210) 2228-98

(220) 26.08.1998

(442) 12.09.2000

(732) **Logo trading, a. s.**, Jakartovice 29, 747 53 Jakartovice, CZ;

(740) Mešková Viera, Ing., Bratislava, SK;

---

(111) **193 560**

(151) 15.12.2000

(180) 26.08.2008

(210) 2229-98

(220) 26.08.1998

(442) 12.09.2000

(732) **Logo trading, a. s.**, Jakartovice 29, 747 53 Jakartovice, CZ;

(740) Mešková Viera, Ing., Bratislava, SK;

---

(111) **193 561**

(151) 15.12.2000

(180) 26.08.2008

(210) 2234-98

(220) 26.08.1998

(442) 12.09.2000

(732) **Lias Vintířov, lehký stavební materiál, k. s.**, 357 44 Vintířov, CZ;

(740) Hojčuš Peter, Ing., Bratislava, SK;

---

(111) **193 562**

(151) 15.12.2000

(180) 28.02.2010

(210) 2341-98

(220) 28.02.2000

(442) 12.09.2000

(732) **NIVEL PLUS, s. r. o.**, Valachovej 8, 841 01 Bratislava, SK;

---

(111) **193 563**

(151) 15.12.2000

(180) 13.04.2010

(210) 2365-98

(220) 13.04.2000

(442) 12.09.2000

(732) **NATURATÉKA Trade, s. r. o.**, Vodárenská 7, 931 01 Šamorín, SK;

(740) Dudová Tatiana, Trenčín, SK;

---

(111) **193 564**

(151) 15.12.2000

(180) 18.09.2008

(210) 2376-98

(220) 18.09.1998

(442) 12.09.2000

(732) **KELLOGG COMPANY**, spoločnosť podľa zákonov štátu Delaware, One Kellogg Square, Battle Creek, Michigan, US;

(740) Tomeš Pavol, Ing., Bratislava, SK;

---

(111) **193 565**

(151) 15.12.2000

(180) 02.11.2008

(210) 2752-98

(220) 02.11.1998

(442) 12.09.2000

(732) **Mayer & Mayer, spol. s r. o.**, Dúbravská cesta 2, 841 05 Bratislava, SK;

(740) Litváková Edita, Ing., Ivanka pri Dunaji, SK;

---

(111) **193 566**

(151) 15.12.2000

(180) 02.11.2008

(210) 2753-98

(220) 02.11.1998

(442) 12.09.2000

(732) **Mayer & Mayer, spol. s r. o.**, Dúbravská cesta 2, 841 05 Bratislava, SK;

(740) Litváková Edita, Ing., Ivanka pri Dunaji, SK;

---

(111) **193 567**

(151) 15.12.2000

(180) 02.11.2008

(210) 2754-98

(220) 02.11.1998

(442) 12.09.2000

(732) **Mayer & Mayer, spol. s r. o.**, Dúbravská cesta 2,  
841 05 Bratislava, SK;

(740) Litváková Edita, Ing., Ivanka pri Dunaji, SK;

(111) **193 568**

(151) 15.12.2000

(180) 02.11.2008

(210) 2755-98

(220) 02.11.1998

(442) 12.09.2000

(732) **Mayer & Mayer, spol. s r. o.**, Dúbravská cesta 2,  
841 05 Bratislava, SK;

(740) Litváková Edita, Ing., Ivanka pri Dunaji, SK;

(111) **193 569**

(151) 15.12.2000

(180) 02.11.2008

(210) 2756-98

(220) 02.11.1998

(442) 12.09.2000

(732) **INCON, spol. s r. o.**, Priemyselná 6, 971 01  
Prievidza, SK;

(111) **193 570**

(151) 15.12.2000

(180) 02.11.2008

(210) 2759-98

(220) 02.11.1998

(442) 12.09.2000

(732) **Biogen, Inc.**, 14 Cambridge Center, Cambridge,  
Massachusetts 02142, US;

(740) Bušová Eva, JUDr., Bratislava, SK;

(111) **193 571**

(151) 15.12.2000

(180) 02.11.2008

(210) 2760-98

(220) 02.11.1998

(310) 39829980.3

(320) 12.05.1998

(330) DE

(442) 12.09.2000

(732) **Intel Corporation**, 2200 Mission College Boule-  
vard, Santa Clara, California 95052-8119, US;

(740) Bušová Eva, JUDr., Bratislava, SK;

(111) **193 572**

(151) 15.12.2000

(180) 02.11.2008

(210) 2761-98

(220) 02.11.1998

(442) 12.09.2000

(732) **perma-tec GmbH & Co. KG**, Hammelburger  
Strasse 21, 97717 Euerdorf, DE;

(740) Bušová Eva, JUDr., Bratislava, SK;

(111) **193 573**

(151) 15.12.2000

(180) 03.11.2008

(210) 2767-98

(220) 03.11.1998

(442) 12.09.2000

(732) **VISA INTERNATIONAL SERVICE ASSOCIA-  
TION**, 900 Metro Center Boulevard, Foster City,  
California 94404, US;

(740) Fajnorová Mária, Ing., Bratislava, SK;

(111) **193 574**

(151) 15.12.2000

(180) 03.11.2008

(210) 2769-98

(220) 03.11.1998

(442) 12.09.2000

(732) **SCHERING-PLOUGH LTD.**, Toepferstrasse 5,  
CH-6004 Lucerne, CH;

(740) Fajnorová Mária, Ing., Bratislava, SK;

(111) **193 575**

(151) 15.12.2000

(180) 04.11.2008

(210) 2771-98

(220) 04.11.1998

(442) 12.09.2000

(732) **Mars, Incorporated**, McLean, Virginia 22101, US;

(740) Fajnorová Mária, Ing., Bratislava, SK;

(111) **193 576**

(151) 15.12.2000

(180) 04.11.2008

(210) 2772-98

(220) 04.11.1998

(442) 12.09.2000

(732) **Novus International, Inc.**, 530 Maryville Centre  
Drive, St. Louis, Missouri 63141, US;

(740) Rott, Růžička & Guttman, v. o. s., Bratislava, SK;

(111) **193 577**

(151) 15.12.2000

(180) 05.11.2008

(210) 2773-98

(220) 05.11.1998

(442) 12.09.2000

(732) **SangStat Medical Corporation**, 6300 Dumbarton  
Circle, Fremont, California 94555, US;

(740) Patentservis Bratislava, a. s., Bratislava, SK;

(111) **193 578**

(151) 15.12.2000

(180) 04.03.2009

(210) 541-99

(220) 04.03.1999

(442) 12.09.2000

(732) **BALÍRNY ČAJE DUKÁT, a. s.**, Padělký II/3957,  
760 01 Zlín, CZ;  
(740) Beleščák Ladislav, Ing., Piešťany, SK;

(111) **193 579**  
(151) 15.12.2000  
(180) 09.03.2009  
(210) 602-99  
(220) 09.03.1999  
(442) 12.09.2000  
(732) **PRIATEĽ KOMORNEJ HUDBY**, Magurská 55,  
974 01 Banská Bystrica, SK;

(111) **193 580**  
(151) 15.12.2000  
(180) 09.03.2009  
(210) 603-99  
(220) 09.03.1999  
(442) 12.09.2000  
(732) **TATRANSKÁ MLIEKAREŇ, a. s.**, Nad traťou  
26, 060 01 Kežmarok, SK;  
(740) Žuffa Ladislav, Ing., Poprad, SK;

(111) **193 581**  
(151) 15.12.2000  
(180) 09.03.2009  
(210) 605-99  
(220) 09.03.1999  
(442) 12.09.2000  
(732) **TATRANSKÁ MLIEKAREŇ, a. s.**, Nad traťou  
26, 060 01 Kežmarok, SK;  
(740) Žuffa Ladislav, Ing., Poprad, SK;

(111) **193 582**  
(151) 15.12.2000  
(180) 09.03.2009  
(210) 606-99  
(220) 09.03.1999  
(442) 12.09.2000  
(732) **TATRANSKÁ MLIEKAREŇ, a. s.**, Nad traťou  
26, 060 01 Kežmarok, SK;  
(740) Žuffa Ladislav, Ing., Poprad, SK;

(111) **193 583**  
(151) 15.12.2000  
(180) 09.03.2009  
(210) 607-99  
(220) 09.03.1999  
(442) 12.09.2000  
(732) **TATRANSKÁ MLIEKAREŇ, a. s.**, Nad traťou  
26, 060 01 Kežmarok, SK;  
(740) Žuffa Ladislav, Ing., Poprad, SK;

(111) **193 584**  
(151) 15.12.2000  
(180) 09.03.2009  
(210) 609-99  
(220) 09.03.1999  
(442) 12.09.2000

(732) **B. O. S. S., v. o. s.**, Kapitulska 8, 974 01 Banská  
Bystrica, SK;  
(740) Beleščák Ladislav, Ing., Piešťany, SK;

(111) **193 585**  
(151) 15.12.2000  
(180) 10.03.2009  
(210) 610-99  
(220) 10.03.1999  
(442) 12.09.2000  
(732) **BIOTIKA, a. s.**, Slovenská Ľupča, 976 13  
Slovenská Ľupča, SK;

(111) **193 586**  
(151) 15.12.2000  
(180) 10.03.2009  
(210) 611-99  
(220) 10.03.1999  
(442) 12.09.2000  
(732) **BIOTIKA, a. s.**, Slovenská Ľupča, 976 13  
Slovenská Ľupča, SK;

(111) **193 587**  
(151) 15.12.2000  
(180) 10.03.2009  
(210) 613-99  
(220) 10.03.1999  
(442) 12.09.2000  
(732) **Korčeková Adriana - Light Pyro Team**,  
Brečtanová 1, 831 01 Bratislava, SK;  
(740) Dolanská Elena, RNDr., Bratislava, SK;

(111) **193 588**  
(151) 15.12.2000  
(180) 10.03.2009  
(210) 614-99  
(220) 10.03.1999  
(442) 12.09.2000  
(732) **Korčeková Adriana - Light Pyro Team**,  
Brečtanová 1, 831 01 Bratislava, SK;  
(740) Dolanská Elena, RNDr., Bratislava, SK;

(111) **193589**  
(151) 15.12.2000  
(180) 10.03.2009  
(210) 620-99  
(220) 10.03.1999  
(310) 39853087.4  
(320) 16.09.1998  
(330) DE  
(442) 12.09.2000  
(732) **Intel Corporation**, 2200 Mission College Boule-  
vard, Santa Clara, California 95052-8119, US;  
(740) Bušová Eva, JUDr., Bratislava, SK;

(111) **193 590**  
(151) 15.12.2000  
(180) 11.03.2009  
(210) 622-99

(220) 11.03.1999  
 (442) 12.09.2000  
 (732) **THE GILLETTE COMPANY**, Prudential Tower  
 Building, Boston, Massachusetts 02199, US;  
 (740) Čechvalová Dagmar, Bratislava, SK;

(111) **193 591**  
 (151) 15.12.2000  
 (180) 11.03.2009  
 (210) 623-99  
 (220) 11.03.1999  
 (442) 12.09.2000  
 (732) **THE GILLETTE COMPANY**, Prudential Tower  
 Building, Boston, Massachusetts 02199, US;  
 (740) Čechvalová Dagmar, Bratislava, SK;

(111) **193 592**  
 (151) 15.12.2000  
 (180) 11.03.2009  
 (210) 625-99  
 (220) 11.03.1999  
 (442) 12.09.2000  
 (732) **SCHAUMANN SLOVENSKO, spol. s r. o.**,  
 Nádražná 36, 900 28 Ivanka pri Dunaji, SK;

(111) **193 593**  
 (151) 15.12.2000  
 (180) 11.03.2009  
 (210) 627-99  
 (220) 11.03.1999  
 (442) 12.09.2000  
 (732) **MRAZIARNE, a. s., Prešov**, Jilemnického 1,  
 080 01 Prešov, SK;

(111) **193 594**  
 (151) 15.12.2000  
 (180) 12.03.2009  
 (210) 633-99  
 (220) 12.03.1999  
 (442) 12.09.2000  
 (732) **TOYOTA JIDOSHA KABUSHIKI KAISHA**  
 (TOYOTA MOTOR CORPORATION), 1,  
 Toyota-cho, Toyota-shi, Aichi-ken, JP;  
 (740) Patentservis Bratislava, a. s., Bratislava, SK;

(111) **193 595**  
 (151) 15.12.2000  
 (180) 15.03.2009  
 (210) 638-99  
 (220) 15.03.1999  
 (442) 12.09.2000  
 (732) **CITY PRESS, s. r. o.**, Železničarska 6, 811 04  
 Bratislava, SK;  
 (740) Bachratá Magdaléna, Mgr., Bratislava, SK;

(111) **193 596**  
 (151) 15.12.2000  
 (180) 15.03.2009  
 (210) 639-99  
 (220) 15.03.1999  
 (442) 12.09.2000  
 (732) **CITY PRESS, s. r. o.**, Železničarska 6, 811 04  
 Bratislava, SK;  
 (740) Bachratá Magdaléna, Mgr., Bratislava, SK;

(111) **193 597**  
 (151) 15.12.2000  
 (180) 15.03.2009  
 (210) 640-99  
 (220) 15.03.1999  
 (442) 12.09.2000  
 (732) **UNILEVER NV**, Weena 455, 3013 AL Rotterdam,  
 NL;  
 (740) Fajnorová Mária, Ing., Bratislava, SK;

(111) **193 598**  
 (151) 15.12.2000  
 (180) 15.03.2009  
 (210) 641-99  
 (220) 15.03.1999  
 (442) 12.09.2000  
 (732) **UNILEVER NV**, Weena 455, 3013 AL Rotterdam,  
 NL;  
 (740) Fajnorová Mária, Ing., Bratislava, SK;

(111) **193 599**  
 (151) 15.12.2000  
 (180) 15.03.2009  
 (210) 643-99  
 (220) 15.03.1999  
 (442) 12.09.2000  
 (732) **E. I. du Pont de Nemours and Company**, 1007  
 Market Street, Wilmington, Delaware 19898, US;  
 (740) Bušová Eva, JUDr., Bratislava, SK;

(111) **193 600**  
 (151) 15.12.2000  
 (180) 15.03.2009  
 (210) 645-99  
 (220) 15.03.1999  
 (442) 12.09.2000  
 (732) **International Health Insurance danmark Forsi-**  
**kringsaktieselskab a public limited comp.**, spol.  
 zriad. podľa zákonov Dánska, Palaegade 8, DK-  
 -1261 Kobenhavn K, DK;  
 (740) Rott, Růžička & Guttman, v. o. s., Bratislava, SK;

(111) **193 601**  
 (151) 15.12.2000  
 (180) 15.03.2009  
 (210) 646-99  
 (220) 15.03.1999  
 (442) 12.09.2000

(732) **International Health Insurance danmark Forsikringsaktieselskab a public limited comp.**, spol. zriad. podľa zákonov Dánska, Palaegade 8, DK-1261 Kobenhavn K, DK;  
(740) Rott, Růžička & Guttman, v. o. s., Bratislava, SK;

(220) 23.04.1999  
(442) 12.09.2000  
(732) **Holečko Vladimír, Ing.**, Hlavná 59, 044 02 Turňa nad Bodvou, SK;  
(740) Holoubková Mária, Ing., Bratislava, SK;

(111) **193 602**  
(151) 15.12.2000  
(180) 15.03.2009  
(210) 650-99  
(220) 15.03.1999  
(442) 12.09.2000  
(732) **Liptovská mliekareň, a. s.**, 1. mája 124, 031 80 Liptovský Mikuláš, SK;  
(740) Holoubková Mária, Ing., Bratislava, SK;

(111) **193 608**  
(151) 15.12.2000  
(180) 23.04.2009  
(210) 1069-99  
(220) 23.04.1999  
(442) 12.09.2000  
(732) **DEVA, akciová spoločnosť, Trebišov**, Cukrovarská 502, 075 01 Trebišov, SK;  
(740) Holoubková Mária, Ing., Bratislava, SK;

(111) **193 603**  
(151) 15.12.2000  
(180) 18.03.2009  
(210) 688-99  
(220) 18.03.1999  
(442) 12.09.2000  
(732) **WS TELESHOP INTERNATIONAL, spol. s r. o.**, Perunská 2, 695 01 Hodonín, CZ;  
(740) Labudík Miroslav, Ing., Kysucké Nové Mesto, SK;

(111) **193 609**  
(151) 15.12.2000  
(180) 26.04.2009  
(210) 1074-99  
(220) 26.04.1999  
(442) 12.09.2000  
(732) **Missiva, spol. s r. o.**, V oblouku 588/21, 400 07 Ústí nad Labem, CZ;  
(740) Mešková Viera, Ing., Bratislava, SK;

(111) **193 604**  
(151) 15.12.2000  
(180) 23.04.2009  
(210) 1065-99  
(220) 23.04.1999  
(442) 12.09.2000  
(732) **OASIS CORPORATION**, 265 North Hamilton Road, Columbus, Ohio 43213, US;  
(740) Čechvalová Dagmar, Bratislava, SK;

(111) **193 610**  
(151) 15.12.2000  
(180) 26.04.2009  
(210) 1075-99  
(220) 26.04.1999  
(442) 12.09.2000  
(732) **Missiva, spol. s r. o.**, V oblouku 588/21, 400 07 Ústí nad Labem, CZ;  
(740) Mešková Viera, Ing., Bratislava, SK;

(111) **193 605**  
(151) 15.12.2000  
(180) 23.04.2009  
(210) 1066-99  
(220) 23.04.1999  
(442) 12.09.2000  
(732) **JASPER TEXTILES, INC.**, 2118 Mercantile Drive, N. E., Leland, North Carolina 28451, US;  
(740) Čechvalová Dagmar, Bratislava, SK;

(111) **193 611**  
(151) 15.12.2000  
(180) 26.04.2009  
(210) 1076-99  
(220) 26.04.1999  
(310) 140378  
(320) 24.02.1999  
(330) CZ  
(442) 12.09.2000  
(732) **Missiva, spol. s r. o.**, V oblouku 588/21, 400 07 Ústí nad Labem, CZ;  
(740) Mešková Viera, Ing., Bratislava, SK;

(111) **193 606**  
(151) 15.12.2000  
(180) 23.04.2009  
(210) 1067-99  
(220) 23.04.1999  
(442) 12.09.2000  
(732) **Agárdyová Zuzana**, Hollého č. 10, 903 01 Senec, SK;

(111) **193 612**  
(151) 15.12.2000  
(180) 26.04.2009  
(210) 1080-99  
(220) 26.04.1999  
(442) 12.09.2000  
(732) **PREMAC, spol. s r. o.**, Stará Vajnorská cesta 25, 832 17 Bratislava, SK;  
(740) Guniš Jaroslav, Mgr., Bratislava, SK;

(111) **193 607**  
(151) 15.12.2000  
(180) 23.04.2009  
(210) 1068-99

(111) **193 613**  
 (151) 15.12.2000  
 (180) 26.04.2009  
 (210) 1081-99  
 (220) 26.04.1999  
 (442) 12.09.2000  
 (732) **Nosková Božena BONO**, Bratislavská 15, 917 02  
 Trnava, SK;  
 (740) Guniš Jaroslav, Mgr., Bratislava, SK;

(111) **193 614**  
 (151) 15.12.2000  
 (180) 26.04.2009  
 (210) 1083-99  
 (220) 26.04.1999  
 (442) 12.09.2000  
 (732) **ENGO, s. r. o.**, Vl. Clementisa 13, 917 00 Trnava,  
 SK;  
 (740) Kajabová Monika, JUDr., Bratislava, SK;

(111) **193 615**  
 (151) 15.12.2000  
 (180) 26.04.2009  
 (210) 1086-99  
 (220) 26.04.1999  
 (442) 12.09.2000  
 (732) **OXALIS, spol. s r. o.**, Ul. 17. listopadu 1790, 708  
 52 Ostrava - Poruba, CZ;  
 (740) Zahatňanská Gabriela, Ing., Žilina, SK;

(111) **193 616**  
 (151) 15.12.2000  
 (180) 27.04.2009  
 (210) 1089-99  
 (220) 27.04.1999  
 (442) 12.09.2000  
 (732) **Shiseido Company, Ltd.**, 7-5-5 Ginza, Chuo-ku,  
 Tokyo, JP;  
 (740) Bušová Eva, JUDr., Bratislava, SK;

(111) **193 617**  
 (151) 15.12.2000  
 (180) 27.04.2009  
 (210) 1092-99  
 (220) 27.04.1999  
 (442) 12.09.2000  
 (732) **Mars, Incorporated**, McLean, Virginia 22101, US;  
 (740) Fajnorová Mária, Ing., Bratislava, SK;

(111) **193 618**  
 (151) 15.12.2000  
 (180) 27.04.2009  
 (210) 1093-99  
 (220) 27.04.1999  
 (442) 12.09.2000  
 (732) **AMERICAN HOME PRODUCTS CORPORA-  
 TION**, Five Giralda Farms, Madison, New Jersey  
 07940-0874, US;

(740) Fajnorová Mária, Ing., Bratislava, SK;

(111) **193 619**  
 (151) 15.12.2000  
 (180) 27.04.2009  
 (210) 1094-99  
 (220) 27.04.1999  
 (442) 12.09.2000  
 (732) **Slovenská televízna spoločnosť, s. r. o.**, Blatné 18,  
 900 82 Blatné, SK;  
 (740) Kyliánová Darina, Ing., Bratislava, SK;

(111) **193 620**  
 (151) 15.12.2000  
 (180) 28.04.2009  
 (210) 1096-99  
 (220) 28.04.1999  
 (442) 12.09.2000  
 (732) **Shell International Petroleum Company Limi-  
 ted**, Shell Centre, London SE1 7NA, GB;  
 (740) Žovicová Viera, Mgr., Bratislava, SK;

(111) **193 621**  
 (151) 15.12.2000  
 (180) 28.04.2009  
 (210) 1097-99  
 (220) 28.04.1999  
 (442) 12.09.2000  
 (732) **Shell International Petroleum Company Limi-  
 ted**, Shell Centre, London SE1 7NA, GB;  
 (740) Žovicová Viera, Mgr., Bratislava, SK;

(111) **193 622**  
 (151) 15.12.2000  
 (180) 28.04.2009  
 (210) 1099-99  
 (220) 28.04.1999  
 (310) 08970/1998  
 (320) 30.10.1998  
 (330) CH  
 (442) 12.09.2000  
 (732) **Citicorp**, 399 Park Avenue, New York, New York  
 10043, US;  
 (740) Fajnorová Mária, Ing., Bratislava, SK;

(111) **193 623**  
 (151) 15.12.2000  
 (180) 30.04.2009  
 (210) 1114-99  
 (220) 30.04.1999  
 (442) 12.09.2000  
 (732) **ZyXEL Communications Corporation**, No. 6,  
 Innovation II. Rd., Science Based Industrial Park,  
 Hsinchu, TW;  
 (740) Kajabová Monika, JUDr., Bratislava, SK;



(111) **193 624**  
(151) 15.12.2000  
(180) 03.05.2009  
(210) 1133-99  
(220) 03.05.1999  
(442) 12.09.2000  
(732) **TRANSPORT, s. r. o.**, Stará Vajnorská 3, 831 04 Bratislava, SK;  
(740) Holoubková Mária, Ing., Bratislava, SK;

(111) **193 625**  
(151) 15.12.2000  
(180) 03.05.2009  
(210) 1136-99  
(220) 03.05.1999  
(442) 12.09.2000  
(732) **MINERÁLNE VODY, a. s.**, Slovenská 19, 081 86 Prešov, SK;  
(740) Holoubková Mária, Ing., Bratislava, SK;

(111) **193 626**  
(151) 15.12.2000  
(180) 03.05.2009  
(210) 1138-99  
(220) 03.05.1999  
(442) 12.09.2000  
(732) **Kaplán Štefan, Ing., AEQUITAS**, Martinčekova 22, 821 09 Bratislava, SK;  
(740) Litváková Edita, Ing., Ivanka pri Dunaji, SK;

(111) **193 627**  
(151) 15.12.2000  
(180) 04.05.2009  
(210) 1144-99  
(220) 04.05.1999  
(442) 12.09.2000  
(732) **Mars, Incorporated**, McLean, Virginia 22101, US;  
(740) Fajnorová Mária, Ing., Bratislava, SK;

(111) **193 628**  
(151) 15.12.2000  
(180) 04.05.2009  
(210) 1146-99  
(220) 04.05.1999  
(442) 12.09.2000  
(732) **MEAD JOHNSON & COMPANY**, spoločnosť podľa zákonov štátu Delaware, 2400 West Lloyd Expressway, Evansville, Indiana 47721, US;  
(740) Tomeš Pavol, Ing., Bratislava, SK;

(111) **193 629**  
(151) 15.12.2000  
(180) 04.05.2009  
(210) 1147-99  
(220) 04.05.1999  
(442) 12.09.2000  
(732) **C. I. D., s. r. o.**, 1. pluku 12a, 186 21 Praha 8, CZ;  
(740) Rott, Růžička & Guttman, v. o. s., Bratislava, SK;

(111) **193 630**  
(151) 15.12.2000  
(180) 04.05.2009  
(210) 1148-99  
(220) 04.05.1999  
(442) 12.09.2000  
(732) **KIA MOTORS CORPORATION**, 992-28, Siheung-Dong, Kumchon-gu, Seoul, KR;  
(740) Juran Svetozár, JUDr., Bratislava, SK;

(111) **193 631**  
(151) 15.12.2000  
(180) 05.05.2009  
(210) 1149-99  
(220) 05.05.1999  
(442) 12.09.2000  
(732) **BASLER, s. r. o.**, Nám. 1. mája 6, 811 06 Bratislava, SK;  
(740) Juran Svetozár, JUDr., Bratislava, SK;

(111) **193 632**  
(151) 15.12.2000  
(180) 12.05.2009  
(210) 1203-99  
(220) 12.05.1999  
(442) 12.09.2000  
(732) **AUTOS, spol. s r. o.**, Priemyselná 1, 965 01 Žiar nad Hronom, SK;  
(740) Benko Milan, JUDr., Zvolen, SK;

(111) **193 633**  
(151) 15.12.2000  
(180) 17.05.2009  
(210) 1227-99  
(220) 17.05.1999  
(442) 12.09.2000  
(732) **PP SPENS - COMMERCE, s. r. o.**, Technická 7, 821 04 Bratislava, SK;  
(740) Žovicová Viera, Mgr., Bratislava, SK;

(111) **193 634**  
(151) 15.12.2000  
(180) 21.05.2009  
(210) 1305-99  
(220) 21.05.1999  
(442) 12.09.2000  
(732) **Králíček Petr**, Mojmirova 4/130, 140 00 Praha 4, CZ;  
(740) Patentservis Bratislava, a. s., Bratislava, SK;

(111) **193 635**  
(151) 15.12.2000  
(180) 21.05.2009  
(210) 1309-99  
(220) 21.05.1999  
(442) 12.09.2000  
(732) **Združenie pre zdravie, spol. s r. o.**, Prešovská 39, 821 08 Bratislava, SK;  
(740) Obertáš Július, Ing., Bratislava, SK;

(111) **193 636**

(151) 15.12.2000

(180) 21.05.2009

(210) 1310-99

(220) 21.05.1999

(442) 12.09.2000

(732) **Združenie pre zdravie, spol. s r. o.**, Prešovská 39, 821 08 Bratislava, SK;

(740) Obertáš Július, Ing., Bratislava, SK;

(111) **193 642**

(151) 15.12.2000

(180) 17.06.2009

(210) 1527-99

(220) 17.06.1999

(442) 12.09.2000

(732) **SmithKline Beecham Biologicals S. A.**, Rue de L'Institut 89, B-1330 Rixensart, BE;

(740) Fajnorová Mária, Ing., Bratislava, SK;

(111) **193 637**

(151) 15.12.2000

(180) 11.06.2009

(210) 1490-99

(220) 11.06.1999

(442) 12.09.2000

(732) **Dashöfer Holding Limited**, Atlantis Building, Office 301, 2, Arch. Makariou III., 4000 Limassol, CY;

(740) Brichtová Tatiana, JUDr., Bratislava, SK;

(111) **193 643**

(151) 15.12.2000

(180) 17.06.2009

(210) 1531-99

(220) 17.06.1999

(442) 12.09.2000

(732) **TOPVAR, a. s.**, Krušovská 2092, 955 14 Topoľčany, SK;

(740) Beleščák Ladislav, Ing., Piešťany, SK;

(111) **193 638**

(151) 15.12.2000

(180) 14.06.2009

(210) 1500-99

(220) 14.06.1999

(442) 12.09.2000

(732) **REDING, a. s.**, Bajkalská 41, 821 09 Bratislava, SK;(111) **193 644**

(151) 15.12.2000

(180) 17.06.2009

(210) 1532-99

(220) 17.06.1999

(442) 12.09.2000

(732) **WM. WRIGLEY JR. COMPANY**, 410 North Michigan Avenue, Chicago, Illinois 60611, US;

(740) Fajnorová Mária, Ing., Bratislava, SK;

(111) **193 639**

(151) 15.12.2000

(180) 16.06.2009

(210) 1514-99

(220) 16.06.1999

(442) 12.09.2000

(732) **EMCO, spol. s r. o.**, Žirovnická 2389, 106 00 Praha 10, CZ;

(740) Litvákova Edita, Ing., Ivanka pri Dunaji, SK;

(111) **193 645**

(151) 15.12.2000

(180) 25.06.2009

(210) 1603-99

(220) 25.06.1999

(442) 12.09.2000

(732) **COLGATE-PALMOLIVE COMPANY**, 300 Park Avenue, New York, New York, US;

(740) Hörmannová Zuzana, Ing., Bratislava, SK;

(111) **193 640**

(151) 15.12.2000

(180) 17.06.2009

(210) 1525-99

(220) 17.06.1999

(442) 12.09.2000

(732) **Král Milan - KRÁL**, Horská 1295/21, 958 06 Partizánske, SK;(111) **193 646**

(151) 15.12.2000

(180) 25.06.2009

(210) 1604-99

(220) 25.06.1999

(442) 12.09.2000

(732) **SHACHIHATA INC.**, 69, 4-chome, Amatsuka-cho, Nishi-ku, Nagoya, JP;

(740) Hörmannová Zuzana, Ing., Bratislava, SK;

(111) **193 641**

(151) 15.12.2000

(180) 17.06.2009

(210) 1526-99

(220) 17.06.1999

(442) 12.09.2000

(732) **SmithKline Beecham Biologicals S. A.**, Rue de L'Institut 89, B-1330 Rixensart, BE;

(740) Fajnorová Mária, Ing., Bratislava, SK;

(111) **193 647**

(151) 15.12.2000

(180) 25.06.2009

(210) 1605-99

(220) 25.06.1999

(442) 12.09.2000

(732) **SHACHIHATA INC.**, 69, 4-chome, Amatsuka-cho, Nishi-ku, Nagoya, JP;

(740) Hörmannová Zuzana, Ing., Bratislava, SK;

(111) **193 648**

(151) 15.12.2000

(180) 25.06.2009

(210) 1606-99

(220) 25.06.1999

(442) 12.09.2000

(732) **SIGNAL COMMUNICATIONS LTD.**, Unit 217,  
2/F, Hong Kong Industrial Technology Centre, 72  
Tat Chee Ave, Kowloon, Hong Kong, CN;

(740) Tomeš Pavol, Ing., Bratislava, SK;

(111) **193 649**

(151) 15.12.2000

(180) 25.06.2009

(210) 1607-99

(220) 25.06.1999

(442) 12.09.2000

(732) **LIEHOVAR LEOPOLDOV, a. s.**, Dunajská č. 29,  
811 08 Bratislava, SK;

(740) Ondruš Ján, JUDr., Bratislava, SK;

(111) **193 650**

(151) 15.12.2000

(180) 25.06.2009

(210) 1609-99

(220) 25.06.1999

(442) 12.09.2000

(732) **BPI Communications Inc.**, 1515 Broadway, New  
York, New York, US;

(740) Suchoňová Katarína, JUDr., Banská Bystrica, SK;

(111) **193 651**

(151) 15.12.2000

(180) 25.06.2009

(210) 1610-99

(220) 25.06.1999

(442) 12.09.2000

(732) **SUN MICROSYSTEMS, INC.**, spoločnosť zria-  
dená podľa zákonov štátu Delaware, 901 San  
Antonio Road, Palo Alto, California 94303, US;

(740) Tomeš Pavol, Ing., Bratislava, SK;

(111) **193 652**

(151) 15.12.2000

(180) 29.06.2009

(210) 1622-99

(220) 29.06.1999

(442) 12.09.2000

(732) **TIGER CORPORATION**, 1-9, 2-Chome Gamo,  
Joto-Ku, Osaka, JP;

(740) Fajnorová Mária, Ing., Bratislava, SK;

(111) **193 653**

(151) 15.12.2000

(180) 29.06.2009

(210) 1623-99

(220) 29.06.1999

(442) 12.09.2000

(732) **GLAXO GROUP LIMITED**, Glaxo Wellcome  
House, Berkeley Avenue, Greenford, Middlesex  
UB6 0NN, GB;

(740) Fajnorová Mária, Ing., Bratislava, SK;

(111) **193 654**

(151) 15.12.2000

(180) 29.06.2009

(210) 1624-99

(220) 29.06.1999

(442) 12.09.2000

(732) **SPUR, a. s.**, Tř. T.Bati 299, 764 22 Zlín, CZ;

(740) Beleščák Ladislav, Ing., Piešťany, SK;

(111) **193 655**

(151) 15.12.2000

(180) 30.06.2009

(210) 1641-99

(220) 30.06.1999

(442) 12.09.2000

(732) **TELMAN, a. s.**, Romanova 37, 851 02 Bratislava,  
SK;

(111) **193 656**

(151) 15.12.2000

(180) 30.06.2009

(210) 1650-99

(220) 30.06.1999

(442) 12.09.2000

(732) **COLOR Company, s. r. o.**, Pod Hájom 1099/101-  
-47, 018 41 Dubnica nad Váhom, SK;

(740) Bačík Kvetoslav, Ing., Nová Dubnica, SK;

(111) **193 657**

(151) 15.12.2000

(180) 30.06.2009

(210) 1652-99

(220) 30.06.1999

(442) 12.09.2000

(732) **ACCORD, a. s.**, Štefánikova 19, 911 01 Trenčín,  
SK;

(111) **193 658**

(151) 15.12.2000

(180) 30.06.2009

(210) 1655-99

(220) 30.06.1999

(442) 12.09.2000

(732) **SATJA, s. r. o.**, 013 03 Krasňany 282, SK;

(740) Zahatňanská Gabriela, Ing., Žilina, SK;

(111) **193 659**

(151) 15.12.2000

(180) 30.06.2009

(210) 1656-99

(220) 30.06.1999

(442) 12.09.2000

(732) **SATJA, s. r. o.**, 013 03 Krasňany 282, SK;  
(740) Zahatňanská Gabriela, Ing., Žilina, SK;

(111) **193 660**

(151) 15.12.2000

(180) 01.07.2009

(210) 1657-99

(220) 01.07.1999

(442) 12.09.2000

(732) **Balírny obchodu Praha, a. s.**, Drahohejlova  
2215/6, 190 00 Praha 9, CZ;

(740) Hojčuš Peter, Ing., Bratislava, SK;

(111) **193 661**

(151) 15.12.2000

(180) 01.07.2009

(210) 1658-99

(220) 01.07.1999

(442) 12.09.2000

(732) **Balírny obchodu Praha, a. s.**, Drahohejlova  
2215/6, 190 00 Praha 9, CZ;

(740) Hojčuš Peter, Ing., Bratislava, SK;

(111) **193 662**

(151) 15.12.2000

(180) 19.07.2009

(210) 1796-99

(220) 19.07.1999

(442) 12.09.2000

(732) **The Seagram Company Ltd.**, 592 Colby Drive,  
Waterloo, Ontario N2V 1A2, CA;

(740) Žovicová Viera, Mgr., Bratislava, SK;

(111) **193 663**

(151) 19.12.2000

(180) 05.11.2008

(210) 2775-98

(220) 05.11.1998

(442) 12.09.2000

(732) **TILLOTTS PHARMA AG**, Hauptstrasse 27, 4417  
Ziefen, CH;

(740) Bušová Eva, JUDr., Bratislava, SK;

(111) **193 664**

(151) 28.12.2000

(180) 22.04.2009

(210) 1049-99

(220) 22.04.1999

(442) 12.09.2000

(732) **ISTROCHEM, a. s.**, Nobelova 34, 836 05  
Bratislava, SK;

(740) Harvan Ladislav, Ing., Bratislava, SK;

(111) **193 665**

(151) 28.12.2000

(180) 22.04.2009

(210) 1050-99

(220) 22.04.1999

(442) 12.09.2000

(732) **ISTROCHEM, a. s.**, Nobelova 34, 836 05  
Bratislava, SK;

(740) Harvan Ladislav, Ing., Bratislava, SK;

(111) **193 666**

(151) 28.12.2000

(180) 22.04.2009

(210) 1051-99

(220) 22.04.1999

(442) 12.09.2000

(732) **ISTROCHEM, a. s.**, Nobelova 34, 836 05  
Bratislava, SK;

(740) Harvan Ladislav, Ing., Bratislava, SK;

(111) **193 667**

(151) 28.12.2000

(180) 22.04.2009

(210) 1052-99

(220) 22.04.1999

(442) 12.09.2000

(732) **ISTROCHEM, a. s.**, Nobelova 34, 836 05  
Bratislava, SK;

(740) Harvan Ladislav, Ing., Bratislava, SK;

(111) **193 668**

(151) 28.12.2000

(180) 22.04.2009

(210) 1054-99

(220) 22.04.1999

(442) 12.09.2000

(732) **ISTROCHEM, a. s.**, Nobelova 34, 836 05  
Bratislava, SK;

(740) Harvan Ladislav, Ing., Bratislava, SK;

(111) **193 669**

(151) 28.12.2000

(180) 22.04.2009

(210) 1055-99

(220) 22.04.1999

(442) 12.09.2000

(732) **ISTROCHEM, a. s.**, Nobelova 34, 836 05  
Bratislava, SK;

(740) Harvan Ladislav, Ing., Bratislava, SK;

(111) **193 671**

(151) 28.12.2000

(180) 10.11.2007

(210) 3316-97

(220) 10.11.1997

(442) 10.12.1999

(732) **JULIUS MEINL BALIARNE, a. s.**, Kupeckého 8,  
824 54 Bratislava, SK;

(740) Holoubková Mária, Ing., Bratislava, SK;

(111) **193 673**

(151) 28.12.2000

(180) 19.02.2008

(210) 389-98

(220) 19.02.1998

(442) 18.01.2000  
(732) **Mattes Slovakia, spol. s r. o.**, A. Rudnaya 21,  
010 01 Žilina, SK;

(111) **193 678**  
(151) 28.12.2000  
(180) 19.02.2008  
(210) 390-98  
(220) 19.02.1998  
(442) 18.01.2000  
(732) **Mattes Slovakia, spol. s r. o.**, A. Rudnaya 21,  
010 01 Žilina, SK;

(111) **193 679**  
(151) 28.12.2000  
(180) 09.04.2009  
(210) 903-99  
(220) 09.04.1999  
(442) 12.09.2000  
(732) **JEMČA, a. s.**, Znojemska 687, 675 31 Jemnice,  
CZ;  
(740) Hojčuš Peter, Ing., Bratislava, SK;

(111) **193 680**  
(151) 28.12.2000  
(180) 22.04.2009  
(210) 1043-99  
(220) 22.04.1999  
(442) 12.09.2000  
(732) **ISTROCHEM, a. s.**, Nobelova 34, 836 05  
Bratislava, SK;  
(740) Harvan Ladislav, Ing., Bratislava, SK;

(111) **193 681**  
(151) 28.12.2000  
(180) 22.04.2009  
(210) 1044-99  
(220) 22.04.1999  
(442) 12.09.2000  
(732) **ISTROCHEM, a. s.**, Nobelova 34, 836 05  
Bratislava, SK;  
(740) Harvan Ladislav, Ing., Bratislava, SK;

(111) **193 682**  
(151) 28.12.2000  
(180) 22.04.2009  
(210) 1045-99  
(220) 22.04.1999  
(442) 12.09.2000  
(732) **ISTROCHEM, a. s.**, Nobelova 34, 836 05  
Bratislava, SK;  
(740) Harvan Ladislav, Ing., Bratislava, SK;

(111) **193 684**  
(151) 28.12.2000  
(180) 22.04.2009  
(210) 1048-99  
(220) 22.04.1999  
(442) 12.09.2000  
(732) **ISTROCHEM, a. s.**, Nobelova 34, 836 05  
Bratislava, SK;  
(740) Harvan Ladislav, Ing., Bratislava, SK;

(111) **193 685**  
(151) 28.12.2000  
(180) 26.04.2009  
(210) 1085-99  
(220) 26.04.1999  
(442) 12.09.2000  
(732) **ISTROCHEM, a. s.**, Nobelova 34, 836 05  
Bratislava, SK;  
(740) Harvan Ladislav, Ing., Bratislava, SK;

(111) **193 688**  
(151) 28.12.2000  
(180) 16.06.2009  
(210) 1512-99  
(220) 16.06.1999  
(442) 12.09.2000  
(732) **ISTROCHEM, a. s.**, Nobelova 34, 836 05  
Bratislava, SK;  
(740) Harvan Ladislav, Ing., Bratislava, SK;

## Zapísané ochranné známky so zmenou

693-97	193 670	1872-98	193 675	877-99	193 357	1415-99	193 687
748-97	193 540	2063-98	193 676	904-99	193 361	1620-99	193 689
3497-97	193 672	2917-98	193 677	1210-99	193 686		
3523-97	193 429	617-99	193 678	1242-99	193 368		

(111) 193 357

(151) 15.12.2000

(180) 08.04.2009

(210) 877-99

(220) 08.04.1999

(442) 14.08.2000

7 (511) 5, 29, 30, 39, 42

(511) 5 - Výrobky dietetické a zdravotnícke na liečebné účely, zdravotnú prevenciu a rekondíciu, najmä medicínálne a dietetické čaje a čajové zmesi všetkých druhov, napr. čaje ovocné, bylenné a čaje z iných prírodných produktov, dietetické a vitamínové preparáty na humánne a veterinárne použitie, najmä vitamínové nápoje a povzbudzujúce prípravky z ovocia, bylín a iných prírodných produktov, napr. výluhy, výtlačky štiav, farmaceutické odvary a liečebné roztoky.

29 - Sušené, konzervované a varené ovocie, zelenina, byliny a iné prírodné produkty vrátane ich zmesí.

30 - Čaje všetkých druhov vrátane ich zmesí, sypané, porciované, vrecúškové, lisované a instantné, napr. z ovocia, bylín a iných prírodných produktov, prírodné i aromatizované vrátane s prídavkom vitamínov a minerálnych vlákien, čajové extrakty prírodné i ochutené.

39 - Balenie, skladovanie, expedícia a preprava čajov, sušených bylín, ovocia, zeleniny, vitamínových prípravkov a iných prírodných produktov.

42 - Konzultačné služby a vykonávanie odborných skúšok v potravinárskom odbore, najmä nápojov, čajov a dietetických prípravkov, výskum a vývoj v danom odbore.

(540)



(732) JEMČA, a. s., Znojemska 687, 675 31 Jemnice, CZ;

(740) Hojčuš Peter, Ing., Bratislava, SK;

(111) 193 361

(151) 15.12.2000

(180) 09.04.2009

(210) 904-99

(220) 09.04.1999

(442) 14.08.2000

7 (511) 5, 29, 30

(511) 5 - Výrobky dietetické a zdravotnícke na liečebné účely, zdravotnú prevenciu a rekondíciu, najmä medicínálne a dietetické čaje a čajové zmesi všetkých druhov, napr. čaje ovocné, bylenné a čaje z iných prírodných produktov, dietetické a vitamínové preparáty na humánne a veterinárne použitie, najmä vitamínové nápoje a povzbudzujúce prípravky z ovocia, bylín a iných prírodných produktov, napr. výluhy, výtlačky štiav, farmaceutické odvary a liečebné roztoky.

29 - Sušené, konzervované a varené ovocie, zelenina, byliny a iné prírodné produkty vrátane ich zmesí.

30 - Čaje všetkých druhov vrátane ich zmesí, sypané, porciované, vrecúškové, lisované a instantné, napr. z ovocia, bylín a iných prírodných produktov, prírodné i aromatizované vrátane s prídavkom vitamínov a minerálnych vlákien, čajové extrakty prírodné i ochutené.

(540) JEMNICKÝ ČAJ.

TAM, KDE VONÍ DOMOV...

(732) JEMČA, a. s., Znojemska 687, 675 31 Jemnice, CZ;

(740) Hojčuš Peter, Ing., Bratislava, SK;

(111) 193 368

(151) 15.12.2000

(180) 18.05.2009

(210) 1242-99

(220) 18.05.1999

(442) 14.08.2000

7 (511) 35, 37

(511) 35 - Sprostredkovanie obchodu s tovarom, reklamná činnosť.

37 - Montáž, inštalácia a opravy autoalarmov a autopríslušenstva, meracej a regulačnej techniky, kancelárskej a reprodukčnej techniky, telekomunikačných zariadení a spotrebnej elektroniky.

(540) JUPOL

(732) JUPOL, spol. s r. o., Matejkova 13, 841 05 Bratislava, SK;

(111) 193 429

(151) 15.12.2000

(180) 01.12.2007

(210) 3523-97

(220) 01.12.1997

(442) 10.12.1999

7 (511) 3

(511) 3 - Výrobky bytovej a spotrebnej chémie obsiahnuté v tr. 3 - prípravky do WC, kúpeľne, kuchyne, výrobky pre domácnosť a komunálnu hygienu (obsiahnuté v tr. 3), prípravky na čistenie textílií a úžitkových predmetov.

(540) **LARRIN**

(732) **STYL, družstvo pro chemickou výrobu**, Ohradní 30, 145 09 Praha 4, CZ;

(740) Beleščák Ladislav, Ing., Piešťany, SK;

(111) **193 540**

(151) 15.12.2000

(180) 11.03.2007

(210) 748-97

(220) 11.03.1997

(442) 10.09.1999

7 (511) 29, 30, 31

(511) 29 - Mäso, ryby, hydina a zverina; mäsové výtlačky; konzervované, sušené a tepelne spracované ovocie a zelenina; rôsoly, džemy, marmelády, ovocné zavaraniny, ovocné pretlaky; vajcia, mlieko a mliečne výrobky, mliečne nápoje; jedlé oleje a tuky.

30 - Káva, čaj, kakao, cukor, ryža, tapioka, ságo, kávové náhradky; múka a výrobky z obilia, chlieb, pekárské a cukrárske výrobky, zmrzlina, smotanové zmrzlina, mrazené smotanové krémy; kakaové, kávové a čokoládové nápoje obsahujúce mlieko; med, melasový sirup; kvasnice, prášky, prášky do pečiva; soľ, horčica; ocot, omáčky ako chuťové prísady; korenie; potravinársky ľad.

31 - Poľnohospodárske, záhradkárské a lesné produkty a obilniny, ktoré nie sú zahrnuté v iných triedach; živé zvieratá; čerstvé ovocie a zelenina; semená, rastliny a kvety; slad.

(540) **BIOKYS**

(732) **LAKTOS, spol. s r. o.**, Nová cesta 17, 140 00 Praha 4, CZ;

(740) Fajnorová Mária, Ing., Bratislava, SK;

(111) **193 670**

(151) 28.12.2000

(180) 04.03.2007

(210) 693-97

(220) 04.03.1997

(442) 12.07.1999

7 (511) 32

(511) 32 - Nealkoholické nápoje a prípravky na ich prípravu.

(540) **ENERGIT**

(732) **VITAR, spol. s r. o.**, tř. Tomáše Bati 385, 764 22 Zlín, CZ;

(740) Beleščák Ladislav, Ing., Piešťany, SK;

(111) **193 672**

(151) 28.12.2000

(180) 27.11.2007

(210) 3497-97

(220) 27.11.1997

(442) 12.09.2000

7 (511) 16, 35, 38, 42

(511) 16 - Tlačoviny.

35 - Konzultačné služby v obchodnej činnosti; pomocné služby v manažmente; zabezpečovanie tvorby a distribúcie dokumentov v sfére financií; poskytovanie počítačových systémov na prístup k dokumentom na kontinuálnom časovo kritickom základe; spracovanie dokumentov; rozmnožovanie dokumentov; propagačná činnosť; tvorba komunikačných správ prispôsobených potrebám investorov v súlade s marketingovou stratégiou; služby týkajúce sa správy dokumentov.

38 - Služby s využitím faxu, služby teletextu.

42 - Tlačiarne služby; prekladateľské a tlmočnické služby; konzultačné služby v oblasti počítačov; počítačové programovanie pre iné osoby; udržiavanie ažurity počítačového softvéru; tvorba softvéru pre iné osoby; lokalizačné služby v súvislosti s prekladateľskými a tlmočnickými službami; vytváranie kompletnej stránky na internete; tvorba dodatočných počítačových (web) stránok zameraných najmä na investorov; umožnenie konverzie tlačených dokumentov na formáty vhodné na sieť internetu; konzultácie ohľadne najefektívnejšej aplikácie internetu pre kompatibilitu a komunikačné programy.

(540) **BOWNE**

(732) **BOWNE OF LOS ANGELES, INC.**, 2103 East University Drive, Dominguez Hills, California 90220, US;

(740) Čechvalová Dagmar, Bratislava, SK;

(111) **193 675**

(151) 28.12.2000

(180) 10.07.2008

(210) 1872-98

(220) 10.07.1998

(442) 12.09.2000

7 (511) 9, 16, 35, 39, 41, 42

(511) 9 - Nahraté magnetické nosiče údajov, záznamové disky.

16 - Knihy, tlačoviny.

35 - Sprostredkovateľská a poradenská činnosť v oblasti obchodu s tovarom, vydávanie reklamných alebo náborových textov.

39 - Doručovanie tovaru, distribúcia.

41 - Vzdelávanie, vyučovanie, prednášková činnosť; filmová tvorba, vydávanie kníh, vydávanie textov s výnimkou reklamných alebo náborových.

42 - Lekárske služby, ošetrovateľské služby, odborné poradenstvo, zdravotné strediská (činnosť), zdravotnícka starostlivosť.

(540)



(732) **BIO THERM, spol. s r. o.**, Grösslingova 63, 811 09 Bratislava, SK

(740) Rott, Růžička & Guttman, v. o. s., Bratislava, SK;

(111) **193 676**

(151) 28.12.2000

(180) 03.08.2008

(210) 2063-98

(220) 03.08.1998

(442) 16.05.2000

7 (511) 5, 30, 32

(511) 5 - Dietetické výrobky patriace do tejto triedy, t. j. dietetické pečivo, sucháre, sušienky, piškóty, keksy, obilné prípravky, cukrovinky, bonbóny, pastilky, žuvačky, čokoláda.

30 - Trvanlivé, polotrvanlivé a jemné pečivo, čokoládové a nečokoládové cukrovinky, bonbóny a cukríky, čokoláda, fondán, karamelky, keksy, koláče, krekerky, lízanky, oplátky, perníky, medovníky, biskvity, sucháre, sušienky, piškóty, vianočné kolekcie a iné cukrovinky na ozdobovanie vianočných stromčekov, vafle, trubičky, dezerty, komprimáty, želé, napolitánky, tyčinky, čaj, kakao, cukor, ryža, múka a výrobky z obilia, zmrzliny, med, soľ, horčica, ocot, omáčky ako chuťové prísady, korenie.

32 - Minerálne a sytené vody a iné nealkoholické nápoje, ovocné nápoje a ovocné šťavy, sirupy a iné prípravky na výrobu nápojov.

(540) **Carno**

(732) **I. D. C. Holding, a. s.**, Drieňová 3, 821 01 Bratislava, SK;

(740) Guniš Jaroslav, Mgr., Bratislava, SK;

(111) **193 677**

(151) 28.12.2000

(180) 18.11.2008

(210) 2917-98

(220) 18.11.1998

(442) 10.04.2000

7 (511) 5, 30

(511) 5 - Dietetické výrobky patriace do tejto triedy, t. j. dietetické pečivo, sucháre, sušienky, piškóty, keksy, obilné prípravky, cukrovinky, bonbóny, pastilky, žuvačky, čokoláda, výrobky posilňujúce a s podporným liečivým účinkom.

30 - Trvanlivé, polotrvanlivé a jemné pečivo, čokoládové a nečokoládové cukrovinky, bonbóny a cukríky, čokoláda, fondán, karamelky, keksy, koláče, krekerky, lízanky, oplátky, perníky, medovníky, biskvity, sucháre, sušienky, piškóty, vianočné kolekcie a iné cukrovinky na ozdobovanie vianočných stromčekov, vafle, trubičky, dezerty, komprimáty, želé, napolitánky, tyčinky, káva, čaj, kakao, cukor, ryža, kávové náhradky, múka a výrobky z obilia, zmrzliny, med, soľ, horčica, ocot, omáčky ako chuťové prísady, korenie.

(540) **DUPI**

(732) **I. D. C. Holding, a. s.**, Drieňová 3, 821 01 Bratislava, SK;

(740) Guniš Jaroslav, Mgr., Bratislava, SK;

(111) **193 678**

(151) 28.12.2000

(180) 10.03.2009

(210) 617-99

(220) 10.03.1999

(442) 12.09.2000

7 (511) 38

(511) 38 - Telekomunikačné služby, najmä počítačom podporovaný prenos správ, odkazov a obrazov; komunikačné služby prostredníctvom počítačových terminálov; komunikačné služby prostredníctvom siete optických vlákien; prenos správ, odkazov a obrazov prostredníctvom počítačov; faxový prenos; komunikačné služby prostredníctvom telefónov; telefonické služby.

(540) **ICANAL**

(732) **NEXTRA AS**, Drammensveien 167, N-0212 Oslo, NO;

(740) Fajnorová Mária, Ing., Bratislava, SK;

(111) **193 686**

(151) 28.12.2000

(180) 13.05.2009

(210) 1210-99

(220) 13.05.1999

(442) 12.09.2000

7 (511) 3, 7, 8, 9, 11, 16, 24, 25, 35, 39, 41

(511) 3 - Bieliace prípravky, prípravky na pranie a čistenie bielizne; prípravky na čistenie, leštenie, odmasťovanie a brúsenie; voňavkárske prípravky, éterické oleje, kozmetické prípravky, vlasové vodičky; mydlá, šampóny, prípravky na starostlivosť o telo vrátane prípravkov do kúpeľa; prípravky na čistenie zubov.

7 - Elektrické kuchynské stroje všetkých druhov patriace do triedy 7; drviče na odpad; práčky, sušičky; šijacie stroje; umývačky riadu; vysávače.

8 - Depilačné prístroje; holiace strojčeky; kulmy; manikúrové súpravy; príbory.

9 - Prístroje a nástroje elektrické, elektronické, fotografické, optické a kontrolné, prístroje a nástroje na meranie a váženie; prístroje na nahrávanie, prenos a reprodukciu zvuku alebo obrazu; nosiče údajov a záznamové médiá elektronické, magnetické a optické, nahrané aj nenahrané; predajné automaty; registračné pokladnice, počítaacie stroje; žehličky.

11 - Chladničky, mrazničky; drezy, grily, fritézy, hriankovače, elektrické kanvice, kávovary, klimatizačné zariadenia, kozuby, odparovače; elektrické sporáky, mikrovlnné rúry; saunovacie zariadenia, solária; sprchovacie kúty; sušiče na vlasy.

16 - Papiernický tovar; tlačoviny; knihy; periodiká, neperiodiká; katalógy, brožúry, informačné materiály, prospekty; fotografie; písacie stroje, kancelárske potreby (s výnimkou nábytku); školské potreby a pomôcky, písacie potreby; obaly a obalové materiály.

24 - Bavlnené textilie, kusový textil, posteľná a



stolová bielizeň, obrusy, utierky, poťahy; pleteniny, prikrývky, poťahy na nábytok; textilné tapety, rolety, záclony, závesy.

25 - Odevy, obuv, pokrývky hlavy.

35 - Sprostredkovateľská činnosť obchodná v oblasti nákupu a predaja tovarov.

39 - Distribučná činnosť; doručovanie tovaru vrátane sprostredkovania.

41 - Vydavateľská činnosť vrátane sprostredkovania.

(540)

## MEDIA KLUB

(732) **IKAR, a. s.**, Kukučínova 34, 831 03 Bratislava, SK;

(740) Bachratá Magdaléna, Mgr., Bratislava, SK;

(111) 193 687

(151) 28.12.2000

(180) 03.06.2009

(210) 1415-99

(220) 03.06.1999

(442) 12.09.2000

7 (511) 7, 8, 12

(511) 7 - Cestné stroje, poľnohospodárske stroje, stroje na zemné práce, banské stroje, betónové miešanky, čistiace stroje, drviče, obrábacie stroje, mlyny, mechanické nástroje a náradie, nástroje ako časti strojov, píly, rýpadlá, lopatkové nakladače, lodné motory s výnimkou elektrických, výtahy, vrtáky, zdvíhacie zariadenia, žeriavy.

8 - Ručné nástroje a náradia.

12 - Dopravné prostriedky pozemné a ich motory vrátane vojenských.

(540)



(732) **WILLING, a. s.**, Moyzesova 38, 960 01 Zvolen, SK;

(740) Beleščák Ladislav, Ing., Piešťany, SK;

(111) 193 689

(151) 28.12.2000

(180) 28.06.2009

(210) 1620-99

(220) 28.06.1999

(442) 12.09.2000

7 (511) 29

(511) 29 - Mäso, ryby, mäkkýše, hydina, neživé, spracované lovné vtáčstvo a divina, mäsové extrakty, konzervované, sušené a varené ovocie a zelenina, rósoly a pretlaky, džemy, marmelády, ovocné o-

máčky, vajcia, mlieko a mliečne výrobky, jedlé oleje a tuky.

(540) **ROBINSON CRUSOE**

(732) **Empresa Pesquera Robinson Crusoe S. A.**, José Antonio Soffia N° 2747, Of. 203, Providencia, Santiago, CL;

(740) Dudová Tatiana, Trenčín, SK;

## Obnovené ochranné známky

4963	150 166	58498	174 041	58940	169 131	59056	169 542
5142	150 167	58792	169 124	58941	169 132	59057	169 543
9457	117 954	58793	175 276	58942	169 133	59071	169 164
17901	94 956	58828	171 223	58943	168 908	59073	175 277
17928	102 744	58832	171 224	58944	168 909	59097	170 199
22794	150 354	58833	175 970	58945	168 907	59173	169 907
43021	159 005	58834	175 257	58946	168 905	59175	169 882
44375	160 229	58840	175 260	58947	168 906	59177	169 906
45539	120 780	58891	174 891	58948	168 915	59179	169 905
56344	167 448	58892	174 890	58949	168 914	59180	169 904
57351	168 190	58932	169 125	58950	168 911	59181	169 912
57492	168 267	58933	169 126	58951	168 910	59182	181 169
57494	168 269	58934	169 127	58952	168 912	59184	169 562
57973	170 365	58935	169 128	58953	168 913	59185	171 790
58204	168 947	58936	169 141	59003	171 852	59186	169 563
58287	169 347	58937	169 142	59005	171 853	59195	170 138
58309	168 271	58938	169 129	59006	169 315	61216	168 818
58431	168 880	58939	169 130	59052	168 902		

(111) **94 956**

(151) 24.07.1929

(156) 24.07.1999

(180) 24.07.2009

(210) 17901

(220) 24.07.1929

(510) Likéry a liehoviny.

7 (511) 33

(540) **Dimple**(732) **UDV (SJ) Limited**, 8 Henrietta Place, London W1G 0NB, GB;

(740) Fajnorová Mária, Ing., Bratislava, SK;

(111) **102 744**

(151) 17.05.1919

(156) 17.05.1999

(180) 17.05.2009

(210) 17928

(220) 17.05.1919

(510) Spony, hliníkový tovar všetkých druhov, kolesá automobilov, automobilové súčiastky, klenotnícky tovar všetkých druhov, rámy na obrazy, plechový tovar všetkých druhov, držiaky na blúzy, ťažidlá na listy, spinky na listy, písárske potreby, ozdoby na vianočné stromčeky, drôtený tovar všetkých druhov, patentné gombíky všetkých druhov, nálepky, bicykle, súčiastky na bicykle, držiaky na perá, škatule na perá, zapaľovače, náprstky všetkých druhov, uzávery na fľaše, plniace perá, ozdobný tovar všetkých druhov, zlatý tovar všetkých druhov, vlásenky, háčiky na háčkovanie všetkých druhov, háčiky a očka, nohavicové gombíky všetkých druhov, podkovy, podkováky, ihlice do klobúkov, gombíky všetkých druhov, pripevňovače gombíkov, golierové gombíky všetkých druhov, podpierky na goliere, držiaky a krúžky na viazanky, pravítka, potreby pre maliarov, manžetové gombíky všetkých druhov, meradlá, meracie nástroje, nožiarsky tovar všetkých druhov, kovový tovar všetkých druhov, módne gombíky všetkých druhov, ihlársky tovar všet-

kých druhov, kince, ihly všetkých druhov, niklový tovar všetkých druhov, ušká všetkých druhov, závesy na návesti, plomby, zámky na peňaženky, britvy, potreby pre fajčiarov, napínacie kince, krúžky, pútka na kabáty, pracky, skrutki, perá na písanie, písacie potreby, spinky na obuv, zatváracie špendlíky všetkých druhov, strieborný tovar všetkých druhov, hračky všetkých druhov, oceľový tovar všetkých druhov, masteničky všetkých druhov, špendlíky všetkých druhov, ihlice na pletenie všetkých druhov, podväzkové spony, kovania na tašky a torby, kalamáre, hodiny, potreby na kreslenie. Písárske potreby, sklenný tovar, potreby pre maliarov, porcelánový tovar, písacie potreby, kamenný tovar, hlinený tovar, kresliarske potreby. Keďársky tovar, metly, štetky, písársky tovar, výrobky z celuloidu, galalitový tovar, výrobky z gumy, gombíky z rohoviny, košíkársky tovar, kožený tovar, maliarsky tovar, výrobky z dreva, korku, papiera, perlete, písacie potreby, gombíky kamenáčové (z tvrdých plodov), výrobky zo slamy, špáradlá, kresliace potreby, cigaretové dutinky, cigaretový papier. Stuhý všetkých druhov, bavlnený tovar, odevnícky tovar z rôznych látok, rukavičkársky tovar, traky, gombíky ľanové, ručne vyrobený tovar, prámikársky tovar, ozdobnícky tovar, vešiaky na šaty, obuvnícky tovar, výrobky z hodvábu, povrazy, motúzy, laná, tkané výrobky, tkáčske výrobky pletené, nitené gombíky.

7 (511) 6, 7, 8, 9, 12, 14, 16, 17, 18, 20, 21, 22, 23, 24, 25, 26, 28, 34

(540) **Harmony**(732) **KOH-I-NOOR, a. s.**, Vršovická 51, 101 15 Praha 10, CZ;

(740) Bachratá Magdaléna, Bratislava, SK;

(111) **117 954**

(151) 13.01.1948

(156) 13.01.1998

(180) 13.01.2008

(210) 9457

(220) 13.01.1948  
 7 (511) 6, 7, 9, 11  
 (511) 6 - Kovový tovar.  
 7 - Elektrické obrábacie stroje a ich súčiastky, stroje - hlavne na rozvod a spotrebu elektrickej energie, elektrické motory, motorčeky, dynamá a ich súčiastky, elektrické stroje, elektrické zväčkačky a synchronne motorčeky, elektrické nástroje, náradie a ich súčiastky, ventilátory motorov a hnacích strojov.  
 9 - Prístroje a zariadenia hlavne na rozvod a spotrebu elektrickej energie, elektrické prístroje, aparáty a ich súčiastky, elektrotechnický inštalačný materiál a elektrotechnické výrobky všetkých druhov, elektrické rozvodne a ich inštalačné príslušenstvo, signálne zariadenia a prístroje, ich súčiastky, tlačidlá, transformátory, napájače, kontakty, relé, regulátory, spúšťače, odpory, objímky, vypínače, poisťky a bezpečnostné elektrické zariadenia a prístroje, elektronické armatúry a elektrotechnické potreby.  
 11 - Elektrické lustre a lampy, osvetľovacie predmety, svietidlá, osvetľovacie prístroje, zariadenia a ich súčiastky, ventilátory.

(540) **MEZ**

(732) **ELSLAV, spol. s r. o.**, Jílkova 124, 615 32 Brno, CZ;

(740) Patentservis Bratislava, a. s., Bratislava, SK;

(111) **120 780**

(151) 20.09.1900

(156) 20.09.2000

(180) 20.09.2010

(210) 45539

(220) 20.09.1900

(510) Výbušné motory ako: plynové, petrolejové, benzínové a iné olejové motory, ich časti, vozidlá všetkých druhov vrátane bicyklov.

7 (511) 7, 12

(540) **DAIMLER**

(732) **DaimlerChrysler AG**, Epplestrasse 225, 70567 Stuttgart, DE;

(740) Bušová Eva, JUDr., Bratislava, SK;

(111) **150 166**

(151) 17.05.1950

(156) 17.05.2000

(180) 17.05.2010

(210) 4963

(220) 17.05.1950

7 (511) 1

(511) 1 - Bieliaca hlinka.

(540) **Nobel NZ 2**

(732) **ISTROCHEM, a. s.**, Nobelova 34, 836 05 Bratislava, SK;

(740) Harvan Ladislav, Ing., Bratislava, SK;

(111) **150 167**

(151) 17.05.1950

(156) 17.05.2000

(180) 17.05.2010

(210) 5142

(220) 17.05.1950

(450) 07.12.1994

7 (511) 1

(511) 1 - Bieliaca hlinka.

(540) **Nobel NZ 1**

(732) **ISTROCHEM, a. s.**, Nobelova 34, 836 05 Bratislava, SK;

(740) Harvan Ladislav, Ing., Bratislava, SK;

(111) **150 354**

(151) 20.10.1950

(156) 20.10.2000

(180) 20.10.2010

(210) 22794

(220) 20.10.1950

(510) Maskara, ceruzky na obočie, farba na podmaľovanie očí, krém na riasy a obočie, očné kvapky.

7 (511) 3

(540)

*Maybelline*

(732) **L'OREAL S. A.**, 14 rue Royale, 75008 Paris, FR;

(740) Bušová Eva, JUDr., Bratislava, SK;

(111) **159 005**

(151) 16.06.1969

(156) 01.04.1999

(180) 01.04.2009

(210) 43021

(220) 01.04.1969

(510) Nealkoholické nápoje a prípravky na výrobu týchto nápojov.

7 (511) 32

(540) **SANTIBA**

(732) **The Coca-Cola Company**, spoločnosť zriadená podľa zákonov štátu Delaware, 310 North Avenue, N. W., Atlanta, Georgia 30313, US;

(740) Guniš Jaroslav, Mgr., Bratislava, SK;

(111) **160 229**

(151) 26.03.1971

(156) 03.06.2000

(180) 03.06.2010

(210) 44375

(220) 03.06.1970

(510) Nealkoholické nápoje a prípravky na ich výrobu.

7 (511) 32

(540) **BEVERLY**

(732) **The Coca-Cola Company**, spoločnosť zriadená podľa zákonov štátu Delaware, 310 North Avenue, N. W., Atlanta, Georgia 30313, US;

(740) Juran Svetozár, JUDr., Bratislava, SK;

(111) **167 448**

(151) 17.11.1989

(156) 09.06.1999

(180) 09.06.2009

- (210) 56344  
 (220) 09.06.1989  
 (510) Farmaceutické prípravky na ľudskú potrebu, určené na liečbu alebo na zmiernenie chorôb a ťažkostí dýchacích ciest a dostupné len na lekársky predpis.

7 (511) 5

(540) **SERETIDE**

- (732) **GLAXO GROUP LIMITED**, Glaxo Wellcome House, Berkeley Avenue, Greenford, Middlesex UB6 0NN, GB;  
 (740) Rott, Růžička & Guttman, v. o. s., Bratislava, SK;

(111) **168 190**

- (151) 28.02.1991  
 (156) 20.04.2000  
 (180) 20.04.2010  
 (210) 57351  
 (220) 20.04.1990  
 (510) Čerstvé citrusové plody.

7 (511) 31

(540)

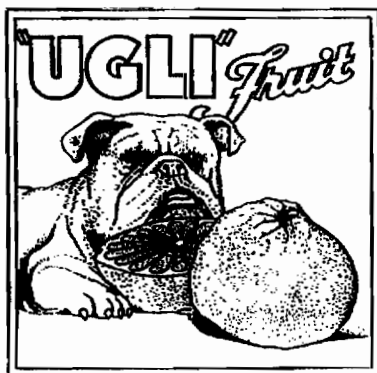
(732) **CABEL HALL CITRUS LIMITED**, Grand Cayman, KY;

(740) Bušová Eva, JUDr., Bratislava, SK;

(111) **168 267**

- (151) 30.04.1991  
 (156) 14.05.2000  
 (180) 14.05.2010  
 (210) 57492  
 (220) 14.05.1990  
 (510) Prístroje používané v spojení so spracovávaním, záznamom, reprodukciou, prenosom a príjmom elektronických signálov; integrované obvody; vopred nahraté magnetofónové pásky; vopred nahraté videodisky; kinematografické filmy; napájacie zdroje a vyrovnávacie a testovacie zariadenie na elektronické prístroje.

7 (511) 9

(540) **DOLBY**

- (732) **Dolby Laboratories Licensing Corporation**, spoločnosť zriadená podľa zákonov štátu New York, San Francisco, California, US;  
 (740) Patentservis Bratislava, a. s., Bratislava, SK;

(111) **168 269**

- (151) 30.04.1991  
 (156) 14.05.2000  
 (180) 14.05.2010  
 (210) 57494  
 (220) 14.05.1990  
 (510) Prístroje používané v spojení so spracovávaním, záznamom, reprodukciou, prenosom a príjmom elektronických signálov; integrované obvody; vopred nahraté magnetofónové pásky; vopred nahraté videodisky; kinematografické filmy; napájacie zdroje a vyrovnávacie a testovacie zariadenie na elektronické prístroje.

7 (511) 9

(540)

(732) **Dolby Laboratories Licensing Corporation**, spoločnosť zriadená podľa zákonov štátu New York, San Francisco, California, US;

(740) Patentservis Bratislava, a. s., Bratislava, SK;

(111) **168 271**

- (151) 30.04.1991  
 (156) 14.08.2000  
 (180) 14.08.2010  
 (210) 58309  
 (220) 14.08.1990  
 (510) Chemické čistenie vodných a vykurovacích zariadení.

7 (511) 37

(540)

**INKRUSTA**(732) **Evžen Kryška**, Slovenská 2686, 760 01 Zlín, CZ;

(740) Fajnorová Mária, Ing., Bratislava, SK;

(111) **168 818**

- (151) 11.11.1991  
 (156) 11.04.2001  
 (180) 11.04.2011  
 (210) 61216  
 (220) 11.04.1991  
 (450) 05.02.1997  
 (510) Tlačoviny: propagačný a informačný spravodajca.

7 (511) 16

(540)



(732) **Deák Ernest, JUDr.**, Suchá 4, 831 01 Bratislava, SK;

(111) **168 880**

(151) 15.11.1991

(156) 29.08.2000

(180) 29.08.2010

(210) 58431

(220) 29.08.1990

(510) Športové oblečenie a obuv, športové a telocvičné náradie, prístroje a zariadenia, torby, vrecia, vaky, kably, obaly a schránky na športové účely.

7 (511) 18, 25, 28

(540)



(732) **HI - TEC SPORTS, PLC.**, Aviaton Way, Southend-on-Sea, Essex SS2 6GH, GB;

(740) Bušová Eva, JUDr., Bratislava, SK;

(111) **168 902**

(151) 18.11.1991

(156) 23.10.2000

(180) 23.10.2010

(210) 59052

(220) 23.10.1990

(450) 11.10.1995

(510) Káva, čaj, kakao, cukor, ryža a ryžové výrobky, kavové náhradky, obilniny a obilné prípravky, chlieb, sušienky, koláče, torty a cukrárske výrobky, bonbóny, bonbónové tyčinky, müsli tyčinky, čokoláda a čokoládové výrobky, tekutá čokoláda, nelekárske bonbóny, mrazené lízanky, zmrzliny a mrazené sladkosti, nápoje v prášku, detské výživy, potraviny a suroviny na prípravu hotových jedál a omáčok, pokiaľ sú zaradené do tejto triedy, minerálne a šumivé vody a iné nealkoholické nápoje, ovocné nápoje a ovocné šťavy, sirupy a iné prípravky na výrobu nápojov.

7 (511) 30

(540) **MILKY WAY**

(732) **Mars Incorporated**, spoločnosť zriadená podľa zákonov štátu Delaware, McLean, Virginia, US;

(740) Fajnorová Mária, Ing., Bratislava, SK;

(111) **168 905**

(151) 18.11.1991

(156) 15.10.2000

(180) 15.10.2010

(210) 58946

(220) 15.10.1990

(510) Videopásky, nahrané videokazety, laserové optické disky, filmy, rádiá, kamery, premietacie diapoziťívov, slnečné okuliare. Klenoty a šperky, hodinky, chronometrické zariadenia. Periodiká, knihy, komiksy, rozprávkové knižky, knižky na vyfarbovanie, potreby pre umelcov, a to farebné ceruzky, farbičky, štetce, kresliace uhle, farebné opisovače, prepisovacie ceruzky, ceruzky, súpravy vodových farieb, kriedy, súpravy ceruziek a uhľov, súpravy na aktívnu tvorivosť, potreby na čmáranie, potreby na škrabanie, bloky na kreslenie, knihy na nalepovanie výstrižkov, knihy, nožničky, puzdrá na ceruzky, strúhadlá na ceruzky, gummy na vymazávanie, pravítka, papiernický tovar, a to memobloky, bloky papiera na písanie s obálkami, bloky na poznámky a cvičenie, zápisníky, diáre, memoknihy, baliaci papier, papier na darčeky, pohľadnice, karty. Plátenný tovar, posteľná a stolová bielizeň, lôžkoviny vrátane plachiet a obliečok, obliečky na vankúše, vankúše, prešívateľné pokrývky, pokrývky, uteráky a osušky, obrusy, servitky. Odevy, a to t-tričká, bavlnené tričká, svetre, šortky, športové oblečenie, nočné oblečenie, a to slipy, pyžamá, nočné košele a pokrývky, oblečenie na aktívny šport, a to tepláky na beh a tenké teplákové súpravy, detské kombinézy, detské opaľovačky, zladené súpravy, spodná bielizeň, šatky, rukavice, rukavice s odstrihnutými prstami, rukávniky, ponča, nepremokavé plášte, oblečenie do dažďa, pracovné plášte na maľovanie, pásiky, podväzky, pokrývky na hlavu, a to klobúky, čiapky a štičky, obuv, a to topánky, črievičky, plátenky, sandále a slipy. Hry a hračky, a to plyšové hračky, bábiky a oblečenie pre bábiky, bublinové komory a farebné formy, farebné detské knihy s priestorovými obrazmi, hračky z plastických materiálov, ktoré menia rozmery pri zahriatí, šijacie karty, vrecúška, figuríny, hracie súpravy, farbičky, elektronické hračky, a to elektronické hry, rádiá, kazetové hry, nahrávače a mikrofóny, plávacie kolesá na plávanie, plávacie vesty, pásiky na plecá, vzduchové matrace a bazény, nafukovacie balóny do vody, draky a balóniky, gombičky, plagáty, albumy plagátov, terčová loptička, balóniky na nabodávanie, kefy a zrkadlá ako hračky, kabelky, otieracie obťažky, magnety, hádanky v postavení 3 D, hry, elektronické hry, hry zručnosti, a to hry vyžadujúce zručnosť rúk, hry, a to kartové hry, slovné hry, magické hry, hádanky (na lepenke a dreve), telocvičné a športové zariadenie, ozdoby a ornamente na vianočné stromčeky.

7 (511) 9, 14, 16, 24, 25, 28

(540)



### BUBBA DUCK

- (732) **The Walt Disney Company**, spoločnosť zriadená podľa zákonov štátu Delaware, 500 S. Buena Vista Street, Burbank, California 91521, US;  
 (740) Bušová Eva, JUDr., Bratislava, SK;

(111) 168 906

(151) 18.11.1991

(156) 15.10.2000

(180) 15.10.2010

(210) 58947

(220) 15.10.1990

- (510) Videopásky, nahrané videokazety, laserové optické disky, filmy, rádiá, kamery, premietače diapozitívov, slnečné okuliare. Klenoty a šperky, hodinky, chronometrické zariadenia. Periodiká, knihy, komiksy, rozprávkové knižky, knižky na vyfarbovanie, potreby pre umelcov, a to farebné ceruzky, farbičky, štetce, kresliace uhle, farebné opisovače, prepisovacie ceruzky, ceruzky, súpravy vodových farieb, kriedy, súpravy ceruziek a uhľov, súpravy na aktívnu tvorivosť, potreby na čmáranie, potreby na škrabanie, bloky na kreslenie, knihy na nalepovanie výstrižkov, knihy, nožničky, puzdrá na ceruzky, strúhadlá na ceruzky, gummy na vymazávanie, pravítka, papiernický tovar, a to memobloky, bloky papiera na písanie s obálkami, bloky na poznámky a cvičenie, zápisníky, diáre, memoknihy, baliaci papier, papier na darčeky, pohľadnice, karty. Plátenný tovar, posteľná a stolová bielizeň, lôžkoviny vrátane plachiet a obliečok, obliečky na vankúše, vankúše, prešívane pokrývky, pokrývky, uteráky a osušky, obrusy, servítky. Odevy, a to t-tričká, bavlnené tričká, svetre, šortky, športové oblečenie, nočné oblečenie, a to slipy, pyžamá, nočné košele a pokrývky, oblečenie na aktívny šport, a to tepláky na beh a tenké teplákové súpravy, detské kombinézy, detské opaľovačky, zladené súpravy, spodná bielizeň, šatky, rukavice, rukavice s odstrihnutými prstami, rukávniky, ponča, nepremokavé plášte, oblečenie do dažďa, pracovné plášte na maľovanie, pásiky, podväzky, pokrývky na hlavu, a to klobúky, čiapky a štičky, obuv, a to topánky, črievičky, plátenky, sandále a slipy. Hry a hračky, a to plyšové hračky, bábiky a oblečenie pre bábiky, bublinové komory a farebné formy, farebné detské knihy s priestorovými obrazmi, hračky z plastických materiálov, ktoré menia rozmery pri zahriatí, šijacie karty, vrecúška,

figuríny, hracie súpravy, farbičky, elektronické hračky, a to elektronické hry, rádiá, kazetové hry, nahrávače a mikrofóny, plávacie kolesá na plávanie, plávacie vesty, pásiky na plecía, vzduchové matrace a bazény, nafukovacie balóny do vody, draky a balóniky, gombičky, plagáty, albumy plagátov, terčová loptička, balóniky na nabodávanie, kefy a zrkadlá ako hračky, kabelky, otieracie obľatky, magnety, hádanky v postavení 3 D, hry, elektronické hry, hry zručností, a to hry vyžadujúce zručnosť rúk, hry, a to kartové hry, slovné hry, magické hry, hádanky (na lepenke a dreve), telocvičné a športové zariadenie, ozdoby a ornamenty na vianočné stromčeky.

7 (511) 9, 14, 16, 24, 25, 28

(540)



### HUEY

- (732) **The Walt Disney Company**, spoločnosť zriadená podľa zákonov štátu Delaware, 500 S. Buena Vista Street, Burbank, California 91521, US;  
 (740) Bušová Eva, JUDr., Bratislava, SK;

(111) 168 907

(151) 18.11.1991

(156) 15.10.2000

(180) 15.10.2010

(210) 58945

(220) 15.10.1990

- (510) Videopásky, nahrané videokazety, laserové optické disky, filmy, rádiá, kamery, premietače diapozitívov, slnečné okuliare. Klenoty a šperky, hodinky, chronometrické zariadenia. Periodiká, knihy, komiksy, rozprávkové knižky, knižky na vyfarbovanie, potreby pre umelcov, a to farebné ceruzky, farbičky, štetce, kresliace uhle, farebné opisovače, prepisovacie ceruzky, ceruzky, súpravy vodových farieb, kriedy, súpravy ceruziek a uhľov, súpravy na aktívnu tvorivosť, potreby na čmáranie, potreby na škrabanie, bloky na kreslenie, knihy na nalepovanie výstrižkov, knihy, nožničky, puzdrá na ceruzky, strúhadlá na ceruzky, gummy na vymazávanie, pravítka, papiernický tovar, a to memobloky, bloky papiera na písanie s obálkami, bloky na poznámky a cvičenie, zápisníky, diáre, memoknihy, baliaci papier, papier na darčeky, pohľadnice, karty. Plátenný tovar, posteľná a stolová bielizeň, lôžkoviny vrátane plachiet a obliečok, obliečky na vankúše, vankúše, prešívane pokrývky, pokrývky, uteráky a osušky, obrusy, servítky. Odevy, a to t-tričká, bavlnené tričká, svetre, šortky, športové oblečenie, nočné oblečenie, a to slipy, pyžamá,

nočné košeľe a pokrývky, oblečenie na aktívny šport, a to tepláky na beh a tenké teplákové súpravy, detské kombinézy, detské opaľovačky, zladené súpravy, spodná bielizeň, šatky, rukavice, rukavice s odstrihnutými prstami, rukávniky, pončá, nepremokavé plášte, oblečenie do dažďa, pracovné plášte na maľovanie, pásiky, podväzky, pokrývky na hlavu, a to klobúky, čiapky a štičky, obuv, a to topánky, črievičky, plátenky, sandále a slipy. Hry a hračky, a to plyšové hračky, bábiky a oblečenie pre bábiky, bublinové komory a farebné formy, farebné detské knihy s priestorovými obrazmi, hračky z plastických materiálov, ktoré menia rozmery pri zahriatí, šijacie karty, vrecúška, figuríny, hracie súpravy, farbičky, elektronické hračky, a to elektronické hry, rádiá, kazetové hry, nahrávače a mikrofóny, plávacie kolesá na plávanie, plávacie vesty, pásiky na plecيا, vzduchové matrace a bazény, nafukovacie balóny do vody, draky a balóniky, gombičky, plagáty, albumy plagátov, terčová loptička, balóniky na nabodávanie, kefy a zrkadlá ako hračky, kabelky, otieracie obťažky, magnety, hádanky v postavení 3 D, hry, elektronické hry, hry zručnosti, a to hry vyžadujúce zručnosť rúk, hry, a to kartové hry, slovné hry, magické hry, hádanky (na lepenke a dreve), telocvičné a športové zariadenie, ozdoby a ornamenty na vianočné stromčeky.

7 (511) 9, 14, 16, 24, 25, 28  
(540)



### LAUNCHPAD McQUACK

(732) **The Walt Disney Company**, spoločnosť zriadená podľa zákonov štátu Delaware, 500 S. Buena Vista Street, Burbank, California 91521, US;

(740) Bušová Eva, JUDr., Bratislava, SK;

(111) 168 908

(151) 18.11.1991

(156) 15.10.2000

(180) 15.10.2010

(210) 58943

(220) 15.10.1990

(510) Videopásy, nahrané videokazety, laserové optické disky, filmy, rádiá, kamery, premietače diapositívov, slnečné okuliare. Klenoty a šperky, hodinky, chronometrické zariadenia. Periodiká, knihy, komiksy, rozprávkové knižky, knižky na vyfarbovanie, potreby pre umelcov, a to farebné ceruzky, farbičky, štetce, kresliace uhle, farebné opisovače, prepisovacie ceruzky, ceruzky, súpravy vodových farieb, kriedy, súpravy ceruziek a uhl'ov, súpravy

na aktívnu tvorivosť, potreby na čmáranie, potreby na škrabanie, bloky na kreslenie, knihy na nalepovanie výstrižkov, knihy, nožničky, puzdrá na ceruzky, strúhadlá na ceruzky, gumy na vymazávanie, pravítka, papiernický tovar, a to memobloky, bloky papiera na písanie s obálkami, bloky na poznámky a cvičenie, zápisníky, diáre, memoknihy, baliaci papier, papier na darčeky, pohľadnice, karty. Plátenný tovar, posteľná a stolová bielizeň, lôžkoviny vrátane plachiet a obliečok, obliečky na vankúše, vankúše, prešívané pokrývky, pokrývky, uteráky a osušky, obrusy, servítky. Odevy, a to t-tričká, bavlnené tričká, svetre, šortky, športové oblečenie, nočné oblečenie, a to slipy, pyžamá, nočné košeľe a pokrývky, oblečenie na aktívny šport, a to tepláky na beh a tenké teplákové súpravy, detské kombinézy, detské opaľovačky, zladené súpravy, spodná bielizeň, šatky, rukavice, rukavice s odstrihnutými prstami, rukávniky, pončá, nepremokavé plášte, oblečenie do dažďa, pracovné plášte na maľovanie, pásiky, podväzky, pokrývky na hlavu, a to klobúky, čiapky a štičky, obuv, a to topánky, črievičky, plátenky, sandále a slipy. Hry a hračky, a to plyšové hračky, bábiky a oblečenie pre bábiky, bublinové komory a farebné formy, farebné detské knihy s priestorovými obrazmi, hračky z plastických materiálov, ktoré menia rozmery pri zahriatí, šijacie karty, vrecúška, figuríny, hracie súpravy, farbičky, elektronické hračky, a to elektronické hry, rádiá, kazetové hry, nahrávače a mikrofóny, plávacie kolesá na plávanie, plávacie vesty, pásiky na plecيا, vzduchové matrace a bazény, nafukovacie balóny do vody, draky a balóniky, gombičky, plagáty, albumy plagátov, terčová loptička, balóniky na nabodávanie, kefy a zrkadlá ako hračky, kabelky, otieracie obťažky, magnety, hádanky v postavení 3 D, hry, elektronické hry, hry zručnosti, a to hry vyžadujúce zručnosť rúk, hry, a to kartové hry, slovné hry, magické hry, hádanky (na lepenke a dreve), telocvičné a športové zariadenie, ozdoby a ornamenty na vianočné stromčeky.

7 (511) 9, 14, 16, 24, 25, 28  
(540)



### CHIP

(732) **The Walt Disney Company**, spoločnosť zriadená podľa zákonov štátu Delaware, 500 S. Buena Vista Street, Burbank, California 91521, US;

(740) Bušová Eva, JUDr., Bratislava, SK;

(111) **168 909**

(151) 18.11.1991

(156) 15.10.2000

(180) 15.10.2010

(210) 58944

(220) 15.10.1990

(510) Videopásy, nahrané videokazety, laserové optické disky, filmy, rádiá, kamery, premietače diapozitívov, slnečné okuliare. Klenoty a šperky, hodinky, chronometrické zariadenia. Periodiká, knihy, komiksy, rozprávkové knižky, knižky na vyfarbovanie, potreby pre umelcov, a to farebné ceruzky, farbičky, štetce, kresliace uhle, farebné opisovače, prepisovacie ceruzky, ceruzky, súpravy vodových farieb, kriedy, súpravy ceruziek a uhľov, súpravy na aktívnu tvorivosť, potreby na čmáranie, potreby na škrabanie, bloky na kreslenie, knihy na nalepovanie výstrižkov, knihy, nožničky, puzdrá na ceruzky, strúhadlá na ceruzky, gummy na vymazávanie, pravítka, papiernický tovar, a to memobloky, bloky papiera na písanie s obálkami, bloky na poznámky a cvičenie, zápisníky, diáre, memoknihy, baliaci papier, papier na darčeky, pohľadnice, karty. Plátenný tovar, posteľná a stolová bielizeň, lôžkoviny vrátane plachiet a obliečok, obliečky na vankúše, vankúše, prešívane pokrývky, pokrývky, uteráky a osušky, obrusy, servítky. Odevy, a to t-tričká, bavlnené tričká, svetre, šortky, športové oblečenie, nočné oblečenie, a to slipy, pyžamá, nočné košeľe a pokrývky, oblečenie na aktívny šport, a to tepláky na beh a tenké teplákové súpravy, detské kombinézy, detské opaľovačky, zladené súpravy, spodná bielizeň, šatky, rukavice, rukavice s odstrihnutými prstami, rukávniky, pončá, nepremokavé plášte, oblečenie do dažďa, pracovné plášte na maľovanie, pásiky, podväzky, pokrývky na hlavu, a to klobúky, čiapky a štítky, obuv, a to topánky, črievičky, plátenky, sandále a slipy. Hry a hračky, a to plyšové hračky, bábiky a oblečenie pre bábiky, bublinové komory a farebné formy, farebné detské knihy s priestorovými obrazmi, hračky z plastických materiálov, ktoré menia rozmery pri zahriatí, šijacie karty, vrecúška, figuríny, hracie súpravy, farbičky, elektronické hračky, a to elektronické hry, rádiá, kazetové hry, nahrávače a mikrofóny, plávajúce kolesá na plávanie, plávajúce vesty, pásiky na plecá, vzduchové matrace a bazény, nafukovacie balóny do vody, draky a balóniky, gombičky, plagáty, albumy plagátov, terčová loptička, balóniky na nabodávanie, kefy a zrkadlá ako hračky, kabelky, otieracie obľáčky, magnety, hádanky v postavení 3 D, hry, elektronické hry, hry zručnosti, a to hry vyžadujúce zručnosť rúk, hry, a to kartové hry, slovné hry, magické hry, hádanky (na lepenke a dreve), telocvičné a športové zariadenie, ozdoby a ornamenty na vianočné stromčeky.

7 (511) 9, 14, 16, 24, 25, 28

(540)

**DEWEY**

(732) **The Walt Disney Company**, spoločnosť zriadená podľa zákonov štátu Delaware, 500 S. Buena Vista Street, Burbank, California 91521, US;

(740) Bušová Eva, JUDr., Bratislava, SK;

(111) **168 910**

(151) 18.11.1991

(156) 15.10.2000

(180) 15.10.2010

(210) 58951

(220) 15.10.1990

(510) Videopásy, nahrané videokazety, laserové optické disky, filmy, rádiá, kamery, premietače diapozitívov, slnečné okuliare. Klenoty a šperky, hodinky, chronometrické zariadenia. Periodiká, knihy, komiksy, rozprávkové knižky, knižky na vyfarbovanie, potreby pre umelcov, a to farebné ceruzky, farbičky, štetce, kresliace uhle, farebné opisovače, prepisovacie ceruzky, ceruzky, súpravy vodových farieb, kriedy, súpravy ceruziek a uhľov, súpravy na aktívnu tvorivosť, potreby na čmáranie, potreby na škrabanie, bloky na kreslenie, knihy na nalepovanie výstrižkov, knihy, nožničky, puzdrá na ceruzky, strúhadlá na ceruzky, gummy na vymazávanie, pravítka, papiernický tovar, a to memobloky, bloky papiera na písanie s obálkami, bloky na poznámky a cvičenie, zápisníky, diáre, memoknihy, baliaci papier, papier na darčeky, pohľadnice, karty. Plátenný tovar, posteľná a stolová bielizeň, lôžkoviny vrátane plachiet a obliečok, obliečky na vankúše, vankúše, prešívane pokrývky, pokrývky, uteráky a osušky, obrusy, servítky. Odevy, a to t-tričká, bavlnené tričká, svetre, šortky, športové oblečenie, nočné oblečenie, a to slipy, pyžamá, nočné košeľe a pokrývky, oblečenie na aktívny šport, a to tepláky na beh a tenké teplákové súpravy, detské kombinézy, detské opaľovačky, zladené súpravy, spodná bielizeň, šatky, rukavice, rukavice s odstrihnutými prstami, rukávniky, pončá, nepremokavé plášte, oblečenie do dažďa, pracovné plášte na maľovanie, pásiky, podväzky, pokrývky na hlavu, a to klobúky, čiapky a štítky, obuv, a to topánky, črievičky, plátenky, sandále a slipy. Hry a hračky, a to plyšové hračky, bábiky a oblečenie pre bábiky, bublinové komory a farebné



formy, farebné detské knihy s priestorovými obrazmi, hračky z plastických materiálov, ktoré menia rozmery pri zahriatí, šijacie karty, vrecúška, figuríny, hracie súpravy, farbičky, elektronické hračky, a to elektronické hry, rádiá, kazetové hry, nahrávače a mikrofóny, plávacie kolesá na plávanie, plávacie vesty, pásiky na plecía, vzduchové matrace a bazény, nafukovacie balónky do vody, draky a balóniky, gombičky, plagáty, albumy plagátov, terčová loptička, balóniky na nabodávanie, kefy a zrkadlá ako hračky, kabelky, otieracie obtačky, magnety, hádanky v postavení 3 D, hry, elektronické hry, hry zručnosti, a to hry vyžadujúce zručnosť rúk, hry, a to kartové hry, slovné hry, magické hry, hádanky (na lepenke a dreve), telocvičné a športové zariadenie, ozdoby a ornamente na vianočné stromčeky.

7 (511) 9, 14, 16, 24, 25, 28  
(540)



### DONALD DUCK

(732) **The Walt Disney Company**, spoločnosť zriadená podľa zákonov štátu Delaware, 500 S. Buena Vista Street, Burbank, California 91521, US;  
(740) Bušová Eva, JUDr., Bratislava, SK;

(111) 168 911  
(151) 18.11.1991  
(156) 15.10.2000  
(180) 15.10.2010  
(210) 58950  
(220) 15.10.1990

(510) Videopásky, nahrané videokazety, laserové optické disky, filmy, rádiá, kamery, premietače diapozitívov, slnečné okuliare. Klenoty a šperky, hodinky, chronometrické zariadenia. Periodiká, knihy, komiksy, rozprávkové knižky, knižky na vyfarbovanie, potreby pre umelcov, a to farebné ceruzky, farbičky, štetce, kresliace uhle, farebné opisovače, prepisovacie ceruzky, ceruzky, súpravy vodových farieb, kriedy, súpravy ceruziek a uhľov, súpravy na aktívnu tvorivosť, potreby na čmáranie, potreby na škrabanie, bloky na kreslenie, knihy na nalepovanie výstrižkov, knihy, nožničky, puzdrá na ceruzky, strúhadlá na ceruzky, gummy na vymazávanie, pravítka, piernický tovar, a to memobloky, bloky papiera na písanie s obálkami, bloky na poznámky a cvičenie, zápisníky, diáre, memoknihy, baliaci papier, papier na darčeky, pohľadnice, karty. Plátenný tovar, posteľná a stolová bielizeň, lôžkoviny vrátane plachtí a obliečok, obliečky na vankúše, vankúše, prešívateľné pokrývky, pokrývky,

uteráky a osušky, obrusy, servítky. Odevy, a to t-tričká, bavlnené tričká, svetre, šortky, športové oblečenie, nočné oblečenie, a to slipy, pyžamá, nočné košeľe a pokrývky, oblečenie na aktívny šport, a to tepláky na beh a tenké teplákové súpravy, detské kombinézy, detské opaľovačky, zladené súpravy, spodná bielizeň, šatky, rukavice, rukavice s odstrihnutými prstami, rukávniky, ponča, nepremokavé plášte, oblečenie do dažďa, pracovné plášte na maľovanie, pásiky, podväzky, pokrývky na hlavu, a to klobúky, čiapky a štitky, obuv, a to topánky, črievičky, plátenky, sandále a slipy. Hry a hračky, a to plyšové hračky, bábiky a oblečenie pre bábiky, bublinové komory a farebné formy, farebné detské knihy s priestorovými obrazmi, hračky z plastických materiálov, ktoré menia rozmery pri zahriatí, šijacie karty, vrecúška, figuríny, hracie súpravy, farbičky, elektronické hračky, a to elektronické hry, rádiá, kazetové hry, nahrávače a mikrofóny, plávacie kolesá na plávanie, plávacie vesty, pásiky na plecía, vzduchové matrace a bazény, nafukovacie balónky do vody, draky a balóniky, gombičky, plagáty, albumy plagátov, terčová loptička, balóniky na nabodávanie, kefy a zrkadlá ako hračky, kabelky, otieracie obtačky, magnety, hádanky v postavení 3 D, hry, elektronické hry, hry zručnosti, a to hry vyžadujúce zručnosť rúk, hry, a to kartové hry, slovné hry, magické hry, hádanky (na lepenke a dreve), telocvičné a športové zariadenie, ozdoby a ornamente na vianočné stromčeky.

7 (511) 9, 14, 16, 24, 25, 28  
(540)



### LOUIE

(732) **The Walt Disney Company**, spoločnosť zriadená podľa zákonov štátu Delaware, 500 S. Buena Vista Street, Burbank, California 91521, US;  
(740) Bušová Eva, JUDr., Bratislava, SK;

(111) 168 912  
(151) 18.11.1991  
(156) 15.10.2000  
(180) 15.10.2010  
(210) 58952  
(220) 15.10.1990

(510) Videopásky, nahrané videokazety, laserové optické disky, filmy, rádiá, kamery, premietače diapozitívov, slnečné okuliare. Klenoty a šperky, hodinky, chronometrické zariadenia. Periodiká, knihy, komiksy, rozprávkové knižky, knižky na vyfarbovanie, potreby pre umelcov, a to farebné ceruzky,

farbičky, štetce, kresliace uhle, farebné opisovače, prepisovacie ceruzky, ceruzky, súpravy vodových farieb, kriedy, súpravy ceruziek a uhľov, súpravy na aktívnu tvorivosť, potreby na čmáranie, potreby na škrabanie, bloky na kreslenie, knihy na nalepovanie výstrižkov, knihy, nožničky, puzdrá na ceruzky, strúhadlá na ceruzky, gummy na vymazávanie, pravítka, papiernický tovar, a to memobloky, bloky papiera na písanie s obálkami, bloky na poznámky a cvičenie, zápisníky, diáre, memoknihy, baliaci papier, papier na darčeky, pohľadnice, karty. Plátenný tovar, posteľná a stolová bielizeň, lôžkoviny vrátane plachiet a obliečok, obliečky na vankúše, vankúše, prešívateľné pokrývky, pokrývky, uteráky a osušky, obrusy, servítky. Odevy, a to t-tričká, bavlnené tričká, svetre, šortky, športové oblečenie, nočné oblečenie, a to slippy, pyžamá, nočné košeľe a pokrývky, oblečenie na aktívny šport, a to tepláky na beh a tenké teplákové súpravy, detské kombinézy, detské opaľovačky, zladené súpravy, spodná bielizeň, šatky, rukavice, rukavice s odstrihnutými prstami, rukávniky, pončá, nepremokavé plášte, oblečenie do dažďa, pracovné plášte na maľovanie, pásiky, podväzky, pokrývky na hlavu, a to klobúky, čiapky a štítky, obuv, a to topánky, črievičky, plátenky, sandále a slippy. Hry a hračky, a to plyšové hračky, bábiky a oblečenie pre bábiky, bublinové komory a farebné formy, farebné detské knihy s priestorovými obrazmi, hračky z plastických materiálov, ktoré menia rozmery pri zahriatí, šijacie karty, vrecúška, figuríny, hracie súpravy, farbičky, elektronické hračky, a to elektronické hry, rádiá, kazetové hry, nahrávače a mikrofóny, plávacie kolesá na plávanie, plávacie vesty, pásiky na plecía, vzduchové matrace a bazény, nafukovacie balóny do vody, draky a balóniky, gombičky, plagáty, albumy plagátov, terčová loptička, balóniky na nabodávanie, kefy a zrkadlá ako hračky, kabelky, otieracie obľatky, magnety, hádanky v postavení 3 D, hry, elektronické hry, hry zručnosti, a to hry vyžadujúce zručnosť rúk, hry, a to kartové hry, slovné hry, magické hry, hádanky (na lepenke a dreve), telocvičné a športové zariadenie, ozdoby a ornamenty na vianočné stromčeky.

7 (511) 9, 14, 16, 24, 25, 28  
(540)



**MICKEY  
MOUSE**

(732) **The Walt Disney Company**, spoločnosť zriadená podľa zákonov štátu Delaware, 500 S. Buena Vista Street, Burbank, California 91521, US;

(740) Bušová Eva, JUDr., Bratislava, SK;

(111) **168 913**

(151) 18.11.1991

(156) 15.10.2000

(180) 15.10.2010

(210) 58953

(220) 15.10.1990

(510) Videopásy, nahrané videokazety, laserové optické disky, filmy, rádiá, kamery, premietacie diapozitívov, snečné okuliare. Klenoty a šperky, hodinky, chronometrické zariadenia. Periodiká, knihy, komiksy, rozprávkové knižky, knižky na vyfarbovanie, potreby pre umelcov, a to farebné ceruzky, farbičky, štetce, kresliace uhle, farebné opisovače, prepisovacie ceruzky, ceruzky, súpravy vodových farieb, kriedy, súpravy ceruziek a uhľov, súpravy na aktívnu tvorivosť, potreby na čmáranie, potreby na škrabanie, bloky na kreslenie, knihy na nalepovanie výstrižkov, knihy, nožničky, puzdrá na ceruzky, strúhadlá na ceruzky, gummy na vymazávanie, pravítka, papiernický tovar, a to memobloky, bloky papiera na písanie s obálkami, bloky na poznámky a cvičenie, zápisníky, diáre, memoknihy, baliaci papier, papier na darčeky, pohľadnice, karty. Plátenný tovar, posteľná a stolová bielizeň, lôžkoviny vrátane plachiet a obliečok, obliečky na vankúše, vankúše, prešívateľné pokrývky, pokrývky, uteráky a osušky, obrusy, servítky. Odevy, a to t-tričká, bavlnené tričká, svetre, šortky, športové oblečenie, nočné oblečenie, a to slippy, pyžamá, nočné košeľe a pokrývky, oblečenie na aktívny šport, a to tepláky na beh a tenké teplákové súpravy, detské kombinézy, detské opaľovačky, zladené súpravy, spodná bielizeň, šatky, rukavice, rukavice s odstrihnutými prstami, rukávniky, pončá, nepremokavé plášte, oblečenie do dažďa, pracovné plášte na maľovanie, pásiky, podväzky, pokrývky na hlavu, a to klobúky, čiapky a štítky, obuv, a to topánky, črievičky, plátenky, sandále a slippy. Hry a hračky, a to plyšové hračky, bábiky a oblečenie pre bábiky, bublinové komory a farebné formy, farebné detské knihy s priestorovými obrazmi, hračky z plastických materiálov, ktoré menia rozmery pri zahriatí, šijacie karty, vrecúška, figuríny, hracie súpravy, farbičky, elektronické hračky, a to elektronické hry, rádiá, kazetové hry, nahrávače a mikrofóny, plávacie kolesá na plávanie, plávacie vesty, pásiky na plecía, vzduchové matrace a bazény, nafukovacie balóny do vody, draky a balóniky, gombičky, plagáty, albumy plagátov, terčová loptička, balóniky na nabodávanie, kefy a zrkadlá ako hračky, kabelky, otieracie obľatky, magnety, hádanky v postavení 3 D, hry, elektronické hry, hry zručnosti, a to hry vyžadujúce zručnosť rúk, hry, a to kartové hry, slovné hry, magické hry, hádanky (na lepenke a dreve), telocvičné a športové zariadenie, ozdoby a ornamenty na vianočné stromčeky.

7 (511) 9, 14, 16, 24, 25, 28

(540)



### MINNIE MOUSE

(732) **The Walt Disney Company**, spoločnosť zriadená podľa zákonov štátu Delaware, 500 S. Buena Vista Street, Burbank, California 91521, US;  
 (740) Bušová Eva, JUDr., Bratislava, SK;

(111) 168 914  
 (151) 18.11.1991  
 (156) 15.10.2000  
 (180) 15.10.2010  
 (210) 58949  
 (220) 15.10.1990

(510) Videopásy, nahrané videokazety, laserové optické disky, filmy, rádiá, kamery, premietacie diapozitívov, slnečné okuliare. Klenoty a šperky, hodinky, chronometrické zariadenia. Periodiká, knihy, komiksy, rozprávkové knižky, knižky na vyfarbovanie, potreby pre umelcov, a to farebné ceruzky, farbičky, štetce, kresliace uhle, farebné opisovače, prepisovacie ceruzky, ceruzky, súpravy vodových farieb, kriedy, súpravy ceruziek a uhľov, súpravy na aktívnu tvorivosť, potreby na čmáranie, potreby na škrabanie, bloky na kreslenie, knihy na nalepovanie výstrižkov, knihy, nožničky, puzdrá na ceruzky, strúhadlá na ceruzky, gummy na vymazávanie, pravítka, papiernický tovar, a to memobloky, bloky papiera na písanie s obálkami, bloky na poznámky a cvičenie, zápisníky, diáre, memoknihy, baliaci papier, papier na darčeky, pohľadnice, karty. Plátenný tovar, posteľná a stolová bielizeň, lôžkoviny vrátane plachiet a obliečok, obliečky na vankúše, vankúše, prešívane pokrývky, pokrývky, uteráky a osušky, obrusy, servítky. Odevy, a to t-tričká, bavlnené tričká, svetre, šortky, športové oblečenie, nočné oblečenie, a to slipy, pyžamá, nočné košele a pokrývky, oblečenie na aktívny šport, a to tepláky na beh a tenké teplákové súpravy, detské kombinézy, detské opaľovačky, zladené súpravy, spodná bielizeň, šatky, rukavice, rukavice s odstrihnutými prstami, rukávniky, pončá, nepremokavé plášte, oblečenie do dažďa, pracovné plášte na maľovanie, pásiky, podvážky, pokrývky na hlavu, a to klobúky, čiapky a štítky, obuv, a to topánky, črievičky, plátanky, sandále a slipy. Hry a hračky, a to plyšové hračky, bábiky a oblečenie pre bábiky, bublinové komory a farebné formy, farebné detské knihy s priestorovými obrazmi, hračky z plastických materiálov, ktoré menia rozmery pri zahriatí, šijacie karty, vrecúška,

figuríny, hracie súpravy, farbičky, elektronické hračky, a to elektronické hry, rádiá, kazetové hry, nahrávače a mikrofóny, plávacie kolesá na plávanie, plávacie vesty, pásiky na plecía, vzduchové matrace a bazény, nafukovacie balóny do vody, draky a balóniky, gombičky, plagáty, albumy plagátov, terčová loptička, balóniky na nabodávanie, kefy a zrkadlá ako hračky, kabelky, otieracie obtláčky, magnety, hádanky v postavení 3 D, hry, elektronické hry, hry zručnosti, a to hry vyžadujúce zručnosť rúk, hry, a to kartové hry, slovné hry, magické hry, hádanky (na lepenke a dreve), telocvičné a športové zariadenie, ozdoby a ornamente na vianočné stromčeky.

7 (511) 9, 14, 16, 24, 25, 28  
 (540)



### UNCLE SCROOGE McDUCK

(732) **The Walt Disney Company**, spoločnosť zriadená podľa zákonov štátu Delaware, 500 S. Buena Vista Street, Burbank, California 91521, US;  
 (740) Bušová Eva, JUDr., Bratislava, SK;

(111) 168 915  
 (151) 18.11.1991  
 (156) 15.10.2000  
 (180) 15.10.2010  
 (210) 58948  
 (220) 15.10.1990

(510) Videopásy, nahrané videokazety, laserové optické disky, filmy, rádiá, kamery, premietacie diapozitívov, slnečné okuliare. Klenoty a šperky, hodinky, chronometrické zariadenia. Periodiká, knihy, komiksy, rozprávkové knižky, knižky na vyfarbovanie, potreby pre umelcov, a to farebné ceruzky, farbičky, štetce, kresliace uhle, farebné opisovače, prepisovacie ceruzky, ceruzky, súpravy vodových farieb, kriedy, súpravy ceruziek a uhľov, súpravy na aktívnu tvorivosť, potreby na čmáranie, potreby na škrabanie, bloky na kreslenie, knihy na nalepovanie výstrižkov, knihy, nožničky, puzdrá na ceruzky, strúhadlá na ceruzky, gummy na vymazávanie, pravítka, papiernický tovar, a to memobloky, bloky papiera na písanie s obálkami, bloky na poznámky a cvičenie, zápisníky, diáre, memoknihy, baliaci papier, papier na darčeky, pohľadnice, karty. Plátenný tovar, posteľná a stolová bielizeň, lôžkoviny vrátane plachiet a obliečok, obliečky na vankúše, vankúše, prešívane pokrývky, pokrývky, uteráky a osušky, obrusy, servítky. Odevy, a to t-tričká, bavlnené tričká, svetre, šortky, športové oblečenie, nočné oblečenie, a to slipy, pyžamá,

nočné košeľe a pokrývky, oblečenie na aktívny šport, a to tepláky na beh a tenké teplákové súpravy, detské kombinézy, detské opaľovačky, zladené súpravy, spodná bielizeň, šatky, rukavice, rukavice s odstrihnutými prstami, rukávniky, pončá, nepremokavé plášte, oblečenie do dažďa, pracovné plášte na maľovanie, pásiky, podväzky, pokrývky na hlavu, a to klobúky, čiapky a štitky, obuv, a to topánky, črievičky, plátenky, sandále a slippy. Hry a hračky, a to plyšové hračky, bábiky a oblečenie pre bábiky, bublinové komory a farebné formy, farebné detské knihy s priestorovými obrazmi, hračky z plastických materiálov, ktoré menia rozmery pri zahriatí, šijacie karty, vrecúška, figuríny, hracie súpravy, farbičky, elektronické hračky, a to elektronické hry, rádiá, kazetové hry, nahrávače a mikrofóny, plávacie kolesá na plávanie, plávacie vesty, pásiky na plecá, vzduchové matrace a bazény, nafukovacie balóny do vody, draky a balóniky, gombičky, plagáty, albumy plagátov, terčová loptička, balóniky na nabodávanie, kefy a zrkadlá ako hračky, kabelky, otieracie obtačky, magnety, hádanky v postavení 3 D, hry, elektronické hry, hry zručnosti, a to hry vyžadujúce zručnosť rúk, hry, a to kartové hry, slovné hry, magické hry, hádanky (na lepenke a dreve), telocvičné a športové zariadenie, ozdoby a ornamenty na vianočné stromčeky.

7 (511) 9, 14, 16, 24, 25, 28  
(540)



### WEBBIGAIL VANDERQUACK

(732) **The Walt Disney Company**, spoločnosť zriadená podľa zákonov štátu Delaware, 500 S. Buena Vista Street, Burbank, California 91521, US;

(740) Bušová Eva, JUDr., Bratislava, SK;

(111) **168 947**  
(151) 09.12.1991  
(156) 01.08.2000  
(180) 01.08.2010  
(210) 58204  
(220) 01.08.1990  
(450) 02.10.1996  
(510) Odevy, opasky.

7 (511) 18, 25

(540) **GANT**

(732) **PHILLIPS-VAN HEUSEN CORPORATION**, spoločnosť zriadená podľa zákonov štátu Delaware, 200 Madison Avenue, New York, New York 10016, US;

(740) Tomeš Pavol, Ing., Bratislava, SK;

(111) **169 124**  
(151) 29.01.1992  
(156) 02.10.2000  
(180) 02.10.2010  
(210) 58792  
(220) 02.10.1990

(510) Výrobky farmaceutické, zverolekárske a zdravotnícke, výrobky diietické pre deti a chorých, náplastí, obvazový materiál, hmoty určené na plombovanie zubov a na odtlačky zubov, dezinfekčné prostriedky, prostriedky na hubenie rastlín a živočíšnych škodcov, antiparazitné látky.

7 (511) 5

(540) **SOLARCAINE**

(732) **Schering - Plough Health Care Products, Inc.**, spoločnosť zriadená podľa zákonov štátu Delaware, Memphis, Tennessee, US;

(740) Fajnorová Mária, Ing., Bratislava, SK;

(111) **169 125**  
(151) 29.01.1992  
(156) 15.10.2000  
(180) 15.10.2010  
(210) 58932  
(220) 15.10.1990

(510) Videopásky, nahrané videokazety, laserové optické disky, filmy, rádiá, kamery, premietacie diapozitívov, slnečné okuliare. Klenoty a šperky, hodinky, chronometrické zariadenia. Periodiká, knihy, komiksy, rozprávkové knižky, knižky na vyfarbovanie, potreby pre umelcov, a to farebné ceruzky, farbičky, štetce, kresliace uhle, farebné opisovače, prepisovacie ceruzky, ceruzky, súpravy vodových farieb, kriedy, súpravy ceruziek a uhľov, súpravy na aktívnu tvorivosť, potreby na čmáranie, potreby na škrabanie, bloky na kreslenie, knihy na nalepovanie výstrižkov, knihy, nožničky, puzdrá na ceruzky, strúhadlá na ceruzky, gumy na vymazávanie, pravítka, papiernický tovar, a to memobloky, bloky papiera na písanie s obálkami, bloky na poznámky a cvičenie, zápisníky, diáre, memoknihy, baliaci papier, papier na darčeky, pohľadnice, karty. Plátenný tovar, posteľná a stolová bielizeň, lôžkoviny vrátane plachiet a obliečok, obliečky na vankúše, vankúše, prešívane pokrývky, pokrývky, uteráky a osušky, obrusy, servítky. Odevy, a to t-tričká, bavlnené tričká, svetre, šortky, športové oblečenie, nočné oblečenie, a to slippy, pyžamá, nočné košeľe a pokrývky, oblečenie na aktívny šport, a to tepláky na beh a tenké teplákové súpravy, detské kombinézy, detské opaľovačky, zladené súpravy, spodná bielizeň, šatky, rukavice, rukavice s odstrihnutými prstami, rukávniky, pončá, nepremokavé plášte, oblečenie do dažďa, pracovné plášte na maľovanie, pásiky, podväzky, pokrývky na hlavu, a to klobúky, čiapky a štitky, obuv, a to topánky, črievičky, plátenky, sandále a

slipy. Hry a hračky, a to plyšové hračky, bábiky a oblečenie pre bábiky, bublinové komory a farebné formy, farebné detské knihy s priestorovými obrazmi, hračky z plastických materiálov, ktoré menia rozmery pri zahriatí, šijacie karty, vrecúška, figuríny, hracie súpravy, farbičky, elektronické hračky, a to elektronické hry, rádiá, kazetové hry, nahrávače a mikrofóny, plávacie kolesá na plávanie, plávacie vesty, pásiky na plecيا, vzduchové matrace a bazény, nafukovacie balónky do vody, draky a balóniky, gombičky, plagáty, albumy plagátov, terčová loptička, balóniky na nabodávanie, kefy a zrkadlá ako hračky, kabelky, otieracie obtačky, magnety, hádanky v postavení 3 D, hry, elektronické hry, hry zručnosti, a to hry vyžadujúce zručnosť rúk, hry, a to kartové hry, slovné hry, magické hry, hádanky (na lepenke a dreve), telocvičné a športové zariadenie, ozdoby a ornamenty na vianočné stromčeky.

7 (511) 9, 14, 16, 24, 25, 28  
(540)

### THE BEAGLE BOYS



**BOUNCER**  
**BAGGY BURGER**  
**BIG TIME**

(732) **The Walt Disney Company**, spoločnosť zriadená podľa zákonov štátu Delaware, 500 S. Buena Vista Street, Burbank, California 91521, US;

(740) Bušová Eva, JUDr., Bratislava, SK;

(111) 169 126

(151) 29.01.1992

(156) 15.10.2000

(180) 15.10.2010

(210) 58933

(220) 15.10.1990

(510) Videopásy, nahrané videokazety, laserové optické disky, filmy, rádiá, kamery, premietače diaprojektívov, slnečné okuliare. Klenoty a šperky, hodinky, chronometrické zariadenia. Periodiká, knihy, komiksy, rozprávkové knižky, knižky na vyfarbovanie, potreby pre umelcov, a to farebné ceruzky, farbičky, štetce, kresliace uhle, farebné opisovače, prepisovacie ceruzky, ceruzky, súpravy vodových farieb, kriedy, súpravy ceruziek a uhl'ov, súpravy na aktívnu tvorivosť, potreby na čmáranie, potreby na škrabanie, bloky na kreslenie, knihy na nalepovanie výstrižkov, knihy, nožničky, puzdrá na ceruzky, strúhadlá na ceruzky, gummy na vymazávanie, pravítka, papiernický tovar, a to memobloky, bloky papiera na písanie s obálkami, bloky na poznámky a cvičenie, zápisníky, diáre, memoknihy, baliaci papier, papier na darčeky, pohľadnice,

karty. Plátenný tovar, posteľná a stolová bielizeň, lôžkoviny vrátane plachiet a obliečok, obliečky na vankúše, vankúše, prešívane pokrývky, pokrývky, uteráky a osušky, obrusy, servítky. Odevy, a to t-tričká, bavlnené tričká, svetre, šortky, športové oblečenie, nočné oblečenie, a to slipy, pyžamá, nočné košele a pokrývky, oblečenie na aktívny šport, a to tepláky na beh a tenké teplákové súpravy, detské kombinézy, detské opaľovačky, zladené súpravy, spodná bielizeň, šatky, rukavice, rukavice s odstrihnutými prstami, rukávniky, pončá, nepremokavé plášte, oblečenie do dažďa, pracovné plášte na maľovanie, pásiky, podvázky, pokrývky na hlavu, a to klobúky, čiapky a štítky, obuv, a to topánky, črievičky, plátanky, sandále a slipy. Hry a hračky, a to plyšové hračky, bábiky a oblečenie pre bábiky, bublinové komory a farebné formy, farebné detské knihy s priestorovými obrazmi, hračky z plastických materiálov, ktoré menia rozmery pri zahriatí, šijacie karty, vrecúška, figuríny, hracie súpravy, farbičky, elektronické hračky, a to elektronické hry, rádiá, kazetové hry, nahrávače a mikrofóny, plávacie kolesá na plávanie, plávacie vesty, pásiky na plecيا, vzduchové matrace a bazény, nafukovacie balónky do vody, draky a balóniky, gombičky, plagáty, albumy plagátov, terčová loptička, balóniky na nabodávanie, kefy a zrkadlá ako hračky, kabelky, otieracie obtačky, magnety, hádanky v postavení 3 D, hry, elektronické hry, hry zručnosti, a to hry vyžadujúce zručnosť rúk, hry, a to kartové hry, slovné hry, magické hry, hádanky (na lepenke a dreve), telocvičné a športové zariadenie, ozdoby a ornamenty na vianočné stromčeky.

7 (511) 9, 14, 16, 24, 25, 28  
(540)



### GADGET

(732) **The Walt Disney Company**, spoločnosť zriadená podľa zákonov štátu Delaware, 500 S. Buena Vista Street, Burbank, California 91521, US;

(740) Bušová Eva, JUDr., Bratislava, SK;

(111) 169 127

(151) 29.01.1992

(156) 15.10.2000

(180) 15.10.2010

(210) 58934

(220) 15.10.1990

(510) Videopásy, nahrané videokazety, laserové optické disky, filmy, rádiá, kamery, premietače diaprojektívov, slnečné okuliare. Klenoty a šperky, hodin-

ky, chronometrické zariadenia. Periodiká, knihy, komiksy, rozprávkové knižky, knižky na vyfarbovanie, potreby pre umelcov, a to farebné ceruzky, farbičky, štetce, kresliace uhle, farebné opisovače, prepisovacie ceruzky, ceruzky, súpravy vodových farieb, kriedy, súpravy ceruziek a uhľov, súpravy na aktívnu tvorivosť, potreby na čmáranie, potreby na škrabanie, bloky na kreslenie, knihy na nalepovanie výstrižkov, knihy, nožničky, puzdrá na ceruzky, strúhadlá na ceruzky, gumy na vymazávanie, pravítka, papiernický tovar, a to memobloky, bloky papiera na písanie s obálkami, bloky na poznámky a cvičenie, zápisníky, diáre, memoknihy, baliaci papier, papier na darčeky, pohľadnice, karty. Plátenný tovar, posteľná a stolová bielizeň, lôžkoviny vrátane plachiet a obliečok, obliečky na vankúše, vankúše, prešívane pokrývky, pokrývky, uteráky a osušky, obrusy, servítky. Odevy, a to t-tričká, bavlnené tričká, svetre, šortky, športové oblečenie, nočné oblečenie, a to slipy, pyžamá, nočné košele a pokrývky, oblečenie na aktívny šport, a to tepláky na beh a tenké teplákové súpravy, detské kombinézy, detské opaľovačky, zladené súpravy, spodná bielizeň, šatky, rukavice, rukavice s odstrihnutými prstami, rukávniky, pončá, nepremokavé plášte, oblečenie do dažďa, pracovné plášte na maľovanie, pásiky, podväzky, pokrývky na hlavu, a to klobúky, čiapky a štítky, obuv, a to topánky, črievičky, plátenky, sandále a slipy. Hry a hračky, a to plyšové hračky, bábiky a oblečenie pre bábiky, bublinové komory a farebné formy, farebné detské knihy s priestorovými obrazmi, hračky z plastických materiálov, ktoré menia rozmery pri zahriatí, šijacie karty, vrecúška, figuríny, hracie súpravy, farbičky, elektronické hračky, a to elektronické hry, rádiá, kazetové hry, nahrávače a mikrofóny, plávacie kolesá na plávanie, plávacie vesty, pásiky na plecía, vzduchové matrace a bazény, nafukovacie balóny do vody, draky a balóniky, gombičky, plagáty, albumy plagátov, terčová loptička, balóniky na nabodávanie, kefy a zrkadlá ako hračky, kabelky, otieracie obľatky, magnety, hádanky v postavení 3 D, hry, elektronické hry, hry zručnosti, a to hry vyžadujúce zručnosť rúk, hry, a to kartové hry, slovné hry, magické hry, hádanky (na lepenke a dreve), telocvičné a športové zariadenie, ozdoby a ornamenty na vianočné stromčeky.

7 (511) 9, 14, 16, 24, 25, 28  
(540)



**ZIPPER**

(732) **The Walt Disney Company**, spoločnosť zriadená podľa zákonov štátu Delaware, 500 S. Buena Vista Street, Burbank, California 91521, US;

(740) Bušová Eva, JUDr., Bratislava, SK;

(111) **169 128**

(151) 29.01.1992

(156) 15.10.2000

(180) 15.10.2010

(210) 58935

(220) 15.10.1990

(510) Videopásky, nahrané videokazety, laserové optické disky, filmy, rádiá, kamery, premietacie diapozitívov, slnečné okuliare. Klenoty a šperky, hodinky, chronometrické zariadenia. Periodiká, knihy, komiksy, rozprávkové knižky, knižky na vyfarbovanie, potreby pre umelcov, a to farebné ceruzky, farbičky, štetce, kresliace uhle, farebné opisovače, prepisovacie ceruzky, ceruzky, súpravy vodových farieb, kriedy, súpravy ceruziek a uhľov, súpravy na aktívnu tvorivosť, potreby na čmáranie, potreby na škrabanie, bloky na kreslenie, knihy na nalepovanie výstrižkov, knihy, nožničky, puzdrá na ceruzky, strúhadlá na ceruzky, gumy na vymazávanie, pravítka, papiernický tovar, a to memobloky, bloky papiera na písanie s obálkami, bloky na poznámky a cvičenie, zápisníky, diáre, memoknihy, baliaci papier, papier na darčeky, pohľadnice, karty. Plátenný tovar, posteľná a stolová bielizeň, lôžkoviny vrátane plachiet a obliečok, obliečky na vankúše, vankúše, prešívane pokrývky, pokrývky, uteráky a osušky, obrusy, servítky. Odevy, a to t-tričká, bavlnené tričká, svetre, šortky, športové oblečenie, nočné oblečenie, a to slipy, pyžamá, nočné košele a pokrývky, oblečenie na aktívny šport, a to tepláky na beh a tenké teplákové súpravy, detské kombinézy, detské opaľovačky, zladené súpravy, spodná bielizeň, šatky, rukavice, rukavice s odstrihnutými prstami, rukávniky, pončá, nepremokavé plášte, oblečenie do dažďa, pracovné plášte na maľovanie, pásiky, podväzky, pokrývky na hlavu, a to klobúky, čiapky a štítky, obuv, a to topánky, črievičky, plátenky, sandále a slipy. Hry a hračky, a to plyšové hračky, bábiky a oblečenie pre bábiky, bublinové komory a farebné formy, farebné detské knihy s priestorovými obrazmi, hračky z plastických materiálov, ktoré menia rozmery pri zahriatí, šijacie karty, vrecúška, figuríny, hracie súpravy, farbičky, elektronické hračky, a to elektronické hry, rádiá, kazetové hry, nahrávače a mikrofóny, plávacie kolesá na plávanie, plávacie vesty, pásiky na plecía, vzduchové matrace a bazény, nafukovacie balóny do vody, draky a balóniky, gombičky, plagáty, albumy plagátov, terčová loptička, balóniky na nabodávanie, kefy a zrkadlá ako hračky, kabelky, otieracie obľatky, magnety, hádanky v postavení 3 D, hry, elektronické hry, hry zručnosti, a to hry vyžadujúce zručnosť rúk, hry, a to kartové hry, slovné hry, magické hry, hádanky (na lepenke a dreve), telocvičné a športové zariadenie, ozdoby a ornamenty na vianočné stromčeky.

7 (511) 9, 14, 16, 24, 25, 28

(540)



### DALE

- (732) **The Walt Disney Company**, spoločnosť zriadená podľa zákonov štátu Delaware, 500 S. Buena Vista Street, Burbank, California 91521, US;  
 (740) Bušová Eva, JUDr., Bratislava, SK;

(111) 169 129

(151) 29.01.1992

(156) 15.10.2000

(180) 15.10.2010

(210) 58938

(220) 15.10.1990

- (510) Videopásy, nahrané videokazety, laserové optické disky, filmy, rádiá, kamery, premietače diapozitívov, slnečné okuliare. Klenoty a šperky, hodinky, chronometrické zariadenia. Periodiká, knihy, komiksy, rozprávkové knižky, knižky na vyfarbovanie, potreby pre umelcov, a to farebné ceruzky, farbičky, štetce, kresliace uhle, farebné opisovače, prepisovacie ceruzky, ceruzky, súpravy vodových farieb, kriedy, súpravy ceruziek a uhl'ov, súpravy na aktívnu tvorivosť, potreby na čmáranie, potreby na škrabanie, bloky na kreslenie, knihy na nalepovanie výstrižkov, knihy, nožničky, puzdrá na ceruzky, strúhadlá na ceruzky, gumy na vymazávanie, pravítka, papiernický tovar, a to memobloky, bloky papiera na písanie s obálkami, bloky na poznámky a cvičenie, zápisníky, diáre, memoknihy, baliaci papier, papier na darčeky, pohľadnice, karty. Plátenný tovar, posteľná a stolová bielizeň, lôžkoviny vrátane plachiet a obliečok, obliečky na vankúše, vankúše, prešivané pokrývky, pokrývky, uteráky a osušky, obrusy, servítky. Odevy, a to t-tričká, bavlnené tričká, svetre, šortky, športové oblečenie, nočné oblečenie, a to slipy, pyžamá, nočné košele a pokrývky, oblečenie na aktívny šport, a to tepláky na beh a tenké teplákové súpravy, detské kombinézy, detské opaľovačky, zladené súpravy, spodná bielizeň, šatky, rukavice, rukavice s odstrihnutými prstami, rukávniky, ponča, nepremokavé plášte, oblečenie do dažďa, pracovné plášte na maľovanie, pásiky, podväzky, pokrývky na hlavu, a to klobúky, čiapky a štítky, obuv, a to topánky, črievičky, plátenky, sandále a slipy. Hry a hračky, a to plyšové hračky, bábiky a oblečenie pre bábiky, bublinové komory a farebné formy, farebné detské knihy s priestorovými obrazmi, hračky z plastických materiálov, ktoré menia rozmery pri zahriatí, šijacie karty, vrecúška,

figuríny, hracie súpravy, farbičky, elektronické hračky, a to elektronické hry, rádiá, kazetové hry, nahrávače a mikrofóny, plávajúce kolesá na plávanie, plávajúce vesty, pásiky na plecía, vzduchové matrace a bazény, nafukovacie balóny do vody, draky a balóniky, gombičky, plagáty, albumy plagátov, terčová loptička, balóniky na nabodávanie, kefy a zrkadlá ako hračky, kabelky, otieracie obľatky, magnety, hádanky v postavení 3 D, hry, elektronické hry, hry zručnosti, a to hry vyžadujúce zručnosť rúk, hry, a to kartové hry, slovné hry, magické hry, hádanky (na lepenke a dreve), telocvičné a športové zariadenie, ozdoby a ornamente na vianočné stromčeky.

7 (511) 9, 14, 16, 24, 25, 28

(540)



### MONTEREY JACK

- (732) **The Walt Disney Company**, spoločnosť zriadená podľa zákonov štátu Delaware, 500 S. Buena Vista Street, Burbank, California 91521, US;  
 (740) Bušová Eva, JUDr., Bratislava, SK;

(111) 169 130

(151) 29.01.1992

(156) 15.10.2000

(180) 15.10.2010

(210) 58939

(220) 15.10.1990

- (510) Videopásy, nahrané videokazety, laserové optické disky, filmy, rádiá, kamery, premietače diapozitívov, slnečné okuliare. Klenoty a šperky, hodinky, chronometrické zariadenia. Periodiká, knihy, komiksy, rozprávkové knižky, knižky na vyfarbovanie, potreby pre umelcov, a to farebné ceruzky, farbičky, štetce, kresliace uhle, farebné opisovače, prepisovacie ceruzky, ceruzky, súpravy vodových farieb, kriedy, súpravy ceruziek a uhl'ov, súpravy na aktívnu tvorivosť, potreby na čmáranie, potreby na škrabanie, bloky na kreslenie, knihy na nalepovanie výstrižkov, knihy, nožničky, puzdrá na ceruzky, strúhadlá na ceruzky, gumy na vymazávanie, pravítka, papiernický tovar, a to memobloky, bloky papiera na písanie s obálkami, bloky na poznámky a cvičenie, zápisníky, diáre, memoknihy, baliaci papier, papier na darčeky, pohľadnice, karty. Plátenný tovar, posteľná a stolová bielizeň, lôžkoviny vrátane plachiet a obliečok, obliečky na vankúše, vankúše, prešivané pokrývky, pokrývky, uteráky a osušky, obrusy, servítky. Odevy, a to t-tričká, bavlnené tričká, svetre, šortky, športové oblečenie, nočné oblečenie, a to slipy, pyžamá,

nočné košeľe a pokrývky, oblečenie na aktívny šport, a to tepláky na beh a tenké teplákové súpravy, detské kombinézy, detské opaľovačky, zladené súpravy, spodná bielizeň, šatky, rukavice, rukavice s odstrihnutými prstami, rukávniky, ponča, nepremokavé plášte, oblečenie do dažďa, pracovné plášte na maľovanie, pásiky, podväzky, pokrývky na hlavu, a to klobúky, čiapky a štitky, obuv, a to topánky, črievičky, plátenky, sandále a slipy. Hry a hračky, a to plyšové hračky, bábiky a oblečenie pre bábiky, bublinové komory a farebné formy, farebné detské knihy s priestorovými obrazmi, hračky z plastických materiálov, ktoré menia rozmery pri zahriatí, šijacie karty, vrecúška, figuríny, hracie súpravy, farbičky, elektronické hračky, a to elektronické hry, rádiá, kazetové hry, nahrávače a mikrofóny, plávacie kolesá na plávanie, plávacie vesty, pásiky na plecía, vzduchové matrace a bazény, nafukovacie balóny do vody, draky a balóniky, gombičky, plagáty, albumy plagátov, terčová loptička, balóniky na nabodávanie, kefy a zrkadlá ako hračky, kabelky, otieracie obťažky, magnety, hádanky v postavení 3 D, hry, elektronické hry, hry zručnosti, a to hry vyžadujúce zručnosť rúk, hry, a to kartové hry, slovné hry, magické hry, hádanky (na lepenke a dreve), telocvičné a športové zariadenie, ozdoby a ornamente na vianočné stromčeky.

7 (511) 9, 14, 16, 24, 25, 28  
(540)

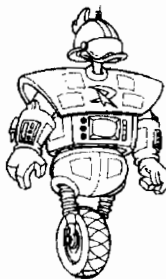

## GIZMO DUCK

(732) **The Walt Disney Company**, spoločnosť zriadená podľa zákonov štátu Delaware, 500 S. Buena Vista Street, Burbank, California 91521, US;

(740) Bušová Eva, JUDr., Bratislava, SK;

(111) 169 131  
(151) 29.01.1992  
(156) 15.10.2000  
(180) 15.10.2010  
(210) 58940  
(220) 15.10.1990

(511) Videopásky, nahrané videokazety, laserové optické disky, filmy, rádiá, kamery, premietače diapozitívov, slnečné okuliare. Klenoty a šperky, hodinky, chronometrické zariadenia. Periodiká, knihy, komiksy, rozprávkové knižky, knižky na vyfarbovanie, potreby pre umelcov, a to farebné ceruzky, farbičky, štetce, kresliace uhle, farebné opisovače, prepisovacie ceruzky, ceruzky, súpravy vodových

farieb, kriedy, súpravy ceruziek a uhľov, súpravy na aktívnu tvorivosť, potreby na čmáranie, potreby na škrabanie, bloky na kreslenie, knihy na nalepovanie výstrižkov, knihy, nožničky, puzdrá na ceruzky, strúhadlá na ceruzky, gumy na vymazávanie, pravítka, piernický tovar, a to memobloky, bloky papiera na písanie s obálkami, bloky na poznámky a cvičenie, zápisníky, diáre, memoknihy, baliaci papier, papier na darčeky, pohľadnice, karty. Plátenný tovar, posteľná a stolová bielizeň, lôžkoviny vrátane plachiet a obliečok, obliečky na vankúše, vankúše, prešivané pokrývky, pokrývky, uteráky a osušky, obrusy, servítky. Odevy, a to t-tričká, bavlnené tričká, svetre, šortky, športové oblečenie, nočné oblečenie, a to slipy, pyžamá, nočné košeľe a pokrývky, oblečenie na aktívny šport, a to tepláky na beh a tenké teplákové súpravy, detské kombinézy, detské opaľovačky, zladené súpravy, spodná bielizeň, šatky, rukavice, rukavice s odstrihnutými prstami, rukávniky, ponča, nepremokavé plášte, oblečenie do dažďa, pracovné plášte na maľovanie, pásiky, podväzky, pokrývky na hlavu, a to klobúky, čiapky a štitky, obuv, a to topánky, črievičky, plátenky, sandále a slipy. Hry a hračky, a to plyšové hračky, bábiky a oblečenie pre bábiky, bublinové komory a farebné formy, farebné detské knihy s priestorovými obrazmi, hračky z plastických materiálov, ktoré menia rozmery pri zahriatí, šijacie karty, vrecúška, figuríny, hracie súpravy, farbičky, elektronické hračky, a to elektronické hry, rádiá, kazetové hry, nahrávače a mikrofóny, plávacie kolesá na plávanie, plávacie vesty, pásiky na plecía, vzduchové matrace a bazény, nafukovacie balóny do vody, draky a balóniky, gombičky, plagáty, albumy plagátov, terčová loptička, balóniky na nabodávanie, kefy a zrkadlá ako hračky, kabelky, otieracie obťažky, magnety, hádanky v postavení 3 D, hry, elektronické hry, hry zručnosti, a to hry vyžadujúce zručnosť rúk, hry, a to kartové hry, slovné hry, magické hry, hádanky (na lepenke a dreve), telocvičné a športové zariadenie, ozdoby a ornamente na vianočné stromčeky.

7 (511) 9, 14, 16, 24, 25, 28  
(540)



## PROFESSOR NIMNUL

(732) **The Walt Disney Company**, spoločnosť zriadená podľa zákonov štátu Delaware, 500 S. Buena Vista Street, Burbank, California 91521, US;

(740) Bušová Eva, JUDr., Bratislava, SK;



- (111) **169 132**  
 (151) 29.01.1992  
 (156) 15.10.2000  
 (180) 15.10.2010  
 (210) 58941  
 (220) 15.10.1990  
 (510) Videopásy, nahrané videokazety, laserové optické disky, filmy, rádiá, kamery, premietače diapozitívov, slnečné okuliare. Klenoty a šperky, hodinky, chronometrické zariadenia. Periodiká, knihy, komiksy, rozprávkové knižky, knižky na vyfarbovanie, potreby pre umelcov, a to farebné ceruzky, farbičky, štetce, kresliace uhle, farebné opisovače, prepisovacie ceruzky, ceruzky, súpravy vodových farieb, kriedy, súpravy ceruziek a uhľov, súpravy na aktívnu tvorivosť, potreby na čmáranie, potreby na škrabanie, bloky na kreslenie, knihy na nalepovanie výstrižkov, knihy, nožničky, puzdrá na ceruzky, strúhadlá na ceruzky, gumy na vymazávanie, pravítka, papiernický tovar, a to memobloky, bloky papiera na písanie s obálkami, bloky na poznámky a cvičenie, zápisníky, diáre, memoknihy, baliaci papier, papier na darčeky, pohľadnice, karty. Plátenný tovar, posteľná a stolová bielizeň, lôžkoviny vrátane plachiet a obliečok, obliečky na vankúše, vankúše, prešívane pokrývky, pokrývky, uteráky a osušky, obrusy, servítky. Odevy, a to t-tričká, bavlnené trička, svetre, šortky, športové oblečenie, nočné oblečenie, a to slipy, pyžamá, nočné košele a pokrývky, oblečenie na aktívny šport, a to tepláky na beh a tenké teplákové súpravy, detské kombinézy, detské opaľovačky, zladené súpravy, spodná bielizeň, šatky, rukavice, rukavice s odstrihnutými prstami, rukávniky, ponča, nepremokavé plášte, oblečenie do dažďa, pracovné plášte na maľovanie, pásiky, podväzky, pokrývky na hlavu, a to klobúky, čiapky a štítky, obuv, a to topánky, črievičky, plátenky, sandále a slipy. Hry a hračky, a to plyšové hračky, bábiky a oblečenie pre bábiky, bublinové komory a farebné formy, farebné detské knihy s priestorovými obrazmi, hračky z plastických materiálov, ktoré menia rozmery pri zahriatí, šijacie karty, vrecúška, figuríny, hracie súpravy, farbičky, elektronické hračky, a to elektronické hry, rádiá, kazetové hry, nahrávače a mikrofóny, plávacie kolesá na plávanie, plávacie vesty, pásiky na plecica, vzduchové matrace a bazény, nafukovacie balóny do vody, draky a balóniky, gombičky, plagáty, albumy plagátov, terčová loptička, balóniky na nabodávanie, kefy a zrkadlá ako hračky, kabelky, otieracie obľatky, magnety, hádanky v postavení 3 D, hry, elektronické hry, hry zručnosti, a to hry vyžadujúce zručnosť rúk, hry, a to kartové hry, slovné hry, magické hry, hádanky (na lepenke a dreve), telocvičné a športové zariadenie, ozdoby a ornamenty na vianočné stromčeky.

7 (511) 9, 14, 16, 24, 25, 28

(540)



## FAT CAT

- (732) **The Walt Disney Company**, spoločnosť zriadená podľa zákonov štátu Delaware, 500 S. Buena Vista Street, Burbank, California 91521, US;  
 (740) Bušová Eva, JUDr., Bratislava, SK;

- (111) **169 133**  
 (151) 29.01.1992  
 (156) 15.10.2000  
 (180) 15.10.2010  
 (210) 58942  
 (220) 15.10.1990  
 (510) Videopásy, nahrané videokazety, laserové optické disky, filmy, rádiá, kamery, premietače diapozitívov, slnečné okuliare. Klenoty a šperky, hodinky, chronometrické zariadenia. Periodiká, knihy, komiksy, rozprávkové knižky, knižky na vyfarbovanie, potreby pre umelcov, a to farebné ceruzky, farbičky, štetce, kresliace uhle, farebné opisovače, prepisovacie ceruzky, ceruzky, súpravy vodových farieb, kriedy, súpravy ceruziek a uhľov, súpravy na aktívnu tvorivosť, potreby na čmáranie, potreby na škrabanie, bloky na kreslenie, knihy na nalepovanie výstrižkov, knihy, nožničky, puzdrá na ceruzky, strúhadlá na ceruzky, gumy na vymazávanie, pravítka, papiernický tovar, a to memobloky, bloky papiera na písanie s obálkami, bloky na poznámky a cvičenie, zápisníky, diáre, memoknihy, baliaci papier, papier na darčeky, pohľadnice, karty. Plátenný tovar, posteľná a stolová bielizeň, lôžkoviny vrátane plachiet a obliečok, obliečky na vankúše, vankúše, prešívane pokrývky, pokrývky, uteráky a osušky, obrusy, servítky. Odevy, a to t-tričká, bavlnené trička, svetre, šortky, športové oblečenie, nočné oblečenie, a to slipy, pyžamá, nočné košele a pokrývky, oblečenie na aktívny šport, a to tepláky na beh a tenké teplákové súpravy, detské kombinézy, detské opaľovačky, zladené súpravy, spodná bielizeň, šatky, rukavice, rukavice s odstrihnutými prstami, rukávniky, ponča, nepremokavé plášte, oblečenie do dažďa, pracovné plášte na maľovanie, pásiky, podväzky, pokrývky na hlavu, a to klobúky, čiapky a štítky, obuv, a to topánky, črievičky, plátenky, sandále a slipy. Hry a hračky, a to plyšové hračky, bábiky a oblečenie pre bábiky, bublinové komory a farebné formy, farebné detské knihy s priestorovými ob-

razmi, hračky z plastických materiálov, ktoré menia rozmery pri zahriatí, šijacie karty, vrecúška, figuríny, hracie súpravy, farbičky, elektronické hračky, a to elektronické hry, rádiá, kazetové hry, nahrávače a mikrofóny, plávacie kolesá na plávanie, plávacie vesty, pásiky na plecía, vzduchové matrace a bazény, nafukovacie balónky do vody, draky a balóniky, gombičky, plagáty, albumy plagátov, terčová loptička, balóniky na nabodávanie, kefy a zrkadlá ako hračky, kabelky, otieracie obtláčky, magnety, hádanky v postavení 3 D, hry, elektronické hry, hry zručnosti, a to hry vyžadujúce zručnosť rúk, hry, a to kartové hry, slovné hry, magické hry, hádanky (na lepenke a dreve), telocvičné a športové zariadenie, ozdoby a ornamenty na vianočné stromčeky.

7 (511) 9, 14, 16, 24, 25, 28  
(540)



## MOLE

(732) **The Walt Disney Company**, spoločnosť zriadená podľa zákonov štátu Delaware, 500 S. Buena Vista Street, Burbank, California 91521, US;

(740) Bušová Eva, JUDr., Bratislava, SK;

(111) **169 141**

(151) 29.02.1992

(156) 15.10.2000

(180) 15.10.2010

(210) 58936

(220) 15.10.1990

(510) Videopásky, nahrané videokazety, laserové optické disky, filmy, rádiá, kamery, premietacie diapositívov, slnečné okuliare. Klenoty a šperky, hodinky, chronometrické zariadenia. Periodiká, knihy, komiksy, rozprávkové knižky, knižky na vyfarbovanie, potreby pre umelcov, a to farebné ceruzky, farbičky, štetce, kresliace uhle, farebné opisovače, prepisovacie ceruzky, ceruzky, súpravy vodových farieb, kriedy, súpravy ceruziek a uhľov, súpravy na aktívnu tvorivosť, potreby na čmáranie, potreby na škrabanie, bloky na kreslenie, knihy na nalepovanie výstrižkov, knihy, nožničky, puzdrá na ceruzky, strúhadlá na ceruzky, gummy na vymazávanie, pravítka, papiernický tovar, a to memobloky, bloky papiera na písanie s obálkami, bloky na poznámky a cvičenie, zápisníky, diáre, memoknihy, baliaci papier, papier na darčeky, pohľadnice, karty. Plátenný tovar, postefná a stolová bielizeň, lôžkoviny vrátane plachiet a obliečok, obliečky na vankúše, vankúše, prešívane pokrývky, pokrývky,

uteráky a osušky, obrusy, servítky. Odevy, a to t-tričká, bavlnené tričká, svetre, šortky, športové oblečenie, nočné oblečenie, a to slipy, pyžamá, nočné košele a pokrývky, oblečenie na aktívny šport, a to tepláky na beh a tenké teplákové súpravy, detské kombinézy, detské opaľovačky, zladené súpravy, spodná bielizeň, šatky, rukavice, rukavice s odstrihnutými prstami, rukávniky, ponča, nepremokavé plášte, oblečenie do dažďa, pracovné plášte na maľovanie, pásiky, podväzky, pokrývky na hlavu, a to klobúky, čiapky a štitky, obuv, a to topánky, črievičky, plátanky, sandále a slipy. Hry a hračky, a to plyšové hračky, bábiky a oblečenie pre bábiky, bublinové komory a farebné formy, farebné detské knihy s priestorovými obrazmi, hračky z plastických materiálov, ktoré menia rozmery pri zahriatí, šijacie karty, vrecúška, figuríny, hracie súpravy, farbičky, elektronické hračky, a to elektronické hry, rádiá, kazetové hry, nahrávače a mikrofóny, plávacie kolesá na plávanie, plávacie vesty, pásiky na plecía, vzduchové matrace a bazény, nafukovacie balónky do vody, draky a balóniky, gombičky, plagáty, albumy plagátov, terčová loptička, balóniky na nabodávanie, kefy a zrkadlá ako hračky, kabelky, otieracie obtláčky, magnety, hádanky v postavení 3 D, hry, elektronické hry, hry zručnosti, a to hry vyžadujúce zručnosť rúk, hry, a to kartové hry, slovné hry, magické hry, hádanky (na lepenke a dreve), telocvičné a športové zariadenie, ozdoby a ornamenty na vianočné stromčeky.

7 (511) 9, 14, 16, 24, 25, 28  
(540)



## GOOFY

(732) **The Walt Disney Company**, spoločnosť zriadená podľa zákonov štátu Delaware, 500 S. Buena Vista Street, Burbank, California 91521, US;

(740) Bušová Eva, JUDr., Bratislava, SK;

(111) **169 142**

(151) 29.01.1992

(156) 15.10.2000

(180) 15.10.2010

(210) 58937

(220) 15.10.1990

(510) Videopásky, nahrané videokazety, laserové optické disky, filmy, rádiá, kamery, premietacie diapositívov, slnečné okuliare. Klenoty a šperky, hodinky, chronometrické zariadenia. Periodiká, knihy, komiksy, rozprávkové knižky, knižky na vyfarbovanie, potreby pre umelcov, a to farebné ceruzky,

farbičky, štetce, kresliace uhle, farebné opisovače, prepisovacie ceruzky, ceruzky, súpravy vodových farieb, kriedy, súpravy ceruziek a uhľov, súpravy na aktívnu tvorivosť, potreby na čmáranie, potreby na škrabanie, bloky na kreslenie, knihy na nalepovanie výstrižkov, knihy, nožničky, puzdrá na ceruzky, strúhadlá na ceruzky, gumy na vymazávanie, pravítka, papiernický tovar, a to memobloky, bloky papiera na písanie s obálkami, bloky na poznámky a cvičenie, zápisníky, diáre, memoknihy, baliaci papier, papier na darčeky, pohľadnice, karty. Plátenný tovar, posteľná a stolová bielizeň, lôžkoviny vrátane plachiet a obliečok, obliečky na vankúše, vankúše, prešívane pokrývky, pokrývky, uteráky a osušky, obrusy, servítky. Odevy, a to t-tričká, bavlnené tričká, svetre, šortky, športové oblečenie, nočné oblečenie, a to slipy, pyžamá, nočné košele a pokrývky, oblečenie na aktívny šport, a to tepláky na beh a tenké teplákové súpravy, detské kombinézy, detské opaľovačky, zladené súpravy, spodná bielizeň, šatky, rukavice, rukavice s odstrihnutými prstami, rukávniky, pončá, nepremokavé plášte, oblečenie do dažďa, pracovné plášte na maľovanie, pásiky, podvázky, pokrývky na hlavu, a to klobúky, čiapky a štítky, obuv, a to topánky, črievičky, plátanky, sandále a slipy. Hry a hračky, a to plyšové hračky, bábiky a oblečenie pre bábiky, bublinové komory a farebné formy, farebné detské knihy s priestorovými obrazmi, hračky z plastických materiálov, ktoré menia rozmery pri zahriatí, šijacie karty, vrecúška, figuríny, hracie súpravy, farbičky, elektronické hračky, a to elektronické hry, rádiá, kazetové hry, nahrávače a mikrofóny, plávacie kolesá na plávanie, plávacie vesty, pásiky na plecica, vzduchové matrace a bazény, nafukovacie balóny do vody, draky a balóniky, gombičky, plagáty, albumy plagátov, terčová loptička, balóniky na nabodávanie, kefy a zrkadlá ako hračky, kabelky, otieracie obťažky, magnety, hádanky v postavení 3 D, hry, elektronické hry, hry zručnosti, a to hry vyžadujúce zručnosť rúk, hry, a to kartové hry, slovné hry, magické hry, hádanky (na lepenke a dreve), telocvičné a športové zariadenie, ozdoby a ornamenty na vianočné stromčeky.

7 (511) 9, 14, 16, 24, 25, 28  
(540)

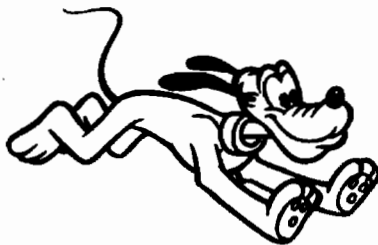

### PLUTO

(732) **The Walt Disney Company**, spoločnosť zriadená podľa zákonov štátu Delaware, 500 S. Buena Vista Street, Burbank, California 91521, US;

(740) Bušová Eva, JUDr., Bratislava, SK;

(111) 169 164

(151) 20.01.1992

(156) 24.10.2000

(180) 24.10.2010

(210) 59071

(220) 24.10.1990

(510) Stroje, obrábacie stroje (s výnimkou tých, ktoré sú zahrnuté v tr. 09-12 a 16), motory (s výnimkou motorov do pozemných vozidiel), súkolesia a hnacie remene, poľnohospodárske stroje a liahne, maznice vrátane tlačiarenských strojov, dierovačiek na papier, priemyselných robotov, strojov na výrobu plastických hmôt, mechanických lisov, súčastí a príslušenstva uvedených výrobkov; prístroje a nástroje na vedecké laboratórne účely, prístroje a nástroje navigačné, t. j. prístroje a nástroje určené na prenášanie rozkazov, na meranie a prístroje všeobecne používané pri riadení lodí a lietadiel, prístroje a nástroje geodetické, prístroje a nástroje elektrické nezačlenené do iných tried, prístroje a nástroje na bezdrôtovú telegrafiu, prístroje fotografické, kinematografické, optické vrátane premietačov obrazov a zväčšovacích prístrojov, prístroje a nástroje na váženie a meranie, prístroje a nástroje signalizačné vrátane signálnych píšťaliek, prístroje a nástroje určené na kontrolné účely, prístroje a nástroje na účely záchranné a učebné, automaty uvádzané do činnosti vhođením mince alebo známky, prístroje na záznam a reprodukciu hovoreného slova, zapisovacie pokladnice a počítaacie stroje, elektrické a elektronické písacie stroje, dierovacie stroje, hasiace prístroje, špeciálne puzdrá na prístroje a nástroje, ktoré sú zaradené do triedy 09 vrátane počítačov, textových procesorov a periférnych zariadení, najmä tlačiarne, klávesnice, modulátory, displeje, pamäťové jednotky, disketové jednotky, monitory, magnetické pamäťové jednotky, obrazovky, pásky, magnetické disky, monitory, obrazovky; pásky, disky, štítky, bubny a ďalšie magnetické nosiče dát; programy na počítače zaznamenané na páskach, diskoch alebo iných prostriedkoch; displeje s kvapalnými kryštálmi; digitálne displeje; elektronické zariadenia vrátane integrovaných obvodov a veľkorozmerných integrovaných obvodov polovodičovej pamäte, diódy, kremenné rezonátory a oscilátory, optoelektrické pamäte, optické senzory, obrazové senzory, pamäťové štítky s integrovanými obvodmi; magnety na báze vzácných zemín; audiovizuálne prístroje, prístroje na záznam, prenos alebo reprodukciu zvuku alebo obrazu; televízne prístroje a kamery, videokamery, antény, videotlačiarne, snímače obrazu; elektronické klinické teploměry, telexové a telefaxové prístroje, šošovky na okuliare, rámy na okuliare, kontaktné šošovky, súčasti a príslušenstvá uvedených výrobkov; drahé kovy a ich zliatiny, predmety z drahých kovov a ich zliatin alebo plátovaných (dublovaných) kovov, bižutéria z umelých plastických hmôt, hodiny a chronometrické zariadenie vrátane špeciálnych puzdiel; umelecké predmety z bronzu; šperky vrátane klenotov a náhrdelníkov, prívieskov, náušnic, náramkov, brošní, prsteňov, medailónikov a ich imitácií; programy na počítače vo forme tlačeneho papiera; zoznamy

programov na počítače, tlačené programy (všetko na počítače); písacie stroje.

7 (511) 7, 9, 14, 16

(540) **EPSON**

(732) **Seiko Epson Kabushiki Kaisha (also trading as Seiko Epson Corporation)**, 4-1 Nishishinjuku 2-chome, Shinjuku-ku, Tokyo, JP;

(740) Bušová Eva, JUDr., Bratislava, SK;

(111) **169 315**

(151) 24.02.1992

(156) 17.10.2000

(180) 17.10.2010

(210) 59006

(220) 17.10.1990

(510) Káva, čaj, kakao, cukor, ryža a ryžové výrobky, kávové náhradky, obilniny a obilné prípravky, chlieb, sušienky, koláče, torty a cukrárske výrobky, bonbóny, bonbónové tyčinky, müsli tyčinky, čokoláda a čokoládové výrobky, tekutá čokoláda, nelekárske bonbóny, mrazené lízatka, zmrzlina a mrazené sladkosti, nápoje v prášku, detské výživy, potraviny a suroviny na prípravu hotových jedál a omáčok pokiaľ sú zaradené v tejto triede.

7 (511) 30

(540) **FANFARE**

(732) **MARS INCORPORATED**, spoločnosť zriadená podľa zákonov štátu Delaware, McLean, Virginia, US;

(740) Fajnorová Mária, Ing., Bratislava, SK;

(111) **169 347**

(151) 26.02.1992

(156) 09.08.2000

(180) 09.08.2010

(210) 58287

(220) 09.08.1990

(510) Papier a výrobky z papiera, tlačoviny, časopisy, periodiká, knihy, príručky a brožúry, inštruktážne a výučbové materiály, testy, skladačky a hádanky; služby pri poskytovaní vysokoškolských štipendií; služby pri uskutočňovaní testov inteligencie, uskutočňovanie výskumu pre tretie osoby v oblasti vzdelania, sociológie a psychológie, služby pri objednávkach vybavovaných poštou, služby návrhárske v oblasti klenotov a bižutérie, odievania, úpravy kníh, obalov, tašiek a darčekového tovaru, informačné služby týkajúce sa inteligencie a intelligenčných kvocientov jednotlivých osôb.

7 (511) 16, 36, 42

(540)

**mensa**



(732) **Mensa International Limited**, 15, The Ivories, 608 Northampton Street, London N1 2H6, GB;

(740) Bušová Eva, JUDr., Bratislava, SK;

(111) **169 542**

(151) 24.03.1992

(156) 23.10.2000

(180) 23.10.2010

(210) 59056

(220) 23.10.1990

(510) Chemické výrobky na priemyselné, vedecké a fotografické účely zahŕňajúce (ale neobmedzené na) fotografické filmy, fotografické papiere a chemikálie na ich výrobu, fotografické scitlivené materiály používajúce anorganické substancie (vrátane halogenidov striebra) alebo organické substancie (vrátane diazozlúčenín) a chemikálie na ich výrobu, materiály na záznam obrazu používajúce zmeny elektrického náboja alebo fyzikálnych alebo chemických vlastností, organických alebo anorganických substancii vystavením svetlu alebo inej energii žiarenia (vrátane materiálov na fotomechanické procesy alebo kopírovanie používajúce takéto materiály na záznam obrazu a chemikálie a tónovače na ich výrobu, materiály na fotomechanické procesy alebo tlač a chemikálie na ich výrobu, zosilňovacie fólie na rádiografiu, materiály na detekciu radiačných informácií používajúce stimulačný fosfor, materiály na chemické, fyzikálnochemické a optické analýzy krvi, materiály na analýzy elektroforézou, membránové filtre, fotoelektrické odpory, absorpčné činidlá na infračervené lúče, tlakové senzitivne záznamové materiály a termosenzitivne záznamové materiály (vrátane termosenzitivných filmov fixovaných na svetlo), chemické výrobky na priemyselné účely, materiály na meranie svetla, farby, optickej hustoty a dávky žiarenia. Prístroje a nástroje na vedecké, kontrolné, elektrické, fotografické, kinematografické, optické, meracie a výučbové účely zahŕňajúce (ale neobmedzené na) kamery, šošovky, optické filtre, fotografické filtre, projektory diapozitívov, vrchné projektory, premietacie plochy, teleskopy a mikroskopy, prístroje a nástroje na laboratórne spracovanie fotografií vrátane prístrojov a nástrojov na vyvolávanie, ustáľovanie, premývanie, sušenie, zväčšovanie a kopírovanie, prístroje a nástroje na senzimetriu scitlivených materiálov vrátane denzitometrov, senzitometrov, optických klinov a kontrolných pásov, kamery, laboratórne prístroje, opravovacie prístroje, čítacie prístroje, čítacie-kopírovacie prístroje a iné prístroje a nástroje na mikrofilmy, ako aj prístroje a nástroje na počítačové výstupné mikrofilmy, prístroje a nástroje na rádiografiu a autorádiografiu, prístroje a nástroje na záznam informácií na fotografických scitlivených papieroch (vrátane anorganických substancii ako halogenidov striebra alebo organických substancii ako diazozlúčenín organických alebo anorganických fotokonduktívnych materiálov alebo iných záznamových médií, meracie prístroje a nástroje zahŕňajúce (ale neobmedzené na) spektrometre, spektrofotometre, kolorimetre, kolorimetrické fotometroradiačné dozimetre, fotodenzinometre a prístroje a nástroje na meranie tlaku alebo na zisťovanie povrchových chýb, prístroje a nástroje na chemické, fyzikálnochemické alebo optické analýzy krvi, prístroje a nástroje na analýzu elektroforézou, prístroje a nástroje na zis-

ťovanie radiačných informácií používajúce stimulačný fosfor, batérie, prístroje na záznam, prenos alebo reprodukciu zvuku alebo obrazu, magnetické nosiče dát a záznamové disky obsahujúce (ale neobmedzené na) magnetické záznamové materiály (vrátane magnetických pásov, diskiet a magnetických tuhých diskov), optický záznamový materiál (vrátane optických diskov, kompaktných diskov a CD-ROM) a polovodičové pamäte (vrátane IC kariet a IC pamätí), prístroje a nástroje na záznam informácií na akomkoľvek uvedenom médiu na oživenie a reprodukciu uvedených informácií a/alebo na vyhotovenie trvalého záznamu uvedenej informácie, videofotoaparáty, filmové videokamery, videomagnetofóny, prístroje a nástroje na vyhotovenie trvalého záznamu z obrazovej informácie pozostávajúcej z digitálnych alebo analogických signálov vytvorených elektronickým prístrojom alebo reprodukoványm dynamickou alebo statickou pamäťou, automatické predajné prístroje a mechanizmy prístrojov uvádzaných do činnosti vhođením mince, kalkulačné stroje, zariadenia na spracovanie dát a počítače, prístroje a nástroje na grafické umenie zahŕňajúce (ale neobmedzené na) prístroje a nástroje na vydavateľskú činnosť, zhotovujúce tlačové štočky a uskutočňujúce korektúry (vrátane prístrojov a nástrojov na vydavateľskú činnosť používajúce programy počítačov), výrobné kamery, snímače, prístroje a nástroje na vyvolávanie fotografických scitlivených materiálov, používajúce anorganické substancie (vrátane halogenidov striebra) alebo organických substancií (vrátane diazozlúčenín), prístroje a nástroje používané pri exponovaní a vyvolávaní na farebné skúšky, prístroje a nástroje na vytváranie na kopirovacích materiáloch, obraz zodpovedajúci obrazu na anorganických substanciách vrátane halogenidov striebra alebo organických substancií vrátane diazozlúčenín, prístroje a nástroje na vytváranie obrazu zodpovedajúceho originálu na kopirovacích materiáloch, prístroje a nástroje na záznam obrazu používajúce zmenu elektrického náboja alebo fyzikálnych alebo chemických vlastností alebo organických substancií expozíciou na svetlo alebo inú radiačnú energiu, kopirovacie stroje, tlačiarenské stroje na elektrické alebo elektronické rozmnožovacie procesy. Lekárske prístroje a nástroje a ich príslušenstvo zahŕňajúce (ale neobmedzené na) prístroje na lekársku diagnózu používajúce termosenzitívne záznamové materiály a používané v kombinácii s diagnostickým zobrazovacím prístrojom, prístroje a nástroje na rádiografiu a autorádiografiu na lekárske účely, prístroje a nástroje na chemické, fyzikálnochemické alebo optické analýzy krvi na lekárske účely, prístroje a nástroje na analýzy elektroforézou na lekárske účely. Papier a výrobky z papiera zahŕňajúce (ale neobmedzené na) kopirovacie papiere vrátane neuhľových kopirovacích papierov, termosenzitívne záznamové papiere vrátane na svetlo nastaviteľných termosenzitívnych filmov, fotografické a tlačiarenské materiály, papiernický tovar vrátane transparentných predlôh na vrchné projektory a spájadlá na papiernický tovar, kancelárske potreby, inštruktážny a vý-

učbový materiál, plastické a triacetátové filmy na kancelárske, stacionárne, inštruktážne a výučbové účely.

7 (511) 1, 9, 10, 16

(540) **FUJI**

(732) **FUJI PHOTO FILM CO., LTD.**, No. 210, Nakanuma, Minami, Ashigara-shi, Kanagawa, JP;  
(740) Bušová Eva, JUDr., Bratislava, SK;

(111) **169 543**

(151) 24.03.1992

(156) 23.10.2000

(180) 23.10.2010

(210) 59057

(220) 23.10.1990

(510) Chemické výrobky na priemyselné, vedecké a fotografické účely zahŕňajúce (ale neobmedzené na) fotografické filmy, fotografické papiere a chemikálie na ich výrobu, fotografické scitlivené materiály používajúce anorganické substancie (vrátane halogenidov striebra) alebo organické substancie (vrátane diazozlúčenín) a chemikálie na ich výrobu, materiály na záznam obrazu používajúce zmeny elektrického náboja alebo fyzikálnych alebo chemických vlastností, organických alebo anorganických substancií vystavením svetlu alebo inej energii žiarenia (vrátane materiálov na fotomechanické procesy alebo kopírovanie používajúce takéto materiály na záznam obrazu a chemikálie a tónovače na ich výrobu, materiály na fotomechanické procesy alebo tlač a chemikálie na ich výrobu, zosilňovacie fólie na rádiografiu, materiály na detekciu radiačných informácií používajúce stimulačný fosfor, materiály na chemické, fyzikálnochemické a optické analýzy krvi, materiály na analýzy elektroforézou, membránové filtre, fotoelektrické odpory, absorpčné činidlá na infračervené lúče, tlakové senzitivné záznamové materiály a termosenzitívne záznamové materiály (vrátane termosenzitívnych filmov fixovaných na svetlo), chemické výrobky na priemyselné účely, materiály na meranie svetla, farby, optickej hustoty a dávky žiarenia. Prístroje a nástroje na vedecké, kontrolné, elektrické, fotografické, kinematografické, optické, meracie a výučbové účely zahŕňajúce (ale neobmedzené na) kamery, šošovky, optické filtre, fotografické filtre, projektory diapozitívov, vrchné projektory, premietacie plochy, teleskopy a mikroskopy, prístroje a nástroje na laboratórne spracovanie fotografií vrátane prístrojov a nástrojov na vyvolávanie, ustalovanie, premývanie, sušenie, zväčšovanie a kopírovanie, prístroje a nástroje na senzimetriu scitlivených materiálov vrátane denzitometrov, senzimetrov, optických klinov a kontrolných pásov, kamery, laboratórne prístroje, opravovacie prístroje, čítacie prístroje, čítacie-kopirovacie prístroje a iné prístroje a nástroje na mikrofilmy, ako aj prístroje a nástroje na počítačové výstupné mikrofilmy, prístroje a nástroje na rádiografiu a autorádiografiu, prístroje a nástroje na záznam informácií na fotografických scitlivených papieroch (vrátane anorganických substancií ako halogenidov striebra alebo organických substancií ako diazozlúčenín organických a-

lebo anorganických fotokonduktívnych materiálov alebo iných záznamových médií, meracie prístroje a nástroje zahŕňajúce (ale neobmedzené na) spektrometre, spektrofotometre, kolorimetre, kolorimetrické fotometroradiačné dozimetre, fotodenzimetre a prístroje a nástroje na meranie tlaku alebo na zisťovanie povrchových chýb, prístroje a nástroje na chemické, fyzikálnochemické alebo optické analýzy krvi, prístroje a nástroje na analýzu elektroforézou, prístroje a nástroje na zisťovanie radiačných informácií používajúce stimulačný fosfor, batérie, prístroje na záznam, prenos alebo reprodukciu zvuku alebo obrazu, magnetické nosiče dát a záznamové disky obsahujúce (ale neobmedzené na) magnetické záznamové materiály (vrátane magnetických pásov, diskiet a magnetických tuhých diskov), optický záznamový materiál (vrátane optických diskov, kompaktných diskov a CD-ROM) a polovodičové pamäte (vrátane IC kariet a IC pamätí), prístroje a nástroje na záznam informácií na akomkoľvek uvedenom médiu na oživenie a reprodukciu uvedených informácií a/alebo na vyhotovenie trvalého záznamu uvedenej informácie, videofotoaparáty, filmové videokamery, videomagnetofóny, prístroje a nástroje na vyhotovenie trvalého záznamu z obrazovej informácie pozostávajúcej z digitálnych alebo analogických signálov vytvorených elektronickým prístrojom alebo reprodukoványm dynamickou alebo statickou pamäťou, automatické predajné prístroje a mechanizmy prístrojov uvádzaných do činnosti vhođením mince, kalkulačné stroje, zariadenia na spracovanie dát a počítače, prístroje a nástroje na grafické umenie zahŕňajúce (ale neobmedzené na) prístroje a nástroje na vydavateľskú činnosť, zhotovujúce tlačové štočky a uskutočňujúce korektúry (vrátane prístrojov a nástrojov na vydavateľskú činnosť používajúce programy počítačov), výrobné kamery, snímače, prístroje a nástroje na vyvolávanie fotografických scitlivených materiálov, používajúce anorganické substancie (vrátane halogenidov striebra) alebo organických substancií (vrátane diazozlúčenín), prístroje a nástroje používané pri exponovaní a vyvolávaní na farebné skúšky, prístroje a nástroje na vytváranie na kopírovacích materiáloch, obraz zodpovedajúci obrazu na anorganických substanciiach vrátane halogenidov striebra alebo organických substancií vrátane diazozlúčenín, prístroje a nástroje na vytváranie obrazu zodpovedajúceho originálu na kopírovacích materiáloch, prístroje a nástroje na záznam obrazu používajúce zmenu elektrického náboja alebo fyzikálnych alebo chemických vlastností alebo organických substancií expozíciou na svetlo alebo inú radiačnú energiu, kopírovacie stroje, tlačiarenské stroje na elektrické alebo elektronické rozmnožovacie procesy. Lekárske prístroje a nástroje a ich príslušenstvo zahŕňajúce (ale neobmedzené na) prístroje na lekársku diagnózu používajúce termosenzitívne záznamové materiály a používané v kombinácii s diagnostickým zobrazovacím prístrojom, prístroje a nástroje na rádiografiu a autorádiografiu na lekárske účely, prístroje a nástroje na chemické, fyzikálnochemické alebo optické analýzy krvi na le-

kárske účely, prístroje a nástroje na analýzy elektroforézou na lekárske účely. Papier a výrobky z papiera zahŕňajúce (ale neobmedzené na) kopírovacie papiere vrátane neuhľových kopírovacích papierov, termosenzitívne záznamové papiere vrátane na svetlo nastaviteľných termosenzitívnych filmov, fotografické a tlačiarenské materiály, piernický tovar vrátane transparentných predlôh na vrchné projektory a spájadlá na piernický tovar, kancelárske potreby, inštruktážny a výučbový materiál, plastické a triacetátové filmy na kancelárske, stacionárne, inštruktčné a výučbové účely.

7 (511) 1, 9, 10, 16

(540) **FUJIX**

(732) **FUJI PHOTO FILM CO., LTD.**, No. 210, Nakanuma, Minami, Ashigara-shi, Kanagawa, JP;  
(740) Bušová Eva, JUDr., Bratislava, SK;

(111) **169 562**

(151) 24.03.1992

(156) 30.10.2000

(180) 30.10.2010

(210) 59184

(220) 30.10.1990

(510) Káva, čaj, kakao, cukor, ryža a ryžové výrobky, kávové náhradky, obilniny a obilné prípravky, chlieb, sušienky, koláče, torty a cukrárske výrobky, bonbóny, bonbónové tyčinky, müsli tyčinky, čokoláda a čokoládové výrobky, tekutá čokoláda, nelekárske bonbóny, mrazené lízatka, zmrzlina a mrazené sladkosti, nápoje v prášku, detské výživy, potraviny a suroviny na prípravu hotových jedál a omáčok pokiaľ sú zaradené v tejto triede.

7 (511) 30

(540) **REVELS**

(732) **MARS INCORPORATED**, spoločnosť zriadená podľa zákonov štátu Delaware, McLean, Virginia, US;

(740) Fajnorová Mária, Ing., Bratislava, SK;

(111) **169 563**

(151) 24.03.1992

(156) 30.10.2000

(180) 30.10.2010

(210) 59186

(220) 30.10.1990

(510) Káva, čaj, kakao, cukor, ryža a ryžové výrobky, kávové náhradky, obilniny a obilné prípravky, chlieb, sušienky, koláče, torty a cukrárske výrobky, bonbóny, bonbónové tyčinky, müsli tyčinky, čokoláda a čokoládové výrobky, tekutá čokoláda, nelekárske bonbóny, mrazené lízatka, zmrzlina a mrazené sladkosti, nápoje v prášku, detské výživy, potraviny a suroviny na prípravu hotových jedál a omáčok pokiaľ sú zaradené v tejto triede.

7 (511) 30

(540) **RONDOS**

(732) **MARS INCORPORATED**, spoločnosť zriadená podľa zákonov štátu Delaware, McLean, Virginia, US;

(740) Fajnorová Mária, Ing., Bratislava, SK;

(111) **169 882**

(151) 30.04.1992

(156) 30.10.2000

(180) 30.10.2010

(210) 59175

(220) 30.10.1990

(510) Vedecké prístroje a nástroje na laboratórny výskum, elektronické prístroje a nástroje (ak sú zaradené do tr. 9), počítače, prístroje, zariadenia a nástroje na prácu, spracovanie, regeneráciu, uchovávanie a prenos dát, prístroje, zariadenia a nástroje na predvádzanie digitálnych hodnôt do grafických údajov, vizuálne indikátory a tlačiarne na použitie s počítačmi a na použitie s prístrojmi a zariadeniami na uchovávanie údajov, meracie a testovacie nástroje na integrované obvody, programové a dátové záznamy na prenos elektronických dát vo forme pásov, diskiet a drôtkov na magnetický záznam, dierne štítky a pásy, vyvolané mikrofilmy na predvádzanie účelu a časti uvedeného tovaru, navigačné prístroje a nástroje, radary a ultrazvukové lokátory, prístroje a nástroje na príjem satelitného vysielania a časti uvedeného tovaru, predajné automaty a prístroje na vracanie mincí, papierových peňazí a lístkov, stroje na triedenie, identifikáciu, počítanie, testovanie, rozdeľovanie, menenie a vydávanie mincí, lístkov, papierových peňazí a pokladničných blokov, prístroje na meranie počtu a klasifikáciu mincí, pokladničných blokov, lístkov alebo papierových peňazí.

7 (511) 9

(540) **MARS ELECTRONICS**

(732) **MARS G. B. LIMITED**, Slough, Berkshire, GB;

(740) Fajnorová Mária, Ing., Bratislava, SK;

(111) **169 904**

(151) 30.04.1992

(156) 30.10.2000

(180) 30.10.2010

(210) 59180

(220) 30.10.1990

(510) Káva, čaj, kakao, cukor, ryža a ryžové výrobky, kávové náhradky, obilniny a obilné prípravky, chlieb, sušienky, koláče, torty a cukrárske výrobky, bonbóny, bonbónové tyčinky, müsli tyčinky, čokoláda a čokoládové výrobky, tekutá čokoláda, nelekárske bonbóny, mrazené lízatka, zmrzlina a mrazené sladkosti, nápoje v prášku, detské výživy, potraviny a suroviny na prípravu hotových jedál a omáčok pokiaľ sú zaradené v tejto triede.

7 (511) 30

(540) **3 MUSKETEERS**

(732) **MARS INCORPORATED**, spoločnosť zriadená podľa zákonov štátu Delaware, McLean, Virginia, US;

(740) Fajnorová Mária, Ing., Bratislava, SK;

(111) **169 905**

(151) 30.04.1992

(156) 30.10.2000

(180) 30.10.2010

(210) 59179

(220) 30.10.1990

(510) Káva, čaj, kakao, cukor, ryža a ryžové výrobky, kávové náhradky, obilniny a obilné prípravky, chlieb, sušienky, koláče, torty a cukrárske výrobky, bonbóny, bonbónové tyčinky, müsli tyčinky, čokoláda a čokoládové výrobky, tekutá čokoláda, nelekárske bonbóny, mrazené lízatka, zmrzlina a mrazené sladkosti, nápoje v prášku, detské výživy, potraviny a suroviny na prípravu hotových jedál a omáčok pokiaľ sú zaradené v tejto triede.

7 (511) 30

(540) **STARBURST**

(732) **Mars Incorporated**, spoločnosť zriadená podľa zákonov štátu Delaware, McLean, Virginia, US;

(740) Fajnorová Mária, Ing., Bratislava, SK;

(111) **169 906**

(151) 30.04.1992

(156) 30.10.2000

(180) 30.10.2010

(210) 59177

(220) 30.10.1990

(510) Káva, čaj, kakao, cukor, ryža a ryžové výrobky, kávové náhradky, obilniny a obilné prípravky, chlieb, sušienky, koláče, torty a cukrárske výrobky, bonbóny, bonbónové tyčinky, müsli tyčinky, čokoláda a čokoládové výrobky, tekutá čokoláda, nelekárske bonbóny, mrazené lízatka, zmrzlina a mrazené sladkosti, nápoje v prášku, detské výživy, potraviny a suroviny na prípravu hotových jedál a omáčok pokiaľ sú zaradené v tejto triede.

7 (511) 30

(540) **TRACKER**

(732) **Mars Incorporated**, spoločnosť zriadená podľa zákonov štátu Delaware, McLean, Virginia, US;

(740) Fajnorová Mária, Ing., Bratislava, SK;

(111) **169 907**

(151) 30.04.1992

(156) 30.10.2000

(180) 30.10.2010

(210) 59173

(220) 30.10.1990

(450) 11.10.1995

(511) Káva, čaj, kakao, cukor, ryža a ryžové výrobky, kávové náhradky, obilniny a obilné prípravky, chlieb, sušienky, koláče, torty a cukrárske výrobky, bonbóny, bonbónové tyčinky, müsli tyčinky, čokoláda a čokoládové výrobky, tekutá čokoláda, nelekárske bonbóny, mrazené lízatka, zmrzlina a

mrazené sladkosti, nápoje v prášku, detské výživy, potraviny a suroviny na prípravu hotových jedál a omáčok pokiaľ sú zaradené v tejto triede, minerálky a sódočky a iné nealkoholické nápoje, ovocné nápoje a ovocné šťavy, sirupy a iné prísady na prípravu nápojov, šťavy a peny na báze ovocia.

7 (511) 30, 32

(540) **SKITTLES**

(732) **Mars Incorporated**, spoločnosť zriadená podľa zákonov štátu Delaware, McLean, Virginia, US;  
(740) Fajnorová Mária, Ing., Bratislava, SK;

(111) **169 912**

(151) 30.03.1992

(156) 30.10.2000

(180) 30.10.2010

(210) 59181

(220) 30.10.1990

(450) 14.09.1995

(510) Káva, čaj, kakao, cukor, ryža a ryžové výrobky, kávové náhradky, obilniny a obilné prípravky, chlieb, sušienky, koláče, torty a cukrárske výrobky, bonbóny, bonbónové tyčinky, müsli tyčinky, čokoláda a čokoládové výrobky, tekutá čokoláda, nelekárske bonbóny, mrazené lízatka, zmrzliny a mrazené sladkosti, nápoje v prášku, detské výživy, potraviny a suroviny na prípravu hotových jedál a omáčok pokiaľ sú zaradené v tejto triede.

7 (511) 30

(540) **TWIX**

(732) **Mars Incorporated**, spoločnosť zriadená podľa zákonov štátu Delaware, McLean, Virginia, US;  
(740) **Fajnorová Mária, Ing.**, Bratislava, SK;

(111) **170 138**

(151) 30.05.1992

(156) 31.10.2000

(180) 31.10.2010

(210) 59195

(220) 31.10.1990

(511) Priemyselné oleje a tuky; mazadlá; prostriedky na viazanie prachu, máčanie a spájacie materiály; pohonné hmoty (vrátane pohonných hmôt do motorov) a prostriedky na svietenie; sviečky, knôty, zariadenie na osvetľovanie, kúrenie, výrobu pary, varenie, chladenie, sušenie, ventiláciu, zariadenie na rozvod vody a zariadenia zdravotnícke.

7 (511) 4, 11

(540) **PRIMAGAZ**

(732) **Compagnie des Gaz de Petrole Primagaz S. A.**, 64, Avenue Hoche, 75008 Paris, FR;  
(740) Bušová Eva, JUDr., Bratislava, SK;

(111) **170 199**

(151) 31.05.1992

(156) 26.10.2000

(180) 26.10.2010

(210) 59097

(220) 26.10.1990

(510) Cigary.

7 (511) 34

(540)

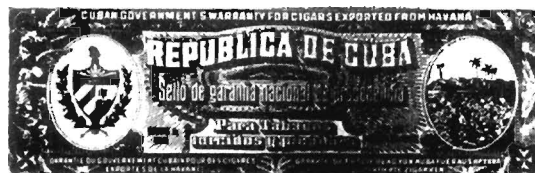

(732) **Cámara de Comercio de la República de Cuba**, No. 661, 21 Street, Havana City, CU;  
(740) Bušová Eva, JUDr., Bratislava, SK;

(111) **170 365**

(151) 15.06.1992

(156) 12.07.2000

(180) 12.07.2010

(210) 57973

(220) 12.07.1990

(510) Chemické výrobky na priemyselné a vedecké účely, ďalej chemické výrobky určené pre fotografiu, poľnohospodárstvo, záhradníctvo a lesníctvo, živice umelé, plastické hmoty v surovom stave (v prášku, v pastách alebo v tekutom stave), pôdne hnojivá prírodné a priemyselné, hasiace prostriedky, prostriedky na kalenie a na zvráanie, chemické prostriedky na konzervovanie potravín, triesloviny, priemyselné spájadlá, výrobky farmaceutické, zverolekárske a zdravotnícke, výrobky diietické pre deti a chorých, náplasti, obväzový materiál, hmoty určené na plombovanie zubov a na odtlačky zubov, dezinfekčné prostriedky, prostriedky na hubenie rastlinných a živočíšnych škodcov, antiparazitné látky, prístroje a nástroje na vedecké a laboratórne účely, prístroje a nástroje navigačné, tzn. prístroje a nástroje určené na prenášanie rozkazov, na meranie a prístroje všeobecne používané na riadenie lodí a lietadiel, prístroje a nástroje geodetické, nezačlenené do iných tried, prístroje a nástroje na bezdrôtovú telegrafiu, prístroje fotografické, optické vrátane premietania obrazov a zväčšovacích prístrojov, prístroje a nástroje na váženie a meranie, prístroje a nástroje signalizačné vrátane píšťaliek (signalizačných), prístroje a nástroje určené na kontrolné účely, prístroje a nástroje na účely záchranné a učebné, automaty uvádzané do činnosti vhadením mince alebo známky, prístroje na záznam a reprodukciu hovoreného slova, zapisovacie pokladnice a počítacie stroje vrátane kancelárskych a dierovacích strojov, hasiace prístroje, špeciálne puzdρά na prístroje a nástroje, ktoré sú zaradené do tejto triedy, prístroje a nástroje chirurgické, lekárske, zubolekárske a



zverolekárske vrátane špeciálneho nábytku pre tieto odbory a vrátane prístrojov a zdravotníckych pomôcok, ako sú ortopedické bandáže, zdravotnícke výrobky z gumy, protézy a pod.

7 (511) 1, 5, 9, 10  
(540)



(732) **NYCOMED IMAGING AS**, Nycoveien 2, 0485 Oslo 4, NO;  
(740) Fajnorová Mária, Ing., Bratislava, SK;

(111) 171 223

(151) 30.09.1992

(156) 05.10.2000

(180) 05.10.2010

(210) 58828

(220) 05.10.1990

(450) 14.01.1998

(510) Služby turistické, hlavne usporiadanie a sprostredkovanie ciest.

7 (511) 39, 41, 42

(540) **NUR**

(732) **NUR TOURISTIC GMBH**, Zimmersmühlenweg 55, 61440 Oberursel /Ts, DE;

(740) Bušová Eva, JUDr., Bratislava, SK;

(111) 171 224

(151) 30.09.1992

(156) 05.10.2000

(180) 05.10.2010

(210) 58832

(220) 05.10.1990

(450) 14.01.1998

(510) Športová výchova, jazykové kurzy, uverejňovanie a vydávanie kníh, novín a časopisov; ubytovanie a stravovanie hostí, rezervácia izieb.

7 (511) 41, 42

(540)

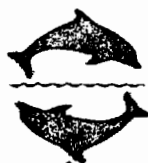

**Club Aïdiana**

(732) **NUR TOURISTIC GMBH**, Zimmersmühlenweg 55, 61440 Oberursel /Ts, DE;

(740) Bušová Eva, JUDr., Bratislava, SK;

(111) 171 790

(151) 30.12.1992

(156) 30.10.2000

(180) 30.10.2010

(210) 59185

(220) 30.10.1990

(510) Káva, čaj, kakao, cukor, ryža a ryžové výrobky, kávové náhradky, obilniny a obilné prípravky, chlieb, sušienky, koláče, torty a cukrárske výrobky, bonbóny, bonbónové tyčinky, müsli tyčinky, čokoláda a čokoládové výrobky, tekutá čokoláda, nelekárske bonbóny, mrazené lízatka, zmrzliny a mrazené sladkosti, nápoje v prášku, detské výživy, potraviny a suroviny na prípravu hotových jedál a omáčok pokiaľ sú zaradené v tejto triede.

7 (511) 30

(540) **RAIDER**

(732) **EFFEMS A. G.**, 6, Herti-Zentrum, CH-6300 Zug, CH;

(740) Fajnorová Mária, Ing., Bratislava, SK;

(111) 171 852

(151) 31.12.1992

(156) 17.10.2000

(180) 17.10.2010

(210) 59003

(220) 17.10.1990

(510) Káva, čaj, kakao, cukor, ryža a ryžové výrobky, kávové náhradky, obilniny a obilné prípravky, chlieb, sušienky, koláče, torty a cukrárske výrobky, bonbóny, bonbónové tyčinky, müsli tyčinky, čokoláda a čokoládové výrobky, tekutá čokoláda, nelekárske bonbóny, mrazené lízatka, zmrzliny a mrazené sladkosti, nápoje v prášku, detské výživy, potraviny a suroviny na prípravu hotových jedál a omáčok pokiaľ sú zaradené v tejto triede.

7 (511) 30

(540) **APPLAUSE**

(732) **Mars Incorporated**, spoločnosť zriadená podľa zákonov štátu Delaware, McLean, Virginia, US;

(740) Fajnorová Mária, Ing., Bratislava, SK;

(111) 171 853

(151) 31.12.1992

(156) 17.10.2000

(180) 17.10.2010

(210) 59005

(220) 17.10.1990

(450) 11.10.1995

(510) Káva, čaj, kakao, cukor, ryža a ryžové výrobky, kávové náhradky, obilniny a obilné prípravky, chlieb, sušienky, koláče, torty a cukrárske výrobky, bonbóny, bonbónové tyčinky, müsli tyčinky, čokoláda a čokoládové výrobky, tekutá čokoláda, nelekárske bonbóny, mrazené lízatka, zmrzliny a mrazené sladkosti, nápoje v prášku, detské výživy, potraviny a suroviny na prípravu hotových jedál a omáčok zaradených do triedy 30.

7 (511) 30

(540) **M&MS**

(732) **Mars Incorporated**, spoločnosť zriadená podľa zákonov štátu Delaware, McLean, Virginia, US;

(740) Fajnorová Mária, Ing., Bratislava, SK;

(111) **174 041**

(151) 14.03.1995

(156) 04.09.2000

(180) 04.09.2010

(210) 58498

(220) 04.09.1990

(450) 07.06.1995

(510) Živé zvieratá, krmivá pre zvieratá, krmivá pre vtáctvo a ryby, slad, sépiové kosti (určené pre vtáctvo), kosti pre psov; stelivo pre zvieratá; čerstvé ovocie a zelenina, zemiaky a prípravky z týchto produktov upravené ako prísady do potravín.

7 (511) 31

(540) **CHAPPI**(732) **EFFEMS A. G.**, 6, Herti-Zentrum, CH-6300 Zug, CH;

(740) Fajnorová Mária, Ing., Bratislava, SK;

(111) **174 890**

(151) 13.06.1995

(156) 11.10.2000

(180) 11.10.2010

(210) 58892

(220) 11.10.1990

(450) 14.09.1995

(510) Oblečenie - najmä polokošeľe, tielka, džínsy, šortky, súpravy šortiek a tielok, plavky, pančuchový tovar pre deti, batolaťatá, dievčatá a chlapcov.

7 (511) 25

(540)

**KIDS "R" US**(732) **GEOFFREY, INC.**, spoločnosť zriadená podľa zákonov štátu Delaware, 2002 West 14th Street, Wilmington, Delaware 19806, US;

(740) Tomeš Pavol, Ing., Bratislava, SK;

(111) **174 891**

(151) 13.06.1995

(156) 11.10.2000

(180) 11.10.2010

(210) 58891

(220) 11.10.1990

(450) 14.09.1995

(510) Základný rad detských hračiek a nové hračky.

7 (511) 28

(540)

**TOYS  
"R" US!**(732) **GEOFFREY, INC.**, spoločnosť zriadená podľa zákonov štátu Delaware, 2002 West 14th Street, Wilmington, Delaware 19806, US;

(740) Tomeš Pavol, Ing., Bratislava, SK;

(111) **175 257**

(151) 19.07.1995

(156) 05.10.2000

(180) 05.10.2010

(210) 58834

(220) 05.10.1990

(450) 11.10.1995

(511) Organizovanie a sprostredkovanie ciest všetkých druhov, organizovanie a sprostredkovanie kúpeľných pobytov, sprostredkovanie kúpeľnej liečby, sprostredkovanie dopravných výkonov, doprava osôb a tovaru pozemnými, vodnými a leteckými dopravnými prostriedkami, sprostredkovanie cestovných lístkov, organizovanie a sprostredkovanie turistických okružných jász osobnými automobilmi, autobusmi, železnicou a loďami, prehliadky miest a iných pamätihodností, výlety, cyklistické a iné výletné túry, prenájom pozemných, vodných a leteckých dopravných prostriedkov, ako i sprostredkovanie ich prenájmu, cestovné poradenstvo a sprievodcovstvo; služby nosičov batožiny; sprostredkovanie návštev divadiel a koncertov, ako i návštev športových podujatí vrátane zaobstarávania vstupeniek, vzdelávanie a jeho sprostredkovanie, výchova a jej sprostredkovanie, športová výučba a jej sprostredkovanie, jazyková výučba a jej sprostredkovanie, filmové predstavenia a ich sprostredkovanie, hudobné predstavenia a ich sprostredkovanie, usporadúvanie športových súťaží a ich sprostredkovanie, uverejňovanie a vydávanie tlačovín každého druhu, najmä kníh, novín, časopisov a prospektov; sprostredkovanie poistenia; ubytovanie a stravovanie hostí a ich sprostredkovanie, rezervácia hotelov, izieb a ich sprostredkovanie, prenájmy a nájmy prázdninových bytov a apartmánov, ako aj ich sprostredkovanie, rezervácia miesteniek pre cestujúcich autobusmi, železnicou a loďami a ich sprostredkovanie, prevádzka športovísk, najmä tenisových hál a ihrísk, squashových hál a ihrísk, stolnoteniseových hál a ihrísk, bedmintonových hál a ihrísk, hál a dráh pre jazdecký šport, golfových zariadení a ihrísk, ľahkoatletických arén, telocviční, fitnesscentier, bežeckých cestičiek, boxerských športových zariadení, šermiarní, dráh pre kolieskové korčule, kolkových dráh, bowlingových dráh, boccia dráh, streleckých stanovišť pre strelné a ostatné zbrane, streleckých zariadení na strelbu na hlinené holuby, horolezeckých stien, vodnoslalomových dráh, letísk pre motorové športové lietadlá, vetrone a deltaplány, zimných štadiónov, lyžiarskych mostíkov, lyžiarskych bežeckých dráh, bobových a sánkarských dráh, ihrísk pre loptové športy (futbal, volejbal, hádzaná, basketbal, bejzbal, ragby, hokej); prevádzka rekreačných a zábavných zariadení, najmä hracích plôch, grilovacích miest, auto-dráh, miestností pre domácich majstrov, hál s hracími automatmi, výstavisok pre zvieratá, akvárií, delfinárií, plaveckých bazénov a iných kúpeľov, saun, solárií, zariadení pre záhradný šach, mini-golf a šport na trampolínach, organizovanie voľného času pre turistov, najmä výučby varenia v cvičných kuchyniach a skupinovej výučby divadelného herectva, amatérskych prác, tanca, gymnastiky, remeselnej a umeleckej tvorby; prevádz-

kovanie diskoték, najmä hudobných programov s podávaním nápojov, sprostredkovanie využitia uvedených športových a rekreačných zariadení, cvičných kuchýň a diskoték.

7 (511) 35, 36, 39, 41, 42  
(540)



(732) NUR TOURISTIC GMBH, Zimmersmühlenweg 55, 61440 Oberursel /Ts, DE;  
(740) Bušová Eva, JUDr., Bratislava, SK;

(111) 175 260

(151) 19.07.1995

(156) 05.10.2000

(180) 05.10.2010

(210) 58840

(220) 05.10.1990

(450) 11.10.1995

(510) Organizovanie a sprostredkovanie ciest všetkých druhov, organizovanie a sprostredkovanie kúpeľných pobytov, sprostredkovanie kúpeľnej liečby, sprostredkovanie dopravných výkonov, doprava osôb a tovaru pozemnými, vodnými a leteckými dopravnými prostriedkami, sprostredkovanie cestovných lístkov, organizovanie a sprostredkovanie turistických okružných jász osobnými automobilmi, autobusmi, železnicou a loďami, prehliadky miest a iných pamätihodností, výlety, cyklistické a iné výletné túry, prenájom pozemných, vodných a leteckých dopravných prostriedkov, ako i sprostredkovanie ich prenájmu, cestovné poradenstvo a sprievodcovstvo; služby nosičov batožiny; sprostredkovanie návštev divadiel a koncertov, ako i návštev športových podujatí vrátane zaobstarávania vstupeniek, vzdelávanie a jeho sprostredkovanie, výchova a jej sprostredkovanie, športová výučba a jej sprostredkovanie, jazyková výučba a jej sprostredkovanie, filmové predstavenia a ich sprostredkovanie, hudobné predstavenia a ich sprostredkovanie, usporadúvanie športových súťaží a ich sprostredkovanie, uverejňovanie a vydávanie tlačovín každého druhu, najmä kníh, novín, časopisov a prospektov; sprostredkovanie poistenia; ubytovanie a stravovanie hostí a ich sprostredkovanie, rezervácia hotelov, izieb a ich sprostredkovanie, prenájmy a nájmy prázdninových bytov a apartmánov, ako aj ich sprostredkovanie, rezervácia miestieniek pre cestujúcich autobusmi, železnicou a loďami a ich sprostredkovanie, prevádzka športovísk, najmä tenisových hál a ihrísk, squashových hál a ihrísk, stolnotenisových hál a ihrísk, bedmintonových hál a ihrísk, hál a dráh pre jazdecký šport, golfových zariadení a ihrísk, ľahkoatletických arén, telocvični, fitnesscentier, bežeckých cestičiek, boxerských športových zariadení, šermiarní, dráh pre kolieskové korčule,

koliekových dráh, bowlingových dráh, boccia dráh, streleckých stanovišť pre strelné a ostatné zbrane, streleckých zariadení na strelbu na hlinené holuby, horolezeckých stien, vodnoslalomových dráh, letísk pre motorové športové lietadlá, vetrone a deltaplány, zimných štadiónov, lyžiarskych mostíkov, lyžiarskych bežeckých dráh, bobových a sánkarských dráh, ihrísk pre loptové športy (futbal, volejbal, hádzaná, basketbal, bejzbal, ragby, hokej); prevádzka rekreačných a zábavných zariadení, najmä hracích plôch, grilovacích miest, auto-dráh, miestností pre domácich majstrov, hál s hracími automatmi, výstavísk pre zvieratá, akvárií, delfinárií, plaveckých bazénov a iných kúpeľov, sáun, solárií, zariadení pre záhradný šach, mini-golf a šport na trampolínach, organizovanie voľného času pre turistov, najmä výučby varenia v cvičných kuchyniach a skupinovej výučby divadelného herectva, amatérskych prác, tanca, gymnastiky, remeselnej a umeleckej tvorby; prevádzkovanie diskoték, najmä hudobných programov s podávaním nápojov, sprostredkovanie využitia uvedených športových a rekreačných zariadení, cvičných kuchýň a diskoték.

7 (511) 35, 36, 39, 41, 42  
(540)

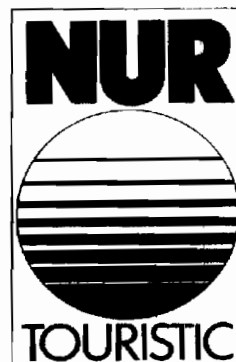

(732) NUR TOURISTIC GMBH, Zimmersmühlenweg 55, 61440 Oberursel /Ts, DE;  
(740) Bušová Eva, JUDr., Bratislava, SK;

(111) 175 276

(151) 20.07.1995

(156) 02.10.2000

(180) 02.10.2010

(210) 58793

(220) 02.10.1990

(450) 11.10.1995

(510) Konzervované, mrazené, sušené, varené alebo čerstvé ovocie, zelenina a zemiaky, náplne do pečárskych a cukrárskych výrobkov, čerstvé, mrazené alebo konzervované mäso, ryby, hydina a zverina, morské ryby, múka, obilné výrobky určené na ľudskú spotrebu, ryža na varenie vo varných vrecúškach a predvarená alebo sušená ryža, cesto na výrobu talianskych cestovín, korenie alebo sušené bylinky, hotové jedlá alebo polotovary jedál, pozostávajúce z uvedených výrobkov, mlieko, mliečne výrobky, najmä maslo, syry, smotana, jo-

gurty, kysnuté mliečne výrobky, cmar, kefire, mliečne koktaily, ako aj iné mliečne nápoje, hotové potraviny pre dospelých, ktoré sú pripravované z látok obsahujúcich bielkoviny a určené na prísady do jedál vo forme kúskov, zrn alebo práškov, lekvár, džem, nakladaná zelenina, jedlé oleje a tuky, prášky do pečiva; čaj, káva, náhradky z kávy, kakao, nápoje z čokolády, čajové, kávové, kakaové a čokoládové koncentráty (tekuté alebo sušené) ako hotové nápoje, ako aj vo vrecúškach, určené na predaj v automatoch, sirupy, melasa, cukor, med, chuťové omáčky vrátane nálevov na šaláty, zmrzlina, zmrzlinové výrobky, mrazené cukrovinky, chlieb, koláče, sušienky, cukrárske pečivo, cukrovinky, čokoláda, čokoládové výrobky, náplne do pečiva a občerstvenia zhotovené z uvedených výrobkov, občerstvenie a desiate medzi jedlami pozostávajúcimi z obilnín, ryže, zemiakov, cesta, mäsa, rýb, hydiny, zeleniny, syrov, čokolády, kakaa a cukrárskeho výrobkov.

7 (511) 29, 30

(540) **BOUNTY**

(732) **MARS B. V.**, Taylorweg 5, 5466 AE Veghel, NL;

(740) Fajnorová Mária, Ing., Bratislava, SK;

(111) **175 277**

(151) 20.07.1995

(156) 24.10.2000

(180) 24.10.2010

(210) 59073

(220) 24.10.1990

(450) 11.10.1995

(510) Vedecké prístroje a nástroje na laboratórny výskum, elektronické prístroje a nástroje zaradené do triedy 9, počítače; prístroje, zariadenia a nástroje na ovládanie, spracovanie, regeneráciu, uchovávanie a prenos dát; prístroje, zariadenia a nástroje na prevádzanie digitálnych hodnôt do grafických údajov, vizuálne indikátory a tlačiarne na použitie v spojení s počítačom a na použitie s prístrojmi a zariadeniami na uchovávanie údajov; meracie a testovacie zariadenia na integrované obvody, nosiče programov a dát na spracovanie elektronických údajov; predajné automaty a prístroje na vracanie mincí, papierových peňazí a lístkov; stroje na triedenie, identifikáciu, počítanie, testovanie, rozdeľovanie, menenie a vydávanie mincí, lístkov, papierových peňazí a pokladničných blokov, prístroje na menenie počtu a klasifikácie mincí, pokladničných blokov, lístkov alebo papierových peňazí. Kakao, zmrzlina, zmrzlinové krémy, desiate a jedlá zhotovené z obilnín. Nápoje v prášku.

7 (511) 9, 30, 32

(540) **MARS**

(732) **MARS, INCORPORATED**, spoločnosť zriadená podľa zákonov štátu Delaware, McLean, Virginia, US;

(740) Fajnorová Mária, Ing., Bratislava, SK;

(111) **175 970**

(151) 19.10.1995

(156) 05.10.2000

(180) 05.10.2010

(210) 58833

(220) 05.10.1990

(450) 10.01.1996

(510) Organizovanie a sprostredkovanie ciest všetkých druhov, organizovanie a sprostredkovanie kúpeľných pobytov, sprostredkovanie kúpeľnej liečby, sprostredkovanie dopravných výkonov, doprava osôb a tovaru pozemnými, vodnými a leteckými dopravnými prostriedkami, sprostredkovanie cestovných lístkov, organizovanie a sprostredkovanie turistických okružných jász osobnými automobilmi, autobusmi, železnicou a loďami, prehliadky miest a iných pamätihodností, výlety, cyklistické a iné výletné túry, prenájom pozemných, vodných a leteckých dopravných prostriedkov, ako i sprostredkovanie ich prenájmu, cestovné poradenstvo a sprievodcovstvo; služby nosičov batožiny; sprostredkovanie návštev divadiel a koncertov, ako i návštev športových podujatí vrátane zaobstarávania vstupeniek, vzdelávanie a jeho sprostredkovanie, výchova a jej sprostredkovanie, športová výučba a jej sprostredkovanie, jazyková výučba a jej sprostredkovanie, filmové predstavenia a ich sprostredkovanie, hudobné predstavenia a ich sprostredkovanie, usporadúvanie športových súťaží a ich sprostredkovanie, uverejňovanie a vydávanie tlačovín každého druhu, najmä kníh, novin, časopisov a prospektov; sprostredkovanie poistenia; ubytovanie a stravovanie hostí a ich sprostredkovanie, rezervácia hotelov, izieb a ich sprostredkovanie, prenájmy a nájmy prázdninových bytov a apartmánov, ako aj ich sprostredkovanie, rezervácia miesteniek pre cestujúcich autobusmi, železnicou a loďami a ich sprostredkovanie, prevádzka športovísk, najmä tenisových hál a ihrísk, squashových hál a ihrísk, stolnoteniseových hál a ihrísk, bedmintonových hál a ihrísk, hál a dráh pre jazdecký šport, golfových zariadení a ihrísk, ľahkoatletických arén, telocviční, fitnesscentier, bežeckých cestičiek, boxerských športových zariadení, šermiarní, dráh pre kolieskové korčule, kolkových dráh, bowlingových dráh, boccia dráh, streleckých stanovišť pre strelné a ostatné zbrane, streleckých zariadení na strelbu na hlinené holuby, horolezeckých stien, vodnoslalomových dráh, letísk pre motorové športové lietadlá, vetrone a deltaplány, zimných štadiónov, lyžiarskych mostíkov, lyžiarskych bežeckých dráh, bobových a sánkarských dráh, ihrísk pre loptové športy (futbal, volejbal, hádzaná, basketbal, bejzbal, ragby, hokej); prevádzka rekreačných a zábavných zariadení, najmä hracích plôch, grilovacích miest, auto-dráh, miestností pre domácich majstrov, hál s hracími automatmi, výstavísk pre zvieratá, akvárií, delfinárií, plaveckých bazénov a iných kúpeľov, sáun, solárií, zariadení pre záhradný šach, minigolf a šport na trampolínach, organizovanie voľného času pre turistov, najmä výučby varenia v cvičných kuchyniach a skupinovej výučby diva-

delného herectva, amatérskych prác, tanca, gymnastiky, remeselnej a umeleckej tvorby; prevádzkovanie diskoték, najmä hudobných programov s podávaním nápojov, sprostredkovanie využitia uvedených športových a rekreačných zariadení, cvičných kuchýň a diskoték.

7 (511) 35, 36, 39, 41, 42

(540)

(732) **NUR TOURISTIC GMBH**, Zimmersmühlen-



weg 55, 61440 Oberursel /Ts, DE;

(740) Bušová Eva, JUDr., Bratislava, SK;

(111) **181 169**

(151) 15.07.1998

(156) 30.10.2000

(180) 30.10.2010

(210) 59182

(220) 30.10.1990

(450) 07.10.1998

(510) Káva, čaj, kakao, cukor, ryža a výrobky z ryže, kávové náhradky, obilniny a výrobky z obilnín; chlieb, sušienky, koláče, biskvity, cukrárske výrobky, cukrovinky, müsli tyčinky; čokoláda a čokoládové výrobky, čokoládové nápoje, cukrovinky bez liečivých účinkov; zmrzlina, smotanové zmrzlina, mrazené cukrovinky, prísady na ochucovanie a prifarbovanie nápojov; jedlá na rýchle malé občerstvenie pripravené prevažne zo surovín obsiahnutých v triede 30; polotovary a potraviny na prípravu jedál a omáčok prevažne na báze surovín obsiahnutých v triede 30.

7 (511) 30

(540) **BANJO**

(732) **N. V. Master Foods, S. A.**, Bruxelles, BE;

(740) Fajnorová Mária, Ing., Bratislava, SK;

## Prevody ochranných známok

(111) Číslo zápisu	(770) Meno a adresa predchádzajúceho majiteľa (-ov)	(732) Meno a adresa majiteľa (-ov)	(580) S účinnosťou od:
94 953	United Distillers & Vintners (ER) Limited, Edinburgh, Škótsko, GB;	UDV Amsterdam BV, Kabelweg 37, NL - 1014 Amsterdam BA, NL;	21.12.2000
94 956	John Haig and Company Limited, Markinch, Distillery Stores, Balgonie Road, Škótsko, GB;	UNITED DISTILLERS PLC (JOHN HAIG & CO), Edinburgh, Škótsko, GB;	04.01.2001
94 956	United Distillers & Vintners (ER) Limited, Edinburgh, Škótsko, GB;	UDV (SJ) Limited, 8 Henrietta Place, London W1G 0NB, GB;	04.01.2001
102 744	Koh - i - noor, spojené kovoprůmyslové závody, národní podnik, Praha - Vršovice, CZ;	KOH-I-NOOR, spojené kovoprůmyslové závody, národní podnik, státní podnik, Praha, CZ;	06.12.2000
102 744	KOH-I-NOOR, spojené kovoprůmyslové závody, národní podnik, státní podnik, Praha, CZ;	KOH-I-NOOR, a. s., Vršovická 51, Praha, CZ;	06.12.2000
156 577	CANADA DRY CORPORATION LIMITED, a company incorporated under the laws of Republic of Ireland, Athy, IE;	CADBURY SCHWEPPE'S INTERNA- TIONAL BEVERAGES LIMITED, a company incorporated under the laws of Republic of Ireland, Townparks Industrial Estate, Athy, County Kildare, IE;	15.12.2000
161 521	DP Beverages Limited, spol. zriadená podľa zákonov štátu Írska, Athy, Kildare, IE;	CANADA DRY CORPORATION LIM- ITED, a company incorporated under the laws of Republic of Ireland, Townparks Industrial Estate, Athy, County Kildare, IE;	15.12.2000
161 521	CANADA DRY CORPORATION LIMITED, a company incorporated under the laws of Republic of Ireland, Townparks Indus- trial Estate, Athy, County Kildare, IE;	CADBURY SCHWEPPE'S INTERNA- TIONAL BEVERAGES LIMITED, a company incorporated under the laws of Republic of Ireland, Townparks Industrial Estate, Athy, County Kildare, IE;	15.12.2000
161 651	DP Beverages Limited, spol. zriadená podľa zákonov štátu Írska, Athy, Kildare, IE;	CANADA DRY CORPORATION LIM- ITED, a company incorporated under the laws of Republic of Ireland, Townparks Industrial Estate, Athy, County Kildare, IE;	15.12.2000
161 651	CANADA DRY CORPORATION LIMITED, a company incorporated under the laws of Republic of Ireland, Townparks Indus- trial Estate, Athy, County Kildare, IE;	CADBURY SCHWEPPE'S INTERNA- TIONAL BEVERAGES LIMITED, a company incorporated under the laws of Republic of Ireland, Townparks Industrial Estate, Athy, County Kildare, IE;	15.12.2000
164 921	PCHZ AKRYL, a. s., M. R. Štefánika 71, 010 01 Žilina, SK;	BARLO PLASTICS SLOVAKIA, s. r. o., M. R. Štefánika 71, 010 01 Žilina, SK;	05.12.2000

(111) Číslo zápisu	(770) Meno a adresa predchádzajúceho majiteľa (-ov)	(732) Meno a adresa majiteľa (-ov)	(580) S účinnosťou od:
171 412	VMV, a. s., Dostojevského rad 1, 811 09 Bratislava, SK;	Grand Press, a. s., Dostojevského rad 1, 811 09 Bratislava, SK;	13.12.2000
171 520	Fatranské liečebné kúpele, a. s., 034 75 Korytnica, SK;	Mineral THERMA, a. s., Korytnica 670, 034 73 Liptovská Osada, SK;	28.11.2000
172 149	SAMSUNG-CALEX, spol. s r. o., Továren- ská 49, 953 36 Zlaté Moravce, SK;	NOVÝ CALEX, a. s., Továrenská 49, 953 36 Zlaté Moravce, SK;	06.12.2000
180 839	MASMEDIA, s. r. o., Štefánikova 54, 949 79 Nitra, SK;	Petit Press, a. s., Dostojevského rad 1, 811 09 Bratislava, SK;	21.12.2000
181 538	L. Kabát, s. r. o., V. Clementisa 13, 917 01 Trnava, SK;	Karol Kabát, Hlboká 15, 917 00 Trnava, SK;	30.11.2000
182 996	MASMEDIA, s. r. o., Štefánikova 54, 949 79 Nitra, SK;	Petit Press, a. s., Dostojevského rad 1, 811 09 Bratislava, SK;	21.12.2000
186 302	L. Kabát, s. r. o., V. Clementisa 13, 917 01 Trnava, SK;	Karol Kabát, Hlboká 15, 917 00 Trnava, SK;	30.11.2000
186 303	L. Kabát, s. r. o., V. Clementisa 13, 917 01 Trnava, SK;	Karol Kabát, Hlboká 15, 917 00 Trnava, SK;	30.11.2000
186 535	VOX NOVA, a. s., Prievozská 14/A, 820 06 Bratislava, SK;	Grand Press, a. s., Dostojevského rad 1, 811 09 Bratislava, SK;	13.12.2000
186 536	VOX NOVA, a. s., Prievozská 14/A, 820 06 Bratislava, SK;	Grand Press, a. s., Dostojevského rad 1, 811 09 Bratislava, SK;	13.12.2000
186 537	VOX NOVA, a. s., Prievozská 14/A, 820 06 Bratislava, SK;	Grand Press, a. s., Dostojevského rad 1, 811 09 Bratislava, SK;	13.12.2000
186 711	PROFIPLAST, spol. s r. o., Vranovská 38, 614 00 Brno, CZ;	GM FASADER, spol. s r. o., Marešova 10, 602 00 Brno, CZ;	06.12.2000
189 632	VMV, a. s., Dostojevského rad 1, 811 09 Bratislava, SK;	Grand Press, a. s., Dostojevského rad 1, 811 09 Bratislava, SK;	13.12.2000
189 634	VMV, a. s., Dostojevského rad 1, 811 09 Bratislava, SK;	Petit Press, a. s., Dostojevského rad 1, 811 09 Bratislava, SK;	20.12.2000
189 635	VMV, a. s., Dostojevského rad 1, 811 09 Bratislava, SK;	Grand Press, a. s., Dostojevského rad 1, 811 09 Bratislava, SK;	13.12.2000
190 595	VMV, a. s., Dostojevského rad 1, 811 09 Bratislava, SK;	Grand Press, a. s., Dostojevského rad 1, 811 09 Bratislava, SK;	13.12.2000

**Zmena v údajoch o majiteľoch ochranných známk**

(111) Číslo zápisu	(732) Meno a adresa majiteľa (-ov)	(580) Dátum zápisu do registra:
94 956	United Distillers & Vintners (ER) Limited, Edinburgh, Škótsko, GB;	04.01.2001
120 780	DaimlerChrysler AG, Epplestrasse 225, 70567, Stuttgart, DE;	19.12.2000
159 005	The Coca-Cola company, spoločnosť zriadená podľa zákonov štátu Delaware, 310 North Avenue, N. W., Atlanta, Georgia 30313, US;	21.12.2000
160 229	The Coca-Cola company, spoločnosť zriadená podľa zákonov štátu Delaware, 310 North Avenue, N. W., Atlanta, Georgia 30313, US;	04.01.2001
162 925	UNCLE BEN'S INC., spoločnosť zriadená podľa zákonov štátu Delaware, 3250 East 44th Street, Vernon, California 90058 - 0853, US;	19.12.2000
165 711	UNCLE BEN'S INC., spoločnosť zriadená podľa zákonov štátu Delaware, 3250 East 44th Street, Vernon, California 90058 - 0853, US;	19.12.2000
167 448	Glaxo Group limited, Glaxo Wellcome House, Berkeley Avenue, Greenford, Middlesex UB6 0NN, GB;	04.01.2001
167 721	UNCLE BEN'S INC., spoločnosť zriadená podľa zákonov štátu Delaware, 3250 East 44th Street, Vernon, California 90058 - 0853, US;	12.12.2000
167 722	UNCLE BEN'S INC., spoločnosť zriadená podľa zákonov štátu Delaware, 3250 East 44th Street, Vernon, California 90058 - 0853, US;	12.12.2000
168 947	Philips - Van Heusen Corporation, spoločnosť zriadená podľa zákonov štátu Delaware, 200 Madison Avenue, New York, New York 10016, US;	19.12.2000
170 365	Nycomed Imaging AS, Nycoveien 2, 0485 Oslo 4, NO;	20.12.2000
172 894	UNCLE BEN'S INC., spoločnosť zriadená podľa zákonov štátu Delaware, 3250 East 44th Street, Vernon, California 90058 - 0853, US;	19.12.2000
174 632	Glen Raven, Inc., 1831 North Park Avenue, 27217 Glen Raven, North Carolina, US;	19.12.2000
177 591	DRUCHEMA, družstvo pro chemickou výrobu a služby, Služeb 2, 100 00 Praha 10, CZ;	19.12.2000
178 575	VARI, a. s., 289 07 Libice nad Cidlinou, CZ;	01.12.2000
180 044	UNCLE BEN'S INC., spoločnosť zriadená podľa zákonov štátu Delaware, 3250 East 44th Street, Vernon, California 90058 - 0853, US;	19.12.2000



### Licenčné zmluvy

(111) Číslo zápisu	(732) Meno a adresa majiteľa (-ov)	(791) Meno a adresa držiteľa (-ov) licencie	(793) Dátum uzatvorenia licenčnej zmluvy	(580) S účinnosťou od:
102 744	KOH-I-NOOR, a. s., Vršovická 51, 101 15 Praha, CZ;	Harmanecké papieri, a. s., Harmanec, SK;	30.06.1998	06.12.2000
186 258	BELAR - GROUP, a. s., Metodova 7, 821 08 Bratislava, SK;	BELAR - Novohrad, a. s., Podjavorinskej 21, 984 24 Lučenec, SK;	21.09.2000	06.12.2000
186 258	BELAR - GROUP, a. s., Metodova 7, 821 08 Bratislava, SK;	BELAR - NOVOPOL, akciová spoločnosť, Nitrianska 445, 956 47 Veľké Ripňany, SK;	21.09.2000	06.12.2000
186 258	BELAR - GROUP, a. s., Metodova 7, 821 08 Bratislava, SK;	BELAR - DUNAJ, akciová spoločnosť, Nová Osada 22, 929 31 Dunajská Streda, SK;	21.09.2000	06.12.2000
186 258	BELAR - GROUP, a. s., Metodova 7, 821 08 Bratislava, SK;	BELAR - Záhoran, a. s., Priemyselná 184, 905 39 Senica, SK	21.09.2000	06.12.2000
186 258	BELAR - GROUP, a. s., Metodova 7, 821 08 Bratislava, SK;	TAJBA, a. s., Železničná 2, 044 14 Čaňa, SK;	21.09.2000	06.12.2000
187 235	NORTON HEALTHCARE Ltd., Gemini House, Flex Meadow, Harlow, Essex CM19 5TJ, GB;	Galena, a. s., Ostravská 29, 747 70 Opava-Komárov, CZ;	12.10.2000	06.12.2000

### Ukončenie licenčnej zmluvy

(111) Číslo zápisu	(732) Meno a adresa majiteľa (-ov)	(791) Meno a adresa držiteľa (-ov) licencie	(793) Ukončenie práva na užívanie OZ	(580) S účinnosťou od:
186 711	PROFIPLAST, spol. s r. o., Vranovská 38, 614 00 Brno, CZ;	GM GLASMÄSTARFASADEN AB, Östaberget 2718, 84040 Svenstavik, SE;	31.10.2000	06.12.2000

**Zaniknuté ochranné známky**

(111)	(141)
Číslo zápisu	Dátum zániku
167 894	01.02.1990
172 799	21.12.1999
172 813	31.12.1999

**Zastavené prihlášky ochranných známok**

(210)
Číslo prihlášky
2113-96
3545-97
3546-97
3793-97
2544-98
2554-98
413-99

**Zamietnuté prihlášky ochranných známok**

(210)
Číslo prihlášky
2714-96
426-97
774-97
2094-97
1789-98
2983-99

### Čiastočne vymazané ochranné známky

- |                                                                                                                                                                                                                                                                                                                                                                                                                                                                                                                                                                                                                                                                                                                                                                                                                                                                                                                                                                                                                                                                                                                                                                                   |                                                                                                                                                                                                                                                                                                                                                                                                                                                                                                                           |
|-----------------------------------------------------------------------------------------------------------------------------------------------------------------------------------------------------------------------------------------------------------------------------------------------------------------------------------------------------------------------------------------------------------------------------------------------------------------------------------------------------------------------------------------------------------------------------------------------------------------------------------------------------------------------------------------------------------------------------------------------------------------------------------------------------------------------------------------------------------------------------------------------------------------------------------------------------------------------------------------------------------------------------------------------------------------------------------------------------------------------------------------------------------------------------------|---------------------------------------------------------------------------------------------------------------------------------------------------------------------------------------------------------------------------------------------------------------------------------------------------------------------------------------------------------------------------------------------------------------------------------------------------------------------------------------------------------------------------|
| <p>(111) <b>104 292</b><br/>                 (510) Zoznam tovarov a/alebo služieb, pre ktoré ochranná známka zostáva v platnosti:<br/>                 Gombíky všetkých druhov, súčiastky gombíkov všetkých druhov, stláčacie gombíky, nohavicové gombíky, golierové, manžetové, módne, plátenné, niťové, pripevňovače gombíkov, malý kovový tovar, hlavne plynové zapalovače, malé oceľové, plechové, hliníkové, celuloidové, kostené, galalitové, gumové, papierové, drevené, drôtené a ihlárske, špendlíky, zatváracie špendlíky, vlásničky, háčiky a očka, háčkovače, ihlice na pletenie a do klobúkov, šatové a topánkové uzávery, spinadlá obuvi, zipsy všetkých druhov, háčiky a očka na stuhách, pracky, spony, spony na podväzky, náprstky, ušká, čepielky, svorky na listy, drôtené spojovače, napínacie klince, plomby, písacie perá, písacie a písárske potreby, uzávery fliaš, krúžky, skrutky, klince, kovania na kable, podkováky, závesy na návesti, pútko na kabáty, držiaky na blúzky, stroje a nástroje, súčiastky strojov a nástrojov, náradie, nálepky, lepiace pásy a lepidlá.</p> <p>7 (511) 6, 7, 8, 16, 20, 26<br/>                 (580) 08.12.2000</p> | <p>(111) <b>176 657</b><br/>                 7 (511) 20, 36, 37, 42<br/>                 (511) Zoznam tovarov a/alebo služieb, pre ktoré ochranná známka zostáva v platnosti:<br/>                 20 - Dovozy a vývoz nábytku a ostatného kancelárskeho vybavenia.<br/>                 36 - Správa, nájom a prenájom nehnuteľností.<br/>                 37 - Údržba a rekonštrukcia nehnuteľností.<br/>                 42 - Architektonické služby, návrhy, štúdie a projekty interiérov.</p> <p>(580) 08.12.2000</p> |
|-----------------------------------------------------------------------------------------------------------------------------------------------------------------------------------------------------------------------------------------------------------------------------------------------------------------------------------------------------------------------------------------------------------------------------------------------------------------------------------------------------------------------------------------------------------------------------------------------------------------------------------------------------------------------------------------------------------------------------------------------------------------------------------------------------------------------------------------------------------------------------------------------------------------------------------------------------------------------------------------------------------------------------------------------------------------------------------------------------------------------------------------------------------------------------------|---------------------------------------------------------------------------------------------------------------------------------------------------------------------------------------------------------------------------------------------------------------------------------------------------------------------------------------------------------------------------------------------------------------------------------------------------------------------------------------------------------------------------|

### Medzinárodne zapísané ochranné známky

- |                                                                                                                                                                          |                                                                                                                                                                              |
|--------------------------------------------------------------------------------------------------------------------------------------------------------------------------|------------------------------------------------------------------------------------------------------------------------------------------------------------------------------|
| <p>(111) <b>191 729</b><br/>                 (220) 10.02.2000<br/>                 (800) 744 807<br/>                 18.08.2000<br/>                 AT, HU, PL, CZ</p> | <p>(111) <b>192 077</b><br/>                 (220) 31.01.2000<br/>                 (800) 744 856<br/>                 30.08.2000<br/>                 HU, PL, CZ</p>         |
| <p>(111) <b>191 730</b><br/>                 (220) 11.02.2000<br/>                 (800) 744 808<br/>                 18.08.2000<br/>                 AT, HU, PL, CZ</p> | <p>(111) <b>192 505</b><br/>                 (220) 28.04.2000<br/>                 (800) 744 610<br/>                 17.10.2000<br/>                 DE, AT, PL, CZ, UA</p> |
| <p>(111) <b>191 734</b><br/>                 (220) 16.03.2000<br/>                 (800) 743 708<br/>                 18.08.2000<br/>                 HU, PL, CZ</p>     | <p>(111) <b>192 506</b><br/>                 (220) 28.04.2000<br/>                 (800) 744 609<br/>                 17.10.2000<br/>                 DE, AT, PL, CZ, UA</p> |

### Zmena v zozname tovarov a služieb

- (111) **181 454**  
 (511) 12 - Vozidlá vo forme kolesových transportérov.  
 35 - Reklamná činnosť, obchodný manažment/riadenie, obchodná správa, administratívne práce.
- 7 (511) 12, 35  
 (580) 28.11.2000

## Opravy

Vo vestníku č. 1/2001 bol na str. 247 nesprávne uvedený dátum podania prihlášky obnovenej ochrannej známky č. 169 352.

Správne znenie:  
(220) 10.09.1990

Vo vestníku č. 10/2000 bol na str. 136 a 137 nesprávne uvedený zoznam tovarov a služieb zverejnených prihlášok ochranných známk č. 365-99, 366-99, 367-99 (trieda 29).

Správne znenie:  
(511) 29 - ... mliečne výrobky; mliečne nápoje a ochutené mliečne nápoje; mrazené jogurty; ...

Vo vestníku č. 9/2000 bol na str. 164 nesprávne uvedený zoznam tovarov a služieb zverejnenej prihlášky ochrannej známky č. 2771-98 (trieda 29).

Správne znenie:  
(511) 29 - ... hotové jedlá a ich zložky obsahujúce prevažne tovary patriace do triedy 29; ...

**ČASŤ**

**ÚRADNÉ OZNAMY**

## Cenník

produktov a služieb Úradu priemyselného vlastníctva Slovenskej republiky (ďalej ÚPV SR) vydaný v zmysle § 3 zákona č. 18/1996 Z. z. o cenách

## 1. časť: Služby ÚPV SR

Č. pol.	Poskytovaná služba	jednotka	Cena /Sk/
1.	Vyhľadanie dokumentu na základe písomnej, faxovej alebo telefonickej objednávky	1 dokument	15,-
2.	Rešerš z registrov ÚPV SR, CD ROM alebo internetu	za každých aj začatých 15 minút	100,-
3.	Rešerš z databázy STN *	rešerš	pozri na strane č. 3
4.	Sledovanie profilov		
	zavedenie profilu do 20 vstupov	1 profil	100,-
	každý ďalší vstup v rámci toho istého profilu	1 vstup	10,-
	doplnenie, vymazanie, zmena vstupu	1 vstup	10,-
	mesačný paušál do 5 krajín označených **	1 profil	60,-
	každá ďalšia krajina označená **	1 profil	15,-
	mesačný paušál do 5 krajín označených *	1 profil	40,-
	každá ďalšia krajina označená *	1 profil	10,-
5.	Xerokópie patentových spisov:		
	formát A 4 (jednostranná kópia)	1 list	2,-
	formát A 4 (obojsstranná kópia)	1 list	3,-
	formát A 3 (jednostranná kópia)	1 list	4,-
	formát A 3 (obojsstranná kópia)	1 list	5,-
6.	Tlač z registrov ÚPV SR, CD ROM alebo internetu		
	jednostranne	1 list	3,-
	obojsstranne	1 list	4,-
7.	Fotokópia dokumentu z mikrofiša alebo mikrofilmu (jednostranná)	1 list	4,-
8.	Vyhľadanie a fotokópie spisov v ÚPV ČR (tvorba ceny = suma v Kč + prevádzkové náklady ÚPV SR vo výške 10 % z ceny v Kč)	1 objednávka	podľa výpočtu v texte
9.	Odoslanie vybavenej objednávky prostredníctvom elektronickej pošty	1 e-mail	5,-
10.	Export dokumentov v elektronickej formáte	1 strana	0,50

*Poštovné, balné a faxovné bude ÚPV SR upravovať podľa základných maximálnych sadzieb za vnútroštátne výkony pošty a telekomunikácií. Ceny za nosiče elektronickej formátov patentových dokumentov, ako sú diskety a optické disky, sa budú upravovať podľa ich aktuálnej obstarávacej ceny.*

## 2. časť: Produkty ÚPV SR

Č. pol.	Publikácia	jednotka	Cena /Sk/
1.	Vestník ÚPV SR	1 číslo	260,-
2.	Vestník ÚPV SR – celoročné predplatné	12 čísiel	2880,-
3.	Duševné vlastníctvo	1 číslo	70,-
4.	Duševné vlastníctvo – celoročné predplatné	4 čísla	280,-
5.	Medzinárodný triednik výrobkov a služieb (6. vydanie s dodatkom obsahujúcim úpravy podľa 7. vydania)	knižná verzia	1000,-
6.	Medzinárodné triedenie obrazových prvkov ochranných známok (Viedenské triedenie – 4. vydanie)	1 ks	190,-
7.	Triednik priemyselných vzorov podľa Locarnskej dohody (7. vydanie)	1 ks	120,-
8.	Medzinárodné patentové triedenie (7. vydanie)	8 sekcií + Návod	2600,-
	Návod	1 ks	206,-
	sekcia A	1 ks	288,-
	sekcia B	1 ks	402,-
	sekcia C	1 ks	348,-
	sekcia D	1 ks	232,-
	sekcia E	1 ks	236,-
	sekcia F	1 ks	310,-
	sekcia G	1 ks	298,-
	sekcia H	1 ks	280,-
9.	Zmluva o patentovej spolupráci	1 ks	210,-

**2. časť: Celoročné predplatné Vestníka ÚPV SR do zahraničia**

Č. pol.	Publikácia	jednotka	Cena /USD/
1.	Vestník ÚPV SR - predaj do ČR		
	- celoročné predplatné vrátane poštovného	12 čísiel	180,-
2.	Vestník ÚPV SR - predaj v Európe (okrem ČR)		
	- celoročné predplatné vrátane poštovného	12 čísiel	200,-
3.	Vestník ÚPV SR - predaj do zámoria		
	- celoročné predplatné vrátane poštovného	12 čísiel	260,-

V prípade vybavenia objednávky poštovou zásielkou sa fakturovaná cena skladá z ceny za službu a príslušného poštovného a balného. V prípade vybavenia objednávky faxom sa fakturovaná cena skladá z ceny za službu a príslušného faxového paušálu.

V prípade objednávky uvedených publikácií ich ÚPV SR zasiela až po vykonaní úhrady, t. j. po pripísaní platby na účet ÚPV SR.

**4. časť : Kalkulácia cien za rešerše v komerčných databázach a zoznam krajín, v rámci ktorých je možné sledovanie profilov**

- \* Cena za rešerš v databáze pozostáva z týchto položiek:
- cena služby podľa účtu z databázy
  - poplatok za telekomunikačné spojenie (služby) 30,- Sk/min.
  - cena za prácu rešeršera 100,- Sk za každých (aj začatých) 15 min.

Krajiny, v ktorých je možné sledovanie profilov:

- SLOVENSKO\* - zverejnené prihlášky vynálezov, patenty, úžitkové vzory
- ČESKO\* - zverejnené prihlášky vynálezov, patenty, úžitkové vzory
- EPO\*\* - európske patenty, resp. zverejnené prihlášky vynálezov
- WIPO\*\* - zverejnené medzinárodné prihlášky vynálezov podľa PCT
- NEMECKO\*\* - zverejnené prihlášky vynálezov, patenty, úžitkové vzory
- USA\*\* - patenty
- VEĽKÁ BRITÁNIA\*\* - zverejnené prihlášky vynálezov
- JAPONSKO\*\* - zverejnené prihlášky vynálezov, patenty, úžitkové vzory
- FRANCÚZSKO\*\* - zverejnené prihlášky vynálezov
- RUSKO\* - patenty
- ŠVAJČIARSKO\* - patenty
- RAKÚSKO\* - patenty a úžitkové vzory
- KANADA\* - patenty
- BENELUX\* - patenty, resp. zverejnené prihlášky
- POĽSKO, MAĎARSKO, BULHARSKO, RUMUNSKO, LITVA, LOTYŠSKO\* - patenty

Tento cenník sa netýka úkonov spoplatnených na základe zákona č. 145/1995 Z. z. o správnych poplatkoch v znení neskorších predpisov a úhrady nákladov za sprístupnenie informácií v Úrade priemyselného vlastníctva SR podľa § 21 zákona č. 211/2000 Z. z. o slobodnom prístupe k informáciám v znení neskorších predpisov.

Tento cenník nadobúda účinnosť 15. 2. 2001

Ing. Ján Bachratý  
podpredseda

**Dodatok k cenníku**

1. TEMP Uživatelská příručka	řada B/1989
2. Automatizované tématické rešerše v AIRS TEMP	řada B/1990
3. Normativní materiály WIPO	řada C/1988
4. Fondy patentové literatury	řada E/1991
5. Jenerál, E.: Užité vzory	r. v. 1993
6. Jenerál, E.: Vynálezcká činnost-kriterium patentovatelnost	r. v. 1991
7. Sbírká judikátů I.	r. v. 1991
8. Zábrš, A. Patentové právo ČSFR	r. v. 1992
9. Patentový zákon a předpisy související	r. v. 1991
10. Patentový zákon II.	r. v. 1992
11. Mezinár. spolupráce-Licence	r. v. 1991
12. Jenerál, E.: Ochrana topografií polovodičových výrobků	r. v. 1992
13. Patentové právo rozvojových zemí	r. v. 1987
14. Pičman, D.: Metodika patentových průzkumů a rešerší	r. v. 1992

Publikácie č. 1 - 14 sú k dispozícii za jednotnú cenu 10,- Sk/ks.

15. Vestník ÚPV SR 1999 a staršie 49,- Sk/číslo, 490,- Sk/celý ročník

**DOPLNENIA A ZMENY V ZOZNAME ADVOKÁTOV,  
ktorí majú oprávnenie zastupovať v konaní pred Úradom priemyselného vlastníctva SR**

<b>Meno</b>	<b>Názov kancelárie/Adresa</b>	<b>Tel./Fax</b>	<b>Zameranie</b>
BIANCHI Peter, JUDr.	Advokátska a známková kancelária Bjanchi . Malach . Tomanová Jakubovo nám. 13, 811 09 Bratislava 1	tel.: 07/52924062 tel.: 07/52924064 fax: 52964078 e-mail: bianchi@bmt.sk, bmt@bmt.sk	OZ
GAŽÍK Igor, JUDr.	Advokátska kancelária Hviezdoslavova 3/A-206, 971 01 Prievidza	tel.: 0962/5422010 tel.: 0905342908 fax: 0962/5422010	OZ
TRUSINA Anton, JUDr.	Advokátska kancelária Háľkova 1, 931 03 Bratislava	tel.: 0903462360 tel.: 07/63834388	OZ