

## OBSAH

Zverejnené prihlášky vynálezov .....	9
Udelené patenty .....	60
Zapísané úžitkové vzory .....	84
Zapísané priemyselné vzory.....	92
Zverejnené prihlášky ochranných znáмок .....	124
Zapísané ochranné známky bez zmeny .....	209
Zapísané ochranné známky so zmenou .....	238
Obnovené ochranné známky .....	243
Prevody ochranných znáмок .....	276
Zmeny v údajoch o majiteľoch ochranných znáмок .....	298
Úradné oznamy .....	317

## INHALT

Veröffentlichung der Patentanmeldungen .....	9
Erteilte Patente .....	60
Eintragene Gebrauchsmuster .....	84
Eintragene Gewerbliche Muster .....	92
Veröffentliche Markenmeldung.....	124
Registrierte Warenzeichen mit Änderung .....	209
Registrierte Warenzeichen ohne Änderung .....	238
Erneuerte Warenzeichen .....	243
Warenzeichenübertragungen .....	276
Änderungen im Angaben von den Warenzeicheninhabers .....	298
Amtliche Mitteilungen .....	317

## CONTENTS

Publication of Invention Applications .....	9
Patents granted .....	60
Registered Utility Models .....	84
Registered Industrial Designs .....	92
Published Trademark Applications .....	124
Registered Trademarks without Modification.....	209
Registered Trademarks with Modification .....	238
Renewal Trademarks .....	243
Transfers of Trademarks .....	276
Modification of data of Trademark holders.....	298
Official Announcements .....	317

# VESTNÍK

ÚRADU PRIEMYSELNÉHO VLASTNÍCTVA  
SLOVENSKEJ REPUBLIKY

**Banská Bystrica 6. august 2001**

**8**

## Dvojpísmenové kódové označenia krajín a medzinárodných organizácií (Štandard WIPO ST. 3)

AD	Andorra	EA	Euroázijská patentová orga-	KI	Kiribati
AE	Spojené arabské emiráty		nizácia (EAPO)	KM	Komory
AF	Afganistan	EC	Ekvádor	KN	Svätý Krištof a Nevis
AG	Antigua a Barbuda	EE	Estónsko	KP	Kórejská ľudovodemokratic-
AI	Anguilla	EG	Egypt		ká republika
AL	Albánsko	EH	Západná Sahara	KR	Kórejská republika
AM	Arménsko	EM	Úrad pre harmonizáciu na	KW	Kuvajt
AN	Holandské Antily		vnútornom trhu (OHIM)	KY	Kajmanie ostrovy
AO	Angola	EP	Európsky patentový úrad	KZ	Kazachstan
AP	Africká regionálna organizá-	ER	Eritrea		
	cia priemyselného vlastní-	ES	Španielsko	LA	Laos
	tva (ARIPO)	ET	Etiópia	LB	Libanon
AR	Argentína			LC	Svätá Lucia
AT	Rakúsko	FI	Fínsko	LI	Lichtenštajnsko
AU	Austrália	FJ	Fidži	LK	Srí Lanka
AW	Aruba	FK	Falklandy	LR	Libéria
AZ	Azerbajdžan	FO	Faerské ostrovy	LS	Lesotho
		FR	Francúzsko	LT	Litva
				LU	Luxembursko
BA	Bosna a Hercegovina			LV	Lotyšsko
BB	Barbados	GA	Gabun	LY	Líbya
BD	Bangladéš	GB	Veľká Británia		
BE	Belgicko	GC	Patentový úrad Rady pre		
BF	Burkina Faso		spoluprácu arabských štátov	MA	Maroko
BG	Bulharsko		v Golfskom zálive (GCC)	MC	Monako
BH	Bahrain	GD	Grenada	MD	Moldavsko
BI	Burundi	GE	Gruzínsko	MG	Madagaskar
BJ	Benin	GH	Ghana	MK	Macedónsko
BM	Bermudy	GI	Gibraltár	ML	Mali
BN	Brunej	GL	Grónsko	MM	Myanmar
BO	Bolívia	GM	Gambia	MN	Mongolsko
BR	Brazília	GN	Guinea	MO	Macao
BS	Bahamy	GQ	Rovníková Guinea	MP	Severné Mariány
BT	Bhutan	GR	Grécko	MR	Mauritánia
BV	Bugetov ostrov	GS	Južná Georgia a Južné	MS	Montserrat
BW	Botswana		Sendvičové ostrovy	MT	Malta
BX	Benelux	GT	Guatemala	MU	Maurícius
BY	Bielorusko	GW	Guinea-Bissau	MV	Maledivy
BZ	Belize	GY	Guyana	MW	Malawi
				MX	Mexiko
CA	Kanada	HK	Hongkong	MY	Malajzia
CD	Konžská demokratická re-	HN	Honduras	MZ	Mozambik
	publika	HR	Chorvátsko		
CF	Stredoafriická republika	HT	Haiti	NA	Namíbia
CG	Kongo	HU	Maďarsko	NE	Niger
CH	Švajčiarsko			NG	Nigéria
CI	Pobrežie Slonoviny	IB	Medzinárodný úrad Sveto-	NI	Nikaragua
CK	Cookove ostrovy		vej organizácie duševného	NL	Holandsko
CL	Chile		vlastníctva (WIPO)	NO	Nórsko
CM	Kamerun	ID	Indonézia	NP	Nepál
CN	Čína	IE	Írsko	NR	Nauru
CO	Kolumbia	IL	Izrael	NZ	Nový Zéland
CR	Kostarika	IN	India		
CU	Kuba	IQ	Irak	OA	Africká organizácia dušev-
CV	Kapverdy	IR	Írán		ného vlastníctva (OAPI)
CY	Cyprus	IS	Island	OM	Omán
CZ	Česká republika	IT	Taliansko		
				PA	Panama
DE	Nemecko	JM	Jamajka	PE	Peru
DJ	Džibutsko	JO	Jordánsko	PG	Papua-Nová Guinea
DK	Dánsko	JP	Japonsko	PH	Filipíny
DM	Dominika			PK	Pakistan
DO	Dominikánska republika	KE	Keňa	PL	Poľsko
DZ	Alžírsko	KG	Kirgizsko	PT	Portugalsko
		KH	Kambodža		

PW	Palau
PY	Paraguaj
QA	Katar
RO	Rumunsko
RU	Rusko
RW	Rwanda
SA	Saudská Arábia
SB	Šalamúnové ostrovy
SC	Seychely
SD	Sudán
SE	Švédsko
SG	Singapur
SH	Svätá Helena
SI	Slovinsko
SK	Slovensko
SL	Sierra Leone
SM	San Marino
SN	Senegal
SO	Somálsko
SR	Surinam
ST	Svätý Tomáš a Princov ostrov
SV	Salvádor
SY	Sýria
SZ	Svazijsko
TC	Turks a Caicos
TD	Čad
TG	Togo
TH	Thajsko
TJ	Tadžikistan
TM	Turkménsko
TN	Tunisko
TO	Tonga
TP	Východný Timor
TR	Turecko
TT	Trinidad a Tobago
TV	Tuvalu
TW	Taiwan
TZ	Tanzánia
UA	Ukrajina
UG	Uganda
US	Spojené štáty americké
UY	Uruguaj
UZ	Uzbekistan
VA	Vatikán
VC	Svätý Vincent a Grenadiny
VE	Venezuela
VG	Britské Panenské ostrovy
VN	Vietnam
VU	Vanuatu
WO	Svetová organizácia dušev ného vlastníctva (WIPO)
WS	Samoa
YE	Jemen
YU	Juhoslávia
ZA	Juhoafrická republika
ZM	Zambia
ZW	Zimbabwe



**ČASŤ**

**VYNÁLEZY**

### Kódy na označovanie jednotlivých druhov dokumentov (Štandard WIPO ST. 16)

Prihlášky vynálezov zverejnené podľa zákona - kód A3 Udelené patenty podľa zákona č. 527/90 Zb. - kód B6  
č. 527/90 Zb. v znení zákona NR SR č. 90/93 Z. z. v znení zákona NR SR č. 90/93 Z. z.

### Číselné kódy na označovanie bibliografických údajov (Štandard WIPO ST. 9)

(11) Číslo dokumentu	(62) Číslo pôvodnej prihlášky v prípade vylúčenej prihlášky
(21) Číslo prihlášky	(71) Meno (názov) prihlasovateľa (-ov)
(22) Dátum podania prihlášky	(72) Meno pôvodcu (-ov)
(24) Dátum nadobudnutia účinkov patentu	(73) Meno (názov) majiteľa (-ov)
(31) Číslo prioritnej prihlášky	(74) Meno (názov) zástupcu (-ov)
(32) Dátum podania prioritnej prihlášky	(86) Číslo podania medzinárodnej prihlášky podľa PCT
(33) Krajina alebo regionálna organizácia priority	(87) Číslo zverejnenia medzinárodnej prihlášky podľa PCT
(40) Dátum zverejnenia prihlášky	
(51) Medzinárodné patentové triedenie	
(54) Názov	
(57) Anotácia	

Pozn. Číslo uvádzané pred kódom (51) znamená verziu Medzinárodného patentového triedenia

### Kódy na označovanie záhlavia oznámení publikovaných vo Vestníku ÚPV SR (Štandard WIPO ST. 17)

BB9A Zverejnené prihlášky vynálezov	MM4A Zánik patentov pre nezaplatenie ročných poplatkov
FA9A Vzdanie sa alebo odvolanie udeľovacieho konania	MM4F Zánik autorských osvedčení pre nezaplatenie ročných poplatkov
FC9A Zamietnutie prihlášok vynálezu	PA4A Zmena autorských osvedčení na patenty
FD9A Zastavenie konania o prihláškach vynálezu	PC9A Zmena dispozičných práv na vynálezy
FG4A Udelené patenty	PD4A Prevod práv a ostatné zmeny majiteľov patentov
MA4A Zánik patentov vzdaním sa	QA9A Ponuka licencie
MA4F Zánik autorských osvedčení vzdaním sa	QB9A Licenčné zmluvy
MC4A Zrušenie patentov	SB4A Zapísané patenty do registra po odtajení
MC4F Zrušenie autorských osvedčení	SB4F Zapísané autorské osvedčenia do registra po odtajení
MH4A Čiastočné zrušenie patentov	
MH4F Čiastočné zrušenie autorských osvedčení	
MK4A Zánik patentov uplynutím doby platnosti	
MK4F Zánik autorských osvedčení uplynutím doby platnosti	

## Opravy. Zmeny. Rôzne.

### Opravy v prihláškach vynálezov

HA9A	Meno pôvodcov
HB9A	Oprava mien
HC9A	Zmena mien
HD9A	Oprava adries
HE9A	Zmena adries
HF9A	Oprava dát
HG9A	Oprava chýb v triedení
HH9A	Oprava alebo zmena všeobecne
HK9A	Tlačové chyby v úradných vestníkoch

### Opravy v udelených ochranných dokumentoch

Patenty	Autorské osvedčenia	
TA4A	TA4F	Meno pôvodcov
TB4A	TB4F	Oprava mien
TC4A	TC4F	Zmena mien
TD4A	TD4F	Oprava adries
TE4A	TE4F	Zmena adries
TF4A	TF4F	Oprava dát
TG4A	TG4F	Oprava chýb v triedení
TH4A	TH4F	Oprava alebo zmena všeobecne
TK4A	TK4F	Tlačové chyby v úradných vestníkoch

**BB9A**

**Zverejnené prihlášky vynálezov usporiadané podľa čísel**

Ďalej uvedené prihlášky vynálezov boli zverejnené dňom uvedeným vo Vestníku Úradu priemyselného vlastníctva Slovenskej republiky podľa zákona č. 527/1990 Zb. o vynálezoch, priemyselných vzoroch a zlepšovacích návrhoch, v znení neskorších zákonov.

6340-90	B29D 24/00	1802-2000	B65G 49/04	99-2001	C08G 18/79
1040-95	G01K 17/08	1812-2000	A01N 43/80	101-2001	A61K 31/00
243-99	C21B 7/14	1818-2000	C07D 265/18	102-2001	A61K 31/00
1411-99	C07D 211/64	1822-2000	C07D 209/34	103-2001	C07C 229/38
1636-99	A01G 7/00	1824-2000	C07C 67/055	105-2001	C07D 211/34
1687-99	C12N 15/16	1825-2000	C07C 67/055	120-2001	A61K 31/445
1804-99	A61K 31/135	1845-2000	B65D 5/64	121-2001	F16G 11/04
1817-99	C07D 313/00	1856-2000	G01L 1/20	125-2001	A61K 31/22
1853-99	A01N 43/36	1858-2000	A61K 31/675	130-2001	C07D 471/04
1875-99	C12N 15/13	1862-2000	C10L 1/02	137-2001	A01N 33/12
2-2000	C08B 1/00	1865-2000	A61K 31/7048	138-2001	C07D 417/06
42-2000	F02M 51/06	1867-2000	C07C 239/20	139-2001	B01J 29/80
54-2000	F41C 3/00	1878-2000	C21C 5/46	140-2001	C07D 498/04
110-2000	F01B 3/00	1896-2000	C07D 471/04	149-2001	C07C 229/14
141-2000	G06K 19/067	1917-2000	C22B 7/04	158-2001	A47C 5/00
142-2000	B22C 1/00	1928-2000	E05B 65/10	166-2001	C07D 471/04
156-2000	G06F 17/28	1929-2000	A61K 35/78	167-2001	C07D 455/02
676-2000	C23C 26/00	1934-2000	E04F 15/14	171-2001	A23J 3/10
1050-2000	C07D 471/04	1951-2000	A61K 31/445	172-2001	C07C 237/42
1147-2000	A61K 31/38	1955-2000	C07D 487/04	175-2001	A61K 9/20
1181-2000	C07D 405/12	1956-2000	C07C 259/06	197-2001	C07D 405/12
1197-2000	C07D 491/04	1961-2000	A61K 31/66	210-2001	A01N 43/54
1279-2000	B65D 25/16	1975-2000	C07D 495/04	211-2001	A01N 57/20
1291-2000	C07D 473/16	1978-2000	A61F 13/15	212-2001	A01N 57/20
1296-2000	A61K 31/55	1982-2000	C25B 1/04	214-2001	A01N 47/36
1373-2000	C07D 307/20	1987-2000	A61K 31/47	215-2001	B32B 27/18
1374-2000	A61M 15/00	1997-2000	C22B 4/00	217-2001	B65D 83/04
1448-2000	A61K 31/35	1999-2000	A61K 31/19	223-2001	C12N 7/02
1480-2000	C09D 17/00	2001-2000	A61F 13/02	234-2001	C07D 413/04
1481-2000	C12N 15/13	2002-2000	C07D 309/30	245-2001	B30B 15/06
1501-2000	A61K 31/495	2018-2000	C07D 263/30	253-2001	C07C 251/58
1507-2000	C07D 401/04	2019-2000	C07C 239/10	263-2001	A23L 1/30
1508-2000	A61K 31/13	2037-2000	F16L 59/02	270-2001	C07D 213/42
1537-2000	C07D 209/12	1-2001	C09D 109/00	278-2001	B02C 19/06
1539-2000	B01J 2/14	3-2001	C10B 37/02	282-2001	A61J 1/05
1554-2000	A61K 9/00	8-2001	C07D 521/00	297-2001	B29C 63/34
1570-2000	A61K 31/40	12-2001	A23G 9/00	300-2001	A21D 10/04
1575-2000	C07D 401/12	19-2001	C08F 10/02	321-2001	F16K 15/14
1582-2000	A61M 31/00	27-2001	B67D 1/08	326-2001	A61K 31/35
1630-2000	A61K 9/16	29-2001	B01J 8/04	345-2001	G09F 3/03
1632-2000	C07F 5/02	30-2001	B05B 7/14	375-2001	A61F 13/00
1641-2000	C07D 263/32	39-2001	F01K 23/10	393-2001	A61K 31/00
1654-2000	G03H 1/26	41-2001	C07C 243/38	406-2001	E04D 3/14
1681-2000	C07D 405/14	43-2001	H01M 8/18	414-2001	B65D 79/00
1691-2000	C25D 21/14	49-2001	C07D 295/135	421-2001	C07D 213/82
1709-2000	C07D 231/56	51-2001	B22D 33/02	438-2001	A61K 31/44
1723-2000	C10B 53/00	54-2001	C07D 493/18	455-2001	C07C 43/295
1734-2000	C07C 209/36	55-2001	C07F 9/38	539-2001	A61K 31/225
1739-2000	B07B 1/10	56-2001	A23K 1/00		
1744-2000	A61K 31/425	62-2001	C07D 215/12		
1745-2000	A61K 31/21	63-2001	C07C 225/22		
1756-2000	C07F 9/655	74-2001	B29B 17/02		
1757-2000	C07F 19/00	75-2001	A21C 15/02		
1760-2000	C07D 405/12	81-2001	C07D 403/06		
1767-2000	C07C 271/28	85-2001	C07C 51/15		
1768-2000	C07C 309/66	86-2001	A61K 9/16		
1778-2000	C07D 275/03	93-2001	C07D 207/40		
1801-2000	A61N 1/368	97-2001	A23B 7/157		

## Trieda A

## 7 (51) A01G 7/00

(21) 1636-99

(22) 30.11.1999

(71) Ústav ekológie lesa Slovenskej akadémie vied, Zvolen, SK;

(72) Cicák Alojz, Ing., CSc., Zvolen, SK;

## (54) Spôsob merania morfológických parametrov listov jarných výhonkov buka lesného metódou prepočtových koeficientov

(57) Riešenie sa týka spôsobu merania morfológických parametrov - plochy, dĺžky a šírky listov jarných výhonkov buka lesného (*Fagus sylvatica* L.) metódou prepočtových koeficientov. Prepočtový koeficient každého z uvedených morfológických parametrov je bezrozmerná veličina matematicky definovaná ako podiel súčtu nameraných hodnôt príslušného parametra všetkých listov na výhonku a hodnoty parametra konkrétneho listu. Postup aplikácie metódy prepočtových koeficientov je nasledovný: a) na každom zo súboru jarných výhonkov sa zmeria každý morfológický parameter len na jedinom liste, b) jeho voľba na stanovenie zvoleného parametra za celý výhonok je štatisticky definovaná najvyššou presnosťou, ktorá sa mení s pozíciou listov na výhonkoch, c) výsledok súčtu hodnoty zvoleného parametra a jemu príslušajúcim prepočtovým koeficientom je hodnota morfológického parametra, ktorá reprezentuje celý výhonok. Výsledky nie sú ovplyvnené ani veľkosťou jedincov buka, ani podmienkami prísunu energie v procese ich rastu.

## 7 (51) A01N 33/12, 43/40

(21) 137-2001

(22) 12.07.1999

(31) 198 34 543.7

(32) 31.07.1998

(33) DE

(71) BASF AKTIENGESELLSCHAFT, Ludwigshafen, DE;

(72) Kober Reiner, Fußgönheim, DE; Rademacher Wilhelm, Limburgerhof, DE; Höppler Peter, Neustadt, DE; Kiessling Ulrich, Neuhoften, DE; Scholz Jürgen, Mannheim, DE; Berghaus Rainer, Speyer, DE; Borzyk Oliver, Speyer, DE; Oetter Günter, Frankenthal, DE;

(74) Žovicová Viera, Mgr., Bratislava, SK;

(86) PCT/EP99/04871

(87) WO00/07445

## (54) Vodné kompozície regulujúce rast

(57) Sú opísané vodné homogénne kompozície vo forme koncentrátov účinných zložiek na ovplyvnenie rastu rastlín a na použitie uvedených koncentrátov účinných zložiek na prípravu vodných postrekových roztokov majúcich zvýšenú účinnosť. Účinná látka pozostáva z najmenej jednej zlúčeniny vzorca (I), kde  $R^1$  znamená alkyl,  $R^2$  predstavuje alkyl, cyklopentenyl, halogénalkyl alebo  $R^1$  a  $R^2$  spoločne tvoria zvyšok  $-(CH_2)_5-$ ,  $-(CH_2)_2-O-(CH_2)_2-$  alebo  $-CH_2-CH=CH-CH_2-NH-$ ,

X znamená aniónovú skupinu, a najmenej z jednej pomocnej látky zvolenej zo skupiny zahŕňajúcej alkylglukozidy, alkylsulfonáty alebo alkylarylsulfonáty.

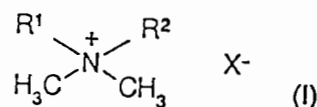

## 7 (51) A01N 43/36, 43/40, 43/46, A61K 31/40, 31/445, 31/55

(21) 1853-99

(22) 01.10.1997

(31) 08/887 312

(32) 03.07.1997

(33) US

(71) Delta Pharmaceuticals, Inc., Chapel Hill, NC, US;

(72) Chang Kwen-Jen, Chapel Hill, NC, US; Mc-Nutt Robert W. Jr., Durham, NC, US; Pettit Hugh O., Cary, NC, US; Bishop Michael J., Durham, NC, US;

(74) PATENTSERVIS BRATISLAVA, a. s., Bratislava, SK;

(86) PCT/US97/17852

(87) WO99/01033

## (54) Farmaceutický prostriedok na redukciu respiračnej depresie a sprievodných vedľajších účinkov mí-opiátových zlúčenín

(57) Je opísaný farmaceutický prostriedok, ktorý obsahuje účinné množstvo bioaktívnej zlúčeniny vyvolávajúcej respiračnú depresiu, svalovú tuhosť a/alebo nevoľnosť/zvracanie ako neočkované vedľajšie účinky, a delta receptorový agonist, ktorým môže byť zlúčenina vzorca (I). Obrázok ukazuje účinok pozitívneho izoméru delta agonistu BW 373U86 na analgéziu a respiračnú depresiu vyvolanú mí-agonistom alfenta.

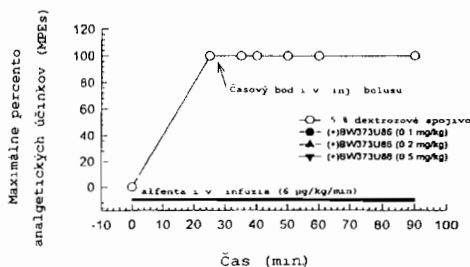
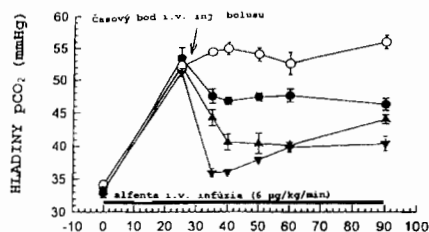
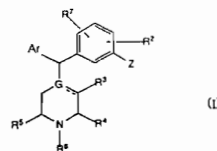

7 (51) A01N 43/54

(21) 210-2001

(22) 09.08.1999

(31) 9817354.5

(32) 11.08.1998

(33) GB

(71) Aventis CropScience GmbH, Berlin, DE;

(72) Dimitrova Galia, Saffron Walden, Essex, GB;

(74) Čechvalová Dagmar, Bratislava, SK;

(86) PCT/GB99/02437

(87) WO00/08931

(54) **Vodný suspenzný koncentrovaný prípravok obsahujúci pyrimetanil**

(57) Opisuje sa vodný suspenzný koncentrovaný prípravok obsahujúci: a) 50 až 80 % hmotn./objem pyrimetanilu; b) 0,2 až 5 % hmotn./objem povrchovo aktívneho blokového kopolyméru polyoxyetylén-polyoxypropylénu a c) 0,2 až 5 % hmotn./objem povrchovo aktívneho naftalénformaldehydového kondenzátu. Prípravok podľa vynálezu netuhne pri mletí v priebehu výroby a má tiež nízky sklon ku kryštalizácii pri dlhšom skladovaní.

menej jednej herbicídnej zloženej zo skupiny inhibítorov acetyl-CoA karboxylázy (ACC), inhibítorov acetolaktát syntázy (ALS), amidov, auxínových herbicídov, inhibítorov transportu auxínu, inhibítorov biosyntézy karotenoidu, inhibítorov enolpyruvylšikimát-3-fosfát syntázy (EPSPS), inhibítorov glutamín syntetázy, inhibítorov biosyntézy lipidov, inhibítorov mitózy, inhibítorov protoporfyrinogén IX oxidázy, inhibítorov fotosyntézy, synergických látok, rastových látok, inhibítorov biosyntézy bunkových stien a rozličných ďalších herbicídov. Ďalej sú opísané prípravky, ktoré obsahujú tieto zmesi, spôsob prípravy takýchto prípravkov a ich použitie na ničenie nežiaducich rastlín.

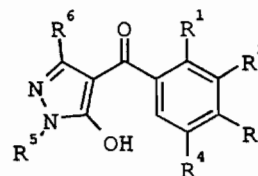

(I)

7 (51) A01N 43/80, 43/78 // (A01N 43/80, 61:00)

(A01N 43/78, 61:00)

(21) 1812-2000

(22) 12.06.1999

(31) 198 26 431.3

(32) 16.06.1998

(33) DE

(71) BASF AKTIENGESELLSCHAFT, Ludwigshafen, DE;

(72) Sievernich Bernd, Böhl-Iggelheim, DE; Landes Max, Gönheim, DE; Kibler Elmar, Hassloch, DE; Von Deyn Wolfgang, Neustadt, DE; Walter Helmut, Obrigheim, DE; Otten Martina, Ludwigshafen, DE; Westphalen Karl-Otto, Speyer, DE; Vantieghem Herve, Stutensee, DE;

(74) Žovicová Viera, Mgr., Bratislava, SK;

(86) PCT/EP99/04055

(87) WO99/65314

(54) **Synergicky účinné herbicídne zmesi**

(57) Sú opísané synergické herbicídne zmesi obsahujúce A) najmenej jeden 3-heterocyklyl-substituovaný benzoylový derivát všeobecného vzorca (I), v ktorom R<sup>1</sup>, R<sup>3</sup> znamenajú vodík, halogén, alkyl, halogénalkyl, alkoxy, halogénalkoxy, alkyltio, alkylsulfanyl alebo alkylsulfonyl; R<sup>2</sup> predstavuje heterocyklický zvyšok zvolený zo skupiny zahrnujúcej: tiazol-2-yl, tiazol-4-yl, tiazol-5-yl, izoxazol-3-yl, izoxazol-4-yl, izoxazol-5-yl, 4,5-dihydroizoxazol-3-yl, 4,5-dihydroizoxazol-4-yl a 4,5-dihydroizoxazol-5-yl, pričom tieto môžu byť prípadne substituované jedenkrát alebo viackrát substituentom, ako je halogén, alkyl, alkoxy, halogénalkyl, halogénalkoxy alebo alkyltio; R<sup>4</sup> znamená vodík, halogén alebo alkyl; R<sup>5</sup> predstavuje alkyl; R<sup>6</sup> znamená vodík alebo alkyl; alebo jednu z jeho so životným prostredím kompatibilných solí; a B) synergicky účinné množstvo naj-

7 (51) A01N 47/36 // (A01N 47/36, 57:00, 57:14, 47:36, 47:06, 43:90, 43:82, 43:80, 43:76)

(21) 214-2001

(22) 10.08.1999

(31) 198 36 725.2, 199 19 853.5

(32) 13.08.1998, 30.04.1999

(33) DE, DE

(71) Aventis CropScience GmbH, Frankfurt, DE;

(72) Hacker Erwin, Hochheim, DE; Bieringer Hermann, Eppstein, DE; Schnabel Gerhard, Grosswallstadt, DE;

(74) Hörmannová Zuzana, Ing., Bratislava, SK;

(86) PCT/EP99/05800

(87) WO00/08932

(54) **Herbicídny prostriedok s acylovanými aminofenylsulfonylmočovínami a spôsob ničenia škodlivých rastlín**

(57) Je opísaná herbicídna kompozícia obsahujúca jeden alebo viacero herbicídov zo skupiny zlúčenín všeobecného vzorca (I) a ich solí a jeden alebo viacero herbicídov zo skupiny zlúčenín pozostávajúcej z (B1) selektívne v obilí a v niektorých dvojkličnolistých kultúrach proti jednokličnolistým a dvojkličnolistým škodlivým rastlinám účinných herbicídov s účinkom na listy a pôdu, (B2) selektívne v obilí a v niektorých dvojkličnolistých kultúrach proti prevažne dvojkličnolistým škodlivým rastlinám účinných herbicídov a (B3) proti jednokličnolistým a dvojkličnolistým škodlivým rastlinám účinných herbicídov na použitie v neselektívnej oblasti alebo v špecificky tolerantných kultúrach.

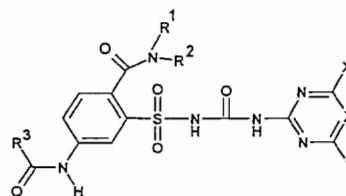

(I)

7 (51) **A01N 57/20 // (A01N 57/20, 47:36, 47:06, 43:90, 43:824, 43:80, 43:70, 43:50, 43:40)**

(21) **211-2001**

(22) 10.08.1999

(31) 198 36 737.6, 199 19 993.0

(32) 13.08.1998, 30.04.1999

(33) DE, DE

(71) Aventis CropScience GmbH, Frankfurt, DE;

(72) Hacker Erwin, Hochheim, DE; Bieringer Hermann, Eppstein, DE; Willms Lothar, Hofheim, DE;

(74) Hörmannová Zuzana, Ing., Bratislava, SK;

(86) PCT/EP99/05796

(87) WO00/08936

(54) **Herbicídny prostriedok na tolerantné alebo rezistentné kultúry kukurice**

(57) Je opísané použitie kombinácií herbicídov na ničenie škodlivých rastlín v kultúrach kukurice, pričom kombinácia herbicídov má účinný obsah (A) jedného alebo viacerých širokoučinných herbicídov zo skupiny zlúčenín pozostávajúcich zo zlúčenín typu Glufosinate, zlúčenín typu Glyphosate a ich esterov a solí, imidazolinónov a ich solí, herbicídnych azolov zo skupiny inhibítorov protoporfyrinogén-oxidázy (PPO-inhibitory), cyklohexániónových herbicídov a prípadne tiež herbicídov na báze kyseliny heteroaryloxyfenoxypriónovej, a (B) jedného alebo viacerých herbicídov zo skupiny zlúčenín pozostávajúcich z herbicídov zo skupiny zahrnujúcej Cyanazine, Atrazin, Terbutylazin, Acetochlor, Metolachlor, Alachlor, Terbutryn, Benoxacor, Nicosulfuron, Rimsulfuron, Primisulfuron, Dimethenamid, Fluthiamide, Sulcotrione, Simazin, Mesotrione a Pentoxamid, herbicídov skupiny Pendimethalin, Pyridate, Iodosulfuron, Metosulam, Isoxaflutole, Metribuzin, Cloransulam, Flumetsulam, Linuron, Florasulam a Isoxaclortole a herbicídov zo skupiny Bromoxynil, Dicamba, 2,4-D, Clopyralid, Prosulfuron, Thifensulfuron, Carfentrazone, Lab-271272, MCPA, Halosulfuron, Diflufenzopyr a Sulfosulfuron a kultúry kukurice sú tolerantné proti v kombinácii obsiahnutým herbicídum (A) a (B), prípadne za prítomnosti safenérovo.

7 (51) **A01N 57/20, 43/50 // (A01N 57/20, 47:36, 47:22, 43:76, 43:707, 43:58, 43:42, 43:40)**

(21) **212-2001**

(22) 10.08.1999

(31) 198 36 673.6

(32) 13.08.1998

(33) DE

(71) Aventis CropScience GmbH, Frankfurt, DE;

(72) Hacker Erwin, Hochheim, DE; Stuebler Hermann, Niedernhausen-Oberjosbach, DE; Bieringer Hermann, Eppstein, DE; Willms Lothar, Hofheim, DE;

(74) Hörmannová Zuzana, Ing., Bratislava, SK;

(86) PCT/EP99/05799

(87) WO00/08939

(54) **Herbicídny prostriedok na tolerantné alebo rezistentné kultúry cukrovej repy**

(57) Je opísané použitie kombinácií herbicídov na ničenie škodlivých rastlín v kultúrach cukrovej repy, pričom kombinácia herbicídov má účinný obsah (A) širokoučinného herbicídu zo skupiny zlúčenín typu Glufosinate a príbuzných zlúčenín, Glyphosate a príbuzných zlúčenín a imidazolinónov, a (B) jedného alebo viacerých herbicídov zo skupiny zlúčenín pozostávajúcich z (B0) jedného alebo viacerých štruktúrne iných herbicídov z uvedenej skupiny (A) alebo (B1) proti jednoklíčnolistým a dvojklíčnolistým škodlivým rastlinám účinných herbicídov s účinkom na listy a prevažne na pôdu, alebo (B2) prevažne proti dvojklíčnolistým škodlivým rastlinám účinných herbicídov, alebo (B3) herbicídov, ktoré sú prevažne účinné na listy a môžu sa použiť proti jednoklíčnolistým škodlivým rastlinám, alebo (B4) herbicídov, ktoré sú účinné tak na listy, ako tiež na pôdu a môžu sa použiť proti jednoklíčnolistým škodlivým rastlinám, a kultúry cukrovej repy sú proti v kombinácii obsiahnutým herbicídum (A) a (B), prípadne za prítomnosti safenérovo, tolerantné.

7 (51) **A21C 15/02, 9/04, A23G 3/20, 9/24, 9/28**

(21) **75-2001**

(22) 16.01.2001

(31) 00200182.4

(32) 18.01.2000

(33) EP

(71) Sociétés des Produits Nestlé S. A., Vevey, CH;

(72) Lefebvre René, Arc sur Tille, FR;

(74) Majlingová Marta, Ing., Bratislava, SK;

(54) **Spôsob výroby jednotlivých cukrovinkových tyčíniek a zariadenie na jeho vykonávanie**

(57) Opísaný je spôsob výroby jednotlivých cukrovinkových tyčíniek, obsahujúcich jadro v troch rozmeroch a najmenej jednu vrstvu cukrovinkového materiálu na báze vareného cukru, ktorá prinajmenšom čiastočne pokrýva jadro. Spôsob zahrnuje dimenzovanie najmenej jedného kontinuálneho pásu cukrovinkového materiálu na chladiaci valec, oddelenie a ukladanie pásu na základ privedením do styku v podstate v rovine priliehajúcej k najvyššiemu povrchu/čiare styku s cukrovinkovým základom, ktorý sa má potiahnuť; pričom pás sa v čase ukladania privedie do viskoplastickeho stavu tak, aby bol schopný deformovať sa pod svojou vlastnou váhou tak, aby prinajmenšom čiastočne pokrýl boky uvedeného základu pod uvedeným povrchom/čiarou styku.

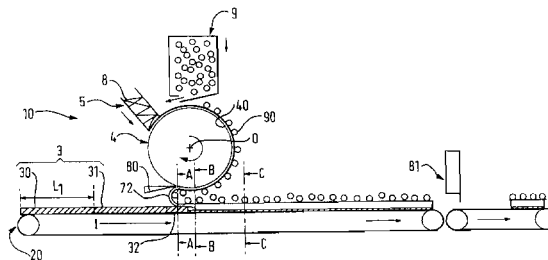

- 7 (51) **A21D 10/04, 13/08, 2/36, 2/18, A23G 3/00, 9/02**  
**(21) 300-2001**  
 (22) 13.07.1999  
 (31) 9819564.7  
 (32) 08.09.1998  
 (33) GB  
 (71) SOCIÉTÉ DES PRODUITS NESTLÉ S. A., Vevey, CH;  
 (72) Conti Claudia, York, GB; Moppett Garry Dean, Huntington, York, GB;  
 (74) Majlingová Marta, Ing., Bratislava, SK;  
 (86) PCT/EP99/04905  
 (87) WO00/13512  
**(54) Cesto na sladkú oblatku, sladká oblatka, spôsob prípravy sladkej oblatky a cukrársky výrobok s jej obsahom**  
 (57) Opísané je cesto na sladké oblatky, v ktorom je časť pšeničnej múky nahradená cereálnou krupicou a časť alebo celé množstvo sacharózy je nahradené redukujúcim cukrom. Opísaný je tiež spôsob prípravy cukrovinkárskych výrobkov, ktoré obsahujú sladkú oblatku pripravenú z uvedeného cesta.

- 7 (51) **A23B 7/157, 9/30, A61L 2/18, A01N 59/00**  
**(21) 97-2001**  
 (22) 22.07.1999  
 (31) 125520  
 (32) 27.07.1998  
 (33) IL  
 (71) MARKHTESHIM CHEMICAL WORKS LTD., Beer Sheva, IL;  
 (72) Ben Yehuda Nimrod, Kiryat Tivon, IL; Margalit Eliahu, Hof Ashqelon, IL;  
 (74) PATENTSERVIS BRATISLAVA, a. s., Bratislava, SK;  
 (86) PCT/IL99/00403  
 (87) WO00/05969  
**(54) Ekologický spôsob a prostriedok, rastlinná hmota a zemiaky**  
 (57) Opísaný je ekologický spôsob a prostriedok zamedzenia kvalitatívneho zhoršovania a kvantitatívnej straty rastlinnej hmoty a potravín v priebehu všetkých stupňov uskladnenia a manipulácie vrátane pred zberom a po zbere, pred sadbou a po sadbe, distribúcie a odbytu. Opísané spôsoby a prostriedky sa tiež môžu použiť na zamedzenie rašenia a vykorenenia a na podporenie plodnosti určitej rastlinnej hmoty, ako aj na odstránenie alebo obmedzenie množstva škodlivých organizmov a látok z pôdy, ďalšieho rastového prostredia a substrátov, zariadení, materiálov, vody, pracovných priestorov a povrchov.

- 7 (51) **A23G 9/00, 9/04, 9/20**  
**(21) 12-2001**  
 (22) 05.07.1999  
 (31) 98305400.8  
 (32) 07.07.1998  
 (33) EP

- (71) Unilever NV, AL Rotterdam, NL;  
 (72) Gray Sarah Jane, Sharnbrook, Bedford, GB; Turan Susan, Sharnbrook, Bedford, GB; Campbell Iain James, Sharnbrook, Bedford, GB; Underdown Jeffrey, Sharnbrook, Bedford, GB;  
 (74) Majlingová Marta, Ing., Bratislava, SK;  
 (86) PCT/EP99/04737  
 (87) WO00/01246  
**(54) Spôsob prípravy mrazeného prevzdušneného produktu a mrazený prevzdušnený produkt**  
 (57) Použitím homogenizátora pracujúceho pri vyšších tlakoch (asi 200 MPa (2000 bar)), než sú tlaky konvenčne používané pri výrobe zmrzliny, je možné generovať menšie veľkosti olejových kvapiek (asi 0,3 μm) v zmrzlinovej predzmesi. To umožňuje stabilizáciu väčšieho styku vzduch : : voda, čo vedie k menším diskretným plynovým bunkám, ktoré zas modifikujú organoleptickú kvapalinu zmrzliny.

- 7 (51) **A23J 3/10, A23L 1/305**  
**(21) 171-2001**  
 (22) 11.08.1999  
 (31) 198 36 338.9  
 (32) 11.08.1998  
 (33) DE  
 (71) N. V. NUTRICIA, Zoetermeer, NL;  
 (72) Sawatzki Günther, Münzenberg, DE; Georgi Gilda, Friedrichsdorf, DE; Böhm Günther, Echzell, DE;  
 (74) Bušová Eva, JUDr., Bratislava, SK;  
 (86) PCT/EP99/05877  
 (87) WO00/08946  
**(54) Proteínová zložka do diétnych potravín**  
 (57) Opísané je použitie proteínovej zložky na báze bežných proteínov používaných na výrobu potravín, z ktorých najmenej 20 % hmotn. obsahuje najmenej jeden fosforečnanový zvyšok, ktorý je kovalentne viazaný na proteín, pričom 50 až 100 % hmotn. proteínov, ktoré majú aspoň jeden kovalentne viazaný fosforečnanový zvyšok, sa podrobí defosforylačnej reakcii, pri ktorej sa odstráni 20 až 100 % kovalentne viazaných fosforečnanových zvyškov, na liečenie dospelých a mladistvých pacientov, rovnako tak ako dojčiat a malých detí s narušenou gastrointestinálnou pohyblivosťou a/alebo pacientov ohrozených refluxom, čím sa umožní nielen postačujúce zásobovanie proteínmi, ale tieto aj prechádzajú rýchlo žalúdkom a zabráňujú spätnému prieniku obsahu žalúdka do pažeráka.

- 7 (51) **A23K 1/00, 1/18**  
**(21) 56-2001**  
 (22) 12.01.2001  
 (31) 00 00354  
 (32) 12.01.2000  
 (33) FR



- (71) CEVA SANTE ANIMALE, Libourne, FR;  
 (72) Bardon Thierry, Bouliac France, FR; Thibaud Dominique, Gujan Mestras France, FR;  
 (74) Tomeš Pavol, Ing., Bratislava, SK;  
 (54) **Spôsob zvyšovania produkcie vajec hydiny a spevnenia vaječných škrupín**  
 (57) Opísaný je spôsob prípravy prostriedku umožňujúceho zvýšenie produkcie vajec a zaistenie spevnenia škrupín, pričom sa hydine podáva aspoň jedna bisfosfónová zlúčenina volená zo súboru zahrňujúceho kyselinu bisfosfónovú, jej fyziologicky prijateľnú soľ, jej hydráty a ich zmesi, a to najmenej vo veku pred nástupom znášania.

7 (51) **A23L 1/30, 1/302, A61K 31/385**  
 // (A61K 31/385, 31:205)

- (21) **263-2001**  
 (22) 19.08.1999  
 (31) RM98A000566  
 (32) 01.09.1998  
 (33) IT  
 (71) SIGMA-TAU HEALTHSCIENCE S. P. A., Pomezia, IT;  
 (72) Cavazza Claudio, Roma, IT;  
 (74) PATENTSERVIS BRATISLAVA, a. s., Bratislava, SK;  
 (86) PCT/IT99/00268  
 (87) WO00/11968  
 (54) **Antioxidačná kompozícia obsahujúca acetyl-L-karnitín a  $\alpha$ -lipoovú kyselinu**  
 (57) Opísaná je kombinovaná kompozícia, ktorá zahŕňa ako aktívne zložky acetyl-L-karnitín alebo jeho farmaceuticky prijateľnú soľ a  $\alpha$ -lipoovú kyselinu v synergicky účinnom hmotnostnom pomere. Uvedená kompozícia môže mať formu diétného doplnku, dietetickej podpornej látky alebo vlastného lieku.

7 (51) **A47C 5/00, A47B 1/00**

- (21) **158-2001**  
 (22) 02.06.1999  
 (31) 2240/DEL/98  
 (32) 31.07.1998  
 (33) IN  
 (71) Rama Anand, New Delhi, IN;  
 (72) Rama Anand, New Delhi, IN;  
 (74) Kováčik Štefan, Ing., Bratislava, SK;  
 (86) PCT/IN99/00021  
 (87) WO00/05995  
 (54) **Spôsob zostavy nábytku a dekoratívnych prvkov**  
 (57) Spôsob výroby nábytku a dekoratívnych prvkov vyrábaných z pneumatík, a duší a podobných opotrebovaných artiklov, ktorý je charakterizovaný: výberom pneumatík, duší alebo podobného opotrebovaného materiálu dopredu určenej pevnosti; chemickým čistením a úpravou spomínaných

pneumatík a duší, aby boli ekologicky prijateľné; upevnením aspoň jednej strany pneumatiky s dušou alebo bez duše na základovú dosku; zabezpečením vrstvy peny vhodnej hrúbky s čalúnením alebo bez čalúnenia v strede otvoru na povrchu lešteného materiálu a na všetkých stranách pneumatiky na zabezpečenie odpruženia. Tento vynález sa tiež vzťahuje na výrobok ako nábytok vyrobený týmto spôsobom.

7 (51) **A61F 13/00**

- (21) **375-2001**  
 (22) 13.09.1999  
 (31) 98/11676  
 (32) 18.09.1998  
 (33) FR  
 (71) LABORATOIRES D'HYGIENE ET DE DIETETIQUE, Chenove, FR;  
 (72) Guillemet Alain, Fontaine lès Dijon, FR; Fasne Michel, Talant, FR;  
 (74) Hörmann Tomáš, Ing., Bratislava, SK;  
 (86) PCT/FR99/02173  
 (87) WO00/16725  
 (54) **Sterilný nepriľnavý obklad**  
 (57) Sterilný nepriľnavý obklad zahŕňa mäkkú tkaninu s otvorenými okami, pričom táto tkanina obsahuje vlákna, na ktorých je nanosený kohézny, ale nepriľnavý gél, a to takým spôsobom, že uvedené oká zostávajú v podstate neblokované. Gél je tvorený vysoko mäkkčenou hydrofóbnou elastórnou maticou obsahujúcou disperziu hydrofilných častíc hydrokoloidu.

7 (51) **A61F 13/02**

- (21) **2001-2000**  
 (22) 29.06.1999  
 (31) 09/106 684, 60/122 903  
 (32) 29.06.1998, 05.03.1999  
 (33) US, US  
 (71) PHARMACEUTICALS APPLICATIONS ASSOCIATES, LLC, Yakima, WA, US;  
 (72) Murdock Robert W., Selah, WA, US; Williams C. Donald, Yakima, WA, US;  
 (74) ROTT, RŮŽIČKA & GUTTMANN, v. o. s., Bratislava, SK;  
 (86) PCT/US99/14653  
 (87) WO00/00120  
 (54) **Transdermálny prostriedok na zmiernenie bolesti**  
 (57) Opisuje sa prostriedok na transdermálne podanie pozostávajúci zo zlúčeniny obsahujúcej amín, majúcej dvojfázovú rozpustnosť, a/alebo činidla, ktoré zvyšuje aktivitu zlúčeniny obsahujúcej amín, majúcej dvojfázovú rozpustnosť, napríklad myorelaxačného činidla na zmiernenie bolesti.

7 (51) **A61F 13/15, A61L 15/24**

- (21) **1978-2000**
- (22) 02.07.1999
- (31) 9802370-8
- (32) 02.07.1998
- (33) SE
- (71) SCA Hygiene Products AB, Göteborg, SE;
- (72) Lakso Elisabeth, Stenungsund, SE; Simmons Eva, Mölndal, SE; Nurmi Hannele, Rönning, SE; Jönbrink Anna Karin, Lerum, SE; Silfverstrand Anders, Mölnlycke, SE;
- (74) ROTT, RŮŽIČKA & GUTTMANN, v. o. s., Bratislava, SK;
- (86) PCT/SE99/01205
- (87) WO00/01335

(54) **Použitie polyeténového materiálu vyrobeného z obnoviteľného východiskového materiálu na časť absorpčného výrobku a absorpčný výrobok**

- (57) Opisuje sa použitie materiálu, ktorý obsahuje polyetén vyrobený z obnoviteľného východiskového materiálu na časť absorpčného výrobku a absorpčný výrobok. Opisuje sa tiež spôsob výroby absorpčného výrobku z obnoviteľného východiskového materiálu polymerizáciou eténu na polyetén; výrobu fólie, ktorá obsahuje uvedený polyetén; vytvorenie najmenej jednej časti výrobku z uvedenej fólie, vloženie časti do stroja spoločne s absorpčným telesom a eventuálne s inými vrstvami a spojenie uvedenej časti do absorpčného výrobku, pričom obal zahŕňajúci fóliový materiál obsahuje polyetén vyrobený z obnoviteľného východiskového materiálu.

7 (51) **A61J 1/05, 1/14**

- (21) **282-2001**
- (22) 24.08.1999
- (31) 9802938-2
- (32) 01.09.1998
- (33) SE
- (71) AstraZeneca AB, Södertälje, SE;
- (72) Lundgren Anna, Mölndal, SE; Sundgren Mats, Mölndal, SE;
- (74) Žovicová Viera, Mgr., Bratislava, SK;
- (86) PCT/SE99/01440
- (87) WO00/12043

(54) **Primárne balenie na parenterálne podávanie**

- (57) Opisuje sa primárne balenie obsahujúce inhibítory trombínu s nízkou molekulovou hmotnosťou na báze peptidu, pričom balenie sa utesní s použitím gumovej zátky alebo plunžera obsahujúcich brómbutylový kaučuk.

7 (51) **A61K 9/00, 31/50**

- (21) **1554-2000**
- (22) 23.04.1999
- (31) 980901
- (32) 23.04.1998
- (33) FI

- (71) ORION CORPORATION, Espoo, FI;
- (72) Larma Ilkka, Springfield, NJ, US; Bäckman Maarit, Helsinki, FI; Antila Saila, Helsinki, FI; Lehtonen Lasse, Espoo, FI;

- (74) Bušová Eva, JUDr., Bratislava, SK;

- (86) PCT/FI99/00329

- (87) WO99/55305

(54) **Orálne prostriedky s riadeným uvoľňovaním obsahujúce levosimendan**

- (57) Opisujú sa orálne farmaceutické prostriedky, ktoré uvoľňujú levosimendan riadeným spôsobom so zníženým výskytom nežiaducich účinkov. Levosimendan, čiže (-)-[[4-(1,4,5,6,-tetrahydro-4-metyl-6-oxo-3-pyridaziny)fenyl]-hydrazono] propándinitril, je použiteľný na liečbu kongestívneho srdcového zlyhania.

7 (51) **A61K 9/16, 9/54, 9/62**

- (21) **1630-2000**

- (22) 04.08.1998

- (31) 09/083 597

- (32) 22.05.1998

- (33) US

- (71) Bristol-Myers Squibb Company, Princeton, NJ, US;

- (72) Ullah Ismat, Cranbury, NJ, US; Wiley Gary J., Jackson, NJ, US;

- (74) Tomeš Pavol, Ing., Bratislava, SK;

- (86) PCT/US98/16128

- (87) WO99/61002

(54) **Enterosolventným povlakom vybavený farmaceutický prostriedok a spôsob jeho výroby**

- (57) Farmaceutický prostriedok s vysokým obsahom lieku vybavený enterosolventným povlakom zahŕňa jadro tvorené liekom citlivým na prostredie s hodnotou pH nižšou ako 3, akým je napríklad didanozín, resp. 2',3'-dideoxyinozín, pričom prostriedok má výhodne tvar zrníka vybavených enterosolventným povlakom zahŕňajúcim kopolymér kyseliny metakrylovej, zmäkčovadlo a prípadne ďalší povlak obsahujúci antiadhéznym prostriedok. Tieto zrnká majú odolnosť proti rozpadu pri hodnote pH nižšej ako 3, zároveň výborne uvoľňujú liek pri hodnote pH vyššej ako 4,5. Je opísaný aj spôsob výroby farmaceutického prostriedku.

7 (51) **A61K 9/16**

- (21) **86-2001**

- (22) 20.07.1999

- (31) P 9801539

- (32) 21.07.1998

- (33) ES

- (71) LICONSA, LIBERACION CONTROLADA DE SUSTANCIAS ACTIVAS, S. A., Madrid, ES;

- (72) Picornell Darder Carlos, Madrid, ES;

- (74) Bušová Eva, JUDr., Bratislava, SK;

- (86) PCT/ES99/00230

- (87) WO00/04881

(54) **Orálny farmaceutický prostriedok protihubovo účinnej zlúčeniny a spôsob jeho prípravy**

- (57) Orálny farmaceutický prostriedok vo forme peliet obsahuje itraconazol a saperconazol ako protihubovo účinnú zlúčeninu, inertné jadro a povlak obsahujúci aktívnu zložku, pričom inertné jadro veľkosti častíc 50 až 600  $\mu\text{m}$  a povlak tvorí jediná vrstva získaná nástrekom na inertné jadro roztoku obsahujúceho protihubovo účinnú zlúčeninu, hydrofilný polymér a neiónovú povrchovo aktívnu látku. Spôsob prípravy spočíva v tom, že sa inertné jadro povlečie nástrekom roztoku pozostávajúceho z protihubovo účinnej zlúčeniny, hydrofilného polyméru a neiónového povrchovo aktívneho činidla pri konštantnej rýchlosti povlečenia počas celej operácie a vytvorený povlak sa suší v tom istom aparáte.
- 7 (51) **A61K 9/20, 31/445 // (A61K 31:19)**  
**(21) 175-2001**  
 (22) 04.08.1999  
 (31) 98 16899.0  
 (32) 05.08.1998  
 (33) GB  
 (71) THE BOOTS COMPANY PLC, Nottingham, GB;  
 (72) Dickinson Jeffrey, Nottingham, GB; Makwana Jayantilal Vithal, Nottingham, Nottinghamshire, GB;  
 (74) Čechvalová Dagmar, Bratislava, SK;  
 (86) PCT/EP99/05753  
 (87) WO00/07570  
**(54) Farmaceutické kompozície obsahujúce ibuprofén a domperidón**  
 (57) Opisuje sa stabilná farmaceutická kompozícia obsahujúca zmes (i) ibuprofénového liečiva; (ii) domperidónového liečiva; a (iii) nosiča, pričom nosič v podstate neobsahuje povidón a obsahuje najmenej jedno riedidlo kombinované s najmenej jedným činidlom modifikujúcim uvoľňovanie.
- 7 (51) **A61K 31/00, 31/425, 31/44**  
**(21) 101-2001**  
 (22) 21.07.1999  
 (31) 9815871.0, 9815872.8, 9905387.8  
 (32) 21.07.1998, 21.07.1998, 09.03.1999  
 (33) GB, GB, GB  
 (71) SMITHKLINE BEECHAM PLC, Brentford, Middlesex, GB; SMITHKLINE BEECHAM LABORATOIRES PHARMACEUTIQUES S. A. S., Nanterre, FR;  
 (72) Bril Antoine Michel Alain, Saint-Grégoire, FR; Buckingham Robin Edwin, Harlow, Essex, GB; Khandoudi Nassirah, Saint-Grégoire, FR;  
 (74) Majlingová Marta, Ing., Bratislava, SK;  
 (86) PCT/GB99/02361  
 (87) WO00/04890  
**(54) Použitie enhancera absorpcie glukózy na zníženie alebo prevenciu apoptózy a farmaceutický prostriedok s jeho obsahom**  
 (57) Použitie enhancera absorpcie glukózy na zníženie alebo prevenciu apoptózy diferencovaných buniek vybraných zo skupiny, ktorá zahŕňa srdcové myocyty, pankreatické  $\beta$ -bunky, endoteliálne bunky a neuronálne bunky u človeka alebo cicavca mimo človeka; vynález zahŕňa aj farmaceutický prostriedok s obsahom enhancera absorpcie glukózy.
- 7 (51) **A61K 31/00, 31/425, 31/44**  
**(21) 102-2001**  
 (22) 21.07.1999  
 (31) 9815871.0, 9815872.8  
 (32) 21.07.1998, 21.07.1998  
 (33) GB, GB  
 (71) SMITHKLINE BEECHAM PLC, Brentford, Middlesex, GB; SMITHKLINE BEECHAM LABORATOIRES PHARMACEUTIQUES S. A. S., Nanterre, FR;  
 (72) Bril Antoine Michel Alain, Saint-Grégoire, FR; Buckingham Robin Edwin, Harlow, Essex, GB; Khandoudi Nassirah, Saint-Grégoire, FR;  
 (74) Majlingová Marta, Ing., Bratislava, SK;  
 (86) PCT/GB99/02358  
 (87) WO00/04889  
**(54) Použitie zlepšovača absorpcie glukózy na zníženie postischemického poškodenia srdca a farmaceutický prostriedok s obsahom tohto zlepšovača**  
 (57) Opisuje sa použitie enhancera absorpcie glukózy na výrobu lieku na zníženie postischemického poškodenia srdca a/alebo na zlepšenie funkčného zotavenia srdca po myokardiálnej ischémii, pričom zahŕňa podávanie účinného, netoxického množstva enhancera absorpcie glukózy človekovi alebo inému cicavcovi, ktorý to potrebuje.
- 7 (51) **A61K 31/00**  
**(21) 393-2001**  
 (22) 22.09.1999  
 (31) 198 43 222.4  
 (32) 22.09.1998  
 (33) DE  
 (71) JOMAA PHARMAKA GmbH, Gießen, DE;  
 (72) Jomaa Hassan, Gießen, DE;  
 (74) ROTT, RŮŽIČKA & GUTTMANN, v. o. s., Bratislava, SK;  
 (86) PCT/EP99/07054  
 (87) WO00/16757  
**(54) Použitie fosfororganických zlúčenín na výrobu liečiv na terapeutické a profylaktické ošetrovanie infekcií alebo ako fungicídov, baktericídov alebo herbicídov na rastliny**  
 (57) Použitie fosfororganických zlúčenín všeobecného vzorca (I) na výrobu liečiv na terapeutické a profylaktické ošetrovanie infekcií, ktoré sú u človeka a zvierat a vyvolávané vírusmi, baktériami, hubami a parazitmi a ako fungicídov, baktericídov a herbicídov na rastliny.

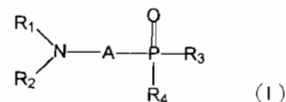

- 7 (51) **A61K 31/13, 35/56**  
 (21) **1508-2000**  
 (22) 09.04.1999  
 (31) 09/058 456  
 (32) 10.04.1998  
 (33) US  
 (71) The Board of Trustees of the University of Illinois, Urbana, IL, US;  
 (72) Rinehart Kenneth Lloyd, Urbana, IL, US; Fregeau Nancy Louise, Urbana, IL, US; Warwick Robert Arthur, Urbana, IL, US; Avila Jesus, Madrid, ES; Faircloth Glynn Thomas, Cambridge, MA, US; Garcia Gravalos Dolores, Madrid, ES;  
 (74) PATENTSERVIS BRATISLAVA, a. s., Bratislava, SK;  
 (86) PCT/GB99/01091  
 (87) WO99/52521  
**(54) Spizulozínové zlúčeniny s protinádorovou účinnosťou**  
 (57) Testovanie aktivity extraktov škl'abky *Spisula polylymya* prispelo k objaveniu protinádorových alkánových alebo alkénových zlúčenín s dlhým priamym reťazcom, ktoré obsahujú 2-aminoskupinu a 3-hydroxyskupinu.

- 7 (51) **A61K 31/135**  
 (21) **1804-99**  
 (22) 15.06.1998  
 (31) 60/051 498, 60/051 420, 60/051 414, 60/051 402  
 (32) 01.07.1997, 01.07.1997, 01.07.1997, 01.07.1997  
 (33) US, US, US, US  
 (71) PFIZER INC., New York, NY, US;  
 (72) Am Ende Mary Tanya, Griswold, CT, US; Curatalo William John, Niantic, CT, US; Friedman Hylar Lewis, Brattleboro, VT, US; Shanker Ravi Mysore, Groton, CT, US; Herbig Scott Max, East Lyme, CT, US; Friesen Dwayne Thomas, Bend, OR, US; West James Blair, Bend, OR, US;  
 (74) Bušová Eva, JUDr., Bratislava, SK;  
 (86) PCT/IB98/00934  
 (87) WO99/01121  
**(54) Soli sertralínu a dávkovacie formy sertralínu s vytrvalým uvoľňovaním**  
 (57) Opisuje sa dávkovacia forma sertralínu s vytrvalým uvoľňovaním rýchlosťou 1 až 40 mgA/h. Dávkovacia forma môže mať počiatočné zdržanie, pri ktorom sa sertralín uvoľňuje rýchlosťou neprevyšujúcou 1 mgA/h. Sertralín vo forme L-aspartátu, acetátu alebo L-laktátu, spôsob prípravy týchto solí a farmaceutický prostriedok, ktorý tieto soli obsahuje a je vhodný na ošetrovanie rôznych stavov a porúch.

- 7 (51) **A61K 31/19**  
 (21) **1999-2000**  
 (22) 22.06.1999  
 (31) 60/090 281  
 (32) 22.06.1998  
 (33) US  
 (71) American Biogenetic Sciences, Inc., Copiague, NY, US; Nau Heinz, Hannover, DE;

- (72) Nau Heinz, Hannover, DE; Leahy Emer, Tarrytown, NY, US; O'Connell Alan, Babylon, NY, US;  
 (74) PATENTSERVIS BRATISLAVA, a. s., Bratislava, SK;  
 (86) PCT/US99/14081  
 (87) WO99/66920  
**(54) Použitie kyseliny 2-n-propyl-4-hexínovej na liečenie a prevenciu migrény a afektívneho ochorenia**  
 (57) Použitie kyseliny 2-n-propyl-4-hexínovej alebo jej farmaceuticky prijateľnej soli, kde forma kyseliny 2-n-propyl-4-hexínovej je vybraná z racemátu, jednotlivého enantioméru alebo neracemickej zmesi enantiomérov na prípravu liečiva na liečenie a/alebo prevenciu migrény a afektívneho ochorenia cicavcov. Výhodne je touto zlúčeninou kyselina (R)-2-propyl-4-hexínová, kyselina (S)-2-propyl-4-hexínová, farmaceuticky prijateľná soľ kyseliny 2-propyl-4-hexínovej, kyseliny (R)-2-propyl-4-hexínovej alebo kyseliny (S)-2-propyl-4-hexínovej. Kyselina 2-propyl-4-hexínová je vo forme parenterálnej, orálnej, intravenózne, intramuskulárnej, subkutánnej a rektálnej.

- 7 (51) **A61K 31/21**  
 (21) **1745-2000**  
 (22) 18.05.1999  
 (31) 09/081 108  
 (32) 18.05.1998  
 (33) US  
 (71) BAKER NORTON PHARMACEUTICALS, INC., Miami, FL, US;  
 (72) Selim Sami, Irving, CA, US; Testman Robert, Corona, CA, US; Fung Ho-Leung, Getzville, NY, US; Bauer John A., Westerville, OH, US;  
 (74) Žovicová Viera, Mgr., Bratislava, SK;  
 (86) PCT/US99/10933  
 (87) WO99/59575  
**(54) Kompozície obsahujúce organické mono- alebo dinitráty na liečenie impotencie**  
 (57) Sú opísané farmaceutické kompozície v topickej alebo parenterálnej forme obsahujúce špecifické organické mono- alebo dinitráty, pričom niektoré z nich sú novými zlúčeninami, ktoré sú účinné pri liečení mužskej impotencie a erektilnej dysfunkcie prostredníctvom topickeho alebo intrakavernózneho podávania do penisu. Taktiež sú opísané spôsoby liečebného využitia kompozícií obsahujúcich mono- alebo dinitráty.

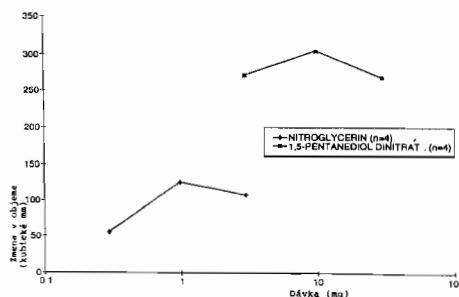

- 7 (51) **A61K 31/22, 35/78 // (A61K 31:01, 31:05, 31:22)**  
 (21) **125-2001**  
 (22) 29.07.1999  
 (31) RM98A000516  
 (32) 03.08.1998  
 (33) IT  
 (71) SIGMA-TAU HEALTHSCIENCE S. P. A., Pomezia, IT;  
 (72) Cavazza Claudio, Roma, IT;  
 (74) PATENTSERVIS BRATISLAVA, a. s., Bratislava, SK;  
 (86) PCT/IT99/00251  
 (87) WO00/07581  
 (54) **Antioxidačná, antiproliferačná kompozícia obsahujúca karnitín a karotenoid**  
 (57) Opísaná je kompozícia, ktorá zahrnuje ako vyznačujúce sa aktívne zložky propionyl-L-karnitín a aspoň jeden karotenoid, typicky lykopen extrahovaný z paradajky na prevenciu a/alebo terapeutickú liečbu rôznych zmien a patologických stavov vyvolaných voľnými radikálmi a lipoperoxidačným fenoménom, a môže mať formu diétného doplnku, dietetickej podpornej látky alebo vlastného lieku.

- 7 (51) **A61K 31/225, 31/28, 9/16, 9/50**  
 (21) **539-2001**  
 (22) 08.10.1999  
 (31) 198 48 260.4  
 (32) 20.10.1998  
 (33) DE  
 (71) FUMAPHARM AG, Muri, CH;  
 (72) Joshi Rajendra Kumar, Zürich, CH; Strelbel Hans-Peter, Muri, CH;  
 (74) Bezák Marián, Ing., Bratislava, SK;  
 (86) PCT/EP99/07568  
 (87) WO00/23068  
 (54) **Mikrotablety kyseliny fumarovej**  
 (57) Použitie jednej alebo viacerých solí monoalkylesterov kyseliny fumarovej všeobecného vzorca (I), prípadne s prímiesou dialkylfumarátu všeobecného vzorca (II), kde A je dvojmocný kation z radu zahrnujúceho Ca, Mg, Zn alebo Fe, alebo jednomocný kation z radu Li, Na alebo K, a n znamená číslo 1 alebo 2 v závislosti od typu kationu a prípadne všeobecne používaných excipientov a vehikul na prípravu farmaceutickej kompozície vo forme mikrotablét alebo mikropeliet na liečenie psoriatickej artritídy, neurodermatitídy, psoriázy a Crohnovej regionálnej enteritídy.

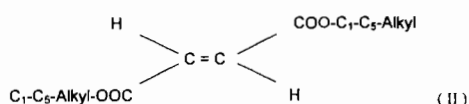
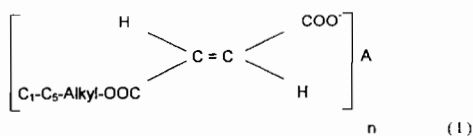

- 7 (51) **A61K 31/35**  
 (21) **1448-2000**  
 (22) 02.04.1999  
 (31) 60/081 632, MI98A000870, 60/085 033  
 (32) 13.04.1998, 23.04.1998, 11.05.1998  
 (33) US, IT, US  
 (71) PHARMACIA & UPJOHN S. P. A., Milano, IT; PHARMACIA & UPJOHN COMPANY, Kalamazoo, MI, US;  
 (72) Dubini Adriana, Milano, IT; McCall John Michael, Kalamazoo, MI, US; Taylor Duncan Paul, Kalamazoo, MI, US; Von Voigtlander Philip F., Plainwell, MI, US; Wong Erik Ho Fong, Portage, MI, US;  
 (74) Guniš Jaroslav, Mgr., Bratislava, SK;  
 (86) PCT/US99/04288  
 (87) WO99/52518  
 (54) **Použitie reboxetínu**  
 (57) Použitie reboxetínu na výrobu lieku na liečbu obsedantno-kompulzívnych porúch a panických porúch.

- 7 (51) **A61K 31/35**  
 (21) **326-2001**  
 (22) 13.09.1999  
 (31) 9803156-0  
 (32) 16.09.1998  
 (33) SE  
 (71) AstraZeneca AB, Södertälje, SE;  
 (72) Evenden John, Worcester, MA, US; Thorberg Seth-Olov, Södertälje, SE;  
 (74) Žovicová Viera, Mgr., Bratislava, SK;  
 (86) PCT/SE99/01597  
 (87) WO00/15218  
 (54) **Kompozícia**  
 (57) Kompozícia obsahujúca prvú zložku, ktorou je monohydrát (R)-3-N,N-dicyklobutylamino-8-fluór-3,4-dihydro-2H-1-benzopyrán-5-karboxamid hydrogén-(2R,3R)-vínanu, a druhú zložku, ktorou je paroxetín vo forme voľnej zásady alebo jeho farmaceuticky prijateľnej soli a/alebo jeho solvátu, spôsob prípravy kompozície podľa vynálezu, farmaceutické prípravky obsahujúce uvedenú kompozíciu, použitie a liečenie emočných porúch, ako sú poruchy nálady a úzkosť, s použitím uvedenej kompozície, ako aj kit obsahujúci uvedenú kompozíciu.

- 7 (51) **A61K 31/38, 47/12, 47/26**  
 (21) **1147-2000**  
 (22) 27.01.1999  
 (31) 9802617.2  
 (32) 07.02.1998  
 (33) GB  
 (71) KNOLL AKTIENGESELLSCHAFT, Ludwigshafen, DE;  
 (72) Dyer Ann Margaret, Nottingham, GB; Smith Alan, Nottingham, GB;  
 (74) Žovicová Viera, Mgr., Bratislava, SK;

- (86) PCT/EP99/00533  
 (87) WO99/39709  
**(54) Kvapalný farmaceutický prípravok obsahujúci zotepín**  
 (57) Kvapalný farmaceutický prípravok obsahuje 2 až 7 % hmotn./obj. zotepínu, 0,5 až 35 % hmotn./obj. organickej kyseliny zvolenej zo skupiny zahŕňajúcej kyselinu askorbovú, kyselinu citrónovú, kyselinu fumarovú, kyselinu glutarovú, kyselinu mliečnu, kyselinu jablčnú, kyselinu sorbovú a kyselinu vínnu, 15 až 60 % obj./obj. etanolu a kvapalnú riedidlo do 100 %, prípravok sa môže použiť vo forme kvapiek alebo nápoja.

ktorá je rezistentná proti liečbe inhibítorom proteázy, na zníženie rýchlosti syntézy RNA alebo proteínu v bunke, ktorá má vírusovú infekciu, a na zvýšenie dĺžky života cicavca, ktorý má vírusovú infekciu. Je opísaný aj spôsob zníženia rýchlosti syntézy RNA alebo proteínu v bunke, ktorá má vírusovú infekciu, podľa ktorého sa bunka ošetrí účinným množstvom benzimidazolu všeobecného vzorca (I) alebo jeho soli.

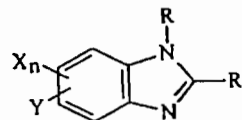

(I)

- 7 (51) A61K 31/40, 31/44**  
**(21) 1570-2000**  
 (22) 28.04.1999  
 (31) 09/071 826  
 (32) 04.05.1998  
 (33) US  
 (71) AstraZeneca AB, Södertälje, SE;  
 (72) Gurley David, Worcester, MA, US; Lanthorn Thomas, Worcester, MA, US;  
 (74) Žovicová Viera, Mgr., Bratislava, SK;  
 (86) PCT/SE99/00700  
 (87) WO99/56745  
**(54) Použitie**  
 (57) Opisuje sa farmaceutická kompozícia obsahujúca pozitívny modulátor agonistu nikotínového receptora, pričom uvedený modulátor má schopnosť zvyšovať účinnosť uvedeného agonistu nikotínového receptora.

- 7 (51) A61K 31/44, A61P 25/24, 29/00**  
**(21) 438-2001**  
 (22) 30.09.1999  
 (31) 9821503.1, 09/220 813  
 (32) 02.10.1998, 23.12.1998  
 (33) GB, US  
 (71) NOVARTIS AG, Basel, CH; SIBIA NEUROSCIENCES INC., La Jolla, CA, US;  
 (72) Allgeier Hans, Lörrach, DE; Cosford Nicholas David, San Diego, CA, US; Flor Peter Josef, Basel, CH; Gasparini Fabrizio, Lausen, CH; Gentsch Conrad, Binningen, CH; Hess Stephen D., San Diego, CA, US; Johnson Edwin Carl, San Diego, CA, US; Kuhn Rainer, Lörrach, DE; Tricklebank Mark, Village-Neuf, FR; Urban Laszlo, London, GB; Varney Mark Andrew, San Diego, CA, US; Veličelebi Gönül, San Diego, CA, US; Walker Katharine, London, GB;  
 (74) Čechvalová Dagmar, Bratislava, SK;  
 (86) PCT/EP99/07239  
 (87) WO00/20001  
**(54) Použitie antagonistu mGluR5 na výrobu farmaceutickej kompozície na liečenie bolesti a úzkosti**  
 (57) Použitie selektívneho antagonistu mGluR5 na liečenie bolesti a úzkosti a použitie mGluR na liečenie bolesti, keď analgetický účinok sa dosiahne interakciou antagonistu primárne alebo v prevládajúcej miere na periférnych receptoroch mGluR.

- 7 (51) A61K 31/425**  
**(21) 1744-2000**  
 (22) 19.05.1999  
 (31) 09/081 384  
 (32) 19.05.1998  
 (33) US  
 (71) THE PROCTER & GAMBLE COMPANY, Cincinnati, OH, US;  
 (72) Camden James Berger, West Chester, OH, US;  
 (74) PATENTSERVIS BRATISLAVA, a. s., Bratislava, SK;  
 (86) PCT/US99/11059  
 (87) WO99/59585  
**(54) Farmaceutický prostriedok účinný pri liečbe vírusových infekcií a spôsob zníženia rýchlosti syntézy RNA alebo proteínu v bunke, ktorá má vírusovú infekciu**  
 (57) Je opísaný farmaceutický prostriedok účinný pri liečbe vírusových infekcií, ktorý obsahuje farmaceutický nosič a účinné množstvo benzimidazolu všeobecného vzorca (I), alebo jeho farmaceuticky prijateľné soli. Tento farmaceutický prostriedok je účinný aj na potlačenie vírusovej proliferácie pri vírusovej infekcii, na prevenciu vývoja vírusového kmeňa, ktorý je rezistentný proti ošetrovaniu vírusovej infekcie, pri liečení vírusovej infekcie,

- 7 (51) A61K 31/445, C07D 401/12, 407/12, 409/12, 411/12, 413/12, 417/12**  
**(21) 1951-2000**  
 (22) 25.06.1999  
 (31) 60/090 914  
 (32) 26.06.1998  
 (33) US  
 (71) WARNER-LAMBERT COMPANY, Morris Plains, NJ, US; COCENSYS, INC., Irvine, CA, US;  
 (72) Wright Jonathan L., Ann Arbor, Michigan, US; Kesten Suzanne Ross, Ann Arbor, Michigan, US; Upsani Ravindra B., Foothill Ranch, California, US; Lan Nancy C., South Pasadena, California, US;

- (74) Bušová Eva, JUDr., Bratislava, SK;  
 (86) PCT/US99/14291  
 (87) WO00/00197  
**(54) 4-Benzylpiperidínové alkylsulfoxidové heterocykly a ich použitie ako subtypovo selektívnych antagonistov NMDA receptorov**  
 (57) 4-Benzylpiperidínové alkylsulfoxidové heterocykly a ich použitie ako selektívnych NMDA receptorových antagonistov, hlavne na liečbu Parkinsonovej choroby, najvýhodnejšie v kombinácii s L-DOPA.
- 
- 7 (51) A61K 31/445**  
**(21) 120-2001**  
 (22) 23.07.1999  
 (31) 09/123 892  
 (32) 28.07.1998  
 (33) US  
 (71) SEPRACOR, INC., Marlborough, MA, US;  
 (72) Mccullough John R., Hudson, MA, US; Jerussi Thomas P., Framingham, MA, US;  
 (74) Majlingová Marta, Ing., Bratislava, SK;  
 (86) PCT/US99/16736  
 (87) WO00/06165  
**(54) Použitie (+) norcispripidu alebo jeho farmaceuticky prijateľnej soli v podstate bez jeho (-) stereoizoméru na liečenie alebo prevenciu poruchy spôsobenej dysfunkciou gastrointestinálnej pohyblivosti u človeka**  
 (57) Opisuje sa použitie opticky čistého (+) izoméru norcispripidu. Prekvapujúco sa zistilo, že táto zlúčenina je účinným liečivom na liečbu porúch centrálného nervového systému. Zistilo sa tiež, že táto zlúčenina, (+) norcispripid, je aj účinným antiemetickým činidlom. Zlúčenina je ďalej užitočná na liečbu dysfunkcie gastrointestinálnej pohyblivosti, gastroezofagálnej refluxovej choroby, dyspepsie, gastroparézy, črevnej pseudoobštrukcie. Má prokinetický účinok.
- 
- 7 (51) A61K 31/47**  
**(21) 1987-2000**  
 (22) 30.06.1999  
 (31) 98202258.4  
 (32) 06.07.1998  
 (33) EP  
 (71) Janssen Pharmaceutica N.V., Beerse, BE;  
 (72) End David William, Spring House, PA, US; Cools Marina Lucie Louise, Beerse, BE; Van Wauwe Jean Pierre Frans, Beerse, BE;  
 (74) Bušová Eva, JUDr., Bratislava, SK;  
 (86) PCT/EP99/04546  
 (87) WO00/01386  
**(54) Inhibitory farnezyloproteín transferázy na liečbu artropatií**  
 (57) Opisujú sa inhibitory farnezyloproteín transferázy, ktoré sú použiteľné na prípravu farmaceutických prostriedkov na liečbu artropatií, ako je napríklad reumatoidná artritída, osteoartritída, juvenilná artritída a podagra.
- 
- 7 (51) A61K 31/495, 31/50, C07C 225/04**  
**(21) 1501-2000**  
 (22) 05.04.1999  
 (31) 60/080 802  
 (32) 06.04.1998  
 (33) US  
 (71) The Board of Trustees of the University of Illinois, Urbana, IL, US;  
 (72) Rinehart Kenneth L., Urbana, IL, US; Morales Jose J., Urbana, IL, US;  
 (74) PATENTSERVIS BRATISLAVA, a. s., Bratislava, SK;  
 (86) PCT/US99/07471  
 (87) WO99/51238  
**(54) Ekteinascidínová zlúčenina, farmaceutický prostriedok, ktorý ju obsahuje, a jej použitie**  
 (57) Opisujú sa ekteinascidínové zlúčeniny Et 757, Boc-Et 729, Iso-Et 743, Et 875 a Et 1560. Opísané sú tiež farmaceutické prostriedky, ktoré obsahujú uvedené ekteinascidínové zlúčeniny, a ich použitie na liečenie cicavčej leukémie, cicavčieho melanómu a cicavčieho pľúcneho karcinómu.
- 
- 7 (51) A61K 31/55**  
**(21) 1296-2000**  
 (22) 01.03.1999  
 (31) 09/033 205  
 (32) 02.03.1998  
 (33) US  
 (71) SCHERING CORPORATION, Kenilworth, NJ, US;  
 (72) Coffin Vicki L., Basking Ridge, NJ, US;  
 (74) PATENTSERVIS BRATISLAVA, a. s., Bratislava, SK;  
 (86) PCT/US99/03721  
 (87) WO99/44615  
**(54) Použitie antagonistu D1/D5 ako účinnej látky farmaceutického prostriedku na prípravu liečiva**  
 (57) Použitie antagonistu D1/D5 ako účinnej látky farmaceutického prostriedku na prípravu liečiva na liečenie chorôb zahrnujúcich obsesívne kompulzívnu chorobu, somatoformné choroby, disociatívne choroby, poruchy príjmu potravy, impulzívne poruchy správania a autizmus, anorexiu nervosa, bulímiu, chorobnú žravosť, ako aj patologické hráčstvo.
- 
- 7 (51) A61K 31/66, 45/06 // (A61K 31/66, 31:365)**  
**(21) 1961-2000**  
 (22) 23.06.1999  
 (31) 198 28 097.1, 198 43 279.8  
 (32) 24.06.1998, 22.09.1998  
 (33) DE, DE  
 (71) Jomaa Hassan, Gießen, DE;  
 (72) Jomaa Hassan, Gießen, DE;  
 (74) ROTT, RŮŽIČKA & GUTTMANN, v. o. s., Bratislava, SK;

- (86) PCT/EP99/04360  
 (87) WO99/66875  
**(54) Kombinovaný prípravok antiinfekčne pôsobiacich zlúčenín, ktoré inhibujú metabolickú dráhu 2-C-metylerytrózy-4 a inhibítorov metabolismu lipidov**  
 (57) Kombinovaný preparát obsahuje ako účinné látky najmenej jednu antiinfekčne pôsobiacu zlúčeninu, ktorá potlačuje cestu 2-C-metylerytróza-4-metabolizmu, a najmenej jeden inhibítor látkovej výmeny tukov. Kombinovaný preparát sa aplikuje pri infekčných procesoch, predovšetkým infekciách u človeka a zvieratá a ako herbicíd rastliny. Ukazuje sa, že vznik rezistencie je vzhľadom na jednotlivé preparáty pri kombinovanom preparáte silne znížený.

**7 (51) A61K 31/675, 9/28**

- (21) 1858-2000**  
 (22) 08.06.1999  
 (31) 198 26 517.4  
 (32) 15.06.1998  
 (33) DE  
 (71) ASTA Medica Aktiengesellschaft, Dresden, DE;  
 (72) Engel Jürgen, Alzenau, DE; Rawert Jürgen, Alzenau, DE; Sauerbier Dieter, Werther, DE; Wichert Burkhard, Bielefeld, DE;  
 (74) Bušová Eva, JUDr., Bratislava, SK;  
 (86) PCT/EP99/03920  
 (87) WO99/65499  
**(54) Obalené cyklofosfamidové tablety**  
 (57) Obalené cyklofosfamidové tablety obsahujú v jadre cyklofosfamid, jedno alebo viac plnív, jedno alebo viac suchých plnív, ale žiadny vopred napučaný škrob, klznú látku a mazadlá. Jadro obalenej tablety obsahuje ako plnivo monohydrát laktózy, D-manitol alebo CaHPO<sub>4</sub>, vopred nenapučaný kukuričný škrob alebo mikrokryštalickú celulózu ako suché spojivo, ako klznú látku vysoko disperzný oxid kremičitý a ako mazadlo stearan horečnatý, kyselinu stearovú, palmitoylstearyl-glycerol, polyetylén glykol, mastenec a monobenoylglycerol.

**7 (51) A61K 31/7048, A61P 17/10, A61K 9/06**

- (21) 1865-2000**  
 (22) 03.04.2000  
 (31) 199 17 548.9  
 (32) 19.04.1999  
 (33) DE  
 (71) Dr. August Wolff GmbH & Co. Arzneimittel, Bielefeld, DE;  
 (72) Knie Ulrich, Bad Bad Salzuflen, DE;  
 (74) Guniš Jaroslav, Mgr., Bratislava, SK;  
 (86) PCT/EP00/02950  
 (87) WO00/62784  
**(54) Farmaceutická kompozícia na báze erytromycínových solí mastných kyselín s 12 až 22 atómami uhlíka vo zvyšku mastnej kyseliny a použitie týchto erytromycínových solí mastných kyselín na topické liečenie kožných ochorení**

- (57) Opisuje sa farmaceutická kompozícia, ktorá obsahuje najmenej jednu erytromycínovú soľ mastnej kyseliny s 12 až 22 atómami uhlíka vo zvyšku mastnej kyseliny a tekutý alebo viskózný nosič. Okrem toho sa vynález týka použitia týchto erytromycínových solí mastných kyselín na topické liečenie kožných ochorení, najmä na liečenie akné. Táto farmaceutická kompozícia sa vyznačuje vysokou stabilitou aj pri skladovaní v priebehu dlhého času, dobrou penetráciou do kože, ako aj vysokou znášanlivosťou kožou.

**7 (51) A61K 35/78, A61P 19/10, A61K 31/35**

// (A61K 31/35, 31:22) (A61K 31/78, 31:22)

- (21) 1929-2000**  
 (22) 17.06.1999  
 (31) RM98A000417  
 (32) 23.06.1998  
 (33) IT  
 (71) SIGMA-TAU HEALTHSCIENCE S. P. A., Pomezia, IT;  
 (72) Cavazza Claudio, Roma, IT;  
 (74) PATENTSERVIS BRATISLAVA, a. s., Bratislava, SK;  
 (86) PCT/IT99/00174  
 (87) WO99/66913  
**(54) Kompozícia na prevenciu a/alebo liečenie osteoporózy a zmien v dôsledku menopauzálného syndrómu**  
 (57) Je opísaná kompozícia ako doplnok výživy alebo liek, ktorá obsahuje aktívne zložky propionyl L-karnitín a izoflavón genisteín na prevenciu a/alebo liečenie osteoporózy a menopauzálného syndrómu.

**7 (51) A61M 15/00, B65D 83/14, B05D 7/24**

- (21) 1374-2000**  
 (22) 17.03.1999  
 (31) 9805938.9  
 (32) 19.03.1998  
 (33) GB  
 (71) GLAXO GROUP LIMITED, Greenford, Middlesex, GB;  
 (72) Riebe Michael T., Research Triangle Park, NC, US; Schulze Mark Douglas, Research Triangle Park, NC, US;  
 (74) Majlingová Marta, Ing., Bratislava, SK;  
 (86) PCT/EP99/01757  
 (87) WO99/47195  
**(54) Ventil kontajnera na aerosól, kontajner na aerosól a inhalačné zariadenie s týmto ventilom**  
 (57) Ventil kontajnera na aerosól na podávanie suspenzie alebo roztoku zahrnujúcom substancie v kvapalnom hnacom prostriedku, prípadne ďalej zahrnujúcom bežne používaným excipientom, zahŕňa teleso (1) ventilu, definujúce komoru (4), prevádzací priechod (15), cez ktorý môže množstvo substancie, určené na podanie, prechádzať z kontajnera do komory, a podávací prostriedok, ktorý umožňuje podávanie substancie.



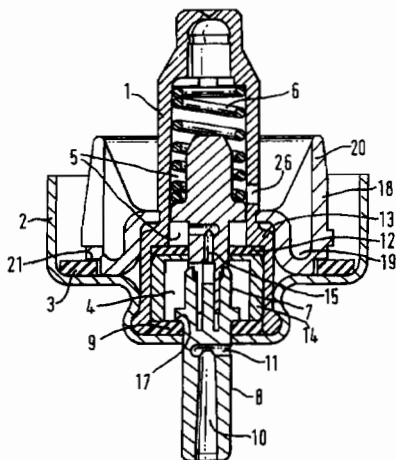

- 7 (51) **A61M 31/00, 3/02, 35/00, A61K 31/765, 9/00**  
 (21) **1582-2000**  
 (22) 21.04.1999  
 (31) 2235427, 2257001  
 (32) 21.04.1998, 23.12.1998  
 (33) CA, CA  
 (71) INFECTIO RECHERCHE INC., Sainte-Foy, Quebec, CA;  
 (72) Bergeron Michel G., Sillery, Quebec, CA; Désormeaux André, Neufchatel, Quebec, CA; Omar Rabea F., Ste-Foy, Quebec, CA; Juhasz Julianna, Quebec, Quebec, CA;  
 (74) PATENTSERVIS BRATISLAVA, a. s., Bratislava, SK;  
 (86) PCT/CA99/00359  
 (87) WO99/53897  
 (54) **Prípravok na prevenciu alebo liečbu ochorení postihujúcich sliznicu alebo kožu alebo na prevenciu otehotnenia a aplikátor na dodávanie miestnych prípravkov do slizničných dutín**  
 (57) Opisuje sa prípravok na prevenciu a liečbu infekcií a/alebo nenormálnych stavov sliznice a/alebo kože, spôsobených akýmkoľvek patogénom a/alebo akýmkoľvek ochorením a hlavne na prevenciu pohlavne prenášaných infekcií, špeciálne HIV a HSV, a hlavne na liečbu oparových lézií, a špecifický vaginálno/anorektálny aplikátor na rovnomerné dodávanie akýchkoľvek miestnych prípravkov na liečbu a/alebo na prevenciu akejkoľvek infekcie a/alebo nenormálnych stavov slizničnej kavity, spôsobených akýmkoľvek patogénom a/alebo ochorením.

- 7 (51) **A61N 1/368**  
 (21) **1801-2000**  
 (22) 21.05.1999  
 (31) 09/084 571  
 (32) 26.05.1998  
 (33) US  
 (71) Mower Morton M., Baltimore, MD, US;  
 (72) Mower Morton M., Baltimore, MD, US;

- (74) Bachratá Magdaléna, Mgr., Bratislava, SK;  
 (86) PCT/US99/11375  
 (87) WO99/61101

- (54) **Spôsob stimulovania srdca pacienta**  
 (57) Opisuje sa spôsob na cyklickú komorovú stimuláciu začínajúcu pri frekvencii tesne nad vnútornou frekvenciou predsieňových impulzov (stimulácia prebudením), po ktorej nasleduje relaxácia na frekvenciu tesne pod vnútornou frekvenciou predsieňových impulzov (komorový únik). Spôsob sa dá aplikovať na jednu alebo obe komory a môže využívať jednu alebo viac elektród na jednu komoru. Elektroda/elektrody sa dá/dajú zaviesť na vnútorné alebo vonkajšie komorové povrchy. Relaxačné protokoly ako funkcia času môžu byť lineárne, nelineárne vrátane exponenciálneho, alebo ich zmesi. Relaxačné protokoly môžu ďalej zahŕňať jeden alebo viaceré časové intervaly, počas ktorých sa stimulačná frekvencia udržiava konštantnou. Typicky bude priemerná frekvencia komorovej stimulácie o niečo väčšia než vnútorná frekvencia predsieňových impulzov, hoci sa predpokladajú aj alternatívne uskutočnenia, ktoré zahŕňujú priemerné frekvencie komorovej stimulácie, ktoré sa rovnajú alebo sú len o niečo menšie než vnútorná frekvencia predsieňových impulzov.

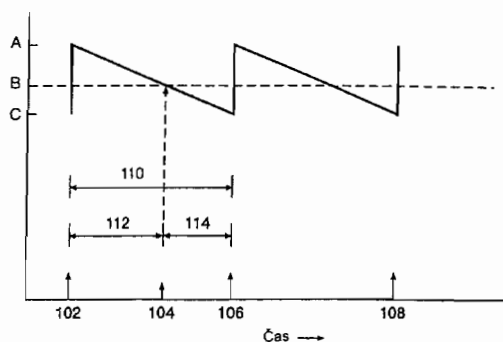

### Trieda B

- 7 (51) **B01J 2/14, C05G 3/00**  
 (21) **1539-2000**  
 (22) 08.04.1999  
 (31) 09/061 343  
 (32) 17.04.1998  
 (33) US  
 (71) Airborne Industrial Minerals Inc., Calgary, Alberta, CA;  
 (72) Phinney Robin, Calgary, Alberta, CA;  
 (74) PATENTSERVIS BRATISLAVA, a. s., Bratislava, SK;  
 (86) PCT/CA99/00299  
 (87) WO99/54028  
 (54) **Metóda mokrej granulácie na výrobu granúl**  
 (57) Metóda mokrej granulácie umelých hnojív a iných materiálov do granuliek. Metóda zahŕňa vytváranie granuly zo suroviny priamo na forme bez prostredných krokov alebo použitia zrno-  
 vých materiálov. Výsledkom je dosiahnutie úplne

jednotnej a homogénnej prierezovej časti. Surovina je spočiatku vo veľkosti nanášania od -150 očíek s 90 % a viac v rozsahu mierky 200 očíek. Vlhkosť je udržiavaná na zjednodušenie stáleho procesu bez cyklovania. Metóda má výhodu v tom, že umožňuje granuláciu materiálov alebo známych pre ich nebezpečenstvo, alebo pre ich základnú náročnosť granulácie pri bezpečnom a vhodnom spôsobe.

7 (51) B01J 8/04, 10/00

(21) 29-2001

(22) 06.07.1999

(31) 60/092 157

(32) 09.07.1998

(33) US

(71) WASHINGTON GROUP INTERNATIONAL, INC., Boise, Idaho, US;

(72) Welch Vincent A., Medway, MA, US;

(74) ROTT, RŮŽIČKA & GUTTMANN, v. o. s., Bratislava, SK;

(86) PCT/US99/15139

(87) WO00/02655

(54) Reaktor s radiálnym prietokom

(57) Reaktor s radiálnym prietokom a spôsoby jeho použitia na katalytické spracovanie uhľovodíkov. Reaktor (110) s kruhovým plášťom skriňou (112) obsahuje jadrovú oblasť (130), v ktorej je umiestnené teplovýmenné zariadenie (150). Jadrová oblasť (130) je obklopená katalytickým lôžkom (114), ktoré je ohraničené vnútornou a vonkajšou stenou (120 a 122). Jadrová oblasť (130) a radiálne katalytické lôžko (114) sú ďalej obklopené prstencovitou oblasťou, zónou (118), ktorá obsahuje teplovýmenné zariadenie (140).

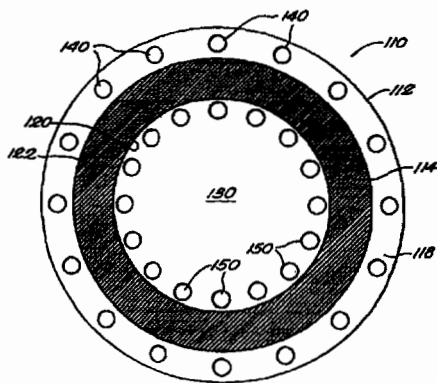

7 (51) B01J 29/80, 29/40, C10G 47/16

(21) 139-2001

(22) 30.07.1999

(31) 98306162.3

(32) 03.08.1998

(33) EP

(71) SHELL INTERNATIONALE RESEARCH MATSCHAPPIJ B. V., The Hague, NL;

(72) Gosselink Johan Willem, Amsterdam, NL; Van Veen Johannes Anthonius Robert, Amsterdam, NL; Van Welsenens Arend Jan, Amsterdam, NL;

(74) Žovicová Viera, Mgr., Bratislava, SK;

(86) PCT/EP99/05575

(87) WO00/07724

(54) Spôsob prípravy katalyzátorových kompozícií

(57) Je opísaný spôsob prípravy katalyzátorovej kompozície, ktorá obsahuje ako prvú krakovaciu zložku zeolit beta a druhú krakovaciu zložku zvolenú z (i) kryštalických molekulových sít, ktoré majú póry s priemerom väčším ako 0,6 nm, (ii) ílov a (iii) amorfných krakovacích zložiek, pričom tento spôsob zahŕňa kroky: (a) prípravy zmesi obsahujúcej prvú krakovaciu zložku a želatínový materiál a dôkladné zmiešanie, (b) rozomletia s druhou krakovacou zložkou, (c) vytlačanie zmesi z kroku (b) na katalyzátorové vytlačané výrobky a kalcinovanie vytlačávaných výrobkov.

7 (51) B02C 19/06

(21) 278-2001

(22) 30.08.1999

(31) 9819398,0

(32) 04.09.1998

(33) GB

(71) Graham William, Devon Valley, Stellenbosch, ZA;

(72) Graham William, Devon Valley, Stellenbosch, ZA;

(74) ROTT, RŮŽIČKA & GUTTMANN, v. o. s., Bratislava, SK;

(86) PCT/ZA99/00074

(87) WO00/13799

(54) Drvič a spôsob drvenia

(57) Drvič (10) obsahuje ventilátor (12), ktorý nasáva vzduch potrubím (28). Do násypníka (42) sa privádza materiál, ktorý sa má drviť. Násypník (42) má otvorený dolný koniec, ktorý je spojený s potrubím (28). Medzi násypníkom (42) a ventilátorom (12) je difúzer (36). Vzduch prúdi difúzerom (36) rýchlosťou Mach 1 alebo viac. Kusy lámavého materiálu padajúce do násypníka (42) sú nasávané do difuzéra (36), kde sa rozmetajú a zmenšia na prach.

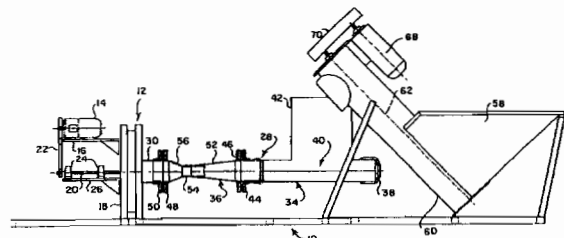

7 (51) **B05B 7/14, 12/08, E04F 21/06**(21) **30-2001**

(22) 02.07.1999

(31) 198 30 731.4

(32) 09.07.1998

(33) DE

(71) Melchior Martin Theodor, Rehlingen, DE;

(72) Melchior Martin Theodor, Rehlingen, DE;

(74) ROTT, RŮŽIČKA &amp; GUTTMANN, v. o. s., Bratislava, SK;

(86) PCT/EP99/04615

(87) WO00/02665

(54) **Spôsob a zariadenie na samočinné odpájanie a pripájanie stroja na striekanie malty**

(57) Spôsob samočinného odpájania a pripájania stroja na striekanie malty, zahŕňajúci výhodne elektromotoricky poháňateľné, spínačom (3) motora vypnutelné a zapnutelné čerpadlo (1) na maltu, na nej napojiteľnú transportnú hadicu (4) a na jej konci striekaciu pištoľ (5) s uzavieracím kohútom (6), ako aj s ním spolupôsobiaci vysieláč (8) riadiacich impulzov, je charakteristický tým, že vysieláč (8) riadiacich impulzov je aktivovateľný vplyvom tlakových rozdielov čerpaného média vznikajúcich pri zavieraní alebo otváraaní striekacej pištole, pri prekročení vopred danej hornej tlakovej hranice v dôsledku zavretia striekacej pištole (5) sa vytvorí riadiaci signál na odpojenie čerpadla (1) na maltu a pri nedosiahnutí vopred danej spodnej tlakovej hranice v dôsledku otvorenia striekacej pištole (5) riadiaci signál na opätovný nájazd čerpadla (1) na maltu.

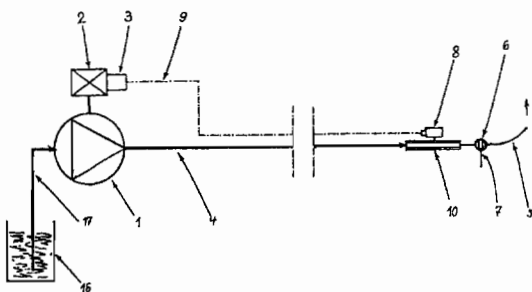
7 (51) **B07B 1/10, 13/16, 1/52**(21) **1739-2000**

(22) 19.05.1999

(31) 198 23 019.2

(32) 22.05.1998

(33) DE

(71) Siemens Aktiengesellschaft, München, DE;

(72) Werding Helmut, Nürnberg, DE; Von Rhein Winfried, Freigericht, DE; Riggermann Reinhold, Weissenhorn, DE;

(74) Bušová Eva, JUDr., Bratislava, SK;

(86) PCT/DE99/01502

(87) WO99/61171

(54) **Rozdružovacie zariadenie a spôsob rozdružovania pevného materiálu**

(57) Rozdružovacie zariadenie (1) pevného materiálu (F) obsahuje podávacie zariadenie (30) pevného materiálu (F) a dopravný pás (4) obiehajúci okolo

aspoň dvoch vratných kladiek (2), na ktorom sú pripevnené s odstupmi od seba priečne lišty (8), umiestnené v priečnom smere na smer (6) dopravy dopravného pásu (4). Medzi priečnymi lištami (8) sú vytvorené prepádové otvory (14) na pevný materiál (F). Pevný materiál (F) je podávacím zariadením (30) podávaný pod ostrým uhlom prakticky rovnobežne s rovinou tvorenou prepádovými otvormi (14). Kusy pevného materiálu (F) zovreté medzi priečnymi lištami (8) sa obehom dopravného pásu (4) samočinne uvoľňujú a kusy pevného materiálu (F) zovreté medzi pozdĺžnymi lištami (10) sa uvoľňujú čistiacim zhrabávačom (22). Rozdružovacie zariadenie (1) je vhodné najmä na rozdružovanie zvyškového materiálu po pyrolýze.

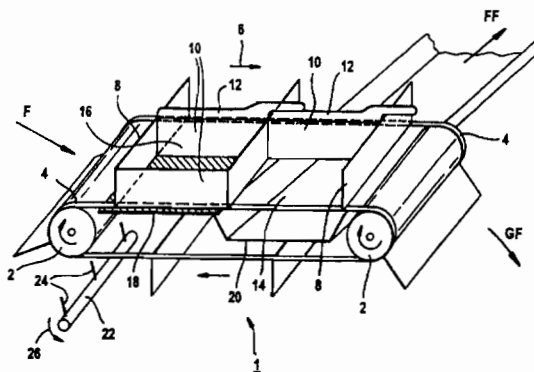
7 (51) **B22C 1/00**(21) **142-2000**

(22) 31.01.2000

(71) Mäsiar Harold, doc. Ing., CSc., Bratislava, SK; Kaloforov Nikola, Ing., CSc., Bratislava, SK; Satur Dušan, Ing., Trnava, SK;

(72) Mäsiar Harold, doc. Ing., CSc., Bratislava, SK; Kaloforov Nikola, Ing., CSc., Bratislava, SK; Satur Dušan, Ing., Trnava, SK;

(54) **Zlievarenská zmes na výrobu foriem a jadier**

(57) Zlievarenská zmes na výrobu foriem a jadier, ktorá je vyrobená strojovo alebo ručne, sa modifikuje na dosiahnutie zvýšenia priedušnosti polyetylénom. Zároveň sa zachováva výrazná väznosť a formovateľnosť zlievarenskej zmesi bez ovplyvnenia jej fyzikálnych a mechanických vlastností. Môže sa použiť na výrobu zlievarenských foriem, ktoré majú prednosť dobrého odvodu plynov pri odlievani tekutého kovu a tým sa ovplyvní kvalita odliatku. Opodstatnenie je aj z hľadiska bezpečnosti pri práci. Nenastáva nadmerné hromadenie oxidu uhoľnatého vo forme.

7 (51) **B22D 33/02**(21) **51-2001**

(22) 12.01.2001

(31) 60/176 189

(32) 14.01.2000

(33) US

- (71) Hunter Automated Machinery Corporation, Schaumburg, IL, US;  
 (72) Hunter William G., North Barrington, IL, US;  
 (74) Hörmannová Zuzana, Ing., Bratislava, SK;  
**(54) Dopravný systém na priamočiare premiestňovanie foriem**  
 (57) Je navrhnutý dopravný systém (20) na premiestňovanie foriem, ktorý všeobecne obsahuje rovinnú základňu (80) nesúcu dvojicu v podstate navzájom paralelných, prvej a druhej, koľajových dráh (82) s množstvom na nich umiestnených úložných vozíkov (52), pričom každý z týchto úložných vozíkov (52) je prispôbený na prijímanie dvoch pieskových foriem usporiadaných vedľa seba v prvej úložnej polohe (56) a v druhej úložnej polohe (58). Do dopravného systému (20) na premiestňovanie foriem vstupuje piesková forma (36) prostredníctvom prvej koľajovej dráhy (82), na ktorej sa táto forma nachádza v prvej úložnej polohe (56), kde je vybavená podpornými prostriedkami, ako je zverný výstužný rám a úkladok. Potom sa piesková forma premiestňuje do odlievacej stanice (26), v ktorej sa do nej na účely vytvárania odliatky dosadzuje roztavený materiál. Piesková forma (36) vrátane jej pričleneného úložného vozíka (52) sa následne v priečnom smere premiestňuje na druhú koľajovú dráhu (84) a ďalej premiestňuje do polohy, v ktorej sa uskutočňuje sťahovanie úkladku a zverného výstužného rámu.

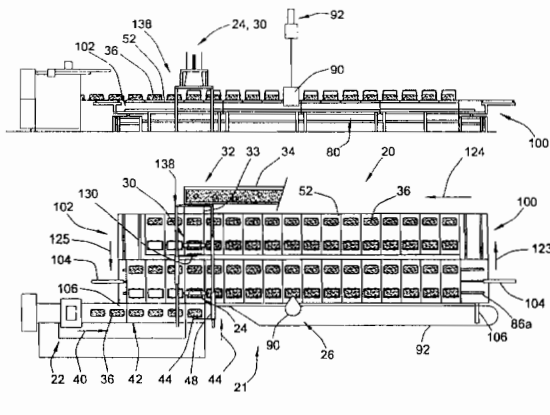

7 (51) B29B 17/02

(21) 74-2001

(22) 08.02.1999

(31) PV 2257-98

(32) 17.07.1998

(33) CZ

(71) Rejč Ota, Plzeň, CZ; Říha Jiří, Plzeň, CZ; Gutfreud Eduard, Plzeň, CZ; Jeníček Jan, Plzeň, CZ; Lukesch Petr, München, DE; Šus Jaroslav, Plzeň, CZ;

(72) Rejč Ota, Plzeň, CZ; Říha Jiří, Plzeň, CZ; Gutfreud Eduard, Plzeň, CZ; Jeníček Jan, Plzeň, CZ; Lukesch Petr, München, DE; Šus Jaroslav, Plzeň, CZ;

(74) Litváková Edita, Ing., Bratislava, SK;

(86) PCT/CZ99/00004

(87) WO00/03853

**(54) Jednotka na spracovanie priemyselného gumového a plastového odpadu**

- (57) Jednotka na spracovanie priemyselného gumového a plastového odpadu fyzikálno-chemickým spôsobom pozostáva z plynotesnej komory (1), v ktorej sú umiestnené dva rady valčiek, horné ložiská valčiek (2) a dolné valčky (3). Spracovaný odpad (4) prechádza medzi nimi od vstupného k výstupnému otvoru komory (1). Spodné valčky (3) sú napevno pripojené na svojich miestach, zatiaľ čo horné valčky (2) sa môžu pohybovať a sú prichytené pružinami (5), ktoré ich pritláčajú k odpadu (4), pričom sa valčky (2 a 3) otáčajú proti sebe. Horné valčky (2) majú na povrchu výčnelky (8). Závitkový dopravník (22) je umiestnený na spodnej stene vnútri jednotky a vyprázdňovací žľab (18) je umiestnený pod vonkajšou čelnou stenou poslednej komory (1). Ložiská valčiek (2 a 3) sú umiestnené vnútri komôr (1) a hriadele sú utesené plochými tesneniami (30) v mieste, kde hriadele prenikajú do steny komory (1) a sú pritlačované pružinami (27). Valčky (2 a 3) sú poháňané spojenými hriadelmi (7), ktorých ložiská (15) sa môžu posúvať na ráme (9) vnútri komôr (1) a ktorých druhé konce sú vybavené zubami (17), na ktorých prebieha reťaz (19) na hnací zub (21) hnacieho motora (23). Každý horný valček (2) a každý spodný valček (3) má hnací motor (29) riadený elektricky a pracuje samostatne. Valčky (2 a 3) sú poháňané spojenými hriadelmi (7), ktorých ložiská (15) sú umiestnené na ráme (9) vnútri komôr (1) a ktorých druhé konce sú vybavené ozubenými kolesami (24) zapadajúcimi do medzikolies (25) a do hnacích ozubených kolies (26) tvoriacimi s nimi prevodovú sústavu poháňanú hnacím motorom (29).

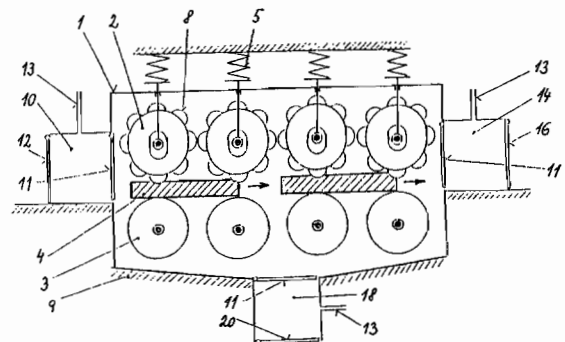

7 (51) B29C 63/34, F16L 55/165, C08J 3/24

(21) 297-2001

(22) 13.09.1999

(31) 9819712.2

(32) 11.09.1998

(33) GB

(71) Advanced Engineering Solutions Limited, Cramlington, Northumberland, GB; Burley Colin, Newcastle upon Tyne, GB;

(72) Burley Colin, Newcastle upon Tyne, GB; Wright Nigel, Swarland, Northumberland, GB;

- (74) PATENTSERVIS BRATISLAVA, a. s., Bratislava, SK;  
 (86) PCT/GB99/03024  
 (87) WO00/15411  
**(54) Spôsob vsadenia vložkových trubíc**  
 (57) Spôsob vsadenia vložkových trubíc v podobe termoplastických vložkových trubíc (1) obsahujúcich činidlo prekríženia do hostiteľského potrubia (3). Vložkové trubice (1) sú prehnuté do geometrického tvaru s menším vonkajším priemerom, tieto prehnuté vložkové trubice (1) sú v tejto podobe vsunuté do hostiteľskej trubice (3), potom je obnovený ich pôvodný valcovitý tvar. Nakoniec je vonkajší priemer vložkovej trubice (1) zväčšený podľa vnútorného priemeru hostiteľskej trubice (3) a obidve trubice sú spojené prekrížením.

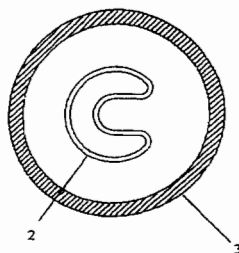

7 (51) **B29D 24/00, D04B 21/00**

- (21) **6340-90**  
 (22) 18.12.1990  
 (31) 89 17 142  
 (32) 22.12.1989  
 (33) FR  
 (71) Isofran, Puteaux, FR;  
 (72) De Smet Gabriel, Nogent sur Oise, FR; Nicot Jean-Philippe, Morlay, FR; Sachs Haroun, Paris, FR;  
 (74) Bezák Marián, Ing., Bratislava, SK;  
**(54) Textilný výrobok a spôsob jeho výroby**  
 (57) Textilný výrobok obsahujúci jadro vytvorené aspoň z jednej textílie (10) obsahujúcej aspoň jeden druh vlákien, ktorá je impregnovaná živicom a vytvarovaná. Textília (10) obsahuje vo vopred určených oblastiach výstupky (11) do výšky a/alebo premenlivej hustoty. Textília (10) upletená z očiek na vytváranie určujúcich prepletenie vlákien osnovy a útku, obsahujúca aspoň jeden druh vlákien (12, 13, 14), sa modifikuje prepletenie vlákien osnovy a útku a výstupmi z pletenia každou z nití (12, 13, 14) na vytváranie miestnych zmien v určených oblastiach vlákien (12, 13, 14) jadra (1). Jadro (1) sa impregnuje živicom a vytvaruje.

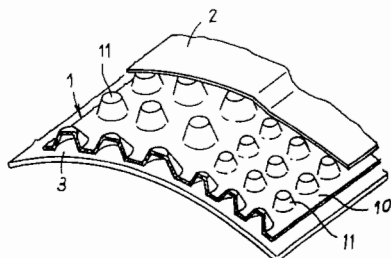

7 (51) **B30B 15/06, 15/02, 11/08**

- (21) **245-2001**  
 (22) 12.08.1999  
 (31) 198 38 103.4, 198 47 274.9, 199 08 027.5  
 (32) 21.08.1998, 14.10.1998, 25.02.1999  
 (33) DE, DE, DE  
 (71) HENKEL KOMMANDITGESELLSCHAFT AUF AKTIEN, Düsseldorf, DE;  
 (72) Holderbaum Thomas, Monheim, DE; Beaujean Hans-Josef, Dormagen, DE; Faeser Karl-Martin, Duisburg, DE; Kurth Oliver, Hilden, DE;  
 (74) Majlingová Marta, Ing., Bratislava, SK;  
 (86) PCT/EP99/05863  
 (87) WO00/10801  
**(54) Tabletovací lisovník a tableta pracieho, umývacieho, čistiacieho alebo pomocného pracieho prostriedku vyrobená týmto lisovníkom**  
 (57) Tabletovací lisovník obsahuje raziaci prvok (2), ktorý má čap (4) tvaru elipsoidu, obklopený rovinnou základnou plochou (3). Čap (4) môže mať prehlbenie, ktoré je vyplnené z prehĺbenia vyčnievajúcim diskom (14). Základová plocha (3) je v procese lisovania valchovateľná a čap (4) je nestlačiteľný a je potiahnutý, aby sa prinajmenšom zmenšila adhézia, alebo je vyrobený kompletne z plastov, pričom materiál čapu (4) je tvrdší než materiál základovej plochy (3). V zvláštnej forme uskutočnenia je základová plocha (3) obklopená nestlačiteľným, v podstate rovnomerným okrajovým pásikom (5). Okrajový pásik (5) leží vnútri na úrovni hornej hrany základovej plochy a je zosikmený nahor smerom von. Raziaci prvok (2) výhodne pozostáva z viacerých jednotlivých dielov, ktoré sa zložené dajú fixovať.

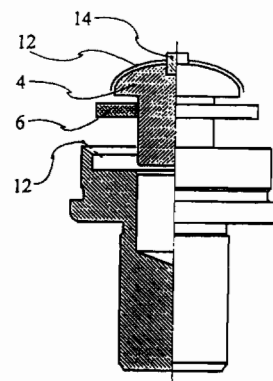

7 (51) **B32B 27/18, 27/32, B65D 65/40**

- (21) **215-2001**  
 (22) 11.08.1999  
 (31) 198 36 657.4  
 (32) 13.08.1998  
 (33) DE  
 (71) HOECHST TRESPAPHAN GMBH, Neunkirchen, DE;  
 (72) Speith-Herfurth Angela, Egelsbach, DE; Bunk Stefan, Püttlingen, DE; Hansohn Robert, Kirkel, DE;  
 (74) Hörmannová Zuzana, Ing., Bratislava, SK;  
 (86) PCT/EP99/05910  
 (87) WO00/09329

- (54) **Viacvrstvomá, dvojsmerovo orientovaná polypropylénová fólia so zdokonalenými vlastnosťami prekážky, spôsob jej výroby a jej použitie**
- (57) Viacvrstvomá uzatvárateľná dvojsmerovo orientovaná polypropylénová fólia so zdokonalenými vlastnosťami prekážky sa skladá zo základnej vrstvy, aspoň jednej uzatvárateľnej okrajovej vrstvy a aspoň jednej vnorenej vrstvy (medzivrstvy). Vnorená vrstva (medzivrstva) obsahuje vosk s priemernou molekulovou hmotnosťou  $M_n$  v rozmedzí medzi 200 a 1200. Opísaný je postup výroby tejto fólie a jej použitie.

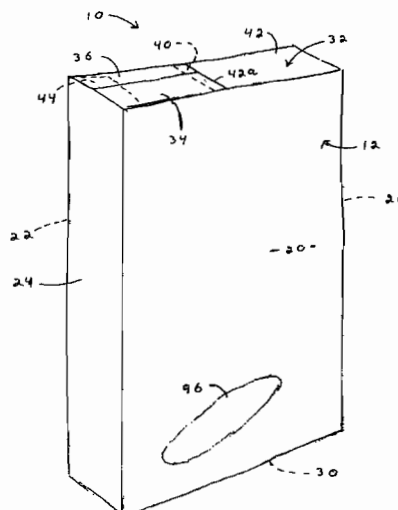

- 7 (51) **B65D 5/64**  
 (21) 1845-2000  
 (22) 01.12.2000  
 (31) 09/454 961  
 (32) 03.12.1999  
 (33) US  
 (71) KRAFT CANADA INC., Don Mills, Ontario, CA;  
 (72) St. Pierre Dane Thomas, Cobourg, Ontario, CA; Thiemann Daniel Alan, Toronto, Ontario, CA;  
 (74) Bezák Marián, Ing., Bratislava, SK;  
 (54) **Opätovne uzatvárateľné škatuľové potravinové balenie**  
 (57) Opätovne uzatvárateľné potravinové balenie obsahuje vonkajšiu škatuľu (12) a vnútornú ohybnú vložku (14). Vonkajšia škatuľa má v podstate polotuhú konštrukciu, pričom vložka (14) je uložená vnútri vonkajšej škatule (12) a vnútri vložky je uložený potravinový výrobok. Vonkajšia škatuľa má hornú stenu, ktorá má prvú a druhú vzájomne protifašľú záklopku (34, 36), pohyblivé medzi uzatvorenou a otvorenou polohou. V polohe otvorenia tvorí horná záklopka horný otvor, usporiadaný v pozdĺžnom smere po iba časti dĺžky hornej steny, na zaistenie prístupu k vnútornej vložke. Vnútorná vložka má horný okraj a hornú časť. Horný okraj je prispôbený na vytváranie opätovne uzatvárateľného vysypávacieho otvoru na vrchu hornej časti a uvedená horná časť je prispôbená na vytváranie skladateľnej vysypávacej hubice cez horný otvor v škatuli na vydávanie potravinového výrobku z vložky. Keď sú záklopky v otvorenej polohe, vybiehajú na hor z horného otvoru škatule a tvoria vodidlo vysypávacej hubice na záberový styk s uvedenou časťou vložky, na jej protifašľých pozdĺžnych stranách, kvôli napomáhaniu tvarovania a kvôli držaniu uvedenej hornej časti vložky v tvare vysypávacej hubice. Riešenie sa ďalej týka spôsobu vytvárania vložky na potravinové balenie.

- 7 (51) **B65D 25/16**  
 (21) 1279-2000  
 (22) 23.08.2000  
 (31) 09/379 061  
 (32) 23.08.1999  
 (33) US  
 (71) KRAFT CANADA INC., Don Mills, Ontario, CA; PAPERBOARD INDUSTRIES CORPORATION, Montreal, Quebec, CA;  
 (72) Zimmermann John, Scarborough, Ontario, CA; Sears Kenneth A., Cobourg, Ontario, CA; Dunn Robert D., Whitby, Ontario, CA;  
 (74) Bezák Marián, Ing., Bratislava, SK;  
 (54) **Téglikové puzdro s lyžičkami**  
 (57) Riešenie sa týka téglikového puzdra obsahujúceho horný a dolný rad téglikov s produktom, ktoré je charakteristické tým, že horný rad téglikov je umiestnený vnútri valcového puzdra s obdĺžnikovým prierezom a dolný rad téglikov je umiestnený tak, že vršky ich téglikov sa nachádzajú vnútri obdĺžnikového puzdra, pričom spodné časti téglikov v dolnom rade ubiehajú smerom dole cez otvory v spodnej časti obdĺžnikového puzdra. Všeobecne plochá vložka s lyžičkami, ktorá obsahuje lyžičkový panel s väčším množstvom lyžičkových šablón a aspoň jeden ochranný panel, je umiestnená v obdĺžnikovom puzdre medzi horným a dolným radom téglikov s produktom. Je ukázaných a opísaných niekoľko príkladov vyhotovenia šablón s väčším množstvom lyžičiek.

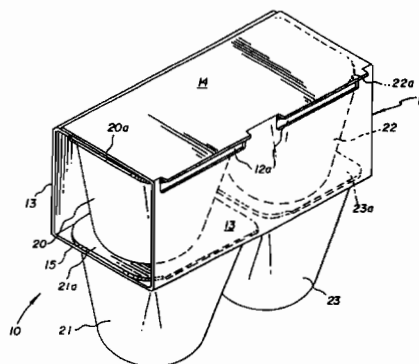

7 (51) **B65D 79/00**(21) **414-2001**

(22) 24.09.1999

(31) 1010181

(32) 24.09.1998

(33) NL

(71) SCHMALBACH-LUBECA AG, Ratingen, DE;

(72) Savrij Droste Fred Willem, DG Warnsveld, NL; Kamp-Stroeken Maria Cornelia Hendrika, AL Ijsselmuiden, NL;

(74) Hörmann Tomáš, Ing., Bratislava, SK;

(86) PCT/NL99/00597

(87) WO00/17065

(54) **Kontajner na nápoje**

(57) Kontajner (1) z v podstate tvar udržujúceho materiálu, napríklad hliníka, ocele alebo iného kovu, alebo z PET (polyetyléntereftalát), alebo iných plastov, na požívateľné tekutiny, na ktorých musí byť pred ich požívaním vytvorená pena, ako napríklad mlieko s čokoládovou príchuťou, kapucín alebo mliečny koktail, a tento kontajner obsahuje: obvodovú stenu (3); základňu (4), ktorá je pozdĺž svojho celého obvodu spojená s obvodovou stenou (3) alebo ktorá je s touto obvodovou stenou (3) vytvorená v jedinom integrálnom celku; uzavieracie veko (6), ktoré je po naplnení kontajneru (1) tekutinou voliteľne upravené na strane odľahlej od základne (4) a ktoré je spojené s obvodovou stenou pozdĺž svojho celého obvodu; a patrónu (9) vybavenú v kontajneri (1), v naplnenom a uzavretom stave kontajnera (1) aspoň čiastočne naplnenú plynom pod tlakom pôsobiacim ako prostriedok speňovania, pričom v stene tejto patróny (9) je aspoň jeden priechodný otvor na priechod uvedeného plynu.

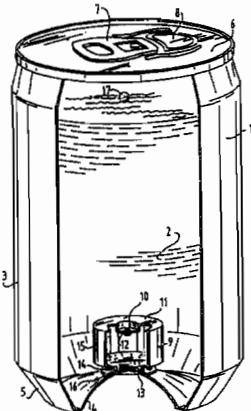
7 (51) **B65D 83/04**(21) **217-2001**

(22) 16.08.1999

(31) 1009878

(32) 17.08.1998

(33) NL

(71) Akzo Nobel N. V., BM Arnhem, NL;

(72) Van Dullemen Marlies, En Leiden, NL; Schulte Mark Herman Hendrik, VM Leiden, NL;

(74) PATENTSERVIS BRATISLAVA, a. s., Bratislava, SK;

(86) PCT/NL99/00519

(87) WO00/09419

(54) **Zariadenie na dávkovanie piluliek, dávkovač a balenie**

(57) Prístroj na dávkovanie piluliek obsahuje aspoň jedno blisterové balenie kruhového tvaru (2), v ktorom sú dutiny (3) s pilulkami (P) rozmiestnené tak, že otvory dutín (3) sú nasmerované von, a taktiež plochý vreckový dávkovač. Ten má prvú časť (5) na balenie (2) kruhového tvaru a druhú časť (6) uloženú na prvej časti (5), ktorá obklopuje balenie piluliek (2) spoločne s otvorom (7), ktorým je možné vyrovnáť dávkovanú pilulku. Vysúvacie zariadenie (8) je možné umiestniť do jedného radu s jednotlivými pilulkami (P) v blisterovom balení (2) a je možné ho použiť na vytlačenie dávkovanej pilulky priechodným otvorom (7). K dispozícii sú zariadenia (10, 12 - 15, 34 - 36) na umiestňovanie blisterového balenia (2) vzhľadom na časti prístroja obsahujúce vysúvacie zariadenie (8) postupným otáčaním. Blisterové balenie (2) a časť obsahujúca vysúvacie zariadenie (8) zahŕňa zariadenie na postupné umiestňovanie blisterového balenia.

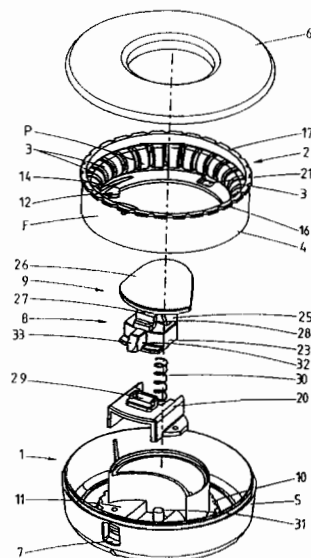
7 (51) **B65G 49/04**(21) **1802-2000**

(22) 28.11.2000

(31) 200 01 326.2, 200 03 609.2, 200 14 015.9

(32) 26.01.2000, 26.02.2000, 10.08.2000

(33) DE, DE, DE

(71) Reisacher Raimund, Dr. Ing., Limburgerhof, DE;

(72) Reisacher Raimund, Dr. Ing., Limburgerhof, DE;

(74) Beleščák Ladislav, Ing., Piešťany, SK;

(54) **Zariadenie na skladovanie, manipuláciu a prepravu konštrukčných prvkov na zošľacht'ovanie povrchov**

(57) Zariadenie slúži na ukladanie, manipuláciu a prepravu konštrukčných dielcov na povrchovú úpravu, napr. v ponornom kúpeli pri zinkovaní ponorom, lakovaní alebo práškovom nanášaní, pričom sú konštrukčné dielce zavesené na závесе (1).

Konstruktívne dielce zavesené na hákoch (4, 5) sú pri zhustenej preprave zablokované na háku (4, 5) nasledujúcim alebo predchádzajúcim závesom (1) v smere dopravy, pričom hroty hákov (4, 5) sa dotýkajú zadných strán alebo ramien hákov nasledujúceho závesu, alebo sa s nimi prekrývajú. Záves (1) má bočné bloky (6), na ktorých sú umiestnené bočné priečky (7), ktorých konce sú spojené priečnym hriadeľom (8), na ktorom sú upevnené háky (4, 5).

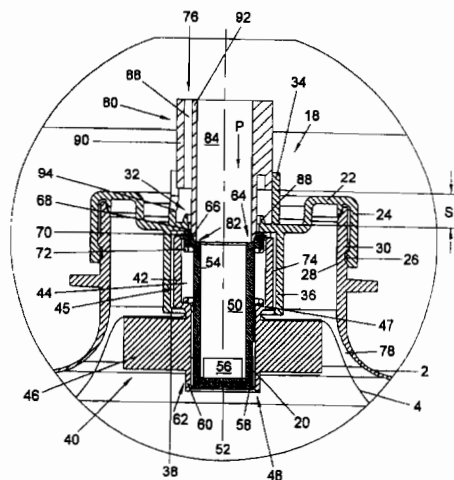
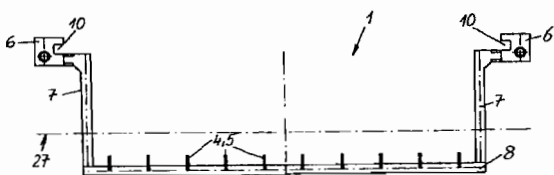
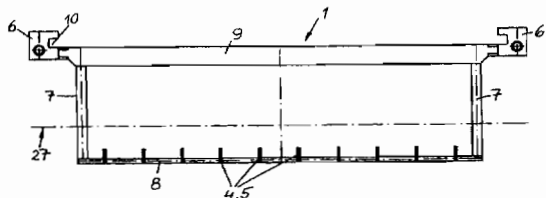

### Trieda C

7 (51) C07C 43/295, A01N 31/16, C07C 41/16, 41/22, 41/26

(21) 455-2001

(22) 27.09.1999

(31) 98811003.7

(32) 06.10.1998

(33) EP

(71) Ciba Specialty Chemicals Holding Inc., Basel, CH;

(72) Di Teodoro Armando, Rheinfelden, DE; Hölzl Werner, Eschentzwiller, FR; Reinehr Dieter, Kandern, DE; Zink Rudolf, Therwil, CH;

(74) Čechvalová Dagmar, Bratislava, SK;

(86) PCT/EP99/07157

(87) WO00/20365

(54) Spôsob prípravy 4,4'-dihalogén-O-hydroxydifenylových zlúčenín a ich použitie

(57) Opisuje sa trojkrokový spôsob prípravy 4,4'-dihalogén-o-hydroxydifenylových zlúčenín všeobecného vzorca (1), ktorý zahŕňa: a) halogenáciu alkoxyfenolu všeobecného vzorca (6) ( $a_1$ ), reakciu získanej halogénovej fenolovej zlúčeniny všeobecného vzorca (5) s p-dihalogénbenzénom všeobecného vzorca (4a) v prítomnosti medi a/alebo soli medi na difenyléterovú zlúčeninu všeobecného vzorca (2) ( $a_2$ ) a éterové štiepenie tejto zlúčeniny na difenyléterovú zlúčeninu všeobecného vzorca (1) ( $a_3$ ), alebo b) reakciu alkoxyfenolu všeobecného vzorca (6) s halogénfenolom všeobecného vzorca (4b) na zlúčeninu všeobecného vzorca (3) ( $b_1$ ), halogenáciu tejto zlúčeniny ( $b_2$ ) a následné éterové štiepenie získanej zlúčeniny všeobecného vzorca (2) na difenyléterovú zlúčeninu všeobecného vzorca (1) ( $b_3$ ). Zlúčeniny všeobecného vzorca (1) sa použijú na ochranu organických materiálov a predmetov proti mikroorganizmom.

7 (51) B67D 1/08, B67C 3/32

(21) 27-2001

(22) 15.07.1999

(31) 1009654

(32) 15.07.1998

(33) NL

(71) Heineken Technical Services B. V., Amsterdam, NL;

(72) Timp Piet Hein Willem, Heemstede, NL; Van Ball Patrick Michael, Leiden, NL;

(74) PATENTSERVIS BRATISLAVA, a. s., Bratislava, SK;

(86) PCT/NL99/00454

(87) WO00/03944

(54) Ventilová zostava na nápojový kontajner, nádobu na nápoj a spôsob naplňovania a vyprázdňovania nápojového kontajnera

(57) Ventilová zostava na kontajner na nápoj, obzvlášť sýtený nápoj ako pivo, obsahujúci puzdro a nápojový kanál s ventilovým telesom, pričom prevádzkové prostriedky sú zabezpečené na pohyb ventilového telesa, uvedené prevádzkové prostriedky obsahujú: prvé spojovacie prostriedky na spojenie nápojového kanálu s nápojovými vypúšťacími prostriedkami na vyprázdnenie kontajnera alebo pozdĺž cez ventilové teleso; a druhé spojovacie prostriedky na spojenie nápojového kanálu s plniacim zariadením na plnenie kontajnera alebo pozdĺž cez ventilové teleso.



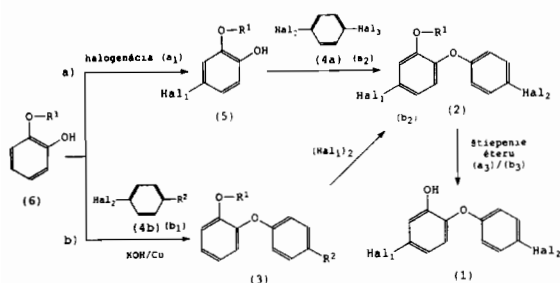

7 (51) C07C 51/15, 63/70, C07D 207/327, C07C 317/44

(21) 85-2001

(22) 06.07.1999

(31) 198 33 118.5

(32) 23.07.1998

(33) DE

(71) MERCK PATENT GmbH, Darmstadt, DE;

(72) Bartmann Ekkehard, Erzhausen, DE; Stein Ingeborg, Rodgau, DE;

(74) Bušová Eva, JUDr., Bratislava, SK;

(86) PCT/EP99/04674

(87) WO00/05187

(54) Spôsob prípravy derivátu benzoovej kyseliny alkylovaného v polohe orto

(57) Opísaný je spôsob prípravy derivátu benzoovej kyseliny alkylovaného v polohe orto, všeobecného vzorca (I), kde A znamená C<sub>1-4</sub> alkyl, pri ktorom sa arylbromid všeobecného vzorca (II), kde A znamená C<sub>1-4</sub> alkyl, nechá reagovať so sekundárnym alebo s terciárnym lítiumorganylom a s oxidom uhličitým. Derivát je dôležitým medziproduktom na výrobu čistých chemikálií, farbív, prostriedkov na ochranu rastlín a liečiv.

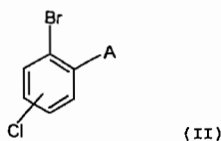
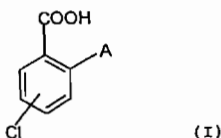

7 (51) C07C 67/055, B01J 23/52, 23/656, 23/68

(21) 1824-2000

(22) 19.05.1999

(31) 09/088 978

(32) 02.06.1998

(33) US

(71) CELANESE INTERNATIONAL CORPORATION, Dallas, TX, US;

(72) Wang Tao, Corpus Christi, TX, US; Broussard Jerry A., Corpus Christi, TX, US;

(74) Majlingová Marta, Ing., Bratislava, SK;

(86) PCT/US99/10992

(87) WO99/62632

(54) Spôsob prípravy katalyzátora na výrobu vinylacetátu a spôsob výroby vinylacetátu

(57) Opisuje sa spôsob prípravy katalyzátora na výrobu vinylacetátu pomocou reakcie etylénu, kyselika a kyseliny octovej, obsahujúci pórovitý nosič, na ktorého pórovité povrchy je zachytené katalyticky účinné množstvo kovového paládia a zlata, ktorý zahŕňa impregnovanie pórovitého nosiča, ktorého pórovité povrchy obsahujú katalyticky účinné množstvo predredukovaného kovového paládia s roztokom zlatitanu draselného a redukovanie zlatitanu draselného na katalyticky účinné množstvo kovového zlata.

7 (51) C07C 67/055, B01J 23/89

(21) 1825-2000

(22) 19.05.1999

(31) 09/088 287

(32) 02.06.1998

(33) US

(71) CELANESE INTERNATIONAL CORPORATION, Dallas, TX, US;

(72) Wang Tao, Corpus Christi, TX, US;

(74) Majlingová Marta, Ing., Bratislava, SK;

(86) PCT/US99/10984

(87) WO99/62633

(54) Katalyzátor na výrobu vinylacetátu, spôsob jeho prípravy a spôsob výroby vinylacetátu

(57) Opisuje sa katalyzátor na výrobu vinylacetátu pomocou reakcie etylénu, kyselika a kyseliny octovej, obsahujúci pórovitý nosič, na ktorého pórovité povrchy je zachytené katalyticky účinné množstvo kovovej meď, paládia a zlata. Katalyzátor je pripravený pomocou krokov zahŕňajúcich predpokrytie nosiča s vo vode nerozpustnou formou meď, tvorbu na vopred pokrytom nosiči vo vode nerozpustnej zlúčeniny paládia, redukovanie zlúčeniny paládia, a ak nie je skôr redukovaná, vo vode nerozpustnej formy meď, na katalyticky účinné množstvo voľného kovu, impregnovanie meď a paládium obsahujúceho nosiča s roztokom zlatitanu draselného a redukovanie zlatitanu draselného na katalyticky účinné množstvo kovového zlata. Spôsob podľa tohto vynálezu poskytuje katalyzátor, kde Pd, Cu a Au tvoria vrstvu kovov rozloženú na nosiči katalyzátora.

7 (51) C07C 209/36, 209/38, 209/02

(21) 1734-2000

(22) 14.05.1999

(31) 60/085 887, 09/243 719

(32) 18.05.1998, 03.02.1999

(33) US, US

(71) Flexsys America L. P., Akron, OH, US;

(72) Rains Roger Keranen, Richfield, OH, US; Genetti Ralph Albert, Copley, OH, US; Lambers Edward Albert, Copley, OH, US; Van Hengstum Antonius Johannes, Deventer, NL;

(74) Majlingová Marta, Ing., Bratislava, SK;

(86) PCT/US99/10743

(87) WO99/59956

- (54) **Spôsob prípravy voliteľne substituovaných 4-aminodifenylamínov a ich alkylderivátov**
- (57) Opisuje sa spôsob prípravy voliteľne substituovaného 4-aminodifenylamínu, ktorý zahŕňa reagovanie voliteľne substituovaného anilínu a voliteľne substituovaného nitrobenzenu v prítomnosti vody a zásady, pričom sa kontroluje množstvo vody vo vzťahu k zásade, takže to zabezpečí molový pomer vody k dávkovanej zásade nie menej než asi 4 : 1 na začiatku kopulačnej reakcie a nie menej než asi 0,6 : 1 na konci kopulačnej reakcie, čím sa tvorí 4-nitrodifenylamín a/alebo 4-nitrodifenylamín a/alebo ich soli. Po kopulačnej reakcii nasleduje hydrogenačná reakcia, kde sa kopulačný reakčný produkt hydrogenuje v prítomnosti hydrogenačného katalyzátora a pridanej vody, takže to zabezpečí molový pomer celkovej vody k zásade najmenej asi 4 : 1 na konci hydrogenácie. Získa sa vodná a organická fáza a voliteľne substituovaný 4-aminodifenylamín sa regeneruje z organickej fázy.

7 (51) C07C 225/22, 221/00

(21) 63-2001

(22) 22.07.1999

(31) 10/207910

(32) 23.07.1998

(33) JP

(71) Nissan Chemical Industries, Ltd., Chiyoda-ku, Tokyo, JP;

(72) Matsumoto Hiroo, Funabashi-shi, Chiba, JP; Horiuchi Takashi, Funabashi-shi, Chiba, JP;

(74) PATENTSERVIS BRATISLAVA, a. s., Bratislava, SK;

(86) PCT/JP99/03922

(87) WO00/05195

(54) **Spôsob výroby 2-aminobenzofenónu**

- (57) 2-Aminobenzofenón znázornený všeobecným vzorcom (2) sa získava zahrievaním arylsulfonamidu znázorneným všeobecným vzorcom (1) v prítomnosti chloridu hlinitého, pričom vo všeobecnom vzorci (1) X znamená atóm vodíka, C<sub>1</sub>-C<sub>4</sub> alkylovú skupinu alebo atóm halogénu.

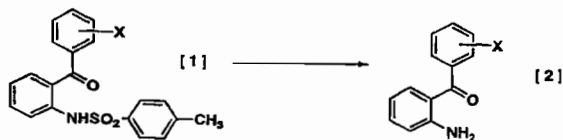

7 (51) C07C 229/14, A61K 31/195

(21) 149-2001

(22) 26.07.1999

(31) 98306149.0

(32) 31.07.1998

(33) EP

(71) Akzo Nobel N. V., BM Arnhem, NL;

(72) Gibson Samuel George, Motherwell, Lanarkshire, GB; Jaap David Robert, Balloch, Cumbernauld, Glasgow, GB; Thorn Simon Nicholas, Lanark, GB; Gilfillan Robert, Cowdenbeath, Fife, GB;

(74) Majlingová Marta, Ing., Bratislava, SK;

(86) PCT/EP99/05477

(87) WO00/07978

(54) **Deriváty kyseliny aminometylkarboxylovej, farmaceutický prostriedok s ich obsahom a ich použitie**

- (57) Opísané sú zlúčeniny všeobecného vzorca (I), kde Z znamená (CH<sub>2</sub>)<sub>n</sub>, O, S, SO, SO<sub>2</sub> alebo N-R<sup>5</sup>, n je 0, 1 alebo 2; X znamená 1 až 3 substituenty nezávisle vybrané zo skupiny zahŕňajúcej vodík, halogén, (C<sub>1-6</sub>)alkoxy, (C<sub>3-6</sub>)cykloalkyloxy, (C<sub>6-12</sub>)aryloxy, (C<sub>6-12</sub>)aryl, tienyl, SR<sup>6</sup>, SOR<sup>6</sup>, SO<sub>2</sub>R<sup>6</sup>, NR<sup>6</sup>R<sup>6</sup>, NHR<sup>6</sup>, NH<sub>2</sub>, NHCOR<sup>6</sup>, NHSO<sub>2</sub>R<sup>6</sup>, CN, COOR<sup>6</sup> a (C<sub>1-4</sub>)alkyl, voliteľne substituované halogénom, (C<sub>6-12</sub>)arylom, (C<sub>1-6</sub>)alkyloxyskupinou alebo (C<sub>6-12</sub>)aryloxyskupinou; alebo dva substituenty spolu na susedných atónoch znamenajú kondenzovanú (C<sub>5-6</sub>)arylovú skupinu, kondenzovaný (C<sub>5-6</sub>)cykloalkylový kruh alebo O-(CH<sub>2</sub>)<sub>m</sub>-O, kde m je 1 alebo 2, Y znamená 1 až 3 substituenty nezávisle vybrané zo skupiny zahŕňajúcej vodík, halogén, (C<sub>1-4</sub>)alkyloxy, SR<sup>6</sup>, NR<sup>6</sup>R<sup>6</sup> a (C<sub>1-4</sub>)alkyl, voliteľne substituovaný halogénom, R<sup>1</sup> znamená COOR<sup>7</sup> alebo CONR<sup>8</sup>R<sup>9</sup>, R<sup>2</sup> a R<sup>6</sup> sú (C<sub>1-4</sub>)alkyl, R<sup>3</sup>, R<sup>4</sup> a R<sup>5</sup> sú nezávisle vodík alebo (C<sub>1-4</sub>)alkyl, R<sup>7</sup>, R<sup>8</sup> a R<sup>9</sup> sú nezávisle vodík, (C<sub>1-4</sub>)alkyl, (C<sub>6-12</sub>)aryl alebo arylalkyl. Uvedené zlúčeniny sa používajú na výrobu liekov s účinkom na CNS.

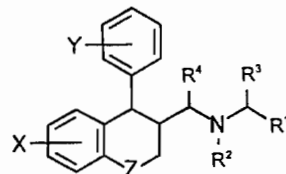

(1)

7 (51) C07C 229/38, A61K 31/235

(21) 103-2001

(22) 16.07.1999

(31) 98305837.1

(32) 22.07.1998

(33) EP

(71) AKZO NOBEL N. V., BN Arnhem, NL;

(72) Hamilton Niall Morton, Bearsden, Glasgow, GB;

(74) Majlingová Marta, Ing., Bratislava, SK;

(86) PCT/EP99/05051

(87) WO00/05196

(54) **Fenylesterové deriváty alfa-aminokyseliny, farmaceutický prostriedok s ich obsahom a ich použitie**

- (57) Opísané sú zlúčeniny všeobecného vzorca (I), kde R<sup>1</sup> znamená (C<sub>1-3</sub>)alkyloxy, R<sup>2</sup> znamená (C<sub>1-3</sub>)alkyl, (C<sub>1-3</sub>)alkyloxy alebo (C<sub>2-3</sub>)alkenyl, R<sup>3</sup> znamená atóm vodíka, (C<sub>1-3</sub>)alkyl, (C<sub>1-3</sub>)alkyloxy alebo (C<sub>2-3</sub>)alkenyl, R<sup>4</sup> znamená (C<sub>1-6</sub>)alkyl, R<sup>5</sup> a R<sup>6</sup> znamenajú nezávisle (C<sub>1-6</sub>)alkyl, (C<sub>2-6</sub>)alkenyl, (C<sub>2-6</sub>)alkinyl alebo aralkyl, z ktorých každý môže byť voliteľne substituovaný (C<sub>1-3</sub>)alkyloxy, (C<sub>1-3</sub>)alkyloxy-karbonyl, kyano alebo NR<sup>7</sup>R<sup>8</sup>. R<sup>7</sup> a R<sup>8</sup> znamenajú nezávisle (C<sub>1-6</sub>)alkyl alebo ich farmaceuticky prijateľné soli

s výnimkou 2,6-dimetoxyfenyl-2-(dietylamo)-propionátu a 2,6-dimetoxyfenyl-2-(dietylamo)-butyrátu. Opísané sú aj farmaceutické prostriedky s ich obsahom a ich použitie ako hypnotik na indukciu a udržovanie celkovej anestézie.

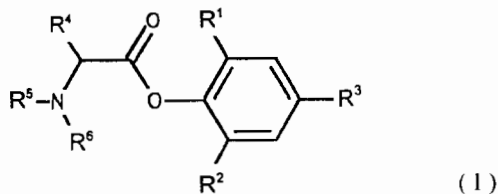

7 (51) C07C 237/42, C07D 295/12, 295/14, 213/82, 215/48, A61K 31/167, 31/395

(21) 172-2001

(22) 29.07.1999

(31) 9816837.0

(32) 04.08.1998

(33) GB

(71) AstraZeneca AB, Södertälje, SE;

(72) Brown Dearg Sutherland, Macclesfield, Cheshire, GB; Brown George Robert, Macclesfield, Cheshire, GB;

(74) Čechvalová Dagmar, Bratislava, SK;

(86) PCT/GB99/02494

(87) WO00/07980

(54) **Amidové deriváty, spôsob ich prípravy, farmaceutický prostriedok, ktorý ich obsahuje a ich použitie**

(57) Opisujú sa amidové deriváty všeobecného vzorca (I), kde R<sup>3</sup> je alkylová skupina s 1 až 6 atómami uhlíka alebo halogén; Q je aryl alebo heteroaryl, ktorý nesie 1, 2, 3 alebo 4 substituenty, ako je hydroxyskupina, atóm halogénu, trifluórmetyllová skupina, kyanoskupina, alkylová skupina s 1 až 6 atómami uhlíka, alkoxykupina s 1 až 6 atómami uhlíka, halogénalkylová skupina s 1 až 6 atómami uhlíka, hydroxyalkylová skupina s 1 až 6 atómami uhlíka. Ďalšie varianty Q sú uvedené v opise. p je 0 až 2 a R<sup>2</sup> je substituent vybraný zo súboru, ktorý zahŕňa hydroxyskupinu a atóm halogénu; q je 0 až 4; a R<sup>4</sup> zahŕňa prípadne substituovanú aryllovú, cykloalkylovú, heteroarylovú skupinu; alebo ich farmaceuticky prijateľné soli alebo *in vivo* štiepateľné estery. Opísané je i spôsob ich prípravy, farmaceutický prostriedok, ktorý ich obsahuje a ich použitie na liečbu chorôb alebo stavov sprostredkovaných cytokínmi.

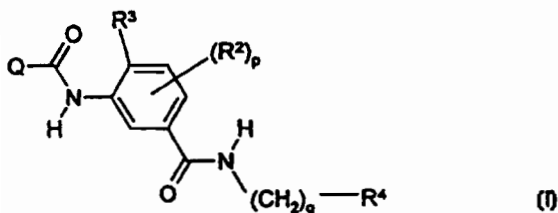

7 (51) C07C 239/10

(21) 2019-2000

(22) 06.07.1999

(31) 9802507-5

(32) 10.07.1998

(33) SE

(71) AstraZeneca AB, Södertälje, SE;

(72) Blixt Jörgen, Södertälje, SE;

(74) Žovicová Viera, Mgr., Bratislava, SK;

(86) PCT/SE99/01228

(87) WO00/02848

(54) **Soli N-*tert*-butylhydroxylamínu**

(57) Sú opísané soli vzorca (CH<sub>3</sub>)<sub>3</sub>CNHOH · RCO<sub>2</sub>H, kde R predstavuje vodík alebo C<sub>1-4</sub>-alkyl. Tieto soli je možné pripraviť reakciou N-*tert*-butylhydroxylamínu, (CH<sub>3</sub>)<sub>3</sub>CNHOH, s nižšou karboxylovou kyselinou RCO<sub>2</sub>H, pričom R predstavuje vodík alebo C<sub>1-4</sub>-alkyl. Pripravený N-*tert*-butylhydroxylamínacetát sa izoluje oddelením etylacetátovej vrstvy s následným odstránením etylacetátu odparením. Ako spôsob čistenia uvedenej soli je vykonaná destilácia pri zníženom tlaku.

7 (51) C07C 239/20

(21) 1867-2000

(22) 24.03.2000

(31) 99/04405

(32) 08.04.1999

(33) FR

(71) ELF ATOCHEM S. A., Puteaux, FR;

(72) Couturier Jean-Luc, Lyon, FR; Guerret Olivier, Marcy l'Etoile, FR; Senninger Thierry, Hayange, FR;

(74) Majlingová Marta, Ing., Bratislava, SK;

(86) PCT/FR00/00750

(87) WO00/61544

(54) **Spôsob prípravy alkoxyamínov**

(57) Opisuje sa spôsob prípravy alkoxyamínov všeobecného vzorca (I), ktorý zahŕňa zmiešanie (v organickom rozpúšťadle) kovovej soli, ligandu na kov, halogénuhlíkatej zlúčeniny ZX a nitroxidu; ďalej zahŕňa udržiavanie reakčnej zmesi za mierneho miešania pri teplote medzi 20 °C a 90 °C až do spotrebovania nitroxidu a získanie organickej fázy, jej premytie vodou a potom izoláciu alkoxyamínu odparením organickeho rozpúšťadla pri zníženom tlaku.

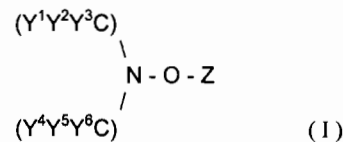

7 (51) C07C 243/38, C07D 235/30, A61K 31/15, 31/415

(21) 41-2001

(22) 06.07.1999

(31) 198 31 710.7

(32) 15.07.1998

(33) DE

- (71) MERCK PATENT GmbH, Darmstadt, DE;  
 (72) Hölzemann Günter, Dr., Seeheim-Jugenheim, DE; Goodman Simon, Dr., Darmstadt, DE; Kessler Horst, prof., Schwalbach, DE; Gibson Christoph, München, DE; Schmitt Jörg Simon, München, DE;  
 (74) Bušová Eva, JUDr., Bratislava, SK;  
 (86) PCT/EP99/04673  
 (87) WO00/03973  
**(54) Derivát diacylhydrazínu ako integrínový inhibítor, spôsob jeho prípravy, jeho použitie a farmaceutický prostriedok, ktorý ho obsahuje**  
 (57) Opisujú sa zlúčeniny všeobecného vzorca (I), kde X znamená  $H_2N-C(=NH)-$ ,  $H_2N-C(=NH)-NH-$ ,  $A-C(=NH)-NH-$ ,  $Het^1-$  alebo  $Het^1-NH-$ ; Y znamená  $H_2N-C(=NH)-$ , (a),  $-(CH_2)_5-CH(R^4)-(CH_2)_t$  alebo  $-(CH_2)_p-Het-(CH_2)_q$ ; Z znamená  $-(CH_2)_1-$ ,  $-R^5$ ,  $R^1$ ,  $R^2$  znamenajú vždy od seba nezávisle atóm H alebo skupina A;  $R^3$  znamená atóm H, F, Cl, Br, skupina A, OA alebo  $OCF_3$ ,  $R^4$  znamená nesubstituovanú alebo atómom F, Cl, Br, skupinou A, OA alebo  $OCF_3$  substituovaný fenyln,  $R^5$  znamená  $COOH$ ,  $COOA$ ,  $CONH_2$ ,  $SO_3H$ ,  $PO_3H_2$  alebo tetrazolyl, A znamená  $C_{1-6}$ alkyl, n znamená 0, 1, 2, 3, 4, 5, 6, 7 alebo 8, m, o, p, q, r, s, t znamenajú vždy od seba nezávisle 0, 1, 2, 3, 4 alebo 5 a jeho soli a solváty. Ako inhibítor integrínu je uvedený derivát vhodný na výrobu farmaceutických prostriedkov na ošetrovanie a profylaxiu patologických procesov šíriacich sa angiogenezou.

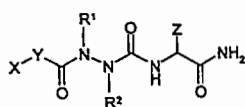

(I)

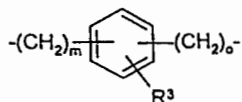

(a)

- 7 (51) C07C 251/58, C07D 295/08, 217/04, 213/54, 401/12, A61K 31/4453, 31/155, 31/15, 31/40, 31/444  
 (21) 253-2001  
 (22) 02.09.1999  
 (31) P 9802001, P 9902927  
 (32) 03.09.1998, 31.08.1999  
 (33) HU, HU  
 (71) N-GENE KUTATÓ KFT, Budapest, HU;  
 (72) Literáti Nagy Péter, Budapest, HU; Sümegi Balázs, Pécs, HU; Takács Kálmán, Budapest, HU;  
 (74) ROTT, RŮŽIČKA & GUTTMANN, v. o. s., Bratislava, SK;  
 (86) PCT/HU99/00062  
 (87) WO00/14054  
**(54) Deriváty nenasýtenej kyseliny hydroxímovej ako inhibítory PARP**

- (57) Opísané sú zlúčeniny všeobecného vzorca (I), kde  $R_1$  reprezentuje  $C_{1-20}$  alkylovú skupinu, fenylovú skupinu substituovanú 1-3 substituentmi vybranými zo skupiny pozostávajúcej z  $C_{1-2}$  alkylu,  $C_{1-2}$  alkoxy skupiny, halogénu, amino skupiny,  $(C_{1-4}$  alkyl)-amino skupiny, di( $C_{1-4}$  alkyl)-amino skupiny alebo di( $C_{1-4}$  alkanoyl)-amino skupiny, ďalej  $R_1$  reprezentuje 5- alebo 6-členný, nasýtený alebo nenasýtený heterocyklus obsahujúci jeden alebo dva dusíkové atómy alebo atóm síry ako heteroatóm a  $R_2$  zastupuje atóm vodíka, alebo  $R_1$  tvorí spoločne s  $R_2$   $C_{5-7}$  cykloalkyl, ktorý môže byť kondenzovaný s benzénovým kruhom, Y znamená atóm vodíka, hydroxy skupinu,  $C_{1-30}$  alkanoyloxy skupinu alebo  $C_{3-22}$  alkenoyloxy skupinu, X je halogén, hydroxy skupina alebo amino skupina,  $R_3$  reprezentuje  $C_{3-7}$  cykloalkyl alebo skupiny vzorca  $-NR_4R_5$ . Význam ostatných substituentov je uvedený v opise.

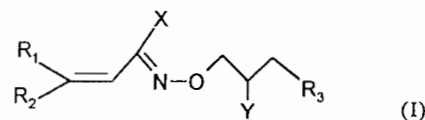

(I)

- 7 (51) C07C 259/06, 237/22, A61K 31/16, 31/165  
 (21) 1956-2000  
 (22) 22.06.1999  
 (31) 9813451.3  
 (32) 22.06.1998  
 (33) GB  
 (71) SMITHKLINE BEECHAM PLC, Brentford, Middlesex, GB;  
 (72) Faller Andrew, Harlow, Essex, GB; MacPherson David Timothy, Harlow, Essex, GB; Milner Peter Henry, Harlow, Essex, GB; Mistry Jashodaben, Harlow, Essex, GB; Ward John Gerard, Harlow, Essex, GB;  
 (74) Majlingová Marta, Ing., Bratislava, SK;  
 (86) PCT/GB99/01954  
 (87) WO99/67201  
**(54) Deriváty kyseliny hydroxámovej, spôsob ich prípravy, farmaceutický prostriedok s ich obsahom a ich použitie**  
 (57) Opísané sú zlúčeniny všeobecného vzorca (I), kde n znamená 0 alebo 1, R znamená metyl substituovaný jednou až tromi skupinami vybranými z alkylu, arylu, alkenylu a alkynylu,  $R^1$  znamená arylmetyl alebo heterocyklylmetyl,  $R^2$  znamená alkyl, alkenyl, aryl, cykloalkyl alebo cykloalkenyl a  $R^3$  znamená vodík, alkyl, alkenyl, alkynyl alebo aryl. Opisuje sa aj spôsob ich prípravy, farmaceutický prostriedok s ich obsahom a ich použitie na výrobu lieku na liečenie alebo profylaxiu chorôb, ako je alergia, zápalové stavy a autoimunitné choroby, spôsobených nadprodukciou s-CD23.

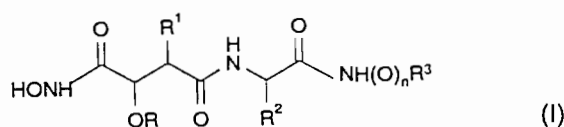

(I)

## 7 (51) C07C 271/28, A61K 31/325

(21) 1767-2000

(22) 31.05.1999

(31) 9801990-4

(32) 04.06.1998

(33) SE

(71) AstraZeneca AB, Södertälje, SE;

(72) Andersson Kjell, Mölndal, SE; Lindstedt Alstermark Eva-Lotte, Mölndal, SE;

(74) Žovicová Viera, Mgr., Bratislava, SK;

(86) PCT/SE99/00940

(87) WO99/62870

## (54) Derivát kyseliny 3-aryl-2-hydroxypropiónovej

(57) Opisuje sa kyselina 3-{4-[2-(4-*tert*-butoxykarbonylamino)fenyl]etoxy}fenyl)-(S)-2-etoxypropánová vzorca (I) a jej farmaceuticky prijateľné soli, solváty a kryštalické formy, postup a intermediáty na jej výrobu, farmaceutické prípravky, ktoré ju obsahujú, a použitie zlúčeniny pri klinických stavoch spojených s inzulínovou rezistenciou.

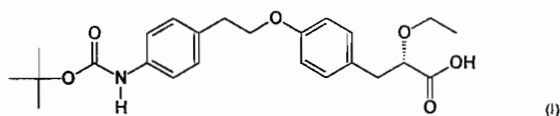

## 7 (51) C07C 309/66, A61K 31/19

(21) 1768-2000

(22) 31.05.1999

(31) 9801992-0

(32) 04.06.1998

(33) SE

(71) AstraZeneca AB, Södertälje, SE;

(72) Andersson Kjell, Mölndal, SE;

(74) Žovicová Viera, Mgr., Bratislava, SK;

(86) PCT/SE99/00941

(87) WO99/62872

## (54) Deriváty kyseliny 3-aryl-2-hydroxypropiónovej

(57) Sú opísané zlúčeniny všeobecného vzorca (I) a ich farmaceuticky prijateľné soli, solváty a kryštalické formy. Opisuje sa i spôsob prípravy derivátov kyseliny 3-aryl-2-hydroxypropiónovej a farmaceutický prípravok s ich obsahom. Uvedené zlúčeniny sú použiteľné na liečenie klinických stavov spojených s inzulínovou rezistenciou.

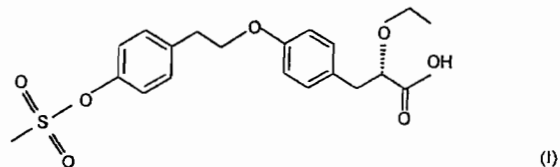

## 7 (51) C07D 207/40, 211/88, 401/06, A61K 31/495, 31/445

(21) 93-2001

(22) 16.07.1999

(31) 09/120 265, PCT/IB99/00140

(32) 21.07.1998, 26.01.1999

(33) US, IB

(71) Ranbaxy Laboratories Limited, New Delhi, IN;

(72) Anand Nitya, Uttar Pradesh, IN; Sinha Neelima, Uttar Pradesh, IN; Jain Sanjay, Uttar Pradesh, IN; Mehta Anita, Haryana, IN; Saxena Anil Kumar, Uttar Pradesh, IN; Gupta Jang Bahadur, New Delhi, IN;

(74) Guniš Jaroslav, Mgr., Bratislava, SK;

(86) PCT/IB99/01296

(87) WO00/05205

## (54) Arylpiperazínové deriváty vhodné ako uroselektívne alfa 1-adrenoreceptorové blokátory

(57) Piperazínové deriváty všeobecného vzorca (I) substituované na jednom dusiku aromatickým systémom a na inom dusiku (2,5-dioxopyrolidin-1-yl)alkénmi alebo (2,6-dioxopiperidin-1-yl)alkénmi, ktoré majú selektívnu  $\alpha_{1A}$  adrenergnú aktivitu, a spôsoby ich prípravy. Zlúčeniny sú užitočné pri liečbe napríklad periférnych cievnych chorôb, hromadného srdcového zlyhania, hypertenzie a zvlášť benígnej prostatickej hypertrofií.

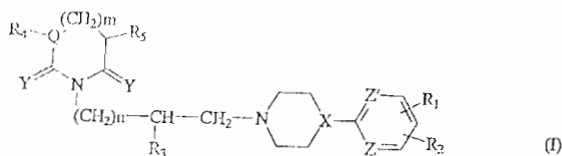

## 7 (51) C07D 209/12, 209/32, 209/34

(21) 1537-2000

(22) 15.04.1999

(31) 60/082 110

(32) 17.04.1998

(33) US

(71) Eli Lilly and Company, Indianapolis, IN, US;

(72) Anderson Benjamin Alan, Zionsville, IN, US; Harn Nancy Kay, Indianapolis, IN, US;

(74) Bezák Marián, Ing., Bratislava, SK;

(86) PCT/US99/08332

(87) WO99/54300

## (54) Spôsob prípravy 4-substituovaných-1H-indol-3-glyoxamidov

(57) Je opísaný spôsob prípravy 1H-indol-3-glyoxamidov vzorca (I) použiteľných na inhibíciu sPLA<sub>2</sub> a medziproduktov použiteľných pri príprave týchto zlúčenín.

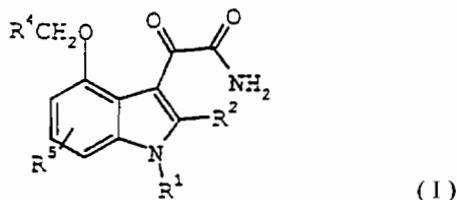

## 7 (51) C07D 209/34, 209/30, 401/12, 403/12, 417/12, A61K 31/40, 31/44, 31/47, 31/415, 31/425

(21) 1822-2000

(22) 28.05.1999

(31) 198 24 922.5

(32) 04.06.1998

(33) DE

- (71) Boehringer Ingelheim Pharma KG, Ingelheim am Rhein, DE;  
 (72) Heckel Armin, Biberach, DE; Walter Rainer, Biberach, DE; Grell Wolfgang, Biberach, DE; Van Meel Jacobus C. A., Mödling, AT; Redemann Norbert, Biberach, DE;  
 (74) Majlingová Marta, Ing., Bratislava, SK;  
 (86) PCT/EP99/03692  
 (87) WO99/62882  
**(54) Substituované indolinóny, spôsob ich prípravy, farmaceutický prostriedok s ich obsahom a ich použitie**  
 (57) Substituované indolinóny všeobecného vzorca (I), ich izoméry a soli, najmä ich fyziologicky prijateľné soli, ktoré majú cenné farmakologické vlastnosti, najmä inhibujúci účinok na rôzne kinázy a komplexy cyklín/CDK a na proliferáciu rôznych nádorových buniek; farmaceutické prostriedky obsahujúce tieto zlúčeniny, ich použitie a spôsob prípravy.

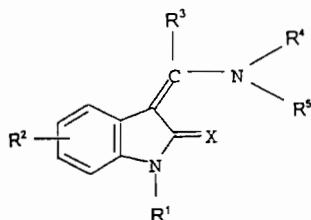

(I)

- 7 (51) C07D 211/34  
 (21) 105-2001  
 (22) 20.07.1999  
 (31) 198 33 105.3  
 (32) 23.07.1998  
 (33) DE  
 (71) Boehringer Ingelheim Pharma KG, Ingelheim am Rhein, DE;  
 (72) Himmelsbach Frank, Mittelbiberach, DE; Guth Brian, Warthausen, DE; Schubert Hans-Dieter, Biberach, DE;  
 (74) Majlingová Marta, Ing., Bratislava, SK;  
 (86) PCT/EP99/05161  
 (87) WO00/05207  
**(54) Fenylamidin, spôsob ich výroby, farmaceutický prostriedok s ich obsahom a ich použitie**  
 (57) Sú opísané fenylamidíny vzorca (I), ich tautoméry, stereoizoméry vrátane ich zmesí a ich soli, najmä fyziologicky prijateľných soli s anorganickými alebo organickými kyselinami alebo bázami, ktoré majú cenné farmakologické vlastnosti, výhodnejšie antitrombotický účinok, farmaceutické prostriedky obsahujúce tieto zlúčeniny, ich použitie a spôsob ich výroby.

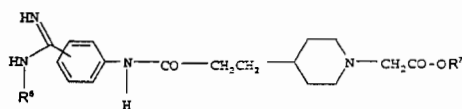

(I)

- 7 (51) C07D 211/64  
 (21) 1411-99  
 (22) 12.10.1999  
 (71) SLOVAKOFARMA, a. s., Hlohovec, SK;  
 (72) Berkeš Dušan, Ing., CSc., Trnava, SK; Gattnar Ondřej, Ing., CSc., Bratislava, SK; Manduch Milan, Ing., Hlohovec, SK; Varga Ivan, Ing., Hlohovec, SK; Kmetty Gejza, Ing., Hlohovec, SK; Šnupárek Vladislav, Ing., Rišňovce, SK; Marko Milan, Ing., Banská Bystrica, SK; Michalák Karol, RNDr., Čakajovce, SK; Šiška Karol, Ing., Hlohovec, SK;  
 (74) ROTT, RŮŽIČKA & GUTTMANN, v. o. s., Bratislava, SK;  
**(54) Spôsob prípravy hydrogenhalogenidov etylesteru kyseliny 1-metyl-4-fenyl-4-piperidínkarboxylovej a medziprodukty na jeho vykonávanie**  
 (57) Opisuje sa spôsob prípravy hydrogenchloridu, resp. hydrogenbromidu etylesteru kyseliny 1-metyl-4-fenyl-4-piperidínkarboxylovej (petidínu) všeobecného vzorca (I), kde X je chlór alebo bróm, spočívajúci v katalytickej debenzylácii kvartérnych piperidíniových solí 1-benzyl-1-metyl-4-etoxykarbonyl-4-fenyl-1-metyl-piperidínium chloridu, resp. bromidu vodíkom na Pd katalyzátore v polárnom protickom rozpúšťadle pri teplote 20 °C až teplote varu rozpúšťadla.

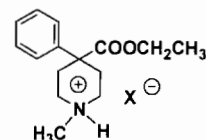

(II)

- 7 (51) C07D 213/42, 239/42, 295/22, 213/74, 417/12, 401/12, 215/12, 333/20, 241/12, A61K 31/44, 31/495  
 (21) 270-2001  
 (22) 25.08.1999  
 (31) 98402144.4, 99401351.4  
 (32) 31.08.1998, 04.06.1999  
 (33) EP, EP  
 (71) AstraZeneca AB, Södertälje, SE;  
 (72) Barlaam Bernard Christophe, Wilmington, DE, US; Newcombe Nicholas John, Macclesfield, Cheshire, GB; Tucker Howard, Macclesfield, Cheshire, GB; Waterson David, Macclesfield, Cheshire, GB;  
 (74) Čechvalová Dagmar, Bratislava, SK;  
 (86) PCT/GB99/02801  
 (87) WO00/12478  
**(54) Arylpiperazíny, farmaceutický prostriedok, ktorý ich obsahuje, spôsob ich prípravy a ich použitie**  
 (57) Sú opísané arylpiperazíny všeobecného vzorca (I) užitočné ako inhibítory metaloproteinázy, najmä inhibítory MMP13.

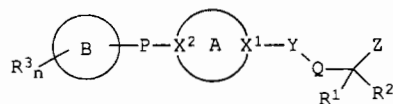

(I)

7 (51) C07D 213/82, 307/68, 333/38, 409/04, 263/34, 277/20, 417/02, 333/70, 307/84, 215/48

(21) 421-2001

(22) 21.09.1999

(31) 9820770.7, 9826938.4, 9905969.3

(32) 25.09.1998, 09.12.1998, 17.03.1999

(33) GB, GB, GB

(71) AstraZeneca AB, Södertälje, SE;

(72) Brown Dearg Sutherland, Macclesfield, Cheshire, GB; Brown George Robert, Macclesfield, Cheshire, GB;

(74) Čechvalová Dagmar, Bratislava, SK;

(86) PCT/GB99/03144

(87) WO00/18738

(54) Amidové deriváty, spôsob ich prípravy, farmaceutický prostriedok s ich obsahom a ich použitie na prípravu liečiva na liečbu stavov sprostredkovaných cytokínmi

(57) Amidové deriváty všeobecného vzorca (I), kde  $R^3$  je alkylová skupina s 1 až 6 atómami uhlíka alebo halogén; m je 0 až 3, p je 0 až 2 a q je 0 až 4; každé  $R^1$  a  $R^2$  sa zvolí zo súboru, ktorý zahŕňa hydroxyskupinu, atóm halogénu, trifluórmetylovú skupinu a kyanoskupinu, a  $R^4$  je zásaditá skupina, ako je aminoskupina, alkylaminoskupina, di(alkyl)aminoskupina s 1 až 6 atómami uhlíka v každej alkylovej časti, di(alkyl)aminoalkylskupina s 1 až 6 atómami uhlíka v každej alkylovej časti, di(alkyl)aminoalkoxykupina s 1 až 6 atómami uhlíka v alkoxylovej časti, heteroaryl, heteroaryloxy, heteroarylalkoxykupina s 1 až 6 atómami uhlíka v alkoxylovej časti, heterocyklylová skupina, heterocyklyloxykupina a heterocyklylalkoxykupina s 1 až 6 atómami uhlíka v alkoxylovej časti; a  $Q^2$  je skupina, ako je heteroaryl, heteroaryloxy alebo heteroarylalkoxy s 1 až 6 atómami uhlíka, ktorá je prípadne substituovaná; alebo ich farmaceuticky prijateľné soli alebo *in vivo* štiepateľné estery; spôsob ich prípravy, farmaceutické prostriedky, ktoré ich obsahujú, a ich použitie na prípravu liečiva na liečenie ochorení alebo stavov sprostredkovaných cytokínmi.

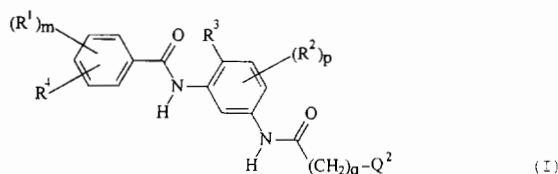

7 (51) C07D 215/12

(21) 62-2001

(22) 22.07.1999

(31) 10/207911

(32) 23.07.1998

(33) JP

(71) Nissan Chemical Industries, Ltd., Chiyoda-ku, Tokyo, JP;

(72) Ohara Yoshio, Funabashi-shi, Chiba, JP; Suzuki Mikio, Funabashi-shi, Chiba, JP; Yanagawa Yoshinobu, Funabashi-shi, Chiba, JP; Takada Yasutaka, Funabashi-shi, Chiba, JP;

(74) PATENTSERVIS BRATISLAVA, a. s., Bratislava, SK;

(86) PCT/JP99/03923

(87) WO00/05213

(54) Nitrilová zlúčenina a spôsob výroby chinolínového derivátu

(57) Nitrilová zlúčenina vzorca (1) spôsob výroby derivátu chinolínu vzorca (3) prebiehajúci cez nitrilovú zlúčeninu (1), ktorá sa získa reakciou aldehydickej zlúčeniny vzorca (2) s dietylkyanometylfosfonátom.

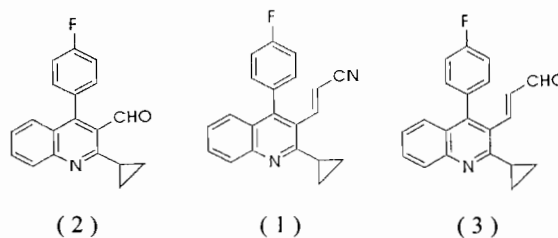

7 (51) C07D 231/56, 413/12, 403/12, 405/12, 417/12, A61K 31/415, 31/42, 31/44, 31/505

(21) 1709-2000

(22) 01.04.1999

(31) 198 21 002.7

(32) 11.05.1998

(33) DE

(71) ARZNEIMITTELWERK DRESDEN GMBH, Radebeul, DE;

(72) Schindler Rudolf, Dresden, DE; Höfgen Norbert, Medingen, DE; Poppe Hildegard, Dresden, DE; Brune Kay, Marloffstein, DE;

(74) Bezák Marián, Ing., Bratislava, SK;

(86) PCT/EP99/02289

(87) WO99/58503

(54) 1,5- a 3-O-Substituované 1H-indazoly s antiastmatickým, antialergickým, protizápalovým, imunomodulačným a neuroprotektívnym účinkom, spôsob ich prípravy a ich použitie ako liekov

(57) 1,5- a 3-O-Substituované 1H-indazoly, spôsob ich prípravy, ich použitie a farmaceutický prípravok, ktorý ich obsahuje. Zlúčeniny podľa vynálezu majú antiastmatický, antialergický, protizápalový, imunomodulačný a neuroprotektívny účinok.

7 (51) C07D 263/30, 277/30, 413/04, 417/04, A61K 31/42, 31/425, 31/4439, A61P 3/10, 3/06, 9/10

(21) 2018-2000

(22) 30.06.1999

(31) 10/186698

(32) 01.07.1998

(33) JP

(71) Takeda Chemical Industries, Ltd., Osaka-shi, Osaka, JP;

(72) Sugiyama Yasuo, Kawanishi-shi, Hyogo, JP; Momose Yu, Takarazuka-shi, Hyogo, JP; Kimura Hiroyuki, Sakai-shi, Osaka, JP; Sakamoto Junichi, Toyonaka-shi, Osaka, JP; Odaka Hiroyuki, Kobe-shi, Hyogo, JP;

- (74) Obertáš Július, Ing., Bratislava, SK;  
 (86) PCT/JP99/03520  
 (87) WO00/01679  
**(54) Činidlo regulujúce funkciu receptora súvisiaceho s retinoidmi**  
 (57) Je opísaný farmaceutický prostriedok, ktorý znamená činidlo regulujúce funkciu receptora súvisiaceho s retinoidmi, ktoré obsahuje 1,3-azolový derivát všeobecného vzorca (I), alebo jeho soľ. Má nízku toxicitu a môže sa používať napríklad ako činidlo na predchádzanie alebo liečenie diabetu (napr. diabetu závislého od inzulínu, diabetu nezávislého od inzulínu a tehotenského diabetu), ako činidlo na predchádzanie alebo liečenie hyperlipidémie (napr. hypertriglyceridémie, hypercholesterolémie a hypo-HDL-lipoproteinémie), ako činidlo zvyšujúce citlivosť na inzulín, ako činidlo zlepšujúce rezistenciu na inzulín, ako činidlo na predchádzanie alebo liečenie zhoršenej tolerance na glukózu (IGT) a ako činidlo na predchádzanie prechodu od zhoršenej tolerance na glukózu k diabetu.

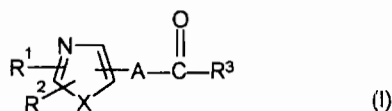

- 7 (51) C07D 263/32, A61K 31/42, C07C 251/54, A61K 31/185, C07D 413/12, 239/42, 471/04, 413/04, 261/08, 277/24, 215/14, 271/06, 213/74 // (C07D 471/04, 235:00, 221:00)  
 (21) 1641-2000  
 (22) 10.05.1999  
 (31) 10/127921/1998, 10/127922/1998  
 (32) 11.05.1998, 11.05.1998  
 (33) JP, JP  
 (71) Takeda Chemical Industries, Ltd., Osaka-shi, Osaka, JP;  
 (72) Momose Yu, Takarazuka, Hyogo, JP; Odaka Hiroyuki, Kobe, Hyogo, JP; Imoto Hiroshi, Kusatsu, Shiga, JP; Kimura Hiroyuki, Sakai, Osaka, JP; Sakamoto Junichi, Toyonaka, Osaka, JP;  
 (74) Obertáš Július, Ing., Bratislava, SK;  
 (86) PCT/JP99/02407  
 (87) WO99/58510  
**(54) Deriváty kyseliny oxyminoalkánovej**  
 (57) Predkladaný vynález sa týka zlúčeniny všeobecného vzorca (I), v ktorom R<sup>1</sup> je prípadne substituovaná uhlíková skupina alebo prípadne substituovaná heterocyklická skupina; X je väzba, -CO-, -CH(OH)- alebo skupina -NR<sup>6</sup>-, kde R<sup>6</sup> je vodíkový atóm alebo prípadne substituovaná alkylová skupina; n je celé číslo od jeden po tri; Y je kyslíkový atóm, atóm síry, -SO-, -SO<sub>2</sub>- alebo skupina -NR<sup>7</sup>-, kde R<sup>7</sup> je vodíkový atóm alebo prípadne substituovaná alkylová skupina; kruh A je benzénový kruh, prípadne nesúci ďalší jeden až tri substituenty; p je celé číslo od jeden do osem; R<sup>2</sup> je vodíkový atóm, prípadne substituovaná uhlíková skupina alebo prípadne substituovaná

heterocyklická skupina; q je celé číslo od nuly do šesť; m je 0 alebo 1; R<sup>3</sup> je hydroxylová skupina, OR<sup>8</sup> (R<sup>8</sup> je prípadne substituovaná uhlíková skupina) alebo NR<sup>9</sup>R<sup>10</sup> (kde R<sup>9</sup> a R<sup>10</sup> sú rovnaké alebo rôzne skupiny vybrané zo skupiny obsahujúcej vodíkový atóm, prípadne substituovanú uhlíkovú skupinu, prípadne substituovanú heterocyklickú skupinu a prípadne substituovanú acylovú skupinu, alebo R<sup>9</sup> a R<sup>10</sup> spolu tvoria kruh); R<sup>4</sup> a R<sup>5</sup> sú rovnaké alebo rôzne skupiny vybrané zo skupiny obsahujúcej vodíkový atóm a prípadne substituovanú uhlíkovú skupinu, pričom R<sup>4</sup> môže tvoriť kruh s R<sup>2</sup>; za predpokladu, že keď R<sup>1</sup> je etoxymetyl, C<sub>1</sub> až C<sub>3</sub> alkyl, fenyl alebo p-metoxifenyl a q = m = 0, R<sup>3</sup> je NR<sup>9</sup>R<sup>10</sup>; a za predpokladu, že O-[2-chloro-4-[2-chinoly(metoxi)fenylmetyl]oxím metyl]pyruvátu a kyselina [2-chloro-4-(2-chinoly(metoxi)fenylmetyl)-2-iminoxypropionová sa vylúčia; alebo ich soli.

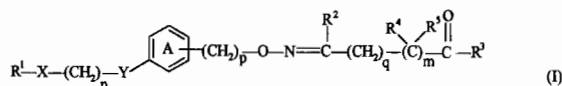

- 7 (51) C07D 265/18, A61K 31/535  
 (21) 1818-2000  
 (22) 10.06.1999  
 (31) 60/089 981  
 (32) 11.06.1998  
 (33) US  
 (71) DUPONT PHARMACEUTICALS COMPANY, Wilmington, DE, US;  
 (72) Radesca Lilian A., Newark, DE, US; Maurin Michael B., Wilmington, DE, US; Rabel Shelley R., Landenberg, PA, US; Moore James R., Newark, DE, US;  
 (74) Bušová Eva, JUDr., Bratislava, SK;  
 (86) PCT/US99/13199  
 (87) WO99/64405  
**(54) Kryštalický Efavirenz**  
 (57) Účinný inhibítor reverznej transkriptázy Efavirenz je produkovaný v kryštalickej forme. Kryštalická zlúčenina Efavirenz existuje v niekoľkých fyzikálnych formách, ktoré sú označené ako formy 1, 2, 3, 4 a 5 a sú charakterizované röntgenovou difrakciou a diferenciálnou skenovacou kalorimetriou. Farmaceutické preparáty a spôsoby sú užitočné pri liečbe infekcie vírusom ľudskej imunodeficiencie (HIV).

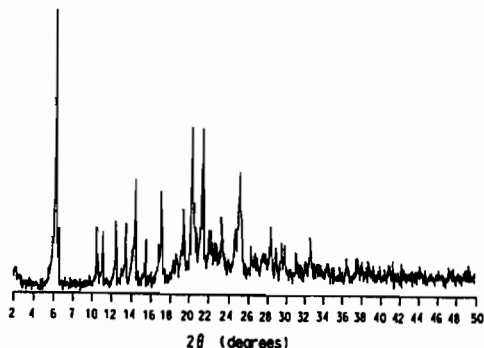



7 (51) C07D 275/03, 417/12, 487/08, C07C 33/46, 327/58, A61K 31/425 // (C07D 487/08, 209:00)

(21) 1778-2000

(22) 03.05.1999

(31) 60/087 963

(32) 04.06.1998

(33) US

(71) PFIZER PRODUCTS INC., Groton, CT, US;

(72) Larson Eric Robert, Mystic, CT, US; Noe Mark Carl, Mystic, CT, US; Gant Thomas George, Niantic, CT, US;

(74) Bušová Eva, JUDr., Bratislava, SK;

(86) PCT/IB99/00797

(87) WO99/62890

(54) **Izotiazolové deriváty vhodné ako protinádorové prostriedky**

(57) Sú opísané zlúčeniny všeobecného vzorca (1) a ich farmaceuticky prijateľné soli, proliečivá a solváty. Ďalej sú opísané farmaceutické kompozície obsahujúce uvedené zlúčeniny a ich použitie pri liečbe hyperproliferatívnych chorôb podávaním zlúčenín podľa vynálezu.

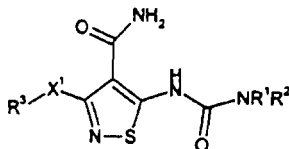

(1)

7 (51) C07D 295/135, A61K 31/496, C07D 295/18, 271/10, 271/06, A61K 31/4245

(21) 49-2001

(22) 08.07.1999

(31) 98113488.5

(32) 20.07.1998

(33) EP

(71) MERCK PATENT GmbH, Darmstadt, DE;

(72) Böttcher Henning, Darmstadt, DE; Van Amsterdam Christoph, Darmstadt, DE; Harting Jürgen, Darmstadt, DE; Wikström Hakan Vilhelm, Groningen, NL; Liao Yi, Groningen, NL;

(74) Bušová Eva, JUDr., Bratislava, SK;

(86) PCT/EP99/04803

(87) WO00/05225

(54) **Derivát bifenyly, spôsob jeho prípravy, jeho použitie a farmaceutický prostriedok, ktorý ho obsahuje**

(57) Je opísaný derivát bifenyly všeobecného vzorca (I), jeho racemáty a enantioméry, jeho fyziologicky prijateľné soli a solváty sú ako serotonínové (5-HT<sub>1B/1D</sub>) antagonisty vhodné na výrobu farmaceutických prostriedkov na ošetrovanie a na predchádzanie porúch centrálného nervového systému, najmä depresíí, všeobecnej úzkosti, nutkavého správania a bulímie.

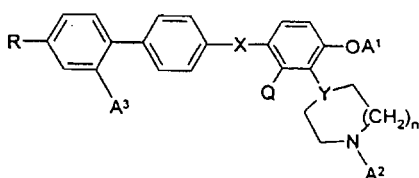

(I)

7 (51) C07D 307/20

(21) 1373-2000

(22) 18.03.1999

(31) 9805898.5

(32) 20.03.1998

(33) GB

(71) GLAXO GROUP LIMITED, Greenford, Middlesex, GB;

(72) Al-Farhan Emile, Lexington, MA, US; Deininger David D., Cambridge, MA, US; McGhie Stephen, Dartford, Kent, GB; O'Callaghan John, Kemsing, Kent, GB; Robertson Mark Stuart, Frindsbury, Kent, GB; Rodgers Keith, Robertsbridge, East Sussex, GB; Rout Stephen, Dartford, Kent, GB; Singh Hardev, Dartford, Kent, GB; Tung Roger Dennis, Cambridge, MA, US;

(74) Majlingová Marta, Ing., Bratislava, SK;

(86) PCT/GB99/00852

(87) WO99/48885

(54) **Spôsob výroby (3S)-tetrahydro-3-furyl-N-[(1S,2R)-3-(4-amino-N-izobutylbenzénsulfónamido)-1-benzyl-2-hydroxypropyl]karbamátu a medziprodukt**

(57) Je opísaný spôsob výroby (3S)-tetrahydro-3-furyl-N-[(1S,2R)-3-(4-amino-N-izobutylbenzénsulfónamido)-1-benzyl-2-hydroxypropyl]karbamátu, ktorý zahŕňa pri použití zlúčeniny všeobecného vzorca (A) ako východiskovej látky štyri kroky, a medziprodukt na výrobu tejto zlúčeniny.

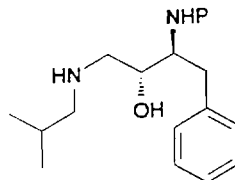

(1)

7 (51) C07D 309/30, 405/06, B01D 15/08

(21) 2002-2000

(22) 17.09.1999

(31) P-9800241

(32) 18.09.1998

(33) SI

(71) LEK PHARMACEUTICAL AND CHEMICAL COMPANY D. D., Ljubljana, SI;

(72) Grahek Rok, Kranj, SI; Milivojevic Dusan, Ljubljana, SI; Bastarda Andrej, Vrhnika, SI;

(74) ROTT, RŮŽIČKA & GUTTMANN, v. o. s., Bratislava, SK;

(86) PCT/IB99/01553

(87) WO00/17182

(54) **Spôsob získania vysoko čistých inhibítorov HMG-CoA reduktázy**

(57) Lovastatin, pravastatin, simvastatin, mevastatin, atorvastatin a ich deriváty a analógy sú známe ako inhibitory HMG-CoA reduktázy a nachádzajú použitie ako antihypercholesterolové agensy. Väčšina z nich je produkovaná fermentáciou s použitím mikroorganizmov rôznych druhov, medzi ktoré patria druhy *Aspergillus*, *Monascus*, *Nocardia*, *Amycolatopsis*, *Mucor* alebo *Penicilium*,

niektoré sú získané spracovaním fermentačných produktov použitím spôsobu chemickej syntézy alebo sú produktmi celkovej chemickej syntézy. Čistota účinnej zložky je dôležitým faktorom z hľadiska výroby bezpečného účinného liečiva, hlavne ak farmaceutický produkt musí byť udržiavaný dlhší čas kvôli ošetrovaniu alebo prevencii vysokého cholesterolu v plazme. Nahromadenie nečistôt z liečiv nižšej čistoty počas lekárskeho ošetrovania môže spôsobovať mnohé vedľajšie účinky. Predkladaný vynález sa týka nového priemyselného spôsobu izolácie inhibítorov HMG-CoA reductázy použitím takzvanej vytesňovacej chromatografie. Použitie vynálezu umožňuje získať inhibítory HMG-CoA reductázy s vysokou čistotou, s vysokými výťažkami, pri nižších nákladoch a s prijateľnou ekologickou bilanciou.

7 (51) C07D 313/00

- (21) 1817-99
- (22) 16.06.1998
- (31) 60/051 951
- (32) 08.07.1997
- (33) US
- (71) Bristol-Myers Squibb Company, Princeton, NJ, US;
- (72) Vite Gregory D., Titusville, NJ, US; Borzilleri Robert M., New Hope, PA, US; Kim Soong-Hoon, Lawrenceville, NJ, US; Johnson James A., Lawrenceville, NJ, US;
- (74) Tomeš Pavol, Ing., Bratislava, SK;
- (86) PCT/US98/12550
- (87) WO99/02514

(54) Deriváty epotilónu

(57) Sú opísané zlúčeniny všeobecného vzorca (V). Ďalej je opísaný spôsob prípravy zlúčenín, ako aj medziprodukty na ich prípravu.

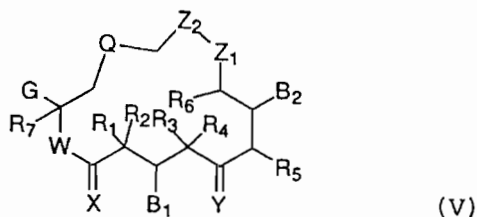

7 (51) C07D 401/04, 401/12, 401/14, 403/12, A61K 31/415, 31/425, 31/445, 31/47, 31/505, 31/55

- (21) 1507-2000
- (22) 09.04.1999
- (31) 116233/1998, 237869/1998
- (32) 10.04.1998, 25.08.1998
- (33) JP, JP
- (71) Japan Tobacco Inc., Minato-ku, Tokyo, JP;
- (72) Katoh Susumu, Takatsuki-shi, Osaka, JP; Yokota Katsuyuki, Takatsuki-shi, Osaka, JP; Hayashi Mikio, Takatsuki-shi, Osaka, JP;
- (74) PATENTSERVIS BRATISLAVA, a. s., Bratislava, SK;

(86) PCT/JP99/01900

(87) WO99/52895

(54) Amidové zlúčeniny

(57) Zlúčenina všeobecného vzorca (I), v ktorom R<sup>1</sup>, R<sup>2</sup> a R<sup>3</sup> sú rovnaké alebo rôzne a každé z nich je atóm vodíka, hydroxyl, nižší alkyl alebo aryl, R je skupina všeobecného vzorca (II), (III) alebo (IV). Zlúčenina podľa predkladaného vynálezu, jej soľ a jej proliek sú použiteľné ako inhibítora faktora Xa a inhibítora zrážania krvi a sú použiteľné na prevenciu a/alebo liečenie ochorenia spôsobených zrážaním krvi alebo vznikom zrazeniny v cievach.

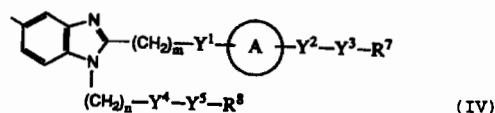
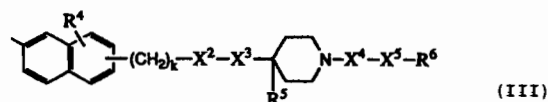
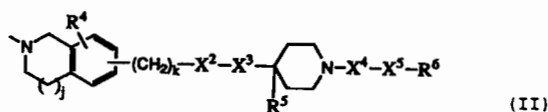
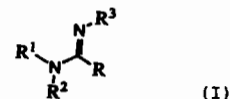

7 (51) C07D 401/12, A61K 31/40, C07D 209/22, 209/24

- (21) 1575-2000
- (22) 24.04.1999
- (31) 198 18 964.8, 199 17 504.7
- (32) 28.04.1998, 17.04.1999
- (33) DE, DE
- (71) ARZNEIMITTELWERK DRESDEN GMBH, Radebeul, DE;
- (72) Höfgen Norbert, Ottendorf-Ockrilla, DE; Egerland Ute, Radebeul, DE; Poppe Hildegard, Dresden, DE; Marx Degenhard, Pirna, DE; Szelenyi Stefan, Schwaig, DE; Kronbach Thomas, Radebeul, DE; Polymeropoulos Emmanuel, Frankfurt, DE; Heer Sabine, Dresden, DE;
- (74) Bezák Marián, Ing., Bratislava, SK;
- (86) PCT/EP99/02792
- (87) WO99/55696

(54) Hydroxyindol, spôsob jeho prípravy a jeho použitie ako inhibítora fosfodiesterázy 4

(57) Hydroxyindoly všeobecného vzorca (I), v ktorom R<sup>1</sup> a R<sup>5</sup> sú C<sub>1-12</sub> alkylová skupina, C<sub>1-12</sub> alkenylová skupina, mono-, di- alebo tricyklické heterocykly, karbo- alebo heterocyklické spirocykly a R<sup>2</sup> a R<sup>3</sup> môžu byť atóm vodíka alebo hydroxyskupina, pričom najmenej jeden z týchto dvoch substituentov musí byť hydroxyskupina, ich použitie ako inhibítorov fosfodiesterázy 4 a spôsob ich výroby.



7 (51) C07D 405/12

- (21) 197-2001  
 (22) 06.08.1999  
 (31) 9817196.0, 9828777.4  
 (32) 07.08.1998, 29.12.1998  
 (33) GB, GB  
 (71) SMITHKLINE BEECHAM PLC, Brentford, Middlesex, GB;  
 (72) Jacewicz Victor Witold, Tonbridge, Kent, GB; Ward Neal, Tonbridge, Kent, GB;  
 (74) Majlingová Marta, Ing., Bratislava, SK;  
 (86) PCT/GB99/02592  
 (87) WO00/08017  
**(54) Spôsob výroby bezvodého hydrochloridu paroxetínu, desolvatovaný solvát hydrochloridu paroxetínu pripravený týmto spôsobom, farmaceutický prostriedok s jeho obsahom a jeho použitie**  
 (57) Je opísaný spôsob výroby bezvodého hydrochloridu paroxetínu, ktorý zahŕňa zahrievanie solvátu hydrochloridu paroxetínu na odstránenie solvatačného rozpúšťadla a zvyšovanie teploty zahrievania, keď sa množstvo zvyšného rozpúšťadla v solváte znižuje.

7 (51) C07D 405/14, A61K 31/495

- (21) 1681-2000  
 (22) 06.05.1999  
 (31) 98201588.5  
 (32) 14.05.1998  
 (33) EP  
 (71) Janssen Pharmaceutica N. V., Beerse, BE;  
 (72) Meerpoel Lieven, Beerse, BE; Backx Leo Jacobus Jozef, Beerse, BE; Van Der Veken Louis Jozef Elisabeth, Beerse, BE;  
 (74) Bušová Eva, JUDr., Bratislava, SK;  
 (86) PCT/EP99/03242  
 (87) WO99/58529  
**(54) Vodou rozpustné azoly ako širokospektrálne antifungálne činidlá**  
 (57) Sú opísané zlúčeniny všeobecného vzorca (I), ich N-oxidové formy, farmaceuticky prijateľné adičné soli a ich stereochemicky izoméne formy. Tiež sú opísané tieto zlúčeniny ako antifungálne činidlá, spôsob prípravy týchto zlúčenín, kompozície obsahujúce tieto zlúčeniny a ich použitie ako liečiva.

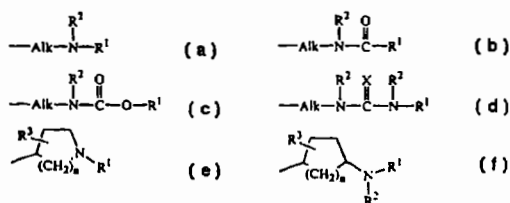
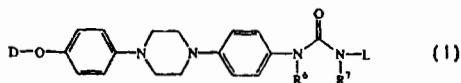

7 (51) C07D 413/04, A61K 31/5395, A61P 9/00

- (21) 234-2001  
 (22) 07.12.1999  
 (31) P 9802897  
 (32) 14.12.1998  
 (33) HU  
 (71) BIOREX KUTATÓ ÉS FEJLESZTŐ RT., Veszprém-Szabadságpuszta, HU;  
 (72) Jednákovits Andrea, Szentendre, HU; Ürögdi László, Budapest, HU; Dénes László, Budapest, HU; Kurucz István, Budapest, HU; Márványos Ede, Budapest, HU; Barabás Mihály, Budapest, HU; Bácsy Ernő, Budapest, HU; Korom Zsuzsanna, Veszprém, HU; Nagy Zoltán, Budapest, HU; Ürge László, Budapest, HU; Szilbereky Jenő, Budapest, HU; Acsai Károly, Budapest, HU; Krajcsi Péter, Budapest, HU; Csáka Zita, Kunszentmiklós, HU; Török Magdolna, Mátészalka, HU;  
 (74) PATENTSERVIS BRATISLAVA, a. s., Bratislava, SK;  
 (86) PCT/HU99/00095  
 (87) WO00/35914  
**(54) Opticky aktívny derivát pyridyl-4H-1,2,4-oxadiazínu a jeho použitie na liečenie vaskulárnych ochorení**  
 (57) Je opísaný (-)-5,6-dihydro-5-[(1-piperidiny)-metyl-3-(3-pyridyl)]-4H-1,2,4-oxadiazín určený na farmaceutické použitie a farmaceutické prostriedky, ktoré obsahujú túto zlúčeninu ako aktívnu zložku.

7 (51) C07D 417/06, A61K 31/425

- (21) 138-2001  
 (22) 20.07.1999  
 (31) 198 36 406.7  
 (32) 12.08.1998  
 (33) DE  
 (71) BASF AKTIENGESELLSCHAFT, Ludwigshafen, DE;  
 (72) Steiner Gerd, Kirchheim, DE; Höger Thomas, Edingen-Neckarhausen, DE; Unger Liliane, Ludwigshafen, DE; Teschendorf Hans-Jürgen, Dudenhofen, DE; Juchelka Frieder, Leimen, DE;  
 (74) Žovicová Viera, Mgr., Bratislava, SK;  
 (86) PCT/EP99/05164  
 (87) WO00/09501  
**(54) N-Substituované azabicykloheptánové deriváty, ich príprava a použitie**  
 (57) Sú opísané N-substituované azabicykloheptánové deriváty, ich príprava a použitie na liečenie chorôb.

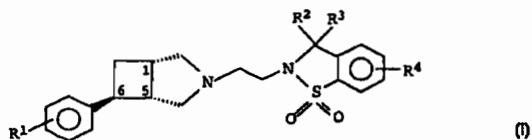

## 7 (51) C07D 455/02

(21) 167-2001

(22) 23.07.1999

(31) 98114524.6

(32) 03.08.1998

(33) EP

(71) Applied Research Systems ARS Holding N. V., Curaçao, AN;

(72) Guarna Antonio, Seano-Carmignano, IT; Serio Mario, Bagno a Ripoli, IT; Occhiato Ernesto Giovanni, Florence, IT;

(74) Majlingová Marta, Ing., Bratislava, SK;

(86) PCT/EP99/05277

(87) WO00/08019

(54) Spôsob prípravy (1*H*)-benzo[*c*]chinolizín-3-ových derivátov

(57) Je opísaný spôsob prípravy (1*H*)-benzo[*c*]chinolizín-3-ových derivátov všeobecného vzorca (I), v ktorom R<sup>1</sup>, R<sup>2</sup>, R<sup>3</sup>, R<sup>4</sup> a R<sup>5</sup> sú rovnaké alebo rozdielne a sú vybrané zo skupiny H, C<sub>1-6</sub> alkyl, C<sub>2-8</sub> alkenyl, C<sub>2-8</sub> alkynyl, cykloalkyl, aryl, heterocyklyl, halogén, CN, azid, NRR', C<sub>1-8</sub> alkylamino, arylamino, C<sub>1-8</sub> alkyloxy, aryloxy, COOR, CONRR', kde R a R' sú rovnaké alebo rozdielne a sú vybrané zo skupiny, ktorá zahŕňa H, C<sub>1-8</sub> alkyl, cykloalkyl, aryl, heterocyklyl, aryl C<sub>1-8</sub> alkyl, n je celé číslo v rozmedzí 1 až 4 a význam substituentov Q a W je uvedený v opise, ktorý zahŕňa len tri kroky a použitia ako východiskových zlúčenín, komerčne prístupných alebo ľahko pripraviteľných zlúčenín. Zlúčeniny všeobecného vzorca (I) sú vhodné ako inhibítory 5α-reduktázy.

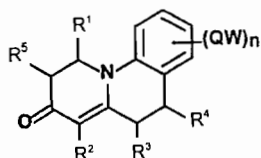

(I)

## 7 (51) C07D 471/04, A61K 31/505, 31/47, C07D 405/04, 417/04, 405/14, 417/14 // (C07D 471/04, 239:00, 221:00)

(21) 1050-2000

(22) 08.01.1999

(31) 9800569.7

(32) 12.01.1998

(33) GB

(71) GLAXO GROUP LIMITED, Greenford, Middlesex, GB;

(72) Carter Malcolm Clive, Stevenage, Hertfordshire, GB; Cockerill George Stuart, Stevenage, Hertfordshire, GB; Guntrip Stephen Barry, Stevenage, Hertfordshire, GB; Lackey Karen Elizabeth, Research Triangle Park, NC, US; Smith Kathryn Jane, Stevenage, Hertfordshire, GB;

(74) Majlingová Marta, Ing., Bratislava, SK;

(86) PCT/EP99/00048

(87) WO99/35146

## (54) Bicyckické heteroaromatické zlúčeniny, spôsob ich prípravy, farmaceutický prostriedok s ich obsahom a ich použitie

(57) Sú opísané bicyckické heteroaromatické zlúčeniny všeobecného vzorca (I), v ktorom X znamená N alebo CH, Y znamená CR<sup>1</sup> a V znamená CR<sup>2</sup> alebo Y znamená CR<sup>1</sup> a V znamená N a význam ďalších substituentov R<sup>1</sup>, R<sup>2</sup> a U je uvedený v opisnej časti. Ďalej je opísaný spôsob ich prípravy, farmaceutický prostriedok s ich obsahom a ich použitie na liečenie porúch sprostredkovaných chybou účinnosťou tyrozínkinázy bielkovín.

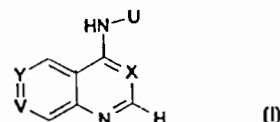

(I)

## 7 (51) C07D 471/04, 471/10, A61K 31/435 // (C07D 471/04, 221:00, 221:00) (C07D 471/10, 221:00, 221:00)

(21) 1896-2000

(22) 09.06.1999

(31) 9812683.2

(32) 12.06.1998

(33) GB

(71) SMITHKLINE BEECHAM PLC, Brentford, Middlesex, GB;

(72) Harling John David, Harlow, Essex, GB; Harrington Frank Peter, Harlow, Essex, GB; Thompson Mervyn, Harlow, Essex, GB;

(74) Majlingová Marta, Ing., Bratislava, SK;

(86) PCT/GB99/01826

(87) WO99/65903

## (54) Tetrahydronaftiridinykarboxamidové zlúčeniny, spôsob ich výroby, farmaceutický prostriedok s ich obsahom a ich použitie

(57) Tetrahydronaftiridinykarboxamidové zlúčeniny všeobecného vzorca (I) alebo ich farmaceuticky prijateľné soli alebo solváty, kde R<sup>1</sup> znamená vodík, C<sub>1-6</sub>alkyl (voliteľne substituovaný hydroxyskupinou alebo C<sub>1-4</sub>-alkoxyskupinou), fenyl-C<sub>1-4</sub>alkyl-, C<sub>1-6</sub>alkenyl alebo C<sub>1-6</sub>alkynyl, R<sup>2</sup> znamená vodík alebo jeden až tri substituenty vybrané z halogénu, NO<sub>2</sub>, CN, N<sub>3</sub>, CF<sub>3</sub>O-, CF<sub>3</sub>S-, CF<sub>3</sub>SO<sub>2</sub>-, CF<sub>3</sub>CO-, C<sub>1-6</sub>alkylu, C<sub>1-6</sub>alkenylu, C<sub>1-6</sub>alkynylu, C<sub>1-6</sub>perfluóralkylu, C<sub>3-6</sub>cykloalkylu, C<sub>3-6</sub>cykloalkyl-C<sub>1-4</sub>alkylu, C<sub>1-6</sub>alkylO-, C<sub>1-6</sub>alkylCO-, C<sub>3-6</sub>cykloalkylO-, C<sub>3-6</sub>cykloalkylCO-, C<sub>3-6</sub>cykloalkyl-C<sub>1-4</sub>alkylO-, C<sub>3-6</sub>cykloalkyl-C<sub>1-4</sub>alkyl-CO-, fenylu, fenoxyskupiny, benzyloxyskupiny, benzoylu, fenyl-C<sub>1-4</sub>-alkylu, C<sub>1-6</sub>alkyl-S-, C<sub>1-6</sub>alkylSO<sub>2</sub>-, (C<sub>1-4</sub>alkyl)<sub>2</sub>N-SO<sub>2</sub>-, (C<sub>1-4</sub>alkyl)NHSO<sub>2</sub>-, (C<sub>1-4</sub>alkyl)<sub>2</sub>-NCO-, (C<sub>1-4</sub>alkyl)NHCO- alebo CONH<sub>2</sub> alebo NR<sup>5</sup>R<sup>6</sup>, kde R<sup>5</sup> a R<sup>6</sup> majú význam uvedený v opise; alebo dve R<sup>2</sup> skupiny spolu tvoria karbocyklický kruh, ktorý je nasýtený alebo nenасыtený, voliteľne prerušený O alebo NH, R<sup>3</sup> a R<sup>4</sup> skupiny sú každá nezávisle vodík alebo C<sub>1-6</sub> alkyl a/alebo dve R<sup>3</sup> skupiny, a/alebo dve R<sup>4</sup> skupiny tvoria spolu C<sub>3-6</sub>spiroalkylovú skupinu, za podmienky, že aspoň jedna R<sup>3</sup> alebo R<sup>4</sup> skupina nie je vodík a X znamená vodík, halogén, kyanoskupinu, alkylovú skupinu alebo alkoxyskupinu, sú užitočné na

liečenie a prevenciu epilepsie, migrény a iných chorôb. Ďalej je opísaný spôsob ich výroby a farmaceutický prostriedok s ich obsahom.

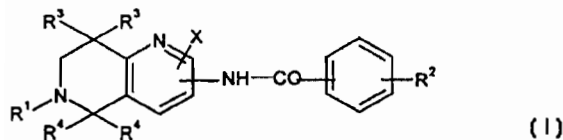

7 (51) C07D 471/04, A61K 31/435 // (C07D 471/04, 231:00, 221:00)

(21) 130-2001

(22) 16.07.1999

(31) 198 34 044.3

(32) 29.07.1998

(33) DE

(71) BAYER AKTIENGESELLSCHAFT, Leverkusen, DE;

(72) Straub Alexander, Wuppertal, DE; Feurer Achim, Odenthal, DE; Alonso-Alija Cristina, Haan, DE; Stasch Johannes-Peter, Solingen, DE; Perzborn Elisabeth, Wuppertal, DE; Hütter Joachim, Wuppertal, DE; Dembowski Klaus, Boston, MA, US; Stahl Elke, Bergisch Gladbach, DE;

(74) Hörmannová Zuzana, Ing., Bratislava, SK;

(86) PCT/EP99/05074

(87) WO00/06569

(54) **Substituované deriváty pyrazolu, spôsob ich výroby, liečivá tieto látky obsahujúce a ich použitie**

(57) Sú opísané substituované deriváty pyrazolu, kondenzované so šesťčlennými heterocyklickými kruhmi, všeobecného vzorca (I), v ktorom majú substituenty významy uvedené v opisnej časti, spôsob ich výroby, liečivá s ich obsahom a ich použitie ako liečiv na ošetrovanie ochorení srdcového obehu, hypertónie, tromboembolických ochorení, ischemií a sexuálnych dysfunkcií.

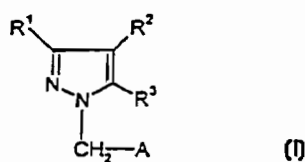

7 (51) C07D 471/04, 487/04, A61K 31/53 // (C07D 471/04, 235:00, 221:00) (C07D 487/04, 235:00, 253:00)

(21) 166-2001

(22) 23.07.1999

(31) P 9801652

(32) 03.08.1998

(33) ES

(71) LABORATORIOS S. A. L. V. A. T., S. A., Esplugues de Llobregat, ES;

(72) Farrerons Gallemí Carles, Canyamars, ES; Miquel Bono Ignacio-José, L'Hospitalet de Llobregat, ES; Fernandez Serrat Ana Maria, Barcelona, ES; Monserrat Vidal Carlos, Barcelona, ES; Lagunas Arnal Carmen, L'Hospitalet de Llobregat, ES; Gimenez Guasch Ferran, Barcelona, ES; Fernandez García Andrés, Barcelona, ES;

(74) Majlingová Marta, Ing., Bratislava, SK;

(86) PCT/ES99/00235

(87) WO00/08024

(54) **Substituované imidazo[1,2-a]azíny, spôsob ich prípravy, farmaceutický prostriedok s ich obsahom a ich použitie**

(57) Sú opísané substituované imidazo[1,2-a]azíny všeobecného vzorca (I) alebo ich farmaceuticky prípustné adičné soli s kyselinami, alebo ich solváty, kde A a B sú vzájomne nezávisle od seba vybrané z N a CH pod podmienkou, ak A je N, potom B je N tiež; R<sup>1</sup> je vybrané zo skupiny, ktorá zahŕňa CH<sub>3</sub> a NH<sub>2</sub>; R<sup>2</sup> a R<sup>3</sup> sú vybrané zo skupiny, ktorá zahŕňa H, CH<sub>3</sub>, Cl, Br, COCH<sub>3</sub> a OCH<sub>3</sub>; R<sup>4</sup>, R<sup>5</sup> a R<sup>6</sup> sú nezávisle od seba vybrané zo skupiny, ktorá zahŕňa H, F, Cl, Br, (C<sub>1</sub> až C<sub>3</sub>)-alkyl, trifluórmetyl, (C<sub>1</sub> až C<sub>3</sub>)-alkoxy a trifluórmetoxy. Ďalej je opísaný spôsob ich prípravy a farmaceutické prostriedky s ich obsahom, ktoré vysoko selektívne inhibujú COX-2, a preto sú užitočné na liečenie zápalov a/alebo cyklooxygenázou sprostredkovaných chorôb a majú znížený ulcerogénny účinok.

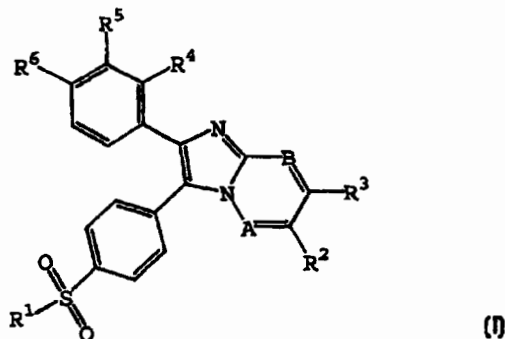

7 (51) C07D 473/16, A61K 31/52

(21) 1291-2000

(22) 18.02.1999

(31) 09/032 381

(32) 26.02.1998

(33) US

(71) AVENTIS PHARMACEUTICALS INC., Bridgewater, NJ, US;

(72) Dumont Jennifer A., Flemington, NJ, US; Bitonti Alan J., Ringoes, NJ, US; Borcharding David R., Bangor, PA, US; Peet Norton P., Neshanic Station, NJ, US; Munson H. Randall, Annandale, NJ, US; Shum Patrick W. K., Flemington, NJ, US;

(74) Hörmannová Zuzana, Ing., Bratislava, SK;

(86) PCT/US99/03451

(87) WO99/43676

(54) **6,9-Disubstituované 2-[trans-(4-aminocyklohexyl)amino]puríny, farmaceutické prostriedky obsahujúce tieto zlúčeniny a použitie**

(57) Sú opísané zlúčeniny všeobecného vzorca (I), v ktorom R je vybraný zo skupiny zahŕňajúcej R<sub>2</sub>, R<sub>2</sub>NH- a H<sub>2</sub>N-R<sub>3</sub>-; v ktorých: R<sub>2</sub> je vybraný zo skupiny zahŕňajúcej alkylovú skupinu obsahujúcu 1 až 8 atómov uhlíka a skupinu všeobecného vzorca (II), v ktorom: Z je vybraný zo súboru zahŕňajúceho fenylovú skupinu, heterocyklickú sku-

pinu a cykloalkylovú skupinu, R4 každý jednotlivovo znamená navzájom od seba nezávisle atóm vodíka alebo alkylovú skupinu obsahujúcu 1 až 4 atómy uhlíka, a n je celé číslo 1 až 8, pričom každá z uvedených alkylových skupín obsahuje 1 až 8 atómov uhlíka a Z je prípadne substituovaná jedným až tromi substituentmi, ktoré môžu byť rovnaké alebo rozdielne a ktoré sú vybrané zo súboru zahŕňajúceho Hal, OH a alkylovú skupinu obsahujúcu 1 až 4 atómy uhlíka, R3 predstavuje alkylenovú skupinu obsahujúcu 1 až 8 atómov uhlíka, R1 je vybraný zo súboru zahŕňajúceho cyklopentylovú skupinu a izopropylovú skupinu; a farmaceuticky prijateľné soli, optické izoméry a hydráty odvodené od týchto zlúčenín. Ďalej je opísaný farmaceutický prostriedok s ich obsahom a ich použitie na antineoplastické činidlá alebo na liečenie neuronálneho poškodenia a degenerácie.

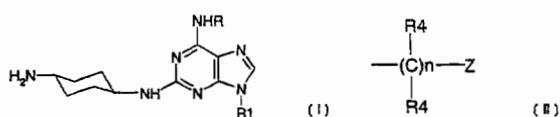

7 (51) C07D 487/04, A61K 31/50 // (C07D 487/04, 249:00, 237:00)

(21) 1955-2000

(22) 15.06.1999

(31) 9813576.7

(32) 24.06.1998

(33) GB

(71) MERCK SHARP & DOHME LIMITED, Hoddesdon, Hertfordshire, GB;

(72) Carling William Robert, Harlow, Essex, GB; Castro Pineiro Jose Luis, Harlow, Essex, GB; Cowden Cameron John, Hoddesdon, Hertfordshire, GB; Davies Antony John, Hoddesdon, Hertfordshire, GB; Madin Andrew, Harlow, Essex, GB; McCabe James Francis, Hoddesdon, Hertfordshire, GB; Pearce Gareth Edward Stephen, Hoddesdon, Hertfordshire, GB; Street Leslie Joseph, Harlow, Essex, GB;

(74) Majlingová Marta, Ing., Bratislava, SK;

(86) PCT/GB99/01897

(87) WO99/67245

(54) **Substituovaný derivát triazolopyridazínu, spôsob jeho výroby, farmaceutický prostriedok s jeho obsahom a jeho použitie**

(57) Substituovaný derivát triazolopyridazínu, ktorým je 7-(1,1-dimetyletyl)-6-(2-etyl-2H-1,2,4-triazol-3-ylmetoxy)-3-(2-fluórfenyl)-1,2,4-triazolo[4,3-b]pyridazín, a jeho farmaceuticky prijateľné soli sú selektívnymi ligandmi GABA<sub>A</sub> receptorov, osobitne s vysokou afinitou k jeho α2 a/alebo α3 podjednotke, a sú podľa toho prospešné v liečbe a/alebo prevencii porúch centrálnej nervovej sústavy vrátane úzkosti a kŕčov. Ďalej je opísaný spôsob ich prípravy a farmaceutický prostriedok s ich obsahom.

7 (51) C07D 491/04, A61K 31/44, 31/505

// (C07D 491/04, 311:00, 221:00) (C07D 491/04, 311:00, 239:00)

(21) 1197-2000

(22) 12.02.1999

(31) 09/023 947, 09/247 831

(32) 13.02.1998, 10.02.1999

(33) US, US

(71) ABBOTT LABORATORIES, Abbott Park, IL, US; LIGAND PHARMACEUTICALS, INC., San Diego, CA, US;

(72) Coughlan Michael J., Grayslake, IL, US; Elmore Steven W., Gurnee, IL, US; Kort Michael E., Lake Bluff, IL, US; Kym Philip R., Grayslake, IL, US; Moore Jimmie L., Gurnee, IL, US; Pratt John K., Kenosha, WI, US; Wang Alan X., Graysland, IL, US; Edwards James P., San Diego, CA, US; Jones Todd K., Solana Beach, CA, US;

(74) ROTT, RŮŽIČKA & GUTTMANN, v. o. s., Bratislava, SK;

(86) PCT/US99/03127

(87) WO99/41256

(54) **Glukokortikoidné selektívne protizápalové látky**

(57) Sú opísané zlúčeniny všeobecného vzorca (I), kde substituenty majú význam uvedený v opisnej časti, alebo ich farmaceuticky prijateľné soli. Uvedené zlúčeniny sú účinné pri čiastočnom alebo úplnom antagonizovaní, represii, agonizovaní alebo modulovaní glukokortikoidných receptorov a ošetrovaní imúnnych, autoimúnnych a zápalových ochorení u cicavcov.

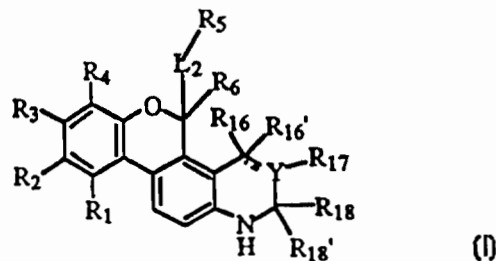

7 (51) C07D 493/18, A61K 31/335, 31/35

// (C07D 493/18, 241:00) (C07D 493/18, 307:00) (C07D 493/18, 209:00) (C07D 493/18, 265:00) (C07D 493/18, 221:00)

(21) 54-2001

(22) 14.07.1999

(31) 98305596.3

(32) 14.07.1998

(33) EP

(71) BAYER AKTIENGESELLSCHAFT, Leverkusen, DE;

(72) Haynes Richard, Hong Kong, CN; Chan Ho-Wai, Hong Kong, CN; Lam Wai-Lun, Hong Kong, CN; Tsang Hing-Wo, Hong Kong, CN; Cheung Man-Ki, Hong Kong, CN; Voerste Arnd, Köln, DE; Schmuck Gabriele, Wuppertal, DE; Greif Gisela, Remagen-Rolandswerth, DE;

(74) Hörmannová Zuzana, Ing., Bratislava, SK;

(86) PCT/GB99/02267

(87) WO00/04024

(54) **Deriváty (endoperoxidy) artemizíninu s anti-parazitickými účinkami**

(57) Sú opísané deriváty artemizíninu substituované v polohe C-10, všeobecného vzorca (I), v ktorom Y je atóm halogénu, prípadne substituovaná cykloalkyllová skupina, arylová skupina, heteroarylová skupina viazaná cez atóm uhlíka, alebo heterocyklylalkyllová skupina viazaná cez atóm uhlíka alebo skupina  $-NR^1R^2$  a význam substituentov  $R^1$  a  $R^2$  je uvedený v opisnej časti. Ďalej je opísaný spôsob ich prípravy, farmaceutický prostriedok s ich obsahom a ich použitie na liečenie a/alebo prevenciu chorôb spôsobených infekciou parazitmi, na liečenie malárie, neosporózy a kokcidiozy.

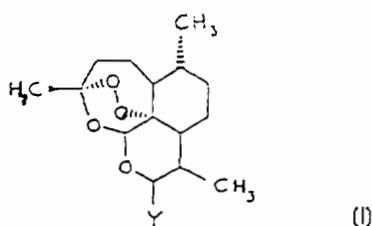

7 (51) **C07D 495/04, A61K 31/4365, A61P 5/02**  
// (C07D 495/04, 333:00, 221:00)

(21) 1975-2000

(22) 24.06.1999

(31) 10/181263, 10/333004

(32) 26.06.1998, 24.11.1998

(33) JP, JP

(71) Takeda Chemical Industries, Ltd., Osaka-shi, Osaka, JP;

(72) Furuya Schuichi, Tsukuba-shi, Ibaraki, JP; Choh Nobuo, Tsukuba-shi, Ibaraki, JP; Suzuki Nobuhiko, Tsukuba-shi, Ibaraki, JP; Imada Takashi, Ikeda-shi, Osaka, JP;

(74) Obertáš Július, Ing., Bratislava, SK;

(86) PCT/JP99/03379

(87) WO00/00493

(54) **Tienopyridínové zlúčeniny, spôsob ich výroby a použitie**

(57) Sú opísané tienopyridínové zlúčeniny všeobecného vzorca (I), v ktorom  $R^1$  znamená  $C_{1-7}$  alkylovú skupinu,  $C_{3-7}$  cykloalkyllovú skupinu,  $C_{1-6}$  alkoxyamínovú skupinu, alebo hydroxyamínovú skupinu, ktoré môžu byť substituované, a  $R^2$  znamená  $C_{1-7}$  alkylovú skupinu alebo fenylovú skupinu, ktoré môžu byť substituované, a ich soli. Ak  $R^1$  znamená nesubstituovanú  $C_{1-7}$  alkylovú skupinu, potom  $R^2$  znamená substituovanú  $C_{1-7}$  alkylovú skupinu alebo substituovanú fenylovú skupinu. Ďalej je opísaný spôsob ich výroby, farmaceutický prostriedok s ich obsahom a ich použitie na antagonizovanie hormónu uvoľňujúceho gonadotropín.

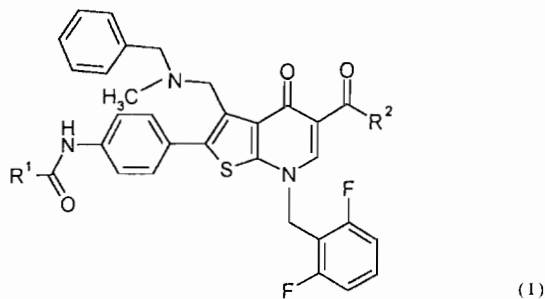

7 (51) **C07D 498/04, A61K 31/44, C07D 513/04, 517/04, 513/14** // (C07D 498/04, 263:00, 221:00) (C07D 513/04, 277:00, 221:00)

(21) 140-2001

(22) 28.07.1999

(31) 60/094 346, 09/361 544

(32) 28.07.1998, 27.07.1999

(33) US, US

(71) 3M INNOVATIVE PROPERTIES COMPANY, Saint Paul, MN, US;

(72) Gerster John F., Saint Paul, MN, US; Lindstrom Kyle J., Saint Paul, MN, US; Marszalek Gregory J., Saint Paul, MN, US; Merrill Bryon A., Saint Paul, MN, US; Mickelson John W., Saint Paul, MN, US; Rice Michael J., Saint Paul, MN, US;

(74) ROTT, RŮŽIČKA & GUTTMANN, v. o. s., Bratislava, SK;

(86) PCT/US99/17027

(87) WO00/06577

(54) **Oxazolo, tiazolo a selenazolo[4,5-c]-chinolín-4-amíny a ich analógy**

(57) Sú opísané tiazolo-, oxazolo- a selenazolo[4,5-c]chinolín-4-amíny a ich analógy všeobecného vzorca (I), v ktorom substituent  $R_1$  je vybraný zo skupiny obsahujúcej kyslík, síru a selén, substituent  $R_2$  je vybraný zo skupiny obsahujúcej H, -alkyl, -alkyl-OH, halogénalkyl, -alkenyl, -alkyl-X-alkyl, -alkyl-X-alkenyl, -alkenyl-X-alkyl, -alkenyl-X-alkenyl, -alkyl-N( $R_5$ )<sub>2</sub>, -alkyl-N<sub>3</sub>, -alkyl-O-C(O)-N( $R_5$ )<sub>2</sub>, -heterocyklyl, -alkyl-X-heterocyklyl, -alkenyl-X-heterocyklyl, -aryl, -alkyl-X-aryl, -alkenyl-X-aryl, -heteroaryl, -alkyl-X-heteroaryl a -alkenyl-X-heteroaryl a význam ďalších substituentov  $R_3$  a  $R_4$  je uvedený v opise. Ďalej je opísaná farmaceutická kompozícia s ich obsahom a použitie týchto zlúčenín ako imunomodulátorov a na vyvolanie biosyntézy cytokínu, vyvolanie biosyntézy interferónu  $\alpha$  a/alebo na vyvolanie biosyntézy faktora  $\alpha$  nekrotizujúceho nádory. Taktiež sú využívané na liečbu vírusových a neoplastických ochorení.

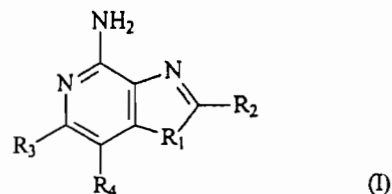



## 7 (51) C07D 521/00

(21) 8-2001

(22) 01.07.1999

(31) 198 29 964.8, 198 57 202.6, 199 12 690.9

(32) 04.07.1998, 11.12.1998, 20.03.1999

(33) DE, DE, DE

(71) Boehringer Ingelheim Pharma KG, Ingelheim am Rhein, DE;

(72) Ries Uwe, Biberach, DE; Kauffmann Iris, Biberach, DE; Huel Norbert, Schemmerhofen, DE; Pripke Henning, Warthausen, DE; Nar Herbert, Mittelbiberach, DE; Stassen Jean Marie, Warthausen, DE; Wienen Wolfgang, Biberach, DE;

(74) Majlingová Marta, Ing., Bratislava, SK;

(86) PCT/EP99/04531

(87) WO00/01704

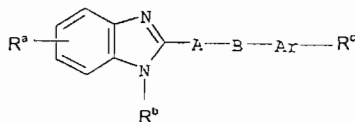
(54) **Benzimidazoly, spôsob ich prípravy, farmaceutický prostriedok s ich obsahom a ich použitie**(57) Sú opísané benzimidazoly všeobecného vzorca (I), ich tautoméry, stereozoméry, zmesi, prekursori, deriváty, ktoré na mieste karboxyskupiny obsahujú skupinu, ktorá je pri fyziologických podmienkach nabitá záporne, a ich solí, najmä ich fyziologicky prijateľných solí s anorganickými alebo organickými kyselinami alebo zásadami, ktoré majú cenné vlastnosti. Benzimidazoly všeobecného vzorca (I), v ktorom R<sup>c</sup> znamená kyanoskupinu, sú cenné medziprodukty na prípravu ostatných zlúčenín všeobecného vzorca (I), a zlúčeniny všeobecného vzorca (I), v ktorom R<sup>c</sup> znamená jednu z amidinoskupín, majú cenné farmakologické vlastnosti, najmä antitrombotický účinok.

(1)

## 7 (51) C07F 5/02, C07C 45/00

(21) 1632-2000

(22) 15.03.1999

(31) 60/084 299

(32) 05.05.1998

(33) US

(71) Eli Lilly and Company, Indianapolis, IN, US;

(72) Berglund Richard Alan, Lafayette, IN, US;

(74) Bezák Marián, Ing., Bratislava, SK;

(86) PCT/US99/05666

(87) WO99/57123

(54) **Čistenie karboxaldehydu**

(57) Opisuje sa spôsob čistenia 4'-chlór-4-bifenylylkarboxaldehydu reakciou 4'-chlór-4-bifenylylkarboxaldehydu s hydrogensiričitanom sodným na získanie hydrogensiričitanového aduktu.

## 7 (51) C07F 9/38, 9/42, C07C 323/09

(21) 55-2001

(22) 12.01.2001

(31) 00 00356

(32) 12.01.2000

(33) FR

(71) CEVA SANTE ANIMALE, Libourne, FR;

(72) Bardon Thierry, Bouliac France, FR; Thibaud Dominique, Gujan Mestras France, FR;

(74) Tomeš Pavol, Ing., Bratislava, SK;

(54) **Použitie kyseliny tiludrórovej a jej derivátov na prípravu farmaceutických prípravkov na prevenciu a liečbu osteoporózy hydiny**

(57) Opisuje sa použitie účinnej látky volenej zo súboru zahŕňajúceho tiludrórovú kyselinu, jej farmaceuticky prijateľné soli, jej hydráty a ich zmesi na prípravu farmaceutického prostriedku na prevenciu a liečenie osteoporózy hydiny. Ďalej je opísané použitie tiludrórovej kyseliny a jej derivátov na prevenciu uvedenej osteoporózy hydiny bez škodlivého vplyvu na produkciu vajec, bez inhibície vývoja kostnej drene počas znášania.

## 7 (51) C07F 9/655, 15/00, C07C 45/50, C08G 67/02, C07C 253/30

(21) 1756-2000

(22) 11.05.1999

(31) 98/06559

(32) 20.05.1998

(33) FR

(71) RHODIA FIBER AND RESIN INTERMEDIATES, Courbevoie Cedex, FR;

(72) Mathey François, Paris, FR; Savignac Philippe, Gif-sur-Yvette, FR; Eymery Frédéric, Alfortville, FR; Burattin Paolo, Lyon, FR;

(74) Čechvalová Dagmar, Bratislava, SK;

(86) PCT/FR99/01129

(87) WO99/60003

(54) **Furylfosfíny a organokovové komplexy, ktoré ich obsahujú**

(57) Opisujú sa furylfosfíny rozpustné vo vode. Taktiež sa opisujú organokovové komplexy obsahujúce tieto furylfosfíny, použitie týchto komplexov a spôsoby prípravy furylfosfínov rozpustných vo vode.

## 7 (51) C07F 19/00, B01J 31/00, C07F 7/14, C07B 31/00, C07C 45/80, C08F 4/04

(21) 1757-2000

(22) 11.05.1999

(31) 98/06558

(32) 20.05.1998

(33) FR

(71) RHODIA FIBER AND RESIN INTERMEDIATES, Courbevoie Cedex, FR;

(72) Bertrand Guy, Pechbusque, FR; Stelzig Lutz, Münster, DE; Guerret Olivier, Marcy l'Etoile, FR; Buron Christophe, Toulouse, FR; Gornitzka Heinz, Toulouse, FR; Burattin Paolo, Lyon, FR;

(74) Čechvalová Dagmar, Bratislava, SK;

(86) PCT/FR99/01128

(87) WO99/60004

(54) **Organokovové komplexy obsahujúce katiónové heterocyklické karbény, spôsob ich prípravy a ich použitie**

(57) Opisujú sa nové organokovové komplexy obsahujúce katiónové karbény, spôsob ich prípravy z dikatiónových heterocyklických zlúčenín a použitie týchto organokovových komplexov ako katalyzátorov chemických reakcií.

7 (51) **C08B 1/00**

(21) **2-2000**

(22) 03.01.2000

(71) SLOV CEBUNA, s. r. o., Žilina, SK;

(72) Morawski Pavel, Kysucké Nové Mesto, SK;

(74) Mrenica Jaroslav, Ing., Púchov, SK;

(54) **Spôsob výroby tekutej asfaltovej lepenky s obsahom celulózy**

(57) Spôsob výroby tekutej asfaltovej lepenky s obsahom celulózy, kde zmes pozostávajúca z 30 až 50 % objemových jednotiek zhomogenizovaného odpadového kalu s obsahom nulového vlákna celulózy, 35 až 60 % objemových jednotiek asfaltobetonitových suspenzií používaných ako spojivo, 8 až 15 % objemových jednotiek plastifikátorov, 3 až 5 % objemových jednotiek vodou riediteľných akrylátových polymérov, kopolymérov alebo disperzných epoxidových živíc a 0,15 až 0,6 % objemových jednotiek antibakteriálnych látok, tak, že odpadová celulóza sa predsuší na 60 až 70 % sušinu a následne obohatí o ošetrujúce antibakteriálne látky, pričom zmes po rozvláknení na jemnú homogénnu hmotu a pridaní spojiva asfaltobetonitovej suspenzie počas miešania v zmiešavacom zariadení za súčasného pridávania plastifikátorov a doladenia rozrábacou vodou vytvorí pastovitú konzistentnú hmotu.

7 (51) **C08F 10/02, 4/642, 4/646**

(21) **19-2001**

(22) 23.06.1999

(31) 09/113 216

(32) 10.07.1998

(33) US

(71) UNIVATION TECHNOLOGIES, LLC, Houston, TX, US;

(72) Agapiou Agapios Kyriacos, Humble, TX, US; Kuo Chi-I, Humble, TX, US; Glowczwski David Michael, Baytown, TX, US; Ackerman Steven Kent, Baytown, TX, US;

(74) Hörmannová Zuzana, Ing., Bratislava, SK;

(86) PCT/US99/14192

(87) WO00/02930

(54) **Katalytická kompozícia, spôsob jej výroby a použitie v polymerizačnom postupe**

(57) Katalytická kompozícia obsahuje v kombinácii polymerizačný katalyzátor obsahujúci katalytickú zlúčeninu metalocénového typu s objemným ligandom a karboxylátovú kovovú soľ. Kompozícia sa pripraví miešaním jednotlivých zložiek v čase od 1 minúty do 12 hodín. Kompozícia sa používa v polymerizačnom procese olefinov v plynnej fáze alebo suspenzii.

7 (51) **C08G 18/79, 18/72, 18/10 // C09J 175/04**

(21) **99-2001**

(22) 10.07.1999

(31) 198 32 556.8

(32) 20.07.1998

(33) DE

(71) HENKEL KOMMANDITGESELLSCHAFT AUF AKTIEN, Düsseldorf, DE;

(72) Bolte Gerd, Monheim, DE; Krüdenscheidt Markus, Langenfeld, DE;

(74) Majlingová Marta, Ing., Bratislava, SK;

(86) PCT/EP99/04890

(87) WO00/05290

(54) **Polyuretánové spojivo, spôsob jeho výroby, jeho použitie a lepidlo s jeho obsahom**

(57) Polyuretánové spojivo má nízky obsah ľahko prchavých zvyškových monomérov, netvorí žiadne migráty a má zlepšenú príľnavosť ku klzným prostriedkom. Spôsob prípravy spojiva vo viacerých stupňoch s prídavkom minimálne dvojfunkčného izokyanatánu v molárnom prebytku. Použitie spojiva na výrobu lepidiel, lakov, disperzných farieb a odlievacích živíc, ako aj na porstvosťovanie a výrobu fóliových kompozitov.

7 (51) **C09D 17/00, C09C 1/00, D21H 19/38, 19/58**

(21) **1480-2000**

(22) 06.04.1999

(31) 98/04714, 98/15244

(32) 09.04.1998, 30.11.1998

(33) FR, FR

(71) PLUESS-STAUFER AG, Oftringen, CH;

(72) Gane Patrick A. C., Rothrist, CH; Buri Matthias, Rothrist, CH;

(74) ROTT, RŮŽIČKA & GUTTMANN, v. o. s., Bratislava, SK;

(86) PCT/IB99/00941

(87) WO99/52984

(54) **Ko-štruktúrované alebo ko-absorbované kompozitné kompozície s minerálnymi alebo organickými plnivami alebo pigmentmi a ich použitie**

(57) Ko-štruktúrované alebo ko-absorbované kompozitné kompozície minerálnych alebo organických plnív alebo pigmentov obsahujú najmenej dve minerálne alebo organické plnivá alebo pigmenty, z ktorých najmenej jedno má povrch vybavený najmenej jedným hydrofilným miestom a najmenej jedno ďalšie má povrch vybavený najmenej jedným organofilným miestom, a najmenej jedno spojivo. Používajú sa v papiernictve pri výrobe papiera, papierovej hmoty alebo náterovej zmesi, alebo tiež pri akejkoľvek ďalšej úprave povrchu papiera, dreva, kovu, plastu alebo cementu, rovnako ako v odbore vodných alebo nevodných náterov a plastov.

## 7 (51) C09D 109/00 // (C09D 109/00, 129:08)

- (21) 1-2001  
 (22) 02.01.2001  
 (31) 10000446.6  
 (32) 07.01.2000  
 (33) DE  
 (71) PolymerLatex GmbH & Co. KG, Marl, DE;  
 (72) Müller Gunther, Dr., Nottuln, DE; Daum Helmut, Seeheim-Jugenheim, DE; Scheda Willibald, Dülmen, DE;  
 (74) Bušová Eva, JUDr., Bratislava, SK;

(54) **Samozosieťujúce vodné polystyrén-butadiénové disperzie na spevnenie bitúmenových rúnových netkaných materiálov, ako aj spevnené rúnové netkané materiály**

- (57) Samozosieťujúce vodné polystyrén-butadiénové disperzie na spevnenie bitúmenových rúnových netkaných textílií zložené z monoméryných zložiek 20 až 55 dielov vo vzťahu k sušine disperznej fázy aspoň jedného konjugovaného diénu, 30 až 80 dielov vo vzťahu k sušine disperznej fázy aspoň jednej kopolymerizovateľnej vinylaromatickej zlúčeniny, 0,1 až 10 dielov vo vzťahu k sušine disperznej fázy aspoň jednej polymerizovateľnej organickej kyseliny karboxylovej a/alebo ich anhydridov, 1 až 10 dielov aspoň jedného zosieťujúceho prostriedku, 0 až 2 diely vo vzťahu k sušine disperznej fázy aspoň jedného derivátu  $\alpha$ ,  $\beta$  nenasýtenej kyseliny karboxylovej.

## 7 (51) C10B 37/02

- (21) 3-2001  
 (22) 02.07.1999  
 (31) 198 30 382.3  
 (32) 08.07.1998  
 (33) DE  
 (71) DEUTSCHE MONTAN TECHNOLOGIE GMBH, Essen, DE;  
 (72) Giertz Hans-Josef, Ratingen, DE; George Jürgen, Bochum, DE; Ruthemann Klaus-Dieter, Gelsenkirchen, DE;  
 (74) Bušová Eva, JUDr., Bratislava, SK;  
 (86) PCT/EP99/04578  
 (87) WO00/02976

(54) **Zarovnávacía tyč na koksovacie pece**

- (57) Zarovnávacía tyč na koksovacie pece na zarovnávanie uhoľných násypných kužeľov, vytvárajúcich sa pod naplňovacími otvormi komory pece v priebehu naplňovacieho procesu, pozostáva z dvoch po celej dĺžke komory pece umiestnených a v závislosti od šírky komory pece vo vzájomnom odstupe navzájom rovnobežne umiestnených a navzájom spojených zvisle umiestnených bočníc (1) z plechu, ktoré majú prostredníctvom bočníc (1) obmedzený medziľahlý priestor s uhoľnými unášačmi (2) umiestnenými vo vzájomnom odstupe za sebou a umiestnenými priečne, ktoré sú umiestnené len cez časť medzi bočnicami (1) vytvorenej prierezovej plochy zarovnávacíj tyče, pričom výška (3) na celý odstup bočníc (1) je

menšia ako výška (H) bočníc (1) a tieto bočnice (1) vytvárajú nad uhoľnými unášačmi (2) voľný plynový kanál (6), ktorý uzatvára predný koniec zarovnávacíj tyče.

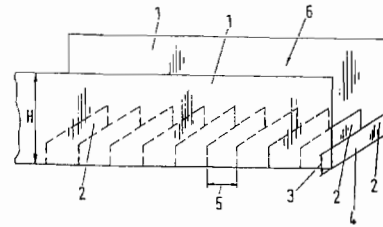

## 7 (51) C10B 53/00, B03B 9/04

- (21) 1723-2000  
 (22) 12.05.1999  
 (31) 198 22 993.3  
 (32) 22.05.1998  
 (33) DE  
 (71) Siemens Aktiengesellschaft, München, DE;  
 (72) Boretzky Joachim, Adelsdorf, DE; Ebert Anton, Ellwangen-Schrezheim, DE; Teschers Leonhard, Gundelfingen/Donau, DE; Von Rhein Winfried, Freigericht, DE; Werding Helmut, Nürnberg, DE;  
 (74) Bušová Eva, JUDr., Bratislava, SK;  
 (86) PCT/DE99/01449  
 (87) WO99/61547

(54) **Zariadenie na úpravu zvyškového materiálu zo zariadenia na tepelné spracovanie odpadov**

- (57) Zariadenie na spracovanie zvyškového materiálu (IR) zo zariadenia na tepelné spracovanie odpadov, ktorý má spáliteľný podiel (R1) obsahujúci uhlík a nespáliteľný podiel (R2), pričom je umiestnené prvé zariadenie (82) na oddelenie, do značnej miery, spáliteľného podielu (R1) od nespáliteľného podielu (R2), pričom zahŕňa druhé zariadenie na delenie nespáliteľného podielu (R2) na drobné častice (F) a veľké častice a tretie zariadenie na delenie frakcie drobných častíc (F) s bubnom (18) vybaveným unášačmi (20) na oddeľovanie drôtových podielov, so sitovým zariadením (6) na oddeľovanie podlhovastých podielov a so separátorom (8) ťažkých častíc na oddeľovanie ešte prítomnej ľahkej frakcie (C) obsahujúcej uhlík.

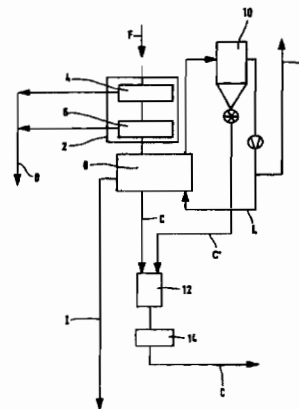

7 (51) C10L 1/02, 1/08 // C11C 3/04, 3/10

(21) 1862-2000

(22) 06.12.2000

(31) PV 4522-99

(32) 14.12.1999

(33) CZ

(71) Koropečký Igor, doc. Ing., CSc., Pardubice, CZ;

(72) Skopal František, doc. Ing., CSc., Pardubice, CZ;  
Komers Karel, doc. Ing., CSc., Pardubice, CZ;  
Machek Jaroslav, doc. Ing., CSc., Pardubice, CZ;  
Koropečký Igor, doc. Ing., CSc., Pardubice, CZ;

(74) Dudová Tatiana, Trenčín, SK;

(54) **Spôsob výroby bionafty z rastlinných olejov, najmä z repkového oleja**

(57) Spôsob výroby pozostáva zo spracovania rastlinných olejov alkoholózou katalyzovanou hydroxidom alkalického kovu, pričom do reakčnej zmesi vzniknutej po alkoholýze sa počas intenzívneho miešania vháňa plynný oxid CO<sub>2</sub> tak dlho, kým sa nedosiahne hodnota pH 8 až 9. Zo vzniknutej reakčnej zmesi sa po skončení vháňania CO<sub>2</sub> odstráni alkohol a zostávajúca kvapalná reakčná zmes sa po dealkoholizácii rozdelí na bionaftu a glycerínovú fázu. Dealkoholizácia reakčnej zmesi sa uskutočňuje evakuáciou alebo desorpciou pri zväčšovaní jej povrchu, výhodne miešaním alebo rozstrekovaním, a vzniká kvapalná fáza a skondenovaný plynný alkohol, ktorý sa zachytáva. Dealkoholizovaná kvapalná zmes sa rozdelí buď počas 1 až 5 hodín samovoľne alebo počas 5 až 30 minút na odstredivke do dvoch fáz, ľahšej bionafty a ťažšej glycerínovej fázy.

7 (51) C12N 7/02, A61K 39/12

(21) 223-2001

(22) 10.08.1999

(31) 60/096 568

(32) 14.08.1998

(33) US

(71) MERCK & CO., INC., Rahway, NJ, US;

(72) Cook James C., Rahway, NJ, US;

(74) Majlingová Marta, Ing., Bratislava, SK;

(86) PCT/US99/17930

(87) WO00/09671

(54) **Spôsob čistenia rekombinantných vírusu podobných častíc, ktoré sú podobné vírusu ľudského papilómu a spôsob ich prípravy**

(57) Spôsob čistenia častíc podobných vírusu (VLP), ktoré sú podobné vírusu ľudského papilómu, ktorý zahŕňa krok čistenia roztokov čiastočne vyčistených VLP hydroxyapatitovou chromatografickou kolónou. VLP sa potom eluujú použitím tlmivého roztoku, ktorý obsahuje fosforečnanový anión. Výhody tohto spôsobu spočívajú v dosiahnutí vysokých výťažkov intaktných VLP.

7 (51) C12N 15/13, C07K 16/00, 16/42, A61K 39/395

(21) 1875-99

(22) 30.06.1998

(31) 08/887 352

(32) 02.07.1997

(33) US

(71) GENENTECH, INC., South San Francisco, CA, US;

(72) Lowman Henry B., El Granada, CA, US; Presta Leonard G., San Francisco, CA, US; Jardieu Paula M., San Mateo, CA, US; Lowe John, Pleasanton, CA, US;

(74) Bachratá Magdaléna, Mgr., Bratislava, SK;

(86) PCT/US98/13410

(87) WO99/01556

(54) **Spôsob prípravy modifikovaného polypeptidu, protilátková molekula, molekula nukleovej kyseliny, farmaceutický prostriedok s jej obsahom a jej použitie**

(57) Je opísaný spôsob prípravy modifikovaného polypeptidu prostredníctvom kombinácie krokov, ktoré zahŕňajú: (1) identifikáciu aspartylových zvyškov, ktoré sú náchylné na izomerizáciu; (2) substitúciu alternatívnych zvyškov a skringing výsledných mutantov z hľadiska afinity k cieľovej molekule. Vo výhodnom uskutočnení je spôsobom substituovania zvyškov afinitné zrenie s fágovým displejom (AMPD). V ďalšom výhodnom uskutočnení je polypeptidom protilátka a cieľovou molekulou je antigén. V ďalšom výhodnom uskutočnení je protilátkou anti-IgE a cieľovou molekulou je IgE. V inom uskutočnení sa vynález týka anti-IgE protilátky, ktorá má zlepšenú afinitu k IgE.

7 (51) C12N 15/13, C12P 21/08, C12N 5/10

(21) 1481-2000

(22) 02.04.1999

(31) 10-91850

(32) 03.04.1998

(33) JP

(71) Chugai Seiyaku Kabushiki Kaisha, Kita-ku, Tokyo, JP;

(72) Sato Koh, Gotenba-shi, Sizuoka, JP; Adachi Hideki, Gotenba-shi, Sizuoka, JP; Yabuta Naohiro, Gotenba-shi, Sizuoka, JP;

(74) PATENTSERVIS BRATISLAVA, a. s., Bratislava, SK;

(86) PCT/JP99/01768

(87) WO99/51743

(54) **Chimérny reťazec protilátky, chimérna protilátka, V oblasť, humanizovaný reťazec protilátky, humanizovaná protilátka, DNA, expresný vektor, hosťiteľ, spôsob prípravy a liečivo**

(57) Je opísaná humanizovaná protilátka proti ľudskému tkanivovému faktoru (TF), ktorá obsahuje: A: humanizovaný H reťazec, ktorý obsahuje: (1) V oblasť H reťazca, ktorá obsahuje CDRs z H reťazca myšej monoklonálnej protilátky proti ľudskému TF a FRs z H reťazca ľudskej protilátky,

a (2) C oblasť z H reťazca ľudskej protilátky; a B: humanizovaný L reťazec, ktorý obsahuje: (1) V oblasť L reťazca, ktorá obsahuje CDRs z L reťazca myšej monoklonálnej protilátky proti ľudskému TF a FRs z L reťazca ľudskej protilátky, a (2) C oblasť z L reťazca ľudskej protilátky.

7 (51) C12N 15/16, C12P 21/02, C12N 5/10

(21) 1687-99

(22) 03.12.1985

(31) 677 813, 688 622, 693 258

(32) 04.12.1984, 03.01.1985, 22.01.1985

(33) US, US, US

(62) 465-98

(71) Genetics Institute, Inc., Cambridge, MA, US;

(72) Fritsch Edward, Concord, MA, US; Hewick Rodney M., Lexington, MA, US; Jacobs Kenneth, Newton, MA, US; Kaufman Randal J., Boston, MA, US;

(74) Bušová Eva, JUDr., Bratislava, SK;

(54) Spôsob produkcie ľudského erytropoetínu

(57) Spôsob produkcie ľudského erytropoetínu, pri ktorom sa vo vhodnom médiu kultivujú eukaryotické hositeľské bunky obsahujúce DNA sekvenciu kódujúcu erytropoetín od sekvencie ATG kódujúcej počiatočný Met do AGA kódujúcej terminálnej Arg, operatívne pripojenú k expresnej kontrolnej sekvencii, a takto vyrobený erytropoetín sa oddelí od buniek a média.

7 (51) C21B 7/14, B22D 35/04, F27D 3/14

(21) 243-99

(22) 27.08.1997

(31) 1003885

(32) 27.08.1996

(33) NL

(71) HOOGOVENS TECHNICAL SERVICES EUROPE B. V., IJmuiden, NL;

(72) Boonacker Rudolf, Haarlem, NL; Van Laar Jacobus, Driehuis, NL; Nooij Coert Johannes, IJmuiden, NL; Tjihuis Gerardus Jozef, Heemskerk, NL;

(74) PATENTSERVIS BRATISLAVA, a. s., Bratislava, SK;

(86) PCT/NL97/00486

(87) WO98/08982

(54) Lejací kanál na horúcu taveninu a spôsob jej dopravy

(57) Odlievací kanál na dopravu teplej taveniny, napríklad surového železa v žemliach a trosky, ktorý obsahuje opotrebovanú výmurovku, ktorou za normálnej prevádzky tečie tavenina, bezpečnú výmurovku, ktorá obklopuje opotrebovanú výmurovku a kovové zapuzdrenie obklopujúce bezpečnú výmurovku, pričom bezpečná výmurovka je nevyhnutne zo žiaruvzdorného betónu, kovové zapuzdrenie a bezpečná výmurovka sú spojené navzájom kotviacimi prostriedkami, pričom pros-

triedky na udržanie zapuzdrenia pri vysokej teplote, kde by mohlo byť inak relatívne chladné miesto, sú umiestnené miestne na vonkajšej strane zapuzdrenia.

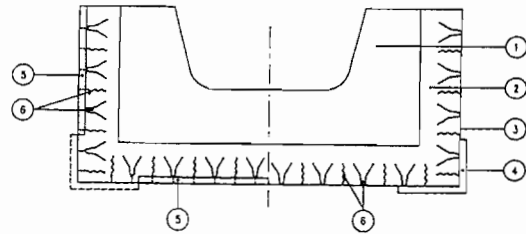

7 (51) C21C 5/46, B22D 41/46, 2/00

(21) 1878-2000

(22) 10.06.1999

(31) 198 26 085.7

(32) 12.06.1998

(33) DE

(71) SMS-SCHLOEMANN-SIEMAG AKTIENGESELLSCHAFT, Düsseldorf, DE;

(72) Pleschiutschnigg Fritz-Peter, Duisburg, DE; Wu Wei-Ping, Erkrath, DE;

(74) Hörmannová Zuzana, Ing., Bratislava, SK;

(86) PCT/EP99/03993

(87) WO99/66082

(54) Spôsob a zariadenie na utesňovanie odpichového otvoru v metalurgických nádobách

(57) Aby sa vykonal spôsob utesňovania odpichového otvoru (2) v metalurgických nádobách a systém odpichu, ktorým sa môže vykonávať beztroskový odpich, má zátka (1) na uzatváranie odpichového otvoru (2) zahriť puzdro (7) zátky, ktoré zachytáva žiaruvzdorný tekutý materiál (8), pričom sa okamih zavádzania riadi automaticky a po usadení sa odpichový otvor (2) z vonkajšej strany nádoby uzatvára. Materiál puzdra (7) zátky mení svoju konzistenciu a/alebo formu vplyvom teploty tak, že sa tekutý materiál v odpichovom otvore (2) utesňuje rozprestiera.

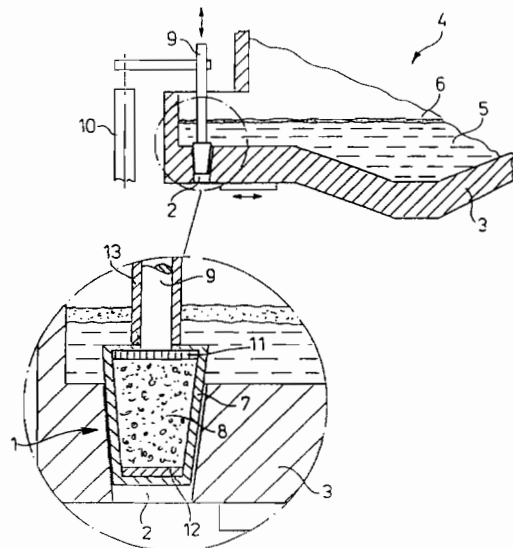

7 (51) **C22B 4/00, 9/00, C21C 5/52, C21B 13/12, F27B 14/06**

(21) 1997-2000

(22) 13.07.1999

(31) 98/6361

(32) 17.07.1998

(33) ZA

(71) IPCOR N. V., Curacao, AN;

(72) Fourie Louis Johannes, Pretoria, ZA; De Villiers Johan Pierre, Pretoria, ZA;

(74) PATENTSERVIS BRATISLAVA, a. s., Bratislava, SK;

(86) PCT/IB99/01281

(87) WO00/04197

(54) **Indukčná pec na redukciu a tavenie kovov**

(57) Je predkladané zariadenie na proces redukcie a tavenia kovov, v ktorom vsádzka (15) obsahujúca kov a uhlík je zahrievaná v indukčnej peci (10) tvorenej ohrievacou nádobou (11), v ktorej môže vsádzka (15) plávať v tvare aspoň jednej hromady (16, 17) na kúpeli tekutého kovu (18) v nádobe (11), pričom zariadenie zahŕňa aspoň jeden indukčný vykurovací člen čiže induktor (12), ktorý je umiestnený pri osi (11.1) dna nádoby (11) a ktorého pozdĺžna os je orientovaná kolmo na pozdĺžnu os nádoby.

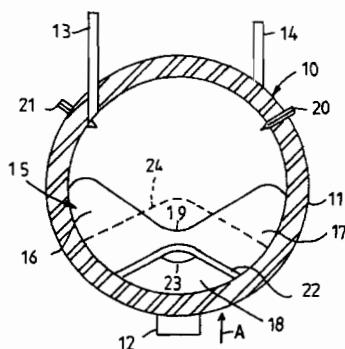

7 (51) **C22B 7/04, 7/02, C21C 5/56**

(21) 1917-2000

(22) 14.04.2000

(31) A 719

(32) 22.04.1999

(33) AT

(71) "HOLDERBANK" FINANCIERE GLARUS AG, Glarus, CH;

(72) Edlinger Alfred, Baden, CH;

(74) Guniš Jaroslav, Mgr., Bratislava, SK;

(86) PCT/AT00/00088

(87) WO00/65108

(54) **Spôsob spracovania oceliarskych trosiek**

(57) Je opísaný spôsob spracovania oceliarskych trosiek a prípadne nosičov železa, ako napríklad trosiek z elektrických pecí, konvertorových trosiek, prachu z výroby ocele, okovín alebo sekundárnych metalurgických zvyškov, pri ktorom sa tieto tekuté oceliarske trosky, resp. nosiče železa, zmiešajú s chrómovými rudami alebo prachmi, ktoré obsahujú chróm a/alebo nikel, na nastavenie zásaditosti trosky na 1,2 až 1,6, pričom teplota kúpeľa sa udržiava nad 1600 °C, najmä medzi

1650 °C a 1800 °C, a pripraví alebo vytvorí sa Fe-kúpeľ s obsahom uhlíka. Popri troske, ktorá je kompatibilná so životným prostredím, sa dá získať vysokohodnotná ferrochrómová zliatina, čím sa hospodárnosť spôsobu zlepšuje.

7 (51) **C23C 26/00, C21D 8/12**

(21) 676-2000

(22) 18.09.1998

(31) 197 50 066.8

(32) 12.11.1997

(33) DE

(71) EBG Gesellschaft für elektromagnetische Werkstoffe mbH, Bochum, DE;

(72) Günther Klaus, Voerde, DE; Schrapers Heiner, Duisburg, DE;

(74) Bušová Eva, JUDr., Bratislava, SK;

(86) PCT/EP98/05960

(87) WO99/24639

(54) **Spôsob pot'ahovania pásov z elektrocele separátorom na žihanie**

(57) Je opísaný spôsob pot'ahovania pásov z elektrocele oxidovým práškom ako separátorom na žihanie aplikáciou vodného roztoku obsahujúceho hlavne MgO a aspoň jednu ďalšiu prísadu obsahujúcu zlúčeninu chlóru. Touto prísadou je chlorid amónny ( $\text{NH}_4\text{Cl}$  alebo  $\text{NH}_4\text{Cl} \cdot n\text{H}_2\text{O}$ ).

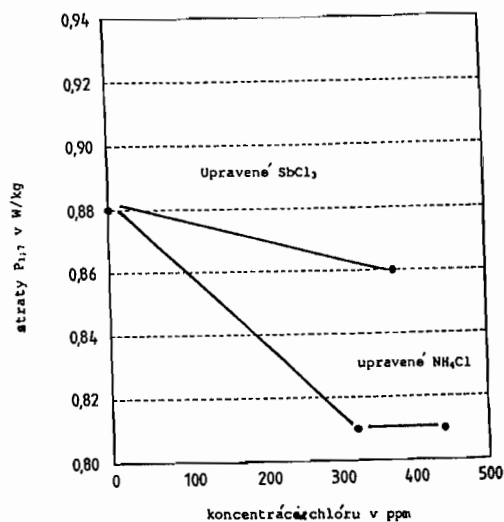

7 (51) **C25B 1/04**

(21) 1982-2000

(22) 21.06.1999

(31) 09/105 023

(32) 26.06.1998

(33) US

(71) XOGEN POWER INC., Calgary, Alberta, CA;

(72) Chambers Stephen Barrie, Calgary, Alberta, CA;

(74) Čechvalová Dagmar, Bratislava, SK;

(86) PCT/IB99/01276

(87) WO00/00670

(54) **Spôsob výroby vodíka a zariadenie na výrobu vodíka**

(57) Zariadenie obsahuje zásobník na zachytenie vody a aspoň jeden pár elektród usporiadaných blízko vedľa seba v zásobníku a ponorených do vody v zásobníku. Prvý zdroj elektrického prúdu poskytuje špecifický pulzný signál pre elektródy. V zásobníku môže byť tiež uložená cievka, ktorá je tiež ponorená do vody v prípade, že sa má vyrobiť paravodík. Druhý zdroj elektrického prúdu poskytuje druhý pulzný signál privedený na cievku cez spínač s cieľom priviesť energiu do vody. Keď je druhý zdroj elektrického prúdu odpojený spínačom od cievky a len elektródy prijímajú pulzný signál, potom sa môže produkovať ortovodík. Keď je druhý zdroj elektrického prúdu pripojený k cievke a obidvom elektródam, cievka prijíma pulzný signál, potom sa môže prvý a druhý pulzný signál regulovať s cieľom vyrobiť paravodík. Zásobník je samotlakovateľný a nie je potrebné, aby voda v zásobníku obsahovala chemický katalyzátor na dosiahnutie účinnej produkcie ortovodíka a/alebo paravodíka.

(74) Čechvalová Dagmar, Bratislava, SK;

(86) PCT/GB98/02805

(87) WO00/17466

**(54) Zasklievacie nosné systémy**

(57) Zasklievací nosný systém tvorený prvým a druhým členom (10 a 12), kde každý člen má aspoň jedno krídlo, kde tieto členy sú usporiadané s možnosťou uloženia a zachytenia zasklievacieho panela (14) medzi týmito krídlami, pričom prvý a druhý členy (10 a 12) sú vylisované z plastov.

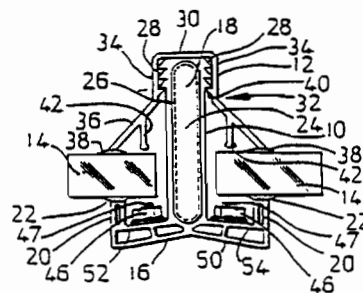

7 (51) C25D 21/14

(21) 1691-2000

(22) 14.05.1999

(31) 198 22 076.6

(32) 16.05.1998

(33) DE

(71) BLASBERG OBERFLÄCHENTECHNIK GMBH, Solingen, DE;

(72) Hupe Jürgen, Langenfeld, DE; Kronenberg Walter, Köln, DE; Breikreuz Eugen, Pa-Te-City, Taoyuan Hsien, TW; Schmergel Ulrich, Solingen, DE;

(74) Bušová Eva, JUDr., Bratislava, SK;

(86) PCT/EP99/03321

(87) WO99/60188

**(54) Spôsob galvanického pomed'ovania substrátov**

(57) Je opísaný spôsob galvanického pomed'ovania substrátov s použitím nerozpustných anód v kyslých mediách kúpeľoch s oddeleným dopĺňaním spotrebných meďnatých iónov, pri ktorom sa hlavné množstvo meďnatých iónov priamo privádza vo forme uhličitanu meďnatého a/alebo zásaditého uhličitanu meďnatého, bez použitia membrán a pomocných elektrolytov, do zvláštnej nádrže, ktorá je pripojená v by-passe k pracovnému elektrolytu, pričom uvoľňovaný plynný CO<sub>2</sub> sa uvoľňuje vo zvláštnej nádrži.

7 (51) E04F 15/14

(21) 1934-2000

(22) 15.12.2000

(31) GM 889/99

(32) 22.12.1999

(33) AT

(71) Neuhofer Franz jun., Zell am Moos, AT;

(72) Neuhofer Franz jun., Zell am Moos, AT;

(74) Hörmannová Zuzana, Ing., Bratislava, SK;

**(54) Prípravok na pokrývanie medzier v podlahových krytinách a podobne**

(57) Prípravok na pokrývanie (1) medzier v podlahových krytinách zahŕňa pridrzný profil (2) a kryciu lištu (3), pričom pridrzný profil (2) upevniteľný k podkladu (U) stojinovou časťou (5) pozdĺž medzier (F) má najmenej jednu ramenovú časť (6) vyčnievajúcu hore od stojinovej časti (5) a zvierajúce zastrčiteľnú dohromady s krycou lištou (3). Aby sa mohlo krycie zariadenie bezporuchovo použiť tiež pri zakrivenom priebehu medzery, je navrhnutá krycia lišta (3) pozostávajúca z ohybne poddajného materiálu a ohybná okolo osí rovnobežných so smerom zastrčenia, ku ktorej prináleží ako pridrzný profil (2) profilová koľajnica (4) rozdelená priečne prebiehajúcimi zárezmi (8) na úseky (9) navzájom výkyvné okolo osí (A) rovnobežných so smerom zastrčenia.

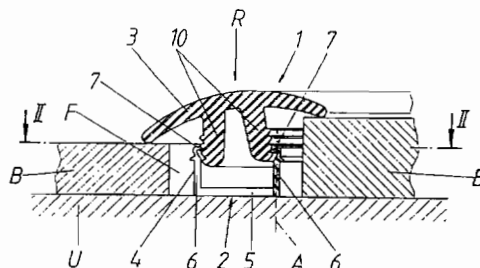

## Trieda E

7 (51) E04D 3/14

(21) 406-2001

(22) 22.09.1998

(71) ULTRAFRAME (UK) LIMITED, Clitheroe, Lancashire, GB;

(72) Richardson Christopher, Clitheroe, Lancashire, GB;

7 (51) E05B 65/10, E05C 9/06, E05B 59/00, E05C 9/20

(21) 1928-2000

(22) 24.05.1999

(31) 124637

(32) 25.05.1998

(33) IL

(71) MUL-T-LOCK SECURITY PRODUCTS LTD., Yavne, IL;

(72) Rodkin Eli, Rishon le Zion, IL; Nicoara Peter, Ashdod, IL;

(74) PATENTSERVIS BRATISLAVA, a. s., Bratislava, SK;

(86) PCT/IL99/00276

(87) WO99/61734

(54) Zapustený zámok

(57) Zapustený zámok (10), ktorého súčasťou je skrinka (12) zámku, obsahujúca uzatvárací mechanizmus, ovládaný prostredníctvom kľúča valcom zámku (14) a oddelene kľukou (16), ktorou je možné riadiť činnosť bežca orecha (19) funkčne spojeného s uvedeným uzatváracím mechanizmom. Tento zámok je charakteristický tým, že k ďalším súčastiam zámku (10) patrí množstvo uzatváracích prvkov (20, 22, 24, 26, 30, 32, 34) vyčnievajúcich smerom von zo skrinky (12), pričom kľuka (16) je s týmito uzatváracími prvkami (20, 22, 24, 26, 30, 32, 34) funkčne spojená a to tak, že stlačením kľuky (16) je možné tieto uzatváracie prvky (20, 22, 24, 26, 30, 32, 34) zasunúť do neuzamknutej polohy bez ohľadu na to, či je zámok (10) uzamknutý prostredníctvom kľúča valcom zámku (14).

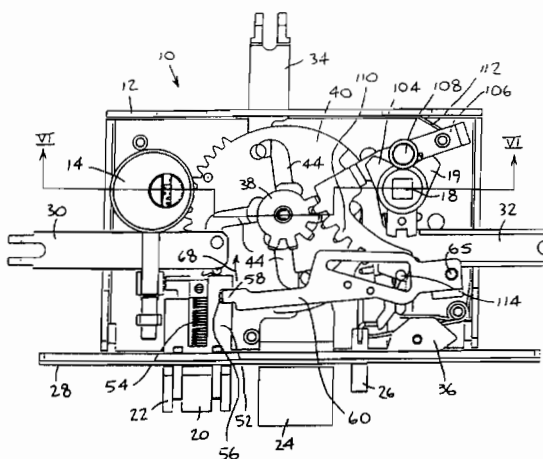

### Trieda F

7 (51) F01B 3/00, F02B 75/26

(21) 110-2000

(22) 26.01.2000

(71) Žilinská univerzita, Žilina, SK;

(72) Fitz Pavel, Ing., PhD., Žilina, SK; Isteník Rastislav, Ing., PhD., Žilina, SK; Kukuča Pavol, prof. Ing., PhD., Žilina, SK;

(54) Mechanizmus piestového stroja

(57) Piestový stroj, ktorého kľukový mechanizmus, resp. mechanizmus so šikmou doskou, resp. prevodové zariadenie na princípe prevodovky s nutačným kolesom, je nahradený kolísavou nerotujúcou doskou, kde na doske (8) otočne uložená na hriadeli (1) je nepohyblivo uložený ozubený veniec (9), ktorý je v trvalom zábere so základným ozubeným vencom (6) uloženým nepohyblivo v skriní (5) a spojenie dosky (8) s piestami (13) je realizované prostredníctvom ojníc (11) uložených obojstranne v guľových kľoboch (10) a (12).

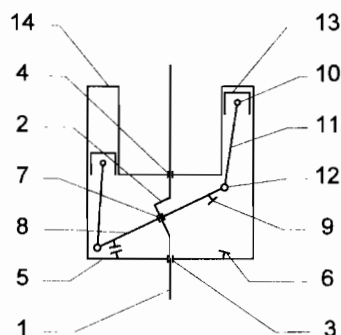

7 (51) F01K 23/10, F02C 6/18

(21) 39-2001

(22) 13.07.1998

(71) NORSK HYDRO ASA, Oslo, NO;

(72) Fjellhaug Henrik O., Borgen, NO; Nilsen Henning Reier, Lier, NO; Soyez Werner, Voghiera (Fe), IT; Saigne Michel, St. Hyppolyte, FR;

(74) Majlingová Marta, Ing., Bratislava, SK;

(86) PCT/NO98/00213

(87) WO00/03126

(54) Spôsob výroby elektrickej energie, pary a oxidu uhličitého v koncentrovanej forme z uhlíkovodíkovej suroviny

(57) Spôsob zahŕňa tvorbu syntézneho plynu v autoternej reaktorovej jednotke (ATR), tepelnú výmenu vytvoreného syntézneho plynu a tým výrobu pary, spracovanie prinajmenšom časti syntézneho plynu v CO-konverznnej reaktorovej jednotke a jednotke na separáciu oxidu uhličitého na vytvorenie koncentrovaného oxidu uhličitého a chudobného plynu obsahujúceho vodík, ktorý sa spaľuje v plynovej turbíne s kombinovaným cyklom na výrobu elektrickej energie, kde sa vzduch z uvedenej turbínovej jednotky dodáva do ATR jednotky. Spaliny z plynovej turbíny sa tepelne vymenia na výrobu pary, ktorá sa spolu s parou vytvorenou predtým, využije v parnej turbíne na výrobu elektrickej energie v podstate bez CO<sub>2</sub>. Para sa môže dodávať do plynovej turbíny na zriedenie plynovej zmesi obsahujúcej vodík. Spôsob sa tiež môže kombinovať s výrobou produktov zo syntézneho plynu, ako je metanol alebo amoniak. Časť plynu z jednotky na odstránenie oxidu uhličitého sa môže využiť v palivovom článku.



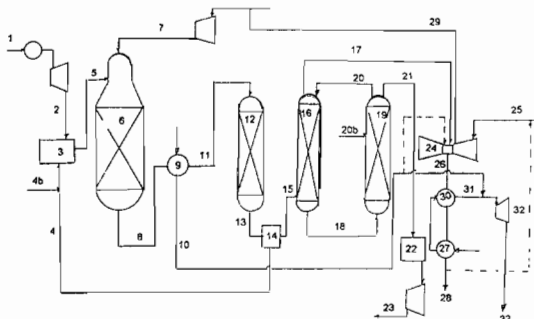

**7 (51) F02M 51/06, 39/00**

- (21) 42-2000
- (22) 13.01.2000
- (71) Žilinská univerzita, Žilina, SK;
- (72) Fitz Pavel, Ing., PhD., Žilina, SK; Isteník Rastislav, Ing., PhD., Žilina, SK;

**(54) Vstrekovacie zariadenie**

(57) Menič (5) je mechanicky zviazaný s magnetostrikčnými transformátormi (4) a (7), napr. zvarom. Magnetostrikčný transformátor (4) je súčasťou ihly (2). Magnetostrikčný transformátor (7) je súčasťou telesa (1) vstrekočača. Ihla (2) prechádza kanálikom (6) telesa (1) vstrekočača. Ku kanálíku (6) je napojený neznázornený vstup paliva. Konec ihly (2) je zapustený v sedle dýzy (3). Pohyb ihly (2) nezávisí od tlaku paliva, ale len od funkcie meniča (5). Vstrekovacie zariadenie je možné použiť v zariadeniach vyžadujúcich riadenie prietoku vstrekovanej látky, napr. spaľovacích motoroch.

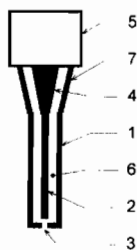

**7 (51) F16G 11/04**

- (21) 121-2001
- (22) 26.07.1999
- (31) 98/09664
- (32) 28.07.1998
- (33) FR
- (71) FREYSSINET INTERNATIONAL (STUP), Vélizy Cedex, FR;
- (72) Percheron Jean-Claude, Vienne - en - Arthies, FR; Peltier Manuel, Paris, FR;
- (74) Juran Svetozár, JUDr., Bratislava, SK;
- (86) PCT/FR99/01830
- (87) WO00/06925

**(54) Jednodielny polotovary na výrobu kotvovej čeľuste lana a spôsob výroby tejto kotvovej čeľuste**

(57) Pri jednodielnom polotovare (20) na výrobu kotvovej čeľuste (10) lana (8) zahŕňajúceho sústavu uhlových segmentov (22) usporiadaných okolo

valcového otvoru (5) a spojených spojovacími mostíkmi (27) priliehajúcimi k tomuto valcovému otvoru (5), pričom každý spojovací mostík (27) tvorí dno radiálne usporiadané pozdĺžnej drážky (25) a prebieha medzi dvoma uhlovými segmentmi (22) od obvodu jednodielneho polotovaru (20), každý spojovací mostík (27) predstavuje proti svojej príslušnej pozdĺžnej drážke (25) povrch, ktorého aspoň časť je sklonená proti smeru (X) kolmom na radiálnu rovinu tejto pozdĺžnej drážky (25), takže hrúbka spojovacieho mostíka (27) v radiálnom smere predstavuje minimum z danej polohy pozdĺž smeru (X).

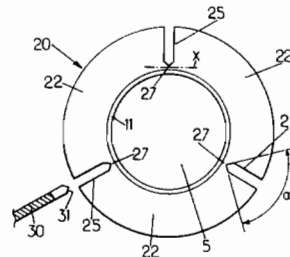

**7 (51) F16K 15/14**

- (21) 321-2001
- (22) 29.09.1999
- (31) 1010223
- (32) 30.09.1998
- (33) NL
- (71) Spiro Research B. V., Helmond, NL;
- (72) Roffelsen Franciscus, Helmond, NL;
- (74) PATENTSERVIS BRATISLAVA, a. s., Bratislava, SK;

- (86) PCT/NL99/00605
- (87) WO00/19134

**(54) Spättný ventil**

(57) Spättný ventil (1) obsahuje ventilovú súčasť (2), ktorá má obvodový povrch a kanálik (3, 4) s jedným vyústením na každej strane, pričom vyústenie (5) na jednom konci kanáliku je utesniteľné na základe funkcie ventilového prvku v podobe O-krúžku (9). Vyústenie kanáliku sa nachádza v drážke (7), ktorú ventilový prvok utesňuje a táto drážka má obvodové okraje vytvorené na častiach (6a, 6b), ktoré sú pomocou nastavovacieho mechanizmu plynulo a bez čiastočných krokov nastaviteľné a upevňovateľné vo vzájomnom vzťahu k sebe.

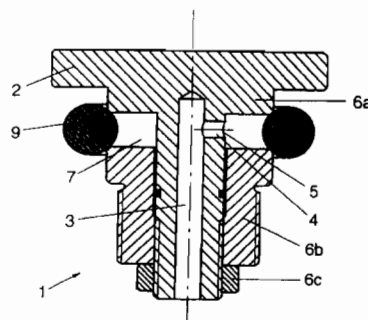

7 (51) F16L 59/02

(21) 2037-2000

(22) 12.07.1999

(31) 981587

(32) 10.07.1998

(33) FI

(71) Paroc Group Oy Ab, Vantaa, FI;

(72) Soikkeli Osmo, Lappeenranta, FI;

(74) PATENTSERVIS BRATISLAVA, a. s., Bratislava, SK;

(86) PCT/FI99/00609

(87) WO00/03173

(54) Zariadenie na výrobu izolačných dielov z pásov sklenej vaty

- (57) Súčasťou zariadenia je prepravník (2) v podobe nekonečnej slučky na prepravu jadier (1), pozdĺž ktorého sú umiestnené nasledujúce zariadenia tak, aby nimi prechádzali jadrá prepravované na prepravníku: navíjacie zariadenie (3), vytvrdzovacie zariadenie (4) navinutých izolačných dielov, zariadenie na vysunutie jadier (5) a zariadenie výmeny jadier (6). Zariadenie výmeny jadier (6) obsahuje zásobník jadier (7) s oddeleniami na odber/uvolňovanie rôznych typov jadier zospodu, a stredný prepravník (8), pozdĺž ktorého je umiestnená jednotka odberu/uvolňovania jadier (9) a jednotka výmeny jadier (10), pričom jednotka odberu/uvolňovania jadier (9) je prispôbená na činnosť medzi zásobníkom jadier (7) a stredným prepravníkom (8) a jednotka výmeny jadier (10) je prispôbená na činnosť medzi stredným prepravníkom (8) a nekonečným prepravníkom (2).

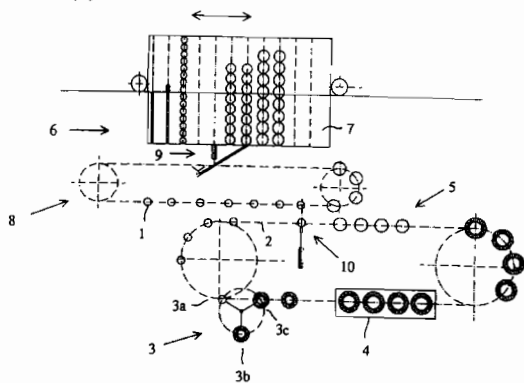

7 (51) F41C 3/00, F41A 5/06, 19/06

(21) 54-2000

(22) 14.01.2000

(71) Kuracina Jaroslav, Banská Bystrica, SK;

(72) Kuracina Jaroslav, Banská Bystrica, SK;

(74) Beleščák Ladislav, Ing., Piešťany, SK;

(54) Strelná zbraň

- (57) Zbraň má v prednej časti rámu (2) vytvorené lôžko (21), v ktorom je priečne umiestnený čap (22). V zadnej časti hlavne (3) je vytvorené vyhlbenie (31) skrutkovicového tvaru, oproti ktorému je odbrúsené odomykanie vybranie (32). Hlaveň (3) má zásluhou spätného rázu možnosť rotačného pohybu okolo svojej pozdĺžnej osi, čím dochádza k odomknutiu hlavne (3) a záveru (4). Zbraň (1) obsahuje spúšť (51), na ktorej sú nezávisle od se-

ba zavesené jednoranové ťahadlo (52) s jednoranovým výstupkom (53) zapadajúce do jednoranovej drážky (42) a dvojranové ťahadlo (58) s dvojranovým výstupkom (59) zapadajúce do dvojranovej drážky (43), ktorých výstupky sa opierajú o spodnú plochu záveru (4). Dvojranový režim zbrane (1) je vyradovaný prostredníctvom poistky uloženej v ráme (2). Záverový záchyt je vytvorený z jedného kusa plechového výlisku.

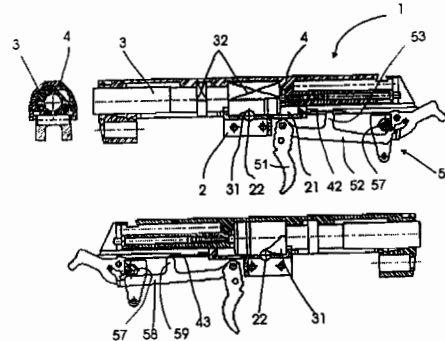

Trieda G

7 (51) G01K 17/08

(21) 1040-95

(22) 24.08.1995

(71) Šimor Vladimír, Tvrdošín, SK; Raška Ján, Ing., Tvrdošín, SK;

(72) Šimorová Zdena, Tvrdošín, SK; Raška Boris, Tvrdošín, SK;

(54) Zariadenie na bezprietokové meranie množstva tepla

- (57) Riešenie sa týka merania množstva tepla odovzdaného alebo prijatého vykurovacím telesom. Pri meraní sa nepoužíva prietokomer. Namerané hodnoty sú udávané priamo vo fyzikálnych jednotkách. Hlavný problém obdobných bezprietokových metód, ktorým je nízka reprodukovateľnosť merania reprezentatívnych vzťažných teplôt vykurovacieho telesa a okolia, je vyriešený použitím jedného alebo viacerých kalorimetrických snímačov. Teploakumulačný blok (9) a teplovýmenný blok (10) sú spojené konštantným tepelným odporom (11). Teploakumulačný blok i teplovýmenný blok sú vybavené meračmi teploty (12) a (13). Konštantný tepelný odpor (11) je od okolia izolovaný tepelnoizolačnou vrstvou (14). Teploakumulačné bloky sú v definovanom teplovodivom kontakte spojené so zvolenými miestami vykurovacieho telesa, napr. prívod a vývod vykurovacieho média. Teplovýmenné bloky (10) sú ochladzované okolitým vzduchom. Teplotné gradienty namerané v kalorimetrických snímačoch sú v reprodukovateľnom vzťahu s množstvom tepla odovzdaným vykurovacím telesom okoliu. Namerané údaje sú spracované v mikro počítačovej jednotke a vyhodnotené sú vo fyzikálnych jednotkách (kWh, resp. MJ) za zvolené časové obdobie.

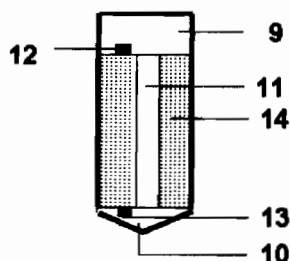

- 7 (51) G01L 1/20  
 (21) 1856-2000  
 (22) 03.06.1999  
 (31) 60/087 796  
 (32) 03.06.1998  
 (33) US  
 (71) MAGNA INTERIOR SYSTEMS INC., Aurora, Ontario, CA;  
 (72) Milosic Mari, Grosse Pointe Park, MI, US;  
 (74) PATENTSERVIS BRATISLAVA, a. s., Bratislava, SK;  
 (86) PCT/CA99/00509  
 (87) WO99/63314  
 (54) **Spôsob zobrazenia tlaku na stanovenie pohodlnosti automobilového sedadla**  
 (57) Je opísaný kvantitatívny spôsob mapovania automobilového sedadla na prognózu pohodlnosti sedadla, ktorý zahŕňa spojenie počítača na uloženie a zobrazenie tlakových máp vytvorených systémom mapujúcim tlak. Systém mapujúci tlak zahŕňa rohož umiestnenú na sedadlo, obsahujúcu súpravu odporových elementov pripojených k doske na snímanie údajov využívajúci softvér na mapovanie tlaku. Sila pôsobiaca na rohož mení odpor elementov, ktorý je vysielaný k doske na snímanie údajov a je pomocou softvéru prevedený na súbor tlakových hodnôt s cieľom definovať tlakovú mapu. Súbor rôznych tlakových máp je vygenerovaný rôznymi zaťažieniami aplikovanými na sedadlo, normalizovaný spoločnou referenčnou tlakovou mapou a uložený do pamäte. Normalizované tlakové mapové dáta sú potom spriemerované a spracované operáciou uskutočňujúcou analýzu alebo prognózu, ktorá porovnáva priemernú tlakovú mapu a referenčnú tlakovú mapu. Zobrazené výsledky sú uložené na koeficiente rozdielu medzi priemernou tlakovou mapou a referenčnou tlakovou mapou, ktorý kvantitatívne určuje pohodlnosť sedadla. Výsledky sú ohodnotené podľa celkového tlakového zaťaženia, percentuálneho tlakového zaťaženia určených oblastí nakreslených na sedadlo, percentuálnych bodových tlakov a gradientov zaťaženia tlakových máp.

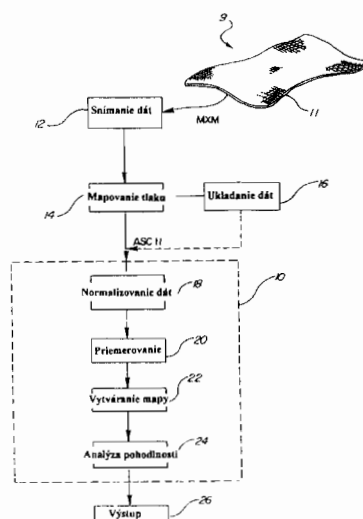

- 7 (51) G03H 1/26, B42D 15/10  
 (21) 1654-2000  
 (22) 12.05.1999  
 (31) 9810399.7  
 (32) 14.05.1998  
 (33) GB  
 (71) DE LA RUE INTERNATIONAL LIMITED, Basingstoke, Hampshire, GB;  
 (72) Holmes Brian William, Twickenham, Middlesex, GB; Drinkwater Kenneth John, Richmond, Surrey, GB;  
 (74) Juran Svetozár, JUDr., Bratislava, SK;  
 (86) PCT/GB99/01498  
 (87) WO99/59036  
 (54) **Holografické zabezpečovacie zariadenie**  
 (57) Holografické zabezpečovacie zariadenie zahŕňa prvé a druhé holografické generujúce štruktúry (2, 5) zaznamenanú v zodpovedajúcich súpravách podstatne sa neprekrývajúcich častí záznamového média. Časti jednej súpravy sú preložené časťami inej súpravy, takže obidve preložené čiarové štruktúry sa stávajú iba okom v podstate neviditeľné, čím vytvárajú uvedené holografické zabezpečovacie zariadenia dva alebo viac holografických obrazov (A, B), ak sú nazerané z dvoch samostatných smerov pohľadu okolo tohto zariadenia a normálne sú viditeľné, akonáhle sa toto zariadenie nakloní. Každý jednotlivý holografický obraz v jednom smere pohľadu je utvorený celý alebo sčasti ako holografická štruktúra spájaná s jednou súpravou preložených čiar.

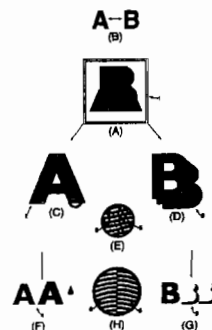

7 (51) G06F 17/28

(21) 156-2000

(22) 02.02.2000

(71) Hozák Rudolf, Bratislava, SK;

(72) Hozák Rudolf, Bratislava, SK;

(54) **Sústava knižných a počítačových publikácií diela**

(57) Podstata sústavy knižných a počítačových publikácií jazykových mutácií diela podľa vynálezu spočíva v tom, že najmenej jeden blok textu tvorí stranu knihy a je obsahovým významom ekvivalentný k bloku textu tvoriaceho stranu knihy jazykovej mutácie toho istého diela, ako aj v tom, že sústava je výhodne uskutočnená vo forme počítačovej aplikácie, keď sú na obrazovke najmenej jeden blok textu v okne a blok textu v okne navzájom obsahovým významom ekvivalentné, pričom je každý v inej jazykovej mutácii toho istého diela a môže byť výhodne doplnený zvukovou a v okne obrazovou formou.

7 (51) G06K 19/067, 19/04 // B42D 15/10, 107:00

(21) 141-2000

(22) 31.01.2000

(71) Jamrich Peter, Bratislava, SK;

(72) Jamrich Peter, Bratislava, SK;

(54) **Systém automatického prenosu dát z vizitiek do digitálnych diárov, organizérov a osobných počítačov**

(57) Vizitka sa doplní strojom čitateľnou indíciou obsahujúcou informácie, respektíve odkaz na informácie, ktoré sú asociované s človekom čitateľnými informáciami umiestnenými na vizitke. Digitálne diáre, organizéry, personálni digitálni asistenti, osobné počítače, notebooky, palmtop počítače sa vybavujú senzorom s cieľom čítať strojom čitateľné indície z vizitky na účely ďalšieho strojového spracovania a eliminácie nutnosti ich ručného vstupu. Ako indícia sa môže napríklad použiť dvojdimenzionálny čiarový kód alebo magnetický pásik. Držiteľ digitálneho organizéra po obdržaní vizitky vybavenej strojom čitateľnou indíciou neprepisuje do organizéra dáta manuálne, ale vďaka zabudovanému senzoru tento proces prejde automaticky.

7 (51) G09F 3/03

(21) 345-2001

(22) 14.09.1998

(71) Jelavič Ivan, Split, HR;

(72) Jelavič Ivan, Split, HR;

(74) Kastler Anton, Bratislava, SK;

(86) PCT/HR98/00002

(87) WO00/16296

(54) **Kódovaná bezpečnostná plomba s ochranným krytom**

(57) Plomba je určená na použitie na plombovanie elektromerov, kontajnerov každého druhu, vagónov, remorkérov, nádrží, nákladných áut, poštových vriec a skladov. Pozostáva zo zástrčnej časti (4) a zásuvnej časti (2), ktoré majú plochý tvar a sú vzájomne spojené vláknom (10). Zástrčná časť (4) je vytvorená z ochranného krytu (6), telesa s dvomi párami elastických výstupkov, dlhší (14) a kratší (16), a pozdĺž oboch strán zástrčnej časti (4) sú drážky (24, 26 a 28, 30), ktoré v strednej časti zástrčnej časti (4) sú spojené otvorom (18) a navrchu ochranného krytu (6) otvorom (20). Zo spodnej časti zástrčnej časti (4) vychádza bezpečnostné lanko (32), ktoré je pevne spojené so zástrčnou časťou (4) cez otvor (20) ochranného krytu (6). Voľný koniec (50) bezpečnostného lanka (32) sa prevlečie cez predmet, ktorý má byť zaplombovaný. Zásuvná časť (2) s otvorom (34) a zarážkami (36, 38) je prispôbená na upevnenie dolnej časti zástrčnej časti (4) s výstupkami (14, 16) po vložení zástrčnej do zásuvnej časti. Ochranný kryt (6) musí správne dosadať na zásuvnej časti (2) a zabezpečuje plombu pred otvorením bez viditeľného poškodenia. Kód a alfanumerické označenie (46 a 48) na zásuvnej časti (2) plomby zabezpečuje všetky potrebné informácie o čísle plomby, výrobcovi, používateľovi, osobe, ktorá plombu inštalovala, atď. Zástrčná časť (4), zásuvná časť (2) a vláknom (10) sú zhotovené z priehľadného materiálu, na ktorom sú viditeľné všetky pokusy o násilné otvorenie plomby alebo nedbanlivú inštaláciu.

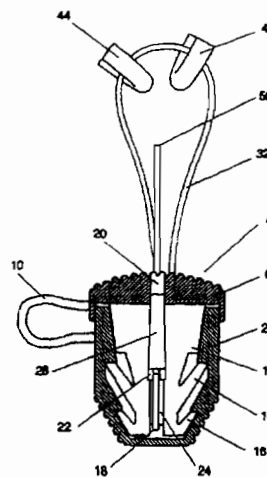

**Trieda H**

7 (51) H01M 8/18, 8/04, C25B 15/08

(21) 43-2001

(22) 02.07.1999

(31) 9815173.1

(32) 13.07.1998

(33) GB

(71) NATIONAL POWER PLC, Swindon, Wilts, GB;

(72) Morrissey Patrick John, New Denham, Uxbridge, GB; Mitchel Philip John, Loughborough, Leicestershire, GB; Male Stewart Ernest, East Grinstead, West Sussex, GB;

- (74) Čechvalová Dagmar, Bratislava, SK;  
(86) PCT/GB99/02103  
(87) WO00/03448  
(54) **Spôsob odstraňovania síranových iónov z elektrolytu**  
(57) Opisuje sa spôsob odstraňovania síranových iónov z elektrolytu elektrochemického redukčno-oxidačného systému, v ktorom uvedený elektrolyt obsahuje halogén a v ktorom sú síranové ióny znečisťujúcou alebo interferujúcou zložkou, ktorého podstata spočíva v tom, že sa zvýši koncentrácia halogenidu v elektrolyte elektrochemickou redukciovou halogénu, kryštalizuje sa síranová soľ z elektrolytu a oddelí sa elektrolyt od vykryštalizovanej síranovej soli. Taktiež sa opisuje elektrochemický spôsob akumulácie a/alebo dodávky energie, ktorý zahŕňa odstraňovanie síranových iónov z elektrolytu uvedeným spôsobom.

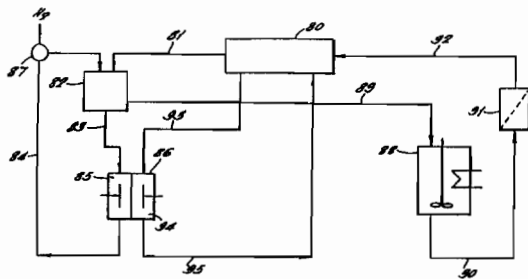

A01G 7/00	1636-99	B02C 19/06	278-2001	C07D 405/12	1760-2000
A01N 33/12	137-2001	B05B 7/14	30-2001	C07D 405/14	1681-2000
A01N 43/36	1853-99	B07B 1/10	1739-2000	C07D 413/04	234-2001
A01N 43/54	210-2001	B22C 1/00	142-2000	C07D 417/06	138-2001
A01N 43/80	1812-2000	B22D 33/02	51-2001	C07D 455/02	167-2001
A01N 47/36	214-2001	B29B 17/02	74-2001	C07D 471/04	166-2001
A01N 57/20	211-2001	B29C 63/34	297-2001	C07D 471/04	1896-2000
A01N 57/20	212-2001	B29D 24/00	6340-90	C07D 471/04	1050-2000
A21C 15/02	75-2001	B30B 15/06	245-2001	C07D 471/04	130-2001
A21D 10/04	300-2001	B32B 27/18	215-2001	C07D 473/16	1291-2000
A23B 7/157	97-2001	B65D 5/64	1845-2000	C07D 487/04	1955-2000
A23G 9/00	12-2001	B65D 25/16	1279-2000	C07D 491/04	1197-2000
A23J 3/10	171-2001	B65D 79/00	414-2001	C07D 493/18	54-2001
A23K 1/00	56-2001	B65D 83/04	217-2001	C07D 495/04	1975-2000
A23L 1/30	263-2001	B65G 49/04	1802-2000	C07D 498/04	140-2001
A47C 5/00	158-2001	B67D 1/08	27-2001	C07D 521/00	8-2001
A61F 13/00	375-2001	C07C 43/295	455-2001	C07F 5/02	1632-2000
A61F 13/02	2001-2000	C07C 51/15	85-2001	C07F 9/38	55-2001
A61F 13/15	1978-2000	C07C 67/055	1825-2000	C07F 9/655	1756-2000
A61J 1/05	282-2001	C07C 67/055	1824-2000	C07F 19/00	1757-2000
A61K 9/00	1554-2000	C07C209/36	1734-2000	C08B 1/00	2-2000
A61K 9/16	1630-2000	C07C2 25/22	63-2001	C08F 10/02	19-2001
A61K 9/16	86-2001	C07C 229/14	149-2001	C08G 18/79	99-2001
A61K 9/20	175-2001	C07C 229/38	103-2001	C09D 17/00	1480-2000
A61K 31/00	393-2001	C07C 237/42	172-2001	C09D109/00	1-2001
A61K 31/00	102-2001	C07C 239/10	2019-2000	C10B 37/02	3-2001
A61K 31/00	101-2001	C07C 239/20	1867-2000	C10B 53/00	1723-2000
A61K 31/13	1508-2000	C07C 243/38	41-2001	C10L 1/02	1862-2000
A61K 31/135	1804-99	C07C 251/58	253-2001	C12N 7/02	223-2001
A61K 31/19	1999-2000	C07C 259/06	1956-2000	C12N 15/13	1875-99
A61K 31/21	1745-2000	C07C 271/28	1767-2000	C12N 15/13	1481-2000
A61K 31/22	125-2001	C07C 309/66	1768-2000	C12N 15/16	1687-99
A61K 31/225	539-2001	C07D 207/40	93-2001	C21B 7/14	243-99
A61K 31/35	1448-2000	C07D 209/12	1537-2000	C21C 5/46	1878-2000
A61K 31/35	326-2001	C07D 209/34	1822-2000	C22B 4/00	1997-2000
A61K 31/38	1147-2000	C07D 211/34	105-2001	C22B 7/04	1917-2000
A61K 31/40	1570-2000	C07D 211/64	1411-99	C23C 26/00	676-2000
A61K 31/425	1744-2000	C07D 213/42	270-2001	C25B 1/04	1982-2000
A61K 31/44	438-2001	C07D 213/82	421-2001	C25D 21/14	1691-2000
A61K 31/445	1951-2000	C07D 215/12	62-2001	E04D 3/14	406-2001
A61K 31/445	120-2001	C07D 231/56	1709-2000	E04F 15/14	1934-2000
A61K 31/47	1987-2000	C07D 263/30	2018-2000	E05B 65/10	1928-2000
A61K 31/495	1501-2000	C07D 263/32	1641-2000	F01B 3/00	110-2000
A61K 31/55	1296-2000	C07D 265/18	1818-2000	F01K 23/10	39-2001
A61K 31/66	1961-2000	C07D 275/03	1778-2000	F02M 51/06	42-2000
A61K 31/675	1858-2000	C07D 295/135	49-2001	F16G 11/04	121-2001
A61K 31/7048	1865-2000	C07D 307/20	1373-2000	F16K 15/14	321-2001
A61K 35/78	1929-2000	C07D 309/30	2002-2000	F16L 59/02	2037-2000
A61M 15/00	1374-2000	C07D 313/00	1817-99	F41C 3/00	54-2000
A61M 31/00	1582-2000	C07D 401/04	1507-2000	G01K 17/08	1040-95
A61N 1/368	1801-2000	C07D 401/12	1575-2000	G01L 1/20	1856-2000
B01J 2/14	1539-2000	C07D 403/06	81-2001	G03H 1/26	1654-2000
B01J 8/04	29-2001	C07D 405/12	197-2001	G06F 17/28	156-2000
B01J 29/80	139-2001	C07D 405/12	1181-2000	G06K 19/067	141-2000
				G09F 3/03	345-2001
				H01M 8/18	43-2001

## FG4A

## Udelené patenty

281789	C07C 205/44	281815	C07D 263/20	281841	A61K 31/57	281867	C07D 413/02
281790	B21D 51/38	281816	C07H 1/00	281842	C07D 241/08	281868	C12N 15/31
281791	E05B 17/20	281817	C07D 307/78	281843	C07K 7/52	281869	C07J 73/00
281792	B01D 27/08	281818	A61K 31/495	281844	B60N 3/02	281870	C07D 519/00
281793	C07D 405/14	281819	A01N 47/36	281845	C10B 53/00	281871	C07C 237/26
281794	G01K 17/08	281820	A61N 5/06	281846	F23D 1/04	281872	G21C 17/112
281795	B22D 11/18	281821	A01N 43/70	281847	C07D 339/08	281873	C12P 7/40
281796	G10L 11/02	281822	C07K 5/06	281848	C07D 273/01	281874	C07D 471/04
281797	C07H 15/252	281823	C07D 401/12	281849	B30B 9/16	281875	C03B 5/187
281798	C01F 11/02	281824	A01N 37/06	281850	C07C 229/48	281876	C07C 311/58
281799	C12N 15/16	281825	C07K 5/06	281851	A23G 9/00	281877	A61K 39/35
281800	C07C 205/44	281826	C07H 19/10	281852	B29D 24/00	281878	C12N 15/37
281801	C07J 71/00	281827	H02G 9/06	281853	A61K 31/18	281879	C07D 261/20
281802	C07J 71/00	281828	C07K 7/52	281854	C03B 3/00	281880	A23D 9/00
281803	A61K 9/24	281829	F27B 15/16	281855	C10B 1/10	281881	B22D 11/06
281804	A61N 5/06	281830	C07K 7/60	281856	C21B 13/00	281882	B22D 11/06
281805	C01B 21/38	281831	C07C 323/41	281857	C07D 401/12	281883	B22D 11/06
281806	A61K 38/20	281832	C08K 5/098	281858	C08B 30/12	281884	B30B 9/02
281807	C07D 487/04	281833	G10K 11/16	281859	C21C 5/36	281885	C08F 110/00
281808	C01B 17/80	281834	A61F 13/56	281860	A01G 7/00	281886	G01R 15/00
281809	B25B 13/10	281835	G21C 3/328	281861	C07D 241/04	281887	B32B 27/10
281810	B25B 13/14	281836	H03L 7/07	281862	A23K 1/16	281888	B01J 19/12
281811	B02C 21/00	281837	A21D 13/08	281863	B21D 13/04	281889	B60P 3/22
281812	C07D 211/60	281838	C11D 3/39	281864	C07D 217/26	281890	B29C 55/18
281813	C07D 451/02	281839	C07K 14/805	281865	C07D 209/14	281891	B22D 11/124
281814	H05B 3/74	281840	C07D 239/34	281866	C07C 237/26	281892	G05B 9/03

## 7 (51) A01G 7/00

(11) 281860

(21) 1636-99

(22) 30.11.1999

(24) 06.08.2001

(40) 06.08.2001

(73) Ústav ekológie lesa Slovenskej akadémie vied, Zvolen, SK;

(72) Cicák Alojz, Ing., CSc., Zvolen, SK;

(54) Spôsob merania morfológických parametrov listov jarných výhonkov buka lesného metódou prepočtových koeficientov

(31) 08/436 554

(32) 08.05.1995

(33) US

(40) 04.12.1996

(73) Troy Technology Corporation, Inc., Wilmington, DE, US;

(72) Kuusisto Eeva-Liisa, Livingston, NJ, US; Hansen Kurt, West Orange, NJ, US;

(74) Majlingová Marta, Ing., Bratislava, SK;

(54) Biocídny prostriedok a jeho použitie

## 7 (51) A01N 37/06, 43/08

(11) 281824

(21) 1635-96

(22) 19.12.1996

(24) 06.08.2001

(40) 09.09.1998

(73) Varkonda Štefan, RNDr., CSc., Bratislava, SK;

(72) Varkonda Štefan, RNDr., CSc., Bratislava, SK;

(74) Čechvalová Dagmar, Bratislava, SK;

(54) Kompozícia na vábenie lykožrútov

## 7 (51) A01N 47/36 // (A01N 47/36, 43:80, 43:653, 43:56, 43:42, 25:32)

(11) 281819

(21) 424-96

(22) 19.09.1994

(24) 06.08.2001

(31) P 43 33 249.8

(32) 30.09.1993

(33) DE

(40) 04.09.1996

(73) Hoechst Schering AgrEvo GmbH, Berlin, DE;

(72) Willms Lothar, Hofheim, DE; Bieringer Hermann, Eppstein/Taunus, DE; Hacker Erwin, Hochheim am Main, DE; Kehne Heinz, Hofheim am Taunus, DE;

(74) Hörmannová Zuzana, Ing., Bratislava, SK;

(86) PCT/EP94/03127

(87) WO95/08919

(54) Kombinácie herbicíd-antidótum, spôsob ochrany rastlín a použitie

## 7 (51) A01N 43/70 // (A01N 43/70, 47:12)

(11) 281821

(21) 572-96

(22) 06.05.1996

(24) 06.08.2001

**7 (51) A21D 13/08, A23G 9/02**

- (11) **281837**  
 (21) 211-98  
 (22) 26.07.1996  
 (24) 06.08.2001  
 (31) 95305856.7  
 (32) 22.08.1995  
 (33) EP  
 (40) 05.08.1998  
 (73) Unilever NV, AL Rotterdam, NL;  
 (72) Biggs Donald Reginald, Sharnbrook, Bedford, GB; Van Hoek Gerlof Louwrens Maarten, Nijverdal, NL; Krieg Johannes, Rotterdam, NL; Hersbach Franciscus Johannes, Zevenhuizen, NL;  
 (74) Majlingová Marta, Bratislava, SK;  
 (86) PCT/EP96/03340  
 (87) WO97/07682  
**(54) Spôsob výroby potravinového výrobku**

**7 (51) A23D 9/00, 7/00, 7/02**

- (11) **281880**  
 (21) 601-99  
 (22) 08.10.1997  
 (24) 06.08.2001  
 (31) 96203096.1  
 (32) 06.11.1996  
 (33) EP  
 (40) 13.03.2000  
 (73) UNILEVER NV, AL Rotterdam, NL;  
 (72) Lansbergen Gabriel Jacobus T., Vlaardingen, NL; Sassen Cornelis Laurentius, Vlaardingen, NL; Schuurman Johannes Henricus, Baltimore, MD, US;  
 (74) Majlingová Marta, Ing., Bratislava, SK;  
 (86) PCT/EP97/05586  
 (87) WO98/19554  
**(54) Pomaly kryštalizujúci margarínový tuk a spôsob urýchlenia kryštalizácie pomaly kryštalizujúceho triglyceridového tuku**

**7 (51) A23G 9/00, 9/04**

- (11) **281851**  
 (21) 1463-97  
 (22) 12.04.1996  
 (24) 06.08.2001  
 (31) 95303042.6  
 (32) 03.05.1995  
 (33) EP  
 (40) 04.03.1998  
 (73) UNILEVER N. V., AL Rotterdam, NL;  
 (72) Bee Rodney David, St. Neots, Cambridgeshire, GB;  
 (74) Majlingová Marta, Ing., Bratislava, SK;  
 (86) PCT/EP96/01587  
 (87) WO96/34537  
**(54) Deformovateľný mrazený cukrársky výrobok**

**7 (51) A23K 1/16, C12P 13/08, 13/04**

- (11) **281862**  
 (21) 2843-92  
 (22) 16.09.1992  
 (24) 06.08.2001  
 (31) P4130868.9  
 (32) 17.09.1991  
 (33) DE  
 (40) 10.08.1994  
 (73) Degussa Aktiengesellschaft, Frankfurt am Main, DE;  
 (72) Binder Wolfram, Dr., Rodenbach, DE; Friedrich Heinz, Dr., Hanau, DE; Lotter Hermann, Dr., Hainburg, DE; Tanner Herbert, Dr., Hanau, DE; Holldorff Henning, Dr., Albstadt, DE; Leuchtenberger Wolfgang, Dr., Bielefeld, DE;  
 (74) Bušová Eva, JUDr., Bratislava, SK;  
**(54) Prísada do krmiva pre zvieratá na báze aminokyseliny z fermentačnej brečky, spôsob jej výroby a použitie**

**7 (51) A61F 13/56, 13/62, 13/66**

- (11) **281834**  
 (21) 1414-95  
 (22) 09.05.1994  
 (24) 06.08.2001  
 (31) 9301630-1  
 (32) 12.05.1993  
 (33) SE  
 (40) 03.04.1996  
 (73) SCA Hygiene Products AB, Göteborg, SE;  
 (72) Larsson Björn, Billdal, SE; Carlbark Olle, Kallered, SE; Rönnberg Peter, Mölndal, SE;  
 (74) PATENTSERVIS BRATISLAVA, a. s., Bratislava, SK;  
 (86) PCT/SE94/00426  
 (87) WO94/26222  
**(54) Odevná súčiastka**

**7 (51) A61K 9/24, 9/52, 31/44**

- (11) **281803**  
 (21) 1660-96  
 (22) 03.07.1995  
 (24) 06.08.2001  
 (31) 08/313 208  
 (32) 08.07.1994  
 (33) US  
 (40) 10.09.1997  
 (73) ASTRA AKTIEBOLAG, Södertälje, SE;  
 (72) Bengtsson Siv Inga, Göteborg, SE; Lövgren Kurt Ingmar, Mölnlycke, SE;  
 (74) Žovicová Viera, Mgr., Bratislava, SK;  
 (86) PCT/SE95/00816  
 (87) WO96/01622  
**(54) Orálny enterický potiahnutý prípravok, ktorý obsahuje magnéziouvú soľ omeprazolu, a spôsob jeho výroby**



- 7 (51) **A61K 31/18**  
 (11) **281853**  
 (21) 1760-97  
 (22) 17.06.1996  
 (24) 06.08.2001  
 (31) MI95A001357  
 (32) 23.06.1995  
 (33) IT  
 (40) 03.06.1998  
 (73) BOONVILLE LIMITED, Tortola, British Virgin Islands, GB;  
 (72) Benetti Dino, Pisa, IT; Aloisi Ruggero, Pisa, IT; Guainai Giuseppe, Pisa, IT; Rosini Sergio, Pisa, IT;  
 (74) Majlingová Marta, Ing., Bratislava, SK;  
 (86) PCT/EP96/02597  
 (87) WO97/00675  
 (54) **Použitie mono- a disulfo-substituovaných antrachinónov, zlúčeniny, ich spôsob výroby a farmaceutický prostriedok s ich obsahom**
- 
- 7 (51) **A61K 31/495, 47/34, 9/20, 9/48, 47/10**  
 (11) **281818**  
 (21) 1608-98  
 (22) 21.05.1997  
 (24) 06.08.2001  
 (31) 08/655 329  
 (32) 24.05.1996  
 (33) US  
 (40) 07.05.1999  
 (73) Schering Corporation, Kenilworth, NJ, US;  
 (72) Sangekar Surendra A., Union, NJ, US; Vadino Winston A., Whitehouse Station, NJ, US; Lee Ping I., Radnor, PA, US;  
 (74) PATENTSERVIS BRATISLAVA, a. s., Bratislava, SK;  
 (86) PCT/US97/19388  
 (87) WO98/07429  
 (54) **Farmaceutický prostriedok obsahujúci fungicídné činidlo**
- 
- 7 (51) **A61K 31/57, 9/00, 47/26**  
 (11) **281841**  
 (21) 1853-92  
 (22) 16.06.1992  
 (24) 06.08.2001  
 (31) 07/717 155  
 (32) 18.06.1991  
 (33) US  
 (40) 08.11.1995  
 (73) Bristol-Myers Squibb Company, New York, NY, US;  
 (72) Atzinger Anne E., Lebanon, IN, US; Bequette Robert J., Evansville, IN, US; Davis Robert E., Evansville, IN, US;  
 (74) Hörmannová Zuzana, Ing., Bratislava, SK;  
 (54) **Orálny antineoplastický prípravok na báze megestrol-acetátu**
- 
- 7 (51) **A61K 38/20**  
 (11) **281806**  
 (21) 423-95  
 (22) 28.09.1993  
 (24) 06.08.2001  
 (31) 07/955 523  
 (32) 01.10.1992  
 (33) US  
 (40) 08.01.1997  
 (73) Schering Corporation, Kenilworth, NJ, US;  
 (72) Bond Martha W., Palo Alto, CA, US; Moore Kevin W., Palo Alto, CA, US; Pennline Kenneth, Landing, NJ, US; Vieira Paul J. M., Palo Alto, CA, US;  
 (74) PATENTSERVIS BRATISLAVA, a. s., Bratislava, SK;  
 (86) PCT/US93/09030  
 (87) WO94/08606  
 (54) **Použitie IL-10 na prípravu liečiva na prevenciu diabetes mellitus**
- 
- 7 (51) **A61K 39/35, 39/36**  
 (11) **281877**  
 (21) 1461-97  
 (22) 25.04.1996  
 (24) 06.08.2001  
 (31) 9508785.4  
 (32) 29.04.1995  
 (33) GB  
 (40) 06.05.1998  
 (73) Allergy Therapeutics Limited, London, GB;  
 (72) Wheeler Alan Worland, Harlow, Essex, GB; Taylor Iain, Harlow, Essex, GB;  
 (74) Majlingová Marta, Ing., Bratislava, SK;  
 (86) PCT/EP96/01733  
 (87) WO96/34626  
 (54) **Farmaceutický prostriedok obsahujúci tyrozín a polymerizovaný alergén, spôsob jeho výroby a jeho použitie**
- 
- 7 (51) **A61N 5/06**  
 (11) **281820**  
 (21) 443-96  
 (22) 14.08.1995  
 (24) 06.08.2001  
 (31) G 94 13 076.0 U  
 (32) 12.08.1994  
 (33) DE  
 (40) 04.09.1996  
 (73) Bioptron AG, Mönchaltorf, CH;  
 (72) Bolleter Heinz, St. Gallenkappel, CH;  
 (74) PATENTSERVIS BRATISLAVA, a. s., Bratislava, SK;  
 (86) PCT/EP95/03221  
 (87) WO96/04959  
 (54) **Liečebné svietidlo na ručné použitie**

- 7 (51) **A61N 5/06**  
 (11) **281804**  
 (21) 442-96  
 (22) 14.08.1995  
 (24) 06.08.2001  
 (31) G 94 13 075.2 U  
 (32) 12.08.1994  
 (33) DE  
 (40) 06.08.1997  
 (73) Bioptron AG, Mönchaltorf, CH;  
 (72) Bolleter Heinz, St. Gallenkappel, CH;  
 (74) PATENTSERVIS BRATISLAVA, a. s., Bratislava, SK;  
 (86) PCT/EP95/03220  
 (87) WO96/04958  
 (54) **Terapeutické svetidlo**

- 7 (51) **B01D 27/08, F02M 35/02**  
 (11) **281792**  
 (21) 441-95  
 (22) 03.04.1995  
 (24) 06.08.2001  
 (31) P 44 12 474.0  
 (32) 14.04.1994  
 (33) DE  
 (40) 08.11.1995  
 (73) FILTERWERK MANN + HUMMEL GMBH, Ludwigsburg, DE;  
 (72) Volker Ernst, Sachsenheim, DE; Klotz Arthur, Remseck, DE;  
 (74) Bušová Eva, JUDr., Bratislava, SK;  
 (54) **Filter vzduchu, najmä na nasávaný vzduch spaľovacieho motora**

- 7 (51) **B01J 19/12, H05B 6/80**  
 (11) **281888**  
 (21) 217-97  
 (22) 16.08.1995  
 (24) 06.08.2001  
 (31) P 44 30 582.6  
 (32) 18.08.1994  
 (33) DE  
 (40) 06.08.1997  
 (73) Molekulare Energietechnik AG, Vaduz, LI;  
 (72) Reichelt Helmut, Dresden, DE;  
 (74) ROTT, RŮŽIČKA & GUTTMANN, v. o. s., Bratislava, SK;  
 (86) PCT/DE95/01166  
 (87) WO96/05910  
 (54) **Spôsob menenia teploty diskkrétnej hmoty a zariadenie na vykonávanie tohto spôsobu**

- 7 (51) **B02C 21/00**  
 (11) **281811**  
 (21) 997-96  
 (22) 08.12.1995  
 (24) 06.08.2001  
 (31) 08/359 219

- (32) 19.12.1994  
 (33) US  
 (40) 05.02.1997  
 (73) Kerr-McGee Chemical Corporation, Oklahoma City, OK, US;  
 (72) Brownbridge Thomas Ian, Oklahoma City, OK, US; Story Philip M., Yukon, OK, US;  
 (74) Guniš Jaroslav Mgr., Bratislava, SK;  
 (86) PCT/US95/16148  
 (87) WO96/19291  
 (54) **Spôsob mletia a mlecie médium s ortokremičitanom zirkoničitým**

- 7 (51) **B21D 13/04**  
 (11) **281863**  
 (21) 1394-94  
 (22) 28.05.1993  
 (24) 06.08.2001  
 (31) 9224452.4  
 (32) 21.11.1992  
 (33) GB  
 (40) 11.07.1995  
 (73) Hadley Industries PLC, Warley, West Midlands, GB;  
 (72) Deeley Geoffrey Thomas, Oldbury, West Midlands, GB;  
 (74) Bušová Eva, JUDr., Bratislava, SK;  
 (86) PCT/GB93/01117  
 (87) WO94/12294  
 (54) **Plošný materiál, spôsob jeho výroby, súprava valcov zariadenia na valcovanie za studena a použitie plošného materiálu**

- 7 (51) **B21D 51/38**  
 (11) **281790**  
 (21) 384-97  
 (22) 23.07.1996  
 (24) 06.08.2001  
 (31) 195 27 291.9  
 (32) 26.07.1995  
 (33) DE  
 (40) 14.01.1998  
 (73) VAW aluminium AG, Bonn, DE;  
 (72) Breuer Manfred, Bergheim, DE; Hocks Klaus, Grevenbroich, DE;  
 (74) Bušová Eva, JUDr., Bratislava, SK;  
 (86) PCT/EP96/03244  
 (87) WO97/04896  
 (54) **Spôsob výroby konzervovej plechovky**

- 7 (51) **B22D 11/06**  
 (11) **281883**  
 (21) 1459-95  
 (22) 21.11.1995  
 (24) 06.08.2001  
 (31) 94 14348  
 (32) 30.11.1994  
 (33) FR

- (40) 04.02.1998  
 (73) USINOR, Puteaux, FR; THYSSEN STAHL AKTIENGESELLSCHAFT, Duisburg, DE;  
 (72) Legrand Hugues, Molinghem, FR; Delassus Pierre, Bethune, FR;  
 (74) ROTT, RŮŽIČKA & GUTTMANN, v. o. s., Bratislava, SK;  
 (54) **Zariadenie na nesenie bočnej steny pri kontinuálnom liatí kovového pásu**
- 
- 7 (51) **B22D 11/06, 11/10**  
 (11) **281882**  
 (21) 1478-95  
 (22) 24.11.1995  
 (24) 06.08.2001  
 (31) 94 14571  
 (32) 30.11.1994  
 (33) FR  
 (40) 07.08.1996  
 (73) USINOR, Puteaux, FR; THYSSEN STAHL AKTIENGESELLSCHAFT, Duisburg, DE;  
 (72) Barbe Jacques, Saint Etienne, FR; Delassus Pierre, Locon, FR; Pelletier Jean-Marie, Bethune, FR; Pateisky Gerhard, Verquin, FR;  
 (74) ROTT, RŮŽIČKA & GUTTMANN, v. o. s., Bratislava, SK;  
 (54) **Zariadenie na dvojvalcové kontinuálne liatie s izolačným krytom**
- 
- 7 (51) **B22D 11/06**  
 (11) **281881**  
 (21) 846-95  
 (22) 28.06.1995  
 (24) 06.08.2001  
 (31) 94 08361  
 (32) 30.06.1994  
 (33) FR  
 (40) 06.03.1996  
 (73) USINOR, Puteaux, FR; THYSSEN STAHL AKTIENGESELLSCHAFT, Duisburg, DE;  
 (72) Barbe Jacques, Saint Etienne, FR; Mazodier Francois, Saint Etienne, FR; Vendeville Luc, Bethune, FR; Delassus Pierre, Bethune, FR;  
 (74) ROTT, RŮŽIČKA & GUTTMANN, v. o. s., Bratislava, SK;  
 (54) **Spôsob a zariadenie na kontinuálne odlievanie tenkých kovových výrobkov medzi valce**
- 
- 7 (51) **B22D 11/124, 11/06**  
 (11) **281891**  
 (21) 3667-91  
 (22) 03.12.1991  
 (24) 06.08.2001  
 (40) 07.08.1996  
 (73) USINOR, Puteaux, FR; THYSSEN STAHL AG, Duisburg, DE;  
 (72) Demarez Philippe, Labeuvriere, FR; Hauser Jean-Michel, Ugine, FR;
- 
- (74) Hörmannová Zuzana, Ing., Bratislava, SK;  
 (54) **Spôsob výroby pásu zo semiferitickej nehrdzavejúcej ocele plynulým odlievaním roztaveného kovu a zariadenie na vykonávanie spôsobu**
- 
- 7 (51) **B22D 11/18, 11/16**  
 (11) **281795**  
 (21) 1213-95  
 (22) 17.03.1994  
 (24) 06.08.2001  
 (31) 93 03872  
 (32) 30.03.1993  
 (33) FR  
 (40) 06.03.1996  
 (73) SOLLAC (Société Anonyme), Puteaux, FR;  
 (72) Banny Thierry, Tressange, FR; Drouot Joël, Angers, FR; Martin Jean-François, Chateaneuf Les Martigues, FR; Nadif Michele, Lantefontaine, FR; Becler Didier, Lantefontaine, FR; Dusser Hervé, Metz, FR; Mouchette Alain, Semecourt, FR; Thomardel Odile, Marbach, FR;  
 (74) ROTT, RŮŽIČKA & GUTTMANN, v. o. s., Bratislava, SK;  
 (86) PCT/FR94/00292  
 (87) WO94/22618  
 (54) **Spôsob regulovania hladiny tekutého kovu vo forme na kontinuálne liatie kovov a zariadenie na vykonávanie spôsobu**
- 
- 7 (51) **B25B 13/10, 13/14**  
 (11) **281809**  
 (21) 1356-98  
 (22) 30.09.1998  
 (24) 06.08.2001  
 (40) 12.03.1999  
 (73) Radvanec František, Košice, SK;  
 (72) Radvanec František, Košice, SK;  
 (54) **Montérské náradie**
- 
- 7 (51) **B25B 13/14, 13/48**  
 (11) **281810**  
 (21) 1357-98  
 (22) 30.09.1998  
 (24) 06.08.2001  
 (40) 12.03.1999  
 (73) Radvanec František, Košice, SK;  
 (72) Radvanec František, Košice, SK;  
 (54) **Montérsky kľúč**
- 
- 7 (51) **B29C 55/18, 55/02, A61F 13/15, B29C 55/08**  
 (11) **281890**  
 (21) 912-93  
 (22) 28.01.1992  
 (24) 06.08.2001

- (31) 662,543  
 (32) 28.02.1991  
 (33) US  
 (40) 08.06.1994  
 (73) THE PROCTER AND GAMBLE COMPANY, Cincinnati, OH, US;  
 (72) Weber Gerald Martin, Loveland, OH, US; Richardson James Williamson, Cincinnati, OH, US;  
 (74) PATENTSERVIS BRATISLAVA, a. s., Bratislava, SK;  
 (86) PCT/US92/00732  
 (87) WO92/15445  
**(54) Spôsob postupného nat'ahovania pružnej laminátovej textilie s nulovým napätím a zariadenie na vykonávanie tohto spôsobu**
- 
- 7 (51) B29D 24/00, D04B 21/00**  
**(11) 281852**  
 (21) 6340-90  
 (22) 18.12.1990  
 (24) 06.08.2001  
 (31) 89 17 142  
 (32) 22.12.1989  
 (33) FR  
 (40) 06.08.2001  
 (73) Isofran, Puteaux, FR;  
 (72) De Smet Gabriel, Nogent sur Oise, FR; Nicot Jean-Philippe, Morlay, FR; Sachs Haroun, Paris, FR;  
 (74) Bezák Marián, Ing., Bratislava, SK;  
**(54) Textilný výrobok a spôsob jeho výroby**
- 
- 7 (51) B30B 9/02**  
**(11) 281884**  
 (21) 1169-96  
 (22) 08.01.1996  
 (24) 06.08.2001  
 (31) 115/95-4  
 (32) 16.01.1995  
 (33) CH  
 (40) 09.04.1997  
 (73) Bucher-Guyer AG Maschinenfabrik, Niederweningen, CH;  
 (72) Hartmann Eduard, Schneisingen, CH; Chara Alexandr, Neuhausen, CH;  
 (74) Bušová Eva, JUDr., Bratislava, SK;  
 (86) PCT/CH96/00005  
 (87) WO96/22185  
**(54) Filtračné puzdro na drenážny prvok na odlučovanie kvapalín z pevných látok lisovaním**
- 
- 7 (51) B30B 9/16, 9/14**  
**(11) 281849**  
 (21) 42-97  
 (22) 10.01.1997  
 (24) 06.08.2001
- (31) 196 01 128.0  
 (32) 13.01.1996  
 (33) DE  
 (40) 06.08.1997  
 (73) IBG Monforts GmbH & Co., Mönchengladbach, DE;  
 (72) Skuras Dirk, Mönchengladbach, DE;  
 (74) Bušová Eva, JUDr., Bratislava, SK;  
**(54) Závitkový lis**
- 
- 7 (51) B32B 27/10, D21H 27/36, B42D 15/00, B41M 3/14**  
**(11) 281887**  
 (21) 289-95  
 (22) 22.02.1994  
 (24) 06.08.2001  
 (31) P-400/93, 08/136 315  
 (32) 08.06.1993, 19.10.1993  
 (33) YU, US  
 (40) 10.01.1996  
 (73) Domtar, Inc., Cornwall, Ontario, CA; Andric Dragisa, Montreal, Quebec, CA; Stojanovic Borislav, Montreal, Quebec, CA;  
 (72) Andric Dragisa, Montreal, Quebec, CA; Stojanovic Borislav, Montreal, Quebec, CA;  
 (74) PATENTSERVIS BRATISLAVA, a. s., Bratislava, SK;  
 (86) PCT/IB94/00063  
 (87) WO94/29105  
**(54) Bezpečnostný papier a spôsob jeho výroby**
- 
- 7 (51) B60N 3/02, B60R 21/02**  
**(11) 281844**  
 (21) 1069-95  
 (22) 30.08.1995  
 (24) 06.08.2001  
 (31) P 44 37 843.2, P 195 03 532.1  
 (32) 22.10.1994, 03.02.1995  
 (33) DE, DE  
 (40) 08.05.1996  
 (73) HAPPICH Fahrzeug-und Industrieteile GmbH, Wuppertal, DE;  
 (72) Bollmann Rainer, Wuppertal, DE; Brodka Johann, Senden, DE; Marx Alfred, Öllingen, DE; Poffo Hans-Joachim, Wuppertal, DE;  
 (74) Bačík Kvetoslav, Ing., Nová Dubnica, SK;  
**(54) Rúrkový spojovací systém**
- 
- 7 (51) B60P 3/22, B65G 53/14**  
**(11) 281889**  
 (21) 1461-93  
 (22) 21.12.1993  
 (24) 06.08.2001  
 (31) 92.204078-7  
 (32) 23.12.1992  
 (33) EP  
 (40) 06.07.1994

- (73) Welgro B. V., Groenlo, NL;  
 (72) Wellink Theodorus Antonius, Groenlo, NL;  
 (74) Bušová Eva, JUDr., Bratislava, SK;  
 (54) **Vozidlo na prepravu materiálu vo forme prášku, granúl alebo peliet**
- 
- 7 (51) **C01B 17/80**  
 (11) **281808**  
 (21) 3346-89  
 (22) 02.06.1989  
 (24) 06.08.2001  
 (31) 2989/88  
 (32) 02.06.1988  
 (33) DK  
 (40) 13.08.1991  
 (73) Helder TopsOe A/S, Lyngby, DK;  
 (72) Schoubye Peter, HOrsholm, DK;  
 (74) Hörmannová Zuzana, Ing., Bratislava, SK;  
 (54) **Spôsob kondenzácie pár kyseliny sírovej a zariadenie na vykonávanie tohto spôsobu**
- 
- 7 (51) **C01B 21/38**  
 (11) **281805**  
 (21) 1270-98  
 (22) 17.09.1998  
 (24) 06.08.2001  
 (40) 16.05.2000  
 (73) AGRICHEM, spol. s r. o., Bratislava, SK;  
 (72) Teren Ján, Ing., CSc., Bratislava, SK;  
 (54) **Spôsob výroby kyseliny dusičnej z roztokov oxidov dusíka v kyseline dusičnej**
- 
- 7 (51) **C01F 11/02, C04B 2/04**  
 (11) **281798**  
 (21) 462-98  
 (22) 18.10.1996  
 (24) 06.08.2001  
 (31) 9500870  
 (32) 19.10.1995  
 (33) BE  
 (40) 02.12.1998  
 (73) LHOIST RECHERCHE ET DEVELOPPEMENT S. A., Ottignies-Louvain-La-Neuve, BE;  
 (72) Langelin Henri René, Caffiers, FR; Poisson Régis, Neuilly, FR; Laudet Alain, Namur, BE; Françoise Oliver, Chastre, BE;  
 (74) PATENTSERVIS BRATISLAVA, a. s., Bratislava, SK;  
 (86) PCT/BE96/00111  
 (87) WO97/14650  
 (54) **Častice hydroxidu vápenatého, spôsob ich prípravy a ich použitie**
- 
- 7 (51) **C03B 3/00, 3/02, 5/235**  
 (11) **281854**  
 (21) 362-95  
 (22) 29.07.1994  
 (24) 06.08.2001  
 (31) P 43 25 726.7  
 (32) 30.07.1993  
 (33) DE  
 (40) 11.10.1995  
 (73) ISOVER SAINT-GOBAIN, Courbevoie, FR;  
 (72) Fleckenstein Hermann, Ludwigshafen, DE; Hornung Helmut, Oftersheim, DE;  
 (74) Bezák Marián, Ing., Bratislava, SK;  
 (86) PCT/EP94/02526  
 (87) WO95/04003  
 (54) **Spôsob a zariadenie na výrobu minerálnej vlny použitím odpadu minerálnej vlny ako recyklovaného východiskového materiálu**
- 
- 7 (51) **C03B 5/187, B01F 7/28**  
 (11) **281875**  
 (21) 604-97  
 (22) 15.11.1995  
 (24) 06.08.2001  
 (31) P 44 40 704.1  
 (32) 15.11.1994  
 (33) DE  
 (40) 10.12.1997  
 (73) TECHNISCHE GLASWERKE ILMENAU GMBH, Ilmenau, DE; Degussa-Hüls Aktiengesellschaft, Frankfurt am Main, DE;  
 (72) Kümmerling Andreas, Ilmenau, DE; Schwiager Christian, Dr., Ilmenau, DE; Heym Volker, Ilmenau, DE; Stiebert Dietmar, Ilmenau, DE; Eckert Wilfried, Ronneburg, DE; Göllitzer Hubertus, Alzenau, DE;  
 (74) ROTT, RŮŽIČKA & GUTTMANN, v. o. s., Bratislava, SK;  
 (86) PCT/DE95/01585  
 (87) WO96/15995  
 (54) **Miešadlo na roztavené sklo**
- 
- 7 (51) **C07C205/44, 201/12**  
 (11) **281789**  
 (21) 378-97  
 (22) 20.09.1995  
 (24) 06.08.2001  
 (31) 9419274.7  
 (32) 23.09.1994  
 (33) GB  
 (40) 05.11.1997  
 (73) ORION-YHTYMÄ OY, Espoo, FI;  
 (72) Bäckström Reijo Johannes, Helsinki, FI;  
 (74) Bušová Eva, JUDr., Bratislava, SK;  
 (86) PCT/FI95/00513  
 (87) WO96/09274  
 (54) **Spôsob prípravy 3,4-dihydroxy-5-nitrobenzaldehydu**

7 (51) C07C205/44, 201/12  
 (11) 281800  
 (21) 1446-93  
 (22) 18.06.1992  
 (24) 06.08.2001  
 (31) 9113431.2  
 (32) 20.06.1991  
 (33) GB  
 (40) 09.11.1994  
 (73) ORION-YHTYMÄ OY, Espoo, FI;  
 (72) Honkanen Erkki, Espoo, FI; Lindholm Stig, Helsinki, FI;  
 (74) Bušová Eva, JUDr., Bratislava, SK;  
 (86) PCT/FI92/00192  
 (87) WO93/00323  
 (54) **Spôsob výroby 3,4-dihydroxy-5-nitrobenzaldehydu**

7 (51) C07C229/48, A61K 31/195 // C07K 5/023  
 (11) 281850  
 (21) 947-96  
 (22) 18.07.1996  
 (24) 06.08.2001  
 (31) 19526274.3  
 (32) 19.07.1995  
 (33) DE  
 (40) 05.02.1997  
 (73) BAYER AKTIENGESELLSCHAFT, Leverkusen, DE;  
 (72) Matzke Michael, Dr., Wuppertal, DE; Militzer Hans-Christian, Dr., Bergisch Gladbach, DE; Mittendorf Joachim, Dr., Wuppertal, DE; Kunisch Franz, Dr., Odenthal, DE; Schmidt Axel, Dr., Wuppertal, DE; Schönfeld Wolfgang, Dr., Wuppertal, DE; Ziegelbauer Karl, Dr., Wuppertal, DE;  
 (74) Hörmannová Zuzana, Ing., Bratislava, SK;  
 (54) **Antimikrobiálne účinné zmesi obsahujúce aminokyseliny, liečivá s ich obsahom a ich použitie**

7 (51) C07C237/26, C07D295/14, C07C309/39, 239/20, C07D205/04, 471/08, 213/56, 231/12  
 (11) 281866  
 (21) 862-93  
 (22) 10.08.1993  
 (24) 06.08.2001  
 (31) 07/928,578  
 (32) 13.08.1992  
 (33) US  
 (40) 11.05.1994  
 (73) American Cyanamid Company, Wayne, NJ, US;  
 (72) Sum Phaik-Eng, Pomona, NY, US; Lee Ving J., Monsey, NY, US; Hlavka Joseph J., Tuxedo Park, NY, US; Testa Raymond T., Cedar Grove, NJ, US;  
 (74) Bušová Eva, JUDr., Bratislava, SK;

(54) **7-(Substituované)-8-(substituované)-9-[(substituovaný glycylyl) amido]-6-demetyl-6-deoxy-tetracyklíny, medziprodukt a spôsob ich výroby**

7 (51) C07C237/26, A61K 31/65, C07C245/20, 247/18  
 (11) 281871  
 (21) 857-93  
 (22) 09.08.1993  
 (24) 06.08.2001  
 (31) 07/928,598  
 (32) 13.08.1992  
 (33) US  
 (40) 06.04.1994  
 (73) American Cyanamid Company, Wayne, NJ, US;  
 (72) Sum Phaik-Eng, Pomona, NY, US; Lee Ving J., Monsey, NY, US; Hlavka Joseph J., Tuxedo Park, NY, US; Testa Raymond T., Cedar Grove, NJ, US;  
 (74) Bušová Eva, JUDr., Bratislava, SK;  
 (54) **6-Demetyl-6-deoxytetracyklíny, spôsoby a medziprodukty na ich výrobu a farmaceutické prípravky na ich báze**

7 (51) C07C311/58, 335/42, C07D303/48, 331/02, 203/08, A61K 31/64  
 (11) 281876  
 (21) 222-96  
 (22) 19.02.1996  
 (24) 06.08.2001  
 (31) 195 05 910.7  
 (32) 21.02.1995  
 (33) DE  
 (40) 02.10.1996  
 (73) HOECHST AKTIENGESELLSCHAFT, Frankfurt am Main, DE;  
 (72) Englert Heinrich, Dr., Hofheim, DE; Gerlach Uwe, Dr., Hattersheim, DE; Mania Dieter, Dr., Königstein, DE; Gögelein Heinz, Dr., Frankfurt, DE; Kaiser Joachim, Dr., Frankfurt, DE;  
 (74) Čechvalová Dagmar, Bratislava, SK;  
 (54) **Substituované benzénsulfonylmočoviny a benzénsulfonyltiočoviny, spôsob ich výroby, ich použitie na výrobu farmaceutických prostriedkov a liečivá, ktoré ich obsahujú**

7 (51) C07C323/41, 323/60, C07H 15/248, 15/244, A61K 31/00, 31/70  
 (11) 281831  
 (21) 424-97  
 (22) 27.09.1995  
 (24) 06.08.2001  
 (31) M194A002026  
 (32) 05.10.1994  
 (33) IT  
 (40) 05.11.1997

- (73) Indena S. p. A., Milano, IT;  
 (72) Bombardelli Ezio, Milano, IT; Gabetta Bruno, Milano, IT;  
 (74) Majlingová Marta, Ing., Bratislava, SK;  
 (86) PCT/EP95/03823  
 (87) WO96/11184  
 (54) **Kolchicínové deriváty, spôsob ich prípravy, farmaceutický prostriedok s ich obsahom a ich použitie**
- 
- 7 (51) **C07D209/14, 209/16, A61K 31/40**  
 (11) **281865**  
 (21) 656-97  
 (22) 27.11.1995  
 (24) 06.08.2001  
 (31) 321402  
 (32) 29.11.1994  
 (33) JP  
 (40) 14.01.1998  
 (73) Dainippon Pharmaceutical Co., Ltd., Osaka-shi, Osaka-fu, JP;  
 (72) Kato Shiro, Sakai-shi, Osaka, JP; Harada Hiroshi, Suita-shi, Osaka, JP; Hirokawa Yoshimi, Ikoma-shi, Nara, JP; Yoshida Naoyuki, Sakai-shi, Osaka, JP; Kawashima Hitoshi, Osaka-shi, Osaka, JP;  
 (74) PATENTSERVIS BRATISLAVA, a. s., Bratislava, SK;  
 (86) PCT/JP95/02400  
 (87) WO96/16938  
 (54) **Indolový derivát a jeho optický izomér, spôsob jeho prípravy a farmaceutický prostriedok**
- 
- 7 (51) **C07D211/60, C07B 57/00**  
 (11) **281812**  
 (21) 1512-97  
 (22) 30.04.1996  
 (24) 06.08.2001  
 (31) 9501808-1  
 (32) 16.05.1995  
 (33) SE  
 (40) 06.05.1998  
 (73) ASTRA AKTIEBOLAG, Södertälje, SE;  
 (72) Jaksch Peter, Järna, SE;  
 (74) Žovicová Viera, Mgr., Bratislava, SK;  
 (86) PCT/SE96/00563  
 (87) WO96/36606  
 (54) **Spôsob výroby monohydrátu ropivacain hydrochloridu**
- 
- 7 (51) **C07D217/26, 241/04, 409/12, A61K 31/47, 31/495, A61P 31/18**  
 (11) **281864**  
 (21) 523-94  
 (22) 03.11.1992  
 (24) 06.08.2001  
 (31) 789 508, 883 825  
 (32) 08.11.1991, 15.05.1992  
 (33) US, US
- (40) 08.02.1995  
 (73) MERCK & CO., INC., Rahway, NJ, US;  
 (72) Vacca Joseph P., Telford, PA, US; Dorsey Bruce D., Harleysville, PA, US; Guare James P., Quakerstown, PA, US; Holloway Katharine M., Lansdale, PA, US; Hungate Randall W., Lansdale, PA, US;  
 (74) Majlingová Marta, Ing., Bratislava, SK;  
 (86) PCT/US92/09444  
 (87) WO93/09096  
 (54) **4-Hydroxypentánamidy, farmaceutický prípravok s ich obsahom, ich použitie, spôsob výroby a medziprodukt na ich prípravu**
- 
- 7 (51) **C07D239/34, A61K 31/505, C07D239/91, 403/12, 401/12, 403/14, 239/42, 239/70, 239/94, 405/12**  
 (11) **281840**  
 (21) 1374-97  
 (22) 10.04.1996  
 (24) 06.08.2001  
 (31) 113937/1995  
 (32) 13.04.1995  
 (33) JP  
 (40) 06.05.1998  
 (73) Dainippon Pharmaceutical Co., Ltd., Osaka-shi, Osaka-fu, JP;  
 (72) Murata Teruya, Izumiotsu-shi, Osaka-fu, JP; Hino Katsuhiko, Ikoma-gun, Nara-ken, JP; Furukawa Kiyoshi, Shiga-gun, Shiga-ken, JP; Oka Makoto, Ibaraki-shi, Osaka-fu, JP; Itoh Mari, Suita-shi, Osaka-fu, JP;  
 (74) PATENTSERVIS BRATISLAVA, a. s., Bratislava, SK;  
 (86) PCT/JP96/00977  
 (87) WO96/32383  
 (54) **Acetamidové deriváty, spôsob ich prípravy a farmaceutický prípravok, ktorý ich obsahuje**
- 
- 7 (51) **C07D241/04, 401/06, 491/04, 405/06, 413/06**  
 (11) **281861**  
 (21) 1006-96  
 (22) 30.01.1995  
 (24) 06.08.2001  
 (31) 192 916  
 (32) 04.02.1994  
 (33) US  
 (40) 05.03.1997  
 (73) MERCK & CO., INC., Rahway, NJ, US;  
 (72) Rossen Kai, Rahway, NJ, US; Askin David, Rahway, NJ, US; Reider Paul, Rahway, NJ, US; Varsolona Richard J., Rahway, NJ, US; Volante Ralph, Rahway, NJ, US;  
 (74) Majlingová Marta, Ing., Bratislava, SK;  
 (86) PCT/US95/01232  
 (87) WO95/21162

- (54) **Spôsob racemizácie opticky čistého substrátu 2-terc-butylkarboxamidpiperazínu alebo substrátu bohatého na 2-terc-butylkarboxamidpiperazín, alebo jeho soli a substrát na racemizáciu**
- 
- 7 (51) **C07D241/08, 295/185, 295/215, 295/192, A61K 31/495**  
 (11) **281842**  
 (21) 68-94  
 (22) 20.01.1994  
 (24) 06.08.2001  
 (31) P 43 02 485.8  
 (32) 29.01.1993  
 (33) DE  
 (40) 10.08.1994  
 (73) MERCK PATENT GESELLSCHAFT MIT BESCHRÄNKTER HAFTUNG, Darmstadt, DE;  
 (72) Gante Joachim, prof. Dr., Darmstadt, DE; Raddatz Peter, Dr., Darmstadt, DE; Juraszyk Horst, Dr., Darmstadt, DE; Bernotat-Danielowski Sabine, Dr., Darmstadt, DE; Melzer Guido, Dr., Darmstadt, DE;  
 (74) Bušová Eva, JUDr., Bratislava, SK;  
 (54) **Deriváty piperazínu, spôsob ich výroby, farmaceutické prípravky na ich báze a ich použitie**
- 
- 7 (51) **C07D261/20, 275/04, 413/12, 417/12**  
 (11) **281879**  
 (21) 1151-97  
 (22) 28.02.1996  
 (24) 06.08.2001  
 (31) 0207/95  
 (32) 28.02.1995  
 (33) DK  
 (40) 04.02.1998  
 (73) H. Lundbeck A/S, Copenhagen-Valby, DK;  
 (72) Falch Erik, Vedbaek, DK; Perregaard Jens Kristian, Jaegerspris, DK; Schousboe Arne, Ballerup, DK; Krogsgaard-Larsen Povl, Allerod, DK; Frolund Bente, Copenhagen, DK; Moltzen Lenz Sibylle, Gentofte, DK;  
 (74) Majlingová Marta, Ing., Bratislava, SK;  
 (86) PCT/DK96/00084  
 (87) WO96/26929  
 (54) **4-Aminotetrahydrobenzizoxazolové alebo -izotiazolové zlúčeniny, farmaceutický prostriedok s ich obsahom a ich použitie**
- 
- 7 (51) **C07D263/20, 403/06, 295/28, A61K 31/495, 31/445**  
 (11) **281815**  
 (21) 1368-95  
 (22) 02.11.1995  
 (24) 06.08.2001
- (31) P 44 39 846.8  
 (32) 08.11.1994  
 (33) DE  
 (40) 05.06.1996  
 (73) Merck Patent GmbH, Darmstadt, DE;  
 (72) Gante Joachim, prof. Dr., Darmstadt, DE; Juraszyk Horst, Dr., Darmstadt, DE; Raddatz Peter, Dr., Darmstadt, DE; Wurziger Hanns, Dr., Darmstadt, DE; Bernotat-Danielowski Sabine, Dr., Darmstadt, DE; Melzer Guido, Dr., Darmstadt, DE;  
 (74) Bušová Eva, JUDr., Bratislava, SK;  
 (54) **Derivát oxazolidinónu, spôsob jeho prípravy, jeho použitie a farmaceutický prostriedok, ktorý ho obsahuje**
- 
- 7 (51) **C07D273/01, 413/00, 417/00, A01N 43/72, 43/82, 43/88**  
 (11) **281848**  
 (21) 166-96  
 (22) 29.07.1994  
 (24) 06.08.2001  
 (31) P 43 26 908.7, P 44 08 005.0  
 (32) 11.08.1993, 10.03.1994  
 (33) DE, DE  
 (40) 05.06.1996  
 (73) BAYER AKTIENGESELLSCHAFT, Leverkusen, DE;  
 (72) Krüger Bernd-Wieland, Bergisch Gladbach, DE; Assmann Lutz, Eutin, DE; Gayer Herbert, Monheim, DE; Gerdes Peter, Aachen, DE; Heinemann Ulrich, Leichlingen, DE; Kuhnt Dietmar, Leverkusen, DE; Philipp Ulrich, Köln, DE; Seitz Thomas, Langenfeld, DE; Stetter Jörg, Wuppertal, DE; Tiemann Ralf, Leverkusen, DE; Dehne Heinz-Wilhelm, Bonn, DE; Dutzmann Stefan, Hilden, DE; Hänssler Gerd, Leverkusen, DE;  
 (74) Hörmannová Zuzana, Ing., Bratislava, SK;  
 (86) PCT/EP94/02533  
 (87) WO95/04728  
 (54) **Substituované azadioxacykloalkény, spôsob ich výroby, medziprodukty, fungicídne prostriedky tieto látky obsahujúce, spôsob potlačania nežiaducich húb a použitie uvedených zlúčenín**
- 
- 7 (51) **C07D307/78, 307/80, 307/82, C07C275/26, 335/14, A61K 31/34**  
 (11) **281817**  
 (21) 297-96  
 (22) 05.03.1996  
 (24) 06.08.2001  
 (31) 9504460.8  
 (32) 06.03.1995  
 (33) GB  
 (40) 02.10.1996



- (73) BAYER AKTIENGESELLSCHAFT, Leverkusen, DE;
- (72) Bräunlich Gabriele, Dr., Wuppertal, DE; Fischer Rüdiger, Dr., Köln, DE; Es-Sayed Mazen, Dr., Wuppertal, DE; Henning Rolf, Dr., Wachtberg, DE; Sperzel Michael, Dr., Wuppertal, DE; Schlemmer Karl-Heinz, Dr., Wuppertal, DE; Nielsch Ulrich, Dr., Wuppertal, DE; Tudhope Stephen, Dr., Windsor Berkshire, GB; Sturton Graham, Dr., Bray Maidenhead, GB; Abram Trevor S., Dr., Marlow Buckinghamshire, GB; Fitzgerald Mary F., Begbroke Oxford, GB;
- (74) Hörmannová Zuzana, Ing., Bratislava, SK;
- (54) **N-(3-Benzofuranyl)močovínové deriváty, spôsob ich prípravy, prostriedky obsahujúce tieto deriváty a použitie týchto derivátov**
- 
- 7 (51) **C07D339/08**  
 (11) **281847**  
 (21) 682-95  
 (22) 23.05.1995  
 (24) 06.08.2001  
 (40) 14.01.1998  
 (73) VUCHT, a. s., Bratislava, SK;  
 (72) Štibrányi Ladislav, Ing., CSc., Bratislava, SK; Konopíková Marta, Ing., CSc., Bratislava, SK;  
 (54) **Spôsob prípravy 1,3-ditiánu**
- 
- 7 (51) **C07D401/12, 401/14, 471/04, 405/14, A61K 31/415, 31/44, 31/47, 31/495**  
 (11) **281823**  
 (21) 687-96  
 (22) 26.11.1994  
 (24) 06.08.2001  
 (31) 3581/93-1  
 (32) 01.12.1993  
 (33) CH  
 (40) 06.11.1996  
 (73) Byk Gulden Lomberg Chemische Fabrik GmbH, Konstanz, DE;  
 (72) Kohl Bernhard, Konstanz, DE; Grundler Gerhard, Konstanz, DE; Opferkuch Wolfgang, Bochum, DE;  
 (74) Majlingová Marta, Ing., Bratislava, SK;  
 (86) PCT/EP94/03911  
 (87) WO95/15324  
 (54) **Substituované aminoalkylaminopyridíny, spôsob ich výroby, farmaceutické prostriedky s ich obsahom a ich použitie**
- 
- 7 (51) **C07D401/12, 307/94, 307/79, A61K 31/34, 31/44**  
 (11) **281857**  
 (21) 2-97  
 (22) 19.07.1995  
 (24) 06.08.2001  
 (31) 2323/94-3  
 (32) 22.07.1994  
 (33) CH
- 
- (40) 06.08.1997
- (73) Byk Gulden Lomberg Chemische Fabrik GmbH, Konstanz, DE;
- (72) Amschler Hermann, Radolfzell, DE; Flockerzi Dieter, Allensbach, DE; Gutterer Beate, Allensbach, DE; Hatzelmann Armin, Konstanz, DE; Schudt Christian, Konstanz, DE; Beume Rolf, Konstanz, DE; Häfner Dietrich, Konstanz, DE; Kley Hans-Peter, Allensbach, DE; Ulrich Wolf-Rüdiger, Konstanz, DE; Thibaut Ulrich, Konstanz, DE;
- (74) Majlingová Marta, Ing., Bratislava, SK;
- (86) PCT/EP95/02841
- (87) WO96/03399
- (54) **Dihydrobenzofurány, spôsob ich výroby, farmaceutický prostriedok s ich obsahom a ich použitie**
- 
- 7 (51) **C07D405/14, A61K 31/495, A61P 25/00**  
 (11) **281793**  
 (21) 1184-94  
 (22) 29.09.1994  
 (24) 06.08.2001  
 (31) P 43 33 254.4  
 (32) 30.09.1993  
 (33) DE  
 (40) 10.05.1995  
 (73) MERCK PATENT GESELLSCHAFT MIT BESCHRÄNKTER HAFTUNG, Darmstadt, DE;  
 (72) Böttcher Henning, Dr., Darmstadt, DE; Seyfried Christoph, Dr., Darmstadt, DE; Bartoszyk Gerd, Darmstadt, DE; Greiner Hartmut, Dr., Darmstadt, DE;  
 (74) Bušová Eva, JUDr., Bratislava, SK;  
 (54) **Deriváty piperidínu a piperazínu, spôsob ich výroby, farmaceutický prípravok na ich báze a ich použitie**
- 
- 7 (51) **C07D413/02, 413/04, A61K 31/33, 31/42**  
 (11) **281867**  
 (21) 1089-95  
 (22) 04.09.1995  
 (24) 06.08.2001  
 (31) 94 10600  
 (32) 05.09.1994  
 (33) FR  
 (40) 05.06.1996  
 (73) SANOFI-SYNTHELABO, Paris, FR;  
 (72) Jegham Samir, Argenteuil, FR; Koenig Jean Jacques, Maisons Laffitte, FR; Puech Frédéric, Rueil Malmaison, FR; Burnier Philippe, Maisons Laffitte, FR; Zard Lydia, Gif Sur Yvette, FR;  
 (74) Čechvalová Dagmar, Bratislava, SK;  
 (54) **Deriváty 3,3a,4,5-tetrahydro-1H-oxazolo[3,4-a]chinolin-1-ónu, spôsob ich prípravy, liečivo a farmaceutický prostriedok obsahujúce tieto deriváty**

7 (51) C07D451/02, A61K 31/46, A61P 25/16, 25/36  
 (11) 281813  
 (21) 929-98  
 (22) 21.02.1997  
 (24) 06.08.2001  
 (31) 0194/96  
 (32) 22.02.1996  
 (33) DK  
 (40) 04.11.1998  
 (73) NeuroSearch A/S, Ballerup, DK;  
 (72) Scheel-Krüger Jorgen, Glostrup, DK; Moldt Peter, Humlebaek, DK; Wätjen Frank, Herlev, DK;  
 (74) ROTT, RŮŽIČKA & GUTTMANN, v. o. s., Bratislava, SK;  
 (86) PCT/EP97/00850  
 (87) WO97/30997  
 (54) Tropánové deriváty, spôsob ich prípravy, použitie a farmaceutická kompozícia s ich obsahom

7 (51) C07D519/00, 499/88, 513/04, 233/90, A61K 31/43  
 (11) 281870  
 (21) 540-95  
 (22) 20.10.1993  
 (24) 06.08.2001  
 (31) 9222700.8  
 (32) 29.10.1992  
 (33) GB  
 (40) 13.09.1995  
 (73) SMITHKLINE BEECHAM PLC, Brentford, Middlesex, GB;  
 (72) Broom Nigel John Perryman, Betchworth, Surrey, GB; Harrington Frank Peter, Betchworth, Surrey, GB;  
 (74) Majlingová Marta, Ing., Bratislava, SK;  
 (86) PCT/EP93/02894  
 (87) WO94/10178  
 (54) 6-(Substituované metylén)penémy, spôsob ich výroby, medziprodukty a použitie

7 (51) C07D471/04, 403/02, 231/52, 231/44, 519/00, A01N 43/56, 43/90  
 (11) 281874  
 (21) 486-95  
 (22) 11.10.1993  
 (24) 06.08.2001  
 (31) P 42 34 709.2, P 43 10 091.0, P 43 15 330.5  
 (32) 12.10.1992, 24.03.1993, 03.05.1993  
 (33) DE, DE, DE  
 (40) 11.10.1995  
 (73) Hoechst Schering AgrEvo GmbH, Berlin, DE;  
 (72) Dorfmeister Gabriele, Berlin, DE; Franke Helga, Berlin, DE; Geisler Jens, Berlin, DE; Hartfiel Uwe, Berlin, DE; Bohner Jürgen, Berlin, DE; Rees Richard, Berlin, DE;  
 (74) Hörmannová Zuzana, Ing., Bratislava, SK;  
 (86) PCT/EP93/02821  
 (87) WO94/08999  
 (54) Substituované pyrazolové deriváty, spôsob ich prípravy, medziprodukty tohto spôsobu a použitie týchto pyrazolových derivátov ako herbicídnych látok

7 (51) C07H 1/00, 17/08, C07D311/00, 493/00, A61K 31/70, 31/35  
 (11) 281816  
 (21) 281-96  
 (22) 29.02.1996  
 (24) 06.08.2001  
 (31) 195 07 018.6  
 (32) 01.03.1995  
 (33) DE  
 (40) 04.09.1996  
 (73) BAYER AKTIENGESELLSCHAFT, Leverkusen, DE;  
 (72) Arlt Dieter, prof. Dr., Köln, DE; Bonse Gerhard, Dr., Köln, DE; Reisewitz Friedhelm, Dr., Wuppertal, DE;  
 (74) Hörmannová Zuzana, Ing., Bratislava, SK;  
 (54) Spôsob výroby ivermektínu

7 (51) C07D487/04 // (C07D487/04, 239:00, 231:00)  
 (11) 281807  
 (21) 1536-96  
 (22) 29.11.1996  
 (24) 06.08.2001  
 (31) 60/007 859  
 (32) 01.12.1995  
 (33) US  
 (40) 05.11.1997  
 (73) American Cyanamid Company, Madison, NJ, US;  
 (72) Thuralrajah Padmanathan, Piscataway, NJ, US;  
 (74) Bušová Eva, JUDr., Bratislava, SK;  
 (54) Spôsob výroby N-[3-(3-kyanopyrazolo[1,5-a]pyrimidin-7-yl)fenyl]-N-etyl-acetamidu

7 (51) C07H 15/252, A61K 31/70  
 (11) 281797  
 (21) 396-96  
 (22) 26.09.1994  
 (24) 06.08.2001  
 (31) FI 93 A 000187  
 (32) 30.09.1993  
 (33) IT  
 (40) 06.11.1996  
 (73) A. MENARINI INDUSTRIE FARMACEUTICHE RIUNITE S. R. L., Florence, IT; BRISTOL-MYERS SQUIBB S. p. A., Sermoneta (Prov. Rome), IT;  
 (72) Animati Fabio, Rome, IT; Lombardi Paolo, Cesate, IT; Arcamone Federico, Nerviano, IT; Cipollone Amalia, Rome, IT;  
 (74) ROTT, RŮŽIČKA & GUTTMANN, v. o. s., Bratislava, SK;

- (86) PCT/EP94/03201  
 (87) WO95/09173  
 (54) **Antracyklínové disacharidy, spôsob ich prípravy a farmaceutické prípravky s ich obsahom**
- .....
- 7 (51) **C07H 19/10, 19/20, A61K 31/70, C12P 19/28, A61P 31/12**  
 (11) **281826**  
 (21) 92-93  
 (22) 14.08.1991  
 (24) 06.08.2001  
 (31) P 40 26 265.0  
 (32) 20.08.1990  
 (33) DE  
 (40) 07.07.1993  
 (73) Roche Diagnostics GmbH, Mannheim, DE;  
 (72) Zilch Harald, Mannheim, DE; Leinert Herbert, Heppenheim, DE; Mertens Alfred, Schriesheim, DE; Hermann Dieter, Heidelberg, DE;  
 (74) Bušová Eva, JUDr., Bratislava, SK;  
 (86) PCT/EP91/01541  
 (87) WO92/03462  
 (54) **Deriváty fosfolipidov nukleozidov, ich použitie a farmaceutický prostriedok na ich báze**
- .....
- 7 (51) **C07J 71/00**  
 (11) **281802**  
 (21) 797-93  
 (22) 29.01.1992  
 (24) 06.08.2001  
 (31) 9100342-6  
 (32) 04.02.1991  
 (33) SE  
 (40) 09.03.1994  
 (73) ASTRA Aktiebolag, Södertälje, SE;  
 (72) Axelsson Bengt, Genarp, SE; Brattsand Ralph, Lund, SE; Kallström Leif, Södra Sandby, SE; Thalén Arne, Bjärred, SE;  
 (74) Čechvalová Dagmar, Bratislava, SK;  
 (86) PCT/SE92/00055  
 (87) WO92/13872  
 (54) **Steroidy, spôsob ich prípravy, farmaceutický prostriedok s ich obsahom a ich použitie**
- .....
- 7 (51) **C07J 71/00, A61K 31/58**  
 (11) **281801**  
 (21) 796-93  
 (22) 29.01.1992  
 (24) 06.08.2001  
 (31) 9100341-8  
 (32) 04.02.1991  
 (33) SE  
 (40) 09.03.1994  
 (73) Aktiebolaget Astra, Södertälje, SE;  
 (72) Andersson Paul, Södra Sandby, SE; Axelsson Bengt, Genarp, SE; Brattsand Ralph, Lund, SE; Thalén Arne, Bjärred, SE;
- .....
- (74) Čechvalová Dagmar, Bratislava, SK;  
 (86) PCT/SE92/00055  
 (87) WO92/13872  
 (54) **Steroidy, spôsob ich prípravy, farmaceutický prostriedok s ich obsahom a ich použitie**
- .....
- 7 (51) **C07J 73/00, 41/00, A61K 31/58, C07C 235/82**  
 (11) **281869**  
 (21) 347-96  
 (22) 16.09.1994  
 (24) 06.08.2001  
 (31) 08/123280  
 (32) 17.09.1993  
 (33) US  
 (40) 03.07.1996  
 (73) Glaxo Wellcome Inc., Research Triangle Park, NC, US;  
 (72) Batchelor Kenneth William, Research Triangle Park, NC, US; Frye Stephen Vernon, Research Triangle Park, NC, US;  
 (74) Majlingová Marta, Ing., Bratislava, SK;  
 (86) PCT/US94/10530  
 (87) WO95/07927  
 (54) **17beta-N-(2,5-bis-(Trifluórmetyl))-fenylnkarbamoyl-4-aza-5alfa-androst-1-en-3-on, spôsob jeho výroby, farmaceutický prostriedok s jeho obsahom, jeho použitie a medziprodukty na jeho výrobu**
- .....
- 7 (51) **C07K 5/06, 5/08, 5/10, A61K 38/05, 38/06, 38/07**  
 (11) **281825**  
 (21) 1669-97  
 (22) 06.05.1996  
 (24) 06.08.2001  
 (31) 95108559  
 (32) 07.06.1995  
 (33) RU  
 (40) 08.04.1998  
 (73) IMMUNOTECH DEVELOPMENTS INC., Moskva, RU;  
 (72) Deigin Vladislav Isakovich, Moskva, RU; Korotkov Andrej Marxovič, Moskva, RU;  
 (74) PATENTSERVIS BRATISLAVA, a. s., Bratislava, SK;  
 (86) PCT/RU96/00116  
 (87) WO96/40740  
 (54) **Peptidy a spôsob ich prípravy**
- .....
- 7 (51) **C07K 5/06, 5/08, 5/10, A61K 38/00**  
 (11) **281822**  
 (21) 1072-94  
 (22) 24.02.1993  
 (24) 06.08.2001  
 (31) P 42 07 254.9  
 (32) 07.03.1992  
 (33) DE  
 (40) 12.04.1995

- (73) Cassella Aktiengesellschaft, Frankfurt am Main, DE;
- (72) Zoller Gerhard, Schöneck, DE; Jablonka Bernd, Bad Soden, DE; Knolle Jochen, Kriftel, DE; Just Melitta, Langen, DE; König Wolfgang, Hofheim, DE;
- (74) Hörmannová Zuzana, Ing., Bratislava, SK;
- (86) PCT/EP93/00424
- (87) WO93/18057
- (54) Deriváty 4-oxo-2-tioximidazolidínu, spôsob ich výroby a farmaceutický prostriedok s ich obsahom**
- 
- 7 (51) C07K 7/52, 14/75, 5/10, A61K 38/08**  
**(11) 281843**  
 (21) 558-95  
 (22) 28.04.1995  
 (24) 06.08.2001  
 (31) P 44 15 310.4  
 (32) 30.04.1994  
 (33) DE  
 (40) 06.12.1995  
 (73) MERCK PATENT GESELLSCHAFT MIT BESCHRÄNKTER HAFTUNG, Darmstadt, DE;  
 (72) Jonczyk Alfred, Dr., Darmstadt, DE; Hölzemann Günter, Dr., Darmstadt, DE; Goodman Simon, Dr., Darmstadt, DE; Kessler Horst, prof., Darmstadt, DE; Haubner Roland, Münster, DE; Wermuth Jochen, Münster, DE;  
 (74) Bušová Eva, JUDr., Bratislava, SK;
- (54) Cyklopeptidy, spôsob ich prípravy, farmaceutický prostriedok s ich obsahom a ich použitie**
- 
- 7 (51) C07K 7/52, A61K 38/08, C07K 17/08**  
**(11) 281828**  
 (21) 383-94  
 (22) 31.03.1994  
 (24) 06.08.2001  
 (31) P 43 10 643.9  
 (32) 01.04.1993  
 (33) DE  
 (40) 08.02.1995  
 (73) MERCK PATENT GESELLSCHAFT MIT BESCHRÄNKTER HAFTUNG, Darmstadt, DE;  
 (72) Jonczyk Alfred, Dr., Darmstadt, DE; Hölzemann Günter, Dr., Darmstadt, DE; Felding-Habermann Brunhilde, Dr., Darmstadt, DE; Rippmann Friedrich, Dr., Darmstadt, DE; Diefenbach Beate, Darmstadt, DE; Kessler Horst, prof., Darmstadt, DE; Haubner Roland, Darmstadt, DE; Wermuth Jochen, Darmstadt, DE;  
 (74) Bušová Eva, JUDr., Bratislava, SK;
- (54) Cyklopeptidy, spôsob ich výroby, farmaceutické prípravky s ich obsahom a ich použitie**
- 
- 7 (51) C07K 7/60, C12P 21/02, A61K 38/08, C12N 1/20**  
**(11) 281830**  
 (21) 685-94  
 (22) 06.06.1994  
 (24) 06.08.2001  
 (31) P 43 19 007.3  
 (32) 08.06.1993  
 (33) DE  
 (40) 11.01.1995  
 (73) HOECHST AKTIENGESELLSCHAFT, Frankfurt am Main, DE;  
 (72) Hammann Peter, Dr., Babenhausen, DE; Meiwes Johannes, Dr., Idstein, DE; Seibert Gerhard, prof. Dr., Darmstadt-Arheiligen, DE; Vertesy László, Dr., Eppstein/Taunus, DE; Wink Joachim, Dr., Rödermark, DE; Markus Astrid, Dr., Liederbach, DE;  
 (74) Čechvalová Dagmar, Bratislava, SK;
- (54) Lipopeptidy, spôsob ich prípravy, liečivo s ich obsahom, ich použitie a kmeň *Actinoplanes*, ktorý ich produkuje**
- 
- 7 (51) C07K 14/805, 1/18, A61K 38/42**  
**(11) 281839**  
 (21) 678-95  
 (22) 20.09.1994  
 (24) 06.08.2001  
 (31) 2 106 612  
 (32) 21.09.1993  
 (33) CA  
 (40) 14.09.1995  
 (73) Hemosol INC., Etobicoke, Ontario, CA;  
 (72) Pliura Diana H., Mississauga, Ontario, CA; Wiffen Diane E., Georgetown, Ontario, CA; Ashraf Salman, Raleigh, North Carolina, US; Magnin Anthony A., Willowdale, Ontario, CA;  
 (74) Guniš Jaroslav, Mgr., Bratislava, SK;
- (86) PCT/CA94/00514  
 (87) WO95/08574
- (54) Spôsob separácie vopred vybraného druhu hemoglobínu**
- 
- 7 (51) C08B 30/12, A61K 31/715**  
**(11) 281858**  
 (21) 396-97  
 (22) 26.09.1995  
 (24) 06.08.2001  
 (31) P 44 34 877.0  
 (32) 29.09.1994  
 (33) DE  
 (40) 10.09.1997  
 (73) FRESENIUS AG., Bad Homburg v. d. H., DE;  
 (72) Sommermeyer Klaus, Rosbach v. d. H., DE; Görg Michael, Florstadt, DE; Henning Klaus, Usingen, DE;  
 (74) Majlingová Marta, Ing., Bratislava, SK;

- (86) PCT/EP95/03806  
 (87) WO96/10042  
 (54) **Spôsob výroby degradačných produktov škrobu s úzkym rozložením molekulovej hmotnosti**
- 
- 7 (51) **C08F110/00, 2/34, B01J 3/02, 8/00**  
 (11) **281885**  
 (21) 230-96  
 (22) 22.02.1996  
 (24) 06.08.2001  
 (31) 95 02446  
 (32) 24.02.1995  
 (33) FR  
 (40) 05.03.1997  
 (73) BP Chemicals Limited, London, GB;  
 (72) Chinh Jean-Claude, Martigues, FR;  
 (74) Bušová Eva, JUDr., Bratislava, SK;  
 (54) **Zariadenie na polymerizáciu olefinu(ov) a spôsob kontinuálnej polymerizácie olefinu(ov)**
- 
- 7 (51) **C08K 5/098**  
 (11) **281832**  
 (21) 622-95  
 (22) 12.05.1995  
 (24) 06.08.2001  
 (31) A 994/94  
 (32) 13.05.1994  
 (33) AT  
 (40) 06.12.1995  
 (73) Borealis AG, Schwechat-Mannswörth, AT;  
 (72) Wolfschwenger Johannes, Ing., Niederneukirchen, AT; Bernreitner Klaus, Dipl. Ing., Linz, AT;  
 (74) Majlingová Marta, Ing., Bratislava, SK;  
 (54) **Spôsob zvýšenia podielu  $\beta$ -modifikácie v polypropyléne a použitie solí dikarboxylových kyselín**
- 
- 7 (51) **C10B 1/10, F27B 7/32**  
 (11) **281855**  
 (21) 200-96  
 (22) 04.08.1994  
 (24) 06.08.2001  
 (31) P 43 27 633.4  
 (32) 17.08.1993  
 (33) DE  
 (40) 09.07.1997  
 (73) Siemens Aktiengesellschaft, München, DE;  
 (72) May Karl, Bad Vilbel, DE; Herm Hartmut, Dreieich, DE; Unverzagt Karlheinz, Offenbach am Main, DE;  
 (74) Bušová Eva, JUDr., Bratislava, SK;  
 (86) PCT/DE94/00904  
 (87) WO95/05430  
 (54) **Dopravné zariadenie na odpad**
- 
- 7 (51) **C10B 53/00, 1/10**  
 (11) **281845**  
 (21) 367-96  
 (22) 14.09.1994  
 (24) 06.08.2001  
 (31) P 43 32 865.2  
 (32) 27.09.1993  
 (33) DE  
 (40) 04.06.1997  
 (73) Siemens Aktiengesellschaft, München, DE;  
 (72) May Karl, Bad Vilbel, DE; Herm Hartmut, Dreieich, DE; Unverzagt Karlheinz, Offenbach am Main, DE;  
 (74) Bušová Eva, JUDr., Bratislava, SK;  
 (86) PCT/DE94/01058  
 (87) WO95/09217  
 (54) **Zariadenie na dopravu odpadu do pyrolytického reaktora**
- 
- 7 (51) **C11D 3/39, C01B 15/10**  
 (11) **281838**  
 (21) 410-97  
 (22) 24.08.1995  
 (24) 06.08.2001  
 (31) SE94/00944, 9403778.5  
 (32) 07.10.1994, 03.11.1994  
 (33) SE, SE  
 (40) 06.08.1997  
 (73) EKA CHEMICALS AB, Bohus, SE;  
 (72) Lagnemo Hans, Göteborg, SE; Jigstam Monica, Torslanda, SE; Oddstig Cecilia, Göteborg, SE;  
 (74) Bušová Eva, JUDr., Bratislava, SK;  
 (86) PCT/SE95/00959  
 (87) WO96/11252  
 (54) **Častica obsahujúca peroxyzlúčeninu, jej použitie a prostriedok, ktorý ju obsahuje**
- 
- 7 (51) **C12N 15/16, C12P 21/02, C12N 5/10**  
 (11) **281799**  
 (21) 1687-99  
 (22) 03.12.1985  
 (24) 06.08.2001  
 (31) 677 813, 688 622, 693 258  
 (32) 04.12.1984, 03.01.1985, 22.01.1985  
 (33) US, US, US  
 (40) 06.08.2001  
 (73) Genetics Institute, Inc., Cambridge, MA, US;  
 (72) Fritsch Edward, Concord, MA, US; Hewick Rodney M., Lexington, MA, US; Jacobs Kenneth, Newton, MA, US; Kaufman Randal J., Boston, MA, US;  
 (74) Bušová Eva, JUDr., Bratislava, SK;  
 (54) **Spôsob produkcie ľudského erythropoetínu**
-

- 7 (51) C12N 15/31, C12P 21/02, C07K 14/00, A61K 39/10  
 (11) 281868  
 (21) 214-95  
 (22) 28.07.1993  
 (24) 06.08.2001  
 (31) 92202525.9  
 (32) 18.08.1992  
 (33) EP  
 (40) 11.07.1995  
 (73) DOMMINACO AG/SA/LTD., Adliswil, CH;  
 (72) Savelkoul Paul H. M., Weesp, NL; Gaastra Willem, Weesp, NL;  
 (74) Čechvalová Dagmar, Bratislava, SK;  
 (86) PCT/NL93/00161  
 (87) WO94/04683  
 (54) **Polypeptid, rekombinantný polynukleotid schopný vyvolať expresiu tohto polypeptidu, vakcína a použitie tejto vakcíny**

- 7 (51) C12N 15/37, C07K 14/025, A61K 39/12, G01N 33/569  
 (11) 281878  
 (21) 594-97  
 (22) 13.11.1995  
 (24) 06.08.2001  
 (31) 339 368  
 (32) 14.11.1994  
 (33) US  
 (40) 04.03.1998  
 (73) MERCK & CO., INC., Rahway, NJ, US;  
 (72) Lehman Ernest D., Rahway, NJ, US; Cook James C., Rahway, NJ, US; George Hugh A., Rahway, NJ, US; Hofmann Kathryn J., Rahway, NJ, US; Jansen Kathrin U., Rahway, NJ, US; Joyce Joseph G., Rahway, NJ, US; Markus Henry Z., Rahway, NJ, US; Schultz Loren D., Rahway, NJ, US;  
 (74) Majlingová Marta, Ing., Bratislava, SK;  
 (86) PCT/US95/15027  
 (87) WO96/15247  
 (54) **Kapsidové proteíny papilomavírusu, spôsob ich prípravy a čistenia, farmaceutické prostriedky s ich obsahom a ich použitie**

- 7 (51) C12P 7/40, 7/42 // (C12P 7/40, C12R 1:05) (C12P 7/42, C12R 1:05)  
 (11) 281873  
 (21) 716-96  
 (22) 04.06.1996  
 (24) 06.08.2001  
 (31) GES.1664/95, GES.1733/95  
 (32) 07.06.1995, 13.06.1995  
 (33) CH, CH  
 (40) 08.01.1997  
 (73) LONZA A. G. (Dir.: Basel), Gampel/Wallis, CH;  
 (72) Kiener Andreas, Dr., Visp, Kanton Wallis, CH; Roduit Jean-Paul, Dr., Grône, Kanton Wallis, CH; Glöckler Rainer, Visperterminen, Kanton Wallis, CH;

- (74) Obertáš Július, Ing., Bratislava, SK;  
 (54) **Spôsob mikrobiologickej výroby heteroaromatických karboxylových kyselín pomocou mikroorganizmov rodu Alcaligenes**

- 7 (51) C21B 13/00, 13/14  
 (11) 281856  
 (21) 1563-96  
 (22) 21.10.1993  
 (24) 06.08.2001  
 (31) A 2096/92  
 (32) 22.10.1992  
 (33) AT  
 (40) 10.09.1997  
 (73) Voest-Alpine Industrieanlagenbau GmbH, Linz, AT; RESEARCH INSTITUTE OF INDUSTRIAL SCIENCE & TECHNOLOGY, INCORPORATED FOUNDATION, Pohang City, KR; Pohang Iron & Steel Co., Ltd., Pohang City, KR;  
 (72) Kepplinger Werner, Dipl.-Ing. Dr., Leonding, AT; Matzawrakos Panajiotis, Dipl.-Ing., Linz, AT; Schenk Johannes, Linz, AT; Siuka Dieter, Dipl.-Ing., Neuhofen, AT; Böhm Christian, Dipl.-Ing., Wels, AT;  
 (74) Bezák Marián, Ing., Bratislava, SK;  
 (54) **Spôsob výroby kvapalného surového železa alebo kvapalných predproduktov ocele a za tepla briketovaného železa**

- 7 (51) C21C 5/36, C21B 3/06, C04B 5/06, 7/147  
 (11) 281859  
 (21) 584-95  
 (22) 24.08.1994  
 (24) 06.08.2001  
 (31) A 1802/93, A 1309/94  
 (32) 07.09.1993, 01.07.1994  
 (33) AT, AT  
 (40) 06.03.1996  
 (73) "Holderbank" Financiere Glarus AG, Glarus, CH;  
 (72) Edlinger Alfred, Baden, CH;  
 (74) Bachratá Magdaléna, Mgr., Bratislava, SK;  
 (86) PCT/AT94/00122  
 (87) WO95/07365  
 (54) **Spôsob výroby ocele a hydraulicky aktívnych spojív**

- 7 (51) E05B 17/20  
 (11) 281791  
 (21) 1053-97  
 (22) 01.08.1997  
 (24) 06.08.2001  
 (40) 11.02.1999  
 (73) Porubčan Róbert, Ing., Košeca, SK; Mereš Branislav, Ing., Tlmače, SK;  
 (72) Porubčan Róbert, Ing., Košeca, SK; Mereš Branislav, Ing., Tlmače, SK;

- (74) Litváková Edita, Ing., Bratislava, SK;  
**(54) Chránič na zabezpečenie zámku dverí automobilu**
- 
- 7 (51) F23D 1/04, 1/00**  
**(11) 281846**  
 (21) 1507-94  
 (22) 06.12.1994  
 (24) 06.08.2001  
 (31) P 44 07 198.1  
 (32) 04.03.1994  
 (33) DE  
 (40) 11.10.1995  
 (73) Babcock Lentjes Kraftwerkstechnik GmbH, Oberhausen, DE;  
 (72) Gräwe Heinz, Hünxe, DE; Leisse Alfons, Essen, DE;  
 (74) PATENTSERVIS BRATISLAVA, a. s., Bratislava, SK;  
**(54) Horák na hnedé uhlie**
- 
- 7 (51) F27B 15/16, F23C 11/02**  
**(11) 281829**  
 (21) 3795-92  
 (22) 21.12.1992  
 (24) 06.08.2001  
 (31) P 42 00 244.3  
 (32) 08.01.1992  
 (33) DE  
 (40) 08.03.1995  
 (73) Metallgesellschaft Aktiengesellschaft, Frankfurt am Main, DE;  
 (72) Ströder Michael, Dr. Ing., Neu Anspach, DE; Albrecht Johannes, Dr. Ing., Wöllstadt, DE; Hirsch Martin, Ing., Friedrichsdorf, DE; Reimert Rainer, Dr. Ing., Idstein, DE; Lewandowski Wladyslaw, Ing., Schwalbach, DE; Kral Rudolf, Ing., Neu-Anspach, DE;  
 (74) Bušová Eva, JUDr., Bratislava, SK;  
**(54) Spôsob chladenia horúcich pevných látok vychádzajúcich z fluidačného reaktora a zariadenie na vykonávanie spôsobu**
- 
- 7 (51) G01K 17/08**  
**(11) 281794**  
 (21) 1040-95  
 (22) 24.08.1995  
 (24) 06.08.2001  
 (40) 06.08.2001  
 (73) Šimor Vladimír, Tvrdošín, SK; Raška Ján, Ing., Tvrdošín, SK;  
 (72) Šimorová Zdena, Tvrdošín, SK; Raška Boris, Tvrdošín, SK;  
**(54) Zariadenie na bezprietokové meranie množstva tepla**
- 
- 7 (51) G01R 15/00, 15/18**  
**(11) 281886**  
 (21) 1802-97  
 (22) 31.12.1997  
 (24) 06.08.2001  
 (40) 06.08.1999  
 (73) Grňo Ladislav, Ing., CSc., Bratislava, SK;  
 (72) Grňo Ladislav, Ing., CSc., Bratislava, SK;  
**(54) Merací prúdový prevodník**
- 
- 7 (51) G05B 9/03**  
**(11) 281892**  
 (21) 182-97  
 (22) 07.02.1997  
 (24) 06.08.2001  
 (40) 09.09.1998  
 (73) Rástočný Karol, Ing., CSc., Žilina, SK; Zahradník Jiří, doc. Ing., CSc., Žilina, SK;  
 (72) Rástočný Karol, Ing., CSc., Žilina, SK; Zahradník Jiří, doc. Ing., CSc., Žilina, SK;  
**(54) Zapojenie výstupného obvodu dvojkanálového systému**
- 
- 7 (51) G10K 11/16**  
**(11) 281833**  
 (21) 938-94  
 (22) 05.08.1994  
 (24) 06.08.2001  
 (31) 93 09846  
 (32) 06.08.1993  
 (33) FR  
 (40) 08.03.1995  
 (73) JOHNSON CONTROLS - ROTH, Strasbourg, FR;  
 (72) Manigold Alain, Romanswiller, FR;  
 (74) Bušová Eva, JUDr., Bratislava, SK;  
**(54) Panel absorbujúci akustickú energiu**
- 
- 7 (51) G10L 11/02, H04Q 1/46**  
**(11) 281796**  
 (21) 318-96  
 (22) 14.09.1994  
 (24) 06.08.2001  
 (31) 93307211.8, 9324967.0, 9412451.8  
 (32) 14.09.1993, 06.12.1993, 21.06.1994  
 (33) EP, GB, GB  
 (40) 05.03.1997  
 (73) BRITISH TELECOMMUNICATIONS PUBLIC LIMITED COMPANY, London, GB;  
 (72) Barrett Paul Alexander, Kesgrave, Ipswich, Suffolk, GB;  
 (74) ROTT, RŮŽIČKA & GUTTMANN, v. o. s., Bratislava, SK;  
 (86) PCT/GB94/01999  
 (87) WO95/08170  
**(54) Detektor hlasu**
-

**7 (51) G21C 3/328, 7/27**

- (11) **281835**  
(21) 1231-94  
(22) 18.03.1993  
(24) 06.08.2001  
(31) P 42 14 371.3  
(32) 30.04.1992  
(33) DE  
(40) 07.06.1995  
(73) Siemens Aktiengesellschaft, München, DE;  
(72) Meinl Rudolf, Adelsdorf, DE; Rau Peter, Leutenbach, DE; Sauermann Walter, Hemhofen, DE;  
(74) Bušová Eva, JUDr., Bratislava, SK;  
(86) PCT/DE93/00255  
(87) WO93/22771  
(54) **Palivový element termálneho jadrového reaktora**

**7 (51) H03L 7/07**

- (11) **281836**  
(21) 1034-95  
(22) 23.08.1995  
(24) 06.08.2001  
(31) P 44 31 415.9  
(32) 24.08.1994  
(33) DE  
(40) 08.05.1996  
(73) DeTeWe-Deutsche Telephonwerke Aktiengesellschaft & Co., Berlin, DE;  
(72) Egbers Jochen, Berlin, DE; Huhn Karl-Eckardt, Berlin, DE; George Rainer, Berlin, DE; Riehm Nikolaus, Hamburg, DE;  
(74) Bušová Eva, JUDr., Bratislava, SK;  
(54) **Spôsob synchronizovania výstupných frekvencií taktovacieho generátora v zariadení na externé vstupné frekvencie vysokej presnosti a zariadenie na vykonávanie tohto spôsobu**

**7 (51) G21C 17/112, 7/36**

- (11) **281872**  
(21) 617-94  
(22) 25.05.1994  
(24) 06.08.2001  
(31) 08/067 280  
(32) 26.05.1993  
(33) US  
(40) 12.01.1995  
(73) Westinghouse Electric Corporation, Pittsburgh, PA, US;  
(72) Impink Albert Joseph Jr., Delmont, PA, US; Morita Toshio, Pittsburgh, PA, US; Heibel Michael David, Irwin, PA, US; Calvo Raymond, North Huntingdon, PA, US;  
(74) Bezák Marián, Ing., Bratislava, SK;  
(54) **Spôsob detekcie poklesnutej riadiacej tyče a porúch funkcie termočlánkov v reaktore s tlakovou vodou a bezpečnostný systém na vykonávanie tohto spôsobu**

**7 (51) H05B 3/74**

- (11) **281814**  
(21) 1071-94  
(22) 07.09.1994  
(24) 06.08.2001  
(31) P 43 31 702.2  
(32) 17.09.1993  
(33) DE  
(40) 12.04.1995  
(73) WACKER-CHEMIE GMBH, München, DE;  
(72) Kratel Günter, Dr., Durach, DE; Eyhorn Thomas, Altusried, DE; Stohr Günter, Dr., Durach, DE; Rell Andreas, Waltenhofen, DE;  
(74) Hörmannová Zuzana, Ing., Bratislava, SK;  
(54) **Sálavé vyhrievacie teleso, predovšetkým na ohrev sklokeramickej vyhrievacej platničky**

**7 (51) H02G 9/06, 3/04**

- (11) **281827**  
(21) 572-93  
(22) 08.06.1993  
(24) 06.08.2001  
(31) P 42 19 403.2-34  
(32) 13.06.1992  
(33) DE  
(40) 08.06.1994  
(73) Dipl.-Ing. Dr. Ernst Vogelsang GmbH & Co. KG, Herten/Westf., DE;  
(72) Vogelsang Horst, Herten/Westf., DE;  
(74) Bušová Eva, JUDr., Bratislava, SK;  
(54) **Zariadenie na vedenie káblov aspoň s jednou vodiacou rúrkou z termoplastu**



**FD9A****Zastavenie konania o prihláškach vynálezu**

2402-91	1086-95	1363-97	1026-98
3438-92	1498-95	1658-97	1758-98
1399-93	650-97	102-98	1768-98
126-94	821-97	271-98	1134-99
1205-94	874-97	467-98	
555-95	1217-97	783-98	

**MK4F, MK4A Zánik autorských osvedčení a patentov uplynutím doby platnosti**

Číslo dokumentu	Dátum zániku	Číslo dokumentu	Dátum zániku
255500	01.07.2001	255878	14.07.2001
255616	18.07.2001	257794	09.07.2001
255711	01.07.2001	271337	03.07.2001
		273177	07.07.2001

**MM4F, MM4A Zánik autorských osvedčení a patentov pre nezaplatenie ročných poplatkov**

Číslo dokumentu	Dátum zániku	Číslo dokumentu	Dátum zániku
260544	28.12.2000	278951	27.12.2000
272780	23.12.2000	279360	28.12.2000
273624	18.12.2000	279409	29.12.2000
277066	19.12.2000	279511	20.12.2000
277067	19.12.2000	279525	19.12.2000
278030	29.12.2000	279822	23.12.2000
278055	29.12.2000	279838	31.12.2000
278417	22.12.2000	280241	18.12.2000
278480	31.12.2000	280603	11.12.2000
278492	23.12.2000	281027	01.08.2000
278532	28.12.2000	281028	01.08.2000
278673	29.12.2000	281032	02.08.2000
278915	14.12.2000	281053	11.08.2000
278947	27.12.2000	281080	21.08.2000

### PD4A **Prevod práv patentov a autorských osvedčení**

Podľa § 15 zákona č. 527/1990 Zb. v znení neskorších zákonov boli do patentového registra zapísané tieto prevody:

P/AO	PV	Pôvodný majiteľ	Nadobúdateľ	Dátum účinnosti:
279 594	4061-92	Intrafico International Trade & Finance Co. Establ. Vaduz, LI;	HUSKY INJECTION MOLDING SYSTEMS LTD. 500 Queen Street S. Bolton, Ontario, CA;	21.06.2001
280 314	1216-94	ADA, EXPORT-IMPORT, spol s r. o. Hriňová, SK;	EKO-BIO Bohemia, s. r. o. Nemocniční 53 787 01 Šumperk, CZ;	26.06.2001
281 184	2376-91	Lipha Lyonnaise Industrille Pharma- ceutique, Lyon Cedex, FR;	LIPHA 37 rue Saint-Romain Lyon, FR;	28.06.2001

### QA4A **Ponuka licencie**

Podľa § 19 zákona č. 527/1990 Zb. v znení neskorších zákonov boli do patentového registra zapísané tieto ponuky licencií:

P	PV	Názov	Držiteľ licencie	Dátum účinnosti:
277 945	3651-90	Viacotvorová rýchlostná sonda	Plášek Ján, Ing., CSc. Fullova 17/1969 960 01 Zvolen	25.06.2001

### QB9A **Licenčné zmluvy**

P	PV	Názov	Majiteľ	Držiteľ licencie	Dátum účinnosti:
281 166	402-94	Plošinový železničný vozeň na dopravu prívosov	Párkány Kft Róbert Károly krt. 24 VI. emelet 81 Budapest, HU;	Tatravagónka, a. s. Štefánikova 887/53 058 01 Poprad	04.07.2001

## Oprava

Vo vestníku 6/2001 vo zverejnenej prihláške vynálezu 1659-2000 na strane 58 nebolo uvedené mesto, ale len grófstvo pri 2. pôvodcovi.

Správne znenie:

Male Stewart Ernest, **East Grinstead**, West Sussex, GB;

Vo vestníku 6/2001 vo zverejnenej prihláške vynálezu 2029-2000 na strane 61 bolo nesprávne uvedené mesto pri 2. pôvodcovi.

Morecroft Denis, **Huntington**, Cambridgeshire, GB;

Vo vestníku 7/2001 vo zverejnených prihláškach vynálezu 110-2001 a 95-2001 boli omylom prehodené obrázky.

Správne vyobrazenie:

**110-2001**

**Spôsob výroby reštrukturovaného mäsa s lístkovou štruktúrou**

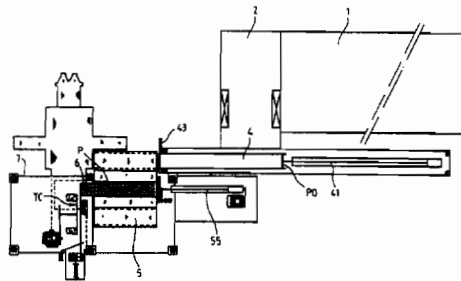

**95-2001**

**Protišmyková podošva obuvi vybavená hrotmi alebo cvočkovými prvkami**

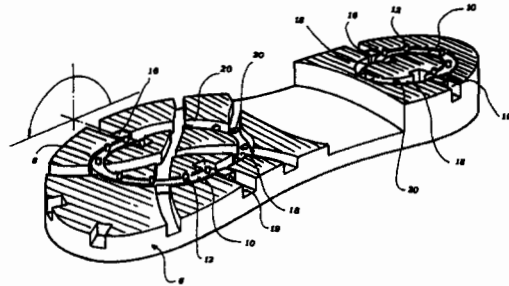

**ČASŤ**

**ÚŽITKOVÉ VZORY**

## Kódy na označovanie jednotlivých druhov dokumentov (Štandard WIPO ST. 16)

Zapísané úžitkové vzory podľa zákona č. 478/1992 Zb. - kód U  
v znení zákona NR SR č. 90/93 Z. z.

### Číselné kódy na označovanie bibliografických údajov

(11) číslo dokumentu	(67) číslo pôvodnej prihlášky vynálezu v prípade odbočenia
(21) číslo prihlášky úžitkového vzoru	(71) meno (názov) prihlasovateľa(-ov)
(22) dátum podania prihlášky úžitkového vzoru	(72) meno pôvodcu(-ov)
(24) dátum nadobudnutia účinkov úžitkového vzoru	(73) meno (názov) majiteľa(-ov)
(31) číslo prioritnej prihlášky úžitkového vzoru	(74) meno (názov) zástupcu
(32) dátum podania prioritnej prihlášky úžitkového vzoru	(86) číslo podania medzinárodnej prihlášky podľa PCT
(33) krajina alebo regionálna organizácia priority	(87) číslo zverejnenia medzinárodnej prihlášky PCT
(45) dátum oznámenia o zápise úžitkového vzoru	
(47) dátum zápisu a sprístupnenia úžitkového vzoru verejnosti	
(51) medzinárodné patentové triedenie	
(54) názov	Pozn.: číslo uvádzané pred kódom (51) znamená verziu Medzinárodného patentového triedenia
(62) číslo pôvodnej prihlášky v prípade vylúčenej prihlášky	

### Kódy na označovanie záhlavia oznámení publikovaných vo Vestníku ÚPV SR (Štandard WIPO ST 17)

FG1K	zápisy úžitkových vzorov do registra	MK1K	zánik úžitkového vzoru uplynutím doby platnosti
LD3K	čiastočný výmaz úžitkového vzoru	ND1K	predĺženie platnosti úžitkového vzoru
MC3K	výmaz úžitkového vzoru	PD1K	prevod práv a ostatné zmeny majiteľov úžitkového vzoru
MH1K	zánik úžitkového vzoru vzdáním sa nárokov		

### Opravy. Zmeny. Rôzne.

#### Opravy v udelených ochranných dokumentoch

TA1K	meno pôvodcov
TB1K	oprava mien
TC1K	zmena mien
TD1K	oprava adries
TE1K	zmena adries
TF1K	oprava dát
TG1K	oprava chýb v triedení
TH1K	oprava alebo zmena všeobecne
TK1K	tlačové chyby v úradných vestníkoch

## FG1K

## Zapísané úžitkové vzory

2925	A47K 3/022	2931	A47C 3/00	2937	F04B 23/02	2943	A63C 11/22
2926	A23L 1/31	2932	B25H 1/10	2938	F23N 5/20	2944	F01B 9/06
2927	F16L 55/02	2933	G05B 15/02	2939	G01F 1/38	2945	F01B 9/06
2928	A23L 1/39	2934	H01H 71/02	2940	B01D 35/00		
2929	C05D 5/00	2935	G08C 19/00	2941	A47K 13/12		
2930	B65D 90/50	2936	G01B 3/02	2942	A63F 7/04		

## 7 (51) A23L 1/31

(11) 2926

(21) 266-2000

(22) 11.08.2000

(24) 06.08.2001

(31) 19938434.7

(32) 13.08.1999

(33) DE

(47) 11.05.2001

(73) Bernard Matthews Plc, Norwich, Norfolk NR9 5QD, GB;

(72) Matthews Bernard Trevor, Great Witchingham, Norwich, NR9 5QD, GB; Joll David John, Corpusty, Norfolk. NR11 6QF, GB; Koppers Werner, Rastede, DE; Buse Friedrich, Oldenburg, DE;

(74) PATENTSERVIS BRATISLAVA, a. s., Bratislava, SK;

(54) Mäsový výrobok

## 7 (51) A23L 1/39, 1/29

(11) 2928

(21) 102-2001

(22) 12.04.2001

(24) 06.08.2001

(47) 11.05.2001

(67) 499-2001

(73) JEFO, spol. s r. o., Banská Bystrica, SK;

(72) Murgaš Zdenko, Banská Bystrica, SK;

(74) Zahatňanská Gabriela, Ing., Žilina, SK;

(54) Zeleninová zmes varená vo vode

## 7 (51) A47C 3/00

(11) 2931

(21) 72-2000

(22) 08.03.2000

(24) 06.08.2001

(47) 24.05.2001

(73) BENDIS &amp; KIERULF, v. o. s., Bratislava, SK;

(72) Bendis Anton, Banská Štiavnica, SK;

(54) Stolička

## 7 (51) A47K 3/022, 3/062, A61H 33/00

(11) 2925

(21) 351-2000

(22) 17.11.2000

(24) 06.08.2001

(47) 02.05.2001

(73) Chirana Progress, s. r. o., Piešťany, SK;

(72) Uhlík Jozef, Ing., Chtelnica, SK; Pekarovič Lubomír, Krakovany, SK; Kubatka Jozef, Piešťany, SK;

(74) Beleščák Ladislav, Ing., Piešťany, SK;

(54) Hygienická vaňa

## 7 (51) A47K 13/12, 13/26

(11) 2941

(21) 81-2001

(22) 26.03.2001

(24) 06.08.2001

(47) 24.05.2001

(73) Kasala Norbert, Topoľčany, SK;

(72) Kasala Norbert, Topoľčany, SK;

(54) Držiak toaletného držadla

## 7 (51) A63C 11/22

(11) 2943

(21) 140-2001

(22) 09.05.2001

(24) 06.08.2001

(47) 24.05.2001

(73) Babor Bystrík, Bratislava, SK;

(72) Babor Bystrík, Bratislava, SK;

(74) Kováčik Štefan, Ing., Bratislava, SK;

(54) Lyžiarska palica

## 7 (51) A63F 7/04

(11) 2942

(21) 136-2001

(22) 07.05.2001

(24) 06.08.2001

(47) 24.05.2001

(73) Spodniak Miroslav, Liptovský Mikuláš, SK;

(72) Spodniak Miroslav, Liptovský Mikuláš, SK;

(54) Hlavolam s pichliačovou guľou

## 7 (51) B01D 35/00, 35/01

(11) 2940

(21) 63-2001

(22) 12.03.2001

(24) 06.08.2001

(47) 24.05.2001

(73) ENVltech, s. r. o., Trenčín, SK;

(72) Bernát Radoslav, Ing., Trenčín, SK;

(54) Automatický vzorkovač prachu

- 7 (51) **B25H 1/10, 3/00**  
 (11) **2932**  
 (21) 225-2000  
 (22) 06.07.2000  
 (24) 06.08.2001  
 (47) 24.05.2001  
 (73) Kapolka Jozef, Poprad, SK;  
 (72) Kapolka Jozef, Poprad, SK;  
 (74) Žuffa Ladislav, Ing., Poprad, SK;  
 (54) **Nosný modul a stavebnicový držiak náradia z neho zostavený**
- 
- 7 (51) **B65D 90/50**  
 (11) **2930**  
 (21) 236-99  
 (22) 17.08.1999  
 (24) 06.08.2001  
 (47) 24.05.2001  
 (73) Olexák Jozef, Ing., Košice, SK;  
 (72) Novotný Stanislav, Popůvky, CZ;  
 (54) **Vákuová ochranná sústava na dno nádrže na kvapaliny**
- 
- 7 (51) **C05D 5/00, C05C 3/00**  
 (11) **2929**  
 (21) 59-2001  
 (22) 07.03.2001  
 (24) 06.08.2001  
 (47) 22.05.2001  
 (73) Teren Ján, Ing., CSc., Bratislava, SK;  
 (72) Teren Ján, Ing., CSc., Bratislava, SK;  
 (54) **Kvapalný koncentrát bóru**
- 
- 7 (51) **F01B 9/06**  
 (11) **2945**  
 (21) 126-2001  
 (22) 30.04.2001  
 (24) 06.08.2001  
 (47) 30.05.2001  
 (67) 1741-2000  
 (73) Zaujec Stanislav, Lehota, SK;  
 (72) Zaujec Stanislav, Lehota, SK;  
 (54) **Rotačný diskový stroj**
- 
- 7 (51) **F01B 9/06, F02B 75/32**  
 (11) **2944**  
 (21) 121-2001  
 (22) 26.04.2001  
 (24) 06.08.2001  
 (47) 30.05.2001  
 (67) 563-2001  
 (73) Zaujec Stanislav, Lehota, SK;  
 (72) Zaujec Stanislav, Lehota, SK;  
 (54) **Rotačný spaľovací motor**
- 
- 7 (51) **F04B 23/02, 49/00**  
 (11) **2937**  
 (21) 13-2001  
 (22) 17.01.2001  
 (24) 06.08.2001  
 (47) 24.05.2001  
 (73) Šimčík Jozef, RNDr., Košice, SK; Černák Dušan, Ing., Vojčice, okr. Trebišov, SK; Varga Miloš, Ing., Košice, SK;  
 (72) Šimčík Jozef, RNDr., Košice, SK; Černák Dušan, Ing., Vojčice, okr. Trebišov, SK; Varga Miloš, Ing., Košice, SK;  
 (74) Gruber Dalibor, Ing., Košice, SK;  
 (54) **Zariadenie na automatizované vákuové čerpanie vody**
- 
- 7 (51) **F16L 55/02**  
 (11) **2927**  
 (21) 404-2000  
 (22) 27.12.2000  
 (24) 06.08.2001  
 (47) 11.05.2001  
 (73) ČKD PRAHA DIZ, a. s., ČKD Bratislava, Bratislava, SK;  
 (72) Rejent Blahoslav, Ing., CSc., Praha, CZ;  
 (74) Guniš Jaroslav, Mgr., Bratislava, SK;  
 (54) **Vibroizolačný prvok**
- 
- 7 (51) **F23N 5/20**  
 (11) **2938**  
 (21) 29-2001  
 (22) 08.02.2001  
 (24) 06.08.2001  
 (31) 00102821.6  
 (32) 11.02.2000  
 (33) EP  
 (47) 24.05.2001  
 (73) HONEYWELL B. V., EA Amsterdam Z. O., NL;  
 (72) Vegter Derk, Nieuw Amsterdam, NL;  
 (74) Majlingová Marta, Ing., Bratislava, SK;  
 (54) **Riadiaci obvod na plynový ventil**
- 
- 7 (51) **G01B 3/02**  
 (11) **2936**  
 (21) 396-2000  
 (22) 21.12.2000  
 (24) 06.08.2001  
 (47) 24.05.2001  
 (73) Čačáni Milan, Banská Hodruša, SK;  
 (72) Čačáni Milan, Banská Hodruša, SK;  
 (54) **Strojnícke pravítko na určenie stredy kružnice a jej výseku**
- 
- 7 (51) **G01F 1/38**  
 (11) **2939**  
 (21) 51-2001  
 (22) 23.02.2001  
 (24) 06.08.2001  
 (31) PUV 11624-2001

- (32) 31.01.2001
  - (33) CZ
  - (47) 24.05.2001
  - (73) BUPOSPOL, ARMATURKA KOUKOL, spol. s r. o., České Budějovice, CZ;
  - (72) Koukol Josef, Dobrá Voda u Českých Budějovic, CZ; Suchan Josef, Vodňany, CZ;
  - (74) Dudová Tatiana, Trenčín, SK;
  - (54) Ukazovateľ prietoku**
- 

- 7 **(51) G05B 15/02**
  - (11) 2933**
  - (21) 229-2000
  - (22) 10.07.2000
  - (24) 06.08.2001
  - (47) 24.05.2001
  - (73) Geffert Ján, Ing., Košice, SK; Oravec Marek, Ing., Družstevná pri Hornáde, SK; Smoleň Ján, Ing., Košice, SK;
  - (72) Geffert Ján, Ing., Košice, SK; Oravec Marek, Ing., Družstevná pri Hornáde, SK; Smoleň Ján, Ing., Košice, SK;
  - (54) Zapojenie ovládania turbín**
- 

- 7 **(51) G08C 19/00, H04B 7/00**
  - (11) 2935**
  - (21) 366-2000
  - (22) 04.12.2000
  - (24) 06.08.2001
  - (31) PUV 2000-10698
  - (32) 26.04.2000
  - (33) CZ
  - (47) 24.05.2001
  - (73) Valenta Ivo, Monaco, Monte Carlo, MC;
  - (72) Valenta Miroslav, Uherské Hradiště, CZ;
  - (74) Holoubková Mária, Ing., Bratislava, SK;
  - (54) Systém zberu a centrálnej evidencie informácií o činnosti hracích automatov**
- 

- 7 **(51) H01H 71/02, H02B 1/04**
  - (11) 2934**
  - (21) 344-2000
  - (22) 08.11.2000
  - (24) 06.08.2001
  - (47) 24.05.2001
  - (73) SEZ Krompachy, a. s., Krompachy, SK;
  - (72) Jenčík Imrich, Ing., Gelnica, SK; Humeňanský Jozef, Kojšov, SK;
  - (54) Upevňovací mechanizmus ističov na montážnu lištu**
-



## ND1K

## Predĺženie platnosti úžitkových vzorov

- 
- (11) **693**  
(21) 235-94  
(22) 24.06.1994  
(24) 05.01.1995  
(45) 05.01.1995  
(73) TATRABENT, spol. s r. o., Sereď, SK;  
(54) **Rohož pre technické účely**
- 
- (11) **1736**  
(21) 307-97  
(22) 07.08.1997  
(24) 04.02.1998  
(45) 04.02.1998  
(73) Bouchal Milan, Ing., Olomouc, CZ;  
(74) Labudík Miroslav, Ing., Kysucké Nové Mesto, SK;  
(54) **Valček pásového dopravníka**
- 
- (11) **1790**  
(21) 246-97  
(22) 08.07.1997  
(24) 08.04.1998  
(45) 08.04.1998  
(73) ORTEX, s.r.o., Otrokovice, CZ;  
(74) Filípek Ján, Ing., Bratislava, SK;  
(54) **Fixačná bandáž ramenného kĺbu**
- 
- (11) **1809**  
(21) 245-97  
(22) 08.07.1997  
(24) 08.04.1998  
(45) 08.04.1998  
(73) ORTEX, s.r.o., Otrokovice, CZ;  
(74) Filípek Ján, Ing., Bratislava, SK;  
(54) **Fixácia polôh abdukčnej dlahy ramenného kĺbu**
- 
- (11) **1816**  
(21) 309-97  
(22) 07.08.1997  
(24) 06.05.1998  
(45) 06.05.1998  
(73) Plastika, a. s., Nitra, Nitra, SK;  
(54) **Jednostranný panel na interiérové zateplenie budov**
- 
- (11) **1871**  
(21) 284-97  
(22) 23.07.1997  
(24) 08.07.1998  
(45) 08.07.1998  
(73) Kalvoda Vladimír, Ing., Bratislava, SK;  
(54) **Klapkový ventil**
- 
- (11) **1967**  
(21) 54-98  
(22) 25.02.1998  
(24) 07.10.1998  
(45) 07.10.1998  
(73) ENERGETIKA SERVIS, s. r. o., České Budějovice, CZ;  
(74) Hojčuš Peter, Ing., Bratislava, SK;  
(54) **Nosný systém ekologického vonkajšieho elektrického vedenia s trojuholníkovým usporiadaním vodičov**
- 
- (11) **1976**  
(21) 34-97  
(22) 28.01.1997  
(24) 07.10.1998  
(45) 07.10.1998  
(73) Schmaranz Rudolf, Ing., Bad Aussee, AT; Rieder Hans, Maishofen, AT;  
(74) Voleková Eva, Ing., Bratislava, SK;  
(54) **Stavebný prvok vyrobený v rámovej forme**
-

**PD1K****Prevody úžitkových vzorov**

Podľa § 15 zákona č. 527/1990 Zb. v znení neskorších zákonov boli do registra úžitkových vzorov zapísané tieto prevody:

ÚV	PÚV	Pôvodný majiteľ	Nadobúdateľ	Dátum účinnosti:
1424	358-96	NUTREND s. r. o., Selské náměstí 43, 773 00 Olomouc, CZ;	NUTREND D. S., a. s., Selské náměstí 9/43, 772 00 Olomouc, CZ;	26.06.2001
1745	219-97	TIMUS, spol. s r. o., Severná 4, 974 01 Banská Bystrica, SK;	TIMUS SAFETY, s. r. o., Severná 4, 974 01 Banská Bystrica, SK;	26.06.2001

**Zmeny v údajoch o majiteľoch úžitkových vzorov**

ÚV	PÚV	Majiteľ	Dátum zápisu do registra:
1424	358-96	NUTREND s. r. o., Selské náměstí 43, 773 00 Olomouc, CZ;	26.06.2001
1745	219-97	TIMUS SAFETY, s. r. o., Partizánska 98, 974 01 Banská Bystrica, SK;	26.06.2001
2507	168-99	ARI - Baustahl Ges. m. b. H., Hanaweg 7, 7111 Parndorf, AT;	21.06.2001

**MK1K****Zánik úžitkových vzorov uplynutím doby platnosti**

Číslo zápisu	Dátum zániku	Číslo zápisu	Dátum zániku
481	07.01.2001	1575	16.12.2000
552	20.12.2000	1587	11.12.2000
976	01.07.2001	1591	11.12.2000
1448	04.12.2000	1609	20.12.2000
1474	05.12.2000	1616	02.12.2000
1482	23.12.2000	1640	06.12.2000
1495	04.12.2000	1693	10.12.2000
1536	12.12.2000	1707	05.12.2000
1544	27.12.2000	1708	20.12.2000
1545	27.12.2000	1760	19.12.2000
1546	27.12.2000	1761	19.12.2000
1547	27.12.2000	1935	31.12.2000
1548	27.12.2000	2132	10.12.2000

# ČASŤ

## PRIEMYSELNÉ VZORY

### Číselné kódy na označovanie bibliografických údajov (Štandard WIPO ST. 80)

(11) číslo zápisu	(45) dátum oznámenia o zápise priemyselného vzoru
(15) dátum zápisu	(51) medzinárodné triedenie priemyselných vzorov
(18) predpokladaný dátum uplynutia platnosti zápisu/predĺženia platnosti	(54) názov
(21) číslo prihlášky	(55) vyobrazenie priemyselného vzoru
(22) dátum podania prihlášky	(72) meno pôvodcu(-ov)
(23) výstavná priorita	(73) meno (názov) majiteľa(-ov)
(24) dátum nadobudnutia účinkov priemyselného vzoru	(74) meno (názov) zástupcu
(28) počet vonkajších úprav	
(31) číslo prioritnej prihlášky	
(32) dátum podania prioritnej prihlášky	Pozn.: číslo uvádzané pred kódom (51) znamená verziu Medzinárodného patentového triedenia
(33) krajina alebo regionálna organizácia priority	

### Kódy na označovanie záhlavia oznámení publikovaných vo Vestníku ÚPV SR (Štandard WIPO ST 17)

FG4Q	zápisy priemyselných vzorov do registra	MK4Q	zánik priemyselného vzoru uplynutím doby platnosti
LD4Q	čiastočný výmaz priemyselného vzoru	ND4Q	predĺženie platnosti priemyselného vzoru
MC4Q	výmaz priemyselného vzoru	PD4Q	prevod práv a ostatné zmeny majiteľov priemyselného vzoru
MH4Q	zánik priemyselného vzoru vzdaním sa nárokov		

### Opravy. Zmeny. Rôzne.

#### Opravy v udelených ochranných dokumentoch

TA4Q	meno pôvodcov
TB4Q	oprava mien
TC4Q	zmena mien
TD4Q	oprava adries
TE4Q	zmena adries
TF4Q	oprava dát
TG4Q	oprava chýb v triedení
TH4Q	oprava alebo zmena všeobecne
TK4Q	tlačové chyby v úradných vestníkoch

FG4Q

## Zapísané priemyselné vzory

26264	25/02.02	26270	23/02.11	26276	21/01.08	26282	13/03.02
26265	99/00.00	26271	24/02.04	26277	31/00.00	26283	20/03.03
26266	12/13.01	26272	02/04.08	26278	13/03.02	26284	06/01.02
26267	09/01.01	26273	25/02.01	26279	10/04.01		
26268	21/01.02	26274	21/01.08	26280	07/99.00		
26269	09/01.01	26275	04/02.01	26281	13/02.06		

7 (51) 02/04.08

(11) 26272

(15) 15.05.2001

(18) 24.11.2005

(21) 237-2000

(22) 24.11.2000

(73) Kacina Branislav, Trenčín, SK;

(72) Kacina Branislav, Trenčín, SK;

(54) Anatomický návlek na nohu

(28) 4

(55)



26272 variant 1



26272 variant 2



26272 variant 3



26272 variant 4

7 (51) 04/02.01

(11) 26275

(15) 15.05.2001

(18) 28.11.2005

(21) 240-2000

(22) 28.11.2000

(31) 400 05 187.7

(32) 02.06.2000

(33) DE

(73) CORONET - Werke GmbH, Wald-Michelbach, DE;

(72) Weihrauch Georg, Wald-Michelbach, DE;

(74) ROTT, RŮŽIČKA & GUTTMANN, v. o. s., Bratislava, SK;

(54) Hlava zubnej kefkы

(28) 1

(55)

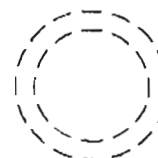
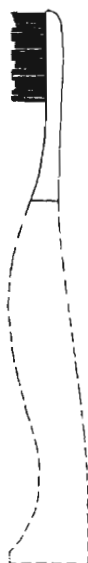

26275

7 (51) 06/01.02

(11) 26284

(15) 30.05.2001

(18) 04.07.2005

(21) 144-2000

(22) 04.07.2000

(73) Tökölyová Silvia, Ing., Spišská Nová Ves, SK;

(72) Tökölyová Silvia, Ing., Spišská Nová Ves, SK;

(54) Detská stolička (pre predškolský vek)

(28) 1

(55)

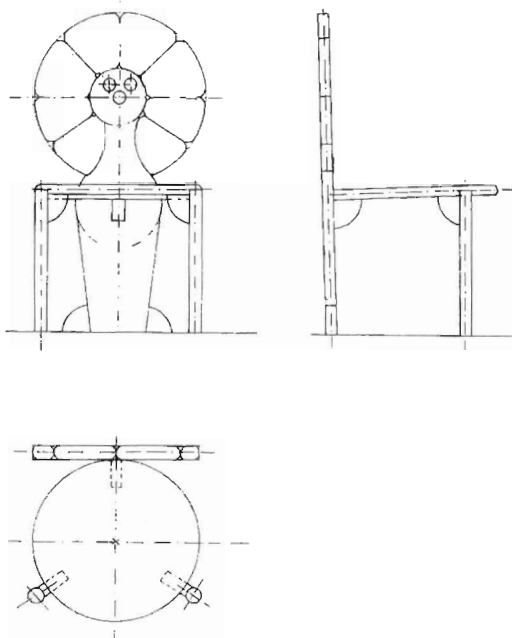

26284

- 7 (51) 07/99.00  
 (11) 26280  
 (15) 30.05.2001  
 (18) 29.11.2005  
 (21) 241-2000  
 (22) 29.11.2000  
 (73) MIKROMEX, a. s., Rimavská Sobota, SK;  
 (72) Bráz Zoltán, Ing., Rimavská Sobota, SK;  
 (54) Otvárač na konzervy s príchytkou na prenos  
 ohriatej konzervy  
 (28) 1  
 (55)

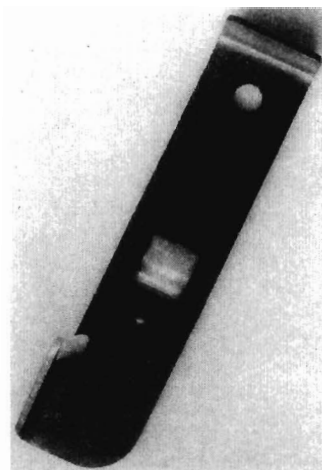
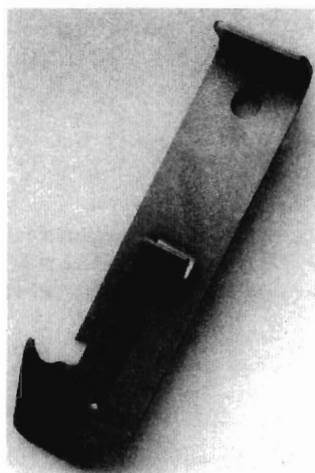

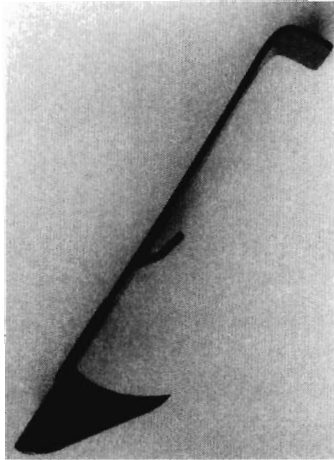

26280

- 7 (51) 09/01.01  
 (11) 26269  
 (15) 15.05.2001  
 (18) 23.11.2005  
 (21) 234-2000  
 (22) 23.11.2000  
 (31) 2093025  
 (32) 24.05.2000  
 (33) GB  
 (73) R & A Bailey & Co, Dublin 12, IE;  
 (72) Coleman Michael, London W6 ORR, GB;  
 (74) Majlingová Marta, Ing., Bratislava, SK;  
 (54) **FPaša**  
 (28) 1  
 (55)

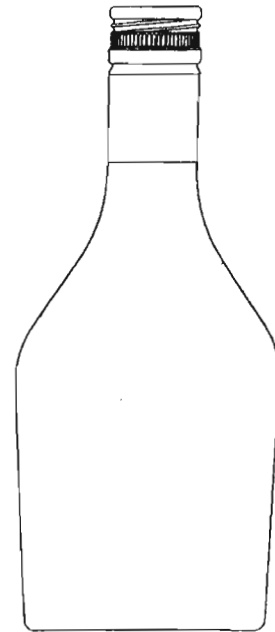
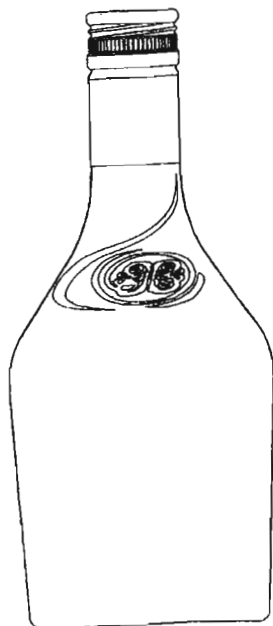

26269

- 7 (51) 09/01.01  
 (11) 26267  
 (15) 15.05.2001  
 (18) 09.11.2005  
 (21) 227-2000  
 (22) 09.11.2000  
 (31) 400 04 589.3  
 (32) 12.05.2000  
 (33) DE  
 (73) Henkel Kommanditgesellschaft auf Aktien, Düsseldorf, DE;  
 (72) El Ghouyel Karim, Paris, FR; Lowe Martin, Paris, FR; Le Thierry Katharina, Düsseldorf, DE;  
 (74) Majlingová Marta, Ing., Bratislava, SK;  
 (54) **Nádoba s uzáverom**  
 (28) 2  
 (55)





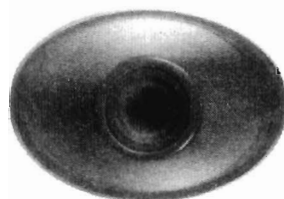
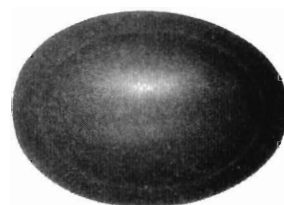

26267 variant 1



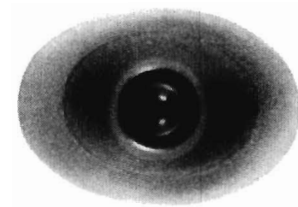
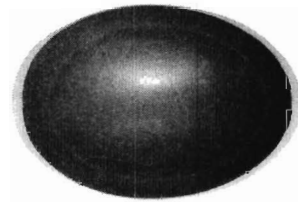

26267 variant 2



- 7 (51) 10/04.01  
 (11) 26279  
 (15) 28.05.2001  
 (18) 17.11.2005  
 (21) 230-2000  
 (22) 17.11.2000  
 (31) 00-3050  
 (32) 17.05.2000  
 (33) FR  
 (73) SCHLUMBERGER INDUSTRIES, S. A., Mont-  
 rouge, FR;  
 (72) Geoff Dicks, Surrey KT12 5HH, GB;  
 (74) Bezák Marián, Ing., Bratislava, SK;  
 (54) Počítač na merač tekutín a tepelnej energie  
 (28) 1

(55)

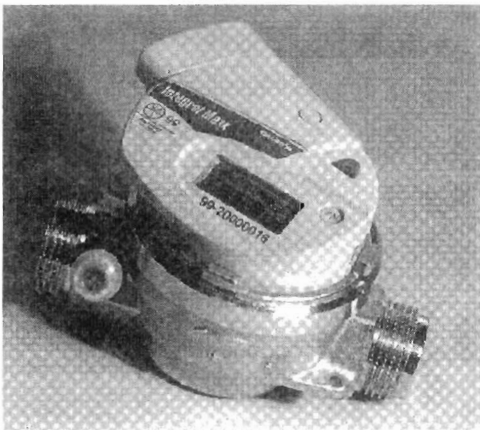
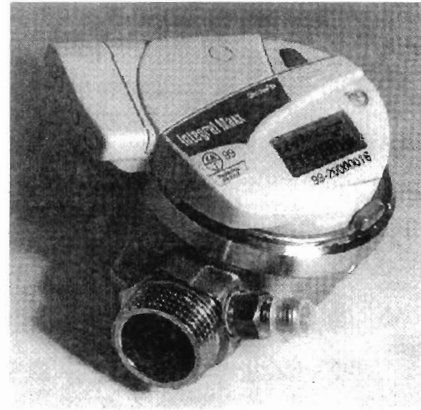
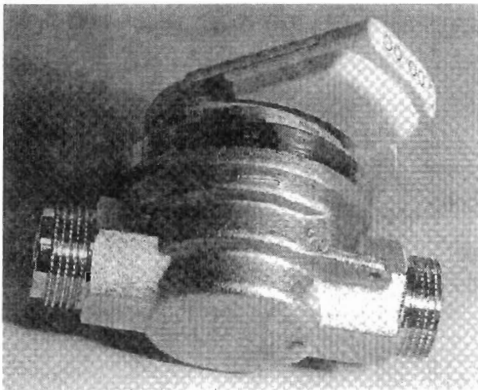
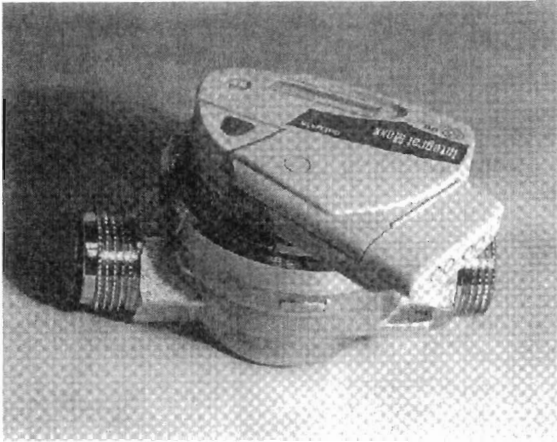

26279



- 7 (51) 12/13.01  
 (11) 26266  
 (15) 15.05.2001  
 (18) 07.11.2005  
 (21) 226-2000  
 (22) 07.11.2000  
 (73) WUSAM, a. s., Zvolen, SK;  
 (72) Klein Štefan, doc. Ing., ČSc., Nitra, SK; Račko  
 Dušan, Ing., Zvolen, SK;  
 (54) Rýpadlo - nakladač  
 (28) 1

(55)

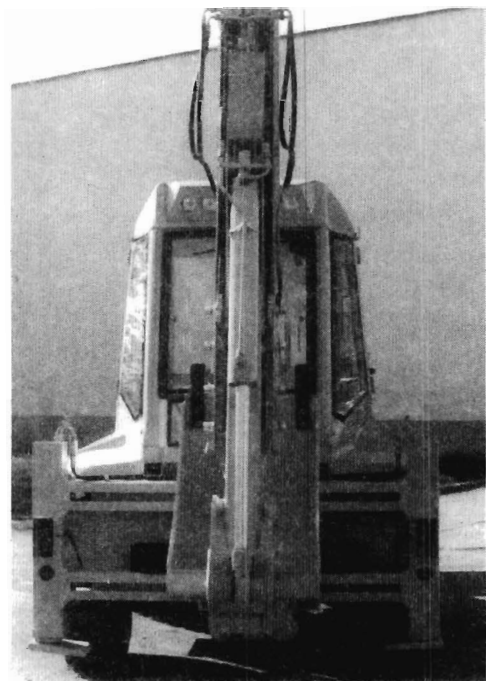

26266

7 (51) 13/02.06

(11) 26281

(15) 30.05.2001

(18) 30.11.2005

(21) 244-2000

(22) 30.11.2000

(31) 20000380

(32) 02.06.2000

(33) NO

(73) Jump Start AS, Oslo, NO;

(72) Hansen Andres, Oslo, NO; Hareide Einar, Son, NO;

(74) Majlingová Marta, Ing., Bratislava, SK;

**(54) Pomocné zariadenie na štartovanie vozidla**

(28) 1

(55)

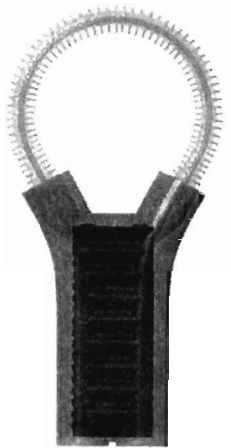

26281

7 (51) 13/03.02

(11) 26278

(15) 28.05.2001

(18) 17.10.2005

(21) 210-2000

(22) 17.10.2000

(73) ABB Elektro Praga, s. r. o., Jablonec nad Nisou, CZ;

(72) Dlabač Ivan, Brandýs nad Labem, CZ; Pavlíček Zdeněk, Pelhřimov, CZ;

(74) Hojčuš Peter, Ing., Bratislava, SK;

**(54) Rámček elektroinštaláčného prístroja**

(28) 8

(55)

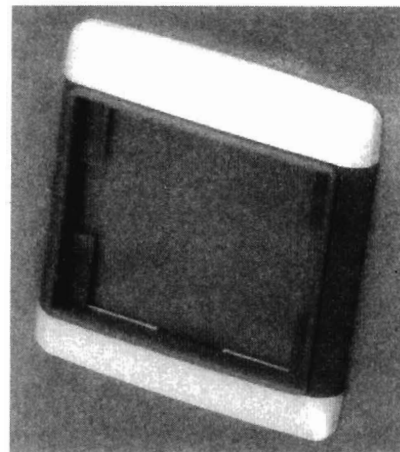

26278 variant 1

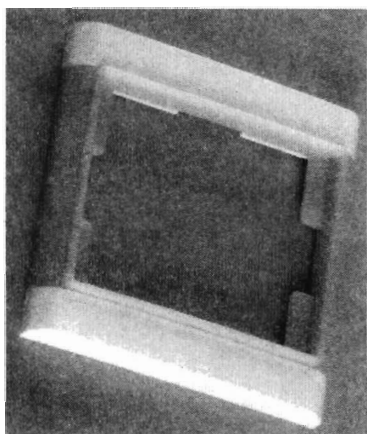

26278 variant 2

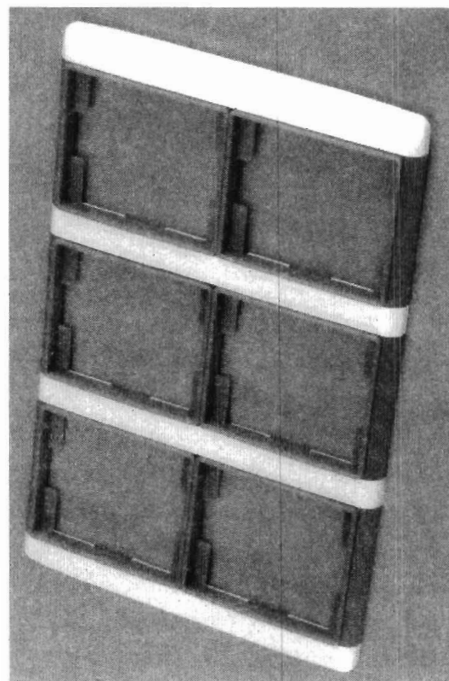

26278 variant 5

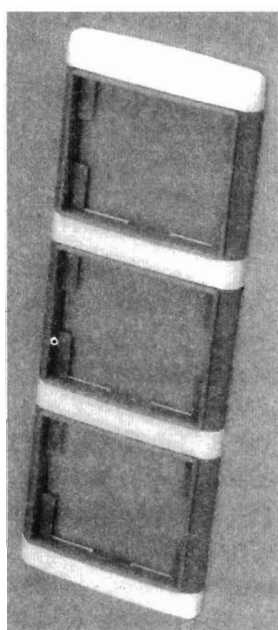

26278 variant 3

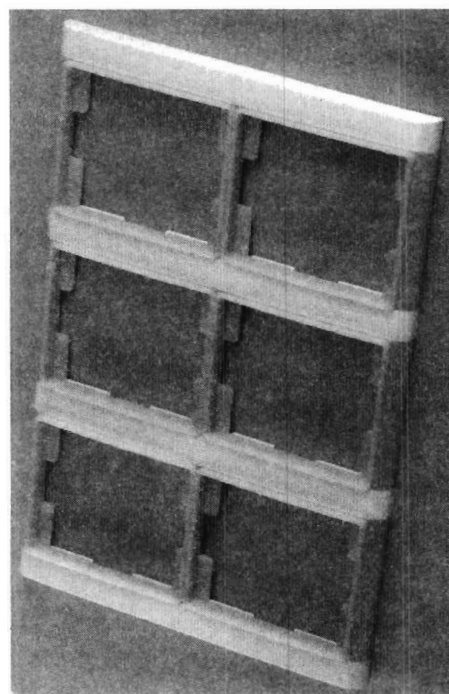

26278 variant 6

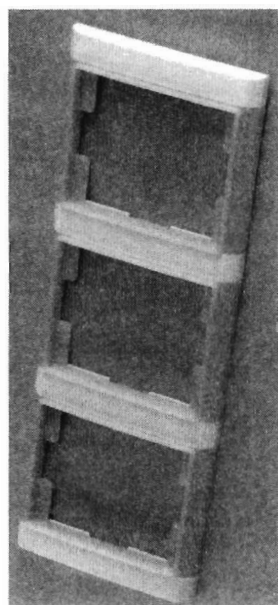

26278 variant 4

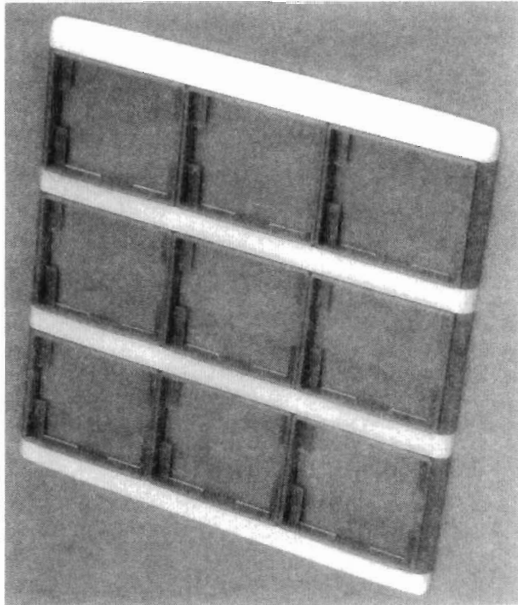

26278 variant 7

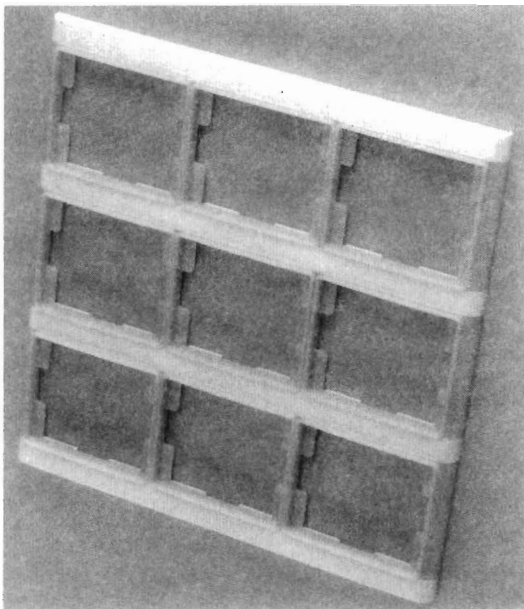

26278 variant 8

(55)

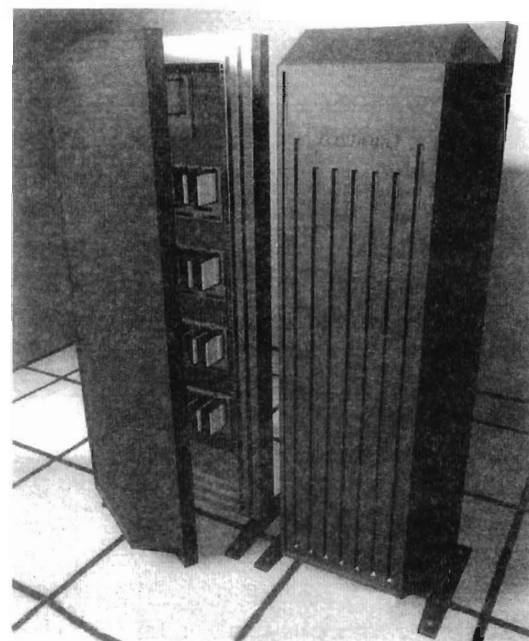
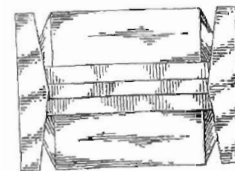
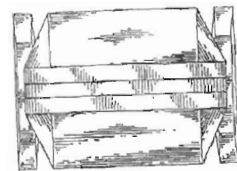
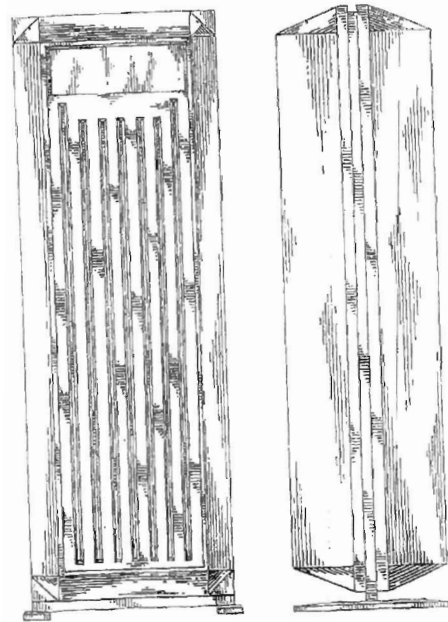

- 7 (51) 13/03.02  
(11) 26282  
(15) 30.05.2001  
(18) 22.01.2004  
(21) 15-99  
(22) 22.01.1999  
(73) The Foxboro Company, Foxboro, Massachusetts 02035, US;  
(72) Rooyackers Albert, Norton, Massachusetts, US;  
Porter John M., Attleboro MA 02703, US;  
(74) Bušová Eva, JUDr., Bratislava, SK;  
(54) Policová skriňa  
(28) 1



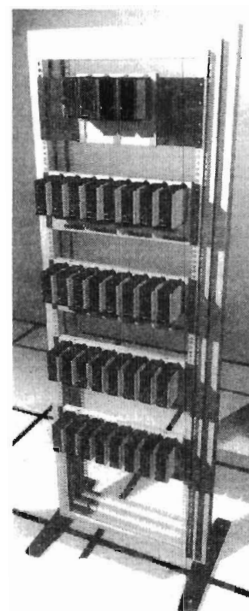
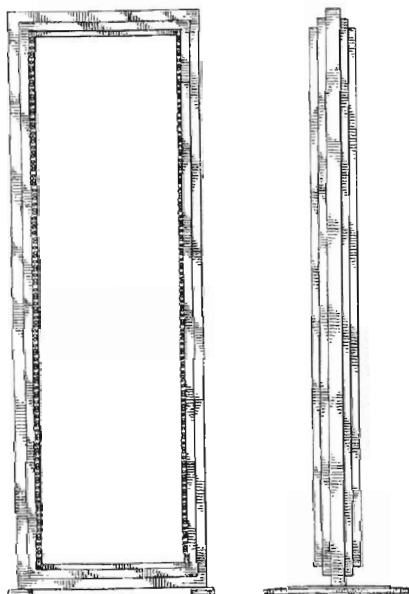
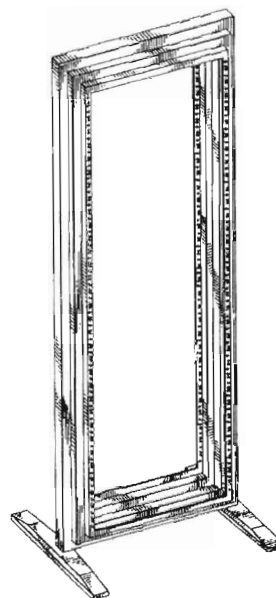
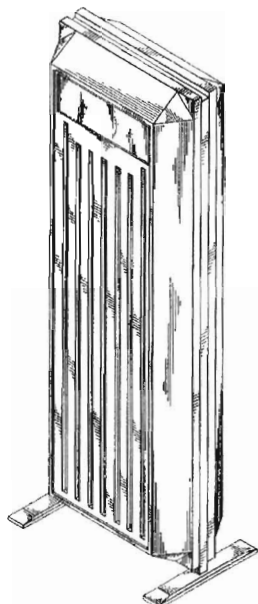

26282

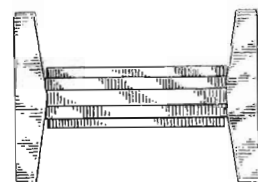
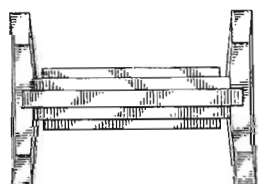

- 7 (51) 20/03.03  
 (11) 26283  
 (15) 30.05.2001  
 (18) 04.08.2004  
 (21) I60-99  
 (22) 04.08.1999  
 (73) Sodexho spoločné stravovanie a služby, s. r. o.,  
 Bratislava, SK;  
 (72) Hlista Petr, Ing., Praha, CZ;  
 (74) Juran Svetozár, JUDr., Bratislava, SK;  
 (54) **Predajňový regálový stojan**  
 (28) 4



(55)

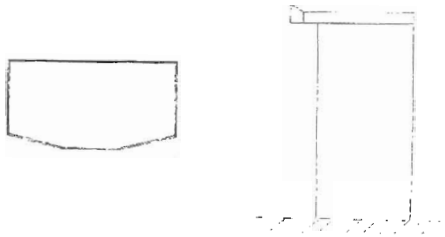
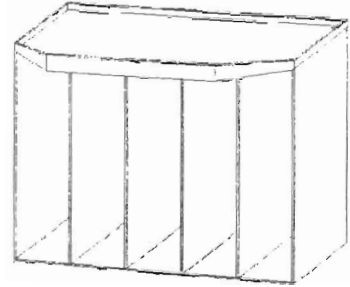
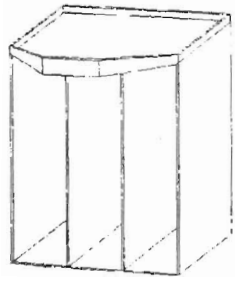

26283 variant 1

26283 variant 3

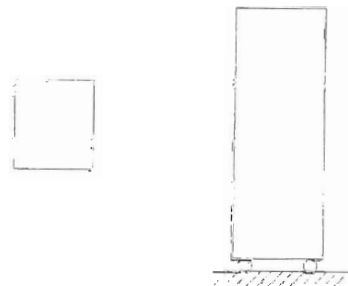
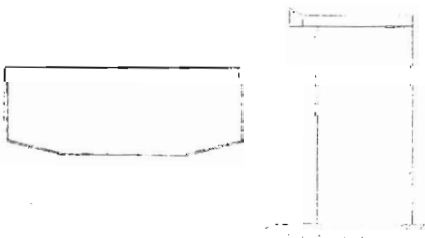
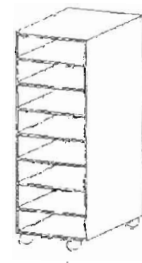
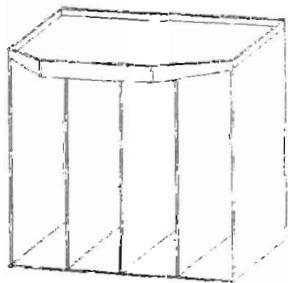

26283 variant 2

26283 variant 4

7 (51) 21/01.02

(11) 26268

(15) 15.05.2001

(18) 15.11.2005

(21) 229-2000

(22) 15.11.2000

(31) 400 04 722.5

(32) 17.05.2000

(33) DE

(73) Stella International Spielgeräte GmbH, Lübbecke, DE;

(72) Grönninger Sabine, Lübbecke, DE;

(74) Majlingová Marta, Ing., Bratislava, SK;

(54) Hrací automat na mince

(28) 1

(55)

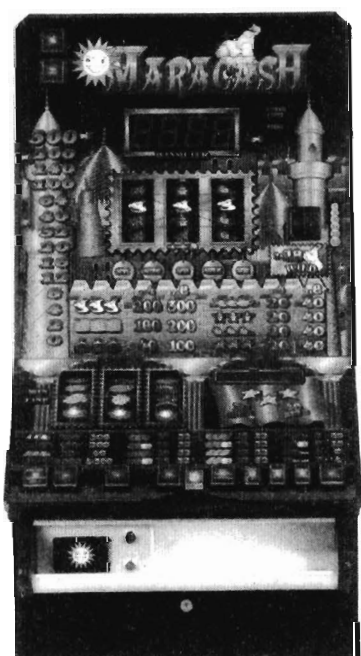

26268

(55)

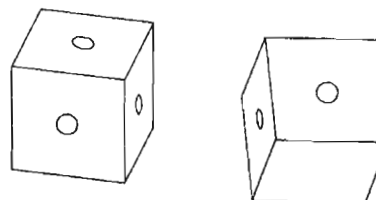
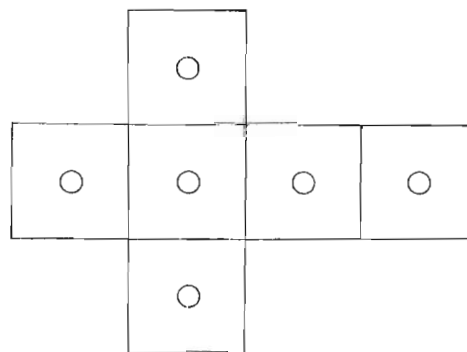
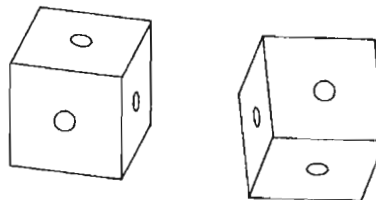

7 (51) 21/01.08

(11) 26276

(15) 22.05.2001

(18) 09.06.2005

(21) 121-2000

(22) 09.06.2000

(73) Czvingerová Etela, Prievidza, SK;

(72) Czvingerová Etela, Prievidza, SK;

(54) Stavebnica V

(28) 1

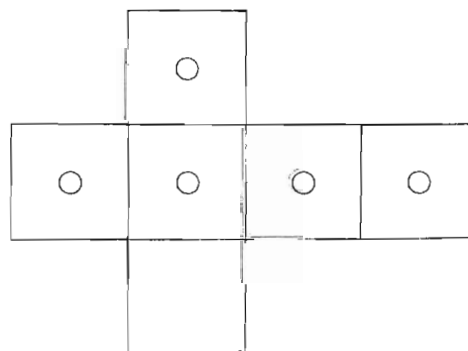

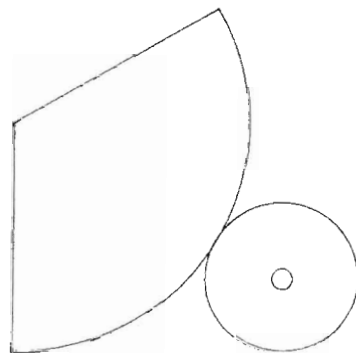
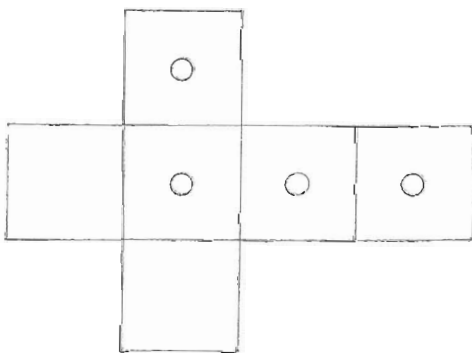
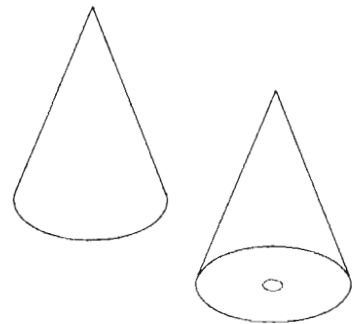
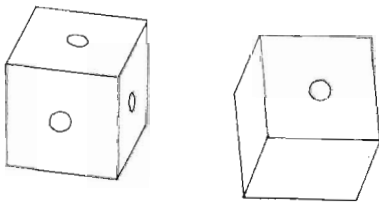
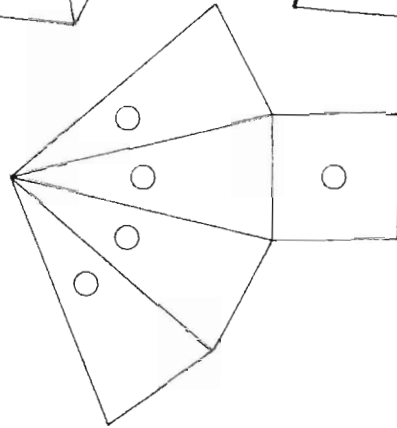
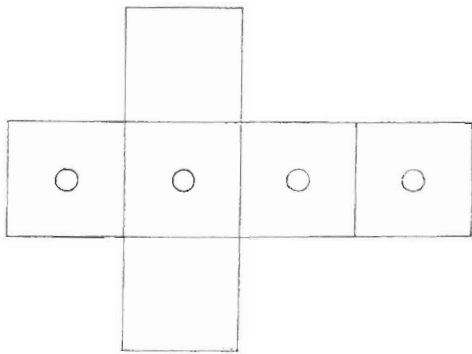
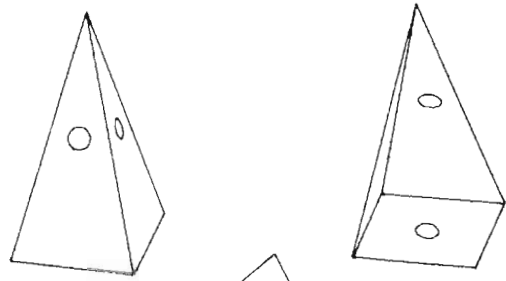
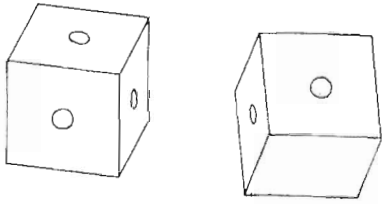

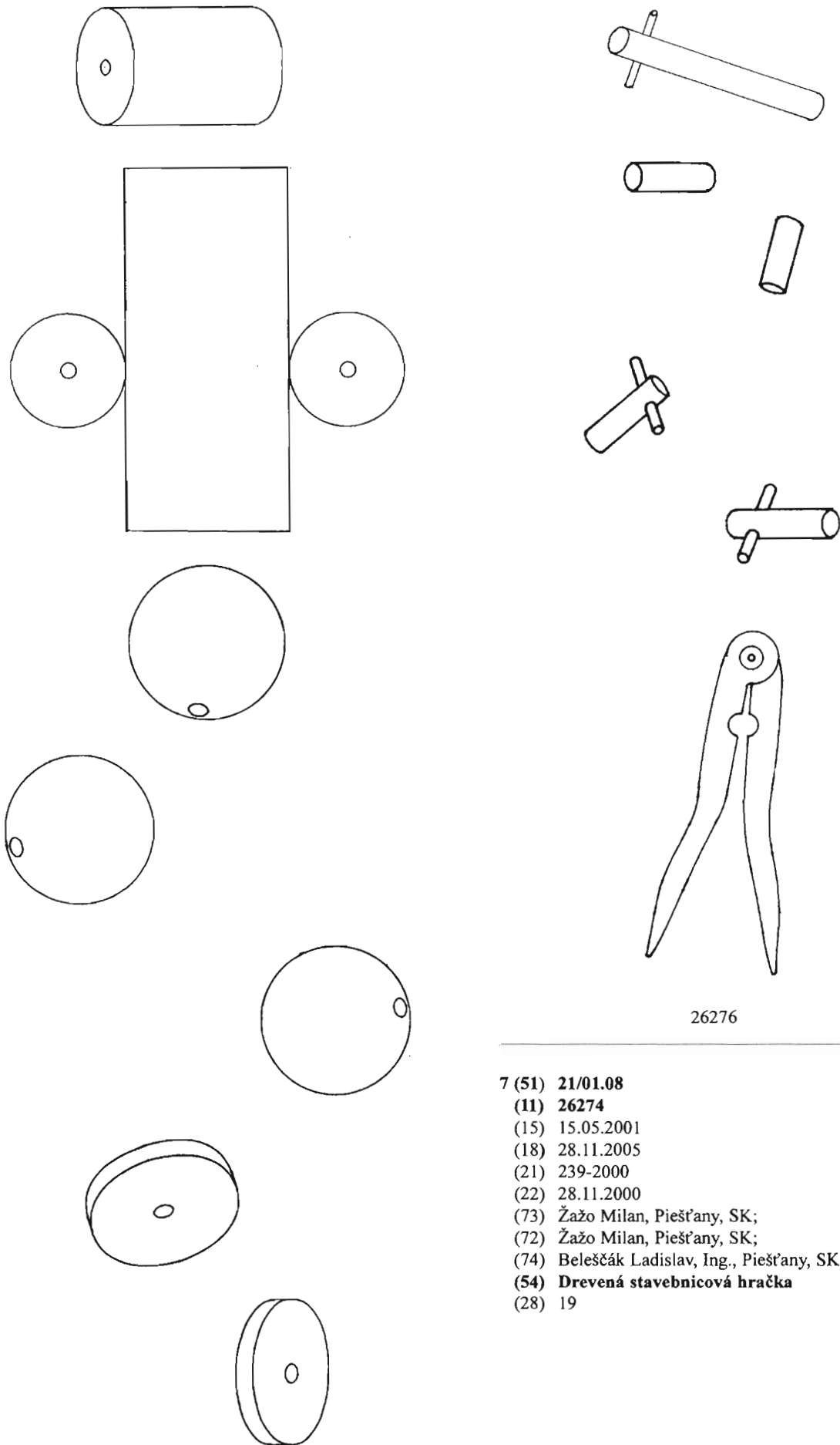

26276

- 7 (51) 21/01.08**  
**(11) 26274**  
 (15) 15.05.2001  
 (18) 28.11.2005  
 (21) 239-2000  
 (22) 28.11.2000  
 (73) Žažo Milan, Piešťany, SK;  
 (72) Žažo Milan, Piešťany, SK;  
 (74) Beleščák Ladislav, Ing., Piešťany, SK;  
**(54) Drevená stavebnicová hračka**  
 (28) 19

(55)

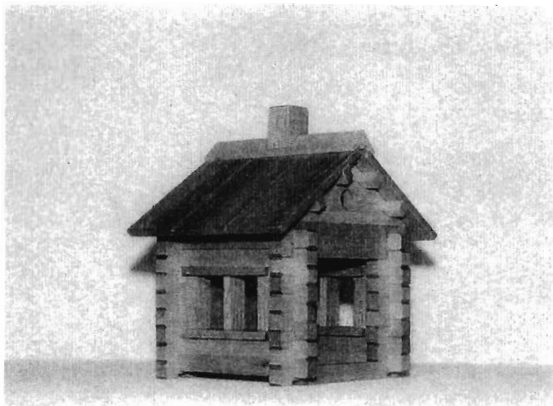

26274 variant 1

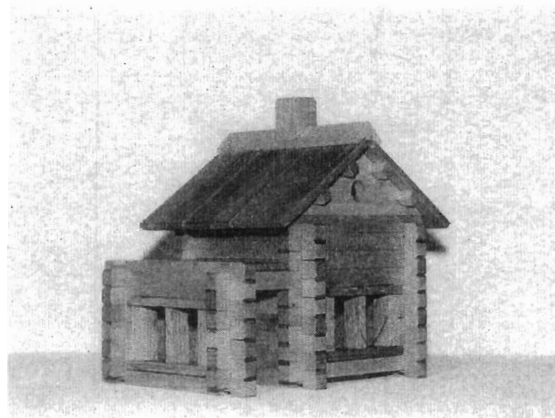

26274 variant 4

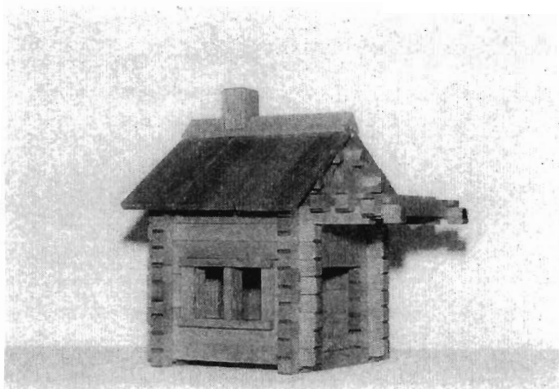

26274 variant 2

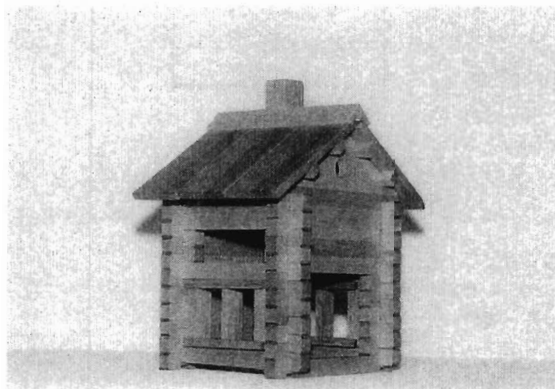

26274 variant 5

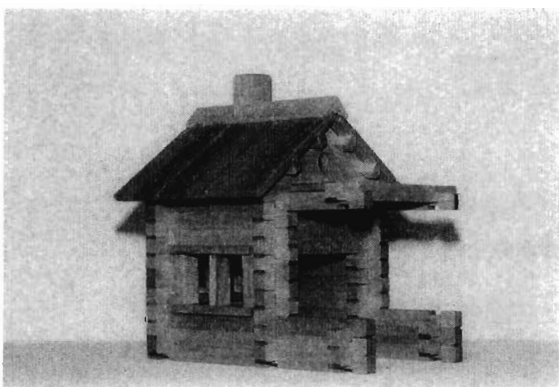

26274 variant 3

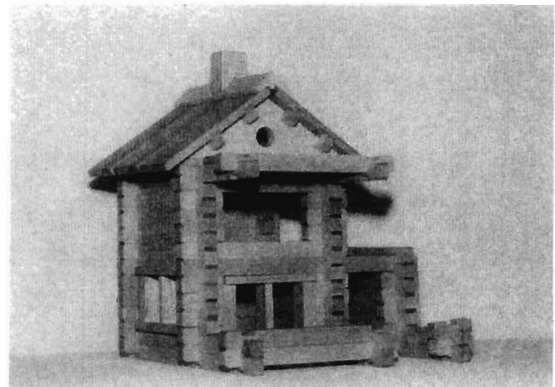

26274 variant 6

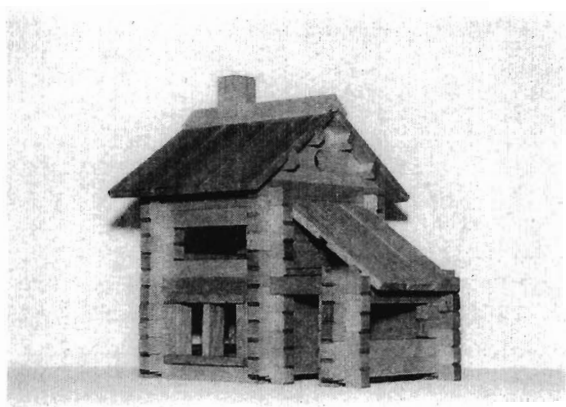

26274 variant 7

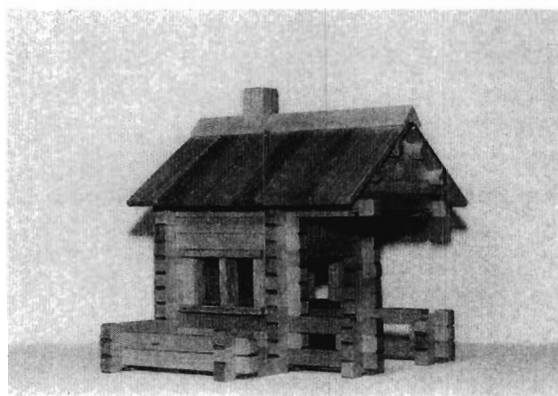

26274 variant 10

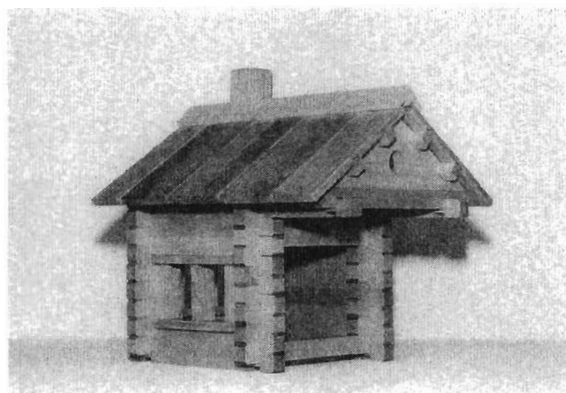

26274 variant 8

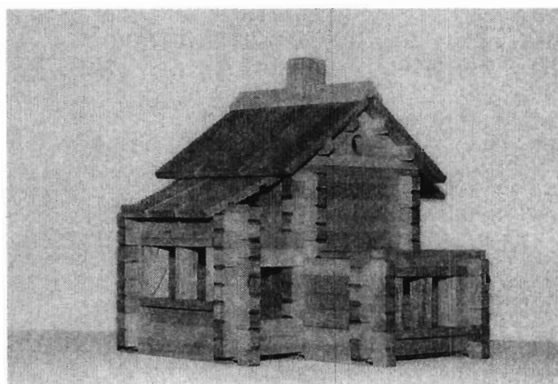

26274 variant 11

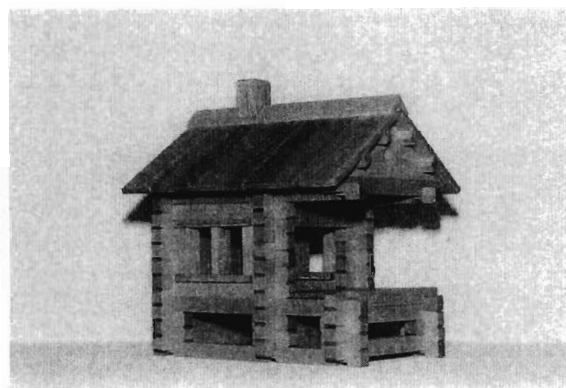

26274 variant 9

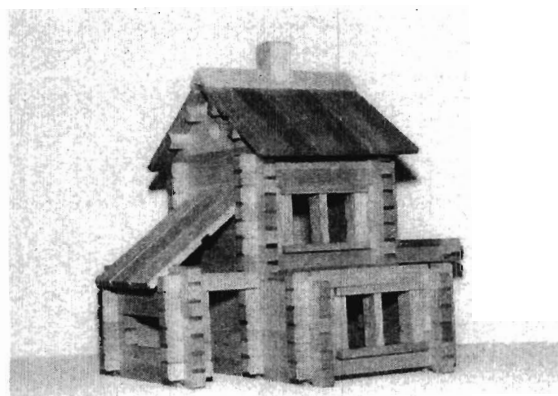

26274 variant 12

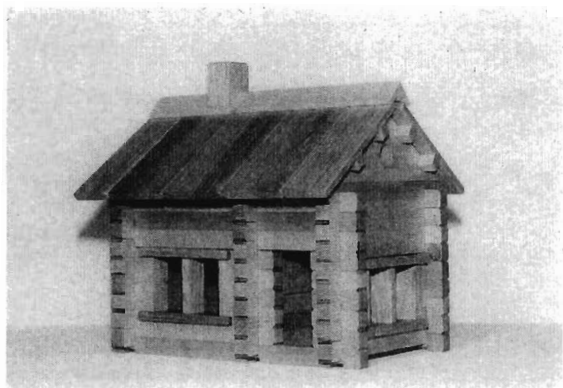

26274 variant 13

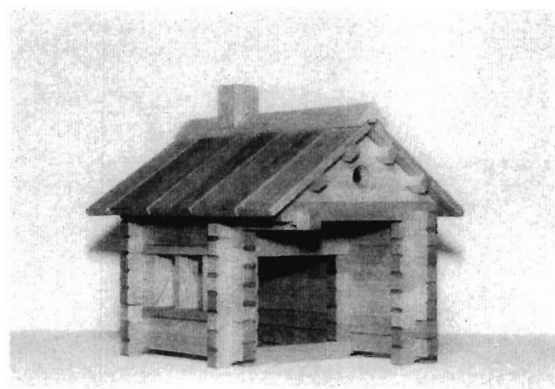

26274 variant 16

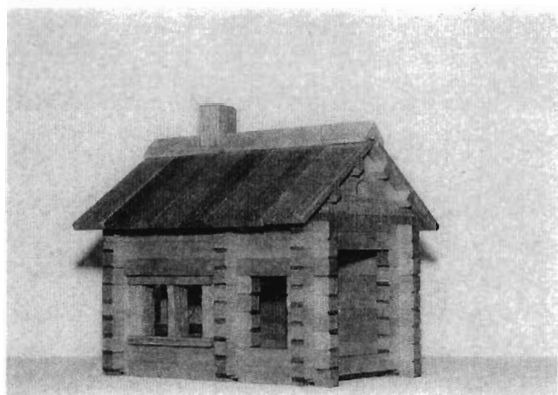

26274 variant 14

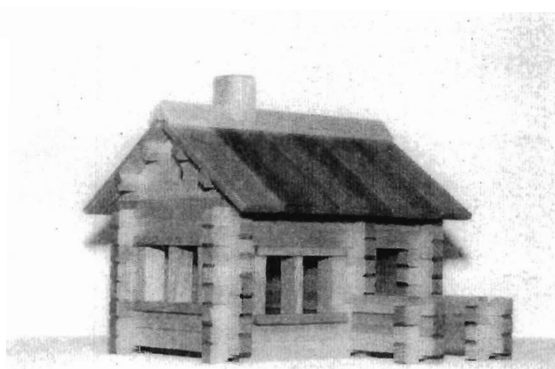

26274 variant 17

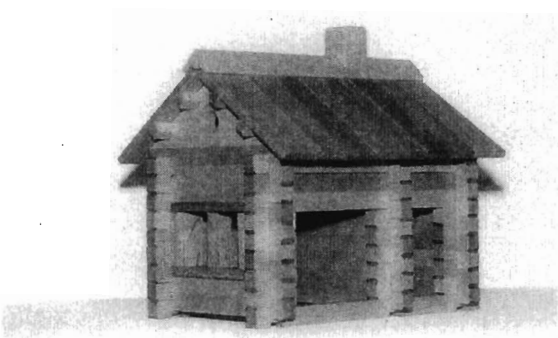

26274 variant 15

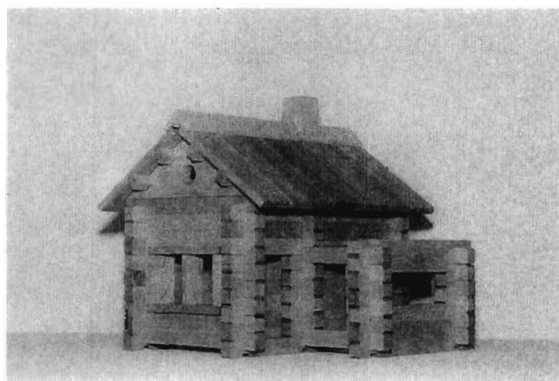

26274 variant 18

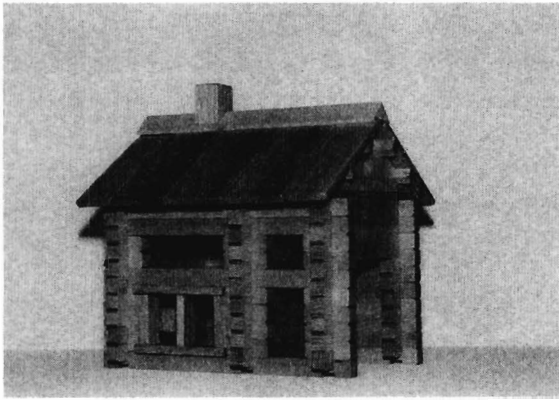

26274 variant 19

- 7 (51) 23/02.11  
 (11) 26270  
 (15) 15.05.2001  
 (18) 23.11.2005  
 (21) 235-2000  
 (22) 23.11.2000  
 (31) 29/123,760  
 (32) 24.05.2000  
 (33) US  
 (73) KIMBERLY-CLARK WORLDWIDE, Inc.,  
 Neenah, WI 54956, US;  
 (72) Tramontina Paul Francis, Alpharetta, GA 30004,  
 US;  
 (74) Bezák Marián, Ing., Bratislava, SK;  
 (54) **Univerzálny vydávací zásobník na hygienické  
 potreby**  
 (28) 3  
 (55)

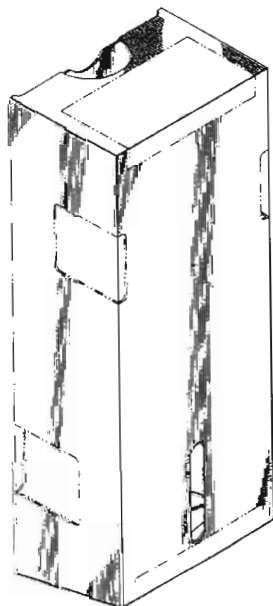
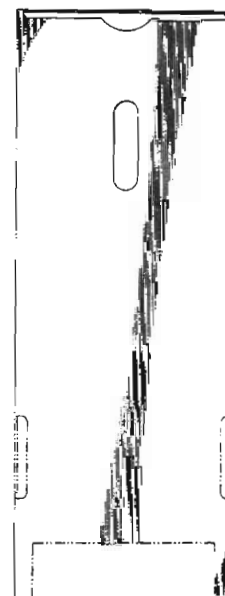
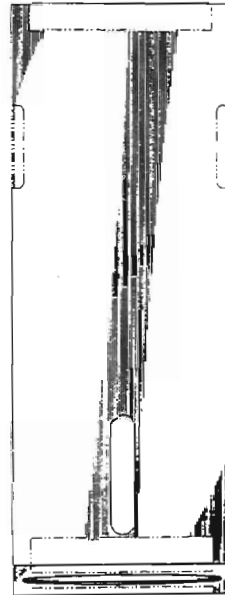



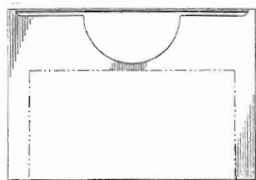

26270 variant 1

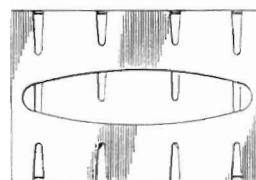
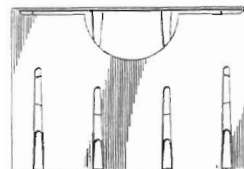
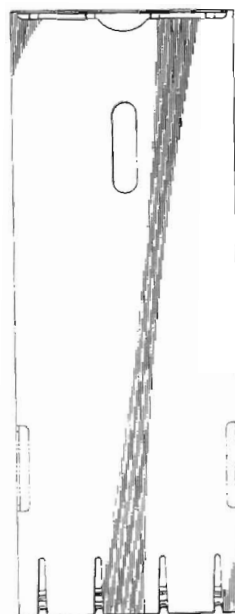
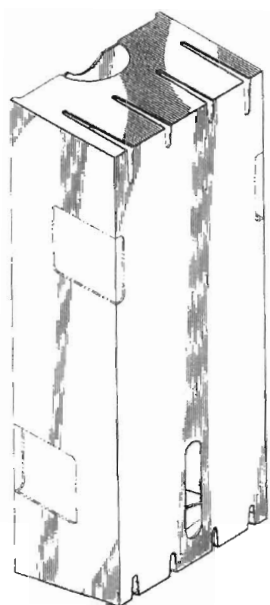

26270 variant 2

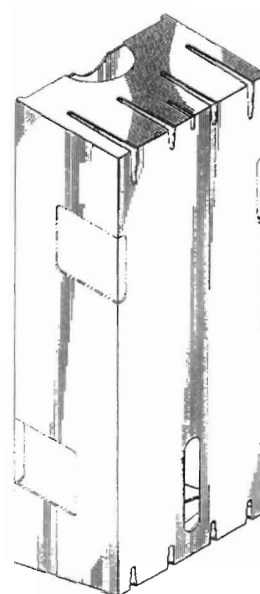
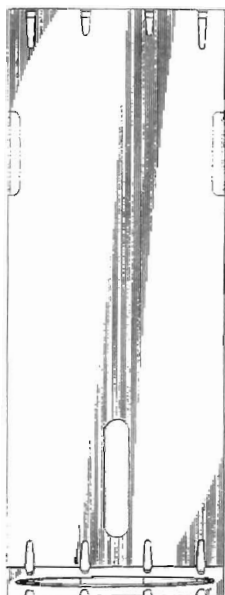

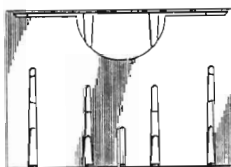
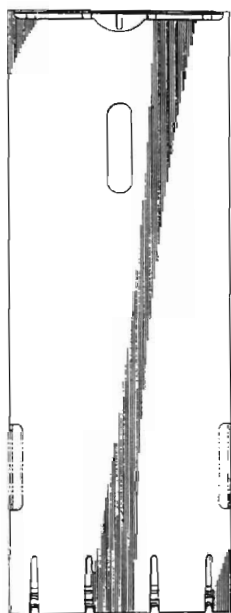
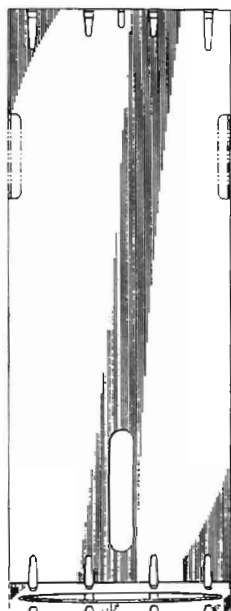

26270 variant 3

- 7 (51) 24/02.04  
 (11) 26271  
 (15) 15.05.2001  
 (18) 24.11.2005  
 (21) 236-2000  
 (22) 24.11.2000  
 (31) 003134  
 (32) 25.05.2000  
 (33) FR  
 (73) Sanofi-Synthelabo S. A., Paris, FR;  
 (72) Binet Jean Marc, Rouen, FR; Steimer Benoit, Rouen, FR; Lourenco Armindo, Saugirard Selles sur Cher, FR;  
 (74) PATENTSERVIS BRATISLAVA, a. s., Bratislava, SK;  
 (54) Injekčná striekačka  
 (28) 1  
 (55)

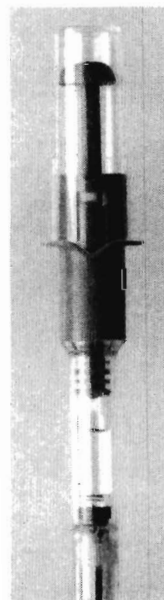

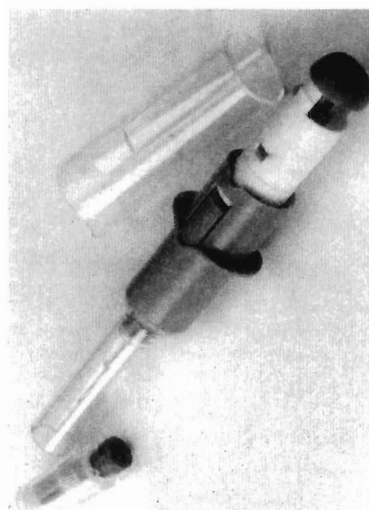
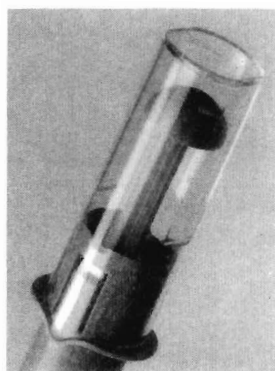

26271

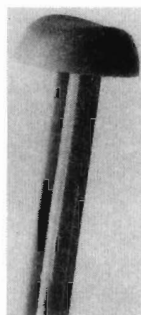

- 7 (51) 25/02.01  
(11) 26273  
(15) 15.05.2001  
(18) 27.11.2005  
(21) 238-2000  
(22) 27.11.2000  
(73) Handžák Martin, Ing., Košice, SK;  
(72) Handžák Martin, Ing., Košice, SK;  
(54) Zaklápacie okienko  
(28) 1  
(55)

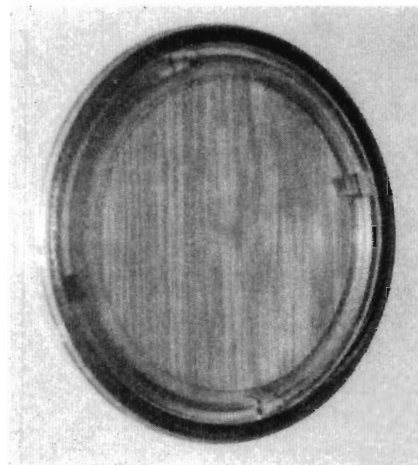

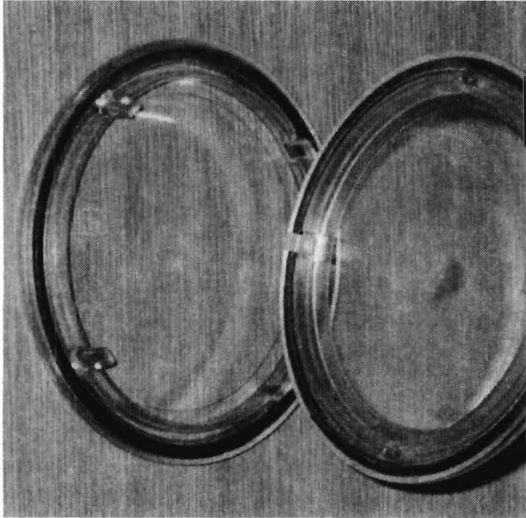

26273

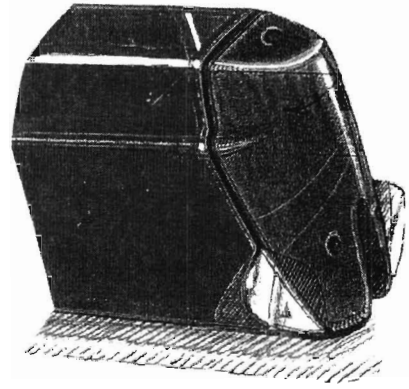

26264 variant 1

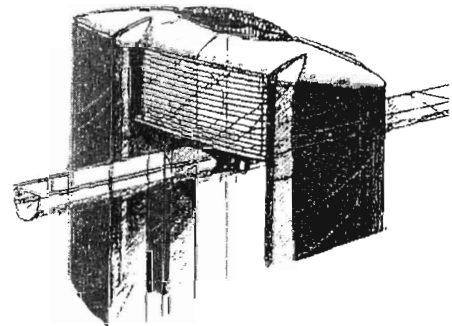
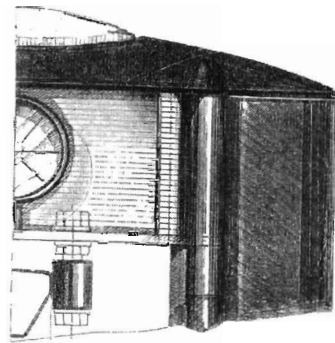

26264 variant 2

- 7 (51) 25/02.02  
 (11) 26264  
 (15) 15.05.2001  
 (18) 31.03.2005  
 (21) 61-2000  
 (22) 31.03.2000  
 (31) 996199  
 (32) 01.10.1999  
 (33) FR  
 (73) DIRICKX GROUPE SA, 53800 Congrier, FR;  
 (72) Gaultier Jean Michel, 53800 Congrier, FR;  
 (74) Tomeš Pavol, Ing., Bratislava, SK;  
 (54) Brána a prvky na túto bránu  
 (28) 5  
 (55)

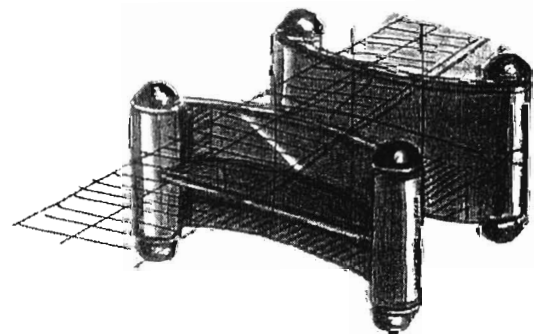
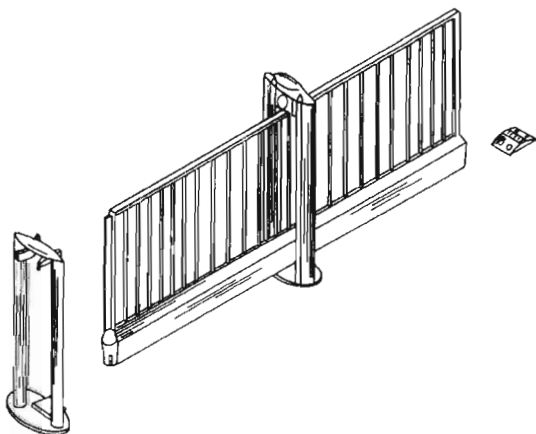

26264 variant 3

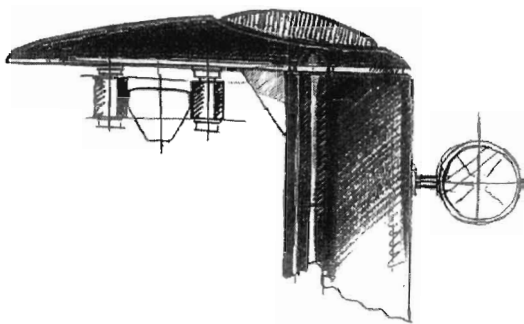

26264 variant 4

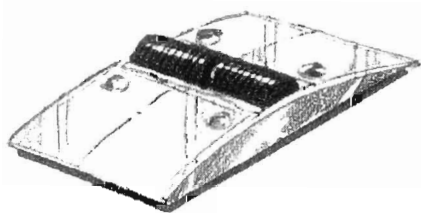

26264 variant 5

7 (51) 31/00.00

(11) 26277

(15) 24.05.2001

(18) 31.07.2005

(21) 160-2000

(22) 31.07.2000

(31) DMA/004792

(32) 16.02.2000

(33) WO

(73) Koninklijke Philips Electronics N. V., Eindhoven, NL;

(72) Prat Gael Jean Louis Jacques, Groningen, NL;

(74) Žovicová Viera, Mgr., Bratislava, SK;

(54) Zariadenie na spracovanie potravín s nádobou na miešanie

(28) 2

(55)

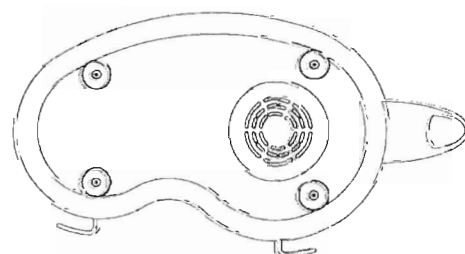
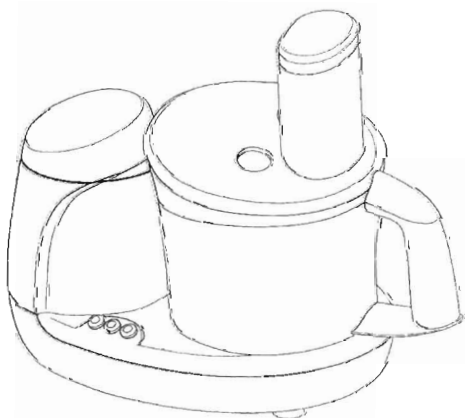
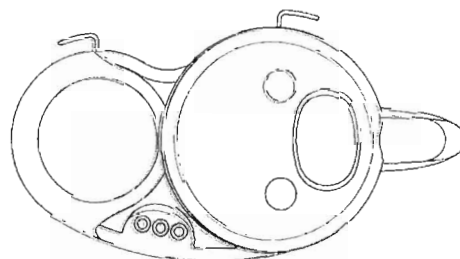
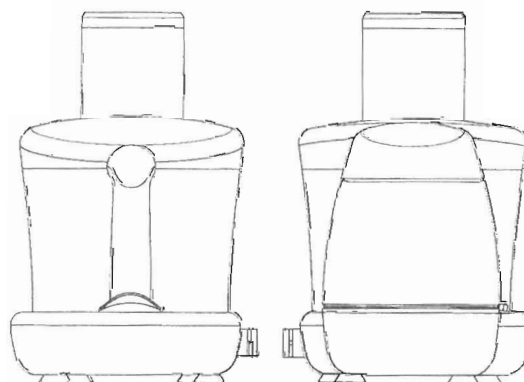
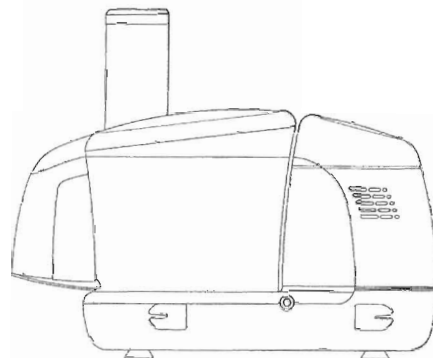
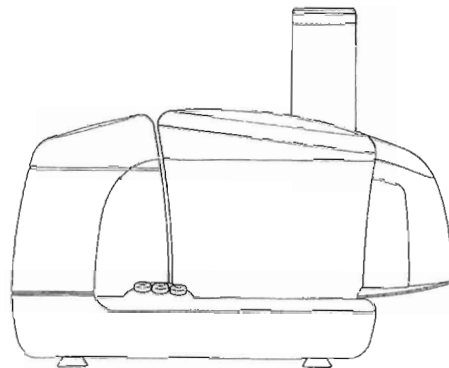

26277 variant 1

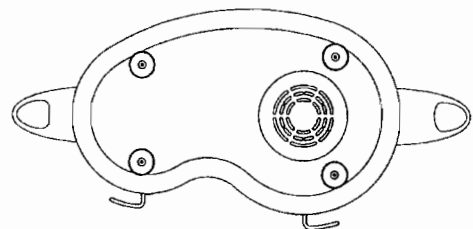
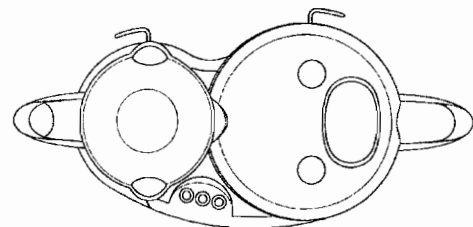
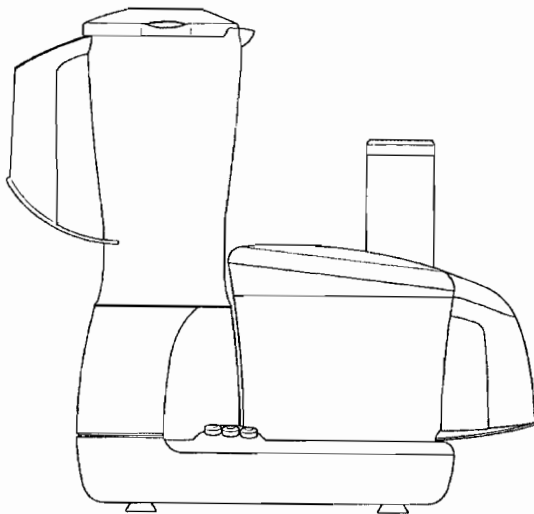
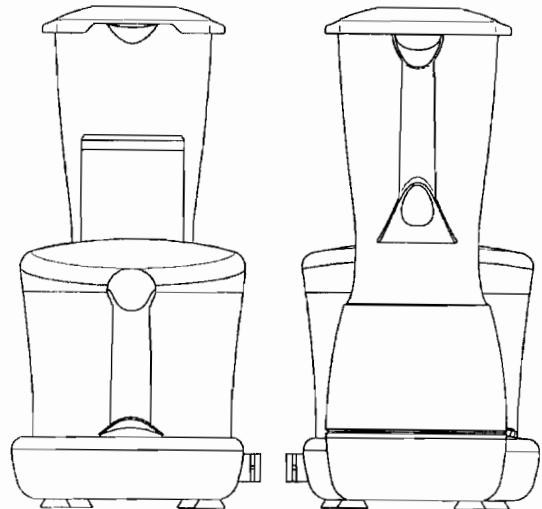
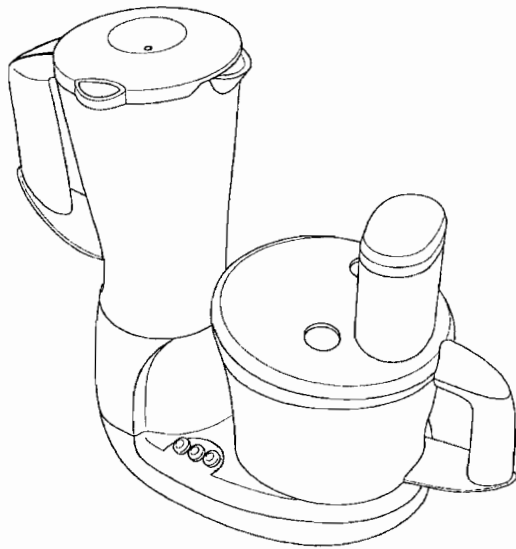

26277 variant 2

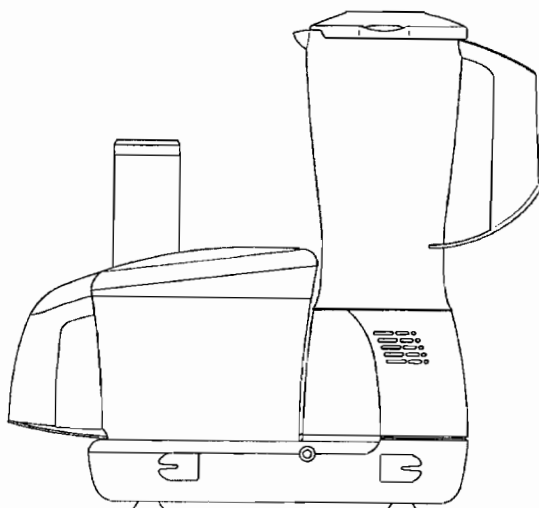

- 7 (51) 99/00.00  
 (11) 26265  
 (15) 15.05.2001  
 (18) 24.07.2005  
 (21) 154-2000  
 (22) 24.07.2000  
 (73) Kebísek Vladimír, KENY, Košice, SK;  
 (72) Kebísek Vladimír, Košice, SK;  
 (74) Mišľanová Mária, Košice, SK;  
 (54) Súbor poštových schránok  
 (28) 2

(55)

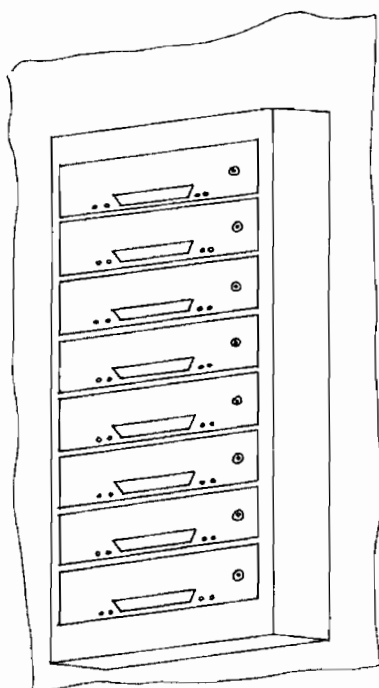
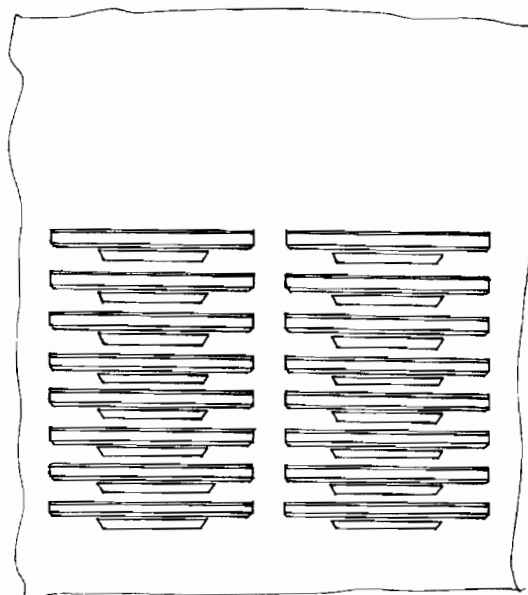
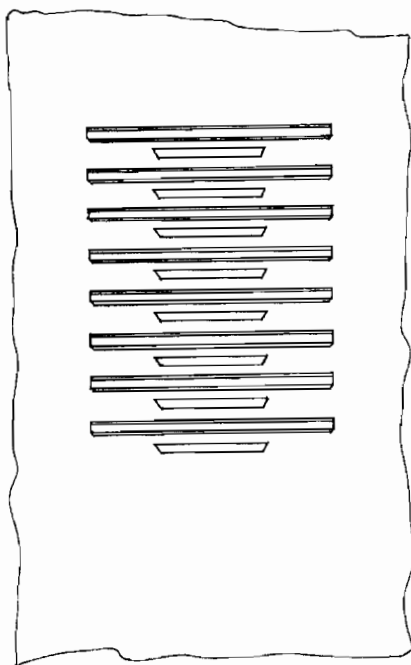

26265 variant 2

26265 variant 1

**ND4Q****Predĺženie platnosti priemyselných vzorov**

(11) **22209**  
 (15) 21.06.1991  
 (18) 27.03.2006  
 (21) 24182  
 (22) 27.03.1991  
 (73) PARKER PEN (I.P.) Limited, Isleworth, Middlesex, GB;  
 (74) PATENTSERVIS BRATISLAVA, a. s., Bratislava, SK;  
 (54) **Skrutkovacia tužka**

(11) **22210**  
 (15) 21.06.1991  
 (18) 27.03.2006  
 (21) 24183  
 (22) 27.03.1991  
 (74) PATENTSERVIS BRATISLAVA, a. s., Bratislava, SK;  
 (54) **Guľôčkové pero**

(11) **23133**  
 (15) 08.04.1992  
 (18) 14.08.2006  
 (21) 24603  
 (22) 14.08.1991  
 (73) MUL-T-LOCK LTD., Yavne, IL;  
 (74) PATENTSERVIS BRATISLAVA, a. s., Bratislava, SK;  
 (54) **Automobilová poisťka proti krádeži**

(11) **23137**  
 (15) 15.04.1992  
 (18) 14.06.2006  
 (21) 24423  
 (22) 14.06.1991  
 (73) AVENIR HAVAS MEDIA, Boulogne-Billancourt Cédex, FR;  
 (74) PATENTSERVIS BRATISLAVA, a. s., Bratislava, SK;  
 (54) **Reklamné panely**

(11) **23138**  
 (15) 15.04.1992  
 (18) 14.06.2006  
 (21) 24424  
 (22) 14.06.1991  
 (73) AVENIR HAVAS MEDIA, Boulogne-Billancourt Cédex, FR;  
 (74) PATENTSERVIS BRATISLAVA, a. s., Bratislava, SK;  
 (54) **Reklamné panely**

(11) **23139**  
 (15) 15.04.1992  
 (18) 14.06.2006  
 (21) 24425  
 (22) 14.06.1991  
 (73) AVENIR HAVAS MEDIA, Boulogne-Billancourt Cédex, FR;  
 (74) PATENTSERVIS BRATISLAVA, a. s., Bratislava, SK;  
 (54) **Panel oblastných informácií**

(11) **25104**  
 (15) 21.03.1997  
 (18) 22.04.2006  
 (21) 96-96  
 (22) 22.04.1996  
 (73) THE GILLETTE COMPANY, Boston, US;  
 (74) Bezák Marián, Ing., Bratislava, SK;  
 (54) **Holiaci strojček a jeho držadlo**

(11) **25162**  
 (15) 21.05.1997  
 (18) 05.06.2006  
 (21) 121-96  
 (22) 05.06.1996  
 (73) S.C. JOHNSON & SON, INC., Racine, Wisconsin 53403-2236, US;  
 (74) Bezák Marián, Ing., Bratislava, SK;  
 (54) **Výpustný zásobník na prchavé látky**

(11) **25189**  
 (15) 02.06.1997  
 (18) 24.07.2006  
 (21) 148-96  
 (22) 24.07.1996  
 (73) Vorwerk Elektrowerke Stiftung & Co. KG, Wuppertal, DE;  
 (74) Bušová Eva, JUDr., Bratislava, SK;  
 (54) **Ručný vysávač prachu**

(11) **25190**  
 (15) 02.06.1997  
 (18) 24.07.2006  
 (21) 149-96  
 (22) 24.07.1996  
 (73) Vorwerk Elektrowerke Stiftung & Co. KG, Wuppertal, DE;  
 (74) Bušová Eva, JUDr., Bratislava, SK;  
 (54) **Elektrokefa na koberce**

(11) **25191**  
 (15) 02.06.1997  
 (18) 24.07.2006  
 (21) 150-96  
 (22) 24.07.1996  
 (73) Vorwerk Elektrowerke Stiftung & Co. KG, Wuppertal, DE;  
 (74) Bušová Eva, JUDr., Bratislava, SK;  
 (54) **Systémový vysávač prachu**

(11) **25208**  
 (15) 13.06.1997  
 (18) 07.08.2006  
 (21) 168-96  
 (22) 07.08.1996  
 (73) SOCIETE BIC, CLICHY CEDEX, FR;  
 (74) Bušová Eva, JUDr., Bratislava, SK;  
 (54) **Zasúvacie guľôčkové pero „RETRACTABLE A“**



**Zmeny v údajoch o majiteľoch priemyselných vzorov**

<b>Číslo zápisu</b>	<b>Číslo prihlášky</b>	<b>Majiteľ</b>	<b>Dátum zápisu do registra:</b>
25208	168-96	SOCIETE BIC, 14, rue Jeanne d'Asnières, 926 11 Clichy Cedex, FR;	12.07.2001

**MK4Q Zánik priemyselných vzorov uplynutím doby platnosti**

<b>Číslo zápisu</b>	<b>Dátum zániku</b>
22371	17.12.2000
23269	29.10.2000
25008	11.12.2000
25009	11.12.2000
25010	29.12.2000
25033	01.12.2000
25034	07.12.2000
25035	07.12.2000
25047	19.12.2000
25048	20.12.2000
25053	22.12.2000
25059	09.01.2001
25060	10.01.2001
25061	11.01.2001
25081	15.01.2001
25115	12.01.2001
25150	09.01.2001
25366	19.12.2000

**ČASŤ**

**OCHRANNÉ ZNÁMKY**

**Číselné kódy na označovanie bibliografických údajov  
(Štandard WIPO ST. 60)**

- |  |  |
|--|--|
| (111) Číslo zápisu   | (580) Dátum zápisu akejkoľvek transakcie v súvislosti s prihláškou alebo zápisom ochrannej známky do registra, napr. zmena majiteľa, zmena mena alebo adresy, zrieknutie sa známky atď. (účinnosť) |
| (141) Dátum zániku   | (591) Údaje o uplatňovaných farbách  |
| (151) Dátum zápisu   | (731) Meno a adresa prihlasovateľa(-ov)  |
| (156) Dátum obnovy   | (732) Meno a adresa majiteľa(-ov)  |
| (180) Predpokladaný dátum uplynutia platnosti zápisu/obnovy  | (740) Meno a adresa zástupcu(-ov)  |
| (210) Číslo prihlášky  | (770) Meno a adresa predchádzajúceho prihlasovateľa(-ov) alebo majiteľa(-ov) (v prípade zmeny vlastníctva)   |
| (220) Dátum podania prihlášky  | (771) Predchádzajúce meno alebo adresa prihlasovateľa(-ov) alebo majiteľa(-ov) (v prípade zmeny údajov)  |
| (310) Číslo prioritnej prihlášky   | (791) Meno a adresa držiteľa(-ov) licencie   |
| (320) Dátum podania prioritnej prihlášky   | (793) Podmienky a obmedzenia licencie  |
| (330) Krajina alebo regionálna organizácia priority  | (800) Údaje o medzinárodnom zápise   |
| (442) Dátum zverejnenia prihlášky po prieskume   |  |
| (450) Dátum oznámenia o zápise ochrannej známky  |  |
| (510) Zoznam tovarov a/alebo služieb ak neboli zatriedené/bez použitia triedenia                         |  |
| (511) Medzinárodné triedenie tovarov a/alebo služieb a/alebo zoznam zatriedených tovarov a/alebo služieb |  |
| (540) Reprodukcia známky   |  |
| (551) Údaje o kolektívnej známke   |  |
| (554) Trojrozmerná známka  |  |
- Poznámka:  
Číslo uvádzané pred kódom (511) znamená verziu Medzinárodného triedenia tovarov a služieb.

**Zverejnené prihlášky ochranných známk**

3351-95	916-2000	1632-2000	1921-2000
3831-97	930-2000	1633-2000	1923-2000
3832-97	1101-2000	1634-2000	1925-2000
429-98	1115-2000	1635-2000	1926-2000
1318-98	1116-2000	1636-2000	1927-2000
1867-98	1117-2000	1637-2000	1928-2000
2052-98	1150-2000	1638-2000	1929-2000
2504-98	1236-2000	1639-2000	1930-2000
58-99	1237-2000	1640-2000	1931-2000
188-99	1238-2000	1642-2000	1932-2000
387-99	1239-2000	1646-2000	1933-2000
502-99	1240-2000	1648-2000	1935-2000
543-99	1241-2000	1650-2000	1936-2000
770-99	1242-2000	1662-2000	1937-2000
821-99	1244-2000	1663-2000	1938-2000
940-99	1245-2000	1664-2000	1939-2000
973-99	1246-2000	1665-2000	1951-2000
974-99	1247-2000	1666-2000	1952-2000
1377-99	1248-2000	1667-2000	1953-2000
1378-99	1249-2000	1673-2000	1954-2000
1466-99	1250-2000	1682-2000	1955-2000
1804-99	1256-2000	1683-2000	1956-2000
2029-99	1271-2000	1698-2000	1957-2000
2321-99	1272-2000	1699-2000	1959-2000
2616-99	1338-2000	1700-2000	1960-2000
2952-99	1340-2000	1751-2000	1961-2000
3012-99	1343-2000	1756-2000	1962-2000
3183-99	1344-2000	1763-2000	1963-2000
3184-99	1345-2000	1764-2000	1964-2000
3196-99	1388-2000	1770-2000	1965-2000
3284-99	1433-2000	1771-2000	1966-2000
52-2000	1446-2000	1772-2000	1967-2000
62-2000	1462-2000	1773-2000	1968-2000
84-2000	1463-2000	1774-2000	1969-2000
113-2000	1520-2000	1779-2000	1970-2000
260-2000	1526-2000	1781-2000	1971-2000
261-2000	1527-2000	1782-2000	1972-2000
343-2000	1582-2000	1785-2000	2001-2000
471-2000	1594-2000	1786-2000	2002-2000
513-2000	1597-2000	1787-2000	2003-2000
517-2000	1598-2000	1789-2000	2004-2000
521-2000	1600-2000	1790-2000	2005-2000
522-2000	1605-2000	1792-2000	2006-2000
523-2000	1606-2000	1799-2000	2007-2000
534-2000	1607-2000	1800-2000	2008-2000
622-2000	1608-2000	1804-2000	2009-2000
623-2000	1609-2000	1823-2000	2011-2000
624-2000	1610-2000	1829-2000	2013-2000
630-2000	1611-2000	1837-2000	2014-2000
631-2000	1614-2000	1851-2000	2015-2000
636-2000	1615-2000	1867-2000	2017-2000
641-2000	1616-2000	1893-2000	2019-2000
671-2000	1617-2000	1902-2000	2020-2000
712-2000	1619-2000	1908-2000	2021-2000
729-2000	1620-2000	1909-2000	2022-2000
795-2000	1621-2000	1910-2000	2023-2000
796-2000	1625-2000	1912-2000	2025-2000
797-2000	1626-2000	1915-2000	2026-2000
798-2000	1627-2000	1916-2000	2027-2000
804-2000	1628-2000	1917-2000	2031-2000
831-2000	1629-2000	1918-2000	2032-2000
875-2000	1630-2000	1919-2000	2033-2000
915-2000	1631-2000	1920-2000	2034-2000

2035-2000	2413-2000	2719-2000
2036-2000	2414-2000	2720-2000
2037-2000	2415-2000	3133-2000
2041-2000	2416-2000	3134-2000
2042-2000	2417-2000	3155-2000
2046-2000	2419-2000	3156-2000
2050-2000	2421-2000	984-2001
2058-2000	2422-2000	1812-2001
2091-2000	2423-2000	1389-2000
2092-2000	2424-2000	2150-2000
2093-2000	2425-2000	224-2001
2097-2000	2426-2000	1866-2001
2099-2000	2427-2000	1867-2001
2152-2000	2428-2000	1868-2001
2154-2000	2429-2000	1869-2001
2155-2000	2430-2000	1870-2001
2156-2000	2431-2000	1872-2001
2168-2000	2432-2000	1874-2001
2169-2000	2434-2000	1875-2001
2170-2000	2435-2000	
2171-2000	2437-2000	
2172-2000	2438-2000	
2174-2000	2439-2000	
2175-2000	2440-2000	
2177-2000	2441-2000	
2178-2000	2447-2000	
2179-2000	2448-2000	
2184-2000	2450-2000	
2188-2000	2506-2000	
2192-2000	2508-2000	
2194-2000	2512-2000	
2195-2000	2521-2000	
2273-2000	2522-2000	
2277-2000	2523-2000	
2279-2000	2525-2000	
2280-2000	2526-2000	
2281-2000	2527-2000	
2282-2000	2528-2000	
2283-2000	2530-2000	
2285-2000	2532-2000	
2290-2000	2533-2000	
2291-2000	2542-2000	
2293-2000	2543-2000	
2295-2000	2545-2000	
2296-2000	2546-2000	
2298-2000	2547-2000	
2299-2000	2548-2000	
2300-2000	2699-2000	
2354-2000	2700-2000	
2355-2000	2701-2000	
2356-2000	2702-2000	
2357-2000	2703-2000	
2358-2000	2704-2000	
2365-2000	2705-2000	
2368-2000	2706-2000	
2369-2000	2707-2000	
2401-2000	2708-2000	
2402-2000	2709-2000	
2405-2000	2710-2000	
2406-2000	2711-2000	
2407-2000	2712-2000	
2409-2000	2713-2000	
2410-2000	2715-2000	
2411-2000	2716-2000	
2412-2000	2717-2000	

(210) 3351-95

(220) 24.11.1995

7 (511) 3, 5

(511) 3 - Kozmetický tovar, najmä kolínske vody, prípravky pred opaľovaním a po opaľovaní, pleťové mlieka, pleťové masky, pleťové vody, toaletné vody, mydlá, tekuté mydlá, masážne krémy.

5 - Prípravky z liehu a mentolu na povrchové natieranie tela s liečivým účinkom (francovky), masážne emulzie.

**(540) EUDERMA**

(732) ALPA, s. r. o., Hornoměstská 378, 594 25 Velké Meziříčí, CZ;

(740) PATENTSERVIS BRATISLAVA, a. s., Bratislava, SK;

(210) 3831-97

(220) 30.12.1997

7 (511) 1, 2, 3, 4, 5, 6, 7, 8, 9, 10, 11, 12, 13, 14, 15, 16, 17, 18, 19, 20, 21, 22, 23, 24, 25, 26, 27, 28, 29, 30, 31, 32, 33, 34, 35, 36, 37, 38, 39, 40

(511) 1 - Chemikálie pre priemysel, vedu, fotografiu, poľnohospodárstvo, záhradníctvo, lesníctvo (okrem herbicídov, fungicídov, insekticídov), umelé živice v nespracovanom stave, plastické hmoty v nespracovanom stave; pôdne hnojivá; zmesi do hasiacich prístrojov; prípravky na kalenie, zváranie a spájkovanie kovov; chemické látky na konzervovanie potravín; triesloviny; lepidlá a spojivá používané v priemysle; chemické látky používané na výrobu farieb.

2 - Farby, fermeže, laky, nátery; ochranné prostriedky proti hrdzi a poškodeniu dreva; farbivá; moridlá; prírodné živice v surovom stave; kovy vo forme fólií a práškov pre maliarov, dekorátorov, tlačiarov a umelcov.

3 - Bieliace a iné prípravky na pranie a čistenie bielizne; prípravky na čistenie, leštenie, odmasťovanie, brúsenie; mydlá; voňavkárské výrobky, éterické oleje, kozmetické prípravky, vlasové vodičky; prípravky na čistenie zubov.

4 - Priemyselné oleje a tuky; mazadlá a mazacie oleje; prostriedky na pohlčovanie, zvlhčovanie a viazanie prachu; palivá vrátane pohonných hmôt do motorových vozidiel a zdroje svetla; sviečky, knôty.

5 - Farmaceutické, zverolekárske a zdravotnícke prípravky; dietetické látky a prípravky prispôbené na lekárske účely, potrava pre dojčatá; náplasti, obväzový materiál; hmoty na plombovanie zubov a zubné vosky; dezinfekčné prostriedky; prípravky na ničenie hmyzu a ostatných živočíšnych škodcov; fungicidy, herbicidy.

6 - Obyčajné kovy a ich zliatiny; stavebný materiál z kovu; prenosné stavby z kovu; kovový materiál na železničné trate; káble a drôty z obyčajných kovov s výnimkou elektrických; železiarsky tovar zaradený v triede 6; drobný železiarsky tovar; kovové potrubia a rúry; bezpečnostné schránky; iné výrobky z kovov, ktoré nie sú zahrnuté v iných triedach; rudy.

7 - Stroje zaradené v triede 7 a obrábacie stroje; motory a hnacie stroje okrem motorov do pozemných vozidiel; spojky, súkolesia, prevody a ich

časti okrem súkolesí a prevodov do pozemných vozidiel; poľnohospodárske náradie; liahne.

8 - Ručné nástroje a ručné náradia; nožiarsky tovar a príbory; bodné zbrane; britvy, žiletky, holiace čepele, holiace strojčeky.

9 - Prístroje a nástroje vedecké, navigačné, zeme-meračské, elektrické, fotografické, kinematografické, optické, signalizačné, kontrolné, záchranné, vzdelávacie a prístroje a nástroje na meranie a váženie; prístroje na nahrávanie, prenos a reprodukciu zvuku alebo obrazu; magnetické nosiče údajov, záznamové disky, magnetické nosiče zvukových záznamov, gramofónové platne; predajné automaty a mechanizmy prístrojov uvádzaných do činnosti vhadením mince; registračné pokladnice, počítačové stroje, zariadenia na spracovanie údajov a počítače; hasiace prístroje.

10 - Prístroje a nástroje chirurgické, lekárske, zubárske a zverolekárske; umelé končatiny, umelé oči a zubné protézy; ortopedické pomôcky; šijacie materiály na zošívanie rán.

11 - Zariadenia na osvetľovanie, vykurovanie, výrodu pary, parné kotly, zariadenia na varenie, chladenie a sušenie, vetracie, vodárenské a sanitárne zariadenia.

12 - Vozidlá; zariadenia na pohyb po zemi, vode alebo vo vzduchu.

13 - Strelné zbrane; strelivo a náboje; výbušniny; pyrotechnika.

14 - Drahé kovy a ich zliatiny, výrobky z dravých kovov alebo výrobky pokovované drahými kovmi, ktoré nie sú zahrnuté v iných triedach; šperky, bižutéria, drahokamy; hodinárske výrobky a iné chronometre.

15 - Hudobné nástroje.

16 - Papier, kartón, lepenka a výrobky z týchto materiálov, ktoré nie sú zahrnuté v iných triedach; tlačoviny, knihárske výrobky vrátane potrieb na výrobu knižnej väzby, fotografie, piernický tovar a písacie potreby; lepidlá na papier a na použitie v domácnosti; potreby pre umelcov; maliarske štetce; písacie stroje a kancelárske potreby okrem nábytku; vzdelávacie a učebné potreby okrem prístrojov; obalové materiály z plastických hmôt, ktoré nie sú zahrnuté v iných triedach; hracie karty; topografické písmo; tlačiarenské štočky a stereotypy.

17 - Kaučuk, gutaperča, guma, azbest, sľuda a výrobky z týchto materiálov, ktoré nie sú zahrnuté v iných triedach, plastické hmoty a plastové výlisky ako polotovary; baliace, tesniace a izolačné materiály vrátane upchávkových materiálov na báze kúdélí; ohybné rúry a hadice s výnimkou kovových.

18 - Usne, koženky a výrobky z týchto materiálov nezahrnuté v iných triedach; koža; surové kože; kufre a cestovné tašky; dáždnyky, slnečníky a vychádzkové palice; biče, postroje a sedlárske výrobky.

19 - Nekovové stavebné materiály; nekovové rúry pre stavebníctvo; asfalt, smola a bitúmen; nekovové prenosné stavby; pomníky okrem kovových.

20 - Nábytok, zrkadlá, rámy na obrazy; výrobky (nezahrnuté do iných tried) z dreva, korku, trstiny,

prútia, rohoviny, kostí, slonovinovej kosti, veľrybích kostíc, mušlí, korytnačiny, jantáru, perleti, sépiolitu a náhradiek týchto materiálov a z plastov.

21 - Domáce a kuchynské potreby a nádoby okrem nádob z drahých kovov alebo potiahnutých drahými kovmi; hrebene a špongie; kefy, štetky a štetce okrem maliarskych; materiály na výrobu kief; prostriedky a pomôcky na čistenie; oceľová vlna a drôtenky; surové sklo a sklo ako polotovar okrem skla pre stavebníctvo; výrobky zo skla, porcelánu, kameniny vrátane majolíky, ktoré nie sú zahrnuté v iných triedach.

22 - Povrazy, laná, motúzy, siete, stany, markízy, baldachýny, nepremokavé plachty, lodné plachty, vrecia, vaky, ktoré nie sú zahrnuté v iných triedach; materiál na čalúnenie a vypchávanie okrem gumy a plastov; surové textilné vlákna.

23 - Nite a priadze na textilné účely.

24 - Textilie a textilné výrobky, ktoré nie sú zahrnuté v iných triedach; posteľné prikrývky a pokrývky na stôl.

25 - Odevy, obuv a pokrývky hlavy.

26 - Čipky a výšivky, stužky a šnúrky; gombíky, háčiky a očká, špendlíky a ihly; umelé kvety.

27 - Koberce, predložky, rohože, rohožky, linoleum a iné podlahové krytiny; tapety okrem textilných.

28 - Hry a hračky; telocvičné a športové potreby, ktoré nie sú zahrnuté v iných triedach; ozdoby na vianočný stromček.

29 - Mäso, ryby, hydina a zverina; mäsové výt'ažky; konzervované, sušené a tepelne spracované ovocie a zelenina; rôsoly, džemy, marmelády, ovocné zaváraniny, ovocné pretlaky; vajcia, mlieko a mliečne výrobky; jedlé oleje a tuky.

30 - Káva, čaj, kakao, cukor, ryža, maniok, ságo, kávové náhradky; med, melasový sirup; kvasnice, prášky do pečiva; sol', horčica; ocot, omáčky ako chuťové prísady; korenie; ľad.

31 - Poľnohospodárske, záhradkárské a lesné produkty a obilniny, ktoré nie sú zahrnuté v iných triedach; živé zvieratá, čerstvé ovocie a zelenina; semená, rastliny a kvety; potrava pre zvieratá, slad.

32 - Pivo; minerálne a sýtené vody a iné nealkoholické nápoje; ovocné nápoje a ovocné šťavy; sirupy a iné prípravky na výrobu nápojov.

33 - Alkoholické nápoje s výnimkou piva.

34 - Tabak; potreby pre fajčiarov; zápalky.

35 - Reklamná činnosť; obchodný manažment; obchodná správa; administratívne riadenie.

36 - Poisťovníctvo; služby v oblasti financovania; služby v oblasti peňažníctva; služby v oblasti nehnuteľností.

37 - Stavebníctvo; opravy; montážne a inštaláčne služby.

38 - Telekomunikačné služby.

39 - Preprava; balenie a skladovanie tovaru; služby spojené s cestovaním.

40 - Spracovanie a úprava materiálov a zaobchádzanie s nimi.

(540)



(732) **Exxon Mobil Corporation**, spoločnosť zriadená podľa zákonov štátu New Jersey, 5959 Las Colinas Boulevard, Irving, Texas 75039-2298, US;

(740) Tomeš Pavol, Ing., Bratislava, SK;

(210) 3832-97

(220) 30.12.1997

7 (511) 1, 2, 4, 17

(511) 1 - Chemické látky a produkty na technické, priemyselné a poľnohospodárske účely (okrem herbicídov, insekticídov a fungicídov), chemické produkty a prísady na zlepšenie akosti produktov všetkých typov; syntetické živice.

2 - Kombinované prípravky na použitie v povlakových kompozíciách a v náterových hmotách, prírodné živice.

4 - Kombinované prípravky na použitie vo voskoch.

17 - Syntetická a prírodná guma, syntetický kaučuk (guma).

(540)

## VISTANEX

(732) **Exxon Mobil Corporation**, spoločnosť zriadená podľa zákonov štátu New Jersey, 5959 Las Colinas Boulevard, Irving, Texas 75039-2298, US;

(740) Tomeš Pavol, Ing., Bratislava, SK;

(210) 429-98

(220) 20.02.1998

7 (511) 1, 3, 5

(511) 1 - Chemické prípravky pre priemysel, vedu, fotografiu, poľnohospodárstvo, záhradníctvo a lesníctvo s výnimkou fungicídov, herbicídov a insekticídov, chemické prípravky a látky na laboratórne analýzy, enzýmy a enzymatické prípravky na priemyselné účely, bakteriálne prípravky a látky patriace do triedy 1, diagnostické prípravky patriace do triedy 1, chemické prípravky na konzervovanie potravín, umelé sladidlá ako chemické prípravky.

3 - Kozmetické prípravky, mydlá, šampóny, vlasové vody, zubné pasty a iné prípravky na ošetrovanie ústnej dutiny, kozmetické prípravky pre zvieratá.

5 - Biologické prípravky na lekárske účely, kozmetika na lekárske účely, liečivá, drogy, farmaceutické prípravky humánne a veterinárne, vitamíny, chemické prípravky a substancie na farmaceutické účely, hygienické výrobky, zdravotnícke prípravky patriace do triedy 5, prípravky posilňujúce

a dietetické prípravky upravené na liečebné účely, infúzne roztoky, medicínálne vína a čaje, diagnostické prípravky patriace do triedy 5, vakcíny, séra, výrobky z krvi, kultúry mikroorganizmov, dezinfekčné prípravky, prípravky baktericídne a fungicídne patriace do tejto triedy, fungicídy, pesticídy, insekticídy a herbicídy, prísady do krmív na lekárske účely.

(540) **BOROZAN**

(732) **Léčiva, a. s.**, Dolní Měcholupy 130, 102 37 Praha 10, CZ;

(740) Guniš Jaroslav, Mgr., Bratislava, SK;

(210) 1318-98

(220) 19.05.1998

7 (511) 16, 35, 41, 42

(511) 16 - Tlačoviny všetkých druhov, periodická a neperiodická tlač, najmä časopisy, noviny, knihy, prospekty, plagáty, fotografie, pohľadnice, korešpondenčné lístky, listový papier, kalendáre; knižárske výrobky; propagačné materiály a predmety z papiera a plastických hmôt patriace do triedy 16, najmä brožúry, letáky, oblačky, pexesá; obalový materiál z papiera a plastických hmôt patriaci do triedy 16; tlačiarenské typy a štočky; ozdobné predmety z papiera alebo plasty patriace do triedy 16.

35 - Reklamná, inzertná a propagačná činnosť; informačné kancelárie komerčné; informačné služby v oblasti propagácie, inzercie a marketingu; obchodné a podnikateľské informácie; usporadúvanie reklamných a obchodných výstav, módnych prehliadok a predvádzacích akcií tovarov a služieb; distribúcia tovarov na reklamné účely; vydávanie reklamných materiálov; sprostredkovanie v uvedených odboroch; sprostredkovanie obchodu s tovarmi.

41 - Nakladateľská, vydavateľská činnosť v odbore zábavných, odborných, spravodajských a vzdelávacích tlačovín, publikácií, správ a informácií; obstarávateľská a sprostredkovateľská činnosť v tomto odbore; produkčná a agentúrna činnosť v oblasti zábavy, výchovy a kultúry; usporadúvanie zábavných súťaží, záujmových klubov a spoločenských akcií.

42 - Polygrafické služby všetkých druhov, najmä polygrafické tlačiarne služby a polygrafické rozmnožovacie služby; odborné a sprostredkovateľské služby v danom odbore.

(540)

(591) červená, žltá

(732) **EUROPRESS, k. s.**, Viktora Huga 6, 150 00 Praha 5, CZ;

(740) Hojčuš Peter, Ing., Bratislava, SK;

(210) 1867-98

(220) 10.05.2000

7 (511) 9, 16, 35, 36, 41, 42

(511) 9 - Počítačové programy na použitie v oblasti účtovníctva, auditorskej činnosti, riadenia, podnikania, daní, duševného vlastníctva, finančného poradenstva a pomoci pri vedení súdnych sporov.

16 - Publikácie, najmä vzdelávacie publikácie, vytlačené lekcie a prednášky, formuláre, grafy, zaradovače na voľné listy, dokumentácia a návody na použitie počítačových programov, informačné bulletin, správy a brožúry vo všetkých oblastiach podnikania, riadenia informácií, prípravy pracovníkov, počítačov a programov.

35 - Účtovné služby; konzultačné a poradenské služby v oblasti riadenia a podnikania; služby v oblasti prieskumu trhu; konzultačné a poradenské služby týkajúce sa personálneho riadenia, najmä postupov pri zabezpečovaní rovnakých príležitostí v zamestnaní, dávok zamestnancov, trhu práce, vyslania na prácu do zahraničia, rozvoja, organizácia a realizácia postupov a programov personálneho riadenia pre iné osoby; poskytovanie konzultačných a poradenských služieb a poskytovanie informácií pomocou globálnej počítačovej siete v oblasti účtovných služieb, konzultačných a poradenských služieb v oblasti riadenia a podnikania, služieb v oblasti prieskumu trhu a konzultačných a poradenských služieb týkajúcich sa personálneho riadenia.

36 - Auditorské služby; daňové konzultačné a poradenské služby, poskytovanie konzultačných a poradenských služieb v oblasti auditorských služieb; konzultačné a poradenské služby v oblasti investičného bankovníctva; finančné konzultačné a poradenské služby; konzultačné a poradenské služby v oblasti poisťovníckych záležitostí; konzultačné a poradenské služby v poisťovníctve; služby finančného ocenenia v oblasti obchodných spoločností, zásob, majetku, zariadenia, vybavenia, poskytovania licencií, nehnuteľností a duševného vlastníctva; služby oceňovania nehnuteľností; služby riadenia rizík, poskytovanie konzultačných a poradenských služieb a poskytovanie informácií pomocou globálnej počítačovej siete v oblasti konzultačných a poradenských služieb v investičnom bankovníctve, finančných konzultačných a poradenských služieb, konzultačných a poradenských služieb v oblasti poisťovníckych záležitostí; konzultačných a poradenských služieb v poisťovníctve, služieb finančného ocenenia v oblasti obchodných spoločností, zásob, majetku, zariadenia, vybavenia, poskytovania licencií, nehnuteľností a duševného vlastníctva, služieb riadenia rizík; poskytovanie daňových konzultačných a poradenských služieb.

41 - Vzdelávacie služby, najmä organizácia výučby, seminárov, konferencií a praktických cvičení v oblasti podnikania, informačných technológií, počítačov, riadenia, prípravy pracovníkov, stratégia



finančného plánovania a investícií; poskytovanie vzdelávacích služieb a poskytovanie informácií v globálnej počítačovej sieti v oblasti podnikania, informačných technológií, počítačov, riadenia, prípravy pracovníkov, stratégie finančného plánovania a investícií.

42 - Rozhodcovské konanie, sprostredkovanie a alternatívne riešenie sporov; pomocné služby pri vedení súdnych konaní a riešenie sporov; konzultačné a poradenské služby v oblasti informačných technológií; konzultačné a poradenské služby v oblasti ochrany životného prostredia, najmä rozvojové a realizačné postupy, kontrola kritérií na účely plnenia požiadaviek obsiahnutých v zákonoch, nariadeniach a programoch týkajúcich sa ochrany životného prostredia; poskytovanie poradenských a konzultačných služieb a poskytovanie informácií pomocou globálnej počítačovej siete v oblasti rozhodcovského konania, služieb sprostredkovania a alternatívneho riešenia sporov, pomocných služieb pri vedení súdnych konaní a sporov, konzultačných a poradenských služieb v oblasti informačných technológií a konzultačných a poradenských služieb v oblasti ochrany životného prostredia; konzultačné a poradenské služby v oblasti zlučovania, spájania, kúpy a rozdeľovania spoločnosti.

(540)

**PwC**

- (732) **PwC Business Trust**, obchodný trust zriadený podľa zákonov štátu Delaware, 1301 Avenue of the Americas, New York, New York 10019, US;  
(740) Suchoňová Katarína, JUDr., Banská Bystrica, SK;

(210) 2052-98  
(220) 31.07.1998

7 (511) 30, 32

(511) 30 - Cukrovinky, čokoláda, čokoládové nápoje, fondán, jemné pečivo, kakao, kakaové nápoje, karamelky, kávové krémy, keksy, koláče, marcipán, oblátky, pečivo, perníky, príchuti do koláčov a zákuskov.

32 - Nápojové zmesi a prášky.

(540) **PENDREKY**

- (732) **Nestlé Čokoládovny, a. s.**, Mezi vodami 27, 143 20 Praha, CZ;  
(740) Mešková Viera, Ing., Bratislava, SK;

(210) 2504-98  
(220) 07.10.1998

7 (511) 25

(511) 25 - Obuv.

(540)



- (732) **OBUTEX, spol. s r. o.**, Zlatovská 22, 911 01 Trenčín, SK;

(210) 58-99  
(220) 15.01.1999

7 (511) 14

(511) 14 - Hodiny, hodinky, budíky, atómové hodiny, elektrické hodiny, stolové hodiny, elektrické hodinky, vreckové hodinky, vreckové hodinky stopky, náramkové hodinky, strojčeky do hodín a hodínik, ciferníky, náramky na hodinky, plášte hodínik, retiazky na hodinky, sklá na hodinky, pružinky a perá do hodínik, remienky na hodinky.

(540)

**GALAXY**

- (732) **ORIENT CO., LTD.**, 300-18, Sungsoo-Dong 2Ka, Sungdong-Ku, Seoul, KR;  
(740) **PATENTSERVIS BRATISLAVA, a. s.**, Bratislava, SK;

(210) 188-99  
(220) 02.02.1999

7 (511) 5, 30, 32

(511) 5 - Farmaceutické a vitamínové prípravky tabletované a v prášku, ovocné desiate obohatené vitamínmi.

30 - Cukrovinky, ovocné desiate, výrobky z ovocia, mrazené ovocné výrobky, tabletované a práškové potravinárske výrobky, ako i sladidlá a cukrovinky, zmrzlina a mrazené potravinárske výrobky, potravinárske výrobky určené po nákupe na zmrazenie.

32 - Nealkoholické nápoje a prípravky na ich prípravu, ovocné nápoje a koktaily.

(540) **ENERGIZER**

- (732) **VITAR, spol. s r. o.**, T. Bati 385, 763 02 Zlín, CZ;  
(740) Beleščák Ladislav, Ing., Piešťany, SK;

(210) 387-99  
(220) 22.02.1999

7 (511) 6, 7, 8, 9, 11, 12, 19, 35, 37, 42

(511) 6 - Drobný železiarsky tovar a stavebný materiál kovový, hutnícky materiál a produkty hutníckeho priemyslu (ingoty z obyčajných kovov, plech), kovové vodovodné potrubia.

7 - Drevospracujúce zariadenia (pily, pily-stroje), nástroje ako časti strojov, kladivá ako časti strojov, kladivá pneumatické.

8 - Ručné nástroje a náradie - barany, brúsky, brúsne nástroje, buchary, čakany, dláta, hroty, hoblíky, ručné frézy, kladivá, kľúče (ručné nástroje), kliešte, klíny, nástrojové brúsky, nitovačky, ostričky ako nástroje, pílkový pilník, rašple, razidlá, rezačky, vrtačky, vrtáky, rúrkorezy, nástroje na rezanie rúr, rydlá, ryhovače, sekery, skrutkovače, sklenárske diamanty, sochory, spájkačky s výnimkou elektrických, ubíjačky, uholníky, valcovačky, vrtáky, závitnice.

9 - Adjustačné prístroje a diapozitívy, akustické vedenie, akustické spriahadlá, ampérmetre, anemometre, audiovizuálna technika na výučbu, autorádiá, elektrické batérie, meracie zariadenia na benzín, bóje, buzoly, bzučiaky, cievky, clony, automatické časové spínače, čítacie kódy, čipy, číslicové súradnicové zapisovače, čítacie zariadenia, optické čítače, články elektrické a galvanické, ďalekopisy, detektory, diaľkomery, zameriavacie zariadenia, diaľkové ovládače, diaľprojektory, dieťrovacie stroje, diktovacie stroje, disky kompaktné, magnetické a optické, dozimetre, drôty elektrické, telefónne, zo zliatin kovov, elektrické dverové zvončeky, elektrické káble, elektrické spojky a svorky, materiály na elektrické vedenie, elektroinštalačné rúry, elektrické zariadenia na diaľkové ovládanie priemyselných procesorov, elektrodynamicke zariadenia na diaľkové riadenie signalizácie, elektromagnetické cievky, elektronické perá, elektrónky, epidiascopy, ergometre, expoziometre, fotoaparáty, fotoelektrické bunky, fotometre, zariadenia a prístroje pre fyziku, galvanické články, galvanizačné zariadenia, galvanizéry, galvanometre, gramofóny, elektrické hlásiče, hlasovacie zariadenia, hracie automaty, identifikačné karty, indikátory, indukčné cievky, induktory, integrované obvody, invertory, káble, kamery, kódovacie matice, kolektory elektrické, kompasy, kondenzátory, kondenzory, elektrické kontakty z drahých kovov, kopírovacie stroje a zariadenia, kryštálové detektory, optické lampy, lasery s výnimkou laserov na lekárske účely, magnetické dekodéry, magnetické pásky, magnetofóny, magnetoskopy, medený drôt, megafóny, membrány, meniče diskov do počítačov, elektrické meniče, elektrické meracie zariadenia, metronómy, mikrofóny, mikrometre, mikroprocesory, minciare, modemy, elektrické monitorovacie prístroje, monitory, myši (lokátory), nabíjačky akumulátorov, nábytok (špeciálny laboratórny), objímky (elektrické), optické nosiče údajov, odpory (elektrické), ohmmetre, olovná, olovnice, otáčkomery, počítače, populačné zariadenia, pozorovacie prístroje, prerušovače, presné meracie prístroje, prístroje a nástroje na meranie objemu, procesory, radary, rádiá, rádiotelefónne zariadenia, rádiotelegrafické zariadenia, refraktometre, refraktory, regulátory (elektrické), relé (elektrické), reostaty, reproduktory (amplióny), riadiace panely, röntgenové prístroje a zariadenia, rozvádzače, rozvodové panely, tachometre, sčítacie stroje, siete (bezpečnostné), signalizačné panely (svetelné alebo mechanické), simulátory vedenia a riadenia dopravných prostriedkov, solárne články, sonary, sondážne stroje a zariadenia, spektrografy, spínače, tachometre, taxametre, telefónne prístroje, telegrafy, televízne zariadenia a videorekordéry, teplomery s výnimkou lekárskeho, termostaty, tlačiarne k počítačom, tlakomery a ventily, tranzistory, uhlomery, váhy, vákuové manometre, prístroje a nástroje na váženie, videokazety, viskozimetre, vlhkomery, vodováhy, voltmetre, vypínače, vysielacie zariadenia, zástrčky, zásuvky, závažia, zosiňovače, zrkadlá (optika), zväčšovacie sklá, zväčšovacie prístroje, zvončeky, zvukové nahrávacie zariadenia.

11 - Svietidlá, vodoinštalačný materiál / vodovodné zariadenia, inštalačný materiál na vane, voda (zariadenia na prívod).

12 - Autosúčiastky, autopoľahy, autosedadlá, motorové vozidlá a mechanizmy vrátane náhradných dielov.

16 - Kancelárske kopírovacie zariadenia.

19 - Pílené drevo, spracované drevo, stavebné drevo, dlážka parketová (stavebné drevo), drevené dlážky, drevené dyhy, drevené obloženie, opracované drevo, opracované stolárske drevo, drevo ako polotovary, dyhové drevo, latky, stavebný materiál s výnimkou kovového, stavebné panely s výnimkou kovových, vodovodné ventily s výnimkou kovových a plastových.

35 - Sprostredkovanie obchodu s výrobkami, reklamná činnosť, odborné a podnikateľsko-obchodné poradenstvo, obchodné a podnikateľské informácie, obchodný alebo podnikateľský prieskum.

37 - Montáž, oprava, údržba elektrických zariadení do 1000 V v objektoch triedy A.

42 - Inžinierska činnosť, výskum a vývoj nových výrobkov, technický prieskum, odborná poradenská činnosť.

(540)

**CEZEMA**

(732) CEZEMA, v. o. s., Južná trieda 52, 040 01 Košice, SK;

(740) Lobodová Dagmar, Ing., Košice, SK;

(210) 502-99

(220) 01.03.1999

7 (511) 16, 35, 40, 41, 42

(511) 16 - Tlačoviny, a to najmä veľkoplošné plagáty, reklamné materiály, letáky, neperiodické publikácie, kalendáre, fotografie.

35 - Reklamná a propagačná činnosť, inzertná činnosť, televízna a rozhlasová reklama, prenájom reklamných plôch, lepenie plagátov, vydávanie reklamných materiálov, vzťahy s verejnosťou, marketingový prieskum, firemné prezentácie, pomoc pri riadení komerčných podnikov, obchodné a podnikateľské informácie, priamy marketing, tvorba komunikačných stratégií na reklamu, organizovanie výstav a veľtrhov na reklamné a komerčné účely, organizácia sprievodných propagačných podujatí k výstavám, organizácia samostatných propagačných podujatí, športový a kultúrny marketing.

40 - Vývolávanie fotografických filmov; úprava materiálov - potlač textov na propagačné predmety.

41 - Organizovanie výstav a veľtrhov na kultúrne a vzdelávacie účely a organizovanie sprievodných akcií k výstavám, ako sú módné prehliadky, salóny krásy a večierky, organizovanie a vedenie konferencií, kongresov, seminárov, kolkvií, školení, sympózií, organizovanie športových, kultúrnych a vedomostných podujatí a súťaží, tvorba televíz-

ných a rozhlasových programov, organizovanie a zabezpečovanie tlačových besied, tlačových konferencií, organizovanie a zabezpečovanie tlačových besied a tlačových konferencií pre rozhlasové a televízne vysielanie.

42 - Dizajnérska činnosť, projektová činnosť, kreatívne návrhy, fotografovanie, služby fotoateliérov, tvorba grafiky, tlač, tlačenie.

(540)

**PROGRESS**  
PROMOTION

(591) červená, modrá, biela

(732) **Progress Promotion Bratislava, spoločnosť s ručením obmedzeným**, Ursinyho 6, 831 02 Bratislava, SK;

(740) Litvákova Edita, Ing., Ivanka pri Dunaji, SK;

(210) 543-99

(220) 05.03.1999

7 (511) 5, 30, 32

(511) 5 - Dietetické látky prispôbené na liečebné účely; potraviny pre batol'atá; ovomaltina na liečebné účely; farmaceutické prípravky na prípravu nápojov; prípravky na prípravu nápojov na liečebné účely; farmaceutické prípravky a substancie pre deti a chorých; vitamínové a minerálové prípravky; minerálové prípravky na liečebné účely; diétne potraviny, ktoré patria do tr. (5); zmesi bylín na lekárske použitie; byliny na liečebné účely; nápoje prispôbené na liečebné účely; preventívne prípravky, bylinné liečebné prostriedky a bylinné produkty; potraviny pre deti a chorých; bylinné čaje, bylinné liečebné prostriedky a bylinné produkty vo forme kapsúl, tabliet, tekutín, pastiliek a cigariet; dezinfekčné prostriedky.

30 - Esencie, výťažky a ochucovadlá; káva, kávové zmesi a cigorky, kávové esencie, kávové výťažky, kávové náhradky, kávové prípravky, nápoje obsahujúce kávu; cigorka a cigorkové zmesi, všetko na použitie ako kávové náhradky; čaj, čierne čaj, bylinný čaj (nie na lekárske alebo liečivé účely), čajové esencie, čajové výťažky, instantný čaj, čajové zmesi; kakao, kakaové výrobky, kakaový prášok, čokoláda na pitie, nápoje pripravované z čokolády alebo obsahujúce čokoládu, nápoje pripravované z kakaa alebo obsahujúce kakao, prípravky na nápoje s obsahom čokolády alebo kakaa; pudíngový prášok, prášok do pečiva, múka, obohatená múka, otruby, pšeničné klíčky; droždie, sucháre, obilniny a obilné prípravky, prípravky na raňajky z vložiek; chlieb, chlebové výrobky, pečivo; pekárske výrobky, výrobky a prípravky z jemnej múky, bylinné korenia, korenie; cukor, ryža, tapioka, ságo, ľad; med; melasa; kuchynská soľ, horčica, čierne korenie, ocot, omáčky; zmrzlina, ľadové triešte a mrazené pochúťky.

32- Bylinné prípravky na prípravu nápojov, aditíva do nápojov, sladové nápoje, prípravky na výrobu nápojov, príchuti na výrobu nápojov.

(540) **HEATH & HEATHER**

(732) **PREMIER BRANDS U. K, LIMITED**, Franklin House, Bournville Lane Birmingham B30 2NA, GB;

(740) Tomeš Pavol, Ing., Bratislava, SK;

(210) 770-99

(220) 22.05.2000

7 (511) 14

(511) 14 - Hodinky.

(540)

**CHRONO**

(732) **RACIO, Export /Import-Consulting, s. r. o.**, Bajzova 10, 821 08 Bratislava, SK;

(740) Trusina Anton, JUDr., Bratislava, SK;

(210) 821-99

(220) 31.03.1999

7 (511) 5

(511) 5 - Farmaceutické prípravky a látky.

(540) **ATACAND PLUS**

(732) **AstraZeneca AB**, Västra Mälarehamnen 9, 151 85 Södertälje, SE;

(740) Žovicová Viera, Mgr., Bratislava, SK;

(210) 940-99

(220) 14.04.1999

7 (511) 16, 25, 29, 30, 31, 42

(511) 16 - Papiernický tovar a tlačoviny.

25 - Odevy.

29 - Mäso, mäsové výťažky; konzervované, sušené a tepelne spracované ovocie a zelenina; rôsoly, džemy a ovocné pretlakky; vajcia, mlieko a mliečne výrobky; jedlé oleje a tuky.

30 - Cukor, ryža, maniok, ságo; múka a výrobky z obilia, chlieb, pekárske a cukrárske výrobky, cukrové polevy, med, melasový sirup; kvasnice, prášky do pečiva; soľ, horčica, ocot, omáčky ako chuťové prísady; korenie.

31 - Čerstvé ovocie a zelenina; orechy a semená, všetko na konzumáciu v mieste predaja alebo mimo miesta predaja.

42 - Reštauračné služby (poskytovanie stravy).

(540) **BIG CLASSIC**

(732) **Wendy's International, Inc.**, spoločnosť zriadená podľa zákonov štátu Ohio, 4288 West Dublin Granville Road, Dublin, Ohio 43017, US;

(740) Bušová Eva, JUDr., Bratislava, SK;

(210) 973-99

(220) 16.04.1999

7 (511) 3, 5, 8, 9, 10, 11, 12, 16, 18, 20, 21, 24, 25, 28, 29, 30

(511) 3 - Prípravky na čistenie, leštenie a odmasťovanie vrátane čistiacich prípravkov na fľaše, voňavkárské výrobky, éterické oleje, kozmetické prípravky, vlasové vody, najmä: lanolínové krémy a ole-

je, kolínske vody, pleťové mlieka, púdre na mejkap vrátane odolných proti vlhkosti, očný mejkap, rúže, sprchové oleje a mlieka, púder z mastenca, detské púdre, bavlnená vata na kozmetické účely, pleťové čistiace mydlá, krémy a mlieka, šampóny sprchovacie a vlasové pre dospelých a deti, vlasové kondicionéry, detské oleje a mydlá, vody na kozmetické účely vrátane pre deti, prípravky na čistenie zubov a detské zubné pasty, papierové kozmetické utierky a obrúsky napustené pleťovými vodami, kozmetické tampóny napustené pleťovým tonikom.

5 - Farmaceutické prípravky, náplasti a obväzový materiál vrátane bavlnených tampónov, detskej pupočnej nite, zdravotníckych podložiek a bavlnených podušiek, menštruačné pásy, vložky a tampóny, potrava pre dojčatá vrátane konzervovanej a sušeného mlieka, ručné nástroje a náradie, nožnice na nechty, škrabky kuchynské, nožiarsky tovar a príbory, vidličky, lyžičky, nožnice, klieštičky.

9 - Prístroje a nástroje na meranie teploty vrátane teplomerov, prístroje a nástroje optické vrátane nástrojov na čistenie kontaktných šošoviek, kaleidoskopy, okuliare, elektrické vypínače, zásuvky, koncovky, odpory a izolačné chrániče, prístroje na nahrávanie, prenos a reprodukciu zvuku alebo obrazu vrátane kamier, reproduktorov, rozhlasových prístrojov, monitorov.

10 - Prístroje a nástroje lekárske, ihly do striekačiek, prístroje na meranie krvného tlaku, teplometry na lekárske účely, prístroje a pomôcky na ošetrovanie a kŕmenie dojčiat, inkubátory, sterilizátory dojčenských fliaš, detské fľaše a uzávery na dojčenské fľaše, detské cumle, termofory a vaky na ľad, urologické nástroje a pomôcky vrátane urinárnych vakov, kondómy, tehotenské pásy, pomôcky na dojčenie vrátane odsávačiek mlieka, gumené cumlíky, korzety na zdravotnícke účely krčné, brušné a hrudné, chrániče prsných bradaviek, vaginálne striekačky, zdravotnícke a chirurgické rukavice, masážne stroje, vystužovacie a podpieracie pomôcky, suspensory, nástroje na plastické úpravy poprsia, stroje na znižovanie hmotnosti (nadváhy) s výnimkou cvičebných, elektrické masážne kreslá, dentálne nite a špáradlá (ihly), detské rektálne teplometry.

11 - Elektrické ohrievače, elektrické termofľaše, výrobníky pary, vetracie prístroje, prístroje na odstraňovanie vlhkosti, prístroje na zvyšovanie vlhkosti, elektrické ohrievače na detské fľaše, sanitárne zariadenia vrátane detských záchodov, detských vaní, kúpeľové vane, záchodové splachovacie nádrže a misky, detské pisoáre a toalety, nastaviteľné detské vaničky (sanitárne), kúpeľňové armatúry, sterilizátory.

12 - Zariadenia na pohyb po zemi, najmä detské vozíky, detské kočíky hlboké aj športové, tiež skladacie, bezpečnostné sedadlá pre deti do automobilov, invalidné vozíky.

16 - Papier a výrobky z papiera na hygienické účely, papierové obrúsky, papierové obrúsky na odstraňovanie mejkapu, hodvábný papier na jedno použitie, papierové obrusy a obrúsky (prestieranie), papierové utierky a utierky, jednorazové

plienky a plienkové vložky a vreckovky, tlačoviny a knižárske výrobky, najmä reklamné obrázkové magazíny, časopisy, brožúry, kancelárske potreby, samolepky.

18 - Kufre a tašky, najmä detské vychádzkové tašky, detské dáždniky, detské postroje, pásy, popruhy a vaky na nosenie detí.

20 - Sklápacie kreslá, hojďacie kreslá, detské postielky, kolisky aj elektrické, stoličky, detské jedálenské stoličky, detské ohrádky, vankúše, nedusivé vankúše, matrace, nádoby na sušené mlieko (plastové), detské chodúľky, vešiaky, vystavovacie stojany.

21 - Domáce a kuchynské potreby a nádoby s výnimkou z drahých kovov, najmä hrnčeky, misky, taniere, šálky, prenosné nádoby na potraviny, termosky a termoskové nádoby na jedlo, obedáre, súpravy na udržiavanie teploty podávaného jedla, ohrievače fliaš, nádoby na sušené mlieko (sklenené), ručné ovocné mixéry, odšťavovače (s výnimkou elektrických), ručné mlynčeky pre domácnosť, ručné mixéry, kuchynské mixéry (s výnimkou elektrických), zubné kefky, hrebene a kefy na vlasy, kefy na fľaše a cumle, kuchynské a umývacie špongie, celulózové kúpeľňové špongie, pudrenky (s výnimkou z drahých kovov), detské vaničky (prenosné), špongie, nočníky.

24 - Bavlnené tkaniny, potlačené kaliko, poťahy na dáždniky, látky na plášte do dažďa, obrusy s výnimkou papierových, prikrývky, spacie vaky, poťahy, posteľné súpravy, prestieradlá, posteľné prikrývky, obliečky na vankúše, siete proti moskytom, detské prikrývky, vreckovky, ručníky a osušky (s výnimkou papierových), rukavice z prírodného kaučuku a syntetickej gumy, plastové rukavice a jednorazové hygienické rukavice, bezprstové rukavice na čistenie, textilné alebo plastové závesy a doplnky k závesom, kúpeľňové textílie (s výnimkou oblečenia), umývacie rukavice.

25 - Odevy a obuv, najmä pásy, spodná bielizeň, detské a dojčenské odevy, oblečenie na voľný čas, detské topánky, členková obuv detská, ponožky, podkolenky a protišmykové ponožky, dupačky, detské kombinézy, tričká - polokošeľe, krátke nohavice, tielka, šnurovačky, detské textilné plienky, vinylové plienkové nohavičky, nohavice, podbradníky, náprsenky, brušné šnurovačky, dojčenské a detské pokrývky hlavy, detské rukavice, prstové rukavice, chrániče kolien, nepriepustné nohavičky, osušky s kapucňou, materské podprsenky.

28 - Hry a hračky, najmä hrkálky, hračky na stláčanie, vzdelávacie hračky, hádankové hračky, hlavolamy, textilné hračky, nafukovacie hračky, tobogany a hojdačky, detské bazény (prenosné).

29 - Mäso, ryby, hydina a zverina, mäsové výťažky, konzervované, sušené a tepelne spracované ovocie a zelenina, džemy, vajička, mlieko aj sušené, jedlé oleje a tuky, ovocné zaváraniny, nakladaná zelenina, ochutené mlieko, syntetické maslo, jedlá želatína.

30 - Zmrzlina, sójové omáčky, detský cukor, med, fondán, cukrovinky, plnené koláče, chlieb, koláče, keksy, jemné pečivo, ryža, ovsené potraviny, výrobky z obilia, pudinky.

(540)

**FARLIN**

(732) **FARLING INDUSTRIAL CO., LTD**, No 158-1,  
Den Lee Rd., Den Lee Village, Sen Sea Hsiang,  
Changua, Hsien, TW;

(740) Knopp Juraj, Ing., CSc., Bratislava, SK;

(210) 974-99

(220) 16.04.1999

7 (511) 3, 5, 8, 9, 10, 11, 12, 16, 18, 20, 21, 24, 25, 28, 29,  
30

(511) 3 - Prípravky na čistenie, leštenie a odmasťovanie vrátane čistiacich prípravkov na fľaše, voňavkárskych výrobky, éterické oleje, kozmetické prípravky, vlasové vody, najmä: lanolínové krémy a oleje, kolínske vody, pleťové mlieka, púdre na mejkap vrátane odolných proti vlhkosti, očný mejkap, rúže, sprchové oleje a mlieka, púdre z mastenca, detské púdre, bavlnená vata na kozmetické účely, pleťové čistiace mydlá, krémy a mlieka, šampóny sprchovacie a vlasové pre dospelých a deti, vlasové kondicionéry, detské oleje a mydlá, vody na kozmetické účely vrátane pre deti, prípravky na čistenie zubov a detské zubné pasty, papierové kozmetické utierky a obrúsky napustené pleťovými vodami, kozmetické tampóny napustené pleťovým tonikom.

5 - Farmaceutické prípravky, náplasti a obväzový materiál vrátane bavlnených tampónov, detskej pupočnej nite, zdravotníckych podložiek a bavlnených podušiek, menštruačné pásy, vložky a tampóny, potrava pre dojčatá vrátane konzervovanej a sušeného mlieka, ručné nástroje a náradie, nožnice na nechty, škrabky kuchynské, nožiarsky tovar a príbory, vidličky, lyžičky, nožnice, klieštičky.

9 - Prístroje a nástroje na meranie teploty vrátane teplomerov, prístroje a nástroje optické vrátane nástrojov na čistenie kontaktných šošoviek, kaleidoskopy, okuliare, elektrické vypínače, zásuvky, koncovky, odpory a izolačné chrániče, prístroje na nahrávanie, prenos a reprodukciu zvuku alebo obrazu vrátane kamier, reproduktorov, rozhlasových prístrojov, monitorov.

10 - Prístroje a nástroje lekárske, ihly do striekačiek, prístroje na meranie krvného tlaku, teplomery na lekárske účely, prístroje a pomôcky na ošetrovanie a kŕmenie dojčiat, inkubátory, sterilizátory dojčenských fliaš, detské fľaše a uzávery na dojčenské fľaše, detské cumle, termofory a vaky na ľad, urologické nástroje a pomôcky vrátane urinárnych vakov, kondómy, tehotenské pásy, pomôcky na dojčenie vrátane odsávačiek mlieka, gumené cumlíky, korzety na zdravotnícke účely krčné, brušné a hrudné, chrániče prsných bradaviek, vaginálne striekačky, zdravotnícke a chirurgické rukavice, masážne stroje, vystužovacie a podpieracie pomôcky, suspenzory, nástroje na plastické úpravy poprsia, stroje na znižovanie hmotnosti (nadváhy) s výnimkou cvičebných, elektrické masážne kreslá, dentálne nite a špáradlá

(ihly), detské rektálne teplomery.

11 - Elektrické ohrievače, elektrické termofľaše, výrobníky pary, vetracie prístroje, prístroje na odstraňovanie vlhkosti, prístroje na zvyšovanie vlhkosti, elektrické ohrievače na detské fľaše, sanitárne zariadenia vrátane detských záchodov, detských vaní, kúpeľové vane, záchodové splachovacie nádrže a misy, detské pisoáre a toalety, nastaviteľné detské vaničky (sanitárne), kúpeľňové armatúry, sterilizátory.

12 - Zariadenia na pohyb po zemi, najmä detské vozíky, detské kočíky hlboké aj športové, tiež skladacie, bezpečnostné sedadlá pre deti do automobilov, invalidné vozíky.

16 - Papier a výrobky z papiera na hygienické účely, papierové obrúsky, papierové obrúsky na odstraňovanie mejkapu, hodvábný papier na jedno použitie, papierové obrusy a obrúsky (prestieranie), papierové uteráky a utierky, jednorazové plienky a plienkové vložky a vreckovky, tlačoviny a knihárske výrobky, najmä reklamné obrázkové magazíny, časopisy, brožúry, kancelárske potreby, samolepky.

18 - Kufre a tašky, najmä detské vychádzkové tašky, detské dáždniky, detské postroje, pásy, popruhy a vaky na nosenie detí.

20 - Sklápacie kreslá, hojdacie kreslá, detské postieľky, kolisky aj elektrické, stoličky, detské jedálenské stoličky, detské ohrádky, vankúše, nedusivé vankúše, matrace, nádoby na sušené mlieko (plastové), detské chodúľky, vešiaky, vystavovacie stojany.

21 - Domáce a kuchynské potreby a nádoby s výnimkou z drahých kovov, najmä hrnčeky, misky, taniere, šálky, prenosné nádoby na potraviny, termosky a termoskové nádoby na jedlo, obedáre, súpravy na udržiavanie teploty podávaného jedla, ohrievače fliaš, nádoby na sušené mlieko (sklenené), ručné ovocné mixéry, odšťavovače (s výnimkou elektrických), ručné mlynčeky pre domácnosť, ručné mixéry, kuchynské mixéry (s výnimkou elektrických), zubné kefky, hrebene a kefy na vlasy, kefky na fľaše a cumle, kuchynské a umývacie špongie, celulózové kúpeľňové špongie, pudrenky (s výnimkou z drahých kovov), detské vaničky (prenosné), špongie, nočníky.

24 - Bavlnené tkaniny, potlačené kaliko, poťahy na dáždniky, látky na plášte do dažďa, obrusy s výnimkou papierových, prikrývky, spacie vaky, poťahy, posteľné súpravy, prestieradlá, posteľné prikrývky, obliečky na vankúše, siete proti moskytom, detské prikrývky, vreckovky, ručníky a osušky (s výnimkou papierových), rukavice z prírodného kaučuku a syntetickej gummy, plastové rukavice a jednorazové hygienické rukavice, bezprstové rukavice na čistenie, textilné alebo plastové závesy a doplnky k závesom, kúpeľňové textilie (s výnimkou oblečenia), umývacie rukavice.

25 - Odevy a obuv, najmä pásy, spodná bielizeň, detské a dojčenské odevy, oblečenie na voľný čas, detské topánky, členková obuv detská, ponožky, podkolenky a protišmykové ponožky, dupačky, detské kombinézy, tričká - polokošeľa, krátke nohavice, tielka, šnurovačky, detské textilné plienky, vinylové plienkové nohavičky, nohavice, pod-

bradníky, náprsenky, brušné šnurovačky, dojčenské a detské pokrývky hlavy, detské rukavice, prstové rukavice, chrániče kolien, nepriepustné nohavičky, osušky s kapucňou, materské podprsenky.

28 - Hry a hračky, najmä hrkálky, hračky na stláčanie, vzdelávacie hračky, hádankové hračky, hlavolamy, textilné hračky, nafukovacie hračky, tobogany a hojdačky, detské bazény (prenosné).

29 - Mäso, ryby, hydina a zverina, mäsové výťažky, konzervované, sušené a tepelne spracované ovocie a zelenina, džemy, vajíčka, mlieko aj sušené, jedlé oleje a tuky, ovocné zavrániny, nakladaná zelenina, ochutené mlieko, syntetické maslo, jedlá želatína.

30 - Zmrzlina, sójové omáčky, detský cukor, med, fondán, cukrovinky, plnené koláče, chlieb, koláčiky, jemné pečivo, ryža, ovsené potraviny, výrobky z obilia, pudinky.

(540)

## COMOX

(732) **FARLING INDUSTRIAL CO., LTD**, No 158-1, Den Lee Rd., Den Lee Village, Sen Sea Hsiang, Changua, Hsien, TW;

(740) Knopp Juraj, Ing., CSc., Bratislava, SK;

(210) 1377-99

(220) 31.05.1999

7 (511) 9, 11, 12, 37, 40, 41, 42

(511) 6 - Kovové spojky na chladiace hadice.

9 - Vnútorne audiokomponenty do pozemných vozidiel, dodávkových áut a kamiónov; elektrické a elektronické kontrolné a riadiace systémy na ovládacie systémy zariadení, najmä na vykurovanie, ventiláciu, klimatizáciu, chladenie, energiu, osvetlenie, požiarne poplachy a systémy zabezpečenia prístupu a komponenty a náhradné diely na ne; počítačový softvér na prevádzku automatických kontrolných systémov budov, najmä na vykurovanie, ventiláciu, klimatizáciu, chladenie, energiu, osvetlenie, požiarne poplachy a systémy zabezpečenia prístupu do priemyselných, obchodných a vládnych zariadení.

11 - Zariadenia na vykurovanie, ventiláciu, klimatizáciu a chladenie.

12 - Časti vnútorných konštrukčných komponentov do pozemných vozidiel, dodávkových áut a kamiónov.

17 - Chladiace hadice.

37 - Inštalácie, údržba a opravy systémov poskytujúcich vykurovanie, ventiláciu, klimatizáciu, chladenie, energiu, osvetlenie, požiarne poplach a systémy zabezpečenia prístupu do priemyselných, obchodných a vládnych zariadení.

40 - Úprava materiálov a komponentov uvedených v zozname na zákazku a podľa špecifikácie zadávateľov, priamo či prostredníctvom subdávateľov, na systémy poskytujúce vykurovanie, ventiláciu, klimatizáciu, chladenie, energiu, osvetlenie, požiarne poplach a na systémy zabez-

pečenia prístupu do priemyselných, obchodných a vládnych zariadení.

41 - Školiace a výučbové služby v oblasti vykurovania, ventilácie, klimatizácie, chladenia, energie, osvetlenia, požiarneho poplachu a systémov zabezpečenia prístupu.

42 - Projektové služby pre ostatných v oblasti systémov poskytujúcich vykurovanie, ventiláciu, klimatizáciu, chladenie, energiu, osvetlenie, požiarne poplach a systémy zabezpečenia prístupu do priemyselných, obchodných a vládnych zariadení.

(540)

**JOHNSON  
CONTROLS**

(732) **Johnson Controls, Inc.**, 5757 North Green Bay Avenue, Milwaukee, Wisconsin 53209, US;

(740) ROTT, RŮŽIČKA & GUTTMANN, v. o. s., Bratislava, SK;

(210) 1378-99

(220) 31.05.1999

7 (511) 9, 11, 12, 37, 40, 41, 42

(511) 6 - Kovové spojky na chladiace hadice.

9 - Vnútorne audiokomponenty do pozemných vozidiel, dodávkových áut a kamiónov; elektrické a elektronické kontrolné a riadiace systémy na ovládacie systémy zariadení, najmä na vykurovanie, ventiláciu, klimatizáciu, chladenie, energiu, osvetlenie, požiarne poplachy a systémy zabezpečenia prístupu a komponenty a náhradné diely na ne; počítačový softvér na prevádzku automatických kontrolných systémov budov, najmä na vykurovanie, ventiláciu, klimatizáciu, chladenie, energiu, osvetlenie, požiarne poplachy a systémy zabezpečenia prístupu do priemyselných, obchodných a vládnych zariadení.

11 - Zariadenia na vykurovanie, ventiláciu, klimatizáciu a chladenie.

12 - Časti vnútorných konštrukčných komponentov do pozemných vozidiel, dodávkových áut a kamiónov.

17 - Chladiace hadice.

37 - Inštalácie, údržba a opravy systémov poskytujúcich vykurovanie, ventiláciu, klimatizáciu, chladenie, energiu, osvetlenie, požiarne poplach a systémy zabezpečenia prístupu do priemyselných, obchodných a vládnych zariadení.

40 - Úprava materiálov a komponentov uvedených v zozname na zákazku a podľa špecifikácie zadávateľov, priamo či prostredníctvom subdávateľov, na systémy poskytujúce vykurovanie, ventiláciu, klimatizáciu, chladenie, energiu, osvetlenie, požiarne poplach a na systémy zabezpečenia prístupu do priemyselných, obchodných a vládnych zariadení.

41 - Školiace a výučbové služby v oblasti vykurovania, ventilácie, klimatizácie, chladenia, energie, osvetlenia, požiarneho poplachu a systémov zabezpečenia prístupu.



42 - Projektové služby pre ostatných v oblasti systémov poskytujúcich vykurovanie, ventiláciu, klimatizáciu, chladenie, energiu, osvetlenie, požiarne poplach a systémy zabezpečenia prístupu do priemyselných, obchodných a vládnych zariadení.

(540) **JOHNSON CONTROLS**

(732) **Johnson Controls, Inc.**, 5757 North Green Bay Avenue, Milwaukee, Wisconsin 53209, US;

(740) **ROTT, RŮŽIČKA & GUTTMANN**, v. o. s., Bratislava, SK;

(210) 1466-99

(220) 09.06.1999

7 (511) 1, 5, 7, 10, 11, 39, 41, 42

(511) 1 - Plyny na priemyselné použitie.

5 - Plyny na lekárske použitie.

7 - Plynové ventily ako časti strojov.

10 - Lekárske prístroje a nástroje.

11 - Zariadenia na reguláciu a bezpečnosť plynových prístrojov a plynových rúrok, regulátory plynu.

37 - Technická podpora (servis) pri zaobchádzaní s plynmi, plynovými prístrojmi a lekáskymi prístrojmi a nástrojmi.

39 - Doprava tovaru; pohotovostné dopravné služby pre zákazníkov pri dodávke plynu a vody.

41 - Školenia.

42 - Lekárska starostlivosť a podpora; klinická (liečebná) podpora.

(540) **INOTHERAPY**

(732) **AGA AKTIEBOLAG (publ)**, S-181 81 Lidingö, SE;

(740) **Bušová Eva, JUDr.**, Bratislava, SK;

(210) 1804-99

(220) 25.09.2000

7 (511) 30, 35, 39

(511) 30 - Čaj, čajové výťažky, náhradky čaju, čajové príchuťi, čaj ochutený.

35 - Reklama.

39 - Balenie tovarov.

(540)

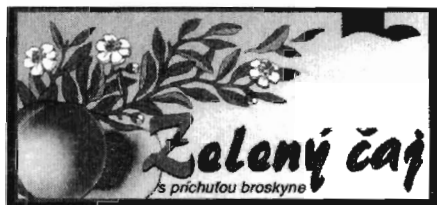

(591) zelená, žltá, oranžová, červená, biela, čierna

(732) **Baliarne obchodu, a. s., Poprad**, Hraničná 664/16, 058 01 Poprad, SK;

(740) **Žuffa Ladislav, Ing.**, Poprad, SK;

(210) 2029-99

(220) 13.08.1999

7 (511) 9, 11

(511) 9 - Solenoidy, rozvodné dosky, počítadlá otáčok, tachometre, elektrické cievky, elektrické káble, elektrické spájacie skrinky, prístrojové dosky, ma-

teriály na elektrické vedenie, telefónne prístroje, elektrické zariadenia na otváranie a zatváranie dvier, tlačené obvody, elektrické inštaláčne kanály, podlahové vedenia a výstupy, komunikačné a monitorovacie zariadenia pre obytné budovy, protipožiarné zariadenia, elektrické zabezpečovacie zariadenia, zvukové zariadenia na ohlasovanie otvorenia či zatvorenia dvier, regulované prepínače a spínače, časové spínače, automatické spínacie zariadenia, svorkové merače, obvody ističe, ochranné ističe, magnetové spínače, obvody chrániče, konvertory prúdu, kvapalinové kontroly, elektroinštaláčny materiál, objímky elektrické, karty pre plošné spoje, spínače a zásuvky, diaľkové riadenie osvetlenia, fotoelektrické spínače, programovateľné regulátory, konektory, vypínače a prepínače, relé, senzory, indikátory a oznamovače, spínacie skrine, obvody regulátory, silové (výkonové) regulátory, frekvenčné regulátory, usmerňovače, reostaty, antény.

11 - Elektrické ventilátory.

(540)

**NAIS**

(732) **Matsushita Electric Works, Ltd.**, 1048, Oaza-Kadoma, Kadoma-Shi, OSAKA, JP;

(740) **PATENTSERVIS BRATISLAVA**, a. s., Bratislava, SK;

(210) 2321-99

(220) 07.09.1999

7 (511) 31

(511) 31 - Poľnohospodárske, záhradnícke a lesné produkty a výrobky, semená a osivá patriace do triedy 31; živé zvieratá, vtáky a ryby; krmivá a potrava pre zvieratá, vtáky a ryby; slad; sépiové kosti, kosti pre psov; stelivo pre zvieratá; čerstvé ovocie a čerstvá zelenina, prípravky z týchto produktov patriace do triedy 31 na použitie ako prísady do potravy a krmív.

(540) **PEDIGREE COMPLETE MENU**

(732) **Master Foods Slovakia, k. s.**, Bajkalská 25, Bratislava, SK;

(740) **Fajnorová Mária, Ing.**, Bratislava, SK;

(210) 2616-99

(220) 09.04.2001

7 (511) 6, 9

(511) 6 - Plechy a zámočnicke výrobky z nich: plechové skrine na priemyselné účely.

9 - Elektrorozvodné skrine, skrine na inštaláciu elektrorozvádzačov, elektrorozvádzače, skrine elektronickej požiarnej signalizácie, skrine na telefónne ústredne, zabezpečovacie systémy, skrine elektronickej zabezpečovacej signalizácie.

(540) **NRS**

(732) **ZVS - ENCO, a. s.**, Štúrova 1, 018 41 Dubnica nad Váhom, SK;

(740) **Kováčik Štefan, Ing.**, Bratislava, SK;

(210) 2952-99

(220) 19.11.1999

7 (511) 7, 9, 11, 12, 41, 42

(511) 7 - Elektrické točivé stroje, asynchrónne a synchrónne elektrické motory, synchrónne generátory, rovnosmerné stroje, špeciálne elektrické stroje, elektrické pohony, elektrické zdrojové sústroje.

9 - Elektrické prístroje a zariadenia, elektrické stacionárne prístroje, štartovacie zdroje, zariadenia silnoprúdovej a slaboprúdovej elektrotechniky, rovnosmerné a striedavé prístroje, elektronika silová a riadiaca, uzemňovače, odpojovače a pripojovače, transformátory, tlmivky, meniče, usmerňovače, odporníky, radiče, stykače, relé, poistky, prístroje na kontrolu a detekciu, zariadenia na kontrolu technologických procesov, signalizačné prístroje, meracie, diagnostické a regulačné prístroje a zariadenia, prístroje a zariadenia optické, geodetické, fotografické, filmové, vedecké a námorné, zariadenia na záznam, prevod a reprodukciu zvuku a/alebo obrazu, magnetické nosiče zvukových záznamov, zariadenia a prístroje na spracovanie informácií a počítače, softvér.

11 - Prístroje a zariadenia na osvetlenie, kúrenie, chladenie, sušenie, ventiláciu, distribúciu vody a plynu, priemyselné chladiace zariadenia a ich súčasti, regulačné prístroje a zariadenia.

12 - Elektrické trakčné motory a generátory, elektrické výzbroje vozidiel všetkých druhov, koľajnicové brzdy, pantografy, zariadenia a súčasti elektrickej výzbroje vozidiel.

41 - Školenie a výučba v oblastiach elektrických prístrojov a zariadení, softvér, účtovníctvo a riadenie podnikov.

42 - Počítačové programovanie, ekonomické poradenstvo, odborné poradenstvo v oblasti elektrických prístrojov a zariadení.

(540) **ALFA UNION**(732) **ALFA UNION, a. s.**, U nadjezdu 1017, 289 12 Sadská, CZ;

(740) Kastler Anton, Bratislava, SK;

(210) 3012-99

(220) 26.11.1999

7 (511) 30

(511) 30 - Pekárske výrobky, najmä sladké pečivo, vafle, oplátky a ich polotovary a korpusy.

(540) **PRESSBÜRGER OBLATEN**(732) **Gundel Pavel**, Mariánska 8, 811 08 Bratislava, SK;

(740) Hojčuš Peter, Ing., Bratislava, SK;

(210) 3183-99

(220) 10.12.1999

7 (511) 6, 8, 11, 20, 21

(511) 6 - Kuchynské rebriky z kovu; kovové uzávery na fľaše.

8 - Prístroje, ručné nástroje a náradie pre domácnosť a kuchyňu, predovšetkým nožnice na použitie v kuchyni a domácnosti, neelektrické otváratele na konzervy; škrabky.

11 - Lustre.

20 - Vešiaky na šaty.

21 - Predmety pre domácnosť, predovšetkým panvice a hrnce na varenie a smaženie; riady, neelektrické kuchynské potreby, predovšetkým vývrtky, otváratele na fľaše, nekovové uzávery na fľaše, sitká, krájače na vajcia, drviče cesnaku, nádoby a skladovacie nádoby na použitie v domácnosti alebo v kuchyni s výnimkou nádob z drahých kovov, termosky, poháre na pitie, riadové súpravy, porcelánový riad, drobný prenosný domáci a/alebo ozdobný riad vyrobený zo skla, porcelánu alebo keramiky, hlavne kvetináče na kvety, skladovacie nádoby, vázy, misky, sošky, kanvice a džbány na polievanie, vodné sítá na kvety; žehliace dosky.

(540) **STEINBACH**(732) **Metro SB-Handels AG**, Neuhofstrasse 4, 6340 Baar, CH;

(740) Bezák Marián, Ing., Bratislava, SK;

(210) 3184-99

(220) 10.12.1999

7 (511) 10, 11, 20, 21, 24, 27

(511) 10 - Masážne sprchy.

11 - Vodovodné zariadenia, sanitárne prístroje a zariadenia na zmäkčovanie vody, filtre na pitnú vodu, zariadenia na filtrovanie vody, zariadenia a stroje na čistenie alebo úpravu vody, vodárenské zariadenia, zariadenia na prívod vody, inštaláčne zariadenia a ventily na prívod a odtok vody do vane a spŕch, inštaláčne zariadenia na sprchové, pracie, plákacie, bidetové a záchodové zariadenia, inštaláčne zariadenia na pracie a plákacie stoly, jednopákové zmiešavacie batérie, batérie s dvomi kohútikmi, termostatové vybavenia, zariadenia na úsporu energie a vody, ventily na ich spojenie s vodnými rúrkami a sanitárnymi zariadeniami, filtre na zachytávanie nečistôt vo vode, termostatické a bezkontaktné ovládané batérie, ovládacie, regulačné, zmiešavacie, blokovacie a samozatváracie ventily na vodné rúrky a sanitárne zariadenia, sprchy, inštaláčny materiál na sprchy, rozprašovacie dýzy nekovové, rozprašovacie hadice, sprchy, sprchové steny, sprchové sedadlá, sprchové stĺpy, sprchové trubice, umývacie fontány, kompletne sprchové a umývacie kabíny, zariadenia a príslušenstvo do umyvární a kúpeľní, hlavne príchytky na vaňové a sprchovacie hadice, vaňové príslušenstvo a vaňové zariadenia, vodné nádrže na toalety, toaletné sedadlá vyrobené z plastu, dreva alebo kovu.

20 - Nábytok zo železa, plastu alebo skla na zariadenie kúpeľní a umyvární, zrkadlá na vnútornú dekoráciu, toaletné zrkadlá na holenie, zrkadlové skrine z plastu, dreva alebo kovu.

21 - Náradie pre domácnosť a kuchyne, nádoby na použitie v domácnosti alebo v kuchyni s výnimkou nádob z drahých kovov, príslušenstvo do kúpeľní a umyvární, hlavne vešiaky na uteráky, držiaky na hadice, automatické nádoby na mydlo, misky na mydlo, držiaky na mydlo, poháriky na čistenie zubov, držiaky na toaletný papier, samolepiace háčiky, úložné priestory na toaletné potreby, vyplachovacie a toaletné kefký, stojany na kefký, držiaky na kefký, držadlá z kovu alebo



plastu do kúpeľní a umyvární, sklenený, porcelánový, kameninový tovar, ktorý je v triede 21, samostatné a náhradné diely všetkého uvedeného tovaru.

24 - Textilné alebo plastové závesy do kúpeľní a spŕch.

27 - Bezpečnostné rohože do spŕch a vaní, kúpeľňové rohože.

(540)

**Sparkling**

(732) **Metro SB-Handels AG**, Neuhofstrasse 4, 6340 Baar, CH;

(740) Bezák Marián, Ing., Bratislava, SK;

(210) 3196-99

(220) 10.12.1999

7 (511) 3, 5, 35, 38

(511) 3 - Kozmetické a skrášľovacie prípravky, hlavne prípravky na starostlivosť o vlasy a pokožku, mejkapu, mydlá a toaletné potreby patriace do tejto triedy.

5 - Vitamíny a minerály, vitamínové prípravky, dietetické substancie používané na lekárske účely, doplnky k výžive, rastlinné substancie, rastlinné doplnky a rastlinné výťažky na lekárske účely zahrnuté v tejto triede.

35 - Pomoc pri riadení obchodnej činnosti.

38 - Telefonické, telefaxové a poštové objednávkové katalógové služby a počítačové on-line objednávkové služby.

(540)

**VITAMIN WORLD** 

(732) **Vitamin World, Inc.**, a Delaware corporation, 90 Orville Drive, 11716 Bohemia, New York, US;

(740) PATENTSERVIS BRATISLAVA, a. s., Bratislava, SK;

(210) 3284-99

(220) 07.05.2001

7 (511) 2

(511) 2 - Farby, laky, nátery, emaily.

(540) **OK SPRAY PAINT**

(732) **Plasti - Kote Co, Inc.**, 1000 Lake Road, Medina, Ohio 44256, US;

(740) Fajnorová Mária, Ing., Bratislava, SK;

(210) 52-2000

(220) 14.01.2000

7 (511) 41

(511) 41 - Vzdelávacie, výučbové a zábavné služby, predovšetkým príprava rozhlasových a televíznych programov; výroba filmov a zábavných programov vysielaných v priamom prenose; výroba

ba animovaných filmov a televíznych programov; prevádzkovanie filmových predstavení, televíznych zábavných programov a živých zábavných predstavení a show; vydávanie kníh, časopisov a periodík.

(540) **MTV EUROPE MUSIC AWARDS**

(732) **Viacom International Inc.**, spoločnosť zriadená podľa zákonov štátu Delaware, 1515 Broadway, New York, New York, US;

(740) Bezák Marián, Ing., Bratislava, SK;

(210) 62-2000

(220) 14.01.2000

7 (511) 1, 2, 17

(511) 1 - Chemické prípravky na priemyselné a vedec-ké účely, pre fotografiu, poľnohospodárstvo, záhradníctvo, drevársky priemysel a lesníctvo s výnimkou fungicídov, herbicídov, insekticídov a pesticídov, umelé a syntetické živice v surovom stave, plastické hmoty v surovom stave, lepidlá pre priemysel.

2 - Sklenársky tmel, olejový sklenársky tmel (git), farby na drevo, na kožu, farby emailové, glejové, ohňovzdorné farby, glejoživice, laky, nátery, rie-didlá, fermeže na priemyselné použitie, farbivá na priemyselné použitie, antikorózne a impregnačné nátery, moridlá, prírodné živice.

17 - Tesniace, upchávkové a izolačné materiály a tmely.

(540) **POLYTMEL**

(732) **Pančocha Petr - BKP**, 1. května - Těšov 333, 687 34 Uherský Brod 3, CZ;

(740) PATENTSERVIS BRATISLAVA, a. s., Bratislava, SK;

(210) 84-2000

(220) 17.01.2000

7 (511) 37, 40, 42

(511) 37 - Oprava obuvi, ostrenie a brúsenie nožov.

40 - Farbenie obuvi, farbenie kože, rytie, gravírovanie, spracovanie a úprava materiálov.

42 - Otváranie bezpečnostných zámkov, zámok.

(540)

**TOP SERVICE**

(591) červená, biela

(732) **TOP SERVICE SLOVAKIA, spol. s r. o.**, Pestovateľská 2, 821 04 Bratislava, SK;

(210) 113-2000

(220) 18.01.2000

7 (511) 7, 8, 9, 11, 21, 35

(511) 7 - Práčky klasické a automatické, sušičky a umývačky riadu, kuchynské prístroje elektromechanické, hlavne kuchynské roboty, elektrické drviče na potraviny, šľahače a mixéry, elektrické nože, krájače a multikrájače, elektrické odšťavovače a

lisy na ovocie, elektrické mlynčeky na kávu, mlynčeky na mäso, vysávače a čističe kobercov, filtre do vysávačov.

8 - Nariadenie a prístroje s ručným pohonom, nože, vidličky a lyžice, sekacie zbrane, britvy, manikúrové súpravy, sekery, lovecké nože, skladacie ručné nariadenie, súpravy nariadenia, súpravy záhradného nariadenia, holiace strojčeky a epilátory, zastrihovacie vlasov a fúzov, sušiče vlasov, kulmy a ondulačné zariadenia.

9 - Prístroje a nástroje elektrické, rádioprijímače, tunery, videorekordéry, magnetofóny, diktafóny, gramofóny, CD prehrávače, Hi-Fi súpravy vrátane komponentov; reproduktory, mikrofóny, slúchadlá, meniče a zosilňovače; televízne prijímače vrátane antén a satelitov; diaľkové ovládače, prenosné rozhlasové a televízne prijímače a prehrávače, autorádiá a autoreproduktory; nahrané a nenahrané záznamové nosiče ako audio- a videokazety, magnetofónové kazety, kompaktné disky a floppydisky; žehličky vrátane naparovacích.

11 - Chladničky, mrazničky a výrobníky ľadu, elektrické, plynové a kombinované zariadenia na varenie, pečenie, smaženie a opekanie, hlavne sporáky, rúry elektrické, plynové i mikrovlnné, grily, sendvičovače, hriankovače a opekače hriankov, fritovacie hrnce, panvice a formy na pečenie, variče a varné dosky, sporáky na tuhé palivá, kávovary, stroje espresso, instantné dávkovače horúcej vody, rýchlovarné kanvice, zariadenia vetracie a klimatizačné, prístroje na úpravu vzduchu v miestnostiach, ako sú filtračné zariadenia, zvlhčovače a odvlhčovače, odsávače pár, elektrické a plynové ohrievacie zariadenia vrátane kotlov, radiátorov, plynových ohrievačov, elektrických ohrievacích telies, infražiaričov a konektorov, elektrické a plynové ohrievače vody, filtre do odsávačov pár, vodovodné batérie, bojler.

21 - Drobné nariadenie a prenosné nádoby pre domácnosť a kuchyňu, hlavne ručné mlynčeky, mixéry, šľahače, strúhadlá, váhy, panvice, hrnce, malé hrnce, kanvice, súpravy na varenie a pitie kávy, filtre do kávovarov, elektrické zubné kefk.

35 - Prieskum a analýza trhu, sprostredkovanie obchodných záležitostí v odbore výroby, predaja a propagácie elektrospotrebičov a súvisiaceho tovaru; poradenstvo v otázkach organizovania obchodnej činnosti, riadenie obchodných sietí, usporadúvanie komerčných výstav veľtrhov.

(540) **HP TRONIC**

(732) **HP TRONIC Zlín, spol. s r. o.**, Kútiky 637, 760 01 Zlín, CZ;

(740) Beleščák Ladislav, Ing., Piešťany, SK;

(210) 260-2000

(220) 03.02.2000

7 (511) 1, 5, 8, 29, 30, 31, 32, 33, 34, 36, 37, 39, 41, 42

(511) 1 - Chemikálie pre lesníctvo okrem fungicídov, herbicídov, insekticídov a prípravkov na ničenie parazitov; chemické prísady do insekticídov (prostriedkov proti hmyzu); prípravky na reguláciu rastu rastlín.

5 - Pesticídy; insekticídy; fungicídy; herbicídy.

8 - Zariadenia na ničenie rastlinných parazitov.

29 - Konzervované ovocie; džemy; konzervovaná zelenina; sušená zelenina; zavárané sladené ovocie, ovocie (kompóty); ovocné rôsoly; ovocná dreň; marmeláda; ovocné šaláty; sušené ovocie.

30 - Med.

31 - Ovocie čerstvé; zelenina čerstvá; semená rastlín; osivá rastlín; prírodné kvety; sušené kvety na ozdobu; kvetinové cibule; rastliny; sadenice; výpestky ovocných a okrasných drevín; odrezky stromov zakorenené a nezakorenené; stromy; chované zvieratá; prípravky na výkrm zvierat; vinič (rastlina).

32 - Nealkoholické nápoje; mušty; ovocné šľavy; stolové vody; zeleninové šľavy; pivo; minerálne vody (nápoje).

33 - Alkoholické nápoje s výnimkou piva; víno.

34 - Cigarety; tabak.

36 - Nákup a predaj nehnuteľností; sprostredkovanie obchodov s nehnuteľnosťami.

37 - Murárstvo.

39 - Cestná nákladná doprava.

41 - Vyučovanie, vzdelávanie v oblasti poľnohospodárstva.

42 - Prenájom poľnohospodárskych strojov a zariadení; poradenská a konzultačná činnosť v oblasti poľnohospodárstva; poľnohospodárske práce; výskum, novošľachtenie a udržiavacie šľachtenie ovocných a okrasných drevín; inžinierska a projekčná činnosť ovocných a okrasných sádov, vetrolamov, verejnej zelene a systémov zavlažovania; technicko-technologické poradenstvo pre špecializované poľnohospodárske podniky; rastlinné škôlky; ničenie škodcov pre poľnohospodárstvo.

(540)



(732) **FRUCTOP, spol. s r. o.**, Ostratice 144, 956 34 Ostratice, SK;

(740) Brichtová Tatiana, JUDr., Bratislava, SK;

(210) 261-2000

(220) 03.02.2000

7 (511) 1, 5, 8, 29, 30, 31, 32, 33, 34, 36, 37, 39, 41, 42

(511) 1 - Chemikálie pre lesníctvo okrem fungicídov, herbicídov, insekticídov a prípravkov na ničenie parazitov; chemické prísady do insekticídov (prostriedkov proti hmyzu); prípravky na reguláciu rastu rastlín.

5 - Pesticídy; insekticídy; fungicídy; herbicídy.

8 - Zariadenia na ničenie rastlinných parazitov.

29 - Konzervované ovocie; džemy; konzervovaná zelenina; sušená zelenina; zavárané sladené ovocie, ovocie (kompóty); ovocné rôsoly; ovocná dreň; marmeláda; ovocné šaláty; sušené ovocie.

30 - Med.

31 - Ovocie čerstvé; zelenina čerstvá; semená rastlín; osivá rastlín; prírodné kvety; sušené kvety na ozdobu; kvetinové cibule; rastliny; sadenice; výpestky ovocných a okrasných drevín; odrezky stromov zakorenené a nezakorenené; stromy; chované zvieratá; prípravky na výkrm zvierat; vinič (rastlina).

32 - Nealkoholické nápoje; mušty; ovocné šťavy; stolové vody; zeleninové šťavy; pivo; minerálne vody (nápoje).

33 - Alkoholické nápoje s výnimkou piva; víno.

34 - Cigarety; tabak.

36 - Nákup a predaj nehnuteľností; sprostredkovanie obchodov s nehnuteľnosťami.

37 - Murárstvo.

39 - Cestná nákladná doprava.

41 - Vyučovanie, vzdelávanie v oblasti poľnohospodárstva.

42 - Prenájom poľnohospodárskych strojov a zariadení; poradenská a konzultačná činnosť v oblasti poľnohospodárstva; poľnohospodárske práce; výskum, novošľachtenie a udržiavacie šľachtenie ovocných a okrasných drevín; inžinierska a projekčná činnosť ovocných a okrasných sádov, vetrolamov, verejnej zelene a systémov zavlažovania; technicko-technologické poradenstvo pre špecializované poľnohospodárske podniky; rastlinné škôlky; ničenie škodcov pre poľnohospodárstvo.

(540) **FRUCTOP**

(732) **FRUCTOP, spol. s r. o.**, Ostratice 144, 956 34 Ostratice, SK;

(740) Brichtová Tatiana, JUDr., Bratislava, SK;

(210) 343-2000

(220) 10.02.2000

7 (511) 1, 2, 5

(511) 1 - Chemické prípravky pre priemysel, chemické zlúčeniny odolné proti kyselinám, rozpúšťadlá na laky, lepidlá na použitie vo všetkých priemyselných odboroch, najmä v stavebníckom a drevárskom priemysle.

2 - Náterové hmoty, ako farbivá, farby, laky, fermeže, moridlá.

5 - Prostriedky na ničenie rastlinných a živočíšnych škodcov, antiparazitné látky.

(540)



(591) žltá, oranžová, zelená, modrá, čierna

(732) **COLOR Company, s. r. o.**, Pod Hájom 1099/101-47, 018 41 Dubnica nad Váhom, SK;

(740) Bačík Kvetoslav, Ing., Nová Dubnica, SK;

(210) 471-2000

(220) 18.02.2000

(310) 75/780.720

(320) 19.08.1999

(330) US

7 (511) 3, 5, 29, 30

(511) 3 - Prípravky na starostlivosť o pleť vrátane pleťových krémov a vôd; pleťové krémy a vody obsahujúce kolostrum, topické spreje, balzamy na pery, prípravky na starostlivosť o vlasy vrátane šampónov a kondicionérov.

5 - Doplnky k diéte, nutričné doplnky; diétne a výživové doplnky obsahujúce kolostrum, diétne nutričné doplnky vo forme tyčiniek (snack bar), nápojov, práškov, kapsúl, žuvačiek a v iných formách; výživovacie prípravky na liečenie všeobecných a špecifických zdravotných stavov, výživovacie prípravky na liečbu hnačky, žalúdočných vredov, artritídy, zápalov kĺbov, kvasinkovej infekcie, bakteriálnej infekcie a podobných ochorení; výživovacie nápojové zmesi používané na náhradu jedál; detská výživa, liečivé prípravky na starostlivosť o pleť, liečivé žuvačky.

29 - Mliečne výrobky obsahujúce kolostrum, jogurty obsahujúce kolostrum, potravinárske výrobky obsahujúce kolostrum.

30 - Tyčinky (snack bars), tyčinky obsahujúce kolostrum, potravinárske výrobky obsahujúce kolostrum, žuvačky; žuvačky obsahujúce kolostrum.

(540) **LIFE'S FIRST FOOD**

(732) **Symbiotics Inc.**, 2301 West Highway 89A, Suite 107, Sedona, Arizona 86336, US;

(740) PATENTSERVIS BRATISLAVA, a. s., Bratislava, SK;

(210) 513-2000

(220) 23.02.2000

7 (511) 18, 25

(511) 18 - Výrobky z kože a napodobenín kože, cestovné kabley.

25 - Odevy, obuv, pokrývky hlavy.

(540) **ENGINEERED JEANS**

(732) **LEVI STRAUSS & CO.**, Levi's Plaza, 1155 Battery Street, San Francisco, California 94111, US;

(740) ROTT, RŮŽIČKA & GUTTMANN, v. o. s., Bratislava, SK;

(210) 517-2000

(220) 24.02.2000

7 (511) 34

(511) 34 - Cigarety, tabak, tabakové výrobky, fajčiarske potreby, zapaľovače, zápalky.

(540)



(732) **Gallaher Limited**, Members Hill, Brooklands Road, Weybridge, Surrey KT13 OQU, GB;  
(740) Čechvalová Dagmar, Bratislava, SK;

(210) 521-2000  
(220) 24.02.2000  
7 (511) 41, 42  
(511) 41 - Vzdělávanie a zabezpečovanie kurzov a školení.  
42 - Obhajoba práv odborárov a presadzovanie ich pracovných, sociálnych, kultúrnych a ďalších záujmov a potrieb zamestnancov.

(540)



(732) **Konfederácia odborových zväzov Slovenskej republiky**, Odborárske nám. č. 3, 815 70 Bratislava, SK;

(210) 522-2000  
(220) 24.02.2000  
7 (511) 16, 35, 41  
(511) 16 - Časopisy, periodiká.  
35 - Reklamná činnosť, obchodné alebo podnikateľské informácie.  
41 - Vydávanie textov (s výnimkou reklamných).

(540) **ZISKOVÝ PREDAJ**

(732) **Informačné centrum podnikateľov, s. r. o.**, Národná 18, 010 01 Žilina, SK;

(210) 523-2000  
(220) 24.02.2000  
7 (511) 16, 35, 41  
(511) 16 - Časopisy, periodiká.  
35 - Reklamná činnosť, obchodné alebo podnikateľské informácie.  
41 - Vydávanie textov (s výnimkou reklamných).

(540) **ZISKOVÝ MARKETING**

(732) **Informačné centrum podnikateľov, s. r. o.**, Národná 18, 010 01 Žilina, SK;

(210) 534-2000  
(220) 25.02.2000  
7 (511) 29, 32  
(511) 29 - Mliečne nápoje s ovocným základom.  
32 - Pivo, minerálne vody, sódočky a ďalšie nealkoholické nápoje; ovocné nápoje a ovocné džúsy; sirupy a ďalšie prípravky na výrobu nápojov.

(540)



(732) **The Procter & Gamble Company**, spoločnosť zriadená podľa zákonov štátu Ohio, One Procter & Gamble Plaza, Cincinnati, Ohio, US;  
(740) Bušová Eva, JUDr., Bratislava, SK;

(210) 622-2000  
(220) 06.03.2000  
7 (511) 16, 29, 30, 32, 42  
(511) 16 - Nosiče informácií, najmä tlačoviny, periodiká, časopisy, knihy, recepty.  
29 - Mäso, ryby (nie živé), hydina (nie živá), divina, mäsové výťažky, konzervované, sušené a varené ovocie a zelenina, strukoviny, rôsoly, zaváraniny, vajcia, mlieko a iné mliečne výrobky, jedlé oleje, tuky, potraviny v konzervách, hotové jedlá vyrobené z potravín uvedených v triede 29.  
30 - Káva, čaj, kakao, cukor, ryža, tapioka, ságo, kávové náhradky, múka a obilné prípravky, sója, chlieb, sušienky, sucháre, koláče, jemné pečivo, cukrovinky, zmrzlina, med, sirup z melasy, droždie, prášky do pečiva, soľ, horčica, korenie, ocot, chuťové omáčky, koreniny, hotové jedlá vyrobené z potravín uvedených v triede 30.  
32 - Minerálne vody, šumivé vody, nealkoholické nápoje, malinovsky, kokteily, sirupy a iné prípravky na prípravu nápojov, pívá.  
42 - Služby spojené so stravovaním, prípravou pokrmov, poradenská činnosť v gastronómii.

(540)



(732) **Holasová-Kořínková Lenka**, Radlík 123, 254 01  
 Jílové u Prahy, CZ;  
 (740) Čechvalová Dagmar, Bratislava, SK;

(210) 623-2000  
 (220) 06.03.2000  
 7 (511) 16, 29, 30, 32, 42  
 (511) 16 - Nosiče informácií, najmä tlačoviny, periodiká, časopisy, knihy, recepty.  
 29 - Mäso, ryby (nie živé), hydina (nie živá), divina, mäsové výťažky, konzervované, sušené a varené ovocie a zelenina, strukoviny, rôsoly, zaváraniny, vajcia, mlieko a iné mliečne výrobky, jedlé oleje, tuky, potraviny v konzervách, hotové jedlá vyrobené z potravín uvedených v triede 29.  
 30 - Káva, čaj, kakao, cukor, ryža, tapioka, ságo, kávové náhradky, múka a obilné prípravky, sója, chlieb, sušienky, sucháre, koláče, jemné pečivo, cukrovinky, zmrzlina, med, sirup z melasy, droždie, prášky do pečiva, soľ, horčica, korenie, ocot, chuťové omáčky, koreniny, hotové jedlá vyrobené z potravín uvedených v triede 30.  
 32 - Minerálne vody, šumivé vody, nealkoholické nápoje, malinovsky, kokteily, sirupy a iné prípravky na prípravu nápojov, pívá.  
 42 - Služby spojené so stravovaním, prípravou pokrmov, poradenská činnosť v gastronómii.

(540)



(732) **Holasová-Kořínková Lenka**, Radlík 123, 254 01  
 Jílové u Prahy, CZ;  
 (740) Čechvalová Dagmar, Bratislava, SK;

(210) 624-2000  
 (220) 06.03.2000  
 7 (511) 16, 29, 30, 32, 42  
 (511) 16 - Nosiče informácií, najmä tlačoviny, periodiká, časopisy, knihy, recepty.  
 29 - Mäso, ryby (nie živé), hydina (nie živá), divina, mäsové výťažky, konzervované, sušené a varené ovocie a zelenina, strukoviny, rôsoly, zaváraniny, vajcia, mlieko a iné mliečne výrobky, jedlé oleje, tuky, potraviny v konzervách, hotové jedlá vyrobené z potravín uvedených v triede 29.  
 30 - Káva, čaj, kakao, cukor, ryža, tapioka, ságo, kávové náhradky, múka a obilné prípravky, sója, chlieb, sušienky, sucháre, koláče, jemné pečivo, cukrovinky, zmrzlina, med, sirup z melasy, droždie, prášky do pečiva, soľ, horčica, korenie, ocot, chuťové omáčky, koreniny, hotové jedlá vyrobené z potravín uvedených v triede 30.  
 32 - Minerálne vody, šumivé vody, nealkoholické nápoje, malinovsky, kokteily, sirupy a iné prípravky na prípravu nápojov, pívá.  
 42 - Služby spojené so stravovaním, prípravou pokrmov, poradenská činnosť v gastronómii.

(540)



(732) **Holasová-Kořínková Lenka**, Radlík 123, 254 01  
 Jílové u Prahy, CZ;  
 (740) Čechvalová Dagmar, Bratislava, SK;

(210) 630-2000  
 (220) 06.03.2000  
 7 (511) 5, 29, 30  
 (511) 5 - Dietetické látky a potraviny upravené na lekárske účely; potraviny pre deti, batolátá a chorých, detská a dojčenská výživa; potravinové prípravky a doplnky ako posilňujúce požívateľiny; vitamínové prípravky; požívateľiny na doplnenie redukčných diét alebo prípravkov na schudnutie; prípravky obsahujúce biochemické katalyzátory najmä pre fyzicky aktívne osoby, rekonvalescentov a chorých; dezinfekčné prípravky.  
 29 - Konzervované potraviny a polotovary obsahujúce tovary patriace do triedy 29; polievky; prípravky na polievky; polievky vo vrecku; mliečne prípravky; konzervované hotové jedlá a ich zložky obsahujúce prevažne tovary patriace do triedy 29; mrazené mäso; ovocie a zelenina konzervovaná, sušená, mrazená a zaváraná; želatína; jedlá želatína; ovocné rôsoly; džemy; kompóty; vajcia; mlieko a mliečne výrobky; mliečne, smotanové, jogurtové, tvarohové mrazené krémy, aj s rastlinným tukom; mliečne, smotanové, jogurtové, tvarohové mrazené krémy s prídavkom ovocia; ovocné mrazené krémy; ovocné drene; zmrazené hotové jedlá a polotovary obsahujúce prevažne tovary patriace do triedy 29.  
 30 - Pizza; mrazená pizza; cestá; obľátky; cukrovinky včítane gumových; chuťové prísady a prísady (arómy) do cukrovínok; cukrárske výrobky; zmrazené hotové jedlá a polotovary obsahujúce prevažne tovary patriace do triedy 30; káva; čaj; kakao; cukor; ryža; kávové náhradky; med; ľad na osvieženie; zmrzlina; ovocné zmrzlina; smotanové zmrzlina; mrazené cukrovinky; zmrzlinové výrobky; mrazené krémy; obilninové lupienky a vločky; ovocné želé; šalátové zálievky; šalátové omáčky; šalátové dresingy; konzervované potraviny obsahujúce tovary patriace do triedy 30; konzervované hotové jedlá a ich zložky obsahujúce prevažne tovary patriace do triedy 30.

(540) **PRÁSKAČKA**

(732) **NOWACO Opava, s. r. o.**, Těšínská I, 746 01  
 Opava, CZ;  
 (740) Kajabová Monika, JUDr., Bratislava, SK;

(210) 631-2000

(220) 06.03.2000

7 (511) 9, 16, 41

(511) 9 - Nosiče zvukových a obrazových záznamov (MC, CD, DVD, video).

16 - Publikácie - notové záznamy, spevníky a iná literatúra.

41 - Príprava a organizovanie predstavení; vystupovanie speváckeho zboru v oblastiach: spev, hudba, dramatické prvky; tvorba piesní; tvorba hudby; tvorba textov; nahrávanie nosičov zvukových a obrazových záznamov (MC, CD, DVD, video); vydávanie zvukových a obrazových záznamov (MC, CD, DVD, video); vydávanie notových záznamov, spevníkov a inej literatúry.

(540) **JAS**

(732) **JAS**, Súľovská 2, 821 05 Bratislava, SK;

(210) 636-2000

(220) 07.03.2000

7 (511) 1

(511) 1 - Emulgátory, dispergovadlá, penidlá, priemyselné detergenty používané v textilnej a farmaceutickej výrobe a pri výrobe kozmetiky.

(540) **EMAL**

(732) **Kao Kabushiki Kaisha (also trading as Kao Corporation)**, 14-10 Nihonbashi Kayaba-cho 1-chome, Chuo-ku, Tokyo, JP;

(740) **ROTT, RŮŽIČKA & GUTTMANN**, v. o. s., Bratislava, SK;

(210) 641-2000

(220) 07.03.2000

7 (511) 36

(511) 36 - Poskytovanie úverov on-line, finančné a platobné služby pre obchodnú činnosť pomocou prepojenia podnikov (obchodov) a spotrebiteľov na financujúcich partnerov a informačné zdroje po celom svete.

(540) **ECREDIT.COM**

(732) **eCredit.com, Inc.**, 20 CareMatrix Drive, Dedham, MA 02026, US;

(740) **ROTT, RŮŽIČKA & GUTTMANN**, v. o. s., Bratislava, SK;

(210) 671-2000

(220) 09.03.2000

7 (511) 25, 28

(511) 25 - Tričká, košele, vestičky, plážové oblečenie, vychádzkové obleky, boxerské šortky, kožené kabáty, svetre, tenké bundy, teplákové súpravy, kombinézy, saká, nohavice, šortky, kravaty, šatky, pokrývky hlavy, obuv, motýliky, pletené vesty, rukavice, cvičebné úbory, klobúky, odevy na džoging, kravaty; polokošele, šály, detské kombinézy, pracovné plášte, ponožky a čiapkové štitky.

28 - Hry, hračky z textílií, plyšové hračky, bábky - maňušky, bábiky, vrecúška plnené zmitým materiálom používané ako hračky pre deti, hry, stolné hry, videohry, ktoré nie sú používané v spojení s televíznym prijímačom, detské vozidlá (hračky)

a ozdoby na vianočný stromček s výnimkou osvetľovacích telies a cukrovínek.

(540) **INTEL INSIDE**

(732) **Intel Corporation (a Delaware corporation)**, 2200 Mission College Boulevard, Santa Clara, California 95052-8119, US;

(740) Bušová Eva, JUDr., Bratislava, SK;

(210) 712-2000

(220) 13.03.2000

7 (511) 16

(511) 16 - Reklamné tabule z papiera, kartónu, alebo lepenky.

(540)

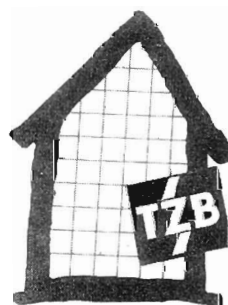

(732) **Slovenská spoločnosť pre techniku prostredia**, Koceľova 15, 815 94 Bratislava, SK;

(210) 729-2000

(220) 15.03.2000

7 (511) 30, 35, 40

(511) 30 - Cestá, cestoviny, chlieb, jemné pečivo, kek- sy, koláče, lístkové cesto, výrobky z múky, pečivo, pizza, sendviče, strúhanka, sucháre, torty, zákusky.

35 - Sprostredkovanie obchodu v oblasti pekárskych a cukrárskych výrobkov a polotovarov, reklamná činnosť.

40 - Výroba pekárskych a cukrárskych výrobkov.

(540)

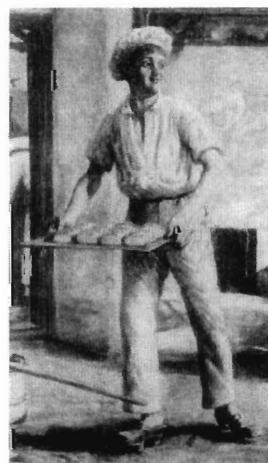

(732) **NIPEK, a. s.**, Štúrova 74/138, 949 35 Nitra, SK;

(740) Máčajová Mária, Ing., Nitra, SK;

(210) 795-2000

(220) 20.03.2000

7 (511) 9, 35, 42

(511) 35 - Účtovníctvo, spracovanie miezd, reklamné činnosti.

42 - Poskytovanie softvéru, poradenská činnosť v oblasti softvéru a hardvéru, poskytovanie hotových počítačových programov na základe zmluvy s autorom.

(540)



(732) **HOUR, spol. s r. o.**, 010 01 Žilina, SK;

(740) Budaj Miroslav, JUDr., Bratislava, SK;

(210) 796-2000

(220) 20.03.2000

7 (511) 6, 9, 12, 42

(511) 6 - Obyčajné kovy a ich zliatiny, káble a kovové drôty neelektrické, kovové potreby a výrobky zámočnícke a klampiarske, kovové rúrky, sejfy, mechanické zariadenia brániace odcudzeniu majetku, nepovolenému vstupu, ostatné kovové výrobky, ktoré nie sú uvedené v iných triedach, a to najmä mechanické zabezpečovacie zariadenia, zámky, kovania, kľúče, zámkové závory, zámkové systémy, cylindrické vložky do zámkov a ich kľúče, zariadenia na otváranie a zatváranie dvier, časti, súčasti a doplnky uvedených výrobkov.

9 - Aparáty a prístroje vedecké, námorné, geodetické, elektrické, najmä elektrické a elektronické zabezpečovacie a bezpečnostné systémy a zariadenia, riadiace ústredne, pohybové snímače, priestorové snímače, snímače rozbitia skla, ostatné časti, súčasti a doplnky elektrických a elektronických zabezpečovacích a bezpečnostných zariadení, aparáty a prístroje fotografické, filmové, optické, prístroje na váženie, meranie, signalizáciu, kontrolu, záchranu a prístroje učebné, prístroje na záznam, prevod, reprodukciu zvuku alebo obrazu, gramofónové platne, automatické distribútor a mechanizmy na mince, zapisovacie pokladnice, kalkulačné stroje, prístroje na spracovanie informácií a počítače, hasiace prístroje.

12 - Vozidlá, dopravné prostriedky pozemné, vzdušné alebo vodné a ich súčasti, súčasti a doplnky, ktoré nie sú uvedené v iných triedach, a to najmä zabezpečovacie a bezpečnostné zariadenia a systémy na dopravné prostriedky, mechanické zabezpečovacie zariadenia proti odcudzeniu motorového vozidla, elektrické zabezpečovacie zariadenia proti odcudzeniu motorového vozidla.

42 - Poradenstvo v oblasti bezpečnosti.

(540)



(732) **DIGI TRONIC, s. r. o.**, Račianska 190, 831 02 Bratislava, SK;

(740) Neuschl Vladimír, Ing. Mgr., Modra, SK;

(210) 797-2000

(220) 20.03.2000

7 (511) 6, 9, 12, 42

(511) 6 - Obyčajné kovy a ich zliatiny, káble a kovové drôty neelektrické, kovové potreby a výrobky zámočnícke a klampiarske, kovové rúrky, sejfy, mechanické zariadenia brániace odcudzeniu majetku, nepovolenému vstupu, ostatné kovové výrobky, ktoré nie sú uvedené v iných triedach, a to najmä mechanické zabezpečovacie zariadenia, zámky, kovania, kľúče, zámkové závory, zámkové systémy, cylindrické vložky do zámkov a ich kľúče, zariadenia na otváranie a zatváranie dvier, časti, súčasti a doplnky uvedených výrobkov.

9 - Aparáty a prístroje vedecké, námorné, geodetické, elektrické, najmä elektrické a elektronické zabezpečovacie a bezpečnostné systémy a zariadenia, riadiace ústredne, pohybové snímače, priestorové snímače, snímače rozbitia skla, ostatné časti, súčasti a doplnky elektrických a elektronických zabezpečovacích a bezpečnostných zariadení, aparáty a prístroje fotografické, filmové, optické, prístroje na váženie, meranie, signalizáciu, kontrolu, záchranu a prístroje učebné, prístroje na záznam, prevod, reprodukciu zvuku alebo obrazu, gramofónové platne, automatické distribútor a mechanizmy na mince, zapisovacie pokladnice, kalkulačné stroje, prístroje na spracovanie informácií a počítače, hasiace prístroje.

12 - Vozidlá, dopravné prostriedky pozemné, vzdušné alebo vodné a ich súčasti, súčasti a doplnky, ktoré nie sú uvedené v iných triedach, a to najmä zabezpečovacie a bezpečnostné zariadenia a systémy na dopravné prostriedky, mechanické zabezpečovacie zariadenia proti odcudzeniu motorového vozidla, elektrické zabezpečovacie zariadenia proti odcudzeniu motorového vozidla.

42 - Poradenstvo v oblasti bezpečnosti.

(540)



(732) **DIGI TRONIC, s. r. o.**, Račianska 190, 831 02 Bratislava, SK;

(740) Neuschl Vladimír, Ing. Mgr., Modra, SK;

- (210) 798-2000  
 (220) 20.03.2000  
 7 (511) 6, 9, 12, 42  
 (511) 6 - Obyčajné kovy a ich zliatiny, káble a kovové drôty neelektrické, kovové potreby a výrobky zámočnicke a klampiarske, kovové rúrky, sejfy, mechanické zariadenia brániace odcudzeniu majetku, nepovolenému vstupu, ostatné kovové výrobky, ktoré nie sú uvedené v iných triedach, a to najmä mechanické zabezpečovacie zariadenia, zámky, kovania, kľúče, zámkové závory, zámkové systémy, cylindrické vložky do zámkov a ich kľúče, zariadenia na otváranie a zatváranie dvier, častí, súčastí a doplnky uvedených výrobkov.  
 9 - Aparáty a prístroje vedecké, námorné, geodetické, elektrické, najmä elektrické a elektronické zabezpečovacie a bezpečnostné systémy a zariadenia, riadiace ústredne, pohybové snímače, priestorové snímače, snímače rozbitia skla, ostatné časti, súčastí a doplnky elektrických a elektronických zabezpečovacích a bezpečnostných zariadení, aparáty a prístroje fotografické, filmové, optické, prístroje na váženie, meranie, signalizáciu, kontrolu, záchranu a prístroje učebné, prístroje na záznam, prevod, reprodukciu zvuku alebo obrazu, gramofónové platne, automatické distribútory a mechanizmy na mince, zapisovacie pokladnice, kalkulačné stroje, prístroje na spracovanie informácií a počítače, hasiace prístroje.  
 12 - Vozidlá, dopravné prostriedky pozemné, vzdušné alebo vodné a ich súčastí, súčastí a doplnky, ktoré nie sú uvedené v iných triedach, a to najmä zabezpečovacie a bezpečnostné zariadenia a systémy na dopravné prostriedky, mechanické zabezpečovacie zariadenia proti odcudzeniu motorového vozidla, elektrické zabezpečovacie zariadenia proti odcudzeniu motorového vozidla.  
 42 - Poradenstvo v oblasti bezpečnosti.

(540)

## Detection Systems

- (732) **DIGI TRONIC**, s. r. o., Račianska 190, 831 02 Bratislava, SK;  
 (740) Neuschl Vladimír, Ing. Mgr., Modra, SK;

- (210) 804-2000  
 (220) 20.03.2000  
 7 (511) 9, 37  
 (511) 9 - Prístroje a nástroje vedecké, elektrické, fotografické, kinematografické, optické, signalizačné, kontrolné, záchranné, vzdelávacie; prístroje na nahrávanie, prenos a reprodukciu zvuku alebo obrazu, najmä kamery a kamerové systémy, objektívy, televízne zariadenia, monitorovacie prístroje.  
 37 - Inštalácia a opravy kamerových systémov a televíznych zariadení.

(540) **AVC**

- (732) **EXPRESS ALARM SLOVAKIA**, s. r. o., Čerenej armády 1191, 039 01 Turčianske Teplice, SK;

- (210) 831-2000  
 (220) 21.03.2000  
 (310) 75/823.056  
 (320) 14.10.1999  
 (330) US  
 7 (511) 35, 41, 42  
 (511) 35 - Manažment v oblasti ľudských zdrojov, technické písanie a súvisiace poradenské služby, služby v oblasti stáleho a prechodného zamestnávania, najmä stále a prechodné umiestňovanie zamestnancov, služby v oblasti manažmentu pracovných síl, služby stenografického a elektronického prepisovania, zaisťovanie multimediálnych testovacích a vyhodnocovacích systémov na meranie úrovne umnosti (zručnosti) stálych a prechodných zamestnancov a počítačových porovnávaní úrovne budúcich zamestnancov, oznamovacie a prepisovacie služby vrátane obstarávania, prepisovania a doručovania dokladov a iných verbálnych, nonverbálnych a vizuálnych kontaktov a súvisiace pridružené služby, služby usporadúvania dokumentov, služby v oblasti ľudských zdrojov, najmä testovanie potencionálnych zamestnancov pred ich nástupom do zamestnania.  
 41 - Publikáčna činnosť v oblasti ľudských zdrojov, vzdelávacie služby, najmä školenia zamestnancov a iných osôb v rámci prevencie pracovných úrazov a poradenstvo v tejto oblasti.  
 42 - Poradenstvo, vývoj a analýza, zhromažďovanie databáz v oblasti ľudských zdrojov, vývoj a testovanie hardvérových a softvérových informačných technológií, pridružené služby zastupovania pred súdom pri sporoch o dokumentoch, zaisťovanie jednorazových advokátskych služieb pre právne spoločnosti a právne oddelenia štátnych a vládnych orgánov, vývoj a testovanie hardvérových a softvérových informačných technológií pre iné subjekty.

(540) **SPHERION**

- (732) **Spherion Pacific LLC**, spoločnosť zriadená podľa zákonov štátu Delaware, 2050 Spectrum Boulevard NW, Fort Lauderdale, Florida 33309, US;  
 (740) Bušová Eva, JUDr., Bratislava, SK;

- (210) 875-2000  
 (220) 24.03.2000  
 (310) 39963268  
 (320) 12.10.1999  
 (330) DE  
 7 (511) 42  
 (511) 42 - Vypracovanie programov na spracovanie dát; porady v oblasti počítačov, technická pomoc - zabezpečovanie on-line technickej pomoci na webových stránkach a cez e-mail, telefón a globálnu počítačovú sieť pre zákazníkov v oblasti počítačového softvéru, hardvéru a sietí.  
 (540) **INTEL NETSTRUCTURE**  
 (732) **Intel Corporation** (a Delaware corporation), 2200 Mission College Boulevard, Santa Clara, California 95052-8119, US;  
 (740) Bušová Eva, JUDr., Bratislava, SK;



- (210) 915-2000  
 (220) 27.03.2000  
 7 (511) 3, 5, 29, 30, 32  
 (511) 3 - Kozmetické prípravky pre deti.  
 5 - Potrava pre dojčatá, dietetické prípravky pre deti a chorých.  
 29 - Džemy a lekváre pre deti, ovocné a zeleninové pyré.  
 30 - Výrobky pre deti, ako cestoviny, kečup, cereálne výrobky, kaše.  
 32 - Voda pre dojčatá.  
 (540)



- (732) **NOVOFRUCT SK, s. r. o.**, Komárňanská cesta 13, 940 43 Nové Zámky, SK;  
 (740) Litvákova Edita, Ing., Ivanka pri Dunaji, SK;

- (210) 916-2000  
 (220) 27.03.2000  
 7 (511) 3, 5, 29, 30, 32  
 (511) 3 - Kozmetické prípravky pre deti.  
 5 - Potrava pre dojčatá, dietetické prípravky pre deti a chorých.  
 29 - Džemy a lekváre pre deti, ovocné a zeleninové pyré.  
 30 - Výrobky pre deti, ako cestoviny, kečup, cereálne výrobky, kaše.  
 32 - Voda pre dojčatá.  
 (540)

**noVofRUCT**

- (732) **NOVOFRUCT SK, s. r. o.**, Komárňanská cesta 13, 940 43 Nové Zámky, SK;  
 (740) Litvákova Edita, Ing., Ivanka pri Dunaji, SK;

- (210) 930-2000  
 (220) 28.03.2000  
 7 (511) 9, 25, 28, 38, 42  
 (511) 9 - Polovodičové a mikroprocesorové zásobné pásy a balenia; internetové a webové servery; internetové a webové servery s ukladaním; internetové a webové terminály; internetové a webové zariadenia, najmä osobné digitálne notebooky a laptopy, webové tablety alebo snímacie podložky a akékoľvek zariadenie umožňujúce prístup na internet alebo web; bezdrôtové a na diaľku ovládané počítačové periférie; počítačový hardvér a softvér na prístup na webové brány; počítačový hardvér a softvér na digitálne kódovanie, identifikáciu a overovanie; počítačový hardvér a softvér na sprístupnenie diaľkových zakódovaných sietí; počítačový hardvér a softvér na sprístupnenie bez-

pečného prenosu dát prostredníctvom sietí; počítačový hardvér a softvér umožňujúci bezpečný prenos dát pomocou sietí, cez internet a celosvetovú webovú sieť.

25 - Tričká, košele, dámske vesty, plážové oblečenie, oblečenie na denné nosenie, svetre, bavlnené tričká, tenké bundy, kombinézy, bundy, kožené bundy, nohavice, šortky, prikrývky hlavy, hodvábné šatky, pletené vesty, obuv, športové oblečenie, klobúky, oblečenie na beh, kravaty, motýliky, polokošele, šatky, rukavice, detské kombinézy, pracovné odevy, ponožky a tienidlá okrem hračiek do vody a nafukovacích výrobkov; boxérske krátke nohavice.

28 - Hračky, látkové hračky, plyšové hračky, bábky, bábiky, vrecúška, hry, stolné hry, videohry, detské vozidlá (hračky) a sezónne ozdoby.

38 - Služby internetového a webového digitálneho prenosu a služby vysielacie, sprostredkovanie informácií cez internet prostredníctvom webových stránok.

42 - Dizajn webových stránok, inžinierske a konzultačné služby; internetové služby týkajúce sa dát na webe, najmä digitálne identifikačné a overovacie služby; služby poskytovania aplikačného programového vybavenia.

(540) **INTEL**

- (732) **Intel Corporation** (a Delaware corporation), 2200 Mission College Boulevard, Santa Clara, California 95052-8119, US;  
 (740) Bušová Eva, JUDr., Bratislava, SK;

- (210) 1101-2000  
 (220) 12.04.2000  
 7 (511) 9, 18, 25, 28  
 (511) 9 - Slniečné okuliare, okuliare na šport; ochranné helmy a ochranné oblečenie.  
 18 - Koža a imitácie kože a tovary vyrobené z týchto materiálov, pokiaľ nie sú zahrnuté v iných triedach; kufre a cestovné tašky, plecniaky, športové tašky; dáždniky, slnečníky a vychádzkové palice.  
 25 - Oblečenie, obuv, pokrývky hlavy.  
 28 - Športové a gymnastické predmety (okrem predmetov patriacich do iných tried).

(540) **EQ**

- (732) **Sports Experts Gesellschaft m. b. H.**, Höhenstraße 6, A-4609 Thalheim bei Wels, AT;  
 (740) Fajnorová Mária, Ing., Bratislava, SK;

- (210) 1115-2000  
 (220) 14.04.2000  
 7 (511) 4, 29, 34, 35, 37, 42  
 (511) 4 - Oleje a mazivá; dieselový olej, benzín; pohonné hmoty a osvetľovacie látky; motorové palivo; parafín; mazadlá.  
 29 - Mäso, ryby, hydina a divina; mäsové výtážky; konzervované, sušené a varené ovocie a zelenina; rōsol; šunka; vajcia; mlieko a ďalšie mliečne výrobky; jedlé oleje a tuky; zavárané ovocie, konzervovaná zelenina.

34 - Tabak, surový alebo spracovaný; potreby pre fajčiarov; zápalky.

35 - Obchodný manažment a organizačné poradenstvo.

37 - Opravy vozidiel, mazanie vozidiel, doplňovanie pohonných hmôt, údržba, čistenie a opravy; ochrana pred koróziou; nastavovanie, montáž a oprava pneumatík; umývacie služby; čalúnenia a opravy poťahov do vozidiel.

42 - Reštauračné služby.

(540)



(591) modrá, oranžovožltá

(732) **CONOCO INC.**, 1000 South Pine Street, Ponca City, Oklahoma 74602, US;

(740) Bezák Marián, Ing., Bratislava, SK;

(210) 1116-2000

(220) 14.04.2000

7 (511) 4, 37

(511) 4 - Oleje a mazivá; dieselový olej, benzín; pohonné hmoty a osvetľovacie látky; motorové palivo; parafín; mazadlá.

37 - Opravy vozidiel, mazanie vozidiel, doplňovanie pohonných hmôt, údržba, čistenie a opravy; ochrana pred koróziou; nastavovanie, montáž a oprava pneumatík; umývacie služby; čalúnenie a opravy poťahov do vozidiel

(540) **CONOCO**

(732) **CONOCO INC.**, 1000 South Pine Street, Ponca City, Oklahoma 74602, US;

(740) Bezák Marián, Ing., Bratislava, SK;

(210) 1117-2000

(220) 14.04.2000

7 (511) 4, 29, 30, 32, 33, 34, 35, 37, 42

(511) 4 - Oleje a mazivá; dieselový olej, benzín; pohonné hmoty a osvetľovacie látky; motorové palivo; parafín; mazadlá.

29 - Mäso, ryby, hydina a divina; mäsové výtlačky; konzervované, sušené a varené ovocie a zelenina; rôsol; šunka; vajcia; mlieko a ďalšie mliečne výrobky; jedlé oleje a tuky; zavárané ovocie, konzervovaná zelenina.

30 - Potraviny a potravinové výrobky zahrnuté v tejto triede; káva, umelá káva, čaj, kakao a čokoláda ako nápoj; ryža, tapioka, ságo, cestoviny; múka a potraviny pripravené z obilnín; obilniny; chlieb, sendviče, sušienky, torty, koláče, cukrárske výrobky; cukrovinky, čokoláda, čokoládové bonbóny a žuvačky; ovocné a smotanové zmrzliny, cukrová poleva, sorbit; med, melasa, svetlý sirup; droždie a prášok do pečiva; soľ, vínný ocot, horčica, omáčky a prísady, kečup a šalátové dressingy; korenie; ľadová triešť.

32 - Tmavé i svetlé pivo; minerálne a sódové vody a ostatné nealkoholické nápoje; nealkoholické ovocné nápoje a ovocné džúsy; sirupy a ostatné prípravky na výrobu nápojov.

33 - Vína, destiláty a likéry.

34 - Tabak, surový alebo spracovaný; potreby pre fajčiarov; zápalky.

35 - Obchodný manažment a organizačné poradenstvo.

37 - Opravy vozidiel, mazanie vozidiel, doplňovanie pohonných hmôt, údržba, čistenie a opravy; ochrana pred koróziou; nastavovanie, montáž a oprava pneumatík; umývacie služby; čalúnenie a opravy poťahov do vozidiel.

42 - Reštauračné služby.

(540)



(591) červená

(732) **CONOCO INC.**, 1000 South Pine Street, Ponca City, Oklahoma 74602, US;

(740) Bezák Marián, Ing., Bratislava, SK;

(210) 1150-2000

(220) 17.04.2000

7 (511) 29, 30, 32, 35, 42

(511) 29 - Kokos sušený, kandizované ovocie, sušené ovocie, sušené vajcia, hrozienka, kokosový tuk, dreň ovocná, džemy, jedlá želatína, jedlé oleje, jedlé tuky, maslo, srvátka, srvátkové nápoje.

30 - Aníz; arašidové cukrovinky; aromatické prípravky do potravín; čaj; badián; cestá; cestá na koláče; cestoviny; cigória; cukor; cukríky; cukrovinky; jedlá z jačmeňa; jemné pečivo; kakao; čokoláda, cukrovinky, pekárske a cukrárske výrobky, cestoviny; káva; kávové príchuti; kávové nápoje; kávovinové náhradky; keksy; klinčeky (korenie); koláče s plnkou; krupica; kukuričný škrob; lístkové cesto; lupienky, vločky (obilninové); makaróny; mandľové cukrovinky; marcipán; maslové (tukové) cesto; med; melasový sirup; mentol pre cukrárstvo; múčne potraviny; potravinárska múka; výrobky z múky; kávovinové náhradky; prísady do nápojov (kakaové, kávové, destilované, čokoládové); nekysnutý chlieb, niťovky; obilniny; ocot; droždie; orechy muškátové; ovos (lúpaný, mletý); jedlé ozdoby na torty; palacinky; pečivo; perníky; pirohy; potravinárska múka; príchuti do potravín s výnimkou esencií a éterických olejov; prášok do pečiva; príchuti (arómy); vyrážková pšeničná múka; ravioly; rezance; sendviče; sladké drierka (cukrovinky); sladový výťažok ako potraviny; sladidlá; rezance; sójová múka; soľ; sucháre; sušienky; biskvity; škrob; špagety; šťavy s výnimkou dressingov; torty; vanilín; vanilka; vločky; výrobky z kaka; výrobky z obilnín; zákusky; koláče; zázvor; žemle.

32 - Mušty, nápoje z nealkoholických štiav, nealkoholické výtlačky z ovocia, ovocné šťavy, prášky na prípravu šumivých nápojov, príchuti na výrobu nápojov, sirupy na výrobu malinoviek, sirupy na

výrobu nápojov.  
35 - Sprostredkovanie obchodu s výrobkami.  
42 - Poradenstvo v oblasti potravinárskej výroby.

(540) **KURRIKULKY**

(732) **EVA, s. r. o., Nižný Hrušov**, Nižný Hrušov 201,  
094 22 Nižný Hrušov, SK;  
(740) Lobodová Dagmar, Ing., Košice, SK;

(210) 1236-2000  
(220) 26.04.2000

7 (511) 5

(511) 5 - Insekticídy, larvicídy, fungicídy, herbicídy, pesticídy, moluskocídy, nematocídy, rodenticídy a prípravky na ničenie rastlinných a živočíšnych škodcov.

(540) **INTIZAM**

(732) **American Cyanamid Company**, Five Giralda Farms, Madison, New Jersey 07940-0874, US;  
(740) Fajnorová Mária, Ing., Bratislava, SK;

(210) 1237-2000  
(220) 26.04.2000

7 (511) 5

(511) 5 - Insekticídy, larvicídy, fungicídy, herbicídy, pesticídy, moluskocídy, nematocídy, rodenticídy a prípravky na ničenie rastlinných a živočíšnych škodcov.

(540) **MAINEVENT**

(732) **American Cyanamid Company**, Five Giralda Farms, Madison, New Jersey 07940-0874, US;  
(740) Fajnorová Mária, Ing., Bratislava, SK;

(210) 1238-2000  
(220) 26.04.2000

7 (511) 5

(511) 5 - Insekticídy, larvicídy, fungicídy, herbicídy, pesticídy, moluskocídy, nematocídy, rodenticídy a prípravky na ničenie rastlinných a živočíšnych škodcov.

(540) **MASTERKEY**

(732) **American Cyanamid Company**, Five Giralda Farms, Madison, New Jersey 07940-0874, US;  
(740) Fajnorová Mária, Ing., Bratislava, SK;

(210) 1239-2000  
(220) 26.04.2000

7 (511) 5

(511) 5 - Insekticídy, larvicídy, fungicídy, herbicídy, pesticídy, moluskocídy, nematocídy, rodenticídy a prípravky na ničenie rastlinných a živočíšnych škodcov.

(540) **ONLY**

(732) **American Cyanamid Company**, Five Giralda Farms, Madison, New Jersey 07940-0874, US;  
(740) Fajnorová Mária, Ing., Bratislava, SK;

(210) 1240-2000  
(220) 26.04.2000

7 (511) 5

(511) 5 - Insekticídy, larvicídy, fungicídy, herbicídy, pesticídy, moluskocídy, nematocídy, rodenticídy a prípravky na ničenie rastlinných a živočíšnych škodcov.

(540) **RELAMPAGO**

(732) **American Cyanamid Company**, Five Giralda Farms, Madison, New Jersey 07940-0874, US;  
(740) Fajnorová Mária, Ing., Bratislava, SK;

(210) 1241-2000  
(220) 26.04.2000

7 (511) 5

(511) 5 - Insekticídy, larvicídy, fungicídy, herbicídy, pesticídy, moluskocídy, nematocídy, rodenticídy a prípravky na ničenie rastlinných a živočíšnych škodcov.

(540) **SALASAT**

(732) **American Cyanamid Company**, Five Giralda Farms, Madison, New Jersey 07940-0874, US;  
(740) Fajnorová Mária, Ing., Bratislava, SK;

(210) 1242-2000  
(220) 26.04.2000

(310) 2228087

(320) 03.04.2000

(330) GB

7 (511) 5

(511) 5 - Farmaceutické prípravky a substancie.

(540) **SUNISA**

(732) **Glaxo Group Limited**, Glaxo Wellcome House, Berkeley Avenue, Greenford, Middlesex UB6 0NN, GB;

(740) Fajnorová Mária, Ing., Bratislava, SK;

(210) 1244-2000  
(220) 26.04.2000

7 (511) 1, 2

(511) 1 - Chemikálie určené pre priemysel, vedu a fotografiu.

2 - Farby, nátery a laky zaradené v triede 2.

(540) **BALOXUL**

(732) **Výskumný ústav stavebný, a. s., Košice**, Slovenská 26, 040 01 Košice, SK;

(210) 1245-2000  
(220) 26.04.2000

7 (511) 35, 36, 39, 42

(511) 35 - Agentúry pre import a export; obchodné alebo podnikateľské informácie, obchodné alebo podnikateľské poradenstvo; reklama.

36 - Poisťovacie a zaisťovacie služby, najmä v oblasti prepravy, skladovania, uskladnenia a skladovania tovaru, manažmentu zásob a pohybu zásob, balenia, obalovania a balikovania tovaru, tranzitu, prenájmu skladovacích kontajnerov, prenájmu skladovacieho priestoru, colné služby.

39 - Prepravné služby po ceste, po železnici, vzduchom, po mori a po riekach, preprava všetkých typov tovarov a najmä nebezpečného tovaru v akomkoľvek kontajneri, obale alebo prostriedku, vrátane prepravy surovín, spracovaného tovaru, odpadu, spotrebného tovaru, tovaru podliehajúceho skaze, vozidiel, výrobkov, zariadení a prístrojov, živého materiálu, stavebných materiálov, priemyselných, chemických a farmaceutických produktov; expresné prepravné služby; poštová preprava, skladovacie služby, uskladnenie a skladovanie tovaru, manažment zásob a manažment pohybu zásob; balenie, obalovanie a balikovanie tovaru, charterové služby; ukladanie a skladovanie tovaru, pošty, balíkov, zásielok a predmetov v colnom sklade, všeobecnejšie doručovanie a rozvoz tovaru; tranzitné služby, informácie o preprave a uskladnení; sprostredkovanie prepravy; sprostredkovanie nakladania, sprostredkovanie morskej prepravy, prenájom skladovacích kontajnerov, prenájom skladovacieho priestoru.

42 - Kontrola kvality nákladu, najmä tovarov.

(540)



(732) SOCIÉTÉ NATIONALE DES CHEMINS DE FER BELGES S. N. C. B., 85 Rue de France, 1070 Brussels, BE;

(740) Čechvalová Dagmar, Bratislava, SK;

(210) 1246-2000

(220) 26.04.2000

7 (511) 31

(511) 31 - Vitamínovo-minerálna zmes.

(540) **Bumisan**

(732) Slovenské SANO, s. r. o., Dlhé Diely I. 23a, 841 04 Bratislava, SK;

(740) Juran Svetozár, JUDr., Bratislava, SK;

(210) 1247-2000

(220) 26.04.2000

7 (511) 31

(511) 31 - Vitamínovo-minerálna zmes.

(540) **Kuh - Goldmineral**

(732) Slovenské SANO, s. r. o., Dlhé Diely I. 23a, 841 04 Bratislava, SK;

(740) Juran Svetozár, JUDr., Bratislava, SK;

(210) 1248-2000

(220) 28.04.2000

7 (511) 31

(511) 31 - Vitamínovo-minerálna zmes.

(540) **Mastsan**

(732) Slovenské SANO, s. r. o., Dlhé Diely I. 23a, 841 04 Bratislava, SK;

(740) Juran Svetozár, JUDr., Bratislava, SK;

(210) 1249-2000

(220) 26.04.2000

7 (511) 31

(511) 31 - Vitamínovo-minerálna zmes.

(540) **Aminokraft**

(732) Slovenské SANO, s. r. o., Dlhé Diely I. 23a, 841 04 Bratislava, SK;

(740) Juran Svetozár, JUDr., Bratislava, SK;

(210) 1250-2000

(220) 26.04.2000

7 (511) 31

(511) 31 - Bielkovinová doplnková zmes.

(540) **Protamino**

(732) Slovenské SANO, s. r. o., Dlhé Diely I. 23a, 841 04 Bratislava, SK;

(740) Juran Svetozár, JUDr., Bratislava, SK;

(210) 1256-2000

(220) 26.04.2000

7 (511) 7, 11, 21, 37

(511) 7 - Práčky, pracie stroje, čerpadlá - pumpy, obehové čerpadlá, čerpadlá do vykurovacích zariadení, čerpadlá na stlačený vzduch, čerpacie membrány.

11 - Plynové, kombinované a elektrické sporáky a zariadenia, tepelné čerpadlá, inštalatérske rúry, výhrevné kotly, konštrukcie pecí a rúr, bojler, ohrievače vody, chladničky.

21 - Chladiace zariadenia pre domácnosť obsahujúce chladiace zmesi.

37 - Montáž, údržba, revízie a opravy plynových a vykurovacích zariadení, inštalácia plynových zariadení, inštalácia a oprava elektrických spotrebičov.

(540) **Rudolf Bakala**

(732) Bakala Rudolf, TERMOGAS, Andreja Hlinku 1, 038 61 Vrútky, SK;

(740) Suchoňová Katarína, JUDr., Banská Bystrica, SK;

(210) 1271-2000

(220) 28.04.2000

7 (511) 6, 7, 9, 11, 19, 35, 37

(511) 6 - Kovové konštrukcie, prenosné stavby z kovu, kovový stavebný materiál, kovové potrubia a rúry, kovové káble a dróty, drobné zámočnicke výrobky, výrobky z kovov patriace do tr. 6, bazény (kovové stavby), bazény (kovové konštrukcie).

7 - Práčky, vysávače prachu a podobných nečistôt, umývačky riadu, čistiace stroje, etiketovacie stroje, filtrovacie stroje, kávové mlynčeky s výnimkou ručných, kompresory do chladiacich zariadení, kosačky, krájače na chlieb, kuchynské stroje elektrické, elektrické lisy pre domácnosť, mangle, mlynčeky na mäso s výnimkou ručných, mixéry s výnimkou ručných, elektrické mlynčeky pre domácnosť, nástroje a náradie mechanické, pletacie stroje, odstredivky, elektrické otvárače na konzervy, striekacie pištole, strúhadlá s výnimkou ručných, žmýkačky.

9 - Prístroje a nástroje elektrické, fotografické, kinematografické, optické, signalizačné, kontrolné, záchranné, vzdelávacie, prístroje a nástroje na meranie a váženie, prístroje na nahrávanie, prenos a reprodukciu zvuku alebo obrazu, magnetické nosiče údajov, záznamové disky, predajné automaty, registračné pokladnice, regulátory svetla, regulátory kotlov, elektrické regulátory.

11 - Zariadenia na osvetľovanie, vykurovanie, zariadenia na varenie, chladenie a sušenie, vetracie, vodárenské a sanitárne zariadenia, plynové a elektrické kotly, plynové a elektrické sporáky, chladničky, odsávacie zariadenia, klimatizačné zariadenia, bojler, mrazničky, ohrievače, ventilátory, zariadenia ku kúrenárskym kotlom, prístroje na čistenie a filtrovanie vzduchu, regulačno-bezpečnostné zariadenia na plynové potrubia, na plynové zariadenia a na vodné zariadenia, sušičky.

19 - Nekomové stavebné materiály, nekovové rúry a potrubia, rímsy, nekovové prenosné stavby, bazény (nekovové konštrukcie), bazény (stavby s výnimkou kovových), stavebné sklo, kameň a drevo.

35 - Sprostredkovanie obchodu s tovarom.

37 - Montáž, oprava a údržba plynových a elektrických zariadení.

(540) **PEGAS**

(732) **Jedličková Jarmila**, 919 21 Zeleneč č. 385, SK;

(740) Litvákova Edita, Ing., Ivanka pri Dunaji, SK;

(210) 1272-2000

(220) 28.04.2000

7 (511) 6, 7, 9, 11, 19, 35, 37

(511) 6 - Kovové konštrukcie, prenosné stavby z kovu, kovový stavebný materiál, kovové potrubia a rúry, kovové káble a drôty, drobné zámočnícke výrobky, výrobky z kovu patriace do tr. 6, bazény (kovové stavby), bazény (kovové konštrukcie).

7 - Práčky, vysávače prachu a podobných nečistôt, umývačky riadu, čistiace stroje, etiketovacie stroje, filtrovacie stroje, kávové mlynčeky s výnimkou ručných, kompresory do chladiacich zariadení, kosačky, krájače na chlieb, kuchynské stroje elektrické, elektrické lisy pre domácnosť, mangle, mlynčeky na mäso s výnimkou ručných, mixéry s výnimkou ručných, elektrické mlynčeky pre domácnosť, nástroje a náradie mechanické, pletacie stroje, odstredivky, elektrické otvárače na konzervy, striekacie pištole, strúhadlá s výnimkou ručných, žmýkačky.

9 - Prístroje a nástroje elektrické, fotografické, kinematografické, optické, signalizačné, kontrolné, záchranné, vzdelávacie, prístroje a nástroje na meranie a váženie, prístroje na nahrávanie, prenos a reprodukciu zvuku alebo obrazu, magnetické nosiče údajov, záznamové disky, predajné automaty, registračné pokladnice, regulátory svetla, regulátory kotlov, elektrické regulátory.

11 - Zariadenia na osvetľovanie, vykurovanie, zariadenia na varenie, chladenie a sušenie, vetracie, vodárenské a sanitárne zariadenia, plynové a elektrické kotly, plynové a elektrické sporáky, chladničky, odsávacie zariadenia, klimatizačné zariadenia, bojler, mrazničky, ohrievače, ventilátory, zariadenia ku kúrenárskym kotlom, prístroje na čistenie a filtrovanie vzduchu, regulačno-bezpečnostné zariadenia na plynové potrubia, na plynové zariadenia a na vodné zariadenia, sušičky.

19 - Nekomové stavebné materiály, nekovové rúry a potrubia, rímsy, nekovové prenosné stavby, bazény (nekovové konštrukcie), bazény (stavby s výnimkou kovových), stavebné sklo, kameň a drevo.

35 - Sprostredkovanie obchodu s tovarom.

37 - Montáž, oprava a údržba plynových a elektrických zariadení.

(540)



(732) **Jedličková Jarmila**, 919 21 Zeleneč č. 385, SK;

(740) Litvákova Edita, Ing., Ivanka pri Dunaji, SK;

(210) 1338-2000

(220) 04.05.2000

7 (511) 9

(511) 9 - Zvukové procesory na zlepšenie čistoty a/alebo zrozumiteľnosti hudby, reči alebo hovoreného slova; zariadenia na použitie pri spracovaní zvukových elektronických signálov na vytvorenie rozšíreného a zlepšeného akustického obrazu pri prehrávaní zvukových signálov cez reproduktory; zariadenia na použitie pri spracovaní a/alebo nahrávaní analógových a/alebo digitálnych elektronických signálov na použitie v audio- a/alebo audiovizuálnej oblasti; čisté a nahraté médiá na ukladanie analógových a/alebo digitálnych elektronických signálov na použitie v audio- a/alebo audiovizuálnej oblasti; zariadenia na použitie pri spracovaní zvukových elektronických signálov na zakódovanie viacstopovej zvukovej informácie do limitovaného počtu zvukových stôp a na dekódovanie limitovaného počtu zvukových stôp na

viackanálovú zvukovú alebo priestorovú zvukovú informáciu; elektronické a elektrické zariadenia na záznam, uchovávanie, prenos a/alebo reprodukciu zvukových, vizuálnych a audiovizuálnych údajov; viackanálové zvukové procesory; videomonitor; stereoprijímače a zosilňovače; magnetofónové šasi; stereopriístroje do áut; televízne prijímače; prenosné stereopriístroje; stereoprocesory na použitie v kinách; zariadenia na prehrávanie a/alebo záznam na videodisky; zariadenia na prehrávanie a/alebo záznam zvuku; domáce audiovizuálne záznamové zariadenia; vybavenie na karaoke; zariadenia na prehrávanie a/alebo záznam na DVD; videomagnetofóny; reproduktory; zariadenia na prehrávanie a/alebo záznam na CD; kazety a/alebo pásky s videohrami; prijímače a dekodéry na káblovú televíziu; prijímače a dekodéry na satelitnú televíziu; diaľkové ovládače na tieto tovary; telefóny, prenosné telefóny a mobilné telefóny; počítače; počítačové obvody na spracovanie zvuku; vybavenie na počítačové hry; počítačový hardvér vrátane počítačových pružných diskov, pevných diskov, CD ROM diskov, digitálnych videodiskov, optických pamäťových diskov, magnetických pásov, firmwéru a počítačových zásobníkov; zariadenia na prehrávanie a/alebo záznam na CD-ROM; elektronické hudobné nástroje; prenosné elektronické klávesové nástroje; zvukové a/alebo audiovizuálne nahraté médiá obsahujúce zábavný materiál vo forme hovoreného slova, hudby a iných zvukov vrátane filmov, videokaziet, laserových diskov, videodiskov, kompaktných diskov, optických diskov, analógových alebo digitálnych zvukových kaziet, analógových alebo digitálnych videokaziet a ďalších permanentných alebo vymazateľných médií na uchovávanie, záznam a reprodukciu údajov.

(540)

**SRS (●)**(732) **SRS Labs, Inc.**, 2909 Daimler, Santa Ana, CA 92705, US;

(740) Fajnorová Mária, Ing., Bratislava, SK;

(210) 1340-2000

(220) 05.05.2000

7 (511) 3, 5

(511) 3 - Čistiace prípravky.

5 - Doplnky výživy na lekárske účely; minerálne prípravky potravinárske; farmaceutické prípravky; vitamínové prípravky; minerálne vody na liečenie; dietetické látky upravené na lekárske účely; chemické prípravky na farmaceutické účely; chemické prípravky na lekárske účely; chemicko-farmaceutické prípravky; dezinfekčné prípravky na hygienické účely; dezodoranty s výnimkou dezodorantov na osobnú potrebu.

(540)

**Bio-Karotén**(732) **PHARMA NORD ApS**, Tinglykke 4-6, 6500 Vojens, DK;

(740) Brichtová Tatiana, JUDr., Bratislava, SK;

(210) 1343-2000

(220) 05.05.2000

7 (511) 3, 5

(511) 3 - Čistiace prípravky.

5 - Doplnky výživy na lekárske účely; minerálne prípravky potravinárske; farmaceutické prípravky; vitamínové prípravky; minerálne vody na liečenie; dietetické látky upravené na lekárske účely; chemické prípravky na farmaceutické účely; chemické prípravky na lekárske účely; chemicko-farmaceutické prípravky; dezinfekčné prípravky na hygienické účely; dezodoranty s výnimkou dezodorantov na osobnú potrebu.

(540)

**Bio-Ginseng**(732) **PHARMA NORD ApS**, Tinglykke 4-6, 6500 Vojens, DK;

(740) Brichtová Tatiana, JUDr., Bratislava, SK;

(210) 1344-2000

(220) 05.05.2000

7 (511) 3, 5

(511) 3 - Čistiace prípravky.

5 - Doplnky výživy na lekárske účely; minerálne prípravky potravinárske; farmaceutické prípravky; vitamínové prípravky; minerálne vody na liečenie; dietetické látky upravené na lekárske účely; chemické prípravky na farmaceutické účely; chemické prípravky na lekárske účely; chemicko-farmaceutické prípravky; dezinfekčné prípravky na hygienické účely; dezodoranty s výnimkou dezodorantov na osobnú potrebu.

(540)

**Bio-Quinon**(732) **PHARMA NORD ApS**, Tinglykke 4-6, 6500 Vojens, DK;

(740) Brichtová Tatiana, JUDr., Bratislava, SK;

(210) 1345-2000

(220) 05.05.2000

7 (511) 3, 5

(511) 3 - Čistiace prípravky.

5 - Doplnky výživy na lekárske účely; minerálne prípravky potravinárske; farmaceutické prípravky; vitamínové prípravky; minerálne vody na liečenie; dietetické látky upravené na lekárske účely; chemické prípravky na farmaceutické účely; chemické prípravky na lekárske účely; chemicko-farmaceutické prípravky; dezinfekčné prípravky na hygienické účely; dezodoranty s výnimkou dezodorantov na osobnú potrebu.

(540)

## Bio-Influ-Zinok

(732) PHARMA NORD ApS, Tinglykke 4-6, 6500  
Vojens, DK;

(740) Brichtová Tatiana, JUDr., Bratislava, SK;

(210) 1388-2000

(220) 11.05.2000

7 (511) 16, 35, 37, 42

(511) 16 - Pečiatky všetkých druhov.

35 - Služby v oblasti reklamy, obchodný manažment, sprostredkovanie obchodu s potravinami; domácimi potrebami; drobným tovarom; elektronikou; bižutériou; textilom; obuvou; odevmi; koženou galantériou; motorovými vozidlami a ich náhradnými dielmi a súčiastkami; stavebninami; strojmi a prístrojmi; zdravotníckym materiálom; telekomunikačnou a výpočtovou technikou.

37 - Realizácia bytových, občianskych a inžinierskych stavieb, stavebné práce (špeciálne zakladanie a statické zabezpečovanie stavieb), prenájom stavebných mechanizmov: bagrov, rýpadiel, buldozéro, stavebných strojov a zariadení, opravárenské služby, t. j. služby predstavujúce servis telekomunikačnej techniky a výpočtovej techniky.

42 - Architektúra, architektonické poradenstvo, projektová činnosť, inžinierska činnosť, počítačové programovanie; výroba softvéru; poskytovanie softvéru; tvorba programov na základe objednávok; odborná poradenská činnosť v oblasti telekomunikačnej techniky a telekomunikácií.

(540)



(732) APS ALKON, spol. s r. o., Zimná č. 65, 052 01  
Spišská Nová Ves, SK;

(210) 1433-2000

(220) 17.05.2000

(310) 75/866725

(320) 08.12.1999

(330) US

7 (511) 24, 25, 28

(511) 24 - Prikrývky a obrusy, lôžkoviny, uteráky a plachty pre dojčatá a batoľatá.

25 - Oblečenie pre dojčatá a batoľatá.

28 - Hračky pre dojčatá a batoľatá, bábiky a medvedíky z látky.

(540) PAMPERS

(732) The Procter & Gamble Company, spoločnosť zriadená podľa zákonov štátu Ohio, One Procter & Gamble Plaza, Cincinnati, Ohio, US;

(740) Bušová Eva, JUDr., Bratislava, SK;

(210) 1446-2000

(220) 17.05.2000

7 (511) 3, 4, 9, 12, 35

(511) 3 - Depilačné prípravky, dezodoranty na osobnú potrebu, holiace prípravky, kolínske vody, kozmetické prípravky, kozmetické krémy, laky na nechty, umelé nechty, odlakovače, pomády na pery, lesky na pery, líčidlá, rúže, púdre, voňavky, umelé riasy.

4 - Lampové knôty, sviečkové knôty, parafín, palivový olej, plynový olej, sviečky, tuky na svietenie, želatínové sviečky, vosk na svietenie.

9 - Softvér.

12 - Bicykle, bicyklové blatníky, brzdy, duše, gulusky, hlavy, pneumatiky, pumpy, ráfy, reťaze, sedlá, stojany, špice, zvončeky, zabezpečovacie poplašné zariadenia proti odcudzeniu vozidiel, zabezpečovacie zariadenia proti odcudzeniu vozidiel.

35 - Sprostredkovanie obchodu s tovarom.

(540)



(732) 3 WEST - SLOVAKIA, s. r. o., Priečhodná 5,  
971 01 Prievidza, SK;

(740) Kováčik Štefan, Ing., Bratislava, SK;

(210) 1462-2000

(220) 19.05.2000

7 (511) 12

(511) 12 - Pneumatiky na kolesá vozidiel; disky, ochranné vložky na ráfiky, ráfiky a duše na pneumatiky vozidiel; výbava, náradie a príslušenstvo na opravu pneumatík.

(540) SP SPORT 9000

(732) SP Brand Holding EEIG, Square de Meeus 5-6,  
1040 Brussels, BE;

(740) PATENTSERVIS BRATISLAVA, a. s., Bratislava,  
SK;

(210) 1463-2000

(220) 19.05.2000

7 (511) 12

(511) 12 - Pneumatiky na kolesá vozidiel; disky, ochranné vložky na ráfiky, ráfiky a duše na pneumatiky vozidiel; výbava, náradie a príslušenstvo na opravu pneumatík.

(540) SP SPORT 3000

(732) SP Brand Holding EEIG, Square de Meeus 5-6,  
1040 Brussels, BE;

(740) PATENTSERVIS BRATISLAVA, a. s., Bratislava,  
SK;



- (210) 1520-2000  
(220) 25.05.2000  
7 (511) 7, 9, 11  
(511) 7 - Čistiace stroje vysokotlakové; zametacie autá; samohybné zametacie stroje; kefy ako časti strojov; parné kondenzátory ako časti strojov; kondenzačné zariadenia; filtrovacie stroje; čistiace stroje; odsávacie stroje na priemyselné účely; ventilátory motorov a hnacích strojov; vysávače prachu a podobných nečistôt; elektrické leštiace stroje pre domácnosť; hadice do vysávačov; elektrické leštičky na obuv; elektrické leštiace zariadenia na parkety; elektrické odprašovacie zariadenia; stroje na leštenie dlážky; zariadenia na odsávanie prachu na priemyselné účely; odprašovacie zariadenia na priemyselné účely.  
9 - Vzduchomery; elektrické regulátory; respirátory na filtráciu vzduchu; regulátory otáčok na gramofóny; dávkovače; dekompresné komory.  
11 - Kuchynské odsávače; polievacie zariadenia na automatické zavlažovanie; tepelné akumulátory; výhrevné akumulátory; teplovzdušné rúry; zariadenia na osvieženie vzduchu; prístroje na chladenie vzduchu; ohrievače vzduchu; vzduchové sušiče; vzduchové sušiarne; klimatizačné zariadenia; zariadenia na filtrovanie vzduchu; teplovzdušné zariadenia; bojler, ohrievače vody; dýzy; ventilátory; klimatizačné zariadenia do vozidiel; elektrické vykurovacie telesá; vyhrievacie telesá; elektricky vyhrievané nánožníky; komínové dúchadlo, ventilátor; kuchynské potreby na varenie a pečenie; zariadenia na sušenie; čistiace zariadenia na odpadovú vodu; ohrievače; odparovače; filtre (časti zariadení pre priemysel alebo domácnosť); chladiace zariadenia a stroje; polymerizačné zariadenia; stroje a prístroje na čistenie vzduchu; chladiace prístroje a zariadenia; vetracie zariadenia; parné akumulátory; vzduchové sterilizátory; naparovacie prístroje.

**(540) FLOOR**

- (732) **FOREX, s. r. o.**, Dukelských hrdinov 2, 984 01 Lučenec, SK;  
(740) Beleščák Ladislav, Ing., Piešťany, SK;

- (210) 1526-2000  
(220) 26.05.2000  
7 (511) 3, 5  
(511) 3 - Prípravky na čistenie povrchov.  
5 - Doplnky výživy na lekárske účely; minerálne prípravky potravinárske; farmaceutické prípravky; vitamínové prípravky; minerálne vody na liečenie; dietetické látky upravené na lekárske účely; chemické prípravky na farmaceutické účely; chemické prípravky na lekárske účely, čistiace prípravky (preháňadlá); chemicko-farmaceutické prípravky; dezinfekčné prípravky na hygienické účely; dezodoranty s výnimkou dezodorantov na osobnú potrebu.

**(540)****Bio-Trim**

- (732) **PHARMA NORD ApS**, Tinglykke 4-6, 6500 Vojens, DK;  
(740) Brichtová Tatiana, JUDr., Bratislava, SK;

- (210) 1527-2000  
(220) 26.05.2000  
7 (511) 3, 5  
(511) 3 - Prípravky na čistenie povrchov.  
5 - Doplnky výživy na lekárske účely; minerálne prípravky potravinárske; farmaceutické prípravky; vitamínové prípravky; minerálne vody na liečenie; dietetické látky upravené na lekárske účely; chemické prípravky na farmaceutické účely; chemické prípravky na lekárske účely, čistiace prípravky (preháňadlá); chemicko-farmaceutické prípravky; dezinfekčné prípravky na hygienické účely; dezodoranty s výnimkou dezodorantov na osobnú potrebu.

**(540)****Bio-Slim**

- (732) **PHARMA NORD ApS**, Tinglykke 4-6, 6500 Vojens, DK;  
(740) Brichtová Tatiana, JUDr., Bratislava, SK;

- (210) 1582-2000  
(220) 31.05.2000  
7 (511) 9, 11, 37, 42  
(511) 9 - Magnety a magnetické prístroje, meracie prístroje, odlučovače, separátory, prietokomery, vodomery, regulátory rýchlosti, regulátory napätia, regulátory otáčok, filtre na dýchanie, merače rýchlosti, merače tlaku na ventily, merače frekvencie, meradlá benzínu, meradlá všeobecne, počítače vrátane periférnych zariadení, softvér.  
11 - Zariadenia na magnetickú úpravu plynov a kvapalín, tekutých zmesí a zmesí kryštalických látok; vodovodné zariadenia, vodovodné potrubia a ich regulačné príslušenstvo, regulátory plynu, regulátory vody, regulačné a bezpečnostné armatúry, regulačné a bezpečnostné príslušenstvo k prístrojom, plynovodom a vodovodom, prietokové ohrievače vody, filtre na vodu, filtre na dýchanie, filtre na čistenie vzduchu, filtre na olej, klapky, ventily na uvoľňovanie tlaku, ventily obtokové, ventily prerušovacie, redukčné, výtlačkové.  
37 - Zámočníctvo - montáž drobných železiarskych predmetov, montáž, servis, inštalácie a opravy magnetických zariadení, najmä zariadení na úpravu plynov, kvapalín, tekutých zmesí a zmesí kryštalických látok a elektrických strojov a prístrojov; čistenie kvapalinových a plynových potrubí a rozvodov.  
42 - Poradenská činnosť v oblasti úpravy plynov, kvapalín, tekutých zmesí a zmesí kryštalických látok a čistenie kvapalinových a plynových potrubí a rozvodov; tvorba softvéru.

**(540) KRAFTING**

- (732) **Kraft Miloš, Ing.**, Nad Bořislavkou 28, 160 00 Praha 6, CZ;  
(740) Dudová Tatiana, Trenčín, SK;



- (210) 1594-2000  
 (220) 01.06.2000  
 7 (511) 5, 29, 30  
 (511) 5 - Cukrovinkárske a pečivárske výrobky s posilňujúcim a podporným liečivým účinkom, cukrovinkárske a pečivárske výrobky pre diabetikov upravené na lekárske účely.  
 29 - Konzervované, sušené a varené ovocie, rôsoly, zavarániny, ovocné želé, želatína, spracované orechy, arašidy, sušené a varené ovocie.  
 30 - Trvanlivé, polotrvanlivé a jemné pečivo, čokoládové a nečokoládové cukrovinky, bonbóny a cukríky, čokoláda, fondán, karamelky, keksy, koláče, kreker, lízanky, oplátky, perníky, medovníky, biskvity, sucháre, sušienky, piškóty, vianočné kolekcie a iné cukrovinky na ozdobovanie vianočných stromčekov, vafle, trubičky, dezerty, komprimáty, želé, napolitánky, pastilky, tyčinky, kakao, káva, čaj, cukor, žuvačky, med, kávové náhradky, obilné prípravky a uvedené výrobky upravené pre diabetikov.

(540) **DODO**

(732) **I. D. C. Holding, a. s.**, Drieňová 3, 821 01 Bratislava, SK;

(740) Guniš Jaroslav, Mgr., Bratislava, SK;

- (210) 1597-2000  
 (220) 01.06.2000  
 7 (511) 5, 29, 30  
 (511) 5 - Cukrovinkárske a pečivárske výrobky s posilňujúcim a podporným liečivým účinkom, cukrovinkárske a pečivárske výrobky pre diabetikov upravené na lekárske účely.  
 29 - Konzervované, sušené a varené ovocie, rôsoly, zavarániny, ovocné želé, želatína, spracované orechy, arašidy, sušené a varené ovocie.  
 30 - Trvanlivé, polotrvanlivé a jemné pečivo, čokoládové a nečokoládové cukrovinky, bonbóny a cukríky, čokoláda, fondán, karamelky, keksy, koláče, kreker, lízanky, oplátky, perníky, medovníky, biskvity, sucháre, sušienky, piškóty, vianočné kolekcie a iné cukrovinky na ozdobovanie vianočných stromčekov, vafle, trubičky, dezerty, komprimáty, želé, napolitánky, pastilky, tyčinky, kakao, káva, čaj, cukor, žuvačky, med, kávové náhradky, obilné prípravky a uvedené výrobky upravené pre diabetikov.

(540)



- (591) bordovočervená, žltá, modrá, zelená, biela, tmavomodrá  
 (732) **I. D. C. Holding, a. s.**, Drieňová 3, 821 01 Bratislava, SK;  
 (740) Guniš Jaroslav, Mgr., Bratislava, SK;

- (210) 1598-2000  
 (220) 01.06.2000  
 7 (511) 5, 29, 30  
 (511) 5 - Cukrovinkárske a pečivárske výrobky s posilňujúcim a podporným liečivým účinkom, cukrovinkárske a pečivárske výrobky pre diabetikov upravené na lekárske účely.  
 29 - Konzervované, sušené a varené ovocie, rôsoly, zavarániny, ovocné želé, želatína, spracované orechy, arašidy, sušené a varené ovocie.  
 30 - Trvanlivé, polotrvanlivé a jemné pečivo, čokoládové a nečokoládové cukrovinky, bonbóny a cukríky, čokoláda, fondán, karamelky, keksy, koláče, kreker, lízanky, oplátky, perníky, medovníky, biskvity, sucháre, sušienky, piškóty, vianočné kolekcie a iné cukrovinky na ozdobovanie vianočných stromčekov, vafle, trubičky, dezerty, komprimáty, želé, napolitánky, pastilky, tyčinky, kakao, káva, čaj, cukor, žuvačky, med, kávové náhradky, obilné prípravky a uvedené výrobky upravené pre diabetikov.

(540)



- (591) modrá, žltá, biela, zelená, tmavomodrá  
 (732) **I. D. C. Holding, a. s.**, Drieňová 3, 821 01 Bratislava, SK;  
 (740) Guniš Jaroslav, Mgr., Bratislava, SK;

- (210) 1600-2000  
 (220) 01.06.2000  
 7 (511) 5, 29, 30  
 (511) 5 - Cukrovinkárske a pečivárske výrobky s posilňujúcim a podporným liečivým účinkom, cukrovinkárske a pečivárske výrobky pre diabetikov upravené na lekárske účely.  
 29 - Konzervované, sušené a varené ovocie, rôsoly, zavarániny, ovocné želé, želatína, spracované orechy, arašidy, sušené a varené ovocie.  
 30 - Trvanlivé, polotrvanlivé a jemné pečivo, čokoládové a nečokoládové cukrovinky, bonbóny a cukríky, čokoláda, fondán, karamelky, keksy, koláče, kreker, lízanky, oplátky, perníky, medovníky, biskvity, sucháre, sušienky, piškóty, vianočné kolekcie a iné cukrovinky na ozdobovanie vianočných stromčekov, vafle, trubičky, dezerty, komprimáty, želé, napolitánky, pastilky, tyčinky, kakao, káva, čaj, cukor, žuvačky, med, kávové náhradky, obilné prípravky a uvedené výrobky upravené pre diabetikov.

(540)



- (591) červená, modrá, tmavomodrá, žltá, zelená, biela

(732) **I. D. C. Holding, a. s.**, Drieňová 3, 821 01 Bratislava, SK;

(740) Guniš Jaroslav, Mgr., Bratislava, SK;

(210) 1605-2000

(220) 01.06.2000

7 (511) 6, 22

(511) 6 - Oceľové lana; kovové reťaze.

22 - Popruhy na manipulovanie.

(540) **ESLAND**

(732) **ESLAND, v. o. s.**, 086 45 Koprivnica 205, SK;

(210) 1606-2000

(220) 02.06.2000

7 (511) 5

(511) 5 - Farmaceutické prípravky na ľudské využitie.

(540) **ABILITAT**

(732) **Bristol-Myers Squibb Company**, spoločnosť zriadená podľa zákonov štátu Delaware, 345 Park Avenue, New York, New York 10154, US;

(740) Tomeš Pavol, Ing., Bratislava, SK;

(210) 1607-2000

(220) 02.06.2000

7 (511) 10

(511) 10 - Prístroje a nástroje chirurgické, lekárske, zubárske a zverolekárske; lekárske zariadenia na podávanie farmaceutických prípravkov; umelé končatiny, umelé oči a zubné protézy; ortopedické pomôcky; šijacie materiály.

(540) **POCKETHALER**

(732) **Schering-Plough Ltd.**, Toepferstrasse 5, CH-6004 Lucerne, CH;

(740) Fajnorová Mária, Ing., Bratislava, SK;

(210) 1608-2000

(220) 02.06.2000

7 (511) 9

(511) 9 - Počítadlá guľôčkové; akumulátorové nádoby; elektrické akumulátory; elektrické akumulátory do vozidiel; akustické spriahadlá; sčítacie stroje; antény; ampérmetre; zosilňovače; zosilňovacie elektrónky (Amplifying tube), zosilňovacie elektrónky (Amplifying valves); zábavné zariadenia prispôbené na fungovanie len spolu s televíznymi prijímačmi; automatické hracie stroje na mince; kreslené filmy; anódové batérie; telefónne záznamníky; okuliare proti oslneniu; štíty proti oslneniu; hracie zariadenia fungujúce len po pripojení na televízne prijímače; audiovizuálna technika na výučbu; čítače čiarových kódov; batérie do vreckových lúčových baterií; elektrické batérie; elektrické batérie do vozidiel; obaly na batérie; nabíjačky baterií; bójy a svetelné majáky; d'alekohľady; plánografické prístroje a zariadenia; bzučiaky; skrinky na reproduktory; elektrické káble; počítačové stroje; videokamery; kondenzátory; puzdrá najmä na fotografické aparáty a prístroje; kazetové prehrávače; nabíjačky na elektrické batérie; zapalovače na cigarety do áut; kinematografické kame-

ry; prerušovače; spínače; prístroje na čistenie gramofónových platní; prístroje na čistenie zvukových diskov; elektrické cievky; parkovacie brány uvádzané do chodu vhođením mince; mincové mechanizmy na televízne prijímače; kompaktné disky pre audio alebo video; prehrávače kompaktných diskov; komparátory; počítačové klávesnice; počítačové pamäte; myši k počítačom; nahrané operačné počítačové programy; periférne zariadenia k počítačom; počítače; elektrické vodiče; spojky elektrických vedení; spojky a svorky na elektrické vedenia; kontaktné šošovky; kontakty elektrické; kontakty elektrické z drahých kovov; puzdrá na kontaktné šošovky; riadiace jednotky (ovládače) hracích zariadení prispôbené na fungovanie len spolu s televíznymi prijímačmi; elektrické meniče; počítačové; elektrické spojky a spriahadlá; prúdové usmerňovače; zariadenia na spracovanie datových údajov; demagnetizačné zariadenia na magnetické pásky; detektory; diktovacie stroje; digitálne viacúčelové (versatile) disk ROM-y; elektrické výbojky s výnimkou výbojok na osvetlenie; automatické rozvádzače ako stroje; potápačské prístroje; potápačské masky; potápačské kombinézy; potápačské skafandre; krajčírskometre; sušičky na fotografie; strihacie zariadenia na strihanie filmov; inštalačné rúrky na elektrické vedenie; elektromagnetické cievky; elektronické diáry; elektronické vývesné tabule; elektronické vreckové prekladové slovníky; elektronické prístroje na označovanie výrobkov; kódované magnetické karty; ergometre; puzdrá na okuliare (eyeglass cases); okuliarové obrúčky; šnúrky na okuliare; okuliarové rámy; okuliare; okuláre; tienidlá na oči; faxy; rezacie prístroje na filmy; exponované filmy; elektrické žehličky; bójy na kúpanie a plávanie; floppydisky; rámčeky na diapozitívy; kmitometry; poistkový drôt; poistky; galvanické články; leštiace zariadenie na leštenie fotografií; elektrické natáčky; vysokonapäťové batérie; vysokofrekvenčné prístroje; elektrické objímky; hologramy; ozvučenie ampliónov; značkovacie vlákna na elektrické drôty; magnetické identifikačné karty; integrované obvody; zariadenia na vnútorné spojenie; joysticky na hracie zariadenia fungujúce len spolu s televíznymi prijímačmi; objímky (junction sleeves) elektrických káblov; kaleidoskopy; laptopy; širokoškálové integrované obvody; slnečné clony; astrofotografické objektívy; listové váhy; elektrické zámky; reproduktory; amplióny; magnetické dátové médiá; magnetické dekodéry; magnetické pásky; magnetické cylindrické vrstvy; magnety; stožiare na bezdrôtovú telegrafiu; metronómy; mikrometrické meradlá; mikrometre; mikrofóny; mikroprocesory; mikroskopy; mikrotómy; modemy; stroje na počítanie a triedenie peňazí; navigačné prístroje; gramofónové ihly; notebooky; optické zariadenia a prístroje; optické čítače; optické nosiče údajov; optické disky; optické sklo; optické šošovky; krokometry; gramofónové platne; telefotografické zariadenia; fotoelektrické bunky; platne do akumulátorov; súradnicové zapisovače; vreckové kalkulačky; počítačové stroje na poštové známky; plošné spoje; tlačené obvody; tlačiarne k počítačom; premietacie

prístroje; premietacie plátna; kancelárske dierovacie stroje; radary; rádiá; rádiotelegrafické zariadenia; rádiotelefonné zariadenia; gramofóny; kontrolné a regulačné prístroje elektrické; elektrické relé; elektrické odpory; váhy; rastre na výrobu štočkov; polovodiče; simulátory vedenia a riadenia dopravných prostriedkov; posuvné meradlá; premietacie prístroje na diapozitívy; počítače (logaritmicke) pravítka; hracie automaty uvádzané do činnosti vhođením mince; softvér na hry fungujúce len po pripojení na televízne prijímače; solárne články; zvukové signálne zariadenia; zvukové nahrávacie zariadenia; nosiče na zvukové nahrávky; disky na zvukové nahrávky; pásky so zvukovými nahrávkami; zvukové prehrávacie zariadenia (prehrávače); zariadenia na prenášanie zvuku; puzdra na okuliare (spectacle cases); rámy na okuliare; okuliarové sklá; regulátory otáčok na gramofóny; statívy na fotoaparáty; zařír na gramofóny; slnečné okuliare; plávacie vesty; rozvodové panely; vypínače elektriny; magnetofóny; vyučovacie prístroje; telegrafné drôty; telefonné prístroje; telefonné slúchadlá; telefonné mikrofóny; telefonné drôty; ďalekopisy; teleskopy; ďalekopisné zariadenia; televízne prijímače; teploměry s výnimkou lekářských; termostaty; prístroje na zaznamenávanie času; automatické časové spínače; prenosky na gramofóny; vysieláče elektronických signálov; premietačky na diapozitívy; trojnožky na fotoaparáty; autorádiá; predajné automaty; videokazety; videohry; videorekordéry; videoobrazovky (screens); prístroje na reprodukciu obrazu a zvuku; videopásky; elektrické drôty; stroje na úpravu a spracovanie textu; magnetické disky, optické disky, magnetické optické disky, CD-ROM, magnetické disky, optické disky, magnetické optické disky, CD-ROM, magnetické pásky a digitálne viacúčelové ROM disky kódujúce časopisy, knihy, noviny, mapy, obrazy, obrázky a doslovné informácie; magnetické disky, optické disky, magnetické optické disky, CD-ROMy, magnetické pásky a digitálne viacúčelové ROM disky kódujúce softvér hracích zariadení fungujúcich len po pripojení na televízne prijímače.

(540)

**PSone**

(732) **Kabushiki Kaisha Sony Computer Entertainment** (also trading as Sony Computer Entertainment Inc.), 1-1, Akasaka 7-chome, Minato-ku, Tokyo 107-0052, JP;

(740) PATENTSERVIS BRATISLAVA, a. s., Bratislava, SK;

(210) 1609-2000

(220) 02.06.2000

7 (511) 35, 36, 38

(511) 35 - Poradenské služby v oblasti podnikania, vyhľadávanie informácií v počítačových bankových súboroch pre zákazníkov, poradenské služby v oblasti podnikania vrátane služieb poskytovaných prostredníctvom elektronických komunikačných

médií; poskytovanie obchodných a podnikateľských informácií vrátane ich poskytovania prostredníctvom elektronických komunikačných médií; sprostredkovanie uvedených služieb vrátane ich sprostredkovania prostredníctvom elektronických komunikačných médií.

36 - Bankovníctvo vrátane elektronického bankovníctva; home-banking; bankové služby vrátane služieb prostredníctvom elektronických komunikačných médií; vedenie účtov; prijímanie vkladov vrátane termínovaných; vedenie vkladných knižiek; vydávanie cenín a cenných papierov; úschova cenností v bezpečnostných schránkach; prenájom denného a nočného trezoru; vydávanie a správa platobných prostriedkov, najmä cestovných šekov a platobných kariet; klíring; elektronický prevod kapitálu; finančné odhady a oceňovanie v oblasti bankovníctva; hypotéky; kaucie; záruky; garancie; ručenie; overovanie šekov; financovanie formou pôžičiek; poskytovanie úverov; zmenárenské služby; finančný lízing vrátane elektronického finančného lízingu; otváranie akreditívov; obstarávanie inkasa; platobný styk a zúčtovanie; obchodovanie s devízami; obchodovanie v oblasti termínových obchodov a opcií vrátane kurzových a úrokových obchodov; obchodovanie s prevoditeľnými cennými papiermi; obchodovanie so zlatými a striebornými mincami; finančné makléřstvo vrátane elektronického finančného makléřstva; investície kapitálové; obhospodarovanie cenných papierov klienta na jeho účet vrátane poradenstva (portfólio manažment); uloženie a správa cenných papierov alebo iných hodnôt; výkon funkcie depozitára; finančné informácie; finančné poradenstvo; konzultačné služby v oblasti financií; poskytovanie bankových informácií; sprostredkovanie v uvedených službách.

38 - Elektronická pošta; elektronické zobrazovanie; komunikácia a posielanie správ prostredníctvom telefónu a e-mailu; telekomunikačné spojenie cez svetovú počítačovú sieť; elektronický obchod prostredníctvom elektronických komunikačných médií vrátane sprostredkovania uvedených služieb.

(540) **ELIOT**

(732) **Tatra banka, a. s.**, Vajanského nábrežie 5, 810 06 Bratislava, SK;

(210) 1610-2000

(220) 02.06.2000

7 (511) 35, 36, 38

(511) 35 - Poradenské služby v oblasti podnikania, vyhľadávanie informácií v počítačových bankových súboroch pre zákazníkov, poradenské služby v oblasti podnikania vrátane služieb poskytovaných prostredníctvom elektronických komunikačných médií; poskytovanie obchodných a podnikateľských informácií vrátane ich poskytovania prostredníctvom elektronických komunikačných médií; sprostredkovanie uvedených služieb vrátane ich sprostredkovania prostredníctvom elektronických komunikačných médií.

36 - Bankovníctvo vrátane elektronického bankovníctva; homebanking; bankové služby vrátane služieb prostredníctvom elektronických komunikačných médií; vedenie účtov; prijímanie vkladov vrátane termínovaných; vedenie vkladných knižiek; vydávanie cenín a cenných papierov; úschova cenností v bezpečnostných schránkach; prenájom denného a nočného trezoru; vydávanie a správa platobných prostriedkov, najmä cestovných šekov a platobných kariet; klíring; elektronický prevoz kapitálu; finančné odhady a oceňovanie v oblasti bankovníctva; hypotéky; kaucie; záruky; garancie; ručenie; overovanie šekov; financovanie formou pôžičiek; poskytovanie úverov; zmenárenské služby; finančný lízing vrátane elektronického finančného lízingu; otváranie akreditívov; obstarávanie inkasa; platobný styk a zúčtovanie; obchodovanie s devízami; obchodovanie v oblasti termínových obchodov a opcií vrátane kurzových a úrokových obchodov; obchodovanie s prevoditeľnými cennými papiermi; obchodovanie so zlatými a striebornými mincami; finančné maklérsstvo vrátane elektronického finančného maklérsstva; investície kapitálové; obhospodarovanie cenných papierov klienta na jeho účet vrátane poradenstva (portfólio manažment); uloženie a správa cenných papierov alebo iných hodnôt; výkon funkcie depozitára; finančné informácie; finančné poradenstvo; konzultačné služby v oblasti financií; poskytovanie bankových informácií; sprostredkovanie v uvedených službách.

38 - Elektronická pošta; elektronické zobrazovanie; komunikácia a posielanie správ prostredníctvom telefónu a e-mailu; telekomunikačné spojenie cez svetovú počítačovú sieť; elektronický obchod prostredníctvom elektronických komunikačných médií vrátane sprostredkovania uvedených služieb.

(540)



(732) **Tatra banka, a. s.**, Vajanského nábrežie 5, 810 06 Bratislava, SK;

(210) 1611-2000

(220) 02.06.2000

7 (511) 35, 36, 38

(511) 35 - Poradenské služby v oblasti podnikania, vyhľadávanie informácií v počítačových bankových súboroch pre zákazníkov, poradenské služby v oblasti podnikania vrátane služieb poskytovaných prostredníctvom elektronických komunikačných médií; poskytovanie obchodných a podnikateľských informácií vrátane ich poskytovania prostredníctvom elektronických komunikačných médií; sprostredkovanie uvedených služieb vrátane ich sprostredkovania prostredníctvom elektronických komunikačných médií.

36 - Bankovníctvo vrátane elektronického bankovníctva; homebanking; bankové služby vrátane služieb prostredníctvom elektronických komunikačných médií; vedenie účtov; prijímanie vkladov vrátane termínovaných; vedenie vkladných kni-

žiek; vydávanie cenín a cenných papierov; úschova cenností v bezpečnostných schránkach; prenájom denného a nočného trezoru; vydávanie a správa platobných prostriedkov, najmä cestovných šekov a platobných kariet; klíring; elektronický prevoz kapitálu; finančné odhady a oceňovanie v oblasti bankovníctva; hypotéky; kaucie; záruky; garancie; ručenie; overovanie šekov; financovanie formou pôžičiek; poskytovanie úverov; zmenárenské služby; finančný lízing vrátane elektronického finančného lízingu; otváranie akreditívov; obstarávanie inkasa; platobný styk a zúčtovanie; obchodovanie s devízami; obchodovanie v oblasti termínových obchodov a opcií vrátane kurzových a úrokových obchodov; obchodovanie s prevoditeľnými cennými papiermi; obchodovanie so zlatými a striebornými mincami; finančné maklérsstvo vrátane elektronického finančného maklérsstva; investície kapitálové; obhospodarovanie cenných papierov klienta na jeho účet vrátane poradenstva (portfólio manažment); uloženie a správa cenných papierov alebo iných hodnôt; výkon funkcie depozitára; finančné informácie; finančné poradenstvo; konzultačné služby v oblasti financií; poskytovanie bankových informácií; sprostredkovanie v uvedených službách.

38 - Elektronická pošta; elektronické zobrazovanie; komunikácia a posielanie správ prostredníctvom telefónu a e-mailu; telekomunikačné spojenie cez svetovú počítačovú sieť; elektronický obchod prostredníctvom elektronických komunikačných médií vrátane sprostredkovania uvedených služieb.

(540)



(732) **Tatra banka, a. s.**, Vajanského nábrežie 5, 810 06 Bratislava, SK;

(210) 1614-2000

(220) 02.06.2000

7 (511) 35, 36, 39, 42

(511) 35 - Agentúry pre import a export; obchodné alebo podnikateľské informácie, obchodné alebo podnikateľské poradenstvo; reklama.

36 - Poist'ovacie a zaist'ovacie služby, najmä v oblasti prepravy, skladovania, uskladnenia a skladovania tovaru, manažmentu zásob a pohybu zásob, balenia, obal'ovania a balíkovania tovaru, tranzitu, prenájmu skladovacích kontajnerov, prenájmu skladovacieho priestoru, colné služby.

39 - Prepravné služby po ceste, po železnici, vzduchom, po mori a po riekach, preprava všetkých typov tovarov a najmä nebezpečného tovaru v akomkoľvek kontajneri, obale alebo prostriedku vrátane prepravy surovín, spracovaného tovaru, odpadu, spotrebného tovaru, tovaru podliehajúceho skaze, vozidiel, výrobkov, zariadení a prístrojov, živého materiálu, stavebných materiálov, priemyselných, chemických a farmaceutických

produktov; expresné prepravné služby; poštová preprava, skladovacie služby, uskladnenie a skladovanie tovaru, manažment zásob a manažment pohybu zásob; balenie, obal'ovanie, balíkovanie tovaru, charterové služby; ukladanie a skladovanie tovaru, pošty, balíkov, zásielok a predmetov v colnom sklade, všeobecnejšie doručovanie a rozvoz tovaru; tranzitné služby, informácie o preprave a uskladnení; sprostredkovanie prepravy; sprostredkovanie nakladania, sprostredkovanie morskej prepravy, prenájom skladovacích kontajnerov, prenájom skladovacieho priestoru.

42 - Kontrola kvality nákladu, najmä tovarov.

(540)

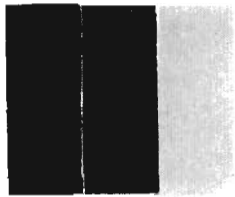

(591) modrá, červená, žltá

(732) SOCIETE NATIONALE DES CHEMINS DE FER BELGES S. N. C. B., 85 Rue de France, 1070 Brussels, BE;

(740) Čechvalová Dagmar, Bratislava, SK;

(210) 1615-2000

(220) 05.06.2000

7 (511) 7, 26, 42

(511) 7 - Stroje a zariadenia na výrobu a pripevňovanie zipsov, gombíkov, praciek.

26 - Patentné zipsy; háčiky a slučky zipsov (na všetky typy zipsov); nastaviteľné zipsy; gombíky; patentné gombíky (cvoky); ozdobné gombíky; pracky; háčiky a oká; očká; držiaky na spájanie zipsov; spojovacie háčiky; otočné háčiky; háčiky; opaskové pracky; príchytky na podväzky a traky; zipsy na tašky; lemovky; ukončovacie zarážky na šnúry; stuhy; pásky; elastické pásky; tkané šnúry; výstužné pásky a tkanice; stužky do vlasov; záplaty ako textilné ozdoby; ihly a špendlíky, všetko v triede 26.

42 - Prenájom šijacích strojov; prenájom strojov a nástrojov na výrobu a pripevňovanie zipsov, gombíkov a praciek, všetko v triede 42.

(540)

## K E N S I N

(732) YKK CORPORATION, 1, Kanda Izumi-cho, Chiyoda-ku, Tokyo, JP;

(740) PATENTSERVIS BRATISLAVA, a. s., Bratislava, SK;

(210) 1616-2000

(220) 05.06.2000

7 (511) 26

(511) 26 - Patentné zipsy; háčiky a slučky zipsov (na všetky typy zipsov); nastaviteľné zipsy; gombíky; patentné gombíky (cvoky); ozdobné gombíky;

pracky; háčiky a oká; očká; držiaky na spájanie zipsov; spojovacie háčiky; otočné háčiky; háčiky; opaskové pracky; príchytky na podväzky a traky; zipsy na tašky; lemovky; ukončovacie zarážky na šnúry; stuhy; pásky; elastické pásky; tkané šnúry; výstužné pásky a tkanice; stužky do vlasov; záplaty ako textilné ozdoby; ihly a špendlíky, všetko v triede 26.

(540)

## VISLON

(732) YKK CORPORATION, 1, Kanda Izumi-cho, Chiyoda-ku, Tokyo, JP;

(740) PATENTSERVIS BRATISLAVA, a. s., Bratislava, SK;

(210) 1617-2000

(220) 05.06.2000

7 (511) 26

(511) 26 - Patentné zipsy; háčiky a slučky zipsov (na všetky typy zipsov); nastaviteľné zipsy; gombíky; patentné gombíky (cvoky); ozdobné gombíky; pracky; háčiky a oká; očká; držiaky na spájanie zipsov; spojovacie háčiky; otočné háčiky; háčiky; opaskové pracky; príchytky na podväzky a traky; zipsy na tašky; lemovky; ukončovacie zarážky na šnúry; stuhy; pásky; elastické pásky; tkané šnúry; výstužné pásky a tkanice; stužky do vlasov; záplaty ako textilné ozdoby; ihly a špendlíky, všetko v triede 26.

(540)

## CONCEAL

(732) YKK CORPORATION, 1, Kanda Izumi-cho, Chiyoda-ku, Tokyo, JP;

(740) PATENTSERVIS BRATISLAVA, a. s., Bratislava, SK;

(210) 1619-2000

(220) 05.06.2000

7 (511) 25

(511) 25 - Bielizeň, osobná bielizeň, bielizeň pohlcujúca pot, bielizeň zabraňujúca poteniu, body (bielizeň), bundy, cyklistické oblečenie, čelenky, gabardénové plášte, kombiné, kombinézy (oblečenie), kombinézy na vodné lyžovanie, konfekcia, korzety, korzety (bielizeň), kostýmy, obleky, košeľe, košeľové sedlá, krátke kabátiky, krátke kabáty s kapucňou (teplé), krátke peleríny, krátke jazdecké alebo spodné nohavice, kúpacie čiapky, kúpacie plášte, nohavice, oblečenie, odevy, pánske spodky, peleríny, peleríny krátke, plášte, plášte (kúpacie), plavky, plavky dámske, plavky pánske, plážové oblečenie, pletené svetre, pleteniny, podprsenky, podšívky (ako konfekcia), podšívky (časti odevov), podväzky, pulóvre, pyžamá, ramienka na dámskej bielizni, spodničky, sukne, šály, šaty, šerpy, šilty na pokrývky hlavy, šnurovačky, tielka, tričká, tielka, vesty, tógy, vesty, vrchné ošatenie, živôtky, župany, značky na bielizeň, bordúry, lemy, obruby (na odevy).

**MÓDA MORA**

(540) **MÓDA MORA**, s. r. o., Štúrova 13, 814 99 Bratislava, SK;

(210) 1620-2000  
(220) 05.06.2000

7 (511) 35

(511) 35 - Výkon činnosti audítora.

**ALFA - AUDIT**

(732) **ALFA - AUDIT, spol. s r. o.**, Sv. Cyrila a Metoda 23, 921 01 Piešťany, SK;  
(740) Kováčik Štefan, Ing., Bratislava, SK;

(210) 1621-2000  
(220) 05.06.2000

7 (511) 35, 41, 42

(511) 35 - Administratívne riadenie.

41 - Vzdelávanie.

42 - Skúšobníctvo, certifikácia.

(540)

EUROPEAN COOPERATION FOR INFORMATION

INTERNATIONAL CERTIFICATION ENGINEERS

(732) **Technický a skúšobný ústav stavebný**, Studená 3, 826 34 Bratislava, SK;

(210) 1625-2000  
(220) 05.06.2000

7 (511) 13

(511) 13 - Strelné zbrane, strelivo, náboje.

**Baschieri & Pellagri**

(732) **Jedlička Peter**, Zeleneč č. 569, 919 21 Zeleneč, SK;  
(740) Litvákova Edita, Ing., Ivanka pri Dunaji, SK;

(210) 1626-2000  
(220) 05.06.2000

7 (511) 34

(511) 34 - Tabak, tabakové náhradky, cigarety, cigary, krátke cigary, cigaretový papier, zväzky cigaretových papierikov, papier do fajok, cigaretové náradky s výnimkou násadiiek z drahých kovov, cigaretové náustky, strojčky na krútenie cigariet, čističe na fajky, fajčiarske súpravy, fajky, stojany na fajky, popolníky s výnimkou popolníkov z drahých kovov, odrezávače na cigarové špičky, vrečúška na tabak, tabatierky s výnimkou z drahých kovov, zápalky, zápalkové škatulky, zapalovače.

**MAZÁK**

(732) **RÓNA Dohányfeldolgozó Korilátolt Felelősségű Társaság**, Attila tér 3, 4029 Debrecen, HU;  
(740) Litvákova Edita, Ing., Ivanka pri Dunaji, SK;

(210) 1627-2000  
(220) 05.06.2000  
(310) 154198  
(320) 10.04.2000  
(330) CZ

7 (511) 23

(511) 23 - Priadze.

**YETTI**

(732) **VLNAP, a. s.**, 362 21 Nejdek, CZ;  
(740) Dudová Tatiana, Trenčín, SK;

(210) 1628-2000  
(220) 05.06.2000  
(310) 154197  
(320) 10.04.2000  
(330) CZ

7 (511) 23

(511) 23 - Priadze.

**LADA**

(732) **VLNAP, a. s.**, 362 21 Nejdek, CZ;  
(740) Dudová Tatiana, Trenčín, SK;

(210) 1629-2000  
(220) 05.06.2000  
(310) 154199  
(320) 10.04.2000  
(330) CZ

7 (511) 23

(511) 23 - Priadze.

**BATOLE**

(732) **VLNAP, a. s.**, 362 21 Nejdek, CZ;  
(740) Dudová Tatiana, Trenčín, SK;

(210) 1630-2000  
(220) 05.06.2000

7 (511) 25

(511) 25 - Bielizeň, osobná bielizeň, bielizeň pohlcujúca pot, bielizeň zabraňujúca poteniu, body (bielizeň), bundy, cyklistické oblečenie, čelenky, gardedénové plášte, kombiné, kombinézy (oblečenie), kombinézy na vodné lyžovanie, konfekcia, korzety, korzety (bielizeň), kostýmy, obleky, košeľe, košeľové sedlá, krátke kabátiky, krátke kabáty s kapucňou (teplé), krátke peleríny, krátke jazdecké alebo spodné nohavice, kúpacie čiapky, kúpacie plášte, nohavice, oblečenie, odevy, pánske spodky, peleríny, peleríny krátke, plášte, plášte (kúpacie), plavky, plavky dámske, plavky pánske, plážové oblečenie, pletené svetre, pleteniny, podprsenky, podšívky (ako konfekcia), podšívky (časti odevov), podväzky, pulóvre, pyžamá, ramienka na dámskej bielizni, spodničky, sukne, šály, šaty, šerpy, šilty na pokrývky hlavy, šnurovačky, tielka, tričká, tielka, vesty, tógy, vesty, vrchné ošatenie, živôtky, župany, značky na bielizeň, bordúry, lemy, obruby (na odevy).

(540)



(732) **MÓDA MORA, s. r. o.**, Štúrova 13, 814 99 Bratislava, SK;

(740) Hagyarí Pavel, JUDr., Bratislava, SK;

(210) 1631-2000

(220) 05.06.2000

7 (511) 29

(511) 29 - Ryby a rybacie konzervy.

(540)



(591) čierna, žltá, okrová

(732) **T & T, TRADE A TRADITION, s. r. o.**, Rumunská 11, 040 00 Košice, SK;

(210) 1632-2000

(220) 05.06.2000

7 (511) 29

(511) 29 - Ryby a rybacie konzervy.

(540)



(591) čierna, modrá

(732) **T & T, TRADE A TRADITION, s. r. o.**, Rumunská 11, 040 00 Košice, SK;

(210) 1633-2000

(220) 05.06.2000

7 (511) 29

(511) 29 - Ryby a rybacie konzervy.

(540)



(591) čierna, modrá

(732) **T & T, TRADE A TRADITION, s. r. o.**, Rumunská 11, 040 00 Košice, SK;

(210) 1634-2000

(220) 05.06.2000

7 (511) 36

(511) 36 - Poisťovanie všetkých druhov majetku, zodpovednosti za škodu a iných záujmov, poisťovanie zahraničných záujmov a zaistenie činností súvisiacich so zábranou škôd, podnikanie na finančnom trhu, vykonávanie investičnej činnosti, nemocenské a dôchodkové poisťovanie.

(540)



(591) červenofialová

(732) **Kooperatíva poisťovňa, a. s.**, Štefanovičova 4, 816 23 Bratislava, SK;

(740) Holoubková Mária, Ing., Bratislava, SK;

(210) 1635-2000

(220) 05.06.2000

7 (511) 36

(511) 36 - Poisťovanie všetkých druhov majetku, zodpovednosti za škodu a iných záujmov, poisťovanie zahraničných záujmov a zaistenie činností súvisiacich so zábranou škôd, podnikanie na finančnom trhu, vykonávanie investičnej činnosti, nemocenské a dôchodkové poisťovanie.

(540)



(732) **Kooperatíva poisťovňa, a. s.**, Štefanovičova 4, 816 23 Bratislava, SK;

(740) Holoubková Mária, Ing., Bratislava, SK;

(210) 1636-2000

(220) 05.06.2000

7 (511) 36

(511) 36 - Poisťovanie všetkých druhov majetku, zodpovednosti za škodu a iných záujmov, poisťovanie zahraničných záujmov a zaistenie činností súvisiacich so zábranou škôd, podnikanie na finančnom trhu, vykonávanie investičnej činnosti, nemocenské a dôchodkové poisťovanie.

(540)



(591) červenofialová, čierna  
 (732) **Kooperativa poisťovňa, a. s.**, Štefanovičova 4,  
 816 23 Bratislava, SK;  
 (740) Holoubková Mária, Ing., Bratislava, SK;

(210) 1637-2000  
 (220) 05.06.2000

7 (511) 36

(511) 36 - Poisťovanie všetkých druhov majetku, zodpovednosti za škodu a iných záujmov, poistenie zahraničných záujmov a zaistenie činností súvisiacich so zábranou škôd, podnikanie na finančnom trhu, vykonávanie investičnej činnosti, nemocenské a dôchodkové poistenie.

(540)



(732) **Kooperativa poisťovňa, a. s.**, Štefanovičova 4,  
 816 23 Bratislava, SK;  
 (740) Holoubková Mária, Ing., Bratislava, SK;

(210) 1638-2000  
 (220) 06.06.2000  
 (310) 001437912  
 (320) 23.12.1999  
 (330) EM

7 (511) 1, 2, 4, 40

(511) 1 - Chemikálie pre priemysel; chemické náterové látky na veľkovýrobu súčiastok, najmä v oblasti automobilového priemyslu; disperzné látky a prísady; lepidlá na priemyselné účely.  
 2 - Farbivá, farby, laky, lakovacie a olejové farby, živice, moridlá, ochranné prípravky na drevo, prípravky na ochranu proti korózii.  
 4 - Priemyselné oleje a tuky; náterové látky na ochranu proti korózii; mazadlá.  
 40 - Poťahovanie plastických, kovových alebo keramických súčiastok tenkou funkčnou vrstvou pre iné subjekty, najmä ako ochrana proti opotrebeniu a korózii; úprava materiálov pri čistení pre iné subjekty.

(540) **DELTA-PROTEKT**

(732) **Ewald Dörken AG**, Wetterstrasse 58, 58313  
 Herdecke, DE;  
 (740) Bušová Eva, JUDr., Bratislava, SK;

(210) 1639-2000  
 (220) 06.06.2000

7 (511) 3

(511) 3 - Pracie a bieliace prípravky a iné substancie na pranie; prípravky na čistenie, leštenie, odmasťovanie a brúsenie; mydlá.

(540)



(732) **The Procter & Gamble Company**, spoločnosť zriadená podľa zákonov štátu Ohio, One Procter & Gamble Plaza, Cincinnati, Ohio, US;

(740) Bušová Eva, JUDr., Bratislava, SK;

(210) 1640-2000  
 (220) 06.06.2000

7 (511) 9

(511) 9 - Prázdne optické pamäťové médiá, najmä magnetické optické disky, minidisky s možnosťou záznamu, kompaktné disky s možnosťou záznamu a prepisu, digitálne univerzálne disky s možnosťou záznamu a prepisu, floppydisky (diskety), CD-ROM, pamäťové jednotky dát, pohony diskov, zariadenie na čítanie dát, pamäť dát a čítacie zariadenie, videodisky, disky na nahrávanie zvuku, kompaktné videodisky.

(540)

**princo**

(732) **PRINCO CORPORATION**, No. 6, Creation 4th Rd., Science-Based Industrial Park, Hsinchu, TW;

(740) Bušová Eva, JUDr., Bratislava, SK;

(210) 1642-2000  
 (220) 06.06.2000

7 (511) 7, 8, 9, 11

(511) 7 - Čistiace stroje, vysávače, kávové mlynčeky s výnimkou ručných, kosačky, krájače na chlieb, elektrické lisy na ovocie, žehliace stroje, mlynčeky s výnimkou ručných, elektrické otvárače na konzervy, miešacie stroje, mixéry, práčky, elektrické kuchynské roboty, ručné mechanické náradie, sušičky, zariadenia na výrobu sýtenej vody, šijacie stroje, elektrické šľahače, umývačky riadu, časti a náhradné diely všetkých uvedených strojov.



8 - Ručné nástroje a ručné náradie, nožiarsky tovar a príbory, nožnice, bodné zbrane, holiace strojčeky elektrické a ručné, depilačné prístroje elektrické a ručné.

9 - Prístroje a nástroje elektrické, fotografické, kinematografické, optické, signalizačné, kontrolné, záchranné, vzdelávacie, prístroje a nástroje na meranie a váženie, prístroje na nahrávanie, prenos a reprodukciu zvuku alebo obrazu, magnetické nosiče údajov, registračné pokladnice, počítačové stroje, zariadenia na spracovanie údajov, počítače, rádiá, televízory, faxy, kopírovacie zariadenia.

11 - Zariadenia na osvetľovanie, vykurovanie, ohrievanie, varenie, chladenie, sušenie, vetranie; vodárenské a sanitárne zariadenia; parné kotly; klimatizačné zariadenia, časti a náhradné diely všetkých uvedených zariadení.

(540)

**Media Market**   
TRNAVA

(591) červená, čierna

(732) **MEDIA MARKET TRNAVA, s. r. o.**, Veterná 18/b, 917 01 Trnava, SK;

(740) Litvákova Edita, Ing., Ivanka pri Dunaji, SK;

(210) 1646-2000

(220) 06.06.2000

7 (511) 16, 35, 41, 42

(511) 16 - Periodická a neperiodická tlač.

35 - Reklamné a inzertné služby, sprostredkovanie reklamy a inzercie.

41 - Vydateľská činnosť.

42 - Reprografické služby, novinárska a grafická tvorba.

(540)

NOVINY SLOVAKIA  
**Naša Orava**

(732) **Petit Press, a. s.**, Dostojevského rad 1, 811 09 Bratislava, SK;

(740) Hojčuš Peter, Ing., Bratislava, SK;

(210) 1648-2000

(220) 06.06.2000

7 (511) 16, 35, 41, 42

(511) 16 - Periodická a neperiodická tlač.

35 - Reklamné a inzertné služby, sprostredkovanie reklamy a inzercie.

41 - Vydateľská činnosť.

42 - Reprografické služby, novinárska a grafická tvorba.

(540)

NOVINY SLOVAKIA  
**liptov**

(732) **Petit Press, a. s.**, Dostojevského rad 1, 811 09 Bratislava, SK;

(740) Hojčuš Peter, Ing., Bratislava, SK;

(210) 1650-2000

(220) 06.06.2000

7 (511) 4, 30, 31, 33

(511) 4 - Včelí vosk.

30 - Med a výrobky z medu; propolis; včelí kašička; včelí jed.

31 - Peľ.

33 - Medovina.

(540) **TOMKA**

(732) **Tomka Karol, PaedDr.**, Farská č. 28, 949 01 Nitra, SK;

(210) 1662-2000

(220) 08.06.2000

7 (511) 32

(511) 32 - Nealkoholické nápoje vrátane nápojov šumivých a ovocných.

(540)



(591) svetlomodrá, tmavomodrá, modrá, zelená, hnedá, béžová, biela, sivá, žltá

(732) **HBSW, a. s.**, Byňov 117, 373 34 Byňov, CZ;

(740) Čechvalová Dagmar, Bratislava, SK;

(210) 1663-2000

(220) 08.06.2000

7 (511) 32

(511) 32 - Nealkoholické nápoje vrátane nápojov šumivých a ovocných.

(540)



(591) svetlomodrá, modrá, tmavomodrá, zelená, červená, biela, hnedá, béžová, sivá, žltá

(732) **HBSW, a. s.**, Byňov 117, 373 34 Byňov, CZ;

(740) Čechvalová Dagmar, Bratislava, SK;

(210) 1664-2000

(220) 08.06.2000

7 (511) 32

(511) 32 - Nealkoholické nápoje vrátane nápojov šumivých a ovocných.

(540)

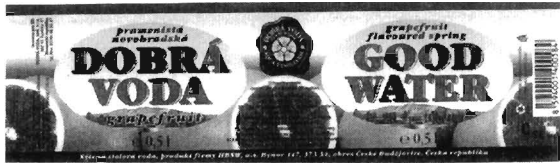

(591) svetlomodrá, tmavomodrá, zelená, červená, hnedá, béžová, biela, oranžová, žltá  
 (732) **HBSW, a. s.**, Byňov 117, 373 34 Byňov, CZ;  
 (740) Čechvalová Dagmar, Bratislava, SK;

(210) 1667-2000

(220) 08.06.2000

7 (511) 32

(511) 32 - Nealkoholické nápoje vrátane nápojov šumivých a ovocných.

(540)

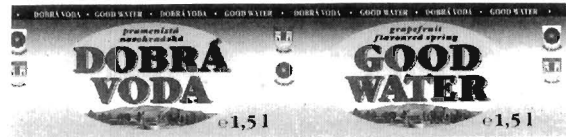

(210) 1665-2000

(220) 08.06.2000

7 (511) 32

(511) 32 - Nealkoholické nápoje vrátane nápojov šumivých a ovocných.

(540)



(591) modrá, tmavomodrá, zelená, červená, biela, hnedá, béžová, žltá, oranžová, sivá

(732) **HBSW, a. s.**, Byňov 117, 373 34 Byňov, CZ;

(740) Čechvalová Dagmar, Bratislava, SK;



(591) svetlomodrá, tmavomodrá, modrá, zelená, červená, biela, hnedá, béžová, žltá, sivá

(732) **HBSW, a. s.**, Byňov 117, 373 34 Byňov, CZ;

(740) Čechvalová Dagmar, Bratislava, SK;

(210) 1673-2000

(220) 08.06.2000

7 (511) 9

(511) 9 - Prístroje a nástroje vedecké, navigačné, zeme-meračské, elektrické, fotografické, kinematografické, optické, signalizačné, kontrolné, záchranné, vzdelávacie a prístroje, nástroje na meranie a váženie; prístroje na nahrávanie, prenos a reprodukciu zvuku alebo obrazu; magnetické nosiče údajov, záznamové disky; predajné automaty a mechanizmy prístrojov uvádzaných do činnosti vhođením mince; registračné pokladnice, počítačie stroje, zariadenia na spracovanie údajov a počítače, počítačový softvér, počítačový hardvér, integrované obvody, mikroprocesory, polovodiče a sieťové prístroje, hasiace prístroje.

(540) **INTEL NETBURST**

(732) **Intel Corporation**, a Delaware corporation, 2200 Mission College Boulevard, 95052-8119 Santa Clara, California, US;

(740) Bušová Eva, JUDr., Bratislava, SK;

(210) 1666-2000

(220) 08.06.2000

7 (511) 32

(511) 32 - Nealkoholické nápoje vrátane nápojov šumivých a ovocných.

(540)



(210) 1682-2000

(220) 08.06.2000

7 (511) 1

(511) 1 - Chemikálie pre priemysel, vedu, fotografiu, poľnohospodárstvo, záhradníctvo a lesníctvo; umelé živice v nespracovanom stave, plastické hmoty v nespracovanom stave; pôdne hnojivá; zmesi do hasiacich prístrojov; prípravky na kalenie a zváranie kovov; chemické látky na konzervovanie potravín; triesloviny; lepidlá a spojivá používané v priemysle vrátane chemikálii pre priemysel, aminokyseliny, aminokyselinové prípravky, aminokyselinové polyméry, nukleotidy, hydrolyzované proteíny, enzýmy, enzýmové prípravky, povrchovo aktívne látky (detergenty), zvlhčovadlá, dispergačné činidlá, spomaľovače



(591) svetlomodrá, modrá, tmavomodrá, zelená, červená, biela, hnedá, béžová, žltá, sivá

(732) **HBSW, a. s.**, Byňov 117, 373 34 Byňov, CZ;

(740) Čechvalová Dagmar, Bratislava, SK;

horenia, konzervačné látky do potravín, priemyselné hnojivá, umelé sladidlá.

(540)

**AJINOMOTO**

(732) **AJINOMOTO CO., LTD.**, 15-1. Kyobashi 1-Chome, Chuo-ku, Tokyo, JP;

(740) Fajnorová Mária, Ing., Bratislava, SK;

(210) 1683-2000

(220) 08.06.2000

(310) 2219845

(320) 19.01.2000

(330) GB

7 (511) 5

(511) 5 - Farmaceutické prípravky a substancie na humánne a veterinárne použitie, lieky, veterinárne prípravky, zdravotnícke prípravky; dietetické látky prispôsobené na lekárske účely, potrava pre dojčatá; náplasti, obväzový materiál; hmoty na plombovanie zubov a zubné vosky; dezinfekčné prostriedky; prípravky na ničenie škodcov; fungicidy, herbicidy.

(540) **ZYVOXID**

(732) **Pharmacia & Upjohn Caribe, Inc.**, State Road 2 KM 60.0, Arecibo, Puerto Rico 00612, US;

(740) Fajnorová Mária, Ing., Bratislava, SK;

(210) 1698-2000

(220) 09.06.2000

7 (511) 5

(511) 5 - Farmaceutické prípravky na liečenie ochorení a porúch centrálného nervového systému.

(540) **RECLAIM**

(732) **Eli Lilly and Company**, Lilly Corporate Center, Indianapolis, Indiana 46285, US;

(740) Bezák Marián, Ing., Bratislava, SK;

(210) 1699-2000

(220) 09.06.2000

7 (511) 5

(511) 5 - Farmaceutické prípravky na liečenie ochorení a porúch centrálného nervového systému.

(540) **REQLAIM**

(732) **Eli Lilly and Company**, Lilly Corporate Center, Indianapolis, Indiana 46285, US;

(740) Bezák Marián, Ing., Bratislava, SK;

(210) 1700-2000

(220) 09.06.2000

(310) 75/867.543

(320) 09.12.1999

(330) US

7 (511) 5

(511) 5 - Farmaceutické prípravky na liečenie ochorení a porúch centrálného nervového systému.

(540) **CYMBALTA**

(732) **Eli Lilly and Company**, Lilly Corporate Center, Indianapolis, Indiana 46285, US;

(740) Bezák Marián, Ing., Bratislava, SK;

(210) 1751-2000

(220) 15.06.2000

7 (511) 30

(511) 30 - Koláče, múčniky, torty, zákusky, pekárske výrobky s plnkou, želatínou alebo polevou, alebo bez nich; jedlá na rýchle občerstvenie a biskvity, keksy, sušienky, čokoláda a čokoládové výrobky.

(540)



(591) červená, hnedá, žltá, zlatá, zelená, biela, sivá

(732) **FERRERO S. p. A.**, Piazzale Pietro Ferrero 1, 12051 Alba, Cuneo, IT;

(740) Bachratá Magdaléna, Mgr., Bratislava, SK;

(210) 1756-2000

(220) 15.06.2000

7 (511) 3, 5, 26, 29, 30, 31

(511) 3 - Kozmetické prípravky; pracie prípravky; odmasťovacie, čistiace, leštiace prípravky; mydlá; zubné pasty; vlasové vody; éterické oleje; esenciálne oleje (éterické); voňavky; voňavkárské výrobky; kolínske vody; parfumovaná voda; avivážne prípravky; bieliace prípravky; depilačné prípravky; kozmetické farby; namáčacie prípravky; odfarbovače; odlakovače; odhrdzovacie prípravky; prípravky na čistenie zubov, šampóny.

5 - Diétne výrobky najmä na liečebné účely; potraviny pre deti a dojčatá; potraviny pre chorých na lekárske účely.

26 - Umelé kvety.

29 - Mäso; ryby; hydina; zverina; mäsové výtlačky; konzervované, sušené, zavárané ovocie a zelenina; želé, džemy; kompóty; vajcia; mlieko a mliečne výrobky; výrobky na báze zemiakov a škrobu; jedlé tuky a oleje.

30 - Káva; čaj; kakao; cukor; ryža; kávové náhradky; med; melasový sirup; droždie na kysnutie; soľ; horčica; ocot; omáčky; korenie; ľad na osvieženie.

31 - Poľnohospodárske, záhradnícke a lesnícke výrobky v nespracovanom stave; čerstvé ovocie a zelenina; osivá; rastliny; krmivo pre zvieratá; živé zvieratá.

(540)



(732) **NUTRA-BONA**, s. r. o., Růžová 1240, 252 28  
Černošice, CZ;  
(740) Kajabová Monika, JUDr., Bratislava, SK;

33 - Vína, liehoviny, pálenky, likéry, kokteily na  
báze likérov.  
(554)

(210) 1763-2000  
(220) 15.06.2000  
7 (511) 33

(511) 33 - Víno.

(540) **CHÂTEAU PINOT**

(732) **BELVÉDÉRE - Slovensko, spol. s r. o.**, Kráľov-  
ské údolie 5, 811 02 Bratislava, SK;

(210) 1764-2000  
(220) 15.06.2000  
7 (511) 33

(511) 33 - Víno.

(540) **CHÂTEAU ROLLAND**

(732) **BELVÉDÉRE - Slovensko, spol. s r. o.**, Kráľov-  
ské údolie 5, 811 02 Bratislava, SK;

(210) 1770-2000  
(220) 15.05.2000  
7 (511) 41, 42

(511) 41 - Organizovanie a vedenie konferencií a semi-  
nárov; organizovanie výstav.  
42 - Spracovanie námetov, projektov a scenárov  
výstav.

(540)

(732) **DOM TECHNIKY ZSVTS**, Vysokoškolákov 4,  
011 32 Žilina, SK;

(210) 1771-2000  
(220) 15.06.2000  
7 (511) 41, 42

(511) 41 - Organizovanie a vedenie konferencií a semi-  
nárov; organizovanie výstav.  
42 - Spracovanie námetov, projektov a scenárov  
výstav.

(540) **NOVTECH**

(732) **DOM TECHNIKY ZSVTS**, Vysokoškolákov 4,  
011 32 Žilina, SK;

(210) 1772-2000  
(220) 16.06.2000  
7 (511) 32, 33

(511) 32 - Perlivé a minerálne vody, ovocné nápoje, só-  
dovky a sirupy.



(732) **Jan Becher - Karlovarská Becherovka, a. s.**,  
T. G. Masaryka 57, 360 76 Karlovy Vary, CZ;  
(740) Bušová Eva, JUDr., Bratislava, SK;

(210) 1773-2000  
(220) 16.06.2000  
7 (511) 33

(511) 33 - Alkoholické nápoje.

(540) **JOHANN BECHER**

(732) **Jan Becher - Karlovarská Becherovka, a. s.**,  
T. G. Masaryka 57, 360 76 Karlovy Vary, CZ;  
(740) Bušová Eva, JUDr., Bratislava, SK;

(210) 1774-2000  
(220) 16.06.2000  
7 (511) 33

(511) 33 - Alkoholické nápoje.

(540)

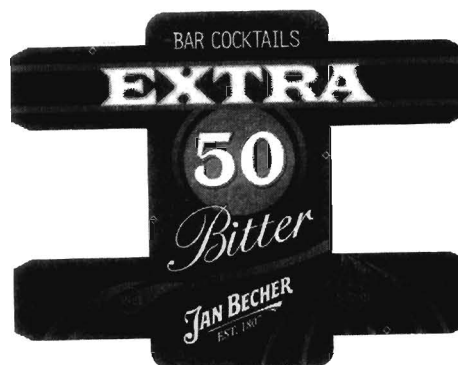

(591) čierna, zelená, modrá, biela

(732) **Jan Becher - Karlovarská Becherovka, a. s.**,  
T. G. Masaryka 57, 360 76 Karlovy Vary, CZ;  
(740) Bušová Eva, JUDr., Bratislava, SK;

(210) 1779-2000  
 (220) 16.06.2000  
 7 (511) 29  
 (511) 29 - Sušený krém do kávy.  
 (540)

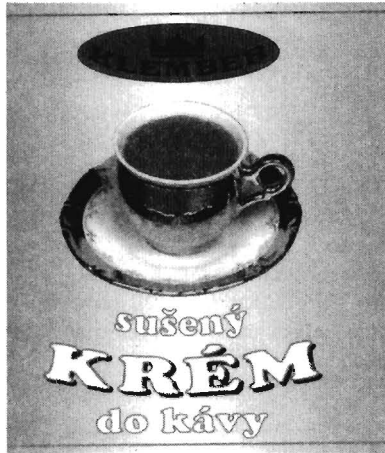

(591) modrá, zlatá, béžová, čierna, biela  
 (732) **KLEMBER, spol. s r. o.**, Nová Osada 757, 929 01 Dunajská Streda, SK;  
 (740) **PATENTSERVIS BRATISLAVA, a. s.**, Bratislava, SK;

(210) 1781-2000  
 (220) 16.06.2000  
 7 (511) 7, 9, 11, 37, 40, 42  
 (511) 7 - Skúšobné zariadenia na overovanie a ciachovanie plynomerov, vodomerov, tlakomerov a súvisiacich prvkov, jednoúčelové stroje a zariadenia zahrnuté do tejto triedy, odmasťovacie zariadenia, odlučovače oleja, čistiace a umývacie stroje, brúsky na brúsenie hrotov, pieskovacie zariadenia (stroje), kovadlá, ťažné stolice.  
 9 - Skúšobné prístroje, prietokomery, hladinometry vrátane snímačov, elektrické a elektronické regulátory; meracie prístroje.  
 11 - Čističky olejov a plynov, zariadenia na čistenie odpadových vôd, regulátory plynu; regulačné a bezpečnostné príslušenstvo k prístrojom, plynovodom a vodovodom.  
 37 - Inštalácie a opravy výrobkov, údržba a opravy strojov.  
 40 - Zváranie, obrábanie kovov.  
 42 - Skúšanie vodomerov, plynomerov, tlakomerov a súvisiacich výrobkov, výskum a vývoj nových výrobkov, inžinierske práce (projektovanie).  
 (540)



(732) **JUSTUR, spol. s r. o.**, Nám. Dr. A. Schweitzera 194, 916 01 Stará Turá, SK;  
 (740) Bačík Kvetoslav, Ing., Nová Dubnica, SK;

(210) 1782-2000  
 (220) 16.06.2000  
 7 (511) 5, 29, 30  
 (511) 5 - Cukrovinkárske a pečivárske výrobky s posilňujúcim a podporným liečivým účinkom, cukrovinkárske a pečivárske výrobky pre diabetikov s liečivými účinkami.  
 29 - Konzervované, sušené a varené ovocie, rôsoly, zaváraniny, ovocné želé, želatína, spracované orechy, arašidy, sušené a varené ovocie.  
 30 - Trvanlivé, polotrvanlivé a jemné pečivo, čokoládové a nečokoládové cukrovinky, bonbóny a cukríky, čokoláda, fondán, karamelky, keksy, koláče, krekerky, lízanky, oplátky, perníky, medovníky, biskvity, sucháre, sušienky, piškóty, vianočné kolekcie a iné cukrovinky na ozdobovanie vianočných stromčekov, vafle, trubičky, dezerty, komprimáty, želé, napolitánky, pastilky, tyčinky, kakao, káva, čaj, cukor, žuvačky, med, kávové náhradky, obilné prípravky a diavýrobky uvedených tovarov.

(540)



(591) červená, modrá, oranžovožltá  
 (732) **I. D. C. Holding, a. s.**, Drieňová 3, 821 01 Bratislava, SK;  
 (740) Guniš Jaroslav, Mgr., Bratislava, SK;

(210) 1785-2000  
 (220) 16.06.2000  
 7 (511) 34  
 (511) 34 - Cigarety.  
 (540) **MOCNE**  
 (732) **SLOVAK INTERNATIONAL TABAK, a. s.**, S. I. T., Mlynské Nivy 54, 824 53 Bratislava, SK;

(210) 1786-2000  
 (220) 16.06.2000  
 7 (511) 34  
 (511) 34 - Cigarety.  
 (540) **THE RED**  
 (732) **SLOVAK INTERNATIONAL TABAK, a. s.**, S. I. T., Mlynské Nivy 54, 824 53 Bratislava, SK;

(210) 1787-2000  
 (220) 16.06.2000  
 7 (511) 34  
 (511) 34 - Cigarety.

(540) **THE GREEN**

(732) **SLOVAK INTERNATIONAL TABAK, a. s., S. I. T.,** Mlynské Nivy 54, 824 53 Bratislava, SK;

(210) 1789-2000  
(220) 16.06.2000

7 (511) 34

(511) 34 - Cigarety.

(540) **THE BLUE**

(732) **SLOVAK INTERNATIONAL TABAK, a. s., S. I. T.,** Mlynské Nivy 54, 824 53 Bratislava, SK;

(210) 1790-2000  
(220) 16.06.2000

7 (511) 16, 35, 41

(511) 16 - Kalendáre, diáre, adresáre, kancelárske potreby s výnimkou nábytku, tlačoviny.

35 - Reprografická a reklamná činnosť, pomoc pri riadení obchodnej činnosti.

41 - Vydávanie textov s výnimkou reklamných a lebo náborových textov.

(540)

**ProTimer**

(732) **C-TRADING, s. r. o.,** V. Palkovicha 19, 946 03 Kolárovo, SK;

(740) **Beleščák Ladislav, Ing.,** Piešťany, SK;

(210) 1792-2000  
(220) 19.06.2000

7 (511) 12

(511) 12 - Súčasti motorových vozidiel; ústrojenstvo a systém na otváranie batožinového priestoru pozostávajúce zo senzorov, infračervených detektorov, drôtov, vodičov, káblov a mikroprocesorov, všetko ako integrálna jednotka motorových vozidiel.

(540) **TRAPALERT**

(732) **General Motors Corporation,** 300 Renaissance Center, Detroit, Michigan 48265-3000, US;

(740) **Guniš Jaroslav, Mgr.,** Bratislava, SK;

(210) 1799-2000  
(220) 19.06.2000

7 (511) 16

(511) 16 - Časopisy.

(540)

**TREZOR**

(591) červená, čierna

(732) **BEST INTERNATIONAL, s. r. o.,** Kalinčiakova 27, 830 00 Bratislava, SK;

(210) 1800-2000  
(220) 19.06.2000

7 (511) 1

(511) 1 - Tepelné stabilizátory plastických hmôt.

(540) **DUALMAG**

(732) **DUSLO, akciová spoločnosť,** 927 03 Šaľa, SK;

(210) 1804-2000  
(220) 20.06.2000

7 (511) 9, 35, 38, 41

(511) 9 - Nosiče zvuku s nahrávkami, predovšetkým hudobných a hudobno-slovných diel.

35 - Rozhlasové reklamné a inzertné vysielanie.

38 - Rozhlasové vysielanie.

41 - Výroba rozhlasových programov (relácií), vydavateľská činnosť (vydávanie hudobných a hudobno-slovných diel).

(540)

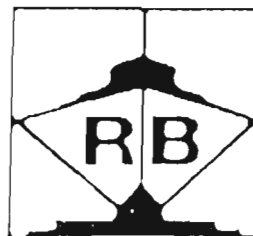

(732) **Slovenský rozhlas,** Mýtna ul. č. 1, 817 55 Bratislava, SK;

(210) 1823-2000  
(220) 21.06.2000

7 (511) 9

(511) 9 - Počítačový hardvér, a to centrálné procesorové jednotky, čipy, periférne zariadenia počítačov, počítačové programové vybavenie na spracovanie textu, na tabuľkové výpočty, na dátové komunikácie, na správu databáz, na účtovníctvo, obchod, videohry, počítačovú grafiku a prekladače; čisté magnetické počítačové pásky a počítačové disky, elektrické komunikačné stroje a prístroje, najmä rádiové a satelitné parabolické antény; časti a príslušenstvo elektrických komunikačných strojov a prístrojov, nízkofrekvenčné prístroje, a to zvukové páskové rekordéry, zvukové diskové rekordéry, prehrávače gramofónových platní, prehrávače kompaktných diskov; mechaniky na spustenie CD-ROM, CD-R, CD-RW, DVD, DVD-R; zaznamenané programy na zápis dát na CD-R a CD-RW; predznačené magnetické disky a pásky, gramofónové magnetické platne a kompaktné disky, obsahujúce hudbu a hlas, určené na vzdelávanie a zábavu na poli matematiky, fyziky, prírodných vied, chémie, jazykov, poézie, veselohier a románov; ostatné používané elektronické stroje a prístroje v triede 9.

(540)



(732) **Shinano Kenshi Kabushiki Kaisha**, 1078, Ooaza Kamimaruuko, Maruko-Machi, Chiisagata-gun, Nagano 386-0498, JP;

(740) **PATENTSERVIS BRATISLAVA**, a. s., Bratislava, SK;

(210) 1829-2000

(220) 21.06.2000

7 (511) 9, 35, 41

(511) 9 - Prehrávač kompaktných diskov, slnečné okuliare, videohry, videokazety, gramofónové platne, disky na zvukové nahrávky, štíty proti oslneniu, magnetické pásky, nosiče zvukových nahrávok, kreslené filmy, hracie automaty, hracie automaty uvádzané do činnosti vhadením mince, vysielacie elektronických signálov, pásky na zvukové nahrávanie, pásky so zvukovými nahrávkami, puzdrá na okuliare, hologramy, reklamné svetelné tabule, neónové reklamy, zariadenia na prenášanie zvuku, zvukové nahrávacie zariadenia, zvukové prehrávacie zariadenia, televízne zariadenia, exponované filmy, magnetické disky, hracie zariadenia fungujúce po pripojení na televízne prijímače, exponované kinofilmy, zábavné zariadenia prispôbenné na fungovanie len spolu s televíznymi prijímačmi, kompaktné disky, optické kompaktné disky, magnetické médiá, magnetické nosiče údajov, optické nosiče údajov, optické disky.

35 - Obchodný manažment v oblasti umenia, organizovanie výstav na reklamné účely, zásielkové reklamné služby, pomoc pri riadení obchodnej činnosti, poskytovanie obchodných alebo podnikateľských informácií, vylepovanie plagátov, rozširovanie reklamných oznamov, uverejňovanie reklamných textov, vydávanie reklamných alebo náborových textov, reklama, rozhlasová reklama, obchodný alebo podnikateľský prieskum, vzťahy s verejnosťou, televízna reklama, reklamné agentúry, poradenské služby v oblasti obchodného alebo podnikateľského riadenia, predvádzanie (služby modeliek) na reklamné účely a podporu predaja, prenájom reklamných priestorov, prenájom reklamných plôch, podpora predaja (pre tretie osoby), spracovanie textov.

41 - Organizovanie plesov, organizovanie súťaží krásy, rezervácia vstupeniek, zábavné parky, obveselenie, zábava, pobavenie, požičiavanie filmových premietaciek a príslušenstva, filmové štúdiá, organizovanie vedomostných alebo zábavných súťaží, prenájom dekorácií, zverejňovanie textov okrem reklamných, vydávanie textov s výnimkou reklamných alebo náborových, vyučovanie, vzdelávanie, prenájom audionahrávok, požičiavanie filmov, filmová tvorba, služby agentúr sprostred-

kovávajúcich divadelných, koncertných a varetných umelcov, vydávanie kníh, prenájom televíznych prijímačov, výroba televíznych programov, služby poskytované orchestrami, divadelné predstavenia, výroba divadelných alebo iných predstavení, televízna zábava, prenájom divadelných dekorácií, umelecké módné agentúry, výchovno-zábavné klubové služby, organizovanie a vedenie kolokvií, organizovanie a vedenie konferencií, organizovanie a vedenie kongresov, informácie o výchove a vzdelávaní, informácie o možnostiach rozptýlenia, informácie o možnostiach zábavy, organizovanie kultúrnych alebo vzdelávacích výstav, služby klubov zdravia, organizovanie a vedenie seminárov, organizovanie a vedenie sympózií, výroba videofilmov, strihanie videopásov.

(540) **HATTRICK**

(732) **Producent'ské centrum HATTRICK**, s. r. o., Panenská 7, 812 88 Bratislava, SK;

(210) 1837-2000

(220) 21.06.2000

7 (511) 14

(511) 14 - Hodiny, hodinky a iné hodinárske a chronometrické prístroje, remienky na náramkové hodinky, náramky na hodinky a retiazky na hodinky, časti a súčiastky na tieto výrobky, stojany pod hodiny, drahé kovy a ich zliatiny, výrobky z drahých kovov alebo výrobky pokovované drahými kovmi, šperky, bižutéria, drahokamy.

(540) **FOCE**

(732) **RUBACO, Ing. arch.**, Natália Al Rubaiee, Chorvátska 1, 811 07 Bratislava, SK;

(740) Litváková Edita, Ing., Ivanka pri Dunaji, SK;

(210) 1851-2000

(220) 22.06.2000

7 (511) 29, 30, 32

(511) 29 - Výrobky zo zeleniny, ovocia, mäsa, hydiny, rýb a potravinárske výrobky pochádzajúce z mora, všetko vo forme výtlačkov, polievok, želé, pást, konzerv, šalátov a pretlakov, hotových a mrazených jedál alebo dehydratovaných konzerv, ako aj v pikantnej forme; nátierky na báze mäsa, rýb, zveriny, hydiny, zeleniny; zaváraniny, džemy; vajcia, mlieko, syry a iné potravinárske prípravky na báze mlieka, náhradky mliečnych výrobkov; oleje a jedlé tuky; prípravky z proteínov pre potravinárstvo; paštéty.

30 - Káva a výtlačky z kávy, náhradky kávy a výtlačky z náhradiek kávy; čaje a výtlačky z čaju; kakao a prípravky na báze kakaa; cukrárske a čokoládové výrobky, cukrovinky, nátierky na báze cukru, pekárske výrobky; dezerty, pudíngy; zmrzlina, prášky na prípravu zmrzlín, prísady do zmrzlín; med a náhradky medu, potravinárske výrobky na báze ryže, múky a obilnín, tiež vo forme hotových jedál, výrobky z obilnín (cereálne výrobky); omáčky, šalátové omáčky, majonézy, droždie, horčica, korenie, koreniny, kečup, ocot, výrobky na aromatizáciu alebo ochutenie pokrmov; prášok do pečiva.

32 - Ovocné džúsy, minerálne vody a nealkoholické nápoje, sirupy, výťažky a esencie na prípravu nealkoholických nápojov, nápojové zmesi a prášky.

(540)



(591) zelená, biela, žltá

(732) Nestlé Food, s. r. o., Prievidza, Košovská cesta 11, 971 27 Prievidza, SK;

(740) Mešková Viera, Ing., Bratislava, SK;

(210) 1867-2000

(220) 23.06.2000

7 (511) 35, 36, 39

(511) 35 - Poradenstvo v obchodnej činnosti.

36 - Poskytovanie záruk na zabezpečenie colného dlhu, kaucie.

39 - Zasielateľstvo.

(540)



(591) žltá, modrá

(732) M & G Spedition, spol. s r. o., Vajnorská 142, 831 04 Bratislava, SK;

(740) Michalková Marta, JUDr., Bratislava, SK;

(210) 1893-2000

(220) 27.06.2000

7 (511) 7

(511) 7 - Ložiská.

(540) ZVE

(732) IMDEPA ROLAMENTOS IMPORTAÇÃO E COMÉRCIO LTDA, Rua Buarque de Macedo, 892, 90230-250 Porto Alegre, RS, BR;

(740) Čechvalová Dagmar, Bratislava, SK;

(210) 1902-2000

(220) 28.06.2000

7 (511) 35, 36

(511) 35 - Sprostredkovanie obchodu s tovarom.

36 - Prenájom nebytových priestorov, zmenárenská činnosť.

(540)



(591) modrá, červená

(732) Obchodné domy PRIOR STRED, a. s., Tr. SNP č. 75, 975 22 Banská Bystrica, SK;

(210) 1908-2000

(220) 29.06.2000

7 (511) 1, 3, 5

(511) 1 - Chemické výrobky určené pre priemysel, pôdne hnojivá prírodné a umelé; chemické prostriedky na konzerváciu potravín, priemyselne spojivá a lepidlá.

3 - Výrobky kozmetické, ako prostriedky WC hygieny, čističe škvŕn, výrobky bytovej a spotrebnej chémie, najmä do WC, kúpeľní, kuchýň, pre domácnosť a na komunálnu hygienu, prípravky na čistenie textílií a iných predmetov, mydlá tekuté, šampóny na vlasy a telové, peny a soli do kúpeľa, čistiace prostriedky na pleť, prípravky na rast vlasov, opaľovacie krémy, pleťové masky, krémy, vodičky, prípravky na čistenie, leštenie a odmasťovanie, brúsne prípravky, voňavkárske výrobky, éterické oleje, dekoratívna kozmetika a pod.

5 - Dezinfekčné prostriedky, WC dezodoranty, WC osviežovače, WC gély, prostriedky na ničenie buriny a na hubenie živočíšnych škodcov, hmyzu a škodlivých zvierat, fungicidy, prostriedky odpuzdujúce hmyz, výrobky zverolekárske, farmaceutické.

(540)



Orange  
cosmetics

(732) JAVO INTERNATIONAL LIMITED spol. s r. o., Čápoava 40, 602 00 Brno, CZ;

(740) Holoubková Mária, Ing., Bratislava, SK;

(210) 1909-2000

(220) 29.06.2000

7 (511) 6, 36, 37, 39

(511) 6 - Železiarsky tovar, drobný železiarsky tovar, kovové potrubia, kovové rúry.

36 - Sprostredkovanie nákupu a predaja nehnuteľností, správa nehnuteľností na základe honoráru alebo kontraktu, prenájom nehnuteľností vrátane bytového hospodárstva.

37 - Realizácia bytových, občianskych a inžinierskych stavieb, vykonávanie jednoduchých stavieb a poddodávok, výstavba vodovodov a kanalizácie, výstavba strednotlakových a nízkotlakových plynovodov a plynových prípojkov, vykonávanie stavebných remesiel: murárske práce, pokrývačské práce, štukatérske a omietkarské práce, kľampierske práce, tesárske a stolárske práce, montáž podláh a podlahových kytín, maliarske a natieračské práce, vykonávanie demolačných búracích prác, zemné práce, prenájom stavebných strojov a zariadení, stavebných mechanizmov, prenájom prístrojov a nástrojov.



39 - Nepravidelná autobusová doprava, nákladná cestná doprava.

(540)



(732) **ZAMPRA, spol. s r. o.**, Južná trieda 78, 040 01 Košice, SK;

(210) 1910-2000

(220) 29.06.2000

7 (511) 1, 2, 3, 6, 7, 9, 16, 20, 30, 31, 32, 33

(511) 1 - Arabská guma na priemyselné využitie, baktericídne látky (ekologické prípravky na použitie pri výrobe a ošetrovaní vína), bentonit, číriace prípravky na mušty, číriace prípravky na víno, chemické látky na konzervovanie potravín, triesloviny, ekologické baktericidy (chemické prípravky na použitie pri výrobe vína), kvasenie vína (chemické látky na kvasenie vína), kyselina vínna, prípravky na čerenie muštu, nápoje (filtračné látky pre priemysel), odfarbovacie prípravky na priemyselné účely, činidlá na čírenie a konzervovanie piva, konzervačné činidlá do piva, chemické prípravky na fermentáciu vína, prípravky na čírenie vína.

2 - Farbivá (potravinárske), farbivá (sladové), farbivá do likérov, farbivá do nápojov, farbivá do piva.

3 - Aromatické látky (esencie), aromatické látky do nápojov (esenciálne oleje), aromatické látky do zákuskov (esencie), aromatické látky do potravín, čistiace prípravky.

6 - Uzávery na fľaše (kovové tesniace).

7 - Baliace stroje, čerpadlá, pumpy (stroje), plniace stroje, plničky fliaš, etiketovacie stroje, stroje na uzatváranie fliaš, stroje na výrobu nápojov elektromechanické, stroje na zátkovanie fliaš, umývačky fliaš.

9 - Dávkovače.

16 - Etikety s výnimkou textilných, kartón, lepenka, lepenkové alebo papierové obaly na fľaše.

20 - Zátkovky plastové, uzávery na fľaše s výnimkou kovových, zátky a uzávery na fľaše s výnimkou sklenených, kovových alebo gumových, zátky na fľaše z prírodného a aglomerovaného korku, uzávery a čiapočky na fľaše z plastu.

30 - Príchuti na zlepšenie chuti nápojov s výnimkou éterických olejov.

31 - Poľnohospodárske produkty a obilniny v nespracovanom stave, obilie v nespracovanom stave, pšenica, rastlinné semená.

32 - Príchuti na výrobu nápojov, nealkoholické nápoje.

33 - Liehové esencie, alkoholické nápoje, vína všetkých druhov.

(540)

**Vinagro**

(732) **Vinagro, a. s.**, Macov 6, 930 32 Macov, SK;

(210) 1912-2000

(220) 29.06.2000

7 (511) 30, 32, 33

(511) 30 - Horčica, ocot, chuťové prísady, vonné látky a kečup.

32 - Nealkoholické nápoje, ovocné nápoje a ovocné šťavy, sirupy a iné prípravky na výrobu nápojov.

33 - Alkoholické nápoje, nízkoalkoholické a alkoholizované nápoje.

(540) **VANESSA**

(732) **ST. NICOLAUS, a. s.**, 1. mája 113, 031 28 Liptovský Mikuláš, SK;

(210) 1915-2000

(220) 29.06.2000

7 (511) 30, 32, 33

(511) 30 - Horčica, ocot, chuťové prísady, vonné látky a kečup.

32 - Nealkoholické nápoje, ovocné nápoje a ovocné šťavy, sirupy a iné prípravky na výrobu nápojov.

33 - Alkoholické nápoje, nízkoalkoholické a alkoholizované nápoje.

(540) **NICOLAUS PEACH**

(732) **ST. NICOLAUS, a. s.**, 1. mája 113, 031 28 Liptovský Mikuláš, SK;

(210) 1916-2000

(220) 29.06.2000

7 (511) 30, 32, 33

(511) 30 - Horčica, ocot, chuťové prísady, vonné látky a kečup.

32 - Nealkoholické nápoje, ovocné nápoje a ovocné šťavy, sirupy a iné prípravky na výrobu nápojov.

33 - Alkoholické nápoje, nízkoalkoholické a alkoholizované nápoje.

(540) **NICOLAUS LEMON**

(732) **ST. NICOLAUS, a. s.**, 1. mája 113, 031 28 Liptovský Mikuláš, SK;

(210) 1917-2000

(220) 29.06.2000

7 (511) 30, 32, 33

(511) 30 - Horčica, ocot, chuťové prísady, vonné látky a kečup.

32 - Nealkoholické nápoje, ovocné nápoje a ovocné šťavy, sirupy a iné prípravky na výrobu nápojov.

33 - Alkoholické nápoje, nízkoalkoholické a alkoholizované nápoje.

(540) **NICOLAUS FERNET CITRUS**

(732) **ST. NICOLAUS, a. s.**, 1. mája 113, 031 28 Liptovský Mikuláš, SK;

(210) 1918-2000

(220) 29.06.2000

7 (511) 30, 32, 33

(511) 30 - Horčica, ocot, chuťové prísady, vonné látky a kečup.

32 - Nealkoholické nápoje, ovocné nápoje a ovocné šťavy, sirupy a iné prípravky na výrobu nápojov.

33 - Alkoholické nápoje, nízkoalkoholické a alkoholizované nápoje.

(540) **TOM**

(732) **ST. NICOLAUS, a. s.**, 1. mája 113, 031 28 Liptovský Mikuláš, SK;

(210) 1919-2000

(220) 29.06.2000

7 (511) 29, 30

(511) 29 - Mäso, ryby, hydina a zverina, morské živočíchy ako potrava; konzervované, sušené, varené a inak spracované ovocie a zelenina; prípravky zo všetkých uvedených tovarov; mliečne výrobky; mrazené jogurty; peny; chladené dezerty; nápoje z mliečnych výrobkov patriace do triedy 29; polievky; sladké nátierky; slané nátierky; šaláty; nápoje patriace do triedy 29; plnky; malé občerstvenia medzi hlavnými jedlami z produktov patriacich do triedy 29; hotové jedlá a ich zložky obsahujúce prevažne produkty patriace do triedy 29; proteínové látky; omáčky a chuťové omáčky, všetko patriace do triedy 29.

30 - Ryža, cestoviny, obilniny a obilninové prípravky; čaj, káva, kakao; varená čokoláda a čokoládové nápoje, kávové výťažky, kávové náhradky, zmesi kávy a čakanky; čakanka, čakankové zmesi, všetko ako kávové náhradky; neliečivé cukrovinky; pakárske a cukrárske výrobky, jemné pečivo a zákusky, sušienky, keksy a sucháre; vodové zmrzliny, smotanové zmrzliny, zmrzlínové výrobky, mrazené cukrovinky; chladené a mrazené dezerty a zákusky; peny, šerbety; chlieb; jemné cestá; nápoje patriace do triedy 30; plnky zložené prevažne z produktov patriacich do triedy 30; sladké nátierky; slané nátierky; malé občerstvenia medzi hlavnými jedlami z produktov patriacich do triedy 30; hotové jedlá a ich zložky obsahujúce prevažne produkty patriace do triedy 30; čokoláda; pizza, pizzové základy; omáčky, posýpky a polevy na pizzu; omáčky na cestoviny a ryžu; šalátové dresingy; majonéza; omáčky a chuťové omáčky, všetko patriace do triedy 30.

(540) **BALISTO**

(732) **Mars Incorporated**, McLean, Virginia 22101, US;

(740) Fajnorová Mária, Ing., Bratislava, SK;

(210) 1920-2000

(220) 29.06.2000

7 (511) 5

(511) 5 - Prírodné a rastlinné laxatíva.

(540) **TAMARINE**

(732) **SmithKline Beecham Sante & Hygiene S. A. S.**, 5 Esplanade Charles de Gaulle, BP 306, 92003 Nanterre, Cedex, FR;

(740) Fajnorová Mária, Ing., Bratislava, SK;

(210) 1921-2000

(220) 29.06.2000

7 (511) 12

(511) 12 - Pneumatiky.

(540) **KELLY WINTERMARK**

(732) **The Goodyear Tire & Rubber Company**, 1144 East Market Street, Akron, Ohio 44316-0001, US;

(740) Fajnorová Mária, Ing., Bratislava, SK;

(210) 1923-2000

(220) 29.06.2000

7 (511) 5

(511) 5 - Farmaceutické a lekárske prípravky a látky na humánne a veterinárne použitie, lieky.

(540) **TAXCEF**

(732) **Ranbaxy Laboratories Limited**, 19, Nehru Place, 110 019 New Delhi, IN;

(740) Bachratá Magdaléna, Mgr., Bratislava, SK;

(210) 1925-2000

(220) 29.06.2000

7 (511) 12

(511) 12 - Pneumatiky.

(540) **ESKIMO**

(732) **Sava Tires d. o. o.**, Skofjeloska 6, 4502 Kranj, SI;

(740) Fajnorová Mária, Ing., Bratislava, SK;

(210) 1926-2000

(220) 29.06.2000

7 (511) 36

(511) 36 - Lízing a prenájom hnutelných vecí, poskytovanie spotrebiteľských úverov a predaj na splátky.

(540)

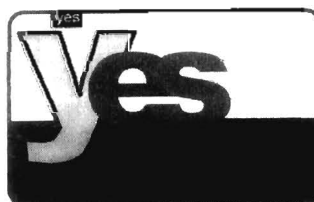

(591) čierna, biela, sivá, modrá, červená

(732) **Home Credit Finance, a. s.**, Kounicova 284/39,  
602 00 Brno, CZ;  
(740) Bachratá Magdaléna, Mgr., Bratislava, SK;

(210) 1927-2000  
(220) 29.06.2000  
7 (511) 36  
(511) 36 - Lízing a prenájom hnuiteľných vecí, poskyto-  
vanie spotrebiteľských úverov a predaj na splátky.  
(540)



(591) čierna, biela, sivá, modrá, červená  
(732) **Home Credit Finance, a. s.**, Kounicova 284/39,  
602 00 Brno, CZ;  
(740) Bachratá Magdaléna, Mgr., Bratislava, SK;

(210) 1928-2000  
(220) 29.06.2000  
7 (511) 36  
(511) 36 - Lízing a prenájom hnuiteľných vecí, poskyto-  
vanie spotrebiteľských úverov a predaj na splátky.  
(540)



(732) **Home Credit Finance, a. s.**, Kounicova 284/39,  
602 00 Brno, CZ;  
(740) Bachratá Magdaléna, Mgr., Bratislava, SK;

(210) 1929-2000  
(220) 29.06.2000  
7 (511) 36  
(511) 36 - Lízing a prenájom hnuiteľných vecí, poskyto-  
vanie spotrebiteľských úverov a predaj na splátky.  
(540) **YES**  
(732) **Home Credit Finance, a. s.**, Kounicova 284/39,  
602 00 Brno, CZ;  
(740) Bachratá Magdaléna, Mgr., Bratislava, SK;

(210) 1930-2000  
(220) 29.06.2000  
7 (511) 9, 16  
(511) 9 - Počítačový softvér.  
16 - Tlačoviny, knihy.  
(540) **PROFICIENCY**  
(732) **Proficiency Solutions Ltd.**, 8 HaMarpeh St.,  
Jerusalem, IL;  
(740) Juran Svetozár, JUDr., Bratislava, SK;

(210) 1931-2000  
(220) 30.06.2000  
(310) 75/891.147  
(320) 07.01.2000  
(330) US  
7 (511) 5  
(511) 5 - Farmaceutické prípravky na liečenie ochorení  
a porúch centrálného nervového systému.

(540) **ZALUTIA**  
(732) **Eli Lilly and Company**, Lilly Corporate Center,  
Indianapolis, Indiana 46285, US;  
(740) Bezák Marián, Ing., Bratislava, SK;

(210) 1932-2000  
(220) 30.06.2000  
(310) 75/890.942  
(320) 07.01.2000  
(330) US  
7 (511) 5  
(511) 5 - Farmaceutické prípravky na liečenie ochorení  
a porúch centrálného nervového systému.

(540) **ZYMERYS**  
(732) **Eli Lilly and Company**, Lilly Corporate Center,  
Indianapolis, Indiana 46285, US;  
(740) Bezák Marián, Ing., Bratislava, SK;

(210) 1933-2000  
(220) 30.06.2000  
(310) 75/890.941  
(320) 07.01.2000  
(330) US  
7 (511) 5  
(511) 5 - Farmaceutické prípravky na liečenie ochorení  
a porúch centrálného nervového systému.

(540) **SYMBIAX**  
(732) **Eli Lilly and Company**, Lilly Corporate Center,  
Indianapolis, Indiana 46285, US;  
(740) Bezák Marián, Ing., Bratislava, SK;

(210) 1935-2000  
(220) 30.06.2000  
7 (511) 5, 29, 30  
(511) 5 - Cukrovinkárske a pečivárske výrobky s posil-  
ňujúcim a podporným liečivým účinkom, cukro-  
vinkárske a pečivárske výrobky pre diabetikov s  
liečivými účinkami.  
29 - Konzervované, sušené a varené ovocie, rôso-  
ly, zaváraniny, ovocné želé, želatína, spracované  
orechy, arašidy, sušené a varené ovocie.  
30 - Trvanlivé, polotrvanlivé a jemné pečivo, čo-  
koládové a nečokoládové cukrovinky, bonbóny a  
cukríky, čokoláda, fondán, karamelky, keksy, ko-  
láče, krekerky, lízanky, oplátky, perníky, medovní-  
ky, biskvity, sucháre, sušienky, piškóty, vianočné  
kolekcie a iné cukrovinky na ozdobovanie via-  
nočných stromčekov, vafle, trubičky, dezerty,  
komprimáty, želé, napolitánky, pastilky, tyčinky,  
kakao, káva, čaj, cukor, žuvačky, med, kávové ná-  
hradky, obilné prípravky a diavýrobky uvedených  
tovarov.

(540)

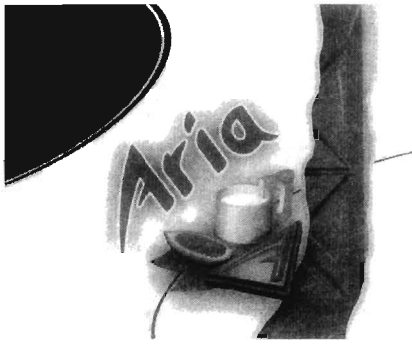

(591) modrá, červená, hnedá, žltá, zelená, biela  
 (732) **I. D. C. Holding, a. s.**, Drieňová 3, 821 01 Bratislava, SK;  
 (740) Guniš Jaroslav, Mgr., Bratislava, SK;

(210) 1936-2000

(220) 30.06.2000

7 (511) 5, 29, 30

(511) 5 - Cukrovinkárske a pečivárske výrobky s posilňujúcim a podporným liečivým účinkom, cukrovinkárske a pečivárske výrobky pre diabetikov s liečivými účinkami.

29 - Konzervované, sušené a varené ovocie, rôsoly, zaváraniny, ovocné želé, želatína, spracované orechy, arašidy, sušené a varené ovocie.

30 - Trvanlivé, polotrvanlivé a jemné pečivo, čokoládové a nečokoládové cukrovinky, bonbóny a cukríky, čokoláda, fondán, karamelky, keksy, koláče, krekerky, lízanky, oplátky, perníky, medovníky, biskvity, sucháre, sušienky, piškóty, vianočné kolekcie a iné cukrovinky na ozdobovanie vianočných stromčekov, vafle, trubičky, dezerty, komprimáty, želé, napolitánky, pastilky, tyčinky, kakao, káva, čaj, cukor, žuvačky, med, kávové náhradky, obilné prípravky a diavýrobky uvedených tovarov.

(540)



(591) modrá, červenohnedá, žltá zelená  
 (732) **I. D. C. Holding, a. s.**, Drieňová 3, 821 01 Bratislava, SK;  
 (740) Guniš Jaroslav, Mgr., Bratislava, SK;

(210) 1937-2000

(220) 30.06.2000

7 (511) 5, 29, 30

(511) 5 - Cukrovinkárske a pečivárske výrobky s posilňujúcim a podporným liečivým účinkom, cukrovinkárske a pečivárske výrobky pre diabetikov s liečivými účinkami.

29 - Konzervované, sušené a varené ovocie, rôsoly, zaváraniny, ovocné želé, želatína, spracované orechy, arašidy, sušené a varené ovocie.

30 - Trvanlivé, polotrvanlivé a jemné pečivo, čokoládové a nečokoládové cukrovinky, bonbóny a cukríky, čokoláda, fondán, karamelky, keksy, koláče, krekerky, lízanky, oplátky, perníky, medovníky, biskvity, sucháre, sušienky, piškóty, vianočné kolekcie a iné cukrovinky na ozdobovanie vianočných stromčekov, vafle, trubičky, dezerty, komprimáty, želé, napolitánky, pastilky, tyčinky, kakao, káva, čaj, cukor, žuvačky, med, kávové náhradky, obilné prípravky a diavýrobky uvedených tovarov.

(540) **SPIRALI**

(732) **I. D. C. Holding, a. s.**, Drieňová 3, 821 01 Bratislava, SK;

(740) Guniš Jaroslav, Mgr., Bratislava, SK;

(210) 1938-2000

(220) 30.06.2000

7 (511) 5, 29, 30

(511) 5 - Cukrovinkárske a pečivárske výrobky s posilňujúcim a podporným liečivým účinkom, cukrovinkárske a pečivárske výrobky pre diabetikov s liečivými účinkami.

29 - Konzervované, sušené a varené ovocie, rôsoly, zaváraniny, ovocné želé, želatína, spracované orechy, arašidy, sušené a varené ovocie.

30 - Trvanlivé, polotrvanlivé a jemné pečivo, čokoládové a nečokoládové cukrovinky, bonbóny a cukríky, čokoláda, fondán, karamelky, keksy, koláče, krekerky, lízanky, oplátky, perníky, medovníky, biskvity, sucháre, sušienky, piškóty, vianočné kolekcie a iné cukrovinky na ozdobovanie vianočných stromčekov, vafle, trubičky, dezerty, komprimáty, želé, napolitánky, pastilky, tyčinky, kakao, káva, čaj, cukor, žuvačky, med, kávové náhradky, obilné prípravky a diavýrobky uvedených tovarov.

(540) **ŠKOLÁČIK**

(732) **I. D. C. Holding, a. s.**, Drieňová 3, 821 01 Bratislava, SK;

(740) Guniš Jaroslav, Mgr., Bratislava, SK;

(210) 1939-2000

(220) 30.06.2000

(310) 155342

(320) 12.05.2000

(330) CZ

7 (511) 1, 3, 5

(511) 1 - Chemické výrobky pre priemysel a vedu.

3 - Kozmetické výrobky všetkých druhov, najmä prípravky na starostlivosť a ošetrovanie tela, pleti a pokožky hlavy.

5 - Liečivá, farmaceutické prípravky, zdravotnícke a hygienické výrobky, liečebná kozmetika.

(540) **Go-Haire**

(732) **Interpharma Praha, a. s.**, Komořanská 955, 140 00 Praha 4 - Modřany, CZ;

(740) Guniš Jaroslav, Mgr., Bratislava, SK;

(210) 1951-2000

(220) 03.07.2000

7 (511) 32

(511) 32 - Nealkoholické nápoje, ovocné šťavy, ovocné nápoje, sirupy a iné prípravky na výrobu nápojov.

(540) **ALOHA**

(732) **GLOBAL DRINKS, s. r. o.**, Nádražná 34, 900 28 Ivanka pri Dunaji, SK;

(210) 1952-2000

(220) 03.07.2000

7 (511) 32

(511) 32 - Nealkoholické nápoje, ovocné šťavy, ovocné nápoje, sirupy a iné prípravky na výrobu nápojov.

(540) **TROMPI**

(732) **GLOBAL DRINKS, s. r. o.**, Nádražná 34, 900 28 Ivanka pri Dunaji, SK;

(210) 1953-2000

(220) 04.07.2000

7 (511) 9, 35, 38, 39, 41, 42

(511) 9 - Videokazety, nosiče zvukovo-obrazových záznamov, videopásy.

35 - Organizovanie komerčných alebo reklamných výstav, rozširovanie reklamných materiálov alebo inzertných oznamov zákazníkom.

38 - Prenosy správ alebo obrázkov pomocou počítača.

39 - Doručovanie tovaru a balíkov, doručovacie služby.

41 - Organizovanie kultúrnych alebo vzdelávacích výstav, tvorba filmov, prenájom videopások a zvukovo-obrazových nosičov, agentúry sprostredkujúce divadelných, koncertných a varených umelcov.

42 - Usporiadávanie a prevádzkovanie výstav.

(540)



(732) **Žiak Ján, Ing.**, Bystrický rad 1973/5, 960 01 Zvolen, SK;

(210) 1954-2000

(220) 04.07.2000

7 (511) 9, 35, 38, 39, 41, 42

(511) 9 - Videokazety, nosiče zvukovo-obrazových záznamov, videopásy.

35 - Organizovanie komerčných alebo reklamných výstav, rozširovanie reklamných materiálov alebo inzertných oznamov zákazníkom.

38 - Prenosy správ alebo obrázkov pomocou počítača.

39 - Doručovanie tovaru a balíkov, doručovacie služby.

41 - Organizovanie kultúrnych alebo vzdelávacích výstav, tvorba filmov, prenájom videopások a zvukovo-obrazových nosičov, agentúry sprostredkujúce divadelných, koncertných a varených umelcov.

42 - Usporiadávanie a prevádzkovanie výstav.

(540) **Bohem**

(732) **Baldovská Mária, J. Kráľa 1413/7, 960 01 Zvolen, SK;**

(210) 1955-2000

(220) 04.07.2000

7 (511) 35, 38, 42

(511) 35 - Reklama; reklamné agentúry; podpora predaja pre tretie osoby; vydávanie a aktualizovanie reklamných materiálov; rozširovanie reklamných alebo inzertných materiálov; uverejňovanie reklamných textov; prenájom reklamných materiálov; prenájom reklamného miesta; predvádzanie na reklamné účely a podporu predaja; predvádzanie tovaru; príprava inzertných stĺpcov; organizovanie komerčných alebo reklamných výstav; zbieranie údajov do počítačovej databázy; zoradovanie údajov v počítačovej databáze; zasielanie reklamných materiálov zákazníkom; rozširovanie vzoriek; oceňovanie a odhady v oblasti podnikania; spracovanie textov; obchodný prieskum; prieskum trhu; obchodné alebo podnikateľské informácie; prieskum verejnej mienky; vzťahy s verejnosťou; komerčné informačné kancelárie; marketingové štúdie; poradenstvo v obchodnej činnosti; pomoc pri riadení obchodnej činnosti; obchodný manažment a podnikové poradenstvo; pomoc pri riadení komerčných a priemyselných podnikov; obchodný alebo podnikateľský prieskum; reklamné služby, najmä reklama tovarov a služieb pre tretie osoby prostredníctvom umiestnenia reklám a reklamných displejov na elektronické miesto prístupné cez počítačovú sieť.

38 - Služby elektronickej pošty; posielanie správ; komunikácia pomocou počítačových terminálov; prenos správ a obrazových informácií pomocou počítača.

42 - Počítačové služby, najmä poskytovanie online nástrojov a pomoc pri tvorbe, manažmente a udržiavaní internetových domovských stránok; hosting internetových domovských stránok; poskytovanie zoznamu internetových domovských stránok.

(540) **ANGELFIRE**

(732) **WhoWhere? Inc.**, 1675 North Shoreline Boulevard, Mountain View, California 94043, US;

(740) Čechvalová Dagmar, Bratislava, SK;

(210) 1956-2000  
 (220) 04.07.2000  
 (310) 75/887.225  
 (320) 04.01.2000  
 (330) US

7 (511) 9, 42

(511) 9 - Počítačový softvér a sieťový hardvér na doručovanie informácií cez globálnu počítačovú sieť alebo počítačovú komunikačnú sieť.

42 - Počítačové on-line služby, najmä poskytovanie on-line podpory zákazníkom v oblasti počítačového softvéru a sieťového hardvéru na doručovanie informácií cez globálnu počítačovú sieť alebo počítačovú komunikačnú sieť.

(540) **FASTFORWARD NETWORKS**

(732) **FastForward Networks, Inc.**, 75 Hawthorne Street, Suite 601, San Francisco, California 94105, US;

(740) Bušová Eva, JUDr., Bratislava, SK;

(210) 1957-2000  
 (220) 04.07.2000

7 (511) 5

(511) 5 - Farmaceutické a liečivé prípravky a substancie.

(540)



(732) **SB Pharmco Puerto Rico Inc.**, State Road No. 172, Km 9.1/Bo. Certenejas, Cidra, Portoriko 00639, US;

(740) Fajnorová Mária, Ing., Bratislava, SK;

(210) 1959-2000  
 (220) 06.07.2000

7 (511) 36

(511) 36 - Finančné služby všetkých druhov; finančné poradenské služby; finančné výskumné služby; služby správnych aktív; investičné služby podielových fondov a globálnych fondov; finančné služby majúce povahu dlhov, akcií a kapitálu, partnerstva a spoločných podnikov; fúzie, akvizície, reštrukturalizácia a iné korporáčne finančné aktivity; služby získavania a zhromažďovania kapitálu; marketing, štrukturalizácia, dojednanie a uskutočňovanie predajov a nákupov nehnuteľností pre iných; rizikový kapitál a iné formy investovania súkromného kapitálu; obchodovanie s cennými papiermi a bankovými dlhmi; poradenstvo pre vlády a štátne podniky týkajúce sa privatizácie a reštrukturalizácie štátnych podnikov a iných finančných otázok.

(540) **LAZARD ASSET MANAGEMENT**

(732) **LAZARD STRATEGIC COORDINATION COMPANY LLC**, 30 Rockefeller Plaza, 10020 New York, US;

(740) Fajnorová Mária, Ing., Bratislava, SK;

(210) 1960-2000  
 (220) 06.07.2000

7 (511) 36

(511) 36 - Finančné služby všetkých druhov; finančné poradenské služby; finančné výskumné služby; služby správnych aktív; investičné služby podielových fondov a globálnych fondov; finančné služby majúce povahu dlhov, akcií a kapitálu, partnerstva a spoločných podnikov; fúzie, akvizície, reštrukturalizácia a iné korporáčne finančné aktivity; služby získavania a zhromažďovania kapitálu; marketing, štrukturalizácia, dojednanie a uskutočňovanie predajov a nákupov nehnuteľností pre iných; rizikový kapitál a iné formy investovania súkromného kapitálu; obchodovanie s cennými papiermi a bankovými dlhmi; poradenstvo pre vlády a štátne podniky týkajúce sa privatizácie a reštrukturalizácie štátnych podnikov a iných finančných otázok.

(540) **LAZARD FRÈRES**

(732) **LAZARD STRATEGIC COORDINATION COMPANY LLC**, 30 Rockefeller Plaza, 10020 New York, US;

(740) Fajnorová Mária, Ing., Bratislava, SK;

(210) 1961-2000  
 (220) 06.07.2000

7 (511) 36

(511) 36 - Finančné služby všetkých druhov; finančné poradenské služby; finančné výskumné služby; služby správnych aktív; investičné služby podielových fondov a globálnych fondov; finančné služby majúce povahu dlhov, akcií a kapitálu, partnerstva a spoločných podnikov; fúzie, akvizície, reštrukturalizácia a iné korporáčne finančné aktivity; služby získavania a zhromažďovania kapitálu; marketing, štrukturalizácia, dojednanie a uskutočňovanie predajov a nákupov nehnuteľností pre iných; rizikový kapitál a iné formy investovania súkromného kapitálu; obchodovanie s cennými papiermi a bankovými dlhmi; poradenstvo pre vlády a štátne podniky týkajúce sa privatizácie a reštrukturalizácie štátnych podnikov a iných finančných otázok.

(540) **LAZARD BROTHERS**

(732) **LAZARD STRATEGIC COORDINATION COMPANY LLC**, 30 Rockefeller Plaza, 10020 New York, US;

(740) Fajnorová Mária, Ing., Bratislava, SK;

(210) 1962-2000  
 (220) 06.07.2000  
 7 (511) 36  
 (511) 36 - Finančné služby všetkých druhov; finančné poradenské služby; finančné výskumné služby; služby správnych aktív; investičné služby podielových fondov a globálnych fondov; finančné služby majúce povahu dlhov, akcií a kapitálu, partnerstva a spoločných podnikov; fúzie, akvizície, reštrukturalizácia a iné korporáčne finančné aktivity; služby získavania a zhromažďovania kapitálu; marketing, štrukturalizácia, dojednávanie a uskutočňovanie predajov a nákupov nehnuteľností pre iných; rizikový kapitál a iné formy investovania súkromného kapitálu; obchodovanie s cenými papiermi a bankovými dlhmi; poradenstvo pre vlády a štátne podniky týkajúce sa privatizácie a reštrukturalizácie štátnych podnikov a iných finančných otázok.

(540) **LAZARD**

(732) **LAZARD STRATEGIC COORDINATION COMPANY LLC**, 30 Rockefeller Plaza, 10020 New York, US;

(740) Fajnorová Mária, Ing., Bratislava, SK;

(210) 1963-2000  
 (220) 06.07.2000  
 7 (511) 9, 38, 41  
 (511) 9 - Nosiče zvuku s nahrávkami, predovšetkým hudobných a hudobno-slovných diel.  
 38 - Rozhlasové vysielanie.  
 41 - Výroba rozhlasových programov (relácií), vydavateľská činnosť (vydávanie hudobných a hudobno-slovných diel).

(540) **Rozhlasové libresso**

(732) **Slovenský rozhlas**, Mýtina ul. č. 1, 817 55 Bratislava, SK;

(210) 1964-2000  
 (220) 06.07.2000  
 7 (511) 9, 38, 41  
 (511) 9 - Nosiče zvuku s nahrávkami, predovšetkým hudobných a hudobno-slovných diel.  
 38 - Rozhlasové vysielanie.  
 41 - Výroba rozhlasových programov (relácií), vydavateľská činnosť (vydávanie hudobných a hudobno-slovných diel).

(540) **SLOV-TOP alebo Prvých deväť**

(732) **Slovenský rozhlas**, Mýtina ul. č. 1, 817 55 Bratislava, SK;

(210) 1965-2000  
 (220) 06.07.2000  
 7 (511) 9, 38, 41  
 (511) 9 - Nosiče zvuku s nahrávkami, predovšetkým hudobných a hudobno-slovných diel.  
 38 - Rozhlasové vysielanie.  
 41 - Výroba rozhlasových programov (relácií), vydavateľská činnosť (vydávanie hudobných a hudobno-slovných diel).

(540) **LUK - literatúra, umenie, kritika**

(732) **Slovenský rozhlas**, Mýtina ul. č. 1, 817 55 Bratislava, SK;

(210) 1966-2000  
 (220) 06.07.2000  
 7 (511) 9, 38, 41  
 (511) 9 - Nosiče zvuku s nahrávkami, predovšetkým hudobných a hudobno-slovných diel.  
 38 - Rozhlasové vysielanie.  
 41 - Výroba rozhlasových programov (relácií), vydavateľská činnosť (vydávanie hudobných a hudobno-slovných diel).

(540) **Ľudia, fakty, udalosti**

(732) **Slovenský rozhlas**, Mýtina ul. č. 1, 817 55 Bratislava, SK;

(210) 1967-2000  
 (220) 06.07.2000  
 7 (511) 9, 38, 41  
 (511) 9 - Nosiče zvuku s nahrávkami, predovšetkým hudobných a hudobno-slovných diel.  
 38 - Rozhlasové vysielanie.  
 41 - Výroba rozhlasových programov (relácií), vydavateľská činnosť (vydávanie hudobných a hudobno-slovných diel).

(540) **Rádio Report**

(732) **Slovenský rozhlas**, Mýtina ul. č. 1, 817 55 Bratislava, SK;

(210) 1968-2000  
 (220) 06.07.2000  
 7 (511) 17  
 (511) 17 - Vzduchotechnická hadica.  
 (540) **ALUDEC**  
 (732) **TRIOMEN, s. r. o.**, Trieda SNP 104, 040 11 Košice, SK;

(210) 1969-2000  
 (220) 06.07.2000  
 7 (511) 17  
 (511) 17 - Vzduchotechnická hadica.  
 (540) **SONODEC**  
 (732) **TRIOMEN, s. r. o.**, Trieda SNP 104, 040 11 Košice, SK;

(210) 1970-2000  
 (220) 06.07.2000  
 7 (511) 17  
 (511) 17 - Vzduchotechnická hadica.  
 (540) **ISODEC**  
 (732) **TRIOMEN, s. r. o.**, Trieda SNP 104, 040 11 Košice, SK;

- (210) 1971-2000  
 (220) 06.07.2000  
 7 (511) 29, 30, 32, 33, 35  
 (511) 29 - Mäso, ryby, hydina, zverina a výrobky z nich, mlieko, vajcia a mliečne výrobky, oleje a jedlé tuky, ovocie a zelenina sušené a inak konzervované.  
 30 - Káva, čaj, kakao a nápoje z nich, cukor, cukrovinky, čokoláda, žuvačky, ryža, múka a múčne zmesi, múčne výrobky, soľ, ocot, korenie, omáčky na dochutenie, škrob, kvasnice.  
 32 - Všetky nealkoholické nápoje.  
 33 - Alkoholické nápoje s výnimkou piva.  
 35 - Propagačná činnosť, účtovné a daňové poradenstvo, marketing, informačné služby, obchodné poradenstvo, kancelárske práce, inzertná činnosť, prieskumy.

(540)



- (591) červená, modrá, biela  
 (732) **Balírny a pražírny, a. s.**, Hnězdenská 556, 181 00 Praha 8, CZ;  
 (740) Litvákova Edita, Ing., Ivanka pri Dunaji, SK;

- (210) 1972-2000  
 (220) 06.07.2000  
 7 (511) 29, 30, 32, 33, 35  
 (511) 29 - Mäso, ryby, hydina, zverina a výrobky z nich, mlieko, vajcia a mliečne výrobky, oleje a jedlé tuky, ovocie a zelenina sušené a inak konzervované.  
 30 - Káva, čaj, kakao a nápoje z nich, cukor, cukrovinky, čokoláda, žuvačky, ryža, múka a múčne zmesi, múčne výrobky, soľ, ocot, korenie, omáčky na dochutenie, škrob, kvasnice.  
 32 - Všetky nealkoholické nápoje.  
 33 - Alkoholické nápoje s výnimkou piva.  
 35 - Propagačná činnosť, účtovné a daňové poradenstvo, marketing, informačné služby, obchodné poradenstvo, kancelárske práce, inzertná činnosť, prieskumy.

(540)



- (591) červená, modrá, biela  
 (732) **Balírny a pražírny, a. s.**, Hnězdenská 556, 181 00 Praha 8, CZ;  
 (740) Litvákova Edita, Ing., Ivanka pri Dunaji, SK;

- (210) 2001-2000  
 (220) 10.07.2000  
 7 (511) 30  
 (511) 30 - Zmrzliny, mrazené krémy, nanuky.  
 (540) **MIKI**  
 (732) **STAMO, s. r. o.**, Kapušany pri Prešove 534, 082 12 Kapušany pri Prešove, SK;

- (210) 2002-2000  
 (220) 10.07.2000  
 7 (511) 30  
 (511) 30 - Zmrzliny, mrazené krémy, nanuky.  
 (540) **Faraón**  
 (732) **STAMO, s. r. o.**, Kapušany pri Prešove 534, 082 12 Kapušany pri Prešove, SK;

- (210) 2003-2000  
 (220) 10.07.2000  
 7 (511) 30  
 (511) 30 - Zmrzliny, mrazené krémy, nanuky.  
 (540) **MAESTRO**  
 (732) **STAMO, s. r. o.**, Kapušany pri Prešove 534, 082 12 Kapušany pri Prešove, SK;

- (210) 2004-2000  
 (220) 10.07.2000  
 7 (511) 30  
 (511) 30 - Zmrzliny, mrazené krémy, nanuky.  
 (540) **Lord**  
 (732) **STAMO, s. r. o.**, Kapušany pri Prešove 534, 082 12 Kapušany pri Prešove, SK;

- (210) 2005-2000  
 (220) 10.07.2000  
 7 (511) 30  
 (511) 30 - Zmrzliny, mrazené krémy, nanuky.  
 (540) **DŽAMBO**  
 (732) **STAMO, s. r. o.**, Kapušany pri Prešove 534, 082 12 Kapušany pri Prešove, SK;

- (210) 2006-2000  
 (220) 10.07.2000  
 7 (511) 30  
 (511) 30 - Zmrzliny, mrazené krémy, nanuky.  
 (540) **EIFEL**  
 (732) **STAMO, s. r. o.**, Kapušany pri Prešove 534, 082 12 Kapušany pri Prešove, SK;

- (210) 2007-2000  
 (220) 10.07.2000  
 7 (511) 30  
 (511) 30 - Zmrzliny, mrazené krémy, nanuky.  
 (540) **TANGO**  
 (732) **STAMO, s. r. o.**, Kapušany pri Prešove 534, 082 12 Kapušany pri Prešove, SK;



(210) 2008-2000  
 (220) 10.07.2000  
 7 (511) 30  
 (511) 30 - Zmrzliny, mrazené krémy, nanuky.  
 (540) **RONY**  
 (732) **STAMO, s. r. o.**, Kapušany pri Prešove 534,  
 082 12 Kapušany pri Prešove, SK;

(210) 2009-2000  
 (220) 10.07.2000  
 7 (511) 30  
 (511) 30 - Zmrzliny, mrazené krémy, nanuky.  
 (540) **SLADKÉ SRDCE**  
 (732) **STAMO, s. r. o.**, Kapušany pri Prešove 534,  
 082 12 Kapušany pri Prešove, SK;

(210) 2011-2000  
 (220) 11.07.2000  
 7 (511) 32, 33  
 (511) 32 - Nealkoholické nápoje.  
 33 - Alkoholické nápoje.  
 (540)



(591) čierna, červená, biela, svetlookrová  
 (732) **Jan Becher - Karlovarská Becherovka, a. s.**,  
 T. G. Masaryka 57, 360 76 Karlovy Vary, CZ;  
 (740) Bušová Eva, JUDr., Bratislava, SK;

(210) 2013-2000  
 (220) 11.07.2000  
 7 (511) 35, 36  
 (511) 35 - Organizačné poradenstvo, účtovné poradenstvo, vedenie účtovníctva, ekonomické poradenstvo.  
 36 - Finančné poradenstvo.  
 (540) **TATRA CREDIT ADVISORS, INC.**  
 (732) **KONZULTING, s. r. o.**, Požiarnicka 1, 040 01 Košice, SK;

(210) 2014-2000  
 (220) 11.07.2000  
 7 (511) 14, 35  
 (511) 14 - Hodiny, hodinky a iné hodinárske a chronometrické prístroje, remienky na hodinky, náramky na hodiny, retiazky na hodinky, časti a súčiastky uvedených tovarov, stojany pod hodiny, drahé

kovy a ich zliatiny, výrobky z drahých kovov alebo pokovované drahými kovmi, šperky, bižutéria, drahokamy.  
 35 - Sprostredkovanie obchodu.

(540)



(732) **Al Rubaiee Natália, Ing. arch.**, Chorvátska 1,  
 811 07 Bratislava, SK;  
 (740) Litváková Edita, Ing., Ivanka pri Dunaji, SK;

(210) 2015-2000  
 (220) 11.07.2000  
 7 (511) 5  
 (511) 5 - Farmaceutické a veterinárne prípravky.

(540) **GLEPTOSIL**  
 (732) **ALSTOE LIMITED**, Sheriff Hutton Industrial Park, Sheriff Hutton, Yorks Y60 6RZ, GB;  
 (740) **ROTT, RŮŽIČKA & GUTTMANN, v. o. s.**, Bratislava, SK;

(210) 2017-2000  
 (220) 12.07.2000  
 7 (511) 36  
 (511) 36 - Obchodné a spotrebiteľské finančné služby vrátane služieb prenájmu vybavenia a financovania, vedenia, projektového a štrukturovaného financovania, obchodných úverových služieb, predajných finančných služieb, služieb financovania kapitálu a poisťovacích služieb.  
 (540)



(732) **The CIT Group, Inc.**, a Delaware corporation,  
 650 C. I. T. Drive, Livingston, New Jersey 07039,  
 US;  
 (740) Bušová Eva, JUDr., Bratislava, SK;

(210) 2019-2000  
 (220) 12.07.2000  
 7 (511) 42  
 (511) 42 - Hotely, spravovanie a vedenie hotelov, penzióny.

(540)



(591) čierna, žltá

(732) **Sabo Ladislav**, Rázusova 42, Spišská Nová Ves, SK;

(210) 2020-2000

(220) 12.07.2000

(310) 152616

(320) 29.02.2000

(330) CZ

7 (511) 32, 33, 34

(511) 32 - Nealkoholické nápoje, nápoje zbavené alkoholu, pívá, sirupy a iné prípravky a prášky na zhotovovanie nápojov.

33 - Alkoholické nápoje s výnimkou pív; vína, destiláty.

34 - Tabak, cigarety, zápalky, potreby pre fajčiarov, cigaretové špičky alebo náustky s výnimkou z drahých kovov, cigarové špičky alebo odrezávače s výnimkou z drahých kovov, fajky, čističe fajok, puzdrá na fajky alebo na cigarety, dózy na tabak, tabatierky, držiaky na zápalky, škatulky na zápalky, kresadlá, absorpčné papiere do fajok, popolníky s výnimkou popolníkov z drahých kovov, plyn do zapalovačov fajok alebo cigariet, fajčiarske zapalovače, stojany na fajky s výnimkou z drahých kovov, vreckové strojčeky na plnenie cigariet, šnupavý tabak, žuvací tabak.

(540)



(732) **TREBAG AG AS TRUSTEE OF MUCHA TRUST**, Hasenacker 32, Schaan, LI;

(740) Mešková Viera, Ing., Bratislava, SK;

(210) 2021-2000

(220) 12.07.2000

(310) 152617

(320) 29.02.2000

(330) CZ

7 (511) 32, 33, 34

(511) 32 - Nealkoholické nápoje, nápoje zbavené alkoholu, pívá, sirupy a iné prípravky a prášky na zhotovovanie nápojov.

33 - Alkoholické nápoje s výnimkou pív; vína, destiláty.

34 - Tabak, cigarety, zápalky, potreby pre fajčiarov, cigaretové špičky alebo náustky s výnimkou z drahých kovov, cigarové špičky alebo odrezávače s výnimkou z drahých kovov, fajky, čističe fajok, puzdrá na fajky alebo na cigarety, dózy na tabak, tabatierky, držiaky na zápalky, škatulky na zápalky, kresadlá, absorpčné papiere do fajok, popolníky s výnimkou popolníkov z drahých kovov, plyn do zapalovačov fajok alebo cigariet, fajčiarske zapalovače, stojany na fajky s výnimkou z drahých kovov, vreckové strojčeky na plnenie cigariet, šnupavý tabak, žuvací tabak.

(540)



(732) **TREBAG AG AS TRUSTEE OF MUCHA TRUST**, Hasenacker 32, Schaan, LI;

(740) Mešková Viera, Ing., Bratislava, SK;

(210) 2022-2000

(220) 12.07.2000

(310) 152618

(320) 29.02.2000

(330) CZ

7 (511) 32, 33, 34

(511) 32 - Nealkoholické nápoje, nápoje zbavené alkoholu, pívá, sirupy a iné prípravky a prášky na zhotovovanie nápojov.

33 - Alkoholické nápoje s výnimkou pív; vína, destiláty.

34 - Tabak, cigarety, zápalky, potreby pre fajčiarov, cigaretové špičky alebo náustky s výnimkou z drahých kovov, cigarové špičky alebo odrezáva-

če s výnimkou z drahých kovov, fajky, čističe fajok, puzdrá na fajky alebo na cigarety, dózy na tabak, tabatierky, držiaky na zápalky, škatuľky na zápalky, kresadlá, absorpčné papiere do fajok, popolníky s výnimkou popolníkov z drahých kovov, plyn do zapaľovačov fajok alebo cigariet, fajčiar-ske zapaľovače, stojany na fajky s výnimkou z drahých kovov, vreckové strojčeky na plnenie cigariet, šnupavý tabak, žuvací tabak.

(540)



(732) **TREBAG AG AS TRUSTEE OF MUCHA TRUST**, Hasenacker 32, Schaan, LI;  
(740) Mešková Viera, Ing., Bratislava, SK;

(210) 2023-2000  
(220) 12.07.2000  
(310) I52619  
(320) 29.02.2000  
(330) CZ

7 (511) 32, 33, 34

(511) 32 - Nealkoholické nápoje, nápoje zbavené alkoholu, pívá, sirupy a iné prípravky a prášky na zhotovovanie nápojov.

33 - Alkoholické nápoje s výnimkou pív; vína, destiláty.

34 - Tabak, cigarety, zápalky, potreby pre fajčiarov, cigaretové špičky alebo náustky s výnimkou z drahých kovov, cigarové špičky alebo odrezávače s výnimkou z drahých kovov, fajky, čističe fajok, puzdrá na fajky alebo na cigarety, dózy na tabak, tabatierky, držiaky na zápalky, škatuľky na zápalky, kresadlá, absorpčné papiere do fajok, popolníky s výnimkou popolníkov z drahých kovov, plyn do zapaľovačov fajok alebo cigariet, fajčiar-ske zapaľovače, stojany na fajky s výnimkou z drahých kovov, vreckové strojčeky na plnenie cigariet, šnupavý tabak, žuvací tabak.

(540)



(732) **TREBAG AG AS TRUSTEE OF MUCHA TRUST**, Hasenacker 32, Schaan, LI;  
(740) Mešková Viera, Ing., Bratislava, SK;

(210) 2025-2000

(220) 12.07.2000

7 (511) 35, 39

(511) 35 - Sprostredkovanie obchodu s tovarmi.

39 - Dovozy; doprava; doručovanie a skladovanie tovaru, distribúcia tovaru.

(540)



(732) **Štefánik Tibor - SMOKER**, Bratislavská 79, 911 01 Trenčín, SK;

(740) Dudová Tatiana, Trenčín, SK;

(210) 2026-2000

(220) 12.07.2000

7 (511) 16, 21, 25, 28, 32, 35, 41

(511) 16 - Tlačoviny, fotografie, papiernický tovar.

21 - Tovary zo skla, porcelánu a kameniny patriace do tejto triedy.

25 - Odev, obuv a klobučnícke výrobky.

28 - Hry a hračky.

32 - Minerálne a sytené vody a iné nealkoholické nápoje; ovocné šťavy a ovocné nápoje; sirupy a iné prípravky na výrobu nápojov.

35 - Reklamná činnosť.

41 - Športová a kultúrna činnosť.

(540) **ASK FOR MORE**

(732) **PEPSI COLA SR, s. r. o.**, Nádražná 537, 901 01 Malacky, SK;

(210) 2027-2000  
 (220) 13.07.2000  
 7 (511) 9  
 (511) 9 - Registračné pokladnice.  
 (540)

# SINCLAIR

(591) modrá, čierna  
 (732) NEPA SLOVAKIA, s. r. o., Technická 2, 821 04 Bratislava, SK;

(210) 2031-2000  
 (220) 13.07.2000  
 7 (511) 3, 9, 21  
 (511) 3 - Čistiace prípravky na okuliare.  
 9 - Okuliarové rámy, okuliarové šošovky, puzdrá na okuliare.  
 21 - Čistiace prostriedky na okuliare (handričky).  
 (540)



(732) Procházková Diana, Mgr., Bratislavská 12, 010 01 Žilina, SK;

(210) 2032-2000  
 (220) 13.07.2000  
 7 (511) 3, 9, 21  
 (511) 3 - Čistiace prípravky na okuliare.  
 9 - Okuliarové rámy, okuliarové šošovky, pudrá na okuliare.  
 21 - Čistiace prostriedky na okuliare (handričky).  
 (540)



(732) Procházková Diana, Mgr., Bratislavská 12, 010 01 Žilina, SK;

(210) 2033-2000  
 (220) 13.07.2000  
 7 (511) 3, 9, 21  
 (511) 3 - Čistiace prípravky na okuliare.  
 9 - Okuliarové rámy, okuliarové šošovky, puzdrá na okuliare.  
 21 - Čistiace prostriedky na okuliare (handričky).  
 (540)



(732) Procházková Diana, Mgr., Bratislavská 12, 010 01 Žilina, SK;

(210) 2034-2000  
 (220) 14.07.2000  
 7 (511) 5  
 (511) 5 - Farmaceutické, zverolekárske a zdravotnícke prípravky; dietetické látky prispôsobené na lekárske účely, potrava pre dojčatá; náplasti; obväzový materiál; hmoty na plombovanie zubov a zubné vosky; dezinfekčné prostriedky; prípravky na ničenie hmyzu; fungicidy, herbicidy.

(540) TAPREA

(732) Pfizer Products Inc., a corporation of Connecticut, Eastern Point Road, Groton, Connecticut 06340, US;  
 (740) Bušová Eva, JUDr., Bratislava, SK;

(210) 2035-2000  
 (220) 14.07.2000  
 7 (511) 5  
 (511) 5 - Farmaceutické, zverolekárske a zdravotnícke prípravky; dietetické látky prispôsobené na lekárske účely, potrava pre dojčatá; náplasti; obväzový materiál; hmoty na plombovanie zubov a zubné vosky; dezinfekčné prostriedky; prípravky na ničenie hmyzu; fungicidy, herbicidy.

(540) ABRATEL

(732) Pfizer Products Inc., a corporation of Connecticut, Eastern Point Road, Groton, Connecticut 06340, US;  
 (740) Bušová Eva, JUDr., Bratislava, SK;

(210) 2036-2000  
 (220) 14.07.2000  
 7 (511) 5  
 (511) 5 - Farmaceutické, zverolekárske a zdravotnícke prípravky; dietetické látky prispôsobené na lekárske účely, potrava pre dojčatá; náplasti; obväzový materiál; hmoty na plombovanie zubov a zubné vosky; dezinfekčné prostriedky; prípravky na ničenie hmyzu; fungicidy, herbicidy.

(540) OPORIA

(732) Pfizer Products Inc., a corporation of Connecticut, Eastern Point Road, Groton, Connecticut 06340, US;  
 (740) Bušová Eva, JUDr., Bratislava, SK;

(210) 2037-2000  
 (220) 14.07.2000  
 7 (511) 5  
 (511) 5 - Farmaceutické, zverolekárske a zdravotnícke prípravky; dietetické látky prispôsobené na lekárske účely, potrava pre dojčatá; náplasti; obväzový materiál; hmoty na plombovanie zubov a zubné vosky; dezinfekčné prostriedky; prípravky na ničenie hmyzu; fungicidy, herbicidy.

(540) FABLYN

(732) **Pfizer Products Inc.**, a corporation of Connecticut, Eastern Point Road, Groton, Connecticut 06340, US;  
 (740) Bušová Eva, JUDr., Bratislava, SK;

(210) 2041-2000  
 (220) 14.07.2000  
 7 (511) 9  
 (511) 9 - Príslušenstvo mobilných telefónov, predovšetkým modemy, počítačový softvér, káble a telefónne montážne súpravy.  
 (540) **SMARTCELLECT**  
 (732) **MOTOROLA, INC.**, 1303 East Algonquin Road, Schaumburg, Illinois, US;  
 (740) Bezák Marián, Ing., Bratislava, SK;

(210) 2042-2000  
 (220) 14.07.2000  
 7 (511) 36  
 (511) 36 - Prijímanie vkladov a poskytovanie úverov stavebným sporiteľom, finančné informácie a finančné poradenstvo, poskytovanie záruk, konzultatívne služby finančné, kapitálové investície, elektronický prevod kapitálu, platobné prevody vykonávané elektronicky, finančníctvo, sprostredkovanie poistenia, bankovníctvo, sporiteľňa.  
 (540)

**STAVEBNÉ  
 SPORENIE**   
**VÚB Wüstenrot**

(591) čierna, modrá, červená, zlatá  
 (732) **Stavebná sporiteľňa VÚB-Wüstenrot, a. s.**, Grösslingova 77, 824 68 Bratislava, SK;

(210) 2046-2000  
 (220) 14.07.2000  
 7 (511) 30, 32, 33  
 (511) 30 - Horčica, ocot, chuťové prísady, vonné látky a kečup.  
 32 - Nealkoholické nápoje, ovocné nápoje a ovocné šťavy, sirupy a iné prípravky na výrobu nápojov.  
 33 - Alkoholické nápoje, nízkoalkoholické a alkoholizované nápoje.  
 (540) **OVOHIT**  
 (732) **ST. NICOLAUS, a. s.**, 1. mája 113, 031 28 Liptovský Mikuláš, SK;

(210) 2050-2000  
 (220) 14.07.2000  
 7 (511) 32  
 (511) 32 - Minerálne a sytené vody a iné nealkoholické nápoje; ovocné nápoje a ovocné šťavy; sirupy a iné prípravky na výrobu nápojov.  
 (540) **GEMERANKA**

(732) **Gemerské žriedla, s. r. o.**, Mierová 14, 982 18 Tornaľa, SK;

(210) 2058-2000  
 (220) 14.07.2000  
 7 (511) 3  
 (511) 3 - Čistiace prípravky, pracie prípravky.  
 (540) **AQUA PER**  
 (732) **Tatrachema, v. d.**, Bulharská 40, 917 02 Trnava, SK;

(210) 2091-2000  
 (220) 18.07.2000  
 (310) 470137  
 (320) 18.01.2000  
 (330) CH  
 7 (511) 16, 35, 41  
 (511) 16 - Tlačoviny, noviny, časopisy, brožúry, prospekty.  
 35 - Reklama, služby reklamných agentúr, získavanie a administratíva reklamných záležitostí; distribúcia reklamného materiálu, letákov, prospektov, tlačovín, vzoriek; poradenstvo reklamných agentúr, usporadúvanie a vedenie reklamných kampaní, uverejňovanie reklamných textov, prenájom reklamných materiálov a prenájom reklamných plôch.  
 41 - Tvorba, vyučovanie (vzdelávanie) a publikovanie novín, časopisov, brožúr, prospektov, periodík a tlačovín vo všeobecnosti.

(540)

**metropol** 

(732) **Metro Publications (Schweiz) AG**, Sihlfeldstrasse 10, CH-0003 Zürich, CH;  
 (740) **ROTT, RŮŽIČKA & GUTTMANN, v. o. s.**, Bratislava, SK;

(210) 2092-2000  
 (220) 18.07.2000  
 (310) RM2000 C000338  
 (320) 24.01.2000  
 (330) IT  
 7 (511) 16, 35, 41  
 (511) 16 - Tlačoviny, noviny, časopisy, brožúry, prospekty.  
 35 - Reklama, služby reklamných agentúr, získavanie a administratíva reklamných záležitostí; distribúcia reklamného materiálu, letákov, prospektov, tlačovín, vzoriek; poradenstvo reklamných agentúr, usporadúvanie a vedenie reklamných kampaní, uverejňovanie reklamných textov, prenájom reklamných materiálov a prenájom reklamných plôch.  
 41 - Tvorba, vyučovanie (vzdelávanie) a publikovanie novín, časopisov, brožúr, prospektov, periodík a tlačovín vo všeobecnosti.

(540) **METROPOL**

- (732) **Metro International S. A.**, 75, route de Longwy, S-L-8080 Bertrange, LU;  
 (740) ROTT, RŮŽIČKA & GUTTMANN, v. o. s., Bratislava, SK;

- (210) 2093-2000  
 (220) 18.07.2000  
 7 (511) 38, 39, 41  
 (511) 38 - Vysielať televíznych programov.  
 39 - Distribúcia televíznych programov na príslušných nosičoch.  
 41 - Produkcia televíznych programov.

(540) **PLAYBOY TV**

- (732) **Playboy Enterprises International, Inc.**, 680 North Lake Shore Drive, Chicago, Illinois 60611, US;  
 (740) Suchoňová Katarína, JUDr., Banská Bystrica, SK;

- (210) 2097-2000  
 (220) 19.07.2000  
 7 (511) 29, 30, 32, 33, 42  
 (511) 29 - Mäso, ryby, hydina, zverina, mäsové výťažky, výrobky z mäsa, rýb, hydiny a zveriny, pečienka, údeniny, konzervované, sušené, mrazené a tepelne spracované ovocie a zelenina, rösoly, džemy, marmelády, ovocné zaváraniny, ovocné pretlaky, ovocné a zeleninové šaláty, vajcia, mlieko a mliečne výrobky, mliečne nápoje, jedlé oleje a tuky, zemiakové hranolčeky, zemiakové lupienky, polievky, hotové jedlá zhotovené z uvedených tovarov.  
 30 - Káva, kávové náhradky, nápoje z kávy a z kávových náhradiek, čaj, kakao, kakaové nápoje, cukor, ryža, kávové náhradky, múka a výrobky z obilí, múčne potraviny, chlieb, pečivo, pekárske a cukrárske výrobky, jemné pečivo, keksy, perníky, koláče, torty, zákusky, kukurica pražená, pukance, kukuričné vločky, obilninové vločky, zmrzlina, med, soľ, horčica, ocot, omáčky ako chuťové prísady, kečup, majonéza, korenie, ľad, cestá, cestá na koláče, lístkové cesto, cestoviny, cukríky, cukrovinky, žuvačky, čokoláda, čokoládové nápoje, palacinky, pizza, ravioly, jedlá z fazule, hotové jedlá zhotovené z uvedených tovarov.  
 32 - Pivo, minerálne a sytené vody, nealkoholické nápoje, ovocné a zeleninové nápoje a šťavy, sirupy a iné prípravky na výrobu nápojov.  
 33 - Alkoholické nápoje s výnimkou piva.  
 42 - Poskytovanie stravovacích a občerstvovacích služieb.

(540) **HAI ENERGY**

- (732) **DIMA-Distribution & Marketing GmbH**, Alpenstrasse 54, 5020 Salzburg, AT;  
 (740) Bušová Eva, JUDr., Bratislava, SK;

- (210) 2099-2000  
 (220) 20.07.2000  
 7 (511) 16, 35, 41, 42  
 (511) 16 - Periodická a neperiodická tlač, časopisy, publikácie, prílohy k časopisom.  
 35 - Sprostredkovateľská činnosť v energetike s tovarom.  
 41 - Výchovno-vzdelávacia činnosť v energetike; vydavateľská činnosť v energetike.  
 42 - Odborné poradenstvo z oblasti energetiky, zdrojov energie a životného prostredia; získavanie a spracovávanie informácií z oblasti energetiky a ochrany životného prostredia;

(540)

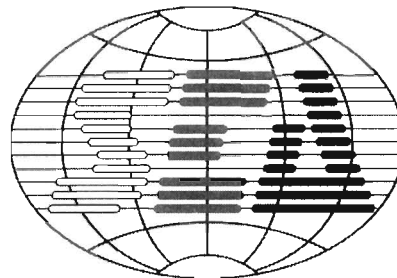

- (732) **Slovenská energetická agentúra**, Bajkalská 27, 827 99 Bratislava, SK;  
 (740) Kováčik Štefan, Ing., Bratislava, SK;

- (210) 2152-2000  
 (220) 25.07.2000  
 7 (511) 16, 21, 25, 34, 42  
 (511) 16 - Papierové tácky, téglíky, pasparty, plagáty, veľké plošné plagáty, papierové rozetky, účtenky, papierové tabule, papierové fľaše, papierové vísacky, novoročné blahoželania, letáky, jedálne lístky, papierové servítky, ceruzky.  
 21 - Sklenené čaše, poháre, keramické poháre, holby, keramické stojany na jedálne lístky, keramické a porcelánové džbány.  
 25 - Odevy, klobočnícky tovar.  
 34 - Popolníky sklenené, popolníky porcelánové.  
 42 - Služby spojené s prevádzkovaním pohostinstva.

(540) **SMÍCHOVSKÁ PERLA**

- (732) **PRAŽSKÉ PIVOVARY, a. s.**, Nádražní 84, 150 54 Praha 5, CZ;  
 (740) Čechvalová Dagmar, Bratislava, SK;

- (210) 2154-2000  
 (220) 25.07.2000  
 7 (511) 9  
 (511) 9 - Fotoaparáty, digitálne fotoaparáty, digitálne videokamery, ich súčasti a príslušenstvá.  
 (540) **IXUS**  
 (732) **CANON KABUSHIKI KAISHA**, 30-2, 3-cho-me, Shimomaruko, Ohta-ku, Tokyo, JP;  
 (740) Čechvalová Dagmar, Bratislava, SK;

(210) 2155-2000  
(220) 25.07.2000  
7 (511) 8  
(511) 8 - Britvy a holiace čepele, holiace strojčeky, dávkovače, zásobníky a kazety obsahujúce žiletky; súčasti a príslušenstvá uvedeného tovaru; ručné nástroje a náradie; nožiarsky tovar, jedálenské príbory; všetko v triede 8.  
(540) **LUBRASTRIP**  
(732) **THE GILLETTE COMPANY**, Prudential Tower Building, Boston, Massachusetts 02199, US;  
(740) Čechvalová Dagmar, Bratislava, SK;

(210) 2156-2000  
(220) 25.07.2000  
7 (511) 8  
(511) 8 - Britvy a holiace čepele, holiace strojčeky, dávkovače, zásobníky a kazety obsahujúce žiletky; súčasti a príslušenstvá uvedeného tovaru; ručné nástroje a náradie; nožiarsky tovar, jedálenské príbory; všetko v triede 8.  
(540) **COOL BLUE**  
(732) **THE GILLETTE COMPANY**, Prudential Tower Building, Boston, Massachusetts 02199, US;  
(740) Čechvalová Dagmar, Bratislava, SK;

(210) 2168-2000  
(220) 25.07.2000  
7 (511) 19  
(511) 19 - Alpská škridla, alpská škridla klasik, moravská škridla, moravská škridla plus, rímska škridla, zoborská škridla, bobrovka.  
(540) **BRAMAC STREŠNÉ SYSTÉMY**  
(732) **BRAMAC - strešné systémy, spol. s r. o.**, Mojmirovská 9, 951 12 Ivanka pri Nitre, SK;  
(740) Holoubková Mária, Ing., Bratislava, SK;

(210) 2169-2000  
(220) 25.07.2000  
7 (511) 19  
(511) 19 - Alpská škridla, alpská škridla klasik, moravská škridla, moravská škridla plus, rímska škridla, zoborská škridla, bobrovka.  
(540) **STRECHA NA CELÝ ŽIVOT**  
(732) **BRAMAC - strešné systémy, spol. s r. o.**, Mojmirovská 9, 951 12 Ivanka pri Nitre, SK;  
(740) Holoubková Mária, Ing., Bratislava, SK;

(210) 2170-2000  
(220) 25.07.2000  
7 (511) 19  
(511) 19 - Alpská škridla, alpská škridla klasik, moravská škridla, moravská škridla plus, rímska škridla, zoborská škridla, bobrovka.  
(540) **STRECHA AKO ULIATA**

(732) **BRAMAC - strešné systémy, spol. s r. o.**, Mojmirovská 9, 951 12 Ivanka pri Nitre, SK;  
(740) Holoubková Mária, Ing., Bratislava, SK;

(210) 2171-2000  
(220) 25.07.2000  
7 (511) 19  
(511) 19 - Alpská škridla, alpská škridla klasik, moravská škridla, moravská škridla plus, rímska škridla, zoborská škridla, bobrovka.  
(540) **BRAMAC STRECHA AKO ULIATA**  
(732) **BRAMAC - strešné systémy, spol. s r. o.**, Mojmirovská 9, 951 12 Ivanka pri Nitre, SK;  
(740) Holoubková Mária, Ing., Bratislava, SK;

(210) 2172-2000  
(220) 25.07.2000  
7 (511) 19  
(511) 19 - Alpská škridla, alpská škridla klasik, moravská škridla, moravská škridla plus, rímska škridla, zoborská škridla, bobrovka.  
(540) **BRAMAC STRECHA NA CELÝ ŽIVOT**  
(732) **BRAMAC - strešné systémy, spol. s r. o.**, Mojmirovská 9, 951 12 Ivanka pri Nitre, SK;  
(740) Holoubková Mária, Ing., Bratislava, SK;

(210) 2174-2000  
(220) 25.07.2000  
7 (511) 36, 41, 42  
(511) 36 - Nehnuteľnosti (prenájom).  
41 - Knižnice (požičovne kníh).  
42 - Expertízy, výskum a vývoj nových výrobkov (pre zákazníkov), profesionálne poradenstvo, projektová činnosť, štúdie technických projektov, skúšky materiálov, redakčné služby, kontrola kvality.  
(540)



(732) **Štátny drevársky výskumný ústav**, Dúbravská cesta 4, 833 30 Bratislava, SK;

(210) 2175-2000  
(220) 25.07.2000  
(310) 75/902.921  
(320) 25.01.2000  
(330) US  
7 (511) 9  
(511) 9 - Počítačový softvér na použitie pri montáži, inštalácii a kontrole načúvacích prístrojov využívajúcich zvukové podnety.  
(540) **AVE**  
(732) **Beltone Electronics Corporation**, 4201 West Victoria Street, Chicago, Illinois 60646, US;  
(740) Fajnorová Mária, Ing., Bratislava, SK;

(210) 2177-2000  
 (220) 25.07.2000  
 7 (511) 32  
 (511) 32 - Pivo a nealkoholické nápoje.  
 (540)

# DoktoR

(732) **Pivovar a sodovkárna Svitavy, a. s.**, Pivovarská  
 1, 568 02 Svitavy, CZ;  
 (740) Mešková Viera, Ing., Bratislava, SK;

(210) 2178-2000  
 (220) 25.07.2000  
 7 (511) 30  
 (511) 30 - Jedlé posýpky a ozdoby na cukrárske a pe-  
 kárske výrobky.  
 (540) **DEKORKA**  
 (732) **DDK SLOVAKIA, spol. s r. o.**, Železničná 465,  
 905 01 Senica, SK;  
 (740) Mešková Viera, Ing., Bratislava, SK;

(210) 2179-2000  
 (220) 26.07.2000  
 7 (511) 16  
 (511) 16 - Periodická tlač.  
 (540) **DUMAR - Echo EXPRES**  
 (732) **Duchovič Marián, DUMAR**, Močiarna 527/12,  
 972 46 Čereňany, SK;

(210) 2184-2000  
 (220) 26.07.2000  
 7 (511) 9  
 (511) 9 - Tlačiarne, multifunkčné stroje s funkciou ko-  
 pírovania, tlačenia a posielania faxov, periférne  
 prístroje tlačiarňi, najmä podávače, triediče, ovlá-  
 dače tlačiarne, radiče tlačiarne.  
 (540) **Mail Bin**  
 (732) **RICOH COMPANY, LTD.**, 3-6, 1-Chome,  
 Naka-Magome, Ohta-Ku, Tokyo, JP;  
 (740) Fajnorová Mária, Ing., Bratislava, SK;

(210) 2188-2000  
 (220) 26.07.2000  
 (310) 151799  
 (320) 10.02.2000  
 (330) CZ  
 7 (511) 1, 3, 17  
 (511) 1 - Polymérne zlúčeniny na použitie v kozmetic-  
 kom priemysle.  
 3 - Kozmetické prípravky, hlavne obsahujúce po-  
 polymérne komponenty.  
 17 - Polyméry v práškovej forme, ako polyamido-  
 vý prach.  
 (540) **Micropan**  
 (732) **RIM-Tech, a. s.**, Příluky 38, 760 01 Zlín, CZ;  
 (740) Beleščák Ladislav, Ing., Piešťany, SK;

(210) 2192-2000  
 (220) 27.07.2000  
 (310) 00-00664  
 (320) 27.01.2000  
 (330) SE  
 7 (511) 36, 42  
 (511) 36 - Poistné služby týkajúce sa rizika pri elektro-  
 nickej výmene informácií.  
 42 - Služby týkajúce sa overovania, autentizácie a  
 certifikácie elektronických informácií.  
 (540) **ADDTRUST**  
 (732) **ADDTRUST AB**, Carlsgatan 10 B, 211 20  
 Malmö, SE;  
 (740) Fajnorová Mária, Ing., Bratislava, SK;

(210) 2194-2000  
 (220) 27.07.2000  
 7 (511) 9, 35, 37, 41, 42  
 (511) 9 - Počítačový softvér, osobné počítače a príslu-  
 šenstvo počítačov.  
 35 - Reklamná a propagačná činnosť.  
 37 - Servis osobných počítačov a registračných  
 pokladníc.  
 41 - Školenie v oblasti výpočtovej techniky.  
 42 - Tvorba softvéru, sprostredkovateľská činnosť  
 a poradenstvo v oblasti výpočtovej techniky.  
 (540) **Akruks**  
 (732) **Akruks, spol. s r. o.**, Galvániho 10, 821 04  
 Bratislava, SK;  
 (740) Dolanská Elena, RNDr., Bratislava, SK;

(210) 2195-2000  
 (220) 27.07.2000  
 7 (511) 9, 35, 37, 41, 42  
 (511) 9 - Počítačový softvér, osobné počítače a príslu-  
 šenstvo počítačov.  
 35 - Reklamná a propagačná činnosť.  
 37 - Servis osobných počítačov a registračných  
 pokladníc.  
 41 - Školenie v oblasti výpočtovej techniky.  
 42 - Tvorba softvéru, sprostredkovateľská činnosť  
 a poradenstvo v oblasti výpočtovej techniky.  
 (540) **Agena**  
 (732) **Agena, spol. s r. o.**, Nevádzová 5, 821 01  
 Bratislava, SK;  
 (740) Dolanská Elena, RNDr., Bratislava, SK;

(210) 2273-2000  
 (220) 31.07.2000  
 7 (511) 25  
 (511) 25 - Odevy, obuv, klobočnický tovar.  
 (540) **PMOY**  
 (732) **Playboy Enterprises International, Inc.**, 680  
 North Lake Shore Drive, Chicago, Illinois 60611,  
 US;  
 (740) Suchoňová Katarína, JUDr., Banská Bystrica, SK;



(210) 2277-2000  
 (220) 01.08.2000  
 7 (511) 32, 33  
 (511) 32 - Nealkoholické nápoje.  
 33 - Alkoholické nápoje.

(540) **LIMET**

(732) **Jan Becher - Karlovarská Becherovka, a. s.**,  
 T. G. Masaryka 57, 360 76 Karlovy Vary, CZ;  
 (740) Bušová Eva, JUDr., Bratislava, SK;

(210) 2279-2000  
 (220) 02.08.2000  
 (310) 75/932378  
 (320) 01.03.2000  
 (330) US  
 7 (511) 16  
 (511) 16 - Templáty, predlohy, vzory a šablóny na rôzne kancelárske nábytkové zostavy.

(540) **CONSTELLATION**

(732) **Herman Miller Inc.**, (A corporation of the State of Michigan, USA), 855 East Main Avenue, Zeeland, Michigan 49464, US;  
 (740) Obertáš Július, Ing., Bratislava, SK;

(210) 2280-2000  
 (220) 02.08.2000  
 7 (511) 6, 12, 35, 37  
 (511) 6 - Kovové výrobky ako komponenty na prestavbu motorových vozidiel na plynový pohon.  
 12 - Motorové vozidlá na plynový pohon a príslušenstvo motorových vozidiel na plynový pohon.  
 35 - Poradenstvo a sprostredkovanie obchodu s uvedenými tovarmi.  
 37 - Opravy, údržba, montáž a revízia motorových vozidiel na plynový pohon, prestavba motorových vozidiel na plynový pohon.

(540)



(591) žltá, tmavomodrá, čierna, svetlomodrá, biela  
 (732) **Slovenský plynárenský priemysel, štátny podnik**, Mlynské Nivy 44/a, 825 11 Bratislava, SK;  
 (740) Holoubková Mária, Ing., Bratislava, SK;

(210) 2281-2000  
 (220) 02.08.2000  
 7 (511) 6, 12, 35, 37  
 (511) 6 - Kovové výrobky ako komponenty naprestavbu motorových vozidiel na plynový pohon.  
 12 - Motorové vozidlá na plynový pohon a príslušenstvo motorových vozidiel na plynový pohon.  
 35 - Poradenstvo a sprostredkovanie obchodu s uvedenými tovarmi.  
 37 - Opravy, údržba, montáž a revízia motorových vozidiel na plynový pohon, prestavba motorových vozidiel na plynový pohon.

(540) **CNG DRAK**

(732) **Slovenský plynárenský priemysel, štátny podnik**, Mlynské Nivy 44/a, 825 11 Bratislava, SK;  
 (740) Holoubková Mária, Ing., Bratislava, SK;

(210) 2282-2000  
 (220) 02.08.2000  
 7 (511) 6, 12, 35, 37  
 (511) 6 - Kovové výrobky ako komponenty na prestavbu motorových vozidiel na plynový pohon.  
 12 - Motorové vozidlá na plynový pohon a príslušenstvo motorových vozidiel na plynový pohon.  
 35 - Poradenstvo a sprostredkovanie obchodu s uvedenými tovarmi.  
 37 - Opravy, údržba, montáž a revízia motorových vozidiel na plynový pohon, prestavba motorových vozidiel na plynový pohon.

(540)



(591) žltá, tmavomodrá, čierna, svetlomodrá, biela  
 (732) **Slovenský plynárenský priemysel, štátny podnik**, Mlynské Nivy 44/a, 825 11 Bratislava, SK;  
 (740) Holoubková Mária, Ing., Bratislava, SK;

(210) 2283-2000  
 (220) 02.08.2000  
 7 (511) 16, 35, 41, 42  
 (511) 16 - Propagačné, reklamné a inzertné materiály v papierovej forme, knihy, časopisy, letáky, tlačoviny, brožúry, tlačivá, plagáty, prospekty, pohľadnice, fotografie.  
 35 - Reklamná, propagačná a inzertná činnosť, sprostredkovanie reklamy, propagácie a inzercie, sprostredkovanie výroby propagačných a reklamných predmetov, sprostredkovanie obchodu a sprostredkovanie obchodných služieb.

41 - Vydavateľská a publikačná činnosť, výchova a vzdelávanie v oblasti zdravotníckej starostlivosti, organizovanie prednášok, seminárov, konferencií, kurzov v oblasti zdravotníckej starostlivosti.  
42 - Služby zdravotných zariadení; služby súkromných kliník; poskytovanie služieb v oblasti zdravotníckej starostlivosti, lekárske vyšetrenia, diagnostické vyšetrenia, plánovanie a riadenie liečby, konzultačné a poradenské služby v oblasti zdravotnej starostlivosti, farmaceutické poradenstvo, poskytovanie zdravotníckej starostlivosti v odbore gynekológia a pôrodnictvo.

(540)



(591) biela, modrá

(732) **ISCARE, a. s.**, Šulekova 16, 811 06 Bratislava, SK;

(740) Fajnorová Mária, Ing., Bratislava, SK;

(210) 2285-2000

(220) 02.08.2000

7 (511) 30

(511) 30 - Ryža, cestoviny, obilniny a obilninové prípravky; čaj, káva, kakao; varená čokoláda a čokoládové nápoje, kávové výťažky, kávové náhradky, zmesi kávy a čakanky; čakanka, čakankové zmesi, všetko ako kávové náhradky; neliečivé cukrovinky; pekárske a cukrárske výrobky, jemné pečivo a zákusky, sušienky, keksy a sucháre; vodové zmrzliny, smotanové zmrzliny, zmrzlinové výrobky, mrazené cukrovinky; chladené a mrazené dezerty a zákusky; peny, šerbety; chlieb; jemné cestá; nápoje patriace do triedy 30; plnky zložené prevažne z produktov patriacich do triedy 30; sladké nátierky; slané nátierky; malé občerstvenia medzi hlavnými jedlami z produktov patriacich do triedy 30; hotové jedlá a ich zložky obsahujúce prevažne produkty patriace do triedy 30; čokoláda; pizza, pizzové základy; omáčky, posýpky a polevy na pizzu; omáčky na cestoviny a ryžu; šalátové dresingy; majonéza; omáčky a chuťové omáčky, všetko patriace do triedy 30.

(540) **NO NAME**(732) **Mars Incorporated**, McLean, Virginia 22101, US;

(740) Fajnorová Mária, Ing., Bratislava, SK;

(210) 2290-2000

(220) 03.08.2000

7 (511) 9, 37

(511) 9 - Audio, video, filmové, signálne, kontrolné, meracie, vedecké a optické prístroje a nástroje, elektrické a elektronické prístroje a nástroje, prístroje na záznam, prenos a reprodukciu zvuku a/alebo obrazu, magnetické nosiče dát, záznamové disky, zariadenia na spracovanie dát, školiace a výučbové zariadenia, počítače, počítačový softvér, počítačový hardvér, počítačové periférne zariadenia, prístroje a nástroje na záznam, výrobu, prenos, editovanie alebo spracovanie audio- a/alebo videosignálov, prístroje na spracovanie zvuku, zvukové a obrazové hifi zariadenia, reproduktory, rádiá, navigačné systémy a systémy diaľkového ovládania, zvukové prístroje a nástroje vstavané do automobilov, zariadenia na spracovanie signálu, zariadenia na spracovanie digitálneho signálu, procesory na zvukový digitálny signál, zvukové procesory, zosilňovače, predzosilňovače, koncové zosilňovače, prijímače, audio- a videoprijímače, tunery, procesory na domáce kino, DVD prehrávače, prehrávače kompaktných diskov, prevádzkače kompaktných diskov a DVD, prehrávače a prevádzkače optických diskov, diaľkové ovládače, hĺbkové reproduktory, mikrofóny, slúchadlá, integrované zvukové systémy, televízia, videomonitor, systémy domáceho divadla, konzoly na miešanie zvuku, zvukové kompresory a procesory, vyrovnávače, telefóny, káble, diely a príslušenstvo všetkého uvedeného tovaru.

37 - Stavebné, inštalačné, opravárenské a údržbárske služby, stavebné, inštalačné, opravárenské a údržbárske služby vzťahujúce sa na prístroje a nástroje na reprodukciu zvuku, reproduktory, zosilňovače, akustické meniče, navigačné, kontrolné, elektrické, elektronické a filmové prístroje a nástroje, prístrojom na záznam, prenos, manipuláciu, spracovanie, zobrazovanie, vysielanie a reprodukciu signálov, dát, informácií, kódov, zvuku a/alebo obrazu, komunikačných a sieťových prístrojov a nástrojov, počítačového hardvéru vzťahujúceho sa na riadenie audio-, video- a/alebo navigačných zariadení, stavebné, inštalačné, opravárenské a údržbárske služby vzťahujúce sa na magnetické nosiče dát, záznamové disky, zariadenia na spracovanie dát a počítače, počítačový hardvér.

(540)

(732) **Harman International Industries, Incorporated**, 8500 Balboa Boulevard, Northridge, California 91329, US;(740) **ROTT, RŮŽIČKA & GUTTMANN**, v. o. s., Bratislava, SK;

(210) 2291-2000

(220) 03.08.2000

7 (511) 9, 37

(511) 9 - Audio, video, filmové, signálne, kontrolné, meracie, vedecké a optické prístroje a nástroje, elektrické a elektronické prístroje a nástroje, prístroje na záznam, prenos a reprodukciu zvuku a/alebo obrazu, magnetické nosiče dát, záznamové disky, zariadenia na spracovanie dát, školiace a výučbové zariadenia, počítače, počítačový softvér, počítačový hardvér, počítačové periférne zariadenia, prístroje a nástroje na záznam, výrobu, prenos, editovanie alebo spracovanie audio- a/alebo videesignálov, prístroje na spracovanie zvuku, zvukové a obrazové hifi zariadenia, reproduktory, rádiá, navigačné systémy a systémy diaľkového ovládania, zvukové prístroje a nástroje vstavané do automobilov, zariadenia na spracovanie signálu, zariadenia na spracovanie digitálneho signálu, procesory na zvukový digitálny signál, zvukové procesory, zosilňovače, predzosilňovače, koncové zosilňovače, prijímače, prijímače audio-video, tunery, procesory na domáce kino, DVD prehrávače, prehrávače kompaktných diskov, prevádzka kompaktných diskov a DVD, prehrávače a prevádzka optických diskov, diaľkové ovládače, hlbkové reproduktory, mikrofóny, slúchadlá, integrované zvukové systémy, televízia, videomonitor, systémy domáceho divadla, konzoly na miešanie zvuku, zvukové kompresory a procesory, vyrovnávače, telefóny, káble, diely a príslušenstvá všetkého uvedeného tovaru.

37 - Stavebné, inštalačné, opravárske a údržbárske služby, stavebné, inštalačné, opravárske a údržbárske služby vzťahujúce sa na prístroje a nástroje na reprodukciu zvuku, reproduktory, zosilňovače, akustické meniče, navigačné, kontrolné, elektrické, elektronické a filmové prístroje a nástroje, prístroje na záznam, prenos, manipuláciu, spracovanie, zobrazovanie, vysielanie a reprodukciu signálov, dát, informácií, kódov, zvuku a/alebo obrazu, komunikačných a sieťových prístrojov a nástrojov, počítačového hardvéru vzťahujúceho sa na riadenie audio-, video- a/alebo navigačných zariadení, stavebné, inštalačné, opravárske a údržbárske služby vzťahujúce sa na magnetické nosiče dát, záznamové disky, zariadenia na spracovanie dát a počítače, počítačový hardvér.

(540) **HARMAN**

(732) **Harman International Industries, Incorporated**, 8500 Balboa Boulevard, Northridge, California 91329, US;

(740) **ROTT, RŮŽIČKA & GUTTMANN**, v. o. s., Bratislava, SK;

(210) 2293-2000

(220) 03.08.2000

7 (511) 36

(511) 36 - Poisto-technické služby, sprostredkovanie poistenia, uzatváranie poistiek, kapitálové investície, garancie, záruky, finančné odhady, oceňovanie, finančníctvo, záložňa, uzatváranie poistiek proti požiaru, zdravotné poistenie, hypotéky, kúpa na splátky, finančné poradenstvo, konzultačné

služby v oblasti poisťovníctva, poradenstvo v oblasti poistenia, finančné informácie, informácie o poistení, úrazové pripoistenie, životné poistenie, variabilné kapitálové životné poistenie, poistenie detí a rodičov, dôchodkové poistenie, špeciálne poistenie, úrazové pripoistenie denného odškodného, úrazové poistenie záujmovej činnosti, hromadné úrazové poistenie, životné poistenie, životné poistenie zamestnancov, neživotné poistenie, poistenie proti živelným škodám, poistenie škôd spôsobených krádežou, vlámaním alebo lúpežným prepadnutím, poistenie strojov, poistenie zodpovednosti za škody fyzických i právnických osôb, poistenie motorových vozidiel, poistenie skla, poistenie trvale obývanej domácnosti, poistenie rodinných domov a domácností, poistenie zodpovednosti za výrobok, poistenie zodpovednosti za škodu manažérov, riaditeľov a členov predstavenstiev, poistenie zodpovednosti účtovných, daňových poradcov a audítorov, poistenie dopravovaných osôb, poistenie prepravy tovaru a zásob, poistenie škôd spôsobených požiarom prerušením prevádzky, poistenie stavebno-montážnych rizík, poistenie zodpovednosti za škodu projektových, konštrukčných a poradenských aktivít podnikateľov v stavebníctve a strojárstve, poistenie úveru, úrazové pripoistenie dospelých a mládeže, dôchodkové poistenie zamestnancov.

(540) **JUVENTUS**

(732) **ERGO, a. s.**, Drieňová 7, 821 02 Bratislava, SK;

(740) **Holakovský Štefan, Ing.**, Bratislava, SK;

(210) 2295-2000

(220) 03.08.2000

7 (511) 36

(511) 36 - Poisto-technické služby, sprostredkovanie poistenia, uzatváranie poistiek, kapitálové investície, garancie, záruky, finančné odhady, oceňovanie, finančníctvo, záložňa, uzatváranie poistiek proti požiaru, zdravotné poistenie, hypotéky, kúpa na splátky, finančné poradenstvo, konzultačné služby v oblasti poisťovníctva, poradenstvo v oblasti poistenia, finančné informácie, informácie o poistení, úrazové pripoistenie, životné poistenie, variabilné kapitálové životné poistenie, poistenie detí a rodičov, dôchodkové poistenie, špeciálne poistenie, úrazové pripoistenie denného odškodného, úrazové poistenie záujmovej činnosti, hromadné úrazové poistenie, životné poistenie, životné poistenie zamestnancov, neživotné poistenie, poistenie proti živelným škodám, poistenie škôd spôsobených krádežou, vlámaním alebo lúpežným prepadnutím, poistenie strojov, poistenie zodpovednosti za škody fyzických i právnických osôb, poistenie motorových vozidiel, poistenie skla, poistenie trvale obývanej domácnosti, poistenie rodinných domov a domácností, poistenie zodpovednosti za výrobok, poistenie zodpovednosti za škodu manažérov, riaditeľov a členov predstavenstiev, poistenie zodpovednosti účtovných, daňových poradcov a audítorov, poistenie dopravovaných osôb, poistenie prepravy tovaru a zásob, poistenie škôd spôsobených požiarom prerušením prevádzky, poistenie stavebno-mon-

tážnych rizík, poistenie zodpovednosti za škodu projektových, konštrukčných a poradenských aktivít podnikateľov v stavebníctve a strojárstve, poistenie úveru, úrazové pripoistenie dospelých a mládeže, dôchodkové poistenie zamestnancov.

(540) **OPTIMUS**

(732) ERGO, a. s., Drieňová 7, 821 02 Bratislava, SK;

(740) Holakovský Štefan, Ing., GENIUM, Bratislava, SK;

(210) 2296-2000

(220) 03.08.2000

7 (511) 36

(511) 36 - Poistno-technické služby, sprostredkovanie poistenia, uzatváranie poistiek, kapitálové investície, garancie, záruky, finančné odhady, oceňovanie, finančníctvo, záložňa, uzatváranie poistiek proti požiaru, zdravotné poistenie, hypotéky, kúpa na splátky, finančné poradenstvo, konzultačné služby v oblasti poisťovníctva, poradenstvo v oblasti poistenia, finančné informácie, informácie o poistení, úrazové pripoistenie, životné poistenie, variabilné kapitálové životné poistenie, poistenie detí a rodičov, dôchodkové poistenie, špeciálne poistenie, úrazové pripoistenie denného odškodného, úrazové poistenie záujmovej činnosti, hromadné úrazové poistenie, životné poistenie, životné poistenie zamestnancov, neživotné poistenie, poistenie proti živelným škodám, poistenie škôd spôsobených krádežou, vlámaním alebo lúpežným prepadnutím, poistenie strojov, poistenie zodpovednosti za škody fyzických i právnických osôb, poistenie motorových vozidiel, poistenie skla, poistenie trvale obývanej domácnosti, poistenie rodinných domov a domácností, poistenie zodpovednosti za výrobok, poistenie zodpovednosti za škodu manažérov, riaditeľov a členov predstavenstiev, poistenie zodpovednosti účtovných, daňových poradcov a auditorov, poistenie dopravovaných osôb, poistenie prepravy tovaru a zásob, poistenie škôd spôsobených požiarom prerušením prevádzky, poistenie stavebno-montážnych rizík, poistenie zodpovednosti za škodu projektových, konštrukčných a poradenských aktivít podnikateľov v stavebníctve a strojárstve, poistenie úveru, úrazové pripoistenie dospelých a mládeže, dôchodkové poistenie zamestnancov.

(540) **myslím...poistím sa**

(732) ERGO, a. s., Drieňová 7, 821 02 Bratislava, SK;

(740) Holakovský Štefan, Ing., Bratislava, SK;

(210) 2298-2000

(220) 03.08.2000

7 (511) 9, 38, 42

(511) 9 - Telekomunikačné prístroje a zariadenia; počítačový hardvér a periférne zariadenia, zariadenia na spracovanie dát, magnetické nosiče dát, záznamové disky; počítačový softvér, najmä počítačový softvér na použitie na prehľadávanie a získavanie automatizovaných informácií zo všetkých oblastí prístupných cez globálne informačné siete a iné sieťové systémy.

38 - Komunikačné služby, prenos a zobrazovanie informácií z počítačových databáz, služby elektronickej pošty, najmä elektronický prenos správ a dát.

42 - Počítačové služby, tvorba počítačového softvéru, najmä organizovanie a indexovanie informácií cez globálne počítačové siete na umožnenie užívateľského vyhľadávania a prístupu k informáciám zo všetkých oblastí.

(540)



(732) **Wired Ventures, Inc.**, 666 Third Street, San Francisco, California 94107, US;

(740) Čechvalová Dagmar, Bratislava, SK;

(210) 2299-2000

(220) 03.08.2000

7 (511) 9, 38, 42

(511) 9 - Telekomunikačné prístroje a zariadenia; počítačový hardvér a periférne zariadenia, zariadenia na spracovanie dát, magnetické nosiče dát, záznamové disky; počítačový softvér, najmä počítačový softvér na použitie na prehľadávanie a získavanie automatizovaných informácií zo všetkých oblastí prístupných cez globálne informačné siete a iné sieťové systémy.

38 - Komunikačné služby, prenos a zobrazovanie informácií z počítačových databáz, služby elektronickej pošty, najmä elektronický prenos správ a dát.

42 - Počítačové služby, tvorba počítačového softvéru, najmä organizovanie a indexovanie informácií cez globálne počítačové siete na umožnenie užívateľského vyhľadávania a prístupu k informáciám zo všetkých oblastí.

(540) **HOTBOT**

(732) **Wired Ventures, Inc.**, 666 Third Street, San Francisco, California 94107, US;

(740) Čechvalová Dagmar, Bratislava, SK;

(210) 2300-2000

(220) 04.08.2000

7 (511) 25

(511) 25 - Odevy, najmä košeľe, tričká, svetre, klobúky, čiapky, nohavice, saká, kombinézy, ponožky, rukavice, kravaty, obuv.

(540)



**JOHN DEERE**

(732) **Deere & Company**, One John Deere Place,  
Moline, Illinois 61265, US;  
(740) Bušová Eva, JUDr., Bratislava, SK;

(210) 2354-2000  
(220) 07.08.2000

7 (511) 5  
(511) 5 - Farmaceutické prípravky a výrobky, liečivá.

(540) **CIPLOX**

(732) **Cipla Ltd.**, Bombay Central, Bombay 400 008,  
IN;  
(740) Žovicová Viera, Mgr., Bratislava, SK;

(210) 2355-2000  
(220) 07.08.2000

7 (511) 5  
(511) 5 - Farmaceutické prípravky a výrobky, liečivá.

(540) **LOMAC**

(732) **Cipla Ltd.**, Bombay Central, Bombay 400 008,  
IN;  
(740) Žovicová Viera, Mgr., Bratislava, SK;

(210) 2356-2000  
(220) 07.08.2000

7 (511) 5  
(511) 5 - Farmaceutické prípravky a výrobky, liečivá.

(540) **EMESET**

(732) **Cipla Ltd.**, Bombay Central, Bombay 400 008,  
IN;  
(740) Žovicová Viera, Mgr., Bratislava, SK;

(210) 2357-2000  
(220) 07.08.2000

7 (511) 5  
(511) 5 - Farmaceutické prípravky a výrobky, liečivá.

(540) **ASTHALIN**

(732) **Cipla Ltd.**, Bombay Central, Bombay 400 008,  
IN;  
(740) Žovicová Viera, Mgr., Bratislava, SK;

(210) 2358-2000  
(220) 07.08.2000

7 (511) 5  
(511) 5 - Farmaceutické prípravky a výrobky, liečivá,  
vitamínové prípravky, potraviny na lekárske účely.

(540) **LACTOVITA**

(732) **Cipla Ltd.**, Bombay Central, Bombay 400 008,  
IN;  
(740) Žovicová Viera, Mgr., Bratislava, SK;

(210) 2365-2000  
(220) 07.08.2000  
(310) 75/911,423  
(320) 07.02.2000  
(330) US

7 (511) 35

(511) 35 - Riadenie obchodu a prieskum trhu.

(540) **INUIT**

(732) **THOMSON CONSUMER ELECTRONICS, INC.**, a Delaware corporation, 10330 North Meridian Street, Indianapolis, Indiana 46290, US;  
(740) Bušová Eva, JUDr., Bratislava, SK;

(210) 2368-2000  
(220) 08.08.2000

7 (511) 25  
(511) 25 - Dámske, pánske a detské odevy, odevy z bavlnených textílií, najmä rifle.

(540) **LONA**

(732) **H & N, s. r. o.**, Bauerova 11, 040 11 Košice, SK;  
(740) Čechvalová Dagmar, Bratislava, SK;

(210) 2369-2000  
(220) 08.08.2000

7 (511) 25  
(511) 25 - Dámske, pánske a detské odevy, odevy z bavlnených textílií, najmä rifle.  
(540)

**LILY**  
**SUPREME**

(732) **H & N, s. r. o.**, Bauerova 11, 040 11 Košice, SK;  
(740) Čechvalová Dagmar, Bratislava, SK;

(210) 2401-2000  
(220) 10.08.2000

7 (511) 29, 30  
(511) 29 - Mäso, ryby, hydina a zverina, morské živočíchy ako potrava; konzervované, sušené, varené a inak spracované ovocie a zelenina; prípravky zo všetkých uvedených tovarov; mliečne výrobky; mrazené jogurty; peny; chladené dezerty; nápoje z mliečnych výrobkov patriace do triedy 29; polievky; sladké nátierky; slané nátierky; šaláty; nápoje patriace do triedy 29; plnky; malé občerstvenia medzi hlavnými jedlami z produktov patriacich do triedy 29; hotové jedlá a ich zložky obsahujúce prevažne produkty patriace do triedy 29; proteínové látky; omáčky a chuťové omáčky, všetko patriace do triedy 29.

30 - Ryža, cestoviny, obilniny a obilninové prípravky; čaj, káva, kakao; varená čokoláda a čokoládové nápoje, kávové výťažky, kávové náhradky, zmesi kávy a čakanky; čakanka, čakankové zmesi, všetko ako kávové náhradky; neliečivé cukrovinky; pekárske a cukrárske výrobky, jemné pečivo a zákusky, sušienky, keksy a sucháre; vodové zmrzliny, smotanové zmrzliny, zmrzlinové výrobky, mrazené cukrovinky; chladené a mrazené dezerty a zákusky; peny, šerbety; chlieb; jemné cestá; nápoje patriace do triedy 30; plnky zložené prevažne z produktov patriacich do triedy 30; sladké nátierky; slané nátierky; malé občerstvenia medzi hlavnými jedlami z produktov patriacich

do triedy 30; hotové jedlá a ich zložky obsahujúce prevažne produkty patriace do triedy 30; čokoláda; pizza, pizzové základy; omáčky, posýpky a polevy na pizzu; omáčky na cestoviny a ryžu; šalátové dresingy; majonéza; omáčky a chuťové omáčky, všetko patriace do triedy 30.

(540) **REWARDS**

(732) **Mars Incorporated**, McLean, Virginia 22101, US;

(740) Fajnorová Mária, Ing., Bratislava, SK;

(210) 2402-2000

(220) 10.08.2000

7 (511) 28, 29, 30

(511) 28 - Hračky, hry a predmety na hranie.

29 - Mäso, ryby, hydina a zverina, morské živočíchy ako potrava; konzervované, sušené, varené a inak spracované ovocie a zelenina; prípravky zo všetkých uvedených tovarov; mliečne výrobky; mrazené jogurty; peny; chladené dezerty; nápoje z mliečnych výrobkov patriace do triedy 29; polievky; sladké nátiery; slané nátiery; šaláty; nápoje patriace do triedy 29; plnky; malé občerstvenia medzi hlavnými jedlami z produktov patriacich do triedy 29; hotové jedlá a ich zložky obsahujúce prevažne produkty patriace do triedy 29; proteínové látky; omáčky a chuťové omáčky, všetko patriace do triedy 29.

30 - Ryža, cestoviny, obilniny a obilninové prípravky; čaj, káva, kakao; varená čokoláda a čokoládové nápoje, kávové výťažky, kávové náhradky, zmesi kávy a čakanky; čakanka, čakankové zmesi, všetko ako kávové náhradky; neliečivé cukrovinky; pekárske a cukrárske výrobky, jemné pečivo a zákusky, sušienky, keksy a sucháre; vodové zmrzliny, smotanové zmrzliny, zmrzlinové výrobky, mrazené cukrovinky; chladené a mrazené dezerty a zákusky; peny, šerbety; chlieb; jemné cestá; nápoje patriace do triedy 30; plnky zložené prevažne z produktov patriacich do triedy 30; sladké nátiery; slané nátiery; malé občerstvenia medzi hlavnými jedlami z produktov patriacich do triedy 30; hotové jedlá a ich zložky obsahujúce prevažne produkty patriace do triedy 30; čokoláda; pizza, pizzové základy; omáčky, posýpky a polevy na pizzu; omáčky na cestoviny a ryžu; šalátové dresingy; majonéza; omáčky a chuťové omáčky, všetko patriace do triedy 30.

(540)

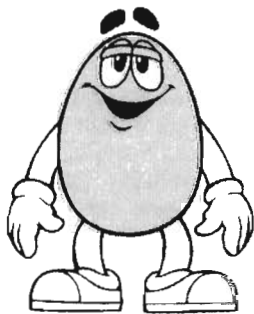

(591) žltá, biela, čierna, béžová

(732) **Mars Incorporated**, McLean, Virginia 22101, US;

(740) Fajnorová Mária, Ing., Bratislava, SK;

(210) 2405-2000

(220) 10.08.2000

7 (511) 5

(511) 5 - Antibakteriálne, dezinfekčné prípravky, bakteriologické prípravky na lekárske a zverolekárske účely, dezinfekčné prípravky na hygienické účely, chemické prípravky na zverolekárske účely, liečivá na zverolekárske účely.

(540) **UDDERGOLD**

(732) **Alcide Corporation**, 8561 154th Avenue N. E., Redmond, Washington 98052, US;

(740) Juran Svetozár, JUDr., Bratislava, SK;

(210) 2406-2000

(220) 10.08.2000

7 (511) 5

(511) 5 - Antibakteriálne, dezinfekčné prípravky, bakteriologické prípravky na lekárske a zverolekárske účely, dezinfekčné prípravky na hygienické účely, chemické prípravky na zverolekárske účely, liečivá na zverolekárske účely.

(540) **UDDERGOLD PLATINUM**

(732) **Alcide Corporation**, 8561 154th Avenue N. E., Redmond, Washington 98052, US;

(740) Juran Svetozár, JUDr., Bratislava, SK;

(210) 2407-2000

(220) 10.08.2000

7 (511) 5

(511) 5 - Antibakteriálne, dezinfekčné prípravky, bakteriologické prípravky na lekárske a zverolekárske účely, dezinfekčné prípravky na hygienické účely, chemické prípravky na zverolekárske účely, liečivá na zverolekárske účely.

(540) **UDDERGOLD PLATINUM - PLUS**

(732) **Alcide Corporation**, 8561 154th Avenue N. E., Redmond, Washington 98052, US;

(740) Juran Svetozár, JUDr., Bratislava, SK;

(210) 2409-2000

(220) 11.08.2000

7 (511) 5

(511) 5 - Farmaceutické prípravky a substancie, liečivá, lieky.

(540) **DEPRANTIN**

(732) **ICN Czech Republic, a. s.**, Vltavská 53, 252 63 Rostoky, CZ;

(740) Fajnorová Mária, Ing., Bratislava, SK;

(210) 2410-2000  
 (220) 11.08.2000  
 7 (511) 5  
 (511) 5 - Farmaceutické prípravky, najmä hormonálne prípravky.  
 (540) **YADINE**  
 (732) Schering AG, Müllerstr. 178, 13353 Berlin, DE;  
 (740) Bušová Eva, JUDr., Bratislava, SK;

(210) 2411-2000  
 (220) 11.08.2000  
 7 (511) 3  
 (511) 3 - Mydlá, voňavkárské výrobky, éterické oleje, kozmetické prípravky, vlasové vodičky, prípravky na čistenie, starostlivosť a skrášľovanie pleti, pokožky hlavy a vlasov.  
 (540)



(732) **The Procter Gamble Company**, a corporation of the State of Ohio, One Procter Gamble Plaza, Cincinnati, Ohio, US;  
 (740) Bušová Eva, JUDr., Bratislava, SK;

(210) 2412-2000  
 (220) 11.08.2000  
 7 (511) 30  
 (511) 30 - Múka, droždie (kvasnice), prášky do pečiva, prísady a aditíva na prípravu a zlepšenie pekárskejších výrobkov a chleba.  
 (540)

## REKORD

(732) **LESAFFRE & CIE**, 41, rue Etienne Marcel, 75001 Paris, FR;  
 (740) **PATENTSERVIS BRATISLAVA**, a. s., Bratislava, SK;

(210) 2413-2000  
 (220) 11.08.2000  
 7 (511) 5, 10, 30, 35  
 (511) 5 - Liečivé čaje.  
 10 - Kondómy, prezervatívy.  
 30 - Čaje.  
 35 - Sprostredkovanie obchodu s tovarmi.

(540)



(732) **ELEGANT, s. r. o.**, Nitrianska Blatnica 326, 956 04 Nitrianska Blatnica, SK;

(210) 2414-2000  
 (220) 11.08.2000  
 7 (511) 9  
 (511) 9 - Telekomunikačné produkty používané v malých kanceláriách a domácnostiach, ktoré sa skladajú z káblov, konektorov, prepojujúcich polí, vývodov, bezdrôtovej konektivity a elektronického hardvéru používaného na pripojenie ku globálnej interaktívnej počítačovej sieti.

(540) **SO-NIX**  
 (732) **Avaya Inc.**, spoločnosť zriadená podľa zákonov štátu Delaware, 211 Mount Airy Road, Basking Ridge, New Jersey 07920, US;  
 (740) Tomeš Pavol, Ing., Bratislava, SK;

(210) 2415-2000  
 (220) 11.08.2000  
 7 (511) 5  
 (511) 5 - Fungicidy.  
 (540)



(732) **AGROVITA, spol. s r. o.**, Nádražná 28, 900 28 Ivanka pri Dunaji, SK;  
 (740) Čechvalová Dagmar, Bratislava, SK;

(210) 2416-2000  
 (220) 11.08.2000  
 7 (511) 5  
 (511) 5 - Farmaceutické prípravky vrátane farmaceutik na liečenie autoimunitných alebo zápalových porúch.  
 (540) **LUMICEF**  
 (732) **AMGEN, Inc.**, One Amgen Center Drive, Thousand Oaks, California 91320-1789, US;  
 (740) Bezák Marián, Ing., Bratislava, SK;

(210) 2417-2000  
 (220) 14.08.2000  
 7 (511) 5  
 (511) 5 - Zverolekárske prípravky.  
 (540) **BANMINTH**

(732) **Pfizer Products Inc.**, a corporation of Connecticut, Eastern Point Road, Groton, Connecticut 06340, US;

(740) Bušová Eva, JUDr., Bratislava, SK;

(210) 2419-2000

(220) 14.08.2000

7 (511) 5

(511) 5 - Výrobky farmaceutické, veterinárne a zdravotnícke, potravinové doplnky s liečivými účinkami na výživu detí, chorých a športovcov, vitamínové prípravky, medicínálne čaje, bylinkové čaje.

30 - Čaj, čajové zmesi, čajové nápoje, prírodné nízkokalorické sladidlá, osviežujúce nízkokalorické pastilky.

(540)

(732) **BALÍRNY ČAJE DUKÁT, a. s.**, Padělký 11/3957, 760 01 Zlín, CZ;

(740) Beleščák Ladislav, Ing., Piešťany, SK;

(210) 2421-2000

(220) 14.08.2000

7 (511) 35

(511) 35 - Reklama, rozhlasová reklama, televízna reklama, agentúry reklamné.

(540)

B.U.M. studio

REKLAMNÁ AGENTÚRA

(591) modrá, žltá, čierna

(732) **Uhal František, Ing.**, Severná 2, 071 01 Michalovce, SK;

(210) 2422-2000

(220) 14.08.2000

7 (511) 21, 22, 23, 24, 25, 26, 27, 28, 29, 30, 31, 32, 33, 34

(511) 21 - Domáce a kuchynské potreby a nádoby okrem nádob z drahých kovov alebo potiahnutých drahými kovmi, hrebene a špongie; kefy, štetky a štetce okrem maliarskych, materiály na výrobu kief, prostriedky a pomôcky na čistenie, oceľová vlna a drôtenky, surové sklo a sklo ako polotovary okrem skla pre stavebníctvo, výrobky zo skla, porcelánu a kameniny, ktoré nie sú zahrnuté v iných triedach.

22 - Laná, povrazy, siete, stany, markízy, baldachýny, nepremokavé plachty, lodné plachty, vrecia a vaky, ktoré nie sú zahrnuté v iných triedach,

materiál na čalúnenie a vypchávanie okrem gumy a plastov, surové textilné vlákna.

23 - Nite a priadze na textilné účely.

24 - Textilie a textilné výrobky, ktoré nie sú zahrnuté v iných triedach; posteľné prikrývky a obrusy.

25 - Odevy, obuv a klobučnícke výrobky.

26 - Čipky a výšivky, stužky a šnúry; gombiky, háčiky a očká, špendlíky a ihly; umelé kvety.

27 - Koberce, predložky, rohože, rohožky, linoleum a iné podlahové krytiny; tapety okrem textilných.

28 - Hry a hračky; telocvičné a športové potreby, ktoré nie sú zahrnuté v iných triedach, ozdoby na vianočný stromček.

29 - Mäso, ryby, hydina a zverina; mäsové výtlačky, konzervované, sušené a tepelne spracované ovocie a zelenina; rôsoly, džemy, marmelády, ovocné zavareniny, ovocné pretlaky; vajcia, mlieko a mliečne výrobky; jedlé oleje a tuky.

30 - Káva, čaj, kakao, cukor, ryža, manihot, ságo, kávové náhradky, múka a výrobky z obilia, chlieb, pekárske a cukrárske výrobky, zmrzlina, med, melasový sirup, kvasnice, prášky do pečiva, soľ, horčica, ocot, omáčky ako chuťové prísady, korenie, ľad.

31 - Poľnohospodárske, záhradkárské a lesné produkty a obilniny, ktoré nie sú zahrnuté v iných triedach; živé zvieratá, čerstvé ovocie a zelenina, semená, rastliny a kvety, potrava pre zvieratá, slad.

32 - Pivo, minerálne a sytené vody a iné nealkoholické nápoje, ovocné nápoje a ovocné šťavy, sirupy a iné prípravky na výrobu nápojov.

33 - Alkoholické nápoje s výnimkou piva.

34 - Tabak, potreby pre fajčiarov, zápalky.

(540)

(591) zelená, oranžová, biela

(732) **JEDNOTA, spotrebné družstvo, Bratislava**, Bárdošova č. 2, 833 02 Bratislava, SK;

(210) 2423-2000

(220) 14.08.2000

7 (511) 42

(511) 42 - Počítačové služby, najmä poskytovanie on-line nenahrateľného softvéru a databáz na objednanie, sledovanie, správu a spoluprácu v spojení s polygrafickými projektmi a marketingovou oznamovacou technikou, to všetko na použitie inými subjektmi.

(540)



(732) **IMPRESSE CORPORATION**, 1309 South Mary Avenue, Sunnyvale, California 94087, US;  
(740) Bušová Eva, JUDr., Bratislava, SK;

(210) 2424-2000  
(220) 14.08.2000  
7 (511) 9  
(511) 9 - Počítačový softvér používaný na vedenie účtovníctva, predpovedania odbytu (predaja), spravodajstvo na vedenie zákazníckych vzťahov.  
(540)

## Avaya PowerLink

(732) **Avaya Inc.**, spoločnosť zriadená podľa zákonov štátu Delaware, 211 Mount Airy Road, Basking Ridge, New Jersey 07920, US;  
(740) Tomeš Pavol, Ing., Bratislava, SK;

(210) 2425-2000  
(220) 14.08.2000  
7 (511) 32  
(511) 32 - Ovocné sýtené nápoje - šumivé.  
(540)

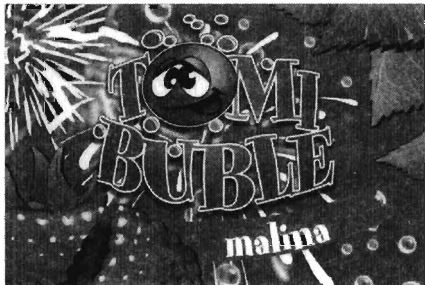

(591) cyklámenová, modrá, zelená, červená, biela, čierna  
(732) **Krivda Ľuboš, Ing.**, Sučianska cesta 31, 036 08 Martin, SK;

(210) 2426-2000  
(220) 14.08.2000  
7 (511) 32  
(511) 32 - Ovocné sýtené nápoje - šumivé.  
(540)



(591) modrá, zelená, žltá, fialová, oranžová, čierna, červená, hnedá, biela  
(732) **Krivda Ľuboš, Ing.**, Sučianska cesta 31, 036 08 Martin, SK;

(210) 2427-2000  
(220) 14.08.2000  
7 (511) 32  
(511) 32 - Ovocné sýtené nápoje - šumivé.  
(540)

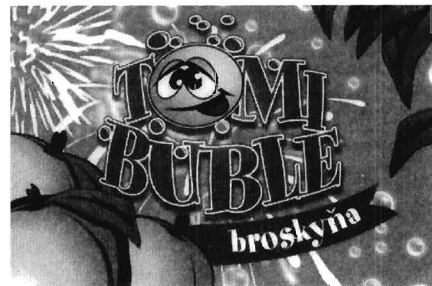

(591) oranžová, zelená, žltá, čierna, biela, hnedá  
(732) **Krivda Ľuboš, Ing.**, Sučianska cesta 31, 036 08 Martin, SK;

(210) 2428-2000  
(220) 14.08.2000  
7 (511) 32  
(511) 32 - Ovocné sýtené nápoje - šumivé.  
(540)

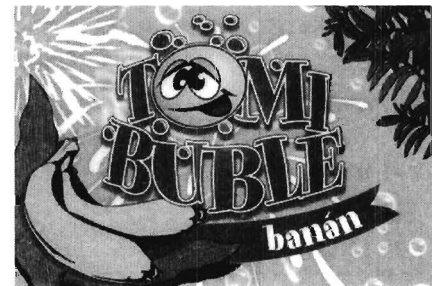

(591) žltá, zelená, modrá, červená, čierna, biela  
(732) **Krivda Ľuboš, Ing.**, Sučianska cesta 31, 036 08 Martin, SK;

(210) 2429-2000  
(220) 14.08.2000  
7 (511) 32  
(511) 32 - Ovocné sýtené nápoje - šumivé.  
(540)



(591) červená, zelená, čierna, biela  
(732) **Krivda Ľuboš, Ing.**, Sučianska cesta 31, 036 08 Martin, SK;

- (210) 2430-2000  
 (220) 14.08.2000  
 7 (511) 5, 29, 30  
 (511) 5 - Cukrovinkárske a pečivárske výrobky s posilňujúcim a podporným liečivým účinkom, cukrovinkárske a pečivárske výrobky pre diabetikov.  
 29 - Konzervované, sušené a varené ovocie, rôsoly, zaváraniny, ovocné želé, želatína, spracované orechy, arašidy, sušené a varené ovocie.  
 30 - Trvanlivé, polotrvanlivé a jemné pečivo, čokoládové a nečokoládové cukrovinky, bonbóny a cukríky, čokoláda, fondán, karamelky, keksy, koláče, kreker, lízanky, oplátky, perníky, medovníky, biskvity, sucháre, sušienky, piškóty, vianočné kolekcie, a iné cukrovinky na ozdobovanie vianočných stromčekov, vafle, trubičky, dezerty, komprimáty, želé, napolitánky, pastilky, tyčinky, kakao, káva, čaj, cukor, žuvačky, med, kávové náhradky, obilné prípravky a dia výrobky uvedených tovarov.

(540) **Viete, že ich máte radi ?**

- (732) **I. D. C. Holding, a. s.**, Drieňová 3, 821 01 Bratislava, SK;  
 (740) Juran Svetozár, JUDr., Bratislava, SK;

- (210) 2431-2000  
 (220) 15.08.2000  
 7 (511) 30  
 (511) 30 - Rezy arašidové, rezy citrónové, jemné trubičky plnené krémom s jogurtovou príchuťou v mliečnej čokoládovej poleve, jemné trubičky s arašidovou náplňou, jemné trubičky s arašidovou náplňou v horkomliečnej poleve, makové tyčinky, grahamové tyčinky.

(540)



- (732) **DRU, a. s.**, Námestie SNP 19, 960 01 Zvolen, SK;

- (210) 2432-2000  
 (220) 15.08.2000  
 7 (511) 30  
 (511) 30 - Rezy arašidové, rezy citrónové, jemné trubičky plnené krémom s jogurtovou príchuťou v mliečnej čokoládovej poleve, jemné trubičky s arašidovou náplňou, jemné trubičky s arašidovou náplňou v horkomliečnej poleve, makové tyčinky, grahamové tyčinky.

(540) **DRU**

- (732) **DRU, a. s.**, Námestie SNP 19, 960 01 Zvolen, SK;

- (210) 2434-2000  
 (220) 15.08.2000  
 7 (511) 16, 35, 41  
 (511) 16 - Tlačoviny všetkých druhov vrátane propagačných a reklamných materiálov všetkých druhov; fotografie; písacie potreby; kancelárske potreby; papiernický tovar.  
 35 - Činnosť reklamná a propagačná; komerčné a reklamné akcie a výstavy; obchodný a podnikateľský prieskum; prenájom reklamných materiálov, plôch a priestorov; vydávanie, uverejňovanie a rozširovanie reklamných materiálov, oznamov a textov; rozhlasová a televízna reklama; reklamná činnosť prostredníctvom kultúrnych, zábavných, športových, umeleckých a rekreačných podujatí, súťaží, karnevalov, slávnostných sprievodov, prehliadok a predvádzaní, salónov, predstavení, charitatívnych a humanitných podujatí a akcií, ako aj prostredníctvom večierkov.  
 41 - Vydavateľské a publikačné služby.

(540) **Hubert VELKÁ OSLAVA**

- (732) **WIKTOR / LEO BURNETT ADVERTISING, s. r. o.**, Leškova 5, 811 04 Bratislava, SK;  
 (740) Bachratá Magdaléna, Mgr., Bratislava, SK;

- (210) 2435-2000  
 (220) 15.08.2000  
 7 (511) 9  
 (511) 9 - Elektrické a elektronické prístroje a zariadenia; zariadenia na záznam, prenos alebo reprodukciu zvuku a/alebo obrazu; magnetické nosiče dát; záznamové disky; zariadenia na spracovanie dát; školiace a výučbové zariadenia; počítače; počítačový softvér; počítačový hardvér; počítačové periférne zariadenia; prístroje a zariadenia na záznam, reprodukciu, prenos, editovanie alebo spracovanie audio- a/alebo videosignálov; zariadenia na spracovanie zvuku; zvukové a video hifi zariadenia; reproduktory, vysielacie, rádiá, navigačné a telemetrické systémy; zvukové prístroje a zariadenia montované do automobilov; zariadenia na spracovanie signálu, digitálne zariadenia na spracovanie signálu, digitálne procesory na hlasové signály; zvukové procesory, zosilňovače, predzosilňovače, prúdové zosilňovače, prijímače, audio- a videoprijímače; tunery, procesory na domáce kino, DVD prehrávače, prehrávače kompaktných diskov, prenášače kompaktných diskov a DVD, prehrávače a prenášače optických diskov; diaľkové ovládače, úzkopásmové reproduktory, mikrofóny, slúchadlá, integrované zvukové systémy, televízia, videomonitor, systémy domáceho kina, zvukové mixážne konzoly, audiokompresory a procesory; equalizéry; telefóny, káble, diely a príslušenstvá všetkých uvedených tovarov.

(540) **VMAX**

- (732) **Harman International Industries, Incorporated**, 8500 Balboa Boulevard, Northridge, California 91329, US;  
 (740) ROTT, RŮŽIČKA & GUTTMANN, v. o. s., Bratislava, SK;

- (210) 2437-2000  
 (220) 15.08.2000  
 7 (511) 12  
 (511) 12 - Lodné vrtule, lodné vrtuľové obežné kolesá, sústavy prúdových čerpadiel, časti a súčasti k nim, ako sú hnacie hriadele, vtokové mreže, vtokové dráhy, obežné kolesá, rotory, statory a dýzy na plavidlá, lode, člny a lietadlá.  
 (540)



- (732) **SOLAS SCIENCE & ENGINEERING CO., LTD.**, No. 37, 35<sup>th</sup> Road, Taichung Industrial Park, Tachung, Taiwan, R. O. C., TW;  
 (740) PATENTSERVIS BRATISLAVA, a. s., Bratislava, SK;

- (210) 2438-2000  
 (220) 16.08.2000  
 7 (511) 9, 38  
 (511) 9 - Dverové videofóny; domáce telefóny; dverové telefóny; priemyselná televízia, televízia v uzavretom kruhu (closed-circuit television); automatizované systémy na ochranu domácností vybavené prístrojmi proti krádežiam; požiarne a plynové hlásiče; telefóny a bezdrôtové telefóny; digitálne fotoaparáty; počítačové pamäte; periférne zariadenia počítačov; monitory (počítačový hardvér); prístroje na reprodukciu obrazu aj zvuku (videotelefóny); telefónne prístroje; prerušovače (splitters).  
 38 - Vysielanie (vysielanie káblovej televízie, televízne vysielanie); počítačové komunikácie; telegrafické komunikácie; komunikácia pomocou telefónov; elektronická pošta; prenosy faxom; výzvy (rádiom, telefónom alebo inými elektronickými komunikačnými prostriedkami); prenájom telekomunikačných prístrojov; prenos signálu pomocou satelitu; poskytovanie telekomunikačných informácií; komunikácia cez telefón; telefónny servis; prenos správ a obrazových informácií pomocou počítača; informačné kancelárie.  
 (540)

**KOCOM**

- (732) **Korea Communications Co., Ltd.**, 3-8 Wonmi-dong, Bucheon-city, Kyunggi-do, KR;  
 (740) PATENTSERVIS BRATISLAVA, a. s., Bratislava, SK;

- (210) 2439-2000  
 (220) 16.08.2000  
 (310) 2222641  
 (320) 17.02.2000  
 (330) GB  
 7 (511) 5

- (511) 5 - Farmaceutické prípravky a substancie na humánne použitie, lieky; vakcíny.  
 (540) **DEVURE**  
 (732) **SmithKline Beecham Biologicals Manufacturing S. A.**, Rue de L'Institut 89, B-1330 Rixensart, BE;  
 (740) Fajnorová Mária, Ing., Bratislava, SK;

- (210) 2440-2000  
 (220) 16.08.2000  
 (310) 2222640  
 (320) 17.02.2000  
 (330) GB  
 7 (511) 5  
 (511) 5 - Farmaceutické prípravky a substancie na humánne použitie, lieky; vakcíny.  
 (540) **FRESQ**  
 (732) **SmithKline Beecham Biologicals Manufacturing S. A.**, Rue de L'Institut 89, B-1330 Rixensart, BE;  
 (740) Fajnorová Mária, Ing., Bratislava, SK;

- (210) 2441-2000  
 (220) 16.08.2000  
 7 (511) 3  
 (511) 3 - Čistiace, leštiace, odmasťovacie a brúsne prípravky; odlakovače; prípravky na odstraňovanie voskov; prípravky na čistenie odpadov a odtokov; mydlá; detergenty.  
 (540) **SCRUBBING BUBBLES**  
 (732) **S. C. Johnson & Son, Inc.**, 1525 Howe Street, Racine, Wisconsin 53403-2236, US;  
 (740) Žovicová Viera, Mgr., Bratislava, SK;

- (210) 2447-2000  
 (220) 16.08.2000  
 7 (511) 7, 9, 42  
 (511) 7 - Obrábacie stroje, rezacie stroje.  
 9 - Elektrické meracie zariadenia, elektrické regulátory, monitorovacie počítačové programy, periférne zariadenia počítačov, počítačové dosky, počítačové stroje, počítače, počítače - periférne zariadenia, počítačové programy, počítačový softvér, programy obsluhujúce počítač, rozhrania - počítače, rozvodné panely.  
 42 - Aktualizovanie, inštalácia a spúšťanie počítačových programov, počítačové programovanie, servis počítačových programov.  
 (540)

**MicroStep**  
*spol. s r.o.*

- (591) modrá, biela  
 (732) **MicroStep, s. r. o.**, Čsl. parašutistov 1, 831 03 Bratislava, SK;

- (210) 2448-2000  
 (220) 16.08.2000  
 7 (511) 7, 9, 42  
 (511) 7 - Obrábacie stroje, rezacie stroje.  
 9 - Elektrické meracie zariadenia, elektrické regulátory, monitorovacie počítačové programy, periférne zariadenia počítačov, počítačové dosky, počítačové stroje, počítače, počítače - periférne zariadenia, počítačové programy, počítačový softvér, programy obsluhujúce počítač, rozhrania - počítače, rozvodné panely.  
 42 - Aktualizovanie, inštalácia a spúšťanie počítačových programov, počítačové programovanie, servis počítačových programov.

(540)

**MicroStep-HDO**

- (591) biela, modrá  
 (732) **MICROSTEP - HDO**, s. r. o., Tomášikova 28, 821 01 Bratislava, SK;

- (210) 2450-2000  
 (220) 16.08.2000  
 7 (511) 4  
 (511) 4 - Priemyselné oleje a tuky; mazadlá; mazacie oleje a tuky; palivá; nechemické aditíva do palív, mazadiel, olejov a tukov; zmesi na pohlcovanie, viazanie a zvlhčovanie prachu; zdroje svetla.  
 (540) **CASTROL TRANSMAX**  
 (732) **CASTROL LIMITED**, Burmah Castrol House, Pipers Way, Swindon, Wiltshire SN3 1RE, GB;  
 (740) Fajnorová Mária, Ing., Bratislava, SK;

- (210) 2506-2000  
 (220) 23.08.2000  
 7 (511) 30  
 (511) 30 - Cukrovinky vrátane žuvačiek.  
 (540) **HUBBA BUBBA LOVELY LIME**  
 (732) **WM. WRIGLEY JR. COMPANY**, 410 North Michigan Avenue, Chicago, Illinois 60611, US;  
 (740) Fajnorová Mária, Ing., Bratislava, SK;

- (210) 2508-2000  
 (220) 23.08.2000  
 7 (511) 34  
 (511) 34 - Cigarety, cigary, krátke cigary, tabak.  
 (540)



- (732) **Gezital Trading, s. r. o.**, Palisády 36, 811 01 Bratislava, SK;  
 (740) Dolanská Elena, RNDr., Bratislava, SK;

- (210) 2512-2000  
 (220) 24.08.2000  
 7 (511) 5, 29, 30  
 (511) 5 - Cukrovinkárske a pečivárske výrobky s posilňujúcim a podporným liečivým účinkom. Cukrovinkárske a pečivárske výrobky pre diabetikov.  
 29 - Konzervované, sušené a varené ovocie, rôsoly, zaváraniny, ovocné želé, želatína, spracované orechy, arašidy, sušené a varené ovocie.  
 30 - Trvanlivé, polotrvanlivé a jemné pečivo, čokoládové a nečokoládové cukrovinky, bonbóny a cukríky, čokoláda, fondán, karamelky, keksy, koláče, krekerky, lízanky, oplátky, perníky, medovníky, biskvity, sucháre, sušienky, piškóty, vianočné kolekcie a iné cukrovinky na ozdobovanie vianočných stromčekov, vafle, trubičky, dezerty, komprimáty, želé, napolitánky, pastilky, tyčinky, kakao, káva, čaj, cukor, žuvačky, med, kávové náhradky, obilné prípravky a diavýrobky uvedených tovarov.

(540)



- (732) **I. D. C. Holding, a. s.**, Drieňová 3, 821 01 Bratislava, SK;  
 (740) Guniš Jaroslav, Mgr., Bratislava, SK;

- (210) 2521-2000  
 (220) 25.08.2000  
 (310) 75/930.877  
 (320) 29.02.2000  
 (330) US  
 7 (511) 5  
 (511) 5 - Farmaceutické prípravky na liečenie kardiovaskulárnych chorôb, epilepsie, porúch nálady, bolesti, úzkosti, rakoviny, autoimunitnej deficiencie, diabetu a obdobných prípadov.  
 (540) **EQUIO**  
 (732) **PARKE, DAVIS & COMPANY**, spoločnosť zriadená podľa zákonov štátu Michigan, 201 Tabor Road, Morris Plains, New Jersey 07950, US;  
 (740) Tomeš Pavol, Ing., Bratislava, SK;

(210) 2522-2000  
 (220) 25.08.2000  
 (310) 76/060808  
 (320) 01.06.2000  
 (330) US

7 (511) 5  
 (511) 5 - Farmaceutické prípravky na liečenie kardio-  
 vaskulárnych chorôb, epilepsie, porúch nálady,  
 bolesti, úzkosti, rakoviny, autoimunitnej deficien-  
 cie, diabetu a obdobných prípadov.

(540) **STRENTIOR**

(732) **PARKE, DAVIS & COMPANY**, spoločnosť  
 zriadená podľa zákonov štátu Michigan, 201  
 Tabor Road, Morris Plains, New Jersey 07950,  
 US;

(740) Tomeš Pavol, Ing., Bratislava, SK;

(210) 2523-2000  
 (220) 25.08.2000  
 (310) 75/930.879  
 (320) 29.02.2000  
 (330) US

7 (511) 5  
 (511) 5 - Farmaceutické prípravky na liečenie kardio-  
 vaskulárnych chorôb, epilepsie, porúch nálady,  
 bolesti, úzkosti, rakoviny, autoimunitnej deficien-  
 cie, diabetu a obdobných prípadov.

(540) **REVATIO**

(732) **PARKE, DAVIS & COMPANY**, spoločnosť  
 zriadená podľa zákonov štátu Michigan, 201  
 Tabor Road, Morris Plains, New Jersey 07950,  
 US;

(740) Tomeš Pavol, Ing., Bratislava, SK;

(210) 2525-2000  
 (220) 25.08.2000  
 (310) 75/935.873  
 (320) 06.03.2000  
 (330) US

7 (511) 42  
 (511) 42 - Medicínske informačné služby so zameraním  
 na cukrovku.  
 (540)



(732) **Eli Lilly and Company**, Lilly Corporate Center,  
 Indianapolis, Indiana 46285, US;

(740) Bezák Marián, Ing., Bratislava, SK;

(210) 2526-2000  
 (220) 25.08.2000  
 (310) 75/935.874  
 (320) 06.03.2000  
 (330) US

7 (511) 10  
 (511) 10 - Zariadenia na dávkovanie inzulínu, predovšetkým striekačky, inzulínové perá, vstrekovacie zariadenia a inzulínové zásobníky.  
 (540)



(732) **Eli Lilly and Company**, Lilly Corporate Center,  
 Indianapolis, Indiana 46285, US;

(740) Bezák Marián, Ing., Bratislava, SK;

(210) 2527-2000  
 (220) 25.08.2000

7 (511) 1, 17, 19  
 (511) 1 - Lepidlá na priemyselné účely, najmä stavebné a montážne lepidlá; prísady do cementu, malty a betónu (pokiaľ sú obsiahnuté v tr. 1).  
 17 - Tesniace, baliace a izolačné hmoty vrátane montážnych pien na báze plastu, elastických tesniacich hmôt do škár a tmelov do škár.  
 19 - Stavebné hmoty (nekovové) vrátane cementu, hotovej malty, hotového betónu, hotového poteru a štukovej omietky, hlavne ako suché stavebné hmoty, prísady do cementu, malty a betónu (pokiaľ sú obsiahnuté v tr. 19).

(540) **EKOTOP**

(732) **quick - mix Gruppe GmbH & Co. KG**,  
 Mühlenschweg 6, D - 49090 Osnabrück, DE;

(740) Hörmannová Zuzana, Ing., Bratislava, SK;

(210) 2528-2000  
 (220) 25.08.2000

7 (511) 1, 17, 19  
 (511) 1 - Lepidlá na priemyselné účely, najmä stavebné a montážne lepidlá; prísady do cementu, malty a betónu (pokiaľ sú obsiahnuté v tr. 1).  
 17 - Tesniace, baliace a izolačné hmoty vrátane montážnych pien na báze plastu, elastických tesniacich hmôt do škár a tmelov do škár.  
 19 - Stavebné hmoty (nekovové) vrátane cementu, hotovej malty, hotového betónu, hotového poteru a štukovej omietky, hlavne ako suché stavebné hmoty, prísady do cementu, malty a betónu (pokiaľ sú obsiahnuté v tr. 19).

(540) **EKOTAN**

(732) **quick - mix Gruppe GmbH & Co. KG**,  
 Mühlenschweg 6, D - 49090 Osnabrück, DE;

(740) Hörmannová Zuzana, Ing., Bratislava, SK;

(210) 2530-2000  
(220) 25.08.2000  
7 (511) 1  
(511) 1 - Chemikálie na konzervovanie čerstvej zeleniny, ovocia, rastlín a rezaných kvetín a na kontrolu a riadenie procesu zrenia.  
(540) **AGROFRESH**  
(732) **AgroFresh Inc.**, 100 Independence Mall West, Philadelphia, PA 19106-2399, US;  
(740) **ROTT, RŮŽIČKA & GUTTMANN**, v. o. s., Bratislava, SK;

(210) 2532-2000  
(220) 25.08.2000  
7 (511) 35, 36, 38, 41, 42  
(511) 35 - Reklamná činnosť (on-line) na počítačovej sieti internet, reklamná činnosť všeobecne, vyhľadávanie informácií v počítačových sieťach internet pre zákazníkov, sprostredkovanie nákupu a predaja tovaru, pomoc pri organizovaní obchodných činností, sprostredkovanie nákupu a predaja tovaru v počítačovej sieti internet.  
36 - Sprostredkovanie obchodu s nehnuteľnosťami všeobecne aj v počítačovej sieti internet pre zákazníkov.  
38 - Služby v oblasti internetu - telekomunikačné služby, prenos dát.  
41 - Organizovanie odborných školení a seminárov.  
42 - Odborné poradenstvo v oblasti informačných technológií, vytváranie a udržiavanie počítačových stránok (web) pre zákazníkov, návrh a tvorba počítačových programov na aplikácie na sprostredkovanie obchodu v sieti internet.  
(540) **Amos Kiosk**  
(732) **Tadial Milan, Ing., CSc.**, Záhradná 13, 962 12 Detva, SK;

(210) 2533-2000  
(220) 25.08.2000  
7 (511) 35, 36, 38, 41, 42  
(511) 35 - Reklamná činnosť (on-line) na počítačovej sieti internet, reklamná činnosť všeobecne, vyhľadávanie informácií v počítačových sieťach internet pre zákazníkov, sprostredkovanie nákupu a predaja tovaru, pomoc pri organizovaní obchodných činností, sprostredkovanie nákupu a predaja tovaru v počítačovej sieti internet.  
36 - Sprostredkovanie obchodu s nehnuteľnosťami všeobecne aj v počítačovej sieti internet pre zákazníkov.  
38 - Služby v oblasti internetu - telekomunikačné služby, prenos dát.  
41 - Organizovanie odborných školení a seminárov.  
42 - Odborné poradenstvo v oblasti informačných technológií, vytváranie a udržiavanie počítačových stránok (web) pre zákazníkov, návrh a tvorba počítačových programov na aplikácie na sprostredkovanie obchodu v sieti internet.  
(540) **Amos Net**

(732) **Tadial Milan, Ing., CSc.**, Záhradná 13, 962 12 Detva, SK;

(210) 2542-2000  
(220) 28.08.2000  
7 (511) 1, 2, 3, 6, 8, 16, 17, 19, 20, 35, 41, 42  
(511) 1 - Lepidlá okrem kancelárskych lepidiel a lepidiel pre domácnosť; priemyselné chemikálie; chemikálie pre lesníctvo okrem fungicídov, herbicídov, insekticídov a prípravkov na ničenie parazitov.  
2 - Tlačiariska farba; farba na kožu; baktericídne farby; emailové farby; riedidlá na farby; farby na priemyselné účely; nátery (farby); nátery na strešné krytiny.  
3 - Brúsivá (prípravky); brúsny papier.  
6 - Drobný železiarsky tovar; klince; stavebné kovania; kovania na dvere; kovania na okná; kovové kovanie na kľučky; kovanie na nábytok; kovové skrutky; kovové rebríky; stavebné kovania; závlačky.  
8 - Brusné kotúče; brúsnorezné kotúče; nože, listy píly, radlice (ručné nástroje a náradie).  
16 - Lepidlá na kancelárske účely a použitie v domácnosti; maliarske štetce.  
17 - Izolačné náterové farby.  
19 - Ohňovzdorné farby.  
20 - Drevené hrany a kostry na nábytok; plastové lišty na nábytok; nekovové kolieska na nábytok; nekovové skrutky; nity s výnimkou kovových; pánty, závesy s výnimkou kovových; príslušenstvo k nábytku s výnimkou kovového; drevené alebo plastové rebríky.  
35 - Sprostredkovanie obchodu s tovarom.  
41 - Spracovanie dreva.  
42 - Konzultačné služby v oblasti spracovania dreva.

(540) **twd**  
(732) **Patráš Igor, Ing., TRENDWOOD - TWD**, Rudohorská 30, 974 01 Banská Bystrica, SK;

(210) 2543-2000  
(220) 28.08.2000  
7 (511) 1, 2, 3, 6, 8, 16, 17, 19, 20, 35, 41, 42  
(511) 1 - Lepidlá okrem kancelárskych lepidiel a lepidiel pre domácnosť; priemyselné chemikálie; chemikálie pre lesníctvo okrem fungicídov, herbicídov, insekticídov a prípravkov na ničenie parazitov.  
2 - Tlačiariska farba; farba na kožu; baktericídne farby; emailové farby; riedidlá na farby; farby na priemyselné účely; nátery (farby); nátery na strešné krytiny.  
3 - Brúsivá (prípravky); brúsny papier.  
6 - Drobný železiarsky tovar; klince; stavebné kovania; kovania na dvere; kovania na okná; kovové kovanie na kľučky; kovanie na nábytok; kovové skrutky; kovové rebríky; stavebné kovania; závlačky.  
8 - Brusné kotúče; brúsnorezné kotúče; nože, listy píly, radlice (ručné nástroje a náradie).  
16 - Lepidlá na kancelárske účely a použitie v domácnosti; maliarske štetce.

- 17 - Izolačné náterové farby.  
 19 - Ohňovzdorné farby.  
 20 - Drevené hrany a kostry na nábytok; plastové lišty na nábytok; nekovové kolieska na nábytok; nekovové skrutki; nity s výnimkou kovových; pánty, závesy s výnimkou kovových; príslušenstvo k nábytku s výnimkou kovového; drevené alebo plastové rebríky.  
 35 - Sprostredkovanie obchodu s tovarom.  
 41 - Spracovanie dreva.  
 42 - Konzultačné služby v oblasti spracovania dreva.

(540) **Trendwood**

- (732) **Patráš Igor, Ing., TRENDWOOD - TWD**, Rudohorská 30, 974 01 Banská Bystrica, SK;

- (210) 2545-2000  
 (220) 28.08.2000  
 (310) 75/932.287  
 (320) 01.03.2000  
 (330) US  
 7 (511) 10  
 (511) 10 - Zosilňovacie obvody predávané ako komponenty načúvacích prístrojov.

(540) **SILICA**

- (732) **Beltone Electronics Corporation**, 4201 West Victoria Street, Chicago, Illinois 60646, US;  
 (740) Fajnorová Mária, Ing., Bratislava, SK;

- (210) 2546-2000  
 (220) 28.08.2000  
 (310) 75/932.492  
 (320) 01.03.2000  
 (330) US  
 7 (511) 10  
 (511) 10 - Zosilňovacie obvody predávané ako komponenty načúvacích prístrojov.

(540) **POLARA**

- (732) **Beltone Electronics Corporation**, 4201 West Victoria Street, Chicago, Illinois 60646, US;  
 (740) Fajnorová Mária, Ing., Bratislava, SK;

- (210) 2547-2000  
 (220) 28.08.2000  
 (310) 75/932.493  
 (320) 01.03.2000  
 (330) US  
 7 (511) 10  
 (511) 10 - Zosilňovacie obvody predávané ako komponenty načúvacích prístrojov.

(540) **LUMINA**

- (732) **Beltone Electronics Corporation**, 4201 West Victoria Street, Chicago, Illinois 60646, US;  
 (740) Fajnorová Mária, Ing., Bratislava, SK;

- (210) 2548-2000  
 (220) 28.08.2000  
 (310) 76/061.226  
 (320) 01.06.2000  
 (330) US  
 7 (511) 10  
 (511) 10 - Načúvacie prístroje.  
 (540) **OPTIMA**  
 (732) **Beltone Electronics Corporation**, 4201 West Victoria Street, Chicago, Illinois 60646, US;  
 (740) Fajnorová Mária, Ing., Bratislava, SK;

- (210) 2699-2000  
 (220) 12.09.2000  
 (310) 76/000821  
 (320) 15.03.2000  
 (330) US  
 7 (511) 38  
 (511) 38 - Služby zrýchľovania prenosu dát cez priamy prístup na celosvetovú počítačovú sieť; služby satelitného prenosu dát a služby cacheovania obsahu cez priamy prístup na celosvetovú počítačovú sieť.

(540) **EDGESERVICES**

- (732) **Edgix Corporation**, 130 West 42nd Street, Suite 850, New York, New York 10036, US;  
 (740) Fajnorová Mária, Ing., Bratislava, SK;

- (210) 2700-2000  
 (220) 12.09.2000  
 (310) 76/000822  
 (320) 15.03.2000  
 (330) US  
 7 (511) 38  
 (511) 38 - Služby zrýchľovania prenosu dát cez priamy prístup na celosvetovú počítačovú sieť; služby satelitného prenosu dát a služby cacheovania obsahu cez priamy prístup na celosvetovú počítačovú sieť.

(540) **EDGENODE**

- (732) **Edgix Corporation**, 130 West 42nd Street, Suite 850, New York, New York 10036, US;  
 (740) Fajnorová Mária, Ing., Bratislava, SK;

- (210) 2701-2000  
 (220) 12.09.2000  
 (310) 76/000602  
 (320) 15.03.2000  
 (330) US  
 7 (511) 38  
 (511) 38 - Služby zrýchľovania prenosu dát cez priamy prístup na celosvetovú počítačovú sieť; služby satelitného prenosu dát a služby cacheovania obsahu cez priamy prístup na celosvetovú počítačovú sieť.

(540) **EDGEPOP**

- (732) **Edgix Corporation**, 130 West 42nd Street, Suite 850, New York, New York 10036, US;  
 (740) Fajnorová Mária, Ing., Bratislava, SK;

(210) 2702-2000  
(220) 12.09.2000  
(310) 76/000600  
(320) 15.03.2000  
(330) US

7 (511) 38

(511) 38 - Služby zrýchľovania prenosu dát cez priamy prístup na celosvetovú počítačovú sieť; služby satelitného prenosu dát a služby cacheovania obsahu cez priamy prístup na celosvetovú počítačovú sieť.

(540) **EDGETONE**

(732) **Edgix Corporation**, 130 West 42nd Street, Suite 850, New York, New York 10036, US;  
(740) Fajnorová Mária, Ing., Bratislava, SK;

(210) 2703-2000  
(220) 12.09.2000  
(310) 76/000812  
(320) 15.03.2000  
(330) US

7 (511) 38

(511) 38 - Služby zrýchľovania prenosu dát cez priamy prístup na celosvetovú počítačovú sieť; služby satelitného prenosu dát a služby cacheovania obsahu cez priamy prístup na celosvetovú počítačovú sieť.

(540) **WELCOME TO THE EDGE**

(732) **Edgix Corporation**, 130 West 42nd Street, Suite 850, New York, New York 10036, US;  
(740) Fajnorová Mária, Ing., Bratislava, SK;

(210) 2704-2000  
(220) 12.09.2000  
(310) 76/000485  
(320) 15.03.2000  
(330) US

7 (511) 38

(511) 38 - Služby zrýchľovania prenosu dát cez priamy prístup na celosvetovú počítačovú sieť; služby satelitného prenosu dát a služby cacheovania obsahu cez priamy prístup na celosvetovú počítačovú sieť.

(540) **EDGEFLASH**

(732) **Edgix Corporation**, 130 West 42nd Street, Suite 850, New York, New York 10036, US;  
(740) Fajnorová Mária, Ing., Bratislava, SK;

(210) 2705-2000  
(220) 12.09.2000  
(310) 76/000112  
(320) 15.03.2000  
(330) US

7 (511) 38

(511) 38 - Služby zrýchľovania prenosu dát cez priamy prístup na celosvetovú počítačovú sieť; služby satelitného prenosu dát a služby cacheovania obsahu cez priamy prístup na celosvetovú počítačovú sieť.

(540) **EDGEBURST**

(732) **Edgix Corporation**, 130 West 42nd Street, Suite 850, New York, New York 10036, US;  
(740) Fajnorová Mária, Ing., Bratislava, SK;

(210) 2706-2000  
(220) 12.09.2000  
(310) 76/000800  
(320) 15.03.2000  
(330) US

7 (511) 38

(511) 38 - Služby zrýchľovania prenosu dát cez priamy prístup na celosvetovú počítačovú sieť; služby satelitného prenosu dát a služby cacheovania obsahu cez priamy prístup na celosvetovú počítačovú sieť.

(540) **EDGEPLAY**

(732) **Edgix Corporation**, 130 West 42nd Street, Suite 850, New York, New York 10036, US;  
(740) Fajnorová Mária, Ing., Bratislava, SK;

(210) 2707-2000  
(220) 12.09.2000  
(310) 75/001234  
(320) 15.03.2000  
(330) US

7 (511) 38

(511) 38 - Služby zrýchľovania prenosu dát cez priamy prístup na celosvetovú počítačovú sieť; služby satelitného prenosu dát a služby cacheovania obsahu cez priamy prístup na celosvetovú počítačovú sieť.

(540) **EDGEGAME**

(732) **Edgix Corporation**, 130 West 42nd Street, Suite 850, New York, New York 10036, US;  
(740) Fajnorová Mária, Ing., Bratislava, SK;

(210) 2708-2000  
(220) 12.09.2000  
(310) 76/000482  
(320) 15.03.2000  
(330) US

7 (511) 38

(511) 38 - Služby zrýchľovania prenosu dát cez priamy prístup na celosvetovú počítačovú sieť; služby satelitného prenosu dát a služby cacheovania obsahu cez priamy prístup na celosvetovú počítačovú sieť.

(540) **EDGENET**

(732) **Edgix Corporation**, 130 West 42nd Street, Suite 850, New York, New York 10036, US;  
(740) Fajnorová Mária, Ing., Bratislava, SK;

(210) 2709-2000  
(220) 12.09.2000  
(310) 76/000832  
(320) 15.03.2000  
(330) US

7 (511) 38



(511) 38 - Služby zrýchľovania prenosu dát cez priamy prístup na celosvetovú počítačovú sieť; služby satelitného prenosu dát a služby cacheovania obsahu cez priamy prístup na celosvetovú počítačovú sieť.

(540) **EDGE SERVICES PROVIDER**

(732) **Edgix Corporation**, 130 West 42nd Street, Suite 850, New York, New York 10036, US;

(740) Fajnorová Mária, Ing., Bratislava, SK;

(210) 2710-2000

(220) 12.09.2000

(310) 76/000550

(320) 15.03.2000

(330) US

7 (511) 38

(511) 38 - Služby zrýchľovania prenosu dát cez priamy prístup na celosvetovú počítačovú sieť; služby satelitného prenosu dát a služby cacheovania obsahu cez priamy prístup na celosvetovú počítačovú sieť.

(540) **EDGE SERVICE PROVIDER**

(732) **Edgix Corporation**, 130 West 42nd Street, Suite 850, New York, New York 10036, US;

(740) Fajnorová Mária, Ing., Bratislava, SK;

(210) 2711-2000

(220) 12.09.2000

(310) 76/000113

(320) 15.03.2000

(330) US

7 (511) 38

(511) 38 - Služby zrýchľovania prenosu dát cez priamy prístup na celosvetovú počítačovú sieť; služby satelitného prenosu dát a služby cacheovania obsahu cez priamy prístup na celosvetovú počítačovú sieť.

(540) **MOBILEEDGE**

(732) **Edgix Corporation**, 130 West 42nd Street, Suite 850, New York, New York 10036, US;

(740) Fajnorová Mária, Ing., Bratislava, SK;

(210) 2712-2000

(220) 12.09.2000

(310) 76/000551

(320) 15.03.2000

(330) US

7 (511) 38

(511) 38 - Služby zrýchľovania prenosu dát cez priamy prístup na celosvetovú počítačovú sieť; služby satelitného prenosu dát a služby cacheovania obsahu cez priamy prístup na celosvetovú počítačovú sieť.

(540) **EDGECAST**

(732) **Edgix Corporation**, 130 West 42nd Street, Suite 850, New York, New York 10036, US;

(740) Fajnorová Mária, Ing., Bratislava, SK;

(210) 2713-2000

(220) 12.09.2000

(310) 76/000483

(320) 15.03.2000

(330) US

7 (511) 38

(511) 38 - Služby zrýchľovania prenosu dát cez priamy prístup na celosvetovú počítačovú sieť; služby satelitného prenosu dát a služby cacheovania obsahu cez priamy prístup na celosvetovú počítačovú sieť.

(540) **EDGEAPP**

(732) **Edgix Corporation**, 130 West 42nd Street, Suite 850, New York, New York 10036, US;

(740) Fajnorová Mária, Ing., Bratislava, SK;

(210) 2715-2000

(220) 13.09.2000

7 (511) 32

(511) 32 - Džúsy; ovocné džúsy; zeleninové džúsy; multiovocné džúsy; multizeleninové džúsy; ovocné nápoje; multiovocné nápoje; minerálne vody; nealkoholické nápoje; sirupy a iné prípravky na výrobu nápojov.

(540)



(591) červená, biela, modrá, zelená, hnedá, čierna, žltá, oranžová, žltohnedá

(732) **POLSKA ŻYWNOSC S. A.**, Ul. Zielona 16, 11-015 Olsztynek, PL;

(740) Kajabová Monika, JUDr., Bratislava, SK;

(210) 2716-2000

(220) 13.09.2000

7 (511) 30

(511) 30 - Kakao; instantné kakao; granulované kakao; kakaový prášok; instantné kakaové nápoje; instantné kakao s vitamínmi; čokoláda, instantná čokoláda; čaj; káva; instantný čaj; instantná káva.

(540)

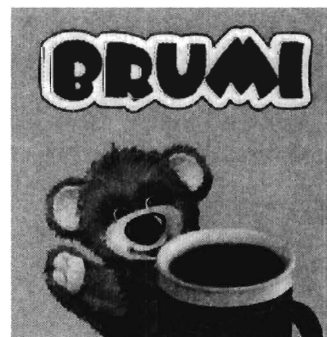

(591) oranžová, biela, modrá, červená, tmavomodrá, čierna, biela, béžová  
(732) **MASPEX, Sp. z o. o.**, ul. Chopina 10, 34-100 Wadowice, PL;  
(740) Kajabová Monika, JUDr., Bratislava, SK;

(210) 2717-2000  
(220) 14.09.2000  
7 (511) 5  
(511) 5 - Systémové antimykotikum v kapsulách, sirupe a v infúziách.  
(540) **MYCOMAX**  
(732) **Léčiva, a. s.**, Dolní Měcholupy 130, 102 37 Praha, CZ;  
(740) Juran Svetozár, JUDr., Bratislava, SK;

(210) 2719-2000  
(220) 14.09.2000  
(310) 76/034 950  
(320) 26.04.2000  
(330) US  
7 (511) 9  
(511) 9 - Počítačový hardvér, polovodičové zariadenia, mikroprocesorové moduly, počítačové subsystémy a počítačový softvér, najmä softvér operačných systémov, herný softvér a 3D grafické softvéry.  
(540)

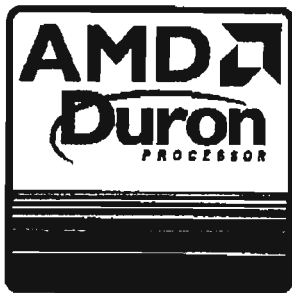

(732) **ADVANCED MICRO DEVICES, INC.**, spoločnosť zriadená podľa zákonov štátu Delaware, One AMD Place, Sunnyvale, California 94088, US;  
(740) Tomeš Pavol, Ing., Bratislava, SK;

(210) 2720-2000  
(220) 14.09.2000  
(310) 76/000.907  
(320) 15.03.2000  
(330) US  
7 (511) 9  
(511) 9 - Počítačový hardvér, polovodičové zariadenia, mikroprocesorové moduly, počítačové subsystémy a počítačový softvér, najmä softvér operačných systémov, herný softvér a 3D grafické softvéry.  
(540) **AMD DURON**

(732) **ADVANCED MICRO DEVICES, INC.**, spoločnosť zriadená podľa zákonov štátu Delaware, One AMD Place, Sunnyvale, California 94088, US;  
(740) Tomeš Pavol, Ing., Bratislava, SK;

(210) 3133-2000  
(220) 23.10.2000  
7 (511) 8, 35  
(511) 8 - Holiace potreby, puzdrá na holiace potreby, holiace čepele, holiace strojčeky elektrické a neelektrické, holiace strojčeky s vymeniteľnými hlavícami - neelektrické, jedno- a viacčepel'ové hlavice do holiacich strojčekov.  
35 - Sprostredkovanie obchodu s výrobkami.  
(540)



(732) **Pauer Anton, SMART TRADE**, Rozkvet 2076/159, 017 01 Považská Bystrica, SK;  
(740) Dudová Tatiana, Trenčín, SK;

(210) 3134-2000  
(220) 23.10.2000  
7 (511) 8, 35  
(511) 8 - Holiace potreby, puzdrá na holiace potreby, holiace čepele, holiace strojčeky elektrické a neelektrické, holiace strojčeky s vymeniteľnými hlavícami - neelektrické, jedno- a viacčepel'ové hlavice do holiacich strojčekov.  
35 - Sprostredkovanie obchodu s výrobkami.  
(540)



(732) **Pauer Anton, SMART TRADE**, Rozkvet 2076/159, 017 01 Považská Bystrica, SK;  
(740) Dudová Tatiana, Trenčín, SK;

(210) 3155-2000  
(220) 23.10.2000  
7 (511) 8, 35  
(511) 8 - Holiace potreby, puzdrá na holiace potreby, holiace čepele, holiace strojčeky elektrické a neelektrické, holiace strojčeky s vymeniteľnými hlavícami - neelektrické, jedno- a viacčepel'ové hlavice do holiacich strojčekov.  
35 - Sprostredkovanie obchodu s výrobkami.

(540)



(732) Pauer Anton, SMART TRADE, Rozkvet  
2076/159, 017 01 Považská Bystrica, SK;

(740) Dudová Tatiana, Trenčín, SK;

(210) 3156-2000

(220) 23.10.2000

7 (511) 8, 35

(511) 8 - Holiace potreby, puzdrá na holiace potreby, holiace čepele, holiace strojčeky elektrické a neelektrické, holiace strojčeky s vymeniteľnými hľavicami - neelektrické, jedno- a viacčepeľové hľavice do holiacich strojčekov.

35 - Sprostredkovanie obchodu s výrobkami.

(540)



(732) Pauer Anton, SMART TRADE, Rozkvet  
2076/159, 017 01 Považská Bystrica, SK;

(740) Dudová Tatiana, Trenčín, SK;

(210) 984-2001

(220) 26.03.2001

7 (511) 32

(511) 32 - Sýtený nealkoholický nápoj.

(540) OKEY JAZIERSKA - VODA NAD VODOU

(732) Hornák Dušan, Ing., Šikuru 3, 036 08 Martin 8,  
SK;

(210) 1812-2001

(220) 12.06.2001

7 (511) 29, 30, 32

(511) 29 - Mäso a mäsové výrobky vrátane konzervovaných, ryby a rybacie výrobky vrátane konzervovaných, ovocie (okrem citrusového), zelenina (okrem čerstvej) vrátane konzervovanej, ovocná a zeleninová dreň, ovocné a zeleninové krémy a pasty.

30 - Ľad na osvieženie, zmrzlina.

32 - Ovocné a zeleninové nápoje, nealkoholické nápoje (bez ovocných štiav), minerálne a prírodné vody, aj stáčané do fliaš, sirupy na výrobu nápojov.

35 - Obchodné poradenstvo, sprostredkovanie obchodu s uvedeným tovarom.

(540)



(732) FOODMAX, s. r. o., Riečna 2383/13, 915 01  
Nové Mesto nad Váhom, SK;

(740) Mrenica Jaroslav, Ing., Púchov, SK;

(210) 1389-2000

(220) 11.05.2000

7 (511) 9, 16, 35, 37, 42

(511) 9 - Metalické káble a vodiče; optické káble a vlákna; rozvody a rozvádzače (vrátane skriň), stožiare na bezdrôtovú telegrafiu, koncové zariadenia, najmä telefónne prístroje, faxy, modemy, prístroje na pripojenie ISDN, spojovacie a prenosové zariadenia, elektrické zabezpečovacie zariadenia, zariadenia elektrickej požiarnej signalizácie, zariadenia na rozvod a prenos káblovej televízie - optické a metalické káble, priebežné a koncové zosilňovače, konektory, meracie prístroje, prístroje a zariadenia na geodetické práce, počítače, etalóny, nástroje a prístroje na meranie, vedecký výskum a na použitie v laboratóriách.

16 - Tlačoviny, inštrukčný a učebný materiál.

35 - Sprostredkovanie obchodu s tovarom, obchodné poradenstvo, reklama, predvádzanie služieb alebo výrobkov na reklamné účely.

37 - Výstavba a rekonštrukcia káblových trás a sietí (vrátane zemných prác), káblovodov a nadzemných vedení, televíznych káblových rozvodov, miestnych sietí až k účastníkovi, montáž miestnych a diaľkových káblov metalických i optických; výstavba verejných telekomunikačných ústrední, najmä ústrední na kľúč, prepojovačov a hlavných rozvodov, inštalácia koncových zariadení patriacich do triedy 9; inštalácia prenosových zariadení na metalické a optické káble, výstavba pobočkových ústrední, výstavba zabezpečovacích, signálnych a komunikačných zariadení a slaboprúdových rozvodných sietí, dátových a počítačových sietí, elektrickej požiarnej signalizácie, elektrických zabezpečovacích zariadení, káblovej a priemyselnej televízie, štruktúrovaných a káblových zariadení, zariadení na vyhľadávanie osôb; inštalácia, meranie, testovanie a implementácia telekomunikačných zariadení, etalónov, zariadení dohľadu a riadenia telekomunikačných sietí, analýza prevádzkovaných okruhov telekomunikačných zariadení; servisné služby a opravy v oblasti káblových trás a sietí, telekomunikačných zariadení a slaboprúdových rozvodných sietí, stavebný dozor v oblasti výstavby telekomunikačnej siete; meranie, testovanie a udržiavanie etalónov.

42 - Ubytovacie a stravovacie služby, inžinierska činnosť, projektovanie v oblasti výstavby telekomunikačnej siete; inštalácia počítačových programov, výskum a vývoj nových výrobkov a služieb; kontroly v oblasti káblových trás a sietí, telekomunikačných zariadení a slaboprúdových rozvodných sietí, odborné poradenstvo.

(540)



(591) biela, oranžová

(732) Slovenské telekomunikácie, a. s., Námestie slobody 6, 817 62 Bratislava, SK;

(210) 2150-2000

(220) 24.07.2000

7 (511) 9, 16, 35, 37, 38, 42

(511) 9 - Telefónne prístroje, telefónne prístroje so záznamníkom, záznamníky, telefaxové zariadenia, pobočkové telefónne ústredne, zariadenia ISDN (Integrated Services Digital Network), doplnkové zariadenia a inštalčný materiál ku koncovým telekomunikačným zariadeniam, telefónne sekretárske prístroje; prístroje na záznam, prenos, spracovanie a reprodukciu zvuku, obrazu alebo dát, magnetické alebo optické nosiče dát, výbava na spracovanie dát a počítače.

16 - Tlačoviny; inštrukčný a výučbový materiál.

35 - Riadenie prevádzky báz dát; spracovanie dát; sprostredkovanie obchodu s tovarom tr. 9.

37 - Výstavba telekomunikačného vybavenia ISDN a súvisiacich telekomunikačných zariadení, údržba a opravy telekomunikačného vybavenia.

38 - Telekomunikačné služby; prenájom telekomunikačných prístrojov.

42 - Inštalácia počítačových programov; prevod a konverzia počítačových programov a údajov (okrem fyzickej konverzie); návrh počítačových systémov; zhotovovanie kópií počítačových programov; prevod a konverzia údajov a dokumentov z fyzických médií na elektronické médiá.

(540)



(732) Slovenské telekomunikácie, a. s., Námestie slobody 6, 817 62 Bratislava, SK;

(210) 224-2001

(220) 31.01.2001

7 (511) 9, 16, 35, 36, 38, 39, 42

(511) 9 - Počítačové programy nahrané, programy obsluhujúce počítač, počítačový softvér vrátane nahraných i nenahraných nosičov zvukových a zvukovo-obrazových, ako aj periodických a neperio-

dických publikácií na dátových nosičoch; nahrané operačné programy.

16 - Tlačivá; tlačené časové plány a harmonogramy; tlačoviny; grafické zobrazenie.

35 - Revízia účtov, vedenie kartoték v počítači; spracovanie textov; pomoc pri riadení obchodnej činnosti; personalistika (evidencie zamestnancov, správa zamestnancov).

36 - Finančné odhady a oceňovania.

38 - Počítačová komunikácia; prenos správ a obrazových informácií pomocou počítača; prenosy správ alebo obrázkov pomocou počítača.

39 - Uchovávanie informácií.

42 - Obnovovanie počítačovej databázy; prieskum v oblasti využitia počítačov; servis počítačových programov; počítačové programovanie; tvorba softvéru; výroba softvéru; aktualizovania, inštalácia a spúšťanie počítačových programov; prenájom počítačového softvéru; grafický dizajn.

(540) **Knowledge office**

(732) GraTex International, a. s., Dobrovičova 16, 811 09 Bratislava, SK;

(740) Holakovský Štefan, Ing., Bratislava, SK;

(210) 1639-2001

(220) 28.05.2001

7 (511) 5, 29, 30

(511) 5 - Cukrovinkárske a pečivárske výrobky s posilňujúcim a podporným liečivým účinkom, cukrovinkárske a pečivárske výrobky pre diabetikov upravené na lekárske účely.

29 - Konzervované, sušené a varené ovocie, rôsoly, zaváraniny, ovocné želé, želatína, spracované orechy, arašidy, sušené a varené ovocie.

30 - Trvanlivé, polotrvanlivé a jemné pečivo, čokoládové a nečokoládové cukrovinky, bonbóny a cukríky, čokoláda, fondán, karamelky, keksy, koláče, krekerky, lízanky, oplátky, perníky, medovníky, biskvity, sucháre, sušienky, piškóty, vianočné kolekcie a iné cukrovinky na ozdobovanie vianočných stromčekov, vafle, trubičky, dezerty, komprimáty, želé, napolitánky, pastilky, tyčinky, žuvačky, obilné prípravky, mandľové cukrovinky, marcipán, mentolové cukríky, pralinky, biskvity, výrobky z obilnín, zákusky, müsli, ovocné želé, kakao, káva, čaj, cukor, med, kávové náhradky.

(540)



(732) **I. D. C. Holding, a. s.**, Drieňová 3, 821 01 Bratislava, SK;  
 (740) Guniš Jaroslav, Mgr., Bratislava, SK;

(210) 1819-2001  
 (220) 12.06.2001

7 (511) 42  
 (511) 42 - Fotografovanie, poradenstvo (modeling), modeling.

(540) **STARTLINE MODELS**

(732) **STARTLINE MODELS, spol. s r. o.**, Braneckého 14, 911 01 Trenčín, SK;

(210) 1843-2001  
 (220) 14.06.2001

7 (511) 6, 11, 19, 20, 21, 24, 35, 36, 37, 39, 40, 42  
 (511) 6 - Bezpečnostné, informačné, únikové, reklamné a protipožiarné tabule a tabuľky z kovu; stavebné obklady kovové; kovové obklady stien a priečok; kovania na nábytok; kovové kolieska na nábytok; telefónne búdky z kovu; stavebné kovania; kovania na dvere a okná; stavebný materiál z kovu; interiérové a exteriérové dizajnérske, architektonické a reklamné prvky z kovu.

11 - Elektrické lampy a svietidlá.

19 - Drevený stavebný materiál ako stavebné drevo opracované, dosky, trámy, deliace steny, panely, obklady, podlahy, parkety, podhl'ady, okná, dvere; telefónne búdky s výnimkou kovových; drevené prenosné stavby; drevené domy; obkladačky; dlaždice; nekovové obklady; vonkajšie plášte s výnimkou kovových; obklady stien a priečok s výnimkou kovových; interiérové a exteriérové dizajnérske, architektonické a reklamné prvky z dreva, betónu, kameňa, mramoru.

20 - Nábytok; paravány; zásteny; vešiaky na odevy; regály a regálové systémy; zrkadlá; zábradlia; výrobky z dreva, korku, prútia a plastických hmôt ako bytové a interiérové doplnky; stojany; police; pomocné konštrukcie z dreva; zariadenie interiérov z dreva; spomienkové predmety z dreva; kolieska na nábytok s výnimkou kovových; informačné, bezpečnostné, únikové, reklamné, protipožiarné tabule a tabuľky z dreva, plastov; držačky na záclony a závesy.

21 - Soľničky, koreničky, stolové stojany a súpravy na olej, ocot, príchuti a koreniny do jedál (s výnimkou z drahých kovov) pre pohostinské zariadenia; kvetináče; nádoby na odpadky; interiérové prvky zo skla, terakoty a porcelánu.

24 - Závesy textilné alebo plastové; interiérové textílie.

35 - Sprostredkovateľská činnosť v oblasti obchodu; reklamná a propagačná činnosť; sprostredkovanie v oblasti reklamy a propagácie.

36 - Sprostredkovanie nákupu, predaja a prenájmu nehnuteľností.

37 - Vykonávanie inžinierskych stavieb, priemyselných stavieb, bytových stavieb; sprostredkovateľská činnosť v oblasti investičnej výstavby; sprostredkovanie stavebnej činnosti a stavebného servisu pri vykonávaní inžinierskych stavieb, priemyselných stavieb a bytových stavieb vrátane

vybavenosti sídliskových celkov, čistiace a upratovacie práce a ich sprostredkovanie.

39 - Sprostredkovanie špedičných a dopravných služieb.

40 - Sprostredkovanie výroby a dodávok nábytku, remeselných pamiatkových výrobkov, drevených a kovových výrobkov.

42 - Projektová činnosť v stavebníctve; projektovanie interiérov stavieb, stavebný dizajn; inžinierska činnosť v investičnej výstavbe a jej sprostredkovanie; expertízna činnosť v investičnej výstavbe; poradenstvo v investičnej výstavbe a jeho sprostredkovanie; poradenstvo v odbore interiéru a dizajnu a jeho sprostredkovanie; vypracovanie výrobných programov nábytku a špeciálnych konštrukcií a ich sprostredkovanie; zariadenie interiérov a jeho sprostredkovanie.

(540)



(732) **Taraba Stanislav, Ing. arch., CSc.**, Černyševského 9, 851 01 Bratislava, SK;

(740) Hojčuš Peter, Ing., Bratislava, SK;

(210) 1866-2001  
 (220) 15.06.2001

7 (511) 3, 9, 35, 41, 42

(511) 3 - Voňavkárske výrobky, voňavky, kolínske vody, toaletné vody, parfumovaná voda, dezodoranty na osobnú potrebu, prípravky proti poteniu, dezodoračné mydlá, mydlá na holenie, holiace prípravky.

9 - Okuliare, cvikre, okuliarové rámy, okuliare proti oslneniu, puzdrá na okuliare, puzdrá na cvikre, retiazky na okuliare, retiazky na cvikre.

35 - Reklama, reklamné agentúry, prenájom reklamných materiálov, príprava inzertných stĺpcov, zasielanie reklamných materiálov zákazníkom.

41 - Požičiavanie filmov, požičiavanie videopások, prenájom audionahrávok, výroba videofilmov, nahrávanie videopások, výroba rozhlasových a televíznych programov.

42 - Návrhy a grafické služby každého druhu, grafický dizajn.

(540) **KENVELO**

(732) **Vaculík Juraj, CREATIVE STUDIO, s. r. o.**, Heydukova 4, 811 01 Bratislava, SK;

(740) Brichtová Tatiana, JUDr., Bratislava, SK;

(210) 1867-2001

(220) 15.06.2001

7 (511) 3, 9, 25, 35, 41, 42

(511) 3 - Voňavkárské výrobky, voňavky, kolínske vody, toaletné vody, parfumovaná voda, dezodoranty na osobnú potrebu, prípravky proti poteniu, dezodoračné mydlá, mydlá na holenie, holiace prípravky.

9 - Okuliare, cvikre, okuliarové rámy, okuliare proti oslneniu, puzdrá na okuliare, puzdrá na cvikre, retiazky na okuliare, retiazky na cvikre.

25 - Odevy, najmä bielizeň, bielizeň pohlcujúca pot, bielizeň zabraňujúca poteniu, body, krátke, jazdecké alebo spodné nohavice, pánske spodky, župany, pyžamá, ponožky, cyklistické oblečenie, kombinézy, plážové oblečenie, športové bundy, plavky, konfekcia, vrchné ošatenie, kabáty, zvrchníky, krátke kabátiky, krátke kabáty s kapucňou, kapucne, bundy, kostýmy, šaty, obleky, saká, vesty, košele, nohavice, sukne, pulóvre, pletené svetre, tielka, tričká; obuv, najmä espadrily (sandále s plátenným zvrškom), futbalová obuv, papuče, plážová obuv, šnurovacie topánky, športová obuv, topánky, celé topánky, sandále; pokrývky hlavy, členky, čiapky, priliehavé čiapky, šilty na pokrývky hlavy, baretky; šály, šatky, vlnené šály, opasky, rukavice, palčiaky, potné vložky, vrecká na odevy.

35 - Reklama, reklamné agentúry, prenájom reklamných materiálov, príprava inzertných stĺpcov, zasielanie reklamných materiálov zákazníkom.

41 - Požičiavanie filmov, požičiavanie videopásov, prenájom audionahrávk, výroba videofilmov, nahrávanie videopásov, výroba rozhlasových a televíznych programov.

42 - Návrhy a grafické služby každého druhu, grafický dizajn.

(540)



(732) **Vaculík Juraj, CREATIVE STUDIO, s. r. o.**, Heydukova 4, 811 01 Bratislava, SK;

(740) Brichtová Tatiana, JUDr., Bratislava, SK;

(210) 1868-2001

(220) 15.06.2001

7 (511) 3, 9, 25, 35, 41, 42

(511) 3 - Voňavkárské výrobky, voňavky, kolínske vody, toaletné vody, parfumovaná voda, dezodoranty na osobnú potrebu, prípravky proti poteniu, dezodoračné mydlá, mydlá na holenie, holiace prípravky.

9 - Okuliare, cvikre, okuliarové rámy, okuliare proti oslneniu, puzdrá na okuliare, puzdrá na cvikre, retiazky na okuliare, retiazky na cvikre.

25 - Odevy, najmä bielizeň, bielizeň pohlcujúca pot, bielizeň zabraňujúca poteniu, body, krátke, jazdecké alebo spodné nohavice, pánske spodky, župany, pyžamá, ponožky, cyklistické oblečenie,

kombinézy, plážové oblečenie, športové bundy, plavky, konfekcia, vrchné ošatenie, kabáty, zvrchníky, krátke kabátiky, krátke kabáty s kapucňou, kapucne, bundy, kostýmy, šaty, obleky, saká, vesty, košele, nohavice, sukne, pulóvre, pletené svetre, tielka, tričká; obuv, najmä espadrily (sandále s plátenným zvrškom), futbalová obuv, papuče, plážová obuv, šnurovacie topánky, športová obuv, topánky, celé topánky, sandále; pokrývky hlavy, členky, čiapky, priliehavé čiapky, šilty na pokrývky hlavy, baretky; šály, šatky, vlnené šály, opasky, rukavice, palčiaky, potné vložky, vrecká na odevy.

35 - Reklama, reklamné agentúry, prenájom reklamných materiálov, príprava inzertných stĺpcov, zasielanie reklamných materiálov zákazníkom.

41 - Požičiavanie filmov, požičiavanie videopásov, prenájom audionahrávk, výroba videofilmov, nahrávanie videopásov, výroba rozhlasových a televíznych programov.

42 - Návrhy a grafické služby každého druhu, grafický dizajn.

(540)



(732) **Vaculík Juraj, CREATIVE STUDIO, s. r. o.**, Heydukova 4, 811 01 Bratislava, SK;

(740) Brichtová Tatiana, JUDr., Bratislava, SK;

(210) 1869-2001

(220) 15.06.2001

7 (511) 3, 9, 25, 35, 41, 42

(511) 3 - Voňavkárské výrobky, voňavky, kolínske vody, toaletné vody, parfumovaná voda, dezodoranty na osobnú potrebu, prípravky proti poteniu, dezodoračné mydlá, mydlá na holenie, holiace prípravky.

9 - Okuliare, cvikre, okuliarové rámy, okuliare proti oslneniu, puzdrá na okuliare, puzdrá na cvikre, retiazky na okuliare, retiazky na cvikre.

25 - Odevy, najmä bielizeň, bielizeň pohlcujúca pot, bielizeň zabraňujúca poteniu, body, krátke, jazdecké alebo spodné nohavice, pánske spodky, župany, pyžamá, ponožky, cyklistické oblečenie, kombinézy, plážové oblečenie, športové bundy, plavky, konfekcia, vrchné ošatenie, kabáty, zvrchníky, krátke kabátiky, krátke kabáty s kapucňou, kapucne, bundy, kostýmy, šaty, obleky, saká, vesty, košele, nohavice, sukne, pulóvre, pletené svetre, tielka, tričká; obuv, najmä espadrily (sandále s plátenným zvrškom), futbalová obuv, papuče, plážová obuv, šnurovacie topánky, športová obuv, topánky, celé topánky, sandále; pokrývky hlavy, členky, čiapky, priliehavé čiapky, šilty na pokrývky hlavy, baretky; šály, šatky, vlnené šály, opasky, rukavice, palčiaky, potné vložky, vrecká na odevy.

35 - Reklama, reklamné agentúry, prenájom reklamných materiálov, príprava inzertných stĺpcov, zasielanie reklamných materiálov zákazníkom.

41 - Požičiavanie filmov, požičiavanie videopások, prenájom audionahrávok, výroba videofilmov, nahrávanie videopások, výroba rozhlasových a televíznych programov.

42 - Návrhy a grafické služby každého druhu, grafický dizajn.

(540)

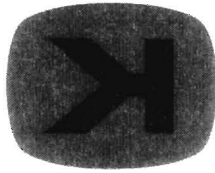

(732) **Vaculík Juraj, CREATIVE STUDIO, s. r. o.**, Heydukova 4, 811 01 Bratislava, SK;  
(740) Brichtová Tatiana, JUDr., Bratislava, SK;

(210) 1870-2001

(220) 15.06.2001

7 (511) 3, 9, 25, 35, 41, 42

(511) 3 - Voňavkárské výrobky, voňavky, kolínske vody, toaletné vody, parfumovaná voda, dezodoranty na osobnú potrebu, prípravky proti poteniu, dezodoračné mydlá, mydlá na holenie, holiace prípravky.

9 - Okuliare, cvikre, okuliarové rámy, okuliare proti oslneniu, puzdrá na okuliare, puzdrá na cvikre, retiazky na okuliare, retiazky na cvikre.

25 - Odevy, najmä bielizeň, bielizeň pohlcujúca pot, bielizeň zabraňujúca poteniu, body, krátke, jazdecké alebo spodné nohavice, pánske spodky, župany, pyžamá, ponožky, cyklistické oblečenie, kombinézy, plážové oblečenie, športové bundy, plavky, konfekcia, vrchné ošatenie, kabáty, zvrchníky, krátke kabátiky, krátke kabáty s kapucňou, kapucne, bundy, kostýmy, šaty, obleky, saká, vesty, košele, nohavice, sukne, pulóvre, pletené svetre, tielka, tričká; obuv, najmä espadrily (sandále s plátenným zvrškom), futbalová obuv, papuče, plážová obuv, šnurovacie topánky, športová obuv, topánky, celé topánky, sandále; pokrývky hlavy, čelenky, čiapky, priliehavé čiapky, šilty na pokrývky hlavy, baretky; šály, šatky, vlnené šály, opasky, rukavice, palčičky, potné vložky, vrecká na odevy.

35 - Reklama, reklamné agentúry, prenájom reklamných materiálov, príprava inzertných stĺpcov, zasielanie reklamných materiálov zákazníkom.

41 - Požičiavanie filmov, požičiavanie videopások, prenájom audionahrávok, výroba videofilmov, nahrávanie videopások, výroba rozhlasových a televíznych programov.

42 - Návrhy a grafické služby každého druhu, grafický dizajn.

(540)



(732) **Vaculík Juraj, CREATIVE STUDIO, s. r. o.**, Heydukova 4, 811 01 Bratislava, SK;

(740) Brichtová Tatiana, JUDr., Bratislava, SK;

(210) 1872-2001

(220) 15.06.2001

7 (511) 3, 9, 25, 35, 41, 42

(511) 3 - Voňavkárské výrobky, voňavky, kolínske vody, toaletné vody, parfumovaná voda, dezodoranty na osobnú potrebu, prípravky proti poteniu, dezodoračné mydlá, mydlá na holenie, holiace prípravky.

9 - Okuliare, cvikre, okuliarové rámy, okuliare proti oslneniu, puzdrá na okuliare, puzdrá na cvikre, retiazky na okuliare, retiazky na cvikre.

25 - Odevy, najmä bielizeň, bielizeň pohlcujúca pot, bielizeň zabraňujúca poteniu, body, krátke, jazdecké alebo spodné nohavice, pánske spodky, župany, pyžamá, ponožky, cyklistické oblečenie, kombinézy, plážové oblečenie, športové bundy, plavky, konfekcia, vrchné ošatenie, kabáty, zvrchníky, krátke kabátiky, krátke kabáty s kapucňou, kapucne, bundy, kostýmy, šaty, obleky, saká, vesty, košele, nohavice, sukne, pulóvre, pletené svetre, tielka, tričká; obuv, najmä espadrily (sandále s plátenným zvrškom), futbalová obuv, papuče, plážová obuv, šnurovacie topánky, športová obuv, topánky, celé topánky, sandále; pokrývky hlavy, čelenky, čiapky, priliehavé čiapky, šilty na pokrývky hlavy, baretky; šály, šatky, vlnené šály, opasky, rukavice, palčičky, potné vložky, vrecká na odevy.

35 - Reklama, reklamné agentúry, prenájom reklamných materiálov, príprava inzertných stĺpcov, zasielanie reklamných materiálov zákazníkom.

41 - Požičiavanie filmov, požičiavanie videopások, prenájom audionahrávok, výroba videofilmov, nahrávanie videopások, výroba rozhlasových a televíznych programov.

42 - Návrhy a grafické služby každého druhu, grafický dizajn.

(540)

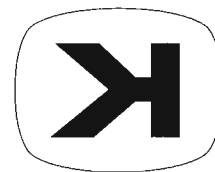

(732) **Vaculík Juraj, CREATIVE STUDIO, s. r. o.**, Heydukova 4, 811 01 Bratislava, SK;

(740) Brichtová Tatiana, JUDr., Bratislava, SK;

(210) 1874-2001

(220) 15.06.2001

7 (511) 3, 9, 25, 35, 41, 42

(511) 3 - Voňavkárské výrobky, voňavky, kolínske vody, toaletné vody, parfumovaná voda, dezodoranty na osobnú potrebu, prípravky proti poteniu, dezodoračné mydlá, mydlá na holenie, holiace prípravky.

9 - Okuliare, cvikre, okuliarové rámy, okuliare proti oslneniu, puzdrá na okuliare, puzdrá na cvikre.

re, retiazky na okuliare, retiazky na cvikre.

25 - Odevy, najmä bielizeň, bielizeň pohlcujúca pot, bielizeň zabraňujúca poteniu, body, krátke, jazdecké alebo spodné nohavice, pánske spodky, župany, pyžamá, ponožky, cyklistické oblečenie, kombinézy, plážové oblečenie, športové bundy, plavky, konfekcia, vrchné ošatenie, kabáty, zvrchníky, krátke kabátiky, krátke kabáty s kapucňou, kapucne, bundy, kostýmy, šaty, obleky, saká, vesty, košele, nohavice, sukne, pulóvre, pletené svetre, tielka, tričká; obuv, najmä espadrily (sandále s plátenným zvrškom), futbalová obuv, papuče, plážová obuv, šnurovacie topánky, športová obuv, topánky, celé topánky, sandále; pokrývky hlavy, čelenky, čiapky, priliehavé čiapky, šilty na pokrývky hlavy, baretky; šály, šatky, vlnené šály, opasky, rukavice, palčičiaky, potné vložky, vrecká na odevy.

35 - Reklama, reklamné agentúry, prenájom reklamných materiálov, príprava inzertných stĺpcov, zasielanie reklamných materiálov zákazníkom.

41 - Požičiavanie filmov, požičiavanie videopások, prenájom audionahrávkov, výroba videofilmov, nahrávanie videopások, výroba rozhlasových a televíznych programov.

42 - Návrhy a grafické služby každého druhu, grafický dizajn.

(540)

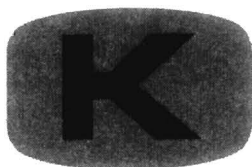

(732) **Vaculík Juraj, CREATIVE STUDIO, s. r. o.**, Heydukova 4, 811 01 Bratislava, SK;

(740) Brichtová Tatiana, JUDr., Bratislava, SK;

(210) 1875-2001

(220) 15.06.2001

7 (511) 3, 9, 25, 35, 41, 42

(511) 3 - Voňavkárské výrobky, voňavky, kolínske vody, toaletné vody, parfumovaná voda, dezodoranty na osobnú potrebu, prípravky proti poteniu, dezodoračné mydlá, mydlá na holenie, holiace prípravky.

9 - Okuliare, cvikre, okuliarové rámy, okuliare proti oslneniu, puzdrá na okuliare, puzdrá na cvikre, retiazky na okuliare, retiazky na cvikre.

25 - Odevy, najmä bielizeň, bielizeň pohlcujúca pot, bielizeň zabraňujúca poteniu, body, krátke, jazdecké alebo spodné nohavice, pánske spodky, župany, pyžamá, ponožky, cyklistické oblečenie, kombinézy, plážové oblečenie, športové bundy, plavky, konfekcia, vrchné ošatenie, kabáty, zvrchníky, krátke kabátiky, krátke kabáty s kapucňou, kapucne, bundy, kostýmy, šaty, obleky, saká, vesty, košele, nohavice, sukne, pulóvre, pletené svetre, tielka, tričká; obuv, najmä espadrily (sandále s plátenným zvrškom), futbalová obuv, papuče, plážová obuv, šnurovacie topánky, športová obuv, topánky, celé topánky, sandále; pokrývky hlavy, čelenky, čiapky, priliehavé čiapky, šilty na pokrývky

hlavy, baretky; šály, šatky, vlnené šály, opasky, rukavice, palčičiaky, potné vložky, vrecká na odevy.

35 - Reklama, reklamné agentúry, prenájom reklamných materiálov, príprava inzertných stĺpcov, zasielanie reklamných materiálov zákazníkom.

41 - Požičiavanie filmov, požičiavanie videopások, prenájom audionahrávkov, výroba videofilmov, nahrávanie videopások, výroba rozhlasových a televíznych programov.

42 - Návrhy a grafické služby každého druhu, grafický dizajn.

(540) **EVERYWEAR**

(732) **Vaculík Juraj, CREATIVE STUDIO, s. r. o.**, Heydukova 4, 811 01 Bratislava, SK;

(740) Brichtová Tatiana, JUDr., Bratislava, SK;



**Zapísané ochranné známky bez zmeny**

1640-94	195 337	1239-99	195 368	2803-99	195 149	3014-99	195 309
3116-95	195 438	1281-99	195 369	2852-99	195 404	3015-99	195 310
2438-96	195 134	1303-99	195 370	2870-99	195 405	3016-99	195 311
2686-96	195 338	1369-99	195 371	2874-99	195 406	3017-99	195 312
3418-96	195 126	1390-99	195 372	2875-99	195 407	3018-99	195 313
1446-97	195 339	1446-99	195 373	2879-99	195 150	3020-99	195 314
2761-97	195 340	1457-99	195 374	2880-99	195 151	3021-99	195 315
2793-97	195 135	1458-99	195 375	2881-99	195 152	3022-99	195 316
2794-97	195 127	1465-99	195 376	2882-99	195 153	3023-99	195 317
3204-97	195 341	1467-99	195 377	2883-99	195 154	3024-99	195 318
610-98	195 342	1468-99	195 378	2885-99	195 155	3025-99	195 319
733-98	195 343	1469-99	195 379	2887-99	195 156	3026-99	195 320
1027-98	195 344	1472-99	195 380	2889-99	195 157	3052-99	195 159
1101-98	195 345	1493-99	195 381	2890-99	195 158	3053-99	195 160
1103-98	195 346	1511-99	195 382	2897-99	195 408	3054-99	195 321
1104-98	195 347	1649-99	195 383	2898-99	195 409	3057-99	195 322
1107-98	195 348	1715-99	195 434	2899-99	195 410	3058-99	195 323
1109-98	195 349	1764-99	195 384	2900-99	195 411	3059-99	195 324
1194-98	195 350	1785-99	195 385	2905-99	195 412	3069-99	195 325
1195-98	195 351	1890-99	195 386	2906-99	195 413	3070-99	195 326
1218-98	195 352	1891-99	195 387	2908-99	195 414	3071-99	195 161
1357-98	195 128	1892-99	195 388	2909-99	195 415	3074-99	195 162
1409-98	195 236	1899-99	195 389	2910-99	195 416	3102-99	195 422
1410-98	195 237	1917-99	195 390	2911-99	195 417	3105-99	195 423
1486-98	195 136	1967-99	195 391	2912-99	195 418	3106-99	195 424
1655-98	195 238	1971-99	195 392	2914-99	195 419	3107-99	195 327
1656-98	195 239	1994-99	195 393	2915-99	195 420	3111-99	195 328
1657-98	195 240	1995-99	195 394	2916-99	195 421	3133-99	195 163
1658-98	195 241	2001-99	195 395	2917-99	195 274	3143-99	195 164
1659-98	195 242	2003-99	195 396	2918-99	195 275	3147-99	195 165
1667-98	195 129	2013-99	195 397	2919-99	195 276	3231-99	195 166
1672-98	195 243	2017-99	195 398	2920-99	195 277	3232-99	195 167
1674-98	195 244	2018-99	195 399	2921-99	195 278	3263-99	195 168
1714-98	195 245	2044-99	195 400	2922-99	195 279	3264-99	195 169
1716-98	195 246	2045-99	195 401	2923-99	195 280	3265-99	195 170
1754-98	195 130	2283-99	195 249	2924-99	195 281	3266-99	195 171
1951-98	195 247	2288-99	195 250	2925-99	195 282	3271-99	195 172
2004-98	195 248	2289-99	195 251	2976-99	195 283	3274-99	195 110
2135-98	195 201	2301-99	195 252	2979-99	195 284	3276-99	195 173
2210-98	195 131	2331-99	195 253	2981-99	195 285	3277-99	195 329
2424-98	195 132	2338-99	195 435	2984-99	195 286	3278-99	195 174
2495-98	195 205	2345-99	195 254	2985-99	195 287	3279-99	195 175
2766-98	195 137	2387-99	195 402	2987-99	195 288	3280-99	195 176
2931-98	195 138	2455-99	195 255	2988-99	195 289	3281-99	195 177
2960-98	195 139	2458-99	195 256	2989-99	195 290	3282-99	195 178
2964-98	195 140	2460-99	195 436	2990-99	195 291	3285-99	195 330
2976-98	195 141	2461-99	195 257	2991-99	195 292	3286-99	195 331
3310-98	195 142	2462-99	195 258	2992-99	195 293	3287-99	195 179
3-99	195 353	2467-99	195 259	2993-99	195 294	3288-99	195 180
27-99	195 354	2471-99	195 260	2994-99	195 295	3289-99	195 181
35-99	195 355	2472-99	195 261	2995-99	195 296	3291-99	195 182
275-99	195 356	2473-99	195 262	2996-99	195 297	3292-99	195 183
370-99	195 357	2474-99	195 263	2997-99	195 298	3294-99	195 184
525-99	195 358	2611-99	195 403	2999-99	195 299	3296-99	195 185
550-99	195 359	2690-99	195 265	3002-99	195 300	3297-99	195 186
551-99	195 360	2764-99	195 266	3003-99	195 301	3298-99	195 425
824-99	195 361	2765-99	195 267	3004-99	195 302	3299-99	195 426
856-99	195 362	2766-99	195 268	3005-99	195 303	3300-99	195 427
949-99	195 363	2767-99	195 269	3006-99	195 304	3303-99	195 428
975-99	195 364	2768-99	195 270	3007-99	195 305	3304-99	195 429
1005-99	195 365	2769-99	195 271	3008-99	195 306	3305-99	195 187
1033-99	195 366	2770-99	195 272	3009-99	195 307	3306-99	195 188
1079-99	195 367	2771-99	195 273	3010-99	195 308	3307-99	195 189

3308-99	195 190	3366-99	195 202	3390-99	195 219	12-2000	195 111
3309-99	195 191	3367-99	195 203	3391-99	195 220	15-2000	195 112
3310-99	195 332	3368-99	195 204	3392-99	195 221	427-2000	195 113
3311-99	195 192	3373-99	195 206	3393-99	195 222	1387-2000	195 235
3312-99	195 333	3374-99	195 207	3394-99	195 223	3601-2000	195 114
3315-99	195 334	3376-99	195 208	3395-99	195 224	3625-2000	195 115
3316-99	195 335	3377-99	195 209	3396-99	195 225	3626-2000	195 116
3317-99	195 336	3378-99	195 210	3397-99	195 226	3679-2000	195 117
3321-99	195 445	3379-99	195 211	3398-99	195 227	3711-2000	195 118
3323-99	195 193	3380-99	195 212	3399-99	195 228	3718-2000	195 119
3325-99	195 194	3381-99	195 213	3400-99	195 229	3731-2000	195 120
3353-99	195 196	3382-99	195 214	3401-99	195 230	3737-2000	195 121
3361-99	195 197	3383-99	195 215	3403-99	195 231	3738-2000	195 122
3362-99	195 198	3384-99	195 216	3404-99	195 232	3747-2000	195 123
3363-99	195 199	3385-99	195 217	3405-99	195 233	3876-2000	195 124
3364-99	195 200	3389-99	195 218	3406-99	195 234	3877-2000	195 125

(111) **195 110**  
 (151) 16.05.2001  
 (180) 17.12.2009  
 (210) 3274-99  
 (220) 17.12.1999  
 (442) 12.02.2001  
 (732) **BCT - TEXCEL, a. s.**, Páričkova 18, 821 08 Bratislava, SK;

(111) **195 111**  
 (151) 16.05.2001  
 (180) 07.01.2010  
 (210) 12-2000  
 (220) 07.01.2000  
 (442) 12.02.2001  
 (732) **KKH, spol. s r. o.**, Trnavská 70, 820 09 Bratislava, SK;  
 (740) Kastler Anton, Bratislava, SK;

(111) **195 112**  
 (151) 16.05.2001  
 (180) 07.01.2010  
 (210) 15-2000  
 (220) 07.01.2000  
 (442) 12.02.2001  
 (732) **KKH, spol. s r. o.**, Trnavská 70, 820 09 Bratislava, SK;  
 (740) Kastler Anton, Bratislava, SK;

(111) **195 113**  
 (151) 16.05.2001  
 (180) 16.02.2010  
 (210) 427-2000  
 (220) 16.02.2000  
 (442) 12.02.2001  
 (732) **JAMA 67, s. r. o.**, 1. máje 67, 686 01 Uherské Hradište - Mařatice, CZ;  
 (740) Beleščák Ladislav, Ing., Piešťany, SK;

(111) **195 114**  
 (151) 16.05.2001  
 (180) 30.11.2010  
 (210) 3601-2000

(220) 30.11.2000  
 (442) 12.02.2001  
 (732) **I. D. C. Holding, a. s.**, Drieňová 3, 821 01 Bratislava, SK;  
 (740) Guniš Jaroslav, Mgr., Bratislava, SK;

(111) **195 115**  
 (151) 16.05.2001  
 (180) 01.12.2010  
 (210) 3625-2000  
 (220) 01.12.2000  
 (442) 12.02.2001  
 (732) **Bukovčák Jozef, Ing.**, SNP 25/78, 018 51 Nová Dubnica, SK;  
 (740) Litváková Edita, Ing., Ivanka pri Dunaji, SK;

(111) **195 116**  
 (151) 16.05.2001  
 (180) 01.12.2010  
 (210) 3626-2000  
 (220) 01.12.2000  
 (442) 12.02.2001  
 (732) **Bukovčák Jozef, Ing.**, SNP 25/78, 018 51 Nová Dubnica, SK;  
 (740) Litváková Edita, Ing., Ivanka pri Dunaji, SK;

(111) **195 117**  
 (151) 16.05.2001  
 (180) 07.12.2010  
 (210) 3679-2000  
 (220) 07.12.2000  
 (442) 12.02.2001  
 (732) **THERMO-SHIELD EUROPA, a. s.**, Koprivnická 36, 841 01 Bratislava, SK;  
 (740) Brichtová Tatiana, JUDr., Bratislava, SK;

(111) **195 118**  
 (151) 16.05.2001  
 (180) 11.12.2010  
 (210) 3711-2000  
 (220) 11.12.2000  
 (442) 12.02.2001

(732) **UNIMED PHARMA, spol. s r. o.**, Oriškova 11,  
821 05 Bratislava, SK;  
(740) Dolanská Elena, RNDr., Bratislava, SK;

(111) **195 119**  
(151) 16.05.2001  
(180) 11.12.2010  
(210) 3718-2000  
(220) 11.12.2000  
(442) 12.02.2001  
(732) **IMPERATOR, s. r. o.**, Drietoma 184, 913 03  
Drietoma, SK;  
(740) Harvan Ladislav, Ing., Bratislava, SK;

(111) **195 120**  
(151) 16.05.2001  
(180) 13.12.2010  
(210) 3731-2000  
(220) 13.12.2000  
(442) 12.02.2001  
(732) **ANASOFT APR, spol. s r. o.**, Staré grunty 53,  
840 00 Bratislava 4, SK;

(111) **195 121**  
(151) 16.05.2001  
(180) 13.12.2010  
(210) 3737-2000  
(220) 13.12.2000  
(442) 12.02.2001  
(732) **FEMINIA Bratislava, s. r. o.**, Hradská 5A, 821 07  
Bratislava, SK;  
(740) Hojčuš Peter, Ing., Bratislava, SK;

(111) **195 122**  
(151) 16.05.2001  
(180) 13.12.2010  
(210) 3738-2000  
(220) 13.12.2000  
(442) 12.02.2001  
(732) **FEMINIA Bratislava, s. r. o.**, Hradská 5A, 821 07  
Bratislava, SK;  
(740) Hojčuš Peter, Ing., Bratislava, SK;

(111) **195 123**  
(151) 16.05.2001  
(180) 14.12.2010  
(210) 3747-2000  
(220) 14.12.2000  
(442) 12.02.2001  
(732) **I. D. C. Holding, a. s.**, Drieňová 3, 821 01 Bratislava,  
SK;  
(740) Guniš Jaroslav, Mgr., Bratislava, SK;

(111) **195 124**  
(151) 16.05.2001  
(180) 21.12.2010  
(210) 3876-2000  
(220) 21.12.2000  
(442) 12.02.2001

(732) **MECHANICAL ENGINEERING, spol. s r. o.**,  
Vysokoškolákov 22, 010 08 Žilina, SK;  
(740) Kajabová Monika, JUDr., Bratislava, SK;

(111) **195 125**  
(151) 16.05.2001  
(180) 21.12.2010  
(210) 3877-2000  
(220) 21.12.2000  
(442) 12.02.2001  
(732) **MECHANICAL DESIGN, spol. s r. o.**,  
Kettnerova 1939/36, 155 00 Praha 5, CZ;  
(740) Kajabová Monika, JUDr., Bratislava, SK;

(111) **195 126**  
(151) 16.05.2001  
(180) 20.12.2006  
(210) 3418-96  
(220) 20.12.1996  
(442) 12.02.2001  
(732) **CONOPCO, INC., dba CALVIN KLEIN COSMETICS COMPANY**, Tump Tower, 725 Fifth  
Avenue, 10022 New York, NY, US;  
(740) Žovicová Viera, Mgr., Bratislava, SK;

(111) **195 127**  
(151) 16.05.2001  
(180) 25.09.2007  
(210) 2794-97  
(220) 25.09.1997  
(442) 12.02.2001  
(732) **Red Bull GmbH**, Brunn 115, A-5330 Fuschl am  
See, AT;  
(740) Bušová Eva, JUDr., Bratislava, SK;

(111) **195 128**  
(151) 16.05.2001  
(180) 25.05.2008  
(210) 1357-98  
(220) 25.05.1998  
(442) 10.12.1999  
(732) **EUROPRESS, k. s.**, Viktora Huga 6, 150 00 Praha  
5, CZ;  
(740) Hojčuš Peter, Ing., Bratislava, SK;

(111) **195 129**  
(151) 16.05.2001  
(180) 22.06.2008  
(210) 1667-98  
(220) 22.06.1998  
(442) 12.02.2001  
(732) **77. REALITNÁ KANCELÁRIA, s. r. o.**, Lamačská  
cesta 1, 841 05 Bratislava, SK;

(111) **195 130**  
(151) 16.05.2001  
(180) 29.06.2008  
(210) 1754-98  
(220) 29.06.1998

(442) 12.02.2001  
(732) **SLOVAK INTERNATIONAL TABAK, a. s.**,  
Mlynské Nivy č. 54, 824 53 Bratislava, SK;  
(740) Hojčuš Peter, Ing., Bratislava, SK;

---

(111) **195 131**  
(151) 16.05.2001  
(180) 25.08.2008  
(210) 2210-98  
(220) 25.08.1998  
(442) 12.02.2001  
(732) **JERONIMO MARTINS DYSTRYBUCJA Sp. z o. o.**, Wołczyńska 18, 60-003 Poznań, PL;  
(740) Bačík Kvetoslav, Ing., Nová Dubnica, SK;

---

(111) **195 132**  
(151) 16.05.2001  
(180) 29.09.2008  
(210) 2424-98  
(220) 29.09.1998  
(442) 12.02.2001  
(732) **Mars Incorporated**, McLean, Virginia 22101, US;  
(740) Fajnorová Mária, Ing., Bratislava, SK;

---

(111) **195 134**  
(151) 17.05.2001  
(180) 16.09.2006  
(210) 2438-96  
(220) 16.09.1996  
(442) 12.02.2001  
(732) **OVP ORAVA, s. r. o.**, Oravická 613/13, 028 01 Trstená, SK;  
(740) Fajnorová Mária, Ing., Bratislava, SK;

---

(111) **195 135**  
(151) 17.05.2001  
(180) 25.09.2007  
(210) 2793-97  
(220) 25.09.1997  
(442) 12.02.2001  
(732) **Red Bull GmbH**, Brunn 115, A-5330 Fuschl am See, AT;  
(740) Bušová Eva, JUDr., Bratislava, SK;

---

(111) **195 136**  
(151) 17.05.2001  
(180) 09.06.2008  
(210) 1486-98  
(220) 09.06.1998  
(310) 397 61 007.6  
(320) 19.12.1997  
(330) DE  
(442) 12.02.2001  
(732) **Intel Corporation**, 2200 Mission College Boulevard, Santa Clara, California 95052-8119, US;  
(740) Bušová Eva, JUDr., Bratislava, SK;

---

(111) **195 137**  
(151) 16.05.2001  
(180) 03.11.2008  
(210) 2766-98  
(220) 03.11.1998  
(442) 12.02.2001  
(732) **PROTON, s. r. o.**, Zliechovská 341, 018 64 Košeca, SK;

---

(111) **195 138**  
(151) 16.05.2001  
(180) 20.11.2008  
(210) 2931-98  
(220) 20.11.1998  
(442) 12.02.2001  
(732) **Západoslovenské energetické závody, štátny podnik**, Čulenova 6, 816 47 Bratislava, SK;

---

(111) **195 139**  
(151) 16.05.2001  
(180) 23.11.2008  
(210) 2960-98  
(220) 23.11.1998  
(442) 12.02.2001  
(732) **I. D. C. Holding, a. s.**, Drieňová 3, 821 01 Bratislava, SK;  
(740) Guniš Jaroslav, Mgr., Bratislava, SK;

---

(111) **195 140**  
(151) 16.05.2001  
(180) 23.11.2008  
(210) 2964-98  
(220) 23.11.1998  
(442) 12.02.2001  
(732) **I. D. C. Holding, a. s.**, Drieňová 3, 821 01 Bratislava, SK;  
(740) Guniš Jaroslav, Mgr., Bratislava, SK;

---

(111) **195 141**  
(151) 16.05.2001  
(180) 24.11.2008  
(210) 2976-98  
(220) 24.11.1998  
(442) 12.02.2001  
(732) **MARS INCORPORATED**, McLean, Virginia, US;  
(740) Fajnorová Mária, Ing., Bratislava, SK;

---

(111) **195 142**  
(151) 16.05.2001  
(180) 21.12.2008  
(210) 3310-98  
(220) 21.12.1998  
(442) 12.02.2001  
(732) **EXPONA, s. r. o.**, Zápotoční 20, 102 00 Praha 10, CZ;  
(740) Mešková Viera, Ing., Bratislava, SK;

---

- 
- (111) **195 149**  
(151) 16.05.2001  
(180) 03.11.2009  
(210) 2803-99  
(220) 03.11.1999  
(442) 12.02.2001  
(732) **SLOVAKOR INDUSTRY, a. s.**, Hviezdoslavovo nám. 20, 811 02 Bratislava, SK;
- 
- (111) **195 150**  
(151) 16.05.2001  
(180) 12.11.2009  
(210) 2879-99  
(220) 12.11.1999  
(442) 12.02.2001  
(732) **VINKOM, s. r. o.**, Bitúnková 10, 940 01 Nové Zámky, SK;  
(740) Holoubková Mária, Ing., Bratislava, SK;
- 
- (111) **195 151**  
(151) 16.05.2001  
(180) 12.11.2009  
(210) 2880-99  
(220) 12.11.1999  
(442) 12.02.2001  
(732) **VINKOM, s. r. o.**, Bitúnková 10, 940 01 Nové Zámky, SK;  
(740) Holoubková Mária, Ing., Bratislava, SK;
- 
- (111) **195 152**  
(151) 16.05.2001  
(180) 12.11.2009  
(210) 2881-99  
(220) 12.11.1999  
(442) 12.02.2001  
(732) **Ústav polymérov SAV**, Dúbravská 9, 842 36 Bratislava, SK;
- 
- (111) **195 153**  
(151) 16.05.2001  
(180) 15.11.2009  
(210) 2882-99  
(220) 15.11.1999  
(442) 12.02.2001  
(732) **NEC CORPORATION**, 7-1, Shiba 5-chome, Minato-ku, Tokyo, JP;  
(740) Bušová Eva, JUDr., Bratislava, SK;
- 
- (111) **195 154**  
(151) 16.05.2001  
(180) 15.11.2009  
(210) 2883-99  
(220) 15.11.1999  
(442) 12.02.2001  
(732) **NEC CORPORATION**, 7-1, Shiba 5-chome, Minato-ku, Tokyo, JP;  
(740) Bušová Eva, JUDr., Bratislava, SK;
- 
- (111) **195 155**  
(151) 16.05.2001  
(180) 15.11.2009  
(210) 2885-99  
(220) 15.11.1999  
(442) 12.02.2001  
(732) **Cookson Plastic Molding Corp.**, 787 Watervliet Shaker Road, Latham, New York 12110, US;  
(740) ROTT, RŮŽIČKA & GUTTMANN, v. o. s., Bratislava, SK;
- 
- (111) **195 156**  
(151) 16.05.2001  
(180) 15.11.2009  
(210) 2887-99  
(220) 15.11.1999  
(442) 12.02.2001  
(732) **KORA združenie**, Jazerná 5, 040 12 Košice, SK;
- 
- (111) **195 157**  
(151) 16.05.2001  
(180) 15.11.2009  
(210) 2889-99  
(220) 15.11.1999  
(442) 12.02.2001  
(732) **Berlitz Investment Corporation**, 300 Delaware Avenue, Suite 501, Wilmington, Delaware 19801-1622, US;  
(740) Žovicová Viera, Mgr., Bratislava, SK;
- 
- (111) **195 158**  
(151) 16.05.2001  
(180) 15.11.2009  
(210) 2890-99  
(220) 15.11.1999  
(442) 12.02.2001  
(732) **UNIMED HEALTH LIMITED**, 3 Demetri Liperti street, Kotsapa Building, 3rd floor, flat 301, Limassol 3090, CY;  
(740) Suchoňová Katarína, JUDr., Banská Bystrica, SK;
- 
- (111) **195 159**  
(151) 16.05.2001  
(180) 01.12.2009  
(210) 3052-99  
(220) 01.12.1999  
(310) 148275  
(320) 27.10.1999  
(330) CZ  
(442) 12.02.2001  
(732) **WALMARK, spol. s r. o.**, Oldřichovice 44, 739 58 Třinec, CZ;  
(740) Hojčuš Peter, Ing., Bratislava, SK;
- 
- (111) **195 160**  
(151) 16.05.2001  
(180) 01.12.2009  
(210) 3053-99  
(220) 01.12.1999  
(310) 148238

(320) 27.10.1999  
(330) CZ  
(442) 12.02.2001  
(732) **WALMARK, spol. s r. o.**, Oldřichovice 44, 739 58  
Třinec, CZ;  
(740) Hojčuš Peter, Ing., Bratislava, SK;

---

(111) **195 161**  
(151) 16.05.2001  
(180) 02.12.2009  
(210) 3071-99  
(220) 02.12.1999  
(310) 145335  
(320) 29.07.1999  
(330) CZ  
(442) 12.02.2001  
(732) **WISSA, spol. s r. o.**, U Rakovky 1207, 148 00  
Praha 4-Kunratice, CZ;  
(740) Mešková Viera, Ing., Bratislava, SK;

---

(111) **195 162**  
(151) 16.05.2001  
(180) 02.12.2009  
(210) 3074-99  
(220) 02.12.1999  
(442) 12.02.2001  
(732) **CHEMOS SLOVAKIA, spol. s r. o.**, Odbojárov  
300/4, 955 01 Topoľčany - Tovarníky, SK;

---

(111) **195 163**  
(151) 16.05.2001  
(180) 07.12.2009  
(210) 3133-99  
(220) 07.12.1999  
(442) 12.02.2001  
(732) **Sayka Róbert**, Eötyös ul. 45/1, 945 01 Komárno,  
SK;

---

(111) **195 164**  
(151) 16.05.2001  
(180) 08.12.2009  
(210) 3143-99  
(220) 08.12.1999  
(442) 12.02.2001  
(732) **ŽEL-RAIL, s. r. o.**, Kollárova 49, 036 01 Martin,  
SK;  
(740) Bačík Kvetoslav, Ing., Nová Dubnica, SK;

---

(111) **195 165**  
(151) 16.05.2001  
(180) 08.12.2009  
(210) 3147-99  
(220) 08.12.1999  
(442) 12.02.2001  
(732) **Strieška Milan, JUDr., DeLUX-SM**, Levická  
1288/16, 952 01 Vráble, SK;  
(740) Beleščák Ladislav, Ing., Piešťany, SK;

---

(111) **195 166**  
(151) 16.05.2001  
(180) 15.12.2009  
(210) 3231-99  
(220) 15.12.1999  
(442) 12.02.2001  
(732) **MERKANTA, spol. s r. o.**, Včelárska 2, 821 05  
Bratislava, SK;

---

(111) **195 167**  
(151) 16.05.2001  
(180) 26.11.2009  
(210) 3232-99  
(220) 26.11.1999  
(442) 12.02.2001  
(732) **Krištofčák Miroslav, Ing.**, Muškátová 46, 821 01  
Bratislava, SK;

---

(111) **195 168**  
(151) 16.05.2001  
(180) 17.12.2009  
(210) 3263-99  
(220) 17.12.1999  
(442) 12.02.2001  
(732) **NITRAFROST TRADE, s. r. o.**, Novozámocká  
226, 949 01 Nitra, SK;  
(740) Čechvalová Dagmar, Bratislava, SK;

---

(111) **195 169**  
(151) 16.05.2001  
(180) 17.12.2009  
(210) 3264-99  
(220) 17.12.1999  
(442) 12.02.2001  
(732) **NITRAFROST TRADE, s. r. o.**, Novozámocká  
226, 949 01 Nitra, SK;  
(740) Čechvalová Dagmar, Bratislava, SK;

---

(111) **195 170**  
(151) 16.05.2001  
(180) 17.12.2009  
(210) 3265-99  
(220) 17.12.1999  
(442) 12.02.2001  
(732) **EMPRESA BRASILEIRA DE COMPRESSO-  
RES S/A - EMBRACO**, Rua Rui Barbosa, 1020,  
Joinville - SC, BR;  
(740) Bušová Eva, JUDr., Bratislava, SK;

---

(111) **195 171**  
(151) 16.05.2001  
(180) 17.12.2009  
(210) 3266-99  
(220) 17.12.1999  
(442) 12.02.2001  
(732) **Metro SB-Handels AG**, Neuhofstrasse 4, 6340  
Baar, CH;  
(740) Bezák Marián, Ing., Bratislava, SK;

---

(111) **195 172**  
(151) 16.05.2001  
(180) 17.12.2009  
(210) 3271-99  
(220) 17.12.1999  
(442) 12.02.2001  
(732) **Fruiko, a. s.**, 696 21 Prušánky, CZ;  
(740) Hojčuš Peter, Ing., Bratislava, SK;

---

(111) **195 173**  
(151) 16.05.2001  
(180) 20.12.2009  
(210) 3276-99  
(220) 20.12.1999  
(442) 12.02.2001  
(732) **WOOD - ŠLACHTITEĽSKÁ STANICA RADOŠINA, spol. s r. o.**, Piešťanská 2, 956 05 Radošina, SK;  
(740) Knopp Juraj, Ing., CSc., Bratislava, SK;

---

(111) **195 174**  
(151) 16.05.2001  
(180) 20.12.2009  
(210) 3278-99  
(220) 20.12.1999  
(442) 12.02.2001  
(732) **SmithKline Beecham Corporation**, One Franklin Plaza, Philadelphia, Pennsylvania 19101, US;  
(740) Fajnorová Mária, Ing., Bratislava, SK;

---

(111) **195 175**  
(151) 16.05.2001  
(180) 20.12.2009  
(210) 3279-99  
(220) 20.12.1999  
(442) 12.02.2001  
(732) **SmithKline Beecham Corporation**, One Franklin Plaza, Philadelphia, Pennsylvania 19101, US;  
(740) Fajnorová Mária, Ing., Bratislava, SK;

---

(111) **195 176**  
(151) 16.05.2001  
(180) 20.12.2009  
(210) 3280-99  
(220) 20.12.1999  
(442) 12.02.2001  
(732) **SmithKline Beecham Corporation**, One Franklin Plaza, Philadelphia, Pennsylvania 19101, US;  
(740) Fajnorová Mária, Ing., Bratislava, SK;

---

(111) **195 177**  
(151) 16.05.2001  
(180) 20.12.2009  
(210) 3281-99  
(220) 20.12.1999  
(442) 12.02.2001  
(732) **SIFO GROUP AB**, 191 93 Sollentuna, SE;  
(740) Fajnorová Mária, Ing., Bratislava, SK;

---

(111) **195 178**  
(151) 16.05.2001  
(180) 20.12.2009  
(210) 3282-99  
(220) 20.12.1999  
(442) 12.02.2001  
(732) **HOYA CORPORATION**, 7-5, Naka-Ochiai 2-chome, Shinjuku-ku, Tokyo, JP;  
(740) Fajnorová Mária, Ing., Bratislava, SK;

---

(111) **195 179**  
(151) 16.05.2001  
(180) 20.12.2009  
(210) 3287-99  
(220) 20.12.1999  
(442) 12.02.2001  
(732) **H. I. S. sportswear Aktiengesellschaft**, 15, Daimlerstrasse, Garching, DE;  
(740) Fajnorová Mária, Ing., Bratislava, SK;

---

(111) **195 180**  
(151) 16.05.2001  
(180) 20.12.2009  
(210) 3288-99  
(220) 20.12.1999  
(442) 12.02.2001  
(732) **Ambrož Petr**, Nová Říše 1266, 594 01 Velké Meziříčí, CZ;  
(740) Dudová Tatiana, Trenčín, SK;

---

(111) **195 181**  
(151) 16.05.2001  
(180) 20.12.2009  
(210) 3289-99  
(220) 20.12.1999  
(442) 12.02.2001  
(732) **Ambrož Petr**, Nová Říše 1266, 594 01 Velké Meziříčí, CZ;  
(740) Dudová Tatiana, Trenčín, SK;

---

(111) **195 182**  
(151) 16.05.2001  
(180) 20.12.2009  
(210) 3291-99  
(220) 20.12.1999  
(442) 12.02.2001  
(732) **Tradix Slovakia, s. r. o.**, Rozvojová 2, 040 11 Košice, SK;

---

(111) **195 183**  
(151) 16.05.2001  
(180) 20.12.2009  
(210) 3292-99  
(220) 20.12.1999  
(442) 12.02.2001  
(732) **Tradix Slovakia, s. r. o.**, Rozvojová 2, 040 11 Košice, SK;

---

(111) **195 184**  
(151) 16.05.2001  
(180) 20.12.2009  
(210) 3294-99  
(220) 20.12.1999  
(442) 12.02.2001  
(732) **Rievaj Michal**, Smreková 3097/29, 010 01 Žilina, SK;

---

(111) **195 185**  
(151) 16.05.2001  
(180) 21.12.2009  
(210) 3296-99  
(220) 21.12.1999  
(442) 12.02.2001  
(732) **Solvay Pharmaceuticals B. V.**, C. J. van Houtenlaan 36, 1381 CP Weesp, NL;  
(740) Fajnorová Mária, Ing., Bratislava, SK;

---

(111) **195 186**  
(151) 16.05.2001  
(180) 21.12.2009  
(210) 3297-99  
(220) 21.12.1999  
(442) 12.02.2001  
(732) **Solvay Pharmaceuticals B. V.**, C. J. van Houtenlaan 36, 1381 CP Weesp, NL;  
(740) Fajnorová Mária, Ing., Bratislava, SK;

---

(111) **195 187**  
(151) 16.05.2001  
(180) 21.12.2009  
(210) 3305-99  
(220) 21.12.1999  
(442) 12.02.2001  
(732) **Mocko Ivan - ZOOPRODUKT**, Jesenského 17, 921 01 Piešťany, SK;  
(740) Beleščák Ladislav, Ing., Piešťany, SK;

---

(111) **195 188**  
(151) 16.05.2001  
(180) 21.12.2009  
(210) 3306-99  
(220) 21.12.1999  
(442) 12.02.2001  
(732) **Mocko Ivan - ZOOPRODUKT**, Jesenského 17, 921 01 Piešťany, SK;  
(740) Beleščák Ladislav, Ing., Piešťany, SK;

---

(111) **195 189**  
(151) 16.05.2001  
(180) 28.12.2009  
(210) 3307-99  
(220) 28.12.1999  
(442) 12.02.2001  
(732) **B. O. A. T. PUBLICITY, spol. s r. o.**, Grösslingova 55, 811 09 Bratislava, SK;

---

(111) **195 190**  
(151) 16.05.2001  
(180) 21.12.2009  
(210) 3308-99  
(220) 21.12.1999  
(442) 12.02.2001  
(732) **LQZ SLOVAKIA, s. r. o.**, Jilemnického 2, 911 01 Trenčín, SK;  
(740) Koritšánsky Svetozár, Ing., Stará Turá, SK;

---

(111) **195 191**  
(151) 16.05.2001  
(180) 21.12.2009  
(210) 3309-99  
(220) 21.12.1999  
(442) 12.02.2001  
(732) **Quiksilver, Inc.**, 15202 Graham Street, Huntington Beach, California 92649, US;  
(740) PATENTSERVIS BRATISLAVA, a. s., Bratislava, SK;

---

(111) **195 192**  
(151) 16.05.2001  
(180) 22.12.2009  
(210) 3311-99  
(220) 22.12.1999  
(442) 12.02.2001  
(732) **UNIVERSAL TRADING CZ, s. r. o.**, třída Svobody 36, 350 02 Cheb, CZ;  
(740) Holakovský Štefan, Ing., Bratislava, SK;

---

(111) **195 193**  
(151) 16.05.2001  
(180) 22.12.2009  
(210) 3323-99  
(220) 22.12.1999  
(442) 12.02.2001  
(732) **The Procter & Gamble Company**, One Procter & Gamble Plaza, Cincinnati, Ohio, US;  
(740) Bušová Eva, JUDr., Bratislava, SK;

---

(111) **195 194**  
(151) 16.05.2001  
(180) 23.12.2009  
(210) 3325-99  
(220) 23.12.1999  
(442) 12.02.2001  
(732) **DEWHIRST TOILETRIES LIMITED**, Westgate, Driffield, North Humberside YO25 7TH, GB;  
(740) Čechvalová Dagmar, Bratislava, SK;

---

(111) **195 196**  
(151) 16.05.2001  
(180) 28.12.2009  
(210) 3353-99  
(220) 28.12.1999  
(442) 12.02.2001



(732) **Jan Becher - Karlovarská Becherovka, a. s.**,  
T. G. Masaryka 57, 360 76 Karlovy Vary, CZ;  
(740) Bušová Eva, JUDr., Bratislava, SK;

---

(111) **195 197**  
(151) 16.05.2001  
(180) 29.12.2009  
(210) 3361-99  
(220) 29.12.1999  
(442) 12.02.2001  
(732) **BUTCHER'S PET CARE LIMITED**, Baker  
Group House, NN6 7TZ Crick, Northampton, GB;  
(740) Fajnorová Mária, Ing., Bratislava, SK;

---

(111) **195 198**  
(151) 16.05.2001  
(180) 29.12.2009  
(210) 3362-99  
(220) 29.12.1999  
(442) 12.02.2001  
(732) **Solvay Pharmaceuticals B. V.**, C. J. van  
Houtenlaan 36, 1381 CP Weesp, NL;  
(740) Fajnorová Mária, Ing., Bratislava, SK;

---

(111) **195 199**  
(151) 16.05.2001  
(180) 29.12.2009  
(210) 3363-99  
(220) 29.12.1999  
(442) 12.02.2001  
(732) **WNBA Enterprises, LLC**, 450 Harmon Meadow  
Boulevard, Secaucus, New Jersey 07094, US;  
(740) Fajnorová Mária, Ing., Bratislava, SK;

---

(111) **195 200**  
(151) 16.05.2001  
(180) 29.12.2009  
(210) 3364-99  
(220) 29.12.1999  
(442) 12.02.2001  
(732) **DRUCHEMA, družstvo pro chemickou výrobu a  
služby**, Služeb 3, 100 00 Praha 10, CZ;  
(740) ROTT, RŮŽIČKA & GUTTMANN, v. o. s., Bra-  
tislava, SK;

---

(111) **195 201**  
(151) 17.05.2001  
(180) 12.08.2008  
(210) 2135-98  
(220) 12.08.1998  
(442) 12.02.2001  
(732) **Ústav systémoveho inžinierstva priemyslu, a. s.**,  
Radničné nám. 4, 827 11 Bratislava, SK;  
(740) Holakovský Štefan, Ing., Bratislava, SK;

---

(111) **195 202**  
(151) 16.05.2001  
(180) 29.12.2009  
(210) 3366-99

(220) 29.12.1999  
(442) 12.02.2001  
(732) **Spirits International N. V.**, World Trade Center, u-  
nit TM II 19, Willemstad, Curacao, AN;  
(740) ROTT, RŮŽIČKA & GUTTMANN, v. o. s., Bra-  
tislava, SK;

---

(111) **195 203**  
(151) 16.05.2001  
(180) 29.12.2009  
(210) 3367-99  
(220) 29.12.1999  
(442) 12.02.2001  
(732) **Levické mliekarne, a. s.**, Júrska cesta 2, 934 01  
Levice, SK;  
(740) Litváková Edita, Ing., Ivanka pri Dunaji, SK;

---

(111) **195 204**  
(151) 16.05.2001  
(180) 29.12.2009  
(210) 3368-99  
(220) 29.12.1999  
(442) 12.02.2001  
(732) **TABAKO, spol. s r. o.**, Malodunajské nábr. 6,  
945 01 Komárno, SK;  
(740) Litváková Edita, Ing., Ivanka pri Dunaji, SK;

---

(111) **195 205**  
(151) 17.05.2001  
(180) 07.10.2008  
(210) 2495-98  
(220) 07.10.1998  
(442) 12.02.2001  
(732) **LEGO System A/S**, DK-7190 Billund, DK;  
(740) Fajnorová Mária, Ing., Bratislava, SK;

---

(111) **195 206**  
(151) 16.05.2001  
(180) 29.12.2009  
(210) 3373-99  
(220) 29.12.1999  
(442) 12.02.2001  
(732) **MAERSK AGENCY S. R. O.**, Dělnická 12,  
170 04 Praha 7, CZ;  
(740) Žovicová Viera, Mgr., Bratislava, SK;

---

(111) **195 207**  
(151) 16.05.2001  
(180) 29.12.2009  
(210) 3374-99  
(220) 29.12.1999  
(442) 12.02.2001  
(732) **MAERSK AGENCY S. R. O.**, Dělnická 12,  
170 04 Praha 7, CZ;  
(740) Žovicová Viera, Mgr., Bratislava, SK;

---

(111) **195 208**  
(151) 16.05.2001  
(180) 30.12.2009  
(210) 3376-99  
(220) 30.12.1999  
(442) 12.02.2001  
(732) **Mars Incorporated**, McLean, Virginia 22101, US;  
(740) Fajnorová Mária, Ing., Bratislava, SK;

---

(111) **195 209**  
(151) 16.05.2001  
(180) 30.12.2009  
(210) 3377-99  
(220) 30.12.1999  
(442) 12.02.2001  
(732) **Hronček Miroslav, Ing.**, Šumice 400, 687 31 Šumice, CZ;  
(740) Guniš Jaroslav, Mgr., Bratislava, SK;

---

(111) **195 210**  
(151) 16.05.2001  
(180) 30.12.2009  
(210) 3378-99  
(220) 30.12.1999  
(442) 12.02.2001  
(732) **Coimex, a. s.**, Partizánska cesta č. 3, 974 01 Banská Bystrica, SK;

---

(111) **195 211**  
(151) 16.05.2001  
(180) 30.12.2009  
(210) 3379-99  
(220) 30.12.1999  
(442) 12.02.2001  
(732) **Coimex, a. s.**, Partizánska cesta č. 3, 974 01 Banská Bystrica, SK;

---

(111) **195 212**  
(151) 16.05.2001  
(180) 30.12.2009  
(210) 3380-99  
(220) 30.12.1999  
(442) 12.02.2001  
(732) **Coimex, a. s.**, Partizánska cesta č. 3, 974 01 Banská Bystrica, SK;

---

(111) **195 213**  
(151) 16.05.2001  
(180) 30.12.2009  
(210) 3381-99  
(220) 30.12.1999  
(442) 12.02.2001  
(732) **Bezděk Miroslav**, Malcharova 3, 851 01 Bratislava, SK;

---

(111) **195 214**  
(151) 16.05.2001  
(180) 31.12.2009  
(210) 3382-99

(220) 31.12.1999  
(442) 12.02.2001  
(732) **International Business Machines Corporation**, spoločnosť zriadená podľa zákonov štátu New York, Old Orchard Road, Armonk, New York 10504, US;  
(740) Tomeš Pavol, Ing., Bratislava, SK;

---

(111) **195 215**  
(151) 16.05.2001  
(180) 31.12.2009  
(210) 3383-99  
(220) 31.12.1999  
(310) 2202940  
(320) 13.07.1999  
(330) GB  
(442) 12.02.2001  
(732) **Amway Corporation**, 7575 Fulton Street, East, Ada, Michigan 49355, US;  
(740) Tomeš Pavol, Ing., Bratislava, SK;

---

(111) **195 216**  
(151) 16.05.2001  
(180) 31.12.2009  
(210) 3384-99  
(220) 31.12.1999  
(310) 75/789 082  
(320) 31.08.1999  
(330) US  
(442) 12.02.2001  
(732) **SUN MICROSYSTEMS, INC.**, spoločnosť zriadená podľa zákonov štátu Delaware, 901 San Antonio Road, Palo Alto, California 94303, US;  
(740) Tomeš Pavol, Ing., Bratislava, SK;

---

(111) **195 217**  
(151) 16.05.2001  
(180) 31.12.2009  
(210) 3385-99  
(220) 31.12.1999  
(442) 12.02.2001  
(732) **SUN MICROSYSTEMS, INC.**, spoločnosť zriadená podľa zákonov štátu Delaware, 901 San Antonio Road, Palo Alto, California 94303, US;  
(740) Tomeš Pavol, Ing., Bratislava, SK;

---

(111) **195 218**  
(151) 16.05.2001  
(180) 31.12.2009  
(210) 3389-99  
(220) 31.12.1999  
(442) 12.02.2001  
(732) **PIZZA HUT INTERNATIONAL, LLC**, a Delaware corporation, 14841 North Dallas Parkway, Dallas, Texas, US;  
(740) Žovicová Viera, Mgr., Bratislava, SK;

---

- (111) **195 219**  
(151) 16.05.2001  
(180) 31.12.2009  
(210) 3390-99  
(220) 31.12.1999  
(442) 12.02.2001  
(732) **PIZZA HUT INTERNATIONAL, LLC**, a Delaware corporation, 14841 North Dallas Parkway, Dallas, Texas, US;  
(740) Žovicová Viera, Mgr., Bratislava, SK;
- 
- (111) **195 220**  
(151) 16.05.2001  
(180) 31.12.2009  
(210) 3391-99  
(220) 31.12.1999  
(442) 12.02.2001  
(732) **DITIPO, v. o. s.**, Mariánske nám. 14, 688 01 Uherský Brod, CZ;  
(740) Máčajová Mária, Ing., Nitra, SK;
- 
- (111) **195 221**  
(151) 16.05.2001  
(180) 31.12.2009  
(210) 3392-99  
(220) 31.12.1999  
(442) 12.02.2001  
(732) **DITIPO, v. o. s.**, Mariánske nám. 14, 688 01 Uherský Brod, CZ;  
(740) Máčajová Mária, Ing., Nitra, SK;
- 
- (111) **195 222**  
(151) 16.05.2001  
(180) 31.12.2009  
(210) 3393-99  
(220) 31.12.1999  
(442) 12.02.2001  
(732) **JSP, s. r. o.**, Gebauerova 1161, 509 01 Nová Páka, CZ;  
(740) Máčajová Mária, Ing., Nitra, SK;
- 
- (111) **195 223**  
(151) 16.05.2001  
(180) 31.12.2009  
(210) 3394-99  
(220) 31.12.1999  
(442) 12.02.2001  
(732) **Čapková Libuše, Mgr. - KAVEN**, Nivy I/436, 760 01 Zlín, CZ;  
(740) PATENTSERVIS BRATISLAVA, a. s., Bratislava, SK;
- 
- (111) **195 224**  
(151) 16.05.2001  
(180) 31.12.2009  
(210) 3395-99  
(220) 31.12.1999  
(442) 12.02.2001
- (732) **Mul-T-Lock Ltd.**, Mul-T-Lock Park, Yavne, IL;  
(740) PATENTSERVIS BRATISLAVA, a. s., Bratislava, SK;
- 
- (111) **195 225**  
(151) 16.05.2001  
(180) 31.12.2009  
(210) 3396-99  
(220) 31.12.1999  
(442) 12.02.2001  
(732) **ALTO Slovakia, s. r. o.**, Štefánikova 23, 059 21 Svit, SK;  
(740) Žuffa Ladislav, Ing., Poprad, SK;
- 
- (111) **195 226**  
(151) 16.05.2001  
(180) 31.12.2009  
(210) 3397-99  
(220) 31.12.1999  
(442) 12.02.2001  
(732) **TELURIA, spol. s r. o., obchodné zastupiteľstvo**, Wolkerova 479, 058 01 Poprad, SK;  
(740) Žuffa Ladislav, Ing., Poprad, SK;
- 
- (111) **195 227**  
(151) 16.05.2001  
(180) 31.12.2009  
(210) 3398-99  
(220) 31.12.1999  
(442) 12.02.2001  
(732) **TELURIA, spol. s r. o., obchodné zastupiteľstvo**, Wolkerova 479, 058 01 Poprad, SK;  
(740) Žuffa Ladislav, Ing., Poprad, SK;
- 
- (111) **195 228**  
(151) 16.05.2001  
(180) 31.12.2009  
(210) 3399-99  
(220) 31.12.1999  
(442) 12.02.2001  
(732) **TELURIA, spol. s r. o., obchodné zastupiteľstvo**, Wolkerova 479, 058 01 Poprad, SK;  
(740) Žuffa Ladislav, Ing., Poprad, SK;
- 
- (111) **195 229**  
(151) 16.05.2001  
(180) 31.12.2009  
(210) 3400-99  
(220) 31.12.1999  
(442) 12.02.2001  
(732) **TELURIA, spol. s r. o., obchodné zastupiteľstvo**, Wolkerova 479, 058 01 Poprad, SK;  
(740) Žuffa Ladislav, Ing., Poprad, SK;
- 
- (111) **195 230**  
(151) 16.05.2001  
(180) 31.12.2009  
(210) 3401-99  
(220) 31.12.1999

(442) 12.02.2001  
(732) **TELURIA, spol. s r. o., obchodné zastupiteľstvo**,  
Wolkerova 479, 058 01 Poprad, SK;  
(740) Žuffa Ladislav, Ing., Poprad, SK;

(220) 29.05.1998  
(442) 12.02.2001  
(732) **ADUT, a. s.**, Potočná 85, 909 01 Skalica, SK;  
(740) Pecho Stanislav, Ing., Lúčky pri Ružomberku, SK;

(111) **195 231**  
(151) 16.05.2001  
(180) 31.12.2009  
(210) 3403-99  
(220) 31.12.1999  
(442) 12.02.2001  
(732) **TELURIA, spol. s r. o., obchodné zastupiteľstvo**,  
Wolkerova 479, 058 01 Poprad, SK;  
(740) Žuffa Ladislav, Ing., Poprad, SK;

(111) **195 237**  
(151) 17.05.2001  
(180) 29.05.2008  
(210) 1410-98  
(220) 29.05.1998  
(442) 12.02.2001  
(732) **ADUT - ADOX, a. s.**, Potočná 85, 909 01 Skalica,  
SK;  
(740) Pecho Stanislav, Ing., Lúčky pri Ružomberku, SK;

(111) **195 232**  
(151) 16.05.2001  
(180) 31.12.2009  
(210) 3404-99  
(220) 31.12.1999  
(442) 12.02.2001  
(732) **TELURIA, spol. s r. o., obchodné zastupiteľstvo**,  
Wolkerova 479, 058 01 Poprad, SK;  
(740) Žuffa Ladislav, Ing., Poprad, SK;

(111) **195 238**  
(151) 17.05.2001  
(180) 19.06.2008  
(210) 1655-98  
(220) 19.06.1998  
(442) 12.02.2001  
(732) **EKOHAUS, s. r. o.**, Saratovská 5, 841 02  
Bratislava, SK;

(111) **195 233**  
(151) 16.05.2001  
(180) 31.12.2009  
(210) 3405-99  
(220) 31.12.1999  
(442) 12.02.2001  
(732) **TELURIA, spol. s r. o., obchodné zastupiteľstvo**,  
Wolkerova 479, 058 01 Poprad, SK;  
(740) Žuffa Ladislav, Ing., Poprad, SK;

(111) **195 239**  
(151) 17.05.2001  
(180) 19.06.2008  
(210) 1656-98  
(220) 19.06.1998  
(442) 12.02.2001  
(732) **EKOHAUS, s. r. o.**, Saratovská 5, 841 02  
Bratislava, SK;

(111) **195 234**  
(151) 16.05.2001  
(180) 31.12.2009  
(210) 3406-99  
(220) 31.12.1999  
(442) 12.02.2001  
(732) **TELURIA, spol. s r. o., obchodné zastupiteľstvo**,  
Wolkerova 479, 058 01 Poprad, SK;  
(740) Žuffa Ladislav, Ing., Poprad, SK;

(111) **195 240**  
(151) 17.05.2001  
(180) 19.06.2008  
(210) 1657-98  
(220) 19.06.1998  
(442) 12.02.2001  
(732) **EKOHAUS, s. r. o.**, Saratovská 5, 841 02  
Bratislava, SK;

(111) **195 235**  
(151) 16.05.2001  
(180) 11.05.2010  
(210) 1387-2000  
(220) 11.05.2000  
(442) 12.02.2001  
(732) **Filip Ján - ŠANCA**, Priemyselná č. 11, 971 01  
Prievidza, SK;  
(740) Macháčková Katarína, Mgr., Prievidza, SK;

(111) **195 241**  
(151) 17.05.2001  
(180) 19.06.2008  
(210) 1658-98  
(220) 19.06.1998  
(442) 12.02.2001  
(732) **EKOHAUS, s. r. o.**, Saratovská 5, 841 02  
Bratislava, SK;

(111) **195 236**  
(151) 17.05.2001  
(180) 29.05.2008  
(210) 1409-98

(111) **195 242**  
(151) 17.05.2001  
(180) 19.06.2008  
(210) 1659-98  
(220) 19.06.1998  
(442) 12.02.2001

(732) **AAF-McQuay Inc.**, 13600 Industrial Park Boulevard, Minneapolis, MN 55441, US;  
(740) Litváková Edita, Ing., Ivanka pri Dunaji, SK;

(111) **195 243**  
(151) 17.05.2001  
(180) 23.06.2008  
(210) 1672-98  
(220) 23.06.1998  
(442) 12.02.2001  
(732) **Slovakodata, a. s.**, Kutlíkova 17, 850 00 Bratislava, SK;

(111) **195 244**  
(151) 17.05.2001  
(180) 23.06.2008  
(210) 1674-98  
(220) 23.06.1998  
(442) 12.02.2001  
(732) **FOTOLAB SLOVAKIA, a. s.**, Ľudovíta Fullu 2, 841 05 Bratislava, SK;  
(740) Hanes Dalibor, JUDr., Bratislava, SK;

(111) **195 245**  
(151) 17.05.2001  
(180) 25.06.2008  
(210) 1714-98  
(220) 25.06.1998  
(442) 12.02.2001  
(732) **FOTOLAB SLOVAKIA, a. s.**, Ľudovíta Fullu 2, 841 05 Bratislava, SK;  
(740) Hanes Dalibor, JUDr., Bratislava, SK;

(111) **195 246**  
(151) 17.05.2001  
(180) 25.06.2008  
(210) 1716-98  
(220) 25.06.1998  
(442) 12.02.2001  
(732) **FOTOLAB SLOVAKIA, a. s.**, Ľudovíta Fullu 2, 841 05 Bratislava, SK;  
(740) Hanes Dalibor, JUDr., Bratislava, SK;

(111) **195 247**  
(151) 17.05.2001  
(180) 22.07.2008  
(210) 1951-98  
(220) 22.07.1998  
(442) 12.02.2001  
(732) **Mattes Slovakia, spol. s r. o.**, A. Rudnaya 21, 010 01 Žilina, SK;  
(740) Ďurana Miloš, Žilina, SK;

(111) **195 248**  
(151) 17.05.2001  
(180) 27.07.2008  
(210) 2004-98  
(220) 27.07.1998  
(442) 12.02.2001

(732) **Debnárová Nadežda - HRAČKY S ÚSMĚVEM**, Garbiarska 57, 926 00 Sereď, SK;

(111) **195 249**  
(151) 17.05.2001  
(180) 03.09.2009  
(210) 2283-99  
(220) 03.09.1999  
(442) 12.02.2001  
(732) **TOYOTA JIDOSHA KABUSHIKI KAISHA (TOYOTA MOTOR CORPORATION)**, No. 1, Toyota-cho, Toyota-shi, Aichi-ken, JP;  
(740) PATENTSERVIS BRATISLAVA, a. s., Bratislava, SK;

(111) **195 250**  
(151) 17.05.2001  
(180) 03.09.2009  
(210) 2288-99  
(220) 03.09.1999  
(442) 12.02.2001  
(732) **POLY AKT, a. s.**, Šaľa, Diakovská cesta 13, 927 00 Šaľa, SK;

(111) **195 251**  
(151) 17.05.2001  
(180) 03.09.2009  
(210) 2289-99  
(220) 03.09.1999  
(442) 12.02.2001  
(732) **METALFIN, a. s.**, Diakovská cesta 13, 927 00 Šaľa, SK;

(111) **195 252**  
(151) 17.05.2001  
(180) 06.09.2009  
(210) 2301-99  
(220) 06.09.1999  
(442) 12.02.2001  
(732) **DEHTOCHEMA, BITUMAT, a. s.**, Pražská 870, 294 21 Bělá pod Bezdězem, CZ;  
(740) Bušová Eva, JUDr., Bratislava, SK;

(111) **195 253**  
(151) 17.05.2001  
(180) 08.09.2009  
(210) 2331-99  
(220) 08.09.1999  
(442) 12.02.2001  
(732) **ONYX Communications, a. s.**, Jégého 2, 821 08 Bratislava, SK;

(111) **195 254**  
(151) 17.05.2001  
(180) 10.09.2009  
(210) 2345-99  
(220) 10.09.1999  
(442) 12.02.2001

(732) **Bristol-Myers Squibb Company**, spoločnosť zriadená podľa zákonov štátu Delaware, 345 Park Avenue, New York, New York 10154, US;  
(740) Tomeš Pavol, Ing., Bratislava, SK;

(111) **195 255**  
(151) 17.05.2001  
(180) 28.09.2009  
(210) 2455-99  
(220) 28.09.1999  
(442) 12.02.2001  
(732) **AB Kozmetika, a. s.**, Račianska 155, 834 15 Bratislava, SK;

(111) **195 256**  
(151) 17.05.2001  
(180) 29.09.2009  
(210) 2458-99  
(220) 29.09.1999  
(442) 12.02.2001  
(732) **Penhaligon's Limited**, a U. K. corporation, Unit 5-7, Blenheim Court, Brewery Road, London N7 9NY, GB;  
(740) Čechvalová Dagmar, Bratislava, SK;

(111) **195 257**  
(151) 17.05.2001  
(180) 29.09.2009  
(210) 2461-99  
(220) 29.09.1999  
(442) 12.02.2001  
(732) **BRITISH STEEL LIMITED**, 15 Marylebone Road, London NW1 5JD, GB;  
(740) ROTT, RŮŽIČKA & GUTTMANN, v. o. s., Bratislava, SK;

(111) **195 258**  
(151) 17.05.2001  
(180) 29.09.2009  
(210) 2462-99  
(220) 29.09.1999  
(442) 12.02.2001  
(732) **PYROBATYS, s. r. o.**, Osloboditeľov 283, 059 35 Batizovce, SK;  
(740) Kováčik Štefan, Ing., Bratislava, SK;

(111) **195 259**  
(151) 17.05.2001  
(180) 29.09.2009  
(210) 2467-99  
(220) 29.09.1999  
(442) 12.02.2001  
(732) **Melichar Roman**, Gorazdova 21, 052 01 Spišská Nová Ves, SK;

(111) **195 260**  
(151) 17.05.2001  
(180) 30.09.2009  
(210) 2471-99

(220) 30.09.1999  
(442) 12.02.2001  
(732) **Konečný Jiří - LAUGART**, Halalovka 2390/16, 911 01 Trenčín, SK;  
(740) Dudová Tatiana, Trenčín, SK;

(111) **195 261**  
(151) 17.05.2001  
(180) 30.09.2009  
(210) 2472-99  
(220) 30.09.1999  
(442) 12.02.2001  
(732) **SHIMANO INC.**, 77, Oimatsu-Cho, 3-Cho, Sakai, Osaka, JP;  
(740) Fajnorová Mária, Ing., Bratislava, SK;

(111) **195 262**  
(151) 17.05.2001  
(180) 30.09.2009  
(210) 2473-99  
(220) 30.09.1999  
(442) 12.02.2001  
(732) **PT ENGINEERING, s. r. o.**, Gruzínska 18, 821 05 Bratislava, SK;  
(740) Kováčik Štefan, Ing., Bratislava, SK;

(111) **195 263**  
(151) 17.05.2001  
(180) 30.09.2009  
(210) 2474-99  
(220) 30.09.1999  
(310) 2193281  
(320) 31.03.1999  
(330) SA  
(442) 12.02.2001  
(732) **Pfizer Inc.**, a corporation of Delaware, 235 East 42nd Street, New York, New York 10017-5755, US;  
(740) Bušová Eva, JUDr., Bratislava, SK;

(111) **195 265**  
(151) 17.05.2001  
(180) 25.10.2009  
(210) 2690-99  
(220) 25.10.1999  
(442) 12.02.2001  
(732) **UNIVERSAL TRADING SR, a. s.**, Viničné 209, 900 23 Viničné, SK;  
(740) Holakovský Štefan, Ing., Bratislava, SK;

(111) **195 266**  
(151) 17.05.2001  
(180) 29.10.2009  
(210) 2764-99  
(220) 29.10.1999  
(442) 12.02.2001  
(732) **Henkel Slovensko, spol. s r. o.**, Záhradnícka 91, 821 08 Bratislava, SK;  
(740) Dolanská Elena, RNDr., Bratislava, SK;

(111) **195 267**  
(151) 17.05.2001  
(180) 29.10.2009  
(210) 2765-99  
(220) 29.10.1999  
(442) 12.02.2001  
(732) **Henkel Slovensko, spol. s r. o.**, Záhradnícka 91,  
821 08 Bratislava, SK;  
(740) Dolanská Elena, RNDr., Bratislava, SK;

---

(111) **195 268**  
(151) 17.05.2001  
(180) 29.10.2009  
(210) 2766-99  
(220) 29.10.1999  
(442) 12.02.2001  
(732) **Henkel Slovensko, spol. s r. o.**, Záhradnícka 91,  
821 08 Bratislava, SK;  
(740) Dolanská Elena, RNDr., Bratislava, SK;

---

(111) **195 269**  
(151) 17.05.2001  
(180) 29.10.2009  
(210) 2767-99  
(220) 29.10.1999  
(442) 12.02.2001  
(732) **Henkel Slovensko, spol. s r. o.**, Záhradnícka 91,  
821 08 Bratislava, SK;  
(740) Dolanská Elena, RNDr., Bratislava, SK;

---

(111) **195 270**  
(151) 17.05.2001  
(180) 29.10.2009  
(210) 2768-99  
(220) 29.10.1999  
(442) 12.02.2001  
(732) **Henkel Slovensko, spol. s r. o.**, Záhradnícka 91,  
821 08 Bratislava, SK;  
(740) Dolanská Elena, RNDr., Bratislava, SK;

---

(111) **195 271**  
(151) 17.05.2001  
(180) 29.10.2009  
(210) 2769-99  
(220) 29.10.1999  
(442) 12.02.2001  
(732) **Henkel Slovensko, spol. s r. o.**, Záhradnícka 91,  
821 08 Bratislava, SK;  
(740) Dolanská Elena, RNDr., Bratislava, SK;

---

(111) **195 272**  
(151) 17.05.2001  
(180) 29.10.2009  
(210) 2770-99  
(220) 29.10.1999  
(442) 12.02.2001  
(732) **Henkel Slovensko, spol. s r. o.**, Záhradnícka 91,  
821 08 Bratislava, SK;  
(740) Dolanská Elena, RNDr., Bratislava, SK;

---

(111) **195 273**  
(151) 17.05.2001  
(180) 29.10.2009  
(210) 2771-99  
(220) 29.10.1999  
(442) 12.02.2001  
(732) **Henkel Slovensko, spol. s r. o.**, Záhradnícka 91,  
821 08 Bratislava, SK;  
(740) Dolanská Elena, RNDr., Bratislava, SK;

---

(111) **195 274**  
(151) 17.05.2001  
(180) 17.11.2009  
(210) 2917-99  
(220) 17.11.1999  
(442) 12.02.2001  
(732) **WN DANUBIUS FILM, spol. s r. o.**, Chalupkova  
7, 811 09 Bratislava, SK;

---

(111) **195 275**  
(151) 17.05.2001  
(180) 17.11.2009  
(210) 2918-99  
(220) 17.11.1999  
(442) 12.02.2001  
(732) **WN DANUBIUS FILM, spol. s r. o.**, Chalupkova  
7, 811 09 Bratislava, SK;

---

(111) **195 276**  
(151) 17.05.2001  
(180) 17.11.2009  
(210) 2919-99  
(220) 17.11.1999  
(442) 12.02.2001  
(732) **WN DANUBIUS FILM, spol. s r. o.**, Chalupkova  
7, 811 09 Bratislava, SK;

---

(111) **195 277**  
(151) 17.05.2001  
(180) 17.11.2009  
(210) 2920-99  
(220) 17.11.1999  
(442) 12.02.2001  
(732) **WN DANUBIUS FILM, spol. s r. o.**, Chalupkova  
7, 811 09 Bratislava, SK;

---

(111) **195 278**  
(151) 17.05.2001  
(180) 17.11.2009  
(210) 2921-99  
(220) 17.11.1999  
(442) 12.02.2001  
(732) **WN DANUBIUS FILM, spol. s r. o.**, Chalupkova  
7, 811 09 Bratislava, SK;

---

(111) **195 279**  
(151) 17.05.2001  
(180) 17.11.2009  
(210) 2922-99  
(220) 17.11.1999  
(442) 12.02.2001  
(732) **WN DANUBIUS FILM, spol. s r. o.**, Chalupkova  
7, 811 09 Bratislava, SK;

---

(111) **195 280**  
(151) 17.05.2001  
(180) 17.11.2009  
(210) 2923-99  
(220) 17.11.1999  
(442) 12.02.2001  
(732) **WN DANUBIUS FILM, spol. s r. o.**, Chalupkova  
7, 811 09 Bratislava, SK;

---

(111) **195 281**  
(151) 17.05.2001  
(180) 17.11.2009  
(210) 2924-99  
(220) 17.11.1999  
(442) 12.02.2001  
(732) **WN DANUBIUS FILM, spol. s r. o.**, Chalupkova  
7, 811 09 Bratislava, SK;

---

(111) **195 282**  
(151) 17.05.2001  
(180) 17.11.2009  
(210) 2925-99  
(220) 17.11.1999  
(442) 12.02.2001  
(732) **WN DANUBIUS FILM, spol. s r. o.**, Chalupkova  
7, 811 09 Bratislava, SK;

---

(111) **195 283**  
(151) 17.05.2001  
(180) 22.11.2009  
(210) 2976-99  
(220) 22.11.1999  
(442) 12.02.2001  
(732) **FEST GLAS, s. r. o.**, Holubyho 83, 902 01  
Pezinok, SK;

---

(111) **195 284**  
(151) 17.05.2001  
(180) 23.11.2009  
(210) 2979-99  
(220) 23.11.1999  
(442) 12.02.2001  
(732) **ASTRA AKTIEBOLAG**, Västra Mälarehamnen 9,  
S-151 85 Södertälje, SE;  
(740) Žovicová Viera, Mgr., Bratislava, SK;

---

(111) **195 285**  
(151) 17.05.2001  
(180) 23.11.2009  
(210) 2981-99

(220) 23.11.1999  
(442) 12.02.2001  
(732) **ANNONCE-VERLAG JOSEF KUDLACEK  
KG**, 3, Kaiserplatz, Bonn, DE;  
(740) **ROTT, RŮŽIČKA & GUTTMANN**, v. o. s., Bra-  
tislava, SK;

---

(111) **195 286**  
(151) 17.05.2001  
(180) 23.11.2009  
(210) 2984-99  
(220) 23.11.1999  
(442) 12.02.2001  
(732) **LEVI STRAUSS & CO.**, Levi's Plaza, 1155  
Battery Street, San Francisco, California 94111,  
US;  
(740) **ROTT, RŮŽIČKA & GUTTMANN**, v. o. s., Bra-  
tislava, SK;

---

(111) **195 287**  
(151) 17.05.2001  
(180) 23.11.2009  
(210) 2985-99  
(220) 23.11.1999  
(442) 12.02.2001  
(732) **LEVI STRAUSS & CO.**, Levi's Plaza, 1155  
Battery Street, San Francisco, California 94111,  
US;  
(740) **ROTT, RŮŽIČKA & GUTTMANN**, v. o. s., Bra-  
tislava, SK;

---

(111) **195 288**  
(151) 17.05.2001  
(180) 24.11.2009  
(210) 2987-99  
(220) 24.11.1999  
(442) 12.02.2001  
(732) **Marček Jaroslav**, Omšenie 621, 914 43 Omšenie,  
SK;  
(740) Dudová Tatiana, Trenčín, SK;

---

(111) **195 289**  
(151) 17.05.2001  
(180) 24.11.2009  
(210) 2988-99  
(220) 24.11.1999  
(442) 12.02.2001  
(732) **Czulinka Gejza - WOGAT**, Gercenova 29, 851 01  
Bratislava, SK;  
(740) Kováčik Štefan, Ing., Bratislava, SK;

---

(111) **195 290**  
(151) 17.05.2001  
(180) 24.11.2009  
(210) 2989-99  
(220) 24.11.1999  
(310) 147832  
(320) 13.10.1999  
(330) CZ  
(442) 12.02.2001



(732) **Nestlé Čokoládovny, a. s.**, Mezi vodami 27, 143 20  
Praha, CZ;  
(740) Mešková Viera, Ing., Bratislava, SK;

---

(111) **195 291**  
(151) 17.05.2001  
(180) 24.11.2009  
(210) 2990-99  
(220) 24.11.1999  
(310) 147655  
(320) 07.10.1999  
(330) CZ  
(442) 12.02.2001  
(732) **Nestlé Čokoládovny, a. s.**, Mezi vodami 27, 143 20  
Praha, CZ;  
(740) Mešková Viera, Ing., Bratislava, SK;

---

(111) **195 292**  
(151) 17.05.2001  
(180) 24.11.2009  
(210) 2991-99  
(220) 24.11.1999  
(310) 147833  
(320) 13.10.1999  
(330) CZ  
(442) 12.02.2001  
(732) **Nestlé Čokoládovny, a. s.**, Mezi vodami 27, 143 20  
Praha, CZ;  
(740) Mešková Viera, Ing., Bratislava, SK;

---

(111) **195 293**  
(151) 17.05.2001  
(180) 24.11.2009  
(210) 2992-99  
(220) 24.11.1999  
(442) 12.02.2001  
(732) **Nestlé Čokoládovny, a. s.**, Mezi vodami 27, 143 20  
Praha, CZ;  
(740) Mešková Viera, Ing., Bratislava, SK;

---

(111) **195 294**  
(151) 17.05.2001  
(180) 24.11.2009  
(210) 2993-99  
(220) 24.11.1999  
(310) 147656  
(320) 07.10.1999  
(330) CZ  
(442) 12.02.2001  
(732) **Nestlé Čokoládovny, a. s.**, Mezi vodami 27, 143 20  
Praha, CZ;  
(740) Mešková Viera, Ing., Bratislava, SK;

---

(111) **195 295**  
(151) 17.05.2001  
(180) 24.11.2009  
(210) 2994-99  
(220) 24.11.1999  
(310) 148299  
(320) 29.10.1999

(330) CZ  
(442) 12.02.2001  
(732) **Nestlé Čokoládovny, a. s.**, Mezi vodami 27, 143 20  
Praha, CZ;  
(740) Mešková Viera, Ing., Bratislava, SK;

---

(111) **195 296**  
(151) 17.05.2001  
(180) 24.11.2009  
(210) 2995-99  
(220) 24.11.1999  
(310) 147654  
(320) 07.10.1999  
(330) CZ  
(442) 12.02.2001  
(732) **Nestlé Čokoládovny, a. s.**, Mezi vodami 27, 143 20  
Praha, CZ;  
(740) Mešková Viera, Ing., Bratislava, SK;

---

(111) **195 297**  
(151) 17.05.2001  
(180) 24.11.2009  
(210) 2996-99  
(220) 24.11.1999  
(442) 12.02.2001  
(732) **STEPOS, spol. s r. o.**, Pri Rajčianke 37, 010 01 Žilina, SK;

---

(111) **195 298**  
(151) 17.05.2001  
(180) 25.11.2009  
(210) 2997-99  
(220) 25.11.1999  
(442) 12.02.2001  
(732) **ICI CHEMICALS & POLYMERS LIMITED**,  
The Heath, Runcorn, Cheshire WA7 4QF, GB;  
(740) Čechvalová Dagmar, Bratislava, SK;

---

(111) **195 299**  
(151) 17.05.2001  
(180) 25.11.2009  
(210) 2999-99  
(220) 25.11.1999  
(442) 12.02.2001  
(732) **Súkromná detektívna kancelária R. S. NÁDEJ**,  
s. r. o., Škultétyho 20, 949 11 Nitra, SK;

---

(111) **195 300**  
(151) 17.05.2001  
(180) 25.11.2009  
(210) 3002-99  
(220) 25.11.1999  
(442) 12.02.2001  
(732) **OFF SHORE, s. r. o.**, Štúrova 14, 010 01 Žilina, SK;

---

(111) **195 301**  
(151) 17.05.2001  
(180) 26.11.2009  
(210) 3003-99  
(220) 26.11.1999  
(442) 12.02.2001  
(732) **CATERING SERVIS PARTY & PICKNICK, s. r. o.**, Sološnická 56, 841 04 Bratislava, SK;  
(740) Bezák Marián, Ing., Bratislava, SK;

---

(111) **195 302**  
(151) 17.05.2001  
(180) 26.11.2009  
(210) 3004-99  
(220) 26.11.1999  
(310) 75/731.188  
(320) 17.06.1999  
(330) US  
(442) 12.02.2001  
(732) **LILLY ICOS LLC**, spoločnosť podľa zákonov štátu Delaware, 1209 Orange Street, Wilmington, Delaware, US;  
(740) Bezák Marián, Ing., Bratislava, SK;

---

(111) **195 303**  
(151) 17.05.2001  
(180) 26.11.2009  
(210) 3005-99  
(220) 26.11.1999  
(310) 75/718.061  
(320) 01.06.1999  
(330) US  
(442) 12.02.2001  
(732) **AMWAY CORPORATION**, spoločnosť zriadená podľa zákonov štátu Michigan, 7575 Fulton Street East, Ada, Michigan 49355-0001, US;  
(740) Tomeš Pavol, Ing., Bratislava, SK;

---

(111) **195 304**  
(151) 17.05.2001  
(180) 26.11.2009  
(210) 3006-99  
(220) 26.11.1999  
(442) 12.02.2001  
(732) **TWENTIETH CENTURY FOX FILM CORPORATION**, spoločnosť zriadená podľa zákonov štátu Delaware, 10201 West Pico Boulevard, Los Angeles, California 90035, US;  
(740) Tomeš Pavol, Ing., Bratislava, SK;

---

(111) **195 305**  
(151) 17.05.2001  
(180) 26.11.2009  
(210) 3007-99  
(220) 26.11.1999  
(442) 12.02.2001  
(732) **AMWAY CORPORATION**, spoločnosť zriadená podľa zákonov štátu Michigan, 7575 Fulton Street East, Ada, Michigan 49355-0001, US;  
(740) Tomeš Pavol, Ing., Bratislava, SK;

---

(111) **195 306**  
(151) 17.05.2001  
(180) 26.11.2009  
(210) 3008-99  
(220) 26.11.1999  
(442) 12.02.2001  
(732) **COLGATE-PALMOLIVE COMPANY**, 300 Park Avenue, New York, New York, US;  
(740) Hörmannová Zuzana, Ing., Bratislava, SK;

---

(111) **195 307**  
(151) 17.05.2001  
(180) 26.11.2009  
(210) 3009-99  
(220) 26.11.1999  
(442) 12.02.2001  
(732) **Albertus Olde Scheper**, Helmondseweg 26, 5735 RB, Aarle-Rixtel, NL;  
(740) Böhm Allan, JUDr., Bratislava, SK;

---

(111) **195 308**  
(151) 17.05.2001  
(180) 26.11.2009  
(210) 3010-99  
(220) 26.11.1999  
(442) 12.02.2001  
(732) **Straňáková Renáta**, 951 31 Močenok 126, SK;  
(740) Dudová Tatiana, Trenčín, SK;

---

(111) **195 309**  
(151) 17.05.2001  
(180) 26.11.2009  
(210) 3014-99  
(220) 26.11.1999  
(442) 12.02.2001  
(732) **Baliarne obchodu, a. s., Poprad**, Hraničná 664/16, 058 01 Poprad, SK;  
(740) Žuffa Ladislav, Ing., Poprad, SK;

---

(111) **195 310**  
(151) 17.05.2001  
(180) 26.11.2009  
(210) 3015-99  
(220) 26.11.1999  
(442) 12.02.2001  
(732) **MUKATES, spol. s r. o.**, Továrenská štvrť 148, 059 51 Poprad - Matejovce, SK;  
(740) Žuffa Ladislav, Ing., Poprad, SK;

---

(111) **195 311**  
(151) 17.05.2001  
(180) 29.11.2009  
(210) 3016-99  
(220) 29.11.1999  
(442) 12.02.2001  
(732) **FIAM, s. r. o.**, Reimanova 7, 080 01 Prešov, SK;

---

(111) **195 312**

(151) 17.05.2001

(180) 29.11.2009

(210) 3017-99

(220) 29.11.1999

(310) 99/2446

(320) 21.07.1999

(330) IE

(442) 12.02.2001

(732) **The Procter & Gamble Company**, spoločnosť zriadená podľa zákonov štátu Ohio, One Procter & Gamble Plaza, Cincinnati, Ohio, US;

(740) Bušová Eva, JUDr., Bratislava, SK;

---

(111) **195 313**

(151) 17.05.2001

(180) 29.11.2009

(210) 3018-99

(220) 29.11.1999

(442) 12.02.2001

(732) **Intermatch Sweden AB**, Rosenlundsgatan 36, Stockholm, SE;

(740) Fajnorová Mária, Ing., Bratislava, SK;

---

(111) **195 314**

(151) 17.05.2001

(180) 29.11.2009

(210) 3020-99

(220) 29.11.1999

(442) 12.02.2001

(732) **VARIAN MEDICAL SYSTEMS, INC.**, 3100 Hansen Way, Palo Alto, California 94304, US;

(740) Fajnorová Mária, Ing., Bratislava, SK;

---

(111) **195 315**

(151) 17.05.2001

(180) 29.11.2009

(210) 3021-99

(220) 29.11.1999

(442) 12.02.2001

(732) **P. KOTSOVOLOS, S.A.**, 14th Km National Road Athens Lamia & 2 Spilias Str., 144 52 Methamorphosis, GR;

(740) Guniš Jaroslav, Mgr., Bratislava, SK;

---

(111) **195 316**

(151) 17.05.2001

(180) 29.11.2009

(210) 3022-99

(220) 29.11.1999

(442) 12.02.2001

(732) **BONAVITA - SERVIS, spol. s r. o.**, Tematínska ul. 2, 851 05 Bratislava, SK;

(740) Kastler Anton, Bratislava, SK;

---

(111) **195 317**

(151) 17.05.2001

(180) 29.11.2009

(210) 3023-99

(220) 29.11.1999

(310) 941923

(320) 09.07.1999

(330) BX

(442) 12.02.2001

(732) **PHARMACIA & UPJOHN CARIBE, INC.**, State Road #2, KM 60.0, Arecibo, Porto Rico 00612, US;

(740) Fajnorová Mária, Ing., Bratislava, SK;

---

(111) **195 318**

(151) 17.05.2001

(180) 29.11.2009

(210) 3024-99

(220) 29.11.1999

(442) 12.02.2001

(732) **AMERICAN CYANAMID COMPANY**, Five Giralda Farms, Madison, New Jersey 07940-0874, US;

(740) Fajnorová Mária, Ing., Bratislava, SK;

---

(111) **195 319**

(151) 17.05.2001

(180) 29.11.2009

(210) 3025-99

(220) 29.11.1999

(442) 12.02.2001

(732) **AMERICAN CYANAMID COMPANY**, Five Giralda Farms, Madison, New Jersey 07940-0874, US;

(740) Fajnorová Mária, Ing., Bratislava, SK;

---

(111) **195 320**

(151) 17.05.2001

(180) 29.11.2009

(210) 3026-99

(220) 29.11.1999

(442) 12.02.2001

(732) **AMERICAN CYANAMID COMPANY**, Five Giralda Farms, Madison, New Jersey 07940-0874, US;

(740) Fajnorová Mária, Ing., Bratislava, SK;

---

(111) **195 321**

(151) 17.05.2001

(180) 01.12.2009

(210) 3054-99

(220) 01.12.1999

(442) 12.02.2001

(732) **NMC, spol. s r. o.**, Pittsburgská 4, 010 08 Žilina, SK;

(740) Zahatňanská Gabriela, Ing., Žilina, SK;

---

(111) **195 322**

(151) 17.05.2001

(180) 01.12.2009

(210) 3057-99

(220) 01.12.1999

(442) 12.02.2001

(732) **INFOCAR, a. s.**, Piesočná 7, 821 04 Bratislava, SK;

---

(111) **195 323**  
(151) 17.05.2001  
(180) 01.12.2009  
(210) 3058-99  
(220) 01.12.1999  
(442) 12.02.2001  
(732) **INFOCAR, a. s.**, Piesočná 7, 821 04 Bratislava, SK;

(111) **195 324**  
(151) 17.05.2001  
(180) 01.12.2009  
(210) 3059-99  
(220) 01.12.1999  
(442) 12.02.2001  
(732) **INFOCAR, a. s.**, Piesočná 7, 821 04 Bratislava, SK;

(111) **195 325**  
(151) 17.05.2001  
(180) 01.12.2009  
(210) 3069-99  
(220) 01.12.1999  
(310) Z206758  
(320) 02.09.1999  
(330) PL  
(442) 12.02.2001  
(732) **International Paper - Klucze Spółka Akcyjna**, ul. Zawiercianska 1, 32-310 Klucze, PL;  
(740) Fajnorová Mária, Ing., Bratislava, SK;

(111) **195 326**  
(151) 17.05.2001  
(180) 02.12.2009  
(210) 3070-99  
(220) 02.12.1999  
(442) 12.02.2001  
(732) **AGENTÚRA AUTO DATA, spol. s r. o.**, Bojnická 3, 831 04 Bratislava, SK;

(111) **195 327**  
(151) 17.05.2001  
(180) 06.12.2009  
(210) 3107-99  
(220) 06.12.1999  
(442) 12.02.2001  
(732) **Spirits International N. V.**, World Trade Center, unit TM II 19, Willemstad, Curacao, AN;  
(740) ROTT, RŮŽIČKA & GUTTMANN, v. o. s., Bratislava, SK;

(111) **195 328**  
(151) 17.05.2001  
(180) 06.12.2009  
(210) 3111-99  
(220) 06.12.1999  
(442) 12.02.2001

(732) **Spirits International N. V.**, World Trade Center, unit TM II 19, Willemstad, Curacao, AN;  
(740) ROTT, RŮŽIČKA & GUTTMANN, v. o. s., Bratislava, SK;

(111) **195 329**  
(151) 17.05.2001  
(180) 20.12.2009  
(210) 3277-99  
(220) 20.12.1999  
(442) 12.02.2001  
(732) **KÓDEXPRESS, s. r. o.**, Panenská 7, 811 03 Bratislava, SK;

(111) **195 330**  
(151) 17.05.2001  
(180) 20.12.2009  
(210) 3285-99  
(220) 20.12.1999  
(442) 12.02.2001  
(732) **H. I. S. sportswear Aktiengesellschaft**, 15, Daimlerstrasse, Garching, DE;  
(740) Fajnorová Mária, Ing., Bratislava, SK;

(111) **195 331**  
(151) 17.05.2001  
(180) 20.12.2009  
(210) 3286-99  
(220) 20.12.1999  
(442) 12.02.2001  
(732) **H. I. S. sportswear Aktiengesellschaft**, 15, Daimlerstrasse, Garching, DE;  
(740) Fajnorová Mária, Ing., Bratislava, SK;

(111) **195 332**  
(151) 17.05.2001  
(180) 21.12.2009  
(210) 3310-99  
(220) 21.12.1999  
(442) 12.02.2001  
(732) **Knoll AG**, Knollstrasse, 67061 Ludwigshafen, DE;  
(740) Žovicová Viera, Mgr., Bratislava, SK;

(111) **195 333**  
(151) 17.05.2001  
(180) 22.12.2009  
(210) 3312-99  
(220) 22.12.1999  
(442) 12.02.2001  
(732) **UNIVERSAL TRADING CZ, s. r. o.**, třída Svobody 36, 350 02 Cheb, CZ;  
(740) Holakovský Štefan, Ing., Bratislava, SK;

(111) **195 334**  
(151) 17.05.2001  
(180) 22.12.2009  
(210) 3315-99  
(220) 22.12.1999  
(442) 12.02.2001

(732) **Jan Becher - Karlovarská becherovka, a. s.,**  
T. G. Masaryka 57, 360 00 Karlovy Vary, CZ;  
(740) Bušová Eva, JUDr., Bratislava, SK;

(111) **195 335**  
(151) 17.05.2001  
(180) 22.12.2009  
(210) 3316-99  
(220) 22.12.1999  
(442) 12.02.2001  
(732) **Jan Becher - Karlovarská becherovka, a. s.,**  
T. G. Masaryka 57, 360 00 Karlovy Vary, CZ;  
(740) Bušová Eva, JUDr., Bratislava, SK;

(111) **195 336**  
(151) 17.05.2001  
(180) 22.12.2009  
(210) 3317-99  
(220) 22.12.1999  
(442) 12.02.2001  
(732) **Jan Becher - Karlovarská becherovka, a. s.,**  
T. G. Masaryka 57, 360 00 Karlovy Vary, CZ;  
(740) Bušová Eva, JUDr., Bratislava, SK;

(111) **195 337**  
(151) 17.05.2001  
(180) 20.07.2004  
(210) 1640-94  
(220) 20.07.1994  
(442) 12.02.2001  
(732) **ARDATH TOBACCO COMPANY Limited,**  
Windsor House, 50 Victoria Street, London  
SW1H 0NL, GB;  
(740) Čechvalová Dagmar, Bratislava, SK;

(111) **195 338**  
(151) 17.05.2001  
(180) 11.10.2006  
(210) 2686-96  
(220) 11.10.1996  
(442) 12.02.2001  
(732) **Souza Cruz S. A.,** Rua Candelaria 66, 20092 Rio de  
Janeiro, BR;  
(740) Čechvalová Dagmar, Bratislava, SK;

(111) **195 339**  
(151) 17.05.2001  
(180) 23.05.2007  
(210) 1446-97  
(220) 23.05.1997  
(442) 12.02.2001  
(732) **Brůna Petr,** Hut'ská 2985/5, 141 00 Praha 4, CZ;  
(740) PATENTSERVIS BRATISLAVA, a. s., Bratislava,  
SK;

(111) **195 340**  
(151) 17.05.2001  
(180) 22.09.2007  
(210) 2761-97

(220) 22.09.1997  
(442) 12.02.2001  
(732) **EKOMETAL, spol. s r. o.,** Dominikánske námestie  
41, 040 01 Košice, SK;

(111) **195 341**  
(151) 17.05.2001  
(180) 30.10.2007  
(210) 3204-97  
(220) 30.10.1997  
(442) 12.02.2001  
(732) **KOPEX, s. r. o.,** Viničná 11, 040 00 Košice, SK;  
(740) Mišľanová Mária, Košice, SK;

(111) **195 342**  
(151) 17.05.2001  
(180) 11.03.2008  
(210) 610-98  
(220) 11.03.1998  
(442) 12.02.2001  
(732) **GALAS, a. s.,** Slušovice 626, 763 15 Slušovice,  
CZ;  
(740) Beleščák Ladislav, Ing., Piešťany, SK;

(111) **195 343**  
(151) 17.05.2001  
(180) 23.03.2008  
(210) 733-98  
(220) 23.03.1998  
(442) 12.02.2001  
(732) **Mattes Slovakia, spol. s r. o.,** A. Rudnaya 21,  
010 01 Žilina, SK;  
(740) Ďurana Miloš, Žilina, SK;

(111) **195 344**  
(151) 17.05.2001  
(180) 23.04.2008  
(210) 1027-98  
(220) 23.04.1998  
(442) 12.02.2001  
(732) **PRIEMSTAV STAVEBNÁ, a. s.,** M.R. Štefánika  
116, 972 71 Nováky, SK;  
(740) Kováčik Štefan, Ing., Bratislava, SK;

(111) **195 345**  
(151) 17.05.2001  
(180) 29.04.2008  
(210) 1101-98  
(220) 29.04.1998  
(442) 12.02.2001  
(732) **ISTROENERGO, a. s.,** Rozmarínová 4, 934 01  
Levice, SK;  
(740) Holakovský Štefan, Ing., Bratislava, SK;

(111) **195 346**  
(151) 17.05.2001  
(180) 29.04.2008  
(210) 1103-98  
(220) 29.04.1998

(442) 12.02.2001  
(732) **ISTROENERGO, a. s.**, Rozmarínová 4, 934 01  
Levice, SK;  
(740) Holakovský Štefan, Ing., Bratislava, SK;

(111) **195 347**  
(151) 17.05.2001  
(180) 29.04.2008  
(210) 1104-98  
(220) 29.04.1998  
(442) 12.02.2001  
(732) **ISTROENERGO, a. s.**, Rozmarínová 4, 934 01  
Levice, SK;  
(740) Holakovský Štefan, Ing., Bratislava, SK;

(111) **195 348**  
(151) 17.05.2001  
(180) 29.04.2008  
(210) 1107-98  
(220) 29.04.1998  
(442) 12.02.2001  
(732) **ISTROCONTROL, a. s.**, Rozmarínová 4, 934 01  
Levice, SK;  
(740) Holakovský Štefan, Ing., Bratislava, SK;

(111) **195 349**  
(151) 17.05.2001  
(180) 29.04.2008  
(210) 1109-98  
(220) 29.04.1998  
(442) 12.02.2001  
(732) **ISTROFIN, a. s.**, Rozmarínová 4, 934 01 Levice,  
SK;  
(740) Holakovský Štefan, Ing., Bratislava, SK;

(111) **195 350**  
(151) 17.05.2001  
(180) 11.05.2008  
(210) 1194-98  
(220) 11.05.1998  
(442) 12.02.2001  
(732) **R-GLASS, s. r. o.**, Čajkovského 8, 984 01 Lučenec,  
SK;

(111) **195 351**  
(151) 17.05.2001  
(180) 11.05.2008  
(210) 1195-98  
(220) 11.05.1998  
(442) 12.02.2001  
(732) **R-GLASS, s. r. o.**, Čajkovského 8, 984 01 Lučenec,  
SK;

(111) **195 352**  
(151) 17.05.2001  
(180) 11.05.2008  
(210) 1218-98  
(220) 11.05.1998  
(442) 12.02.2001

(732) **TATRAOBCHOD**, Gen. Svobodu 1069/4, 958 01  
Partizánske, SK;

(111) **195 353**  
(151) 17.05.2001  
(180) 04.01.2009  
(210) 3-99  
(220) 04.01.1999  
(442) 12.02.2001  
(732) **Križan Imrich - TURKEY COOP**, Podhájska 139,  
941 48 Podhájska, SK;

(111) **195 354**  
(151) 17.05.2001  
(180) 08.01.2009  
(210) 27-99  
(220) 08.01.1999  
(442) 12.02.2001  
(732) **British American Tobacco (Brands) Inc.**, 401  
South Fourth Avenue, Suite 1800, Louisville,  
Kentucky 40202, US;  
(740) Čechvalová Dagmar, Bratislava, SK;

(111) **195 355**  
(151) 17.05.2001  
(180) 11.01.2009  
(210) 35-99  
(220) 11.01.1999  
(442) 12.02.2001  
(732) **PULI-MEDICAL, spol. s r. o.**, Holíčska 25,  
851 05 Bratislava, SK;  
(740) Guniš Jaroslav, Mgr., Bratislava, SK;

(111) **195 356**  
(151) 17.05.2001  
(180) 11.02.2009  
(210) 275-99  
(220) 11.02.1999  
(442) 12.02.2001  
(732) **SmithKline Beecham p. l. c.**, New Horizons Court,  
Brentford, Middlesex TW8 9EP, GB;  
(740) Fajnorová Mária, Ing., Bratislava, SK;

(111) **195 357**  
(151) 17.05.2001  
(180) 19.02.2009  
(210) 370-99  
(220) 19.02.1999  
(442) 12.02.2001  
(732) **IMPERIAL CHEMICAL INDUSTRIES PLC**,  
Imperial Chemical House, Millbank, London  
SW1P 3JF, GB;  
(740) Čechvalová Dagmar, Bratislava, SK;

(111) **195 358**  
(151) 17.05.2001  
(180) 04.03.2009  
(210) 525-99  
(220) 04.03.1999

(442) 12.02.2001  
(732) **REPUBLIC PARKING SYSTEM SLOVAKIA**,  
spol. s r. o., Letisko M.R. Štefánika, 820 01 Bratislava, SK;

---

(111) **195 359**  
(151) 17.05.2001  
(180) 05.03.2009  
(210) 550-99  
(220) 05.03.1999  
(442) 12.02.2001  
(732) **ORBCOMM Global, L. P.**, 2455 Horse Pen Road,  
Herndon, Virginia 20171, US;  
(740) Bachratá Magdaléna, Mgr., Bratislava, SK;

---

(111) **195 360**  
(151) 17.05.2001  
(180) 05.03.2009  
(210) 551-99  
(220) 05.03.1999  
(442) 12.02.2001  
(732) **ORBCOMM Global, L. P.**, 2455 Horse Pen Road,  
Herndon, Virginia 20171, US;  
(740) Bachratá Magdaléna, Mgr., Bratislava, SK;

---

(111) **195 361**  
(151) 17.05.2001  
(180) 31.03.2009  
(210) 824-99  
(220) 31.03.1999  
(442) 12.02.2001  
(732) **Kollár Karol**, Nabr. Belanky 487, 958 04 Partizánske, SK;  
(740) Holakovský Štefan, Ing., Bratislava, SK;

---

(111) **195 362**  
(151) 17.05.2001  
(180) 06.04.2009  
(210) 856-99  
(220) 06.04.1999  
(442) 12.02.2001  
(732) **GTFM, Inc.**, 350 Fifth Avenue, Suite 6617, New York, New York 10118, US;  
(740) Bušová Eva, JUDr., Bratislava, SK;

---

(111) **195 363**  
(151) 17.05.2001  
(180) 16.04.2009  
(210) 949-99  
(220) 16.04.1999  
(442) 12.02.2001  
(732) **UNILEVER Slovensko, spol. s r. o.**, Nám. SNP 15,  
810 00 Bratislava, SK;  
(740) Fajnorová Mária, Ing., Bratislava, SK;

---

(111) **195 364**  
(151) 17.05.2001  
(180) 16.04.2009  
(210) 975-99

(220) 16.04.1999  
(442) 12.02.2001  
(732) **Československá plavba dunajská, spol. s r. o.**,  
Plynárenská 1, 829 01 Bratislava, SK;

---

(111) **195 365**  
(151) 17.05.2001  
(180) 21.04.2009  
(210) 1005-99  
(220) 21.04.1999  
(442) 12.02.2001  
(732) **MILK-AGRO, spol. s r. o.**, Čapajevova 36, 080 46  
Prešov, SK;

---

(111) **195 366**  
(151) 17.05.2001  
(180) 22.04.2009  
(210) 1033-99  
(220) 22.04.1999  
(442) 12.02.2001  
(732) **Zippo Manufacturing Company**, 33 Barbour  
Street, Bradford, Pennsylvania 16701, US;  
(740) Fajnorová Mária, Ing., Bratislava, SK;

---

(111) **195 367**  
(151) 17.05.2001  
(180) 18.09.2010  
(210) 1079-99  
(220) 18.09.2000  
(442) 12.02.2001  
(732) **CHEMOLAK, a. s.**, Továrnská 1, 919 04  
Smolenice, SK;

---

(111) **195 368**  
(151) 17.05.2001  
(180) 17.05.2009  
(210) 1239-99  
(220) 17.05.1999  
(442) 12.02.2001  
(732) **FOND VÝTVARNÝCH UMENÍ**, Trnavská 112,  
826 33 Bratislava, SK;  
(740) Čechvalová Dagmar, Bratislava, SK;

---

(111) **195 369**  
(151) 17.05.2001  
(180) 20.05.2009  
(210) 1281-99  
(220) 20.05.1999  
(442) 12.02.2001  
(732) **ALCOR, s. r. o.**, Košice, Pražská 2, 040 11 Košice,  
SK;  
(740) Holakovský Štefan, Ing., Bratislava, SK;

---

(111) **195 370**  
(151) 17.05.2001  
(180) 21.05.2009  
(210) 1303-99  
(220) 21.05.1999  
(442) 12.02.2001

(732) **KVADRO, a. s.**, Pletený Újezd, Družstevní ul. 2,  
273 51 Kladno, CZ;  
(740) PATENTSERVIS BRATISLAVA, a. s., Bratislava,  
SK;

(111) **195 371**  
(151) 17.05.2001  
(180) 28.05.2009  
(210) 1369-99  
(220) 28.05.1999  
(442) 12.02.2001  
(732) **Slovenský tehliarsky priemysel, a. s.**, Bytčická 89,  
010 99 Žilina, SK;

(111) **195 372**  
(151) 17.05.2001  
(180) 31.05.2009  
(210) 1390-99  
(220) 31.05.1999  
(442) 12.02.2001  
(732) **MIPL, spol. s r. o.**, Šumická 2325, 688 01 Uherský  
Brod, CZ;  
(740) Bačík Kvetoslav, Ing., Nová Dubnica, SK;

(111) **195 373**  
(151) 17.05.2001  
(180) 07.06.2009  
(210) 1446-99  
(220) 07.06.1999  
(442) 12.02.2001  
(732) **Naturprodukt CZ, spol. s r. o.**, Mládežnická  
9/1563, 736 01 Havířov - Podlesí, CZ;  
(740) Kastler Anton, Bratislava, SK;

(111) **195 374**  
(151) 17.05.2001  
(180) 08.06.2009  
(210) 1457-99  
(220) 08.06.1999  
(442) 12.02.2001  
(732) **ELAS, spol. s r. o.**, Vinohradnícka 6, 971 01  
Prievidza, SK;  
(740) Mešková Viera, Ing., Bratislava, SK;

(111) **195 375**  
(151) 17.05.2001  
(180) 08.06.2009  
(210) 1458-99  
(220) 08.06.1999  
(442) 12.02.2001  
(732) **ELAS, spol. s r. o.**, Vinohradnícka 6, 971 01  
Prievidza, SK;  
(740) Mešková Viera, Ing., Bratislava, SK;

(111) **195 376**  
(151) 17.05.2001  
(180) 09.06.2009  
(210) 1465-99  
(220) 09.06.1999

(442) 12.02.2001  
(732) **AGA AKTIEBOLAG (publ)**, S-181 81 Lidingö,  
SE;  
(740) Bušová Eva, JUDr., Bratislava, SK;

(111) **195 377**  
(151) 17.05.2001  
(180) 09.06.2009  
(210) 1467-99  
(220) 09.06.1999  
(442) 12.02.2001  
(732) **UNILEVER N. V.**, Weena 455, 3013 AL  
Rotterdam, NL;  
(740) Fajnorová Mária, Ing., Bratislava, SK;

(111) **195 378**  
(151) 17.05.2001  
(180) 09.06.2009  
(210) 1468-99  
(220) 09.06.1999  
(442) 12.02.2001  
(732) **UNILEVER N. V.**, Weena 455, 3013 AL  
Rotterdam, NL;  
(740) Fajnorová Mária, Ing., Bratislava, SK;

(111) **195 379**  
(151) 17.05.2001  
(180) 09.06.2009  
(210) 1469-99  
(220) 09.06.1999  
(442) 12.02.2001  
(732) **Norsk Hydro ASA**, N-0240 Oslo, NO;  
(740) Fajnorová Mária, Ing., Bratislava, SK;

(111) **195 380**  
(151) 17.05.2001  
(180) 09.06.2009  
(210) 1472-99  
(220) 09.06.1999  
(442) 12.02.2001  
(732) **S. C. Johnson & Son, Inc.**, 1525 Howe Street,  
Racine, Wisconsin 53403-2236, US;  
(740) Žovicová Viera, Mgr., Bratislava, SK;

(111) **195 381**  
(151) 17.05.2001  
(180) 11.06.2009  
(210) 1493-99  
(220) 11.06.1999  
(442) 12.02.2001  
(732) **TV LUNA, spol. s r. o.**, Nevädzová 5, 821 01  
Bratislava, SK;  
(740) Litváková Edita, Ing., Ivanka pri Dunaji, SK;

(111) **195 382**  
(151) 17.05.2001  
(180) 16.06.2009  
(210) 1511-99  
(220) 16.06.1999



(442) 12.02.2001  
(732) **HSI Service Corp.**, 220 Continental Drive - Suite 112, Newark, Delaware 19713, US;  
(740) ROTT, RŮŽIČKA & GUTTMANN, v. o. s., Bratislava, SK;

---

(111) **195 383**  
(151) 17.05.2001  
(180) 30.06.2009  
(210) 1649-99  
(220) 30.06.1999  
(442) 12.02.2001  
(732) **COLOR Company, s. r. o.**, Pod Hájom 1099/101-47, 018 41 Dubnica nad Váhom, SK;  
(740) Bačík Kvetoslav, Ing., Nová Dubnica, SK;

---

(111) **195 384**  
(151) 17.05.2001  
(180) 15.07.2009  
(210) 1764-99  
(220) 15.07.1999  
(442) 12.02.2001  
(732) **RAJO, a. s.**, Studená 35, 823 55 Bratislava, SK;  
(740) Holoubková Mária, Ing., Bratislava, SK;

---

(111) **195 385**  
(151) 17.05.2001  
(180) 16.07.2009  
(210) 1785-99  
(220) 16.07.1999  
(442) 12.02.2001  
(732) **Diebold, Incorporated**, spoločnosť zriadená podľa zákonov štátu Ohio, 5995 Mayfair Road, North Canton, Ohio, US;  
(740) Hörmannová Zuzana, Ing., Bratislava, SK;

---

(111) **195 386**  
(151) 17.05.2001  
(180) 27.07.2009  
(210) 1890-99  
(220) 27.07.1999  
(442) 12.02.2001  
(732) **LAURA, s. r. o.**, Lietajova 332, 968 01 Nová Baňa, SK;

---

(111) **195 387**  
(151) 17.05.2001  
(180) 27.07.2009  
(210) 1891-99  
(220) 27.07.1999  
(442) 12.02.2001  
(732) **LAURA, s. r. o.**, Lietajova 332, 968 01 Nová Baňa, SK;

---

(111) **195 388**  
(151) 17.05.2001  
(180) 27.07.2009  
(210) 1892-99  
(220) 27.07.1999

(442) 12.02.2001  
(732) **LAURA, s. r. o.**, Lietajova 332, 968 01 Nová Baňa, SK;

---

(111) **195 389**  
(151) 17.05.2001  
(180) 28.07.2009  
(210) 1899-99  
(220) 28.07.1999  
(442) 12.02.2001  
(732) **SANITTRANS, spol. s r. o.**, Jaseňová 25, 010 01 Žilina, SK;  
(740) Zahatňanská Gabriela, Ing., Žilina, SK;

---

(111) **195 390**  
(151) 17.05.2001  
(180) 30.07.2009  
(210) 1917-99  
(220) 30.07.1999  
(442) 12.02.2001  
(732) **J. PORKERT, a. s., slévárna a strojírna**, 517 03 Skuhrov nad Bělou, CZ;  
(740) PATENTSERVIS BRATISLAVA, a. s., Bratislava, SK;

---

(111) **195 391**  
(151) 17.05.2001  
(180) 04.08.2009  
(210) 1967-99  
(220) 04.08.1999  
(442) 12.02.2001  
(732) **UNILEVER N. V.**, Weena 455, 3013 AL Rotterdam, NL;  
(740) Fajnorová Mária, Ing., Bratislava, SK;

---

(111) **195 392**  
(151) 17.05.2001  
(180) 05.08.2009  
(210) 1971-99  
(220) 05.08.1999  
(310) 144067  
(320) 22.06.1999  
(330) CZ  
(442) 12.02.2001  
(732) **Nestlé Čokoládovny, a. s.**, Mezi vodami 27, 143 20 Praha, CZ;  
(740) Mešková Viera, Ing., Bratislava, SK;

---

(111) **195 393**  
(151) 17.05.2001  
(180) 06.08.2009  
(210) 1994-99  
(220) 06.08.1999  
(442) 12.02.2001  
(732) **MASPEX, Sp. z o. o.**, ul. Chopina 10, 34-100 Wadowice, PL;  
(740) PATENTSERVIS BRATISLAVA, a. s., Bratislava, SK;

---

(111) **195 394**  
(151) 17.05.2001  
(180) 06.08.2009  
(210) 1995-99  
(220) 06.08.1999  
(442) 12.02.2001  
(732) **MASPEX, Sp. z o. o.**, ul. Chopina 10, 34-100 Wadowice, PL;  
(740) PATENTSERVIS BRATISLAVA, a. s., Bratislava, SK;

---

(111) **195 395**  
(151) 17.05.2001  
(180) 09.08.2009  
(210) 2001-99  
(220) 09.08.1999  
(442) 12.02.2001  
(732) **PODRAVKA prehrambena Industrija, d. d.**, A. Starčevića 32, Koprivnica, HR;  
(740) Pezlár Igor, JUDr., CSc., Bratislava, SK;

---

(111) **195 396**  
(151) 17.05.2001  
(180) 09.08.2009  
(210) 2003-99  
(220) 09.08.1999  
(442) 12.02.2001  
(732) **PODRAVKA prehrambena Industrija, d. d., A.** Starčevića 32, Koprivnica, HR;  
(740) Pezlár Igor, JUDr., CSc., Bratislava, SK;

---

(111) **195 397**  
(151) 17.05.2001  
(180) 10.08.2009  
(210) 2013-99  
(220) 10.08.1999  
(442) 12.02.2001  
(732) **TELECOMSPOL, spol. s r. o.**, Dělnická 12, 170 04 Praha 7, CZ;  
(740) ROTT, RŮŽIČKA & GUTTMANN, v. o. s., Bratislava, SK;

---

(111) **195 398**  
(151) 17.05.2001  
(180) 11.08.2009  
(210) 2017-99  
(220) 11.08.1999  
(442) 12.02.2001  
(732) **Bendík Peter**, Partizánska 84, 058 01 Poprad, SK;  
(740) Dudová Tatiana, Trenčín, SK;

---

(111) **195 399**  
(151) 17.05.2001  
(180) 11.08.2009  
(210) 2018-99  
(220) 11.08.1999  
(442) 12.02.2001  
(732) **Bendík Peter**, Partizánska 84, 058 01 Poprad, SK;  
(740) Dudová Tatiana, Trenčín, SK;

---

(111) **195 400**  
(151) 17.05.2001  
(180) 16.08.2009  
(210) 2044-99  
(220) 16.08.1999  
(442) 12.02.2001  
(732) **Roško Alexander**, Hrnčiarska 1698/15, 066 01 Humenné, SK;  
(740) Grega Samuel, Prešov, SK;

---

(111) **195 401**  
(151) 17.05.2001  
(180) 16.08.2009  
(210) 2045-99  
(220) 16.08.1999  
(442) 12.02.2001  
(732) **Roško Alexander**, Hrnčiarska 1698/15, 066 01 Humenné, SK;  
(740) Grega Samuel, Prešov, SK;

---

(111) **195 402**  
(151) 17.05.2001  
(180) 20.09.2009  
(210) 2387-99  
(220) 20.09.1999  
(442) 12.02.2001  
(732) **AVEDA CORPORATION**, 4000 Ridge Drive, Minneapolis, 55449, US;  
(740) Bušová Eva, JUDr., Bratislava, SK;

---

(111) **195 403**  
(151) 17.05.2001  
(180) 18.10.2009  
(210) 2611-99  
(220) 18.10.1999  
(442) 12.02.2001  
(732) **Shell International Petroleum Company Limited**, Shell Centre, London SE1 7NA, GB;  
(740) Žovicová Viera, Mgr., Bratislava, SK;

---

(111) **195 404**  
(151) 17.05.2001  
(180) 10.11.2009  
(210) 2852-99  
(220) 10.11.1999  
(442) 12.02.2001  
(732) **ASTRA AKTIEBOLAG**, Västra Mälarehamnen 9, S-151 85 Södertälje, SE;  
(740) Žovicová Viera, Mgr., Bratislava, SK;

---

(111) **195 405**  
(151) 17.05.2001  
(180) 12.11.2009  
(210) 2870-99  
(220) 12.11.1999  
(442) 12.02.2001  
(732) **Baxter Biotech Technology S. a. r. l.**, Route de Pierre-a-Bot 111, Neuchatel, CH;  
(740) Hörmannová Zuzana, Ing., Bratislava, SK;

---

(111) **195 406**  
(151) 17.05.2001  
(180) 12.11.2009  
(210) 2874-99  
(220) 12.11.1999  
(442) 12.02.2001  
(732) **V Secret Catalogue, Inc.**, a Delaware corporation,  
1105 North Market Street, Wilmington, Delaware  
19801, US;  
(740) Guniš Jaroslav, Mgr., Bratislava, SK;

---

(111) **195 407**  
(151) 17.05.2001  
(180) 12.11.2009  
(210) 2875-99  
(220) 12.11.1999  
(442) 12.02.2001  
(732) **P. T HANJAYA MANDALA SAMPOERNA**  
**Tbk.**, Jalan Rungkut Industri Raya 18, Surabaya-  
-60293, ID;  
(740) PATENTSERVIS BRATISLAVA, a. s., Bratislava,  
SK;

---

(111) **195 408**  
(151) 17.05.2001  
(180) 15.11.2009  
(210) 2897-99  
(220) 15.11.1999  
(442) 12.02.2001  
(732) **KONTINUITA - Slovenská životná poisťovňa,**  
**a. s.**, Dr. VI. Clementisa 10, 826 02 Bratislava, SK;  
(740) Holakovský Štefan, Ing., Bratislava, SK;

---

(111) **195 409**  
(151) 17.05.2001  
(180) 15.11.2009  
(210) 2898-99  
(220) 15.11.1999  
(442) 12.02.2001  
(732) **Yadex Export-Import und Spedition GmbH,**  
Hanauer Landstr. 423 A, 60314 Frankfurt am Main,  
DE;  
(740) Mešková Viera, Ing., Bratislava, SK;

---

(111) **195 410**  
(151) 17.05.2001  
(180) 16.11.2009  
(210) 2899-99  
(220) 16.11.1999  
(442) 12.02.2001  
(732) **Pfizer Inc.**, Delaware corporation, 235 East 42nd  
Street, New York, New York, US;  
(740) Bušová Eva, JUDr., Bratislava, SK;

---

(111) **195 411**  
(151) 17.05.2001  
(180) 16.11.2009  
(210) 2900-99  
(220) 16.11.1999  
(442) 12.02.2001

(732) **COMI, spol. s r. o.**, Chotčanská 2, 091 01 Strop-  
kov, SK;  
(740) Beleščák Ladislav, Ing., Piešťany, SK;

---

(111) **195 412**  
(151) 17.05.2001  
(180) 17.11.2009  
(210) 2905-99  
(220) 17.11.1999  
(442) 12.02.2001  
(732) **ISTROCHEM, a. s.**, Nobelova 34, 836 05 Brati-  
slava, SK;  
(740) Litváková Edita, Ing., Ivanka pri Dunaji, SK;

---

(111) **195 413**  
(151) 17.05.2001  
(180) 17.11.2009  
(210) 2906-99  
(220) 17.11.1999  
(442) 12.02.2001  
(732) **Philip Morris Products Inc.**, a Virginia corpora-  
tion, 3601 Commerce Road, Richmond, Virginia  
23234, US;  
(740) Bušová Eva, JUDr., Bratislava, SK;

---

(111) **195 414**  
(151) 17.05.2001  
(180) 17.11.2009  
(210) 2908-99  
(220) 17.11.1999  
(442) 12.02.2001  
(732) **WN DANUBIUS FILM, spol. s r. o.**, Chalupkova  
7, 811 09 Bratislava, SK;

---

(111) **195 415**  
(151) 17.05.2001  
(180) 17.11.2009  
(210) 2909-99  
(220) 17.11.1999  
(442) 12.02.2001  
(732) **WN DANUBIUS FILM, spol. s r. o.**, Chalupkova  
7, 811 09 Bratislava, SK;

---

(111) **195 416**  
(151) 17.05.2001  
(180) 17.11.2009  
(210) 2910-99  
(220) 17.11.1999  
(442) 12.02.2001  
(732) **WN DANUBIUS FILM, spol. s r. o.**, Chalupkova  
7, 811 09 Bratislava, SK;

---

(111) **195 417**  
(151) 17.05.2001  
(180) 17.11.2009  
(210) 2911-99  
(220) 17.11.1999  
(442) 12.02.2001

(732) **WN DANUBIUS FILM, spol. s r. o.**, Chalupkova  
7, 811 09 Bratislava, SK;

---

(111) **195 418**

(151) 17.05.2001

(180) 17.11.2009

(210) 2912-99

(220) 17.11.1999

(442) 12.02.2001

(732) **WN DANUBIUS FILM, spol. s r. o.**, Chalupkova  
7, 811 09 Bratislava, SK;

---

(111) **195 419**

(151) 17.05.2001

(180) 17.11.2009

(210) 2914-99

(220) 17.11.1999

(442) 12.02.2001

(732) **WN DANUBIUS FILM, spol. s r. o.**, Chalupkova  
7, 811 09 Bratislava, SK;

---

(111) **195 420**

(151) 17.05.2001

(180) 17.11.2009

(210) 2915-99

(220) 17.11.1999

(442) 12.02.2001

(732) **WN DANUBIUS FILM, spol. s r. o.**, Chalupkova  
7, 811 09 Bratislava, SK;

---

(111) **195 421**

(151) 17.05.2001

(180) 17.11.2009

(210) 2916-99

(220) 17.11.1999

(442) 12.02.2001

(732) **WN DANUBIUS FILM, spol. s r. o.**, Chalupkova  
7, 811 09 Bratislava, SK;

---

(111) **195 422**

(151) 17.05.2001

(180) 06.12.2009

(210) 3102-99

(220) 06.12.1999

(442) 12.02.2001

(732) **Spirits International N. V.**, World Trade Center,  
unit TM II 19, Willemstad, Curacao, AN;

(740) **ROTT, RŮŽIČKA & GUTTMANN, v. o. s.**, Bratislava, SK;

---

(111) **195 423**

(151) 17.05.2001

(180) 06.12.2009

(210) 3105-99

(220) 06.12.1999

(442) 12.02.2001

(732) **Spirits International N. V.**, World Trade Center,  
unit TM II 19, Willemstad, Curacao, AN;

(740) **ROTT, RŮŽIČKA & GUTTMANN, v. o. s.**, Bratislava, SK;

---

(111) **195 424**

(151) 17.05.2001

(180) 06.12.2009

(210) 3106-99

(220) 06.12.1999

(442) 12.02.2001

(732) **Spirits International N. V.**, World Trade Center,  
unit TM II 19, Willemstad, Curacao, AN;

(740) **ROTT, RŮŽIČKA & GUTTMANN, v. o. s.**, Bratislava, SK;

---

(111) **195 425**

(151) 17.05.2001

(180) 21.12.2009

(210) 3298-99

(220) 21.12.1999

(442) 12.02.2001

(732) **WNBA Enterprises, LLC**, 450 Harmon Meadow  
Boulevard, Secaucus, New Jersey 07094, US;

(740) **Fajnorová Mária, Ing.**, Bratislava, SK;

---

(111) **195 426**

(151) 17.05.2001

(180) 21.12.2009

(210) 3299-99

(220) 21.12.1999

(442) 12.02.2001

(732) **WNBA Enterprises, LLC**, 450 Harmon Meadow  
Boulevard, Secaucus, New Jersey 07094, US;

(740) **Fajnorová Mária, Ing.**, Bratislava, SK;

---

(111) **195 427**

(151) 17.05.2001

(180) 21.12.2009

(210) 3300-99

(220) 21.12.1999

(442) 12.02.2001

(732) **HISAMITSU PHARMACEUTICAL CO., LTD.**,  
408 Tashiro Daikancho, Tosu Saga, JP;

(740) **Fajnorová Mária, Ing.**, Bratislava, SK;

---

(111) **195 428**

(151) 17.05.2001

(180) 21.12.2009

(210) 3303-99

(220) 21.12.1999

(442) 12.02.2001

(732) **agua, s. r. o.**, Fraštická 2, 920 01 Hlohovec, SK;

(740) **Holoubková Mária, Ing.**, Bratislava, SK;

---

(111) **195 429**  
(151) 17.05.2001  
(180) 21.12.2009  
(210) 3304-99  
(220) 21.12.1999  
(442) 12.02.2001  
(732) **agua, s. r. o.**, Frašcka 2, 920 01 Hlohovec, SK;  
(740) Holoubková Mária, Ing., Bratislava, SK;

---

(111) **195 434**  
(151) 18.05.2001  
(180) 09.07.2009  
(210) 1715-99  
(220) 09.07.1999  
(442) 12.02.2001  
(732) **EMVCo, LLC, c/o Visa Holdings Inc.**, 900 Metro  
Center Blvd., Foster City, California 94404, US;  
(740) Fajnorová Mária, Ing., Bratislava, SK;

---

(111) **195 435**  
(151) 18.05.2001  
(180) 10.09.2009  
(210) 2338-99  
(220) 10.09.1999  
(442) 12.02.2001  
(732) **Sara Lee/DE N. V.**, Vleutensevaart 100, 3532 AD  
Utrecht, NL;  
(740) Čechvalová Dagmar, Bratislava, SK;

---

(111) **195 436**  
(151) 18.05.2001  
(180) 29.09.2009  
(210) 2460-99  
(220) 29.09.1999  
(442) 12.02.2001  
(732) **DUOMAR, INC.**, 35 Pond Park Road, Hingham,  
MA 02043, US;  
(740) Čechvalová Dagmar, Bratislava, SK;

---

(111) **195 438**  
(151) 21.05.2001  
(180) 06.11.2005  
(210) 3116-95  
(220) 06.11.1995  
(442) 11.01.1999  
(732) **Tvrdošínska mliekareň, s. r. o.**, Vojtaššákova 602,  
027 44 Tvrdošín, SK;  
(740) Dolanská Elena, RNDr., Bratislava, SK;

---

(111) **195 445**  
(151) 22.05.2001  
(180) 22.12.2009  
(210) 3321-99  
(220) 22.12.1999  
(442) 12.02.2001  
(732) **PORADCA, s. r. o.**, Pri Celulóžke 40, 010 01 Žili-  
na, SK;  
(740) Kajabová Monika, JUDr., Bratislava, SK;

---

## Zapísané ochranné známky so zmenou

3765-97	195 133	2620-99	195 144	2774-99	195 432	3072-99	195 430
1261-99	195 446	2621-99	195 145	2775-99	195 433	3338-99	195 195
2046-99	195 439	2622-99	195 146	2901-99	195 441	3729-2000	195 437
2478-99	195 440	2623-99	195 147	2902-99	195 442		
2500-99	195 264	2624-99	195 148	2903-99	195 443		
2619-99	195 143	2773-99	195 431	2904-99	195 444		

(111) **195 133**

(151) 16.05.2001

(180) 23.12.2007

(210) 3765-97

(220) 23.12.1997

(442) 11.12.2000

7 (511) 30

(511) 30 - Cukrovinky, jemné pečivo, keksy, koláče, obľátky, pečivo, príchuť do koláčov a zákuskov.

(540) **OPAVIA ZLATÉ OPLATKY**(732) **Opavia-LU, a. s.**, Thámová 289/13, 186 21 Praha 8, CZ;

(740) Mešková Viera, Ing., Bratislava, SK;

(111) **195 143**

(151) 16.05.2001

(180) 18.10.2009

(210) 2619-99

(220) 18.10.1999

(310) 144049

(320) 22.06.1999

(330) CZ

(442) 11.12.2000

7 (511) 30

(511) 30 - Trvanlivé pečivo čokoládové a nečokoládové, sušienky, vafle, tyčinky, piškóty, kakaové, čokoládové, kávové a ovocné náplne a krémy, čokoládové polevy, koktailové trvanlivé pečivo so slasnými príchuťami.

(540) **OPAVIA ZLATÉ**(732) **Opavia-LU, a. s.**, Thámová 289/13, 186 21 Praha 8, CZ;

(740) Mešková Viera, Ing., Bratislava, SK;

(111) **195 144**

(151) 16.05.2001

(180) 18.10.2009

(210) 2620-99

(220) 18.10.1999

(310) 144545

(320) 02.07.1999

(330) CZ

(442) 11.12.2000

7 (511) 30, 35, 41

(511) 30 - Trvanlivé pečivo čokoládové a nečokoládové, sušienky, vafle, tyčinky, piškóty, kakaové, čokoládové, kávové a ovocné náplne a krémy, čokoládové polevy, koktailové trvanlivé pečivo so slasnými príchuťami.

35 - Akvizičná, marketingová, propagačná, reklamná, informačná a inzertná činnosť pre uvedené výrobky.

41 - Organizovanie a usporádvanie súťaží na podporu uvedených výrobkov.

(540) **Pro zlaté chvíle Vašeho dne**(732) **Opavia-LU, a. s.**, Thámová 289/13, 186 21 Praha 8, CZ;

(740) Mešková Viera, Ing., Bratislava, SK;

(111) **195 145**

(151) 16.05.2001

(180) 18.10.2009

(210) 2621-99

(220) 18.10.1999

(310) 143464

(320) 03.06.1999

(330) CZ

(442) 11.12.2000

7 (511) 30

(511) 30 - Trvanlivé pečivo čokoládové a nečokoládové, sušienky, vafle, piškóty, kakaové, čokoládové, kávové a ovocné náplne a krémy, čokoládové polevy.

(540)

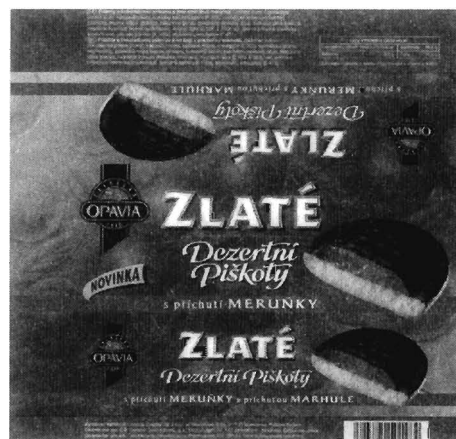

(591) červená, zelená, biela, hnedá, modrá, oranžová, žltá, čierna, zlatožltá

(732) **Opavia-LU, a. s.**, Thámová 289/13, 186 21 Praha 8, CZ;

(740) Mešková Viera, Ing., Bratislava, SK;

(111) **195 146**

(151) 16.05.2001

(180) 18.10.2009

(210) 2622-99

(220) 18.10.1999

(310) 143465

(320) 03.06.1999

(330) CZ

- (442) 11.12.2000  
 7 (511) 30  
 (511) 30 - Trvanlivé pečivo čokoládové a nečokoládové, sušienky, vafle, piškóty, kakaové, čokoládové, kávové a ovocné náplne a krémy, čokoládové polevy.

(540)

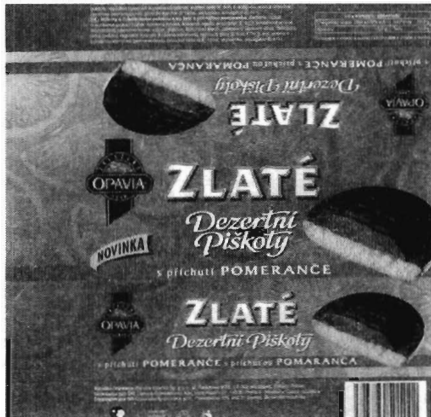

- (591) oranžová, zelená, biela, hnedá, modrá, žltá, čierna, červená, zlatožltá  
 (732) **Opavia-LU, a. s.**, Thámová 289/13, 186 21 Praha 8, CZ;  
 (740) Mešková Viera, Ing., Bratislava, SK;

- (111) **195 147**  
 (151) 16.05.2001  
 (180) 18.10.2009  
 (210) 2623-99  
 (220) 18.10.1999  
 (310) 143466  
 (320) 03.06.1999  
 (330) CZ  
 (442) 11.12.2000  
 7 (511) 30  
 (511) 30 - Trvanlivé pečivo čokoládové a nečokoládové, sušienky, vafle, piškóty, kakaové, čokoládové, kávové a ovocné náplne a krémy, čokoládové polevy.

(540)



- (591) ružová, modrá, biela, hnedá, žltá, fialová, čierna  
 (732) **Opavia-LU, a. s.**, Thámová 289/13, 186 21 Praha 8, CZ;  
 (740) Mešková Viera, Ing., Bratislava, SK;

- (111) **195 148**  
 (151) 16.05.2001  
 (180) 18.10.2009  
 (210) 2624-99  
 (220) 18.10.1999  
 (310) 144544  
 (320) 02.07.1999  
 (330) CZ  
 (442) 11.12.2000  
 7 (511) 30, 35, 41  
 (511) 30 - Trvanlivé pečivo čokoládové a nečokoládové, sušienky, vafle, tyčinky, piškóty, kakaové, čokoládové, kávové a ovocné náplne a krémy, čokoládové polevy, koktailové trvanlivé pečivo so slanými príchuťami.  
 35 - Akvizičná, marketingová, propagačná, reklamná, informačná a inzertná činnosť pre uvedené výrobky.  
 41 - Organizovanie a usporadúvanie súťaží na podporu uvedených výrobkov.

(540) **Zlaté chvíle**

- (732) **Opavia-LU, a. s.**, Thámová 289/13, 186 21 Praha 8, CZ;  
 (740) Mešková Viera, Ing., Bratislava, SK;

- (111) **195 195**  
 (151) 16.05.2001  
 (180) 23.12.2009  
 (210) 3338-99  
 (220) 23.12.1999  
 (442) 12.02.2001  
 7 (511) 30  
 (511) 30 - Trvanlivé pečivo, sušienky, vafle, tyčinky, koktailové trvanlivé pečivo so slanými príchuťami.  
 (540) **TELEVIZE**  
 (732) **Opavia-LU, a. s.**, Thámová 289/13, 186 21 Praha 8, CZ;  
 (740) Mešková Viera, Ing., Bratislava, SK;

- (111) **195 264**  
 (151) 17.05.2001  
 (180) 06.10.2009  
 (210) 2500-99  
 (220) 06.10.1999  
 (442) 07.11.2000  
 7 (511) 5, 29, 30, 39  
 (511) 5 - Výrobky dietetické a zdravotnícke na liečebné účely, zdravotnú prevenciu a rekonvalescenciu, najmä medicínske a dietetické čaje a čajové zmesi všetkých druhov, napr. čaje ovocné, bylinné a čaje z iných prírodných produktov, dietetické a vitamínové preparáty na humánne a veterinárne použitie, najmä vitamínové nápoje a povzbudzujúce prípravky z ovocia, bylín a iných prírodných produktov, napr. výluhy, výťažky štiav, farmaceutické odvary a liečebné roztoky.  
 29 - Sušené, konzervované a varené ovocie a zelenina vrátane ich zmesí, sušené a varené byliny a iné produkty vrátane ich zmesí.  
 30 - Čaje všetkých druhov vrátane ich zmesí, sypané, porciované, vrecúškované, lisované a iné

stantné, napr. z ovocia, bylín a iných prírodných produktov, prírodné i aromatizované vrátane s prídavkom vitamínov chemických prvkov a minerálnych vlákien, čajové extrakty prírodné i ochutené.  
39 - Balenie, skladovanie, expedícia a preprava čajov, sušených bylín, ovocia, zeleniny, vitamínových prípravkov a iných prírodných produktov.

(540) **ZELENÝ DRAK**(732) **JEMČA, a. s.**, Znojemská 687, 675 31 Jemnice, CZ;

(740) Hojčuš Peter, Ing., Bratislava, SK;

(111) **195 430**

(151) 17.05.2001

(180) 02.12.2009

(210) 3072-99

(220) 02.12.1999

(442) 18.01.2001

7 (511) 30

(511) 30 - Trvanlivé pečivo čokoládové a nečokoládové, sušienky, vafle, tyčinky, piškóty, perníky, kakaové, čokoládové, kávové, orieškové a ovocné náplne a krémy, čokoládové polevy.

(540) **BRAVO EXTREME**(732) **Opavia-LU, a. s.**, Thámova 289/13, 186 21 Praha 8, CZ;

(740) Mešková Viera, Ing., Bratislava, SK;

(111) **195 431**

(151) 17.05.2001

(180) 29.10.2009

(210) 2773-99

(220) 29.10.1999

(442) 11.12.2000

7 (511) 30

(511) 30 - Trvanlivé pečivo čokoládové a nečokoládové, sušienky, vafle, tyčinky, piškóty, perníky, kakaové, čokoládové, kávové, orieškové a ovocné náplne a krémy, čokoládové polevy.

(540)



(591) hnedá, žltá, béžová, modrá, biela, zelená, červená, čierna

(732) **Opavia-LU, a. s.**, Thámova 289/13, 186 21 Praha 8, CZ;

(740) Mešková Viera, Ing., Bratislava, SK;

(111) **195 432**

(151) 17.05.2001

(180) 29.10.2009

(210) 2774-99

(220) 29.10.1999

(442) 11.12.2000

7 (511) 30

(511) 30 - Trvanlivé pečivo čokoládové a nečokoládové, sušienky, vafle, tyčinky, piškóty, perníky, kakaové, čokoládové, kávové, orieškové a ovocné náplne a krémy, čokoládové polevy.

(540)



(591) zelená, žltá, béžová, modrá, biela, hnedá, červená, čierna

(732) **Opavia-LU, a. s.**, Thámova 289/13, 186 21 Praha 8, CZ;

(740) Mešková Viera, Ing., Bratislava, SK;

(111) **195 433**

(151) 17.05.2001

(180) 29.10.2009

(210) 2775-99

(220) 29.10.1999

(442) 11.12.2000

7 (511) 30

(511) 30 - Trvanlivé pečivo čokoládové a nečokoládové, sušienky, vafle, tyčinky, piškóty, perníky, kakaové, čokoládové, kávové, orieškové a ovocné náplne a krémy, čokoládové polevy.

(540)



(591) modrá, žltá, béžová, biela, zelená, červená, čierna



- (732) **Opavia-LU, a. s.**, Thámová 289/13, 186 21 Praha 8, CZ;  
 (740) Mešková Viera, Ing., Bratislava, SK;

- (111) **195 437**  
 (151) 18.05.2001  
 (180) 13.12.2010  
 (210) 3729-2000  
 (220) 13.12.2000  
 (442) 12.02.2001  
 7 (511) 6, 17, 37  
 (511) 6 - Stavebné nosné konštrukcie, kovové profily a ďalšie kovové konštrukčné prvky zaradené do triedy 6.  
 17 - Tesnenia, tesniace pásy na strechy, tesniace pásy na bitúmeny modifikované syntetickými materiálmi a ostatné tovary, ktoré sú určené na tepelnú, zvukovú izoláciu a izolačné materiály odolávajúce vode, mrazu a požiaru.  
 37 - Vykonávanie izolácií v oblasti stavebných konštrukcií.
- (540) **SLAVONIA BRATISLAVA**  
 (732) **SLAVONIA Bratislava, spol. s r. o.**, Polianky 9, 844 37 Bratislava, SK;  
 (740) Holoubková Mária, Ing., Bratislava, SK;

- (111) **195 439**  
 (151) 22.05.2001  
 (180) 16.08.2009  
 (210) 2046-99  
 (220) 16.08.1999  
 (442) 12.02.2001  
 7 (511) 7, 11, 21  
 (511) 7 - Elektromechanické spotrebiče pre domácnosť a elektrické potravinárske zariadenia na sekanie, drvenie, mútenie, otlkanie, miesenie, miešanie, hnetenie, rozmlaždenie, mletie, strúhanie, šľahanie, krájanie, vytlačovanie, rozmeľovanie a emulgovanie potravín, ovocia a zeleniny, elektrické otvárače konzerv.  
 11 - Kuchynské zariadenia, prístroje, nástroje a potreby na varenie a pečenie obsiahnuté v tr. 11, grilovacie dosky, rošty, hriankovače.  
 21 - Drobné prenosné nástroje, náradia, nádoby a prostriedky pre kuchyňu a domácnosť z plechu, hliníka, plastických a iných hmôt obsiahnuté v tr. 21, kuchynský riad obsiahnutý v triede 21, panvice, formičky na prípravu a úpravu cesta, malé prístroje a nástroje na ručné mletie, krájanie, sekanie, rezanie a lisovanie s výnimkou strojčekov na elektrický pohon.
- (540)

**WS ButleR**

- (732) **WS International, a. s.**, Perunská 2, 695 01 Hodonín, CZ;  
 (740) Labudík Miroslav, Ing., Kysucké Nové Mesto, SK;

- (111) **195 440**  
 (151) 22.05.2001  
 (180) 01.10.2009  
 (210) 2478-99  
 (220) 01.10.1999  
 (442) 12.02.2001  
 7 (511) 1  
 (511) 1 - Chemikálie pre priemysel a fotografiu, chemické prípravky na vedecké účely okrem lekárskejších a veterinárnych účelov, chemické látky pre poľnohospodárstvo, záhradníctvo, lesníctvo s výnimkou fungicidov, insekticidov, herbicidov a prípravkov na ničenie buriny a parazitov; umelé živice v nespracovanom stave, plastické hmoty v nespracovanom stave; pôdne hnojivá; zmesi do hasiacich prístrojov; prípravky na kalenie, zváranie a spájkovanie kovov; chemické látky na konzervovanie potravín; triesloviny; lepidlá a spojivá používané v priemysle.
- (540) **ESTEREX**  
 (732) **Exxon Mobil Corporation**, spoločnosť zriadená podľa zákonov štátu New Jersey, 5959 Las Colinas Boulevard, Irving, Texas 75039-2298, US;  
 (740) Tomeš Pavol, Ing., Bratislava, SK;

- (111) **195 441**  
 (151) 22.05.2001  
 (180) 16.11.2009  
 (210) 2901-99  
 (220) 16.11.1999  
 (442) 12.02.2001  
 7 (511) 9  
 (511) 9 - Kontaktné šošovky.
- (540) **PERMAFLEX**  
 (732) **WESLEY JESSEN CORPORATION**, 333 East Howard Avenue, Des Plaines, Illinois 60018, US;  
 (740) Čechvalová Dagmar, Bratislava, SK;

- (111) **195 442**  
 (151) 22.05.2001  
 (180) 16.11.2009  
 (210) 2902-99  
 (220) 16.11.1999  
 (442) 12.02.2001  
 7 (511) 9  
 (511) 9 - Kontaktné šošovky.
- (540) **GENTLE TOUCH**  
 (732) **WESLEY JESSEN CORPORATION**, 333 East Howard Avenue, Des Plaines, Illinois 60018, US;  
 (740) Čechvalová Dagmar, Bratislava, SK;

- (111) **195 443**  
 (151) 22.05.2001  
 (180) 16.11.2009  
 (210) 2903-99  
 (220) 16.11.1999  
 (442) 12.02.2001  
 7 (511) 9

(511) 9 - Kontaktné šošovky.

(540) **COLORBLEND**

(732) **WESLEY JESSEN CORPORATION**, 333 East  
Howard Avenue, Des Plaines, Illinois 60018, US;

(740) Čechvalová Dagmar, Bratislava, SK;

---

(111) **195 444**

(151) 22.05.2001

(180) 16.11.2009

(210) 2904-99

(220) 16.11.1999

(442) 12.02.2001

7 (511) 9

(511) 9 - Kontaktné šošovky.

(540) **HYDROCURVE**

(732) **WESLEY JESSEN CORPORATION**, 333 East  
Howard Avenue, Des Plaines, Illinois 60018, US;

(740) Čechvalová Dagmar, Bratislava, SK;

---

(111) **195 446**

(151) 23.05.2001

(180) 19.05.2009

(210) 1261-99

(220) 19.05.1999

(442) 09.10.2000

7 (511) 21, 36, 37, 39

(511) 21 - Zberná nádoba.

36 - Finančné analýzy, klíring (zúčtovanie vzájomných pohľadávok a záväzkov - bezhotovostné platenie), elektronický prevod kapitálu, finančné informácie, finančné odhady a oceňovanie, garancie, záruky, kaucie, kúpa na splátky (financovanie) kurzové záznamy na burze, sprostredkovanie nehnuteľností.

37 - Montáž, inštalácia, opravy, údržba a servis výrobkov uvedených v triede 9 tohto zoznamu.

39 - Informácie o doprave, informácie o uskladnení, uchovávanie informácií, kuriérne služby dokumentov alebo tovaru, rezervácia zájazdov.

(540)

**ad@la**

(732) **ADELA 421, a. s.**, Hanulova 5/b, 841 01  
Bratislava, SK;

(740) Bušová Eva, JUDr., Bratislava, SK;

---

**Obnovené ochranné známky**

676	114 316	59944	169 770	61863	171 134
2330	111 251	59988	170 250	61876	172 043
2987	112 697	60181	170 274	61886	171 778
3391	108 732	60182	170 762	61897	171 136
7679	152 789	60297	170 922	61920	171 606
19100	99 644	60298	171 150	61928	178 838
19150	105 602	60300	169 637	62424	171 595
19471	100 387	60315	170 096	63490	173 233
21932	91 600	60394	171 539	64245	173 597
23190	154 505	60395	170 494		
23197	154 877	60603	170 391		
23552	150 548	60604	170 392		
23553	150 659	60606	170 173		
23554	150 724	60664	170 170		
23555	150 547	60743	171 203		
23558	150 660	60869	171 655		
23573	89 184	60923	170 539		
24366	98 565	60969	174 979		
24590	154 892	60972	171 262		
43151	159 042	61148	171 098		
44869	160 132	61208	170 473		
44870	160 124	61260	171 327		
44995	160 338	61285	171 630		
45075	160 391	61315	171 059		
45151	160 462	61345	171 542		
45195	160 349	61408	172 931		
45215	160 334	61414	170 707		
45247	160 545	61466	170 859		
45259	160 408	61468	171 206		
45274	160 861	61546	171 127		
45749	160 975	61553	170 683		
50558	163 958	61554	170 684		
51375	164 238	61576	171 626		
51599	164 528	61578	171 159		
51702	164 740	61589	171 583		
52094	164 993	61591	171 585		
52177	164 842	61592	171 586		
52216	164 900	61593	171 587		
52217	165 311	61594	172 107		
52228	165 214	61595	172 106		
52229	164 987	61596	171 025		
56694	168 857	61597	171 024		
57056	167 960	61622	171 885		
57244	168 171	61623	171 022		
58231	169 258	61624	171 021		
58232	169 259	61625	171 020		
58233	169 261	61626	171 063		
58234	169 260	61636	171 303		
58280	171 486	61637	171 304		
58384	169 371	61638	171 305		
58544	169 012	61639	171 306		
58799	170 370	61646	170 938		
58800	170 371	61653	171 889		
59394	169 659	61654	171 001		
59485	169 469	61655	171 883		
59606	169 247	61699	170 900		
59674	169 671	61795	173 458		
59866	170 484	61796	173 459		
59908	171 415	61803	171 548		
59917	170 065	61806	171 240		
59919	170 066	61859	171 132		
59920	170 067	61862	171 133		

(111) **89 184**  
 (151) 28.04.1931  
 (156) 28.04.2001  
 (180) 28.04.2011  
 (210) 23573  
 (220) 28.04.1931  
 (510) Bavlnené nite.  
 7 (511) 23  
 (540)



(732) **J. & P. COATS, LIMITED**, 155 St. Vincent Street, Glasgow, Škótsko, GB;  
 (740) Bezák Marián, Ing., Bratislava, SK;

(111) **91 600**  
 (151) 08.04.1940  
 (156) 08.04.2000  
 (180) 08.04.2010  
 (210) 21932  
 (220) 08.04.1940  
 7 (511) 7, 23, 24, 25  
 (511) 7 - Pletacie stroje a pomocné textilné stroje k nim, strojové súčiastky týchto strojov.  
 23 - Priadze bavlneného typu všetkých druhov.  
 24 - Pletený tovar, pletená a pleteninová bielizeň všetkých druhov.  
 25 - Pančuchový tovar, pletený tovar, pletená a pleteninová bielizeň všetkých druhov.

(540) **Pleas**

(732) **PLEAS, akciová spoločnosť**, Havířská 144, 581 27 Havlíčkův Brod, CZ;  
 (740) PATENTSERVIS BRATISLAVA, a. s., Bratislava, SK;

(111) **98 565**  
 (151) 31.05.1921  
 (156) 31.05.2001  
 (180) 31.05.2011  
 (210) 24366  
 (220) 31.05.1921  
 (510) Vozidlá na motorový pohon, najmä motorové vozidlá, automobily, motorové vozidlá nákladné, materiálové poľné vozíky.  
 7 (511) 12  
 (540)

**GENERAL MOTORS**

(732) **General Motors Corporation**, spoločnosť organizovaná a existujúca podľa zákonov štátu Delaware, West Grand Boulevard and Cass Avenue, Detroit, Michigan 48202, US;  
 (740) Juran Svetozár, JUDr., Bratislava, SK;

(111) **99 644**  
 (151) 06.05.1921  
 (156) 06.05.2001  
 (180) 06.05.2011  
 (210) 19100  
 (220) 06.05.1921  
 (510) Chemické, lekárske a dietetické prípravky.  
 7 (511) 1, 5

(540) **Tussilen**

(732) **Galena, a. s.**, Ostravská 29, 747 70 Opava - Komařov, CZ;  
 (740) ROTT, RŮŽIČKA & GUTTMANN, v. o. s., Bratislava, SK;

(111) **100 387**  
 (151) 28.03.1941  
 (156) 28.03.2001  
 (180) 28.03.2011  
 (210) 19471  
 (220) 28.03.1941  
 (510) Liečivé a lekárske prostriedky a prípravky, prípravky pre zubnú prax, drogy, chemické výrobky na lekárske, priemyselné, vedecké, fotografické, poľnohospodárske a lesnícke účely, dezinfekčné prostriedky, dietetické a výživné prostriedky a prípravky.

7 (511) 1, 5

(540) **Sindolor**

(732) **DENTAL, a. s.**, Čermokostecká 84, 100 31 Praha 10, CZ;  
 (740) PATENTSERVIS BRATISLAVA, a. s., Bratislava, SK;

(111) **105 602**  
 (151) 25.03.1931  
 (156) 25.03.2001  
 (180) 25.03.2011  
 (210) 19150  
 (220) 25.03.1931  
 (510) Chemické výrobky na zubolekárske účely.  
 7 (511) 1, 5

(540) **Devitalin**

(732) **DENTAL, a. s.**, Čermokostecká 84, 100 31 Praha 10, CZ;  
 (740) PATENTSERVIS BRATISLAVA, a. s., Bratislava, SK;

(111) **108 732**  
 (151) 21.05.1901  
 (156) 21.05.2001  
 (180) 21.05.2011  
 (210) 3391  
 (220) 21.05.1901

(510) 30 - Pečivo, kakao, marcipán, čokolády, figúrky a cukrovinky.

7 (511) 30

(540) **Diana**

(732) Nestlé Čokoládovny, a. s., Mezi vodami 27, 143 20 Praha, CZ;

(740) Mešková Viera, Ing., Bratislava, SK;

(111) 111 251

(151) 04.10.1921

(156) 04.10.2001

(180) 04.10.2011

(210) 2330

(220) 04.10.1921

(510) Zápalky.

7 (511) 34

(540)



(732) SOLO SÍRKÁRNA a. s., Nádražní 166/II, 342 53 Sušice, CZ;

(740) Čechvalová Dagmar, Bratislava, SK;

(111) 112 697

(151) 10.09.1931

(156) 10.09.2001

(180) 10.09.2011

(210) 2987

(220) 10.09.1931

(510) Vreckovky.

7 (511) 24

(540)

**MIRACLE**

(732) MILETA, a. s., Husova 1599, 508 14 Hořice, CZ;

(740) Bachratá Magdaléna, Mgr., Bratislava, SK;

(111) 114 316

(151) 06.05.1921

(156) 06.05.2001

(180) 06.05.2011

(210) 676

(220) 06.05.1921

(510) Přírodní karlovarská minerální voda.

7 (511) 32

(540)



(732) Karlovarské minerální vody, a. s., Horova 3, Karlovy Vary, CZ;

(740) PATENTSERVIS BRATISLAVA, a. s., Bratislava, SK;

(111) 150 547

(151) 04.05.1951

(156) 04.05.2001

(180) 04.05.2011

(210) 23555

(220) 04.05.1951

(510) Brúsny papier a brúsne plátno.

7 (511) 3

(540)

**TRIM-ITE**

(732) Minnesota Mining & Manufacturing Company, spoločnosť zriadená podľa zákonov štátu Delaware, 3M Center, 2501 Hudson Road, St. Paul, Minnesota, US;

(740) Hörmannová Zuzana, Ing., Bratislava, SK;

(111) 150 548

(151) 04.05.1951

(156) 04.05.2001

(180) 04.05.2011

(210) 23552

(220) 04.05.1951

(510) Povlečené brúsivá.

7 (511) 3

(540)

**WETORDRY**

(732) Minnesota Mining & Manufacturing Company, spoločnosť zriadená podľa zákonov štátu Delaware, 3M Center, 2501 Hudson Road, St. Paul, Minnesota, US;

(740) Hörmannová Zuzana, Ing., Bratislava, SK;

(111) 150 659

(151) 04.05.1951

(156) 04.05.2001

(180) 04.05.2011

(210) 23553

- (220) 04.05.1951  
 (510) Povlečené brúsivá.  
 7 (511) 3  
 (540)

# 3M

- (732) **Minnesota Mining & Manufacturing Company**, spoločnosť zriadená podľa zákonov štátu Delaware, 3M Center, 2501 Hudson Road, St. Paul, Minnesota, US;  
 (740) Hörmannová Zuzana, Ing., Bratislava, SK;

- (111) 150 660  
 (151) 04.05.1951  
 (156) 04.05.2001  
 (180) 04.05.2011  
 (210) 23558  
 (220) 04.05.1951

- (510) Listový materiál povahy papiera a plátna potiahnutý na povrchu zrnitým materiálom na vytvorenie povlaku odolávajúceho opotrebovaniu a kĺzaniu na plochách určených na prevádzku, ako podlahách, stúpadlách, schodoch, rampách, uliciach, palubách, v dokoch, na chodbách, odrazových mostíkoch a pod.

- 7 (511) 27  
 (540)

## SAFETY-WALK

- (732) **Minnesota Mining & Manufacturing Company**, spoločnosť zriadená podľa zákonov štátu Delaware, 3M Center, 2501 Hudson Road, St. Paul, Minnesota, US;  
 (740) Hörmannová Zuzana, Ing., Bratislava, SK;

- (111) 150 724  
 (151) 04.05.1951  
 (156) 04.05.2001  
 (180) 04.05.2011  
 (210) 23554  
 (220) 04.05.1951  
 (510) Brúsne plátno a brúsny papier.  
 7 (511) 3  
 (540)

## CRYSTAL BAY

- (732) **Minnesota Mining & Manufacturing Company**, spoločnosť zriadená podľa zákonov štátu Delaware, 3M Center, 2501 Hudson Road, St. Paul, Minnesota, US;  
 (740) Hörmannová Zuzana, Ing., Bratislava, SK;

- (111) 152 789  
 (151) 18.07.1956  
 (156) 18.07.1996  
 (180) 18.07.2006  
 (210) 7679  
 (220) 18.07.1956

- (510) Mlynské stroje a zariadenia mlynov a obilných síl, hlavne mlynské stolice, rozťierače, vytieracie stroje, šrotovníky, čistiace stroje na obilie (aspirátory), triediče, pracíe stroje na obilie, odieracie stroje, lúpacie stroje, kefovacie stroje; rovinné, hranolové, odstredivé a laboratórne vysievače; zahmlievacie prístroje na obilie, odmeriavače obilia, ventilátory, filtre, reťazové dopravné zariadenia a pneumatické dopravné zariadenia.

- 7 (511) 7, 9, 11, 12  
 (540)

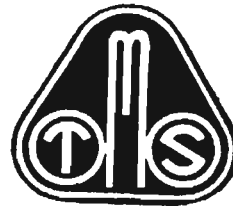

- (732) **Továrny mlýnských strojů, a. s.**, Průmyslová 387, 532 34 Pardubice, CZ;  
 (740) PATENTSERVIS BRATISLAVA, a. s., Bratislava, SK;

- (111) 154 505  
 (151) 22.12.1960  
 (156) 12.11.2000  
 (180) 12.11.2010  
 (210) 23190  
 (220) 12.11.1960

- (510) Výrobky chemické všetkých druhov, ako napr. výrobky chemické pre priemysel, vedu, fotografu, poľnohospodárstvo, záhradníctvo, lesníctvo, pôdne hnojivá prírodné a umelé, prostriedky na hasenie ohňa, prostriedky na kalenie a chemické prípravky na zváranie, chemikálie na konzervovanie potravín, sacharín, čisté chemikálie, moridlá, indikátorové a reagenčné papieriky, indikátory, lepidlá pre priemysel, glej, želatína, kostné uhlie (spódiu), farby, fermeže, laky, ochranné prostriedky proti hrdzi a vlhkosti, prostriedky na konzervovanie dreva, farbivá, moridlá, živice, farby lístkové a práškové pre maliarov a dekorátrov, maliarske prípravky, prostriedky na pranie a bielenie, prípravky na čistenie, leštenie, odstraňovanie mastnoty, hmoty na brúsenie, autoprípravky, oleje a tuky priemyselné, mazadlá, prostriedky na viazanie prachu, palivá (vrátane pohonných látok), osvetľovacie látky, výrobky lekárske, veterinárne, zdravotnícke, dezinfekčné prostriedky, prostriedky na ochranu rastlín, na ničenie buriny a škodlivých zvierat, hmoty na tesnenie, upchávanie a inštalovanie, azbest, imitácie kože, výrobky z buničiny, umelé vlákna, umelé huby, nástroje a hmoty na čistenie, výrobky poľnohospodárske - krmivá pre zvieratá.

- 7 (511) 1, 2, 3, 4, 5, 9, 16, 17, 18, 20, 21, 22, 29, 31

(540)



(732) **SPOLANA, a. s.**, Ke Spolaně, 277 11 Neratovice, CZ;

(740) **PATENTSERVIS BRATISLAVA, a. s.**, Bratislava, SK;

(111) **154 877**

(151) 16.10.1961

(156) 15.11.2000

(180) 15.11.2010

(210) 23197

(220) 15.11.1960

(510) Chemické látky na urýchľovanie sladovania jačmeňa.

7 (511) 1

(540) **BERELEX**

(732) **Abbott Laboratories**, 100 Abbott Park, Abbott Park, Illinois 60064, US;

(740) **ROTT, RŮŽIČKA & GUTTMANN, v. o. s.**, Bratislava, SK;

(111) **154 892**

(151) 24.10.1961

(156) 24.05.2001

(180) 24.05.2011

(210) 24590

(220) 24.05.1961

(510) Akékoľvek požívatiny a potraviny, najmä cukrovinky tak čokoládové, ako aj nečokoládové, čokoláda a kakao.

7 (511) 29, 30

(540)



(732) **Nestlé Čokoládovny, a. s.**, Mezi vodami 27, 143 20 Praha, CZ;

(740) **Mešková Viera, Ing.**, Bratislava, SK;

(111) **159 042**

(151) 30.06.1969

(156) 13.05.1999

(180) 13.05.2009

(210) 43151

(220) 13.05.1969

7 (511) 6, 7, 9, 11, 21, 37, 42

(511) 6 - Kovové nádrže a zariadenia na rozvod rôznych ďalej uvedených plynov.

7 - Zariadenia na plnenie, prepravu a skladovanie kyslíka, dusíka, argónu a iných vzácnych plynov.

9 - Kondenzátory.

11 - Zariadenia pre chemický a potravinársky priemysel, najmä filtre, ohrievače, duplikátory, odparky, výmenníky, kolóny, polymerizátory, chladiče, tlakové nádoby stabilné, vzduchom chladené výmenníky, zariadenia na výrobu kyslíka, dusíka, argónu a iných vzácnych plynov vrátane zariadení na odparovanie, kryogénne zariadenia, ako sú skvapalňovače kryogénnych plynov, héliové kryostaty.

21 - Autoklávy, Dewarove nádoby na kvapalné plyny, nádoby na skladovanie biologických materiálov za teplôt kvapalného dusíka.

37 - Servisné služby, montáže uvedených zariadení.

42 - Projektovanie zariadení na výrobu kyslíka, dusíka, argónu a iných vzácnych plynov, poradenské služby.

(540)



(732) **FEROX, a. s.**, Děčín, CZ;

(740) **PATENTSERVIS BRATISLAVA, a. s.**, Bratislava, SK;

(111) **160 124**

(151) 26.01.1971

(156) 23.11.2000

(180) 23.11.2010

(210) 44870

(220) 23.11.1970

(510) Fotografické a kinematografické prístroje, prízozry, fotografické a optické šošovky.

7 (511) 9

(540)

**FUJICA**

(732) **Fuji Photo Film Co., Ltd.**, 210, Nakanuma, Minami Ashigara-Machi, Ashigara-Kamigun, Kanagawa, JP;

(740) **Bušová Eva, JUDr.**, Bratislava, SK;

- (111) **160 132**  
 (151) 26.01.1971  
 (156) 23.11.2000  
 (180) 23.11.2010  
 (210) 44869  
 (220) 23.11.1970  
 (510) Fotografické chemikálie, fotografický citlivý materiál, ako fotografické filmy, fotografické dosky a fotografické kopírovacie papiere, exponované fotografické papiere a exponované filmy.  
 7 (511) 1, 9, 16  
 (540)

## FUJICOLOR

- (732) **Fuji Photo Film Co., Ltd.**, 210, Nakanuma, Minami Ashigara-Machi, Ashigara-Kamigun, Kanagawa, JP;  
 (740) Bušová Eva, JUDr., Bratislava, SK;

- (111) **160 334**  
 (151) 21.05.1971  
 (156) 10.05.2001  
 (180) 10.05.2011  
 (210) 45215  
 (220) 10.05.1971  
 (510) Doprava zemného plynu.  
 7 (511) 39  
 (540)



- (732) **TRANSGAS, s. p.**, Limuzská 12/3135, 100 98 Praha 10, CZ;  
 (740) PATENTSERVIS BRATISLAVA, a. s., Bratislava, SK;

- (111) **160 338**  
 (151) 24.05.1971  
 (156) 18.01.2001  
 (180) 18.01.2011  
 (210) 44995  
 (220) 18.01.1971  
 (510) Elektrické stroje a ich príslušenstvo, elektrické oznamovacie stroje a príslušenstvo, úžitkové elektronické stroje a prístroje (s výnimkou lekárskeho nástrojov), elektrotechnické materiály.  
 7 (511) 9  
 (540)



- (732) **TDK Kabushiki Kaisha**, Chiyoda-ku, Tokyo, JP;  
 (740) Hörmannová Zuzana, Ing., Bratislava, SK;

- (111) **160 349**  
 (151) 02.06.1971  
 (156) 30.04.2001  
 (180) 30.04.2011  
 (210) 45195  
 (220) 30.04.1971  
 (510) Dosky, rúrky, armatúry a iné tvarové výrobky z tvrdého polyvinylchloridu.  
 7 (511) 17  
 (540)



- (732) **FATRA, akciová spoločnosť**, T. Bati, 763 61 Napajedla, CZ;  
 (740) PATENTSERVIS BRATISLAVA, a. s., Bratislava, SK;

- (111) **160 391**  
 (151) 28.06.1971  
 (156) 24.02.2001  
 (180) 24.02.2011  
 (210) 45075  
 (220) 24.02.1971  
 (510) Chemické výrobky pre priemysel, poľnohospodárstvo a lesníctvo, chemické ochranné prostriedky na zabránenie alebo zastavenie fermentácie, odbúravanie rozkladania a kazenia vplyvom baktérií, plesne a podobné mikroorganizmy, prostriedky dezinfekčné, insekticídne, fungicídne a baktericídne, prostriedky na konzervovanie dreva.  
 7 (511) 1, 5  
 (540) **DOWICIDE**  
 (732) **The Dow Chemical Company**, spoločnosť zriadená podľa zákonov štátu Delaware, Midland, Michigan, US;  
 (740) Bušová Eva, JUDr., Bratislava, SK;

- (111) **160 408**  
 (151) 08.07.1971  
 (156) 25.05.2001  
 (180) 25.05.2011  
 (210) 45259  
 (220) 25.05.1971  
 (510) Prípravky insekticídne, fungicídne, herbicídne, prípravky na ničenie buriny, na sušenie rastlín a na zbavovanie listov.  
 7 (511) 5  
 (540) **ACTELIC**  
 (732) **ZENECA LIMITED**, Imperial Chemical House, 9 Millbank, London SW1P 3JF, GB;  
 (740) Čechvalová Dagmar, Bratislava, SK;



(111) **160 462**  
 (151) 12.08.1971  
 (156) 21.04.2001  
 (180) 21.04.2011  
 (210) 45151  
 (220) 21.04.1971  
 (510) Chemické prípravky (pokiaľ patria do tr. 5), lieky a liečivá, lekárske pomocné materiály.

7 (511) 5

(540) **PADAN**

(732) **Takeda Chemical Industries, Ltd.**, Osaka, JP;  
 (740) Bušová Eva, JUDr., Bratislava, SK;

(111) **160 545**

(151) 08.11.1971  
 (156) 24.05.2001  
 (180) 24.05.2011  
 (210) 45247  
 (220) 24.05.1971  
 (510) Kožné a pleťové prípravky, kúpeľové prípravky, lotiony, liečebné umývacie prípravky na ľudské použitie, liečebné papiere, vrecká na očné aplikáciu, prípravky na osvieženie dychu, dezodoračné prípravky, kozmetické a toaletné prípravky, mydlá, voňavky, prípravky zubné a vlasové, kozmetické a toaletné potreby, prípravky na lakovanie a odlakovanie nechtov.

7 (511) 3, 5

(540) **QUANT**

(732) **Mary Quant Cosmetics Japan Ltd.**, Aoyama Taiyo Bldg., 1-7-6, Shibuya, Shibuya-ku, Tokyo, JP;  
 (740) Bušová Eva, JUDr., Bratislava, SK;

(111) **160 861**

(151) 19.05.1972  
 (156) 28.05.2001  
 (180) 28.05.2011  
 (210) 45274  
 (220) 28.05.1971  
 (510) Plastické hmoty v surovom stave, v prášku, v pastách, vo forme fólií, dosák, tyčí; guma, koža, buničina, iné základné materiály, pokiaľ patria do triedy 1,17.

7 (511) 1, 17

(540) **LUMIRROR**

(732) **Toray Kabushiki Kaisha**, Tokio, JP;  
 (740) Bušová Eva, JUDr., Bratislava, SK;

(111) **160 975**

(151) 15.08.1972  
 (156) 25.11.2001  
 (180) 25.11.2011  
 (210) 45749  
 (220) 25.11.1971  
 (510) Mydlá, voňavkárské výrobky, éterické oleje, kozmetické prípravky, vlasové vody, dezodoračné prípravky na osobné použitie, liečivé kozmetické prípravky, klenoty, hrebene a kefy, šatky, pomocné prípravky na pestovanie vlasov, najmä sieťky na vlasy, prostriedky na kučeraenie vlasov, úče-

sové čepce, vlasové čepce, vlásenky, čepce, spony, klipsy, natáčky, podložky pod natáčky, kovové natáčky, pinety, upevňovače natáčok, účesové pásky, účesové stuhy, čelenky, príčesky a podložky pod príčesky, prostriedky na úpravu vlasov, prostriedky na šuchorenie vlasov, vlasové stuhy, stuhy na účesy v tvare chvostov a spony na tie isté účely.

7 (511) 3, 5, 14, 21, 25, 26

(540) **FABERGE**

(732) **UNILEVER N. V.**, Weena 455, 3013 AL Rotterdam, NL;  
 (740) Fajnorová Mária, Ing., Bratislava, SK;

(111) **163 958**

(151) 31.01.1979  
 (156) 31.03.1998  
 (180) 31.03.2008  
 (210) 50558  
 (220) 31.03.1978

(510) Príslušenstvo nástrojov, napríklad ventily, hadice so spojkami, závesy, zásobníky oväzovacieho materiálu a zdvihacích zariadení. Stroje a obrábacie stroje s výnimkou tých, ktoré sú zaradené v triedach 9 - 12 a 16, napríklad: stroje na oväzovanie tovarov oceľovými páskami, stroje na výrobu, navíjanie a balenie oceľových pásiok, stroje na upínanie spojok a napínanie viazacích pásovk s rôznymi druhmi pohonu vrátane pneumatického, príslušenstvo strojov na napínanie viazacích pásovk a upínanie spojok vrátane stojanov, závesov a zdvihacích zariadení na tieto stroje a zásobníky viazacieho materiálu, stroje na oväzovanie plochých, ako aj pozdĺžnych zvitkov materiálov oceľovými páskami, stroje na oväzovanie tyčového a rúrkeového tovaru vrátane reziva, baliace lisy na lisovanie oväzovaného materiálu a oväzovacie stroje k týmto lisom, stroje na skladanie, oväzovanie a spevňovanie škatúl a príslušenstvo týchto strojov, stroje na vytváranie zväzku pneumatík, stroje na oväzovanie a upevňovanie nákladov na vozidlá, stroje na lisovanie a súčasné oväzovanie tovaru nekovovým viazacím materiálom, motory, súkolesia a hnacie remene na stroje na oväzovanie tovarov oceľovými páskami a na lisovanie tovarov, poľnohospodárske stroje, liahne a mastenice na tieto stroje. Stroje na spájanie koncov nekovového viazacieho materiálu vrátane zvaracích strojov a hlavíc, stroje na napínanie nekovového viazacieho materiálu, ručné nástroje s motorovým pohonom, napríklad elektrickým a pneumatickým, ručné nástroje, ako napríklad nástroje na napínanie viazacích pásovk z ocele s rôznymi povrchovými úpravami, ručné nástroje na upínanie rôznych druhov spojok na viazacie pásky, prípadne na strihanie viazacích pásovk.

7 (511) 6, 7, 8, 22

(540)

 **SIGNODE**

(732) **Illinois Tool Works, Inc.**, 3600 West Lake Avenue, Glenview, Illinois 60025, US;  
 (740) Juran Svetozár, JUDr., Bratislava, SK;

- (111) **164 238**  
 (151) 19.12.1979  
 (156) 25.10.1999  
 (180) 25.10.2009  
 (210) 51375  
 (220) 25.10.1979  
 (510) Chemické výrobky, suroviny, polotovary a pomocné prostriedky na chemickú a poľnohospodársku výrobu, pre priemysel gumársky a plastikársky; hnojivá; transportné pásy; drevené uhlie; fólie z plastických materiálov; predaj tovaru a poskytovanie služieb s predajom súvisiacich.

7 (511) 1, 4, 7, 17, 35, 36  
 (540)



(732) **AGROFERT Slovakia, a. s.**, Areál Dusla, budova PÚ, 927 03 Šafa, SK;

(740) **PATENTSERVIS BRATISLAVA, a. s.**, Bratislava, SK;

- (111) **164 528**  
 (151) 30.09.1980  
 (156) 25.03.2000  
 (180) 25.03.2010  
 (210) 51599  
 (220) 25.03.1980  
 (510) Šampóny na vlasy, pomocné prípravky (krémové oplachovacie prostriedky), sprej na vlasy, tužidlá.

7 (511) 3

(540) **REVLON REFLEX**

(732) **REVLON (SUISSE) S. A.**, Badenerstrasse 116, CH-8952 Schlieren, CH;

(740) **Bezák Marián, Ing.**, Bratislava, SK;

- (111) **164 740**  
 (151) 08.04.1981  
 (156) 27.05.2000  
 (180) 27.05.2010  
 (210) 51702  
 (220) 27.05.1980  
 (510) Prostriedky na ničenie buriny a hubenie škodcov.

7 (511) 5

(540) **GARLON**

(732) **Dow AgroSciences LLC**, 9330 Zionsville Road, 46268 Indianapolis, Indiana, US;

(740) **Bušová Eva, JUDr.**, Bratislava, SK;

- (111) **164 842**  
 (151) 06.07.1981  
 (156) 01.04.2001  
 (180) 01.04.2011  
 (210) 52177  
 (220) 01.04.1981  
 (450) 03.06.1998

7 (511) 3

(511) 3 - Pánska kozmetika vrátane vody po holení, kolínskej vody, pomád, pleťových vôd, krémov na tvár, talkových pudrov, dezodoračných príprav-

kov a prípravkov proti poteniu, toaletných mydiel, prípravkov na vlasy, šampónov na vlasy, holiacich krémov a vodičiek pred holením elektrickým strojčekom.

(540) **BLUE STRATOS**

(732) **PARFUMS BLEU LIMITED**, 11 Castle Hill, Maidenhead, Berkshire, SL6 4AA, GB;

(740) **Bušová Eva, JUDr.**, Bratislava, SK;

- (111) **164 900**  
 (151) 17.08.1981  
 (156) 07.05.2001  
 (180) 07.05.2011  
 (210) 52216  
 (220) 07.05.1981  
 (510) Indikátorové reagenčné papieriky.

7 (511) 1, 5

(540) **Penta phan**

(732) **LACHEMA, a. s.**, Karásek 1, 621 33 Brno, CZ;

(740) **PATENTSERVIS BRATISLAVA, a. s.**, Bratislava, SK;

- (111) **164 987**  
 (151) 09.11.1981  
 (156) 19.05.2001  
 (180) 19.05.2011  
 (210) 52229  
 (220) 19.05.1981

7 (511) 33

(511) 33 - Vína, liehoviny a likéry.

(540) **DEWAR'S**

(732) **Bacardi & Company Limited**, s reg. sídlom Aeulestrasse 772, Vaduz, Lichtenštajnsko, 1000

Bacardi Road, Nassau, New Providence, BS;

(740) **Fajnorová Mária, Ing.**, Bratislava, SK;

- (111) **164 993**  
 (151) 19.11.1981  
 (156) 23.01.2001  
 (180) 23.01.2011  
 (210) 52094  
 (220) 23.01.1981  
 (450) 09.07.1997

7 (511) 34

(511) 34 - Spracovaný alebo nespracovaný tabak, fajčiarske potreby, zápalky.

(540)

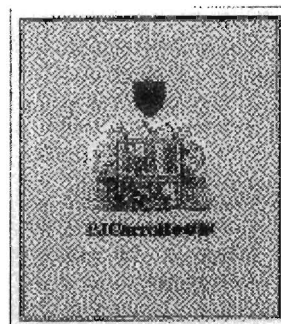

(732) **P. J. Carroll & Company Limited**, Dublin Road,  
Dundalk, County Louth, IE;  
(740) Čechvalová Dagmar, Bratislava, SK;

(111) **165 214**  
(151) 28.10.1982  
(156) 14.05.2001  
(180) 14.05.2011  
(210) 52228  
(220) 14.05.1981  
(450) 08.01.1997  
(510) Polypropylén.  
7 (511) 1  
(540)

**TATREN**

(732) **SLOVNAFT, a. s.**, Vlčie hrdlo, 824 12 Bratislava, SK;

(111) **165 311**  
(151) 08.03.1983  
(156) 07.05.2001  
(180) 07.05.2011  
(210) 52217  
(220) 07.05.1981  
(510) Elektrostatické, tepelné a kopírovacie zariadenia a ich príslušenstvo; rozmnožovacie a kopírovacie zariadenia všetkých druhov a ich príslušenstvo; tlačiarenské zariadenia všetkých druhov a ich príslušenstvo; chemikálie na fotografii, rozmnožovanie, kopírovanie a tlač; citlivé materiály ako papiere, fólie a dosky citlivé na svetlo, teplo a tlak; fotografické, filmové a optické prístroje a zariadenia vrátane premietacích a zväčšovacích prístrojov a ich príslušenstvo; mikrofilmové zariadenie vrátane mikrofilmových komôr, čítacie zariadenie; záznamové zariadenia a zariadenia na spätné reprodukovanie a ich príslušenstvo; zariadenie na spracovanie dát a pomocné vybavenie vrátane minikalkulátorov, vstupných a výstupných terminálov a ich príslušenstvo; zariadenia na telefónny prenos faksimile a ich príslušenstvo; zariadenie na spracovanie hovoreného slova; meracie zariadenia na plyn, vodu a ich príslušenstvá.

7 (511) 1, 7, 9, 16  
(540)

**RICOH**

(732) **Kabushiki Kaisha Ricoh, (Ricoh Co., Ltd.)**,  
Tokio, JP;  
(740) Fajnorová Mária, Ing., Bratislava, SK;

(111) **167 960**  
(151) 08.10.1990  
(156) 01.03.2000  
(180) 01.03.2010  
(210) 57056  
(220) 01.03.1990  
(510) Prípravky na ničenie rastlinných a živočíšnych škodcov, fungicídy, herbicídy.

7 (511) 5

(540) **SANSAC**

(732) **Dow AgroSciences LLC**, spoločnosť zriadená podľa zákonov štátu Delaware, 9330 Zionsville Road, Indianapolis, Indiana 46268, US;  
(740) Bušová Eva, JUDr., Bratislava, SK;

(111) **168 171**

(151) 20.01.1991  
(156) 02.04.2000  
(180) 02.04.2010  
(210) 57244  
(220) 02.04.1990  
(510) Polotovary z farebných kovov a ich zliatin, zámočnícke výrobky, iné kovové výrobky; obrábacie a jednocelové stroje a zariadenia, stroje na nekonvenčné technológie, valivé ložiská, náradie, nástroje, meracia technika; vozidlá okrem vozidiel typu záhradných malotraktorov.

7 (511) 6, 7, 8, 9, 12  
(540)

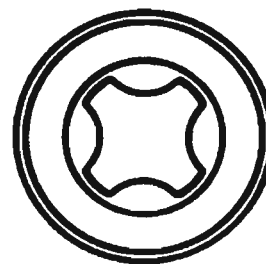

(732) **VUSTAM, a. s.**, 017 34 Považská Bystrica, SK;  
(740) Beleščák Ladislav, Ing., Piešťany, SK;

(111) **168 857**

(151) 13.11.1991  
(156) 21.11.1999  
(180) 21.11.2009  
(210) 56694  
(220) 21.11.1989  
(510) Veterinárne liečivá, veterinárne prípravky a substancie podporujúce rast živočíchov.

7 (511) 5  
(540)

**LEANSTAR**

(732) **SCHERING-PLOUGH ANIMAL HEALTH CORPORATION**, spoločnosť zriadená podľa zákonov štátu Delaware, 1095 Morris Avenue, Union, New Jersey, US;  
(740) Bezák Marián, Ing., Bratislava, SK;

(111) **169 012**

(151) 20.12.1991  
(156) 07.09.2000  
(180) 07.09.2010  
(210) 58544  
(220) 07.09.1990  
(510) Veterinárne výrobky, najmä obojky proti blchám a kliešťom. Zvieracie krmivá, najmä potraviny a pochúťky pre domáce zvieratá.

7 (511) 5, 31

(540) **HARTZ**(732) **The Hartz Mountain Corporation**, 400 Plaza Drive, Secaucus, New Jersey 07094, US;

(740) Bušová Eva, JUDr., Bratislava, SK;

(111) 169 247

(151) 10.02.1992

(156) 07.12.2000

(180) 07.12.2010

(210) 59606

(220) 07.12.1990

(510) Úpletové a tkané vrchné ošatenie.

7 (511) 25

(540)

Collection  
Chérie 

(732) **Püttmann AG**, Metallstrasse 9, CH-6304 Zug, CH;

(740) Hörmannová Zuzana, Ing., Bratislava, SK;

(111) 169 258

(151) 29.02.1992

(156) 06.08.2000

(180) 06.08.2010

(210) 58231

(220) 06.08.1990

(450) 09.08.1995

7 (511) 6, 11, 12

(511) 6 - Oceľové drôty nepatentované najmä na všeobecné účely, spojovací materiál, profilové drôty, pozinkované drôty, valcované drôty na textilné účely, valcované drôty trstinové (lamelové), valcované drôty na svorníky valčekových reťazí, tužené oceľové drôty na výrobu prskaviek, ťahané oceľové drôty kvetinové, oceľové drôty na palníky, oceľové drôty patentované, najmä pružinové drôty, lanové drôty, profilové drôty, ihlové drôty, keľárske drôty, drôty do betónu, drôty na zabezpečovacie zariadenia, drôty na lisované pletivo, pozinkované drôty na spice (lúče) kolies, pozinkované drôty na športové výstuhy, drôty na balenie buničiny, drôty na výrobu vysokotlakových hadíc, drôty na bielizňové výstuhy pozinkované, drôty na hudobné nástroje, drôty na výrobu ťažných tříňov, drôty bandážové, feromagnetické drôty bandážové, feromagnetické pocínované kruhového prierezu, výrobky z drôtov, najmä oceľový kord, kruhové päťicové (päťkové) lanká, zväzkové päťicové lanká, oceľový piesok, pramene z oceľových drôtov na predpínacie výstuže, drôty na vystužovanie betónu, oceľové pružiny, najmä skrutkovité pružiny valcové tlačné, skrutkovité pružiny kužeľové tlačné, skrutkovité pružiny valcovité tlačné z drôtu štvorcového alebo obdĺžnikového prierezu, skrutkovité pružiny valcové ťažné, skrutkovité pružiny valcové krútiace, pružiny na hospodárske stroje, skrutkovité pružiny valcové tlačné pramencové, oceľové laná jednopramenné, šesťpramenné

s kruhovými prameňmi, šesťpramenné s trojbokovými prameňmi, viacpramenné, ploché, káblové, ohybné hriadele, oceľové laná jednopramenné uzatvorené nosné, uzemňovacie, vyrovnávacie viacpramenné, laná z plochých prameňov, ploché oceľové laná s okami a nalisovanými objímkami, štvorpramenné laná, kovové tkaniny, najmä tkaniny so štvorhrannými okami, tkaniny rabricové, tkaniny proti hmyzu, kovové tkaniny filtračné, nekonečné lanové pásy, závesné pásy, drôtené siete zvarané, tkaniny kovové na štrbinové sitá, valcovaný materiál, najmä plochá oceľ, pásová oceľ, drôty polokruhové, oceľové ploštiny, ploštiny oceľové legované, uholníky rovnoramenné, uholníky nerovnoramenné, tyče na vzperné krúžky, široká oceľ trojvrstvého vyhotovenia, betonárska oceľ, tyče rebríkové.

11 - Liatinové článkové vykurovacie kotly, liatinové vykurovacie telesá.

12 - Dopravné pásy.

(540)

**ŽELEZÁRNY A DRÁTOVNY BOHUMÍN**(732) **ŽDB a. s.**, 735 93 Bohumín, CZ;

(740) PATENTSERVIS BRATISLAVA, a. s., Bratislava, SK;

(111) 169 259

(151) 29.02.1992

(156) 06.08.2000

(180) 06.08.2010

(210) 58232

(220) 06.08.1990

(450) 09.08.1995

7 (511) 6, 11, 12

(511) 6 - Oceľové drôty nepatentované najmä na všeobecné účely, spojovací materiál, profilové drôty, pozinkované drôty, valcované drôty na textilné účely, valcované drôty trstinové (lamelové), valcované drôty na svorníky valčekových reťazí, tužené oceľové drôty na výrobu prskaviek, ťahané oceľové drôty kvetinové, oceľové drôty na palníky, oceľové drôty patentované, najmä pružinové drôty, lanové drôty, profilové drôty, ihlové drôty, keľárske drôty, drôty do betónu, drôty na zabezpečovacie zariadenia, drôty na lisované pletivo, pozinkované drôty na spice (lúče) kolies, pozinkované drôty na športové výstuhy, drôty na balenie buničiny, drôty na výrobu vysokotlakových hadíc, drôty na bielizňové výstuhy pozinkované, drôty na hudobné nástroje, drôty na výrobu ťažných tříňov, drôty bandážové, feromagnetické drôty bandážové, feromagnetické pocínované kruhového prierezu, výrobky z drôtov, najmä oceľový kord, kruhové päťicové (päťkové) lanká, zväzkové päťicové lanká, oceľový piesok, pramene z oceľových drôtov na predpínacie výstuže, drôty na vystužovanie betónu, oceľové pružiny, najmä skrutkovité pružiny valcové tlačné, skrutkovité pružiny kužeľové tlačné, skrutkovité pružiny valcovité tlačné z drôtu štvorcového alebo obdĺžnikového prierezu, skrutkovité pružiny valcové ťažné, skrutkovité pružiny valcové krútiace, pružiny na hospodárske stroje, skrutkovité pružiny valcové tlačné pramencové, oceľové laná jednopramenné, šesťpramenné

cové, oceľové laná jednopramenné, šesťpramenné s kruhovými prameňmi, šesťpramenné s trojbokovými prameňmi, viacpramenné, ploché, káblové, ohybné hriadele, oceľové laná jednopramenné uzatvorené nosné, uzemňovacie, vyrovnávacie viacpramenné, laná z plochých prameňov, ploché oceľové laná s okami a nalisovanými objímkami, štvorpramenné laná, kovové tkaniny, najmä tkaniny so štvorhrannými okami, tkaniny rabicové, tkaniny proti hmyzu, kovové tkaniny filtračné, nekonečné lanové pásy, závesné pásy, drôtené siete zvárané, tkaniny kovové na štrbinové sitá, valcovaný materiál, najmä plochá oceľ, pásová oceľ, drôty polokruhové, oceľové ploštiny, ploštiny oceľové legované, uholníky rovnoramenné, uholníky nerovnoramenné, tyče na vzperné krúžky, široká oceľ trojvrstvého vyhotovenia, betonárska oceľ, tyče rebríkové.

11 - Liatinové článkové vykurovacie kotly, liatinové vykurovacie telesá.

12 - Dopravné pásy.

(540)

## ŽELEZÁRNY A DRÁTOVNÝ BOHUMÍN

(732) ŽDB a. s., 735 93 Bohumín, CZ;

(740) PATENTSERVIS BRATISLAVA, a. s., Bratislava, SK;

(111) 169 260

(151) 29.02.1992

(156) 06.08.2000

(180) 06.08.2010

(210) 58234

(220) 06.08.1990

(450) 11.10.1995

7 (511) 6, 11, 12

(511) 6 - Oceľové drôty nepatentované najmä na všeobecné účely, spojovací materiál, profilové drôty, pozinkované drôty, valcované drôty na textilné účely, valcované drôty trstinové (lamelové), valcované drôty na svorníky valčekových reťazí, tužené oceľové drôty na výrobu prskaviek, ťahané oceľové drôty kvetinové, oceľové drôty na palníky, oceľové drôty patentované, najmä pružinové drôty, lanové drôty, profilové drôty, ihlové drôty, keľárske drôty, drôty do betónu, drôty na zabezpečovacie zariadenia, drôty na lisované pletivo, pozinkované drôty na spice (lúče) kolies, pozinkované drôty na športové výstuhy, drôty na balenie buničiny, drôty na výrobu vysokotlakových hadíc, drôty na bielizňové výstuhy pozinkované, drôty na hudobné nástroje, drôty na výrobu ťažných tříňov, drôty bandážové, feromagnetické drôty bandážové, feromagnetické pocinované kruhového prierezu, výrobky z drôtov, najmä oceľový kord, kruhové päťicové (päťkové) lanká, zväzkové päťicové lanká, oceľový piesok, pramene z oceľových drôtov na predpínacie výstuže, drôty na vystužovanie betónu, oceľové pružiny, najmä skrutkovité pružiny valcové tlačné, skrutkovité pružiny kužeľové tlačné, skrutkovité pružiny valcovité tlačné z drôtu štvorcového alebo obdĺžnikového prierezu,

skrutkovité pružiny valcové ťažné, skrutkovité pružiny valcové krútiace, pružiny na hospodárske stroje, skrutkovité pružiny valcové tlačné pramencové, oceľové laná jednopramenné, šesťpramenné s kruhovými prameňmi, šesťpramenné s trojbokovými prameňmi, viacpramenné, ploché, káblové, ohybné hriadele, oceľové laná jednopramenné uzatvorené nosné, uzemňovacie, vyrovnávacie viacpramenné, laná z plochých prameňov, ploché oceľové laná s okami a nalisovanými objímkami, štvorpramenné laná, kovové tkaniny, najmä tkaniny so štvorhrannými okami, tkaniny rabicové, tkaniny proti hmyzu, kovové tkaniny filtračné, nekonečné lanové pásy, závesné pásy, drôtené siete zvárané, tkaniny kovové na štrbinové sitá, valcovaný materiál, najmä plochá oceľ, pásová oceľ, drôty polokruhové, oceľové ploštiny, ploštiny oceľové legované, uholníky rovnoramenné, uholníky nerovnoramenné, tyče na vzperné krúžky, široká oceľ trojvrstvého vyhotovenia, betonárska oceľ, tyče rebríkové.

11 - Liatinové článkové vykurovacie kotly, liatinové vykurovacie telesá.

12 - Dopravné pásy.

(540)

## ŽELEZÁRNY A DRÁTOVNÝ BOHUMÍN

(732) ŽDB a. s., 735 93 Bohumín, CZ;

(740) PATENTSERVIS BRATISLAVA, a. s., Bratislava, SK;

(111) 169 261

(151) 29.02.1992

(156) 06.08.2000

(180) 06.08.2010

(210) 58233

(220) 06.08.1990

(450) 14.09.1995

7 (511) 6, 11, 12

(511) 6 - Oceľové drôty nepatentované najmä na všeobecné účely, spojovací materiál, profilové drôty, pozinkované drôty, valcované drôty na textilné účely, valcované drôty trstinové (lamelové), valcované drôty na svorníky valčekových reťazí, tužené oceľové drôty na výrobu prskaviek, ťahané oceľové drôty kvetinové, oceľové drôty na palníky, oceľové drôty patentované, najmä pružinové drôty, lanové drôty, profilové drôty, ihlové drôty, keľárske drôty, drôty do betónu, drôty na zabezpečovacie zariadenia, drôty na lisované pletivo, pozinkované drôty na spice (lúče) kolies, pozinkované drôty na športové výstuhy, drôty na balenie buničiny, drôty na výrobu vysokotlakových hadíc, drôty na bielizňové výstuhy pozinkované, drôty na hudobné nástroje, drôty na výrobu ťažných tříňov, drôty bandážové, feromagnetické drôty bandážové, feromagnetické pocinované kruhového prierezu, výrobky z drôtov, najmä oceľový kord, kruhové päťicové (päťkové) lanká, zväzkové päťicové lanká, oceľový piesok, pramene z oceľových drôtov na predpínacie výstuže, drôty na vystužo-

vane betónu, oceľové pružiny, najmä skrutkovité pružiny valcové tlačné, skrutkovité pružiny kužeľové tlačné, skrutkovité pružiny valcovité tlačné z drôtu štvorcového alebo obdĺžnikového prierezu, skrutkovité pružiny valcové ťažné, skrutkovité pružiny valcové krútiace, pružiny na hospodárske stroje, skrutkovité pružiny valcové tlačné pramenové, oceľové laná jednopramenné, šesťpramenné s kruhovými prameňmi, šesťpramenné s trojbokovými prameňmi, viacpramenné, ploché, káblové, ohybné hriadele, oceľové laná jednopramenné uzatvorené nosné, uzemňovacie, vyrovnávacie viacpramenné, laná z plochých prameňov, ploché oceľové laná s okami a nalisovanými objímkami, štvorpramenné laná, kovové tkaniny, najmä tkaniny so štvorhrannými okami, tkaniny rabcové, tkaniny proti hmyzu, kovové tkaniny filtračné, nekonečné lanové pásy, závesné pásy, drôtené siete zvárané, tkaniny kovové na štrbinové sitá, valcovaný materiál, najmä plochá oceľ, pásová oceľ, drôty polokruhové, oceľové ploštiny, ploštiny oceľové legované, uholníky rovnoramenné, uholníky nerovnoramenné, tyče na vzperné krúžky, široká oceľ trojvrstvého vyhotovenia, betonárska oceľ, tyče rebrikové.

11 - Liatinové článkové vykurovacie kotly, liatinové vykurovacie telesá.

12 - Dopravné pásy.

(540)



(732) **ŽDB a. s.**, 735 93 Bohumín, CZ;

(740) **PATENTSERVIS BRATISLAVA, a. s.**, Bratislava, SK;

(111) **169 371**

(151) 26.02.1992

(156) 23.08.2000

(180) 23.08.2010

(210) 58384

(220) 23.08.1990

(510) Vedecké prístroje a nástroje na laboratórny výskum, elektrotechnické prístroje a nástroje (patríace do triedy 9); počítače, prístroje, zariadenia a nástroje na riadenie, výrobu, spätné získanie, uchovávanie a prenášanie údajov; prístroje, zariadenia a nástroje na prenášanie počítačových hodnôt na grafické informácie; vizuálne ukazovatele a ďalekopisy na použitie s počítačmi, s prístrojmi a zariadeniami na uchovávanie údajov; meracie a skúšobné nástroje na integrované obvody; prenosné zariadenia na výrobu elektronických údajov vo forme magnetických pásov, diskov a káblov; dierne štítky a dierne pásy; exponované mikrofilmy na demonštračné účely a ich časti; navigačné prístroje a nástroje, radarové a sonárne prístroje a nástroje, prístroje a nástroje na príjem družicových komunikácií a ich časti; predajné automaty, samo-

statné prístroje na mince, počítačové známky, papierové peniaze alebo lístky; prístroje na triedenie, testovanie, automatické vydávanie, výmenu alebo vyradenie mincí, žetónov, lístkov a bankoviek; malé kontajnery a prístroje pre domácnosť, poháre a šálky, sklenné poháre, džbániky a tanier, príbory (ktoré nie sú z drahých kovov alebo plátovaných kovov) priamo na použitie v súvislosti s automatmi na prípravu jedál a nápojov alebo s predajnými automatmi; konzervované, mrazené, sušené, varené alebo hotové ovocie, zelenina a zemiaky; plničky na pekárske a cukrárske výrobky; čerstvé, mrazené alebo hotové mäso, ryby, hydina a zverina; morské ryby; múka, obilné výrobky určené na ľudskú spotrebu, ryža, ryža vo vrecúškach na varenie a ryža vo vrecúškach predvarená alebo sušená; cesto na výrobu talianskych cestovín, korenie alebo sušené bylinky, hotové jedlá alebo polotovary jedál, polievky, náplne alebo zmesi na prípravu jedál pozostávajúce priamo z uvedených výrobkov; mlieko, mliečne výrobky, najmä maslo, syry, smotana, jogurty, kvasené mliečne výrobky, cmar, kefiry, mliečne koktaily, ako aj iné mliečne nápoje; hotové potraviny pre dospelých pripravované z látok obsahujúcich bielkoviny a určené ako prísady do jedál vo forme kúskov, zrn alebo práškov; marmeláda, džem, nakladaná zelenina, jedlé oleje a tuky, prášky do pečiva, čaj, káva, kávové náhradky, kakao, nápoje z čokolády, čajové, kávové, kakaové a čokoládové koncentráty (tekuté alebo sušené) ako hotové nápoje, ako aj vo vrecúškach, tiež určené na predaj v predajných automatoch; sirupy, melasa, cukor, med, chuťové omáčky vrátane nálevov na šaláty, zmrzlina, zmrzlinové výrobky, mrazené cukrovinky, chlieb, koláče, sušienky, cukrárske pečivo, cukrovinky, čokoláda, čokoládové výrobky, plnky do pečiva a občerstvenia vyrobené z uvedených výrobkov; občerstvenia a desiate medzi jedlami skladajúce sa priamo z obilnín, ryže, zemiakov, cesta, mäsa, rýb, hydiny, zeleniny, syrov, čokolády, kakaa a cukrárskeho výrobkov; minerálne vody, šumivé vody a iné nealkoholické nápoje, ovocné šťavy a ovocné džúsy, sirupy a iné prípravky na prípravu nápojov z ovocných štiav; obsluha ľudí z úradu vo firemných závodných jedlňach a reštauráciách vrátane automatizovanej alebo poloautomatizovanej prevádzky; príprava jedál a nápojov z ovocných štiav, tiež jedlá z automatov.

7 (511) 9, 21, 29, 30, 32, 42

(540) **KLIX**

(732) **Mars U. K. Limited**, 3D Dundee Road, Slough, Berkshire SL1 4LG, GB;

(740) **Fajnorová Mária, Ing.**, Bratislava, SK;

(111) **169 469**

(151) 26.03.1992

(156) 28.11.2000

(180) 28.11.2010

(210) 59485

(220) 28.11.1990

(510) Ochrana a stráženie majetku a osôb, transporty cenností, komplex bezpečnostných služieb, dokumentačná činnosť, poradenská činnosť, sprostredkovateľská činnosť.

7 (511) 42  
(540)



(732) **TRIVIS Centrum profesní přípravy, spol. s r. o.**, Hamerská 405/13, 198 00 Praha 9 - Kyje, CZ;

(740) Kováčik Štefan, Ing., Bratislava, SK;

(111) **169 637**  
(151) 10.04.1992  
(156) 31.01.2001  
(180) 31.01.2011  
(210) 60300  
(220) 31.01.1991

(510) Sprostredkovanie dočasného zamestnania, poskytovanie služieb na zabezpečenie a stráženie osôb a objektov.

7 (511) 42

(540) **PINKERTON**

(732) **PINKERTON'S, INC.**, spoločnosť zriadená podľa zákonov štátu Delaware, 1330 Park Terrace Drive, Westlake Village, California 91361, US;

(740) Žovicová Viera, Mgr., Bratislava, SK;

(111) **169 659**  
(151) 10.04.1992  
(156) 20.11.2000  
(180) 20.11.2010  
(210) 59394  
(220) 20.11.1990

(510) Optické prístroje, kamery, kazety a magnetofónové pásky na audiovizuálne záznamy.

7 (511) 9

(540) **REEBOK**

(732) **REEBOK INTERNATIONAL LIMITED**, Moor Lane Mill, Moor Lane, Lancaster LA1 1GF, GB;

(740) Bušová Eva, JUDr., Bratislava, SK;

(111) **169 671**  
(151) 10.04.1992  
(156) 14.12.2000  
(180) 14.12.2010  
(210) 59674  
(220) 14.12.1990

(510) Fonografické záznamníky, audiopásky, audiokazety, videopásky, disky a kazety, hudobiny.

7 (511) 9, 16  
(540)



(732) **Alligator Records & Artist management, Inc.**, spoločnosť zriadená podľa zákonov štátu Illinois, Chicago, Illinois, US;

(740) Suchoňová Katarína, JUDr., Banská Bystrica, SK;

(111) **169 770**  
(151) 10.04.1992  
(156) 08.01.2001  
(180) 08.01.2011  
(210) 59944  
(220) 08.01.1991

(510) Stroje a obrábacie stroje vrátane/najmä vrtáčky, vrtáčky s príklepom, automatické vrtacie stroje, stojany pod vrtáčky, automatické vrtacie stroje, kovoobrábacie stroje, náradie, rezivo, drevospracujúce stroje na dyhy a preglejky, nástroje, časti a príslušenstvo na všetok uvedený tovar. Ručné náradia a nástroje (manuálne) vrátane/najmä vrtáky do steny, kladivové vrtáky, vrtáky s príklepom, ručné vrtáky, duté vrtáky, vrtáky do skaly a ich predĺženie, nebožiece, kolovrátky, vrtacie stroje, zveráky, skrutkovité nebožiece, výstružníky, prechodové kusy, rezačky a škrabáky na kov.

7 (511) 7, 8

(540) **JORAN**

(732) **Joran Bor A/S**, Tristed, DK;

(740) **PATENTSERVIS BRATISLAVA, a. s.**, Bratislava, SK;

(111) **170 065**  
(151) 25.05.1992  
(156) 07.01.2001  
(180) 07.01.2011  
(210) 59917  
(220) 07.01.1991

(510) Stavebný materiál z minerálnych vlákien, najmä obklady, fólie a panely s dekoratívne a trhanou upraveným povrchom na zlepšenie akustických podmienok.

7 (511) 19

(540) **TRAVERTONE**(732) **ARMSTRONG WORLD INDUSTRIES, INC.**, spoločnosť zriadená podľa zákonov štátu Pennsylvania, 2500 Columbia Avenue, Lancaster, Pennsylvania 17603, US;(740) **ROTT, RŮŽIČKA & GUTTMANN**, v. o. s., Bratislava, SK;(111) **170 066**

(151) 25.05.1992

(156) 07.01.2001

(180) 07.01.2011

(210) 59919

(220) 07.01.1991

(510) Stavebný materiál, najmä stropné a stenové dosky, drevovláknité dosky, trieskové dosky a plastové dosky vrátane zvukovoizolačných dosiek a dosiek s textilným obložením.

7 (511) 17, 19

(540) **MICROLOOK**(732) **ARMSTRONG WORLD INDUSTRIES, INC.**, spoločnosť zriadená podľa zákonov štátu Pennsylvania, 2500 Columbia Avenue, Lancaster, Pennsylvania 17603, US;(740) **ROTT, RŮŽIČKA & GUTTMANN**, v. o. s., Bratislava, SK;(111) **170 067**

(151) 25.05.1992

(156) 07.01.2001

(180) 07.01.2011

(210) 59920

(220) 07.01.1991

(510) Stavebný materiál, najmä stropné a stenové tabule vrátane zvukovoizolačných a ohňovzdorných tabúl' zahrnutých v tr. 19.

7 (511) 19

(540) **MINABOARD**(732) **ARMSTRONG WORLD INDUSTRIES, INC.**, spoločnosť zriadená podľa zákonov štátu Pennsylvania, 2500 Columbia Avenue, Lancaster, Pennsylvania 17603, US;(740) **ROTT, RŮŽIČKA & GUTTMANN**, v. o. s., Bratislava, SK;(111) **170 096**

(151) 25.05.1992

(156) 04.02.2001

(180) 04.02.2011

(210) 60315

(220) 04.02.1991

(510) Zapal'ovače a potreby pre fajčiarov.

7 (511) 34

(540) **RONSON**(732) **RONSON plc.**, International House, Old Brighton Road, Lowfield Heath, Crawley, West Sussex, RH11 0QN, GB;(740) **Bezák Marián**, Ing., Bratislava, SK;(111) **170 170**

(151) 30.05.1992

(156) 01.03.2001

(180) 01.03.2011

(210) 60664

(220) 01.03.1991

(310) 74/095486

(320) 10.09.1990

(330) US

(510) Samoobslužné peňažné systémy, automatické pokladničné stroje.

7 (511) 9

(540) **INTERBOLD**(732) **Diebold Self-Service Systems**, 5995 Mayfair Road, North Canton, Ohio 44720, US;(740) **ROTT, RŮŽIČKA & GUTTMANN**, v. o. s., Bratislava, SK;(111) **170 173**

(151) 30.05.1992

(156) 27.02.2001

(180) 27.02.2011

(210) 60606

(220) 27.02.1991

(510) Stroje a obrábacie stroje (s výnimkou tých, ktoré sú zahrnuté v tr. 9 - 12 a 16), motory; súkolesia a hnacie remene; poľnohospodárske stroje a liahne, mazačky (najmä šijacie stroje a ich príslušenstvo).

7 (511) 7

(540)

**JANOME**(732) **Janome Sewing Machine Co., Ltd.**, Tokyo, JP;(740) **Bušová Eva**, JUDr., Bratislava, SK;(111) **170 250**

(151) 02.06.1992

(156) 10.01.2001

(180) 10.01.2011

(210) 59988

(220) 10.01.1991

(510) Tlačoviny, časopisy, periodiká, vzdelávacia a zábavná činnosť, vydávanie tlačovín, najmä časopisov.

7 (511) 16, 41, 42

(540) **SANDRA**(732) **GRUNER + JAHR AG & CO.**, Am Vossbarg, 2210 Itzehoe, DE;(740) **Žovicová Viera**, Mgr., Bratislava, SK;(111) **170 274**

(151) 30.06.1992

(156) 24.01.2001

(180) 24.01.2011

(210) 60181

(220) 24.01.1991

(510) Tenisové rakety, bedmintonové rakety, športové vybavenie.

7 (511) 28



(540)

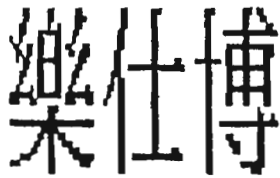

(732) SURSUN ENTERPRISE CO., LTD., 6F-1, No. 342, Keelung Rd., Sec. 1, Taipei, TW;  
(740) Bušová Eva, JUDr., Bratislava, SK;

(111) 170 370  
(151) 15.06.1992  
(156) 03.10.2000  
(180) 03.10.2010  
(210) 58799  
(220) 03.10.1990

(510) Chemické výrobky na použitie v priemysle, vede, fotografii, poľnohospodárstve, záhradníctve, lesníctve, umelé živice, nespracované plastické hmoty, hnojivá, zmesi na hasenie ohňa, prepúšťacie a spájkovacie prípravky, chemické látky na zachovanie potravín, činidlá používané v priemysle, priemyselné oleje a tuky, mazivá, zmesi pohlcujúce, vlhčiace a viažuče prach, palivá (vrátane motorového liehu), osvetľovacie prostriedky, sviečky, knôty.

7 (511) 1, 4  
(540)



(732) TEXACO INTERNATIONAL TRADER INC., spoločnosť zriadená podľa zákonov štátu Delaware, 2000 Westchester Avenue, City of White Plains, New York 10650, US;  
(740) Guniš Jaroslav, Mgr., Bratislava, SK;

(111) 170 371  
(151) 15.06.1992  
(156) 03.10.2000  
(180) 03.10.2010  
(210) 58800  
(220) 03.10.1990

(510) Chemické výrobky na použitie v priemysle, vede, fotografii, poľnohospodárstve, záhradníctve, lesníctve, umelé živice, nespracované plastické hmoty, hnojivá, zmesi na hasenie ohňa, prepúšťacie a spájkovacie prípravky, chemické látky na zachovanie potravín, činidlá používané v priemysle.

7 (511) 1

(540)

**TEXACO**

(732) TEXACO INTERNATIONAL TRADER INC., spoločnosť zriadená podľa zákonov štátu Delaware, 2000 Westchester Avenue, City of White Plains, New York 10650, US;  
(740) Guniš Jaroslav, Mgr., Bratislava, SK;

(111) 170 391  
(151) 03.07.1992  
(156) 27.02.2001  
(180) 27.02.2011  
(210) 60603  
(220) 27.02.1991  
(510) Liečivé a farmaceutické prípravky.  
7 (511) 5  
(540)



(732) LEUNG KAI FOOK MEDICAL CO. PTE. LTD, Singapore, SG;  
(740) Bušová Eva, JUDr., Bratislava, SK;

(111) 170 392  
(151) 30.06.1992  
(156) 27.02.2001  
(180) 27.02.2011  
(210) 60604  
(220) 27.02.1991  
(510) Liečivé a farmaceutické prípravky.  
7 (511) 5  
(540)



(732) LEUNG KAI FOOK MEDICAL CO. PTE. LTD., Singapore, SG;  
(740) Bušová Eva, JUDr., Bratislava, SK;

(111) 170 473

(151) 30.06.1992

(156) 10.04.2001

(180) 10.04.2011

(210) 61208

(220) 10.04.1991

(510) Odstredivé, oddel'ovacie (centrifúgové) a vzduchové filtračné zariadenia, ich montážne celky a súčasti.

7 (511) 7

(540) **BIRD**(732) **Baker Hughes Incorporated**, spoločnosť zriadená podľa zákonov štátu Delaware, 3900 Essex Lane, Houston, Texas 77027, US;(740) **ROTT, RŮŽIČKA & GUTTMANN**, v. o. s., Bratislava, SK;

(111) 170 484

(151) 24.06.1992

(156) 28.12.2000

(180) 28.12.2010

(210) 59866

(220) 28.12.1990

(510) Počítače a zariadenia, elektrické, elektronické, optické a mechanické prístroje, súčastky a zariadenia.

7 (511) 9

(540)

(732) **LOGITECH INTERNATIONAL S. A.**, 1122 Romanel-sur-Morges, 1143 Apples, CH;(740) **ROTT, RŮŽIČKA & GUTTMANN**, v. o. s., Bratislava, SK;

(111) 170 494

(151) 24.06.1992

(156) 11.02.2001

(180) 11.02.2011

(210) 60395

(220) 11.02.1991

(510) Varené jedlá zložené najmä z mäsa, grilované steaky na ražni z dreva, ako sú steaky na korení, na parížskych hubách, rozbiť, rezne z kolenok, ramstek, filety, steaky z bravčového chrbta, steaky z baranieho stehna, bravčové rebierka, jedlá pripravené na konzumáciu zložené hlavne z morských plodov, najmä kôrovce alebo lastúry, polievky, šaláty, šalátové omáčky, pripravené cestoviny, nealkoholické nápoje, pivo, alkoholické nápoje, ekonomické porady reštauračným podnikom vrátane porád na plánovanie a na vedenie týchto podnikov, porady na riadenie, kontrolu a dohľad nad reštauračnými podnikmi, ubytovacie a reštauračné (stravovacie) služby, rezervovanie hotela na účet tretieho, oslobodenie gastronomických podnikov od poplatkov, obstarávanie licencií, ekonomického a technického know-how reštauračným podnikom.

7 (511) 29, 30, 32, 33, 35, 42

(540)

(732) **MAREDO Gaststätten GmbH & Co Betriebs KG**, Rathausplatz 5, D-71063 Sindelfingen, DE;(740) **Mešková Viera**, Ing., Bratislava, SK;

(111) 170 539

(151) 30.06.1992

(156) 21.03.2001

(180) 21.03.2011

(210) 60923

(220) 21.03.1991

(510) Hokejové palice.

7 (511) 28

(540) **TOHOS**(732) **Hobzová Alena**, Na Krčské stráni 12, 140 00 Praha 4, CZ;(740) **Mešková Viera**, Ing., Bratislava, SK;

(111) 170 683

(151) 30.07.1992

(156) 02.05.2001

(180) 02.05.2011

(210) 61553

(220) 02.05.1991

(510) Prístroje a zariadenia na vykonávanie dozoru, meracie prístroje a zariadenia, elektronické prístroje a zariadenia, optické prístroje a zariadenia, lekárske prístroje a zariadenia.

7 (511) 9

(540) **TOPCON**(732) **KABUSHIKI KAISHA TOPCON**, Tokyo, JP;(740) **Hörmann Tomáš**, Ing., Bratislava, SK;

(111) 170 684

(151) 30.07.1992

(156) 02.05.2001

(180) 02.05.2011

(210) 61554

(220) 02.05.1991

(510) Prístroje a zariadenia na vykonávanie dozoru, meracie prístroje a zariadenia, elektronické prístroje a zariadenia, optické prístroje a zariadenia, lekárske prístroje a zariadenia.

7 (511) 9, 10

(540)



(732) **KABUSHIKI KAISHA TOPCON**, Tokyo, JP;  
(740) Hörmann Tomáš, Ing., Bratislava, SK;

(111) **170 707**  
(151) 28.07.1992  
(156) 23.04.2001  
(180) 23.04.2011  
(210) 61414  
(220) 23.04.1991  
(510) Tvarované výrobky všetkých druhov na podklade sklenených tkanín alebo vlákien, epoxidových a iných živíc, najmä dosky, tyče, rúry, prírezy.

7 (511) 17, 19

(540) **SKLOTEXTIT**

(732) **GUMON SLOVAKIA, a. s.**, Košická 6, 825 16 Bratislava, SK;  
(740) Litváková Edita, Ing., Ivanka pri Dunaji, SK;

(111) **170 762**  
(151) 28.07.1992  
(156) 24.01.2001  
(180) 24.01.2011  
(210) 60182  
(220) 24.01.1991  
(510) Časopisy.

7 (511) 16

(540) **VOGUE HOMBRE**

(732) **EDICIONES CONDE NAST, S. A.**, Madrid, ES;  
(740) **PATENTSERVIS BRATISLAVA, a. s.**, Bratislava, SK;

(111) **170 859**  
(151) 30.08.1992  
(156) 25.04.2001  
(180) 25.04.2011  
(210) 61466  
(220) 25.04.1991  
(510) Farmaceutický prípravok, najmä ako neuroprotektívna látka.

7 (511) 5

(540) **FREEDOX**

(732) **Pharmacia Enterprises S. A.**, 6, Circuit de la Foire Internationale, L-1347 Luxembourg, LU;  
(740) Fajnorová Mária, Ing., Bratislava, SK;

(111) **170 900**  
(151) 30.08.1992  
(156) 14.05.2001  
(180) 14.05.2011  
(210) 61699  
(220) 14.05.1991  
(450) 08.11.1995  
(510) Zdravotnícke vložky, chráničlá spodných nohavíček, tampóny, dámske irigátory na jednorazové použitie.

7 (511) 5

(540)

**TAMPAX**

(732) **The Procter & Gamble Company**, spoločnosť zriadená podľa zákonov štátu Ohio, One Procter & Gamble Plaza, Cincinnati, Ohio, US;  
(740) Bušová Eva, JUDr., Bratislava, SK;

(111) **170 922**  
(151) 30.09.1992  
(156) 31.01.2001  
(180) 31.01.2011  
(210) 60297  
(220) 31.01.1991

(510) Varené jedlá zložené najmä z mäsa, grilované steaky na ražni z dreva, ako sú steaky na korení, na parížskych hubách, rozbif, rezne z kolienok, ramstek, filety, steaky z bravčového chrbta, steaky z baranieho stehna, bravčové rebierka, jedlá pripravené na konzumáciu zložené hlavne z morských plodov, najmä kôrovce alebo lastúry, polievky, šaláty, šalátové omáčky, pripravené cestoviny, nealkoholické nápoje, pivo, alkoholické nápoje, ekonomické porady reštauračným podnikom vrátane porád na plánovanie a na vedenie týchto podnikov, porady na riadenie, kontrolu a dohľad nad reštauračnými podnikmi, ubytovacie a reštauračné (stravovacie) služby, rezervovanie hotela na účet tretieho, oslobodenie gastronomických podnikov od poplatkov, obstarávanie licencií, ekonomického a technického know-how reštauračným podnikom.

7 (511) 29, 30, 32, 33, 35, 42

(540) **MAREDO**

(732) **MAREDO Gaststätten GmbH & Co Betriebs KG**, Rathausplatz 5, D-71063 Sindelfingen, DE;  
(740) Mešková Viera, Ing., Bratislava, SK;

(111) **170 938**  
(151) 30.09.1992  
(156) 08.05.2001  
(180) 08.05.2011  
(210) 61646  
(220) 08.05.1991  
(450) 10.09.1997

7 (511) 5

(511) 5 - Výrobky farmaceutické, zverolekárske a zdravotnícke, dezinfekčné prostriedky.

(540) **NIFEDILAT**

(732) **Galena, a. s.**, Ostravská 29, 747 70 Opava - Komárov, CZ;  
(740) **ROTT, RŮŽIČKA & GUTTMANN, v. o. s.**, Bratislava, SK;

(111) **171 001**  
(151) 30.09.1992  
(156) 08.05.2001  
(180) 08.05.2011  
(210) 61654  
(220) 08.05.1991

(511) Chemické výrobky, látky a prípravky na použitie v priemysle a priemyselných alebo výrobných procesoch, lesníctve, poľnohospodárstve, záhradníctve, vede a pri fotografovaní, umelé a syntetické živice, plasty na priemyselné použitie, komposty, prírodné hnojivá, umelé hnojivá, hasiace zmesi, prípravky na ohňovzdornú impregnáciu, temperovacie látky, chemické prípravky na spájkovanie a zváranie, chemikálie na konzervovanie potravín, glej, lepidlá a cementy obsiahnuté v tr. 1, plyny (v pevnej, tekutej alebo plynnej forme), olejové dispergovadlá, chemikálie na odlučovanie olejov, hydraulické oleje a kvapaliny, oleje a kvapaliny do prevodoviek, chemické aditíva do palív, mazív, motorového benzínu, fungicídov, insekticídov, germicídov, biocídov, prostriedkov na hubenie rias, parazitov, pesticídov, prostriedkov na hubenie buriny a do herbicídov, vrtných kalov, mazivá na vrtné súpravy, vrtné kaly, nemrznúce zmesi a prípravky proti zamŕznaniu, prípravky na chladenie motorov, kاليace kvapaliny, kvapaliny používané pri obrábaní kovov, kvapaliny používané na prenos tepla, kvapaliny pohlcujúce kmity, okyslené vody na nabíjanie akumulátorov a batérií, odpeňovacie roztoky na akumulátory a batérie, prostriedky proti zanášaniu sviečok motora, prostriedky proti tvoreniu usadenín a krúst, antidetonátory na vnútorné spaľovacie motory; diagnostické prípravky na vedecké účely; filtračné materiály a médiá; fixačné prípravky; prípravky šetriace palivo, katalyzátory; konzervačné prípravky na použitie v murárstve (s výnimkou náterov), prípravky na báze mikroorganizmov nie na lekárske alebo veterinárne použitie, lisovacie prípravky, chemické prípravky na sebaobranu; umelé zeminy; činidlá podporujúce napínanie; zmesi na opravu pneumatík, vulkanizačné prípravky, chemikálie proti zahmlievaniu okien, laminátové materiály pozostávajúce z textilného alebo papierového základu impregnovaného termostetmi na priemyselné účely, silikóny a silikáty, kvapaliny do automatických prevodoviek, antikorozívne prípravky a substancie, spájadlá do náterov, cementy, štukové malty, farby na natieranie, fermeže a laky, ochranné nátery a tmely, farbivá, temperové farby, emaily na maľovanie, moridlá, pigmenty, kovy v práškovej forme, živice, zahusťovadlá, riedidlá a pigmenty na všetky farby, fermeže alebo laky, oleje na konzervovanie dreva, elastoméne nátery (vo forme farieb); toaletné, kozmetické a kúpeľové prípravky bez liečivých účinkov, parfumy, voňavkárstvo, kozmetika; zmesi odstraňujúce farbu, lak a náter, čistiacie a odmasťujúce tekutiny a prípravky (nie na použitie v priemysle a výrobných postupoch alebo na lekárske účely), bieliace prípravky a iné látky na použitie pri praní bielizne, prostriedky na čistenie, leštenie, drhnutie a odieranie; prípravky na čistenie zubov, dezodoranty na osobné použitie, depilátory a depilačné prípravky, mydlá, vosky, vlasová kozmetika, ústne vody (nie na lekárske účely), éterické oleje, vazelína z ropy (na kozmetické účely), pieskový a sklenený papier, prípravky odstraňujúce kotlový kameň na použitie v domácnostiach, bieliace krémy na tvár, opaľovacie prípravky, talkový zasýpa-

ci púder, oleje a tuky, mazadlá, tekuté, plynné a pevné palivá, práškovacie a prach absorbujúce zmesi, svietiace látky, vosk na použitie vo výrobe, nechemické aditívy do olejov a palív, olej na konzerváciu muriva, žltá vazelína na priemyselné účely, loj, tekutiny do automatických prevodoviek, farmaceutické, veterinárne a sanitárne prípravky, dezinfekčné prípravky, prípravky na hubenie buriny a škodcov, herbicidy, fungicidy, insekticidy, prípravky na hubenie parazitov, rias, biocidy, baktericídne prípravky a pesticidy, proteínové koncentráty vyrobené na báze ropy na použitie ako nutričné aditívy do potravín, dietetické potraviny obsahujúce také koncentráty, aditíva používané do krmu na lekárske účely, lepidlá na zubolekárske účely alebo umelé chrupy, prípravky na osviežovanie alebo čistenie vzduchu, dentálne brúsivá, cementy, materiály na plomby a amalgámy, obvazy, pásy na sanitárne účely, plienky na inkontinenciu alebo na sanitárne účely, žltá vazelína na lekárske účely, menštruačné a zdravotné nohavičky, menštruačné pásiky, vložky, vata, tampóny, prostriedky na morenie semien, hygienické podšívky pančuchových nohavíc, detergenty na lekárske a veterinárne účely, kovové kontajnery na stlačený plyn alebo kvapalnú vzduch, pumpy, kompresory, kondenzátory, kondenzačné zariadenie, generátory, vrtačky, vrtné súpravy, výfuky (iné ako na pozemné vozidlá), filtračné prístroje, filtre, stroje na odsávanie, dopravu, vyvíjanie a prípravu plynu, výmenníky tepla, stroje na úpravu rúd, pumpové membrány, regulátory rýchlosti, turbíny iné ako do pozemných vozidiel, zariadenie na umývanie vozidiel, vulkanizačné prístroje, výložníky; žeravy, nakladacie rampy, prístroje a nástroje vedeckej, pre námornú plavbu, monitorovacie, elektrické (vrátane rádiových) elektronické, fotografické, kinematografické, optické, prístroje na váženie, meranie, signalizáciu, kontrolné (na dozor), záchranné a výučbové, hasiace prístroje, portály a sťažne na rádiové a radarové antény, silové káble, širokouhlé svetlomety a signalizačné, nosiče hadíc a rúrok na hasiace zariadenia, hradlové fotónky a moduly, solárne elektrické systémy na použitie na úseku telekomunikácií, navigačných pomôcok, katódovej ochrany a na elektrifikáciu vidieka, hradlové a termálne výmenníky tepla, prístroje na reguláciu a kontrolu elektrických prúdov, elektrické bunky a batérie, nabíjačky batérií, akumulátory, účtovacie stroje, hustomery na meranie hustoty kyseliny, acidometre na batérie, stroje na revíziu účtov, anódové batérie, anódy, zariadenie antiinterferenčné, elektrické zariadenie na chytanie a ničenie hmyzu, svetelné majáky, zariadenie na kontrolu bojlerov, dýchacie aparáty iné ako na umelé dýchanie, kalkulačné stroje, kontrolné pokladnice, kondenzátory, katódové antikorozívne zariadenie, vypínače a zapínače obvodov, ochranný odev, pokrývky hlavy a obuv na použitie pri haváriách a/alebo požiaroch, mincové automaty do vchodov krytých parkovísk a parkovacích miest, počítačové programy, počítače, magnetické disky, elektrické zariadenia na odstraňovanie prachu, elektrické zariadenia na diaľkovú kontrolu priemyselných operácií, tvárové kryty,

galvanické batérie, rukavice, batériové mriežky, ochranné helmy, hologramy, bleskoistky a bleskozvody, magnetické identifikačné karty, elektrické zariadenia na zapáľovanie na diaľku, inkubátory na bakteriálne kultúry, integrované obvody, účtovacie stroje, nivelačné prístroje, záchranné vesty, záchrannárske plte, materiály, výstužné materiály nekovové na stavby a pre stavebné inžinierstvo, materiály na stavbu a povrchovú úpravu ciest, strešné izolačné materiály nekovové, debnenie a žalúzie nekovové, silikóny a silikáty, decht, dechtové laná na stavby, obklady stien, nie z kovu, na stavby, nekovové dlaždice, konštrukcie na stavby a pre stavebné inžinierstvo, všetko z latkových materiálov, častí a fitingy zahrnuté v tr. 19 na všetok uvedený tovar, tovar zahrnutý v tr. 20, vyrobený z vlákien vystužených plastických hmôt, ropné drumy (nekovové), nekovové kontajnery zahrnuté v tr. 20, používané na ropné produkty a naftové deriváty, kontajnery a kontajnerové uzávery z nekovového materiálu alebo také, v ktorých nekovový materiál prevláda, rebriky (nekovové) na člny, kanistre a drumy na olej, kontajnery obsiahnuté v tr. 21, stierky s hrubým povrchom na kuchynské účely, malé domáce pomôcky na dávkovanie tekutín, zmrzlín alebo práškových substancií, schránky na mydlo, úžitková keramika, nástroje na čistenie, tkaniny, prenosné chladiace boxy a chladiče, dezodoračné pomôcky na osobné použitie, škatule a nádoby na utierky na jedno použitie, pomôcky na odstraňovanie a nanášanie líčidiel, kovové hubky a rozprašovače parfumov a dezodorantov, labutienky, rozstrekovače, toaletné puzdrá, toaletné potreby, zubné kefy, lapače hmyzu, prídavné zariadenia na vysávače na rozprašovanie parfumov, dezinfekčných prostriedkov, šampónov alebo dezodorantov, vodné striekačky na čistenie zubov a ďasien, zariadenia na leštenie voskom, odevný tovar, pokrývky hlavy, obuv, kombinézy, športové oblečenie, športový tovar, výzbroj a výstroj, hračky, hry a potreby na hranie, skladačky, podložky na hranie, modely, vianočné stromčeky, vianočné ozdoby, športové vaky, výzbroj a výstroj na lov a rybolov, krmivá a prísady do krmív pre zvieratá, vtáky, ryby a divokú zver, prípravky obsiahnuté v tr. 31 na použitie ako aditíva do krmív pre zvieratá, vtáky, ryby a divokú zver nie na lekárske účely, stelivo pre zvieratá, živá hydina, hydina na chov, živé ryby, plôdik, rybie vajička, dvojročné lososy, dobytčia soľ, bloky minerálnych látok pre zvieratá, kvasnice pre zvieratá; účtovníctvo, výpisy z účtov, analýza výrobných cien, obchodné odhady, revízie účtov, vedenie účtovných kníh, poradenská činnosť na úseku manažérstva a organizácie, obchodný výskum, agentúry obchodných informácií, pomoc pri obchodnom, priemyselnom a podnikateľskom riadení, predvádzanie tovaru, priama inzercia poštovou cestou, reprodukcia dokumentov, dispečing nákladných vozidiel počítačom, poradenská činnosť v odbore priemyselných práv, poradenská činnosť na riadenie podniku, konzultácie týkajúce sa riadenia personálu, prieskum trhu, marketingové štúdie, modelovanie pre inzerciu alebo predaj, prenájom kancelárskych strojov

a vybavenia, fotokopírovanie, styk s verejnosťou, stenografia, prepisy, písanie na stroji, služby zamerané na nábor zamestnancov, organizovanie výstav a konferencií, organizovanie obchodných prehliadok a trhov, sekretárske služby, služby týkajúce sa spracovania dát, služby týkajúce sa riadenia podniku počítačom, obchodné plánovanie, tlačiarske služby, spracovanie textu počítačom, poradenská činnosť pomocou počítača, konzultácie týkajúce sa softvéru, registrácia kariet používaných na finančné transakcie, služby týkajúce sa úverových kariet, propagácia predaja tovaru a služieb, obchodné informácie, ubytovacie kancelárie (bytové), správa nájomných domov, prenájom bytov, bankovníctvo, burzov zastupiteľstvo, zúčtovacie ústavy (finančné), správa majetku, finančné vedenie a poradenská činnosť, finančné služby záruky, poisťovacie zastupiteľstvo, uzatváranie poistenia, kapitálové investície na penzijné poistenie, vydávanie cestovných šekov, financovanie prenájmu - nákupu, požičiavanie na záruku, pôžičky (financovanie), prevádzka lotérií, finančné riaditeľstvo, správa penzijného fondu, úverové zariadenia, vydávanie kreditných kariet, ochrana proti hrdzaveniu vozidiel, asfaltovanie, udržiavanie a oprava horákov, udržiavanie a oprava vozidiel a trajlerov, umývanie vozidiel, umývanie a čistenie vozidiel a trajlerov, umývanie motorových vozidiel, prenájom a čistenie strojov, čistenie odevov, úpravy odevov, vykonávanie dezinfekcie, hubenie škodcov, inštalácie a opravy požiarnych hlásičov, inštalácie a opravy pecí, mazanie vozidiel, inštalácie a opravy vykurovacieho zariadenia, inštalácia kuchynského zariadenia, pranie bielizne, čistenie a oprava výrobkov z kože, žehlenie bielizne, údržba a opravy strojového zariadenia, opravy odevov, inštalácia kancelárskych strojov a vybavenie kancelárií, ich údržba a opravy, maľovanie interiérov a exteriérov, leštenie vozidiel, žehlenie šatstva, opravy a údržba púmp; renovácia odevov; vykonávanie protihrdzovej úpravy; stanice autoservisu; oprava obuvi; maľovanie a oprava štítov; zriaďovanie a opravy telefónov; podvodné stavby; čalúnnictvo, čalúnnické opravy; lakovanie, vulkanizácia; tapetovanie; ničenie buriny; čistenie okien; údržba, opravy a starostlivosť o lode, vrtné súpravy a lietadlá; svetlovodivé vlákna, sťažne na rádiové antény, oscilografy, tlačené obvody; ochranné odevy; parymetre, rádiatelegrafické prístroje, rádiatelemetrické a rádiatelefonické prijímače, telefonické slúchadlá, elektrické relé, zariadenie na diaľkovú kontrolu, elektrické odpory, otáčkomery, slnečné batérie, telemetre, tepelné indigátory, elektrické zariadenie na ochranu proti krádežiam, elektrické vysieláče, rezacie zariadenia na silikónové materiály, indikátory vodnej hladiny, teplomery, súčasť a fitingy na všetok uvedený tovar; zariadenia a prístroje na svietenie, kúrenie, varenie, zmrazovanie, sušenie, ventiláciu a klimatizáciu, dodávku vody a sanitárne účely, odlučovanie plynu, uskladňovanie plynu, likvidáciu alebo využívanie odpadu, spaľovacie zariadenia, teplotné akumulátory, klimatizačné zariadenia, zariadenia na filtrovanie vzduchu, protiosňovacie zariadenia na

automobily, chladiace a mraziace zariadenia, radiátory ústredného kúrenia, elektrické žiarovky, lampy a výbojky, dávkovače a rozdeľovače dezinfekčných prostriedkov na toalety; destilačné aparáty a kolóny, zariadenia na odsávanie a odstraňovanie prachu na priemyselné účely, komínové koncovky, vetracie komíny, zariadenia na šetrenie paliva, regulačné a bezpečnostné príslušenstvo na plynové zariadenia, plynové kahany, regulátory plynu, kahany používané na dezinfekciu, výmenníky tepla, tepelné čerpadlá, zariadenie na pasterizáciu, benzínové kahany, čističky odpadových vôd, uzávery radiátorov, regulačné a bezpečnostné príslušenstvo na vodovodné, plynové alebo olejové zariadenia a potrubia, solárne kolektory používané na kúrenie, solárne pece, elektrické baterky, žiarovky na kontrolu hladiny v tankoch, zariadenia na rozvod vody, zariadenia na filtráciu vody, súčasti a fitingy na všetok uvedený tovar; trajlery (vozidlá), karavany, presunovateľné obydlia, bočné a spodné panelové blatníky na nákladné vozidlá a trajlery, trajlerové podvozky, vozidlové bočné intrúzne stĺpiky, nástupné dosky, konštrukcie podláh batožinového priestoru a vnútrojarka vozidiel, sedadlové rámy, rámy na kabíny traktorov, predné nárazníky a nárazové mreže automobilov, rámy na plavidlá a pozemné vozidlá, rahná, žeriavy, žeriavové portály a rebríky na člny, škrupinové konštrukcie na vozidlá a lietadlá, lepidlá a lepiace pásy na použitie v papiernictve a v domácnosti, atlasy, mapy, papierové alebo plastikové tašky na baliace účely, knihy, karty, tabuľky, plastikové fólie so vzduchovými bublinami na obalové účely, kalendáre, diáre, papierové pásy, karty a disky na záznam počítačových programov, papierové tácky, kontrolné známky, filtračný papier, zaraďovače, papierové zástavky, rukoväti, časopisy (periodiká), noviny, papier, lepenka a plastikové náhradky papiera a lepenky, brožúrky, ťažidlá, špendlíky, perá, ceruzky, násadky na perá a ceruzky, orezávadlá ceruziek, fotografie, obrazy, papierové podložky alebo ich náhradky, papierové alebo plastikové vreckovky, servítky a uteráky, pohľadnice, plagáty, tlačoviny a tlačené publikácie, prospekty, papierové stužky, písárske gummy, pravítka, školské potreby, stojančeky na perá a ceruzky, papierové tkaniny, papierová stolová bielizeň, papierové prestieranie a servítky, peračníky, maliarske štetky, valčeky na maľovanie, materiály z plastických hmôt spevnené fibrom alebo vláknom, alebo nie vo forme dosiek (nie textilných), blokov, tyčí, rúrok a tvarovaných kusov, všetko na použitie vo výrobe, materiály zahrnuté v tr. 17 určené na balenie, utesňovanie alebo izoláciu, izolačné oleje, nevodivé materiály na uchovávanie tepla, lepiace pásy (iné ako na papierenské účely a nie na použitie v lekárstve či v domácnosti), azbestové dosky, pokrývky, záclony, tesniace dosky a stenové krytiny, uhlíkové vlákna iné ako na textilné použitie, sklenené vlákna, tkaniny a materiály z nich vyrobené, hadice (nekovové), izolačné nátery, izolačné laky, trosková vlna, tesniaci materiál na spoje, syntetické živice, spojovacie hadice na radiátory vozidiel, syntetický kaučuk na použitie v priemysle, elastomérne

tesnenia začlenené do tr. 17, tašky, aktovky, vaky, paňazenky, kabley, nákupné tašky cez plece, remene, dáždniky, kufre, nákupné tašky na kolieskach, asfalt, smola, živica, asfaltovo-živičné zlúčeniny, roztoky a emulzie asfaltovo-živičné (nie náterového charakteru), stavebný materiál a tovar obsiahnutý v tr. 19 na použitie v stavebníctve, azbestocement, azbestová malta, asfaltová dlažba, živičné koberce na cesty, živičné výrobky na stavby a cestné staviteľstvo, rámové konštrukcie a obvodové konštrukcie na stavby a stavebné inžinierstvo nie z kovu, kesóny na podvodné stavby, komíny, ohňovzdorné cementové povlaky, podlahové dosky a podlahové dlaždice nie z kovu, šamot, stavbárske budy, stropnice, laty, mrežovina a preklady nie z kovu, makadam, stĺpy a tyče nie z kovu, stavebné panely nie z kovu, prefabrikované plošiny a výložníky nie z kovu, žiaruvzdorné služby týkajúce sa inštalácie a udržiavania počítačov, telegrafný styk, telefónny styk, zasielanie depeší, odosielanie telegramov, telegrafné služby, rozhlas po drôte, ďalekopisné služby, faxovacie služby, obstarávanie kuriérskych služieb, zariaďovanie rekreačných plavieb, zariaďovanie turistických ciest, prenájom člnov, doprava člnov, rezervácia miesteniek (ciest), autobusová doprava, parkovanie áut, prenájom áut, doprava áut, prenájom autokarov, sprevádzanie cestujúcich, ochrana cestujúcich, doručovanie balíčkov, prenájom parkovísk, doprava cestujúcich, zábavné plavby člnom, prehliadky pamätihodností (turistické), doprava taxislužbou, cestovné kancelárie, prenájom nákladných vozov a vozidiel, odťahovanie vozidiel, uskladňovanie lodí, distribúcia, zásobovanie, doprava a uskladňovanie pevných palív, ropy, nafty a mazív, služby týkajúce sa protikorózných náterov a kovových povlakov, služby na úseku spracovania ropy, služby týkajúce sa údržby zariadení, strojov a nástrojov používaných pri vykonávaní vrto a dolovaní, vydávanie kníh, služby na úseku výchovy a vzdelávania, inštruktáže, požičkovne kníh, zariaďovanie rekreácií, vyučovanie, organizovanie súťaží, názorné predvádzanie a výstavy na všetky vyučobvé a zábavné účely, služby na úseku výchovy k manažérstvu, požičkovanie filmov, videozáznamov a audiozáznamov, zábavy, obstarávanie bývania, ubytovania v hoteloch a kempingoch, analýzy ťažby z ropných polí; chov zvierat; architekturné konzultácie; verejné kúpaliská; rezervácia ubytovania v penzióne, hoteli, v kempingu a vedenie týchto zariadení, kaviarne, automaty, kantíny, dodávka hotových jedál, požičkovanie odevov; programovanie počítačov, prenájom počítačov; priemyselné vzory, služby týkajúce sa obalových vzorov; vrtanie studní; strojnictvo, technické kreslenie; obstarávanie výstavných priestorov; letecké a pozemné práškovanie poľnohospodárskymi chemikáliami, geologický prieskum; geologický výskum, geologický dozor; nočné hliadky; záhradníctvo; informácie o móde; výzdoba interiérov; námorné loďstvo, vzdušný a pozemný dozor; masáže; meteorologické informácie; ropný priemysel, dozor na ropných poliach, testovanie studní na ťažbu ropy; fyzioterapia; reštaurácia; bezpečnostné konzultácie; snack-

bary; testovacie materiály, psychologické testy; prenájom uniforiem; prenájom predajných automatov; lahôdkarstvo; zaistovanie jedál do domu, hostince, zaistovanie jedál a nápojov pre iných, služby týkajúce sa prenájmu a nájmu miestností; zariadenie na holenie, kúpanie, sprchovanie, saunovanie a zariadenie sociálne; kadernícke a holičské salóny; zdravotnícke služby; služby zaistujúce informácie o počasí; služby na zariaďovanie a prevádzkovanie výstav, služby na navrhovanie počítačového softvéru; vzorkovacie služby pre maloobchod a veľkoobchod, tlačiarenské styky; analýzy; poradné, konzultačné a návrhové služby týkajúce sa ropy, motorovej nafty a maloobchodných priemyselných odvetví; riadenie a využívanie priemyselného vlastníctva; maloobchodné služby.

7 (511) 1, 2, 3, 4, 5, 6, 7, 9, 11, 12, 16, 17, 18, 19, 20, 21, 25, 28, 31, 35, 36, 37, 38, 39, 40, 41, 42

(540)



(732) **BPAMOCO p. l. c.**, Britannic House, 1 Finsbury Circus, London EC2M 7B, GB;

(740) Hörmannová Zuzana, Ing., Bratislava, SK;

(111) **171 020**

(151) 30.08.1992

(156) 07.05.2001

(180) 07.05.2011

(210) 61625

(220) 07.05.1991

(510) Chemické výrobky na použitie v priemysle, hydraulické kvapaliny, prevodové oleje a kvapaliny, nemrznúce kvapaliny a chladivá do motorov, brzdové kvapaliny, kvapaliny na obrábanie kovov, kvapaliny na vrtanie kameňa, oleje a tuky, mazivá, palivá, rezné oleje, hydraulické oleje.

7 (511) 1, 4

(540) **ENERGEAR**

(732) **BPAMOCO p. l. c.**, Britannic House, 1 Finsbury Circus, London EC2M 7B, GB;

(740) Hörmannová Zuzana, Ing., Bratislava, SK;

(111) **171 021**

(151) 30.08.1992

(156) 07.05.2001

(180) 07.05.2011

(210) 61624

(220) 07.05.1991

(510) Chemické výrobky na použitie v priemysle, hydraulické kvapaliny, prevodové oleje a kvapaliny, nemrznúce kvapaliny a chladivá do motorov, brzdové kvapaliny, kvapaliny na obrábanie kovov, kvapaliny na vrtanie kameňa, oleje a tuky, mazivá, palivá, rezné oleje, hydraulické oleje.

7 (511) 1, 4

(540) **BIOBIKE**

(732) **BPAMOCO p. l. c.**, Britannic House, 1 Finsbury Circus, London EC2M 7B, GB;

(740) Hörmannová Zuzana, Ing., Bratislava, SK;

(111) **171 022**

(151) 30.08.1992

(156) 07.05.2001

(180) 07.05.2011

(210) 61623

(220) 07.05.1991

(510) Chemické výrobky na použitie v priemysle, hydraulické kvapaliny, prevodové oleje a kvapaliny, nemrznúce kvapaliny a chladivá do motorov, brzdové kvapaliny, kvapaliny na obrábanie kovov, kvapaliny na vrtanie kameňa, oleje a tuky, mazivá, palivá, rezné oleje, hydraulické oleje.

7 (511) 1, 4

(540) **HYPOGEAR**

(732) **BPAMOCO p. l. c.**, Britannic House, 1 Finsbury Circus, London EC2M 7B, GB;

(740) Hörmannová Zuzana, Ing., Bratislava, SK;

(111) **171 024**

(151) 30.08.1992

(156) 06.05.2001

(180) 06.05.2011

(210) 61597

(220) 06.05.1991

(510) Pracie prípravky, zmäkčovadlá látok.

7 (511) 3

(540) **SOFLAN**

(732) **Colgate - Palmolive Company**, spoločnosť zriadená podľa zákonov štátu Delaware, 300 Park Avenue, New York, NY 10022 - 7499, US;

(740) Hörmannová Zuzana, Ing., Bratislava, SK;

(111) **171 025**

(151) 30.08.1992

(156) 06.05.2001

(180) 06.05.2011

(210) 61596

(220) 06.05.1991

(510) Pracie prípravky, zmäkčovadlá látok.

7 (511) 3

(540) **SOFTLAN**

(732) **Colgate - Palmolive Company**, spoločnosť zriadená podľa zákonov štátu Delaware, 300 Park Avenue, New York, NY 10022 - 7499, US;

(740) Hörmannová Zuzana, Ing., Bratislava, SK;

(111) **171 059**

(151) 30.08.1992

(156) 17.04.2001

(180) 17.04.2011

(210) 61315

(220) 17.04.1991

7 (511) 9, 41, 42

(510) Vedecké, navigačné, dohliadajúce a navigačné prístroje a nástroje (vrátane bezdrôtových), fotografické, kinematografické, optické, prístroje a nástroje na váženie a meranie, prístroje a nástroje signalizačné, kontrolné (inšpekčné), prístroje a nástroje na účely záchranné a učebné, automaty uvádzané do činnosti vhadením mince alebo známky, prístroje na záznam a reprodukciu hovoreného slova vrátane fonografických záznamov, hudobných kaziet a videokaziet, registračné pokladnice a počítačacie stroje, hasiace prístroje, služby pre zábavu, služby v baroch a reštauráciách.

(540)



(732) **PHILIP MORRIS PRODUCTS INC.**, spoločnosť zriadená podľa zákonov štátu Virginia, Richmond, Virginia, US;

(740) Bušová Eva, JUDr., Bratislava, SK;

(111) 171 063

(151) 30.09.1992

(156) 07.05.2001

(180) 07.05.2011

(210) 61626

(220) 07.05.1991

(510) Chemické výrobky na použitie v priemysle, hydraulické kvapaliny, prevodové oleje a kvapaliny, nemrznúce kvapaliny a chladivá do motorov, brzdové kvapaliny, kvapaliny na obrábanie kovov, kvapaliny na vŕtanie kameňa, oleje a tuky, mazivá, palivá, rezné oleje, hydraulické oleje.

7 (511) 1, 4

(540) **AUTRAN**

(732) **BP AMOCO p. l. c.**, Britannic House, 1 Finsbury Circus, London EC2M 7B, GB;

(740) Hörmannová Zuzana, Ing., Bratislava, SK;

(111) 171 098

(151) 08.09.1992

(156) 05.04.2001

(180) 05.04.2011

(210) 61148

(220) 05.04.1991

(510) Hotelové a motelové služby, rezervačné služby pre hotely a motely.

7 (511) 42

(540) **BEST WESTERN**

(732) **Best Western International, Inc.**, spoločnosť zriadená podľa zákonov štátu Arizona, Phoenix, Arizona, US;

(740) ROTT, RŮŽIČKA & GUTTMANN, v. o. s., Bratislava, SK;

(111) 171 127

(151) 04.09.1992

(156) 02.05.2001

(180) 02.05.2011

(210) 61546

(220) 02.05.1991

(510) Televízory, videomagnetofóny, videogramofóny, telefaxy, telefóny, prijímače satelitného vysielania, rádioprijímače s nízkofrekvenčným magnetofónom, prehrávače kompaktných platní, stereofónne súpravy, mikrovlnné rúry.

7 (511) 9, 11

(540)

## Symphonic

(732) **Funai Electric Company Limited**, 7-1, Nakagaito 7-Chome, Daito-Shi, Osaka, JP;

(740) ROTT, RŮŽIČKA & GUTTMANN, v. o. s., Bratislava, SK;

(111) 171 132

(151) 04.09.1992

(156) 22.05.2001

(180) 22.05.2011

(210) 61859

(220) 22.05.1991

(450) 05.11.1997

7 (511) 30

(511) 30 - Cestoviny, omáčky na jedlá z cestovín, syry, polotovary na prípravu jedál.

(540) **DI GIORNO**

(732) **KRAFT FOODS HOLDINGS, INC.**, Three Lakes Drive, Northfield, Illinois 60093, US;

(740) Bezák Marián, Ing., Bratislava, SK;

(111) 171 133

(151) 08.09.1992

(156) 22.05.2001

(180) 22.05.2011

(210) 61862

(220) 22.05.1991

(510) Prenosné alebo pevne zabudované, alebo zabudované vo vozidlách rádioprijímače, rádiové prijímače kombinované s inými zvukovými prístrojmi, prístroje na stereofónne počúvanie, modulátory na prenos v krátkovlnnom pásme, rádiové prijímače s plynulým samočinným nastavovaním frekvencie, telefaxy a kopirovacie prístroje, telefóny s prenosom zvuku po drôte aj bezdrôtové, kombinácie drôtových aj bezdrôtových telefónov, automatické telefónne vodiče, výstražné zariadenia proti krádeži vozidiel.

7 (511) 9, 12

(540)





(732) **Cobra Electronics Corporation**, 6500 West Cortland, Chicago, Illinois, US;  
 (740) Bušová Eva, JUDr., Bratislava, SK;

(111) **171 134**  
 (151) 08.09.1992  
 (156) 22.05.2001  
 (180) 22.05.2011  
 (210) 61863  
 (220) 22.05.1991  
 (510) Prenosné alebo pevne zabudované, alebo zabudované vo vozidlách rádiový prijímače, rádiové prijímače kombinované s inými zvukovými prístrojmi, prístroje na stereofónne počúvanie, modulátory na prenos v krátkovlnnom pásme, rádiové prijímače s plynulým samočinným nastavovaním frekvencie, telefaxy a kopírovacie prístroje, telefóny s prenosom zvuku po drôte aj bezdrôtové, kombinácie drôtových aj bezdrôtových telefónov, automatické telefónne vodiče, výstražné zariadenia proti krádeži vozidiel.

7 (511) 9, 12

(540) **COBRA**

(732) **Cobra Electronics Corporation**, 6500 West Cortland, Chicago, Illinois, US;  
 (740) Bušová Eva, JUDr., Bratislava, SK;

(111) **171 136**  
 (151) 09.09.1992  
 (156) 24.05.2001  
 (180) 24.05.2011  
 (210) 61897  
 (220) 24.05.1991  
 (510) Sušienky, pečivo, krekerky.

7 (511) 30

(540)

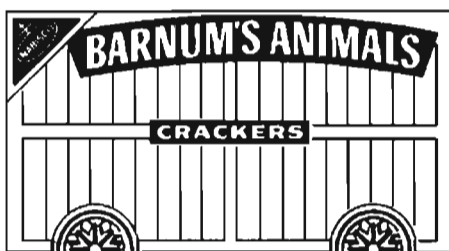

(732) **NABISCO, Inc.**, spoločnosť zriadená podľa zákonov štátu New Jersey, 7 Campus Drive, Parsippany, New Jersey 07054-0311, US;  
 (740) Tomeš Pavol, Ing., Bratislava, SK;

(111) **171 150**  
 (151) 30.09.1992  
 (156) 31.01.2001  
 (180) 31.01.2011  
 (210) 60298  
 (220) 31.01.1991  
 (510) Varené jedlá zložené najmä z mäsa, grilované steaky na ražni z dreva, ako sú steaky na korení, na parížskych hubách, rozbíť, rezne z kolenok, ramstek, filety, steaky z bravčového chrbta, steaky z baranieho stehna, bravčové rebierka, jedlá pripra-

vené na konzumáciu zložené hlavne z morských plodov, najmä kôrovce alebo lastúry, polievky, šaláty, šalátové omáčky, pripravené cestoviny, nealkoholické nápoje, pivo, alkoholické nápoje, ekonomické porady reštauračným podnikom vrátane porad na plánovanie a na vedenie týchto podnikov, porady na riadenie, kontrolu a dohľad nad reštauračnými podnikmi, ubytovacie a reštauračné (stravovacie) služby, rezervovanie hotela na účet tretieho, oslobodenie gastronomických podnikov od poplatkov, obstarávanie licencií, ekonomického a technického know-how reštauračným podnikom.

7 (511) 29, 30, 32, 33, 35, 42  
 (540)



(732) **MAREDO Gaststätten GmbH & Co Betriebs KG**, Rathausplatz 5, D-71063 Sindelfingen, DE;  
 (740) Mešková Viera, Ing., Bratislava, SK;

(111) **171 159**  
 (151) 30.09.1992  
 (156) 03.05.2001  
 (180) 03.05.2011  
 (210) 61578  
 (220) 03.05.1991  
 (510) Izolovaná sójová bielkovina na humánne použitie.

7 (511) 29

(540) **SUPRO**

(732) **Protein Technologies International, Inc.**, spoločnosť zriadená podľa zákonov štátu Delaware, 1034 Danforth Drive, St. Louis, Missouri 63102, US;  
 (740) Bušová Eva, JUDr., Bratislava, SK;

(111) **171 203**  
 (151) 18.09.1992  
 (156) 07.03.2001  
 (180) 07.03.2011  
 (210) 60743  
 (220) 07.03.1991  
 (510) Vedecké a meracie prístroje a nástroje, optické prístroje a nástroje, ich časti a príslušenstvo vrátane objektívov, okulárov, optických mriežok, zaostrovacích mechanizmov, mikroskopy a ich časti, clony, uzávierky, optické tabuľky a posuvné zariadenia, nosiče a držiaky optických sústav, závitové a hrebeňové zariadenia, systémy tlmiace vibrácie, optické zdroje, optické súčiastky vrátane šošoviek, kondenzorov, zrkadiel, okienok, plochých skiel, deliče lúčov, vzorkovanie lúčov, optické spojky a optické deliče, polarizátory svetla, prizma a filtre, lasery, laserové diódy, časti a príslušenstvo na lasery, elektrooptické súčiastky vrátane spojok, deličov, polarizátorov, modulátorov,

tienidiel optických lúčov a detektorov optických lúčov.

7 (511) 9  
(540)

**MELLES GRIOT**

(732) **MELLES GRIOT, INC.**, spoločnosť zriadená podľa zákonov štátu Nevada, Irvine, California, US;

(740) Žovicová Viera, Mgr., Bratislava, SK;

(111) 171 206  
(151) 18.09.1992  
(156) 25.04.2001  
(180) 25.04.2011  
(210) 61468  
(220) 25.04.1991

(510) Silikónová guma v kvapalnej forme, silikónová guma ako polotovar, silikónová guma na použitie v zdravotníctve.

7 (511) 1, 5, 17  
(540)

**DOW CORNING**  
**STI**

(732) **Dow Corning Corporation**, spoločnosť zriadená podľa zákonov štátu Michigan, Midland, Michigan 48686-0994, US;

(740) Žovicová Viera, Mgr., Bratislava, SK;

(111) 171 240  
(151) 30.09.1992  
(156) 20.05.2001  
(180) 20.05.2011  
(210) 61806  
(220) 20.05.1991

(510) Bonbóny z ovocnej gumy v spojení s penovým cukrom a/alebo škoricou, a/alebo želé.

7 (511) 30

(540) **TROLLI**

(732) **Mederer GmbH**, Ostendstrasse 94, 90763 Fürth, DE;

(740) Bušová Eva, JUDr., Bratislava, SK;

(111) 171 262  
(151) 30.09.1992  
(156) 25.03.2001  
(180) 25.03.2011  
(210) 60972  
(220) 25.03.1991

(510) Mydlo, bieliace prípravky a iné pracie prostriedky, čistiace a leštiace prípravky (s výnimkou na čistenie a leštenie kože a imitácie kože), odmasťovacie, odtučňovacie a brúsne prípravky, čistiace

činidlá na sklo, drevo, kameň, dlaždice, podlahoviny, kovy a plastické hmoty (s výnimkou imitácie kože).

7 (511) 3

(540) **MEISTER PROPER**

(732) **Procter & Gamble A. G.**, 1 rue du Préde-la-Bichette, CH-1211 Ženeva 2, CH;

(740) Bušová Eva, JUDr., Bratislava, SK;

(111) 171 303  
(151) 23.09.1992  
(156) 08.05.2001  
(180) 08.05.2011  
(210) 61636  
(220) 08.05.1991  
(450) 06.11.1996

(510) Pracie a bieliace prípravky, čistiace prípravky, mydlo, leštiace prípravky, odmasťovacie prípravky, kozmetické výrobky, voňavkárské vrátane éterických olejov, vodičky na vlasy, zubné pasty a prášky.

7 (511) 3

(540) **SPEIK**

(732) **SETUZA, a. s.**, Žukovova 100, 401 29 Ústí nad Labem, CZ;

(740) Fajnorová Mária, Ing., Bratislava, SK;

(111) 171 304  
(151) 23.09.1992  
(156) 08.05.2001  
(180) 08.05.2011  
(210) 61637  
(220) 08.05.1991  
(450) 02.10.1996

(510) Pracie a bieliace prípravky, čistiace prípravky, mydlo, leštiace prípravky, odmasťovacie prípravky, kozmetické výrobky, voňavkárské vrátane éterických olejov, vodičky na vlasy, zubné pasty a prášky.

7 (511) 3

(540) **PERLIČKA**

(732) **SETUZA, a. s.**, Žukovova 100, 401 29 Ústí nad Labem, CZ;

(740) Majlingová Mária, Ing., Bratislava, SK;

(111) 171 305  
(151) 23.09.1992  
(156) 08.05.2001  
(180) 08.05.2011  
(210) 61638  
(220) 08.05.1991  
(450) 02.10.1996

(510) Pracie a bieliace prípravky, čistiace prípravky, mydlo, leštiace prípravky, odmasťovacie prípravky, kozmetické výrobky, voňavkárské vrátane éterických olejov, vodičky na vlasy, zubné pasty a prášky.

7 (511) 3

(540) **JARO**

(732) **SETUZA, a. s.**, Žukovova 100, 401 29 Ústí nad Labem, CZ;  
(740) Majlingová Mária, Ing., Bratislava, SK;

(111) **171 306**  
(151) 23.09.1992  
(156) 08.05.2001  
(180) 08.05.2011  
(210) 61639  
(220) 08.05.1991  
(450) 02.10.1996  
(510) Pracie a bieliace prípravky, čistiace prípravky, mydlo, leštiace prípravky, odmasťovacie prípravky, kozmetické výrobky, voňavkárské vrátane éterických olejov, vodičky na vlasy, zubné pasty a prášky.

7 (511) 3

(540) **DON**

(732) **SETUZA, a. s.**, Žukovova 100, 401 29 Ústí nad Labem, CZ;  
(740) Majlingová Mária, Ing., Bratislava, SK;

(111) **171 327**  
(151) 30.09.1992  
(156) 15.04.2001  
(180) 15.04.2011  
(210) 61260  
(220) 15.04.1991  
(510) Plniace perá, guľôčkové perá, súpravy ceruziek, atrament, atramentové náboje a náplne, tuhy, gumovacie gummy.

7 (511) 16

(540) **INSIGNIA**

(732) **PARKER PEN PRODUCTS**, 101 Syon Lane, Isleworth, Middlesex TW7 5NP, GB;  
(740) Haspel Ladislav, JUDr., CSc., Piešťany, SK;

(111) **171 415**  
(151) 23.09.1992  
(156) 04.01.2001  
(180) 04.01.2011  
(210) 59908  
(220) 04.01.1991  
(510) Mäso, ryby vrátane mäkkýšov a kôrovcov, hydina, zverina; mäsové výťažky, konzervovaná, sušená a varená zelenina a ovocie; rôsoly, zaváraniny; vajcia, mlieko a iné mliečne výrobky vrátane mliečnych nápojov, jedlé oleje a tuky; konzervované potraviny; zelenina naložená v octe; káva, čaj, kakao, cukor, ryža, tapioka, ságo, kávové náhradky; múka a obilné výrobky určené na ľudskú výživu, napríklad ovsené vločky a pod.; nápoje z kávy, kakaa alebo čokolády; chlieb, sucháre a sušienky, koláče, jemné pečivo a cukrovinky; zmrzlina, med, sirup z melasy, kvasnice, prášky do pečiva; soľ, horčica, čierne korenie, ocot, chuťové omáčky; korenie, ľad.

7 (511) 29, 30

(540) **FELIX**

(732) **PROCORDIA FOOD AB**, 241 61 Eslöv, SE;  
(740) Bušová Eva, JUDr., Bratislava, SK;

(111) **171 486**  
(151) 08.07.1992  
(156) 08.08.2000  
(180) 08.08.2010  
(210) 58280  
(220) 08.08.1990  
(510) Minerálne a sódové vody a ostatné nealkoholické nápoje, ovocné džúsy a koncentráty, prípravky na výrobu nápojov.

7 (511) 32

(540) **REALEMON**

(732) **Eagle Family Foods, Inc.**, 220 White Plains Road, Tarrytown, New York 10591, US;  
(740) ROTT, RÚŽIČKA & GUTTMANN, v. o. s., Bratislava, SK;

(111) **171 539**  
(151) 03.12.1992  
(156) 11.02.2001  
(180) 11.02.2011  
(210) 60394  
(220) 11.02.1991  
(510) Varené jedlá zložené najmä z mäsa, grilované steaky na ražni z dreva, ako sú steaky na korení, na parížskych hubách, rozbiť, rezne z kolienok, ramstek, filety, steaky z bravčového chrbta, steaky z baranieho stehna, bravčové rebierka, jedlá pripravené na konzumáciu zložené hlavne z morských plodov, najmä kôrovce alebo lastúry, polievky, šaláty, šalátové omáčky, pripravené cestoviny, nealkoholické nápoje, pivo, alkoholické nápoje, ekonomické porady reštauračným podnikom vrátane porád na plánovanie a na vedenie týchto podnikov, porady na riadenie, kontrolu a dohľad nad reštauračnými podnikmi, ubytovacie a reštauračné (stravovacie) služby, rezervovanie hotela na účet tretieho, oslobodenie gastronomických podnikov od poplatkov, obstarávanie licencií, ekonomického a technického know-how reštauračným podnikom.

7 (511) 29, 30, 32, 33, 35, 42

(540)



(732) **MAREDO Gaststätten GmbH & Co Betriebs KG**, Rathausplatz 5, D-71063 Sindelfingen, DE;  
(740) Mešková Viera, Ing., Bratislava, SK;

(111) **171 542**  
(151) 03.12.1992  
(156) 18.04.2001  
(180) 18.04.2011  
(210) 61345  
(220) 18.04.1991

(510) Prístroje na záznam, prenos a reprodukciu hovoreného slova, videokazety, pásky na obrazový záznam, videoplatne, platne, magnetofónové pásky, audiokazety, činnosť vyučovacia, vzdelávacia, zábavná, najmä vykonávaná prostredníctvom filmov, audiovideomatriálov vrátane televíznych programov, platní, kaziet, videoplatní.

7 (511) 9, 41

(540) **FoxVideo**

(732) **TWENTIETH CENTURY FOX FILM CORPORATION**, spoločnosť zriadená podľa zákonov štátu Delaware, Los Angeles, California, US;  
(740) Tomeš Pavol, Ing., Bratislava, SK;

(111) **171 548**

(151) 03.12.1992

(156) 20.05.2001

(180) 20.05.2011

(210) 61803

(220) 20.05.1991

(510) Navrhovanie, výroba, predaj a montáž strešných okien na povalové priestory a obytné podkrovné miestnosti.

7 (511) 19, 37, 42

(540)



(732) **Ruta Jan, Ing.**, Vítězná 810/4, 460 01 Liberec, CZ;

(740) Mešková Viera, Ing., Bratislava, SK;

(111) **171 583**

(151) 03.12.1992

(156) 06.05.2001

(180) 06.05.2011

(210) 61589

(220) 06.05.1991

(510) Pracie prostriedky.

7 (511) 3

(540) **FABMATIC**

(732) **Colgate - Palmolive Company**, spoločnosť zriadená podľa zákonov štátu Delaware, 300 Park Avenue, New York, NY 10022 - 7499, US;

(740) Hörmannová Zuzana, Ing., Bratislava, SK;

(111) **171 585**

(151) 03.12.1992

(156) 06.05.2001

(180) 06.05.2011

(210) 61591

(220) 06.05.1991

(510) Zubné kefký.

7 (511) 21

(540) **DIAMOND HEAD**

(732) **Colgate - Palmolive Company**, spoločnosť zriadená podľa zákonov štátu Delaware, 300 Park Avenue, New York, NY 10022 - 7499, US;

(740) Hörmannová Zuzana, Ing., Bratislava, SK;

(111) **171 586**

(151) 03.12.1992

(156) 06.05.2001

(180) 06.05.2011

(210) 61592

(220) 06.05.1991

(510) Ústna voda, nite na čistenie medzizubných priestorov, zubné kefký.

7 (511) 5, 10, 21

(540) **COLGATE**

(732) **Colgate - Palmolive Company**, spoločnosť zriadená podľa zákonov štátu Delaware, 300 Park Avenue, New York, NY 10022 - 7499, US;

(740) Hörmannová Zuzana, Ing., Bratislava, SK;

(111) **171 587**

(151) 03.12.1992

(156) 06.05.2001

(180) 06.05.2011

(210) 61593

(220) 06.05.1991

7 (511) 3, 5

(511) Toaletné mydlo, prípravky na starostlivosť o pokožku.

(540) **PROTEX**

(732) **Colgate - Palmolive Company**, spoločnosť zriadená podľa zákonov štátu Delaware, 300 Park Avenue, New York, NY 10022 - 7499, US;

(740) Hörmannová Zuzana, Ing., Bratislava, SK;

(111) **171 595**

(151) 03.12.1992

(156) 28.06.2001

(180) 28.06.2011

(210) 62424

(220) 28.06.1991

(510) Chemické výrobky na použitie v priemysle, hydraulické oleje a kvapaliny, prevodové oleje a kvapaliny, nemrznúce kvapaliny a chladivá do motorov, brzdové kvapaliny, kvapaliny na obrábanie kovov, kvapaliny na vŕtanie kameňa, oleje a tuky, mazivá, palivá, rezné oleje.

7 (511) 1, 4

(540) **ENERSYN**

(732) **BP AMOCO p. l. c.**, Britannic House, 1 Finsbury Circus, London EC2M 7B, GB;

(740) Hörmannová Zuzana, Ing., Bratislava, SK;

(111) **171 606**

(151) 10.12.1992

(156) 28.05.2001

(180) 28.05.2011

(210) 61920

(220) 28.05.1991

(450) 08.10.1997

(510) Elektronické zariadenie na zber, predbežné spracovanie a spracovanie dát, obchodná činnosť a služby v oblasti výpočtovej techniky a kancelárskych strojov, riešenie úloh v oblasti elektroniky a výpočtovej techniky pre zákazníkov, technicko-programové komplexy a ich servis v oblasti informatiky a identifikačných systémov, poradenské, konzultačné a školiťské služby v oblasti technicko-programových komplexov.

7 (511) 9, 16, 35, 41, 42  
(540)



(732) **ELAS, spol. s r. o.**, 97104 Prievidza, SK;  
(740) Mešková Viera, Ing., Bratislava, SK;

(111) **171 626**  
(151) 14.12.1992  
(156) 03.05.2001  
(180) 03.05.2011  
(210) 61576  
(220) 03.05.1991  
(450) 03.04.1996

(510) Odevy, bielizeň, topánky, črievce, šľapky, mäso, ryby vrátane mäkkýšov, kôrovcov, hydina, divina, mäsové výťažky, konzervovaná, sušená a varená zelenina a ovocie, rôsoly, zaváraniny, vajcia, mlieko a iné mliečne výrobky vrátane mliečnych nápojov, jedlé oleje a tuky, konzervované potraviny, zelenina naložená v octe, reštauračné služby a donáška jedál cez ulicu.

7 (511) 25, 29, 42  
(540)



(732) **NATHAN S FAMOUS SYSTEMS, Inc.**, Westbury, N.Y., US;  
(740) Tomeš Pavol, Ing., Bratislava, SK;

(111) **171 630**  
(151) 14.12.1992  
(156) 16.04.2001  
(180) 16.04.2011  
(210) 61285  
(220) 16.04.1991

(510) Tlačoviny, noviny a periodiká, knihy, potreby na viazanie, kancelárske lepidlá, papier, kartón a výrobky z týchto materiálov, krúžkové bloky, skriňové zaraďovače, dosky s upínacím zariadením alebo bez neho, zaraďovače, viazače vrátane držiakov z plastov a/alebo kovov na tieto viazače, karty, držiaky kariet, kontajnery na karty, tab index cards a značkovače na ne, zošívачky, zakladacie systémy, police, registračné skrine, index stoly a stojany, stojany na spisy, mobilné registračné zariadenie na karty.

7 (511) 16, 20  
(540) **ACCO**

(732) **ACCO WORLD CORPORATION**, spoločnosť zriadená podľa zákonov štátu Delaware, 300 Tower Parkway, Lincolnshire, Illinois, US;  
(740) Fajnorová Mária, Ing., Bratislava, SK;

(111) **171 655**  
(151) 14.12.1992  
(156) 18.03.2001  
(180) 18.03.2011  
(210) 60869  
(220) 18.03.1991

(510) Časopisy, knihy, vydávanie tlačovín a časopisov.  
7 (511) 16, 41

(540) **RODIČE**

(732) **Gruner + Jahr Aktiengesellschaft & Co.**, Am Vossbarg, 2210 Itzehoe, DE;  
(740) Žovicová Viera, Mgr., Bratislava, SK;

(111) **171 778**  
(151) 30.12.1992  
(156) 23.05.2001  
(180) 23.05.2011  
(210) 61886  
(220) 23.05.1991

(510) Papier a výrobky z papiera, lepenka a kartonážne výrobky, tlačoviny, časopisy, periodiká, knihy, výrobky knižárske, fotografie, písacie potreby, kancelárske lepidlá, potreby pre umelcov, písacie stroje a kancelárske potreby s výnimkou nábytku, učebné a školské potreby a pomôcky, hracie karty, tlačiarenské písmená, štočky.

7 (511) 16  
(540)



(732) **Merck & Co., Inc.**, spoločnosť zriadená podľa zákonov štátu New Jersey, One Merck Drive, Whitehouse Station, New Jersey 08889-0100, US;  
(740) Bušová Eva, JUDr., Bratislava, SK;

(111) **171 883**  
(151) 30.12.1992  
(156) 08.05.2001  
(180) 08.05.2011  
(210) 61655  
(220) 08.05.1991

(510) Chemické výrobky, látky a prípravky na použitie v priemysle a priemyselných alebo výrobných procesoch, lesníctve, poľnohospodárstve, záhradníctve, vede a pri fotografovaní, umelé a syntetické živice, plasty na priemyselné použitie, komposty, prírodné hnojivá, umelé hnojivá, hasiace zmesi, prípravky na ohňovzdornú impregnáciu, temperovacie látky, chemické prípravky na spájkovanie a zváranie, chemikálie na konzervovanie potravín, glej, lepidlá a cementy obsiahnuté v tr. 1, plyny (v pevnej, tekutej alebo plynnej forme),

olejové dispergovadla, chemikálie na odľučovanie olejov, hydraulické oleje a kvapaliny, oleje a kvapaliny do prevodoviek, chemické aditíva do palív, mazív, motorového benzínu, fungicídov, insekticídov, germicídov, biocídov, prostriedkov na hubenie rias, parazitov, pesticídov, prostriedkov na hubenie buriny a do herbicídov, vrtných kalov, mazív na vrtné súpravy, vrtné kaly, nemrznúce zmesi a prípravky proti zamŕzaniu, prípravky na chladenie motorov, kalfiace kvapaliny, kvapaliny používané pri obrábaní kovov, kvapaliny používané na prenos tepla, kvapaliny pohlcujúce kmity, okyslené vody na nabíjanie akumulátorov a batérií, odpeňovacie roztoky na akumulátory a batérie, prostriedky proti zanášanju sviečok motora, prostriedky proti tvoreniu usadenín a krúst, antidetonátory na vnútorné spaľovacie motory; diagnostické prípravky na vedecké účely; filtračné materiály a médiá; fixačné prípravky; prípravky šetriace palivo, katalyzátory; konzervačné prípravky na použitie v murárstve (s výnimkou náterov), prípravky na báze mikroorganizmov nie na lekárske alebo veterinárne použitie, lisovacie prípravky, chemické prípravky na sebaobranu; umelé zeminy; činidlá podporujúce napínanie; zmesi na opravu pneumatík, vulkanizačné prípravky, chemikálie proti zahmlievaniu okien, laminátové materiály pozostávajúce z textilného alebo papierového základu impregnovaného termosetmi na priemyselné účely, silikóny a silikáty, kvapaliny do automatických prevodoviek, antikorozívne prípravky a substancie, spájadlá do náterov, cementy, štukové malty, farby na natieranie, fermeže a laky, ochranné nátery a tmely, farbivá, temperové farby, emaily na maľovanie, moridlá, pigmenty, kovy v práškovej forme, živice, zahusťovadlá, riedidlá a pigmenty na všetky farby, fermeže alebo laky, oleje na konzervovanie dreva, elastomérické nátery (vo forme farieb); toaletné, kozmetické a kúpeľové prípravky bez liečivých účinkov, parfumy, voňavkárstvo, kozmetika; zmesi odstraňujúce farbu, lak a náter, čistiacie a odmasťujúce tekutiny a prípravky (nie na použitie v priemysle a výrobných postupoch alebo na lekárske účely), bieliacie prípravky a iné látky na použitie pri praní bielizne, prostriedky na čistenie, leštenie, drhnutie a odieranie; prípravky na čistenie zubov, dezodoranty na osobné použitie, depilátory a depilačné prípravky, mydlá, vosky, vlasová kozmetika, ústne vody (nie na lekárske účely), éterické oleje, vazelína z ropy (na kozmetické účely), pieskový a sklenený papier, prípravky odstraňujúce kotlový kameň na použitie v domácnostiach, bieliacie krémy na tvár, opaľovacie prípravky, talkový zasypací púder, oleje a tuky, mazadlá, tekuté, plynné a pevné palivá, práškovacie a prach absorbujúce zmesi, svietiace látky, vosk na použitie vo výrobe, nechemické aditívy do olejov a palív, olej na konzerváciu muriva, žltá vazelína na priemyselné účely, loj, tekutiny do automatických prevodoviek, farmaceutické, veterinárne a sanitárne prípravky, dezinfekčné prípravky, prípravky na hubenie buriny a škodcov, herbicidy, fungicidy, insekticidy, prípravky na hubenie parazitov, rias, biocidy, bakteriocídne prípravky a pesticidy, proteínové kon-

centráty vyrobené na báze ropy na použitie ako nutričné aditívy do potravín, dietetické potraviny obsahujúce také koncentráty, aditíva používané do krmu na lekárske účely, lepidlá na zubolekárske účely alebo umelé chrupy, prípravky na osviežovanie alebo čistenie vzduchu, dentálne brúsivá, cementy, materiály na plomby a amalgámy, obvazy, pásy na sanitárne účely, plienky na inkontinenciu alebo na sanitárne účely, žltá vazelína na lekárske účely, menštruačné a zdravotné nohavičky, menštruačné pásiky, vložky, vata, tampóny, prostriedky na morenie semien, hygienické podšívky pančuchových nohavíc, detergenty na lekárske a veterinárne účely, kovové kontajnery na stlačený plyn alebo kvapalnú vzduch, pumpy, kompresory, kondenzátory, kondenzačné zariadenie, generátory, vŕtačky, vrtné súpravy, výfuky (iné ako na pozemné vozidlá), filtračné prístroje, filtre, stroje na odsávanie, dopravu, vyvíjanie a prípravu plynu, výmenníky tepla, stroje na úpravu rúd, pumpové membrány, regulátory rýchlostí, turbíny iné ako do pozemných vozidiel, zariadenie na umývanie vozidiel, vulkanizačné prístroje, výložníky; žeravy, nakladacie rampy, prístroje a nástroje vedecké, pre námornú plavbu, monitorovacie, elektrické (vrátane rádiových) elektronické, fotografické, kinematografické, optické, prístroje na váženie, meranie, signalizáciu, kontrolné (na dozor), záchrannárske a výučbové, hasiace prístroje, portály a sťažne na rádiové a radarové antény, silové káble, širokouhlé svetlomety a signalizačné, nosiče hadíc a rúrok na hasiace zariadenia, hradlové fotónky a moduly, solárne elektrické systémy na použitie na úseku telekomunikácií, navigačných pomôcok, katódovej ochrany a na elektrifikáciu vidieka, hradlové a termálne výmenníky tepla, prístroje na reguláciu a kontrolu elektrických prúdov, elektrické bunky a batérie, nabíjacie batérií, akumulátory, účtovacie stroje, hustomery na meranie hustoty kyseliny, acidometre na batérie, stroje na revíziu účtov, anódové batérie, anódy, zariadenie antiinterferenčné, elektrické zariadenie na chytanie a ničenie hmyzu, svetelné majáky, zariadenie na kontrolu bôjletov, dýchacie aparáty iné ako na umelé dýchanie, kalkulačné stroje, kontrolné pokladnice, kondenzátory, katódové antikorozívne zariadenie, vypínače a zapínače obvodov, ochranný odev, pokrývky hlavy a obuv na použitie pri haváriách a/alebo požiaroch, mincové automaty do vchodov krytých parkovísk a parkovacích miest, počítačové programy, počítače, magnetické disky, elektrické zariadenia na odstraňovanie prachu, elektrické zariadenia na diaľkovú kontrolu priemyselných operácií, tvárové kryty, galvanické batérie, rukavice, batériové mriežky, ochranné helmy, hologramy, bleskoisťky a bleskozvody, magnetické identifikačné karty, elektrické zariadenia na zapáľovanie na diaľku, inkubátory na bakteriálne kultúry, integrované obvody, účtovacie stroje, nivelačné prístroje, záchranné vesty, záchrannárske plte, materiály, výstužné materiály nekovové na stavby a pre stavebné inžinierstvo, materiály na stavbu a povrchovú úpravu ciest, strešné izolačné materiály nekovové, debnenie a žalúzie nekovové, silikóny a silikáty, dešht, dech-

tové laná na stavby, obklady stien, nie z kovu, na stavby, nekovové dlaždice, konštrukcie na stavby a pre stavebné inžinierstvo, všetko z latkových materiálov, časti a fitingy zahrnuté v tr. 19 na všetok uvedený tovar, tovar zahrnutý v tr. 20, vyrobený z vlákien vystužených plastických hmôt, ropné drumy (nekovové), nekovové kontajnery zahrnuté v tr. 20, používané na ropné produkty a naftové deriváty, kontajnery a kontajnerové uzávery z nekovového materiálu alebo také, v ktorých nekovový materiál prevláda, rebriky (nekovové) na člny, kanistre a drumy na olej, kontajnery obsiahnuté v tr. 21, stierky s hrubým povrchom na kuchynské účely, malé domáce pomôcky na dávkovanie tekutín, zmrzlín alebo práškových substancií, schránky na mydlo, úžitková keramika, nástroje na čistenie, tkaniny, prenosné chladiace boxy a chladiče, dezodoračné pomôcky na osobné použitie, škatule a nádoby na utierky na jedno použitie, pomôcky na odstraňovanie a nanášanie líčidiel, kovové hubky a rozprašovače parfumov a dezodorantov, labutienky, rozstrekovače, toaletné puzdrá, toaletné potreby, zubné kefky, lapače hmyzu, prídavné zariadenia na vysávače na rozprašovanie parfumov, dezinfekčných prostriedkov, šampónov alebo dezodorantov, vodné striekačky na čistenie zubov a ďasien, zariadenia na leštenie voskom, odevný tovar, pokrývky hlavy, obuv, kombinézy, športové oblečenie, športový tovar, výzbroj a výstroj, hračky, hry a potreby na hranie, skladačky, podložky na hranie, modely, vianočné stromčeky, vianočné ozdoby, športové vaky, výzbroj a výstroj na lov a rybolov, krmivá a prísady do krmív pre zvieratá, vtáky, ryby a divokú zver, prípravky obsiahnuté v tr. 31 na použitie ako aditíva do krmív pre zvieratá, vtáky, ryby a divokú zver nie na lekárske účely, stelivo pre zvieratá, živá hydina, hydina na chov, živé ryby, plôdik, rybie vajíčka, dvojročné lososy, dobyčia soľ, bloky minerálnych látok pre zvieratá, kvasnice pre zvieratá; účtovníctvo, výpisy z účtov, analýza výrobných cien, obchodné odhady, revízie účtov, vedenie účtovných kníh, poradenská činnosť na úseku manažérstva a organizácie, obchodný výskum, agentúry obchodných informácií, pomoc pri obchodnom, priemyselnom a podnikateľskom riadení, predvádzanie tovaru, priama inzercia poštovou cestou, reprodukcia dokumentov, dispečing nákladných vozidiel počítačom, poradenská činnosť v odbore priemyselných práv, poradenská činnosť na riadenie podniku, konzultácie týkajúce sa riadenia personálu, prieskum trhu, marketingové štúdie, modelovanie pre inzerciu alebo predaj, prenájom kancelárskych strojov a vybavenia, fotokopírovanie, styk s verejnosťou, stenografia, prepisy, písanie na stroji, služby zamerané na nábor zamestnancov, organizovanie výstav a konferencií, organizovanie obchodných prehliadok a trhov, sekretárske služby, služby týkajúce sa spracovania dát, služby týkajúce sa riadenia podniku počítačom, obchodné plánovanie, tlačiarenské služby, spracovanie textu počítačom, poradenská činnosť pomocou počítača, konzultácie týkajúce sa softvéru, registrácia kariet používaných na finančné transakcie, služby týkajúce sa

úverových kariet, propagácia predaja tovaru a služieb, obchodné informácie, ubytovacie kancelárie (bytové), správa nájomných domov, prenájom bytov, bankovníctvo, burzov zastupiteľstvo, zúčtovacie ústavy (finančné), správa majetku, finančné vedenie a poradenská činnosť, finančné služby záruky, poisťovacie zastupiteľstvo, uzatváranie poistenia, kapitálové investície na penzijné poistenie, vydávanie cestovných šekov, financovanie prenájomu - nákupu, požičiavanie na záruku, pôžičky (financovanie), prevádzka lotérií, finančné riaditeľstvo, správa penzijného fondu, úverové zariadenia, vydávanie kreditných kariet, ochrana proti hrdzaveniu vozidiel, asfaltovanie, udržiavanie a oprava horákov, udržiavanie a oprava vozidiel a trajlerov, umývanie vozidiel, umývanie a čistenie vozidiel a trajlerov, umývanie motorových vozidiel, prenájom a čistenie strojov, čistenie odevov, úpravy odevov, vykonávanie dezinfekcie, hubenie škodcov, inštalácie a opravy požiarnych hlásičov, inštalácie a opravy pecí, mazanie vozidiel, inštalácie a opravy vykurovacieho zariadenia, inštalácia kuchynského zariadenia, pranie bielizne, čistenie a oprava výrobkov z kože, žehlenie bielizne, údržba a opravy strojového zariadenia, opravy odevov, inštalácia kancelárskych strojov a vybavenie kancelárií, ich údržba a opravy, maľovanie interiérov a exteriérov, leštenie vozidiel, žehlenie šatstva, opravy a údržba púmp; renovácia odevov; vykonávanie protihrdzovej úpravy; stanice autoservisu; oprava obuvi; maľovanie a oprava štítov; zriaďovanie a opravy telefónov; podvodné stavby; čalúnictvo, čalúnické opravy; lakovanie, vulkanizácia; tapetovanie; ničenie buriny; čistenie okien; údržba, opravy a starostlivosť o lode, vrtné súpravy a lietadlá; svetlovodivé vlákna, sťažne na rádiové antény, oscilografy, tlačené obvody; ochranné odevy; pаметre, rádiotelegrafické prístroje, rádiotelemetrické a rádiotelefonické prijímače, telefonické slúchadlá, elektrické relé, zariadenie na diaľkovú kontrolu, elektrické odpory, otáčkomery, slnečné batérie, telemetre, tepelné indigátory, elektrické zariadenie na ochranu proti krádežiam, elektrické vysielacie, rezacie zariadenia na silikónové materiály, indikátory vodnej hladiny, teplomery, súčasť a fitingy na všetok uvedený tovar; zariadenia a prístroje na svietenie, kúrenie, varenie, zmrazovanie, sušenie, ventiláciu a klimatizáciu, dodávku vody a sanitárne účely, odlučovanie plynu, uskladňovanie plynu, likvidáciu alebo využívanie odpadu, spaľovacie zariadenia, teplotné akumulátory, klimatizačné zariadenia, zariadenia na filtrovanie vzduchu, protioslňovacie zariadenia na automobily, chladiace a mraziace zariadenia, radiátory ústredného kúrenia, elektrické žiarovky, lampy a výbojky, dávkovače a rozdeľovače dezinfekčných prostriedkov na toalety; destilačné aparáty a kolóny, zariadenia na odsávanie a odstraňovanie prachu na priemyselné účely, komínové koncovky, vetracie komíny, zariadenia na šetrenie paliva, regulačné a bezpečnostné príslušenstvo na plynové zariadenia, plynové kahany, regulátory plynu, kahany používané na dezinfekciu, výmenníky tepla, tepelné čerpadlá, zariadenie na pasteri-

záciu, benzínové kahany, čističky odpadových vôd, uzávery radiátorov, regulačné a bezpečnostné príslušenstvo na vodovodné, plynové alebo olejové zariadenia a potrubia, solárne kolektory používané na kúrenie, solárne pece, elektrické baterky, žiarovky na kontrolu hladiny v tankoch, zariadenia na rozvod vody, zariadenia na filtráciu vody, súčasti a fitingy na všetok uvedený tovar; trajlery (vozidlá), karavany, presunovateľné obydlia, bočné a spodné panelové blatníky na nákladné vozidlá a trajlery, trajlerové podvozky, vozidlové bočné intrúzne stĺpiky, nástupné dosky, konštrukcie podláh batožinového priestoru a vnútrajška vozidiel, sedadlové rámy, rámy na kabíny traktorov, predné nárazníky a nárazové mreže automobilov, rámy na plavidlá a pozemné vozidlá, rahná, žeriavy, žeriavové portály a rebriky na člny, škrupinové konštrukcie na vozidlá a lietadlá, lepidlá a lepiace pásy na použitie v papierníctve a v domácnosti, atlasy, mapy, papierové alebo plastické tašky na baliace účely, knihy, karty, tabuľky, plastické fólie so vzduchovými bublinami na obalové účely, kalendáre, diáre, papierové pásy, karty a disky na záznam počítačových programov, papierové tácky, kontrolné známky, filtračný papier, zaraďovače, papierové zástavky, rukoväti, časopisy (periodiká), noviny, papier, lepenka a plastické náhradky papiera a lepenky, brožúrky, ťažidlá, špendlíky, perá, ceruzky, násadky na perá a ceruzky, orezávačlá ceruziek, fotografie, obrazy, papierové podložky alebo ich náhradky, papierové alebo plastické vreckovky, servitky a uteráky, pohľadnice, plagáty, tlačoviny a tlačené publikácie, prospekty, papierové stužky, písárske gumeny, pravítka, školské potreby, stojančeky na perá a ceruzky, papierové tkaniny, papierová stolová bielizeň, papierové prestieranie a servitky, peračníky, maliarske štetky, valčeky na maľovanie, materiály z plastických hmôt spevnené fibrom alebo vláknom, alebo nie vo forme dosiek (nie textilných), blokov, tyčí, rúrok a tvarovaných kusov, všetko na použitie vo výrobe, materiály zahrnuté v tr. 17 určené na balenie, utesňovanie alebo izoláciu, izolačné oleje, nevodivé materiály na uchovávanie tepla, lepiace pásy (iné ako na papierenské účely a nie na použitie v lekárstve či v domácnosti), azbestové dosky, pokrývky, záclony, tesniace dosky a stenové krytiny, uhlíkové vlákna iné ako na textilné použitie, sklenené vlákna, tkaniny a materiály z nich vyrobené, hadice (nekovové), izolačné nátery, izolačné laky, trosková vlna, tesniaci materiál na spoje, syntetické živice, spojovacie hadice na radiátory vozidiel, syntetický kaučuk na použitie v priemysle, elastoméne tesnenia začlenené do tr. 17, tašky, aktovky, vaky, paňazienky, kabely, nákupné tašky cez plece, remene, dáždniky, kufre, nákupné tašky na kolieskach, asfalt, smola, živica, asfaltovo-živičné zlúčeniny, roztoky a emulzie asfaltovo-živičné (nie náterového charakteru), stavebný materiál a tovar obsiahnutý v tr. 19 na použitie v stavebníctve, azbestocement, azbestová malta, asfaltová dlažba, živičné koberce na cesty, živičné výrobky na stavby a cestné stavitelstvo, rámové konštrukcie a obvodové konštrukcie na stavby a stavebné inžinier-

stvo nie z kovu, kesóny na podvodné stavby, komíny, ohňovzdorné cementové povlaky, podlahové dosky a podlahové dlaždice nie z kovu, šamot, stavbárske budy, stropnice, laty, mrežovina a preklady nie z kovu, makadam, stĺpy a tyče nie z kovu, stavebné panely nie z kovu, prefabrikované plošiny a výložníky nie z kovu, žiaruvzdorné služby týkajúce sa inštalácie a udržiavania počítačov, telegrafný styk, telefónny styk, zasielanie depeší, odosielanie telegramov, telegrafné služby, rozhlas po drôte, ďalekopisné služby, faxovacie služby, obstarávanie kuriérskych služieb, zariaďovanie rekreačných plavieb, zariaďovanie turistických ciest, prenájom člnov, doprava člnov, rezervácia miestieniek (ciest), autobusová doprava, parkovanie áut, prenájom áut, doprava áut, prenájom autokarov, sprevádzanie cestujúcich, ochrana cestujúcich, doručovanie balíčkov, prenájom parkovísk, doprava cestujúcich, zábavné plavby člnom, prehliadky pamätihodností (turistické), doprava taxislužbou, cestovné kancelárie, prenájom nákladných vozov a vozidiel, odťahovanie vozidiel, uskladňovanie lodí, distribúcia, zásobovanie, doprava a uskladňovanie pevných palív, ropy, nafty a mazív, služby týkajúce sa protikorozičných náterov a kovových povlakov, služby na úseku spracovania ropy, služby týkajúce sa údržby zariadení, strojov a nástrojov používaných pri vykonávaní vrtov a dolovaní, vydávanie kníh, služby na úseku výchovy a vzdelávania, inštruktáže, požičkovne kníh, zariaďovanie rekreácií, vyučovanie, organizovanie súťaží, názorné predvádzanie a výstavy na všetky výučbové a zábavné účely, služby na úseku výchovy k manažérstvu, požičkovanie filmov, videozáznamov a audiozáznamov, zábavy, obstarávanie bývania, ubytovania v hoteloch a kempingoch, analýzy ťažby z ropných polí; chov zvierat; architekturné konzultácie; verejné kúpaliská; rezervácia ubytovania v penzióne, hoteli, v kempingu a vedenie týchto zariadení, kaviarne, automaty, kantíny, dodávka hotových jedál, požičkovanie odevov; programovanie počítačov, prenájom počítačov; priemyselné vzory, služby týkajúce sa obalových vzorov; vítanie studní; strojnictvo, technické kreslenie; obstarávanie výstavných priestorov; letecké a pozemné praškovanie poľnohospodárskymi chemikáliami, geologický prieskum; geologický výskum, geologický dozor; nočné hliadky; záhradníctvo; informácie o móde; výzdoba interiérov; námorné loďstvo, vzdušný a pozemný dozor; masáže; meteorologické informácie; ropný priemysel, dozor na ropných poliach, testovanie studní na ťažbu ropy; fyzioterapia; reštaurácia; bezpečnostné konzultácie; snackbary; testovacie materiály, psychologické testy; prenájom uniforiem; prenájom predajných automatov; lahódkarstvo; zaistovanie jedál do domu, hostince, zaistovanie jedál a nápojov pre iných, služby týkajúce sa prenájmu a nájmu miestností; zariadenie na holenie, kúpanie, sprchovanie, saunovanie a zariadenie sociálne; kademické a holičské salóny; zdravotnícke služby; služby zaistujúce informácie o počasí; služby na zariaďovanie a prevádzkovanie výstav, služby na navrhovanie počítačového softvéru; vzorkovacie služby pre



maloobchod a veľkoobchod, tlačiarenské styky; analýzy; poradné, konzultačné a návrhové služby týkajúce sa ropy, motorovej nafty a maloobchodných priemyselných odvetví; riadenie a využívanie priemyselného vlastníctva; maloobchodné služby.

- 7 (511) 1, 2, 3, 4, 5, 6, 7, 9, 11, 12, 16, 17, 18, 19, 20, 21, 25, 28, 31, 35, 36, 37, 38, 39, 40, 41, 42  
(540)



- (732) **BP AMOCO p. l. c.**, Britannic House, 1 Finsbury Circus, London EC2M 7B, GB;  
(740) Hörmannová Zuzana, Ing., Bratislava, SK;

- (111) **171 885**  
(151) 31.12.1992  
(156) 07.05.2001  
(180) 07.05.2011  
(210) 61622  
(220) 07.05.1991

(510) Prístroje na príjem, spracovanie, prenos, záznam a reprodukciu zvuku a obrazu, magnetofóny, audiomixéry, prehrávače kompaktných platní, digitálne audiomagnetofóny, kazetové duplikátory, digitálne dozvukové jednotky, synchronizátory, časti a súčasti uvedeného tovaru.

- 7 (511) 9

(540) **TASCAM**

- (732) **TEAC CORPORATION**, Musashino-shi, Tokyo, JP;  
(740) Bušová Eva, JUDr., Bratislava, SK;

- (111) **171 889**  
(151) 31.12.1992  
(156) 08.05.2001  
(180) 08.05.2011  
(210) 61653  
(220) 08.05.1991

(510) Potreby pre fajčiarov, najmä filtre na cigarety, cigary, fajky a ich špičky, dutinkové filtre, suroviny a predmety používané na výrobu tabakových filtrov.

- 7 (511) 34

(540) **FILTRONA**

- (732) **FILTRONA INTERNATIONAL LIMITED**, 110 Park Street, London W1Y 3RB, GB;  
(740) PATENTSERVIS BRATISLAVA, a. s., Bratislava, SK;

- (111) **172 043**  
(151) 17.08.1993  
(156) 23.05.2001  
(180) 23.05.2011  
(210) 61876  
(220) 23.05.1991  
(450) 08.12.1993

(510) Potraviny na špeciálne dietetické použitie (vrátane cereálnej výživy), nápoje v prášku, sirupy, hotové nápoje; nápoje v prášku, sirupy, hotové nápoje bez cukru; nugátová pasta, šľahačka v prášku, pudinky, dezerty, omáčky a polievky, hotové jedlá, báza pre nápojový priemysel, likéry, polotovary pre potravinársky priemysel, nátiery, hotové jedlá v suchom stave, vybrané mliečne produkty, mrazené výrobky a zmrzlinové zmesi, rôsoly, džúsy, konzervované ovocie, jadrovínové hmoty a ich napodobeniny, čaje a instantné kávy, sladidlá, cukrovinky, špeciálne vína a liehoviny, zmesi na potraviny v prášku, kečupy a omáčky, dražé, tabletky, kapsuly a roztoky dietetických dolnkov a naturopathické preparáty a podobné produkty; výživové preparáty.

- 7 (511) 9, 29, 30, 32, 33

(540)



- (732) **BONITA Praha, spol. s r. o.**, Smotlachova 580, 142 00 Praha 4, CZ;  
(740) Bušová Eva, JUDr., Bratislava, SK;

- (111) **172 106**  
(151) 05.11.1993  
(156) 06.05.2001  
(180) 06.05.2011  
(210) 61595  
(220) 06.05.1991  
(450) 02.02.1994  
(510) Toaletné mydlo.

- 7 (511) 3

(540) **IRISH SPRING**

- (732) **Colgate - Palmolive Company**, spoločnosť zriadená podľa zákonov štátu Delaware, 300 Park Avenue, New York, NY 10022 - 7499, US;  
(740) Tomeš Pavol, Ing., Bratislava, SK;

- (111) **172 107**  
(151) 05.11.1993  
(156) 06.05.2001  
(180) 06.05.2011  
(210) 61594  
(220) 06.05.1991  
(450) 02.02.1994  
(510) Toaletné mydlo.

- 7 (511) 3

(540) **IRSKE JARO**

- (732) **Colgate - Palmolive Company**, spoločnosť zriadená podľa zákonov štátu Delaware, 300 Park Avenue, New York, NY 10022 - 7499, US;  
(740) Tomeš Pavol, Ing., Bratislava, SK;

(111) 172 931  
 (151) 15.11.1994  
 (156) 23.04.2001  
 (180) 23.04.2011  
 (210) 61408  
 (220) 23.04.1991  
 (450) 08.02.1995

(510) Dekoračný a poťahový textil, posteľný tovar, lôžkoviny, bytové textilné doplnky, napríklad kúpeľňové predložky, rohožky, dekoratívne vankúše, šité záclony, posteľné prikrývky, spálňové závesy, záclonoviny, metrový textilný tovar, napríklad poťahové tkaniny, závesové tkaniny, snímateľné poťahové plyše, podlahové krytiny, behúne-metráž, sypkovina, textilné tapety, kusový textil, napríklad obrusy, obrúsky, utierky, uteráky, osušky, prikrývky, pokrývky, prestieradlá, vankúše, zdravotné matrace, podlahové krytiny, návrhy a realizácia vybavenia interiérov bytovým textilom.

7 (511) 10, 20, 24, 27, 42  
 (540)



(732) Svoboda Jan, tř. 17. listopadu 389, 530 09 Pardubice, CZ;  
 (740) ROTT, RŮŽIČKA & GUTTMANN, v. o. s., Bratislava, SK;

(111) 173 233  
 (151) 21.12.1994  
 (156) 30.08.2001  
 (180) 30.08.2011  
 (210) 63490  
 (220) 30.08.1991  
 (450) 08.03.1995

(510) Potreby na technické kreslenie, ich náhradné diely a príslušenstvo.

7 (511) 16  
 (540)



(732) KOH-I-NOOR HARDTMUTH, a. s., F. A. Gerstnera 3, 371 30 České Budějovice, CZ;  
 (740) Fajnorová Mária, Ing., Bratislava, SK;

(111) 173 458  
 (151) 19.01.1995  
 (156) 17.05.2001  
 (180) 17.05.2011  
 (210) 61795  
 (220) 17.05.1991  
 (450) 12.04.1995

(510) Farmaceutické výrobky.

7 (511) 5

(540) **BETACORTON**

(732) Spirig Pharma AG, Froschacker 434, CH-4622 Egerkingen, CH;  
 (740) Bachratá Magdaléna, Mgr., Bratislava, SK;

(111) 173 459  
 (151) 19.01.1995  
 (156) 17.05.2001  
 (180) 17.05.2011  
 (210) 61796  
 (220) 17.05.1991  
 (450) 12.04.1995

(510) Farmaceutické výrobky.

7 (511) 5

(540) **INFLAMAC**

(732) Spirig Pharma AG, Froschacker 434, CH-4622 Egerkingen, CH;  
 (740) Bachratá Magdaléna, Mgr., Bratislava, SK;

(111) 173 597  
 (151) 08.02.1995  
 (156) 17.10.2001  
 (180) 17.10.2011  
 (210) 64245  
 (220) 17.10.1991  
 (450) 10.05.1995

(510) Tabak v surovom a spracovanom stave; potreby pre fajčiarov; zápalky.

7 (511) 34

(540) **DOWNTOWN**

(732) SEITA Luxembourg S. A., 1 rue du Saint Esprit, L 1475 Luxembourg, LU;  
 (740) PATENTSERVIS BRATISLAVA, a. s., Bratislava, SK;

(111) 174 979  
 (151) 20.06.1995  
 (156) 25.03.2001  
 (180) 25.03.2011  
 (210) 60969  
 (220) 25.03.1991  
 (450) 14.09.1995

7 (511) 30

(511) 30 - Káva, čaj, kakao, cukor, ryža, tapioka, ságo, kávové náhradky; múka a obilné výrobky určené na ľudskú výživu, napríklad ovsené vločky a pod.; nápoje z kávy, kakaa alebo čokolády; chlieb, sucháre a sušienky, koláče, jemné pečivo a cukrovinky; zmrzlina, med, sirup z melasy, droždie, prášky do pečiva; soľ, horčica, čierne korenie, ocot, chuťové omáčky, korenie; ľad.

(540)



(732) **Oy Panda AB**, Jyväskylä Maalaiskunta, Vaajakoski 40801, FI;

(740) **ROTT, RŮŽIČKA & GUTTMANN**, v. o. s., Bratislava, SK;

---

(111) **178 838**

(151) 18.12.1997

(156) 28.05.2001

(180) 28.05.2011

(210) 61928

(220) 28.05.1991

(442) 10.09.1997

(450) 04.03.1998

7 (511) 1, 6, 7, 8, 9, 11, 19, 37, 39, 41

(511) 1 - Chemické výrobky pre priemysel a poľnohospodárstvo, priemyselné hnojivá.

6 - Obyčajné kovy, ich zliatiny a výrobky z nich; valcovaný materiál vrátane koľajníc a rúr; odliatky zo sivej a tvárnej liatiny; zámočnicke výrobky; oceľové konštrukcie a mosty.

7 - Stroje a strojové zariadenia vrátane investičných celkov pre huty, bane, energetiku (vrátane jadrovej), chemický a spracovateľský priemysel; zariadenia na spracovanie tuhých domových odpadov.

8 - Ručné náradie a nástroje - sekáče, závitníky, výstružníky.

9 - Meradlá.

11 - Zariadenia na čistenie odpadových vôd; zariadenia na výrobu a rozvod pary.

19 - Stavebný materiál nekovový, kameň umelý, cement, vápno.

37 - Stavby a opravy.

39 - Doprava a skladovanie.

41 - Výchovná a zábavná činnosť.

(540)



(732) **VÍTKOVICE, akciová společnost**, Ostrava - Vítkovice, CZ;

(740) **PATENTSERVIS BRATISLAVA, a. s.**, Bratislava, SK;

---

### Prevody ochranných známok

(111) **91 600**

(770) PLEAS, pletárske závody, štátni podnik, Havlíčkův Brod, CZ;  
(732) PLEAS, akciová spoločnosť, Havířská 144, 581 27 Havlíčkův Brod, CZ;  
(580) 07.05.2001

---

(111) **102 301**

(770) BROWN & WILLIAMSON TOBACCO CORPORATION spoločnosť zriadená podľa zákonov štátu Delaware, Louisville, Kentucky, US;  
(732) British American Tobacco (Brands) Inc., 401 South Fourth Avenue, Suite 1800, Louisville, Kentucky 40202, US;  
(580) 07.05.2001

---

(111) **104 016**

(770) BROWN & WILLIAMSON TOBACCO CORPORATION spoločnosť zriadená podľa zákonov štátu Delaware, Louisville, Kentucky, US;  
(732) British American Tobacco (Brands) Inc., 401 South Fourth Avenue, Suite 1800, Louisville, Kentucky 40202, US;  
(580) 07.05.2001

---

(111) **104 033**

(770) BROWN & WILLIAMSON TOBACCO CORPORATION spoločnosť zriadená podľa zákonov štátu Delaware, Louisville, Kentucky, US;  
(732) British American Tobacco (Brands) Inc., 401 South Fourth Avenue, Suite 1800, Louisville, Kentucky 40202, US;  
(580) 07.05.2001

---

(111) **111 251**

(770) Sušický holding a. s., Příkop 6, 604 35 Brno, CZ;  
(732) SOLO SÍRKÁRNA a. s., Nádražní 166/II, 342 53 Sušice, CZ;  
(580) 23.05.2001

---

(111) **111 302**

(770) Sušický holding a. s., Příkop 6, 604 35 Brno, CZ;  
(732) SOLO SÍRKÁRNA a. s., Nádražní 166/II, 342 53 Sušice, CZ;  
(580) 23.05.2001

---

(111) **111 319**

(770) Sušický holding a. s., Příkop 6, 604 35 Brno, CZ;  
(732) SOLO SÍRKÁRNA a. s., Nádražní 166/II, 342 53 Sušice, CZ;  
(580) 23.05.2001

---

(111) **111 367**

(770) Sušický holding a. s., Příkop 6, 604 35 Brno, CZ;  
(732) SOLO SÍRKÁRNA a. s., Nádražní 166/II, 342 53 Sušice, CZ;  
(580) 23.05.2001

---

(111) **111 491**

(770) Sušický holding a. s., Příkop 6, 604 35 Brno, CZ;  
(732) SOLO SÍRKÁRNA a. s., Nádražní 166/II, 342 53 Sušice, CZ;  
(580) 23.05.2001

---

(111) **112 697**

(770) MILETA, bavlnářské závody, štátni podnik, Hořice v Podkrkonoší, CZ;  
(732) MILETA, a. s., Husova 1599, 508 14 Hořice, CZ;  
(580) 23.05.2001

---

(111) **150 029**

(770) Rover Group Limited, International Headquarters, Warwick Technology Park, Warwick, CV34 6RG, GB;

(732) Bayerische Motoren Werke AG, Petuelring 130, BMW Haus, D - 800 München 40, DE;

(580) 07.05.2001

(111) **151 261**

(770) Brown & Williamson Tobacco Corporation, spoločnosť zriadená podľa zákonov štátu Delaware, Louisville, Kentucky, US;

(732) British American Tobacco (Brands) Inc., 401 South Fourth Avenue, Suite 1800, Louisville, Kentucky 40202, US;

(580) 07.05.2001

(111) **152 789**

(770) Továrny mlýnských strojů, státní podnik, Pardubice, CZ;

(732) Továrny mlýnských strojů, a. s., Průmyslová 387, 532 34 Pardubice, CZ;

(580) 03.05.2001

(111) **152 895**

(770) Brown & Williamson Tobacco Corporation, spoločnosť zriadená podľa zákonov štátu Delaware, Louisville, Kentucky, US;

(732) British American Tobacco (Brands) Inc., 401 South Fourth Avenue, Suite 1800, Louisville, Kentucky 40202, US;

(580) 07.05.2001

(111) **153 799**

(770) Brown & Williamson Tobacco Corporation, spoločnosť zriadená podľa zákonov štátu Delaware, Louisville, Kentucky, US;

(732) British American Tobacco (Brands) Inc., 401 South Fourth Avenue, Suite 1800, Louisville, Kentucky 40202, US;

(580) 07.05.2001

(111) **153 976**

(770) Philip Morris Products Inc., spoločnosť zriadená podľa zákonov štátu Virginia, Commerce Road, Richmond, Virginia 23234, US;

(732) Fabriques de Tabac Réunies S.A., a Swiss corporation, Quai Jeanrenaud 3, Neuchâtel, CH;

(580) 17.05.2001

(111) **154 877**

(770) ZENECA Limited, 15 Stanhope Gate, London W1Y 6LN, GB;

(732) Abbott Laboratories, 100 Abbott Park, Abbott Park, Illinois 60064, US;

(580) 22.05.2001

(111) **155 853**

(770) BROWN & WILLIAMSON TOBACCO CORPORATION spoločnosť zriadená podľa zákonov štátu Delaware, Louisville, Kentucky, US;

(732) British American Tobacco (Brands) Inc., 401 South Fourth Avenue, Suite 1800, Louisville, Kentucky 40202, US;

(580) 07.05.2001

(111) **155 940**

(770) Philip Morris Products Inc., spoločnosť zriadená podľa zákonov štátu Virginia, Commerce Road, Richmond, Virginia 23234, US;

(732) Fabriques de Tabac Réunies S.A., a Swiss corporation, Quai Jeanrenaud 3, Neuchâtel, CH;

(580) 17.05.2001

(111) **156 143**

(770) Brown & Williamson Tobacco Corporation, spoločnosť zriadená podľa zákonov štátu Delaware, Louisville, Kentucky, US;

(732) British American Tobacco (Brands) Inc., 401 South Fourth Avenue, Suite 1800, Louisville, Kentucky 40202, US;

(580) 07.05.2001

(111) **157 653**

(770) Brown & Williamson Tobacco Corporation, spoločnosť zriadená podľa zákonov štátu Delaware, Louisville, Kentucky, US;

(732) British American Tobacco (Brands) Inc., 401 South Fourth Avenue, Suite 1800, Louisville, Kentucky 40202, US;

(580) 07.05.2001

(111) **157 654**

(770) Brown & Williamson Tobacco Corporation, spoločnosť zriadená podľa zákonov štátu Delaware, Louisville, Kentucky, US;

(732) British American Tobacco (Brands) Inc., 401 South Fourth Avenue, Suite 1800, Louisville, Kentucky 40202, US;

(580) 07.05.2001

(111) **157 962**

(770) Brown & Williamson Tobacco Corporation, spoločnosť zriadená podľa zákonov štátu Delaware, Louisville, Kentucky, US;

(732) British American Tobacco (Brands) Inc., 401 South Fourth Avenue, Suite 1800, Louisville, Kentucky 40202, US;

(580) 07.05.2001

(111) **157 963**

(770) Brown & Williamson Tobacco Corporation, spoločnosť zriadená podľa zákonov štátu Delaware, Louisville, Kentucky, US;

(732) British American Tobacco (Brands) Inc., 401 South Fourth Avenue, Suite 1800, Louisville, Kentucky 40202, US;

(580) 07.05.2001

(111) **159 241**

(770) BROWN & WILLIAMSON TOBACCO CORPORATION spoločnosť zriadená podľa zákonov štátu Delaware, Louisville, Kentucky, US;

(732) British American Tobacco (Brands) Inc., 401 South Fourth Avenue, Suite 1800, Louisville, Kentucky 40202, US;

(580) 07.05.2001

(111) **159 339**

(770) Landis & Staefa AB, Huddinge, SE;

(732) Siemens Building Technologies AB, 141 87 Huddinge, SE;

(580) 14.05.2001

(111) **159 339**

(770) Siemens Building Technologies AB, 141 87 Huddinge, SE;

(732) Siemens Building Technologies AG, Bellerivestrasse 36, CH-8008 Zürich, CH;

(580) 14.05.2001

(111) **159 379**

(770) Brown & Williamson Tobacco Corporation, spoločnosť zriadená podľa zákonov štátu Delaware, Louisville, Kentucky, US;

(732) British American Tobacco (Brands) Inc., 401 South Fourth Avenue, Suite 1800, Louisville, Kentucky 40202, US;

(580) 07.05.2001

(111) **160 355**

(770) Philip Morris Products Inc., spoločnosť zriadená podľa zákonov štátu Virginia, Richmond, Virginia, US;

(732) Fabriques de Tabac Réunies S.A., a Swiss corporation, Quai Jeanrenaud 3, Neuchâtel, CH;

(580) 17.05.2001

(111) **160 827**

(770) Tiszamenti Vegyiművek, Szolnok, HU;

(732) HENKEL MAGYARORSZÁG Termelési és Kereskedelmi Kft., Dávid Ferenc u. 6, H-1113 Budapest, HU;

(580) 22.05.2001

(111) **161 114**

(770) Philip Morris Products Inc., spoločnosť zriadená podľa zákonov štátu Virginia, Commerce Road, Richmond, Virginia 23234, US;

(732) Fabriques de Tabac Réunies S.A., a Swiss corporation, Quai Jeanrenaud 3, Neuchâtel, CH;

(580) 25.05.2001

---

(111) **161 394**

(770) Alivator AB, 11485 Stockholm, SE;

(732) Industrivärden Service AB, SE-11484 Stockholm, SE;

(580) 16.05.2001

---

(111) **161 394**

(770) Industrivärden Service AB, SE-11484 Stockholm, SE;

(732) Alimak AB, SE-93127 Skelleftea, SE;

(580) 16.05.2001

---

(111) **161 599**

(770) American National Can Company, Chicago, Illinois, US;

(732) Pechiney Plastic Packaging, Inc., 8770 W. Bryn Mawr Avenue, Chicago, US;

(580) 22.05.2001

---

(111) **162 109**

(770) Henkel KG a A, D-40191 Düsseldorf, DE;

(732) Cognis Deutschland GmbH, Henkelstrasse 67, Dusseldorf, DE;

(580) 23.05.2001

---

(111) **162 559**

(770) Hoffmann-La Roche AG, Grenzacherstrasse 124, Basel, CH;

(732) ALPHARMA (LUXEMBOURG) S. a. r. l., 26 rue Philippe II, L-2340 Luxembourg, LU;

(580) 14.05.2001

---

(111) **162 597**

(770) Brown & Williamson Tobacco Corporation, spoločnosť zriadená podľa zákonov štátu Delaware, Louisville, Kentucky, US;

(732) British American Tobacco (Brands) Inc., 401 South Fourth Avenue, Suite 1800, Louisville, Kentucky 40202, US;

(580) 07.05.2001

---

(111) **162 983**

(770) Brown & Williamson Tobacco Corporation, spoločnosť zriadená podľa zákonov štátu Delaware, Louisville, Kentucky, US;

(732) British American Tobacco (Brands) Inc., 401 South Fourth Avenue, Suite 1800, Louisville, Kentucky 40202, US;

(580) 07.05.2001

---

(111) **163 461**

(770) BROWN & WILLIAMSON TOBACCO CORPORATION spoločnosť zriadená podľa zákonov štátu Delaware, Louisville, Kentucky, US;

(732) British American Tobacco (Brands) Inc., 401 South Fourth Avenue, Suite 1800, Louisville, Kentucky 40202, US;

(580) 07.05.2001

---

(111) **163 609**

(770) Drôtovňa, a. s., Mierová 2317, 920 28 Hlohovec, SK;

(732) Drôtovňa HOLDING, a. s., Mierová 2317, 920 28 Hlohovec, SK;

(580) 16.05.2001

---

(111) **163 722**

(770) Philip Morris Products Inc., spoločnosť zriadená podľa zákonov štátu Virginia, Commerce Road, Richmond, Virginia 23234, US;

(732) Fabriques de Tabac Réunies S.A., a Swiss corporation, Quai Jeanrenaud 3, Neuchâtel, CH;

(580) 17.05.2001

---

(111) **163 765**

(770) Brown & Williamson Tobacco Corporation, spoločnosť zriadená podľa zákonov štátu Delaware, Louisville, Kentucky, US;

(732) British American Tobacco (Brands) Inc., 401 South Fourth Avenue, Suite 1800, Louisville, Kentucky 40202, US;

(580) 07.05.2001

---

(111) **163 790**

(770) Bitterfelder Vermögensverwaltung Chemie GmbH, Bitterfeld, DE;

(732) BASF Aktiengesellschaft, D - 67056 Ludwigshafen, DE;

(580) 07.05.2001

---

(111) **163 958**

(770) Signode Corporation, spoločnosť zriadená podľa zákonov štátu Delaware, Glenview, Illinois, US;

(732) Illinois Tool Works, Inc., 3600 West Lake Avenue, Glenview, Illinois 60025, US;

(580) 23.05.2001

---

(111) **164 238**

(770) Petrimex, a.s., ul. Dr. VI. Clementisa 10, 826 02 Bratislava, SK;

(732) AGROFERT Slovakia, a. s., Areál Dusla, budova PÚ, 927 03 Šaľa, SK;

(580) 25.05.2001

---

(111) **164 248**

(770) BROWN & WILLIAMSON TOBACCO CORPORATION spoločnosť zriadená podľa zákonov štátu Delaware, Louisville, Kentucky, US;

(732) British American Tobacco (Brands) Inc., 401 South Fourth Avenue, Suite 1800, Louisville, Kentucky 40202, US;

(580) 07.05.2001

---

(111) **164 740**

(770) DowElanco, spoločnosť zriadená podľa zákonov štátu Indiana, Indianapolis, Indiana, US;

(732) DowElanco, spoločnosť zriadená podľa zákonov štátu Delaware, 9002 Purdue Road, Indianapolis, Indiana 42268, US;

(580) 17.05.2001

---

(111) **164 740**

(770) DowElanco, spoločnosť zriadená podľa zákonov štátu Delaware, 9002 Purdue Road, Indianapolis, Indiana 42268, US;

(732) DowElanco LLC spoločnosť zriadená podľa zákonov štátu Delaware, 9330 Zionsville Road, Indianapolis, Indiana, US;

(580) 17.05.2001

---

(111) **164 806**

(770) Philip Morris Products Inc., spoločnosť zriadená podľa zákonov štátu Virginia, Richmond, Virginia, US;

(732) Fabriques de Tabac Réunies S.A., a Swiss corporation, Quai Jeanrenaud 3, Neuchâtel, CH;

(580) 17.05.2001

---

(111) **165 280**

(770) Brown & Williamson Tobacco Corporation, spoločnosť zriadená podľa zákonov štátu Delaware, Louisville, Kentucky, US;

(732) British American Tobacco (Brands) Inc., 401 South Fourth Avenue, Suite 1800, Louisville, Kentucky 40202, US;

(580) 07.05.2001

---



(111) **166 519**

(770) F. Hoffmann-La Roche AG, CH - 4002 Basle, CH;

(732) ALPHARMA (LUXEMBOURG) S. a. r. l., 26 rue Philippe II, L-2340 Luxembourg, LU;

(580) 14.05.2001

---

(111) **166 784**

(770) Pivovary a sodovkárný Brno, a.s., Dusíkova 7, 638 00 Brno, CZ;

(732) Bobek Vladimír, Poděbradova 56, Ostrava, CZ;

(580) 17.05.2001

---

(111) **166 785**

(770) Brown & Williamson Tobacco Corporation, spoločnosť zriadená podľa zákonov štátu Delaware, Louisville, Kentucky, US;

(732) British American Tobacco (Brands) Inc., 401 South Fourth Avenue, Suite 1800, Louisville, Kentucky 40202, US;

(580) 07.05.2001

---

(111) **166 793**

(770) BROWN & WILLIAMSON TOBACCO CORPORATION spoločnosť zriadená podľa zákonov štátu Delaware, Louisville, Kentucky, US;

(732) British American Tobacco (Brands) Inc., 401 South Fourth Avenue, Suite 1800, Louisville, Kentucky 40202, US;

(580) 07.05.2001

---

(111) **166 888**

(770) BROWN & WILLIAMSON TOBACCO CORPORATION spoločnosť zriadená podľa zákonov štátu Delaware, Louisville, Kentucky, US;

(732) British American Tobacco (Brands) Inc., 401 South Fourth Avenue, Suite 1800, Louisville, Kentucky 40202, US;

(580) 07.05.2001

---

(111) **167 042**

(770) Philip Morris Products Inc., spoločnosť zriadená podľa zákonov štátu Virginia, Commerce Road, Richmond, Virginia 23234, US;

(732) Fabriques de Tabac Réunies S.A., a Swiss corporation, Quai Jeanrenaud 3, Neuchâtel, CH;

(580) 17.05.2001

---

(111) **167 108**

(770) BROWN & WILLIAMSON TOBACCO CORPORATION spoločnosť zriadená podľa zákonov štátu Delaware, Louisville, Kentucky, US;

(732) British American Tobacco (Brands) Inc., 401 South Fourth Avenue, Suite 1800, Louisville, Kentucky 40202, US;

(580) 07.05.2001

---

(111) **167 162**

(770) Philip Morris Products Inc., spoločnosť zriadená podľa zákonov štátu Virginia, Commerce Road, Richmond, Virginia 23234, US;

(732) Fabriques de Tabac Réunies S.A., a Swiss corporation, Quai Jeanrenaud 3, Neuchâtel, CH;

(580) 17.05.2001

---

(111) **167 290**

(770) Compaq Computer Corp., spoločnosť zriadená podľa zákonov štátu Delaware, Houston, US;

(732) Compaq Information Technologies, Inc., spoločnosť zriadená podľa zákonov štátu California, 19333 Valco Parkway, Cupertino, California 95014, US;

(580) 07.05.2001

---

(111) **167 290**

(770) Compaq Information Technologies, Inc., spoločnosť zriadená podľa zákonov štátu California, 19333 Valco Parkway, Cupertino, California 95014, US;

(732) COMPAQ INFORMATION TECHNOLOGIES GROUP, L. P. spoločnosť zriadená podľa zákonov štátu Texas, 20555 State Highway 249, Houston, Texas 77070, US;

(580) 07.05.2001

---

(111) **167 726**

(770) Philip Morris Products Inc., spoločnosť zriadená podľa zákonov štátu Virginia, Commerce Road, Richmond, Virginia 23234, US;

(732) Fabriques de Tabac Réunies S.A., a Swiss corporation, Quai Jeanrenaud 3, Neuchâtel, CH;

(580) 17.05.2001

---

(111) **167 960**

(770) DowElanco, spoločnosť zriadená podľa zákonov štátu Indiana, Indianapolis, Indiana, US;

(732) DowElanco, spoločnosť zriadená podľa zákonov štátu Delaware, 9002 Purdue Road, Indianapolis, Indiana 42268, US;

(580) 15.05.2001

---

(111) **167 960**

(770) DowElanco, spoločnosť zriadená podľa zákonov štátu Delaware, 9002 Purdue Road, Indianapolis, Indiana 42268, US;

(732) DowElanco LLC spoločnosť zriadená podľa zákonov štátu Delaware, 9330 Zionsville Road, Indianapolis, Indiana, US;

(580) 15.05.2001

---

(111) **168 171**

(770) Považské strojárne, a.s., Robotnícka 1, 017 34 Považská Bystrica, SK;

(732) VUSTAM, a. s., 017 34 Považská Bystrica, SK;

(580) 25.05.2001

---

(111) **168 615**

(770) EURO COMP, Bratislava, SK;

(732) ASSET, a. s., Kupeckého 5, 821 08 Bratislava, SK;

(580) 07.05.2001

---

(111) **168 857**

(770) MALLINCKRODT VETERINARY, INC., spoločnosť zriadená podľa zákonov štátu Delaware, 421 East Hawley Street, Mundelein, Illinois, US;

(732) SCHERING-PLOUGH ANIMAL HEALTH CORPORATION, spoločnosť zriadená podľa zákonov štátu Delaware, 1095 Morris Avenue, Union, New Jersey, US;

(580) 23.05.2001

---

(111) **169 247**

(770) FRANZ STUMMER GMBH & CO.KG., Linz, AT;

(732) Püttmann AG, Metallstrasse 9, CH-6304 Zug, CH;

(580) 22.05.2001

---

(111) **169 469**

(770) Bavšenkov Michal, JUDr., 198 00 Praha 9, CZ;

(732) TRIVIS Centrum profesní přípravy, spol. s r. o., Hamerská 405/13, 198 00 Praha 9 - Kyje, CZ;

(580) 07.05.2001

---

(111) **170 365**

(770) NYCOMED IMAGING AS, Nycoveien 2, 0485 Oslo 4, NO;

(732) Nycomed Pharma Holding AS, Drammensveien 133, 0277 Oslo, NO;

(580) 30.04.2001

---

(111) **170 484**

(770) Logitech S. A., Romanel sur Morges, CH;

(732) LOGITECH INTERNATIONAL S. A., 1122 Romanel-sur-Morges, 1143 Apples, CH;

(580) 25.05.2001

---

(111) **170 859**

(770) Pharmacia & Upjohn Company, 7000 Portage Road, Kalamazoo, Michigan, US;

(732) Pharmacia Enterprises S. A., 6, Circuit de la Foire Internationale, L-1347 Luxembourg, LU;

(580) 24.05.2001

---

(111) **171 003**

(770) Pharmacia & Upjohn Company, 7000 Portage Road, Kalamazoo, Michigan, US;

(732) Pharmacia Enterprises S. A., 6, Circuit de la Foire Internationale, L-1347 Luxembourg, LU;

(580) 24.05.2001

---

(111) **171 403**

(770) F. Hoffmann-La Roche AG, CH - 4002 Basle, CH;

(732) ALPHARMA (LUXEMBOURG) S. a. r. l., 26 rue Philippe II, L-2340 Luxembourg, LU;

(580) 14.05.2001

---

(111) **171 415**

(770) AB FELIX, Eslöv, SE;

(732) PROCORDIA FOOD AB, 241 61 Eslöv, SE;

(580) 18.05.2001

---

(111) **171 486**

(770) BFC INVESTMENTS, L.P., 2711 Centreville Road, Wilmington, State of Delaware 19808, US;

(732) Eagle Family Foods, Inc., 220 White Plains Road, Tarrytown, New York 10591, US;

(580) 25.05.2001

---

(111) **171 604**

(770) VMV, a. s., Dostojevského rad 1, 811 09 Bratislava, SK;

(732) Petit Press, a. s., Dostojevského rad 1, 811 09 Bratislava, SK;

(580) 17.05.2001

---

(111) **171 940**

(770) F. Hoffmann-La Roche AG, CH - 4002 Basle, CH;

(732) ALPHARMA (LUXEMBOURG) S. a. r. l., 26 rue Philippe II, L-2340 Luxembourg, LU;

(580) 14.05.2001

---

(111) **172 996**

(770) Audatex Holding AG, Zollstrasse 62, 8005 Zürich, CH;

(732) Audatex Holding GmbH, Zollstrasse 62, 8005 Zürich, CH;

(580) 23.05.2001

---

(111) **172 996**

(770) Audatex Holding GmbH, Zollstrasse 62, 8005 Zürich, CH;

(732) Audatex GmbH, Fichtenstrasse 3, 6315 Oberägeri, CH;

(580) 23.05.2001

---

(111) **173 097**

(770) Pharmacia & Upjohn Company, 7000 Portage Road, Kalamazoo, Michigan, US;

(732) Pharmacia Enterprises S. A., 6, Circuit de la Foire Internationale, L-1347 Luxembourg, LU;

(580) 24.05.2001

---

(111) **173 099**

(770) Pharmacia & Upjohn Company, 7000 Portage Road, Kalamazoo, Michigan, US;

(732) Pharmacia Enterprises S. A., 6, Circuit de la Foire Internationale, L-1347 Luxembourg, LU;

(580) 24.05.2001

---

(111) **173 101**

(770) Pharmacia & Upjohn Company, 7000 Portage Road, Kalamazoo, Michigan, US;

(732) Pharmacia Enterprises S. A., 6, Circuit de la Foire Internationale, L-1347 Luxembourg, LU;

(580) 25.05.2001

---

(111) **173 143**

(770) Pharmacia & Upjohn Company, 7000 Portage Road, Kalamazoo, Michigan, US;

(732) Pharmacia Enterprises S. A., 6, Circuit de la Foire Internationale, L-1347 Luxembourg, LU;

(580) 24.05.2001

---

(111) **173 160**

(770) 3 COM CORPORATION, Santa Clara, California, US;

(732) 3Com Corporation, 5400 Bayfront Plaza, Santa Clara, California 95052, US;

(580) 16.05.2001

---

(111) **173 233**

(770) KOH-I-NOOR HARDTMUTH, státní podnik, F.A. Gerstnera 3, 371 30 České Budějovice, CZ;

(732) KOH-I-NOOR HARDTMUTH, a. s., F. A. Gerstnera 3, 371 30 České Budějovice, CZ;

(580) 18.05.2001

---

(111) **173 335**

(770) AGROLAND, spol. s r. o., Saratovská 26/A, 841 02 Bratislava, SK;

(732) AGRO-LAND SR, s. r. o., Puškinova 914, 908 72 Závod, SK;

(580) 15.05.2001

---

(111) **173 356**

(770) Star Stabilimento Alimentare S. p. A., Via Matteotti 142, Agrate Brianza, IT;

(732) EUROFOOD S. p. A., Via Camperio 9, Milano, IT;

(580) 16.05.2001

---

(111) **174 376**

(770) Compaq Computer Corporation, spoločnosť zriadená podľa zákonov štátu Delaware, 20555 S. H. 249, Houston, Texas 77070, US;

(732) Compaq Information Technologies, Inc., spoločnosť zriadená podľa zákonov štátu California, 19333 Valco Parkway, Cupertino, California 95014, US;

(580) 07.05.2001

---

(111) **174 376**

(770) Compaq Information Technologies, Inc., spoločnosť zriadená podľa zákonov štátu California, 19333 Valco Parkway, Cupertino, California 95014, US;

(732) COMPAQ INFORMATION TECHNOLOGIES GROUP, L. P. spoločnosť zriadená podľa zákonov štátu Texas, 20555 State Highway 249, Houston, Texas 77070, US;

(580) 07.05.2001

---

(111) **174 491**

(770) CIGARETTE EXPORTING COMPANY OF AMERICA LTD., Clarendon House, Church Street, Hamilton HM CX, Bermudy

(732) Eve Holdings Inc., a Delaware Corporation, 3411 Silverside Road, Wilmington, Delaware, US;

(580) 18.05.2001

---

(111) **174 577**

(770) Spolek pro chemickou a hutní výrobu, a. s., Revoluční 86, 400 32 Ústí nad Labem, CZ;

(732) COLAK, a. s., Americká 35, 120 00 Praha 2, CZ;

(580) 15.05.2001

(111) **174 739**

(770) Compaq Computer Corporation, spoločnosť zriadená podľa zákonov štátu Delaware, 20555 S. H. 249, Houston, Texas 77070, US;

(732) Compaq Information Technologies, Inc., spoločnosť zriadená podľa zákonov štátu California, 19333 Valco Parkway, Cupertino, California 95014, US;

(580) 07.05.2001

(111) **174 739**

(770) Compaq Information Technologies, Inc., spoločnosť zriadená podľa zákonov štátu California, 19333 Valco Parkway, Cupertino, California 95014, US;

(732) COMPAQ INFORMATION TECHNOLOGIES GROUP, L. P. spoločnosť zriadená podľa zákonov štátu Texas, 20555 State Highway 249, Houston, Texas 77070, US;

(580) 07.05.2001

(111) **174 796**

(770) Brown & Williamson Tobacco Corporation, 1500 Louisville Galleria, Louisville, Kentucky, US;

(732) British American Tobacco (Brands) Inc., 401 South Fourth Avenue, Suite 1800, Louisville, Kentucky 40202, US;

(580) 07.05.2001

(111) **174 800**

(770) Brown & Williamson Tobacco Corporation, 1500 Louisville Galleria, Louisville, Kentucky, US;

(732) British American Tobacco (Brands) Inc., 401 South Fourth Avenue, Suite 1800, Louisville, Kentucky 40202, US;

(580) 07.05.2001

(111) **174 836**

(770) Brown & Williamson Tobacco Corporation, 1500 Louisville Galleria, Louisville, Kentucky, US;

(732) British American Tobacco (Brands) Inc., 401 South Fourth Avenue, Suite 1800, Louisville, Kentucky 40202, US;

(580) 07.05.2001

(111) **174 877**

(770) MISS UNIVERSE, INC., 5750 Wilshire Boulevard, Los Angeles, California, US;

(732) MISS UNIVERSE, INC., spoločnosť zriadená podľa zákonov štátu Delaware, 1515 Broadway, New York, New York 10036, US;

(580) 22.05.2001

(111) **174 877**

(770) MISS UNIVERSE, INC., spoločnosť zriadená podľa zákonov štátu Delaware, 1515 Broadway, New York, New York 10036, US;

(732) MADISON SQUARE GARDEN CORPORATION, 1515 Broadway, New York, New York 10036, US;

(580) 22.05.2001

(111) **174 877**

(770) MADISON SQUARE GARDEN CORPORATION, 1515 Broadway, New York, New York 10036, US;

(732) MSG HOLDINGS, L. P., Two Pennsylvania Plaza, New York, New York 10121, US;

(580) 22.05.2001

(111) **174 877**

(770) MADISON SQUARE GARDEN, L. P., Two Pennsylvania Plaza, New York, New York 10121, US;

(732) TRUMP PAGEANTS, L. P., 725 Fifth Avenue, New York, New York 10022, US;

(580) 22.05.2001

(111) **175 095**

(770) DowElanco, spoločnosť zriadená podľa zákonov štátu Indiana, 9330 Zionsville Road, Indianapolis, Indiana 46268, US;

(732) Dow AgroSciences LLC, 9330 Zionsville Road, 46268 Indianapolis, Indiana, US;

(580) 15.05.2001

---

(111) **175 113**

(770) Konvičková Olga, PhDr. - HENNA, Dukelská 128, 741 01 Šenov u Nového Jičína, CZ;

(732) Kytlica Pavel, Ing., Jiráskova 2, 741 01 Nový Jičín, CZ;

(580) 18.05.2001

---

(111) **175 114**

(770) Konvičková Olga, PhDr. - HENNA, Dukelská 128, 741 01 Šenov u Nového Jičína, CZ;

(732) Kytlica Pavel, Ing., Jiráskova 2, 741 01 Nový Jičín, CZ;

(580) 18.05.2001

---

(111) **175 818**

(770) Esselte UK Limited, Waterhouse House, Cowley Business Park, High Street, Uxbridge, England UB8 2HR, GB;

(732) Nielsen & Bainbridge LLC, 40 Eisenhower Drive, Paramus, New Jersey 07653, US;

(580) 14.05.2001

---

(111) **175 819**

(770) Esselte UK Limited, Waterhouse House, Cowley Business Park, High Street, Uxbridge, England UB8 2HR, GB;

(732) Nielsen & Bainbridge LLC, 40 Eisenhower Drive, Paramus, New Jersey 07653, US;

(580) 14.05.2001

---

(111) **176 080**

(770) Compaq Computer Corporation, spoločnosť zriadená podľa zákonov štátu Delaware, 20555 S. H. 249, Houston, Texas 77070, US;

(732) Compaq Information Technologies, Inc., spoločnosť zriadená podľa zákonov štátu California, 19333 Valco Parkway, Cupertino, California 95014, US;

(580) 07.05.2001

---

(111) **176 080**

(770) Compaq Information Technologies, Inc., spoločnosť zriadená podľa zákonov štátu California, 19333 Valco Parkway, Cupertino, California 95014, US;

(732) COMPAQ INFORMATION TECHNOLOGIES GROUP, L. P. spoločnosť zriadená podľa zákonov štátu Texas, 20555 State Highway 249, Houston, Texas 77070, US;

(580) 07.05.2001

---

(111) **176 081**

(770) WARNER - LAMBERT COMPANY, spoločnosť zriadená podľa zákonov štátu Delaware, 201 Tabor Road, Morris Plains, New Jersey, US;

(732) Seton Products Limited, Toft Hall, Toft Road, Toft, Knutsford, Cheshire, WA16 9PD, GB;

(580) 18.05.2001

---

(111) **176 125**

(770) DowElanco, spoločnosť zriadená podľa zákonov štátu Indiana, 9330 Zionsville Road, Indianapolis, Indiana 46268, US;

(732) Dow AgroSciences LLC, 9330 Zionsville Road, 46268 Indianapolis, Indiana, US;

(580) 15.05.2001

---

(111) **176 159**

(770) Star Stabilimento Alimentare S.p.A., Via Matteotti 142, Agrate Brianza, IT;

(732) EUROFOOD S.p.A, Via Camperio 9, Milano, IT;

(580) 16.05.2001

---

(111) **176 694**

(770) BROWN & WILLIAMSON TOBACCO CORPORATION, 1500 Brown & Williamson Tower, Louisville Galleria, Louisville, Kentucky 40202, US;

(732) British American Tobacco (Brands) Inc., 401 South Fourth Avenue, Suite 1800, Louisville, Kentucky 40202, US;

(580) 07.05.2001

(111) **176 729**

(770) Compaq Computer Corporation, spoločnosť zriadená podľa zákonov štátu Delaware, 20555 S. H. 249, Houston, Texas 77070, US;

(732) Compaq Information Technologies, Inc., spoločnosť zriadená podľa zákonov štátu California, 19333 Valco Parkway, Cupertino, California 95014, US;

(580) 07.05.2001

(111) **176 729**

(770) Compaq Information Technologies, Inc., spoločnosť zriadená podľa zákonov štátu California, 19333 Valco Parkway, Cupertino, California 95014, US;

(732) COMPAQ INFORMATION TECHNOLOGIES GROUP, L. P. spoločnosť zriadená podľa zákonov štátu Texas, 20555 State Highway 249, Houston, Texas 77070, US;

(580) 07.05.2001

(111) **177 109**

(770) INSTA Management, spol. s r.o., Technická 5, 831 03 Bratislava, SK;

(732) T. I. E. S., s. r. o., Agátova 1, 841 01 Bratislava, SK;

(580) 17.05.2001

(111) **177 219**

(770) Compaq Computer Corporation, spoločnosť zriadená podľa zákonov štátu Delaware, 20555 S. H. 249, Houston, Texas 77070, US;

(732) Compaq Information Technologies, Inc., spoločnosť zriadená podľa zákonov štátu California, 19333 Valco Parkway, Cupertino, California 95014, US;

(580) 07.05.2001

(111) **177 219**

(770) Compaq Information Technologies, Inc., spoločnosť zriadená podľa zákonov štátu California, 19333 Valco Parkway, Cupertino, California 95014, US;

(732) COMPAQ INFORMATION TECHNOLOGIES GROUP, L. P. spoločnosť zriadená podľa zákonov štátu Texas, 20555 State Highway 249, Houston, Texas 77070, US;

(580) 07.05.2001

(111) **177 679**

(770) Philip Morris Products Inc., 3601 Commerce Road, Richmond, Virginia 23234, US;

(732) Fabriques de Tabac Réunies S. A., a Swiss corporation, Quai Jeanrenaud 3, Neuchâtel, CH;

(580) 17.05.2001

(111) **178 696**

(770) ZD INC., 28 East 28th Street, New York, NY 10016, US;

(732) ZIFF DAVIS PUBLISHING HOLDINGS INC., 28 East 28<sup>th</sup> Street, New York, NY 10016, US;

(580) 10.05.2001

(111) **179 308**

(770) BROWN & WILLIAMSON TOBACCO CORPORATION, 1500 Brown & Williamson Tower, Louisville Galleria, Louisville, Kentucky 40202, US;

(732) British American Tobacco (Brands) Inc., 401 South Fourth Avenue, Suite 1800, Louisville, Kentucky 40202, US;

(580) 07.05.2001

(111) **179 809**

(770) Konvičková Olga, PhDr. - HENNA, Dukelská 128, 741 01 Šenov u Nového Jičína, CZ;

(732) Kytlica Pavel, Ing., Jiráskova 2, 741 01 Nový Jičín, CZ;

(580) 18.05.2001

---

(111) **180 017**

(770) CLOPAY, Building Products Company, INC., 312 Walnut Street, Suite 1600, Cincinnati, Ohio 44202, US;

(732) CLOPAY BUILDING PRODUCTS R&D COMPANY, INC., 312 Walnut Street, Suite 1600, Cincinnati, Ohio 44202, US;

(580) 11.05.2001

---

(111) **180 032**

(770) ZD INC., 28 East 28th Street, New York, NY 10016, US;

(732) ZIFF DAVIS PUBLISHING HOLDINGS INC., 28 East 28th Street, New York, NY 10016, US;

(580) 10.05.2001

---

(111) **180 033**

(770) BROWN & WILLIAMSON TOBACCO CORPORATION, 1500 Brown & Williamson Tower, Louisville Galleria, Louisville, Kentucky 40202, US;

(732) British American Tobacco (Brands) Inc., 401 South Fourth Avenue, Suite 1800, Louisville, Kentucky 40202, US;

(580) 07.05.2001

---

(111) **180 237**

(770) DATA-East, spol. s r.o., Kolářská 13, 746 01 Opava, CZ;

(732) RAYFILM s. r. o., Otická 109, 746 01 Opava, CZ;

(580) 18.05.2001

---

(111) **180 475**

(770) Philip Morris Products Inc., a Virginia corporation, 3601 Commerce Road, Richmond, Virginia 23234, US;

(732) Fabriques de Tabac Réunies S. A., a Swiss corporation, Quai Jeanrenaud 3, Neuchâtel, CH;

(580) 17.05.2001

---

(111) **180 530**

(770) Meris, s. r. o., Trenčianska 1189, 915 01 Nové Mesto nad Váhom, SK;

(732) JUSTUR, spol. s r. o., Nám. Dr. A. Schweitzera 194, 916 01 Stará Turá, SK;

(580) 15.05.2001

---

(111) **180 600**

(770) BROWN & WILLIAMSON TOBACCO CORPORATION, 1500 Brown & Williamson Tower, Louisville Galleria, Louisville, Kentucky 40202, US;

(732) British American Tobacco (Brands) Inc., 401 South Fourth Avenue, Suite 1800, Louisville, Kentucky 40202, US;

(580) 07.05.2001

---

(111) **180 815**

(770) Compaq Computer Corporation, spoločnosť zriadená podľa zákonov štátu Delaware, 20555 S. H. 249, Houston, Texas 77070, US;

(732) Compaq Information Technologies, Inc., spoločnosť zriadená podľa zákonov štátu California, 19333 Valco Parkway, Cupertino, California 95014, US;

(580) 10.05.2001

---

(111) **180 815**

(770) Compaq Information Technologies, Inc., spoločnosť zriadená podľa zákonov štátu California, 19333 Valco Parkway, Cupertino, California 95014, US;

(732) COMPAQ INFORMATION TECHNOLOGIES GROUP, L. P. spoločnosť zriadená podľa zákonov štátu Texas, 20555 State Highway 249, Houston, Texas 77070, US;

(580) 10.05.2001

---



(111) **180 859**

(770) Compaq Computer Corporation, spoločnosť zriadená podľa zákonov štátu Delaware, 20555 S. H. 249, Houston, Texas 77070, US;

(732) Compaq Information Technologies, Inc., spoločnosť zriadená podľa zákonov štátu California, 19333 Valco Parkway, Cupertino, California 95014, US;

(580) 10.05.2001

(111) **180 859**

(770) Compaq Information Technologies, Inc., spoločnosť zriadená podľa zákonov štátu California, 19333 Valco Parkway, Cupertino, California 95014, US;

(732) COMPAQ INFORMATION TECHNOLOGIES GROUP, L. P. spoločnosť zriadená podľa zákonov štátu Texas, 20555 State Highway 249, Houston, Texas 77070, US;

(580) 10.05.2001

(111) **181 322**

(770) Smithkline Beecham p.l.c, New Horizons Court, Brentford, Middlesex TW8 9EP, GB;

(732) Watson Laboratories, Inc.-Utah, 417 Wakara Way, Suite 100, Salt Lake City, Utah 84108, US;

(580) 17.05.2001

(111) **181 373**

(770) SAM, a. s., kpt. M. Uhra 57/3, 907 16 Myjava, SK;

(732) SAM HOLDING, a. s., Hlavná 108, 040 01 Košice, SK;

(580) 14.05.2001

(111) **181 483**

(770) Spolek pro chemickou a hutní výrobu, akciová společnost, Revoluční 86, 400 32 Ústí nad Labem, CZ;

(732) COLAK, a. s., Americká 35, 120 00 Praha 2, CZ;

(580) 15.05.2001

(111) **181 484**

(770) Spolek pro chemickou a hutní výrobu, a. s., Revoluční 86, 400 32 Ústí nad Labem, CZ;

(732) COLAK, a. s., Americká 35, 120 00 Praha 2, CZ;

(580) 15.05.2001

(111) **181 485**

(770) Spolek pro chemickou a hutní výrobu, a. s., Revoluční 86, 400 32 Ústí nad Labem, CZ;

(732) COLAK, a. s., Americká 35, 120 00 Praha 2, CZ;

(580) 15.05.2001

(111) **181 490**

(770) ZD INC., 28 East 28th Street, New York, NY 10016, US;

(732) ZIFF DAVIS PUBLISHING HOLDINGS INC., 28 East 28th Street, New York, NY 10016, US;

(580) 10.05.2001

(111) **181 493**

(770) BROWN & WILLIAMSON TOBACCO CORPORATION, 1500 Brown & Williamson Tower, Louisville Galleria, Louisville, Kentucky 40202, US;

(732) British American Tobacco (Brands) Inc., 401 South Fourth Avenue, Suite 1800, Louisville, Kentucky 40202, US;

(580) 07.05.2001

(111) **181 629**

(770) Rover Group Limited, International Headquarters, Warwick Technology Park, Warwick, CV34 6RG, GB;

(732) Bayerische Motoren Werke AG, Petuelring 130, BMW Haus, D - 800 München 40, DE;

(580) 07.05.2001

(111) **181 718**

(770) SLOV PRINT, s. r. o., Palárikova 76, 022 01 Čadca, SK;  
(732) Petit Press, a. s., Dostojevského rad 1, 811 09 Bratislava, SK;  
(580) 04.05.2001

---

(111) **181 886**

(770) Compaq Computer Corporation, spoločnosť zriadená podľa zákonov štátu Delaware, 20555 S. H. 249, Houston, Texas 77070, US;  
(732) Compaq Information Technologies, Inc., spoločnosť zriadená podľa zákonov štátu California, 19333 Valco Parkway, Cupertino, California 95014, US;  
(580) 07.05.2001

---

(111) **181 886**

(770) Compaq Information Technologies, Inc., spoločnosť zriadená podľa zákonov štátu California, 19333 Valco Parkway, Cupertino, California 95014, US;  
(732) COMPAQ INFORMATION TECHNOLOGIES GROUP, L. P. spoločnosť zriadená podľa zákonov štátu Texas, 20555 State Highway 249, Houston, Texas 77070, US;  
(580) 07.05.2001

---

(111) **182 724**

(770) Benckiser Marken GmbH & Co., Ludwig-Bertram-Strasse 8-10, D-67059 Ludwigshafen, DE;  
(732) Benckiser N. V., World Trade Center AA, Schiphol Boulevard 229, 1118 BH Schiphol, NL;  
(580) 17.05.2001

---

(111) **183 067**

(770) HANSA INTERNATIONAL, spol. s r.o., Konvalinková 30, 971 01 Prievidza, SK;  
(732) HANSA SPORT, s. r. o., Nadjazzdová 1, 971 01 Prievidza, SK;  
(580) 10.05.2001

---

(111) **183 072**

(770) Benckiser Marken GmbH & Co., Ludwig-Bertram-Strasse 8-10, D-67059 Ludwigshafen, DE;  
(732) Benckiser N. V., World Trade Center AA, Schiphol Boulevard 229, 1118 BH Schiphol, NL;  
(580) 17.05.2001

---

(111) **183 391**

(770) Philip Morris Products Inc., 3601 Commerce Road, Richmond, Virginia 23234, US;  
(732) Fabriques de Tabac Réunies S.A., a Swiss corporation, Quai Jeanrenaud 3, Neuchâtel, CH;  
(580) 17.05.2001

---

(111) **183 535**

(770) AGROMILK, a. s., Cabajská č. 23, 950 22 Nitra, SK;  
(732) Nutricia Dairy Slovakia, s. r. o., Fándlyho 4, 917 01 Trnava, SK;  
(580) 23.05.2001

---

(111) **183 787**

(770) AGROMILK, a. s., Cabajská č. 23, 950 22 Nitra, SK;  
(732) Nutricia Dairy Slovakia, s. r. o., Fándlyho 4, 917 01 Trnava, SK;  
(580) 23.05.2001

---

(111) **183 847**

(770) Compaq Computer Corporation, spoločnosť zriadená podľa zákonov štátu Delaware, 20555 S. H. 249, Houston, Texas 77070, US;  
(732) Compaq Information Technologies, Inc., spoločnosť zriadená podľa zákonov štátu California, 19333 Valco Parkway, Cupertino, California 95014, US;  
(580) 07.05.2001

---

(111) **183 847**

(770) Compaq Information Technologies, Inc., spoločnosť zriadená podľa zákonov štátu California, 19333 Valco Parkway, Cupertino, California 95014, US;

(732) COMPAQ INFORMATION TECHNOLOGIES GROUP, L. P. spoločnosť zriadená podľa zákonov štátu Texas, 20555 State Highway 249, Houston, Texas 77070, US;

(580) 07.05.2001

---

(111) **183 869**

(770) Pharmastra AG, Gewerbestrasse 12, CH-8132 EGG/ZH, CH;

(732) AstraZeneca AB, Västra Mälarehamnen 9, 151 85 Södertälje, SE;

(580) 04.05.2001

---

(111) **184 092**

(770) Compaq Computer Corporation, spoločnosť zriadená podľa zákonov štátu Delaware, 20555 S. H. 249, Houston, Texas 77070, US;

(732) Compaq Information Technologies, Inc., spoločnosť zriadená podľa zákonov štátu California, 19333 Valco Parkway, Cupertino, California 95014, US;

(580) 07.05.2001

---

(111) **184 092**

(770) Compaq Information Technologies, Inc., spoločnosť zriadená podľa zákonov štátu California, 19333 Valco Parkway, Cupertino, California 95014, US;

(732) COMPAQ INFORMATION TECHNOLOGIES GROUP, L. P. spoločnosť zriadená podľa zákonov štátu Texas, 20555 State Highway 249, Houston, Texas 77070, US;

(580) 07.05.2001

---

(111) **184 122**

(770) Philip Morris Products Inc., spoločnosť zriadená podľa zákonov štátu Virginia, Commerce Road, Richmond, Virginia 23234, US;

(732) Fabriques de Tabac Réunies S. A., a Swiss corporation, Quai Jeanrenaud 3, Neuchâtel, CH;

(580) 17.05.2001

---

(111) **184 172**

(770) Philip Morris Products Inc., 3601 Commerce Road, Richmond, Virginia 23234, US;

(732) Fabriques de Tabac Réunies S. A., a Swiss corporation, Quai Jeanrenaud 3, Neuchâtel, CH;

(580) 17.05.2001

---

(111) **184 373**

(770) MARBO CZ, a. s., Holešovská 166, 763 16 Fryšták, CZ;

(732) ROYAL DEFEND HOLDING, a. s., Ženské domovy, Ostrovského 3/253, 155 00 Praha 5, CZ;

(580) 18.05.2001

---

(111) **184 374**

(770) MARBO CZ, a. s., Holešovská 166, 763 16 Fryšták, CZ;

(732) ROYAL DEFEND HOLDING, a. s., Ženské domovy, Ostrovského 3/253, 155 00 Praha 5, CZ;

(580) 18.05.2001

---

(111) **184 492**

(770) Compaq Computer Corporation, spoločnosť zriadená podľa zákonov štátu Delaware, 20555 S. H. 249, Houston, Texas 77070, US;

(732) Compaq Information Technologies, Inc., spoločnosť zriadená podľa zákonov štátu California, 19333 Valco Parkway, Cupertino, California 95014, US;

(580) 07.05.2001

---

(111) **184 492**

(770) Compaq Information Technologies, Inc., spoločnosť zriadená podľa zákonov štátu California, 19333 Valco Parkway, Cupertino, California 95014, US;

(732) COMPAQ INFORMATION TECHNOLOGIES GROUP, L. P. spoločnosť zriadená podľa zákonov štátu Texas, 20555 State Highway 249, Houston, Texas 77070, US;

(580) 07.05.2001

---

(111) **184 559**

(770) Benckiser Marken GmbH & Co, Ludwig-Bertram-Strasse 8-10, D-67059 Ludwigshafen, DE;

(732) Benckiser N. V., World Trade Center AA, Schiphol Boulevard 229, 1118 BH Schiphol, NL;

(580) 18.05.2001

---

(111) **184 560**

(770) Benckiser Marken GmbH & Co, Ludwig-Bertram-Strasse 8-10, D-67059 Ludwigshafen, DE;

(732) Benckiser N. V., World Trade Center AA, Schiphol Boulevard 229, 1118 BH Schiphol, NL;

(580) 17.05.2001

---

(111) **184 968**

(770) MARBO CZ, a. s., Holešovská 166, 763 16 Fryšták, CZ;

(732) ROYAL DEFEND HOLDING, a. s., Ženské domovy, Ostrovského 3/253, 155 00 Praha 5, CZ;

(580) 18.05.2001

---

(111) **185 490**

(770) Philip Morris Products Inc., a Virginia corporation, 3601 Commerce Road, Richmond, Virginia 23234, US;

(732) Fabriques de Tabac Réunies S. A., a Swiss corporation, Quai Jeanrenaud 3, Neuchâtel, CH;

(580) 17.05.2001

---

(111) **186 159**

(770) BOSS MANUFACTURING LIMITED, Grovebury Road , Leighton Buzzard, Bedfordshire LU7 8SR, GB;

(732) BOSS UK HOLDING COMPANY LIMITED, Grovebury Road, Leighton Buzzard, Bedfordshire LU7 8SR, GB;

(580) 24.05.2001

---

(111) **186 197**

(770) HANSA INTERNATIONAL, spol. s r.o., Konvalinková 30, 971 01 Prievidza, SK;

(732) HANSA SPORT, s. r. o., Nadjazdová 1, 971 01 Prievidza, SK;

(580) 10.05.2001

---

(111) **186 253**

(770) GARDINIA Decoration GmbH, Neutrauchburger Strasse 20, D-88316 Isny/Allgäu, DE;

(732) Berol Corporation, 29 East Stephenson St., Freeport, Illinois 61032, US;

(580) 14.05.2001

---

(111) **186 735 A**

(770) LUKANA, a. s., Hamerská 50, 783 71 Olomouc, CZ;

(732) SETUZA, a. s., Žukovova 100, 401 29 Ústí nad Labem, CZ;

(580) 11.06.2001

---

(111) **187 063**

(770) HANSA INTERNATIONAL, spol. s r.o., Konvalinková 30, 971 01 Prievidza, SK;

(732) HANSA SPORT, s. r. o., Nadjazdová 1, 971 01 Prievidza, SK;

(580) 10.05.2001

---

(111) **187 317**

(770) TH Extra, spol. s r. o., Štefánikova 9, 917 01 Trnava, SK;  
 (732) Petit Press, a. s., Dostojevského rad 1, 811 09 Bratislava, SK;  
 (580) 24.05.2001

(111) **187 337**

(770) DIRECTV INTERNATIONAL, INC., spoločnosť zriadená podľa zákonov štátu Delaware, 200 North Sepulveda Boulevard, El Segundo, California 90245, US;  
 (732) HUGHES ELECTRONICS CORPORATION, 200 North Sepulveda Boulevard, 90245 El Segundo, California, US;  
 (580) 25.05.2001

(111) **188 432**

(770) NOVOFRUCT, s. r. o., Miletičova 1, 821 08 Bratislava, SK;  
 (732) NOVOFRUCT SK, s. r. o., Komárňanská cesta 13, 940 43 Nové Zámky, SK;  
 (580) 10.05.2001

(111) **189 150**

(770) Čejda Jaroslav, Ing., Třída Družby 1384, 735 06 Karviná - Nové Město, CZ;  
 (732) Tabakus, s. r. o., Janského 2458, 735 06 Karviná - Nové Město, CZ;  
 (580) 07.05.2001

(111) **189 630**

(770) VMV, a. s., Dostojevského rad 1, 811 09 Bratislava, SK;  
 (732) Petit Press, a. s., Dostojevského rad 1, 811 09 Bratislava, SK;  
 (580) 17.05.2001

(111) **189 631**

(770) VMV, a. s., Dostojevského rad 1, 811 09 Bratislava, SK;  
 (732) Petit Press, a. s., Dostojevského rad 1, 811 09 Bratislava, SK;  
 (580) 17.05.2001

(111) **189 633**

(770) VMV, a. s., Dostojevského rad 1, 811 09 Bratislava, SK;  
 (732) Petit Press, a. s., Dostojevského rad 1, 811 09 Bratislava, SK;  
 (580) 17.05.2001

(111) **190 035**

(770) MINNESOTA MINING AND MANUFACTURING COMPANY, spoločnosť zriadená podľa zákonov štátu Delaware, 3M Center, 2501 Hudson Road, St. Paul, Minnesota, US;  
 (732) TERUMO CARDIOVASCULAR SYSTEMS CORPORATION, 2101 Cottontail Lane, Somerset, New Jersey, US;  
 (580) 18.05.2001

(111) **190 094**

(770) VEŽA, akciová spoločnosť Košice, Tyršovo nábrežie 1, 040 01 Košice, SK;  
 (732) HAMÉ SLOVAKIA, spol. s r. o., Púchovská 16, 831 06 Bratislava, SK;  
 (580) 17.05.2001

(111) **190 603**

(770) HUBA JÁN, Ing., CSc. - Slovenský chov, Hlohovská 2, 949 58 Nitra, SK;  
 (732) Slovenský CHOV, s. r. o., Hlohovecká 2, 951 41 Lužianky, SK;  
 (580) 25.05.2001

(111) **190 948**

(770) Compaq Computer Corporation, spoločnosť zriadená podľa zákonov štátu Delaware, 20555 S. H. 249, Houston, Texas 77070, US;

(732) Compaq Information Technologies, Inc., spoločnosť zriadená podľa zákonov štátu California, 19333 Valco Parkway, Cupertino, California 95014, US;

(580) 10.05.2001

---

(111) **190 948**

(770) Compaq Information Technologies, Inc., spoločnosť zriadená podľa zákonov štátu California, 19333 Valco Parkway, Cupertino, California 95014, US;

(732) COMPAQ INFORMATION TECHNOLOGIES GROUP, L. P. spoločnosť zriadená podľa zákonov štátu Texas, 20555 State Highway 249, Houston, Texas 77070, US;

(580) 10.05.2001

---

(111) **191 377**

(770) HALVOŇ PAVOL, Ing. - Naše pole, Bratislavská 122, 921 68 Piešťany, SK;

(732) Naše Pole, s. r. o., Hlohovecká 2, 951 41 Lužianky, SK;

(580) 25.05.2001

---

(111) **191 707**

(770) SOLIVARY - ABN, s.r.o., Košická 8, 080 52 Prešov, SK;

(732) PALMA - TUMYS, a. s., Račianska 76, 836 04 Bratislava, SK;

(580) 22.05.2001

---

(111) **191 747**

(770) ZD INC., 28 East 28th Street, New York, NY 10016, US;

(732) ZIFF DAVIS PUBLISHING HOLDINGS INC., 28 East 28th Street, New York, NY 10016, US;

(580) 10.05.2001

---

(111) **191 761**

(770) MARBO, s. r. o., Pod rozhlednou 1807, 760 01 Zlín 1, CZ;

(732) ROYAL DEFEND HOLDING, a. s., Ženské domovy, Ostrovského 3/253, 155 00 Praha 5, CZ;

(580) 18.05.2001

---

(111) **192 076**

(770) FORT FOOD, s. r. o., Andreja Mráza 8, 821 03 Bratislava, SK;

(732) Wagner, s. r. o., Páričkova 5, 821 08 Bratislava, SK;

(580) 10.05.2001

---

(111) **192 190**

(770) DATART SLOVAKIA, spol. s r. o., Južná trieda 117, 040 01 Košice, SK;

(732) DATART MEGASTORE Bratislava, s. r. o., Komárňanská 24, 821 05 Bratislava, SK;

(580) 16.05.2001

---

(111) **192 191**

(770) DATART SLOVAKIA, spol. s r. o., Južná trieda 117, 040 01 Košice, SK;

(732) DATART MEGASTORE Bratislava, s. r. o., Komárňanská 24, 821 05 Bratislava, SK;

(580) 16.05.2001

---

(111) **192 571**

(770) COLGATE-PALMOLIVE COMPANY, 300 Park Avenue, New York, New York, US;

(732) HILL'S PET NUTRITION, INC., spoločnosť zriadená podľa zákonov štátu Delaware, 400 SW Eighth Street, Topeka, Kansas 66603, US;

(580) 07.05.2001

---

(111) **192 688**

(770) Mrazírny Oceán, a. s., Palhanecká 15, 747 07 Opava - Jaktař, CZ;

(732) NOWACO Opava, s. r. o., Těšínská 1, 746 01 Opava, CZ;

(580) 22.05.2001

---

(111) **192 689**

(770) Mrazírny Oceán, a. s., Palhanecká 15, 747 07 Opava - Jaktař, CZ;

(732) NOWACO Opava, s. r. o., Těšínská 1, 746 01 Opava, CZ;

(580) 22.05.2001

---

(111) **192 690**

(770) Mrazírny Oceán, a. s., Palhanecká 15, 747 07 Opava - Jaktař, CZ;

(732) NOWACO Opava, s. r. o., Těšínská 1, 746 01 Opava, CZ;

(580) 22.05.2001

---

(111) **192 778**

(770) Mrazírny Oceán, a. s., Palhanecká 15, 747 07 Opava - Jaktař, CZ;

(732) NOWACO Opava, s. r. o., Těšínská 1, 746 01 Opava, CZ;

(580) 22.05.2001

---

(111) **192 779**

(770) Mrazírny Oceán, a. s., Palhanecká 15, 747 07 Opava - Jaktař, CZ;

(732) NOWACO Opava, s. r. o., Těšínská 1, 746 01 Opava, CZ;

(580) 22.05.2001

---

(111) **192 780**

(770) Mrazírny Oceán, a. s., Palhanecká 15, 747 07 Opava - Jaktař, CZ;

(732) NOWACO Opava, s. r. o., Těšínská 1, 746 01 Opava, CZ;

(580) 22.05.2001

---

(111) **192 781**

(770) Mrazírny Oceán, a. s., Palhanecká 15, 747 07 Opava - Jaktař, CZ;

(732) NOWACO Opava, s. r. o., Těšínská 1, 746 01 Opava, CZ;

(580) 22.05.2001

---

(111) **192 782**

(770) Mrazírny Oceán, a. s., Palhanecká 15, 747 07 Opava - Jaktař, CZ;

(732) NOWACO Opava, s. r. o., Těšínská 1, 746 01 Opava, CZ;

(580) 22.05.2001

---

(111) **192 783**

(770) Mrazírny Oceán, a. s., Palhanecká 15, 747 07 Opava - Jaktař, CZ;

(732) NOWACO Opava, s. r. o., Těšínská 1, 746 01 Opava, CZ;

(580) 22.05.2001

---

(111) **192 784**

(770) Mrazírny Oceán, a. s., Palhanecká 15, 747 07 Opava - Jaktař, CZ;

(732) NOWACO Opava, s. r. o., Těšínská 1, 746 01 Opava, CZ;

(580) 22.05.2001

---

(111) **192 785**

(770) Mrazírny Oceán, a. s., Palhanecká 15, 747 07 Opava - Jaktař, CZ;

(732) NOWACO Opava, s. r. o., Těšínská 1, 746 01 Opava, CZ;

(580) 22.05.2001

---

(111) **192 786**

(770) Mrazírny Oceán, a. s., Palhanecká 15, 747 07 Opava - Jaktař, CZ;

(732) NOWACO Opava, s. r. o., Těšínská 1, 746 01 Opava, CZ;

(580) 22.05.2001

---

(111) **192 787**

(770) Mrazírny Oceán, a. s., Palhanecká 15, 747 07 Opava - Jaktař, CZ;

(732) NOWACO Opava, s. r. o., Těšínská 1, 746 01 Opava, CZ;

(580) 22.05.2001

---

(111) **192 788**

(770) Mrazírny Oceán, a. s., Palhanecká 15, 747 07 Opava - Jaktař, CZ;

(732) NOWACO Opava, s. r. o., Těšínská 1, 746 01 Opava, CZ;

(580) 22.05.2001

---

(111) **192 789**

(770) Mrazírny Oceán, a. s., Palhanecká 15, 747 07 Opava - Jaktař, CZ;

(732) NOWACO Opava, s. r. o., Těšínská 1, 746 01 Opava, CZ;

(580) 22.05.2001

---

(111) **192 790**

(770) Mrazírny Oceán, a. s., Palhanecká 15, 747 07 Opava - Jaktař, CZ;

(732) NOWACO Opava, s. r. o., Těšínská 1, 746 01 Opava, CZ;

(580) 22.05.2001

---

(111) **192 791**

(770) Mrazírny Oceán, a. s., Palhanecká 15, 747 07 Opava - Jaktař, CZ;

(732) NOWACO Opava, s. r. o., Těšínská 1, 746 01 Opava, CZ;

(580) 22.05.2001

---

(111) **192 792**

(770) Mrazírny Oceán, a. s., Palhanecká 15, 747 07 Opava - Jaktař, CZ;

(732) NOWACO Opava, s. r. o., Těšínská 1, 746 01 Opava, CZ;

(580) 22.05.2001

---

(111) **192 805**

(770) MARBO CZ, a. s., Holešovská 166, 763 16 Fryšták, CZ;

(732) ROYAL DEFEND HOLDING, a. s., Ženské domovy, Ostrovského 3/253, 155 00 Praha 5, CZ;

(580) 18.05.2001

---

(111) **192 806**

(770) MARBO CZ, a. s., Holešovská 166, 763 16 Fryšták, CZ;

(732) ROYAL DEFEND HOLDING, a. s., Ženské domovy, Ostrovského 3/253, 155 00 Praha 5, CZ;

(580) 18.05.2001

---

(111) **193 068**

(770) Mrazírny Oceán, a. s., Palhanecká 15, 747 07 Opava - Jaktař, CZ;

(732) NOWACO Opava, s. r. o., Těšínská 1, 746 01 Opava, CZ;

(580) 22.05.2001

---

(111) **193 493**

(770) VIA CLASSIS, spol. s r. o., Tokajická 22, 821 03 Bratislava, SK;

(732) Stratégie na Slovensku, s. r. o., Tehelná 16, 831 03 Bratislava, SK;

(580) 17.05.2001

---



(111) **193 494**

(770) VIA CLASSIS, spol. s r. o., Tokajická 22, 821 03 Bratislava, SK;  
 (732) Stratégie na Slovensku, s. r. o., Tehelná 16, 831 03 Bratislava, SK;  
 (580) 17.05.2001

(111) **193 883**

(770) Mrazírny Oceán, a. s., Palhanecká 15, 747 07 Opava - Jaktař, CZ;  
 (732) NOWACO Opava, s. r. o., Těšínská 1, 746 01 Opava, CZ;  
 (580) 22.05.2001

(111) **194 161**

(770) Mrazírny Oceán, a. s., Palhanecká 15, 747 07 Opava - Jaktař, CZ;  
 (732) NOWACO Opava, s. r. o., Těšínská 1, 746 01 Opava, CZ;  
 (580) 22.05.2001

### Čiastočné prevody ochranných známk

(111) **186 735 A**

(210) 342-97 A

(770) MILO Olomouc, a. s. v likvidaci, Příkop 4, 602 00 Brno, CZ;

(732) LUKANA, a. s., Hamerská n50, 783 71 Olomouc, CZ;

7 (511) 29

(511) Jedlé tuky a oleje.

(580) 07.06.2001

### Zmena v údajoch o majiteľoch ochranných známk

(111) **91 494**

(732) Exxon Mobil Corporation, spoločnosť zriadená podľa zákonov štátu New Jersey, 5959 Las Colinas Boulevard, Irving, Texas 75039-2298, US;

(580) 18.05.2001

---

(111) **91 505**

(732) Exxon Mobil Corporation, spoločnosť zriadená podľa zákonov štátu New Jersey, 5959 Las Colinas Boulevard, Irving, Texas 75039-2298, US;

(580) 22.05.2001

---

(111) **150 029**

(732) Rover Group Limited, International Headquarters, Warwick Technology Park, Warwick, CV34 6RG, GB;

(580) 07.05.2001

---

(111) **153 393**

(732) ALSTOE LIMITED, Sheriff Hutton Industrial Park, Sheriff Hutton, Yorks Y60 6RZ, GB;

(580) 09.05.2001

---

(111) **154 877**

(732) ZENECA Limited, 15 Stanhope Gate, London W1Y 6LN, GB;

(580) 22.05.2001

---

(111) **158 427**

(732) Amistar Investments Limited, Wilton Place, Dublin 2, IE;

(580) 18.05.2001

---

(111) **159 453**

(732) Exxon Mobil Corporation, spoločnosť zriadená podľa zákonov štátu New Jersey, 5959 Las Colinas Boulevard, Irving, Texas 75039-2298, US;

(580) 22.05.2001

---

(111) **160 855**

(732) STACOL, a. s., Americká 35, 120 00 Praha 2, CZ;

(580) 04.05.2001

---

(111) **160 856**

(732) STACOL, a. s., Americká 35, 120 00 Praha 2, CZ;

(580) 04.05.2001

---

(111) **161 394**

(732) Alivator AB, 11485 Stockholm, SE;

(580) 16.05.2001

---

(111) **161 753**

(732) Sunkist Growers, Inc., 14130 Riverside Drive, Sherman Oaks, California 91423, US;

(580) 04.05.2001

---

(111) **164 250**

(732) Sunkist Growers, Inc., 14130 Riverside Drive, Sherman Oaks, California 91423, US;

(580) 04.05.2001

---

(111) **164 528**

(732) REVLON (SUISSE) S. A., Badenerstrasse 116, CH-8952 Schlieren, CH;

(580) 10.05.2001

---

(111) **164 740**

(732) Dow AgroSciences LLC, 9330 Zionsville Road, 46268 Indianapolis, Indiana, US;

(580) 17.05.2001

---

(111) **164 842**

(732) PARFUMS BLEU LIMITED, 11 Castle Hill, Maidenhead, Berkshire, SL6 4AA, GB;

(580) 07.05.2001

---

(111) **164 987**

(732) Bacardi & Company Limited s reg. sídlom Aeulestrasse 772, Vaduz, Lichtenštajnsko, 1000 Bacardi Road, Nassau, New Providence, BS;

(580) 29.05.2001

---

(111) **164 993**

(732) P. J. Carroll & Company Limited, Dublin Road, Dundalk, County Louth, IE;

(580) 18.05.2001

---

(111) **167 960**

(732) Dow AgroSciences LLC, 9330 Zionsville Road, 46268 Indianapolis, Indiana, US;

(580) 15.05.2001

---

(111) **168 857**

(732) MALLINCKRODT VETERINARY, INC., spoločnosť zriadená podľa zákonov štátu Delaware, 421 East Hawley Street, Mundelein, Illinois, US;

(580) 23.05.2001

---

(111) **169 012**

(732) The Hartz Mountain Corporation, 400 Plaza Drive, Secaucus, New Jersey 07094, US;

(580) 15.05.2001

---

(111) **169 371**

(732) Mars U. K. Limited, 3D Dindee Road, Slough, Berkshire SL1 4LG, GB;

(580) 15.05.2001

---

(111) **169 637**

(732) PINKERTON'S, INC., spoločnosť zriadená podľa zákonov štátu Delaware, 1330 Park Terrace Drive, Westlake Village, California 91361, US;

(580) 23.04.2001

---

(111) **169 659**

(732) REEBOK INTERNATIONAL LIMITED, Moor Lane Mill, Moor Lane, Lancaster LA1 1GF, GB;

(580) 11.05.2001

---

(111) **170 096**

(732) RONSON plc., International House, Old Brighton Road, Lowfield Heath, Crawley, West Sussex, RH11 0QN, GB;

(580) 18.05.2001

---

(111) **170 170**

(732) Diebold Self-Service Systems, 5995 Mayfair Road, North Canton, Ohio 44720, US;

(580) 17.05.2001

---

(111) **170 365**

(732) NYCOMED IMAGING AS, Nycoveien 2, 0485 Oslo 4, NO;

(580) 30.04.2001

---

(111) **170 859**

(732) Pharmacia Enterprises S. A., Luxembourg, LU;

(580) 24.05.2001

---

(111) **171 003**

(732) Pharmacia & Upjohn Company, 7000 Portage Road, Kalamazoo, Michigan, US;

(580) 24.05.2001

---

(111) **171 159**

(732) Protein Technologies International, Inc., spoločnosť zriadená podľa zákonov štátu Delaware, 1034 Danforth Drive, St. Louis, Missouri 63102, US;

(580) 30.04.2001

---

(111) **171 630**

(732) ACCO WORLD CORPORATION, spoločnosť zriadená podľa zákonov štátu Delaware, 300 Tower Parkway, Lincolnshire, Illinois, US;

(580) 17.05.2001

---

(111) **171 778**

(732) Merck & Co., Inc., spoločnosť zriadená podľa zákonov štátu New Jersey, One Merck Drive, Whitehouse Station, New Jersey 08889-0100, US;

(580) 09.05.2001

---

(111) **172 081**

(732) ALLIED DOMECQ SPIRITS & WINE LIMITED, The Pavilions, Bridgwater Road, Bedminster Down, Bristol BS13 8AR, GB;

(580) 04.05.2001

---

(111) **172 996**

(732) Audatex Holding AG, Zollstrasse 62, 8005 Zürich, CH;

(580) 23.05.2001

---

(111) **173 045**

(732) Pearson Education Limited, Edinburgh Gate, Harlow, Essex CM20 2JE, GB;

(580) 09.05.2001

---

(111) **173 097**

(732) Pharmacia & Upjohn Company, 7000 Portage Road, Kalamazoo, Michigan, US;

(580) 24.05.2001

---

(111) **173 099**

(732) Pharmacia & Upjohn Company, 7000 Portage Road, Kalamazoo, Michigan, US;

(580) 24.05.2001

---

(111) **173 101**

(732) Pharmacia & Upjohn Company, 7000 Portage Road, Kalamazoo, Michigan, US;  
(580) 25.05.2001

---

(111) **173 143**

(732) Pharmacia & Upjohn Company, 7000 Portage Road, Kalamazoo, Michigan, US;  
(580) 24.05.2001

---

(111) **173 356**

(732) Star Stabilimento Alimentare S. p. A., Via Matteotti 142, Agrate Brianza, IT;  
(580) 16.05.2001

---

(111) **174 369**

(732) GIORGIO BEVERLY HILLS, INC., spoločnosť zriadená podľa zákonov štátu Delaware, One Procter & Gamble Plaza, Cincinnati, Ohio 45202, US;  
(580) 23.05.2001

---

(111) **174 577**

(732) STACOL, a. s., Americká 35, 120 00 Praha 2, CZ;  
(580) 15.05.2001

---

(111) **174 877**

(732) MISS UNIVERSE L. P., LLLP, 1801 Century Park East, Suite 2100, Los Angeles, CA 90067, US;  
(580) 22.05.2001

---

(111) **175 095**

(732) DowElanco, spoločnosť zriadená podľa zákonov štátu Indiana, 9330 Zionsville Road, Indianapolis, Indiana 46268, US;  
(580) 15.05.2001

---

(111) **175 818**

(732) Esselte UK Limited, Waterhouse House, Cowley Business Park, High Street, Uxbridge, England UB8 2HR, GB;  
(580) 14.05.2001

---

(111) **175 819**

(732) Esselte UK Limited, Waterhouse House, Cowley Business Park, High Street, Uxbridge, England UB8 2HR, GB;  
(580) 14.05.2001

---

(111) **175 991**

(732) STACOL, a. s., Americká 35, 120 00 Praha 2, CZ;  
(580) 04.05.2001

---

(111) **176 125**

(732) DowElanco, spoločnosť zriadená podľa zákonov štátu Indiana, 9330 Zionsville Road, Indianapolis, Indiana 46268, US;  
(580) 15.05.2001

---

(111) **176 159**

(732) Star Stabilimento Alimentare S.p.A., Via Matteotti 142, Agrate Brianza, IT;  
(580) 16.05.2001

---

(111) **176 561**

(732) SVEDIA, spol. s r. o., Kočánkova 153, 851 01 Bratislava, SK;  
(580) 11.05.2001

---

(111) **176 972**

(732) LI & FUNG (B. V. I.) LIMITED, Road Town, Tortola, VG;

(580) 14.05.2001

---

(111) **177 461**

(732) Opavia - LU, a. s., Thámova 289/13, 186 21 Praha 8, CZ;

(580) 07.05.2001

---

(111) **177 463**

(732) Opavia - LU, a. s., Thámova 289/13, 186 21 Praha 8, CZ;

(580) 07.05.2001

---

(111) **177 464**

(732) Opavia - LU, a. s., Thámova 289/13, 186 21 Praha 8, CZ;

(580) 07.05.2001

---

(111) **177 975**

(732) REDA, s. r. o., Hviezdoslavova 55d, 627 00 Brno, CZ;

(580) 11.05.2001

---

(111) **178 696**

(732) ZD INC., 28 East 28<sup>th</sup> Street, New York, NY 10016, US;

(580) 10.05.2001

---

(111) **179 003**

(732) Opavia - LU, a. s., Thámova 289/13, 186 21 Praha 8, CZ;

(580) 07.05.2001

---

(111) **179 172**

(732) Opavia - LU, a. s., Thámova 289/13, 186 21 Praha 8, CZ;

(580) 07.05.2001

---

(111) **179 314**

(732) RWE Telliance Aktiengesellschaft, Gutenbergstrasse 3, 45128 Essen, DE;

(580) 18.05.2001

---

(111) **179 315**

(732) RWE Telliance Aktiengesellschaft, Gutenbergstrasse 3, 45128 Essen, DE;

(580) 18.05.2001

---

(111) **179 535**

(732) TABAQUEIRA, S. A., a Portuguese corporation, of, Avenida Alfredo de Silva No. 35, Albarraque 2635-101, Rio de Mouro, PT;

(580) 18.05.2001

---

(111) **179 873**

(732) TABAQUEIRA, S. A., a Portuguese corporation, of, Avenida Alfredo de Silva No. 35, Albarraque 2635-101, Rio de Mouro, PT;

(580) 18.05.2001

---

(111) **179 874**

(732) TABAQUEIRA, S. A., a Portuguese corporation, of, Avenida Alfredo de Silva No. 35, Albarraque 2635-101, Rio de Mouro, PT;

(580) 18.05.2001

---

(111) **179 875**

(732) TABAQUEIRA, S. A., a Portuguese corporation, of, Avenida Alfredo de Silva No. 35, Albarraque 2635-101, Rio de Mouro, PT;

(580) 18.05.2001

---

(111) **179 876**

(732) TABAQUEIRA, S. A., a Portuguese corporation, of, Avenida Alfredo de Silva No. 35, Albarraque 2635-101, Rio de Mouro, PT;

(580) 18.05.2001

---

(111) **179 943**

(732) NINTENDO Co., Ltd., 11-1, Hokotate-cho, Kamitoba, Minami-ku, Kyoto-shi, Kyoto, JP;

(580) 09.05.2001

---

(111) **180 032**

(732) ZD INC., 28 East 28<sup>th</sup> Street, New York, NY 10016, US;

(580) 10.05.2001

---

(111) **180 036**

(732) NINTENDO Co., Ltd., 11-1, Hokotate-cho, Kamitoba, Minami-ku, Kyoto-shi, Kyoto, JP;

(580) 09.05.2001

---

(111) **180 530**

(732) Meris, s. r. o., Trenčianska 1189, 915 01 Nové Mesto nad Váhom, SK;

(580) 15.05.2001

---

(111) **180 562**

(732) Opavia - LU, a. s., Thámova 289/13, 186 21 Praha 8, CZ;

(580) 07.05.2001

---

(111) **181 382**

(732) BG Transco plc, Rivermill House, 152 Grosvenor Road, London, SW1V 3JL, GB;

(580) 28.05.2001

---

(111) **181 383**

(732) BG Transco plc, Rivermill House, 152 Grosvenor Road, London, SW1V 3JL, GB;

(580) 28.05.2001

---

(111) **181 483**

(732) STACOL, a. s., Americká 35, 120 00 Praha 2, CZ;

(580) 15.05.2001

---

(111) **181 484**

(732) STACOL, a. s., Americká 35, 120 00 Praha 2, CZ;

(580) 15.05.2001

---

(111) **181 485**

(732) STACOL, a. s., Americká 35, 120 00 Praha 2, CZ;

(580) 15.05.2001

---

(111) **181 490**

(732) ZD INC., 28 East 28th Street, New York, NY 10016, US;

(580) 10.05.2001

---

(111) **181 536**

(732) OBI Bau- und Heimwerkermärkte GmbH & Co. Franchise Center KG., Adalbert-Einstein Str. 7, 42929 Wermelskirchen, DE;

(580) 04.05.2001

---

(111) **181 537**

(732) OBI Bau- und Heimwerkermärkte GmbH & Co. Franchise Center KG., Adalbert-Einstein Str. 7, 42929 Wermelskirchen, DE;

(580) 04.05.2001

---

(111) **181 629**

(732) Rover Group Limited, International Headquarters, Warwick Technology Park, Warwick, CV34 6RG, GB;

(580) 07.05.2001

---

(111) **181 827**

(732) REDA, s. r. o., Hviezdoslavova 55d, 627 00 Brno, CZ;

(580) 11.05.2001

---

(111) **184 319**

(732) STACOL, a. s., Americká 35, 120 00 Praha 2, CZ;

(580) 04.05.2001

---

(111) **186 159**

(732) BOSS MANUFACTURING LIMITED, Grovebury Road , Leighton Buzzard, Bedfordshire LU7 8SR, GB;

(580) 24.05.2001

---

(111) **186 735**

(732) MILO Olomouc, a. s. v likvidaci, Příkop 4, 602 00 Brno, CZ;

(580) 11.06.2001

---

(111) **187 337**

(732) DIRECTV INTERNATIONAL, INC., spoločnosť zriadená podľa zákonov štátu Delaware, 200 North Sepulveda Boulevard, El Segundo, California 90245, US;

(580) 25.05.2001

---

(111) **188 519**

(732) BAU PRODUCTION, s. r. o., Za tratí 197, 190 00 Praha 9, CZ;

(580) 04.05.2001

---

(111) **189 023**

(732) FEMAX, a. s., Senovážné náměstí 23, 110 00 Praha 1, CZ;

(580) 04.05.2001

---



(111) **189 024**

(732) FEMAX, a. s., Senovážné náměstí 23, 110 00 Praha 1, CZ;

(580) 04.05.2001

---

(111) **189 161**

(732) Exxon Mobil Corporation, spoločnosť zriadená podľa zákonov štátu New Jersey, 5959 Las Colinas Boulevard, Irving, Texas 75039-2298, US;

(580) 21.05.2001

---

(111) **189 162**

(732) Exxon Mobil Corporation, spoločnosť zriadená podľa zákonov štátu New Jersey, 5959 Las Colinas Boulevard, Irving, Texas 75039-2298, US;

(580) 21.05.2001

---

(111) **189 163**

(732) Exxon Mobil Corporation, spoločnosť zriadená podľa zákonov štátu New Jersey, 5959 Las Colinas Boulevard, Irving, Texas 75039-2298, US;

(580) 21.05.2001

---

(111) **189 164**

(732) Exxon Mobil Corporation, spoločnosť zriadená podľa zákonov štátu New Jersey, 5959 Las Colinas Boulevard, Irving, Texas 75039-2298, US;

(580) 21.05.2001

---

(111) **189 166**

(732) Exxon Mobil Corporation, spoločnosť zriadená podľa zákonov štátu New Jersey, 5959 Las Colinas Boulevard, Irving, Texas 75039-2298, US;

(580) 21.05.2001

---

(111) **189 167**

(732) Exxon Mobil Corporation, spoločnosť zriadená podľa zákonov štátu New Jersey, 5959 Las Colinas Boulevard, Irving, Texas 75039-2298, US;

(580) 21.05.2001

---

(111) **189 168**

(732) Exxon Mobil Corporation, spoločnosť zriadená podľa zákonov štátu New Jersey, 5959 Las Colinas Boulevard, Irving, Texas 75039-2298, US;

(580) 21.05.2001

---

(111) **189 170**

(732) Exxon Mobil Corporation, spoločnosť zriadená podľa zákonov štátu New Jersey, 5959 Las Colinas Boulevard, Irving, Texas 75039-2298, US;

(580) 29.05.2001

---

(111) **189 172**

(732) Exxon Mobil Corporation, spoločnosť zriadená podľa zákonov štátu New Jersey, 5959 Las Colinas Boulevard, Irving, Texas 75039-2298, US;

(580) 29.05.2001

---

(111) **189 173**

(732) Exxon Mobil Corporation, spoločnosť zriadená podľa zákonov štátu New Jersey, 5959 Las Colinas Boulevard, Irving, Texas 75039-2298, US;

(580) 29.05.2001

---

(111) **189 174**

(732) Exxon Mobil Corporation, spoločnosť zriadená podľa zákonov štátu New Jersey, 5959 Las Colinas Boulevard, Irving, Texas 75039-2298, US;

(580) 29.05.2001

---

(111) **189 196**

(732) Exxon Mobil Corporation, spoločnosť zriadená podľa zákonov štátu New Jersey, 5959 Las Colinas Boulevard, Irving, Texas 75039-2298, US;

(580) 29.05.2001

---

(111) **189 198**

(732) Exxon Mobil Corporation, spoločnosť zriadená podľa zákonov štátu New Jersey, 5959 Las Colinas Boulevard, Irving, Texas 75039-2298, US;

(580) 29.05.2001

---

(111) **189 535**

(732) MILKING, spol. s r. o., Studená 21, 821 04 Bratislava, SK;

(580) 18.05.2001

---

(111) **190 945**

(732) King Pharmaceuticals Research and Development, Inc. (a corporation of Delaware), 7001 Weston Parkway, Suite 300, Cary, North Carolina 275 13, US;

(580) 28.05.2001

---

(111) **191 747**

(732) ZD INC., 28 East 28th Street, New York, NY 10016, US;

(580) 10.05.2001

---

(111) **191 978**

(732) Opavia - LU, a. s., Thámova 289/13, 186 21 Praha 8, CZ;

(580) 07.05.2001

---

(111) **191 979**

(732) Opavia - LU, a. s., Thámova 289/13, 186 21 Praha 8, CZ;

(580) 07.05.2001

---

(111) **191 980**

(732) Opavia - LU, a. s., Thámova 289/13, 186 21 Praha 8, CZ;

(580) 09.05.2001

---

(111) **192 287**

(732) Opavia - LU, a. s., Thámova 289/13, 186 21 Praha 8, CZ;

(580) 09.05.2001

---

(111) **192 347**

(732) Opavia - LU, a. s., Thámova 289/13, 186 21 Praha 8, CZ;

(580) 09.05.2001

---

(111) **192 628**

(732) GERLACH SLOVAKIA a. s., Miletičova 23, 821 09 Bratislava, SK;

(580) 10.05.2001

---

(111) **192 629**

(732) GERLACH SLOVAKIA a. s., Miletičova 23, 821 09 Bratislava, SK;

(580) 10.05.2001

---

(111) **192 630**

(732) GERLACH SLOVAKIA a. s., Miletičova 23, 821 09 Bratislava, SK;

(580) 10.05.2001

---

(111) **194 386**

(732) Exxon Mobil Corporation, spoločnosť zriadená podľa zákonov štátu New Jersey, 5959 Las Colinas Boulevard, Irving, Texas 75039-2298, US;

(580) 29.05.2001

---

(111) **194 889**

(732) Exxon Mobil Corporation, spoločnosť zriadená podľa zákonov štátu New Jersey, 5959 Las Colinas Boulevard, Irving, Texas 75039-2298, US;

(580) 29.05.2001

---

## Licenčné zmluvy

(111) **174 577**

(732) COLAK, a. s., Americká 35, 120 00 Praha 2, CZ;

(791) COLORLAK, akciová spoločnosť, Tovární 1076, 686 02 Staré Město, CZ;

(793) 31.03.2000

(580) 15.05.2001

---

(111) **181 483**

(732) COLAK, a. s., Americká 35, 12 00 Praha 2, CZ;

(791) COLORLAK, akciová spoločnosť, Tovární 1076, 686 02 Staré Město, CZ;

(793) 31.03.2000

(580) 15.05.2001

---

(111) **181 484**

(732) COLAK, a. s., Americká 35, 12 00 Praha 2, CZ;

(791) COLORLAK, akciová spoločnosť, Tovární 1076, 686 02 Staré Město, CZ;

(793) 31.03.2000

(580) 15.05.2001

---

(111) **181 485**

(732) COLAK, a. s., Americká 35, 12 00 Praha 2, CZ;

(791) COLORLAK, akciová spoločnosť, Tovární 1076, 686 02 Staré Město, CZ;

(793) 31.03.2000

(580) 15.05.2001

---

(111) **189 612**

(732) UNILEVER N. V., 3013 AL Rotterdam, NL;

(791) UNILEVER SLOVENSKO, spol. s r. o., Cintorínska 7, 810 00 Bratislava, SK;

(793) 29.01.2001

(580) 10.05.2001

---

(111) **189 613**

(732) UNILEVER N. V., 3013 AL Rotterdam, NL;

(791) UNILEVER SLOVENSKO, spol. s r. o., Cintorínska 7, 810 00 Bratislava, SK;

(793) 29.01.2001

(580) 10.05.2001

---

(111) **189 614**

(732) UNILEVER N. V., 3013 AL Rotterdam, NL;

(791) UNILEVER SLOVENSKO, spol. s r. o., Cintorínska 7, 810 00 Bratislava, SK;

(793) 29.01.2001

(580) 10.05.2001

---

(111) **190 925**

(732) Société des Produits Nestlé S.A., 1800 Vevey, Canton of Vaud, CH;

(791) Nestlé Food, s. r. o. Prievidza, Košovská cesta 11, 971 27 Prievidza, SK;

(793) 19.05.2000

(580) 10.05.2001

---

(111) **190 926**

(732) Société des Produits Nestlé S.A., 1800 Vevey, Canton of Vaud, CH;

(791) Nestlé Food, s. r. o. Prievidza, Košovská cesta 11, 971 27 Prievidza, SK;

(793) 19.05.2000

(580) 10.05.2001

---

(111) **191 427**

(732) Soci t  des Produits Nestl  S.A., 1800 Vevey, Canton of Vaud, CH;

(791) Nestl  Food, s. r. o. Prievidza, Košovsk  cesta 11, 971 27 Prievidza, SK;

(793) 17.07.2000

(580) 10.05.2001

(111) **193 687**

(732) WILLING, a. s., Moyzesova 38, 960 01 Zvolen, SK;

(791) WILLING INDUSTRY, a. s., Priemyseln  937/4, 963 01 Krupina, SK;

(793) 30.12.2000

(580) 10.05.2001

### Zaniknut  ochrann  zn mky

(111) �slo z�pisu	(141) D�tum z�niku
167 636	30.11.1998
173 018	26.04.1994
179 889	27.03.2001
187 346	11.09.2000

### Zastaven  prihl šky ochrann ch zn mok

(210)

 slo prihl šky

3541-97  
2364-98  
2477-98  
470-99  
531-99  
532-99  
912-99  
1516-99  
1689-99

### Zamietnut  prihl šky ochrann ch zn mok

(210)

 slo prihl šky

1268-98

## Medzinárodne zapísané ochranné známky

(111) <b>154 312</b> (220) 13.07.1960 (800) 2R239 146A 11.01.2001 FR, YU, HU, DE, AT, RO, ES, CH, IT	(111) <b>194 522</b> (220) 25.09.2000 (800) 754 342 13.03.2001 CZ, GR, HR, YU, LT, LV, HU, PL, RO, RU, SI, UA, VN
(111) <b>154 503</b> (220) 19.10.1960 (800) 2R 240 715 01.03.2001 BX, BA, FR, HR, YU, MK, HU, DE, AT, RO, SI, CH	(111) <b>194 523</b> (220) 25.09.2000 (800) 754 341 13.03.2001 CZ, GR, HR, YU, LT, LV, HU, PL, RO, RU, SI, UA, VN
(111) <b>193 690</b> (220) 12.06.2000 (800) 753 173 11.01.2001 BY, BA, BG, CZ, EE, HR, YU, LT, LV, MK, HU, PL, AT, RO, RU, SI, CH, UA	(111) <b>194 524</b> (220) 25.09.2000 (800) 754 340 13.03.2001 CZ, GR, HR, YU, LT, LV, HU, PL, RO, RU, SI, UA, VN
(111) <b>193 696</b> (220) 24.08.2000 (800) 753 006 11.01.2001 CZ, HU, PL, AT	(111) <b>194 525</b> (220) 25.09.2000 (800) 754 339 13.03.2001 CZ, GR, HR, YU, LT, LV, HU, PL, RO, RU, SI, UA, VN
(111) <b>194 123</b> (220) 06.09.2000 (800) 752 989 09.02.2001 BX, BY, BA, BG, CZ, DK, FI, FR, HR, YU, HU, DE, NO, PL, PT, AT, RO, RU, SI, ES, CH, SE, IT, UA, GB	(111) <b>194 526</b> (220) 25.09.2000 (800) 754 338 13.03.2001 CZ, GR, HR, YU, LT, LV, HU, PL, RO, RU, SI, UA, VN
(111) <b>194 124</b> (220) 06.09.2000 (800) 752 778 09.02.2001 BX, BY, BA, BG, CZ, DK, FI, FR, HR, YU, HU, DE, NO, PL, PT, AT, RO, RU, SI, ES, CH, SE, IT, UA, GB	(111) <b>194 527</b> (220) 25.09.2000 (800) 754 343 13.03.2001 CZ, GR, HR, YU, LT, LV, HU, PL, RO, RU, SI, UA, VN
(111) <b>194 519</b> (220) 11.09.2000 (800) 754 784 13.03.2001 VN, UA, SI, RU, RO, PL, HU, LV, LT, YU, HR, GR, CZ	(111) <b>194 531</b> (220) 18.10.2000 (800) 754 842 13.03.2001 AL, BX, BY, BA, BG, CZ, EE, FR, HR, YU, LT, LV, MK, HU, DE, PL, PT, AT, RO, RU, SI, ES, CH, IT, UA
(111) <b>194 520</b> (220) 11.09.2000 (800) 754 783 13.03.2001 CZ, GR, HR, YU, LT, LV, HU, PL, RO, RU, SI, UA, VN	(111) <b>194 533</b> (220) 23.10.2000 (800) 754 252 13.03.2001 BA, CZ, CN, FR, HR, YU, HU, DE, PL, AT, RO, SI, ES, CH, IT

**Zmena v zozname tovarov a služieb**

(111) **167 966**

(511) Celulóza a buničina, chemické výrobky na priemyselné účely v triede 1.

7 (511) 1

(580) 19.01.2001

(111) **169 258**

(511) 6 - Oceľové drôty nepatentované najmä na všeobecné účely, spojovací materiál, profilové drôty, pozinkované drôty, valcované drôty na textilné účely, valcované drôty trstinové (lamelové), valcované drôty na svorníky valčekových reťazí, tužené oceľové drôty na výrobu prskaviek, ťahané oceľové drôty kvetinové, oceľové drôty na palníky, oceľové drôty patentované, najmä pružinové drôty, lanové drôty, profilové drôty, ihlové drôty, keľárske drôty, drôty do betónu, drôty na zabezpečovacie zariadenia, drôty na lisované pletivo, pozinkované drôty na spice (lúče) kolies, pozinkované drôty na športové výstuhy, drôty na balenie buničiny, drôty na výrobu vysokotlakových hadíc, drôty na bielizňové výstuhy pozinkované, drôty na hudobné nástroje, drôty na výrobu ťažných trňov, drôty bandážové, feromagnetické drôty bandážové, feromagnetické pocínované kruhového prierezu, výrobky z drôtov, najmä oceľový kord, kruhové päťcovicové (päťkové) lanká, zväzkové päťcovicové lanká, oceľový piesok, pramene z oceľových drôtov na predpinacie výstuže, drôty na vystužovanie betónu, oceľové pružiny, najmä skrutkovité pružiny valcové tlačné, skrutkovité pružiny kužeľové tlačné, skrutkovité pružiny valcovité tlačné z drôtu štvorcového alebo obdĺžnikového prierezu, skrutkovité pružiny valcové ťažné, skrutkovité pružiny valcové krútiace, pružiny na hospodárske stroje, skrutkovité pružiny valcové tlačné pramencové, oceľové laná jednopramenné, šesťpramenné s kruhovými prameňmi, šesťpramenné s trojbokovými prameňmi, viacpramenné, ploché, káblové, ohybné hriadele, oceľové laná jednopramenné uzatvorené nosné, uzemňovacie, vyrovnávacie viacpramenné, laná z plochých prameňov, ploché oceľové laná s okami a nalisovanými objímkami, štvorpramenné laná, kovové tkaniny, najmä tkaniny so štvorhrannými okami, tkaniny rabicové, tkaniny proti hmyzu, kovové tkaniny filtračné, nekonečné lanové pásy, závesné pásy, drôtené siete zvarané, tkaniny kovové na štrbinové sitá, valcovaný materiál, najmä plochá oceľ, pásová oceľ, drôty polokruhové, oceľové ploštiny, ploštiny oceľové legované, uholníky rovnoramenné, uholníky nerovnoramenné, tyče na vzperné krúžky, široká oceľ trojvrstvového vyhotovenia, betonárska oceľ, tyče rebríkové.

11 - Liatinové článkové vykurovacie kotly, liatinové vykurovacie telesá.

12 - Dopravné pásy.

7 (511) 6, 11, 12

(580) 18.05.2001

(111) **169 260**

(511) 6 - Oceľové drôty nepatentované najmä na všeobecné účely, spojovací materiál, profilové drôty, pozinkované drôty, valcované drôty na textilné účely, valcované drôty trstinové (lamelové), valcované drôty na svorníky valčekových reťazí, tužené oceľové drôty na výrobu prskaviek, ťahané oceľové drôty kvetinové, oceľové drôty na palníky, oceľové drôty patentované, najmä pružinové drôty, lanové drôty, profilové drôty, ihlové drôty, keľárske drôty, drôty do betónu, drôty na zabezpečovacie zariadenia, drôty na lisované pletivo, pozinkované drôty na spice (lúče) kolies, pozinkované drôty na

športové výstuhy, drôty na balenie buničiny, drôty na výrobu vysokotlakových hadíc, drôty na bielizňové výstuhy pozinkované, drôty na hudobné nástroje, drôty na výrobu ťažných trňov, drôty bandážové, feromagnetické drôty bandážové, feromagnetické pocínované kruhového prierezu, výrobky z drôtov, najmä oceľový kord, kruhové päťcovicové (päťkové) lanká, zväzkové päťcovicové lanká, oceľový piesok, pramene z oceľových drôtov na predpinacie výstuže, drôty na vystužovanie betónu, oceľové pružiny, najmä skrutkovité pružiny valcové tlačné, skrutkovité pružiny kužeľové tlačné, skrutkovité pružiny valcovité tlačné z drôtu štvorcového alebo obdĺžnikového prierezu, skrutkovité pružiny valcové ťažné, skrutkovité pružiny valcové krútiace, pružiny na hospodárske stroje, skrutkovité pružiny valcové tlačné pramencové, oceľové laná jednopramenné, šesťpramenné s kruhovými prameňmi, šesťpramenné s trojbokovými prameňmi, viacpramenné, ploché, káblové, ohybné hriadele, oceľové laná jednopramenné uzatvorené nosné, uzemňovacie, vyrovnávacie viacpramenné, laná z plochých prameňov, ploché oceľové laná s okami a nalisovanými objímkami, štvorpramenné laná, kovové tkaniny, najmä tkaniny so štvorhrannými okami, tkaniny rabicové, tkaniny proti hmyzu, kovové tkaniny filtračné, nekonečné lanové pásy, závesné pásy, drôtené siete zvarané, tkaniny kovové na štrbinové sitá, valcovaný materiál, najmä plochá oceľ, pásová oceľ, drôty polokruhové, oceľové ploštiny, ploštiny oceľové legované, uholníky rovnoramenné, uholníky nerovnoramenné, tyče na vzperné krúžky, široká oceľ trojvrstvového vyhotovenia, betonárska oceľ, tyče rebríkové.

11 - Liatinové článkové vykurovacie kotly, liatinové vykurovacie telesá.

12 - Dopravné pásy.

7 (511) 6, 11, 12

(580) 18.05.2001

(111) **169 261**

(511) 6 - Oceľové drôty nepatentované najmä na všeobecné účely, spojovací materiál, profilové drôty, pozinkované drôty, valcované drôty na textilné účely, valcované drôty trstinové (lamelové), valcované drôty na svorníky valčekových reťazí, tužené oceľové drôty na výrobu prskaviek, ťahané oceľové drôty kvetinové, oceľové drôty na palníky, oceľové drôty patentované, najmä pružinové drôty, lanové drôty, profilové drôty, ihlové drôty, keľárske drôty, drôty do betónu, drôty na zabezpečovacie zariadenia, drôty na lisované pletivo, pozinkované drôty na spice (lúče) kolies, pozinkované drôty na športové výstuhy, drôty na balenie buničiny, drôty na výrobu vysokotlakových hadíc, drôty na bielizňové výstuhy pozinkované, drôty na hudobné nástroje, drôty na výrobu ťažných trňov, drôty bandážové, feromagnetické drôty bandážové, feromagnetické pocínované kruhového prierezu, výrobky z drôtov, najmä oceľový kord, kruhové päťcovicové (päťkové) lanká, zväzkové päťcovicové lanká, oceľový piesok, pramene z oceľových drôtov na predpinacie výstuže, drôty na vystužovanie betónu, oceľové pružiny, najmä skrutkovité pružiny valcové tlačné, skrutkovité pružiny kužeľové tlačné, skrutkovité pružiny valcovité tlačné z drôtu štvorcového alebo obdĺžnikového prierezu, skrutkovité pružiny valcové ťažné, skrutkovité pružiny valcové krútiace, pružiny na hospodárske stroje, skrutkovité pružiny valcové tlačné pramencové, oceľové laná jednopramenné, šesťpramenné s kruhovými prameňmi, šesťpramenné s trojbokovými

prameňmi, viacpramenné, ploché, káblové, ohybné hriadele, oceľové laná jednopramenné uzatvorené nosné, uzemňovacie, vyrovnávacie viacpramenné, laná z plochých prameňov, ploché oceľové laná s okami a nalisovanými objímkami, štvorpramenné laná, kovové tkaniny, najmä tkaniny so štvorhrannými okami, tkaniny rabricové, tkaniny proti hmyzu, kovové tkaniny filtračné, nekonečné lanové pásy, závesné pásy, drôtené siete zvárané, tkaniny kovové na štrbinové sitá, valcovaný materiál, najmä plochá oceľ, pásová oceľ, drôty polokruhové, oceľové ploštiny, ploštiny oceľové legované, uholníky rovnoramenné, uholníky nerovnoramenné, tyče na vzperné krúžky, široká oceľ trojvrstvového vyhotovenia, betonárska oceľ, tyče rebríkové.

11 - Liatinové článkové vykurovacie kotly, liatinové vykurovacie telesá.

12 - Dopravné pásy.

7 (511) 6, 11, 12  
(580) 18.05.2001

(111) **186 735**

(511) 3 - Bieliace a iné prípravky na pranie a čistenie bielizne; prípravky na čistenie, leštenie, odmasťovanie a brúsenie; mydlá v pevnej, tekutej a práškovej forme; voňavkárské výrobky, éterické oleje, kozmetické prípravky, vlasové vodičky; prípravky na čistenie zubov a ošetrovanie ústnej dutiny, toaletné prípravky, dezodoranty na osobnú potrebu; sanitárne prípravky.

7 (511) 3  
(580) 11.06.2001

(111) **190 867**

(511) 3 - Čistiace, leštiace a brúsne prípravky, najmä na použitie na počítačoch, počítačových perifériách, tlačiarňach a ďalších kancelárskych strojoch.

8 - Ručné náradie a nástroje, najmä súpravy nástrojov na opravy a údržbu počítačov, počítačových periférií, tlačiarňami a ďalších kancelárskych strojov.

9 - Elektrické a elektronické prístroje, elektrické vodiče, zariadenia predpät'ovej ochrany, spínače, káble, elektrické konektory, elektrické spínacie skrinky, kalkulačky, počítače, periférie počítačov, tlačiarne, filtre počítačových monitorov, bezpečnostné uzamykacie systémy na počítače, súčiastky a náhradné diely uvedených tovarov, diskety, kompaktné disky a ďalšie nosiče dát.

16 - Tonerové zásobníky, pásy a páskové kazety do písacích strojov a tlačiarňami, lepiace pásy na kancelárske účely a pre domácnosť, materiály pre umelcov s výnimkou papierových, lepenkových a kartónových, maliarske štetce, písacie stroje a kancelárske zariadenia (s výnimkou nábytku a kancelárskeho papierového tovaru), lepenkové alebo plastické škatule, stolové regály, police a stojany, obaly a držiaky na notebooky a počítačové príslušenstvo, opierky zápästia a ruky k počítačovým klávesniciam, držiaky kópií, podložky pod myši, inštruktážny a vyučovací materiál (s výnimkou prístrojov a kancelárskeho papierového tovaru), plastické obalové materiály (nezahrnuté v iných triedach), plastické ochranné kryty klávesníc a monitorov počítačov.

18 - Koža a imitácia kože a tovar vyrobený z týchto materiálov nezahrnutý v iných triedach, najmä peňaženky, náprsné tašky, cestovné tašky, kable, cestovná batožina, vaky, puzdrá.

20 - Kancelársky nábytok na použitie k počítačom, perifériami počítačov, tlačiarňami a ďalšími kance-

lárskými strojmi, stojanmi, policami a zásobníkmi na kompaktné disky a diskety.

7 (511) 3, 8, 9, 16, 18, 20  
(580) 10.05.2001

(111) **191 380**

(511) 1 - Chemické prípravky na priemyselné a vedecké účely, pre fotografiu, poľnohospodárstvo, záhradníctvo, lesníctvo; umelé živice, plastické hmoty v surovom stave (v prášku, pastách, v tekutom stave); pôdne hnojivá prírodné a umelé; prostriedky hasiace, na kalenie, na zváranie, na konzervovanie potravín; triesloviny; priemyselné spojivá; prostriedky na čistenie sporákov; ortuť, antimón, alkalické kovy a kovy alkalických zemín, bauxit.

3 - Prípravky: pracie a bieliace, čistiace, leštiace, odmasťovacie; mydlo; výrobky kozmetické, voňavkárské vrátane éterických olejov; vodičky na vlasy, zubné pasty, prášky; moridlá na bielizeň, farby na vlasy; čistiace prípravky všetkých druhov.

7 - Čistiace a upratovacie stroje patriace do tejto triedy, vysávače vrátane centrálnych vysávačov, elektromechanické zariadenia na domáce účely určené na čistenie, ako sú vysávače prachu, leštičky parkiet a podobne.

8 - Ručné nástroje zastávajúce funkciu náradia v príslušných odboroch; nožiarske výrobky, jedálenské príbory s výnimkou z drahých kovov; britvy a holiace elektrické strojčeky, zbrane sečné a bodné; strojčeky na strihanie vlasov.

9 - Prístroje a nástroje na vedecké a laboratórne účely; prístroje a nástroje navigačné, t.zn. prístroje a nástroje určené na prenášanie rozkazov, na meranie a prístroje všeobecne používané pri riadení lodí a lietadiel; prístroje a nástroje geodetické a prístroje na bezdrôtovú telegrafiu; prístroje a nástroje fotografické, kinematografické, optické vrátane premietacích obrazov a zväčšovacích prístrojov; prístroje a nástroje na váženie a meranie, prístroje a nástroje signalizačné vrátane signálnych píšťal; prístroje a nástroje na účely záchranné a učebné; automaty uvádzané do činnosti vhođením mince alebo známky, prístroje na zaznamenávanie, prenos a reprodukciu hovoreného slova; zapisovacie pokladnice a počítačacie stroje vrátane kancelárskych a dierovacích strojov; hasiace prístroje a nástroje; špeciálne puzdrá na prístroje a nástroje, ktoré sú zaradené do tejto triedy; elektrotermické nástroje a prístroje, ako sú ručné elektrické zväračky, elektrické žehličky a podobne; telekomunikačné prístroje, počítače, kopírovacie stroje, faxy, kancelárska technika - prístroje.

19 - Stavebný materiál vrátane polospracovaného reziva (trámy, hrady, dosky, drevené panely, preglejka, sklenené tehly, dlaždice a podobne); prírodný a umelý kameň, cement, vápno, maľta, sadra, štrk, kameninové a cementové rúry; stavebný materiál na stavbu ciest, asfalt, smola, živec; prenosné domy, kamenné pomníky.

21 - Drobné náradie a prenosné nádoby na kuchynské účely, ako kuchynské riady, vedrá, plechové misky, misky z plastických hmôt alebo iných hmôt, strojčeky na mletie, sekanie, lisovanie a podobne, hrebene a umývacie huby, toaletné potreby, kefy, kefársky materiál, pomôcky na upratovanie, čistiace látky, drôtenky, tovar zo skla patriaci do tejto triedy vrátane okenného skla, výrobky z porcelánu a kameniny, ktoré nie sú zaradené v iných triedach.

7 (511) 1, 3, 7, 8, 9, 19, 21  
(580) 10.05.2001



## Opravy

Vo vestníku č. 6/2001 bol na str. 162 nesprávne uvedený majiteľ zverejnenej prihlášky ochrannej známky č. 1200-2000.

Správne znenie:

(731) AGAS, spol. s r. o., Pribinova 23, 810 11 Bratislava, SK;

---

**ČASŤ**

**ÚRADNÉ OZNAMY**

## Oznam

Úrad priemyselného vlastníctva Slovenskej republiky oznamuje, že schválením zákona NR SR č. 241/2001 Z. z. o ochrane utajovaných skutočností a o zmene a doplnení niektorých zákonov, ktorý nadobudol účinnosť dňa 1. júla 2001, končí s doterajším spôsobom prijímania, evidovania a vybavovania tajných prihlášok vynálezov, priemyselných vzorov, úžitkových vzorov a topografií polovodičových výrobkov.

Aby prihláška vynálezu, priemyselného vzoru, úžitkového vzoru a topografie polovodičového výrobku mohla byť evidovaná a vybavovaná ako **tajná**, musí v zmysle uvedeného zákona obsahovať **technické riešenia a ich zdokonalenia dôležité pre obranu a bezpečnosť, ktoré treba utajiť pre iný dôležitý záujem štátu**.

„Tajné“ prihlášky vynálezov, priemyselných, úžitkových vzorov a topografií polovodičových výrobkov zaevidované v ÚPV SR do prijatia tohto zákona budú vybavené podľa doteraz platných všeobecne záväzných právnych predpisov.