

OBSAH

Zverejnené prihlášky vynálezov	9
Udelené patenty	55
Zapísané úžitkové vzory	76
Zapísané priemyselné vzory.....	86
Zverejnené prihlášky ochranných známk.....	120
Zapísané ochranné známky bez zmeny.....	188
Zapísané ochranné známky so zmenou.....	219
Obnovené ochranné známky	227
Prevody ochranných známk	244
Zmeny v údajoch o majiteľoch ochranných známk	260
Úradné oznamy	273

INHALT

Veröffentlichung der Patentanmeldungen.....	9
Erteilte Patente	55
Eintragene Gebrauchsmuster	76
Eintragene Gewerbliche Muster.....	86
Veröffentliche Markenmeldung	120
Registrierte Warenzeichen mit Änderung.....	188
Registrierte Warenzeichen ohne Änderung.....	219
Erheuerte Warenzeichen	227
Warenzeichenübertragungen.....	244
Änderungen im Angaben von den Warenzeicheninhabers	260
Amtliche Mitteilungen	273

CONTENTS

Publication of Invention Applications.....	9
Patents granted	55
Registered Utility Models	76
Registered Industrial Designs	86
Published Trademark Applications	120
Registered Trademarks without Modification.....	188
Registered Trademarks with Modification.....	219
Renewal Trademarks.....	227
Transfers of Trademarks	244
Modification of data of Trademark holders	260
Official Announcements	273

VESTNÍK

ÚRADU PRIEMYSELNÉHO VLASTNÍCTVA

SLOVENSKEJ REPUBLIKY

**Dvojpísmenové kódové označenia krajín a medzinárodných organizácií
(Štandard WIPO ST. 3)**

AD	Andorra	DO	Dominikánska republika	JM	Jamajka
AE	Spojené arabské emiráty	DZ	Alžírsko	JO	Jordánsko
AF	Afganistan			JP	Japonsko
AG	Antigua a Barbuda	EA	Euroázijská patentová organizácia (EAPO)	KE	Keňa
AI	Anguilla	EC	Ekvádor	KG	Kirgizsko
AL	Albánsko	EE	Estónsko	KH	Kambodža
AM	Arménsko	EG	Egypt	KI	Kiribati
AN	Holandské Antily	EH	Západná Sahara	KM	Komory
AO	Angola	EM	Úrad pre harmonizáciu na vnútornom trhu (OHIM)	KN	Svätý Krištof a Nevis
AP	Africká regionálna organizácia priemyselného vlastníctva (ARIPO)	EP	Európsky patentový úrad	KP	Kórejská ľudovodemokratická republika
AR	Argentína	ER	Eritrea	KR	Kórejská republika
AT	Rakúsko	ES	Španielsko	KW	Kuvajt
AU	Austrália	ET	Etiópia	KY	Kajmanie ostrovy
AW	Aruba			KZ	Kazachstan
AZ	Azerbajdžan				
		FI	Fínsko	LA	Laos
BA	Bosna a Hercegovina	FJ	Fidži	LB	Libanon
BB	Barbados	FK	Falklandy	LC	Svätá Lucia
BD	Bangladéš	FO	Faerské ostrovy	LI	Lichtenštajnsko
BE	Belgicko	FR	Francúzsko	LK	Srí Lanka
BF	Burkina Faso			LR	Libéria
BG	Bulharsko	GA	Gabun	LS	Lesotho
BH	Bahrain	GB	Veľká Británia	LT	Litva
BI	Burundi	GC	Patentový úrad Rady pre spoluprácu arabských štátov v Gofskom zálive (GCC)	LU	Luxembursko
BJ	Benin			LV	Lotyško
BM	Bermudy			LY	Líbya
BN	Brunej				
BO	Bolívia	GD	Grenada	MA	Maroko
BR	Brazília	GE	Gruzínsko	MC	Monako
BS	Bahamy	GH	Ghana	MD	Moldavsko
BT	Bhutan	GI	Gibraltár	MG	Madagaskar
BV	Buvetov ostrov	GL	Grónsko	MK	Macedónsko
BW	Botswana	GM	Gambia	ML	Mali
BX	Benelux	GN	Guinea	MM	Myanmar
BY	Bielorusko	GQ	Rovníková Guinea	MN	Mongolsko
BZ	Belize	GR	Grécko	MO	Macao
		GS	Južná Georgia a Južné Sendvičové ostrovy	MP	Severné Mariány
		GT	Guatemala	MR	Mauritánia
CA	Kanada	GW	Guinea-Bissau	MS	Montserrat
CD	Konzská demokratická republika	GY	Guyana	MT	Malta
CF	Stredoafriická republika			MU	Maurícius
CG	Kongo	HK	Hongkong	MV	Maledívy
CH	Švajčiarsko	HN	Honduras	MW	Malawi
CI	Pobrežie Slonoviny	HR	Chorvátsko	MX	Mexiko
CK	Cookove ostrovy	HT	Haiti	MY	Malajzia
CL	Chile	HU	Maďarsko	MZ	Mozambik
CM	Kamerun				
CN	Čína	IB	Medzinárodný úrad Svetovej organizácie duševného vlastníctva (WIPO)	NA	Namíbia
CO	Kolumbia			NE	Niger
CR	Kostarika			NG	Nigéria
CU	Kuba			NI	Nikaragua
CV	Kapverdy	ID	Indonézia	NL	Holandsko
CY	Cyprus	IE	Írsko	NO	Nórsko
CZ	Česká republika	IL	Izrael	NP	Nepál
		IN	India	NR	Nauru
DE	Nemecko	IQ	Irak	NZ	Nový Zéland
DJ	Džibutsko	IR	Irán		
DK	Dánsko	IS	Island	OA	Africká organizácia duševného vlastníctva (OAPI)
DM	Dominika	IT	Taliansko	OM	Omán

PA	Panama	YE	Jemen
PE	Peru	YU	Juhoslávia
PG	Papua-Nová Guinea		
PH	Filipíny	ZA	Juhoafrická republika
PK	Pakistan	ZM	Zambia
PL	Poľsko	ZW	Zimbabwe
PT	Portugalsko		
PW	Palau		
PY	Paraguaj		
QA	Katar		
RO	Rumunsko		
RU	Rusko		
RW	Rwanda		
SA	Saudská Arábia		
SB	Šalamúnové ostrovy		
SC	Seychely		
SD	Sudán		
SE	Švédsko		
SG	Singapur		
SH	Svätá Helena		
SI	Slovinsko		
SK	Slovensko		
SL	Sierra Leone		
SM	San Marino		
SN	Senegal		
SO	Somálsko		
SR	Surinam		
ST	Svätý Tomáš a Princov ostrov		
SV	Salvádor		
SY	Sýria		
SZ	Svazijsko		
TC	Turks a Caicos		
TD	Čad		
TG	Togo		
TH	Thajsko		
TJ	Tadžikistan		
TM	Turkménsko		
TN	Tunisko		
TO	Tonga		
TP	Východný Timor		
TR	Turecko		
TT	Trinidad a Tobago		
TV	Tuvalu		
TW	Taiwan		
TZ	Tanzánia		
UA	Ukrajina		
UG	Uganda		
US	Spojené štáty americké		
UY	Uruguaj		
UZ	Uzbekistan		
VA	Vatikán		
VC	Svätý Vincent a Grenadiny		
VE	Venezuela		
VG	Britské Panenské ostrovy		
VN	Vietnam		
VU	Vanuatu		
WO	Svetová organizácia duševného vlastníctva (WIPO)		
WS	Samoa		

ČASŤ

VYNÁLEZY

Kódy na označovanie jednotlivých druhov dokumentov (Štandard WIPO ST. 16)

Prihlášky vynálezov zverejnené podľa zákona č. 527/90 Zb. o vynálezoch, priemyselných vzoroch a zlepšovacích návrhoch v znení neskorších predpisov	-kód A3	Udelené patenty podľa zákona č. 527/90 Zb. o vynálezoch, priemyselných vzo- roch a zlepšovacích návrhoch v znení neskorších predpisov	-kód B6
--	----------------	--	----------------

Číselné kódy na označovanie bibliografických údajov (Štandard WIPO ST. 9)

(11) Číslo dokumentu (21) Číslo prihlášky (22) Dátum podania prihlášky (24) Dátum nadobudnutia účinkov patentu (31) Číslo prioritnej prihlášky (32) Dátum podania prioritnej prihlášky (33) Krajina alebo regionálna organizácia priority (40) Dátum zverejnenia prihlášky (47) Dátum sprístupnenia patentu verejnosti (51) Medzinárodné patentové triedenie (54) Názov (57) Anotácia	(62) Číslo pôvodnej prihlášky v prípade vylúčenej prihlášky (71) Meno (názov) prihlasovateľa (-ov) (72) Meno pôvodcu (-ov) (73) Meno (názov) majiteľa (-ov) (74) Meno (názov) zástupcu (-ov) (86) Číslo podania medzinárodnej prihlášky podľa PCT (87) Číslo zverejnenia medzinárodnej prihlášky podľa PCT
--	--

Poznámka:

Číslo uvádzané pred kódom (51) znamená verziu Medzinárodného patentového triedenia.

Kódy na označovanie záhlaví oznámení publikovaných vo Vestníku ÚPV SR (Štandard WIPO ST. 17)

BA9A Zverejnené prihlášky vynálezov FA9A Zastavené konania o prihláškach vynálezov na žiadosť prihlasovateľa FB9A Zastavené konania o prihláškach vynálezov FC9A Zamietnuté prihlášky vynálezov FD9A Zastavené konania pre nezaplatenie poplatku PC9A Prevody a prechody práv na prihlášky vynálezov PD9A Zmeny dispozičných práv na prihlášky vynálezov (zálohy) QA9A Ponuky licencií	FG4A Udelené patenty MA4A Zaniknuté patenty vzdáním sa MA4F Zaniknuté autorské osvedčenia vzdáním sa MC4A Zrušené patenty MC4F Zrušené autorské osvedčenia MG4A Čiastočne zrušené patenty MG4F Čiastočne zrušené autorské osvedčenia MK4A Zaniknuté patenty uplynutím doby platnosti MK4F Zaniknuté autorské osvedčenia uplynutím doby platnosti MM4A Zaniknuté patenty pre nezaplatenie udržiavacích poplatkov MM4F Zaniknuté autorské osvedčenia pre nezaplatenie udržiavacích poplatkov PA4A Zmeny autorských osvedčení na patenty PC4A Prevody a prechody práv na patenty PC4F Prevody a prechody práv na autorské osvedčenia PD4A Zmeny dispozičných práv na patenty (zálohy) PD4F Zmeny dispozičných práv na autorské osvedčenia (zálohy) QA4A Ponuky licencií QB4F Licenčné zmluvy registrované alebo udelené na au- torské osvedčenia QB4A Licenčné zmluvy registrované alebo udelené na patenty QC4A Ukončenie platnosti licenčných zmlúv na patenty QC4F Ukončenie platnosti licenčných zmlúv na autorské osvedčenia SB4A Zapísané patenty do registra po odtajnení SB4F Zapísané autorské osvedčenia do registra po odtajnení
---	---

Opravy a zmeny

Opravy v prihláškach vynálezov

HA9A	Opravy mien pôvodcov
HB9A	Opravy mien
HC9A	Zmeny mien
HD9A	Opravy adries
HE9A	Zmeny adries
HF9A	Opravy dátumov
HG9A	Opravy zatriedenia podľa MPT
HH9A	Opravy chýb alebo zmeny všeobecne
HK9A	Opravy tlačových chýb vo Vestníku ÚPV SR

Opravy v udelených ochranných dokumentoch

TA4A	Opravy mien pôvodcov
TB4A	Opravy mien
TC4A	Zmeny mien
TD4A	Opravy adries
TE4A	Zmeny adries
TF4A	Opravy dátumov
TG4A	Opravy zatriedenia podľa MPT
TH4A	Opravy chýb alebo zmeny všeobecne
TK4A	Opravy tlačových chýb vo Vestníku ÚPV SR

TA4F	Opravy mien pôvodcov
TB4F	Opravy mien
TC4F	Zmeny mien
TD4F	Opravy adries
TE4F	Zmeny adries
TF4F	Opravy dátumov
TG4F	Opravy zatriedenia podľa MPT
TH4F	Opravy chýb alebo zmeny všeobecne
TK4F	Opravy tlačových chýb vo Vestníku ÚPV SR

BA9A

Zverejnené prihlášky vynálezov

1787-97	B07B 1/28	1675-2000	A61K 9/16	88-2001	E04C 1/00
533-98	F01C 1/07	1708-2000	C07D 231/56	104-2001	C07K 14/47
1770-98	B01D 61/00	1722-2000	B07B 13/00	108-2001	C01C 1/10
690-99	H02H 3/18	1735-2000	C12N 15/52	109-2001	C07D 201/08
691-99	H02H 3/18	1742-2000	A61K 9/16	114-2001	C07D 295/08
827-99	C07D 401/06	1750-2000	C12N 9/64	122-2001	A61K 31/165
1013-99	C07D 211/62	1789-2000	C12N 9/10	128-2001	H02J 9/06
1370-99	F16D 41/00	1791-2000	C07D 213/73	131-2001	C07D 201/08
1414-99	C07D 487/04	1811-2000	C12N 9/00	146-2001	B08B 15/02
1481-99	A61K 31/40	1827-2000	A 23L 1/227	150-2001	C07D 209/60
1666-99	C07D 261/04	1833-2000	C12P 13/04	157-2001	G01N 33/94
1772-99	C07K 5/023	1864-2000	G06F 19/00	163-2001	C07D 207/16
1854-99	B44C 1/24	1870-2000	A61K 35/78	169-2001	A61K 9/48
15-2000	G01R 15/16	1872-2000	C07D 307/32	205-2001	C07K 14/81
69-2000	A63F 9/08	1875-2000	G21F 5/10	228-2001	A23J 1/00
146-2000	A61K 9/06	1876-2000	H02K 7/116	230-2001	A61K 31/335
147-2000	A61K 9/06	1880-2000	A01N 43/12	233-2001	C10L 3/00
172-2000	F01B 3/00	1892-2000	A61K 31/40	236-2001	C07D 401/12
183-2000	C01D 7/22	1901-2000	C04B 7/32	237-2001	A61M 5/30
199-2000	B08B 3/04	1907-2000	A61K 39/12	243-2001	A61K 9/00
203-2000	C02F 1/52	1908-2000	C07D 213/80	247-2001	A61K 38/18
212-2000	C02F 1/52	1916-2000	C04B 20/04	250-2001	B65G 17/36
238-2000	F02B 75/32	1920-2000	A23L 1/16	256-2001	A61K 31/00
239-2000	G06F 3/02	1923-2000	A61B 8/00	265-2001	C07D 215/22
257-2000	G11B 31/00	1930-2000	A61K 35/78	267-2001	B08B 3/08
273-2000	H04S 5/00	1944-2000	A61K 9/00	272-2001	D21H 23/14
274-2000	C12N 1/20	1945-2000	C07D 335/06	280-2001	C07K 5/06
275-2000	C12N 1/20	1949-2000	C07J 41/00	281-2001	A61K 9/20
276-2000	C 12N 11/10	1954-2000	C07H 19/167	284-2001	H04R 7/06
277-2000	C12N 1/20	1966-2000	A61K 9/24	308-2001	C12N 15/12
314-2000	B65G 47/88	1967-2000	A61K 9/20	322-2001	A61K 9/127
467-2000	A61K 31/47	1971-2000	C07D 417/06	327-2001	A61K 31/35
572-2000	E05B 65/00	2004-2000	A61K 47/00	351-2001	C07C 51/487
722-2000	A61K 45/06	2007-2000	B65D 6/26	355-2001	A61K 9/16
723-2000	C07D 405/12	2020-2000	C09B 67/30	371-2001	C07D 265/36
936-2000	C07D 311/58	2023-2000	G06F 1/00	374-2001	A61K 49/00
952-2000	G01N 24/00	2036-2000	E02F 9/28	377-2001	A01N 43/70
1020-2000	C12N 15/77	2039-2000	C02F 11/14	392-2001	C12N 9/90
1038-2000	H04L 9/00	2040-2000	G02B 6/44	400-2001	C07C 311/21
1084-2000	A61N 1/32	6-2001	A01M 1/20	430-2001	H01M 8/02
1124-2000	C12P 17/02	7-2001	A61K 35/78	444-2001	C09D 201/00
1183-2000	C07K 1/14	9-2001	H02K 5/04	454-2001	C07C 43/295
1245-2000	C07F 9/142	22-2001	D21H 17/29	464-2001	C07D 211/26
1256-2000	B01J 21/18	26-2001	A61K 38/00	494-2001	A61K 31/165
1385-2000	C07D 471/04	34-2001	C01B 3/38	502-2001	A23K 1/16
1424-2000	F04D 29/38	38-2001	C12N 15/12	504-2001	A41B 11/04
1443-2000	C07C 253/00	40-2001	A61K 7/16	509-2001	A61K 31/22
1447-2000	E05B 19/02	47-2001	A61K 31/66	532-2001	B02C 13/28
1456-2000	B65D 30/10	48-2001	C07D 319/06	540-2001	C12N 15/12
1531-2000	C07D 311/72	52-2001	A01N 47/36	542-2001	C12P 17/04
1564-2000	C07K 7/56	57-2001	E01B 1/00	556-2001	C07D 311/22
1572-2000	E05D 15/06	67-2001	D03C 7/02	564-2001	B05B 3/00
1600-2000	C07K 5/06	78-2001	E04C 1/00	628-2001	C07D 213/38
1645-2000	C07H 15/203	84-2001	A61K 9/14		

Trieda A

7 (51) A01M 1/20, 13/00, A61L 9/03

(21) 6-2001

(22) 10.06.1999

(31) 09/109 439

(32) 02.07.1998

(33) US

(71) S. C. Johnson & SON, INC., Racine, WI, US;

(72) Carey Michael R., Racine, WI, US; Furner Paul E., Racine, WI, US; Hildebrandt Donald W., Sturtevant, WI, US; Majerowski Amelia W., Kenosha, WI, US; Petersen Russell H., Sturtevant, WI, US;

(74) Bezák Marián, Ing., Bratislava, SK;

(86) PCT/US99/13196

(87) WO00/01230

(54) Zostava držiaka spaľovateľného zvitku, spôsob podporovania spaľovateľného zvitku a podporný člen na podporovanie spaľovateľného zvitku

(57) Držiak spaľovateľného zvitku, ako držiak zvitku proti komárom, má základňový člen (18A) s viacerými nekovovými podpornými hrotovými výstupkami a vyšší stredný podporný nožovitý člen. Nožovitý člen (22A) podporuje spaľovateľný zvitok (20A) za normálnych okolností z jedného bodu. Nekovové podporné hrotovité výstupky (19A) poskytujú podporu, ak zvitok prehnutím pri použití klesne. Podporné hrotovité výstupky sú uložené v súprave v tvare kríža alebo špirály okolo nožovitého člena.

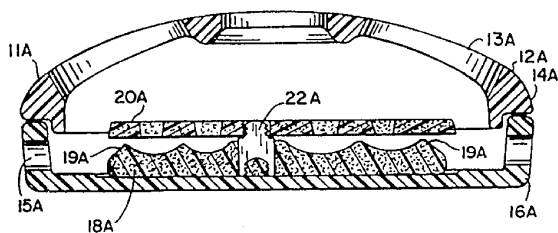

7 (51) A01N 43/12, 43/36, 43/40

(21) 1880-2000

(22) 04.06.1999

(31) 60/089 601

(32) 17.06.1998

(33) US

(71) Eli Lilly and Company, Indianapolis, IN, US;

(72) Anderson Pamela Wang, Indianapolis, IN, US;

(74) Bezák Marián, Ing., Bratislava, SK;

(86) PCT/US99/12604

(87) WO99/65306

(54) Spôsoby znižovania hladín homocysteínu a C-reaktívneho proteínu

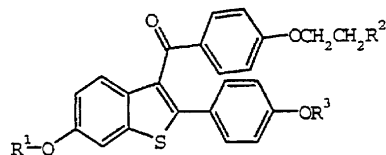
(57) Je opísaný spôsob znižovania hladiny homocysteínu a/alebo C-reaktívneho proteínu u ľudí, zahŕňajúce podávanie zlúčeniny vzorca (I), kde R¹ a R³ sú nezávisle od seba H, metyl, benzoyl, substituovaný benzoyl alebo C(O)-(C₁-C₆alkyl); R² je vybrané zo súboru, do ktorého patrí pyrrolidin-1-yl, piperidin-1-yl a hexametylénimin-1-yl, pričom R² je prípadne N-oxid, alebo jej farmaceutickej soli alebo solvátu cicavcovi, ktorý to potrebuje, v účinnom množstve.

(I)

7 (51) A01N 43/70, 43/68, 43/66

(21) 377-2001

(22) 20.09.1999

(31) 198 42 894.4

(32) 18.09.1998

(33) DE

(71) AVENTIS CROPSCIENCE GMBH, Frankfurt, DE;

(72) Hacker Erwin, Hochheim, DE; Bieringer Hermann, Eppstein, DE; Auler Thomas, Bad Soden, DE; Willms Lothar, Hofheim, DE; Minn Klemens, Hattersheim, DE; Hollander Jens, Schmiten, DE; Zindel Jürgen, Bad Sooden-Allendorf, DE; Giencke Wolfgang, Hofheim, DE;

(74) Hörmannová Zuzana, Ing., Bratislava, SK;

(86) PCT/EP99/06937

(87) WO00/16627

(54) Kombinácia herbicídov, spôsob ničenia škodlivých rastlín a použitie kombinácií herbicídov na ničenie škodlivých rastlín

(57) Je opísaná kombinácia herbicídov so synergicky účinným obsahom komponentov (A) a (B), pričom (A) znamená jeden alebo viac herbicídne účinných aminotriazinových zlúčenín s čiastkovou štruktúrou všeobecného vzorca (I) a (B) znamená jeden alebo viac herbicídov zo skupiny zlúčenín pozostávajúcich z (B1) proti jednoklíčnolistovým škodlivým rastlinám účinných herbicídov s účinkom na listy a/alebo pôdu, (B2) proti prevažne dvojklíčnolistovým rastlinám účinných herbicídov, (B3) proti jednoklíčnolistovým a dvojklíčnolistovým škodlivým rastlinám účinných herbicídov a (B4) proti jednoklíčnolistovým a dvojklíčnolistovým škodlivým rastlinám účinných herbicídov, ktoré sa môžu špeciálne použiť v tolerantných kultúrach alebo na nekultúrnych plochách. Ďalej je opísaný spôsob ničenia burín a použitia uvedených kombinácií herbicídov.

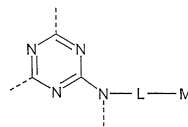

(I)

7 (51) A01N 47/36 // (A01N 47/36, 57:14, 47:38, 47:36, 47:18, 47:16, 47:12, 43:90, 43:88)

(21) 52-2001

(22) 12.07.1999

(31) 198 32 017.5

(32) 16.07.1998

(33) DE

(71) AVENTIS CROPSCIENCE GMBH, Frankfurt, DE;

(72) Hacker Erwin, Hochheim, DE; Bieringer Hermann, Eppstein, DE;

(74) Hörmannová Zuzana, Ing., Bratislava, SK;

(86) PCT/EP99/04881

(87) WO00/03597

- (54) **Herbicídne prostriedky obsahujúce substituované fenylsulfonylmočovínové zlúčeniny na kontrolovanie burín v ryži, spôsob prípravy týchto prostriedkov a ich použitie**
- (57) Je opísaný herbicídny prostriedok obsahujúci substituované fenylmočovínové zlúčeniny na kontrolovanie burín v ryži, ktorý obsahuje: (A) prinajmenšom jednu herbicídne účinnú zlúčeninu zo skupiny substituovaných fenylsulfonylmočovínových zlúčenín všeobecného vzorca (I) a ich poľnohospodársky prijateľných solí, v ktorom R¹ znamená alkylovú skupinu, alkenylovú skupinu, alkinylovú skupinu alebo alkylovú skupinu, ktorá je mono- až tetra-substituovaná skupinami vybranými zo súboru zahŕňajúceho halogény a alkoxy skupiny; R² je I alebo skupina CH₂NHSO₂-CH₃; R³ je metylová skupina alebo metoxy skupina; Z je N alebo CH; a (B) prinajmenšom jednu herbicídne účinnú zlúčeninu zo skupiny zlúčenín zahŕňajúcu: (Ba) herbicidy, ktoré sú selektívne v prípade ryže, hlavne voči travinám, (Bb) herbicidy, ktoré sú selektívne v prípade ryže, hlavne voči dvojkličnolistovým škodlivým rastlinám a rastlinám druhu *cyperaceae*, (Bc) herbicidy, ktoré sú selektívne v prípade ryže, hlavne voči druhu *cyperaceae*, a (Bd) herbicidy, ktoré sú selektívne v prípade ryže, hlavne voči travinám a dvojkličnolistovým škodlivým rastlinám a rovnako voči škodlivým rastlinám druhu *cyperaceae*.

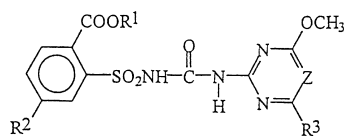

(I)

- 7 (51) **A23J 1/00**
 (21) **228-2001**
 (22) 17.08.1999
 (31) 9818126.6
 (32) 19.08.1998
 (33) GB
 (71) UNIVERSITY OF SASKATCHEWAN, Saskatoon, Saskatchewan, CA;
 (72) Maenz David Daniel, Saskatoon, Saskatchewan, CA; Classen Henry Leonard, Saskatoon, Saskatchewan, CA; Newkirk Rex Wayne, Saskatoon, Saskatchewan, CA;
 (74) ROTT, RŮŽIČKA & GUTTMANN, v. o. s., Bratislava, SK;
 (86) PCT/IB99/01679
 (87) WO00/10404
- (54) **Spôsob konverzie fytátu na anorganický fosfát**
 (57) Opísaný je spôsob konverzie fytátu obsiahnutého v krmive alebo v potravinách na anorganický fosfát zahŕňajúci mechanické miešanie suspenzie obsahujúcej 100 hmotnostných dielov potravy alebo krmiva obsahujúceho fytát, 60 až 1000 hmotnostných dielov rozpúšťadlovej zmesi obsahujúcej vodu a organické rozpúšťadlo nemiešateľné s vodou majúce teplotu varu 20 až 100 °C, pričom s vodou nemiešateľné organické rozpúšťadlo tvorí 20 až 85 % hmotnostných rozpúšťadlovej zmesi a fytátu; a následne sušenie krmiva alebo potravy s cieľom odstrániť rozpúšťadlo.

- 7 (51) **A23K 1/16, 1/18**
 (21) **502-2001**
 (22) 15.10.1999
 (31) 98308456.7
 (32) 15.10.1998
 (33) EP
 (71) DSM N. V., Heerlen, NL;
 (72) Beudeker Robert Franciscus, Den Hoorn, NL; Kies Arie Karst, Pijnacker, NL;
 (74) PATENTSERVIS BRATISLAVA, a. s., Bratislava, SK;
 (86) PCT/EP99/07835
 (87) WO00/21381
- (54) **Antimikrobiálne enzýmy v krmivách pre zvieratá**
 (57) Je opísané použitie dvoch antimikrobiálnych enzýmov v krmive jednožalúdkových alebo neprežúvavých zvierat na zlepšenie rastu a krmivového konverzného pomeru u hydiny, ošípaných, teliat a rýb. Enzýmy majú antibakteriálny účinok, pričom niektoré môžu zničiť bunkovú stenu baktérie a iné produkujú zlúčeniny toxické pre baktérie. Účinnosť týchto enzýmov sa zvýši použitím polynenasýtenej mastnej kyseliny (PNMK), ako je kyselina arachidónová.

- 7 (51) **A23L 1/16, 1/22**
 (21) **1920-2000**
 (22) 08.06.1999
 (31) 9801421-0
 (32) 16.06.1998
 (33) SG
 (71) SOCIÉTÉ DES PRODUITS NESTLÉ S. A., Vevey, CH;
 (72) Teh Shiok Guat, Singapore, SG; Sarsfield Mary Bridget, New Milford, CT, US;
 (74) Majlingová Marta, Ing., Bratislava, SK;
 (86) PCT/EP99/03932
 (87) WO99/65331
- (54) **Spôsob prípravy ochutených rezancov a ochutené rezance pripravené týmto spôsobom**
 (57) Opísaný je spôsob prípravy ochutených rezancov pozostávajúci zo zmiešania múky a vody za vytvorenia cesta, rozval'kania cesta na pláty, rezania plátov na pásy požadovanej šírky, parenia rezancov kvôli gelatinizácii škrobu, následného praženia rezancov alebo ich sušenia vzduchom a chladenia pražených alebo vzduchom vysušených rezancov, pričom chuťové prísady sa predhrejú pri teplote od 60 do 100 °C v čase od 10 do 90 minút a predhriate chuťové prísady sa pridajú do cestových prísad alebo nanesú na pláty cesta.

- 7 (51) **A 23L 1/227, A 23J 3/14, 3/34**
 (21) **1827-2000**
 (22) 30.11.2000
 (31) 9906087.3
 (32) 02.12.1999
 (33) SG
 (71) Société des Produits Nestlé S. A., Vevey, CH;
 (72) Lim Bee Gim, Singapore, SG; Ho Dac Thang, Le Mont S/Lausanne, CH;
 (74) Majlingová Marta, Ing., Bratislava, SK;

- (54) **Spôsob výroby hydrolyzátového ochucovacieho prostriedku a hydrolyzátový ochucovací prostriedok**
 (57) Spôsob výroby hydrolyzátového ochucovacieho prostriedku, ktorý zahŕňa hydrolyzu materiálu obsahujúceho proteín pomocou enzýmov, ktoré majú proteolytickú účinnosť a schopnosť hydrolyzovať vláknité materiály. Hydrolyzát možno používať v tekutej forme ako tekutú šťavu, vo forme pasty alebo ako suchý prášok ako základ ochucovadiel kulinárskych výrobkov.

7 (51) **A41B 11/04**

(21) **504-2001**

(22) 11.08.2000

(31) 199 38 764.8

(32) 16.08.1999

(33) DE

(71) Falke KG, Schmalleberg, DE;

(72) Kalde Franz-Josef, Schmalleberg, DE;

(74) Kastler Anton, Bratislava, SK;

(86) PCT/EP00/07833

(87) WO01/11998

(54) **Pančucha, ponožka alebo podobný výrobok a spôsob jeho výroby**

- (57) Pančucha, ponožka alebo podobný výrobok pozostáva z priehlavku (2), lýtkovej časti (3), ktorá nadväzuje na priehlavok (2), s lemom (4) vytvoreným ako jeden celok s lýtkovou časťou (3), ktorý je usporiadaný protiľahlo k priehlavku (2), s pridržiavacou pomôckou (5), ktorá je vytvorená na vnútornej strane (6) lemu (4), a s viacerými prilnavými štruktúrami (7), ktoré s odstupom medzi sebou tvoria pridržiavaciu pomôcku (5).

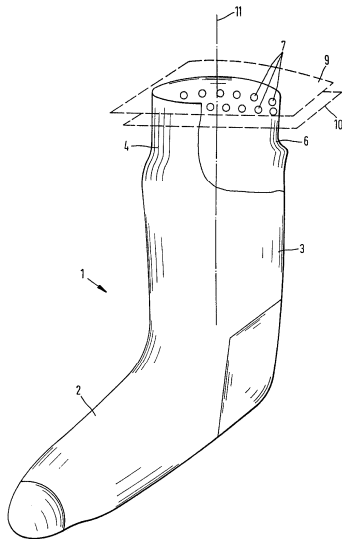

7 (51) **A61B 8/00**

(21) **1923-2000**

(22) 15.06.1999

(31) 60/089 365

(32) 15.06.1998

(33) US

(71) MINRAD, INC., Buffalo, NY, US;

(72) Landi Michael, Kenmore, NY, US; Grand Walter, Buffalo, NY, US;

(74) PATENTSERVIS BRATISLAVA, a. s., Bratislava, SK;

(86) PCT/US99/13279

(87) WO99/65380

(54) **Spôsob stanovenia prístupu k podpovrchovému cieľu a prístroj na jeho vykonávanie**

- (57) Opisuje sa spôsob zameriavania cieľovej oblasti pod vedením zobrazovacieho prístroja, ako je počítačový tomograf alebo prístroj na zobrazovanie magnetickou rezonanciou. Zariadenie na zameriavanie cieľovej oblasti je umiestnené vzhľadom na cieľ takým spôsobom, že pomocou odkazu na obrázy znázornené v zobrazovacom prístroji možno zvoliť optimálny smer prístupu, ktorý sa vyhýba životne dôležitým vnútorným orgánom. Zariadenie premieta lúč viditeľného svetla, napr. laserový lúč, označujúci vstupný bod a uhol prístupu k podpovrchovému cieľu.

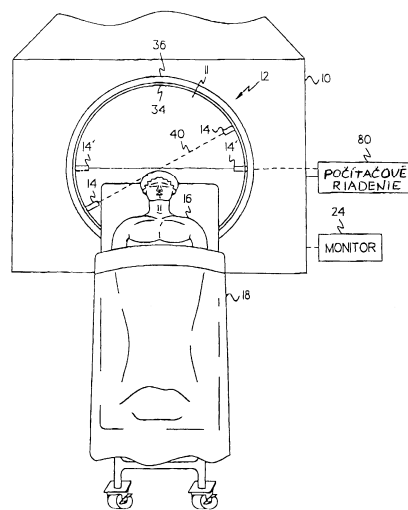

7 (51) **A61K 7/16**

(21) **40-2001**

(22) 03.07.1999

(31) 198 31 547.3

(32) 14.07.1998

(33) DE

(71) HENKEL KOMMANDITGESELLSCHAFT AUF AKTIEN, Düsseldorf, DE;

(72) Wülknitz Peter, Leichlingen, DE; Pastura Amerigo, Witten, DE; Walter-Stangrecki Claudia, Langenfeld, DE;

(74) Majlingová Marta, Ing., Bratislava, SK;

(86) PCT/EP99/04631

(87) WO00/03676

(54) **Kvapalnú prostriedky na čistenie zubov**

- (57) Kvapalnú prostriedky na čistenie zubov s obsahom od 5 do 15 % hmotn. koagulovanej kyseliny kremičitej so strednou veľkosťou častíc od 8 do 14 μm a špecifickým povrchom od 40 do 75 m^2/g (BET), ako aj s nízkym zahusťovacím účinkom, od 20 do 55 % hmotn. glycerínu, sorbitu alebo ich zmesi a od 0,3 do 1,0 % hmotn. xantánovej gúmy ako spojiva, ktorého viskozita je v rozsahu od 10 do 100 Pas (20 °C), majú medzi tečenia minimálne 10 Pa, ale pri nízkej šmykovej sile, napríklad tlaku na flexibilný dávkovací zásobník, začínajú ľahko tečť.

- 7 (51) A61K 9/00**
(21) 1944-2000
 (22) 18.06.1999
 (31) 09/099 779
 (32) 19.06.1998
 (33) US
 (71) BAKER NORTON PHARMACEUTICALS, INC., Miami, FL, US;
 (72) Blondino Frank E., Plantation, FL, US; Brucato Michael, Miami Shores, FL, US; Buenafe Maria W., Miami Beach, FL, US;
 (74) Žovicová Viera, Mgr., Bratislava, SK;
 (86) PCT/US99/13863
 (87) WO99/65460
(54) Tlakové inhalátory s meranými dávkami a farmaceutické aerosólové formulácie
 (57) Tlakové inhalátory s meranou dávkou obsahujú stabilné formulácie β -agonistických liečiv v suspenzii alebo v roztoku. Uvádzajú sa aj aerosólové formulácie vhodné na inhalačnú terapiu obsahujúce β -agonistické liečivo v suspenzii alebo v roztoku.

- 7 (51) A61K 9/00**
(21) 243-2001
 (22) 19.08.1999
 (31) 9818340.3, 9823477.6, 9910320.2, 9911059.5
 (32) 21.08.1998, 27.10.1998, 05.05.1999, 12.05.1999
 (33) GB, GB, GB, GB
 (71) NOVARTIS AG, Basel, CH;
 (72) De Bruijn Karel, Blotzheim, FR; Engel Günter, Weil, DE; Pfannkuche Hans-Jürgen, Weil, DE; Thewissen Michael, Düsseldorf, DE; Vitzling Christian, Paris, FR; Züger Othmar, Allschwil, CH;
 (74) Čechvalová Dagmar, Bratislava, SK;
 (86) PCT/EP99/06083
 (87) WO00/10526
(54) Pevná perorálna farmaceutická kompozícia
 (57) Farmaceutická kompozícia na podávanie aktívnych látok, ktoré sú zle rozpustné vo vodných médiách a/alebo ktoré sú citlivé na kyseliny, obsahuje účinné množstvo aktívnej látky a aspoň 15 % hmotn. z celkovej hmotnosti kompozície rozvoľňovač. Aktívnou látkou je serotonergná zlúčenina.

- 7 (51) A61K 9/06, 35/78**
(21) 146-2000
 (22) 01.02.2000
 (71) Česal Milan, Ing., Trenčín, SK;
 (72) Česal Milan, Ing., Trenčín, SK;
 (74) Dudová Tatiana, Trenčín, SK;
(54) Prostriedok na vonkajšie ošetrovanie kĺbov a kostí
 (57) Prostriedok na vonkajšie ošetrovanie kĺbov a kostí, ktorý sa pripravuje z vodného extraktu liečivých bylín a masťového základu obsahuje v čerstvom stave a/alebo v sušine 5 až 150 g ko-

reňa kostihoja lekárskeho (*Symphytum officinale*), 2 až 100 g vňate medovky lekárskej (*Melissa officinalis*), 2 až 100 g vňate žihľavy dvojdomej (*Urtica dioica*), 2 až 150 g mentolu, 2 až 150 g gáfru na 750 ml destilovanej vody a masťový základ.

- 7 (51) A61K 9/06, 35/78**
(21) 147-2000
 (22) 01.02.2000
 (71) Česal Milan, Ing., Trenčín, SK;
 (72) Česal Milan, Ing., Trenčín, SK;
 (74) Dudová Tatiana, Trenčín, SK;
(54) Prostriedok na vonkajšie ošetrovanie krčových žíl
 (57) Prostriedok na vonkajšie ošetrovanie krčových žíl, ktorý sa pripravuje z vodného extraktu liečivých rastlín a masťového základu obsahuje v čerstvom stave a/alebo v sušine 5 až 150 g kvetu alebo sušiny nechtíka lekárskeho (*Calendula officinalis*), 5 až 150 g koreňa kostihoja lekárskeho (*Symphytum officinale*), 5 až 150 g dubovej kôry (*Quercus robur*), 1 až 50 g kyseliny boritej na 1000 ml destilovanej vody a masťový základ s obsahom 10 až 1000 g oxidu zinočnatého na 1000 g tohto základu.

- 7 (51) A61K 9/127, 39/00, C12N 15/62, 15/85**
(21) 322-2001
 (22) 22.09.1999
 (31) 60/101 351, 09/400 723
 (32) 22.09.1998, 21.09.1999
 (33) US, US
 (71) MOLECULAR EXPRESS, INC., Los Angeles, CA, US;
 (72) Fujii Gary, Torrance, CA, US; Cramer Donald V., Agoura Hills, CA, US; Ernst William A., West Los Angeles, CA, US; Adler-Moore Jill, Altadena, CA, US; Perry L. Jeanne, Los Angeles, CA, US;
 (74) PATENTSERVIS BRATISLAVA, a. s., Bratislava, SK;
 (86) PCT/US99/20880
 (87) WO00/16746
(54) Imunogénne lipozómové kompozície
 (57) Imunogénna lipozómová kompozícia obsahuje lipidy vytvárajúce mechúrik a antigénnu konštrukciu obsahujúcu jeden alebo viac antigénnych determinantov a hydrofóbnu doménu, ktorá je spojená s membránou uvedenej lipozómovej kompozície.

- 7 (51) A61K 9/14, 47/38, A61P 31/04**
(21) 84-2001
 (22) 15.07.1999
 (31) 9815532.8
 (32) 17.07.1998
 (33) GB

- (71) LEK PHARMACEUTICAL & CHEMICAL CO. DD, Ljubljana, SI;
 (72) Kofler Bojan, Skofja Loka, SI; Kovacic Mateja, Ljubljana, SI;
 (74) ROTT, RŮŽIČKA & GUTTMANN, v. o. s., Bratislava, SK;
 (86) PCT/GB99/02295
 (87) WO00/03695
(54) Farmaceutická suspenzná formulácia obsahujúca amoxicilín, kyselinu klavulanovú a celulózu
 (57) Tekutá vodná farmaceutická suspenzia obsahuje ako aktívne zložky amoxicilíntrihydrát a klavulanát draselný vrátane vhodného množstva celulózy ako jediného plniva a prípadne ďalšie excipienty.

7 (51) A61K 9/16, 47/36

- (21) 1675-2000**
 (22) 14.05.1999
 (31) 09/080 832
 (32) 18.05.1998
 (33) US
 (71) Amgen Inc., Thousand Oaks, CA, US;
 (72) Goldenberg Merrill Seymour, Thousand Oaks, CA, US; Gu Jian Hua, Thousand Oaks, CA, US;
 (74) Bušová Eva, JUDr., Bratislava, SK;
 (86) PCT/US99/10737
 (87) WO99/59549
(54) Biologicky odbúrateľné alginátové gély s predĺženým uvoľňovaním
 (57) Prípravky s predĺženým uvoľňovaním, ktoré používajú biologicky odbúrateľné alginátové oneskorené gély alebo častice obsahujú hydrofilný polymér, biologicky aktívne činidlo a aspoň jeden naviazaný polyvalentný kovový ión.

7 (51) A61K 9/16

- (21) 1742-2000**
 (22) 19.05.1999
 (31) 60/086 108
 (32) 20.05.1998
 (33) US
 (71) THE LIPOSOME COMPANY, INC., Princeton, NJ, US;
 (72) Perkins Walter, Trenton, NJ, US; Li Xingong, Levittown, PA, US; Hirsch Donald, Trenton, NJ, US; Mayhew Eric, Monmouth Junction, NJ, US; Ahmad Imran, Cranbury, NJ, US; Ali Shaukat, Monmouth Junction, NJ, US; Janoff Andrew, Yardley, PA, US;
 (74) PATENTSERVIS BRATISLAVA, a. s., Bratislava, SK;
 (86) PCT/US99/10975
 (87) WO99/59550
(54) Kompozície častíc

- (57) Nosiče schopné vpravovať do tela živočíchov vysoké koncentrácie slabo hydrofilných/slabo hydrofóbných lipofilných zlúčenín, a to kombinovaním zlúčenín s biokompatibilnou hydrofóbnou zónou s konjugátmi, ktoré majú tak hydrofóbnou, ako aj hydrofilnú oblasť. Tieto kompozície sú vhodné na mnohé aplikácie pri živočíchoch, a to predovšetkým na podávanie vysokých koncentrácií terapeuticky účinných zlúčenín bez vedľajších účinkov.

7 (51) A61K 9/16, 9/48, 31/215

- (21) 355-2001**
 (22) 10.09.1999
 (31) 98/11611
 (32) 17.09.1998
 (33) FR
 (71) CLL PHARMA, Nice, FR;
 (72) Laruelle Claude, Villeneuve-Loubet, FR; Gimet René, Valbonne, FR; Toselli Dominique, Nice, FR;
 (74) Kajabová Monika, JUDr., Bratislava, SK;
 (86) PCT/FR99/02155
 (87) WO00/16749
(54) Spôsob prípravy nových galenických foriem fenofibrátu, získané galenické formy a ich použitie
 (57) Príprava nových galenických foriem, ktoré zvyšujú biologickú dostupnosť fenofibrátu pri perorálnom podávaní spočíva v mikronizácii fenofibrátu; granulácii fenofibrátu v prítomnosti tekutého média obsahujúceho surfaktant, vodu a alkohol miešateľný s vodou a vysušení získaného granulátu. Získané galenické formy sa využívajú na prípravu perorálne podávaného lieku, ktorý obsahuje ako účinnú látku fenofibrát a je určený najmä na liečbu hypercholesterolémie a hypertriglyceridémie.

7 (51) A61K 9/20, 31/44, 31/445

- (21) 1967-2000**
 (22) 19.12.2000
 (31) 60/172 836
 (32) 20.12.1999
 (33) US
 (71) Schering Corporation, Kenilworth, NJ, US;
 (72) Kou Jim H., Basking Ridge, NJ, US;
 (74) PATENTSERVIS BRATISLAVA, a. s., Bratislava, SK;
(54) Pevný prostriedok na orálne podávanie so stabilným, predĺženým uvoľňovaním
 (57) Pevný prostriedok s vrstvou obalu s predĺženým uvoľňovaním orálnej dávky obsahuje látku uvoľňujúcu prekrvenie nosa, pseudoefedrín alebo jeho soľ, napríklad pseudoefedrínsulfát v dreňi, ktorý je účinný tak, že poskytuje geometrickú maximálnu plazmatickú koncentráciu pseudoefedrínu 345 ng/ml až 365 ng/ml v čase 7,6 až 8,4 h a má na dreňi dve alebo tri vrstvy obalu, pričom druhá

vrstva obsahuje množstvo nesedatívneho antihistaminu, dezloratadínu, ktoré je účinné tak, že poskytuje geometrickú maximálnu plazmatickú koncentráciu dezloratadínu 2,15 ng/ml až 2,45 ng/ml v čase 4 až 4,5 h. Prípravok je použiteľný na liečenie pacientov s príznakmi a symptómami spojenými s alergickými a/alebo zápalovými stavmi kože a dýchacích ciest.

7 (51) A61K 9/20, 47/38, 38/55, A61P 7/02

(21) 281-2001

(22) 27.08.1999

(31) 9802973-9

(32) 03.09.1998

(33) SE

(71) AstraZeneca AB, Södertälje, SE;

(72) Forsman Sigbrit, Mölndal, SE; Karlsson Christer, Mölndal, SE; Karlsson Magnus, Mölndal, SE;

(74) Žovicová Viera, Mgr., Bratislava, SK;

(86) PCT/SE99/01471

(87) WO00/13671

(54) Tablety s okamžitým uvoľňovaním

(57) Orálny prípravok s okamžitým uvoľňovaním v pevnej forme na inhibitor trombínu s nízkou molekulovou hmotnosťou, ktorý má rozpustnosť závislú od hodnoty pH, obsahuje plnivo alebo kombináciu plnív, ktoré majú dezintegračné vlastnosti, v množstve viac ako 35 % hmotn./hmotn. z prípravku.

Uvoľňovanie zliučiny A (%)

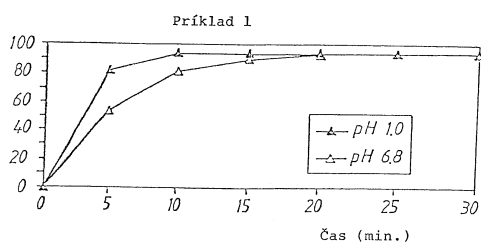

7 (51) A61K 9/24, 9/20, 31/44

(21) 1966-2000

(22) 19.12.2000

(31) 60/172 752

(32) 20.12.1999

(33) US

(71) Schering Corporation, Kenilworth, NJ, US;

(72) Cho Wing-Kee Philip, Princeton, NJ, US;

(74) PATENTSERVIS BRATISLAVA, a. s., Bratislava, SK;

(54) Zlisovaný dvojvrstvový pevný prostriedok

(57) Zlisovaný dvojvrstvový pevný prostriedok obsahuje okamžite sa uvoľňujúcu prvú vrstvu obsahujúcu protialergické účinné množstvo dezloratadínu a aspoň jeden farmaceuticky prijateľný masťový základ a druhú vrstvu s predĺženým uvoľňovaním obsahujúcu účinné množstvo nosného dekongestíva a farmaceuticky prijateľné činidlo predĺženého uvoľňovania, kde prostriedok obsahuje menej než asi 2 % produktov rozkladu dezloratadínu.

7 (51) A61K 9/48

(21) 169-2001

(22) 03.08.1999

(31) 198 35 346.4

(32) 05.08.1998

(33) DE

(71) Boehringer Ingelheim Pharma KG, Ingelheim am Rhein, DE;

(72) Hochrainer Dieter, Bingen am Rhein, DE; Eckert Josef, Mellrichstadt, DE;

(74) Majlingová Marta, Ing., Bratislava, SK;

(86) PCT/EP99/05614

(87) WO00/07572

(54) Kapsula na farmaceutické prípravky do práškových inhalátorov a jej použitie

(57) Kapsula na príjem farmaceutických prípravkov do práškových inhalátorov so zvýšenou bezpečnosťou pre liečivá a kapsula na farmaceutické prípravky do práškových inhalátorov so zlepšeným prispôbením na použitie v práškových inhalátoroch pozostávajú z vo vode nerozpustných, hydrofóbnych plastov, ktoré podstatne neovplyvňujú farmaceutickú kvalitu samotných látok, ale zlepšujú použiteľnosť naplnenej kapsuly vzhľadom na jej funkciu, obdobie použiteľnosti a/alebo zemepisného pásma jej nasadenia a má výhody vo všetkých fázach od jej výroby až po jej použitie.

7 (51) A61K 31/00

(21) 256-2001

(22) 24.08.1999

(31) 09/139 672

(32) 25.08.1998

(33) US

(71) GPI NIL HOLDINGS, INC., Wilmington, DE, US;

(72) Li Jia-He, Cockeysville, MD, US; Steiner Joseph P., Hampstead, MD, US; Hamilton Gregory S., Catonsville, MD, US;

(74) Bachratá Magdaléna, Mgr., Bratislava, SK;

(86) PCT/US99/19261

(87) WO00/10553

(54) Použitie karbamátov a močovín na ovplyvňovanie neuronálnej aktivity a farmaceutické prostriedky s ich obsahom

(57) Použitie karbamátov a močovín všeobecného vzorca (I), ktoré majú afinitu k FKBP-typu imunofilínov na ovplyvňovanie neuronálnej aktivity a farmaceutické prípravky s ich obsahom.

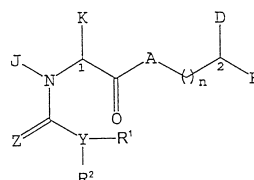

(1)

7 (51) A61K 31/165, 9/08, 47/10

(21) 122-2001

(22) 27.07.1999

(31) MI98A001795

(32) 31.07.1998

(33) IT

- (71) AZIENDE CHIMICHE RIUNITE ANGELINI
FRANCESCO A.C.R.A.F. S. p. A., Roma, IT;
(72) Cavallo Giovanni, Ostia, IT; Pinza Mario, Corsi-
co, IT;
(74) Bezák Marián, Ing., Bratislava, SK;
(86) PCT/EP99/05486
(87) WO00/07588

(54) Farmaceutický prostriedok na injekcie založený na paracetamole

- (57) Farmaceutický prostriedok obsahuje paracetamol, od 1 do 4 dielov objemových alkoholu s nízkou molekulovou hmotnosťou na každý diel hmotnostný paracetamolu a od 1 do 5 dielov objemových polyetylénglykolu na každý diel hmotnostný paracetamolu, v podstate je bezvodý a vytvára číry roztok na injekcie so 4 až 10 dielmi objemovými vody na každý diel hmotnostný paracetamolu.

7 (51) A61K 31/165, 9/00

(21) 494-2001

- (22) 09.10.1999
(31) 198 47 969.7, 60/112 380
(32) 17.10.1998, 14.12.1998
(33) DE, US
(71) Boehringer Ingelheim Pharma KG, Ingelheim am Rhein, DE;
(72) Hochrainer Dieter, Bingen am Rhein, DE; Zierenberg Bernd, Bingen am Rhein, DE;
(74) Majlingová Marta, Ing., Bratislava, SK;
(86) PCT/EP99/07581
(87) WO00/23065

(54) Skladovateľný koncentrát s obsahom formoterolu, prípravok s jeho obsahom a jeho použitie

- (57) Skladovateľný koncentrát s obsahom formoterolu vo forme roztoku alebo suspenzie na použitie v inhalátoroch na inhalačnú alebo nazálnu liečbu.

7 (51) A61K 31/22, 9/20, 31/366, A61P 3/06

(21) 509-2001

- (22) 12.10.1999
(31) 09/172 491
(32) 14.10.1998
(33) US
(71) NOVARTIS AG, Basel, CH;
(72) Shah Rajen, Pune, IN; Patel Arun P., Succasunna, NJ, US; Sandry Roy T., Hopatcong, NJ, US;
(74) Čechvalová Dagmar, Bratislava, SK;
(86) PCT/EP99/07627
(87) WO00/21525

(54) Farmaceutická kompozícia s postupným uvoľňovaním farmaceuticky účinného činidla a spôsob uvoľňovania farmaceuticky účinného činidla

- (57) Pevná orálna dávkovacia forma farmaceutických kompozícií s postupným uvoľňovaním farmaceuticky účinného činidla, ktoré obsahujú terapeutické množstvá farmaceuticky účinného činidla, hydroxypropylmetylcelulózu a neiónový hydrofilný polymér zvolený z množiny zahŕňajúcej

hydroxyetylcelulózu, ktorá má číselnú strednú molekulovú hmotnosť 90 000 až 1 300 000, hydroxypropylcelulózu, ktorá má číselnú strednú molekulovú hmotnosť 370 000 až 1 500 000, a polyetylénoxid, ktorý má číselnú strednú molekulovú hmotnosť 100 000 až 500 000.

7 (51) A61K 31/335

(21) 230-2001

- (22) 13.08.1999
(31) 98115401.6, 60/099 581
(32) 17.08.1998, 08.09.1998
(33) EP, US
(71) AVENTIS PHARMA S. A., Antony, FR;
(72) Bissery Marie-Christine, Vitry sur Seine, FR; Vrignaud Patricia, Combs la Ville, FR; Roberts Simon, Harlow, Essex, GB; Brealey Clive, Wigginton, Tring, Herts, GB;
(74) Čechvalová Dagmar, Bratislava, SK;
(86) PCT/EP99/06291
(87) WO00/09120

(54) Použitie derivátov taxoidov

- (57) Opisuje sa nové použitie derivátov taxoidov. Presnejšie sa opisuje spôsob liečenia abnormálnej bunkovej proliferácie v mozgu cicavcov vrátane človeka podávaním derivátu taxoidov.

7 (51) A61K 31/35

(21) 327-2001

- (22) 13.09.1999
(31) 9803157-8
(32) 16.09.1998
(33) SE
(71) AstraZeneca AB, Södertälje, SE;
(72) Evenden John, Worcester, MA, US; Thorberg Seth-Olov, Södertälje, SE;
(74) Žovicová Viera, Mgr., Bratislava, SK;
(86) PCT/SE99/01598
(87) WO00/15219

(54) Farmaceutická kompozícia

- (57) Kompozícia obsahuje prvú zložku, ktorou je monohydrát (R)-3-N,N-dicyklobutylamino-8-fluór-3,4-dihydro-2H-1-benzopyrán-5-karboxamid hydrogen-(2R,3R)-vínanu, a druhú zložku, ktorou je 1-[3-(dimetylamino)propyl]-1-(p-fluórfenyl)-5-ftalankarbonitril, ako racemát alebo jeho enantiomér, vo forme voľnej zásady alebo farmaceuticky prijateľnej soli a/alebo jej solvátu, spôsob prípravy kompozície podľa vynálezu, farmaceutické prípravky obsahujúce uvedenú kompozíciu, použitie uvedenej kompozície, ako aj kitu obsahujúceho uvedenú kompozíciu na liečenie emočných porúch, ako sú poruchy nálady a úzkosť.

7 (51) A61K 31/40**(21) 1481-99**

(22) 01.05.1998

(31) 60/045 635

(32) 05.05.1997

(33) US

(71) PFIZER INC., New York, NY, US;

(72) Lundy Kristin Marie, Groton, CT, US; Ricketts Anthony Paul, Stonington, CT, US;

(74) Bušová Eva, JUDr., Bratislava, SK;

(86) PCT/IB98/00662

(87) WO98/50033

(54) Liečivo, farmaceutický prípravok a súprava na liečenie alebo prevenciu bolestí a zápalových procesov

(57) Farmaceutický prípravok a súprava na liečenie alebo prevenciu zápalových procesov a chorôb psov, ktoré sú združené s aktivitou indukovateľnej cyklooxygenázy-2, ktoré zároveň znižujú alebo eliminujú nežiaduce vedľajšie účinky spojené so súčasťou inhibíciou aktivity konštitutívnej cyklooxygenázy-1 prostredníctvom selektívnej inhibície aktivity cyklooxygenázy-2 so vzťahom k aktivite cyklooxygenázy-1, kde pomer selektivity alebo inhibície aktivity cyklooxygenázy-2 k cyklooxygenáze-1 je aspoň 3 : 1 na základe ex vivo inhibičných hladín meraných v celkovej krvi, pričom inhibitor je člen vybraný zo skupiny protizápalových zlúčenín skladajúcich sa z derivátov kyseliny salicylovej, derivátov p-aminofenolu, kyselín indolactovej a indenoctovej, kyseliny heteroaryloctovej, kyseliny arylpropiónovej, kyseliny antranilovej, kyseliny enolovej a alkanónov, ide najmä o (+) (S)-enantiomér kyseliny 6-chlór- α -metyl-9H-karbazol-2-octovej.

7 (51) A61K 31/47, 38/00, 31/175**(21) 467-2000**

(22) 09.10.1998

(31) 60/062 947

(32) 09.10.1997

(33) US

(71) BAKER NORTON PHARMACEUTICALS, INC., Miami, FL, US; THE UNITED STATES OF AMERICA, represented by THE SECRETARY DEPARTMENT OF HEALTH & HUMAN SERVICES, Washington, DC, US;

(72) Striker Gary E., Miami, FL, US; Striker Lilliane, Miami, FL, US; Kortright Kenneth H., Pembroke Pines, FL, US;

(74) Tomeš Pavol, Ing., Bratislava, SK;

(86) PCT/US98/21313

(87) WO99/18961

(54) Spôsob prevencie nefrotoxicity spôsobenej cyklosporíni a prípravkom takrolimus

(57) Je opísaný spôsob prevencie, zníženie alebo reverzia nefrotoxicity alebo renálnej dysfunkcie vyvolanej podávaním cyklosporínu alebo takrolimusu cicavcovi ako pacientovi. Tento spôsob zahŕňa súčasné podávanie farmaceutického prípravku obsahujúceho účinné množstvo pentozanpolysulfátu (PPS) alebo jeho farmaceuticky prijateľnej soli tomuto pacientovi buď pred podaním, súčasne, alebo po podaní cyklosporínu alebo takrolimusu. Výhodná je orálna cesta podania. Celková denná dávka PPS alebo soli PPS je v rozmedzí od približne 2 do približne 50 mg/kg telesnej hmotnosti pacienta od približne 140 do 3500 mg na deň u dospelého ľudského pacienta. Je tiež opísaný spôsob imunosupresívnej terapie u pacienta na zabránenie nefrotoxicity vyvolanej cyklosporínom alebo takrolimusom a kombinované farmaceutické prípravky, ktoré sa majú používať pri takejto terapii.

7 (51) A61K 31/40, 38/29**(21) 1892-2000**

(22) 26.05.1999

(31) 60/089 479

(32) 16.06.1998

(33) US

(71) PFIZER PRODUCTS INC., Groton, CT, US;

(72) Ke Hua Zhu, Ledyard, CT, US; Thompson David Duane, Gales Ferry, CT, US;

(74) Bušová Eva, JUDr., Bratislava, SK;

(86) PCT/IB99/00949

(87) WO99/65482

(54) Terapeutické kombinácie obsahujúce selektívny modulátor receptorov estrogénu a hormón pršístných teliesok

(57) Opisujú sa farmaceuticky kombinované kompozície obsahujúce (-)-cis-6-fenyl-5-(4-(2-pyrrolidin-1-yl-etoxy)-fenyl)-5,6,7,8-tetrahydronaftalen-2-ol alebo jeho farmaceuticky prijateľnú soľ a hormón pršístných teliesok alebo jeho biologicky aktívny fragment, spôsoby použitia týchto kompozícií a súprav obsahujúcich uvedené kompozície. Uvedené kompozície sú vhodné na liečbu muskuloskeletárnej fragility zahŕňajúcej osteoporózu, fraktúru pri osteoporóze, nízke množstvo kostrovej hmoty a krehkosť.

7 (51) A61K 31/66**(21) 47-2001**

(22) 14.07.1999

(31) 125336

(32) 14.07.1998

(33) IL

(71) YISSUM RESEARCH DEVELOPMENT COMPANY OF THE HEBREW UNIVERSITY OF JERUSALEM, Jerusalem, IL; HADASIT MEDICAL RESEARCH SERVICES & DEVELOPMENT LIMITED, Jerusalem, IL;

(72) Golomb Gershon, Efrat, IL; Daneberg Haim, Jerusalem, IL;

(74) Bušová Eva, JUDr., Bratislava, SK;

(86) PCT/IL99/00387

(87) WO00/03677

(54) Spôsob liečenia restenózy

(57) Opisuje sa použitie bisfosfonátu (BP), pyrofosforečnanu (PP), komplexu BP alebo PP, polyméru BP alebo PP, alebo ich farmaceuticky prijateľnej soli alebo esteru na prevenciu alebo liečbu vaskulárnej restenózy.

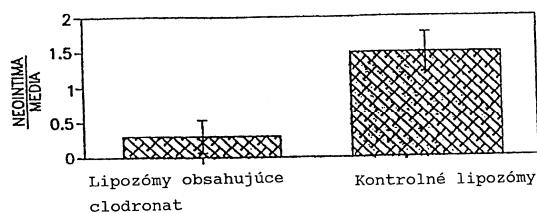

7 (51) **A61K 35/78**

(21) **1870-2000**

(22) 04.06.1999

(31) MI98A001311

(32) 10.06.1998

(33) IT

(71) Indena S. p. A., Milano, IT;

(72) Bombardelli Ezio, Milano, IT; Gabetta Bruno, Milano, IT; Morazzoni Paolo, Milano, IT;

(74) Majlingová Marta, Ing., Bratislava, SK;

(86) PCT/EP99/03881

(87) WO99/64027

(54) **Spôsob prípravy extraktov *Hypericum perforatum*, extrakty z *Hypericum perforatum*, farmaceutický prostriedok s ich obsahom a ich použitie**

(57) Extrakt z *Hypericum perforatum* získaný frakcionovaním vodno-alkoholových, alkoholových alebo acetónových extraktov rastliny s vodou nemiešateľnými esterami C₁₋₅ alkoholov a jeho použitie na prípravu antidepresívnych farmaceutických prostriedkov.

7 (51) **A61K 35/78, A61P 25/24, A61K 31/35, 31/22**
// (A61K 31/22, 31:12) (A61K 35/78, 31:22)

(21) **1930-2000**

(22) 17.06.1999

(31) RM98A000425

(32) 25.06.1998

(33) IT

(71) SIGMA-TAU HEALTHSCIENCE S. P. A., Pomezia, IT;

(72) Cavazza Claudio, Roma, IT;

(74) PATENTSERVIS BRATISLAVA, a. s., Bratislava, SK;

(86) PCT/IT99/00175

(87) WO99/66914

(54) **Neuroprotektívna kompozícia na prevenciu a/alebo liečenie nervových a behaviorálnych zmien v dôsledku strachu alebo depresie**

(57) Je uvedená kompozícia na prevenciu a/alebo liečenie nervových a behaviorálnych zmien v dôsledku strachu alebo depresie, ktorá môže mať formu doplnku výživy alebo skutočného lieku, obsahujúca ako aktívne zložky acetyl L-karnitín a hypericín.

7 (51) **A61K 35/78**

(21) **7-2001**

(22) 07.04.1999

(31) MI98A001542

(32) 07.07.1998

(33) IT

(71) Indena S. p. A., Milano, IT;

(72) Bombardelli Ezio, Milano, IT; Gabetta Bruno, Milano, IT;

(74) Majlingová Marta, Ing., Bratislava, SK;

(86) PCT/EP99/02358

(87) WO00/02570

(54) **Výťažky zo *Zanthoxylum bungeanum*, farmaceutické a kozmetické prípravky s ich obsahom**

(57) Výťažky zo *Zanthoxylum bungeanum* získateľné extrakciou perikarpu superkritickým oxidom uhličitým, ktoré majú zlepšené farmakologické vlastnosti, a farmaceutické a kozmetické prípravky s ich obsahom s protizápalovými a analgetickými účinkami.

7 (51) **A61K 38/00, 38/18, 38/27, 38/28, 39/145, 39/395, 9/14, 47/30, 47/42**

(21) **26-2001**

(22) 01.07.1999

(31) 10/192722, 11/81549

(32) 08.07.1998, 25.03.1999

(33) JP, JP

(71) KIRIN-AMGEN INC., Wilmington, DE, US;

(72) Nomura Hideaki, Takasaki-shi, Gunma, JP; Ueki Yosuke, Takasaki-shi, Gunma, JP;

(74) PATENTSERVIS BRATISLAVA, a. s., Bratislava, SK;

(86) PCT/JP99/03563

(87) WO00/02574

(54) **Prípravok v práškovej forme a farmaceutický prostriedok**

(57) Je opísaný prípravok v práškovej forme na podávanie sliznicou, ktorý obsahuje liek s vysokou molekulovou hmotnosťou a kationový polymér. Pridaním kationového polyméru (najmä kopolyméru aminoalkylmetakrylátu alebo polyvinylacetáldietyl-aminoacetátu) alebo kationového polyméru spolu s viskóznym polymérom k lieku s vysokou molekulovou hmotnosťou pri výrobe práškovej formy prípravku, sa môže dosiahnuť účinná absorpcia lieku s vysokou molekulovou hmotnosťou sliznicou.

7 (51) **A61K 38/18**

(21) **247-2001**

(22) 20.08.1999

(31) 981793, 990415

(32) 21.08.1998, 26.02.1999

(33) FI, FI

(71) Sariola Hannu, Helsinki, FI; Xiaojuan Meng, Helsinki, FI; Salo Mervi, Helsinki, FI; Lindahl Maria, Helsinki, FI; Saarma Mert, Helsinki, FI;

(72) Sariola Hannu, Helsinki, FI; Xiaojuan Meng, Helsinki, FI; Salo Mervi, Helsinki, FI; Lindahl Maria, Helsinki, FI; Saarma Mert, Helsinki, FI;

(74) ROTT, RŮŽIČKA & GUTTMANN, v. o. s., Bratislava, SK;

(86) PCT/FI99/00687

(87) WO00/10594

(54) **Použitie zlúčenín príbuzných s rodinou neurotrofného faktora odvodeného od gliálnej bunkovej línie na reguláciu spermatogenézy a na prípravu mužskej antikoncepcie**

(57) Je opísané použitie zlúčenín príbuzných s rodinou neurotrofného faktora odvodeného od gliálnej bunkovej línie (GDNF), ako je neurotrofný faktor odvodený z gliálnej bunkovej línie (GDNF), faktory podobné GDNF, ako je persphin, artemin a neurturin a iné zlúčeniny, ktoré pôsobia ako GDNF na receptor prenášajúci signál, t. j. cRet receptorovú tyrozín kinázu a/alebo spriahnuté receptory, napríklad receptory α : s pre GDNF rodinu (GFR α 1-4), na výrobu prostriedkov na reguláciu a štúdium spermatogenézy, na inhibíciu diferenciácie spermií, na vývoj mužskej antikoncepcie alebo ako mužská antikoncepcia, a ich použitie na výrobu mužských antikoncepčných prostriedkov.

7 (51) A61K 39/12, 39/145, 39/155, 39/17, 39/205, 35/76, C12N 7/00

(21) 1907-2000

(22) 11.06.1999

(31) 60/089 103, 60/108 832, 60/117 683

(32) 12.06.1998, 18.11.1998, 29.01.1999

(33) US, US, US

(71) Mount Sinai School of Medicine of the City University of New York, New York, NY, US;

(72) Palese Peter, Leonia, NJ, US; Garcia-Sastre Adolfo, New York, NY, US; Muster Thomas, New York, NY, US;

(74) Majlingová Marta, Ing., Bratislava, SK;

(86) PCT/US99/13144

(87) WO99/64068

(54) Vakcinačný prostriedok, farmaceutický prostriedok a ich použitie

(57) Vakcinačný a farmaceutický prostriedok obsahujúci oslabený negatívny jednovláknový RNA vírus majúci interferón antagonistický fenotyp, ktorý a) je zodpovedný za oslabenie a b) umožňuje oslabenému vírusu rásť s vysokými titrami v interferón-deficientných hostiteľských systémoch v porovnaní s rastom v interferón-kompetentných hostiteľských systémoch, keď sa množí v rovnakých podmienkach; a fyziologicky prijateľný excipient. Je opísaný tiež vývoj a použitie IFN-deficientných systémov na selekciu takto oslabených vírusov a najmä oslabené influenza vírusy majúce modifikácie v NS1 géne, ktoré redukujú alebo eliminujú schopnosť NS1 génového produktu antagonizovať bunkovú IFN odpoveď. Mutantné vírusy sa replikujú *in vivo*, ale majú redukovanú patogenicitu, a preto sú veľmi vhodné na prípravu živých vírusových vakcín a farmaceutických prostriedkov.

7 (51) A61K 45/06

(21) 722-2000

(22) 02.11.1998

(31) 60/066 365

(32) 21.11.1997

(33) US

(71) PFIZER PRODUCTS INC., Groton, CT, US;

(72) Mylari Banavara Lakshman, Waterford, CT, US; Hoover Dennis Jay, Groton, CT, US; Hulin Bernard, Essex, CT, US; Treadway Judith Lee, Groton, CT, US;

(74) Bušová Eva, JUDr., Bratislava, SK;

(86) PCT/IB98/01752

(87) WO99/26659

(54) Kombinácia inhibítora aldóza reduktázy a inhibítora glykogén fosforylázy

(57) Farmaceutické kompozície na báze kombinácie inhibítora aldóza reduktázy a inhibítora glykogén fosforylázy, ktoré sú vhodné na liečenie chorôb a stavov, ako sú stavy rezistencie na inzulín, diabetes a znižovanie poškodenia tkaniva vyvolaného ischémiou.

7 (51) A61K 47/00, 47/38

(21) 2004-2000

(22) 29.06.1999

(31) 198 30 246.0

(32) 07.07.1998

(33) DE

(71) MERCK PATENT GmbH, Darmstadt, DE;

(72) Schreder Sven Alexander, Heidelberg, DE; Nischwitz Marion, Darmstadt, DE;

(74) Bušová Eva, JUDr., Bratislava, SK;

(86) PCT/EP99/04485

(87) WO00/02586

(54) Farmaceutický prostriedok obsahujúci levotyroxín sodný a spôsob jeho výroby

(57) Farmaceutický prostriedok obsahuje levotyroxín sodný, jodid draselný, mikrokryštalickú celulózu a spojivo a je bez antioxidačných činidiel alebo ďalších pomocných činidiel pri skladovaní stály. Spôsob výroby spočíva v tom, že sa levotyroxín sodný a jodid draselný, ktoré sú vo forme suspenzie vo vodnom roztoku hydroxypropylmetylcelulózy, nastrekujú na mikrokryštalickú celulózu na granuláciu vo fluidizovanej vrstve, potom sa pridá dezintegračné činidlo a mazadlo a zmes sa lisuje na tablety.

7 (51) A61K 49/00

(21) 374-2001

(22) 16.09.1999

(31) 10/283301

(32) 18.09.1998

(33) JP

(71) SCHERING AKTIENGESELLSCHAFT, Berlin, DE; FUJI PHOTO FILM CO. LTD., Kanagawa, JP;

(72) Miwa Naoto, Osaka, JP; Inagaki Mitchihito, Osaka, JP; Eguchi Hiroaki, Hyogo, JP; Okumura Masafumi, Shiga, JP; Inagaki Yoshio, Kanagawa, JP; Harada Toru, Kanagawa, JP;

(74) Hörmannová Zuzana, Ing., Bratislava, SK;

(86) PCT/EP99/07088

(87) WO00/16810

(54) Fluorescenčne kontrastné činidlo vyžarujúce žiarenie v blízkej infračervenej oblasti a použitie tohto činidla pri fluorescenčnom zobrazovaní

(57) Fluorescenčné kontrastné činidlo vyžaruje žiarenie v blízkosti oblasti infračerveného žiarenia a zahŕňa zlúčeninu obsahujúcu vo svojej štruktúre tri alebo viac sulfónových skupín. Spôsob fluorescenčného zobrazovania zahŕňa zavedenie fluo-

rescenčného kontrastného činidla vyžarujúceho žiarenie v blízkej infračervenej oblasti do živého tela, ožiarenie tohto tela excitačným žiarením a detekciu fluorescenčného žiarenia v blízkej infračervenej oblasti vyžarovaného uvedeným kontrastným činidlom. Fluorescenčné kontrastné činidlo je excitované excitačným žiarením a vyžaruje fluorescenčné žiarenie v blízkej infračervenej oblasti, ktoré veľmi ľahko prechádza cez biologické tkanivo, čím bola umožnená detekcia lézií v hlbokých častiach živého tela. Kontrastné činidlo je dobre rozpustné vo vode a málo toxické.

7 (51) **A61M 5/30, 5/20, 5/315**

(21) **237-2001**

(22) 05.08.1999

(31) 9818110.0

(32) 19.08.1998

(33) GB

(71) WESTON MEDICAL LIMITED, Stradbroke, Eye, Suffolk, GB;

(72) Weston Terence Edward, Stradbroke, Eye, Suffolk, GB; Gibbins Graham Roger, Brundall, Norfolk, GB; Nussey Matthew Simon, Worall, Sheffield, GB;

(74) Majlingová Marta, Ing., Bratislava, SK;

(86) PCT/GB99/02586

(87) WO00/10630

(54) **Ovládač plynom hnaný bezihlovej injekčnej striekačky**

(57) Stlačeným plynom hnaný ovládač zahŕňa piest (3) pracujúci vo valci (1). Zdvih piesta (3) sa dá zmenšiť odkrytím jedného alebo viacerých otvorov (14, 20) v stene valca, aby sa umožnilo uniknúť stlačenému plynu vo vopred určenej polohe pozdĺž prejdenej steny valca. Alternatívne môže byť piest (401) spojený s tyčou (402), ktorá má v sebe vytvorený odvetrávací otvor (406), pričom poloha tyče (402) vzhľadom na piest (401) je premenlivá na nastavenie zdvihu piesta (401).

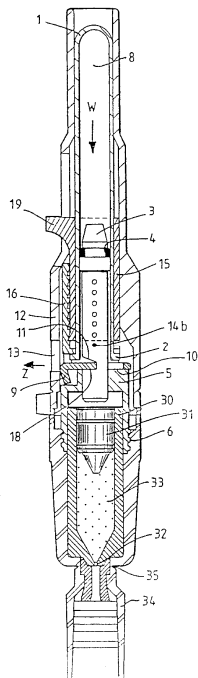

7 (51) **A61N 1/32**

(21) **1084-2000**

(22) 18.07.2000

(31) 09/360 893

(32) 26.07.1999

(33) US

(71) ZULI HOLDINGS Ltd., Ramat Hasharon, IL;

(72) Richter Jacob, Ramat Hasharon, IL;

(74) Bušová Eva, JUDr., Bratislava, SK;

(54) **Zariadenie na liečenie telesného tkaniva**

(57) Opisuje sa terapeutické zariadenie na dopravenie elektrickej energie alebo lieku do telesného tkaniva alebo orgánu pomocou ultrazvukovej vibrácie (8) spôsobujúce uvoľnenie elektrického prúdu alebo lieku (6) do cieľovej oblasti zo zariadenia (3) implantovaného do telesného tkaniva alebo orgánu, ktoré majú byť liečené.

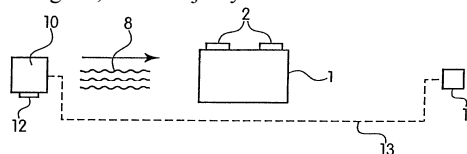

7 (51) **A63F 9/08**

(21) **69-2000**

(22) 14.07.1998

(31) PV 2311-97

(32) 21.07.1997

(33) CZ

(71) Blažek Zdeněk, Brno, CZ;

(72) Blažek Zdeněk, Brno, CZ;

(74) Juran Svetozár, JUDr., Bratislava, SK;

(86) PCT/CZ98/00031

(87) WO99/04874

(54) **Hlavalom**

(57) Hlavalom pozostáva z pohyblivých prvkov (3, 4), ktoré sú zostavené do skupín (2) aspoň štyroch vzájomne oddelených a proti sebe v rozsahu 360° posuvných plochých prvkov (3, 4), pričom jeden zo skupiny (2) tvoriacich plochých prvkov je vytvorený ako centrálny plochý prvok (3) a aspoň tri obežné ploché prvky (4) sú usporiadané symetricky okolo tohto centrálného plochého prvku (3), pričom aspoň jeden z obežných plochých prvkov (4) je súčasťou obežných plochých prvkov (4) susediacej skupiny (2) prvkov (3, 4), ktorá pozostáva opäť z rovnakého počtu obežných plochých prvkov (4) a jedného centrálného plochého prvku (3), pričom všetky skupiny (2) prvkov (3, 4) tvoria nekonečný a uzatvorený reťazec vo všetkých smeroch a reťazce skupín sú usporiadané do tvaru gule.

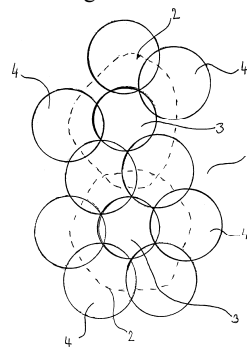

Trieda B**7 (51) B01D 61/00, 61/16****(21) 1770-98**

(22) 21.12.1998

(31) 97 16358

(32) 23.12.1997

(33) FR

(71) Compagnie Generale des Matieres Nucleaires, Velizy-Villacoublay, FR;

(72) Tounissou Philippe, Nancy, FR; Hebrant Marc, Villiers-Les-Nancy, FR; Rodehüser Ludwig, Ludres, FR; Tondre Christian, Vandoeuvre-Les-Nancy, FR;

(74) Bušová Eva, JUDr., Bratislava, SK;

(54) Spôsob separácie kovov micelárnou ultrafiltráciou na úpravu rádioaktívnej odpadovej vody

(57) Predložený vynález sa týka spôsobu separácie kovov micelárnou ultrafiltráciou, ktorý sa môže použiť na úpravu rádioaktívnej odpadovej vody. Tento spôsob zahŕňa prídanie komplexotvorného aniónového tenzidu vzorca (I): $M^+ \text{OOC}-(\text{CH}_2)_m-\text{C}(\text{NH}-\text{CO}-\text{R})\text{H}-\text{COO}^-M^+$, kde M^+ je kation, napríklad Na^+ , m je 1 alebo 2 a R je alifatická skupina s aspoň 8 atómami uhlíka, k vodnému roztoku a voliteľne neiónového tenzidu, ako je Triton X-100 alebo Brij 35, na vytvorenie micel (10) v roztoku, a nasledujúcu filtráciu roztoku cez ultrafiltračnú membránu (3), ktorá môže zadržať predtým vytvorené micely.

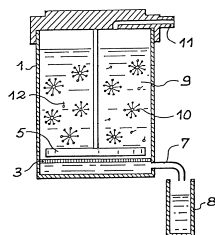
**7 (51) B01J 21/18, 23/40, C07F 9/38****(21) 1256-2000**

(22) 17.02.1999

(31) 60/075 988, 09/248 655

(32) 25.02.1998, 11.02.1999

(33) US, US

(71) MONSANTO COMPANY, Saint Louis, MO, US;

(72) Ebner Jerry R., St. Peters, MO, US; Leiber Mark A., St. Peters, MO, US; Wan Kam-To, Manchester, MO, US; Woods Anthony, Ossett, W. Yorkshire, GB; Rogers Peter E., DesPeres, MO, US;

(74) Bušová Eva, JUDr., Bratislava, SK;

(86) PCT/US99/03402

(87) WO99/43430

(54) Silno redukovaný oxidačný katalyzátor a jeho použitie na katalýzu oxidačných reakcií v kvapalnej fáze

(57) Tento vynález sa týka vylepšeného katalyzátora, obsahujúceho uhlíkový nosič majúci na svojom povrchu vzácny kov, na použitie pri katalýze oxidačných reakcií v kvapalnej fáze, predovšetkým v kyslom oxidačnom prostredí a v prítomnosti rozpúšťadiel, reaktantov, medziproduktov alebo produktov, ktoré solubilizujú vzácne kovy; spôsobu prípravy vylepšeného katalyzátora; oxidač-

ných postupov v kvapalnej fáze využívajúcich taký katalyzátor, pričom katalyzátor má zlepšenú odolnosť na vylúhovanie vzácnych kovov, predovšetkým v kyslých oxidačných prostrediach a v prítomnosti rozpúšťadiel, reaktantov, medziproduktov alebo produktov, ktoré solubilizujú vzácne kovy; a oxidačných postupov v kvapalnej fáze, v ktorých je kyselina N-(fosfonometyl)imino-diocetová (teda PMIDA) alebo jej soľ oxidovaná počas vzniku N-(fosfonometyl)glycínu (teda glyfosátu) alebo jej soli s použitím tohto katalyzátora, pričom je zvýšená oxidácia vedľajších produktov formaldehydu a kyseliny mravčej na oxid uhličitý a vodu.

7 (51) B02C 13/28**(21) 532-2001**

(22) 21.10.1999

(31) 198 48 866.1

(32) 23.10.1998

(33) DE

(71) Krupp Fördertechnik GmbH, Essen, DE;

(72) Mecklenfeld Hermann, Ennigerloh, DE;

(74) Bačík Kvetoslav, Ing., Nová Dubnica, SK;

(86) PCT/EP99/07988

(87) WO00/24515

(54) Kladivový drvič

(57) Kladivový drvič, ktorého aspoň jeden rotor (1) je vytvorený najmenej jedným rúbacím diskom (2) s kladivami (3) inštalovanými rovnomerne po jeho obvode, má každé kladivo (3) voľne otočné vnútri priestoru (5) kmitania okolo prídružného čapu (4). Pritom na každom rúbacom disku (2) je inštalovaných päť kladív (3), rozdiel medzi priemerom (DR) rotora (1) a priemerom (DS) rúbacieho disku (2) - a tým presah kladiva (HU) je zvolený čo najväčší a priestory (5) kmitania pre kladivá (3) majú čo najmenšiu vzájomnú vzdialenosť.

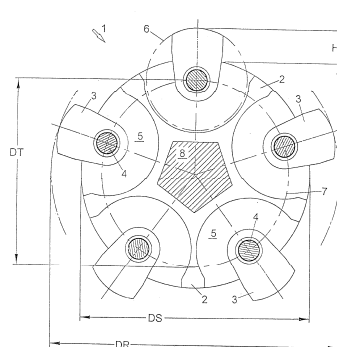
**7 (51) B05B 3/00, 3/14, 3/06, C23C 16/48****(21) 564-2001**

(22) 20.10.1999

(31) 2178/98, 2473/98

(32) 28.10.1998, 14.12.1998

(33) CH, CH

(71) Ciba Specialty Chemicals Holding Inc., Basel, CH;

(72) Bauer Michael, Wittnau, DE; Köhler Manfred, Freiburg, DE; Kunz Martin, Efringen-Kirchen, DE; Misev Ljubomir, Breitenbach, CH;

(74) Čechvalová Dagmar, Bratislava, SK;

(86) PCT/EP99/07942

(87) WO00/24527

(54) Spôsob výroby priľnavých povrchových povlakov

(57) Vynález sa týka spôsobu výroby priľnavých povlakov na anorganickom alebo organickom podklade, ktorého podstata spočíva v tom, že sa v prvom stupni a) na anorganický alebo organický podklad pôsobí nízkoteplotným plazmovým výbojom, korónovým výbojom, energeticky bohatým UV-žiarením alebo elektrónovým žiarením, potom sa žiarenie alebo výboj preruší a v ďalšom stupni b) sa na anorganický alebo organický podklad naniesie za vákuu alebo za normálneho tlaku jeden alebo niekoľko fotoiniciátorov obsahujúcich aspoň jednu etylenicky nenasýtenú skupinu a tento fotoiniciátor alebo fotoiniciátory sa nechajú reagovať s radikálovými miestami na povrchu podkladu a c1) podklad takto predbežne navrstvený fotoiniciátorom sa navrství kompozíciou obsahujúcou aspoň jeden etylenicky nenasýtený monomér alebo oligomér a získaný povlak sa vytvrdí UV/VIS-žiarením alebo c2) sa na podklad takto predbežne navrstvený fotoiniciátorom vylúči z plynnej fázy v prítomnosti UV-svetla kov alebo oxid polokovu, alebo oxid kovu.

7 (51) B07B 1/28

(21) 1787-97

(22) 29.12.1997

(31) PV 4116-97

(32) 19.12.1997

(33) CZ

(71) Blažej Jaroslav, Krásno, CZ;

(72) Plachý Jan, Ing., Ostrov nad Ohří, CZ; Blažej Jaroslav, Krásno, CZ;

(74) Dudová Tatiana, Trenčín, SK;

(54) Zariadenie na nastavovanie chodu

(57) Zariadenie na nastavovanie chodu, najmä kruhového sieťového triediča, ktorým sa uskutočňuje nastavovanie prostredníctvom zmeny polohy jeho výstupného hriadeľa (1), spojeného s hornou doskou (5), vzhľadom na polohu jeho vstupného hriadeľa (1), spojeného s dolnou doskou (3). Uvedené dosky (3) a (5) sú spojené nerovnoobežnými ojnicami (4), po ktorých horných čapoch (6a) je horná doska (5) posuvná. Medzi dolnou doskou (3) a hornou doskou (5) je situovaný držiak (31), do ktorého vybrania s vôľou zasahuje tlačidlo (71). Posunutím hornej dosky (5), nesúcej výstupný hriadeľ (7), po horných čapoch (6a) a následným vymedzovaním vôle tlačidla (71) v držiaku (31) sa dosahujú rôzne stupne rôznobežnosti výstupného hriadeľa (7) vzhľadom na vstupný hriadeľ (1) a tým aj požadovaný, tzv. knísavý pohyb činných častí stroja.

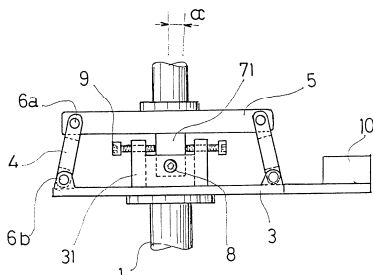

7 (51) B07B 13/00

(21) 1722-2000

(22) 11.05.1999

(31) 198 22 996.8

(32) 22.05.1998

(33) DE

(71) Siemens Aktiengesellschaft, München, DE;

(72) Riggermann Reinhold, Weissenhorn, DE; Von Rhein Winfried, Freigericht, DE; Werdinig Helmut, Nürnberg, DE;

(74) Bušová Eva, JUDr., Bratislava, SK;

(86) PCT/DE99/01430

(87) WO99/61174

(54) Triediace zariadenie na oddeľovanie pozdĺžnych častí pevných látok

(57) Vynálezom je triediace zariadenie (1) na oddeľovanie pozdĺžnych častí (18) pevných látok, najmä kratších kusov drôtov, v plynulej prevádzke, obsahujúce kmitajúcu ložnú plochu (2), v ktorej sú vytvorené pozdĺžne drážky (12), ktorých hĺbka sa v dopravnom smere (6) znižuje. Na pozdĺžne drážky (12) nadväzujú pozdĺžne otvory (10) sita, ktoré sa plynule rozširujú, napríklad v tvare písmena V. V otvoroch (10) sita dochádza k oddeľovaniu pozdĺžnych častí (18) pevných látok, zatiaľ čo plošné častice (20) pevných látok sa ďalej presúvajú cez otvory (10) sita. Triediace zariadenie (1) je vhodné najmä na triedenie menších kusov drôtov zo zvyškových látok pyrolyzačného procesu.

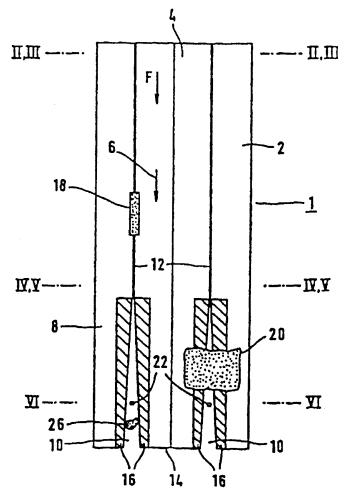

7 (51) B08B 3/04, 3/08

(21) 199-2000

(22) 14.02.2000

(71) Wiesner Peter, Ing., Partizánske, SK;

(72) Thonhauser Manfred, Dipl. Ing., Perchtoldsdorf, AT;

(54) Spôsob súčasného odkameňovania so zabezpečením antibakteriálneho prostredia v oplachovacích zónach umývačiek fliaš

(57) Dávkovaním zmesi kyselín, roztoku chloritanu sodného NaClO_2 a chloridu sodného NaCl do oplachovacej nádrže (21), resp. do potrubia prívodu k poslednému vstrekovaniu (17) umývačiek fliaš v nápojovom priemysle sa docieľuje trvale sterilné, antibakteriálne prostredie pri poslednom postreku fliaš opúšťajúcich umývaciu linku. Anorganická kyselina v zmesi zabraňuje tvorbe

vodného kameňa v priestoroch oplachovej zóny a oplachovacej nádrže (21).

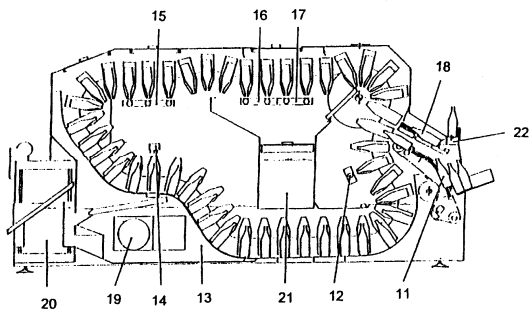

7 (51) B08B 3/08, C23G 5/00

(21) 267-2001

(22) 20.05.1999

(31) 09/144 003

(32) 31.08.1998

(33) US

(71) DANIELI TECHNOLOGY Inc., Cranberry Township, PA, US;

(72) Feldbauer Stephen L., Jackson Center, PA, US;

(74) Guniš Jaroslav, Mgr., Bratislava, SK;

(86) PCT/US99/11212

(87) WO00/12233

(54) Spôsob kontinuálneho odstraňovania oxidov z povrchu kovov

(57) Spôsob kontinuálneho odstraňovania oxidov z povrchu kovového profilu (1), keď sa tento vedie nepretržite uzavretým priestorom (2), pričom sa ohrieva aspoň povrch kovového profilu (1) v ohrevnej zóne (4) blízko vstupu uzavretého priestoru (2) a do chladiacej zóny blízko výstupu z uzavretého priestoru sa privádza redukčný plyn, pričom redukčný plyn sa na povrch kovového profilu (1) privádza v prudkom toku vytvárajúc turbulencie v redukčnej zóne (7) v uzavretom priestore (2), a že sa v reakcii nespotrebovaný redukčný plyn nechá horieť pod spalínovým komínom (9) pri vstupe (16) kovového profilu (1) a vytvorí sa v uzavretom priestore (2) ťah redukčného plynu v protismere pohybu kovu (1).

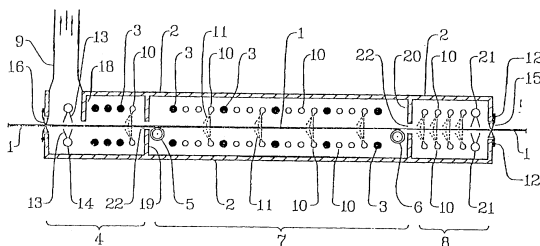

7 (51) B08B 15/02, F24F 7/06

(21) 146-2001

(22) 29.01.2001

(31) 100 04 038.1

(32) 31.01.2000

(33) DE

(71) KESSLER + LUCH GMBH & Co. KG, Oberhausen, DE;

(72) Lehnhäuser Frank, Rennerod, DE;

(74) Bušová Eva, JUDr., Bratislava, SK;

(54) Zariadenie na prívod vzduchu do budovy

(57) Zariadenie na prívod vzduchu do budovy (1), najmä do obytnej alebo administratívnej budovy, je tvorené najmenej jedným ventilátorom a najmenej jedným krytom (2) spojeným s ventilátorom na prívod vzduchu do budovy (1), pričom kryt (2) je vybavený otvorom (3) smerovaným do budovy (1). Na rozšírenie možností využitia takéhoto zariadenia na prívod vzduchu do budovy (1) je podľa vynálezu navrhnuté vybaviť zariadenie odsávacím ústrojenstvom spojeným s krytom (2) a kryt (2) je vytvorený ako kryt vírivého priestoru, v ktorom dochádza medzi odsávacími oblasťami, vzdialenými od seba, v priebehu odsávacieho režimu na špirálové vírivé prúdenie vzduchu, pričom zariadenie je cez riadiace ústrojenstvo spojené s ústrojenstvom na ohlasovanie výskytu dymu a/alebo ohňa a pri aktivácii hlásiča dymu a/alebo ohňa je jednak prerušený prívod čerstvého vzduchu do budovy (1) a jednak je pomocou krytu (2) a odsávacieho ústrojenstva odsávaný vzduch z vnútorného priestoru budovy (1).

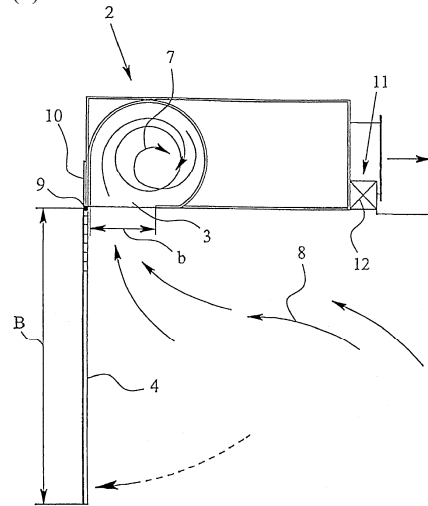

7 (51) B44C 1/24, B42C 9/00, G09F 3/00

(21) 1854-99

(22) 23.12.1999

(71) KARUS, s. r. o., Prešov, SK;

(72) Kavčák Peter, Ing., Prešov, SK;

(74) Kastler Anton, Bratislava, SK;

(54) Spôsob spájania a pečatenia listín

(57) Spôsob spočíva v tom, že viacstranové listiny sa nerozobrateľne spájajú tak, že na jednotlivé spájané listy (1 - n) sa naniesie v ľubovoľnom mieste po obvode každého spájaného listu zo spodnej strany lepidlo a potom sa jednotlivé spájané listy (1 - n) uložia nad sebou do listinného tvaru a v mieste nanosenia lepidla zloženej listiny sa umiestni lisovaním reliéfna pečiatka. Spôsob spájania a pečatenia listín je využiteľný všade tam, kde sa vyžaduje rýchle a nerozobrateľné spájanie listín a bezpečné zapečatenie listiny.

7 (51) B65D 6/26

(21) 2007-2000

(22) 25.06.1999

(31) A 1134/98

- (32) 30.06.1998
 (33) AT
 (71) STEINER TECHNOLOGY GMBH, Ebensee, AT;
 (72) Zelko Johannes, Pettenbach, AT;
 (74) Bezák Marián, Ing., Bratislava, SK;
 (86) PCT/AT99/00168
 (87) WO00/01586

(54) Dopravný kontajner

- (57) Vynález sa týka dopravného kontajnera, predovšetkým z plastickej hmoty, s dnom (3) a aspoň dvoma k dnu (3) pomocou kĺbového usporiadania (11) otočne pripojenými bočnými stenami (6) a v oblasti medzi čelnou plochou jednej bočnej steny (6) a vnútornou plochou (7) ďalšej bočnej steny (6) umiestneným spojovacím zariadením (12) na rozoberateľné spojenie bočných stien (6) a s prostriedkom proti samočinnému uvoľneniu spojovacieho zariadenia (12). Jeho aretačné zariadenie (16) je tvorené zatváracím prvkom (18), prestaviteľne uloženým v bočnej stene (6), ktorý je pripojený k bočnej stene (6) pomocou aspoň jedného elasticky deformovateľného príchytneho ramena (17), pomocou ktorého je prestaviteľný z uzatvorenej do voľnej polohy v spojovacom zariadení.

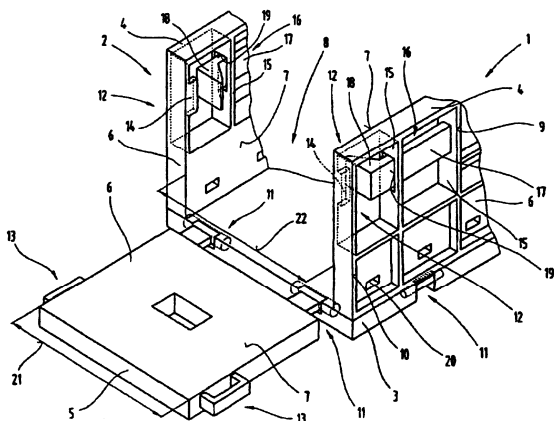

7 (51) B65D 30/10, 30/20

- (21) 1456-2000
 (22) 29.09.2000
 (31) 1821/99
 (32) 05.10.1999
 (33) CH
 (71) Elco Papier AG, Allschwil, CH;
 (72) Weisskopf Rudolf, Muttenz, CH; Ruhrberg Gerd, Mettmann, DE;
 (74) Bušová Eva, JUDr., Bratislava, SK;

(54) Obálka s bočnými záhybmi

- (57) Obálka s bočnými záhybmi pravouhlého tvaru, zhotovená z nástrihu (1, 101) sa skladá z prednej steny (2, 102), uzavierajúcej chlopne (3, 103), zadnej steny (4, 104) a dvoch bočných chlopní (5, 105) s bočnými záhybmi. Predná stena (2) a zadná stena (4) sú v podstate rovinné a definujú rovinu obálky. Oba bočné okraje (7a, 8a) aspoň jednej preloženej bočnej chlopne (5) sú v podstatnej časti jej dĺžky vzájomne posunuté najmenej o 3 mm. Tak je vytvorená aspoň jedna dvojica navzájom protiahlych úsekov (31, 32) na chytenie obálky, ktoré môžu byť pevne zovreté podávačom plniaceho zariadenia bez toho, aby pri

mechanickom plnení obálky došlo k zvrásneniu bočných dvojitých záhybov.

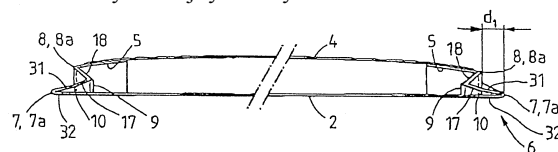

7 (51) B65G 17/36

- (21) 250-2001
 (22) 22.02.2001
 (31) 00.02708
 (32) 02.03.2000
 (33) FR
 (71) COMABI, Trevoux, FR;
 (72) Peronnier André, Aix Les Bains, FR; Pascoletti Franck, Trevoux, FR;
 (74) Bušová Eva, JUDr., Bratislava, SK;

(54) Zdvíhacie zariadenie

- (57) Zdvíhacie zariadenie sa skladá z rebríkovej alebo nosníkovej konštrukcie (1) slúžiacej ako valčekový dopravník (5) na vozík (6), ktoré je vybavené lanovým vrátkom (9) poháňaným motorom na ťah vozíka (6). Vozík (6) má hlavný podvozok (13) otočne uložený na valčekovom dopravníku (5) z rebríkovej alebo nosníkovej konštrukcie (1) a pohyblivý rám (14) posuvne uložený na hlavnom podvozku (13) medzi pozíciou hornou alebo tiež prednou (A) a pozíciou dolnou alebo tiež zadnou (B). Pohyblivý rám (14) je vybavený podperou alebo nádobou na materiál (7) a je spojený s koncom lana (12) poháňaného lanovým vrátkom (9). Keď vozík (6) dosiahne koniec svojej dráhy dole, pohyblivý rám (14) môže byť premiestnený do dolnej alebo tiež zadnej pozície (B). Podpera alebo nádoba na materiál vytvorená ako výkyvná korba (7) môže byť spustená až k zemi (3) a naplnená nákladom (F).

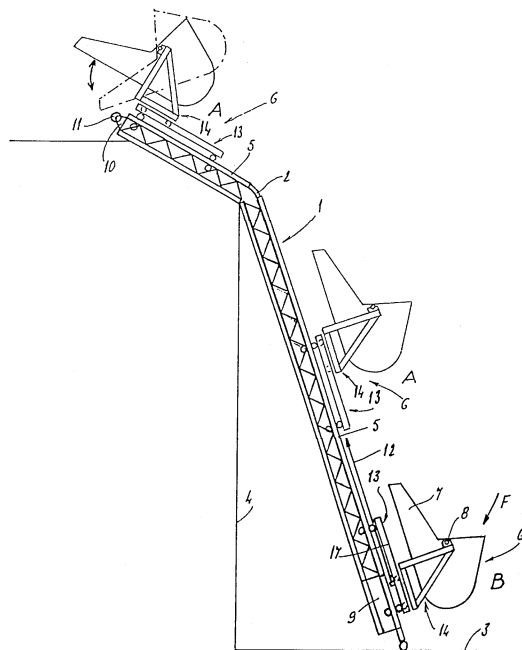

7 (51) B65G 47/88

(21) 314-2000

(22) 03.03.2000

(71) Matuláni Štefan, Liptovský Mikuláš, SK;

(72) Matuláni Štefan, Liptovský Mikuláš, SK;

(74) Zahatňanská Gabriela, Ing., Žilina, SK;

(54) Prepúšťacie zariadenie

(57) Prepúšťacie zariadenie tvorí uzáver (2), ktorý má prepúšťacie rameno (21) pevne spojené s hornou časťou osky (22) uzáveru (2), dolná časť osky (22) uzáveru (2) je pevne spojená s jedným koncom páky (23) uzáveru (2), druhý koniec páky (23) uzáveru (2) je cez čap (24) otočne spojený s ovládačom (6), pritom páka (23) uzáveru (2) je spojená s jedným koncom pružného prvku (5), druhý koniec pružného prvku (5) je spojený s pákou (13) pridržiavača (1), páka (13) pridržiavača (1) je pevne spojená s oskou (12) pridržiavača (1), druhý koniec osky (12) pridržiavača (1) je pevne spojený s pridržiavacím ramenom (11), zároveň priestor zásobníka (8) je na bokoch ohraničený najmenej jednou dvojicou pozdĺžnych vodiacich líšt, pritom priestor zásobníka (8) zospodu ohraničuje sklz (7), ktorý zvierá s vodorovnou rovinou uhol α do 45° .

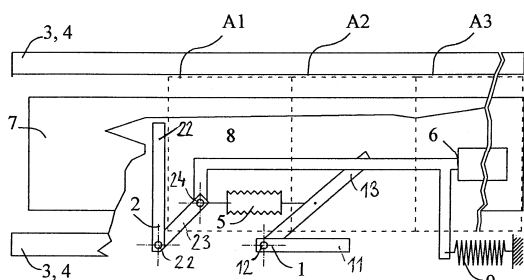

Trieda C

7 (51) C01B 3/38

(21) 34-2001

(22) 21.07.1998

(71) HALDOR TOPSØE A/S, Lyngby, DK;

(72) Dybkjaer Ib, Copenhagen, DK; Seier Christensen Peter, Copenhagen, DK; Lucassen Hansen Viggo, Brønshøj, DK; Rostrup-Nielsen J. R., Virum, DK;

(74) Guniš Jaroslav, Mgr., Bratislava, SK;

(86) PCT/EP98/04563

(87) WO00/05168

(54) Spôsob výroby syntézneho plynu pomocou parného reformingu

(57) Spôsob pozostáva z týchto krokov: (a) voľného prietoku zásobného procesného uhl'ovodíkového plynu cez prvý reaktor s tenkým filmom katalyzátora parného reformingu, spevneným na stenách reaktora, v teplovodivom pomere s prúdom horúceho plynu; (b) výstupného prietoku z prvého reaktora do nasledujúceho rúrkového reaktora, vybaveného tenkým filmom katalyzátora na parný reforming a/alebo katalyzačnými peletami na parný reforming a ohrievaný spalným teplom dodávaného paliva nadobúdajúc tak charakter čiastočne reformovaného parného plynu a postupujúceho horúceho prúdu plynu; (c) výstupného prie-

toku plynu z druhého reaktora do autotermálneho reformátora; (d) zachytenia horúceho prúdu plynu z autotermálneho reformátora predstavujúceho plynný produkt bohatý na vodík a monoxid uhlíka.

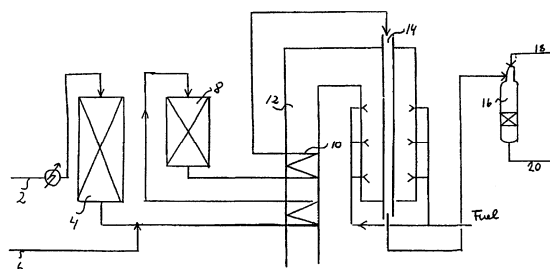

7 (51) C01C 1/10

(21) 108-2001

(22) 15.07.1999

(31) 98/09530

(32) 22.07.1998

(33) FR

(71) RHODIA FIBER AND RESIN INTERMEDIATES, Courbevoie Cedex, FR;

(72) Bocquenet Gérald, Communay, FR; Housier Patrick, Pierre-Benite, FR;

(74) Čechvalová Dagmar, Bratislava, SK;

(86) PCT/FR99/01731

(87) WO00/05173

(54) Spôsob destilácie amoniaku

(57) Destilácia amoniaku, obsiahnutého vo vodnom roztoku kaprolaktámu, sa uskutočňuje s použitím kolóny s teplotou v päte kolóny nižšou alebo rovnajúcou sa 160°C a pri absolútnom tlaku nižšom alebo rovnajúcom sa $0,5\text{ MPa}$, pričom amoniak destilovaný v hlave kolóny sa stlačí na tlak vyšší alebo rovnajúci sa 1 MPa a potom sa kondenzuje pri teplote 25 až 60°C .

7 (51) C01D 7/22, 3/14

(21) 183-2000

(22) 10.02.2000

(71) SLOVAKOFARMA, a. s., Hlohovec, SK;

(72) Gömöry Juraj, Ing., Hlohovec, SK; Kyjak Miloš, Alekšince, SK;

(54) Spôsob spracovania anorganických solí z výroby pyrónu

(57) Opísaný je spôsob spracovania anorganických solí z výroby pyrónu, t. j. zmesi K_2CO_3 , KHCO_3 , KCl , KBr a do nej vsiaknutého etylalkoholu a pyrónu termickou konverziou KHCO_3 na K_2CO_3 vo vodnom prostredí a izoláciu do nich vsiaknutého etanolu a pyrónu destiláciou vodnou parou a v prúde CO_2 za atmosférického tlaku. Zmes KCl a KBr sa izolujú od vodného roztoku K_2CO_3 odstreďovaním, vodný roztok K_2CO_3 sa čistí sorpčne aktívnym uhlím a K_2CO_3 v pevnej forme získava v rozprašovacej sušiarni s desolventizérom.

7 (51) C02F 1/52, 11/12, C05F 3/00

(21) 203-2000

(22) 15.02.2000

(71) ENVIRONMENTAL INSTITUTE, s. r. o., Koš, SK;

(72) Kiss Gabriel, RNDr., CSc., Prievidza, SK; Sloboďník Jaroslav, Dr. Ing., Prievidza, SK; Guizon Jozef, Ing., Šaľa, SK; Tallo Eugen, Ing., Prievidza, SK; Klein Vladimír, Ing., Levice, SK; Stredanský Lubomír, Ing., Šaľa, SK;

(54) Spôsob spracovania biologických kvapalných odpadov na organické hnojivo a zariadenie na vykonávanie tohto spôsobu

(57) Kvapalnú odpad s obsahom sušiny 1 až 10 % hmotn. sa chemicky upraví so síranom železitým, kal sa následne oddelí a odvodní v separačnom zariadení pomocou aniónaktívneho polymérneho flokulanta s tým cieľom, aby filtrát zo separačných zariadení sa dočistil na biologickú čističku tak, aby mohol byť vypustený do recipienta a odvodnený kal po zmiešaní so štruktúrnymi látkami vytvoril vhodný substrát na aeróbne kompostovanie v komorovej kompostárni riadenej počítačom. Zariadenie pozostáva z pufracieho zásobníka vybaveného obehovým čerpadlom a snímačom suspendovateľných látok, spojeného s dávkovacím čerpadlom kvapalného odpadu, napojeného do injektorového zmiešavača, ktorý je následne pripojený na rotačný zahusťovač a pásový lis, pričom do injektorového zmiešavača je pripojené dávkovacie čerpadlo koagulantu a jeho výstup je spojený s dávkovacím čerpadlom polymérneho flokulantu tak, že rotačný zahusťovač a pásový lis vyúsťujú na biologickú čističku a recipient a súčasne pásový lis je napojený aj na zmiešavacie zariadenie, ktoré je spojené s komorovou kompostárnou vybavenou dvojrotorovým premiešavačom a rozvodom vzduchu.

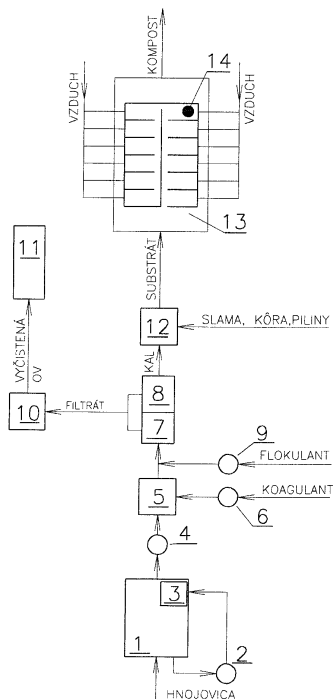

7 (51) C02F 1/52

(21) 212-2000

(22) 16.02.2000

(71) Šiška Jozef, RNDr., Bratislava, SK;

(72) Šiška Jozef, RNDr., Bratislava, SK;

(54) Spôsob spracovania odpadových emulzií

(57) Odpadová emulzia obsahujúca minerálne a rastlinné oleje, napríklad zmes rezných, brúsnych, vrtných a pracích emulzií, sa oksylí kyselinou sírovou na pH menšie ako 6. Oddelená časť olejovej fázy sa recykluje, alebo sa použije ako alternatívne palivo priamo alebo v zmesi s drevnými pilinami. Do vodnej zmesi sa pridáva vápno a vyzrážané pevné podiely sa odfiltrujú. Vodná fáza sa ďalej dočistí koagulačne a/alebo mikrobiologicky.

7 (51) C02F 11/14

(21) 2039-2000

(22) 23.06.1999

(31) 9800524

(32) 09.07.1998

(33) BE

(71) S. A. LHOIST RECHERCHE ET DEVELOPEMENT, Ottignies-Louvain-La-Neuve, BE;

(72) Remy Marc Joseph Henri, Mont-Saint-Guibert, BE; Poisson Régis Patrick Marie Hervé, Neuilly-Sur-Seine, FR; Judenne Eric, Paris, FR;

(74) PATENTSERVIS BRATISLAVA, a. s., Bratislava, SK;

(86) PCT/BE99/00081

(87) WO00/02823

(54) Spôsob spracovania kalu

(57) Spôsob zahŕňa plnenie kalu do miesiaceho zariadenia (1), prídanie aspoň jedného alkalického činidla, dôkladné premiešanie kalu s alkalickým činidlom a odvedenie spracovaného kalu z miesiaceho zariadenia (1). Ďalej zahŕňa krok zmerania aspoň jednej miery kohézie kalu na spracovanie pred jeho plnením alebo v priebehu jeho plnenia do miesiaceho zariadenia a krok dávkovania pridaného množstva aspoň jedného alkalického činidla s cieľom dosiahnuť vopred stanovenú mieru kohézie alebo obsahu sušiny spracovaného kalu, a to v závislosti od aspoň jednej zmeranej hodnoty kohézie kalu na spracovanie.

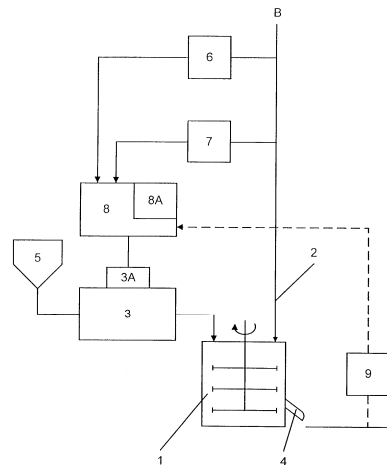

- 7 (51) **C04B 7/32**
 (21) **1901-2000**
 (22) 29.06.1999
 (31) 98890191.4
 (32) 30.06.1998
 (33) EP
 (71) INTERNATIONAL MINERAL TECHNOLOGY AG, Fribourg, CH;
 (72) Ko Suz-Chung, Lenzburg, CH;
 (74) Guniš Jaroslav, Mgr., Bratislava, SK;
 (86) PCT/IB99/01218
 (87) WO00/00447
(54) Alkalicky aktivované supersulfátové spojivo
 (57) Spojivo obsahuje hlinítokremičitany, síran vápenatý a aktivátor s obsahom solí alkalického kovu, zatiaľ čo hlinítokremičitany sa vyberajú zo skupiny pozostávajúcej z vysokopecnej trosky, ílu, slieňa a sekundárnych priemyselných materiálov, ako sú popolčeky, s výhradou, že obsah Al_2O_3 je väčší ako 5 hmotn. %, zatiaľ čo vysokopecná troska je prítomná v množstve väčšom ako 35 hmotn. % a íl, slieň a/alebo popolček sú prítomné v množstve presahujúcom 5 hmotn. %, že prach z cementárskej sušiarne sa pridáva k zmesi ako aktivátor v množstve od 3 do 10 hmotn. % a síran vápenatý sa používa v množstve presahujúcom 5 hmotn. %.

- 7 (51) **C04B 20/04, 5/00**
 (21) **1916-2000**
 (22) 14.04.2000
 (31) GM 250/99
 (32) 15.04.1999
 (33) AT
 (71) "HOLDERBANK" FINANCIERE GLARUS AG, Glarus, CH;
 (72) Gössnitzer Andreas, Biberstein, CH;
 (74) Guniš Jaroslav, Mgr., Bratislava, SK;
 (86) PCT/AT00/00089
 (87) WO00/63133
(54) Spôsob zlepšenia meliteľnosti prísad do cementu
 (57) Na zlepšenie meliteľnosti a na nastavenie hydraulických vlastností mlecích prísad do cementu, najmä trosiek, popolčekov alebo puzolánov, sa mlecie prísady do cementu pred procesom mletia podrobia teplotnému spracovaniu medzi 250 °C a 1000 °C.

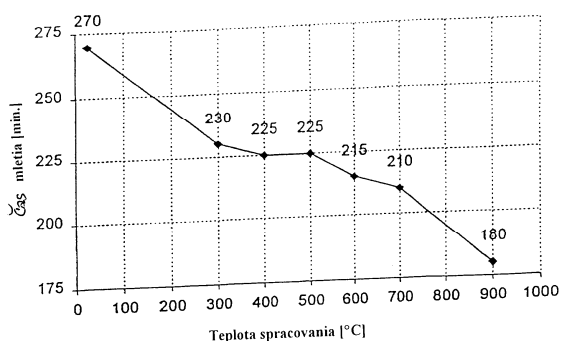

- 7 (51) **C07C 43/295, A01N 31/16, A61K 7/00, C11D 3/00, D06M 13/10, C07C 41/26**
 (21) **454-2001**
 (22) 27.09.1999
 (31) 98811002.9
 (32) 06.10.1998
 (33) EP
 (71) Ciba Specialty Chemicals Holding Inc., Basel, CH;
 (72) Di Teodoro Armando, Rheinfelden, DE; Hölzl Werner, Eschentzwiller, FR; Reinehr Dieter, Kandern, DE; Zink Rudolf, Therwil, CH;
 (74) Čechvalová Dagmar, Bratislava, SK;
 (86) PCT/EP99/07158
 (87) WO00/20366
(54) Spôsob prípravy 4,4'-dihalogén-*o*-hydroxydifenylových zlúčenín, prostriedky, ktoré ich obsahujú, a ich použitie
 (57) Opisuje sa štvorkrokový spôsob prípravy 4,4'-dihalogén-*o*-hydroxydifenylových zlúčenín všeobecného vzorca (1), v kroku 1a pomocou halogenácie difenylovej zlúčeniny alebo v kroku 1b pomocou reakcie *p*-halogénfenolu s *p*-dihalogénbenzénom, v druhom kroku pomocou acylácie dihalogénovanej zlúčeniny prostredníctvom Friedelovej-Craftsovej reakcie, v treťom kroku pomocou oxidácie acylovanej zlúčeniny a vo štvrtom kroku pomocou hydrolyzy. Zlúčeniny všeobecného vzorca (1) sa používajú na ochranu organických materiálov a predmetov proti mikroorganizmom.

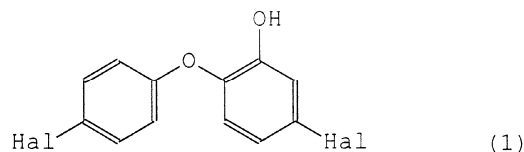

- 7 (51) **C07C 51/487, 51/43, 51/44, 55/14**
 (21) **351-2001**
 (22) 14.09.1999
 (31) 98/11591
 (32) 14.09.1998
 (33) FR
 (71) RHODIA POLYAMIDE INTERMEDIATES, Courbevoie Cedex, FR;
 (72) Costantini Michel, Lyon, FR; Fache Eric, Caluire et Cuire, FR; Marin Gilbert, Sainte Foy lès Lyon, FR;
 (74) Čechvalová Dagmar, Bratislava, SK;
 (86) PCT/FR99/02182
 (87) WO00/15598
(54) Spôsob spracovania reakčnej zmesi z priamej oxidácie uhl'ovodíkov na karboxylové kyseliny
 (57) Reakčná zmes po priamej oxidácii uhl'ovodíkov na karboxylové kyseliny s použitím molekulárneho kyslíka alebo plynu, ktorý ho obsahuje, v kvapalnej fáze, v rozpúšťadle a v prítomnosti katalyzátora rozpusteného v reakčnom prostredí sa spracuje tak, že sa, ak to jej charakter dovoľuje, dekantáciou rozdelí na dve kvapalné fázy, a to na nepolárnu hornú fázu a na polárnu dolnú fázu, táto dolná fáza alebo prípadne celá reakčná zmes, ktorá sa nedala rozdeliť už opísanou dekantáciou, sa podrobí destilácii, ktorou sa rozdelí na destilát obsahujúci všetok alebo aspoň väčšinu nezreagovaného uhl'ovodíka a na destilačný zvyšok obsa-

hujúci vzniknuté kyseliny, katalyzátor, ťažké zlúčeniny, aspoň časť rozpúšťadla a prípadné reakčné medziprodukty a vedľajšie produkty, tento destilačný zvyšok sa podrobí oxidačnému čisteniu s použitím molekulárneho kyslíka alebo plynu, ktorý ho obsahuje, alebo s použitím donora kyslíka, reakčné rozpúšťadlo a reakčné medziprodukty a vedľajšie produkty prípadne prítomné v zmesi sa oddestilujú, reakciou vzniknutá karboxylová kyselina sa nechá vykryštalizovať a prekryštalizuje sa z vody.

7 (51) C07C 253/00

(21) 1443-2000

(22) 29.03.1999

(31) 60/080 680

(32) 03.04.1998

(33) US

(71) DUPONT PHARMACEUTICALS COMPANY, Wilmington, DE, US;

(72) Zhou Jicheng, Hockessin, DE, US; Oh Lynette May, New Castle, DE, US; Ma Philip, Chadds Ford, PA, US;

(74) Bušová Eva, JUDr., Bratislava, SK;

(86) PCT/US99/06822

(87) WO99/51568

(54) Spôsob konvergentnej syntézy alfa-aryl-beta-ketonitrilov

(57) Opisuje sa spôsob prípravy zlúčeniny vzorca (I) (význam substituentov je uvedený v opise), pri ktorom sa uvedie do kontaktu zlúčenina vzorca (II) s halogenizačným činidlom za vzniku zlúčeniny vzorca (III). V ďalšom kroku sa zlúčenina vzorca (III) nechá reagovať so silnou bázou. Po ňom nasleduje pridanie alkylborátu za vzniku zlúčeniny vzorca (IV), ktorá sa po reakcii so zlúčeninou vzorca (V) uvedie v prítomnosti katalyzátora do kontaktu so slabou bázou za vzniku zlúčeniny vzorca (VI). Posledným krokom uvedeného spôsobu je reakcia zlúčeniny vzorca (VI) s izomerizačnou bázou, pri ktorej vzniká zlúčenina vzorca (I) alebo jej farmaceuticky prijateľné soli.

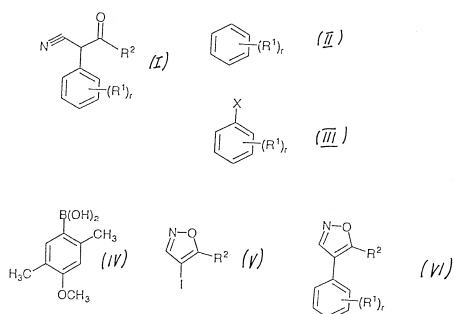

7 (51) C07C 311/21, C07D 307/52, 249/14, 257/06, 231/38, 295/20, 277/48, 285/12, A61K 31/18, 31/33

(21) 400-2001

(22) 21.09.1999

(31) 60/100 888

(32) 23.09.1998

(33) US

(71) TULARIK INC., South San Francisco, CA, US;

(72) Houze Jonathan B., San Mateo, CA, US;

(74) Majlingová Marta, Ing., Bratislava, SK;

(86) PCT/US99/22013

(87) WO00/17159

(54) Arylsulfónanilidmočoviny, farmaceutický prostriedok s ich obsahom a ich použitie

(57) Zlúčeniny všeobecného vzorca (I) alebo ich farmaceuticky prijateľné soli, kde X je člen volený zo skupiny pozostávajúcej z O, S a NH; R^1 a R^2 je člen nezávisle volený zo skupiny pozostávajúcej z vodíka, (C_1-C_6) alkylu a (C_1-C_6) heteroalkylu; R^3 je člen volený zo skupiny pozostávajúcej z vodíka, (C_1-C_6) alkylu a (C_1-C_6) heteroalkylu, alebo je v kombinácii s Y a s atómom dusíka, na ktorý je každý z nich napojený, čím vznikne 5-, 6- alebo 7-členný heterocyklický kruh; R^4 je člen volený zo skupiny pozostávajúcej z vodíka, halogénu, (C_1-C_8) alkylu, (C_1-C_8) heteroalkylu, OR^{11} , $-SR^{11}$ a $NR^{11}R^{12}$, kde R^{11} a R^{12} sa nezávisle volia zo skupiny pozostávajúcej z vodíka, (C_1-C_8) alkylu a (C_1-C_8) heteroalkylu; Y je člen volený zo skupiny pozostávajúcej z vodíka, heterocyklického kruhu, (C_1-C_8) alkylu, (C_1-C_8) heteroalkylu, arylu, aryl (C_1-C_4) alkylu, aryl (C_1-C_4) heteroalkylu, heterocyklyl (C_1-C_4) alkylu a heterocyklyl (C_1-C_4) heteroalkylu, alebo sa voliteľne spája spolu s R^3 , čím vznikne 5-, 6- alebo 7-členný heterocyklický kruh; a Ar je člen volený zo skupiny pozostávajúcej z (a), (b), (c), (d).

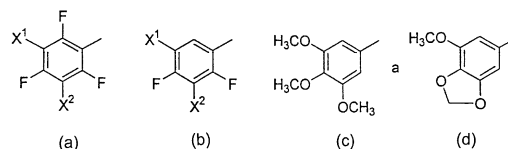
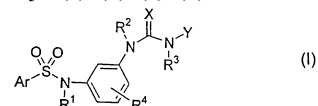

7 (51) C07D 201/08

(21) 109-2001

(22) 15.07.1999

(31) 98/09529

(32) 22.07.1998

(33) FR

(71) RHODIA FIBER AND RESIN INTERMEDIATES, Courbevoie Cedex, FR;

(72) Brunelle Jean-Pierre, Croissy-sur-Seine, FR; Seigneurin Aline, Le Chesnay, FR; Sever Lionel, Lyon, FR;

(74) Čechvalová Dagmar, Bratislava, SK;

(86) PCT/FR99/01730

(87) WO00/05203

(54) Spôsob cyklizačnej hydrolyzy aminonitrilovej zlúčeniny na laktám

(57) Spôsob cyklizačnej hydrolyzy aminonitrilovej zlúčeniny na laktám v prítomnosti katalyzátora, výhodne v prítomnosti makroporézneho zrnitého katalyzátora získaného depozíciou/impregnáciou kyslíkatej zlúčeniny na makroporézny nosič, akým je oxid hlinitý. Spôsob je vhodný najmä na prípravu ϵ -kaprolaktámu cyklizačnou hydrolyzou aminokapronitrilu.

- 7 (51) C07D 201/08
 (21) 131-2001
 (22) 15.07.1999
 (31) 98/09808
 (32) 28.07.1998
 (33) FR
 (71) RHODIA FIBER AND RESIN INTERMEDIATES, Courbevoie Cedex, FR;
 (72) Bocquenet Gérald, Communay, FR; Courtemanche Yves, Lyon, FR; Houssier Patrick, Pierre-Bénite, FR;
 (74) Čechvalová Dagmar, Bratislava, SK;
 (86) PCT/FR99/01732
 (87) WO00/06540
(54) Spôsob dehydratácie laktámu
 (57) Spôsob separácie vody z vodného roztoku laktámu, ktorý sa môže použiť najmä na spracovanie zmesi rezultujúcej z reakcie medzi aminonitrilom a vodou. Spôsob je v porovnaní s doterajším stavom techniky hospodárnejší z hľadiska investičných nákladov nevyhnutných na jeho uskutočňovanie, ako aj z hľadiska prevádzkových nákladov.

- 7 (51) C07D 207/16, A61K 31/40
 (21) 163-2001
 (22) 30.07.1999
 (31) MI98A001833
 (32) 04.08.1998
 (33) IT
 (71) MENARINI RICERCHE S. P. A., Pomezia, IT;
 (72) Giorgi Raffaello (zosnulý), IT; Giorgi Alberta (dedička), Milano, IT; Pirani Rosaria (dedička), Pisa, IT; Giachetti Antonio, Pomezia, IT; Mannucci Carlo, Pomezia, IT; Falezza Anita, Pomezia, IT;
 (74) Majlingová Marta, Ing., Bratislava, SK;
 (86) PCT/EP99/05461
 (87) WO00/07984
(54) Spôsob prípravy polymorfnej formy A vápenatej soli zofenoprilu, farmaceutický prostriedok s obsahom polymorfnej formy A vápenatej soli zofenoprilu a jeho použitie
 (57) Spôsob prípravy v podstate čistej formy A vápenatej soli zofenoprilu, ktorý zahŕňa reakciu chloridu kyseliny S(-)-3-benzoyltio-2-metylpropánovej s *cis*-4-fenyltio-L-prolínom vo vode pri pH v rozmedzí od 9,0 do 9,5 a izoláciu zofenoprilu v kyslej forme, ďalej vytvorenie soli kyslého zofenoprilu s draselnou soľou v alkoholovom roztoku a izoláciu výslednej draselnej soli a nakoniec premenu draselnej soli na vápenatú soľ pridaním vodného roztoku draselnej soli zofenoprilu do vodného roztoku chloridu vápenatého pri teplote 70 až 90 °C pri súčasnom očkovaní na podporu vylučovania polymorfnej formy A; farmaceutický prípravok obsahujúci uvedenú formu vápenatej soli zofenoprilu a jeho použitie.

- 7 (51) C07D 209/60, A61K 31/40
 (21) 150-2001
 (22) 22.07.1999
 (31) 198 34 714.6
 (32) 31.07.1998
 (33) DE

- (71) Boehringer Ingelheim Pharma KG, Ingelheim am Rhein, DE;
 (72) Grauert Matthias, Ingelheim am Rhein, DE; Honenke Christoph, Ingelheim am Rhein, DE; Carter Adrian, Bingen am Rhein, DE; Bechtel Wolf-Dietrich, Appenheim, DE; Weiser Thomas, Nieder-Olm, DE; Palluk Rainer, Bingen am Rhein, DE; Pschorn Uwe, Mainz, DE;
 (74) Majlingová Marta, Ing., Bratislava, SK;
 (86) PCT/EP99/05222
 (87) WO00/07986
(54) 2,3,3a,4,9,9a-Hexahydro-8-hydroxy-1H-benzo[f]indolové deriváty, spôsob ich výroby, farmaceutický prostriedok s ich obsahom a ich použitie
 (57) 2,3,3a,4,9,9a-Hexahydro-8-hydroxy-1H-benzo[f]indolové deriváty všeobecného vzorca (I), spôsob ich výroby, farmaceutický prostriedok s ich obsahom a ich použitie.

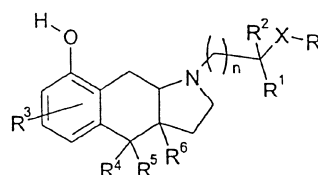

(I)

- 7 (51) C07D 211/26, 401/14, 413/14, A61K 31/445
 (21) 464-2001
 (22) 04.10.1999
 (31) 98/12859
 (32) 09.10.1998
 (33) FR
 (71) SANOFI-SYNTHELABO, Paris, FR;
 (72) Aulombard Alain, Lattes, FR; Edmonds-Alt Xavier, Combaillaux, FR; Proietto Vincenzo, Saint-Georges-d'Orques, FR; Van Broeck Didier, Murviel les Montpellier, FR;
 (74) Čechvalová Dagmar, Bratislava, SK;
 (86) PCT/FR99/02355
 (87) WO00/21931
(54) Ureidopiperidínové deriváty, spôsob ich prípravy a ich použitie
 (57) Opisujú sa zlúčeniny všeobecného vzorca (I), kde R¹ a R² sú každý nezávisle od seba atóm vodíka alebo alkyl s 1 až 3 atómami uhlíka; R³ je atóm vodíka, v racemickej alebo opticky čistej forme, spôsoby ich prípravy a farmaceutické kompozície, ktoré ich obsahujú. Zlúčeniny sú selektívnymi antagonistami receptora NK₃.

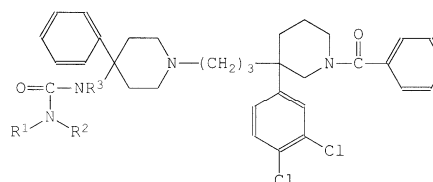

(I)

- 7 (51) C07D 211/62, 241/24, 279/12, 211/60, 211/90, A61K 31/445
 (21) 1013-99
 (22) 16.01.1998
 (31) 60/037 600
 (32) 11.02.1997
 (33) US

- (71) PFIZER INC., New York, NY, US;
 (72) McClure Kim Francis, Mystic, CT, US;
 (74) Bušová Eva, JUDr., Bratislava, SK;
 (86) PCT/IB98/00064
 (87) WO98/34918
(54) Deriváty arylsulfonylhydroxámovej kyseliny, ich použitie a farmaceutické prostriedky na ich báze
 (57) Deriváty arylsulfonylhydroxámovej kyseliny všeobecného vzorca (I), ktoré sú užitočné pri liečení stavov zvolených zo súboru zloženého z arthritisy, rakoviny, ulcerácie tkanív, degenerácie makuly, restenózy, periodontálnej choroby, epidermolysis bullosa, scleritidy a iných chorôb charakterizovaných aktivitou matričnej metaloproteinázy, AIDS, sepsy, septického šoku a iných chorôb zahrnujúcich produkciu faktora nekrózy nádorov (TNF). Deriváty sú užitočné aj pri kombinovanej terapii spolu so štandardnými nesteroidnými protizápalovými liečivami a analgetikami a v kombinácii s cytotoxickými činidlami, ako je adriamycín, daunomycín, cis-platina, etopozid, taxol, taxoter a ďalšími alkaloidmi, ako je vinkristín, pri liečení rakoviny. Použitie týchto derivátov na výrobu liečiv a farmaceutických prostriedkov na ich báze.

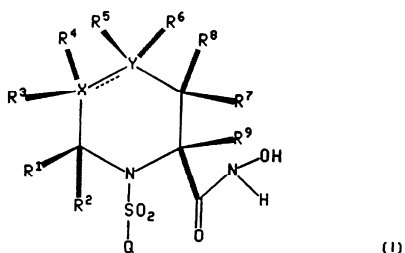

- 7 (51) C07D 213/38, A61K 31/44, C07D 215/12, A61K 31/47, C07D 213/64, 233/54, A61K 31/415, C07D 213/89, 405/12, A61P 35/00**
(21) 628-2001
 (22) 08.11.1999
 (31) 9824579.8
 (32) 10.11.1998
 (33) GB
 (71) NOVARTIS AG, Basel, CH; Schering Aktiengesellschaft, Berlin, DE;
 (72) Altmann Karl-Heinz, Reinach, CH; Bold Guido, Gipf-Oberfrick, CH; Furet Pascal, Thann, FR; Manley Paul William, Arlesheim, CH; Wood Jeanette Marjorie, Biel-Benken, CH; Ferrari Stefano, MuttENZ, CH; Hofmann Francesco, Bottmingen, CH; Mestan Jürgen, Emmendingen, DE; Huth Andreas, Berlin, DE; Krüger Martin, Berlin, DE; Seidelmann Dieter, Berlin, DE; Menrad Andreas, Oranienburg, DE; Haberey Martin, Berlin, DE; Thierauch Karl-Heinz, Berlin, DE;
 (74) Čechvalová Dagmar, Bratislava, SK;
 (86) PCT/EP99/08545
 (87) WO00/27820
(54) Deriváty amidov N-aryl(tio)antranilovej kyseliny, farmaceutický prostriedok, ktorý ich obsahuje, spôsob ich prípravy a ich použitie ako inhibítory VEGF receptora tyrozínkinázy
 (57) Je opísaná zlúčenina vzorca (I), kde W je O alebo S; X je NR⁸; Y je SO₂ alebo CR⁹R¹⁰-(CH₂)_n, kde R⁹ a R¹⁰ sú nezávisle vodík alebo alkylová skupina

na a n je celé číslo od nuly do 3 vrátane; R¹ je arylová skupina; R² je mono- alebo bicyklická heteroarylová skupina obsahujúca jeden alebo viac kruhových atómov dusíka s výnimkou, že R² nemôže znamenať 2-ftalimidyl, a v prípade, ak Y=SO₂, nemôže predstavovať 2,1,3-benzotiazol-4-yl; R³, R⁴, R⁵ a R⁶ nezávisle od seba znamenajú vodík alebo substituent iný ako vodík; a R⁷ a R⁸ nezávisle znamenajú vodík alebo alkylovú skupinu; alebo N-oxid alebo jej farmaceuticky prijateľné soli na prípravu farmaceutického produktu na liečbu neoplastického ochorenia, ktoré reaguje na inhibíciu aktivity VEGF receptora tyrozínkinázy. Zlúčeniny všeobecného vzorca (I) sa môžu použiť na liečbu napríklad neoplastického ochorenia, ako je rakovina, retinopatia alebo od veku závislá makulárna degenerácia.

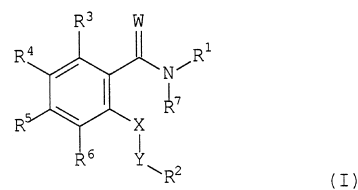

- 7 (51) C07D 213/73, A61K 31/44, C07D 401/04, 213/75, 401/12, 471/08, 471/10**
(21) 1791-2000
 (22) 07.05.1999
 (31) 60/087881
 (32) 03.06.1998
 (33) US
 (71) PFIZER PRODUCTS INC., Groton, CT, US;
 (72) Lowe John Adams III., Stonington, CT, US;
 (74) Bušová Eva, JUDr., Bratislava, SK;
 (86) PCT/IB99/00825
 (87) WO99/62883
(54) 2-Aminopyridíny obsahujúce kondenzované cyklické substituenty ako inhibítory syntázy oxidu dusnatého
 (57) Deriváty 2-aminopyridínu vzorca (I), farmaceutické kompozície obsahujúce uvedené zlúčeniny a ich použitie pri liečbe a prevencii chorôb centrálného nervového systému a ďalších chorôb.

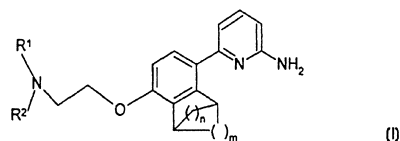

- 7 (51) C07D 213/80, 213/79, 257/04, 307/79, C07C 215/30, 217/16, 255/59, A61K 31/19, 31/24, 31/34**
(21) 1908-2000
 (22) 09.06.1999
 (31) 9812709.5
 (32) 13.06.1998
 (33) GB
 (71) GLAXO GROUP LIMITED, Greenford, Middlesex, GB;
 (72) Donaldson Kelly Horne, Durham, NC, US; Shearer Barry George, Research Triangle Park, NC, US; Uehling David Edward, Research Triangle Park, NC, US;

- (74) Majlingová Marta, Ing., Bratislava, SK;
 (86) PCT/EP99/03958
 (87) WO99/65877
(54) Biarylové deriváty, spôsob ich výroby, farmaceutický prostriedok s ich obsahom a ich použitie
 (57) Sú opísané biarylové deriváty všeobecného vzorca (I), látky s agonistickým účinkom na atypických β -adrenergických receptoroch, ktoré je možné použiť na liečenie chorobných stavov priaznivo ovplyvniteľných agonistami týchto receptorov, farmaceutický prostriedok s obsahom týchto látok určených na liečenie uvedených ochorení. Opísané sú taktiež spôsoby výroby účinných látok.

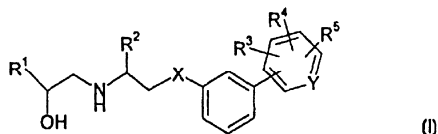

7 (51) C07D 215/22, 215/50, 413/12, 413/14, A61K 31/47

- (21) 265-2001**
 (22) 26.07.1999
 (31) 198 39 499.3
 (32) 29.08.1998
 (33) DE
 (71) MERCK PATENT GmbH, Darmstadt, DE;
 (72) Juraszyk Horst, Seeheim-Jugenheim, DE; Wurzi-ger Hanns, Darmstadt, DE; Gante Joachim - zom-merl, DE; Dorsch Dieter, Darmstadt, DE; Buch-staller Hans-Peter, Weiterstadt, DE; Bernotat-Danielowski Sabine, Bad Nauheim, DE; Melzer Guido, Hofheim/Ts., DE; Anzali Soheila, See-him-Jugenheim, DE; Mederski Werner, Erzhausen, DE;
 (74) Bušová Eva, JUDr., Bratislava, SK;
 (86) PCT/EP99/05315
 (87) WO00/12479
(54) Derivát 2-oxo-2H-chinolínu, spôsob jeho prípravy, jeho použitie a farmaceutický prostriedok, ktorý ho obsahuje
 (57) Deriváty 2-oxo-2H-chinolínu všeobecného vzorca (I), kde R a R¹ znamenajú od seba nezávisle atóm H, skupinu A, -(CH₂)_m-R⁴, -(CH₂)_m-OA, -(CH₂)_m-Ar, R² znamená skupinu všeobecného vzorca (a) alebo (b), R³ znamená skupinu Ar, R⁴ znamená skupinu CN, COOH, COOA, CONH₂, CONHA, CONA₂ alebo C(=NH)-NH₂, R⁵ znamená skupiny -C(=NH)-NH₂, -NH-C(=NH)-NH₂, alebo C(=O)-N=C-(NH₂)₂, ktoré sú prípadne monosubstituované skupinou -COA, -COOA, -OH alebo bežnými skupinami chrániacimi aminoskupinu, skupinou vzorca (c) alebo (d), R⁶ znamená atóm H, skupinu A alebo NH₂, Ar znamená fenyl, naftyl alebo bifenyl, ktoré prípadne majú 1, 2 alebo 3 substituenty vybrané zo súboru zahŕňajúceho skupinu A, C₃₋₆cykloalkyl, OH, OA, Hal, CN, NO₂, CF₃, NH₂, NHA, NA₂, pyrrolidin-1-yl, piperidin-1-yl, benzyloxy, SO₂NH₂, SO₂NHA, SO₂NA₂, -(CH₂)_n-NH₂, -(CH₂)_n-NHA, -(CH₂)_n-NA₂, -O-(CH₂)_n-NH₂, -O-(CH₂)_n-NHA, -O-(CH₂)_n-NA₂, -O-(CH₂)_m-O- a R⁵, A znamená C₁₋₆alkyl, X chýba alebo znamená C₁₋₆alkylén alebo karbonyl, Y chýba alebo znamená

skupinu NH, atóm O alebo S, Hal znamená F, Cl, Br alebo J, m znamená 0, 1 alebo 2 a n znamená 0, 1, 2 alebo 3, a ich soli, ktoré sú ako inhibitory koagulačného faktora Xa vhodné na výrobu farmaceutických prostriedkov na ošetrovanie a predchádzanie tromboembolickým chorobám; spôsob ich prípravy; farmaceutický prostriedok, ktorý obsahuje uvedené deriváty, a ich použitie.

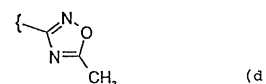
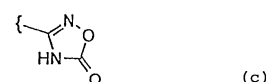
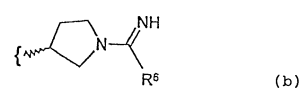
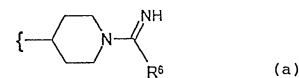
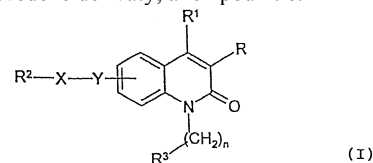

7 (51) C07D 231/56, 417/06, 403/06, A61K 31/415, 31/425, 31/495

- (21) 1708-2000**
 (22) 01.04.1999
 (31) 198 21 003.5
 (32) 11.05.1998
 (33) DE
 (71) ARZNEIMITTELWERK DRESDEN GMBH, Radebeul, DE;
 (72) Schindler Rudolf, Dresden, DE; Höfgen Norbert, Medingen, DE; Poppe Hildegard, Dresden, DE; Brune Kay, Marloffstein, DE;
 (74) Bezák Marián, Ing., Bratislava, SK;
 (86) PCT/EP99/02291
 (87) WO99/58504
(54) 1,2,5-Trisubstituované 1,2-dihydro-indazol-3-óny s antiastmatickým, antialergickým, protizápalovým, imunomodulačným a neuroprotektívnym účinkom, spôsob ich prípravy a ich použitie
 (57) 1,2,5-Trisubstituované 1,2-dihydro-indazol-3-óny; spôsob ich prípravy; farmaceutický prípravok, ktorý ich obsahuje, a ich použitie. Zlúčeniny podľa vynálezu majú antiastmatický, antialergický, protizápalový, imunomodulačný a neuroprotektívny účinok.

7 (51) C07D 261/04, A61K 31/42

- (21) 1666-99**
 (22) 12.06.1998
 (31) 60/049 712, 60/049 633, 60/080 278
 (32) 16.06.1997, 16.06.1997, 01.04.1998
 (33) US, US, US
 (71) DUPONT PHARMACEUTICALS COMPANY, Wilmington, DE, US;

- (72) Maurin Michael B., Wilmington, DE, US; Ma Philip, Chadds Ford, PA, US; Meloni David J., New Castle, DE, US; Pesti Jaan A., Wilmington, DE, US; Rossano Lucius T., Newark, DE, US; Ward Randall K., Wilmington, DE, US; Yin Jianguo, Hockessin, DE, US; Zhang Lin-Hua, New Fairfield, CT, US;
- (74) Bušová Eva, JUDr., Bratislava, SK;
- (86) PCT/US98/12367
- (87) WO98/57939
- (54) Kryštalický roxifiban**
- (57) Silný glykoproteínový IIb/IIIa antagonist doštičiek, roxifiban, sa pripravuje v kryštalickej forme. Kryštalický roxifiban existuje v dvoch polymorfnych formách, označovaných ako forma 1 a forma 2. Tieto polymorfne formy sú charakterizované röntgenovou práškovou difrakciou a uhlíkovou NMR v pevnom stave. Sú rovnako opísané aj farmaceutické prostriedky.

7 (51) C07D 265/36, 265/34, 279/16, 413/12, A61K 31/538

- (21) 371-2001**
- (22) 16.09.1999
- (31) 198 44 291.2
- (32) 18.09.1998
- (33) DE
- (71) SCHERING AKTIENGESELLSCHAFT, Berlin, DE;
- (72) Hölscher Peter, Berlin, DE; Rehwinkel Hartmut, Berlin, DE; Jaroch Stefan, Berlin, DE; Sülzle Detlev, Berlin, DE; Hillmann Margit, Berlin, DE; Burton Gerardine Anne, Berlin, DE; McDonald Fiona Mcdougall, Berlin, DE;
- (74) Hörmannová Zuzana, Ing., Bratislava, SK;
- (86) PCT/EP99/07089
- (87) WO00/17173
- (54) Deriváty benzoxazínu a benzotiazínu, spôsob ich výroby, liečivá tieto látky obsahujúce a ich použitie**
- (57) Opisujú sa deriváty benzoxazínu a benzotiazínu všeobecného vzorca (I), ich tautoméry, izoméne formy a soli, pričom substituenty majú významy uvedené v opisnej časti, spôsob ich výroby a ich použitie v liečivách.

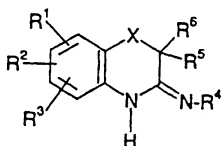

7 (51) C07D 295/08, A61K 31/495, C07D 213/72, 239/42, 277/82

- (21) 114-2001**
- (22) 17.07.1999
- (31) 98/09660
- (32) 28.07.1998
- (33) FR
- (71) MERCK PATENT GmbH, Darmstadt, DE;
- (72) Moinet Gérard, Orsay, FR; Marais Dominique, Meulan, FR; Mesangeau Didier, Combs-la-Ville, FR; Doare Liliane, Viry-Chatillon, FR; Kergoat Micheline, Bures-sur-Yvette, FR;

- (74) Bušová Eva, JUDr., Bratislava, SK;
- (86) PCT/EP99/05111
- (87) WO00/06558
- (54) Antidiabetický derivát piperazínu, spôsob jeho prípravy, jeho použitie a farmaceutický prostriedok, ktorý ho obsahuje**
- (57) Derivát piperazínu všeobecného vzorca (I), kde n znamená 2, 3, 4, 5 alebo 6, X znamená atóm O alebo S, Ar znamená aromatické skupiny zo súboru zahŕňajúceho fenyl, pyridyl, pyrimidinyl, benzoxazolyl, benzotiazolyl a benzimidazolyl, ktoré sú prípadne substituované aspoň jednou skupinou zo súboru halogén, C₁₋₆alkoxy, C₆₋₁₀aryloxy, C₆₋₁₀arylC₁₋₆alkoxy, pričom aryl je prípadne substituovaný halogénom, C₁₋₆alkylom, alebo C₁₋₆alkoxy a C₁₋₆alkyl je substituovaný aspoň jedným halogénom, i znamená 0, 1, 2, 3 alebo 4 a Z znamená od seba nezávisle halogén, a jeho solváty a adičné soli s farmaceuticky vhodnými zásadami alebo kyselinami, spôsob jeho prípravy a jeho použitie na výrobu liečiva na ošetrovanie patologických stavov súvisiacich so syndrómom inzulínovej rezistencie.

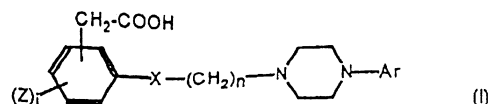

7 (51) C07D 307/32

- (21) 1872-2000**
- (22) 18.06.1999
- (31) 981428
- (32) 18.06.1998
- (33) FI
- (71) ORION CORPORATION, Espoo, FI;
- (72) Bäckström Reijo, Helsinki, FI; Heinonen Tuula, Espoo, FI; Hauta-Aho Tuula, Vantaa, FI;
- (74) Bušová Eva, JUDr., Bratislava, SK;
- (86) PCT/FI99/00539
- (87) WO99/65888
- (54) Referenčná zlúčenina na použitie v analýze šarží levosimendanu**
- (57) Opisuje sa týka derivát pyridaziny (I) a jeho použitie ako referenčnej zlúčeniny na určenie potenciálne toxických nečistôt vo vzorkách levosimendanu. Ďalej je opísaný analytický spôsob určenia potenciálne génotoxických nečistôt vo vzorkách levosimendanu, kde zlúčenina (I) je použitá ako referenčná zlúčenina. Levosimendan je liek užitočný na liečenie srdcového zlyhania.

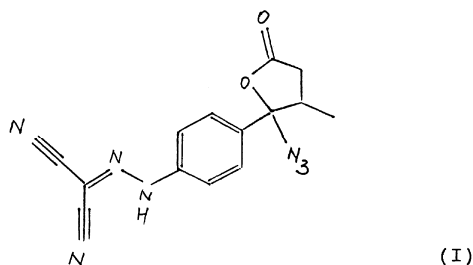

7 (51) C07D 311/22, C07C 49/82, A61K 31/352,

A61P 7/06

(21) 556-2001

(22) 29.10.1999

(31) MI98A002350

(32) 02.11.1998

(33) IT

(71) LABORATOIRE MEDIDOM S. A., Geneve, CH;

(72) Di Napoli Guido, Collonge-Bellerive, CH;

(74) ROTT, RŮŽIČKA & GUTTMANN, v. o. s., Bratislava, SK;

(86) PCT/EP99/08222

(87) WO00/26205

(54) **Aromatické deriváty a ich komplexy so železom ako činidlá na normalizáciu hladiny železa**

(57) Sú opísané aromatické deriváty vzorca (I), kde R₁ je (a), pričom R₃ a R₄ sa zvolia medzi H a OH, za predpokladu, že R₃ a R₄ nie sú súčasne H, a R₂ je H; alebo R₁ a R₂ tvoria dohromady (b), pričom R₅ sa vyberie z CH₃ a (CH₂)₅OH; ďalej ich komplexy so železom a ich použitie na prípravu farmaceutických kompozícií na normalizáciu koncentrácie železa.

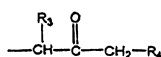
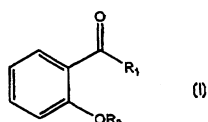

(a)

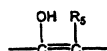

(b)

7 (51) C07D 311/58, 405/12, 311/66, A61K 31/35

(21) 936-2000

(22) 16.12.1998

(31) 08/994 620

(32) 19.12.1997

(33) US

(71) Bayer Corporation, Pittsburgh, PA, US;

(72) Connell Richard D., East Lyme, CT, US; Lease Timothy G., El Cerrito, CA, US; Baryza Jeremy, New Haven, CT, US;

(74) Bezák Marián, Ing., Bratislava, SK;

(86) PCT/US98/26735

(87) WO99/32476

(54) **Karboxysubstituované chrómanové deriváty, ktoré možno použiť ako beta-3-adrenoreceptorové agonisty**

(57) Sú opísané karboxysubstituované chrómanové deriváty, ktoré sú použiteľné na liečenie stavov spojených s beta-3-adrenoreceptorom.

7 (51) C07D 311/72, C07C 67/52

(21) 1531-2000

(22) 13.10.2000

(31) 199 51 006.7

(32) 22.10.1999

(33) DE

(71) Degussa-Hüls Aktiengesellschaft, Frankfurt am Main, DE;

(72) Weigel Horst, Rodenbach, DE; Krill Steffen, Dr., Speyer, DE; Hasselbach Hans Joachim, Dr., Gelnhausen, DE; Huthmacher Klaus, Dr., Gelnhausen, DE;

(74) Bušová Eva, JUDr., Bratislava, SK;

(54) **Spôsob výroby esterifikovaných chrómanových zlúčenín**

(57) Je opísaný spôsob výroby esterifikovaných chrómanových zlúčenín z 2,6,6-trimetyl-2-cyklohexén-1,4-diónu, pričom tieto esterifikované medzi-produkty sa premieňajú priamo bez dodatočného kroku čistenia na žiadané chrómanové zlúčeniny.

7 (51) C07D 319/06, 319/08, A61K 31/335

(21) 48-2001

(22) 09.07.1999

(31) 98/09164

(32) 17.07.1998

(33) FR

(71) MERCK PATENT GmbH, Darmstadt, DE;

(72) Berthelon Jean-Jacques, Lyon, FR; Guerrier Daniel, Saint Genis Laval, FR; Raspé Eric, Mouscron, BE; Zeiller Jean-Jacques, Lyon, FR;

(74) Bušová Eva, JUDr., Bratislava, SK;

(86) PCT/EP99/04831

(87) WO00/04011

(54) **Cyklické zlúčeniny vhodné na liečenie dyslipidémie, aterosklerózy a diabetu, spôsob ich prípravy a farmaceutické prostriedky, ktoré ich obsahujú**

(57) Sú opísané zlúčeniny všeobecného vzorca (I) vhodné na výrobu farmaceutických prostriedkov na predchádzanie alebo ošetrovanie dyslipidémie, aterosklerózy a diabetu.

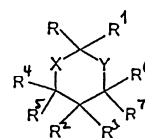

(I)

7 (51) C07D 335/06, 333/54, 409/06

(21) 1945-2000

(22) 14.03.2000

(31) 09/286 867

(32) 06.04.1999

(33) US

(71) American Cyanamid Company, Madison, NJ, US; IDEMITSU KOSAN CO., LTD., Chiyoda-ku, Tokyo, JP;

(72) Drabb Thomas Walter Jr., Trenton, NJ, US;

(74) Žovicová Viera, Mgr., Bratislava, SK;

(86) PCT/US00/06601

(87) WO00/59898

(54) **Spôsob dehalogenácie derivátov tiochrómanu a dihydrobenzotiofenu**

(57) Je opísaný spôsob dehalogenácie zlúčeniny vzorca (II) s použitím katalyzátora prechodového kovu a mravčanu amónneho pri atmosférickom tlaku.

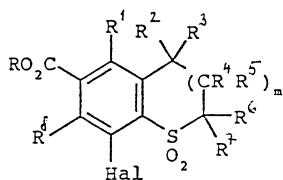

(II)

- 7 (51) C07D 401/06, 401/14, 413/14, 405/14, A61K 31/445, 31/495
 (21) 827-99
 (22) 21.11.1997
 (31) 08/794 157, 08/971 891
 (32) 19.12.1996, 17.11.1997
 (33) US, US
 (71) HOECHST MARION ROUSSEL, INC., Cincinnati, OH, US;
 (72) Burkholder Timothy P., Carmel, IN, US; Maynard George D., Clinton, CT, US; Kudlacz Elizabeth M., Groton, CT, FR;
 (74) Hörmannová Zuzana, Ing., Bratislava, SK;
 (86) PCT/US97/21586
 (87) WO98/27085
 (54) **Karboxy-substituované cyklické karboxamidové deriváty, farmaceutické prostriedky obsahujúce tieto zlúčeniny a použitie týchto zlúčenín**
 (57) Sú opísané karboxy-substituované cyklické karboxamidové deriváty všeobecného vzorca (I), v ktorom G₁ znamená CH₂ alebo C(O), G₂ znamená CH₂ alebo C(O), m je 2 alebo 3, n je 0 alebo 1 a A, Ar₁, R₁, R₂ a R₃ majú rad špecifických významov uvedených v opise, stereoizoméry a farmaceuticky prijateľné soli týchto zlúčenín. Uvedené zlúčeniny predstavujú antagonisty tachykinínových receptorov, pričom do rozsahu vynálezu patrí rovnako i toto použitie. Tieto antagonisty sú vhodné na liečenie chorôb a stavov sprostredkovaných tachykinínom, medzi ktoré patrí napríklad astma, kašeľ a bronchitída. Do rozsahu rovnako patria farmaceutické prostriedky obsahujúce uvedené zlúčeniny a postup prípravy uvedených zlúčenín.

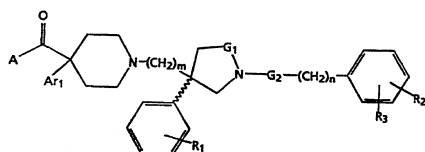

(I)

- 7 (51) C07D 401/12, A61K 31/4439
 (21) 236-2001
 (22) 12.08.1999
 (31) 198 43 413.8
 (32) 18.08.1998
 (33) DE
 (71) Byk Gulden Lomberg Chemische Fabrik GmbH, Konstanz, DE;
 (72) Kohl Bernhard, Konstanz, DE;
 (74) Majlingová Marta, Ing., Bratislava, SK;
 (86) PCT/EP99/05928
 (87) WO00/10995
 (54) **Dihydrát pantoprazolu horečnatého, farmaceutický prostriedok s jeho obsahom a jeho použitie**

- (57) Je opísaný dihydrát horečnatej soli pantoprazolu, farmaceutický prostriedok s jeho obsahom a jeho použitie na liečenie porúch žalúdka alebo čriev.

7 (51) C07D 405/12, A61K 31/445, C07D 307/87, 311/76

- (21) 723-2000
 (22) 26.10.1998
 (31) PCT/IB97/01466
 (32) 19.11.1997
 (33) IB
 (71) PFIZER INC., New York, NY, US;
 (72) Satake Kunio, Chita-gun, Aichi-ken, JP;
 (74) Bušová Eva, JUDr., Bratislava, SK;
 (86) PCT/IB98/01704
 (87) WO99/25714
 (54) **Piperidiny laminometyl-trifluórmetyl-cyklické éterové zlúčeniny, farmaceutické kompozície na ich báze**
 (57) Sú opísané piperidiny laminometyl-trifluórmetyl-cyklické éterové zlúčeniny všeobecného vzorca (I), kde R¹ predstavuje alkylskupinu s 1 až 6 atómami uhlíka; R² predstavuje vodík, alkylskupinu s 1 až 6 atómami uhlíka alebo fenylskupinu; R³ predstavuje vodík alebo halogén; R⁴ a R⁵ predstavuje každý nezávisle vodík, alkylskupinu s 1 až 6 atómami uhlíka alebo halogénalkylskupinu s 1 až 6 atómami uhlíka; n predstavuje číslo 1, 2 alebo 3; a ich farmaceuticky vhodné soli. Opísané je tiež ich použitie ako analgetík alebo protizápalových činidiel, alebo činidiel pri liečení kardiovaskulárnych chorôb, alergických porúch, angiogenézy, porúch CNS, emesie, gastrointestinálnych porúch, slnečných spálenín, inkontinencie moču a chorôb, porúch a nepriaznivých stavov vyvolaných *Helicobacter pylori* a pod. u cicavca, najmä človeka, farmaceutické kompozície na ich báze a medziprodukty na výrobu týchto zlúčenín.

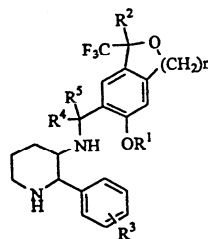

(I)

7 (51) C07D 417/06, 493/04, A61K 31/425, A61P 43/00 // (C07D 493/04, 313:00, 303:00)

- (21) 1971-2000
 (22) 21.06.1999
 (31) 09/102 602
 (32) 22.06.1998
 (33) US
 (71) NOVARTIS AG, Basel, CH; THE SCRIPPS RESEARCH INSTITUTE, La Jolla, CA, US;
 (72) Nicolaou Kyriacos Costa, La Jolla, Ca, US; King Nigel Paul, Hitchin, Hertfordshire, GB; Finlay Maurice Raymond Verschoyle, Macclesfield, Cheshire, GB; He Yun, Carlsbad, CA, US; Roschangar Frank, Chapel Hill, NC, US; Vourloumis Dionisios, San Diego, CA, US; Vallberg Hans, Huddinge, SE; Bigot Antony, Paris, FR;

- (74) Čechvalová Dagmar, Bratislava, SK;
 (86) PCT/EP99/04287
 (87) WO99/67252
(54) Deriváty epitolónu, spôsob ich prípravy, farmaceutická kompozícia s ich obsahom a ich použitie
 (57) Opisujú sa analógy epitolónu všeobecného vzorca (I), kde substituent R² nie je prítomný alebo je to kyslík; „a“ môže byť buď jednoduchá alebo dvojitá väzba v cis alebo transforme; „b“ môže byť buď neprítomná alebo je to jednoduchá väzba; a „c“ môže byť buď neprítomná alebo je to jednoduchá väzba, s podmienkou, že ak R² je kyslík, potom „b“ a „c“ sú obidve jednoduchá väzba a „a“ je jednoduchá väzba; ak R² nie je prítomný, potom „b“ a „c“ nie sú prítomné a „a“ je dvojitá väzba; a ak „a“ je dvojitá väzba, potom R², „b“ a „c“ nie sú prítomné; R³ je vybraný zo skupiny, ktorú tvorí vodík, nižší alkyl, -CH=CH₂; -C≡CH; -CH₂F; -CH₂Cl, -CH₂-OH; -CH₂-O-(C₁₋₆-alkyl); -CH₂-S-(C₁₋₆-alkyl); R⁴ a R⁵ sú nezávisle od seba vodík, metyl alebo ochranná skupina; a R¹ je definovaný v opise, alebo soľ zlučiny všeobecného vzorca (I), ak je prítomná skupina tvoriaca soľ. Ďalej sa opisuje syntéza epitolónu E, farmaceutická kompozícia s ich obsahom a ich použitie proti proliferáčnym ochoreniam.

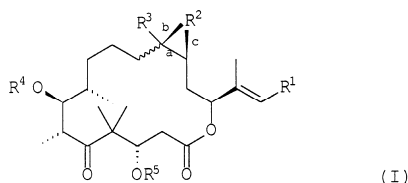

- 7 (51) C07D 471/04, 221/04, A61K 31/435**
(21) 1385-2000
 (22) 17.03.1999
 (31) 09/042 990
 (32) 17.03.1998
 (33) US
 (71) MACEF, Migne-Auxances, FR; LABORATOIRES BESINS ISCOVESCO, Paris, FR;
 (72) Fourtillan Jean-Bernard, Migne-Auxances, FR; Fourtillan Marianne, Migne-Auxances, FR; Jacquesy Jean-Claude, Buxerolles, FR; Jouannetaud Marie-Paule, Poitiers, FR; Violeau Bruno, Marcay, FR; Karam Omar, Poitiers, FR;
 (74) PATENTSERVIS BRATISLAVA, a. s., Bratislava, SK;
 (86) PCT/IB99/00494
 (87) WO99/47521
(54) β-Karbolínové deriváty s hypnotickými účinkami, ich príprava a použitie ako liečebných prípravkov
 (57) Sú opísané deriváty všeobecného vzorca (I) (I' a I''), v ktorých X predstavuje dvojitá väzbový radikál všeobecného vzorca (A) alebo (B), R¹¹ predstavuje O alebo S a význam ďalších substituentov R¹, R², R³, R⁴, R⁵, R⁶, R⁷, R⁸, R⁹, R¹⁰, R¹², R¹³, R¹⁴ a R¹⁶ je uvedený v opisnej časti. Ďalej je opísaný spôsob ich prípravy, medzi produkty tohto spôsobu, farmaceutický prostriedok s ich obsahom a ich použitie v medicíne.

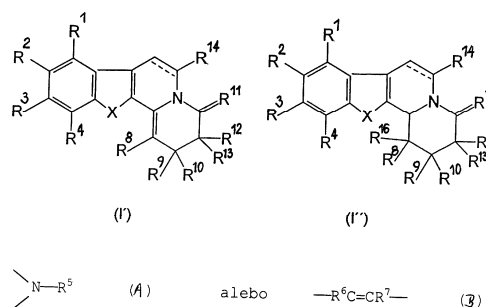

- 7 (51) C07D 487/04, A01N 43/90, C07F 7/08**
// (C07D 487/04, 249:00, 239:00)
(21) 1414-99
 (22) 23.03.1998
 (31) 08/843 323
 (32) 14.04.1997
 (33) US
 (71) American Cyanamid Company, Madison, NJ, US;
 (72) Pees Klaus-Jürgen, Mainz, DE; Krummel Günter, Vendersheim, DE; Cotter Henry van Tuyl, Ingelheim, DE; Rehnig Annerose, Ingelheim, DE; May Leslie, Gau-Algesheim, DE; Pfrengle Waldemar, Seibersbach, DE; Albert Guido, Hackenheim, DE;
 (74) Bušová Eva, JUDr., Bratislava, SK;
 (86) PCT/US98/05615
 (87) WO98/46608
(54) Fungicídne trifluórmetylalkylaminotriazolopyrimidíny, spôsob ich prípravy, kompozícia s ich obsahom a ich použitie
 (57) Nové zlúčeniny všeobecného vzorca (I), v ktorom R¹, R², Hal a L¹ až L⁵ sú definované v opisnej časti, majú selektívnu fungicídnu aktivitu. Tieto nové zlúčeniny sú spracované s nosičmi a adjuvans do formy fungicídnych kompozícií. Sú opísané fungicídne trifluórmetylalkylaminotriazolopyrimidíny všeobecného vzorca (I), v ktorom R¹ a R² každý nezávisle znamená atóm vodíka alebo prípadne substituovanú alkyllovú skupinu, alkenylovú skupinu, alkinylovú skupinu, alkadienylovú skupinu alebo fenylovú skupinu, Hal znamená atóm halogénu, L¹ až L⁵ každý nezávisle znamená atóm vodíka alebo atóm halogénu, alebo alkyllovú skupinu, alkoxy skupinu alebo nitroskupinu. Ďalej je opísaný spôsob ich prípravy, fungicídna kompozícia s ich obsahom a ich použitie na ničenie húb.

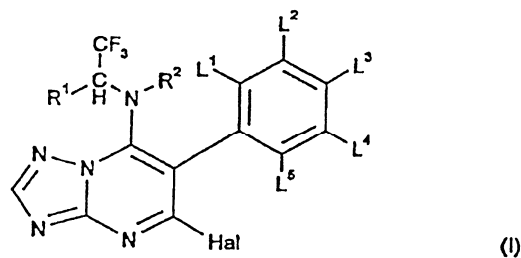

- 7 (51) C07F 9/142, C07C 271/20, A01N 57/12, 47/12
 (21) 1245-2000
 (22) 18.02.1999
 (31) 9803491.1, 9810932.5
 (32) 20.02.1998, 22.05.1998
 (33) GB, GB
 (71) AVENTIS CROPSCIENCE UK LIMITED, Cambridge, GB;
 (72) De'ath Norman John, Saffron Walden, Essex, GB; Klostermyer John, Frankfurt am Main, DE; Schirring Albert, Haren, NL; Webb Michael Alan, Saffron Walden, Essex, GB; Briggs Geoffrey Gower, Saffron Walden, Essex, GB;
 (74) Čechvalová Dagmar, Bratislava, SK;
 (86) PCT/GB99/00338
 (87) WO99/42468
 (54) **Dimetyl-[3-(propoxykarbonylamino)propyl]-amónium-O-etylfosfonát**
 (57) Opisuje sa dimetyl-[3-(propoxykarbonylamino)propyl]amónium-O-etylfosfonát, ktorý má fungicídnu účinnosť.

- 7 (51) C07H 15/203, C12P 19/44, A61K 31/70
 (21) 1645-2000
 (22) 03.05.1999
 (31) 60/084 042
 (32) 04.05.1998
 (33) US
 (71) PFIZER PRODUCTS INC., Groton, CT, US;
 (72) Brighty Katherine Elizabeth, Groton, CT, US; Guhan Subramanian, Sam, Niantic, CT, US; Jefferson Martin R., Stonington, CT, US; Linde Robert Gerald II, Old Lyme, CT, US; McCormick Ellen Lester, Waterford, CT, US;
 (74) Bušová Eva, JUDr., Bratislava, SK;
 (86) PCT/IB99/00795
 (87) WO99/57125
 (54) **Deriváty hygromycínu A**
 (57) Opísané sú zlúčeniny všeobecného vzorca (1) a ich farmaceuticky prijateľné soli, proliečivá a solváty, kde R^1 a R^2 majú význam uvedený v opise. Zlúčeniny vzorca (1) sú antibakteriálne a antiprotozoálne prostriedky a je možné ich použiť na liečbu rôznych bakteriálnych a protozoálnych infekcií a chorôb s týmito infekciami súvisiacimi. Opísané sú aj farmaceutické kompozície obsahujúce zlúčeniny vzorca (1).

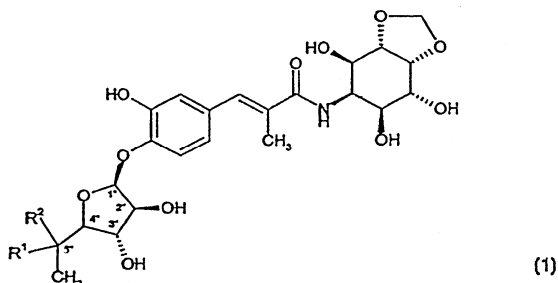

- 7 (51) C07H 19/167, A61K 31/70, C07H 15/04
 (21) 1954-2000
 (22) 23.06.1999
 (31) 9813538.7, 9909482.3
 (32) 23.06.1998, 23.04.1999
 (33) GB, GB
 (71) GLAXO GROUP LIMITED, Greenford, Middlesex, GB;
 (72) Allen David George, Stevenage, Hertfordshire, GB; Chan Chuen, Stevenage, Hertfordshire, GB; Cousins Richard Peter Charles, Stevenage, Hertfordshire, GB; Cox Brian, Stevenage, Hertfordshire, GB; Geden Joanna Victoria, Birmingham, GB; Hobbs Heather, Stevenage, Hertfordshire, GB; Keeling Suzanne Elaine, Stevenage, Hertfordshire, GB; Redgrave Alison Judith, Stevenage, Hertfordshire, GB; Roper Thomas Davis IV, Research Triangle Park, NC, US; Xie Shiping, Research Triangle Park, NC, US;
 (74) Majlingová Marta, Ing., Bratislava, SK;
 (86) PCT/EP99/04269
 (87) WO99/67265
 (54) **2-(Purin-9-yl)-tetrahydrofurán-3,4-diolové deriváty, spôsob ich výroby, farmaceutický prostriedok s ich obsahom, ich použitie a medzi produkty**
 (57) Opísané sú 2-(purin-9-yl)-tetrahydrofurán-3,4-diolové deriváty všeobecného vzorca (I), ktoré majú výrazne protizápalový účinok, a preto je možné ich použiť vo forme farmaceutického prostriedku na liečenie zápalových ochorení, napríklad astmy. Opísaný je tiež spôsob výroby uvedených účinných látok a medzi produkty.

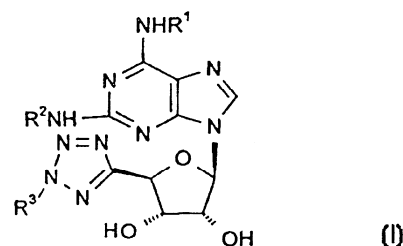

- 7 (51) C07J 41/00, A61K 31/56
 (21) 1949-2000
 (22) 22.06.1999
 (31) 98/07898
 (32) 23.06.1998
 (33) FR
 (71) Hoechst Marion Roussel, Puteaux, FR;
 (72) Bouali Yasmina, Villejuif, FR; Mauger Jacques, Paris, FR; Nique François, Le Perreux sur Marne, FR; Van de Velde Patrick, Paris, FR;
 (74) Bušová Eva, JUDr., Bratislava, SK;
 (86) PCT/FR99/01491
 (87) WO99/67274
 (54) **17-Halogénované 19-nor steroidy, spôsob ich prípravy a medzi produkty, ich použitie a farmaceutické prostriedky, ktoré ich obsahujú**
 (57) Opísané sú zlúčeniny všeobecného vzorca (I), kde X = halogén; Y = jednoduchá väzba, O, NH, S, SO alebo SO₂; Z = vodík alebo halogén; n, R¹, R², R³ a R⁴ majú význam uvedený v opise, ako aj spôsob a medzi produkty na prípravu uvedených zlúčenín, ich použitie a farmaceutické prostriedky, ktoré ich obsahujú.

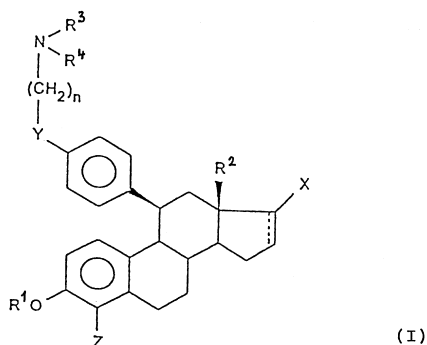

7 (51) C07K 1/14, 14/47, B01D 15/00

(21) 1183-2000

(22) 14.12.1998

(31) 98810108.5

(32) 11.02.1998

(33) EP

(71) ZLB Bioplasma AG, Bern, CH;

(72) Morgenthaler Jean-Jacques, Boll, CH; Maring Jacques-Andre, Münchenbuchsee, CH; Rentsch Marcus, Burgdorf, CH;

(74) PATENTSERVIS BRATISLAVA, a. s., Bratislava, SK;

(86) PCT/EP98/08166

(87) WO99/41274

(54) Spôsob separácie nekonvenčných prenosných pôvodcov chorôb z proteínového roztoku

(57) Separácia nekonvenčných prenosných pôvodcov (NCTAs), napr. pôvodcov spôsobujúcich prenosné spongiformné encefalopatie (TSEs), z proteínového roztoku citlivého na kontamináciu NCTAs, najmä z krvných produktov, sa uskutočňuje tak, že je suspendovaný aspoň jeden adsorbent počas 10 minút. Adsorbent je vybraný z diatomitu, kremeliny, kyseliny kremičitej, ilovitých minerálov, hydroxidov kovov, hydratovaných kyslíčnikov kovov, celulózy, perlitu, bentonitu a vo vode nerozpustných syntetických polymérov. Získaná suspenzia sa mieša a následne je adsorbent z proteínového roztoku separovaný.

7 (51) C07K 5/023, A61K 38/06, C07D 401/06, 471/04 // (C07D 471/04, 231:00, 221:00)

(21) 1772-99

(22) 05.06.1998

(31) 60/050 723

(32) 25.06.1997

(33) US

(71) PFIZER PRODUCTS INC., Groton, CT, US;

(72) Carpino Philip Albert, Groton, CT, US; DaSilva-Jardine Paul Andrew, Providence, RI, US; Lefker Bruce Allen, Gales Ferry, CT, US; Murry Jerry Anthony, East Haddam, CT, US;

(74) Bušová Eva, JUDr., Bratislava, SK;

(86) PCT/IB98/00874

(87) WO98/58948

(54) Vínanová soľ substituovaného dipeptidu ako sekretagóg rastového hormónu, spôsob jej výroby, jej použitie a farmaceutický prostriedok s jej obsahom

(57) Je opísaná soľ kyseliny L-vínnej a 2-amino-N-{1-(2,4-difluórbenzyloxymetyl)-2-oxo-2-[3-oxo-3a-pyridin-2-ylmetyl-2-(2,2,2-trifluóretyl)-2,3,3a,4,6,7-hexahydropyrazolo[4,3-c]pyridin-5-yl]etyl}-2-metylpropiónamidu, ktorá je sekretagógom rastového hormónu a je vhodná na zvýšenie hladiny endogénneho rastového hormónu. Ďalej je opísaný spôsob jej výroby a medziprodukty, jej použitie a farmaceutické kompozície. Uvedená zlúčenina je účinná na liečenie a/alebo prevenciu osteoporózy, rezistencie na inzulín a iných stavov alebo chorôb spojených s deficitom rastového hormónu, na liečenie osteoporózy v kombinácii s bisfosfonátovou zlúčeninou, estrogénom, premarinom a prípadne progesterónom, agonistom alebo antagonistom strogénu a kalcitonínom.

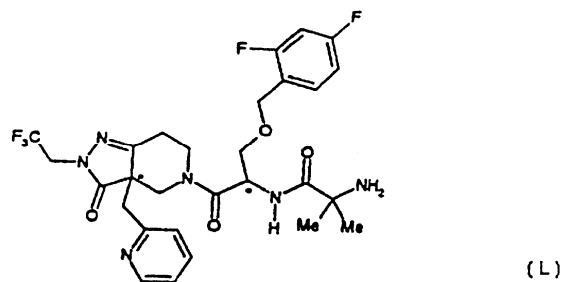

7 (51) C07K 5/06

(21) 1600-2000

(22) 26.04.1999

(31) 98/05243

(32) 27.04.1998

(33) FR

(71) HOECHST MARION ROUSSEL, Puteaux, FR;

(72) Colladant Colette, Rosny sous Bois, FR; Crocq Véronique, Dijon, FR; Larkin John Patrick, Champagne sur Oise, FR; Roussel Patrick, Thiais, FR;

(74) Bušová Eva, JUDr., Bratislava, SK;

(86) PCT/FR99/00981

(87) WO99/55724

(54) Deriváty oktahydro-6,10-dioxo-6H-pyridazino[1,2-a] [1,2] diazepín-1-karboxylovej kyseliny, spôsob ich prípravy a ich použitie pri príprave terapeuticky aktívnych zlúčenín

(57) Zlúčeniny všeobecného vzorca (I) v konfigurácii SR alebo vo forme zmesi konfigurácií SR + SS, kde R znamená atóm vodíka, alkylovú alebo aralkylovú skupinu obsahujúcu až 18 atómov uhlíka, aminová funkčná skupina je voľná alebo chránená, a spôsob ich prípravy. Uvedené zlúčeniny je možné použiť na prípravu aktívnych zložiek liečiv.

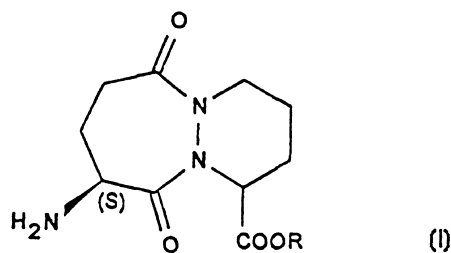

7 (51) C07K 5/06, 14/81, A61P 7/02

(21) 280-2001

(22) 02.09.1999

(31) 9802974-7

(32) 03.09.1998

(33) SE

(71) AstraZeneca AB, Södertälje, SE;

(72) Edvardsson Daniel, Södertälje, SE; Hedström Lena, Södertälje, SE; Lundblad Anita, Mölndal, SE; Pettersson Ursula, Södertälje, SE;

(74) Žovicová Viera, Mgr., Bratislava, SK;

(86) PCT/SE99/01514

(87) WO00/14110

(54) Kryštalické formy EtO₂C-CH₂-(R)Cgl-Aze-Pab-OH(57) Je opísaná zlúčenina EtO₂C-CH₂-(R)Cgl-Aze-Pab-OH alebo jej farmaceuticky prijateľná soľ v kryštalickej forme, ktorá má vysokú chemickú stabilitu a stabilitu v pevnom stave, pri porovnaní s amorfnými formami zlúčeniny. Ďalej je opísaný spôsob jej výroby kryštalizáciou z rozpúšťadla, jej použitie a farmaceutický prostriedok s jej obsahom.

7 (51) C07K 7/56

(21) 1564-2000

(22) 22.04.1999

(31) 98107397.6

(32) 23.04.1998

(33) EP

(71) Aventis Pharma Deutschland GmbH, Frankfurt am Main, DE;

(72) Mukhopadhyay Triptikumar, Mumbai, IN; Jayvanti Kenia, Mumbai, IN; Kumar Erra Koteswara Satya Vijava, Mumbai, IN;

(74) Bušová Eva, JUDr., Bratislava, SK;

(86) PCT/EP99/02715

(87) WO99/55727

(54) Spôsob konverzie peptidov triedy echinokandínov na ich C4-homotyrozínmonodeoxyanalógy

(57) Konverzia peptidov triedy echinokandínov všeobecného vzorca (I) na ich C4-homotyrozínmonodeoxyanalógy, najmä mulundokandínu na deoxymulundokandín selektívnou redukcíou C4-htyr (homotyrozín) hydroxylovej skupiny echinokandínov na ich monodeoxyanalógy za neutrálnych podmienok bez predchádzajúceho chránenia/odstránenia chránenia obdobne citlivej C5-Orn (ornitín) hydroxylovej skupiny a monodeoxyzlúčenina sa čistí zo surovej reakčnej zmesi.

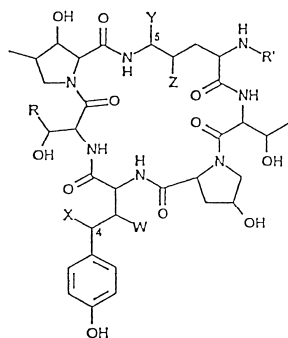

(I)

7 (51) C07K 14/47, A61K 38/17, G01N 33/68

(21) 104-2001

(22) 16.07.1999

(31) 98202470.5

(32) 23.07.1998

(33) EP

(71) Akzo Nobel N. V., Arnhem, NL;

(72) Verheijden Gijsbertus Franciscus Maria, Oss, NL; Boots Anna Maria Helena, Megen, NL;

(74) Majlingová Marta, Ing., Bratislava, SK;

(86) PCT/EP99/05050

(87) WO00/05254

(54) Peptid, farmaceutický prostriedok a diagnostický prostriedok s jeho obsahom a jeho použitie

(57) Peptid, ktorý má sekvenciu s dĺžkou 9 až 55 aminokyselinových zvyškov, obsahujúci aminokyselínovú sekvenciu FTLASAETT (sekv. č. 1) a jeho použitie na peptidmi indukovanú tolerančnú terapiu na prevenciu autoimunitných porúch a najmä ich použitia na liečbu chronickej deštrukcie kĺbovej chrupky, farmaceutické prostriedky obsahujúce uvedené peptidy a diagnostický spôsob na detekciu autoreaktívnych T buniek v testovanej vzorke.

7 (51) C07K 14/81, 5/10, 7/06, A61K 38/55, A61P 31/14

(21) 205-2001

(22) 09.08.1999

(31) 60/095 942

(32) 10.08.1998

(33) US

(71) BOEHRINGER INGELHEIM (CANADA) LTD., Laval, Québec, CA;

(72) Llinas-Brunet Montse, Dollard-des-Ormeaux, Québec, CA; Bailey Murray D., Pierrefonds, Québec, CA; Cameron Dale, Rosemère, Québec, CA; Ghiron Elise, Laval, Québec, CA; Goudreau Nathalie, Mont-Royal, Québec, CA; Poupard Marc-André, Laval, Québec, CA; Rancourt Jean, Laval, Québec, CA; Tsantrizos Youla S., Saint-Laurent, Québec, CA;

(74) Majlingová Marta, Ing., Bratislava, SK;

(86) PCT/CA99/00737

(87) WO00/09558

(54) Peptidové analógy, spôsob ich prípravy, farmaceutický prostriedok s ich obsahom, ich použitie a medziprodukty

(57) Zlúčenina všeobecného vzorca (I), kde a znamená 0 alebo 1, b znamená 0 alebo 1, Y znamená H alebo C₁₋₆alkyl, B znamená H, acylový derivát alebo sulfonylový derivát, W znamená hydroxy alebo N-substituované amino, ich farmaceuticky prijateľné soli alebo estery, spôsob ich prípravy a medziprodukt. Uvedené zlúčeniny sú použiteľné na liečbu infekcie vírusom hepatitídy C (HCV).

7 (51) C09B 67/30, D06P 1/22

(21) 2020-2000

(22) 02.07.1999

(31) 198 31 291.1

(32) 13.07.1998

(33) DE

- (71) BASF AKTIENGESELLSCHAFT, Ludwigshafen, DE;
 (72) Gäng Manfred, Bobenheim-Roxheim, DE; Krüger Rudolf, Weisenheim, DE; Miederer Peter, Haßloch, DE;
 (74) Žovicová Viera, Mgr., Bratislava, SK;
 (86) PCT/EP99/04591
 (87) WO00/04100

(54) Koncentrované roztoky leukoindiga

- (57) Koncentrované roztoky leukoindiga vhodné na farbenie celulóзовých textilných materiálov pozostávajúce z 25 až 55 % hmotn. leukoindiga vo forme leukoindigovej soli, množstva zmesi aspoň dvoch hydroxidov alkalických kovov, ktoré je stechiometricky dostatočné na konverziu leukoindiga na neutrálnu leukoindigovú soľ, kde žiadny z hydroxidov alkalických kovov nepresahuje 70 % molárných, a vody.

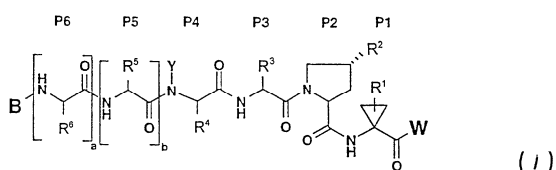

7 (51) C09D 201/00, 109/00, 125/06, 133/00
 // (C09D 201/00, 183:06)

- (21) 444-2001
 (22) 05.10.1999
 (31) 98/12439
 (32) 05.10.1998
 (33) FR
 (71) Rhodia Chimie, Courbevoie Cedex, FR;
 (72) Dorget Michel, Paris, FR; Joanicot Mathieu, Lawrenceville, NJ, US; Mignani Gérard, Lyon, FR; Branlard Paul, Lyon, FR;
 (74) Čechvalová Dagmar, Bratislava, SK;
 (86) PCT/FR99/02377
 (87) WO00/20524

(54) Povlakové kompozície obsahujúce funkcionálne silikóny

- (57) Povlaková kompozícia, najmä náterová kompozícia, obsahujúca 3 až 30 dielov latexu tvoreného časticami organických (ko)polymérov majúcich teplotu prechodu do skleneného stavu v rozsahu -20 a 50 °C, 0,05 až 5 dielov emulzie epoxy-funkcionalizovaného polyorganosiloxánu a 100 dielov minerálnych plnív.

7 (51) C10L 3/00

- (21) 233-2001
 (22) 04.08.1999
 (31) 198 37 066.0
 (32) 17.08.1998
 (33) DE
 (71) HAARMANN & REIMER GMBH, Holzminden, DE; RUHRGAS Aktiengesellschaft, Essen, DE;
 (72) Mansfeld Gerd, Eschershausen, DE; Rohde Ute, Höxter/Stahle, DE; Henke Fritz, Holzminden, DE; Kaesler Heribert, Bochum, DE;
 (74) Hörmann Tomáš, Ing., Bratislava, SK;
 (86) PCT/EP99/05639
 (87) WO00/11120

(54) Spôsob odorizácie plynu

- (57) Riešenie sa týka spôsobu odorizácie plynu, pri ktorom sa pridá aspoň jeden alkylester kyseliny akrylovej s alkylovou skupinou s 1 až 12 atómami uhlíka, aspoň jedna dusíkatá zlúčenina s teplotou varu od 90 do 210 °C a s molekulovou hmotnosťou od 80 do 160 a prípadne antioxidant.

7 (51) C12N 1/20

- (21) 274-2000
 (22) 28.02.2000
 (71) Bomba Alojz, MVDr., PhD., Košice, SK; Guba Peter, MVDr., Košice, SK;
 (72) Bomba Alojz, MVDr., PhD., Košice, SK; Guba Peter, MVDr., Košice, SK;
(54) Aktivizované probiotiká
 (57) Opisovaný je probiotický produkt určený na výrobu probiotika z kombinácie probiotickej kultúry, kultivačného média a doplnkových látok, pričom k rozmnoženiu probiotických mikroorganizmov v kultivačnom médiu dochádza až u konečného užívateľa bezprostredne pred aplikáciou probiotika.

7 (51) C12N 1/20

- (21) 275-2000
 (22) 28.02.2000
 (71) Guba Peter, MVDr., Košice, SK; Bomba Alojz, MVDr., PhD., Košice, SK;
 (72) Guba Peter, MVDr., Košice, SK; Bomba Alojz, MVDr., PhD., Košice, SK;
(54) Automatizovaný fermentor na výrobu aktivizovaných probiotík
 (57) Zariadenie na fermentáciu aktivizovaných probiotík vo fermentačných obaloch, do ktorých sú probiotiká plnené u výrobcu probiotík a ktoré využíva údaje o type probiotika, dátume výroby a dátume ukončenia aktivizácie probiotika na taký spôsob fermentácie probiotika, aby bola ukončená práve včas na jeho aplikáciu v maximálne účinnej forme.

7 (51) C12N 1/20

- (21) 277-2000
 (22) 28.02.2000
 (71) Bomba Alojz, MVDr., PhD., Košice, SK; Guba Peter, MVDr., Košice, SK;
 (72) Bomba Alojz, MVDr., PhD., Košice, SK; Guba Peter, MVDr., Košice, SK;
(54) Potenciované probiotiká
 (57) Opisovaný je kombinovaný probiotický prípravok s potenciovaným probiotickým účinkom uplatňujúcim sa v celom tráviacom trakte ľudí i zvierat, pozostávajúci z probiotickej kultúry a potencujúcich komponentov - oligosacharidov FOS, maltodextrínov KMS X-70, polynenasýtených mastných kyselín, fytopreventív a ďalších látok prirodzeného pôvodu dosahujúcich synergický efekt s probiotikami.

7 (51) C12N 9/00**(21) 1811-2000**

(22) 28.05.1999

(31) 60/087 220

(32) 29.05.1998

(33) US

(71) THE SCRIPPS RESEARCH INSTITUTE, La Jolla, CA, US; THE GOVERNMENT OF THE UNITED STATES OF AMERICA, National Institutes of Health Office of Technology Transfer, Rockville, MD, US;

(72) Cheresch David A., Encinitas, CA, US; Eliceiri Brian, Carlsbad, CA, US; Schwartzberg Pamela L., Bethesda, MD, US;

(74) Chmelíková Jana, RNDr., INVENTA, Bratislava, SK;

(86) PCT/US99/11780

(87) WO99/61590

(54) Produkt zahrnujúci obalový materiál a farmaceutickú kompozíciu, spôsob modulácie angiogenézy a farmaceutická kompozícia na stimuláciu angiogenézy

(57) Sú opísané produkty na moduláciu angiogenézy v tkanivách pomocou Src proteínu, modifikovaného Src proteínu a nukleových kyselín, ktoré ich kódujú. Modulácia spočíva v inhibícii angiogenézy pomocou neaktívneho Src proteínu, alebo nukleových kyselín, ktoré ho kódujú, alebo v potencionovaní angiogenézy pomocou aktívneho Src proteínu alebo nukleových kyselín, ktoré ho kódujú. Taktiež sa opisuje použitie systémov na prenos génov na poskytnutie nukleových kyselín, ktoré kódujú Src proteín alebo jeho modifikované formy.

7 (51) C12N 9/10, 15/54, C07K 14/455, C12N 15/10, C12Q 1/68, G01N 33/53, A61K 48/00, A01K 67/027, A61K 31/70, 38/45**(21) 1789-2000**

(22) 04.06.1999

(31) 198 25 213.7, 199 08 837.3

(32) 05.06.1998, 01.03.1999

(33) DE, DE

(71) BASF AKTIENGESELLSCHAFT, Ludwigshafen, DE;

(72) Kock Michael, Schifferstadt, DE; Höger Thomas, Edingen-Neckarhausen, DE; Kröger Burkhard, Limburgerhof, DE; Otterbach Bernd, Ludwigshafen, DE; Lubisch Wilfried, Heidelberg, DE; Le maire Hans-Georg, Limburgerhof, DE;

(74) Žovicová Viera, Mgr., Bratislava, SK;

(86) PCT/EP99/03889

(87) WO99/64572

(54) Poly(ADP-ribózo)polymerázové gény(57) Sú opísané homológy poly(ADP-ribózo)polymerázy (PARP), ktoré majú aminokyselinovú sekvenciu, ktorá má a) funkčnú doménu viažucu NAD⁺ a b) neobsahuje špecifický sekvenčný motív zinkových prstov všeobecného vzorca CX₂CX_mHX₂C, v ktorom je celočíselná hodnota od 28 alebo 30, a radikály X sú navzájom nezávisle akékoľvek aminokyseliny; a ďalej sú uvedené jej funkčné ekvivalenty; nukleové kyseliny, ktoré ich kódujú; protilátky so špecificitou pre nový proteín; farmaceutické a génovoterapeutické kompozície, ktoré obsahujú tieto produkty; spôsoby analytického určenia uvedených proteí-

nov a nukleových kyselín; ďalej spôsoby identifikácie efektorov alebo väzbových partnerov proteínov; a tiež nové efekторы PARP a spôsoby určenia aktivity takýchto efektorov.

7 (51) C12N 9/64, 15/00, 15/57, 15/70, 15/79**(21) 1750-2000**

(22) 01.06.1999

(31) 60/087 585

(32) 01.06.1998

(33) US

(71) Eli Lilly and Company, Indianapolis, IN, US;

(72) Huang Lihua, Carmel, IN, US; Riggan Ralph Meredith, Carmel, IN, US;

(74) Bezák Marián, Ing., Bratislava, SK;

(86) PCT/US99/11969

(87) WO99/63070

(54) Polypeptid ľudského proteínu C

(57) Opisuje sa izolovaný polypeptid ľudského proteínu C so skráteným ťažkým reťazcom. Tento izolovaný polypeptid si zachováva biologickú účinnosť ľudského proteínu C prirodzeného typu a je použiteľný pri liečení vaskulárnych okluzívnych porúch, hyperkoagulačných stavov, trombotických porúch a chorobných stavov zvyšujúcich pravdepodobnosť vzniku trombózy.

7 (51) C12N 9/90, 9/10, 9/12, C12Q 1/48**(21) 392-2001**

(22) 22.09.1999

(31) 198 43 279.8, 199 23 567.8

(32) 22.09.1998, 21.05.1999

(33) DE, DE

(71) JOMAA PHARMAKA GmbH, Gießen, DE;

(72) Jomaa Hassan, Gießen, DE;

(74) ROTT, RŮŽIČKA & GUTTMANN, v. o. s., Bratislava, SK;

(86) PCT/EP99/07055

(87) WO00/17233

(54) Gény biosyntetickej dráhy 1-deoxy-D-xylulózy

(57) Sú opísané gény biosyntetickej dráhy 1-deoxy-D-xylulóza-5-fosfát-reduktoizomerázy, gény 1-deoxy-D-xylulóza-5-fosfát-syntázy a gcpE-gén 1-deoxy-D-xylulózy a ich použitie na prípravu vektorov, transformáciu hostiteľských organizmov a rastlín a stanovenie látok, ktoré túto biosyntetickú dráhu inhibujú.

7 (51) C12N 11/10, C12M 1/14, C12N 1/14, 1/16, 1/20**(21) 276-2000**

(22) 28.02.2000

(71) Nemcová Radomíra, MVDr., PhD., Košice, SK; Guba Peter, MVDr., Košice, SK;

(72) Nemcová Radomíra, MVDr., PhD., Košice, SK; Guba Peter, MVDr., Košice, SK;

(54) Fermentácia probiotík na pevnom médiu a pevné médium na anaeróbnou fermentáciu probiotík

(57) Fermentácia probiotík na pevnom médiu slúži na fermentáciu mikroaerofilných a anaeróbných probiotických mikroorganizmov na živom médiu

s doplnkovými látkami tvoriacimi skelet z trubičiek, granúl, poréznej hmoty alebo nasiakavého materiálu, ktorý je usporiadaný do bloku uzavretého do obalov, ktoré sa nasýtia CO₂, interným plynom alebo sa vakuujú a celý blok sa pred fermentáciou inokuluje probiotickou kultúrou, naplní tekutinou alebo sa tekutinou preplaví, alebo v tekutine nasiakne.

7 (51) C12N 15/12, A61K 48/00, 38/17

(21) 38-2001

(22) 09.07.1999

(31) 9814989.1, 9819826.0

(32) 11.07.1998, 12.09.1998

(33) GB, GB

(71) GLAXO GROUP LIMITED, Greenford, Middlesex, GB;

(72) Braddock Martin, Stevenage, Hertfordshire, GB; Campbell Callum Jeffrey, Stevenage, Hertfordshire, GB;

(74) Majlingová Marta, Ing., Bratislava, SK;

(86) PCT/GB99/02199

(87) WO00/03014

(54) Použitie molekuly nukleovej kyseliny obsahujúcej sekvenciu kódujúcu polypeptid NAB1 alebo NAB2

(57) Je opísané použitie molekuly nukleovej kyseliny obsahujúcej sekvenciu kódujúcu polypeptid NAB1 alebo NAB2, alebo jeho biologicky účinný fragment a tiež použitie polypeptidu najmä pri génovej terapii, na výrobu lieku na liečenie porúch bunkovej proliferácie súvisiacich s hojením poranení cicavcov vrátane človeka.

7 (51) C12N 15/12, C07K 14/715, A61K 38/17, G01N 33/68, C07K 16/28, C12N 5/10

(21) 308-2001

(22) 07.09.1999

(31) 09/149 045

(32) 08.09.1998

(33) US

(71) SCHERING AKTIENGESELLSCHAFT, Berlin, DE;

(72) Doms Robert, Berwyn, PA, US; Faulds Daryl, Mill Valley, CA, US; Hesselgesser Joseph E., San Francisco, CA, US; Horuk Richard, Lafayette, CA, US; Mitrovic Branislava, Walnut Creek, CA, US; Zhou Yiqing, Lafayette, CA, US;

(74) Hörmannová Zuzana, Ing., Bratislava, SK;

(86) PCT/EP99/06553

(87) WO00/14220

(54) Prípravky na moduláciu interakcie medzi receptorom APJ a vírusom HIV

(57) Je opísaný receptor APJ („orphan seven transmembrane receptor“), ktorý pôsobí ako koreceptor infekcie bunky vírusom HIV, tiež príprava bunkových línií, ktoré koexprimujú CD4 a APJ, ktorá poskytuje cenný nástroj na ďalší výskum infekcie HIV a na vývoj liečiv proti HIV.

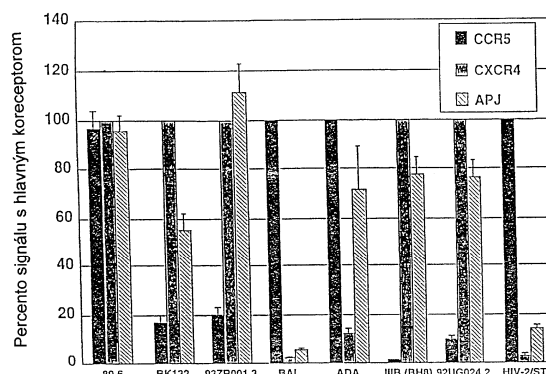

7 (51) C12N 15/12, C07K 14/475, 16/22, G01N 33/50, C12Q 1/68, A61K 39/395, 31/70, 38/18

(21) 540-2001

(22) 30.09.1999

(31) 19849044.5

(32) 23.10.1998

(33) DE

(71) UNIVERSITÄTSKLINIKUM FREIBURG, Freiburg, DE;

(72) Pahl Heike, Freiburg, DE;

(74) Čechvalová Dagmar, Bratislava, SK;

(86) PCT/EP99/07238

(87) WO00/24886

(54) Gén PRV-1 a jeho použitie

(57) Opisuje sa nukleotidová sekvencia, ktorá kóduje proteín PRV-1, a tiež spôsob detekcie tohto génu alebo detekcie polypeptidu kódovaného týmto génom.

7 (51) C12N 15/52, 15/77, 15/63, C12P 13/08, 13/14, C12N 1/21

(21) 1735-2000

(22) 16.11.2000

(31) 199 56 686.0

(32) 25.11.1999

(33) DE

(71) Degussa-Hüls Aktiengesellschaft, Frankfurt am Main, DE;

(72) Möckel Bettina, Dr., Düsseldorf, DE; Pfefferle Walter, Dr., Halle, DE; Marx Achim, Dr., Bielefeld, DE;

(74) Bušová Eva, JUDr., Bratislava, SK;

(54) Nukleotidové sekvencie kódujúce gén sucC a sucD

(57) Sú opísané polynukleotidy kódujúce gén sucC a gén sucD, spôsob fermentačnej výroby L-aminokyselín použitím koryneformných baktérií, v ktorých sú zoslabené gény, a použitie nukleotidových sekvencií ako hybridizačných sond.

7 (51) C12N 15/77, 15/70, 15/53, 15/54, 15/63, 9/10, C12P 13/08, C12N 1/21

(21) 1020-2000

(22) 04.07.2000

(31) 199 31 314.8

(32) 07.07.1999

(33) DE

- (71) Degussa-Hüls Aktiengesellschaft, Frankfurt am Main, DE; Forschungszentrum Jülich GmbH, Jülich, DE;
- (72) Kreuzer Caroline, Melle, DE; Möckel Bettina, Dr., Düsseldorf, DE; Pfefferle Walter, Dr., Halle, DE; Eggeling Lothar, Dr., Jülich, DE; Sahn Hermann, prof., Jülich, DE; Patek Miroslav, Praha, CZ;
- (74) Bušová Eva, JUDr., Bratislava, SK;
- (54) Koryneformné baktérie produkujúce L-lyzín a spôsob výroby lyzínu**
- (57) Sú opísané kmene koryneformných baktérií produkujúce L-lyzín so zosilneným génom *pyc* (gén na pyruvátkarboxylázu), v ktorých sa zosilňujú, najmä nadmerne exprimujú prídavné gény zvolené zo súboru zahŕňajúceho gén *dapA* (gén na dihydrodipikolinátsyntázu), gén *lysC* (gén na aspartákinázu), gén *lysE* (gén na „export-carrier“ lyzínu), gén *dapB* (gén na dihydrodipikolínátreduktázu), najmä však gén *dapA*, a spôsob výroby L-lyzínu.

7 (51) C12P 13/04, 13/08, C12N 1/21 // (C12N 1/21, C12R 1:15)

- (21) 1833-2000**
- (22) 01.12.2000
- (31) 199 59 329 9
- (32) 09.12.1999
- (33) DE
- (71) Degussa-Hüls Aktiengesellschaft, Frankfurt am Main, DE; Forschungszentrum Jülich GmbH, Jülich, DE;
- (72) Ziegler Petra, Aachen, DE; Eggeling Lothar, Dr., Jülich, DE; Sahn Hermann, prof., Jülich, DE; Thierbach Georg, Dr., Bielefeld, DE; Pfefferle Walter, Dr., Halle (Westf.), DE;
- (74) Bušová Eva, JUDr., Bratislava, SK;
- (54) Spôsob fermentačnej výroby L-aminokyselín použitím koryneformných baktérií**
- (57) Spôsob výroby L-aminokyselín je založený na nasledovných krokoch: a) fermentácia baktérií produkujúcich žiadanú L-aminokyselinu, v ktorých sa zoslabuje aspoň gén *glyA*, najmä odstránením prirodzeného promotóra, b) koncentrovanie žiadaného produktu v médiu alebo v bunkách baktérií a c) izolácia L-aminokyseliny, pričom sa používajú baktérie, v ktorých sa výhodne zosilňujú ďalšie gény biosynthetickej dráhy žiadanej L-aminokyseliny, alebo sa používajú baktérie, v ktorých sa aspoň čiastočne eliminujú metabolické dráhy, ktoré znižujú tvorbu žiadanej L-aminokyseliny. Ďalej sú uvedené nukleotidové sekvencie *lacI-tac-5'glyA*, prípadne *lacI-tac-glyA-zvyšku*.

7 (51) C12P 17/02, C12N 9/10, C07D 305/14

- (21) 1124-2000**
- (22) 29.01.1999
- (31) 198 04 815.7
- (32) 06.02.1998
- (33) DE
- (71) Indena S. p. A., Milano, IT;

- (72) Bombardelli Ezio, Milano, IT; Menhard Birgitta, Monheim, DE; Zenk Meinhard Hans, Munich, DE;

(74) Bušová Eva, JUDr., Bratislava, SK;

(86) PCT/EP99/00599

(87) WO99/40216

(54) Spôsob výroby baccatínu

- (57) Je opísaný spôsob prípravy baccatínu a/alebo baccatinových derivátov, pri ktorom reaguje 10-deacetyl baccatín alebo 10-deacetyl baccatinový derivát v prítomnosti izolovaného enzýmu a acetylového donora, pričom ako enzým sa používa acetyltransferáza s molekulovou hmotnosťou od 70 do 72 kD, stanovené SDS-PAGE, ktorá sa získava z *Taxus chinensis*.

7 (51) C12P 17/04, 7/62, 7/42, C12N 1/16

(21) 542-2001

(22) 20.10.1999

(31) 98120206.2

(32) 24.10.1998

(33) EP

(71) HAARMANN & REIMER GMBH, Holzminden, DE;

(72) Rabenhorst Jürgen, Höxter, DE; Gatfield Ian, Höxter, DE;

(74) Hörmann Tomáš, Ing., Bratislava, SK;

(86) PCT/EP99/07950

(87) WO00/24920

(54) Spôsob výroby γ -dekalaktónu

- (57) Je opísaný biotechnologický spôsob výroby γ -dekalaktónu s použitím mikroorganizmu druhu *Yarrowia lipolytica*.

Trieda D

7 (51) D03C 7/02

(21) 67-2001

(22) 13.07.1999

(31) PV 2210-98, PV 2104-99

(32) 14.07.1998, 11.06.1999

(33) CZ, CZ

(71) Jakubo Jozef, Ing., Vsetín, CZ; Chaloupka Pavel, Moravský Krumlov, CZ;

(72) Jakubo Jozef, Ing., Vsetín, CZ; Chaloupka Pavel, Moravský Krumlov, CZ;

(74) Dudová Tatiana, Trenčín, SK;

(86) PCT/CZ99/00023

(87) WO00/04214

(54) Perlinková nitel'nica

- (57) Perlinková nitel'nica (18) pozostáva z dvoch základných častí, a to kovovej polnitel'nice (1) a plastovej ťažnej nitel'nice (9) tvorenej párom zdvíhacích ťahadiel (10, 11), z ktorých každé má v kontaktnej časti (23) nábehu (20) vytvorený navádzací výrez (21, 24, 25, 29), do ktorého vyúsťuje priechodný vodiaci otvor (17) nábehu (16). Dolná časť navádzacieho výrezu (21) privrátená k dolnému ramenu (15) ťahadla (10, 11) tvorí doraz (22) nábehu (16). Navádzací výrez (21, 24, 25, 29) môže byť napr. polkruhový, kvapkovitý či trojuholníkový. Závesné pätky (12, 13) ťahadiel (10, 11) ťažnej nitel'nice (9) sú vytvarované do závesu (19) v tvare písmena C so zaguľateným

rozšíreným zakončením a môžu byť jedenkrát až trikrát zosilnené vzhľadom na ramená (14, 15) ťahadiel (10, 11). Kovová polniteľnica (1) má vytvorené prerušenie (7, 8) v spodnej vonkajšej časti závesného vedenia (6).

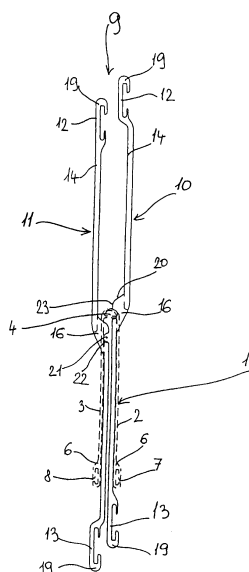

7 (51) D21H 17/29, 17/46, 21/20

(21) 22-2001

(22) 07.07.1999

(31) 981586, 990228

(32) 10.07.1998, 05.02.1999

(33) FI, FI

(71) RAISIO CHEMICALS LTD, Raisio, FI;

(72) Luukkonen Kari, Raisio, FI; Niinivaara Veikko, Raisio, FI;

(74) PATENTSERVIS BRATISLAVA, a. s., Bratislava, SK;

(86) PCT/FI99/00602

(87) WO00/03091

(54) Kompozícia aditíva na výrobu papiera

(57) Kompozícia aditíva na výrobu papiera sa pridáva do vlákničky na zvýšenie pevnosti siete. Základná zložka kompozície je zložka zo škrobu, ktorého molekulová hmotnosť bola zmenšená na úroveň viskozity 10 až 400 (5 %, 60 °C, Brookfield), ktorý kvapalnou kationizáciou použitím zlúčeniny kvartérneho dusíka je kationizovaný na náboj <math>< 4 \text{ mEq/g}</math>. Kompozícia obsahuje najmenej jednu ďalšiu zložku ako: 1. disperziu polymérneho škrobu a monomérny zárodočný kopolymér v množstve vypočítanom na sušinu produktu; a) 5 až 40 % škrobu s kationovým nábojom 0,01 až 1 a vnútornou viskozitou > 1,0 dl/g, b) 60 až 95 % monomérnej zmesi s obsahom aspoň jedného vinylového monoméru a tvorbou filmu pri teplote 0 až 70 °C, a vodu, a/alebo 2. polyamidovú epichlórhydrínovú živicu (PAAE).

7 (51) D21H 23/14, 21/10 // D21H 17:28

(21) 272-2001

(22) 16.08.1999

(31) 9818917.8

(32) 28.08.1998

(33) GB

(71) CIBA SPECIALTY CHEMICALS WATER TREATMENTS LIMITED, Bradford, West Yorkshire, GB;

(72) Waring Ian Mark, Egerton, Bolton, GB;

(74) Čechvalová Dagmar, Bratislava, SK;

(86) PCT/EP99/05999

(87) WO00/12819

(54) Spôsob výroby papiera

(57) Spôsob výroby papiera v papierenskom stroji zahŕňa prípravu celulózovej riedkej suspenzie papieroviny, flokuláciu tejto suspenzie pridaním vodného roztoku polymérneho retenčného činidla zvoleného z prírodných a syntetických polymérov s cieľom získať flokulovanú suspenziu, vystavenie tejto flokulovanej suspenzie strihovému napätiu, reflokuláciu takto získanej suspenzie pridaním vodnej reflokulačnej suspenzie, odvodnenie reflokulovanej suspenzie na site s cieľom vytvoriť hárok a vysušenie tohto hárka, ktorého podstata spočíva v tom, že sa k suspenzii po jej vystavení strihovému napätiu a pred jej odvodnením pridá v podstate úplne rozvarený škrob.

Trieda E

7 (51) E01B 1/00

(21) 57-2001

(22) 09.06.1999

(31) 9812279.9, 9816067.4, 9823665.6

(32) 09.06.1998, 24.07.1998, 30.10.1998

(33) GB, GB, GB

(71) Coventry University, Coventry, GB;

(72) Keedwell Michael James, Coventry, GB;

(74) PATENTSERVIS BRATISLAVA, a. s., Bratislava, SK;

(86) PCT/GB99/01832

(87) WO99/64679

(54) Koľajnicový nosník

(57) Systém uskutočnenia výstuže nosníka koľajnice železničnej trate nesenej nad substrátom. Systém zahŕňa nosník vybavený vrchným povrchom na nesenie koľajnice a spodným povrchom, ktorý je otočený smerom k substrátu. Systém taktiež obsahuje prostriedky na zachovanie podopretia medzi spodným povrchom a substrátom v reakcii na oddiaľovanie koľajnice a substrátu a k potlačeniu posunu koľajnice smerom k substrátu.

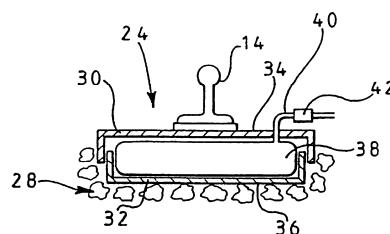

7 (51) E02F 9/28

(21) 2036-2000

(22) 01.07.1999

(31) P 9801404

(32) 03.07.1998

(33) ES

- (71) METALOGENIA, S. A., Premia de Mar, ES;
 (72) Fernandez Muñoz Roberto, El Masnou, ES; Perez Soria Francisco, Premia de Mar, ES; Navarro Romero Lorenzo, Mataro, ES; Laforet Alvarez José Antonio, Vilassar de Dalt, ES;
 (74) PATENTSERVIS BRATISLAVA, a. s., Bratislava, SK;
 (86) PCT/ES99/00206
 (87) WO00/01897

(54) Spriahadlo na zuby rýpadiel a podobných zariadení

- (57) Zariadenie na spriahnutie zubov rýpadiel a podobne zahŕňajúce časť nesúcu zub. Spriahnutie medzi zubom (17, 49) a nosičom zuba (1, 27) je vykonané prostredníctvom kombinácie troch postupných plôch, od stredového dielu spracujúcej časti do jej voľného zakončenia. Prvá plocha stupňovitých priamych vodiacich líšt (9, 10; 45, 46; 57, 58), ktoré sú otvorené na postranných vonkajších povrchoch spriahajúcich častí, je nasledovaná plochou na vedenie prostredníctvom navzájom k sebe protifaľných otočných povrchov (20, 21) a tretou, koncovou plochou (24, 31), v podobe hranolovej tyče, ktorej os sa zhoduje s osou danej časti.

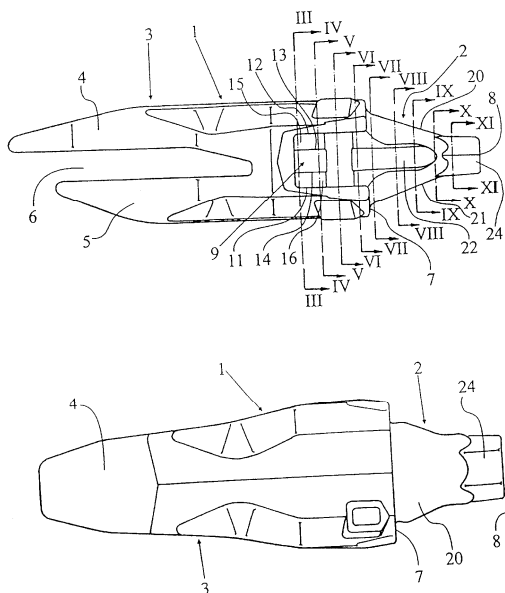

7 (51) E04C 1/00, B28B 11/12

- (21) 78-2001**
 (22) 16.01.2001
 (31) A108/2000
 (32) 25.01.2000
 (33) AT
 (71) Eichhorn EPL AG, Rotkreuz, CH;
 (72) Eichhorn Wolfgang, Mag. Ing., St. Georgen am Ybbsfeld, AT;
 (74) Bušová Eva, JUDr., Bratislava, SK;
(54) Spôsob výroby dierovanej tehly a dierovaná tehla
 (57) Dutinový tehlový blok (1) má štyri obvodové steny tvorené dvoma pozdĺžnymi stenami (2, 3) a dvoma priečnymi stenami (4, 5), a tiež pozdĺžne stojiny (6) a priečne stojiny (7), takže vzniká dutinový obrazec. Na zlepšenie tepelnoizolačných vlastností sú pred vypálením alebo po vypálení zmenené hrúbky, dĺžky a/alebo tvary aspoň nie-

ktorých pozdĺžnych stojín (6) a/alebo priečných stojín (7). Pozdĺžne stojiny (6) majú napríklad hore úsek (6') so zmenou hrúbkou steny a priečne stojiny (7) sú v tom prípade ukončené v odstupe pod hornou stranou tehlového bloku (1).

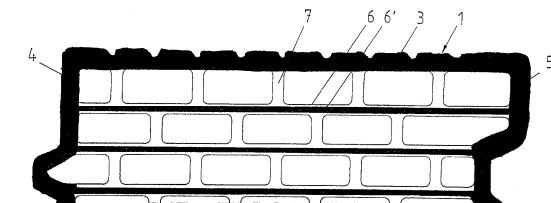

7 (51) E04C 1/00, B28B 11/12

- (21) 88-2001**
 (22) 18.01.2001
 (31) A107/2000
 (32) 25.01.2000
 (33) AT
 (71) Eichhorn EPL AG, Rotkreuz, CH;
 (72) Eichhorn Wolfgang, Mag. Ing., St. Georgen am Ybbsfeld, AT;
 (74) Bušová Eva, JUDr., Bratislava, SK;
(54) Dutinový tehlový blok a spôsob jeho výroby
 (57) Dutinový tehlový blok (1) má štyri vonkajšie steny tvorené dvoma pozdĺžnymi stenami (2, 3) a dvoma priečnymi stenami (4, 5), a tiež pozdĺžne stojiny (6) a priečne stojiny (7), takže vzniká sústava dutín. Na zvýšenie tepelnoizolačných schopností sú v priečných stenách (4, 5) alebo v priečných stojinách (7) vytvorené otvory (9, 10, 11), najmä štrbiny. Tieto štrbiny sú kratšie ako príslušný rozmer tehlového bloku (1) a majú šírku nanajviš rovnajúcu sa vzájomnému odstupe medzi pozdĺžnymi stenami (2, 3) alebo pozdĺžnymi stojinami (6). Otvormi (9, 10, 11) je výhodne vybavená len jedna časť priečných stien (4, 5) a priečných stojín (7), takže zostávajúca časť tehlového bloku (1) má plnú nosnosť.

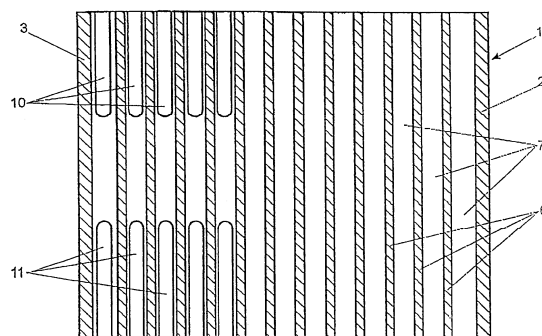

7 (51) E05B 19/02, 19/00

- (21) 1447-2000**
 (22) 01.04.1999
 (31) 198 15 212.4, 298 06 241.0, A 838/98
 (32) 04.04.1998, 04.04.1998, 14.05.1998
 (33) DE, DE, AT
 (71) EVVA-WERK Spezialerzeugung von Zylinder- und Sicherheitsschlössern Gesellschaft m. b. H & Co., Kommanditgesellschaft, Wien, AT;
 (72) Prunbauer Kurt, Herzogenburg, AT;

- (74) Juran Svetozár, JUDr., Bratislava, SK;
- (86) PCT/AT99/00088
- (87) WO99/51837

(54) Plochý kľúč a valcová zámka

(57) Plochý kľúč do valcovej zámky, ktorého driek je na oboch plochých stranách vybavený pozdĺžnym profilom s pozdĺžnymi drážkami alebo s pozdĺžnymi rebrami, pričom profil hrotu drieku je odlišný od profilu drieku a driek má na dolnej časti v oblasti hrotu aspoň jeden zárez na ovládanie pridržiavacieho kolíčka a profil hrotu je štihlejší ako profil drieku, takže obrys profilu leží vnútri obrysu profilu drieku, má profil hrotu smerom od profilu drieku vedeného po celej dĺžke drieku, vytvorený úberom materiálu kľúča za súčasného tvarovania prídavných a smerom k plochej strane kľúča otvorených drážok alebo rozšírením zostávajúcich drážok (24) je vyhotovený ako štihlejší, než je profil drieku.

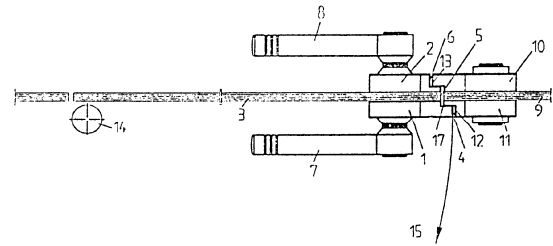
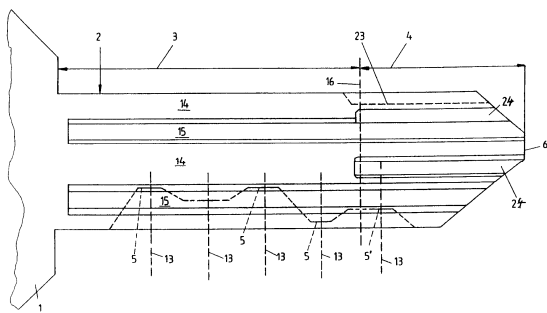

7 (51) E05D 15/06, E05F 15/18, F16C 39/06, H02K 7/09, 41/02

(21) 1572-2000

- (22) 25.02.2000
- (31) 199 08 349.5
- (32) 26.02.1999
- (33) DE

- (71) DORMA GmbH + Co. KG, Ennepetal, DE;
- (72) Budig Peter Klaus, Chemnitz, DE; Werner Ralf, Chemnitz, DE; Schuffenhauer Uwe, Steinpleis, DE;

- (74) Bušová Eva, JUDr., Bratislava, SK;
- (86) PCT/EP00/01597
- (87) WO00/50719

(54) Kombinovaný úložný a hnací systém

(57) Na rozvinutie kombinovaného úložného a hnacieho systému z permanentne budeného nosného systému, ktorý má najmenej jeden pevný rad magnetov a najmenej jeden pohyblivý rad magnetov, pričom v páre protiľahlé pevné a pohyblivé rady magnetov sú magneticky rovnomerne polarizované, a z lineárneho motora, ktorý je spojený s magnetickým nosným systémom, pričom lineárny motor a nosný systém sú umiestnené v spoločnej skrini tak, že vzniká priestorovo úsporný systém a dochádza k zvýšeniu funkčnosti a zníženiu materiálového nasadenia a nákladov, nosný systém je zostavený symetricky a všetky pevné rady magnetov a všetky pohyblivé rady magnetov sú umiestnené v jednej rovine, pričom sa nosný systém nachádza v labilnej rovnováhe a má symetricky umiestnené bočné vodiace elementy, ktoré sú uložené valivo.

7 (51) E05B 65/00, 63/00

(21) 572-2000

- (22) 26.08.1999
- (31) 198 38 623.0
- (32) 26.08.1998
- (33) DE

- (71) DORMA GmbH + Co. KG, Ennepetal, DE;
- (72) Kreyenborg Ralf, Bad Salzflun, DE;
- (74) Bušová Eva, JUDr., Bratislava, SK;
- (86) PCT/EP99/06250
- (87) WO00/12852

(54) Zámok celosklenených dverí s pevnou neotvárajúcou sa sklenenou bočnou časťou

(57) Zámok je na celosklenených dverách (3) pripevnený prostredníctvom v nich vytvoreného otvoru a obsahuje v podstate závoru (6), západku (4) a orech zámku. Protiľahlé zámkové puzdrá (10) a (11) sú pripevnené vo výške zámku dverí na pevnej neotvárajúcej sa sklenenej bočnej časti (9). Zámok dverí sa ďalej skladá z prvého zámkového puzdra (1), usporiadaného na jednej strane celosklenených dverí (3), a druhého zámkového puzdra (2), usporiadaného na druhej strane celosklenených dverí (3). V prvom zámkovom puzdre (1) sa nachádza západka (4), zatiaľ čo druhé zámkové puzdro (2) je vybavené krycím plechom s otvorom, do ktorého sa zasúva závor (6). Protiľahlé zámkové puzdrá (10) a (11) sa nachádzajú na pevnej neotvárajúcej sa sklenenej bočnej časti (9), sú účinne spojené vložkou (16) zámku prechádzajúcou cez v nej vytvorený otvor. V druhom protiľahlom zámkovom puzdre (10) sa nachádza závor (6), zatiaľ čo v prvom protiľahlom zámkovom puzdre (11) je vytvorený otvor na zasunutie západky (4).

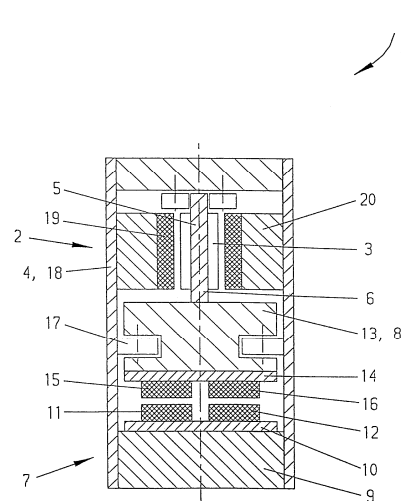

Trieda F

7 (51) F01B 3/00, F02B 75/26

(21) 172-2000

(22) 07.02.2000

(71) Žilinská univerzita, Žilina, SK;

(72) Fitz Pavel, Ing., PhD., Žilina, SK; Isteník Rastislav, Ing., PhD., Žilina, SK; Kukuča Pavol, prof. Ing., PhD., Žilina, SK;

(54) Mechanizmus piestového stroja

(57) Piestový stroj, v ktorom je kľukový mechanizmus, resp. mechanizmus so šikmou doskou, resp. prevodové zariadenie na princípe prevodovky s nutačným kolesom nahradený mechanizmom s kolísavou nerotujúcou doskou s prevodom. Na doske (8) otočne uložená na zalomenej časti (2) hriadeľa (1) je nepohyblivo uložená dvojica ozubených vencov (9) a (20). Ozubený veniec (9) je v trvalom zábere so základným ozubeným vencom (6) uloženým nepohyblivo v skrini (5). Prevodový ozubený veniec (20) je v trvalom zábere s ozubeným kolesom (21) pomalybežného hriadeľa (22) uloženého otočne v skrini (5). Spojenie dosky (8) s piestami (13) je realizované prostredníctvom ojníc (11) uložených obojstranne v guľových klboch (10) a (12).

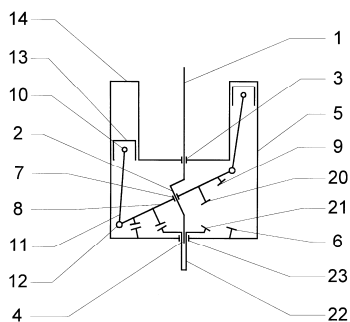

7 (51) F01C 1/07, 1/077, F02B 53/00

(21) 533-98

(22) 16.09.1996

(31) PN 5504, PN 5505

(32) 19.09.1995, 19.09.1995

(33) AU, AU

(71) RON RICHARDS ENGINE TECHNOLOGIES PTY LTD, West End, Queensland, AU;

(72) Richards Ronald Leslie, Alderley, Queensland, AU;

(74) PATENTSERVIS BRATISLAVA, a. s., Bratislava, SK;

(86) PCT/AU96/00584

(87) WO97/11258

(54) Rotačný motor s vnútorným spaľovaním

(57) Prstencovitý valec (20) pozostáva z protíľahlých rotorových zariadení (45) s piestami (47). Časť prstencovitých pracovných komôr je vytvorená medzi piestami (47), v ktorých je spaľovacia zmes vzduchu a paliva stláčaná a zapáľovaná pri minimálnom objeme pracovnej komory nútiac aktívne piesty (47) a rotorové zariadenie (45) akcelerovať. Rotorové zariadenia (45) poháňajú planétový člen (50), ktorý rotuje okolo svojej osi prostredníctvom klzajúceho sa čapového spojenia (56). Jeden alebo každý planétový člen (50) je vložený na kľukovom čape (51) kľukového hriadeľa (40) a je spojený s ozubeným kolesom (52),

ktoré je v zábere s ozubeným kolesom (53) s vonkajším/vnútorným ozubením vloženým v strede na osi kľukového hriadeľa (40). Kľukový hriadeľ (40) môže byť upravený na otáčanie v opačnom zmysle vzhľadom na otáčanie rotorových zariadení (45) záberom ozubeného kolesa (52) s ozubeným kolesom (53) s vnútorným ozubením alebo v rovnakom smere záberom s ozubeným kolesom (53) s vonkajším ozubením.

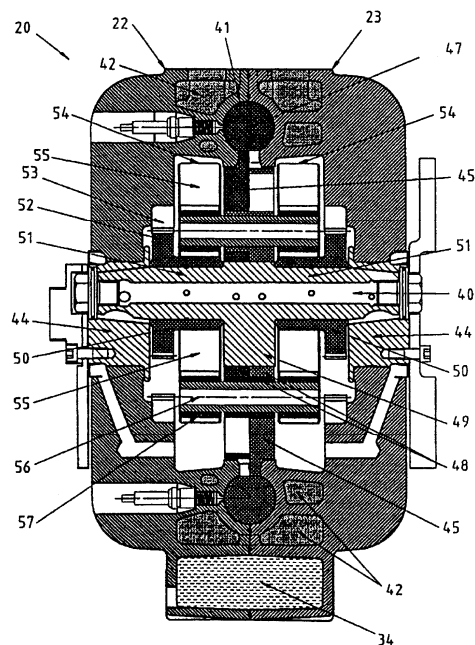

7 (51) F02B 75/32, 75/26

(21) 238-2000

(22) 22.02.2000

(71) Žilinská univerzita, Žilina, SK;

(72) Isteník Rastislav, Ing., PhD., Žilina, SK;

(54) Kulisový motor

(57) K hriadeľu (1) otočne uloženom v ráme (16) je najmenej jedným koncom súosovo excentricky pripojený najmenej jeden čap (2), napr. nalisovaním, pričom na každom z čapov (2) je otočne uložený piest (3) pohybujúci sa proti valcu (4) posuvne vratne po osi (13). Valec (4) je vytvorený v telese (5), ktoré je otočne uložené prostredníctvom ložiska (8) v ráme (16). K valcu (4) telesa (5) je pripevnená hlava (6), napr. pomocou skrutiek. Medzi piestom (3), telesom (5) a hlavou (6) sú pracovné priestory (14) a (15), ku ktorým je pripojený neznázornený rozvod pracovného média.

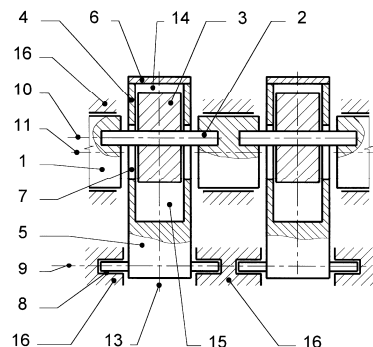

7 (51) F04D 29/38

(21) 1424-2000

(22) 18.03.1999

(31) 98830169.3

(32) 23.03.1998

(33) EP

(71) SPAL S. r. l., Correggio, IT;

(72) Spaggiari Alessandro, Correggio, IT;

(74) PATENTSERVIS BRATISLAVA, a. s., Bratislava, SK;

(86) PCT/IB99/00459

(87) WO99/49224

(54) Axiálny ventilátor

- (57) Axiálny ventilátor (1) obsahuje stredovú hlavu (3) a množstvo lopatiek (4), pričom každá lopatka (4) má päť (5) a koniec (6) a je ďalej vymedzená konvexným okrajom (7), ktorého priemet do roviny otáčania ventilátora je definovaný segmentom paraboly, a konkávny okraj (8), ktorého priemet do roviny otáčania ventilátora je definovaný kruhovým oblúkom. Lopatky (4) pozostávajú z častí, ktoré majú aerodynamické profily (18) s čelnou stranou (18a) obsahujúcou aspoň jeden počiatočný rovný diel (t) a uhol lopatky (β), ktorý sa postupne a konštantne znižuje od päty (5) smerom ku koncu (6) lopatky (4) na základe princípu kubickej rovnice ako funkcie polomeru.

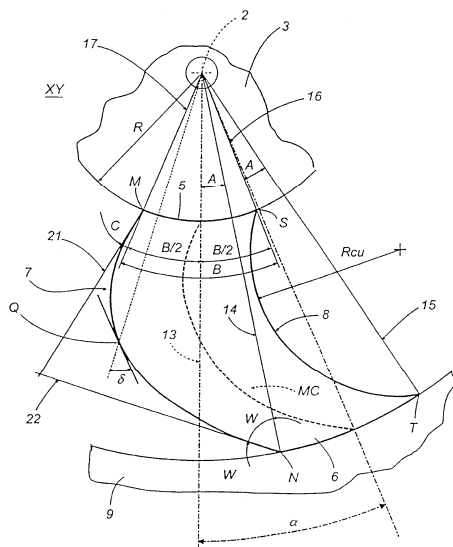

7 (51) F16D 41/00, 41/24, 3/22

(21) 1370-99

(22) 06.10.1999

(71) Boháčik Roman, Slovenské Pravno, SK;

(72) Boháčik Roman, Slovenské Pravno, SK;

(54) Valčekovo-zubová voľnobežná spojka

- (57) Valčekovo-zubová voľnobežná spojka sa skladá z vonkajšieho venci (1), na ktorom sú zuby (6), medzi ktoré zapadajú valčeky (3), ktoré sú k vonkajšiemu venci prítlačané pružinou (4). Pri zábere spojky je na valčeky (3) prítlačaná plocha (9) na vnútornom venci (2). Pri voľnobehu sú valčeky (3) unášané zubami (8) na vnútornom

venci (2) cez zuby (6) na vonkajšom venci (1) a zároveň sú zatláčané zubami (6) do priestoru medzi zubom (8) a plochou (9).

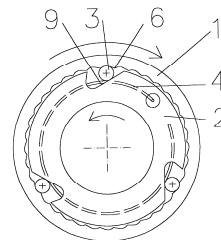

Trieda G

7 (51) G01N 24/00, 33/543, A61B 19/00, C07C 17/00, 19/08

(21) 952-2000

(22) 14.12.1998

(31) PCT/US97/23920, 60/090 563, 60/090 558

(32) 17.12.1997, 24.06.1998, 24.06.1998

(33) US, US, US

(71) Aventis Pharmaceuticals Products Inc., Collegeville, PA, US;

(72) Nagulapalli Vasant K., Blue Bell, PA, US; Orton Edward, Lansdale, PA, US; Airey John E., East Norriton, PA, US; Krolikowski Paul H., Harleysville, PA, US;

(74) Tomeš Pavol, Ing., Bratislava, SK;

(86) PCT/US98/26512

(87) WO99/31491

(54) Reakčné činidlá na kvantifikáciu reakcií v tuhej fáze s použitím F NMR a spôsob ich vykonávania

- (57) Vynález sa týka použitia ^{19}F NMR na monitorovanie a kvantifikáciu reakcií v tuhej fáze reakčných činidiel v tuhej fáze obsahujúcich fluór, vhodných na toto použitie.

7 (51) G01N 33/94

(21) 157-2001

(22) 04.08.1999

(31) A 1347/98, GM 349/99

(32) 04.08.1998, 19.05.1999

(33) AT, AT

(71) DIPRO Diagnostics Handels GmbH, Weigelsdorf, AT;

(72) Pucher Jozef, Wien, AT;

(74) ROTT, RŮŽIČKA & GUTTMANN, v. o. s., Bratislava, SK;

(86) PCT/AT99/00195

(87) WO00/08471

(54) Spôsob dôkazu drog, rozpúšťadlo a rozkladný roztok na vykonávanie spôsobu

- (57) Rýchle a bezprostredne na mieste uskutočniteľné dokazovanie drog alebo drogových substitučných látok, nachádzajúcich sa v pevnej forme bez predchádzajúceho spracovania, prevedením do rozkladnej nádoby alebo do reakčnej nádoby, zmiešaním s rozpúšťadlom alebo rozpúšťadlovou zmesou obsahujúcou aspoň jedno organické rozpúšťadlo a suspenzia a/alebo roztok obsahujúca drogy alebo drogové substitučné látky sa priamo podrobí známemu postupu testovania drog, najmä

pomocou testovacích prúžkov na drogy. Na vykonávanie spôsobu sú opísané rozpúšťadlá alebo rozpúšťadlové zmesi, rozkladný roztok a zariadenie so zásobníkmi na príslušné roztoky.

7 (51) G01R 15/16, G01N 27/00

(21) 15-2000

(22) 05.01.2000

(71) Vojenská akadémia, Liptovský Mikuláš, SK;

(72) Malý Petr, doc. Ing., CSc., Liptovský Mikuláš, SK; Mališ Jiří, Ing., Liptovský Mikuláš, SK;

(54) Kapacitný snímač s násobením kapacity a kompenzáciou strát

(57) Na výstupné svorky (11) a (12) kapacitného senzora (1) sú pripojené vstupné svorky (21) a (22) násobiča kapacity (2). Na výstupné svorky (23) a (24) násobiča kapacity (2) sú pripojené vstupné svorky (31) a (32) komplexného konvertora (3). Na kompenzačné svorky (35) a (36) komplexného konvertora (3) sú pripojené výstupné svorky (41) a (42) kompenzátora (4). Výstupné svorky (33) a (34) komplexného konvertora (3) sú výstupnými svorkami kapacitného snímača s násobením kapacity a kompenzáciou strát.

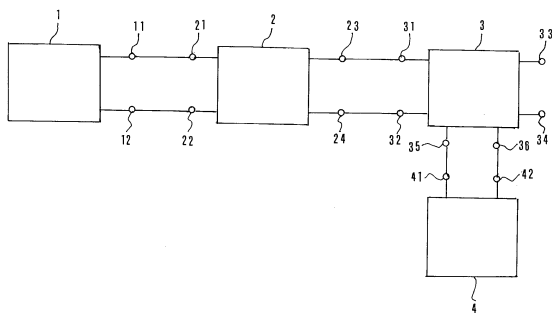

7 (51) G02B 6/44, 6/50

(21) 2040-2000

(22) 04.08.1999

(31) 98810760.3

(32) 07.08.1998

(33) EP

(71) KA-TE System AG, Zürich, CH; Hecht Reinhard, Regensburg, DE; Manstorfer Karl, Regensburg, DE;

(72) Hecht Reinhard, Regensburg, DE; Manstorfer Karl, Regensburg, DE; Wyder Hans, Mönchaltorf, CH; Häusermann Christian, Mönchaltorf, CH; Bunschli Hans, Zürich, CH; Weingarten Marco, Zürich, CH;

(74) PATENTSERVIS BRATISLAVA, a. s., Bratislava, SK;

(86) PCT/CH99/00362

(87) WO00/08506

(54) Zariadenie na montáž vnútornej pásovej spony v neprístupnej rúre

(57) Zariadenie (10) na montáž vnútornej pásovej spony (12) v neprístupnej rúre obsahuje rám (16), ktorý je pohyblivo podoprený vo vnútornej stene rúry (14') v pozdĺžnom smere rúry (R), hlavu na ukladanie pásových spôn (64), ktorá je pohyblivo usporiadaná na ráme (16) vzhľadom na jeho pozdĺžny smer (18') a zaberá s úsekom (58) vnútornej pásovej spony (12), ako aj pastorok (88) na

rozšírenie vnútornej pásovej spony (12), ktorý je vzhľadom na hlavu na ukladanie pásových spôn (64) výkyvný smerom von a dovnútra a zaberá s ďalším úsekom (12') vnútornej pásovej spony (12), a hnacie prostriedky, prostredníctvom ktorých je montáž vnútornej pásovej spony (12), rozšírením hlavu na ukladanie pásových spôn (64), táto hlavu je pohyblivá radiálne smerom von a pastorok (88) je výkyvný a otočne posunuteľný. S týmto montážnym zariadením (10) je spájateľný vozík pásových spôn (11), ktorý je osaditeľný vymeniteľným zásobníkom pásových spôn (106).

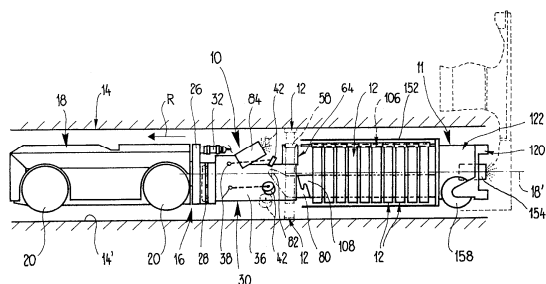

7 (51) G06F 1/00, 13/00, H04L 9/00, 29/06, 12/56, G06F 9/46

(21) 2023-2000

(22) 02.07.1999

(31) 9802415-1

(32) 02.07.1998

(33) SE

(71) EFFNET GROUP AB, Bromma, SE;

(72) Sundström Mikael, Luleå, SE; Johansson Olof, Newark, DE, US; Lindholm Joel, Luleå, SE; Brodnik Andrej, Ljubljana, SI; Carlsson Svante, Luleå, SE;

(74) Majlingová Marta, Ing., Bratislava, SK;

(86) PCT/SE99/01202

(87) WO00/02114

(54) Ochranná stena na riadenie sieťovej prevádzky údajových paketov medzi vnútornými a vonkajšími sieťami a spôsob jej riadenia

(57) Ochranná stena (3) na riadenie sieťovej prevádzky údajových paketov medzi vnútornými a vonkajšími sieťami (1, 5, 4), zahŕňajúca filtračné prostriedky vyberajúce z celého súboru pravidiel v závislosti od obsahu údajových polí údajového paketu, ktorý sa prenáša medzi uvedenými sieťami, pravidlo aplikovateľné na uvedený údajový paket, aby sa uvedený paket zablokoval alebo aby sa uvedený paket odoslal cez ochrannú stenu (3). Prostriedky (8) na 2-rozmerné vyhľadávanie adres uskutočňujú 2-rozmerné vyhľadávanie zdrojových adres a adres miesta určenia paketu v súbore adresových prefixov, pričom každý prefix má podsúbor pravidiel z celého súboru pravidiel, aby sa našiel prefix prostredníctvom svojej reprezentácie, priradený uvedeným zdrojovým adresám a adresám miesta určenia, a prostriedky (10) na hľadanie zhody s pravidlami na nájdenie zhody s pravidlami na základe obsahu uvedených údajových polí, aby sa našlo pravidlo aplikovateľné na údajový paket.

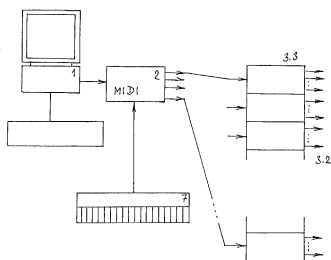
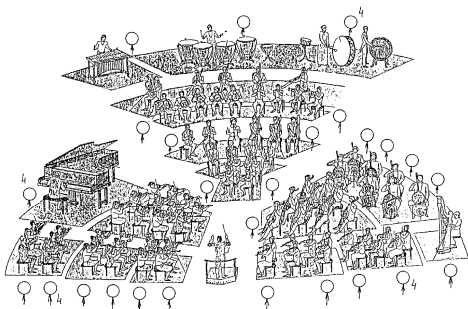
**7 (51) G21F 5/10****(21) 1875-2000**

(22) 08.12.2000

(31) 99 125 002.8

(32) 15.12.1999

(33) EP

(71) GNB Gesellschaft für Nuklear-Behälter mbH, Essen, DE;

(72) Glusche Konrad, Dipl.-Ing., Wickede, DE; Diersch Rudolf, Dr.-Ing., Essen, DE; Methling Dieter, Dipl.-Ing., Hattingen, DE;

(74) Bušová Eva, JUDr., Bratislava, SK;

(54) Prepravná a/alebo skladovacia nádoba na rádioaktívne elementy a spôsob jej výroby

(57) Nádoba na rádioaktívne elementy vyvíjajúce teplo má plášť (2) nádoby, ohraničujúci vnútorný priestor (1) nádoby, dno (3) nádoby a najmenej jeden vrchnák (4) nádoby. Plášť (2) nádoby sa skladá z kovového vnútorného plášťa (5) a kovového vonkajšieho plášťa (6) umiestneného s odstupom od vnútorného plášťa (5), pričom priestor (7) vytvorený medzi vnútorným plášťom (5) a vonkajším plášťom (6) je vyplnený výplňovým materiálom. Vnútorný plášť (5) a vonkajší plášť (6) sú vzájomne spojené zhruba radiálne umiestnenými kovovými elementmi (8) odvádzajúcimi teplo. Výroba a funkcia kovových elementov (8) je obzvlášť priaznivá, keď sú kovové elementy (8) tvorené mostíkmi najmenej jedného otvoreného meandrovitého prstenca (12), ktorého spájacie ramená (13) za predpätia striedavo priliehajú na vnútorný plášť (5) a vonkajší plášť (6). Pri výrobe takej nádoby sa meandrovité prstence (12) zopnú pomocou vonkajšieho prítlačného krúžku s vnútorným plášťom (5) a v radoch ako sú nasadené na vonkajšom plášti (6) sa jeden po druhom uvoľnia.

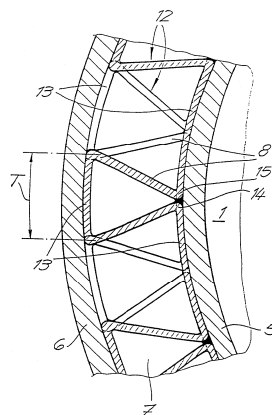
**Trieda H****7 (51) H01M 8/02, 8/24, C25B 15/08****(21) 430-2001**

(22) 22.09.1999

(31) 9821156.8

(32) 29.09.1998

(33) GB

(71) NATIONAL POWER PLC, Swindon, Wiltshire, GB;

(72) Clark Duncan Guy, Hermitage, Berkshire, GB; Joseph Stephen Hampden, Sheffield, GB; Oates Herbert Stephen, Swindon, GB;

(74) Čechvalová Dagmar, Bratislava, SK;

(86) PCT/GB99/03158

(87) WO00/19554

(54) Elektrochemické zariadenie

(57) Prietokový rám čiastkovej zostavy, ktorá zahŕňa bipolárnu elektródu a ionoselektívnu membránu pripevnené na prietokovom ráme, pričom čiastková zostava môže byť usporiadaná spolu s ostatnými rovnakými čiastkovými zostavami na vytvorenie radu elektrochemických článkov, pričom prietokový rám je vytvorený z elektricky izolačného materiálu a zahŕňa aspoň štyri rozvodné časti, ktoré taktiež definujú priechod na vedenie anolytu/katolytu. Tento priechod je možné tvoriť labyrintovým priechodom, ktorý môže mať tvar špirály prebiehajúcej medzi rozvodným potrubím a komorovým vstupným/výstupným otvorom.

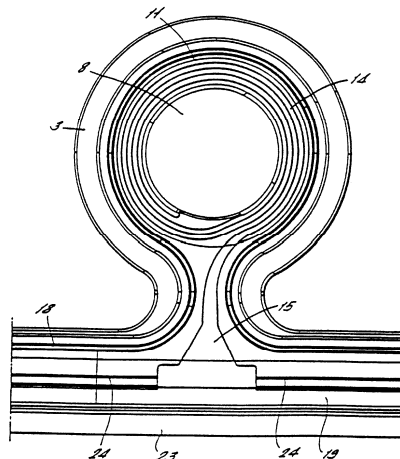

7 (51) H02H 3/18, 7/18

(21) 690-99

(22) 24.05.1999

(71) Sivák Štefan, Ing., - Komplex, Žilina, SK;

(72) Vestenický Peter, Dr. Ing., Vrútky, SK;

(74) Zahatňanská Gabriela, Ing., Žilina, SK;

(54) Ochranný obvod nabíjačky a akumulátorovej batérie so spoločným kladným pólom

(57) Ochranný obvod je zapojený medzi nabíjačku a akumulátorovú batériu tak, že emitor tranzistora (40) ovládaného elektrickým poľom s kanálom N je pripojený na záporný výstup (12) nabíjačky (10), pričom medzi hradlo a emitor tranzistora (40) ovládaného elektrickým poľom s kanálom N je pripojený rezistor (80). Katóda oddeľovacej diódy (60) je spojená s kolektorom tranzistora (40) ovládaného elektrickým poľom s kanálom N, anóda oddeľovacej diódy (60) je spojená so záporným pólom akumulátorovej batérie (70). Hradlo tranzistora (40) ovládaného elektrickým poľom s kanálom N je spojené s kolektorom tranzistora (30) ovládaného elektrickým poľom s kanálom P, na hradlo tranzistora (30) ovládaného elektrickým poľom s kanálom P je pripojený výstup (52) obmedzovacieho obvodu (50), zároveň na emitor tranzistora (30) ovládaného elektrickým poľom s kanálom P je pripojená spoločná svorka (53) obmedzovacieho obvodu (50) a kladný pól akumulátorovej batérie (70). Vstup (51) obmedzovacieho obvodu (50) je pripojený na záporný pól akumulátorovej batérie (70), kladný pól akumulátorovej batérie (70) je pripojený na kladný výstup (11) nabíjačky (10).

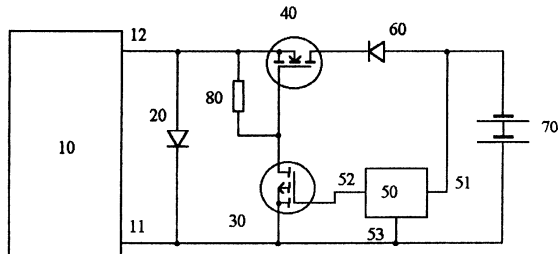

7 (51) H02H 3/18, 7/18

(21) 691-99

(22) 24.05.1999

(71) Sivák Štefan, Ing., - Komplex, Žilina, SK;

(72) Vestenický Peter, Dr. Ing., Vrútky, SK;

(74) Zahatňanská Gabriela, Ing., Žilina, SK;

(54) Ochranný obvod nabíjačky a akumulátorovej batérie so spoločným záporným pólom

(57) Ochranný obvod je zapojený medzi nabíjačku a akumulátorovú batériu tak, že emitor tranzistora (30) ovládaného elektrickým poľom s kanálom P je pripojený na kladný výstup (11) nabíjačky (10), pričom medzi hradlo a emitor tranzistora (30) ovládaného elektrickým poľom s kanálom P je pripojený rezistor (80). Anóda oddeľovacej diódy (60) je spojená s kolektorom tranzistora (30) ovládaného elektrickým poľom s kanálom P, katóda oddeľovacej diódy (60) je spojená s kladným pólom akumulátorovej batérie (70). Hradlo tranzistora (30) ovládaného elektrickým poľom s kanálom P je spojené s kolektorom tranzistora (40) ovládaného elektrickým poľom s kanálom N, zároveň na hradlo tranzistora (40) ovládaného

elektrickým poľom s kanálom N je pripojený výstup (52) obmedzovacieho obvodu (50), zároveň na emitor tranzistora (40) ovládaného elektrickým poľom s kanálom N je pripojená spoločná svorka (53) obmedzovacieho obvodu (50), ako aj záporný pól akumulátorovej batérie (70). Vstup (51) obmedzovacieho obvodu (50) je pripojený na kladný pól akumulátorovej batérie (70), zároveň záporný pól akumulátorovej batérie (70) je pripojený na záporný výstup (12) nabíjačky (10).

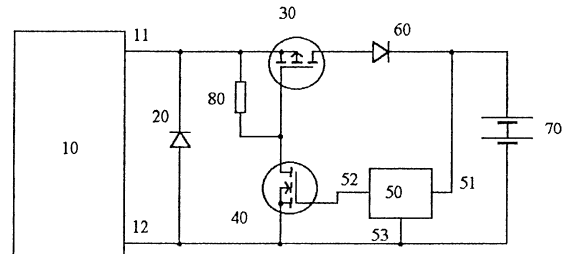

7 (51) H02J 9/06, 15/00, F25B 9/00, F02G 1/02

(21) 128-2001

(22) 27.07.1999

(31) 98/09799

(32) 27.07.1998

(33) FR

(71) Negre Guy, Carros Cedex, FR;

(72) Negre Guy, Carros Cedex, FR; Negre Cyril, Carros Cedex, FR;

(74) PATENTSERVIS BRATISLAVA, a. s., Bratislava, SK;

(86) PCT/FR99/01834

(87) WO00/07278

(54) Generátorové sústrojenstvo poháňané stlačeným vzduchom

(57) Generátorové sústrojenstvo je usporiadané z motoalternátora (1), ktorý je poháňaný alebo poháňa motokompresor (5) na stlačený vzduch. Motokompresor (5) tlačí vzduch pod tlakom do vysokotlakového zásobníka (6). Pri prerušení dodávky elektrickej energie je motokompresor (5) poháňaný stlačeným vzduchom a poháňa motoalternátor (1) vyrábajúci elektrický prúd. Využitie stálych a mobilných generátorových sústrojenstiev.

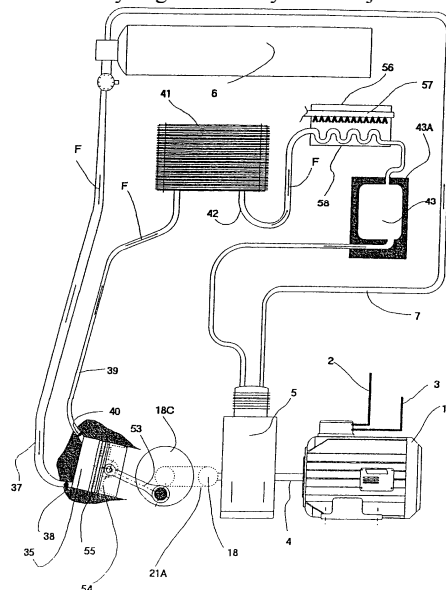

7 (51) H02K 5/04, H01R 4/00

(21) 9-2001

(22) 03.01.2001

(31) PD2000A000001

(32) 05.01.2000

(33) IT

(71) INARCA S. p. A., Vigodarzere, IT;

(72) Boischio Ido, Ponte di Brenta, IT;

(74) ROTT, RŮŽIČKA & GUTTMANN, v. o. s., Bratislava, SK;

(54) Spojovacia jednotka najmä na vinutia statora elektromotora

(57) Spojovacia jednotka zahŕňajúca konektor (13), ktorý sa skladá z prvej sekcie (14) slúžiacej na pripojenie ku koncovkám a druhej sekcie (15) slúžiacej na upevnenie ku statoru elektromotora. V prvej sekcii (14) je uložená jedna alebo viac zásuvkových koncoviek (16), ktoré sú prispôbené na pripojenie k jednej alebo viacerým komplementárnym zástrčkovým koncovkám (17), ktoré sú pripojené k vinutiám statora a k zariadeniu na tepelnú ochranu. Prvá sekcia (14) je v podstate tvorená telom tvaru škatuľky (18), ktoré je tvarované tak, že tvorí jedno alebo viac lôžok, ktoré sú navzájom elektricky izolované, a každé lôžko (19) je skonštruované tak, že je v ňom uložená príslušná zásuvková koncovka (16), ktorá je v zásade tvarovaná komplementárne, pričom stený tvoriace každé z uvedených lôžok vytvárajú pre uvedené lôžka výstupky v podstate v tvare L s prvou spojovacou časťou (20), ktorá má v jednotke spoločnú os s pozdĺžnym výstupkom zástrčkovej koncovky (17) a má prvý otvor (21) na zasunutie aspoň časti zodpovedajúcej jednej koncovky, a s druhou časťou (22), ktorá má výstupok, ktorý je v podstate kolmý na prvú časť (20), slúžiaci ako opora pre zodpovedajúcu zásuvkovú koncovku (16), a má druhý koncový otvor (23) na zasunutie zodpovedajúcej koncovky časti zodpovedajúceho kábla zdroja energie.

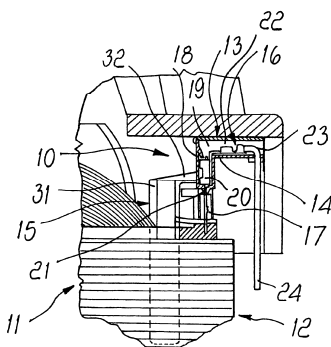

7 (51) H02K 7/116, 15/00, F16H 55/22

(21) 1876-2000

(22) 03.03.2000

(31) 199 16 998.5

(32) 15.04.1999

(33) DE

(71) Robert Bosch GmbH, Stuttgart, DE;

(72) Fauth Lothar, Buehl, DE;

(74) Bušová Eva, JUDr., Bratislava, SK;

(86) PCT/DE00/00685

(87) WO00/64032

(54) Spôsob osadenia závitovky na hriadeľ kotvy elektromotora

(57) Na hriadeľ (12) kotvy sa najskôr umiestnia diely kotvy, ako zväzok (18) plechov kotvy, s vinutím (20) kotvy, komutátor (14), ložiskové sedlo (26) a/alebo ložisko (28) a následne sa na hriadeľ (12) kotvy valcuje závitovka (30). To má tú výhodu, že závitovka (30) môže mať väčší priemer než hriadeľ (12) kotvy po celej jeho zvyšnej dĺžke.

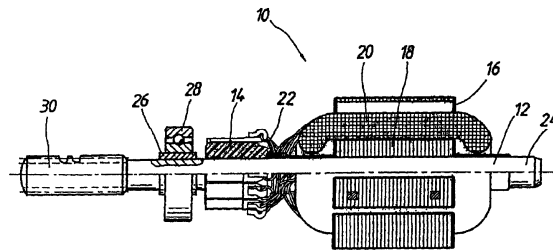

7 (51) H04L 9/00

(21) 1038-2000

(22) 19.06.1998

(31) 98100685

(32) 19.01.1998

(33) RU

(71) Otkrytoe aktsionerное obschestvo „Moskovskaya Gorodskaya Telefonnaya Set“, Moscow, RU; Moldovyan Alexandr Andreevich, Vsevolozhsk, RU; Moldovyan Nikolay Andreevich, Vsevolozhsk, RU;

(72) Moldovyan Alexandr Andreevich, Vsevolozhsk, RU; Moldovyan Nikolay Andreevich, Vsevolozhsk, RU;

(74) PATENTSERVIS BRATISLAVA, a. s., Bratislava, SK;

(86) PCT/RU98/00182

(87) WO99/36942

(54) Spôsob kryptografickej konverzie binárnych dátových blokov

(57) V spôsobe sa používa metóda delenia dátových blokov do $N \geq 2$ podblokov striedavou konverziou dátových blokov prácou s i -tým podblokom, kde $i \leq N$ a kde najmenej jedna operácia konverzie závisí od hodnoty j -tého podbloku a operácia transpozície bitov i -bitového podbloku je použitá ako operácia závislá od hodnoty j -tého podbloku, kde $j \leq N$.

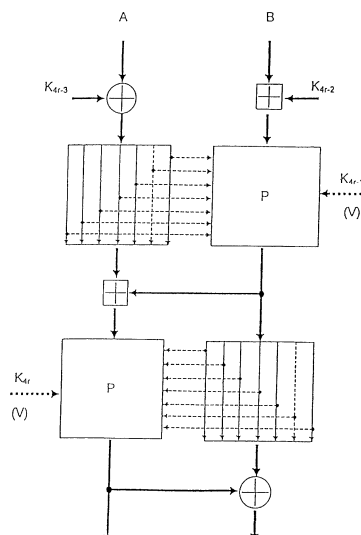

7 (51) H04R 7/06, G10K 15/08

(21) 284-2001

(22) 01.09.1999

(31) 9818959.0

(32) 02.09.1998

(33) GB

(71) NEW TRANSDUCERS LIMITED, London, GB;

(72) Azima Henry, Cambridge, GB;

(74) Chmelíková Jana, RNDr., INVENTA, Bratislava, SK;

(86) PCT/GB99/02724

(87) WO00/15000

(54) Akustické zariadenie v tvare panela využíva-
júce vidy ohybového vlnenia

(57) Akustický člen v tvare panela schopný ohybové-
ho vlnenia má rýchlosť šírenia ohybových vln,
ktorá sa mení v oblasti koincidencie tak, aby sa
dosiahol taký rozsah koincidenčných frekvencií,
ktorý spôsobuje, že sa akustické združenie ohy-
bových vln objavuje v širšom rozsahu uhlov ale-
bo že sa toto združenie stáva rovnomernejším.
Reproduktor zahŕňajúci akustický člen (1) v tvare
panela a budič (3) pripustený na akustický člen
na budenie ohybových vln v akustickom člene (1)
na dosiahnutie akustického výstupu.

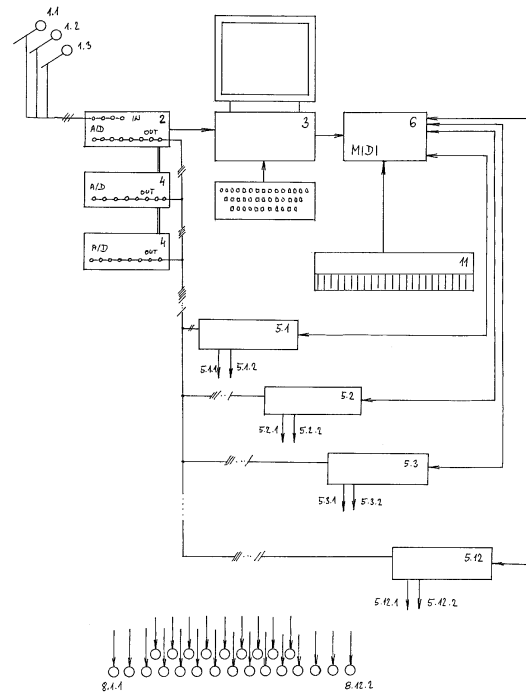
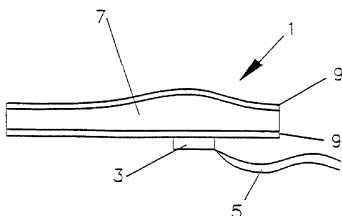
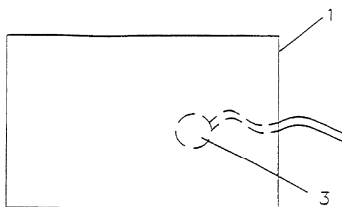

7 (51) H04S 5/00, 3/00, G10H 1/10

(21) 273-2000

(22) 28.02.2000

(71) Gontko Lucian, Žarnovica, SK;

(72) Gontko Lucian, Žarnovica, SK;

(74) Kováčik Štefan, Ing., Bratislava, SK;

(54) Spôsob imitácie speváckeho telesa, najmä zboru,
a zariadenie na imitáciu podľa tohto spô-
sobu

(57) Zosnímané reálne hlasy vzorkových spevákov sa
po prechode aspoň jedným A/D prevodníkom (2,
4) softvérovo v počítačovej riadiacej jednotke (3)
rozmnžia na viac hlasov. Tieto hlasy sú zavede-
né do modulov (5) tvorby viacerých hlasov, kde
sa v nich prerozdelia s nahratými akordmi vysla-
nými cez MIDI prevodník (6) riadený počítačo-
vou riadiacou jednotkou (3). K MIDI prevodníku
(6) je pripojená klaviatúra (11). Získaná množina
jedinečných harmonizovaných a prerozdelených
hlasov je vedená na množinu elektroakustických
meničov (8). Jednému v priestore definovanému
elektroakustickému meniču (8) imitovaného spe-
váckeho zboru zodpovedá len jeden príslušný
hlas.

A01M 1/20	6-2001	B08B 15/02	146-2001	C07K 14/81	205-2001
A01N 43/12	1880-2000	B44C 1/24	1854-99	C09B 67/30	2020-2000
A01N 43/70	377-2001	B65D 6/26	2007-2000	C09D 201/00	444-2001
A01N 47/36	52-2001	B65D 30/10	1456-2000	C10L 3/00	233-2001
A23J 1/00	228-2001	B65G 17/36	250-2001	C12N 1/20	274-2000
A23K 1/16	502-2001	B65G 47/88	314-2000	C12N 1/20	275-2000
A23L 1/16	1920-2000	C01B 3/38	34-2001	C12N 1/20	277-2000
A23L 1/227	1827-2000	C01C 1/10	108-2001	C12N 9/00	1811-2000
A41B 11/04	504-2001	C01D 7/22	183-2000	C12N 9/10	1789-2000
A61B 8/00	1923-2000	C02F 1/52	203-2000	C12N 9/64	1750-2000
A61K 7/16	40-2001	C02F 1/52	212-2000	C12N 9/90	392-2001
A61K 9/00	1944-2000	C02F 11/14	2039-2000	C12N 11/10	276-2000
A61K 9/00	243-2001	C04B 7/32	1901-2000	C12N 15/12	308-2001
A61K 9/06	147-2000	C04B 20/04	1916-2000	C12N 15/12	540-2001
A61K 9/06	146-2000	C07C 43/295	454-2001	C12N 15/12	38-2001
A61K 9/127	322-2001	C07C 51/487	351-2001	C12N 15/52	1735-2000
A61K 9/14	84-2001	C07C 253/00	1443-2000	C12N 15/77	1020-2000
A61K 9/16	1742-2000	C07C 311/21	400-2001	C12P 13/04	1833-2000
A61K 9/16	1675-2000	C07D 201/08	109-2001	C12P 17/02	1124-2000
A61K 9/16	355-2001	C07D 201/08	131-2001	C12P 17/04	542-2001
A61K 9/20	1967-2000	C07D 207/16	163-2001	D03C 7/02	67-2001
A61K 9/20	281-2001	C07D 209/60	150-2001	D21H 17/29	22-2001
A61K 9/24	1966-2000	C07D 211/26	464-2001	D21H 23/14	272-2001
A61K 9/48	169-2001	C07D 211/62	1013-99	E01B 1/00	57-2001
A61K 31/00	256-2001	C07D 213/38	628-2001	E02F 9/28	2036-2000
A61K 31/165	122-2001	C07D 213/73	1791-2000	E04C 1/00	78-2001
A61K 31/165	494-2001	C07D 213/80	1908-2000	E04C 1/00	88-2001
A61K 31/22	509-2001	C07D 215/22	265-2001	E05B 19/02	1447-2000
A61K 31/335	230-2001	C07D 231/56	1708-2000	E05B 65/00	572-2000
A61K 31/35	327-2001	C07D 261/04	1666-99	E05D 15/06	1572-2000
A61K 31/40	1481-99	C07D 265/36	371-2001	F01B 3/00	172-2000
A61K 31/40	1892-2000	C07D 295/08	114-2001	F01C 1/07	533-98
A61K 31/47	467-2000	C07D 307/32	1872-2000	F02B 75/32	238-2000
A61K 31/66	47-2001	C07D 311/22	556-2001	F04D 29/38	1424-2000
A61K 35/78	1870-2000	C07D 311/58	936-2000	F16D 41/00	1370-99
A61K 35/78	1930-2000	C07D 311/72	1531-2000	G01N 24/00	952-2000
A61K 35/78	7-2001	C07D 319/06	48-2001	G01N 33/94	157-2001
A61K 38/00	26-2001	C07D 335/06	1945-2000	G01R 15/16	15-2000
A61K 38/18	247-2001	C07D 401/06	827-99	G02B 6/44	2040-2000
A61K 39/12	1907-2000	C07D 401/12	236-2001	G06F 1/00	2023-2000
A61K 45/06	722-2000	C07D 405/12	723-2000	G06F 3/02	239-2000
A61K 47/00	2004-2000	C07D 417/06	1971-2000	G06F 19/00	1864-2000
A61K 49/00	374-2001	C07D 471/04	1385-2000	G11B 31/00	257-2000
A61M 5/30	237-2001	C07D 487/04	1414-99	G21F 5/10	1875-2000
A61N 1/32	1084-2000	C07F 9/142	1245-2000	H01M 8/02	430-2001
A63F 9/08	69-2000	C07H 15/203	1645-2000	H02H 3/18	690-99
B01D 61/00	1770-98	C07H 19/167	1954-2000	H02H 3/18	691-99
B01J 21/18	1256-2000	C07J 41/00	1949-2000	H02J 9/06	128-2001
B02C 13/28	532-2001	C07K 1/14	1183-2000	H02K 5/04	9-2001
B05B 3/00	564-2001	C07K 5/023	1772-99	H02K 7/116	1876-2000
B07B 1/28	1787-97	C07K 5/06	280-2001	H04L 9/00	1038-2000
B07B 13/00	1722-2000	C07K 5/06	1600-2000	H04R 7/06	284-2001
B08B 3/04	199-2000	C07K 7/56	1564-2000	H04S 5/00	273-2000
B08B 3/08	267-2001	C07K 14/47	104-2001		

FG4A

Udelené patenty

281993	C10K 3/00	282018	C07C 279/22	282043	B09B 3/00	282068	A61K 31/56
281994	B29C 65/02	282019	A61K 31/55	282044	C07D 401/12	282069	C07C 237/02
281995	E06B 5/16	282020	C07C 271/22	282045	D05B 15/02	282070	C08J 5/18
281996	F28F 1/40	282021	C07D 401/06	282046	C07H 19/052	282071	A61K 9/20
281997	B22D 11/103	282022	C07C 217/54	282047	C07D 305/14	282072	A61K 9/20
281998	A47C 17/04	282023	A23D 7/015	282048	A23G 9/04	282073	A61K 31/60
281999	C25D 5/18	282024	A61K 38/04	282049	C23C 2/06	282074	A61F 13/538
282000	A61K 9/20	282025	F41J 2/02	282050	C10B 53/00	282075	B01F 3/02
282001	A23K 3/00	282026	B61F 1/14	282051	C07C 271/22	282076	B65D 5/54
282002	C07D 401/06	282027	C07C 255/64	282052	C07C 279/22	282077	C07D 239/42
282003	C12N 15/12	282028	A24D 3/14	282053	C11D 3/39	282078	B22D 11/06
282004	A61K 39/012	282029	A23D 9/00	282054	B65F 1/02	282079	B01D 61/14
282005	E01C 13/04	282030	A61K 9/20	282055	C08F 10/02	282080	C07D 213/75
282006	E01F 9/013	282031	C07H 19/01	282056	C07K 7/06	282081	F28B 1/02
282007	B05B 13/06	282032	A61K 47/48	282057	F41A 3/22	282082	C07C 59/64
282008	A01N 43/88	282033	B02B 3/00	282058	C07D 401/12	282083	C02F 3/12
282009	A61K 7/16	282034	B65D 71/00	282059	C07F 9/6558	282084	C07D 221/12
282010	C07C 279/24	282035	A61K 47/48	282060	A61K 31/35	282085	B21K 1/18
282011	C07C 279/22	282036	G21F 9/06	282061	C07D 491/18	282086	C04B 7/42
282012	A01N 43/80	282037	A47G 19/22	282062	A61K 31/20	282087	A61M 15/00
282013	B01D 9/00	282038	B05B 7/24	282063	A61K 31/40	282088	C10L 1/08
282014	A01N 43/56	282039	A61K 31/38	282064	C07C 51/14	282089	C07C 323/52
282015	A24B 3/12	282040	B01F 3/12	282065	A23D 9/00	282090	A61F 13/66
282016	F16L 1/028	282041	C08F 2/48	282066	A61K 31/4164	282091	C12Q 1/68
282017	A61K 39/39	282042	B01D 53/68	282067	A61F 13/56	282092	C01F 5/34

7 (51) A01B 11/00

(11) **281978**

(21) 133-95

(22) 02.02.1995

(24) 11.09.2001

(31) P 44 03 158.0

(32) 02.02.1994

(33) DE

(40) 09.08.1995

(73) Wolf-Geräte GmbH Vertriebsges. KG, Betzdorf, DE;

(72) Schütz Eberhard, Daaden, DE;

(74) PATENTSERVIS BRATISLAVA, a. s., Bratislava, SK;

(54) Pojazdné zariadenie na kyprenie pôdy

7 (51) A01N 37/06, 37/02, 33/02

(11) **281952**

(21) 345-93

(22) 14.04.1993

(24) 11.09.2001

(31) 07/870 440

(32) 16.04.1992

(33) US

(40) 10.11.1993

(73) NOVARTIS AG, Basel, CH;

(72) Kinzer David R., Argyle, TX, US; Winslow Roland B., Dallas, TX, US; Yang Kim W., Dallas, TX, US;

(74) Čechvalová Dagmar, Bratislava, SK;

(54) Zmesový atraktant na hmyz a jeho použitie

7 (51) A01N 43/836 // (A01N 43/836, 43:90, 43:84, 43:653, 43:54, 43:40, 37:46)

(11) **281959**

(21) 994-97

(22) 11.01.1996

(24) 11.09.2001

(31) 179/95

(32) 23.01.1995

(33) CH

(40) 10.12.1997

(73) NOVARTIS AG, Basel, CH;

(72) Ruess Wilhelm, Pfeffingen, CH; Knaufbeiter Gertrude, Müllheim, DE; Küng Ruth Beatrice, Allschwil, CH; Kessmann Helmut, Lörrach, DE;

(74) Čechvalová Dagmar, Bratislava, SK;

(86) PCT/EP96/00096

(87) WO96/22690

(54) Prostriedok na ochranu rastlín a spôsob ochrany rastlín proti chorobám

7 (51) A23C 11/02, A23L 1/19, A61K 7/00, 9/107

(11) **281896**

(21) 272-95

(22) 01.03.1995

(24) 11.09.2001

(31) PV 504-95

(32) 24.02.1995

(33) CZ

(40) 05.02.1997

(73) Osaro, s. r. o., Praha, CZ;

(72) Bareš Milan, Ing., DrSc., Praha, CZ;

(74) ROTT, RŮŽIČKA & GUTTMANN, v. o. s., Bratislava, SK;

(54) Mliečne a kozmetické výrobky s obsahom rastlinných olejov

7 (51) A23C 20/00, 19/028, 19/082**(11) 281936**

(21) 1571-97

(22) 22.05.1996

(24) 11.09.2001

(31) 95201386.0

(32) 26.05.1995

(33) EP

(40) 08.07.1998

(73) Unilever NV, AL Rotterdam, NL;

(72) Bodor Janos, Rijswijk, NL; Kroeber Dieter Karl H., Den Haag, NL; Van Der Tuin Sikko Pieter, Maassluis, NL;

(74) Majlingová Marta, Ing., Bratislava, SK;

(86) PCT/EP96/02221

(87) WO96/37115

(54) Výrobok typu taveného syra a spôsob jeho prípravy**7 (51) A23G 1/20, 3/20****(11) 281971**

(21) 372-97

(22) 20.03.1997

(24) 11.09.2001

(31) 9606285.6, 9615404.2

(32) 26.03.1996, 23.07.1996

(33) GB, GB

(40) 08.10.1997

(73) SOCIÉTÉ DES PRODUITS NESTLÉ S. A., Vevey, CH;

(72) Jury Mark, Thirsk, North Yorkshire, GB; Walker John Howard, Haxby, York, GB;

(74) Majlingová Marta, Ing., Bratislava, SK;

(54) Spôsob kontinuálneho vytlačania čokolády a cukrárskeho materiálu s obsahom tuku**7 (51) A23G 3/30****(11) 281915**

(21) 882-97

(22) 27.10.1995

(24) 11.09.2001

(31) 08/365 650

(32) 29.12.1994

(33) US

(40) 08.10.1997

(73) WARNER-LAMBERT COMPANY, Morris Plains, NJ, US;

(72) Mansukhani Gul, Staten Island, NY, US; Kiefer Jesse J., Belvidere, NJ, US; D'Ottavio Nick, Hackettstown, NJ, US;

(74) Bušová Eva, JUDr., Bratislava, SK;

(86) PCT/US95/13890

(87) WO96/20609

(54) Nelepivá žuvacia gumová báza**7 (51) A23K 1/00****(11) 281911**

(21) 420-97

(22) 03.10.1995

(24) 11.09.2001

(31) 9403484-0

(32) 13.10.1994

(33) SE

(40) 10.09.1997

(73) AKZO NOBEL N. V., Arnhem, NL;

(72) Samuelsson Anne-Cathrine, Lilla Edet, SE;

(74) ROTT, RŮŽIČKA & GUTTMANN, v. o. s., Bratislava, SK;

(86) PCT/EP95/03910

(87) WO96/11585

(54) Krmivo pre zvieratá s vyššou nutričnou hodnotou, spôsob jeho výroby a použitie polyetylén-glykolovej zlúčeniny**7 (51) A23P 1/12, B30B 11/22****(11) 281925**

(21) 93-96

(22) 20.07.1994

(24) 11.09.2001

(31) P 43 25 514.0

(32) 29.07.1993

(33) DE

(40) 08.05.1996

(73) Schaaf Technologie GmbH, Bad Camberg, DE;

(72) Schaaf Heinz, Bad Camberg, DE;

(74) ROTT, RŮŽIČKA & GUTTMANN, v. o. s., Bratislava, SK;

(86) PCT/EP94/02402

(87) WO95/03714

(54) Varný vytlačací stroj na výrobu tepelne spracovaných biopolymérov a spôsob varného vytlačania biopolymérov**7 (51) A24B 3/04****(11) 281909**

(21) 1193-93

(22) 27.10.1993

(24) 11.09.2001

(31) 969 035, 969 109

(32) 30.10.1992, 30.10.1992

(33) US, US

(40) 07.09.1994

(73) Philip Morris Products Inc., Richmond, VA, US;

(72) Winterson Warren D., Midlothian, VA, US; Crump John C., Richmond, VA, US; Fischer Eugene B., Chester, VA, US;

(74) PATENTSERVIS BRATISLAVA, a. s., Bratislava, SK;

(54) Spôsob zvýšenia obsahu vlhkosti organického materiálu**7 (51) A61F 13/38****(11) 281943**

(21) 1327-95

(22) 25.10.1995

(24) 11.09.2001

(31) MI 94A 002616

(32) 23.12.1994

(33) IT

(40) 05.02.1997

- (73) NOVAMONT S. p. A., Milano, IT;
 (72) Bastioli Catia, Novara, IT; Raffa Giuseppe, Novara, IT; Rallis Angelos, Novara, IT;
 (74) Majlingová Marta, Ing., Bratislava, SK;
(54) Vatová tyčinka najmä na hygienické použitie a spôsob jej výroby

7 (51) A61K 7/155

- (11) 281923**
 (21) 1592-98
 (22) 19.05.1997
 (24) 11.09.2001
 (31) 960100168
 (32) 22.05.1996
 (33) GR
 (40) 12.07.1999
 (73) Protopapa Evangelia, Anixis Attikis, GR; Xenakis Aristotelis, Nea Spyrimi Attikis, GR; Avramiotis Spyridon, Kalithea Attikis, GR; Sekeris Konstantinos, Athens, GR;
 (72) Protopapa Evangelia, Anixis Attikis, GR; Xenakis Aristotelis, Nea Spyrimi Attikis, GR; Avramiotis Spyridon, Kalithea Attikis, GR; Sekeris Konstantinos, Athens, GR;
 (74) Bachratá Magdaléna, Mgr., Bratislava, SK;
 (86) PCT/GR97/00015
 (87) WO97/44005
(54) Depilačný prípravok, spôsob jeho prípravy a spôsob odstraňovania chlupov

7 (51) A61K 7/42

- (11) 281986**
 (21) 741-98
 (22) 17.01.1997
 (24) 11.09.2001
 (31) 196 03 018.8
 (32) 17.01.1996
 (33) DE
 (40) 04.11.1998
 (73) LANCASTER GROUP GMBH, Mainz, DE;
 (72) Menzel Anette, Morris Plains, NJ, US; Macchio Ralph, Flanders, NJ, US; Stanzl Klaus, White Plains, NY, US; Zastrow Leonhard, Monte-Carlo, MC;
 (74) Guniš Jaroslav, Mgr., Bratislava, SK;
 (86) PCT/DE97/00119
 (87) WO97/25970
(54) Kozmetický samoopaľovací prostriedok s ochranným účinkom proti svetlu

7 (51) A61K 9/20

- (11) 281967**
 (21) 537-98
 (22) 10.09.1997
 (24) 11.09.2001
 (31) P 96 02470
 (32) 10.09.1996
 (33) HU
 (40) 02.12.1998

- (73) EGIS GYÓGYSZERGYÁR RT., Budapest, HU;
 (72) Fekete Pál, Budapest, HU; Pálfi Zoltán, Budapest, HU; Krisztián Mária, Budapest, HU; Góra Lászlóné, Isaszeg, HU; Lady Blanka, Budapest, HU; Szentgróti Pálné, Budapest, HU;
 (74) Guniš Jaroslav, Mgr., Bratislava, SK;
 (86) PCT/HU97/00051
 (87) WO98/10753
(54) Kaptoprilové tablety a spôsob ich prípravy

7 (51) A61K 31/00, 31/714, 31/405, 31/195

- (11) 281932**
 (21) 438-97
 (22) 05.10.1995
 (24) 11.09.2001
 (31) 9420116.7, 9508482.8
 (32) 05.10.1994, 26.04.1995
 (33) GB, GB
 (40) 05.08.1998
 (73) Loder Cari, London, GB;
 (72) Loder Cari, London, GB;
 (74) PATENTSERVIS BRATISLAVA, a. s., Bratislava, SK;
 (86) PCT/GB95/02361
 (87) WO96/11009
(54) Použitie kombinácie tricyklického antidepresíva alebo inhibítora monoaminoxidázy s aminokyselinovou zlúčeninou indukujúcou neurotransmiter

7 (51) A61K 31/12, 9/14

- (11) 281924**
 (21) 828-95
 (22) 23.12.1993
 (24) 11.09.2001
 (31) 9226905.9
 (32) 24.12.1992
 (33) GB
 (40) 08.11.1995
 (73) THE WELLCOME FOUNDATION LIMITED, London, GB;
 (72) Dearn Alan Roy, Darford, Kent, GB;
 (74) Majlingová Marta, Ing., Bratislava, SK;
 (86) PCT/GB93/02646
 (87) WO94/14426
(54) Atovakvon vo forme častíc, farmaceutický prostriedok a spôsob ich výroby

7 (51) A61K 31/195

- (11) 281982**
 (21) 1528-97
 (22) 26.04.1996
 (24) 11.09.2001
 (31) 08/440 570
 (32) 15.05.1995
 (33) US
 (40) 07.05.1999
 (73) WARNER-LAMBERT COMPANY, Morris Plains, NJ, US;
 (72) Pande Atul Chandra, Ann Arbor, MI, US;
 (74) Bušová Eva, JUDr., Bratislava, SK;

- (86) PCT/US96/05898
 (87) WO96/36328
(54) Použitie zlúčenín gabapentínu na výrobu liečiva

- (74) Guniš Jaroslav, Mgr., Bratislava, SK;
 (86) PCT/US92/05066
 (87) WO93/00915
**(54) Farmaceutická tableta na báze ionexových ži-
 víc a spôsob jej výroby**

7 (51) A61K 31/415

- (11) 281895**
 (21) 105-96
 (22) 14.07.1994
 (24) 11.09.2001
 (31) MI93A 001673
 (32) 27.07.1993
 (33) IT
 (40) 05.03.1997
 (73) Angelini Ricerche S. p. A. Societa Consortile, S. Palomba, IT;
 (72) Cioli Valerio, Roma, IT;
 (74) Hörmannová Zuzana, Ing., Bratislava, SK;
 (86) PCT/EP94/02343
 (87) WO95/03799
(54) Použitie benzydaminu na prípravu liečiva na liečenie patologických stavov spôsobených tumor necrosis factorom

7 (51) A61K 35/78

- (11) 281913**
 (21) 204-93
 (22) 03.04.1992
 (24) 11.09.2001
 (31) P 41 25024.9
 (32) 29.07.1991
 (33) DE
 (40) 07.07.1993
 (73) Steigerwald Arzneimittelwerk GmbH, Darmstadt, DE;
 (72) Okpanyi Samuel N., Dr., Wiesbaden, DE;
 (74) Bušová Eva, JUDr., Bratislava, SK;
 (86) PCT/EP92/00751
 (87) WO93/02688
(54) Liečivo na rastlinnej báze s tonizujúcim účinkom na ochabnuté svalstvo, prípadne zmierňujúce tonus hladkého svalstva orgánov

7 (51) A61K 31/505, 31/70, C07D239/54

- (11) 281894**
 (21) 233-93
 (22) 25.09.1991
 (24) 11.09.2001
 (31) 9020930.5
 (32) 26.09.1990
 (33) GB
 (40) 07.07.1993
 (73) THE WELLCOME FOUNDATION LIMITED, London, GB;
 (72) Spector Thomas, Durham, NC, US; Porter David John Timothy, Raleigh, NC, US; Rahim Saad George, Beckenham, Kent, GB;
 (74) Majlingová Marta, Ing., Bratislava, SK;
 (86) PCT/GB91/01650
 (87) WO92/04901
(54) Použitie 5-etinyluracilu, farmaceutický prostriedok s jeho obsahom a farmaceuticky prijateľná kombinácia 5-etinyluracilu a 5-fluórura-cilu

7 (51) A61K 35/78, 31/12, C07C 49/245

- (11) 281947**
 (21) 3374-92
 (22) 12.11.1992
 (24) 11.09.2001
 (31) P 41 37 540.8
 (32) 14.11.1991
 (33) DE
 (40) 10.05.1995
 (73) Steigerwald Arzneimittelwerk GmbH, Darmstadt, DE;
 (72) Ammon H. P. T., prof. Dr., Tübingen, DE; Safayhi Hasan, Dr., Tübingen, DE; Okpanyi Samuel Hwachukwu, Dr., Wiesbaden, DE;
 (74) PATENTSERVIS BRATISLAVA, a. s., Bratislava, SK;
(54) Použitie farmaceutických preparátov na báze kurkumínu

7 (51) A61K 31/785, 9/16, 9/20

- (11) 281920**
 (21) 1-94
 (22) 23.06.1992
 (24) 11.09.2001
 (31) 07/725 044
 (32) 03.07.1991
 (33) US
 (40) 09.11.1994
 (73) PHARMACIA & UPJOHN COMPANY, Kalamazoo, MI, US;
 (72) Shen Robert Wu-wei, Kalamazoo, Michigan, US; Price Jeffrey Ellis, Schoolcraft, Michigan, US;

7 (51) A61K 38/02

- (11) 281948**
 (21) 1187-96
 (22) 16.03.1995
 (24) 11.09.2001
 (31) 94008169
 (32) 18.03.1994
 (33) RU
 (40) 04.06.1997
 (73) Golovistikov Ivan Nikolaevich, Moscow, RU; Kacharava Leonid Yazonovich, Tbilisi, GE;
 (72) Golovistikov Ivan Nikolaevich, Moscow, RU; Kacharava Leonid Yazonovich, Tbilisi, GE; Tatarinov Jury Semyonovich, Moscow, RU; Alikhanov Khallar Abdumuslimovich, Moscow, RU;
 (74) PATENTSERVIS BRATISLAVA, a. s., Bratislava, SK;

- (86) PCT/RU95/00047
(87) WO95/25531
(54) Použitie trofoblastického β -I-glykoproteínu

-
- 7 (51) A61K 38/12**
(11) 281969
(21) 1448-98
(22) 15.04.1997
(24) 11.09.2001
(31) 60/015 638, 9611006.9
(32) 19.04.1996, 24.05.1996
(33) US, GB
(40) 07.05.1999
(73) MERCK & CO., INC., Rahway, NJ, US;
(72) Nerurkar Maneesh J., Rahway, NJ, US; Hunke William A., Rahway, NJ, US; Kaufman Michael J., Rahway, NJ, US;
(74) Majlingová Marta, Ing., Bratislava, SK;
(86) PCT/US97/06284
(87) WO97/39763
(54) Farmaceutický prostriedok na intravenózne podávanie a spôsob jeho prípravy

-
- 7 (51) A61K 38/17, 47/10, 47/18, 47/14**
(11) 281910
(21) 148-94
(22) 10.08.1992
(24) 11.09.2001
(31) P 41 26 983.7
(32) 15.08.1991
(33) DE
(40) 09.11.1994
(73) Roche Diagnostics GmbH, Mannheim, DE;
(72) Woog Heinrich, Laudendach, DE; Gruber Werner, Bierkenau, DE; Markl Hans-Jörg, Ellerstadt, DE; Winter Gerhard, Dossenheim, DE; Demmer Fritz, Hirschberg, DE;
(74) Bušová Eva, JUDr., Bratislava, SK;
(86) PCT/EP92/01822
(87) WO93/03744
(54) Farmaceutický prostriedok na použitie ako injekčný alebo infúzny roztok

-
- 7 (51) A63F 9/08**
(11) 281957
(21) 69-2000
(22) 14.07.1998
(24) 11.09.2001
(31) PV 2311-97
(32) 21.07.1997
(33) CZ
(40) 11.09.2001
(73) Blažek Zdeněk, Brno, CZ;
(72) Blažek Zdeněk, Brno, CZ;
(74) Juran Svetozár, JUDr., Bratislava, SK;
(86) PCT/CZ98/00031
(87) WO99/04874
(54) Hlavolam

- 7 (51) B09B 1/00**
(11) 281981
(21) 1567-96
(22) 05.12.1996
(24) 11.09.2001
(40) 8.04.1999
(73) Franzenová Drahomíra, Ing., Bratislava, SK; Pastorek Ladislav, Ing., Bratislava, SK;
(72) Franzenová Drahomíra, Ing., Bratislava, SK; Pastorek Ladislav, Ing., Bratislava, SK;
(74) Šujanová Mária, Ing., Bratislava, SK;
(54) Zostava skládky odpadu

-
- 7 (51) B01D 1/06, 1/22, D21C 11/10**
(11) 281918
(21) 1653-96
(22) 05.07.1994
(24) 11.09.2001
(40) 06.08.1997
(73) Kvaerner Pulping Oy, Tampere, FI;
(72) Knuutila Matti, Pori, FI; Nurminen Kalevi, Tampere, FI; Vaistomaa Jukka, Pori, FI; Mäkelä Anssi, Urjala, FI;
(74) PATENTSERVIS BRATISLAVA, a. s., Bratislava, SK;
(86) PCT/FI94/00309
(87) WO96/01140
(54) Odparovač pracujúci na základe princípu padajúceho filmu

-
- 7 (51) B02C 19/00**
(11) 281962
(21) 257-97
(22) 25.02.1997
(24) 11.09.2001
(31) 09600168
(32) 27.02.1996
(33) BE
(40) 08.10.1997
(73) MAGOTTEAUX INTERNATIONAL, Vaux-sous-Chèvremont, BE;
(72) Vis Jean, Theux, BE;
(74) Čechvalová Dagmar, Bratislava, SK;
(54) Náková odstredivého nárazového drviča a prsteneček týchto nákov

-
- 7 (51) B07B 1/18, 1/22**
(11) 281973
(21) 1480-97
(22) 04.04.1996
(24) 11.09.2001
(31) 95106834.5
(32) 05.05.1995
(33) EP
(40) 04.03.1998
(73) MAGOTTEAUX INTERNATIONAL, Vaux-sous-Chèvremont, BE;
(72) Uwa Marian, Kremperheide, DE;
(74) Čechvalová Dagmar, Bratislava, SK;

- (86) PCT/EP96/01483
 (87) WO96/34702
(54) Zariadenie na triedenie pevných predmetov

-
- 7 (51) B07B 1/28**
(11) 281968
 (21) 1787-97
 (22) 29.12.1997
 (24) 11.09.2001
 (31) PV 4116-97
 (32) 19.12.1997
 (33) CZ
 (40) 11.09.2001
 (73) Blažej Jaroslav, Krásno, CZ;
 (72) Plachý Jan, Ing., Ostrov nad Ohří, CZ; Blažej Jaroslav, Krásno, CZ;
 (74) Dudová Tatiana, Trenčín, SK;
(54) Zariadenie na nastavovanie chodu

-
- 7 (51) B09C 1/00, A62D 3/00**
(11) 281902
 (21) 1523-96
 (22) 26.05.1995
 (24) 11.09.2001
 (31) 0603/94
 (32) 27.05.1994
 (33) DK
 (40) 06.08.1997
 (73) Villumsen Arne, Hilleroed, DK;
 (72) Jensen Joergen Birger, Lyngby, DK; Villumsen Arne, Hilleroed, DK;
 (74) PATENTSERVIS BRATISLAVA, a. s., Bratislava, SK;
 (86) PCT/DK95/00209
 (87) WO95/32816
(54) Zariadenie na čistenie kalu, zeminy a podobných materiálov obsahujúcich ťažké kovy

-
- 7 (51) B21D 17/02, 41/00, 51/16, F16L 13/14**
(11) 281939
 (21) 1283-94
 (22) 21.10.1994
 (24) 11.09.2001
 (31) P 43 36 261.3, P 44 10 146.5
 (32) 23.10.1993, 24.03.1994
 (33) DE, DE
 (40) 07.06.1995
 (73) Witzig & Frank Turmatic GmbH, Offenburg, DE;
 (72) Viegner Walter, Attendorn-Biekhofen, DE; Walter Heinz, Renningen, DE; Grau Wolfgang, Böblingen, DE;
 (74) Bušová Eva, JUDr., Bratislava, SK;
(54) Spôsob výroby stlačiteľného fittingu a zariadenie na vykonávanie tohto spôsobu

- 7 (51) B22D 11/16, 11/06**
(11) 281955
 (21) 1643-95
 (22) 22.12.1995
 (24) 11.09.2001
 (31) 94 15981
 (32) 29.12.1994
 (33) FR
 (40) 04.02.1998
 (73) USINOR, Puteaux, FR; THYSSEN STAHL AKTIENGESELLSCHAFT, Duisburg, DE;
 (72) Fellus Gilles, Marines, FR; Leclercq Yves, Etang-la-Ville, FR; Mazodier François, Saint-Etienne, FR; Vendeville Luc, Bethune, FR; Breviere Yann, Isbergues, FR; Salvado Olivier, Thoiry, FR;
 (74) ROTT, RŮŽIČKA & GUTTMANN, v. o. s., Bratislava, SK;
(54) Spôsob regulácie kontinuálneho liatia medzi valcami

-
- 7 (51) B23K 23/00, 37/06**
(11) 281950
 (21) 206-97
 (22) 13.02.1997
 (24) 11.09.2001
 (40) 02.12.1998
 (73) Janičko Štefan, Ing., CSc., Bratislava, SK; Janičková Katarína, Ing., Bratislava, SK;
 (72) Janičko Štefan, Ing., CSc., Bratislava, SK; Janičková Katarína, Ing., Bratislava, SK;
(54) Lejacia dýza na automatický odpich zvarového kovu z téglíka

-
- 7 (51) B23Q 11/10, B23D 59/02**
(11) 281979
 (21) 1177-95
 (22) 12.03.1994
 (24) 11.09.2001
 (31) P 43 09 134.2
 (32) 22.03.1993
 (33) DE
 (40) 06.03.1996
 (73) Wahl Wilfried, Weitersburg, DE;
 (72) Wahl Wilfried, Weitersburg, DE;
 (74) PATENTSERVIS BRATISLAVA, a. s., Bratislava, SK;
 (86) PCT/EP94/00776
 (87) WO94/21424
(54) Spôsob mazania a chladenia rezných hrán a/alebo obrobkov pri trieskovom obrábaní

-
- 7 (51) B29C 47/04, B32B 27/00, B29C 55/02, C08J 7/04**
(11) 281942
 (21) 909-94
 (22) 28.07.1994
 (24) 11.09.2001
 (31) 08/098 794
 (32) 29.07.1993
 (33) US

- (40) 08.11.1995
 (73) Recot, Inc., Wilmington, DE, US;
 (72) Derkach William J., Lewisville, TX, US;
 (74) PATENTSERVIS BRATISLAVA, a. s., Bratislava, SK;
(54) Kontinuálny spôsob výroby viacvrstvového baliaceho filmu

-
- 7 (51) B29C 55/18, 55/02, A61F 13/15, B29C 55/08**
(11) 281988
 (21) 905-93
 (22) 28.01.1992
 (24) 11.09.2001
 (31) 662 537
 (32) 28.02.1991
 (33) US
 (40) 06.04.1994
 (73) THE PROCTER AND GAMBLE COMPANY, Cincinnati, OH, US;
 (72) Buell Kenneth Barclay, Cincinnati, OH, US; Weber Gerald Martin, Loveland, OH, US; Mick James Robert, Hamilton, OH, US; Richardson James William, Cincinnati, OH, US;
 (74) PATENTSERVIS BRATISLAVA, a. s., Bratislava, SK;
 (86) PCT/US92/00735
 (87) WO92/15446
(54) Spôsob nerovnomerného napínania rozťažnej laminátovej tkaniny a zariadenie na vykonávanie tohto spôsobu

-
- 7 (51) B29C 67/04 // B29L 31:10**
(11) 281904
 (21) 530-95
 (22) 25.04.1995
 (24) 11.09.2001
 (40) 06.11.1996
 (73) Kuka Stanislav, Ing., Martin, SK; Stacho Ivan, Ing., Příbovce, SK; Krčík Vojtech, Ing., Martin, SK; Zvarík Jozef, Martin, SK;
 (72) Kuka Stanislav Ing., Martin, SK; Stacho Ivan, Ing., Příbovce, SK; Krčík Vojtech, Ing., Martin, SK; Zvarík Jozef, Martin, SK;
 (74) Mrenica Jaroslav Ing., Púchov, SK;
(54) Spôsob výroby veľkoplošných výrobkov z granulovaných termoplastov alebo termoplastických elastomérov

-
- 7 (51) B32B 5/18, 5/28, 27/04, 31/00**
(11) 281930
 (21) 703-97
 (22) 04.10.1996
 (24) 11.09.2001
 (31) A 1643/95
 (32) 04.10.1995
 (33) AT
 (40) 08.10.1997
 (73) ISOSPORT Verbundbauteile Gesellschaft m. b. H., Eisenstadt, AT;
 (72) Erhardt Günter, Trausdorf, AT;

- (74) ROTT, RŮŽIČKA & GUTTMANN, v. o. s., Bratislava, SK;
 (86) PCT/AT96/00186
 (87) WO97/12756
(54) Spôsob výroby sendvičovej dosky

-
- 7 (51) B41M 3/14, 5/136, C09D 11/04**
(11) 281926
 (21) 1403-96
 (22) 30.10.1996
 (24) 11.09.2001
 (31) 9522233.7
 (32) 31.10.1995
 (33) GB
 (40) 09.07.1997
 (73) Arjo Wiggins Limited, Basing View Basingstoke, Hampshire, GB;
 (72) Sheiham Ivan, Marlow, Buckinghamshire, GB;
 (74) Majlingová Marta, Ing., Bratislava, SK;
(54) Kopirovací materiál citlivý na tlak, administratívne formulárové súpavy a použitie tohto materiálu

-
- 7 (51) B60R 13/08, G10K 11/16**
(11) 281922
 (21) 608-94
 (22) 25.11.1992
 (24) 11.09.2001
 (31) P 41 39 858.0
 (32) 03.12.1991
 (33) DE
 (40) 09.11.1994
 (73) Stankiewicz GmbH, Adelheidsdorf, DE;
 (72) Walendy Hans, Wathlingen, DE; Püschmann Eberhard, Nienhagen, DE; Riggers Edmund, Hermannsburg, DE;
 (74) Guniš Jaroslav, Mgr., Bratislava, SK;
 (86) PCT/EP92/02717
 (87) WO93/11001
(54) Výplň ako tvarovaný dielec na utesnenie ťažko prístupných dutých priestorov

-
- 7 (51) B65D 43/16, E05D 3/02**
(11) 281929
 (21) 190-96
 (22) 13.02.1996
 (24) 11.09.2001
 (31) 19505221.8
 (32) 16.02.1995
 (33) DE
 (40) 04.09.1996
 (73) Perstorp Plastic Systems AB, Perstorp, SE;
 (72) Broadley Mike, Davenham/Cheshire, GB; Schmitt Peter, Burbach, DE;
 (74) Kajabová Monika, JUDr., Bratislava, SK;
(54) Kĺbový záves na veko prepravného kontajnera

- 7 (51) **B65H 35/10, B31B 1/02, 1/14, 33/02, 33/14**
(11) 281906
 (21) 1410-95
 (22) 10.11.1995
 (24) 11.09.2001
 (31) P 44 40 660.6
 (32) 14.11.1994
 (33) DE
 (40) 04.09.1996
 (73) Windmüller a Hölscher, Lengerich, DE;
 (72) Achelpohl Fritz, Lienen, DE; Feldkamper Richard, Lengerich, DE; Brinkmeier Friedhelm, Lengerich, DE; Eckelt Ulrich, Tecklenburg, DE;
 (74) PATENTSERVIS BRATISLAVA, a. s., Bratislava, SK;
(54) Rezačka na oddeľovanie perforovaných odrezkov hadice

- 7 (51) **C01B 15/029, B01J 23/44, 23/40, 23/58**
(11) 281953
 (21) 882-94
 (22) 21.01.1993
 (24) 11.09.2001
 (31) 07/823 688
 (32) 21.01.1992
 (33) US
 (40) 11.01.1995
 (73) Eka Nobel AB, Stockholm, SE;
 (72) Chuang Karl T., Edmonton, Alberta, CA; Zhou Bing, Edmonton, Alberta, CA;
 (74) Bušová Eva, JUDr., Bratislava, SK;
 (86) PCT/CA93/00027
 (87) WO93/14025
(54) Spôsob výroby peroxidu vodíka a katalyzátor na tento spôsob

- 7 (51) **C01F 7/00, C02F 1/52**
(11) 281960
 (21) 303-97
 (22) 07.03.1997
 (24) 11.09.2001
 (31) 96 02947
 (32) 08.03.1996
 (33) FR
 (40) 07.10.1998
 (73) ELF ATOCHEM S. A., Puteaux, FR;
 (72) Dufour Pascal, Caluire, FR;
 (74) Majlingová Marta, Ing., Bratislava, SK;
(54) Spôsob prípravy vysoko zásaditého hydroxidchlorid-síranu hlinitého a jeho použitie

- 7 (51) **C04B 12/02, 28/34 // (C04B 28/34, 14:04, 14:30)**
(11) 281900
 (21) 750-98
 (22) 29.11.1996
 (24) 11.09.2001
 (31) 95/14538
 (32) 08.12.1995
 (33) FR
 (40) 11.01.1999

- (73) Rhodia Chimie, Courbevoie Cédex, FR;
 (72) Orange Gilles, Paris, FR; Le Guillou Bruno, Pierrefitte-sur-Seine, FR;
 (74) Čechvalová Dagmar, Bratislava, SK;
 (86) PCT/FR96/01894
 (87) WO97/21639
(54) Fosfohorečnatý cement, jeho použitie a kompozitný materiál na báze fosfohorečnatého cementu

- 7 (51) **C07C 49/12, 49/185, 49/76**
(11) 281893
 (21) 1227-93
 (22) 04.11.1993
 (24) 11.09.2001
 (31) 92 13366, 93 01025
 (32) 06.11.1992, 01.02.1993
 (33) FR, FR
 (40) 08.06.1994
 (73) Rhone-Poulenc Chimie, Courbevoie Cedex, FR;
 (72) Chassaing Serge, Melle, FR; Gay Michel, Villeurbanne, FR; Mur Gilles, Saint Maur des Fosses, FR;
 (74) Čechvalová Dagmar, Bratislava, SK;
(54) Stabilizačná a polymérna kompozícia

- 7 (51) **C07C 213/00, A61K 31/135, 31/54**
(11) 281990
 (21) 564-99
 (22) 18.11.1997
 (24) 11.09.2001
 (31) 9604253-6
 (32) 20.11.1996
 (33) SE
 (40) 13.03.2000
 (73) ASTRA AKTIEBOLAG, Södertälje, SE;
 (72) Palmer Sven, Södertälje, SE; Sidenqvist Michael, Södertälje, SE;
 (74) Žovicová Viera, Mgr., Bratislava, SK;
 (86) PCT/SE97/01926
 (87) WO98/22426
(54) Spôsob výroby metoprololu

- 7 (51) **C07C 237/26, A61K 31/65**
(11) 281974
 (21) 848-93
 (22) 06.08.1993
 (24) 11.09.2001
 (31) 07/928.590
 (32) 13.08.1992
 (33) US
 (40) 08.06.1994
 (73) American Cyanamid Company, Wayne, NJ, US;
 (72) Sum Phaik-Eng, Pomona, NY, US; Lee Ving J., Monsey, NY, US; Testa Raymond T., Cedar Grove, NJ, US;
 (74) Bušová Eva, JUDr., Bratislava, SK;
(54) 9-[(Substituované glycylyl amido)]-6-demetyl-6-deoxytetracyklínové zlúčeniny, ich použitie, medziprodukty na ich výrobu a prípravky na ich báze

7 (51) C07C 279/22, 317/32, 317/50,
A61K 31/155, 31/165

(11) 281919

(21) 1081-96

(22) 21.08.1996

(24) 11.09.2001

(31) 195 31 138.8

(32) 24.08.1995

(33) DE

(40) 04.06.1997

(73) MERCK PATENT GmbH, Darmstadt, DE;

(72) Gericke Rolf, Dr., Darmstadt, DE; Baumgarth Manfred, Dr., Darmstadt, DE; Minck Klaus-Otto, Dr., Darmstadt, DE; Beier Norbert, Dr., Darmstadt, DE;

(74) Bušová Eva, JUDr., Bratislava, SK;

(54) Derivát alkenylbenzoylguanidínu, spôsob jeho prípravy, jeho použitie a farmaceutický prostriedok, ktorý ho obsahuje

(31) 9305175.3

(32) 13.03.1993

(33) GB

(40) 10.01.1996

(73) SMITHKLINE BEECHAM PLC, Brentford, Middlesex, GB;

(72) Callander Sidney Edward, Worthing, West Sussex, GB;

(74) Majlingová Marta, Ing., Bratislava, SK;

(86) PCT/EP94/00694

(87) WO94/21609

(54) Spôsob prípravy arylpiperidínových derivátov metanolu a spôsob výroby paroxetínu

7 (51) C07D 209/42, A61K 31/405

(11) 281941

(21) 1241-94

(22) 15.04.1993

(24) 11.09.2001

(31) 9208492.0

(32) 16.04.1992

(33) GB

(40) 10.05.1995

(73) GLAXO S. P. A, Verona, IT;

(72) Cugola Alfredo, Verona, IT; Gaviraghi Giovanni, Verona, IT; Giacobbe Simone, Verona, IT;

(74) Majlingová Marta, Ing., Bratislava, SK;

(86) PCT/EP93/00938

(87) WO93/21153

(54) Deriváty kyseliny indol-2-karboxylovej, ich použitie, spôsob ich prípravy a farmaceutický prípravok s ich obsahom

7 (51) C07D 211/64, 413/06, A61K 31/535,
C07D401/06, A61K 31/445

(11) 281931

(21) 928-96

(22) 03.02.1995

(24) 11.09.2001

(31) 9400447-0

(32) 11.02.1994

(33) SE

(40) 09.07.1997

(73) ASTRA AKTIEBOLAG, Södertälje, SE;

(72) Ask Anna-Lena, Huddinge, SE; Olsson Lars-Inge, Södertälje, SE; Sandberg Rune, Järna, SE;

(74) Žovicová Viera, Mgr., Bratislava, SK;

(86) PCT/SE95/00106

(87) WO95/21821

(54) Deriváty piperidín-4-karboxamidu s analgetickými a lokálne anestetickými účinkami, spôsob ich prípravy, farmaceutický prípravok s ich obsahom a ich použitie

7 (51) C07D 209/86, B01J 23/40, 23/46

(11) 281961

(21) 1133-97

(22) 20.08.1997

(24) 11.09.2001

(31) 19633609.0

(32) 21.08.1996

(33) DE

(40) 04.03.1998

(73) BAYER AKTIENGESELLSCHAFT, Leverkusen, DE;

(72) Buysch Hans-Josef, Dr., Krefeld, DE; Langer Reinhard, Dr., Krefeld, DE; Notheis Ulrich, Dr., Dormagen, DE; Klausener Alexander, Dr., Köln, DE;

(74) Hörmannová Zuzana, Ing., Bratislava, SK;

(54) Spôsob výroby karbazolu

7 (51) C07D 211/90

(11) 281989

(21) 878-98

(22) 13.12.1996

(24) 11.09.2001

(31) 9600086-4

(32) 10.01.1996

(33) SE

(40) 02.12.1998

(73) AstraZeneca AB, Södertälje, SE;

(72) Gustavsson Anders, Nykvarn, SE; Källström Åke, Södertälje, SE; Palmér Sven, Södertälje, SE;

(74) Žovicová Viera, Mgr., Bratislava, SK;

(86) PCT/SE96/01649

(87) WO97/25313

(54) Spôsob výroby felodipínu

7 (51) C07D 211/22, 405/12, 211/88

(11) 281977

(21) 1140-95

(22) 08.03.1994

(24) 11.09.2001

7 (51) C07D 251/60, 251/62

(11) 281912

(21) 792-97

(22) 13.12.1995

(24) 11.09.2001

(31) A 2392/94

(32) 23.12.1994

(33) AT

(40) 08.10.1997

- (73) Agrolinz Melamin GmbH, Linz, AT;
 (72) Canzi Lorenzo, Mailand, IT; Canzi Aldo, Mailand, IT; Coufal Gerhard, Appiano Gentile, IT; Giacomuzzo Silvano, Cassano Magnago, IT; Virardi Mario, Legnano, IT; Müllner Martin, Linz, AT;
 (74) Hörmannová Zuzana, Ing., Bratislava, SK;
 (86) PCT/EP95/04919
 (87) WO96/20182
(54) Spôsob výroby čistého melamínu

- (31) 08/301 407, 08/383 855
 (32) 08.09.1994, 06.02.1995
 (33) US, US
 (40) 04.06.1997
 (73) Rossignol Jean-François, Clearwater, FL, US;
 (72) Rossignol Jean-François, Clearwater, FL, US;
 (74) PATENTSERVIS BRATISLAVA, a. s., Bratislava, SK;
 (86) PCT/EP95/01334
 (87) WO95/28393
(54) Derivát benzamidú, farmaceutický prostriedok, ktorý ho obsahuje, a použitie

7 (51) C07D 257/02

- (11) 281972**
 (21) 1172-98
 (22) 26.02.1997
 (24) 11.09.2001
 (31) 196 08 307.9
 (32) 26.02.1996
 (33) DE
 (40) 11.01.1999
 (73) SCHERING AKTIENGESELLSCHAFT, Berlin, DE;
 (72) Petrov Orlin, Berlin, DE; Prella Annette, Berlin, DE; Grasko Klaus, Berlin, DE; Nickisch Klaus, Berlin, DE; Radüchel Bernd, Berlin, DE; Platzeck Johannes, Berlin, DE;
 (74) Hörmannová Zuzana, Ing., Bratislava, SK;
 (86) PCT/EP97/00927
 (87) WO97/31905
(54) Spôsob prípravy prípadne alkylsubstituovaných derivátov cyklénu

7 (51) C07D 305/14, 413/12, 263/04

- (11) 281897**
 (21) 788-95
 (22) 13.12.1993
 (24) 11.09.2001
 (31) 07/990 579, 08/013 826, 08/076 337, 08/122 974
 (32) 15.12.1992, 02.02.1993, 11.06.1993, 17.09.1993
 (33) US, US, US, US
 (40) 06.12.1995
 (73) PHARMACIA & UPJOHN COMPANY, Kalamazoo, MI, US;
 (72) Hester Jackson B. Jr., Galesburg, MI, US; Johnson Roy A., Kalamazoo, MI, US; Kelly Robert C., Augusta, MI, US; Midy Eldon G., Kalamazoo, MI, US; Skulnick Harvey I., Kalamazoo, MI, US;
 (74) Guniš Jaroslav, Mgr., Bratislava, SK;
 (86) PCT/US93/11827
 (87) WO94/13655
(54) Analógy 7-deoxy-taxolu a ich farmaceutické kompozície

7 (51) C07D 257/02, 405/04

- (11) 281901**
 (21) 1487-94
 (22) 28.05.1993
 (24) 11.09.2001
 (31) P 42 18 744.3
 (32) 04.06.1992
 (33) DE
 (40) 11.07.1995
 (73) Schering Aktiengesellschaft, Berlin, DE;
 (72) Tilstam Ulf, Berlin, DE; Börner Helmut, Berlin, DE; Nickisch Klaus, Berlin, DE; Gries Heinz, Berlin, DE; Platzeck Johannes, Berlin, DE;
 (74) Hörmannová Zuzana, Ing., Bratislava, SK;
 (86) PCT/EP93/01362
 (87) WO93/24469
(54) Spôsob výroby derivátov N-beta-hydroxyalkyl-tri-N-karboxyalkyl-1,4,7,10-tetraazacyklo-dodekánu a N-beta-hydroxyalkyl-tri-N-karboxyalkyl-1,4,8,11-tetraazacyklotetradekánu a ich kovových komplexov

7 (51) C07D 305/14, A61K 31/335

- (11) 281928**
 (21) 1302-97
 (22) 25.03.1996
 (24) 11.09.2001
 (31) 95/03545, 95/15381
 (32) 27.03.1995, 22.12.1995
 (33) FR, FR
 (40) 04.03.1998
 (73) RHONE-POULENC RORER S. A., Antony, FR;
 (72) Bouchard Hervé, Ivry-sur-Seine, FR; Bourzat Jean-Dominique, Vincennes, FR; Commerçon Alain, Vitry-sur-Seine, FR;
 (74) Čechvalová Dagmar, Bratislava, SK;
 (86) PCT/FR96/00441
 (87) WO96/30356
(54) Taxoidy, spôsob ich prípravy a farmaceutické kompozície obsahujúce tieto taxoidy

7 (51) C07D 277/58, A61K 31/425, 9/06, 9/20, A61P 31/04, 31/10, 31/12, 33/00

- (11) 281949**
 (21) 1307-96
 (22) 11.04.1995
 (24) 11.09.2001

7 (51) C07D 305/14, A61K 31/335

- (11) 281927**
 (21) 1301-97
 (22) 25.03.1996
 (24) 11.09.2001
 (31) 95/03545, 95/15381
 (32) 27.03.1995, 22.12.1995
 (33) FR, FR

- (40) 08.04.1998
 (73) RHONE-POULENC RORER S. A., Antony, FR;
 (72) Bouchard Hervé, Ivry-sur-Seine, FR; Bourzat Jean-Dominique, Vincennes, FR; Commerçon Alain, Vitry-sur-Seine, FR;
 (74) Čechvalová Dagmar, Bratislava, SK;
 (86) PCT/FR96/00440
 (87) WO96/30355
(54) Taxoidy, spôsob ich prípravy, farmaceutické kompozície s ich obsahom a medziprodukt na ich prípravu

- (40) 09.11.1994
 (73) Biochem Pharma Inc., Laval, Quebec, CA;
 (72) Mansour Tarek, Laval, Quebec, CA; Jin Haolun, Laval, Quebec, CA; Tse Allan H. L., Laval, Quebec, CA; Siddiqui M. Arshad, Laval, Quebec, CA;
 (74) Čechvalová Dagmar, Bratislava, SK;
 (86) PCT/CA92/00211
 (87) WO92/20669
(54) Spôsob diastereoselektívnej syntézy opticky aktívnych *cis*-nukleozidov a ich analógov a derivátov, medziprodukty a spôsob ich prípravy

7 (51) C07D 305/14, A61K 31/335

- (11) 281958**
 (21) 1008-97
 (22) 23.01.1996
 (24) 11.09.2001
 (31) 95/00816
 (32) 25.01.1995
 (33) FR
 (40) 14.01.1998
 (73) RHONE-POULENC RORER S. A., Antony, FR;
 (72) Authelin Jean-René, Saint-Germain-lès-Arpajon, FR; Didier Eric, Paris, FR; Leveiller Franck, Thiais, FR; Taillepiéd Isabelle, Maisons Alfort, FR;
 (74) Čechvalová Dagmar, Bratislava, SK;
 (86) PCT/FR96/00104
 (87) WO96/22984
(54) Trihydrát (2R, 3S)-4,10-diacetoxy-2 α -benzoyloxy-5 β ,20-epoxy-1,7 β -dihydroxy-9-oxo-tax-11-en-13 α -yl-3-benzoylamino-2-hydroxy-3-fenylpropionátu a spôsob jeho výroby

7 (51) C07D 401/04, 403/04, A61K 31/395

- (11) 281992**
 (21) 1648-95
 (22) 22.12.1995
 (24) 11.09.2001
 (31) 08/369 954
 (32) 09.01.1995
 (33) US
 (40) 07.05.1997
 (73) PFIZER INC., New York, NY, US;
 (72) Cameron Kimberly O., East Lyme, CT, US; Jardine Paul A. DaSilva, Providence, RI, US; Rosati Robert L., Stonington, CT, US;
 (74) Bušová Eva, JUDr., Bratislava, SK;
(54) Tetrahydronaftoly a farmaceutické prostriedky na ich báze

7 (51) C07D 311/58, 311/72

- (11) 281933**
 (21) 612-98
 (22) 13.08.1997
 (24) 11.09.2001
 (31) 1984/96
 (32) 13.08.1996
 (33) CH
 (40) 02.12.1998
 (73) SMITHKLINE BEECHAM PLC, Brentford, Middlesex, GB;
 (72) Bossard Pierre, Basel, CH; Gottsponer Michael, Basel, CH; Finney Frances, Harlow, Essex, GB;
 (74) Majlingová Marta, Ing., Bratislava, SK;
 (86) PCT/EP97/04569
 (87) WO98/06713
(54) Spôsob výroby 2H-1-benzopyránov

**7 (51) C07D 401/06, A61K 31/41, 31/435
 // (C07D401/06, 233:24, 213:55)**

- (11) 281914**
 (21) 1061-96
 (22) 14.08.1996
 (24) 11.09.2001
 (31) 195 31 321.6
 (32) 25.08.1995
 (33) DE
 (40) 09.04.1997
 (73) MERCK PATENT GmbH, Darmstadt, DE;
 (72) Prücher Helmut, Heppenheim, DE; Bartoszyk Gerd, Weiterstadt, DE;
 (74) Bušová Eva, JUDr., Bratislava, SK;
(54) Derivát piperidinylmetyloxazolidinónu, spôsob jeho prípravy, farmaceutický prostriedok, ktorý ho obsahuje, a použitie

(51) C07D 327/04, 317/24, 317/34, 405/04, 411/04, 411/12, 411/14, 473/00, C07B 57/00, C07D409/04

- (11) 281954**
 (21) 1294-93
 (22) 20.05.1992
 (24) 11.09.2001
 (31) 703 379
 (32) 21.05.1991
 (33) US

7 (51) C07D 405/06, A61K 31/40, C07D207/34, 319/06, C07C255/13, 255/20 // (C07D405/06, 207:00, 309:00)

- (11) 281984**
 (21) 1341-99
 (22) 24.02.1994
 (24) 11.09.2001
 (31) 08/025 701
 (32) 03.03.1993
 (33) US
 (40) 06.12.1995

- (73) Warner-Lambert Company, Ann Arbor, MI, US;
 (72) Butler Donald Eugene, Holland, MI, US; Le Tung Van, Jenison, MI, US; Nanninga Thomas Norman, Holland, MI, US;
 (74) Bušová Eva, JUDr., Bratislava, SK;
 (86) PCT/US94/02180
 (87) WO94/20492
(54) Pyrolkarboxamidy

7 (51) C07D 405/06, A61K 31/40, C07D207/34, 319/06, C07C255/13, 255/20 // (C07D405/06, 207:00, 309:00)

- (11) 281983**
 (21) 1340-99
 (22) 24.02.1994
 (24) 11.09.2001
 (31) 08/025 701
 (32) 03.03.1993
 (33) US
 (40) 06.12.1995
 (73) Warner-Lambert Company, Ann Arbor, MI, US;
 (72) Butler Donald Eugene, Holland, MI, US; Le Tung Van, Jenison, MI, US; Nanninga Thomas Norman, Holland, MI, US;
 (74) Bušová Eva, JUDr., Bratislava, SK;
 (86) PCT/US94/02180
 (87) WO94/20492
(54) Pyrolkarboxamidy

7 (51) C07D 405/14, A61K 31/495, A61P 1/00 // (C07D405/14, 317:00, 295:00)

- (11) 281908**
 (21) 507-97
 (22) 19.10.1995
 (24) 11.09.2001
 (31) 94203120.4
 (32) 27.10.1994
 (33) EP
 (40) 08.04.1998
 (73) Janssen Pharmaceutica N.V., Beerse, BE;
 (72) Heeres Jan, Vosselaar, BE; Backx Leo Jacobus Jozef, Arendonk, BE; Hendrickx Robert Jozef Maria, Beerse, BE; Van der Eycken Luc Alfons Leo, Vosselaar, BE; De Chaffoy de Courcelles Didier Robert Guy Gabriël, Beerse, BE;
 (74) Bušová Eva, JUDr., Bratislava, SK;
 (86) PCT/EP95/04111
 (87) WO96/13499
(54) Heteroarylsubstituované deriváty 1,3-dioxolan-4-ylmetoxyfenyl -1-piperazinyfenyl-2,4-dihydro-2-alkyl-3H-1,2,4-triazol-3-ónu, spôsob a medziprodukty na ich výrobu a farmaceutické prostriedky

7 (51) C07D 413/04, 417/04, A61K 31/42, 31/425

- (11) 281934**
 (21) 1614-97
 (22) 28.05.1996
 (24) 11.09.2001
 (31) 95/06563, 95/06564
 (32) 02.06.1995, 02.06.1995
 (33) FR, FR

- (40) 06.05.1998
 (73) SANOFI-SYNTHELABO, Paris, FR;
 (72) Jegham Samir, Argenteuil, FR; Puech Frédéric, Rueil Malmaison, FR; Burnier Philippe, Maisons Laffitte, FR;
 (74) Čechvalová Dagmar, Bratislava, SK;
 (86) PCT/FR96/00792
 (87) WO96/38444
(54) Deriváty 5-(hydroxymetyl) oxazolidin-2-ónu, spôsob ich prípravy a farmaceutická kompozícia

7 (51) C07D 417/04, A61K 31/44, 31/41 // (C07D417/04, 211:70, 285:10)

- (11) 281980**
 (21) 1520-95
 (22) 26.05.1994
 (24) 11.09.2001
 (31) 08/072 572
 (32) 04.06.1993
 (33) US
 (40) 02.10.1996
 (73) Novo Nordisk A/S, Bagsvaerd, DK;
 (72) Osborne Linda Marie, Indianapolis, IN, US; Shipley Lisa Ann, Fishers, IN, US; Treppendahl Svend, Virum, DK; Petersen Torben Guldager, Lyngby, DK;
 (74) PATENTSERVIS BRATISLAVA, a. s., Bratislava, SK;
 (86) PCT/DK94/00205
 (87) WO94/29303
(54) Kryštallický (+) L-hydrogenvínan, spôsob jeho prípravy, farmaceutický prostriedok s jeho obsahom a jeho použitie

7 (51) C07D417/14, 413/14 // (A61K 31/40)

- (11) 281938**
 (21) 1052-94
 (22) 03.03.1993
 (24) 11.09.2001
 (31) 846 640
 (32) 05.03.1992
 (33) US
 (40) 10.05.1995
 (73) PFIZER INC., New York, NY, US;
 (72) Macor John E., Salem, CT, US; Nowakowski Jolanta T., Haddam, CT, US;
 (74) Hörmannová Zuzana, Ing., Bratislava, SK;
 (86) PCT/US93/01667
 (87) WO93/18032
(54) Indolové deriváty, spôsob ich prípravy, medziprodukty pri postupe ich výroby, farmaceutické prostriedky obsahujúce tieto deriváty a použitie týchto derivátov

7 (51) C07D 471/04 // (C07D471/04, 221:00, 211:86)

- (11) 281921**
 (21) 404-94
 (22) 08.10.1992
 (24) 11.09.2001
 (31) 91/12479
 (32) 10.10.1991

- (33) FR
 (40) 08.02.1995
 (73) Laboratoire Roger Bellon, Neuilly-sur-Seine, FR;
 (72) Daubie Christophe, Paris, FR; Legrand Jean-Jacques, Paris, FR; Pemberton Clive, Romfold Essex, GB;
 (74) Čechvalová Dagmar, Bratislava, SK;
 (86) PCT/FR92/00937
 (87) WO93/07145
(54) Spôsob prípravy benzo[b]naftyridínov a derivát benzo [b] naftyridínu

7 (51) C07H 13/06, 15/04, A61K 31/70

- (11) 281944**
 (21) 613-96
 (22) 17.11.1994
 (24) 11.09.2001
 (31) 93203223.8
 (32) 17.11.1993
 (33) EP
 (40) 06.11.1996
 (73) Laboratoires OM S. A., Meyrin, CH; DEUTSCHE OM ARZNEIMITTEL GMBH, Friedrichsdorf, DE;
 (72) Davies John Gwynfor, Collex-Bossy, CH; Bauer Jacques, Saint-Prex, CH; Hirt Pierre, Préverenges, CH; Schulthess Adrian, Begnins, CH;
 (74) Majlingová Marta, Ing., Bratislava, SK;
 (86) PCT/EP94/03852
 (87) WO95/14026
(54) β(1→6)Glukozamínové disacharidy, spôsob ich prípravy, farmaceutický prostriedok, ktorý ich obsahuje, a ich použitie

7 (51) C07H 19/06, 19/067, 19/073, 19/09, 19/16, 19/167, 19/173, 19/19, C07D473/00, 473/18, 239/54, A61K 31/70

- (11) 281903**
 (21) 397-94
 (22) 30.09.1992
 (24) 11.09.2001
 (31) 9121257.1
 (32) 07.10.1991
 (33) GB
 (40) 05.10.1994
 (73) NORSK HYDRO A. S., Oslo, NO;
 (72) Dalen Are, Oslo, NO; Myhren Finn, Porsgrunn, NO; Børretzen Bernt, Heistad, NO; Stokke Kjell Torgeir, Oslo, NO;
 (74) Majlingová Marta, Ing., Bratislava, SK;
 (86) PCT/NO92/00162
 (87) WO93/07163
(54) Monoestery, farmaceutické kompozície s ich obsahom a ich použitie

7 (51) C07K 7/06, 7/02, 5/10, 5/08, 5/02, A61K 38/08, C07K 14/60

- (11) 281963**
 (21) 820-96
 (22) 22.12.1994
 (24) 11.09.2001

- (31) 1439/93, 0121/94, 1191/94
 (32) 23.12.1993, 28.01.1994, 14.10.1994
 (33) DK, DK, DK
 (40) 08.01.1997
 (73) Novo Nordisk A/S, Bagsvaerd, DK;
 (72) Johansen Nils Langeland, København, DK; Lau Jesper, Farum, DK; Madsen Kjeld, Værløse, DK; Lundt Behrend Friedrich, Kokkedal, DK; Thøgersen Henning, Farum, DK; Hansen Birgit Sehested, Stenløse, DK; Peschke Bernd, Måløv, DK;
 (74) PATENTSERVIS BRATISLAVA, a. s., Bratislava, SK;
 (86) PCT/DK94/00485
 (87) WO95/17423
(54) Zlúčeniny ovplyvňujúce uvoľňovanie rastového hormónu, farmaceutické prostriedky s ich obsahom a ich použitie

7 (51) C07K 7/18, A61K 38/08

- (11) 281970**
 (21) 289-93
 (22) 02.04.1993
 (24) 11.09.2001
 (31) P 42 11406.3
 (32) 04.04.1992
 (33) DE
 (40) 10.11.1993
 (73) HOECHST AKTIENGESELLSCHAFT, Frankfurt am Main, DE;
 (72) Breipohl Gerhard, Dr., Frankfurt am Main, DE; Henke Stephan, Dr., Hofheim am Taunus, DE; Knolle Jochen, Dr., Kriftel/Taunus, DE; Schölkens Bernward, prof. Dr., Kelkheim/Taunus, DE; Alpermann Hans-Georg, Dr., Königstein/Taunus, DE; Gerhards Hermann, Dr., Hofheim am Taunus, DE; Wirth Klaus, Dr., Kriftel/Taunus, DE;
 (74) Čechvalová Dagmar, Bratislava, SK;
(54) Peptidy s modifikáciami na N-konci, spôsob ich prípravy, ich použitie a farmaceutické kompozície s ich obsahom

7 (51) C07K 7/22, 7/56, 7/64, 9/00, A61K 38/12

- (11) 281899**
 (21) 1212-97
 (22) 11.03.1996
 (24) 11.09.2001
 (31) FI95A000044
 (32) 13.03.1995
 (33) IT
 (40) 04.02.1998
 (73) A. MENARINI INDUSTRIE FARMACEUTICHE RIUNITE S. r. l., Florence, IT;
 (72) Arcamone Federico, Nerviano, IT; Maggi Carlo Alberto, Florence, IT; Quartara Laura, Sansepolcro, IT; Giannotti Danilo, Altopascio, IT;
 (74) Majlingová Marta, Ing., Bratislava, SK;
 (86) PCT/EP96/01028
 (87) WO96/28467
(54) Bicyklické peptidy, farmaceutický prostriedok s ich obsahom a ich použitie
-

7 (51) C08J 7/00, C08F220/10, C09D 4/00**(11) 281987**

(21) 354-98

(22) 20.09.1996

(24) 11.09.2001

(31) 60/004 171, 08/704 298

(32) 22.09.1995, 18.09.1996

(33) US, US

(40) 02.12.1998

(73) COOK COMPOSITES AND POLYMERS COMPANY, North Kansas City, MO, US;

(72) Suspene Laurent Gérard, Barcelona, ES;

(74) Obertáš Július, Ing., Bratislava, SK;

(86) PCT/EP96/04123

(87) WO97/11118

(54) Spôsob prípravy kompozitných predmetov s polymérnym povrchom**7 (51) C08J 9/33, 9/40****(11) 281945**

(21) 164-95

(22) 07.02.1995

(24) 11.09.2001

(31) MI 94A 000228

(32) 09.02.1994

(33) IT

(40) 09.08.1995

(73) NOVAMONT S. p. A., Milano, IT;

(72) Bastioli Catia, Novara, IT; Bellotti Vittorio, Fontaneto D'Agogna, IT; Del Tredici Gianfranco, Sesto Calende, IT; Ralli Angelos, Novara, IT;

(74) Hörmannová Zuzana, Ing., Bratislava, SK;

(54) Penový výrobok z biodegradabilného plastového materiálu a spôsob jeho výroby**7 (51) C08K 9/04, 9/06****(11) 281951**

(21) 1120-97

(22) 22.02.1996

(24) 11.09.2001

(31) 530/95-5

(32) 23.02.1995

(33) CH

(40) 14.01.1998

(73) Martinswerk GmbH für chemische und metallurgische Produktion, Bergheim, DE;

(72) Metzemacher Heinz-Dieter, Köln, DE; Seeling Rainer, Bergheim, DE;

(74) Obertáš Július, Ing., Bratislava, SK;

(86) PCT/EP96/00743

(87) WO96/26240

(54) Povrchovo upravená plnidlová kompozícia**7 (51) C08L 1/28, 3/00, 5/00, A61L 15/28, 15/60****(11) 281991**

(21) 1314-95

(22) 03.05.1993

(24) 11.09.2001

(40) 08.01.1997

(73) CHEMISCHE FABRIK STOCKHAUSEN GMBH, Krefeld, DE;

(72) Klimmek Helmut, Krefeld, DE; Günther Uwe, Tönisvorst, DE; Brüggemann Helmut, Duisburg, DE;

(74) Hörmannová Zuzana, Ing., Bratislava, SK;

(86) PCT/EP93/01061

(87) WO94/25520

(54) Polymérna kompozícia, kompozícia obsahujúca aktívnu látku, spôsob ich výroby a použitie**7 (51) C09J 201/00****(11) 281917**

(21) 1276-2000

(22) 10.05.1995

(24) 11.09.2001

(31) PV 1165-94

(32) 11.05.1994

(33) CZ

(40) 09.07.1997

(73) Šulc Jiří, Praha, CZ; Krčová Zuzana, Praha, CZ;

(72) Šulc Jiří, Praha, CZ; Krčová Zuzana, Praha, CZ;

(74) Bachratá Magdaléna, Mgr., Bratislava, SK;

(86) PCT/CZ95/00007

(87) WO95/31514

(54) Kompozitné hydrofilné lepidlo citlivé na tlak**7 (51) C09J 201/00****(11) 281916**

(21) 1431-96

(22) 10.05.1995

(24) 11.09.2001

(31) PV 1165-94

(32) 11.05.1994

(33) CZ

(40) 09.07.1997

(73) Šulc Jiří, Praha, CZ; Krčová Zuzana, Praha, CZ;

(72) Šulc Jiří, Praha, CZ; Krčová Zuzana, Praha, CZ;

(74) Bachratá Magdaléna, Mgr., Bratislava, SK;

(86) PCT/CZ95/00007

(87) WO95/31514

(54) Kompozitné hydrofilné lepidlo citlivé na tlak, spôsob jeho prípravy a spôsob lepenia**7 (51) C10B 1/10, F27B 7/04****(11) 281940**

(21) 277-96

(22) 30.08.1994

(24) 11.09.2001

(31) P 43 29 871.0, P 44 29 897.8

(32) 03.09.1993, 23.08.1994

(33) DE, DE

(40) 09.07.1997

(73) Siemens Aktiengesellschaft, München, DE;

(72) Tratz Herbert, Ottensos, DE;

(74) Bušová Eva, JUDr., Bratislava, SK;

(86) PCT/DE94/00996

(87) WO95/06698

(54) Otočná vykurovací komora na pevný materiál

- 7 (51) **C11D 17/00, 1/22, 3/50, 3/395, 3/382**
(11) 281905
 (21) 1041-96
 (22) 07.08.1996
 (24) 11.09.2001
 (40) 04.03.1998
 (73) DAMAJO, Matilda Joachymová, Banská Štiavnica, SK;
 (72) Joachymová Matilda, Banská Štiavnica, SK;
 (74) Zahatňanská Gabriela, Ing., Žilina, SK;
(54) Ekologicky neškodné detergentné a dezodoračné prípravky na WC misy

- 7 (51) **C11D 17/06, 3/42, 11/00**
(11) 281898
 (21) 577-96
 (22) 09.11.1994
 (24) 11.09.2001
 (31) 9323250.2
 (32) 11.11.1993
 (33) GB
 (40) 04.06.1997
 (73) UNILEVER N.V., AL Rotterdam, NL;
 (72) Wilson Janette, Winsford, Cheshire, GB;
 (74) Majlingová Marta, Ing., Bratislava, SK;
 (86) PCT/GB94/02458
 (87) WO95/13358
(54) Spôsob výroby časticovej detergentnej zmesi

- (51) C12C 5/04, C12G 3/02**
(11) 281975
 (21) 1071-98
 (22) 17.12.1997
 (24) 11.09.2001
 (31) PV 3737-96
 (32) 18.12.1996
 (33) CZ
 (40) 10.03.1999
 (73) STAROBRNO, a. s., Brno, CZ;
 (72) Hauskrecht Petr, Brno, CZ; Štěpánek Jindřich, Brno, CZ; Tuček Miroslav, Brno, CZ; Bekeniová Eva, Brno, CZ;
 (74) Juran Svetozár, JUDr., Bratislava, SK;
 (86) PCT/CZ97/00043
 (87) WO98/27194
(54) Červené pivo a spôsob jeho výroby

- 7 (51) **C12P 11/00 // (C12P 11/00, C12R 1:01, 1:05)**
(11) 281956
 (21) 376-97
 (22) 19.09.1995
 (24) 11.09.2001
 (31) 94/11301, 95/02615
 (32) 22.09.1994, 07.03.1995
 (33) FR, FR
 (40) 08.10.1997
 (73) RHONE-POULENC NUTRITION ANIMALE, Antony, FR;
 (72) Favre-Bulle Olivier, Lyon, FR; Bontoux Marie-Claude, Luzinay, FR; Largeau Denis, Taluyers, FR; Ariagno André, Francheville, FR;
 (74) Čechvalová Dagmar, Bratislava, SK;

- (86) PCT/FR95/01196
 (87) WO96/09403
(54) Spôsob prípravy racemických alfa-substitovaných 4-metyltiomaslových kyselín

- 7 (51) **C12P 21/00, C07K 1/14, C12N 15/24**
(11) 281946
 (21) 106-96
 (22) 25.01.1996
 (24) 11.09.2001
 (31) 95 01083
 (32) 31.01.1995
 (33) FR
 (40) 04.09.1996
 (73) SANOFI-SYNTHELABO, Paris, FR;
 (72) Legoux Richard, Le Faget, FR; Maldonado Paul, St. Symphorien d'Ozon, FR; Salome Marc, Castanet-Tolosan, FR;
 (74) Hörmannová Zuzana, Ing., Bratislava, SK;
(54) Spôsob extrakcie periplazmatických proteínov z prokaryotických mikroorganizmov

- 7 (51) **C12P 21/08, C12N 5/20, C07K 16/28**
// (C12P 21/08, C12R 1:19)
(11) 281965
 (21) 256-96
 (22) 02.09.1994
 (24) 11.09.2001
 (31) 5/242109
 (32) 03.09.1993
 (33) JP
 (40) 02.10.1996
 (73) Chugai Seiyaku Kabushiki Kaisha, Kita-ku, Tokyo, JP;
 (72) Fukushima Naoshi, Gotemba-shi, Shizuoka, JP;
 (74) Majlingová Marta, Ing., Bratislava, SK;
 (86) PCT/JP94/01452
 (87) WO95/06747
(54) Monoklonálna protilátka inhibujúca zachytávanie krvotvorných kmeňových buniek a hybridóm

- 7 (51) **C12P 21/08, C12N 5/20, 15/06, C07K 16/00, A61K 39/395 // (C12P 21/08, C12R 1:19)**
(11) 281964
 (21) 255-96
 (22) 02.09.1994
 (24) 11.09.2001
 (31) 5/242110
 (32) 03.09.1993
 (33) JP
 (40) 02.10.1996
 (73) Chugai Seiyaku Kabushiki Kaisha, Kita-ku, Tokyo, JP;
 (72) Fukushima Naoshi, Gotemba-shi, Shizuoka, JP;
 (74) Majlingová Marta, Ing., Bratislava, SK;
 (86) PCT/JP94/01453
 (87) WO95/06748
(54) Monoklonálna protilátka schopná vyvolať apoptózu myeloidných buniek, jej fragmenty a hybridóm

7 (51) C22C 33/02, 38/12**(11) 281966**

(21) 52-97

(22) 13.01.1997

(24) 11.09.2001

(40) 07.11.2000

(73) Ústav materiálového výskumu SAV, Košice, SK;

(72) Miškovičová Marta, Ing., CSc., Košice, SK; Miškovič Vladimír, Ing., Košice, SK; Fáberová Mária, Ing., Košice, SK;

(54) Nástrojové materiály z modifikovaných práškových rýchlerezných ocelí a spôsob ich výroby

(74) Bušová Eva, JUDr., Bratislava, SK;

(86) PCT/DE92/01050

(87) WO93/12398

(54) Zariadenie na striekanie vodným lúčom**7 (51) E02D 29/14****(11) 281935**

(21) 983-95

(22) 07.08.1995

(24) 11.09.2001

(31) 9409817

(32) 08.08.1994

(33) FR

(40) 06.03.1996

(73) PONT-A-MOUSSON S. A., Nancy, FR;

(72) Zinsius Joseph, Maidieres, Pont a Mousson, FR; Lemoine Gérard, Cidex, Pont a Mousson, FR; Schneider André, Pré Latour, Pont a Mousson, FR;

(74) Majlingová Marta, Ing., Bratislava, SK;

(54) Poklop, najmä na technický otvor hydrantu**7 (51) G08B 23/00****(11) 281937**

(21) 1260-95

(22) 08.04.1994

(24) 11.09.2001

(31) 045 376

(32) 09.04.1993

(33) US

(40) 06.11.1996

(73) SCOTT TECHNOLOGIES, INC., Willoughby, OH, US;

(72) Taylor William R., Williamsville, NY, US;

(74) PATENTSERVIS BRATISLAVA, a. s., Bratislava, SK;

(86) PCT/US94/04065

(87) WO94/24646

(54) Núdzový bezpečnostný systém**7 (51) F28G 3/16, 15/04, 15/00****(11) 281907**

(21) 242-95

(22) 23.02.1995

(24) 11.09.2001

(31) P 44 15 010.5

(32) 29.04.1994

(33) DE

(40) 06.12.1995

(73) Bergemann GmbH, Wesel, DE;

(72) Kleye Karsten, Wesel, DE; Boden Wilfried, Stradow, DE;

(74) PATENTSERVIS BRATISLAVA, a. s., Bratislava, SK;

(54) Spôsob vedenia pretiahnutých prvkov**7 (51) G11B 7/24****(11) 281976**

(21) 346-93

(22) 14.04.1993

(24) 11.09.2001

(40) 09.08.1995

(73) Chemickotechnologická fakulta STU, Bratislava, SK;

(72) Čík Gabriel, doc. Ing., CSc., Bratislava, SK; Baradošová Mária, RNDr., CSc., Bratislava, SK; Irlin Alexander, Dr., Bratislava, SK;

(74) Holoubková Mária, Ing., Bratislava, SK;

(54) Optický pamäťový disk**7 (51) F28G 3/16, 15/04****(11) 281985**

(21) 728-94

(22) 09.12.1992

(24) 11.09.2001

(31) P 41 42 448.4, P 42 39 410.4

(32) 18.12.1991, 17.11.1992

(33) DE, DE

(40) 08.02.1995

(73) VEAG Vereinigte Energiewerke Aktiengesellschaft, Berlin, DE;

(72) Franzke Lothar, Cottbus, DE; Kahle Frank-Dieter, Cottbus, DE; Sommer Reinhard, Calau, DE; Boden Wilfried, Stradow, DE;

A01B 11/00	281978	A63F 9/08	281957	C07C 279/22	281919	C07H 13/06	281944
A01N 37/06	281952	B01B 1/00	281981	C07D 209/42	281941	C07H 19/06	281903
A01N 43/836	281959	B01D 1/06	281918	C07D 209/86	281961	C07K 7/06	281963
A23C 11/02	281896	B02C 19/00	281962	C07D 211/22	281977	C07K 7/18	281970
A23C 20/00	281936	B07B 1/18	281973	C07D 211/64	281931	C07K 7/22	281899
A23G 1/20	281971	B07B 1/28	281968	C07D 211/90	281989	C08J 7/00	281987
A23G 3/30	281915	B09C 1/00	281902	C07D 251/60	281912	C08J 9/33	281945
A23K 1/00	281911	B21D 17/02	281939	C07D 257/02	281901	C08K 9/04	281951
A23P 1/12	281925	B22D 11/16	281955	C07D 257/02	281972	C08L 1/28	281991
A24B 3/04	281909	B23K 23/00	281950	C07D 277/58	281949	C09J 201/00	281916
A61F 13/38	281943	B23Q 11/10	281979	C07D 305/14	281927	C09J 201/00	281917
A61K 7/155	281923	B29C 47/04	281942	C07D 305/14	281928	C10B 1/10	281940
A61K 7/42	281986	B29C 55/18	281988	C07D 305/14	281897	C11D 17/00	281905
A61K 9/20	281967	B29C 67/04	281904	C07D 305/14	281958	C11D 17/06	281898
A61K 31/00	281932	B32B 5/18	281930	C07D 311/58	281933	C12C 5/04	281975
A61K 31/12	281924	B41M 3/14	281926	C07D 327/04	281954	C12P 11/00	281956
A61K 31/195	281982	B60R 13/08	281922	C07D 401/04	281992	C12P 21/00	281946
A61K 31/415	281895	B65D 43/16	281929	C07D 401/06	281914	C12P 21/08	281964
A61K 31/505	281894	B65H 35/10	281906	C07D 405/06	281983	C12P 21/08	281965
A61K 31/785	281920	C01B 15/029	281953	C07D 405/06	281984	C22C 33/02	281966
A61K 35/78	281947	C01F 7/00	281960	C07D 405/14	281908	E02D 29/14	281935
A61K 35/78	281913	C04B 12/02	281900	C07D 413/04	281934	F28G 3/16	281985
A61K 38/02	281948	C07C 49/12	281893	C07D 417/04	281980	F28G 3/16	281907
A61K 38/12	281969	C07C 213/00	281990	C07D 417/14	281938	G08B 23/00	281937
A61K 38/17	281910	C07C 237/26	281974	C07D 471/04	281921	G11B 7/24	281976

MK4A Zaniknuté patenty uplynutím doby platnosti

(11)	Dátum zániku	(11)	Dátum zániku
257291	21.07.2001	269983	24.07.2001
258143	24.07.2001	270438	28.07.2001
262673	25.07.2001	278294	16.07.2001
264338	21.07.2001	278513	27.07.2001
		280683	14.07.2001

MM4A Zaniknuté patenty pre nezaplatenie udržiavacích poplatkov

(11)	Dátum zániku	(11)	Dátum zániku
259547	08.01.2001	280043	18.01.2001
277692	13.01.2001	281106	30.08.2000
278551	20.01.2001	281132	07.09.2000
279583	22.01.2001	281141	11.09.2000
279623	25.01.2001	281158	18.09.2000
		281165	18.09.2000

MM4F Zaniknuté autorské osvedčenia pre nezaplatenie udržiavacích poplatkov

(11)	Dátum zániku
268355	12.01.2001
271577	12.01.2001

QA4A Ponuky licencií

(11) 281717
 (21) 2880-90
 (54) Výplet kolies, najmä výplet kolies bicyklov
 (73) Mráz Jiří, Ing., Lumírova 28,
 704 00 Ostrava-Výškovice, CZ;
 Dátum zápisu do registra: 27.07.2001

Oprava**HA9A Opravy mien pôvodcov**

(21) 1629-2000
 (72) Toqan **Majed**, Avon, CT, US;
 Vestník: 7/2001 - BA9A

HD9A Opravy adries

(21) 110-2001
 (72) Fradin Maurice, **St** Jean de Monts, DE;
 Fradin Christian, **St** Jean de Monts, DE;
 Vestník: 7/2001 - BA9A

ČASŤ

ÚŽITKOVÉ VZORY

Kódy na označovanie jednotlivých druhov dokumentov (Štandard WIPO ST. 16)

Zapísané úžitkové vzory podľa zákona č. 478/1992 Zb. -kód U
o úžitkových vzoroch v znení zákona NR SR č. 90/93
Z. z. o opatreniach v oblasti priemyselného vlastníctva

Číselné kódy na označovanie bibliografických údajov (Štandard WIPO ST. 9)

(11)	Číslo dokumentu	(54)	Názov
(21)	Číslo prihlášky	(62)	Číslo pôvodnej prihlášky v prípade vylúčenej prihlášky
(22)	Dátum podania prihlášky	(67)	Číslo pôvodnej prihlášky v prípade odbočenia
(24)	Dátum nadobudnutia účinkov úžitkového vzoru	(71)	Meno (názov) prihlasovateľa (-ov)
(31)	Číslo prioritnej prihlášky	(72)	Meno pôvodcu (-ov)
(32)	Dátum podania prioritnej prihlášky	(73)	Meno (názov) majiteľa (-ov)
(33)	Krajina alebo regionálna organizácia priority	(74)	Meno (názov) zástupcu (-ov)
(45)	Dátum oznámenia o zápise úžitkového vzoru	(86)	Číslo podania medzinárodnej prihlášky podľa PCT
(47)	Dátum zápisu a sprístupnenia úžitkového vzoru verejnosti	(87)	Číslo zverejnenia medzinárodnej prihlášky podľa PCT
(51)	Medzinárodné patentové triedenie		Poznámka: Číslo uvádzané pred kódom (51) znamená verziu Medzinárodného patentového triedenia.

Kódy na označovanie záhlaví oznámení publikovaných vo Vestníku ÚPV SR (Štandard WIPO ST. 17)

FG1K	Zapísané úžitkové vzory
MA1K	Zaniknuté úžitkové vzory vzdáním sa
MC1K	Vymazané úžitkové vzory
MG1K	Čiastočne vymazané úžitkové vzory
MK1K	Zaniknuté úžitkové vzory uplynutím doby platnosti
MM1K	Zaniknuté úžitkové vzory pre nezaplatenie poplatkov za predĺženie platnosti
ND1K	Prvé predĺženie platnosti úžitkových vzorov
ND1K	Druhé predĺženie platnosti úžitkových vzorov
PC1K	Prevody a prechody práv
PD1K	Zmeny vlastníckych práv na úžitkové vzory (zálohy)
QB1K	Licenčné zmluvy registrované alebo udelené
QC1K	Ukončenie platnosti licencie
SB1K	Zapísané úžitkové vzory do registra po odtajnení
TA1K	Opravy mien pôvodcov
TB1K	Opravy mien
TC1K	Zmeny mien
TD1K	Opravy adries
TE1K	Zmeny adries
TF1K	Opravy dátumov
TG1K	Opravy zatriedenia podľa MPT
TH1K	Opravy chýb alebo zmeny všeobecne
TK1K	Opravy tlačových chýb vo Vestníku ÚPV SR

Zapísané úžitkové vzory

2946	A47C 1/024	2953	F03B 3/12	2960	E04H 17/10	2967	G08B 13/00
2947	E04F 13/18	2954	B60P 1/00	2961	A47F 5/01	2968	F16K 17/02
2948	E04B 1/74	2955	A01K 83/00	2962	F24F 13/08	2969	F16K 17/02
2949	B43L 7/00	2956	F24D 3/00	2963	A47G 7/00	2970	C02F 9/00
2950	G01B 3/02	2957	G01V 15/00	2964	A23L 2/00	2971	C04B 35/03
2951	B60Q 1/56	2958	E04H 4/14	2965	H04Q 7/32	2972	A61K 9/00
2952	A47F 7/19	2959	E04H 4/14	2966	A23L 1/236	2973	C02F 7/00

7 (51) A01K 83/00, 83/02, 85/02**(11) 2955**

(21) 52-2001

(22) 26.02.2001

(24) 11.09.2001

(47) 19.06.2001

(73) Homola Miroslav, Bratislava, SK;

(72) Homola Miroslav, Bratislava, SK;

(74) Kováčik Štefan, Ing., Bratislava, SK;

(54) Pružiaci rybársky háčikový prípravok**7 (51) A23L 1/236****(11) 2966**

(21) 336-2000

(22) 03.11.2000

(24) 11.09.2001

(47) 21.06.2001

(73) GOLD LIMO, a. s., Bratislava, SK;

(72) Zigmund Juraj, Ing., Bratislava, SK; Bachratý

Alexander, Ing., Bratislava, SK; Baničová Mária,

Ing., Pusté Úľany, SK;

(74) Hojčuš Peter, Ing., Bratislava, SK;

(54) Umelé sladidlo na výrobu nealkoholických**nízkoenergetických nápojov a sirupov****7 (51) A23L 2/00, 2/385, 2/58, 2/60****(11) 2964**

(21) 141-2001

(22) 09.05.2001

(24) 11.09.2001

(47) 20.06.2001

(73) Kántor Mikuláš, Nitra, SK;

(72) Kántor Mikuláš, Nitra, SK;

(54) Nealkoholické kolové nápoje vo farebných vy-**hotoveniach****7 (51) A47C 1/024, 7/24****(11) 2946**

(21) 21-2001

(22) 01.02.2001

(24) 11.09.2001

(47) 04.06.2001

(73) Sobôtka František, Banská Bystrica, SK;

(72) Sobôtka František, Banská Bystrica, SK;

(54) Trojpolohové kreslo**7 (51) A47F 5/01****(11) 2961**

(21) 111-2001

(22) 19.04.2001

(24) 11.09.2001

(47) 20.06.2001

(73) Čerey Miroslav, Ing., Prievidza, SK; Kalvaster

Peter, Ing., Bojnice, SK;

(72) Čerey Miroslav, Ing., Prievidza, SK; Kalvaster

Peter, Ing., Bojnice, SK;

(74) Bačík Kvetoslav, Ing., Nová Dubnica, SK;

(54) Stojan**7 (51) A47F 7/19, 7/00, 5/00****(11) 2952**

(21) 40-2001

(22) 15.02.2001

(24) 11.09.2001

(47) 19.06.2001

(73) Pekár Roman, Bratislava, SK;

(72) Pekár Roman, Bratislava, SK;

(74) Čechvalová Dagmar, Bratislava, SK;

(54) Vešiak**7 (51) A47G 7/00, A01G 9/12****(11) 2963**

(21) 123-2001

(22) 26.04.2001

(24) 11.09.2001

(47) 20.06.2001

(73) Regina Tomáš, Košice, SK;

(72) Regina Tomáš, Košice, SK;

(54) Rozpierka rastlinných tyčí**7 (51) A61K 9/00****(11) 2972**

(21) 305-2000

(22) 26.05.1997

(24) 11.09.2001

(31) PCT/EP96/05240

(32) 27.11.1996

(33) EP

(47) 27.06.2001

(67) 702-99

(73) Beisel Günther, Monheim, DE;

(72) Beisel Günther, Monheim, DE;

(74) Žovicová Viera, Mgr., Bratislava, SK;

(86) PCT/EP97/02676

(87) WO98/23259

(54) Prostriedok na vytvorenie dlhotrvajúceho**účinku nasýtenia na orálne podávanie****7 (51) B43L 7/00, 13/02****(11) 2949**

(21) 326-2000

(22) 25.10.2000

(24) 11.09.2001

(47) 19.06.2001

- (73) Pekár Peter, Bratislava, SK;
 (72) Pekár Peter, Bratislava, SK;
 (54) **Pravítko na robenie okrajov v zošitoch**
-
- 7 (51) B60P 1/00**
(11) 2954
 (21) 46-2001
 (22) 22.02.2001
 (24) 11.09.2001
 (31) 11313-2000
 (32) 27.10.2000
 (33) CZ
 (47) 19.06.2001
 (73) OKD, DOPRAVA, a. s., Ostrava-Moravská Ostrava, CZ;
 (72) Studzinský Jiří, Ing., Ostrava-Mor. Ostrava, CZ;
 Jonas Roman, Kopřivnice, CZ;
 (74) Rzymanová Kamila, Ing., Poprad, SK;
 (54) **Nákladný automobil s nadstavbou na manipuláciu a prepravu kontajnerov**
-
- 7 (51) B60Q 1/56, 3/06**
(11) 2951
 (21) 376-2000
 (22) 11.12.2000
 (24) 11.09.2001
 (47) 19.06.2001
 (73) Reiff Miroslav, Ing., Košice, SK;
 (72) Reiff Miroslav, Ing., Košice, SK;
 (54) **Zariadenie na osvetlenie znaku výrobcu motorových vozidiel**
-
- 7 (51) C02F 7/00, 1/74**
(11) 2973
 (21) 115-2001
 (22) 20.04.2001
 (24) 11.09.2001
 (47) 27.06.2001
 (73) Piják Michal, Ing., Trenčín, SK; Piják Pavol, Praha, CZ;
 (72) Piják Michal, Ing., Trenčín, SK;
 (74) Labudík Miroslav, Ing., Kysucké Nové Mesto, SK;
 (54) **Zariadenie na vertikálne prevzdušňovanie a/alebo miešanie kvapalín**
-
- 7 (51) C02F 9/00, 3/14**
(11) 2970
 (21) 131-2001
 (22) 04.05.2001
 (24) 11.09.2001
 (31) PV 2000-11310
 (32) 27.10.2000
 (33) CZ
 (47) 22.06.2001
 (73) Teterja Alexander, Ing., Olomouc, CZ;
 (72) Teterja Alexander, Ing., Olomouc, CZ;
 (74) Labudík Miroslav, Ing., Kysucké Nové Mesto, SK;
 (54) **Zariadenie na viacstupňové biologické čistenie odpadových vôd s prerušovanou prevádzkou**
-
- 7 (51) C04B 35/03**
(11) 2971
 (21) 155-2001
 (22) 24.05.2001
 (24) 11.09.2001
 (47) 22.06.2001
 (73) Beňovic Ján, Ing., Prenčov, SK;
 (72) Beňovic Ján, Ing., Prenčov, SK;
 (54) **Magnezitozirkónový žiaruvzdorný materiál**
-
- 7 (51) E04B 1/74, 1/80, 1/84, 1/86, 1/88, F16L 59/00, 59/02**
(11) 2948
 (21) 106-2001
 (22) 17.04.2001
 (24) 11.09.2001
 (31) PUV 2000-11279
 (32) 18.10.2000
 (33) CZ
 (47) 04.06.2001
 (73) Menhart Libor, Kolinec, CZ; Haasová Marie, Klatovy, CZ;
 (72) Menhart Libor, Kolinec, CZ; Haasová Marie, Klatovy, CZ;
 (74) Holoubková Mária, Ing., Bratislava, SK;
 (54) **Reflexný izolačný pás**
-
- 7 (51) E04F 13/18, B44D 5/10**
(11) 2947
 (21) 90-2001
 (22) 04.04.2001
 (24) 11.09.2001
 (47) 04.06.2001
 (73) Patócs Ladislav, Dolné Saliby, SK;
 (72) Patócs Ladislav, Dolné Saliby, SK;
 (74) Hojčuš Peter, Ing., Bratislava, SK;
 (54) **Podhľadový prvok**
-
- 7 (51) E04H 4/14**
(11) 2958
 (21) 88-2001
 (22) 04.04.2001
 (24) 11.09.2001
 (31) PUV 10737-2000
 (32) 09.05.2000
 (33) CZ
 (47) 19.06.2001
 (73) Pazdera Oldřich, Ostrava - Poruba, CZ;
 (72) Pazdera Oldřich, Ostrava - Poruba, CZ;
 (74) Ďurica Ján, Ing., Považská Bystrica, SK;
 (54) **Ukotvenie na montáž a demontáž záhradného bazénu**
-
- 7 (51) E04H 4/14, 4/00**
(11) 2959
 (21) 89-2001
 (22) 04.04.2001
 (24) 11.09.2001
 (31) PUV 10736-2000
 (32) 09.05.2000
 (33) CZ
 (47) 19.06.2001
 (73) Pazdera Oldřich, Ostrava - Poruba, CZ;

- (72) Pazdera Oldřich, Ostrava - Poruba, CZ;
 (74) Ďurica Ján, Ing., Považská Bystrica, SK;
(54) Výplň pätnej časti nadzemného skladacieho bazénu

7 (51) E04H 17/10, 17/06

- (11) 2960**
 (21) 105-2001
 (22) 17.04.2001
 (24) 11.09.2001
 (47) 20.06.2001
 (73) Šimčík Jozef, RNDr., Košice, SK;
 (72) Šimčík Jozef, RNDr., Košice, SK;
 (74) Gruber Dalibor, Ing., Košice, SK;
(54) Stĺpik na prichytenie pletiva

7 (51) F03B 3/12, E03B 9/20

- (11) 2953**
 (21) 42-2001
 (22) 16.02.2001
 (24) 11.09.2001
 (47) 19.06.2001
 (73) Fraňo Pavel, Ing., Pezinok, SK;
 (72) Fraňo Pavel, Ing., Pezinok, SK;
 (74) Juran Svetozár, JUDr., Bratislava, SK;
(54) Dekoračná fontána s vlastným obehom vody

7 (51) F16K 17/02, 17/04

- (11) 2969**
 (21) 50-2001
 (22) 23.02.2001
 (24) 11.09.2001
 (31) PUV 2001-11622
 (32) 31.01.2001
 (33) CZ
 (47) 21.06.2001
 (73) BUPOSPOL, ARMATURKA KOUKOL, s. r. o., České Budějovice, CZ;
 (72) Koukol Josef, Dobrá Voda, CZ; Suchan Josef, Vodňany, CZ;
 (74) Dudová Tatiana, Trenčín, SK;
(54) Dvojčinný pružinový vypúšťací ventil

7 (51) F16K 17/02, 17/06

- (11) 2968**
 (21) 49-2001
 (22) 23.02.2001
 (24) 11.09.2001
 (31) PUV 2001-11623
 (32) 31.01.2001
 (33) CZ
 (47) 21.06.2001
 (73) BUPOSPOL, ARMATURKA KOUKOL, s. r. o., České Budějovice, CZ;
 (72) Koukol Josef, Dobrá Voda, CZ; Suchan Josef, Vodňany, CZ;
 (74) Dudová Tatiana, Trenčín, SK;
(54) Dvojčinný vypúšťací ventil

7 (51) F24D 3/00, 3/02, F24H 1/22

- (11) 2956**
 (21) 57-2001
 (22) 06.03.2001
 (24) 11.09.2001
 (47) 19.06.2001
 (73) Kriššák František, Lednické Rovne, SK;
 (72) Kriššák František, Lednické Rovne, SK;
 (74) Bačík Kvetoslav, Ing., Nová Dubnica, SK;
(54) Kotel ústredného kúrenia

7 (51) F24F 13/08, A62C 4/00

- (11) 2962**
 (21) 116-2001
 (22) 20.04.2001
 (24) 11.09.2001
 (31) PUV 2000-11391
 (32) 22.11.2000
 (33) CZ
 (47) 20.06.2001
 (73) Mandík Vlastimil, MANDÍK, Hostomice pod Brdy, CZ;
 (72) Kraus Josef, Ing., Žebrák, CZ;
 (74) Dudová Tatiana, Trenčín, SK;
(54) Požiarna klapka s delenou skriňou

7 (51) G01B 3/02

- (11) 2950**
 (21) 346-2000
 (22) 13.11.2000
 (24) 11.09.2001
 (47) 19.06.2001
 (73) Vrábel Ivan, Piešťany, SK;
 (72) Vrábel Ivan, Piešťany, SK;
(54) Prípravok na meranie kvapalín v nádobe

7 (51) G01V 15/00, B60R 13/10

- (11) 2957**
 (21) 83-2001
 (22) 30.03.2001
 (24) 11.09.2001
 (31) PUV 2000-11230
 (32) 03.10.2000
 (33) CZ
 (47) 19.06.2001
 (73) ECR - CZ, s. r. o., Blansko, CZ;
 (72) Koukal Jiří, Blansko, CZ;
 (74) Bachratá Magdaléna, Mgr., Bratislava, SK;
(54) Zariadenie na bezpečnostné označenie vozidiel a ich identifikáciu

7 (51) G08B 13/00, 13/181, 3/10

- (11) 2967**
 (21) 18-2001
 (22) 19.01.2001
 (24) 11.09.2001
 (47) 21.06.2001
 (73) Hamza Pavol, Bratislava, SK; Kolář Milan, Bratislava, SK;
 (72) Hamza Pavol, Bratislava, SK; Kolář Milan, Bratislava, SK;
(54) Detektor prítomnosti predmetu
-

7 (51) H04Q 7/32**(11) 2965**

(21) 328-99

(22) 10.12.1999

(24) 11.09.2001

(47) 21.06.2001

(73) Kvašňák František, Ing., Prievidza, SK;

(72) Kvašňák František, Ing., Prievidza, SK; Kvašňák
Eugen, Mgr., Praha, CZ;**(54) Hlasovací mobilný telefón**

A01K 83/00	2955	A61K 9/00	2972	E04B 1/74	2948	F16K 17/02	2969
A23L 1/236	2966	B43L 7/00	2949	E04F 13/18	2947	F24D 3/00	2956
A23L 2/00	2964	B60P 1/00	2954	E04H 4/14	2958	F24F 13/08	2962
A47C 1/024	2946	B60Q 1/56	2951	E04H 4/14	2959	G01B 3/02	2950
A47F 5/01	2961	C02F 7/00	2973	E04H 17/10	2960	G01V 15/00	2957
A47F 7/19	2952	C02F 9/00	2970	F03B 3/12	2953	G08B 13/00	2967
A47G 7/00	2963	C04B 35/03	2971	F16K 17/02	2968	H04Q 7/32	2965

ND1K

Predĺženie platnosti úžitkových vzorov

(11) 787

- (21) 263-94
 (22) 18.07.1994
 (24) 10.05.1995
 (45) 10.05.1995
 (73) Frajman Oleg, Lanškroun, CZ;
 (74) Čechvalová Dagmar, Bratislava, SK;
(54) Stavebnicová okenná záhradka

(11) 1666

- (21) 438-96
 (22) 30.12.1996
 (24) 05.11.1997
 (45) 05.11.1997
 (73) Kaczoreková Ingrid, Ing., Veľký Krtíš, SK;
 (74) Holakovský Štefan, Ing., Bratislava, SK;
(54) Tyčinka s posypom

(11) 1677

- (21) 263-97
 (22) 14.07.1997
 (24) 05.11.1997
 (45) 05.11.1997
 (73) AREPOC, spol. s r. o., Bratislava, SK;
 (74) Bachratá Magdaléna, Mgr., Bratislava, SK;
(54) Zariadenie na pozdĺžne tvárnenie mnohovláknitých vysokoteplotných supravodičov

(11) 1680

- (21) 290-97
 (22) 25.07.1997
 (24) 05.11.1997
 (45) 05.11.1997
 (73) B.M. Kávoviny, spol. s r. o., Sereď, SK;
 (74) Bachratá Magdaléna, Mgr., Bratislava, SK;
(54) Škrobová aromatizovaná a prifarbovaná zmes v prášku

(11) 1718

- (21) 325-97
 (22) 21.08.1997
 (24) 14.01.1998
 (45) 14.01.1998
 (73) Rosipal Štefan, MUDr. RNDr., Poprad, SK;
 (74) Žuffa Ladislav Ing., Poprad, SK;
(54) Hypoalergénna výživa s redukovaným obsahom antigénov

(11) 1731

- (21) 313-97
 (22) 12.08.1997
 (24) 04.02.1998
 (45) 04.02.1998
 (73) HONEYWELL B. V., EA Amsterdam Z. O., NL;
 (74) Majlingová Marta, Ing., Bratislava, SK;
(54) Nastavovacie zariadenie magnetického odporu magnetického obvodu v magnetickom ventilu

(11) 1824

- (21) 391-97
 (22) 23.10.1997
 (24) 06.05.1998
 (45) 06.05.1998
 (73) ENERGETIKA SERVIS, s. r. o., České Budějovice, CZ; DRIBO, s. r. o., Brno, CZ;
 (74) Hojčuš Peter, Ing., Bratislava, SK;
(54) Spínací prvok na ekologické vonkajšie vedenie elektrickej rozvodnej siete

(11) 1978

- (21) 348-97
 (22) 21.07.1997
 (24) 07.10.1998
 (45) 07.10.1998
 (73) Adame Jozef, Ing., Považská Bystrica, SK;
 (74) Voleková Eva Ing., Bratislava, SK;
(54) Viacvrstvový bezpečnostný konštrukčný prvok

(11) 2280

- (21) 40-99
 (22) 11.08.1997
 (24) 10.09.1999
 (45) 10.09.1999
 (73) HONEYWELL B.V., EA Amsterdam Z.O., NL;
 (74) Majlingová Marta, Ing., Bratislava, SK;
(54) Riadiaci obvod prietoku

(11) 2917

- (21) 77-99
 (22) 24.01.1996
 (24) 10.07.2001
 (45) 10.07.2001
 (73) Teren Ján, Ing., CSc., Bratislava, SK;
(54) Prostriedok na zlepšenie zdravotného stavu, stimuláciu fyziologických funkcií a na výživu rastlín

(11) 2921

- (21) 67-2001
 (22) 24.01.1996
 (24) 10.07.2001
 (45) 10.07.2001
 (73) Teren Ján, Ing., CSc., Bratislava, SK;
(54) Prostriedok na konzervovanie silážnych krmív

Zaniknuté úžitkové vzory uplynutím doby platnosti

(11)	Dátum zániku
482	27.01.2001
483	27.01.2001
488	18.01.2001
579	18.01.2001
587	28.01.2001
1500	17.01.2001
1501	17.01.2001
1517	27.01.2001
1533	20.01.2001
1610	24.01.2001
1611	29.01.2001
1614	08.10.2000
1635	29.01.2001
1641	29.01.2001
1642	31.01.2001
1683	29.01.2001
1759	23.01.2001
1856	15.01.2001
2028	23.01.2001
2030	23.01.2001
2047	23.01.2001

ČASŤ

PRIEMYSELNÉ VZORY

Číselné INID - kódy na označovanie bibliografických údajov VZ (Štandard WIPO ST.80)

(11)	Číslo zápisu	(51)	Medzinárodné triedenie priemyselných vzorov podľa LOC
(15)	Dátum zápisu	(54)	Názov
(18)	Predpokladaný dátum uplynutia platnosti zápisu/predĺženia platnosti	(55)	Vyobrazenie priemyselného vzoru
(21)	Číslo prihlášky	(58)	Dátum zániku alebo výmazu
(22)	Dátum podania prihlášky	(71)	Meno (názov) a adresa prihlasovateľa (-ov)
(23)	Výstavná priorita	(72)	Meno pôvodcu (-ov)
(24)	Dátum nadobudnutia účinkov priemyselného vzoru	(73)	Meno (názov) a adresa majiteľa (-ov)
(28)	Počet vonkajších úprav	(74)	Meno zástupcu
(31)	Číslo prioritnej prihlášky		
(32)	Dátum podania prioritnej prihlášky		
(33)	Krajina alebo regionálna organizácia priority		
(45)	Dátum oznámenia o zápise priemyselného vzoru		

Poznámka:

Číslo uvádzané pred kódom (51) znamená verziu Locarnského triedenia priemyselných vzorov

Kódy na označovanie záhlaví oznámení publikovaných vo Vestníku ÚPV SR (Štandard WIPO ST. 17)

FG4Q	Zapísané priemyselné vzory
MA4Q	Zaniknuté priemyselné vzory vzdáním sa
MC4Q	Vymazané priemyselné vzory
MG4Q	Čiastočne vymazané priemyselné vzory
MK4Q	Zaniknuté priemyselné vzory uplynutím doby platnosti
MM4Q	Zaniknuté priemyselné vzory pre nezaplatenie poplatkov za predĺženie platnosti
ND4Q	Prvé predĺženie platnosti priemyselných vzorov
ND4Q	Druhé predĺženie platnosti priemyselných vzorov
PC4Q	Prevody a prechody práv
PD4Q	Zmeny dispozičných práv na priemyselné vzory (zálohy)
QB4Q	Licenčné zmluvy registrované
QC1B	Ukončenie platnosti licencie
SB4Q	Zapísané priemyselné vzory do registra po odtajnení
TA4Q	Opravy mien pôvodcov
TB4Q	Opravy mien
TC4Q	Zmeny mien
TD4Q	Opravy adries
TE4Q	Zmeny adries
TF4Q	Opravy dátumov
TG4Q	Opravy zatriedenia podľa LOC
TH4Q	Opravy chýb alebo zmeny všeobecne
TK4Q	Opravy tlačových chýb vo Vestníku ÚPV SR

Zapísané priemyselné vzory

26285	28/02.00	26288	09/01.01	26291	14/01.03	26294	14/03.01
26286	11/02.01	26289	08/03.02	26292	07/04.04	26295	09/01.01
26287	02/02.04	26290	24/04.07	26293	23/03.03	26296	09/01.01

7 (51) 02/02.04

(11) 26287

(15) 14.06.2001

(18) 22.06.2005

(21) 132-2000

(22) 22.06.2000

(31) 49911990.8

(32) 23.12.1999

(33) DE

(73) Andreas Stihl AG & Co., Waiblingen, DE;

(72) Haselmayer Peter, Dipl. Ing., Waiblingen, DE;

Steinhauser Jürgen, Dipl. Ing., Stuttgart, DE;

Tinz Bernhard H., Reutlingen, DE;

(74) Bušová Eva, JUDr., Bratislava, SK;

(54) Pracovný odev

(28) 14

(55)

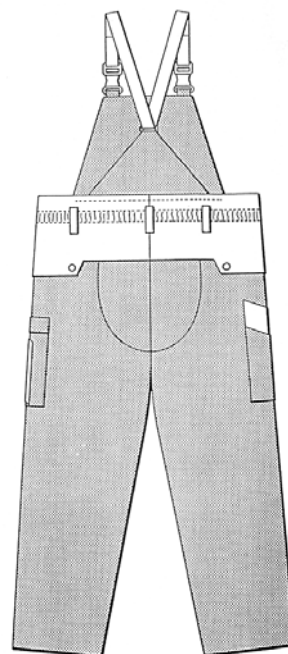
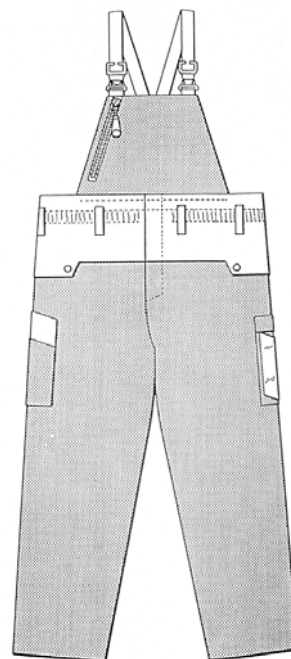
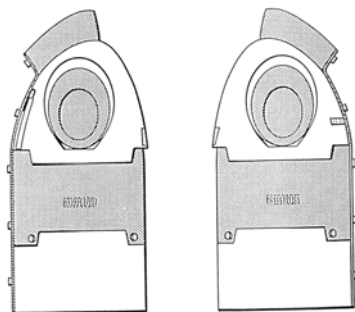
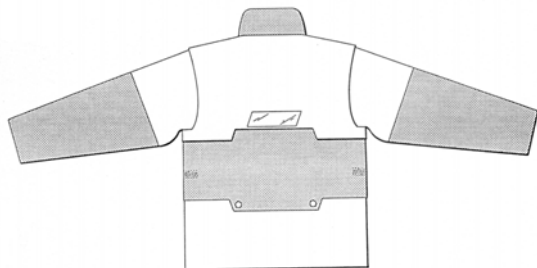
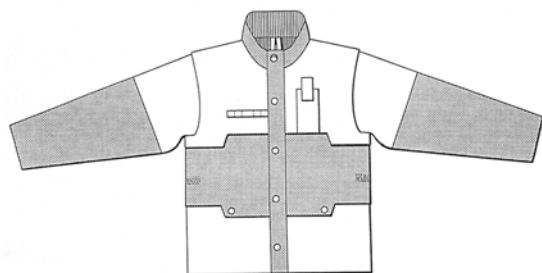

26287 variant 1

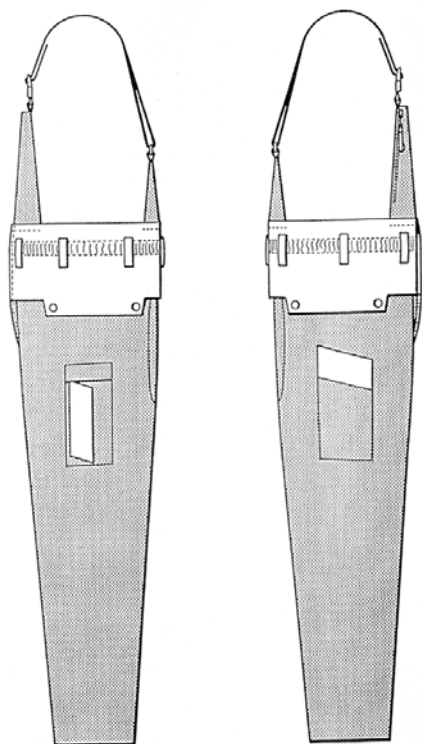

26287 variant 2

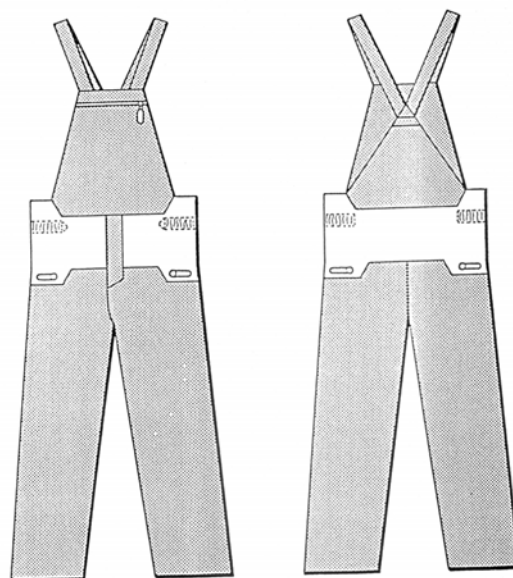

26287 variant 4

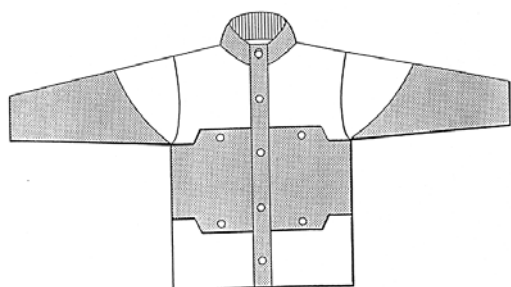

26287 variant 3

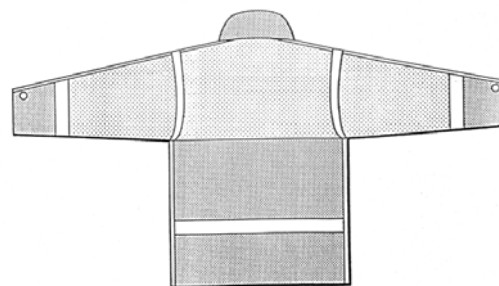
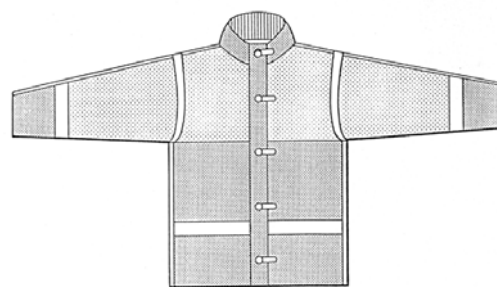

26287 variant 5

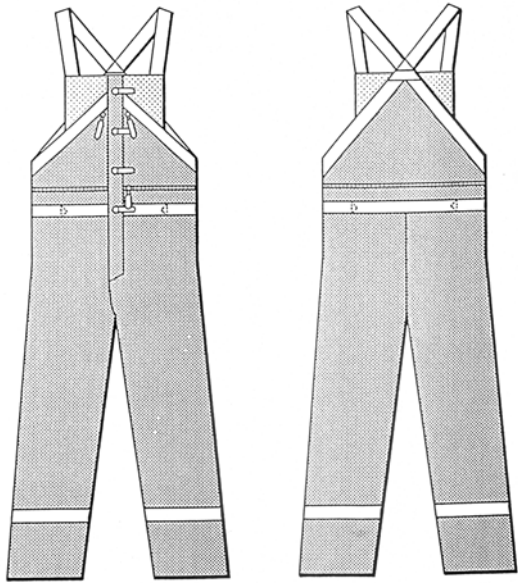

26287 variant 6

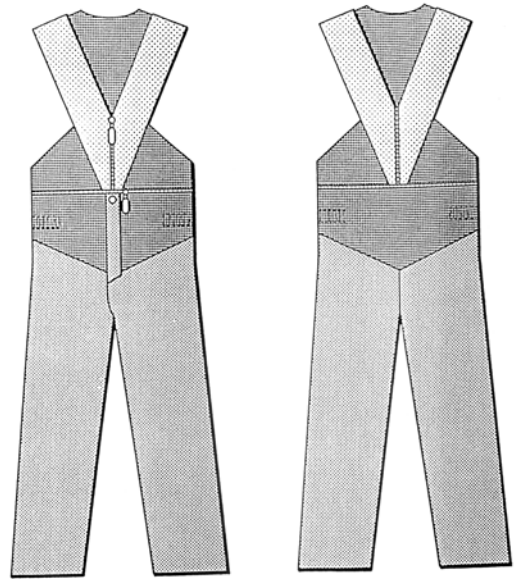

26287 variant 8

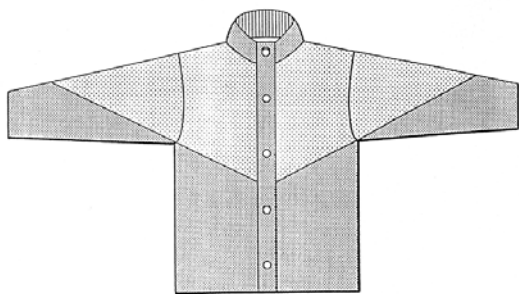

26287 variant 7

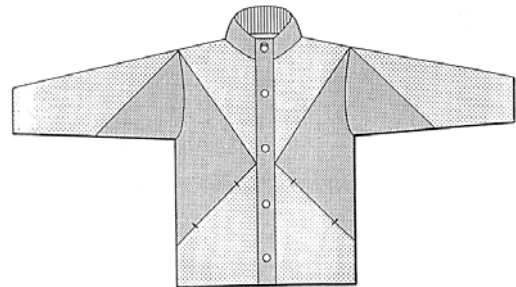

26287 variant 9

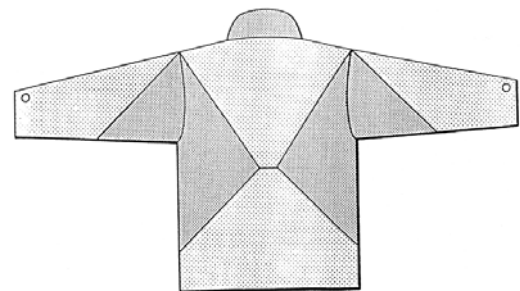
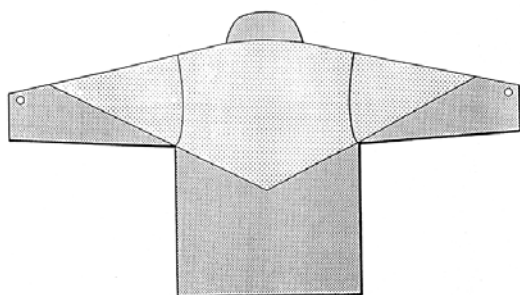

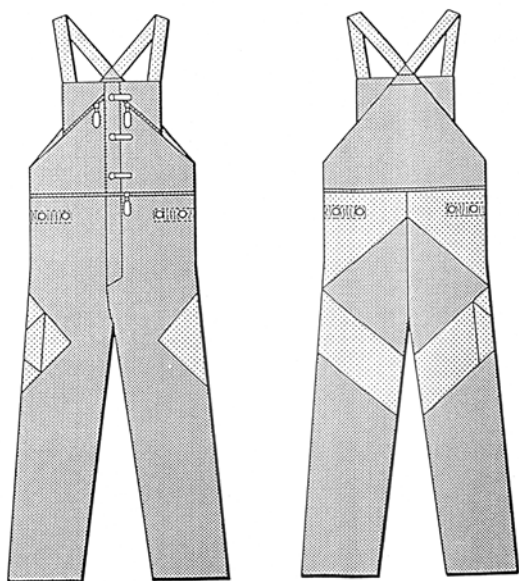

26287 variant 10

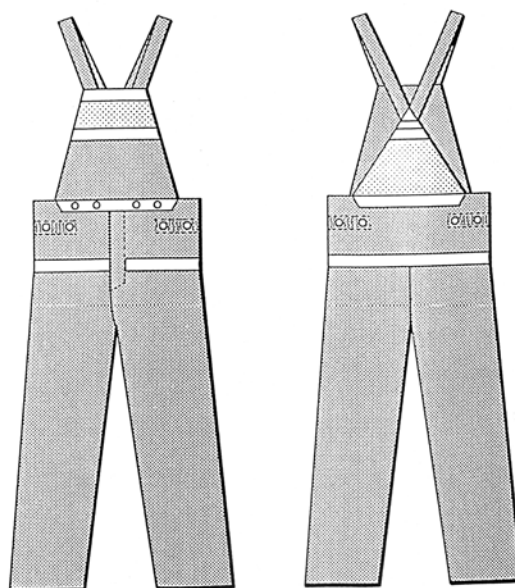

26287 variant 12

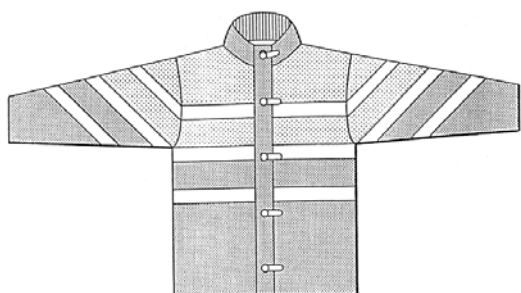

26287 variant 11

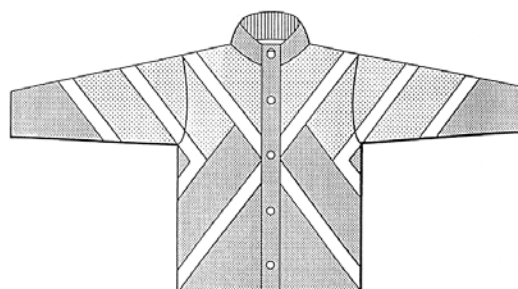

26287 variant 13

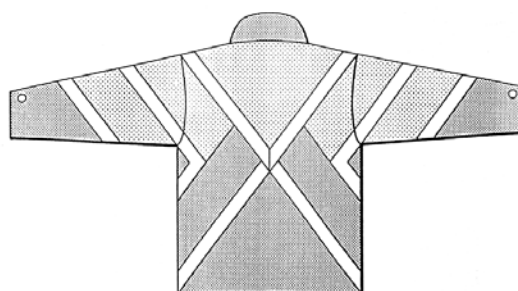
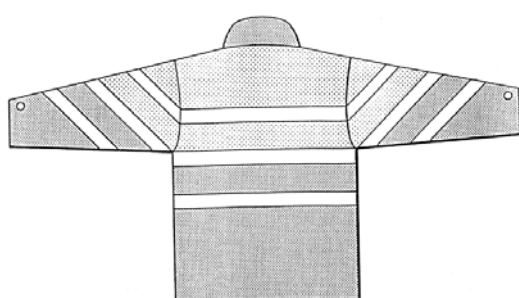

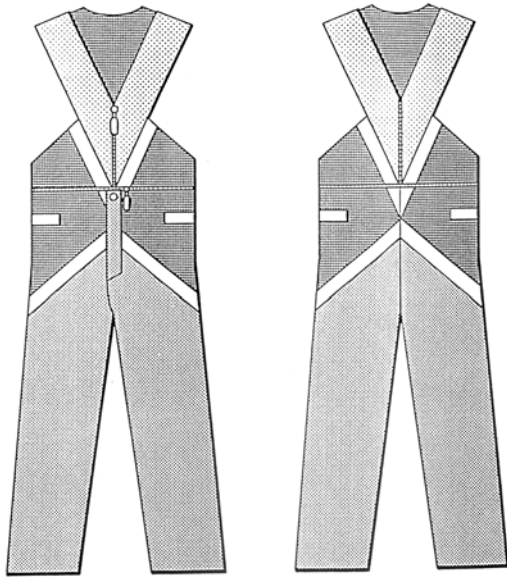

26287 variant 14

7 (51) 07/04.04

(11) 26292

(15) 14.06.2001

(18) 15.12.2005

(21) 256-2000

(22) 15.12.2000

(73) Kokinda Peter, Ing., Bardejovská Nová Ves, SK;

(72) Kokinda Peter, Ing., Bardejovská Nová Ves, SK;

(74) Gruber Dalibor, Ing., Košice, SK;

(54) Kuchynská súprava na vyklepávanie mäsa

(28) 2

(55)

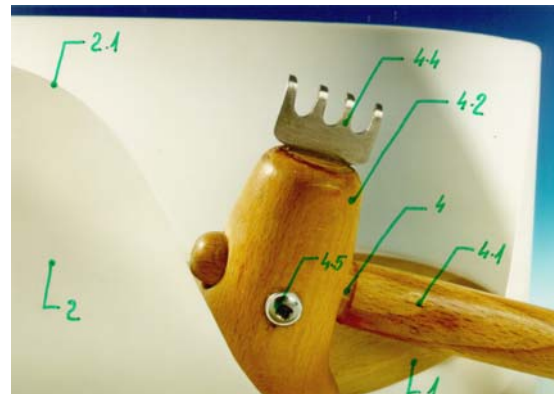
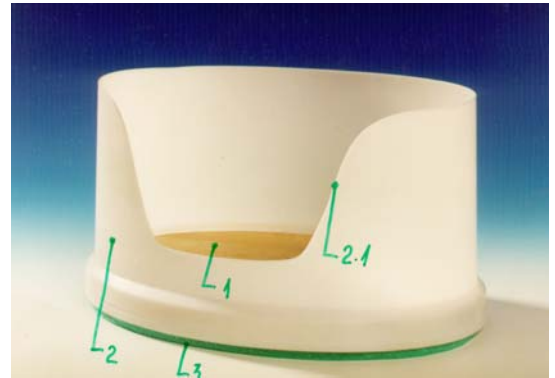
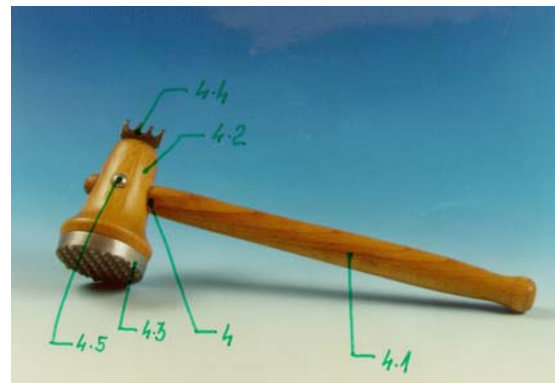
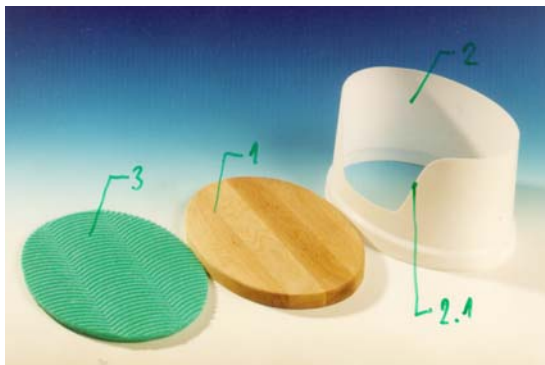
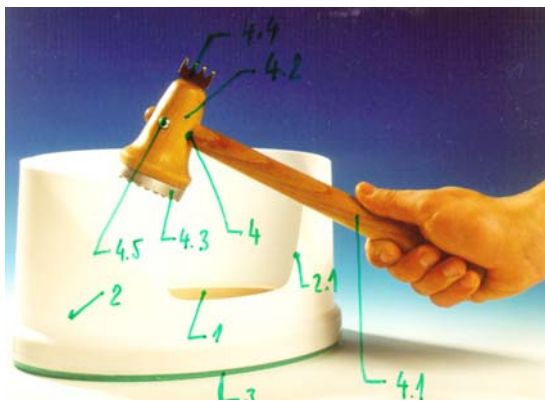

26292 variant 1

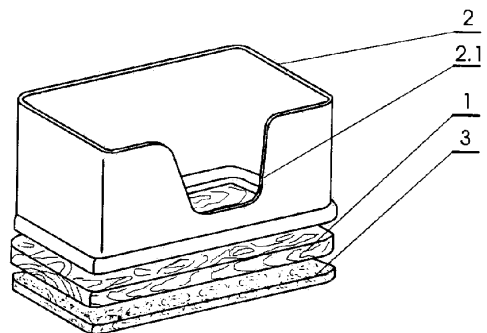

26292 variant 2

7 (51) 08/03.02

(11) 26289

(15) 14.06.2001

(18) 11.12.2005

(21) 252-2000

(22) 11.12.2000

(73) Capek Viliam, Radius, Čadca, SK;

(72) Capek Viliam, Čadca, SK;

(74) Labudík Miroslav, Ing., Kysucké Nové Mesto, SK;

(54) Čepel' kabelárskeho noža

(28) 1

(55)

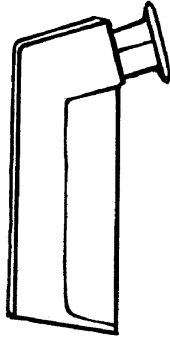

26289

7 (51) 09/01.01

(11) 26295

(15) 22.06.2001

(18) 30.11.2005

(21) 245-2000

(22) 30.11.2000

(31) 40005243.1

(32) 03.06.2000

(33) DE

(73) Henkel Kommanditgesellschaft auf Aktien, Düsseldorf, DE;

(72) Dietsch Willi, Köln, DE;

(74) Majlingová Marta, Ing., Bratislava, SK;

(54) Nádoba

(28) 2

(55)



7 (51) 09/01.01

(11) 26296

(15) 27.06.2001

(18) 29.11.2005

(21) 242-2000

(22) 29.11.2000

(31) 40005458.2

(32) 31.05.2000

(33) DE

(73) Lidl Stiftung & Co. KG, Neckarsulm, DE;

(72) Piebchel Olaf, Neckarsulm, DE;

(74) Čechvalová Dagmar, Bratislava, SK;

(54) Uzatvárateľná nádoba

(28) 1

(55)

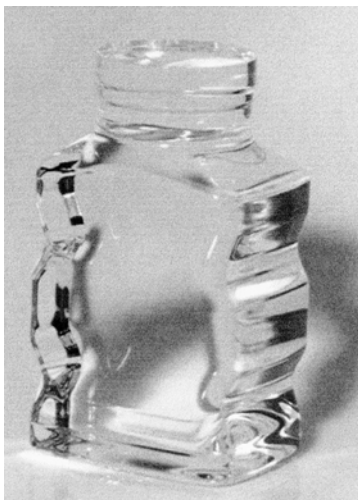

26296

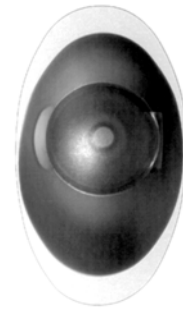

26295 variant 1



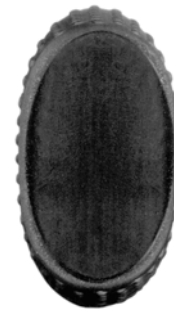

26295 variant 2

7 (51) 09/01.01
 (11) 26288
 (15) 14.06.2001
 (18) 11.12.2005
 (21) 251-2000
 (22) 11.12.2000
 (73) Universal Trading SR, a. s., Viničné, SK;
 (72) Bublik František, Dr., Bratislava, SK;
 (74) Holakovský Štefan, Ing., Bratislava, SK;
 (54) Fľaša
 (28) 1

(55)

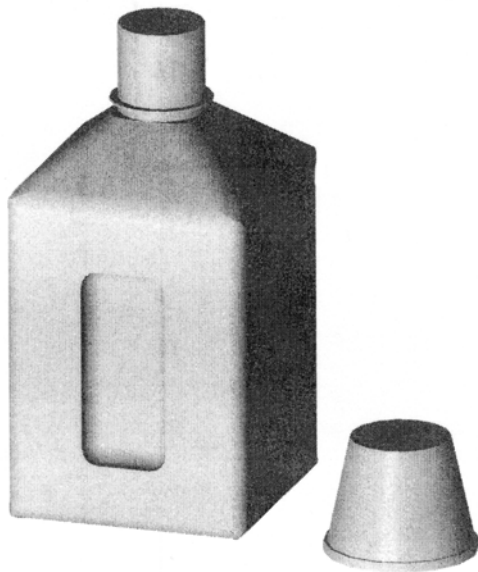

26288



26286 variant 2



26286 variant 3

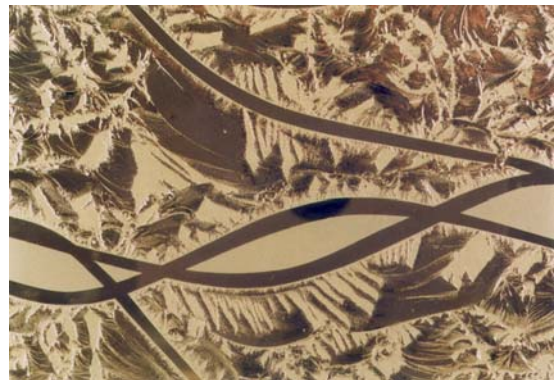

26286 variant 4

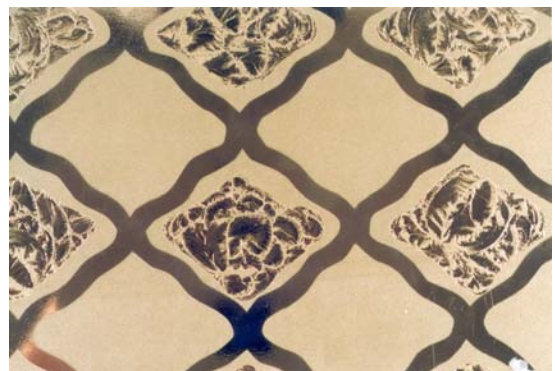

26286 variant 5

7 (51) 11/02.01

(11) 26286

(15) 14.06.2001

(18) 04.05.2005

(21) 92-2000

(22) 04.05.2000

(73) Ragan Jozef, Vranov nad Topľou, SK;

(72) Ragan Jozef, Vranov nad Topľou, SK; Hryshychkin Mykola, Evov (Lvovská oblasť), UA; Mazur Volodymir, Evov (Lvovská oblasť), UA;

(74) Gruber Dalibor, Ing., Košice, SK;

(54) Sklo s grafickým vzorom na povrchu

(28) 14

(55)



26286 variant 1

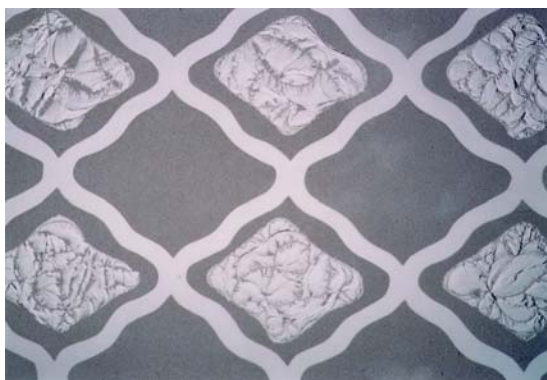

26286 variant 6



26286 variant 10



26286 variant 7

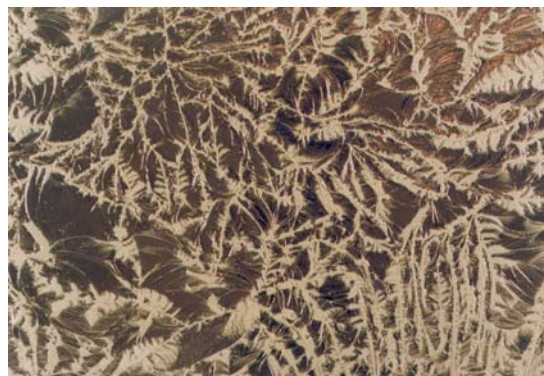

26286 variant 11

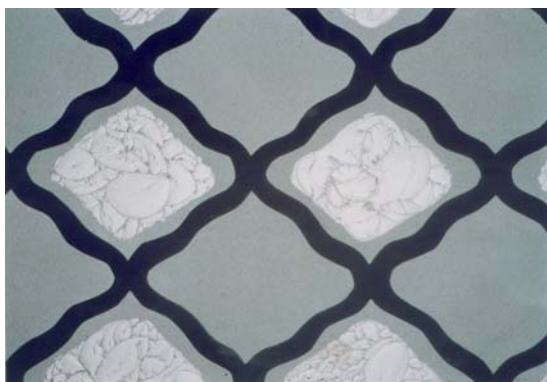

26286 variant 8

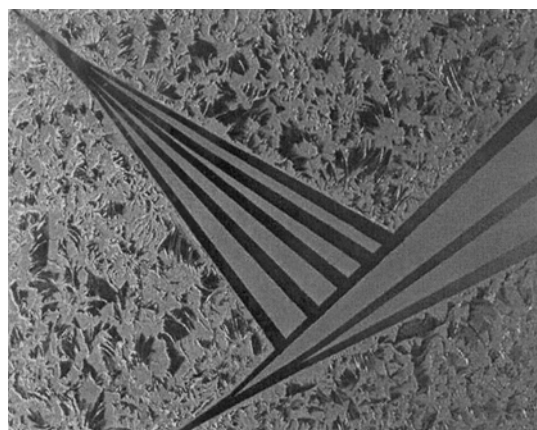

26286 variant 12



26286 variant 9

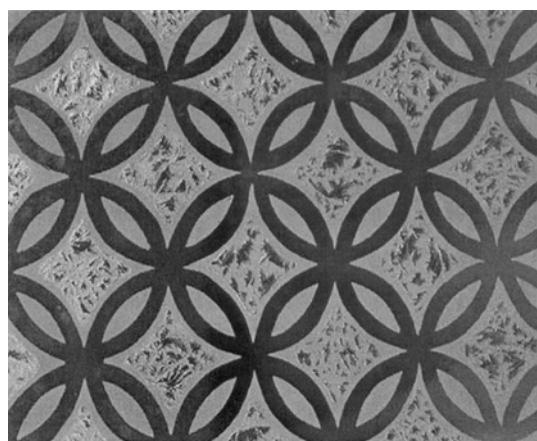

26286 variant 13

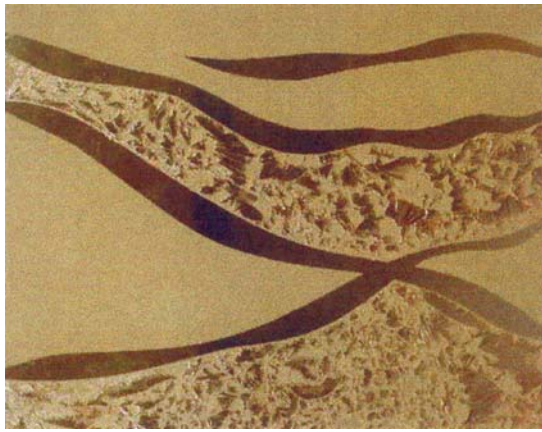

26286 variant 14

7 (51) 14/01.03

(11) 26291

(15) 14.06.2001

(18) 13.12.2005

(21) 254-2000

(22) 13.12.2000

(73) Zvonček Pavol, Ilava, SK;

(72) Zvonček Pavol, Ilava, SK;

(74) Dudová Tatiana, Trenčín, SK;

(54) Reproduktorová skriňa

(28) 2

(55)





26291 variant 1

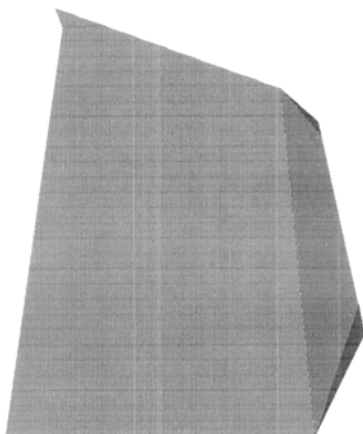
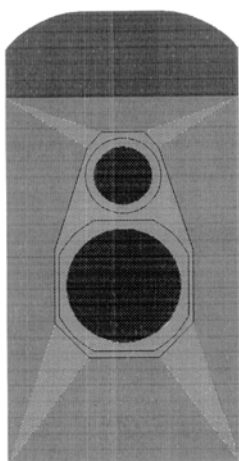

26291 variant 2

7 (51) 14/03.01

(11) 26294

(15) 22.06.2001

(18) 21.09.2005

(21) 188-2000

(22) 21.09.2000

(31) 147.980, 148.080

(32) 24.03.2000, 05.04.2000

(33) ES, ES

(73) SIEMENS ELASA, S. A., Zaragoza, ES;

(72) Palomeque Francisco Ibañez, Tres Cantos, Madrid, ES;

(74) Majlingová Marta, Ing., Bratislava, SK;

(54) Verejný telefónny prístroj

(28) 2

(55)





26294 variant 1

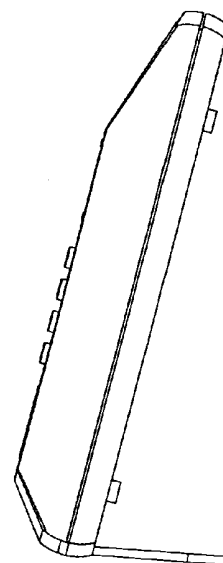
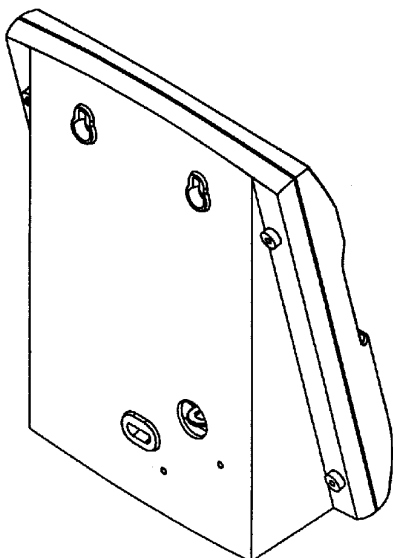
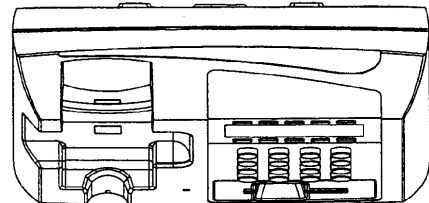
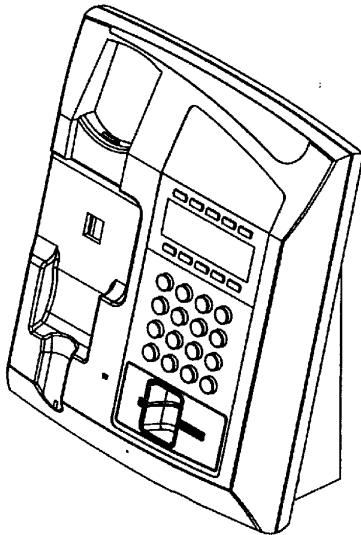
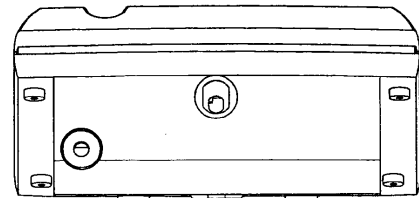
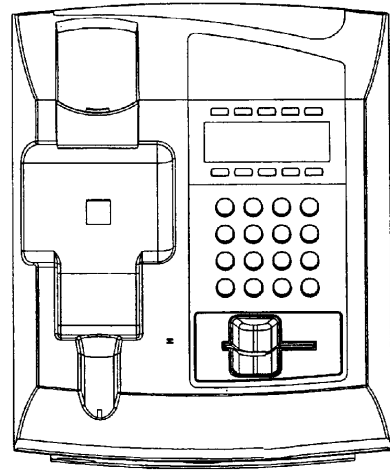

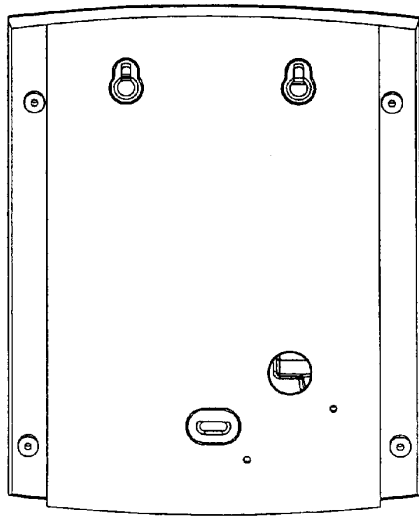

26294 variant 2

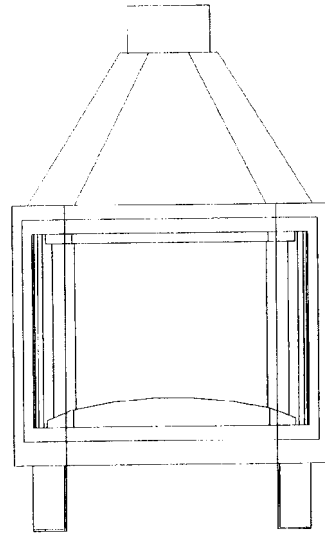

7 (51) 23/03.03

(11) 26293

(15) 21.06.2001

(18) 06.12.2005

(21) 248-2000

(22) 06.12.2000

(73) KOBOK, spol. s r. o., Piesok, SK;

(72) Žiak Jozef, Ing., Dolná Lehota, SK;

(54) Jednoplášťová kozubová vložka, výmenník tepla vertikál, nadstavba

(28) 19

(55)

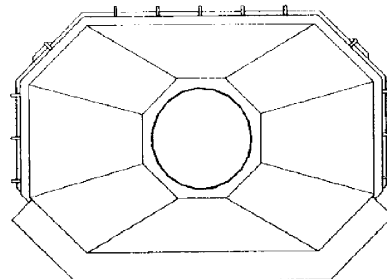
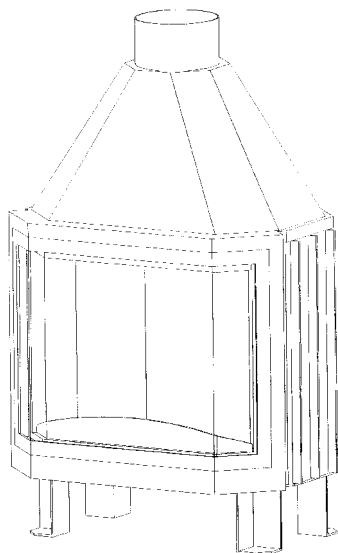
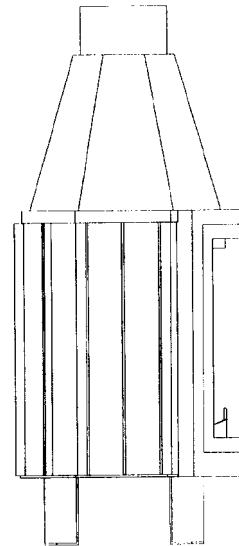

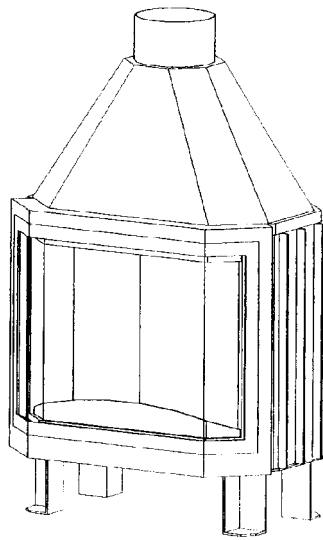

26293 variant 1

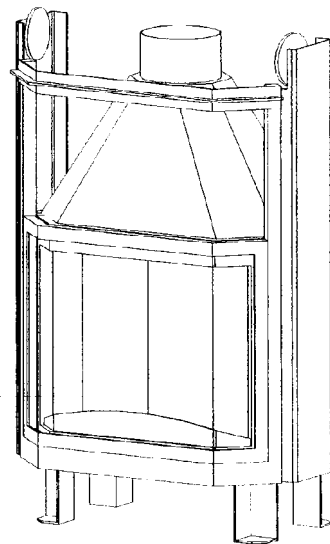
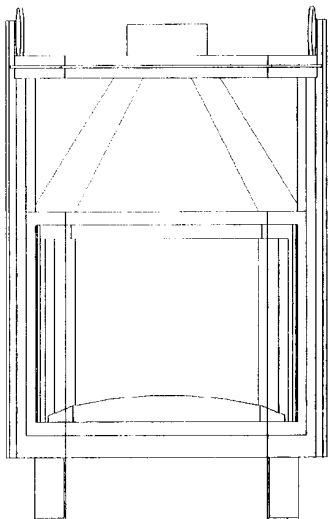
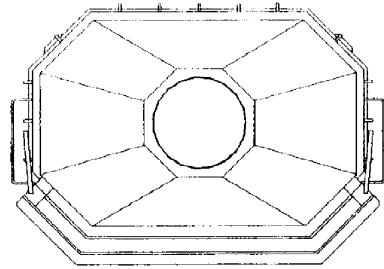
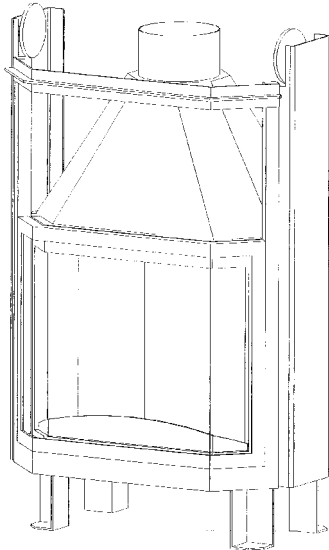
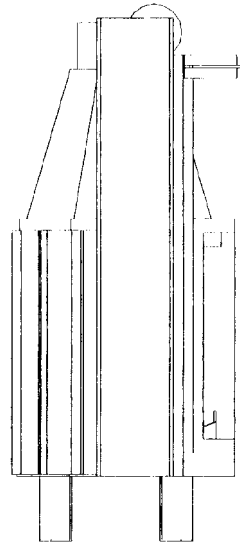

26293 variant 2

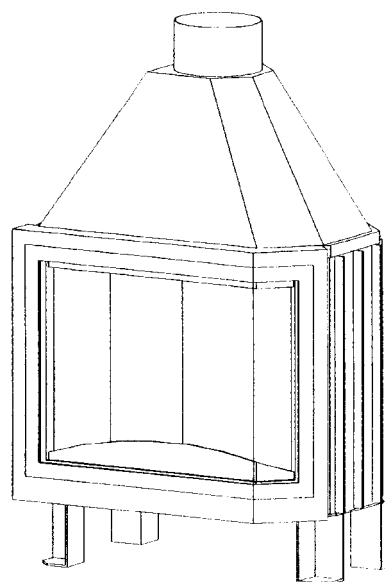
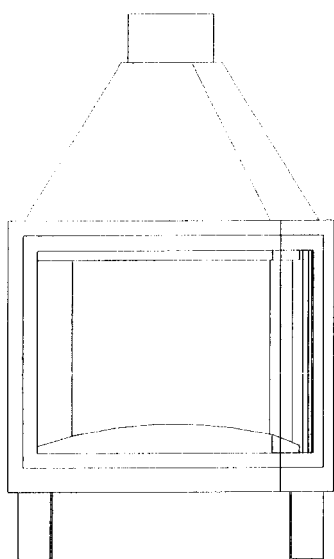
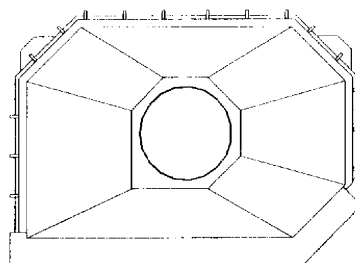
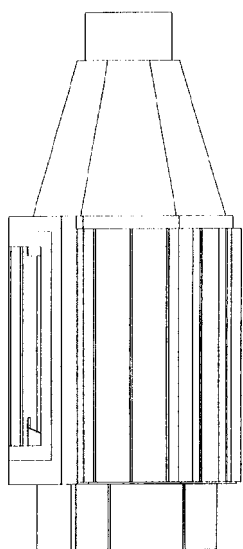
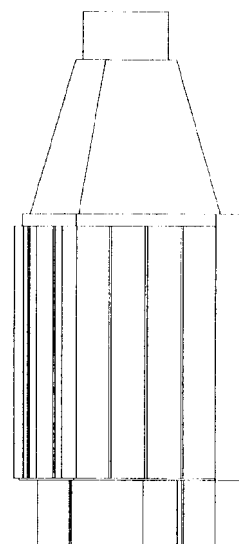
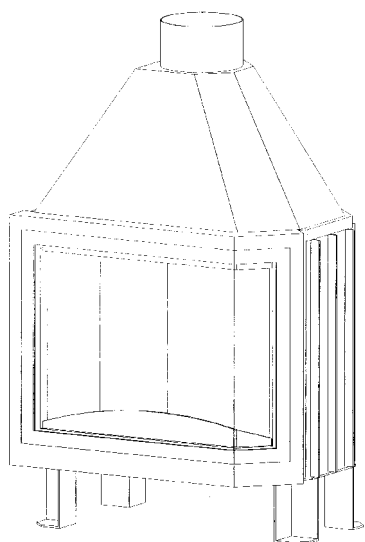

26293 variant 3

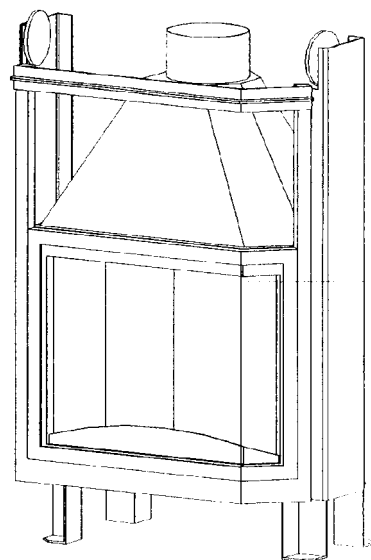
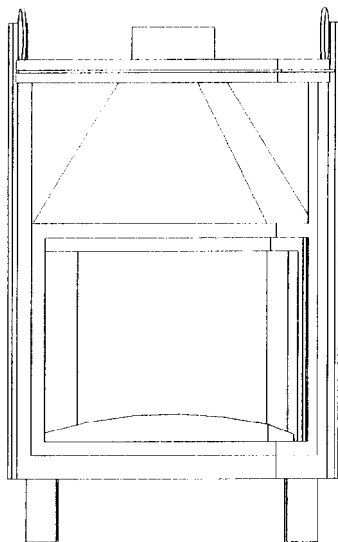
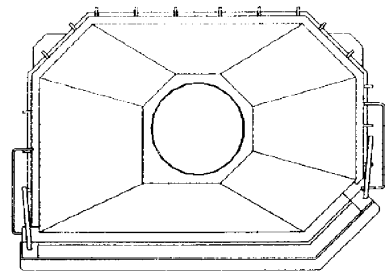
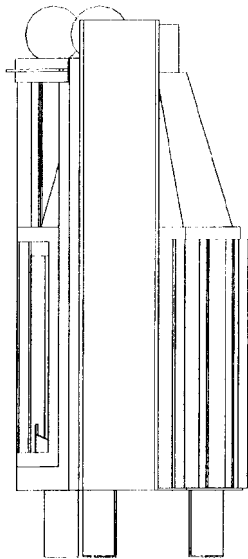
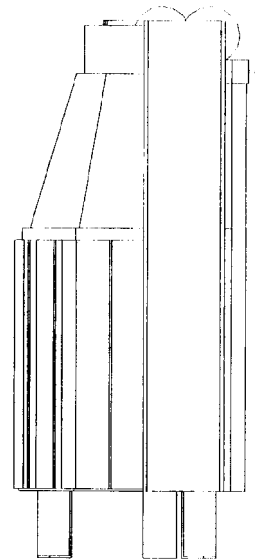
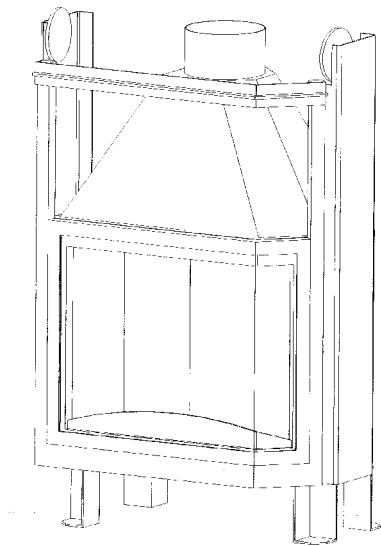

26293 variant 4

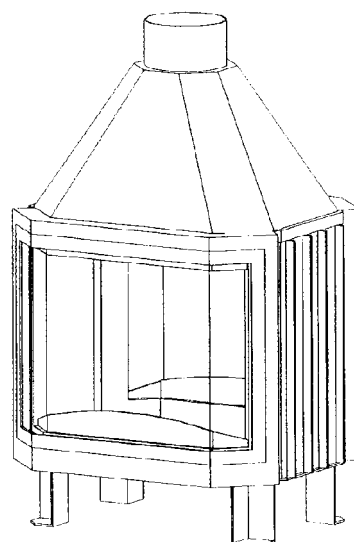
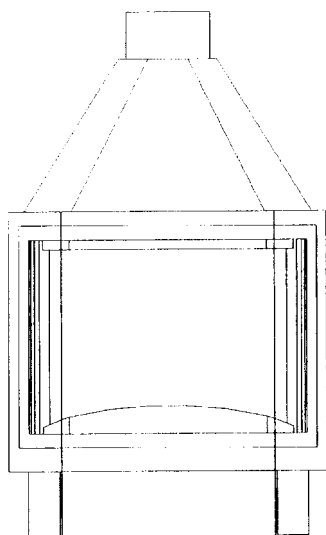
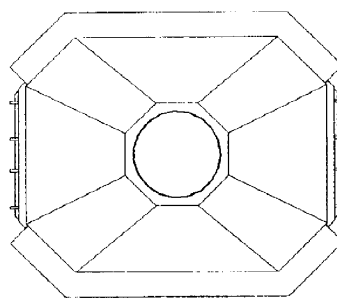
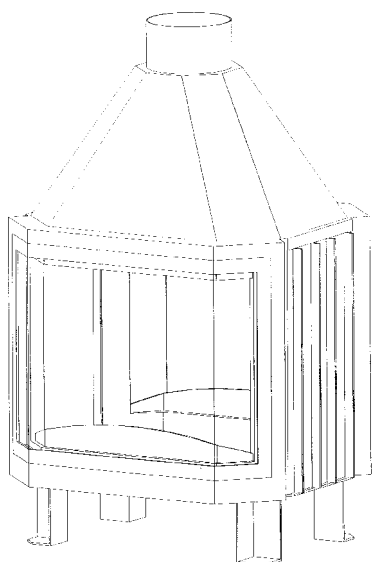

26293 variant 5

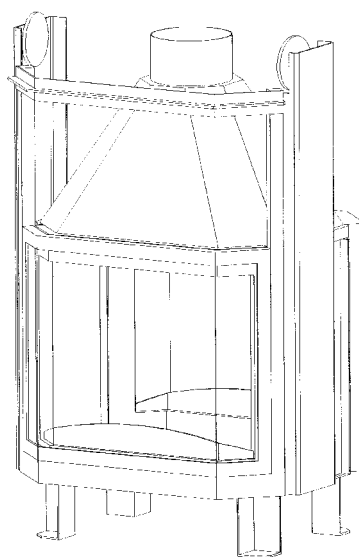
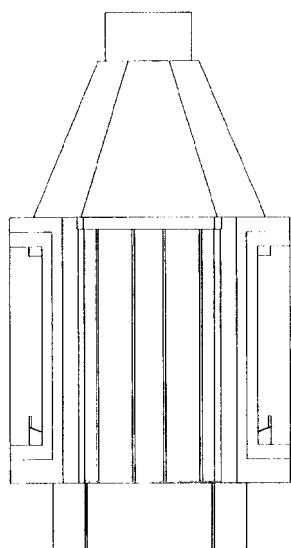

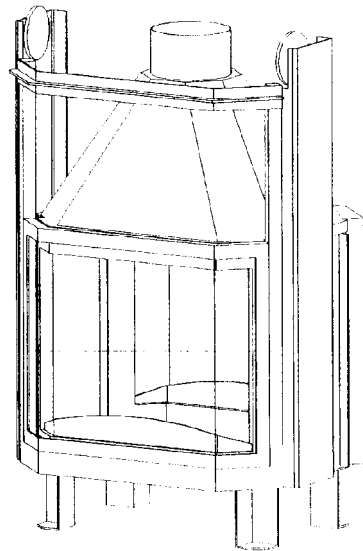
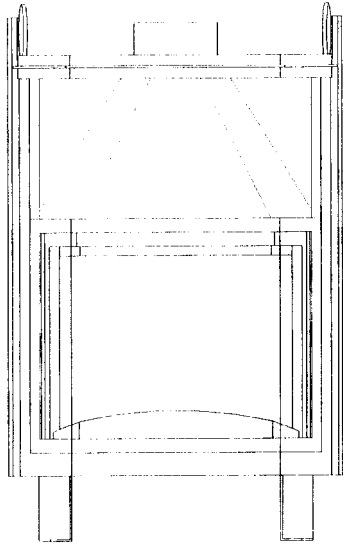

26293 variant 6

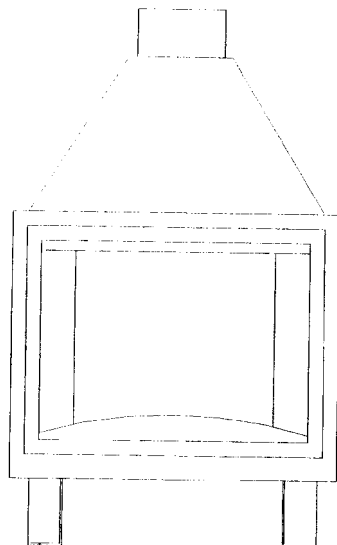
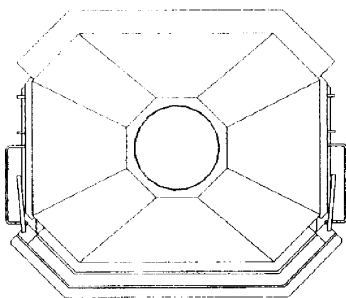
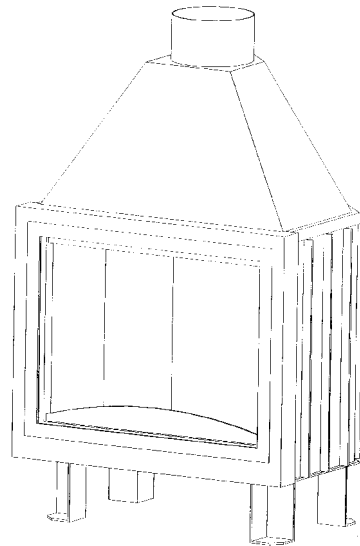
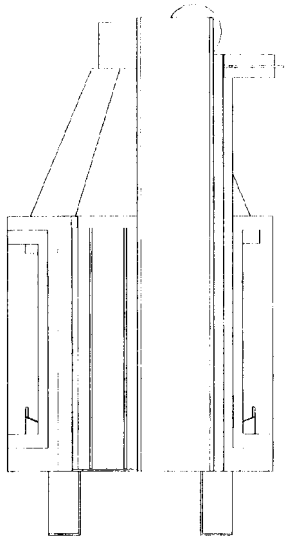

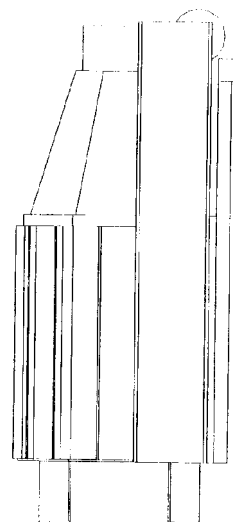
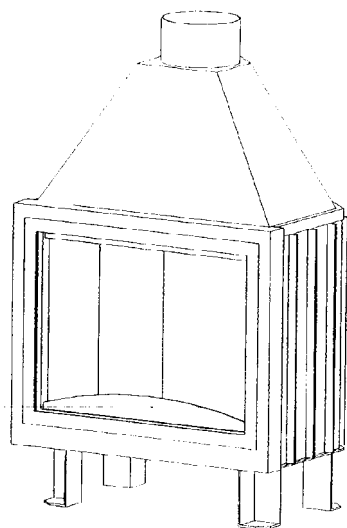
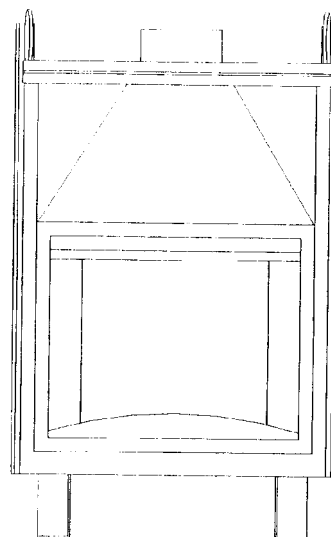
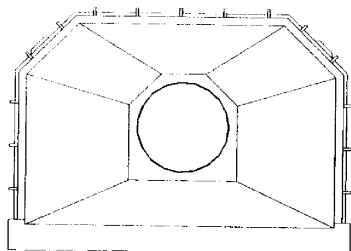
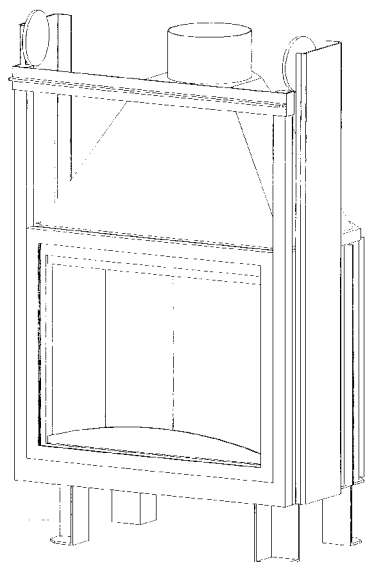
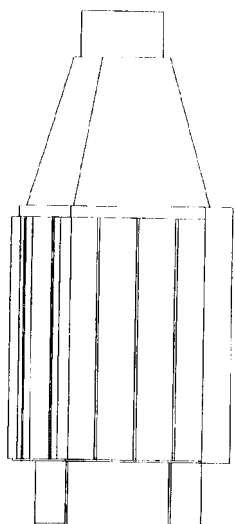

26293 variant 7

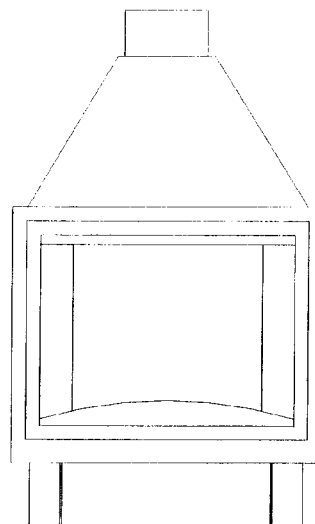
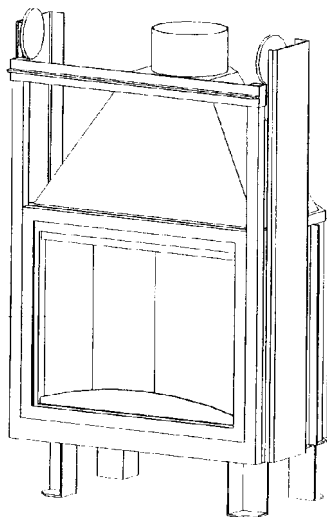
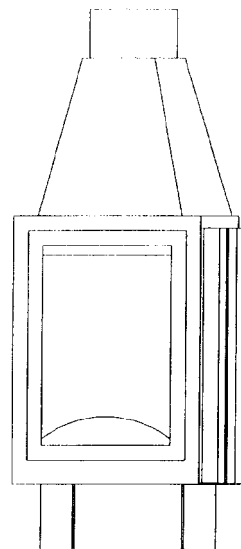
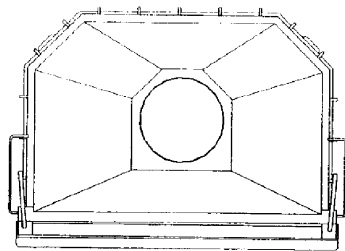

26293 variant 8

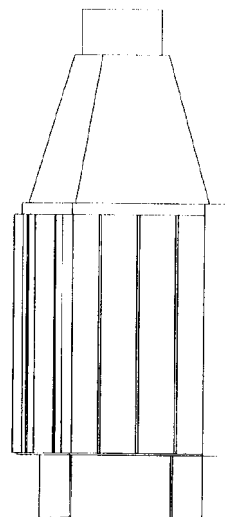
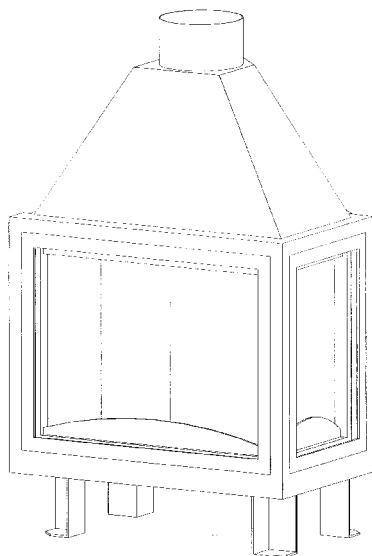

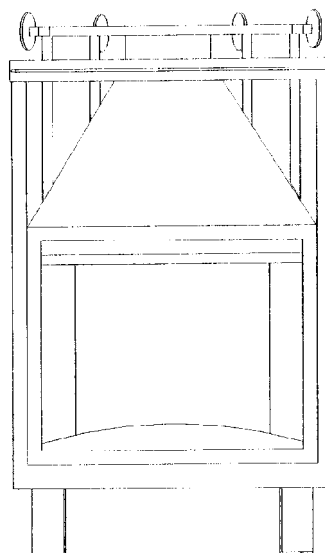
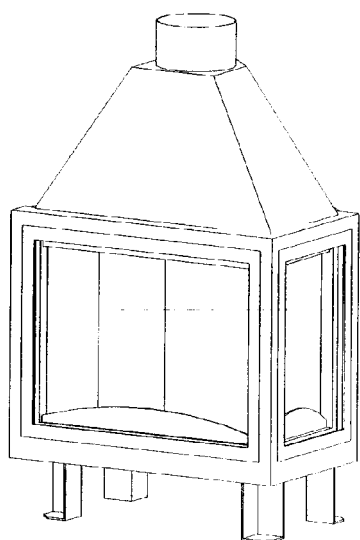
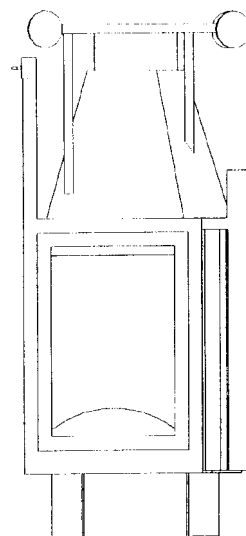
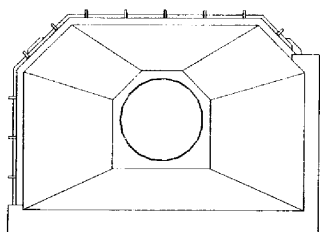

26293 variant 9

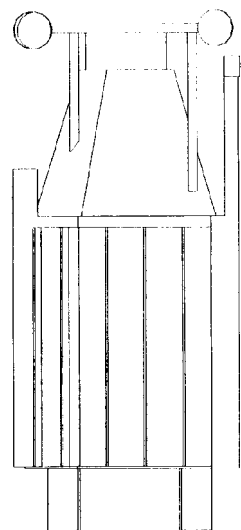
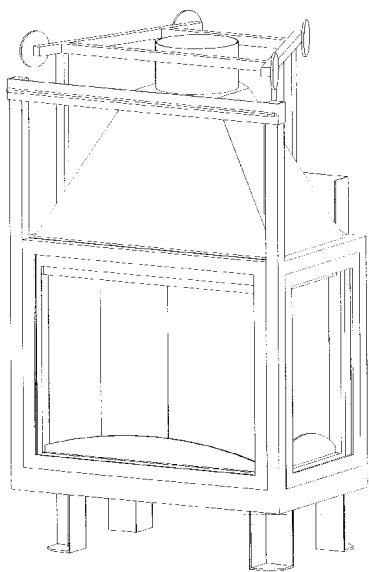

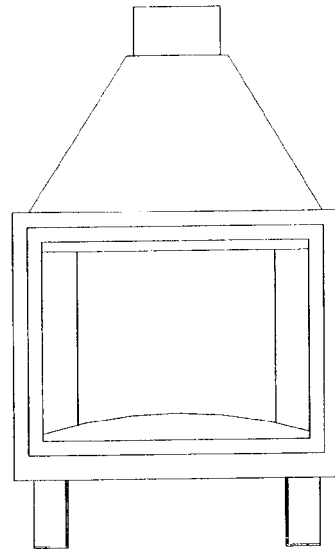
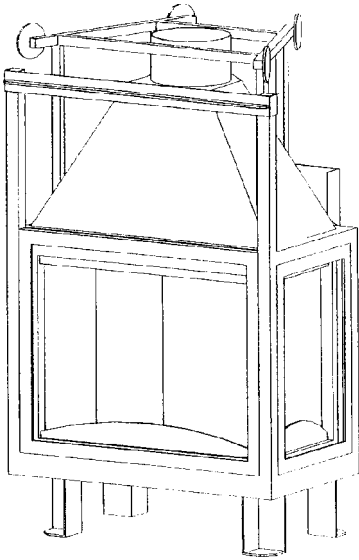
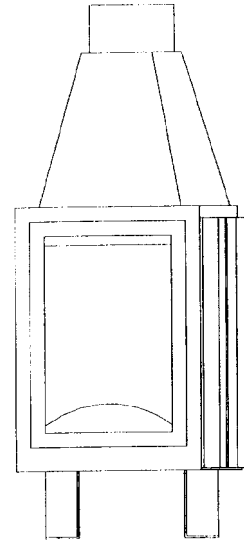
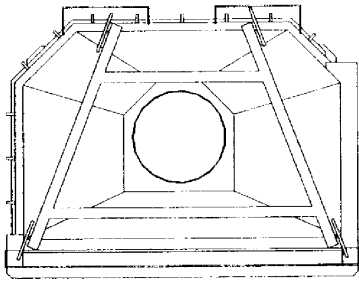

26293 variant 10

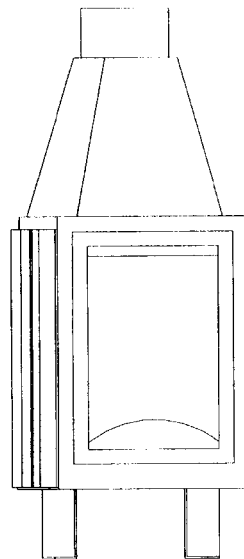
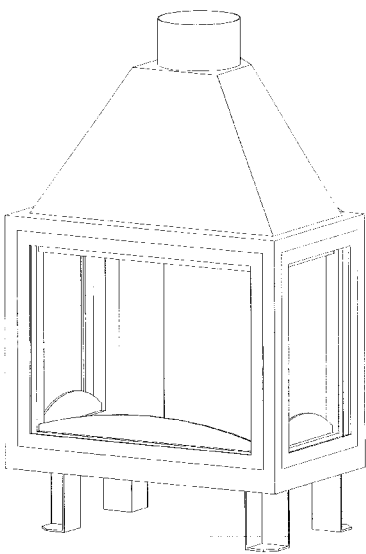

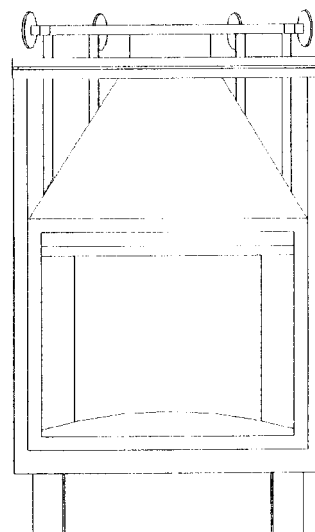
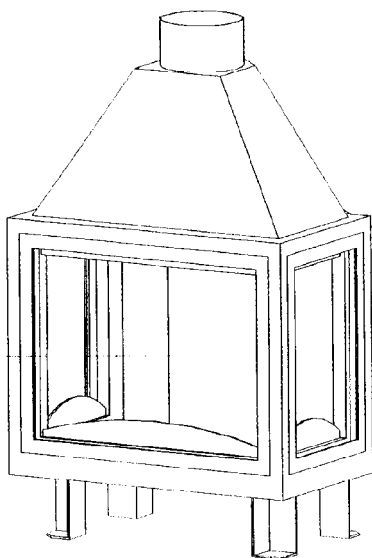
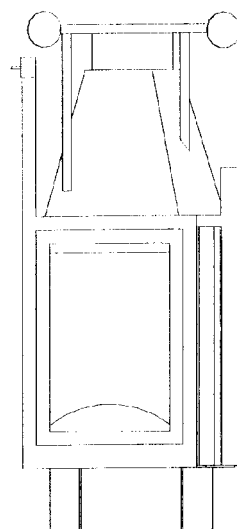
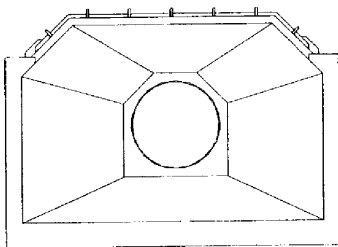

26293 variant 11

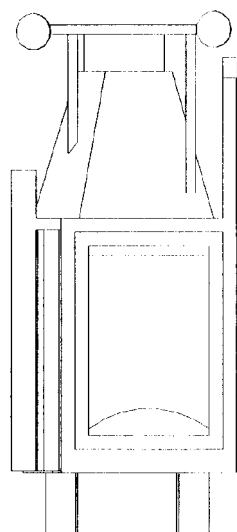
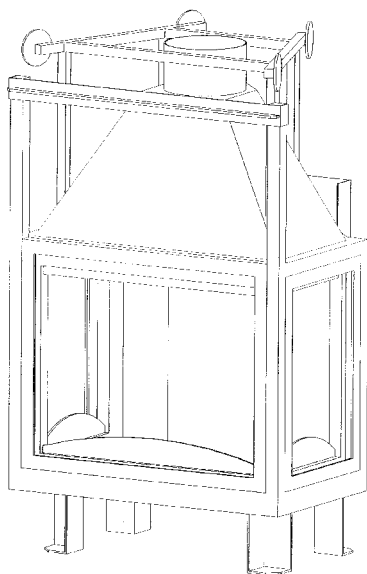

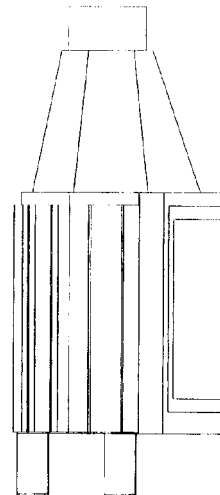
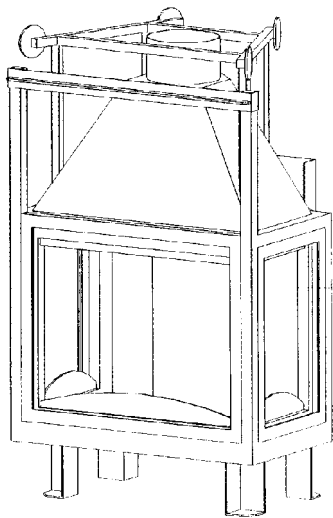
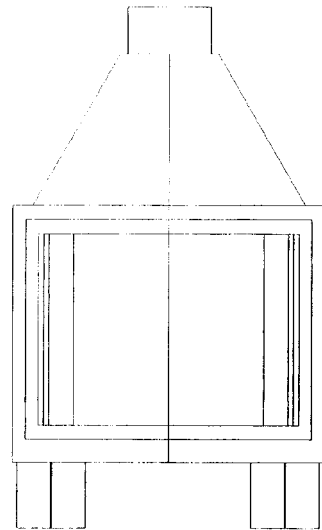
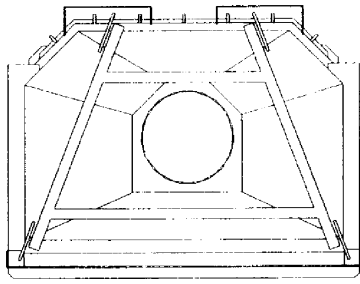

26293 variant 12

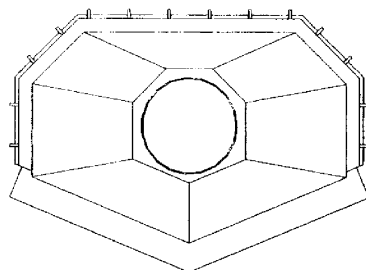
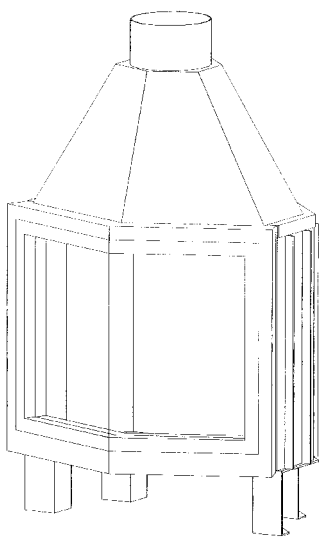

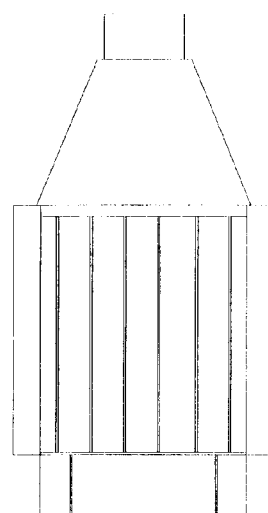
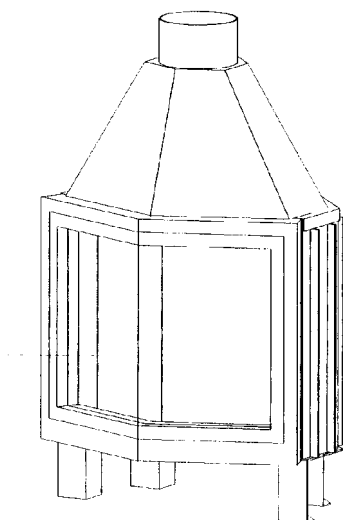

26293 variant 13

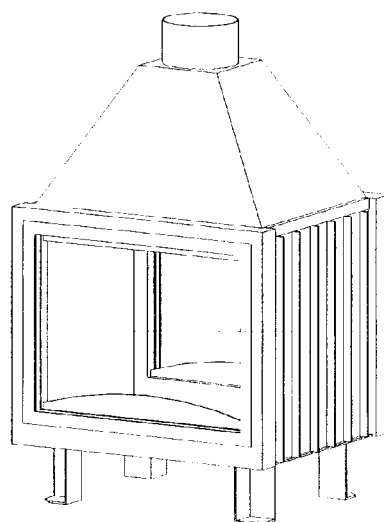
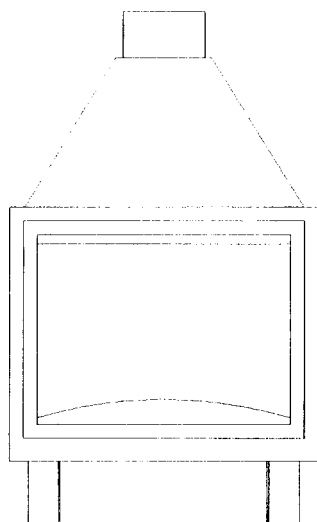
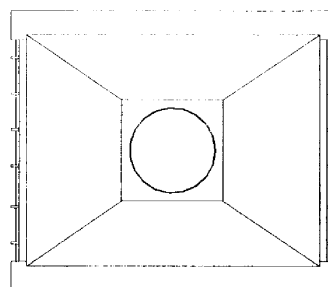
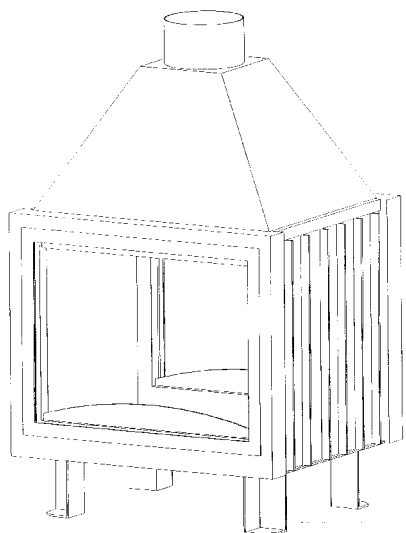

26293 variant 14

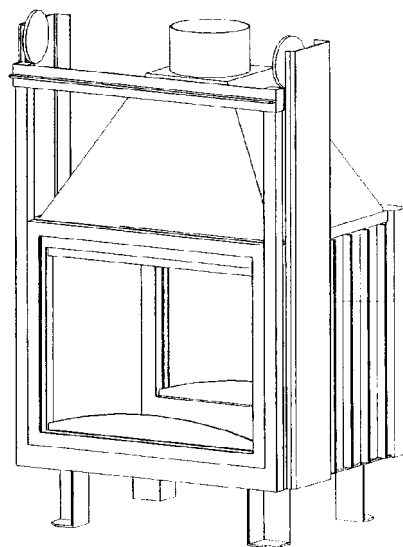
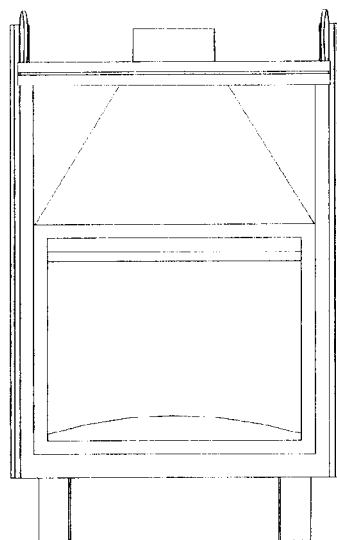
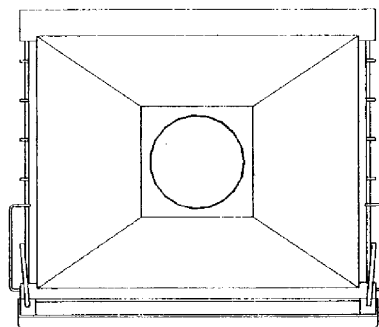
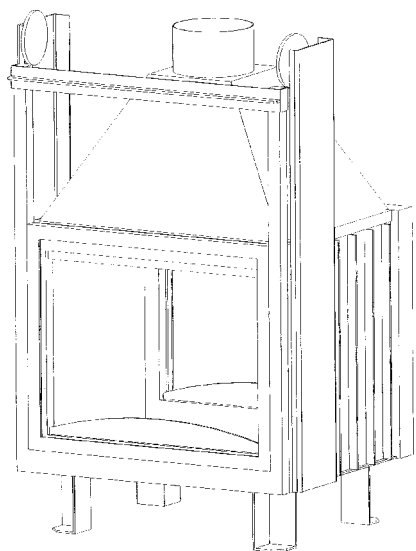

26293 variant 15

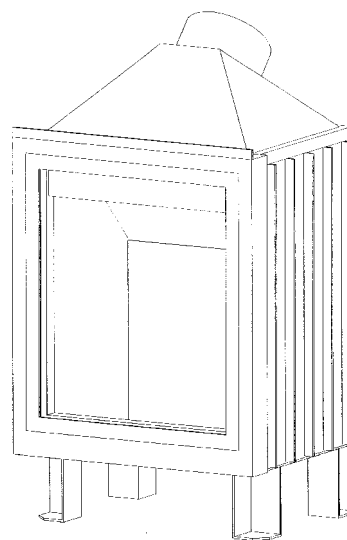
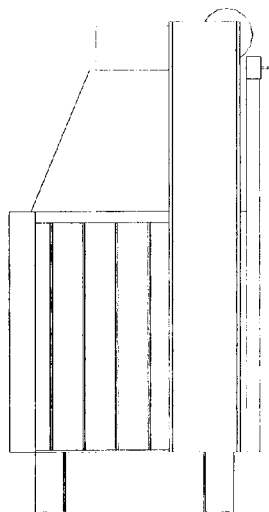

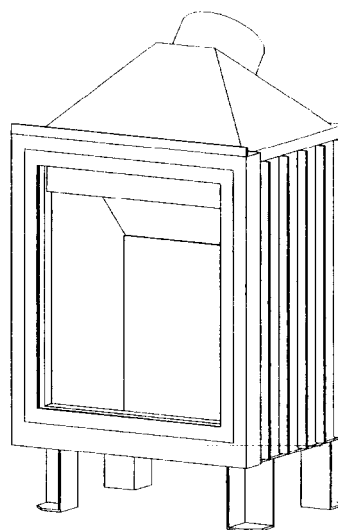
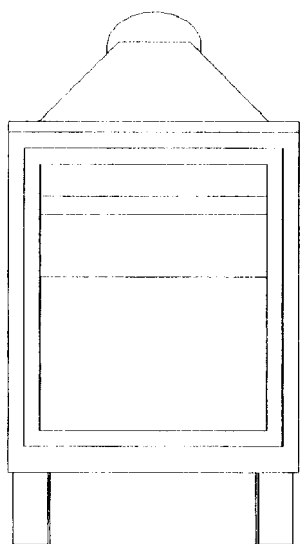

26293 variant 16

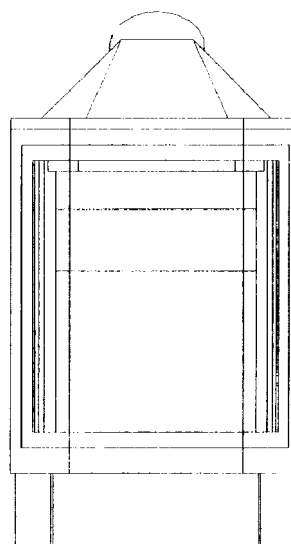
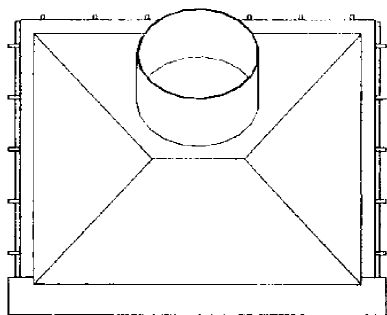
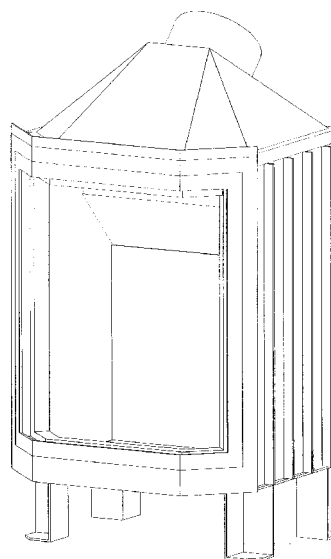
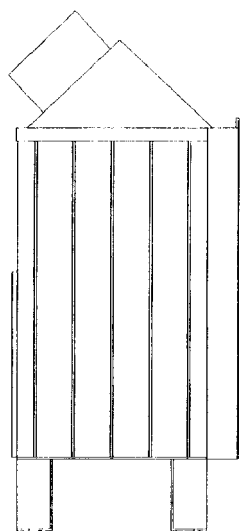

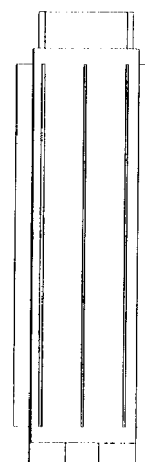
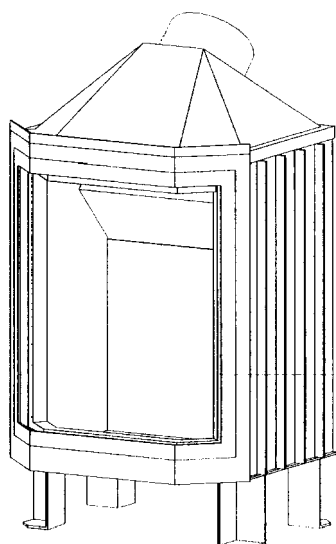
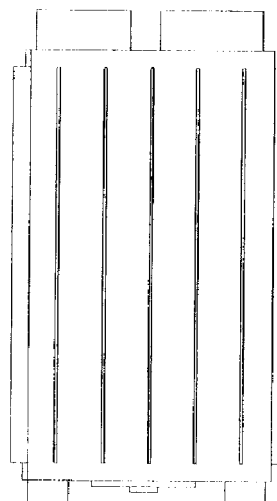
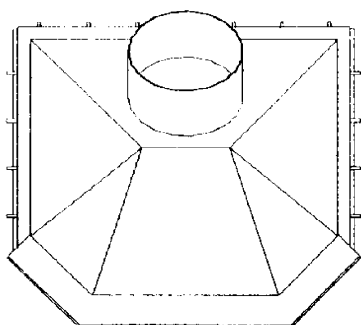
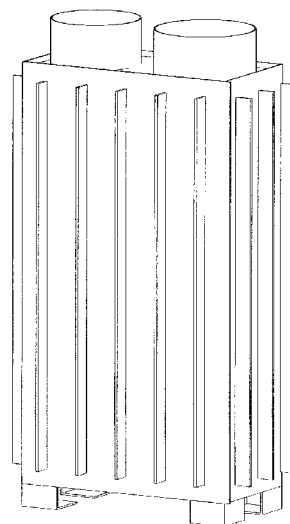
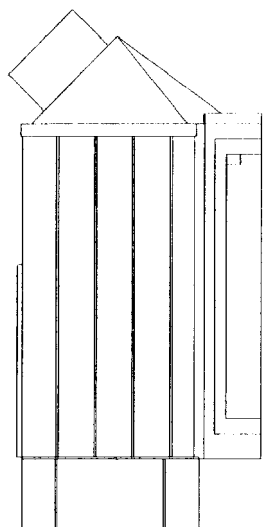

26293 variant 17

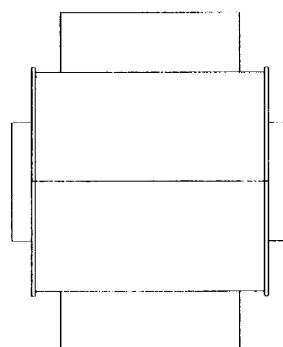
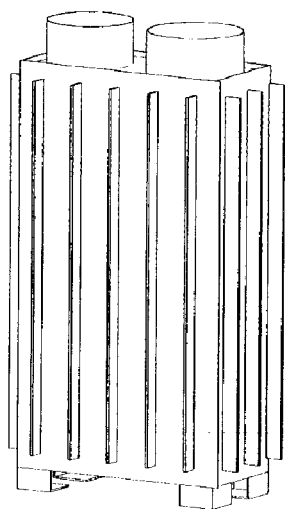
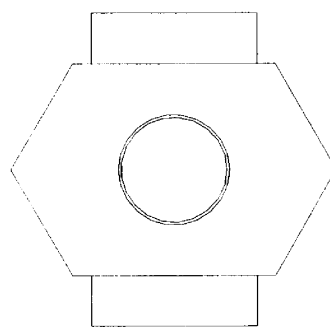
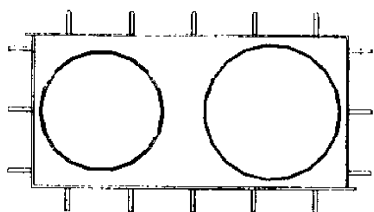

26293 variant 18

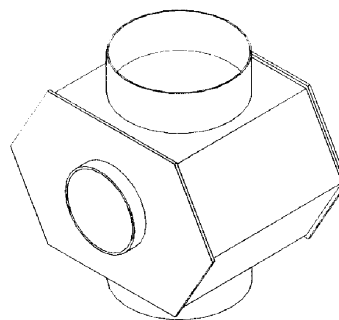
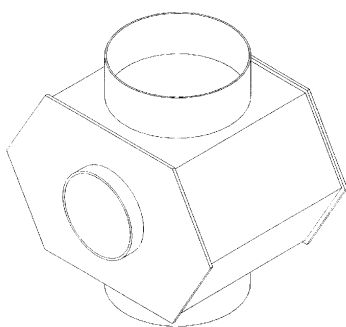
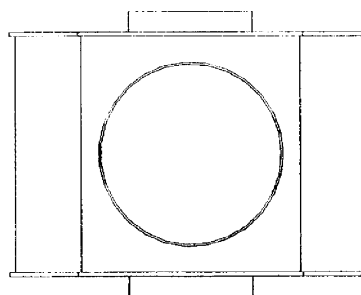

26293 variant 19

7 (51) 24/04.07

(11) 26290

(15) 14.06.2001

(18) 13.12.2005

(21) 253-2000

(22) 13.12.2000

(31) 2093492

(32) 15.06.2000

(33) GB

(73) SCA Hygiene Products AB, Göteborg, SE;

(72) Solgun Drevik, Mölnlycke, SE;

(74) Čechvalová Dagmar, Bratislava, SK;

(54) Sanitárna vložka

(28) 1

(55)

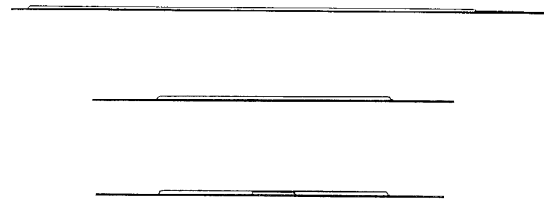

26290

7 (51) 28/02.00

(11) 26285

(15) 14.06.2001

(18) 27.04.2005

(21) 83-2000

(22) 27.04.2000

(73) Indruch Pavel, Krnov, CZ;

(72) Indruch Pavel, Krnov, CZ;

(74) Mrenica Jaroslav, Ing., Púchov, SK;

(54) Obal na tyčinku na pery

(28) 1

(55)

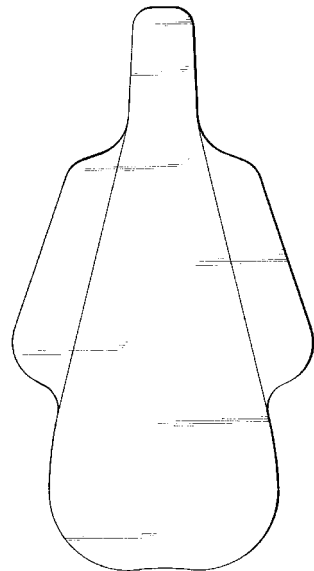
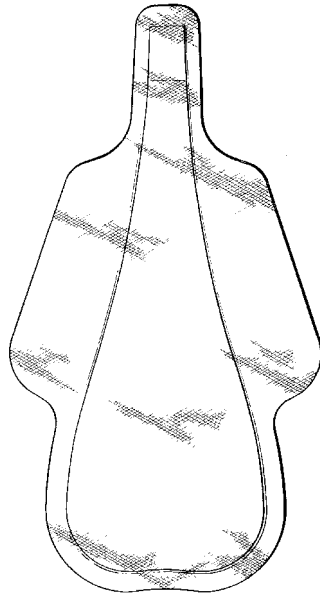

26285

02/02.04 26287

07/04.04 26292

08/03.02 26289

09/01.01 26288

09/01.01 26295

09/01.01 26296

11/02.01 26286

14/01.03 26291

14/03.01 26294

23/03.03 26293

24/04.07 26290

28/02.00 26285

ČASŤ

OCHRANNÉ ZNÁMKY

**Číselné kódy na označovanie bibliografických údajov
(Štandard WIPO ST. 60)**

- (111) Číslo zápisu
(141) Dátum zániku
(151) Dátum zápisu
(156) Dátum obnovy
(180) Predpokladaný dátum uplynutia platnosti zápisu/obnovy
(210) Číslo prihlášky
(220) Dátum podania prihlášky
(310) Číslo prioritnej prihlášky
(320) Dátum podania prioritnej prihlášky
(330) Krajina alebo regionálna organizácia priority
(442) Dátum zverejnenia prihlášky po prieskume
(450) Dátum oznámenia o zápise ochrannej známky
(510) Zoznam tovarov a/alebo služieb, ak neboli zatriedené/bez použitia triedenia
(511) Medzinárodné triedenie tovarov a/alebo služieb, a/alebo zoznam zatriedených tovarov a/alebo služieb
(540) Reprodukcia známky
(551) Údaje o kolektívnej známke
(554) Trojrozmerná známka
- (580) Dátum zápisu akejkoľvek transakcie v súvislosti s prihláškou alebo zápisom ochrannej známky do registra, napr. zmena majiteľa, zmena mena alebo adresy, zrieknutie sa známky atď. (účinnosť)
(591) Údaje o uplatňovaných farbách
(731) Meno a adresa prihlasovateľa (-ov)
(732) Meno a adresa majiteľa (-ov)
(740) Meno a adresa zástupcu (-ov)
(770) Meno a adresa predchádzajúceho prihlasovateľa (-ov) alebo majiteľa (-ov) (v prípade zmeny vlastníctva)
(771) Predchádzajúce meno alebo adresa prihlasovateľa (-ov) alebo majiteľa (-ov) (v prípade zmeny údajov)
(791) Meno a adresa držiteľa (-ov) licencie
(793) Podmienky a obmedzenia licencie
(800) Údaje o medzinárodnom zápise
- Poznámka:
Číslo uvádzané pred kódom (511) znamená verziu Medzinárodného triedenia tovarov a služieb.

Zverejnené prihlášky ochranných známk

3638-97	1822-2000	2228-2000	2732-2000
2676-98	1836-2000	2230-2000	2733-2000
453-99	1940-2000	2231-2000	2734-2000
997-99	1943-2000	2236-2000	2736-2000
1569-99	1944-2000	2237-2000	2737-2000
1750-99	1945-2000	2256-2000	2738-2000
1807-99	1946-2000	2272-2000	2740-2000
2456-99	1947-2000	2274-2000	2741-2000
2489-99	1949-2000	2275-2000	2742-2000
2503-99	1950-2000	2276-2000	2745-2000
2776-99	1973-2000	2284-2000	2746-2000
2777-99	1974-2000	2360-2000	2747-2000
2784-99	1975-2000	2361-2000	2748-2000
2888-99	1976-2000	2362-2000	2749-2000
3186-99	1977-2000	2366-2000	2750-2000
76-2000	1978-2000	2371-2000	2823-2000
77-2000	1979-2000	2373-2000	2824-2000
127-2000	1980-2000	2376-2000	2825-2000
157-2000	1981-2000	2377-2000	2826-2000
158-2000	1982-2000	2383-2000	2827-2000
199-2000	1983-2000	2384-2000	2828-2000
305-2000	1984-2000	2385-2000	2844-2000
384-2000	1985-2000	2386-2000	2846-2000
390-2000	1987-2000	2387-2000	2851-2000
391-2000	1988-2000	2391-2000	2860-2000
423-2000	1989-2000	2392-2000	2861-2000
428-2000	1990-2000	2395-2000	2862-2000
442-2000	1991-2000	2396-2000	2864-2000
470-2000	1992-2000	2400-2000	2867-2000
627-2000	1993-2000	2502-2000	2871-2000
660-2000	1994-2000	2503-2000	2872-2000
661-2000	1997-2000	2505-2000	2874-2000
662-2000	1998-2000	2541-2000	2876-2000
774-2000	1999-2000	2651-2000	2877-2000
845-2000	2000-2000	2653-2000	2878-2000
886-2000	2083-2000	2654-2000	2881-2000
1007-2000	2084-2000	2655-2000	2888-2000
1009-2000	2101-2000	2656-2000	2889-2000
1014-2000	2102-2000	2658-2000	2890-2000
1040-2000	2103-2000	2659-2000	2891-2000
1045-2000	2104-2000	2670-2000	2892-2000
1046-2000	2105-2000	2671-2000	2894-2000
1113-2000	2106-2000	2678-2000	2895-2000
1114-2000	2107-2000	2680-2000	3001-2000
1124-2000	2112-2000	2681-2000	3002-2000
1201-2000	2113-2000	2682-2000	3005-2000
1220-2000	2115-2000	2685-2000	3006-2000
1284-2000	2118-2000	2686-2000	3007-2000
1341-2000	2119-2000	2687-2000	3012-2000
1342-2000	2121-2000	2688-2000	3013-2000
1346-2000	2122-2000	2691-2000	3017-2000
1347-2000	2128-2000	2692-2000	3018-2000
1453-2000	2130-2000	2693-2000	3019-2000
1508-2000	2131-2000	2694-2000	3020-2000
1519-2000	2132-2000	2696-2000	3021-2000
1524-2000	2140-2000	2698-2000	3023-2000
1548-2000	2141-2000	2718-2000	3024-2000
1549-2000	2161-2000	2722-2000	3025-2000
1551-2000	2162-2000	2723-2000	3026-2000
1720-2000	2163-2000	2724-2000	3027-2000
1723-2000	2164-2000	2725-2000	3029-2000
1725-2000	2165-2000	2726-2000	3030-2000
1726-2000	2166-2000	2729-2000	3031-2000
1817-2000	2167-2000	2730-2000	3032-2000
1818-2000	2196-2000	2731-2000	3033-2000

3038-2000	494-2001	1718-2001	1847-2000
3040-2000	495-2001	1721-2001	1848-2000
3132-2000	1876-2001	2002-2001	1465-2001
3464-2000	403-2000	1975-2001	2143-2001
3549-2000	899-2001	1976-2001	
3553-2000	1836-2001	1977-2001	

(210) 3638-97
(220) 11.12.1997

7 (511) 6, 9

(511) 6 - Plechy, plechové skrine na priemyselné účely, skrine na elektroinštaláciu, elektrorozvodné skrine.

9 - Elektrorozvádzače, skrine elektronickej požiarnej signalizácie, skrine na telefónne ústredne, zabezpečovacie systémy, skrine a skrinky elektronickej zabezpečovacej signalizácie.

(540)



(732) Durďák Otto, Ing., Hostětín 36, 687 72 Pítín, CZ;

(740) Beleščák Ladislav, Ing., Piešťany, SK;

(210) 2676-98
(220) 12.02.2001

7 (511) 16

(511) 16 - Periodiká.

(540) PERSONALISTIKA MZDA PRÁCA

(732) Národný úrad práce, generálne riaditeľstvo, Župné nám. 5-6, 812 67 Bratislava, SK;

(210) 453-99
(220) 25.02.1999

7 (511) 3, 5, 16, 25

(511) 3 - Pracie prípravky okrem prípravkov slúžiacich na čistenie.

5 - Hygienické vložky; hygienické nohavičky.

16 - Detské plienky z papiera a buničiny; jednorazové plienkové nohavičky z papiera alebo buničiny.

25 - Detské textilné plienky; látkové plienky.

(540) GARBI

(732) Kudlička Jozef, Ing., TORZO, Západ 1058/46, 028 01 Trstená, SK;

(740) Beleščák Ladislav, Ing., Piešťany, SK;

(210) 997-99
(220) 20.04.1999

(310) 137065
(320) 21.10.1998
(330) CZ

7 (511) 7, 8, 9, 10, 11

(511) 7 - Elektrické mlynčeky pre domácnosti všetkých druhov, elektrické otváratele plechoviek a konzerv, elektrické a pneumatické kladivá, elektrické kuchynské roboty, elektrické lisy na ovocie pre domácnosti, elektrické mixéry a šľahače, umývačky riadu, ručné nástroje a náradie na elektrický alebo motorický pohon, nože a nožnice elektrické, priemyselné odsávače pra-

chu a nečistôt, reťazové píly, práčky a odstredivky do práčovni, vysávače a zariadenia na odstraňovanie prachu včítane hadíc na vysávače, sekačky na trávu, tiež na zvieraci srst', striekacie pištole na farby, šijacie stroje, elektrické ručné vŕtačky, žehliace stroje, zväračky elektrické (stroje), kávové mlynčeky s výnimkou ručných.

8 - Holiace strojčky elektrické a neelektrické, holiace čepele, puzdrá a obaly na holiace potreby, kulmy na kučeravenie vlasov, naberačky, naberacie lyžice, nože a nožiarisky tovar, včítane príborov a sekáčov na mäso a zeleninu, nožnice záhradnícke, nožnice na strihanie fúzov a srstí zvierat, depilačné prístroje, ručné nástroje a náradie včítane záhradníckeho na ručný pohon, ručné žacie strojčky na trávniky, ručné kuchynské strojčky na mletie mäsa, žiletky, strojčky na strihanie vlasov ručné, žehličky s výnimkou elektrických, krájače na zeleninu, sýry a vajcia, zväracie zariadenia s výnimkou elektrických, zväračské prístroje s výnimkou elektrických.

9 - Akustické poplašné zariadenia, elektrické bzučiaky, batérie do vreckových bateriek, batérie - elektrické články, časové spínače, čipy, integrované obvody, čističe nosičov záznamu zvuku, diaľkové ovládače, magnetické disky, kompaktné disky, (audio a video), optické disky CD ROM, disky nahraté, antény, reproduktory, amplióny, rádiá, autorádiá, gramofóny, diktafóny, gramofónové platne, nosiče dát magnetické a optické, zosilňovače, magnetofóny a magnetoskopy, audiovizuálne zariadenia na výučbu, magnetické pásky, pásky na čistenie nahrávacích hláv, pásky na zvukové záznamy, videorekordéry, monitory, mikrofony, faxy, faxovacie prístroje, modemy, interkomy na vnútorné spojenie, fotoaparáty, elektrické káble, vreckové kalkulačky, filmové kamery, kopirovacie stroje a zariadenia, meracie prístroje, elektricky vyhrievané natáčky, spájkovačky elektrické, počítače a ich príslušenstvo zahrnuté v triede 9 včítane pružných diskov a diskiet do počítačov, prehrávače kaziet a kompaktných diskov, audio- a videoprijímače, prístroje na nahrávanie a reprodukciu zvuku, telefónne prístroje, softvér počítačový, váhy a prístroje na váženie, vysielачky a vysielacie zariadenia, žehličky elektrické, zväračské prístroje elektrické, zväračky na fólie elektrické.

10 - Masážne prístroje, teplovzdušné terapeutické zariadenia.

11 - Baterky, elektrické vreckové svietidlá, bezpečnostné lampy, plynové bojler, vykurovacie články a výhrevné dosky, vykurovacie telesá elektrické, batérie zmiešavacie na vodovodné potrubie (aj pákové), drezy, inštalatný materiál na vane, kohútiky a kohúty na potrubia, kúpeľňové armatúry, sprchovacie kabínky, kúpacie vane, elektrické kávovary (filtračné), elektrické lampy, tienidlá na lampy a svietidlá,

elektrické kanvice, filtre na pitnú vodu, fritovacie hrnce-fritézy, grily a pekačky chleba, sendvičovače, hriankovače, chladničky, mrazničky, mraziace boxy, mraziace prístroje a klimatické zariadenia, kuchynské odsávacie zariadenia - digestory, zariadenia na ohrev teplej vody, osvetľovacie prístroje a zariadenia, rúry na pečenie, teplovzdušné rúry, mikrovlnné rúry, plynové zapaľovače, ponorné ohrievače, elektrické radiátory, stolné variče, sušiče na vlasy, ventilátory a ventilačné zariadenia, zvlhčovače vzduchu na radiátory ústredného kúrenia, žiarivky osvetľovacie, žiarovky, súčasti a náhradné diely na ohrievače vody, elektrické ventilátory a vetráky, sušiče na vlasy.

(540)



(732) ITC Business, s. r. o., 664 52 Sokolnice 449, CZ;

(740) Kastler Anton, Bratislava, SK;

(210) 1569-99

(220) 22.06.1999

7 (511) 9, 16, 35, 38, 42

(511) 9 - Prístroje a nástroje vedecké, navigačné, zmemeračské, elektrické, fotografické, kinematografické, optické, signalizačné, kontrolné, záchranné, vzdelávacie a prístroje a nástroje na meranie a váženie; prístroje na nahrávanie, prenos a reprodukciu zvuku alebo obrazu; magnetické nosiče údajov, záznamové disky; predajné automaty a mechanizmy prístrojov uvádzaných do činnosti vhođením mince; registračné pokladnice, počítacie stroje, zariadenia na spracovanie údajov, najmä počítače; počítačový hardvér; užívateľské počítače; notebooky a laptopy; prenosné počítače; mikropočítače; servery; mikroprogramové vybavenie; polovodiče; mikroprocesory; integrované obvody; súpravy počítačových čipov; základná doska počítača a prídavné dosky; dosky na počítačovú grafiku; hardvér na počítačovú sieť; adaptéry na počítačovú sieť; prepínače; smerovače a vedľajšie ústredne; počítačové periférie a elektronické zariadenia na použitie s počítačmi; klávesnice; guľový ovládač; zariadenie počítačovej myši; počítačové vstupné zariadenie; monitory; videopristroje; dosky s plošnými spojmi na video; produkty videosystémov; prístroje a zariadenie na záznam, spracovanie, príjem, reprodukciu, prenos, modifikáciu, komprimovanie a dekomprimovanie, vysielanie, triedenie a/alebo rozširovanie zvuku, videozáznamov, obrázkov, grafiky a dát; nahrané počítačové programy algoritmov na komprimovanie a dekomprimovanie dát; prístroje na skúšanie a kalibrovanie počítačových súčiastok; set-top boxes; počítačové programy na riadenie siete; počítačové obslužné programy; systémový softvér na prevádzku počítačov; počítačové programy na záznam, spracovanie, príjem, reprodukciu, prenos, modifikáciu, kom-

primovanie a dekomprimovanie, vysielanie, triedenie a/alebo skvalitňovanie zvuku, videozáznamov, obrázkov, grafiky a dát; počítačové programy na vytváranie webových stránok; počítačové programy na prístup a použitie internetu; telekomunikačné prístroje a nástroje; prístroje a zariadenia na použitie pri videokonferenciách, telekonferenciách, výmene dokumentov a úpravy; fotoaparáty a kamery; slúchadlá; súčasti a skúšobné zariadenie všetkých uvedených výrobkov; a užívateľské príručky na magnetických nosičoch predávané ako jeden celok so všetkými uvedenými výrobkami.

16 - Tlačoviny; a to publikácie, knihy, periodiká, informačné bulletin, časopisy, brožúry, príručky a užívateľské manuály súvisiace s počítačovým priemyslom, s počítačovým hardvérom, počítačovým softvérom, počítačovými perifériami, počítačovými súčiastkami a so službami týkajúcimi sa počítačov a/alebo výrobkov a služieb pre komunikácie; inštruktážne materiály, učebné pomôcky a manuály; papier, písacie potreby; papier na písanie; zápisníky; počítačové papieren; papierové pásky a karty na záznam počítačových programov.

35 - Riadenie obchodných služieb s tovarmi.

38 - Telekomunikačné služby.

42 - Poskytovanie stravy a nápojov (alebo poskytovanie stravovacích a občerstvovacích služieb); prechodné ubytovanie; lekárska, hygienická a kozmetická starostlivosť; zverolekárske služby a služby v poľnohospodárstve; právne služby; služby v oblasti vedy a priemyslu; služby v oblasti počítačového programovania; služby, ktoré nie je možné zaradiť do iných tried, najmä služby súvisiace s počítačmi a komunikáciami, a to inštalácie, opravy, údržba, pomocné a konzultačné služby pre výrobky týkajúce sa počítačov a komunikácií; katalóg s priamym počítačovým spojením a služby objednávané poštou pre výrobky a služby týkajúce sa počítačov a komunikácií; poskytovanie informácií v oblasti počítačovej techniky prostredníctvom internetu; poskytovanie publikácií s priamym počítačovým spojením, a to kníh, brožúr, bielych kníh, katalógov a príručiek v oblasti počítačovej a informačnej techniky; návrhové normy na použitie okrem iného v tvorbe a inštalácii počítačového softvéru, hardvéru a telekomunikačného zariadenia; počítačový softvér, počítačový hardvér a návrhové služby sietí pre iných užívateľov.

(540)



(732) Intel Corporation, 2200 Mission College Boulevard, Santa Clara, California 95052-8119, US;

(740) Bušová Eva, JUDr., Bratislava, SK;

- (210) 1750-99
 (220) 14.07.1999
7 (511) 29
 (511) 29 - Mlieko, syry, mliečne výrobky.
(540) APETITO
 (732) BONGRAIN S. A., 42 rue Rieussec, 78220 Vi-roflay, FR;
 (740) Juran Svetozár, JUDr., Bratislava, SK;

- (210) 1807-99
 (220) 20.07.1999
7 (511) 3, 25, 35, 39
 (511) 3 - Bieliace a pracie prípravky na pranie a čistenie bielizne, avivážne prípravky, prípravky na čistenie, leštenie, odmasťovanie a brúsenie, mydlá, voňavkárské výrobky, éterické oleje, kozmetické prípravky, vlasové vodičky a prípravky na čistenie zubov, zjasňovacie prípravky, zmäkčovadlá na bielizeň, odfarbovače.
 25 - Dámska, pánska a detská obuv, topánky, papuče, dreváky, espadrily (sandále s plátenným zvrškom), futbalová obuv, galoše, lyžiarske topánky, sandále, celé topánky, šnurovacie topánky, dámske, pánske a detské oblečenie, ako sú bielizeň, bundy, čiapky, detské nohavičky a plienky, kabáty, klobúky, konfekcia, kostýmy, obleky, košeľe, krátke kabátiky, kravaty, pančuchy, pánske spodky, peleríny, plavky, pleteniny, podprsenky, ponožky, pulóvre, pyžamá, saká, sukne, nohavice, šaty, šály, šatky, tielka, tričká, vesty, zvrchníky, župany.
 35 - Pomoc pri riadení obchodných aktivít v oblasti uvedených tovarov.
 39 - Distribúcia uvedeného tovaru na dobierku prostredníctvom poštových objednávok z katalógov.
(540) EXPRESS WORLD BRAND
 (732) Expressco, Inc., a Delaware corporation, 1105 North Market Street, Wilmington, Delaware 19801, US;
 (740) Guniš Jaroslav, Mgr., Bratislava, SK;

- (210) 2456-99
 (220) 29.09.1999
7 (511) 3, 18, 25, 35, 36, 41, 42
 (511) 3 - Kozmetické prípravky.
 18 - Výrobky z kože, kožušín a prípadne imitácie a doplnky z nich nezahrnuté v iných triedach, sedlárske výrobky, usne, koženky a výrobky z týchto materiálov nezahrnuté v iných triedach, brašnárske kožené výrobky, surové kože a kožušiny, vyčinené kože a kožušiny (polotovar), imitácie kože a kožušín (polotovar).
 25 - Odevy, obuv, pokrývky hlavy, odevné doplnky nezahrnuté v iných triedach, najmä z kože a kožušín.
 35 - Sprostredkovanie obchodu s kožušinami, odevmi, obuvou, koženým tovarom, kozmetikou a drogériou, vydávanie reklamných časopisov, reklamná činnosť.
 36 - Služby v oblasti nehnuteľností.
 41 - Vydávanie nahraných nosičov záznamu zvuku, vydávanie časopisov, organizovanie módných prehliadok, rozmnožovanie nahra-

ných nosičov záznamu zvuku, rozmnožovanie nahraných nosičov záznamu obrazu.
 42 - Nakladanie s výsledkami tvorivej činnosti so súhlasom autora, rozmnožovanie nahraných nosičov magnetického záznamu do počítačov.

- (540) K CERO**
 (732) Roman Cerulík - K CERO, Štefánikova 59, 949 01 Nitra, SK;

- (210) 2489-99
 (220) 04.10.1999
7 (511) 3, 6, 7, 8, 9, 12, 16, 19, 20, 21, 22, 24, 35, 36
 (511) 3 - Čistiace prípravky; dezinfekčné mydlá; dezodoračné mydlá; kozmetické potreby; kozmetické krémy; leštiace prípravky; prípravky na nábytok a dlaždku; leštiace vosky; medicínálne mydlá; odhrdzovacie prípravky; odstraňovače škvrn; prípravky na odstraňovanie vodného kameňa; tekuté toaletné mydlá; toaletné osviežovače vzduchu.
 6 - Kovové brány posúvacie; rýchlobežné, protipožiarné brány.
 7 - Zdvíhacie zariadenia.
 8 - Zdviháky ručné.
 9 - Ochranné odevy.
 12 - Čistiace vozíky; zdvižné vozíky; upratovacie vozíky.
 16 - Papierové obrúsky; papierové utierky; papierové utierky navlhčené; toaletný papier.
 19 - Brány posúvacie, rolovacie, sekčné s výnimkou kovových.
 20 - Dávkovače papierových utierok a toaletného papiera pripevnené s výnimkou kovových.
 21 - Dávkovače mydla; kovové nádoby na dávkovanie papierových utierok a toaletného papiera; handry na čistenie; kefy na umývanie; leštiace stroje a zariadenia pre domácnosť s výnimkou elektrických; lopatka a zmetáčik na omrvinky; mechanické metly; metly; mopy; nádoby na smeti; nástroje na čistenie; prachovky; rukavice pre domácnosť; špongie na umývanie; vedrá; vedrá na kolieskach.
 22 - Zvislé laná posuvné s protizávažím.
 24 - Utierky; netkané textilie; priemyselné utierky netkané.
 35 - Sprostredkovanie nákupu a predaja tovarov; marketing.
 36 - Nákup a predaj nehnuteľností; sprostredkovanie obchodov s nehnuteľnosťami.

- (540) BELT**
 (732) BELT, spol. s r. o., Šamorínska 1, 821 06 Bratislava, SK;
 (740) Brichtová Tatiana, JUDr., Bratislava, SK;

- (210) 2503-99
 (220) 06.10.1999
7 (511) 35, 36, 39, 41, 42
 (511) 35 - Inzerčná, reklamná a propagačná činnosť, poskytovanie pomoci pri výkone hospodárskej činnosti, informácie a informačné služby obchodného a podnikateľského charakteru, sprostredkovanie informácií obchodného a podnikateľského charakteru, sprostredkovanie informácií medzi právnickými a fyzickými osobami na obchodné účely, sprostredkovanie informácií o firmách a výrobkoch, sprostredkovanie infor-

mácií, ktoré svojou povahou patria do tejto triedy a týkajú sa služieb, výstavníctvo na komerčné účely, vydávanie reklamných materiálov alebo náborových textov, sprostredkovateľské služby v oblasti obchodu.

36 - Poistovníctvo a peňažníctvo, sprostredkovanie obchodu s nehnuteľnosťami, sprostredkovanie úverov, zmenárenstvo.

38 - Poskytovanie komunikačných služieb a informácií prostredníctvom celosvetovej počítačovej siete internet.

39 - Doprava, preprava a skladovanie, sprostredkovanie cestovných služieb, sprostredkovanie dopravy, sprostredkovanie v oblasti distribúcie tlačovín.

41 - Sprostredkovanie informácií o kultúrnych, spoločenských a športových akciách, vzdelávacia a zábavná činnosť, usporadúvanie konferencií, vydavateľská a nakladateľská činnosť s výnimkou vydávania reklamných alebo náborových textov, sprostredkovanie v oblasti vydávania tlačovín.

42 - Cestovná kancelária - rezervácia ubytovania, pohostinská činnosť.

(540)



(732) Sára Ladislav, Ing., Mostní 954, 760 01 Zlín, CZ;

(740) Filípek Ján, Ing., Bratislava, SK;

(210) 2776-99

(220) 29.10.1999

7 (511) 30

(511) 30 - Trvanlivé pečivo čokoládové a nečokoládové, sušienky, vafle, tyčinky, piškóty, perníky, kakaové, čokoládové, kávové, orieškové a ovocné náplne a krémy, čokoládové polevy.

(540)



(591) fialová, ružová, žltá, béžová, biela, červená, čierna, zelená, modrá, zlatožltá, hnedá

(732) Opavia - LU, a. s., Thámová 289/13, 186 21 Praha 8, CZ;

(740) Mešková Viera, Ing., Bratislava, SK;

(210) 2777-99

(220) 29.10.1999

7 (511) 30

(511) 30 - Trvanlivé pečivo čokoládové a nečokoládové, sušienky, vafle, tyčinky, piškóty, perníky, kakaové, čokoládové, kávové, orieškové a ovocné náplne a krémy, čokoládové polevy.

(540)



(591) bordová, oranžová, žltá, béžová, biela, hnedá, červená, čierna, modrá, zlatožltá

(732) Opavia - LU, a. s., Thámová 289/13, 186 21 Praha 8, CZ;

(740) Mešková Viera, Ing., Bratislava, SK;

(210) 2784-99

(220) 29.10.1999

7 (511) 35, 41

(511) 35 - Reklamné agentúry, reklama, uverejňovanie reklamných textov, rozhlasová reklama, rozširovanie inzertných alebo reklamných oznamov, vydávanie reklamných alebo náborových textov, televízna reklama, vydávanie a aktualizovanie reklamných materiálov.

41 - Výroba rozhlasových a televíznych programov, výroba videofilmov.

(540) MOTORÁMA

(732) B. O. A. T. PUBLICITY, spol. s r. o., Grösslingova 55, 811 09 Bratislava, SK;

(210) 2888-99

(220) 15.11.1999

7 (511) 9, 35, 41

(511) 9 - Autorádiá, optické čítače, diaľkové ovládače, diapozitívy, diaprojektory, kompaktné disky, optické disky, elektrické káble, expozi metre, faxy, exponované filmy, kreslené filmy, strihacie zariadenia na filmy, fotoaparáty, gramofónové platne, gramofóny, hracie automaty, hracie automaty uvádzané do činnosti vho dením mince, hracie skrinky uvádzané do chodu vho dením mince, hracie zariadenia fungujúce po pripojení na televízne prijímače, hudobné automaty uvádzané do činnosti vho dením min-

ce, gramofónové ihly, kamery, kamery kinematografické, kompaktné disky, kopírovacie zariadenia a stroje (fotografické, elektrostatické alebo termické), kreslené filmy, magnetické dekodéry, magnetické médiá, magnetické pásky, magnetofóny, magnetoskopy, megafóny, meniče diskov do počítačov, mikrofóny, mikroprocesory, modemy, monitory, monitorovacie programy, myši (lokátory), nosiče tmavých platní (fotografia), magnetické nosiče údajov, nahrané operačné programy, optické nosiče údajov, magnetické páskové jednotky - do počítačov, pásky na zvukové nahrávanie, periférne zariadenia počítačov, počítačové klávesnice, počítačové pamäte, počítačové programy, počítačový softvér, premietacie stroje, premietacie prístroje na diapozitívy, gramofónové prenosky, prijímače (rádio a video), procesory (centrálne procesorové jednotky), procesory (základné jednotky samočinného počítača), programy obsluhujúce počítač, rádiá, rádio-telefónne zariadenia, registračné pokladnice, reproduktory, amplióny, satelity na vedecké účely, telefónne slúchadlá, telefónne prístroje, telegrafické zariadenia, tlačiarne k počítačom, videokazety, zábavné zariadenia prispôbené na fungovanie len spolu s TV prijímačmi, zosilňovače, zariadenia na prenášanie zvuku, zvukové nahrávacie zariadenia, zvukové nahrávky (disky), nosiče zvukových nahrávok, zvukové nahrávky (pásky), zvukové prehrávacie zariadenia, prehrávače.

35 - Agentúry reklamné, obchodná činnosť (služby, poradenstvo), organizovanie výstav (komerčných alebo reklamných), podpora predaja pre tretie osoby, prenájom reklamných materiálov, reklama, reklamné agentúry, reklamné texty (uverejňovanie), rozširovanie reklamných alebo inzertných oznamov, rozširovanie reklamných materiálov zákazníkom (letáky, prospekty, tlačivá, vzorky), televízna reklama, televízne reklamy, vydávanie a aktualizovanie reklamných materiálov, vydávanie reklamných alebo náborových textov, zasielanie reklamných materiálov zákazníkom.

41 - Informácie o možnostiach rekreácie, informácie o možnostiach zábavy, informácie o výchove a vzdelaní, výroba rozhlasových a televíznych programov, vydávanie kníh.

(540)



(591) modrá, žltá

(732) Zaľko Ľuboš, Mgr., Šafárikova 61, 903 01 Senec, SK;

(210) 3186-99

(220) 10.12.1999

7 (511) 1, 4, 16, 17

(511) 1 - Olefíny, aromatické uhľovodíky, rozpúšťadlá na priemyselné účely a polyméry; brzdové a hydraulické kvapaliny na všeobecné použitie.

4 - Benzín, nafta do dieselových motorov, letecké palivo, mazacie oleje a mazadlá na priemyselné, námorné, letecké, poľnohospodárske, automobilové použitie a na použitie v ostatných vozidlách, vykurovacie oleje, petrolej, propán, poľnohospodárske oleje, rezné oleje, obehové oleje, chladiace oleje, kompresorové oleje, turbínové oleje, spracovateľské oleje, turbooleje, oleje na prenos tepla, vosky (carnauba).

16 - Publikácie vo forme časopisov, tlačoviny, papiernický tovar, nemagnetické kreditné karty a dlžobné karty.

17 - Izolačné oleje, polyolefinové filmy (povlaky), polyolefíny vo forme tyčínok, blokov, paliet, tyčí, fólií a rúrok; syntetická guma a gumové náhradky.

(540)

ExxonMobil

(732) Exxon Mobil Corporation, spoločnosť zriadená podľa zákonov štátu New Jersey, 5959 Las Colinas Boulevard, Irving, Texas 75039-2298, US;

(740) Tomeš Pavol, Ing., Bratislava, SK;

(210) 76-2000

(220) 14.01.2000

7 (511) 29

(511) 29 - Konzervované potraviny z mäsa a rýb vyrobené podľa ukrajinskej, špeciálne podľa kyjevskej receptúry.

(540) **ZLATÝ KYJEV**

(732) Bernard Matthews PLC, Great Witchingham Hall, Norwich, Norfolk NR9 5QD, GB;

(740) Mešková Viera, Ing., Bratislava, SK;

(210) 77-2000

(220) 14.01.2000

7 (511) 29

(511) 29 - Mäso, hydina, mäsové a hydínové výrobky a výtlačky, vajcia, konzervované potraviny obsahujúce mäso, najmä hydínové.

(540) **GAZDOVSKÁ KURACINKA**

(732) Bernard Matthews PLC, Great Witchingham Hall, Norwich, Norfolk NR9 5QD, GB;

(740) Mešková Viera, Ing., Bratislava, SK;

(210) 127-2000

(220) 21.01.2000

7 (511) 5, 10, 35, 42

(511) 5 - Farmaceutické výrobky, hlavne liečivá.

10 - Pomôcky na liečebné účely, napríklad nástroje a prístroje, analyzátory, aplikátory vrátane injektorov.

35 - Pomoc pri riadení obchodnej činnosti, hlavne obchodu a správy, poskytovanie marketingových a reklamných služieb, napríklad spojených s farmaceutickými výrobkami, liečebnými metódami a postupmi.

42 - Vedecké informácie, hlavne z oblasti medicíny a farmácie, poradenská činnosť v oblasti techniky, služby v oblasti liečebnej starostlivosti.

(540)

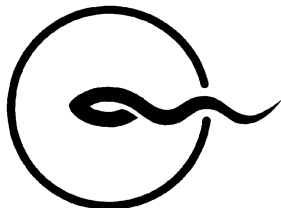

(732) Ferring-Léčiva, a. s., K Rybníku 475, 252 42 Jesenice u Prahy, CZ;

(740) Voleková Eva, Ing., Bratislava, SK;

(210) 157-2000

(220) 25.01.2000

7 (511) 20, 37, 40, 42

(511) 20 - Pohovky alebo leňošky, pohovkové lôžka, pohovky, rámy pohoviek, police, stojany, regály, priehradky, stolíky na rôzne použitie, police na knihy, police na fľaše, police drevené, poličky ako podstavce, príslušenstvo poličiek, vankúše ako vypchávkvy nábytku, podušky kožené, vankúše k matracom, police, regály, priehradky, posteľe, bielizníky, priehradky drevené na nábytok, príborníky, priehradky na knihy, stolíky a stoličky k počítačom, rámy na obrazy, regály, rolety na nábytok, sedačky záhradné, sedadlá stoličiek, stojany na odevy, klobúky, kvety, dáždniky, stoly na rôzne účely, stoličky, stolové dosky, taburety, truhlice, umelecko-priemyselné výrobky z dreva, umelecké drevené výrobky, zrkadlá (nábytok).

37 - Čalúnenie stien, čalúnnické práce, nábytok - čalúnenie, čalúnenie, nábytok - doprava, umelecko-stolárska výroba, stolárstvo a čalúnnické práce, spracovanie dreva, spracovanie kovov a ich úprava.

40 - Práca s drevom, hobl'ovanie - rezanie dreva.

42 - Dizajnérske služby vrátane interiérového dizajnu, priemyselného dizajnu, navrhovanie, vývoj, konzultácie, poradenstvo týkajúce sa zariadenia interiérov, dizajnérske služby a služby s tým súvisiace.

(540)



(732) BRIK, spol. s r. o., J. Horvátha 890/10, 967 01 Kremnica, SK;

(210) 158-2000

(220) 25.01.2000

7 (511) 20, 37, 40, 42

(511) 20 - Pohovky alebo leňošky, pohovkové lôžka, pohovky, rámy pohoviek, police, stojany, regály, priehradky, stolíky na rôzne použitie, police na knihy, police na fľaše, police drevené, poličky ako podstavce, príslušenstvo poličiek, vankúše ako vypchávkvy nábytku, podušky kožené, vankúše k matracom, police, regály, priehradky, posteľe, bielizníky, priehradky drevené na nábytok, príborníky, priehradky na knihy, stolíky a stoličky k počítačom, rámy na obrazy, regály, rolety na nábytok, sedačky záhradné, sedadlá stoličiek, stojany na odevy, klobúky, kvety, dáždniky, stoly na rôzne účely, stoličky, stolové dosky, taburety, truhlice, umelecko-priemyselné výrobky z dreva, umelecké drevené výrobky, zrkadlá (nábytok).

37 - Čalúnenie stien, čalúnnické práce, nábytok - čalúnenie, čalúnenie, nábytok - doprava, umelecko-stolárska výroba, stolárstvo a čalúnnické práce, spracovanie dreva, spracovanie kovov a ich úprava.

40 - Práca s drevom, hobl'ovanie - rezanie dreva.

42 - Dizajnérske služby vrátane interiérového dizajnu, priemyselného dizajnu, navrhovanie, vývoj, konzultácie, poradenstvo týkajúce sa zariadenia interiérov, dizajnérske služby a služby s tým súvisiace.

(540)



(732) BRIK, spol. s r. o., J. Horvátha 890/10, 967 01 Kremnica, SK;

(210) 199-2000

(220) 28.01.2000

7 (511) 35

(511) 35 - Personálne poradenstvo a služby sprostredkovateľne práce.

(540) OFFICETEAM

(732) ROBERT HALF INCORPORATED, spol. podľa zákonov št. Florida, 2884 Sand Hill Road, Menlo Park, California 94025, US;

(740) Tomeš Pavol, Ing., Bratislava, SK;

(210) 305-2000

(220) 09.02.2000

7 (511) 20, 21, 35, 41, 42

(511) 20 - Výrobky z dreva, korku, trstiny a plastov (nábytok).

21 - Výrobky zo skla, porcelánu a keramiky, ktoré nie sú zahrnuté v iných triedach.

35 - Poradenská, sprostredkovateľská a organizačná činnosť v podnikovej oblasti; organizovanie výstav keramiky a iných bytových doplnkov spojených s predajom, organizovanie výstav na obchodné a reklamné účely.

41 - Organizovanie a vedenie konferencií, kongresov, seminárov, organizovanie kultúrnych a vzdelávacích výstav.

42 - Prenájom bytových doplnkov a potrieb pre domácnosť z keramiky, kovu, dreva a skla.

(540)



(732) PRESSBURG BUSINESS SERVICES, s. r. o., Grösslingova 71, 811 09 Bratislava, SK;

(740) Michalková Marta, JUDr., Bratislava, SK;

(210) 384-2000

(220) 11.02.2000

7 (511) 3, 5, 16, 21, 29, 30, 31, 32, 33, 34, 35, 41

(511) 3 - Pracie prípravky, kozmetické prípravky, a-vivážne prípravky a škroby, šampóny a kondicionéry, mydlá, špeciálne šampóny a peny, pleťové krémy, pleťové mlieka a vody, telové krémy, telové mlieka, dezodoranty na osobnú potrebu, (spreje, rozprašovače, vody po holení, toaletné vody), zubné pasty a ústne vody, čistiace prípravky, vata na kozmetické účely, kozmetické tampóny, vatové tyčinky na kozmetické účely.

5 - Hygienické vložky, hygienické tampóny, vata patriaca do tejto triedy, vatové tyčinky a vatové tampóny patriace do tejto triedy, jednorazové plienky patriace do tejto triedy, obvazy.

16 - Pohľadnice, papiernické výrobky, hygienické vreckovky, papierové obrúsky, toaletný papier, baliaci papier, papierové, mikroténové a celofánové vrecká, celofán.

21 - Špongie, zubné kefky, hrebene.

29 - Jedlý olej, tuky, kompóty, sterilizované šaláty, mäsové konzervy, polievky, rybie konzervy.

30 - Múka, cukor, ryža, cestoviny, soľ, cukrovinky, perníky, sušienky, napolitánky, kakao, čokoláda, káva, čaj, koreniny, pudinky, droždie.

31 - Čerstvé strukoviny.

32 - Nealkoholické nápoje, sirupy, minerálne vody, džúsy.

33 - Liehoviny, vína.

34 - Cigarety, tabak, zápalky, cigaretový papier, zapaľovače.

35 - Reklamná činnosť, sprostredkovateľská činnosť v oblasti obchodu s tovarmi, podnikateľské poradenstvo, činnosť účtovných poradcov, automatizované spracovanie dát.

41 - Organizovanie školení a kurzov.

(540) **PRIMA ZDROJ**

(732) PRIMA - ZDROJ holding, a. s., Tatranská 298, 017 01 Považská Bystrica, SK;

(210) 390-2000

(220) 11.02.2000

7 (511) 3, 5, 16, 21, 29, 30, 31, 32, 33, 34, 35, 41

(511) 3 - Pracie prípravky, kozmetické prípravky, a-vivážne prípravky a škroby, šampóny a kondicionéry, mydlá, špeciálne šampóny a peny, pleťové krémy, pleťové mlieka a vody, telové krémy, telové mlieka, dezodoranty na osobnú potrebu, (spreje, rozprašovače, vody po holení, toaletné vody), zubné pasty a ústne vody, čistiace prípravky, vata na kozmetické účely, kozmetické tampóny, vatové tyčinky na kozmetické účely.

5 - Hygienické vložky, hygienické tampóny, vata patriaca do tejto triedy, vatové tyčinky a vatové tampóny patriace do tejto triedy, jednorazové plienky patriace do tejto triedy, obvazy.

16 - Pohľadnice, papiernické výrobky, hygienické vreckovky, papierové obrúsky, toaletný papier, baliaci papier, papierové, mikroténové a celofánové vrecká, celofán.

21 - Špongie, zubné kefky, hrebene.

29 - Jedlý olej, tuky, kompóty, sterilizované šaláty, mäsové konzervy, polievky, rybie konzervy.

30 - Múka, cukor, ryža, cestoviny, soľ, cukrovinky, perníky, sušienky, napolitánky, kakao, čokoláda, káva, čaj, koreniny, pudinky, droždie.

31 - Čerstvé strukoviny.

32 - Nealkoholické nápoje, sirupy, minerálne vody, džúsy.

33 - Liehoviny, vína.

34 - Cigarety, tabak, zápalky, cigaretový papier, zapaľovače.

35 - Reklamná činnosť, sprostredkovateľská činnosť v oblasti obchodu s tovarmi, podnikateľské poradenstvo, činnosť účtovných poradcov, automatizované spracovanie dát.

41 - Organizovanie školení a kurzov.

(540) **PRIMA ZDROJ Group**

(732) PRIMA - ZDROJ holding, a. s., Tatranská 298, 017 01 Považská Bystrica, SK;

(210) 391-2000

(220) 11.02.2000

7 (511) 3, 5, 16, 21, 29, 30, 31, 32, 33, 34, 35, 41

(511) 3 - Pracie prípravky, kozmetické prípravky, a-vivážne prípravky a škroby, šampóny a kondicionéry, mydlá, špeciálne šampóny a peny, pleťové krémy, pleťové mlieka a vody, telové krémy, telové mlieka, dezodoranty na osobnú potrebu, (spreje, rozprašovače, vody po holení, toaletné vody), zubné pasty a ústne vody, čistiace prípravky, vata na kozmetické účely, kozmetické tampóny, vatové tyčinky na kozmetické účely.

5 - Hygienické vložky, hygienické tampóny, vata patriaca do tejto triedy, vatové tyčinky a vatové tampóny patriace do tejto triedy, jednorazové plienky patriace do tejto triedy, obvazy.

16 - Pohľadnice, papiernické výrobky, hygienické vreckovky, papierové obrúsky, toaletný papier, baliaci papier, papierové, mikroténové a celofánové vrecká, celofán.

21 - Špongie, zubné kefky, hrebene.

29 - Jedlý olej, tuky, kompóty, sterilizované šaláty, mäsové konzervy, polievky, rybie konzervy.

30 - Múka, cukor, ryža, cestoviny, soľ, cukrovinky, perníky, sušienky, napolitánky, kakao, čokoláda, káva, čaj, koreniny, pudinky, droždie.

31 - Čerstvé strukoviny.

32 - Nealkoholické nápoje, sirupy, minerálne vody, džúsy.

33 - Liehoviny, vína.

34 - Cigarety, tabak, zápalky, cigaretový papier, zapaľovače.

35 - Reklamná činnosť, sprostredkovateľská činnosť v oblasti obchodu s tovarmi, podnikateľské poradenstvo, činnosť účtovných poradcov, automatizované spracovanie dát.

41 - Organizovanie školení a kurzov.

(540) PRIMA ZDROJ skupina

(732) PRIMA - ZDROJ holding, a. s., Tatranská 298, 017 01 Považská Bystrica, SK;

(210) 423-2000

(220) 15.02.2000

7 (511) 9, 35, 38, 41

(511) 9 - Audio- a videonosiče.

35 - Reklamná, propagačná a inzertná činnosť, vydávanie reklamných materiálov, sprostredkovanie obchodu s tovarom.

38 - Rozhlasové vysielenie.

41 - Vydavateľská činnosť s výnimkou vydávania reklamných materiálov, tvorba vzdelávacích a zábavných programov.

(540) Rádio v pohybe

(732) D. EXPRES, a. s., Lamačská cesta 3, 831 04 Bratislava, SK;

(210) 428-2000

(220) 16.02.2000

7 (511) 5, 32, 33

(511) 5 - Diabetické a dietetické nápoje na lekárske účely, diabetické a dietetické prípravky na lekárske účely, suroviny pre nápojový priemysel (doplnkové látky, ochucovadlá, stabilizátory) na lekárske účely; vitamínové nápoje vrátane práškových na liečebné účely; sýtené minerálne vody a termálne vody na liečebné účely.

32 - Nealkoholické nápoje sýtené a nesýtené vrátane nápojov minerálnych, šumivých, iónových a energetických; sirupy, koncentráty a iné prípravky na prípravu nápojov; ovocné a zeleninové šťavy, mušty, ovocné nektáre a nápoje z ovocných štiav; stolové a minerálne vody, diabetické a dietetické nápoje neliečebné; práškové nealkoholické nápoje; práškové prípravky a príchuťi na výrobu nealkoholických nápojov a likérov; obohatené vitamínové nápoje a koncentráty; nealkoholické aperitívy; detské nealkoholické sekty; pivo.

33 - Alkoholické nápoje, najmä vína vrátane šumivých, perlivých a sektov; aperitívy; vína a likéry na trávenie; nízkoalkoholické miešané nápoje; bowle a iné alkoholické nápoje obsahujúce ovocie; vínové nápoje; likéry; destiláty; liehoviny.

(540) FIMFÁRUM

(732) EXELSIOR Karviná, s. r. o., Dolní Marklovice 47, 735 72 Petrovice u Karviné, CZ;

(740) Labudík Miroslav, Ing., Kysucké Nové Mesto, SK;

(210) 442-2000

(220) 17.02.2000

7 (511) 12, 37, 39

(511) 12 - Vozidlá a dopravné prostriedky vrátane náhradných dielov a príslušenstva zahrnutých v tejto triede.

37 - Služby opravárske a údržbárske pre motorové vozidlá, pneuservis.

39 - Taxislužba, prenájom a požičiavanie motorových vozidiel a odťahových vozíkov, taxidoprava, ťahanie alebo vlečenie dopravných prostriedkov pri poruchách.

(540)



(591) modrá, biela, žltá, čierna

(732) Tverďáková Milada - Košice - EUROPA - - AUTO, Dénešova 83, 040 00 Košice, SK;

(210) 470-2000

(220) 18.02.2000

7 (511) 29

(511) 29 - Konzervované potraviny z mäsa a rýb vyrobené podľa rakúskej, špeciálne podľa vienedskej receptúry.

(540) VIEDENSKÁ POCHÚŤKA

(732) BERNARD MATTHEWS PLC, Great Witchingham Hall, Great Witchingham, Norwich, Norfolk NR9 5QD, GB;

(740) Mešková Viera, Ing., Bratislava, SK;

(210) 627-2000

(220) 06.03.2000

7 (511) 2

(511) 2 - Farby, laky, emaily, fermeže, náterové látky, riedidlá do náterových látok, farieb a lakov, zlatolaky, tmely (na báze oleja a lakov, striekacie), farbivá, moridlá, ochranné prostriedky proti hrdzi a hnilobe dreva, práškové náterové látky, práškové farby, moridlá na drevo, elektroforézne náterové látky, nástrekové hmoty na báze organických spojív a organických plnidiel.

(540) MASK

(732) CHEMOLAK, a. s., Továrenská 1, 919 04 Smolenice, SK;

(210) 660-2000

(220) 08.03.2000

7 (511) 9, 16, 35, 42

(511) 9 - Softvér vrátane softvéru na riadenie telekomunikačných zariadení.

16 - Softvérové manuály, informačné brožúry, obchodné listy.
35 - Reklama.
42 - Tvorba programov na spracovanie dát.

(540)

marketing manager

(732) update.com software AG, Meytensgasse 27, 1130 Wien, AT;

(740) Mešková Viera, Ing., Bratislava, SK;

(210) 661-2000

(220) 08.03.2000

7 (511) 9, 16, 35, 42

(511) 9 - Softvér vrátane softvéru na riadenie telekomunikačných zariadení.

16 - Softvérové manuály, informačné brožúry, obchodné listy.

35 - Reklama.

42 - Tvorba programov na spracovanie dát.

(540)

marketing manager

(591) biela, čierna, zelená, šedá

(732) update.com software AG, Meytensgasse 27, 1130 Wien, AT;

(740) Mešková Viera, Ing., Bratislava, SK;

(210) 662-2000

(220) 08.03.2000

7 (511) 16, 35, 41

(511) 16 - Tlačoviny všetkých druhov, najmä časopisy, katalógy, periodiká.

35 - Vydávanie reklamných materiálov a reklamných ocenení na všetkých druhoch nosičov, reklama, aktualizovanie reklamných materiálov; činnosť reklamnej agentúry, usporadúvanie výstav a predvážacích akcií na obchodné a reklamné účely.

41 - Vydavateľstvo, vydávanie časopisov a diplomov, organizovanie čitateľských vedomostných, športových a náučných súťaží, výchovná a zábavná činnosť.

(540)

Haló! Nežný bulvár

(732) TOPSTAR MEDIA, s. r. o., Ventúrska 4, 811 01 Bratislava, SK;

(740) Holakovský Štefan, Ing., Bratislava, SK;

(210) 774-2000

(220) 17.03.2000

(310) 75/844.834

(320) 09.11.1999

(330) US

7 (511) 9

(511) 9 - Počítače, modemy, celulárne modemy, pagery, personálny digitálny asistent, celulárne telefóny, bezdrôtové aj drôtové terminály na prístup na počítačovú sieť, zariadenia na prístup na globálnu počítačovú sieť.

(540) **IPAQ**

(732) COMPAQ INFORMATION TECHNOLOGIES GROUP, L. P. (A Texas Limited Partnership), 20555 State Highway 249, Houston, Texas 77070, US;

(740) Tomeš Pavol, Ing., Bratislava, SK;

(210) 845-2000

(220) 22.03.2000

7 (511) 16, 35, 41

(511) 16 - Periodické a neperiodické publikácie.

35 - Reklamná činnosť; obchodné alebo podnikateľské informácie.

41 - Vydávanie kníh.

(540) **AUTOMOBIL VO FIRME A PODNIKANÍ**

(732) PORADCA PODNIKATEĽA, s. r. o., Národná 18, 010 01 Žilina, SK;

(210) 886-2000

(220) 24.03.2000

7 (511) 9, 35, 37, 42

(511) 9 - Elektronické a elektrické zariadenia v tejto triede, najmä elektrické rozvážače, stroje a prístroje, telekomunikačné prístroje a zariadenia, magnetické, optické a magnetooptické nosiče dát, magnetické karty, magnetické páskové jednotky; dáta na magnetických, optických a magnetooptických nosičoch; periférne zariadenia a príslušenstvo počítačov, napr. modemy všetkých druhov, monitory, tlačiarne, klávesnice, pamäte do počítačov, počítačový softvér, počítačový hardvér, procesory, externé a interné jednotky CD-ROM, diskové a disketové jednotky, sieťové, zvukové a grafické karty; rádiotelefonné zariadenia; rádiotelegrafické zariadenia; periférne zariadenia k počítačom, a to zariadenia na prenos dát; telefónne prístroje; telegrafické zariadenia; vysielacie zariadenia; vysielacie elektronických signálov; zariadenia na spracovanie signálov.

35 - Činnosť ekonomických poradcov s výnimkou poskytovania finančných porád, sprostredkovanie obchodu s tovarmi v oblasti elektrotechniky a elektrických zariadení, tvorba báz dát, automatizované spracovanie báz dát.

37 - Montáž, oprava, údržba vyhradených elektrických zariadení; inštalácia a opravy elektrických strojov a prístrojov; opravy kancelárskej a reprodukčnej techniky; montáž a opravy meračnej techniky.

42 - Služby výpočtovej techniky, napr. tvorba softvéru, vytváranie, inštalácia, spúšťanie a aktualizácia počítačových programov; poradenská činnosť v oblasti počítačového hardvéru a softvéru; poradenská činnosť v oblasti elektrických strojov a prístrojov; projektová činnosť v oblasti elektrotechniky a elektrických zariadení; prenájom počítačov a telekomunikačných prístrojov a zariadení; výskumné a inžinierke práce v oblasti elektrotechniky a výpočtovej techniky; revízie (kontrola) elektrických zariadení.

(540) PROŠEK

- (732) Prošek Jan, Ing., Dřevářská 20, 602 00 Brno, CZ;
 (740) Koritšánsky Svetozár, Ing., Stará Turá, SK;

(210) 1007-2000

(220) 04.04.2000

7 (511) 12, 37, 41

- (511) 12 - Súčasti motorov pozemných vozidiel, komponenty splynovacích systémov do pozemných vozidiel.
 37 - Servisné a montážne práce v oblasti motorov a motorových vozidiel; prestavby spaľovacích systémov motorových vozidiel.
 41 - Školiace a lektorské činnosti.

(540) NOVA GAS

- (732) Hink Zdenko, Muškátová 16, 902 01 Pezinok, SK;

(210) 1009-2000

(220) 04.04.2000

7 (511) 9

- (511) 9 - Elektroventily.

(540) VALTEK

- (732) Hink Zdenko, Muškátová 16, 902 01 Pezinok, SK;

(210) 1014-2000

(220) 05.04.2000

7 (511) 16, 25, 41

- (511) 16 - Tlačové materiály, tlačoviny, ako sú humoristické knihy, kreslené a obrázkové seriály, katalógy, obchodné karty, obchodné papiere, obchodné dokumenty, prospekty a plagáty.
 25 - Detské, pánske a dámske odevy a pokrývky hlavy, ako sú napr.: baretky, bielizeň, bundy, čelenky, čiapky, chrániče uší, detská výbavička, detské nohavičky, plienky textilné, kabáty, karpucne, klobúky, kombinézy, konfekcia, korzety, kostýmy, obleky, košele, kožušiny ako oblečenie, krátke kabátiky a peleríny, krátke nohavice jazdecké aj spodné, kravaty, kúpacie plášte, nohavice, opasky, palčiaky, pančuchy, pánske podvázky a spodky, plášte, plavky, plážové oblečenie, podprsenky, ponožky, pracovné plášte, pulóvre, pyžamá, rukavice, saká, sukne, svetre, šály, šatky, šerpy, športové bundy, tielka, tričká, uniformy, vesty, vodovzdorné oblečenie, vrchné ošatenie, zástery, závoje, zvrchníky, župany, gymnastické dresy, mantila, maškarné kostýmy, šatky, dámska, pánska a detská obuv ako sú lyžiarske topánky, papuče, sandále, športová obuv, celé topánky, topánky, šnurovacie topánky, lodičky, poltopánky, mokašiny a pod.
 41 - Poskytovanie hier a zábavy prostredníctvom počítača a interaktívnej animácie sprostredkovanvej počítačovou sieťou používateľom.

(540)

- (732) Revatex, Inc., 2430 Porter Street, 90021 Los Angeles, CA, US;

- (740) Guniš Jaroslav, Mgr., Bratislava, SK;

(210) 1040-2000

(220) 06.04.2000

7 (511) 35, 36, 37, 38, 39, 40, 41, 42

- (511) 35 - Poradenská a konzultačná činnosť v oblasti obchodu, činnosť ekonomických a organizačných poradcov, prenájom kancelárskych strojov a zariadenia, sprostredkovanie obchodu s tovarom, vykonávanie dražieb mimo výkonu rozhodnutia.

36 - Prenájom nehnuteľností, činnosť realitnej kancelárie, lízing v rozsahu voľnej živnosti, faktoring a forfajting.

37 - Prenájom kompresorov a čerpadiel, prenájom vozíkov vybavených manipulačným a zdvíhacím zariadením.

38 - Prenájom vysielacích prístrojov na rozhlasové a televízne vysielanie.

39 - Prenájom chladiarenských a mraziarenských zariadení, prenájom kontajnerov, prenájom plavidiel (člnov, lodí), prenájom automobilov, prenájom vozidiel, prenájom nákladných vozňov, prenájom klimatizačných zariadení, prenájom traktorov, prenájom špeciálnych účelových automobilov, prenájom návesov a prívosov, prenájom autobusov.

40 - Prenájom tvarovacích strojov, prenájom strojov na povrchovú úpravu materiálov.

41 - Prenájom televíznych kamier.

42 - Prenájom váh, prenájom počítačov, prenájom strojov na spracovanie informácií, prenájom meracích, testovacích a navigačných prístrojov, prenájom elektrických prístrojov a spotrebičov pre domácnosť, prenájom lekárskeho prístrojov, prenájom zdravotníckych zariadení, prenájom nábytku.

(540)

VIAC AKO LEASING

- (732) SPOROFIN leasing, a. s., Kukučínova 22, 831 03 Bratislava, SK;

- (740) Ondruš Ján, JUDr., Bratislava, SK;

(210) 1045-2000

(220) 07.04.2000

(310) 75/903.991

(320) 28.01.2000

(330) US

7 (511) 41

- (511) 41 - Školenia používania počítačového hardvéru a softvéru.

(540) STAROFFICE

- (732) SUN MICROSYSTEMS, INC., spoločnosť zriadená podľa zákonov štátu Delaware, 901 San Antonio Road, Palo Alto, California 94303, US;

- (740) Tomeš Pavol, Ing., Bratislava, SK;

- (210) 1046-2000
 (220) 07.04.2000
7 (511) 3, 5
 (511) 3 - Čistiace prípravky.
 5 - Dezinfekčné prípravky.
- (540) SUPRACHLOR**
 (732) ATANI, s. r. o., Zadunajská 1, 851 01 Bratislava, SK;

- (210) 1113-2000
 (220) 14.04.2000
7 (511) 4, 37
 (511) 4 - Oleje a mazivá; dieselový olej, benzín; pohonné hmoty a osvetľovacie látky, motorové palivo; parafín; mazadlá.
 37 - Opravy vozidiel, mazanie vozidiel, dopĺňovanie pohonných hmôt, údržba, čistenie a opravy; ochrana pred koróziou; nastavovanie, montáž a oprava pneumatík; umývacie služby; čalúnenie a opravy poťahov do vozidiel.

(540)



- (591) modrá, oranžovožltá, červená
 (732) CONOCO INC., 1000 South Pine Street, Ponca City, Oklahoma 74602, US;
 (740) Bezák Marián, Ing., Bratislava, SK;

- (210) 1114-2000
 (220) 14.04.2000
7 (511) 4, 37
 (511) 4 - Oleje a mazivá; dieselový olej, benzín; pohonné hmoty a osvetľovacie látky, motorové palivo; parafín; mazadlá.
 37 - Opravy vozidiel, mazanie vozidiel, dopĺňovanie pohonných hmôt, údržba, čistenie a opravy; ochrana pred koróziou; nastavovanie, montáž a oprava pneumatík; umývacie služby; čalúnenie a opravy poťahov do vozidiel.

(540)



- (591) modrá, oranžovožltá
 (732) CONOCO INC., 1000 South Pine Street, Ponca City, Oklahoma 74602, US;
 (740) Bezák Marián, Ing., Bratislava, SK;

- (210) 1124-2000
 (220) 14.04.2000
7 (511) 2, 3
 (511) 2 - Farby, laky, nátery, náterové hmoty a pomocné prípravky, spojivá, tmely na vyrovnávanie nerovných povrchov pri povrchových úpravách vrátane sklenených, fermeže, riedidlá, tónovacie pasty a suroviny na tieto výrobky, farby tlačiarenské a pomocné prípravky na tlač, latexové farby, moridlá, potravinárske farbivá, živice prírodné v surovom stave, maliarske farby, farby na látky, pigmenty anorganické a organické pasty na rôzne použitie, farby práškové a plnivá; nástrekové hmoty na omietky, vlákniaté, trieskové a sadrokartónové dosky; kovy listkové a práškové pre maliarov a dekoratórov, tlačiarov a umelcov, farby silikátové, ochranné nátery proti korózii a kazeniu dreva.
 3 - Prípravky na bielenie, čistenie, leštenie, odmasťovanie a brúsenie, farbivá toaletné, na pranie a do kozmetických prípravkov, prípravky na odstraňovanie farieb, náterov alebo lakov.

(540) DIAMO

- (732) Barvy TEBAS, s. r. o., Poděbradská 7, 190 05 Praha 9, CZ;
 (740) Bachratá Magdaléna, Mgr., Bratislava, SK;

- (210) 1201-2000
 (220) 31.05.2001
7 (511) 35, 36, 41
 (511) 35 - Sprostredkovanie obchodu s tovarmi; reklamná a agentúrna činnosť; vydávanie reklamných materiálov.
 36 - Finančné služby (poradenstvo); realitná činnosť.
 41 - Prevádzkovanie telovýchovných zariadení.

(540) EUROINVEST

- (732) Euroinvest, s. r. o., Vysokoškolákov 4, 010 01 Žilina, SK;

- (210) 1220-2000
 (220) 25.04.2000
7 (511) 41, 42
 (511) 41 - Cvičenie praktické, gymnastický výcvik, informácie o možnostiach rekreácie, informácie o možnostiach rozptýlenia, informácie o možnostiach zábavy, organizovanie športových súťaží, požičiavanie športového náradia s výnimkou dopravných prostriedkov, praktický výcvik, prevádzkovanie športových zariadení, telesné cvičenie, výcvik.
 42 - Bary (služby), masáže, salóny krásy.

(540)



- (591) modrá, biela
 (732) B+Restaurant Centre, spol. s r. o., Bajkalská 25,
 821 01 Bratislava, SK;

- (210) 1284-2000
 (220) 28.04.2000
7 (511) 12, 37, 39
 (511) 12 - Vozidlá; časti a príslušenstvo do vozidiel patriace do tejto triedy, najmä automobilové pneumatiky, automobilové disky, reťaze, auto-poťahy, batožinové nosiče, bezpečnostné sedačky pre deti do automobilov, zabezpečovacie zariadenia.
 37 - Autoservis, pneuservis, oprava pneumatík vulkanizáciou, protektorovanie a prestavba gumových pneumatík.
 39 - Prenájom motorových vozidiel, automobilová a nákladná preprava, skladovanie tovaru.

(540)



- (732) COMBI-SLOVAKIA, s. r. o., Hozelec 27,
 059 11 Hozelec, SK;
 (740) Žovicová Viera, Mgr., Bratislava, SK;

- (210) 1341-2000
 (220) 05.05.2000
7 (511) 3, 5
 (511) 3 - Čistiace prípravky.
 5 - Doplnky výživy na lekárske účely; minerálne prípravky potravinárske; farmaceutické prípravky; vitamínové prípravky; minerálne vody na liečenie; dietetické látky upravené na lekárske účely; chemické prípravky na farmaceutické účely; chemické prípravky na lekárske účely; chemicko-farmaceutické prípravky; dezinfekčné prípravky na hygienické účely; dezodoranty s výnimkou dezodorantov na osobnú potrebu.

(540)

Bio-Selén+Zinok

- (732) PHARMA NORD ApS, Tinglykke 4-6, 6500
 Vojens, DK;
 (740) Brichtová Tatiana, JUDr., Bratislava, SK;

- (210) 1342-2000
 (220) 05.05.2000
7 (511) 3, 5
 (511) 3 - Čistiace prípravky.
 5 - Doplnky výživy na lekárske účely; minerálne prípravky potravinárske; farmaceutické prípravky; vitamínové prípravky; minerálne vody na liečenie; dietetické látky upravené na lekárske účely; chemické prípravky na farmaceutické účely; chemické prípravky na lekárske účely; chemicko-farmaceutické prípravky; dezinfekčné prípravky na hygienické účely; dezodoranty s výnimkou dezodorantov na osobnú potrebu.

(540) **Bio-Vláknina**

- (732) PHARMA NORD ApS, Tinglykke 4-6, 6500
 Vojens, DK;
 (740) Brichtová Tatiana, JUDr., Bratislava, SK;

- (210) 1346-2000
 (220) 05.05.2000
7 (511) 3, 5
 (511) 3 - Čistiace prípravky.
 5 - Doplnky výživy na lekárske účely; minerálne prípravky potravinárske; farmaceutické prípravky; vitamínové prípravky; minerálne vody na liečenie; dietetické látky upravené na lekárske účely; chemické prípravky na farmaceutické účely; chemické prípravky na lekárske účely; chemicko-farmaceutické prípravky; dezinfekčné prípravky na hygienické účely; dezodoranty s výnimkou dezodorantov na osobnú potrebu.

(540)

Bio-Chróm

- (732) PHARMA NORD ApS, Tinglykke 4-6, 6500
 Vojens, DK;
 (740) Brichtová Tatiana, JUDr., Bratislava, SK;

- (210) 1347-2000
 (220) 05.05.2000
7 (511) 36, 42
 (511) 36 - Poskytovanie zdravotného poistenia.
 42 - Poskytovanie plánov zdravotníckej starostlivosti.

(540)



- (732) Medicover Holdings N. V. (a Netherlands Antilles corporation) c/o Oriflame S. A., Scharlooweg 81, Curacao, AN;
 (740) ROTT, RŮŽIČKA & GUTTMANN, v. o. s., Bratislava, SK;

- (210) 1453-2000
 (220) 18.05.2000
7 (511) 3, 5, 29, 30, 32, 35, 39, 40
 (511) 3 - Drogériové a kozmetické výrobky, napríklad zdravotné mydlá, emulzie, šampóny, zubné pasty a ústne vody.
 5 - Kozmetické výrobky na farmaceutické a liečebné účely, regeneráciu a zdravotnú prevenciu kože, vlasov, nechtov a slizníc, výrobky dietetické na farmaceutické a liečebné účely, zdravotnú prevenciu a rekondíciu, najmä medicínske a dietetické čaje a čajové zmesi všetkých druhov, napríklad čaje ovocné, bylinné a z iných prírodných produktov s liečivými účinkami, dietetické a vitamínové preparáty na ľudské a veterinárne použitie, najmä vitamínové

nápoje a povzbudzujúce prípravky z ovocia, bylín a iných prírodných produktov s liečivými účinkami, napríklad výluhy, výťažky, šťavy, farmaceutické odvary a liečebné roztoky, liečebné vína a sirupy; medicínálne prípravky na ošetrovanie a dezinfekciu kože, vlasov, nechtov a úst.

29 - Sušené, konzervované a varené ovocie, zelenina, byliny a iné prírodné produkty vrátane ich zmesí, želé, marmelády, džemy, kompóty a pyré.

30 - Čaje všetkých druhov vrátane ich zmesí, najmä sypané, porciované, vrecúškované, lisované, instantné a čajové extrakty z ovocia, bylín a iných prírodných produktov, prírodné i aromatizované vrátane s prídavkom vitamínov a minerálnych vlákien a ochucovacích prípravkov; korenie, koreniny a ochucovacie potravinárske prípravky; káva a kávové náhradky; kakao.

32 - Nealkoholické nápoje všetkých druhov, najmä ovocné, zeleninové a bylenné šťavy a nápoje z nich, mušty, sirupy, výluhy, koncentráty a extrakty na prípravu nealkoholických nápojov a ochutených minerálnych vôd, instantné a dietetické nápoje neliečebné, pitné vody a minerálne vody prírodné, ochutené a perlivé.

35 - Reklamná, propagačná a inzertná činnosť v odbore nákupu a predaja čajov, bylín, ovocia, zeleniny a iných dietetických a prírodných potravinárskych produktov a vitamínových prípravkov a dietetických výrobkov na farmaceutické a liečebné účely, zdravotnú prevenciu a rekondíciu; informačné kancelárie (komerčné) a informačné služby v oblasti reklamy, propagácie, inzercie a marketingu, poradenská činnosť v daných odboroch; distribúcia tovarov a propagačných tlačovín na reklamné účely; organizovanie, zabezpečovanie a usporadúvanie propagačných a/alebo komerčných výstav, propagačných akcií vrátane prehliadok výrobkov a služieb; obchodný manažment a prieskum trhu; pomoc pri riadení obchodnej činnosti; obchodné zastupovanie tuzemských a zahraničných firiem; dovozná a vývozná agentúra; podnikateľsko-obchodná, informačná, poradenská, konzultačná a sprostredkovateľská činnosť v daných oblastiach.

39 - Balenie, skladovanie, expedícia a preprava čajov, sušených bylín, ovocia, zeleniny, vitamínových prípravkov a iných prírodných produktov na farmaceutické a liečebné účely, zdravotnú prevenciu a rekondíciu, a nealkoholických nápojov.

40 - Spracovanie čajov, ovocia, zeleniny, bylín, prírodných a minerálnych vôd a iných prírodných produktov určených na humánnu a veterinárnu spotrebu vrátane na farmaceutické účely, zdravotnú prevenciu a rekondíciu, napr. sušenie, fermentovanie, rezanie, vylúhovanie, sýtenie plynmi a pod.

(540) ASTERA

(732) Chábera Vladimír, Ing., CSc., Emy Destinové 27, 370 05 České Budějovice, CZ;

(740) Hojčuš Peter, Ing., Bratislava, SK;

(210) 1508-2000

(220) 25.05.2000

7 (511) 9, 35, 38, 41, 42

(511) 9 - Magnetické nosiče údajov, záznamové disky.

35 - Vydavateľská činnosť s vydávaním reklamných materiálov a textov.

38 - Televízne vysielanie, informačné kancelárie, tlačové kancelárie.

41 - Činnosť v oblasti kultúry, športu, zábavy a vzdelávania, tvorba a výroba televíznych programov, výroba audiovizuálnych programov, výroba videofilmov, televízna zábava, organizovanie kultúrnych, športových, vzdelávacích a zábavných podujatí, prenájom a požičiavanie nahrávacích a premietacích zariadení, osvetľovacích zariadení, dekorácií, filmov, videopások, filmová tvorba, činnosť filmových štúdií, zhromažďovanie a poskytovanie informácií v oblasti kultúry, športu, zábavy a vzdelávania, poskytovanie klubových služieb (výchovno-zábavných), organizovanie a vedenie koncertov, plesov, súťaží krásy, športových, vedeckých a zábavných súťaží, výstav na vzdelávacie a kultúrne účely, konferencií, školení, živých vystúpení, večierkov, služby nahrávacích štúdií, vydavateľská činnosť s výnimkou vydávania reklamných materiálov a textov.

42 - Zhromažďovanie a poskytovanie informácií o móde, meteorologické informácie a predpovede počasia, odborné poradenstvo s výnimkou obchodného, redakčné služby, reportárske služby, spravodajské služby.

(540)



(732) TV LUNA, spol. s r. o., Nevädzová 5, 821 01 Bratislava, SK;

(210) 1519-2000

(220) 25.05.2000

7 (511) 9, 14, 16, 17, 20, 35, 40

(511) 9 - Hologramy, hologramy vyrobené laserovým popisovacím zariadením, optické prvky, prvky na kontrolu merania, signalizáciu.

14 - Výrobky z drahých kovov s aplikáciou hologramov typu stereogram, dvojdimenziálny (2D) alebo trojdimenziálny 3D hologram.

16 - Hologramy s dvojdimenziálnym kódom PDF 417 aplikované na papierových nosičoch; etiketách, tlačovinách, vreciach a vreckách na obalovú techniku, na daňových priznaniach, colných prehláseniach, fóliách na balenie a paletizáciu, fotografie, tlačoviny s klasickými a špeciálnymi druhmi razenia.

17 - Holografické gumové zátky, samolepky s aplikáciou hologramu s výnimkou na lekárske, kancelárske účely a pre domácnosť.

20 - Uzávery na fľaše s výnimkou kovových s aplikáciou hologramu.

35 - Sprostredkovanie obchodu s uvedenými tovarmi, kopírovanie hologramov s dvojdimenziálnym čiarovým kódom PDF 417.

40 - Spracovanie materiálov mechanicky alebo optickou cestou na účely aplikácie hologramov metódou tepelného razenia, razenia hologramu do kovu, tlačenie hologramov s dvojdimenziálnym kódom PDF 417.

(540) Warepunkt

(732) HOLOGRAPHY EXCLUSIVE, s. r. o., Koveľova 17, 821 08 Bratislava, SK;

(740) Holoubková Mária, Ing., Bratislava, SK;

(210) 1524-2000

(220) 26.05.2000

(310) 75/871.394

(320) 14.12.1999

(330) US

7 (511) 3, 5, 18, 21

(511) 3 - Čistiace prípravky, leštiace prípravky na dlážku a parketové podlahy, leštiace pasty a vosky na dlážku a parketové podlahy.

5 - Sanitárne a dezinfekčné prípravky pre domácnosť a pre služby vrátane prípravkov na účely germicídne, fungicídne, virocídne, bakteriocídne, na čistenie a iné sanitárne a dezinfekčné účely, žiadny však nie je určený na použitie v ľudskom tele; osviežovače vzduchu a dezodoranty; repelenty proti hmyzu a insekticídy, žiadny však nie je určený na použitie na ľudskom tele.

18 - Tašky na produkty a náradie na upratovanie domácnosti.

21 - Domáce potreby vrátane dispensorov na mydlá a tekuté alebo práškové detergenty na upratovanie domácnosti; fľaše na postrekovanie stlačením a sprejové fľaše predávané prázdne, špongiové metly, aplikátory šampónov na koberce a čalúnenie, umývacie vankúšiky a špongie, jelenicové utierky, podnosy na použitie v domácnosti s výnimkou podnosov z drahých kovov.

(540)



(732) Amway Corporation, spoločnosť zriadená podľa zákonov štátu Michigan, 7575 Fulton Street, East, Ada, Michigan 49355, US;

(740) Tomeš Pavol, Ing., Bratislava, SK;

(210) 1548-2000

(220) 29.05.2000

7 (511) 12, 35, 36, 37, 39, 42

(511) 12 - Motorové vozidlá, motory do pozemných vozidiel, časti dopravných prostriedkov, automobily a ich časti, súčasti príslušenstva uvedené v triede 12, ako sú napr. karosérie motorových vozidiel, hnacie motory, elektrické motory do pozemných vozidiel, ťahacie motory, motory do pozemných vozidiel, pedále plynu, kapoty na automobilové motory, kapoty na vozidlá, nárazníky, valce, bloky valcov do motorových vozidiel, spojkové pedále, hydraulické

obvody do vozidiel, kryty náhradných kolies a pneumatík, ukazovatele smeru jazdy, hnacie reťaze a remene, napájacie rúrky, brzdové diely, brzdové čeluste do vozidiel, brzdy, brzdové obloženie, brzdové gumené obloženie, zaraďovacie páky, kostry striech, kapoty z textilu, svetelné klaksóny a húkačky, elektrické klaksóny, duše na kolesá vozidiel, hydraulické a pneumatické obvody, reťaze vačkových hriadeľov, torzné dynamá na pozemné vozidlá, prepulzné mechanizmy pozemných vozidiel, hriadele, nápravy, kolesá, kľukové skrine ako súčasť pozemných vozidiel, náboje kolies, spojovacie rúrky z prírodného kaučuku, časti karosérií, držiaky batožiny a nosiče, ložiskové čapy hriadeľov a náprav, spätné zrkadlá, blatníky, držiaky blatníkov, pastorky štartérov, ochranné kryty na pružiny, masky chladičov a roštov, riadiace panely, tlmiče perovania, nárazníky z prírodného kaučuku, prístroje proti znečisťovaniu, vyvažovacie závažie na kolesá, držiaky náhradných kolies, pružinové čapy, skrine riadenia, volanty, prevodové reťaze a kryty, vzduchové pneumatiky, voľnobežkové spojky, torzné tyče, prevodové hriadele do pozemných vozidiel, univerzálne spojky na hnací systém, ventily na pneumatiky, signalizačné zariadenie pri spätnom chode vozidiel, zabezpečovacie poplašné zariadenia proti odcudzeniu vozidiel, opravárske náradie na opravu pneumatík, záplaty na opravu duší, čelné ochranné sklá, spriahadlá do pozemných vozidiel, uzávery palivových a olejových nádrží, palivové a olejové nádrže, elektrické štartovacie zariadenia, prevodovky, ozubené kolesá, pružiny, vetracie zariadenia, hnacie prevodové mechanizmy, prístrojové panely, plastické výlisky, stierače predných skiel a mechanizmus riadenia a časti týchto tovarov, opravovací materiál na pneumatiky, predné sklá a tvarové okenné sklá, opierky hlavy na sedadlách, sedadlá a detské bezpečnostné sedačky, autopoťahy, poťahy na sedadlá vozidiel, čalúnenie vozidiel, batožinové police, všetky uvedené časti a príslušenstvo sa týkajú vozidiel na pohyb po zemi.

35 - Administratívne práce, činnosť účtovného poradcu, vedenie účtovníctva, poradenská činnosť v oblasti strojnotechnologických zariadení.

36 - Sprostredkovanie kúpy, predaja a prenájmu nehnuteľností, finančníctvo - služby v oblasti faktoringu a forfajtingu.

37 - Prenájom stavebných strojov a zariadení; montáž a opravy technologických zariadení s výnimkou vyhradených zariadení; opravy a údržba motorových vozidiel; murárstvo; vykonávanie dopravných, inžinierskych, priemyselných a občianskych stavieb; zabezpečovanie tepelných, protiotrasových a zvukových izolácií; demolácie budov a zemné práce; montážne práce; technické vybavenie stavieb - montáž vykurovania; sprostredkovanie komplexných a všeprofesijných dodávok stavieb, montáž, údržba a opravy strojov.

39 - Prenájom skladísk, prenájom automobilov, služby v doprave, skladovanie tovaru, sprostredkovanie prenájmu predmetov patriacich do triedy 39.

42 - Projektovanie stavieb, inžinierska činnosť v stavebníctve a strojárstve, odborné poradenstvo v stavebníctve a strojárstve, skúšky materiálov.

(540)

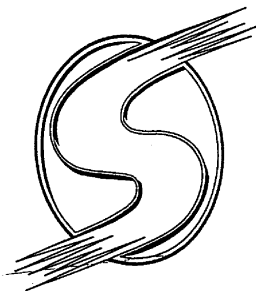

(732) Soboslay František, Okružná 8, 917 00 Trnava, SK;

(210) 1549-2000

(220) 29.05.2000

7 (511) 6, 7, 11, 12, 17, 19, 35, 36, 37, 39, 40, 42

(511) 6 - Stavebné kovania, železo, kovové rúry, skoby.

7 - Stavebné stroje a zariadenia, stroje, časti strojov, strojové zariadenia.

11 - Umývadlá, vane, sprchovacie kúty, kotly, bidety, bojler, kúpeľňové armatúry, radiátory.

12 - Motorové vozidlá, motory do pozemných vozidiel, časti dopravných prostriedkov, automobily a ich časti, súčasti a príslušenstvo uvedené v triede 12, ako sú napr. karosérie motorových vozidiel, hnacie motory, elektrické motory do pozemných vozidiel, ťahacie motory, motory do pozemných vozidiel, pedále plynu, kapoty, kapoty na automobilové motory, kapoty na vozidlá, nárazníky, valce, bloky valcov do motorových vozidiel, spojkové pedále, hydraulické obvody do vozidiel, kryty náhradných kolies a pneumatík, ukazovatele smeru jazdy, hnacie reťaze a remene, napájacie rúrky, brzdové diely, brzdové čeľuste do vozidiel, brzdy, brzdové obloženie, brzdové gumené obloženie, zaráďovacie páky, kostry striech, kapoty z textilu, svetelné klaksóny a húkačky, elektrické klaksóny, duše na kolesá vozidiel, hydraulické a pneumatické obvody, reťaze vačkových hriadeľov, torzné dynamá na pozemné vozidlá, prepulzné mechanizmy pozemných vozidiel, hriadele, nápravy, kolesá, kľukové skrine ako súčasť pozemných vozidiel, náboje kolies, spojovacie rúrky z prírodného kaučuku, časti karosérií, držiaky batožiny a nosiče, ložiskové čapy hriadeľov a náprav, spätné zrkadlá, blatníky, držiaky blatníkov, pastorky štartérov, ochranné kryty na pružiny, masky chladičov a roštov, riadiace panely, tlmiče perovania, nárazníky z prírodného kaučuku, prístroje proti znečisťovaniu, vyvažovacie závažie na kolesá, držiaky náhradných kolies, pružinové čapy, skrine riadenia, volanty, prevodové reťaze a kryty, vzduchové pneumatiky, voľnobežkové spojky, torzné tyče, prevodové hriadele do pozemných vozidiel, univerzálne spojky na hnací systém, ventily na pneumatiky, signalizačné zariadenie pri spätnom chode vozidiel, zabezpečovacie poplašné zariadenia proti odcudzeniu vozidiel, op-

ravárske náradie na opravu pneumatík, záplaty na opravu duší, čelné sklá, čelné ochranné sklá, spriahadlá do pozemných vozidiel, uzávery palivových a olejových nádrží, palivové a olejové nádrže, elektrické štartovacie zariadenia, prevodovky, ozubené kolesá, pružiny, vetracie zariadenia, hnacie prevodové mechanizmy, prístrojové panely, plastické výlisky, stierače predných skiel a mechanizmus riadenia a časti týchto tovarov, opravovací materiál na pneumatiky, predné sklá a tvarové okenné sklá, opierky hlavy na sedadlách, sedadlá a detské bezpečnostné sedačky, autopofaňy, poľaňy na sedadlá vozidiel, čalúnenie vozidiel, batožinové police, všetky uvedené časti a príslušenstvo sa týkajú vozidiel na pohyb po zemi.

17 - Izolačné materiály, izolačné náterové farby, izolačné laky, vzduchové hadice a prípojky z prírodného kaučuku, obloženia spojok.

19 - Stavebné drevo, stavebné krytiny, stavebné materiály, stavebné panely s výnimkou kovových, cement, dvere, dverové rámy, zárubne, prahy, sadrokartóny, okenice a okenné rámy s výnimkou kovových, stavebný kameň, kameňárske výrobky, drevené dlážky, drevené dyhy, drenážne rúrky, dlaždice, obkladačky, obloženia drevené, náterové hmoty, omietky, rúry, smola, tehla, strešné krytiny, stropné dosky.

35 - Administratívne práce, činnosť účtovného poradcu, vedenie účtovníctva, poradenská činnosť v oblasti strojnotechnologických zariadení.

36 - Sprostredkovanie kúpy, predaja a prenájmu nehnuteľností, finančníctvo - služby v oblasti faktoringu a forfajtingu.

37 - Prenájom stavebných strojov a zariadení; montáž a opravy technologických zariadení s výnimkou vyhradených zariadení; opravy a údržba motorových vozidiel; murárstvo; vykonávanie dopravných, inžinierskych, priemyselných a občianskych stavieb; zabezpečovanie tepelných, protiotrasových a zvukových izolácií; demolácie budov a zemné práce; montážne práce; technické vybavenie stavieb - montáž vykurovania; sprostredkovanie komplexných a všeprofesijných dodávok stavieb, montáž, údržba a opravy strojov.

39 - Prenájom skladísk, prenájom vozidiel, služby v doprave, skladovanie tovaru, sprostredkovanie prenájmu predmetov patriacich do triedy 39.

40 - Zváračské práce, úprava a spracovanie kovov.

42 - Projektovanie stavieb, inžinierska činnosť v stavebníctve a strojárstve, odborné poradenstvo v stavebníctve a v strojárstve, skúšky materiálov.

(540)



(732) Soboslay František, Okružná 8, 917 00 Trnava, SK;

(210) 1551-2000

- (220) 29.05.2000
7 (511) 35, 40, 41, 42
 (511) 35 - Reklama, reklama na počítačovej komunikačnej sieti, reklamné agentúry, vydávanie a aktualizovanie reklamných materiálov, rozširovanie reklamných oznamov, uverejňovanie reklamných textov, obchodný manažment v oblasti umenia, vzťahy s verejnosťou (prieskum vzťahov medzi podnikmi, inštitúciami a spoločenským prostredím), poradenstvo v oblasti reklamy, vydávanie reklamných a náborových textov (hlavne pre peňažné ústavy).
 40 - Fototlač.
 41 - Tvorba videofilmov, vydávanie kníh, vydávanie časopisov a publikácií, sprostredkovateľská činnosť v oblasti kultúry.
 42 - Fotografovanie, fotografická reportáž.

(540)

- (732) E A S Y, spol. s r. o., Kuklovska 3, 841 04 Bratislava, SK;
 (740) Holoubkova Mária, Ing., Bratislava, SK;

- (210) 1720-2000
 (220) 09.06.2000
7 (511) 12, 40
 (511) 12 - Sedadlá automobilov, sedadlové potahy do automobilov, bezpečnostné sedačky pre deti do automobilov, bezpečnostné sedadlá pre deti do automobilov, automobily, karosérie dopravných prostriedkov, dvere na dopravné prostriedky, opierky na sedadlá.
 40 - Úprava a spracovanie textílií, strihanie látok, úprava látok, spracovanie a úprava materiálov, informácie o spracovaní materiálov, farbenie textilu a textílií, montáž materiálu, montáž automobilových sedadiel, dielov a súčiastok súvisiacich s automobilovými sedadlami, šitie textilných a kožených potahov a iných textilných a kožených výrobkov do interiérov motorových vozidiel.

(540) TRIM LEADER

- (732) TRIM LEADER, a. s., Košťany nad Turcom č. 337, 038 41 Košťany nad Turcom, SK;

- (210) 1723-2000
 (220) 12.06.2000
7 (511) 16
 (511) 16 - Tlačoviny.

(540) ŠALIANSKY TÝŽDENNÍK

- (732) Petit Press, a. s., Dostojevského rad 1, 811 09 Bratislava, SK;
 (740) Hojčuš Peter, Ing., Bratislava, SK;

- (210) 1725-2000
 (220) 12.06.2000
7 (511) 16
 (511) 16 - Tlačoviny.

(540) TRNAVSKÉ NOVINY

- (732) Petit Press, a. s., Dostojevského rad 1, 811 09 Bratislava, SK;
 (740) Hojčuš Peter, Ing., Bratislava, SK;

- (210) 1726-2000
 (220) 12.06.2000
7 (511) 16
 (511) 16 - Tlačoviny.

(540) VRÁBEĽSKÉ NOVINY

- (732) Petit Press, a. s., Dostojevského rad 1, 811 09 Bratislava, SK;
 (740) Hojčuš Peter, Ing., Bratislava, SK;

- (210) 1817-2000
 (220) 21.06.2000
 (310) 02186/2000
 (320) 25.02.2000
 (330) CH

7 (511) 5, 16

- (511) 5 - Hygienické prípravky, dezinfekcie, náplasti, obväzový materiál; slipové vložky, hygienické vložky a tampóny; hygienické nohavičky, nohavičky na dámsku hygienu; vata na lekárske účely, inkontinenčné plienky a plachty a inkontinenčné nohavičky, interlabiálne podložky na dámsku hygienu.
 16 - Tovar vyrobený z papiera a/alebo celulózy na hygienické účely, pokiaľ je zahrnutý v triede 16, najmä uteráky, servítky, vreckovky, papierové obrúsky na odstraňovanie šminiek, toaletný papier, plienky na jedno použitie.

(540) TANGA

- (732) The Procter & Gamble Company, spoločnosť zriadená podľa zákonov štátu Ohio, One Procter & Gamble Plaza, Cincinnati, Ohio, US;
 (740) Bušová Eva, JUDr., Bratislava, SK;

- (210) 1818-2000
 (220) 20.06.2000
7 (511) 9, 16, 42
 (511)

- 9 - Elektrické nástroje obsiahnuté v triede 9; prístroje elektrické, fotografické, kinematografické, optické, signalizačné, kontrolné, záchranné, vzdelávacie a prístroje na meranie a váženie, prístroje na nahrávanie, prenos a reprodukciu zvuku alebo obrazu, magnetické nosiče údajov, registračné pokladnice, počítačové stroje, zariadenia na spracovanie údajov, počítače (hardvér), programové vybavenie počítačov (softvér), periférne zariadenia počítačov, notebooky, diaľkové ovládače, diktovacie stroje, faxy, kopírovacie zariadenia a stroje fotografické, elektrostatické a termické, modemy, monitory, myši, tlačiarne, počítačové klávesnice,

počítačové pamäte, telefónne prístroje, telefónne záznamníky.

16 - Pisacie stroje, rezačky na papier, skartovacie stroje, obáľkovicie stroje, kancelárske potreby s výnimkou nábytku, frankovacie stroje, etiketovacie kliešte.

42 - Inštalácia, spúšťanie a aktualizovanie počítačových programov, grafický dizajn, priemyselný dizajn, módný dizajn, služby v oblasti počítačovej grafiky, odborné konzultácie a poradenstvo v oblasti počítačového hardvéru i softvéru a v oblasti počítačovej grafiky, prenájom počítačov, sprostredkovanie služieb v inštaláciách, spúšťaní a aktualizovaní počítačových programov, sprostredkovanie konzultácií a poradenstva v oblasti hardvéru i softvéru, sprostredkovanie prenájmu počítačov, sprostredkovanie služieb v oblasti počítačovej grafiky, spracovávanie internetových stránok.

(540) TASTE

(732) Včelka Miroslav, Hviezdoslavova 483, 905 01 Senica, SK;

(740) Litvákova Edita, Ing., Ivanka pri Dunaji, SK;

(210) 1822-2000

(220) 21.06.2000

7 (511) 14, 16, 18, 21, 25, 26, 35, 41, 42

(511) 14 - Prívesky, spony z drahých kovov.

16 - Tlačoviny, odborné publikácie, časopisy, knihy, ročenky.

18 - Kožené (koženkové) kľúčienky, peňaženky, tašky, prívesky.

21 - Hrnčeky, figuríny z porcelánu a/alebo zo skla, keramické sklené výrobky na použitie v domácnosti.

25 - Tričká, kravaty, šiltovky.

26 - Odznaky na odevy.

35 - Vydávanie reklamných textov.

41 - Vydavateľská činnosť.

42 - Odborné poradenstvo, prekladateľská činnosť.

(540)



**SLOVENSKÁ KOMORA
ZUBNÝCH LEKÁROV**

(732) SLOVENSKÁ KOMORA ZUBNÝCH LEKÁROV, Fibichova 14, 821 05 Bratislava, SK;

(210) 1836-2000

(220) 21.06.2000

7 (511) 29, 30, 31, 32, 33

(511) 29 - Mäso, ryby, hydina a zverina, konzervované, sušené a tepelne spracované ovocie a zelenina, mäsové výťažky, mäsové konzervy, hotové jedlá termosterilizované, najmä na báze mäsa (bravčové, hovädzie, hydina) a zeleniny, ces-

tovné občerstvenie termosterilizované, najmä na báze mäsa (bravčové, hovädzie, hydina) a zeleniny, rôsoly, džemy, marmelády, ovocné zavaraniny, ovocné pretlaky, vajcia, mlieko a mliečne výrobky, jedlé oleje a tuky, strukoviny spracované, zeleninové pretlaky.

30 - Káva, čaj, kakao, cukor, ryža, mak, kávové náhradky, múka a výrobky z obilia, chlieb, pekárske a cukrárske výrobky, zmrzliny, med, melasový sirup, kvasnice a prášky do pečiva, soľ, horčica, ocot, omáčky ako chuťové prísady, koreniny, kečup.

31 - Poľnohospodárske, záhradkárské a lesné produkty a obilniny, ktoré nie sú zahrnuté v iných triedach, živé zvieratá, čerstvé ovocie a zelenina, semená, rastliny a kvety, potrava pre zvieratá.

32 - Pivo, minerálne a sytené vody a iné nealkoholické nápoje, ovocné nápoje a ovocné šťavy, sirupy a iné prípravky na výrobu nápojov.

33 - Alkoholické nápoje s výnimkou piva.

(540)



(591) čierna, červená

(732) NOVEX food, spol. s r. o., Považská 16, 940 67 Nové Zámky, SK;

(210) 1940-2000

(220) 30.06.2000

(310) 155598

(320) 19.05.2000

(330) CZ

7 (511) 1, 3, 5, 29, 30, 32

(511) 1 - Chemické výrobky pre priemysel, najmä parylén.

3 - Kozmetické výrobky všetkých druhov, voňavkárské výrobky vrátane éterických olejov, zubné pasty, ústne vody a iné vody a iné prostriedky na ochranu chrupu a ústnej dutiny, tuhé a tekuté mydlá, prípravky na mejkap a jeho odstraňovanie, najmä základné krémy a podklady, púdre, očné tieny a krémy, rúže, balzamy na pery, prostriedky na starostlivosť a ošetrovanie tela, pokožky, vlasov, nechťov, najmä toaletné prípravky, vody a dezodoranty, kúpeľové peny a oleje, krémy a emulzie vrátane opaľovacích, masážnych a regeneračných, pleťové mlieka, vody a masky, šampóny, kondicionéry, tužidlá, laky a farby na vlasy, laky a tužidlá na nechty a odlakovače.

5 - Nutriceutiká, výživné extrakty a potraviny na zvláštnu výživu na lekárske účely v rôznych formách, vitamínové, minerálne a rastlinné preparáty s obsahom stopových prvkov, potravinové doplnky s obsahom aminokyselín, vitamínov, minerálnych a stopových prvkov na liečebné účely, potravinové prípravky a požívatiny na posilnenie imunity ľudského organizmu a zlepšenia zdravia, najmä s antisklerotickými, antistresovými, neurostimulačnými a regeneračnými účinkami.

29 - Konzervované požívatiny a potraviny, výživné extrakty a potraviny na zvláštnu výživu nie na liečebné účely patriace do tejto triedy,

obohatené vitamínmi, minerálnymi a stopovými prvkami, želatína na potravinárske účely.

30 - Prídavky a prísady do potravín a nápojov, arómy do potravín, výživné extrakty a potravinu na zvláštnu výživu nie na lekárske účely patriace do tejto triedy, nutričné a potravinové doplnky v rôznych formách patriace do tejto triedy a obohatené vitamínmi, minerálnymi a stopovými prvkami, výrobky zdravej a racionálnej výživy, najmä výrobky z obilnín vrátane vločiek, potraviny s obsahom lepku a bezpečkové potraviny.

32 - Nealkoholické nápoje všetkých druhov vrátane pramenitej vody, minerálne prírodné a sýtené, limonády, šumivé nápoje, energetické a iónové nápoje, ovocné šťavy a koncentráty a nápoje z nich, sirupy a iné prípravky na prípravu nápojov.

(540)



(732) AREKO, spol. s r. o., Dobronická 635, 148 25 Praha 4 - Libuš, CZ;

(740) Guniš Jaroslav, Mgr., Bratislava, SK;

(210) 1943-2000

(220) 30.06.2000

7 (511) 9, 14, 16, 21, 24, 25, 35, 38, 41

(511) 9 - Nahrané i nenahrané nosiče informácií všetkých druhov, ako disky, diskety, CD ROM, pásky, nahrané i nenahrané nosiče zvuku alebo obrazu, softvér, elektronické publikácie šírené pomocou počítačových a iných obdobných sietí.

14 - Hodinky a hodinársky tovar, bižutéria práva a umelá.

16 - Periodické a neperiodické tlačoviny všetkých druhov, najmä časopisy, tlačiarenské výrobky, najmä pohľadnice, oblačky, záložky, fotografie, papiernický tovar všetkých druhov, kancelárske potreby, najmä bloky, kalendáre, fotoalbumy, listové papiere, dosky, písacie potreby, drobné kancelárske potreby z plastov a kovu, plastické obaly zaradené do triedy 16, hracie karty, štočky.

21 - Sklo, porcelán a majolika zaradené do triedy 21, podnosy a podložky pod karafy, drobnosti z kovu a dreva, najmä módne doplnky z kovu a dreva.

24 - Tkaniny a textilné výrobky zaradené do triedy 24.

25 - Odevy, obuv, klobučnícky tovar.

35 - Inzertné, informačné a propagačné služby všetkých druhov vrátane inzercie a propagácie, služby reklamných agentúr.

38 - Šírenie tlačovín pomocou počítačových a obdobných sietí, poskytovanie informácií pomocou počítačových a obdobných sietí.

41 - Vydavateľská a nakladateľská činnosť, kultúrne aktivity, najmä súťaže, prehliadky, plesy, estrády, besedy a pod.

(540) **NOVÝ DEŇ**

(732) REPUBLIKA, a. s., Mickiewiczova 1, 811 07 Bratislava, SK;

(210) 1944-2000

(220) 30.06.2000

7 (511) 29, 30, 32

(511) 29 - Mäso, ryby, hydina, mäkkýše, kôrovce, zverina, mäsové výťažky, ovocie a zelenina konzervované, sušené a varené; rösoly, zaváraniny, vajcia a výrobky z vajec, mlieko a mliečne výrobky vrátane mliečnych nápojov; jedlé oleje a tuky; konzervované potraviny a hotové jedlá z mäsa, rýb, hydiny, zveriny alebo strukovín, omáčky obsahujúce vajcia alebo olej; zelenina naložená v octe.

30 - Káva, čaj, kakao, ryža, tapioka, ságo, kávové náhradky, múka a obilné výrobky určené na ľudskú výživu, nápoje z kávy, kakaa, čokolády, chlieb, sucháre, sušienky, jemné pečivo, cukrovinky, müsli tyčinky, trvanlivé tyčinky, trvanlivé pečivo, bonbóny, dražé, zmrzlina, med, melasový sirup, kvasnice, prášky do pečiva, soľ, čierne korenie, ocot, chuťové omáčky, korenie, ľad na chladenie, ryža, žuvačky, zmesi na pekárske účely.

32 - Pivá, nealkoholické vína, minerálne vody, šumivé a iné nealkoholické nápoje, sirupy a iné prípravky na zhotovovanie nápojov, ovocné šťavy a nápoje z ovocných štiav.

(540)



(732) WISSA, spol. s r. o., U Rakovky 1207, 148 00 Praha 4 - Kunratice, CZ;

(740) Mešková Viera, Ing., Bratislava, SK;

(210) 1945-2000

(220) 03.07.2000

7 (511) 3

(511) 3 - Prípravky na bielenie a iné prostriedky na pranie, prípravky na čistenie, leštenie, odmasťovanie a brúsenie, prípravky na umývanie, čistenie a starostlivosť o riad.

(540) **DAWON**

(732) The Procter & Gamble Company, spoločnosť zriadená podľa zákonov štátu Ohio, One Procter & Gamble Plaza, Cincinnati, Ohio, US;

(740) Bušová Eva, JUDr., Bratislava, SK;

(210) 1946-2000

(220) 03.07.2000

7 (511) 9, 16, 35, 41

(511) 9 - Nahraté zvukové alebo zvukovo - obrazové nosiče, videokazety, audiokazety, nosiče dát, nosiče s audiovizuálnymi dielami.

16 - Tlačoviny všetkých druhov, prospekty, plagáty, fotografie, pohľadnice, kalendáre, periodická a neperiodická tlač, knihárske výrobky, propagačné materiály z papiera.

35 - Reklamná a propagačná činnosť, vydávanie reklamných materiálov.

41 - Agentúra činnosť v oblasti kultúry, vydávanie a rozširovanie umeleckých diel v oblasti

hudby, vydávanie a tvorba kópií zvukových a zvukovo - obrazových záznamov na všetkých druhoch nosičov, organizovanie a usporadúvanie koncertov, umeleckých súťaží a iných hudobných vystúpení, organizovanie kultúrnych akcií, výchovná a zábavná činnosť, tvorba umeleckých programov.

(540) DIABOLSKÉ HUSLE

- (732) Berky-Mrenica Ján, ml., Pribišova 45, 841 05 Bratislava, SK;
 (740) Hojčuš Peter, Ing., Bratislava, SK;

(210) 1947-2000

(220) 03.07.2000

(310) 156741

(320) 23.06.2000

(330) CZ

7 (511) 30

- (511) 30 - Trvanlivé pečivo, čokoládové a nečokoládové cukrovinky.

(540) RAFF

- (732) Nestlé Čokoládovny, a. s., Mezi vodami 27, 143 20 Praha 4 - Modřany, CZ;
 (740) Mešková Viera, Ing., Bratislava, SK;

(210) 1949-2000

(220) 03.07.2000

7 (511) 32

- (511) 32 - Nealkoholické nápoje, ovocné šťavy, ovocné nápoje, sirupy a iné prípravky na výrobu nápojov.

(540)



- (732) GLOBAL DRINKS, s. r. o., Nádražná 34, 900 28 Ivanka pri Dunaji, SK;

(210) 1950-2000

(220) 03.07.2000

7 (511) 32

- (511) 32 - Nealkoholické nápoje, ovocné šťavy, ovocné nápoje, sirupy a iné prípravky na výrobu nápojov.

(540)



- (732) GLOBAL DRINKS, s. r. o., Nádražná 34, 900 28 Ivanka pri Dunaji, SK;

(210) 1973-2000

(220) 06.07.2000

7 (511) 9, 14, 18, 25

(511) 9 - Okuliare.

14 - Šperky a hodinky.

18 - Kufre a športové tašky.

25 - Odevy, obuv a pokrývky hlavy.

(540) ECKO UNLTD.

- (732) Yakira L. L. C., a New Jersey limited liability company, 1 Martin Avenue, South River, New Jersey 08882, US;
 (740) Žovicová Viera, Mgr., Bratislava, SK;

(210) 1974-2000

(220) 06.07.2000

7 (511) 3, 25

(511) 3 - Voňavky.

25 - Odevy, obuv a pokrývky hlavy.

(540) MARC ECKO

- (732) Yakira L. L. C., a New Jersey limited liability company, 1 Martin Avenue, South River, New Jersey 08882, US;
 (740) Žovicová Viera, Mgr., Bratislava, SK;

(210) 1975-2000

(220) 06.07.2000

7 (511) 25

(511) 25 - Odevy, obuv a pokrývky hlavy.

(540) ECKORED

- (732) Yakira L. L. C., a New Jersey limited liability company, 1 Martin Avenue, South River, New Jersey 08882, US;
 (740) Žovicová Viera, Mgr., Bratislava, SK;

(210) 1976-2000

(220) 06.07.2000

7 (511) 25

(511) 25 - Odevy, obuv a pokrývky hlavy.

(540) PHYSICAL SCIENCE

- (732) Yakira L. L. C., a New Jersey limited liability company, 1 Martin Avenue, South River, New Jersey 08882, US;
 (740) Žovicová Viera, Mgr., Bratislava, SK;

(210) 1977-2000

(220) 06.07.2000

7 (511) 3, 9, 14, 18, 25

(511) 3 - Voňavky.

9 - Okuliare.

14 - Šperky a hodinky.

18 - Kufre a športové tašky.

25 - Odevy, obuv a pokrývky hlavy.

(540)

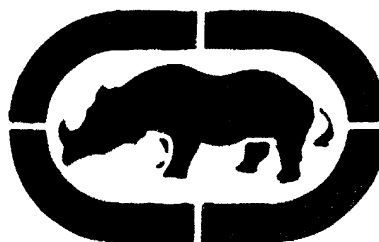

- (732) Yakira L. L. C., a New Jersey limited liability company, 1 Martin Avenue, South River, New Jersey 08882, US;
 (740) Žovicová Viera, Mgr., Bratislava, SK;

- (210) 1978-2000
 (220) 07.07.2000
7 (511) 3
 (511) 3 - Mydlá, parfuméria, éterické oleje, kozmetika, vodičky na vlasy, prípravky na čistenie, starostlivosť a skrášľovanie pleti, pokožky hlavy a vlasov; antiperspiranty a deodoranty na osobné použitie.

(540)



- (732) The Procter & Gamble Company, spoločnosť zriadená podľa zákonov štátu Ohio, One Procter & Gamble Plaza, Cincinnati, Ohio, US;
 (740) Bušová Eva, JUDr., Bratislava, SK;

- (210) 1979-2000
 (220) 07.07.2000
 (310) 75/891.148
 (320) 07.01.2000
 (330) US
7 (511) 5
 (511) 5 - Farmaceutické prípravky na liečenie ochorení a porúch centrálného nervového systému.

(540) **ZYMBIAX**

- (732) Eli Lilly and Company, Lilly Corporate Center, Indianapolis, Indiana 46285, US;
 (740) Bezák Marián, Ing., Bratislava, SK;

- (210) 1980-2000
 (220) 07.07.2000
 (310) 75/890,946
 (320) 07.01.2000
 (330) US
7 (511) 5
 (511) 5 - Farmaceutické prípravky na liečenie ochorení a porúch centrálného nervového systému.

(540) **PALOMYS**

- (732) Eli Lilly and Company, Lilly Corporate Center, Indianapolis, Indiana 46285, US;
 (740) Bezák Marián, Ing., Bratislava, SK;

- (210) 1981-2000
 (220) 07.07.2000
7 (511) 12, 39
 (511) 12 - Automobily.
 37 - Servis automobilov.

(540)

- (732) Vidlička Ján, Koperníkova 17, 920 01 Hlohovec, SK;

- (210) 1982-2000
 (220) 07.07.2000
7 (511) 9
 (511) 9 - Okuliarové šošovky, okuliarové rámy, časti a súčasti okuliarových rámov, okuliarové puzdrá, čistiace prostriedky na okuliare.

(540)



- (732) Procházková Diana, Mgr., Bratislavská 12, 010 01 Žilina, SK;

- (210) 1983-2000
 (220) 07.07.2000
7 (511) 9
 (511) 9 - Okuliarové šošovky, okuliarové rámy, časti a súčasti okuliarových rámov, okuliarové puzdrá, čistiace prostriedky na okuliare.

(540)



- (732) Procházková Diana, Mgr., Bratislavská 12, 010 01 Žilina, SK;

- (210) 1984-2000
 (220) 07.07.2000
7 (511) 18
 (511) 18 - Náhradky koží.

(540) **VIPOR**

- (732) ALIACHEM, a. s., Kodaňská 46, 100 10 Praha 10, CZ;
 (740) PATENTSERVIS BRATISLAVA, a. s., Bratislava, SK;

- (210) 1985-2000
 (220) 07.07.2000
7 (511) 18
 (511) 18 - Náhradky koží.

(540) **VIPOREX**

- (732) ALIACHEM, a. s., Kodaňská 46, 100 10 Praha 10, CZ;
 (740) PATENTSERVIS BRATISLAVA, a. s., Bratislava, SK;

- (210) 1987-2000
 (220) 07.07.2000
 (310) Z-200070419
 (320) 07.03.2000
 (330) SI
7 (511) 35

- (511) 35 - Reklama; reklamné služby zamerané na ekonomickú propagáciu; služby súvisiace s komercializáciou tovarov pre dobro tretích osôb.

(540) HIP SHOP

- (732) PETROL, SLOVENSKA NAFTNA DRUŽBA, D. D., Dunajska 50, 1000 Ljubljana, SI;
(740) Čechvalová Dagmar, Bratislava, SK;

- (210) 1988-2000
(220) 07.07.2000
(310) Z-200070420
(320) 07.03.2000
(330) SI

7 (511) 35

- (511) 35 - Reklama; reklamné služby zamerané na ekonomickú propagáciu; služby súvisiace s komercializáciou tovarov pre dobro tretích osôb.

(540)



- (732) PETROL, SLOVENSKA NAFTNA DRUŽBA, D. D., Dunajska 50, 1000 Ljubljana, SI;
(740) Čechvalová Dagmar, Bratislava, SK;

- (210) 1989-2000
(220) 07.07.2000
7 (511) 5, 35

- (511) 5 - Farmaceutické prípravky.
35 - Reklama.

(540)



- (732) NOVARTIS AG, 4002 Basel, CH;
(740) Čechvalová Dagmar, Bratislava, SK;

- (210) 1990-2000
(220) 07.07.2000
7 (511) 16

- (511) 16 - Písacie, kresliace, rysovacie a značkovacie potreby; atramenty a atramentové náplne a bombičky do písacích, kresliacích, rysovacích a značkovacích potrieb; náplne a zásobníky do písacích potrieb s guľôčkovými hrotmi, s porézovými hrotmi a s otáčavými guľôčkovými hrotmi; náplne do ceruziek; náhradné náplne do

ceruziek; peračníky, násadky a puzdrá na písacie, kresliace, rysovacie a značkovacie potreby, na atramenty, atramentové náplne a bombičky, na ceruzkové náplne a náhradné náplne do ceruziek; papiernický tovar; kancelárske potreby (iné ako nábytok); perá a hroty na písacie, kresliace, rysovacie a značkovacie potreby; mazacie gumené, stolové písacie súpravy; korekčné tekutiny, filmy a pásy na opravu tlačových chýb, chýb pri písaní na stroji a ručne napísaných chýb; riedidlá uvedených korekčných tekutín; všetko patriace do triedy 16.

(540)



- (732) THE GILLETTE COMPANY, Prudential Tower Building, Boston, Massachusetts 02199, US;
(740) Čechvalová Dagmar, Bratislava, SK;

- (210) 1991-2000
(220) 09.07.2000
7 (511) 1, 5, 32
(511)

1 - Prísady do farmaceutických prípravkov.
5 - Liečivá na ľudskú spotrebu; farmaceutické a chemické výrobky na zdravotnícku starostlivosť; chemické prípravky na lekárske účely a farmaceutické účely; drogy na liečebné účely; prípravky na báze vaječných škrupín na lekárske a farmaceutické účely; doplnky výživy na lekárske účely; potrava na farmaceutické účely; minerálne prípravky potravinárske; diétne potraviny prispôbené na lekárske účely; diétne nápoje upravené na lekárske účely; liečivé nápoje; tekuté lieky, lieky vo forme nápojov; diétne látky upravené na lekárske účely; prípravky obsahujúce stopové prvky a biogénne prvky pre ľudí a zvieratá.
32 - Nealkoholické nápoje; nápoje izotonické; prípravky na výrobu nápojov; fortifikačné prípravy do nápojov.

(540) OSMIN

- (732) BIOMIN, akciová spoločnosť, Ľ. Pavetiša 1, 919 43 Cífer, SK;
(740) Knopp Juraj, Ing., CSc., Bratislava, SK;

- (210) 1992-2000
(220) 10.07.2000
7 (511) 29, 30, 32

(511) 29 - Paradajkový pretlak, paradajková šťava na varenie.
30 - Kečup, paradajková omáčka.
32 - Paradajková šťava (nápoj).

(540)



- (732) ST. NICOLAUS, a. s., 1. mája 113, 031 28 Lip-tovský Mikuláš, SK;
 (740) Ondruš Ján, JUDr., Bratislava, SK;

- (210) 1993-2000
 (220) 10.07.2000
 7 (511) 1
 (511) 1 - Umelé sladidlá.
 (540)



- (732) VASPRES, s. r. o., Dúbravská 43, 080 01 Prešov, SK;

- (210) 1994-2000
 (220) 10.07.2000
 7 (511) 35, 38, 41, 42
 (511) 35 - Počítačové databázy, zbieranie údajov do počítačových databáz, zoradovanie údajov v počítačových databázach, prenosi správ alebo obrázkov pomocou počítačov, reklama, vedenie kartoték v počítači, reklamné oznamy, zasielanie reklamných materiálov zákazníkom, informácie, prieskum, služby, obchodný alebo podnikateľský prieskum, poradenstvo, vydávanie reklamných alebo náborových textov, prenájom reklamných priestorov, organizovanie výstav na komerčné alebo reklamné účely, reklamné materiály, prenájom reklamných materiálov, reklamné služby, reklamné texty, vydávanie a aktualizovanie reklamných materiálov, reklamné agentúry, reklamné plochy, rozširovanie reklamných alebo iných inzertných oznamov, reklamné plochy, reklamné služby, spracovanie textov, predvádzanie tovaru, komerčné informačné kancelárie.
 38 - Posielanie správ, výzvy (elektronickými komunikačnými prostriedkami), komunikácia pomocou počítačových terminálov, prenosi správ a obrazových informácií pomocou počítača, prenájom zariadení na prenos informácií, elektronická pošta, počítačová komunikácia.
 41 - Vydávanie textov s výnimkou reklamných alebo náborových, konferencie, súťaže.
 42 - Obnovovanie počítačových databáz; inštalácia, spúšťanie a aktualizovanie počítačových programov, počítačového hardvéru, počítačové programovanie, počítačové databázy, prenájom strojového času počítačových databáz, prieskum v oblasti využitia počítačov, architektonické poradenstvo.

(540)

**ARCHI
NET.SK**

- (732) Láznička Libor, Ľ. Zúbka 9, 841 01 Bratislava, SK;

- (210) 1997-2000
 (220) 10.07.2000
 7 (511) 3
 (511) 3 - Mydlá; voňavkárské výrobky; éterické oleje; kozmetické výrobky; kolínske vody, toaletné vody; parfumované telové spreje; oleje, krémy a lotiony na pleť a pokožku; peny na holenie, gély na holenie, lotiony pred holením a po holení; púdre; kúpeľové a sprchovacie prípravky; vlasové vody; prípravky na čistenie zubov a starostlivosť o chrup; ústne vody bez liečivých účinkov; dezodoranty; antiperspiranty na osobné použitie; neliečivé toaletné prípravky.
 (540)



- (591) zelená, biela, sivá
 (732) UNILEVER N. V., Weena 455, 3013 AL Rotterdam, NL;
 (740) Fajnorová Mária, Ing., Bratislava, SK;

- (210) 1998-2000
 (220) 10.07.2000
 (310) 001455872
 (320) 10.01.2000
 (330) EM
 7 (511) 9, 35, 36, 42
 (511) 9 - Počítačový softvér, elektronické publikácie.
 35 - Obchodná administratíva, služby obchodného poradenstva, administratívne služby uľahčujúce/sprostredkujúce obstaranie a výmenu tovarov a služieb cez internet, organizácia, obsluha a kontrola vernostných a stimulačných systémov.
 36 - Finančné služby, finančná administratíva, sprostredkovacie služby na urovnávanie/vyriešenie transakcií s použitím obnoviteľných garantovaných kreditov, poisťovacie služby, finančné klíringové služby, obstarávanie pôžičiek a kreditov, obstarávanie a operovanie s menovou jednotkou alebo hodnotovou jednotkou na použitie v podnikových transakciách vrátane tých, ktoré sú vykonávané cez internet, informácie týkajúce sa účtovných rozvah/bilancií.

42 - Počítačové programovanie, údržba počítačového softvéru a hardvéru, počítačový dizajn, informačné a poradenské služby poskytované zákazníkom a vzťahujúce sa na výrobky, služby a tovary veľko- a maloobchodu.

(540)

**ORBIAN**

(732) Orbian Management Limited, First Floor, 63 Queen Victoria Street, London, EC4N 4UD, GB;

(740) ROTT, RŮŽIČKA & GUTTMANN, v. o. s., Bratislava, SK;

(210) 1999-2000

(220) 10.07.2000

7 (511) 30

(511) 30 - Zmrzliny, mrazené krémy, nanuky.

(540) **KASPER**

(732) STAMO, s. r. o., Kapušany pri Prešove 534, 082 12 Kapušany pri Prešove, SK;

(210) 2000-2000

(220) 10.07.2000

7 (511) 30

(511) 30 - Zmrzliny, mrazené krémy, nanuky.

(540) **Benny**

(732) STAMO, s. r. o., Kapušany pri Prešove 534, 082 12 Kapušany pri Prešove, SK;

(210) 2083-2000

(220) 17.07.2000

(310) 75/916.042

(320) 10.02.2000

(330) US

7 (511) 35, 39, 42

(511) 35 - Poradenské služby pri riadení obchodu týkajúce sa použiteľnosti, ocenenia, kompatibility a vzájomnej nahraditeľnosti pre počítačový hardvér a telekomunikačné produkty; poskytovanie informácií týkajúcich sa vybavovania objednávok pri nákupe počítačového hardvéru, softvéru a telekomunikačných produktov.

39 - Distribučné služby v oblasti počítačov.

42 - Zaisťovanie konfigurácie počítačových systémov na zákazku.

(540) **CUSTOM EDGE**

(732) COMPAQ INFORMATION TECHNOLOGIES GROUP, L. P. (A Texas Limited Partnership), 20555 State Highway 249, Houston, Texas 77070, US;

(740) Tomeš Pavol, Ing., Bratislava, SK;

(210) 2084-2000

(220) 17.07.2000

7 (511) 29

(511) 29 - Drobné mäsové výrobky, mäkké mäsové výrobky, trvanlivé mäsové výrobky, varené mäsové výrobky, špeciálne mäsové výrobky, domáce údené mäsa, domáca škvarená masť, sedliacke oškvarky.

(540)

*doprajte si kvalitu*

(591) červená, zelená, čierna

(732) Bertovič Ignác, Hlavná 1, 900 66 Vysoká pri Morave, SK;

(210) 2101-2000

(220) 20.07.2000

7 (511) 3, 16, 25, 29, 30, 31, 32, 33, 35, 36, 37, 41, 42

(511) 3 - Bieliace a iné prípravky na pranie a čistenie bielizne; prípravky na čistenie, leštenie, odmasťovanie a brúsenie; saponáty; drogériové prípravky; kozmetické prípravky; mydlá; parfuméria; prípravky ústnej hygieny vrátane prípravkov na ošetrovanie, čistenie a dezinfekciu zubov a ústnej dutiny; zubné pasty a gély; ústne vody, tablety a prášky; ústne dezodoranty a osviežovače; pleťová a telová kozmetika; telové šampóny; pleťové vody a mlieka; krémy; vlasová kozmetika; vlasové aktivátory; šampóny na vlasy; vlasové balzamy; vlasové vody a tonika; vlasové gély; vlhčené utierky.

16 - Papier a výrobky z papiera patriace do triedy 16; tlačoviny všetkých druhov; periodická a neperiodická tlač, najmä časopisy, noviny, knihy, prospekty, plagáty, fotografie, pohľadnice, korešpondenčné lístky, listový papier, kalendáre, brožúry, letáky, obtačky, pexesá; knižárske výrobky; obalové materiály z papiera a plastických hmôt patriace do triedy 16; papierenický tovar a písacie potreby; lepidlá na papier a na použitie v domácnosti; potreby pre umelcov, maliarske štetce; písacie stroje; kancelárske potreby s výnimkou nábytku; hracie karty; papierové utierky; papierové vreckovky; papierové obrúsky, papierové plienky.

25 - Odevy; oblečenie; obuv; pokrývky hlavy.

29 - Konzervované, sušené, nakladané alebo upravené ovocie, zelenina a byliny; mäso, ryby, hydina, zverina vrátane potravín z nich; potraviny z morských produktov; mäsové výťažky; rôsoly; džemy; marmelády, ovocné zaváraniny; ovocné pretlaky; vajcia; mlieko; mliečne výrobky; syry; maslo; jedlé oleje a tuky; hotové jedlá, polotovary a lahôdkárske výrobky, najmä spôsob rýchleho občerstvenia; plnky a zmesi na základe uvedených výrobkov; spracované arašidy, slnečnicové semienka, mandle, jadrá lieskových orechov, oriešky, sezam a mak; sušené ovocie a zelenina; hrozienka; kandizované ovocie; mandľové plátky; sušený kokos; mäsové

konzervy; paštéty a nátierky v konzervách, sušená zelenina, byliny a iné prírodné produkty vrátane ich zmesí.

30 - Chlieb; pečivo; sendviče; hotové jedlá, polotovary a lahôdkárske výrobky, najmä na spôsob rýchleho občerstvenia na základe uvedených výrobkov, ale tiež obsahujúce prísady z mäsa, rýb, hydiny, zeleniny, ovocia, syrov, korenín, horčice, kečupu, ochucovacích omáčok a majonézy; obložené a plnené pečivo, sendviče, obložené chlebičky; koreniny, korenie, potravinové doplnky obsahujúce vitamíny, minerály a stopové prvky; pekárske výrobky, najmä trvanlivé pečivo, sladké pečivo, vafle, oplátky a ich polotovary a korpusy; káva; čaj; kakao; cukor; ryža; kávové náhradky; kávové, kakaové a čokoládové nápoje; múka a výrobky z obilia; cestoviny; cukrárske výrobky; zmrzliny; med; kvasnice; prášky do pečiva; soľ; horčica; ocot; omáčky ako chuťové prísady; aromatické prípravky do potravín; dresingy na šaláty; čaje všetkých druhov vrátane ich zmesí, sypané, porciované, vrecúškované a lisované; čajové extrakty prírodné a ochutené; ochucovacie kuchynské potravinárske prípravky; cukrovinky; cukríky; čokoláda a čokoládové výrobky; žuvačky.

31 - Poľnohospodárske produkty; semená a nepracované suché plody, najmä arašidy, mak, mandle, orechy, lieskové orechy, kokosové orechy a slnečnicové semená; obilniny; domáce zvieratá; čerstvé ovocie a zelenina; čerstvé strukoviny; bylinky čerstvé; kvety; huby; obilie; krmivo a kŕmne zmesi; potrava pre zvieratá chované v domácnosti; potrava pre zvieratá a vtáky; posilňujúce prípravky pre zvieratá; prísady do krmív; rastlinné semená; sadenice; rastliny; seno; slad na výrobu piva a liehovín; chmeľ.

32 - Nealkoholické nápoje sýtené a nesýtené; nealkoholické nápoje obohatené vitamínmi; iónové nápoje; nealkoholické nápoje tonizované chinínom; instantné nápoje; dietetické nápoje neliečebné; ovocné a zeleninové nápoje; ovocné a zeleninové šťavy; džúsy; mušty; sirupy a iné prípravky na výrobu nápojov; bylinkové výtázky na výrobu nealkoholických nápojov; minerálne a stolové vody; pivo.

33 - Alkoholické nápoje s výnimkou piva.

35 - Služby pri prevádzke obchodnej činnosti; poradenská a konzultačná činnosť v oblasti obchodu; sprostredkovateľská činnosť v oblasti obchodu; marketing; reklamná, inzertná a propagačná činnosť a jej sprostredkovanie; usporadúvanie reklamných a obchodných výstav, módných prehliadok a predvádzacích akcií tovarov a služieb; vydávanie reklamných materiálov; sprostredkovanie obchodných záležitostí.

36 - Realitná kancelária, sprostredkovanie obchodov s nehnuteľnosťami.

37 - Stavebníctvo; opravy a rekonštrukcie budov a stavieb; opravy automobilov; čistenie automobilov; sprostredkovanie uvedených služieb.

41 - Vydavateľská činnosť s výnimkou vydávania reklamných materiálov; produkčná a agentúrna činnosť v oblasti zábavy, výchovy, kultúry a športu; usporadúvanie zábavných súťaží; záujmových klubov a spoločenských akcií; sprostredkovanie uvedených služieb.

42 - Príprava a dodávka hotových pokrmov podávaných do domu; príprava a dodávka hotových pokrmov; spoločné stravovanie; reštauračné a závodné stravovanie; bufety; rýchle občerstvenie; lahôdkárska výroba; príprava a dodávka jedál na objednávku do domu; prevádzkovanie pohostinstva; pohostinská činnosť a ubytovanie; sprostredkovanie v oblasti uvedených služieb.

(540) GUNDEL

(732) Gundel Pavel, Mariánska 8, 811 08 Bratislava, SK;

(740) Hojčuš Peter, Ing., Bratislava, SK;

(210) 2102-2000

(220) 20.07.2000

7 (511) 6, 19

(511) 6 - Prefabrikované železobetónové prvky, kovové prefabrikáty, stavebné kovové dielce.

19 - Dlažba s výnimkou kovovej, nekovové stavebné prvky, ako sú dlaždice, obkladačky, nekovové prefabrikáty, nosníky s výnimkou kovových, palisády s výnimkou kovových, prefabrikované železobetónové prvky.

(540) KRAINER

(732) PREMAC, spol. s r. o., Stará Vajnorská cesta 25, 832 17 Bratislava, SK;

(740) Guniš Jaroslav, Mgr., Bratislava, SK;

(210) 2103-2000

(220) 20.07.2000

7 (511) 16

(511) 16 - Papier.

(540) Real vision

(732) Bratislavská papierenská spoločnosť, spol. s r. o., Púchovská 16, 835 05 Bratislava, SK;

(210) 2104-2000

(220) 20.07.2000

7 (511) 16

(511) 16 - Papier.

(540) Real fax

(732) Bratislavská papierenská spoločnosť, spol. s r. o., Púchovská 16, 835 05 Bratislava, SK;

(210) 2105-2000

(220) 20.07.2000

7 (511) 16

(511) 16 - Papier.

(540) Real

(732) Bratislavská papierenská spoločnosť, spol. s r. o., Púchovská 16, 835 05 Bratislava, SK;

(210) 2106-2000

(220) 20.07.2000

7 (511) 16

(511) 16 - Papier.

(540) Real form

(732) Bratislavská papierenská spoločnosť, spol. s r. o., Púchovská 16, 835 05 Bratislava, SK;

- (210) 2107-2000
(220) 20.07.2000
7 (511) 16
(511) 16 - Papier.
(540) Real offset
(732) Bratislavská papierenská spoločnosť, spol. s r. o., Púchovská 16, 835 05 Bratislava, SK;

- (210) 2112-2000
(220) 21.07.2000
7 (511) 20
(511) 20 - Nádoby a kontajnery (nekovové) na odpad, koše (nekovové) na odpadový papier, kontajnery (nekovové) na kompostovanie, kontajnery a nádoby (nekovové) na recyklovateľné odpadové materiály, nádoby z plastov (ako obaly), kontajnery (nekovové) na odpad na hospodárske a priemyselné použitie a uzávery na kontajnery, časti a prislúšenstvo na uvedeného tovaru.

(540)

- (732) Container Components, Inc., 8960 Lurline Avenue, Chatsworth, California, US;
(740) Hörmannová Zuzana, Ing., Bratislava, SK;

- (210) 2113-2000
(220) 21.07.2000
7 (511) 5, 30
(511) 5 - Cukrovinky s liečivými účinkami.
30 - Cukrovinky.
(540) HALLS ICE BLUE
(732) PARKE DAVIS & Co., Ltd., Lambert Court, Chestnut Avenue, Eastleigh, Hampshire S05 3ZQ, GB;
(740) Tomeš Pavol, Ing., Bratislava, SK;

- (210) 2115-2000
(220) 21.07.2000
7 (511) 16, 25, 41
(511) 16 - Papier, tlačoviny, plagáty, fotografie, obaly z plastov a papiera, papiernické a kancelárske potreby, reklamné materiály z plastov a papiera - všetky tovary v triede 16.
25 - Odevy a klobučnicke výrobky v triede 25.
41 - Hudobná produkcia, organizovanie estrádnych a kultúrnych podujatí, sprostredkovanie kultúrnych a zábavných vystúpení, vydateľská činnosť.
(540) DRIŠĽAK
(732) Kalma Viliam, Vehec 21, 094 12 Vehec, SK;

- (210) 2118-2000
(220) 21.07.2000

- 7 (511) 3, 5, 16, 18, 20, 21, 28, 31**
(511) 3 - Kozmetické prípravky na starostlivosť o zvieratá.
5 - Veterinárne, dezinfekčné, hygienické výrobky pre zvieratá, vitamínové preparáty pre zvieratá.
16 - Akváriá, fotografie, kalendáre, letáky, výrobky z papiera, prenosné škatuľky, vrecká, vrecúška, obaly na výrobky, papierové závesy na výrobky.
18 - Obojky, vŕdzky, náhubky, postroje a iné výrobky z kože či jej imitácie pre zvieratá.
20 - Búdy pre psov, búdky pre vtákov, búdky, košíky a koše pre zvieratá.
21 - Misky, klietky, prepravky pre zvieratá, hrebene, kefy, kefky, čistiace prostriedky, nádoby, žľaby, korytá, vane, napájačky, nádržky, kýmldlá pre zvieratá.
28 - Hračky pre zvieratá, atrapy kostí.
31 - Krmivo pre zvieratá, živé zvieratá a rastliny vrátane rastlín do akvárií, pochúťky pre zvieratá, krmivo pre zvieratá obohatené vitamínmi, prostriedky na chov zvierat vrátane podstielok, požívateľné žuvacie produkty pre zvieratá (napr. z byvolej kože).

(540) BELY

- (732) AKINU CZ, s. r. o., Na rovnosti 16, 130 00 Praha 3, CZ;
(740) Dudová Tatiana, Trenčín, SK;

- (210) 2119-2000
(220) 21.07.2000
7 (511) 3, 5, 16, 18, 20, 21, 28, 31
(511) 3 - Kozmetické prípravky na starostlivosť o zvieratá.
5 - Veterinárne, dezinfekčné, hygienické výrobky pre zvieratá, vitamínové preparáty pre zvieratá.
16 - Akváriá, fotografie, kalendáre, letáky, výrobky z papiera, prenosné škatuľky, vrecká, vrecúška, obaly na výrobky, papierové závesy na výrobky.
18 - Obojky, vŕdzky, náhubky, postroje a iné výrobky z kože či jej imitácie pre zvieratá.
20 - Búdy pre psov, búdky pre vtákov, búdky, košíky a koše pre zvieratá.
21 - Misky, klietky, prepravky pre zvieratá, hrebene, kefy, kefky, čistiace prostriedky, nádoby, žľaby, korytá, vane, napájačky, nádržky, kýmldlá pre zvieratá.
28 - Hračky pre zvieratá, atrapy kostí.
31 - Krmivo pre zvieratá, živé zvieratá a rastliny vrátane rastlín do akvárií, pochúťky pre zvieratá, krmivo pre zvieratá obohatené vitamínmi, prostriedky na chov zvierat vrátane podstielok, požívateľné žuvacie produkty pre zvieratá (napr. z byvolej kože).

(540) HASKY

- (732) AKINU CZ, s. r. o., Na rovnosti 16, 130 00 Praha 3, CZ;
(740) Dudová Tatiana, Trenčín, SK;

- (210) 2121-2000
(220) 21.07.2000

- 7 (511) 25
 (511) 25 - Odevy, pokrývky hlavy a obuv.
 (540)



- (732) R...And Everything Else, Inc., 8495 Commerce Avenue, San Diego, California 92121, US;
 (740) Fajnorová Mária, Ing., Bratislava, SK;

- (210) 2122-2000
 (220) 21.07.2000
 7 (511) 7, 9, 11
 (511) 7 - Kompresory do chladiacich zariadení; čerpadlá, filtrovacie čerpadlá, filtre ako časti strojov, výmenníky tepla ako časti strojov.
 9 - Regulátory kotlov, elektrické regulátory.
 11 - Zariadenia na osvetľovanie, vykurovanie, zariadenia na varenie, chladenie a sušenie, vetracie, vodárenské a sanitárne zariadenia, plynové zariadenia, plynové a elektrické kotly, plynové a elektrické sporáky, chladničky, odsávacie zariadenia, klimatizačné zariadenia, bojler, mrazničky, ohrievače, ventilátory, zariadenia ku kúrenárskym kotlom, prístroje a nástroje na čistenie a filtrovanie vzduchu, regulačno-bezpečnostné zariadenia na plynové potrubia, na plynové zariadenia a na vodné zariadenia, časti uvedených zariadení a prístrojov obsiahnuté v triede 11.

- (540) **Lampart**
 (732) Jedličková Jarmila, Zeleneč č. 385, 919 21 Zeleneč, SK;
 (740) Litvákova Edita, Ing., Ivanka pri Dunaji, SK;

- (210) 2128-2000
 (220) 21.07.2000
 7 (511) 34
 (511) 34 - Spracovaný tabak vrátane cigariet, fajčiarske potreby a zápalky.
 (540)



- (732) I. T. C. LIMITED, VIRGINIA HOUSE, 37 CHOWRINGHEE, CALCUTTA - 700 071, IN;
 (740) PATENTSERVIS BRATISLAVA, a. s., Bratislava, SK;

- (210) 2130-2000
 (220) 21.07.2000

- 7 (511) 16, 35, 41
 (511) 16 - Tlačoviny, časopisy, periodiká, knihy, knižárske výrobky, fotografie, plagáty, mapy.
 35 - Sprostredkovateľská činnosť v oblasti obchodu, reklama, marketing, public relations, propagácia pomocou elektronických médií, výstavy na reklamné a obchodné účely.
 41 - Usporiadanie kultúrnych, športových a výchovných akcií a školení, vyučovanie riadenia motorových vozidiel, činnosť športových inštruktorov, výstavy na výchovné účely.



- (732) DRIVETRAIN International, s. r. o., Žitná 4, 120 00 Praha 2, CZ;
 (740) Dudová Tatiana, Trenčín, SK;

- (210) 2131-2000
 (220) 21.07.2000
 7 (511) 16, 35, 41
 (511) 16 - Tlačoviny, časopisy, periodiká, knihy, knižárske výrobky, fotografie, plagáty, mapy.
 35 - Sprostredkovateľská činnosť v oblasti obchodu, reklama, marketing, public relations, propagácia pomocou elektronických médií, výstavy na reklamné a obchodné účely.
 41 - Usporiadanie kultúrnych, športových a výchovných akcií a školení, vyučovanie riadenia motorových vozidiel, činnosť športových inštruktorov, výstavy na výchovné účely.



- (732) DRIVETRAIN International, s. r. o., Žitná 4, 120 00 Praha 2, CZ;
 (740) Dudová Tatiana, Trenčín, SK;

- (210) 2132-2000
 (220) 24.07.2000
 7 (511) 12
 (511) 12 - Pneumatiky, vnútorné duše a ochranné vložky na ráfiky na kolesá bicyklov zahrnutých v triede 12.



- (732) NEXEN TIRE CORPORATION, 30, Yusan - Dong, Yangsan City, Kyongsangnam-Do, KR;
 (740) Bušová Eva, JUDr., Bratislava, SK;

- (210) 2140-2000
 (220) 24.07.2000
 7 (511) 29, 30, 32, 33, 42
 (511) 29 - Mäso, ryby, hydina, zverina, mäsové výrobky, výrobky z mäsa, rýb, hydiny a zveriny, pečienka, údeniny, konzervované, sušené, mrazené a tepelne spracované ovocie a zelenina, rôsoly, džemy, marmelády, ovocné zavaraniny, ovocné pretlaky, ovocné a zeleninové šaláty,

vajcia, mlieko a mliečne výrobky, mliečne nápoje, jedlé oleje a tuky, zemiakové hranolčeky, zemiakové lupienky, polievky, hotové jedlá zhotovené z uvedených tovarov.

30 - Káva, kávové náhradky, nápoje z kávy a z kávových náhradiek, čaj, kakao, kakaové nápoje, cukor, ryža, kávové náhradky, múka a výrobky z obilí, múčne potraviny, chlieb, pečivo, pekárské a cukrárske výrobky, jemné pečivo, keksy, perníky, koláče, torty, zákusky, kukurica pražená, pukance, kukuričné vločky, obilninové vločky, zmrzlina, med, soľ, horčica, ocot, omáčky ako chuťové prísady, kečup, majonéza, korenie, ľad, cestá na koláče, lístkové cesto, cestoviny, cukríky, cukrovinky, žuvačky, čokoláda, čokoládové nápoje, palacinky, pizza, ravioly, jedlá z fazule, hotové jedlá zhotovené z uvedených tovarov.

32 - Pivo, minerálne a sýtené vody, nealkoholické nápoje, ovocné a zeleninové nápoje a šľavy, sirupy a iné prípravky na výrobu nápojov.

33 - Alkoholické nápoje s výnimkou piva.

42 - Poskytovanie stravovacích a občerstvovacích služieb.

(540) MAXXX ENERGY

(732) BEST TRADE, spol. s r. o., Rožňavská 34, 821 04 Bratislava, SK;

(740) Litvákova Edita, Ing., Ivanka pri Dunaji, SK;

(210) 2141-2000

(220) 24.07.2000

7 (511) 9, 37

(511) 9 - Rozvodné skrine, meracie zariadenia elektrické.

37 - Elektrické spotrebiče (inštalácia, opravy).

(540)



(591) fialová

(732) MARATOM, spol. s r. o., Kálnická cesta 12, 934 01 Levice, SK;

(210) 2161-2000

(220) 25.07.2000

7 (511) 9, 14, 16, 17, 18, 20, 21, 24, 25, 28, 32, 34, 35, 36, 38, 40, 41, 42

(511) 9 - Prehrávač kompaktných diskov, slnečné okuliare, videohry, videokazety, gramofónové platne, disky na zvukové nahrávky, štíty proti oslneniu, magnetické pásky, nosiče zvukových nahrávok, kreslené filmy, hracie automaty, hracie automaty uvádzané do činnosti vhođením mince, vysielače elektronických signálov, pásky na zvukové nahrávanie, pásky so zvukovými nahrávkami, puzdrá na okuliare, hologramy, reklamné svetelné tabule, neónové reklamy, zariadenia na prenášanie zvuku, zvukové nahrávacie zariadenia, zvukové prehrávacie zariadenia, televízne zariadenia, exponované filmy, magnetické disky, hracie zariadenia fungujúce po pripojení na televízne prijímače, exponované kinofilmy, zábavné zariadenia prispôbené na fungovanie len spolu s televíznymi prijímačmi,

kompaktné disky, optické kompaktné disky, magnetické médiá, magnetické nosiče údajov, optické nosiče údajov, optické disky.

14 - Amulety (šperky), hodiny, náramkové hodiny, amulety, privesky (šperky), pozlátené výrobky, dvojbé (výrobky pokovované drahými kovmi), poháriky z drahých kovov (čaše), bonboniéry z drahých kovov, puzdrá na ihly z drahých kovov, puzdrá na hodinky, kľúčenky (bižutéria).

16 - Maľovanky, kalamár, písacie potreby, puzdrá na šekové knižky, reklamné tabule z papiera, kartónu alebo lepenky, ceruzky, noviny, periodiká, podložky pod pivové poháre, držiaky na písacie potreby, brožúry, zošity, poznámkové zošity, obaly na doklady, papierové obaly na spisy, zaraďovače (kancelárske obaly), knihy, obaly (papiernický tovar), verzatilky, divadelné dekorácie z kartónu a lepenky, obálky, baliaci papier, peračníky, puzdrá na perá, štítky (papierové nálepky), vyučovacie pomôcky vo forme hier, zoznamy, kancelárske potreby s výnimkou nábytku, pohľadnice, tlačoviny, publikácie, príručky, plagáty, listový papier, stolové prestieranie z papiera, brožované knihy, papierové obrusy, záložky do kníh, plniace perá, prospekty, perá (kancelárske potreby), materiál na viazanie kníh, vrecká z papiera alebo plastických materiálov, školské potreby s výnimkou nábytku, blahoprajné pohľadnice, papierové podložky na stôl (anglické prestieranie), nálepky na kancelárske použitie alebo pre domácnosť, ročenky, stojany na perá a ceruzky, papierové podložky pod poháre, oznámenia (papiernický tovar), papierové vľajky, papierové zástavy, nože na papier, otvárače na listy, strúhadlá na ceruzky (orezávadlá), obrúsky (papierové prestieranie), puzdrá na písacie potreby, pútače z papiera alebo lepenky, papierové obrúsky, utierky, etikety s výnimkou textilných, nálepky, lepiace štítky.

17 - Gumové baliace tašky, gumové baliace vrecká, nálepky s výnimkou nálepiek na kancelárske účely a použitie v domácnosti, samolepky s výnimkou samolepiek na kancelárske účely a pre domácnosť.

18 - Školské tašky (aktovky), puzdrá na navštívenky, dáždnyky, obaly na dáždnyky, batohy, plecniaky, slnečníky, peňaženky, nákupné tašky, vaky pre turistov, plážové tašky, kožené baliace tašky, kožené vrecká na balenie vecí, aktovky, kufriky, puzdrá a obaly z vulkanfíbra, kľúčenky (kožená galantéria), sieťky na nákup.

20 - Dekoratívne predmety vydávajúce zvuk, reklamné nafukovacie predmety, dekoratívne nástenné ozdoby s výnimkou textilných, dekoratívne závesy na steny s výnimkou textilných, slamky na pitie, pútače z dreva alebo plastických hmôt, pletené predmety zo slamy, drevené alebo plastové nádoby, drevené alebo plastové schránky, figuríny z dreva, vosku, sadry alebo plastu.

21 - Poháriky papierové alebo z plastických hmôt, puzdrá, vrecká, sklenené poháre, škatulka na pečivo (keksy), nádoby na pitie, puzdrá na mydlo, mydlovničky, misky, karafy, fľaše, porcelánové ozdoby, dekorácie, poháre, hrnce, hrnčeky, papierové taniere, porcelán, tanieriky, táčne, podnosy s výnimkou tanierikov z drahých kovov, poháriky s výnimkou pohárikov z

drahých kovov, bonboniéry okrem bonboniér z drahých kovov, džbány, krčahy s výnimkou džbánov a krčahov z drahých kovov, figuríny z porcelánu, terakoty alebo skla.

24 - Samolepiaci textil nanášaný teplom; textílie; tkaniny; behúne na stôl; obrusy s výnimkou papierových; vľajky s výnimkou papierových; stolová a posteľná bielizeň; podložky pod poháre alebo taniere (prestieranie); podložky na stôl s výnimkou papierových (anglické prestieranie), textilné obrúsky; obrúsky (textilné prestieranie).

25 - Maškarné kostýmy; šatky, závoje; športové oblečenie; tričká; pracovné plášte; čiapky; priľiehavé čiapky; šilty na čiapky; šilty na pokrývky hlavy; čiapkové štitky; náprsenky; oblečenie; odevy; kombinézy (oblečenie); šatky, šály; tielka; vesty; športové bundy; bundy, saká, oblečenie z papiera; čelenky; pančuchy, pančuškové nohavice.

28 - Jarmočná manéž (trhovisko), plyšové hračky; balóniky (hračka), balóny na hranie; hračky; zvončeky na vianočné stromčeky; hračky automaty s výnimkou automatov uvádzaných do chodu vhođením mince; golfové vaky; spoločenské hry; bábky; bábiky; divadelné masky; karnevalové masky; ozdoby na vianočné stromčeky s výnimkou osvetlenia a cukrovniiek; zariadenia na elektronické hry s výnimkou hier využívajúcich televízne prijímače; autá (hračky); medvedíky (hračky).

32 - Nealkoholické nápoje, nealkoholické aperitívy; minerálne vody; sódová voda; ovocné šťavy; zeleninové šťavy; pivo.

34 - Cigarety, cigary, zapaľovače, zápalky, tabak, fajčiarske súpravy.

35 - Obchodný manažment v oblasti umenia; organizovanie výstav na reklamné účely; zásielkové reklamné služby; pomoc pri riadení obchodnej činnosti; poskytovanie obchodných alebo podnikateľských informácií, vylepovanie plagátov; rozširovanie reklamných oznamov; sprostredkovateľne práce; štatistické informácie; predvádzanie tovaru; rozširovanie reklamných materiálov zákazníkom, zasielanie reklamných materiálov zákazníkom; vydávanie a aktualizovanie reklamných materiálov; distribúcia vzoriek; obchodný alebo podnikateľský prieskum; prenájom reklamných materiálov; poradenstvo v obchodnej činnosti; uverejňovanie reklamných textov; vydávanie reklamných alebo náborových textov; reklama; rozhlasová reklama; obchodný alebo podnikateľský prieskum; vzťahy s verejnosťou, prieskum vzťahov medzi podnikmi, inštitúciami a spoločenským prostredím; televízna reklama; reklamné agentúry; poradenské služby v oblasti obchodného alebo podnikateľského riadenia; predvádzanie (služby modeliek) na reklamné účely a podporu predaja; prieskum trhu; hospodárske a ekonomické predpovede; organizovanie komerčných alebo reklamných výstav; obchodné alebo podnikateľské informácie; prieskum verejnej mienky; prenájom reklamných priestorov; prenájom reklamných plôch; podpora predaja (pre tretie osoby); spracovanie textov.

36 - Prenájom nehnuteľností; realitné kancelárie; sprostredkovanie nehnuteľností; oceňovanie nehnuteľností; organizovanie dobročinných zbierok; organizovanie zbierok; finančné oce-

ňovanie (poistenie, bankovníctvo, nehnuteľnosti); správa nehnuteľností.

38 - Televízne vysielanie; informačné kancelárie; tlačové kancelárie; prenájom prístrojov na prenos správ; poskytovanie audiotextových telekomunikačných služieb.

40 - Spracovanie kinematografických filmov; knihárstvo; zhromažďovanie materiálov pre tretie osoby.

41 - Organizovanie vedomostných alebo zábavných súťaží; organizovanie plesov; organizovanie súťaží krásy; rezervácia vstupeniek; zábavné parky; obveselenie; zábava, pobavenie; požičiavanie filmových premietaciek a príslušenstva; filmové štúdiá; prenájom dekorácií; zverejňovanie textov okrem reklamných; vydávanie textov s výnimkou reklamných alebo náborových; vyučovanie, vzdelávanie; prenájom audionahrávok; požičiavanie filmov; filmová tvorba; služby agentúr sprostredkovajúcich divadelných, koncertných a varietných umelcov; vydávanie kníh, časopisov, novín a iných periodických publikácií; výroba televíznych programov; divadelné predstavenia; výroba divadelných alebo iných predstavení; televízna zábava; prenájom divadelných dekorácií; umelecké módné agentúry; výchovno-zábavné klubové služby; organizovanie a vedenie kolokvií; organizovanie a vedenie konferencií; organizovanie a vedenie kongresov; informácie o výchove a vzdelávaní; informácie o možnostiach rozptýlenia; informácie o možnostiach zábavy; organizovanie kultúrnych alebo vzdelávacích výstav; služby klubov zdravia; služby a zábava poskytované v prázdninových táboroch; organizovanie lotérií, organizovanie živých vystúpení; živé predstavenie; organizovanie športových súťaží; plánovanie a organizovanie večierok; služby nahrávacích štúdií; prenájom videopásov; organizovanie a vedenie seminárov; organizovanie a vedenie sympózií; výroba videofilmov; strihanie videopásov.

42 - Usporiadávanie a prevádzkovanie výstav; zoznamovacie služby; odborné poradenstvo s výnimkou obchodného; tlač, tlačenie; meteorologické informácie; predpovede počasia; informácie o móde; pomoc pri výbere povolania; reportérske služby; spravodajské služby.

(540) **JPP - Jožo Pročko pokúša**

(732) Slovenská televízna spoločnosť, s. r. o., Blatné 18, 900 82 Blatné, SK;

(740) Fajnorová Mária, Ing., Bratislava, SK;

(210) 2162-2000

(220) 25.07.2000

7 (511) **9, 14, 16, 17, 18, 20, 21, 24, 25, 28, 32, 34, 35, 36, 38, 40, 41, 42**

(511) 9 - Prehrávač kompaktných diskov, slnečné okuliare, videohry, videokazety, gramofónové platne, disky na zvukové nahrávky, štíty proti oslneniu, magnetické pásky, nosiče zvukových nahrávok, kreslené filmy, hračky automaty, hračky automaty uvádzané do činnosti vhođením mince, vysieláče elektronických signálov, pásky na zvukové nahrávanie, pásky so zvukovými nahrávkami, puzdra na okuliare, hologramy, reklamné svetelné tabule, neónové reklamy, zariadenia na prenášanie zvuku, zvukové nahrá-

vacie zariadenia, zvukové prehrávacie zariadenia, televízne zariadenia, exponované filmy, magnetické disky, hracie zariadenia fungujúce po pripojení na televízne prijímače, exponované kinofilmy, zábavné zariadenia prispôbené na fungovanie len spolu s televíznymi prijímačmi, kompaktné disky, optické kompaktné disky, magnetické médiá, magnetické nosiče údajov, optické nosiče údajov, optické disky.

14 - Amulety (šperky), hodiny, náramkové hodiny, amulety, prívesky (šperky), pozlátené výrobky, doublé (výrobky pokovované drahými kovmi), poháriky z drahých kovov (čaje), bonboniéry z drahých kovov, puzdrá na ihly z drahých kovov, puzdrá na hodinky, kľúčenký (bižutéria).

16 - Maľovanky, kalamár, písacie potreby, puzdrá na šekové knižky, reklamné tabule z papiera, kartónu alebo lepenky, ceruzky, noviny, periodiká, podložky pod pivové poháre, držiaky na písacie potreby, brožúry, zošity, poznámkové zošity, obaly na doklady, papierové obaly na spisy, zaraďovače (kancelárske obaly), knihy, obaly (papiernický tovar), verzatilký, divadelné dekorácie z kartónu a lepenky, obálky, baliaci papier, peračníky, puzdrá na perá, štítky (papierové nálepky), vyučovacie pomôcky vo forme hier, zoznamy, kancelárske potreby s výnimkou nábytku, pohľadnice, tlačoviny, publikácie, príručky, plagáty, listový papier, stolové prestieranie z papiera, brožované knihy, papierové obrusy, záložky do kníh, plniace perá, prospekty, perá (kancelárske potreby), materiál na viazanie kníh, vrecká z papiera alebo plastických materiálov, školské potreby s výnimkou nábytku, blahoprajné pohľadnice, papierové podložky na stôl (anglické prestieranie), nálepky na kancelárske použitie alebo pre domácnosť, ročenky, stojany na perá a ceruzky, papierové podložky pod poháre, oznámenia (papiernický tovar), papierové vlajky, papierové zástavy, nože na papier, otvárače na listy, strúhadlá na ceruzky (orezávadlá), obrúsky (papierové prestieranie), puzdrá na písacie potreby, pútače z papiera alebo lepenky, papierové obrúsky, utierky, etikety s výnimkou textilných, nálepky, lepiace štítky.

17 - Gumové baliace tašky, gumové baliace vrecká, nálepky s výnimkou nálepiek na kancelárske účely a použitie v domácnosti, samolepky s výnimkou samolepiek na kancelárske účely a pre domácnosť.

18 - Školské tašky (aktovky), puzdrá na navštívenky, dáždníky, obaly na dáždníky, batohy, plecniaky, slnečníky, peňaženky, nákupné tašky, vaky pre turistov, plážové tašky, kožené baliace tašky, kožené vrecká na balenie vecí, aktovky, kufriky, puzdrá a obaly z vulkanfíbra, kľúčenký (kožená galantéria), sieťky na nákupy.

20 - Dekoratívne predmety vydávajúce zvuk, reklamné nafukovacie predmety, dekoratívne nástenné ozdoby s výnimkou textilných, dekoratívne závesy na steny s výnimkou textilných, slamky na pitie, pútače z dreva alebo plastických hmôt, pletené predmety zo slamy, drevené alebo plastové nádoby, drevené alebo plastové schránky, figuríny z dreva, vosku, sadry alebo plastu.

21 - Poháriky papierové alebo z plastických hmôt, puzdrá, vrecká, sklenné poháre, škatul-

ka na pečivo (keksy), nádoby na pitie, puzdrá na mydlo, mydlovničky, misky, karafy, fľaše, porcelánové ozdoby, dekorácie, poháre, hrnce, hrnčeky, papierové taniere, porcelán, tanieriky, táčne, podnosy s výnimkou tanierikov z drahých kovov, poháriky s výnimkou pohárikov z drahých kovov, bonboniéry okrem bonboniér z drahých kovov, džbány, krčahy s výnimkou džbánov a krčahov z drahých kovov, figuríny z porcelánu, terakoty alebo skla.

24 - Samolepiaci textil nanášaný teplom; textilie; tkaniny; behúne na stôl; obrusy s výnimkou papierových; vlajky s výnimkou papierových; stolová a posteľná bielizeň; podložky pod poháre alebo taniere (prestieranie); podložky na stôl s výnimkou papierových (anglické prestieranie), textilné obrúsky; obrúsky (textilné prestieranie).

25 - Maškarné kostýmy; šatky, závoje; športové oblečenie; tričká; pracovné plášte; čiapky; príliehavé čiapky; šilty na čiapky; šilty na pokrývky hlavy; čiapkové štítky; náprsenky; oblečenie; odevy; kombinézy (oblečenie); šatky, šály; tielka; vesty; športové bundy; bundy, saká, oblečenie z papiera; členky; pančuchy, pančuskové nohavice.

28 - Jarmočná manéž (trhovisko), plyšové hračky; balóniky (hračka), balóny na hranie; hračky; zvončeky na vianočné stromčeky; hracie automaty s výnimkou automatov uvádzaných do chodu vhozením mince; golfové vaky; spoločenské hry; bábky; bábiky; divadelné masky; karnevalové masky; ozdoby na vianočné stromčeky s výnimkou osvetlenia a cukrovíniak; zariadenia na elektronické hry s výnimkou hier využívajúcich televízne prijímače; autá (hračky); medvedíky (hračky).

32 - Nealkoholické nápoje, nealkoholické aperitívy; minerálne vody; sódová voda; ovocné šťavy; zeleninové šťavy; pivo.

34 - Cigarety, cigary, zapaľovače, zápalky, tabak, fajčiarske súpravy.

35 - Obchodný manažment v oblasti umenia; organizovanie výstav na reklamné účely; zásielkové reklamné služby; pomoc pri riadení obchodnej činnosti; poskytovanie obchodných alebo podnikateľských informácií, vylepovanie plagátov; rozširovanie reklamných oznamov; sprostredkovateľne práce; štatistické informácie; predvádzanie tovaru; rozširovanie reklamných materiálov zákazníkom, zasielanie reklamných materiálov zákazníkom; vydávanie a aktualizovanie reklamných materiálov; distribúcia vzoriek; obchodný alebo podnikateľský prieskum; prenájom reklamných materiálov; poradenstvo v obchodnej činnosti; uverejňovanie reklamných textov; vydávanie reklamných alebo náborových textov; reklama; rozhlasová reklama; obchodný alebo podnikateľský prieskum; vzťahy s verejnosťou, prieskum vzťahov medzi podnikmi, inštitúciami a spoločenským prostredím; televízna reklama; reklamné agentúry; poradenské služby v oblasti obchodného alebo podnikateľského riadenia; predvádzanie (služby modeliek) na reklamné účely a podporu predaja; prieskum trhu; hospodárske a ekonomické predpovede; organizovanie komerčných alebo reklamných výstav; obchodné alebo podnikateľské informácie; prieskum verejnej mienky; prenájom reklamných priestorov; prenájom

reklamných plôch; podpora predaja (pre tretie osoby); spracovanie textov.

36 - Prenájom nehnuteľností; realitné kancelárie; sprostredkovanie nehnuteľností; oceňovanie nehnuteľností; organizovanie dobročinných zbierok; organizovanie zbierok; finančné oceňovanie (poistenie, bankovníctvo, nehnuteľnosti); správa nehnuteľností.

38 - Televízne vysielanie; informačné kancelárie; tlačové kancelárie; prenájom prístrojov na prenos správ; poskytovanie audiotextových telekomunikačných služieb.

40 - Spracovanie kinematografických filmov; knihárstvo; zhromažďovanie materiálov pre tretie osoby.

41 - Organizovanie vedomostných alebo zábavných súťaží; organizovanie plesov; organizovanie súťaží krásy; rezervácia vstupeniek; zábavné parky; obveselenie; zábava, pobavenie; požičiavanie filmových premietacích a príslušenstva; filmové štúdiá; prenájom dekorácií; zverejňovanie textov okrem reklamných; vydávanie textov s výnimkou reklamných alebo náborových; vyučovanie, vzdelávanie; prenájom audionahrávok; požičiavanie filmov; filmová tvorba; služby agentúr sprostredkovávajúcich divadelných, koncertných a varietných umelcov; vydávanie kníh, časopisov, novín a iných periodických publikácií; výroba televíznych programov; divadelné predstavenia; výroba divadelných alebo iných predstavení; televízna zábava; prenájom divadelných dekorácií; umelecké módné agentúry; výchovno-zábavné klubové služby; organizovanie a vedenie kolokvií; organizovanie a vedenie konferencií; organizovanie a vedenie kongresov; informácie o výchove a vzdelávaní; informácie o možnostiach rozptýlenia; informácie o možnostiach zábavy; organizovanie kultúrnych alebo vzdelávacích výstav; služby klubov zdravia; služby a zábava poskytované v prázdninových táboroch; organizovanie lotérií, organizovanie živých vystúpení; živé predstavenie; organizovanie športových súťaží; plánovanie a organizovanie večierkov; služby nahrávacích štúdií; prenájom videopások; organizovanie a vedenie seminárov; organizovanie a vedenie sympózií; výroba videofilmov; strihanie videopások.

42 - Usporiadávanie a prevádzkovanie výstav; zoznamovacie služby; odborné poradenstvo s výnimkou obchodného; tlač, tlačenie; meteorologické informácie; predpovede počasia; informácie o móde; pomoc pri výbere povolania; reportérske služby; spravodajské služby.

(540) HÓKUS PÓKUS

(732) Slovenská televízna spoločnosť, s. r. o., Blatné 18, 900 82 Blatné, SK;

(740) Fajnorová Mária, Ing., Bratislava, SK;

(210) 2163-2000

(220) 25.07.2000

7 (511) 9, 14, 16, 17, 18, 20, 21, 24, 25, 28, 32, 34, 35, 36, 38, 40, 41, 42

(511) 9 - Prehrávač kompaktných diskov, slnečné okuliare, videohry, videokazety, gramofónové platne, disky na zvukové nahrávky, štíty proti oslneniu, magnetické pásky, nosiče zvukových nahrávok, kreslené filmy, hracie automaty, hra-

cie automaty uvádzané do činnosti vhođením mince, vysieláče elektronických signálov, pásky na zvukové nahrávanie, pásky so zvukovými nahrávkami, puzdrá na okuliare, hologramy, reklamné svetelné tabule, neónové reklamy, zariadenia na prenášanie zvuku, zvukové nahrávacie zariadenia, zvukové prehrávacie zariadenia, televízne zariadenia, exponované filmy, magnetické disky, hracie zariadenia fungujúce po pripojení na televízne prijímače, exponované kinofilmy, zábavné zariadenia prispôsobené na fungovanie len spolu s televíznyimi prijímačmi, kompaktné disky, optické kompaktné disky, magnetické médiá, magnetické nosiče údajov, optické nosiče údajov, optické disky.

14 - Amulety (šperky), hodiny, náramkové hodiny, amulety, prívesky (šperky), pozlátené výrobky, doublé (výrobky pokovované drahými kovmi), poháriky z drahých kovov (čaje), bonboniéry z drahých kovov, puzdrá na ihly z drahých kovov, puzdrá na hodinky, kľúčanky (bižutéria).

16 - Maľovanky, kalamár, písacie potreby, puzdrá na šekové knižky, reklamné tabule z papiera, kartónu alebo lepenky, ceruzky, noviny, periodiká, podložky pod pivové poháre, držiačky na písacie potreby, brožúry, zošity, poznámkové zošity, obaly na doklady, papierové obaly na spisy, zaraďovače (kancelárske obaly), knihy, obaly (papiernický tovar), verzatilk, divadelné dekorácie z kartónu a lepenky, obálky, baliaci papier, peračníky, puzdrá na perá, štítky (papierové nálepky), vyučovacie pomôcky vo forme hier, zoznamy, kancelárske potreby s výnimkou nábytku, pohľadnice, tlačoviny, publikácie, príručky, plagáty, listový papier, stolové prestieranie z papiera, brožované knihy, papierové obrusy, záložky do kníh, plniace perá, prospekty, perá (kancelárske potreby), materiál na viazanie kníh, vrecká z papiera alebo plastických materiálov, školské potreby s výnimkou nábytku, blahoprajné pohľadnice, papierové podložky na stôl (anglické prestieranie), nálepky na kancelárske použitie alebo pre domácnosť, ročenky, stojany na perá a ceruzky, papierové podložky pod poháre, oznámenia (papiernický tovar), papierové vlajky, papierové zástavy, nože na papier, otvárače na listy, strúhadlá na ceruzky (orezávadlá), obrúsky (papierové prestieranie), puzdrá na písacie potreby, pútače z papiera alebo lepenky, papierové obrúsky, utierky, etikety s výnimkou textilných, nálepky, lepiace štítky.

17 - Gumové baliace tašky, gumové baliace vrecká, nálepky s výnimkou nálepiek na kancelárske účely a použitie v domácnosti, samolepky s výnimkou samolepiek na kancelárske účely a pre domácnosť.

18 - Školské tašky (aktovky), puzdrá na navštívenky, dáždnyky, obaly na dáždnyky, batohy, plecniaky, slnečníky, peňaženky, nákupné tašky, vaky pre turistov, plážové tašky, kožené baliace tašky, kožené vrecká na balenie vecí, aktovky, kufríky, puzdrá a obaly z vulkanfíbra, kľúčanky (kožená galantéria), sieťky na nákupy.

20 - Dekoratívne predmety vydávajúce zvuk, reklamné nafukovacie predmety, dekoratívne nástenné ozdoby s výnimkou textilných, dekoratívne závesy na steny s výnimkou textilných, slamky na pitie, pútače z dreva alebo plastic-

kých hmôt, pletené predmety zo slamy, drevené alebo plastové nádoby, drevené alebo plastové schránky, figuríny z dreva, vosku, sadry alebo plastu.

21 - Poháriky papierové alebo z plastických hmôt, puzdrá, vrecká, sklenené poháre, škatuľka na pečivo (keksy), nádoby na pitie, puzdrá na mydlo, mydlovničky, misky, karafy, fľaše, porcelánové ozdoby, dekorácie, poháre, hrnce, hrnčeky, papierové tanierne, porcelán, tanieriky, táce, podnosy s výnimkou tanierikov z drahých kovov, poháriky s výnimkou pohárikov z drahých kovov, bonboniéry okrem bonboniér z drahých kovov, džbány, krčahy s výnimkou džbánov a krčahov z drahých kovov, figuríny z porcelánu, terakoty alebo skla.

24 - Samolepiaci textil nanášaný teplom; textilie; tkaniny; behúne na stôl; obrusy s výnimkou papierových; vlajky s výnimkou papierových; stolová a posteľná bielizeň; podložky pod poháre alebo tanierne (prestieranie); podložky na stôl s výnimkou papierových (anglické prestieranie), textilné obrúsky; obrúsky (textilné prestieranie).

25 - Maškarné kostýmy; šatky, závoje; športové oblečenie; trička; pracovné plášte; čiapky; priľiehavé čiapky; šilty na čiapky; šilty na pokrývky hlavy; čiapkové štítky; náprsenky; oblečenie; odevy; kombinézy (oblečenie); šatky, šály; tielka; vesty; športové bundy; bundy, saká, oblečenie z papiera; čelenky; pančuchy, pančuškové nohavice.

28 - Jarmočná manéž (trhovisko), plyšové hračky; balóniky (hračka), balóny na hranie; hračky; zvončeky na vianočné stromčeky; hračky automaty s výnimkou automatov uvádzaných do chodu vhođením mince; golfové vaky; spoločenské hry; bábky; bábiky; divadelné masky; karnevalové masky; ozdoby na vianočné stromčeky s výnimkou osvetlenia a cukroví; zariadenia na elektronické hry s výnimkou hier využívajúcich televízne prijímače; autá (hračky); medvedíky (hračky).

32 - Nealkoholické nápoje, nealkoholické aperitívy; minerálne vody; sódová voda; ovocné šťavy; zeleninové šťavy; pivo.

34 - Cigarety, cigary, zapaľovače, zápalky, tabak, fajčiarske súpravy.

35 - Obchodný manažment v oblasti umenia; organizovanie výstav na reklamné účely; zásielkové reklamné služby; pomoc pri riadení obchodnej činnosti; poskytovanie obchodných alebo podnikateľských informácií, vylepovanie plagátov; rozširovanie reklamných oznamov; sprostredkovateľne práce; štatistické informácie; predvádzanie tovaru; rozširovanie reklamných materiálov zákazníkom, zasielanie reklamných materiálov zákazníkom; vydávanie a aktualizovanie reklamných materiálov; distribúcia vzoriek; obchodný alebo podnikateľský prieskum; prenájom reklamných materiálov; poradenstvo v obchodnej činnosti; uverejňovanie reklamných textov; vydávanie reklamných alebo náborových textov; reklama; rozhlasová reklama; obchodný alebo podnikateľský prieskum; vzťahy s verejnosťou, prieskum vzťahov medzi podnikmi, inštitúciami a spoločenským prostredím; televízna reklama; reklamné agentúry; poradenské služby v oblasti obchodného alebo podnikateľského riadenia; predvádzanie

(služby modeliek) na reklamné účely a podporu predaja; prieskum trhu; hospodárske a ekonomické predpovede; organizovanie komerčných alebo reklamných výstav; obchodné alebo podnikateľské informácie; prieskum verejnej mienky; prenájom reklamných priestorov; prenájom reklamných plôch; podpora predaja (pre tretie osoby); spracovanie textov.

36 - Prenájom nehnuteľností; realitné kancelárie; sprostredkovanie nehnuteľností; oceňovanie nehnuteľností; organizovanie dobročinných zbierok; organizovanie zbierok; finančné oceňovanie (poistenie, bankovníctvo, nehnuteľnosti); správa nehnuteľností.

38 - Televízne vysielanie; informačné kancelárie; tlačové kancelárie; prenájom prístrojov na prenos správ; poskytovanie audiotextových telekomunikačných služieb.

40 - Spracovanie kinematografických filmov; knihárstvo; zhromažďovanie materiálov pre tretie osoby.

41 - Organizovanie vedomostných alebo zábavných súťaží; organizovanie plesov; organizovanie súťaží krásy; rezervácia vstupeniek; zábavné parky; obveselenie; zábava, pobavenie; požičiavanie filmových premietačiek a príslušenstva; filmové štúdiá; prenájom dekorácií; zverejňovanie textov okrem reklamných; vydávanie textov s výnimkou reklamných alebo náborových; vyučovanie, vzdelávanie; prenájom audionahrávok; požičiavanie filmov; filmová tvorba; služby agentúr sprostredkovávajúcich divadelných, koncertných a varietných umelcov; vydávanie kníh, časopisov, novin a iných periodických publikácií; výroba televíznych programov; divadelné predstavenia; výroba divadelných alebo iných predstavení; televízna zábava; prenájom divadelných dekorácií; umelecké módné agentúry; výchovno-zábavné klubové služby; organizovanie a vedenie kolokvií; organizovanie a vedenie konferencií; organizovanie a vedenie kongresov; informácie o výchove a vzdelávaní; informácie o možnostiach rozptýlenia; informácie o možnostiach zábavy; organizovanie kultúrnych alebo vzdelávacích výstav; služby klubov zdravia; služby a zábava poskytované v prázdninových táboroch; organizovanie lotérií, organizovanie živých vystúpení; živé predstavenie; organizovanie športových súťaží; plánovanie a organizovanie večierok; služby nahrávacích štúdií; prenájom videopások; organizovanie a vedenie seminárov; organizovanie a vedenie sympózií; výroba videofilmov; strihanie videopások.

42 - Usporiadávanie a prevádzkovanie výstav; zoznamovacie služby; odborné poradenstvo s výnimkou obchodného; tlač, tlačenie; meteorologické informácie; predpovede počasia; informácie o móde; pomoc pri výbere povolania; reportérske služby; spravodajské služby.

(540) POŠKOLÁCI

(732) Slovenská televízna spoločnosť, s. r. o., Blatné 18, 900 82 Blatné, SK;

(740) Fajnorová Mária, Ing., Bratislava, SK;

(210) 2164-2000

(220) 25.07.2000

7 (511) 9, 14, 16, 17, 18, 20, 21, 24, 25, 28, 32, 34, 35, 36, 38, 40, 41, 42

(511) 9 - Prehrávač kompaktných diskov, slnečné okuliare, videohry, videokazety, gramofónové platne, disky na zvukové nahrávky, štíty proti oslneniu, magnetické pásky, nosiče zvukových nahrávok, kreslené filmy, hracie automaty, hracie automaty uvádzané do činnosti vhadením mince, vysielače elektronických signálov, pásky na zvukové nahrávanie, pásky so zvukovými nahrávkami, puzdrá na okuliare, hologramy, reklamné svetelné tabule, neónové reklamy, zariadenia na prenášanie zvuku, zvukové nahrávacie zariadenia, zvukové prehrávacie zariadenia, televízne zariadenia, exponované filmy, magnetické disky, hracie zariadenia fungujúce po pripojení na televízne prijímače, exponované kinofilmy, zábavné zariadenia prispôbené na fungovanie len spolu s televíznymi prijímačmi, kompaktné disky, optické kompaktné disky, magnetické médiá, magnetické nosiče údajov, optické nosiče údajov, optické disky.

14 - Amulety (šperky), hodiny, náramkové hodiny, amulety, príviesky (šperky), pozlátené výrobky, doublé (výrobky pokovované drahými kovmi), poháriky z drahých kovov (čaše), bonboniéry z drahých kovov, puzdrá na ihly z drahých kovov, puzdrá na hodinky, kľúčenky (bižutéria).

16 - Maľovanky, kalamár, písacie potreby, puzdrá na šekové knižky, reklamné tabule z papiera, kartónu alebo lepenky, ceruzky, noviny, periodiká, podložky pod pivové poháre, držiaky na písacie potreby, brožúry, zošity, poznámkové zošity, obaly na doklady, papierové obaly na spisy, zaraďovače (kancelárske obaly), knihy, obaly (papiernický tovar), verzatilkly, divadelné dekorácie z kartónu a lepenky, obálky, baliaci papier, peračníky, puzdrá na perá, štítky (papierové nálepky), vyučovacie pomôcky vo forme hier, zoznamy, kancelárske potreby s výnimkou nábytku, pohľadnice, tlačoviny, publikácie, príručky, plagáty, listový papier, stolové prestieranie z papiera, brožované knihy, papierové obrusy, záložky do kníh, plniace perá, prospekty, perá (kancelárske potreby), materiál na viazanie kníh, vrecká z papiera alebo plastických materiálov, školské potreby s výnimkou nábytku, blahoprajné pohľadnice, papierové podložky na stôl (anglické prestieranie), nálepky na kancelárske použitie alebo pre domácnosť, ročenky, stojany na perá a ceruzky, papierové podložky pod poháre, oznámenia (papiernický tovar), papierové vlajky, papierové zástavy, nože na papier, otvárače na listy, strúhadlá na ceruzky (orezávadlá), obrúsky (papierové prestieranie), puzdrá na písacie potreby, pútače z papiera alebo lepenky, papierové obrúsky, utierky, etikety s výnimkou textilných, nálepky, lepiace štítky.

17 - Gumové baliace tašky, gumové baliace vrecká, nálepky s výnimkou nálepiek na kancelárske účely a použitie v domácnosti, samolepky s výnimkou samolepiek na kancelárske účely a pre domácnosť.

18 - Školské tašky (aktovky), puzdrá na navštívenky, dáždnyky, obaly na dáždnyky, batohy, plecniaky, slnečníky, peňaženky, nákupné tašky, vaky pre turistov, plážové tašky, kožené baliace tašky, kožené vrecká na balenie vecí, aktovky, kufriky, puzdrá a obaly z vulkanfíbra,

kľúčenky (kožená galantéria), sieťky na nákupe.

20 - Dekoratívne predmety vydávajúce zvuk, reklamné nafukovacie predmety, dekoratívne nástenné ozdoby s výnimkou textilných, dekoratívne závesy na steny s výnimkou textilných, slamky na pitie, pútače z dreva alebo plastických hmôt, pletené predmety zo slamy, drevené alebo plastové nádoby, drevené alebo plastové schránky, figuríny z dreva, vosku, sadry alebo plastu.

21 - Poháriky papierové alebo z plastických hmôt, puzdrá, vrecká, sklenené poháre, škatuľka na pečivo (keksy), nádoby na pitie, puzdrá na mydlo, mydlovničky, misky, karafy, fľaše, porcelánové ozdoby, dekorácie, poháre, hrnce, hrnčeky, papierové taniere, porcelán, tanieriky, táčne, podnosy s výnimkou tanierikov z drahých kovov, poháriky s výnimkou pohárikov z drahých kovov, bonboniéry okrem bonboniér z drahých kovov, džbány, krčahy s výnimkou džbánov a krčahov z drahých kovov, figuríny z porcelánu, terakoty alebo skla.

24 - Samolepiaci textil nanášaný teplom; textilie; tkaniny; behúne na stôl; obrusy s výnimkou papierových; vlajky s výnimkou papierových; stolová a posteľná bielizeň; podložky pod poháre alebo taniere (prestieranie); podložky na stôl s výnimkou papierových (anglické prestieranie); textilné obrúsky; obrúsky (textilné prestieranie).

25 - Maškarné kostýmy; šatky, závoje; športové oblečenie; trička; pracovné plášte; čiapky; príliehavé čiapky; šilty na čiapky; šilty na pokrývku hlavy; čiapkové štítky; náprsenky; oblečenie; odevy; kombinézy (oblečenie); šatky, šály; tielka; vesty; športové bundy; bundy, saká, oblečenie z papiera; čelenky; pančuchy, pančuškové nohavice.

28 - Jarmočná manéž (trhovisko), plyšové hračky; balóniky (hračka), balóny na hranie; hračky; zvončeky na vianočné stromčeky; hracie automaty s výnimkou automatov uvádzaných do chodu vhadením mince; golfové vaky; spoločenské hry; bábky; bábiky; divadelné masky; karnevalové masky; ozdoby na vianočné stromčeky s výnimkou osvetlenia a cukrovíniak; zariadenia na elektronické hry s výnimkou hier využívajúcich televízne prijímače; autá (hračky); medvedíky (hračky).

32 - Nealkoholické nápoje, nealkoholické aperitívy; minerálne vody; sódomá voda; ovocné šťavy; zeleninové šťavy; pivo.

34 - Cigarety, cigary, zapalovače, zápalky, tabak, fajčiarske súpravy.

35 - Obchodný manažment v oblasti umenia; organizovanie výstav na reklamné účely; zásielkové reklamné služby; pomoc pri riadení obchodnej činnosti; poskytovanie obchodných alebo podnikateľských informácií, vylepovanie plagátov; rozširovanie reklamných oznamov; sprostredkovateľne práce; štatistické informácie; predvádzanie tovaru; rozširovanie reklamných materiálov zákazníkom, zasielanie reklamných materiálov zákazníkom; vydávanie a aktualizovanie reklamných materiálov; distribúcia vzoriek; obchodný alebo podnikateľský prieskum; prenájom reklamných materiálov; poradenstvo v obchodnej činnosti; uverejňovanie reklamných textov; vydávanie reklamných

alebo náborových textov; reklama; rozhlasová reklama; obchodný alebo podnikateľský prieskum; vzťahy s verejnosťou, prieskum vzťahov medzi podnikmi, inštitúciami a spoločenským prostredím; televízna reklama; reklamné agentúry; poradenské služby v oblasti obchodného alebo podnikateľského riadenia; predvádzanie (služby modeliek) na reklamné účely a podporu predaja; prieskum trhu; hospodárske a ekonomické predpovede; organizovanie komerčných alebo reklamných výstav; obchodné alebo podnikateľské informácie; prieskum verejnej mienky; prenájom reklamných priestorov; prenájom reklamných plôch; podpora predaja (pre tretie osoby); spracovanie textov.

36 - Prenájom nehnuteľností; realitné kancelárie; sprostredkovanie nehnuteľností; oceňovanie nehnuteľností; organizovanie dobročinných zbierok; organizovanie zbierok; finančné oceňovanie (poistenie, bankovníctvo, nehnuteľnosti); správa nehnuteľností.

38 - Televízne vysielanie; informačné kancelárie; tlačové kancelárie; prenájom prístrojov na prenos správ; poskytovanie audiotextových telekomunikačných služieb.

40 - Spracovanie kinematografických filmov; knihárstvo; zhromažďovanie materiálov pre tretie osoby.

41 - Organizovanie vedomostných alebo zábavných súťaží; organizovanie plesov; organizovanie súťaží krásy; rezervácia vstupeniek; zábavné parky; obveselenie; zábava, pobavenie; požičiavanie filmových premietačiek a príslušenstva; filmové štúdiá; prenájom dekorácií; zverejňovanie textov okrem reklamných; vydávanie textov s výnimkou reklamných alebo náborových; vyučovanie, vzdelávanie; prenájom audionahrávok; požičiavanie filmov; filmová tvorba; služby agentúr sprostredkovávajúcich divadelných, koncertných a varietných umelcov; vydávanie kníh, časopisov, novín a iných periodických publikácií; výroba televíznych programov; divadelné predstavenia; výroba divadelných alebo iných predstavení; televízna zábava; prenájom divadelných dekorácií; umelecké módné agentúry; výchovno-zábavné klubové služby; organizovanie a vedenie kolokvií; organizovanie a vedenie konferencií; organizovanie a vedenie kongresov; informácie o výchove a vzdelávaní; informácie o možnostiach rozptýlenia; informácie o možnostiach zábavy; organizovanie kultúrnych alebo vzdelávacích výstav; služby klubov zdravia; služby a zábava poskytované v prázdninových táboroch; organizovanie lotérií, organizovanie živých vystúpení; živé predstavenie; organizovanie športových súťaží; plánovanie a organizovanie večierkov; služby nahrávacích štúdií; prenájom videopások; organizovanie a vedenie seminárov; organizovanie a vedenie sympózií; výroba videofilmov; strihanie videopások.

42 - Usporadúvanie a prevádzkovanie výstav; zoznamovacie služby; odborné poradenstvo s výnimkou obchodného; tlač, tlačenie; meteorologické informácie; predpovede počasia; informácie o móde; pomoc pri výbere povolania; reportérske služby; spravodajské služby.

(732) Slovenská televízna spoločnosť, s. r. o., Blatné 18, 900 82 Blatné, SK;

(740) Fajnorová Mária, Ing., Bratislava, SK;

(210) 2165-2000

(220) 25.07.2000

7 (511) **9, 14, 16, 17, 18, 20, 21, 24, 25, 28, 32, 34, 35, 36, 38, 40, 41, 42**

(511) 9 - Prehrávač kompaktných diskov, slnečné okuliare, videohry, videokazety, gramofónové platne, disky na zvukové nahrávky, štíty proti oslneniu, magnetické pásky, nosiče zvukových nahrávok, kreslené filmy, hracie automaty, hracie automaty uvádzané do činnosti vhođením mince, vysieláče elektronických signálov, pásky na zvukové nahrávanie, pásky so zvukovými nahrávkami, puzdrá na okuliare, hologramy, reklamné svetelné tabule, neónové reklamy, zariadenia na prenášanie zvuku, zvukové nahrávacie zariadenia, zvukové prehrávacie zariadenia, televízne zariadenia, exponované filmy, magnetické disky, hracie zariadenia fungujúce po pripojení na televízne prijímače, exponované kinofilmy, zábavné zariadenia prispôbené na fungovanie len spolu s televíznymi prijímačmi, kompaktné disky, optické kompaktné disky, magnetické médiá, magnetické nosiče údajov, optické nosiče údajov, optické disky.

14 - Amulety (šperky), hodiny, náramkové hodiny, amulety, prívesky (šperky), pozlátené výrobky, doublé (výrobky pokovované drahými kovmi), poháriky z drahých kovov (čaje), bonboniéry z drahých kovov, puzdrá na ihly z drahých kovov, puzdrá na hodinky, kľúčenký (bižutéria).

16 - Maľovanky, kalamár, písacie potreby, puzdrá na šekové knižky, reklamné tabule z papiera, kartónu alebo lepenky, ceruzky, noviny, periodiká, podložky pod pivové poháre, držiaky na písacie potreby, brožúry, zošity, poznámkové zošity, obaly na doklady, papierové obaly na spisy, zoraďovače (kancelárske obaly), knihy, obaly (papiernický tovar), verzatilky, divadelné dekorácie z kartónu a lepenky, obálky, baliaci papier, peračníky, puzdrá na perá, štítky (papierové nálepky), vyučovacie pomôcky vo forme hier, zoznamy, kancelárske potreby s výnimkou nábytku, pohľadnice, tlačoviny, publikácie, príručky, plagáty, listový papier, stolové prestieranie z papiera, brožované knihy, papierové obrusy, záložky do kníh, plniace perá, prospekty, perá (kancelárske potreby), materiál na viazanie kníh, vrecká z papiera alebo plastických materiálov, školské potreby s výnimkou nábytku, blahoprajné pohľadnice, papierové podložky na stôl (anglické prestieranie), nálepky na kancelárske použitie alebo pre domácnosť, ročenky, stojany na perá a ceruzky, papierové podložky pod poháre, oznámenia (papiernický tovar), papierové vlajky, papierové zástavy, nože na papier, otvárače na listy, strúhadlá na ceruzky (orezávadlá), obrúsky (papierové prestieranie), puzdrá na písacie potreby, pútače z papiera alebo lepenky, papierové obrúsky, utierky, etikety s výnimkou textilných, nálepky, lepiace štítky.

17 - Gumové baliace tašky, gumové baliace vrecká, nálepky s výnimkou nálepiek na kancelárske účely a použitie v domácnosti, samolep-

ky s výnimkou samolepiek na kancelárske účely a pre domácnosť.

18 - Školské tašky (aktovky), puzdrá na navštívenky, dáždnyky, obaly na dáždnyky, batohy, plecniaky, slnečníky, peňaženky, nákupné tašky, vaky pre turistov, plážové tašky, kožené baliace tašky, kožené vrecká na balenie vecí, aktovky, kufriky, puzdrá a obaly z vulkanfíbra, kľúčenky (kožená galantéria), sieťky na nákupy.

20 - Dekoratívne predmety vydávajúce zvuk, reklamné nafukovacie predmety, dekoratívne nástenné ozdoby s výnimkou textilných, dekoratívne závesy na steny s výnimkou textilných, slamky na pitie, pútače z dreva alebo plastických hmôt, pletené predmety zo slamy, drevené alebo plastové nádoby, drevené alebo plastové schránky, figuríny z dreva, vosku, sadry alebo plastu.

21 - Poháriky papierové alebo z plastických hmôt, puzdrá, vrecká, sklenné poháre, škatuľka na pečivo (keksy), nádoby na pitie, puzdrá na mydlo, mydlovničky, misky, karafy, fľaše, porcelánové ozdoby, dekorácie, poháre, hrnce, hrnčeky, papierové tanierne, porcelán, tanieriky, táčne, podnosy s výnimkou tanierikov z drahých kovov, poháriky s výnimkou pohárikov z drahých kovov, bonboniéry okrem bonboniér z drahých kovov, džbány, krčahy s výnimkou džbánov a krčahov z drahých kovov, figuríny z porcelánu, terakoty alebo skla.

24 - Samolepiaci textil nanášaný teplom; textilie; tkaniny; behúne na stôl; obrusy s výnimkou papierových; vlajky s výnimkou papierových; stolová a posteľná bielizeň; podložky pod poháre alebo tanierne (prestieranie); podložky na stôl s výnimkou papierových (anglické prestieranie), textilné obrúsky; obrúsky (textilné prestieranie).

25 - Maškarné kostýmy; šatky, závoje; športové oblečenie; trička; pracovné plášte; čiapky; príliehavé čiapky; šilty na čiapky; šilty na pokrývky hlavy; čiapkové štitky; náprsenky; oblečenie; odevy; kombinézy (oblečenie); šatky, šály; tielka; vesty; športové bundy; bundy, saká, oblečenie z papiera; čelenky; pančuchy, pančukové nohavice.

28 - Jarmočná manéž (trhovisko), plyšové hračky; balóniky (hračka) balóny na hranie; hračky; zvončeky na vianočné stromčeky; hračky automaty s výnimkou automatov uvádzaných do chodu vhođením mince; golfové vaky; spoločenské hry; bábky; bábiky; divadelné masky; karnevalové masky; ozdoby na vianočné stromčeky s výnimkou osvetlenia a cukroví; zariadenia na elektronické hry s výnimkou hier využívajúcich televízne prijímače; autá (hračky); medvedíky (hračky).

32 - Nealkoholické nápoje, nealkoholické aperitívy; minerálne vody; sódová voda; ovocné šťavy; zeleninové šťavy; pivo.

34 - Cigarety, cigary, zapaľovače, zápalky, tabak, fajčiarske súpravy.

35 - Obchodný manažment v oblasti umenia; organizovanie výstav na reklamné účely; zásielkové reklamné služby; pomoc pri riadení obchodnej činnosti; poskytovanie obchodných alebo podnikateľských informácií, vylepovanie plagátov; rozširovanie reklamných oznamov; sprostredkovateľne práce; štatistické informá-

cie; predvádzanie tovaru; rozširovanie reklamných materiálov zákazníkom, zasielanie reklamných materiálov zákazníkom; vydávanie a aktualizovanie reklamných materiálov; distribúcia vzoriek; obchodný alebo podnikateľský prieskum; prenájom reklamných materiálov; poradenstvo v obchodnej činnosti; uverejňovanie reklamných textov; vydávanie reklamných alebo náborových textov; reklama; rozhlasová reklama; obchodný alebo podnikateľský prieskum; vzťahy s verejnosťou, prieskum vzťahov medzi podnikmi, inštitúciami a spoločenským prostredím; televízna reklama; reklamné agentúry; poradenské služby v oblasti obchodného alebo podnikateľského riadenia; predvádzanie (služby modeliek) na reklamné účely a podporu predaja; prieskum trhu; hospodárske a ekonomické predpovede; organizovanie komerčných alebo reklamných výstav; obchodné alebo podnikateľské informácie; prieskum verejnej mienky; prenájom reklamných priestorov; prenájom reklamných plôch; podpora predaja (pre tretie osoby); spracovanie textov.

36 - Prenájom nehnuteľností; realitné kancelárie; sprostredkovanie nehnuteľností; oceňovanie nehnuteľností; organizovanie dobročinných zbierok; organizovanie zbierok; finančné oceňovanie (poistenie, bankovníctvo, nehnuteľnosti); správa nehnuteľností.

38 - Televízne vysielanie; informačné kancelárie; tlačové kancelárie; prenájom prístrojov na prenos správ; poskytovanie audiotextových telekomunikačných služieb.

40 - Spracovanie kinematografických filmov; knihárstvo; zhromažďovanie materiálov pre tretie osoby.

41 - Organizovanie vedomostných alebo zábavných súťaží; organizovanie plesov; organizovanie súťaží krásy; rezervácia vstupeniek; zábavné parky; obveselenie; zábava, pobavenie; požičiavanie filmových premietáčiek a príslušenstva; filmové štúdiá; prenájom dekorácií; zverejňovanie textov okrem reklamných; vydávanie textov s výnimkou reklamných alebo náborových; vyučovanie, vzdelávanie; prenájom audionahrávok; požičiavanie filmov; filmová tvorba; služby agentúr sprostredkovávajúcich divadelných, koncertných a vartých umelcov; vydávanie kníh, časopisov, novin a iných periodických publikácií; výroba televíznych programov; divadelné predstavenia; výroba divadelných alebo iných predstavení; televízna zábava; prenájom divadelných dekorácií; umelecké módné agentúry; výchovno-zábavné klubové služby; organizovanie a vedenie kolokvií; organizovanie a vedenie konferencií; organizovanie a vedenie kongresov; informácie o výchove a vzdelávaní; informácie o možnostiach rozptýlenia; informácie o možnostiach zábavy; organizovanie kultúrnych alebo vzdelávacích výstav; služby klubov zdravia; služby a zábava poskytované v prázdninových táboroch; organizovanie lotérií, organizovanie živých vystúpení; živé predstavenie; organizovanie športových súťaží; plánovanie a organizovanie večierkov; služby nahrávacích štúdií; prenájom videopásov; organizovanie a vedenie seminárov; organizovanie a vedenie sympózií; výroba videofilmov; strihanie videopásov.

42 - Usporadúvanie a prevádzkovanie výstav; zoznamovacie služby; odborné poradenstvo s výnimkou obchodného; tlač, tlačenie; meteorologické informácie; predpovede počasia; informácie o móde; pomoc pri výbere povolania; reportérske služby; spravodajské služby.

(540) ZÁZRAČNÝ ÚĽ

(732) Slovenská televízna spoločnosť, s. r. o., Blatné 18, 900 82 Blatné, SK;

(740) Fajnorová Mária, Ing., Bratislava, SK;

(210) 2166-2000

(220) 25.07.2000

7 (511) 9, 14, 16, 17, 18, 20, 21, 24, 25, 28, 32, 34, 35, 36, 38, 40, 41, 42

(511) 9 - Prehrávač kompaktných diskov, slnečné okuliare, videohry, videokazety, gramofónové platne, disky na zvukové nahrávky, štíty proti oslneniu, magnetické pásky, nosiče zvukových nahrávok, kreslené filmy, hracie automaty, hracie automaty uvádzané do činnosti vhadnutím mince, vysielacie elektronických signálov, pásky na zvukové nahrávanie, pásky so zvukovými nahrávkami, puzdrá na okuliare, hologramy, reklamné svetelné tabule, neónové reklamy, zariadenia na prenášanie zvuku, zvukové nahrávacie zariadenia, zvukové prehrávacie zariadenia, televízne zariadenia, exponované filmy, magnetické disky, hracie zariadenia fungujúce po pripojení na televízne prijímače, exponované kinofilmy, zábavné zariadenia prispôbené na fungovanie len spolu s televíznymi prijímačmi, kompaktné disky, optické kompaktné disky, magnetické médiá, magnetické nosiče údajov, optické nosiče údajov, optické disky.

14 - Amulety (šperky), hodiny, náramkové hodiny, amulety, prívesky (šperky), pozlátené výrobky, doublé (výrobky pokovované drahými kovmi), poháriky z drahých kovov (čaše), bonboniéry z drahých kovov, puzdrá na ihly z drahých kovov, puzdrá na hodinky, kľúčienky (bižutéria).

16 - Maľovanky, kalamár, písacie potreby, puzdrá na šekové knižky, reklamné tabule z papiera, kartónu alebo lepenky, ceruzky, noviny, periodiká, podložky pod pivové poháre, držiaky na písacie potreby, brožúry, zošity, poznámkové zošity, obaly na doklady, papierové obaly na spisy, zaraďovače (kancelárske obaly), knihy, obaly (papiernický tovar), verzatilk, divadelné dekorácie z kartónu a lepenky, obálky, baliaci papier, peračníky, puzdrá na perá, štítky (papierové nálepky), vyučovacie pomôcky vo forme hier, zoznamy, kancelárske potreby s výnimkou nábytku, pohľadnice, tlačoviny, publikácie, príručky, plagáty, listový papier, stolové prestieranie z papiera, brožované knihy, papierové obrusy, záložky do kníh, plniace perá, prospekty, perá (kancelárske potreby), materiál na viazanie kníh, vrecká z papiera alebo plastických materiálov, školské potreby s výnimkou nábytku, blahoprajné pohľadnice, papierové podložky na stôl (anglické prestieranie), nálepky na kancelárske použitie alebo pre domácnosť, ročenky, stojany na perá a ceruzky, papierové podložky pod poháre, oznámenia (papiernický tovar), papierové vľajky, papierové zástavy, nože na papier, otvárače na listy, strúhadlá na ceruzky (o-

rezávadlá), obrúsky (papierové prestieranie), puzdrá na písacie potreby, pútače z papiera alebo lepenky, papierové obrúsky, utierky, etikety s výnimkou textilných, nálepky, lepiace štítky.

17 - Gumové baliace tašky, gumové baliace vrecká, nálepky s výnimkou nálepiek na kancelárske účely a použitie v domácnosti, samolepky s výnimkou samolepiek na kancelárske účely a pre domácnosť.

18 - Školské tašky (aktovky), puzdrá na navštívenky, dáždnyky, obaly na dáždnyky, batohy, plecniaky, slnečníky, peňaženky, nákupné tašky, vaky pre turistov, plážové tašky, kožené baliace tašky, kožené vrecká na balenie vecí, aktovky, kufriky, puzdrá a obaly z vulkanfíbra, kľúčienky (kožená galantéria), sieťky na nákupy.

20 - Dekoratívne predmety vydávajúce zvuk, reklamné nafukovacie predmety, dekoratívne nástenné ozdoby s výnimkou textilných, dekoratívne závesy na steny s výnimkou textilných, slamky na pitie, pútače z dreva alebo plastických hmôt, pletené predmety zo slamy, drevené alebo plastové nádoby, drevené alebo plastové schránky, figuríny z dreva, vosku, sadry alebo plastu.

21 - Poháriky papierové alebo z plastických hmôt, puzdrá, vrecká, sklenené poháre, škatuľka na pečivo (keksy), nádoby na pitie, puzdrá na mydlo, mydlovničky, misky, karafy, fľaše, porcelánové ozdoby, dekorácie, poháre, hrnce, hrnčeky, papierové taniere, porcelán, tanieriky, táčne, podnosy s výnimkou tanierikov z drahých kovov, poháriky s výnimkou pohárikov z drahých kovov, bonboniéry okrem bonboniér z drahých kovov, džbány, krčahy s výnimkou džbánov a krčahov z drahých kovov, figuríny z porcelánu, terakoty alebo skla.

24 - Samolepiaci textil nanášaný teplom; textilie; tkaniny; behúne na stôl; obrusy s výnimkou papierových; vľajky s výnimkou papierových; stolová a posteľná bielizeň; podložky pod poháre alebo taniere (prestieranie); podložky na stôl s výnimkou papierových (anglické prestieranie), textilné obrúsky; obrúsky (textilné prestieranie).

25 - Maškarné kostýmy; šatky, závoje; športové oblečenie; tričká; pracovné plášte; čiapky; príliehavé čiapky; šilty na čiapky; šilty na pokrývky hlavy; čiapkové štítky; náprsenky; oblečenie; odevy; kombinézy (oblečenie); šatky, šály; tielka; vesty; športové bundy; bundy, saká, oblečenie z papiera; čelenky; pančuchy, pančuskové nohavice.

28 - Jarmočná manéž (trhovisko), plyšové hračky; balóniky (hračka), balóny na hranie; hračky; zvončeky na vianočné stromčeky; hracie automaty s výnimkou automatov uvádzaných do chodu vhadnutím mince; golfové vaky; spoločenské hry; bábky; bábiky; divadelné masky; karnevalové masky; ozdoby na vianočné stromčeky s výnimkou osvetlenia a cukrovíniak; zariadenia na elektronické hry s výnimkou hier využívajúcich televízne prijímače; autá (hračky); medvedíky (hračky).

32 - Nealkoholické nápoje, nealkoholické aperitívy; minerálne vody; sódová voda; ovocné šťavy; zeleninové šťavy; pivo.

34 - Cigarety, cigary, zapaľovače, zápalky, tabak, fajčiarske súpravy.

35 - Obchodný manažment v oblasti umenia; organizovanie výstav na reklamné účely; zásielkové reklamné služby; pomoc pri riadení obchodnej činnosti; poskytovanie obchodných alebo podnikateľských informácií, vylepovanie plagátov; rozširovanie reklamných oznamov; sprostredkovateľne práce; štatistické informácie; predvádzanie tovaru; rozširovanie reklamných materiálov zákazníkom, zasielanie reklamných materiálov zákazníkom; vydávanie a aktualizovanie reklamných materiálov; distribúcia vzoriek; obchodný alebo podnikateľský prieskum; prenájom reklamných materiálov; poradenstvo v obchodnej činnosti; uverejňovanie reklamných textov; vydávanie reklamných alebo náborových textov; reklama; rozhlasová reklama; obchodný alebo podnikateľský prieskum; vzťahy s verejnosťou, prieskum vzťahov medzi podnikmi, inštitúciami a spoločenským prostredím; televízna reklama; reklamné agentúry; poradenské služby v oblasti obchodného alebo podnikateľského riadenia; predvádzanie (služby modeliek) na reklamné účely a podporu predaja; prieskum trhu; hospodárske a ekonomické predpovede; organizovanie komerčných alebo reklamných výstav; obchodné alebo podnikateľské informácie; prieskum verejnej mienky; prenájom reklamných priestorov; prenájom reklamných plôch; podpora predaja (pre tretie osoby); spracovanie textov.

36 - Prenájom nehnuteľností; realitné kancelárie; sprostredkovanie nehnuteľností; oceňovanie nehnuteľností; organizovanie dobročinných zbierok; organizovanie zbierok; finančné oceňovanie (poistenie, bankovníctvo, nehnuteľnosti); správa nehnuteľností.

38 - Televízne vysielanie; informačné kancelárie; tlačové kancelárie; prenájom prístrojov na prenos správ; poskytovanie audiotextových telekomunikačných služieb.

40 - Spracovanie kinematografických filmov; knihárstvo; zhromažďovanie materiálov pre tretie osoby.

41 - Organizovanie vedomostných alebo zábavných súťaží; organizovanie plesov; organizovanie súťaží krásy; rezervácia vstupeniek; zábavné parky; obveselenie; zábava, pobavenie; požičovanie filmových premietačiek a príslušenstva; filmové štúdiá; prenájom dekorácií; zverejňovanie textov okrem reklamných; vydávanie textov s výnimkou reklamných alebo náborových; vyučovanie, vzdelávanie; prenájom audionahrávok; požičovanie filmov; filmová tvorba; služby agentúr sprostredkovávajúcich divadelných, koncertných a varietných umelcov; vydávanie kníh, časopisov, novin a iných periodických publikácií; výroba televíznych programov; divadelné predstavenia; výroba divadelných alebo iných predstavení; televízna zábava; prenájom divadelných dekorácií; umelecké módné agentúry; výchovno-zábavné klubové služby; organizovanie a vedenie kolokvií; organizovanie a vedenie konferencií; organizovanie a vedenie kongresov; informácie o výchove a vzdelávaní; informácie o možnostiach rozptýlenia; informácie o možnostiach zábavy; organizovanie kultúrnych alebo vzdelávacích výstav; služby klubov zdravia; služby a zábava poskytované v prázdninových táboroch; organizovanie lotérií, organizovanie živých vystúpení;

živé predstavenie; organizovanie športových súťaží; plánovanie a organizovanie večierok; služby nahrávacích štúdií; prenájom videopásov; organizovanie a vedenie seminárov; organizovanie a vedenie sympózií; výroba videofilmov; strihanie videopásov.

42 - Usporiadávanie a prevádzkovanie výstav; zoznamovacie služby; odborné poradenstvo s výnimkou obchodného; tlač, tlačenie; meteorologické informácie; predpovede počasia; informácie o móde; pomoc pri výbere povolania; reportážne služby; spravodajské služby.

(540) NOČNÉ LAMPY

(732) Slovenská televízna spoločnosť, s. r. o., Blatné 18, 900 82 Blatné, SK;

(740) Fajnorová Mária, Ing., Bratislava, SK;

(210) 2167-2000

(220) 25.07.2000

7 (511) 3, 5, 9, 14, 16, 17, 18, 20, 21, 24, 25, 28, 29, 30, 32

(511) 3 - Avivážne prípravky, kozmetické ceruzky, čistiace mlieka na toaletné účely, depilačné prípravky, kolínske vody, kozmetické prípravky, kozmetické krémy, kvetinové parfumy, laky na nechty, lesky na pery, leštiace prípravky, líčidlá, práškový mejkap, obočenky, odlakovače, opaľovacie prípravky, pomády na kozmetické účely, prípravky na čistenie zubov, prípravky proti poteniu, puder, umelé riasy, rúže, šampóny, ústne vody (nie na lekárske účely), vlasové vody, pleťové vody na kozmetické účely, voňavky, toaletné vody, farby na vlasy, vata na kozmetické účely, holiace prípravky, kozmetické prípravky do kúpeľa.

5 - Bylinkové čaje, liečivé byliny, cukrovinky s liečivými prísadami, liečivé kúpeľové soli, lekárníčky, liečivé nápoje, náplasti.

9 - Prehrávač kompaktných diskov, slnečné okuliare, videohry, videokazety, gramofónové platne, disky na zvukové nahrávky, štíty proti oslneniu, magnetické pásky, nosiče zvukových nahrávok, kreslené filmy, hracie automaty, hracie automaty uvádzané do činnosti vhođením mince, vysieláče elektronických signálov, pásky na zvukové nahrávanie, pásky so zvukovými nahrávkami, puzdrá na okuliare, hologramy, reklamné svetelné tabule, neónové reklamy, zariadenia na prenášanie zvuku, zvukové nahrávacie zariadenia, zvukové prehrávacie zariadenia, televízne zariadenia, exponované filmy, magnetické disky, hracie zariadenia fungujúce po pripojení na televízne prijímače, exponované kinofilmy, zábavné zariadenia prispôbené na fungovanie len spolu s televíznymi prijímačmi, kompaktné disky, optické kompaktné disky, magnetické médiá, magnetické nosiče údajov, optické nosiče údajov, optické disky.

14 - Amulety (šperky), hodiny, náramkové hodiny, amulety, prívesky (šperky), pozlátené výrobky, doublé (výrobky pokovované drahými kovmi), poháriky z drahých kovov (čaje), bonboniéry z drahých kovov, puzdrá na ihly z drahých kovov, puzdrá na hodinky, kľúčenky (bižutéria).

16 - Maľovanky, kalamár, písacie potreby, puzdrá na šekové knižky, reklamné tabule z papiera, kartónu alebo lepenky, ceruzky, noviny, pe-

riodiká, podložky pod pivové poháre, držiaky na písacie potreby, brožúry, zošity, poznámkové zošity, obaly na doklady, papierové obaly na spisy, zaraďovače (kancelárske obaly), knihy, obaly (papiermický tovar), verzatilky, divadelné dekorácie z kartónu a lepenky, obálky, baliaci papier, peračníky, puzdrá na perá, štítky (papierové nálepky), vyučovacie pomôcky vo forme hier, zoznamu, kancelárske potreby s výnimkou nábytku, pohľadnice, tlačoviny, publikácie, príručky, plagáty, listový papier, stolové prestieranie z papiera, brožované knihy, papierové obrusy, záložky do kníh, plniace perá, prospekty, perá (kancelárske potreby, materiál na viazanie kníh, vrecká z papiera alebo plastických materiálov, školské potreby s výnimkou nábytku, blahoprajné pohľadnice, papierové podložky na stôl (anglické prestieranie), nálepky na kancelárske použitie alebo pre domácnosť, ročenky, stojany na perá a ceruzky, papierové podložky pod poháre, oznámenie (papiermický tovar), papierové vlajky, papierové zástavy, nože na papier, otvárače na listy, strúhadlá na ceruzky (orezávadlá), obrúsky (papierové prestieranie), puzdrá na písacie potreby, pútače z papiera alebo lepenky, papierové obrúsky, utierky, etikety s výnimkou textilných, nálepky, lepiace štítky.

17 - Gumové baliace tašky, gumové baliace vrecká, nálepky s výnimkou nálepiek na kancelárske účely a použitie v domácnosti, samolepky s výnimkou samolepiek na kancelárske účely a pre domácnosť.

18 - Školské tašky (aktovky), puzdrá na navštívenky, dáždnyky, obaly na dáždnyky, batohy, plecniaky, slnečníky, peňaženky, nákupné tašky, vaky pre turistov, plážové tašky, kožené baliace tašky, kožené vrecká na balenie vecí, aktovky, kufríky, puzdrá a obaly z vulkanfíbra, kľúčienky (kožená galantéria), sieťky na nákupy.

20 - Dekoratívne predmety vydávajúce zvuk, reklamné nafukovacie predmety, dekoratívne nástenné ozdoby s výnimkou textilných, dekoratívne závesy na steny s výnimkou textilných, slamky na pitie, pútače z dreva alebo plastických hmôt, pletené predmety zo slamy, drevené alebo plastové nádoby, drevené alebo plastové schránky, figuríny z dreva, vosku, sadry alebo plastu.

21 - Poháriky papierové alebo z plastických hmôt, puzdrá, vrecká, sklenené poháre, škatulka na pečivo (kekсы), nádoby na pitie, puzdrá na mydlo, mydlovničky, misky, karafy, fľaše, porcelánové ozdoby, dekorácie, poháre, hrnce, hrnčeky, papierové tanierne, porcelán, tanieriky, táčne, podnosy s výnimkou tanierikov z drahých kovov, poháriky s výnimkou pohárikov z drahých kovov, bonboniéry okrem bonboniér z drahých kovov, džbány, krčahy s výnimkou džbánov a krčahov z drahých kovov, figuríny z porcelánu, terakoty alebo skla.

24 - Samolepiaci textil nanášaný teplom; textilie; tkaniny; behúne na stôl; obrusy s výnimkou papierových; vlajky s výnimkou papierových; stolová a posteľná bielizeň; podložky pod pohá-

re alebo tanierne (prestieranie); podložky na stôl s výnimkou papierových (anglické prestieranie), textilné obrúsky; obrúsky (textilné prestieranie).

25 - Maškarné kostýmy; šatky, závoje; športové oblečenie; trička; pracovné plášte; čiapky; príliehavé čiapky; šilty na čiapky; šilty na pokrývku hlavy; čiapkové štítky; náprsenky; oblečenie; odevy; kombinézy (oblečenie); šatky, šály; tielka; vesty; športové bundy; bundy, saká, oblečenie z papiera; čelenky; pančuchy, pančuškové nohavice.

28 - Jarmočná manéž (trhovisko), plyšové hračky; balóniky (hračka) balóny na hranie; hračky; zvončeky na vianočné stromčeky; hračie automaty s výnimkou automatov uvádzaných do chodu vhođením mince; golfové vaky; spoločenské hry; bábky; bábiky; divadelné masky; karnevalové masky; ozdoby na vianočné stromčeky s výnimkou osvetlenia a cukrovíniak; zariadenia na elektronické hry s výnimkou hier využívajúcich televízne prijímače; autá (hračky); medvedíky (hračky).

29 - Jogurt, kakaové maslo, hrozienka, džemy, kaviár, maslo, mlieko, mliečne výrobky, mrazené ovocie, nakladaná zelenina, konzervované ovocie, polievky, smotana, syry, sušené ovocie, sušená zelenina, zemiakové lupienky, želatína.

30 - Cukrovinky, čaj, čokoláda, čokoládové nápoje, kakao, kakaové nápoje, káva, kávové príchuťi, kečup, korenie, ľad na osvieženie, majonéza, med, sušienky, sucháre, kekсы, biskvity, zmrzliny.

32 - Nealkoholické nápoje, nealkoholické aperitívy; minerálne vody; sódová voda; ovocné šťavy; zeleninové šťavy; pivo, izotonické nápoje, nealkoholické kokteily.

(540)



(732) Slovenská televízna spoločnosť, s. r. o., Blatné 18, 900 82 Blatné, SK;

(740) Fajnorová Mária, Ing., Bratislava, SK;

(210) 2196-2000

(220) 27.07.2000

7 (511) 32

(511) 32 - Minerálne vody, minerálne vody sytené, ochutené alebo inak upravené; iné nealkoholické nápoje, ovocné nápoje a šťavy, sirupy a iné prípravky na výrobu nealkoholických nápojov.

(540)



- (591) biela, bledomodrá, tmavomodrá
 (732) MINERÁLNE VODY, a. s., Slovenská 19, 081 86 Prešov, SK;
 (740) Holoubková Mária, Ing., Bratislava, SK;

(210) 2228-2000
 (220) 27.07.2000

7 (511) 35, 42

- (511) 35 - Propagačná činnosť, reklama, pomoc pri riadení obchodnej činnosti, obchodná administratíva, kancelárske práce, obchodné služby, predovšetkým propagovanie tovarov a služieb pre iných vrátane umiestňovania inzerátov a propagačných predvázaní na elektronickej stránke dostupnej prostredníctvom globálnej počítačovej siete.
 42 - Reštauračné služby, dočasné ubytovanie, starostlivosť liečebná, hygienická a kozmetická, služby veterinárske a poľnohospodárske, služby právne, vedecký a priemyselný výskum, počítačové programovanie, počítačové služby poskytované prostredníctvom počítačovej siete, ktoré spočívajú v poskytovaní nástrojov na tvorbu webových stránok, editorov HTML na tvorbu a publikovanie webových stránok a osobných webových stránok na globálnej počítačovej sieti; počítačové programovanie, návrhy webových stránok a osobných webových stránok; tvorba, poskytovanie a správa webových stránok a osobných webových stránok; návrhy, nákresy a písomné služby na zostavovanie osobných webových stránok pre iných; poskytovanie celkových informácií (nie priamo spojených s vykonávaním podnikania), konzultácie a poradenstvo týkajúce sa všetkého uvedeného, poskytovanie technológie, softvérových a hardvérových informácií; poskytovanie odborného poradenstva na uvedené služby.

(540)



- (732) Tripod, Inc., 400-2 Totten Pond Road, Waltham, Massachusetts 02451, US;
 (740) Čechvalová Dagmar, Bratislava, SK;

(210) 2230-2000
 (220) 28.07.2000

7 (511) 9, 16, 36, 42

- (511) 9 - Počítače; technické zariadenia a programové vybavenie počítačov; operačný systém; adaptéry do počítačov, komponenty a periférne zariadenia na počítače; počítačové pamäti; rozhrania na počítače; zariadenia na spracovanie dát; tlačiarne; integrované obvody; tlačénne obvody; magnetické disky; diskové pohony; kompaktné disky; magnetické pásky; magnetofóny; kalkulačné stroje; vreckové kalkulačky; registračné pokladnice; faxové prístroje; videohry; videoobrazovky; videorekordéry; videopásky; počítačové programy; dokumentácia a inštrukčné manuály nahraté na čítacích strojních médiách a týkajúce sa počítačov alebo počítačových programov.

16 - Inštrukčné a školiace materiály; dokumentácia a publikácie týkajúce sa počítačov alebo počítačových programov; manuály; tlačénne publikácie; knihy; časopisy; periodiká; noviny; tlačoviny týkajúce sa počítačov, technického a programového vybavenia počítačov a počítačových operačných systémov.

35 - Poskytovanie prístupového času do báz dát počítačových serverov pomocou lízingu.

42 - Programovanie počítačov; projektovanie, aktualizácia a údržba programového vybavenia počítačov; technické projektové štúdie v oblasti technického a programového vybavenia počítačov; poradenstvo v oblasti technického vybavenia počítačov; analýzy počítačových systémov; konzultácie a poradenstvo v oblasti používania internetu; prenájom počítačov a programového vybavenia počítačov; poskytovanie služieb umožňujúcich užívateľom prístup k počítačom pri riadení podnikania; právne služby; vedecký a priemyselný výskum; reportérske služby; služby nahrávania na videopásky; poskytovanie zariadenia na organizovanie výstav.

(540) SUREPATH

- (732) International Business Machines Corporation, New Orchard Road, Armonk, New York 10504, US;
 (740) Tomeš Pavol, Ing., Bratislava, SK;

(210) 2231-2000
 (220) 28.07.2000

7 (511) 6, 7, 12

- (511) 6 - Nádrže cisterien; palivové nádrže na kvapalný propánový plyn pre domácnosti, na skladovanie a do motorov; čelá cisterien a chlóróvacie cisterny.
 7 - Valce poháňané stlačeným plynom alebo kvapalinami.
 12 - Železničné vozne; pripájané vozne, najmä železničné a cestné návesy; súčasti železničných vozňov, nákladné člny.

(540) TRINITY

- (732) Trinity Industries, Inc., spoločnosť zriadená podľa zákonov štátu Delaware, 2525 Stemmons Freeway, Dallas, Texas 75207, US;
 (740) Tomeš Pavol, Ing., Bratislava, SK;

- (210) 2236-2000
 (220) 28.07.2000
7 (511) 1, 17, 40
 (511) 1 - Katalyzátory používané na výrobu polymérov na báze olefinov, a to polyetylénových a polypropylénových živíc na rôznorodé aplikácie tvarovaním, vytlačáním, vo filme a miešaním.
 17 - Kaučuk, gutaperča, guma, azbest, slúda a výrobky z týchto materiálov, ktoré nie sú zahrnuté v iných triedach; plastové výlisky ako polotovary; baliace, tesniace a izolačné materiály; ohybné rúry a hadice s výnimkou kovových.
 40 - Spracovanie, úprava materiálov a zaobchádzanie s nimi.

(540)

EXXPOL EZP

- (732) Exxon Mobil Corporation, spoločnosť zriadená podľa zákonov štátu New Jersey, 5959 Las Colinas Boulevard, Irving, Texas 75039-2298, US;
 (740) Tomeš Pavol, Ing., Bratislava, SK;

- (210) 2237-2000
 (220) 28.07.2000
7 (511) 1, 17, 40
 (511) 1 - Katalyzátory používané na výrobu polymérov na báze olefinov, a to polyetylénových a polypropylénových živíc na rôznorodé aplikácie tvarovaním, vytlačáním, vo filme a miešaním.
 17 - Kaučuk, gutaperča, guma, azbest, slúda a výrobky z týchto materiálov, ktoré nie sú zahrnuté v iných triedach; plastové výlisky ako polotovary; baliace, tesniace a izolačné materiály; ohybné rúry a hadice s výnimkou kovových.
 40 - Spracovanie, úprava materiálov a zaobchádzanie s nimi.

(540)

EXXPOL HPR

- (732) Exxon Mobil Corporation, spoločnosť zriadená podľa zákonov štátu New Jersey, 5959 Las Colinas Boulevard, Irving, Texas 75039-2298, US;
 (740) Tomeš Pavol, Ing., Bratislava, SK;

- (210) 2256-2000
 (220) 31.07.2000
7 (511) 9, 37
 (511) 9 - Autorádiá, elektrické batérie, fotoaparáty, kamery, pásky na zvukové nahrávanie, audio- a videoprijímače, tranzistory, videokazety, zvukové nahrávacie zariadenia, disky zvukových nahrávok, nosiče zvukových nahrávok, pásky so zvukovými nahrávkami, zvukové prehrávacie zariadenia, prehrávače.
 37 - Opravy automobilov, údržba automobilov, autoopravovne, autoservisy.

(540)



- (591) modrá, biela, čierna
 (732) Michálek Ivan, Sitnianska 2, 949 01 Nitra, SK;

- (210) 2272-2000
 (220) 31.07.2000
7 (511) 5, 29, 30
 (511) 5 - Cukrovinkárske a pečivárske výrobky s posilňujúcim a podporným liečivým účinkom, cukrovinkárske a pečivárske výrobky pre diabetikov.
 29 - Konzervované, sušené a varené ovocie, rôsoly, zaváraniny, ovocné želé, želatína, spracované orechy, arašidy, sušené a varené ovocie.
 30 - Trvanlivé, polotrvanlivé a jemné pečivo, čokoládové a nečokoládové cukrovinky, bonbóny a cukríky, čokoláda, fondán, karamelky, keksy, koláče, krekerky, lízanky, oplátky, perníky, medovníky, biskvity, sucháre, sušienky, piškóty, vianočné kolekcie a iné cukrovinky na ozdobovanie vianočných stromčekov, vafle, trubičky, dezerty, komprimáty, želé, napolitánky, pastilky, tyčinky, kakao, káva, čaj, cukor, žuvačky, med, kávové náhradky, obilné prípravky a diavýrobky uvedených tovarov s výnimkou výrobkov na lekárske účely.

(540) PINZ

- (732) I. D. C. Holding, a. s., Drieňová 3, 821 01 Bratislava, SK;
 (740) Guniš Jaroslav, Mgr., Bratislava, SK;

- (210) 2274-2000
 (220) 01.08.2000
7 (511) 1, 5, 7, 35, 42
 (511) 1 - Priemyselné chemikálie, chemické a prírodné prísady do fungicídov, insekticídov, herbicídov, najmä prírodné terpény.
 5 - Insekticídy, fungicídy, herbicídy.
 7 - Postrekové zariadenia a stroje pre poľnohospodárstvo.
 35 - Sprostredkovateľská činnosť v oblasti obchodu s uvedenými tovarmi.
 42 - Poradenstvo v odbore agrochémie.

(540)

agrovita s. r. o.

- (732) AGROVITA, spol. s r. o., Nádražná 28, 900 28 Ivanka pri Dunaji, SK;
 (740) Čechvalová Dagmar, Bratislava, SK;

- (210) 2275-2000
(220) 01.08.2000
7 (511) 1
(511) 1 - Chemické výrobky na ochranu farieb, náterov, latexu, dreva, lepidiel a suspenzií proti tvorbe a poškodeniu mikroorganizmami.
- (540) ROCIMA**
(732) ROHM AND HAAS COMPANY, 100 Independence Mall West, Philadelphia, PA 19106-2399, US;
(740) ROTT, RŮŽIČKA & GUTTMANN, v. o. s., Bratislava, SK;

- (210) 2276-2000
(220) 01.08.2000
7 (511) 1
(511) 1 - Chemické výrobky na ochranu farieb, náterov, latexu, dreva, lepidiel a suspenzií proti tvorbe a poškodeniu mikroorganizmami.
- (540) ACIMA**
(732) ROHM AND HAAS COMPANY, 100 Independence Mall West, Philadelphia, PA 19106-2399, US;
(740) ROTT, RŮŽIČKA & GUTTMANN, v. o. s., Bratislava, SK;

- (210) 2284-2000
(220) 02.08.2000
7 (511) 29, 30
(511) 29 - Mäso, ryby, hydina a zverina, morské živočíchy ako potrava; konzervované, sušené, varené a inak spracované ovocie a zelenina; prípravky zo všetkých uvedených tovarov; mliečne výrobky; mrazené jogurty; peny; chladené dezerty; nápoje z mliečnych výrobkov patriace do triedy 29; polievky; sladké nátiery; slané nátiery; šaláty; nápoje patriace do triedy 29; plnky; malé občerstvenia medzi hlavnými jedlami z produktov patriacich do triedy 29; hotové jedlá a ich zložky obsahujúce prevažne produkty patriace do triedy 29; proteínové látky; omáčky a chuťové omáčky, všetko patriace do triedy 29.
30 - Ryža, cestoviny, obilniny a obilninové prípravky; čaj, káva, kakao; varená čokoláda a čokoládové nápoje, kávové výťažky, kávové náhradky, zmesi kávy a čakanky; čakanka, čakankové zmesi, všetko ako kávové náhradky; neliečivé cukrovinky; pekárske a cukrárske výrobky, jemné pečivo a zákusky, sušienky, keksy a sucháre; vodové zmrzliny, smotanové zmrzliny, zmrzlinové výrobky, mrazené cukrovinky; chladené a mrazené dezerty a zákusky; peny, šerbety; chlieb; jemné cestá; nápoje patriace do triedy 30; plnky zložené prevažne z produktov patriacich do triedy 30; sladké nátiery; slané nátiery; malé občerstvenia medzi hlavnými jedlami z produktov patriacich do triedy 30; hotové jedlá a ich zložky obsahujúce prevažne produkty patriace do triedy 30; čokoláda; pizza, pizzové základy; omáčky, posýpky a polevy na pizzu; omáčky na cestoviny a ryžu; šalátové dresingy; majonéza; omáčky a chuťové omáčky, všetko patriace do triedy 30.

(540) SNICKERS CRUNCHER

- (732) Mars Incorporated, McLean, Virginia 22101, US;
(740) Fajnorová Mária, Ing., Bratislava, SK;

- (210) 2360-2000
(220) 07.08.2000
7 (511) 11, 35, 36, 42
(511) 11 - Bojlery, ohrievače vody; vyhrievacie telesá, vykurovacie elektrické telesá; variče; varné prístroje a zariadenia; sporáky; keramické varné platne; rúry na pečenie; výhrevné kotly; elektrické kuchynské potreby; elektrické fritézy; grily; hriankovače; elektrické kanvice; elektrické kávovary; klimatizačné zariadenia; ventilátory; vetracie zariadenia; kuchynské odsávače; elektrické lampy; osvetľovacie prístroje a zariadenia; drezy; chladiace spotrebiče a zariadenia; chladničky; mraziace zariadenia; mrazničky.
35 - Sprostredkovanie obchodu s tovarmi.
36 - Lízingová činnosť; lízing motorových vozidiel; poskytovanie pôžičiek; poskytovanie úverov z vlastných zdrojov; financovanie pôžičiek; financovanie nákupu na splátky, financovanie platenia na splátky; faktoring a forfajting; sprostredkovanie v oblasti uvedených služieb.
42 - Prenájom tovarov uvedených v triede 11.

(540) TELERVIS

- (732) NĚMEČEK Lubomír, JUDr., Kurdějov 136, 639 01 Hustopeče u Brna, CZ;
(740) Hojčuš Peter, Ing., Bratislava, SK;

- (210) 2361-2000
(220) 07.08.2000
7 (511) 9, 11, 20, 35, 36, 42
(511) 9 - Elektronické a elektrotechnické spotrebiče; slaboprúdové a silnoprúdové zariadenia; prístroje na nahrávanie, prenos a reprodukciu zvuku alebo obrazu.
11 - Zariadenia na osvetľovanie, vykurovanie, varenie, chladenie a sušenie; bojlery, ohrievače vody; vyhrievacie telesá, vykurovacie elektrické telesá; variče; varné prístroje a zariadenia; sporáky; keramické varné platne; rúry na pečenie; výhrevné kotly; elektrické kuchynské potreby; elektrické fritézy; grily; hriankovače; elektrické kanvice; elektrické kávovary; klimatizačné zariadenia; ventilátory; vetracie zariadenia; kuchynské odsávače; elektrické lampy; osvetľovacie prístroje a zariadenia; drezy; chladiace spotrebiče a zariadenia; chladničky; mraziace zariadenia; mrazničky.
20 - Nábytok vrátane kuchynského nábytku.
35 - Sprostredkovanie obchodu s tovarmi.
36 - Lízingová činnosť; poskytovanie pôžičiek; poskytovanie úverov z vlastných zdrojov; financovanie pôžičiek; financovanie nákupu na splátky, financovanie platenia na splátky; faktoring a forfajting; sprostredkovanie v oblasti uvedených služieb.
42 - Prenájom tovarov uvedených v triede 9 a 11.

(540) KEŠOVKA

- (732) TELERVIS PLUS, a. s., Líščie údolie 116,
841 04 Bratislava, SK;
(740) Hojčuš Peter, Ing., Bratislava, SK;

- (210) 2362-2000
(220) 07.08.2000
7 (511) **9, 11, 20, 35, 36, 42**
(511) 9 - Elektronické a elektrotechnické spotrebiče; slaboprúdové a silnoprúdové zariadenia; prístroje na nahrávanie, prenos a reprodukciu zvuku alebo obrazu.
11 - Zariadenia na osvetľovanie, vykurovanie, varenie, chladenie a sušenie; bojler, ohrievače vody; vyhrievacie telesá, vykurovacie elektrické telesá; variče; varné prístroje a zariadenia; sporáky; keramické varné platne; rúry na pečenie; výhrevné kotly; elektrické kuchynské potreby; elektrické fritézy; grily; hriankovače; elektrické kanvice; elektrické kávovary; klimatické zariadenia; ventilátory; vetracie zariadenia; kuchynské odsávače; elektrické lampy; osvetľovacie prístroje a zariadenia; drezy; chladiace spotrebiče a zariadenia; chladničky; mraziace zariadenia; mrazničky.
20 - Nábytok vrátane kuchynského nábytku.
35 - Sprostredkovanie obchodu s tovarmi.
36 - Lizingová činnosť; poskytovanie pôžičiek; poskytovanie úverov z vlastných zdrojov; financovanie pôžičiek; financovanie nákupu na splátky, financovanie platenia na splátky; faktoring a forfaiting; sprostredkovanie v oblasti uvedených služieb.
42 - Prenájom tovarov uvedených v triede 9 a 11.
(540) **KESCHOVKA**
(732) TELERVIS PLUS, a. s., Líščie údolie 116,
841 04 Bratislava, SK;
(740) Hojčuš Peter, Ing., Bratislava, SK;

- (210) 2366-2000
(220) 07.08.2000
7 (511) **36**
(511) 36 - Poistno-technické služby, sprostredkovanie poistenia, uzatváranie poistiek, kapitálové investície, garancie, záruky, finančné odhady, oceňovanie, finančníctvo, prevádzkovanie záložne, uzatváranie poistiek proti požiaru, zdravotné poistenie, hypotéky (poskytovanie pôžičiek), financovanie kúpy na splátky, finančné poradenstvo, konzultačné služby v oblasti poisťovníctva, poradenstvo v oblasti poistenia, finančné informácie, informácie o poistení, úrazové pripoistenie, životné poistenie, variabilné kapitálové životné poistenie, poistenie detí a rodičov, dôchodkové poistenie, špeciálne poistenie, úrazové pripoistenie denného odškodného, úrazové poistenie záujmovej činnosti, hromadné úrazové poistenie, životné poistenie, životné poistenie zamestnancov, neživotné poistenie, poistenie proti živelným škodám, poistenie škôd spôsobených krádežou, vlámaním alebo lúpežným prepadnutím, poistenie strojov, poistenie zodpovednosti za škody fyzických i právnických osôb, poistenie motorových vozidiel, poistenie skla, poistenie stavieb, poistenie trvale obývanej domácnosti, poistenie rodinných domov a domácností, poistenie zodpovednosti

za výrobok, poistenie zodpovednosti za škodu manažérov, riaditeľov a členov predstavenstiev, poistenie zodpovednosti účtovných, daňových poradcov a auditorov, poistenie dopravovaných osôb, poistenie prepravy tovaru a zásob, poistenie škôd spôsobených požiarnym prerušením prevádzky, poistenie stavebno-montážnych rizík, poistenie zodpovednosti za škodu projektových, konštrukčných a poradenských aktivít podnikateľov v stavebníctve a strojárstve, poistenie úveru, úrazové pripoistenie dospelých a mládeže, dôchodkové poistenie zamestnancov.

(540) **DOMOS**

- (732) ERGO, a. s., Drieňová 7, 821 02 Bratislava, SK;
(740) Holakovský Štefan, Ing., Bratislava, SK;

- (210) 2371-2000
(220) 08.08.2000
7 (511) **12, 37**
(511) 12 - Bicykle, časti a fitingy na bicykle, najmä náboje kolies, vnútorné náboje ozubených kolies, páky na rýchle uvoľňovanie nábojov kolies, uvoľňovacie páky ozubených kolies, zaraďovacie páky ozubených kolies, predné výkloľajky, zadné výkloľajky, vodiace lišty reťazí, voľnobežky, reťazové kolesá, remenice, reťaze, reťazové deflektory, preradovacie káble a lanká, kľuky, kľukové zariadenia, reťazové kolesá, pedále, cyklistické klipsne, brzdové páky, predné brzdy, zadné brzdy, brzdové káble a lanká, brzdové čeľuste, ráfiky, kolesá, spice, spicové zvierky, spodné podpery, stĺpiky sedadla, rýchle uvoľňovače stĺpikov sedadla, kostra a jej časti, rámy, závesy, ťahadlá riadenia, držadlá, rukoväti riadenia, sedadlá, blatníky, stojany, nosiče, zvončeky, klaksóny, spätné zrkadlo na bicykle, výkloľajky riadené počítačom.
37 - Oprávárske a montážne služby pre bicykle, časti bicyklov, rybárske náčinie a športové potreby.
(540) **SHIMANO SERVICE CENTER**
(732) SHIMANO INC., 77, Oimatsu-Cho, 3-Cho, Sakai, Osaka, JP;
(740) Fajnorová Mária, Ing., Bratislava, SK;

- (210) 2373-2000
(220) 08.08.2000
7 (511) **3, 5, 21**
(511) 3 - Prípravky na čistenie a starostlivosť o ústnu dutinu.
5 - Farmaceutické prípravky.
21 - Zubné kefky.
(540) **FLUOCARIL, Životní pojistka Vašich zubů**
(732) SANOFI - SYNTHELABO, 174 Avenue de France, 75013 Paris, FR;
(740) Fajnorová Mária, Ing., Bratislava, SK;

- (210) 2376-2000
(220) 08.08.2000
7 (511) **1, 2, 19**
(511) 1 - Chemické emulzie a emulzné polyméry používané pri výrobe farieb, náterov, štúk, fermeží, lakov, farbív, moridiel, omietok.

2 - Farby, nátery patriace do tejto triedy, štuky, fermeže, laky, farbivá, moridlá,
19 - Omietky.

(540) DURAPLUS

- (732) ROHM AND HAAS COMPANY, 100 Independence Mall West, Philadelphia, PA 19106-2399, US;
(740) ROTT, RŮŽIČKA & GUTTMANN, v. o. s., Bratislava, SK;

(210) 2377-2000

(220) 08.08.2000

7 (511) 1

- (511) 1 - Lepidlá na použitie v automobilovom priemysle.

(540) MOR-FLOCK

- (732) ROHM AND HAAS COMPANY, 100 Independence Mall West, Philadelphia, PA 19106-2399, US;
(740) ROTT, RŮŽIČKA & GUTTMANN, v. o. s., Bratislava, SK;

(210) 2383-2000

(220) 09.03.2000

7 (511) 9

- (511) 9 - Kontaktné šošovky.

(540) WILDEYES

- (732) Wesley-Jessen Corporation, 333 East Howard Street, Des Plaines, Illinois 60018, US;
(740) Čechvalová Dagmar, Bratislava, SK;

(210) 2384-2000

(220) 09.08.2000

7 (511) 29, 30, 32, 33

- (511) 29 - Jedlé oleje, jedlé tuky, mäso, mäsové konzervy, mäsové výtťažky, tukové nátierky na chlieb, tukové substancie na výrobu jedlých tukov, maslo, kakaové maslo, syry, mlieko, mliečne nápoje s vysokým obsahom mlieka, mliečne výrobky, margarín, peľ ako potrava.
30 - Med, koláče s plnkou, propolis na ľudskú spotrebu, materská kašička na ľudskú spotrebu, ale nie na lekárske účely, včelia kašička na ľudskú spotrebu, ale nie na lekárske účely, cukrovinky, čokoláda, kakao, čokoládové nápoje, kakaové nápoje, kávové nápoje.
32 - Pivo, pívna mladina, minerálne vody ako nápoje, nealkoholické nápoje, prípravky na výrobu nealkoholických nápojov, nealkoholické výtťažky z ovocia a medu, ovocné šťavy, príchuť na výrobu nápojov, sirupy na výrobu nápojov, sladina, sóda.
33 - Koktaily, likéry, medovina, liehové esencie, alkoholické nápoje okrem piva.

(540)



- (732) OBS PROFI, s. r. o., Kapusnícka 373/17, 955 01 Nemčice, SK;
(740) Beleščák Ladislav, Ing., Piešťany, SK;

(210) 2385-2000

(220) 09.08.2000

7 (511) 36, 37, 39

- (511) 36 - Prenájom kancelárskych priestorov; prenájom nehnuteľností; realitné kancelárie; sprostredkovatelia nehnuteľností; správcovstvo; správa nehnuteľností; prenájom bytov.
37 - Pokrývačské práce na strechách budov; asfaltovanie; čistenie interiérov budov; prenájom buldozérov; prenájom stavebných strojov a zariadení; stavebný dozor; demolácia budov; utesňovanie stavieb; prenájom bagrov a rýpadiel; budovanie závodov a tovární; izolovanie stavieb; montáž, údržba a opravy strojov; murovanie; výstavba (stavebná činnosť) a údržba ropovodov; interiérové a exteriérové maľovanie a natieranie; klampiarstvo a inštalatérsvo; autoservisy; montovanie lešení; stavebné informácie; banské dobývanie; povrchové dobývanie; realizácia (kladenie) cestných povrchov; čistenie exteriérov budov; montáž inžinierskych sietí, stavebné a montážne práce, ťhacie práce.
39 - Prenájom automobilov; automobilová preprava; nákladná doprava (kamiónová); dovoz, doprava; prenájom skladísk; prenájom garáží; prenájom miesta na parkovanie; prenájom vozidiel; prenájom nákladných vozňov; organizovanie ciest; prepravné služby; preprava cenností; preprava a skladovanie odpadu; sprostredkovanie prepravy; informácie o preprave.

(540)



- (732) Popradské inžinierske stavby, s. r. o., Levočská 857, 058 01 Poprad, SK;
(740) Beleščák Ladislav, Ing., Piešťany, SK;

- (210) 2400-2000
 (220) 10.08.2000
 7 (511) **29, 30**
 (511) 29 - Mäso, ryby, hydina a zverina, morské živočíchy ako potrava; konzervované, sušené, varené a inak spracované ovocie a zelenina; prípravky zo všetkých uvedených tovarov; mliečne výrobky; mrazené jogurty; peny; chladené dezerty; nápoje z mliečnych výrobkov patriace do triedy 29; polievky; sladké nátiery; slané nátiery; šaláty; nápoje patriace do triedy 29; plnky; malé občerstvenia medzi hlavnými jedlami z produktov patriacich do triedy 29; hotové jedlá a ich zložky obsahujúce prevažne produkty patriace do triedy 29; proteínové látky; omáčky a chuťové omáčky, všetko patriace do triedy 29.
 30 - Ryža, cestoviny, obilniny a obilninové prípravky; čaj, káva, kakao; varená čokoláda a čokoládové nápoje, kávové výťažky, kávové náhradky, zmesi kávy a čakanky; čakanka, čakankové zmesi, všetko ako kávové náhradky; neliečivé cukrovinky; pekárske a cukrárske výrobky, jemné pečivo a zákusky, sušienky, keksy a sucháre; vodové zmrzliny, smotanové zmrzliny, zmrzlinové výrobky, mrazené cukrovinky; chladené a mrazené dezerty a zákusky; peny, šerbety; chlieb; jemné cestá; nápoje patriace do triedy 30; plnky zložené prevažne z produktov patriacich do triedy 30; sladké nátiery; slané nátiery; malé občerstvenia medzi hlavnými jedlami z produktov patriacich do triedy 30; hotové jedlá a ich zložky obsahujúce prevažne produkty patriace do triedy 30; čokoláda; pizza, pizzové základy; omáčky, posýpky a polevy na pizzu; omáčky na cestoviny a ryžu; šalátové dresingy; majonéza; omáčky a chuťové omáčky, všetko patriace do triedy 30.

(540) **STREAMERS**

- (732) Mars Incorporated, McLean, Virginia 22101, US;
 (740) Fajnorová Mária, Ing., Bratislava, SK;

- (210) 2502-2000
 (220) 22.08.2000
 (310) POZ 157744
 (320) 26.07.2000
 (330) CZ
 7 (511) **18, 24, 25, 26**
 (511) 18 - Školské aktovky, aktovky, kufriky, batohy, cestovné tašky, cestovné kufre, dáždniky, diplomatické kufriky, vychádzkové palice, chlebníky, kabelky, kľúčenky (kožená galantéria), kožušiny, nákupné tašky, náprsné tašky (peňaženky), puzdrá a obaly z vulkanfíbra, puzdrá na navštívenky, obojky pre zvieratá, peňaženky, kožené poťahy, plecniaky, kožené remienky, sedlárske výrobky, slnečníky, kožené šnúry, tašky na kolieskach, vodidlá.
 24 - Bavlnené textilie, barchet, brokáty, cestovné prikrývky, damask (tkanina), flanel, flauš, látky z hodvábu, jutová látka, kaliko, kanava, vreckovky, kartún, krep, vlnené látky, posteľné pokrývky a prikrývky, posteľná bielizeň, lôžkoviny, menčestre, matracovina, moskytiéry, nábytkové poťahy, záclony, plátno, plst', podšívky, poťahy, posteľná a stolová bielizeň, plachty, obliečky, prikrývky, vrecoviny, utier-

ky, uteráky, zamat, spacie vaky nahradzujúce prikrývky, súkno, sýpkovina, taft, textilie, textilné rolety, tkaniny, tyl, úplety, vlajky, záclonovina.

25 - Baretky, celé topánky, bundy, čiapky, čapice, detské plienky textilné, galoše, čižmy, kabáty, plienkové nohavičky textilné, nohavičky, gamaše, kapucne, klobúky, kombinézy (oblečenie), konfekcia, korzety, kostýmy, košele, kúpacie plášte, kožušiny (oblečenie), kravaty, legínsy, goliere, lyžiarska obuv, oblečenie, obuv, športová obuv, odevy, nepremokavé odevy, športové odevy, opasky, plavky, krpce, papuče, pletený tovar, podprsenky, podväzky, ponožky, spodná bielizeň, pulóvre, pančuchy, pyžamá, rukavice, saká, sandále, spodky (pánske), ľahké topánky (črievice), sukne, svetre, šály, šatky, plecnice (traky), tielka, uniformy, vesty, výbavičky pre novorodencov, zástery, županý.

26 - Brmbolce, značky, plavky, krpce, kovové vyšívacie priadze (dracúny), flitre na odevy, galantérny tovar s výnimkou priadzi, gummy do bielizne, štopkacie hříbiky, ihelníky s výnimkou ihelníkov z drahých kovov, ihlice na pletenie a háčkovanie, ihly, ozdobné šnúry (galúny), volány (garniere), gombíky, škatule na šijacie potreby, čipky, umelé kvety, farebné ozdobné stužky (lacetky), lemovky, náprsenky, natáčky do vlasov s výnimkou elektrických, zažehľovacie záplaty, umelé ovocie, ozdobné ihlice, ozdoby do vlasov, ozdoby klobúkové, ozdoby na obuv, parochne, patentky, prámikársky tovar, pracky, sieťky na vlasy, spony, stuhy, šnúry, šnúry na opásanie, viazačky namiesto kravaty, vyšívky, zipsy.

(540)



- (732) AHOLD Czech Republic, a. s., Slavičkova 1a, 638 00 Brno, CZ;
 (740) Dudová Tatiana, Trenčín, SK;

- (210) 2503-2000
 (220) 22.08.2000
 (310) POZ 157909
 (320) 01.08.2000
 (330) CZ
 7 (511) **18, 24, 25, 26**
 (511) 18 - Školské aktovky, aktovky, kufriky, batohy, cestovné tašky, cestovné kufre, dáždniky, diplomatické kufriky, vychádzkové palice, chlebníky, kabelky, kľúčenky (kožená galantéria), kožušiny, nákupné tašky, náprsné tašky (peňaženky), puzdrá a obaly z vulkanfíbra, puzdrá na navštívenky, obojky pre zvieratá, peňaženky, kožené poťahy, plecniaky, kožené remienky, sedlárske výrobky, slnečníky, kožené šnúry, tašky na kolieskach, vodidlá.

24 - Bavlnené textilie, barchet, brokáty, cestovné prikrývky, damask (tkanina), flanel, flauš, látky z hodvábu, jutová látka, kaliko, kanava, vreckovky, kartún, krep, vlnené látky, posteľné pokrývky a prikrývky, posteľná bielizeň, lôžkoviny, menčestre, matracovina, moskytiéry, nábytkové poťahy, záclony, plátno, plst', podšívky, poťahy, posteľná a stolová bielizeň, plachty, obliečky, prikrývky, vrecoviny, utierky, uteráky, zamat, spacie vaky nahradzujúce prikrývky, súkno, sýpkovina, taft, textilie, textilné rolety, tkaniny, tyl, úplety, vlajky, záclonovina.

25 - Baretky, celé topánky, bundy, čiapky, čapice, detské plienky textilné, galoše, čižmy, kabáty, plienkové nohavičky textilné, nohavičky, gamaše, kapucne, klobúky, kombinézy (oblečenie), konfekcia, korzety, kostýmy, košele, kúpacie plášte, kožušiny (oblečenie), kravaty, legínsy, goliere, lyžiarska obuv, oblečenie, obuv, športová obuv, odevy, nepremokavé odevy, športové odevy, opasky, plavky, krpce, papuče, pletený tovar, podprsenky, podvázky, ponožky, spodná bielizeň, pulóvre, pančuchy, pyžamá, rukavice, saká, sandále, spodky (pánske), ľahké topánky (črievice), sukne, svetre, šály, šatky, plecnice (traky), tielka, uniformy, vesty, výbavičky pre novorodencov, zástery, župany.

26 - Brmbolce, značky na bielizeň, kovové vyšívacie priadze (dracúny), flitre na odevy, galantérny tovar s výnimkou priadzi, gumy do bielizne, štopkacie hrúbiky, ihelníky s výnimkou ihelníkov z drahých kovov, ihlice na pletenie a háčkovanie, ihly, ozdobné šnúrky (galúny), volány (garniere), gombíky, škatule na šijacie potreby, čipky, umelé kvety, farebné ozdobné stužky (lacetky), lemovky, náprsenky, natáčky do vlasov s výnimkou elektrických, zažehľovacie záplaty, umelé ovocie, ozdobné ihlice, ozdoby do vlasov, ozdoby klobúkové, ozdoby na obuv, parochne, patentky, prámikársky tovar, pracky, sieťky na vlasy, spony, stuchy, šnúrky, šnúry, šnúrky na opásanie, viazačky namiesto kravaty, vyšívky, zipsy.

(540)



(732) AHOLD Czech Republic, a. s., Slavičková 1a, 638 00 Brno, CZ;

(740) Dudová Tatiana, Trenčín, SK;

(210) 2505-2000

(220) 22.08.2000

(310) 2236178

(320) 13.06.2000

(330) GB

7 (511) 30

(511) 30 - Cukrovinky.

(554)

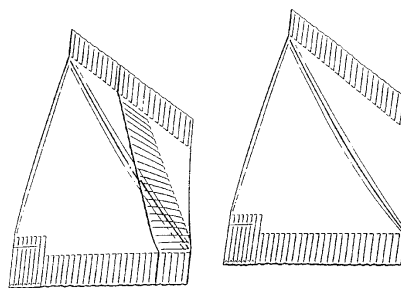

(732) Mars Incorporated, McLean, Virginia 22101, US;

(740) Fajnorová Mária, Ing., Bratislava, SK;

(210) 2541-2000

(220) 28.08.2000

7 (511) 11

(511) 11 - Teplovzdušné zariadenia, ventilátory, ventilátory ako časti vetracích zariadení, vetracie zariadenia, vzduch - ohrievače, vzduchové zariadenia na filtrovanie.

(540)



(591) čierna, zelená

(732) TRIOMEN, s. r. o., Trieda SNP 104, 040 11 Košice, SK;

(210) 2651-2000

(220) 08.09.2000

7 (511) 29, 30

(511) 29 - Jogurt, kefir, maslo, mliečne nápoje (s výrazným obsahom mlieka), mliečne výrobky, mlieko, šľahačka, smotana, syry, tukové nátierky na chlieb.

30 - Čaj, čokoláda, čokoládové nápoje, kakao, kakaové nápoje, káva, kávové nápoje, majonéza, med, mliečne čokoládové nápoje, mliečne kakaové nápoje, mliečne kávové nápoje.

(540)



- (591) biela, červená, hnedá, šedá, žltá - hnedá
 (732) Wittmannová Katarína, Námestie SNP 75/26,
 960 01 Zvolen, SK;
 (740) Benko Milan, JUDr., Zvolen, SK;

- (210) 2653-2000
 (220) 08.09.2000

7 (511) 32

- (511) 32 - Minerálne vody, limonády, stolové vody.

(540) AQUILA Zdravější, krásnější

- (732) Karlovarské minerální vody, a. s., Horova 3,
 Karlovy Vary, CZ;
 (740) PATENTSERVIS BRATISLAVA, a. s., Brati-
 slava, SK;

- (210) 2654-2000
 (220) 08.09.2000

7 (511) 32

- (511) 32 - Minerálne vody, limonády, stolové vody.

(540) MAGNESIA

- (732) Karlovarské minerální vody, a. s., Horova 3,
 Karlovy Vary, CZ;
 (740) PATENTSERVIS BRATISLAVA, a. s., Brati-
 slava, SK;

- (210) 2655-2000
 (220) 08.09.2000

7 (511) 32

- (511) 32 - Minerálne vody, limonády, stolové vody.

(540) AQUILA

- (732) Karlovarské minerální vody, a. s., Horova 3,
 Karlovy Vary, CZ;
 (740) PATENTSERVIS BRATISLAVA, a. s., Brati-
 slava, SK;

- (210) 2656-2000
 (220) 08.09.2000

7 (511) 1, 5, 10

- (511) 1 - Chemikálie pre priemysel, vedu, fotografiu,
 poľnohospodárstvo, záhradníctvo, lesníctvo;
 umelé živice v nespracovanom stave, plastické
 hmoty v nespracovanom stave; pôdne hnojivá;
 zmesi do hasiacich prístrojov; prípravky na ka-
 lenie a zváranie kovov; chemické látky na kon-
 zervovanie potravín; triesloviny; lepidlá a spoj-
 ivá používané v priemysle; kompost; soľ na
 konzervovanie s výnimkou konzervovania po-
 travín.

5 - Farmaceutické, zverolekárske a zdravotníc-
 ke prípravky; dietetické látky prispôbené na
 lekárske účely, potrava pre dojčatá; náplasti,
 obväzový materiál; hmoty na plombovanie zu-
 bov a zubné vosky; dezinfekčné prípravky; prí-
 pravky na ničenie hmyzu; fungicidy, herbicidy;
 sanitárne prípravky na liečebné účely a osobnú
 hygienu; dezodoranty s výnimkou dezodoran-
 tov na osobnú potrebu; cigarety bez obsahu ta-
 baku na lekárske účely.

10 - Prístroje a nástroje chirurgické, lekárske,
 zubárske a zverolekárske; umelé končatiny,
 umelé oči a zubné protézy; ortopedické pomôc-
 ky; šijacie materiály; špeciálny nábytok na le-

kárske použitie; gumené hygienické pomôcky;
 výstužné obvazy a bandáže.

(540) LILLY

- (732) ELI LILLY AND COMPANY, Lilly Corporate
 Center, Indianapolis, Indiana, US;
 (740) Bezák Marián, Ing., Bratislava, SK;

- (210) 2658-2000

- (220) 08.09.2000

- (310) 76/011771

- (320) 17.03.2000

- (330) US

7 (511) 5

- (511) 5 - Farmaceutiká.

(540) RAYZON

- (732) G. D. SEARLE & CO., 5200 Old Orchard Ro-
 ad, Skokie, Illinois, US;
 (740) Bezák Marián, Ing., Bratislava, SK;

- (210) 2659-2000

- (220) 08.09.2000

- (310) 76/011769

- (320) 17.03.2000

- (330) US

7 (511) 5

- (511) 5 - Farmaceutiká.

(540) DYNASTAT

- (732) G. D. SEARLE & CO., 5200 Old Orchard Ro-
 ad, Skokie, Illinois, US;
 (740) Bezák Marián, Ing., Bratislava, SK;

- (210) 2670-2000

- (220) 06.09.2000

7 (511) 41, 42

- (511) 40 - Úprava druhotných surovín na konečné
 spracovanie.

42 - Zneškodňovanie odpadov vrátane nebez-
 pečných; geodetické a projekčné činnosti.

(540)**ENVI - GEOS NITRA, s. r. o.**

- (591) zelená, modrá, hnedá, čierna

- (732) ENVI-GEOS NITRA, s. r. o., Štefánikova 4,
 949 01 Nitra, SK;

- (210) 2671-2000

- (220) 11.09.2000

7 (511) 1

- (511) 1 - Kvapalnú hnojivá.

(540) FOSTIM

- (732) DUSLO, akciová spoločnosť, 927 03 Šaľa, SK;

- (210) 2678-2000

- (220) 11.09.2000

7 (511) 3, 9, 16, 32, 33, 34, 41, 42

- (511) 3 - Kozmetické prípravky.

9 - Magnetické pásky.

16 - Časopisy (periodiká).

- 32 - Pivo.
 33 - Alkoholické nápoje s výnimkou piva.
 34 - Tabak, cigary, cigarety.
 41 - Organizovanie živých vystúpení, plesov, zábavných programov, klubové služby (výchovno-zábavné).
 42 - Ubytovanie (prenájom a prechodné ubytovanie), reštaurácie, pohostinstvá.

(540)

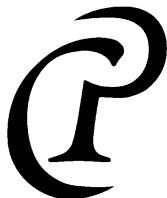

PRESTIGE CLUB

- (732) JAK INVEST, a. s., Na kopci č. 38, 811 02 Bratislava, SK;
 (740) Ondruš Ján, JUDr., Bratislava, SK;

- (210) 2680-2000
 (220) 11.09.2000
 7 (511) 8
 (511) 8 - Britvy a holiace čepele, holiace strojčeky, dávkovače, zásobníky a kazety obsahujúce žiletky; súčasti a príslušenstvá k uvedenému tovaru; ručné nástroje a náradie; nožiarsky tovar, jedálenské príbory; všetko v triede 8.
 (540) **ASTRA FLEX**
 (732) GILLETTE CZECH, s. r. o., Na Příkopě 21, 117 19 Praha 1, CZ;
 (740) Čechvalová Dagmar, Bratislava, SK;

- (210) 2681-2000
 (220) 11.09.2000
 7 (511) 16, 25, 35, 39, 41, 42
 (511) 16 - Tlačoviny, najmä brožúry, časopisy, katalógy, nálepky, plagáty, prospekty.
 25 - Odevy.
 35 - Propagačná činnosť a zabezpečovanie reklamy športových podujatí v lyžovaní najmä formou novinovej inzercie, zverejňovania plagátov, reklamných nápisov, televíznych šotov a rozhlasovej inzercie.
 39 - Sprostredkovanie prepravy.
 41 - Organizovanie športových podujatí v lyžovaní, zabezpečovanie školení pre rozhodcov.
 42 - Stravovacie služby, prechodné ubytovanie, lekárska a hygienická starostlivosť.

(540)

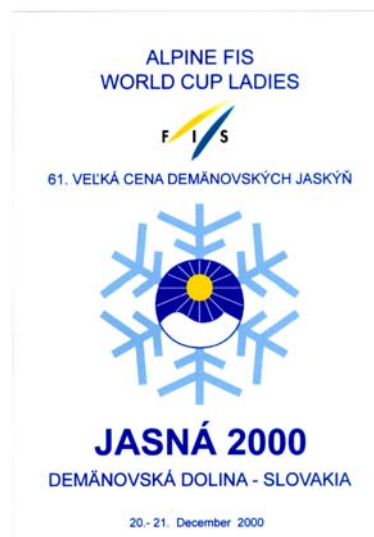

- (591) biela, žltá, modrá, čierna
 (732) SLZ, s. r. o., Junácka 6, 831 04 Bratislava, SK;
 (740) Žovicová Viera, Mgr., Bratislava, SK;

- (210) 2682-2000
 (220) 11.09.2000
 7 (511) 16, 25, 35, 39, 41, 42
 (511) 16 - Tlačoviny, najmä brožúry, časopisy, katalógy, nálepky, plagáty, prospekty.
 25 - Odevy.
 35 - Propagačná činnosť a zabezpečovanie reklamy športových podujatí v lyžovaní najmä formou novinovej inzercie, zverejňovania plagátov, reklamných nápisov, televíznych šotov a rozhlasovej inzercie.
 39 - Sprostredkovanie prepravy.
 41 - Organizovanie športových podujatí v lyžovaní, zabezpečovanie školení pre rozhodcov.
 42 - Stravovacie služby, prechodné ubytovanie, lekárska a hygienická starostlivosť.

(540)



- (591) biela, žltá, modrá
 (732) SLZ, s. r. o., Junácka 6, 831 04 Bratislava, SK;
 (740) Žovicová Viera, Mgr., Bratislava, SK;

- (210) 2685-2000
 (220) 11.09.2000
 7 (511) 33
 (511) 33 - Nápoj z vína, liečivých bylín a medu.
 (540)



- (591) červená, čierna, modrá, žltá, zelená, hnedá
 (732) Prónayová Daniela, Partizánska 27, 900 21 Svätý Jur, SK;

- (210) 2686-2000
 (220) 11.09.2000
 7 (511) 33
 (511) 33 - Nápoj z vína, liečivých bylín a medu.
 (540)



- (591) červená, hnedá, zelená, modrá, žltá, čierna
 (732) Prónayová Daniela, Partizánska 27, 900 21 Svätý Jur, SK;

- (210) 2687-2000
 (220) 11.09.2000
 7 (511) 33
 (511) 33 - Vínne nápoje; nápoj z vína, liečivých bylín a medu.
 (540)



- (591) červená, čierna, modrá, žltá, zelená, hnedá
 (732) Prónayová Daniela, Partizánska 27, 900 21 Svätý Jur, SK;

- (210) 2688-2000
 (220) 11.09.2000
 7 (511) 36
 (511) 36 - Obchodovanie s cennými papiermi, obstarávanie pre emitenta vydávania cenných papierov a poskytovanie s tým súvisiacich služieb, vykonávanie činnosti na základe zmlúv podľa zákona o cenných papieroch, obstarávanie pre emitenta splácania cenných papierov a vyplácania výnosov z nich, vykonávanie poradenskej činnosti vo veciach týkajúcich sa cenných papierov.

(540)

Fin Asset Management
fam obchodník s cennými papiermi

- (732) FIN ASSET MANAGEMENT, o. c. p., a. s., Kukučínova 18, 974 01 Banská Bystrica, SK;

- (210) 2691-2000
 (220) 11.09.2000
 7 (511) 29
 (511) 29 - Maslo, mlieko, syr, jogurt, smotana a mliečne výrobky.
 (540) **Ber-To!**
 (732) BONGRAIN S. A., 42 rue Rieussec, 78220 Viroflay, FR;
 (740) PATENTSERVIS BRATISLAVA, a. s., Bratislava, SK;

- (210) 2692-2000
 (220) 12.09.2000
7 (511) 5
 (511) 5 - Farmaceutické prípravky, najmä protiplesňové prípravky, zverolekárske a zdravotnícke prípravky; dietetické látky prispôsobené na lekárske účely, potrava pre dojčatá; náplasti, obväzový materiál; hmoty na plombovanie zubov a zubné vosky; dezinfekčné prípravky; prípravky na ničenie hmyzu; fungicídy, herbicídy.
- (540) AZAVOR**
 (732) Pfizer Products Inc., a Connecticut Corporation, Eastern Point Road, Groton, Connecticut 06340, US;
 (740) Bušová Eva, JUDr., Bratislava, SK;

- (210) 2693-2000
 (220) 12.09.2000
7 (511) 5
 (511) 5 - Farmaceutické prípravky, najmä protiplesňové prípravky, zverolekárske a zdravotnícke prípravky; dietetické látky prispôsobené na lekárske účely, potrava pre dojčatá; náplasti, obväzový materiál; hmoty na plombovanie zubov a zubné vosky; dezinfekčné prípravky; prípravky na ničenie hmyzu; fungicídy, herbicídy.
- (540) VORCUM**
 (732) Pfizer Products Inc., a Connecticut Corporation, Eastern Point Road, Groton, Connecticut 06340, US;
 (740) Bušová Eva, JUDr., Bratislava, SK;

- (210) 2694-2000
 (220) 11.09.2000
7 (511) 35, 41, 42
 (511) 35 - Predvádzanie tovaru, sprostredkovanie obchodu s výrobkami, reklama, rozširovanie reklamných materiálov, reklamné texty, rozhlasová a televízna reklama.
 41 - Požičiavanie videopások, tvorba rozhlasových a televíznych programov, umelecké módné agentúry, výroba videofilmov.
 42 - Fotografovanie, módny dizajn, nahrávanie videopások, navrhovanie obalov, obalový dizajn.
- (540) Olivia De Treville**
 (732) Šteflová Eva, Západná 24, 911 01 Trenčín, SK;
 (740) Dudová Tatiana, Trenčín, SK;

- (210) 2696-2000
 (220) 12.09.2000
7 (511) 5
 (511) 5 - Farmaceutické prípravky a látky.
- (540) MELTUS**
 (732) SSL Products Limited, Toft Hall, Knutsford, Cheshire WA16 9PD, GB;
 (740) Žovicová Viera, Mgr., Bratislava, SK;

- (210) 2698-2000
 (220) 12.09.2000
7 (511) 12, 37, 42
 (511) 12 - Brzdové regulátory, napínače bŕzd do vozidiel a automobilov, príslušné náhradné diely a príslušenstvo k nim patriace do tejto triedy.
 37 - Oprava a údržba brzdových zariadení, kontrolného a prevádzkového vybavenia brzdových zariadení, všetko týkajúce sa oblasti vozidiel; inštalácie, opravy, údržba a servis počítačového hardvéru.
 42 - Inštalácie, opravy, údržba a servis počítačového softvéru a registrovaných počítačových programov týkajúcich sa oblasti vozidiel.

- (540) DRVA**
 (732) Cardo Rail AB, Roskildevägen 1B, SE - 201 21 MALMÖ, SE;
 (740) PATENTSERVIS BRATISLAVA, a. s., Bratislava, SK;

- (210) 2718-2000
 (220) 14.09.2000
7 (511) 3, 11
 (511) 3 - Brúsny papier.
 11 - Brúsne kotúče.
- (540) GLOBALFORCE**
 (732) NORTON COMPANY, 1 New Bond Street, Worcester, MA 01615, US;
 (740) Tomeš Pavol, Ing., Bratislava, SK;

- (210) 2722-2000
 (220) 14.09.2000
7 (511) 31
 (511) 31 - Poľnohospodárske, záhradkárske a lesné produkty a výrobky, semená a osivá patriace do triedy 31; živé zvieratá, vtáky a ryby; krmivá a potrava pre zvieratá; čerstvé ovocie a čerstvá zelenina, prípravky z týchto produktov patriace do triedy 31 na použitie ako prísady do potravy a krmív.

(540)



- (732) Mars Incorporated, McLean, Virginia 22101, US;
 (740) Fajnorová Mária, Ing., Bratislava, SK;

(210) 2723-2000

(220) 14.09.2000

7 (511) 31

(511) 31 - Poľnohospodárske, záhradkárské a lesné produkty a výrobky, semená a osivá patriace do triedy 31; živé zvieratá, vtáky a ryby; krmivá a potrava pre zvieratá; čerstvé ovocie a čerstvá zelenina, prípravky z týchto produktov patriace do triedy 31 na použitie ako prísady do potravy a krmív.

(540)



(591) zlatá, červená, čierna, béžová, biela

(732) Mars Incorporated, McLean, Virginia 22101, US;

(740) Fajnorová Mária, Ing., Bratislava, SK;

(210) 2724-2000

(220) 14.09.2000

7 (511) 31

(511) 31 - Poľnohospodárske, záhradkárské a lesné produkty a výrobky, semená a osivá patriace do triedy 31; živé zvieratá, vtáky a ryby; krmivá a potrava pre zvieratá; čerstvé ovocie a čerstvá zelenina, prípravky z týchto produktov patriace do triedy 31 na použitie ako prísady do potravy a krmív.

(540)



(591) červená, čierna, biela

(732) Mars Incorporated, McLean, Virginia 22101, US;

(740) Fajnorová Mária, Ing., Bratislava, SK;

(210) 2725-2000

(220) 14.09.2000

7 (511) 31

(511) 31 - Poľnohospodárske, záhradkárské a lesné produkty a výrobky, semená a osivá patriace do triedy 31; živé zvieratá, vtáky a ryby; krmivá a potrava pre zvieratá; čerstvé ovocie a čerstvá zelenina, prípravky z týchto produktov patriace do triedy 31 na použitie ako prísady do potravy a krmív.

(540)



(732) Mars Incorporated, McLean, Virginia 22101, US;

(740) Fajnorová Mária, Ing., Bratislava, SK;

(210) 2726-2000

(220) 14.09.2000

7 (511) 29

(511) 29 - Mliečne výrobky.

(540)



(591) modrá, červená, žltá, biela

(732) Hodúr Zoltán, Odborárov 44/8, 945 01 Komárno, SK;

(210) 2729-2000

(220) 14.09.2000

7 (511) 41

(511) 41 - Výcvik vodiacich psov pre všetkých hendikepovaných občanov.

(540)



(732) Združenie odborníkov pre výcvik psov pre handicapovaných občanov, Hanulova 3, 841 01 Bratislava, SK;

(740) Juran Svetozár, JUDr., Bratislava, SK;

(210) 2730-2000

(220) 14.09.2000

7 (511) 6, 17

(511) 6 - Klince, skrutky, kovové spoje, kovanie, kovové kolíky, závery, príchytky, skoby.

17 - Výrobky z plastu, a to tesnenie, vložky (napr. do zámkov), opláštenie a potrubie.

(540)



- (591) biela, červená, sivá
 (732) PRZEDSIĘBIORSTWO PRODUKCYJNO
 HANDLOWO USŁUGOWE "WKRET-MET"
 S. C., Wojciech i Joanna Klimas, Kuźnica Kie-
 drzyńska 64B, 42-223 Lubojna, PL;
 (740) PATENTSERVIS BRATISLAVA, a. s., Brati-
 slava, SK;

- (210) 2731-2000
 (220) 18.09.2000

7 (511) 5

- (511) 5 - Farmaceutické, zverolekárske a zdravotníc-
 ke prípravky; dietetické látky prispôsobené na
 lekárske účely, potrava pre dojčatá; náplasti,
 obvazový materiál; hmoty na plombovanie zu-
 bov a zubné vosky; dezinfekčné prostriedky;
 prípravky na ničenie hmyzu; fungicidy, herbi-
 cidy.

(540) **ROCOZ**

- (732) MERCK & CO., Inc., a New Jersey corpora-
 tion, One Merck Drive, Whitehouse Station,
 New Jersey, US;
 (740) Bušová Eva, JUDr., Bratislava, SK;

- (210) 2732-2000
 (220) 18.09.2000

7 (511) 5

- (511) 5 - Farmaceutické, zverolekárske a zdravotníc-
 ke prípravky; dietetické látky prispôsobené na
 lekárske účely, potrava pre dojčatá; náplasti,
 obvazový materiál; hmoty na plombovanie zu-
 bov a zubné vosky; dezinfekčné prostriedky;
 prípravky na ničenie hmyzu; fungicidy, herbi-
 cidy.

(540) **SINVACOR**

- (732) MERCK & CO., Inc., a New Jersey corpora-
 tion, One Merck Drive, Whitehouse Station,
 New Jersey, US;
 (740) Bušová Eva, JUDr., Bratislava, SK;

- (210) 2733-2000
 (220) 18.09.2000

7 (511) 5

- (511) 5 - Farmaceutické, zverolekárske a zdravotníc-
 ke prípravky; dietetické látky prispôsobené na
 lekárske účely, potrava pre dojčatá; náplasti,
 obvazový materiál; hmoty na plombovanie zu-
 bov a zubné vosky; dezinfekčné prostriedky;
 prípravky na ničenie hmyzu; fungicidy, herbi-
 cidy.

(540) **SOCORD**

- (732) MERCK & CO., Inc., a New Jersey corpora-
 tion, One Merck Drive, Whitehouse Station,
 New Jersey, US;
 (740) Bušová Eva, JUDr., Bratislava, SK;

- (210) 2734-2000
 (220) 18.09.2000

7 (511) 41, 42

- (511) 41 - Vzdelávanie.
 42 - Skúšobníctvo, certifikácia.

(540) **CERTICOM**

- (732) Technický a skúšobný ústav stavebný, Studená
 3, 826 34 Bratislava, SK;

- (210) 2736-2000
 (220) 18.09.2000

7 (511) 9, 16, 41, 42

- (511) 9 - Počítačový softvér.
 16 - Príručky.
 41 - Školenie.
 42 - Aktualizovanie, inštalácia a spúšťanie po-
 čítačových programov.

(540)

BE-soft

- (591) žltá, modrá
 (732) BE-SOFT, a. s., Skladná 9, 040 01 Košice, SK;

- (210) 2737-2000
 (220) 18.09.2000

7 (511) 9, 42

- (511) 9 - Počítačový softvér.
 42 - Aktualizovanie, inštalácia a spúšťanie po-
 čítačových programov; prenájom počítačového
 softvéru.

(540)



- (591) azúrová, purpurová, žltá, čierna, modrá
 (732) BE-SOFT, a. s., Skladná 9, 040 01 Košice, SK;

- (210) 2738-2000
 (220) 14.09.2000

7 (511) 32

- (511) 32 - Minerálna voda, stolová voda, dojčenská
 voda, ochutená voda.

(540)

Bertoni

- (732) Molnár Tomáš, Ing., BERTONI, Blažov 78,
 929 01 Kúttniky, SK;
 (740) Molnár Alexander, Dunajská Streda, SK;

- (210) 2740-2000
 (220) 18.09.2000
 7 (511) **32, 33, 35**
 (511) 32 - Nealkoholické nápoje.
 33 - Alkoholické nápoje s výnimkou piva.
 35 - Reklamná činnosť v súvislosti s výrobou alkoholických a nealkoholických nápojov.
- (540) **Zámocké dievča sladké**
 (732) Vinárske závody Topolčianky - Ravena, s. r. o., Jesenského ulica č. 2, 949 01 Nitra, SK;
 (740) Budaj Miroslav, JUDr., Bratislava, SK;

- (210) 2741-2000
 (220) 18.09.2000
 7 (511) **32, 33, 35**
 (511) 32 - Nealkoholické nápoje.
 33 - Alkoholické nápoje s výnimkou piva.
 35 - Reklamná činnosť v súvislosti s výrobou alkoholických a nealkoholických nápojov.
- (540) **Château Topolčianky**
 (732) Vinárske závody Topolčianky - Ravena, s. r. o., Jesenského ulica č. 2, 949 01 Nitra, SK;
 (740) Budaj Miroslav, JUDr., Bratislava, SK;

- (210) 2742-2000
 (220) 18.09.2000
 (310) 155031
 (320) 02.05.2000
 (330) CZ
 7 (511) **9, 35, 37, 42**
 (511) 9 - Aparáty, prístroje, nástroje a zariadenia elektrické, elektronické, prístroje na vázanie, meranie, signalizáciu, kontrolu, záchranu, elektrické rozvádzače, rozvody, meniče, zdroje, obvody, elektrické alebo elektronické súčiastky, výpočtová technika a príslušenstvo k výpočtovej technike z triedy 9, zálohovacie zariadenia, meniče napätia elektrického prúdu, náhradné zdroje elektrickej energie, záložné zdroje elektrickej energie, softvér, databázy, databázové produkty, informácie a záznamy v elektronickej podobe, informácie a záznamy na akomkoľvek nosiči s výnimkou papierových nosičov z triedy 16, dáta, databázy a iné informačné produkty samostatne a v elektronických, dátových, informačných a telekomunikačných sieťach všetkých druhov a na nosičoch dát všetkých druhov, súvisiacich softvéroch a hardvéroch, elektronické siete, multimediálne aplikácie, multimediálne informačné katalógy, elektronické časopisy, periodiká a knihy v elektronickej podobe, počítačové hry, pohľadnice ilustrované so zvukovou nahrávkou, hlavolamy elektrické alebo elektronické, reklamné prístroje na striedavé obrazy, reklama svetelná, reklamné svetelné prístroje.
 35 - Sprostredkovateľská činnosť v oblasti obchodu s elektrickými prístrojmi, elektrotechnikou, elektronikou a výpočtovou technikou, sprostredkovanie obchodu záložných alebo náhradných zdrojov elektrickej energie a meničov napätia elektrického prúdu.
 37 - Inštalácie a opravy elektrických strojov, prístrojov a zariadení, sprostredkovanie servisných a inštalačných služieb v oblasti elektrických prístrojov, elektroniky, elektrotechniky a

výpočtovej techniky, inštalácie, opravy a servis náhradných alebo záložných zdrojov elektrickej energie a meničov napätia elektrického prúdu.
 42 - Projektovanie elektrických a elektronických strojov a zariadení, programovanie, tvorba softvéru.

- (540) **ALTRON**
 (732) ALTRON, a. s., Psohlavců 322/4, 147 00 Praha 4, CZ;
 (740) Mešková Viera, Ing., Bratislava, SK;

- (210) 2745-2000
 (220) 18.09.2000
 7 (511) **6, 7, 9, 11, 20, 35, 37**
 (511) 6 - Kovové armatúry potrubí a čerpadiel.
 7 - Čerpadlá, pumpy; kompresory; filtrovacie stroje; regulátory ako časti strojov; stroje s mechanickým pohonom; zariadenia na povrchové úpravy.
 9 - Prístroje a nástroje na meranie objemu; prístroje a nástroje na meranie výšky hladiny; elektrické ochranné prvky k strojom a čerpadlám; elektrické regulátory.
 11 - Ventilátory; zariadenia a stroje na čistenie alebo úpravu vody; filtre a miešadlá ako časti strojov a motorov; sanitárne prístroje a zariadenia; chladiace zariadenia a stroje.
 20 - Nádoby z plastov; nádrže a cisterny s výnimkou kovových a murárskych; armatúry s výnimkou kovových.
 35 - Sprostredkovanie obchodu v oblasti prístrojov a strojových zariadení.
 37 - Montáž, údržba a opravy strojov s mechanickým pohonom.

(540)

Envi Slovakia

- (732) Envi Slovakia, s. r. o., Priemyselná 9, 953 01 Zlaté Moravce, SK;
 (740) Máčajová Mária, Ing., Nitra, SK;

- (210) 2746-2000
 (220) 18.09.2000
 7 (511) **3**
 (511) 3 - Voňavkárske výrobky, éterické oleje, kozmetické prípravky, vlasové vodičky; bieliace a iné prípravky na pranie a čistenie bielizne; prípravky na čistenie, leštenie, odmasťovanie a brúsenie; mydlá.
- (540) **ELENOY**
 (732) RIMAVAN CHVDI, Čerečianska cesta 27, 979 80 Rimavská Sobota, SK;

- (210) 2747-2000
 (220) 18.09.2000
 7 (511) **35, 36**
 (511) 35 - Analýzy nákladov; dražby; marketingové štúdie; pomoc pri riadení obchodnej činnosti; obchodné alebo podnikateľské informácie a poradenstvo; poradenstvo pri riadení podnikov.

36 - Analýzy finančné ; klíring; finančné informácie, poradenstvo a služby; investovanie kapitálu; kaucie, zániky, ručenia; konzultačné služby.

(540)



(591) modrá, červená, žltá, čierna
(732) Miazdra Ján, J. Hvizdáka 4475/11, 036 01 Martin, SK;

(210) 2748-2000
(220) 18.09.2000
7 (511) **35, 36**
(511) 35 - Analýzy nákladov; dražby; marketingové štúdie; pomoc pri riadení obchodnej činnosti; obchodné alebo podnikateľské informácie a poradenstvo; poradenstvo pri riadení podnikov.
36 - Analýzy finančné; klíring; finančné informácie, poradenstvo a služby; investovanie kapitálu; kaucie, záruky, ručenia; konzultačné služby.

(540)

EBVIS

(591) modrá
(732) Miazdra Ján, J. Hvizdáka 4475/11, 036 01 Martin, SK;

(210) 2749-2000
(220) 07.12.2000
7 (511) **16, 41**
(511) 16 - Časopisy.
41 - Vydávanie časopisu.

(540) **DOTYKY**

(732) Spolok slovenských spisovateľov, Laurinská 2, 815 08 Bratislava, SK;

(210) 2750-2000
(220) 19.09.2000
7 (511) **3, 5, 16, 32**
(511) 3 - Voňavkárske výrobky, éterické oleje, kozmetické prípravky vo forme krémov, gélov a pleťových vôd, pleťové krémy a lotiony na vlasy, dezodoračné prípravky na osobnú potrebu, hygienické prípravky, čistiace a toaletné prípravky, prostriedky určené na starostlivosť, čistenie a zošľachtovanie vlasov.
5 - Výrobky lekárske a hygienické na lekárske účely, najmä hygienické potreby pre lekárske a na osobnú hygienu.
16 - Kozmetické papierové vreckovky parfumované aj neparfumované, papierové obrúsky a prestieranie, hygienické papierové výrobky.
32 - Minerálne vody, limonády, stolové vody.

(540) **AQUILA**

(732) Karlovarské minerálne vody, a. s., Horova 3, Karlovy Vary, CZ;
(740) PATENTSERVIS BRATISLAVA, a. s., Bratislava, SK;

(210) 2823-2000
(220) 22.09.2000
7 (511) **41**
(511) 41 - Služby v oblasti zábavy, a to usporadúvanie a podporovanie súťaží krásy.
(540) **FORD MODELS SUPERMODEL OF SLOVAKIA**
(732) Ford Models, Inc., 142 Greene Street, 10012 New York, New York, US;
(740) ROTT, RŮŽIČKA & GUTTMANN, v. o. s., Bratislava, SK;

(210) 2824-2000
(220) 22.09.2000
7 (511) **41**
(511) 41 - Služby v oblasti zábavy, a to usporadúvanie a podporovanie súťaží krásy.
(540) **FORD MODELS SUPERMODEL OF THE WORLD**
(732) Ford Models, Inc., 142 Greene Street, 10012 New York, New York, US;
(740) ROTT, RŮŽIČKA & GUTTMANN, v. o. s., Bratislava, SK;

(210) 2825-2000
(220) 22.09.2000
7 (511) **23, 24**
(511) 23 - Priadze.
24 - Kusovo predávané tkaniny na výrobu rolíet, závesov, slnečných clôn a clôn proti vetru, stanov, plátenných striešok, krytov a zvrškov lodí, interiérového i vonkajšieho nábytku a pláňových slnečníkov.
(540)



(732) GLEN RAVEN, INC., 1831 North Park Avenue, Glen Raven, North California 27217, US;
(740) ROTT, RŮŽIČKA & GUTTMANN, v. o. s., Bratislava, SK;

(210) 2826-2000
(220) 22.09.2000
7 (511) **23, 24**
(511) 23 - Priadze a nite.
24 - Kusové tkaniny na výrobu rolíet, závesov, čalúneného nábytku, vrchných odevov, pláňových tašiek, daždníkov, slnečných clôn a clôn proti vetru, stanov, plátenných striešok, krytov a zvrškov lodí a na použitie na automobily.

(540)



(732) GLEN RAVEN, INC., 1831 North Park Avenue, Glen Raven, North California 27217, US;

(740) ROTT, RŮŽIČKA & GUTTMANN, v. o. s., Bratislava, SK;

(210) 2827-2000
(220) 22.09.2000

7 (511) 12

(511) 12 - Automobily a železničné vagóny, ich časti a súčasti patriace do tejto triedy.

(540) **THRALL**

(732) Thrall Car Manufacturing Company, State of Illinois, 2521 State Street, Chicago Heights, Illinois 60411-0218, US;

(740) PATENTSERVIS BRATISLAVA, a. s., Bratislava, SK;

(210) 2828-2000
(220) 22.09.2000

7 (511) 6, 9, 19

(511) 6 - Kovové súčiastky v tvare dosiek, tyčí alebo mriežok, kovové vráta alebo dvere vrátane rolovacích, garážových, protipožiarnych, okenice, kovové žalúzie, mreže a mriežky, závesy dverí a okien, nábytkové a dverové kovanie, kovové konzoly a držiaky, zámky a ich súčasti, ako zápalky, pružiny, perá a hriadelíky, kovové spiny, svorky, rámy, ramená, nosníky, kovové časti dverí, ako výstuhy, výplne, dosky, dverové panely, kovové dverové rámy, veraje, kovové súčiastky na okenice a žalúzie, zatváracie a otváracie mechanizmy dverí a okien, malé kovové zámočnícke výrobky, malé kovové výrobky na spojovanie a upevňovanie, kovové súčiastky a príslušenstvo uvedených výrobkov, ako podložky, oká, koncovky, vložky, kľučky.

9 - Elektrické, elektronické a optoelektrické prístroje a zariadenia na otváranie a zatváranie dverí, okien, okeníc, mreží a mriežok, elektronické zariadenia na ovládanie a riadené otváranie a zatváranie okien a dverí, diaľkové ovládače na otváranie a zatváranie dverí, okien, okeníc, mreží, elektronické, elektrické a optoelektrické súčiastky a príslušenstvá uvedených zariadení.

19 - Stavebný materiál, ako panely a dosky, dvere a vráta nekovové, okenice, nekovové výplne dverí a okeníc, dverové rámy nekovové, stavebný materiál nekovový.

(540)



(732) Wayne Dalton Corp., One Door Drive, Mt. Hope, Ohio 44660, US;

(740) Dudová Tatiana, Trenčín, SK;

(210) 2844-2000
(220) 22.09.2000

7 (511) 41

(511) 41 - Organizovanie kultúrnych podujatí, organizovanie spoločenských, zábavných a súťažných podujatí.

(540)



(591) čierna, biela, žltá

(732) Vrabel Igor, Valova 24, 921 01 Piešťany, SK;

(210) 2846-2000
(220) 25.09.2000

7 (511) 6, 42

(511) 6 - Kľúče; krúžky obyčajné kovové na kľúče; kľučky dverí (kovové); krúžky (kovové); visacie zámky; zámky (kovové) s výnimkou elektrických.

42 - Otváranie bezpečnostných zámkov.

(540)

MASTER KEY

(732) TOP SERVICE SLOVAKIA, spol. s r. o., Pestovateľská 2, 821 04 Bratislava, SK;

(210) 2851-2000
(220) 25.09.2000

7 (511) 34

(511) 34 - Cigarety, cigary, krátke cigary, tabak.

(540)

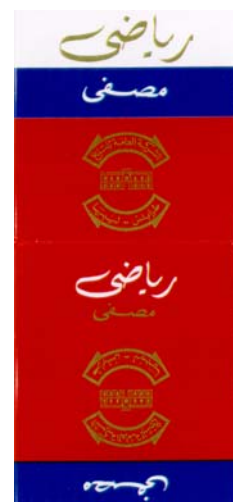

- (591) biela, modrá, červená, zlatá
 (732) Gezital Trading, s. r. o., Palisády 36, 811 01 Bratislava, SK;
 (740) Dolanská Elena, RNDr., Bratislava, SK;

- (210) 2860-2000
 (220) 25.09.2000
7 (511) 30
 (511) 30 - Tyčinka na báze cereálií.

(540) VITALÁDA

- (732) TEKMAR SLOVENSKO, s. r. o., Staničná 9, 949 01 Nitra, SK;
 (740) Čechvalová Dagmar, Bratislava, SK;

- (210) 2861-2000
 (220) 25.09.2000
7 (511) 32
 (511) 32 - Minerálne vody, sódové vody a vody syté oxidom uhličitým a iné nealkoholické nápoje, ovocné nápoje a ovocné džúsy, sirupy, koncentráty a iné prípravky na výrobu nápojov.

(540) BIBO

- (732) THE COCA-COLA COMPANY, 310 North Avenue, N. W., Atlanta, Georgia 30313, US;
 (740) Guniš Jaroslav, Mgr., Bratislava, SK;

- (210) 2862-2000
 (220) 26.09.2000
7 (511) 16, 33, 35
 (511) 16 - Propagačné predmety z papiera a plastických hmôt, najmä kalendáre, letáky, karty, ceruzky, perá, svorky.
 33 - Alkoholické nápoje (s výnimkou pív).
 35 - Reklama, propagačné služby.

(540) Magister

- (732) STOCK Plzeň, a. s., Palírenská 2, 315 51 Plzeň - Božkov, CZ;
 (740) Bušová Eva, JUDr., Bratislava, SK;

- (210) 2864-2000
 (220) 26.09.2000
7 (511) 29
 (511) 29 - Mlieko, maslo, syry, jogurty, smotana a mliečne výrobky.

(540)

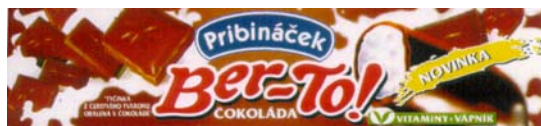

- (591) červená, modrá, hnedá, zelená, biela, žltá, čierna
 (732) BONGRAIN S. A., 42 rue Rieussec, 78220 Viroflay, FR;
 (740) PATENTSERVIS BRATISLAVA, a. s., Bratislava, SK;

- (210) 2867-2000
 (220) 18.07.2000
7 (511) 9, 38
 (511) 9 - Vedecké, plavebné, elektrické, fotografické, kinematografické a optické prístroje a nástroje, prístroje a nástroje na prieskum, váženie, meranie, signalizáciu, kontrolu (dozor), záchranné a vzdelávacie; prístroje na záznam, prenos alebo reprodukciu zvuku alebo obrazu; magnetické nosiče údajov, záznamové disky; predajné automaty a mechanizmy prístrojov uvádzaných do činnosti vhođením mince; registračné pokladnice; počítaacie stroje, zariadenia na spracovanie údajov a počítače; hasiace prístroje; elektronické publikácie (prenositel'ne počítačovou sieťou) poskytované on-line z internetu; počítačový softvér.
 38 - Telekomunikačné služby.

(540) METROPOL

- (732) Metro International S. A., 75, route de Longwy, S-L-8080 Bertrange, LU;
 (740) ROTT, RŮŽIČKA & GUTTMANN, v. o. s., Bratislava, SK;

- (210) 2871-2000
 (220) 27.09.2000
7 (511) 1, 5, 30
 (511) 1 - Chemické výrobky pre priemysel, chemické roztoky.

5 - Výrobky farmaceutické, zverolekárske a zdravotnícke, liečivá, dietetické výrobky pre deti a chorých, chemické prípravky na farmaceutické účely.

30 - Posilňujúce poživatiny a prípravky pre fyzicky aktívne osoby, prípravky obsahujúce biochemické katalyzátory pre športovcov, poživatiny na doplnenie redukčných diét, potravinové doplnky na posilnenie imunity organizmu a zlepšenie zdravia nie na liečebné účely.

(540) SOLITER INFUSIA

- (732) INFUSIA, a. s., Sadská 3, 289 13 Hořátev, CZ;
 (740) Bachratá Magdaléna, Mgr., Bratislava, SK;

- (210) 2872-2000
 (220) 27.09.2000
7 (511) 30, 35
 (511) 30 - Výroba pekárska a cukrárska, najmä trvanlivé a polotrvanlivé pečivo, keksy, perníky, medovníky, sucháre, sušienky, tyčinky, napolitánky, biskvity, piškóty, trubičky, múka a výrobky z obilia, čokoládové a nečokoládové cukrovinky, zmrzlina.

35 - Sprostredkovanie obchodu s uvedenými tovarmi.

(540) GRANUM

- (732) GRANUM, a. s., ROŽŇAVA, Jovická ulica č. 613, 049 51 Brzotín, SK;
 (740) Holoubková Mária, Ing., Bratislava, SK;

- (210) 2874-2000
 (220) 27.09.2000
 7 (511) **30, 35**
 (511) 30 - Výroba pekárska a cukrárska, najmä trvanlivé a polotrvanlivé pečivo, kekсы, perníky, medovníky, sucháre, sušienky, tyčinky, napolitánky, biskvity, piškóty, trubičky, múka a výrobky z obilia, čokoládové a nečokoládové cukrovinky, zmrzlina.
 35 - Sprostredkovanie obchodu s uvedenými tovarmi.

(540)



- (732) GRANUM, a. s., ROŽŇAVA, Jovická ulica č. 613, 049 51 Brzotín, SK;
 (740) Holoubková Mária, Ing., Bratislava, SK;

- (210) 2876-2000
 (220) 27.09.2000
 7 (511) **36**
 (511) 36 - Poisťovníctvo.
 (540) **HP. GLOBAL**
 (732) Hasičská poisťovňa, a. s., Radlinského 6, 811 07 Bratislava, SK;

- (210) 2877-2000
 (220) 28.09.2000
 7 (511) **33**
 (511) 33 - Alkoholické nápoje.
 (540)

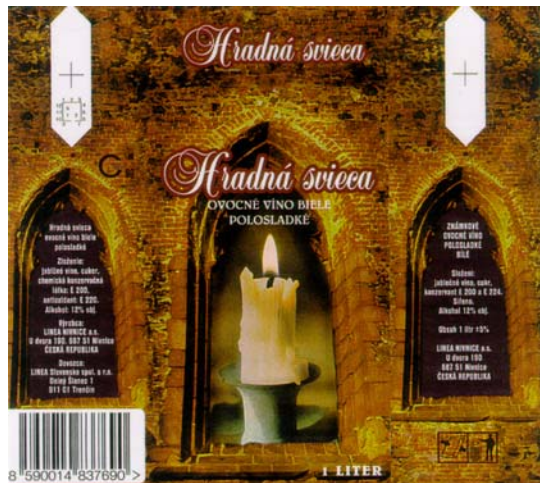

- (591) biela, žltá,, hnedá, čierna, sivozelená, tehlovočervená, tmavofialová
 (732) LINEA Nivnice, a. s., U dvora 190, 687 51 Nivnice, CZ;
 (740) Kajabová Monika, JUDr., Bratislava, SK;

- (210) 2878-2000
 (220) 28.09.2000
 7 (511) **33**
 (511) 33 - Alkoholické nápoje.
 (540)



- (591) biela, žltá, červená, hnedá, čierna, sivozelená, tehlovočervená, hnedočervená
 (732) LINEA Nivnice, a. s., U dvora 190, 687 51 Nivnice, CZ;
 (740) Kajabová Monika, JUDr., Bratislava, SK;

- (210) 2881-2000
 (220) 28.09.2000
 7 (511) **35, 36, 41, 42**
 (511) 35 - Poradenstvo v oblasti marketingu, poradenstvo v oblasti riadenia obchodných činností, ľudských zdrojov, personálne poradenstvo, personálne výbery, personálne sondy a audity, organizačné poradenstvo, komerčné poradenstvo, e-business, marketingový prieskum, podnikateľský prieskum, marketingové analýzy, marketingové štúdie, vzťahy s verejnosťou, obchodné alebo podnikateľské informácie, poradenské služby v oblasti obchodného alebo podnikateľského riadenia, poradenské služby v oblasti riadenia ľudí.
 36 - Poradenstvo v oblasti financií a ekonomiky, účtovníctvo, finančné audítorstvo, investičné poradenstvo, finančné informácie.
 41 - Rozvojové a vzdelávacie programy pre dospelých, jazykové kurzy.
 42 - Poradenstvo pri voľbe povolania, poradenstvo pri výbere pracovníkov, poradenstvo pri výbere zamestnania, psychologické testovanie predpokladov na výkon práce.

- (540) **CLIENT & PARTNER**
 (732) Client & Partner, s. r. o., Javorova 3, 911 05 Trenčín, SK;
 (740) Holoubková Mária, Ing., Bratislava, SK;

- (210) 2888-2000
 (220) 28.09.2000
7 (511) 42
 (511) 42 - Právne služby.
(540) KLEGAL
 (732) KLegal International Association, c/o KPMG Fides, Staufferacherstrasse 45, 8004 Zurich, CH;
 (740) ROTT, RŮŽIČKA & GUTTMANN, v. o. s., Bratislava, SK;

- (210) 2889-2000
 (220) 28.09.2000
7 (511) 1, 6, 17, 19, 35, 36, 37, 41, 42
 (511) 1 - Lepidlá a spojivá používané v priemysle; tmely pre stavebníctvo.
 6 - Obyčajné kovy a ich zliatiny; stavebný materiál z kovu, najmä oceľové nosníky, oceľ plochá, oceľ rúrová, zvarané oceľové siete, pozinkované plechy, medené plechy, hliníkové plechy, pozinkované pletivo, liatinové rúry, liatinové poklopy, kovové okná a dvere; kovové klampiarske výrobky, najmä pozinkované žľaby, medené žľaby; kovové zámočnicke výrobky, najmä zárubne; prenosné stavby z kovu; káble a drôty z obyčajných kovov s výnimkou elektrických; železiarsky tovar; drobný železiarsky tovar; kovové potrubia a rúry; iné výrobky z kovov, ktoré nie sú zahrnuté v iných triedach.
 17 - Izolačné materiály, škárovacie hmoty.
 19 - Nekomové stavebné materiály, stavebné prvky z dreva, najmä hranoly, dosky, laty, stavebné prvky z betónu, najmä tehly, tvárnice, dosky, preklady, skruže, obrubníky, poklopy, dlažba, stĺpy, strešná krytina, stavebné prvky z pálenej hlíny, tehly, tvárnice, strešné krytiny, keramické preklady, keramické ostatné stavebné materiály, najmä sadrokartón, piesok pre stavebníctvo, cement pre stavebníctvo, sadra pre stavebníctvo, vápno pre stavebníctvo, suché zmesi, suché omietkové zmesi, asfaltové pásy, dechtové nátery, nekovové okná a dvere; nekovové rúry pre stavebníctvo; asfalt, smola a bitúmen; nekovové prenosné stavby; drevo ako polotovary, dyhy; stavebné sklo; dlaždice, obkladačky.
 35 - Reklamná a inzertná činnosť; sprostredkovanie predaja uvedených tovarov a sprostredkovanie uvedených služieb; organizovanie komerčných kurzov a školení (s výnimkou vzdelávacích).
 36 - Služby kúpy, predaja a prenájmu nehnuteľností, správa nehnuteľností.
 37 - Stavebníctvo, najmä vykonávanie jednoduchých stavieb, vykonávanie inžinierskych stavieb, vykonávanie priemyselných stavieb, vykonávanie bytových a občianskych stavieb; opravy a údržba stavieb; rekonštrukcia stavieb, odstraňovanie stavieb; montážne a inštalačné služby; kontrola stavebných plánov, vykonávanie stavebného dozoru; prenájom náradia a stavebných materiálov; reštaurovanie budov.
 41 - Vydavateľská a publikačná činnosť; vzdelávacia činnosť; organizovanie vzdelávacích kurzov a školení.
 42 - Poradenská činnosť v oblasti stavebníctva.

(540)

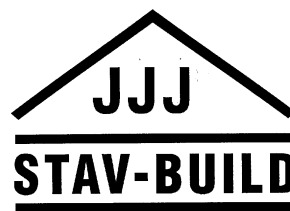

- (732) JJJ STAV-BUILD, spol. s r. o., Čsl. tankistov 1/A, 841 06 Bratislava, SK;

- (210) 2890-2000
 (220) 28.09.2000
7 (511) 16, 29, 30, 35, 39, 42
 (511) 16 - Kartónové tepelnoizolačné obaly na potraviny.
 29 - Konzervované zeleninové výrobky.
 30 - Pekárske výrobky - pizza, pizzové výrobky, chuťové omáčky, cesto na pizzu.
 35 - Sprostredkovanie nákupu a predaja tovarov.
 39 - Expresná doprava potravinárskych výrobkov.
 42 - Reštauračné a gastronomické služby.

(540) MISTER PIZZA

- (732) WESTEC, spol. s r. o., Dvojkřížna 3, 821 07 Bratislava, SK;

- (210) 2891-2000
 (220) 28.09.2000
7 (511) 16, 29, 30, 35, 39, 42
 (511) 16 - Kartónové tepelnoizolačné obaly na potraviny.
 29 - Konzervované zeleninové výrobky.
 30 - Pekárske výrobky - pizza, pizzové výrobky, chuťové omáčky, cesto na pizzu.
 35 - Sprostredkovanie nákupu a predaja tovarov.
 39 - Expresná doprava potravinárskych výrobkov.
 42 - Reštauračné a gastronomické služby.

(540)

MISTER PIZZA

- (591) červená, čierna, žltá
 (732) WESTEC, spol. s r. o., Dvojkřížna 3, 821 07 Bratislava, SK;

- (210) 2892-2000
 (220) 28.09.2000
7 (511) 9, 16, 35, 41, 42
 (511) 9 - Zvukové, obrazové, zvukovo-obrazové nosiče všetkých druhov, softvér, disky magnetické, optické a kompaktné.
 16 - Tlačoviny všetkých druhov, najmä časopisy, katalógy, propagačné materiály, periodiká.
 35 - Vydávanie časopisov, reklamných materiálov, diplomov a reklamných ocenení na všetkých druhoch nosičov, reklamné texty, reklama, aktualizovanie reklamných materiálov, činnosti reklamnej agentúry.

41 - Súťaže, organizovanie čitateľských vedomostných, športových a náučných súťaží, výchovná a zábavná činnosť.

42 - Usporiadanie výstav a predvážacích akcií.

(540) MOTOMEDIA

(732) ZTŠČ POBYS, Mládežnícka 2481/35, 017 01 Považská Bystrica, SK;

(740) Beleščák Ladislav, Ing., Piešťany, SK;

(210) 2894-2000

(220) 29.09.2000

(310) 76/049.043

(320) 15.05.2000

(330) US

7 (511) 5

(511) 5 - Farmaceutické prípravky na prevenciu a liečenie chorôb a porúch centrálného nervového systému.

(540) XOVENE

(732) Eli Lilly and Company, Lilly Corporate Center, Indianapolis, Indiana 46285, US;

(740) Bezák Marián, Ing., Bratislava, SK;

(210) 2895-2000

(220) 29.09.2000

7 (511) 5

(511) 5 - Farmaceutické prípravky na prevenciu a liečbu chorôb a porúch centrálného nervového systému, prevenciu a liečbu kardiovaskulárnych chorôb, prevenciu a liečbu nádorových ochorení, prevenciu a liečbu osteoporózy a inkontinencie.

(540) STRATERA

(732) Eli Lilly and Company, Lilly Corporate Center, Indianapolis, Indiana 46285, US;

(740) Bezák Marián, Ing., Bratislava, SK;

(210) 3001-2000

(220) 11.10.2000

7 (511) 30

(511) 30 - Čaj, čajové výtázky, náhradky čaju.

(540)



(591) strieborná, sivá, tehlová, biela, červená, žltá, modrá, čierna, hnedá, zelená

(732) DDK SLOVAKIA, spol. s r. o., Železničná 465, 905 01 Senica, SK;

(740) Mešková Viera, Ing., Bratislava, SK;

(210) 3002-2000

(220) 11.10.2000

7 (511) 30

(511) 30 - Čaj, čajové výtázky, náhradky čaju.

(540)



(591) strieborná, sivá, hnedá, čierna, biela, červená, žltá, zelená, oranžová

(732) DDK SLOVAKIA, spol. s r. o., Železničná 465, 905 01 Senica, SK;

(740) Mešková Viera, Ing., Bratislava, SK;

(210) 3005-2000

(220) 11.10.2000

7 (511) 33

(511) 33 - Alkoholické nápoje s výnimkou piva.

(540)



(591) červená, zlatá, biela, čierna

(732) Krivda Ľuboš, Ing., Sučianska cesta 31, 036 08 Martin, SK;

(210) 3006-2000

(220) 11.10.2000

7 (511) 33

(511) 33 - Alkoholické nápoje s výnimkou piva.

(540)



(591) modrá, žltá, červená
(732) Krivda Ľuboš, Ing., Sučianska cesta 31, 036 08 Martin, SK;

(591) zelená, zlatá, červená, čierna, bledozlatá
(732) Krivda Ľuboš, Ing., Sučianska cesta 31, 036 08 Martin, SK;

(210) 3007-2000
(220) 11.10.2000
7 (511) 33
(511) 33 - Alkoholické nápoje s výnimkou piva.
(540)

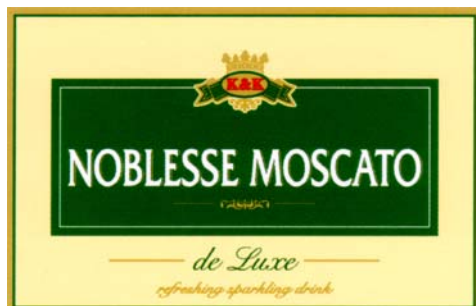

(591) zelená, biela, červená, bledozlatá, tmavo zlatá
(732) Krivda Ľuboš, Ing., Sučianska cesta 31, 036 08 Martin, SK;

(210) 3017-2000
(220) 11.10.2000
7 (511) 16, 35, 41
(511) 16 - Časopisy, fotografie, kalendáre, kancelárske potreby, katalógy, knihy, noviny, papiernický tovar, prospekty.
35 - Reklama, organizovanie komerčných a reklamných výstav, predvádzanie tovaru.
41 - Vydavateľstvo, výchovno-zábavné klubové služby, organizovanie kultúrnych výstav, organizovanie súťaží, zábava.
(540) **MARIE-ANNE**
(732) Hachette Filipacchi 2000, spol. s r. o., Na Zátorce 3, 160 00 Praha 6, CZ;
(740) Žovicová Viera, Mgr., Bratislava, SK;

(210) 3012-2000
(220) 11.10.2000
7 (511) 32
(511) 32 - Nealkoholické nápoje.
(540)



(591) zelená, žltá, zlatá, červená, bledozlatá
(732) Krivda Ľuboš, Ing., Sučianska cesta 31, 036 08 Martin, SK;

(210) 3018-2000
(220) 11.10.2000
7 (511) 16, 35, 41
(511) 16 - Časopisy, fotografie, kalendáre, kancelárske potreby, katalógy, knihy, noviny, papiernický tovar, prospekty.
35 - Reklama, organizovanie komerčných a reklamných výstav, predvádzanie tovaru.
41 - Vydavateľstvo, výchovno-zábavné klubové služby, organizovanie kultúrnych výstav, organizovanie súťaží, zábava.
(540) **MARLENE**
(732) Hachette Filipacchi 2000, spol. s r. o., Na Zátorce 3, 160 00 Praha 6, CZ;
(740) Žovicová Viera, Mgr., Bratislava, SK;

(210) 3013-2000
(220) 11.10.2000
7 (511) 33
(511) 33 - Alkoholické nápoje s výnimkou piva.
(540)



(210) 3019-2000
(220) 11.10.2000
(310) 157263
(320) 11.07.2000
(330) CZ
7 (511) 16, 35, 41
(511) 16 - Časopisy, fotografie, kalendáre, kancelárske potreby, katalógy, knihy, noviny, papiernický tovar, prospekty, mapy, obtačky, pohľadnice, reprodukcie, samolepky, tlačoviny.
35 - Reklama, organizovanie komerčných a reklamných výstav, predvádzanie tovaru.
41 - Vydavateľstvo, informácie o možnostiach zábavy, výchovno-zábavné klubové služby, organizovanie kultúrnych výstav, organizovanie súťaží, zábava.
(540) **MARIANNE**
(732) Hachette Filipacchi 2000, spol. s r. o., Na Zátorce 3, 160 00 Praha 6, CZ;
(740) Žovicová Viera, Mgr., Bratislava, SK;

- (210) 3020-2000
 (220) 11.10.2000
 (310) 157264
 (320) 11.07.2000
 (330) CZ
7 (511) 16, 35, 41
 (511) 16 - Časopisy, fotografie, kalendáre, kancelárske potreby, katalógy, knihy, noviny, papiernický tovar, prospekty, mapy, oblačky, pohľadnice, reprodukcie, samolepky, tlačoviny.
 35 - Reklama, organizovanie komerčných a reklamných výstav, predvádzanie tovaru.
 41 - Vydavateľstvo, informácie o možnostiach zábavy, výchovno-zábavné klubové služby, organizovanie kultúrnych výstav, organizovanie súťaží, zábava.
- (540) MARIANNA**
 (732) Hachette Filipacchi 2000, spol. s r. o., Na Zátorce 3, 160 00 Praha 6, CZ;
 (740) Žovicová Viera, Mgr., Bratislava, SK;

- (210) 3021-2000
 (220) 11.10.2000
7 (511) 1, 5, 16, 29, 30, 31, 32, 42
 (511) 1 - Umelé sladidlá.
 5 - Diétné potraviny a nápoje, bylenné čaje.
 16 - Reklamné a propagačné tlačoviny.
 29 - Výrobky z mäsa, sušené plody, upravené semená, sušené byliny, výrobky zo sóje, rastlinné proteíny.
 30 - Výrobky pekárske (extrudované), cereálie, mlynské výrobky, čaje.
 31 - Semená.
 32 - Nápoje vrátane rastlinných, sirupy.
 42 - Hostinské služby.
- (540) BONAVITA**
 (732) PRAGOSOJA, spol. s r. o., Na Lysinách 245, 147 00 Praha 4, CZ;
 (740) ROTT, RŮŽIČKA & GUTTMANN, v. o. s., Bratislava, SK;

- (210) 3023-2000
 (220) 11.10.2000
7 (511) 5, 16, 29, 30, 31, 32, 42
 (511) 5 - Diétné potraviny a nápoje, bylenné čaje.
 16 - Reklamné a propagačné tlačoviny.
 29 - Výrobky z mäsa, sušené plody, upravené semená, sušené byliny, výrobky zo sóje, rastlinné proteíny.
 30 - Výrobky pekárske (extrudované), cereálie, mlynské výrobky, čaje.
 31 - Semená.
 32 - Nápoje vrátane rastlinných, sirupy.
 42 - Hostinské služby.
- (540) SELSKÁ KUCHYŇĚ**
 (732) PRAGOSOJA, spol. s r. o., Na Lysinách 245, 147 00 Praha 4, CZ;
 (740) ROTT, RŮŽIČKA & GUTTMANN, v. o. s., Bratislava, SK;

- (210) 3024-2000
 (220) 11.10.2000
7 (511) 5, 29, 30
 (511) 5 - Dietetické a diabetické potraviny a výrobky obilné, kukuričné a strukovinové vrátane ich zmesí, najmä cereálne extrudované výrobky a polotovary na liečebné účely, dojčenská a detská strava, jedlé rastlinné vlákny.
 29 - Ovocie a zelenina sušené, varené a konzervované vrátane ich zmesí, ovocné kôry a dreň, orechy, oriešky a jedlé plody spracované, zmesi sušeného ovocia a orieškov a/alebo orechov, zemiakové lupienky, potraviny a hotové jedlá sušené a konzervované, mäso, ryby, hydina, zverina upravené na kuchynské a priemyselné spracovanie, mlieko a mliečne výrobky.
 30 - Pekárske, cestovinové a cukrárske výrobky a polotovary, cereálne a sójové výrobky a polotovary rôznych tvarov naturálne, aromatizované, poťahované a/alebo zmesové, najmä extrudované, obilné, kukuričné a strukovinové výrobky, polotovary a ich zmesi, ryža a výrobky z nej, olejiny upravené na ľudskú výživu vrátane ich zmesí, müsli, korenie všetkých druhov, pochutiny, chuťové omáčky a prísady do potravín.
- (540) BONAVITA ACTIVE**
 (732) PRAGOSOJA, spol. s r. o., Na Lysinách 245, 147 00 Praha 4, CZ;
 (740) ROTT, RŮŽIČKA & GUTTMANN, v. o. s., Bratislava, SK;

- (210) 3025-2000
 (220) 11.10.2000
7 (511) 5, 29, 30
 (511) 5 - Dietetické a diabetické potraviny a výrobky obilné, kukuričné a strukovinové vrátane ich zmesí, najmä cereálne extrudované výrobky a polotovary na liečebné účely, dojčenská a detská strava, jedlé rastlinné vlákny.
 29 - Ovocie a zelenina sušené, varené a konzervované vrátane ich zmesí, ovocné kôry a dreň, orechy, oriešky a jedlé plody spracované, zmesi sušeného ovocia a orieškov a/alebo orechov, zemiakové lupienky, potraviny a hotové jedlá sušené a konzervované, mäso, ryby, hydina, zverina, upravené na kuchynské a priemyselné spracovanie, mlieko a mliečne výrobky.
 30 - Pekárske, cestovinové a cukrárske výrobky a polotovary, cereálne a sójové výrobky a polotovary rôznych tvarov naturálne, aromatizované, poťahované a/alebo zmesové, najmä extrudované, obilné, kukuričné a strukovinové výrobky, polotovary a ich zmesi, ryža a výrobky z nej, olejiny upravené na ľudskú výživu vrátane ich zmesí, müsli, korenie všetkých druhov, pochutiny, chuťové omáčky a prísady do potravín.
- (540) BONA VITA BAR**
 (732) PRAGOSOJA, spol. s r. o., Na Lysinách 245, 147 00 Praha 4, CZ;
 (740) ROTT, RŮŽIČKA & GUTTMANN, v. o. s., Bratislava, SK;

- (210) 3026-2000
(220) 11.10.2000
7 (511) 5, 29, 30
(511) 5 - Dietetické a diabetické potraviny a výrobky obilné, kukuričné a strukovinové vrátane ich zmesí, najmä cereálne extrudované výrobky a polotovary na liečebné účely, dojčenská a detská strava, jedlé rastlinné vlákny.
29 - Ovocie a zelenina sušené, varené a konzervované vrátane ich zmesí, ovocné kôry a dreň, orechy, oriešky a jedlé plody spracované, zmesi sušeného ovocia a orieškov a/alebo orechov, zemiakové lupienky, potraviny a hotové jedlá sušené a konzervované, mäso, ryby, hydina, zverina upravené na kuchynské a priemyselné spracovanie, mlieko a mliečne výrobky.
30 - Pekárske, cestovinové a cukrárske výrobky a polotovary, cereálne a sójové výrobky a polotovary rôznych tvarov naturálne, aromatizované, poťahované a/alebo zmesové, najmä extrudované, obilné, kukuričné a strukovinové výrobky, polotovary a ich zmesi, ryža a výrobky z nej, olejiny upravené na ľudskú výživu vrátane ich zmesí, mäsli, korenie všetkých druhov, pochutiny, chuťové omáčky a prísady do potravín.
- (540) **CONTEX**
(732) PRAGOSOJA, spol. s r. o., Na Lysinách 245, 147 00 Praha 4, CZ;
(740) ROTT, RŮŽIČKA & GUTTMANN, v. o. s., Bratislava, SK;

- (210) 3027-2000
(220) 12.10.2000
7 (511) 1, 3
(511) 1 - Chemikálie pre priemysel, vedu, fotografiu, poľnohospodárstvo, záhradníctvo, lesníctvo; umelé živice v nespracovanom stave, plastické hmoty v nespracovanom stave; pôdne hnojivá; zmesi do hasiacich prístrojov; prípravky na kalenie a zváranie kovov; chemické látky na konzervovanie potravín; triesloviny; lepidlá a spojivá používané v priemysle.
3 - Bieliace a iné prípravky na pranie a čistenie bielizne; prípravky na čistenie, leštenie, odmasťovanie a brúsenie; mydlá; voňavkárske výrobky, éterické oleje, kozmetické prípravky, vlasové vodičky; prípravky na čistenie zubov.
- (540) **GERLACH**
(732) Černý František, Husova 316, 549 01 Nové Město nad Metují, CZ;
(740) Bušová Eva, JUDr., Bratislava, SK;

- (210) 3029-2000
(220) 12.10.2000
7 (511) 5, 35
(511) 5 - Fungicidy, herbicidy, insekticidy.
35 - Sprostredkovanie obchodu s tovarmi; obchodné poradenstvo; reklama; prieskum trhu.
- (540) **GOLEM**
(732) KVIKZA SLOVAKIA, a. s., Suché Mýto 19, 811 03 Bratislava, SK;
(740) Hojčuš Peter, Ing., Bratislava, SK;

- (210) 3030-2000
(220) 12.10.2000
7 (511) 1, 5, 35
(511) 1 - Chemické prípravky pre priemysel, vedu, fotografiu, poľnohospodárstvo, záhradníctvo a lesníctvo; hnojivá; prípravky na hnojenie; agrochemikálie.
5 - Fungicidy, herbicidy, insekticidy.
35 - Sprostredkovanie obchodu s tovarmi; obchodné poradenstvo; reklama; prieskum trhu.
- (540) **MEGANO**
(732) KVIKZA SLOVAKIA, a. s., Suché Mýto 19, 811 03 Bratislava, SK;
(740) Hojčuš Peter, Ing., Bratislava, SK;

- (210) 3031-2000
(220) 12.10.2000
7 (511) 1, 5, 35
(511) 1 - Chemické prípravky pre priemysel, vedu, fotografiu, poľnohospodárstvo, záhradníctvo a lesníctvo; hnojivá; prípravky na hnojenie; agrochemikálie.
5 - Fungicidy, herbicidy, insekticidy.
35 - Sprostredkovanie obchodu s tovarmi; obchodné poradenstvo; reklama; prieskum trhu.
- (540) **LEGEND**
(732) KVIKZA SLOVAKIA, a. s., Suché Mýto 19, 811 03 Bratislava, SK;
(740) Hojčuš Peter, Ing., Bratislava, SK;

- (210) 3032-2000
(220) 12.10.2000
7 (511) 1, 5, 35
(511) 1 - Chemické prípravky pre priemysel, vedu, fotografiu, poľnohospodárstvo, záhradníctvo a lesníctvo; hnojivá; prípravky na hnojenie; agrochemikálie.
5 - Fungicidy, herbicidy, insekticidy.
35 - Sprostredkovanie obchodu s tovarmi; obchodné poradenstvo; reklama; prieskum trhu.
- (540) **ALMERA**
(732) KVIKZA SLOVAKIA, a. s., Suché Mýto 19, 811 03 Bratislava, SK;
(740) Hojčuš Peter, Ing., Bratislava, SK;

- (210) 3033-2000
(220) 12.10.2000
7 (511) 1, 5, 35
(511) 1 - Chemické prípravky pre priemysel, vedu, fotografiu, poľnohospodárstvo, záhradníctvo a lesníctvo; hnojivá; prípravky na hnojenie; agrochemikálie.
5 - Fungicidy, herbicidy, insekticidy.
35 - Sprostredkovanie obchodu s tovarmi; obchodné poradenstvo; reklama; prieskum trhu.
- (540) **KVIKZA**
(732) KVIKZA SLOVAKIA, a. s., Suché Mýto 19, 811 03 Bratislava, SK;
(740) Hojčuš Peter, Ing., Bratislava, SK;

- (210) 3038-2000
 (220) 12.10.2000
 7 (511) 6
 (511) 6 - Výrobky z kovov patriace do triedy 6, najmä za tepla valcované oceľové plechy a pásová oceľ, za studena valcované oceľové plechy a pásová oceľ, potáhané oceľové plechy a pásová oceľ vrátane galvanizovaných oceľových plechov, pásovej ocele a elektrolyticky pocínovaných oceľových plechov a pásovej ocele, všetko patriace do triedy 6.
- (540)
-
- (732) USX CORPORATION, 600 Grant Street, Pittsburgh, Pennsylvania 15219-4776, US;
 (740) Fajnorová Mária, Ing., Bratislava, SK;

- (210) 3040-2000
 (220) 12.10.2000
 7 (511) 9, 38, 42
 (511) 9 - Komunikačné siete a kontrolné zariadenia k nim, najmä: telekomunikačné ústredne, diaľkové vedenia, vysielače, prijímače, spínače, základne, terminály, káble na elektrickú a optickú signalizačnú transmisii; komunikačné siete vrátane optických spojení, elektrických spojení a rádiového spojenia; kontrolné a spojovacie zariadenia na elektrické, optické a rádiové spojenia, najmä multiplexory a servery; zariadenia a prístroje na nahrávanie, reprodukciu, uchovávanie, spracovanie, príjem, prenos, modifikáciu, kompresiu, rádiový prenos dát, zvukov a/alebo obrazov; testovacie a kalibrovacie aparáty; magnetické, optické a elektronické nosiče údajov; mechanizmy mincami a kartami ovládaných prístrojov a periférne zariadenia k nim; registrované počítačové programy, internetové komunikačné prístroje/zariadenia; magnetické kódovače (na uchovávanie dát); kontrolné programy (počítačové programy).
 38 - Prenos údajov, informácií a komunikácia prostredníctvom telefónov, počítačov, ďalekopisov, elektronickej pošty, laserových lúčov, satelitov alebo elektronických a optických zariadení; elektronická komunikácia; komunikácia prostredníctvom sietí optických vlákien; mobilná rádiokomunikácia; informácie a poradenstvo týkajúce sa telekomunikácií a komunikácií dát; prenájom optických, elektrických a/alebo rádiových spojení, dodávanie zariadení na spojenia prispôbené na individuálne účely alebo na prenosovú prevádzku medzi telekomunikačnými sieťami riadenými rôznymi operátormi; prenájom telekomunikačných zariadení; služby súvisiace s prístupom do dátových sietí/internetu; služby transmisie súborov dát; sieťová komunikácia.
 42 - Konzultačné služby týkajúce sa údajov a telekomunikácií; tvorba a vývoj systémov na zhromažďovanie, manipuláciu, obnovu a prezentáciu dát; počítačové programovanie; pora-

denstvo týkajúce sa bezpečnostných záležitostí, zahrnujúce digitálne podpisy, kódovacie služby, služby elektronickej certifikácie a identifikácie.

- (540) **TELIA**
 (732) TELIA AB, 123 86 Farsta, SE;
 (740) Fajnorová Mária, Ing., Bratislava, SK;

- (210) 3132-2000
 (220) 20.10.2000
 7 (511) 9, 36
 (511) 9 - Magnetické nosiče údajov, platobné karty, úverové karty.
 36 - Služby v oblasti finančníctva a peňažníctva, bankovníctvo, služby týkajúce sa platobných a úverových kariet.
- (540) **Excelent**
 (732) Slovenská sporiteľňa, a. s., Suché mýto 4, 816 07 Bratislava, SK;
 (740) Litvákova Edita, Ing., Ivanka pri Dunaji, SK;

- (210) 3464-2000
 (220) 22.11.2000
 7 (511) 9, 16, 17, 24
 (511) 9 - Kompaktné disky, magnetické disky, puzdrá na CD disky, kazety, videokazety, DVD.
 16 - Albumy, baliaci papier, obaly (papiernický tovar), obaly na doklady, puzdrá na šablóny a formy, plastové fólie na balenie, viskózne fólie na obalovanie, vrecká z papiera alebo plastických materiálov.
 17 - Plastové fólie nie ako obalovací materiál, fólie z regenerovanej celulózy s výnimkou fólií na balenie.
 24 - Plastické materiály (náhradky tkanín).
- (540) **TULI**
 (732) FUTURE VOX COMPANY, 1821 Logan Avenue, Cheyenne, Wyoming, US;
 (740) Benčíková Zdenka, JUDr., Bratislava, SK;

- (210) 3549-2000
 (220) 27.11.2000
 7 (511) 24, 25, 26
 (511) 24 - Textilie všetkých druhov patriace do triedy 24.
 25 - Dámske, pánske a detské odevy, najmä odevy z bavlnených textílií, dámska, pánska a detská vychádzková a športová obuv, pančuchy, ponožky.
 26 - Textilný galantérny tovar.
- (540) **SHAVE**
 (732) UNIGRAND, spol. s r. o., Hlavná 992/47, 924 00 Galanta, SK;

- (210) 3553-2000
 (220) 27.11.2000
 7 (511) 24, 25, 26
 (511) 24 - Textilie všetkých druhov patriace do triedy 24.
 25 - Dámske, pánske a detské odevy, najmä odevy z bavlnených textílií, dámska, pánska a detská vychádzková a športová obuv, pančuchy, ponožky.
 26 - Textilný galantérny tovar.

(540) V.I.P Hareno

(732) UNIGRAND, spol. s r. o., Hlavná 992/47, 924 00 Galanta, SK;

(210) 494-2001

(220) 19.02.2001

7 (511) 9, 35, 36, 38, 42

(511) 9 - Platobné karty; počítačové zariadenia a počítačový softvér vrátane počítačového softvéru na prístup k sieti na prenos dát vrátane elektronických komunikačných sietí, počítačových sietí a internetu na účely služieb v bankovníctve a finančníctve.

35 - Poradenské služby v oblasti podnikania, financií a riadenia (manažmentu) podnikov, poradenstvo v oblasti akvizícií, spájania a predaja podnikov; ekonomické a finančné analýzy a predpovede; analýzy nákladov; zaraďovanie, vyhľadávanie a poskytovanie informácií v bankových databázach pre zákazníkov; vedenie kartoték a centrálnych kartoték; poskytovanie výpisov z účtov; poskytovanie a sprostredkovanie uvedených služieb prostredníctvom komunikačných médií, telekomunikačných prostriedkov, elektronických médií, elektronickej pošty, počítačových sietí, terminálov a internetu.

36 - Bankovníctvo a bankové služby vrátane elektronického bankovníctva a homebankingu; finančníctvo, finančné operácie a finančné produkty; prijímanie vkladov vrátane termínovaných vkladov, vedenie účtov, vedenie vkladných knižiek, vydávanie cenín a cenných papierov; poskytovanie úverov, pôžičiek a iné formy financovania; investovanie do cenných papierov na vlastný účet, kapitálové investície, financovanie spoločných podnikov, majetkové účasti, finančný prenájom (lízing); platobný styk a zúčtovanie (klíring), elektronický prevod kapitálu; vydávanie a správa platobných prostriedkov, najmä platobných kariet, cestovných šekov a ich overovanie, úverových (kreditných) a debetných kariet, zriaďovanie a prevádzkovanie siete bankomatov; poskytovanie záruk, kaucíí a ručenie; otváranie akreditívov; obstarávanie inkasa vrátane dokumentárneho inkasa; obchodovanie na vlastný účet alebo na účet klienta s devízovými hodnotami, v oblasti termínovaných obchodov (futures) a opcí (options) vrátane kurzových a úrokových obchodov, s prevoditeľnými cennými papiermi, so zlatými a striebornými mincami; účasť na vydávaní cenných papierov a poskytovanie súvisiacich služieb; finančné maklérsstvo; obhospodarovanie cenných papierov klienta na jeho účet včítane poradenstva (portfólio manažment); uloženie a správa cenných papierov alebo iných hodnôt; výkon funkcie depozitára; zmenárenská činnosť (nákup devízových prostriedkov); prenájom bezpečnostných schránok, denného a nočného trezoru, úschova cenností v bezpečnostných schránkach; vykonávanie hypotekárnych obchodov; ostatné bankové a finančné operácie a transakcie; poradenské a konzultačné služby v oblasti bankovníctva a financií, poskytovanie bankových a finančných informácií; finančné odhady a oceňovanie v oblasti bankovníctva; poskytovanie a sprostredkovanie všetkých uvedených služieb prostredníctvom komunikač-

ných médií, elektronických médií, telekomunikačných prostriedkov, elektronickej pošty, počítačových sietí, terminálov a internetu.

38 - Elektronická pošta, elektronické zobrazovanie, komunikácia, posielanie a prenos správ, dát a obrázkov prostredníctvom komunikačných médií, telekomunikačných prostriedkov, elektronickej pošty, počítačových sietí, terminálov a internetu.

42 - Tvorba, výskum, vývoj a inštalácia počítačového softvéru vrátane počítačového softvéru na prístup k sieti na prenos dát vrátane elektronických komunikačných sietí, počítačových sietí, terminálov a internetu; tvorba, výskum, vývoj a inštalácia počítačového softvéru na vykonávanie služieb v bankovníctve a finančníctve; odborné poradenstvo a konzultačná činnosť v oblasti podnikania, bankovníctva, finančníctva vrátane elektronického bankovníctva; služby v oblasti správy dát a databáz vrátane elektronických databáz; poskytovanie a sprostredkovanie všetkých uvedených služieb prostredníctvom komunikačných médií, elektronických médií, telekomunikačných prostriedkov, elektronickej pošty, počítačových sietí, terminálov a internetu.

(540) MIKROPAY

(732) Tatra banka, a. s., Vajanského nábrežie 5, 810 11 Bratislava, SK;

(740) Fedurcová Jana, Mgr., Bratislava, SK;

(210) 495-2001

(220) 19.02.2001

7 (511) 9, 35, 36, 38, 42

(511) 9 - Platobné karty; počítačové zariadenia a počítačový softvér vrátane počítačového softvéru na prístup k sieti na prenos dát vrátane elektronických komunikačných sietí, počítačových sietí a internetu na účely služieb v bankovníctve a finančníctve.

35 - Poradenské služby v oblasti podnikania, financií a riadenia (manažmentu) podnikov, poradenstvo v oblasti akvizícií, spájania a predaja podnikov; ekonomické a finančné analýzy a predpovede; analýzy nákladov; zaraďovanie, vyhľadávanie a poskytovanie informácií v bankových databázach pre zákazníkov; vedenie kartoték a centrálnych kartoték; poskytovanie výpisov z účtov; poskytovanie a sprostredkovanie uvedených služieb prostredníctvom komunikačných médií, telekomunikačných prostriedkov, elektronických médií, elektronickej pošty, počítačových sietí, terminálov a internetu.

36 - Bankovníctvo a bankové služby vrátane elektronického bankovníctva a homebankingu; finančníctvo, finančné operácie a finančné produkty; prijímanie vkladov vrátane termínovaných vkladov, vedenie účtov, vedenie vkladných knižiek, vydávanie cenín a cenných papierov; poskytovanie úverov, pôžičiek a iné formy financovania; investovanie do cenných papierov na vlastný účet, kapitálové investície, financovanie spoločných podnikov, majetkové účasti, finančný prenájom (lízing); platobný styk a zúčtovanie (klíring), elektronický prevod kapitálu; vydávanie a správa platobných prostriedkov, najmä platobných kariet, cestovných šekov a ich overovanie, úverových (kreditných)

a debetných kariet, zriaďovanie a prevádzkovanie siete bankomatov; poskytovanie záruk, kaucíí a ručenie; otváranie akreditívov; obstarávanie inkasa vrátane dokumentárneho inkasa; obchodovanie na vlastný účet alebo na účet klienta s devizovými hodnotami, v oblasti termínovaných obchodov (futures) a opcí (options) vrátane kurzových a úrokových obchodov, s prevoditeľnými cennými papiermi, so zlatými a striebornými mincami; účasť na vydávaní cenných papierov a poskytovanie súvisiacich služieb; finančné maklérske; obhospodarovanie cenných papierov klienta na jeho účet vrátane poradenstva (portfólio manažment); uloženie a správa cenných papierov alebo iných hodnôt; výkon funkcie depozitára; zmenárenská činnosť (nákup devízových prostriedkov); prenájom bezpečnostných schránok, denného a nočného trezoru, úschova cenností v bezpečnostných schránkach; vykonávanie hypotekárnych obchodov; ostatné bankové a finančné operácie a transakcie; poradenské a konzultačné služby v oblasti bankovníctva a financií, poskytovanie bankových a finančných informácií; finančné odhady a oceňovanie v oblasti bankovníctva; poskytovanie a sprostredkovanie všetkých uvedených služieb prostredníctvom komunikačných médií, elektronických médií, telekomunikačných prostriedkov, elektronickej pošty, počítačových sietí, terminálov a internetu.

38 - Elektronická pošta, elektronické zobrazovanie, komunikácia, posielanie a prenos správ, dát a obrázkov prostredníctvom komunikačných médií, telekomunikačných prostriedkov, elektronickej pošty, počítačových sietí, terminálov a internetu.

42 - Tvorba, výskum, vývoj a inštalácia počítačového softvéru vrátane počítačového softvéru na prístup k sieti na prenos dát vrátane elektronických komunikačných sietí, počítačových sietí, terminálov a internetu; tvorba, výskum, vývoj a inštalácia počítačového softvéru na vykonávanie služieb v bankovníctve a finančníctve; odborné poradenstvo a konzultačná činnosť v oblasti podnikania, bankovníctva, finančníctva vrátane elektronického bankovníctva; služby v oblasti správy dát a databáz vrátane elektronických databáz; poskytovanie a sprostredkovanie všetkých uvedených služieb prostredníctvom komunikačných médií, elektronických médií, telekomunikačných prostriedkov, elektronickej pošty, počítačových sietí, terminálov a internetu.

(540) MICROPAY

(732) Tatra banka, a. s., Vajanského nábrežie 5, 810 11 Bratislava, SK;

(740) Fedurcová Jana, Mgr., Bratislava, SK;

(210) 1876-2001

(220) 18.06.2001

7 (511) 35, 41

(511) 35 - Reklamná činnosť.

41 - Organizovanie športových súťaží.

(540) BET&WIN

(732) Trad - Holding, s. r. o., Palisády 50, 811 06 Bratislava, SK;

(740) Dolanská Elena, RNDr., Bratislava, SK;

(210) 403-2000

(220) 14.02.2000

(310) 75/808.629

(320) 24.09.1999

(330) US

7 (511) 9

(511) 9 - Lekárske počítačové programy na riadenie lekárskeho prístroja na infúzne dávkovanie lekárskej kvapaliny pre pacienta, najmä objemových infúzných čerpadel, čerpadel do injekčných striekačiek, objemových ovládacích prístrojov a prístrojov na riadenie dávkovania analgetík pacientovi a na riadenie prístrojov monitorujúcich pacienta, najmä prístrojov oximetrie tepu, prístrojov na monitorovanie krvného tlaku, prístrojov na meranie teploty, monitorov na invazívne meranie tlaku a ECG monitorov; a na ovládanie medicínskych riadiacich systémov, najmä snímačov čiarového kódu, skenerov, bodov starostlivosti, otvorených a uzavretých terapeutických systémov.

(540) MEDLEY

(732) ALARIS Medical Systems, Inc., spoločnosť zriadená podľa práva štátu Delaware, 10221 Wateridge Circle, San Diego, California 92121, US;

(740) Holoubková Mária, Ing., Bratislava, SK;

(210) 899-2001

(220) 14.02.2000

(310) 75/808.630

(320) 24.09.1999

(330) US

7 (511) 10

(511) 10 - Lekárske prístroje na dávkovanie lekárskeho kvapalín pre pacienta, najmä infúzne čerpadlá, čerpadlá do injekčných striekačiek, prístroje na riadenie dávkovania analgetík pacientovi a rezidentné programy na ich ovládanie, lekárske prístroje na ovládanie prietoku, lekárske ventily, bezhlové lekárske ventily, výstupy lekárskeho ventilu, lekárske injekčné centrá, lekárske kontrolné ventily, lekárske infúzne spojky, lekárske infúzne adaptéry, lekárske rúrky, lekárske svorky, lekárske držiaky na striekačky, lekárske filtre, lekárske pipety, súpravy lekárskeho pipiet a lekárske súpravy na podávanie kvapalín; medicínske riadiace systémy, najmä snímače čiarového kódu, body starostlivosti, otvorené a uzavreté terapeutické systémy; a lekárske systémy na monitorovanie pacienta, najmä monitory na invazívne meranie tlaku, ECG monitory, prístroje oximetrie tepu, prístroje na monitorovanie krvného tlaku a prístroje na meranie teploty.

(540) MEDLEY

(732) ALARIS Medical Systems, Inc., spoločnosť zriadená podľa práva štátu Delaware, 10221 Wateridge Circle, San Diego, California 92121, US;

(740) Holoubková Mária, Ing., Bratislava, SK;

(210) 1836-2001

(220) 14.06.2001

7 (511) 37

(511) 37 - Stavebníctvo.

(540) **SLOVSTONE**

(732) PHANTASIALAND DEKO - ART, s. r. o.,
Bojnická 20, 830 00 Bratislava, SK;

(210) 1718-2001

(220) 01.06.2001

7 (511) 9, 35, 36, 38, 42

(511) 9 - Platobné karty; počítačové zariadenia a počítačový softvér vrátane počítačového softvéru na prístup k sieti na prenos dát vrátane elektronických komunikačných sietí, počítačových sietí a internetu na účely služieb v bankovníctve a finančníctve.

35 - Poradenské služby v oblasti podnikania a riadenia (manažmentu) podnikov, poradenstvo v oblasti akvizícií, spájania a predaja podnikov; ekonomické analýzy a predpovede; analýzy nákladov; zaraďovanie, vyhľadávanie a poskytovanie informácií v bankových databázach pre zákazníkov; vedenie kartoték a centrálnych kartoték; poskytovanie výpisov z účtov; služby v oblasti správy dát a databáz vrátane elektronických databáz, poskytovanie a sprostredkovanie uvedených služieb prostredníctvom komunikačných médií, telekomunikačných prostriedkov, elektronických médií, elektronickej pošty, počítačových sietí, terminálov a internetu.

36 - Bankovníctvo a bankové služby vrátane elektronického bankovníctva a homebankingu; finančníctvo, finančné operácie a finančné produkty; prijímanie vkladov vrátane termínovaných vkladov, vedenie účtov, vedenie vkladných knižiek, vydávanie cenín a cenných papierov; poskytovanie úverov, pôžičiek a iné formy financovania; investovanie do cenných papierov na vlastný účet, kapitálové investície, financovanie spoločných podnikov, majetkové účasti, finančný prenájom (lízing); platobný styk a zúčtovanie (klíring), elektronický prevod kapitálu; vydávanie a správa platobných prostriedkov, najmä platobných kariet, cestovných šekov a ich overovanie, úverových (kreditných) a debetných kariet, zriaďovanie a prevádzkovanie siete bankomatov; poskytovanie záruk, kaucíí a ručenie; otváranie akreditívov; obstarávanie inkasa vrátane dokumentárneho inkasa; obchodovanie na vlastný účet alebo na účet klienta s devízovými hodnotami, v oblasti termínovaných obchodov (futures) a opcí (options) vrátane kurzových a úrokových obchodov, s prevoditeľnými cennými papiermi, so zlatými a striebornými mincami; účasť na vydávaní cenných papierov a poskytovanie súvisiacich služieb; finančné maklérstvo; obhospodarovanie cenných papierov klienta na jeho účet včítane poradenstva (portfólio manažment); uloženie a správa cenných papierov alebo iných hodnôt; výkon funkcie depozitára; zmenárenská činnosť (nákup devízových prostriedkov); prenájom bezpečnostných schránok, denného a nočného trezoru, úschova cenností v bezpečnostných schránkach; vykonávanie hypotekárnych obchodov; ostatné bankové a finančné operácie a transakcie; poradenské a konzultačné služby v oblasti bankovníctva a financií vrátane elektronického bankovníctva, poskytovanie bankových

a finančných informácií; finančné odhady a oceňovanie v oblasti bankovníctva; finančné analýzy a predpovede, poskytovanie a sprostredkovanie všetkých uvedených služieb prostredníctvom komunikačných médií, elektronických médií, telekomunikačných prostriedkov, elektronickej pošty, počítačových sietí, terminálov a internetu.

38 - Elektronickej pošta, elektronicke zobrazovanie, komunikácia, posielanie a prenos správ, dát a obrázkov prostredníctvom komunikačných médií, telekomunikačných prostriedkov, elektronickej pošty, počítačových sietí, terminálov a internetu.

42 - Tvorba, výskum, vývoj a inštalácia počítačového softvéru vrátane počítačového softvéru na prístup k sieti na prenos dát vrátane elektronických komunikačných sietí, počítačových sietí, terminálov a internetu; tvorba, výskum, vývoj a inštalácia počítačového softvéru na vykonávanie služieb v bankovníctve a finančníctve; odborné poradenstvo a konzultačná činnosť v oblasti podnikania; poskytovanie a sprostredkovanie všetkých uvedených služieb prostredníctvom komunikačných médií, elektronických médií, telekomunikačných prostriedkov, elektronickej pošty, počítačových sietí, terminálov a internetu.

(540)



TATRA BANKA

(732) Tatra banka, a. s., Vajanského nábrežie 5,
810 06 Bratislava, SK;

(740) Fedurcová Jana, Mgr., Bratislava, SK;

(210) 1721-2001

(220) 01.06.2001

7 (511) 9, 35, 36, 38, 42

(511) 9 - Platobné karty; počítačové zariadenia a počítačový softvér vrátane počítačového softvéru na prístup k sieti na prenos dát vrátane elektronických komunikačných sietí, počítačových sietí a internetu na účely služieb v bankovníctve a finančníctve.

35 - Poradenské služby v oblasti podnikania a riadenia (manažmentu) podnikov, poradenstvo v oblasti akvizícií, spájania a predaja podnikov; ekonomické analýzy a predpovede; analýzy nákladov; zaraďovanie, vyhľadávanie a poskytovanie informácií v bankových databázach pre zákazníkov; vedenie kartoték a centrálnych kartoték; poskytovanie výpisov z účtov; služby v oblasti správy dát a databáz vrátane elektronických databáz, poskytovanie a sprostredkovanie uvedených služieb prostredníctvom komunikačných médií, telekomunikačných prostriedkov, elektronických médií, elektronickej pošty, počítačových sietí, terminálov a internetu.

36 - Bankovníctvo a bankové služby vrátane elektronického bankovníctva a homebankingu; finančníctvo, finančné operácie a finančné produkty; prijímanie vkladov vrátane termínovaných vkladov, vedenie účtov, vedenie vkladných knižiek, vydávanie cenín a cenných papierov; poskytovanie úverov, pôžičiek a iné formy financovania; investovanie do cenných papierov na vlastný účet, kapitálové investície, financovanie spoločných podnikov, majetkové účasti, finančný prenájom (lízing); platobný styk a zúčtovanie (klíring), elektronický prevod kapitálu; vydávanie a správa platobných prostriedkov, najmä platobných kariet, cestovných šekov a ich overovanie, úverových (kreditných) a debetných kariet, zriaďovanie a prevádzkovanie siete bankomatov; poskytovanie záruk, kaucíí a ručenie; otváranie akreditívov; obstarávanie inkasa vrátane dokumentárneho inkasa; obchodovanie na vlastný účet alebo na účet klienta s devízovými hodnotami, v oblasti termínovaných obchodov (futures) a opcí (options) vrátane kurzových a úrokových obchodov, s prevoditeľnými cennými papiermi, so zlatými a striebornými mincami; účasť na vydávaní cenných papierov a poskytovanie súvisiacich služieb; finančné maklérsstvo; obhospodarovanie cenných papierov klienta na jeho účet včítane poradenstva (portfólio manažment); uloženie a správa cenných papierov alebo iných hodnôt; výkon funkcie depozitára; zmenárenská činnosť (nákup devízových prostriedkov); prenájom bezpečnostných schránok, denného a nočného trezoru, úschova cenností v bezpečnostných schránkach; vykonávanie hypotekárnych obchodov; ostatné bankové a finančné operácie a transakcie; poradenské a konzultačné služby v oblasti bankovníctva a financií vrátane elektronického bankovníctva, poskytovanie bankových a finančných informácií; finančné odhady a oceňovanie v oblasti bankovníctva; finančné analýzy a predpovede, poskytovanie a sprostredkovanie všetkých uvedených služieb prostredníctvom komunikačných médií, elektronických médií, telekomunikačných prostriedkov, elektronickej pošty, počítačových sietí, terminálov a internetu.

38 - Elektronická pošta, elektronické zobrazovanie, komunikácia, posielanie a prenos správ, dát a obrázkov prostredníctvom komunikačných médií, telekomunikačných prostriedkov, elektronickej pošty, počítačových sietí, terminálov a internetu.

42 - Tvorba, výskum, vývoj a inštalácia počítačového softvéru vrátane počítačového softvéru na prístup k sieti na prenos dát vrátane elektronických komunikačných sietí, počítačových sietí, terminálov a internetu; tvorba, výskum, vývoj a inštalácia počítačového softvéru na vykonávanie služieb v bankovníctve a finančníctve; odborné poradenstvo a konzultačná činnosť v oblasti podnikania; poskytovanie a sprostredkovanie všetkých uvedených služieb prostredníctvom komunikačných médií, elektronických médií, telekomunikačných prostriedkov, elektronickej pošty, počítačových sietí, terminálov a internetu.

(540) TATRA BANKA GROUP

- (732) Tatra banka, a. s., Vajanského nábrežie 5, 810 06 Bratislava, SK;
 (740) Fedurcová Jana, Mgr., Bratislava, SK;

- (210) 2002-2001
 (220) 02.07.2001
7 (511) 5, 29, 30
 (511) 5 - Cukrovinkárske a pečivárske výrobky s posilňujúcim a podporným liečivým účinkom, cukrovinkárske a pečivárske výrobky pre diabetikov upravené na lekárske účely.
 29 - Konzervované, sušené a varené ovocie, rôsoly, zaváraniny, ovocné želé, želatína, spracované orechy, arašidy, sušené a varené ovocie.
 30 - Trvanlivé, polotrvanlivé a jemné pečivo, čokoládové a nečokoládové cukrovinky, bonbóny a cukriky, čokoláda, fondán, karamelky, keksy, koláče, krekerky, lízanky, oplátky, perníky, medovníky, biskvity, sucháre, sušienky, piškóty, vianočné kolekcie, a iné cukrovinky na ozdobovanie vianočných stromčekov, vafle, trubičky, dezerty, komprimáty, želé, napolitánky, pastilky, tyčinky, žuvačky, obilné prípravky, mandľové cukrovinky, marcipán, mentolové cukriky, pralinky, biskvity, výrobky z obilnín, zákusky, müsli, ovocné želé, kakao, káva, čaj, cukor, med, kávové náhradky.

(540) GRADIMENTO

- (732) I. D. C. Holding, a. s., Drieňová 3, 821 01 Bratislava, SK;
 (740) Guniš Jaroslav, Mgr., Bratislava, SK;

- (210) 1975-2001
 (220) 28.06.2001
7 (511) 12
 (511) 12 - Pneumatiky.
(540) MATADOR WinterVan
 (732) MATADOR, a. s., T. Vansovej 1054/45, 020 32 Púchov, SK;
 (740) Mrenica Jaroslav, Ing., Púchov, SK;

- (210) 1976-2001
 (220) 28.06.2001
7 (511) 12
 (511) 12 - Pneumatika.
(540) MATADOR WinterRain
 (732) MATADOR, a. s., T. Vansovej 1054/45, 020 32 Púchov, SK;
 (740) Mrenica Jaroslav, Ing., Púchov, SK;

- (210) 1977-2001
 (220) 28.06.2001
7 (511) 12
 (511) 12 - Pneumatiky.
(540) MATADOR Winter4x4
 (732) MATADOR, a. s., T. Vansovej 1054/45, 020 32 Púchov, SK;
 (740) Mrenica Jaroslav, Ing., Púchov, SK;

- (210) 1847-2000
 (220) 22.06.2000
7 (511) 32, 33, 35

- (511) 32 - Nealkoholické nápoje - minerálne vody, stolové vody.
33 - Víno, alkoholické nápoje s výnimkou piva.
35 - Sprostredkovanie nákupu a predaja tovarov.

(540) SZILVIO

- (732) VINNÉ SKLEPY ROZTOKY, SLOVAKIA spol. s r. o., Zápotočná 1089, 908 41 Šaštín - Stráže, SK;

(210) 1848-2000

(220) 22.06.2000

7 (511) 32, 33, 35

- (511) 32 - Nealkoholické nápoje - minerálne vody, stolové vody.
33 - Víno, alkoholické nápoje s výnimkou piva.
35 - Sprostredkovanie nákupu a predaja tovarov.

(540) BÝČÍ KREV

- (732) VINNÉ SKLEPY ROZTOKY, SLOVAKIA spol. s r. o., Zápotočná 1089, 908 41 Šaštín - Stráže, SK;

(210) 1465-2001

(220) 14.05.2001

7 (511) 18, 29, 30, 31, 32, 35

- (511) 18 - Surové kože, kožky, usne.
29 - Mäso čerstvé, mrazené spracované, konzervované, tepelne upravené mäso, hotové jedlá z mäsa.
30 - Káva, kávové náhradky, kávové esencie a kávové extrakty, čaj, kakao, cukor, ryža, múka a výrobky z obilnín alebo múky, chlieb, sušienky, koláče, cukrárske výrobky, čokoláda, bonbóny, nemedicínske cukrovinky, zákusky, med, melasový cukor, kvasnice, soľ, horčica, čierne korenie, kečupy, ocot, cukor, melasový sirup.
31 - Živé zvieratá, hospodárske zvieratá, dobytok, hydina, jačmeň, nespracované obilie, pšenica, krmivo a jadrové krmivo pre zvieratá, krmivo pre dobytok, krmivo pre hydinu, obilniny na živočíšnu spotrebu, potrava pre zvieratá a rožný statok, prísady do krmív nie na lekárske účely.
32 - Sirupy na výrobu malinoviek, sirupy na výrobu nápojov.
35 - Podpora predaja pre tretie osoby s uvedenými tovarmi, sprostredkovanie obchodu s uvedenými tovarmi.

(540)

- (732) MECOM, a. s. Humenné, potravinársky agrokombinát, Poľná č. 4, 066 01 Humenné, SK;
(740) Regina Ivan, Ing., Košice, SK;

(210) 2143-2001

(220) 13.07.2001

7 (511) 1, 31

- (511) 1 - Prírodný minerálny materiál obsahujúci prevažne zeolit, určený na použitie v poľnohospodárstve.
31 - Krmivo pre zvieratá obsahujúce prídavky mletých minerálov, najmä prírodných zeolitov.

(540) ZEOFEED

- (732) ZEOCEM, a. s., Bystré č. 282, 094 34 Bystré, SK;

Zapísané ochranné známky bez zmeny

1483-97	195464	2515-99	195603	54-2000	195528	186-2000	195566
1507-97	195465	2567-99	195604	55-2000	195529	187-2000	195567
2413-97	195575	2617-99	195605	56-2000	195530	188-2000	195639
3552-97	195466	2683-99	195606	57-2000	195531	189-2000	195640
437-98	195467	2686-99	195607	58-2000	195532	192-2000	195568
1178-98	195576	2687-99	195689	59-2000	195533	193-2000	195569
1349-98	195577	2734-99	195690	60-2000	195534	194-2000	195570
1779-98	195810	2736-99	195691	61-2000	195535	197-2000	195641
2133-98	195578	2772-99	195692	63-2000	195536	198-2000	195642
2204-98	195579	2801-99	195693	65-2000	195612	200-2000	195643
2213-98	195686	2802-99	195694	66-2000	195613	203-2000	195571
2240-98	195580	2807-99	195695	67-2000	195614	204-2000	195572
2940-98	195468	2812-99	195696	68-2000	195615	205-2000	195573
2941-98	195469	2860-99	195697	69-2000	195616	207-2000	195574
2984-98	195687	2861-99	195698	70-2000	195617	210-2000	195644
3328-98	195581	3037-99	195699	80-2000	195618	212-2000	195645
23-99	195470	3048-99	195608	81-2000	195619	227-2000	195646
96-99	195471	3049-99	195700	82-2000	195620	228-2000	195647
459-99	195472	3128-99	195609	83-2000	195621	229-2000	195648
469-99	195688	3158-99	195701	86-2000	195622	232-2000	195649
869-99	195473	3161-99	195702	87-2000	195623	235-2000	195650
871-99	195474	3169-99	195610	88-2000	195624	236-2000	195651
872-99	195475	3180-99	195703	89-2000	195625	237-2000	195652
1042-99	195476	3181-99	195497	90-2000	195626	238-2000	195714
1046-99	195477	3197-99	195704	91-2000	195627	240-2000	195715
1053-99	195478	3198-99	195705	92-2000	195628	242-2000	195716
1087-99	195479	3203-99	195498	93-2000	195629	243-2000	195717
1152-99	195480	3224-99	195611	99-2000	195630	244-2000	195718
1200-99	195481	3258-99	195706	100-2000	195631	245-2000	195719
1282-99	195482	3259-99	195707	101-2000	195632	247-2000	195720
1283-99	195483	3262-99	195708	104-2000	195633	248-2000	195721
1288-99	195484	3272-99	195709	105-2000	195634	250-2000	195722
1330-99	195485	3290-99	195710	116-2000	195635	251-2000	195653
1331-99	195486	3301-99	195711	117-2000	195636	252-2000	195654
1332-99	195487	3318-99	195712	119-2000	195537	254-2000	195655
1339-99	195488	3334-99	195713	122-2000	195637	255-2000	195656
1442-99	195489	1-2000	195499	125-2000	195638	258-2000	195657
1443-99	195490	2-2000	195500	129-2000	195538	270-2000	195658
1444-99	195491	6-2000	195501	130-2000	195539	271-2000	195723
1473-99	195582	7-2000	195502	131-2000	195540	272-2000	195724
1556-99	195583	8-2000	195503	134-2000	195541	273-2000	195725
1584-99	195584	9-2000	195504	142-2000	195542	295-2000	195726
1591-99	195585	10-2000	195505	148-2000	195543	298-2000	195727
1593-99	195586	13-2000	195506	150-2000	195544	299-2000	195728
1602-99	195587	14-2000	195507	152-2000	195545	301-2000	195729
1643-99	195588	16-2000	195508	154-2000	195546	304-2000	195730
1791-99	195589	18-2000	195509	155-2000	195547	308-2000	195731
1922-99	195590	19-2000	195510	156-2000	195548	320-2000	195732
1954-99	195591	20-2000	195511	163-2000	195549	321-2000	195733
1955-99	195592	25-2000	195512	164-2000	195550	323-2000	195659
1960-99	195492	26-2000	195513	168-2000	195551	348-2000	195734
1997-99	195593	28-2000	195514	169-2000	195552	349-2000	195735
2007-99	195493	31-2000	195515	170-2000	195553	355-2000	195660
2010-99	195594	32-2000	195516	172-2000	195554	358-2000	195661
2104-99	195494	34-2000	195517	174-2000	195555	367-2000	195662
2105-99	195495	36-2000	195518	175-2000	195556	368-2000	195663
2128-99	195496	39-2000	195519	176-2000	195557	369-2000	195664
2144-99	195595	40-2000	195520	177-2000	195558	370-2000	195665
2145-99	195596	41-2000	195521	178-2000	195559	371-2000	195666
2188-99	195597	42-2000	195522	179-2000	195560	376-2000	195667
2223-99	195598	44-2000	195523	180-2000	195561	400-2000	195668
2245-99	195599	45-2000	195524	181-2000	195562	401-2000	195736
2276-99	195600	48-2000	195525	182-2000	195563	402-2000	195737
2351-99	195601	50-2000	195526	184-2000	195564	406-2000	195669
2352-99	195602	51-2000	195527	185-2000	195565	407-2000	195670

410-2000	195738	515-2000	195755	696-2000	195769	1103-2000	195787
412-2000	195739	519-2000	195756	697-2000	195770	1104-2000	195788
414-2000	195740	526-2000	195676	698-2000	195771	1105-2000	195789
416-2000	195741	527-2000	195677	699-2000	195772	1408-2000	195462
417-2000	195742	529-2000	195678	700-2000	195773	1419-2000	195463
418-2000	195743	536-2000	195679	754-2000	195774	1595-2000	195449
419-2000	195744	537-2000	195680	756-2000	195775	1704-2000	195450
431-2000	195745	538-2000	195681	765-2000	195776	1905-2000	195790
433-2000	195746	539-2000	195682	768-2000	195777	2457-2000	195451
435-2000	195747	540-2000	195683	773-2000	195778	2499-2000	195452
436-2000	195748	541-2000	195757	776-2000	195779	2679-2000	195453
444-2000	195749	554-2000	195758	777-2000	195780	2762-2000	195454
445-2000	195750	555-2000	195759	790-2000	195781	2855-2000	194527
446-2000	195751	557-2000	195760	791-2000	195782	3778-2000	195455
447-2000	195752	658-2000	195761	792-2000	195783	3888-2000	195456
449-2000	195753	659-2000	195762	793-2000	195784	54-2001	195457
502-2000	195671	673-2000	195763	794-2000	195785	92-2001	195458
503-2000	195754	675-2000	195764	823-2000	195822	93-2001	195459
507-2000	195672	688-2000	195765	860-2000	195684	136-2001	195460
509-2000	195673	689-2000	195766	984-2000	195447	255-2001	19546
510-2000	195674	692-2000	195767	985-2000	195448		
514-2000	195675	693-2000	195768	1081-2000	195786		

(111) 194527

- (151) 13.03.2001
 (180) 25.09.2010
 (210) 2855-2000
 (220) 25.09.2000
 (442) 11.12.2000
 (732) UNIMED PHARMA, spol. s r. o., Oriškova 11, 821 05 Bratislava, SK;
 (740) Dolanská Elena, RNDr., Bratislava, SK;

(111) 195447

- (151) 12.06.2001
 (180) 03.04.2010
 (210) 984-2000
 (220) 03.04.2000
 (442) 12.03.2001
 (732) EX-ŽELING, s. r. o., Žabotova 2, 811 04 Bratislava, SK;
 (740) Obertáš Július, Ing., Bratislava, SK;

(111) 195448

- (151) 12.06.2001
 (180) 03.04.2010
 (210) 985-2000
 (220) 03.04.2000
 (442) 12.03.2001
 (732) EX-ŽELING, s. r. o., Žabotova 2, 811 04 Bratislava, SK;
 (740) Obertáš Július, Ing., Bratislava, SK;

(111) 195449

- (151) 12.06.2001
 (180) 01.06.2010
 (210) 1595-2000
 (220) 01.06.2000
 (442) 12.03.2001
 (732) I. D. C. Holding, a. s., Drieňová 3, 821 01 Bratislava, SK;
 (740) Guniš Jaroslav, Mgr., Bratislava, SK;

(111) 195450

- (151) 12.06.2001
 (180) 09.06.2010
 (210) 1704-2000
 (220) 09.06.2000
 (442) 12.03.2001
 (732) DITEC, a. s., Kukučínova 32, 831 03 Bratislava, SK;

(111) 195451

- (151) 12.06.2001
 (180) 18.08.2010
 (210) 2457-2000
 (220) 18.08.2000
 (442) 12.03.2001
 (732) Slovnaft VÚRUP, a. s., Vlčie hrdlo, 824 12 Bratislava, SK;
 (740) Šujanová Mária, Ing., Bratislava, SK;

(111) 195452

- (151) 12.06.2001
 (180) 21.08.2010
 (210) 2499-2000
 (220) 21.08.2000
 (442) 12.03.2001
 (732) Globtel, a. s., Prievozská 6/A, 821 09 Bratislava, SK;
 (740) Csekesová Erika, JUDr., Bratislava, SK;

(111) 195453

- (151) 12.06.2001
 (180) 11.09.2010
 (210) 2679-2000
 (220) 11.09.2000
 (442) 12.03.2001
 (732) Rábek Tibor, Horná Kráľová 704, 951 32 Horná Kráľová, SK;

(111) 195454
(151) 12.06.2001
(180) 20.09.2010
(210) 2762-2000
(220) 20.09.2000
(442) 12.03.2001
(732) ORLIK, a. s., Hlavná 45, 927 01 Šaľa, SK;

(111) 195455
(151) 12.06.2001
(180) 15.12.2010
(210) 3778-2000
(220) 15.12.2000
(442) 12.03.2001
(732) Tatra banka, a. s., Vajanského nábrežie 5, 810 06 Bratislava, SK;
(740) Fedurcová Jana, Mgr., Bratislava, SK;

(111) 195456
(151) 12.06.2001
(180) 21.12.2010
(210) 3888-2000
(220) 21.12.2000
(442) 12.03.2001
(732) Krajcovicsová Gabriela, Mliečňanská 16/595, 931 01 Šamorín, SK;
(740) Kováčik Štefan, Ing., Bratislava, SK;

(111) 195457
(151) 12.06.2001
(180) 10.01.2011
(210) 54-2001
(220) 10.01.2001
(442) 12.03.2001
(732) UNIMED PHARMA, spol. s r. o., Oriešková 11, 821 05 Bratislava, SK;
(740) Dolanská Elena, RNDr., Bratislava, SK;

(111) 195458
(151) 12.06.2001
(180) 15.01.2011
(210) 92-2001
(220) 15.01.2001
(442) 12.03.2001
(732) PARKETT PLUS, spol. s r. o., Rybníčná 23, 831 07 Bratislava, SK;
(740) Hojčuš Peter, Ing., Bratislava, SK;

(111) 195459
(151) 12.06.2001
(180) 15.01.2011
(210) 93-2001
(220) 15.01.2001
(442) 12.03.2001
(732) PARKETT PLUS, spol. s r. o., Rybníčná 23, 831 07 Bratislava, SK;
(740) Hojčuš Peter, Ing., Bratislava, SK;

(111) 195460
(151) 12.06.2001
(180) 18.01.2011
(210) 136-2001
(220) 18.01.2001

(442) 12.03.2001
(732) INTERNATIONAL EXPORT-IMPORT, s. r. o. v skratke INTEREX plus, s. r. o., Kožušnícka 2, 911 05 Trenčín, SK;
(740) Litváková Edita, Ing., Ivanka pri Dunaji, SK;

(111) 195461
(151) 12.06.2001
(180) 02.02.2011
(210) 255-2001
(220) 02.02.2001
(442) 12.03.2001
(732) ETOP - TRADING, a. s., Streženická cesta 1023, 020 01 Púchov, SK;
(740) Mrenica Jaroslav, Ing., Púchov, SK;

(111) 195462
(151) 13.06.2001
(180) 12.05.2010
(210) 1408-2000
(220) 12.05.2000
(442) 12.03.2001
(732) Lajčák Vladimír - BRAINY, Ružová 30, 010 01 Žilina, SK;

(111) 195463
(151) 13.06.2001
(180) 16.05.2010
(210) 1419-2000
(220) 16.05.2000
(442) 12.03.2001
(732) Lajčák Vladimír - BRAINY, Ružová 30, 010 01 Žilina, SK;

(111) 195464
(151) 15.06.2001
(180) 28.05.2007
(210) 1483-97
(220) 28.05.1997
(442) 12.03.2001
(732) Samsung Corporation, 250, 2-Ka, Taepyung-Ro, Chung-Ku, Seoul, KR;
(740) PATENTSERVIS BRATISLAVA, a. s., Bratislava, SK;

(111) 195465
(151) 15.06.2001
(180) 02.06.2007
(210) 1507-97
(220) 02.06.1997
(442) 12.03.2001
(732) CABLE AND WIRELESS PLC, 124 Theobalds Road, London WC1X 8RX, GB;
(740) Fajnorová Mária, Ing., Bratislava, SK;

(111) 195466
(151) 15.06.2001
(180) 03.12.2007
(210) 3552-97
(220) 03.12.1997
(442) 12.03.2001

(732) OVP ORAVA, s. r. o., Oravická 613/13, 028 01 Trstená, SK;
 (740) Fajnorová Mária, Ing., Bratislava, SK;

(111) 195467

(151) 15.06.2001
 (180) 07.08.2010
 (210) 437-98
 (220) 07.08.2000
 (442) 12.03.2001
 (732) Bohemia Sekt, Českomoravská vinařská akciová spoločnosť, Smetanova 220, 332 02 Starý Plzeňec, CZ;
 (740) Litváková Edita, Ing., Ivanka pri Dunaji, SK;

(111) 195468

(151) 15.06.2001
 (180) 20.11.2008
 (210) 2940-98
 (220) 20.11.1998
 (442) 12.03.2001
 (732) U. S. S., s. r. o., Kutlíkova 17, 852 54 Bratislava, SK;
 (740) Hojčuš Peter, Ing., Bratislava, SK;

(111) 195469

(151) 15.06.2001
 (180) 20.11.2008
 (210) 2941-98
 (220) 20.11.1998
 (442) 12.03.2001
 (732) U. S. S., s. r. o., Kutlíkova 17, 852 54 Bratislava, SK;
 (740) Hojčuš Peter, Ing., Bratislava, SK;

(111) 195470

(151) 15.06.2001
 (180) 08.01.2009
 (210) 23-99
 (220) 08.01.1999
 (442) 12.03.2001
 (732) Vitasoy International Holdings Limited, 1 Kin Wong Street, Tuen Mun, New Territories, HK;
 (740) Bušová Eva, JUDr., Bratislava, SK;

(111) 195471

(151) 15.06.2001
 (180) 20.10.2010
 (210) 96-99
 (220) 20.10.2000
 (442) 12.03.2001
 (732) Limbašské vinohradnícke družstvo, SNP 18, 900 91 Limbach, SK;

(111) 195472

(151) 15.06.2001
 (180) 25.02.2009
 (210) 459-99
 (220) 25.02.1999
 (442) 12.03.2001

(732) Celestica International Inc., 844 Don Mills Road, North York, M3C 1V7 Ontario, CA;
 (740) ROTT, RŮŽIČKA & GUTTMANN, v. o. s., Bratislava, SK;

(111) 195473

(151) 15.06.2001
 (180) 07.04.2009
 (210) 869-99
 (220) 07.04.1999
 (442) 12.03.2001
 (732) DSC POPRAD, spol. s r. o., Traktorová 10, 058 01 Poprad, SK;
 (740) Žuffa Ladislav, Ing., Poprad, SK;

(111) 195474

(151) 15.06.2001
 (180) 07.04.2009
 (210) 871-99
 (220) 07.04.1999
 (442) 12.03.2001
 (732) DSC POPRAD, spol. s r. o., Traktorová 10, 058 01 Poprad, SK;
 (740) Žuffa Ladislav, Ing., Poprad, SK;

(111) 195475

(151) 15.06.2001
 (180) 07.04.2009
 (210) 872-99
 (220) 07.04.1999
 (442) 12.03.2001
 (732) DSC POPRAD, spol. s r. o., Traktorová 10, 058 01 Poprad, SK;
 (740) Žuffa Ladislav, Ing., Poprad, SK;

(111) 195476

(151) 15.06.2001
 (180) 22.04.2009
 (210) 1042-99
 (220) 22.04.1999
 (442) 12.03.2001
 (732) ISTROCHEM, a. s., Nobelova 34, 836 05 Bratislava, SK;
 (740) Harvan Ladislav, Ing., Bratislava, SK;

(111) 195477

(151) 15.06.2001
 (180) 22.04.2009
 (210) 1046-99
 (220) 22.04.1999
 (442) 12.03.2001
 (732) ISTROCHEM, a. s., Nobelova 34, 836 05 Bratislava, SK;
 (740) Harvan Ladislav, Ing., Bratislava, SK;

(111) 195478

(151) 15.06.2001
 (180) 22.04.2009
 (210) 1053-99
 (220) 22.04.1999
 (442) 12.03.2001

- (732) ISTROCHEM, a. s., Nobelova 34, 836 05 Bratislava, SK;
(740) Harvan Ladislav, Ing., Bratislava, SK;

(111) 195479

- (151) 15.06.2001
(180) 26.04.2009
(210) 1087-99
(220) 26.04.1999
(442) 12.03.2001
(732) Krajčovič Rudolf - Volcano, Pavlínska 20, 917 00 Trnava, SK;

(111) 195480

- (151) 15.06.2001
(180) 05.05.2009
(210) 1152-99
(220) 05.05.1999
(442) 12.03.2001
(732) THOMAS & BETTS INTERNATIONAL, Inc., a Delaware Corporation, 250 Lillard Drive, Sparks, Nevada 89431, US;
(740) Žovicová Viera, Mgr., Bratislava, SK;

(111) 195481

- (151) 15.06.2001
(180) 12.05.2009
(210) 1200-99
(220) 12.05.1999
(442) 12.03.2001
(732) ConQuest, a. s., Nuselská 46, 140 00 Praha 4 - Nusle, CZ;
(740) ROTT, RŮŽIČKA & GUTTMANN, v. o. s., Bratislava, SK;

(111) 195482

- (151) 15.06.2001
(180) 20.05.2009
(210) 1282-99
(220) 20.05.1999
(442) 12.03.2001
(732) Baliarne obchodu, a. s., Poprad, Hraničná 664/16, 058 01 Poprad, SK;
(740) Žuffa Ladislav, Ing., Poprad, SK;

(111) 195483

- (151) 15.06.2001
(180) 20.05.2009
(210) 1283-99
(220) 20.05.1999
(442) 12.03.2001
(732) Baliarne obchodu, a. s., Poprad, Hraničná 664/16, 058 01 Poprad, SK;
(740) Žuffa Ladislav, Ing., Poprad, SK;

(111) 195484

- (151) 15.06.2001
(180) 20.05.2009
(210) 1288-99
(220) 20.05.1999
(442) 12.03.2001

- (732) Baliarne obchodu, a. s., Poprad, Hraničná 664/16, 058 01 Poprad, SK;
(740) Žuffa Ladislav, Ing., Poprad, SK;

(111) 195485

- (151) 15.06.2001
(180) 24.05.2009
(210) 1330-99
(220) 24.05.1999
(442) 12.03.2001
(732) FOND VÝTVARNÝCH UMENÍ, Trnavská 112, 826 33 Bratislava, SK;
(740) Čechvalová Dagmar, Bratislava, SK;

(111) 195486

- (151) 15.06.2001
(180) 24.05.2009
(210) 1331-99
(220) 24.05.1999
(442) 12.03.2001
(732) Horizont Slovakia o. c. p., a. s., Kováčska 63, 040 01 Košice, SK;
(740) ROTT, RŮŽIČKA & GUTTMANN, v. o. s., Bratislava, SK;

(111) 195487

- (151) 15.06.2001
(180) 24.05.2009
(210) 1332-99
(220) 24.05.1999
(442) 12.03.2001
(732) Horizont Slovakia o. c. p., a. s., Kováčska 63, 040 01 Košice, SK;
(740) ROTT, RŮŽIČKA & GUTTMANN, v. o. s., Bratislava, SK;

(111) 195488

- (151) 15.06.2001
(180) 24.05.2009
(210) 1339-99
(220) 24.05.1999
(442) 12.03.2001
(732) FRANKLIN CZECH REPUBLIC, s. r. o., Náhodská 866, 193 00 Horní Počernice, CZ;
(740) Dudová Tatiana, Trenčín, SK;

(111) 195489

- (151) 15.06.2001
(180) 07.06.2009
(210) 1442-99
(220) 07.06.1999
(442) 12.03.2001
(732) AutoCont, a. s., Nemocniční 12, 702 00 Moravská Ostrava, CZ;
(740) Kastler Anton, Bratislava, SK;

(111) 195490

- (151) 15.06.2001
(180) 07.06.2009
(210) 1443-99
(220) 07.06.1999
(442) 12.03.2001

(732) AT Computers a. s., Uhlířská 3, 710 00 Slezská Ostrava, CZ;
 (740) Kastler Anton, Bratislava, SK;

(111) 195491

(151) 15.06.2001
 (180) 07.06.2009
 (210) 1444-99
 (220) 07.06.1999
 (442) 12.03.2001
 (732) AT Computers a. s., Uhlířská 3, 710 00 Slezská Ostrava, CZ;
 (740) Kastler Anton, Bratislava, SK;

(111) 195492

(151) 15.06.2001
 (180) 03.08.2009
 (210) 1960-99
 (220) 03.08.1999
 (442) 12.03.2001
 (732) LAURA, s. r. o., Lietajova 332, 968 01 Nová Baňa, SK;

(111) 195493

(151) 15.06.2001
 (180) 09.08.2009
 (210) 2007-99
 (220) 09.08.1999
 (442) 12.03.2001
 (732) The Procter & Gamble Company, spoločnosť zriadená podľa zákonov štátu Ohio, One Procter & Gamble Plaza, Cincinnati, Ohio, US;
 (740) Buřová Eva, JUDr., Bratislava, SK;

(111) 195494

(151) 15.06.2001
 (180) 23.08.2009
 (210) 2104-99
 (220) 23.08.1999
 (442) 12.03.2001
 (732) DŮFA SLOVAKIA, spol. s r. o., Jarmočná 73, 992 01 Modrý Kameň, SK;
 (740) ROTT, RŮŽIČKA & GUTTMANN, v. o. s., Bratislava, SK;

(111) 195495

(151) 15.06.2001
 (180) 23.08.2009
 (210) 2105-99
 (220) 23.08.1999
 (442) 12.03.2001
 (732) DŮFA SLOVAKIA, spol. s r. o., Jarmočná 73, 992 01 Modrý Kameň, SK;
 (740) ROTT, RŮŽIČKA & GUTTMANN, v. o. s., Bratislava, SK;

(111) 195496

(151) 15.06.2001
 (180) 23.08.2009
 (210) 2128-99
 (220) 23.08.1999
 (442) 12.03.2001

(732) Hodáková Ivona, Jamnického 16, 841 05 Bratislava IV, SK;

(740) Harvan Ladislav, Ing., Bratislava, SK;

(111) 195497

(151) 15.06.2001
 (180) 10.12.2009
 (210) 3181-99
 (220) 10.12.1999
 (442) 12.03.2001
 (732) Metro SB-Handels AG, Neuhofstrasse 4, 6340 Baar, CH;
 (740) Bezák Marián, Ing., Bratislava, SK;

(111) 195498

(151) 15.06.2001
 (180) 13.12.2009
 (210) 3203-99
 (220) 13.12.1999
 (442) 12.03.2001
 (732) BIBRA-GASTRO, spol. s r. o., Dolná č. 2, 900 51 Zohor, SK;
 (740) Holoubková Mária, Ing., Bratislava, SK;

(111) 195499

(151) 15.06.2001
 (180) 03.01.2010
 (210) 1-2000
 (220) 03.01.2000
 (310) 75/743.593
 (320) 02.07.1999
 (330) US
 (442) 12.03.2001
 (732) Symbiotics, LLC (Utah limited liability company), 2301 W. Highway 89A, Ste. 107, Sedona, Arizona 86336, US;
 (740) PATENTSERVIS BRATISLAVA, a. s., Bratislava, SK;

(111) 195500

(151) 15.06.2001
 (180) 03.01.2010
 (210) 2-2000
 (220) 03.01.2000
 (442) 12.03.2001
 (732) Symbiotics, LLC (Utah limited liability company), 2301 W. Highway 89A, Ste. 107, Sedona, Arizona 86336, US;
 (740) PATENTSERVIS BRATISLAVA, a. s., Bratislava, SK;

(111) 195501

(151) 15.06.2001
 (180) 04.01.2010
 (210) 6-2000
 (220) 04.01.2000
 (442) 12.03.2001
 (732) Lauro Ján, Rybárska 9, 962 31 Sliač, SK;

(111) 195502
(151) 15.06.2001
(180) 05.01.2010
(210) 7-2000
(220) 05.01.2000
(442) 12.03.2001
(732) RHODIA INC., 259 Prospect Plains Road, Cranbury, New Jersey 08512, US;
(740) Čechvalová Dagmar, Bratislava, SK;

(111) 195503
(151) 15.06.2001
(180) 05.01.2010
(210) 8-2000
(220) 05.01.2000
(310) 1269406
(320) 06.08.1999
(330) EM
(442) 12.03.2001
(732) Mars Incorporated, McLean, Virginia 22101, US;
(740) Fajnorová Mária, Ing., Bratislava, SK;

(111) 195504
(151) 15.06.2001
(180) 05.01.2010
(210) 9-2000
(220) 05.01.2000
(442) 12.03.2001
(732) Mačura Ivan, PhDr. - COLUMBUS, Wilsonovo nábrežie 112, 94901 Nitra, SK;

(111) 195505
(151) 15.06.2001
(180) 07.01.2010
(210) 10-2000
(220) 07.01.2000
(442) 12.03.2001
(732) ESTEE LAUDER COSMETICS Ltd., 161, Commander Blvd., Agincourt, Ontario, CA;
(740) Bušová Eva, JUDr., Bratislava, SK;

(111) 195506
(151) 15.06.2001
(180) 07.01.2010
(210) 13-2000
(220) 07.01.2000
(442) 12.03.2001
(732) KKH, spol. s r. o., Trnavská 70, 820 09 Bratislava, SK;
(740) Kastler Anton, Bratislava, SK;

(111) 195507
(151) 15.06.2001
(180) 07.01.2010
(210) 14-2000
(220) 07.01.2000
(442) 12.03.2001
(732) KKH, spol. s r. o., Trnavská 70, 820 09 Bratislava, SK;
(740) Kastler Anton, Bratislava, SK;

(111) 195508
(151) 15.06.2001
(180) 07.01.2010
(210) 16-2000
(220) 07.01.2000
(442) 12.03.2001
(732) KKH, spol. s r. o., Trnavská 70, 820 09 Bratislava, SK;
(740) Kastler Anton, Bratislava, SK;

(111) 195509
(151) 15.06.2001
(180) 07.01.2010
(210) 18-2000
(220) 07.01.2000
(442) 12.03.2001
(732) Imperial Tobacco Limited, Southville, Bristol BS99 7UJ, GB;
(740) Fajnorová Mária, Ing., Bratislava, SK;

(111) 195510
(151) 15.06.2001
(180) 07.01.2010
(210) 19-2000
(220) 07.01.2000
(442) 12.03.2001
(732) WESLEY JESSEN PBH Ltd., Permalens House, 1 Botley Road, Hedge End, Southampton, Hampshire SO30 3HB, GB;
(740) Fajnorová Mária, Ing., Bratislava, SK;

(111) 195511
(151) 15.06.2001
(180) 07.01.2010
(210) 20-2000
(220) 07.01.2000
(442) 12.03.2001
(732) LAKTOS, spol. s r. o., Nová cesta 17, 140 00 Praha 4, CZ;
(740) Mešková Viera, Ing., Bratislava, SK;

(111) 195512
(151) 15.06.2001
(180) 10.01.2010
(210) 25-2000
(220) 10.01.2000
(442) 12.03.2001
(732) Baxi Limited, Browndge Road, Bamber Bridge, Preston PR5 6SN, GB;
(740) PATENTSERVIS BRATISLAVA, a. s., Bratislava, SK;

(111) 195513
(151) 15.06.2001
(180) 10.01.2010
(210) 26-2000
(220) 10.01.2000
(442) 12.03.2001
(732) AMERICAN HOME PRODUCTS CORPORATION, Five Giralda Farms, Madison, New Jersey 07940-0874, US;
(740) Fajnorová Mária, Ing., Bratislava, SK;

(111) 195514
 (151) 15.06.2001
 (180) 10.01.2010
 (210) 28-2000
 (220) 10.01.2000
 (442) 12.03.2001
 (732) C-ART-A Contemporary Art Agency - international, Laurinská 2, 811 01 Bratislava, SK;

(111) 195515
 (151) 15.06.2001
 (180) 10.01.2010
 (210) 31-2000
 (220) 10.01.2000
 (442) 12.03.2001
 (732) INFODOM, spol. s r o., Ľubovnianska 5, 851 07 Bratislava, SK;
 (740) Kastler Anton, Bratislava, SK;

(111) 195516
 (151) 15.06.2001
 (180) 10.01.2010
 (210) 32-2000
 (220) 10.01.2000
 (442) 12.03.2001
 (732) E. I. du Pont de Nemours and Company, 1007 Market Street, Wilmington, Delaware 19898, US;
 (740) Bušová Eva, JUDr., Bratislava, SK;

(111) 195517
 (151) 15.06.2001
 (180) 11.01.2010
 (210) 34-2000
 (220) 11.01.2000
 (442) 12.03.2001
 (732) MONA, spol. s r o., Malá Štěpánská 17, 120 79 Praha 2, CZ;
 (740) ROTT, RŮŽIČKA & GUTTMANN, v. o. s., Bratislava, SK;

(111) 195518
 (151) 15.06.2001
 (180) 11.01.2010
 (210) 36-2000
 (220) 11.01.2000
 (442) 12.03.2001
 (732) Krátky Pavel, Révova 13, 811 02 Bratislava, SK;

(111) 195519
 (151) 15.06.2001
 (180) 12.01.2010
 (210) 39-2000
 (220) 12.01.2000
 (442) 12.03.2001
 (732) COMET INTRA AG, Feldstrasse 24, CH-8004 Zürich, CH;
 (740) Hojčuš Peter, Ing., Bratislava, SK;

(111) 195520
 (151) 15.06.2001
 (180) 13.01.2010
 (210) 40-2000
 (220) 13.01.2000

(442) 12.03.2001
 (732) FOURNIER INDUSTRIE ET SANTE (Société Anonyme), 38 Avenue Hoche, 75008 Paris, FR;
 (740) Fajnorová Mária, Ing., Bratislava, SK;

(111) 195521
 (151) 15.06.2001
 (180) 13.01.2010
 (210) 41-2000
 (220) 13.01.2000
 (442) 12.03.2001
 (732) Bartoš Ľudovít, Ing., K výstavisku 13, 912 50 Trenčín, SK;
 (740) Dudová Tatiana, Trenčín, SK;

(111) 195522
 (151) 15.06.2001
 (180) 13.01.2010
 (210) 42-2000
 (220) 13.01.2000
 (442) 12.03.2001
 (732) FOURNIER INDUSTRIE ET SANTE (Société Anonyme), 38 Avenue Hoche, 75008 Paris, FR;
 (740) Fajnorová Mária, Ing., Bratislava, SK;

(111) 195523
 (151) 15.06.2001
 (180) 13.01.2010
 (210) 44-2000
 (220) 13.01.2000
 (442) 12.03.2001
 (732) Arcor S.A.I.C., Av. Fulvio Pagani 487, Arroyito, Province of Cordoba, AR;
 (740) PATENTSERVIS BRATISLAVA, a. s., Bratislava, SK;

(111) 195524
 (151) 15.06.2001
 (180) 14.01.2010
 (210) 45-2000
 (220) 14.01.2000
 (442) 12.03.2001
 (732) BALL CORPORATION, 10 Longs Peak Drive, Broomfield, Colorado 80021-2510, US;
 (740) Čechvalová Dagmar, Bratislava, SK;

(111) 195525
 (151) 15.06.2001
 (180) 14.01.2010
 (210) 48-2000
 (220) 14.01.2000
 (442) 12.03.2001
 (732) PARKE, DAVIS & COMPANY, spoločnosť zriadená podľa zákonov štátu Michigan, 201 Tabor Road, Morris Plains, New Jersey, US;
 (740) Tomeš Pavol, Ing., Bratislava, SK;

(111) 195526
 (151) 15.06.2001
 (180) 14.01.2010
 (210) 50-2000
 (220) 14.01.2000
 (442) 12.03.2001

- (732) WARNER - LAMBERT COMPANY, spoločnosť zriadená podľa zákonov štátu Delaware, 201 Tabor Road, Morris Plains, New Jersey 07950, US;
(740) Tomeš Pavol, Ing., Bratislava, SK;

(111) 195527

- (151) 15.06.2001
(180) 14.01.2010
(210) 51-2000
(220) 14.01.2000
(310) 75/770.678
(320) 06.08.1999
(330) US
(442) 12.03.2001
(732) COMPAQ INFORMATION TECHNOLOGIES GROUP, L. P. (A Texas Limited Partnership), 20555 State Highway 249, Houston, Texas 77070, US;
(740) Tomeš Pavol, Ing., Bratislava, SK;

(111) 195528

- (151) 15.06.2001
(180) 14.01.2010
(210) 54-2000
(220) 14.01.2000
(442) 12.03.2001
(732) E. I. du Pont de Nemours and Company, 1007 Market Street, Wilmington, Delaware 19898, US;
(740) Bušová Eva, JUDr., Bratislava, SK;

(111) 195529

- (151) 15.06.2001
(180) 14.01.2010
(210) 55-2000
(220) 14.01.2000
(442) 12.03.2001
(732) E. I. du Pont de Nemours and Company, 1007 Market Street, Wilmington, Delaware 19898, US;
(740) Bušová Eva, JUDr., Bratislava, SK;

(111) 195530

- (151) 15.06.2001
(180) 14.01.2010
(210) 56-2000
(220) 14.01.2000
(442) 12.03.2001
(732) E. I. du Pont de Nemours and Company, 1007 Market Street, Wilmington, Delaware 19898, US;
(740) Bušová Eva, JUDr., Bratislava, SK;

(111) 195531

- (151) 15.06.2001
(180) 14.01.2010
(210) 57-2000
(220) 14.01.2000
(442) 12.03.2001
(732) E. I. du Pont de Nemours and Company, 1007 Market Street, Wilmington, Delaware 19898, US;
(740) Bušová Eva, JUDr., Bratislava, SK;

(111) 195532

- (151) 15.06.2001
(180) 14.01.2010
(210) 58-2000
(220) 14.01.2000
(442) 12.03.2001
(732) E. I. du Pont de Nemours and Company, 1007 Market Street, Wilmington, Delaware 19898, US;
(740) Bušová Eva, JUDr., Bratislava, SK;

(111) 195533

- (151) 15.06.2001
(180) 14.01.2010
(210) 59-2000
(220) 14.01.2000
(442) 12.03.2001
(732) PERNOD RICARD MEXICO SA de CV, Homero 440, Colonia Polanco 11560, Mexico D. F., MX;
(740) Bušová Eva, JUDr., Bratislava, SK;

(111) 195534

- (151) 15.06.2001
(180) 14.01.2010
(210) 60-2000
(220) 14.01.2000
(442) 12.03.2001
(732) PERNOD RICARD MEXICO SA de CV, Homero 440, Colonia Polanco 11560, Mexico D. F., MX;
(740) Bušová Eva, JUDr., Bratislava, SK;

(111) 195535

- (151) 15.06.2001
(180) 14.01.2010
(210) 61-2000
(220) 14.01.2000
(442) 12.03.2001
(732) PERNOD RICARD MEXICO SA de CV, Homero 440, Colonia Polanco 11560, Mexico D. F., MX;
(740) Bušová Eva, JUDr., Bratislava, SK;

(111) 195536

- (151) 15.06.2001
(180) 14.01.2010
(210) 63-2000
(220) 14.01.2000
(442) 12.03.2001
(732) TOYOTA JIDOSHA KABUSHIKI KAISHA (TOYOTA MOTOR CORPORATION), No. 1, Toyota-cho, Toyota-shi, Aichi-ken, JP;
(740) PATENTSERVIS BRATISLAVA, a. s., Bratislava, SK;

(111) 195537

- (151) 15.06.2001
(180) 19.01.2010
(210) 119-2000
(220) 19.01.2000
(442) 12.03.2001
(732) Daňo Martin, Tyršova 14, 066 01 Humenné, SK;
-

(111) 195538

(151) 15.06.2001
(180) 21.01.2010
(210) 129-2000
(220) 21.01.2000
(442) 12.03.2001
(732) ZORNICA BANKO FASHION, a. s., Textilná 4, 957 12 Bánovce nad Bebravou, SK;

(111) 195539

(151) 15.06.2001
(180) 21.01.2010
(210) 130-2000
(220) 21.01.2000
(442) 12.03.2001
(732) ZORNICA BANKO FASHION, a. s., Textilná 4, 957 12 Bánovce nad Bebravou, SK;

(111) 195540

(151) 15.06.2001
(180) 21.01.2010
(210) 131-2000
(220) 21.01.2000
(442) 12.03.2001
(732) The Procter & Gamble Company, spoločnosť zriadená podľa zákonov štátu Ohio, One Procter & Gamble Plaza, Cincinnati, Ohio, US;
(740) Bušová Eva, JUDr., Bratislava, SK;

(111) 195541

(151) 15.06.2001
(180) 21.01.2010
(210) 134-2000
(220) 21.01.2000
(442) 12.03.2001
(732) Oscar de la Renta, Ltd., 550 Seventh Avenue, New York, New York 10018, US;
(740) Fajnorová Mária, Ing., Bratislava, SK;

(111) 195542

(151) 15.06.2001
(180) 21.01.2010
(210) 142-2000
(220) 21.01.2000
(442) 12.03.2001
(732) KKH, spol. s r. o., Trnavská 70, 820 09 Bratislava, SK;
(740) Kastler Anton, Bratislava, SK;

(111) 195543

(151) 15.06.2001
(180) 24.01.2010
(210) 148-2000
(220) 24.01.2000
(442) 12.03.2001
(732) VÍNO NITRA, spol. s r. o., Vinárska 1, 951 41 Lužianky, SK;
(740) ROTT, RŮŽIČKA & GUTTMANN, v. o. s., Bratislava, SK;

(111) 195544

(151) 15.06.2001
(180) 24.01.2010
(210) 150-2000
(220) 24.01.2000
(442) 12.03.2001
(732) VÍNO NITRA, spol. s r. o., Vinárska 1, 951 41 Lužianky, SK;
(740) ROTT, RŮŽIČKA & GUTTMANN, v. o. s., Bratislava, SK;

(111) 195545

(151) 15.06.2001
(180) 24.01.2010
(210) 152-2000
(220) 24.01.2000
(442) 12.03.2001
(732) Kassay František, Ing., Humanita a zdravie pre Teba, Ľubľanská 7, 010 01 Žilina, SK;
(740) Zahatňanská Gabriela, Ing., Žilina, SK;

(111) 195546

(151) 15.06.2001
(180) 25.01.2010
(210) 154-2000
(220) 25.01.2000
(442) 12.03.2001
(732) LINDBERGH, a. s., Pestovateľská 4, 821 04 Bratislava 2, SK;
(740) Guniš Jaroslav, Mgr., Bratislava, SK;

(111) 195547

(151) 15.06.2001
(180) 25.01.2010
(210) 155-2000
(220) 25.01.2000
(442) 12.03.2001
(732) LINDBERGH, a. s., Pestovateľská 4, 821 04 Bratislava 2, SK;
(740) Guniš Jaroslav, Mgr., Bratislava, SK;

(111) 195548

(151) 15.06.2001
(180) 25.01.2010
(210) 156-2000
(220) 25.01.2000
(442) 12.03.2001
(732) Mc Carter Slovakia, s. r. o., Miletičova 1, 821 08 Bratislava, SK;
(740) Hojčuš Peter, Ing., Bratislava, SK;

(111) 195549

(151) 15.06.2001
(180) 26.01.2010
(210) 163-2000
(220) 26.01.2000
(442) 12.03.2001
(732) O. S. V. O. comp, a. s., Strojnícka č. 18, Šar. Lúky, 080 06 Prešov, SK;

(111) 195550
(151) 15.06.2001
(180) 26.01.2010
(210) 164-2000
(220) 26.01.2000
(442) 12.03.2001
(732) Dr. Oetker, s. r. o., Eadová 14, 811 05 Bratislava, SK;
(740) Benčíková Zdenka, JUDr., Bratislava, SK;

(111) 195551
(151) 15.06.2001
(180) 27.01.2010
(210) 168-2000
(220) 27.01.2000
(442) 12.03.2001
(732) UNIMED HEALTH LIMITED, 50 Vasili Michaelide street, 3026 Limassol, CY;
(740) Suchoňová Katarína, JUDr., Banská Bystrica, SK;

(111) 195552
(151) 15.06.2001
(180) 27.01.2010
(210) 169-2000
(220) 27.01.2000
(442) 12.03.2001
(732) BOBBI BROWN PROFESSIONAL COSMETICS, INC., 767 Fifth Avenue, New York, New York, US;
(740) Bušová Eva, JUDr., Bratislava, SK;

(111) 195553
(151) 15.06.2001
(180) 27.01.2010
(210) 170-2000
(220) 27.01.2000
(442) 12.03.2001
(732) Estee Lauder Cosmetics Ltd., 161 Commander Blvd., Agincourt, Ontario, M1S 3K9, CA;
(740) Bušová Eva, JUDr., Bratislava, SK;

(111) 195554
(151) 15.06.2001
(180) 27.01.2010
(210) 172-2000
(220) 27.01.2000
(442) 12.03.2001
(732) RIWERK, spol. s r. o., Kazaňská 15, 821 06 Bratislava, SK;

(111) 195555
(151) 15.06.2001
(180) 27.01.2010
(210) 174-2000
(220) 27.01.2000
(442) 12.03.2001
(732) D. EXPRES, a. s., Lamačská cesta 3, 831 04 Bratislava, SK;

(111) 195556
(151) 15.06.2001
(180) 27.01.2010
(210) 175-2000
(220) 27.01.2000
(442) 12.03.2001
(732) D. EXPRES, a. s., Lamačská cesta 3, 831 04 Bratislava, SK;

(111) 195557
(151) 15.06.2001
(180) 27.01.2010
(210) 176-2000
(220) 27.01.2000
(442) 12.03.2001
(732) D. EXPRES, a. s., Lamačská cesta 3, 831 04 Bratislava, SK;

(111) 195558
(151) 15.06.2001
(180) 27.01.2010
(210) 177-2000
(220) 27.01.2000
(442) 12.03.2001
(732) D. EXPRES, a. s., Lamačská cesta 3, 831 04 Bratislava, SK;

(111) 195559
(151) 15.06.2001
(180) 27.01.2010
(210) 178-2000
(220) 27.01.2000
(442) 12.03.2001
(732) D. EXPRES, a. s., Lamačská cesta 3, 831 04 Bratislava, SK;

(111) 195560
(151) 15.06.2001
(180) 27.01.2010
(210) 179-2000
(220) 27.01.2000
(442) 12.03.2001
(732) D. EXPRES, a. s., Lamačská cesta 3, 831 04 Bratislava, SK;

(111) 195561
(151) 15.06.2001
(180) 27.01.2010
(210) 180-2000
(220) 27.01.2000
(442) 12.03.2001
(732) D. EXPRES, a. s., Lamačská cesta 3, 831 04 Bratislava, SK;

(111) 195562
(151) 15.06.2001
(180) 27.01.2010
(210) 181-2000
(220) 27.01.2000
(442) 12.03.2001

- (732) UNILEVER N. V., Weena 455, 3013 AL Rotterdam, NL;
(740) Fajnorová Mária, Ing., Bratislava, SK;

(111) 195563

- (151) 15.06.2001
(180) 27.01.2010
(210) 182-2000
(220) 27.01.2000
(442) 12.03.2001
(732) UNILEVER N. V., Weena 455, 3013 AL Rotterdam, NL;
(740) Fajnorová Mária, Ing., Bratislava, SK;

(111) 195564

- (151) 15.06.2001
(180) 27.01.2010
(210) 184-2000
(220) 27.01.2000
(442) 12.03.2001
(732) SLONAD NITRA - CENTRUM SLNIEČKO, n. o., Fábryho 5, 951 01 Nitra - Štitáre, SK;

(111) 195565

- (151) 15.06.2001
(180) 27.01.2010
(210) 185-2000
(220) 27.01.2000
(442) 12.03.2001
(732) RIWERK, spol. s r. o., Kazaňská 15, 821 06 Bratislava, SK;

(111) 195566

- (151) 15.06.2001
(180) 27.01.2010
(210) 186-2000
(220) 27.01.2000
(442) 12.03.2001
(732) Coca-Cola Slovakia, s. r. o., Tuhovská 1, 830 06 Bratislava, SK;
(740) Csekesová Erika, JUDr., Advokátska kancelária, Bratislava, SK;

(111) 195567

- (151) 15.06.2001
(180) 27.01.2010
(210) 187-2000
(220) 27.01.2000
(442) 12.03.2001
(732) PRINGTON SLOVAKIA, a. s., Farská 37, 949 01 Nitra, SK;

(111) 195568

- (151) 15.06.2001
(180) 27.01.2010
(210) 192-2000
(220) 27.01.2000
(442) 12.03.2001
(732) Knoll AG, Knollstrasse, 67061 Ludwigshafen, DE;
(740) Žovicová Viera, Mgr., Bratislava, SK;

(111) 195569

- (151) 15.06.2001
(180) 28.01.2010
(210) 193-2000
(220) 28.01.2000
(442) 12.03.2001
(732) THE GILLETTE COMPANY, Prudential Tower Building, Boston, Massachusetts 02199, US;
(740) Čechvalová Dagmar, Bratislava, SK;

(111) 195570

- (151) 15.06.2001
(180) 28.01.2010
(210) 194-2000
(220) 28.01.2000
(442) 12.03.2001
(732) Finnforest Corporation, Revontulentie 8C, Espoo, FI;
(740) Hörmannová Zuzana, Ing., Bratislava, SK;

(111) 195571

- (151) 15.06.2001
(180) 28.01.2010
(210) 203-2000
(220) 28.01.2000
(442) 12.03.2001
(732) MERCK & CO., Inc., a New Jersey corporation, One Merck Drive, Whitehouse Station, New Jersey, US;
(740) Bušová Eva, JUDr., Bratislava, SK;

(111) 195572

- (151) 15.06.2001
(180) 28.01.2010
(210) 204-2000
(220) 28.01.2000
(442) 12.03.2001
(732) Miroglio S.p.A., Strada S. Margherita 23, 12051 Alba, Cuneo, IT;
(740) PATENTSERVIS BRATISLAVA, a. s., Bratislava, SK;

(111) 195573

- (151) 15.06.2001
(180) 28.01.2010
(210) 205-2000
(220) 28.01.2000
(442) 12.03.2001
(732) UNILEVER N. V., Weena 455, 3013 AL Rotterdam, NL;
(740) Fajnorová Mária, Ing., Bratislava, SK;

(111) 195574

- (151) 15.06.2001
(180) 28.01.2010
(210) 207-2000
(220) 28.01.2000
(442) 12.03.2001
(732) Macák Ivan, J. Kráľa 16, 941 01 Nové Zámky, SK;
(740) Litvákova Edita, Ing., Ivanka pri Dunaji, SK;
-

(111) 195575
(151) 18.06.2001
(180) 25.08.2007
(210) 2413-97
(220) 25.08.1997
(442) 06.08.1999
(732) MEDOCHEMIE LTD, 1-10 Constantinopel Str.,
Limassol, CY;
(740) Markechová Jana, JUDr., Bratislava, SK;

(111) 195576
(151) 18.06.2001
(180) 07.05.2008
(210) 1178-98
(220) 07.05.1998
(442) 18.01.2000
(732) MEDOCHEMIE LTD, 1-10 Constantinopel Str.,
Limassol, CY;
(740) Markechová Jana, JUDr., Bratislava, SK;

(111) 195577
(151) 18.06.2001
(180) 22.05.2008
(210) 1349-98
(220) 22.05.1998
(442) 12.03.2001
(732) CCB, spol. s r. o., Okružní 17, 638 00 Brno, CZ;
(740) Dudová Tatiana, Trenčín, SK;

(111) 195578
(151) 18.06.2001
(180) 12.08.2008
(210) 2133-98
(220) 12.08.1998
(442) 12.03.2001
(732) SOFOS, s. r. o., Radničné námestie 4, 827 04
Bratislava, SK;

(111) 195579
(151) 18.06.2001
(180) 21.08.2008
(210) 2204-98
(220) 21.08.1998
(442) 12.03.2001
(732) Australian Broadcasting Corporation, 700 Harris
Street, Ultimo NSW 2007, AU;
(740) Suchoňová Katarína, JUDr., Banská Bystrica,
SK;

(111) 195580
(151) 18.06.2001
(180) 27.08.2008
(210) 2240-98
(220) 27.08.1998
(442) 12.03.2001
(732) Paul Gallus spol. s r. o., Textilná 1, 040 12 Koši-
ce, SK;

(111) 195581
(151) 18.06.2001
(180) 22.12.2008
(210) 3328-98
(220) 22.12.1998

(442) 16.05.2000
(732) Schering-Plough Ltd., Toepferstrasse 5, CH-6004
Lucerne, CH;
(740) Fajnorová Mária, Ing., Bratislava, SK;

(111) 195582
(151) 18.06.2001
(180) 10.06.2009
(210) 1473-99
(220) 10.06.1999
(442) 12.03.2001
(732) ETC, s. r. o., Rosinská cesta 8, 010 08 Žilina, SK;

(111) 195583
(151) 18.06.2001
(180) 18.06.2009
(210) 1556-99
(220) 18.06.1999
(442) 12.03.2001
(732) OBS PROFI, s. r. o., Kapusnícka 373/17, 955 01
Nemčice, SK;
(740) Beleščák Ladislav, Ing., Piešťany, SK;

(111) 195584
(151) 18.06.2001
(180) 23.06.2009
(210) 1584-99
(220) 23.06.1999
(442) 12.03.2001
(732) IPRES Inžiniering, s. r. o., Dúbravská cesta 9,
841 05 Bratislava, SK;
(740) Kajabová Monika, JUDr., Bratislava, SK;

(111) 195585
(151) 18.06.2001
(180) 24.06.2009
(210) 1591-99
(220) 24.06.1999
(442) 12.03.2001
(732) CHEMOS SLOVAKIA, spol. s r. o., Odbojárov
300/4, Tovarníky, 955 01 Topoľčany, SK;

(111) 195586
(151) 18.06.2001
(180) 24.06.2009
(210) 1593-99
(220) 24.06.1999
(310) 143234
(320) 26.05.1999
(330) CZ
(442) 12.03.2001
(732) BRNĚNSKÉ VELETRHY A VÝSTAVY, akcio-
vá spoločnosť, Výstaviště 1, 647 00 Brno, CZ;
(740) Litvákova Edita, Ing., Ivanka pri Dunaji, SK;

(111) 195587
(151) 18.06.2001
(180) 25.06.2009
(210) 1602-99
(220) 25.06.1999
(442) 12.03.2001

- (732) The Procter & Gamble Company, spoločnosť zriadená podľa zákonov štátu Ohio, One Procter & Gamble Plaza, Cincinnati, Ohio, US;
 (740) Bušová Eva, JUDr., Bratislava, SK;

(111) 195588

- (151) 18.06.2001
 (180) 30.06.2009
 (210) 1643-99
 (220) 30.06.1999
 (442) 12.03.2001
 (732) Liptovská mliekareň, a. s., 1. mája 124, 031 80 Liptovský Mikuláš, SK;
 (740) Holoubková Mária, Ing., Bratislava, SK;

(111) 195589

- (151) 18.06.2001
 (180) 16.07.2009
 (210) 1791-99
 (220) 16.07.1999
 (442) 12.03.2001
 (732) INTERNATIONAL COMPUTERS LIMITED, 26 Finsbury Square, London EC2A 1DS, GB;
 (740) PATENTSERVIS BRATISLAVA, a. s., Bratislava, SK;

(111) 195590

- (151) 18.06.2001
 (180) 30.07.2009
 (210) 1922-99
 (220) 30.07.1999
 (442) 12.03.2001
 (732) LEVI STRAUSS & CO., Levi's Plaza, 1155 Battery Street, San Francisco, California 94111, US;
 (740) ROTT, RŮŽIČKA & GUTTMANN, v. o. s., Bratislava, SK;

(111) 195591

- (151) 18.06.2001
 (180) 03.08.2009
 (210) 1954-99
 (220) 03.08.1999
 (442) 12.03.2001
 (732) SIXT Aktiengesellschaft, Dr.-Carl-von-Linde-Str. 2, D-82049 Pullach, DE;
 (740) Hojčuš Peter, Ing., Bratislava, SK;

(111) 195592

- (151) 18.06.2001
 (180) 03.08.2009
 (210) 1955-99
 (220) 03.08.1999
 (442) 12.03.2001
 (732) SIXT Aktiengesellschaft, Dr.-Carl-von-Linde-Str. 2, D-82049 Pullach, DE;
 (740) Hojčuš Peter, Ing., Bratislava, SK;

(111) 195593

- (151) 18.06.2001
 (180) 06.08.2009
 (210) 1997-99
 (220) 06.08.1999
 (442) 12.03.2001

- (732) MASPEX, Sp. z o. o., ul. Chopina 10, 34-100 Wadowice, PL;

- (740) PATENTSERVIS BRATISLAVA, a. s., Bratislava, SK;

(111) 195594

- (151) 18.06.2001
 (180) 10.08.2009
 (210) 2010-99
 (220) 10.08.1999
 (442) 12.03.2001
 (732) FERRERO S. p. A., Piazzale Pietro Ferrero 1, 12051 Alba, Cuneo, IT;
 (740) Fajnorová Mária, Ing., Bratislava, SK;

(111) 195595

- (151) 18.06.2001
 (180) 25.08.2009
 (210) 2144-99
 (220) 25.08.1999
 (442) 12.03.2001
 (732) Cirrus Logic, Inc., 3100 West Warren Avenue, Fremont, California 94538, US;
 (740) Fajnorová Mária, Ing., Bratislava, SK;

(111) 195596

- (151) 18.06.2001
 (180) 25.08.2009
 (210) 2145-99
 (220) 25.08.1999
 (442) 12.03.2001
 (732) Cirrus Logic, Inc., 3100 West Warren Avenue, Fremont, California 94538, US;
 (740) Fajnorová Mária, Ing., Bratislava, SK;

(111) 195597

- (151) 18.06.2001
 (180) 26.08.2009
 (210) 2188-99
 (220) 26.08.1999
 (442) 12.03.2001
 (732) Zavřel Radek, Ing., Riegrova 335, 666 01 Tišnov, CZ;
 (740) Dudová Tatiana, Trenčín, SK;

(111) 195598

- (151) 18.06.2001
 (180) 27.08.2009
 (210) 2223-99
 (220) 27.08.1999
 (442) 12.03.2001
 (732) TVN Sp. z o. o., ul. Augustówka 3, 02-981 Warszawa, PL;
 (740) PATENTSERVIS BRATISLAVA, a. s., Bratislava, SK;

(111) 195599

- (151) 18.06.2001
 (180) 02.09.2009
 (210) 2245-99
 (220) 02.09.1999
 (442) 12.03.2001

(732) DANONE ASIA Pte. Ltd., 1 Temasek Avenue -
- # 34-02 Millenia Tower, 39192 Singapore, SG;
(740) Fajnorová Mária, Ing., Bratislava, SK;

(111) 195600

(151) 18.06.2001
(180) 03.09.2009
(210) 2276-99
(220) 03.09.1999
(442) 12.03.2001
(732) KEMIN INDUSTRIES, INC., 2100 Maury
Street, Des Moines, Iowa 50301-0070, US;
(740) Fajnorová Mária, Ing., Bratislava, SK;

(111) 195601

(151) 18.06.2001
(180) 10.09.2009
(210) 2351-99
(220) 10.09.1999
(442) 12.03.2001
(732) BETYNKA, časopis pro maminky, s. r. o., Malá
Štupartská 5/636, 110 00 Praha 1, CZ;
(740) Tomeš Pavol, Ing., Bratislava, SK;

(111) 195602

(151) 18.06.2001
(180) 10.09.2009
(210) 2352-99
(220) 10.09.1999
(442) 12.03.2001
(732) Čermáková Dana, PhDr., Radimova 2057, 169 00
Praha 6, CZ;
(740) Tomeš Pavol, Ing., Bratislava, SK;

(111) 195603

(151) 18.06.2001
(180) 06.10.2009
(210) 2515-99
(220) 06.10.1999
(442) 12.03.2001
(732) SUNA - obchodná sieť, s. r. o., Esterházyovcov
464, 924 01 Galanta, SK;
(740) Chmelíková Jana, RNDr., Bratislava, SK;

(111) 195604

(151) 18.06.2001
(180) 11.10.2009
(210) 2567-99
(220) 11.10.1999
(442) 12.03.2001
(732) DARK BLUE STUDIO, s. r. o., Račianska 68,
831 02 Bratislava, SK;
(740) Bachratá Magdaléna, Mgr., Bratislava, SK;

(111) 195605

(151) 18.06.2001
(180) 18.10.2009
(210) 2617-99
(220) 18.10.1999
(310) 146650
(320) 09.09.1999
(330) CZ
(442) 12.03.2001

(732) AHOLD Czech Republic, a. s., Slavičková 1a,
638 00 Brno, CZ;
(740) Dudová Tatiana, Trenčín, SK;

(111) 195606

(151) 18.06.2001
(180) 25.10.2009
(210) 2683-99
(220) 25.10.1999
(442) 12.03.2001
(732) The Procter & Gamble Company, spoločnosť
zriadená podľa zákonov štátu Ohio, One Procter
& Gamble Plaza, Cincinnati, Ohio, US;
(740) Bušová Eva, JUDr., Bratislava, SK;

(111) 195607

(151) 18.06.2001
(180) 30.10.2010
(210) 2686-99
(220) 30.10.2000
(442) 12.03.2001
(732) Mc Carter Slovakia, s. r. o., Miletičova 1, 821 08
Bratislava, SK;
(740) Hojčuš Peter, Ing., Bratislava, SK;

(111) 195608

(151) 18.06.2001
(180) 01.12.2009
(210) 3048-99
(220) 01.12.1999
(442) 12.03.2001
(732) The Rock, s. r. o., Košická 37, 821 08 Bratislava,
SK;
(740) Litváková Edita, Ing., Ivanka pri Dunaji, SK;

(111) 195609

(151) 18.06.2001
(180) 07.12.2009
(210) 3128-99
(220) 07.12.1999
(442) 12.03.2001
(732) Shell International Petroleum Company Limited,
Shell Centre, London SE1 7NA, GB;
(740) Žovicová Viera, Mgr., Bratislava, SK;

(111) 195610

(151) 18.06.2001
(180) 09.12.2009
(210) 3169-99
(220) 09.12.1999
(442) 12.03.2001
(732) Magát Róbert Ing., GRYF, reklamné štúdio, Pio-
nierska 981/1-4, 017 01 Považská Bystrica, SK;

(111) 195611

(151) 18.06.2001
(180) 14.12.2009
(210) 3224-99
(220) 14.12.1999
(442) 12.03.2001

(732) WEETABIX LIMITED, Weetabix Mills, Burton Latimer, Kettering, Northants NN15 5JR, GB;
 (740) Fajnorová Mária, Ing., Bratislava, SK;

(111) 195612

(151) 18.06.2001
 (180) 14.01.2010
 (210) 65-2000
 (220) 14.01.2000
 (442) 12.03.2001
 (732) COMPAGNIE GERVAIS DANONE (Société Anonyme), 126-130, rue Jules Guesde, 92300 Levallois-Perret, FR;
 (740) Fajnorová Mária, Ing., Bratislava, SK;

(111) 195613

(151) 18.06.2001
 (180) 14.01.2010
 (210) 66-2000
 (220) 14.01.2000
 (310) 75/758938
 (320) 23.07.1999
 (330) US
 (442) 12.03.2001
 (732) UUNET Technologies, Inc., 3060 Williams Drive, Fairfax, Virginia 22031-4648, US;
 (740) Fajnorová Mária, Ing., Bratislava, SK;

(111) 195614

(151) 18.06.2001
 (180) 14.01.2010
 (210) 67-2000
 (220) 14.01.2000
 (310) 75/758908
 (320) 23.07.1999
 (330) US
 (442) 12.03.2001
 (732) UUNET Technologies, Inc., 3060 Williams Drive, Fairfax, Virginia 22031-4648, US;
 (740) Fajnorová Mária, Ing., Bratislava, SK;

(111) 195615

(151) 18.06.2001
 (180) 14.01.2010
 (210) 68-2000
 (220) 14.01.2000
 (310) 75/758914
 (320) 23.07.1999
 (330) US
 (442) 12.03.2001
 (732) UUNET Technologies, Inc., 3060 Williams Drive, Fairfax, Virginia 22031-4648, US;
 (740) Fajnorová Mária, Ing., Bratislava, SK;

(111) 195616

(151) 18.06.2001
 (180) 14.01.2010
 (210) 69-2000
 (220) 14.01.2000
 (310) 75/758010
 (320) 22.07.1999
 (330) US
 (442) 12.03.2001

(732) UUNET Technologies, Inc., 3060 Williams Drive, Fairfax, Virginia 22031-4648, US;
 (740) Fajnorová Mária, Ing., Bratislava, SK;

(111) 195617

(151) 18.06.2001
 (180) 14.01.2010
 (210) 70-2000
 (220) 14.01.2000
 (442) 12.03.2001
 (732) THE COCA-COLA COMPANY, 310 North Avenue, N. W., Atlanta, Georgia 30313, US;
 (740) Guniš Jaroslav, Mgr., Bratislava, SK;

(111) 195618

(151) 18.06.2001
 (180) 14.01.2010
 (210) 80-2000
 (220) 14.01.2000
 (442) 12.03.2001
 (732) Telefonaktiebolaget L M Ericsson, SE-126 25 Stockholm, SE;
 (740) Fajnorová Mária, Ing., Bratislava, SK;

(111) 195619

(151) 18.06.2001
 (180) 17.01.2010
 (210) 81-2000
 (220) 17.01.2000
 (442) 12.03.2001
 (732) BAUSCH & LOMB PHARMACEUTICALS, INC., 8500 Hidden River Parkway, Tampa, Florida 33637, US;
 (740) Fajnorová Mária, Ing., Bratislava, SK;

(111) 195620

(151) 18.06.2001
 (180) 17.01.2010
 (210) 82-2000
 (220) 17.01.2000
 (442) 12.03.2001
 (732) WNBA ENTERPRISES, LLC., 450 Harmon Meadow Boulevard, Secaucus, New Jersey 07094, US;
 (740) Fajnorová Mária, Ing., Bratislava, SK;

(111) 195621

(151) 18.06.2001
 (180) 17.01.2010
 (210) 83-2000
 (220) 17.01.2000
 (442) 12.03.2001
 (732) Tenneco Automotive Operating Company Inc., 500 North Field Drive, IL 60045 Lake Forest, Illinois, US;
 (740) Bachratá Magdaléna, Mgr., Bratislava, SK;

(111) 195622

(151) 18.06.2001
 (180) 17.01.2010
 (210) 86-2000
 (220) 17.01.2000
 (442) 12.03.2001

- (732) Révovin Velké Bílovice, s. r. o., Velké Bílovice
č. 1284, 691 02 Velké Bílovice, CZ;
(740) Litváková Edita, Ing., Ivanka pri Dunaji, SK;

(111) 195623

- (151) 18.06.2001
(180) 17.01.2010
(210) 87-2000
(220) 17.01.2000
(442) 12.03.2001
(732) REPROX, a. s., Košice, Južná trieda 78, 040 01
Košice, SK;

(111) 195624

- (151) 18.06.2001
(180) 17.01.2010
(210) 88-2000
(220) 17.01.2000
(442) 12.03.2001
(732) REPROX, a. s., Košice, Južná trieda 78, 040 01
Košice, SK;

(111) 195625

- (151) 18.06.2001
(180) 17.01.2010
(210) 89-2000
(220) 17.01.2000
(442) 12.03.2001
(732) ANTAR, s. r. o., Trenčianska 47, 821 08 Brati-
slava, SK;

(111) 195626

- (151) 18.06.2001
(180) 17.01.2010
(210) 90-2000
(220) 17.01.2000
(442) 12.03.2001
(732) Rohoň Vratko - SHOTGUN RECORDS, Pionier-
ska 5, 831 02 Bratislava, SK;
(740) Brichtová Tatiana, JUDr., Bratislava, SK;

(111) 195627

- (151) 18.06.2001
(180) 17.01.2010
(210) 91-2000
(220) 17.01.2000
(442) 12.03.2001
(732) Rohoň Vratko - SHOTGUN RECORDS, Pionier-
ska 5, 831 02 Bratislava, SK;
(740) Brichtová Tatiana, JUDr., Bratislava, SK;

(111) 195628

- (151) 18.06.2001
(180) 17.01.2010
(210) 92-2000
(220) 17.01.2000
(442) 12.03.2001
(732) COMPO, spol. s r. o., České družiny 5, 160 00
Praha 6, CZ;
(740) Brichtová Tatiana, JUDr., Bratislava, SK;

(111) 195629

- (151) 18.06.2001
(180) 17.01.2010
(210) 93-2000
(220) 17.01.2000
(442) 12.03.2001
(732) Lactoprot Zeelandia, spol. s r. o., Rudolfovská
80, 370 01 České Budějovice, CZ;
(740) Hojčuš Peter, Ing., Bratislava, SK;

(111) 195630

- (151) 18.06.2001
(180) 17.01.2010
(210) 99-2000
(220) 17.01.2000
(442) 12.03.2001
(732) Petit Press, a. s., Dostojevského rad 1, 811 09
Bratislava, SK;
(740) Hojčuš Peter, Ing., Bratislava, SK;

(111) 195631

- (151) 18.06.2001
(180) 17.01.2010
(210) 100-2000
(220) 17.01.2000
(442) 12.03.2001
(732) H - SETA, a. s., Náměstí Míru 149, 436 01 Litví-
nov, CZ;
(740) Holoubková Mária, Ing., Bratislava, SK;

(111) 195632

- (151) 18.06.2001
(180) 18.01.2010
(210) 101-2000
(220) 18.01.2000
(442) 12.03.2001
(732) The Procter & Gamble Company, One Procter &
Gamble Plaza, Cincinnati, Ohio, US;
(740) Bušová Eva, JUDr., Bratislava, SK;

(111) 195633

- (151) 18.06.2001
(180) 18.01.2010
(210) 104-2000
(220) 18.01.2000
(442) 12.03.2001
(732) MONDON, spol. s r. o., Neubuz 70, 763 15 Slu-
šovice, CZ;
(740) Beleščák Ladislav, Ing., Piešťany, SK;

(111) 195634

- (151) 18.06.2001
(180) 18.01.2010
(210) 105-2000
(220) 18.01.2000
(442) 12.03.2001
(732) MONDON, spol. s r. o., Neubuz 70, 763 15 Slu-
šovice, CZ;
(740) Beleščák Ladislav, Ing., Piešťany, SK;
-

(111) 195635
 (151) 18.06.2001
 (180) 19.01.2010
 (210) 116-2000
 (220) 19.01.2000
 (442) 12.03.2001
 (732) PARAMO, a. s., Přerovská 560, 530 06 Pardubice, CZ;
 (740) Obertáš Július, Ing., Bratislava, SK;

(111) 195636
 (151) 18.06.2001
 (180) 19.01.2010
 (210) 117-2000
 (220) 19.01.2000
 (442) 12.03.2001
 (732) UNILEVER N. V., Weena 455, 3013 AL Rotterdam, NL;
 (740) Fajnorová Mária, Ing., Bratislava, SK;

(111) 195637
 (151) 18.06.2001
 (180) 20.01.2010
 (210) 122-2000
 (220) 20.01.2000
 (442) 12.03.2001
 (732) The Boots Company PLC, Nottingham NG2 3AA, GB;
 (740) Čechvalová Dagmar, Bratislava, SK;

(111) 195638
 (151) 18.06.2001
 (180) 21.01.2010
 (210) 125-2000
 (220) 21.01.2000
 (442) 12.03.2001
 (732) Exxon Mobil Corporation, 5959 Las Colinas Boulevard, Irving, Texas 75039-2298, US;
 (740) Tomeš Pavol, Ing., Bratislava, SK;

(111) 195639
 (151) 18.06.2001
 (180) 27.01.2010
 (210) 188-2000
 (220) 27.01.2000
 (442) 12.03.2001
 (732) PUR IZOLÁCIE SLOVAKIA, s. r. o., Jahodná č. 456, 930 21 Jahodná, SK;

(111) 195640
 (151) 18.06.2001
 (180) 27.01.2010
 (210) 189-2000
 (220) 27.01.2000
 (442) 12.03.2001
 (732) Owens Corning, One Owens Corning Parkway, Toledo, Ohio 43659, US;
 (740) ROTT, RŮŽIČKA & GUTTMANN, v. o. s., Bratislava, SK;

(111) 195641
 (151) 18.06.2001
 (180) 28.01.2010
 (210) 197-2000
 (220) 28.01.2000
 (442) 12.03.2001
 (732) ROBERT HALF INCORPORATED, spol. podľa zákonov št. Florida, 2884 Sand Hill Road, Menlo Park, California 94025, US;
 (740) Tomeš Pavol, Ing., Bratislava, SK;

(111) 195642
 (151) 18.06.2001
 (180) 28.01.2010
 (210) 198-2000
 (220) 28.01.2000
 (442) 12.03.2001
 (732) ROBERT HALF INCORPORATED, spol. podľa zákonov št. Florida, 2884 Sand Hill Road, Menlo Park, California 94025, US;
 (740) Tomeš Pavol, Ing., Bratislava, SK;

(111) 195643
 (151) 18.06.2001
 (180) 28.01.2010
 (210) 200-2000
 (220) 28.01.2000
 (442) 12.03.2001
 (732) Crown Cork & Seal Technologies Corporation, 11535 S. Central Avenue, Alsip, Illinois 60803-2599, US;
 (740) Bezák Marián, Ing., Bratislava, SK;

(111) 195644
 (151) 18.06.2001
 (180) 28.01.2010
 (210) 210-2000
 (220) 28.01.2000
 (442) 12.03.2001
 (732) KAMA GOLD, s. r. o., Vlastenecké nám. 8, 851 01 Bratislava, SK;

(111) 195645
 (151) 18.06.2001
 (180) 28.01.2010
 (210) 212-2000
 (220) 28.01.2000
 (442) 12.03.2001
 (732) Segura Viudas, S. A., San Antonio 11, 08770 Sant Sadurni D'Anoia, Barcelona, ES;
 (740) Tomeš Pavol, Ing., Bratislava, SK;

(111) 195646
 (151) 18.06.2001
 (180) 31.01.2010
 (210) 227-2000
 (220) 31.01.2000
 (442) 12.03.2001
 (732) Vydavateľstvo Živena, a. s., Štefánikova 4, 811 05 Bratislava, SK;
 (740) Litváková Edita, Ing., Ivanka pri Dunaji, SK;

(111) 195647
(151) 18.06.2001
(180) 31.01.2010
(210) 228-2000
(220) 31.01.2000
(442) 12.03.2001
(732) Levické mliekarne, a. s., Júrska cesta 2, 934 01 Levice, SK;
(740) Litváková Edita, Ing., Ivanka pri Dunaji, SK;

(111) 195648
(151) 18.06.2001
(180) 31.01.2010
(210) 229-2000
(220) 31.01.2000
(442) 12.03.2001
(732) Levické mliekarne, a. s., Júrska cesta 2, 934 01 Levice, SK;
(740) Litváková Edita, Ing., Ivanka pri Dunaji, SK;

(111) 195649
(151) 18.06.2001
(180) 31.01.2010
(210) 232-2000
(220) 31.01.2000
(442) 12.03.2001
(732) Slovenská vinárska spoločnosť, a. s., Pražská 9, 811 04 Bratislava, SK;

(111) 195650
(151) 18.06.2001
(180) 31.01.2010
(210) 235-2000
(220) 31.01.2000
(442) 12.03.2001
(732) Ústav vedecko-technických informácií pre pôdohospodárstvo/vydavateľstvo NOI, Samova 9, 950 10 Nitra, SK;

(111) 195651
(151) 18.06.2001
(180) 31.01.2010
(210) 236-2000
(220) 31.01.2000
(442) 12.03.2001
(732) ENRIQUE BERNAT F., S. A., Avda. Diagonal 662-664, 08034 - Barcelona, ES;
(740) Obertáš Július, Ing., Bratislava, SK;

(111) 195652
(151) 18.06.2001
(180) 31.01.2010
(210) 237-2000
(220) 31.01.2000
(442) 12.03.2001
(732) Aquamarine Spa, s. r. o., Plzeňská 109, Praha 5, CZ;
(740) Fajnorová Mária, Ing., Bratislava, SK;

(111) 195653
(151) 18.06.2001
(180) 02.02.2010
(210) 251-2000
(220) 02.02.2000
(442) 12.03.2001
(732) UNILEVER N. V., Weena 455, 3013 AL Rotterdam, NL;
(740) Fajnorová Mária, Ing., Bratislava, SK;

(111) 195654
(151) 18.06.2001
(180) 02.02.2010
(210) 252-2000
(220) 02.02.2000
(442) 12.03.2001
(732) UNILEVER NV, Weena 455, 3013 AL Rotterdam, NL;
(740) Fajnorová Mária, Ing., Bratislava, SK;

(111) 195655
(151) 18.06.2001
(180) 02.02.2010
(210) 254-2000
(220) 02.02.2000
(442) 12.03.2001
(732) AVANT, a. s., Vajanského 2, 984 01 Lučenec, SK;

(111) 195656
(151) 18.06.2001
(180) 02.02.2010
(210) 255-2000
(220) 02.02.2000
(442) 12.03.2001
(732) Uniglobe Travel (International) Inc., Vancouver, CA;
(740) Bezák Marián, Ing., Bratislava, SK;

(111) 195657
(151) 18.06.2001
(180) 03.02.2010
(210) 258-2000
(220) 03.02.2000
(442) 12.03.2001
(732) DAEWOO MOTOR CO., LTD., 199 Cheongcheon-dong, Bupyung-ku, Incheon, KR;
(740) ROTT, RÚŽIČKA & GUTTMANN, v. o. s., Bratislava, SK;

(111) 195658
(151) 18.06.2001
(180) 03.02.2010
(210) 270-2000
(220) 03.02.2000
(442) 12.03.2001
(732) MAMA, spol. s r. o., Krajinská cesta 4822/1, 921 01 Piešťany, SK;
(740) Beleščák Ladislav, Ing., Piešťany, SK;

(111) 195659
 (151) 18.06.2001
 (180) 09.02.2010
 (210) 323-2000
 (220) 09.02.2000
 (442) 12.03.2001
 (732) EIZO NANA O CORPORATION, 153, Shimo-
 kashiwano-cho, Matto-shi, Ishikawa-ken, JP;
 (740) ROTT, RŮŽIČKA & GUTTMANN, v. o. s., Bra-
 tislava, SK;

(111) 195660
 (151) 18.06.2001
 (180) 11.02.2010
 (210) 355-2000
 (220) 11.02.2000
 (442) 12.03.2001
 (732) UNIROYAL CHEMICAL COMPANY, INC.,
 spoločnosť zriadená podľa zákonov štátu
 New Jersey, World Headquarters, Middlebury,
 Connecticut 06749, US;
 (740) Hörmannová Zuzana, Ing., Bratislava, SK;

(111) 195661
 (151) 18.06.2001
 (180) 11.02.2010
 (210) 358-2000
 (220) 11.02.2000
 (442) 12.03.2001
 (732) Abelovská Daniela, Ing., Jurský Dvor, 949 01
 Nitra, SK;

(111) 195662
 (151) 18.06.2001
 (180) 11.02.2010
 (210) 367-2000
 (220) 11.02.2000
 (442) 12.03.2001
 (732) FUJISAWA PHARMACEUTICAL CO., LTD.,
 4-7, Doshomachi 3-chome, Chuo-ku, Osaka, JP;
 (740) Fajnorová Mária, Ing., Bratislava, SK;

(111) 195663
 (151) 18.06.2001
 (180) 11.02.2010
 (210) 368-2000
 (220) 11.02.2000
 (310) 75-772484
 (320) 11.08.1999
 (330) US
 (442) 12.03.2001
 (732) MONEYGRAM PAYMENT SYSTEMS, INC.,
 1550 Utica Avenue South, Minneapolis, Minne-
 sota 55416, US;
 (740) Fajnorová Mária, Ing., Bratislava, SK;

(111) 195664
 (151) 18.06.2001
 (180) 11.02.2010
 (210) 369-2000
 (220) 11.02.2000
 (310) 2207550
 (320) 03.09.1999
 (330) GB

(442) 12.03.2001
 (732) SmithKline Beecham p. l. c., New Horizons
 Court, Brentford, Middlesex TW8 9EP, GB;
 (740) Fajnorová Mária, Ing., Bratislava, SK;

(111) 195665
 (151) 18.06.2001
 (180) 11.02.2010
 (210) 370-2000
 (220) 11.02.2000
 (310) 2206214
 (320) 18.08.1999
 (330) GB
 (442) 12.03.2001
 (732) SmithKline Beecham p. l. c., New Horizons
 Court, Brentford, Middlesex TW8 9EP, GB;
 (740) Fajnorová Mária, Ing., Bratislava, SK;

(111) 195666
 (151) 18.06.2001
 (180) 11.02.2010
 (210) 371-2000
 (220) 11.02.2000
 (310) 2206212
 (320) 18.08.1999
 (330) GB
 (442) 12.03.2001
 (732) SmithKline Beecham p. l. c., New Horizons
 Court, Brentford, Middlesex TW8 9EP, GB;
 (740) Fajnorová Mária, Ing., Bratislava, SK;

(111) 195667
 (151) 18.06.2001
 (180) 11.02.2010
 (210) 376-2000
 (220) 11.02.2000
 (442) 12.03.2001
 (732) Rausch Johann GesmbH, Währinger Straße 2-4,
 1090-Wien, AT;
 (740) Juran Svetozár, JUDr., Bratislava, SK;

(111) 195668
 (151) 18.06.2001
 (180) 14.02.2010
 (210) 400-2000
 (220) 14.02.2000
 (442) 12.03.2001
 (732) PERNOD RICARD, 142 boulevard Haussmann,
 75008 Paris, FR;
 (740) Bušová Eva, JUDr., Bratislava, SK;

(111) 195669
 (151) 18.06.2001
 (180) 14.02.2010
 (210) 406-2000
 (220) 14.02.2000
 (442) 12.03.2001
 (732) LAURA, s. r. o., Lietajova 332, 968 01 Nová Ba-
 ňa, SK;

(111) **195670**
(151) 18.06.2001
(180) 14.02.2010
(210) 407-2000
(220) 14.02.2000
(442) 12.03.2001
(732) LAURA, s. r. o., Lietajova 332, 968 01 Nová Baňa, SK;

(111) **195671**
(151) 18.06.2001
(180) 22.02.2010
(210) 502-2000
(220) 22.02.2000
(442) 12.03.2001
(732) COMBIN Banská Štiavnica, spol. s r. o., J. Straku 10, 969 00 Banská Štiavnica, SK;

(111) **195672**
(151) 18.06.2001
(180) 23.02.2010
(210) 507-2000
(220) 23.02.2000
(442) 12.03.2001
(732) Jan Becher - Karlovarská becherovka, a. s., T. G. Masaryka 57, 360 00 Karlovy Vary, CZ;
(740) Bušová Eva, JUDr., Bratislava, SK;

(111) **195673**
(151) 18.06.2001
(180) 23.02.2010
(210) 509-2000
(220) 23.02.2000
(442) 12.03.2001
(732) Unilever N. V., Weena 455, 3013 AL Rotterdam, NL;
(740) Fajnorová Mária, Ing., Bratislava, SK;

(111) **195674**
(151) 18.06.2001
(180) 23.02.2010
(210) 510-2000
(220) 23.02.2000
(442) 12.03.2001
(732) Unilever N. V., Weena 455, 3013 AL Rotterdam, NL;
(740) Fajnorová Mária, Ing., Bratislava, SK;

(111) **195675**
(151) 18.06.2001
(180) 23.02.2010
(210) 514-2000
(220) 23.02.2000
(442) 12.03.2001
(732) International Medica Club Slovakia, s. r. o., Kysucká 3, 010 01 Žilina, SK;
(740) Beleščák Ladislav, Ing., Piešťany, SK;

(111) **195676**
(151) 18.06.2001
(180) 24.02.2010
(210) 526-2000
(220) 24.02.2000

(442) 12.03.2001
(732) Systém ekonomických a právnych informácií, s. r. o., Národná 18, 010 01 Žilina, SK;

(111) **195677**
(151) 18.06.2001
(180) 24.02.2010
(210) 527-2000
(220) 24.02.2000
(310) 151252
(320) 26.01.2000
(330) CZ
(442) 12.03.2001
(732) PRAMEN JEP A PLAST, a. s., Mírové náměstí 101/25, 400 01 Ústí nad Labem, CZ;
(740) Labudík Miroslav, Ing., Kysucké Nové Mesto, SK;

(111) **195678**
(151) 18.06.2001
(180) 24.02.2010
(210) 529-2000
(220) 24.02.2000
(442) 12.03.2001
(732) Central Resources Oriental Limited, Room 1605, Western Centre, 48 Des Voeux Road West, Hong Kong, HK;
(740) PATENTSERVIS BRATISLAVA, a. s., Bratislava, SK;

(111) **195679**
(151) 18.06.2001
(180) 25.02.2010
(210) 536-2000
(220) 25.02.2000
(442) 12.03.2001
(732) Leaf Poland Limited Liability Company, ul. Topiel 12, 00-342 Warsaw, PL;
(740) PATENTSERVIS BRATISLAVA, a. s., Bratislava, SK;

(111) **195680**
(151) 18.06.2001
(180) 25.02.2010
(210) 537-2000
(220) 25.02.2000
(442) 12.03.2001
(732) Leaf Poland Limited Liability Company, ul. Topiel 12, 00-342 Warsaw, PL;
(740) PATENTSERVIS BRATISLAVA, a. s., Bratislava, SK;

(111) **195681**
(151) 18.06.2001
(180) 25.02.2010
(210) 538-2000
(220) 25.02.2000
(442) 12.03.2001
(732) Leaf Poland Limited Liability Company, ul. Topiel 12, 00-342 Warsaw, PL;
(740) PATENTSERVIS BRATISLAVA, a. s., Bratislava, SK;

(111) 195682
 (151) 18.06.2001
 (180) 25.02.2010
 (210) 539-2000
 (220) 25.02.2000
 (442) 12.03.2001
 (732) Leaf Poland Limited Liability Company, ul. Topiel 12, 00-342 Warsaw, PL;
 (740) PATENTSERVIS BRATISLAVA, a. s., Bratislava, SK;

(111) 195683
 (151) 18.06.2001
 (180) 25.02.2010
 (210) 540-2000
 (220) 25.02.2000
 (442) 12.03.2001
 (732) Leaf Poland Limited Liability Company, ul. Topiel 12, 00-342 Warsaw, PL;
 (740) PATENTSERVIS BRATISLAVA, a. s., Bratislava, SK;

(111) 195684
 (151) 18.06.2001
 (180) 22.03.2010
 (210) 860-2000
 (220) 22.03.2000
 (442) 12.03.2001
 (732) EDIVAN, a. s., Radničné nám. 4, 821 05 Bratislava, SK;

(111) 195686
 (151) 19.06.2001
 (180) 25.08.2008
 (210) 2213-98
 (220) 25.08.1998
 (442) 12.03.2001
 (732) The Works, spol. s r. o., areál ZTS 924, 018 41 Dubnica nad Váhom, SK;

(111) 195687
 (151) 19.06.2001
 (180) 24.11.2008
 (210) 2984-98
 (220) 24.11.1998
 (442) 12.03.2001
 (732) RIKI SLOVAKIA, s. r. o., Kopanice 25, 821 04 Bratislava, SK;

(111) 195688
 (151) 19.06.2001
 (180) 26.02.2009
 (210) 469-99
 (220) 26.02.1999
 (442) 12.03.2001
 (732) Kostrábová Soňa, Užhorodská 4, 040 11 Košice, SK;

(111) 195689
 (151) 19.06.2001
 (180) 30.10.2010
 (210) 2687-99
 (220) 30.10.2000

(442) 12.03.2001
 (732) Mc Carter Slovakia, s. r. o., Miletičova 1, 821 08 Bratislava, SK;
 (740) Hojčuš Peter, Ing., Bratislava, SK;

(111) 195690
 (151) 19.06.2001
 (180) 29.10.2009
 (210) 2734-99
 (220) 29.10.1999
 (442) 12.03.2001
 (732) The Procter & Gamble Company, spoločnosť zriadená podľa zákonov štátu Ohio, One Procter & Gamble Plaza, Cincinnati, Ohio, US;
 (740) Bušová Eva, JUDr., Bratislava, SK;

(111) 195691
 (151) 19.06.2001
 (180) 29.10.2009
 (210) 2736-99
 (220) 29.10.1999
 (442) 12.03.2001
 (732) ČESKÁ DROŽDÁRENSKÁ SPOLEČNOST, a. s., Hodolanská 32, 772 00 Olomouc, CZ;
 (740) Hörmannová Zuzana, Ing., Bratislava, SK;

(111) 195692
 (151) 19.06.2001
 (180) 29.10.2009
 (210) 2772-99
 (220) 29.10.1999
 (442) 12.03.2001
 (732) Severochema, družstvo pro chemickou výrobu, Vilová 333/2, 461 71 Liberec, CZ;
 (740) Mešková Viera, Ing., Bratislava, SK;

(111) 195693
 (151) 19.06.2001
 (180) 03.11.2009
 (210) 2801-99
 (220) 03.11.1999
 (442) 12.03.2001
 (732) JO MALONE INC., 767 Fifth Avenue, New York, N. Y., US;
 (740) Bušová Eva, JUDr., Bratislava, SK;

(111) 195694
 (151) 19.06.2001
 (180) 03.11.2009
 (210) 2802-99
 (220) 03.11.1999
 (442) 12.03.2001
 (732) E. I. du Pont de Nemours and Company, 1007 Market Street, Wilmington, Delaware 19898, US;
 (740) Bušová Eva, JUDr., Bratislava, SK;

(111) 195695
 (151) 19.06.2001
 (180) 04.11.2009
 (210) 2807-99
 (220) 04.11.1999
 (442) 12.03.2001

(732) E. I. du Pont de Nemours and Company, 1007 Market Street, Wilmington, Delaware 19898, US;
(740) Bušová Eva, JUDr., Bratislava, SK;

(111) 195696

(151) 19.06.2001
(180) 04.11.2009
(210) 2812-99
(220) 04.11.1999
(310) 133081
(320) 28.05.1998
(330) CZ
(442) 12.03.2001
(732) ECC - European Consulting Company, s. r. o., Táborská 23, 130 00 Praha 3, CZ;
(740) Hanes Dalibor, JUDr., Bratislava, SK;

(111) 195697

(151) 19.06.2001
(180) 10.11.2009
(210) 2860-99
(220) 10.11.1999
(310) 75/701.842
(320) 10.05.1999
(330) US
(442) 12.03.2001
(732) Minnesota Mining and Manufacturing Company, spoločnosť zriadená podľa zákonov štátu Delaware, 3M Center, 2501 Hudson Road, St. Paul, Minnesota, US;
(740) Hörmannová Zuzana, Ing., Bratislava, SK;

(111) 195698

(151) 19.06.2001
(180) 10.11.2009
(210) 2861-99
(220) 10.11.1999
(310) 75/698.299
(320) 10.05.1999
(330) US
(442) 12.03.2001
(732) Minnesota Mining and Manufacturing Company, spoločnosť zriadená podľa zákonov štátu Delaware, 3M Center, 2501 Hudson Road, St. Paul, Minnesota, US;
(740) Hörmannová Zuzana, Ing., Bratislava, SK;

(111) 195699

(151) 19.06.2001
(180) 30.11.2009
(210) 3037-99
(220) 30.11.1999
(442) 12.03.2001
(732) SILVER SHARK sp. z o. o., ul. Tęczowa 25, 53-602 Wrocław, PL;
(740) Bačík Kvetoslav, Ing., Nová Dubnica, SK;

(111) 195700

(151) 19.06.2001
(180) 01.12.2009
(210) 3049-99
(220) 01.12.1999
(442) 12.03.2001

(732) The Rock, s. r. o., Košická 37, 821 08 Bratislava, SK;

(740) Litváková Edita, Ing., Ivanka pri Dunaji, SK;

(111) 195701

(151) 19.06.2001
(180) 09.12.2009
(210) 3158-99
(220) 09.12.1999
(442) 12.03.2001
(732) INCHEBA, a. s., Viedenská cesta č. 5 - 7, 852 51 Bratislava, SK;

(111) 195702

(151) 19.06.2001
(180) 09.12.2009
(210) 3161-99
(220) 09.12.1999
(442) 12.03.2001
(732) INCHEBA, a. s., Viedenská cesta č. 5 - 7, 852 51 Bratislava, SK;

(111) 195703

(151) 19.06.2001
(180) 10.12.2009
(210) 3180-99
(220) 10.12.1999
(442) 12.03.2001
(732) Metro SB-Handels AG, Neuhofstrasse 4, 6340 Baar, CH;
(740) Bezák Marián, Ing., Bratislava, SK;

(111) 195704

(151) 19.06.2001
(180) 10.12.2009
(210) 3197-99
(220) 10.12.1999
(442) 12.03.2001
(732) ALIACHEM, a. s., Kodaňská 46, 100 10 Praha 10, CZ;
(740) PATENTSERVIS BRATISLAVA, a. s., Bratislava, SK;

(111) 195705

(151) 19.06.2001
(180) 10.12.2009
(210) 3198-99
(220) 10.12.1999
(442) 12.03.2001
(732) ALIACHEM, a. s., Kodaňská 46, 100 10 Praha 10, CZ;
(740) PATENTSERVIS BRATISLAVA, a. s., Bratislava, SK;

(111) 195706

(151) 19.06.2001
(180) 16.12.2009
(210) 3258-99
(220) 16.12.1999
(442) 12.03.2001

(732) Mariz Gestao E Investimentos Limitada, Rua Dos Murças 68 - 3rd, 9000 Funchal, Madeira, PT;
 (740) Suchoňová Katarína, JUDr., Banská Bystrica, SK;

(442) 12.03.2001
 (732) ACCOR société anonyme, 2, rue de la Mare Neuve, 91000 Evry, FR;
 (740) ROTT, RŮŽIČKA & GUTTMANN, v. o. s., Bratislava, SK;

(111) 195707

(151) 19.06.2001
 (180) 16.12.2009
 (210) 3259-99
 (220) 16.12.1999
 (442) 12.03.2001
 (732) Mariz Gestao E Investimentos Limitada, Rua Dos Murças 68 - 3rd, 9000 Funchal, Madeira, PT;
 (740) Suchoňová Katarína, JUDr., Banská Bystrica, SK;

(111) 195713

(151) 19.06.2001
 (180) 23.12.2009
 (210) 3334-99
 (220) 23.12.1999
 (442) 12.03.2001
 (732) Stella International Spielgeräte GmbH, BorsigstraÙe 26, 32312 Lübbecke, DE;
 (740) Fajnorová Mária, Ing., Bratislava, SK;

(111) 195708

(151) 19.06.2001
 (180) 16.12.2009
 (210) 3262-99
 (220) 16.12.1999
 (442) 12.03.2001
 (732) Mariz Gestao E Investimentos Limitada, Rua dos Murcas No.68 - 3rd, 9000 Funchal, Madeira, PT;
 (740) Suchoňová Katarína, JUDr., Banská Bystrica, SK;

(111) 195714

(151) 19.06.2001
 (180) 31.01.2010
 (210) 238-2000
 (220) 31.01.2000
 (442) 12.03.2001
 (732) Aquamarine Spa, s. r. o., Plzeňská 109, Praha 5, CZ;
 (740) Fajnorová Mária, Ing., Bratislava, SK;

(111) 195709

(151) 19.06.2001
 (180) 17.12.2009
 (210) 3272-99
 (220) 17.12.1999
 (442) 12.03.2001
 (732) XERTEC Praha, spol. s r. o., Voroněžská 28, 101 00 Praha 10, CZ;
 (740) Dudová Tatiana, Trenčín, SK;

(111) 195715

(151) 19.06.2001
 (180) 01.02.2010
 (210) 240-2000
 (220) 01.02.2000
 (442) 12.03.2001
 (732) KB AQUA, s. r. o., Križna 40, 811 07 Bratislava, SK;

(111) 195710

(151) 19.06.2001
 (180) 20.12.2009
 (210) 3290-99
 (220) 20.12.1999
 (442) 12.03.2001
 (732) Tradix Slovakia, s. r. o., Rozvojová 2, 040 11 Košice, SK;

(111) 195716

(151) 19.06.2001
 (180) 01.02.2010
 (210) 242-2000
 (220) 01.02.2000
 (442) 12.03.2001
 (732) FaxCopy, a. s., Domkárska 15, 821 05 Bratislava, SK;
 (740) Žovicová Viera, Mgr., Bratislava, SK;

(111) 195711

(151) 19.06.2001
 (180) 21.12.2009
 (210) 3301-99
 (220) 21.12.1999
 (442) 12.03.2001
 (732) SIFO GROUP AB, 191 93 Sollentuna, SE;
 (740) Fajnorová Mária, Ing., Bratislava, SK;

(111) 195717

(151) 19.06.2001
 (180) 01.02.2010
 (210) 243-2000
 (220) 01.02.2000
 (442) 12.03.2001
 (732) FaxCopy, a. s., Domkárska 15, 821 05 Bratislava, SK;
 (740) Žovicová Viera, Mgr., Bratislava, SK;

(111) 195712

(151) 19.06.2001
 (180) 22.12.2009
 (210) 3318-99
 (220) 22.12.1999
 (310) 99827536
 (320) 08.12.1999
 (330) FR

(111) 195718

(151) 19.06.2001
 (180) 02.02.2010
 (210) 244-2000
 (220) 02.02.2000
 (442) 12.03.2001

- (732) JAGUAR CARS LIMITED, Browns Lane, Allesley, Coventry, Warwickshire CV5 9DR, GB;
 (740) Bušová Eva, JUDr., Bratislava, SK;

(111) 195719

- (151) 19.06.2001
 (180) 02.02.2010
 (210) 245-2000
 (220) 02.02.2000
 (442) 12.03.2001
 (732) JAGUAR CARS LIMITED, Browns Lane, Allesley, Coventry, Warwickshire CV5 9DR, GB;
 (740) Bušová Eva, JUDr., Bratislava, SK;

(111) 195720

- (151) 19.06.2001
 (180) 02.02.2010
 (210) 247-2000
 (220) 02.02.2000
 (442) 12.03.2001
 (732) FORESTA SG, a. s., Horní nám. 1, 755 01 Vsetín, CZ;
 (740) Filípek Ján, Ing., Bratislava, SK;

(111) 195721

- (151) 19.06.2001
 (180) 02.02.2010
 (210) 248-2000
 (220) 02.02.2000
 (442) 12.03.2001
 (732) FORESTA SG, a. s., Horní nám. 1, 755 01 Vsetín, CZ;
 (740) Filípek Ján, Ing., Bratislava, SK;

(111) 195722

- (151) 19.06.2001
 (180) 02.02.2010
 (210) 250-2000
 (220) 02.02.2000
 (310) 75/837458
 (320) 01.11.1999
 (330) US
 (442) 12.03.2001
 (732) MULTITUDE, INC., 601 Gateway Boulevard, Suite 1050, 94080 South San Francisco, California, US;
 (740) Fajnorová Mária, Ing., Bratislava, SK;

(111) 195723

- (151) 19.06.2001
 (180) 03.02.2010
 (210) 271-2000
 (220) 03.02.2000
 (442) 12.03.2001
 (732) MAMA, spol. s r. o., Krajinská cesta 4822/1, 921 01 Piešťany, SK;
 (740) Beleščák Ladislav, Ing., Piešťany, SK;

(111) 195724

- (151) 19.06.2001
 (180) 04.02.2010
 (210) 272-2000
 (220) 04.02.2000
 (442) 12.03.2001
 (732) COLGATE-PALMOLIVE COMPANY, 300 Park Avenue, New York, New York 10022, US;
 (740) Hörmannová Zuzana, Ing., Bratislava, SK;

(111) 195725

- (151) 19.06.2001
 (180) 04.02.2010
 (210) 273-2000
 (220) 04.02.2000
 (442) 12.03.2001
 (732) SCHERING-PLOUGH LTD., Toepferstrasse 5, CH-6004 Lucerne, CH;
 (740) Fajnorová Mária, Ing., Bratislava, SK;

(111) 195726

- (151) 19.06.2001
 (180) 07.02.2010
 (210) 295-2000
 (220) 07.02.2000
 (442) 12.03.2001
 (732) Prokopec Zlatko, Haburská 20, 821 01 Bratislava, SK;

(111) 195727

- (151) 19.06.2001
 (180) 08.02.2010
 (210) 298-2000
 (220) 08.02.2000
 (442) 12.03.2001
 (732) Cadbury Schweppes International Beverages Limited, a company incorporated under the laws of Republic of Ireland, Townparks Industrial Estate, Athy, County Kildare, IE;
 (740) Bušová Eva, JUDr., Bratislava, SK;

(111) 195728

- (151) 19.06.2001
 (180) 08.02.2010
 (210) 299-2000
 (220) 08.02.2000
 (442) 12.03.2001
 (732) EUROPEAN TOBACCO INC., No. 3, Palm Chambers, Road Town, Tortola, VG;
 (740) Fajnorová Mária, Ing., Bratislava, SK;

(111) 195729

- (151) 19.06.2001
 (180) 08.02.2010
 (210) 301-2000
 (220) 08.02.2000
 (442) 12.03.2001
 (732) EUROPEAN TOBACCO INC., No. 3, Palm Chambers, Road Town, Tortola, VG;
 (740) Fajnorová Mária, Ing., Bratislava, SK;

(111) 195730
 (151) 19.06.2001
 (180) 09.02.2010
 (210) 304-2000
 (220) 09.02.2000
 (442) 12.03.2001
 (732) Cargill, Incorporated, 15407 McGinty Road West, Wayzata, Minnesota 55391-2399, US;
 (740) Bušová Eva, JUDr., Bratislava, SK;

(111) 195731
 (151) 19.06.2001
 (180) 09.02.2010
 (210) 308-2000
 (220) 09.02.2000
 (442) 12.03.2001
 (732) UNILEVER N. V., Weena 455, 3013 AL Rotterdam, NL;
 (740) Fajnorová Mária, Ing., Bratislava, SK;

(111) 195732
 (151) 19.06.2001
 (180) 09.02.2010
 (210) 320-2000
 (220) 09.02.2000
 (442) 12.03.2001
 (732) Balírny čaje Dukát, a. s., Padělky II/3957, 760 01 Zlín, CZ;
 (740) Beleščák Ladislav, Ing., Piešťany, SK;

(111) 195733
 (151) 19.06.2001
 (180) 09.02.2010
 (210) 321-2000
 (220) 09.02.2000
 (442) 12.03.2001
 (732) TEMPO MÓDA , spol. s r. o., E. Štúra 76/11, 018 41 Dubnica nad /Váhom, SK;
 (740) Beleščák Ladislav, Ing., Piešťany, SK;

(111) 195734
 (151) 19.06.2001
 (180) 10.02.2010
 (210) 348-2000
 (220) 10.02.2000
 (442) 12.03.2001
 (732) ICI CHEMICALS & POLYMERS LIMITED, The Heath, WA7 4QF Runcorn, Cheshire, GB;
 (740) Čechvalová Dagmar, Bratislava, SK;

(111) 195735
 (151) 19.06.2001
 (180) 10.02.2010
 (210) 349-2000
 (220) 10.02.2000
 (442) 12.03.2001
 (732) GENZYME CORPORATION, One Kendall Square, Cambridge, Massachusetts 02139-1562, US;
 (740) Čechvalová Dagmar, Bratislava, SK;

(111) 195736
 (151) 19.06.2001
 (180) 14.02.2010
 (210) 401-2000
 (220) 14.02.2000
 (442) 12.03.2001
 (732) Clinique Laboratories, Inc., a Delaware corporation, 767 Fifth Avenue, New York, New York, US;
 (740) Bušová Eva, JUDr., Bratislava, SK;

(111) 195737
 (151) 19.06.2001
 (180) 14.02.2010
 (210) 402-2000
 (220) 14.02.2000
 (442) 12.03.2001
 (732) WOOSUNG TIRE CORPORATION, # 30, Yusan-Dong, Yangsan City, Kyongsangnam-Do, KR;
 (740) Bušová Eva, JUDr., Bratislava, SK;

(111) 195738
 (151) 19.06.2001
 (180) 14.02.2010
 (210) 410-2000
 (220) 14.02.2000
 (442) 12.03.2001
 (732) ZORNICA BANKO FASHION, a. s., Textilná 4, 957 12 Bánovce nad Bebravou, SK;

(111) 195739
 (151) 19.06.2001
 (180) 14.02.2010
 (210) 412-2000
 (220) 14.02.2000
 (442) 12.03.2001
 (732) I. D. C. Holding, a. s., Drieňová 3, 821 01 Bratislava, SK;
 (740) Guniš Jaroslav, Mgr., Bratislava, SK;

(111) 195740
 (151) 19.06.2001
 (180) 14.02.2010
 (210) 414-2000
 (220) 14.02.2000
 (442) 12.03.2001
 (732) I. D. C. Holding, a. s., Drieňová 3, 821 01 Bratislava, SK;
 (740) Guniš Jaroslav, Mgr., Bratislava, SK;

(111) 195741
 (151) 19.06.2001
 (180) 14.02.2010
 (210) 416-2000
 (220) 14.02.2000
 (442) 12.03.2001
 (732) Seneca Tours, s. r. o., Mierové nám. 1, 903 01 Senec, SK;
 (740) Beleščák Ladislav, Ing., Piešťany, SK;

(111) 195742
(151) 19.06.2001
(180) 14.02.2010
(210) 417-2000
(220) 14.02.2000
(442) 12.03.2001
(732) Prvá stavebná sporiteľňa, a. s., Bajkalská 30, 820 05 Bratislava, SK;
(740) Litváková Edita, Ing., Ivanka pri Dunaji, SK;

(111) 195743
(151) 19.06.2001
(180) 14.02.2010
(210) 418-2000
(220) 14.02.2000
(442) 12.03.2001
(732) Prvá stavebná sporiteľňa, a. s., Bajkalská 30, 820 05 Bratislava, SK;
(740) Litváková Edita, Ing., Ivanka pri Dunaji, SK;

(111) 195744
(151) 19.06.2001
(180) 14.02.2010
(210) 419-2000
(220) 14.02.2000
(442) 12.03.2001
(732) ROKO, a. s., Majakovského 9, 811 04 Bratislava, SK;

(111) 195745
(151) 19.06.2001
(180) 16.02.2010
(210) 431-2000
(220) 16.02.2000
(442) 12.03.2001
(732) American Cyanamid Company, Five Giralda Farms, Madison, New Jersey 07940-0874, US;
(740) Fajnorová Mária, Ing., Bratislava, SK;

(111) 195746
(151) 19.06.2001
(180) 16.02.2010
(210) 433-2000
(220) 16.02.2000
(442) 12.03.2001
(732) MARVEL trade, Divadelná 15, 036 01 Martin, SK;

(111) 195747
(151) 19.06.2001
(180) 16.02.2010
(210) 435-2000
(220) 16.02.2000
(442) 12.03.2001
(732) S. C. Johnson & Son, Inc., 1525 Howe Street, Racine, Wisconsin 53403-2236, US;
(740) Žovicová Viera, Mgr., Bratislava, SK;

(111) 195748
(151) 19.06.2001
(180) 16.02.2010
(210) 436-2000
(220) 16.02.2000

(442) 12.03.2001
(732) Knoll AG, Knollstrasse, 67061 Ludwigshafen, DE;
(740) Žovicová Viera, Mgr., Bratislava, SK;

(111) 195749
(151) 19.06.2001
(180) 17.02.2010
(210) 444-2000
(220) 17.02.2000
(442) 12.03.2001
(732) Marco - Climatech, spol. s r. o., Bajkalská 2, 058 01 Poprad, SK;

(111) 195750
(151) 19.06.2001
(180) 18.02.2010
(210) 445-2000
(220) 18.02.2000
(442) 12.03.2001
(732) ZENECA LIMITED, 15 Stanhope Gate, London W1Y 6LN, GB;
(740) Čechvalová Dagmar, Bratislava, SK;

(111) 195751
(151) 19.06.2001
(180) 18.02.2010
(210) 446-2000
(220) 18.02.2000
(442) 12.03.2001
(732) ZENECA LIMITED, 15 Stanhope Gate, London W1Y 6LN, GB;
(740) Čechvalová Dagmar, Bratislava, SK;

(111) 195752
(151) 19.06.2001
(180) 18.02.2010
(210) 447-2000
(220) 18.02.2000
(442) 12.03.2001
(732) PARKER PEN PRODUCTS, 101 Syon Lane, Isleworth, Middlesex TW7 5NP, GB;
(740) Čechvalová Dagmar, Bratislava, SK;

(111) 195753
(151) 19.06.2001
(180) 18.02.2010
(210) 449-2000
(220) 18.02.2000
(442) 12.03.2001
(732) COLGATE-PALMOLIVE COMPANY, 300 Park Avenue, New York, New York, US;
(740) Hörmannová Zuzana, Ing., Bratislava, SK;

(111) 195754
(151) 19.06.2001
(180) 22.02.2010
(210) 503-2000
(220) 22.02.2000
(442) 12.03.2001
(732) PRÍRODNÉ JÓDOVÉ KÚPELE ČÍŽ, a. s., 980 43 Číž, SK;

(111) 195755
 (151) 19.06.2001
 (180) 24.02.2010
 (210) 515-2000
 (220) 24.02.2000
 (442) 12.03.2001
 (732) The Procter & Gamble Company, spoločnosť zriadená podľa zákonov štátu Ohio, One Procter & Gamble Plaza, Cincinnati, Ohio, US;
 (740) Bušová Eva, JUDr., Bratislava, SK;

(111) 195756
 (151) 19.06.2001
 (180) 24.02.2010
 (210) 519-2000
 (220) 24.02.2000
 (442) 12.03.2001
 (732) Nemček Martin, Znievska 11, 851 06 Bratislava, SK;
 (740) Bachratá Magdaléna, Mgr., Bratislava, SK;

(111) 195757
 (151) 19.06.2001
 (180) 25.02.2010
 (210) 541-2000
 (220) 25.02.2000
 (442) 12.03.2001
 (732) Leaf Poland Limited Liability Company, ul. Topiel 12, 00-342 Warsaw, PL;
 (740) PATENTSERVIS BRATISLAVA, a. s., Bratislava, SK;

(111) 195758
 (151) 19.06.2001
 (180) 28.02.2010
 (210) 554-2000
 (220) 28.02.2000
 (442) 12.03.2001
 (732) INFUSIA, a. s., Sadská 3, 289 13 Hořátek, CZ;
 (740) Bachratá Magdaléna, Mgr., Bratislava, SK;

(111) 195759
 (151) 19.06.2001
 (180) 28.02.2010
 (210) 555-2000
 (220) 28.02.2000
 (310) 75/791356
 (320) 02.09.1999
 (330) US
 (442) 12.03.2001
 (732) Allied Van Lines, Inc., 215 W. Diehl Rd., Naperville, Illinois 60563, US;
 (740) Fajnorová Mária, Ing., Bratislava, SK;

(111) 195760
 (151) 19.06.2001
 (180) 28.02.2010
 (210) 557-2000
 (220) 28.02.2000
 (442) 12.03.2001
 (732) TIMEX, a. s., Plynárenská 2/a, 821 09 Bratislava, SK;
 (740) Hojčuš Peter, Ing., Bratislava, SK;

(111) 195761
 (151) 19.06.2001
 (180) 08.03.2010
 (210) 658-2000
 (220) 08.03.2000
 (442) 12.03.2001
 (732) update.com software AG, Meytensgasse 27, 1130 Wien, AT;
 (740) Mešková Viera, Ing., Bratislava, SK;

(111) 195762
 (151) 19.06.2001
 (180) 08.03.2010
 (210) 659-2000
 (220) 08.03.2000
 (442) 12.03.2001
 (732) update.com software AG, Meytensgasse 27, 1130 Wien, AT;
 (740) Mešková Viera, Ing., Bratislava, SK;

(111) 195763
 (151) 19.06.2001
 (180) 09.03.2010
 (210) 673-2000
 (220) 09.03.2000
 (442) 12.03.2001
 (732) SOARE SEKT, a. s., Podhorská 74a, 466 01 Jablonec nad Nisou, CZ;
 (740) Hojčuš Peter, Ing., Bratislava, SK;

(111) 195764
 (151) 19.06.2001
 (180) 09.03.2010
 (210) 675-2000
 (220) 09.03.2000
 (442) 12.03.2001
 (732) PSJ - Chemkostav, a. s., Priemysel'ná 14, 071 01 Michalovce, SK;

(111) 195765
 (151) 19.06.2001
 (180) 10.03.2010
 (210) 688-2000
 (220) 10.03.2000
 (442) 12.03.2001
 (732) INCHEBA, a. s., Viedenská cesta č. 5 - 7, 852 51 Bratislava, SK;

(111) 195766
 (151) 19.06.2001
 (180) 10.03.2010
 (210) 689-2000
 (220) 10.03.2000
 (442) 12.03.2001
 (732) INCHEBA, a. s., Viedenská cesta č. 5 - 7, 852 51 Bratislava, SK;

(111) 195767
 (151) 19.06.2001
 (180) 13.03.2010
 (210) 692-2000
 (220) 13.03.2000
 (442) 12.03.2001

- (732) ANTONIO PUIG, S.A., Travesera de Gràcia, 9,
08021 Barcelona, ES;
(740) Bušová Eva, JUDr., Bratislava, SK;

(111) 195768

- (151) 19.06.2001
(180) 13.03.2010
(210) 693-2000
(220) 13.03.2000
(442) 12.03.2001
(732) ANTONIO PUIG, S.A., Travesera de Gràcia, 9,
08021 Barcelona, ES;
(740) Bušová Eva, JUDr., Bratislava, SK;

(111) 195769

- (151) 19.06.2001
(180) 13.03.2010
(210) 696-2000
(220) 13.03.2000
(442) 12.03.2001
(732) TAKEDA CHEMICAL INDUSTRIES, LTD., 1-
-1, Doshomachi 4-chome, Chuo-ku, Osaka, JP;
(740) Kováčik Štefan, Ing., Bratislava, SK;

(111) 195770

- (151) 19.06.2001
(180) 13.03.2010
(210) 697-2000
(220) 13.03.2000
(442) 12.03.2001
(732) TAKEDA CHEMICAL INDUSTRIES, LTD., 1-
-1, Doshomachi 4-chome, Chuo-ku, Osaka, JP;
(740) Kováčik Štefan, Ing., Bratislava, SK;

(111) 195771

- (151) 19.06.2001
(180) 13.03.2010
(210) 698-2000
(220) 13.03.2000
(442) 12.03.2001
(732) UUNET Technologies, Inc., 22001 Loudoun
County Parkway Building E1, 3-610, Ash-
burn, Virginia 20147, US;
(740) Fajnorová Mária, Ing., Bratislava, SK;

(111) 195772

- (151) 19.06.2001
(180) 13.03.2010
(210) 699-2000
(220) 13.03.2000
(442) 12.03.2001
(732) UUNET Technologies, Inc., 22001 Loudoun
County Parkway Building E1, 3-610, Ash-
burn, Virginia 20147, US;
(740) Fajnorová Mária, Ing., Bratislava, SK;

(111) 195773

- (151) 19.06.2001
(180) 13.03.2010
(210) 700-2000
(220) 13.03.2000
(442) 12.03.2001

- (732) UUNET Technologies, Inc., 22001 Loudoun
County Parkway Building E1, 3-610, Ash-
burn, Virginia 20147, US;
(740) Fajnorová Mária, Ing., Bratislava, SK;

(111) 195774

- (151) 19.06.2001
(180) 17.03.2010
(210) 754-2000
(220) 17.03.2000
(442) 12.03.2001
(732) Toma Anton - TOMA, Veľké Uherce 630, 958 41
Veľké Uherce, SK;
(740) Beleščák Ladislav, Ing., Piešťany, SK;

(111) 195775

- (151) 19.06.2001
(180) 17.03.2010
(210) 756-2000
(220) 17.03.2000
(442) 12.03.2001
(732) Mocko Ivan - ZOOPRODUKT, Jesenského 17,
921 01 Piešťany, SK;
(740) Beleščák Ladislav, Ing., Piešťany, SK;

(111) 195776

- (151) 19.06.2001
(180) 17.03.2010
(210) 765-2000
(220) 17.03.2000
(442) 12.03.2001
(732) Alfa Wassermann S.p.A., Via Ragazzi Del 99
N.5, 40133 Bologna, IT;
(740) PATENTSERVIS BRATISLAVA, a. s., Brati-
slava, SK;

(111) 195777

- (151) 19.06.2001
(180) 17.03.2010
(210) 768-2000
(220) 17.03.2000
(442) 12.03.2001
(732) Minnesota Mining & Manufacturing Company,
spoločnosť zriadená podľa zákonov štátu Dela-
ware, 3M Center, 2501 Hudson Road, St. Paul,
Minnesota, US;
(740) Hörmannová Zuzana, Ing., Bratislava, SK;

(111) 195778

- (151) 19.06.2001
(180) 17.03.2010
(210) 773-2000
(220) 17.03.2000
(310) 75/923.054
(320) 18.02.2000
(330) US
(442) 12.03.2001
(732) Glenayre Electronics, Inc., spol. organiz. a exist.
podľa zákonov št. Colorado, 5935 Carnegie
Blvd., Charlotte, North Carolina 28209, US;
(740) Tomeš Pavol, Ing., Bratislava, SK;

(111) 195779
 (151) 19.06.2001
 (180) 17.03.2010
 (210) 776-2000
 (220) 17.03.2000
 (442) 12.03.2001
 (732) SOARE SEKT, a. s., Podhorská 74a, 466 01 Jablonec nad Nisou, CZ;
 (740) Hojčuš Peter, Ing., Bratislava, SK;

(111) 195780
 (151) 19.06.2001
 (180) 17.03.2010
 (210) 777-2000
 (220) 17.03.2000
 (442) 12.03.2001
 (732) SOARE SEKT, a. s., Podhorská 74a, 466 01 Jablonec nad Nisou, CZ;
 (740) Hojčuš Peter, Ing., Bratislava, SK;

(111) 195781
 (151) 19.06.2001
 (180) 17.03.2010
 (210) 790-2000
 (220) 17.03.2000
 (310) 1345321
 (320) 14.10.1999
 (330) EM
 (442) 12.03.2001
 (732) eDreams, Inc, 30 Old Rudnick Lane, Dover Kent, Delaware, US;
 (740) Fajnorová Mária, Ing., Bratislava, SK;

(111) 195782
 (151) 19.06.2001
 (180) 17.03.2010
 (210) 791-2000
 (220) 17.03.2000
 (442) 12.03.2001
 (732) Eli Lilly and Company, Lilly Corporate Center, Indianapolis, Indiana 46285, US;
 (740) Bezák Marián, Ing., Bratislava, SK;

(111) 195783
 (151) 19.06.2001
 (180) 17.03.2010
 (210) 792-2000
 (220) 17.03.2000
 (442) 12.03.2001
 (732) Eli Lilly and Company, Lilly Corporate Center, Indianapolis, Indiana 46285, US;
 (740) Bezák Marián, Ing., Bratislava, SK;

(111) 195784
 (151) 19.06.2001
 (180) 17.03.2010
 (210) 793-2000
 (220) 17.03.2000
 (442) 12.03.2001
 (732) BONGRAIN S. A., 42 rue Rieussec, 78220 Viroflay, FR;
 (740) PATENTSERVIS BRATISLAVA, a. s., Bratislava, SK;

(111) 195785
 (151) 19.06.2001
 (180) 20.03.2010
 (210) 794-2000
 (220) 20.03.2000
 (442) 12.03.2001
 (732) The Procter & Gamble Company, spoločnosť zriadená podľa zákonov štátu Ohio, One Procter & Gamble Plaza, Cincinnati, Ohio, US;
 (740) Bušová Eva, JUDr., Bratislava, SK;

(111) 195786
 (151) 19.06.2001
 (180) 10.04.2010
 (210) 1081-2000
 (220) 10.04.2000
 (442) 12.03.2001
 (732) SALTEK, s. r. o., Mezní 4, 400 11 Ústí nad Labem, CZ;
 (740) Bachratá Magdaléna, Mgr., Bratislava, SK;

(111) 195787
 (151) 19.06.2001
 (180) 12.04.2010
 (210) 1103-2000
 (220) 12.04.2000
 (310) 75/822,575
 (320) 13.10.1999
 (330) US
 (442) 12.03.2001
 (732) SUN MICROSYSTEMS, INC., spoločnosť zriadená podľa zákonov štátu Delaware, 901 San Antonio Road, Palo Alto, California 94303, US;
 (740) Tomeš Pavol, Ing., Bratislava, SK;

(111) 195788
 (151) 19.06.2001
 (180) 13.04.2010
 (210) 1104-2000
 (220) 13.04.2000
 (310) Z-210368
 (320) 29.11.1999
 (330) PL
 (442) 12.03.2001
 (732) DAEWOO MOTOR POLSKA Sp. z o. o., ul. Melgiewska 7/9, 20-952 Lublin, PL;
 (740) Fajnorová Mária, Ing., Bratislava, SK;

(111) 195789
 (151) 19.06.2001
 (180) 13.04.2010
 (210) 1105-2000
 (220) 13.04.2000
 (310) Z-210361
 (320) 29.11.1999
 (330) PL
 (442) 12.03.2001
 (732) DAEWOO MOTOR POLSKA Sp. z o. o., ul. Melgiewska 7/9, 20-952 Lublin, PL;
 (740) Fajnorová Mária, Ing., Bratislava, SK;

(111) 195790

- (151) 19.06.2001
 - (180) 29.06.2010
 - (210) 1905-2000
 - (220) 29.06.2000
 - (442) 12.03.2001
 - (732) MEDI - tex Comfort, s. r. o., Krajinská 96,
821 06 Bratislava 2, SK;
-

(111) 195810

- (151) 19.06.2001
 - (180) 30.06.2008
 - (210) 1779-98
 - (220) 30.06.1998
 - (442) 10.04.2000
 - (732) ZENIT, spol. s r. o., Pražská 162, 286 01 Čáslav,
CZ;
 - (740) Kajabová Monika, JUDr., Bratislava, SK;
-

(111) 195822

- (151) 20.06.2001
 - (180) 20.03.2010
 - (210) 823-2000
 - (220) 20.03.2000
 - (442) 09.04.2001
 - (732) Agentúra ZACHAR, spol. s r. o., Súkennícka 24,
821 09 Bratislava, SK;
 - (740) Holoubková Mária, Ing., Bratislava, SK;
-

Zapísané ochranné známky so zmenou

1067-96	195808	2215-99	195796	3252-99	195804	141-2000	195818
1673-97	195791	2216-99	195797	3253-99	195805	434-2000	195813
849-98	195809	2402-99	195798	94-2000	195815	778-2000	195806
2868-98	195792	3247-99	195799	95-2000	195816	779-2000	195807
3208-98	195812	3248-99	195800	96-2000	195817	780-2000	195814
186-99	195793	3249-99	195801	97-2000	195820	2958-2000	195685
342-99	195794	3250-99	195802	98-2000	195821		
1504-99	195795	3251-99	195803	138-2000	195819		

(111) 195685

(151) 18.06.2001

(180) 06.10.2010

(210) 2958-2000

(220) 06.10.2000

(442) 12.03.2001

7 (511) 16, 35, 39, 41, 42

(511) 16 - Tlačoviny periodické.

35 - Vydávanie a rozširovanie reklamných materiálov.

39 - Rozširovanie periodickej tlače.

41 - Vydavateľská činnosť okrem reklamných materiálov.

42 - Poradenstvo v oblasti vydávania a rozširovania periodickej tlače.

(540)

košický
večer

(591) červená, čierna

(732) Košická tlačiarenská, a. s., Popradská 56, 040 01 Košice, SK;

(111) 195791

(151) 19.06.2001

(180) 16.06.2007

(210) 1673-97

(220) 16.06.1997

(442) 08.11.1999

7 (511) 7, 11, 30, 35, 36, 37, 39, 40, 42

(511) 7 - Stroje pre mlyny, pekárne a cestovinárne.

11 - Zariadenia na pečenie a sušenie.

30 - Múka a obilné prípravky, výrobky z múky a semien, chlieb, sušienky, sucháre, koláče, jemné pečivo, cukrovinky, zákusky, cestoviny, krupica, makaróny, žemle.

35 - Obchodné posudky, obchodné informácie, prieskum trhu; sprostredkovanie nákupu a predaja poľnohospodárskych produktov; tovarov; poradenská obchodná činnosť.

36 - Sprostredkovanie nákupu a predaja nehnuteľností, nájmu a podnájmu budov, garáží, nebytových priestorov, znalecké posudky.

37 - Rekonštrukcia objektov, priemyselných a úžitkových budov, montáž lešení, demolácia stavieb.

39 - Doprava materiálov, tovar a preprava osôb; turistické kancelárie s výnimkou kancelárií poskytujúcich ubytovanie.

40 - Mlynárstvo.

42 - Plánovanie v stavebníctve, inžinierska činnosť; reštauračné služby, samoobslužné bufety a jedálne, ubytovacie služby, turistické ubytovanie.

(540) PMaC

(732) PMaC, a. s., Šancová 42, 811 05 Bratislava, SK;

(111) 195792

(151) 19.06.2001

(180) 16.11.2008

(210) 2868-98

(220) 16.11.1998

(442) 13.03.2000

7 (511) 30

(511) 30 - Cukríky, cukrovinky.

(540) ARAMIS

(732) S. A. Leonidas, Boulevard Jules Graindor 41, 1070 Brussels, BE;

(740) Holoubková Mária, Ing., Bratislava, SK;

(111) 195793

(151) 19.06.2001

(180) 02.02.2009

(210) 186-99

(220) 02.02.1999

(442) 12.02.2001

7 (511) 9, 35, 36

(511) 9 - Platobné karty, čipové karty, čipové karty typu elektronickej peňaženky.

35 - Marketingové štúdie, poradenské služby v obchodnej činnosti.

36 - Kaucie, záruky, finančné poradenstvo, vydávanie kariet zatriedených v triede 9.

(540) SmartShop

(732) MONET +, a. s., Zámecká 365, 763 14 Zlín-Štípa, CZ;

(740) Beleščák Ladislav, Ing., Piešťany, SK;

(111) 195794

(151) 19.06.2001

(180) 17.02.2009

(210) 342-99

(220) 17.02.1999

(442) 12.09.2000

7 (511) 3, 8, 9, 12, 14, 16, 17, 18, 21, 28, 35, 41

(511) 3 - Kozmetické a voňavkárské prípravky.

8 - Ručné náradie a nástroje.

9 - Prístroje a nástroje fotografické a kinematografické, prístroje a nástroje na záznam, prenos a reprodukciu zvuku a obrazu, softvér, nosiče zvuku a obrazu všetkých druhov, diskety.

12 - Vozidlá a dopravné prostriedky pozemné.

14 - Šperky, drahokamy, drahé kamene, bižutéria, hodinárske výrobky a iné chronometrické zariadenia.

16 - Papier a výrobky z papiera, tlačoviny, časopisy, periodiká, knihy, výrobky knihárske, fotografie, papiernický tovar kancelársky, hracie karty, obalové materiály i z plastických hmôt, kancelárske výrobky z papiera.

17 - Fólie a dosky z plastických hmôt ako polotovary.

18 - Koža a jej náhradky, kabley, tašky, kufre, opasky.

21 - Sklenený tovar, výrobky z porcelánu a kameniny.

28 - Hry, hračky, športové výrobky, ozdoby na vianočné stromčeky okrem cukrovíniiek a osvetlenia.

35 - Reklamná činnosť, poradenská činnosť v oblasti obchodu, poskytovanie inzertných služieb, usporadúvanie výstav a veľtrhov na reklamné a obchodné účely.

41 - Činnosť vydavateľská a nakladateľská okrem vydávania reklamných materiálov.

(540)

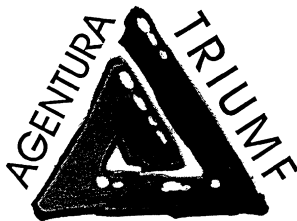

(732) AGENTURA TRIUMF, spol. s r. o., Nad Priemaskou 31, 101 00 Praha 10, CZ;

(740) ROTT, RUŽIČKA & GUTTMANN, v. o. s., Bratislava, SK;

(111) 195795

(151) 19.06.2001

(180) 15.06.2009

(210) 1504-99

(220) 15.06.1999

(442) 12.03.2001

7 (511) 30

(511) 30 - Krémová horčicová zmes, omáčky, korenie, chuťové prísady.

(540) **HELLMANN'S DIJONNAISE**

(732) Bestfoods, spoločnosť zriadená podľa zákonov štátu Delaware, 700 Sylvan Avenue, International Plaza, Englewood Cliffs, New Jersey 07632-9976, US;

(740) Fajnorová Mária, Ing., Bratislava, SK;

(111) 195796

(151) 19.06.2001

(180) 27.08.2009

(210) 2215-99

(220) 27.08.1999

(442) 09.10.2000

7 (511) 29, 30, 31

(511) 29 - Ančovky (sardely), spracované arašidy, datle, konzervovaná fazuľa, morské raky s výnimkou živých, haringy, konzervované hľuzovky, homáre s výnimkou živých, konzervovaný hrach, hrozienka, jedlé oleje, jedlé tuky, kandizované ovocie, kaviár, sušený kokos, kôrovce s výnimkou živých, krevety nie živé, langusty s výnimkou živých, losos, spracované mandle, neživé mäkkýše, konzervované mäso, neživé mušle, nie živé jedlé mušle, nakladaná zelenina, nakladané uhorky, nasolené potraviny, jedlý olivový olej, konzervované olivy, spracované oriešky, ovocné kompóty, konzervované ovocie, sladené zavárané ovocie, ovocie naložené v alkohole, ovocné šaláty, palmový olej, paradajková šťava na varenie, paradajkový pretlak, pečevová paštéta, pečeni, konzervovaná tresčia pečeni, rybie plátky, polievky, solené potraviny, potraviny z rýb, presladené ovocie, raky s výnimkou živých, jedlý repkový olej, rybie plátky - filé, konzervované ryby, potravinárske výrobky z rýb, ryby s výnimkou živých, sardinky, sezamový olej, slimáky na konzumáciu, jedlý slnečnicový olej, sušené ovocie, syry, zeleninové šaláty, konzervované šampiňóny, šľahačka, konzervovaná šošovica, šunka, tofu, tuniaky, konzervované tuniaky, údeniny, ustrice s výnimkou živých, konzervovaná zelenina, sušená zelenina, zelenina v štiplavom náleve, zemiakové lupienky, sépie, kraby, krabie mäso, konzervované morské živočíchy, balené mrazené morské živočíchy a ryby, konzervované broskyne, konzervované jahody, konzervované mandarínky, konzervovaný ananás, konzervované šampiňóny, konzervovaná paprika.

30 - Čaj, káva, kečup, korenie, kukurica, makaróny, pizza, pukance, soľ na konzervovanie potravín, špagety, rajčinová šťava.

31 - Arašidy, kokosové orechy, krmivo, lieskové oriešky, mandle, orechy, všetko nespracované, potrava pre zvieratá, potrava pre zvieratá chované v domácnosti.

(540)



(732) GORAL, spol. s r. o., Družstevná 373/29, 972 23 Dolné Vestenice, SK;

- (111) **195797**
 (151) 19.06.2001
 (180) 27.08.2009
 (210) 2216-99
 (220) 27.08.1999
 (442) 09.10.2000
- 7 (511) 29, 30, 31**
 (511) 29 - Ančovky (sardely), spracované arašidy, datle, konzervovaná fazuľa, morské raky s výnimkou živých, haringy, konzervované hľuzovky, homáre s výnimkou živých, konzervovaný hrach, hrozienka, jedlé oleje, jedlé tuky, kandizované ovocie, kaviár, sušený kokos, kôrovce s výnimkou živých, krevety nie živé, langusty s výnimkou živých, losos, spracované mandle, neživé mäkkýše, konzervované mäso, neživé mušle, nie živé jedlé mušle, nakladaná zelenina, nakladané uhorky, nasolené potraviny, jedlý olivový olej, konzervované olivy, spracované oriešky, ovocné kompóty, konzervované ovocie, sladené zavárané ovocie, ovocie naložené v alkohole, ovocné šaláty, palmový olej, paradajková šťava na varenie, paradajkový pretlak, pečevná paštéta, pečeň, konzervovaná tresčia pečeň, rybie plátky, polievky, solené potraviny, potraviny z rýb, presladené ovocie, raky s výnimkou živých, jedlý repkový olej, rybie plátky - filé, konzervované ryby, potravinárske výrobky z rýb, ryby s výnimkou živých, sardinky, sezamový olej, slimáky na konzumáciu, jedlý slnečnicový olej, sušené ovocie, syry, zeleninové šaláty, konzervované šampiňóny, šľahačka, konzervovaná šošovica, šunka, tofu, tuniaky, konzervované tuniaky, údeniny, ustrice s výnimkou živých, konzervovaná zelenina, sušená zelenina, zelenina v štiplavom náleve, zemiakové lupienky, sépie, kraby, krabie mäso, konzervované morské živočíchy, balené mrazené morské živočíchy a ryby, konzervované broskyne, konzervované jahody, konzervované mandarínky, konzervovaný ananás, konzervované šampiňóny, konzervovaná paprika.
- 30 - Čaj, káva, kečup, korenie, kukurica, makaróny, pizza, pukance, soľ na konzervovanie potravín, špagety, rajčinová šťava.
- 31 - Arašidy, kokosové orechy, krmivo, lieskové oriešky, mandle, orechy, všetko nespracované, potrava pre zvieratá, potrava pre zvieratá chované v domácnosti.

(540)



- (591) červená, modrá, fialová, oranžová, žltá, zelená, bledomodrá, biela
 (732) GORAL, spol. s r. o., Družstevná 373/29, 972 23 Dolné Vestenice, SK;

- (111) **195798**
 (151) 19.06.2001
 (180) 20.09.2009
 (210) 2402-99
 (220) 20.09.1999
 (442) 12.03.2001
- 7 (511) 35, 36, 42**
 (511) 35 - Pomoc pri riadení obchodnej činnosti; komerčné informačné kancelárie; rozširovanie reklamných alebo inzertných oznamov; prenájom kancelárskych strojov a zariadenia; obchodný manažment a podnikové poradenstvo; personálne poradenstvo; poradenstvo pri vedení podnikov; zasielanie reklamných materiálov zákaznikom; poskytovanie pomoci pri riadení obchodných alebo priemyselných podnikov; vydávanie a aktualizovanie reklamných materiálov; oceňovanie obchodných podnikov; oceňovanie a odhady v oblasti podnikania; obchodný alebo podnikateľský prieskum; poradenstvo v obchodnej činnosti; vydávanie reklamných alebo náborových textov; reklama; obchodný prieskum; vzťahy s verejnosťou (prieskum vzťahov medzi podnikmi, inštitúciami a spoločenským prostredím); televízne reklamy; reklamné agentúry; poradenské služby v oblasti obchodného alebo podnikateľského riadenia; prieskum trhu; profesionálne obchodné alebo podnikateľské poradenstvo; odborné obchodné poradenstvo; hospodárske (ekonomické) predpovede; prenájom reklamných plôch; podpora predaja (pre tretie osoby), sprostredkovanie uvedených služieb.
- 36 - Prenájom kancelárskych priestorov; prenájom nehnuteľností; sprostredkovanie nehnuteľností; oceňovanie nehnuteľností; klíring (zúčtovanie vzájomných pohľadávok a záväzkov - bezhotovostné platenie); pôžičky (financovanie); finančné odhady a oceňovanie (poisťovníctvo, bankovníctvo, nehnuteľnosti); správa nehnuteľností; prenájom bytov; sprostredkovanie záruk a uvedených služieb.
- 42 - Inžinierska činnosť, odborné poradenstvo s výnimkou obchodného; profesionálne poradenstvo s výnimkou obchodného alebo podnikateľského; služby komerčných právnikov; prieskum patriaci do tejto triedy, sprostredkovanie uvedených služieb.

(540)

Bankrot

- (732) Bankrot kredit plus, s. r. o., Turčianska 26, 821 09 Bratislava, SK;
 (740) Holakovský Štefan, Ing., Bratislava, SK;

- (111) **195799**
 (151) 19.06.2001
 (180) 16.12.2009
 (210) 3247-99
 (220) 16.12.1999
 (442) 12.03.2001

7 (511) 30

(511) 30 - Trvanlivé pečivo čokoládové a nečokoládové, sušienky, vafle, tyčinky, piškóty, perníky, kakaové, čokoládové, kávové, orieškové a ovocné náplne a krémy, čokoládové polevy.

(540)



(591) hnedá, zelená, modrá, biela, žltá, fialová, čierna
 (732) Opavia - LU, a. s., Thámová 289/13, 186 21 Praha 8, CZ;
 (740) Mešková Viera, Ing., Bratislava, SK;

(111) 195800

(151) 19.06.2001
 (180) 16.12.2009
 (210) 3248-99
 (220) 16.12.1999
 (442) 12.03.2001

7 (511) 30

(511) 30 - Trvanlivé pečivo čokoládové a nečokoládové, sušienky, vafle, tyčinky, piškóty, perníky, kakaové, čokoládové, kávové, orieškové a ovocné náplne a krémy, čokoládové polevy.

(540)



(591) fialová, zelená, modrá, biela, žltá, hnedá, béžová
 (732) Opavia - LU, a. s., Thámová 289/13, 186 21 Praha 8, CZ;
 (740) Mešková Viera, Ing., Bratislava, SK;

(111) 195801

(151) 19.06.2001
 (180) 16.12.2009
 (210) 3249-99
 (220) 16.12.1999
 (442) 12.03.2001

7 (511) 30

(511) 30 - Trvanlivé pečivo čokoládové a nečokoládové, sušienky, vafle, tyčinky, piškóty, perníky,

kakaové, čokoládové, kávové, orieškové a ovocné náplne a krémy, čokoládové polevy.

(540)



(591) žltá, zelená, modrá, biela, béžová, hnedá, fialová, čierna
 (732) Opavia - LU, a. s., Thámová 289/13, 186 21 Praha 8, CZ;
 (740) Mešková Viera, Ing., Bratislava, SK;

(111) 195802

(151) 19.06.2001
 (180) 16.12.2009
 (210) 3250-99
 (220) 16.12.1999
 (442) 12.03.2001

7 (511) 30

(511) 30 - Trvanlivé pečivo čokoládové a nečokoládové, sušienky, vafle, tyčinky, piškóty, perníky, kakaové, čokoládové, kávové, orieškové a ovocné náplne a krémy, čokoládové polevy.

(540)



(591) zelená, modrá, biela, béžová, žltá, hnedá, fialová, čierna
 (732) Opavia - LU, a. s., Thámová 289/13, 186 21 Praha 8, CZ;
 (740) Mešková Viera, Ing., Bratislava, SK;

(111) 195803

(151) 19.06.2001
 (180) 16.12.2009
 (210) 3251-99
 (220) 16.12.1999
 (442) 12.03.2001

7 (511) 30

(511) 30 - Trvanlivé pečivo čokoládové a nečokoládové, sušienky, vafle, tyčinky, piškóty, perníky, kakaové, čokoládové, kávové, orieškové a ovocné náplne a krémy, čokoládové polevy.

(540)



- (591) modrá, zelená, biela, béžová, žltá, hnedá, fialová, červená, ružová
 (732) Opavia - LU, a. s., Thámová 289/13, 186 21 Praha 8, CZ;
 (740) Mešková Viera, Ing., Bratislava, SK;

(111) 195804

- (151) 19.06.2001
 (180) 16.12.2009
 (210) 3252-99
 (220) 16.12.1999
 (442) 12.03.2001

7 (511) 30

- (511) 30 - Trvanlivé pečivo čokoládové a nečokoládové, sušienky, vafle, tyčinky, piškóty, perníky, kakaové, čokoládové, kávové, orieškové a ovocné náplne a krémy, čokoládové polevy.

(540)



- (591) zelená, modrá, biela, béžová, žltá, hnedá, fialová, červená, ružová, čierna
 (732) Opavia - LU, a. s., Thámová 289/13, 186 21 Praha 8, CZ;
 (740) Mešková Viera, Ing., Bratislava, SK;

(111) 195805

- (151) 19.06.2001
 (180) 16.12.2009
 (210) 3253-99
 (220) 16.12.1999
 (442) 12.03.2001

7 (511) 30

- (511) 30 - Trvanlivé pečivo čokoládové a nečokoládové, sušienky, vafle, tyčinky, piškóty, perníky, kakaové, čokoládové, kávové, orieškové a ovocné náplne a krémy, čokoládové polevy.

(540)



- (591) žltá, zelená, modrá, biela, béžová, hnedá, fialová, červená, ružová, čierna
 (732) Opavia - LU, a. s., Thámová 289/13, 186 21 Praha 8, CZ;
 (740) Mešková Viera, Ing., Bratislava, SK;

(111) 195806

- (151) 19.06.2001
 (180) 17.03.2010
 (210) 778-2000
 (220) 17.03.2000
 (310) 150062
 (320) 20.12.1999
 (330) CZ
 (442) 12.03.2001

7 (511) 32

- (511) 32 - Pivo, minerálne vody, stolové vody, šumivé nápoje a iné nápoje nealkoholické, nápoje a šťavy ovocné, sirupy a iné prípravky na výrobu nápojov.

(540)



- (732) FONTEA, a. s., 391 81 Veselí nad Lužnicí 596/I, CZ;
 (740) Hojčuš Peter, Ing., Bratislava, SK;

(111) 195807

- (151) 19.06.2001
 (180) 17.03.2010
 (210) 779-2000
 (220) 17.03.2000
 (310) 150063
 (320) 20.12.1999
 (330) CZ
 (442) 12.03.2001

7 (511) 32

- (511) 32 - Pivo, minerálne vody, stolové vody, šumivé nápoje a iné nápoje nealkoholické, nápoje a šťavy ovocné, sirupy a iné prípravky na výrobu nápojov.

(540)



(732) FONTEA, a. s., 391 81 Veselí nad Lužnicí 596/1, CZ;

(740) Hojčuš Peter, Ing., Bratislava, SK;

(111) 195808

(151) 19.06.2001

(180) 25.04.2006

(210) 1067-96

(220) 25.04.1996

(442) 11.01.1999

7 (511) 35, 36, 42

(511) 35 - Reklama a správa podniku, poradenstvo v oblasti reklamy a správy podniku; pomoc pri správe podniku; programovanie počítačov a vykonávanie systémových analýz v súvislosti so správou podniku; organizovanie podniku a poradenstvo v tejto oblasti; reprodukovanie a tlač dokumentov; poskytovanie pomoci pri vedení podniku; personálne sprostredkovanie a príprava; služby súvisiace s podnikom alebo s vykonávaním obchodných činností; zisťovanie v obchodných záležitostiach; poradenstvo pri zostavovaní licenčných a franchisingových zmlúv; marketing; personálne poradenstvo, organizačný rozvoj, podniková psychológia a podnikové hospodárenie.

36 - Poisťovníctvo a peňažníctvo; sprostredkovanie a správa nehnuteľností; prenajímanie obchodných priestorov.

42 - Poskytovanie služieb grafika, priemyselného návrhára a reklamného fotografa; tlačiarenské práce, služby štúdia pre sadzbu, počítačové poradenstvo.

(540)



(591) čierna, modrá

(732) HARVARD MARKETING SERVICES LIMITED, Summerhouse Lane, Harmondsworth, West Drayton, Middlesex, UB7 OAW, GB;

(740) Hörmannová Zuzana, Ing., Bratislava, SK;

(111) 195809

(151) 23.07.2001

(180) 06.04.2008

(210) 849-98

(220) 06.04.1998

(442) 18.01.2000

7 (511) 25

(511) 25 - Odevy, obuv, pokrývky hlavy, odevné doplnky nezahnuté v iných triedach, najmä z kože a kožušín.

(540)

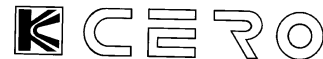

(732) Cerulík Roman - K CERO, Štefánikova 59, 949 01 Nitra, SK;

(111) 195812

(151) 19.06.2001

(180) 14.12.2008

(210) 3208-98

(220) 14.12.1998

(442) 12.03.2001

7 (511) 29, 30

(511) 29 - Mliečne, smotanové, jogurtové, tvarohové mrazené krémy aj s rastlinným tukom; mliečne, smotanové, jogurtové, tvarohové mrazené krémy s prídavkom ovocia, ovocné mrazené krémy.

30 - Zmrzliny; ovocné zmrzliny; smotanové zmrzliny; mrazené cukrovinky; zmrzlinové výrobky; mrazené krémy.

(540) **KUBA**

(732) NOWACO Opava, s. r. o., Těšínská 1, 746 01 Opava, CZ;

(740) Kajabová Monika, JUDr., Bratislava, SK;

(111) 195813

(151) 19.06.2001

(180) 16.02.2010

(210) 434-2000

(220) 16.02.2000

(442) 12.03.2001

7 (511) 30

(511) 30 - Majonéza.

(540)



(591) biela, žltá, zelená, červená, modrá

(732) Bestfoods A Company duly organized under the laws of Delaware, 700 Sylvan Avenue, International Plaza, Englewood Cliffs, New Jersey 07632-9976, US;

(740) Fajnorová Mária, Ing., Bratislava, SK;

(111) 195814

(151) 19.06.2001

(180) 17.03.2010

(210) 780-2000

(220) 17.03.2000

(310) 150064

(320) 20.12.1999

(330) CZ

(442) 12.03.2001

7 (511) 32

- (511) 32 - Pivo, minerálne vody, stolové vody, šumivé nápoje a iné nápoje nealkoholické, nápoje a šťavy ovocné, sirupy a iné prípravky na výrobu nápojov.

(540)



- (732) FONTEA, a. s., 391 81 Veselí nad Lužnicí 596/1, CZ;
(740) Hojčuš Peter, Ing., Bratislava, SK;

(111) 195815

- (151) 19.06.2001
(180) 17.01.2010
(210) 94-2000
(220) 17.01.2000
(442) 12.03.2001

7 (511) 16, 35, 41

- (511) 16 - Tlačoviny všetkých druhov, periodická a neperiodická tlač a publikácie, najmä časopisy, noviny, knihy, katalógy, prospekty, plagáty, fotografie, pohľadnice, korešpondenčné listky, listový papier, kalendáre, obálky, formuláre, tlačivá; knihárske výrobky; propagačné materiály a predmety z papiera a plastických hmôt.
35 - Reklamná a inzertná činnosť; vydávanie reklamných materiálov; sprostredkovanie v uvedených činnostiach.
41 - Vydávanie tlačovín, periodík a neperiodických publikácií; sprostredkovanie v oblasti vydavateľskej činnosti.

(540)



- (732) Petit Press, a. s., Dostojevského rad 1, 811 09 Bratislava, SK;
(740) Hojčuš Peter, Ing., Bratislava, SK;

(111) 195816

- (151) 19.06.2001
(180) 17.01.2010
(210) 95-2000
(220) 17.01.2000
(442) 12.03.2001

7 (511) 16, 35, 41

- (511) 16 - Tlačoviny všetkých druhov, periodická a neperiodická tlač a publikácie, najmä časopisy, noviny, knihy, katalógy, prospekty, plagáty, fotografie, pohľadnice, korešpondenčné listky, listový papier, kalendáre, obálky, formuláre, tlačivá; knihárske výrobky; propagačné materiály a predmety z papiera a plastických hmôt.
35 - Reklamná a inzertná činnosť; vydávanie reklamných materiálov; sprostredkovanie v uvedených činnostiach.
41 - Vydávanie tlačovín, periodík a neperiodických publikácií; sprostredkovanie v oblasti vydavateľskej činnosti.

(540)

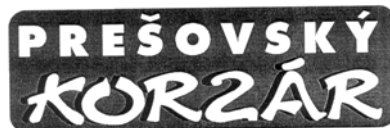

- (732) Petit Press, a. s., Dostojevského rad 1, 811 09 Bratislava, SK;
(740) Hojčuš Peter, Ing., Bratislava, SK;

(111) 195817

- (151) 19.06.2001
(180) 17.01.2010
(210) 96-2000
(220) 17.01.2000
(442) 12.03.2001

7 (511) 16, 35, 41

- (511) 16 - Tlačoviny všetkých druhov, periodická a neperiodická tlač a publikácie, najmä časopisy, noviny, knihy, katalógy, prospekty, plagáty, fotografie, pohľadnice, korešpondenčné listky, listový papier, kalendáre, obálky, formuláre, tlačivá; knihárske výrobky; propagačné materiály a predmety z papiera a plastických hmôt.
35 - Reklamná a inzertná činnosť; vydávanie reklamných materiálov; sprostredkovanie v uvedených činnostiach.
41 - Vydávanie tlačovín, periodík a neperiodických publikácií; sprostredkovanie v oblasti vydavateľskej činnosti.

(540)



- (732) Petit Press, a. s., Dostojevského rad 1, 811 09 Bratislava, SK;
(740) Hojčuš Peter, Ing., Bratislava, SK;

(111) 195818

- (151) 20.06.2001
(180) 21.01.2010
(210) 141-2000
(220) 21.01.2000
(442) 12.03.2001

7 (511) 30

- (511) 30 - Majonéza.

(540)



- (732) Bestfoods A Company duly organized under the laws of Delaware, 700 Sylvan Avenue, International Plaza, Englewood Cliffs, New Jersey 07632-9976, US;
(740) Fajnorová Mária, Ing., Bratislava, SK;

(111) 195819

(151) 20.06.2001
 (180) 21.01.2010
 (210) 138-2000
 (220) 21.01.2000
 (442) 12.03.2001

7 (511) 9, 16, 38, 41, 42

(511) 9 - Počítačové programy; počítačový softvér; počítačový hardvér; elektronické publikácie; CD-ROM; kompaktné disky; optické disky; kazety; počítačové disky a pásky; médiá na uchovávanie informácií, údajov, signálov, obrazu a zvuku; nahraté disky, pásky, kazety, kompaktné disky, DVD, optické disky; nosiče údajov; stroj čitateľné médiá; elektronické hry; zábavné zariadenia; zvukové nahrávky a/alebo videonahrávky; filmy; interaktívne elektronické zariadenia; zariadenia na nahrávanie, prenos alebo reprodukciu zvuku a/alebo obrazu; zariadenia na spracovanie údajov; rádiá; televízory; videorekordéry; zariadenia na kódovanie a dekódovanie videosignálu; digitálna hudba poskytovaná prostredníctvom priameho prístupu; elektronické publikácie poskytované prostredníctvom priameho prístupu alebo cez internet.

16 - Tlačoviny; publikácie; časopisy; informačné bulletiny; knihy; adresáre; počítačové programy zaznamenané na papieri alebo na štitkoch; letáky; grafické reprodukcie a zobrazenia; grafiky; vrecká a tašky patriace do triedy 16; kalendáre; papiernický tovar a kancelárske potreby (okrem nábytku); plagáty; obrazy; perá; ceruzky; blahoprajné pohľadnice; písacie potreby; hracie karty; poznámkové zošity a bloky; reklamné tabule patriace do triedy 16; škatule a puzdrá patriace do triedy 16, podložky pod myši.

38 - Komunikačné služby; komunikačné služby týkajúce sa informácií o športe, športových aktivitách, profesionálnych a amatérskych športovcoch; služby v oblasti vysielania; prenos správ a obrazov pomocou počítača; posielanie správ; elektronické komunikačné služby; telekomunikačné služby; komunikácia prostredníctvom počítačov.

41 - Vzdelávanie a/alebo zabezpečenie výcviku, kurzov a školení; výcvik, kurzy a školenia v oblasti počítačov; organizovanie a vedenie seminárov, výstav, výstavno-predajných podujatí a/alebo konferencií; informačné služby; publikačné služby; zábava; fotografické knižničné služby; knižničné videoslужby; knižničné služby; tvorba programov na vysielanie; organizovanie športových podujatí; organizovanie súťaží; poskytovanie informácií v oblasti vzdelávania a/alebo zábavy; poskytovanie priameho prístupu k informáciám; poskytovanie priameho prístupu k elektronickým publikáciám; elektronické publikačné služby; poskytovanie priameho prístupu k informačným a komunikačným službám.

42 - Konzultácie v oblasti poskytovania priameho prístupu k informačným a komunikačným službám.

(540) SPORTAL

(732) Sportalrights Limited, 40 Parkgate Road, SW11 4NP London, Veľká Británia, GB;
 (740) Fajnorová Mária, Ing., Bratislava, SK;

(111) 195820

(151) 20.06.2001
 (180) 17.01.2010
 (210) 97-2000
 (220) 17.01.2000
 (442) 12.03.2001

7 (511) 16, 35, 41

(511) 16 - Tlačoviny všetkých druhov, periodická a neperiodická tlač a publikácie, najmä časopisy, noviny, knihy, katalógy, prospekty, plagáty, fotografie, pohľadnice, korešpondenčné listky, listový papier, kalendáre, obálky, formuláre, tlačivá; knižárske výrobky; propagačné materiály a predmety z papiera a plastických hmôt.

35 - Reklamná a inzertná činnosť; vydávanie reklamných materiálov; sprostredkovanie v uvedených činnostiach.

41 - Vydávanie tlačovín, periodík a neperiodických publikácií; sprostredkovanie v oblasti vydavateľskej činnosti.

(540)

(732) Petit Press, a. s., Dostojevského rad 1, 811 09 Bratislava, SK;

(740) Hojčuš Peter, Ing., Bratislava, SK;

(111) 195821

(151) 20.06.2001
 (180) 17.01.2010
 (210) 98-2000
 (220) 17.01.2000
 (442) 12.03.2001

7 (511) 16, 35, 41

(511) 16 - Tlačoviny všetkých druhov, periodická a neperiodická tlač a publikácie, najmä časopisy, noviny, knihy, katalógy, prospekty, plagáty, fotografie, pohľadnice, korešpondenčné listky, listový papier, kalendáre, obálky, formuláre, tlačivá; knižárske výrobky; propagačné materiály a predmety z papiera a plastických hmôt.

35 - Reklamná a inzertná činnosť; vydávanie reklamných materiálov; sprostredkovanie v uvedených činnostiach.

41 - Vydávanie tlačovín, periodík a neperiodických publikácií; sprostredkovanie v oblasti vydavateľskej činnosti.

(540)

(732) Petit Press, a. s., Dostojevského rad 1, 811 09 Bratislava, SK;

(740) Hojčuš Peter, Ing., Bratislava, SK;

Obnovené ochranné známky

675	150473	52093	165051	60618	174874	61737	171911
1195	95240	52236	164957	60619	170828	61856	173281
19099	99629	52237	164958	60620	170829	61857	172957
24255	154577	52249	164834	60622	170827	61884	171242
24660	154767	52254	164923	60623	170824	61885	171968
24993	109974	52332	164960	60624	170825	61898	174036
25003	155709	56406	167828	60625	170826	61997	177223
43612	159726	56407	167829	60720	169960	61998	177224
44807	160225	59163	170029	61023	171477	62010	179291
45183	160476	59573	169809	61145	170338	62021	171859
45214	161012	59845	170267	61146	170339	62022	171860
45218	160482	59914	171537	61204	174748	62023	171861
45271	160534	60027	170294	61310	171400	62025	171724
45302	160503	60134	170928	61334	171428	62226	173757
45306	160474	60135	170929	61492	170664	62655	173738
45357	160713	60136	170044	61552	171678	62656	173701
51968	164876	60137	170085	61575	171058	62825	175691
51970	164877	60183	170763	61577	171401	64816	173958
51972	165286	60390	176895	61590	171584	64895	173211
51973	164911	60396	182746	61725	171196	64897	173213
51988	164880	60401	176835	61726	171663	64934	173215

(111) 95240

(151) 30.05.1921
 (156) 30.05.2001
 (180) 30.05.2011
 (210) 1195
 (220) 30.05.1921
 (510) Chemické a lekárenské prípravky.

7 (511) 1, 5

(540) Cholagol

(732) GALENA, a. s., Ostravská 29, 747 70 Opa-
 va - Komárov, CZ;
 (740) ROTT, RŮŽIČKA & GUTTMANN, v. o. s., Bra-
 tislava, SK;

(111) 109974

(151) 13.06.1921
 (156) 13.06.2001
 (180) 13.06.2011
 (210) 24993
 (220) 13.06.1921
 (510) Margaríny, kokosový jedlý tuk, umelé tuky všet-
 kých druhov, tuky a oleje všetkých druhov.

7 (511) 29

(540) FAVORIT

(732) SETUZA, a. s., Žukovova 100, 401 29 Ústí nad
 Labem, CZ;
 (740) Fajnorová Mária, Ing., Bratislava, SK;

(111) 99629

(151) 10.03.1931
 (156) 10.03.2001
 (180) 10.03.2011
 (210) 19099
 (220) 10.03.1931
 (510) Lekárnický výrobok. Výrobky chemické pre
 zdravotnícky priemysel; umelé a syntetické živi-
 ce, chemikálie na konzervovanie potravín. Zdra-
 votnícke mydlá; výrobky voňavkárské, éterické
 oleje, výrobky kozmetické; vodičky na umývanie
 vlasov; prostriedky na čistenie zubov. Výrobky
 lekárske, veterinárne a zdravotnícke; liečivá pre
 ľudí a zvieratá; výrobky dietetické pre deti a cho-
 rých; náplasti, materiál na obvazy; hmoty na
 plombovanie zubov a na odtlačky zubov; liečivá
 pre dentistry; dezinfekčné prostriedky s výnim-
 kou dezinfekčných prostriedkov na viazanie pra-
 chu; prostriedky na ničenie buriny a škodlivých
 zvierat; medicínálne vína.

7 (511) 1, 3, 5

(540) Contraviol

(732) Léčiva, a. s., Dolní Měcholupy 130, 102 37 Praha
 10, CZ;

(111) 150473

(151) 03.03.1951
 (156) 03.03.2001
 (180) 03.03.2011
 (210) 675
 (220) 03.03.1951
 (510) Minerálne vody a žriedlové soli.

7 (511) 5, 32

(540)



- (732) Karlovarské minerální vody, a. s., Horova 3, Karlovy Vary, CZ;
 (740) PATENTSERVIS BRATISLAVA, a. s., Bratislava, SK;

(111) 154577

- (151) 27.03.1961
 (156) 08.03.2001
 (180) 08.03.2011
 (210) 24255
 (220) 08.03.1961

(510) Liečivá, drogy, farmaceutické prípravky humánne a veterinárne, organopreparáty, očkovacie látky, séra a výrobky z krvi, chemické výrobky pre lekárstvo, hygienu, farmáciu a vedu; prípravky bakteriálne, fungicídne, insekticídne; dezinfekčné prípravky; prípravky proti nákaze; prípravky na konzervovanie; prostriedky na hubenie škodcov a ničenie rastlín; čistiace prostriedky, liečebné mydlá; prípravky posilňujúce a dietetické; náplasti, obväzový materiál pre chirurgiu; diagnostiká; jedy.

7 (511) 1, 2, 3, 5, 10

(540) DERUGIN

- (732) Léčiva, a. s., Dolní Měcholupy 130, 102 37 Praha 10, CZ;

(111) 154767

- (151) 06.07.1961
 (156) 15.06.2001
 (180) 15.06.2011
 (210) 24660
 (220) 15.06.1961

(510) Pracie, umývacie a čistiace prostriedky všetkých druhov.

7 (511) 3

(540) NAMO

- (732) SETUZA, a. s., Žukovova 100, 401 29 Ústí nad Labem, CZ;
 (740) Fajnorová Mária, Ing., Bratislava, SK;

(111) 155709

- (151) 22.01.1964
 (156) 13.06.2001
 (180) 13.06.2011
 (210) 25003
 (220) 13.06.1961

(510) Chemické, farmaceutické a liečebné prípravky, lekárske potreby.

7 (511) 1, 5

(540)

- (732) TAKEDA CHEMICAL INDUSTRIES, LTD., 1-1, Doshomachi 4-chome, Chuo-ku, Osaka, JP;
 (740) Kováčik Štefan, Ing., Bratislava, SK;

(111) 159726

- (151) 13.10.1969
 (156) 13.10.1999
 (180) 13.10.2009
 (210) 43612
 (220) 13.10.1969
 (510) Farmaceutické a zdravotnícke výrobky.

7 (511) 5

(540) ZYLORIC

- (732) The Wellcome Foundation Limited, Glaxo Wellcome House, Berkeley Avenue, Greenford, Middlesex UB6 ONN, GB;
 (740) ROTT, RŮŽIČKA & GUTTMANN, v. o. s., Bratislava, SK;

(111) 160225

- (151) 16.03.1971
 (156) 06.11.2000
 (180) 06.11.2010
 (210) 44807
 (220) 06.11.1970

(510) Tabak a tabakové výrobky.

7 (511) 34

(540)

- (732) Van Nelle Tabak Nederland B. V., Strawinsky-laan 3105, 1077 ZX Amsterdam, NL;
 (740) Bušová Eva, JUDr., Bratislava, SK;

(111) 160474

- (151) 07.09.1971
 (156) 08.06.2001
 (180) 08.06.2011
 (210) 45306
 (220) 08.06.1971
 (510) Bieliaci a dezinfekčný prostriedok.

7 (511) 3, 4, 5

(540) SAVO

- (732) BOCHEMIE, s. r. o., Lidická 326, 735 95 Bohumín, CZ;
 (740) PATENTSERVIS BRATISLAVA, a. s., Bratislava, SK;

(111) 160476

- (151) 07.09.1971
 (156) 28.04.2001
 (180) 28.04.2011
 (210) 45183
 (220) 28.04.1971

(510) Sušienky, otruby, chlieb, briošky, malé piškótové tortičky, cukrárske pečivo, obilninové vločky, slané sušienky, obilninové pokrmy, psie sucháre, šišky, figové tyčinky, pšeničná múka, grahamová múka, tvrdý biely chlieb, kornútky na zmrzlinu,

plnené koláče z krehkého cesta, praclíky, praclíkové tyčinky, žemle, sucháre, krájané sušienky a slané sušienky na sendviče, tučné maslové sušienky pečené v tvare koláča a krájané na dieliky, pšeničná obilnina v tvare taštičiek, obilnina v tvare kornútika, cukrové vafle, pšeničné vločky, čistá obilnina na raňajky a diétne sucháre.

7 (511) 30

(540) **NABISCO**

(732) NABISCO, Inc., spoločnosť zriadená podľa zákonov štátu New Jersey, 7 Campus Drive, Parsippany, New Jersey 07054-0311, US;

(740) Tomeš Pavol, Ing., Bratislava, SK;

(111) 160482

(151) 20.09.1971

(156) 11.05.2001

(180) 11.05.2011

(210) 45218

(220) 11.05.1971

(510) Farmaceutické, veterinárne a hygienické prípravky.

7 (511) 5

(540) **MITOMYCIN C KYOWA**

(732) Kyowa Hakko Kogyo Co., Ltd., Tokio, JP;

(740) Bušová Eva, JUDr., Bratislava, SK;

(111) 160503

(151) 13.10.1971

(156) 08.06.2001

(180) 08.06.2011

(210) 45302

(220) 08.06.1971

(510) Kompóty, sterilizovaná zelenina a sterilizované uhorky.

7 (511) 29

(540)

Znojmia

(732) ZNOJMIA TRADE MARK a. s., Humenná 6, 625 00 Brno, CZ;

(740) PATENTSERVIS BRATISLAVA, a. s., Bratislava, SK;

(111) 160534

(151) 03.11.1971

(156) 26.05.2001

(180) 26.05.2011

(210) 45271

(220) 26.05.1971

(510) Cigarety, cigary a tabakové výrobky.

7 (511) 34

(540) **MACDONALD' S EXPORT A**

(732) RJR - Macdonald Inc., Toronto, CA;

(740) ROTT, RŮŽIČKA & GUTTMANN, v. o. s., Bratislava, SK;

(111) 160713

(151) 16.02.1972

(156) 24.06.2001

(180) 24.06.2011

(210) 45357

(220) 24.06.1971

(510) Chemické výrobky pre zdravotnícky priemysel, umelé a syntetické živice, chemikálie na konzervovanie potravín. Zdravotnícke, lekárske a veterinárne výrobky, liečivá pre ľudí a zvieratá, diétické výrobky pre deti a chorých, náplasti, materiál na obvazy, hmoty na plombovanie zubov a na odtlačky zubov, liečivá pre dentistov, dezinfekčné prostriedky s výnimkou dezinfekčných prostriedkov na viazanie prachu, prostriedky na ničenie buriny a hubenie živočíšnych škodcov, medicínálne vína, medicínálne nápoje, sirupy na farmaceutické účely. Chemické krmivá pre zvieratá.

7 (511) 1, 5, 31

(540) **NUTRAMIN**

(732) INFUSIA, a. s., Sadská 3, 289 13 Hořátev, CZ;

(740) Bachratá Magdaléna, Mgr., Bratislava, SK;

(111) 161012

(151) 08.09.1972

(156) 10.05.2001

(180) 10.05.2011

(210) 45214

(220) 10.05.1971

(510) Žuvacia guma.

7 (511) 30

(540)

care*free

(732) NABISCO, Inc., spoločnosť zriadená podľa zákonov štátu New Jersey, 7 Campus Drive, Parsippany, New Jersey 07054-0311, US;

(740) Tomeš Pavol, Ing., Bratislava, SK;

(111) 164834

(151) 02.07.1981

(156) 08.06.2001

(180) 08.06.2011

(210) 52249

(220) 08.06.1981

(450) 03.04.1996

(510) Aplikovaný výskum, vývoj, výroba funkčných vzoriek, prototypov a kusová výroba v určených odboroch špeciálnej techniky.

7 (511) 42

(540)



(732) KONŠTRUKTA - Defence, a.s., K výstavisku 15, 912 50 Trenčín, SK;

(111) 164876

(151) 05.08.1981
 (156) 12.11.2000
 (180) 12.11.2010
 (210) 51968
 (220) 12.11.1980
 (510) Víno.

7 (511) 33
 (540)



(732) Víno Bzenec, akciová spoločnosť, Zámecká 17, 696 81 Bzenec, CZ;
 (740) ROTT, RŮŽIČKA & GUTTMANN, v. o. s., Bratislava, SK;

(111) 164877

(151) 05.08.1981
 (156) 12.11.2000
 (180) 12.11.2010
 (210) 51970
 (220) 12.11.1980
 (510) Víno.

7 (511) 33
 (540)



(732) Víno Bzenec, akciová spoločnosť, Zámecká 17, 696 81 Bzenec, CZ;
 (740) ROTT, RŮŽIČKA & GUTTMANN, v. o. s., Bratislava, SK;

(111) 164880

(151) 06.08.1981
 (156) 12.11.2000
 (180) 12.11.2010
 (210) 51988
 (220) 12.11.1980
 (510) Víno.

7 (511) 33

(540)



(732) Víno Bzenec, akciová spoločnosť, Zámecká 17, 696 81 Bzenec, CZ;
 (740) ROTT, RŮŽIČKA & GUTTMANN, v. o. s., Bratislava, SK;

(111) 164911

(151) 11.09.1981
 (156) 12.11.2000
 (180) 12.11.2010
 (210) 51973
 (220) 12.11.1980
 (510) Víno.

7 (511) 33
 (540)

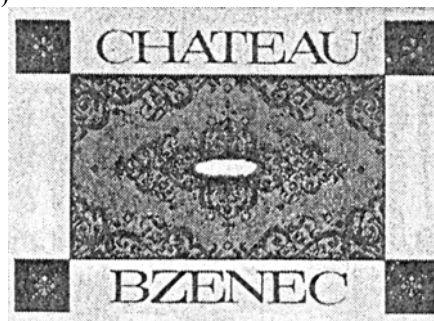

(732) Víno Bzenec, akciová spoločnosť, Zámecká 17, 696 81 Bzenec, CZ;
 (740) ROTT, RŮŽIČKA & GUTTMANN, v. o. s., Bratislava, SK;

(111) 164923

(151) 17.09.1981
 (156) 10.06.2001
 (180) 10.06.2011
 (210) 52254
 (220) 10.06.1981
 (510) Neliečivé toaletné prípravky, parfúmy, kozmetické prípravky, mydlá, šampóny, vlasové prípravky, prostriedky proti poteniu, kolínska voda a toaletná voda.

7 (511) 3

(540) **BURBERRYS**

(732) Burberry Limited, 18-22 Haymarket, Londýn SW1Y 4DQ, GB;
 (740) Bachratá Magdaléna, Mgr., Bratislava, SK;

(111) 164957

(151) 14.10.1981
 (156) 20.05.2001
 (180) 20.05.2011
 (210) 52236
 (220) 20.05.1981

(510) Chemické výrobky pre priemysel, vedu, poľnohospodárstvo, záhradníctvo, lesníctvo, najmä nermrznúce kvapaliny do systémov na ohrev úžitkovej vody.

7 (511) 1

(540) **SOLAREN**

(732) Velvana, a. s., 273 24 Velvary, CZ;
(740) Tomeš Pavol, Ing., Bratislava, SK;

(111) 164958

(151) 14.10.1981
(156) 20.05.2001
(180) 20.05.2011
(210) 52237
(220) 20.05.1981

(510) Chemické výrobky pre priemysel, vedu, poľnohospodárstvo, záhradníctvo, lesníctvo, najmä hydraulické kvapaliny, brzdové nehorľavé hydraulické kvapaliny.

7 (511) 1

(540) **HYDRAVEL**

(732) Velvana, a. s., 273 24 Velvary, CZ;
(740) Tomeš Pavol, Ing., Bratislava, SK;

(111) 164960

(151) 21.10.1981
(156) 06.08.2001
(180) 06.08.2011
(210) 52332
(220) 06.08.1981

(510) Motorové oleje.

7 (511) 4

(540) **MADIT**

(732) Sloznaft, a. s., Vlčie hrdlo, 824 12 Bratislava, SK;
(740) Šujanová Mária, Ing., Bratislava, SK;

(111) 165051

(151) 15.03.1982
(156) 23.01.2001
(180) 23.01.2011
(210) 52093
(220) 23.01.1981

(510) Tabak spracovaný alebo nespracovaný, fajčiarske potreby, zápalky.

7 (511) 34

(540)

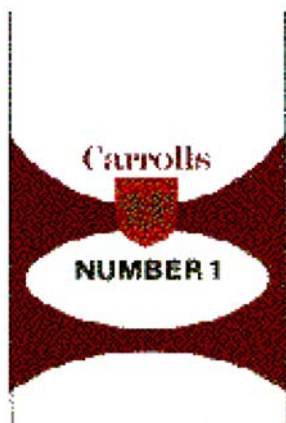

(732) P. J. Carroll & Company Limited, Dublin Road, Dundlark, County Louth, IE;

(740) Čechvalová Dagmar, Bratislava, SK;

(111) 165286

(151) 17.01.1983
(156) 12.11.2000
(180) 12.11.2010
(210) 51972
(220) 12.11.1980

(510) Víno.

7 (511) 33

(540)



(732) Víno Bzenec, akciová spoločnosť, Zámecká 17, 696 81 Bzenec, CZ;

(740) ROTT, RŮŽIČKA & GUTTMANN, v. o. s., Bratislava, SK;

(111) 167828

(151) 25.07.1990
(156) 05.07.1999
(180) 05.07.2009
(210) 56406
(220) 05.07.1989

(510) Videokazety, najmä inštruktážne videozáznamy, videozáznamy vzťahujúce sa na najvýznamnejšie tenisové udalosti a videozáznamy vzťahujúce sa na históriu tenisového športu; tlačoviny a publikácie vzťahujúce sa na tenis, najmä noviny, kalendáre, príručky, vstupenky, plagáty, pohľadnice; odevy, najmä tričká s dlhými alebo krátkymi rukávami, teplákové súpravy, športové oblečenie, obuv, ponožky a podkolenky, pokrývky hlavy, šily a tienidlá; športový tovar, najmä nákolenníky, chrániče lakťov, výstuže a chrániče chrbtov, zápästníky, tenisové rakety, športové kabley; služby súvisiace s propagáciou športu, tenisových turnajov a rekreačných tenisových zariadení.

7 (511) 9, 16, 25, 28, 41

(540)



(732) ATP Tour, Inc., spoločnosť zriadená podľa zákonov štátu Delaware, Ponte Vedra Beach, Florida, US;

(740) Tomeš Pavol, Ing., Bratislava, SK;

(111) 167829

(151) 25.07.1990

(156) 05.07.1999

(180) 05.07.2009

(210) 56407

(220) 05.07.1989

(510) Videokazety, najmä inštruktážne videozáznamy, videozáznamy vzťahujúce sa na najvýznamnejšie tenisové udalosti a videozáznamy vzťahujúce sa na históriu tenisového športu; tlačoviny a publikácie vzťahujúce sa na tenis, najmä noviny, kalendáre, príručky, vstupenky, plagáty, pohľadnice; odevy, najmä tričká s dlhými alebo krátkymi rukávami, teplákové súpravy, športové oblečenie, obuv, ponožky a podkolenky, pokrývky hlavy, šilty a tienidlá; športový tovar, najmä nákolenníky, chrániče laktov, výstuže a chrániče chrbtov, zápästníky, tenisové rakety, športové kable; služby súvisiace s propagáciou športu, tenisových turnajov a rekreačných tenisových zariadení.

7 (511) 9, 16, 25, 28, 41

(540)



ATP Tour

(732) ATP Tour, Inc., spoločnosť zriadená podľa zákonov štátu Delaware, Ponte Vedra Beach, Florida, US;

(740) Tomeš Pavol, Ing., Bratislava, SK;

(111) 169809

(151) 20.04.1992

(156) 05.12.2000

(180) 05.12.2010

(210) 59573

(220) 05.12.1990

(511) Pyrotechnické hračky: rakety, petardy, búchacie guľôčky, rímske sviece, japonské slnko, gejzíry, prskavky, búchacie zápalky atď., hry vrátane motorových alebo mechanických, hračky, kúzelnicke rekvizity: karty, kocky atď., (výrobky na slávnosti, karnevaly: napr. karnevalové masky), žartovné výrobky: miznuci atrament, plávajúci cukor atď., športové potreby, ako plávacie vesty, člny, hojdačky, vianočné výrobky, ako sviečky a ozdoby na vianočné stromčeky, revolvery, pištole alebo obušky na elektrinu alebo na plyn, vázy, poháriky, odlievky, podnosy, misky, popolníky, svietni-

ky, lustre, bižutéria, vreckové zapaľovače a zápalky, konfekcia, ako nohavice, bundy, tričká, košele, sukne, dámske šaty; sprostredkovanie kúpy hnutelností a nehnuteľností.

7 (511) 2, 4, 9, 11, 12, 13, 14, 16, 21, 25, 28, 34, 36
(540)



(732) Sršeň Vladimír - Hornet, Blešnovská 763, 190 14 Praha 914, CZ;

(740) Filípek Ján, Ing., Bratislava, SK;

(111) 169960

(151) 25.05.1992

(156) 07.03.2001

(180) 07.03.2011

(210) 60720

(220) 07.03.1991

(510) Výroba a predaj pravých karlovarských oblátok.

7 (511) 30

(540)



(732) PHOBOS, spol. s r.o., Vítězná 42, 360 09 Karlovy Vary, CZ;

(740) Hojčuš Peter, Ing., Bratislava, SK;

(111) 170029

(151) 25.05.1992

(156) 30.10.2000

(180) 30.10.2010

(210) 59163

(220) 30.10.1990

(510) Počítače a periférne zariadenia počítačov, najmä monitory, klávesnice, tlačiarne, priestorové ovládače, koprocesory, modem, záznamové médiá vo forme tvrdých a pružných diskov, páskové záznamové médiá, karty a prídavné pamäte, pamäťové dosky a čipy, káble a konektory, pracovné programové vybavenie a inštruktčné príručky dodávané ako príslušenstvo.

7 (511) 9

(540) DELL COMPUTER

(732) DELL COMPUTER CORPORATION, One Dell Way, Round Rock, Texas 78682-2244, US;

(740) Bezák Marián, Ing., Bratislava, SK;

(111) 170044

(151) 25.05.1992
 (156) 22.01.2001
 (180) 22.01.2011
 (210) 60136
 (220) 22.01.1991
 (510) Ropa a ropné výrobky, najmä palivové oleje, benzín, kerozín, nafta, mazacie oleje, motorové oleje, technické a priemyselné oleje, ropné vosky a mazacie tuky.

7 (511) 4

(540) GULF

(732) GULF INTERNATIONAL LUBRICANTS, LTD.,
 Bermudská spoločnosť, Hamilton 5-24, BM;
 (740) Bušová Eva, JUDr., Bratislava, SK;

(111) 170085

(151) 25.05.1992
 (156) 22.01.2001
 (180) 22.01.2011
 (210) 60137
 (220) 22.01.1991
 (510) Ropa a ropné výrobky, najmä palivové oleje, benzín, kerozín, nafta, mazacie oleje, motorové oleje, technické a priemyselné oleje, ropné vosky a mazacie tuky.

7 (511) 4

(540)



(732) GULF INTERNATIONAL LUBRICANTS, LTD.,
 Bermudská spoločnosť, Hamilton 5-24, BM;
 (740) Bušová Eva, JUDr., Bratislava, SK;

(111) 170267

(151) 02.06.1992
 (156) 27.12.2000
 (180) 27.12.2010
 (210) 59845
 (220) 27.12.1990
 (450) 08.04.1998

7 (511) 29

(511) 29 - Jogurt, čerstvý syr, mliečne dezerty, jogurtové nápoje a zmrzlina.

(540) SKI

(732) Convenience Foods Limited, Beverley House, St.
 Stephen's Square, Hull HU1 3XG, GB;
 (740) Čechvalová Dagmar, Bratislava, SK;

(111) 170294

(151) 30.06.1992
 (156) 15.01.2001
 (180) 15.01.2011
 (210) 60027
 (220) 15.01.1991

(510) Gramofónové platne, kazety, videokazety, kompaktné platne, polygrafické výrobky všetkých druhov, najmä knihy, časopisy, plagáty, propagačný materiál, fotografie, reklamná činnosť, nakladateľská a vydavateľská činnosť v oblasti polygrafie a audiovizuálnej techniky, agentúrna činnosť v oblasti kultúry vrátane sprostredkovania prevodu práv výkonných umelcov a ich súborov, obchodné služby vrátane sprostredkovateľskej obchodnej činnosti.

7 (511) 9, 16, 35, 41, 42

(540)



(732) Josef Přib, Praha 1, CZ;
 (740) ROTT, RŮŽIČKA & GUTTMANN, v. o. s., Bratislava, SK;

(111) 170338

(151) 20.07.1992
 (156) 05.04.2001
 (180) 05.04.2011
 (210) 61145
 (220) 05.04.1991
 (510) Hry (iné ako bežné kartové hry), hračky, modely slúžiace na hranie; kompletne predávané súpravy dielov a súčastí na predvádzanie a zostavovanie hier, hračiek a modelov slúžiacich na zábavu.

7 (511) 28

(540) AIRFIX

(732) HUMBROL LIMITED, Hull, GB;
 (740) Čechvalová Dagmar, Bratislava, SK;

(111) 170339

(151) 26.07.1992
 (156) 05.04.2001
 (180) 05.04.2011
 (210) 61146
 (220) 05.04.1991
 (510) Farby, laky, fermeže, emaily, krycie nátery, prípravky na tmelenie a základné nátery; lepidlá na použitie v domácnosti.

7 (511) 2, 16

(540) HUMBROL

(732) HUMBROL LIMITED, Hull, GB;
 (740) Čechvalová Dagmar, Bratislava, SK;

(111) 170664

(151) 20.07.1992
 (156) 29.04.2001
 (180) 29.04.2011
 (210) 61492
 (220) 29.04.1991

(510) Jemne mletý nízkopálený magnezitový slinok, ktorý je v živočíšnej výrobe súčasťou minerálnych kŕmnych prísad, minerálnych kŕmív a solí a v rastlinnej výrobe je súčasťou horečnatých hnojív.

7 (511) 1

(540) **AGROMAG**

(732) Slovenské magnezitové závody, a. s., Jelšava, 049 16 Jelšava, SK;

(740) PATENTSERVIS BRATISLAVA, a. s., Bratislava, SK;

(111) 170763

(151) 28.07.1992

(156) 24.01.2001

(180) 24.01.2011

(210) 60183

(220) 24.01.1991

(510) Časopisy.

7 (511) 16

(540) **CASA VOGUE**

(732) EDICIONES CONDE NAST, S. A., Madrid, ES;

(740) PATENTSERVIS BRATISLAVA, a. s., Bratislava, SK;

(111) 170824

(151) 30.07.1992

(156) 27.02.2001

(180) 27.02.2011

(210) 60623

(220) 27.02.1991

(510) Bieliace prostriedky a ostatné suroviny pre práčovne, čistiace, leštiace, umývacie a obrusovacie prípravky, mydlá, voňavky, éterické oleje, kozmetické prostriedky, vlasové vody, prášky na zuby.

7 (511) 3

(540) **DISH DROPS**

(732) ALTICOR INC., spoločnosť zriadená podľa zákonov štátu Michigan, 7575 Fulton Street, East, Ada, Michigan 49355, US;

(740) Tomeš Pavol, Ing., Bratislava, SK;

(111) 170825

(151) 30.07.1992

(156) 27.02.2001

(180) 27.02.2011

(210) 60624

(220) 27.02.1991

(510) Bieliace prostriedky a ostatné suroviny pre práčovne, čistiace, leštiace, umývacie a obrusovacie prípravky, mydlá, voňavky, éterické oleje, kozmetické prostriedky, vlasové vody, prášky na zuby, farmaceutické, veterinárne a upratovacie prostriedky, dietetické suroviny prispôbené na lekárske použitie, potraviny pre batolátá, náplasti, materiál na obvazy, plomby na zuby, zubolekársky vosk, dezinfekčné prostriedky, prípravky na hubenie hmyzu, fungicidy, herbicidy, papier, lepenka a tovar vyrobený z lepenky, tlačoviny, knižársky materiál, fotografie, papiernický tovar, samolepiace tapety, potreby pre umelcov, maliarske štetky, maliarske štetce, kancelárske potreby, písacie stroje, demonštračné a výučbové materiály,

ly, plastické materiály na obaly, hracie karty, tlačiarne typy, tlačiarne štočky, bytové a kuchynské zariadenie a zásuvky, hrebene a huby, zmetáky, kefársky tovar, tovar na čistenie, surové alebo opracované sklo vrátane tabuľového, sklenený tovar, porcelán, keramika, odevy, bielizeň, topánky, črievce, šľapky, služby propagačné a pomocné, služby pri prevádzke a obchode.

7 (511) 3, 5, 16, 21, 25, 35

(540)



(732) ALTICOR INC., spoločnosť zriadená podľa zákonov štátu Michigan, 7575 Fulton Street, East, Ada, Michigan 49355, US;

(740) Tomeš Pavol, Ing., Bratislava, SK;

(111) 170826

(151) 30.07.1992

(156) 27.02.2001

(180) 27.02.2011

(210) 60625

(220) 27.02.1991

(510) Bieliace prostriedky a ostatné suroviny pre práčovne, čistiace, leštiace, umývacie a obrusovacie prípravky, mydlá, voňavky, éterické oleje, kozmetické prostriedky, vlasové vody, prášky na zuby, farmaceutické, veterinárne a upratovacie prostriedky, dietetické suroviny prispôbené na lekárske použitie, potraviny pre batolátá, náplasti, materiál na obvazy, plomby na zuby, zubolekársky vosk, dezinfekčné prostriedky, prípravky na hubenie hmyzu, fungicidy, herbicidy, papier, lepenka a tovar vyrobený z lepenky, tlačoviny, knižársky materiál, fotografie, papiernický tovar, samolepiace tapety, potreby pre umelcov, maliarske štetky, maliarske štetce, kancelárske potreby, písacie stroje, demonštračné a výučbové materiály, plastické materiály na obaly, hracie karty, tlačiarne typy, tlačiarne štočky, bytové a kuchynské zariadenie a zásuvky, hrebene a huby, zmetáky, kefársky tovar, tovar na čistenie, surové alebo opracované sklo vrátane tabuľového, sklenený tovar, porcelán, keramika, odevy, bielizeň, topánky, črievce, šľapky, služby propagačné a pomocné, služby pri prevádzke a obchode.

7 (511) 3, 5, 16, 21, 25, 35

(540) **AMWAY**

(732) ALTICOR INC., spoločnosť zriadená podľa zákonov štátu Michigan, 7575 Fulton Street, East, Ada, Michigan 49355, US;

(740) Tomeš Pavol, Ing., Bezák, Bratislava, SK;

(111) 170827

(151) 30.07.1992

(156) 27.02.2001

(180) 27.02.2011

(210) 60622

(220) 27.02.1991

(510) Bieliace prostriedky a ostatné suroviny pre práčovne, čistiace, leštiace, umývacie a obrusovacie prípravky, mydlá, voňavky, éterické oleje, kozmetické prostriedky, vlasové vody, prášky na zuby.

7 (511) 3

(540) **L.O.C.**

(732) ALTICOR INC., spoločnosť zriadená podľa zákonov štátu Michigan, 7575 Fulton Street, East, Ada, Michigan 49355, US;

(740) Tomeš Pavol, Ing., Bratislava, SK;

(111) 170828

(151) 30.07.1992

(156) 27.02.2001

(180) 27.02.2011

(210) 60619

(220) 27.02.1991

(510) Bieliace prostriedky a ostatné suroviny pre práčovne, čistiace, leštiace, umývacie a obrusovacie prostriedky, mydlá, voňavky, éterické oleje, kozmetické prostriedky, vlasové vody, prášky na zuby.

7 (511) 3

(540) **ARTISTRY**

(732) ALTICOR INC., spoločnosť zriadená podľa zákonov štátu Michigan, 7575 Fulton Street, East, Ada, Michigan 49355, US;

(740) Tomeš Pavol, Ing., Bratislava, SK;

(111) 170829

(151) 30.07.1992

(156) 27.02.2001

(180) 27.02.2011

(210) 60620

(220) 27.02.1991

(510) Bieliace prostriedky a ostatné suroviny pre práčovne, čistiace, leštiace, umývacie a obrusovacie prípravky, mydlá, voňavky, éterické oleje, kozmetické prostriedky, vlasové vody, prášky na zuby.

(540) **SATINIQUE**

(732) ALTICOR INC., spoločnosť zriadená podľa zákonov štátu Michigan, 7575 Fulton Street, East, Ada, Michigan 49355, US;

(740) Tomeš Pavol, Ing., Bratislava, SK;

(111) 170928

(151) 30.09.1992

(156) 22.01.2001

(180) 22.01.2011

(210) 60134

(220) 22.01.1991

(510) Pracie a bieliace prípravky, čistiace prípravky, mydlá, výrobky kozmetické, voňavkárské vrátane éterických olejov, vodičky na vlasy, zubné pasty a prášky, výrobky farmaceutické a zdravotnícke, náplasti, obväzový materiál, dezinfekčné prostriedky, prostriedky na hubenie rastlinných a živočíšnych škodcov a iný drogistický tovar, výrobky elektrické a elektronické, najmä výrobky audiovizuálnej techniky, ako sú televízory, satelitné systémy, rádioprijímače, gramofóny, prehrá-

vače kompaktných platní, autorádiá, kazetové magnetofóny, videomagnetofóny, videorekordéry, kamery, zosilňovače, počítače, kalkulačky, kazety, videokazety, platne, kompaktné platne, prístroje fotografické, kinematografické, optické, drobné domáce elektrospotrebiče a elektrické náradie, kachle a kuchynské sporáky, ručné nástroje a náradie všetkých druhov, vidličky, lyžice, nože, papier a výrobky z papiera, písacie potreby, kancelárske potreby s výnimkou nábytku, učebné a školské potreby a pomôcky, výrobky z kože, kožená galantéria, prefabrikáty pre domácich majstrov, najmä polospracované rezivo, trámy, dosky, latky, hranoly, drevené panely, preglejky, kuchynské náčinie a potreby, potreby na umývanie, tovar sklenený, porcelán, keramika, textilné výrobky, odev, bielizeň, topánky, textilná a kovová bižutéria a galantéria, hračky, mäso a mäsové výrobky, ryby vrátane kôrovcov a mäkkýšov, výrobky z morských rýb, upravené morské ryby, sladkovodné a lovné ryby, vnútornosti, hydina, porciovaná hydina, zverina, mäsové výťažky, konzervovaná sušená a varená zelenina a ovocie, konzervované hotové potraviny, mlieko, sýry, konzervované mlieko a iné mliečne výrobky, vajcia, výrobky z vajec, jedlé rastlinné tuky a oleje, bravčová masť, sušená slanina, maslo, zaváraniny, káva, kávové výťažky, čaj, čajové výťažky, kakao, kakaový prášok, cukor, ryža, pšeničná múka, krupica, chlieb, pekárske výrobky z pšenice, trvanlivé pekárske výrobky, cesto, strukoviny, výrobky z mletej múky, čokoláda, čokoládové a nečokoládové cukrovinky, cukrovinky, sucháre, sušienky, koláče, jemné pečivo, zemiaky a výrobky zo zemiakov, zmrzlina, med, prášky do pečiva, soľ, horčica, korenie, chuťové omáčky, kečup, korenie, subtropické a tropické ovocie, ovocie z mierneho zemepisného pásma, čerstvá zelenina, výrobky z ovocia a zeleniny, pívá a ľahké pívá, aj ležiak, pivo v sudoch, pivo v spotrebiteľskom balení, sódočka, limonády, ovocné nápoje, ovocné šťavy a nápoje z ovocných štiav, prírodné minerálky, šumivé a iné nealkoholické nápoje, vína vrátane hroznových vín, liehoviny, likéry, destiláty, cigarety a potreby pre fajčiarov.

7 (511) 3, 5, 8, 9, 11, 16, 18, 19, 21, 24, 25, 26, 28, 29, 30, 31, 32, 33, 34

(540)



(732) KONINKLIJKE AHOLD N. V., 0 Zaandam, NL;

(740) ROTT, RŮŽIČKA & GUTTMANN, v. o. s., Bratislava, SK;

(111) 170929

(151) 30.09.1992

(156) 22.01.2001

(180) 22.01.2011

(210) 60135

(220) 22.01.1991

(510) Pracie a bieliace prípravky, čistiace prípravky, mydlá, výrobky kozmetické, voňavkárské vrátane éterických olejov, vodičky na vlasy, zubné pasty a prášky, výrobky farmaceutické a zdravotnícke, náplasti, obväzový materiál, dezinfekčné pro-

striedky, prostriedky na hubenie rastlinných a živočíšnych škodcov a iný drogistický tovar, výrobky elektrické a elektronické, najmä výrobky audiovizuálnej techniky, ako sú televízory, satelitné systémy, rádioprijímače, gramofóny, prehrávače kompaktných platní, autorádiá, kazetové magnetofóny, videomagnetofóny, videorekordéry, kamery, zosilňovače, počítače, kalkulačky, kazety, videokazety, platne, kompaktné platne, prístroje fotografické, kinematografické, optické, drobné domáce elektrospotrebiče a elektrické náradie, kachle a kuchynské sporáky, ručné nástroje a náradie všetkých druhov, vidličky, lyžice, nože, papier a výrobky z papiera, písacie potreby, kancelárske potreby s výnimkou nábytku, učebné a školské potreby a pomôcky, výrobky z kože, kožená galantéria, prefabrikáty pre domácich majstrov, najmä polospracované rezivo, trámy, dosky, latky, hranoly, drevené panely, preglejky, kuchynské náčinie a potreby, potreby na umývanie, tovar sklenený, porcelán, keramika, textilné výrobky, odev, bielizeň, topánky, textilná a kovová bižutéria a galantéria, hračky, mäso a mäsové výrobky, ryby vrátane kôrovcov a mäkkýšov, výrobky z morských rýb, upravené morské ryby, sladkovodné a lovné ryby, vnútornosti, hydina, porciovaná hydina, zverina, mäsové výťažky, konzervovaná sušená a varená zelenina a ovocie, konzervované hotové potraviny, mlieko, syry, konzervované mlieko a iné mliečne výrobky, vajcia, výrobky z vaječ, jedlé rastlinné tuky a oleje, bravčová masť, sušená slanina, maslo, zaváraniny, káva, kávové výťažky, čaj, čajové výťažky, kakao, kakaový prášok, cukor, ryža, pšeničná múka, krupica, chlieb, pekárske výrobky z pšenice, trvanlivé pekárske výrobky, cesto, strukoviny, výrobky z mletej múky, čokoláda, čokoládové a nečokoládové cukrovinky, cukrovinky, sucháre, sušienky, koláče, jemné pečivo, zemiaky a výrobky zo zemiakov, zmrzlina, med, prášky do pečiva, soľ, horčica, korenie, chuťové omáčky, kečup, korenie, subtropické a tropické ovocie, ovocie z mierneho zemepisného pásma, čerstvá zelenina, výrobky z ovocia a zeleniny, piva a ľahké piva, aj ležiak, pivo v sudoch, pivo v spotrebiteľskom balení, sódočka, limonády, ovocné nápoje, ovocné šťavy a nápoje z ovocných štiav, prírodné minerálky, šumivé a iné nealkoholické nápoje, vína vrátane hroznových vín, liehoviny, likéry, destiláty, cigarety a potreby pre fajčiarov.

7 (511) 3, 5, 8, 9, 11, 16, 18, 19, 21, 24, 25, 26, 28, 29, 30, 31, 32, 33, 34

(540)

EN
EURONOVA

(732) KONINKLIJKE AHOLD N. V., 0 Zaandam, NL;
(740) ROTT, RŮŽIČKA & GUTTMANN, v. o. s., Bratislava, SK;

(111) 171058

(151) 30.08.1992
(156) 03.05.2001
(180) 03.05.2011
(210) 61575

(220) 03.05.1991

(510) Zvukové a obrazové záznamové materiály; tlačoviny; knihy a periodické publikácie; služby spojené s posielaním kníh, videokaziet a výrobkov pre ženy.

7 (511) 9, 16, 42

(540) **SILHOUETTE**

(732) HARLEQUIN BOOKS S. A., 58 Route de Chantemerle, 1763 Granges-Paccot, CH;

(740) Žovicová Viera, Mgr., Bratislava, SK;

(111) 171196

(151) 30.09.1992
(156) 15.05.2001
(180) 15.05.2011
(210) 61725
(220) 15.05.1991

(510) Publikovanie a obchod, poisťovníctvo a peňažníctvo.

7 (511) 35, 36

(540) **INTRUM**

(732) INTRUM JUSTITIA N. V., Chumaceirokade 3, Willemstad, Curacao, AN;

(740) Fajnorová Mária, Ing., Bratislava, SK;

(111) 171242

(151) 30.09.1992
(156) 23.05.2001
(180) 23.05.2011
(210) 61884
(220) 23.05.1991

(510) Čistiace a udržiavacie prostriedky na povrchy z dreva, plastu, skla, laku, kovu, ako aj textilu a keramiky, čistiace a udržiavacie prostriedky na podlahy, čistiace prostriedky do WC, pracie a biele prostriedky, preplachovacie prostriedky, viacúčelové čistiace prostriedky, čistiace prostriedky do domácnosti, mydlá, prostriedky na úpravu a čistenie vody, ručné prístroje na čistenie, nástroje na upratovanie, leštiace kotúče, metly, huby, upratovacie, čistiace a leštiace utierky.

7 (511) 1, 3, 21

(540)



(732) Oro Produkte Marketing GmbH, Dieselstrasse 10, D-33120 Hiddenhausen, DE;

(740) Bušová Eva, JUDr., Bratislava, SK;

(111) 171400

(151) 30.09.1992
(156) 17.04.2001
(180) 17.04.2011
(210) 61310
(220) 17.04.1991

(510) Nemedicínálne toaletné prípravky, kozmetické prípravky, parfúmy, mydlá, šampóny, vlasové prípravky, depilačné prípravky.

7 (511) 3

(540) VEET

(732) RECKITT & COLMAN (Overseas) Ltd., London, GB;
(740) Žovicová Viera, Mgr., Bratislava, SK;

(111) 171401

(151) 30.09.1992
(156) 03.05.2001
(180) 03.05.2011
(210) 61577
(220) 03.05.1991

(511) Konzervačné, impregnačné a sterilizačné zmesi vrátane ochranných povrchových náterových hmôt vo forme konzervačných a impregnačných látok, základných náterov, tesniacich lakov a látok.

7 (511) 2

(540) OSMOSE-PENTOX

(732) Osmose - Pentox Inc., Montreal, Quebec, CA;
(740) ROTT, RŮŽIČKA & GUTTMANN, v. o. s., Bratislava, SK;

(111) 171428

(151) 30.09.1992
(156) 07.06.2001
(180) 07.06.2011
(210) 61334
(220) 07.06.1991

(510) Výroba a spracovanie mlieka, výroba mliečnych výrobkov.

7 (511) 29, 40

(540)



(732) GALAS, a. s., Slušovice 626, 763 15 Slušovice, CZ;
(740) Beleščák Ladislav, Ing., Piešťany, SK;

(111) 171477

(151) 07.07.1992
(156) 27.03.2001
(180) 27.03.2011
(210) 61023
(220) 27.03.1991

(510) Káva, čaj, kakao, cukor, ryža, tapioka, ságo, náhradky kávy, múka a prípravky vyrábané z obilnín, chlieb, torty a cukrovinky, zmrzliny, med, sirup, droždie, prášky do pečiva, soľ, horčica, ocot, omáčky (okrem zálievok na šalát), korenie, ľad.

7 (511) 30

(540) POP ROCKS

(732) ZETA ESPACIAL S. A., Avenida de las Olimpiadas s/n, Poligono Industrial Can Rosés, 08191 Rubí (Barcelona), ES;
(740) Mešková Viera, Ing., Bratislava, SK;

(111) 171537

(151) 03.12.1992
(156) 04.01.2001
(180) 04.01.2011
(210) 59914
(220) 04.01.1991

(510) Výrobky poľnohospodárske a záhradnícke, produkty lesnícke, semená, živé zvieratá, čerstvé ovocie a zelenina, sadenice, živé rastliny a prírodné kvety, zvieracie krmivá, slad.

7 (511) 31

(540)



(732) Novartis Seeds AB, Landskrona, SE;
(740) Čechvalová Dagmar, Bratislava, SK;

(111) 171584

(151) 03.12.1992
(156) 06.05.2001
(180) 06.05.2011
(210) 61590
(220) 06.05.1991

(510) Pracie prostriedky.

7 (511) 3

(540) FRESH START

(732) Colgate - Palmolive Company, spoločnosť zriadená podľa zákonov štátu Delaware, 300 Park Avenue, New York, NY 10022 - 7499, US;
(740) Čechvalová Dagmar, Bratislava, SK;

(111) 171663

(151) 14.12.1992
(156) 15.05.2001
(180) 15.05.2011
(210) 61726
(220) 15.05.1991

(510) Publikovanie a obchod, poisťovníctvo a peňažníctvo.

7 (511) 35, 36

(540) JUSTITIA INKASSO

(732) INTRUM JUSTITIA N. V., Chumaceirokade 3, Willemstad, Curacao, AN;
(740) Fajnorová Mária, Ing., Bratislava, SK;

(111) 171678

(151) 15.12.1992
(156) 02.05.2001
(180) 02.05.2011
(210) 61552
(220) 02.05.1991

(510) Cukrovinky, žuvacia guma (nie na liečebné účely), čokoláda, čokoládové výrobky vrátane pralín, jemné pečivo.

7 (511) 30

(540) BENDICKS OF MAYFAIR

(732) Bendicks /Mayfair/ Limited, Moorside Road, Winnal, Winchester, GB;
(740) Bušová Eva, JUDr., Bratislava, SK;

(111) 171724

(151) 18.12.1992
 (156) 05.06.2001
 (180) 05.06.2011
 (210) 62025
 (220) 05.06.1991
 (450) 03.04.1996

(510) Farmaceutické prípravky humánne a veterinárne, prípravky na diagnostiku, očkovacie látky, séra, kozmetické prípravky, kultivačné pôdy a médiá, prípravky chemické, najmä štandardné a kontrolné prípravky na chemické a biochemické analýzy; enzýmy a syntetické peptidy, výskum a výroba laboratórnych zvierat, výkup a spracovanie krvnej plazmy a materiálu biologického a rastlinného pôvodu, najmä organických tkanín, peľu, živočíšnych jedov, laboratórne prístroje a zariadenia zdravotníckej techniky.

7 (511) 3, 5, 9, 10, 31

(540) SEVAC

(732) SEVAC, a. s., Bohumile, 281 63 Kostelec nad Černými lesy, CZ;
 (740) Čechvalová Dagmar, Bratislava, SK;

(111) 171859

(151) 31.12.1992
 (156) 04.06.2001
 (180) 04.06.2011
 (210) 62021
 (220) 04.06.1991

(510) Farby, fermeže, laky, antikorózne prostriedky, konzervačné prostriedky na drevo, farbivá, moridlá, prírodné živice v surovom stave, kovové fólie a kov v prášku na účely maliarske a dekoratívne, tlačiarenské a natieračské.

7 (511) 2

(540) FIRNWEISS

(732) Seidler-Beteiligungsverwaltungsgesellschaft m. b. H., Schönbrunner Str. 47, 1052 Wien, AT;
 (740) PATENTSERVIS BRATISLAVA, a. s., Bratislava, SK;

(111) 171860

(151) 31.12.1992
 (156) 04.06.2001
 (180) 04.06.2011
 (210) 62022
 (220) 04.06.1991

(510) Farby, fermeže, laky, antikorózne prostriedky, konzervačné prostriedky na drevo, farbivá, moridlá, prírodné živice v surovom stave, kovové fólie a kov v prášku na účely maliarske a dekoratívne, tlačiarenské a natieračské.

7 (511) 2

(540) PERLO

(732) Seidler-Beteiligungsverwaltungsgesellschaft m. b. H., Schönbrunner Str. 47, 1052 Wien, AT;
 (740) PATENTSERVIS BRATISLAVA, a. s., Bratislava, SK;

(111) 171861

(151) 31.12.1992
 (156) 04.06.2001
 (180) 04.06.2011
 (210) 62023
 (220) 04.06.1991

(510) Farby, fermeže, laky, antikorózne prostriedky, konzervačné prostriedky na drevo, farbivá, moridlá, prírodné živice v surovom stave, kovové fólie a kov v prášku na účely maliarske a dekoratívne, tlačiarenské a natieračské.

7 (511) 2

(540)*Sefra*

(732) Seidler-Beteiligungsverwaltungsgesellschaft m. b. H., Schönbrunner Str. 47, 1052 Wien, AT;
 (740) PATENTSERVIS BRATISLAVA, a. s., Bratislava, SK;

(111) 171911

(151) 30.12.1992
 (156) 15.05.2001
 (180) 15.05.2011
 (210) 61737
 (220) 15.05.1991

(510) Dámske kabely, kabelky, kempingové vaky, plecniaky, cyklistické torby.

7 (511) 18

(540) GAP

(732) THE GAP, INC., spoločnosť zriadená podľa zákonov štátu Delaware, San Bruno, California, US;
 (740) ROTT, RŮŽIČKA & GUTTMANN, v. o. s., Bratislava, SK;

(111) 171968

(151) 31.05.1993
 (156) 23.05.2001
 (180) 23.05.2011
 (210) 61885
 (220) 23.05.1991
 (450) 09.09.1993

(510) Elektronické kalkulačky, počítače a ich periférne vybavenie vrátane tlačiarň, televízne, rádiové a telefónne prístroje, faxy, magnetofóny, pohon pružných diskov.

7 (511) 9

(540)**CITIZEN**

(732) CITIZEN TOKEI KABUSHIKI KAISHA, also trading as CITIZEN WATCH CO., LTD., 1-12, 6-chome, Tanashi-cho, Nishi-tokyo-shi, Tokyo, JP;
 (740) Bušová Eva, JUDr., Bratislava, SK;

(111) 172957

(151) 11.11.1994
(156) 22.05.2001
(180) 22.05.2011
(210) 61857
(220) 22.05.1991
(450) 08.02.1995

(510) Prístroje a nástroje na vedecké a laboratórne účely; prístroje a nástroje navigačné; prístroje a nástroje určené na prenášanie rozkazov, na meranie a prístroje všeobecne používané pri riadení lodí a lietadiel; prístroje a nástroje geodetické a prístroje a nástroje elektrické nezačlenené do iných tried; prístroje a nástroje na bezdrôtovú telegrafiu, prístroje fotografické, kinematografické, optické vrátane premietáčov obrazov a zväčšovacích prístrojov; prístroje a nástroje na váženie a meranie, prístroje a nástroje signalizačné vrátane signalizačných píšťaliek; prístroje a nástroje určené na kontrolné účely; prístroje a nástroje určené na účely záchranné a učebné; automaty uvádzané do činnosti vhođením mince alebo známky, prístroje na záznam a reprodukciu hovoreného slova, najmä reproduktorové systavy; zapisovacie pokladnice a počítaacie stroje vrátane kancelárskych a dierovacích strojov; hasiace prístroje; špeciálne puzdrá na prístroje a nástroje, elektromechanické a elektrotermické prístroje a zariadenia, ktoré sú zaradené do tejto triedy.

7 (511) 9

(540) WIS

(732) CANON KABUSHIKI KAISHA, 30-2, 3-chome, Shimomaruko, Ohta-ku, Tokyo, JP;
(740) Čechvalová Dagmar, Bratislava, SK;

(111) 173211

(151) 19.12.1994
(156) 21.11.2001
(180) 21.11.2011
(210) 64895
(220) 21.11.1991
(450) 08.03.1995

(510) Minerálne a uhličité vody a ďalšie nealkoholické nápoje, ovocné nápoje a ovocné džúsy, sirupy a ďalšie prípravky na výrobu týchto nápojov.

7 (511) 32

(540) ACTIVE 8

(732) ALTICOR INC., spoločnosť zriadená podľa zákonov štátu Michigan, 7575 Fulton Street, East, Ada, Michigan 49355, US;
(740) Tomeš Pavol, Ing., Bratislava, SK;

(111) 173213

(151) 19.12.1994
(156) 21.11.2001
(180) 21.11.2011
(210) 64897
(220) 21.11.1991
(450) 08.03.1995

(510) Prípravky na zabíjanie choroboplodných zárodkov, fungicídne, viricídne, baktericídne, čistiace a ďalšie dezinfekčné prípravky a prostriedky na ďalšie dezinfekčné účely.

7 (511) 5

(540) PURSUE

(732) ALTICOR INC., spoločnosť zriadená podľa zákonov štátu Michigan, 7575 Fulton Street, East, Ada, Michigan 49355, US;

(740) Tomeš Pavol, Ing., Bratislava, SK;

(111) 173215

(151) 19.12.1994
(156) 22.11.2001
(180) 22.11.2011
(210) 64934
(220) 22.11.1991
(450) 08.03.1995

(510) Elektrické prístroje a nástroje na vedecké účely vrátane poplašných a bezpečnostných systémov, proti vlámaniu, prijímacie zariadenia a kontrolné jednotky, senzory, vysielacie a vysielачky, klaksony a sirény, detektory vrátane dymových detektorov.

7 (511) 9

(540) AMGARD

(732) ALTICOR INC., spoločnosť zriadená podľa zákonov štátu Michigan, 7575 Fulton Street, East, Ada, Michigan 49355, US;

(740) Tomeš Pavol, Ing., Bratislava, SK;

(111) 173281

(151) 23.12.1994
(156) 22.05.2001
(180) 22.05.2011
(210) 61856
(220) 22.05.1991
(450) 08.03.1995

(510) Prístroje a nástroje na vedecké a laboratórne účely; navigačné prístroje a nástroje, t. j. prístroje a nástroje určené na prenášanie rozkazov, na meranie a prístroje vo všeobecnosti používané na riadenie lodí a lietadiel; geodetické prístroje a nástroje, prístroje a nástroje elektrické nezačlenené do iných tried; prístroje a nástroje na bezdrôtovú telegrafiu, prístroje fotografické, kinematografické, optické vrátane premietáčiek obrazov a zväčšovacích prístrojov; prístroje a nástroje na váženie a meranie; signalizačné prístroje a nástroje vrátane signalizačných píšťaliek; prístroje a nástroje určené na kontrolné účely; prístroje a nástroje na účely záchranné a učebné; automaty uvedené do činnosti vhođením mince alebo známky, prístroje na záznam a reprodukciu hovoreného slova, najmä reproduktorové systavy; zapisovacie pokladnice a počítaacie stroje vrátane kancelárskych a dierovacích strojov; hasiace prístroje; špeciálne puzdrá na prístroje a nástroje, elektromechanické a elektrotermické prístroje a zariadenia, ktoré sú zaradené do tejto triedy.

7 (511) 9

(540) Wide Imaging Stereo

(732) CANON KABUSHIKI KAISHA, 30-2, 3-chome, Shimomaruko, Ohta-ku, Tokyo, JP;
(740) Čechvalová Dagmar, Bratislava, SK;

(111) 173701

(151) 09.02.1995
 (156) 10.07.2001
 (180) 10.07.2011
 (210) 62656
 (220) 10.07.1991
 (450) 10.05.1995

(510) Pracie a bieliace prípravky, čistiace a odmasťovacie prípravky, výrobky kozmetické, voňavkárské vrátane éterických olejov, vodičky na vlasy, zubné pasty, prášky.

7 (511) 3**(540) SEE SPRAY**

(732) ALTICOR INC., spoločnosť zriadená podľa zákonov štátu Michigan, 7575 Fulton Street, East, Ada, Michigan 49355, US;

(740) Tomeš Pavol, Ing., Bratislava, SK;

(111) 173738

(151) 09.02.1995
 (156) 15.10.2000
 (180) 10.07.2011
 (210) 62655
 (220) 10.07.1991
 (450) 10.05.1995

(510) Pracie a bieliace prípravky, mydlo, leštiace a odmasťovacie prípravky, výrobky kozmetické, voňavkárské vrátane éterických olejov, vodičky na vlasy, zubné pasty.

7 (511) 3**(540)**

(732) ALTICOR INC., spoločnosť zriadená podľa zákonov štátu Michigan, 7575 Fulton Street, East, Ada, Michigan 49355, US;

(740) Tomeš Pavol, Ing., Bratislava, SK;

(111) 173757

(151) 10.02.1995
 (156) 18.06.2001
 (180) 18.06.2011
 (210) 62226
 (220) 18.06.1991
 (450) 10.05.1995

(510) Výrobky farmaceutické, zverolekárske a zdravotnícke; výrobky dietetické pre deti a chorých; náplasti; obväzový materiál, hmoty na plombovanie zubov a na zubné odtlačky; dezinfekčné prostriedky; prostriedky na ničenie rastlinných a živočíšnych škodcov, antiparazitné látky.

7 (511) 5**(540)**

(732) C. B. Fleet Company, Incorporated, 4615 Murray Place, VA 24506-1349 Lynchburg, US;

(740) Bušová Eva, JUDr., Bratislava, SK;

(111) 173958

(151) 02.03.1995
 (156) 15.11.2001
 (180) 15.11.2011
 (210) 64816
 (220) 15.11.1991
 (450) 07.06.1995

(510) Mäso, ryby, hydina a zverina, mäsové výtázky, zaváraná, sušená a varená zelenina a ovocie, želé, džemy, vajcia, mlieko čerstvé a sušené, jedlé oleje a tuky, zaváraniny, konzervy, káva, čaj, kakao, cukor, ryža, tapioka, ságo, kávové náhradky, múka, prípravky z obilia, chlieb, sušienky, koláče, cestoviny, jemné pečivo, zmrzlina, med, sirupy, kvasnice, kypriace prášky, soľ, horčica, korenie, vínny ocot, omáčky, ľad.

7 (511) 29, 30**(540) ULTRA**

(732) KRAFT FOODS HOLDINGS, INC., Three Lakes Drive, Northfield, Illinois 60093, US;

(740) Bezák Marián, Ing., Bratislava, SK;

(111) 174036

(151) 14.03.1995
 (156) 24.05.2001
 (180) 24.05.2011
 (210) 61898
 (220) 24.05.1991
 (450) 07.06.1995

(510) Počítačové programy. Tlačoviny, používateľské návody a dokumentácie týkajúce sa počítačových programov, papiere a kartičky na záznam počítačových programov.

7 (511) 9, 16**(540) PROGRESS**

(732) PROGRESS SOFTWARE CORPORATION, spoločnosť zriadená podľa zákonov štátu Massachusetts, Bedford, Massachusetts, US;

(740) Bušová Eva, JUDr., Bratislava, SK;

(111) 174748

(151) 07.06.1995
 (156) 10.04.2001
 (180) 10.04.2011
 (210) 61204
 (220) 10.04.1991
 (450) 14.09.1995

(510) Prístroje a nástroje na vedecké a laboratórne účely; prístroje a nástroje navigačné, t. j. prístroje a nástroje určené na prenášanie rozkazov, na meranie a prístroje všeobecne používané pri riadení lodí a lietadiel; prístroje a nástroje geodetické a elektrické nezačlenené do iných tried; prístroje a nástroje na bezdrôtovú telegrafiu, prístroje fotografické, kinematografické, optické vrátane premietáčov obrazov a zväčšovacích prístrojov; prístroje a nástroje na váženie a meranie, prístroje a nástroje signalizačné vrátane píšťaliek (signálnych); prístroje a nástroje určené na kontrolné účely; prístroje a nástroje na účely záchranné a učebné; automaty uvádzané do činnosti vhođením mince alebo známky, prístroje na záznam a reprodukciu hovoreného slova; zapisovacie pokladnice a počítacie stroje vrátane kancelárskych a dierovacích strojov, hasiace prístroje; špeciálne puzdrá na prístroje a nástroje, ktoré sú zaradené do tejto triedy; prístroje na záznam a reprodukciu zvuku a/alebo obrazu, kinematografické filmy a videopásy, videoplatne a nahraté magnetické pásy so zvukom a/alebo obrazom; zvukové nahrávky; fonografické záznamy a disky; papier a výrobky z papiera; lepenka a kartonážne výrobky; tlačoviny, časopisy, periodiká, knihy, výrobky knihárske, fotografie, písacie potreby, kancelárske lepidlá; potreby pre umelcov; štetce, písacie stroje a kancelárske potreby s výnimkou nábytku; učebné a školské potreby a pomôcky; hracie karty; tlačiarenské písmená; štočky; odevy, bielizeň, topánky, poltopánky, papučky; spojové služby, najmä rozhlasové prenosy vzduchom aj po drôte, vysielanie a prenos televíznych programov, vysielanie rozhlasových programov, televízne prenosy, rozhlasové prenosy a šírenie rozhlasových služieb; činnosť vyučovacia, vzdelávacia a zábavná, najmä príprava rozhlasových a televíznych programov, výroba filmov a živých zábavných programov, výroba animovaných filmov a televíznych programov, služby poskytované v televíznych a filmových štúdiách, služby spojené s filmovými a televíznymi zábavnými programami.

7 (511) 9, 16, 25, 38, 41
(540)



(732) VIACOM INTERNATIONAL INC., 1515
Broadway, New York, New York, US;
(740) Žovicová Viera, Mgr., Bratislava, SK;

(111) 174874
(151) 13.06.1995
(156) 27.02.2001
(180) 27.02.2011
(210) 60618
(220) 27.02.1991
(450) 14.09.1995

(510) Bieliace prostriedky a ostatné suroviny pre práčovne, čistiace, leštiace, umývacie a obrusovacie prípravky, mydlá, éterické oleje, kozmetické prostriedky, vlasové vody, prášky na zuby.

7 (511) 3

(540) SA8

(732) ALTICOR INC., spoločnosť zriadená podľa zákonov štátu Michigan, 7575 Fulton Street, East, Ada, Michigan 49355, US;

(740) Tomeš Pavol, Ing., Bratislava, SK;

(111) 176835

(151) 12.04.1996

(156) 12.02.2001

(180) 12.02.2011

(210) 60401

(220) 12.02.1991

(450) 07.08.1996

(510) Porcelán úžitkový, ozdobný a figurálny.

7 (511) 21

(540)



(732) Hotelový porcelán Karlovy Vary, a. s., 1. máje
30, 360 06 Karlovy Vary, CZ;

(740) Dudová Tatiana, Trenčín, SK;

(111) 175691

(151) 18.09.1995

(156) 19.07.2001

(180) 19.07.2011

(210) 62825

(220) 19.07.1991

(450) 06.12.1995

(510) Časopisy.

7 (511) 16

(540) DOMOV

(732) Tekona, a. s., Pod Labuťkou 1468/24, 180 00
Praha 8, CZ;

(740) Fajonorová Mária, Ing., Bratislava, SK;

(111) 176895

(151) 30.04.1996

(156) 12.02.2001

(180) 12.02.2011

(210) 60390

(220) 12.02.1991

(450) 07.08.1996

(510) Porcelán úžitkový, ozdobný a figurálny.

7 (511) 21

(540)



(732) Hotelový porcelán Karlovy Vary, a. s., 1. máje
30, 360 06 Karlovy Vary, CZ;
(740) Dudová Tatiana, Trenčín, SK;

(111) 177223

(151) 26.11.1996
(156) 03.06.2001
(180) 03.06.2011
(210) 61997
(220) 03.06.1991
(450) 05.02.1997

(510) Osivo a sadba; potravinársky tovar rastlinného pôvodu, napríklad obilniny, strukoviny, olejiny, okopaniny; krmivá a kŕmne zmesi; rastlinné výrobky na priemyselné spracovanie, napríklad semená repky na spracovanie v tukovom priemysle, zemiaky na spracovanie v škrobárenskom priemysle; obaly na uvedené výrobky; prípravky na ochranu a stimuláciu rastu rastlín, osív a sadby; potreby a náradie pre poľnohospodárov a záhradkárov, napríklad hnojivá v drobnom balení, chemické ochranné prípravky, záhradkárské náradie, drobná mechanizácia, zemina, pôdne substráty; špeciálne úpravy osív.

7 (511) 1, 5, 16, 20, 29, 31, 40
(540)

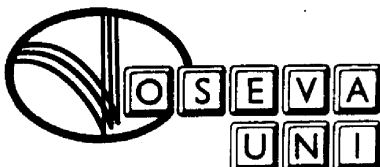

(732) OSEVA UNI, a. s., Na Bílé 1231, 565 14 Choceň, CZ;
(740) Filípek Ján, Ing., Bratislava, SK;

(111) 177224

(151) 26.11.1996
(156) 03.06.2001
(180) 03.06.2011
(210) 61998
(220) 03.06.1991
(450) 05.02.1997

(510) Osivo a sadba. Potravinársky tovar rastlinného pôvodu, napríklad obilniny, strukoviny, olejiny, okopaniny. Krmivá a kŕmne zmesi. Rastlinné výrobky na priemyselné spracovanie, napríklad semená repky na spracovanie v tukovom priemysle, zemiaky na spracovanie v škrobárenskom priemysle. Obaly na uvedené výrobky. Prípravky na ochranu a stimuláciu rastu rastlín, osív a sadby. Potreby a náradie pre poľnohospodárov a záhrad-

károv, napríklad hnojivá v drobnom balení, chemické ochranné prípravky, záhradkárské náradie, drobná mechanizácia, zemina, pôdne substráty. Špeciálne úpravy osív.

7 (511) 1, 5, 16, 20, 29, 31, 40
(540)

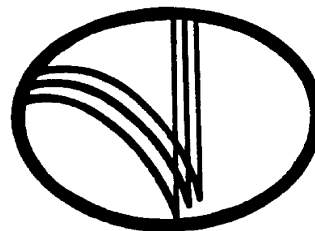

(732) OSEVA UNI, a. s., Na Bílé 1231, 565 14 Choceň, CZ;

(740) Filípek Ján, Ing., Bratislava, SK;

(111) 179291

(151) 19.01.1998
(156) 04.06.2001
(180) 04.06.2011
(210) 62010
(220) 04.06.1991
(442) 08.10.1997
(450) 08.04.1998

7 (511) 1, 6, 7, 8, 11, 19, 37, 39, 41

(511) 1 - Chemické výrobky pre priemysel a poľnohospodárstvo, priemyselné hnojivá.
6 - Obyčajné kovy, ich zliatiny a výrobky z nich všetkých druhov, valcový materiál všetkých druhov vrátane koľajníc a rúr, odliatky zo sivej a tvárnej liatiny, zámočnicke výrobky, oceľové konštrukcie a mosty.
7 - Stroje a strojové zariadenie vrátane investičných celkov pre huty, bane, energetiku (vrátane jadrovej), chemický a spracovateľský priemysel.
8 - Ručné náradie a nástroje - sekáče, závitníky, výstružníky, meradlá.
11 - Zariadenia na čistenie odpadových vôd a spracovanie tuhých domových odpadov, zariadenia na výrobu a rozvod pary.
19 - Stavebný materiál nekovový, umelý kameň, cement, vápno.
37 - Stavby a opravy.
39 - Doprava a skladovanie.
41 - Výchovná a zábavná činnosť.

(540)



- (732) VÍTKOVICE, akciová spoločnosť, Ostrava - Vítkovice, CZ;
(740) PATENTSERVIS BRATISLAVA, a. s., Bratislava, SK;
-

(111) 182746

(151) 12.11.1998

(156) 11.02.2001

(180) 11.02.2011

(210) 60396

(220) 11.02.1991

(442) 05.08.1998

(450) 11.02.1999

7 (511) 25

(511) 25 - Odevy, bielizeň, topánky, spoločenské topánky, papuče.

(540) EXPRESS

(732) Expressco, Inc. a Delaware corporation, 1105 North Market Street, Wilmington, Delaware 19801, US;

(740) Guniš Jaroslav, Mgr., Bratislava, SK;

Prevody ochranných známok

(111) 87727

- (770) Lombard Industrial, a. s., Žerotínova 60, 787 63 Šumperk, CZ;
 (732) QUESTENBERG VENTURE CAPITAL INC., Mill Mall Suite 6, Wickhams Cayl, Road Town, Tortola, VG;
 (580) 29.05.2001
-

(111) 88523

- (770) Akuma, Mladá Boleslav, CZ;
 (732) CAMINOR HOLDINGS S. A., 110/112 Rue des Eaux Vives, 1207 Ženeva, CH;
 (580) 28.05.2001
-

(111) 95059

- (770) Federal-Mogul Engineering Limited, Manchester International Office Centre, Styal Road, Manchester M22 5TN, GB;
 (732) Dana Corporation, 4500 Dorr Street, Toledo, Ohio 43615, US;
 (580) 29.05.2001
-

(111) 116907

- (770) Lombard Industrial, a. s., Žerotínova 60, 787 63 Šumperk, CZ;
 (732) QUESTENBERG VENTURE CAPITAL INC., Mill Mall Suite 6, Wickhams Cayl, Road Town, Tortola, VG;
 (580) 29.05.2001
-

(111) 157339

- (770) E. R. SQUIBB & SONS, INC., spoločnosť zriadená podľa zákonov štátu Delaware, Lawrenceville-Princeton Road, Princeton, New Jersey 08540, US;
 (732) E. R. SQUIBB & SONS, L. L. C., spoločnosť zriadená podľa zákonov štátu Delaware, 1209 Orange Street, Wilmington, New Castle County, Delaware 19801, US;
 (580) 05.06.2001
-

(111) 157340

- (770) E. R. SQUIBB & SONS, INC., spoločnosť zriadená podľa zákonov štátu Delaware, Lawrenceville-Princeton Road, Princeton, New Jersey 08540, US;
 (732) E. R. SQUIBB & SONS, L. L. C., spoločnosť zriadená podľa zákonov štátu Delaware, 1209 Orange Street, Wilmington, New Castle County, Delaware 19801, US;
 (580) 06.06.2001
-

(111) 157341

- (770) E. R. SQUIBB & SONS, INC., spoločnosť zriadená podľa zákonov štátu Delaware, Lawrenceville-Princeton Road, Princeton, New Jersey 08540, US;
 (732) E. R. SQUIBB & SONS, L. L. C., spoločnosť zriadená podľa zákonov štátu Delaware, 1209 Orange Street, Wilmington, New Castle County, Delaware 19801, US;
 (580) 07.06.2001
-

(111) 157343

- (770) E. R. SQUIBB & SONS, INC., spoločnosť zriadená podľa zákonov štátu Delaware, Lawrenceville-Princeton Road, Princeton, New Jersey 08540, US;
 (732) E. R. SQUIBB & SONS, L. L. C., spoločnosť zriadená podľa zákonov štátu Delaware, 1209 Orange Street, Wilmington, New Castle County, Delaware 19801, US;
 (580) 07.06.2001
-

(111) 157895

- (770) Macek Viktor Ing., Kollárova 2/5, 949 01 Nitra, SK;
 (732) Koreniny Macek, s. r. o., Bezručova 17/A, 941 01 Nové Zámky, SK;
 (580) 29.05.2001
-

(111) 158058

- (770) E. R. SQUIBB & SONS, INC., spoločnosť zriadená podľa zákonov štátu Delaware, Lawrenceville-Princeton Road, Princeton, New Jersey 08540, US;
 (732) E. R. SQUIBB & SONS, L. L. C., spoločnosť zriadená podľa zákonov štátu Delaware, 1209 Orange Street, Wilmington, New Castle County, Delaware 19801, US;
 (580) 07.06.2001
-

(111) 158059

- (770) E. R. SQUIBB & SONS, INC., spoločnosť zriadená podľa zákonov štátu Delaware, Lawrenceville-Princeton Road, Princeton, New Jersey 08540, US;
 (732) E. R. SQUIBB & SONS, L. L. C., spoločnosť zriadená podľa zákonov štátu Delaware, 1209 Orange Street, Wilmington, New Castle County, Delaware 19801, US;
 (580) 07.06.2001
-

(111) 158089

- (770) Lombard Industrial, a. s., Žerotínova 60, 787 63 Šumperk, CZ;
 (732) QUESTENBERG VENTURE CAPITAL INC., Mill Mall Suite 6, Wickhams Cayl, Road Town, Tortola, VG;
 (580) 29.05.2001
-

(111) 159805

(770) E. R. SQUIBB & SONS, INC., spoločnosť zriadená podľa zákonov štátu Delaware, Lawrenceville-Princeton Road, Princeton, New Jersey 08540, US;
 (732) E. R. SQUIBB & SONS, L. L. C., spoločnosť zriadená podľa zákonov štátu Delaware, 1209 Orange Street, Wilmington, New Castle County, Delaware 19801, US;
 (580) 07.06.2001

(111) 160225

(770) Sara Lee/DE N. V., Vleutensevaart 100, 3532 AD Utrecht, NL;
 (732) Douwe Egberts Van Nelle Participations B. V., Strawinskylaan 3105 7e verdieping, 1077 ZX Amsterdam, NL;
 (580) 12.06.2001

(111) 160225

(770) Douwe Egberts Van Nelle Participations B. V., Strawinskylaan 3105 7e verdieping, 1077 ZX Amsterdam, NL;
 (732) Douwe Egberts Van Nelle Tabaksmaatschappij B. V., Van Nelleweg 1, 3044 BC Rotterdam, NL;
 (580) 13.06.2001

(111) 160225

(770) Douwe Egberts Van Nelle Tabaksmaatschappij B. V., Van Nelleweg 1, 3044 BC Rotterdam, NL;
 (732) Van Nelle Tabak Nederland B. V., Strawinskylaan 3105, 1077 ZX Amsterdam, NL;
 (580) 13.06.2001

(111) 160720

(770) E. R. SQUIBB & SONS, INC., spoločnosť zriadená podľa zákonov štátu Delaware, Lawrenceville-Princeton Road, Princeton, New Jersey 08540, US;
 (732) E. R. SQUIBB & SONS, L. L. C., spoločnosť zriadená podľa zákonov štátu Delaware, 1209 Orange Street, Wilmington, New Castle County, Delaware 19801, US;
 (580) 11.06.2001

(111) 160722

(770) E. R. SQUIBB & SONS, INC., spoločnosť zriadená podľa zákonov štátu Delaware, Lawrenceville-Princeton Road, Princeton, New Jersey 08540, US;
 (732) E. R. SQUIBB & SONS, L. L. C., spoločnosť zriadená podľa zákonov štátu Delaware, 1209 Orange Street, Wilmington, New Castle County, Delaware 19801, US;
 (580) 11.06.2001

(111) 162754

(770) E. R. SQUIBB & SONS, INC., spoločnosť zriadená podľa zákonov štátu Delaware, Lawrenceville-Princeton Road, Princeton, New Jersey 08540, US;
 (732) E. R. SQUIBB & SONS, L. L. C., spoločnosť zriadená podľa zákonov štátu Delaware, 1209 Orange Street, Wilmington, New Castle County, Delaware 19801, US;
 (580) 11.06.2001

(111) 163071

(770) Imperial Chemical Industries PLC, Imperial Chemical House, Millbank, London SW1P 3JF, GB;
 (732) HUNTSMAN ICI CHEMICALS, LLC, 500 Huntsman Way, Salt Lake City, Utah, US;
 (580) 25.06.2001

(111) 163327

(770) E. R. SQUIBB & SONS, INC., spoločnosť zriadená podľa zákonov štátu Delaware, Lawrenceville-Princeton Road, Princeton, New Jersey 08540, US;
 (732) E. R. SQUIBB & SONS, L. L. C., spoločnosť zriadená podľa zákonov štátu Delaware, 1209 Orange Street, Wilmington, New Castle County, Delaware 19801, US;
 (580) 05.06.2001

(111) 163364

(770) E. R. SQUIBB & SONS, INC., spoločnosť zriadená podľa zákonov štátu Delaware, Lawrenceville-Princeton Road, Princeton, New Jersey 08540, US;
 (732) E. R. SQUIBB & SONS, L. L. C., spoločnosť zriadená podľa zákonov štátu Delaware, 1209 Orange Street, Wilmington, New Castle County, Delaware 19801, US;
 (580) 05.06.2001

(111) 163500

(770) E. R. SQUIBB & SONS, INC., spoločnosť zriadená podľa zákonov štátu Delaware, Lawrenceville-Princeton Road, Princeton, New Jersey 08540, US;
 (732) E. R. SQUIBB & SONS, L. L. C., spoločnosť zriadená podľa zákonov štátu Delaware, 1209 Orange Street, Wilmington, New Castle County, Delaware 19801, US;
 (580) 05.06.2001

(111) 163591

(770) E. R. SQUIBB & SONS, INC., spoločnosť zriadená podľa zákonov štátu Delaware, Lawrenceville-Princeton Road, Princeton, New Jersey 08540, US;
 (732) E. R. SQUIBB & SONS, L. L. C., spoločnosť zriadená podľa zákonov štátu Delaware, 1209 Orange Street, Wilmington, New Castle County, Delaware 19801, US;
 (580) 05.06.2001

(111) 163592

(770) E. R. SQUIBB & SONS, INC., spoločnosť zriadená podľa zákonov štátu Delaware, Lawrenceville-Princeton Road, Princeton, New Jersey 08540, US;
 (732) E. R. SQUIBB & SONS, L. L. C., spoločnosť zriadená podľa zákonov štátu Delaware, 1209 Orange Street, Wilmington, New Castle County, Delaware 19801, US;
 (580) 05.06.2001

(111) 163860

- (770) E. R. SQUIBB & SONS, INC., spoločnosť zriadená podľa zákonov štátu Delaware, Lawrenceville-Princeton Road, Princeton, New Jersey 08540, US;
- (732) E. R. SQUIBB & SONS, L. L. C., spoločnosť zriadená podľa zákonov štátu Delaware, 1209 Orange Street, Wilmington, New Castle County, Delaware 19801, US;
- (580) 11.06.2001
-

(111) 163861

- (770) E. R. SQUIBB & SONS, INC., spoločnosť zriadená podľa zákonov štátu Delaware, Lawrenceville-Princeton Road, Princeton, New Jersey 08540, US;
- (732) E. R. SQUIBB & SONS, L. L. C., spoločnosť zriadená podľa zákonov štátu Delaware, 1209 Orange Street, Wilmington, New Castle County, Delaware 19801, US;
- (580) 11.06.2001
-

(111) 163883

- (770) E. R. SQUIBB & SONS, INC., spoločnosť zriadená podľa zákonov štátu Delaware, Lawrenceville-Princeton Road, Princeton, New Jersey 08540, US;
- (732) E. R. SQUIBB & SONS, L. L. C., spoločnosť zriadená podľa zákonov štátu Delaware, 1209 Orange Street, Wilmington, New Castle County, Delaware 19801, US;
- (580) 07.06.2001
-

(111) 163884

- (770) E. R. SQUIBB & SONS, INC., spoločnosť zriadená podľa zákonov štátu Delaware, Lawrenceville-Princeton Road, Princeton, New Jersey 08540, US;
- (732) E. R. SQUIBB & SONS, L. L. C., spoločnosť zriadená podľa zákonov štátu Delaware, 1209 Orange Street, Wilmington, New Castle County, Delaware 19801, US;
- (580) 11.06.2001
-

(111) 163944

- (770) E. R. SQUIBB & SONS, INC., spoločnosť zriadená podľa zákonov štátu Delaware, Lawrenceville-Princeton Road, Princeton, New Jersey 08540, US;
- (732) E. R. SQUIBB & SONS, L. L. C., spoločnosť zriadená podľa zákonov štátu Delaware, 1209 Orange Street, Wilmington, New Castle County, Delaware 19801, US;
- (580) 11.06.2001
-

(111) 163999

- (770) E. R. SQUIBB & SONS, INC., spoločnosť zriadená podľa zákonov štátu Delaware, Lawrenceville-Princeton Road, Princeton, New Jersey 08540, US;
- (732) E. R. SQUIBB & SONS, L. L. C., spoločnosť zriadená podľa zákonov štátu Delaware, 1209 Orange Street, Wilmington, New Castle County, Delaware 19801, US;
- (580) 07.06.2001
-

(111) 164114

- (770) E. R. SQUIBB & SONS, INC., spoločnosť zriadená podľa zákonov štátu Delaware, Lawrenceville-Princeton Road, Princeton, New Jersey 08540, US;
- (732) E. R. SQUIBB & SONS, L. L. C., spoločnosť zriadená podľa zákonov štátu Delaware, 1209 Orange Street, Wilmington, New Castle County, Delaware 19801, US;
- (580) 11.06.2001
-

(111) 164143

- (770) E. R. SQUIBB & SONS, INC., spoločnosť zriadená podľa zákonov štátu Delaware, Lawrenceville-Princeton Road, Princeton, New Jersey 08540, US;
- (732) E. R. SQUIBB & SONS, L. L. C., spoločnosť zriadená podľa zákonov štátu Delaware, 1209 Orange Street, Wilmington, New Castle County, Delaware 19801, US;
- (580) 11.06.2001
-

(111) 164292

- (770) Pfizer Inc., spoločnosť zriadená podľa zákonov štátu Delaware, 235 East 42nd Street, New York, New York 10017, US;
- (732) Pfizer Products Inc., a Connecticut Corporation, Eastern Point Road, Groton, Connecticut 06340, US;
- (580) 29.05.2001
-

(111) 164360

- (770) Pfizer Inc., spoločnosť zriadená podľa zákonov štátu Delaware, 235 East 42nd Street, New York, New York 10017, US;
- (732) Pfizer Products Inc., a Connecticut Corporation, Eastern Point Road, Groton, Connecticut 06340, US;
- (580) 29.05.2001
-

(111) 164464

- (770) E. R. SQUIBB & SONS, INC., spoločnosť zriadená podľa zákonov štátu Delaware, Lawrenceville-Princeton Road, Princeton, New Jersey 08540, US;
- (732) E. R. SQUIBB & SONS, L. L. C., spoločnosť zriadená podľa zákonov štátu Delaware, 1209 Orange Street, Wilmington, New Castle County, Delaware 19801, US;
- (580) 07.06.2001
-

(111) 164465

- (770) E. R. SQUIBB & SONS, INC., spoločnosť zriadená podľa zákonov štátu Delaware, Lawrenceville-Princeton Road, Princeton, New Jersey 08540, US;
- (732) E. R. SQUIBB & SONS, L. L. C., spoločnosť zriadená podľa zákonov štátu Delaware, 1209 Orange Street, Wilmington, New Castle County, Delaware 19801, US;
- (580) 11.06.2001
-

(111) 164512

(770) E. R. SQUIBB & SONS, INC., spoločnosť zriadená podľa zákonov štátu Delaware, Lawrenceville-Princeton Road, Princeton, New Jersey 08540, US;
 (732) E. R. SQUIBB & SONS, L. L. C., spoločnosť zriadená podľa zákonov štátu Delaware, 1209 Orange Street, Wilmington, New Castle County, Delaware 19801, US;
 (580) 07.06.2001

(111) 164741

(770) GenCorp Inc., Highway 50 & Aerojet Road, Rancho Cordova, California 95670, US;
 (732) Penn Racquet Sports, Inc., an Ohio Corporation, 306 South 45th Avenue, Phoenix, Arizona 85043, US;
 (580) 18.06.2001

(111) 164876

(770) Vínó Bzenec, státní podnik, Zámecká 17, 696 81 Bzenec, CZ;
 (732) Vínó Bzenec, akciová spoločnosť, Zámecká 17, 696 81 Bzenec, CZ;
 (580) 26.06.2001

(111) 164877

(770) Vínó Bzenec, státní podnik, Zámecká 17, 696 81 Bzenec, CZ;
 (732) Vínó Bzenec, akciová spoločnosť, Zámecká 17, 696 81 Bzenec, CZ;
 (580) 26.06.2001

(111) 164880

(770) Vínó Bzenec, státní podnik, Zámecká 17, 696 81 Bzenec, CZ;
 (732) Vínó Bzenec, akciová spoločnosť, Zámecká 17, 696 81 Bzenec, CZ;
 (580) 26.06.2001

(111) 164911

(770) Vínó Bzenec, státní podnik, Zámecká 17, 696 81 Bzenec, CZ;
 (732) Vínó Bzenec, akciová spoločnosť, Zámecká 17, 696 81 Bzenec, CZ;
 (580) 26.06.2001

(111) 165082

(770) E. R. SQUIBB & SONS, INC., spoločnosť zriadená podľa zákonov štátu Delaware, Lawrenceville-Princeton Road, Princeton, New Jersey 08540, US;
 (732) E. R. SQUIBB & SONS, L. L. C., spoločnosť zriadená podľa zákonov štátu Delaware, 1209 Orange Street, Wilmington, New Castle County, Delaware 19801, US;
 (580) 11.06.2001

(111) 165093

(770) E. R. SQUIBB & SONS, INC., spoločnosť zriadená podľa zákonov štátu Delaware, Lawrenceville-Princeton Road, Princeton, New Jersey 08540, US;
 (732) E. R. SQUIBB & SONS, L. L. C., spoločnosť zriadená podľa zákonov štátu Delaware, 1209 Orange Street, Wilmington, New Castle County, Delaware 19801, US;
 (580) 07.06.2001

(111) 165123

(770) E. R. SQUIBB & SONS, INC., spoločnosť zriadená podľa zákonov štátu Delaware, Lawrenceville-Princeton Road, Princeton, New Jersey 08540, US;
 (732) E. R. SQUIBB & SONS, L. L. C., spoločnosť zriadená podľa zákonov štátu Delaware, 1209 Orange Street, Wilmington, New Castle County, Delaware 19801, US;
 (580) 11.06.2001

(111) 165139

(770) E. R. SQUIBB & SONS, INC., spoločnosť zriadená podľa zákonov štátu Delaware, Lawrenceville-Princeton Road, Princeton, New Jersey 08540, US;
 (732) E. R. SQUIBB & SONS, L. L. C., spoločnosť zriadená podľa zákonov štátu Delaware, 1209 Orange Street, Wilmington, New Castle County, Delaware 19801, US;
 (580) 07.06.2001

(111) 165140

(770) E. R. SQUIBB & SONS, INC., spoločnosť zriadená podľa zákonov štátu Delaware, Lawrenceville-Princeton Road, Princeton, New Jersey 08540, US;
 (732) E. R. SQUIBB & SONS, L. L. C., spoločnosť zriadená podľa zákonov štátu Delaware, 1209 Orange Street, Wilmington, New Castle County, Delaware 19801, US;
 (580) 07.06.2001

(111) 165188

(770) E. R. SQUIBB & SONS, INC., spoločnosť zriadená podľa zákonov štátu Delaware, Lawrenceville-Princeton Road, Princeton, New Jersey 08540, US;
 (732) E. R. SQUIBB & SONS, L. L. C., spoločnosť zriadená podľa zákonov štátu Delaware, 1209 Orange Street, Wilmington, New Castle County, Delaware 19801, US;
 (580) 11.06.2001

(111) 165286

(770) Vínó Bzenec, státní podnik, Zámecká 17, 696 81 Bzenec, CZ;
 (732) Vínó Bzenec, akciová spoločnosť, Zámecká 17, 696 81 Bzenec, CZ;
 (580) 26.06.2001

(111) 166686

(770) E. R. SQUIBB & SONS, INC., spoločnosť zriadená podľa zákonov štátu Delaware, Lawrenceville-Princeton Road, Princeton, New Jersey 08540, US;
 (732) E. R. SQUIBB & SONS, L. L. C., spoločnosť zriadená podľa zákonov štátu Delaware, 1209 Orange Street, Wilmington, New Castle County, Delaware 19801, US;
 (580) 05.06.2001

(111) 166740

(770) E. R. SQUIBB & SONS, INC., spoločnosť zriadená podľa zákonov štátu Delaware, Lawrenceville-Princeton Road, Princeton, New Jersey 08540, US;
 (732) E. R. SQUIBB & SONS, L. L. C., spoločnosť zriadená podľa zákonov štátu Delaware, 1209 Orange Street, Wilmington, New Castle County, Delaware 19801, US;
 (580) 07.06.2001

(111) 167180

(770) E. R. SQUIBB & SONS, INC., spoločnosť zriadená podľa zákonov štátu Delaware, Lawrenceville-Princeton Road, Princeton, New Jersey 08540, US;
 (732) E. R. SQUIBB & SONS, L. L. C., spoločnosť zriadená podľa zákonov štátu Delaware, 1209 Orange Street, Wilmington, New Castle County, Delaware 19801, US;
 (580) 11.06.2001

(111) 167217

(770) E. R. SQUIBB & SONS, INC., spoločnosť zriadená podľa zákonov štátu Delaware, Lawrenceville-Princeton Road, Princeton, New Jersey 08540, US;
 (732) E. R. SQUIBB & SONS, L. L. C., spoločnosť zriadená podľa zákonov štátu Delaware, 1209 Orange Street, Wilmington, New Castle County, Delaware 19801, US;
 (580) 07.06.2001

(111) 167225

(770) E. R. SQUIBB & SONS, INC., spoločnosť zriadená podľa zákonov štátu Delaware, Lawrenceville-Princeton Road, Princeton, New Jersey 08540, US;
 (732) E. R. SQUIBB & SONS, L. L. C., spoločnosť zriadená podľa zákonov štátu Delaware, 1209 Orange Street, Wilmington, New Castle County, Delaware 19801, US;
 (580) 11.06.2001

(111) 167230

(770) E. R. SQUIBB & SONS, INC., spoločnosť zriadená podľa zákonov štátu Delaware, Lawrenceville-Princeton Road, Princeton, New Jersey 08540, US;
 (732) E. R. SQUIBB & SONS, L. L. C., spoločnosť zriadená podľa zákonov štátu Delaware, 1209 Orange Street, Wilmington, New Castle County, Delaware 19801, US;
 (580) 11.06.2001

(111) 167451

(770) Imperial Chemical Industries PLC, London, GB;
 (732) HUNTSMAN ICI CHEMICALS, LLC, 500 Huntsman Way, Salt Lake City, Utah, US;
 (580) 25.06.2001

(111) 167551

(770) E. R. SQUIBB & SONS, INC., spoločnosť zriadená podľa zákonov štátu Delaware, Lawrenceville-Princeton Road, Princeton, New Jersey 08540, US;
 (732) E. R. SQUIBB & SONS, L. L. C., spoločnosť zriadená podľa zákonov štátu Delaware, 1209 Orange Street, Wilmington, New Castle County, Delaware 19801, US;
 (580) 07.06.2001

(111) 167552

(770) E. R. SQUIBB & SONS, INC., spoločnosť zriadená podľa zákonov štátu Delaware, Lawrenceville-Princeton Road, Princeton, New Jersey 08540, US;
 (732) E. R. SQUIBB & SONS, L. L. C., spoločnosť zriadená podľa zákonov štátu Delaware, 1209 Orange Street, Wilmington, New Castle County, Delaware 19801, US;
 (580) 07.06.2001

(111) 167553

(770) E. R. SQUIBB & SONS, INC., spoločnosť zriadená podľa zákonov štátu Delaware, Lawrenceville-Princeton Road, Princeton, New Jersey 08540, US;
 (732) E. R. SQUIBB & SONS, L. L. C., spoločnosť zriadená podľa zákonov štátu Delaware, 1209 Orange Street, Wilmington, New Castle County, Delaware 19801, US;
 (580) 07.06.2001

(111) 167577

(770) E. R. SQUIBB & SONS, INC., spoločnosť zriadená podľa zákonov štátu Delaware, Lawrenceville-Princeton Road, Princeton, New Jersey 08540, US;
 (732) E. R. SQUIBB & SONS, L. L. C., spoločnosť zriadená podľa zákonov štátu Delaware, 1209 Orange Street, Wilmington, New Castle County, Delaware 19801, US;
 (580) 07.06.2001

(111) 167586

(770) Imperial Chemicals Industries PLC, London, GB;
 (732) HUNTSMAN ICI CHEMICALS, LLC, 500 Huntsman Way, Salt Lake City, Utah, US;
 (580) 25.06.2001

(111) 167683

(770) Imperial Chemicals Industries Plc., London, GB;
 (732) HUNTSMAN ICI CHEMICALS, LLC, 500 Huntsman Way, Salt Lake City, Utah, US;
 (580) 25.06.2001

(111) 167769

- (770) E. R. SQUIBB & SONS, INC., spoločnosť zriadená podľa zákonov štátu Delaware, Lawrenceville-Princeton Road, Princeton, New Jersey 08540, US;
- (732) E. R. SQUIBB & SONS, L. L. C., spoločnosť zriadená podľa zákonov štátu Delaware, 1209 Orange Street, Wilmington, New Castle County, Delaware 19801, US;
- (580) 07.06.2001
-

(111) 167871

- (770) E. R. SQUIBB & SONS, INC., spoločnosť zriadená podľa zákonov štátu Delaware, Lawrenceville-Princeton Road, Princeton, New Jersey 08540, US;
- (732) E. R. SQUIBB & SONS, L. L. C., spoločnosť zriadená podľa zákonov štátu Delaware, 1209 Orange Street, Wilmington, New Castle County, Delaware 19801, US;
- (580) 07.06.2001
-

(111) 167985

- (770) E. R. SQUIBB & SONS, INC., spoločnosť zriadená podľa zákonov štátu Delaware, Lawrenceville-Princeton Road, Princeton, New Jersey 08540, US;
- (732) E. R. SQUIBB & SONS, L. L. C., spoločnosť zriadená podľa zákonov štátu Delaware, 1209 Orange Street, Wilmington, New Castle County, Delaware 19801, US;
- (580) 07.06.2001
-

(111) 167993

- (770) E. R. SQUIBB & SONS, INC., spoločnosť zriadená podľa zákonov štátu Delaware, Lawrenceville-Princeton Road, Princeton, New Jersey 08540, US;
- (732) E. R. SQUIBB & SONS, L. L. C., spoločnosť zriadená podľa zákonov štátu Delaware, 1209 Orange Street, Wilmington, New Castle County, Delaware 19801, US;
- (580) 07.06.2001
-

(111) 168148

- (770) E. R. SQUIBB & SONS, INC., spoločnosť zriadená podľa zákonov štátu Delaware, Lawrenceville-Princeton Road, Princeton, New Jersey 08540, US;
- (732) E. R. SQUIBB & SONS, L. L. C., spoločnosť zriadená podľa zákonov štátu Delaware, 1209 Orange Street, Wilmington, New Castle County, Delaware 19801, US;
- (580) 05.06.2001
-

(111) 168180

- (770) E. R. SQUIBB & SONS, INC., spoločnosť zriadená podľa zákonov štátu Delaware, Lawrenceville-Princeton Road, Princeton, New Jersey 08540, US;
- (732) E. R. SQUIBB & SONS, L. L. C., spoločnosť zriadená podľa zákonov štátu Delaware, 1209 Orange Street, Wilmington, New Castle County, Delaware 19801, US;
- (580) 07.06.2001
-

(111) 168181

- (770) E. R. SQUIBB & SONS, INC., spoločnosť zriadená podľa zákonov štátu Delaware, Lawrenceville-Princeton Road, Princeton, New Jersey 08540, US;
- (732) E. R. SQUIBB & SONS, L. L. C., spoločnosť zriadená podľa zákonov štátu Delaware, 1209 Orange Street, Wilmington, New Castle County, Delaware 19801, US;
- (580) 07.06.2001
-

(111) 168263

- (770) E. R. SQUIBB & SONS, INC., spoločnosť zriadená podľa zákonov štátu Delaware, Lawrenceville-Princeton Road, Princeton, New Jersey 08540, US;
- (732) E. R. SQUIBB & SONS, L. L. C., spoločnosť zriadená podľa zákonov štátu Delaware, 1209 Orange Street, Wilmington, New Castle County, Delaware 19801, US;
- (580) 07.06.2001
-

(111) 168690

- (770) E. R. SQUIBB & SONS, INC., spoločnosť zriadená podľa zákonov štátu Delaware, Lawrenceville-Princeton Road, Princeton, New Jersey 08540, US;
- (732) E. R. SQUIBB & SONS, L. L. C., spoločnosť zriadená podľa zákonov štátu Delaware, 1209 Orange Street, Wilmington, New Castle County, Delaware 19801, US;
- (580) 07.06.2001
-

(111) 169396

- (770) BROWN & WILLIAMSON TOBACCO CORPORATION, spoločnosť zriadená podľa zákonov štátu Delaware, Wilmington, New Castle, US;
- (732) British American Tobacco (Brands) Inc., 401 South Fourth Avenue, Suite 1800, Louisville, Kentucky 40202, US;
- (580) 12.06.2001
-

(111) 170267

- (770) Express Limited, Express House, Meridian East, Meridian Business Park, Leicester LE3 2TP, GB;
- (732) Convenience Foods Limited, Beverley House, St. Stephen's Square, Hull HU1 3XG, GB;
- (580) 29.05.2001
-

(111) 171483

- (770) E. R. SQUIBB & SONS, INC., spoločnosť zriadená podľa zákonov štátu Delaware, Lawrenceville-Princeton Road, Princeton, New Jersey 08540, US;
- (732) E. R. SQUIBB & SONS, L. L. C., spoločnosť zriadená podľa zákonov štátu Delaware, 1209 Orange Street, Wilmington, New Castle County, Delaware 19801, US;
- (580) 07.06.2001
-

(111) 172339

(770) E. R. SQUIBB & SONS, INC., spoločnosť zriadená podľa zákonov štátu Delaware, Lawrenceville-Princeton Road, Princeton, New Jersey 08540, US;
 (732) E. R. SQUIBB & SONS, L. L. C., spoločnosť zriadená podľa zákonov štátu Delaware, 1209 Orange Street, Wilmington, New Castle County, Delaware 19801, US;
 (580) 06.06.2001

(111) 172918

(770) E. R. SQUIBB & SONS, INC., spoločnosť zriadená podľa zákonov štátu Delaware, Lawrenceville-Princeton Road, Princeton, New Jersey 08540, US;
 (732) E. R. SQUIBB & SONS, L. L. C., spoločnosť zriadená podľa zákonov štátu Delaware, 1209 Orange Street, Wilmington, New Castle County, Delaware 19801, US;
 (580) 11.06.2001

(111) 173218

(770) E. R. SQUIBB & SONS, INC., spoločnosť zriadená podľa zákonov štátu Delaware, Lawrenceville-Princeton Road, Princeton, New Jersey 08540, US;
 (732) E. R. SQUIBB & SONS, L. L. C., spoločnosť zriadená podľa zákonov štátu Delaware, 1209 Orange Street, Wilmington, New Castle County, Delaware 19801, US;
 (580) 06.06.2001

(111) 173296

(770) E. R. SQUIBB & SONS, INC., spoločnosť zriadená podľa zákonov štátu Delaware, Lawrenceville-Princeton Road, Princeton, New Jersey 08540, US;
 (732) E. R. SQUIBB & SONS, L. L. C., spoločnosť zriadená podľa zákonov štátu Delaware, 1209 Orange Street, Wilmington, New Castle County, Delaware 19801, US;
 (580) 11.06.2001

(111) 173314

(770) The Boc Gorup plc., spoločnosť organizovaná a existujúca podľa anglických zákonov, Chertsey Road, Windlesham, Surrey, GB;
 (732) Instrumentarium Corp., Kuortaneenkatu 2, Helsinki, FI;
 (580) 15.06.2001

(111) 173361

(770) IMPERIAL CHEMICAL INDUSTRIES PLC, Imperial Chemical House, Millbank, London SW1P 3JF, GB;
 (732) HUNTSMAN ICI CHEMICALS, LLC, 500 Huntsman Way, Salt Lake City, Utah, US;
 (580) 25.06.2001

(111) 173958

(770) Kraft Foods, Inc., Three Lakes Drive, Northfield, Illinois 60093, US;
 (732) KRAFT FOODS HOLDINGS, INC., Three Lakes Drive, Northfield, Illinois 60093, US;
 (580) 21.06.2001

(111) 175042

(770) Imperial Chemical Industries PLC, Imperial Chemical House, Millbank, London SW1P 3JF, GB;
 (732) HUNTSMAN ICI CHEMICALS, LLC, 500 Huntsman Way, Salt Lake City, Utah, US;
 (580) 25.06.2001

(111) 175691

(770) ECONOMIA, a. s., Dobrovského 25, 170 55 Praha 7, CZ;
 (732) Tekona, a. s., Pod Labuťkou 1468/24, 180 00 Praha 8, CZ;
 (580) 25.06.2001

(111) 176859

(770) Považské mlyny a cestovinárne, spol. s r. o., Hurbanova č. 3353, 921 35 Piešťany, SK;
 (732) PMaC, a. s., Šancová 42, 811 05 Bratislava, SK;
 (580) 15.06.2001

(111) 176860

(770) Považské mlyny a cestovinárne, spol. s r. o., Hurbanova č. 3353, 921 35 Piešťany, SK;
 (732) PMaC, a. s., Šancová 42, 811 05 Bratislava, SK;
 (580) 18.06.2001

(111) 176862

(770) Považské mlyny a cestovinárne, spol. s r. o., Hurbanova č. 3353, 921 35 Piešťany, SK;
 (732) PMaC, a. s., Šancová 42, 811 05 Bratislava, SK;
 (580) 18.06.2001

(111) 176863

(770) Považské mlyny a cestovinárne, spol. s r. o., Hurbanova č. 3353, 921 35 Piešťany, SK;
 (732) PMaC, a. s., Šancová 42, 811 05 Bratislava, SK;
 (580) 18.06.2001

(111) 176864

(770) Považské mlyny a cestovinárne, spol. s r. o., Hurbanova č. 3353, 921 35 Piešťany, SK;
 (732) PMaC, a. s., Šancová 42, 811 05 Bratislava, SK;
 (580) 18.06.2001

(111) 176865

(770) Považské mlyny a cestovinárne, spol. s r. o., Hurbanova č. 3353, 921 35 Piešťany, SK;
 (732) PMaC, a. s., Šancová 42, 811 05 Bratislava, SK;
 (580) 25.06.2001

(111) 176866

(770) Považské mlyny a cestovinárne, spol. s r. o., Hurbanova č. 3353, 921 35 Piešťany, SK;
 (732) PMaC, a. s., Šancová 42, 811 05 Bratislava, SK;
 (580) 25.06.2001

(111) 176867

(770) Považské mlyny a cestovinárne, spol. s r. o., Hurbanova č. 3353, 921 35 Piešťany, SK;
(732) PMaC, a. s., Šancová 42, 811 05 Bratislava, SK;
(580) 18.06.2001

(111) 176868

(770) Považské mlyny a cestovinárne, spol. s r. o., Hurbanova č. 3353, 921 35 Piešťany, SK;
(732) PMaC, a. s., Šancová 42, 811 05 Bratislava, SK;
(580) 15.06.2001

(111) 176884

(770) Martinská mliekareň, a. s., Kollárova 110, 036 80 Martin, SK;
(732) U. T. A. H. - GT, s. r. o., A. Rudnaya 21, 010 72 Žilina, SK;
(580) 19.06.2001

(111) 176885

(770) Martinská mliekareň, a. s., Kollárova 110, 036 80 Martin, SK;
(732) U. T. A. H. - GT, s. r. o., A. Rudnaya 21, 010 72 Žilina, SK;
(580) 19.06.2001

(111) 176904

(770) Považské mlyny a cestovinárne, spol. s r. o., Hurbanova č. 3353, 921 35 Piešťany, SK;
(732) PMaC, a. s., Šancová 42, 811 05 Bratislava, SK;
(580) 18.06.2001

(111) 176905

(770) Považské mlyny a cestovinárne, spol. s r. o., Hurbanova č. 3353, 921 35 Piešťany, SK;
(732) PMaC, a. s., Šancová 42, 811 05 Bratislava, SK;
(580) 18.06.2001

(111) 176906

(770) Považské mlyny a cestovinárne, spol. s r. o., Hurbanova č. 3353, 921 35 Piešťany, SK;
(732) PMaC, a. s., Šancová 42, 811 05 Bratislava, SK;
(580) 25.06.2001

(111) 176959

(770) Imperial Chemical Industries PLC, Imperial Chemical House, Millbank, London SW1P 3JF, GB;
(732) HUNTSMAN ICI CHEMICALS, LLC, 500 Huntsman Way, Salt Lake City, Utah, US;
(580) 25.06.2001

(111) 177318

(770) Martinská mliekareň, a. s., Kollárova 110, 036 80 Martin, SK;
(732) U. T. A. H. - GT, s. r. o., A. Rudnaya 21, 010 72 Žilina, SK;
(580) 19.06.2001

(111) 177400

(770) PRIEBOJ, spol. s r. o., G. Švéniho 9, 971 01 Prievidza, SK;
(732) SLOV PRINT, s. r. o., Palárikova 76, 022 01 Čadca, SK;
(580) 13.06.2001

(111) 177400

(770) SLOV PRINT, s. r. o., Palárikova 76, 022 01 Čadca, SK;
(732) Petit Press, a. s., Dostojevského rad 1, 811 09 Bratislava, SK;
(580) 13.06.2001

(111) 177499

(770) Považské mlyny a cestovinárne, spol. s r. o., Hurbanova č. 3353, 921 35 Piešťany, SK;
(732) PMaC, a. s., Šancová 42, 811 05 Bratislava, SK;
(580) 15.06.2001

(111) 177500

(770) Považské mlyny a cestovinárne, spol. s r. o., Hurbanova č. 3353, 921 35 Piešťany, SK;
(732) PMaC, a. s., Šancová 42, 811 05 Bratislava, SK;
(580) 15.06.2001

(111) 177501

(770) Považské mlyny a cestovinárne, spol. s r. o., Hurbanova č. 3353, 921 35 Piešťany, SK;
(732) PMaC, a. s., Šancová 42, 811 05 Bratislava, SK;
(580) 15.06.2001

(111) 177622

(770) The BOC Group plc., spoločnosť organizovaná a existujúca podľa anglických zákonov, Chertsey Road, Windlesham, Surrey GU20 6HJ, GB;
(732) Instrumentarium Corp., Kuortaneenkatu 2, Helsinki, FI;
(580) 15.06.2001

(111) 177926

(770) E. R. SQUIBB & SONS, INC., spoločnosť zriadená podľa zákonov štátu Delaware, Lawrenceville-Princeton Road, Princeton, New Jersey 08540, US;
(732) E. R. SQUIBB & SONS, L. L. C., spoločnosť zriadená podľa zákonov štátu Delaware, 1209 Orange Street, Wilmington, New Castle County, Delaware 19801, US;
(580) 07.06.2001

(111) 178129

(770) E. R. SQUIBB & SONS, INC., spoločnosť zriadená podľa zákonov štátu Delaware, Lawrenceville-Princeton Road, Princeton, New Jersey 08540, US;
(732) E. R. SQUIBB & SONS, L. L. C., spoločnosť zriadená podľa zákonov štátu Delaware, 1209 Orange Street, Wilmington, New Castle County, Delaware 19801, US;
(580) 06.06.2001

(111) 178327

(770) E. R. SQUIBB & SONS, INC., spoločnosť zriadená podľa zákonov štátu Delaware, Lawrenceville-Princeton Road, Princeton, New Jersey 08540, US;
 (732) E. R. SQUIBB & SONS, L. L. C., spoločnosť zriadená podľa zákonov štátu Delaware, 1209 Orange Street, Wilmington, New Castle County, Delaware 19801, US;
 (580) 06.06.2001

(111) 178465

(770) Imperial Chemical Industries PLC, Imperial Chemical House, Millbank, London SW1P 3JF, GB;
 (732) HUNTSMAN ICI CHEMICALS, LLC, 500 Huntsman Way, Salt Lake City, Utah, US;
 (580) 25.06.2001

(111) 178863

(770) E. R. SQUIBB & SONS, INC., spoločnosť zriadená podľa zákonov štátu Delaware, Lawrenceville-Princeton Road, Princeton, New Jersey 08540, US;
 (732) E. R. SQUIBB & SONS, L. L. C., spoločnosť zriadená podľa zákonov štátu Delaware, 1209 Orange Street, Wilmington, New Castle County, Delaware 19801, US;
 (580) 06.06.2001

(111) 178991

(770) SATUR, a. s., Miletičova 1, 824 72 Bratislava, SK;
 (732) SATUR TRAVEL, a. s., Miletičova 1, 824 72 Bratislava, SK;
 (580) 29.05.2001

(111) 179084

(770) FUN RADIO, združenie Bratislava, Leškova 5, 811 04 Bratislava 1, SK;
 (732) RADIO, a. s., Prešovská 39, 821 02 Bratislava, SK;
 (580) 25.06.2001

(111) 179119

(770) E. R. SQUIBB & SONS, INC., spoločnosť zriadená podľa zákonov štátu Delaware, Lawrenceville-Princeton Road, Princeton, New Jersey 08540, US;
 (732) E. R. SQUIBB & SONS, L. L. C., spoločnosť zriadená podľa zákonov štátu Delaware, 1209 Orange Street, Wilmington, New Castle County, Delaware 19801, US;
 (580) 07.06.2001

(111) 179597

(770) PRIEBOJ, spol. s r. o., G. Švéniho 9, 971 01 Prievidza, SK;
 (732) SLOV PRINT, s. r. o., Palárikova 76, 022 01 Čadca, SK;
 (580) 13.06.2001

(111) 179597

(770) SLOV PRINT, s. r. o., Palárikova 76, 022 01 Čadca, SK;
 (732) Petit Press, a. s., Dostojevského rad 1, 811 09 Bratislava, SK;
 (580) 13.06.2001

(111) 179613

(770) E. R. SQUIBB & SONS, INC., spoločnosť zriadená podľa zákonov štátu Delaware, Lawrenceville-Princeton Road, Princeton, New Jersey 08540, US;
 (732) E. R. SQUIBB & SONS, L. L. C., spoločnosť zriadená podľa zákonov štátu Delaware, 1209 Orange Street, Wilmington, New Castle County, Delaware 19801, US;
 (580) 06.06.2001

(111) 179614

(770) E. R. SQUIBB & SONS, INC., spoločnosť zriadená podľa zákonov štátu Delaware, Lawrenceville-Princeton Road, Princeton, New Jersey 08540, US;
 (732) E. R. SQUIBB & SONS, L. L. C., spoločnosť zriadená podľa zákonov štátu Delaware, 1209 Orange Street, Wilmington, New Castle County, Delaware 19801, US;
 (580) 06.06.2001

(111) 179736

(770) E. R. SQUIBB & SONS, INC., spoločnosť zriadená podľa zákonov štátu Delaware, Lawrenceville-Princeton Road, Princeton, New Jersey 08540, US;
 (732) E. R. SQUIBB & SONS, L. L. C., spoločnosť zriadená podľa zákonov štátu Delaware, 1209 Orange Street, Wilmington, New Castle County, Delaware 19801, US;
 (580) 06.06.2001

(111) 179999

(770) E. R. SQUIBB & SONS, INC., spoločnosť zriadená podľa zákonov štátu Delaware, Lawrenceville-Princeton Road, Princeton, New Jersey 08540, US;
 (732) E. R. SQUIBB & SONS, L. L. C., spoločnosť zriadená podľa zákonov štátu Delaware, 1209 Orange Street, Wilmington, New Castle County, Delaware 19801, US;
 (580) 06.06.2001

(111) 180098

(770) E. R. SQUIBB & SONS, INC., spoločnosť zriadená podľa zákonov štátu Delaware, Lawrenceville-Princeton Road, Princeton, New Jersey 08540, US;
 (732) E. R. SQUIBB & SONS, L. L. C., spoločnosť zriadená podľa zákonov štátu Delaware, 1209 Orange Street, Wilmington, New Castle County, Delaware 19801, US;
 (580) 07.06.2001

(111) 180328

- (770) E. R. SQUIBB & SONS, INC., spoločnosť zriadená podľa zákonov štátu Delaware, Lawrenceville-Princeton Road, Princeton, New Jersey 08540, US;
- (732) E. R. SQUIBB & SONS, L. L. C., spoločnosť zriadená podľa zákonov štátu Delaware, 1209 Orange Street, Wilmington, New Castle County, Delaware 19801, US;
- (580) 06.06.2001
-

(111) 180422

- (770) E. R. SQUIBB & SONS, INC., spoločnosť zriadená podľa zákonov štátu Delaware, Lawrenceville-Princeton Road, Princeton, New Jersey 08540, US;
- (732) E. R. SQUIBB & SONS, L. L. C., spoločnosť zriadená podľa zákonov štátu Delaware, 1209 Orange Street, Wilmington, New Castle County, Delaware 19801, US;
- (580) 06.06.2001
-

(111) 180423

- (770) E. R. SQUIBB & SONS, INC., spoločnosť zriadená podľa zákonov štátu Delaware, Lawrenceville-Princeton Road, Princeton, New Jersey 08540, US;
- (732) E. R. SQUIBB & SONS, L. L. C., spoločnosť zriadená podľa zákonov štátu Delaware, 1209 Orange Street, Wilmington, New Castle County, Delaware 19801, US;
- (580) 06.06.2001
-

(111) 180424

- (770) E. R. SQUIBB & SONS, INC., spoločnosť zriadená podľa zákonov štátu Delaware, Lawrenceville-Princeton Road, Princeton, New Jersey 08540, US;
- (732) E. R. SQUIBB & SONS, L. L. C., spoločnosť zriadená podľa zákonov štátu Delaware, 1209 Orange Street, Wilmington, New Castle County, Delaware 19801, US;
- (580) 06.06.2001
-

(111) 180524

- (770) PROX. T. E. C., spol. s r. o., Mikulova 6/2209, 140 00 Praha 4, CZ;
- (732) PROX T. E. C. Poprad, s. r. o., Levočská 866, 058 01 Poprad, SK;
- PROX T. E. C., s. r. o., K výstavisku 11, 911 01 Trenčín, SK;
- (580) 15.06.2001
-

(111) 181357

- (770) FUN RADIO, združenie Bratislava, Leškova 5, 811 04 Bratislava 1, SK;
- (732) RADIO, a. s., Prešovská 39, 821 02 Bratislava, SK;
- (580) 25.06.2001
-

(111) 181358

- (770) FUN RADIO, združenie Bratislava, Leškova 5, 811 04 Bratislava 1, SK;
- (732) RADIO, a. s., Prešovská 39, 821 02 Bratislava, SK;
- (580) 25.06.2001
-

(111) 181359

- (770) FUN RADIO, združenie Bratislava, Leškova 5, 811 04 Bratislava 1, SK;
- (732) RADIO, a. s., Prešovská 39, 821 02 Bratislava, SK;
- (580) 25.06.2001
-

(111) 181640

- (770) E. R. SQUIBB & SONS, INC., spoločnosť zriadená podľa zákonov štátu Delaware, Lawrenceville-Princeton Road, Princeton, New Jersey 08540, US;
- (732) E. R. SQUIBB & SONS, L. L. C., spoločnosť zriadená podľa zákonov štátu Delaware, 1209 Orange Street, Wilmington, New Castle County, Delaware 19801, US;
- (580) 07.06.2001
-

(111) 182030

- (770) E. R. SQUIBB & SONS, INC., spoločnosť zriadená podľa zákonov štátu Delaware, Lawrenceville-Princeton Road, Princeton, New Jersey 08540, US;
- (732) E. R. SQUIBB & SONS, L. L. C., spoločnosť zriadená podľa zákonov štátu Delaware, 1209 Orange Street, Wilmington, New Castle County, Delaware 19801, US;
- (580) 07.06.2001
-

(111) 182031

- (770) E. R. SQUIBB & SONS, INC., spoločnosť zriadená podľa zákonov štátu Delaware, Lawrenceville-Princeton Road, Princeton, New Jersey 08540, US;
- (732) E. R. SQUIBB & SONS, L. L. C., spoločnosť zriadená podľa zákonov štátu Delaware, 1209 Orange Street, Wilmington, New Castle County, Delaware 19801, US;
- (580) 07.06.2001
-

(111) 182032

- (770) E. R. SQUIBB & SONS, INC., spoločnosť zriadená podľa zákonov štátu Delaware, Lawrenceville-Princeton Road, Princeton, New Jersey 08540, US;
- (732) E. R. SQUIBB & SONS, L. L. C., spoločnosť zriadená podľa zákonov štátu Delaware, 1209 Orange Street, Wilmington, New Castle County, Delaware 19801, US;
- (580) 07.06.2001
-

(111) 182784

- (770) IMPERIAL CHEMICAL INDUSTRIES PLC, Imperial Chemical House, Millbank, London SW1P 3JF, GB;
- (732) HUNTSMAN ICI CHEMICALS, LLC, 500 Huntsman Way, Salt Lake City, Utah, US;
- (580) 25.06.2001
-

(111) 182814

(770) E. R. SQUIBB & SONS, INC., spoločnosť zriadená podľa zákonov štátu Delaware, Lawrenceville-Princeton Road, Princeton, New Jersey 08540, US;
 (732) E. R. SQUIBB & SONS, L. L. C., spoločnosť zriadená podľa zákonov štátu Delaware, 1209 Orange Street, Wilmington, New Castle County, Delaware 19801, US;
 (580) 07.06.2001

(111) 182815

(770) E. R. SQUIBB & SONS, INC., spoločnosť zriadená podľa zákonov štátu Delaware, Lawrenceville-Princeton Road, Princeton, New Jersey 08540, US;
 (732) E. R. SQUIBB & SONS, L. L. C., spoločnosť zriadená podľa zákonov štátu Delaware, 1209 Orange Street, Wilmington, New Castle County, Delaware 19801, US;
 (580) 07.06.2001

(111) 182979

(770) GenCorp Inc., Highway 50 & Aerojet Road, Rancho Cordova, California 95670, US;
 (732) Penn Racquet Sports, Inc., an Ohio Corporation, 306 South 45th Avenue, Phoenix, Arizona 85043, US;
 (580) 18.06.2001

(111) 183597

(770) FUN RADIO, združenie Bratislava, Leškova 5, 811 04 Bratislava 1, SK;
 (732) RADIO, a. s., Prešovská 39, 821 02 Bratislava, SK;
 (580) 25.06.2001

(111) 184239

(770) E. R. SQUIBB & SONS, INC., spoločnosť zriadená podľa zákonov štátu Delaware, Lawrenceville-Princeton Road, Princeton, New Jersey 08540, US;
 (732) E. R. SQUIBB & SONS, L. L. C., spoločnosť zriadená podľa zákonov štátu Delaware, 1209 Orange Street, Wilmington, New Castle County, Delaware 19801, US;
 (580) 07.06.2001

(111) 184 433

(770) BRITISH TELECOMMUNICATIONS public limited company, 81 Newgate Street, London EC1A 7AJ, GB;
 (732) CONCERT COMMUNICATIONS COMPANY, 81 Newgate Street, London EC1A 7AJ, GB;
 (580) 26.06.2001

(111) 184433

(770) CONCERT INTERNATIONAL NETWORK SERVICES LIMITED, 81 Newgate Street, London EC1A 7AJ, GB;
 (732) CONCERT COMMUNICATIONS COMPANY, 81 Newgate Street, London EC1A 7AJ, GB;
 (580) 26.06.2001

(111) 184997

(770) Považské mlyny a cestovinárne, spol. s r. o., Hurbanova 21, 921 35 Piešťany, SK;
 (732) PMaC, a. s., Šancová 42, 811 05 Bratislava, SK;
 (580) 18.06.2001

(111) 185053

(770) E. R. SQUIBB & SONS, INC., spoločnosť zriadená podľa zákonov štátu Delaware, Lawrenceville-Princeton Road, Princeton, New Jersey 08540, US;
 (732) E. R. SQUIBB & SONS, L. L. C., spoločnosť zriadená podľa zákonov štátu Delaware, 1209 Orange Street, Wilmington, New Castle County, Delaware 19801, US;
 (580) 14.06.2001

(111) 185060

(770) E. R. SQUIBB & SONS, INC., spoločnosť zriadená podľa zákonov štátu Delaware, Lawrenceville-Princeton Road, Princeton, New Jersey 08540, US;
 (732) E. R. SQUIBB & SONS, L. L. C., spoločnosť zriadená podľa zákonov štátu Delaware, 1209 Orange Street, Wilmington, New Castle County, Delaware 19801, US;
 (580) 14.06.2001

(111) 185061

(770) E. R. SQUIBB & SONS, INC., spoločnosť zriadená podľa zákonov štátu Delaware, Lawrenceville-Princeton Road, Princeton, New Jersey 08540, US;
 (732) E. R. SQUIBB & SONS, L. L. C., spoločnosť zriadená podľa zákonov štátu Delaware, 1209 Orange Street, Wilmington, New Castle County, Delaware 19801, US;
 (580) 14.06.2001

(111) 185089

(770) E. R. SQUIBB & SONS, INC., spoločnosť zriadená podľa zákonov štátu Delaware, Lawrenceville-Princeton Road, Princeton, New Jersey 08540, US;
 (732) E. R. SQUIBB & SONS, L. L. C., spoločnosť zriadená podľa zákonov štátu Delaware, 1209 Orange Street, Wilmington, New Castle County, Delaware 19801, US;
 (580) 14.06.2001

(111) 185219

(770) Považské mlyny a cestovinárne, spol. s r. o., Hurbanova č. 3353, 921 35 Piešťany, SK;
 (732) PMaC, a. s., Šancová 42, 811 05 Bratislava, SK;
 (580) 15.06.2001

(111) 185220

(770) Považské mlyny a cestovinárne, spol. s r. o., Hurbanova č. 3353, 921 35 Piešťany, SK;
 (732) PMaC, a. s., Šancová 42, 811 05 Bratislava, SK;
 (580) 15.06.2001

(111) 185267

(770) E. R. SQUIBB & SONS, INC., spoločnosť zriadená podľa zákonov štátu Delaware, Lawrenceville-Princeton Road, Princeton, New Jersey 08540, US;
(732) E. R. SQUIBB & SONS, L. L. C., spoločnosť zriadená podľa zákonov štátu Delaware, 1209 Orange Street, Wilmington, New Castle County, Delaware 19801, US;
(580) 14.06.2001

(111) 185462

(770) TITUS, spol. s r. o., Košice, Popradská 64, 040 11 Košice, SK;
(732) TITUS a. s., Popradská 64, 040 11 Košice, SK;
(580) 26.06.2001

(111) 185704

(770) IMPERIAL CHEMICAL INDUSTRIES PLC, Imperial Chemical House, Millbank, London SW1P 3JF, GB;
(732) HUNTSMAN ICI CHEMICALS, LLC, 500 Huntsman Way, Salt Lake City, Utah, US;
(580) 25.06.2001

(111) 185705

(770) IMPERIAL CHEMICAL INDUSTRIES PLC, Imperial Chemical House, Millbank, London SW1P 3JF, GB;
(732) HUNTSMAN ICI CHEMICALS, LLC, 500 Huntsman Way, Salt Lake City, Utah, US;
(580) 25.06.2001

(111) 185857

(770) FUN RADIO, združenie Bratislava, Leškova 5, 811 04 Bratislava 1, SK;
(732) RADIO, a. s., Prešovská 39, 821 02 Bratislava, SK;
(580) 25.06.2001

(111) 185859

(770) FUN RADIO, združenie Bratislava, Leškova 5, 811 04 Bratislava 1, SK;
(732) RADIO, a. s., Prešovská 39, 821 02 Bratislava, SK;
(580) 25.06.2001

(111) 185916

(770) Považské mlyny a cestovinárne, spol. s r. o., Hurbanova 21, 921 35 Piešťany, SK;
(732) PMaC, a. s., Šancová 42, 811 05 Bratislava, SK;
(580) 18.06.2001

(111) 186512

(770) E. R. SQUIBB & SONS, INC., spoločnosť zriadená podľa zákonov štátu Delaware, Lawrenceville-Princeton Road, Princeton, New Jersey 08540, US;
(732) E. R. SQUIBB & SONS, L. L. C., spoločnosť zriadená podľa zákonov štátu Delaware, 1209 Orange Street, Wilmington, New Castle County, Delaware 19801, US;
(580) 05.06.2001

(111) 186583

(770) FUN RADIO, združenie Bratislava, Leškova 5, 811 04 Bratislava 1, SK;
(732) RADIO, a. s., Prešovská 39, 821 02 Bratislava, SK;
(580) 25.06.2001

(111) 186703

(770) IMPERIAL CHEMICAL INDUSTRIES PLC, Imperial Chemical House, Millbank, London SW1P 3JF, GB;
(732) HUNTSMAN ICI CHEMICALS, LLC, 500 Huntsman Way, Salt Lake City, Utah, US;
(580) 25.06.2001

(111) 186845

(770) Martinská mliekareň, a. s., Kollárova 110, 036 80 Martin, SK;
(732) U. T. A. H. - GT, s. r. o., A. Rudnaya 21, 010 72 Žilina, SK;
(580) 19.06.2001

(111) 187395

(770) PROX T. E. C. Trenčín, spol. s r. o., Švermova 1, 911 01 Trenčín, SK;
(732) PROX T. E. C. Poprad, s. r. o., Levočská 866, 058 01 Poprad, SK;
PROX T. E. C., s. r. o., K výstavisku 11, 911 01 Trenčín, SK;
(580) 18.06.2001

(111) 187396

(770) PROX T. E. C. Trenčín, spol. s r. o., Švermova 1, 911 01 Trenčín, SK;
(732) PROX T. E. C. Poprad, s. r. o., Levočská 866, 058 01 Poprad, SK;
PROX T. E. C., s. r. o., K výstavisku 11, 911 01 Trenčín, SK;
(580) 18.06.2001

(111) 187980

(770) Považské mlyny a cestovinárne, spol. s r. o., Hurbanova 21, 921 35 Piešťany, SK;
(732) PMaC, a. s., Šancová 42, 811 05 Bratislava, SK;
(580) 18.06.2001

(111) 187981

(770) Považské mlyny a cestovinárne, spol. s r. o., Hurbanova 21, 921 35 Piešťany, SK;
(732) PMaC, a. s., Šancová 42, 811 05 Bratislava, SK;
(580) 25.06.2001

(111) 187982

(770) Považské mlyny a cestovinárne, spol. s r. o., Hurbanova 21, 921 35 Piešťany, SK;
(732) PMaC, a. s., Šancová 42, 811 05 Bratislava, SK;
(580) 25.06.2001

(111) 187983

(770) Považské mlyny a cestovinárne, spol. s r. o., Hurbanova 21, 921 35 Piešťany, SK;
 (732) PMaC, a. s., Šancová 42, 811 05 Bratislava, SK;
 (580) 18.06.2001

(111) 188012

(770) MARTINSKÁ MLIEKAREŇ, a. s., Kollárova 110, 036 80 Martin, SK;
 (732) U. T. A. H. - GT, s. r. o., A. Rudnaya 21, 010 72 Žilina, SK;
 (580) 19.06.2001

(111) 188087

(770) E. R. SQUIBB & SONS, INC., spoločnosť zriadená podľa zákonov štátu Delaware, Lawrenceville-Princeton Road, Princeton, New Jersey 08540, US;
 (732) E. R. SQUIBB & SONS, L. L. C., spoločnosť zriadená podľa zákonov štátu Delaware, 1209 Orange Street, Wilmington, New Castle County, Delaware 19801, US;
 (580) 11.06.2001

(111) 188088

(770) E. R. SQUIBB & SONS, INC., spoločnosť zriadená podľa zákonov štátu Delaware, Lawrenceville-Princeton Road, Princeton, New Jersey 08540, US;
 (732) E. R. SQUIBB & SONS, L. L. C., spoločnosť zriadená podľa zákonov štátu Delaware, 1209 Orange Street, Wilmington, New Castle County, Delaware 19801, US;
 (580) 11.06.2001

(111) 188089

(770) E. R. SQUIBB & SONS, INC., spoločnosť zriadená podľa zákonov štátu Delaware, Lawrenceville-Princeton Road, Princeton, New Jersey 08540, US;
 (732) E. R. SQUIBB & SONS, L. L. C., spoločnosť zriadená podľa zákonov štátu Delaware, 1209 Orange Street, Wilmington, New Castle County, Delaware 19801, US;
 (580) 11.06.2001

(111) 188090

(770) E. R. SQUIBB & SONS, INC., spoločnosť zriadená podľa zákonov štátu Delaware, Lawrenceville-Princeton Road, Princeton, New Jersey 08540, US;
 (732) E. R. SQUIBB & SONS, L. L. C., spoločnosť zriadená podľa zákonov štátu Delaware, 1209 Orange Street, Wilmington, New Castle County, Delaware 19801, US;
 (580) 11.06.2001

(111) 188240

(770) Martinská mliekareň, a. s., Kollárova 110, 036 80 Martin, SK;
 (732) U. T. A. H. - GT, s. r. o., A. Rudnaya 21, 010 72 Žilina, SK;
 (580) 19.06.2001

(111) 188757

(770) DORSUB (HRL) LIMITED (IN MEMBERS' VOLUNTARY LIQUIDATION), Colegrave House, 70 Berners Street, London W1T 3NL, GB;
 (732) ARCADIA GROUP BRANDS LIMITED, Colegrave House, 70 Berners Street, London W1P 3AE, GB;
 (580) 13.06.2001

(111) 188969

(770) Považské mlyny a cestovinárne, spol. s r. o., Hurbanova 21, 921 35 Piešťany, SK;
 (732) PMaC, a. s., Šancová 42, 811 05 Bratislava, SK;
 (580) 18.06.2001

(111) 188970

(770) Považské mlyny a cestovinárne, spol. s r. o., Hurbanova 21, 921 35 Piešťany, SK;
 (732) PMaC, a. s., Šancová 42, 811 05 Bratislava, SK;
 (580) 18.06.2001

(111) 189404

(770) Hawkshead Retail Limited, Colegrave House, 70 Berners Street, London W1P 3AE, GB;
 (732) ARCADIA GROUP BRANDS LIMITED, Colegrave House, 70 Berners Street, London W1P 3AE, GB;
 (580) 18.06.2001

(111) 189440

(770) Považské mlyny a cestovinárne, spol. s r. o., Hurbanova 21, 921 35 Piešťany, SK;
 (732) PMaC, a. s., Šancová 42, 811 05 Bratislava, SK;
 (580) 18.06.2001

(111) 189921

(770) Považské mlyny a cestovinárne, spol. s r. o., Hurbanova 21, 921 35 Piešťany, SK;
 (732) PMaC, a. s., Šancová 42, 811 05 Bratislava, SK;
 (580) 18.06.2001

(111) 189922

(770) Považské mlyny a cestovinárne, spol. s r. o., Hurbanova 21, 921 35 Piešťany, SK;
 (732) PMaC, a. s., Šancová 42, 811 05 Bratislava, SK;
 (580) 18.06.2001

(111) 190395

(770) E. R. SQUIBB & SONS, INC., spoločnosť zriadená podľa zákonov štátu Delaware, Lawrenceville-Princeton Road, Princeton, New Jersey 08540, US;
 (732) E. R. SQUIBB & SONS, L. L. C., spoločnosť zriadená podľa zákonov štátu Delaware, 1209 Orange Street, Wilmington, New Castle County, Delaware 19801, US;
 (580) 11.06.2001

(111) 190396

- (770) E. R. SQUIBB & SONS, INC., spoločnosť zriadená podľa zákonov štátu Delaware, Lawrenceville-Princeton Road, Princeton, New Jersey 08540, US;
- (732) E. R. SQUIBB & SONS, L. L. C., spoločnosť zriadená podľa zákonov štátu Delaware, 1209 Orange Street, Wilmington, New Castle County, Delaware 19801, US;
- (580) 11.06.2001
-

(111) 190397

- (770) E. R. SQUIBB & SONS, INC., spoločnosť zriadená podľa zákonov štátu Delaware, Lawrenceville-Princeton Road, Princeton, New Jersey 08540, US;
- (732) E. R. SQUIBB & SONS, L. L. C., spoločnosť zriadená podľa zákonov štátu Delaware, 1209 Orange Street, Wilmington, New Castle County, Delaware 19801, US;
- (580) 11.06.2001
-

(111) 190398

- (770) E. R. SQUIBB & SONS, INC., spoločnosť zriadená podľa zákonov štátu Delaware, Lawrenceville-Princeton Road, Princeton, New Jersey 08540, US;
- (732) E. R. SQUIBB & SONS, L. L. C., spoločnosť zriadená podľa zákonov štátu Delaware, 1209 Orange Street, Wilmington, New Castle County, Delaware 19801, US;
- (580) 11.06.2001
-

(111) 190399

- (770) E. R. SQUIBB & SONS, INC., spoločnosť zriadená podľa zákonov štátu Delaware, Lawrenceville-Princeton Road, Princeton, New Jersey 08540, US;
- (732) E. R. SQUIBB & SONS, L. L. C., spoločnosť zriadená podľa zákonov štátu Delaware, 1209 Orange Street, Wilmington, New Castle County, Delaware 19801, US;
- (580) 11.06.2001
-

(111) 190400

- (770) E. R. SQUIBB & SONS, INC., spoločnosť zriadená podľa zákonov štátu Delaware, Lawrenceville-Princeton Road, Princeton, New Jersey 08540, US;
- (732) E. R. SQUIBB & SONS, L. L. C., spoločnosť zriadená podľa zákonov štátu Delaware, 1209 Orange Street, Wilmington, New Castle County, Delaware 19801, US;
- (580) 11.06.2001
-

(111) 190405

- (770) Mc Carter Slovakia, s. r. o., Miletičova 1, 821 08 Bratislava, SK;
- (732) AGROFRIGOR HOLDING, a. s., Miletičova 1, 821 08 Bratislava, SK;
- (580) 12.06.2001
-

(111) 190747

- (770) Považské mlyny a cestovinárne, spol. s r. o., Hurbanova 21, 921 35 Piešťany, SK;
- (732) PMAc, a. s., Šancová 42, 811 05 Bratislava, SK;
- (580) 18.06.2001
-

(111) 190949

- (770) E. R. Squibb & Sons, Inc., spoločnosť zriadená podľa zákonov štátu Delaware, Lawrenceville-Princeton Road, Princeton, New Jersey 08540, US;
- (732) E. R. SQUIBB & SONS, L. L. C., spoločnosť zriadená podľa zákonov štátu Delaware, 1209 Orange Street, Wilmington, New Castle County, Delaware 19801, US;
- (580) 11.06.2001
-

(111) 191169

- (770) Farkaš Marek, Agentúra MA-REK, Svätoplukova 47, 902 01 Pezinok, SK;
- (732) AGENTÚRA MA-REK, s. r. o., Železničarska 6, 811 04 Bratislava, SK;
- (580) 05.06.2001
-

(111) 191212

- (770) Seilerová Ingrid, Turgenevova 26, 040 01 Košice, SK;
- (732) SEI-GEN, spol. s r. o., Rooseveltova 12, 040 01 Košice, SK;
- (580) 26.06.2001
-

(111) 191253

- (770) E. R. SQUIBB & SONS, INC., spoločnosť zriadená podľa zákonov štátu Delaware, Lawrenceville-Princeton Road, Princeton, New Jersey 08540, US;
- (732) E. R. SQUIBB & SONS, L. L. C., spoločnosť zriadená podľa zákonov štátu Delaware, 1209 Orange Street, Wilmington, New Castle County, Delaware 19801, US;
- (580) 11.06.2001
-

(111) 191319

- (770) E. R. SQUIBB & SONS, INC., spoločnosť zriadená podľa zákonov štátu Delaware, Lawrenceville-Princeton Road, Princeton, New Jersey 08540, US;
- (732) E. R. SQUIBB & SONS, L. L. C., spoločnosť zriadená podľa zákonov štátu Delaware, 1209 Orange Street, Wilmington, New Castle County, Delaware 19801, US;
- (580) 11.06.2001
-

(111) 191363

- (770) Považské mlyny a cestovinárne, spol. s r. o., Hurbanova 21, 921 35 Piešťany, SK;
- (732) PMAc, a. s., Šancová 42, 811 05 Bratislava, SK;
- (580) 18.06.2001
-

(111) 192165

- (770) Farkaš Marek, Agentúra MA-REK, Svätoplukova 47, 902 01 Pezinok, SK;
- (732) AGENTÚRA MA-REK, s. r. o., Železničarska 6, 811 04 Bratislava, SK;
- (580) 05.06.2001
-

(111) 192166

(770) Farkaš Marek, Agentúra MA-REK, Svätoplukova 47, 902 01 Pezinok, SK;
 (732) AGENTÚRA MA-REK, s. r. o., Železničiarska 6, 811 04 Bratislava, SK;
 (580) 05.06.2001

(111) 192430

(770) GenCorp Inc., Highway 50 & Aerojet Road, Rancho Cordova, California 95670, US;
 (732) Penn Racquet Sports, Inc., an Ohio Corporation, 306 South 45th Avenue, Phoenix, Arizona 85043, US;
 (580) 18.06.2001

(111) 192445

(770) E. R. Squibb & Sons, Inc., spoločnosť zriadená podľa zákonov štátu Delaware, Lawrenceville-Princeton Road, Princeton, New Jersey 08540, US;
 (732) E. R. SQUIBB & SONS, L. L. C., spoločnosť zriadená podľa zákonov štátu Delaware, 1209 Orange Street, Wilmington, New Castle County, Delaware 19801, US;
 (580) 07.06.2001

(111) 192875

(770) ACHILLES, a. s., Křiby 4717, 760 05 Zlín, CZ;
 (732) Kovařík Petr, Okružní 4731, 760 05 Zlín, CZ;
 (580) 29.05.2001

(111) 193112

(770) FONTEA, spol. s r. o., Svatojanská 195, 378 25 Deštná u Jindřichova Hradce, CZ;
 (732) FONTEA, a. s., 391 81 Veselí nad Lužnicí 596/I, CZ;
 (580) 29.05.2001

(111) 193113

(770) FONTEA, spol. s r. o., Svatojanská 195, 378 25 Deštná u Jindřichova Hradce, CZ;
 (732) FONTEA, a. s., 391 81 Veselí nad Lužnicí 596/I, CZ;
 (580) 29.05.2001

(111) 193114

(770) FONTEA, spol. s r. o., Svatojanská 195, 378 25 Deštná u Jindřichova Hradce, CZ;
 (732) FONTEA, a. s., 391 81 Veselí nad Lužnicí 596/I, CZ;
 (580) 29.05.2001

Zmeny v údajoch o prihlasovateľoch/majiteľoch ochranných známkov

(111) 87727

(732) Lombard Industrial, a. s., Žerotínova 60, 787 63
Šumperk, CZ;
(580) 29.05.2001

(111) 92958

(732) Kraft Foods UK Ltd, St. George's House, Bayshill
Road, Cheltenham, Gloucestershire GL 50 3AE,
GB;
(580) 11.06.2001

(111) 92959

(732) Kraft Foods UK Ltd, St. George's House, Bayshill
Road, Cheltenham, Gloucestershire GL 50 3AE,
GB;
(580) 11.06.2001

(111) 95059

(732) Federal-Mogul Engineering Limited, Manchester
International Office Centre, Styal Road, Manches-
ter M22 5TN, GB;
(580) 29.05.2001

(111) 116907

(732) Lombard Industrial, a. s., Žerotínova 60, 787 63
Šumperk, CZ;
(580) 29.05.2001

(111) 155709

(732) TAKEDA CHEMICAL INDUSTRIES, LTD., 1-1,
Doshomachi 4-chome, Chuo-ku, Osaka, JP;
(580) 07.06.2001

(111) 158089

(732) Lombard Industrial, a. s., Žerotínova 60, 787 63
Šumperk, CZ;
(580) 29.05.2001

(111) 159726

(732) The Wellcome Foundation Limited, Glaxo Well-
come House, Berkeley Avenue, Greenford, Middle-
sex UB6 ONN, GB;
(580) 29.05.2001

(111) 160225

(732) Sara Lee/DE N. V., Vleutensevaart 100, 3532 AD
Utrecht, NL;
(580) 13.06.2001

(111) 160476

(732) NABISCO, Inc., spoločnosť zriadená podľa záko-
nov štátu New Jersey, 7 Campus Drive, Parsippany,
New Jersey 07054-0311, US;
(580) 01.06.2001

(111) 161012

(732) NABISCO, Inc., spoločnosť zriadená podľa záko-
nov štátu New Jersey, 7 Campus Drive, Parsippany,
New Jersey 07054-0311, US;
(580) 01.06.2001

(111) 164741

(732) GenCorp Inc., Highway 50 & Aerojet Road, Ran-
cho Cordova, California 95670, US;
(580) 18.06.2001

(111) 165051

(732) P. J. Carroll & Company Limited, Dublin Road ,
Dundlak, County Louth, IE;
(580) 01.06.2001

(111) 165995

(732) Philip Morris ČR a. s., Vítězná 1, 284 03 Kutná
Hora, CZ;
(580) 06.06.2001

(111) 165996

(732) Philip Morris ČR a. s., Vítězná 1, 284 03 Kutná
Hora, CZ;
(580) 06.06.2001

(111) 169809

(732) Sršeň Vladimír - Hornet, Blešnovská 763, 190 14
Praha 914, CZ;
(580) 29.05.2001

(111) 170029

(732) DELL COMPUTER CORPORATION, One Dell
Way, Round Rock, Texas 78682-2244, US;
(580) 05.06.2001

(111) 170267

(732) Express Limited, Express House, Meridian East,
Meridian Business Park, Leicester LE3 2TP, GB;
(580) 29.05.2001

(111) 170824

(732) ALTICOR INC., spoločnosť zriadená podľa záko-
nov štátu Michigan, 7575 Fulton Street, East, Ada,
Michigan 49355, US;
(580) 21.06.2001

(111) 170825

(732) ALTICOR INC., spoločnosť zriadená podľa záko-
nov štátu Michigan, 7575 Fulton Street, East, Ada,
Michigan 49355, US;
(580) 21.06.2001

(111) 170826

(732) ALTICOR INC., spoločnosť zriadená podľa zákonov štátu Michigan, 7575 Fulton Street, East, Ada, Michigan 49355, US;
(580) 21.06.2001

(111) 170827

(732) ALTICOR INC., spoločnosť zriadená podľa zákonov štátu Michigan, 7575 Fulton Street, East, Ada, Michigan 49355, US;
(580) 21.06.2001

(111) 170828

(732) ALTICOR INC., spoločnosť zriadená podľa zákonov štátu Michigan, 7575 Fulton Street, East, Ada, Michigan 49355, US;
(580) 21.06.2001

(111) 170829

(732) ALTICOR INC., spoločnosť zriadená podľa zákonov štátu Michigan, 7575 Fulton Street, East, Ada, Michigan 49355, US;
(580) 21.06.2001

(111) 171477

(732) ZETA ESPACIAL S.A., Avenida de las Olimpíadas s/n, Poligono Industrial Can Rosés, 08191 Rubí (Barcelona), ES;
(580) 31.05.2001

(111) 171537

(732) Novartis Seeds AB, Landskrona, SE;
(580) 31.05.2001

(111) 171724

(732) SEVAC, a.s, Bohumile, 281 63 Kostelec nad Černými lesy, CZ;
(580) 06.06.2001

(111) 171968

(732) CITIZEN TOKEI KABUSHIKI KAISHA, also trading as CITIZEN WATCH CO., LTD., 1-12, 6-chome, Tanashi-cho, Nishi-tokyo-shi, Tokyo, JP;
(580) 05.06.2001

(111) 172973

(732) ALTICOR INC., spoločnosť zriadená podľa zákonov štátu Michigan, 7575 Fulton Street, East, Ada, Michigan 49355, US;
(580) 25.06.2001

(111) 173211

(732) ALTICOR INC., spoločnosť zriadená podľa zákonov štátu Michigan, 7575 Fulton Street, East, Ada, Michigan 49355, US;
(580) 21.06.2001

(111) 173213

(732) ALTICOR INC., spoločnosť zriadená podľa zákonov štátu Michigan, 7575 Fulton Street, East, Ada, Michigan 49355, US;
(580) 21.06.2001

(111) 173215

(732) ALTICOR INC., spoločnosť zriadená podľa zákonov štátu Michigan, 7575 Fulton Street, East, Ada, Michigan 49355, US;
(580) 21.06.2001

(111) 173694

(732) ALTICOR INC., spoločnosť zriadená podľa zákonov štátu Michigan, 7575 Fulton Street, East, Ada, Michigan 49355, US;
(580) 22.06.2001

(111) 173701

(732) ALTICOR INC., spoločnosť zriadená podľa zákonov štátu Michigan, 7575 Fulton Street, East, Ada, Michigan 49355, US;
(580) 21.06.2001

(111) 173703

(732) ALTICOR INC., spoločnosť zriadená podľa zákonov štátu Michigan, 7575 Fulton Street, East, Ada, Michigan 49355, US;
(580) 22.06.2001

(111) 173738

(732) ALTICOR INC., spoločnosť zriadená podľa zákonov štátu Michigan, 7575 Fulton Street, East, Ada, Michigan 49355, US;
(580) 21.06.2001

(111) 173958

(732) Kraft Foods, Inc., Three Lakes Drive, Northfield, Illinois 60093, US;
(580) 21.06.2001

(111) 174155

(732) Philip Morris ČR a. s., Vítězná 1, 284 03 Kutná Hora, CZ;
(580) 06.06.2001

(111) 174156

(732) Philip Morris ČR a. s., Vítězná 1, 284 03 Kutná Hora, CZ;
(580) 06.06.2001

(111) 174200

(732) ALTICOR INC., spoločnosť zriadená podľa zákonov štátu Michigan, 7575 Fulton Street, East, Ada, Michigan 49355, US;
(580) 22.06.2001

(111) 174510

(732) Kordisch Ludovít, Ing., Čsl. parašutistov 1, 831 03 Bratislava, SK;

(580) 18.06.2001

(111) 174874

(732) ALTICOR INC., spoločnosť zriadená podľa zákonov štátu Michigan, 7575 Fulton Street, East, Ada, Michigan 49355, US;

(580) 21.06.2001

(111) 176747

(732) SODIAAL INTERNATIONAL - Société de Diffusion Internationale Agro-Alimentaire, 170 Bis Boulevard du Montparnasse, 750 14 PARIS, FR;

(580) 18.06.2001

(111) 177400

(732) PRIEBOJ, spol. s r. o., G. Švéniho 9, 971 01 Prievidza, SK;

(580) 13.06.2001

(111) 178783

(732) ALTICOR INC., spoločnosť zriadená podľa zákonov štátu Michigan, 7575 Fulton Street, East, Ada, Michigan 49355, US;

(580) 26.06.2001

(111) 179073

(732) Moravské vinařské závody, s. r. o., 739 46 Hukvaldy 29, CZ;

(580) 29.05.2001

(111) 179597

(732) PRIEBOJ, spol. s r. o., G. Švéniho 9, 971 01 Prievidza, SK;

(580) 13.06.2001

(111) 180901

(732) ALTICOR INC., spoločnosť zriadená podľa zákonov štátu Michigan, 7575 Fulton Street, East, Ada, Michigan 49355, US;

(580) 26.06.2001

(111) 181331

(732) ALTICOR INC., spoločnosť zriadená podľa zákonov štátu Michigan, 7575 Fulton Street, East, Ada, Michigan 49355, US;

(580) 26.06.2001

(111) 181720

(732) ALTICOR INC., spoločnosť zriadená podľa zákonov štátu Michigan, 7575 Fulton Street, East, Ada, Michigan 49355, US;

(580) 26.06.2001

(111) 181870

(732) ALTICOR INC., spoločnosť zriadená podľa zákonov štátu Michigan, 7575 Fulton Street, East, Ada, Michigan 49355, US;

(580) 26.06.2001

(111) 182517

(732) ALTICOR INC., spoločnosť zriadená podľa zákonov štátu Michigan, 7575 Fulton Street, East, Ada, Michigan 49355, US;

(580) 26.06.2001

(111) 182652

(732) ALTICOR INC., spoločnosť zriadená podľa zákonov štátu Michigan, 7575 Fulton Street, East, Ada, Michigan 49355, US;

(580) 26.06.2001

(111) 182679

(732) ALTICOR INC., spoločnosť zriadená podľa zákonov štátu Michigan, 7575 Fulton Street, East, Ada, Michigan 49355, US;

(580) 26.06.2001

(111) 182746

(732) Expressco, Inc. a Delaware corporation, 1105 North Market Street, Wilmington, Delaware 19801, US;

(580) 06.06.2001

(111) 182791

(732) TIMUS SAFETY, s. r. o., Partizánska 98, 974 01 Banská Bystrica, SK;

(580) 15.06.2001

(111) 182792

(732) TIMUS SAFETY, s. r. o., Partizánska 98, 974 01 Banská Bystrica, SK;

(580) 15.06.2001

(111) 182979

(732) GenCorp Inc., Highway 50 & Aerojet Road, Rancho Cordova, California 95670, US;

(580) 18.06.2001

(111) 183284

(732) ALTICOR INC., spoločnosť zriadená podľa zákonov štátu Michigan, 7575 Fulton Street, East, Ada, Michigan 49355, US;

(580) 26.06.2001

(111) 183618

(732) ALTICOR INC., spoločnosť zriadená podľa zákonov štátu Michigan, 7575 Fulton Street, East, Ada, Michigan 49355, US;

(580) 25.06.2001

(111) 183941

(732) Philip Morris ČR a. s., Vítězná 1, 284 03 Kutná Hora, CZ;
(580) 06.06.2001

(111) 183942

(732) Philip Morris ČR a. s., Vítězná 1, 284 03 Kutná Hora, CZ;
(580) 06.06.2001

(111) 184040

(732) ALTICOR INC., spoločnosť zriadená podľa zákonov štátu Michigan, 7575 Fulton Street, East, Ada, Michigan 49355, US;
(580) 25.06.2001

(111) 184504

(732) MYSON RADIATORS LIMITED, Eastern Avenue, Team Valley Trading Estate, Gateshead, Tyne & Wear NE11 OPG, GB;
(580) 04.06.2001

(111) 184505

(732) MYSON RADIATORS LIMITED, Eastern Avenue, Team Valley Trading Estate, Gateshead, Tyne & Wear NE11 OPG, GB;
(580) 04.06.2001

(111) 184621

(732) ALTICOR INC., spoločnosť zriadená podľa zákonov štátu Michigan, 7575 Fulton Street, East, Ada, Michigan 49355, US;
(580) 25.06.2001

(111) 184627

(732) FOMEI SLOVAKIA, s.r.o., Ivanská cesta 21/27, 821 04 Bratislava, SK;
(580) 15.06.2001

(111) 184801

(732) Philip Morris ČR a. s., Vítězná 1, 284 03 Kutná Hora, CZ;
(580) 06.06.2001

(111) 184802

(732) Philip Morris ČR a. s., Vítězná 1, 284 03 Kutná Hora, CZ;
(580) 06.06.2001

(111) 184803

(732) Philip Morris ČR a. s., Vítězná 1, 284 03 Kutná Hora, CZ;
(580) 06.06.2001

(111) 184804

(732) Philip Morris ČR a. s., Vítězná 1, 284 03 Kutná Hora, CZ;
(580) 06.06.2001

(111) 184805

(732) Philip Morris ČR a. s., Vítězná 1, 284 03 Kutná Hora, CZ;
(580) 06.06.2001

(111) 184806

(732) Philip Morris ČR a. s., Vítězná 1, 284 03 Kutná Hora, CZ;
(580) 06.06.2001

(111) 185062

(732) ALTICOR INC., spoločnosť zriadená podľa zákonov štátu Michigan, 7575 Fulton Street, East, Ada, Michigan 49355, US;
(580) 20.06.2001

(111) 185343

(732) FOMEI SLOVAKIA, s.r.o., Ivanská cesta 21/27, 821 04 Bratislava, SK;
(580) 15.06.2001

(111) 185462

(732) TITUS, spol. s r. o., Košice, Popradská 64, 040 11 Košice, SK;
(580) 26.06.2001

(111) 185555

(732) ALTICOR INC., spoločnosť zriadená podľa zákonov štátu Michigan, 7575 Fulton Street, East, Ada, Michigan 49355, US;
(580) 20.06.2001

(111) 185926

(732) ALTICOR INC., spoločnosť zriadená podľa zákonov štátu Michigan, 7575 Fulton Street, East, Ada, Michigan 49355, US;
(580) 20.06.2001

(111) 186079

(732) ALTICOR INC., spoločnosť zriadená podľa zákonov štátu Michigan, 7575 Fulton Street, East, Ada, Michigan 49355, US;
(580) 20.06.2001

(111) 186080

(732) ALTICOR INC., spoločnosť zriadená podľa zákonov štátu Michigan, 7575 Fulton Street, East, Ada, Michigan 49355, US;
(580) 20.06.2001

(111) 186206

(732) ALTICOR INC., spoločnosť zriadená podľa zákonov štátu Michigan, 7575 Fulton Street, East, Ada, Michigan 49355, US;
(580) 20.06.2001

(111) 186391

(732) ALTICOR INC., spoločnosť zriadená podľa zákonov štátu Michigan, 7575 Fulton Street, East, Ada, Michigan 49355, US;
(580) 20.06.2001

(111) 186430

(732) ALTICOR INC., spoločnosť zriadená podľa zákonov štátu Michigan, 7575 Fulton Street, East, Ada, Michigan 49355, US;
(580) 20.06.2001

(111) 186513

(732) ALTICOR INC., spoločnosť zriadená podľa zákonov štátu Michigan, 7575 Fulton Street, East, Ada, Michigan 49355, US;
(580) 20.06.2001

(111) 186800

(732) ALTICOR INC., spoločnosť zriadená podľa zákonov štátu Michigan, 7575 Fulton Street, East, Ada, Michigan 49355, US;
(580) 22.06.2001

(111) 186833

(732) ALTICOR INC., spoločnosť zriadená podľa zákonov štátu Michigan, 7575 Fulton Street, East, Ada, Michigan 49355, US;
(580) 22.06.2001

(111) 186834

(732) ALTICOR INC., spoločnosť zriadená podľa zákonov štátu Michigan, 7575 Fulton Street, East, Ada, Michigan 49355, US;
(580) 21.06.2001

(111) 187065

(732) ALTICOR INC., spoločnosť zriadená podľa zákonov štátu Michigan, 7575 Fulton Street, East, Ada, Michigan 49355, US;
(580) 21.06.2001

(111) 187395

(732) PROX T. E. C. Trenčín, spol. s r. o., Švermova 1, 911 01 Trenčín, SK;
(580) 18.06.2001

(111) 187396

(732) PROX T. E. C. Trenčín, spol. s r. o., Švermova 1, 911 01 Trenčín, SK;
(580) 18.06.2001

(111) 187556

(732) ALTICOR INC., spoločnosť zriadená podľa zákonov štátu Michigan, 7575 Fulton Street, East, Ada, Michigan 49355, US;
(580) 20.06.2001

(111) 187604

(732) ALTICOR INC., spoločnosť zriadená podľa zákonov štátu Michigan, 7575 Fulton Street, East, Ada, Michigan 49355, US;
(580) 20.06.2001

(111) 187609

(732) Philip Morris ČR a. s., Vítězná 1, 284 03 Kutná Hora, CZ;
(580) 06.06.2001

(111) 187910

(732) ALTICOR INC., spoločnosť zriadená podľa zákonov štátu Michigan, 7575 Fulton Street, East, Ada, Michigan 49355, US;
(580) 20.06.2001

(111) 187911

(732) ALTICOR INC., spoločnosť zriadená podľa zákonov štátu Michigan, 7575 Fulton Street, East, Ada, Michigan 49355, US;
(580) 20.06.2001

(111) 187958

(732) ALTICOR INC., spoločnosť zriadená podľa zákonov štátu Michigan, 7575 Fulton Street, East, Ada, Michigan 49355, US;
(580) 20.06.2001

(111) 187959

(732) ALTICOR INC., spoločnosť zriadená podľa zákonov štátu Michigan, 7575 Fulton Street, East, Ada, Michigan 49355, US;
(580) 20.06.2001

(111) 188015

(732) ALTICOR INC., spoločnosť zriadená podľa zákonov štátu Michigan, 7575 Fulton Street, East, Ada, Michigan 49355, US;
(580) 20.06.2001

(111) 188055

(732) ALTICOR INC., spoločnosť zriadená podľa zákonov štátu Michigan, 7575 Fulton Street, East, Ada, Michigan 49355, US;
(580) 20.06.2001

(111) 188757

(732) DORSUB (HRL) LIMITED (IN MEMBERS' VOLUNTARY LIQUIDATION), Colegrave House, 70 Berners Street, London W1T 3NL, GB;
(580) 13.06.2001

(111) 189063

(732) TIMUS SAFETY, s. r. o., Partizánska 98, 974 01
Banská Bystrica, SK;
(580) 15.06.2001

(111) 190298

(732) BASO Slovakia, s. r. o., Štúrova 4, 949 01 Nitra,
SK;
(580) 29.05.2001

(111) 190596

(732) Globtel, a. s., Prievozska 6/A, 821 09 Bratislava,
SK;
(580) 19.06.2001

(111) 191079

(732) ALUPLAST, spol. s r. o., Mostenická 8, 971 01
Prievidza, SK;
(580) 06.06.2001

(111) 192319

(732) InfoBASE, spol. s r. o., Trnavská 50/A, 821 02
Bratislava, SK;
(580) 04.06.2001

(111) 192430

(732) GenCorp Inc., Highway 50 & Aerojet Road, Ran-
cho Cordova, California 95670, US;
(580) 18.06.2001

(111) 193195

(732) ALTICOR INC., spoločnosť zriadená podľa záko-
nov štátu Michigan, 7575 Fulton Street, East, Ada,
Michigan 49355, US;
(580) 25.06.2001

(111) 193196

(732) ALTICOR INC., spoločnosť zriadená podľa záko-
nov štátu Michigan, 7575 Fulton Street, East, Ada,
Michigan 49355, US;
(580) 25.06.2001

(111) 193215

(732) ALTICOR INC., spoločnosť zriadená podľa záko-
nov štátu Michigan, 7575 Fulton Street, East, Ada,
Michigan 49355, US;
(580) 25.06.2001

(111) 193935

(732) ALTICOR INC., spoločnosť zriadená podľa záko-
nov štátu Michigan, 7575 Fulton Street, East, Ada,
Michigan 49355, US;
(580) 25.06.2001

(111) 194708

(732) ALTICOR INC., spoločnosť zriadená podľa záko-
nov štátu Michigan, 7575 Fulton Street, East, Ada,
Michigan 49355, US;
(580) 25.06.2001

Zaniknuté ochranné známky

(111)	(141)
160258	14.04.2000
169073	11.10.2000
169074	11.10.2000
169075	11.10.2000
169076	11.10.2000
174288	16.01.2001

Zastavené konania o prihláškach ochranných známok

(210)
109-97
1030-99
2358-99
986-2000
1690-2000

Licenčné zmluvy registrované

(111) 183622
(732) MATSUSHITA ELECTRIC INDUSTRIAL CO., LTD., 1006, Oaza Kadoma, Kadoma-shi, Osaka Prefecture, JP;
(791) MATSUSHITA ELECTRONIC COMPONENTS (SLOVAKIA) s. r. o., Oravická 616, 028 01 Trstená, SK;
(793) 06.06.2000
(580) 30.03.1999

(111) 188102
(732) MATSUSHITA ELECTRIC INDUSTRIAL CO., LTD., 1006, Oaza Kadoma, Kadoma-shi, Osaka Prefecture, JP;
(791) MATSUSHITA ELECTRONIC COMPONENTS (SLOVAKIA) s. r. o., Oravická 616, 028 01 Trstená, SK;
(793) 06.06.2000
(580) 05.06.2001

(111) 190069
(732) HPJ - SK, spol. s r. o., 023 56 Makov, SK;
(791) BBS spol. s r. o., Gazdovský rad 10, 931 01 Šamorín, SK;
(793) 15.01.2001
(580) 19.06.2001

(111) 190672
(732) J. C. BAMFORD EXCAVATORS LIMITED, Rocester, Staffordshire ST14 5JP, GB;
(791) JCB Landpower Limited, Cecilly Mills, Oakmoor Road, Cheadle, Stoke on Trent, Staffordshire ST10 4QT, GB;
(793) 31.01.2001
(580) 22.06.2001

(111) 190673
(732) J. C. BAMFORD EXCAVATORS LIMITED, Rocester, Staffordshire ST14 5JP, GB;
(791) JCB Landpower Limited, Cecilly Mills, Oakmoor Road, Cheadle, Stoke on Trent, Staffordshire ST10 4QT, GB;
(793) 31.01.2001
(580) 22.06.2001

(111) 526860
(732) EUROPAPIER AKTIENGESELLSCHAFT, 86-96, Autokaderstrasse, A-1210 Wien, AT;
(791) Europapier Slovakia, s. r. o., Sliáčska 1, 830 08 Bratislava, SK;
(793) 10.05.2000
(580) 28.06.2001

(111) 707319
(732) Baumax Aktiengesellschaft, 17-23, Aufeldstraße, A-3400 Klosterneuburg, AT;
(791) bauMAX SR, spol. s r. o., Kapitulská 15, 811 01 Bratislava, SK;
(793) 20.12.2000
(580) 28.06.2001

Ukončenie platnosti sublicenčných zmlúv

- (111) **526860**
 (732) Europapier Beteiligungsgesellschaft, Autokader-
 strasse 86-96, Wien, AT;
 (791) Europapier Slovakia, s. r. o., Sliačska 1, 830 08
 Bratislava, SK;
 (793) 03.01.1994
 (580) 29.05.2001
-

Medzinárodne zapísané ochranné známky

- (111) **95273**
 (220) 08.04.1922
 (800) Číslo medzinárodného zápisu: R 269 111
 Dátum medzinárodného zápisu: 10.04.2001
 Platnosť pre: BG, KZ, LT, MD, PL, SG
-

- (111) **95569**
 (220) 06.04.1944
 (800) Číslo medzinárodného zápisu: R 284 522
 Dátum medzinárodného zápisu: 10.04.2001
 Platnosť pre: BG, PL
-

- (111) **187552**
 (220) 09.07.1997
 (800) Číslo medzinárodného zápisu: 755 519
 Dátum medzinárodného zápisu: 15.03.2001
 Platnosť pre: CZ
-

- (111) **187553**
 (220) 09.07.1997
 (800) Číslo medzinárodného zápisu: 755 521
 Dátum medzinárodného zápisu: 15.03.2001
 Platnosť pre: CZ
-

- (111) **190619**
 (220) 13.12.1999
 (800) Číslo medzinárodného zápisu: 735 302
 Dátum medzinárodného zápisu: 20.02.2001
 Platnosť pre: HU
-

- (111) **192083**
 (220) 27.03.2000
 (800) Číslo medzinárodného zápisu: 747 797
 Dátum medzinárodného zápisu: 27.04.2001
 Platnosť pre: EE, YU, LV
-

- (111) **192262**
 (220) 23.11.1998
 (800) Číslo medzinárodného zápisu: 756 403
 Dátum medzinárodného zápisu: 27.04.2001
 Platnosť pre: UA, IT, CH, ES, SI, RU, RO, AT,
 PT, DE, MK, LV, LT, YU, HR, FR, EE, BG, BA,
 BY
-

- (111) **192265**
 (220) 23.11.1998
 (800) Číslo medzinárodného zápisu: 756 702
 Dátum medzinárodného zápisu: 01.03.2001
 Platnosť pre: BX, BY, BA, BG, EE, FR, HR, YU,
 LT, LV, MK, HU, DE, PL, PT, AT, RO, RU, SI,
 ES, CH, IT, UA
-

- (111) **193295**
 (220) 06.04.2000
 (800) Číslo medzinárodného zápisu: 757 534
 Dátum medzinárodného zápisu: 27.04.2001
 Platnosť pre: CZ, PL, RU, UA
-

- (111) **194514**
 (220) 29.06.2000
 (800) Číslo medzinárodného zápisu: 756 272
 Dátum medzinárodného zápisu: 13.03.2001
 Platnosť pre: BX, BA, BG, CZ, FR, HR, YU,
 HU, DE, PL, AT, RO, RU, SI, ES, CH, IT, UA
-

- (111) **194515**
 (220) 20.07.2000
 (800) Číslo medzinárodného zápisu: 756 701
 Dátum medzinárodného zápisu: 13.03.2001
 Platnosť pre: AL, BX, BY, BA, BG, CZ, EE, FR,
 YU, LT, LV, MK, HU, DE, PL, AT, RO, RU, SI,
 ES, CH, UA
-

- (111) **194516**
 (220) 25.08.2000
 (800) Číslo medzinárodného zápisu: 756 181
 Dátum medzinárodného zápisu: 13.03.2001
 Platnosť pre: DE
-

Zmena vo vyobrazení ochranné známky

(111) 88523

(210) 5808

(540)

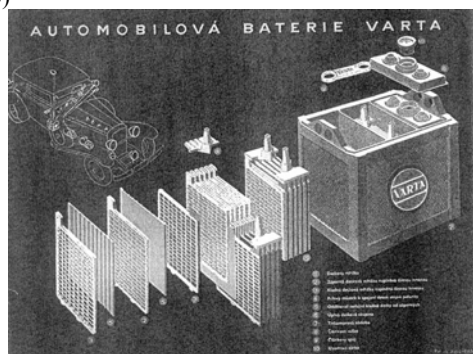

(580) 27.06.2001

(111) 150473

(210) 675

(540)



(580) 27.06.2001

Opravy adries

(111) **164993**
 (210) 52094
 (732) P. J. Carroll & Company Limited, Dublin Road,
Dundlak, County Louth, IE;
 Vestník č. 8/2001 - str. 251 a 299

(111) **171513**
 (210) 59880
 (732) Dole Food Company, Inc., One Dole Drive,
 West-lake Village, California, US;
 Vestník č. 4/2001 - str. 289

(111) **169637**
 (210) 60300
 (732) PINKERTON'S, INC., spoločnosť zriadená pod-
 ľa zákonov štátu Delaware, 4330 Park Terrace
 Drive, Westlake Village, California 91361, US;
 Vestník č. 8/2001 - str. 299

(111) **171623**
 (210) 60195
 (732) MITSUBISHI PENCIL CO., LTD., 23-37, 5-
 -chome, Higashiohi, Shinagawa-ku, Tokyo, JP;
 (580) 15.03.2001
 Vestník č. 6/2001 - chýbala na str. 297

Opravy zoznamu zatriedených tovarov a služieb

(111) **195354**
 (210) 27-99
 (511) 34 - Cigarety, tabak, tabakové výrobky, výrobky
 pre fajčiarov, zapaľovače, zápalky.
 Vestník č. 2/2001 - str. 130

(210) 1659-2000
 (511) 42 - Tvorba softvéru; počítačové programovanie;
tvorba a obnovovanie počítačových databáz; kon-
 sultačné a ...
 Vestník č. 7/2001 - str. 188

(111) **195603**
 (210) 2515-99
 (511) 21 - ... puzdrá, vrecká; izotermické vrecká; ved-
 rá; záchodové kedy; vanička na pranie; ...
 Vestník č. 3/2001 - str. 131

(210) 1660-2000
 (511) 42 - Tvorba softvéru; počítačové programovanie;
tvorba a obnovovanie počítačových databáz; kon-
 sultačné a ...
 Vestník č. 7/2001 - str. 188

Opravy chýb alebo zmeny všeobecne

(111) **195 875**
 (210) 578-2000
 (540) **DI-D**
 Vestník č. 4/2001 - str. 171

(111) **195787**
 (210) 1103-2000
 (310) 75/822.575
 (320) 13.10.1999
 (330) US
 Vestník č. 3/2001 - str. 187

ČASŤ

ÚRADNÉ OZNAMY

**Zoznam zástupcov v konaní
pred Úradom priemyselného vlastníctva SR**

Zoznam patentových zástupcov v Slovenskej republike
členovia Komory patentových zástupcov, Trenčianska 55, 821 09 Bratislava
Tel./Fax: 02/53418092; e-mail: chamber@patentattorneys.sk; www.patentattorneys.sk

Meno	Názov kancelárie/Adresa	Tel./Fax/Mail	Zameranie
ÁGH Alexander	925 23 Jelka pri Senci		OZ
BAČÍK Kvetoslav, Ing.	SLOVAKIAPATENT Patentová a známková kancelária Ul. SNP 76/21, 018 51 Nová Dubnica	tel./fax: 042/4433339 tel.: 0905 800836 e-mail: kvetoslav@bb.telecom.sk	P, OZ
BACHRATÁ Magdaléna, Mgr.	MAJLINGOVÁ, FAJNOROVÁ, BACHRATÁ Patentová a známková kancelária P. O. Box 56, 850 07 Bratislava 57	tel.: 02/63811927 fax: 02/63811420 fax: 02/63811423 e-mail: patmark@internet.sk	P, OZ
BELEŠČÁK Ladislav, Ing.	BELEŠČÁK & PARTNERI Patentová a zámková kancelária Nám. slobody 6, P. O. Box A24, 921 01 Piešťany Partizánska 98, 974 01 Banská Bystrica	tel./fax: 033/7749147 tel.: 0905 620107 fax: 033/7724908 tel./fax: 048/4148223 e-mail: belescak@slovpat.sk	P, OZ
BEZÁK Marián, Ing.	BEZÁK • HÖRMANNOVÁ • TOMEŠ Patentová, technická a známková kancelária Schneidera Trnavského 2/b, 841 01 Bratislava 4	tel.: 02/65412735 tel.: 02/65412736 fax: 02/65412737 e-mail: maros@bhtpatent.sk	P, OZ
CESNEKOVÁ Elena, Ing.	ROTT, RŮŽIČKA & GUTTMANN Patentová, známková a právna kancelária, v.o.s. Pionierska 15, 83102 Bratislava 3	tel.: 02/44454195 tel./fax: 02/44454197 tel./fax: 02/54777593	P, OZ
CICHOLES Štefan, Ing.	SIGNUM, známková kancelária Hraničná 20, 040 17 Košice	tel./fax: 55 6784268	OZ
ČECHVALOVÁ Dagmar	INVENTA Bratislava Patentová a známková kancelária Palisády 50, 811 06 Bratislava 1 P. O. Box 29, 840 00 Bratislava 4	tel./fax: 02/54419167 tel./fax: 02/54419168 e-mail: dasa@invent.sk http://www.inventa.sk	P, OZ
DOLANSKÁ Elena, RNDr.	Patentová a známková kancelária RNDr. Elena Dolanská Radlinského 9, 812 37 Bratislava 1	tel./fax: 02/52444815 tel./fax: 02/63833045 e-mail: pzk@pzk.sk http://www.pzk.sk	P, OZ
DRÁBEKOVÁ Mária, Ing.	PATENTSERVIS BRATISLAVA, a. s. Hybešova 40, 831 06 Bratislava 35 P. O. Box 28, 830 05 Bratislava 35	tel.: 02/44872072 fax: 02/44872075 e-mail: patba@gtinet.sk	P, OZ
DUDOVÁ Tatiana	SLOVAKIAPATENT Patentová a známková kancelária Piaristická 9, 911 01 Trenčín 1	tel./fax: 032/6528088 tel./fax: 032/6401715 tel.: 032/6586903 e-mail: info@slovakiapatent.sk http://www.slovakiapatent.sk	P, OZ
ĎURICA Ján, Ing.	Zakvášov 1519/54-10 017 01 Považská Bystrica	tel./fax: 42 4330915 e-mail: durica@px.psg.sk	P, OZ
FAJNOROVÁ Mária, Ing.	MAJLINGOVÁ, FAJNOROVÁ, BACHRATÁ Patentová a známková kancelária P. O. Box 56, 850 07 Bratislava 57	tel.: 02/63811927 fax: 02/63811423 fax: 02/63811420 e-mail: patmark@internet.sk	P, OZ
FILÍPEK Ján, Ing.	J. FILÍPEK & S. KORITŠÁNSKY Patentová a známková kancelária Mudrochova 15, 831 06 Bratislava 35	tel./fax: 02/44885978 tel.: 032/7763138 e-mail: j.filipek@nextra.sk	P, OZ
GREGA Samuel	Mukačevská 10 080 01 Prešov	tel.: 051/7737587 tel.: 051/718475	OZ

Meno	Názov kancelárie/Adresa	Tel./Fax/Mail	Zameranie
GRUBER Dalibor, Ing. tentová, známková, oceňovacia	GELE a súdno-znalecká kancelária Humenská 29, 040 01 Košice	tel.: 055/6428148 tel.: 055/735326 tel./fax: 055/6445363 tel.: 0903 609144 tel.: 0903 603377	P, OZ Pa-
GUNIŠ Jaroslav, Mgr.	ANIMUS Patentová a známková kancelária Dúbravská cesta 9, 842 34 Bratislava 4 P. O. Box 74, 810 00 Bratislava 1	tel.: 02/54775681 tel.: 02/59412336 tel.: 02/59412637 fax: 02/54775645 e-mail: animus@gtinet.sk	P, OZ
HARVAN Ladislav, Ing.	Patentová a známková kancelária Mierová 10, 821 05 Bratislava 2 P. O. Box 89, 820 07 Bratislava 27	tel.: 02/43415830 tel./fax: 02/43427764 tel.: 0905 610831 e-mail: harvan@slovpatent.sk	P, OZ
HOJČUŠ Peter, Ing.	ING. PETER HOJČUŠ Patentová a známková kancelária Cyrilova 5, 821 08 Bratislava 2 Osuského 1/A, 851 03 Bratislava 5	tel.: 0905 341923 tel./fax: 02/55410364 e-mail: hojcus@patentoffice.viapvt.sk http://www.patentoffice.sk	P, OZ
HOLAKOVSKÝ Štefan, Ing.	GENIUM Drobného 13, 841 01 Bratislava 42	tel./fax: 02/64366726 e-mail: patent@genium.sk http://www.genium.sk	P, OZ
HOLOUBKOVÁ Mária, Ing.	HOLOUBKOVÁ Patentová a známková kancelária Radlinského 9, 812 37 Bratislava 1	tel.: 02/52495643 tel.: 02/59325431 fax: 02/52495643 tel.: 02/54430409 tel.: 0905 657937 e-mail: holoubek@bratislava.telecom.sk	P, OZ
HÖRMANN Tomáš, Ing.	BEZÁK • HÖRMANNOVÁ • TOMEŠ Patentová, technická a známková kancelária Schneidera Trnavského 2/b, 841 01 Bratislava 4	tel.: 02/65412734-6 fax: 02/65412737 e-mail: tom@bhtpatent.sk	P, OZ
HÖRMANNOVÁ Zuzana, Ing.	BEZÁK • HÖRMANNOVÁ • TOMEŠ Patentová, technická a známková kancelária Schneidera Trnavského 2/b, 841 01 Bratislava 4	tel.: 02/65412734-6 fax: 02/65412737 e-mail: zuzana@bhtpatent.sk	P, OZ
CHMELÍKOVÁ Jana, RNDr.	INVENTA Bratislava Patentová a známková kancelária Palisády 50, 811 06 Bratislava 1	tel./fax: 02/54419167 tel./fax: 02/54419168 e-mail: dasa@invent.sk http://www.inventa.sk	P, OZ
KAJABOVÁ Monika, JUDr.	JUDr. Monika Kajabová Komerčno-právna patentová a známková kancelária Šustekova 19, 851 04 Bratislava 5 P. O. BOX 11, 851 05 Bratislava 55 Továrenská 14, 815 71 Bratislava 1	tel.: 02/62310498 tel.: 02/50213289 fax: 02/62310498 e-mail: mkajabova@kajabova.sk	P, OZ
KASTLER Anton	KASTLER Anton patent office Patentová a známková kancelária Súmračná 12, 821 02 Bratislava 2	tel./fax: 02/43335360 tel.: 0905 627803 e-mail: kastler@patents.sk	P, OZ
KERTÉSZ Jozef, Ing.	BELEŠČÁK & PARTNERI Patentová a známková kancelária Podzámska 33, 920 01 Hlohovec	tel./fax: 033/7749147 tel.: 0905 623958 fax: 033/7624908 tel.: 033/7300123 e-mail: kertes@lofa.sk	P, OZ
KNOPP Juraj, Ing., CSc.	Patentová a známková kancelária Pohronská 7, 831 03 Bratislava 3	tel./fax: 02/44259575	P, OZ
KOVÁČIK Štefan, Ing.	OBERTÁŠ & KOVÁČIK Patentová a známková kancelária P. O. BOX 43, 814 99 Bratislava 1 Miletičova 23, 821 08 Bratislava 2 Jasovská 13/15, 851 07 Bratislava 5	tel./fax: 02/55561297 fax: 02/55571055 e-mail: patkov@post.sk	P, OZ
LABUDÍK Miroslav, Ing.	Jesenského 1170-B/4 024 04 Kysucké Nové Mesto	tel./fax: 041/4212007 tel.: 041/4201038 fax: 041/4201022 e-mail: labudik.patenty@in.slovanet.sk	P, OZ

Meno	Názov kancelárie/Adresa	Tel./Fax/Mail	Zameranie
LITVÁKOVÁ Edita, Ing.	LITVÁKOVÁ a spol. Patentová, známková a oceňovacia kancelária P. O. Box 120, 814 99 Bratislava 1 Pri Pálenici 3, 900 28 Ivanka pri Dunaji	tel./fax: 02/45944388 tel.: 0905 317240 e-mail: litvakova@pobox.sk	P, OZ
LOBODOVÁ Dagmar, Ing.	Patentová a známková kancelária mentisova 6, 040 22 Košice	tel.: 055/6713243 tel.: 0905 696442 e-mail: lobodova@yahoo.com	OZ Cle-
MÁČAJOVÁ Mária, Ing.	Bajzova 8, 949 01 Nitra	tel.: 037/6566679	OZ
MAJLINGOVÁ Marta, Ing.	MAJLINGOVÁ, FAJNOROVÁ, BACHRATÁ Patentová a známková kancelária P. O. Box 56, 850 07 Bratislava 57	tel.: 02/63811927 fax: 02/63811420 fax: 02/63811423 e-mail: patmark@internet.sk	P, OZ
MEŠKOVÁ Viera, Ing.	Patentová a známková kancelária Ing. Viera MEŠKOVÁ Cintorínska 30, 811 08 Bratislava 1	tel./fax: 02/52963213 e-mail: meskova@isnet.sk	P, OZ
MIŠLANOVÁ Mária	MIŠLANOVÁ Patentová a známková kancelária Mikovíniho 18, 040 11 Košice	tel./fax: 055/6421484 tel.: 0905 356826 tel.: 0907 387313	P, OZ
MRENICA Jaroslav, Ing.	Patentová, známková a oceňovacia kancelária Mládežnícka 1435, 020 01 Púchov	tel./fax: 042/4632871 tel.: 0903 549338 e-mail: mrenjar@stonline.sk http://www.stonline.sk/mrenica	P, OZ
NEUSCHL Jozef, Ing.	ROTT, RŮŽIČKA & GUTTMANN Patentová, známková a právna kancelária, v.o.s. Pionierska 15, 831 02 Bratislava 3	tel./fax: 02/44454197 tel.: 02/44454195 tel./fax: 02/54777593	P, OZ
OBERTÁŠ Július, Ing.	OBERTÁŠ & KOVÁČIK Patentová a známková kancelária P. O. BOX 43, 814 99 Bratislava 1 Miletičova 23, 821 08 Bratislava 2	tel./fax: 02/55571055 tel.: 02/50244201 e-mail: obertas@patenmark.sk	P, OZ
PECHO Stanislav, Ing.	PATENTSERVIS ING. PECHO STANISLAV Patentová a známková kancelária 034 82 Lúčky pri Ružomberku 512	tel.: 044/4392151 tel./fax: 044/4353099	OZ
REGINA Ivan, Ing.	Klimkovičova 20, 040 11 Košice	tel./fax: 055/6451220 e-mail: regina@patent.sk e-mail: regina@trade.mark.sk	P, OZ
RZYMANOVÁ Kamila, Ing.	Patentová kancelária Ing. Kamila Rzymanová Ul. mládeže 2354/32, 058 01 Poprad	tel.: 052/7730349 e-mail: rzymanova@stonline.sk	P
SLOVIAKOVÁ Ľudmila, Ing.	PATENTSERVIS BRATISLAVA, a. s. Hybešova 40, 831 06 Bratislava 35 P. O. Box 28, 830 05 Bratislava 35	tel.: 02/44872072 fax: 02/44872075 e-mail: patba@gtinet.sk	P, OZ
ŠUJANOVÁ Mária, Ing.	SLOVNAFT, a. s. Vlčie hrdlo 824 12 Bratislava 23	tel.: 02/40558569 fax: 02/45241141 e-mail: maria.sujanova@slovnaft.sk	P, OZ
TOMEŠ Pavol, Ing.	BEZÁK • HÖRMANNOVÁ • TOMEŠ Patentová, technická a známková kancelária Schneidera Trnavského 2/b, 841 01 Bratislava 4	tel.: 02/65412734-6 fax: 02/65412737 e-mail: tomes@bhptpatent.sk	P, OZ
VAROŠČÁKOVÁ Olga, RNDr.	PATENTSERVIS BRATISLAVA, a. s. Hybešova 40, 831 06 Bratislava 35 P. O. Box 28, 830 05 Bratislava 35	tel.: 02/44872072 fax: 02/44872075 e-mail: patba@gtinet.sk	P, OZ
VOLEKOVÁ Eva, Dipl. Ing.	Patentová a známková kancelária Šalviova 18, 821 01 Bratislava 2	tel./fax: 02/43335495 e-mail: volekova.eva@post.sk	P, OZ
ZAHATŇANSKÁ Gabriela, Ing.	ALFA OMEGA Patentová a známková kancelária Rajčianska 36, 010 01 Žilina	tel./fax: 041/5625066 tel.: 041/5623125 e-mail: patent@za.netax.sk	P, OZ
ŽÁKOVÁ Anna, Ing.	ROTT, RŮŽIČKA & GUTTMANN Patentová, známková a právna kancelária, v.o.s. Pionierska 15, 831 02 Bratislava 3	tel./fax: 02/44454197 tel.: 02/44454195 tel./fax: 02/54777593	P, OZ

Meno	Názov kancelárie/Adresa	Tel./Fax/Mail	Zameranie
ŽOVICOVÁ Viera, Mgr.	ŽOVICOVÁ - ŽOVIC Patentová, známková a právna kancelária Kolískova 1, 841 05 Bratislava 4	tel./fax: 02/65315111 tel./fax: 02/65315121 tel./fax: 02/65315106 e-mail: office@zovicpat.sk http://www.zovicpat.sk	P, OZ
ŽUFFA Ladislav, Ing.	ŽUFFA patentová a známková kancelária Svätoplukova 29, P. O. Box 56 058 02 Poprad 2	tel./fax: 052/732406 tel./fax: 052/722905 e-mail: patent-zuffa@ke.telecom.sk	P, OZ

ZOZNAM ADVOKÁTOV A KOMERČNÝCH PRÁVNÍKOV,
ktorí majú oprávnenie zastupovať v konaní pred Úradom priemyselného vlastníctva SR,
vedený v Úrade priemyselného vlastníctva SR, Švermova 43, 971 04 Banská Bystrica
tel. 048/4300379; fax: 048/4135037; upv@indprop.gov.sk; www.upv.sk

Meno	Názov kancelárie/Adresa	Tel./Fax/Mail	Zameranie
BENČÍKOVÁ Zdenka, JUDr.	Advokátska kancelária Štúrova 13, P. O. Box 69 814 99 Bratislava	tel.: 02/52967142 fax: 02/52926112 e-mail: office@aliancia.sk	OZ
BENKO Milan, JUDr.	PRAPAT Jesenského 17, 960 01 Zvolen	tel.: 045/5366278 tel.: 0905 525876	P, OZ
BIANCHI Peter, JUDr.	Advokátska kancelária a kancelária pre ochranné známky Bianchi . Malach . Tomanová Jakubovo nám 13, 811 09 Bratislava	tel.: 02/52924062 fax: 02/52964078 e-mail: bianchi@bmt.sk	OZ
BÖHM Allan, JUDr.	Advokátska kancelária Böhm & partners Jesenského 2, P. O. Box 126 814 99 Bratislava 1	tel.: 02/54417455 tel.: 02/54417424 fax: 02/54418981 e-mail: bohm_and_partners@lawfirm.sk	OZ
BRICHTA Július, JUDr.	Advokátska, patentová a známková kancelária Brichta & partners Grösslingova 8, 811 09 Bratislava	tel./fax: 02/52923349 tel.: 02/52923859 fax: 02/52931163 e-mail: brichta_and_partners@lawoffice.sk	P, OZ
BRICHTOVÁ Tatiana, JUDr.	Advokátska, patentová a známková kancelária Brichta & partners Grösslingova 8, 811 09 Bratislava	tel./fax: 02/52923349 tel.: 02/52923859 fax: 02/52931163 e-mail: brichta_and_partners@lawoffice.sk	P, OZ
BUDAJ Miroslav, JUDr.	Advokátska, patentová a známková kancelária Heydukova ulica 31, 811 08 Bratislava	tel./fax: 02/52925706 tel.: 02/52925739 e-mail: budaj@van602ba.sk	P, OZ
BUŠO Roman, JUDr.	Advokátska kancelária Bušová, Ursínyová, Bušo Tobrucká 6, 811 02 Bratislava	tel.: 02/52931512 tel.: 02/52931528 fax: 02/52931664 fax: 02/52931665	P, OZ
BUŠOVÁ Eva, JUDr.	Advokátska kancelária Bušová, Ursínyová, Bušo Tobrucká 6, 811 02 Bratislava	tel.: 02/52931512 tel.: 02/52931528 fax: 02/52931664 fax: 02/52931665	P, OZ
CSEKES Erika, JUDr.	Csekés, Világi, Drgonec a spolovníci Advokátska kancelária Sasinkova 12, 811 08 Bratislava Hlavná ul. 48, 929 01 Dunajská Streda	tel.: 02/52731419 tel.: 02/52932454 fax: 02/52932461 tel.: 031/5522778 fax: 031/5521208 e-mail: office-ds@csekés-vilagi.sk e-mail: office-ba@csekés-vilagi.sk	OZ
FEDURCOVÁ Jana, Mgr.	Komerčná právnička Ožvoldíkova 11, 841 02 Bratislava	tel.: 02/59303411 fax: 02/59303415 e-mail: jfedurcova@ssd.com	P, OZ

Meno	Názov kancelárie/Adresa	Tel./Fax/Mail	Zameranie
GAŽÍK Igor, JUDr.	Advokátska kancelária Hviezdoslavova 3/A-206, 971 01 Prievidza	tel./fax: 046/5422010 tel.: 0905 342908	OZ
HANES Dalibor, prof. JUDr.	Hummelova 3, 811 03 Bratislava	tel.: 02/54411555	OZ
JURAN Svetozár, JUDr.,	ANIMUS Spoločná patentová kancelária Dúbravská cesta 9, 842 34 Bratislava P. O. Box 74, 810 00 Bratislava 1	tel.: 02/54775681 tel./fax: 02/54775645	P, OZ
MARKECHOVA Jana, JUDr.	Advokátska kancelária Laurinská 12, 811 01 Bratislava	tel.: 02/54131121 tel.: 02/54131122 tel.: 0903 429586 fax: 02/54131123	OZ
MICHALKOVÁ Marta, JUDr.	Advokátska kancelária Tobrucká 6, 811 02 Bratislava	tel.: 02/52931867 fax: 02/52931869	P, OZ
NEUSCHL Vladimír, Mgr. Ing.	PATENT - IURIST Advokátska, patentová a známková kancelária Vazovova 21, 821 07 Bratislava	tel./fax: 02/55564514 tel./fax: 033/6475205 e-mail: vneuschl@patent-iurist.sk	P, OZ
ONDRUŠ Ján, JUDr.	G. Lehnert a spol. - Komerčná právnická kancelária AZ Consult Dunajská 29, 811 08 Bratislava	tel.: 02/52964142 tel.: 02/52963096 tel.: 02/52964247 fax: 02/52921468 e-mail: jan.ondrus@tekton.sk	OZ
PEZLÁR Igor, JUDr., CSc.	Advokátska kancelária Fr. Kráľa 15, 811 05 Bratislava	tel.: 02/52497608 tel.: 0905 635321 tel.: 0903 411047 fax: 02/52499260 e-mail: pezlar@mail.eurotel.sk	OZ
STAVROVSKÝ Peter, JUDr.	Advokátska kancelária Černejšová & Hrbek Kýčerského 7, 811 05 Bratislava	tel.: 02/52444019 tel.: 02/52444020 tel.: 02/52442128 fax: 02/52442650 e-mail: stavro@chlplaw.sk	OZ
SUCHOŇOVÁ Katarína, JUDr.	Advokátska kancelária Skuteckého 12, 974 01 Banská Bystrica	tel.: 048/4123426 fax: 048/4125485 e-mail: ksuchon@isternet.sk	OZ
ŠVIDROŇ Ján, doc. JUDr., CSc.	Advokát Matejkova 57, 841 05 Bratislava	tel./fax: 02/65411053 e-mail: jan_svidron@hotmail.com	P, OZ
TRUSINA Anton, JUDr.	Advokátska kancelária Hálkova 1, 931 03 Bratislava	tel.: 0903 462360 tel.: 02/44457576	OZ
VOJČÍK Peter, doc. JUDr., CSc.	Advokátska kancelária Krmanova 6, 040 01 Košice	tel.: 055/6230111 tel./fax: 055/6230112 e-mail: mvojcik@ke.pubnet.sk	P, OZ

PATENTOVÉ KANCELÁRIE ZAPÍSANÉ V OBCHODNOM REGISTRU

Meno	Názov kancelárie/Adresa	Tel./Fax/Mail	Zameranie
PATENTSERVIS BRATISLAVA, a. s.	Hybešova 40, 831 06 Bratislava 35 Patentová a známková kancelária P. O. Box 28, 830 05 Bratislava 35	tel.: 02/44872071-3 fax: 02/44872075	P, OZ
ROTT, RŮŽIČKA & GUTTMANN	Pionierska 15, Patentová, známková a právna kancelária, v. o. s. 831 02 Bratislava 3	tel./fax: 02/44454197 tel./fax: 02/54777593 tel.: 02/44454195	P, OZ

P - patenty, úžitkové vzory, priemyselné vzory, topografie polovodičových výrobkov a súvisiace činnosti
OZ - ochranné známky, označenie pôvodu výrobkov a súvisiace činnosti

Oznam

Dňa 24. júla 2001 boli v Zbierke zákonov SR uverejnené zmeny Vykonávacieho predpisu k Zmluve o patentovej spolupráci pod č. 288/2001.

Zmeny sa týkajú nasledovných pravidiel: 4, 26ter, 47, 48, 51bis, 53 a 66.

ROZHODNUTIA

Úrad priemyselného vlastníctva Slovenskej republiky podľa § 49 zákona č. 527/1990 Zb. o vynálezoch, priemyselných vzoroch a zlepšovacích návrhoch v znení zákona NR SR č. 90/1993 Z. z. o opatreniach v oblasti priemyselného vlastníctva, § 28 vyhlášky č. 550/1990 Zb. o konaní vo veciach vynálezov a priemyselných vzorov a § 25 zákona SNR č. 347/1990 Zb. o organizácii ministerstiev a ostatných ústredných orgánov štátnej správy Slovenskej republiky v znení neskorších predpisov udelil výstavnú prioritu výstavám:

UmInEx - výstava vynálezov, úžitkových vzorov, priemyselných vzorov, zlepšovacích návrhov a know-how, 18. – 21. septembra 2001, Banská Bystrica.

Usporiadateľom výstavy je Úrad priemyselného vlastníctva SR, Jána Švermu 43, 974 04 Banská Bystrica.

CONECO - 22. medzinárodný veľtrh stavebníctva, 3. – 7. apríla 2001,

CLIMATHERM - 5. špecializovaná výstava klimatizácie a vzduchotechniky, 3. – 7. apríla 2001,

INCHEBA - 33. medzinárodný chemický veľtrh, 13. - 15. júna 2001,

EKOTECHNIKA - 8. medzinárodná výstava techniky pre tvorbu a ochranu životného prostredia, 13. – 15. júna 2001,

INTERBEAUTY - 9. medzinárodná špecializovaná výstava kozmetiky, kaderníctva a holičstva, 13. – 15. júna 2001,

CONECO/RACIOENERGIA KOŠICE - 3. medzinárodný veľtrh stavebníctva, energetickej efektívnosti a racionalizácie využitia energie, 2. – 5. októbra 2001,

SLOVMEDICA - 10. medzinárodná výstava zdravotníckej techniky, 10. – 12. októbra 2001,

HODINY A KLENOTY - 8. medzinárodná výstava hodín a šperkov, 10. – 13. októbra 2001,

DARČEKY - 5. špecializovaná výstava darčkových predmetov, 10. – 13. októbra 2001,

MODDOM - 6. medzinárodná výstava nábytku, bytových doplnkov a bytového designu, 23. – 27. októbra 2001,

TZB - 9. medzinárodná výstava technických zariadení budov, 23. – 27. októbra 2001,

SIGN - 6. medzinárodná výstava výroby písmen a znakov pre reklamu, 6. – 9. novembra 2001,

EXPOMUSIC - 8. medzinárodná hudobná výstava, 6. – 9. novembra 2001,

PEDAGOGIKA - 6. medzinárodná výstava vzdelávania a didaktickej techniky, 8. – 11. novembra 2001.

Usporiadateľom výstav v roku 2001 je INCHEBA, a. s., Bratislava, Viedenská cesta 7, 852 51 Bratislava.