

## OBSAH

Zverejnené patentové prihlášky .....	9
Udelené patenty .....	108
Zapísané úžitkové vzory .....	130
Zapísané priemyselné vzory.....	140
Zverejnené prihlášky ochranných známk.....	170
Zapísané ochranné známky bez zmeny.....	231
Zapísané ochranné známky so zmenou.....	258
Obnovené ochranné známky .....	260
Prevody ochranných známk .....	288
Zmeny v údajoch o majiteľoch ochranných známk .....	295
Označenia pôvodu.....	311
Úradné oznamy .....	315

## INHALT

Veröffentlichung der Patentanmeldungen.....	9
Erteilte Patente .....	108
Eintragene Gebrauchsmuster .....	130
Eintragene Gewerbliche Muster.....	140
Veröffentliche Markenmeldung .....	170
Registrierte Warenzeichen mit Änderung .....	231
Registrierte Warenzeichen ohne Änderung.....	258
Erheuerte Warenzeichen .....	260
Warenzeichenübertragungen.....	288
Änderungen im Angaben von den Warenzeicheninhabers .....	295
Ursprungsbezeichnung.....	311
Amtliche Mitteilungen .....	315

## CONTENTS

Publication of Invention Applications.....	9
Patents granted .....	108
Registered Utility Models .....	130
Registered Industrial Designs .....	140
Published Trademark Applications .....	170
Registered Trademarks without Modification.....	231
Registered Trademarks with Modification.....	258
Renewal Trademarks.....	260
Transfers of Trademarks .....	288
Modification of data of Trademark holders .....	295
Appellation of Origin .....	311
Official Announcements .....	315

# VESTNÍK

ÚRADU PRIEMYSELNÉHO VLASTNÍCTVA

SLOVENSKEJ REPUBLIKY

Banská Bystrica 3. December 2001

12

**Dvojpísmenové kódové označenia krajín a medzinárodných organizácií  
(Štandard WIPO ST. 3)**

AD	Andorra	DO	Dominikánska republika	IT	Taliansko
AE	Spojené arabské emiráty	DZ	Alžírsko		
AF	Afganistan			JM	Jamajka
AG	Antigua a Barbuda			JO	Jordánsko
AI	Anguilla	EA	Euroázijská patentová organizácia (EAPO)	JP	Japonsko
AL	Albánsko				
AM	Arménsko	EC	Ekvádor	KE	Keňa
AN	Holandské Antily	EE	Estónsko	KG	Kirgizsko
AO	Angola	EG	Egypt	KH	Kambodža
AP	Africká regionálna organizácia priemyselného vlastníctva (ARIPO)	EH	Západná Sahara	KI	Kiribati
		EM	Úrad pre harmonizáciu na vnútornom trhu (OHIM)	KM	Komory
AR	Argentína			KN	Svätý Krištof a Nevis
AT	Rakúsko	EP	Európsky patentový úrad	KP	Kórejská ľudovodemokratická republika
AU	Austrália	ER	Eritrea	KR	Kórejská republika
AW	Aruba	ES	Španielsko	KW	Kuvajt
AZ	Azerbajdžan	ET	Etiópia	KY	Kajmanie ostrovy
				KZ	Kazachstan
BA	Bosna a Hercegovina	FI	Fínsko	LA	Laos
BB	Barbados	FJ	Fidži	LB	Libanon
BD	Bangladéš	FK	Falklandy	LC	Svätá Lucia
BE	Belgicko	FO	Faerské ostrovy	LI	Lichtenštajnsko
BF	Burkina Faso	FR	Francúzsko	LK	Srí Lanka
BG	Bulharsko			LR	Libéria
BH	Bahrain	GA	Gabun	LS	Lesotho
BI	Burundi	GB	Veľká Británia	LT	Litva
BJ	Benin	GC	Patentový úrad Rady pre spoluprácu arabských štátov v Golskom zálive (GCC)	LU	Luxembursko
BM	Bermudy			LV	Lotyšsko
BN	Brunej			LY	Libya
BO	Bolívia	GD	Grenada	MA	Maroko
BR	Brazília	GE	Gruzínsko	MC	Monako
BS	Bahamy	GH	Ghana	MD	Moldavsko
BT	Bhutan	GI	Gibraltár	MG	Madagaskar
BV	Buvetov ostrov	GL	Grónsko	MK	Macedónsko
BW	Botswana	GM	Gambia	ML	Mali
BX	Benelux	GN	Guinea	MM	Myanmar
BY	Bielorusko	GQ	Rovníková Guinea	MN	Mongolsko
BZ	Belize	GR	Grécko	MO	Macao
		GS	Južná Georgia a Južné Sandvičové ostrovy	MP	Severné Mariány
				MR	Mauritánia
CA	Kanada	GT	Guatemala	MS	Montserrat
CD	Konzská demokratická republika	GW	Guinea-Bissau	MT	Malta
		GY	Guyana	MU	Maurícius
CF	Stredoafrická republika			MV	Maledivy
CG	Kongo	HK	Hongkong	MW	Malawi
CH	Švajčiarsko	HN	Honduras	MX	Mexiko
CI	Pobrežie Slonoviny	HR	Chorvátsko	MY	Malajzia
CK	Cookove ostrovy	HT	Haiti	MZ	Mozambik
CL	Chile	HU	Maďarsko		
CM	Kamerun			NA	Namíbia
CN	Čína	IB	Medzinárodný úrad Svetovej organizácie duševného vlastníctva (WIPO)	NE	Niger
CO	Kolumbia			NG	Nigéria
CR	Kostarika			NI	Nikaragua
CU	Kuba			NL	Holandsko
CV	Kapverdy			NO	Nórsko
CY	Cyprus	ID	Indonézia	NP	Nepál
CZ	Česká republika	IE	Írsko	NR	Nauru
		IL	Izrael	NZ	Nový Zéland
		IN	India		
DE	Nemecko	IQ	Irak	OA	Africká organizácia duševného vlastníctva (OAPI)
DJ	Džibutsko	IR	Irán		
DK	Dánsko	IS	Island	OM	Omán
DM	Dominika				

PA	Panama	YE	Jemen
PE	Peru	YU	Juhoslávia
PG	Papua-Nová Guinea	ZA	Juhoafrická republika
PH	Filipíny	ZM	Zambia
PK	Pakistan	ZW	Zimbabwe
PL	Poľsko		
PT	Portugalsko		
PW	Palau		
PY	Paraguaj		
QA	Katar		
RO	Rumunsko		
RU	Rusko		
RW	Rwanda		
SA	Saudská Arábia		
SB	Šalamúnové ostrovy		
SC	Seychely		
SD	Sudán		
SE	Švédsko		
SG	Singapur		
SH	Svätá Helena		
SI	Slovinsko		
SK	Slovensko		
SL	Sierra Leone		
SM	San Marino		
SN	Senegal		
SO	Somálsko		
SR	Surinam		
ST	Svätý Tomáš a Princov ostrov		
SV	Salvádor		
SY	Sýria		
SZ	Svazijsko		
TC	Turks a Caicos		
TD	Čad		
TG	Togo		
TH	Thajsko		
TJ	Tadžikistan		
TM	Turkménsko		
TN	Tunisko		
TO	Tonga		
TP	Východný Timor		
TR	Turecko		
TT	Trinidad a Tobago		
TV	Tuvalu		
TW	Taiwan		
TZ	Tanzánia		
UA	Ukrajina		
UG	Uganda		
US	Spojené štáty americké		
UY	Uruguaj		
UZ	Uzbekistan		
VA	Vatikán		
VC	Svätý Vincent a Grenadiny		
VE	Venezuela		
VG	Britské Panenské ostrovy		
VN	Vietnam		
VU	Vanuatu		
WO	Svetová organizácia duševného vlastníctva (WIPO)		
WS	Samoa		

**ČASŤ**

**VYNÁLEZY**

## Kódy na označovanie jednotlivých druhov dokumentov (Štandard WIPO ST. 16)

<b>Zverejnené</b> patentové prihlášky podľa zákona č. 527/90 Zb. o vynálezoch, priemyselných vzoroch a zlepšovacích návrhoch v znení neskorších predpisov	-kód <b>A3</b>	<b>Udelené</b> patenty podľa zákona č. 527/90 Zb. o vynálezoch, priemyselných vzoroch a zlepšovacích návrhoch v znení neskorších predpisov	-kód <b>B6</b>
--	----------------	---	----------------

## Číselné kódy na označovanie bibliografických údajov (Štandard WIPO ST. 9)

(11) Číslo dokumentu	(62) Číslo pôvodnej prihlášky v prípade vylúčenej prihlášky
(21) Číslo prihlášky	(71) Meno (názov) prihlasovateľa (-ov)
(22) Dátum podania prihlášky	(72) Meno pôvodcu (-ov)
(24) Dátum nadobudnutia účinkov patentu	(73) Meno (názov) majiteľa (-ov)
(31) Číslo prioritnej prihlášky	(74) Meno (názov) zástupcu (-ov)
(32) Dátum podania prioritnej prihlášky	(86) Číslo podania medzinárodnej prihlášky podľa PCT
(33) Krajina alebo regionálna organizácia priority	(87) Číslo zverejnenia medzinárodnej prihlášky podľa PCT
(40) Dátum zverejnenia prihlášky	
(47) Dátum sprístupnenia patentu verejnosti	
(51) Medzinárodné patentové triedenie	
(54) Názov	
(57) Anotácia	

Poznámka:

Číslo uvádzané pred kódom (51) znamená verziu Medzinárodného patentového triedenia.

## Kódy na označovanie záhlaví oznámení publikovaných vo Vestníku ÚPV SR (Štandard WIPO ST. 17)

<b>BA9A</b> Zverejnené patentové prihlášky	<b>FG4A</b> Udelené patenty
<b>FA9A</b> Zastavené konania o patentových prihláškach na žiadosť prihlasovateľa	<b>MA4A</b> Zaniknuté patenty vzdáním sa
<b>FB9A</b> Zastavené konania o patentových prihláškach	<b>MA4F</b> Zaniknuté autorské osvedčenia vzdáním sa
<b>FC9A</b> Zamietnuté patentové prihlášky	<b>MC4A</b> Zrušené patenty
<b>FD9A</b> Zastavené konania pre nezaplatenie poplatku	<b>MC4F</b> Zrušené autorské osvedčenia
<b>PC9A</b> Prevody a prechody práv na patentové prihlášky	<b>MG4A</b> Čiastočne zrušené patenty
<b>PD9A</b> Zmeny dispozičných práv na patentových prihláškach (zálohy)	<b>MG4F</b> Čiastočne zrušené autorské osvedčenia
<b>QA9A</b> Ponuky licencií	<b>MK4A</b> Zaniknuté patenty uplynutím doby platnosti
	<b>MK4F</b> Zaniknuté autorské osvedčenia uplynutím doby platnosti
	<b>MM4A</b> Zaniknuté patenty pre nezaplatenie udržiavacích poplatkov
	<b>MM4F</b> Zaniknuté autorské osvedčenia pre nezaplatenie udržiavacích poplatkov
	<b>PA4A</b> Zmeny autorských osvedčení na patenty
	<b>PC4A</b> Prevody a prechody práv na patenty
	<b>PC4F</b> Prevody a prechody práv na autorské osvedčenia
	<b>PD4A</b> Zmeny dispozičných práv na patenty (zálohy)
	<b>PD4F</b> Zmeny dispozičných práv na autorské osvedčenia (zálohy)
	<b>QA4A</b> Ponuky licencií
	<b>QB4F</b> Licenčné zmluvy registrované alebo udelené na autorské osvedčenia
	<b>QB4A</b> Licenčné zmluvy registrované alebo udelené na patenty
	<b>QC4A</b> Ukončenie platnosti licenčných zmlúv na patenty
	<b>QC4F</b> Ukončenie platnosti licenčných zmlúv na autorské osvedčenia
	<b>SB4A</b> Zapísané patenty do registra po odtajnení
	<b>SB4F</b> Zapísané autorské osvedčenia do registra po odtajnení

## Opravy a zmeny

### Opravy v prihláškach vynálezov

<b>HA9A</b>	Opravy mien pôvodcov
<b>HB9A</b>	Opravy mien
<b>HC9A</b>	Zmeny mien
<b>HD9A</b>	Opravy adries
<b>HE9A</b>	Zmeny adries
<b>HF9A</b>	Opravy dátumov
<b>HG9A</b>	Opravy zatriedenia podľa MPT
<b>HH9A</b>	Opravy chýb alebo zmeny všeobecne
<b>HK9A</b>	Opravy tlačových chýb vo Vestníku ÚPV SR

### Opravy v udelených ochranných dokumentoch

<b>TA4A</b>	Opravy mien pôvodcov
<b>TB4A</b>	Opravy mien
<b>TC4A</b>	Zmeny mien
<b>TD4A</b>	Opravy adries
<b>TE4A</b>	Zmeny adries
<b>TF4A</b>	Opravy dátumov
<b>TG4A</b>	Opravy zatriedenia podľa MPT
<b>TH4A</b>	Opravy chýb alebo zmeny všeobecne
<b>TK4A</b>	Opravy tlačových chýb vo Vestníku ÚPV SR

<b>TA4F</b>	Opravy mien pôvodcov
<b>TB4F</b>	Opravy mien
<b>TC4F</b>	Zmeny mien
<b>TD4F</b>	Opravy adries
<b>TE4F</b>	Zmeny adries
<b>TF4F</b>	Opravy dátumov
<b>TG4F</b>	Opravy zatriedenia podľa MPT
<b>TH4F</b>	Opravy chýb alebo zmeny všeobecne
<b>TK4F</b>	Opravy tlačových chýb vo Vestníku ÚPV SR

**BA9A****Zverejnené patentové prihlášky**

(21)	(51)	(21)	(51)	(21)	(51)
5685-90	C07C 229/46	1647-2000	B29C 47/60	441-2001	C12N 15/34
1514-95	A23P 1/02	1669-2000	C12P 13/04	445-2001	C07F 7/08
1008-99	C07C 201/00	1711-2000	A61K 31/445	447-2001	C21C 1/00
1009-99	C07C 201/00	1737-2000	C12N 15/52	448-2001	C21C 1/02
1211-99	E04B 9/26	1752-2000	E01D 2/04	459-2001	A61K 31/00
1252-99	A61K 31/505	1804-2000	E01B 9/60	463-2001	A61K 7/06
1425-99	A61K 31/70	1834-2000	C12P 13/08	465-2001	A61K 7/06
1504-99	G03B 37/02	1835-2000	C12N 15/52	468-2001	C21C 5/52
1710-99	C07D 405/14	1854-2000	C07D 495/04	469-2001	D04C 1/02
1798-99	C07D 471/04	1857-2000	C12N 15/55	471-2001	A47J 42/56
98-2000	C07C 17/00	1868-2000	B67D 5/01	472-2001	C07C 317/24
197-2000	B28B 7/30	1873-2000	A61K 31/50	473-2001	C07D 277/46
297-2000	G09F 13/36	1882-2000	A61K 31/505	488-2001	E05B 17/20
335-2000	C07C 237/12	1890-2000	A61K 31/44	489-2001	G02B 1/04
350-2000	E05B 27/06	1900-2000	C12C 7/20	493-2001	C07J 1/00
353-2000	C12N 15/11	1915-2000	G01N 33/68	496-2001	C12N 15/19
487-2000	C07D 217/22	1952-2000	E05D 15/06	497-2001	E06B 3/54
520-2000	C07C 209/68	1986-2000	A61K 41/00	524-2001	C07D 471/04
522-2000	A47J 43/18	1996-2000	B65C 9/18	530-2001	A23L 1/317
526-2000	B05B 1/00	17-2001	E02D 29/14	531-2001	A61C 3/025
527-2000	B05B 1/00	69-2001	C12Q 1/68	534-2001	E04C 5/01
548-2000	E04B 1/348	70-2001	C07D 413/04	538-2001	C07C 311/51
556-2000	G01N 27/14	77-2001	C07D 413/14	541-2001	C07D 311/58
566-2000	H01B 0/00	94-2001	C07C 59/135	553-2001	C07D 405/12
577-2000	F02M 27/02	100-2001	C07D 237/30	554-2001	C07D 237/14
591-2000	E01B 3/40	143-2001	E21D 11/20	559-2001	A61L 31/14
592-2000	E01F 1/00	159-2001	C07D 471/04	569-2001	C07D 239/50
593-2000	E06C 7/50	194-2001	C07D 471/04	570-2001	C07C 67/317
596-2000	G06F 17/00	199-2001	C07C 209/10	572-2001	G06F 17/60
638-2000	E05B 27/04	201-2001	E05B 73/00	574-2001	C12N 15/00
639-2000	E05B 13/06	222-2001	C07D 473/06	579-2001	C07C 37/08
642-2000	B64F 1/00	229-2001	C07C 407/00	581-2001	C07H 17/00
656-2000	C23C 14/06	241-2001	A01N 3/02	584-2001	C07C 219/26
661-2000	E04B 1/26	274-2001	H02J 13/00	585-2001	H02G 7/12
677-2000	C10L 1/18	286-2001	C07C 46/08	595-2001	C07D 235/18
678-2000	C01B 33/113	289-2001	F02M 61/10	596-2001	C21B 13/10
701-2000	E04H 9/02	293-2001	A61K 31/19	597-2001	C21B 13/10
702-2000	F16M 11/26	299-2001	C12Q 1/68	598-2001	G02F 1/15
739-2000	A61H 1/02	311-2001	C02F 11/14	599-2001	A61K 9/20
752-2000	F15B 1/04	314-2001	A63F 3/06	600-2001	H04B 3/46
764-2000	F16L 55/163	323-2001	A62D 3/00	604-2001	B05B 11/00
768-2000	G06F 3/023	328-2001	A23L 1/216	605-2001	A61K 38/17
773-2000	E02B 15/04	329-2001	A23L 1/216	609-2001	A61K 39/145
774-2000	G09B 1/00	330-2001	A21C 5/06	610-2001	A61K 31/4709
782-2000	C07D 211/16	334-2001	D21G 3/02	612-2001	C05F 17/02
788-2000	A61H 39/04	338-2001	C12N 15/52	613-2001	B22D 19/14
794-2000	E04B 1/94	350-2001	A61K 31/445	615-2001	C07D 403/04
800-2000	E04D 13/08	353-2001	C07D 215/42	619-2001	C07D 251/62
930-2000	A47K 10/42	359-2001	A61K 31/505	622-2001	C07K 7/00
978-2000	C07H 17/08	369-2001	B65D 75/56	634-2001	C09D 5/03
1178-2000	A61K 31/505	370-2001	C07D 309/38	638-2001	E04B 1/62
1179-2000	A61K 31/505	373-2001	C07D 221/16	641-2001	C25D 7/10
1281-2000	A61K 35/78	387-2001	E05B 47/00	642-2001	A61K 31/44
1395-2000	C07K 7/64	388-2001	G08B 25/12	643-2001	A61K 31/353
1444-2000	B22D 41/14	389-2001	C07D 215/54	644-2001	A61K 31/353
1457-2000	E06B 3/22	390-2001	C12N 15/57	645-2001	E06B 9/15
1528-2000	A61K 31/38	394-2001	C21B 13/10	646-2001	E04D 13/02
1529-2000	C12N 15/60	398-2001	C08F 14/06	650-2001	G01K 17/10
1553-2000	C07D 487/04	399-2001	C07D 471/14	651-2001	C07D 221/16
1559-2000	C07D 405/00	418-2001	B67C 3/22	652-2001	G02B 6/44
1574-2000	C12N 15/31	420-2001	C07C 67/343	655-2001	F42C 15/295
1613-2000	E04H 1/12	429-2001	C12Q 1/68	656-2001	C07K 7/06
1616-2000	C12N 15/86	431-2001	C07D 495/04	659-2001	C21B 7/10
1646-2000	C12N 15/10	433-2001	C07D 495/04	662-2001	A01N 43/90



(21)	(51)	(21)	(51)	(21)	(51)
670-2001	E04B 1/94	824-2001	A61K 31/425	1002-2001	G01R 31/04
671-2001	E04B 1/94	825-2001	A61K 9/22	1004-2001	C07K 16/28
672-2001	A01N 43/78	829-2001	A61F 2/02	1010-2001	A61N 1/37
674-2001	C07D 235/18	831-2001	C07D 215/56	1012-2001	D03D 27/00
676-2001	C07D 201/16	842-2001	C08G 18/62	1016-2001	B21D 7/03
677-2001	C07D 413/04	843-2001	C07C 311/19	1019-2001	C07D 401/12
680-2001	G01W 1/02	844-2001	C07C 67/313	1020-2001	C07D 235/18
681-2001	A01N 43/80	847-2001	B65D 83/14	1028-2001	C07C 213/00
682-2001	C07D 471/04	848-2001	B67D 1/04	1029-2001	A61K 38/17
683-2001	C07D 471/04	850-2001	A63C 11/22	1052-2001	A61K 31/41
684-2001	C07D 471/04	851-2001	C07D 215/14	1055-2001	A61K 31/662
685-2001	A61K 9/14	854-2001	C07C 209/10	1057-2001	C12N 15/82
691-2001	C02F 1/461	855-2001	C12N 5/10	1058-2001	C07D 317/28
693-2001	B05B 9/08	856-2001	A61K 31/00	1068-2001	A61L 27/00
695-2001	C07C 29/14	858-2001	C07D 471/04	1077-2001	A61L 24/06
696-2001	A61K 7/06	860-2001	A61K 31/685	1080-2001	A61K 31/23
697-2001	B32B 15/08	862-2001	A47L 5/28	1087-2001	C07D 231/14
698-2001	B32B 27/08	867-2001	H01R 13/405	1095-2001	A61K 9/20
705-2001	C07C 237/46	872-2001	A61K 9/46	1098-2001	A61K 31/41
709-2001	A61K 7/48	874-2001	B29C 47/88	1107-2001	C07D 231/38
710-2001	C07F 9/38	889-2001	C07F 9/572	1109-2001	A61K 31/505
711-2001	A61K 31/403	891-2001	B65D 19/38	1112-2001	C07D 211/70
714-2001	C07D 235/30	892-2001	A61K 9/20	1114-2001	H04R 9/06
718-2001	C10B 53/00	897-2001	A23P 1/16	1115-2001	C07D 209/42
719-2001	A61N 5/06	898-2001	A23P 1/16	1120-2001	D21H 17/28
720-2001	C21D 9/04	899-2001	A23L 1/30	1127-2001	A61K 31/135
724-2001	C07D 257/02	904-2001	A61K 31/155	1137-2001	C07D 401/06
727-2001	C07F 9/50	905-2001	C07D 241/44	1143-2001	A46B 9/10
730-2001	C07H 15/203	907-2001	C07D 471/04	1144-2001	C07K 14/785
732-2001	A61K 45/00	908-2001	C07D 413/06	1146-2001	C07D 401/14
742-2001	A61K 7/50	909-2001	B01J 27/26	1150-2001	E06B 9/174
744-2001	C07D 207/16	910-2001	C07C 253/10	1158-2001	C07D 213/89
745-2001	A61K 31/435	911-2001	C07F 9/50	1159-2001	A61K 31/195
746-2001	E05G 1/024	914-2001	C07K 16/00	1172-2001	A61K 9/107
748-2001	C07D 413/10	919-2001	E21D 11/00	1177-2001	H01B 3/08
751-2001	G01N 21/88	921-2001	A63C 11/22	1184-2001	A61K 31/135
761-2001	A61K 31/415	923-2001	C07D 401/04	1192-2001	C07D 401/14
763-2001	A61K 31/495	924-2001	C07D 307/87	1194-2001	C07D 471/04
766-2001	A61K 47/10	929-2001	F16F 1/373	1195-2001	C07D 471/04
767-2001	C02F 1/461	936-2001	A01G 1/00	1204-2001	C07D 405/12
772-2001	F03D 11/00	951-2001	C07D 213/80	1206-2001	A61K 31/44
773-2001	A61K 31/00	954-2001	A61K 31/00	1208-2001	A61J 1/05
777-2001	A61K 9/00	959-2001	G01N 23/06	1211-2001	C07D 239/94
784-2001	C08L 3/06	961-2001	H05B 6/68	1213-2001	A61K 31/445
788-2001	A61K 45/06	963-2001	C07D 239/42	1214-2001	C07C 63/331
794-2001	C02F 3/02	972-2001	C07D 213/50	1226-2001	C07D 305/14
799-2001	H01L 39/24	975-2001	E06B 9/52	1230-2001	A61K 31/135
801-2001	A61L 15/36	976-2001	C07D 241/12	1235-2001	A61K 31/00
803-2001	E04B 2/08	977-2001	C08F 2/20	1237-2001	A61K 31/275
812-2001	C07D 209/10	980-2001	C07D 221/12	1243-2001	H04R 1/02
819-2001	C07D 487/04	984-2001	C07C 279/14	1249-2001	A61K 9/26
820-2001	C11D 3/39	987-2001	B29B 13/02	1316-2001	C07H 17/08
822-2001	A61K 31/17	990-2001	C08J 9/00		

**Trieda A**

7 (51) **A01G 1/00**

(21) **936-2001**

(22) 13.11.1999

(31) 198 60 914.0

(32) 31.12.1998

(33) DE

(71) Behrens Wolfgang, Groß Ippener, DE;

(72) Behrens Wolfgang, Groß Ippener, DE;

(74) ROTT, RŮŽIČKA & GUTTMANN, v. o. s., Bratislava, SK;

(86) PCT/DE99/03619

(87) WO00/40073

(54) **Vegetačný prvok na zazelenie umelých alebo prírodných plôch a spôsob jeho výroby**

(57) Vegetačný prvok (10) na zazelenie umelých alebo prírodných plôch dvojklíčovými rastlinami (18), pozostávajúci z nosníka (14), substrátu (16) na zlepšenie zeminy a dvojklíčnych rastlín (18), pričom vegetačný prvok (10) je zvinuteľný. Nosníkom (14) je sieť (28), tkanina, pletenina, neo-orientovaná vrstva alebo vláknová zmes, ktorá je so substrátom (16) na zlepšenie zeminy zapracovaná do prirodzene rastúcej alebo umelo vytvorenej minerálnej zeminy (12). Zemina (12) je sterilne upravená a substrát (16) na zlepšenie zeminy je pomocou tlaku alebo zmiešaním zapracovaný do hornej vrstvy (24) zeminy (12). Hodnota pH substrátu (16) sa môže odchyľovať od pH hodnoty zeminy (12) a je prispôbená fyziologickým potrebám dvojklíčnych rastlín (18). Zo zeminy (12) a substrátu (16) vznikne vrstva (20) zmesi a do vrstvy (20) zmesi je vsadený klíčivý rastlinný materiál dvojklíčnych rastlín (18), ktorých tvoriace sa korene sa ukotvujú vo vrstve (20) zmesi a na nosníku (14) a vegetačný prvok (10) je strojovo podmietateľný.

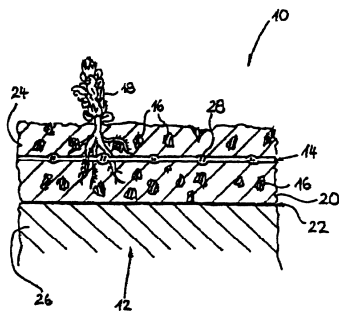

7 (51) **A01N 3/02, 27/00, 31/06, 33/04, A23B 7/144, 7/152, A23L 1/27, C07C 5/31, 5/32, 5/42**

(21) **241-2001**

(22) 30.06.1999

(31) 09/137 056

(32) 20.08.1998

(33) US

(71) AGROFRESH, INC., Philadelphia, PA, US;

(72) Daly James, Chicago, IL, US; Kourelis Bob, Chicago, IL, US;

(74) Beleščák Ladislav, Ing., Piešťany, SK;

(86) PCT/US99/14891

(87) WO00/10386

(54) **Zložky a komplexy na spomalenie reakcie etylénu v rastlinách**

(57) Opisuje sa regulácia fyziológie rastlín, zvlášť metóda na inhibíciu reakcie etylénu v rastlinách alebo rastlinných produktoch, ktorá má tri spôsoby vyhotovenia. Prvé vyhotovenie sa týka metódy zníženia nečistôt schopných reverzibilne sa viazať na receptory etylénu rastlín počas syntézy cyklopropénu a jeho derivátov, ako napríklad metylcyklopropénu, na minimum, čím sa zabráni negatívnym vplyvom týchto nečistôt na rastliny ošetrené cyklopropénom a jeho derivátmi. Druhý spôsob vyhotovenia sa týka komplexov vytvorených z činidiel opuzdrujúcich molekuly, ako napríklad cyklohextrín a cyklopropén alebo jeho deriváty, ako napríklad metylcyklopropén, navyše k cyklopentadiénu a diazocyklopentadiénu a ich derivátov, čo poskytuje vhodné prostriedky na skladovanie a prepravu týchto zlúčenín schopných inhibovať reakciu etylénu v rastlinách, tieto zlúčeniny sú reaktívne plyny, a preto vysoko nestabilné kvôli oxidácii a iným možným reakciám. Tretí spôsob vyhotovenia sa týka metódy vhodnej na prívádzanie týchto zlúčenín schopných potlačiť reakciu etylénu v rastlinách k rastlinám, aby sa predĺžila ich skladovateľnosť.

7 (51) **A01N 43/78, C07C 275/30, 271/22, 271/54, C07D 413/04, 417/04, 413/14, 417/14, A01N 43/76**

(21) **672-2001**

(22) 06.11.1999

(31) 198 52 802.7

(32) 16.11.1998

(33) DE

(71) BASF AKTIENGESELLSCHAFT, Ludwigshafen, DE;

(72) Reinhard Robert, Ludwigshafen, DE; Hamprecht Gerhard, Weinheim, DE; Schäfer Peter, Ottersheim, DE; Zagar Cyrill, Ludwigshafen, DE; Otten Martina, Ludwigshafen, DE; Westphalen Karl-Otto, Speyer, DE; Walter Helmut, Obrigheim, DE; Menke Olaf, Altleiningen, DE;

(74) Žovicová Viera, Mgr., Bratislava, SK;

(86) PCT/EP99/08514

(87) WO00/28822

(54) **3-[Benz(ox/oti)azol-7-yl]-1H-pyrimidín-2,4-dióny**

(57) Sú opísané herbicídne účinné 3-[benz(ox/oti)azol-7-yl]-1H-pyrimidín-2,4-dióny všeobecného vzorca (I), v ktorom X = kyslík alebo siera; Y = = kyslík alebo siera; Z = chemická väzba, C<sub>1</sub>-C<sub>4</sub>-alkylén, O, S, SO, SO<sub>2</sub>; R<sup>1</sup> = vodík, NH<sub>2</sub>, C<sub>1</sub>-C<sub>6</sub>-alkyl, C<sub>1</sub>-C<sub>6</sub>-halogénalkyl; R<sup>2</sup> = H, halogén, C<sub>1</sub>-C<sub>6</sub>-alkyl, C<sub>1</sub>-C<sub>6</sub>-halogénalkyl, C<sub>1</sub>-C<sub>6</sub>-alkyltio, C<sub>1</sub>-C<sub>6</sub>-alkylsulfíny alebo C<sub>1</sub>-C<sub>6</sub>-alkylsulfonyl; R<sup>3</sup> = H, halogén, C<sub>1</sub>-C<sub>6</sub>-alkyl; R<sup>4</sup> = H, halogén; R<sup>5</sup> = CN, halogén, C<sub>1</sub>-C<sub>6</sub>-alkyl, C<sub>1</sub>-C<sub>6</sub>-halogénalkyl, C<sub>1</sub>-C<sub>6</sub>-alkoxy alebo C<sub>1</sub>-C<sub>6</sub>-halogénalkoxy; R<sup>6</sup> = H, C<sub>3</sub>-C<sub>7</sub>-cykloalkyl obsahujúci 3- až 7-členný nasýtený heterocyklus a jeden alebo viac atómov kyslíka a/alebo síry, kde každý heterocyklický kruh môže obsahovať karbonylový alebo tiokarbonylový člen kruhu. Tiež sú opísané poľnohospodársky využiteľné soli zlúčenín vzorca (I).

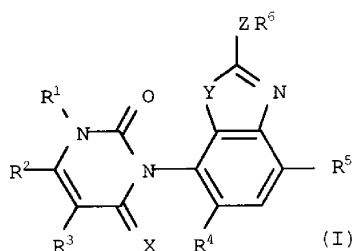

7 (51) A01N 43/80, 43/56, 37/42, 35/06, 25/32 // (A01N 43/80, 47:36)

(21) 681-2001

(22) 05.11.1999

(31) 198 53 827.8

(32) 21.11.1998

(33) DE

(71) AVENTIS CROPSCIENCE GMBH, Frankfurt, DE;

(72) Ziemer Frank, Kriftel, DE; Willms Lothar, Hofheim, DE; Bieringer Hermann, Eppstein, DE; Hacker Erwin, Hochheim, DE;

(74) Hörmannová Zuzana, Ing., Bratislava, SK;

(86) PCT/EP99/08470

(87) WO00/30447

(54) **Kombinácia herbicídov a safenerov a ich použitie**

(57) Riešenie sa týka technickej oblasti prostriedkov na ochranu rastlín, obzvlášť kombinácii účinná látka – safener, ktoré sú obzvlášť vhodné na použitie proti konkurujúcim škodlivým rastlinám v kultúrach úžitkových rastlín. Predmetom riešenia je teda herbicídne účinný prostriedok obsahujúci zmes herbicídne účinného množstva jednej alebo viacerých zlúčenín všeobecného vzorca (I) a antidoticky účinného množstva jedného alebo viacerých safenerov zo skupiny zahŕňajúcej zlúčeniny všeobecných vzorcov (II) až (VII). Ďalej sa týka spôsobu hubenia škodlivých rastlín v kultúrach úžitkových rastlín a použitia uvedených prostriedkov.

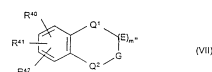
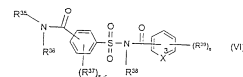
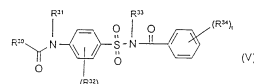
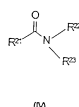
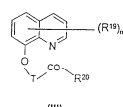
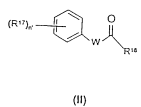
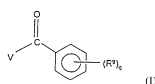

7 (51) A01N 43/90, A61K 9/00, 47/10, 31/70

(21) 662-2001

(22) 20.10.1999

(31) 9825402.2

(32) 19.11.1998

(33) GB

(71) PFIZER INC., New York, NY, US;

(72) Lukas Timothy Michael, Sandwich, Kent, GB; Wicks Stephen Richard, Sandwich, Kent, GB;

(74) Bušová Eva, JUDr., Bratislava, SK;

(86) PCT/IB99/01715

(87) WO00/30449

(54) **Antiparazitárne prostriedky**

(57) Je opísaný antiparazitárny prostriedok vhodný na lokálne podanie, ktorý obsahuje (a) 0,1-50 % hmotn./obj. avermektínu alebo milbemycínu aktívneho proti endo- a/alebo ektoparazitom; (b) 1-50 % obj./obj. di (C<sub>2-4</sub>glykol)-mono(C<sub>1-4</sub>alkyl)-éteru; (c) voliteľne antioxidantné činidlo; (d) voliteľne prchavé rozpúšťadlo prijateľné pre kožu v dostatočnom množstve (obj./obj.).

7 (51) A21C 5/06

(21) 330-2001

(22) 09.03.2001

(31) 09/526 347, 09/561 432

(32) 16.03.2000, 28.04.2000

(33) US, US

(71) Bestfoods, Englewood Cliffs, NJ, US;

(72) Sheen Shiohshuh, New Providence, NJ, US; Baggen Marc, Somerset, NJ, US; Panarisi Joseph, Ocean, NJ, US; Slesinski Alan J., South Bound Brook, NJ, US;

(74) Žovicová Viera, Mgr., Bratislava, SK;

(54) **Hubica na výrobu jedál rýchleho občerstvenia s dvoma alebo viacerými plnenými axiálnymi dutinami**

(57) Extrúzna hubica s viacerými otvormi majúca vonkajší extrúzný segment a vnútorný extrúzný segment na extrudovanie puzdra, najmä z materiálu zo zemiakového cesta, pričom puzdro má dve alebo viacero axiálnych dutín.

7 (51) A23L 1/216, 1/0534, 1/0522

(21) 328-2001

(22) 09.03.2001

(31) 09/526 347, 09/561 420

(32) 16.03.2000, 28.04.2000

(33) US, US

(71) Bestfoods, Englewood Cliffs, NJ, US;

(72) Sheen Shiohshuh, New Providence, NJ, US; Baggen Marc, Somerset, NJ, US; Panarisi Joseph, Ocean, NJ, US; Slesinski Alan J., South Bound Brook, NJ, US;

(74) Žovicová Viera, Mgr., Bratislava, SK;

(54) **Postup na výrobu jedál rýchleho občerstvenia s dvoma alebo viacerými plnenými axiálnymi dutinami**

(57) Postup na prípravu potravinového produktu rýchleho občerstvenia rúrkovitého tvaru do ruky, obsahujúci kroky formulovania cesta obsahujúceho zemiakové rezky, celulózoúvú gumu a škrob, extrudovania cesta cez extrúznú hubicu s viacerými otvormi za vzniku kontinuálnych šnúr majúcich dve alebo viacero axiálnych dutín, ktoré možno

plniť chuťovými plnkami, voliteľného stláčania šnúr, rezania a drážkovania šnúr za vzniku tepelne nespracovaných narezaných puzdier a potom tepelného spracovania a zmrazenia. Cesto má obsah vlhkosti 55 % až 75 %, výhodne 60 % až 72 %, aby sa uľahčila extrúzia bez narušenia materiálu zemiakových rezkov.

7 (51) **A23L 1/216, 1/2165, 1/217, 1/0534, A23B 7/00, 7/03**

(21) **329-2001**

(22) 09.03.2001

(31) 09/526 347

(32) 16.03.2000

(33) US

(71) Bestfoods, Englewood Cliffs, NJ, US;

(72) Sheen Shiowshuh, New Providence, NJ, US; Baggen Marc, Somerset, NJ, US; Panarisi Joseph, Ocean, NJ, US; Slesinski Alan J., South Bound Brook, NJ, US;

(74) Žovicová Viera, Mgr., Bratislava, SK;

(54) **Jedlá rýchleho občerstvenia rúrkovitého tvaru a spôsoby ich výroby**

(57) Opísané je cesto na puzdro, potravinová kompozícia a potravinový produkt rýchleho občerstvenia do ruky obsahujúci zemiakové rezky, celulózu a škrob a spôsoby ich prípravy. Materiál puzdra môže byť dutý a plnený chuťovými plnkami. Celulóza a škrob tvoria film na exponovaných povrchoch puzdra a vyplňajú dutiny v exponovaných povrchoch.

7 (51) **A23L 1/30, A23D 9/00, 7/00, A23L 1/24**

(21) **899-2001**

(22) 06.12.1999

(31) 98204441.4

(32) 23.12.1998

(33) EP

(71) UNILEVER NV, AL Rotterdam, NL;

(72) Van Buuren Jan, AT Vlaardingen, NL; Van Putte Karel Petrus Agnes Maria, AT Vlaardingen, NL; Overbeeke Nicolaas, BR Maasland, NL;

(74) Majlingová Marta, Ing., Bratislava, SK;

(86) PCT/EP99/09571

(87) WO00/38541

(54) **Rastlinný olej, spôsob obohatenia potravinárskych výrobkov a potravinársky výrobok**

(57) Opísaný je rastlinný olej a spôsob obohatenia potravinárskeho výrobku prísadami z olív, najmä fenolickými zlúčeninami, pridaním tuhého podielu odvodeného z nerafinovaných plodov olív do potravinárskeho výrobku.

7 (51) **A23L 1/317, 1/025, A22C 11/00**

(21) **530-2001**

(22) 14.10.1999

(31) 198 49 357.6

(32) 19.10.1998

(33) DE

(71) Kortschack Fritz, Berlin, DE;

(72) Kortschack Fritz, Berlin, DE; Heinz Volker, Berlin, DE;

(74) Bušová Eva, JUDr., Bratislava, SK;

(86) PCT/EP99/07750

(87) WO00/22943

(54) **Spôsob stužovania povrchu surového prátu pomocou úpravy ultrazvukom**

(57) Opísaný je spôsob stužovania povrchu surového prátu pomocou úpravy ultrazvukom a/alebo pomocou mikroštruktúry, ktorá minimalizuje adhéziu na vnútornom povrchu sonotród počas privádzania prátu, pričom je surový produkt v kontinuálnom procese najprv úplne odplynený. Následne je bezprostredne privedený surový produkt do styku s povrchom jednej alebo viacerých ultrazvukových sonotród, pričom aspoň jedna z týchto ultrazvukových sonotród je vyhrievaná. Úpravou je vytvorená tenká, hustá, tvar stabilizujúca koagulačná vlastná koža na povrchu surového produktu. Ultrazvuková energia je v oblasti nízkej frekvencie, má však veľkú amplitúdu kmítania.

7 (51) **A23P 1/02, A23L 1/308**

(21) **1514-95**

(22) 30.11.1995

(31) 94810743.8

(32) 21.12.1994

(33) EP

(71) Société des Produits Nestlé S. A., Vevey, CH;

(72) Buhler Marcel, Tolochenaz, CH; Ho Dac Thang, Le Mont S/Lausanne, CH; Zurcher Ulrich, Yverdon, CH;

(74) Majlingová Marta, Ing., Bratislava, SK;

(54) **Spôsob výroby práškového potravinárskeho výrobku a použitie zariadenia na uvedený spôsob výroby**

(57) Opísaný je spôsob výroby práškového potravinárskeho výrobku mletím, trením a súčasným sušením horúcim vzduchom, pri ktorom vláknitý a vlhký potravinársky materiál sa melie trením jeho metaním proti tvrdému povrchu v tvare zvislej valcovej vnútornej steny s použitím axiálneho rotora, obsahujúceho hriadeľ, ku ktorému sú pripojené metacie časti, a súčasne sa suší vyvolaným pohybom prúdu horúceho vzduchu medzi rotorom a stenou, pričom horúci vzduch má teplotu 200 až 400 °C na začiatku sušenia a od 50 do menej než 200 °C na konci sušenia.

7 (51) **A23P 1/16, A23D 7/00**

(21) **897-2001**

(22) 07.12.1999

(31) 98204442.2

(32) 23.12.1998

(33) EP

(71) UNILEVER NV, AL Rotterdam, NL;

(72) Benjamins Jan, Vlaardingen, NL; Effey Jochen, Vlaardingen, NL; Floeter Eckhard, Vlaardingen, NL; Van Gelder Rowdy, Vlaardingen, NL;

(74) Majlingová Marta, Ing., Bratislava, SK;

(86) PCT/EP99/09573

(87) WO00/38546

**(54) Tekutá emulzia vody a oleja, spôsob jej prípravy a spôsob zvýšenia jej stálosti**

- (57) Tekutá emulzia vody a oleja so zvýšenou stálosťou, ktorá pozostáva zo spojitej olejovej fázy, vodnej fázy a bubliniek plynu, pričom uvedené plynové bublinky sú dispergované najmä vo vodnej fáze.

**7 (51) A23P 1/16, A23D 7/00****(21) 898-2001**

(22) 08.12.1999

(31) 98204442.2

(32) 23.12.1998

(33) EP

(71) UNILEVER NV, AL Rotterdam, NL;

(72) Benjamins Jan, Vlaardingen, NL; Van Eendenburg Jacobus, Vlaardingen, NL; Floeter Eckhard, Vlaardingen, NL; Van Iersel Jan P. H. M., Delft, NL; Kuypers Karel Abraham, Schiedam, NL; Pelan Edward G., Vlaardingen, NL;

(74) Majlingová Marta, Ing., Bratislava, SK;

(86) PCT/EP99/09574

(87) WO00/38547

**(54) Potravinársky výrobok, spôsob jeho výroby, jeho použitie a spôsob zvýšenia stálosti tekutého margarínu**

- (57) Potravinársky výrobok obsahujúci vodnú fázu a bublinky plynu, pričom bublinky plynu sú rozptýlené najmä vo vodnej fáze, majú distribúciu veľkosti priemerov s maximom pod 10 µm a uvedená vodná fáza obsahuje zlúčeniny schopné vytvárať prinajmenšom čiastkový obal okolo uvedených bubliniek. Uvedené potravinárske výrobky môžu byť napríklad syry, fritovacie oleje, studené omáčky, margaríny.

**7 (51) A46B 9/10, 3/00****(21) 1143-2001**

(22) 09.02.2000

(31) 09/247 401

(32) 10.02.1999

(33) US

(71) Colgate-Palmolive Company, New York, NY, US;

(72) Hohlbein Douglas, J. Pennington, NJ, US;

(74) Čechvalová Dagmar, Bratislava, SK;

(86) PCT/US00/03333

(87) WO00/00/47083

**(54) Zubná kefka s pružne uloženými štetinami**

- (57) Zubná kefka (10) má štetiny zakotvené v pružne ohybnej mriežke, takže štetiny sa v priebehu čistenia tvarovo prispôsobujú rôznym zakriveným povrchovým plochám zubov na ich účinnejšie čistenie.

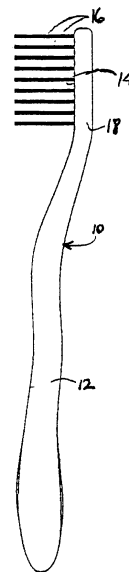
**7 (51) A47J 42/56****(21) 471-2001**

(22) 02.10.1999

(31) PI 9804163-0, PI 9900486-0

(32) 06.10.1998, 05.02.1999

(33) BR, BR

(71) ARNO S.A., Sao Paulo, SP, BR;

(72) Planca Rinaldo, Baeta Neves, Sao Bernardo do Campo, BR; Veneziano Jose Carlos, Santana, SP, BR;

(74) Bezák Marián, Ing., Bratislava, SK;

(86) PCT/IB99/01617

(87) WO00/19878

**(54) Bezpečnostný systém na prístroj na spracovanie potravín**

- (57) Vynález sa týka elektrického zariadenia typu mixéra na spracovanie potravín, obsahujúceho základňu (20) majúcu elektromotor (21), nádobu (1) odnímateľnú zo základne (20). Nádoba (1) má valcový otvorený vršok a ďalej obsahuje nástroj (24) na spracovanie potravín upevnený na dne nádoby (1) a poháňaný elektromotorom (21), viečko (6) uzatvárajúce nádobu (1), zariadenie na obmedzenie axiálneho pohybu viečka (6), zariadenie na obmedzenie rotačného pohybu viečka (6), bezpečnostné zariadenie obsahujúce konektor (16) umiestnený na nádobe (1) a bezpečnostný spínač (17) umiestnený na základni (20). Viečko (6) obsahuje prostriedky na pôsobenie na konektor (16) uvádzajúce do chodu spínač (17) na zapnutie elektromotora (21), keď je viečko (6) v uzavretej polohe na nádobe (1), uzamykajúce tlačidlo (4) umiestnené na nádobe (1). Toto tlačidlo (4) je schopné uviesť do chodu zámok (5) schopný doliehať proti hrane (19) alebo zapadnúť do zárezu (13). Tento zárez (13) alebo hrana (19) sú umiestnené na viečku (6) na uzamknutie viečka (6) na nádobu (1) v uzavretej pracovnej polohe.

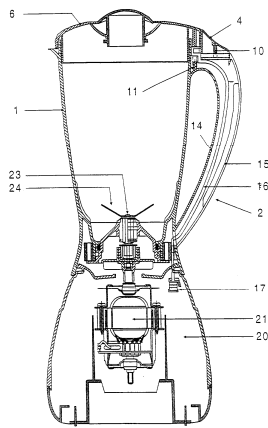

7 (51) A47J 43/18, 43/28

(21) 522-2000

(22) 10.04.2000

(71) Hučala Ľudovít, Ing., Senec, SK;

(72) Hučala Ľudovít, Ing., Senec, SK;

(74) Kováčik Štefan, Bratislava, SK;

(54) **Bodec na pridržiavanie horúcich pokrmov, najmä zemiakov**

(57) Bodec na pridržiavanie horúcich pokrmov, najmä zemiakov, pozostáva z plochej vodiacej časti (1) a držiaka (2), pričom plochá vodiaca časť (1) obsahuje vybrania (4) a medzi nimi usporiadané tvarové mostíky (5), ktorých aspoň jedno okrajové miesto (6) a/alebo celý tvarový mostík (5) je vychýlený z roviny plochej vodiacej časti (1).

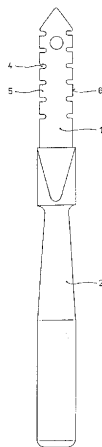

7 (51) A47K 10/42

(21) 930-2000

(22) 15.12.1998

(31) 08/991 669, 09/156 230, 09/206 956

(32) 16.12.1997, 18.09.1998, 08.12.1998

(33) US, US, US

(71) KIMBERLY-CLARK WORLDWIDE, INC., Neenah, WI, US;

(72) Spencer Jan Byron Charles, Roswell, GA, US; Tramontina Paul Francis, Alpharetta, GA, US;

(74) Bezák Marián, Ing., Bratislava, SK;

(86) PCT/US98/26702

(87) WO99/30601

(54) **Zásobník a kazeta na dávkovanie papierových výrobkov**

(57) Zásobník (10) na dávkovanie papierových výrobkov (12) pozostáva zo skrine (14), ktorá obsahuje rad vonkajších stien (16) vytvárajúcich vnútorný povrch (30) a vnútorný priestor (28) vnútri vnútorného povrchu (30) na uloženie papierových výrobkov (12). Prvá koncová stena (40) zahŕňa dávkovací otvor (32) na odoberanie jednotlivých papierových výrobkov (12) z vnútorného priestoru (28). Ďalej obsahuje prostriedok na posúvanie papierových výrobkov (12) vo vnútornom priestore (28) smerom k dávkovaciemu otvoru (32) v dávkovacom smere (44). Z časti vnútorného povrchu na druhej stene (20) a tretej stene (22) vystupujú výstupky (50) do vnútorného priestoru (28) kvôli kontaktu s papierovými výrobkami (12) proti prostriedku na posúvanie. Výstupky (50) na druhej stene (20) sú umiestnené proti otvorom na tretej stene (22) v dávkovacom smere (44). Ďalšie otvory môžu byť umiestnené na prvej stene (18), štvrtej stene (24) a prvej koncovej stene (40) v blízkosti dávkovacieho otvoru (32). Na ukladanie a vyberanie papierových výrobkov (12) zo zásobníka (10) sa môže použiť kazeta (262).

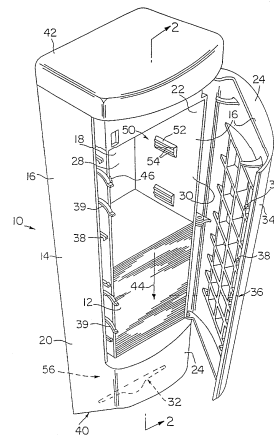

7 (51) A47L 5/28, 9/16, 9/28

(21) 862-2001

(22) 06.12.1999

(31) 9827754.4

(32) 18.12.1998

(33) GB

(71) DYSON LIMITED, Malmesbury, Wiltshire, GB;

(72) Dyson James, Little Somerford, Wiltshire, GB; Burlington Geoffrey Michael, Edge, Gloucestershire, GB;

(74) Bachratá Magdaléna, Mgr., Bratislava, SK;

(86) PCT/GB99/04111

(87) WO00/36962

(54) **Vysávač**

(57) Vysávač (10), ktorý má šasi (12), podperné kolesá (14) namontované na šasi (12), hnacie prostriedky (15) spojené s podpernými kolesami (14) na poháňanie podperných kolies (14) a riadiaci mechanizmus na riadenie hnacích prostriedkov (15) tak, aby viedli vysávač (10) po povrchu, ktorý sa má čistiť. Čistiaca hlava (22) má vstup (24) na vzduch s nečistotami smerujúci k povrchu, ktorý sa má čistiť, a je namontovaná na šasi (12), oddeľovacie zariadenie (52) je nese-

né šasi (12) a je spojené s čistiacou hlavou (22) na oddelenie špiny a prachu z prúdu vzduchu vstupujúceho do vysávača (10). Oddeľovacie zariadenie (52) zahŕňa najmenej jeden cyklón (54, 56). Tento typ oddeľovacieho zariadenia nie je náchylný na upchávanie, a preto sa zberacia schopnosť vysávača (10) udržiava na vysokej úrovni.

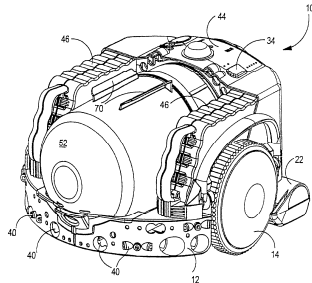

**7 (51) A61C 3/025**

(21) 531-2001

(22) 19.04.2001

(31) P 339823

(32) 20.04.2000

(33) PL

(71) Pekacki Pawel, Skarzysko-Kamienna, PL;

(72) Pekacki Pawel, Skarzysko-Kamienna, PL;

(74) ROTT, RŮŽIČKA & GUTTMANN, v. o. s., Bratislava, SK;

**(54) Spôsob odhaľovania a odstraňovania zubného kazu a pieskovač na odhaľovanie a odstraňovanie zubného kazu**

(57) Opisuje sa spôsob odhaľovania a odstraňovania karies na zuboch zviditeľňovaním kariózne časti zuba, pieskovaním povrchových partií mäkkým brúšivom potravinárskou sódou (sóda bikarbóna) pod tlakom od 8 do 11 atm a následne sa odstraňujú kariózne partie zuba tvrdým brúšivom oxidom hlinitým pod tlakom od 8 do 11 atm. Pieskovač na odhaľovanie a odstraňovanie kariózných častí zubov sa skladá najmenej z jednej zmiešavacej komory (1) spojenej so zdrojom stlačeného plynného média (15) cez zariadenie oddeľujúceho ventilu a nožného ovládača (16). Z druhej strany je zmiešavacia komora (1) spojená s pracovnou koncovkou (8) na odhaľovanie karies, alebo s pracovnou koncovkou (22) na odstraňovanie kazu.

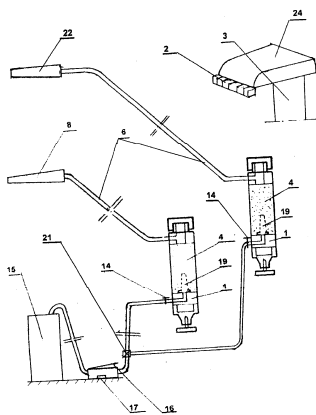

**7 (51) A61F 2/02, C12N 5/02**

(21) 829-2001

(22) 14.12.1999

(31) 9810667

(32) 15.12.1998

(33) MX

(71) UNIVERSIDAD NACIONAL AUTONOMA DE MEXICO, Mexico, D. F., MX;

(72) Valdez-Gonzalez Rafael, Mexico, D. F., MX;

(74) Čechvalová Dagmar, Bratislava, SK;

(86) PCT/MX99/00039

(87) WO00/35371

**(54) Spôsob implantácie biologického materiálu a zariadenie na jeho vykonávanie**

(57) Opisuje sa spôsob a zariadenie na tvorbu fibrokolagénových túb, ktoré sa používajú ako neovaskularizované rezervoáre na implantáciu buniek a/alebo látok produkujúcich biologické faktory na liečbu ochorení, ako je napríklad diabetes.

**7 (51) A61H 1/02**

(21) 739-2000

(22) 17.05.2000

(71) Holý Karol, Mgr., Vranov nad Topľou, SK;

(72) Holý Karol, Mgr., Vranov nad Topľou, SK;

**(54) Spôsob zmeny tvaru brucha a zariadenie na jeho vykonanie**

(57) Opisuje sa spôsob zmeny tvaru brucha na uvedomé udržiavanie uvoľneného brucha, pričom človek na základe signálu z elektronického alebo mechanického zariadenia uvoľňuje brucho.

**7 (51) A61H 39/04, 39/06**

(21) 788-2000

(22) 25.05.2000

(71) Hučala Ľudovít, Ing., Senec, SK; Kováčik Štefan, Ing., Bratislava, SK;

(72) Hučala Ľudovít, Ing., Senec, SK; Kováčik Štefan, Ing., Bratislava, SK;

(74) Kováčik Štefan, Ing., Bratislava, SK;

**(54) Masážne zariadenie na nohy**

(57) Zariadenie pozostáva z gule (A) umiestnenej aspoň v jednom lôžku (B) vyčnievajúceho telesa (C.1, C.2) nad základovou doskou (D), pričom lôžko (B) je vyhrievané.

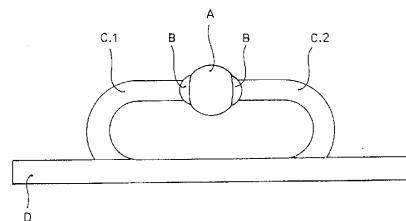

**7 (51) A61J 1/05**

- (21) **1208-2001**  
 (22) 16.02.2000  
 (31) PI 99 00627, 199 40 713.4  
 (32) 23.02.1999, 26.08.1999  
 (33) MY, DE  
 (71) BOEHRINGER INGELHEIM INTERNATIONAL GMBH, Ingelheim am Rhein, DE;  
 (72) Kladders Heinrich, Mülheim, DE; Hochrainer Dieter, Dr., Bingen am Rhein, DE; Zierenberg Bernd, Dr., Bingen am Rhein, DE; Eicher Joachim, Dr., Dortmund, DE; Hausmann Mathias, Dortmund, DE; Wuttke Gilbert, Dortmund, DE; Schyra Micheal, Wuppertal, DE; Fiol Andreas, München, DE; Geser Johannes, Ingelheim, DE;  
 (74) Majlingová Marta, Ing., Bratislava, SK;  
 (87) WO00/49988  
**(54) Kartuša na kvapalinu, uvoľniteľné spojenie medzi kartušou a pripojovacím dielom odobracieho prístroja, nasúvateľný spodný diel prístroja, a jej použitie**  
 (57) Kartušou (1) je trojvrstvová nádobka, ktorá pozostáva z deformovateľného vrečka (6), ktoré obsahuje kvapalinu, z tvarovo stálej nádobky (5) a z tuhého kovového puzdra. Kartuša môže byť uvoľniteľne spojená s oboberacím prístrojom a vybavená mikrootvorom, ktorým sa dá nastaviť čas vyrovnania tlaku medzi kartušou a okolím. Je vhodná na vodné a alkoholové kvapaliny, ktoré obsahujú farmakologicky aktívnu účinnú látku, pričom kvapalina je chránená proti vonkajším vplyvom. Kartuša sa dá použiť v rozprašovači na vytváranie inhalovateľného aerosólu na liečenie chorôb.

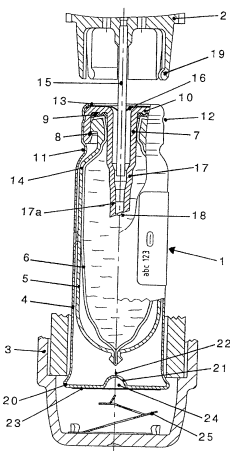

- 7 (51) **A61K 7/06**  
 (21) **463-2001**  
 (22) 07.10.1999  
 (31) 09/169 656, 09/405 994  
 (32) 09.10.1998, 27.09.1999  
 (33) US, US  
 (71) Colgate-Palmolive Company, New York, NY, US;  
 (72) Reich Charles, Highland Park, NJ, US; Paradi Elizabeth, Evanston, IL, US; Chupa Janine A., Princeton, NJ, US; Kozubal Cheryl L., Somerset, NJ, US; Su Dean Terng-Tzong, Princeton Junction, NJ, US;  
 (74) Čechvalová Dagmar, Bratislava, SK;  
 (86) PCT/US99/23466  
 (87) WO00/21495

- (54) Volumizačné vlasové prostriedky obsahujúce siloxysilikáty**  
 (57) Formulácie vlasových volumizérov obsahujú 0,01 až 15 hmotn. % z celkovej hmotnosti prípravku vybranej tekutej MQ živice, ktoré má pomer M : Q 0,5 až 1,5 a 85 až 99,99 hmotn. % z celkovej hmotnosti prípravku nosiča kompozície určenej na starostlivosť o vlasy. Prípravky sú vo forme šampónu a kondicionéru, sprejov, tekutých prostriedkov na vlasy po umytí, gélov alebo penových tužidiel.

- 7 (51) **A61K 7/06**  
 (21) **465-2001**  
 (22) 07.10.1999  
 (31) 60/103.830, 09/406.543  
 (32) 09.10.1998, 27.09.1999  
 (33) US, US  
 (71) Colgate-Palmolive Company, New York, NY, US;  
 (72) Reich Charles, Highland Park, NJ, US; Chupa Janine A., Princeton, NJ, US; Kozubal Cheryl L., Somerset, NJ, US; Su Dean Terng-Tzong, Princeton Junction, NJ, US;  
 (74) Čechvalová Dagmar, Bratislava, SK;  
 (86) PCT/US99/23465  
 (87) WO 00/21494  
**(54) Stabilizovaná šampónová formulácia obsahujúca siloxysilikáty**  
 (57) Stabilizované šampónové prípravky obsahujú siloxysilikáty bežne označované ako MQ živice, pričom stabilizátory sú vybrané z (i) alifatických alkoholov s dlhým reťazcom, ktoré majú viac než 14 atómov uhlíka; (ii) akrylát/steareth-20 metakrylátového kopolyméru; akrylátových kopolymérov a akrylátových C10-C30 alkylakrylátových kroskopolymérov; a (iii) vybraných N, N-disubstituovaných ftalamových kyselín a ich amónnych solí.

- 7 (51) **A61K 7/06, 7/48, 7/50**  
 (21) **696-2001**  
 (22) 03.12.1999  
 (31) 09/205 692  
 (32) 04.12.1998  
 (33) US  
 (71) L'OREAL, Paris, FR;  
 (72) Cannell David W., New York, NY, US; Nguyen Nghi, Edison, NJ, US; Mathur Hitendra, Woodbridge, NJ, US; Espino Cynthia, Princeton, NJ, US;  
 (74) Kováčik Štefan, Ing., Bratislava, SK;  
 (86) PCT/US99/28546  
 (87) WO00/33798  
**(54) Prostriedky a spôsoby na riadenie depozície zložiek nerozpustných vo vode**  
 (57) Prostriedok obsahuje fosfolipid schopný tvoriť vo vodnom roztoku dvojvrstvy, amfotérny surfaktant, neiónový surfaktant a kationový polymér, pričom tento prostriedok umožňuje vnieť do roztoku vo vode nerozpustné prísady a riadiť ich depozíciu na keratínových látkach.

- 7 (51) **A61K 7/48, 7/06, C11D 17/00**



- (21) 709-2001  
 (22) 09.11.1999  
 (31) 198 54 827.3  
 (32) 27.11.1998  
 (33) DE  
 (71) MERZ + CO. GMBH & CO., Frankfurt am Main, DE;  
 (72) Paspaleeva-Kühn Valentina, Offenbach, DE; Schmandt Silvia, Lollar, DE; Beutler Rolf, D., Höchst/Hummetroth, DE;  
 (74) ROTT, RŮŽIČKA & GUTTMANN, v. o. s., Bratislava, SK;  
 (86) PCT/EP99/08595  
 (87) WO00/32161  
 (54) **Čistiace prípravky tvoriace vezikuly s obsahom tenzidov na vodnom základe, spôsob ich prípravy a ich použitie**  
 (57) Čistiace prípravky na vodnom základe obsahujúce 1 až 60 % jedného alebo viacerých tenzidov vybraných z aniónových a/alebo neiónových, a/alebo amfotérnych, a/alebo kationových tenzidov, do 5 % jedného alebo viacerých kondicionérov, do 5 % jedného alebo viacerých stabilizátorov, do 3 % jedného alebo viacerých konzervačných prostriedkov, do 5 % jedného alebo viacerých zahusťovadiel, do 20 % účinných látok, do 1 % farbív, do 5 % jedného alebo viacerých zákalových prostriedkov, prípadne leskutvorných prostriedkov a 0,001 – 15 % jedného alebo viacerých sterolov. Spôsob výroby čistiacich prípravkov spočíva v tom, že sa pripraví roztok vody a tenzidov, tento sa ohreje na teplotu topenia jedného alebo viacerých sterolov, ktoré sa tým rozpustia, potom sa zmes mieša do vychladnutia a potom sa prípadne ešte zapracujú ďalšie prídavné, pomocné a účinné látky pri teplote od 60 °C do 25 °C. Čistiace prípravky sú vhodné ako umývacie, sprchové a penové gély alebo šampóny.

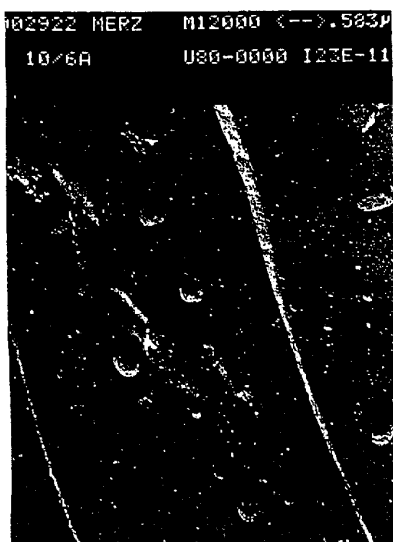

- 7 (51) A61K 7/50, 7/48  
 (21) 742-2001  
 (22) 08.12.1999  
 (31) 09/207 656  
 (32) 09.12.1998  
 (33) US  
 (71) L'OREAL, Paris, FR;

- (72) Cannell David W., New York, NY, US; Mathur Hitendra, Woodbridge, NJ, US; Nguyen Nghi, Edison, NJ, US; Espino Cynthia, Princeton, NJ, US;  
 (74) Kováčik Štefan, Ing., Bratislava, SK;  
 (86) PCT/US99/29062  
 (87) WO00/33808  
 (54) **Prostriedky a spôsoby starostlivosti o vlasy a pokožku pomocou vodných nosičových systémov**  
 (57) Prostriedok obsahuje aspoň jeden organický fosfolipid schopný tvoriť vo vodnom roztoku dvojvrstvový, aspoň jeden amfotérny surfaktant prítomný v hmotnostnom množstve rovnakom alebo väčšom, ako je množstvo uvedeného aspoň jedného fosfolipidu, aspoň jeden neiónový surfaktant prítomný v hmotnostnom množstve rovnakom alebo väčšom, ako je množstvo uvedeného aspoň jedného fosfolipidu, pričom aspoň jeden fosfolipid, aspoň jeden amfotérny surfaktant a aspoň jeden neiónový surfaktant sú prítomné v celkovom množstve dostatočnom na to, aby aspoň jedna vo vode nerozpustná prísada, vybraná z voskov, neneutralizovaných a čiastočne neutralizovaných vo vode nerozpustných polymérov, živíc a latexov, sa stala súčasťou vodného roztoku.

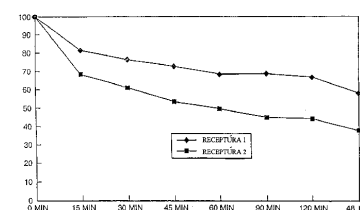
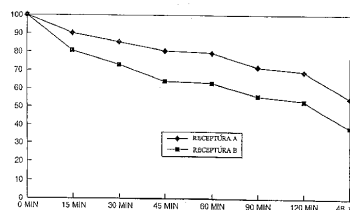

- 7 (51) A61K 9/00  
 (21) 777-2001  
 (22) 09.12.1999  
 (31) 9827145.5  
 (32) 09.12.1998  
 (33) GB  
 (71) VECTURA LIMITED, London, GB;  
 (72) Ganderton David, Exeter, GB; Morton David Alexander Vodden, Bath, GB; Lucas Paul, Worth, Deal, GB;  
 (74) Majlingová Marta, Ing., Bratislava, SK;  
 (86) PCT/GB99/04156  
 (87) WO00/33811  
 (54) **Partikuly aminokyseliny, spôsob ich prípravy, prášok s ich obsahom, spôsob jeho prípravy, inhalátor s jeho obsahom a ich použitie**  
 (57) Partikuly aminokyselín, ako je napríklad leucín, môžu vzniknúť z aminokyselinových pár, napríklad kondenzáciou aerosólu alebo sušením spreja. Sypná hmotnosť partikul nie je vyššia ako 0,1 g.cm<sup>-3</sup> alebo majú aerodynamický priemer hmot-

nostného mediánu menší ako 10  $\mu\text{m}$ , alebo sú vo forme vločiek s hrúbkou nepresahujúcou 100  $\mu\text{m}$ . Začlenenie partikul aminokyselín vo forme prášku do inhalátorov na suché prášky zlepšuje respirovateľnú frakciu účinnej látky v prášku.

- 
- 7 (51) A61K 9/107, 31/553**  
**(21) 1172-2001**  
 (22) 14.02.2000  
 (31) 9903547.9  
 (32) 16.02.1999  
 (33) GB  
 (71) NOVARTIS AG, Basel, CH;  
 (72) Matthews Graham Paul, Horsham, West Sussex, GB; Häberlin Barbara, Riehen, CH;  
 (74) Čechvalová Dagmar, Bratislava, SK;  
 (86) PCT/EP00/01196  
 (87) WO00/48571  
**(54) Spontánne dispergovateľná farmaceutická kompozícia N-benzoylstaurosporínu**  
 (57) Spontánne dispergovateľné kompozície N-benzoylstaurosporínu na orálnu aplikáciu, ktoré majú vysoké stupne biologickej dostupnosti, obsahujú N-benzoylstaurosporín, hydrofilnú zložku a surfaktant.

- 
- 7 (51) A61K 9/14, 9/19**  
**(21) 685-2001**  
 (22) 19.11.1999  
 (31) 60/109,202  
 (32) 20.11.1998  
 (33) US  
 (71) RTP PHARMA INC., Durham, NC, US;  
 (72) Parikh Indu, Verdun, Quebec, CA; Mishra Awadhesh K., Verdun, Quebec, CA; Donga Robert, St-Hubert, Quebec, CA; Vachon Michael G., Westmount, Quebec, CA;  
 (74) Hörmann Tomáš, Ing., Bratislava, SK;  
 (86) PCT/US99/27436  
 (87) WO00/30616  
**(54) Dispergovateľné fosfolipidom stabilizované mikročastice**  
 (57) Rýchle sa dispergujúca pevná suchá terapeutická dávkovacia forma zahrnuje vo vode nerozpustnú dávkovacia formu, ktorá zahrnuje vo vode nerozpustnú zlúčeninu vo forme čiastočkovej pevnej látky, pričom táto čiastočková pevná látka je tvorená časticami, ktorých veľkosť je rádovo v nanometroch alebo mikrometroch a ktorých povrch je stabilizovaný prítomnosťou aspoň jedného fosfolipidu, pričom uvedená čiastočková pevná látka je dispergovaná v celom objeme kypriacej matrice. Pokiaľ sa dávkovacia forma vloží do vodného prostredia, dochádza počas menej ako 2 minút v podstate k úplnému rozpusteniu kypriacej matrice, čím dochádza k uvoľneniu vo vode nerozpustnej čiastočkovej pevnej látky v nezhluknutom a/alebo nespečenom stave. Matrica sa skladá z látky nerozpustnej vo vode alebo z terapeuticky účinnej, vo vode nerozpustnej alebo len veľmi málo rozpustnej zlúčeniny, fosfolipidu a prípadne rovnako aspoň jednej neionogénnej, anionogénnej, kationogénnej alebo amfipatickej povrchovo aktívnej látky spolu s činidlom na vytvorenie matrice alebo kypriacim činid-

lom, a v prípade potreby, spolu s uvoľňovacím činidlom.

- 
- 7 (51) A61K 9/20, 31/215**  
**(21) 892-2001**  
 (22) 23.12.1999  
 (31) 198 59 636.7  
 (32) 23.12.1998  
 (33) DE  
 (71) HEXAL AG, Holzkirchen, DE;  
 (72) Hirsch Richard, Barleben, DE; Wesseling Martin, Barleben, DE; Strüngmann Thomas, Holzkirchen, DE;  
 (74) Obertáš Július, Ing., Bratislava, SK;  
 (86) PCT/EP99/10381  
 (87) WO00/38656  
**(54) Pevný orálny farmaceutický prostriedok s kontrolovane uvoľňovanou matricou obsahujúcou tilidínmezylát**  
 (57) Pevný orálny farmaceutický prostriedok s kontrolovane uvoľňovanou matricou obsahuje tilidínmezylát ako účinnú látku v množstve 50 až 500 mg tilidín-HCL.

- 
- 7 (51) A61K 9/20, 31/64**  
**(21) 1095-2001**  
 (22) 15.10.1999  
 (31) 99/01082  
 (32) 01.02.1999  
 (33) FR  
 (71) ADIR ET COMPAGNIE, Courbevoie Cedex, FR;  
 (72) Huet de Barochez Bruno, Ingre, FR; Wutrich Patrick, Orléans, FR; Martin Louis, Olivet, FR;  
 (74) ROTT, RŮŽIČKA & GUTTMANN, v. o. s., Bratislava, SK;  
 (86) PCT/FR99/02520  
 (87) WO00/18373  
**(54) Matricová tableta na predĺžené uvoľňovanie gliklazidu po orálnom podaní**  
 (57) Matricová tableta na predĺžené uvoľňovanie gliklazidu umožňuje kontinuálne a pravidelné uvoľňovanie aktívnej látky po orálnom podaní, pričom uvoľňovanie nezávisí od zmien pH v médiu, v ktorom k rozpúšťaniu dochádza, pričom obsahuje kombináciu polyméru odvodeného od celulózy a glukózového sirupu.

- 
- 7 (51) A61K 9/20, 9/24, 9/54, 9/58, 9/62**  
**(21) 599-2001**  
 (22) 01.11.1999  
 (31) 60/106 726  
 (32) 02.11.1998  
 (33) US  
 (71) Church Maria J., Tucker, GA, US; ELAN CORPORATION, PLC., Dublin, IE;  
 (72) Devane John G., County Westmeath, IE; Fanning Niall M. M., County Westmeath, IE; Stark Paul, County Westmeath, IE;  
 (74) PATENTSERVIS BRATISLAVA, a. s., Bratislava, SK;  
 (86) PCT/US99/25632  
 (87) WO00/25752

(54) **Mnohočasticový modifikovane uvoľňovaný prostriedok a jeho použitie, pevná orálna dávková forma a spôsob liečby**

(57) Modifikovane uvoľňovaný prostriedok dopravuje účinnú látku pulzačným alebo bimodálnym spôsobom a obsahuje bezprostredne uvoľňovanú zložku, ktorá zahŕňa prvú populáciu častíc obsahujúcich účinnú látku, a modifikovane uvoľňovanú zložku, ktorá zahŕňa druhú populáciu častíc obsahujúcich účinnú látku a ktorá je potiahnutá regulovane uvoľňovanou vrstvou. Je opísaná aj pevná orálna dávková forma, ktorá zahŕňa tento prostriedok. Profil plazmy získaný po aplikácii prostriedku je výhodný na znižovanie odolnosti pacienta proti účinnej látke a na znižovanie frekvencie aplikácie dávok.

7 (51) **A61K 9/22, 9/16, 31/19, 31/16, A61P 25/08**

(21) **825-2001**

(22) 09.12.1999

(31) 09/216,650, 60/121,557

(32) 18.12.1998, 25.02.1999

(33) US, US

(71) ABBOTT LABORATORIES, Abbott Park, IL, US;

(72) Qui Yihong, Gurnee, IL, US; Poska Richard P., Mundelein, IL, US; Cheskin Howard S., Glen-coe, IL, US; Bollinger J. Daniel, Libertyville, IL, US; Engh Kevin R., Kenosha, WI, US;

(74) ROTT, RŮŽIČKA & GUTTMANN, v. o. s., Bratislava, SK;

(86) PCT/US99/29204

(87) WO00/37055

(54) **Prípravok s riadeným uvoľňovaním obsahujúci divalproex sodný**

(57) Prípravok vo forme tabliet s riadeným uvoľňovaním umožňujúci podávanie jedenkrát denne určený na liečbu epilepsie obsahuje 50 až 55 % hmotn. účinnej zložky zvolenej zo skupiny zahrnujúcej kyselinu valproovú, farmaceuticky prijateľnú soľ alebo ester kyseliny valproovej, divalproex sodný a valpromid, 20 až 40 % hmotn. hydroxypropylmetylcelulózy, 5 až 15 % hmotn. laktózy, 4 až 6 % hmotn. mikrokryštalickej celulózy a 1 až 5 % hmotn. oxidu kremičitého so strednou veľkosťou častíc v rozmedzí od 1µm do asi 10µm. Ďalej sú opísané granulované prípravky vhodné na tabletovanie, spôsoby prípravy uvedených granulovaných prípravkov a tabliet a spôsob liečby epilepsie s použitím tabliet s riadeným uvoľňovaním.

7 (51) **A61K 9/26, 31/4402, A61P 1/08**

(21) **1249-2001**

(22) 28.02.2000

(31) MI99A000454

(32) 05.03.1999

(33) IT

(71) FARMACEUTICI FORMENTI S. P. A., Milano, IT;

(72) Fabiani Flavio, Origgio, IT; Frimonti Enrico, Origgio, IT; Valenti Mauro, Origgio, IT;

(74) Majlingová Marta, Ing., Bratislava, SK;

(86) PCT/EP00/01642

(87) WO00/53162

(54) **Tableta s riadeným uvoľňovaním**

(57) Perorálne farmaceutické prostriedky s riadeným uvoľňovaním liečiva pripravené spôsobom tavnej granulácie účinnej zložky s tukovou zložkou, potom miešaním získaného granulátu s hydrofilným polymérom a s bežnými farmaceutickými pomocnými látkami.

7 (51) **A61K 9/46, 31/295**

(21) **872-2001**

(22) 17.12.1999

(31) MI98A002821

(32) 24.12.1998

(33) IT

(71) E-PHARMA TRENTO S.P.A., Frazione Ravina, Trento, IT;

(72) Catalano Riccardo, Castello, Molina di Fiemme (Trento), IT;

(74) Bušová Eva, JUDr., Bratislava, SK;

(86) PCT/EP99/10210

(87) WO00/38657

(54) **Spôsob prípravy šumivého granulátu obsahujúceho glukonát železa, granulát získaný týmto spôsobom a tablety obsahujúce tento granulát**

(57) Spôsob prípravy šumivého granulátu obsahujúceho glukonát železnatý ako farmakologicky aktívnu zložku, kyselinu citrónovú a hydrogenuhličitan sodný ako šumivý systém pomocou granulácie za mokra vo fluidnom granulátore, pričom tento spôsob zahŕňa nasledujúce stupne: I. privádzanie zmesi obsahujúcej glukonát železnatý, kyselinu citrónovú a hydrogenuhličitan sodný do tohto granulátora, ktorý je súčasne zásobovaný prúdom vzduchu zohriateho na približne 70 °C s obsahom vlhkosti menším ako 1,0 g/kg; II. zvlhčovanie tejto zmesi rozprašovanou vodou, keď táto zmes dosiahne teplotu približne 35 °C; III. odparenie rozprašovanej vody za udržiavania v podstate konštantnej teploty zmesi na hodnote 35 °C; IV. opakovanie stupňov II a III, kým sa nezíska granulát s požadovanými charakteristikami; a V. sušenie granulátu vzduchom zohriatym na približne 80 °C, kým jeho obsah vlhkosti nie je < 0,5 % hmotn. Granulát získaný týmto spôsobom a tablety, ktoré ho obsahujú.

7 (51) **A61K 31/00**

(21) **459-2001**

(22) 12.10.1999

(31) 98203454.8

(32) 16.10.1998

(33) EP

(71) Janssen Pharmaceutica N. V., Beerse, BE;

(72) De Nijs Paul Leonce Irma, Beerse, BE; Parys Wim Louis Julien, Beerse, BE;

(74) Bušová Eva, JUDr., Bratislava, SK;

(86) PCT/EP99/07804

(87) WO00/23057

(54) **Liečba zlepšujúca kongitívne funkcie**

(57) Farmaceutický preparát obsahuje nosič, atypickú antipsychotickú látku a inhibitor acetylcholíner-terázy, obsiahnuté sú v množstve vytvárajúcom terapeuticky prospešný efekt pre pacientov trpia-

cich psychózou, Alzheimerovou chorobou alebo príbuznými demenciami.

- 
- 7 (51) **A61K 31/00**  
 (21) **773-2001**  
 (22) 20.12.1999  
 (31) 60/114 840, 60/115 051, 60/115 922, 60/120 543  
 (32) 06.01.1999, 08.01.1999, 14.02.1999, 17.02.1999  
 (33) US, US, US, US  
 (71) PHARMACIA and UPJOHN COMPANY,  
 Kalamazoo, MI, US;  
 (72) Meglasson Martin D., Kalamazoo, MI, US;  
 McCall Robert B., Kalamazoo, MI, US;  
 (74) Guniš Jaroslav, Mgr., Bratislava, SK;  
 (86) PCT/US99/27951  
 (87) WO00/40226  
**(54) Spôsob liečenia sexuálnych porúch**  
 (57) Použitie zlúčeniny vybranej zo skupiny pozostávajúcej z (5R)-(metylamino)-5,6-dihydro-4H-imidazo [4,5,1-ij]chinolin-2(1H)-ónu a (5R)-5-(metylamino)-5,6-dihydro-4H-imidazo [4,5,1-ij]cholín-2(1H)-tiónu a ich farmaceuticky prijateľných solí na výrobu liečiva obsahujúceho od 0,5 do 5 mg aktívnej látky na liečbu sexuálnych porúch u ľudí, ktorí takúto liečbu potrebujú.

- 
- 7 (51) **A61K 31/00, 31/353, 31/18, 31/4433, 31/352, A01N 43/16, A61P 33/10, 33/14**  
 (21) **856-2001**  
 (22) 07.12.1999  
 (31) 19858253.6  
 (32) 17.12.1998  
 (33) DE  
 (71) Aventis Pharma Deutschland GmbH, Frankfurt am Main, DE;  
 (72) Gerlach Uwe, Dr., Hattersheim, DE; Hofmann Joachim, Bad Camberg, DE; Lang Hans Jochen, Hofheim, DE; Wei Aguan, Saint Louis, MO, US;  
 (74) Čechvalová Dagmar, Bratislava, SK;  
 (86) PCT/EP99/09547  
 (87) WO00/35429  
**(54) Použitie inhibítorov KQT1-kanálov na výrobu liečiva na liečenie chorôb spôsobených helmintmi a ektoparazitmi**  
 (57) Použitie inhibítorov KQT1-kanálov na výrobu liečiv na liečenie chorôb vyvolaných parazitickými hlístami a ektoparazitmi a na hubenie rastlinných škodcov, ako sú hmyz, pavúky, mäkkýše a hlísty.

- 
- 7 (51) **A61K 31/00**  
 (21) **954-2001**  
 (22) 07.01.2000  
 (31) 60/115 253  
 (32) 08.01.1999  
 (33) US  
 (71) 3M INNOVATIVE PROPERTIES COMPANY,  
 Saint Paul, MN, US;  
 (72) Phares Kenneth, Saint Paul, MN, US; Li Jane Z., Saint Paul, MN, US; Jozwiakowski Michael J., Saint Paul, MN, US; Miller Richard L., Saint Paul, MN, US; Skwierczynski Raymond D., Sa-

- int Paul, MN, US; Busch Terri F., saint Paul, MN, US;  
 (74) ROTT, RŮŽIČKA & GUTTMANN, v. o. s., Bratislava, SK;  
 (86) PCT/US00/00370  
 (87) WO00/40228  
**(54) Formulácie a spôsoby liečby chorobných stavov sliznice pomocou modifikátora imunitnej odpovede**  
 (57) Použitie zlúčenín modifikujúcich imunitnú odpoveď imidoazochinolínaminov, imidazopyridínaminov, 6,7-kondenzovaných cykloalkylimidazopyridínaminov, 1,2-premostených imidazochinolínaminov, tiazol- a oxazolchinolínaminov a pyridínaminov, imidazonafthyridínu a tetrahydroimidazonafthyridínaminov na výrobu farmaceutického prípravku na liečbu chorôb krčka maternice, ako je cervikálna dysplázia zahŕňajúca cervikálne intraepitelové neoplázie.

- 
- 7 (51) **A61K 31/00**  
 (21) **1235-2001**  
 (22) 01.03.2000  
 (31) 60/122 394  
 (32) 02.03.1999  
 (33) US  
 (71) SEPRACOR, INC., Marlborough, MA, US;  
 (72) Rubin Paul D., Sudbury, MA, US; Barberich Timothy J., Concord, MA, US;  
 (74) Majlingová Marta, Ing., Bratislava, SK;  
 (86) PCT/US00/05166  
 (87) WO00/51583  
**(54) Použitie jedného alebo viacerých prostriedkov alebo zlúčenín, ktoré simultánne alebo sekvenčne pôsobia na 5-HT<sub>3</sub> receptory, na 5-HT<sub>4</sub> receptory a na protónovú pumpu alebo H<sub>2</sub> receptory na liečenie gastrointestinálnych porúch a farmaceutický prostriedok**  
 (57) Použitie jedného alebo viacerých prostriedkov alebo zlúčenín, ktoré simultánne alebo sekvenčne pôsobia na 5-HT<sub>3</sub> receptory, na 5-HT<sub>4</sub> receptory a na protónovú pumpu alebo H<sub>2</sub> receptory na liečenie gastrointestinálnych porúch a farmaceutický prostriedok.

- 
- 7 (51) **A61K 31/17, 31/40, 31/54, 31/445, 31/535, C07C 273/00, 275/00, C07D 207/10, 207/22, 207/34, 211/80, 215/16, 215/20, 215/36, 265/30, 295/00**  
 (21) **822-2001**  
 (22) 15.12.1999  
 (31) 60/112 481, 60/137 003  
 (32) 16.12.1998, 01.06.1999  
 (33) US, US  
 (71) SMITHKLINE BEECHAM CORPORATION,  
 Philadelphia, PA, US;  
 (72) Widdowson Katherine L., King of Prussia, PA, US; Palovich Michael R., Norristown, PA, US; McClelland Brent W., Greenlane, PA, US; Jin Qi, King of Prussia, PA, US;  
 (74) Majlingová Marta, Ing., Bratislava, SK;  
 (86) PCT/US99/29940  
 (87) WO00/35442

- (54) **Hydroxydifenyľmočovínové sulfónamidy, farmaceutický prostriedok s ich obsahom, ich použitie a medziprodukty**
- (57) Hydroxydifenyľmočovínové sulfónamidy všeobecného vzorca (I), kde substituenty sú určené v patentových nárokoch, farmaceutický prostriedok s ich obsahom, ich použitie na výrobu liečiva na liečenie chorobných stavov sprostredkovaných pomocou chemokínu a medziprodukty pri ich výrobe.

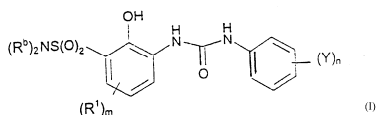

- 7 (51) **A61K 31/19, 47/40, 47/48**  
 (21) **293-2001**  
 (22) 01.03.2001  
 (31) 200000522  
 (32) 03.03.2000  
 (33) ES  
 (71) LABORATORIO DE APLICACIONES FARMACODINAMICAS, S. A., Barcelona, ES;  
 (72) Tarré Pérez María Teresa, Barcelona, ES; Trullols Casas Montserrat, Lliçà d'Amunt (Barcelona), ES; Font Faus Xavier, Barcelona, ES;  
 (74) Majlingová Marta, Ing., Bratislava, SK;  
 (54) **Farmaceutický prípravok a spôsob jeho prípravy**  
 (57) Opisany je farmaceutický prípravok na báze ibuprofenu a spôsob jeho prípravy. Prípravok vo forme prášku obsahuje ako účinnú zložku lyzinát ibuprofenu v kombinácii s cyklodextrínom a ďalšie farmaceuticky prijateľné excipienty. Jeho príprava obsahuje preosiatie ibuprofenovej soli a cyklodextrínu, každé samostatne, zmiešanie týchto zložiek, podrobenie zmesi extrémne rýchlemu miešaniu a preosiatie a zmiešanie výslednej zmesi spolu s excipientmi.

- 7 (51) **A61K 31/23, A61P 9/10**  
 (21) **1080-2001**  
 (22) 07.02.2000  
 (31) MI99A000313  
 (32) 17.02.1999  
 (33) IT  
 (71) PHARMACIA & UPJOHN S. P. A., Milano, IT;  
 (72) Pamparana Franco, Milano, IT;  
 (74) PATENTSERVIS BRATISLAVA, a. s., Bratislava, SK;  
 (86) PCT/EP00/00957  
 (87) WO00/48592  
 (54) **Esenciálne mastné kyseliny na prevenciu kardiovaskulárnych príhod**  
 (57) Opisuje sa použitie esenciálnych mastných kyselín s vysokým obsahom etyl esteru kyseliny eikozapentaénovej (EPA) alebo etyl esteru kyseliny dokozahexaénovej (DHA), alebo vysokej koncentrácie ich zmesi na prípravu lieku užitočného na prevenciu mortality, predovšetkým náhleho úmrtia u pacientov, ktorí prekonali infarkt myokardu.

- 7 (51) **A61K 31/38 // (C07D 409/06, 333:16, 231:12)**  
 (21) **1528-2000**  
 (22) 15.04.1999  
 (31) P 9800793  
 (32) 15.04.1998  
 (33) ES  
 (71) LABORATORIOS DEL Dr. ESTEVE, S. A., Barcelona, ES;  
 (72) Merce-Vidal Ramon, Barcelona, ES; Andaluz-Mataro Blas, Barcelona, ES; Frigola-Constansa Jordi, Barcelona, ES;  
 (74) Bušová Eva, JUDr., Bratislava, SK;  
 (86) PCT/ES99/00098  
 (87) WO99/52525  
 (54) **Tienylazolylalkoxyetánamíny, ich príprava a použitie ako liečiv**  
 (57) Tienylazolylalkoxyetánamíny všeobecného vzorca (I), v ktorom je skupina R1 atóm vodíka, atóm halogénu alebo nižšia alkylová skupina; R2, R3 a R4 sú nezávisle atóm vodíka alebo nižšia alkylová skupina; a Az je dusíkatý N-metyl-substituovaný heterocyklický aromatický päťčlenný kruh, ktorý obsahuje 1 až 3 atómy dusíka. Tieto látky majú u cicavcov vrátane človeka analgetickú aktivitu. Zlúčeniny vzorca (I) možno získať napríklad reakciou hydroxytienylazolu IV s vhodným derivátom N-etylaminu. Zlúčeniny IV sú vhodné medziprodukty syntézy zlúčenín I. Zlúčeniny I sú využiteľné v ľudskej a veterinárnej medicíne.

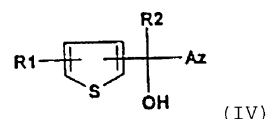
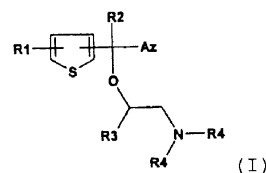

- 7 (51) **A61K 31/41, 31/415, A61P 9/10**  
 (21) **1052-2001**  
 (22) 24.01.2000  
 (31) 99810061.4, 09/468 664  
 (32) 26.01.1999, 21.12.1999  
 (33) EP, US  
 (71) NOVARTIS AG, Basel, CH;  
 (72) Mann Jessica M., Basel, CH; Oddou Pascale, Basel, CH; Neuhart Eric Michel, Mulhouse, FR;  
 (74) Čechvalová Dagmar, Bratislava, SK;  
 (86) PCT/EP00/00525  
 (87) WO00/44378  
 (54) **Použitie antagonistov receptora angiotenzínu II na liečenie akútneho infarktu myokardu**  
 (57) Opisuje sa použitie antagonistu receptora angiotenzínu II alebo jeho farmaceuticky prijateľnej soli na výrobu liečiva na liečenie akútneho infarktu myokardu a na sekundárnu prevenciu akútneho infarktu myokardu.

7 (51) A61K 31/41, 31/135, C07D 257/04, C07C 255/00

(21) 1098-2001

(22) 02.02.2000

(31) 60/118 240

(32) 02.02.1999

(33) US

(71) SMITHKLINE BEECHAM CORPORATION, Philadelphia, PA, US;

(72) Lago Amparo Maria, Audubon, PA, US;

(74) Majlingová Marta, Ing., Bratislava, SK;

(86) PCT/US00/02676

(87) WO00/45816

(54) **Kalcilytické zlúčeniny a ich použitie**

(57) Kalcilytické zlúčeniny všeobecného vzorca (I), kde A znamená arylový kruh, ktorý je viazaný v polohe 4 alebo 5, ako je znázornené; X je vybrané zo skupiny, ktorá zahŕňa CN, NO<sub>2</sub>, Cl, F a H; Y je vybrané zo skupiny, ktorá zahŕňa Cl, F, Br, I a H; Q je vybrané zo skupiny, ktorá zahŕňa H, R<sup>1</sup>, SO<sub>2</sub>R<sup>1</sup>, R<sup>1</sup>C(O)OR<sup>1</sup>, tetrazol, CH<sub>2</sub>OH, COH, SO<sub>2</sub>NR<sup>1</sup>R<sup>1</sup>, C(O)NR<sup>1</sup>R<sup>1</sup>, a NR<sup>1</sup>SO<sub>2</sub>R<sup>1</sup>, pričom R<sup>1</sup> a R<sup>1</sup> sú nezávisle od seba vybrané zo skupiny, ktorá zahŕňa vodík, C<sub>1-4</sub>alkyl a voliteľne substituovaný alkyl, alebo R<sup>1</sup> a R<sup>1</sup> spolu vytvárajú 3- až 7- členný, voliteľne substituovaný heterocyklický kruh; a Ar je fenyl alebo naftyl, substituovaný alebo nesubstituovaný heteroaryl, alebo kondenzovaný heteroaryl, ktorých heterokruh môže obsahovať N, O alebo S a môže byť aromatický, dihydro alebo tetrahydro. Vynález sa ďalej týka použitia týchto kalcilytických látok na liečenie ochorení alebo porúch, ktoré sa vyznačujú abnormálnou kostnou alebo minerálnou homeostázou, ako je osteosarkóm, periodontálne ochorenie, hojenie zlomenín, osteoartritída, reumatická artritída, Pagetova choroba, humorálna hyperkalcémia, malignita, osteoporóza.

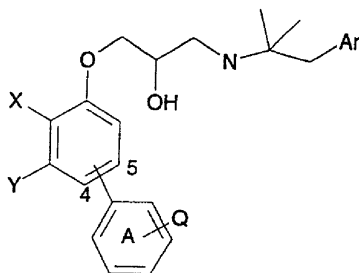

7 (51) A61K 31/44, 31/425

(21) 642-2001

(22) 12.11.1999

(31) 9824893.3

(32) 12.11.1998

(33) GB

(71) SMITHKLINE BEECHAM CORPORATION, Philadelphia, PA, US;

(72) Benincosa Lisa, King of Prussia, PA, US; Jusko William, Buffalo, NY, US;

(74) Majlingová Marta, Ing., Bratislava, SK;

(86) PCT/US99/26746

(87) WO00/27341

(54) **Použitie inzulínového senzibilizátora na liečenie diabetes mellitus typu 2 a stavov spojených s diabetes mellitus, farmaceutický prostriedok s jeho obsahom a spôsob stanovenia „prahovej plazmovej koncentrácie“**

(57) Použitie účinného netoxického množstva inzulínového senzibilizátora tak, aby to poskytlo plazmové koncentrácie inzulínového senzibilizátora najmenej s prahovou hladinou – „prahová plazmová koncentrácia“ v rozsahu účinných plazmových hladín inzulínového senzibilizátora na výrobu lieku na liečenie typu 2 diabetes mellitus a stavov spojených s diabetes mellitus u ľudí alebo iných cicavcov, a spôsob určenia plazmovej koncentrácie aktívneho činidla používaného v takýchto spôsoboch.

7 (51) A61K 31/44

(21) 1890-2000

(22) 03.05.1999

(31) 60/089 424

(32) 16.06.1998

(33) US

(71) PFIZER PRODUCTS INC., Groton, CT, US;

(72) Ke Hua Zhu, Ledyard, CT, US; Li Mei, Westerly, RI, US; Pan Lydia Codetta, Mystic, CT, US; Thompson David Duane, Gales Ferry, CT, US;

(74) Bušová Eva, JUDr., Bratislava, SK;

(86) PCT/IB99/00796

(87) WO99/65488

(54) **Terapeutické kombinácie (selektívnych) modulátorov estrogénneho receptora (SERM) a prostriedkov podporujúcich sekréciu rastového hormónu (GHS) na liečbu muskuloskeletárnej fragility**

(57) Vynález zahŕňa farmaceutické kombinované kompozície a spôsoby zahŕňajúce (-)-cis-6-fenyl-5-(4-(2-pyrolidin-1-yl-etoxy)-fenyl)-5,6,7,8-tetrahydronaftalen-2-ol alebo jeho farmaceuticky prijateľnú soľ a 2-amino-N-(1-(R)-(2,4-difluórbenzyloxymetyl)-2-oxo-2-(3-oxo-3a(R)-pyridin-2-yl-metyl)-2-(2,2,2-trifluór-etyl)-2,3,3a,4,6,7-hexahydro-pyrazolo[4,3-c]pyridin-5-yl)-etyl)-2-metyl-propiónamid alebo jeho farmaceuticky prijateľnú soľ, spôsoby použitia uvedených kompozícií a súpravy obsahujúce tieto kompozície. Uvedené kompozície sú vhodné na liečbu muskuloskeletárnej fragility zahŕňajúcej osteoporózu, fraktúru pri osteoporóze, úbytok kostrovej hmoty, fragilitu a nízke množstvo svalovej hmoty.

7 (51) A61K 31/44, 9/10, A61P 1/04

(21) 1206-2001

(22) 18.02.2000

(31) 60/121 253

(32) 23.02.1999

(33) US

(71) MERCK & CO., INC., Rahway, NJ, US;

(72) Freehauf Keith, Rahway, NJ, US;

(74) Majlingová Marta, Ing., Bratislava, SK;

(86) PCT/US00/04170

(87) WO00/50038

**(54) Farmaceutický prostriedok**

(57) Farmaceutický prostriedok na perorálne podanie obsahuje 1 až 60 % hmotn. omeprazolu, 0,1 až 2 % hmotn. 2 až 4 zásadotvorných činidiel, 1 až 3 % hmotn. zahusťovadla a nosič hydrofóbnej olejovitej tekutiny, ktorý obsahuje rastlinný olej a triglyceridy mastných kyselín so stredne dlhým reťazcom alebo propylénglykolové diestery kyselín so stredne dlhým reťazcom. Prostriedok je vhodný na liečbu ochorení súvisiacich so žalúdočnou kyselinou u ľudí a zvierat, je vo forme pasty.

**7 (51) A61K 31/50****(21) 1873-2000**

(22) 26.05.1999

(31) 09/099 945

(32) 19.06.1998

(33) US

(71) ORION CORPORATION, Espoo, FI;

(72) Haikala Heimo, Espoo, FI; Pollesello Picro, Grankulla, FI; Kaivola Juha, Helsinki, FI; Levi-joki Jouko, Helsinki, FI;

(74) Bušová Eva, JUDr., Bratislava, SK;

(86) PCT/FI99/00449

(87) WO99/66932

**(54) Použitie pyridazínového derivátu**

(57) Opisuje sa použitie (R)-N-[4-(1,4,5,6-tetrahydro-4-metyl-6-oxo-3-pyridaziny)-feny]-aceta-midu na výrobu lieku na použitie v liečbe neurohumorálnej nerovnováhy spôsobenej poruchami funkcie srdca, s cieľom zabrániť zlyhaniu srdca.

**7 (51) A61K 31/70****(21) 1425-99**

(22) 10.04.1998

(31) 08/840 777

(32) 16.04.1997

(33) US

(71) THE UNITED STATES OF AMERICA, represented by THE SECRETARY DEPARTMENT OF HEALTH &amp; HUMAN SERVICES, Washington, DC, US;

(72) Striker Gary E., Miami, FL, US; Striker Liliane J., Miami, FL, US;

(74) Žovicová Viera, Mgr., Bratislava, SK;

(86) PCT/US98/07517

(87) WO98/46237

**(54) Použitie pentózanu polysulfátu alebo jeho farmaceuticky prijateľnej soli**

(57) Použitie pentózanu polysulfátu alebo jeho farmaceuticky prijateľnej soli na prípravu farmaceutickej kompozície na liečenie pacienta – cicavca trpiaceho chronickou progresívnou chorobou zjazvovania ciev, najmä arteriosklerotickými chorobami, ako napríklad aterosklerózou, ktorá v postihnutej vaskulatúre spôsobuje zužovanie lúmenu a znižovanie rozťahovateľnosti. Celková denná dávka pentózan polysulfátu alebo soli pentózan polysulfátu sa pohybuje od 5 do 30 mg/kg telesnej hmotnosti pacienta, alebo 350 až 2 000 mg na deň u dospelých ľudských pacientov.

**7 (51) A61K 31/135, 31/46, A61P 11/00****(21) 1127-2001**

(22) 07.02.2000

(31) 9902689.0

(32) 08.02.1999

(33) GB

(71) NOVARTIS AG, Basel, CH;

(72) Hassan Ian Francis, Morris Plains, NJ, US; Clarke Jeremy Guy, Bath, GB; Cuenoud Bernard, Horsham, West Sussex, GB;

(74) Čechvalová Dagmar, Bratislava, SK;

(86) PCT/EP00/00958

(87) WO00/47200

**(54) Kombinovaný prípravok formoterolu a tiotropiovej soli, jeho použitie a farmaceutická súprava, ktorá ho obsahuje**

(57) Liečivo obsahujúce, oddelene alebo spoločne, ako komponent (A) formoterol alebo jeho farmaceuticky prijateľnú soľ, alebo solvát formoterolu, alebo solvát uvedenej soli a ako komponent (B) tiotropiovú soľ farmaceuticky prijateľnej kyseliny na súdežné, postupné alebo oddelené podávanie na liečbu zápalových alebo obštrukčných ochorení dýchacích ciest.

**7 (51) A61K 31/135, A61P 11/00****(21) 1184-2001**

(22) 16.02.2000

(31) 9903759.0

(32) 18.02.1999

(33) GB

(71) NOVARTIS AG, Basel, CH;

(72) Clarke Jeremy Guy, Horsham, West Sussex, GB; Danahay Henry Luke, Godalming, Surrey, GB; Hassan Ian Francis, Horsham, West Sussex, GB;

(74) Čechvalová Dagmar, Bratislava, SK;

(86) PCT/EP00/01270

(87) WO00/48587

**(54) Farmaceutická kompozícia obsahujúca formoterol a fluticasone-propionát**

(57) Farmaceutická kompozícia obsahuje formoterol alebo jeho farmaceuticky prijateľnú soľ, alebo solvát formoterolu, alebo uvedenej soli a fluticasone-propionát, je vhodná na použitie na liečbu zápalových alebo obštrukčných ochorení dýchacích ciest.

**7 (51) A61K 31/135, A61P 11/00****(21) 1230-2001**

(22) 01.03.2000

(31) 9904919.9

(32) 03.03.1999

(33) GB

(71) NOVARTIS AG, Basel, CH;

(72) Hassan Ian Francis, Morris Plains, NJ, US; Clarke Jeremy Guy, Bath, GB; Danahay Henry Luke, Horsham, West Sussex, GB;

(74) Čechvalová Dagmar, Bratislava, SK;

(86) PCT/EP00/01722

(87) WO00/51591

- (54) **Kombinovaný prostriedok formoterolu a mometasone-furoátu na liečbu astmy**  
 (57) Liečivo obsahujúce oddelene alebo spoločne formoterol alebo jeho farmaceuticky prijateľnú soľ, alebo solvát formoterolu, alebo solvát uvedenej soli a mometasone-furoát, na súbežné, postupné alebo oddelené podávanie na liečbu zápalových alebo obštrukčných ochorení dýchacích ciest.

**7 (51) A61K 31/155, 31/40**

- (21) **904-2001**  
 (22) 08.12.1999  
 (31) 19859727.4  
 (32) 23.12.1998  
 (33) DE  
 (71) Aventis Pharma Deutschland GmbH, Frankfurt am Main, DE;  
 (72) Linz Wolfgang, Mainz, DE; Lang Hans Jochen, Hofheim, DE; Kelety Bela, Frankfurt am Main, DE; Schmid Peter, Waldbrunn-Lahr, DE;  
 (74) Čechvalová Dagmar, Bratislava, SK;  
 (86) PCT/EP99/09621  
 (87) WO00/38661  
 (54) **Použitie inhibítorov vymieňača sodík-vodík na výrobu liečiva na potlačenie orgánových dysfunkcií podmienených vekom**  
 (57) Opisuje sa použitie inhibítorov vymieňača sodík-vodík, samotných alebo v kombinácii s inými účinnými látkami a liekmi, na výrobu liečiva na inhibíciu ochorení podmienených vekom, inhibíciu vzniku poškodenia orgánov podmienených vekom a na predĺženie života. Výhodne sa takto používa cariporid a eniporid a ich farmakologicky prijateľné soli.

**7 (51) A61K 31/195, 9/16, 9/20**

- (21) **1159-2001**  
 (22) 22.03.2000  
 (31) RM99A000189  
 (32) 26.03.1999  
 (33) IT  
 (71) BIOSINT S.P.A., Pomezia, IT;  
 (72) Hassen Ken, Malver, PA, US;  
 (74) PATENTSERVIS BRATISLAVA, a. s., Bratislava, SK;  
 (86) PCT/IT00/00097  
 (87) WO00/57873  
 (54) **Granulát s vysokým obsahom L-karnitínu alebo alkanoyl L-karnitínu, predovšetkým vhodný na výrobu tabliet priamym lisovaním**  
 (57) Je opísaný granulát obsahujúci granuly aktívnej zložky majúcej terapeutickú/nutričnú aktivitu, ktoré sú pokryté granulačnou/viažucou látkou. Granulát s veľmi vysokým obsahom aktívnej látky je vhodný na premenu na pevnú dávkovaciu formu, predovšetkým vo forme tabliet získaných priamym lisovaním, alebo ako obsah kapsúl.

**7 (51) A61K 31/275**

- (21) **1237-2001**  
 (22) 01.03.2000  
 (31) 60/122 315  
 (32) 01.03.1999  
 (33) US  
 (71) SMITHKLINE BEECHAM CORPORATION, Philadelphia, PA, US;  
 (72) Christensen Siegfried B., Philadelphia, PA, US; Barnette Mary S., West Chester, PA, US; Torphy Theodore J., Bryn Mawr, PA, US;  
 (74) Majlingová Marta, Ing., Bratislava, SK;  
 (86) PCT/US00/05227  
 (87) WO00/51598  
 (54) **Použitie PDE4 špecifického inhibítora a spôsob profylaxie a liečby COPD**  
 (57) Použitie PDE 4 špecifického inhibítora na výrobu lieku na profylaxiu alebo liečbu chronického obštrukčného pľúcneho ochorenia.

**7 (51) A61K 31/353, 31/4439, 9/32, 9/52**

- (21) **643-2001**  
 (22) 12.11.1999  
 (31) 9824870.1, 9912189.9  
 (32) 12.11.1998, 25.05.1999  
 (33) GB, GB  
 (71) SMITHKLINE BEECHAM PLC, Brentford, Middlesex, GB; SMITHKLINE BEECHAM CORPORATION, Philadelphia, PA, US;  
 (72) Glinecke Robert, King of Prussia, PA, US; Milosovich Susan Marie, Collegeville, PA, US; Muldoon William, King of Prussia, PA, US; Re Vincenzo, Harlow, Essex, GB; Sauer Joseph, King of Prussia, PA, US; Skinner Janet Luise, Harlow, Essex, GB;  
 (74) Majlingová Marta, Ing., Bratislava, SK;  
 (86) PCT/EP99/09031  
 (87) WO00/28990  
 (54) **Farmaceutický prostriedok s modifikovaným uvoľňovaním senzibilizátora inzulínu a spôsob jeho výroby**  
 (57) Farmaceutický prostriedok, ktorý obsahuje senzibilizátor inzulínu a jeho farmaceuticky prijateľný nosič, pričom prostriedok je upravený tak, že poskytuje modifikované uvoľňovanie senzibilizátora, použitie takéhoto prostriedku v medicíne.

**7 (51) A61K 31/353, 31/4439, 9/32, 9/52, 45/06, A61P 3/10**

- (21) **644-2001**  
 (22) 08.11.1999  
 (31) 9824866.9, 9824867.7, 9824869.3, 9912193.1, 9912190.7, 9912191.5  
 (32) 12.11.1998, 12.11.1998, 12.11.1998, 25.05.1999, 25.05.1999, 25.05.1999  
 (33) GB, GB, GB, GB, GB, GB  
 (71) SMITHKLINE BEECHAM PLC, Brentford, Middlesex, GB;  
 (72) Lewis Karen, Harlow, Essex, GB; Lilliott Nicola Jayne, Harlow, Essex, GB; Mackenzie Donald Colin, Harlow, Essex, GB; Re Vincenzo, Harlow, Essex, GB;  
 (74) Majlingová Marta, Ing., Bratislava, SK;



- (86) PCT/EP99/08704  
 (87) WO00/28989  
**(54) Farmaceutický prostriedok s modifikovaným uvoľňovaním inzulínového senzibilizátora a ďalšej látky s antidiabetickým účinkom**  
 (57) Farmaceutický prostriedok, ktorý obsahuje senzibilizátor inzulínu a ďalšiu látku s antidiabetickým účinkom a ich farmaceutický nosič, pričom prostriedok je upravený tak, že poskytuje modifikované uvoľňovanie najmenej jedného zo senzibilizátora inzulínu a ďalšej látky s antidiabetickým účinkom, a použitie takéhoto prostriedku v medicíne.

**7 (51) A61K 31/403, 31/416, 31/428, 31/538, A61P 25/30, 25/36**

- (21) 711-2001  
 (22) 12.11.1999  
 (31) 198 54 147.3  
 (32) 24.11.1998  
 (33) DE  
 (71) BASF AKTIENGESELLSCHAFT, Ludwigshafen, DE;  
 (72) Steiner Gerd, Kirchheim, DE; Munschauer Rainer, Neustadt, DE; Gross Gerhard, Speyer, DE; Traut Martin, Heidelberg, DE; Unger Liliane, Ludwigshafen, DE; Teschendorf Hans-Jürgen, Dudenhofen, DE;  
 (74) Žovicová Viera, Mgr., Bratislava, SK;  
 (86) PCT/EP99/08734  
 (87) WO00/30639  
**(54) Použitie N-substituovaných azabicykloalkánových derivátov na liečenie ochorení centrálnej nervovej sústavy**  
 (57) Použitie N-substituovaných 3-azabicykloalkánových derivátov vzorca (I), v ktorom B, R<sup>1</sup>, R<sup>2</sup> a n majú významy uvedené v opise, na prípravu liečiv na liečenie návykových ochorení a ochorení centrálnej nervovej sústavy.

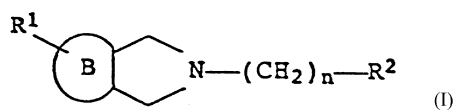

**7 (51) A61K 31/415, 9/20, 9/48, 9/50, 9/00**

- (21) 761-2001  
 (22) 01.12.1999  
 (31) 98403037.9  
 (32) 04.12.1998  
 (33) EP  
 (71) SANOFI-SYNTHELABO, Paris, FR;  
 (72) Alaux Gérard, Bynes, FR; Lewis Gareth, Dourdan, FR; André Frédéric, Antony, FR;  
 (74) Čechvalová Dagmar, Bratislava, SK;  
 (86) PCT/EP99/10454  
 (87) WO00/33835  
**(54) Farmaceutická kompozícia s riadeným uvoľňovaním liečiva obsahujúca zolpidem alebo jeho soli**  
 (57) Opisuje sa farmaceutická kompozícia s riadeným uvoľňovaním liečiva, ktorá obsahuje zolpidem alebo jeho soli a ktorá je prispôbená tak, že uvoľňuje zolpidem počas vopred určeného času,

a to podľa dvojfázového rozpúšťacieho profilu, kde prvá fáza je fáza s okamžitým uvoľňovaním a druhá fáza je fáza predĺženého uvoľňovania. Opisuje sa taktiež také uskutočnenie vynálezu, ktoré je určené na to, aby sa zabránilo zneužitiu (abusu) liečiva.

**7 (51) A61K 31/425**

- (21) 824-2001  
 (22) 13.12.1999  
 (31) 98/15834  
 (32) 15.12.1998  
 (33) FR  
 (71) AVENTIS PHARMA S. A., Antony, FR;  
 (72) Stutzmann Jean-Marie, Villecresnes, FR; Randle John, Brookline, MA, US;  
 (74) Čechvalová Dagmar, Bratislava, SK;  
 (86) PCT/FR99/03108  
 (87) WO00/35447  
**(54) Použitie riluzolu na prípravu liečiv na prevenciu a/alebo liečenie sluchových porúch**  
 (57) Opisuje sa použitie riluzolu alebo niektorej z jeho farmaceuticky prijateľných solí pri prevencii a/alebo liečení sluchových porúch, najmä hluchoty a sluchových preludov.

**7 (51) A61K 31/435**

- (21) 745-2001  
 (22) 03.12.1999  
 (31) 60/110 903  
 (32) 04.12.1998  
 (33) US  
 (71) SMITHKLINE BEECHAM CORPORATION, Philadelphia, PA, US;  
 (72) Miller William H., Collegeville, PA, US; Manley Peter J., Harleysville, PA, US;  
 (74) Majlingová Marta, Ing., Bratislava, SK;  
 (86) PCT/US99/28662  
 (87) WO00/33838  
**(54) Antagonista vitronektínového receptora, spôsob jeho výroby, farmaceutický prostriedok s jeho obsahom, jeho použitie a medziprodukt**  
 (57) Antagonista vitronektínového receptora vzorca (I) alebo jeho farmaceuticky prijateľná soľ, spôsob jeho výroby, farmaceutický prostriedok s jeho obsahom, jeho použitie na liečenie osteoporózy a medziprodukt.

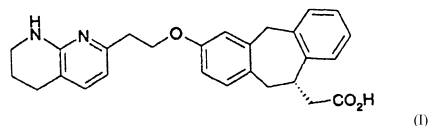

**7 (51) A61K 31/445**

- (21) 350-2001  
 (22) 14.09.1999  
 (31) PA 1998 01163  
 (32) 15.09.1998  
 (33) DK  
 (71) H. LUNDBECK A/S, Valby-Copenhagen, DK;  
 (72) Sanchez Connie, Glostrup, DK;  
 (74) Majlingová Marta, Ing., Bratislava, SK;

- (86) PCT/DK99/00482  
 (87) WO00/15225  
**(54) Použitie 1'-[4-[1-(4-fluórfenyl)-1H-indol-3-yl]-1-butyl]-spiro[izobenzofurán-1(3H),4'-piperidín]u na liečbu depresie**  
 (57) Zlúčenina 1'-[4-[1-(4-fluórfenyl)-1H-indol-3-yl]-1-butyl]-spiro[izobenzofurán-1(3H),4'-piperidín]u je účinná v modeloch predikatívnych anti-depresívnych účinkov a je vhodná na výrobu lieku na liečenie depresie alebo chorôb spojených s depresívnymi príznakmi.

**7 (51) A61K 31/445, A61P 21/00 // C07D 211/70**

- (21) 1213-2001**  
 (22) 24.02.2000  
 (31) 11-50150  
 (32) 26.02.1999  
 (33) JP  
 (71) AJINOMOTO CO., INC., Chuo-ku, Tokyo, JP;  
 (72) Komiyama Takashi, Arakawa-ku, Tokyo, JP;  
 Kihara Hideaki, Kawasaki-shi, Kanagawa, JP;  
 Hirose Ken, Kawasaki-shi, Kanagawa, JP; Sigmatsu Hiroshi, Chofu-shi, Tokyo, JP; Yoshimoto Ryota, Kawasaki-shi, Kanagawa, JP;  
 (74) Majlingová Marta, Ing., Bratislava, SK;  
 (86) PCT/JP00/01046  
 (87) WO00/51604  
**(54) Terapeutická látka s obsahom piperidínového derivátu a jej použitie**  
 (57) Použitie piperidínového derivátu všeobecného vzorca (I) a najmä amidu kyseliny 1-formyl-N-(2-(4-(5H-dibenzo[a,d]cyklohepten-5-ylidén)-1-piperidiny)etyl-izopekotínovej alebo jej analógu, alebo jej farmaceuticky prijateľnej soli na výrobu liečiva na liečbu pacienta postihnutého občasným krívaním.

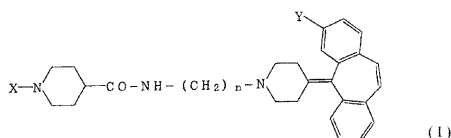

**7 (51) A61K 31/445, 9/20**

- (21) 1711-2000**  
 (22) 08.07.1999  
 (31) 09/113 232  
 (32) 10.07.1998  
 (33) US  
 (71) SCHERING CORPORATION, Kenilworth, NJ, US;  
 (72) Kou Jim H., Basking Ridge, NJ, US;  
 (74) PATENTSERVIS BRATISLAVA, a. s., Bratislava, SK;  
 (86) PCT/US99/12368  
 (87) WO00/02560  
**(54) Farmaceutický prostriedok na orálne podávanie**  
 (57) Opisuje sa farmaceutický prostriedok na orálne podávanie, ktorý obsahuje antialergicky efektívne množstvo dekarbonylatoxyloratadínu {8-chlór-6,11-dihydro-11-(4-piperidylidén)-5H-benzo[5,6]-cyklohepta[1,2-b]pyridín} v médiu farmaceuticky prijateľného nosiča, ktoré obsahuje DCL- ochranné množstvo farmaceuticky prijateľnej bázičkej soli a aspoň jedno farmaceuticky prijateľné dezintegračné činidlo v takom množstve, ktoré je dostatočné na rozpustenie aspoň 80 % hmotn. farmaceutického prostriedku počas 45 minút a ďalej obsahuje menej ako 1 % hmotn. N-formyldekarbonylatoxyloratadínu po skladovaní 24 mesiacov pri 25 °C a relatívnej vlhkosti 60 %.

**7 (51) A61K 31/495, C07D 239/24**

- (21) 763-2001**  
 (22) 03.12.1999  
 (31) 09/205 498  
 (32) 04.12.1998  
 (33) US  
 (71) BERLEX LABORATORIES, INC., Richmond, CA, US;  
 (72) Davey David D., El Sobrante, CA, US; Phillips Gary B., Pleasant Hill, CA, US;  
 (74) Čechvalová Dagmar, Bratislava, SK;  
 (86) PCT/US99/28537  
 (87) WO00/33844  
**(54) Aryl-a heterocyklylsubstituované pyrimidínové deriváty a farmaceutická kompozícia s ich obsahom**  
 (57) Opisujú sa aryl- a heterocyklylsubstituované pyrimidínové deriváty všeobecného vzorca (I), (II) a (III), kde Z<sup>1</sup>, Z<sup>2</sup>, R<sup>1</sup>, R<sup>2</sup>, R<sup>3</sup>, R<sup>4</sup>, R<sup>5</sup> a R<sup>6</sup> majú význam uvedený v predkladanej prihláške. Tieto zlúčeniny sú použiteľné ako antikoagulanty.

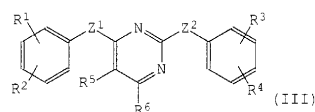
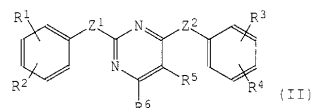
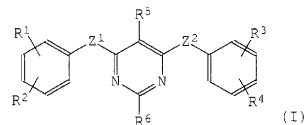

**7 (51) A61K 31/505, A61P 25/16**

- (21) 359-2001**  
 (22) 03.09.1999  
 (31) 60/101 191, 60/103 868  
 (32) 21.09.1998, 12.10.1998  
 (33) US, US  
 (71) PFIZER PRODUCTS INC., Groton, CT, US;  
 (72) Jackson Elisa Rose, Norwich, CT, US; McLean Stafford, Stonington, CT, US; Zorn Stevin Howard, North Stonington, CT, US;  
 (74) Bušová Eva, JUDr., Bratislava, SK;  
 (86) PCT/IB99/01503  
 (87) WO00/16777

- (54) **Liečivo a farmaceutický prostriedok na liečbu Parkinsonovej choroby, ADHD a mikroadenómov**
- (57) Použitie určitých derivátov pyrido[1,2-a]-pyrazínu, označovaných tiež názvom bisazabicyklické zlúčeniny, na výrobu liečiva na liečbu ochorenia vybraného zo skupiny zahŕňajúcej Parkinsonovu chorobu, hyperaktivitu spojenú s deficitom pozornosti (ADHD) a mikroadenómy u cicavcov.

**7 (51) A61K 31/505, 31/53**

- (21) 1252-99  
 (22) 09.03.1998  
 (31) 08/818 622  
 (32) 14.03.1997  
 (33) US  
 (71) BASF AKTIENGESELLSCHAFT, Rheinland-Pfalz, DE;  
 (72) Romerdahl Cynthia A., Wayland, MA, US;  
 (74) Bezák Marián, Ing., Bratislava, SK;  
 (86) PCT/US98/04596  
 (87) WO98/41206
- (54) **Liečivo na zabránenie rastu solídnych tumorov u človeka a spôsob jeho výroby**
- (57) Použitie zlúčenín všeobecného vzorca (Ia), kde jednotlivé substituenty majú význam uvedený v opise, na výrobu liečiva na zabránenie rastu solídneho tumoru u človeka, v ktorom je zvýšená tvorba endotelínu. Spôsob výroby tohto liečiva spočíva v tom, že sa aktívna látka zmieša so spojivami, rozpúšťadlami, nosičmi, adjuvantmi a/alebo inými excipientmi známymi v odbore a zmes sa formuluje metódami známymi vo farmaceutickej technológii.

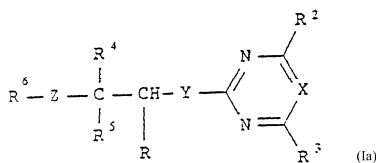

**7 (51) A61K 31/505, 47/02, 9/22**

- (21) 1178-2000  
 (22) 04.08.2000  
 (31) 0001621.2  
 (32) 26.01.2000  
 (33) GB  
 (71) ASTRAZENECA AB, Södertälje, SE;  
 (72) Creekmore Joseph Richard, Wilmington, DE, US; Wiggins Norman Alfred, Wilmington, DE, US;  
 (74) Čechvalová Dagmar, Bratislava, SK;
- (54) **Farmaceutická kompozícia**
- (57) Opisuje sa farmaceutická kompozícia obsahujúca inhibítor HMG CoA-reduktázy tvorený kyselinou (E)-7-[4-(4-fluórfenyl)-6-izopropyl-2-[metyl(metylsulfonyl)amino] pyrimidin-5-yl]-(3R,5S)-3,5-dihydroxyhept-6-énovou alebo jej farmaceuticky prijateľnou soľou ako účinnou látkou, ktorá zostáva stabilná počas dlhšieho časového obdobia.

**7 (51) A61K 31/505, 47/02, 9/22**

- (21) 1179-2000  
 (22) 04.08.2000  
 (31) 0001621.2  
 (32) 26.01.2000  
 (33) GB  
 (71) ASTRAZENECA AB, Södertälje, SE;  
 (72) Creekmore Joseph Richard, Wilmington, DE, US; Wiggins Norman Alfred, Wilmington, DE, US;  
 (74) Čechvalová Dagmar, Bratislava, SK;
- (54) **Farmaceutická kompozícia**
- (57) Opisuje sa farmaceutická kompozícia a najmä farmaceutická kompozícia obsahujúca kyselinu (E)-7-[4-(4-fluórfenyl)-6-izopropyl-2-[metyl(metylsulfonyl)amino] pyrimidin-5-yl]-(3R,5S)-3,5-dihydroxyhept-6-énovú alebo jej farmaceuticky prijateľnú soľ ako účinnú látku a anorganickú soľ, ktorej kation je viacvalenčný.

**7 (51) A61K 31/505, 31/415, C07C 313/00, C07D 211/72, 215/16, 233/28, 239/72, 249/08, 261/04, 413/00, 471/02**

- (21) 1882-2000  
 (22) 01.07.1999  
 (31) 60/091 847  
 (32) 06.07.1998  
 (33) US  
 (71) Bristol-Myers Squibb Company, Princeton, NJ, US;  
 (72) Murugesan Natesan, Princeton Junction, NJ, US; Tellev John E., Hopewell Township, NJ, US; Macor John E., Flemington, NJ, US; Gu Zhen-gxiang, Princeton, NJ, US;  
 (74) Tomeš Pavol, Ing., Bratislava, SK;  
 (86) PCT/US99/15063  
 (87) WO00/01389
- (54) **Bifenylylsulfónamidy ako duálne antagonisty angiotenzínového a endotelínového receptora**
- (57) Sú opísané bifenylylsulfónamidové zlúčeniny, ktoré sú antagonisty tak angiotenzínového, ako i endotelínového receptora, spolu so spôsobmi použitia týchto zlúčenín na ošetrovanie stavu, ako je hypertenzia a iné choroby, a ďalej farmaceutické kompozície obsahujúce tieto zlúčeniny.

**7 (51) A61K 31/505, A61P 3/06**

- (21) 1109-2001  
 (22) 01.02.2000  
 (31) 9902593.4, 9921063.5, 9921064.3  
 (32) 06.02.1999, 08.09.1999, 08.09.1999  
 (33) GB, GB, GB  
 (71) ASTRAZENECA AB, Södertälje, SE; SHIONOGI & CO LTD, Osaka, JP;  
 (72) Raza Ali, Wilmington, DE, US; Pears John Stuart, Macclesfield, Cheshire, GB; Hutchinson Howard Gerard, Wilmington, DE, US; Schneck Dennis, Wilmington, DE, US; Baba Takahiko, Osaka, JP; Touchi Akira, Osaka, JP; Yamaguchi Yoshitaka, Osaka, JP;  
 (74) Čechvalová Dagmar, Bratislava, SK;  
 (86) PCT/GB00/00278  
 (87) WO00/45817

- (54) **Kombinácia vzájomne nereagujúcich liečiv obsahujúca inhibítor HMG-CoA reduktázy a inhibítor, induktor alebo substrát P450 izoenzýmu 3A4**
- (57) Kombinácia nereagujúcich liečiv obsahuje inhibítor reduktázy 3-hydroxy-3-metyl-glutaryl-koenzýmu A, ktorým je kyselina (E)-7-[4-(4-fluorofenyl)-6-izopropyl-2-[metyl(metylsulfonyl)amino]pyrimidin-5-yl]-(3R, 5S)-3,5-dihydroxyhept-6-énová alebo jej farmaceuticky prijateľná soľ a liečivo, ktoré je induktorom, inhibítorom alebo substrátom cytochrómu P450, najmä izoenzýmu 3A4 cytochrómu P450. Kombinácie podľa vynálezu sú užitočné na liečenie hyperlipidémie u pacientov absolvujúcich imunosupresívnu chemoterapiu.

**7 (51) A61K 31/662, A61P 31/00, 33/00**

- (21) **1055-2001**  
 (22) 25.01.2000  
 (31) 199 02 924.5  
 (32) 26.01.1999  
 (33) DE  
 (71) JOMAA PHARMAKA GmbH, Gießen, DE;  
 (72) Jomaa Hassan, Giessen, DE;  
 (74) ROTT, RŮŽIČKA & GUTTMANN, v. o. s., Bratislava, SK;  
 (86) PCT/EP00/00542  
 (87) WO/0044358
- (54) **Použitie fosfororganických zlúčenín na profylaktické a terapeutické ošetrovania infekcií**
- (57) Použitie fosfororganických zlúčenín všeobecného vzorca (I), v ktorom X je atómom fosforu alebo atómom síry a A je substituovaný alebo nesubstituovaný C<sub>2-5</sub>-alkylový reťazec, na terapeutické a profylaktické ošetrovanie infekcií u človeka i zvieratá, ktoré sú spôsobené vírusmi, baktériami, hubami a parazitmi, a ako fungicídu, baktericídu a herbicídu na rastlinách.

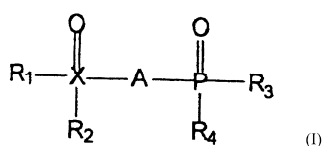

**7 (51) A61K 31/685, 31/353, A61P 3/06, 9/10, A61K 31/66, 31/35**

- (21) **860-2001**  
 (22) 13.12.1999  
 (31) MI98A002732  
 (32) 18.12.1998  
 (33) IT  
 (71) Indena S. p. A., Milano, IT;  
 (72) Bombardelli Ezio, Milano, IT; Morazzoni Paolo, Milano, IT;  
 (74) Majlingová Marta, Ing., Bratislava, SK;  
 (86) PCT/EP99/09854  
 (87) WO00/37062

**(54) Fosfolipodové komplexy proantokyanidínu A2, farmaceutický prostriedok s ich obsahom a ich použitie**

- (57) Fosfolipodové komplexy proantokyanidínu A2 sú vhodné na prevenciu a liečenie patologických ťažkostí na aterosklerotickej báze. Vynález poskytuje aj farmaceutický prostriedok s ich obsahom.

**7 (51) A61K 31/4709, 9/20, 9/28, A61P 31/04**

- (21) **610-2001**  
 (22) 29.10.1999  
 (31) 198 55 758.2  
 (32) 10.11.1998  
 (33) DE  
 (71) BAYER AKTIENGESELLSCHAFT, Leverkusen, DE;  
 (72) Bosche Patrick, Odenthal, DE; Mahler Hans Friedrich, Köln, DE; Weissemann Claus, Apex, NC, US;  
 (74) Hörmannová Zuzana, Ing., Bratislava, SK;  
 (86) PCT/EP99/08230  
 (87) WO 00/27398
- (54) **Farmaceutický prípravok zahrňujúci moxifloxacin, spôsob výroby a použitie tohto prípravku**
- (57) Farmaceutický prípravok na orálne podávanie zahŕňa moxifloxacin, jeho soľ a/alebo hydrát a laktózu. Je opísaný aj spôsob výroby tohto prípravku a jeho použitie na likvidáciu bakteriálnych infekcií u ľudí alebo zvierat.

**7 (51) A61K 35/78**

- (21) **1281-2000**  
 (22) 24.08.2000  
 (31) 200 09 841.1  
 (32) 31.05.2000  
 (33) DE  
 (71) Phyt-Immun GmbH, Homburg, DE;  
 (72) Theiss Peter, Dr., Homburg/Saar, DE;  
 (74) Bušová Eva, JUDr., Bratislava, SK;
- (54) **Nosová masť na báze vazelíny**
- (57) Nosová masť na ochranu proti inhalačným alergickým reakciám obsahuje aspoň jednu zmes nasýtených uhľovodíkov, ktorá má viskozitu podľa DIN 51562 metódy > 6 mm<sup>2</sup>/s (100 °C), bod tuhnutia 47 až 56 °C, penetrácia podľa DIN 51580 metódy je 155 až 185, maximálne 5 % hmotn. nasýtených uhľovodíkov má dĺžku reťazca ≤ 25 ±2, uhľovodíkový reťazec v nasýtených reťazcoch obsahuje C<sub>19</sub> až C<sub>52</sub>, hodnota priemernej molekulovej hmotnosti je viac ako 400 g/mol.

**7 (51) A61K 38/17, 39/395 // C07K 16/28, 14/705**

- (21) **605-2001**  
 (22) 13.09.1999  
 (31) 60/100 182  
 (32) 14.09.1998  
 (33) US

- (71) BOARD OF REGENTS, THE UNIVERSITY OF TEXAS SYSTEM, Austin, TX, US;
- (72) Mundy Gregory R., San Antonio, TX, US; Yoneda Toshiyuki, San Antonio, TX, US;
- (74) Čechvalová Dagmar, Bratislava, SK;
- (86) PCT/US99/21170
- (87) WO00/15247
- (54) Použitie antagonistu interakcie medzi integrínom nesúcim alfa 4 podjednotku a jeho ligandom na výrobu lieku na liečenie mnohonásobného myelómu a myelómom indukovanej resorpcie kostí**
- (57) Sú opísané antagonisty adhézie „alfa 4 integrín/ligand alfa 4 integrínu“, ktoré inhibujú biologické účinky tejto adhézie, a ich použitie na výrobu farmaceutického prípravku. Tieto antagonisty sú užitočné na potlačenie deštrukcie kostí spojenej s mnohonásobným myelómom. Prípravky podľa vynálezu inhibujú osídlenie kostnej drene myelómovými bunkami a uvoľňovanie resorpčných faktorov z týchto buniek, ktoré je závislé od alfa 4 integrínu, vedúce k deštrukcii kostí u pacientov s mnohonásobným myelómom.
- 
- 7 (51) A61K 38/17, 39/395, A61P 15/00**
- (21) 1029-2001**
- (22) 19.01.2000
- (31) 99101194.1
- (32) 22.01.1999
- (33) EP
- (71) Applied Research Systems ARS Holding N. V., Curacao, AN;
- (72) Borrelli Francesco, Roma, IT; D'Antonio Mauro, Caserta, IT; Martelli Frabrizio, Roma, IT;
- (74) Majlingová Marta, Ing., Bratislava, SK;
- (86) PCT/IB00/00052
- (87) WO00/43031
- (54) Použitie TNF antagonistu a farmaceutický prostriedok s obsahom TNF antagonistu**
- (57) Použitie TNF antagonistu na výrobu liečiva na liečenie a/alebo prevenciu endometriózy. Opísané antagonisty sú vybrané z rôznych tried molekúl, výhodne sú rozpustné TNF receptory, ktoré sú účinné pri regresii endometrických lézií a v kombinácii s inými účinnými látkami aj na zlepšenie súvisiacich porúch, ako napríklad neplodnosti.
- 
- 7 (51) A61K 39/145, 39/295, 9/127, 39/39, B05B 11/00, A61P 11/02**
- (21) 609-2001**
- (22) 08.11.1999
- (31) 198 51 282.1
- (32) 06.11.1998
- (33) DE
- (71) SCHWEIZ. SERUM- & IMPFINSTITUT BERN, Bern, CH;
- (72) Glück Reinhard, Spiegel Bern, CH; Glück Ulrich, Meggen/Luzern, CH; Collioud André, Gümligen, CH;
- (74) Hörmann Tomáš, Ing., Bratislava, SK;
- (86) PCT/EP99/08557
- (87) WO00/27430
- 
- (54) Prípravky farmaceuticky účinnej látky a dávkovacie zariadenie**
- (57) Je opísaná vakcína vhodná na nazálnu aplikáciu obsahujúca proteíny s influenčným povrchom, mukozálne adjuvans bakteriálneho pôvodu a dávkovacie zariadenie, ktorého konštrukcia zabezpečuje účinnú nazálnu aplikáciu substancie.
- 
- 7 (51) A61K 41/00**
- (21) 1986-2000**
- (22) 30.06.1999
- (31) 98202257.6, 98204330.9
- (32) 06.07.1998, 18.12.1998
- (33) EP, EP
- (71) Janssen Pharmaceutica N.V., Beerse, BE;
- (72) Van Ginckel Robert Franciscus, Beerse, BE; Floren Wim Joanna, Beerse, BE; End David William, Spring House, PA, US; Wouters Walter Boudewijn Leopold, Beerse, BE;
- (74) Bušová Eva, JUDr., Bratislava, SK;
- (86) PCT/EP99/04545
- (87) WO00/01411
- (54) Inhibitory farnezyloproteín transferázy s rádiosenzibilizačnými vlastnosťami in vivo**
- (57) Inhibitory farnezyloproteín transferázy majú rádiosenzibilizačné vlastnosti, ktoré umožňujú ich použitie na prípravu farmaceutického prostriedku určeného na podanie pred ožiareními nádoru, počas neho alebo po ožiarení nádoru na liečbu nádorov in vivo.
- 
- 7 (51) A61K 45/00, 38/17, 39/395, 31/711, 48/00, 31/7105, 31/711, A61P 37/06, 29/00, 19/02**
- (21) 732-2001**
- (22) 30.08.2000
- (31) 11/242672, 2000/254680
- (32) 30.08.1999, 24.08.2000
- (33) JP, JP
- (71) JAPAN TOBACCO INC., Minato-ku, Tokyo, JP;
- (72) Tezuka Katsunari, Yokohama-shi, Kanagawa, JP; Watanabe Yoshihiro, Yokohama-shi, Kanagawa, JP; Abe Ryo, Nagareyama-shi, Chiba, JP;
- (74) ROTT, RŮŽIČKA & GUTTMANN, v. o. s., Bratislava, SK;
- (86) PCT/JP00/05868
- (87) WO01/15732
- (54) Farmaceutická kompozícia na ošetrovanie imunologických ochorení**
- (57) Opísaná farmaceutická kompozícia obsahuje protilátku proti aktiváciou indukovateľnej lymfocytovej imunomodulačnej molekule AILIM, alternatívne nazývanej tiež JTT-1 antigén, JTT-2 antigén, ICOS (indukovaný kostimulátor) a 8F4, ktorá má významný terapeutický účinok na artrózu, napr. reumatoidnú artritídu a osteoartritídu, ochorenie súvisiace s transplantáciou, ako je napr. imunologické odmietnutie transplantátu, zápalové ochorenia typu hepatitída a zápalové ochorenia čriev a ďalej na chorobné stavy sprežívajúce nadmernú produkciu protilátky proti cudziemu antigénu spustenú imunologickou senzibilizáciou antigénom.

7 (51) **A61K 45/06**

(21) **788-2001**

(22) 01.12.1999

(31) 198 57 009.8

(32) 10.12.1998

(33) DE

(71) Aventis Pharma Deutschland GmbH, Frankfurt am Main, DE;

(72) Lindner Jürgen, Marburg, DE; Haase Burkhard, Hofheim, DE;

(74) Chmelíková Jana, RNDr., Bratislava, SK;

(86) PCT/EP99/09380

(87) WO00/33876

(54) **Prípravok so zlepšeným terapeutickým aplikačným rozsahom obsahujúci inhibítory nukleotidovej syntézy**

(57) Opisuje sa prípravok obsahujúci zlúčeninu, ktorá v podstate bráni enterohepatickej cirkulácii inhibítorov nukleotidovej syntézy alebo oneskoreným spôsobom antagonizuje účinok inhibítorov nukleotidovej syntézy, a inhibítor nukleotidovej syntézy, akým je brequinar, mycophenolatmofetil, 2-morfolinoetyl-(E)-6-(1,3-dihydro-4-hydroxy-6-metoxy-7-metyl-3-oxoizobenzofurán-5-yl)-4-metyl-4-hexenoát, metotrexát, mizoribin a zlúčeniny všeobecného vzorca (I) alebo (II). Uvedený prípravok je vhodný na liečenie imunologických ochorení alebo rakoviny alebo na ošetrovanie transplantácií.

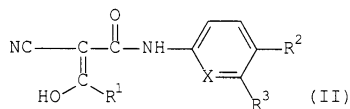
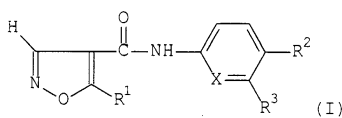

7 (51) **A61K 47/10, C07D 498/18, A61K 31/715**

(21) **766-2001**

(22) 06.12.1999

(31) 9826882.4, 9904934.8

(32) 07.12.1998, 04.03.1999

(33) GB, GB

(71) NOVARTIS AG, Basel, CH;

(72) Navarro François, Bruebach, FR; Petit Samuel, Mont-Saint-Aignan, FR; Stone Guy, Ettingen, CH;

(74) Dagmar Čechvalová Dagmar, Bratislava, SK;

(86) PCT/EP99/09521

(87) WO00/33878

(54) **Zmes obsahujúca makrolidy, farmaceutická kompozícia obsahujúca túto zmes a spôsob stabilizácie makrolidov**

(57) Zmes obsahuje polyénový makrolid a antioxidant, farmaceutická kompozícia obsahuje takúto zmes ako účinnú zložku spoločne s jedným alebo viacerými farmaceuticky prijateľnými nosičmi alebo riedidlami. Je opísaný aj spôsob stabilizácie farmaceuticky účinnej látky citlivej na oxidáciu, napr. polyénového makrolidu pridaním antioxidantu.

7 (51) **A61L 15/36, 15/46, 15/60**

(21) **801-2001**

(22) 15.12.1999

(31) 9804390-4

(32) 16.12.1998

(33) SE

(71) SCA Hygiene Products AB, Göteborg, SE;

(72) Forsgren-Brusk Ulla, Pixbo, SE; Runeman Bo, Jonsered, SE;

(74) ROTT, RŮŽIČKA & GUTTMANN, v. o. s., Bratislava, SK;

(86) PCT/SE99/02369

(87) WO00/35502

(54) **Absorpčný výrobok**

(57) Opisuje sa absorpčný výrobok, ktorý obsahuje synergickú kombináciu látky regulujúcej pH vo forme čiastočne zneutralizovaného superabsorpčného materiálu a mliečne baktérie, pričom výrobok po zmočení a pri použití na koži má hodnotu pH v rozmedzí 3,5 – 5,5, výhodne v rozmedzí 3,5 – 4,9 a najvýhodnejšie v rozmedzí 4,1 – 4,7.

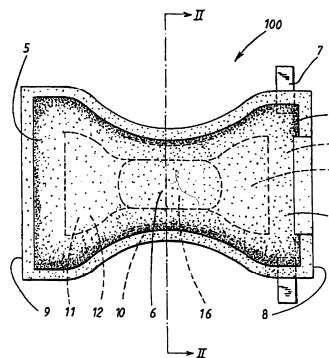

7 (51) **A61L 24/06, C08F 222/10**

(21) **1077-2001**

(22) 09.02.2000

(31) 99/01485

(32) 09.02.1999

(33) FR

(71) VIRSOL, Paris, FR;

(72) Bru-Magniez Nicole, Paris, FR; Breton Pascal, Tigy, FR; Roques-Carmes Claude, Besancon, FR; Beliard Isabelle, Toronto, Ontario, CA;

(74) Hörmannová Zuzana, Ing., Bratislava, SK;

(86) PCT/FR00/00305

(87) WO00/47242

(54) **Materiál na zošitie rán na báze metylidénmalonátu**

(57) Materiál je tvorený bioadhezívnou biokompatibilnou zmesou obsahujúcou aspoň 50 % hmotnosti na báze metylidénmalonátu obsahujúceho 40 až 100 % hmotnosti, výhodne 50 až 100 % hmotnosti najmenej jedného metylidénmalonátu všeobecného vzorca (I), v ktorom A a B nezávisle jeden od druhého znamenajú skupinu vzorca (a) alebo skupinu vzorca (b), v ktorých R<sub>1</sub>, R<sub>2</sub> a n majú špecifické významy, a/alebo jedného alebo niekoľkých oligomérov metylidénmalonátu majúcej molekulu hmotnosť nižšiu alebo rovnajúcu sa 6 000 a tvorených opakujúcimi sa štruktúrnymi jednotkami všeobecného vzorca (II), v ktorom A a B majú uvedené významy, a

0 až 60 % hmotnosti, výhodne 0 až 50 % malonátu majúcej molekulu hmotnosť vyššiu ako 6 000 a tvorených opakujúcimi sa štruktúrnymi jednotkami všeobecného vzorca (II).

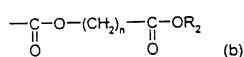
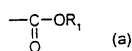
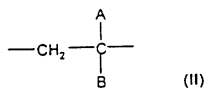
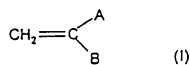

7 (51) A61L 27/00, C08G 18/10, 18/32

(21) 1068-2001

(22) 18.01.2000

(31) 9900345-1

(32) 02.02.1999

(33) SE

(71) ARTIMPLANT AB, Västra Frölunda, SE;

(72) Flodin Per, Hovas, SE; Gisselält Katrin, Göteborg, SE;

(74) ROTT, RŮŽIČKA & GUTTMANN, v. o. s., Bratislava, SK;

(86) PCT/SE00/00084

(87) WO00/45869

(54) **Film na medicínske použitie skladajúci sa z lineárnych blokových polymérov polyuretánu a spôsob výroby takého filmu**

(57) Film je tvorený lineárnymi blokovými polymérmi polyuretán-močovina, obsahujúcimi hydrolyzovateľné esterové skupiny. Tieto esterové skupiny musia byť od seba umiestnené na uhlíkovom reťazci tak, že pri ich hydrolyze sa vytvárajú také malé fragmenty, že môžu byť vylučované z ľudského tela alebo tela cicavca. Film je porézny s priemernou veľkosťou pórov do 600  $\mu\text{m}$ . Opisuje sa tiež spôsob výroby filmu, pri ktorom je roztok polymérov s koncentráciou 5-30 % aplikovaný v tenkej vrstve na plochu a potom je rozpúšťadlo odparené a/alebo je vrstva zreagovaná s činidlom na vyzrážanie polyméru.

7 (51) A61L 31/14, 31/16, 31/02

(21) 559-2001

(22) 02.11.1999

(31) 198 50 352.0, 198 55 421.4, 199 07 006.7, 199 10 188.4

(32) 02.11.1998, 01.12.1998, 18.02.1999, 09.03.1999

(33) DE, DE, DE, DE

(71) ALCOVE SURFACES GmbH, Essen, DE;

(72) Brandau Wolfgang, Münster, DE; Fischer Alfons, Essen, DE; Sawitowski Thomas, Essen, DE; Schmid Günter, Velbert, DE;

(74) Bušová Eva, JUDr., Bratislava, SK;

(86) PCT/EP99/08346

(87) WO00/25841

(54) **Implantát s dutinami obsahujúcimi liečebné prostriedky**

(57) Implantát (1) má kryciu vrstvu (6), ktorá je tvorená z oxidu hlinitého a je vybavená dutinami (10) rovnakého tvaru a jednotlivými otvormi (9) na povrchovej strane krycej vrstvy (6), ktorými sa prijíma liečebný prostriedok, ktorý sa môže uvoľňovať podľa potreby.

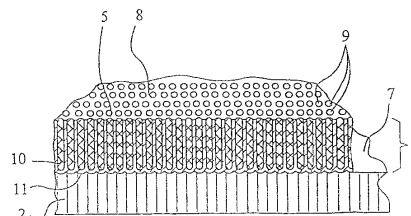

7 (51) A61N 1/37, 1/39

(21) 1010-2001

(22) 14.01.2000

(31) 09/231 570

(32) 14.01.1999

(33) US

(71) THE MOWER FAMILY CHF TREATMENT IRREVOCABLE TRUST, Baltimore, MD, US;

(72) Mower M. D. Morton M., Baltimore, MD, US;

(74) ROTT, RŮŽIČKA & GUTTMANN, v. o. s., Bratislava, SK;

(86) PCT/US00/00928

(87) WO00/41766

(54) **Antitachykardiálna stimulácia**

(57) Opisuje sa antitachykardiálna stimulácia, ktorá zahŕňa: dvojfázovú stimuláciu vykonávanú na potenciáli prahu diastolickej depolarizácie alebo tesne nad ním; dvojfázovú alebo konvenčnú stimuláciu, ktorá začne na potenciáli prahu diastolickej depolarizácie alebo tesne nad ním a po záchytech sa zníži na podprahovú úroveň; a dvojfázovú alebo konvenčnú stimuláciu vykonávanú na úrovni tesne pod potenciálom prahu diastolickej depolarizácie. Prvá stimulačná fáza má vopred určenú polaritu, amplitúdu a čas trvania. Tiež druhá stimulačná fáza má vopred určenú polaritu, amplitúdu a čas trvania. Obe fázy sa aplikujú bezprostredne za sebou. Najprv je možné aplikovať anodickú stimuláciu, po ktorej nasleduje stimulácia katodická. Dosiadne sa tým zlepšená vodivosť depolarizačnej vlny srdcovým svalom a zlepšená kontraktilita.

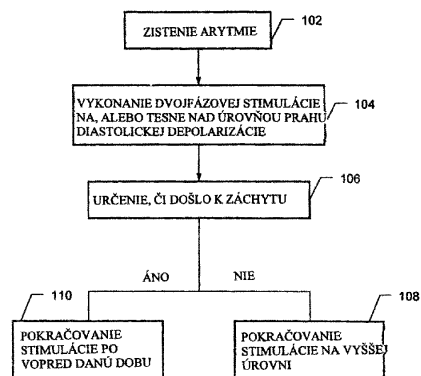

**7 (51) A61N 5/06**

**(21) 719-2001**

(22) 24.11.1999

(31) PV 3823-98, PUV 10058-99

(32) 24.11.1998, 09.11.1999

(33) CZ, CZ

(71) Voves Vladimír, Lukavec, CZ;

(72) Voves Vladimír, Lukavec, CZ; Picka Pavel, Páčov, CZ;

(74) Kastler Anton, Bratislava, SK;

(86) PCT/CZ99/00044

(87) WO00/30714

**(54) Prístroj na svetelnú terapiu**

(57) Prístroj na svetelnú terapiu zahŕňa vonkajšie puzdro (1) majúce prednú časť (120) zakončenú prvým otvorom (121), v ktorej je uložené vnútorné puzdro (2) so svetelným zdrojom (223), s reflektorom (222) a s Brewsterovým polarizátorom (5), pričom vo výstupnej časti vnútorného puzdra (2) je umiestnený svetelný filter (61), a tiež aj zadnú časť (110) prechádzajúcu do druhého otvoru (111), v ktorej je umiestnený ventilátor (3) na vytváranie tlakového rozdielu medzi oboma otvormi (121, 111), pričom sústava sklenených vrstiev Brewsterovho polarizátora (5) je tvorená ľahanými sklenenými doskami (511). Výhodne môže byť k Brewsterovmu polarizátoru (5) priradený masážny prstenec (240), usporiadaný na výstupnej časti (230) vnútorného puzdra (2) a/alebo na konci prednej časti (120) vonkajšieho puzdra (1). Výhodne môže byť masážny prstenec (240) vybavený magnetmi (242, 243) na vytvorenie magnetického poľa zvonka výstupného otvoru (231).

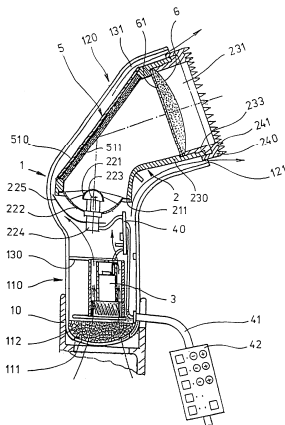

**7 (51) A62D 3/00, C08F 8/12**

**(21) 323-2001**

(22) 01.10.1999

(31) PA 1998 01248

(32) 02.10.1998

(33) DK

(71) Procida Jan, Charlottenlund, DK;

(72) Procida Jan, Charlottenlund, DK;

(74) PATENTSERVIS BRATISLAVA, a. s., Bratislava, SK;

(86) PCT/DK99/00517

(87) WO00/20074

**(54) Spôsob spracovania organického odpadového materiálu, ktorý obsahuje halogény**

(57) Organický odpadový, halogény obsahujúci materiál, ako je PVC, je podrobený hydrolytickému spracovaniu suspendovaním 1 hmotnostného dielu odpadového materiálu v rozdrvenom stave v 1 – 10 hmotnostných dieloch vody v prítomnosti príslušnej zásady a ich ohrevu na teplotu 250 – 280 °C pri tlaku postačujúcom na udržanie vody v kvapalnom skupenstve počas obdobia, postačujúceho na premenu v podstate všetkých prítomných organicky viazaných halogénov na anorganické halogenidy.

**7 (51) A63C 11/22**

**(21) 850-2001**

(22) 12.01.2000

(31) 19990224

(32) 18.01.1999

(33) NO

(71) SWIX SPORT AS, Lillehammer, NO;

(72) Vold Per Erik, Lillehammer, NO;

(74) PATENTSERVIS BRATISLAVA, a. s., Bratislava, SK;

(86) PCT/NO00/00009

(87) WO00/44453

**(54) Rukoväť lyžiarskej palice**

(57) Rukoväť lyžiarskej palice obsahuje vonkajší poťahový materiál upevnený k pozdĺžnej násade, ktorá obsahuje vrchnú hlavovú časť (1) na prichytenie remienka. Násada pokrýva používanú prednú a zadnú časť pozdĺž oblasti rukoväti určenej na uchopenie, pričom násada pozdĺž oblasti rukoväti určenej na uchopenie obsahuje dve pozdĺžne časti (3, 4). Vnútrotný povrch pozdĺžnych častí (3, 4) je prispôsobený tvaru palice a v násade sú medzi týmito časťami (3, 4) definované dva pozdĺžne otvory.

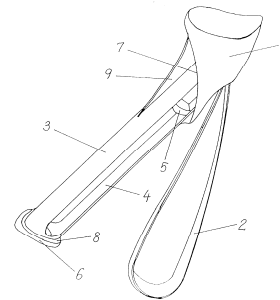

**7 (51) A63C 11/22**

**(21) 921-2001**

(22) 06.11.2000

(31) 19995570

(32) 12.11.1999

(33) NO

(71) SWIX SPORT AS, Lillehammer, NO;

(72) Vold Per Erik, Lillehammer, NO;

(74) PATENTSERVIS BRATISLAVA, a. s., Bratislava, SK;

(86) PCT/NO99/00370

(87) WO01/34255



**(54) Rukoväť lyžiarskej palice**

(57) Rukoväť (1) lyžiarskej palice je vybavená vo svojej vrchnej časti prechádzajúcou dutinou (9), ktorou je prevlečený remienok (3) a prvok (12) je vtlačený smerom nadol do dutiny (9) a zvierá remienok (3) proti stenám dutiny (9). Prvok (12) je umiestnený v ovládacom gombíku (4), ktorý je namontovaný na vrchole rukoväti (1) a ktorý môže byť vo vzťahu k rukoväti (1) stlačovaný smerom nadol a vyťahovaný smerom nahor príslušne k upevneniu a uvoľneniu remienka (3), spomínaný gombík (4) má prestupujúci otvor alebo otvory (8) na remienok (3). Účinnú dĺžku remienka (3) je možné nastaviť.

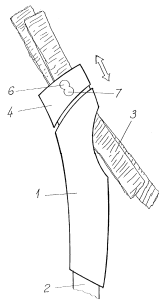
**7 (51) A63F 3/06, G07C 15/00****(21) 314-2001**

(22) 08.09.1998

(71) Ivanov Valery Filippovich, Moskva, RU;

(72) Kasparov Garri Kimovich, Moskva, RU; Ivanov Valery Filippovich, Moskva, RU;

(74) PATENTSERVIS BRATISLAVA, a. s., Bratislava, SK;

(86) PCT/RU98/00281

(87) WO00/13757

**(54) Spôsob organizovania lotérií**

(57) Podľa tohto spôsobu používa každý hráč (3) zúčasťujúci sa napr. v lotérii samostatné pamäťové zariadenie (4), ktoré zahŕňa minimálne časovač (27), pamäť (26), zariadenie na vstup - výstup informácie (29), ako aj indikátor (31), definujúce herné pole (89) zodpovedajúce tomu, aké sa vyskytuje na tiketoch lotérie typu "bingo". Tento systém sa ďalej vyznačuje tým, že pri počítaní času pri zázname hypotetickej informácie do samostatného pamäťového zariadenia (4) používa číslkové dáta z časovača (27) aj ich časové charakteristiky. Samostatné pamäťové zariadenie (4) je ďalej schopné zaznamenať simultánne niekoľko variantov hypotetickej informácie a formátovať ich použitím predurčeného algoritmu.

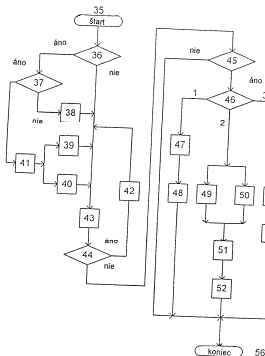
**Trieda B****7 (51) B01J 27/26, 31/24****(21) 909-2001**

(22) 21.12.1999

(31) 98/16469

(32) 22.12.1998

(33) FR

(71) RHODIA POLYAMIDE INTERMEDIATES, Saint-Fons, FR;

(72) Burattin Paolo, Lyon, FR; Coqueret Pierre, Francheville, FR; Huser Marc, Villeurbanne, FR;

(74) Čechvalová Dagmar, Bratislava, SK;

(86) PCT/FR99/03232

(87) WO00/37174

**(54) Spôsob výroby katalyzátora na hydrokyanáciu organickej zlúčeniny**

(57) Opisuje sa spôsob výroby katalyzátora na hydrokyanáciu organickej zlúčeniny, ktoré obsahujú dvojité väzby. Predovšetkým, spôsob výroby hydrokyanáčného katalyzátora, ktorý obsahuje nikel a vo vode rozpustný fosfín. Spôsob výroby katalyzátora na hydrokyanáciu organickej zlúčeniny, ktorý pozostáva z vodného roztoku aspoň jedného vo vode rozpustného fosfinu a niklu, spočíva v tom, že sa spojí vodný roztok vo vode rozpustného fosfinu a hydroxidu nikelnatého, pridá sa kyanovodík alebo zlúčenina, ktorá do zmesi uvoľňuje kyanovodík, zmes sa mieša tak dlho, kým sa nikel nerozpustí, a potom sa podrobí redukcii, aby rozpustený nikel aspoň čiastočne prešiel na oxidačné číslo 0. Katalyzátor sa používa pri organickej reakciách katalyzovaných dvojfázovým systémom, ako je hydrokyanácia nenasytených zlúčenín.

**7 (51) B05B 1/00, 1/06, B01F 5/20****(21) 526-2000**

(22) 11.04.2000

(71) Chrobák Július, doc. Ing., CSc., Košice, SK;

(72) Chrobák Július, doc. Ing., CSc., Košice, SK;

(74) Regina Ivan, Ing., Košice, SK;

**(54) Zariadenie na výrobu aerosólu**

(57) Zariadenie na výrobu aerosólu je určené prednostne na požiarnickú techniku a rozprašovače postrekov v poľnohospodárstve. Zariadenie pozostáva z telesa (1) tvaru prstencovej komory (5) rozdelenej medzikruhovou doskou (6). Na vstup kvapaliny do prstencovej komory (5) slúži najmenej jeden vstupný axiálny otvor (2). Na výstup aerosólu z prstencovej komory (5) slúži najmenej jeden výstupný axiálny otvor (7). V obvodovom plášti telesa (1) sú ploché dýzy (3) prívodu plynu.

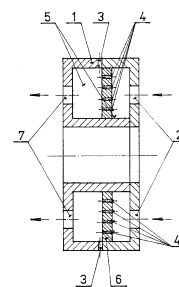

7 (51) B05B 1/00, 1/02

(21) 527-2000

(22) 11.04.2000

(71) Chrobák Július, doc. Ing., CSc., Košice, SK;

(72) Chrobák Július, doc. Ing., CSc., Košice, SK;

(74) Regina Ivan, Ing., Košice, SK;

(54) Zariadenie na zvýšenie dostreku kontinuálneho aerosólového lúča

(57) Zariadenie pozostáva z dýzy na urýchľovanie a tvarovanie výstupného prúdu aerosólu (1), do ktorej ústi zmiešavacia komora (4), pričom ich osi sú totožné. V plášti valcovej komory na prívod aerosólu (6) je vytvorená sústava dýz (3) vedúcich do zmiešavacej komory (4). Prívodný kanál plynu (8) ústiaci do zmiešavacej komory (4) je osadený axiálne posuvným kónickým telesom (5), umožňujúcim reguláciu množstva a rýchlosti plynu vstupujúceho do zmiešavacej komory (4).

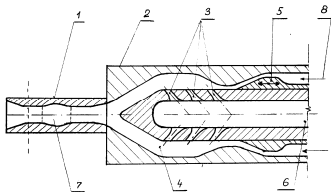

šuje tlak tekutiny nad hodnotu prienikového tlaku. Zostava navyše obsahuje prostriedky na elektrické napájanie a ovládanie motorčeka, ktoré umožňujú, aby zubové čerpadlo vytváralo súvislý prúd tekutiny privádzaný do hlavy rozstrekovača podľa potreby určovanej užívateľom.

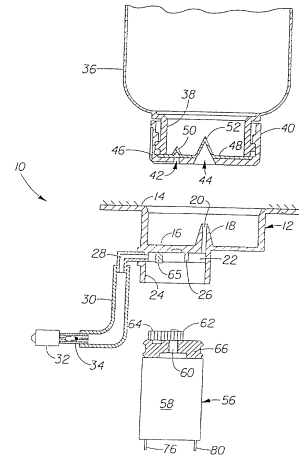

7 (51) B05B 9/08

(21) 693-2001

(22) 22.11.1999

(31) 09/201 618

(32) 30.11.1998

(33) US

(71) THE PROCTER & GAMBLE COMPANY, Cincinnati, OH, US;

(72) Benecke Arnold George, Indian Spring, OH, US;

(74) PATENTSERVIS BRATISLAVA, a. s., Bratislava, SK;

(86) PCT/US99/27687

(87) WO00/32315

(54) Zostava zubového čerpadla a vymeniteľnej nádržky na rozstrekovač tekutiny

(57) Zostava zubového čerpadla a nádržky na rozstrekovač tekutiny obsahuje kryt (12) čerpadla, ktorý má prehĺbenú časť na umiestnenie a utesnenie nádržky s tekutinou a dutinu na umiestnenie hnacieho motorčeka (56) a ozubených koliesok (62, 64). Prehĺbená časť má vo svojom strede tuhý, kužeľovitý výstupok (18), v ktorom je vytvorený otvor (20) vedúci do vstupu (22) čerpadla. Zubové čerpadlo ďalej obsahuje nádobu (36) s tekutinou, ktorá je umiestnená nad prehĺbenou časťou krytu čerpadla, takže tvorí nádržku s tekutinou. Nádržka s tekutinou má výpustný ventil (52), ktorý sa otvára v dôsledku vzájomného styku s kužeľovitým výstupkom v prehĺbenej časti a týmto spôsobom sa vytvára prietoková cesta do vstupu čerpadla. Tlakový účinok geodetickej výšky tekutiny v nádržke udržuje zubové čerpadlo v stave počiatočného naplnenia. Na vedení (30), ktoré privádza tekutinu od zubového čerpadla do hlavy rozstrekovača, je umiestnený výpustný spätný ventil (34). Tento spätný ventil je nastavený na takú hodnotu prienikového tlaku, ktorá je vyššia ako tlaková hodnota geodetického tlaku tekutiny, takže tekutina prúdi do hlavy rozstrekovača iba vtedy, keď činnosť čerpadla zvy-

7 (51) B05B 11/00, B65D 83/00

(21) 604-2001

(22) 08.11.1999

(31) 198 51 404.2

(32) 07.11.1998

(33) DE

(71) BOEHRINGER INGELHEIM INTERNATIONAL GMBH, Ingelheim am Rhein, DE;

(72) Hochrainer Dieter, Dr., Bingen am Rhein, DE; Kladders Heinrich, Dr., Muelheim, DE; Zierenberg Bernd, Dr., Bingen am Rhein, DE; Eicher Joachim, Dr., Dortmund, DE; Essing Martin, Bocholt, DE; Hausmann Mathias, Dortmund, DE; Wuttke Gilbert, Dortmund, DE;

(74) Majlingová Marta, Ing., Bratislava, SK;

(86) PCT/EP99/08542

(87) WO00/27543

(54) Zariadenie na dvojítú nádobu na vyrovnávanie tlaku

(57) Na medicínske kvapaliny sa používajú dvojité nádoby, ktoré pozostávajú z vnútornej nádoby (2) a vonkajšej nádoby (1) tesnej proti difúzii. Pri odoberaní kvapaliny sa vnútorná nádoba deformuje. Na vyrovnanie tlaku medzi plynovým priestorom (15), ktorý sa nachádza medzi vnútornou a vonkajšou nádobou, a okolím dvojitej nádoby je potrebné zariadenie tlaku, ktorým sa súčasne udržiava strata kvapaliny difúziou z deformovanej vnútornej nádoby čo najmenšou. Na tento účel sa použije prinajmenšom jeden kanál (7), ktorý spája plynom vyplnený medzipriestor s okolím dvojitej nádoby. Časová konštanta na vyrovnanie tlakového rozdielu niekoľkých milibarov je v oblasti niekoľkých hodín. Dosiahne sa voľbou dĺžky kanála a prierezu kanála. Uvedený prinajmenšom jeden kanál sa môže vyrobiť individuálne alebo môže existovať viacerou kanálov ako póry v spekanom materiáli s otvorenými pórami alebo v priepustnej membráne. Zariadenie na vyrovnávanie tlaku umožňuje skladovať dvojítú nádobu niekoľko rokov a pri príslušnom odoberaní kvapaliny po častiach používať mnoho týždňov. V týchto časoch sa mení množstvo kva-

paliny vo vnútornej nádobe alebo jej koncentrácia podstatne menej, než pri použití dvojitych nádob, ktoré sú samy osebe známe.

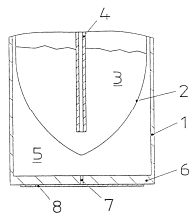

7 (51) B21D 7/03

(21) 1016-2001

(22) 13.01.2000

(31) TO99A000034

(32) 18.01.1999

(33) IT

(71) E.M.A.R.C. S.p.A., Vinovo (Torino), IT;

(72) Passone Pietro, Vinovo, IT;

(74) Majlingová Marta, Ing., Bratislava, SK;

(86) PCT/EP00/00208

(87) WO00/41825

(54) **Spôsob ohýbania profilovaného kovového prvku a zariadenie na vykonávanie tohto spôsobu**

- (57) Pri spôsobe ohýbania sa na profilovaný kovový prvok (10) vyvinie obmedzujúca sila v smere v podstate kolmom na smer síl, ktoré spôsobujú ohýbanie, v tom istom čase, keď sa vyvíjajú uvedené sily, aby sa obmedzila akákoľvek deformácia tvaru prierezu prvku (10). Príslušné zariadenie zahŕňa prostriedky na vyvinutie obmedzujúcej sily na prvok (10).

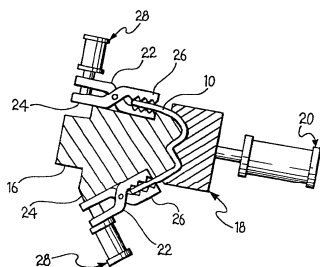

7 (51) B22D 19/14, C04B 41/81, B60L 5/20

(21) 613-2001

(22) 07.12.1999

(31) 198 56 809.6

(32) 09.12.1998

(33) DE

(71) HOFMANN & Co. ELEKTROKOHLE AKTIENGESELLSCHAFT, Steeg, AT;

(72) Reiser Klaus, Bad Ischl, AT;

(74) PATENTSERVIS BRATISLAVA, a. s., Bratislava, SK;

(86) PCT/EP99/09584

(87) WO00/33993

(54) **Spôsob impregnácie pórovitých obrobkov**

- (57) S cieľom impregnovat' pórovitý obrobok tekutým impregnačným prostriedkom je predtým vyhotovený obrobok umiestnený v presne vyhotovenej - lícovanej vstrekovacej forme alebo vo forme na tlakové liatie a tekutý impregnačný prostriedok je natlačený do formy bežne dostupným

zariadením na vstrekovanie alebo zariadením na tlakové liatie.

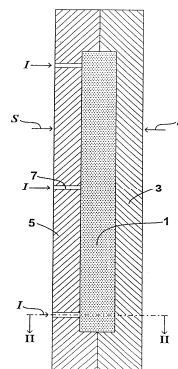

7 (51) B22D 41/14, 41/30, B32B 18/00

(21) 1444-2000

(22) 25.03.1999

(31) 98870063.9

(32) 31.03.1998

(33) EP

(71) VESUVIUS CRUCIBLE COMPANY, Wilmington, DE, US;

(72) Hanse Eric, Feignies, FR;

(74) Bušová Eva, JUDr., Bratislava, SK;

(86) PCT/BE99/00041

(87) WO99/50008

(54) **Keramický výrobok odolný proti tepelným nárazom**

- (57) Keramický výrobok, odolný proti tepelným nárazom, obsahuje striedajúce sa vrstvy prvého materiálu (2), ktorý sa skladá z taviteľnej časticovej keramickej zmesi, a druhého materiálu (3), ktorým je obvykle pórovitý pyrolyzovateľný materiál. Vrstvená štruktúra prispieva k zvýšeniu lomovej práce, tuhosti a húževnatosti výrobku, pričom vedie k zlepšeniu odolnosti proti tepelným nárazom. Spôsob výhodne využíva pás, film alebo puzdro na prípravu výrobku na vypaľovanie. Zmes, hrúbka a pórovitosť druhého materiálu (3) bude ovplyvňovať požadované vlastnosti výrobku. Spôsob je obzvlášť výhodný na výrobu valcových predmetov, napríklad zátkových tyčí, dýz a lejacích trubíc na odlievanie kovov.

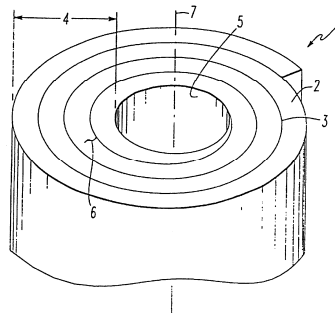

7 (51) **B28B 7/30, 7/32, 7/16**

(21) 197-2000

(22) 14.02.2000

(71) Polenkovič Miloš, Ing., Bratislava, SK;

(72) Polenkovič Miloš, Ing., Bratislava, SK;

(54) **Spôsoby vytvárania dutín v stavebných tvárniciach, dielcoch a monolitických konštrukciách polotuhými vložkami**

(57) Vytváranie dutín v murovacích, debniacich, ploťových, inštaláčnych tvárniciach, stropných dielcoch, v monolitických a spriahnutých doskových stropoch spočíva v použití polotuhých vložiek, ktoré vyformujú požadovanú dutinu. Vložky sa osadia do foriem alebo debnenia, kde sa zafixujú a zalejú betónovou zmesou. Ako materiál na výrobu vložiek je možné použiť fólie z umelých hmôt alebo plastové obaly na tekutiny, napr. nápoje. Pre zabezpečovanie požadovanej tuhosti sa vložky natlakujú plynom, naplnia tekutinou pod tlakom. Týmto postupmi sa vložky vyformujú do tvaru valca alebo hranola požadovaného prierezu budúcej dutiny vo výrobku alebo stropnej konštrukcie. Po spracovaní a zatuhnutí betónovej zmesi je možné vložky vybrať alebo ponechať vo výrobku alebo strope ako tzv. stratené debnenie.

7 (51) **B29B 13/02, B29C 65/16, 65/74, B65B 7/14, B29C 57/10, B65B 51/10**

(21) 987-2001

(22) 12.01.2000

(31) 299 00 811.8

(32) 19.01.1999

(33) DE

(71) IWKA PACUNION GmbH, Stutensee, DE;

(72) Sator Alexander P., Hamburg, DE;

(74) ROTT, RŮŽIČKA & GUTTMANN, v. o. s., Bratislava, SK;

(86) PCT/EP00/00168

(87) WO00/43183

(54) **Zariadenie na zvráanie koncov rúrkovitých obalov z plastu, predovšetkým túb**

(57) Zariadenie obsahuje pridržené zariadenie, ktoré stacionárne pridrzuje obal (10) s nahor smerujúcim otvorom, a prostriedky na ohrievanie prstencovitej obvodovej oblasti obalu blízko otvoru s cieľom nasledujúceho zvarenia pozdĺž podlhovastého šva prebiehajúceho priečne na pozdĺžny rozmer obalu. Na držiaku (12) je približne na kružnici usporiadaný väčší počet diódových laserov (14), pričom ich lúče dopadajú buď priamo, alebo cez vychýľovaciu optiku na vnútornú alebo vonkajšiu stenu obalu.

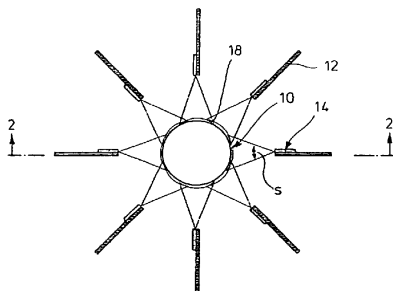

7 (51) **B29C 47/60**

(21) 1647-2000

(22) 06.05.1999

(31) 09/073 281, 09/283 516

(32) 06.05.1998, 01.04.1999

(33) US, US

(71) E.I.Du Pont De Nemours and Company, Wilmington, DE, US;

(72) Leveque Alain Yves, Choisy, FR; Schirmer Karl Adolf, Nürnberg, DE;

(74) Bušová Eva, JUDr., Bratislava, SK;

(86) PCT/US99/09866

(87) WO99/56937

(54) **Plastifikačná závitovka**

(57) Závitovka (27) obsahuje skrutkovací hriadeľ (39) vybavený závitom (41) špirálovite umiestneným okolo skrutkovcového hriadeľa (39) tak, že vytvára väčší počet lopatiek (43, 45, 47). Závitovka (27) má tri oblasti, a to prívodnú oblasť (29), kompresnú oblasť (31) a dávkovaciu oblasť (33). Hĺbka a rozstup lopatiek (43, 45, 47) závitovky (27) sú navrhnuté na základe materiálu, ktorý má byť v závitovke (27) spracovávaný, a to tak, že rozdiel pomeru skutočného prietoku materiálu k teoretickému unášaciemu prietoku materiálu v prívodnej oblasti (29) a pomeru skutočného prietoku materiálu k teoretickému unášaciemu prietoku materiálu v dávkovacej oblasti (33) je menší ako 0,2, výhodne menší ako 0,1, a ešte výhodnejšie menší ako 0,05. Taktó skonštruovaná závitovka (27) má vyvážený hmotnostný prietok, a tým aj konštantný prírastok tlaku pozdĺž závitovky (27) bez tlakových špičiek.

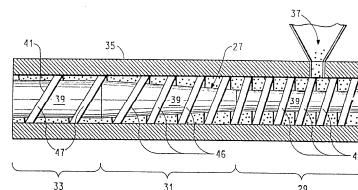

7 (51) **B29C 47/88 // (B29K 27:12, B29L 7:00)**

(21) 874-2001

(22) 03.12.1999

(31) 198 59 393.7

(32) 22.12.1998

(33) DE

(71) Röhm GmbH & Co. KG, Darmstadt, DE;

(72) Numrich Uwe, Gross-Zimmern, DE; Schäfer Bernhard, Darmstadt, DE;

(74) Bušová Eva, JUDr., Bratislava, SK;

(86) PCT/EP99/09489

(87) WO00/37237

(54) **Spôsob výroby fólií**

(57) Pri spôsobe výroby fólií, ktoré v najmenej jednej vrstve obsahujú fluór-polyméry a poly(met)-akryláty, sa najprv pripraví zmes obsahujúca fluór-polyméry a poly(met)akryláty a táto zmes sa formuje vo fólii tým, že sa zmes na valci, ktorý má teplotu  $\leq 100$  °C, výhodne  $\leq 70$  °C, extruduje, pričom sa teplota zmesi drží pod teplotou tvorby gélu zmesi, pri vytlačení pred vstupom do dýzy je zaradený filter a teplota dýzy sa udržiava vyššia ako teplota hmoty pri vstupe do dýzy ale menšia ako teplota tvorby gélu zmesi. Týmto spôsobom sa dajú vyrobiť obzvlášť fólie PVDF/PMMA s vysokým leskom povrchu a ne-

patrným zákalom tak, že sa nemusí použiť rozpúšťadlo alebo nosná fólia.

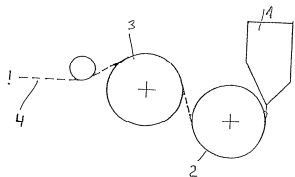

**7 (51) B32B 15/08**

(21) 697-2001

(22) 21.05.2001

(31) 100 25 305.9

(32) 22.05.2000

(33) DE

(71) WOLFF WALSRÖDE AG, Walsrode, DE;

(72) Jacobsen Sven, Fallingbostel, DE; Kuckertz Christian, Dr., Olpe, DE; Brandt Rainer, Dr., Walsrode, DE;

(74) Hörmann Tomáš, Ing., Bratislava, SK;

**(54) Fóliové lamináty z obojstranne metalizovaných polymérnych fólií a ich použitie ako vysokoúčinných bariérových fólií vo vákuových izolačných paneloch**

(57) Viacvrstvový fóliový laminát obsahuje aspoň tri vrstvy v nasledujúcom slede: I. fóliová vrstva jednostranne naparená hliníkom alebo  $\text{SiO}_x$ , alebo oxidom kovu 2. alebo 3. hlavnej skupiny, II. fóliová vrstva obojstranne naparená hliníkom alebo  $\text{SiO}_x$ , alebo oxidom kovu 2. alebo 3. hlavnej skupiny, III. polyolefinová tepelne utesniteľná vrstva. Laminát je určený na použitie ako vysokoúčinná bariérová fólia vo vákuových izolačných paneloch.

**7 (51) B32B 27/08, B65D 65/40**

(21) 698-2001

(22) 21.05.2001

(31) 100 25 321.0

(32) 22.05.2000

(33) DE

(71) WOLFF WALSRÖDE AG, Walsrode, DE;

(72) Jacobsen Sven, Fallingbostel, DE; Kuckertz Christian, Dr., Olpe, DE; Brandt Rainer, Dr., Walsrode, DE;

(74) Hörmann Tomáš, Ing., Bratislava, SK;

**(54) Fóliové lamináty ako vysokoúčinné bariérové fólie a ich použitie vo vákuových izolačných paneloch**

(57) Viacvrstvový fóliový laminát obsahuje aspoň dve alebo viac vrstiev naparených hliníkom alebo  $\text{SiO}_x$  alebo oxidom kovu 2. alebo 3. hlavnej skupiny a polyolefinovú tepelne utesniteľnú vrstvu (II). Laminát je určený na použitie ako vysokoúčinná bariérová fólia vo vákuových izolačných paneloch.

**7 (51) B64F 1/00, E04H 14/00, 6/44, E04B 1/342**

(21) 642-2000

(22) 02.05.2000

(71) Holý Karol, Mgr., Vranov n/Topľou, SK;

(72) Holý Karol, Mgr., Vranov n/Topľou, SK;

**(54) Spôsob vzletových dráh**

(57) Spôsob vzletových dráh je charakterizovaný tým, že aspoň jedna vzletová dráha má nadzemnú úroveň a štartovanie lietadiel je dolu kopcom, prípadne aj na konci má stúpajúcu úroveň, čím sa umožní ľahší vzlet, prípadne vzletová dráha má podzemnú úroveň, čo umožňuje tiež lepšiu organizáciu letov.

**7 (51) B65C 9/18**

(21) 1996-2000

(22) 24.06.1999

(31) 1009473

(32) 24.06.1998

(33) NL

(71) HEINEKEN TECHNICAL SERVICES B.V., Zoeterwoude, NL;

(72) Van Geijlswijk Petrus Johannes, Voorschoten, NL;

(74) PATENTSERVIS BRATISLAVA, a. s., Bratislava, SK;

(86) PCT/NL99/00391

(87) WO99/67139

**(54) Zariadenie na nanášanie dekorácií na debny**

(57) Zariadenie na nanášanie dekorácií na obaly (2), ako sú napríklad debny, fľaše alebo plechovky. Dekorácia obsahuje obraz prenášaný etiketou (11) privádzanou k obalom na nosnom páse (5). Nosný pás je prítlačaný priečne prostredníctvom prítlačnej kladky (12) proti obalom, ktoré sú privádzané okolo prítlačnej kladky. Vykurovacie zariadenie, ako napríklad najlepšie teplovzdušný ventilátor (19), ohrieva etiketu na nanášacej strane nosného pásu. Výhodne je teplovzdušným vetrákom vyfukovaný plochý prúd vzduchu proti línii dotyku medzi etiketou a obalom. Následkom použitia veľmi lokálne obmedzeného ohrievania nanášacej strany nosného pásu podľa predloženeho vynálezu je dosiahnutá aktivácia etikety bez podstatného ohriatia nosného pásu alebo povrchu obalu. Následkom toho je zabránené nežiadúcemu rozťahovaniu nosného pásu a teplota etikety môže zostať relatívne nízka, takže kvalita tlačiarenských farieb je zachovaná a je zaistený kompletný prenos na obaly. Prítlačná kladka môže tiež pracovať pri relatívne nízkych teplotách, čo umožňuje zvýšiť jej životnosť. Následkom presne lokalizovaného ohrievania nanášacej strany je čas kontaktu potrebný na prenesenie etikety podstatne znížený, čo umožňuje dosiahnutie vysokého výkonu.

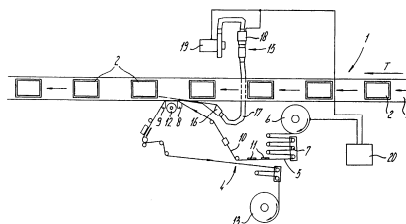

7 (51) **B65D 19/38**

(21) **891-2001**

(22) 18.12.1999

(31) P 9900778

(32) 19.12.1998

(33) HU

(71) Gyurcsánsky László, Székesfehérvár, HU;

(72) Gyurcsánsky László, Székesfehérvár, HU;

(74) Čechvalová Dagmar, Bratislava, SK;

(86) PCT/HU99/00100

(87) WO00/37324

(54) **Stohovateľná paleta**

(57) Vynález sa týka rámovej konštrukcie na kusový tovar, na ukladanie, skladovanie a v prípade potreby manipulovanie najmä zavesenej konštrukcie s pružným plášťom na skladovanie a prepravu prakticky sypkého materiálu alebo iných prakticky kusových výrobkov, zhotovená ako logistická, tuhá a samonosná rámová konštrukcia. Podstatou vynálezu je, že rámová konštrukcia (1) má výhodne štvoruholníkový prizmatický tvar, a ktorej hlavné vertikálne podpery (F1, F2, ..., FN) sú umiestnené na hranách a/alebo pri rôznych hranách (S1, S2, ..., SN), kde rámová konštrukcia je vybavená horizontálnou spodnou a hornou výstužnou jednotkou (K1, K2), pripojenou k hlavným vertikálnym podperám (F1, F2, ..., FN), pričom rámové konštrukcie (1) modulárnych rámových konštrukcií na kusový tovar sa môžu navzájom uložiť do seba pomocou dočasnej demontáže rámových konštrukcií (1) v čase, keď sa nepoužívajú.

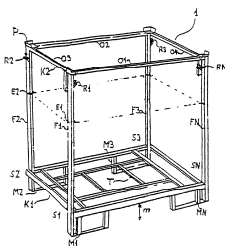

7 (51) **B65D 75/56**

(21) **369-2001**

(22) 27.07.2000

(31) 299 13 624.8

(32) 05.08.1999

(33) DE

(71) Saint-Gobain Isover, Courbevoie, FR;

(72) Bensch Peter, Ladenburg, DE; Bruckner Sabine, Schifferstadt, DE; Bugert Karl-Hans, Viernheim, DE; Edelmann Guenter, Mannheim, DE; Klühspies Franz, Ludwigshafen, DE; Tillessen Rudolf, Mannheim, DE; Zinn Egon, Meckenheim, DE;

(74) Bezák Marián, Ing., Bratislava, SK;

(86) PCT/EP00/07235

(87) WO01/10737

(54) **Balíková jednotka baleného výrobku z minerálnej vlny**

(57) Balíková jednotka (1) baleného výrobku z minerálnej vlny obsahujúca obal z krycieho plošného materiálu, papiera a podobne, vo forme zvitku alebo stohovitej zostavy dosiek, s nosiacim prostriedkom umiestneným na vonkajšej strane balíkovkej jednotky, ktorý môže používateľ podchytiť

na uchopenie. Ako nosiaci prostriedok je použitý pásik (4, 4') pripojený k vonkajšiemu obalu (3) prilepením alebo iným tesným pripojením, pričom spojenie je prerušené v najmenej jednej nosiacej oblasti (41, 41'), pod ktorú môže používateľ siahnuť na uchopenie. Nosiaca oblasť (41) môže rovnako tesne dosadať k vonkajšiu balíkovkej jednotky, ale ktorú môže používateľ podchytiť na uchopenie. Používateľ potom môže napriek tomu využiť pružnosť minerálnej vlny na ľahké vykonanie uchopenia pod uvedenú nosiacu oblasť. To uľahčuje zdvihnutie a nesenie balíkovkej jednotky (1).

7 (51) **B65D 83/14, B67D 1/04**

(21) **847-2001**

(22) 14.12.1999

(31) 298 22 430.5, 1012922

(32) 16.12.1998, 27.08.1999

(33) DE, NL

(71) Heineken Technical Services B.V., Amsterdam, NL;

(72) Vlooswijk Johannes Jacobus Thomas, Linschoten, NL; Van Der Klaauw Guido Petrus Johannes, Zoeterwoude, NL;

(74) PATENTSERVIS BRATISLAVA, a. s., Bratislava, SK;

(86) PCT/NL99/00769

(87) WO00/35773

(54) **Zásobník so zariadením na riadenie tlaku na dávkovanú kvapalinu**

(57) Zásobník so zariadením na riadenie tlaku na udržovanie v podstate konštantného stanoveného tlaku v zásobníku, uvedený zásobník je usporiadaný na dávkovanie kvapaliny, kde zariadenie na riadenie tlaku zahŕňa prvú komoru obsahujúcu stlačenú kvapalinu, druhú komoru, v ktorej sa udržuje riadený tlak a tretiu komoru, ktorá je vytvorená alebo spojená, alebo aspoň čiastočne prispôbená vo vnútornom priestore zásobníka, pričom medzi prvou komorou a treťou komorou je uskutočnený priechodový otvor, vybavený uzatváracím členom na uzavretie pri bežnom použití priechodového otvoru, keď je tlak v tretej komore nižší než riadený tlak, riadiace prostriedky sú pohyblivé prostredníctvom posuvnej alebo deformovateľnej časti steny druhej komory a usporiadané aspoň čiastočne na posúvanie uzatváracieho člena, keď tlak v tretej komore je nižší než riadený tlak, na umožnenie stlačenej kvapaliny prúdiť pod tlakom z prvej komory do tretej komory, aspoň riadiaci člen a/alebo druhá komora sú aspoň čiastočne vymývateľné z prvej komory a uvedené vychýľovacie prostriedky sú uskutočnené na udržovanie uzatváracieho člena v uzavretej polohe, keď aspoň riadiaci člen a/alebo druhá komora sú aspoň čiastočne vyňaté.

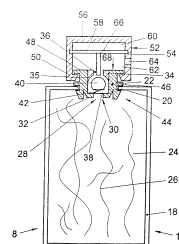

**7 (51) B67C 3/22, 3/02****(21) 418-2001**

(22) 08.09.1999

(31) 198 46 175.5

(32) 07.10.1998

(33) DE

(71) MESSER AUSTRIA GMBH, Gumpoldskirchen, AT;

(72) Bauer Peter, Enzesfeld, AT; Grohmann Paul, Griesshuebl, AT;

(74) Bezák Marián, Ing., Bratislava, SK;

(86) PCT/EP99/06598

(87) WO00/20325

**(54) Spôsob a zariadenie na plnenie nádob kvapalinou**

(57) Riešenie sa týka spôsobu plnenia nádob (10) kvapalinou. Podľa spôsobu sa vytvára disperzia z kvapaliny a inertného plynu a nádoby (10) sa plnia disperziou. Naplnené nádoby (10) sa potom tesne uzatvoria. Navrhovaný spôsob prináša prostriedky na spoľahlivé plnenie napríklad rastlinných olejov do fliaš, pri použití napríklad dusíka ako inertného plynu. Na vykonávanie spôsobu sa použije zariadenie obsahujúce prostriedok (1) na zavádzanie plynu.

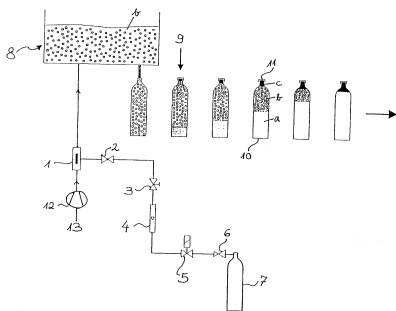
**7 (51) B67D 1/04****(21) 848-2001**

(22) 14.12.1999

(31) 298 22 430.5, 1012802

(32) 16.12.1998, 10.08.1999

(33) DE, NL

(71) Heineken Technical Services B.V., Amsterdam, NL;

(72) Vlooswijk Johannes Jacobus Thomas, Linschoten, NL; Van Der Klaauw Guido Petrus Johannes, Zoeterwoude, NL;

(74) PATENTSERVIS BRATISLAVA, a. s., Bratislava, SK;

(86) PCT/NL99/00770

(87) WO00/35803

**(54) Zásobník na skladovanie a dávkovanie nápoja, najmä piva**

(57) Zásobník na skladovanie a dávkovanie nápoja, najmä piva, zahŕňa vrchný povrch, pričom je vo vrchnom povrchu ventil na dávkovanie nápoja a tlakové prostriedky sú vo vnútornom priestore na vytlačenie nápoja zo zásobníka prostredníctvom ventilu.

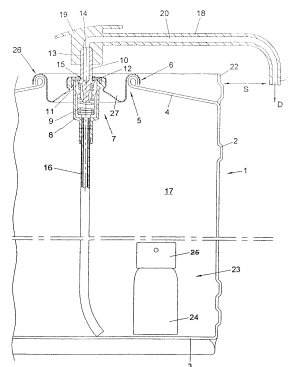
**7 (51) B67D 5/01****(21) 1868-2000**

(22) 26.03.1999

(31) 98/07227

(32) 09.06.1998

(33) FR

(71) FMC EUROPE S. A., Sens Cedex, FR;

(72) Stephant Jacques, St. Martin du Tertre, FR;

(74) Majlingová Marta, Ing., Bratislava, SK;

(86) PCT/FR99/00709

(87) WO99/64344

**(54) Kĺbové rameno**

(57) Rameno na prenos kvapalných, tekutých alebo plyných produktov je tvorené dvoma valcovými úsekmi (7,8+2) spojenými otočným kĺbom (3) s horizontálnou osou a vyvažovacím zariadením (4, 10) spojeným s každým valcovým úsekom na kompenzáciu zmien krútiaceho momentu v osi otočného kĺbu pri relatívnej rotácii valcových úsekov, pričom vyvažovacie ústrojenstvo je vytvorené pružinou (10) v tvare U s ramenami (11, 12), ktorých koncové úseky (11A, 12A) sú spojené s príslušnými valcovými úsekmi.

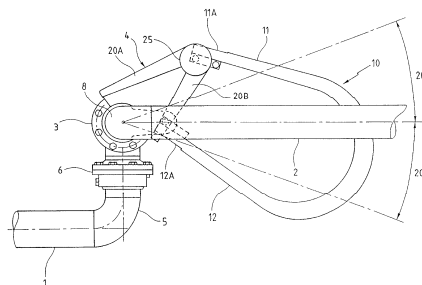
**Trieda C****7 (51) C01B 33/113****(21) 678-2000**

(22) 09.05.2000

(71) Neubauer Michal, Ing., Dobšiná, SK; Búgel Milan, doc. Ing., CSc., Košice, SK; Pietriková Aлена, doc. Ing., CSc., Košice, SK;

(72) Neubauer Michal, Ing., Dobšiná, SK; Búgel Milan, doc. Ing., CSc., Košice, SK; Pietriková Aлена, doc. Ing., CSc., Košice, CS;

**(54) Spôsob výroby oxidu kremičitého SiO<sub>2</sub> zo serpentinitovej nerastnej suroviny**

(57) Spôsob výroby oxidu kremičitého SiO<sub>2</sub> zo serpentinitovej nerastnej suroviny a z kyseliny chlorovodíkovej HCl sa uskutočňuje tak, že serpentinitová nerastná surovina zrnitosti do 0,3 mm

s obsahom do 43,4 hmotn. % oxidu kremičitého SiO<sub>2</sub>, do 43,6 hmotn. % oxidu horečnatého MgO a oxidov prvkov M, pričom M je hliník Al, železo Fe, vápnik Ca, titán Ti, fosfor P, mangán Mn, nikel Ni, kobalt Co, chróm Cr, sodík Na, draslík K, ... chemicky reaguje s 15 až 23 hmotn. % kyselinou chlorovodíkovou HCl pri atmosférickom tlaku a teplote 55 až 110 °C za súčasného miešania suspenzie. Tým vznikne tuhý produkt obsahujúci minimálne 98 hmotn. % oxidu kremičitého SiO<sub>2</sub> a kvapalný produkt obsahujúci najmä chlorid horečnatý MgCl<sub>2</sub> a ďalšie chloridy MCl prvkov M.

**7 (51) C02F 1/461**

**(21) 691-2001**

(22) 18.05.2001

(31) 09/572 831

(32) 18.05.2000

(33) US

(71) Applied Oxidation Technologies (2000)Inc., Ladysmith, British Columbia, CA;

(72) Lambert Lawrence, Ladysmith, British Columbia, CA; Halldorson Jacob, Calgary, Alberta, CA; Kresnyak Steve, Calgary, Alberta, CA;

(74) PATENTSERVIS BRATISLAVA, a. s., Bratislava, SK;

**(54) Spôsob a zariadenie na spracovanie odpadovej vody**

(57) Jeho uskutočnenie zahŕňa použitie vysokoúčinného oxidačného činidla, ktoré sa rozpúšťa vo vodnom systéme. Plyn sa rozpúšťa vnútri nádrže vo vodnom roztoku, pričom tlak v nádrži je regulovateľný. To umožňuje maximálny kontakt oxidujúceho rozpusteného plynu so znečisťujúcou látkou. Po oxidácii je výstup prispôbený na umožnenie hydraulikkej kavitácie. Sieťujúci účinok kavitácie slúži na vyvolanie tvorby peny, ktorá prenáša vločky do fázy oddelenej od vodného roztoku. Takto sa uskutočňuje účinný proces prenosu hmoty. V inom uskutočnení sa proces môže podporiť s elektrokoaguláciou. Toto zahŕňa použitie elektročlánku, ktorý je umiestnený vnútri nádrže s obsahom oxidačného činidla. Poskytnutím elektród a ich vystaveniu zdroju prúdu sa znečisťujúce látky vo vodnom roztoku buď oxidujú, alebo iným spôsobom degradujú, čím sa dopĺňa oxidácia rozpusteným plynným oxidačným činidlom. Tiež je opísané zariadenie na vykonávanie tohto spôsobu.

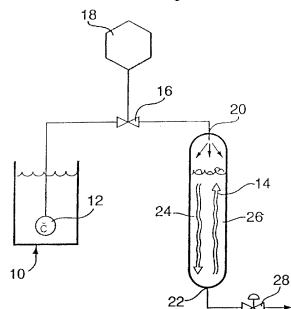

**7 (51) C02F 1/461**

**(21) 767-2001**

(22) 06.12.1999

(31) 09/206 924, 09/433 686

(32) 07.12.1998, 04.11.1999

(33) US, US

(71) ZAPPI WATER PURIFICATION SYSTEMS, INC., Lancaster, NY, US;

(72) Zappi Guillermo Daniel, Williamsville, NY, US; Weinberg Norman L., East Amherst, NY, US;

(74) Čechvalová Dagmar, Bratislava, SK;

(86) PCT/US99/28869

(87) WO00/34184

**(54) Elektrolytický článok, spôsob electropurifikácie vodných roztokov a spôsob electrosyntézy látok**

(57) Elektrolytický článok obsahuje aspoň jednu anódu a aspoň jednu katódu, rúrový prostriedok na zavádzanie elektrolytu na elektrolyzu k elektródam, pričom elektrolytický článok má otvorenú konfiguráciu a neobsahuje puzdro článku určené na zadržiavanie roztoku elektrolytu v zóne elektrolytického článku. Opísané je aj spôsob čistenia odpadových vôd a spôsob electrosyntézy organických a anorganických chemických látok.

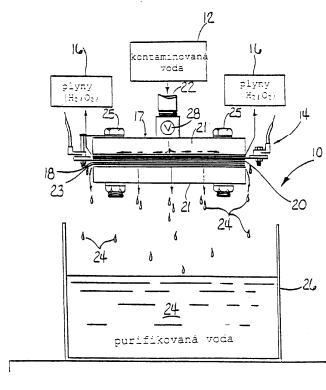

**7 (51) C02F 3/02**

**(21) 794-2001**

(22) 21.12.1999

(31) 198 59 054.7

(32) 22.12.1998

(33) DE

(71) Stockhausen GmbH & Co. KG, Krefeld, DE;

(72) Mielke Klaus, Kriebetal, DE; Werres Joachim, Drebber, DE; Schulte Johann, Krefeld, DE; Webers Uwe, Meerbusch, DE;

(74) Hörmann Tomáš, Ing., Bratislava, SK;

(86) PCT/EP99/09990

(87) WO00/37368

**(54) Použitie emulzie olej vo vode v aeróbnej biologickej čistiarni odpadových vôd**

(57) Opísané je použitie emulzií olej vo vode na redukciu potreby vzduchu a/alebo kyslíka v aeróbnej biologickej čistiarni odpadových vôd a/alebo na zlepšenie denitrifikácie v aeróbnej biologickej čistiarni odpadových vôd. Ako komponenty olejovej fázy emulzia obsahuje aspoň: - nasýtené alebo nenasýtené, s otvoreným reťazcom, alebo cyklické, normálne, alebo izoméne uhľovodíky s 8 až 30 atómami uhlíka; - nasýtené alebo nenasýtené mastné alkoholy, nasýtené alebo nenasýtené mastné kyseliny, monoalkylestery mastných



kyselín, amidy mastných kyselín alebo monoalkylamidy mastných kyselín, nasýtených alebo nenasýtených, mastné alkoholy, mastné kyseliny a estery mastných kyselín uvedených zlúčenín s 8 až 30 atómami uhlíka; - monoestery alebo polyestery nasýtených alebo nenasýtených karboxylových kyselín alebo dikarboxylových kyselín so 4 až 30 atómami uhlíka a monoalkohol a/alebo polyol; - polyamidy nasýtených alebo nenasýtených mastných kyselín s 8 až 30 atómami uhlíka s alifatickými polyamínmi s 2 až 6 atómami dusíka; - acyklické, výhodne monocyklické a/alebo bicyklické terpény, najmä terpénové uhl'ovodíky a/alebo terpénové alkoholy; a/alebo polyoxyalkylénové zlúčeniny na báze oxidov alkylénu a oxidov alkylénu s mastnými alkoholmi a/alebo s mastnými kyselinami s 12 až 18 atómami uhlíka a/alebo glyceridy mastných kyselín s 12 až 18 atómami uhlíka mastnej kyseliny.

**7 (51) C02F 11/14**

**(21) 311-2001**

(22) 08.09.1999

(31) 98 11183

(32) 08.09.1998

(33) FR

(71) Lhoist Recherche et Développement S.A., Ottignies-Louvain-La-Neuve, BE;

(72) Judenne Eric, Paris, FR; Remy Marc, Mont Saint Guibert, BE; Sarrazin Michel, Crosne, FR; Maynard Claude, Yerres, FR;

(74) PATENTSERVIS BRATISLAVA, a. s., Bratislava, SK;

(86) PCT/FR99/02140

(87) WO00/14020

**(54) Zariadenie a spôsob spracovania odpadu**

(57) Spôsob zahŕňa krok plynulého privádzania odpadu do miešadla (1), krok plynulého dávkovania aspoň jednej alkalickéj prísady ku spracovávanému odpadu, krok dôkladného a plynulého miešania odpadu aspoň s jednou alkalickou prísadou určitý čas a pri súčasnom transporte tejto zmesi vnútri miešadla a krok jej plynulého odvádzania von z miešadla (1). Počas kroku miešania sa zmes odpad/alkalická prísada mieša postupne prvou rýchlosťou (V1) počas prvej etapy miešania (t1) a druhou rýchlosťou (V2), ktorá je menšia alebo sa rovná prvej rýchlosti (V1), počas druhej etapy miešania (t2), ktorá je dlhšia ako prvá etapa miešania (t1).

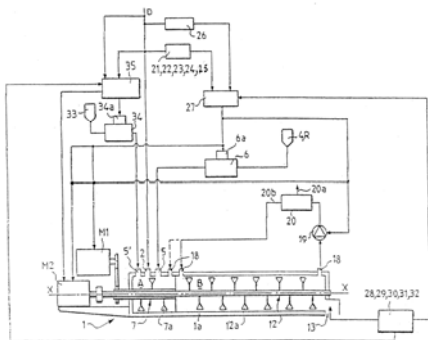

**7 (51) C05F 17/02, B01F 13/02**

**(21) 612-2001**

(22) 04.11.1999

(31) 198 51 306.2, 199 09 353.9

(32) 06.11.1998, 03.03.1999

(33) DE, DE

(71) Müller Patrick, Binningen, CH;

(72) Müller Patrick, Binningen, CH;

(74) PATENTSERVIS BRATISLAVA, a. s., Bratislava, SK;

(86) PCT/IB99/01950

(87) WO00/27777

**(54) Spôsob a zariadenie na úpravu zmesi látok obsahujúcich organické látky**

(57) Uvedené sú spôsoby úpravy zmesi látok obsahujúce štruktúrne zložky a organické látky a zariadenie na uskutočňovanie tohto spôsobu. Podľa vynálezu sa na zmes látok privádza v impulzoch alebo periodicky príslušná sila, takže je možné v sypkom/voľne uloženom materiáli zamedziť tvorbe prúdiacich kanálikov na vylúhujúcu kvapalinu alebo prevádzkový vzduch.

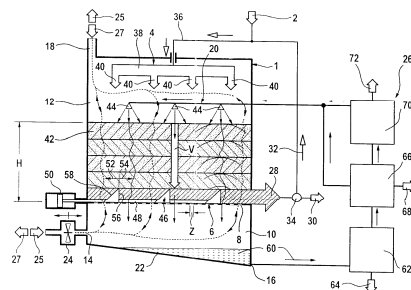

**7 (51) C07C 17/00, 17/38**

**(21) 98-2000**

(22) 21.01.2000

(71) Novácke chemické závody, a. s., Nováky, SK;

(72) Kolísek Mikuláš, Ing., Nováky, SK; Čamaj Vladimír, Ing., CSc., Lehota pod Vtáčnikom, SK; Mokry Jozef, Ing., CSc., Prievidza, SK; Beňo Ľuboš, RNDr., Prievidza, SK; Hojč Ján, Ing., Prievidza, SK; Paččo Jozef, RNDr., Prievidza, SK; Gregor Ľudovít, Ing., Nováky, SK; Kopčan Anton, Ing., Prievidza, SK; Stanček František, Ing., Prievidza, SK; Krč Marián, Ing., Prievidza, SK;

**(54) Spôsob prípravy neutrálne stabilizovaného trichlóretylénu**

(57) Opisuje sa spôsob prípravy neutrálne stabilizovaného trichlóretylénu z vopred vyrobeného trichlóretylénu technickej až chemickej čistoty alebo z priamo vyrobeného trichlóretylénu pôsobením stabilizačného systému so synergickým efektom bezprostredne po destilácii alebo rektifikácii.

**7 (51) C07C 29/14, 17/16, 33/46, 25/02, C07B 61/00, B01J 31/04**

**(21) 695-2001**

(22) 29.11.1999

(31) 10/352529

(32) 11.12.1998

(33) JP

- (71) NISSAN CHEMICAL INDUSTRIES, LTD., Chiyoda-ku, Tokyo, JP;  
 (72) Matsumoto Hiroo, Funabashi-shi, Chiba, JP; Kamikawaji Minako, Funabashi-shi, Chiba, JP; Horiuchi Takashi, Funabashi-shi, Chiba, JP;  
 (74) PATENTSERVIS BRATISLAVA, a. s., Bratislava, SK;  
 (86) PCT/JP99/06654  
 (87) WO00/35843  
**(54) Spôsob prípravy alkoholovej zlúčeniny (p-chlórphenyl)propanolu**  
 (57) Opisuje sa spôsob prípravy alkoholovej zlúčeniny (I), charakterizovanej podrobením sa p-jódchlórbenzenu Pd adičnej reakcii s alyl alkoholom za prítomnosti tetrametylamónium chloridu a následnej redukcie, a spôsob prípravy zlúčeniny (II), charakterizovanej bromáciou alkoholovej zlúčeniny (I), ktorá sa získa opísaným spôsobom.

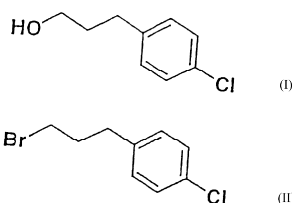

- 7 (51) C07C 37/08, 45/53, 39/04, 49/08, 27/22**  
**(21) 579-2001**  
 (22) 27.04.2001  
 (31) 100 21 482.7  
 (32) 03.05.2000  
 (33) DE  
 (71) Phenolchemie GmbH & Co. KG, Gladbeck, DE;  
 (72) Sigg Reinhard, Dr., Marl, DE; Tanger Uwe, Dr., Bochum, DE; Weber Manfred, Dr., Haltern, DE; Schnurr Otto, Dr., Kapellen, BE; Liefvooghe Hugo H. J. M., Dr., Edegem, BE;  
 (74) Bušová Eva, JUDr., Bratislava, SK;  
**(54) Spôsob tepelného spracovania produktu kyslo katalyzovaného štiepenia kuménhydroperoxidu**  
 (57) Opisuje sa spôsob tepelného spracovania produktu kyslo katalyzovaného štiepenia kuménhydroperoxidu na fenol a acetón, pri ktorom sa tepelne spracovávaný štiepny produkt zahrieva v reaktore. Spôsob podľa vynálezu sa je charakteristický tým, že štiepny produkt sa ohrieva tým, že v štiepnom produkte prebieha exotermná reakcia. Exotermná reakcia prebiehajúca v štiepnom produkte je výhodne štiepenie kuménhydroperoxidu. Oproti doterajším spôsobom, pri ktorých sa na ohrev používa para alebo iné nosiče tepla, spotrebuje sa pri spôsobe podľa vynálezu podstatne menej energie, pretože sa musí použiť menej pary alebo sa môže úplne vynechať použitie pary, a okrem toho sa do značnej miery zamedzí problémom, ktoré môžu nastávať v dôsledku zanášania zariadenia na prestup tepla.

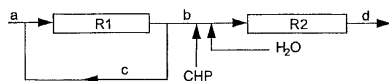

- 7 (51) C07C 46/08**  
**(21) 286-2001**  
 (22) 01.03.2001  
 (31) 100 11 405.9  
 (32) 09.03.2000  
 (33) DE  
 (71) Degussa-Hüls Aktiengesellschaft, Frankfurt am Main, DE;  
 (72) Massen Ralf, Dr., Hanau, DE; Krill Steffen, Dr., Speyer, DE; Huthmacher Klaus, Dr., Gelnhausen, DE;  
 (74) Bušová Eva, JUDr., Bratislava, SK;  
**(54) Spôsob prípravy 2,3,5-trimetyl-p-benzochinónu**  
 (57) Opisuje sa spôsob výroby 2,3,5-trimetyl-p-benzochinónu oxidáciou 2,3,5-trimetylfenolu alebo 2,3,6-trimetylfenolu kyslíkom alebo zmesou plynov obsahujúcou kyslík v prítomnosti dvojfázového kvapalného reakčného prostredia, skladajúceho sa z vody a neokarboxylovej kyseliny s 8 až 11 atómami uhlíka, pomocou katalyzátorovej sústavy obsahujúcej halogenid meďnatý pri zvýšenej teplote.

- 7 (51) C07C 59/135, 69/736, 235/32, 259/04, A61K 31/165, 31/19, A61P 3/10, 5/16**  
**(21) 94-2001**  
 (22) 04.08.1999  
 (31) 98 16935.2  
 (32) 05.08.1998  
 (33) GB  
 (71) KARO BIO AB, Huddinge, SE;  
 (72) Apelqvist Theresa, Huddinge, SE; Goede Patrick, Tumba, SE; Holmgren Erik, Gustavsberg, SE;  
 (74) Čechvalová Dagmar, Bratislava, SK;  
 (86) PCT/IB99/01447  
 (87) WO00/07972  
**(54) Ligandy receptorov glukokortikoidov a hormónov štítnej žľazy na liečenie metabolických porúch**  
 (57) Opisuje sa zlúčenina všeobecného vzorca (I) na liečenie metabolických porúch alebo chorôb spojených s expresiou génov regulovanou glukokortikoidmi alebo hormónmi štítnej žľazy, v ktorej R<sup>1</sup> je alifatický uhlíkovodík, aromatický uhlíkovodík, karboxylová kyselina alebo jej ester, alkenylkarboxylová kyselina alebo jej ester, hydroxyskupina, halogén alebo kyanoskupina, alebo ich farmaceuticky prijateľné soli, a všetky ich stereoizoméry; R<sup>2</sup> a R<sup>3</sup> sú rovnaké alebo rôzne a sú vodík, halogén, alkylová skupina s 3 až 5 uhlíkmi, pričom aspoň jeden z R<sup>2</sup> a R<sup>3</sup> je iný než vodík; X je karbonylová alebo metylénová skupina; R<sup>4</sup> je alifatická, aromatická alebo heteroaromatická skupina; R<sup>5</sup> je halogén, alkylová skupina s 1 až 4 uhlíkmi alebo cykloalkylová skupina s 3 až 5 uhlíkmi; Y je hydroxyskupina, metoxyskupina, aminoskupina alebo alkylaminoskupina; n je celé číslo od 0 do 4, s tou podmienkou, že v tej istej zlúčenine -X-R<sup>4</sup> nie je 3-metylbenzoyl, -(CH<sub>2</sub>)<sub>n</sub>R<sup>1</sup> nie je -COOH, R<sup>2</sup> R<sup>3</sup> nie sú oba Br, R<sup>5</sup> nie je izopropyllová skupina, Y nie je -OCH<sub>3</sub>.

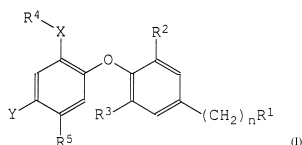

## 7 (51) C07C 63/331, 51/00

(21) 1214-2001

(22) 12.02.2000

(31) 199 08 504.8

(32) 26.02.1999

(33) DE

(71) Boehringer Ingelheim Pharma KG, Ingelheim am Rhein, DE;

(72) Schneider Heinrich, Ingelheim am Rhein, DE;

(74) Majlingová Marta, Ing., Bratislava, SK;

(86) PCT/EP00/01162

(87) WO00/51961

## (54) Spôsob prípravy derivátov kyseliny bifenyľ-2-karboxylovej

(57) Opisuje sa spôsob prípravy derivátov kyseliny bifenyľ-2-karboxylovej, pri ktorom sa (2-oxazolinyľ)-2-bifenyľový derivát všeobecného vzorca (IV), v ktorom R<sup>1</sup> a R<sup>2</sup> majú v opise uvedený význam a R<sup>Ox</sup> znamená oxazolín-2-ylový zvyšok, ktorý môže byť jednoducho, dvoj-, troj- alebo štvornásobne substituovaný jedným alebo viacerými zo zvyškov C<sub>1</sub>-C<sub>6</sub>-alkyl, ktorý môže byť voliteľne substituovaný halogénom, hydroxyskupinou alebo C<sub>1</sub>-C<sub>4</sub>-alkoxyskupinou, C<sub>1</sub>-C<sub>6</sub>-alkoxy, fenyl, ktorý môže byť voliteľne substituovaný C<sub>1</sub>-C<sub>4</sub>-alkylovou skupinou, C<sub>1</sub>-C<sub>4</sub>-alkoxyskupinou, hydroxyskupinou, nitroskupinou alebo aminoskupinou, benzyl, pyridyl alebo C<sub>1</sub>-C<sub>6</sub>-alkoxykarbonyl, zmydelní s kyselinou chlorovodíkovou pri teplote 120 až 160 °C a tlaku 0,3 MPa až 0,6 MPa (3 až 6 bar) v prítomnosti inertného organického rozpúšťadla, ktoré sa nemieša s vodou.

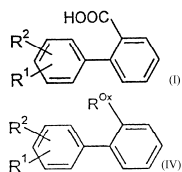

## 7 (51) C07C 67/313, 69/716, 69/675, 67/31, 69/708, 67/10, 69/013

(21) 844-2001

(22) 06.12.1999

(31) A 2173/98

(32) 28.12.1998

(33) AT

(71) DSM Fine Chemicals Austria Nfg GmbH &amp; Co KG, Linz, AT;

(72) Zimmermann Curt, Mauthausen, AT; Sajtos Alexander, Leonding, AT;

(74) Tomeš Pavol, Ing., Bratislava, SK;

(86) PCT/EP99/09517

(87) WO00/39068

## (54) Spôsob výroby esterov kyseliny glyoxylovej

(57) Spôsob výroby esterov kyseliny glyoxylovej spočíva podľa vynálezu v tom, že poloacetal esteru kyseliny glyoxylovej a) sa esterifikuje priamo s alkoholom za prítomnosti katalyzátora ale-

bo b) najskôr sa prevedie na acetal esteru kyseliny glyoxylovej a potom sa esterifikuje alkoholom za prítomnosti katalyzátora, pričom sa v nadväznosti na a) a b) uskutoční odštiepenie acetalu na požadované voľné estery kyseliny glyoxylovej alebo ich hydrát.

## 7 (51) C07C 67/317, 333/02, 51/377, 69/738, 59/84

(21) 570-2001

(22) 18.10.1999

(31) MI98A002332

(32) 30.10.1998

(33) IT

(71) DOMPE' S. p. A., L'Aquila, IT;

(72) Allegretti Marcello, L'Aquila, IT; Cesta Maria Candida, L'Aquila, IT; Mantovanini Marco, L'Aquila, IT; Nicolini Luca, L'Aquila, IT;

(74) Majlingová Marta, Ing., Patent. a znám. kancelária, Bratislava, SK;

(86) PCT/EP99/07887

(87) WO00/26176

## (54) Spôsob prípravy meta alebo para-substituovaných α-arylalkánových kyselín a medzi-produktov

(57) Spôsob prípravy meta alebo para-substituovaných α-arylalkánových kyselín všeobecného vzorca (I) a medziprodukty pri výrobe zlúčeniny všeobecného vzorca (I).

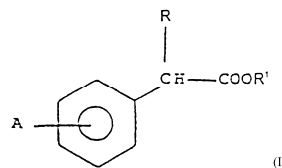

## 7 (51) C07C 67/343, 69/716

(21) 420-2001

(22) 23.09.1999

(31) 98118191.0, 60/147 041

(32) 25.09.1998, 03.08.1999

(33) EP, US

(71) LONZA AG, Visp, CH;

(72) Schröer Josef, Susten, DE;

(74) Obertáš Július, Ing., Bratislava, SK;

(86) PCT/EP99/07100

(87) WO00/18718

## (54) Spôsob výroby esterov kyseliny 6,6-dialkoxy-5-hydroxy-3-oxohexánovej

(57) Opisuje sa spôsob výroby esterov kyseliny 6,6-dialkoxy-5-hydroxy-3-oxohexánovej všeobecného vzorca (I), kde sa nechá reagovať di-anión alkylesteru kyseliny acetocetovej s aldehydom. Estery kyseliny 6,6-dialkoxy-5-hydroxy-3-oxohexánovej sú dôležité základné látky na syntézu inhibítorov HMG-CoA reduktázy.

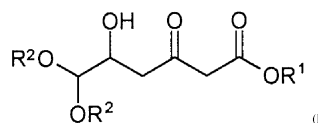

**7 (51) C07C 201/00, 211/00, 249/06, C07B 43/02**

**(21) 1008-99**

(22) 26.07.1999

(71) DUSLO, a. s., Šaľa, SK;

(72) Mačák Ivan, Ing., Šaľa, SK; Lehocký Peter, Ing., Nitra, SK; Uhlár Ján, Ing., CSc., Šaľa, SK; Králik Milan, doc. Ing., CSc., Bratislava, SK; Németh Imrich, Ing., Šaľa, SK; Protuš Roman, Ing., Šaľa, SK;

**(54) Spôsob nitrozácie nesubstituovaných a substituovaných alkyl-alkyl a/alebo aryl-aryl, a/alebo alkyl-aryl sekundárnych amínov**

(57) Nitrozácia sekundárnych amínov sa uskutočňuje v kaskáde reaktorov s kvapalno-plynnou sústavou plynov obsahujúcich oxidy dusíka zloženia  $N_2O_x$ , kde „x“ je oxidačný stupeň dusíka, ktorý môže byť 2 až 4 (2,5-3), pri teplote 0 až 60 °C (10 až 35 °C), pri parciálnom tlaku oxidov dusíka 0,0001 až 0,4 MPa, za prítomnosti alebo bez prítomnosti vodnej fázy v nástreku, prípadne soli anorganických a/alebo organických kyselín a anorganických a/alebo organických látok reagujúcich s kyselinou dusičnou. Konštrukciou a podmienkami prevádzky reaktora, ktoré umožňujú vysokú dispergáciu kvapalnej fázy, prípadne s použitím kaskády reaktorov s rôznym oxidačným stupňom oxidov dusíka v jednotlivých reaktoroch sa dosahuje vysoký, viac ako 99 %, výťažok žiadaného nitrózoderivátu pri nízkom, menej ako 30 %, stechiometrickom prebytku oxidov dusíka prepočítaných na oxid dusitý.

**7 (51) C07C 201/00, 211/00, 249/06, C07B 43/02**

**(21) 1009-99**

(22) 26.07.1999

(71) DUSLO, a. s., Šaľa, SK;

(72) Mačák Ivan, Ing., Šaľa, SK; Králik Milan, doc. Ing., CSc., Bratislava, SK; Lehocký Peter, Ing., Nitra, SK; Uhlár Ján, Ing., CSc., Šaľa, SK; Horák Jaroslav, Ing., Šaľa, SK;

**(54) Spôsob nitrozácie nesubstituovaných a substituovaných alkyl-alkyl a/alebo alkyl-aryl, a/alebo aryl-aryl sekundárnych amínov**

(57) Nitrozácia sekundárnych amínov sa uskutočňuje v kvapalno-plynnej sústave nitróznymi plynmi obsahujúcimi oxidy dusíka zloženia  $N_2O_x$ , kde „x“ je oxidačný stupeň dusíka, ktorý môže byť 2 až 4 (2,5-3), pri teplote 0 až 60 °C (10 až 35 °C), pri parciálnom tlaku oxidov dusíka 0,0001 až 0,6 MPa, za prítomnosti alebo bez prítomnosti vodnej fázy na začiatku procesu, za prítomnosti zlúčenín neutralizujúcich kyselinu dusičnú a/alebo ľahko oxidovateľných a/alebo nitrovateľných zlúčenín, čím sa zabezpečuje zníženie koncentrácie kyseliny dusičnej a znižuje sa rozsah vedľajších reakcií spotrebujúcich sekundárny amín a/alebo jeho derivát.

**7 (51) C07C 209/10**

**(21) 199-2001**

(22) 07.02.2001

(31) 100 05 601.6

(32) 09.02.2000

(33) DE

(71) BAYER AKTIENGESELLSCHAFT, Leverkusen, DE;

(72) Giera Henry, Dr., Grosskitzighofen, DE; Pohl Torsten, Dr., Cambridge, MA, US; Hugger Uwe, Dr., Rellingen, DE; Sicheneder Adolf, Dr., Hohenlockstedt, DE; Schuhmacher Fred, Schenefeld, DE; Brill Adolf, Brunsbüttel, DE;

(74) Hörmannová Zuzana, Ing., Bratislava, SK;

**(54) Spôsob výroby aminodifenylamínov**

(57) Výroba aminodifenylamínov podľa vynálezu sa podarí vo vysokých výťažkoch a vysokej čistote, ak aromatické aminy reagujú s nitrohalogénbenzénom za prítomnosti paládiových katalyzátorov a bázy a napokon sa takto získaný produkt hydrogenuje vodíkom.

**7 (51) C07C 209/10, 211/52**

**(21) 854-2001**

(22) 10.12.1999

(31) 98/16164

(32) 17.12.1998

(33) FR

(71) AVENTIS CROPS SCIENCE S. A., Lyon, FR;

(72) Ancel Jean-Erick, Saint-Genis-Laval, FR; Darnand Eliane, Lyon, FR;

(74) Chmelíková Jana, RNDr., Bratislava, SK;

(86) PCT/FR99/03090

(87) WO00/35851

**(54) Spôsob prípravy polyhalogénovaných para-trifluórmetylanilínov**

(57) Opisuje sa nový spôsob prípravy polyhalogénovaných para-trifluórmetylanilínov, ktoré sú obzvlášť zaujímavé ako medzi produkty na prípravu zlúčenín použiteľných ako insekticidy. Produktový spôsob podľa vynálezu sa získajú pôsobením amoniaku na polyhalogénované para-trifluórmetylbzeny pri teplote 150 až 350 °C. Táto reakcia sa môže uskutočniť v prítomnosti halogenidu alkalického kovu.

**7 (51) C07C 209/68, 213/08**

**(21) 520-2000**

(22) 07.04.2000

(71) SLOVAKOFARMA, a. s., Hlohovec, SK;

(72) Kakalík Ivan, Ing., Šenkvice, SK; Oremus Vladimír, Ing., CSc., Bratislava, SK; Šmahovský Vendel, Ing., Pezinok, SK; Šnupárek Vladislav, Ing., Rišňovce, SK; Vandák Dušan, Ing., Modra, SK; Varga Ivan, Ing., Hlohovec, SK; Zemánek Marián, RNDr., Bratislava, SK; Štalmach Valdemar, Ing., Bratislava, SK; Ježek Ladislav, RNDr., Modra, SK;

**(54) Metóda prípravy (E)-N-(6,6-dimetyl-2-hepten-4-ynyl)-N-metyl-1-naftalénmetylamínu (terbinafinu)**

(57) Spôsob prípravy terbinafinu z N-metyl-1-metylamino naftalénu a (E)-1,3-dichlórpropénu následnou reakciou s terc.-butylacetylénom je charakterizovaný tým, že celá reakčná následnosť je uskutočňovaná bez akejkoľvek izolácie medzi produktov. Všetky následné reakcie sú uskutočňované v spoločnom rozpúšťadlovom systéme, inertnom proti reagenciam a medzi produktom,

ktoré sú v procese. Proces podľa vynálezu môže zahŕňať aj dodatočné čistiace stupne.

**7 (51) C07C 213/00, 215/60**

**(21) 1028-2001**

(22) 11.01.2000

(31) 199 02 229.1

(32) 21.01.1999

(33) DE

(71) Boehringer Ingelheim Pharma KG, Ingelheim am Rhein, DE;

(72) Klingler Franz Dietrich, Griesheim, DE; Wolter Lienhard, Hochstetten, DE; Dietrich Wolfgang, Bad Kreuznach, DE;

(74) Majlingová Marta, Ing., Bratislava, SK;

(86) PCT/EP00/00144

(87) WO00/43345

**(54) Spôsob prípravy L-fenylefrínhydrochloridu**

(57) Vynález sa týka zdokonaleného spôsobu prípravy L-fenylefrínhydrochloridu 3 v priemyselnom meradle s použitím asymetrickej hydrogenácie ako kľúčového kroku a špeciálneho sledu následných krokov, pričom ako katalyzátor sa použije  $[\text{Rh}(\text{COD})\text{Cl}]_2$  a chirálny, dvojzubý fosfinový ligand, ako napríklad (2R,4R)-4-(dicyklohexylfosfino)-2-(difenyfosfino-metyl)-N-metylaminokarbonyl-pyrolidín, sa použije ako katalytický systém.

**7 (51) C07C 219/26, C07D 207/337, A61K 31/24**

**(21) 584-2001**

(22) 04.11.1999

(31) P 9802329

(32) 06.11.1998

(33) ES

(71) VITA-INVEST, S. A., Sant Joan Despi, ES;

(72) Del Castillo Nieto Juan Carlos, Barcelona, ES; Chalaux Freixa Maria, Barcelona, ES; Huguet Clotet Joan, Sant Joan Despi, ES; Mourelle Mancini Marisabel, Barcelona, ES; De Ramon Amat Elisabet, Barcelona, ES;

(74) Bušová Eva, JUDr., Bratislava, SK;

(86) PCT/ES99/00352

(87) WO00/27799

**(54) Estery odvodené od substituovaných fenylcyklohexylových zlúčenín**

(57) Opisujú sa zlúčeniny všeobecného vzorca (I), kde  $R^1$  je skupina vzorca (B),  $R^2$  je hydroxylová skupina,  $R^3$  je atóm vodíka alebo  $R^2$  a  $R^3$  spoločne tvoria dvojitzú väzbu,  $R^8$  je hydroxylová skupina, skupina  $-\text{O}-\text{CO}-\text{N}(\text{CH}_3)_2$  alebo skupina  $\text{NH}-\text{R}^{11}$ . Uvedené zlúčeniny sa používajú na prípravu liečiva na liečenie bolesti.

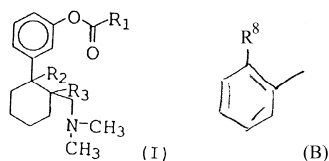

**7 (51) C07C 229/46, 227/32**

**(21) 5685-90**

(22) 16.11.1990

(31) 8925933.7

(32) 16.11.1989

(33) GB

(71) PFIZER INC., New York, NY, US;

(72) Barnish Ian Thompson, Dr., Kent, GB; James Keith, Dr., Kent, GB;

(74) Hörmannová Zuzana, Ing., Bratislava, SK;

**(54) Deriváty kyseliny glutárovej, spôsob ich prípravy a medziprodukt tohto postupu**

(57) Opticky v podstate čisté usporiadaním, spôsob ich výroby reakciou zlúčeniny všeobecného 2(S)-stereoizoméne formy zlúčenín všeobecného vzorca (I) alebo (II), alebo ich solí, v ktorých R znamená alkyl obsahujúci 1 až 4 atómy uhlíka alebo  $-\text{CH}_2\text{CH}_2\text{Si}(\text{CH}_3)_3$  a \* je asymetrické centrum s (S)-stereochemickým vzorca (III), v ktorom R má uvedený význam, so soľou cyklopentánkarboxylovej kyseliny a vzniknutý produkt sa prípadne podrobí katalytickej hydrogenácii alebo sa prevedie na soľ. Opísané zlúčeniny sú medziproduktmi pri výrobe zlúčenín s antihypertenzným účinkom

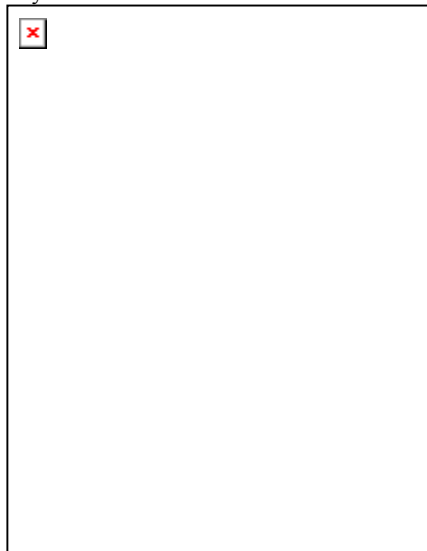

**7 (51) C07C 237/12, 231/24**

**(21) 335-2000**

(22) 19.08.1998

(31) 9-247941

(32) 12.09.1997

(33) JP

(71) AJINOMOTO CO., INC., Chuo-ku, Tokyo, JP;

(72) Takemoto Tadashi, Kawasaki-shi, Kanagawa-ken, JP;

(74) Majlingová Marta, Ing., Bratislava, SK;

(86) PCT/JP98/03682

(87) WO99/14186

**(54) Spôsob čistenia metylesteru N-(3,3-dimetylbutyl)-alfa-L-aspartyl-L-fenylalanínu a spôsob jeho získania**

(57) Spôsob čistenia metylesteru N-(3,3-dimetylbutyl)- $\alpha$ -L-aspartyl-L-fenylalanínu, ktorý obsahuje zmiešanie nedostatočne čistého metylesteru N-(3,3-dimetylbutyl)- $\alpha$ -L-aspartyl-L-fenylalanínu s obsahom najmenej metylesteru  $\alpha$ -L-aspartyl-L-

-fenylyalanínu ako nečistoty so zmesovými rozpúšťadlami s dvoma vrstvami, pričom aspoň jedna vrstva obsahuje najmenej jedno organické rozpúšťadlo, ktoré sa homogénne nemieša s vodou, a druhou vrstvou je voda, aby sa extrahoval metylester N-(3,3-dimetylbutyl)- $\alpha$ -L--aspartyl-L-fenylyalanínu v organickej vrstve. V predkladanom vynáleze možno požadovanú zlúčeninu čistiť alebo účinne získať vo vysokom výťažku bez použitia náročných krokov alebo postupov.

- 7 (51) C07C 237/46, 231/14  
 (21) 705-2001  
 (22) 25.11.1999  
 (31) MI98A002574  
 (32) 27.11.1998  
 (33) IT  
 (71) BRACCO INTERNATIONAL B.V., ZX Amsterdam, NL;  
 (72) Alessandroni Laura, Milano, IT; Ambrosetti Patrizia, Milano, IT; Argese Maria, Milano, IT; Geremia Renato, Milano, IT; Moretti Enrico, Milano, IT; Valle Vittorio, Milano, IT; Ripa Giorgio, Milano, IT; Murru Marcella, Milano, IT;  
 (74) Majlingová Marta, Ing., Bratislava, SK;  
 (86) PCT/EP99/09118  
 (87) WO00/32561  
 (54) **Spôsob prípravy N,N' -bis[2,3-dihydroxypropyl]-5-[(hydroxyacetyl)metylamino] 2,4,6-trijód-1,3-benzéndikarboxamidu**  
 (57) Spôsob prípravy N,N' -bis[2,3-dihydroxypropyl]-5-[(hydroxyacetyl)-metylamino]-2,4,6-trijód-1,3-benzéndikarboxamidu vzorca (I), bežne známeho ako lomeprol, nového neiónového kontrastného činidla, ktoré má veľmi dobrú bezpečnosť a kontrastnú účinnosť.

- 7 (51) C07C 253/10  
 (21) 910-2001  
 (22) 21.12.1999  
 (31) 98/16468  
 (32) 22.12.1998  
 (33) FR  
 (71) RHODIA POLYAMIDE INTERMEDIATES, Saint-Fons, FR;  
 (72) Burattin Paolo, Lyon, FR; Coqueret Pierre, Francheville, FR; Huser Marc, Villeurbanne, FR;  
 (74) Čechvalová Dagmar, Bratislava, SK;  
 (86) PCT/FR99/03231  
 (87) WO00/37431  
 (54) **Spôsob hydrokyanácie organických zlúčenín obsahujúcich aspoň jednu etylenickú väzbu**  
 (57) Opisuje sa spôsob hydrokyanizácie etylenicky nenasýtených zlúčenín najmä na prípravu nitrilov, obzvlášť spôsobu hydrokyanizácie dioleofinov alebo substituovaných oleofinov a/alebo izomerizácie nitrilov získaných hydrokyanizáciou. Vynález sa týka najmä hydrokyanizácie katalyzovanej zlúčeninou na báze niklu. Katalyzátor použitý pri tomto výrobnom spôsobe sa spracuje na výstupe z reakcie kyanovodíkom na izoláciu a na opätovné rozpustenie niklu vyzrážaného vo forme hydroxidu nikelnatého. Tento spôsob umožňuje regenerovať katalyzátor a predĺžiť životnosť katalyzátorovej šarže. Okrem toho tento

spôsob umožňuje obmedziť kontamináciu prevádzok, v ktorých sa uvedený výrobný proces uskutočňuje.

- 7 (51) C07C 279/14, C07D 295/18, 213/75, A61K 31/16, A61P 3/00  
 (21) 984-2001  
 (22) 30.12.1999  
 (31) 99/00194  
 (32) 11.01.1999  
 (33) FR  
 (71) MERCK PATENT GmbH, Darmstadt, DE;  
 (72) Moinet Gérard, Orsay, FR; Cravo Daniel, Sartroville, FR; Mesangeau Didier, Combs-la-Ville, FR; Doare Liliane, Viry Chatillon, FR; Kergoat Micheline, Bures-sur-Yvette, FR;  
 (74) Bušová Eva, JUDr., Bratislava, SK;  
 (86) PCT/EP99/10468  
 (87) WO00/42001  
 (54) **Deriváty ((aminoiminometyl)amino)alkánkarboxamidu a ich použitie v terapii**  
 (57) Opisuje sa farmaceutický prostriedok obsahujúci ako účinnú látku derivát ((aminoiminometyl)-amino)alkánkarboxamidu všeobecného vzorca (I), kde R<sup>1</sup>, R<sup>2</sup> a R<sup>3</sup> majú v opise uvedený význam. Uvedený prostriedok je vhodný na ošetrovanie patologických stavov spojených so syndrómom inzulínovej rezistencie.

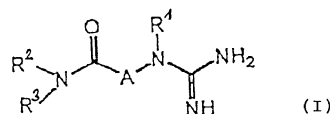

- 7 (51) C07C 311/19, 275/42, 311/10, 311/47, C07D 213/40, 213/75, 235/30, A61K 31/18, 31/44, 31/4184, A61P 35/00, 19/10  
 (21) 843-2001  
 (22) 13.12.1999  
 (31) 09/213 381  
 (32) 16.12.1998  
 (33) US  
 (71) BAYER AKTIENGESELLSCHAFT, Leverkusen, DE;  
 (72) Albers Markus, Köln, DE; Urbahns Klaus, Wuppertal, DE; Vaupel Andrea, Wuppertal, DE; Härter Michael, Wülfrath, DE; Schmidt Delf, Wuppertal, DE; Stelte-Ludwig Beatrix, Wülfrath, DE; Gerdes Christoph, Dr., Leverkusen, DE; Stahl Elke, Bergisch Gladbach, DE; Keldenich Jörg, Wuppertal, DE; Brüggemeier Ulf, Leichlingen, DE; Lustig Klemens, Wuppertal, DE;  
 (74) Hörmannová Zuzana, Ing., Bratislava, SK;  
 (86) PCT/EP99/09843  
 (87) WO00/35864  
 (54) **Bifenylové zlúčeniny a zlúčeniny analogické bifenylovým zlúčeninám, spôsob ich prípravy, farmaceutické prostriedky a použitie týchto zlúčenín a prostriedkov ako antagonistov integrínu**  
 (57) Opisujú sa zlúčeniny všeobecného vzorca (I) a analogické zlúčeniny k týmto bifenylovým zlúčeninám, pričom substituenty R<sup>1</sup>, R<sup>2</sup>, U, V, A, B, W, R<sup>3</sup>, C a R<sup>4</sup> majú význam definovaný v opisnej časti. Opisuje sa i postup prípravy týchto zlúče-

nín, farmaceutické prostriedky obsahujúce tieto zlúčeniny a použitie týchto zlúčenín a farmaceutických prostriedkov ako integrínových antagonistov, najmä použitie pri výrobe farmaceutických prostriedkov na liečenie a profylaxiu rakoviny, artériosklerózy, restenózy, osteolytických porúch, ako je osteoporóza a oftalmických ochorení.

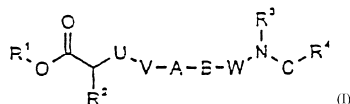

**7 (51) C07C 311/51, C07D 213/82, A61K 31/18, 31/16**

**(21) 538-2001**

(22) 14.10.1999

(31) MI98A002280

(32) 23.10.1998

(33) IT

(71) DOMPE' S. p. A., L'Aquila, IT;

(72) Bertini Riccardo, L'Aquila, IT; Bizzarri Cinzia, L'Aquila, IT; Sabbatini Vilma, L'Aquila, IT; Caselli Gianfranco, L'Aquila, IT; Allegretti Marcello, L'Aquila, IT; Cesta Maria Candida, L'Aquila, IT; Gandolfi Carmelo A., L'Aquila, IT; Mantovanini Marco, L'Aquila, IT; Colotta Francesco, L'Aquila, IT; Porzio Stefano, L'Aquila, IT;

(74) Majlingová Marta, Ing., Bratislava, SK;

(86) PCT/EP99/07740

(87) WO00/24710

**(54) N-2-Arylpropionylsulfónamidy, farmaceutické prostriedky s ich obsahom a ich použitie**

(57) Opísané sú N-2-arylpropionylsulfónamidy všeobecného vzorca (I), kde substituenty sú v opise. Opísané sú i farmaceutické prostriedky s ich obsahom a ich použitie na prevenciu a liečenie poškodenia tkaniva v dôsledku opätovného hromadenia polymorfonukleárných neutrofilov (PMN leukocytov) na zápalových miestach.



**7 (51) C07C 317/24, A01N 35/06, 41/10**

**(21) 472-2001**

(22) 09.09.1999

(31) 198 46 792.3

(32) 10.10.1998

(33) DE

(71) Aventis CropScience GmbH, Frankfurt am Main, DE;

(72) Van Almsick Andreas, Oberursel, DE; Willms Lothar, Hofheim, DE; Auler Thomas, Kelsterbach, DE; Bieringer Hermann, Eppstein, DE; Rosinger Christopher, Hofheim, DE;

(74) Hörmannová Zuzana, Ing., Bratislava, SK;

(86) PCT/EP99/06627

(87) WO00/21924

**(54) Benzoylcyklohexándióny, spôsob ich výroby a ich použitie ako herbicídov a regulátorov rastu rastlín**

(57) Opisujú sa zlúčeniny všeobecného vzorca (I), v ktorom majú substituenty uvedený význam: R<sup>1</sup> znamená prípadne substituovaný uhl'ovodíkový zvyšok, ktorý prípadne obsahuje dodatočne jeden alebo viacero rovnakých alebo rôznych heteroatómov zo skupiny zahrnujúcej fosfor, kyslík, síru, dusík, fluór, chlór, bróm a jód, R<sup>2</sup>, R<sup>3</sup>, R<sup>4</sup> a R<sup>5</sup> znamenajú nezávisle od seba vodík, hydroxyskupinu, tioskupinu, aminoskupinu, kyanoskupinu, nitroskupinu, atóm halogénu alebo prípadne substituovaný uhl'ovodíkový zvyšok, ktorý prípadne obsahuje dodatočne jeden alebo viacero rovnakých alebo rôznych heteroatómov zo skupiny zahrnujúcej fosfor, kyslík, síru, dusík, fluór, chlór, bróm a jód. Význam ostatných substituentov je uvedený v opise. Uvedené zlúčeniny sa používajú na ničenie nežiaducich rastlín v kultúrach úžitkových rastlín.

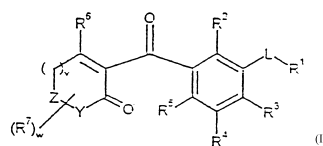

**7 (51) C07C 407/00, 409/14, 45/53, 49/403, 29/132, 35/08**

**(21) 229-2001**

(22) 25.08.1999

(31) 60/097 982

(32) 26.08.1998

(33) US

(71) E.I.Du Pont De Nemours and Company, Wilmington, DE, US;

(72) Druliner Joe Douglas, Newark, DE, US; Kob Nicholas Edward III, Port Arthur, TX, US; Lane Samuel Livingston, Beaumont, TX, US; Stowe Gerald Thomas, Victoria, TX, US;

(74) Bušová Eva, JUDr., Bratislava, SK;

(86) PCT/US99/19311

(87) WO00/12470

**(54) Spôsob rozkladu hydroperoxidov**

(57) Opisuje sa spôsob rozkladu hydroperoxidov alkylových alebo aromatických hydroperoxidov, pri ktorom vzniká rozkladná reakčná zmes obsahujúca zodpovedajúci alkohol a ketón. Zlepšenie spočíva v pridaní vody do východiskovej zmesi obsahujúcej hydroperoxid, následnom odstránení väčšieho objemu vody pomocou prostriedku, ktorý spoločne s vodou odstraňuje nečistoty rozpustené vo vode, rozkladu hydroperoxidu jeho uvedením do styku s katalytickým množstvom heterogénneho katalyzátora na báze zlúčeniny zlata, striebra, medi alebo na báze sál-gélovej zlúčeniny obsahujúcej určité kombinácie chrómu, kobaltu, zirkónia, tantalu, kremíka, horčíka, nióbu, hliníka a titánu, pričom niektoré z týchto kovov sú kombinované s oxidom, napríklad s anorganickou maticou hydroxidov alebo oxidov alebo ich kombináciou. Katalyzátory môžu byť prípadne nesené na vhodnom nosnom člene.

**7 (51) C07D 201/16, 201/08**

**(21) 676-2001**

(22) 18.11.1999

- (31) 98/14735  
 (32) 19.11.1998  
 (33) FR  
 (71) RHODIA POLYAMIDE INTERMEDIATES, Saint-Fons, FR;  
 (72) Leconte Philippe, Meyzieu, FR;  
 (74) Čechvalová Dagmar, Bratislava, SK;  
 (86) PCT/FR99/02823  
 (87) WO00/31031  
**(54) Spôsob spracovania kvapalného prostredia obsahujúceho aspoň jeden laktám a spôsob čistenia laktámu**  
 (57) Spôsob umožňujúci najmä modifikovať chemický charakter nečistôt prítomných v prostredí obsahujúcom laktámy s cieľom previesť ich buď na neškodné zlúčeniny alebo na zlúčeniny, ktoré sa môžu extrahovať v následných čistiacich operáciách. Spôsob spočíva v hydrogenácii prostredia obsahujúceho laktám v prítomnosti amoniaku.

7 (51) C07D 207/16, 207/09, 403/04, 409/12, 413/04, 403/06, 405/12, 211/34, A61K 31/40, 31/41, 31/42, A61P 17/14, 25/28

- (21) 744-2001  
 (22) 03.12.1999  
 (31) 09/204 237, 09/453 571  
 (32) 03.12.1998, 02.12.1999  
 (33) US, US  
 (71) GPI NIL HOLDINGS, INC., Wilmington, DE, US; Amgen Inc., Thousand Oaks, CA, US;  
 (72) Hamilton Gregory S., Catonsville, MD, US; Norman Mark H., Thousand Oaks, CA, US; Wu Yong-Qian, Columbia, MD, US;  
 (74) Bachratá Magdaléna, Mgr., Bratislava, SK;  
 (86) PCT/US99/28663  
 (87) WO00/32588  
**(54) Karboxylové kyseliny a izostéry karboxylových kyselín N-heterocyklických zlúčenín, farmaceutický prostriedok s ich obsahom a ich použitie**  
 (57) Sú opísané N-heterocyklické karboxylové kyseliny a izostéry karboxylových kyselín, ich príprava a použitie na liečbu neurologických porúch vrátane fyzikálne poškodených nervov a neurodegeneratívnych ochorení, ďalej na liečbu alopecie a na podporu rastu vlasov, na liečbu zrakových porúch a/alebo na zlepšenie zraku a na liečbu zhoršenia pamäti a/alebo na podporu zlepšenia pamäti.

7 (51) C07D 209/10, 209/12

- (21) 812-2001  
 (22) 01.12.1999  
 (31) 198 58 340.0  
 (32) 17.12.1998  
 (33) DE  
 (71) MERCK PATENT GmbH, Darmstadt, DE;  
 (72) Bathe Andreas, Darmstadt, DE; Tilly Herbert, Pfungstadt, DE;  
 (74) Bušová Eva, JUDr., Bratislava, SK;  
 (86) PCT/EP99/09334  
 (87) WO00/35872  
**(54) Spôsob výroby 3-alkanoylindolu a 3-alkylindolu**

- (57) Spôsob výroby zlúčenín všeobecného vzorca (I), kde X znamená atóm kyslíka alebo H, H a ich adičných solí s kyselinami, pri ktorom ak X znamená atóm kyslíka, reaguje zlúčenina všeobecného vzorca (II) so zlúčeninou všeobecného vzorca  $R-(CH_2)_n-CO-L$  Friedel-Craftsovu acyláciu za katalýzy kovovými halogenidmi Lewisových kyselín typu  $R'-Al(Cl)_2$  alebo ak X znamená H, H, sa redukuje zlúčenina všeobecného vzorca (I), kde znamená X atóm kyslíka komplexnými hydridmi za aktivácie kovovými halogenidmi Lewisovej kyseliny typu  $R-Al(Cl)_2$  a/alebo získaná zásada všeobecného vzorca (I) reaguje s kyselinou za vzniku adičnej soli.

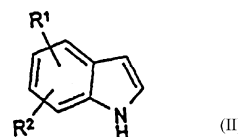
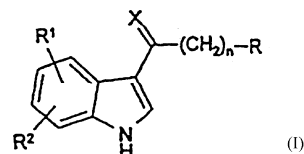

7 (51) C07D 209/42, 401/06, 401/12, A61K 31/40, 31/44, A61P 29/00

- (21) 1115-2001  
 (22) 31.01.2000  
 (31) 9902461.4  
 (32) 05.02.1999  
 (33) GB  
 (71) ASTRAZENECA AB, Södertälje, SE;  
 (72) Faull Alan Wellington, Macclesfield, Cheshire, GB; Kettle Jason Grant, Macclesfield, Cheshire, GB;  
 (74) Chmelíková Jana, RNDr., Bratislava, SK;  
 (86) PCT/GB00/00265  
 (87) WO00/46196  
**(54) Indolové deriváty, spôsob ich prípravy, farmaceutická kompozícia s ich obsahom a ich použitie ako antagonistov MCP-1**  
 (57) Zlúčeniny všeobecného vzorca (I), kde  $R^1$  je atóm vodíka, atóm halogénu alebo metoxyskupina;  $R^2$  je atóm vodíka, atóm halogénu, metyllová skupina, etyllová skupina alebo metoxyskupina;  $R^3$  je karboxyskupina, tetrazolylová skupina alebo skupina  $-CONHSO_2R^4$ , kde  $R^4$  je metyllová skupina, etyllová skupina, fenylová skupina, 2,5-dimetylizoxazolylová skupina alebo trifluórmetyllová skupina; T je  $-CH_2-$ ; a kruh A je 3-chlórfenylová skupina, 4-chlórfenylová skupina, 3-trifluórmetylfenylová skupina, 3,4-dichlórfenylová skupina, 3-fluór-4-chlórfenylová skupina, 3-chlór-4-fluórfenylová skupina alebo 2,3-dichlórpyrid-5-yllová skupina; ich farmaceuticky prijateľné soli alebo proliečivá; spôsob ich prípravy a farmaceutické kompozície, ktoré ich obsahujú. Tieto zlúčeniny a kompozície sú užitočné pri liečbe choroby sprostredkovanej monocytovým chemoatraktantovým proteínom-1 alebo RANTES (Regulated upon Activation Normal T-cell Expressed and Secreted), ako je zápalová choroba.



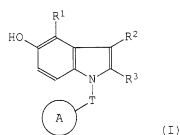

7 (51) C07D 211/16, 211/22, A61K 31/44, C07D 211/70, 405/12, 401/10, 405/10

(21) 782-2000

(22) 09.10.1998

(31) 9725782.8

(32) 05.12.1997

(33) GB

(71) PFIZER INC., New York, NY, US;

(72) Dack Kevin Neil, Sandwich, Kent, GB; Whitlock Gavin Alistair, Sandwich, Kent, GB;

(74) Bušová Eva, JUDr., Bratislava, SK;

(86) PCT/EP98/06640

(87) WO99/29667

(54) **Deriváty hydroxámových kyselín, farmaceutické a veterinárne kompozície a spôsoby liečenia na ich báze, spôsoby ich výroby a použitie**

(57) Sú opísané zlúčeniny vzorca (I), kde prerušovaná čiara predstavuje prípadnú väzbu; A predstavuje uhlík alebo skupinu CH; B predstavuje skupinu CH<sub>2</sub> alebo O alebo chýba; R<sup>1</sup> a R<sup>2</sup> je každý nezávisle zvolený zo súboru skladajúceho sa z H, alkylskupiny s 1 až 6 atómami uhlíka, prípadne substituovanej alkoxykupinou s 1 až 4 atómami uhlíka alebo fenylyskupinou, a alkenylskupiny s 1 až 6 atómami uhlíka; alebo dohromady s atómom uhlíka, ku ktorému sú pripojené, tvoria cykloalkylskupinu s 3 až 6 atómami uhlíka, ktorá prípadne obsahuje heteroatómnu spojovaciu skupinu zvolenú z O, SO, SO<sub>2</sub> a NR<sup>6</sup> alebo ktorá je prípadne anelovaná s benzoskupinou; R<sup>3</sup> predstavuje H, halogén, R<sup>7</sup> alebo OR<sup>7</sup>; R<sup>4</sup> predstavuje H, alkylskupinu s 1 až 4 atómami uhlíka, alkoxykupinu s 1 až 4 atómami uhlíka, trifluórmetylskupinu alebo halogén; R<sup>6</sup> predstavuje H alebo alkylskupinu s 1 až 4 atómami uhlíka; R<sup>7</sup> predstavuje prípadne substituovaný monocyklický alebo bicyklický kruhový systém; m predstavuje číslo 1 alebo 2; a n predstavuje číslo 0, 1 alebo 2; pričom B nepredstavuje kyslík, keď A predstavuje uhlík; a ich farmaceuticky alebo veterinárne vhodné soli a farmaceuticky alebo veterinárne vhodné solváty vrátane hydrátov, obidvoch týchto entít. Tieto zlúčeniny sú užitočné ako inhibítory MMP okrem iných pri liečení ulcerácie tkanív, hojení rán a liečení chorôb kože. Ďalej sú opísané farmaceutické a veterinárne kompozície, spôsoby liečby chorôb a stavov, spôsoby výroby uvedených zlúčenín a ich použitie.

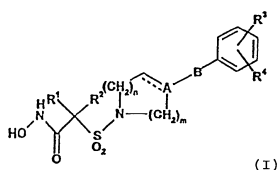

7 (51) C07D 211/70, 211/94

(21) 1112-2001

(22) 31.01.2000

(31) 219/99, 484/99

(32) 05.02.1999, 16.03.1999

(33) CH, CH

(71) Ciba Specialty Chemicals Holding Inc., Basel, CH;

(72) Sommerlade Reinhard, Freiburg, DE; Siebenhaar Bernd, Kandern-Wollbach, DE; Casagrande Bruno, Leymen, FR; Steiner Heinz, Bubendorf, CH;

(74) Čechvalová Dagmar, Bratislava, SK;

(86) PCT/EP00/00733

(87) WO00/46202

(54) **Spôsob prípravy 1,2,3,6-tetrahydro-2,2,6,6-tetraalkylpyridínov**

(57) Opisuje sa spôsob prípravy zlúčeniny všeobecného vzorca (I), v ktorom R<sup>1</sup>, R<sup>2</sup>, R<sup>3</sup> a R<sup>4</sup> predstavujú nezávisle od seba C<sub>1</sub>-C<sub>4</sub> alkyl, R<sup>5</sup> je H alebo CH<sub>3</sub> a R<sup>6</sup> je H alebo C<sub>1</sub>-C<sub>18</sub>alkyl, zo zlúčeniny všeobecného vzorca (II) buď 1. vo forme vodného roztoku alebo suspenzie, alebo 2. vo forme atomizovanej taveniny spoločne s vodnou parou pri teplote nad 150 °C na oxide kovu alebo oxide polokovu ako katalyzátore. Taktiež je opísaný spôsob, pri ktorom sa zlúčeniny všeobecného vzorca (I) hydratujú na príslušné N-oxyly.

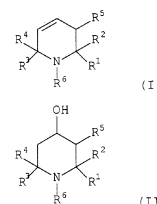

7 (51) C07D 213/50, 213/57, 213/52

(21) 972-2001

(22) 13.01.2000

(31) 99100590.1, 60/145 996

(32) 14.01.1999, 29.07.1999

(33) EP, US

(71) LONZA AG, Basel, CH; MERCK & CO., INC., Rahway, NJ, US;

(72) Armbruster Erich, Naters, CH; Bessard Yves, Sierre, CH; Kuo David, Radnor, PA, CA; Leresche James Edward, Visp, CH; Proplesch Ralf, Eyholz, DE; Roduit Jean-Paul, Grône, CH;

(74) Obertáš Július, Ing., Bratislava, SK;

(86) PCT/EP00/00240

(87) WO00/42014

(54) **1-(6-Metylpyridin-3-yl)-2-[(4-(metylsulfonyl)fenyl]etanón a spôsob jeho výroby**

(57) Opisuje sa východiskový produkt na výrobu COX-2-inhibítorov, zlúčenina 1-(6-metylpyridin-3-yl)-2-[(4-(metylsulfonyl)fenyl]etanón vzorca (I) a spôsob jeho výroby.

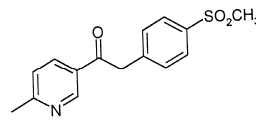

7 (51) C07D 213/80, 213/82, A61K 31/4406, 31/4425, 31/455, A61P 17/02, 17/14

(21) 951-2001

(22) 07.01.2000

- (31) P 330768  
 (32) 07.01.1999  
 (33) PL  
 (71) TECHNICAL UNIVERSITY OF LODZ, Lodz, PL; Gebicki Jerzy, Lodz, PL; Sysa-Jedrzejowska Anna, Lodz, PL; Adamus Jan, Lodz, PL;  
 (72) Gebicki Jerzy, Lodz, PL; Sysa-Jedrzejowska Anna, Lodz, PL; Adamus Jan, Lodz, PL;  
 (74) ROTT, RŮŽIČKA & GUTTMANN, v. o. s., Bratislava, SK;  
 (86) PCT/IB00/00019  
 (87) WO00/40559  
**(54) Kompozície na liečbu kožných ochorení**  
 (57) Zlúčeniny všeobecného vzorca (I), kde R znamená skupinu NR<sup>2</sup>R<sup>3</sup> alebo OR<sup>4</sup>; R<sup>1</sup> znamená C<sub>1-4</sub>alkylovú skupinu; R<sup>2</sup> a R<sup>4</sup> každý nezávisle znamená vodík alebo C<sub>1-4</sub>alkylovú skupinu; R<sup>3</sup> znamená vodík, C<sub>1-4</sub>alkylovú skupinu alebo CH<sub>2</sub>OH; a X<sup>-</sup> znamená fyziologicky prijateľný protianión; ich použitie na prípravu liečiva na liečenie kožných chorôb alebo porúch, strát vlasov, spálenín slnkom, spálenín, oparenín a prihojení rán; farmaceutické prípravky obsahujúce zlúčeniny všeobecného vzorca (I), predovšetkým prípravky na topické podanie.

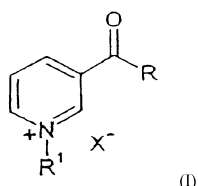

- 7 (51) C07D 213/89, A61K 31/44, A61P 3/10**  
**(21) 1158-2001**  
 (22) 24.02.2000  
 (31) P 9900475  
 (32) 26.02.1999  
 (33) HU  
 (71) BIOREX KUTATÓ ÉS FEJLESZTŐ RT., Veszprém-Szabadságpusztá, HU;  
 (72) Kürthy Mária, Balatonfüred, HU; Bíró Katalin, Budapest, HU; Nagy Károly, Budapest, HU; Űrögdí László, Budapest, HU; Csákai Zita, Kunszentmiklós, HU; Szilbereky Jenő, Budapest, HU; Mogyorósi Tamás, Kazincbarcika, HU; Török Magdolna, Mátészalka, HU; Komáromi András, Veszprém, HU; Márványos Ede, Budapest, HU; Barabás Mihály, Budapest, HU; Kardos Mihályné, Veszprém, HU; Nagy Zoltán, Budapest, HU; Korányi László, Budapest, HU; Nagy Melinda, Veszprém, HU;  
 (74) PATENTSERVIS BRATISLAVA, a. s., Bratislava, SK;  
 (86) PCT/HU00/00015  
 (87) WO00/50403  
**(54) Chlorid N-[2-hydroxy-3-(1-piperidinyl)propoxy]pyridín-1-oxid-3-karboximidoylu a jeho použitie na liečenie inzulínovej rezistencie**  
 (57) Chlorid N-[2-hydroxy-3-(1-piperidinyl)propoxy]pyridín-1-oxid-3-karboximidoylu, jeho stereoizoméry a jeho adičné kyslé soli, ktoré sú vhodné na liečenie patologickej inzulínovej rezistencie a na liečenie patologických stavov spojených s inzulínovou rezistenciou.

- 7 (51) C07D 215/14**  
**(21) 851-2001**  
 (22) 29.11.1999  
 (31) 11/007564  
 (32) 14.01.1999  
 (33) JP  
 (71) Nissan Chemical Industries, Ltd., Chiyoda-ku, Tokyo, JP;  
 (72) Matsumoto Hiroo, Funabashi-shi, Chiba, JP; Shimizu Takanori, Funabashi-shi, Chiba, JP; Takada Yasutaka, Funabashi-shi, Chiba, JP;  
 (74) PATENTSERVIS BRATISLAVA, a. s., Bratislava, SK;  
 (86) PCT/JP99/06655  
 (87) WO00/42016  
**(54) Spôsob prípravy chinolíňkarbaldehydu**  
 (57) Spôsob prípravy 2-cyklopropyl-4-(4-fluórfenyl)chinolín-3-karbaldehydu vzorca (III) oxidáciou 2-cyklopropyl-4-(4-fluórfenyl)-3-hydroxymetylchinolínu vzorca (I) soľou hypohalogenovej kyseliny za prítomnosti kvartérnej amóniovej soli všeobecného vzorca (II), kde každý z R<sup>1</sup>, R<sup>2</sup>, R<sup>3</sup> a R<sup>4</sup>, ktoré sú rovnaké alebo navzájom rôzne, znamenajú C<sub>1-16</sub>alkylovú skupinu alebo benzylovú skupinu, pričom benzylová skupina môže byť substituovaná C<sub>1-4</sub>alkylovou skupinou, C<sub>1-4</sub>alkoxyskupinou alebo atómom halogénu a X je halogénový ión, sulfátový ión alebo metánsulfonátový ión.

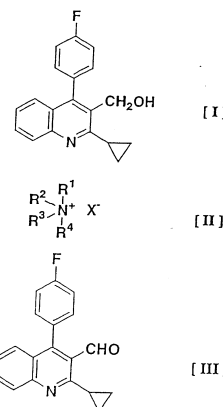

- 7 (51) C07D 215/42, A61K 31/47, C07D 221/16, 215/46, 417/12, 413/12**  
**(21) 353-2001**  
 (22) 10.09.1999  
 (31) 60/100 927  
 (32) 17.09.1998  
 (33) US  
 (71) PFIZER PRODUCTS INC., Groton, CT, US;  
 (72) DeNinno Michael Paul, Gales Ferry, CT, US; Magnus-Aryitey George Tetteh, Ledyard, CT, US; Ruggeri Roger Benjamin, Waterford, CT, US; Wester Ronald Thure, Ledyard, CT, US;  
 (74) Bušová Eva, JUDr., Bratislava, SK;  
 (86) PCT/IB99/01534  
 (87) WO00/17165  
**(54) 4-Amino-substituované, 2-substituované-1,2,3,4-tetrahydrochinolíny vhodné ako inhibitory CEPT**  
 (57) Inhibitory prenosového proteínu esteru cholesterolu všeobecného vzorca (I), ich proliečiva alebo

farmaceuticky prijateľné soli uvedených zlúčenín alebo ich proliečiv, farmaceutické kompozície obsahujúce uvedené inhibítory a použitie týchto inhibítorov na zvýšenie hladín určitých lipidov, zahŕňajúcich lipoproteínový cholesterol s vysokou hustotou, v plazme a na zníženie hladín určitých ďalších lipidov, ako je LDL-cholesterol a triglyceridy, v plazme, a liečba chorôb exacerbovaných nízkymi hladinami HDL cholesterolu a/alebo vysokými hladinami LDL cholesterolu a triglyceridmi, ako sú ateroskleróza a kardiovaskulárne choroby niektorých cicavcov zahŕňajúcich človeka.

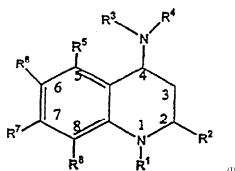

7 (51) C07D 215/54, A61K 31/47, C07D 401/12, 417/12, 215/56, 401/04, 491/048, 405/12, 413/12 // (C07D 491/107, 317:00, 211:00)

(21) 389-2001

(22) 22.09.1999

(31) 09/162 289

(32) 29.09.1998

(33) US

(71) American Cyanamid Company, Madison, NJ, US;

(72) Wissner Allan, Ardsley, NY, US; Tsou Hwei-Ru, New City, NY, US; Berger Dan Maarten, New City, NY, US; Floyd Middleton Brawner Jr., Suffern, NY, US; Hamann Philip Ross, Gernerville, NY, US; Zhang Nan, Eastchester, NY, US; Frost Philip, Morris Township, NJ, US;

(74) Bušová Eva, JUDr., Bratislava, SK;

(86) PCT/US99/22056

(87) WO00/18740

(54) **Substituované deriváty 3-kyanochinolínu ako inhibítory proteínyrozínkináz**

(57) Substituované deriváty 3-kyanochinolínu všeobecného vzorca (I) a ich farmaceuticky prijateľné soli, ktoré sú inhibítormi proteínyrozínkinázy a sú použiteľné ako antineoplazmové činidlá a na ošetrovanie polycystickej ľadvinovej choroby; spôsob ich prípravy a farmaceutický prostriedok, ktorý ich obsahuje.

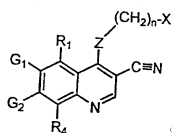

7 (51) C07D 215/56, 417/06, A61K 31/47, A61P 31/22

(21) 831-2001

(22) 22.12.1999

(31) 60/115 113, 60/138 390, 60/140 614

(32) 08.01.1999, 09.06.1999, 23.06.1999

(33) US, US, US

(71) PHARMACIA & UPJOHN COMPANY, Kalamazoo, MI, US;

(72) Turner Steven Ronald, Kalamazoo, MI, US; Strohbach Joseph Walter, Mendon, MI, US; Thaisrivongs Suvit, Kalamazoo, MI, US; Vaillanco-

urt Valerie A., Kalamazoo, MI, US; Schnute Mark E., Kalamazoo, MI, US; Scott Allen, Kalamazoo, MI, US;

(74) Guniš Jaroslav, Mgr., Bratislava, SK;

(86) PCT/US99/27959

(87) WO00/40563

(54) **4-Oxo-1,4-dihydro-3-chinolínkarboxamidy ako protívírusové prostriedky**

(57) Zlúčeniny všeobecného vzorca (I), kde R<sup>1</sup> je C<sub>1</sub>-C<sub>7</sub>alkyl, prípadne substituovaný hydroxyskupinou alebo NR<sup>4</sup>R<sup>5</sup>; R<sup>2</sup> je C<sub>1</sub>-C<sub>7</sub>alkyl substituovaný hydroxyskupinou alebo NR<sup>4</sup>R<sup>5</sup>; R<sup>3</sup> je H, F alebo C<sub>1</sub>-C<sub>7</sub>alkoxy; R<sup>4</sup> a R<sup>5</sup> spolu s atómom dusíka tvoria 5- alebo 6-člennú heterocyklickú skupinu obsahujúcu 1 až 3 heteroatómy vybrané zo skupiny pozostávajúcej z dusíka, kyslíka a síry, kde síra môže byť substituovaná jedným alebo dvoma atómami kyslíka a jej farmaceuticky prijateľné soli, ktoré sú užitočné ako protívírusové prostriedky; spôsob ich prípravy; medzi produkty na ich prípravu; farmaceutický prostriedok, ktorý ich obsahuje a ich použitie v terapii.

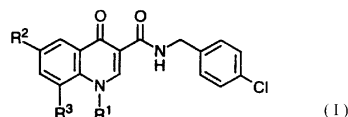

7 (51) C07D 217/22, 405/04, 401/06, 409/04, 491/04, A61K 31/47 // (C07D 491/04, 317:00, 221:00)

(21) 487-2000

(22) 05.10.1998

(31) 9721964.6

(32) 16.10.1997

(33) GB

(71) PFIZER INC., New York, NY, US;

(72) Barber Christopher Gordon, Sandwich, Kent, GB; Dickinson Roger Peter, Sandwich, Kent, GB; Fish Paul Vincent, Sandwich, Kent, GB;

(74) Bušová Eva, JUDr., Bratislava, SK;

(86) PCT/EP98/06353

(87) WO99/20608

(54) **Izochinolíny ako inhibítory urokinázy**

(57) Zlúčeniny všeobecného vzorca (I) a ich farmaceuticky prijateľné soli, kde jeden z R<sup>1</sup> a R<sup>2</sup> je H a druhý je N=C(NH<sub>2</sub>)<sub>2</sub> alebo NHC(=NH)NH<sub>2</sub>, ktoré sú inhibítormi urokinázy (uPA); spôsob ich prípravy; farmaceutický prípravok, ktorý ich obsahuje a ich použitie.

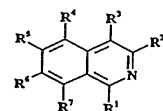

7 (51) C07D 221/12, A61K 31/435, C07D 401/10, A61P 11/08

(21) 980-2001

(22) 12.01.2000

(31) 99100694.1

(32) 15.01.1999

(33) EP

(71) Byk Gulden Lomberg Chemische Fabrik GmbH, Konstanz, DE;

(72) Gutterer Beate, Allensbach, DE; Flockerzi Dieter, Allensbach, DE; Amschler Hermann (zosnu-

lý), DE; Grundler Gerhard, Konstanz, DE; Hatzelmann Armin, Konstanz, DE; Bundschuh Daniela, Konstanz, DE; Beume Rolf, Konstanz, DE; Boss Hildegard, Allensbach, DE; Kley Hans-Peter, Allensbach, DE;

- (74) Majlingová Marta, Ing., Bratislava, SK;  
 (86) PCT/EP00/00172  
 (87) WO00/42020  
**(54) Fenylfenantridinové zlúčeniny, farmaceutický prostriedok s ich obsahom a ich použitie**  
 (57) Fenantridinové zlúčeniny všeobecného vzorca (I), ktoré sú aktívne bronchiálne terapeutické činidlá; farmaceutické prostriedky s ich obsahom a ich použitie v terapii.

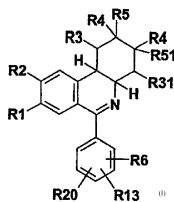

- 7 (51) C07D 221/16, A61K 31/435, C07D 405/04, 221/18**  
**(21) 373-2001**  
 (22) 20.09.1999  
 (31) 198 45 830.4  
 (32) 24.09.1998  
 (33) DE  
 (71) SCHERING AKTIENGESELLSCHAFT, Berlin, DE;  
 (72) Jaroch Stefan, Berlin, DE; Rehwinkel Hartmut, Berlin, DE; Hölscher Peter, Berlin, DE; Sülzle Detlev, Berlin, DE; Hillmann Margit, Berlin, DE; Burton Gerardine Anne, Berlin, DE; McDonald Fiona Macdougall, Berlin, DE;  
 (74) Hörmannová Zuzana, Ing., Bratislava, SK;  
 (86) PCT/EP99/07091  
 (87) WO00/17167  
**(54) Deriváty aminoalkyl-3,4-dihydrochinolínu, spôsob ich výroby, liečivá tieto látky obsahujúce a ich použitie**  
 (57) Deriváty aminoalkyl-3,4-dihydrochinolínu všeobecného vzorca (I), ich tautoméry, izoméne formy a soli ako inhibitory NO-syntázy, spôsob výroby uvedených látok, medzi produkty na ich výrobu, liečivá tieto látky obsahujúce a ich použitie.

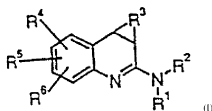

- 7 (51) C07D 221/16, A61K 31/435**  
**(21) 651-2001**  
 (22) 10.11.1999  
 (31) 198 54 042.6  
 (32) 13.11.1998  
 (33) DE  
 (71) SCHERING AKTIENGESELLSCHAFT, Berlin, DE;  
 (72) Jaroch Stefan, Berlin, DE; Rehwinkel Hartmut, Berlin, DE; Hölscher Peter, Berlin, DE; Sülzle Detlev, Berlin, DE; Hillmann Margit, Berlin,

DE; Burton Gerardine Anne, Berlin, DE; McDonald Fiona Macdougall, Berlin, DE;

- (74) Hörmannová Zuzana, Ing., Bratislava, SK;  
 (86) PCT/EP99/08519  
 (87) WO00/29381  
**(54) Fluorované deriváty aminoalkyl- 3,4-dihydrochinolínu, spôsob ich výroby, liečivá tieto látky obsahujúce a ich použitie**  
 (57) Fluorované deriváty 3,4-dihydrochinolínu všeobecného vzorca (I), spôsob ich výroby, medzi produkty na ich výrobu, farmaceutický prostriedok, ktorý ich obsahuje a ich použitie.

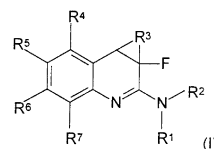

- 7 (51) C07D 231/14, A61K 31/415, A61P 25/00, C07C 69/738, 251/80**  
**(21) 1087-2001**  
 (22) 28.01.2000  
 (31) 99/01201, 99/10166  
 (32) 01.02.1999, 02.08.1999  
 (33) FR, FR  
 (71) SANOFI-SYNTHELABO, Paris, FR;  
 (72) Camus Philippe, Muret, FR; Martinez Serge, Montpellier, FR; Rinaldi Murielle, Saint-Georges-d'Orques, FR; Barth Francis, Montpellier, FR;  
 (74) Chmeliková Jana, RNDr., Bratislava, SK;  
 (86) PCT/FR00/00194  
 (87) WO00/46209  
**(54) Deriváty pyrazolkarboxylovej kyseliny, spôsob ich prípravy a farmaceutická kompozícia, ktorá ich obsahuje**  
 (57) Je opísaný *N*-piperidín-5-(4-brómfenyl)-1-(2,4-dichlórfenyl)-4-etylpyrazol-3-karboxamid, jeho soli a solváty, ktoré sú silnými antagonistami kanabinoïdných receptorov CB<sub>1</sub>. Spôsob ich prípravy spočíva v reakcii funkčného derivátu 5-(4-brómfenyl)-1-(2,4-dichlórfenyl)-4-etylpyrazol-3-karboxylovej kyseliny s 1-aminopiperidínom a prípadne v nasledujúcej tvorbe soli.

- 7 (51) C07D 231/38**  
**(21) 1107-2001**  
 (22) 01.02.2000  
 (31) 99/01469  
 (32) 04.02.1999  
 (33) FR  
 (71) AVENTIS CROPSCIENCE S. A., Lyon, FR;  
 (72) Ancel Jean-Erick, Saint-Genis-Laval, FR;  
 (74) Čechvalová Dagmar, Bratislava, SK;  
 (86) PCT/EP00/01101  
 (87) WO00/46210  
**(54) Spôsob prípravy medzi produktov pesticídov**  
 (57) Spôsob prípravy zlúčeniny všeobecného vzorca (I), kde W je atóm dusíka alebo skupina CR<sup>4</sup>, R<sup>1</sup> je atóm halogénu, halogénalkylová skupina, halogénalkoxy skupina, skupina R<sup>5</sup>S(O)<sub>n</sub> - alebo

skupina  $-SF_5$ ;  $R^2$  je atóm vodíka alebo atóm halogénu;  $R^3$  je atóm vodíka alebo skupina  $R^6S(O)_m$ ;  $R^4$  je atóm halogénu;  $R^5$  a  $R^6$  sú alkylová skupina alebo halogénalkylová skupina; a m a n sú 0, 1 alebo 2, reakciou zlúčeniny všeobecného vzorca (II) so soľou kyanidu a medziprodukt na uvedený spôsob.

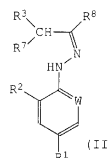
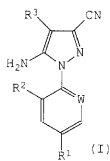

7 (51) C07D 235/18, A61K 31/4184, C07D 209/14, A61K 31/404, A61P 25/00

(21) 674-2001

(22) 05.11.1999

(31) 198 52 816.7

(32) 17.11.1998

(33) DE

(71) BASF AKTIENGESELLSCHAFT, Ludwigshafen, DE;

(72) Lubisch Wilfried, Heidelberg, DE; Kock Michael, Schifferstadt, DE; Höger Thomas, Edingen-Neckarhausen, DE;

(74) Žovicová Viera, Mgr., Bratislava, SK;

(86) PCT/EP99/08466

(87) WO00/29384

(54) 2-Fenylbenzimidazoly a 2-fenylindoly, ich príprava a použitie

(57) Použitie 2-fenylbenzimidazolov a 2-fenylindolov všeobecného vzorca (I), kde A znamená N alebo CH,  $R^1$  predstavuje vodík, rozvetvenú alebo nerozvetvenú  $C_1$ - $C_6$ -alkylovú skupinu, kde jeden atóm uhlíka alkylového zvyšku môžu ďalej niesť skupinu  $OR^{11}$  alebo skupinu  $R^5$ ,  $R^2$  znamená vodík, chlór, fluór, bróm, jód, rozvetvenú alebo nerozvetvenú  $C_1$ - $C_6$ -alkylovú skupinu, nitroskupinu,  $CF_3$ , CN,  $NR^{21}R^{22}$ ,  $NH-CO-R^{23}$ ,  $OR^{21}$ ,  $R^3$  znamená  $(CH_2)_q-NR^{31}R^{32}$  a q môže znamenať 0, 1, 2 alebo 3 a  $R^4$  predstavuje vodík, rozvetvenú alebo nerozvetvenú  $C_1$ - $C_6$ -alkylovú skupinu, chlór, bróm, fluór, nitroskupinu, kyanoskupinu,  $NR^{41}R^{42}$ ,  $NH-CO-R^{43}$ ,  $OR^{41}$  na prípravu liečiv na liečenie ochorení, pri ktorých sa vyskytujú patologicke zvýšené aktivity PARP.

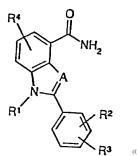

7 (51) C07D 235/18, 403/10, A61K 31/4184, C07C 237/30, G01N 33/573

(21) 595-2001

(22) 28.10.1999

(31) 198 50 709.7, 198 52 801.9, 199 08 733.4

(32) 03.11.1998, 16.11.1998, 01.03.1999

(33) DE, DE, DE

(71) BASF AKTIENGESELLSCHAFT, Ludwigshafen, DE;

(72) Lubisch Wilfried, Heidelberg, DE; Kock Michael, Schifferstadt, DE; Höger Thomas, Edingen-Neckarhausen, DE;

(74) Žovicová Viera, Mgr., Bratislava, SK;-

(86) PCT/EP99/08169

(87) WO00/26192

(54) Substituované 2-fenylbenzimidazoly, ich príprava a ich použitie

(57) 2-Fenylbenzimidazoly všeobecných vzorcov (I) alebo (II), ich tautoméne formy, možné enantioméne a diastereoizoméne formy, ich prekursori a možné fyziologicky prijateľné soli; medziprodukty na ich prípravu; farmaceutický prípravok, ktorý ich obsahuje, a ich použitie.

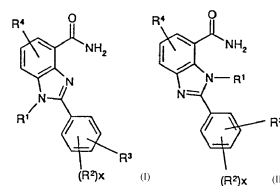

7 (51) C07D 235/18, A61K 31/4184, A61P 9/12, 9/10

(21) 1020-2001

(22) 07.01.2000

(31) 199 01 921.5

(32) 19.01.1999

(33) DE

(71) Boehringer Ingelheim Pharma KG, Ingelheim am Rhein, DE;

(72) Schneider Heinrich, Ingelheim am Rhein, DE;

(74) Majlingová Marta, Ing., Bratislava, SK;

(86) PCT/EP00/00065

(87) WO00/43370

(54) Polymorfna kryštalická modifikácia B telmisartanu, spôsob jej prípravy a jej použitie

(57) Polymorfna forma kyseliny 4'-[2-n-propyl-4-metyl-6-(1-metylbenzimidazol-2-yl)benzimidazol-1-ylmetyl]bifenyl-2-karbónovej (INN: telmisartan), najmä polymorfna forma B vzorca (I), ktorá sa počas termálnej analýzy diferenčnou skenovacou kalorimetriou vyznačuje endotermickým maximom  $183 \pm 2$  °C, zmesi uvedených polymorfnych foriem, spôsob prípravy telmisartanu obsahujúceho formu B a jeho použitie na prípravu lieku.

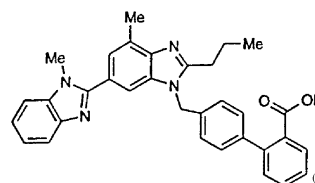

7 (51) C07D 235/30, 401/04, 401/14, 403/04, A61K 31/4184, 31/454, 31/496, A61P 25/00, 9/00

(21) 714-2001

(22) 23.11.1999

(31) 198 54 933.4, 199 16 460.6

- (32) 27.11.1998, 12.04.1999  
 (33) DE, DE  
 (71) BASF AKTIENGESELLSCHAFT, Ludwigshafen, DE;  
 (72) Lubisch Wilfried, Heidelberg, DE; Kock Michael, Schifferstadt, DE; Höger Thomas, Edingen-Neckarhausen, DE; Schult Sabine, Speyer, DE; Grandel Roland, Dossenheim, DE; Müller Reinhold, Schifferstadt, DE;  
 (74) Žovicová Viera, Mgr., Bratislava, SK;  
 (86) PCT/EP99/09004  
 (87) WO00/32579

**(54) Substituované benzimidazoly, ich príprava a použitie ako inhibítov PAPR**

- (57) Zlúčeniny všeobecného vzorca (Ia) alebo (Ib), kde R<sup>1</sup> a R<sup>4</sup> znamenajú napríklad vodík, C<sub>1-6</sub> alkyl a iné, A predstavuje nasýtený alebo jedenkrát nenasýtený heterocyklický kruh obsahujúci 4 až 8 členov, ktorý obsahuje jeden až dva atómy dusíka, pričom prídavné môže byť prítomný jeden atóm kyslíka alebo síry a uvedený kruh môže byť ďalej substituovaný, tautomérmne formy uvedených zlúčenín, možné enantiomérmne alebo diastereoizomérmne formy, ich prekurzory a možné fyziologicky prijateľné soli, ktoré možno použiť na liečenie ochorení spojených s patologicky zvýšenou aktivitou PARP; farmaceutický prostriedok, ktorý obsahuje uvedené zlúčeniny a ich použitie.

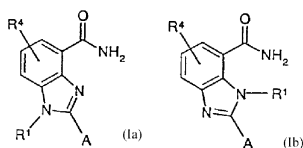

**7 (51) C07D 237/14, A61K 31/50, C07D 405/04, 409/04**

- (21) 554-2001  
 (22) 27.10.1999  
 (31) 09/179 605, 09/261 872, 09/298 490, 09/427 768  
 (32) 27.10.1998, 03.03.1999, 23.04.1999, 27.10.1999  
 (33) US, US, US, US  
 (71) ABBOTT LABORATORIES, Abbott Park, IL, US;  
 (72) Black Lawrence A., Libertyville, IL, US; Basha Anwer, Lake Forest, IL, US; Kort Michael E., Lake Bluff, IL, US; Liu Huaqing, Buffalo Grove, IL, US; McCarty Catherine, M., Highland Park, IL, US; Patel Meena V., Chicago, IL, US; Rohde Jeffrey J., Evanston, IL, US; Coghlan Michael J., Grayslake, IL, US; Stewart Andrew O., Libertyville, IL, US;  
 (74) ROTT, RŮŽIČKA & GUTTMANN, v. o. s., Bratislava, SK;  
 (86) PCT/US99/25234  
 (87) WO00/24719

**(54) Inhibítory biosyntézy prostaglandín endoperoxid H syntázy**

- (57) Zlúčeniny pyridazinónu všeobecného vzorca (I), ktoré sú inhibítormi cyklooxygenázy, predovšetkým sú selektívnymi inhibítormi cyklooxygenázy-2 (Cox-2). Cox-2 je indukovateľná izoforma súvisiaca so zápalom na rozdiel od konštitatívnej izoformy, cyklooxygenázy-1 (Cox-1), ktorá je dôležitým „udržiavacím“ enzýmom v mnohých tkanivách vrátane gastrointestinálneho traktu

(GI) a obličiek. Selektivita týchto zlúčenín pre Cox-2 minimalizuje nežiaduce vedľajšie účinky v GI a renálnej oblasti, ktoré sú pri bežne predávaných, nesteroidných, protizápalových liečivách.



**7 (51) C07D 237/30, 237/32, 237/34, 401/06, 405/06, 401/14, A61K 31/502**

- (21) 100-2001  
 (22) 13.07.1999  
 (31) MI98A001670  
 (32) 21.07.1998  
 (33) IT  
 (71) ZAMBON GROUP S. P. A., Vicenza, IT;  
 (72) Napoletano Mauro, Milano, IT; Norcini Gabriele, Vizzola Ticino, IT; Grancini Giancarlo, Nova Milanese, IT; Pellacini Franco, Milan, IT; Leali Gian Marco, Milan, IT; Morazzoni Gabriele, Lainate, IT;  
 (74) Majlingová Marta, Ing., Bratislava, SK;  
 (86) PCT/EP99/04904  
 (87) WO00/05218

**(54) Ftalazínové deriváty, farmaceutický prostriedok s ich obsahom a ich použitie**

- (57) Ftalazínové deriváty všeobecného vzorca (I); farmaceutické prostriedky s ich obsahom a ich použitie na liečenie alergických, zápalových a respiračných ochorení.

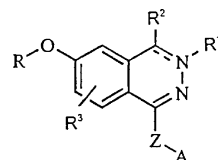

**7 (51) C07D 239/42, A61K 31/505, A61P 3/06**

- (21) 963-2001  
 (22) 23.12.1999  
 (31) 9900339.4  
 (32) 09.01.1999  
 (33) GB  
 (71) ASTRAZENECA AB, Södertälje, SE;  
 (72) Taylor Nigel Phillip, Macclesfield, Cheshire, GB;  
 (74) Čechvalová Dagmar, Bratislava, SK;  
 (86) PCT/GB99/04439  
 (87) WO00/42024

**(54) Kryštalická forma vápenatej soli bis[kyseliny (E)-7-[4-(4-fluórfenyl)-6-izopropyl-2-[metyl(metylsulfonyl)amino]pyrimidin-5-yl]-(3R,5S)-3,5-dihydroxyhept-6-énovej], farmaceu-**

**tická kompozícia s jej obsahom, spôsob ich výroby**

- (57) Kryštalická forma vápenatej soli bis[kyseliny (E)-7-[4-(4-fluórphenyl)-6-izopropyl-2-[metyl(metylsulfonyl)amino]pyrimidin-5-yl]](3R,5S-dihydroxyhept-6-énovej], spôsob jej prípravy, farmaceutická kompozícia obsahujúca túto kryštalickú formu na liečenie hyperlipidémie, hypercholesterolémie, aterosklerózy a jej použitie.

**7 (51) C07D 239/50****(21) 569-2001**

(22) 29.10.1999

(31) 98120529.7, 60/146 105

(32) 30.10.1998, 29.07.1999

(33) EP, US

(71) LONZA AG, Basel, CH;

(72) Brieden Walter, Brig-Glis, CH; Saikali Elie, Cedars, PA, US;

(74) Obertáš Július, Ing., Bratislava, SK;

(86) PCT/EP99/08270

(87) WO00/26193

**(54) Spôsob výroby 4-[(2',5'-diamino-6'-halogénpyrimidin-4'-yl)amino]cyklopent-2-enylmetanolov**

- (57) Spôsob výroby 4-[(2',5'-diamino-6'-halogénpyrimidin-4'-yl)amino]cyklopent-2-enylmetanolov všeobecného vzorca (I), kde X znamená atóm halogénu. Pri tomto spôsobe sa nechá reagovať 2,5-diamino-4,6-dihalogénpyrimidín všeobecného vzorca (II), kde X má uvedený význam, so 4-aminocyklopent-2-enylmetanolom vzorca (III) alebo s jeho soľou v prítomnosti zásady v polárnom protickom rozpúšťadle.

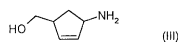
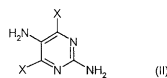
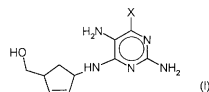
**7 (51) C07D 239/94, 215/54, A61K 31/517, 31/4706, A61P 35/00, C07F 9/40, C07D 401/12, 493/12, 403/12, 405/12, 413/12****(21) 1211-2001**

(22) 24.02.2000

(31) 199 08 567.6, 199 11 366.1, 199 28 306.0, 60/149 329, 199 54 816.1

(32) 27.02.1999, 15.03.1999, 21.06.1999, 17.08.1999, 13.11.1999

(33) DE, DE, DE, US, DE

(71) Boehringer Ingelheim Pharma KG, Ingelheim am Rhein, DE;

(72) Himmelsbach Frank, Mittelbiberach, DE; Langkopf Elke, Warthausen, DE; Jung Birgit, Schwabenheim, DE; Metz Thomas, Vienna, AT; Solca Flavio, Vienna, AT; Blech Stefan, Warthausen, DE;

(74) Majlingová Marta, Ing., Bratislava, SK;

(86) PCT/EP00/01496

(87) WO00/51991

**(54) 4-Amino-chinazolínové a chinolínové deriváty, spôsob ich prípravy, farmaceutický prostriedok s ich obsahom a ich použitie**

- (57) Sú opísané 4-amino-chinazolínové a chinolínové deriváty všeobecného vzorca (I), ich tautoméry, stereoizoméry a ich fyziologicky prijateľné soli, zvlášť ich fyziologicky prijateľné soli s anorganickými alebo organickými kyselinami alebo zásadami, ktoré majú cenné farmakologické vlastnosti, hlavne inhibičný účinok na prenos signálu sprostredkovaný pomocou tyrozínkináz. Ďalej je opísaná ich príprava a použitie na liečenie tumorových chorôb, chorôb pľúc a dýchacích ciest.

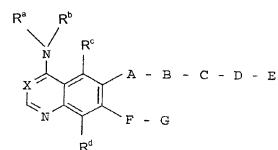
**7 (51) C07D 241/12, A61K 31/495****(21) 976-2001**

(22) 07.01.2000

(31) 99/00186

(32) 11.01.1999

(33) FR

(71) AVENTIS PHARMA S. A., Antony, FR;

(72) Bouchard Hervé, Thiais, FR; Commerçon Alain, Vitri-sur-Seine, FR;

(74) Chmelíková Jana, RNDr., Bratislava, SK;

(86) PCT/FR00/00026

(87) WO00/42027

**(54) Deriváty polyhydroxypyrazínov, spôsob ich prípravy, liečivá obsahujúce tieto deriváty a ich použitie**

- (57) Deriváty všeobecného vzorca (I), v ktorom R<sup>1</sup> znamená stereoizomérne formy reťazca – (CHOH)<sub>3</sub>-CH<sub>2</sub>-O-COR a buď R<sup>2</sup> znamená atóm vodíka a R<sup>3</sup> znamená stereoizomérne formy reťazca –CH<sub>2</sub>-(CHOH)<sub>2</sub>-CH<sub>2</sub>-O-COR, alebo R<sup>2</sup> znamená stereoizomérne formy reťazcov – (CHOH)<sub>3</sub>-CH<sub>2</sub>-O-COR, alebo –CH<sub>2</sub>-(CHOH)<sub>2</sub>-CH<sub>2</sub>-O-COR a R<sup>3</sup> znamená atóm vodíka a R znamená skupinu –(Alk)<sub>i</sub>-(Cykloalk), kde Alk znamená alkylovú skupinu, Cykloalk znamená cykloalkylovú skupinu a i sa rovná 0 alebo 1, a/alebo ich soli s minerálnou alebo organickou kyselinou, ich príprava a liečivá obsahujúce ako účinnú látku aspoň jednu zlúčeninu všeobecného vzorca (I) alebo jej soli s minerálnou alebo organickou kyselinou.

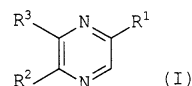
**7 (51) C07D 241/44, A61K 31/50, C07D 215/20, 215/38, 405/12, 241/42****(21) 905-2001**

(22) 23.11.1999

(31) 09/198 720

- (32) 24.11.1998  
 (33) US  
 (71) AVENTIS PHARMACEUTICALS PRODUCTS INC., Bridgewater, NJ, US;  
 (72) Spada Alfred P., Lansdale, PA, US; He Wei, Collegeville, PA, US; Myers Michael R., St. Nom La Breteche, FR;  
 (74) Čechvalová Dagmar, Bratislava, SK;  
 (86) PCT/US99/27760  
 (87) WO00/31049  
**(54) Chinolínové a chinoxalínové zlúčeniny ako PDGF-R a/alebo Lck tyrozínkinázové inhibítory a farmaceutické kompozície, ktoré ich obsahujú**  
 (57) Chinolínové a chinoxalínové deriváty všeobecného vzorca (I) inhibujúce pôsobenie doštičkového rastového faktora alebo p56<sup>lck</sup> tyrozínkinázovú aktivitu a farmaceutické prostriedky, ktoré ich obsahujú a sú vhodné na liečenie pacientov trpiacich poruchami alebo chorobami zahŕňajúcimi bunkovú diferenciáciu, proliferáciu, produkciu extracelulárnej matrice alebo uvoľňovanie mediátora, prípadne aktiváciu a proliferáciu T-buniek.

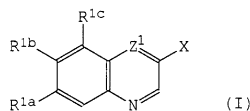

**7 (51) C07D 251/62, 251/60**

- (21) 619-2001**  
 (22) 05.11.1999  
 (31) A 1894/98  
 (32) 13.11.1998  
 (33) AT  
 (71) Agrolinz Melamin GmbH, Linz, AT;  
 (72) Coufal Gerhard, Leonding, AT;  
 (74) Tomeš Pavol, Ing., Bratislava, SK;  
 (86) PCT/EP99/08462  
 (87) WO00/29393  
**(54) Spôsob výroby čistého melamínu**  
 (57) Spôsob výroby čistého melamínu spočívajúci v tom, že sa tavenina melamínu, vyrobená z močoviny vo vysokotlakovom procese, pri prívide amoniaku ochladí na teplotu, ktorá je v závislosti od tlaku amoniaku 1 až 50 °C nad teplotou tavenia melamínu, pričom buď a) sa prudko ochladí vodou alebo vodným roztokom obsahujúcim amoniak a/alebo melamín alebo suspenziou a melamín sa spevní, alebo b) sa prudko ochladí studeným tekutým alebo plyným amoniakom, pričom sa melamín spevní, následne sa v druhom kroku ďalej ochladzuje vodou alebo vodným roztokom obsahujúcim amoniak a/alebo melamín, alebo suspenziou a c) následne sa izoluje melamín.

**7 (51) C07D 257/02**

- (21) 724-2001**  
 (22) 17.11.1999  
 (31) 198 56 481.3  
 (32) 02.12.1998

- (33) DE  
 (71) SCHERING AKTIENGESELLSCHAFT, Berlin, DE;  
 (72) Platzek Johannes, Dr., Berlin, DE; Hoyer Karsten, Berlin, DE; Grasko Klaus-Dieter, Berlin, DE; Radüchel Bernd, Berlin, DE;  
 (74) Hörmannová Zuzana, Ing., Bratislava, SK;  
 (86) PCT/EP99/09089  
 (87) WO00/32581  
**(54) Spôsob výroby cyklénu**  
 (57) Spôsob výroby cyklénu, pri ktorom pri teplote v rozmedzí 20 °C až 80 °C reaguje trietyléndetramín so 40 % glyoxalom v polárnom protickom rozpúšťadle počas 4 až 40 hodín, takto vzniknutý intermediárny tricyklus sa po odstránení rozpúšťadla alkyluje počas 2 až 24 hodín na oboch sekundárnych aminových dusíkových atómov pomocou 1,2-difunkčného alkylačného činidla X(CH<sub>2</sub>)<sub>2</sub>X, kde X znamená nukleofúgnú skupinu, v polárnom aprotickom rozpúšťadle, prípadne za prítomnosti pomocnej bázy, takto získaný kondenzačný produkt sa spracuje po odstránení rozpúšťadla hydrazínhydrátom v polárnom protickom rozpúšťadle pri pH 3 až 6 počas 12 až 48 hodín pod spätným chladičom, potom sa zo soli cyklénu uvoľní cyklén prídavkom bázy a potom sa izoluje po odparení reakčného roztoku do sucha.

**7 (51) C07D 277/46, 417/12, A61K 31/426, 31/427, A61P 35/00**

- (21) 473-2001**  
 (22) 27.10.1999  
 (31) 9823871.0  
 (32) 30.10.1998  
 (33) GB  
 (71) PHARMACIA & UPJOHN S. P. A., Milano, IT;  
 (72) Pevarello Paolo, Pavia, IT; Amici Raffaella, Piacenza, IT; Traquandi Gabriella, Milano, IT; Villa Manuela, Lurago d'Erba(Como), IT; Vulpetti Anna, Brugherio (Milano), IT; Isacchi Antonella, Milano, IT;  
 (74) PATENTSERVIS BRATISLAVA, a. s., Bratislava, SK;  
 (86) PCT/EP99/08306  
 (87) WO00/26202  
**(54) 2-Ureidotiazolové deriváty, spôsob ich prípravy a ich použitie ako protinádorových činidiel**  
 (57) Opisujú sa deriváty všeobecného vzorca (I), kde R je halogén, nitro, amino, substituovaná amino alebo skupina prípadne ďalej substituovaná zvolená z: i) priamy alebo rozvetvený C<sub>1-6</sub>alkyl; ii) C<sub>3-6</sub>cykloalkyl; iii) aryl alebo arylalkyl, kde C<sub>1-6</sub>alkyl je priamy alebo rozvetvený; R<sup>1</sup> je skupina prípadne ďalej substituovaná zvolená z: i) priamy alebo rozvetvený C<sub>1-6</sub>alkyl; ii) C<sub>3-6</sub>cyklus alebo 5- až 7-členný heterocyklus; iii) aryl alebo arylkarbonyl; iv) arylalkyl, kde C<sub>1-6</sub>alkyl je priamy alebo rozvetvený; R<sup>2</sup> je vodík, priamy alebo C<sub>1-4</sub>alkyl, alebo C<sub>2-4</sub>alkenyl, alebo alkynyl; alebo R<sup>1</sup> a R<sup>2</sup> spolu s atómom dusíka, ku ktorému sú naviazané, tvoria substituovanú alebo nesubstituovanú skupinu zvolenú z: i) 5- až 7-členný heterocyklus, prípadne spojený mostíkom alebo kondenzovaný s benzénovým kruhom; alebo ii) 9- až 11-členná spiro-heterocyklická zlúčenina; ich farmaceuticky prijateľné



soli definovaných derivátov, ktoré sú vhodnými látkami pri liečbe rakoviny a bunkových proliferatívnych chorôb súvisiacich s aktivitou kinázy uvedených buniek.

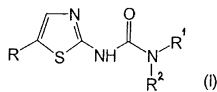

**7 (51) C07D 305/14, A61K 31/335, C07D 413/12**

(21) 1226-2001

(22) 23.02.2000

(31) MI99A000417

(32) 02.03.1999

(33) IT

(71) INDENA S.P.A., Milano, IT;

(72) Bombardelli Ezio, Milano, IT;

(74) Majlingová Marta, Ing., Bratislava, SK;

(86) PCT/EP00/01471

(87) WO00/52003

**(54) Spôsob prípravy taxánov a medziprodukty**

(57) Je opísaný spôsob prípravy taxánových derivátov všeobecného vzorca (I) reakciou 10-deacetylbatkatínu III chráneného v polohách 7 a 10 s trichlóracetylovými skupinami so zlúčeninou všeobecného (VII) a následné odstránenie ochranných skupín a hydrolýza oxazolidínového kruhu. Tiež je opísaný medziprodukt všeobecného vzorca (IV).

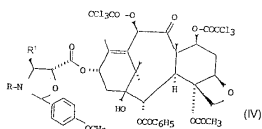
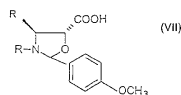
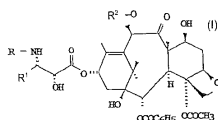

**7 (51) C07D 307/87, C07C 235/30, 255/56, A61K 31/343, A61P 25/24**

(21) 924-2001

(22) 25.10.1999

(71) H. LUNDBECK A/S, Valby-Copenhagen, DK;

(72) Rock Michael Harold, Hvidovre, DK; Petersen Hans, Vanlose, DK; Ellegard Peter, Jystrup, DK;

(74) Majlingová Marta, Ing., Bratislava, SK;

(86) PCT/DK99/00581

(87) WO00/12044

**(54) Spôsob prípravy citalopramu, farmaceutický prostriedok s obsahom citalopramu, medziprodukt a jeho použitie**

(57) Spôsob prípravy citalopramu, ktorý zahŕňa reakciu zlúčeniny všeobecného vzorca (IV), v ktorom R je C<sub>1-6</sub>alkyl, acyl, C<sub>1-6</sub>alkylsulfonyl alebo arylsulfonyl s 3-(N,N-dimetylamino)propylmagnéziumhalogenidom, medziprodukt pri výrobe citalopramu, jeho použitie a farmaceutický prostriedok s obsahom citalopramu.

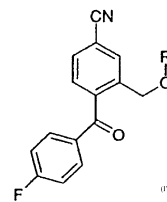

**7 (51) C07D 309/38, 309/40, 405/04, 409/04, A61K 31/35, C07C 317/24, 311/29**

(21) 370-2001

(22) 16.09.1999

(31) P9802011, P9900619

(32) 25.09.1998, 26.03.1999

(33) ES, ES

(71) ALMIRALL PRODESFARMA, S.A., Barcelona, ES;

(72) Crespo Crespo Maria Isabel, Barcelona, ES; Jimenez Mayorga Juan Miguel, Barcelona, ES; Puig Duran Carles, Barcelona, ES; Soca Pueyo Lidia, Barcelona, ES;

(74) Tomeš Pavol, Ing., Bratislava, SK;

(86) PCT/EP99/06873

(87) WO0018753

**(54) Deriváty 2-fenylpyran-4-ónu**

(57) Opisujú sa zlúčeniny všeobecného vzorca (I), kde R<sup>1</sup> znamená alkylovú skupinu alebo skupinu -NR<sup>4</sup>R<sup>5</sup>, v ktorej R<sup>4</sup> a R<sup>5</sup> každý nezávisle znamená atóm vodíka alebo alkylovú skupinu; R<sup>2</sup> znamená skupinu zo skupiny zahŕňajúcej alkyl, C<sub>3</sub>-C<sub>7</sub>cykloalkyl, pyridyl, tienyl, naftyl, tetrahydro-naftyl alebo indanyl, alebo fenyl nesubstituovaný alebo substituovaný jedným alebo niekoľkými atómami halogénu alebo skupinami zo skupiny zahŕňajúcej alkyl, trifluórmetyl, hydroxy, alkoxy, metyltio, amino, mono- alebo dialky-lamino, hydroxyalkyl alebo hydroxykarbonyl; R<sup>3</sup> znamená skupinu zo skupiny zahŕňajúcej metyl, hydroxymetyl, alkoxymetyl, C<sub>3</sub>-C<sub>7</sub>cykloalkoxymetyl, benzyloxymetyl, hydroxykarbonyl, kyano, trifluórmetyl alebo difluórmetyl alebo skupinu CH<sub>2</sub>-R<sup>6</sup>, v ktorej R<sup>6</sup> znamená alkylovú skupinu; a X znamená jednoduchú väzbu, atóm kyslíka, atóm síry alebo metylénovú skupinu; alebo farmaceuticky prijateľné soli uvedených zlúčenín. Ďalej sa opisujú spôsoby prípravy týchto zlúčenín, medziprodukty použité v uvedených spôsoboch prípravy, farmaceutické kompozície obsahujúce uvedené zlúčeniny a ich použitie pri terapii.

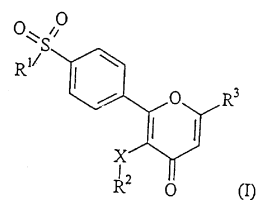

**7 (51) C07D 311/58, 335/06, 215/54, 311/92, 493/04, 409/04, 491/04, A61K 31/35 // (C07D 491/04, 311:00, 221:00) (C07D 493/04, 311:00, 307:00) (C07D 493/04, 317:00, 311:00)**

(21) 541-2001

- (22) 15.10.1999  
 (31) 09/175 584  
 (32) 20.10.1998  
 (33) US  
 (71) G.D.SEARLE & CO., Chicago, IL, US;  
 (72) Carter Jeffery S., Chesterfield, MO, US; Devadas Balekudru, Chesterfield, MO, US; Talley John J., St. Louis, MO, US; Brown David L., Chesterfield, MO, US; Graneto Matthew J., Chesterfield, MO, US; Rogier Donald J., Jr., Chesterfield, MO, US; Nagarajan Srinivasan R., Chesterfield, MO, US; Hanau Cathleen E., St. Louis, MO, US; Hartmann Susan J., Kirkwood, MO, US; Ludwig Cindy L., St. Louis, MO, US; Metz Suzanne, Chesterfield, MO, US; Korte Donald, Mundelein, IL, US; Bertenshaw Stephen R., Cheshire, CT, US; Obukowicz Mark G., Kirkwood, MO, US;  
 (74) Bezák Marián, Ing., Bratislava, SK;  
 (86) PCT/US99/21460  
 (87) WO00/23433  
**(54) Substituované benzopyránové analógy na liečenie zápalov**  
 (57) Sú opísané benzopyrány, benzotiopyrány, dihydrochinolíny, dihydronaftalény, ich analógy a ich použitie na liečenie cyklooxygenázou-2 sprostredkovaných porúch. Obzvlášť zaujímavé zlúčeniny sú definované všeobecným vzorcom (I').

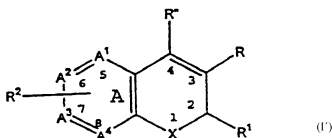

- 7 (51) C07D 317/28, 307/14, 207/48, 207/09, 263/04, A61K 31/335, A61P 35/04**  
**(21) 1058-2001**  
 (22) 27.01.2000  
 (31) 09/239 087  
 (32) 27.01.1999  
 (33) US  
 (71) ABBOTT LABORATORIES, Abbott Park, IL, US;  
 (72) Curtin Michael L., Pleasant Prairie, WI, US; Dai Yujia, Gurnee, IL, US; Davidsen Steven K., Libertyville, IL, US; Heyman Howard R., Chicago, IL, US; Holmes James H., Gurnee, IL, US; Michaelides Michael R., Libertyville, IL, US; Steinman Douglas H., Morton Grove, IL, US;  
 (74) ROTT, RŮŽIČKA & GUTTMANN, v. o. s., Bratislava, SK;  
 (86) PCT/US00/02038  
 (87) WO00/44739  
**(54) Reverzné hydroxamátové inhibitory matricových metaloproteináz**  
 (57) Sú opísané zlúčeniny všeobecného vzorca (I), ktoré sú inhibítormi matricovej metaloproteinázy. Taktiež sa opisujú kompozície inhibujúce matricovú metaloproteinázu a spôsoby inhibície matricovej metaloproteinázy u cicavcov.

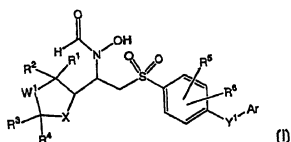

- 7 (51) C07D 401/04, A61K 31/40, C07D 401/06, 209/14, 401/14, 209/16**  
**(21) 923-2001**  
 (22) 22.12.1998  
 (71) MERCK PATENT GmbH, Darmstadt, DE;  
 (72) Matzen Lisa, Mainz, DE; Böttcher Henning, Darmstadt, DE; Van Amsterdam Christoph, Darmstadt, DE; Bartoszyk Gerd, Weiterstadt, DE; Greiner Hartmut, Weiterstadt, DE; Harting Jürgen, Darmstadt, DE; Rautenberg Wilfried, Reinheim, DE;  
 (74) Bušová Eva, JUDr., Bratislava, SK;  
 (86) PCT/EP98/08457  
 (87) WO00/37456  
**(54) Derivát amidu a močoviny ako inhibitor 5-HT reabsorpcie a ako inhibitor 5-HT1B/1D ligandov**  
 (57) Sú opísané deriváty amidu a močoviny všeobecného vzorca (I) a ich fyziologicky prijateľné soli ako inhibitory 5-HT reabsorpcie a ako inhibitory 5-HT1B/1D ligandov vhodné na výrobu farmaceutických prostriedkov, najmä antidepresív a anxiolytík.

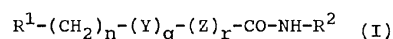

- 7 (51) C07D 401/06, A61K 31/435, A61P 25/28, C07D 401/14, 451/08, 221/08, 457/02**  
**(21) 1137-2001**  
 (22) 08.02.2000  
 (31) 9902938.1  
 (32) 10.02.1999  
 (33) GB  
 (71) NOVARTIS AG, Basel, CH;  
 (72) Lüönd Rainer Martin, Therwil, CH; Bänziger Markus, Bubendorf, CH; Frey Peter, Bern, CH;  
 (74) Chmelíková Jana, RNDr., Bratislava, SK;  
 (86) PCT/EP00/01000  
 (87) WO00/47571  
**(54) Piperidínové a piperazínové deriváty ako inhibitory vzniku Aβ fibril**  
 (57) Opisujú sa zlúčeniny vzorca (I), ktoré sú účinné ako látky inhibujúce formovanie β-amyloidného (Aβ) peptidu do neurotoxickej fibril, čím pôsobia ako prevencia, prípadne spomaľujú akumuláciu amyloidného proteínu v mozgových tkanivách. Ďalej sa opisuje spôsob výroby a použitie zlúčenín vzorca (I) pri liečení chorôb vyvolaných akumuláciou alebo usadzovaním Aβ v mozgových tkanivách.

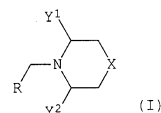

- 7 (51) C07D 401/12, 405/12, 231/40, 401/04, 401/14, 403/12, 417/12, A61K 31/415, 31/435, 31/5377, A61P 37/00, 29/00**  
**(21) 1019-2001**  
 (22) 09.12.1999  
 (31) 60/116 400  
 (32) 19.01.1999  
 (33) US

- (71) Boehringer Ingelheim Pharmaceuticals, Inc., Ridgefield, CT, US;  
 (72) Cirillo Pier F., Woodbury, CT, US; Gilmore Thomas A., Middlebury, CT, US; Hickey Eugene R., Danbury, CT, US; Regan Jon R., Larchmont, NY, US; Zhang Lin-Hua, New Fairfield, CT, US;  
 (74) Majlingová Marta, Ing., Bratislava, SK;  
 (86) PCT/US99/29165  
 (87) WO00/43384  
**(54) Aromatické heterocyklické zlúčeniny, spôsob ich výroby, farmaceutický prostriedok s ich obsahom a ich použitie**  
 (57) Opisujú sa aromatické heterocyklické zlúčeniny vzorca (I). Tieto látky sú užitočné na výrobu farmaceutických prostriedkov na liečenie chorôb alebo patologických stavov zahrnujúcich zápal, ako sú napríklad chronické zápalové choroby. Opisuje sa tiež spôsob výroby takýchto zlúčenín všeobecného vzorca (I).

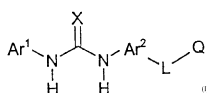

**7 (51) C07D 401/14, A61K 31/395**

**(21) 1146-2001**

(22) 08.02.2000

(31) 9902989.4

(32) 11.02.1999

(33) GB

(71) ASTRAZENECA AB, Södertälje, SE;

(72) Caulkett Peter William Rodney, Macclesfield, Cheshire, GB;

(74) Chmelíková Jana, RNDr., Bratislava, SK;

(86) PCT/GB00/00354

(87) WO00/47573

**(54) Heterocyklické deriváty ako inhibítory faktora Xa, farmaceutická kompozícia, ktorá ich obsahuje a ich použitie**

- (57) Opisujú sa heterocyklické deriváty alebo ich farmaceuticky prijateľné soli všeobecného vzorca (I), kde A je prípadne substituovaný päť- až šesťčlenný monocyklický aromatický kruh obsahujúci 1, 2 alebo 3 kruhové heteroatómy vybrané z kyslíka, dusíka a síry; ktoré majú antitrombotické a antikoagulačné vlastnosti a sú teda vhodné pri spôsoboch liečby človeka alebo živočíchov. Opisujú sa aj spôsoby prípravy heterocyklických derivátov, farmaceutické kompozície, ktoré ich obsahujú a ich použitie pri výrobe liečiv na použitie pri vyvolaní antitrombotického alebo antikoagulačného efektu.

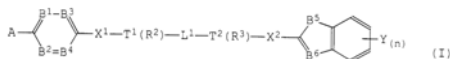

**7 (51) C07D 401/14, 401/12, A61K 31/47**

**(21) 1192-2001**

(22) 17.02.2000

(31) 99/02412

(32) 26.02.1999

(33) FR

(71) FOURNIER INDUSTRIE ET SANTE, Chenove, FR;

(72) Dodey Pierre, Fontaine-les-Dijon, FR; Barth Martine, Dijon, FR; Bondoux Michel, Fontaine-les-Dijon, FR;

(74) Hörmann Tomáš, Ing., Bratislava, SK;

(86) PCT/FR00/00396

(87) WO00/50418

**(54) Heterocyklické benzénsulfónamidové zlúčeniny ako antagonisty bradykinínu**

- (57) Opisujú sa zlúčeniny všeobecného vzorca (I), v ktorom Het1 znamená dusíkový heterocyklus s 5 členmi, najmä imidazol, pyrazol alebo triazol, Het2 je dusíkový heterocyklus so 4, 5 alebo 6 členmi vybraný z heterocyklov (II) a adičné soli týchto zlúčenín. Ďalej sa opisuje postup prípravy zlúčenín a ich použitie v terapii, najmä na liečenie patologických stavov, v ktorých je zapojený bradykinín.

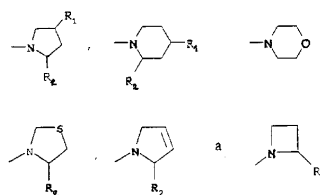
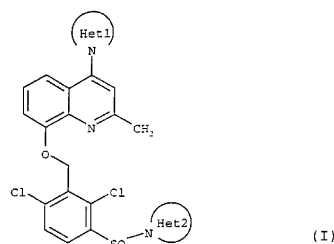

**7 (51) C07D 403/04, 239/46, 251/42, 251/44, 251/46, A01N 43/52, 43/66**

**(21) 615-2001**

(22) 15.11.1999

(31) 10/343614, 11/39566

(32) 17.11.1998, 18.02.1999

(33) JP, JP

(71) Kumiai Chemical Industry Co., Ltd., Tokyo, JP; Ihara Chemical Industry Co., Ltd., Tokyo, JP;

(72) Shibata Masaru, Iwata-gun, Shizuoka, JP; Kawai Kiyoshi, Iwata-gun, Shizuoka, JP; Makihara Takechi, Iwata-gun, Shizuoka, JP; Yonekura Norihisa, Iwata-gun, Shizuoka, JP; Kawashima Takahiro, Ogasa-gun, Shizuoka, JP; Sakai Junetsu, Ogasa-gun, Shizuoka, JP; Muramatsu Norimichi, Kakegawa-shi, Shizuoka, JP;

(74) PATENTSERVIS BRATISLAVA, a. s., Bratislava, SK;

(86) PCT/JP99/06364

(87) WO00/29404

**(54) Deriváty pyrimidinybenzimidazolu, triazinybenzimidazolu, anilínpyrimidínu alebo aniintriázínu a ich obsahujúce poľnohospodárske a záhradnícke fungicídy**

- (57) Sú opísané deriváty pyrimidinybenzimidazolu a triazinybenzimidazolu reprezentované všeobecným vzorcom (I), poľnohospodárske/záhradnícke bakteriálne látky obsahujúce rovnakú

aktívnu zložku a medziprodukty, pri ktorých produkcii reprezentovanej všeobecným vzorcom (XV), pričom A reprezentuje N alebo CR<sup>3</sup>, R<sup>1</sup> a R<sup>2</sup> sú nezávisle od seba vodík, halogén, C<sub>1</sub>-C<sub>6</sub> alkyl, C<sub>2</sub>-C<sub>6</sub> alkenyl atď., R reprezentuje vodík, C<sub>1</sub>-C<sub>6</sub> alkyl, C<sub>1</sub>-C<sub>6</sub> alkoxy alebo halogén, R reprezentuje amino, nitro atď., X reprezentuje vodík, halogén, nitro, kyanoskupinu atď., Y reprezentuje halogén, nitro, kvano, C<sub>1</sub>-C<sub>6</sub> alkyl atď. a n je celé číslo od 1 do 3.

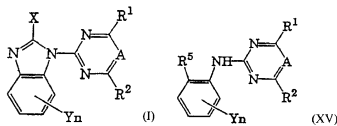

7 (51) C07D 405/00, 277/30, 409/00, 333/36, 317/44, C07C 233/00, A61K 31/495, 31/425, 31/38, 31/36

(21) 1559-2000

(22) 15.04.1999

(31) 60/082 019

(32) 16.04.1998

(33) US

(71) TEXAS BIOTECHNOLOGY CORPORATION, Houston, TX, US;

(72) Kassir Jamal M., Houston, TX, US; Biediger Ronald J., Houston, TX, US; Grabbe Vanessa O., Sugar Land, TX, US; Lin Shuqun, Huntingdon Valley, PA, US; Market Robert V., Pearland, TX, US; Raju Bore G., Fremont, CA, US; Scott Ian L., Albany, NY, US; Kogan Timothy P. (zomrel), US;

(74) ROTT, RŮŽIČKA & GUTTMANN, v. o. s., Bratislava, SK;

(86) PCT/US99/08302

(87) WO99/52898

(54) **N,N-Disubstituované amidy, ktoré inhibujú viazanie integrínov na ich receptory**

(57) Spôsob inhibície viazania  $\alpha_4\beta_1$  integrínu na jeho receptory, napríklad VCAM-1 a fibronektín; zlúčeniny, ktoré inhibujú toto viazanie; farmaceuticky účinné kompozície obsahujúce takéto zlúčeniny a použitie takýchto zlúčenín buď ako je uvedené, alebo vo formuláciách na kontrolu alebo prevenciu chorobných stavov, v ktorých je zahrnutý  $\alpha_4\beta_1$  integrín.

7 (51) C07D 405/12

(21) 1204-2001

(22) 22.02.2000

(31) MI99A0000364

(32) 23.02.1999

(33) IT

(71) RECORDATI S.A., CHEMICAL AND PHARMACEUTICAL COMPANY, Chiasso, CH;

(72) Rossi Renzo, Pisa, IT; Turchetta Stefano, Roma, IT; Donnarumma Maria, Latina, IT;

(74) ROTT, RŮŽIČKA & GUTTMANN, v. o. s., Bratislava, SK;

(86) PCT/EP00/01430

(87) WO00/50422

(54) **Spôsob prípravy paroxetínu**

(57) Je opísaný spôsob prípravy paroxetínu, v ktorom sa N-substituované deriváty 4-(p-fluórphenyl)-3-hydroxymetyl-1,2,3,6-tetrahydropyridínu spracujú nasledujúcim sledom reakcií: a) hydrogenáciou katalyzovanou komplexmi prechodného kovu s chirálnymi difosfinovými ligandmi; b) derivatizáciou OH skupiny a nukleofilnou substitúciou, kde substituent je sezamol; c) N-dealkyláciou. Uvedený spôsob je vysoko stereospecifický a vedie k tvorbe medziproduktu obohateného o požadované izoméne zložky, ktoré sa prevedú na paroxetín v kvantitatívnych výťažkoch.

7 (51) C07D 405/12, A61K 31/35

(21) 553-2001

(22) 14.10.1999

(31) 198 50 131.5

(32) 30.10.1998

(33) DE

(71) MERCK PATENT GmbH, Darmstadt, DE;

(72) Fittschen Claus, Fränkisch-Crumbach, DE; Godman Simon, Darmstadt, DE; März Joachim, Gross-Gerau, DE; Raddatz Peter, Alsbach, DE; Wiesner Matthias, Mainz, DE;

(74) Bušová Eva, JUDr., Bratislava, SK;

(86) PCT/EP99/07725

(87) WO00/26212

(54) **Derivát chromenónu a chromanónu ako inhibítory integrínu**

(57) Derivát chromenónu a chromanónu všeobecného vzorca (I), kde R<sup>1</sup> znamená CH<sub>2</sub>OR<sup>10</sup>, COOR<sup>10</sup> alebo CON(R<sup>12</sup>)<sub>2</sub>, R<sup>2</sup> znamená R<sup>10</sup>, CO-R<sup>10</sup>, COR<sup>6</sup>, COOR<sup>6</sup>, COOR<sup>10</sup>, SO<sub>2</sub>R<sup>6</sup>, SO<sub>2</sub>R<sup>10</sup>, CONHR<sup>6</sup>, CON(R<sup>6</sup>)<sub>2</sub>, CONHR<sup>10</sup> alebo CON(R<sup>12</sup>)<sub>2</sub>, R<sup>3</sup> znamená atóm H, Hal, NHR<sup>10</sup>, N(R<sup>12</sup>)<sub>2</sub>, -NH-acyl, -O-acyl, CN, NO<sub>2</sub>, OR<sup>10</sup>, SR<sup>10</sup>, SO<sub>2</sub>R<sup>10</sup>, SO<sub>3</sub>R<sup>10</sup>, COOR<sup>10</sup>, CONHR<sup>6</sup>, CON(R<sup>6</sup>)<sub>2</sub>, CONHR<sup>10</sup> alebo CON(R<sup>12</sup>)<sub>2</sub>, R<sup>4</sup> znamená atóm H, A, Ar alebo C<sub>4-14</sub>aralkylén, R<sup>5</sup> NH<sub>2</sub>, H<sub>2</sub>N-C(=NH) alebo H<sub>2</sub>N-C(=NH)-NH, pričom primárna aminoskupina má prípadne obvyklú chrániacu skupinu, alebo môže mať 1 až 3 substituenty zo súboru R<sup>10</sup>, CO-R<sup>10</sup>, COOR<sup>10</sup>, SO<sub>2</sub>R<sup>10</sup> alebo R<sup>5</sup> znamená R<sup>6</sup>-NH-, R<sup>6</sup> mono- alebo bicyklickú heterocyklickú skupinu s 1 až 4 heteroatómami zo súboru atóm N, O a/alebo S, ktorá má prípadne 1 až 3 substituenty zo súboru Hal, A, -CO-A, OH, CN, COOH, COOA, CONH<sub>2</sub>, NO<sub>2</sub>-, =NH alebo =O, R<sup>7</sup>, R<sup>8</sup> vždy od seba nezávisle chýba alebo znamenajú atóm H alebo spolu znamenajú tiež väzbu, Z chýba alebo znamená O, S, NH, NR<sup>1</sup>, C(=O), CONH, NHCO, C(=S)NH, NHC(=S), C(=S), SO<sub>2</sub>NH, NHSO<sub>2</sub> alebo CA=CA', R<sup>9</sup> znamená atóm H, Hal, OR<sup>11</sup>, NH<sub>2</sub>, NHR<sup>12</sup>, N(R<sup>12</sup>)<sub>2</sub>, NH-acyl, O-acyl, CN, NO<sub>2</sub>, SR<sup>11</sup>, SOR<sup>12</sup>, SO<sub>2</sub>R<sup>12</sup> alebo SO<sub>3</sub>H, R<sup>10</sup> znamená atóm H, A, Ar alebo C<sub>4-14</sub>aralkylén, R<sup>11</sup> znamená atóm H alebo C<sub>1-6</sub>alkyl, R<sup>12</sup> znamená C<sub>1-6</sub>alkyl, A atóm H, C<sub>1-15</sub>alkyl, C<sub>3-15</sub>cykloalkyl, ktorý je prípadne mono-, di- alebo trisubstituovaný skupinou R<sup>9</sup> a v ktorej sú 1 až 3 metylény prípadne nahradené atómom N, O a/alebo S, Ar znamená monocyklickú alebo bicyklickú aromatickú skupinu s 0, 1, 2, 3 alebo 4 atómami N, O a/alebo S, ktorá je prípadne mono-, di- alebo tri-

substituovaná skupinou A a/alebo R<sup>9</sup>, Hal znamená atóm F, Cl, Br alebo J a m, n od seba nezávisle znamenajú číslo 0, 1, 2, 3 alebo 4, a jeho fyziologicky prijateľné soli a solváty sú ako antagonisty GPIIb/IIIa a inhibitory  $\alpha_v$  integrínu vhodné na výrobu farmaceutických prostriedkov. Spôsob ich prípravy a ich použitie.

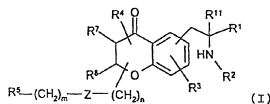

7 (51) C07D 405/14, 493/10, 491/10, 409/14, A61K 31/44, 31/505, C07D 413/14, 401/04, 403/04, C07C 233/18, 247/04, 31/20 // (C07D 493/10, 319:00, 307:00) (C07D 491/10, 317:00, 221:00) (C07D 493/00, 311:00)

(21) 1710-99

(22) 12.06.1998

(31) 9712270.9, 60/052 185, 9724678.9, 60/085 499

(32) 12.06.1997, 10.07.1997, 21.11.1997, 14.05.1998

(33) GB, US, GB, US

(71) RHONE-POULENC RORER LIMITED, West Malling, Kent, GB;

(72) Bamborough Paul Lindsay, Dagenham, Essex, GB; Collis Alan John, Dagenham, Essex, GB; Halley Frank, Dagenham, Essex, GB; Lewis Richard Alan, Dagenham, Essex, GB; Lythgoe David John, Dagenham, Essex, GB; McKenna Jeffrey Mark, Dagenham, Essex, GB; McLay Iain McFarlane, Dagenham, Essex, GB; Porter Barry, Dagenham, Essex, GB; Ratcliffe Andrew James, Dagenham, Essex, GB; Wallace Paul Andrew, Dagenham, Essex, GB;

(74) Tomeš Pavol, Ing., Bratislava, SK;

(86) PCT/GB98/01711

(87) WO98/56788

(54) **Cyklické acetály imidazolylu, spôsob ich prípravy, ich použitie a farmaceutický prostriedok, ktorý ich obsahuje**

(57) Sú opísané cyklické acetály všeobecného vzorca (I), kde znamená R<sup>1</sup> prípadne substituovaný heteroaryl; R<sup>2</sup> prípadne substituovaný aryl alebo heteroaryl; R<sup>3</sup> prípadne substituovaný alkylén alebo priamy alebo rozvetvený reťazec a obsahujúci dvojitú alebo trojitú väzbu medzi dvoma atómami uhlíka; R<sup>4</sup> prípadne substituovanú alkenylovú väzbu; R<sup>5</sup> H, alkyl alebo hydroxyalkyl alebo R<sup>4</sup> a R<sup>5</sup>, pokiaľ sú viazané na ten istý C, vytvárajú prípadne s týmto C cykloalkyl, cykloalkenyl alebo heterocykloalkyl, alebo C=CH<sub>2</sub>; R<sup>6</sup> H alebo alkyl a m 0, 1 alebo 2; a ich N-oxidy, ich proliečivo, farmaceuticky prijateľné soli a solváty zlúčenín všeobecného vzorca (I), ich použitie ako inhibítorov faktora nekrózy.

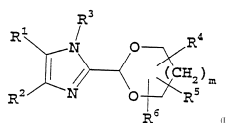

7 (51) C07D 413/04, 401/04, A61K 31/445, C07D 413/14, 471/14, 211/60

(21) 70-2001

(22) 01.07.1999

(31) 9815696.1

(32) 20.07.1998

(33) GB

(71) PFIZER INC., New York, NY, US;

(72) Wythes Martin James, Sandwich, Kent, GB; Palmer Michael John, Sandwich, Kent, GB; Kemp Mark Ian, Sandwich, Kent, GB; MacKenny Malcolm Christian, Sandwich, Kent, GB; Maguire Robert John, Sandwich, Kent, GB; Blake James Francis Jr., Mystic, CT, US;

(74) Bušová Eva, JUDr., Bratislava, SK;

(86) PCT/IB99/01227

(87) WO00/05231

(54) **Inhibitory FKBP**

(57) Sú opísané zlúčeniny všeobecného vzorca (I), ktoré majú funkciu inhibítorov KFDP. Tiež sú opísané ich soli a solváty, kompozície obsahujúce uvedené zlúčeniny a spôsob prípravy týchto zlúčenín.

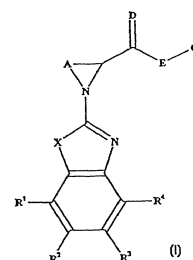

7 (51) C07D 413/04, A61K 31/5513, A61P 1/00, 1/08, 1/12

(21) 677-2001

(22) 19.11.1999

(31) 10/331274

(32) 20.11.1998

(33) JP

(71) MEIJI SEIKA KAISHA, LTD., Chuo-ku, Tokyo, JP;

(72) Shiokawa Sojiro, Yokohama-shi, Kanagawa, JP; Sato Yasuo, Yokohama-shi, Kanagawa, JP; Izumi Masaaki, Yokohama-shi, Kanagawa, JP; Y-oshida Satoshi, Yokohama-shi, Kanagawa, JP; Murakami Hiroshi, Kawasaki-shi, Kanagawa, JP; Ito Tomoko, Yokohama-shi, Kanagawa, JP; Nii-sato Tetsutaro, Yokohama-shi, Kanagawa, JP;

(74) Bušová Eva, JUDr., Bratislava, SK;

(86) PCT/JP99/06491

(87) WO00/31073

(54) **Benzoxazolové deriváty a liečivá na ich báze**

(57) Je opísaná zlúčenina všeobecného vzorca (I), kde R<sup>1</sup> znamená halogénový atóm, R<sup>2</sup> znamená vodíkový atóm alebo nižšiu alkylovú skupinu, R<sup>3</sup> znamená vodíkový atóm, nižšiu alkylovú skupinu, nižšiu alkoxylovú skupinu, hydroxy-nižšiu alkylovú skupinu, halogénový atóm, alebo substituovanú alebo nesubstituovanú aminoskupinu, kde substituent na aminoskupine je vybraný zo skupiny pozostávajúcej z nižšej alkylovej skupiny, nižšej alkenylovej skupiny, nižšej alkylkarbonylovej skupiny a aminovej chrániacej skupiny; alebo jej soľ. Zlúčenina podľa vynálezu alebo jej soľ je vhodná ako účinná zložka liečiv na použitie na preventívne a/alebo terapeutické ošetrovanie stavov iritabilného črevného syndrómu alebo funkčných porúch tráviaceho traktu, alebo hnačkových stavov.

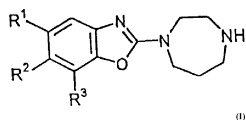
**7 (51) C07D 413/06, 265/30**
**(21) 908-2001**

(22) 14.12.1999

(31) 98/16410

(32) 23.12.1998

(33) FR

(71) SANOFI-SYNTHELABO, Paris, FR;

(72) Aulombard Alain, Lattes, FR; Bernon Françoise, Saint Clément la Riviere, FR; Bonnefoy Sabrina, Montbazin, FR; Burgos Alain, Exton, PA, US; Cabos Claude, Juvignac, FR; Lucas Eric, La Boissiere, FR;

(74) Čechvalová Dagmar, Bratislava, SK;

(87) WO00/39126

**(54) Spôsob prípravy (R)-(+)-3-(1-{2-[4-benzoyl-2-(3,4-difluórfenyl)morfolin-2-yl]etyl}-4-fenylpiperid-4-yl)-1,1-dimetylmočoviny a jej soli, solvátov a/alebo hydrátov**

(57) Je opísaný spôsob prípravy (R)-(+)-3-(1-{2-[4-benzoyl-2-(3,4-difluórfenyl)morfolin-2-yl]etyl}-4-fenylpiperid-4-yl)-1,1-dimetylmočoviny a jej soli, solvátov a/alebo hydrátov vzorca , medzi produktov sukcinátu a fumarátu (R)-(+)-3-(1-{2-[4-benzoyl-2-(3,4-difluórfenyl)morfolin-2-yl]etyl}-4-fenylpiperid-4-yl)-1,1-dimetylmočoviny.

**7 (51) C07D 413/10, 231/20, A01N 43/74, 43/50**
**(21) 748-2001**

(22) 02.12.1999

(31) 198 55 850.3, 199 36 705.1

(32) 04.12.1998, 06.08.1999

(33) DE, DE

(71) BASF AKTIENGESELLSCHAFT, Ludwigshafen, DE;

(72) Neidlein Ulf, Mannheim, DE; Götz Norbert, Worms, DE; Misslitz Ulf, Neustadt, DE; Götz Roland, Neulussheim, DE; Baumann Ernst, Dudenhofen, DE; Von Deyn Wolfgang, Neustadt, DE; Kudis Steffen, Mannheim, DE; Langemann Klaus, Worms, DE; Mayer Guido, Neustadt, DE; Witschel Matthias, Ludwigshafen, DE; Otten Martina, Ludwigshafen, DE; Westphalen Karl-Otto, Speyer, DE; Walter Helmut, Obrigheim, DE;

(74) Žovicová Viera, Mgr., Bratislava, SK;

(86) PCT/EP99/09412

(87) WO00/34272

**(54) 3-(Heterocyklyl)benzoylpyrazolové deriváty**

 (57) Sú opísané 3-(heterocyklyl)benzoylpyrazolové deriváty vzorca (I), v ktorom premenné majú nasledujúce významy: X znamená O, NH alebo N-alkyl; R<sup>1</sup> predstavuje nitroskupinu, halogén, alkoxykupinu, halogénalkoxykupinu, alkyltioskupinu, halogénalkyltioskupinu, alkylsulfonylovú skupinu alebo halogénalkyl-sulfonylovú skupinu; R<sup>2</sup>, R<sup>3</sup>, R<sup>4</sup>, R<sup>5</sup> znamenajú vodík, alkylovú skupinu alebo halogénalkylovú skupinu; R<sup>6</sup>

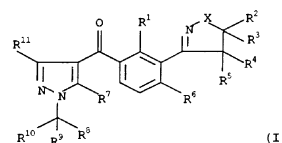
 predstavuje halogén, nitroskupinu, halogénalkylovú skupinu, alkoxylovú skupinu, halogénalkoxylovú skupinu, alkyltioskupinu, halogénalkyltioskupinu, alkylsulfonylovú skupinu alebo halogénalkylsulfonylovú skupinu; R<sup>7</sup> znamená hydroxylovú skupinu, alkoxylovú skupinu, alkenyloxylovú skupinu, alkylsulfonyloxylovú skupinu, alkylkarbonyloxylovú skupinu, (alkyltio)karbonyloxylovú skupinu, fenylsulfonyloxylovú skupinu alebo fenylkarbonyloxylovú skupinu, pričom fenylový zvyšok môže byť substituovaný; R<sup>8</sup>, R<sup>9</sup> znamenajú alkylovú skupinu; R<sup>10</sup> predstavuje vodík alebo alkylovú skupinu; a R<sup>11</sup> znamená vodík alebo alkylovú skupinu; a ich poľnohospodársky využiteľných soli. Tiež je opísaný spôsob prípravy týchto zlúčenín a použitie prípravkov, ktoré ich obsahujú, na ničenie škodlivých rastlín.

**7 (51) C07D 413/14, 417/14, 401/14, A61K 31/44, C07D 413/04, 417/04, 235/24, 401/04, 471/04 // (C07D 235:00, 221:00)**
**(21) 77-2001**

(22) 28.06.1999

(31) 9815880.1

(32) 21.07.1998

(33) GB

(71) PFIZER INC., New York, NY, US;

(72) Kemp Mark Ian, Sandwich, Kent, GB; Palmer Michael John, Sandwich, Kent, GB; Sanner Mark Allen, Groton, CT, US; Wythes Martin James, Sandwich, Kent, GB;

(74) Bušová Eva, JUDr., Bratislava, SK;

(86) PCT/IB99/01211

(87) WO00/05232

**(54) Heterocyklické zlúčeniny ako inhibítory rotamázy**

 (57) Sú opísané zlúčeniny všeobecného vzorca (I), kde A znamená nerozvetvený C<sub>3</sub>-C<sub>3</sub>alkylén voliteľne substituovaný C<sub>1</sub>-C<sub>6</sub>alkylom; X znamená O, S, NH alebo N(C<sub>1</sub>-C<sub>6</sub>alkyl); Y znamená O, S, NH alebo N(C<sub>1</sub>-C<sub>6</sub>alkyl); R znamená C-viazanú, 4- až 6-člennú kruhovú, nearomatickú, heterocyklickú skupinu obsahujúcu jeden atóm dusíka, kde uvedená skupina je voliteľne substituovaná 1, 2 alebo 3 substituentmi nezávisle vybranými zo skupiny zahŕňajúcej C<sub>1</sub>-C<sub>6</sub>alkyl, C<sub>2</sub>-C<sub>6</sub>alkenyl, C<sub>3</sub>-C<sub>7</sub>cykloalkyl, aryl, heterocyklus, -CO<sub>2</sub>(C<sub>1</sub>-C<sub>6</sub>alkyl), -CO(heterocyklus), -CONR<sup>5</sup>R<sup>6</sup> a -CO(aryl), kde uvedený alkyl a alkenyl sú voliteľne substituované 1 alebo 2 substituentmi nezávisle vybranými zo skupiny zahŕňajúcej C<sub>3</sub>-C<sub>7</sub>cykloalkyl, aryl, heterocyklus, -O(aryl), -O(C<sub>1</sub>-C<sub>2</sub>alkylén)aryl, -CO(heterocyklus), -CONR<sup>5</sup>R<sup>6</sup> a -CO(aryl), ktoré sú inhibítormi rotamázových enzýmov, konkrétne FKBP-52. Zlúčeniny ovplyvňujú regeneráciu a rast neurónov a môžu byť použité na liečbu neurologických porúch vzniknutých v dôsledku neurodegeneratívnych ochorení alebo iných porúch spojených s poranením nervov.

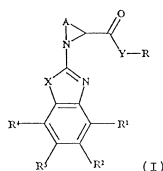

## 7 (51) C07D 471/04 // (C07D 471/04, 213:74, 233:64)

(21) 159-2001

(22) 04.08.1999

(31) P 9801694

(32) 06.08.1998

(33) ES

(71) QUÍMICA SINTÉTICA, S. A., Barcelona, ES;

(72) Labriola Rafael, Buenos Aires, AR;

(74) Bušová Eva, JUDr., Bratislava, SK;

(86) PCT/ES99/00250

(87) WO00/08021

## (54) Spôsob prípravy N, N, 6-trimetyl-2-(4-metylfenyl)imidazo-[1,2-a]pyridín-3-acetamidu a jeho soli

(57) Je opísaný spôsob prípravy N,N,6-trimetyl-2-(4-metylfenyl)imidazo-[1,2-a]pyridín-3-acetamidu a jeho soli, ktorý zahŕňa redukciu hydroxyesteru všeobecného vzorca (X) jeho uvedením do reakcie s dimetylformamidom a následne s imínovou soľou všeobecného vzorca (XIII) pripravenou in situ reakciou tionylchloridu s dimetylformamidom a následnú redukciu pomocou vhodného redukčného činidla, ktorá vedie k vzniku esteru všeobecného vzorca (XII), ktorý sa potom uvedie do reakcie s dimetylaminom v polyhydroxylovnom rozpúšťadle pri vhodnej teplote.

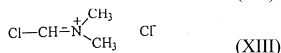
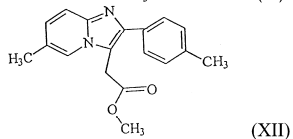
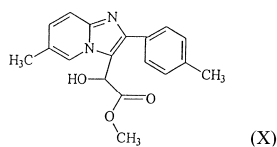

## 7 (51) C07D 471/04, 473/00, A61K 31/519, A61P 25/00 // (C07D 471/04, 235:00, 221:00)

(21) 1798-99

(22) 02.07.1998

(31) 60/051 628, 60/080 665

(32) 03.07.1997, 03.04.1998

(33) US, US

(71) DUPONT PHARMACEUTICALS COMPANY, Wilmington, DE, US;

(72) Wilde Richard G., Newark, DE, US; Bakthavathalam Rajagopal, Wilmington, DE, US; Beck James P., Smyrna, DE, US; Arvanitis Argyrios G., Kennett Square, PA, US;

(74) Bušová Eva, JUDr., Bratislava, SK;

(86) PCT/US98/13913

(87) WO99/01454

## (54) Imidazopyrimidíny a imidazopyridíny, ich použitie a farmaceutické prostriedky na ich báze

(57) Sú opísané imidazopyrimidíny a imidazopyridíny všeobecného vzorca (I), v ktorom A je N alebo C - R<sup>7</sup>, B je N alebo C - R<sup>8</sup> s tým, že aspoň jedna zo skupín A a B je N, D je arylová alebo heteroarylová skupina pripojená cez nenasytený atóm uhlíka, X je vybraný zo skupiny CH - R<sup>9</sup>, N - R<sup>10</sup>, O, S(O)<sub>n</sub> a väzby, n je 0, 1 alebo 2 a význam ďalších substituentov R<sup>1</sup>, R<sup>2</sup>, R<sup>3</sup>, R<sup>7</sup>, R<sup>8</sup>, R<sup>9</sup> a R<sup>10</sup> je uvedený v opise. Tieto zlúčeniny nachádzajú uplatnenie ako antagonisti faktora uvoľňujúceho kortikotropín a používajú sa na výrobu farmaceutických prostriedkov na liečbu psychiatrických chorôb a neurologických ochorení, porúch spojených s úzkostnými chorobami, porúch spojených s posttraumatickým stresom, supranukleárnej paralýzy a porúch spojených s konzumáciou potravy, a rovnako liečby imunologických, kardiovaskulárnych alebo srdcových chorôb a črevovej hypersenzitivy spojeney s psychopatologickou poruchou a stresom u cicavcov.

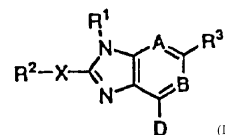

## 7 (51) C07D 471/04, 471/14, 491/113, 495/14, A61K 31/4353, 31/47

(21) 194-2001

(22) 12.08.1999

(31) 10/241062, 11/216125

(32) 12.08.1998, 30.07.1999

(33) JP, JP

(71) Hokuriku Seiyaku Co., Ltd., Katsuyama-shi, Fukui, JP;

(72) Kato Hideo, Katsuyama-shi, Fukui, JP; Sakaguchi Jun, Katsuyama-shi, Fukui, JP; Aoyama Makoto, Katsuyama-shi, Fukui, JP; Izumi Tomoyuki, Katsuyama-shi, Fukui, JP; Kato Ken-ichi, Katsuyama-shi, Fukui, JP;

(74) Bušová Eva, JUDr., Bratislava, SK;

(86) PCT/JP99/04381

(87) WO00/09506

## (54) Deriváty 1H-imidazopyridínu a farmaceutický prostriedok s ich obsahom

(57) Sú opísané deriváty 1H-imidazopyridínu všeobecného vzorca (I) alebo ich soli, kde R<sup>1</sup> predstavuje skupinu vybranú zo skupiny zahŕňajúcej atóm vodíka, hydroxy, alkyl, cykloalkyl, styryl alebo aryl; R<sup>2</sup> predstavuje skupinu vybranú zo skupiny zahŕňajúcej atóm vodíka, alkyl, halogén, hydroxy, amino, cyklickú aminoskupinu alebo fenoxi; kruh A predstavuje homocyklický alebo heterocyklický kruh, ktorý môže byť prípadne substituovaný; R<sup>3</sup> predstavuje nasýtenú heterocyklickú skupinu obsahujúcu dusík; a m predstavuje celé číslo 0 až 3; s výhradou, že keď R<sup>3</sup> predstavuje nesubstituovanú piperidínoskupinu, tak najmenej jeden z R<sup>1</sup> a R<sup>2</sup> neznamená atóm H. Uvedené deriváty majú vynikajúcu inhibičnú účinnosť proti tvorbe TNF alebo IL-1 a sú vhodné ako preventívne alebo terapeutické prostriedky chorôb sprostredkovaných cytokínom.

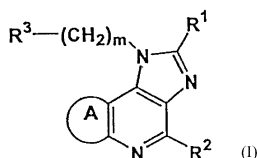

7 (51) C07D 471/04, 471/14, 495/14, 491/04, 491/14, 495/04, A61K 31/44, 31/47, A61P 9/12, 11/06, 13/10, 15/00, 21/00, 25/08, 29/00 // (C07D 491/14, 311:00, 221:00) (C07D 471/04, 221:00, 221:00) (C07D 491/04, 311:00, 221:00) (C07D 495/04, 335/00, 221:00)

(21) 524-2001

(22) 28.10.1999

(31) 09/181 690, 09/421 862

(32) 28.10.1998, 20.10.1999

(33) US, US

(71) ABBOTT LABORATORIES, Abbott Park, IL, US;

(72) Carroll William A., Evanston, IL, US; Agrios Konstantinos A., Chicago, IL, US; Altenbach Robert J., Chicago, IL, US; Drizin Irene, Waukegan, IL, US; Kort Michael E., Lake Bluff, IL, US;

(74) ROTT, RŮŽIČKA & GUTTMANN, v. o. s., Bratislava, SK;

(86) PCT/US99/25373

(87) WO00/24743

(54) **Pyrano-, piperidino- a tiopyranozlúčeniny farmaceutické kompozície ich obsahujúce, ich použitie a ich medziprodukty**

(57) Predložený vynález poskytuje nové zlúčeniny vzorca (I), ktoré môžu byť účinné pri hyperpolarizácii bunkových membrán, otváraní draslíkových kanálov, relaxácii buniek hladkého svalstva a inhibícii kontrakcií močového mechúra.

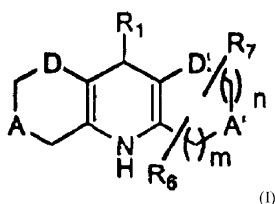

7 (51) C07D 471/04, A01N 43/90, A61K 31/47

(21) 682-2001

(22) 15.11.1999

(31) 198 54 356.5

(32) 25.11.1998

(33) DE

(71) BAYER AKTIENGESELLSCHAFT, Leverkusen, DE;

(72) Himmler Thomas, Odenthal, DE; Hallenbach Werner, Monheim, DE; Rast Hubert, Leverkusen, DE;

(74) Hörmannová Zuzana, Ing., Bratislava, SK;

(86) PCT/EP99/08775

(87) WO00/31075

(54) **Kryštalická modifikácia A kyseliny 8-kyano-1-cyklopropyl-7-(1S, 6S-2,8-diazabicyklo-[4.3.0]nonan-8-yl)-6-fluór-1,4-dihydro-4-oxo-3-chinolínkarboxylovej, spôsob prípravy a jej použitie vo farmaceutických prípravkoch**

(57) Je opísaná presne definovaná kryštalická modifikácia A kyseliny 8-kyano-1-cyklopropyl-7-(1S,6S-2,8-diazabicyklo-[4.3.0]nonan-8-yl)-6-fluór-1,4-dihydro-4-oxo-3-chinolínkarboxylovej vzorca (I), spôsob jej prípravy a jej použitie vo farmaceutických prostriedkoch s antibakteriálnymi účinkami. Uvedenou kryštalickou modifikáciou je možné odlišiť od ostatných kryštalických modifikácií kyseliny 8-kyano-1-cyklopropyl-7-(1S,6S-2,8-diazabicyklo-[4.3.0]nonan-8-yl)-6-fluór-1,4-dihydro-4-oxo-3-chinolínkarboxylovej vzorca (I) na základe diagramu práškovej röntgenovej difrakcie a diferenčného termodiagramu, ktoré sú pre túto modifikáciu charakteristické a sú uvedené v opise.

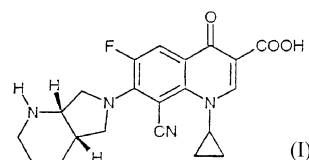

7 (51) C07D 471/04, A61K 31/4709, A61P 31/04 // (C07D 471/04, 221:00, 209:00)

(21) 683-2001

(22) 15.11.1999

(31) 198 54 355.7

(32) 25.11.1998

(33) DE

(71) BAYER AKTIENGESELLSCHAFT, Leverkusen, DE;

(72) Himmler Thomas, Odenthal, DE; Hallenbach Werner, Monheim, DE; Rast Hubert, Leverkusen, DE;

(74) Hörmannová Zuzana, Ing., Bratislava, SK;

(86) PCT/EP99/08776

(87) WO00/31076

(54) **Kryštalická modifikácia B kyseliny 8-kyano-1-cyklopropyl-7-(1S, 6S-2,8-diazabicyklo-[4.3.0]nonan-8-yl)-6-fluór-1,4-dihydro-4-oxo-3-chinolínkarboxylovej, spôsob prípravy a jej použitie vo farmaceutických prípravkoch**

(57) Je opísaná presne definovaná kryštalická modifikácia B kyseliny 8-kyano-1-cyklopropyl-7-(1S,6S-2,8-diazabicyklo-[4.3.0]nonan-8-yl)-6-fluór-1,4-dihydro-4-oxo-3-chinolínkarboxylovej vzorca (I), spôsob jej prípravy a jej použitie vo farmaceutických prostriedkoch s antibakteriálnymi účinkami. Uvedenou kryštalickou modifikáciou je možné odlišiť od ostatných kryštalických modifikácií kyseliny 8-kyano-1-cyklopropyl-7-(1S,6S-2,8-diazabicyklo-[4.3.0]nonan-8-yl)-6-fluór-1,4-dihydro-4-oxo-3-chinolínkarboxylovej vzorca (I) na základe diagramu práškovej röntgenovej difrakcie a diferenčného termodiagramu, ktoré sú pre túto modifikáciu charakteristické a sú uvedené v opise.



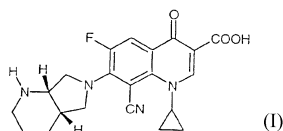

7 (51) C07D 471/04, A61K 31/4709, A61P 31/04 // (C07D 471/04, 221:00, 209:00)

(21) 684-2001

(22) 15.11.1999

(31) 198 54 357.3

(32) 25.11.1998

(33) DE

(71) BAYER AKTIENGESELLSCHAFT, Leverkusen, DE;

(72) Himmler Thomas, Odenthal, DE; Rast Hubert, Leverkusen, DE;

(74) Hörmannová Zuzana, Ing., Bratislava, SK;

(86) PCT/EP99/08778

(87) WO00/31077

(54) Semihydrochlorid kyseliny 8-kyano-1-cyklopropyl-7-(1S, 6S-2,8-diazabicyklo-[4.3.0]nonan-8-yl)-6-fluór-1,4-dihydro-4-oxo-3-chinolínkarboxylovej, spôsob prípravy a jeho použitie v zmesiach s antibakteriálnymi účinkami

(57) Je opísaný semihydrochlorid kyseliny 8-kyano-1-cyklopropyl-7-(1S,6S-2,8-diazabicyklo-[4.3.0]nonan-8-yl)-6-fluór-1,4-dihydro-4-oxo-3-chinolínkarboxylovej, ktorého štruktúru znázorňuje chemický vzorec (I). Ďalej je opísaný spôsob jeho prípravy, farmaceutický prostriedok s jeho obsahom a jeho použitie v zmesiach s antibakteriálnymi účinkami.

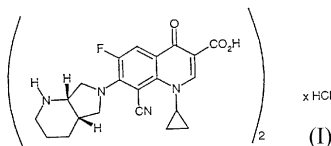

7 (51) C07D 471/04, A61K 31/44, C07D 491/04, 495/04, A61P 25/16, 25/24 // (C07D 471/04, 221:00, 209:00) (C07D 491/04, 307:00, 221:00) (C07D 495/04, 333:00, 221:00)

(21) 858-2001

(22) 14.12.1999

(31) 98204358.0

(32) 21.12.1998

(33) EP

(71) Janssen Pharmaceutica N. V., Beerse, BE;

(72) Kennis Ludo Edmond Josephine, Turnhout, BE; Mertens Josephus Carolus, Oud-Turnhout, BE; Pieters Serge Maria Aloysius, Antwerpen, BE;

(74) Bušová Eva, JUDr., Bratislava, SK;

(86) PCT/EP99/10054

(87) WO00/37466

(54) Benzizoxazoly a fenoly ako  $\alpha_2$ -antagonisty, farmaceutický prostriedok s ich obsahom, ich použitie a spôsob prípravy

(57) Sú opísané benzizoxazoly a fenoly vzorca (I), ich N-oxidové formy, farmaceuticky prijateľné adičné soli a stereochemicky izoméne formy, kde Alk je  $C_{5-12}$ alkándiyl; n je 1 alebo 2; p je 1 a q je 2; alebo p je 2 a q je 1; X je -O-, -S, -S(=O)-, -S(=O)<sub>2</sub> - alebo  $NR^2$  -; každé  $R^1$  je nezávisle vodík, halogén,  $C_{1-6}$ alkyl, nitroskupina, hydroxyskupina alebo  $C_{1-4}$ alkyloxyskupina;  $R^2$  je vodík,  $C_{1-6}$ alkyl, aryl alebo  $-C_{1-6}$ alkyl substituovaný arylom; aryl je fenyl alebo fenyl substituovaný halogénom alebo  $C_{1-6}$ alkylom; D je prípadne substituovaný benzofenón alebo 3-benzizoxazolyl; ktoré majú aktivitu antagonistu centrálného  $\alpha_2$ -adrenoreceptora. Ďalej je opísaný spôsob ich prípravy, farmaceutický prostriedok s ich obsahom a ich použitie.

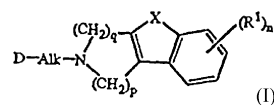

7 (51) C07D 471/04, 405/12

(21) 907-2001

(22) 14.12.1999

(31) 60/113 077

(32) 21.12.1998

(33) US

(71) AVENTIS PHARMACEUTICALS PRODUCTS INC., Bridgewater, NJ, US;

(72) Salazar Diane C. (zomrela), Rodriguez Walter, Douglasville, PA, US; Sherbine James P., Voorhees, NJ, US; Woodward Rick G., Harleysville, PA, US; Sledeski Adam W., Collegeville, PA, US; Powers Matthew R., Barto, PA, US; O'Brien Michael K., Berwyn, PA, US;

(74) Čechvalová Dagmar, Bratislava, SK;

(86) PCT/US99/29643

(87) WO00/37469

(54) Spôsob prípravy derivátov deazaadenozínov substituovaných v polohe N<sup>6</sup>

(57) Opisuje sa spôsob prípravy derivátov deazaadenozínov substituovaných v polohe N<sup>6</sup>, ktorý zahŕňa reakciu 2,4-dihalogén-3-nitropyridínu všeobecného vzorca (II), v ktorom X<sup>1</sup> znamená F a X<sup>2</sup> je Cl alebo F, s aminom všeobecného vzorca H<sub>2</sub>N-X(Y)<sub>a</sub>-Z, kde X je nerozvetvený alebo rozvetvený reťazec alkylénovej, cykloalkylénovej alebo cykloalkenylénovej skupiny; Y je NR<sup>4</sup>, O alebo S; index a je 0 alebo 1; Z má všeobecný vzorec (a) alebo (b); a význam ďalších substituentov je uvedený v opise. Ďalej sa opisujú medziproducty, ktoré sú použiteľné pri tomto spôsobe, ako aj príprava týchto medziproductov.

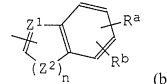
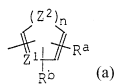
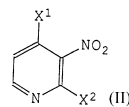

7 (51) C07D 471/04, A61K 31/44, A61P 31/04

(21) 1194-2001

(22) 14.02.2000

- (31) 199 08 448.3  
 (32) 26.02.1999  
 (33) DE  
 (71) BAYER AKTIENGESELLSCHAFT, Leverkusen, DE;  
 (72) Himmler Thomas, Odenthal, DE; Rast Hubert, Leverkusen, DE;  
 (74) Hörmannová Zuzana, Ing., Bratislava, SK;  
 (86) PCT/EP00/01203  
 (87) WO00/52010  
**(54) Kryštalová modifikácia D kyseliny 8-kyano-1-cyklopropyl-7-(1S,6S-2,8-diazabicyklo[4.3.0]nonan-8-yl)-6-fluór-1,4-dihydro-4-oxo-3-chinolínkarboxylovej, spôsob jej výroby a jej použitie**

- (57) Je opísaná kryštalová modifikácia D kyseliny 8-kyano-1-cyklopropyl-7-(1S,6S-2,8-diazabicyklo[4.3.0]nonan-8-yl)-6-fluór-1,4-dihydro-4-oxo-3-chinolínkarboxylovej, spôsob jej výroby a jej použitie v antibakteriálnych farmaceutických prípravkoch. Uvedená kryštalová modifikácia sa líši od iných kryštalových modifikácií kyseliny 8-kyano-1-cyklopropyl-7-(1S,6S-2,8-diazabicyklo[4.3.0]nonan-8-yl)-6-fluór-1,4-dihydro-4-oxo-3-chinolínkarboxylovej vzorca (I) svojím charakteristickým práškovým röntgenovým difraktogramom a svojím diferenciálnym termodiagramom. Teplotu topenia, zistenú pomocou diferenciálnej termoanalýzy, má 261 °C až 265 °C.

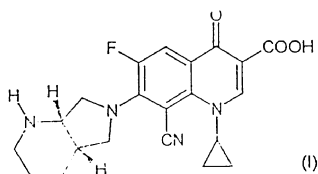

- 7 (51) C07D 471/04, A61K 31/4709, A61P 31/04 // (C07D 471/04, 221:00, 209:00)**

- (21) 1195-2001**  
 (22) 14.02.2000  
 (31) 199 08 449.1  
 (32) 26.02.1999  
 (33) DE  
 (71) BAYER AKTIENGESELLSCHAFT, Leverkusen, DE;  
 (72) Rast Hubert, Leverkusen, DE; Himmler Thomas, Odenthal, DE;  
 (74) Hörmannová Zuzana, Ing., Bratislava, SK;  
 (86) PCT/EP00/01202  
 (87) WO00/52009

- (54) Kryštalová modifikácia C kyseliny 8-kyano-1-cyklopropyl-7-(1S,6S-2,8-diazabicyklo[4.3.0]nonan-8-yl)-6-fluór-1,4-dihydro-4-oxo-3-chinolínkarboxylovej, spôsob jej výroby a jej použitie**

- (57) Je opísaná definovaná kryštalová modifikácia kyseliny 8-kyano-1-cyklopropyl-7-(1S,6S-2,8-diazabicyklo[4.3.0]nonan-8-yl)-6-fluór-1,4-dihydro-4-oxo-3-chinolínkarboxylovej vzorca (I), spôsob jej výroby a jej použitie v antibakteriálnych farmaceutických prípravkoch. Uvedená kryštalová modifikácia je odlišná od iných kryštalových modifikácií kyseliny 8-kyano-1-cyklopropyl-7-(1S,6S-2,8-diazabicyklo[4.3.0]nonan-8-yl)-6-fluór-1,4-dihydro-4-oxo-3-chinolínkarboxylovej svojím charakteristickým práš-

kovým röntgenovým difraktogramom a svojím diferenciálnym termodiagramom. Má teplotu topenia, zistenú pomocou diferenciálnej termoanalýzy, 235 °C až 237 °C.

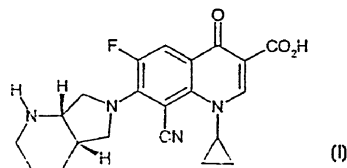

- 7 (51) C07D 471/14, A61K 31/435, A61P 1/04 // (C07D 471/14, 235:00, 221:00)**

- (21) 399-2001**  
 (22) 17.09.1999  
 (31) 198 43 504.5, 98117988.0  
 (32) 23.09.1998, 23.09.1998  
 (33) DE, EP  
 (71) Byk Gulden Lomberg Chemische Fabrik GmbH, Konstanz, DE;  
 (72) Senn-Bilfinger Jörg, Konstanz, DE; Postius Stefan, Konstanz, DE; Simon Wolfgang-Alexander, Konstanz, DE; Grundler Gerhard, Konstanz, DE; Hanauer Guido, Konstanz, DE; Huber Reinhard, Allensbach, DE; Kromer Wolfgang, Konstanz, DE; Sturm Ernst, Konstanz, DE;  
 (74) Majlingová Marta, Ing., Bratislava, SK;  
 (86) PCT/EP99/06899  
 (87) WO00/17200

- (54) Tetrahydropyridoétery, farmaceutický prostriedok s ich obsahom a ich použitie**

- (57) Sú opísané tetrahydropyridoétery všeobecného vzorca (I), kde R1 je metyl alebo hydroxymetyl, jeden zo substituentov R2a a R2b je vodík a druhý je hydroxy, metoxy, etoxy, izopropoxy, metoxyetoxy alebo metoxypropoxy, jeden zo substituentov R3a a R3b je vodík a druhý je hydroxy, metoxy, etoxy, izopropoxy, metoxyetoxy alebo metoxypropoxy, kde R2a alebo R2b na jednej strane a R3a alebo R3b na druhej strane nie sú súčasne hydroxy, a ich soli. Ďalej je opísaný farmaceutický prostriedok s ich obsahom a ich použitie na prevenciu a liečenie gastrointestinálnych chorôb.

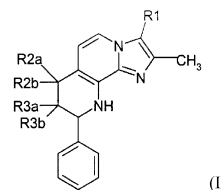

- 7 (51) C07D 473/06, A61K 31/522**

- (21) 222-2001**  
 (22) 11.08.1999  
 (31) 9817623.3  
 (32) 13.08.1998  
 (33) GB  
 (71) GLAXO GROUP LIMITED, Greenford, Middlesex, GB;  
 (72) Daluge Susan Mary, Research Triangle Park, NC, US; Jurgensen Cynthia Holder, Research Triangle Park, NC, US; Martin Michael Tolar, Research Triangle Park, NC, US; Osterhout Martin Howard, Research Triangle Park, NC, US;  
 (74) Majlingová Marta, Ing., Bratislava, SK;

(86) PCT/EP99/05814

(87) WO00/09507

**(54) Fenyloxantínové deriváty, spôsob ich výroby, farmaceutický prostriedok s ich obsahom a ich použitie**

(57) Sú opísané fenyloxantínové deriváty všeobecného vzorca (I), kde význam jednotlivých substituentov je uvedený v patentových nárokoch, spôsob ich výroby, farmaceutické prostriedky s ich obsahom a ich použitie v medicíne na prevenciu a liečenie zápalových stavov, porúch imunity, septického šoku, porúch cirkulácie a gastrointestinálnych zápalov a porúch.

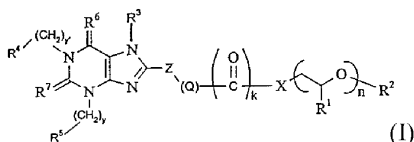

7 (51) C07D 487/04, A61K 31/495, A61P 25/00 // (C07D 487/04, 241:00, 221:00)

(21) 819-2001

(22) 16.12.1999

(31) 09/213 471

(32) 17.12.1998

(33) US

(71) AMERICAN HOME PRODUCTS CORPORATION, Madison, NJ, US;

(72) Sab Annmarie Louise, Pennington, NJ, US; Welmaker Gregory Scott, Jackson, NJ, US; Nelson James Albert, Washington Crossing, PA, US;

(74) Majlingová Marta, Ing., Bratislava, SK;

(86) PCT/US99/29894

(87) WO00/35922

**(54) 2,3,4,4a-Tetrahydro-1H-pyrazino[1,2-a]chinoxalin-5(6H)ónové deriváty, spôsob ich prípravy, farmaceutický prostriedok s ich obsahom a ich použitie**

(57) Sú opísané 2,3,4,4a-tetrahydro-1H-pyrazino[1,2-a]chinoxalin-5(6H)ónové deriváty všeobecného vzorca (I), kde R znamená vodík alebo alkyl s 1 až 6 atómami uhlíka; R' znamená vodík, alkyl s 1 až 6 atómami uhlíka, acyl s 2 až 7 atómami uhlíka alebo aroyl; R<sup>1</sup>, R<sup>2</sup>, R<sup>3</sup> a R<sup>4</sup> znamenajú každý nezávisle vodík, alkyl s 1 až 6 atómami uhlíka, alkoxy s 1 až 6 atómami uhlíka, halogén, trifluóralkyl, -CN, alkylsulfónamid s 1 až 6 atómami uhlíka, alkylamid s 1 až 6 atómami uhlíka, aminoskupinu, alkylaminoskupinu s 1 až 6 atómami uhlíka, dialkylaminoskupinu s 1 až 6 atómami uhlíka v alkylovej skupine, trifluóralkoxy s 1 až 6 atómami uhlíka, acyl s 2 až 7 atómami uhlíka alebo aroyl; X znamená CR<sup>5</sup>R<sup>6</sup> alebo karbonylovú skupinu; R<sup>5</sup> a R<sup>6</sup> sú každý nezávisle vodík alebo alkyl s 1 až 6 atómami uhlíka; alebo ich farmaceuticky prijateľné soli, s podmienkou, že aspoň jeden R<sup>1</sup>, R<sup>2</sup>, R<sup>3</sup> alebo R<sup>4</sup> nie je vodík, ktoré sú 5HT<sub>2c</sub> receptorové antagonisy použiteľné na liečenie porúch týkajúcich sa centrálného nervového systému, ako sú obsedantno-kompulzívne ochorenia, depresia, úzkosť, panické poruchy, schizofrénia, migréna, poruchy spánku, poruchy jedenia, obezita, cukrovka typu II a epilepsia. Ďalej je opísaný spôsob ich prípravy a farmaceutický prostriedok s ich obsahom.

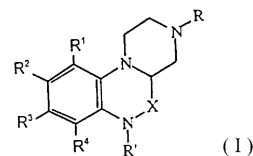

7 (51) C07D 487/04, A61K 31/505, C07D 401/12, A61P 15/00

(21) 1553-2000

(22) 25.03.1999

(31) 9808315.7, 9814187.2

(32) 20.04.1998, 30.06.1998

(33) GB, GB

(71) PFIZER INC., New York, NY, US;

(72) Bunnage Mark Edward, Sandwich, Kent, GB; Mathias John Paul, Sandwich, Kent, GB; Street Stephen Derek Albert, Sandwich, Kent, GB; Wood Anthony, Sandwich, Kent, GB;

(74) Bušová Eva, JUDr., Bratislava, SK;

(86) PCT/IB99/00519

(87) WO99/54333

**(54) Pyrazolopyrimidínové inhibítory cGMP PDE5 na použitie na liečbu sexuálnych dysfunkcií, spôsob ich prípravy, medziprodukty a farmaceutický prostriedok s ich obsahom**

(57) Opisujú sa zlúčeniny vzorca (IA) a (IB), kde R<sup>1</sup> je C<sub>1</sub>-C<sub>3</sub> alkyl voliteľne substituovaný fenyлом, Het alebo N-viazanou heterocyklickou skupinou vybranou z piperidinyly a morfolinyly; kde uvedená fenylová skupina je voliteľne substituovaná jedným alebo viacerými substituentmi vybranými zo skupiny skladajúcej sa z nasledujúcich skupín: C<sub>1</sub>-C<sub>4</sub> alkoxy; halogén; CN; CF<sub>3</sub>; OCF<sub>3</sub>; alebo C<sub>1</sub>-C<sub>4</sub> alkyl, kde uvedená C<sub>1</sub>-C<sub>4</sub> alkylová skupina je voliteľne substituovaná C<sub>1</sub>-C<sub>4</sub> halogénalkylovou alebo C<sub>1</sub>-C<sub>4</sub> halogénalkoxylovou skupinou, ktoré môžu byť obidve substituované jedným alebo viacerými atómami halogénu; R<sup>2</sup> je C<sub>1</sub>-C<sub>6</sub> alkyl, R<sup>13</sup> je OR<sup>3</sup> alebo NR<sup>5</sup>R<sup>6</sup> a význam ďalších substituentov je uvedený v opise; alebo farmaceuticky alebo veterinárne prijateľné soli uvedených zlúčenín, alebo farmaceuticky alebo veterinárne prijateľné solváty každej zlúčeniny. Ďalej je opísaný spôsob ich prípravy, medziprodukty tohto spôsobu, farmaceutický prostriedok s ich obsahom a ich použitie ako selektívnych inhibítorov cyklickej guanozín 3', 5'-monofosfátodiesterázy typu 5 a ktoré sú použiteľné na liečbu, okrem iných, mužskej erektilnej dysfunkcie a ženskej sexuálnej dysfunkcie.

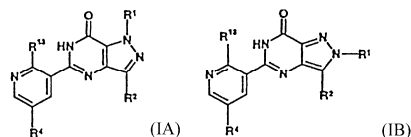

7 (51) C07D 495/04, A61K 31/435, A61P 25/00

(21) 431-2001

(22) 01.10.1999

(31) 98203363.1

- (32) 06.10.1998  
 (33) EP  
 (71) Janssen Pharmaceutica N. V., Beerse, BE;  
 (72) Kennis Ludo Edmond Josephine, Beerse, BE;  
 Pieters Serge Maria Aloysius, Beerse, BE; Bischoff François Paul, Beerse, BE;  
 (74) Bušová Eva, JUDr., Bratislava, SK;  
 (86) PCT/EP99/07418  
 (87) WO00/20422  
**(54) Benzotieno [3,2-c]pyridíny ako antagonisti  $\alpha_2$ , spôsob ich prípravy a farmaceutický prostriedok s ich obsahom**  
 (57) Sú opísané benzotieno[3,2-c]pyridínové deriváty všeobecného vzorca (I) ich N-oxidové formy, farmaceuticky prijateľné adičné soli a stereochemicky izoméne formy, v ktorom každé  $R^1$  nezávisle znamená atóm vodíka, atóm halogénu, alkylovú skupinu s 1 až 6 atómami uhlíka, nitroskupinu, hydroxyskupinu alebo alkoxyskupinu s 1 až 4 atómami uhlíka; Alk znamená alkánidylovú skupinu s 1 až 6 atómami uhlíka; n znamená 1 alebo 2; p znamená 0, 1 alebo 2; D znamená prípadne substituovaný mono-, bi- alebo tricyklický heterocyclus obsahujúci heteroatómy zo skupiny dusík, kyslík a síra. Ďalej je opísaný spôsob ich prípravy, farmaceutický prostriedok s ich obsahom a ich použitie ako liečiva na liečenie depresie a Parkinsonovej choroby.

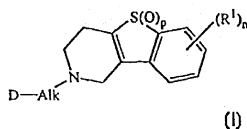

- 7 (51) **C07D 495/04, 498/04, 513/04, 471/04, 491/04, A61K 31/44, 31/50, 31/505 // (C07D 495/04, 333:00, 239:00) (C07D 495/04, 333:00, 221:00) (C07D 498/04, 263:00, 221:00) (C07D 513/04, 277:00, 221:00) (C07D 471/04, 235:00, 221:00) (C07D 495/04, 333:00, 237:00)**  
**(21) 1854-2000**  
 (22) 03.06.1999  
 (31) 09/090 701  
 (32) 04.06.1998  
 (33) US  
 (71) ABBOTT LABORATORIES, Abbott Park, IL, US;  
 (72) Stewart Andrew O., Libertyville, IL, US; Boyd Steven A., Mundelein, IL, US; Arendsen David L., Libertyville, IL, US; Bhatia Pramila, Libertyville, IL, US; Condroski Kevin R., Evanston, IL, US; Freeman Jennifer C., Grayslake, IL, US; Gunawardana Indrani W., Libertyville, IL, US; Zhu Gui-Dong, Gurnee, IL, US; Lartey Kraig, Waukegan, IL, US; McCarty Catherine M., Brookline, MA, US; Mort Nicholas A., Waukegan, IL, US; Patel Meena V., Chicago, IL, US; Staeger Michael A., Greenfield, WI, US; Stout David M., Libertyville, IL, US;  
 (74) ROTT, RŮŽIČKA & GUTTMANN, v. o. s., Bratislava, SK;  
 (86) PCT/US99/12419  
 (87) WO99/62908  
**(54) Protizápalové zlúčeniny inhibujúce bunkovú adhéziu**  
 (57) Sú opísané zlúčeniny všeobecného vzorca (I) alebo ich farmaceuticky prijateľné soli, alebo

ich prekurzory liečiv, kde symbol ---- znázorňuje jednoduchú väzbu alebo dvojitú väzbu za predpokladu, že pokiaľ jedna väzba je dvojitá, potom susedná väzba je jednoduchá, E, F a G sú nezávisle vybrané z atómu uhlíka, dusíka,  $N^+$  -  $O^-$ , za predpokladu, že aspoň jeden z E, F alebo G je atóm dusíka alebo  $N^+$  -  $O^-$  a ďalej za predpokladu, že aspoň jeden z E, F alebo G je atóm uhlíka, Y a Z sú nezávisle vybrané zo skupiny pozostávajúcej z atómu uhlíka, dusíka, kyslíka a  $S(O)_n$ , kde t je číslo 0 až 2, za predpokladu, že aspoň jeden z Y alebo Z je iný než atóm uhlíka a význam ďalších substituentov je uvedený v opise. Uvedené zlúčeniny sú vhodné na liečenie poranení reperfúzie a zápalových ochorení.

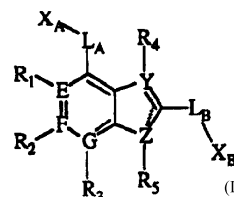

- 7 (51) **C07D 495/04, 491/048, A61K 31/4355, 31/4353 // (C07D 495/04, 333:00, 221:00) (C07D 491/048, 307:00, 221:00)**  
**(21) 433-2001**  
 (22) 01.10.1999  
 (31) 98203371.4  
 (32) 06.10.1998  
 (33) EP  
 (71) Janssen Pharmaceutica N. V., Beerse, BE;  
 (72) Kennis Ludo Edmond Josephine, Beerse, BE; Mertens Josephus Carolus, Beerse, BE; Braeken Mirielle, Beerse, BE;  
 (74) Bušová Eva, JUDr., Bratislava, SK;  
 (86) PCT/EP99/07420  
 (87) WO00/20423  
**(54) Tricyklické delta3-piperidíny ako farmaceutiká, spôsob ich prípravy a farmaceutický prostriedok s ich obsahom**  
 (57) Sú opísané tricyklické delta3-piperidíny všeobecného vzorca (I), ich N-oxidové formy, farmaceuticky prijateľné adičné soli a stereochemicky izoméne formy, kde Alk znamená alkánidylovú skupinu s 1 až 6 atómami uhlíka; n znamená 1 alebo 2; X je -O-, -S-, -S(=O)- alebo -S(=O)<sub>2</sub>-; každé  $R^1$  nezávisle znamená atóm vodíka, atóm halogénu, alkylovú skupinu s 1 až 6 atómami uhlíka, nitroskupinu, hydroxyskupinu alebo alkoxyskupinu s 1 až 4 atómami uhlíka; D je indol, benzizoxazol, benzizotiazol, 2H-benzopyranón, fenoxifynyl, benzamid, benzofenón alebo benzopyrimidinón. Ďalej je opísaný spôsob ich prípravy, farmaceutický prostriedok s ich obsahom a ich použitie ako liečiva na liečenie depresie alebo Parkinsonovej choroby.

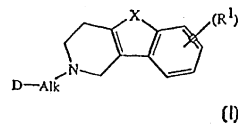

## 7 (51) C07F 7/08, C08K 3/34

(21) 445-2001

(22) 03.04.2001

(31) 100 17 654.2

(32) 08.04.2000

(33) DE

(71) Degussa AG, Düsseldorf, DE;

(72) Krafczyk Roland, Dr., Rheinfelden, DE; Michel Rudolf, Freigericht, DE; Münzenberg Jörg, Dr., Hanau, DE; Luginsland Hans-Detlef, Dr., Köln, DE;

(74) Bušová Eva, JUDr., Bratislava, SK;

## (54) Organokremičité zlúčeniny

(57) Organokremičitá zlúčenina všeobecného vzorca (I) sa vyrába tým, že triazinové zlúčeniny s funkčnými skupinami (napríklad chlóróm) reagujú s príslušnými zlúčeninami (napríklad merkaptozlúčeninami). Organokremičitá zlúčenina sa môže použiť do kaučukových zmesí.

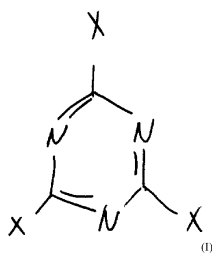

## 7 (51) C07F 9/38, A61K 31/66, A01N 57/18, A61P 31/04, 31/12, 33/06, C07F 9/40, 9/58

(21) 710-2001

(22) 20.11.1999

(31) 198 54 403.0

(32) 25.11.1998

(33) DE

(71) JOMAA PHARMAKA GmbH, Gießen, DE;

(72) Jomaa Hassan, Gießen, DE;

(74) ROTT, RŮŽIČKA &amp; GUTTMANN, v. o. s., Bratislava, SK;

(86) PCT/EP99/08966

(87) WO00/31085

## (54) Organofosforečné zlúčeniny a ich použitie

(57) Opisujú sa fosfororganické zlúčeniny všeobecného vzorca (I), pričom A zodpovedá vzorcu (II), jeden alebo viacero uhlíkových atómov volených zo skupiny C<sub>3</sub>, C<sub>4</sub>, C<sub>5</sub> spolu s ich substituentmi môžu i odpadnúť a najmenej jeden existujúci substituent B<sub>1</sub> až B<sub>10</sub> je C<sub>3-8</sub>-cykloalkyl-(C<sub>0-9</sub>)-alkylskupina, pričom ako C<sub>3-8</sub>-cykloalkylskupina, taktiež C<sub>0-9</sub>-alkylskupina môžu mať jednu alebo viacero dvojnásobných väzieb a jeden alebo dva uhlíkové atómy cykloalkylskupiny môžu byť nahradené atómami dusíka, kyslíka alebo síry a pričom ako cykloalkylskupina, taktiež alkylskupina môžu byť substituované hydroxyhalogénom-, amino- oxo-skupinami s rozvetvenými alebo nerozvetvenými C<sub>1-9</sub>-alkylskupinami a C<sub>2-9</sub>-alkenylskupinami, pričom C<sub>1-9</sub>-alkylskupiny a C<sub>2-9</sub>-alkenylskupiny môžu byť substituované vodíkom, hydroxy-, amino-, halogén- a oxo-skupinami, farmaceutické preparáty, ktoré tieto zlúčeniny obsahujú, taktiež ich použitie u človeka a zvierat na terapeutické a profylaktické ošetrovanie infekcií, ktoré sú spôsobené vi-

rusmi, baktériami, hubami a parazitmi, a ako fungicíd, baktericíd a herbicíd na rastliny.

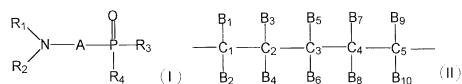

## 7 (51) C07F 9/50, 9/53

(21) 727-2001

(22) 20.11.1999

(31) 2376/98, 2434/98

(32) 30.11.1998, 08.12.1998

(33) CH, CH

(71) Ciba Specialty Chemicals Holding Inc., Basel, CH;

(72) Leppard David George, Marly, CH; Eichenberger Eugen, Basel, CH; Kaeser René, Rechthalten, CH; Hug Gebhard, Rheinfelden, CH; Schwendimann Urs, Cala Ratjada, Balears Mallorca, ES;

(74) Čechvalová Dagmar, Bratislava, SK;

(86) PCT/EP99/08968

(87) WO00/32612

## (54) Spôsob prípravy acylfosfínov, acylfosfínoxidov a acylfosfínsulfidov

(57) Opisuje sa spôsob prípravy monoacylfosfínov a bisacylfosfínov, monoacylfosfínoxidov a bisacylfosfínoxidov, monoacylfosfínsulfidov a bisacylfosfínsulfidov, ktorý zahŕňa najskôr reakciu organických P-monohalogénfosfínov alebo P,P'-dihalogénfosfínov alebo ich zmesi s alkalickým kovom alebo horčíkom v kombinácii s lítom v prítomnosti katalyzátora, potom uskutočnenie reakcie s halogenidmi kyselín, a v prípade spôsobu prípravy oxidov uskutočnenie oxidácie, a v prípade prípravy sulfidov reakciu takto získaných fosfínov so sírou. Okrem iného patrí medzi význačné rysy tohto vynálezu, že spôsob sa uskutočňuje bez izolácie medziproduktov.

## 7 (51) C07F 9/50, B01J 31/24

(21) 911-2001

(22) 21.12.1999

(31) 9816586

(32) 23.12.1998

(33) FR

(71) RHODIA POLYAMIDE INTERMEDIATES, Saint-Fons, FR;

(72) Aouni Larbi, Bron, FR; Burattin Paolo, Lyon, FR; Coqueret Pierre, Francheville, FR; Huser Marc, Villeurbanne, FR;

(74) Čechvalová Dagmar, Bratislava, SK;

(86) PCT/FR99/03234

(87) WO00/39134

## (54) Spôsob prípravy vo vode rozpustných sulfónovaných organofosforových zlúčenín a organické reakcie uskutočňované dvojfázovou katalýzou

(57) Opisuje sa spôsob prípravy vo vode rozpustných sulfónovaných organofosforových zlúčenín, kto-

rý je obzvlášť vhodný na organické reakcie usku-točňované dvojfázovou katalýzou. Vo vode roz-pustná sulfónovaná organofosforová zlúčenina sa predtým, ako sa použije ako katalyzátorový li-gand, spracuje s cieľom aspoň čiastočne odstrá-niť sulfítové radikály a zlúčeniny. Vynález sa taktiež týka organických reakcií katalyzovaných dvojfázovým systémom obsahujúcim sulfónova-ný organofosforový ligand spracovaný s cieľom odstrániť sulfity.

7 (51) C07F 9/572, A61K 31/675, A61P 31/00, 33/00, A01N 57/24, C07F 9/59, 9/553, 9/6561, 9/62

(21) 889-2001

(22) 22.12.1999

(31) 198 59 426.7

(32) 22.12.1998

(33) DE

(71) JOMAA PHARMAKA GMBH, Giessen, DE;

(72) Jomaa Hassan, Giessen, DE;

(74) ROTT, RŮŽIČKA & GUTTMANN, v. o. s., Bratislava, SK;

(86) PCT/EP99/10274

(87) WO00/37477

(54) **Organické zlúčeniny fosforu a ich použitie**

(57) Vynález sa týka organických zlúčenín fosforu všeobecného vzorca (I), kde A znamená skupinu zvolenú zo skupiny zahrnujúcej (C<sub>1-9</sub>)alkylén, -C-O-C- a -C-N-C- alebo A znamená skupinu všeobecného vzorca (II), ktorá nemusí obsahovať jeden alebo viac atómov uhlíka zvolených zo skupiny zahrnujúcej C<sub>3</sub>, C<sub>4</sub>, C<sub>5</sub> a ich substituenty a najmenej jeden zo substituentov B<sub>1</sub> až B<sub>10</sub> znamená (C<sub>3-8</sub>)cykloalkyl-(C<sub>0-9</sub>)alkylovú skupinu, kde R<sub>1</sub> znamená skupinu zvolenú zo skupiny zahrnujúcej päťčlenné a šesťčlenné heterocyklické skupiny obsahujúce najmenej jeden atóm dusíka v kruhu alebo polykarbocyklickú skupinu obsahujúcu jeden z uvedených heterocyklov, kde najmenej jeden z uvedených atómov dusíka je súčasťou skupiny tvoriacej hydroxámovú kyselinu alebo ester hydroxámovej kyseliny. Vynález tiež zahŕňa využitie uvedených zlúčenín v terapeutickú a profylaktickú liečbu ľudí a živočíchov vyvolaných vírusmi, baktériami, hubami a parazitmi a ich využitie ako fungicídov, bakteri-cídov a herbicídov pri ošetrovaní rastlín.

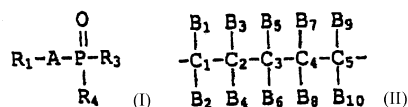

7 (51) C07H 15/203, A61K 31/70

(21) 730-2001

(22) 09.11.1999

(31) 60/110 618

(32) 02.12.1998

(33) US

(71) PFIZER PRODUCTS INC., Groton, CT, US;

(72) Hayward Matthew Merrill, Groton, CT, US;

(74) Bušová Eva, JUDr., Bratislava, SK;

(86) PCT/IB99/01798

(87) WO00/32616

(54) **Deriváty hygromicínu ako antibakteriálne čidlá**

(57) Opísané sú zlúčeniny všeobecného vzorca (I) a ich farmaceuticky prijateľné soli a solváty, ktoré sú antibakteriálnymi a antiprotozoárnymi čidlami a môžu byť použité na výrobu liečiva na liečenie rôznych bakteriálnych a protozoárných infekcií a porúch súvisiacich s takými infekciami. Opísané sú tiež spôsoby prípravy niektorých zlúčenín všeobecného vzorca (I).

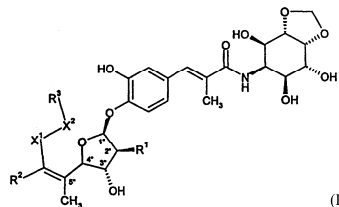

7 (51) C07H 17/00

(21) 581-2001

(22) 18.10.1999

(31) 60/106 836

(32) 03.11.1998

(33) US

(71) PFIZER PRODUCTS INC., Groton, CT, US;

(72) Kaneko Takushi, Guilford, CT, US;

(74) Bušová Eva, JUDr., Bratislava, SK;

(86) PCT/IB99/01701

(87) WO00/26224

(54) **Makrolidové antibiotiká**

(57) Opísané sú zlúčeniny všeobecného vzorca (I) a ich farmaceuticky prijateľné soli, ktoré sú účinné antibakteriálne a antiprotozoálne čidlá vhodné na liečbu rôznych bakteriálnych a protozoálnych infekcií a ochorení súvisiacich s takými infekciami. Opísané sú tiež farmaceutické prostriedky obsahujúce zlúčeniny všeobecného vzorca (I).

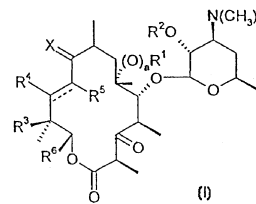

7 (51) C07H 17/08, A61K 31/70

(21) 978-2000

(22) 21.12.1998

(31) 60/070 343

(32) 02.01.1998

(33) US

(71) PFIZER PRODUCTS INC., Groton, CT, US;

(72) Dirlam John Philip, Gales Ferry, CT, US; McArthur Hamish Alastair Irvine, Gales Ferry, CT, US;

(74) Bušová Eva, JUDr., Bratislava, SK;

(86) PCT/IB98/02099

(87) WO99/35156

(54) **Makrolidy, spôsoby ich výroby a farmaceutické kompozície na ich báze**

- (57) Opísané sú analógy erytromycínov a azalidov so substituentmi na C-13 a ich farmaceuticky vhodné soli, ktoré sú antibakteriálne činidlá a je možné ich používať pri liečení rôznych bakteriálnych a protozoálnych infekcií. Opísané sú aj farmaceutické kompozície na báze týchto zlúčenín, spôsoby ich prípravy a medziprodukty na ich výrobu.

---

**7 (51) C07H 17/08, A61K 31/70**

- (21) 1316-2001**  
 (22) 08.03.2000  
 (31) 09/270 497  
 (32) 15.03.1999  
 (33) US  
 (71) ABBOTT LABORATORIES, Abbott Park, IL, US;  
 (72) Or Yat Sun, Cambridge, MA, US; Clark Richard F., Mundelein, IL, US; Ma Zhenkun, Gurnee, IL, US; Rupp Michael J., Lake Bluff, IL, US;  
 (74) ROTT, RŮŽICKÁ & GUTTMANN, v. o. s., Bratislava, SK;  
 (86) PCT/US00/06033  
 (87) WO00/55168  
**(54) 6-O-Substituované makrolidy majúce antibakteriálnu aktivitu**  
 (57) Opísané sú makrolidové zlúčeniny a prípravky účinné pri liečení bakteriálnych infekcií, ako aj spôsoby ich prípravy. Makrolidy sú substituované v 6-O-polohe skupinou X'-Y'-Z', kde X' je vybrané zo skupiny pozostávajúcej z C<sub>1</sub>-C<sub>10</sub>alkylu, C<sub>3</sub>-C<sub>10</sub>alkenyly a C<sub>3</sub>-C<sub>10</sub>alkinyly; Y' a Z' sú nezávisle vybrané zo skupiny pozostávajúcej z prípadne substituovaného arylu a prípadne substituovaného heteroarylu, s výhradou spočívajúcou v tom, že obe Y' a Z' nie sú fenyl, a s ďalšou výhradou spočívajúcou v tom, že Y' nie je izoxazol, pokiaľ Z' je tiofenyl.

---

**7 (51) C07J 1/00, A61K 31/565**

- (21) 493-2001**  
 (22) 11.10.1999  
 (31) 98203460.5  
 (32) 16.10.1998  
 (33) EP  
 (71) Akzo Nobel N.V., Arnhem, NL;  
 (72) Kirchholtes Peter Huub Gerard Maria, Oss, NL; Sas Gerard Arnoud Jozef Maria Theresia, Veghel, NL;  
 (74) Majlingová Marta, Ing., Bratislava, SK;  
 (86) PCT/EP99/07768  
 (87) WO00/23460  
**(54) Vysoko čistá zmes obsahujúca (7 $\alpha$ , 17 $\alpha$ )-17-hydroxy-7-metyl-19-nor-17-pregn-5(10)-én-20-in-3-ón, spôsob jej prípravy a farmaceutický prostriedok s jej obsahom**  
 (57) Opísaná je vysoko čistá zmes (7 $\alpha$ , 17 $\alpha$ )-17-hydroxy-7-metyl-19-nor-17-pregn-5(10)-én-20-in-3-ónu a spôsob jej prípravy, ktorý poskytuje zmes s obsahom menším ako 0,5 % (7 $\alpha$ , 17 $\alpha$ )-17-hydroxy-7-metyl-19-nor-17-pregn-4-én-20-in-3-ónu. Táto zmes môže byť použitá ako zdroj na prípravu stabilných farmaceutických dávkových jednotiek.

---

**7 (51) C07K 7/00, 14/00, 14/435, 14/47, 14/475**

- (21) 622-2001**  
 (22) 05.11.1999  
 (31) 60/107 446  
 (32) 06.11.1998  
 (33) US  
 (71) Schwab Martin E., Zurich, CH; Chen Maio S., Zurich, CH;  
 (72) Schwab Martin E., Zurich, CH; Chen Maio S., Zurich, CH;  
 (74) Majlingová Marta, Ing., Bratislava, SK;  
 (86) PCT/US99/26160  
 (87) WO00/31235  
**(54) Nogo proteín, jeho purifikovaný fragment, chimérny proteín a purifikovaná molekula s jeho obsahom, izolovaná nukleová kyselina, vektor s jej obsahom, rekombinantná bunka, spôsob produkcie rekombinantného proteínu a jeho použitie**  
 (57) Je opísaný gén Nogo a produkt kódovaný týmto génom, ako aj ich deriváty a analógy. Poskytnutá je aj produkcia Nogo proteínov, derivátov a protilátok. Tiež sú opísané terapeutické prostriedky a použitie na diagnostikovanie a liečenie.

---

**7 (51) C07K 7/06, A01N 63/02, C12N 1/20**

- (21) 656-2001**  
 (22) 21.10.1999  
 (31) 60/108 266, 09/223 587  
 (32) 12.11.1998, 30.12.1998  
 (33) US, US  
 (71) AGRAQUEST, INC., Davis, CA, US;  
 (72) Heins Sherry D., Davis, CA, US; Manker Denise C., Davis, CA, US; Jimenez Desmond R., Woodland, CA, US; McCoy Randy J., Davis, CA, US; Marrone Pamela G., Davis, CA, US; Orjala Jimmy E., Davis, CA, US;  
 (74) PATENTSERVIS BRATISLAVA, a. s., Bratislava, SK;  
 (86) PCT/US99/24827  
 (87) WO00/29426  
**(54) Metóda ochrany alebo liečenia rastlín a ovocia proti zamoreniu hmyzom, extrakt lipopeptidu, lipopeptid surfactinu**  
 (57) Opísaný kmeň *Bacillus subtilis* produkuje antibiotiká a metabolity s insekticídnu, antifungálnou a antibakteriálnou aktivitou, ktoré sú uvoľňované do supernatantu. Aktívny metabolit z druhu háďatka koreňového extrahovateľný do rozpúšťadla s molekulovou hmotnosťou nižšou ako 10000 daltonov, produkovaný do supernatantu. Metódy ochrany a liečenia rastlín proti hubovému a bakteriálnemu zamoreniu a zamoreniu druhom háďatka koreňového aplikáciou účinného množstva antibiotík/metabolitov kmeňa *Bacillus subtilis* alebo kombinácii týchto látok na rastlinu výhodne ďalej zahŕňa ďalšie kmene baktérií produkujúcich antibiotiká a/alebo chemické pesticídy. Metódy prevencie alebo liečenia hubového a bakteriálneho zamorenia aplikáciou kultivačných tekutín alebo supernatantov z kultúr kmeňa *Bacillus subtilis* samostatne alebo v kombinácii s chemickými pesticídmi a/alebo biokontrolujúcimi látkami. Antifungálne a antibakte-

riálne zlúčeniny - agrastiny a kombinácia iturinu-A, plipastinu, surfactinu a agrastinu. Metódy liečenia alebo ochrany rastlín proti hubovému alebo bakteriálnemu zamoreniu a zamoreniu druhom häd'atka koreňového aplikáciou agrastinov a uvedených kombinácií. Lipopeptidický extrakt izolovaný z kmeňa AQ713 a lipopeptid surfactinu izolovaný z kmeňa AQ713 s insekticídnu aktivitou.

- 7 (51) **C07K 7/64, 7/56, A61K 49/00, 51/08**  
 (21) **1395-2000**  
 (22) 29.03.1999  
 (31) 60/080 150, 60/112 715  
 (32) 31.03.1998, 18.12.1998  
 (33) US, US  
 (71) DUPONT PHARMACEUTICALS COMPANY, Wilmington, DE, US;  
 (72) Rajopadhye Miland, Westford, MA, US; Edwards David Scott, Burlington, MA, US; Harris Thomas David, Salem, NH, US; Heminway Stuart, J., Lowell, MA, US; Liu Shuang, Chelmsford, MA, US; Singh Prahlad R., Arlington, MA, US;  
 (74) Bušová Eva, JUDr., Bratislava, SK;  
 (86) PCT/US99/06826  
 (87) WO99/58162  
**(54) Farmaceutické zlúčeniny na zobrazovanie porúch angiogenézy**  
 (57) Zlúčenina zahŕňa smerujúcu časť a chelátotvorné činidlo, pričom smerujúca časť spojená s chelátotvorným činidlom je peptid alebo peptidomimetikum viažuce sa na nejaký receptor, ktorého expresia je počas angiogenézy zvýšená, a v tejto zlúčenine sú medzi smerujúcou časťou a chelátotvorným činidlom 0 až 1 spojujúce skupiny.

- 7 (51) **C07K 14/785, A61P 11/00**  
 (21) **1144-2001**  
 (22) 09.02.2000  
 (31) MI99A000275  
 (32) 12.02.1999  
 (33) IT  
 (71) CHIESI FARMACEUTICI S. P. A., Parma, IT;  
 (72) Curstedt Tore, Parma, IT; Johansson Jan, Parma, IT; Jörnvall Hans, Parma, IT; Robertson Bengt, Parma, IT; Ventura Paolo, Parma, IT;  
 (74) Majlingová Marta, Ing., Bratislava, SK;  
 (86) PCT/EP00/01044  
 (87) WO00/47623  
**(54) SP-C analógy, syntetická povrchovo aktívna látka a použitie SP-C analógov**  
 (57) Opísané sú SP-C analógové syntetické peptidy a ich použitie na prípravu umelých povrchovo aktívnych látok užitočných na liečbu syndrómu dýchacích ťažkostí (RDS) a iných ochorení týkajúcich sa deficitu alebo dysfunkcie povrchovo aktívnej látky.

- 7 (51) **C07K 16/00**  
 (21) **914-2001**  
 (22) 23.12.1999  
 (31) 60/113 647

- (32) 23.12.1998  
 (33) US  
 (71) PFIZER INC., New York, NY, US; ABGENIX, INC., Fremont, CA, US;  
 (72) Hanson Douglas Charles, Niantic, CT, US; Neveu Mark Joseph, Mystic, CT, US; Mueller Eileen Elliott, Old Lyme, CT, US; Hanke Jeffrey Herbert, Reading, MA, US; Gilman Steven Christopher, Old Lyme, CT, US; Davis Geoffrey C., Burlingame, CA, US; Corvalan Jose Ramon, Foster City, CA, US;  
 (74) Čechvalová Dagmar, Bratislava, SK;  
 (86) PCT/US99/30895  
 (87) WO00/37504  
**(54) Ľudská monoklonálna protilátka proti CTLA-4, spôsob jej prípravy a jej použitie**  
 (57) Opisujú sa plné ľudské monoklonálne protilátky proti antigénu 4 ľudských cytotoxických T lymfocytov (CTLA-4). Ďalej sa opisujú nukleotidové sekvencie kódujúce aminokyselinové sekvencie ľahkých reťazcov imunoglobulínových molekúl, hlavne súvislé sekvencie ľahkého a ťažkého reťazca zahrnujúce úseky určujúce komplementaritu (CDR), špecificky zahrnujúce úseky od FR1 a/alebo CDR1 až do CDR3 a/alebo úsek FR4, a tiež sa opisujú protilátky s podobnými väzbovými vlastnosťami a protilátky (alebo iné antagonisty) s podobnými funkciami ako protilátky podľa vynálezu.

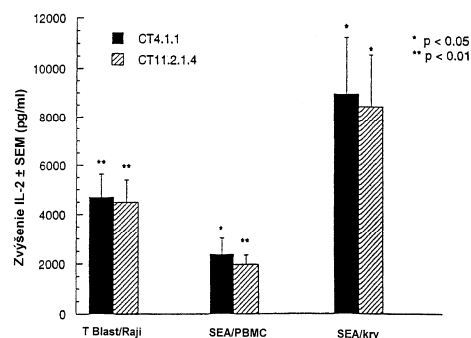

- 7 (51) **C07K 16/28, A61K 38/17, 39/395, A61P 37/06**  
 (21) **1004-2001**  
 (22) 14.01.2000  
 (31) 60/116 168  
 (32) 15.01.1999  
 (33) US  
 (71) BIOGEN, INC., Cambridge, MA, US;  
 (72) Rennert Paul, Millis, MA, US;  
 (74) Čechvalová Dagmar, Bratislava, SK;  
 (86) PCT/US00/01044  
 (87) WO00/42073  
**(54) Farmaceutická kompozícia obsahujúca činidlo blokujúce proteín TWEAK alebo receptor TWEAK**  
 (57) Opisujú sa činidlá, ktoré modifikujú aktivitu TWEAK, a ďalej farmaceutické kompozície, ktoré obsahujú tieto činidlá a sú určené na liečbu imunologických ochorení.

- 7 (51) **C08F 2/20**  
 (21) **977-2001**  
 (22) 06.01.2000  
 (31) 99200066.1



- (32) 12.01.1999  
 (33) EP  
 (71) Akzo Nobel N.V., Arnhem, NL;  
 (72) Westmijze Hans, Bathmen, NL; O Boen Ho, Utrecht, NL;  
 (74) Majlingová Marta, Ing., Bratislava, SK;  
 (86) PCT/EP00/00003  
 (87) WO00/42078  
**(54) Vodná peroxidová emulzia, jej použitie a polyvinylchlorid**  
 (57) Vodná peroxidová emulzia voliteľne obsahujúca prídavné nemrznúce a iné aditíva, ktoré obsahujú špecifický emulgačný systém zahŕňajúci kopolymér  $\alpha,\beta$ -nenasýtenej dikarboxylovej kyseliny a  $C_{8-24}$   $\alpha$ -olefinu, ktorého kyselinové skupiny sú esterifikované etoxylovaným alkoholom so stupňom etoxylácie od 1 do 45, ako aj etoxylovaným masťným alkoholom s HLB hodnotou vyššou ako 16. Použitie emulzie v polymerizačnej alebo modifikačnej reakcii, predovšetkým vinylchloridu.

**7 (51) C08F 14/06, 4/34**

- (21) 398-2001**  
 (22) 10.09.1999  
 (31) 98203176.7  
 (32) 21.09.1998  
 (33) EP  
 (71) Akzo Nobel N.V., Arnhem, NL;  
 (72) Van Swieten Andreas Petrus, Velp, NL; Westmijze Hans, Bathmen, NL; Schut Jacobus, Deventer, NL;  
 (74) Majlingová Marta, Ing., Bratislava, SK;  
 (86) PCT/EP99/06728  
 (87) WO00/17245  
**(54) Spôsob polymerizácie vinylchloridového monoméru, vinylchloridový (ko)polymér získaný týmto spôsobom a jeho použitie**  
 (57) Spôsob polymerizácie vinylchloridového monoméru, v ktorom sa peroxidy dávajú do polymerizačnej zmesi, pričom prakticky všetok použitý organický peroxid má polčas 0,05 hodiny až 1,0 hodinu pri polymerizačnej teplote. Dávkovanie takého peroxidu umožňuje presnú kontrolu rýchlosti polymerizácie a týmto spôsobom sa získa polymér s nízkou hladinou reziduálneho peroxidu.

**7 (51) C08G 18/62, 18/70, C09D 175/04, 5/34**

- (21) 842-2001**  
 (22) 08.12.1999  
 (31) 198 58 817.8, 198 58 818.6  
 (32) 21.12.1998, 21.12.1998  
 (33) DE, DE  
 (71) BAYER AKTIENGESELLSCHAFT, Leverkusen, DE;  
 (72) Blum Harald, Leverkusen, DE; Clemens Horst, Krefeld, DE; Ehlers Michael, Krefeld, DE; Probst Joachim, Leverkusen, DE; Wolff Joachim, Odenthal, DE; Irle Christoph, Krefeld, DE;  
 (74) Hörmannová Zuzana, Ing., Bratislava, SK;  
 (86) PCT/EP99/09635  
 (87) WO00/37523  
**(54) Vodné reaktívne stierkové hmoty (I)**

- (57) Opisujú sa vodné reaktívne dvojzložkové spojivové kompozície pozostávajúce z aspoň jedného kopolyméru vo vodnej disperzii alebo emulzii a aspoň jedného polyizokyanátu obsahujúceho voľné izokyanátové skupiny. Tieto kompozície sa používajú ako vodné reaktívne stierkové hmoty.

**7 (51) C08J 9/00, C08K 3/08, C08J 9/16 // C08L 25/06**

- (21) 990-2001**  
 (22) 20.01.2000  
 (31) A 99/99  
 (32) 25.01.1999  
 (33) AT  
 (71) SUNPOR Kunststoff Ges. m. b. H., St. Pölten, AT;  
 (72) Eberstaller Roman, Obergrafendorf, AT; Arduini-Schuster Mariacarla, Kürnach, DE; Kuhn Joachim, Würzburg, DE;  
 (74) Guniš Jaroslav, Mgr., Bratislava, SK;  
 (86) PCT/AT00/00013  
 (87) WO00/43442  
**(54) Časticové expandovateľné styrenové polyméry a spôsob ich prípravy**  
 (57) Časticové expandovateľné styrenové polyméry spracovateľné na tvrdé peny s nízkou hustotou a s jemnou bunkovou štruktúrou obsahujú nadúvadlo a hliník vo forme častíc, ktoré odrážajú infračervené lúče, pričom tieto častice hliníka sú homogénne distribuované v granulách styrenového polyméru. Spôsob prípravy styrenových polymérov polymerizáciou styrenu s nadúvadlom v reaktore, pričom v priebehu polymerizácie sa pridávajú hliníkové častice v polystyrénovom nosiči v množstve max. 6 % hmotn., ktorých hlavný podiel má tvar platničiek, vo forme koncentráta.

**7 (51) C08L 3/06, 3/08, C08K 5/04, 5/09**

- (21) 784-2001**  
 (22) 13.12.1999  
 (31) PP 7696, PP 7697, PP 7702, PQ 1847  
 (32) 14.12.1998, 14.12.1998, 14.12.1998, 27.07.1999  
 (33) AU, AU, AU, AU  
 (71) FOOD & PACKAGING CENTRE MANAGEMENT LIMITED, Hawthorn, AU;  
 (72) Yu Long, Clayton, AU; Christie Gregor Bruce Yeo, Middle Park, AU; Coombs Stephen, Brisbane, AU;  
 (74) Guniš Jaroslav, Mgr., Bratislava, SK;  
 (86) PCT/AU99/01101  
 (87) WO00/36006  
**(54) Biodegradovateľný polymér**  
 (57) Biodegradovateľný polymér obsahuje od 8 do 80 % hmotn. modifikovaného škrobu s obsahom skupín hydroxyalkyl  $C_{2-6}$  alebo modifikovaného reakciou s anhydridom dikarboxylovej kyseliny, do 87,9 % škrobu, 4 až 11 % hmotn. vodou rozpustného polyméru vybraného zo skupiny polyvinylacetát, polyvinylalkohol a kopolyméry etylénu a vinylalkoholu, ktoré majú teplotu topenia kompatibilnú s roztaveným stavom šrobových zložiek, do 20 % hmotn. polyolového plastifikátora, výhodne glycerolu, od 0,1 do 1,5 % hmotn. mastnej kyseliny  $C_{12-22}$  alebo jej soli, výhodne

kyseliny stearovej a do 12 % prídavnej vody. Polyméry sú vhodné ako biodegradovateľné materiály na tuhé fólie alebo ohybné filmy na balenie potravín.

**7 (51) C09D 5/03**

(21) **634-2001**

(22) 05.11.1999

(31) 198 52 268.1

(32) 13.11.1998

(33) DE

(71) E.I.DU PONT DE NEMOURS AND COMPANY, Wilmington, DE, US;

(72) Blatter Karsten, Erfstadt, DE; Thiele Olaf, Landshut, DE;

(74) Bušová Eva, JUDr., Bratislava, SK;

(86) PCT/EP99/08504

(87) WO00/29491

**(54) Spôsob vytvrdzovania práškových farieb**

(57) Spôsob vytvrdzovania práškových lakov potaňovaním substrátov práškovými lakmi a ožarovaním žiarením v blízkej infračervenej oblasti spočíva v tom, že sa časy vytvrdzovania alebo povrchové teploty substrátov potaňovaných práškovým lakom, dosiahnuteľné ožarovaním počas určitého času vytvrdzovania, regulujú nastavením obsahu síranu bárnateho alebo oxidu hlinitého v práškovom laku na 1 až 50 % hmotn. alebo nastavením obsahu sadzí v práškovom laku na 0,1 až 5 % hmotn., pričom percentá hmotnosti sa vzťahujú na celkové zloženie kompozície práškového laku.

**7 (51) C10B 53/00, 1/04**

(21) **718-2001**

(22) 27.08.1999

(31) U 9800299

(32) 26.11.1998

(33) HU

(71) Lóránt Tamás Jr., Szigetszentmiklós, HU; Szinay Zoltán, Budapest, HU;

(72) Lóránt Tamás Jr., Szigetszentmiklós, HU; Szinay Zoltán, Budapest, HU;

(74) Bachratá Magdaléna, Mgr., Bratislava, SK;

(86) PCT/HU99/00061

(87) WO00/31212

**(54) Pyrolýzne zariadenie na výrobu uhľovodíkových zmesí a retortových sadzí z gumovej drviny**

(57) Pyrolýzne zariadenie na výrobu uhľovodíkových zmesí a retortových sadzí z gumovej drviny zahŕňa pyrolýzny reaktor, otvory na plnenie a na odstraňovanie produktov, vyhrievacie a miešacie prvky a destilačnú jednotku. Základom tohto zariadenia je reaktor (1), ktorý je usporiadaný zvisle, pričom plnenie sa uskutočňuje v hornej časti a odstraňovanie tuhého zvyšku v spodnej časti, pričom reaktor (1) je vybavený ohrevom zabezpečeným horákmi (16), ktoré sú inštalované vodorovne a tangenciálne v spodnej časti kúreniska a spodná doska reaktora je plochá.

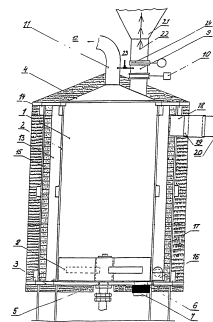

**7 (51) C10L 1/18, 1/14, 10/00**

(21) **677-2000**

(22) 13.11.1998

(31) 9723866.1, 9816165.6, PCT/GB98/03332

(32) 13.11.1997, 25.07.1998, 06.11.1998

(33) GB, GB, GB

(71) BP OIL INTERNATIONAL LIMITED, London, GB;

(72) Taylor Spencer Edwin, Camberley, Surrey, GB;

(74) Bušová Eva, JUDr., Bratislava, SK;

(86) PCT/GB98/03418

(87) WO99/25793

**(54) Palivová kompozícia a palivová zmes**

(57) Palivová kompozícia s obsahom paliva, ktoré obsahuje kerozín a/alebo reaktívne palivo a cyklickú zlúčeninu obsahujúcu m jednotiek všeobecného vzorca (1a) a n jednotiek všeobecného vzorca (1b) navzájom naviazaných tak, že tvoria kruh, v ktorom Y znamená dvojitú väzbu mostíkovú skupinu, ktorá môže byť v jednotlivých jednotkách rovnaká alebo odlišná; R<sup>0</sup> znamená atóm vodíka alebo alkylovú skupinu s 1 až 6 atómami uhlíka; R<sup>5</sup> znamená atóm vodíka alebo alkylovú skupinu s 1 až 60 atómami uhlíka; j znamená 1 alebo 2; R<sup>3</sup> znamená atóm vodíka, hydrokarbylovú skupinu alebo heterosubstituovanú hydrokarbylovú skupinu; každý R<sup>1</sup>, R<sup>2</sup> a R<sup>4</sup>, ktoré môžu byť rovnaké alebo odlišné, znamená hydroxylovú skupinu, atóm vodíka, hydrokarbylovú skupinu alebo heterosubstituovanú hydrokarbylovú skupinu, za predpokladu, že aspoň jeden z R<sup>1</sup>, R<sup>2</sup> a R<sup>4</sup> znamená hydroxylovú skupinu a m + n znamená 4 až 20, m znamená 1 až 8 a n znamená aspoň 3 a výhodne buď R<sup>1</sup> znamená hydroxylovú skupinu a R<sup>2</sup> a R<sup>4</sup> znamenajú nezávisle buď atóm vodíka, hydrokarbylovú skupinu, alebo heterosubstituovanú hydrokarbylovú skupinu, alebo R<sup>2</sup> a R<sup>4</sup> znamenajú hydroxylovú skupinu a R<sup>1</sup> znamená buď atóm vodíka, hydrokarbylovú skupinu, alebo heterosubstituovanú hydrokarbylovú skupinu a m + n znamená 4 až 20, m znamená 1 až 8 a n znamená aspoň 3.

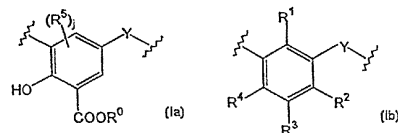

**7 (51) C11D 3/39, 3/20, 1/72**

(21) **820-2001**

(22) 04.12.1999

(31) 198 57 687.0

(32) 15.12.1998

(33) DE

- (71) HENKEL-ECOLAB GMBH & CO. OHG, Düsseldorf, DE;  
 (72) Shamayeli Khalil, Düsseldorf, DE; Merz Thomas, Hilden, DE; Köppelmann Edgar, Hilden, DE; Furitsch Heinrich-Peter, Düsseldorf, DE;  
 (74) Majlingová Marta, Ing., Bratislava, SK;  
 (86) PCT/EP99/09503  
 (87) WO00/36071  
**(54) Pastovitý prací prostředek, způsob jeho výroby a jeho použití**  
 (57) Pastovitý prací prostředek obsahuje neiónový tenzid, organické a/alebo anorganické štruktúrne látky, bieliace prostriedky na báze peroxokyslíka, ako aj prípadne ostatné bežné obsahové látky, a tiež obsahuje od 30 % hmotn. do 60 % hmotn. neiónového tenzidu, od 0,5 % hmotn. do 5 % hmotn. mastnej kyseliny a/alebo alkalickéj soli mastných kyselín, od 5 % hmotn. do 15 % hmotn. citranu a/alebo kyseliny citrónovej a od 15 % hmotn. do 35 % hmotn. anorganickéj peroxokyslíkovej zlúčeniny a neobsahuje alkalický metakremičitan ani aktivátor bielenia. Prostriedok sa používa v priemyselných pracovniach na pranie a dezinfekciu znečistenej bielizne.

## 7 (51) C21B 13/10, F27B 9/18

- (21) 394-2001  
 (22) 30.08.1999  
 (31) 90291  
 (32) 23.09.1998  
 (33) LU  
 (71) PAUL WURTH S. A., Luxembourg, LU;  
 (72) Roth Jean-Luc, Thionville, FR; Hansmann Thomas, Trier, DE; Frieden Romain, Beidweiler, LU; Solvi Marc, Ehrlange s/ Mess, LU;  
 (74) ROTT, RŮŽIČKA & GUTTMANN, v. o. s., Bratislava, SK;  
 (86) PCT/EP99/06381  
 (87) WO00/17404  
**(54) Spůsob výroby přímo redukovaného kovu vo viacnásobnej nistejovej peci**  
 (57) Je opísaný spôsob výroby priamo redukovaného kovu vo viacetážovej peci, pri ktorom sa do pece vsádzajú oxidy kovov a redukčné činidlo a procesné teplo potrebné na redukciu oxidov kovov sa vytvára nepriamym ohrevom jednotlivých etáží uvedenej pece.

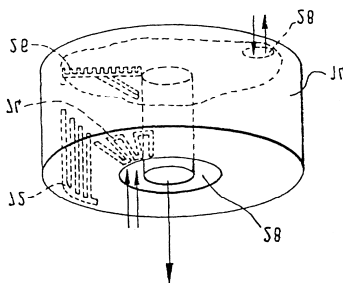

## 7 (51) C12C 7/20, 7/28

- (21) 1900-2000  
 (22) 14.12.1998  
 (31) 198 28 686.4  
 (32) 26.06.1998  
 (33) DE

- (71) ANTON STEINECKER MASCHINENFABRIK GMBH, Freising-Attaching, DE;  
 (72) Stippler Kurt, Marzling, DE; Wasmuht Klaus-Karl, Ellingen, DE;  
 (74) Guniš Jaroslav, Mgr., Bratislava, SK;  
 (86) PCT/EP98/08185  
 (87) WO00/00583  
**(54) Nádoba a spôsob spracovania mladiny pri výrobe piva**  
 (57) Je opísaná nádoba na spracovanie mladiny pri výrobe piva, ktorá má vnútri usporiadanú clonu (3, 22, 30, 34) na vedenie mladiny a nad touto clonou (3) na vedenie mladiny ústiace prírodné potrubie (5) na privádzanie mladiny zhora na clonu na prepravu mladiny. Ďalej je opísaný spôsob varenia mladiny, pri ktorom sa mladina privedie na naklonenú, vyhrievanú vodiacu plochu, tam sa pri stekaní nadol plošne rozloží a pritom sa zahreje.

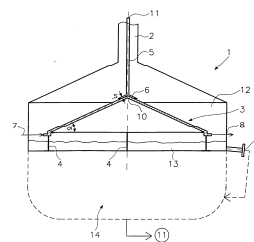

## 7 (51) C12N 5/10, 1/19, 1/21, C07K 19/00, A61K 38/00 // C07K 14/705, 14/525

- (21) 855-2001  
 (22) 16.12.1999  
 (31) 60/112 752  
 (32) 17.12.1998  
 (33) US  
 (71) BIOGEN, INC., Cambridge, MA, US;  
 (72) Browning Jeffrey, Brookline, MA, US; Miatkowski Konrad, North Reading, MA, US; Meier Werner, Burlington, MA, US;  
 (74) Čechvalová Dagmar, Bratislava, SK;  
 (86) PCT/US99/29873  
 (87) WO00/36092  
**(54) Spůsob přípravy chimérických proteinů zložených z aktivního receptora lymfotoxínu-β a imunoglobulinu a farmaceutický přípravek obsahující tyto proteiny**  
 (57) Opisuje sa spôsob exprese s vysokou hladinou aktívnych chimérických proteinov lymfotoxín-β receptor-imunoglobulín v transformovaných hositeľských bunkách hmyzu alebo bakteriálnych bunkách a použitie týchto proteinov na prípravu farmaceutických prostriedkov.

## 7 (51) C12N 15/00, 1/00, 9/02, 9/00, 9/88, 9/10, C12P 7/22, 7/24, 7/42

- (21) 574-2001  
 (22) 20.10.1999  
 (31) 198 50 242.7  
 (32) 31.10.1998  
 (33) DE

- (71) HAARMANN & REIMER GMBH, Holzmin-  
den, DE;  
(72) Rabenhorst Jürgen, Höxter, DE; Steinbüchel A-  
lexander, Altenberge, DE; Priefert Horst, Telgte,  
DE; Overhage Jörg, Bergkamen, DE;  
(74) Hörmann Tomáš, Ing., Bratislava, SK;  
(86) PCT/EP99/07952  
(87) WO00/26355  
(54) **Konštrukcia produkčných kmeňov na prípra-  
vu substituovaných fenolov, spôsob prípravy  
organizmov a použitie**  
(57) Sú opísané transformované a/alebo mutované  
jednobunkové alebo mnohobunkové organizmy,  
ktoré sú charakterizované tým, že enzýmy kata-  
bolizmu eugenolu a/alebo kyseliny ferulovej sú  
dezaktivované, takže sa akumulujú medziipro-  
dukty koniferylalkohol, koniferylaldehyd, kyse-  
lina ferulová, vanilín a/alebo kyselina vanilová.

**7 (51) C12N 15/10, 15/63, C12P 13/04**

- (21) **1646-2000**  
(22) 31.10.2000  
(31) 199 53 206.0  
(32) 05.11.1999  
(33) DE  
(71) Degussa-Hüls Aktiengesellschaft, Frankfurt am  
Main, DE;  
(72) Tauch Andreas, Dr., Bielefeld, DE; Kalinowski  
Jörn, Dr., Bielefeld, DE; Pühler Alfred, prof. Dr.,  
Bielefeld, DE; Thierbach Georg, Dr., Bielefeld,  
DE;  
(74) Bušová Eva, JUDr., Bratislava, SK;  
(54) **Plazmidy baktérii *Corynebacterium glutami-  
cum* a ich použitie**  
(57) Opisujú sa vzájomne kompatibilné plazmidy  
pTET3 a pCRY4 izolované z *Corynebacterium  
glutamicum* DSM5816, pričom plazmid pTET3  
je: 1.1 približne 27,8 kbp dlhý a jeho reštrikčná  
mapa zodpovedá mape na obrázku 1 a 1.2 jeho  
oblasť zodpovedná za replikáciu obsahuje nukle-  
otidovú sekvenciu uvedenú v sekvencii id.č.:1,  
1.3 obsahuje oblasť zodpovednú za rezistenciu  
k antibiotikám, skladajúcu sa z génu tetA, ktorý  
spôsobuje rezistenciu k tetracyklínu a génu aadA,  
ktorý spôsobuje rezistenciu k streptomycínu  
a spektinomycínu, a ktorá je opísaná v sekvencii  
id.č.: 6, a plazmid pCR4 je: 1.4 približne 48 kbp  
dlhý a jeho reštrikčná mapa zodpovedá mape na  
obrázku 2 1.5 a jeho oblasť zodpovedná za repli-  
káciu obsahuje nukleotidovú sekvenciu uvedenú  
v sekvencii id.č.: 4. Ďalej sa opisujú od týchto  
plazmidov odvodené plazmidové vektory, ktoré  
sa môžu autonómne replikovať v koryneform-  
ných baktériách, a spôsob produkcie L-amino-  
kyselín, vitamínov a nukleotidov pri použití tých-  
to baktérii.

**7 (51) C12N 15/11, C07K 14/525, A61K 38/00**

- (21) **353-2000**  
(22) 11.09.1998  
(31) 60/058 786  
(32) 12.09.1997  
(33) US

- (71) Apotech R & D SA, Geneva, CH;  
(72) Tschopp Jurg, Epalinges, CH;  
(74) Čechvalová Dagmar, Bratislava, SK;  
(86) PCT/US98/19037  
(87) WO99/12964  
(54) **Sekvencia DNA kódujúca ligand Kay, spôsob  
prípravy ligandu Kay, farmaceutický prípra-  
vok obsahujúci tento ligand a jeho použitie**  
(57) Je opísaný ligand Kay, člen rodiny nádorového  
nekrotického faktora (TNF), modifikované li-  
gandy Kay, DNA kódujúca tento ligand, spôsob  
prípravy ligandu Kay a farmaceutické prípravky,  
ktoré ich obsahujú.

**7 (51) C12N 15/19, C07K 14/52, C12N 5/10, 1/21,  
A61K 38/19, A61P 7/06**

- (21) **496-2001**  
(22) 22.10.1999  
(31) 60/105 348  
(32) 23.10.1998  
(33) US  
(71) Amgen Inc., Thousand Oaks, CA, US;  
(72) Liu Chuan-Fa, Longmont, CO, US; Feige Ulrich,  
Newbury Park, CA, US; Cheetham Janet, Mon-  
tecito, CA, US;  
(74) Bušová Eva, JUDr., Bratislava, SK;  
(86) PCT/US99/24834  
(87) WO00/24770  
(54) **Dimerná trombopoetínová peptidová mimeti-  
ka viažuca sa na MPL receptor a majúca  
trombopoetickú aktivitu**  
(57) Sú opísané peptidy alebo polypeptidy, ktoré majú  
trombopoetickú aktivitu. Uvedené peptidy a po-  
lypeptidy môžu byť použité na zvýšenie počtu  
trombocytov a prekursorov trombocytov, napr.  
megakaryocytov cicavca. Tiež je opísaný vektor,  
hostiteľská bunka a farmaceutický prostriedok  
obsahujúci uvedené polypeptidy a spôsob prípra-  
vy polypeptidov.

**7 (51) C12N 15/31, C07K 14/34, C12P 13/06, 13/08,  
C12N 15/10**

- (21) **1574-2000**  
(22) 20.10.2000  
(31) 199 51 708.8  
(32) 27.10.1999  
(33) DE  
(71) Degussa-Hüls Aktiengesellschaft, Frankfurt am  
Main, DE; Forschungszentrum Jülich GmbH, Jü-  
lich, DE;  
(72) Kennerknecht Nicole, Krefeld, DE; Sahn Her-  
mann, prof., Jülich, DE; Eggeling Lothar, Dr.,  
Jülich, DE; Pfefferle Walter, Dr., Halle, DE;  
(74) Bušová Eva, JUDr., Bratislava, SK;  
(54) **Nukleotidové sekvencie kódujúce proteíny na  
export aminokyselín s rozvetveným reťazcom,  
spôsob ich izolácie a ich použitie**  
(57) Opisujú sa izolované polynukleotidy, ktoré obsa-  
hujú nukleotidovú sekvenciu vybranú zo skupiny  
tvorenej: a) polynukleotidmi, ktoré sú aspoň zo  
70 % identické s polynukleotidom kódujúcim  
peptid, ktorého aminokyselinová sekvencia je  
uvedená v sekvencii id. č. 3 alebo 5, b) polynuk-  
leotidmi kódujúcimi peptid, ktorý obsahuje ami-  
nokyselinovú sekvenciu, ktorá je aspoň zo 70 %

identická so sekvenciou aminokyselín podľa sekvencie id. č. 3 alebo 5, c) polynukleotidmi komplementárnymi k polynukleotidu podľa a) alebo b), a d) polynukleotidmi obsahujúcimi aspoň 15 za sebou idúcich báz z polynukleotidovej sekvencie podľa bodov a), b) alebo c), pritom tieto polypeptidy majú biologickú aktivitu enzýmov brnE, respektíve brnF, a ďalej sa opisuje spôsob fermentatívnej výroby L-aminokyselín s rozvetveným reťazcom pomocou zosilnenia uvedených génov.

7 (51) C12N 15/34, 15/62, 15/861, C07K 14/075, 14/47, A61P 35/00, A61K 48/00

(21) 441-2001

(22) 14.10.1999

(31) 09/172 686

(32) 15.10.1998

(33) US

(71) CANJI, INC., San Diego, CA, US;

(72) Ramachandra Muralidhara, San Diego, CA, US; Shabram Paul W., Olivenhain, CA, US;

(74) PATENTSERVIS BRATISLAVA, a. s., Bratislava, SK;

(86) PCT/US99/21452

(87) WO00/22137

(54) **Selektívne sa replikujúci rekombinantný vírusový vektor a spôsob jeho prípravy, farmaceutická formulácia, spôsob usmrtenia bunky s defektnou dráhou, transformovaná bunka a promótor reagujúci na dráhu p53 a TGF- $\beta$**

(57) Sú poskytnuté rekombinantné vírusy, ktoré sa replikujú selektívne v závislosti od intracelulárnych podmienok bunky, a to prostredníctvom použitia promótoru reagujúceho na určitú dráhu, ktorý podstatne inhibuje replikáciu vírusu v hositeľskej bunke. V cieľovej bunke je element promótoru reagujúceho na určitú dráhu inaktívny a tým umožňuje replikáciu vírusu. Výsledkom je potom smrť buniek prirodzenou lytickou povahou vírusu a/alebo poskytnutie terapeutickej dávky transgénneho produktu bunke a miestna koncentrácia vírusu umožňujúca infekciu okolitých buniek. Ďalej sú poskytované terapeutické a diagnostické spôsoby použitia vektorov, farmaceutické formulácie obsahujúce tieto vektory, spôsoby prípravy vektorov a transformovaná bunka obsahujúca tieto vektory.

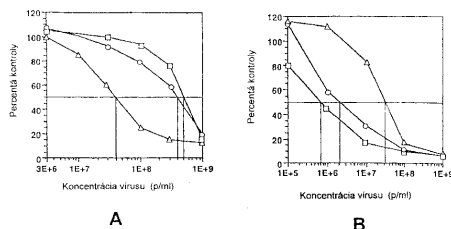

7 (51) C12N 15/52, 15/54, 15/77, C12P 13/08

(21) 338-2001

(22) 12.03.2001

(31) 100 14 546.9

(32) 23.03.2000

(33) DE

(71) Degussa-Hüls Aktiengesellschaft, Frankfurt am Main, DE;

(72) Möckel Bettina, Dr., Düsseldorf, DE; Weissenborn Anke, Tübingen, DE; Pfefferle Walter, Dr., Halle, DE; Hartmann Michael, Bielefeld, DE; Kalinowski Jörn, Dr., Bielefeld, DE; Pühler Alfred, prof. Dr., Bielefeld, DE;

(74) Bušová Eva, JUDr., Bratislava, SK;

(54) **Nukleotidové sekvencie kódujúce gén dapC a spôsob výroby L-lyzínu**

(57) Sú opísané izolované polynukleotidy z koryneformných baktérií, kódujúce gén dapC, vybrané zo skupiny zahŕňajúcej a) polynukleotid, ktorý je aspoň na 70 % identický s polynukleotidom, ktorý kóduje polypeptid, ktorý obsahuje aminokyselinovú sekvenciu SEQ ID No. 2, b) polynukleotid, ktorý kóduje polypeptid, ktorý obsahuje aminokyselinovú sekvenciu, ktorá je aspoň na 70 % identická s aminokyselinovou sekvenciou SEQ ID No. 2, c) polynukleotid, ktorý je komplementárny k polynukleotidom a) alebo b), alebo d) polynukleotid obsahujúci aspoň 15 za sebou nasledujúcich nukleotidov polynukleotidových sekvencií a), b) alebo c), a spôsob fermentačnej výroby L-aminokyselín, najmä L-lyzínu.

7 (51) C12N 15/52, C07H 21/00, C12P 13/04, 13/08

(21) 1737-2000

(22) 16.11.2000

(31) 199 56 133.8, 100 11 922.0

(32) 23.11.1999, 11.03.2000

(33) DE, DE

(71) Degussa-Hüls Aktiengesellschaft, Frankfurt am Main, DE;

(72) Möckel Bettina, Dr., Düsseldorf, DE; Pfefferle Walter, Dr., Halle, DE;

(74) Bušová Eva, JUDr., Bratislava, SK;

(54) **Nukleotidové sekvencie kódujúce gén pfkA**

(57) Sú opísané polynukleotidy izolované z koryneformných baktérií a kódujúce gén pfkA, tiež spôsob fermentačnej výroby L-aminokyselín, najmä L-lyzínu, pomocou koryneformných baktérií, v ktorých sa zosilňuje gén pfkA, a použitie polynukleotidov ako prímerov alebo hybridizačných sond.

7 (51) C12N 15/52, 9/00, 15/77, 1/20, C12P 13/08, C12Q 1/68

(21) 1835-2000

(22) 01.12.2000

(31) 199 59 327.2

(32) 09.12.1999

(33) DE

(71) Degussa-Hüls Aktiengesellschaft, Frankfurt am Main, DE;

(72) Möckel Bettina, Dr., Düsseldorf, DE; Weissenborn Anke, Dr., Tübingen, DE; Pfefferle Walter, Dr., Halle (Westf.), DE; Marx Achim, Dr., Bielefeld, DE; Pühler Alfred, prof. Dr., Bielefeld, DE; Kalinowski Jörn, Dr., Bielefeld, DE; Bathe Brigitte, Dr., Salzkotten, DE; Dusch Nicole, Dr., Bielefeld, DE;

(74) Bušová Eva, JUDr., Bratislava, SK;

**(54) Nukleotidové sekvencie kódujúce gén zwa2**

(57) Sú opísané polynukleotidy izolované z koryneformných baktérií kódujúce gén zwa2, tiež spôsob fermentačnej výroby L-aminokyselín, najmä L-lyzínu použitím koryneformných baktérií, v ktorých je zoslabený gén zwa2.

**7 (51) C12N 15/55, C12P 13/04**

**(21) 1857-2000**

(22) 05.12.2000

(31) 199 59 650.6

(32) 10.12.1999

(33) DE

(71) Degussa-Hüls Aktiengesellschaft, Frankfurt am Main, DE;

(72) Möckel Bettina, Dr., Düsseldorf, DE; Pfeifferle Walter, Dr., Halle (Westf.), DE; Marx Achim, Dr., Bielefeld, DE;

(74) Bušová Eva, JUDr., Bratislava, SK;

**(54) Nukleotidové sekvencie kódujúce gény sdhA, sdhB a sdhC**

(57) Sú uvedené izolované polynukleotidové sekvencie kódujúce zoslabené gény sdhA, sdhB alebo sdhC a zodpovedajúce aminokyselinové sekvencie kódujúce podjednotky A, B alebo C enzýmu sukcinátdehydrogenázy a spôsob fermentačnej výroby L-aminokyselín bakteriálnym kmeňom transformovaným vektorom nesúcim uvedené gény enzýmu sukcinátdehydrogenázy.

**7 (51) C12N 15/57, 15/62, 15/85, 5/10, 9/64, C07K 19/00, 14/47, C12N 15/12, C07K 16/18, C12Q 1/37, G01N 33/68, C12N 1/21**

**(21) 390-2001**

(22) 23.09.1999

(31) 60/101 594

(32) 24.09.1998

(33) US

(71) PHARMACIA and UPJOHN COMPANY, Kalamazoo, MI, US;

(72) Gurney Mark E., Gran Rapids, MI, US; Bienkowski Michael Jerome, Portage, MI, US; Heinrichson Robert Leroy, Plainwell, MI, US; Parodi Luis A., Stockholm, SE; Yan Riqiang, Kalamazoo, MI, US;

(74) Guniš Jaroslav, Mgr., Bratislava, SK;

(86) PCT/US99/20881

(87) WO00/17369

**(54) Sekretáza spojená s Alzheimerovou chorobou**

(57) Je opísaný enzým a enzýmové spôsoby na štiepenie  $\beta$ -amyloidného prekursorového proteínu v „ $\beta$ “ sekretázovom štiepnom mieste a súvisiace nukleové kyseliny, peptidy, vektory, bunky a bunkové izoláty a stanovenia.

**7 (51) C12N 15/60, 15/53, 9/88, 1/21, C12P 13/08, 13/04 // (C12R 1:15)**

**(21) 1529-2000**

(22) 13.10.2000

(31) 199 50 409.1

(32) 20.10.1999

(33) DE

(71) Degussa-Hüls Aktiengesellschaft, Frankfurt am Main, DE; Forschungszentrum Jülich GmbH, Jülich, DE;

(72) Eikmanns Bernhard, prof. Dr., Ulm, DE; Riedel Christian, Neu-Ulm, DE; Sahn Hermann, prof., Jülich, DE; Möckel Bettina, Dr., Düsseldorf, DE;

(74) Bušová Eva, JUDr., Bratislava, SK;

**(54) Nukleotidové sekvencie kódujúce gén pck a spôsoby fermentačnej výroby L-aminokyselín**

(57) Opísaný je polynukleotid izolovaný z koryneformných baktérií, ktorý obsahuje polynukleotidovú sekvenciu vybranú zo skupiny tvorenej: a) polynukleotidmi, ktoré sú aspoň na 70 % identické s polynukleotidom kódujúcim peptid, ktorého aminokyselinová sekvencia je uvedená v sekvencii id. č. 2, b) polynukleotidmi, ktoré sú aspoň na 70 % identické s polynukleotidom kódujúcim uvedený polypeptid, nachádzajúcim sa v plazmide pEK-pckA, respektíve na plazmide pEK-pckB, c) polynukleotidom kódujúcim peptid, ktorý obsahuje aminokyselinovú sekvenciu, ktorá je aspoň na 70 % identická so sekvenciou aminokyselín podľa sekvencie id. č. 2, d) polynukleotidom komplementárnym k polynukleotidu podľa a), b) alebo c), e) polynukleotidom obsahujúcim aspoň 15 za sebou idúcich báz z polynukleotidovej sekvencie podľa bodov a), b) alebo c).

**7 (51) C12N 15/82, 15/40, 5/10, A01H 5/00**

**(21) 1057-2001**

(22) 26.01.2000

(31) 99200236.0

(32) 27.01.1999

(33) EP

(71) SES EUROPE N.V./S.A., Tienen, BE;

(72) Richards Kenneth, Pfulgriesheim, FR; Jonard Gérard, Strasbourg, FR; Guilley Hubert, Berstett, FR; Van Dun Cornelis Maria Petrus, CC Roosendaal, NL;

(74) Majlingová Marta, Ing., Bratislava, SK;

(86) PCT/EP00/00609

(87) WO00/44915

**(54) Spôsob na poskytnutie odolnosti proti BNYVV rastlinám cukrovej repy, transformačný vektor a jeho použitie, rastlinná bunka majúca odolnosť proti BNYVV a jej použitie, rastlina cukrovej repy majúca odolnosť proti BNYVV, jej potomstvo a semená**

(57) Je opísaný spôsob na poskytnutie odolnosti proti repnému nekrotickému žltému žilovému vírusu (BNYVV) rastline cukrovej repy, ktorý zahŕňa nasledujúce kroky: a) prípravu DNA fragmentu so sekvenciou najmenej 15 nukleotidov, ktorá je v podstate homologická so zodpovedajúcou nukleotidovou sekvenciou genomického RNA 1 repného nekrotického žltého žilového vírusu (BNYVV); b) zavedenie uvedeného DNA fragmentu, ktorý je operatívne spojený s promótorom, ktorý je aktívny v rastlinách cukrovej repy, do rastlinnej bunky cukrovej repy, aby sa získala transformovaná bunka cukrovej repy; a c) regeneráciu transgénnej rastliny cukrovej repy z transformovanej rastlinnej bunky cukrovej repy. Tiež je opísaný DNA vektor nesúci fragment so sekvenciou najmenej 15 nukleotidov, ktorá je

v podstate homologická so zodpovedajúcou nukleotidovou sekvenciou genomickej RNA 1 BNYVV, a s ňou operatívne spojené transkripčné a translačné regulačné sekvencie, ako aj použitie uvedeného DNA vektora na transformáciu rastlinnej bunky. Opísaná je aj rastlinná bunka, ktorá vo svojom genóme obsahuje DNA fragment so sekvenciou najmenej 15 nukleotidov, ktorá je v podstate homologická so zodpovedajúcou nukleotidovou sekvenciou genomickej RNA 1 BNYVV a použitie uvedenej rastlinnej bunky na regeneráciu rastliny cukrovej repy, ktorá je odolná proti BNYVV.

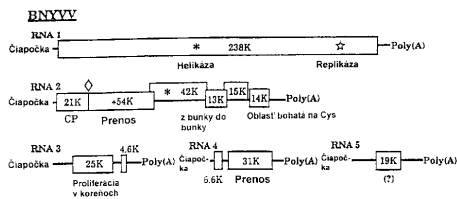

7 (51) C12N 15/86, 15/12, C07K 14/705, A61K 48/00, 39/02, 39/12, C12N 7/01, 15/11

(21) 1616-2000

(22) 30.04.1999

(31) 09/071 711

(32) 01.05.1998

(33) US

(71) SCHERING-PLOUGH LTD., Lucerne, CH;

(72) Winslow Barbara J., Del Mar, CA, US; Cochran Mark D., Carlsbad, CA, US;

(74) Bušová Eva, JUDr., Bratislava, SK;

(86) PCT/US99/09504

(87) WO99/57295

(54) **Rekombinantný vírus exprimujúci cudziu DNA kódujúcu mačací CD80, mačací CTLA-4 alebo mačací CD86 a jeho použitie**

(57) Je opísaný rekombinantný vírus, ktorý obsahuje aspoň jednu cudziu nukleovú kyselinu zavedenú do neesenciálnej oblasti vírusového genómu vírusu, pričom každá taká cudzia nukleová kyselina kóduje proteín. Kódovaný proteín sa zvolí zo skupín skladajúcich sa z mačacieho CD28 proteínu alebo jeho imunogénnej časti, mačacieho CD80 proteínu alebo jeho imunogénnej časti, mačacieho CD86 proteínu alebo jeho imunogénnej časti, alebo mačacieho CTLA-4 proteínu alebo jeho imunogénnej časti. Proteín sa môže, v prípade že sa rekombinantný vírus zavedie do vhodného hostiteľa, exprimovať. Tiež je opísaný rekombinantný vírus, ktorý ďalej obsahuje nukleovú kyselinu kódujúcu imunogén odvodený z patogénu, rekombinantné vírusy, ktoré sú schopné zosilňovať imunitnú reakciu mačky a tiež rekombinantné vírusy, ktoré sú schopné potlačiť imunitnú reakciu mačky.

7 (51) C12P 13/04

(21) 1669-2000

(22) 03.11.2000

(31) 199 53 809.3

(32) 09.11.1999

(33) DE

(71) Degussa-Hüls Aktiengesellschaft, Frankfurt am Main, DE;

(72) Möckel Bettina, Dr., Düsseldorf, DE; Pfefferle Walter, Dr., Halle, DE; Brand Sven, Bielefeld, DE; Pühler Alfred, prof., Bielefeld, DE; Kalinowski Jörn, Dr., Bielefeld, DE; Bathe Brigitte, Dr., Salzkotten, DE;

(74) Bušová Eva, JUDr., Bratislava, SK;

(54) **Spôsob fermentačnej výroby L-lyzínu použitím koryneformných baktérií**

(57) Opísaný spôsob výroby L-aminokyselín, najmä L-lyzínu, je založený na nasledovných krokoch: a) fermentácii baktérií produkujúcich žiadanú L-aminokyselinu, v ktorých sa zoslabuje aspoň gén *csp1*, najmä odstránením prirodzeného promotora, b) koncentrovani žiadaného produktu v médiu alebo v bunkách baktérií a c) izolácii L-aminokyseliny, prípadne sa používajú baktérie, v ktorých sa prídavne zosilňujú ďalšie gény biosyntetickej dráhy žiadanej L-aminokyseliny alebo sa používajú baktérie, v ktorých sa aspoň čiastočne eliminujú metabolické dráhy, ktoré znižujú tvorbu žiadanej L-aminokyseliny.

7 (51) C12P 13/08, C12N 15/52, 15/77

(21) 1834-2000

(22) 01.12.2000

(31) 199 59 328.0

(32) 09.12.1999

(33) DE

(71) Degussa-Hüls Aktiengesellschaft, Frankfurt am Main, DE;

(72) Möckel Bettina, Dr., Düsseldorf, DE; Pfefferle Walter, Dr., Halle (Westf.), DE; Marx Achim, Dr., Bielefeld, DE; Kalinowski Jörn, Dr., Bielefeld, DE; Bathe Brigitte, Dr., Salzkotten, DE; Pühler Alfred, prof., Bielefeld, DE;

(74) Bušová Eva, JUDr., Bratislava, SK;

(54) **Nukleotidové sekvencie kódujúce gén *zwa1* a spôsoby fermentačnej výroby L-aminokyselín**

(57) Opisujú sa izolované polynukleotidy obsahujúce nukleotidovú sekvenciu vybranú zo skupiny zahŕňajúcej a) polynukleotidy, ktoré sú aspoň na 70 % identické s polynukleotidom kódujúcim peptid, ktorého aminokyselinová kyselina je uvedená v Sekvencii id. č. 2, b) polynukleotidy kódujúce peptid, ktorý obsahuje aminokyselinovú sekvenciu, ktorá je aspoň na 70 % identická s aminokyselinovou sekvenciou podľa Sekvencie id. č. 2, c) polynukleotidy komplementárne k polynukleotidu podľa a) alebo b) a d) polynukleotidy obsahujúce aspoň 15 za sebou nasledujúcich báz z polynukleotidovej sekvencie podľa bodov a), b) alebo c). Ďalej sa opisuje spôsob fermentačnej výroby L-aminokyselín pomocou zosilnenia génu *zwa1* v použitých koryneformných baktériách.

7 (51) C12Q 1/68, C12N 15/10

(21) 69-2001

(22) 16.07.1999

(31) PA 1998 00956, 60/094 868

(32) 20.07.1998, 29.07.1998

(33) DK, US





**(54) Chladiaca doska a spôsob výroby chladiacej dosky**

- (57) Chladiaca doska (1) je určená na využitie pri vnútornom oplášťovaní hutníckych pecí, najmä taviacich pecí alebo šachtových pecí. Je tiež vytvorený spôsob na výrobu chladiacej dosky (1). Chladiaca doska (1) má doskové teleso (2) z medeného materiálu s integrovanými kanálmi (3) ochladzovacieho prostriedku. Na jeho výrobu je pripravenými kanálmi (7) vybavený surový ingot (6) s väčšou východiskovou hrúbkou (D1) v porovnaní s koncovou hrúbkou (D2) doskového telesa (2). Nadväzne sa uskutoční valcovacie pretvarovanie surového ingotu (6) s redukciou východiskovej hrúbky (D1) až na koncovú hrúbku (D2) doskového telesa (2) pri pretvarovaní priezov (Q1) kanálov (7). Pritom získané kanály (3) ochladzovacieho prostriedku majú pozdĺžne kruhové koncové prierezy (Q2).

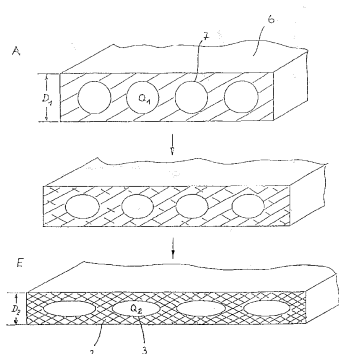
**7 (51) C21B 13/10, C22B 7/02**

- (21) 596-2001  
(22) 04.11.1999  
(31) 90315  
(32) 05.11.1998  
(33) LU  
(71) PAUL WURTH S. A., Luxembourg, LU;  
(72) Roth Jean-Luc, Thionville, FR; Hansmann Thomas, Trier, DE; Frieden Romain, Beidweiler, LU; Solvi Marc, Ehrlange s/ Mess, LU;  
(74) ROTT, RŮŽIČKA & GUTTMANN, v. o. s., Bratislava, SK;  
(86) PCT/EP99/08439  
(87) WO00/28094

**(54) Spôsob tepelného spracovania zvyškových materiálov obsahujúcich ťažké kovy**

- (57) Je opísaný spôsob tepelného spracovania zvyškov obsahujúcich ťažké kovy, vykonávaného vo viacnásobnej nístejovej peci, ktorá je rozdelená do troch zón, z ktorých každá obsahuje niekoľko etáží umiestnených nad sebou. Tento spôsob pozostáva z nasledujúcich krokov: kontinuálne sádzanie zvyškov obsahujúcich ťažké kovy do hornej etáže prvej zóny viacnásobnej nístejovej pece, pričom zvyšky sú postupne presúvané do druhej zóny a počas presúvania vysušené; kontinuálne sádzanie redukčných činidiel a odsírovacích činidiel do hornej etáže druhej zóny, pričom redukčné a odsírovacie činidlá sú zmiešané s vysušenými zvyškami a zmes sa zahrieva na približne 800 °C, počas zahrievania sa speká a postupne prevádza do tretej zóny; zahrievanie zmesi na približne 1000 °C v tretej zóne, pričom dochádza k redukcii kovov a vznikajúce odpadové

plyny sú z tretej zóny odťahované a oddelene spracované; odpich zmesi z viacnásobnej nístejovej pece.

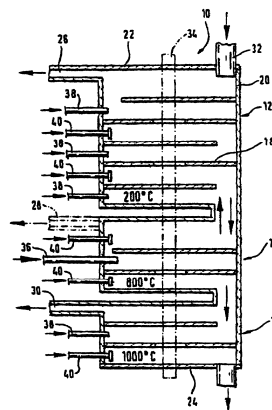
**7 (51) C21B 13/10**

- (21) 597-2001  
(22) 04.11.1999  
(31) 90314  
(32) 05.11.1998  
(33) LU  
(71) PAUL WURTH S. A., Luxembourg, LU;  
(72) Roth Jean-Luc, Thionville, FR; Hansmann Thomas, Trier, DE; Frieden Romain, Beidweiler, LU; Solvi Marc, Ehrlange s/ Mess, LU;  
(74) ROTT, RŮŽIČKA & GUTTMANN, v. o. s., Bratislava, SK;  
(86) PCT/EP99/08440  
(87) WO00/28095

**(54) Spôsob výroby priamo redukovaného odsíreného železa**

- (57) Je opísaný spôsob výroby priamo redukovaného odsíreného železa vo viacnásobnej nístejovej peci, ktorá má dve zóny umiestnené nad sebou, z ktorých každá pozostáva z niekoľkých nístejí. V prvej zóne viacnásobnej nístejovej pece reaguje železná ruda s redukčným činidlom pri teplote v rozmedzí od 800 °C do 1100 °C za vzniku kovového železa. Okrem toho sa plyny odsírujú odsírovacími činidlami, pričom sa priamo redukované železo odpichuje z viacnásobnej nístejovej pece a odsírené plyny sa vedú do druhej zóny, kde sa železná ruda predhrieva na teplotu v rozmedzí 600 °C až 800 °C.

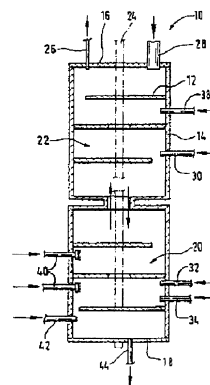

- 7 (51) **C21C 1/00**  
 (21) **447-2001**  
 (22) 03.04.2001  
 (31) 09/546 017  
 (32) 10.04.2000  
 (33) US  
 (71) Rossborough Manufacturing Co., L.P., Avon Lake, OH, US;  
 (72) Bieniosek Thomas H., Litchfield, OH, US; Fahey Jerome P., Avon, OH, US;  
 (74) Bušová Eva, JUDr., Bratislava, SK;  
**(54) Prísada na zavádzanie horčíka do železného kovu a spôsob legovania**  
 (57) Prísada zahŕňa zmes častíc s vysokou teplotou tavenia a horčíkových častíc. Obsah častíc s vysokou teplotou tavenia v zmesi častíc je nastavený na množstvo účinné na potlačenie úplnej premeny horčíkových častíc na roztavený horčík pred vstupom do železného materiálu. Spôsob opisuje úpravu roztaveného železného materiálu pomocou týchto častíc.

- 7 (51) **C21C 1/02**  
 (21) **448-2001**  
 (22) 03.04.2001  
 (31) 09/546 016  
 (32) 10.04.2000  
 (33) US  
 (71) Rossborough Manufacturing Co., L.P., Avon Lake, OH, US;  
 (72) Bieniosek Thomas H., Litchfield, OH, US; Zebrowski Gerald R., Hudson, OH, US;  
 (74) Bušová Eva, JUDr., Bratislava, SK;  
**(54) Horčíkové odsírovacie činidlo**  
 (57) Odsírovacie činidlo obsahuje horčíkovú časticu obalenú zmesou pohlcujúcou teplo. Zmes pohlcuje teplo okolo horčíkovej častice na zníženie rýchlosti vyparovania horčíkovej častice v roztavenom železe. Veľkosť horčíkovej častice je aspoň približne dvakrát väčšia ako veľkosť častíc zmesi pohlcujúcej teplo. Na pripojenie častíc zmesi pohlcujúcej teplo k častici horčíka sa môže použiť spojivo.

- 7 (51) **C21C 5/52, 5/56, C21B 13/02, 13/12, F27B 3/08, 3/18, 3/26, F27D 17/00, 13/00**  
 (21) **468-2001**  
 (22) 22.09.1999  
 (31) 198 46 100.3  
 (32) 07.10.1998  
 (33) DE  
 (71) SMS SCHLOEMANN-SIEMAG AKTIENGESELLSCHAFT, Düsseldorf, DE;  
 (72) Pleschiutschnigg Fritz-Peter, Duisburg, DE; Wu Wei-Ping, Erkrath, DE;  
 (74) Hörmann Tomáš, Ing., Bratislava, SK;  
 (86) PCT/EP99/07046  
 (87) WO00/20650  
**(54) Jednosmerná elektrická oblúková pec s centrickou vsádzkovou šachtou na výrobu ocele, ako i spôsob jej výroby**  
 (57) Na zvýšenie produktivity jednosmernej elektrickej oblúkovej pece (1) na výrobu ocele pri znížení zaťaženia pece sa upravujú aspoň dve zhora do taviacej nádoby (2) zavedené elektródy (7a, b)

a aspoň jedna dolná elektróda (8) tak, že vznikajú dva elektrické oblúky (9a, b) prebiehajúce šikmo do stredu dna taviacej pece (1) a taviaca nádoba (2) je smerom hore predĺžená centrickou šachtou (10) na zavádzanie tavného materiálu (11) do nádoby (2), ako i na tvorbu stĺpika tavného materiálu.

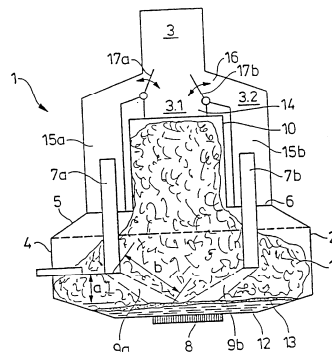

- 7 (51) **C21D 9/04**  
 (21) **720-2001**  
 (22) 25.05.2001  
 (31) 939/2000  
 (32) 29.05.2000  
 (33) AT  
 (71) Voest-Alpine Schienen GmbH & CO KG, Leoben-Donawitz, AT;  
 (72) Köck Norbert, St. Peter-Freienstein, AT; Poinchner Peter, Leoben, AT;  
 (74) Čechvalová Dagmar, Bratislava, SK;  
**(54) Spôsob a zariadenie na kalenie koľajníc**  
 (57) Opisuje sa spôsob kalenia koľajníc alebo aspoň hlavy koľajníc zosilneným ochladzovaním, s prevádzaním austenitickej štruktúry na požadovanú mikroštruktúru, ktorá je stabilná pri teplote miestnosti. Na dosiahnutie konštantného rozdelenia štruktúry v priereze koľajnice po celej dĺžke koľajnice a na zabezpečenie vysokej akosti koľajnice sa koľajnica pripravovaná v austenitickej stave štruktúry horizontálne položí a v osovom vyrovnaní a so zabezpečením proti ohybu sa upne, potom pri udržiavaní upnutia, prípadne zabezpečenia koľajnice proti ohybu, sa aspoň časť prierezu koľajnice pri teplote, ktorá leží nad bodom Ac3 zliatiny, známym spôsobom aspoň občas zosilnene ochladzuje, a nechá sa premeniť štruktúra. Podstatou zariadenia je, že podperný prostriedok koľajnice je vytvorený ako nosná konštrukcia (2) s dĺžkovým usporiadaním zodpovedajúcim koľajnici (1) a s vysokým modulom odporu proti ohybu, a tiež s polohovacími prvkami (3) a/alebo uvoľniteľnými upínacími prostriedkami (4) na ustálenie koľajnice (1).

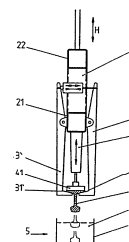

**7 (51) C23C 14/06, B32B 15/00****(21) 656-2000**

(22) 03.05.2000

(71) SZT-Nástroje, s.r.o., Turany, SK;

(72) Ballo Vladimír, Ing., Ružomberok, SK;

**(54) Viacvrstvé oderuvzdorné povlaky vytvárané z plynnej fázy**

(57) Na kovový substrát - obyčajne rezné a tvárniace nástroje sa nanesie viacvrstvý povlak, ktorý sa skladá z viacerých vrstiev nitridov, karbidov, boridov, oxidov alebo nitrokarbidov kovov IV až VI skupiny Mendelejevovej tabuľky a Al, Co, Ni, medzi ktorými sa nachádza vždy jedna tenká medzivrstva pozostávajúca z čistého kovu alebo zmesi čistých kovov s hrúbkou niekoľko 10 nm. Týmto čistými kovmi je jeden z prvkov- Ti, Hf, Zr, Cr, Nb, Mo, W, V, Ta, Co, Ni alebo Al. Minimálny počet striedajúcich sa medzivrstiev je dva a viac. Napr. Ti/TiN/Ti/TiN/Ti..., Ti/TiN/Ti/TiCN/Ti ..., Ti/TiCN/Ti/TiAlN..., Hf/HfN/Hf/HfN..., atd. Účelom tenkej mäkkkej medzivrstvy čistého kovu alebo zmesi čistých kovov je znížiť vnútorné pnutie v povlaku a vytvoriť prekážku proti šíreniu trhlín v povlaku. Prínosom týchto viacvrstvových povlakov je zvýšenie životnosti nástroja oproti nástrojom povlakovaným len jednovrstvovými povlakmi.

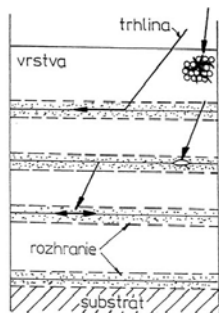
**7 (51) C25D 7/10, F16C 33/12****(21) 641-2001**

(22) 10.11.1999

(31) 198 52 481.1

(32) 13.11.1998

(33) DE

(71) FEDERAL - MOGUL WIESBADEN GmbH &amp; Co. KG, Wiesbaden, DE;

(72) Staschko Klaus, Taunusstein-Steitzenhahn, DE; Gruenthaler Karl-Heinz, Usingen, DE;

(74) ROTT, RŮŽIČKA &amp; GUTTMANN, v. o. s., Bratislava, SK;

(86) PCT/DE99/03607

(87) WO00/29647

**(54) Kompozitný vrstvený materiál na klznú súčasť a spôsob jeho výroby**

(57) Opisuje sa spôsob výroby kompozitných vrstvených materiálov, ktoré majú počas svojej celkovej životnosti optimálne vlastnosti. Kompozitný vrstvený materiál má nosnú vrstvu, vrstvu ložiskového kovu, medzivrstvu a galvanicky nanosenú klznú vrstvu, ktorá má od svojho povrchu v smere k ložiskovému kovu plynule narastajúcu tvrdosť. Spôsob predpokladá, že ako klzná vrstva sa vylučuje zliatina neobsahujúca olovo, aspoň s jednou tvrdou a jednou mäkkou zložkou, pričom sa prúdová hustota počas vylučovacieho

procesu mení v rozmedzí od 0,3 do 20 A/dm<sup>2</sup> a/alebo sa teplota galvanického kúpeľa mení v rozmedzí od 15 °C do 80 °C.

**Trieda D****7 (51) D03D 27/00, D04H 11/00, 1/54, 1/48****(21) 1012-2001**

(22) 15.01.1999

(71) VALTION TEKNILLINEN TUTKIMUSKESKUS, Espoo, FI;

(72) Suokas Esa, Tampere, FI; Porrassalmi Päivi, Lappohja, FI;

(74) Guniš Jaroslav, Mgr., Bratislava, SK;

(86) PCT/FI99/00023

(87) WO00/44969

**(54) Umelá kožušina a spôsob jej výroby**

(57) Umelá kožušina so strihanými vláknami (3), ktoré sa mechanicky vmiešajú do základnej pleteniny (1) vytvorenej z priadze (1a) a vyčnievajú z úrovne základnej pleteniny (1), tvoria vlas na vonkajšej strane umelej kožušiny. Strihané vlákna (3) vmiešané do základnej pleteniny (1) tepelným spojením prostredníctvom plastového materiálu, ktorý pôsobením tepla mäkne a/alebo sa taví.

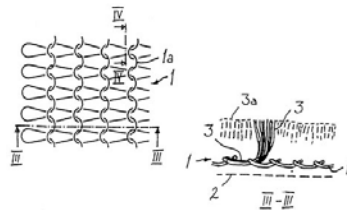
**7 (51) D04C 1/02****(21) 469-2001**

(22) 28.09.1999

(31) 98/12618

(32) 08.10.1998

(33) FR

(71) FEDERAL-MOGUL SYSTEMS PROTECTION GROUP SAS, Crépy-en-Valois, FR;

(72) Laurent Benoit, Crépy-en-Valois, FR; Andrieu Hubert, Crépy-en-Valois, FR; Dromain Lionel, Crépy-en-Valois, FR;

(74) Hörmann Tomáš, Ing., Bratislava, SK;

(86) PCT/EP99/07408

(87) WO00/22216

**(54) Plášť z textílie na gumovú hadicu, spôsob výroby gumovej hadice a gumová hadica**

(57) Plášť z textílie na gumovú hadicu (4) obsahuje tepelne zmrštitel'né vzájomne previazané pramene (2, 3) vytvárajúce pružne deformovateľnú hadicovú štruktúru (1), pričom pramene sú prítomné jednak vo forme najmenej jednej monofilamentovej nite (2) a jednak najmenej jednej multifilamentovej nite (3). Pri spôsobe výroby gumovej hadice (4), chránenej plášťom (1) z textílie, sa vytlačá gumová hadica (4), hadica (4) sa tvaruje, na hadicu sa osadzuje plášť (1) z textílie, ktorého priemer je o niečo väčší, ako je priemer gumovej hadice (4), a hadica krytá plášťom (1) z textílie sa vulkanizuje, čo vyvoláva tepelné zmrštenie plášťa (1) z textílie. Gumová hadica sa

zvlášť hodí ako hadicová spojka na použitie v tekutinovom okruhu motora.

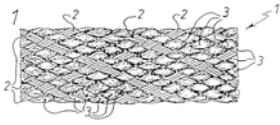

**7 (51) D21G 3/02, 3/02**

**(21) 334-2001**

(22) 23.09.1999

(31) 9803248-5

(32) 24.09.1998

(33) SE

(71) VALMET FIBERTECH AKTIEBOLAG, Sundsvall, SE;

(72) Ödmark Leif, Matfors, SE;

(74) Bušová Eva, JUDr., Bratislava, SK;

(86) PCT/SE99/01676

(87) WO00/17447

**(54) Pomocné zariadenie na valcové lisy**

(57) Pomocné zariadenie na valcové lisy obsahuje pre každý valec (1, 2) lisu pásové podávacie zariadenie (6, 7), ktoré je v styku s valcovým povrchom príslušného valca alebo v styku s pletivom namontovaným na uvedenom valcovom povrchu. Pásové podávacie zariadenie (6, 7) pozostáva z pomocných sekcií (13), ktoré obsahujú čistiace nože (8, 9) a ktoré sú obsiahnuté v modulovom systéme, kde je pásové podávacie zariadenie podopierané hrubým drviacim žľabom (5) umiestneným nad medzerou medzi valcami lisu (3) a tvoriacim spolu s pomocnými sekciami (13) tuhú konštrukciu, ktorá sa ťahne v pozdĺžnom smere valcov (1, 2).

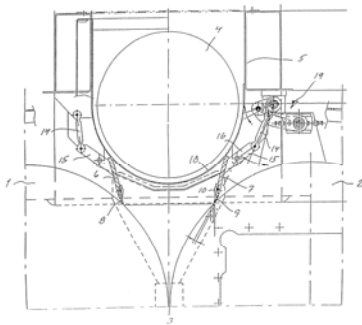

**7 (51) D21H 17/28, 21/16**

**(21) 1120-2001**

(22) 19.01.2000

(31) 9900520-9

(32) 17.02.1999

(33) SE

(71) Stora Kopparbergs Bergslags Aktiebolag, Falun, SE;

(72) Hakansson Philip, Sölvesborg, SE;

(74) PATENTSERVIS BRATISLAVA, a. s., Bratislava, SK;

(86) PCT/SE00/00095

(87) WO00/49226

**(54) Kompozícia lepidla, spôsob prípravy glejeného papiera alebo lepenky a glejený papier alebo lepenka**

(57) Kompozícia lepidla vo forme vodnej kompozície obsahujúca hydrofóbnu, s celulózu reagujúcu lepidlivú látku a aniónový, kationový a/alebo amfotérny polymér obsahuje škrob, ktorý má väčšinou priečnu väzbu medzi vláknami.

**Trieda E**

**7 (51) E01B 3/40, 9/28**

**(21) 591-2000**

(22) 25.04.2000

(71) Zipp Bratislava, spol. s r. o., Bratislava, SK;

(72) Kamrla Jozef, Ing., Bratislava, SK; Mráz Milan, Ing., Pezinok, SK;

(74) Holakovský Štefan, Ing., Bratislava, SK;

**(54) Koľajový panel s aspoň jedným kotviacim žľabkom**

(57) Koľajový panel s aspoň jedným kotviacim žľabkom na výstavbu koľajových tratí má kovový kotviaci žľabok (1) zaliaty v betóne panelu. Kotviaci žľabok (1) je v tvare otvoreného profilu orientovaného otvorenou časťou smerom hore, napríklad ležateho C, ktorý má vnútorný priestor (2) na prichytenie upevňovacích elementov (3) koľajnic. Koľajový panel podľa vynálezu môže mať ku kotviacim žľabkom (1) pripevnené kotviace prvky (4).

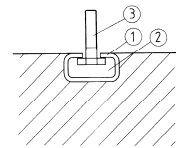

**7 (51) E01B 9/60, 9/62**

**(21) 1804-2000**

(22) 28.05.1999

(31) 9811591.8

(32) 30.05.1998

(33) GB

(71) Balfour Beatty Rail Limited, Thornton Heath, Surrey, GB;

(72) Penny Charles, Malvern, Worcestershire, GB;

(74) Majlingová Marta, Ing., Bratislava, SK;

(86) PCT/GB99/01705

(87) WO99/63160

**(54) Systém na pripevnenie železničnej alebo električkovej koľajnice, spôsob kladenia železničnej alebo električkovej koľajnice, železničná alebo električková koľajnica**

(57) Systém na pripevnenie železničnej alebo električkovej koľajnice zahŕňa puzdro (2) a pružnú výplň (4) v puzdre na držanie koľajnice (1), pričom puzdro má vnútorný profil tvaru otvoreného kanála na vloženie koľajnice a tento vnútorný profil je tvarovaný tak, aby prostredníctvom výplne (4) pevne držal hlavovú a základovú časť a/alebo prechodovú časť koľajnice. Usporiadanie je také, že sa vytvoria body zovretia, ktoré držia koľajnicu na mieste.

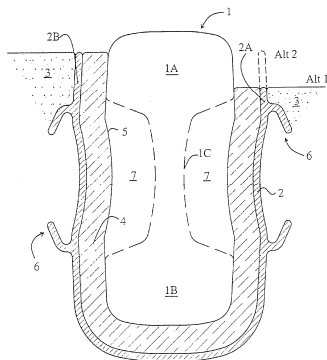

## 7 (51) E01D 2/04, 15/133 // E01D 101:30

(21) 1752-2000

(22) 17.11.2000

(31) 99 14606

(32) 19.11.1999

(33) FR

(71) SOCIETE CIVILE DE BREVETS MATIERE, Aurillac, FR;

(72) Matiere Philippe, Raulhac, FR;

(74) Bušová Eva, JUDr., Bratislava, SK;

## (54) Mostovka na kovové mosty a spôsob konštrukcie mosta s touto mostovkou

(57) Mostovka na kovový most pozostáva aspoň z dvoch pozdĺžnych nosníkov (1, 1'), ktoré sú spojené niekoľkými priečnymi rozperami (2), a na ktorých je uložená mostovka (4). Každý z pozdĺžnych nosníkov je tvorený spojením kovových, dopredu vyrobených častí v tvare kazetového profilu (10) s priečnou polygonálnou sekciou, ktorá je čo do dĺžky (L) kompatibilná s prostriedkami dopravy a zdvíhania, pričom aspoň niektoré z kazetových profilov (10, 10') dvoch vedľa seba stojacich nosníkov (1, 1') boli spojené po dvoch niekoľkými rozperami, ktoré sú tvorené kovovými rúrkami (2).

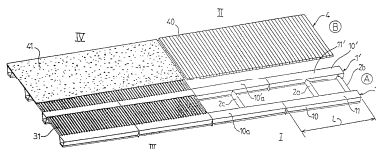

## 7 (51) E01F 1/00

(21) 592-2000

(22) 25.04.2000

(71) Zipp Bratislava, spol. s r. o., Bratislava, SK;

(72) Kamrla Jozef, Ing., Bratislava, SK; Holík Dušan, Ing., Bratislava, SK;

(74) Holakovský Štefan, Ing., Bratislava, SK;

## (54) Nástupišťový dielec s dutinou

(57) Nástupišťový dielec s dutinou je charakteristický tým, že v hornej časti jeho tela (1) je pozdĺžna vaňa (2), ktorej boky tvoria úložné hrany (3), na uloženie konzolových dosiek. V strednej časti tela (1) dieľa je pozdĺžne orientovaná priebežná dutina (4), ktorej dolná časť vytvára žľab (5). Zo spodnej časti tela (1) dieľa môže vyčnievať základová päta (6) s aspoň jedným vertikálne orientovaným kotviacim otvorom (7). Aspoň v jednej bočnej stene môže byť aspoň jeden, smerom dovnútra dieľa orientovaný, prívodný otvor (8) na prívod odpadovej vody. V jednej

bočnej stene môže mať dielec aspoň jeden vstupný otvor (9) na prívod hľuku do dutiny (4). Na stenách dutiny (4) môže byť vnútorná, hľuku absorbujúca vrstva alebo náter (10). Na hornej časti vonkajšej plochy bočnej steny môže byť vonkajšia, hľuku absorbujúca vrstva alebo náter (11).

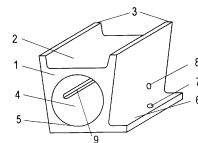

## 7 (51) E02B 15/04, B01D 17/00, C02F 1/40

(21) 773-2000

(22) 23.05.2000

(71) Sedlár Ladislav, Ing., CSc., Bratislava, SK;

(72) Sedlár Ladislav, Ing., CSc., Bratislava, SK;

(74) Juran Svetozár, JUDr., Bratislava, SK;

## (54) Clona na lokalizáciu a odstraňovanie ropy z vodnej hladiny

(57) Clona na lokalizáciu a odstraňovanie ropy z vodnej hladiny, ktorá je vytvorená zo segmentov (1) z minerálnych vlákien, pričom segmenty sú valcového tvaru a sú naplnené upraveným perlitom a navzájom sú pevne spojené minerálnou niťou. Segmenty sú na boku vybavené plavákom (2) na udržanie segmentu na hladine vody a na jednom svojom konci je segment (1) vybavený závažím (3) na jeho stabilizáciu vo vertikálnej polohe. Jednotlivé segmenty tvoria dielec clony. Dielec sa navzájom spájajú do clony pomocou ôk a karabínok. Clona je vyrobená z prírodných materiálov a je určená na viacnásobné použitie pri ekologických haváriách a využívajú sa vodoprepustné schopnosti minerálneho vlákna a upraveného perlitu.

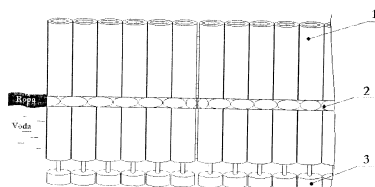

## 7 (51) E02D 29/14

(21) 17-2001

(22) 09.07.1999

(31) 98/08934

(32) 10.07.1998

(33) FR

(71) NORINCO, Saint Crepin Ibouvillers, FR;

(72) Monneret Jean-Jacques, Villeurbanne, FR;

(74) Hörmannová Zuzana, Ing., Bratislava, SK;

(86) PCT/FR99/01688

(87) WO00/03097

## (54) Uzatváracie zariadenie so selektívnym uzamykaním

(57) Uzavieracie zariadenie so selektívnym uzamykaním na uzavieranie rámu (2) obsahuje v podstate rovinný vekový diel (1), selektívne priložený na rám (2), závoru (13,15) pripojenú k veku a kľúč (3) obsahujúci objímkový člen (7) a rameno (8), ktorého jeden koniec nesie tento objímkový člen (7), pričom vekový diel je vybavený prístupovým

otvorom (4) k závore na kľúč, pričom závera (13,15) obsahuje strelkový člen (15) spolupôsobiaci s protiplechom (27) rámu a kľúč (3) zaujíma, selektívne vzhľadom na otvor (4), zaisťovaciu polohu, ktorú môže tento kľúč voľne zaujať a opustiť a v ktorej je strelkový člen (15) pridržiavaný zachycovaním pomocou protiplechu (27), a odist'ovaciu polohu v ktorej je kľúč (3) zachytený v otvore (4) a v ktorej je strelkový člen (15) uvoľnený voči protiplechu (27). Rameno (8) a objímková časť (7) kľúča sú v podstate vzájomne kolmé, pričom rameno (8) je pri odist'ovacej polohe kľúča v podstate kolmé na vekový diel (1).

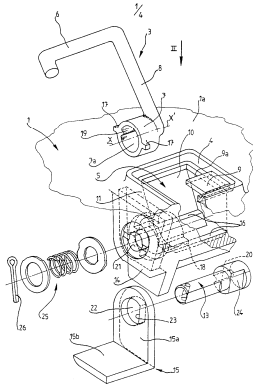

**7 (51) E04B 1/26, 1/58, B27F 1/00**

**(21) 661-2000**

(22) 04.05.2000

(71) RODINNÉ DOMY, spol. s r. o., Banská Bystrica 1, SK;

(72) Macík Ignác, Ing., Banská Bystrica 1, SK;

(74) Beleščák Ladislav, Ing., Piešťany, SK;

**(54) Stavebnicová zostava skeletu rodinného domu a spôsob jej výstavby**

(57) Drevená stavebnicová zostava skeletu (1) pozostáva z horizontálnych nosníkov (2) s predvrtanými kolíkovými priečnymi otvormi (21), z vertikálnych nosníkov (3) s predvrtanými kolíkovými pozdĺžnymi otvormi (31), z priečnikov (4) a súboru spojovacích kolíkov (5). Spôsob výstavby skeletu (1) je charakterizovaný tým, že dielensky upravené prvky sa v prepravných celkoch dopravia na miesto stavby a postupne podľa označených poradových znakov (6) sa zostavia pomocou lepených kolíkových spojov (23) a klincových spojov (34) do celku.

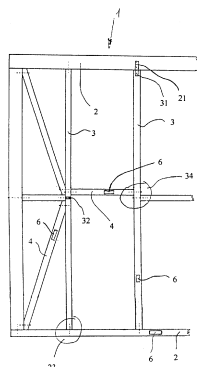

**7 (51) E04B 1/62, 1/68**

**(21) 638-2001**

(22) 15.09.2000

(31) 199 44 611.3

(32) 17.09.1999

(33) DE

(71) ILLBRUCK GMBH, Leverkusen, DE;

(72) Irrgeher Fritz, Leverkusen, DE; Daniel Rüdiger, Wermelskirchen, DE; Hilger Hubert, Zülpich, DE;

(74) ROTT, RŮŽIČKA & GUTTMANN, v. o. s., Bratislava, SK;

(86) PCT/EP00/09040

(87) WO01/21921

**(54) Tesniaca páska na utesnenie škáry a v lište umiestnená skomprimovaná páska z penovej hmoty**

(57) Riešenie sa týka tesniacej pásky (1) na utesnenie škáry (23) medzi rámovým profilom (12), napríklad profilom okenného rámu a stenou (15) s elasticky vratne rozpernou páskou (2) z penovej hmoty, ktorá je v komprimovanom stave uložená v rozoprení tejto pásky (2) z penovej hmoty umožňujúcom natrhávacom plášti (3). Natrhávací plášť (3) pozostáva z plastovej fólie (F) obklopujúcej skomprimovanú pásku (2) z penovej hmoty, ktorá je vybavená v pozdĺžnom smere tesniacej pásky (1) prebiehajúcou odtrhávacou chlopňou (4). Riešenie sa ďalej týka v lište (13) umiestnenej skomprimovanej pásky (2) z penovej hmoty, ktorá je uložená v natrhávacom plášti (3). Cez lištu (13) smerom von vystupuje z plastovej fólie (F) vytvorená odtrhávacia chlopňa (4) na uvoľnenie skomprimovanej pásky (2) z penovej hmoty, ktorá je uzavretá v natrhávacom plášti (3) z tejto plastovej fólie (F).

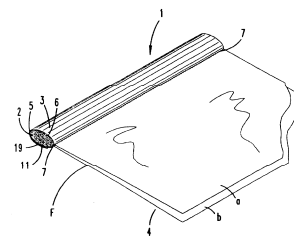

**7 (51) E04B 1/94, E04H 1/12, E04B 1/61**

**(21) 670-2001**

(22) 20.04.1999

(31) 198 52 927.9

(32) 17.11.1998

(33) DE

(71) OTTO LAMPERTZ GMBH & CO. KG, Wallmenroth, DE;

(72) Frase Hans-Jürgen, Niederdreisbach, DE; Böhner Martin, Betzdorf, DE;

(74) Bachratá Magdaléna, Mgr., Bratislava, SK;

(86) PCT/EP99/02637

(87) WO00/29685

**(54) Bezpečnostná miestnosť na informačno-technické zariadenie**

(57) Vynález sa týka bezpečnostnej miestnosti (1) na informačno-technické zariadenia, ktorá má ohňovzdorné bočné steny (2) zahrnujúce tesniace dvere (5), podlahu (4) a strop (3). Jednoduchá konštrukcia s dobrými možnosťami prispôbenia rozličným priestorovým danostiam pri dobrej

ochrane proti požiaru sa zaručí tým, že bočné steny (2), nimi obklopená podlaha (4) a strop (3), sú poskladané modulárnym spôsobom z vedľa seba usporiadaných, pomocou ohňovzdorných materiálov spojených jednotlivých členov (S, B, D, E).

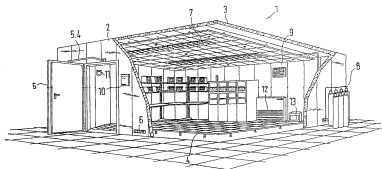

- 7 (51) E04B 1/94, E04H 1/12, E04B 1/61, F16L 5/04**  
**(21) 671-2001**  
 (22) 06.05.1999  
 (31) 198 52 724.1  
 (32) 16.11.1998  
 (33) DE  
 (71) OTTO LAMPERTZ GMBH & CO. KG, Wallmenroth, DE;  
 (72) Frase Hans-Jürgen, Niederdreisbach, DE; Bähler Martin, Betzdorf, DE;  
 (74) Bachratá Magdaléna, Mgr., Bratislava, SK;  
 (86) PCT/EP99/03122  
 (87) WO00/29686  
**(54) Bezpečnostná miestnosť na informačnoteknické zariadenie**  
 (57) Vynález sa týka bezpečnostnej miestnosti na informačno-technické zariadenia s ohňovzdornými bočnými stenami (2), ktoré majú tesniace dvere (5), podlahu (4) a strop (3). Utesnenie miestnosti proti účinkom tepla v prípade požiaru sa podstatne podporí tým, že prinajmenšom bočné steny (2) sú poskladané z vedľa seba usporiadaných, ohňovzdorne skonštruovaných, od podlahy (4) po strop (3) siahajúcich platňovitých jednotlivých prvkov (S, D, E), že medzi styčnými stranami jednotlivých prvkov (S, D, E) sú usporiadané ohňovzdorné tesniace prvky (2.5, 2.6, 2.7, 2.8) a že jednotlivé prvky (S, D, E) sú držané spolu prostredníctvom spojovacích prostriedkov (2.9, 14), ktoré stláčajú tesniace prvky (2.5, 2.6, 2.7, 2.8).

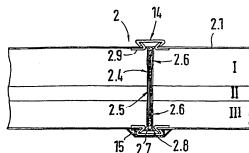

- 7 (51) E04B 1/94**  
**(21) 794-2000**  
 (22) 26.05.2000  
 (71) Sedlár Ladislav, Ing., CSc., Bratislava, SK;  
 (72) Sedlár Ladislav, Ing., CSc., Bratislava, SK;  
 (74) Juran Svetozár, JUDr., Bratislava, SK;  
**(54) Protipožiarna clona na lokalizáciu a likvidáciu požiarov**  
 (57) Protipožiarna clona na lokalizáciu a likvidáciu požiarov je vytvorená z vrstvy minerálnej vlny (1), nad ktorou sa nachádza vrstva prírodného perlitu (2), nad ktorou je umiestnená ďalšia vrstva minerálnej vlny (2). V prípade potreby je

možné vyrobiť protipožiarnu clonu tak, že sa vytvorí viacero vrstiev minerálna vlna – perlit – minerálna vlna. Celková hrúbka protipožiarienej clony je v rozsahu od 3 do 10 cm.

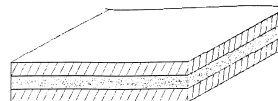

- 7 (51) E04B 1/348**  
**(21) 548-2000**  
 (22) 11.08.1999  
 (31) 198 36 904.2  
 (32) 14.08.1998  
 (33) DE  
 (71) BAU HOW GMBH, Hattersheim, DE;  
 (72) Klersy Hans-Berth, Wiesbaden, DE;  
 (74) PATENTSERVIS BRATISLAVA, a. s., Bratislava, SK;  
 (86) PCT/EP99/05882  
 (87) WO00/09827  
**(54) Prefabrikovaný dom/budova modulovým stavebným spôsobom s oceľovým skeletom**  
 (57) Modulová konštrukcia s oceľovým skeletom - kombinácia rámu (6), podlahového rámu (1) a do podlahového rámu pripravených Z-profilov (2) ako priečok, ako aj priehradoviny (3), oporného stĺpa (4) s privarenými oceľovými priečkami, tieto sú opäť spojené s podlahovým rámom (1) a stropným rámom (6) pri použití priečného nosníka (7) a spojovacích čapov (5).

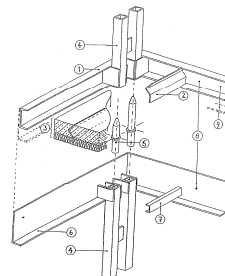

- 7 (51) E04B 2/08, E04C 1/00, F24D 1/04**  
**(21) 803-2001**  
 (22) 08.12.1999  
 (31) 19985838  
 (32) 11.12.1998  
 (33) NO  
 (71) NORSK HYDRO ASA, Oslo, NO;  
 (72) Ruud Anders, Ardalstangen, NO; Linga Hogne, Ardalstangen, NO;  
 (74) Majlingová Marta, Ing., Bratislava, SK;  
 (86) PCT/NO99/00370  
 (87) WO00/36241  
**(54) Tehla zo žiaruvzdorného materiálu a jej použitie**  
 (57) Tehla vyrobená zo žiaruvzdorného materiálu, výhodne na použitie v peci na kalcinovanie uhlíkových telies, pričom najmenej jeden z povrchov tehly, ktorý smeruje k susediacej tehle, je vybavený licujúcimi prvkami, ako sú vybrania alebo výstupky. Licujúce prvky sú rotačne symetrické okolo osi, ktorá je kolmá na uvedený povrch.

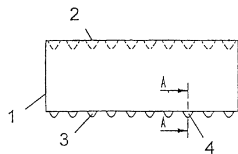

7 (51) E04B 9/26, E04C 5/16

(21) 1211-99

(22) 07.09.1999

(71) Mikloš Vladimír, Ing., Prešov, SK; Lazor Zdenko, Ing., Prešov, SK; Pavlovský Alexander, Prešov, SK;

(72) Mikloš Vladimír, Ing., Prešov, SK; Lazor Zdenko, Ing., Prešov, SK; Pavlovský Alexander, Prešov, SK;

(74) Regina Ivan, Ing., Košice, SK;

(54) **Pružné upevnenie podlahových roštov na nosných konštrukciách**

(57) Podlahové rošty (1.2) sú v smere kolmom na nosníky nosnej konštrukcie (1.1) k týmto nosníkom upevnené prostredníctvom najmenej dvoch oproti sebe umiestnených kotviacich tvarových pružín (1.3) s pružnými účinkami najmenej v dvoch smeroch a v druhom o 90° pootočenom smere sú podlahové rošty (1.2) spojené navzájom spojovacími tvarovými pružinami (1.4) s pružnými účinkami v troch na seba kolmých smeroch. Kotviace tvarové pružiny (1.3) a spojovacie tvarové pružiny (1.4) sú vyrobené z pružinového drôtu a sú upevňované k podlahovým roštom (1.2) a k nosnej konštrukcii (1.1) pomocou tvarových montážnych klieští (2) a dvojramennej páky (3).

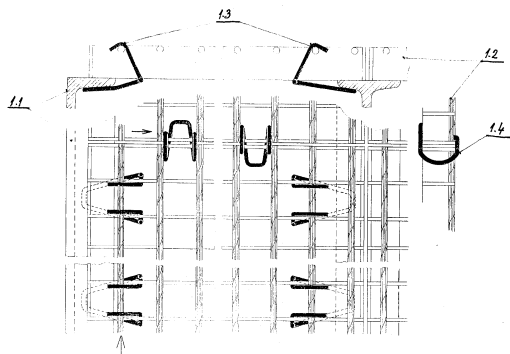

7 (51) E04C 5/01, C04B 14/38, B28B 1/52

(21) 534-2001

(22) 15.09.1999

(31) 198 48 248.5

(32) 20.10.1998

(33) DE

(71) DYCKERHOFF AG, Wiesbaden, DE;

(72) Bechtoldt Christian, Wiesbaden, DE; Schulz Rolf-Rainer, Neu-Anspach, DE;

(74) Majlingová Marta, Ing., Bratislava, SK;

(86) PCT/EP99/06821

(87) WO00/23671

(54) **Tenkostenný stavebný dielec, spôsob jeho výroby a jeho použitie**

(57) Tenkostenný stavebný dielec s matricou z veľmi jemného cementu a s najmenej jednou stlačenou rohožou z oceľovej vlny, zaliatou v matrici z veľmi jemného cementu, a spôsob výroby ten-

kostenného stavebného dielca, pričom sa najmenej jedna rohož z oceľovej vlny stlačí kolmo na rovinu jej hlavnej rozľahlosti, injektuje a obklopi sa suspenziou na báze veľmi jemného cementu a táto suspenzia sa privedie k vytvrdeniu.

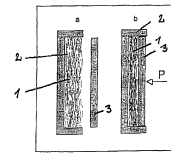

7 (51) E04D 13/02, E04B 7/18, E04D 3/36

(21) 646-2001

(22) 10.11.1999

(31) PA 1998 01474

(32) 12.11.1998

(33) DK

(71) VKR HOLDING A/S, Soborg, DK;

(72) Edvardsen Allan, Skanderborg, DK; Nielsen Elgard Schandorff, Ostbirk, DK;

(74) Majlingová Marta, Ing., Bratislava, SK;

(86) PCT/DK99/00616

(87) WO00/29694

(54) **Odtokový žľab a spôsob jeho inštalácie**

(57) Odtokový žľab na použitie v spojení so strešným podkladom, zahŕňajúci najmenej jeden pozdĺžny žľabový člen s prvým profilom (1, 4) s prierezom v podstate tvaru U. Odtokový žľab ďalej zahŕňa najmenej jednu pridržiavaciu prostriedku (2), ktoré môžu bez poškodenia strešného podkladu udržať strešný podklad v odtokovom žľabe.

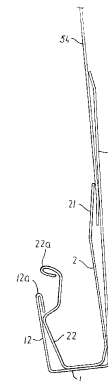

7 (51) E04D 13/08

(21) 800-2000

(22) 29.05.2000

(71) Holý Karol, Mgr., Vranov n/Topľou, SK;

(72) Holý Karol, Mgr., Vranov nad Topľou, SK;

(54) **Spôsob odkvapú a zariadenie**

(57) Spôsob odkvapú spočíva v tom, že dažďová voda zo strechy je vedená vnútri plastického vrečka.

7 (51) E04H 1/12

(21) 1613-2000

(22) 29.04.1999

(31) PP 3222, PP 8806, PP 8807

(32) 29.04.1998, 22.02.1999, 22.02.1999

(33) AU, AU, AU



- (71) PIZZAGROUP SRL, Pordenone, IT; PIZZAGROUP SRL, North Bridge, NSW, AU; PARMA-BREITENBACH, Cornelia, M., Montagnola, CH;  
 (72) Bellotto Carlo, I-Fiume Veneto, IT; Riga Renato, I-Žompicchia Codroipo, IT; Parma Cornelia, Montagnola, CH;  
 (74) Kováčik Štefan, Ing., Bratislava, SK;  
 (86) PCT/EP99/02924  
 (87) WO99/55988

**(54) Stánok na výrobu a distribúciu jedla**

- (57) Stánok pozostáva zo stien, ktoré vyhradzujú pracovný priestor určený na výrobu a distribúciu jedla pripraveného za dodávania energie, a z aspoň jedného energiou poháňaného spotrebiča a z minimálne jedného oddelenia. Aspoň jedna zo stien je tvorená zvislou rámovou konštrukciou (2) rozdelenou aspoň na dve individuálne bunky, ktoré sa otvárajú dovnútra zmieneného pracovného priestoru a aspoň jednou podperou (10) pripevnenou k prvej rámovej konštrukcii (2). Aspoň v jednej bunke sa nachádza minimálne jeden energiou poháňaný spotrebič (17-24) vo forme modulu, napr. rúra (22). Rúra (22) obsahuje aspoň jednu pekárenskú komoru, kde sa uloží cesto na podklad, ktorý je vyrobený zo žiaruvzdorného materiálu. Cesto sa môže prednostne pripraviť z múky obsahujúcej kypriace enzýmy.

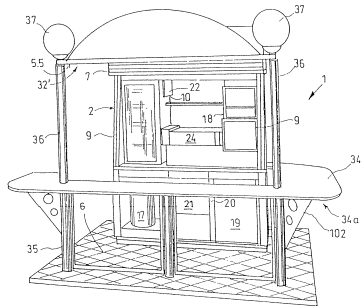
**7 (51) E04H 9/02****(21) 701-2000**

(22) 11.05.2000

- (71) Lenhart Ďuro, Bernolákovo, SK;  
 (72) Lenhart Ďuro, Bernolákovo, SK;  
 (74) Holakovský Štefan, Ing., Bratislava, SK;

**(54) Konštrukcia zmierňujúca účinky zemetrasení**

- (57) Konštrukcia zmierňujúca účinky zemetrasení je charakteristická tým, že pod úrovňou stavby (1) je v zemi umiestnená pumpa (2) obsahujúca v spodnej časti vápno (8), na ktorom je uložená batéria (9), pričom vrchná časť pumpy (2) je prikrytá železobetónom (11). So záporným pólom batérie (9) je vodivo spojené uzemnenie (10) uložené v zemi a s kladným pólom batérie (9) sú spojené konce vodičov (5) z priamych hadíc (4). Priame hadice (4) majú vo výrezoch (7) upevnené platničky (6) navzájom prepojené vodičom (5) a sú uložené v zemi pod úrovňou podlahy. Svojimi druhými koncami vyúsťujú za stenou budovy, minimálne vo vzdialenosti rovnajúcej sa hrúbke steny. Z pumpy (2) vychádzajú aj pomocné hadice (3) uložené tiež pod úrovňou podlahy, ktoré majú výrezy (7) a vyúsťujú na vonkajšej ploche steny. Na vonkajších koncoch pomocných hadíc (3) môžu byť vetracie kryty (12).

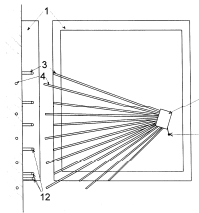
**7 (51) E05B 13/06, 13/00****(21) 639-2000**

(22) 28.04.2000

- (71) Sýkora Jozef, Bratislava, SK; Ševčovič Tomáš, Bratislava, SK; Petrovič František, Bratislava, SK;  
 (72) Sýkora Jozef, Bratislava, SK; Ševčovič Tomáš, Bratislava, SK; Petrovič František, Bratislava, SK;

**(54) Bezpečnostné zámkové kovanie s aretáciou**

- (57) Bezpečnostné zámkové kovanie pozostávajúce z vonkajšieho štítu (6) a z vnútorného štítu (5), medzi ktorými je uložená zámková vložka so západkou, pričom vonkajší štít (6) je z vonkajšej strany vybavený bezpečnostnou nadstavbou (12), v ktorej je voľne uložený otočný segment (7) s pozdĺžnym otvorom. Rovnobežne so statorom (1) zámkovej vložky, voľne priliehajúcej z vnútornej strany vonkajšieho štítu (6) rotorom (2) na otočný segment (7) s priečnym otvorom (9), je v dráhe západky (3) situovaný aretačný prvok (4) zasúvateľný otvorom (11) vytvoreným vo vnútornej strane štítu (5).

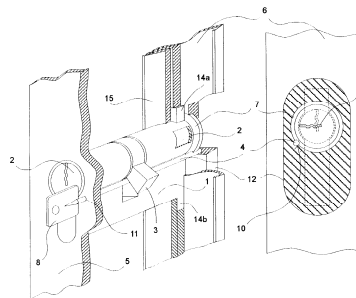
**7 (51) E05B 17/20, 15/00, 63/16, 3/00****(21) 488-2001**

(22) 14.10.1999

(31) 298 18 559.8, 299 03 896.3

(32) 17.10.1998, 05.03.1999

(33) DE, DE

- (71) HOPPE AG, Stadtallendorf, DE;  
 (72) Eckhardt Martin, Marburg, DE; Reitz Reinhold, Willingshausen, DE; Albert Helmut, Schlanders, DE; Debus Frank, Rauschenberg, DE; Schaub Bernhard, Stadtallendorf, DE;  
 (74) ROTT, RŮŽIČKA & GUTTMANN, v. o. s., Bratislava, SK;

(86) PCT/EP99/07736

(87) WO00/23677

**(54) Okenné a/alebo dverové kovanie**

- (57) Okenné a/alebo dverové kovanie na ovládanie uzatváracieho mechanizmu pozostáva z kľučky v tvare rukováti (10), ktorá je svojím krčkom (12) v axiálnom smere pevne a pritom otočne uložená na dosadacom telese alebo v dosadacom telese (20), ktoré je pripevniteľné na plochom

podklade, predovšetkým na prvku rozdeľujúcom priestor, ako je dverové krídlo, okenný rám alebo podobne, a je pevne spojené so štvorhranom (30) na ovládanie uzatváracieho mechanizmu, pričom tento štvorhran (30) zasahuje do dosadacieho telesa (20) alebo prechádza týmto dosadacím telesom (20). Medzi rukoväťou (10) a štvorhranom (30) je umiestnený spojkový mechanizmus (K) na prenos otáčavého momentu z rukoväti (10) na štvorhran (30) a na blokovanie prenosu otáčavého momentu zo štvorhranu (30) na rukoväť (10). Tento spojkový mechanizmus (K) obsahuje dva medzi rukoväťou (10) a štvorhranom (30) umiestnené unášače (15, 35), ktoré sú s určitou definovanou pohybovou vôľou (B) medzi susednými dosadacími plochami (17, 37) týchto unášačov (15, 35) priamo alebo prostredníctvom najmenej jedného spojovacieho člena (36; 40, 42) spriahnuté navzájom silovo a/alebo tvarovo tak, že na rukoväť (10) pôsobiaci otáčavý moment je prenosný na štvorhran (30), zatiaľ čo však na štvorhran (30) pôsobiaci otáčavý moment pohyb štvorhranu (30), prípadne ovládání uzatváracieho mechanizmu, zastaví.

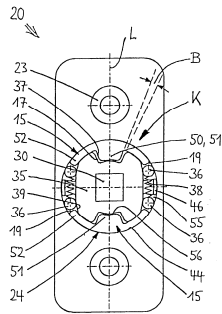

dý má v dolnej časti vytvorené priebežné vertikálne drážky (7b), (7c), v ktorých sú posuvne uložené dolné delené zaisťovacie kolíky (8b), (8c) a v hornej časti pozdĺžny priebežný tvarový otvor na zasúvanie ovládacích kľúčov (30), (40). Stator (2) osadený z exteriérovej strany dverového krídla uvoľňovacím rotorom (3) ovládaným uvoľňovacou zónou dlhého kľúča (30) a z interiérovej strany dverového krídla uzatváracím rotorom (4) pevne spojeným so západkou (6), ovládaným buď krátkym kľúčom (40) alebo uzatváracou zónou dlhého kľúča (30), je nad uzatváracím rotorom (4) vybavený komorou (5), v ktorej sú vytvorené drážky (7a) s posuvne uloženými hornými zaisťovacími kolíkmi (8a) situované súosovo s drážkami (7b) vytvorenými v dolnej časti statora (2) pod uzatváracím rotorom (4), pričom uvoľňovací rotor (3) je vybavený prvou obvodovou drážkou (9) korešpondujúcou s prvým blokovacím prvkom (10) a uzatvárací rotor (4) je vybavený druhou obvodovou drážkou (11) korešpondujúcou s druhým blokovacím prvkom (10), situovanou v zadnej časti uzatváracieho rotora (4).

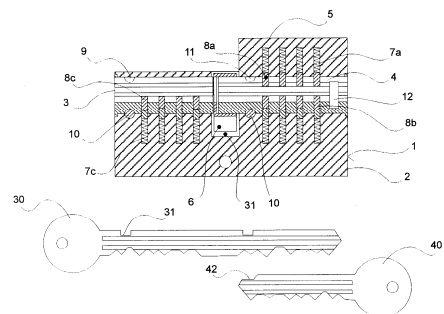
**7 (51) E05B 27/04, 19/02, 13/06**
**(21) 638-2000**

(22) 28.04.2000

(71) Sýkora Jozef, Bratislava, SK; Ševčovič Tomáš, Bratislava, SK; Petrovič František, Bratislava, SK;

(72) Sýkora Jozef, Bratislava, SK; Ševčovič Tomáš, Bratislava, SK; Petrovič František, Bratislava, SK;

**(54) Bezpečnostná zámková vložka a kľúče k tejto zámkovej vložke**

(57) Bezpečnostná zámková vložka (1) s ovládaním dvoma ovládacími kľúčmi, jedným krátkym uvoľňovacím kľúčom (30) a druhým dlhým uzatváracím kľúčom (40), pričom dlhý uzatvárací kľúč (40) má pri koreni uvoľňovaciu zónu, neutrálnu zónu a na konci uzatváraciu zónu, s jednoznačnou orientáciou montáže do dverového krídla, pozostávajúca zo statora (2) vybaveného priečnym vybraním, rozdeľujúcim stator na dve časti, každú s vertikálnymi drážkami (7b), (7c), v ktorých sú uložené na tlačných pružinách dolné delené zaisťovacie kolíky, vo vonkajšej časti statora je uložený uvoľňovací rotor (3) ovládaný uvoľňovacou zónou dlhého kľúča (40) a vo vnútornej časti statora (2) je uložený uzatvárací rotor (4) pevne spojený so západkou (6) otočne uloženou v priečnom vybraní statora, ovládaný buď krátkym kľúčom (30) alebo uzatváracou zónou dlhého kľúča (40), z ktorých kaž-

**7 (51) E05B 27/06, 19/04**
**(21) 350-2000**

(22) 09.03.2000

(71) Gaieter Liou, Kaohsiung, TW;

(72) Gaieter Liou, Kaohsiung, TW;

(74) Filípek Ján, Ing., Bratislava, SK;

**(54) Zámka s násobnými kolíkmi a kľúč k nej**

(57) Zámka, ktorá sa skladá z valca (1), v ktorom je pozdĺžna diera (11), z prvého radu otvorov (12) na západkové kolíky a z druhého radu otvorov (12) na západkové kolíky, prípadne usporiadaných na dvoch bočných stranách valca (1), umiestnených v rovnakej horizontálnej rovine a nastavených striedavým spôsobom, a z tretieho radu otvorov (12) na západkové kolíky, usporiadaných na vertikálnej strane. Tretí rad otvorov (12) na západkové kolíky je striedavo usporiadaný s ohľadom na prvý a druhý rad otvorov (12) na západkové kolíky. Jadro (2) zámky je otočne upevnené vo valci (1) a zahŕňa v sebe dráhu (22) kľúča na prvom konci jeho čela a výkonný kus (23) na druhom konci jeho čela. V jadre (2) zámky sú prvý, druhý a tretí rad otvorov (24) na západkové kolíky, ktoré zodpovedajú otvorom (12) na západkové kolíky valca (1). Tri súbory západkových kolíkov (3), z ktorých každý obsahuje určitý počet vnútorných kolíkov (31), určitý počet vonkajších kolíkov (32) a určitý počet pružných prvkov (33), ktoré kľzavo zapadajú do otvorov (12) a (24) na západkové kolíky (3). Vonkaj-

šie puzdro (17) je upevnené okolo valca (1), aby zabránilo uvoľneniu vnútorných kolíkov (31), vonkajších kolíkov (32) a pružných prvkov (33).

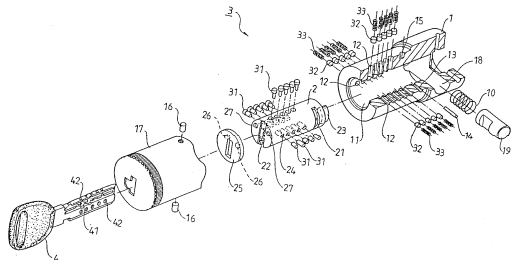

**7 (51) E05B 47/00, 49/00**

**(21) 387-2001**

(22) 20.07.2000

(31) 199 34 785.9

(32) 27.07.1999

(33) DE

(71) DORMA GmbH + Co. KG, Ennepetal, DE;

(72) Schweitzer Falko, Schwelm, DE;

(74) Bušová Eva, JUDr., Bratislava, SK;

(86) PCT/EP00/06918

(87) WO01/07734

**(54) Dverné koncové zariadenie**

(57) Dverné koncové zariadenie so skrinkou (2), v ktorej je usporiadaný profilový valec (5) s doštičkou elektrického obvodu (6) náležiacou k tomuto valcu, núdzové tlačidlo (8) v spojení so spínacím blokom na odpojenie pridržiavacieho zariadenia, ochranný plech (12) zakrývajúci núdzové tlačidlo (8) a stacionárne upevnená montážna doska (3), na ktorej je skrinka (2) rozoberateľne upevnená a je možné ju zaistiť pomocou sabotážneho kontaktu (20). Na ďalší vývoj dverného koncového zariadenia, umožňujúceho zjednodušenú a univerzálnu montáž, pričom je realizovateľná ochrana proti sabotáži, má montážna doska (3) otočné ložisko a zarážku (17), skrinka (2) má prestrihnutý mostík (23) a spredu obsluhovateľný zámok (4).

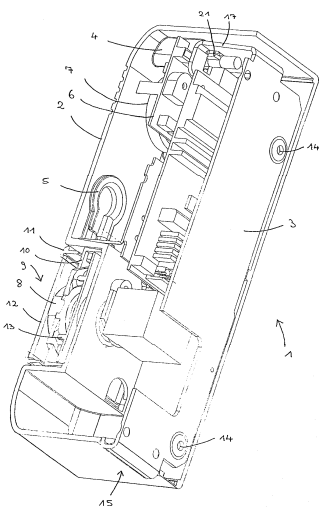

**7 (51) E05B 73/00, A47G 29/20**

**(21) 201-2001**

(22) 10.08.1999

(31) 9817497.2

(32) 11.08.1998

(33) GB

(71) HOMEPORT (CAYMAN) LIMITED, Grand Cayman, KY;

(72) Butler Charles Alexei, London, GB;

(74) ROTT, RŮŽIČKA & GUTTMANN, v. o. s., Bratislava, SK;

(86) PCT/GB99/02622

(87) WO00/09841

**(54) Spôsob na bezpečné domáce doručovanie**

(57) Systém doručovania do domu na použitie maloobchodnými predajňami, ako sú supermarket, obsahuje kontajner (1) s vekom (2) k nemu pripojeným pomocou pántu (3). Veko (2) je vybavené spolupracujúcimi časťami (54) s priechodným otvorom, ktorým prechádza reťaz alebo lanko (51), ktoré je na jednom konci vybavené zväščenou hlavou (58), ktorá nemôže prejsť vyrovnanými otvormi v spolupracujúcich častiach (54) veka (2) a tým trvale kotví lanko (51) k veku (2). K druhému koncu lanka (51) je upevnený uzamykací diel (52), ktorý sa zasúva do ukľadacieho otvoru (53) v uzamykacej zostave (50) upevnenej na stenu (59) na doručovacom mieste. Len čo je uzamykací diel (52) v zábere s ukľadacím otvorom (53), môže byť uvoľnený s použitím kľúča alebo zvolením správnej kombinácie v závislosti od typu použitého zámku. Ako alternatíva môže byť použitý zámok ovládaný čipovou kartou.

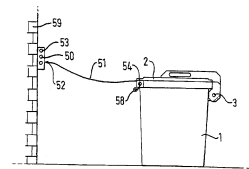

**7 (51) E05D 15/06**

**(21) 1952-2000**

(22) 14.03.2000

(31) 1999 0773/99

(32) 27.04.1999

(33) CH

(71) Hawa AG, Mettmenstetten, CH;

(72) Haab Karl, Weggis, CH; Haab Otto, Mettmenstetten, CH;

(74) Bušová Eva, JUDr., Bratislava, SK;

(86) PCT/CH00/00146

(87) WO00/65186

**(54) Závesné ústrojenstvo**

(57) Závesné ústrojenstvo na pripojenie dverového prvku (2) na pojazďový mechanizmus (6) vedený v koľajnici (4), je vybavené zaisťovacími prostriedkami (30), ktoré môžu byť pripojené na dverový prvok (2), a spájacou skrutkou (10) pozostávajúcou z hlavy (11) a z drieku (12 až 15), ktorý môže byť pripojený v zaisťovacích prostriedkoch (30) a zaskrutkovaný do závitového otvoru (9), uskutočneného v pojazďovom mechanizme (6). Zaisťovacie prostriedky (30) majú dva krídlové prvky (32a, 32b), ktoré môžu byť pripojené na dverový prvok (2) a ktoré sú pripojené

prostredníctvom stredového kusa (33), ktorý je vybavený vybraním (34) a ktorý je ohnutý smerom hore vzhľadom na krídlové prvky (32a, 32b) tak, že po inštalácii zaistovacích prostriedkov (30) môže byť hlava (11) vedená spodkom stredového kusa (33), takže driek (12 až 15) môže byť vložený do vybrania (34), ku ktorému prilieha golier (35) slúžiaci na pridržiavanie hlavy (11) spájacej skrutky (10). Závesné ústrojenstvo, ktoré môže byť vyrábané hospodárne a pripevňované a nastavované s nízkymi nákladmi, vyžaduje len malý priestor, takže dverový prvok (2) môže byť pripevnený v malej vzdialenosti od pojazďového mechanizmu (6) a koľajnice (4).

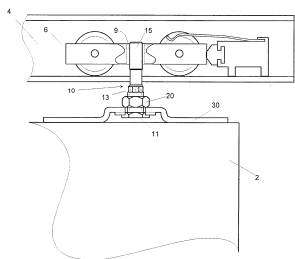

**7 (51) E05G 1/024, E04H 1/12, G06F 1/18**

(21) 746-2001

(22) 21.05.1999

(31) 198 55 931.3

(32) 04.12.1998

(33) DE

(71) OTTO LAMPERTZ GMBH & CO. KG, Wallmenroth, DE;

(72) Frase Hans-Jürgen, Niederdreisbach, DE; Weller Torsten, Weitefeld, DE;

(74) Bachratá Magdaléna, Mgr., Bratislava, SK;

(86) PCT/EP99/03510

(87) WO00/34613

**(54) Bezpečnostná skriňa a súprava, ktorá ju zahŕňa**

(57) Konštrukcia bezpečnostnej skrine a dodatočného obloženia vybavenej a zapojenej rámovej konštrukcie obkladovými prvkami a najmenej jednými dverami. S podlahovým prvkom (10) a zárubňovými prvkami (20, 40) na prednej a/alebo zadnej strane konštrukcie sa s bočnými prvkami (30.1, 30.2) a hlavovým prvkom (70) vytvoril obklad, v ktorom sa nachádza rámová konštrukcia. Pritom sa prvky navzájom spoja jednoduchými spojovacími prvkami (80, 90). Existuje možnosť zoradiť viaceré čiastkové skrine do jednej celkovej skrine.

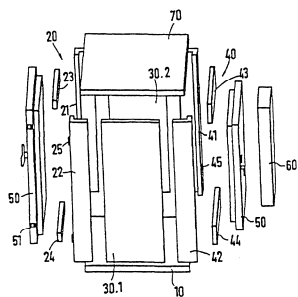

**7 (51) E06B 3/22, 3/26**

(21) 1457-2000

(22) 29.09.2000

(31) 199 47 727.2

(32) 05.10.1999

(33) DE

(71) HT Troplast AG, Troisdorf, DE;

(72) Klein Waldemar, Much, DE; Neumann Hans-Willi, Troisdorf, DE; Marzahn Helmut, Dipl.-Ing., Neunkirchen-Seelscheid, DE;

(74) Bušová Eva, JUDr., Bratislava, SK;

**(54) Profil okien alebo dvier a spôsob jeho výroby**

(57) Profily s menšími nárokmi na tvrdosť sú podľa vynálezu zhotovované s väčším počtom vnútorných komôr oddelených priehradkami, ktorých steny tvoriace vonkajšie obrysy a priehradky oddeľujúce jednotlivé dutiny majú hrúbku menšiu ako 4 mm, pričom steny a/alebo priehradky sú aspoň sčasti zhotovované z vypeneného tvrdého PVC so stupňom vypenenia medzi 1,05 a 1,2. Profilový systém sa skladá z jedného profilu zhotoveného z nevypeneného materiálu a jedného profilu zhotoveného z vypeneného materiálu so stupňom vypenenia medzi 1,05 a 1,2, pričom profily zhotovené z vypeneného a nevypeneného materiálu majú rovnaké rozmery. Oba tieto profily môžu byť zhotovované na rovnakom zariadení rovnakým výrobným postupom.

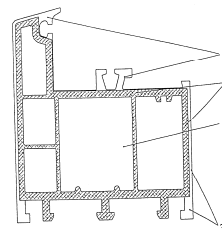

**7 (51) E06B 3/54**

(21) 497-2001

(22) 15.08.2000

(31) 199 38 571.8

(32) 17.08.1999

(33) DE

(71) DORMA GmbH + Co. KG, Ennepetal, DE;

(72) Kreyenborg Ralf, Bad Salzflen, DE; Schulte Dirk, Bad Driburg, DE; Blöbaum Ernst Udo, Leopoldshöhe, DE;

(74) Bušová Eva, JUDr., Bratislava, SK;

(86) PCT/EP00/07941

(87) WO01/12938

**(54) Upínacie kovanie na upevnenie sklenených tabúl**

(57) Vynález sa týka upínacieho kovania (1) na upevnenie sklenených tabúl (2), ktoré sa upínajú medzi vnútorným a vonkajším upínacím prvkom (6,7), pričom na vnútornom upínacom prvku (6) je cez sklo obmedzene elasticky opretá upínacia skrutka (8). Vynález sa zameriava na to, že vnútorný upínací prvok (6) má na strane privrátenej k spodnej konštrukcii valcový úložný priestor (10) na uloženie lôžka, ktoré v axiálnom smere podopiera upínaciu skrutku (8), pričom lôžko je vytvorené voliteľne ako pevné lôžko (3), ako klzné lôžko pretínajúce pozdĺžnu stredovú os (11) upínacej skrutky (8) alebo ako voľné lôžko

kvôli štvorbodovému uloženiu sklenenej tabule (2).

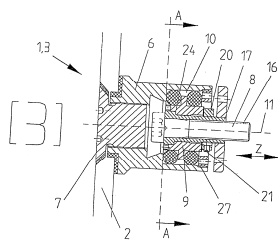

**7 (51) E06B 9/15, 9/56**

**(21) 645-2001**

(22) 11.11.1999

(31) PA 1998 01476

(32) 12.11.1998

(33) DK

(71) VKR HOLDING A/S, Soborg, DK;

(72) Ritz Anders, Hamdrup, DK; Ulriksen Ulrik, Skjern, DK;

(74) Majlingová Marta, Ing., Bratislava, SK;

(86) PCT/DK99/00620

(87) WO00/29706

**(54) Tieniace zariadenie**

(57) Tieniace zariadenie zahŕňa ohybný kus tieniaceho materiálu, rúrkovú tyč (13), pozdĺž ktorej je pripevnený jeden koniec uvedeného kusa a okolo ktorej sa tento kus dá navinúť, a hnacie zariadenie na pohybovanie uvedeným kusom smerom ku rúrkovej tyči alebo od nej. Hnacie zariadenie zahŕňa vstupný hriadeľ, ktorý poháňa hnací člen v hnacom zábere s uvedeným kusom. Rúrková tyč (13) je spojená s jedným koncom torznej pružiny (35), ktorej druhý koniec je spojený s hnacím hriadeľom (31), hnaným vstupným hriadeľom takým spôsobom, že pri navíjaní a odvíjaní má hnací hriadeľ rovnaký smer otáčania ako rúrková tyč (13).

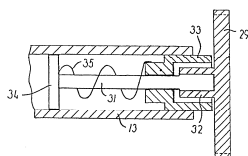

**7 (51) E06B 9/52**

**(21) 975-2001**

(22) 14.06.2000

(31) CZ 1999-4009

(32) 12.11.1999

(33) CZ

(71) Novotný Jiří, Ing., Brno, CZ;

(72) Novotný Jiří, Ing., Brno, CZ;

(74) Juran Svetozár, JUDr., Bratislava, SK;

(86) PCT/CZ00/00043

(87) WO01/36779

**(54) Zariadenie proti vnikaniu hmyzu oknom**

(57) Zariadenie proti vnikaniu hmyzu oknom s kývajúcim sa alebo otočným okenným krídlom, s ochrannou sieťou uloženou v obvodovom priestorovom ráme umiestnenom vonku alebo vnútri pred okenným rámom, ktoré pozostáva z ľahkého skeletu v tvare trojbokého hranola tvoreného vzperami (2), otočnými a spojovacími prvkami –

– kolenami (4) a brzdíacími kĺbmi (1), pripevneného obvodovo vzperami (2) do jednej zo svojich pravouhlých stien k okennému rámu (5) a na všetkých svojich ostatných stenách celoplošne vybaveného ochrannou sieťou, pričom vzpery (2) pravouhlejšieho skeletu priľahlé k okennému rámu (5) sú upevnené odnímateľne v samosvorých držiakoch (3) na okennom ráme (5).

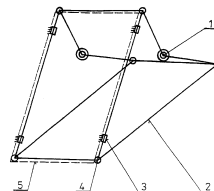

**7 (51) E06B 9/174**

**(21) 1150-2001**

(22) 11.02.2000

(31) PCT/DK99/00110

(32) 12.02.1999

(33) DK

(71) VKR HOLDING A/S, Soborg, DK;

(72) Lassen Gert Godvig, Skjern, DK; Grinvalds Carsten Bronnum, Albertslund, DK;

(74) Majlingová Marta, Ing., Bratislava, SK;

(86) PCT/DK00/00057

(87) WO00/47858

**(54) Podperné prostriedky na tieniace zariadenie**

(57) Podperné prostriedky na okenné tieniace zariadenie zahŕňajú prvý pár konzolových členov (6) na namontovanie na každý z páru protiľahlých rovnobežných rámových povrchov (2) uvedenej rámovej konštrukcie a druhý pár spojovacích členov (7), ktoré môžu byť v zábere s uvedeným tieniacim zariadením. Každý konzolový člen zahŕňa pomerne plochú prednú časť, ktorá vyčnieva z uvedeného rámového povrchu a má v podstate hladký vonkajší povrch, pričom záberové prostriedky (11-12; 33-34) vytvára každý spojovací člen (7; 36) a zahŕňajú prvé záberové prostriedky vo forme najmenej styčného povrchu na spojovacom člene zaberajúceho s obvodovou povrchovou časťou konzolového člena, aby s ním vytvoril dočasný záber, a nepružné druhé záberové prostriedky vytvárajúce stály záber spojovacieho člena vzhľadom na rámovú konštrukciu.

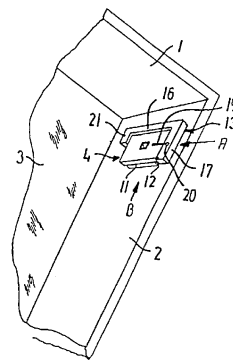

7 (51) E06C 7/50, E05D 11/10

(21) 593-2000

(22) 25.04.2000

(71) ELKOP, s. r. o., Dolný Kubín, SK;

(72) Kuric Dušan, Ing., Dolný Kubín, SK;

(74) Ďurica Ján, Ing., Považská Bystrica, SK;

(54) **Polohovací kĺb**

(57) Medzi vnútorným ramenom (1) a vonkajším ramenom (2) polohovacieho kĺba je na zasúvacom mechanizme (3) upravený vratný mechanizmus (50), unášavo spojený s jedným z ramien (1, 2). Vratný mechanizmus (50) je tvorený pevnou vložkou (7), v ktorej sú vytvorené čelné unášacie diery (71, 71'), ktorých usporiadanie je rovnaké ako usporiadanie polohovacích dier (11, 11') vnútorného ramena (1) a na náboji (79) pevnej vložky (7) otočne upravenou pohyblivou vložkou (6), v ktorej je vytvorená aspoň jedna napínacia diera (61, 61'). Pohyblivá vložka (6) je unášavo pružne spojená s pevnou vložkou (7) prostredníctvom pružného unášača (5). Zasúvací mechanizmus (3) je tvorený puzdrom (9), v ktorom je uložený stredový kolík (32) vybavený na koncoch vyčnievajúcim dorazom (35) a skrytým dorazom (8). Na časti stredového kolíka (32) vyčnievajúcej z puzdra (9) na strane vonkajšieho ramena (2) je posuvne uložené ťahadlo (4) axiálne odpružené proti stredovému kolíku (32) tlačnou pružinou (33), upravenou na stredovom kolíku (32) medzi dnom (41) ťahadla (4) a skrytým dorazom (8).

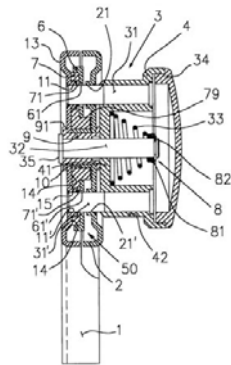

7 (51) E21D 11/00 // E02B 9/06, F16L 55/18

(21) 919-2001

(22) 13.12.1999

(31) 19986193

(32) 30.12.1998

(33) NO

(71) LEIV EIRIKSSON NYFOTEK AS, Trondheim, NO;

(72) Jacobsen Tom, Trondheim, NO; Jenssen Lars, Trondheim, NO;

(74) PATENTSERVIS BRATISLAVA, a. s., Bratislava, SK;

(86) PCT/NO99/00376

(87) WO00/40836

(54) **Metóda znižovania strát spôsobených trením v tuneloch**

(57) Metóda znižovania strát spôsobených trením v nepriamočiarych tuneloch alebo iných tuneloch s drsným povrchom stien a/alebo nepravidelným prierezom. Flexibilná alebo pevná rúra s podobným prierezom o malú časť menším, ako je najväčší prierez tunela, je zavádzaná do tunela

a pripájaná postupne alebo na určitých bodoch k častiam stien tunela. Taktiež sú zároveň zavádzané prostriedky, zabezpečujúce supervysoký tlak vnútri rúry, relatívne vzhľadom na tlak na vonkajšej strane rúry počas prietoku.

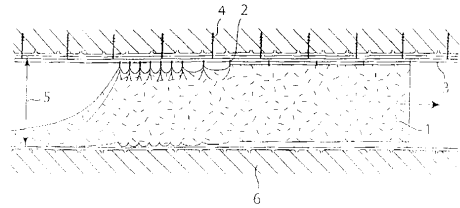

7 (51) E21D 11/20, 11/18

(21) 143-2001

(22) 26.01.2001

(31) PV 2000-435

(32) 07.02.2000

(33) CZ

(71) ANKRA, spol. s r. o., Petřvald, CZ;

(72) Paloncy Libor, Ing., Orlová -Poruba, CZ; Hanzlík Česlav, Ing., Orlová-Lutyně, CZ; Šimáček Karel, Ostrava-Svinov, CZ; Koláček Augustin, Ing., Havířov, CZ;

(74) Hojčuš Peter, Ing., Bratislava, SK;

(54) **Priehradový nosník na vystužovanie podzemných priestorov**

(57) Priehradový nosník je tvorený tromi súbežnými prútmí (3, 4, 6) usporiadanými v rovine na ne kolmej do trojuholníka, ktoré sú vzájomne spojené priehradovými vzperami (1, 2) v tvare V alebo vlnitom. Tieto priehradové vzpery sú vystužené v každom mieste spojenia priehradových vzpier (1, 2) so základňovými prútmí (3, 4) aspoň jednou priečnou vzperou (5), ktorá je privarená na vnútornej strane vrcholu ohybu priehradových vzpier (1, 2).

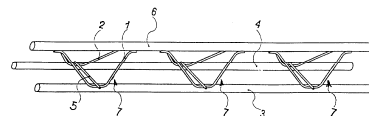

**Trieda F**

7 (51) F02M 27/02, H01L 35/32, 35/28

(21) 577-2000

(22) 20.04.2000

(71) Žilinská univerzita, Žilina, SK;

(72) Isteník Rastislav, Ing., PhD., Žilina, SK;

(54) **Elektrokatalyzátor**

(57) Elektrokatalyzátor, na ktorom v nosiči (1), napr. keramickom umiestnenom na teplom mieste (7), sú vytvorené kanály (2). Na stenách každého kanála (2) je nanosená elektricky vodivá vrstva (3), napr. z materiálu na báze kremíka. Na vrstve (3) je nanosená elektricky vodivá vrstva (4) z materiálu s katalytickými vlastnosťami iného, ako je materiál vrstvy (3), napr. z platiny. K vrstve (3) je jedným koncom pripojený elektrický vodič (5) z rovnakého materiálu, ako je vrstva (3) a k vrstve (4) je jedným koncom pripojený elektrický vodič (6) z rovnakého materiálu, ako je vrstva (4). Druhé konce elektrických vodičov (5) a (6)

sú privedené na studené miesto (8). Vrstva (3) a vrstva (4) tvorí spolu s vodičmi (5) a (6) termočlánok. Termočlánky sú na studenom mieste (8) príslušne elektricky zapojené, napr. do série.

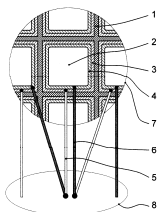

**7 (51) F02M 61/10, 45/00, 61/16**

(21) 289-2001

(22) 05.07.2000

(31) 199 31 274.5

(32) 07.07.1999

(33) DE

(71) Robert Bosch GmbH, Stuttgart, DE;

(72) Filiz Erguen, Kornwestheim, DE; Niemyer Dieter, Venice, FL, US; Yurtseven Güngör, Mundaya/Bursa, TR;

(74) Bušová Eva, JUDr., Bratislava, SK;

(86) PCT/DE00/02134

(87) WO01/04489

**(54) Vstrekovací ventil paliva a spôsob výroby jeho ventilového člena**

(57) Ventil do spaľovacích motorov pozostáva z ventilového člena (1) axiálne posuvného vo vodiacom otvore telesa (2) ventilu, ktorý je na svojom konci privrátanom k spaľovaciemu priestoru vybavený tesniacou plochou (3), ktorá spolupracuje so sedlom (4) ventilu vytvoreným na konci vodiaceho otvoru privrátanom k spaľovaciemu priestoru, na riadenie spojenia medzi vysokotlakovým kanálom (6) v telese (2) ventilu a aspoň jedným vstrekovacím otvorom (5), a s odľahčovacím kanálom (7) vo ventilovom člene (1), z pomoci ktorého je vysokotlakový kanál (6) pri nadvihnutom ventilovom člene (1) od sedla (4) ventilu spojitelný s odľahčovacím priestorom tlaku, a ktorý je tvorený slepou dierou vychádzajúcou z konca ventilového člena (1) privrátaného k spaľovaciemu priestoru. Na zlepšenie vstrekovania je na konci ventilového člena (1) privrátanom k spaľovaciemu priestoru vytvorený škrtiaci otvor (8) s konštantným prierezom. Pri výrobe sa ventilový člen (1) so slepou dierou (11) na konci privrátanom k spaľovaciemu priestoru uzavrie rotačným kovaním/zapichovacím kovaním a vŕtaním sa vytvorí škrtiaci otvor (8) tvoriaci spojenie so slepou dierou (11) vo ventilovom člene.

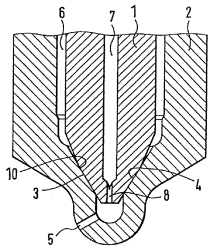

**7 (51) F03D 11/00, 1/06**

(21) 772-2001

(22) 09.12.1999

(31) 298 22 003.2, 199 29 386.4, 199 47 211.4, 199 51 346.5

(32) 09.12.1998, 28.06.1999, 01.10.1999, 25.10.1999

(33) DE, DE, DE, DE

(71) Wobben Aloys, Aurich, DE;

(72) Wobben Aloys, Aurich, DE;

(74) ROTT, RŮŽICKA & GUTTMANN, v. o. s., Bratislava, SK;

(86) PCT/EP99/09691

(87) WO00/34651

**(54) Zníženie hladiny zvuku vyvolaného lopatkami veternej turbíny**

(57) Lopatky rotora zariadení na veternú energiu sú známe vo viacerých rôznych formách. Na zariadení na veternú energiu predstavujú rotory, prípadne lopatky rotora hlavný zdroj zvuku. Z dôvodov prijateľnosti a právnej ochrany proti huku sa majú/musia udržiavať zvukové emisie také nepatrné, ako je len možné, pretože zariadenia na veternú energiu sa stavajú často v blízkosti obytných budov. Zvukové emisie, ktoré nastávajú ako dôsledok využívania zariadenia na veternú energiu, prípadne konvertora veternej energie, majú za následok, že sa obyvateľstvo stavia proti zariadeniam na zužitkovanie veternej energie, pretože spôsobujú hluk. Preto sa tieto zariadenia môžu presadiť len ťažko alebo vôbec nie, keďže úrady kompetentné udeliť povolenia zamietajú povoliť podobné zariadenia kvôli existujúcim predpisom na ochranu životného prostredia a napokon aj hluk patrí medzi faktory zaťažujúce životné prostredie. Cieľom vynálezu je ďalej zlepšovať zvukové emisie zariadení na veternú energiu. Lopatka rotora zariadenia na veternú energiu s prvkami na zníženie zvuku vyvolaného z lopatky rotora, pričom prvok je vytvorený s vodoodpuďujúcou vrstvou a/alebo povrchom, ktorý je nanosený aspoň na časť plochy lopatky rotora.

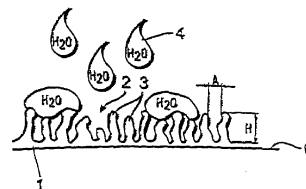

**7 (51) F15B 1/04, F16L 55/04, F04C 15/02, 29/08**

(21) 752-2000

(22) 19.05.2000

(71) Waczlav Karol, Ing., Žilina, SK;

(72) Waczlav Karol, Ing., Žilina, SK;

**(54) Zapojenie hydropneumatického akumulátora s membránovým adaptérom**

(57) Vzájomne spojené hydraulické časti (2, 4) hydropneumatického akumulátora (3) a membránového adaptéra (5) s manometrom (6) sú spojené s prípojom (9) vetvy hydraulického oleja, pričom akumulácia (8) membránového adaptéra (5) je spojená s výtlačným vedením (11) čerpadla pracovnej kvapaliny. Účinnok riešenia spočíva v prestavovaní tlaku dusíka v plynovej časti (16) plnením a vyprázdňovaním hydraulických častí (2, 4) hydropneumatického akumulátora (3) s membránovým adaptérom (5), hydraulickým olejom, cez prípoj (9) vetvy hydraulického oleja.

Plak hydraulického oleja v častiach (2, 4) pôsobí na kompresibilný dusík cez membránu (12) a na prevádzkový tlak pracovnej kvapaliny v akumuláčnej časti (8) cez membránu (13), kde sa pracovná kvapalina počas výtlačku čerpadla pracovnej kvapaliny akumuluje a počas nasávania vytlačí do výtlačného vedenia (11) čerpadla pracovnej kvapaliny. Rádovo menší akumuláčny objem membránového adaptéra (5) oproti menovitému objemu hydro pneumatického akumulátora (3) a prestavovanie tlaku dusíka v hydro pneumatickom akumulátore (3) umožňuje tlmenie pulzácií vo výtlačnom vedení čerpadla pracovnej kvapaliny v regulovanom tlakovom rozsahu, s konštantnou objemovou akumuláciou pracovnej kvapaliny pri rôznych prevádzkových tlakoch.

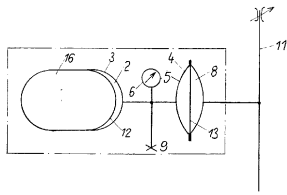

- (22) 19.05.2000
- (71) VÚZ - Výskumný ústav zvaračský, Bratislava 3, SK;
- (72) Bernasovský Peter, doc. Ing., PhD., Bratislava, SK;
- (74) Beleščák Ladislav, Ig., Piešťany, SK;
- (54) Spôsob opravy vysokotlakových rozvodov a objímka na vykonávanie tohto spôsobu**
- (57) Spôsob opravy je založený na metóde tzv. teplej objímky, pri ktorej sa opravovaný montážny spoj (21) veľkopriemerových potrubí (2) prekryje drážkou (31) delenej objímky (3), ktorej diely sa spolu zvaria pozdĺžnym spojom a na okrajoch sa zvarom po celom obvode vytvoria kútové spoje (23). Kútové spoje (23) sa pritom vytvárajú za zníženého tlaku a zmenšeného prietoku média pomocou predhrevu a pozvoľného chladnutia.

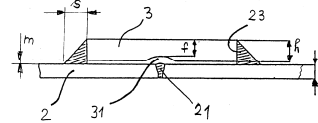

- 7 (51) F16F 1/373**
- (21) 929-2001**
- (22) 21.09.2000
- (31) 09/405 589
- (32) 27.09.1999
- (33) US
- (71) UNIROYAL CHEMICAL COMPANY, INC., Middlebury, CT, US;
- (72) Palinkas Richard, Northfield, CT, US;
- (74) Hörmann Tomáš, Ing., Bratislava, SK;
- (86) PCT/US00/26014
- (87) WO01/23773
- (54) Nelineárny pružný reagujúci nosný článok**
- (57) Článok pozostáva z jedného kusa, je vyhotovený z elastoméneho materiálu s prierezom v tvare lichobežníka, so základnou časťou (16a) a nosnou časťou (12a). Radiálne vybiehajúce podperné rebra (18a) súvisle spájajú základnú časť s nosnou časťou, podpierajú nosnú časť a udržiavajú medzi základnou časťou a nosnou časťou určitú vzdialenosť. Nosný článok môže tiež mať tvar puzdra výkyvnej tyče, pričom základná a nosná časť majú tvar rúrok navzájom usporiadaných súosovo a navzájom spojených podpernými rebromi (18) orientovanými v radiálnom smere.

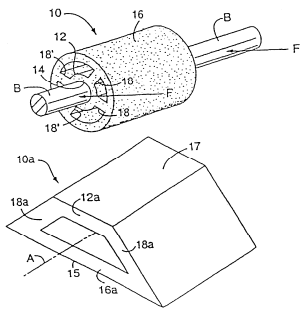

- 7 (51) F16M 11/26, F17D 1/00**
- (21) 702-2000**
- (22) 11.05.2000
- (71) Reving - V.A.V., s.r.o., Bratislava, SK;
- (72) Kováč Ladislav, Veľké Úľany, SK;
- (74) Holakovský Štefan, Ing., Bratislava, SK;
- (54) Inštalčná súprava na montáž vodomerných a regulačných zostáv**
- (57) Inštalčná súprava je zložená z nosného rámu a inštalčných dielcov, pričom v prvom ramene (2) nosného rámu (1) je upevnený teleskopický komplet (4) a v druhom ramene (3) je upevnený pevný komplet (5). Teleskopický komplet (4) je zložený z pevného člena (6) upevneného v otvore prvého ramena (2) nosného rámu (1) pomocou upevňovacej matice (7), v ktorom je teleskopicky posuvne uložený teleskopický člen (8) utesnený O krúžkom (9) uloženým v sedle (10) pevného člena (6), ktorý je pomocou utesňovacej matice (12) prítlačaný upchávkou (11) k sedlu (10). Na inštalčnom konci teleskopického člena (8) je inštalčná matica (13) na inštalovanie prístrojov alebo ďalších inštalčných dielcov medzi inštalčnou maticou (13) pevného kompletu (5) a inštalčnou maticou (13) teleskopického kompletu (4).

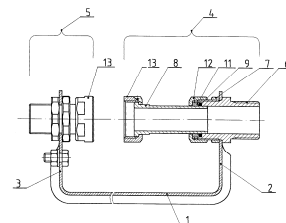

- 7 (51) F16L 55/163**
- (21) 764-2000**

- 7 (51) F42C 15/295, H01M 6/38**
- (21) 655-2001**
- (22) 26.11.1999
- (31) 198 54 607.6
- (32) 26.11.1998
- (33) DE
- (71) Jungmans Feinwerktechnik GmbH & Co. KG, Schramberg, DE;



- (72) Heck Rainer, Schramberg, DE; Hennig Reiner, Mönchweiler, DE; Kienzler Frank, Villingen, DE; Pabst Detlef, Dunningen, DE; Voigt Jürgen, Schramberg, DE; Zehnder Wolfgang, Schramberg, DE;
- (74) Obertáš Július, Ing., Bratislava, SK;
- (86) PCT/EP99/09195
- (87) WO00/31497
- (54) Mínometný zapalovač s vrtulou**
- (57) Vynález sa týka mínometného zapalovača s vrtulou (1), zdrojom zapalovacej energie zaisťovacieho zariadenia (3), zapalovacieho zariadenia (5) a dvojitého kolíka (14) ako spúšťača vrtule (1) a zaisťovacieho zariadenia (3), pričom zvýšenie spoľahlivosti zapalovača sa dosiahne tým, že napájanie zapalovača energiou nie je závislé od stálych otáčok vrtule (1). Na tento účel je vybavený aktivovateľnou batériou (2), ktorá sa aktivuje vrtulou (1) poháňanou aktivačným kolesom (11). Aktivačné koleso (11) je pri otáčaní pozdĺžne posúvateľné na osi (9) a v koncovej polohe aktivuje batériu (2).

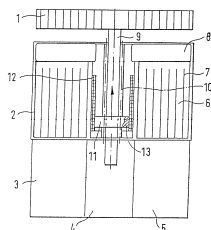

### Trieda G

- 7 (51) G01K 17/10, 17/08, F24D 19/10**
- (21) 650-2001**
- (22) 11.05.2001
- (31) 200 09 158.1
- (32) 20.05.2000
- (33) DE
- (71) Techem Service Aktiengesellschaft & Co. KG, Frankfurt am Main, DE;
- (72) Simon Winfried, Gernsheim, DE;
- (74) Hörmann Tomáš, Ing., Bratislava, SK;
- (54) Zariadenie na záznam tepelného výkonu vyhrievacieho telesa a reguláciu teploty miestnosti**
- (57) Zariadenie na záznam tepelného výkonu vykurovacieho telesa (2) a reguláciu teploty miestnosti s rozdeľovačom (8) vykurovacích nákladov na záznam vykurovacích nákladov, s regulátorom (9) vykurovacieho telesa na reguláciu prietoku vykurovacieho média vykurovacím telesom (2), ako aj so senzormi (11, 14, 15) na záznam teploty prívodu, odvodu a teploty miestnosti. Aby sa umožnilo málo nákladným spôsobom spoľahlivé meranie teploty miestnosti, navrhuje sa, aby senzor (14) teploty odvodu a senzor (15) teploty miestnosti boli vytvorené ako dvojité senzory (13) a umiestnené v spoločnom kryte (16), a aby dvojité senzory (13) merali teplotu odvodu vykurovacieho média a teplotu vzduchu nasávaného vykurovacím telesom (2).

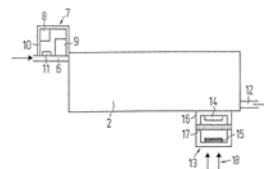

- 7 (51) G01N 21/88**
- (21) 751-2001**
- (22) 02.12.1999
- (31) A 2038/98, GM 808/99
- (32) 02.12.1998, 19.11.1999
- (33) AT, AT
- (71) OSTERREICHISCHE BANKNOTEN- UND SICHERHEITSDRUCK GMBH, Wien, AT;
- (72) Grösswang Heinz, Gaaden, AT; Fajmann Peter, Herzogenburg, AT;
- (74) Hörmann Tomáš, Ing., Bratislava, SK;
- (86) PCT/AT99/00297
- (87) WO00/33054
- (54) Zariadenie na kontrolu uhlovo závislého rozptylového správania predmetu pozorovateľom**
- (57) Zariadenie na vizuálnu kontrolu uhlovo závislého rozptylového správania predmetu pozorovateľom, s pridržiavacím zariadením (2), ktoré má meracie okienko (5), ktoré sa dá priviesť do vopred danej relatívnej polohy k predmetu (4, 4', 4''), má aj pozorovacie okienko (7), ktoré je pre pozorovateľa (8) viditeľné; prívodom svetla (6), ktorý je nesený pridržiavacím zariadením (2) a smeruje v podstate rovnobežné svetelné lúče (9) pod vopred daným uhlom ( $\alpha$ ) na meracie okienko (5); a zariadením (11) na riadenie svetla, ktoré je nesené pridržiavacím zariadením (2), zachytáva veľký počet svetelných lúčov (10) vychádzajúcich pod rôznymi uhlami ( $\beta_1, \beta_2$ ) z jedného bodu meracieho okienka (5), a rovnobežným alebo zbiehajúcim spôsobom ich poskytuje v pozorovacom okienku (7).

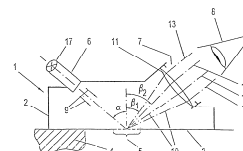

- 7 (51) G01N 23/06, 23/12, 29/00, 33/46**
- (21) 959-2001**
- (22) 27.01.2000
- (31) 990153
- (32) 28.01.1999
- (33) FI
- (71) VALTION TEKNILLINEN TUTKIMUSKESKUS, Espoo, FI;
- (72) Lappalainen Timo, Jyväskylä, FI; Aho Veli-Juhani, Jyväskylä, FI; Tiitta Markku, Kuopio, FI;
- (74) Beleščák Ladislav, Ing., Piešťany, SK;
- (86) PCT/FI00/00055
- (87) WO00/45157
- (54) Spôsob a systém na zisťovanie obsahu vlhkosti drevených triesok**
- (57) Vynález sa týka spôsobu a systému na meranie obsahu vlhkosti v toku drevených triesok (2), cez ktoré sa smeruje kolimované gama žiarenie (4) a meria sa jeho oslabenie (atenuácia) v toku drevených triesok (2). Tok drevených triesok (2) sa

podľa vynálezu vytvára jeho prepravou na korýtkovom dopravníku (1) takým spôsobom, že sa môže stanoviť dĺžka lúča. Obsah vlhkosti sa môže vypočítať (8) na základe pomeru gama žiarenia prechádzajúceho cez tok drevených triesok (2) a hrúbky toku, ako i na základe vopred zisteného obsahu vzduchu v toku drevených triesok (2).

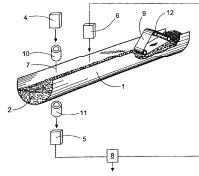

**7 (51) G01N 27/14, G01R 31/08**

**(21) 556-2000**

(22) 17.04.2000

(71) Fakulta elektrotechniky a informatiky STU, Bratislava, SK;

(72) Lelák Jaroslav, doc. Ing., CSc., Bratislava, SK; Ferenc Milan, Ing., Trnava, SK; Packa Juraj, Ing., Močenok, SK;

**(54) Spôsob identifikácie lokálne degradovaných miest vysokonapäťových PVC káblov**

(57) Vynálezom je spôsob identifikácie lokálne degradovaných miest vysokonapäťových silnoprúdových PVC káblov v miestach ich prechodu cez priehradky (napr. protipožiarna priehradka, stena a pod.), kde je vzhľadom na znížený odvod tepla väčšia pravdepodobnosť zrýchlenia prevádzkového starnutia pri priemyselnej frekvencii. Riešenie je založené na vytvorení dočasnej umelej priehradky s rovnakými tepelnoizolačnými vlastnosťami a rozmerom v smere osi kábla v dostatočnej vzdialenosti od preverovanej priehradky a na meraní rozdielu teplôt na povrchu kábla v preverovanej a dočasnej umelej priehradke v ustálenom prúdom a teplotnom stave. Vyššia teplota v preverovanej priehradke identifikuje lokálne zhoršený stav kábla v tejto priehradke.

**7 (51) G01N 33/68, 33/74**

**(21) 1915-2000**

(22) 22.06.1999

(31) PA 1998 00885, 60/090 115

(32) 22.06.1998, 22.06.1998

(33) DK, US

(71) MEDI-CULT A/S, Jyllinge, DK;

(72) Lindenberg Svend, Skodsborg, DK; Mikkelsen Anne Lis, Frederiksberg, DK;

(74) Bušová Eva, JUDr., Bratislava, SK;

(86) PCT/DK99/00344

(87) WO99/67644

**(54) Test na prítomnosť neplodného vajíčka**

(57) Opisuje sa aspoň jeden z prediktívnych markerov vo vzorke od cicavca, kde špecifická reakcia aspoň na jeden prediktívny marker indikuje u cicavca prítomnosť neplodného vajíčka schopného dozrievania in vitro (IVM) a následnej fertilizácie in vitro. Toto je užitočné hlavne na určenie, či po aspirácii neplodného vajíčka po dozrievaní in vitro po štádiu MF-II bude po implantácii cicavcovi ženského pohlavia toto vajíčko schopné

fertilizácie a následného tehotenstva. Test je založený na vzorke vybratej zo skupiny tvorenej teľovým sekrétom, sputom, krvou, močom, maternicovými sekrétmi a bunkami.

**7 (51) G01R 31/04**

**(21) 1002-2001**

(22) 05.09.2000

(31) 299 20 214.3

(32) 17.11.1999

(33) DE

(71) TSK Prüfsysteme für elektrische Komponenten GmbH, Porta Westfalica, DE;

(72) Stengel Jürgen, Heesen, DE;

(74) Bezák Marián, Ing., Bratislava, SK;

(86) PCT/EP00/08637

(87) WO01/36991

**(54) Zariadenie na testovanie káblov vybavených zástrčkami**

(57) Zariadenie na testovanie káblov vybavených zástrčkami pozostáva z viacerých adaptérov (4), ktoré sú vybavené uložením na zástrčky priradeným stanovenej zástrčke, meracej techniky (5), počítača (6) na vyhodnotenie údajov zistených meracou technikou (5), pamäte (9) na uloženie dát špecifických pre zástrčku, respektíve pre adaptér (4) a PC (1), ku ktorému je pripojený monitor. Podľa vynálezu je každému adaptéru (4) priradená meracia technika (5), počítač (6), pamäť (9) a rovnako testovacia elektronika (7), ktoré sú pripojené pomocou zbernice (2) k PC (1).

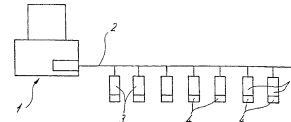

**7 (51) G01W 1/02**

**(21) 680-2001**

(22) 18.05.2001

(31) 100 26 957.5

(32) 30.05.2000

(33) DE

(71) Techem Service Aktiengesellschaft & Co. KG, Frankfurt am Main, DE;

(72) Ohl Jochen, Dr., Groß-Umstadt, DE;

(74) Hörmann Tomáš, Ing., Bratislava, SK;

**(54) Spôsob a zariadenie na rozpoznanie vetrania okna**

(57) Vynález sa týka spôsobu rozpoznania vetrania oknom vo vykurovaných priestoroch pomocou zistenia zmien teploty a/alebo rýchlosti prúdenia, ako je teplota alebo rýchlosť prúdenia okolitého vzduchu, ako aj na tieto účely vhodného zariadenia. Aby sa umožnilo bezpečne a spoľahlivé rozpoznanie vetrania oknom, vyšetruje sa teplota a/alebo rýchlosť prúdenia v závislosti od času, z čoho sa určí stredná hodnota priebehu teploty a/alebo rýchlosti prúdenia a analyzuje sa amplitúda a/alebo frekvencia odchýliek jednotlivých nameraných hodnôt od stredného priebehu teploty a/alebo rýchlosti prúdenia.

## 7 (51) G02B 1/04, A61L 27/00, C08G 77/24

(21) 489-2001

(22) 11.10.1999

(31) 09/170 160, 9822244.1

(32) 13.10.1998, 13.10.1998

(33) US, GB

(71) PHARMACIA GRONINGEN B.V., AX Groningen, NL;

(72) Huo Peter P., Irvine, CA, US; Zhou Stephen Q., Irvine, CA, US; Liau Christine J. Y., Irvine, CA, US; Norrby Sverker, Leek, NL;

(74) Žovicová Viera, Mgr., Bratislava, SK;

(86) PCT/EP99/07780

(87) WO00/22459

## (54) Injektovateľné vnútroočné šošovky

(57) Polysiloxány vhodné na prípravu vnútroočných šošoviek pomocou zosieťovacej reakcie, ktoré majú špecifickú hmotnosť vyššiu ako približne 1,0, refrakčný index vhodný na obnovu refrakčnej sily prirodzených očných šošoviek a viskozitu vhodnú na injektovanie prostredníctvom štandardnej kanyly. Vynález zahŕňa injektovateľný materiál vnútroočných šošoviek na báze uvedených polysiloxánov a spôsoby prípravy vnútroočných šošoviek pomocou priameho vstrekovania do kapsulárneho vaku oka.

## 7 (51) G02B 6/44

(21) 652-2001

(22) 26.10.1999

(31) 98/14519

(32) 18.11.1998

(33) FR

(71) SAGEM S. A., Paris, FR;

(72) Jamet Patrick, Marolles sur Seine, FR;

(74) Bušová Eva, JUDr., Bratislava, SK;

(86) PCT/FR99/02609

(87) WO00/29892

## (54) Kábel s optickými vláknami v plášti

(57) Kábel má N optických vlákien (FO), ktoré majú každý svoj stred (1) a obal (2) s koeficientom termickej rozťažnosti/kompresie  $\alpha_1$  a  $\alpha_2$ , moduly Young traktie E1 a E2 a sekcie S1 a S2 sú uložené v ochrannom plášti (3), ktorý obklopuje tieto obnažené optické vlákna spolu s vyplňovacím materiálom (4) s koeficientom termickej rozťažnosti/kompresie  $\alpha_4$ , modul Young traktie E4 a sekcie S4, aby bolo zaistené, že optické vlákna nebudú podrobené mikroohybam, keď je kábel vystavený teplotným zmenám medzi  $-40^\circ\text{C}$  a  $+80^\circ\text{C}$ . Ochranný plášť (3) vyhovuje nerovnosti  $(\alpha_3 \cdot E_3 \cdot S_3) \leq ((\alpha_1 \cdot E_1 \cdot S_1) + (\alpha_2 \cdot E_2 \cdot S_2)) (N/14) + (\alpha_4 \cdot E_4 \cdot S_4)$ , kde  $\alpha_3$ , E3 a S3 sú koeficienty termickej rozťažnosti/kompresie, modul Young traktie a sekcie ochranného plášťa.

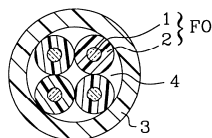

## 7 (51) G02F 1/15

(21) 598-2001

(22) 09.11.1999

(31) 198 51 717.3

(32) 10.11.1998

(33) DE

(71) MAGNA AUTECA ZWEIGNIEDERLASSUNG DER MAGNA HOLDING AG, Weiz, AT; CEE-LANESE VENTURES GmbH, Frankfurt/Main, DE;

(72) Athenstaedt Wolfgang, Graz, AT; Macher David, Voitsberg, AT; Zorn Heinz, Eggersdorf, AT; Soczka-Guth Thomas, Hofheim, DE;

(74) ROTT, RŮŽIČKA &amp; GUTTMANN, v. o. s., Bratislava, SK;

(86) PCT/EP99/08572

(87) WO00/28374

## (54) Elektrochromický sklenený komponent

(57) Elektrochromický sklenený komponent, zvlášť na zrkadlá motorových vozidiel, obsahuje dopovaný iónovo vodivý bázičkový polymér (4) ako iónovo vodivú vrstvu. Elektrochromický sklenený komponent je tvorený napríklad sklenenou podkladovou vrstvou (1), rovnako ako systémom vrstiev obsahujúcim elektrochromickú vrstvu (2), zrkadliacu vrstvu (3), dopovanú polymérnu membránu (4), napríklad z polybenzimidazolového polyméru, protónovo úložnú vrstvu (5), zadnú elektródu (6) a polyesterový film (7). Vrstvený systém je utesený tesniacou vrstvou (8), ktorá povlakový systém uzatvára až po sklenenú podkladovú vrstvu (1).

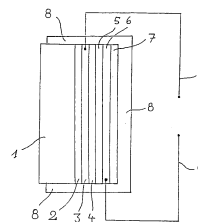

## 7 (51) G03B 37/02

(21) 1504-99

(22) 02.11.1999

(71) Kminiak Pavel, Ing., Zvolen, SK;

(72) Kminiak Pavel, Ing., Zvolen, SK;

## (54) Panoramatický fotografický prístroj s viacúčelovým prvkom

(57) Fotografický prístroj na panoramatickú fotografiu s technicky možným obvodovým uhlom snímania najmenej  $330^\circ$  využívajúci na manipuláciu s filmom viacúčelový konštrukčný prvok. Použitie tohto prvku umožňuje zakladanie a pretáčanie filmu v oboch smeroch, t. j. pri exponovaní aj spätnom prevíjaní a tiež zabezpečuje optimálnu polohu filmového pásu pri samotnom exponovaní. Pri exponovaní panoramaticej snímky je prístroj s filmom statický, optické členy rotujú. Usporiadanie objektívu a ostatných konštrukčných prvkov vytvára pri exponovaní statický obraz bez optických skreslení v celom uhlovom rozsahu snímky vo vertikálnom aj obvodovom smere.

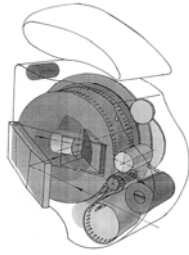

- 7 (51) **G06F 3/023, 3/02**  
 (21) **768-2000**  
 (22) 22.05.2000  
 (71) Halúz Tibor, Hontianska Vrbica, SK;  
 (72) Halúz Tibor, Hontianska Vrbica, SK;  
 (54) **Asymetricky delená ergonomická klávesnica prenosného osobného počítača**  
 (57) Na asymetricky delenej klávesnici (1) prenosného osobného počítača sa nachádzajú vo forme oblúkov delené klávesy alfanumerickej sekcie (2), delené sekcie funkčných klávesov (3), delené sekcie špeciálnych klávesov (4), spolu so sekciou klávesov na riadenie pohybu kurzora (5).

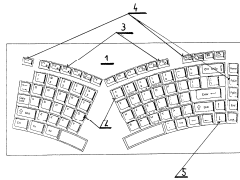

- 7 (51) **G06F 17/00**  
 (21) **596-2000**  
 (22) 03.09.1999  
 (31) 60/099 162  
 (32) 04.09.1998  
 (33) US  
 (71) IMPOWER, INC., Princeton, NJ, US;  
 (72) Brener Harry, Princeton, NJ, US;  
 (74) Bušová Eva, JUDr., Bratislava, SK;  
 (86) PCT/US99/20348  
 (87) WO00/14648  
 (54) **Elektronické obchodovanie s anónymnym nákupom a s anónymnou maloobchodnou dodávkou**  
 (57) Počítačom uskutočňovaný spôsob zaisťuje dodávku tovaru nakúpeného zo servera maloobchodníka bez odhalenia identity zákazníka alebo jeho fyzickej adresy na počítač (140) maloobchodníka. Spôsob zahŕňa priradenie identity a fyzického miesta každého zákazníka na počítač (100) prostredníctvom spojovacích informácií, ktoré sú uložené v zabezpečenom počítači, ako je počítač (110) spoľahlivého dodávateľa alebo počítač (150) banky. Počítač (100) zákazníka sa anonymne pripojuje na server počítača (140) maloobchodníka a objednáva tovar bez odhalenia svojej skutočnej identity alebo fyzického miesta. Tovar sa odovzdáva maloobchodníkom spoločnému doručovateľovi v balíčkoch vybavených maloobchodníkom identifikátorom transakcie a objektom zákazníka. Spoločný doručovateľ získava identitu a adresu zákazníka z počítača (110) spoľahlivého dodávateľa s využitím identifikátora transakcie alebo objektu zákazníka a doručuje balíček na fyzickú adresu zákazníka.

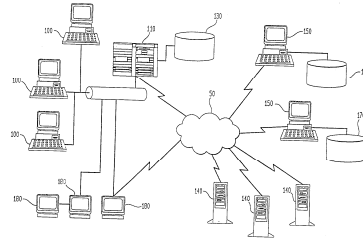

- 7 (51) **G06F 17/60**  
 (21) **572-2001**  
 (22) 27.04.2001  
 (31) 100 23 198.5  
 (32) 11.05.2000  
 (33) DE  
 (71) Techem Service Aktiengesellschaft & Co. KG, Frankfurt am Main, DE;  
 (72) Schäfer Hans-Lothar, Mengerskirchen, DE;  
 (74) Hörmann Tomáš, Ing., Bratislava, SK;  
 (54) **Systém a spôsob výberu a odpočtu spotrebovaných množstiev objektu**  
 (57) Systém výberu a odpočtu spotrebovaných množstiev objektu má aspoň jedno meracie miesto na registráciu spotrebovaných množstiev objektu, aspoň jeden zberač dát na združenie zaregistrovaných spotrebovaných množstiev, záznamové zariadenie na uloženie zozbieraných údajov v zberači dát a užívateľský terminál, ktorý je pripojiteľný na externú dátovú sieť, obzvlášť na internet. Aby mohol majiteľ alebo správca objektu sám vytvoriť odpočet spotreby, je v externej dátovej sieti k dispozícii program na vytvorenie odpočtu spotreby, ktorý má modul na prístup k spotrebovaným množstvám v dátovom záznamovom zariadení a modul na zadávanie sekundárnych dát, ako sú údaje o nákladoch alebo údaje o nájomcoch, a ktorý je obsluhovateľný užívateľom na užívateľskom terminále.

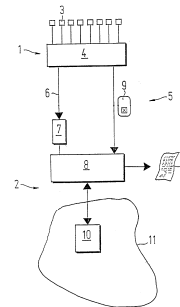

- 7 (51) **G08B 25/12, E05B 47/00**  
 (21) **388-2001**  
 (22) 20.07.2000  
 (31) 199 34 482.5  
 (32) 27.07.1999  
 (33) DE  
 (71) DORMA GmbH + Co. KG, Ennepetal, DE;  
 (72) Schweitzer Falko, Schwelm, DE;  
 (74) Bušová Eva, JUDr., Bratislava, SK;  
 (86) PCT/EP00/06950  
 (87) WO01/08118  
 (54) **Dverový terminál so skrinkou**  
 (57) Dverový terminál (10) so skrinkou (11), v ktorej je usporiadaný profilový valec (20) s elektrickým

obvodom, ktorý k nemu prislúcha, s akustickým snímačom (30) alarmu alebo optickým indikačným prostriedkom (51) a s núdzovým tlačidlom (40) v spojení so spínacím blokom na uvoľnenie pridržiavacieho zariadenia, pričom núdzové tlačidlo zakrýva ochranná doštička (61), ktorá sa nachádza v krycom ráme (60). Aby bolo možné dverový terminál (10) ďalej vyvíjať tak, že sa vytvorí optimálne a bezpečne demontovateľné usporiadanie a konštrukcia ochrannej doštičky (61), so zreteľom na možnosť príjemného používania a bezpečnosť, ktoré zo strany prevádzkovateľa vyžaduje malé náklady na údržbu a montáž, je ochranná doštička (61) nedeštručne pohyblivá v krycom ráme (60).

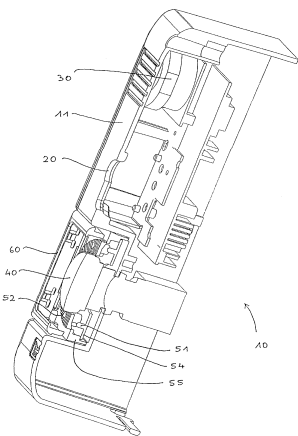

**7 (51) G09B 1/00, 1/32**

(21) 774-2000

(22) 23.05.2000

(31) PV 1910-99

(32) 31.05.1999

(33) CZ

(71) Druska Vojtech, Liptovský Mikuláš, SK;

(72) Druska Vojtech, Liptovský Mikuláš, SK;

**(54) Zábavná didaktická pomôcka**

(57) Zábavná didaktická pomôcka, najmä pre deti predškolského a mladšieho školského veku, pozostáva z dvojice jednoduchých obrysovo identických plošných obrázkov (1,7) rozdelených na vnútorné plôšky (2). Prvý obrázok (1) má aspoň niekoľko vnútorných plôšok (2) vyplnených sústavou drobných znakov (3) a druhý obrázok (7) má drobnými znakmi (3) vyplnený vždy menší počet vnútorných plôšok (2) ako prvý obrázok (1). Obrázky (1, 7) sú doplnené legendou (5) tvorenou súborom jednotlivých znakov (3), kde ku každému jednotlivému znaku (3) je priradený slovný názov (6) jednej z farieb spektra alebo farebná plôška.

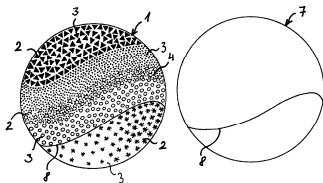

**7 (51) G09F 13/36**

(21) 297-2000

(22) 29.02.2000

(71) Fabiankovičová Eva, Bratislava, SK;

(72) Fabiankovičová Eva, Bratislava, SK;

(74) Juran Svetozár, JUDr., Bratislava, SK;

**(54) Zariadenie na vytváranie optickej ilúzie pohybu**

(57) Podstatu technického riešenia zariadenia na vytváranie optickej ilúzie pohybu tvorí pohybový film (5), svetelná tabuľa a zdroj svetla (2), pričom pohybový film je vytvorený z priesvitného filmu (1) vybaveného páskami polarizačného filtra (11) so striedavo uloženými farbami v poradí modrá, zelená, biela a fialová pod uhlami 45°. Prechodom svetla cez rotujúci polarizačný filter (3) docielime zlomenie svetelného lúča smerom, ktorý sa usmerní pohybovým filmom (5), čo vytvára ilúziu pohybu. Smer strihania a ukladania kusov filtra určuje smer pohybu, či už ide o priamočiary, kruhový, špirálový a pod. Dĺžka kusov polarizačného filmu (11) určuje rýchlosť a plynulosť pohybu. Realizácia riešenia sa dosiahne pomocou svetelnej tabule.

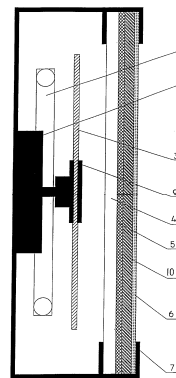

**Trieda H**

**7 (51) H01B 0/00**

(21) 566-2000

(22) 19.04.2000

(31) PV 2021-99

(32) 07.06.1999

(33) CZ

(71) LAMELA, a.s., odštepňý závod Kabelovna Chyš, Chyš, CZ;

(72) Mentlík Václav, prof. Ing., CSc., Plzeň, CZ; Marková Jana, Ing., Blatno, CZ; Bárta Daniel, Toužim, CZ; Hanuš Jirí, Žlutice, CZ;

(74) Dudová Tatiana, Trenčín, SK;

**(54) Kábel so zvýšenou odolnosťou proti vysokým teplotám**

(57) Kábel so zvýšenou odolnosťou proti vysokým teplotám je riešený tak, že aspoň jedna izolačná vrstva je tvorená rúnom (2) z vláknitej anorganickéj látky.

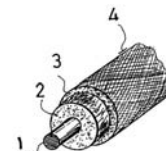

7 (51) **H01B 3/08**

(21) **1177-2001**

(22) 15.03.2000

(31) 19912667.4

(32) 20.03.1999

(33) DE

(71) Isovolta-Österreichische Isolierstoffwerke  
Aktiengesellschaft, Wiener Neudorf, AT;

(72) Piur Armin, Spreitenbach, CH;

(74) ROTT, RŮŽIČKA & GUTTMANN, v. o. s.,  
Bratislava, SK;

(86) PCT/EP00/02259

(87) WO00/57429

(54) **Izolačný pás na ovíjanie elektrického vodiča**

(57) Izolačný pás pozostáva z nosného telesa tvoreného tkaninou s osnovou s prvej priadze vedenou v smere ovíjania a s útkom v porovnaní s prvou priadzou z jemnejšej druhej priadze, pričom na tkanie je nanosený dielektrický vysokohodnotný materiál. Tkanina je vyhotovená s hrubými okami a osnova má takú hustotu vlákien, že plošná hmotnosť tkaniny zodpovedá plošnej hmotnosti tkaniny s jemnými okami obsahujúcej osnovu a útok z jemnejšej druhej priadze. Zásluhou nižšej hustoty vlákien a hrubšej priadze osnovy sa zároveň v porovnaní s tkaninou s jemnejšími okami dosiahne vyššia pevnosť proti natrhnutiu hrany. Izolačný pás má teda nižšiu hmotnostný podiel tkaniny a teda dobré dielektrické vlastnosti pri súčasnej vysokej pevnosti proti natrhnutiu hrany, čo umožňuje jeho ovíjanie vysokou rýchlosťou.

7 (51) **H01L 39/24**

(21) **799-2001**

(22) 20.12.1999

(31) PA 1998 01705

(32) 22.12.1998

(33) DK

(71) NORDIC SUPERCONDUCTOR TECHNOLOGIES A/S, Brøndby, DK;

(72) Wang Wei Guo, Brøndby Strand, DK;

(74) PATENTSERVIS BRATISLAVA, a. s., Bratislava, SK;

(86) PCT/DK99/00710

(87) WO00/38251

(54) **Spôsob výroby supravodivých pásov**

(57) Spôsob prípravy supravodivej pásky zo striebra alebo zliatiny/keramiky zahrnujúci vloženie práškoveho prekurzora do trubice zo striebra alebo zo zliatiny striebra na vytvorenie tyče, vyťahovanie tyče na drôt určeného priemeru, rezanie a zväzovanie drôtu na vytvorenie viacvláknovej tyče s vonkajšou trubicou (3) zo striebra alebo zo zliatiny striebra a vloženie výslednej tyče do ďalšej trubice (4) z napr. medi, zliatiny medi, hliníka alebo ocele. Viacvláknová tyč je deformovaná vyťahovaním, ryhovaným valcovaním alebo pretláčovaním lisovaním na vytvorenie drôtu a drôt je potom valcovaný na pásku. Vonkajší kovový povlak bude odstránený buď chemicky, alebo mechanicky pred tepelnou úpravou.

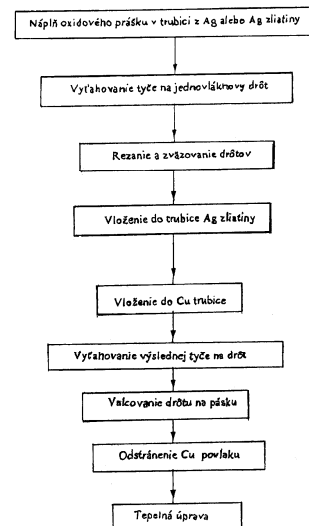

7 (51) **H01R 13/405, 43/24**

(21) **867-2001**

(22) 22.01.1999

(31) 198 59 417.8

(32) 22.12.1998

(33) DE

(71) TALLER GMBH, Waldbronn, DE;

(72) Waible Thomas, Waldbronn, DE;

(74) ROTT, RŮŽIČKA & GUTTMANN, v. o. s.,  
Bratislava, SK;

(86) PCT/DE99/00158

(87) WO00/38278

(54) **Spojka**

(57) Spojka, konkrétne dvoj pólová elektrická spojka sa skladá zo zástrčky spojky a zásuvky spojky. Cieľom vynálezu je spojenie snímača, ktorý je spojený s funkčnou jednotkou určenou na aktiváciu, s jeho zdrojom energie. Vidlicové kolíky zástrčky spojky sú obstriekané termoplastom tak, že je vytvorené teleso násady s vidlicovými kolíkmi vyčnievajúcimi na jednom konci telesa násady. Teleso násady je vybavené kruhovou drážkou na tesniaci krúžok, ktorý bezpečne zvonka utesňuje priechod medzi zástrčkou spojky a zásuvkou spojky. Na dosiahnutie cieľa vynálezu je zástrčka spojky (300) vybavená vložkou (1) z obzvlášť tvrdého elastoméru, pričom vložka (1) je spolu s predmontovanými kolíkmi (101) obstriekaná.

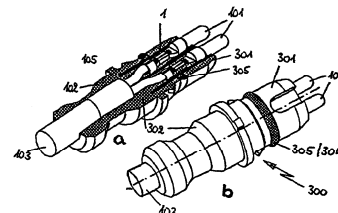

7 (51) **H02G 7/12**

(21) **585-2001**

(22) 02.11.1999

(31) 332618

(32) 02.11.1998

(33) NZ

- (71) TYCO ELECTRONICS LOGISTICS A. G., Steinach, CH;  
 (72) McKinnon Bruce Raymond, St. Heliers, Auckland, NZ; Gregory Owen, St. Heliers, Auckland, NZ;  
 (74) Majlingová Marta, Ing., Bratislava, SK;  
 (86) PCT/NZ99/00180  
 (87) WO00/27009  
**(54) Rozpierka na použitie medzi vedeniami na udržanie vedení v stanovenej vzdialenosti od seba navzájom**  
 (57) Rozpierka na použitie medzi výkonovými prenosovými vedeniami zahŕňajúca najmenej dve oddelené čeľuste a pákou ovládaný uzatvárací mechanizmus, ktorým sa dajú čeľuste uzavrieť po nasadení rozpierky na susedné vedenia, aby sa rozpierka upevnila medzi vedeniami.

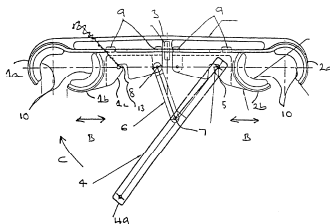

**7 (51) H02J 13/00, G01D 4/00**

- (21) 274-2001  
 (22) 20.08.1999  
 (31) 198 39 116.1  
 (32) 27.08.1998  
 (33) DE  
 (71) Ziegler Horst, Paderborn, DE;  
 (72) Ziegler Horst, Paderborn, DE; Ziegler Martin A., Paderborn, DE; Ziegler Ulrike C., Sindelfingen, DE; Ziegler Tobias I., Paderborn, DE;  
 (74) Majlingová Marta, Ing., Bratislava, SK;  
 (86) PCT/EP99/06132  
 (87) WO00/13291  
**(54) Systém na kontrolu spotreby média**  
 (57) Systém na kontrolu spotreby, napríklad elektrického prúdu, plynu, vody, na jednotlivých miestach spotreby, pričom sa každému miestu spotreby môže pridelit' príslušné množstvo média na spotrebu proti platbe vopred. Každé miesto spotreby je vybavené zariadením (7) na zaznamenanie skutočnej spotreby média, ovládané blokovacím zariadením (11) na prerušenie zásobovania médiami, ak sa pridelené množstvo na spotrebu vyčerpá, a ovládacím zariadením (9), ovládajúcim blokovacie zariadenie (11), ktoré nechá blokovacie zariadenie (11) prejsť do zablokovaného stavu, ak sa pridelené množstvo na spotrebu vyčerpá. Ovládacie zariadenie (9) zahŕňa prijímač, najmä rádioprijímač (13) na prijatie informačného signálu od vysielacej centrály (15), ktorý obsahuje informácie o pridelenom množstve na spotrebu na príslušné miesto (3) spotreby.

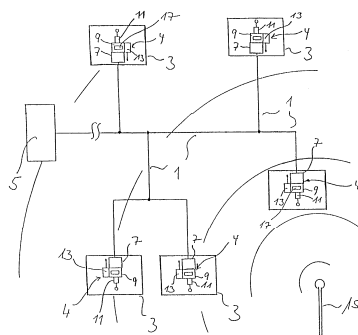

**7 (51) H04B 3/46, H04M 3/30**

- (21) 600-2001  
 (22) 25.10.1999  
 (31) 60/106 845, 09/285 954  
 (32) 03.11.1998, 02.04.1999  
 (33) US, US  
 (71) TERADYNE, INC., Boston, MA, US;  
 (72) Faulkner Roger, South Marston Swindon, Wiltshire, Shetland Islands, GB; Schmidt Kurt E., Burlington, WI, US; Zhang Yun, Wheeling, IL, US;  
 (74) PATENTSERVIS BRATISLAVA, a. s., Bratislava, SK;  
 (86) PCT/US99/24832  
 (87) WO00/27134  
**(54) Spôsob kvalifikácie slučiek na údajové služby a zariadenie pre tento spôsob**  
 (57) Spôsob automatického testovania a automaticky testovací systém na kvalifikáciu prenosovej linky so spleteným párom vodičov na šírenie údajových signálov. Tento spôsob zahŕňa meranie nevyváženosti prenosovej linky so spleteným párom. Fázová nevyváženosť je určená odporovou nevyváženosťou prenosovej linky so spleteným párom. Odporová nevyváženosť je zisťovaná privedením napätia v spoločnom móde na spletený pár prenosovej linky; a fázová nevyváženosť spleteného páru zisťovaná ako ozva na privádzané napätie. Spôsob zahŕňa privedenie napätia v spoločnom móde na spletený pár prenosovej linky; určenie fázovej nevyváženosti spleteného páru v ozve na privádzané napätie; zistenie maxima fázovej nevyváženosti; určenie kmitočtu zodpovedajúceho zistenému maximu, určenie kvalifikácie linky podľa tohto kmitočtu. Opísané sú spôsoby používajúce nevyváženosť sériového odporu a fázových meraní na určenie typu nevyváženosti prítomnej na prenosovej linke so spleteným párom, ktorá nie je schopná slúžiť na prenos údajov.

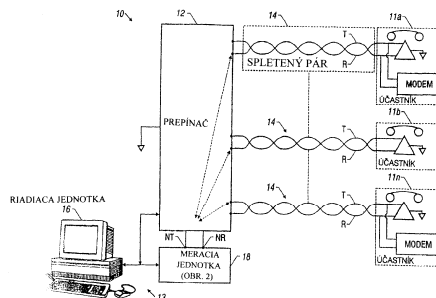

7 (51) H04R 1/02, 7/06, G07F 11/00, 9/02

(21) 1243-2001

(22) 06.03.2000

(31) 9905038.7

(32) 05.03.1999

(33) GB

(71) NEW TRANSDUCERS LIMITED, London, GB;

(72) Azima Henry, Cambridge, GB;

(74) Chmelíková Jana, RNDr., Bratislava, SK;

(86) PCT/GB00/00773

(87) WO00/54548

(54) **Elektronické zariadenie**

(57) Elektronické zariadenie zahŕňajúce reproduktor, ktorý zahŕňa akustický člen vo forme panelu schopného ohybového vlnenia a ktorý má povrch prístupný pre používateľa, elektroakustický vibračný budič usporiadaný na akustickom člene na zavedenie vibračnej energie do akustického člena v ozve na elektrický signál privedený do tohto budiča a aspoň jednu dotykovú oblasť citlivú na dotyk; prebiehajúcu na povrchu prístupnom pre používateľa, alebo združenou s povrchom prístupným používateľovi, ktorá má ozvu na dotyk používateľa.

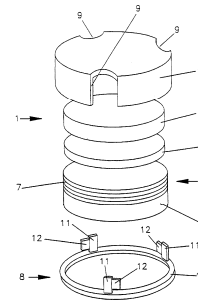
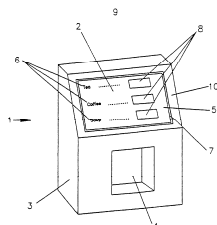

7 (51) H05B 6/68

(21) 961-2001

(22) 23.12.1999

(31) 9900108-3

(32) 15.01.1999

(33) SE

(71) WHIRLPOOL CORPORATION, Benton Harbor, MI, US;

(72) Törmgren Per, Norrköping, SE;

(74) Tomeš Pavol, Ing., Bratislava, SK;

(86) PCT/EP99/10352

(87) WO00/42822

(54) **Spôsob rozmrazovania potravín v mikrovlnnej rúre a mikrovlnná rúra na jeho vykonávanie**

(57) Mikrovlnná rúra (1) obsahuje mikrovlnný zdroj (3), dutinu rúry (2) a riadiacu jednotku (5). Riadiaca jednotka (5) dostáva vstupný signál obsahujúci informácie o hmotnosti potraviny a spôsobuje, že mikrovlnný zdroj (3) privádza mikrovlny s vyšším priemerným výkonom do dutiny rúry (2) počas prvého časového intervalu (9,13,17) a takisto počas druhého časového intervalu (12,16,20), ktoré sú oddelené časom, takže potravina bude v podstate rozmrazená na konci druhého časového intervalu.

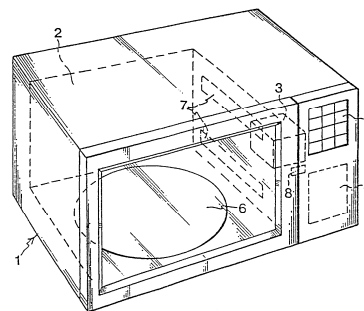

7 (51) H04R 9/06, 9/04, 7/16

(21) 1114-2001

(22) 07.02.2000

(31) 9902585.0

(32) 06.02.1999

(33) GB

(71) NEW TRANSDUCERS LIMITED, London, GB;

(72) Bank Graham, Woodbridge, Suffolk, GB; Mrocroft Denis, Huntingdon, Cambridgeshire, GB; Roberts Martin, Bury St. Edmunds, Suffolk, GB; Owen Neil Simon, Buckden, Cambridgeshire, GB;

(74) Čechvalová Dagmar, Bratislava, SK;

(86) PCT/GB00/00333

(87) WO00/47013

(54) **Vibračný budič na vytvorenie ohybového vlnenia**

(57) Vibračný budič (1) s pohyblivou cievkou na budenie akustického rezonančného člena zahŕňajúci magnetovú zostavu vymedzujúcu prstencovú medzeru (2), zostavu (5) kmitacej cievky usporiadanú v prstencovej medzere, pripevňovací prvok (8), ktorým je budič pripevnený na akustickom rezonančnom člene a ku ktorému je pripevnená zostava (5) kmitacej cievky, a pružný záves (12) usporiadaný na pripevňovacom prvku (8) a združený k magnetovej zostave na umožnenie axiálneho pohybu zostavy (5) kmitacej cievky v prstencovej medzere, pričom usporiadanie je také, že stopa pružného závesu (12) je obsiahnutá vnútri pripevňovacieho prvku (8) alebo sa kryje s pripevňovacím prvkom (8).



(51)	(21)	(51)	(21)	(51)	(21)
A01G 1/00	936-2001	A61K 31/495	763-2001	C07C 201/00	1008-99
A01N 3/02	241-2001	A61K 31/50	1873-2000	C07C 209/10	854-2001
A01N 43/78	672-2001	A61K 31/505	359-2001	C07C 209/10	199-2001
A01N 43/80	681-2001	A61K 31/505	1178-2000	C07C 209/68	520-2000
A01N 43/90	662-2001	A61K 31/505	1179-2000	C07C 213/00	1028-2001
A21C 5/06	330-2001	A61K 31/505	1882-2000	C07C 219/26	584-2001
A23L 1/216	329-2001	A61K 31/505	1109-2001	C07C 229/46	5685-90
A23L 1/216	328-2001	A61K 31/505	1252-99	C07C 237/12	335-2000
A23L 1/30	899-2001	A61K 31/662	1055-2001	C07C 237/46	705-2001
A23L 1/317	530-2001	A61K 31/685	860-2001	C07C 253/10	910-2001
A23P 1/02	1514-95	A61K 31/70	1425-99	C07C 279/14	984-2001
A23P 1/16	898-2001	A61K 35/78	1281-2000	C07C 311/19	843-2001
A23P 1/16	897-2001	A61K 38/17	605-2001	C07C 311/51	538-2001
A46B 9/10	1143-2001	A61K 38/17	1029-2001	C07C 317/24	472-2001
A47J 42/56	471-2001	A61K 39/145	609-2001	C07C 407/00	229-2001
A47J 43/18	522-2000	A61K 41/00	1986-2000	C07D 201/16	676-2001
A47K 10/42	930-2000	A61K 45/00	732-2001	C07D 207/16	744-2001
A47L 5/28	862-2001	A61K 45/06	788-2001	C07D 209/10	812-2001
A61C 3/025	531-2001	A61K 47/10	766-2001	C07D 209/42	1115-2001
A61F 2/02	829-2001	A61L 15/36	801-2001	C07D 211/16	782-2000
A61H 1/02	739-2000	A61L 24/06	1077-2001	C07D 211/70	1112-2001
A61H 39/04	788-2000	A61L 27/00	1068-2001	C07D 213/50	972-2001
A61J 1/05	1208-2001	A61L 31/14	559-2001	C07D 213/80	951-2001
A61K 7/06	465-2001	A61N 1/37	1010-2001	C07D 213/89	1158-2001
A61K 7/06	696-2001	A61N 5/06	719-2001	C07D 215/14	851-2001
A61K 7/06	463-2001	A62D 3/00	323-2001	C07D 215/42	353-2001
A61K 7/48	709-2001	A63C 11/22	921-2001	C07D 215/54	389-2001
A61K 7/50	742-2001	A63C 11/22	850-2001	C07D 215/56	831-2001
A61K 9/00	777-2001	A63F 3/06	314-2001	C07D 217/22	487-2000
A61K 9/107	1172-2001	B01J 27/26	909-2001	C07D 221/12	980-2001
A61K 9/14	685-2001	B05B 1/00	526-2000	C07D 221/16	651-2001
A61K 9/20	892-2001	B05B 1/00	527-2000	C07D 221/16	373-2001
A61K 9/20	599-2001	B05B 9/08	693-2001	C07D 231/14	1087-2001
A61K 9/20	1095-2001	B05B 11/00	604-2001	C07D 231/38	1107-2001
A61K 9/22	825-2001	B21D 7/03	1016-2001	C07D 235/18	1020-2001
A61K 9/26	1249-2001	B22D 19/14	613-2001	C07D 235/18	595-2001
A61K 9/46	872-2001	B22D 41/14	1444-2000	C07D 235/18	674-2001
A61K 31/00	954-2001	B28B 7/30	197-2000	C07D 235/30	714-2001
A61K 31/00	856-2001	B29B 13/02	987-2001	C07D 237/14	554-2001
A61K 31/00	773-2001	B29C 47/60	1647-2000	C07D 237/30	100-2001
A61K 31/00	1235-2001	B29C 47/88	874-2001	C07D 239/42	963-2001
A61K 31/00	459-2001	B32B 15/08	697-2001	C07D 239/50	569-2001
A61K 31/135	1184-2001	B32B 27/08	698-2001	C07D 239/94	1211-2001
A61K 31/135	1230-2001	B64F 1/00	642-2000	C07D 241/12	976-2001
A61K 31/135	1127-2001	B65C 9/18	1996-2000	C07D 241/44	905-2001
A61K 31/155	904-2001	B65D 19/38	891-2001	C07D 251/62	619-2001
A61K 31/17	822-2001	B65D 75/56	369-2001	C07D 257/02	724-2001
A61K 31/19	293-2001	B65D 83/14	847-2001	C07D 277/46	473-2001
A61K 31/195	1159-2001	B67C 3/22	418-2001	C07D 305/14	1226-2001
A61K 31/23	1080-2001	B67D 1/04	848-2001	C07D 307/87	924-2001
A61K 31/275	1237-2001	B67D 5/01	1868-2000	C07D 309/38	370-2001
A61K 31/353	643-2001	C01B 33/113	678-2000	C07D 311/58	541-2001
A61K 31/353	644-2001	C02F 1/461	691-2001	C07D 317/28	1058-2001
A61K 31/38	1528-2000	C02F 1/461	767-2001	C07D 401/04	923-2001
A61K 31/403	711-2001	C02F 3/02	794-2001	C07D 401/06	1137-2001
A61K 31/41	1098-2001	C02F 11/14	311-2001	C07D 401/12	1019-2001
A61K 31/41	1052-2001	C05F 17/02	612-2001	C07D 401/14	1146-2001
A61K 31/415	761-2001	C07C 17/00	98-2000	C07D 401/14	1192-2001
A61K 31/425	824-2001	C07C 29/14	695-2001	C07D 403/04	615-2001
A61K 31/435	745-2001	C07C 37/08	579-2001	C07D 405/00	1559-2000
A61K 31/44	642-2001	C07C 46/08	286-2001	C07D 405/12	553-2001
A61K 31/44	1890-2000	C07C 59/135	94-2001	C07D 405/12	1204-2001
A61K 31/44	1206-2001	C07C 63/331	1214-2001	C07D 405/14	1710-99
A61K 31/445	1213-2001	C07C 67/313	844-2001	C07D 413/04	70-2001
A61K 31/445	1711-2000	C07C 67/317	570-2001	C07D 413/04	677-2001
A61K 31/445	350-2001	C07C 67/343	420-2001	C07D 413/06	908-2001
A61K 31/4709	610-2001	C07C 201/00	1009-99	C07D 413/10	748-2001

(51)	(21)	(51)	(21)	(51)	(21)
C07D 413/14	77-2001	C12N 15/31	1574-2000	E05B 27/04	638-2000
C07D 471/04	858-2001	C12N 15/34	441-2001	E05B 27/06	350-2000
C07D 471/04	907-2001	C12N 15/52	1835-2000	E05B 47/00	387-2001
C07D 471/04	1798-99	C12N 15/52	338-2001	E05B 73/00	201-2001
C07D 471/04	1194-2001	C12N 15/52	1737-2000	E05D 15/06	1952-2000
C07D 471/04	1195-2001	C12N 15/55	1857-2000	E05G 1/024	746-2001
C07D 471/04	159-2001	C12N 15/57	390-2001	E06B 3/22	1457-2000
C07D 471/04	194-2001	C12N 15/60	1529-2000	E06B 3/54	497-2001
C07D 471/04	682-2001	C12N 15/82	1057-2001	E06B 9/15	645-2001
C07D 471/04	683-2001	C12N 15/86	1616-2000	E06B 9/174	1150-2001
C07D 471/04	684-2001	C12P 13/04	1669-2000	E06B 9/52	975-2001
C07D 471/04	524-2001	C12P 13/08	1834-2000	E06C 7/50	593-2000
C07D 471/14	399-2001	C12Q 1/68	69-2001	E21D 11/00	919-2001
C07D 473/06	222-2001	C12Q 1/68	299-2001	E21D 11/20	143-2001
C07D 487/04	1553-2000	C12Q 1/68	429-2001	F02M 27/02	577-2000
C07D 487/04	819-2001	C21B 7/10	659-2001	F02M 61/10	289-2001
C07D 495/04	433-2001	C21B 13/10	596-2001	F03D 11/00	772-2001
C07D 495/04	1854-2000	C21B 13/10	597-2001	F15B 1/04	752-2000
C07D 495/04	431-2001	C21B 13/10	394-2001	F16F 1/373	929-2001
C07F 7/08	445-2001	C21C 1/00	447-2001	F16L 55/163	764-2000
C07F 9/38	710-2001	C21C 1/02	448-2001	F16M 11/26	702-2000
C07F 9/50	911-2001	C21C 5/52	468-2001	F42C 15/295	655-2001
C07F 9/50	727-2001	C21D 9/04	720-2001	G01K 17/10	650-2001
C07F 9/572	889-2001	C23C 14/06	656-2000	G01N 21/88	751-2001
C07H 15/203	730-2001	C25D 7/10	641-2001	G01N 23/06	959-2001
C07H 17/00	581-2001	D03D 27/00	1012-2001	G01N 27/14	556-2000
C07H 17/08	1316-2001	D04C 1/02	469-2001	G01N 33/68	1915-2000
C07H 17/08	978-2000	D21G 3/02	334-2001	G01R 31/04	1002-2001
C07J 1/00	493-2001	D21H 17/28	1120-2001	G01W 1/02	680-2001
C07K 7/00	622-2001	E01B 3/40	591-2000	G02B 1/04	489-2001
C07K 7/06	656-2001	E01B 9/60	1804-2000	G02B 6/44	652-2001
C07K 7/64	1395-2000	E01D 2/04	1752-2000	G02F 1/15	598-2001
C07K 14/785	1144-2001	E01F 1/00	592-2000	G03B 37/02	1504-99
C07K 16/00	914-2001	E02B 15/04	773-2000	G06F 3/023	768-2000
C07K 16/28	1004-2001	E02D 29/14	17-2001	G06F 17/00	596-2000
C08F 2/20	977-2001	E04B 1/26	661-2000	G06F 17/60	572-2001
C08F 14/06	398-2001	E04B 1/348	548-2000	G08B 25/12	388-2001
C08G 18/62	842-2001	E04B 1/62	638-2001	G09B 1/00	774-2000
C08J 9/00	990-2001	E04B 1/94	794-2000	G09F 13/36	297-2000
C08L 3/06	784-2001	E04B 1/94	670-2001	H01B 0/00	566-2000
C09D 5/03	634-2001	E04B 1/94	671-2001	H01B 3/08	1177-2001
C10B 53/00	718-2001	E04B 2/08	803-2001	H01L 39/24	799-2001
C10L 1/18	677-2000	E04B 9/26	1211-99	H01R 13/405	867-2001
C11D 3/39	820-2001	E04C 5/01	534-2001	H02G 7/12	585-2001
C12C 7/20	1900-2000	E04D 13/02	646-2001	H02J 13/00	274-2001
C12N 5/10	855-2001	E04D 13/08	800-2000	H04B 3/46	600-2001
C12N 15/00	574-2001	E04H 1/12	1613-2000	H04R 1/02	1243-2001
C12N 15/10	1646-2000	E04H 9/02	701-2000	H04R 9/06	1114-2001
C12N 15/11	353-2000	E05B 13/06	639-2000	H05B 6/68	961-2001
C12N 15/19	496-2001	E05B 17/20	488-2001		

## FG4A

## Udelené patenty

(11)	(51)	(11)	(51)	(11)	(51)	(11)	(51)
282186	C07J 41/00	282208	C07D 239/48	282230	A61K 9/70	282252	C07D 213/65
282187	C07J 41/00	282209	C07C 51/64	282231	A61K 31/505	282253	C07C 239/10
282188	C07J 41/00	282210	A61M 15/00	282232	C07C 257/18	282254	C07C 211/07
282189	C07J 41/00	282211	B23P 6/04	282233	C11D 3/00	282255	C07C 209/60
282190	C07F 3/02	282212	C07C 257/18	282234	C07D 401/04	282256	B22D 11/04
282191	C09B 63/00	282213	C07D 311/04	282235	A61K 48/00	282257	C12P 17/12
282192	C01B 21/14	282214	B61D 15/00	282236	C07D 239/94	282258	C07D 243/02
282193	B61L 27/04	282215	B21D 1/12	282237	C07C 237/22	282259	A61K 31/12
282194	F27D 15/02	282216	H02G 3/22	282238	B62D 24/00	282260	C07C 50/14
282195	C03C 13/06	282217	C07F 9/38	282239	C03C 1/02	282261	A61K 9/06
282196	C04B 7/147	282218	A23P 1/12	282240	G01B 11/03	282262	A23D 9/00
282197	A61K 49/00	282219	A61K 31/19	282241	G01B 9/02	282263	A61K 39/395
282198	C03C 1/02	282220	A23D 9/007	282242	B01J 20/06	282264	B29C 63/02
282199	C12N 9/84	282221	A23P 1/02	282243	B61F 5/30	282265	C12N 15/19
282200	C12N 9/84	282222	C07D 401/06	282244	D04H 1/70	282266	C22B 26/22
282201	B22D 11/103	282223	C23C 18/28	282245	C23G 5/00	282267	C07K 7/08
282202	C07C 317/44	282224	C07C 209/60	282246	C07D 251/52	282268	F16L 55/18
282203	C07D 205/02	282225	A61K 31/135	282247	A61K 31/55	282269	C04B 18/10
282204	A61F 13/15	282226	B01D 15/08	282248	F02B 57/04	282270	C07K 5/023
282205	C07H 19/167	282227	A61K 31/505	282249	H04N 5/92	282271	H01T 4/14
282206	B22D 11/06	282228	A61K 31/27	282250	C07D 209/72	282272	C07C 229/46
282207	A61K 38/37	282229	C07D 201/12	282251	A01N 43/80	282273	C08B 30/04

7 (51) A01N 43/80 // (A01N 43/80, 43:707, 43:70)  
 (11) 282251  
 (21) 741-96  
 (22) 06.12.1994  
 (24) 03.12.2001  
 (31) 9325284.9  
 (32) 10.12.1993  
 (33) GB  
 (40) 06.11.1996  
 (73) Rhone-Poulenc Agriculture Ltd, Ongar, Essex, GB;  
 (72) Gamblin Alan, Ongar, Essex, GB; Nishida Takashi, Ongar, Essex, GB; Cezarino Vladir, Ongar, Essex, GB; Hewett Richard Henry, Ongar, Essex, GB;  
 (74) Čechvalová Dagmar, Bratislava, SK;  
 (86) PCT/EP94/04052  
 (87) WO95/15691  
 (54) Herbicídne prostriedky obsahujúce 4-benzoyl-izoxazolový derivát a triazínový herbicíd a spôsob potláčania rastu burín

7 (51) A23D 9/00  
 (11) 282262  
 (21) 976-99  
 (22) 19.01.1998  
 (24) 03.12.2001  
 (31) 97200173.9  
 (32) 22.01.1997  
 (33) EP  
 (40) 12.06.2000  
 (73) UNILEVER NV, AL Rotterdam, NL;  
 (72) Bhatia Rajni, Vlaardingen, NL; Van Den Kommer Marcelle, Vlaardingen, NL;  
 (74) Majlingová Marta, Ing., Bratislava, SK;

(86) PCT/EP98/00389  
 (87) WO98/32338  
 (54) Výrobok podobný bravčovej masti a spôsob jeho výroby

7 (51) A23D 9/007, A23L 1/222, C11B 5/00  
 (11) 282220  
 (21) 449-98  
 (22) 19.09.1996  
 (24) 03.12.2001  
 (31) 95202731.6, 96201812.3  
 (32) 10.10.1995, 02.07.1996  
 (33) EP, EP  
 (40) 07.10.1998  
 (73) UNILEVER N. V., AL Rotterdam, NL;  
 (72) Heeringa Auke-Jan, Rotterdam, NL; Van Oosten Cornelis Willem, Vlaardingen, NL; Potman Ronald Peter, Rotterdam, NL;  
 (74) Majlingová Marta, Ing., Bratislava, SK;  
 (86) PCT/EP96/04167  
 (87) WO97/13414  
 (54) Spôsob predchádzania alebo zníženia nepriemného pachu počas smaženia alebo fritovania potravín v triglyceridovom tuku, balená porcia a balenie na vykonávanie tohto spôsobu

7 (51) A23P 1/02, A23L 1/308  
 (11) 282221  
 (21) 1514-95  
 (22) 30.11.1995  
 (24) 03.12.2001  
 (31) 94810743.8  
 (32) 21.12.1994  
 (33) EP

- (40) 03.12.2001  
 (73) Société des Produits Nestlé S. A., Vevey, CH;  
 (72) Buhler Marcel, Tolochenaz, CH; Ho Dac Thang, Le Mont S/Lausanne, CH; Zurcher Ulrich, Yverdon, CH;  
 (74) Majlingová Marta, Ing., Bratislava, SK;  
**(54) Spôsob výroby práškoveho potravinárskeho výrobku a použitie zariadenia na uvedený spôsob výroby**

---

**7 (51) A23P 1/12, 1/14, A23L 1/18**

- (11) 282218**  
 (21) 887-97  
 (22) 30.06.1997  
 (24) 03.12.2001  
 (31) 96201793.5  
 (32) 30.06.1996  
 (33) EP  
 (40) 14.01.1998  
 (73) SOCIÉTÉ DES PRODUITS NESTLÉ S. A., Vevey, CH;  
 (72) Heck Ernst, Vufflens-la-Ville, CH; Geromini Osvaldo, Orbe, CH; Pfaller Werner, Orbe, CH;  
 (74) Majlingová Marta, Ing., Bratislava, SK;  
**(54) Spôsob prípravy potraviny pretláčaním a zariadenie na vykonávanie tohto spôsobu**

---

**7 (51) A61F 13/15**

- (11) 282204**  
 (21) 654-95  
 (22) 15.11.1993  
 (24) 03.12.2001  
 (31) 9203446-1  
 (32) 17.11.1992  
 (33) SE  
 (40) 08.11.1995  
 (73) SCA Hygiene Products AB, Göteborg, SE;  
 (72) Österdahl Eje, Västra Frölunda, SE;  
 (74) PATENTSERVIS BRATISLAVA, a. s., Bratislava, SK;  
 (86) PCT/SE93/00975  
 (87) WO94/10957  
**(54) Absorpčná štruktúra absorpčného výrobku a spôsob jej výroby**

---

**7 (51) A61K 9/06, 9/16**

- (11) 282261**  
 (21) 997-97  
 (22) 14.03.1996  
 (24) 03.12.2001  
 (31) A 475/95  
 (32) 17.03.1995  
 (33) AT  
 (40) 14.01.1998  
 (73) Gebro Pharma GmbH, Fieberbrunn, AT;  
 (72) Eisenreich Volker, Fieberbrunn, AT; Hantich Gerhard, Kitzbühel, AT; Hesse Ernst, Fieberbrunn, AT; Möller Torsten, Altenmarkt an der Alz, DE;  
 (74) Guniš Jaroslav, Mgr., Bratislava, SK;

- (86) PCT/AT96/00048  
 (87) WO96/29056  
**(54) Farmaceutický prípravok na vonkajšie použitie a spôsob jeho výroby**

---

**7 (51) A61K 9/70, 31/565**

- (11) 282230**  
 (21) 1379-95  
 (22) 25.04.1994  
 (24) 03.12.2001  
 (31) P 43 14 970.7, P 43 36 557.4  
 (32) 06.05.1993, 27.10.1993  
 (33) DE, DE  
 (40) 05.02.1997  
 (73) LTS LOHMANN Therapie-Systeme GmbH & Co. KG, Neuwied, DE; Merck Patent GmbH, Darmstadt, DE;  
 (72) Meconi Reinhold, Neuwied, DE; Seibertz Frank, Bad Hönningen/Ariendorf, DE; Horstmann Michael, Neuwied, DE; Lichtenberger Rainer, Darmstadt, DE;  
 (74) PATENTSERVIS BRATISLAVA, a. s., Bratislava, SK;  
 (86) PCT/EP94/01279  
 (87) WO94/26257  
**(54) Transdermálny terapeutický systém a spôsob jeho výroby**

---

**7 (51) A61K 31/12**

- (11) 282259**  
 (21) 781-97  
 (22) 04.12.1995  
 (24) 03.12.2001  
 (31) MI94A002568  
 (32) 20.12.1994  
 (33) IT  
 (40) 10.12.1997  
 (73) Indena S. p. A., Milano, IT;  
 (72) Bombardelli Ezio, Milano, IT; Mancuso Salvatore, Roma, IT; Delle Monache Franco, Roma, IT;  
 (74) Majlingová Marta, Ing., Bratislava, SK;  
 (86) PCT/EP95/04770  
 (87) WO96/19209  
**(54) Estery chalkónov, ich komplexy, farmaceutické prostriedky s ich obsahom a ich použitie**

---

**7 (51) A61K 31/135, 9/02, 9/06, 9/08, 9/107, 9/12**

- (11) 282225**  
 (21) 1157-97  
 (22) 24.12.1996  
 (24) 03.12.2001  
 (31) 342503  
 (32) 28.12.1995  
 (33) JP  
 (40) 04.02.1998  
 (73) Welfide Corporation, Osaka-shi, Osaka, JP;  
 (72) Fujii Tsuneo, Chikujo-gun, Fukuoka, JP; Mishina Tadashi, Chikujo-gun, Fukuoka, JP; Teshima Koji, Iruma-shi, Saitama, JP; Imayoshi Tomonori, Chikujo-gun, Fukuoka, JP;

- (74) PATENTSERVIS BRATISLAVA, a. s., Bratislava, SK;  
 (86) PCT/JP96/03757  
 (87) WO97/24112  
**(54) Použitie 2-amino-2[2-(4-oktylfenyl)etyl]-propán-1,3-diolu alebo jeho farmaceuticky prijateľnej adičnej soli s kyselinou na výrobu farmaceutického prostriedku**

---

**7 (51) A61K 31/19, 31/215**

- (11) 282219**  
 (21) 870-96  
 (22) 03.01.1995  
 (24) 03.12.2001  
 (31) 9400047.8  
 (32) 04.01.1994  
 (33) GB  
 (40) 08.01.1997  
 (73) NORSK HYDRO A. S., Oslo, NO;  
 (72) Pettersen Erik Olai, Oslo, NO; Larsen Rolf Olaf, Langesund, NO; Dornish John Michael, Bekkestua, NO; Børretzen Bernt, Heistad, NO; Oftebro Reidar, Hvalstad, NO; Ramdahl Thomas, Eiksmarka, NO; Moen Vidar, Skien, NO;  
 (74) Majlingová Marta, Ing., Bratislava, SK;  
 (86) PCT/NO95/00003  
 (87) WO95/18607  
**(54) Farmaceutická zmes**

---

**7 (51) A61K 31/27, 31/66**

- (11) 282228**  
 (21) 1385-97  
 (22) 11.04.1996  
 (24) 03.12.2001  
 (31) 08/420 935  
 (32) 12.04.1995  
 (33) US  
 (40) 06.05.1998  
 (73) THE PROCTER AND GAMBLE COMPANY, Cincinnati, OH, US;  
 (72) Camden James Berger, West Chester, OH, US;  
 (74) PATENTSERVIS BRATISLAVA, a. s., Bratislava, SK;  
 (86) PCT/US96/04953  
 (87) WO96/32103  
**(54) Farmaceutický prostriedok a jeho použitie**

---

**7 (51) A61K 31/505, 9/16**

- (11) 282231**  
 (21) 640-96  
 (22) 11.11.1994  
 (24) 03.12.2001  
 (31) 08/154 403  
 (32) 19.11.1993  
 (33) US  
 (40) 04.06.1997  
 (73) Janssen Pharmaceutica N. V., Beerse, BE; Alkermes Controlled Therapeutics, Inc., Cambridge, MA, US;  
 (72) Mesens Jean Louis, Wechelderzande, BE; Rickey Michael E., Loveland, OH, US; Atkins Thomas J., Cincinnati, OH, US;  
 (74) Bušová Eva, JUDr., Bratislava, SK;

- (86) PCT/EP94/03754  
 (87) WO95/13814  
**(54) Farmaceutický prostriedok na liečenie psychotických porúch**

---

**7 (51) A61K 31/505, A61P 3/10**

- (11) 282227**  
 (21) 749-95  
 (22) 06.06.1995  
 (24) 03.12.2001  
 (31) P 44 23 177.6  
 (32) 01.07.1994  
 (33) DE  
 (40) 08.05.1996  
 (73) Solvay Pharmaceuticals GmbH, Hannover, DE;  
 (72) Kaan Elbert, Grossburgwedel, NL; Ziegler Dieter, Hemmingen, DE; Brückner Reinhard, Hannover, DE;  
 (74) PATENTSERVIS BRATISLAVA, a. s., Bratislava, SK;  
**(54) Farmaceutický prostriedok na liečenie hyperglykémie**

---

**7 (51) A61K 31/55**

- (11) 282247**  
 (21) 890-95  
 (22) 10.01.1994  
 (24) 03.12.2001  
 (31) P 4301728.7  
 (32) 23.01.1993  
 (33) DE  
 (40) 08.05.1996  
 (73) LTS LOHMANN Therapie-Systeme GmbH & Co. KG, Neuwied, DE; HF Arzneimittelforschung GmbH & CO. KG, Werne, DE;  
 (72) Moormann Joachim Arnold, Werne, DE;  
 (74) PATENTSERVIS BRATISLAVA, a. s., Bratislava, SK;  
 (86) PCT/EP94/00055  
 (87) WO94/16708  
**(54) Liečivý prípravok na liečenie závislosti od nikotínu**

---

**7 (51) A61K 38/37, C07K 14/755**

- (11) 282207**  
 (21) 921-97  
 (22) 04.07.1997  
 (24) 03.12.2001  
 (31) 08/678 492  
 (32) 12.07.1996  
 (33) US  
 (40) 04.02.1998  
 (73) BAYER CORPORATION, Berkeley, CA, US;  
 (72) Nayar Rajiv, Richmond, CA, US;  
 (74) Hörmannová Zuzana, Ing., Bratislava, SK;  
**(54) Stabilizovaný prípravok s rekombinantným faktorom VIII bez albumínu s malým obsahom cukru**

- 7 (51) A61K 39/395, 38/20, C07K 16/30, 16/22, 19/00**  
**(11) 282263**  
 (21) 1145-95  
 (22) 13.09.1995  
 (24) 03.12.2001  
 (31) P 94114572.4  
 (32) 16.09.1994  
 (33) EP  
 (40) 05.03.1997  
 (73) MERCK PATENT GESELLSCHAFT MIT BESCHRÄNKTER HAFTUNG, Darmstadt, DE;  
 (72) Hölzer Wolfgang, Darmstadt, DE; von Hoegen Ilka, Dr., Darmstadt, DE; Strittmatter Wolfgang, Dr., Darmstadt, DE; Matzku Siegfried, Dr., Darmstadt, DE;  
 (74) Bušová Eva, JUDr., Bratislava, SK;  
**(54) Imunokonjugát, spôsob jeho prípravy a farmaceutický prostriedok, ktorý ho obsahuje**

- 7 (51) A61K 48/00, C12N 15/86**  
**(11) 282235**  
 (21) 1108-97  
 (22) 12.02.1996  
 (24) 03.12.2001  
 (31) 95/01662  
 (32) 14.02.1995  
 (33) FR  
 (40) 14.01.1998  
 (73) RHONE-POULENC RORER S. A., Antony, FR; INSTITUT NATIONAL DE LA SANTE ET DE LA RECHERCHE MEDICALE, Paris, FR;  
 (72) Bach Jean-François, Paris, FR; Chatenoud Lucienne, Puteaux, FR; Haddada Hedi, Alfortville, FR; Lee Martin, Paris, FR; Perricaudet Michel, Ecrosnes, FR; Webb Michelle, Paris, FR;  
 (74) Čechvalová Dagmar, Bratislava, SK;  
 (86) PCT/FR96/00218  
 (87) WO96/25177  
**(54) Lieková kombinácia na transfekciu a expresiu exogénov *in vivo* alebo *ex vivo***

- 7 (51) A61K 49/00, 49/04**  
**(11) 282197**  
 (21) 1737-97  
 (22) 25.06.1996  
 (24) 03.12.2001  
 (31) 95/07860  
 (32) 29.06.1995  
 (33) FR  
 (40) 03.06.1998  
 (73) Guerbert S. A., Villepinte, FR;  
 (72) Meyer Dominique, Saint-Maur, FR; Rousseau Olivier, Senlis, FR; Schaefer Michel, Lagny, FR; Simonot Christian, Paris, FR;  
 (74) Hörmannová Zuzana, Ing., Bratislava, SK;  
 (86) PCT/FR96/00992  
 (87) WO97/01359  
**(54) Komplex gadolinia a zmesi na použitie v diagnostickom zobrazení**

- 7 (51) A61M 15/00**  
**(11) 282210**  
 (21) 1195-95  
 (22) 25.09.1995  
 (24) 03.12.2001  
 (31) 9400257-3  
 (32) 27.01.1994  
 (33) SE  
 (40) 07.05.1997  
 (73) ASTRA AKTIEBOLAG, Södertälje, SE;  
 (72) Berg Elna Birgitta, Dalby, SE; Nilsson Hans Jörgen, Lund, SE;  
 (74) Čechvalová Dagmar, Bratislava, SK;  
**(54) Medzikus na požitie v spojení s inhalátorom**

- 7 (51) B01D 15/08**  
**(11) 282226**  
 (21) 214-98  
 (22) 19.02.1998  
 (24) 03.12.2001  
 (40) 14.02.2000  
 (73) Chemický ústav SAV, Bratislava, SK;  
 (72) Hricoviniová Zuzana, RNDr., Bratislava, SK; Petruš Ladislav, Ing., CSc., Bratislava, SK;  
**(54) Spôsob prípravy D-hamamelózy**

- 7 (51) B01J 20/06, B01D 53/02, 53/12**  
**(11) 282242**  
 (21) 284-95  
 (22) 03.03.1995  
 (24) 03.12.2001  
 (31) 08/206 300  
 (32) 04.03.1994  
 (33) US  
 (40) 14.09.1995  
 (73) Phillips Petroleum Company, Bartlesville, OK, US;  
 (72) Khare Gyanesh P., Bartlesville, OK, US; Cass Bryan W., Bartlesville, OK, US;  
 (74) Bušová Eva, JUDr., Bratislava, SK;  
**(54) Spôsob výroby sorbentovej kompozície, sorbentová kompozícia, fluidizovateľný sor-bent a spôsob odstraňovania sirovodíka**

- 7 (51) B21D 1/12, B60S 5/00**  
**(11) 282215**  
 (21) 1462-94  
 (22) 30.11.1994  
 (24) 03.12.2001  
 (31) P 935371, P 940791  
 (32) 01.12.1993, 18.02.1994  
 (33) FI, FI  
 (40) 11.07.1995  
 (73) Autorobot Finland OY, Kuopio, FI;  
 (72) Venäläinen Olavi, Kuopio, FI;  
 (74) Bušová Eva, JUDr., Bratislava, SK;  
**(54) Zariadenie a spôsob vyrovnávania karosérie vozidla**

- 7 (51) **B22D 11/04, 11/07**  
 (11) **282256**  
 (21) 578-96  
 (22) 07.05.1996  
 (24) 03.12.2001  
 (31) 951884  
 (32) 12.05.1995  
 (33) NO  
 (40) 14.01.1998  
 (73) NORSK HYDRO A. S., Oslo, NO;  
 (72) Steen Idar Kjetil, Sunndalsøra, NO; Heggset Bjarne, Frei, NO; Saether Torstein, Sunndalsøra, NO; Hanaset Sverre, Sunndalsøra, NO; Venås Karl, Saupstad, NO;  
 (74) Majlingová Marta, Ing., Bratislava, SK;  
 (54) **Zariadenie na plynulé alebo poloplynulé liatie kovov s priamym chladením**

- 7 (51) **B22D 11/06**  
 (11) **282206**  
 (21) 373-97  
 (22) 20.03.1997  
 (24) 03.12.2001  
 (31) 96 03545  
 (32) 22.03.1996  
 (33) FR  
 (40) 10.04.2000  
 (73) USINOR, Puteaux, FR; THYSSEN STAHL AKTIENGESELLSCHAFT, Duisburg, DE;  
 (72) Paradis Philippe, Isbergues, FR; Marchionni Christian, Rosselange, FR; Bobadilla Manuel, Saulny, FR; Damasse Jean-Michel, Isbergues, FR;  
 (74) ROTT, RŮŽIČKA & GUTTMANN, v. o. s., Bratislava, SK;  
 (54) **Spôsob plynulého odlievania oceľového pásu z austenitickej nehrdzavejúcej ocele na jednu alebo medzi dve pohybujúce sa steny, na povrchu ktorých sú vytvorené jamky, a zariadenie na vykonávanie spôsobu**

- 7 (51) **B22D 11/103, 11/10, 11/06**  
 (11) **282201**  
 (21) 1386-96  
 (22) 25.10.1996  
 (24) 03.12.2001  
 (31) NO.95 12764  
 (32) 30.10.1995  
 (33) FR  
 (40) 04.02.1998  
 (73) USINOR, Puteaux, FR; THYSSEN STAHL AKTIENGESELLSCHAFT, Duisburg, DE;  
 (72) Damasse Jean-Michel, Isbergues, FR; Raisson Gérard, Nevers, FR; Gacher Laurent, Sarreguemines, FR;  
 (74) ROTT, RŮŽIČKA & GUTTMANN, v. o. s., Bratislava, SK;  
 (54) **Dýzy na prívod tekutého kovu do formy a zariadenie na plynulé odlievanie**

- 7 (51) **B23P 6/04**  
 (11) **282211**  
 (21) 1085-97  
 (22) 07.08.1997  
 (24) 03.12.2001  
 (31) 101 493  
 (32) 16.05.1997  
 (33) BG  
 (40) 11.02.1999  
 (73) IRG-AG Corporation, Georgetown, KY;  
 (72) Kenter Vladimir, Herceg Novi, YU;  
 (74) Čechvalová Dagmar, Bratislava, SK;  
 (54) **Spôsob opravovania foriem, diel, lievnikov a lejacích panví**

- 7 (51) **B29C 63/02, 65/02, 65/14, 65/52 // B29L 31:58**  
 (11) **282264**  
 (21) 262-96  
 (22) 27.02.1996  
 (24) 03.12.2001  
 (31) 95 02736, 95 07032  
 (32) 06.03.1995, 09.06.1995  
 (33) FR, FR  
 (40) 06.08.1997  
 (73) JOHNSON CONTROLS - ROTH, Strasbourg, FR;  
 (72) Roth Jacques, Strasbourg, FR; Manigold Alain, Romanswiller, FR;  
 (74) Guniš Jaroslav Mgr., Bratislava, SK;  
 (54) **Spôsob lepenia poľahu na tvarovanú výplň, najmä polyuretánovú penu**

- 7 (51) **B61D 15/00, 7/06, E01B 27/06**  
 (11) **282214**  
 (21) 1255-93  
 (22) 10.11.1993  
 (24) 03.12.2001  
 (31) A 2294/92, A 2494/92  
 (32) 18.11.1992, 16.12.1992  
 (33) AT, AT  
 (40) 10.08.1994  
 (73) Franz Plasser Bahnbaumaschinen-Industriegesellschaft m. b. H., Wien, AT;  
 (72) Theurer Josef, Ing., Wien, AT; Bruninger Manfred, Altenberg, AT;  
 (74) Bušová Eva, JUDr., Bratislava, SK;  
 (54) **Nakladací vozeň na prepravu sypaného materiálu**

- 7 (51) **B61F 5/30, B60G 11/16, F16F 3/04**  
 (11) **282243**  
 (21) 747-96  
 (22) 20.12.1994  
 (24) 03.12.2001  
 (31) 94/00092  
 (32) 03.01.1994  
 (33) FR  
 (40) 06.11.1996  
 (73) ARBEL FAUVET RAIL, S. A., Douai, FR;  
 (72) Ven Jean-Michel, Lille, FR;  
 (74) ROTT, RŮŽIČKA & GUTTMANN, v. o. s., Bratislava, SK;  
 (86) PCT/FR94/01496

- (87) WO95/18735  
**(54) Zariadenie na pridrżovanie prużného ústrojenstva závesu ţelezničného vozidla**
- 
- 7 (51) B61L 27/04, 29/22, 29/16**  
**(11) 282193**  
 (21) 299-96  
 (22) 05.03.1996  
 (24) 03.12.2001  
 (31) PV 2928-95  
 (32) 08.11.1995  
 (33) CZ  
 (40) 04.06.1997  
 (73) AĹD Praha, s. r. o., Praha, CZ;  
 (72) Novák Vladimír, Ing., Loděnice, CZ; Horniecký Milan, Ing., Praha, CZ; Doubek Pavel, Ing., Praha, CZ; Martinec Josef, Ing., Praha, CZ; Froleš Jan, Ing., Praha, CZ; Šíma Marek, Praha, CZ; Kalina Luboš, Ing., Praha, CZ; Horák Luboš, Ing., Praha, CZ; Svoboda Radim, Ing., Praha, CZ;  
 (74) Dudová Tatiana, Trenčín, SK;  
**(54) Zabezpečovacie zariadenie**
- 
- 7 (51) B62D 24/00, 33/077**  
**(11) 282238**  
 (21) 256-95  
 (22) 27.02.1995  
 (24) 03.12.2001  
 (40) 09.07.1997  
 (73) VÝVOJ Martin, a. s., Martin, SK;  
 (72) Janík Pavol, Ing., Martin, SK;  
**(54) Zariadenie na eliminovanie výrobných odchýlok polohy striţných elementov medzi mobilným nosičom a operatívne snímateľnou účelovou nadstavbou**
- 
- 7 (51) C01B 21/14, B01J 23/44**  
**(11) 282192**  
 (21) 1446-96  
 (22) 07.11.1996  
 (24) 03.12.2001  
 (31) 9500936  
 (32) 10.11.1995  
 (33) BE  
 (40) 04.03.1998  
 (73) DSM N. V., Heerlen, NL;  
 (72) Van Lieshout Lambertus Hubertus Wilhelmus Maria, Meersen, NL; Schevelier Peter Arnold Ceciliaan, Maastricht, NL; Lefferts Leonardus, Stein, NL;  
 (74) Hörmannová Zuzana, Ing., Bratislava, SK;  
**(54) Spôsob prípravy hydroxylamóniových solí**
- 
- 7 (51) C03C 1/02 // C03C 13/06**  
**(11) 282239**  
 (21) 795-98  
 (22) 13.12.1996  
 (24) 03.12.2001
- (31) 9525641.8  
 (32) 15.12.1995  
 (33) GB  
 (40) 11.06.1999  
 (73) ROCKWOOL INTERNATIONAL A/S, Hede-  
 husene, DK;  
 (72) Kraglund Arne, Lyngby, DK; Visler Torben,  
 Birkerod, DK; Ranlov Jens, Kobenhavn, DK;  
 Christensen Vermund Rust, Roskilde, DK;  
 (74) PATENTSERVIS BRATISLAVA, a. s., Brati-  
 slava, SK;  
 (86) PCT/EP96/05616  
 (87) WO97/22563  
**(54) Spôsob výroby umelých sklenených vlákien**
- 
- 7 (51) C03C 1/02, 13/06, C03B 1/02**  
**(11) 282198**  
 (21) 1605-96  
 (22) 14.06.1995  
 (24) 03.12.2001  
 (31) 9412007.8  
 (32) 15.06.1994  
 (33) GB  
 (40) 06.08.1997  
 (73) ROCKWOOL INTERNATIONAL A/S, Hede-  
 husene, DK;  
 (72) Sorensen Lone Moller, Birkerod, DK;  
 Christensen Vermund Rust, Roskilde, DK; Jensen  
 Soren Lund, Holte, DK; Hoyer Hans, Roskilde,  
 DK; Heldgaard Thomas, Taastrup, DK; Faarborg  
 Jorgen, Porthcawl, Mid Glamorgan, GB; Sweeny  
 Philip, Brynmenyn, Mid Glamorgan, GB;  
 (74) PATENTSERVIS BRATISLAVA, a. s., Brati-  
 slava, SK;  
 (86) PCT/EP95/02306  
 (87) WO95/34514  
**(54) Spôsob výroby umelých sklenených vlákien**
- 
- 7 (51) C03C 13/06, 1/02, C03B 1/02**  
**(11) 282195**  
 (21) 1603-96  
 (22) 14.06.1995  
 (24) 03.12.2001  
 (31) 9412007.8  
 (32) 15.06.1994  
 (33) GB  
 (40) 06.08.1997  
 (73) ROCKWOOL INTERNATIONAL A/S, Hede-  
 husene, DK;  
 (72) Sorensen Lone Moller, Birkerod, DK;  
 Christensen Vermund Rust, Roskilde, DK; Jensen  
 Soren Lund, Holte, DK; Hoyer Hans, Roskilde,  
 DK; Faarborg Jorgen, Porthcawl, Mid  
 Glamorgan, GB; Sweeny Philip, Brynmenyn, Mid  
 Glamorgan, GB;  
 (74) PATENTSERVIS BRATISLAVA, a. s., Brati-  
 slava, SK;  
 (86) PCT/EP95/02305  
 (87) WO95/34517  
**(54) Spôsob výroby minerálnych sklenených vlákien**
-



- 7 (51) **C04B 7/147, 7/36, 7/44**  
 (11) **282196**  
 (21) 594-95  
 (22) 09.05.1995  
 (24) 03.12.2001  
 (40) 07.05.1997  
 (73) Texas Industries, Inc., Dallas, TX, US;  
 (72) Young Rom D., Dallas, TX, US;  
 (74) PATENTSERVIS BRATISLAVA, a. s., Bratislava, SK;  
 (54) **Spôsob výroby cementových slinkov a zariadenie na jeho vykonávanie**
- 
- 7 (51) **C04B 18/10, 28/04**  
 (11) **282269**  
 (21) 1199-98  
 (22) 18.02.1997  
 (24) 03.12.2001  
 (31) 9600170, 9600763  
 (32) 28.02.1996, 11.09.1996  
 (33) BE, BE  
 (40) 11.02.1999  
 (73) SOLVAY (Société Anonyme), Bruxelles, BE;  
 (72) Derie René, Bruxelles, BE;  
 (74) Hörmannová Zuzana, Ing., Bratislava, SK;  
 (86) PCT/EP97/00778  
 (87) WO97/31874  
 (54) **Spôsob inertizácie popolčeka**
- 
- 7 (51) **C07C 50/14, 50/32, 46/10, 69/013, A01N 35/06**  
 (11) **282260**  
 (21) 1489-96  
 (22) 26.04.1995  
 (24) 03.12.2001  
 (31) 9410299.3  
 (32) 20.05.1994  
 (33) GB  
 (40) 04.06.1997  
 (73) BRITISH TECHNOLOGY GROUP LIMITED, London, GB;  
 (72) Khambay Bhupinder Pall Singh, Norwood Green, Southall, Middlesex, GB; Batty Duncan, Burnham, Slough, Berkshire, GB; Niemeier Marich August Hermann, Santiago, CL;  
 (74) Bachratá Magdaléna, Mgr., Bratislava, SK;  
 (86) PCT/GB95/00953  
 (87) WO95/32176  
 (54) **Použitie naftochinónových derivátov a extraktu rastlinného materiálu z druhov *Calceolaria* ako pesticídu, pesticídne kompozície a naftochinónové deriváty**
- 
- 7 (51) **C07C 51/64, 55/02, 55/14, 51/573**  
 (11) **282209**  
 (21) 769-95  
 (22) 12.06.1995  
 (24) 03.12.2001  
 (31) 94 07505  
 (32) 14.06.1994  
 (33) FR  
 (40) 10.01.1996  
 (73) Rhone-Poulenc Chimie, Courbevoie Cedex, FR;  
 (72) Denis Philippe, Decines, FR; Patois Carl, Lyon, FR; Perron Robert, Charly, FR;  
 (74) Čechvalová Dagmar, Bratislava, SK;  
 (54) **Spôsob oddelenia jednej alebo niekoľkých rozvetvených nasýtených alifatických dikyselín obsahujúcich 6 atómov uhlíka zo zmesi**
- 
- 7 (51) **C07C 209/60**  
 (11) **282224**  
 (21) 934-96  
 (22) 17.07.1996  
 (24) 03.12.2001  
 (31) 195 26 502.5  
 (32) 20.07.1995  
 (33) DE  
 (40) 05.03.1997  
 (73) BASF AKTIENGESELLSCHAFT, Ludwigshafen, DE;  
 (72) Eller Karsten, Ludwigshafen, DE; Müller Ulrich, Neustadt, DE; Kummer Rudolf, Frankenthal, DE; Stops Peter, Altrip, DE;  
 (74) Žovicová Viera, Mgr., Bratislava, SK;  
 (54) **Spôsob výroby aminov z olefinov na zeolitoch typu PSH-3, MCM-22, SSZ-25 alebo ich zmesiach**
- 
- 7 (51) **C07C 209/60, B01J 21/00, 23/94, 23/92**  
 (11) **282255**  
 (21) 489-97  
 (22) 18.04.1997  
 (24) 03.12.2001  
 (31) P 196 15 482.0  
 (32) 19.04.1996  
 (33) DE  
 (40) 06.05.1998  
 (73) BASF AKTIENGESELLSCHAFT, Ludwigshafen, DE;  
 (72) Karsten Eller, Dr., Ludwigshafen, DE; Kummer Rudolf, Dr., Frankenthal, DE; Müller Ulrich, Dr., Neustadt, DE;  
 (74) Žovicová Viera, Mgr., Bratislava, SK;  
 (54) **Spôsob výroby aminov z olefinov na mezo-poréznych oxidoch s veľkým povrchom**
- 
- 7 (51) **C07C 211/07**  
 (11) **282254**  
 (21) 1560-96  
 (22) 05.12.1996  
 (24) 03.12.2001  
 (31) 195 45 876.1  
 (32) 08.12.1995  
 (33) DE  
 (40) 05.11.1997  
 (73) BASF AKTIENGESELLSCHAFT, Ludwigshafen, DE;  
 (72) Eller Karsten, Dr., Ludwigshafen, DE; Kummer Rudolf, Dr., Frankenthal, DE; Stops Peter, Altrip, DE;  
 (74) Žovicová Viera, Mgr., Bratislava, SK;  
 (54) **Spôsob výroby aminov z olefinov na zeolitoch typu SSZ-37**

- 
- 7 (51) C07C 229/46, 227/32**  
**(11) 282272**  
(21) 5685-90  
(22) 16.11.1990  
(24) 03.12.2001  
(31) 8925933.7  
(32) 16.11.1989  
(33) GB  
(40) 03.12.2001  
(73) PFIZER, INC., New York, NY, US;  
(72) Barnish Ian Thompson, Dr., Kent, GB; James Keith, Dr., Kent, GB;  
(74) Hörmannová Zuzana, Ing., Bratislava, SK;  
**(54) Deriváty kyseliny glutárovej, spôsob ich prípravy a medziprodukt tohto postupu**
- 
- 7 (51) C07C 237/22, A61K 31/16, C07D 213/40, 209/08, 211/58, C07C 311/51, C07D 295/185, 295/13, 209/12, 209/20**  
**(11) 282237**  
(21) 1139-97  
(22) 09.02.1996  
(24) 03.12.2001  
(31) 95810117.2  
(32) 22.02.1995  
(33) EP  
(40) 04.02.1998  
(73) NOVARTIS AG, Basel, CH;  
(72) Gerspacher Marc, Brugg, CH; Von Sprecher Andreas, Oberwil, CH; Roggo Silvio, Muttenz, CH; Mah Robert, Allschwil, CH; Ofner Silvio, Münchenstein, CH; Veenstra Siem Jacob, Basle, CH; Betschart Claudia, Basle, CH; Auberson Yves, Allschwil, CH; Schilling Walter, Himmelried, CH;  
(74) Čechvalová Dagmar, Bratislava, SK;  
(86) PCT/EP96/00555  
(87) WO96/26183  
**(54) Deriváty 1-aryl-2-acylaminoetánu, spôsob ich prípravy a farmaceutický prostriedok, ktorý ich obsahuje**
- 
- 7 (51) C07C 239/10, 251/48, 255/64, C07D 213/76, 213/80, 215/42, 215/40, C07C 239/12, C07D 249/12, 231/22, 471/04**  
**(11) 282253**  
(21) 929-97  
(22) 17.01.1996  
(24) 03.12.2001  
(31) 195 02 700.0  
(32) 28.01.1995  
(33) DE  
(40) 06.05.1998  
(73) BASF AKTIENGESELLSCHAFT, Ludwigshafen, DE;  
(72) Götz Norbert, Worms, DE; Müller Bernd, Frankenthal, DE; Sauter Hubert, Mannheim, DE; Gebhardt Joachim, Wachenheim, DE; Wagner Oliver, Bexbach, DE;  
(74) Žovicová Viera, Mgr., Bratislava, SK;
- 
- (86) PCT/EP96/00170  
(87) WO96/22967  
**(54) Spôsob výroby aromatických alebo heteroaromatických hydroxylamínov**
- 
- 7 (51) C07C 257/18, C07D 211/06, A61K 31/155, 31/445**  
**(11) 282212**  
(21) 770-98  
(22) 11.12.1996  
(24) 03.12.2001  
(31) 195 46 452.4  
(32) 13.12.1995  
(33) DE  
(40) 04.11.1998  
(73) Boehringer Ingelheim KG, Ingelheim am Rhein, DE;  
(72) Anderskewitz Ralf, Bingen, DE; Schromm Kurt, Ingelheim, DE; Renth Ernst-Otto, Kiel, DE; Birke Franz, Ingelheim, DE; Jennewein Hans, Wiesbaden, DE; Meade Christopher, Bingen, DE; Ding Andreas, Ingelheim, DE;  
(74) Majlingová Marta, Ing., Bratislava, SK;  
(86) PCT/EP96/05529  
(87) WO97/21670  
**(54) Fenylamidínové deriváty, spôsob ich prípravy, farmaceutický prostriedok s ich obsahom a ich použitie**
- 
- 7 (51) C07C 257/18, C07D 211/74, 211/06, 295/15, A61K 31/155, 31/445, 31/495**  
**(11) 282232**  
(21) 1443-97  
(22) 18.04.1996  
(24) 03.12.2001  
(31) 195 15 500.9  
(32) 27.04.1995  
(33) DE  
(40) 06.05.1998  
(73) DR. KARL THOMAE GMBH, Biberach, DE;  
(72) Himmelsbach Frank, Mittelbiberach, DE; Austel Volkhard, Biberach, DE; Linz Günter, Mittelbiberach, DE; Pieper Helmut, Biberach, DE; Guth Brian, Warthausen, DE; Weisenberger Johannes, Biberach, DE;  
(74) Majlingová Marta, Ing., Bratislava, SK;  
(86) PCT/EP96/01615  
(87) WO96/33970  
**(54) Fenylamidíny, ich fyziologicky prijateľné soli, farmaceutický prostriedok s ich obsahom, spôsob ich výroby a ich použitie**
- 
- 7 (51) C07C 317/44, 317/46, 317/48, 311/16, 311/29, A61K 31/155, 31/18, 31/275**  
**(11) 282202**  
(21) 1054-95  
(22) 25.08.1995  
(24) 03.12.2001  
(31) P 44 30 212.6  
(32) 28.08.1994  
(33) DE  
(40) 06.03.1996

- (73) Merck Patent GmbH, Darmstadt, DE;  
 (72) Gericke Rolf, Dr., Darmstadt, DE; Dorsch Dieter, Dr., Darmstadt, DE; Baumgarth Manfred, Dr., Darmstadt, DE; Minck Klaus-Otto, Dr., Darmstadt, DE; Beier Norbert, Dr., Darmstadt, DE;  
 (74) Bušová Eva, JUDr., Bratislava, SK;  
**(54) Derivát kyseliny benzoovej substituovanej v orto polohe, spôsob jeho prípravy, jeho použitie a farmaceutický prostriedok, ktorý ho obsahuje**
- 
- 7 (51) C07D 201/22  
 (11) 282229  
 (21) 668-97  
 (22) 01.12.1995  
 (24) 03.12.2001  
 (31) 08/355 283  
 (32) 12.12.1994  
 (33) US  
 (40) 04.03.1998  
 (73) BASF AKTIENGESELLSCHAFT, Ludwigshafen, DE;  
 (72) Kalck Ulrich, Neuhofen, DE; Jones Simon A., Leimen, DE; Bassler Peter, Viernheim, DE; Priester Claus Ulrich, Ludwigshafen, DE; Kopietz Michael, Grünstadt, DE;  
 (74) Žovicová Viera, Mgr., Bratislava, SK;  
 (86) PCT/EP95/04743  
 (87) WO96/18614  
**(54) Spôsob získavania kaprolaktámu depolymerizáciou roztaveného polykaprolaktámu a jeho použitie**
- 
- 7 (51) C07D 205/02, A61K 31/395, C07D 453/02, 211/08, 207/02, 209/00, 209/56, 211/00  
 (11) 282203  
 (21) 3908-92  
 (22) 05.05.1992  
 (24) 03.12.2001  
 (31) 717 943  
 (32) 20.06.1991  
 (33) US  
 (40) 14.09.1995  
 (73) PFIZER, INC., New York, NY, US;  
 (72) Lowe John Adams III., Stonington, CT, US; Rosen Terry Jay, East Lyme, CT, US;  
 (74) Hörmannová Zuzana, Ing., Bratislava, SK;  
 (86) PCT/US92/03571  
 (87) WO93/00331  
**(54) Fluoroalkoxybenzylaminové deriváty heterocyklov obsahujúcich dusík, spôsob ich prípravy, medziprodukty, spôsob prípravy medziproduktov, použitie a farmaceutický prostriedok**
- 
- 7 (51) C07D 209/72, A61K 31/40, C07D 403/06, 401/06, C07F 9/572, C07D 405/12, 409/12, 401/12, 417/12  
 (11) 282250  
 (21) 26-98  
 (22) 08.07.1996  
 (24) 03.12.2001  
 (31) 95/08296  
 (32) 10.07.1995  
 (33) FR  
 (40) 08.07.1998  
 (73) RHONE-POULENC RORER S. A., Antony, FR;  
 (72) Commerçon Alain, Vitry-sur-Seine, FR; Le Brun Alain, Vigneux, FR; Mailliet Patrick, Fontenay sous Bois, FR; Peyronel Jean-François, Palaiseau, FR; Sounigo-Thompson Fabienne, Paris, FR; Truchon Alain, Lyon, FR; Zucco Martine, Thiais, FR;  
 (74) Čechvalová Dagmar, Bratislava, SK;  
 (86) PCT/FR96/01062  
 (87) WO97/03050  
**(54) Deriváty 4,9-etanobenzo[f]izoidolu, spôsob ich prípravy a farmaceutické kompozície obsahujúce tieto deriváty**
- 
- 7 (51) C07D 213/65, 213/32, 213/14, A61K 31/44  
 (11) 282252  
 (21) 889-96  
 (22) 10.01.1996  
 (24) 03.12.2001  
 (31) 1995-399, 1995-43607  
 (32) 11.01.1995, 24.11.1995  
 (33) KR, KR  
 (40) 07.05.1997  
 (73) SAMJIN PHARMACEUTICAL CO., LTD., Mapo-ku, Seoul, KR;  
 (72) Cho Eui-Hwan, Kangnam-ku, Seoul, KR; Chung Sun-Gan, Mapo-ku, Seoul, KR; Kim Joong-Young, Suweon, Kyungki-do, KR; Lee Sun-Hwan, Songtan, Kyungki-do, KR; Kwon Ho-Seok, Suweon, Kyungki-do, KR; Kim Byung-Chul, Songtan, Kyungki-do, KR; Kong Jae-Myeong, Suweon, Kyungki-do, KR; Lee Jae-Eung, Hanam, Kyungki-do, KR; Kang Dong-Wook, Jinju, Kyungsangnam-do, KR;  
 (74) PATENTSERVIS BRATISLAVA, a. s., Bratislava, SK;  
 (86) PCT/KR96/00005  
 (87) WO96/21648  
**(54) Piperazínové deriváty a farmaceutický prostriedok s ich obsahom**
- 
- 7 (51) C07D 239/48  
 (11) 282208  
 (21) 541-95  
 (22) 26.04.1995  
 (24) 03.12.2001  
 (31) 01 299/94-5  
 (32) 27.04.1994  
 (33) CH  
 (40) 08.11.1995  
 (73) LONZA AG, Visp, CH;  
 (72) Stucky Gerhard, Dr., Brig-Glis (Kanton Wallis), CH; Imwinkelried René, Dr., Brig-Glis (Kanton Wallis), CH;  
 (74) Obertáš Július, Ing., Bratislava, SK;  
**(54) Spôsob výroby 2,5-diamino-4,6-dichlór-pyrimidínu a jeho formamidu, N-(2-amino-4,6-dichlórpyrimidin-5-yl)formamid a 4,6-dichlórpyrimidíny**
- 
- 7 (51) C07D 209/72, A61K 31/40, C07D 403/06, 401/06, C07F 9/572, C07D 405/12, 409/12, 401/12, 417/12  
 (11) 282250  
 (21) 26-98  
 (22) 08.07.1996

---

**7 (51) C07D 239/94, A61K 31/505**

- (11) **282236**  
(21) 1454-97  
(22) 23.04.1996  
(24) 03.12.2001  
(31) 9508538.7  
(32) 27.04.1995  
(33) GB  
(40) 04.02.1998  
(73) ZENECA LIMITED, London, GB;  
(72) Gibson Keith Hopkinson, Macclesfield, Cheshire, GB;  
(74) Čechvalová Dagmar, Bratislava, SK;  
(86) PCT/GB96/00961  
(87) WO96/33980  
(54) **Chinazolínové deriváty, spôsob ich prípravy, farmaceutický prostriedok, ktorý ich obsahuje a ich použitie**
- 

**7 (51) C07D 243/02, A61K 31/55**

- (11) **282258**  
(21) 423-97  
(22) 02.04.1997  
(24) 03.12.2001  
(31) P9600871  
(32) 04.04.1996  
(33) HU  
(40) 14.01.1998  
(73) EGIS GYÓGSZERGYÁR RT., Budapest, HU;  
(72) Ling István, Dr., Budapest, HU; Ábrahám Gizella, Budapest, HU; Berzsényi Pál, Dr., Budapest, HU; Tarnawa István, Dr., Budapest, HU; Sólyom Sándor, Dr., Budapest, HU; András Ferenc, Budapest, HU; Hámori Tamás, Dr. Ing., Budapest, HU; Czúdi Ermese, Budapest, HU; Horváth Katalin, Dr., Budapest, HU; Gál Melinda, Dr., Budapest, HU; Moravcsik Imre, Ing., Budapest, HU; Szöllösy Márta, Budapest, HU;  
(74) Guniš Jaroslav, Mgr., Bratislava, SK;  
(54) **Deriváty 2,3-benzodiazepínu, farmaceutická kompozícia, ich použitie, spôsob ich prípravy a medziprodukt**
- 

**7 (51) C07D 251/52, 251/46**

- (11) **282246**  
(21) 1256-94  
(22) 17.10.1994  
(24) 03.12.2001  
(31) 08/138 858  
(32) 19.10.1993  
(33) US  
(40) 10.05.1995  
(73) Ciba Specialty Chemicals Holding Inc., Basel, CH;  
(72) Grace Henry C., Saraland, AL, US; Wood Mervin G. Jr., Satsuma, AL, US;  
(74) Čechvalová Dagmar, Bratislava, SK;  
(54) **Spôsob prípravy 2,4-di(alkylamino)-6-alkyltio-s-triazínov**
- 

**7 (51) C07D 311/04, 311/70, 405/12, A61K 31/35**

- (11) **282213**  
(21) 1520-97  
(22) 12.11.1997  
(24) 03.12.2001  
(31) 19647000.5  
(32) 14.11.1996  
(33) DE  
(40) 08.07.1998  
(73) HOECHST AKTIENGESELLSCHAFT, Frankfurt am Main, DE;  
(72) Englert Heinrich Christian, Dr., Hofheim, DE; Gerlach Uwe, Dr., Hattersheim, DE; Mania Dieter, Dr., Königstein, DE; Linz Wolfgang, Dr., Mainz, DE; Gögelein Heinz, prof. Dr., Frankfurt, DE; Klaus Erik, Dr., Kelkheim, DE;  
(74) Čechvalová Dagmar, Bratislava, SK;  
(54) **3-Amidochromanylsulfonyl(tio)močoviny, spôsob ich prípravy, ich použitie a farmaceutické prípravky, ktoré ich obsahujú**
- 

**7 (51) C07D 401/04, C07B 35/02, C07D 403/04 // (C07D 401/04, 211:00, 209:00)**

- (11) **282234**  
(21) 406-96  
(22) 27.09.1994  
(24) 03.12.2001  
(31) 9320115.0  
(32) 29.09.1993  
(33) GB  
(40) 02.10.1996  
(73) GLAXO GROUP LIMITED, Greenford, Middlesex, GB;  
(72) Blatcher Philip, Stevenage, Hertfordshire, GB; Carter Malcolm, Stevenage, Hertfordshire, GB; Hornby Roy, Buntingford, Hertfordshire, GB; Owen Martin Richard, Stevenage, Hertfordshire, GB;  
(74) Majlingová Marta, Ing., Bratislava, SK;  
(86) PCT/EP94/03216  
(87) WO95/09166  
(54) **Spôsob výroby N-metyl-3-(1-metyl-4-piperidiny)-1H-indol-5-etánsulfónamidu a medziprodukt**
- 

**7 (51) C07D 401/06, A61K 31/47, C07D 495/04**

- (11) **282222**  
(21) 346-98  
(22) 12.09.1996  
(24) 03.12.2001  
(31) 95/10815, 95/11083  
(32) 15.09.1995, 21.09.1995  
(33) FR, FR  
(40) 05.08.1998  
(73) SANOFI-SYNTHELABO, Paris, FR;  
(72) Mc Cort Gary, Paris, FR; Hoornaet Christian, Antony, FR; Dellac Geneviève, Morangis, FR; Aletru Michel, Paris, FR;  
(74) Čechvalová Dagmar, Bratislava, SK;  
(86) PCT/FR96/01401  
(87) WO97/10238  
(54) **Deriváty 2(1H)-chinolónu, spôsob ich prípravy a ich použitie ako liečiv**
-

**7 (51) C07F 3/02****(11) 282190**

(21) 202-97

(22) 12.02.1997

(24) 03.12.2001

(31) 196 05 778.7

(32) 16.02.1996

(33) DE

(40) 10.09.1997

(73) Grünenthal GmbH, Aachen, DE;

(72) Finkam Michael, Dr., Aachen, DE; Kohnen Thomas, Stolberg, DE; Winter Werner, prof. Dr., Aachen, DE;

(74) Hörmannová Zuzana, Ing., Bratislava, SK;

**(54) Spôsob výroby alkoholov**

(33) GB

(40) 09.11.1994

(73) Sterix Limited, Oxford, GB;

(72) Reed Michael John, London, GB; Potter Barry Victor Lloyd, Bath, Avon, GB;

(74) Majlingová Marta, Ing., Bratislava, SK;

(86) PCT/GB92/01587

(87) WO93/05064

**(54) Purifikovaná zlúčenina****7 (51) C07F 9/38****(11) 282217**

(21) 99-98

(22) 27.06.1996

(24) 03.12.2001

(31) 9515265.8

(32) 25.07.1995

(33) GB

(40) 06.05.1998

(73) ZENECA LIMITED, London, GB;

(72) Hodgkinson Ian, Huddersfield, Yorkshire, GB;

(74) Čechvalová Dagmar, Bratislava, SK;

(86) PCT/GB96/01548

(87) WO97/05149

**(54) Spôsob odstraňovania N-fosfonometylglýcínu z vodnej zmesi****7 (51) C07J 41/00, A61K 31/565****(11) 282186**

(21) 246-94

(22) 28.08.1992

(24) 03.12.2001

(31) 9118478.8

(32) 29.08.1991

(33) GB

(40) 09.11.1994

(73) Sterix Limited, Oxford, GB;

(72) Reed Michael John, London, GB; Potter Barry Victor Lloyd, Bath, Avon, GB;

(74) Majlingová Marta, Ing., Bratislava, SK;

(86) PCT/GB92/01587

(87) WO93/05064

**(54) Použitie purifikovanej zlúčeniny na výrobu liečiva na inhibíciu aktivity steroidnej sulfatázy****7 (51) C07H 19/167, A61K 31/70****(11) 282205**

(21) 818-94

(22) 29.12.1992

(24) 03.12.2001

(31) 92/00138

(32) 08.01.1992

(33) FR

(40) 12.04.1995

(73) LABORATOIRES UPSA, Agen, FR;

(72) Bru-Magniez Nicole, Paris, FR; Güngör Timur, Rueil Malmaison, FR; Teulon Jean-Marie, La Celle Saint Cloud, FR;

(74) Hörmannová Zuzana, Ing., Bratislava, SK;

(86) PCT/FR92/01241

(87) WO93/14102

**(54) Adenozínové deriváty, spôsob ich prípravy a farmaceutický prostriedok obsahujúci tieto zlúčeniny****7 (51) C07J 41/00, A61K 31/565**

(11) 282187

(21) 1252-2000

(22) 28.08.1992

(24) 03.12.2001

(31) 9118478.8

(32) 29.08.1991

(33) GB

(40) 09.11.1994

(73) Sterix Limited, Oxford, GB;

(72) Reed Michael John, London, GB; Potter Barry Victor Lloyd, Bath, Avon, GB;

(74) Majlingová Marta, Ing., Bratislava, SK;

(86) PCT/GB92/01587

(87) WO93/05064

**(54) Použitie zlúčeniny s cyklickým systémom****7(51) C07J 41/00, A61K 31/565****(11) 282188**

(21) 1253-2000

(22) 28.08.1992

(24) 03.12.2001

(31) 9118478.8

(32) 29.08.1991

**7 (51) C07J 41/00, A61K 31/565****(11) 282189**

(21) 1254-2000

(22) 28.08.1992

(24) 03.12.2001

(31) 9118478.8

(32) 29.08.1991

(33) GB

(40) 09.11.1994

(73) Sterix Limited, Oxford, GB;

(72) Reed Michael John, London, GB; Potter Barry Victor Lloyd, Bath, Avon, GB;

(74) Majlingová Marta, Ing., Bratislava, SK;

(86) PCT/GB92/01587

(87) WO93/05064

**(54) Farmaceutický prostriedok s obsahom purifikovanej zlúčeniny**

- 
- 7 (51) C07K 5/023, C07C 271/22, A61K 31/341, 38/04, C07D 307/60**  
**(11) 282270**  
 (21) 509-94  
 (22) 02.05.1994  
 (24) 03.12.2001  
 (31) 060 197  
 (32) 07.05.1993  
 (33) US  
 (40) 08.02.1995  
 (73) VERTEX PHARMACEUTICALS INCORPORATED, Cambridge, MA, US;  
 (72) Dolle Roland E., King of Prussia, PA, US; Graybill Todd L., Pottstown, PA, US; Speier Gary J., West Chester, PA, US; Prouty Catherine P., Wayne, PA, US; Schmidt Stanley J., Chester Springs, PA, US;  
 (74) Žovicová Viera, Mgr., Bratislava, SK;  
**(54) Peptidové ketóny, farmaceutické prostriedky s ich obsahom a ich použitie ako inhibítorov interleukín-1 $\beta$ -konvergujúceho enzýmu**
- 

- 7 (51) C07K 7/08, 7/06, A61K 38/08**  
**(11) 282267**  
 (21) 1364-94  
 (22) 07.03.1994  
 (24) 03.12.2001  
 (31) 08/031 325  
 (32) 15.03.1993  
 (33) US  
 (40) 09.08.1995  
 (73) The Administrators of the Tulane Educational Fund, New Orleans, LA, US;  
 (72) Schally Andrew V., Metairie, LA, US; Cai Ren Zhi, Metairie, LA, US;  
 (74) Hörmannová Zuzana, Ing., Bratislava, SK;  
 (86) PCT/US94/02511  
 (87) WO94/21674  
**(54) Bombezínu antagonistický peptid, farmaceutický prostriedok s jeho obsahom a jeho použitie**
- 

- 7 (51) C08B 30/04, C08L 3/12, 3/02**  
**(11) 282273**  
 (21) 915-95  
 (22) 14.01.1994  
 (24) 03.12.2001  
 (31) P 43 01587.5  
 (32) 21.01.1993  
 (33) DE  
 (40) 04.12.1996  
 (73) K & S Bio-Pack-Entwicklungsgesellschaft für Verpackungen mbH, Tittmoning/Obb., DE;  
 (72) Stauderer Markus, Trostberg, DE; Kaltenhauser Ludwig, Tittmoning, DE;  
 (74) Hörmannová Zuzana, Ing., Bratislava, SK;  
 (86) PCT/DE94/00029  
 (87) WO94/17107  
**(54) Spôsob výroby amylózy z hrachu, zariadenie na vykonávanie tohto spôsobu a produkt amylózy z hrachu**
- 

- 7 (51) C09B 63/00, 29/50, 69/04**  
**(11) 282191**  
 (21) 989-97  
 (22) 05.12.1995  
 (24) 03.12.2001  
 (31) 9501089.8  
 (32) 20.01.1995  
 (33) GB  
 (40) 05.11.1997  
 (73) ZENECA Limited, London, GB;  
 (72) Chorlton Alan Patrick, Stockport, Cheshire, GB; Mason James, Littleborough, Rochdale, Lancashire, GB;  
 (74) Čechvalová Dagmar, Bratislava, SK;  
 (86) PCT/GB95/02833  
 (87) WO96/22334  
**(54) Azopyrazolón vo forme soli, spôsob jeho prípravy a jeho použitie ako pigmentu**
- 

- 7 (51) C11D 3/00, 1/62, 11/00**  
**(11) 282233**  
 (21) 402-93  
 (22) 28.04.1993  
 (24) 03.12.2001  
 (31) 9209170.1  
 (32) 28.04.1992  
 (33) GB  
 (40) 12.01.1994  
 (73) UNILEVER N. V., AL Rotterdam, NL;  
 (72) Turner Graham Andrew, Wirral, Merseyside, GB;  
 (74) Majlingová Marta, Ing., Bratislava, SK;  
**(54) Použitie práškovej zložky pláhcacieho prostriedku**
- 

- 7 (51) C12N 9/84, B01D 11/04**  
**(11) 282200**  
 (21) 1490-97  
 (22) 04.11.1997  
 (24) 03.12.2001  
 (40) 07.05.1999  
 (73) Biotika, a. s., Slovenská Ľupča, SK;  
 (72) Michalková Eva, Ing., CSc., Banská Bystrica, SK; Gašpar Roman, Ing., Banská Bystrica, SK; Welward Ladislav, Ing., CSc., Banská Bystrica, SK;  
**(54) Spôsob extrakcie penicilínamidohydrolázy z buniek mikroorganizmov**
- 

- 7 (51) C12N 9/84**  
**(11) 282199**  
 (21) 1489-97  
 (22) 04.11.1997  
 (24) 03.12.2001  
 (40) 11.06.1999  
 (73) Biotika, a. s., Slovenská Ľupča, SK;  
 (72) Michalková Eva, Ing., CSc., Banská Bystrica, SK; Gašpar Roman, Ing., Banská Bystrica, SK;

Welward Ladislav, Ing., CSc., Banská Bystrica,  
SK;

**(54) Spôsob purifikácie penicilínamidohydrolázy**

- 
- 7 (51) C12N 15/19, C07K 14/52, 16/24, A61K 38/19**  
**(11) 282265**  
 (21) 875-96  
 (22) 28.12.1994  
 (24) 03.12.2001  
 (31) 08/176 553, 08/185 607, 08/196 689, 08/223 263,  
 08/249 376, 08/348 657, 08/348 658  
 (32) 03.01.1994, 21.01.1994, 15.02.1994, 04.04.1994,  
 25.05.1994, 02.12.1994, 02.12.1994  
 (33) US, US, US, US, US, US, US  
 (40) 05.11.1997  
 (73) Genentech, Inc., South San Francisco, CA, US;  
 (72) Eaton Dan L., San Rafael, CA, US; De Sauvage  
 Frederic J., Foster City, CA, US;  
 (74) Bachratá Magdaléna, Mgr., Bratislava, SK;  
 (86) PCT/US94/14553  
 (87) WO95/18858  
**(54) Polypeptid *mpl* ligandu, jeho zodpovedajúca  
 nukleová kyselina, expresný vektor a hos-  
 titel'ská bunka, ktorá ho obsahuje, spôsob  
 prípravy polypeptidu a jeho použitie**

- 
- 7 (51) C12P 17/12, 17/18, C12N 1/20**  
**(11) 282257**  
 (21) 66-97  
 (22) 14.07.1995  
 (24) 03.12.2001  
 (31) 277 728  
 (32) 20.07.1994  
 (33) US  
 (40) 06.08.1997  
 (73) MERCK & CO., INC., Rahway, NJ, US;  
 (72) Chartrain Michael M., Rahway, NJ, US; Chen  
 Shieh-Shung Tom, Rahway, NJ, US; Garrity  
 George M., Rahway, NJ, US; Heimbuch Brian,  
 Rahway, NJ, US; Roberge Christopher, Rahway,  
 NJ, US; Shafiee Ali, Rahway, NJ, US;  
 (74) Majlingová Marta, Ing., Bratislava, SK;  
 (86) PCT/US95/08921  
 (87) WO96/02657  
**(54) Spôsob výroby (S)-hydroxyderivátov a biolo-  
 gicky čistá kultúra *Microbacterium***

- 
- 7 (51) C22B 26/22**  
**(11) 282266**  
 (21) 631-95  
 (22) 16.11.1992  
 (24) 03.12.2001  
 (40) 06.03.1996  
 (73) Mineral Development International A/S,  
 Birkerød, DK;  
 (72) Engell John, Rungsted Kyst, DK; Frederiksen  
 Jens Sønderberg, Copenhagen, DK; Nielsen  
 Karsten Agersted, Gentofte, DK;  
 (74) ROTT, RUŽIČKA & GUTTMANN, v. o. s.,  
 Bratislava, SK;  
 (86) PCT/DK92/00339  
 (87) WO94/11539  
**(54) Spôsob výroby kovového horčička, oxidu ho-  
 rečnatého alebo žiaruvzdorného materiálu**

- 
- 7 (51) C23C 18/28, 18/16, 18/20, H01L 21/3205**  
**(11) 282223**  
 (21) 1251-95  
 (22) 30.12.1994  
 (24) 03.12.2001  
 (31) 9400003  
 (32) 05.01.1994  
 (33) BE  
 (40) 05.02.1997  
 (73) BLUE CHIPS HOLDING, Luxembourg, LU;  
 Dupuis Olivier, Chastre, BE; Delvaux Mary-  
 Hélène, Chastre, BE; Dufour Pascale, Rixensart,  
 BE; Malnero Fernandez Marie-Carmen,  
 Bruxelles, BE; Soumillion Jean-Philippe, Grez  
 Doiceau, BE; Sendrowicz Henri, Bruxelles, BE;  
 (74) PATENTSERVIS BRATISLAVA, a. s., Brati-  
 slava, SK;  
 (86) PCT/BE94/00099  
 (87) WO95/18879  
**(54) Polymérne živice s prispôsobiteľnou viskozitou  
 a pH na nanášanie katalytického paládia na  
 podložku, spôsob jej prípravy a použitia**

- 
- 7 (51) C23G 5/00**  
**(11) 282245**  
 (21) 62-94  
 (22) 17.07.1992  
 (24) 03.12.2001  
 (31) 9116332.9  
 (32) 29.07.1991  
 (33) GB  
 (40) 09.11.1994  
 (73) Siemens Aktiengesellschaft, München, DE;  
 Diffusion Alloys Ltd. Birchwood Industrial  
 Estate, Hatfield, Herts., GB;  
 (72) Czech Norbert, Dorsten, DE; Kempster Adrian,  
 Huntingdon, Cambridgeshire, GB;  
 (74) Bušová Eva, JUDr., Bratislava, SK;  
 (86) PCT/EP92/01636  
 (87) WO93/03201  
**(54) Renovovaný korodovaný diel z vysoko lego-  
 vanej zliatiny a spôsob renovácie koro-  
 dovaného dielu**

- 
- 7 (51) D04H 1/70**  
**(11) 282244**  
 (21) 562-93  
 (22) 06.12.1991  
 (24) 03.12.2001  
 (31) 2915/90  
 (32) 07.12.1990  
 (33) DK  
 (40) 11.05.1994  
 (73) Rockwool International A/S, Hedehusene, DK;  
 (72) Jacobsen Bent, Roskilde, DK; Nørgaard Luis  
 Jørgen, Roskilde, DK;  
 (74) PATENTSERVIS BRATISLAVA, a. s., Brati-  
 slava, SK;  
 (86) PCT/DK91/00383  
 (87) WO92/10602

**(54) Spôsob výroby izolačných dosiek****7 (51) F02B 57/04****(11) 282248**

(21) 1180-96

(22) 14.03.1995

(24) 03.12.2001

(31) 08/213 040

(32) 15.03.1994

(33) US

(40) 05.03.1997

(73) HARLSTONE S. A., Luxembourg, LU;

(72) Dale Thomas W., Albertson, NY, US;

(74) Čechvalová Dagmar, Bratislava, SK;

(86) PCT/US95/03342

(87) WO95/25221

**(54) Rotačný motor s vnútorným spaľovaním****7 (51) F16L 55/18, 55/10, 55/105****(11) 282268**

(21) 951-96

(22) 19.07.1996

(24) 03.12.2001

(31) PV 2085-95

(32) 15.08.1995

(33) CZ

(40) 06.08.1997

(73) Třinecké železářny, a. s., Třinec, CZ;

(72) Kohut Zdeněk, Jablunkov, CZ; Prachowski Jan, Třinec, CZ; Loboziak Ladislav, Třinec, CZ;

(74) Bachratá Magdaléna, Mgr., Patentový zástupca, Bratislava, SK;

**(54) Spôsob uzatvárania plynových potrubných systémov a zariadenie na vykonávanie tohto spôsobu****7 (51) F27D 15/02, F28C 3/10, F25D 1/00****(11) 282194**

(21) 917-93

(22) 27.08.1993

(24) 03.12.2001

(31) PV 534-93

(32) 30.03.1993

(33) CZ

(40) 09.11.1994

(73) Přerovské strojírny, a. s., Přerov, CZ;

(72) Macůrek Ivan, Holešov, CZ; Pospíšil Jaroslav, Ing., Přerov, CZ; Klusák Karel, Ing., Přerov, CZ;

(74) Bušová Eva, JUDr., Bratislava, SK;

**(54) Chladiaca doska roštu chladiča****7 (51) G01B 9/02****(11) 282241**

(21) 1078-98

(22) 07.08.1998

(24) 03.12.2001

(40) 16.05.2000

(73) Bača Jozef, prof. Ing., CSc., Trnava, SK;

(72) Bača Marek, Ing., Bratislava, SK; Bača Jozef, prof. Ing., CSc., Bratislava, SK; Žatkovič Juraj, Ing., CSc., Bratislava, SK; Turňa Milan, prof. Ing., CSc., Trnava, SK;

**(54) Kalibračné zariadenie optického snímača dráhy vykonanej pohyblivým telesom****7 (51) G01B 11/03, B23Q 17/24****(11) 282240**

(21) 1077-98

(22) 07.08.1998

(24) 03.12.2001

(40) 16.05.2000

(73) Bača Jozef, prof. Ing., CSc., Trnava, SK;

(72) Bača Marek, Ing., Bratislava, SK; Bača Jozef, prof. Ing., CSc., Bratislava, SK; Žatkovič Juraj, Ing., CSc., Bratislava, SK; Jelemenský Jozef, doc. Ing., CSc., Modra, SK;

**(54) Optický snímač dráhy vykonanej pohyblivým telesom****7 (51) H01T 4/14, H02G 7/08****(11) 282271**

(21) 490-96

(22) 18.04.1996

(24) 03.12.2001

(31) 951930

(32) 24.04.1995

(33) FI

(40) 06.11.1996

(73) Oy Sekko Ab, Porvoo, FI;

(72) Kokkonen Markku, Porvoo, FI; Teirikangas Hannu, Porvoo, FI;

(74) ROTT, RŮŽIČKA &amp; GUTTMANN, v. o. s., Bratislava, SK;

**(54) Oblúkové ochranné zariadenie na oplášťované strednapät'ové káble****7 (51) H02G 3/22, F16L 5/00****(11) 282216**

(21) 1588-95

(22) 18.12.1995

(24) 03.12.2001

(40) 09.07.1997

(73) VŮKI, a. s., Bratislava, SK;

(72) Kotlárík Bohumil, prom. chem., CSc., Bratislava, SK; Stašík Peter, Ing., Bratislava, SK; Tichý Vladimír, doc. Ing., CSc., Bratislava, SK; Ravas Ľudovít, Ing., Trnava, SK;

(74) Dolanská Elena, RNDr., Bratislava, SK;

**(54) Hermetická káblová priechodka a spôsob jej výroby**



**7 (51) H04N 5/92****(11) 282249**

(21) 1119-99

(22) 17.08.1999

(24) 03.12.2001

(40) 12.03.2001

(73) Kellyér Juraj, Bratislava, SK;

(72) Kellyér Juraj, Bratislava, SK;

(74) Kováčik Štefan, Ing., Bratislava, SK;

**(54) Spôsob záznamu, reprodukcie alebo projekcie digitálnych alebo analógových, vzorkovaných alebo spojitých audio- a/alebo videozáznamov**

(51)	(11)	(51)	(11)	(51)	(11)	(51)	(11)
A01N 43/80	282251	B21D 1/12	282215	C07C 237/22	282237	C07J 41/00	282188
A23D 9/00	282262	B22D 11/04	282256	C07C 239/10	282253	C07K 5/023	282270
A23D 9/007	282220	B22D 11/06	282206	C07C 257/18	282232	C07K 7/08	282267
A23P 1/02	282221	B22D 11/103	282201	C07C 257/18	282212	C08B 30/04	282273
A23P 1/12	282218	B23P 6/04	282211	C07C 317/44	282202	C09B 63/00	282191
A61F 13/15	282204	B29C 63/02	282264	C07D 201/12	282229	C11D 3/00	282233
A61K 9/06	282261	B61D 15/00	282214	C07D 205/02	282203	C12N 9/84	282199
A61K 9/70	282230	B61F 5/30	282243	C07D 209/72	282250	C12N 9/84	282200
A61K 31/12	282259	B61L 27/04	282193	C07D 213/65	282252	C12N 15/19	282265
A61K 31/135	282225	B62D 24/00	282238	C07D 239/48	282208	C12P 17/12	282257
A61K 31/19	282219	C01B 21/14	282192	C07D 239/94	282236	C22B 26/22	282266
A61K 31/27	282228	C03C 1/02	282198	C07D 243/02	282258	C23C 18/28	282223
A61K 31/505	282227	C03C 1/02	282239	C07D 251/52	282246	C23G 5/00	282245
A61K 31/505	282231	C03C 13/06	282195	C07D 311/04	282213	D04H 1/70	282244
A61K 31/55	282247	C04B 7/147	282196	C07D 401/04	282234	F02B 57/04	282248
A61K 38/37	282207	C04B 18/10	282269	C07D 401/06	282222	F16L 55/18	282268
A61K 39/395	282263	C07C 50/14	282260	C07F 3/02	282190	F27D 15/02	282194
A61K 48/00	282235	C07C 51/64	282209	C07F 9/38	282217	G01B 9/02	282241
A61K 49/00	282197	C07C 209/60	282255	C07H 19/167	282205	G01B 11/03	282240
A61M 15/00	282210	C07C 209/60	282224	C07J 41/00	282189	H01T 4/14	282271
B01D 15/08	282226	C07C 211/07	282254	C07J 41/00	282187	H02G 3/22	282216
B01J 20/06	282242	C07C 229/46	282272	C07J 41/00	282186	H04N 5/92	282249

**FA9A Zastavené konania o patentových prihláškach na žiadosť prihlasovateľa**

(21)	(21)	(21)
212-94	586-97	1248-99
618-96	784-99	

**FB9A Zastavené konania o patentových prihláškach**

(21)	(21)	(21)	(21)
321-91	911-97	700-98	1067-99
1692-92	912-97	760-98	1139-99
1948-92	969-97	762-98	1154-99
3405-92	1011-97	779-98	1160-99
3996-92	1092-97	837-98	1237-99
58-93	1099-97	862-98	1277-99
235-93	1340-97	877-98	1334-99
580-94	1372-97	920-98	1545-99
923-94	1508-97	1015-98	1570-99
990-94	1628-97	1047-98	1646-99
1075-94	1701-97	1119-98	1702-99
1401-94	1710-97	1313-98	1707-99
1454-94	1768-97	1546-98	1708-99
939-95	41-98	1622-98	1753-99
1400-95	89-98	189-99	1807-99
1458-95	187-98	190-99	1847-99
251-96	218-98	306-99	1882-99
401-96	231-98	347-99	87-2000
619-96	245-98	393-99	112-2000
751-96	286-98	560-99	165-2000
1451-96	301-98	802-99	254-2000
1658-96	363-98	810-99	265-2000
13-97	404-98	846-99	319-2000
99-97	405-98	847-99	344-2000
324-97	410-98	873-99	371-2000
486-97	471-98	893-99	1164-2000
612-97	591-98	906-99	
893-97	686-98	984-99	

**FD9A Zastavené konania o patentových prihláškach pre nezaplatenie poplatku**

(21)	(21)	(21)	(21)
152-94	137-96	458-98	
1343-95	355-97		

**FC9A Zamietnuté patentové prihlášky**

(21)	(21)	(21)	(21)
3227-91	971-94	978-95	1438-96
3989-92	1002-94	1232-95	77-97
24-93	134-95	1582-95	545-97
120-93	366-95	488-96	330-98
1481-93	620-95	552-96	545-99
530-94	638-95	1036-96	
895-94	804-95	1193-96	

**MK4A****Zaniknuté patenty uplynutím doby platnosti**

(11)	Dátum zániku	(11)	Dátum zániku	(11)	Dátum zániku	(11)	Dátum zániku
257296	22.10.2001	259894	27.10.2001	272768	12.11.2001	274281	07.11.2001
258145	24.10.2001	268683	24.10.2001	273623	11.11.2001		

**MK4F****Zaniknuté autorské osvedčenia uplynutím doby platnosti**

(11)	Dátum zániku	(11)	Dátum zániku
260309	07.11.2001	262751	13.11.2001

**MM4A****Zaniknuté patenty pre nezaplatenie udržiavacích poplatkov**

(11)	Dátum zániku	(11)	Dátum zániku	(11)	Dátum zániku	(11)	Dátum zániku
274991	20.04.2001	279032	08.04.2001	280738	21.04.2001	281396	29.11.2000
276338	18.04.2001	279365	22.04.2001	280808	01.04.2001	281408	08.12.2000
276454	31.03.2001	279465	21.04.2001	280983	16.04.2001	281410	13.12.2000
277195	20.04.2001	280203	05.04.2001	281383	23.11.2000	281425	13.12.2000
278021	09.04.2001	280228	05.04.2001	281386	23.11.2000	281439	18.12.2000
278164	05.04.2001	280455	01.04.2001	281391	28.11.2000		
278984	08.04.2001	280465	26.04.2001				

**MM4F****Zaniknuté autorské osvedčenia pre nezaplatenie udržiavacích poplatkov**

(11)	Dátum zániku
26351516	.04.2001

**PC4A****Prevody a prechody práv na patenty****(11) 278054**

(21) 3304-91

(73) GALLY FRATELLI SPA, Forno Canavese (Torino), IT;

Predchádzajúci majiteľ: Alian International Aktiengesellschaft, Triesen, LI;

Dátum uzavretia zmluvy: 18.05.2001

Dátum účinnosti voči tretím osobám: 02.11.2001

**(11) 280905**

(21) 1319-93

(73) Vernalis Limited, Wokingham, Berkshire, GB;

Predchádzajúci majiteľ: SMITHKLINE BEECHAM PLC, Brentford, Middlesex, GB;

Dátum uzavretia zmluvy: 09.07.2001

Dátum účinnosti voči tretím osobám: 12.11.2001

**(11) 278178**

(21) 74-91

(73) EEE European Engineering &amp; Environment SAH, Luxemburg, LU;

Predchádzajúci majiteľ: TESET AG, Waimes, BE;

Dátum uzavretia zmluvy: 23.08.2001

Dátum účinnosti voči tretím osobám: 16.10.2001

**(11) 280906**

(21) 1054-98

(73) Vernalis Limited, Wokingham, Berkshire, GB;

Predchádzajúci majiteľ: SMITHKLINE BEECHAM PLC, Brentford, Middlesex, GB;

Dátum uzavretia zmluvy: 09.07.2001

Dátum účinnosti voči tretím osobám: 12.11.2001

**(11) 280266**

(21) 551-92

(73) AEG Schienenfahrzeuge GmbH, Hennigsdorf, DE;

Predchádzajúci majiteľ: AEG Schienenfahrzeuge Nachverkehr und Wagen GmbH, Nürnberg, DE;

Dátum účinnosti voči tretím osobám: 17.10.2001

**(11) 280907**

(21) 1685-98

(73) Vernalis Limited, Wokingham, Berkshire, GB;

Predchádzajúci majiteľ: SMITHKLINE BEECHAM PLC, Brentford, Middlesex, GB;

Dátum uzavretia zmluvy: 09.07.2001

Dátum účinnosti voči tretím osobám: 12.11.2001

(11) **281206**  
 (21) 2581-92  
 (73) AEG Schienenfahrzeuge GmbH, Hennigsdorf, DE;  
 Predchádzajúci majiteľ: AEG Schienenfahrzeuge  
 Nachverkehr und Wagen GmbH, Nürnberg, DE;  
 Dátum účinnosti voči tretím osobám: 18.10.2001

---

(11) **281254**  
 (21) 886-96  
 (73) AnorMED Inc. a Canadian corporation, Langley, British Columbia, CA;  
 Predchádzajúci majiteľ: SMITHKLINE BEECHAM CORPORATION, Philadelphia, PA, US;  
 Dátum uzavretia zmluvy: 19.09.2001  
 Dátum účinnosti voči tretím osobám: 12.11.2001

---

**QA4A****Ponuky licencií**

(11) **281029**  
 (21) 1119-95  
 (54) **Olovnica a spôsob určovania vodorovného smeru a uhla sklonu**  
 (73) Reháč Jozef, Ing., Prievidza, SK;  
 Dátum zápisu do registra: 09.11.2001

---

**QA9A****Ponuky licencií (v konaní)**

(21) **870-95**  
 (54) **Ekologicky vhodné palivo a spôsob jeho výroby**  
 (71) Hornonitrianske bane, š. p., Prievidza, SK;  
 Chemickotechnologická fakulta STU, Bratislava, SK;  
 Dátum zápisu do registra: 09.11.2001

---

**QB4A****Licenčné zmluvy registrované alebo udelené na patenty**

(11) **278477**  
 (21) 4458-90  
 (73) Fakulta chemickej a potravinárskej technológie STU, Bratislava, SK;  
 Nadobúdateľ licencie: ALLCOP, s. r. o., Trnava, SK;  
 Druh licencie: Zmluvná výlučná  
 Dátum uzavretia licenčnej zmluvy: 03.01.2001  
 Dátum účinnosti voči tretím osobám: 13.11.2001

---

**TC4A****Zmeny mien majiteľov v patentoch**

(11) **278477**  
 (21) 4458-90  
 (73) Fakulta chemickej a potravinárskej technológie STU, Bratislava, SK;  
 Dátum zápisu do registra: 13.11.2001

---

(11) **280266**  
 (21) 551-92  
 (73) ABB Daimler-Benz Transportation (Deutschland) GmbH, Hennigsdorf, DE;  
 Dátum zápisu do registra: 17.10.2001

---

(11) **279298**  
 (21) 3237-92  
 (73) GLAXO WELLCOME INC., Research Triangle Park, NC, US;  
 Dátum zápisu do registra: 12.11.2001

---

(11) **280266**  
 (21) 551-92  
 (73) AEG Schienenfahrzeuge Nachverkehr und Wagen GmbH, Nürnberg, DE;  
 Dátum zápisu do registra: 17.10.2001

---

---

(11) **280266**  
(21) 551-92  
(73) DaimlerChrysler Rail Systems (Deutschland)  
GmbH, Hennigsdorf, DE;  
Dátum zápisu do registra: 17.10.2001

---

(11) **281206**  
(21) 2581-92  
(73) DaimlerChrysler Rail Systems (Deutschland)  
GmbH, Hennigsdorf, DE;  
Dátum zápisu do registra: 18.10.2001

---

---

(11) **281206**  
(21) 2581-92  
(73) ABB Daimler-Benz Transportation  
(Deutschland) GmbH, Hennigsdorf, DE;  
Dátum zápisu do registra: 18.10.2001

---

(11) **281206**  
(21) 2581-92  
(73) AEG Schienenfahrzeuge Nachverkehr und  
Wagen GmbH, Nürnberg, DE;  
Dátum zápisu do registra: 18.10.2001

---

# ČASŤ

ÚŽITKOVÉ VZORY

## Kódy na označovanie jednotlivých druhov dokumentov (Štandard WIPO ST. 16)

Zapísané úžitkové vzory podľa zákona č. 478/1992 Zb. -kód U  
o úžitkových vzoroch v znení zákona NR SR č. 90/93  
Z. z. o opatreniach v oblasti priemyselného vlastníctva

## Číselné kódy na označovanie bibliografických údajov (Štandard WIPO ST. 9)

(11)	Číslo dokumentu	(54)	Názov
(21)	Číslo prihlášky	(62)	Číslo pôvodnej prihlášky v prípade vylúčenej prihlášky
(22)	Dátum podania prihlášky	(67)	Číslo pôvodnej prihlášky v prípade odbočenia
(24)	Dátum nadobudnutia účinkov úžitkového vzoru	(71)	Meno (názov) prihlasovateľa (-ov)
(31)	Číslo prioritnej prihlášky	(72)	Meno pôvodcu (-ov)
(32)	Dátum podania prioritnej prihlášky	(73)	Meno (názov) majiteľa (-ov)
(33)	Krajina alebo regionálna organizácia priority	(74)	Meno (názov) zástupcu (-ov)
(45)	Dátum oznámenia o zápise úžitkového vzoru	(86)	Číslo podania medzinárodnej prihlášky podľa PCT
(47)	Dátum zápisu a sprístupnenia úžitkového vzoru verejnosti	(87)	Číslo zverejnenia medzinárodnej prihlášky podľa PCT
(51)	Medzinárodné patentové triedenie		Poznámka: Číslo uvádzané pred kódom (51) znamená verziu Medzinárodného patentového triedenia.

## Kódy na označovanie záhlaví oznámení publikovaných vo Vestníku ÚPV SR (Štandard WIPO ST. 17)

<b>FG1K</b>	Zapísané úžitkové vzory
<b>MA1K</b>	Zaniknuté úžitkové vzory vzdaním sa
<b>MC1K</b>	Vymazané úžitkové vzory
<b>MG1K</b>	Čiastočne vymazané úžitkové vzory
<b>MK1K</b>	Zaniknuté úžitkové vzory uplynutím doby platnosti
<b>MM1K</b>	Zaniknuté úžitkové vzory pre nezaplatenie poplatkov za predĺženie platnosti
<b>ND1K</b>	Prvé predĺženie platnosti úžitkových vzorov
<b>ND1K</b>	Druhé predĺženie platnosti úžitkových vzorov
<b>PC1K</b>	Prevody a prechody práva
<b>PD1K</b>	Zmeny vlastníckych práv na úžitkové vzory (zálohy)
<b>QB1K</b>	Licenčné zmluvy registrované alebo udelené
<b>QC1K</b>	Ukončenie platnosti licencie
<b>SB1K</b>	Zapísané úžitkové vzory do registra po odtajnení
<b>TA1K</b>	Opravy mien pôvodcov
<b>TB1K</b>	Opravy mien
<b>TC1K</b>	Zmeny mien
<b>TD1K</b>	Opravy adries
<b>TE1K</b>	Zmeny adries
<b>TF1K</b>	Opravy dátumov
<b>TG1K</b>	Opravy zatriedenia podľa MPT
<b>TH1K</b>	Opravy chýb alebo zmeny všeobecne
<b>TK1K</b>	Opravy tlačových chýb vo Vestníku ÚPV SR

## Zapísané úžitkové vzory

(11)	(51)	(11)	(51)	(11)	(51)	(11)	(51)
3030	E04B 1/80	3061	H01R 9/05	3073	B60T 17/00	3085	A23K 1/00
3050	A01K 1/02	3062	B62D 7/00	3074	A01C 7/20	3086	F02B 27/00
3051	F21V 35/00	3063	B60P 3/22	3075	A01C 7/20	3087	A47K 13/14
3052	D03C 7/02	3064	E04F 19/06	3076	B60R 25/00	3088	F16K 24/02
3053	A23C 9/00	3065	B60T 17/00	3077	B61L 29/00	3089	F24F 13/18
3054	G01B 11/02	3066	B60K 17/00	3078	C02F 3/12	3090	B65D 85/78
3055	B21D 53/02	3067	B60K 17/00	3079	B42D 15/10	3091	F02B 27/00
3056	B65D 27/08	3068	B60T 17/00	3080	B23K 37/00	3092	F01N 1/10
3057	A47F 5/01	3069	B60K 17/00	3081	G08G 1/017	3093	B65G 19/14
3058	C12G 1/022	3070	B60T 17/00	3082	B62D 63/00	3094	F41A 9/61
3059	B24B 31/00	3071	B60T 17/00	3083	B62M 9/06		
3060	B60B 35/08	3072	B60T 17/00	3084	C03C 25/00		

**7 (51) A01C 7/20, 7/16****(11) 3074**

- (21) 205-2001  
 (22) 19.06.2001  
 (24) 03.12.2001  
 (45) 03.12.2001  
 (47) 09.10.2001  
 (72) Gonda Ľubomír, Ing., CSc., Sliač, SK;  
 (73) Výskumný ústav trávnych porastov a horského poľnohospodárstva, Banská Bystrica, SK;

**(54) Bodcový kotúč bezorbových sejačiek****7 (51) A23K 1/00, 1/18****(11) 3085**

- (21) 117-2001  
 (22) 23.04.2001  
 (24) 03.12.2001  
 (45) 03.12.2001  
 (47) 12.10.2001  
 (72) Šujan Milan, Ing., Bánovce nad Bebravou, SK;  
 (73) Šujan Milan, Ing., Bánovce nad Bebravou, SK;

**(54) Kompletné krmivo na výživu trhového pstruha dúhového****7 (51) A01C 7/20, 7/04, 7/08****(11) 3075**

- (21) 214-2001  
 (22) 27.06.2001  
 (24) 03.12.2001  
 (45) 03.12.2001  
 (47) 09.10.2001  
 (72) Mašek Jozef, Ing., Banka, SK;  
 (73) Mašek Jozef, Ing., Banka, SK;  
 (74) Dudová Tatiana, Trenčín, SK;

**(54) Sejačí stroj****7 (51) A47F 5/01****(11) 3057**

- (21) 110-2001  
 (22) 19.04.2001  
 (24) 03.12.2001  
 (45) 03.12.2001  
 (47) 08.10.2001  
 (72) Čerey Miroslav, Ing., Prievidza, SK; Kalvaster Peter, Ing., Bojnice, SK;  
 (73) Čerey Miroslav, Ing., Prievidza, SK; Kalvaster Peter, Ing., Bojnice, SK;  
 (74) Bačík Kvetoslav, Ing., Nová Dubnica, SK;

**(54) Viacradový vertikálny zásobník****7 (51) A01K 1/02****(11) 3050**

- (21) 352-2000  
 (22) 20.11.2000  
 (24) 03.12.2001  
 (45) 03.12.2001  
 (47) 05.10.2001  
 (72) Sakáč Stanislav, Košice, SK;  
 (73) Sakáč Stanislav, Košice, SK;

**(54) Plastová buda pre psa****7 (51) A47K 13/14****(11) 3087**

- (21) 201-2001  
 (22) 18.06.2001  
 (24) 03.12.2001  
 (45) 03.12.2001  
 (47) 23.10.2001  
 (72) Pánik Igor, Ing., Zlaté Moravce, SK;  
 (73) Pánik Igor, Ing., Zlaté Moravce, SK;

**(54) Jednorazovo použiteľný hygienický WC kryt na záchodovú misu****7 (51) A23C 9/00, 23/00****(11) 3053**

- (21) 54-2001  
 (22) 27.02.2001  
 (24) 03.12.2001  
 (45) 03.12.2001  
 (47) 05.10.2001  
 (72) Janeček Miroslav, Čierne, SK;  
 (73) Janeček Miroslav, Čierne, SK;

**(54) Hypoalergická výživa****7 (51) B21D 53/02, B21C 37/15****(11) 3055**

- (21) 85-2001  
 (22) 02.04.2001  
 (24) 03.12.2001  
 (45) 03.12.2001  
 (47) 08.10.2001  
 (72) Kentoš Pavol, Bratislava, SK; Greif Viliam, Bratislava, SK;



- (73) Kentoš Pavol, Bratislava, SK; Greif Viliam, Bratislava, SK;
- (54) Rúrka najmä do výmenníka tepla, kotla a teplovzdušného agregátu**
- 
- 7 (51) B23K 37/00**  
**(11) 3080**  
 (21) 237-2001  
 (22) 18.07.2001  
 (24) 03.12.2001  
 (45) 03.12.2001  
 (47) 10.10.2001  
 (72) Varga Emil, Trávnica, SK;  
 (73) Varga Emil, Trávnica, SK;  
**(54) Nadstavce na zváranie výfukov**
- 
- 7 (51) B24B 31/00**  
**(11) 3059**  
 (21) 137-2001  
 (22) 07.05.2001  
 (24) 03.12.2001  
 (45) 03.12.2001  
 (47) 08.10.2001  
 (72) Jedličková Jarmila, Zeleneč, SK; Jedlička Pavol, Zeleneč, SK;  
 (73) Jedličková Jarmila, Zeleneč, SK;  
 (74) Litváková Edita, Ing., Ivanka pri Dunaji, SK;  
**(54) Zariadenie na čistenie dlhorozmerných kovových predmetov**
- 
- 7 (51) B42D 15/10**  
**(11) 3079**  
 (21) 236-2001  
 (22) 18.07.2001  
 (24) 03.12.2001  
 (31) PUV 2000-11007  
 (32) 19.07.2000  
 (33) CZ  
 (45) 03.12.2001  
 (47) 10.10.2001  
 (72) Bureš Vladimír, Ing., Plzeň-Litice, CZ;  
 (73) Veřejná informační služba, s. r. o., Plzeň, CZ;  
 (74) Litváková Edita, Ing., Ivanka pri Dunaji, SK;  
**(54) Karta na identifikáciu osôb a predmetov**
- 
- 7 (51) B60B 35/08**  
**(11) 3060**  
 (21) 151-2001  
 (22) 22.05.2001  
 (24) 03.12.2001  
 (45) 03.12.2001  
 (47) 08.10.2001  
 (72) Kolarov Marin, Poprad, SK;  
 (73) KOLAROV a SYN, s. r. o., Poprad, SK;  
 (74) Žuffa Ladislav Ing., Poprad, SK;  
**(54) Nápravnica vlečnej nápravy hlavne na prípojné vozidlá**
- 
- 7 (51) B60K 17/00**  
**(11) 3069**  
 (21) 188-2001  
 (22) 12.06.2001  
 (24) 03.12.2001  
 (45) 03.12.2001
- (47) 09.10.2001  
 (72) Kivader Marián, Ing., Prešov, SK;  
 (73) FRAGOKOV Prešov, výrobné družstvo, Prešov, SK;  
**(54) Hlavný valec**
- 
- 7 (51) B60K 17/00**  
**(11) 3067**  
 (21) 186-2001  
 (22) 12.06.2001  
 (24) 03.12.2001  
 (45) 03.12.2001  
 (47) 09.10.2001  
 (72) Kivader Marián, Ing., Prešov, SK;  
 (73) FRAGOKOV Prešov, výrobné družstvo, Prešov, SK;  
**(54) Hlavný valec ventilčekový bez zvyškového tlaku**
- 
- 7 (51) B60K 17/00**  
**(11) 3066**  
 (21) 185-2001  
 (22) 12.06.2001  
 (24) 03.12.2001  
 (45) 03.12.2001  
 (47) 09.10.2001  
 (72) Kivader Marián, Ing., Prešov, SK;  
 (73) FRAGOKOV Prešov, výrobné družstvo, Prešov, SK;  
**(54) Hlavný spojkový valec**
- 
- 7 (51) B60P 3/22, B62D 53/06**  
**(11) 3063**  
 (21) 180-2001  
 (22) 06.06.2001  
 (24) 03.12.2001  
 (45) 03.12.2001  
 (47) 08.10.2001  
 (72) Sytný Pavel, Ing., Jičín, CZ;  
 (73) KOBIT, s. r. o., Praha 6, CZ;  
 (74) Dudová Tatiana, Trenčín, SK;  
**(54) Cisternový náves**
- 
- 7 (51) B60R 25/00**  
**(11) 3076**  
 (21) 224-2001  
 (22) 09.07.2001  
 (24) 03.12.2001  
 (45) 03.12.2001  
 (47) 09.10.2001  
 (72) Belás Roman, Nimnica, SK; Cívik Stanislav, Púchov, SK;  
 (73) Belás Roman, Nimnica, SK; Cívik Stanislav, Púchov, SK;  
 (74) Mrenica Jaroslav, Ing., Púchov, SK;  
**(54) Bezpečnostný mechanizmus**
- 
- 7 (51) B60T 17/00**  
**(11) 3073**  
 (21) 192-2001  
 (22) 12.06.2001  
 (24) 03.12.2001  
 (45) 03.12.2001  
 (47) 09.10.2001  
 (72) Kivader Marián, Ing., Prešov, SK;

- (73) FRAGOKOV Prešov, výrobné družstvo, Prešov, SK;  
**(54) Hlavný valec**
- 
- 7 (51) B60T 17/00**  
**(11) 3071**  
 (21) 190-2001  
 (22) 12.06.2001  
 (24) 03.12.2001  
 (45) 03.12.2001  
 (47) 09.10.2001  
 (72) Kivader Marián, Ing., Prešov, SK;  
 (73) FRAGOKOV Prešov, výrobné družstvo, Prešov, SK;  
**(54) Brzdový valec**
- 
- 7 (51) B60T 17/00**  
**(11) 3070**  
 (21) 189-2001  
 (22) 12.06.2001  
 (24) 03.12.2001  
 (45) 03.12.2001  
 (47) 09.10.2001  
 (72) Kivader Marián, Ing., Prešov, SK;  
 (73) FRAGOKOV Prešov, výrobné družstvo, Prešov, SK;  
**(54) Hlavný valec ovládania brzd**
- 
- 7 (51) B60T 17/00**  
**(11) 3068**  
 (21) 187-2001  
 (22) 12.06.2001  
 (24) 03.12.2001  
 (45) 03.12.2001  
 (47) 09.10.2001  
 (72) Kivader Marián, Ing., Prešov, SK; Morisák Zdeňk, Ing., Brno, CZ;  
 (73) FRAGOKOV Prešov, výrobné družstvo, Prešov, SK;  
**(54) Ovládací valec brzd**
- 
- 7 (51) B60T 17/00**  
**(11) 3072**  
 (21) 191-2001  
 (22) 12.06.2001  
 (24) 03.12.2001  
 (45) 03.12.2001  
 (47) 09.10.2001  
 (72) Kivader Marián, Ing., Prešov, SK;  
 (73) FRAGOKOV Prešov, výrobné družstvo, Prešov, SK;  
**(54) Brzdový valec**
- 
- 7 (51) B60T 17/00**  
**(11) 3065**  
 (21) 184-2001  
 (22) 12.06.2001  
 (24) 03.12.2001  
 (45) 03.12.2001  
 (47) 09.10.2001  
 (72) Kivader Marián, Ing., Prešov, SK;  
 (73) FRAGOKOV Prešov, výrobné družstvo, Prešov, SK;  
**(54) Hlavný valec ventilčekový**
- 
- 7 (51) B61L 29/00, H03H 1/02**  
**(11) 3077**  
 (21) 227-2001  
 (22) 11.07.2001  
 (24) 03.12.2001  
 (31) 11694-01
- (32) 19.02.2001  
 (33) CZ  
 (45) 03.12.2001  
 (47) 10.10.2001  
 (72) Minařík Karel, Ing., CSc., Kolín, CZ; Houser Jiří, Ing., Praha, CZ; Bukač Pavel, Ing., Kolín, CZ;  
 (73) AŽD Praha, s. r. o., Praha, CZ;  
 (74) Dudová Tatiana, Trenčín, SK;  
**(54) Bezpečný vstupný obvod zabezpečovacieho zariadenia**
- 
- 7 (51) B62D 7/00**  
**(11) 3062**  
 (21) 178-2001  
 (22) 06.06.2001  
 (24) 03.12.2001  
 (45) 03.12.2001  
 (47) 08.10.2001  
 (72) Vlnka Ján, Ing., Bánovce nad Bebravou, SK;  
 (73) TATRA SIPOX, a. s., Bánovce nad Bebravou, SK;  
**(54) Mechanizmus pravostranného riadenia podvozka**
- 
- 7 (51) B62D 63/00, 61/04**  
**(11) 3082**  
 (21) 256-2001  
 (22) 13.08.2001  
 (24) 03.12.2001  
 (45) 03.12.2001  
 (47) 10.10.2001  
 (72) Polák Robert, Ing., Bratislava, SK;  
 (73) Libra Bratislava, s. r. o., Bratislava, SK;  
 (74) Kováčik Štefan, Ing., Bratislava, SK;  
**(54) Cyklistický príviesny vozík**
- 
- 7 (51) B62M 9/06**  
**(11) 3083**  
 (21) 260-2001  
 (22) 16.08.2001  
 (24) 03.12.2001  
 (45) 03.12.2001  
 (47) 10.10.2001  
 (72) Laubert Jaroslav, Banská Bystrica, SK;  
 (73) Laubert Jaroslav, Banská Bystrica, SK;  
 (74) Beleščák Ladislav, Ing., Piešťany, SK;  
**(54) Pohonná sústava bicykla s radením**
- 
- 7 (51) B65D 27/08**  
**(11) 3056**  
 (21) 103-2001  
 (22) 09.03.2001  
 (24) 03.12.2001  
 (45) 03.12.2001  
 (47) 08.10.2001  
 (67) 324-2001  
 (72) Gašperan Miroslav, Braváčovo, SK; Kováčik Miroslav, Harmanec, SK; Mědílek Jiří, Ing., Banská Bystrica, SK; Nováková Viera, Ing., Brezno, SK; Palka Miroslav, Ing., Banská Bystrica, SK; Vetrák Pavol, Michalová, SK; Vojtko Peter, Ing., Polomka, SK; Chál Ján, Ing., Bratislava, SK; Holakovský Štefan, Ing., Bratislava, SK;  
 (73) Harmanecké papierne, akciová spoločnosť, Harmanec, SK;  
 (74) Holakovský Štefan, Ing., Bratislava, SK;  
**(54) Obálka s doručenkou**

**7 (51) B65D 85/78****(11) 3090**

(21) 250-2001

(22) 06.08.2001

(24) 03.12.2001

(45) 03.12.2001

(47) 23.10.2001

(72) Tomaško Ľubomír, Stará Ľubovňa, SK;

(73) ELTE SK, s. r. o., Košice, SK;

(74) Gruber Ľalibor, Ing., Košice, SK;

**(54) Rozoberateľný pohár na zmrzlinu s obalom****7 (51) B65G 19/14****(11) 3093**

(21) 269-2001

(22) 03.09.2001

(24) 03.12.2001

(45) 03.12.2001

(47) 23.10.2001

(72) Sedlak Michal, Prešov, SK; Škripko Stanislav, Ing., Prešov, SK;

(73) Sedlak Michal, Prešov, SK; Škripko Stanislav, Ing., Prešov, SK;

**(54) Usmerňovacie zariadenie dopravníka****7 (51) C02F 3/12, 3/14, 3/30****(11) 3078**

(21) 235-2001

(22) 11.06.2001

(24) 03.12.2001

(45) 03.12.2001

(47) 10.10.2001

(67) 807-2001

(72) Kurilec Ján, Ing., Bratislava, SK;

(73) Kurilec Ján, Ing., Bratislava, SK;

(74) Holoubková Mária, Ing., Bratislava, SK;

**(54) Aero-selektor na čistenie odpadových vôd****7 (51) C03C 25/00, 25/68****(11) 3084**

(21) 22-2001

(22) 02.02.2001

(24) 03.12.2001

(45) 03.12.2001

(47) 12.10.2001

(72) Kaszonyi Alexander, doc. Ing., Phd., Tomášov, SK; Bábi Ján, Ing., Bratislava, SK;

(73) CarCode, s. r. o., Bratislava, SK;

(74) Neuschl Vladimír, Mgr. Ing., Bratislava, SK;

**(54) Leptacie činidlo na sklo****7 (51) C12G 1/022, A01F 25/14, B65D 88/26****(11) 3058**

(21) 113-2001

(22) 20.04.2001

(24) 03.12.2001

(45) 03.12.2001

(47) 08.10.2001

(72) Hajko Ľadislav, Pezinok, SK;

(73) AEH, s. r. o., Pezinok, SK;

(74) Holoubková Mária, Ing., Bratislava, SK;

**(54) Duplikátorový tank určený najmä na kvasenie hrozna, uskladňovanie a vymrazovanie vína****7 (51) D03C 7/02, 9/02****(11) 3052**

(21) 24-2001

(22) 12.01.2001

(24) 03.12.2001

(45) 03.12.2001

(47) 05.10.2001

(67) 67-2001

(72) Jakubo Jozef, Ing., Vsetín, CZ; Chaloupka Pavel, Moravský Krumlov, CZ;

(73) Jakubo Jozef, Ing., Vsetín, CZ; Chaloupka Pavel, Moravský Krumlov, CZ;

(74) Dudová Tatiana, Trenčín, SK;

**(54) Perlinková niteľnica****7 (51) E04B 1/80, E06B 3/263****(11) 3030**

(21) 284-2000

(22) 04.09.2000

(24) 03.12.2001

(45) 03.12.2001

(47) 22.08.2001

(72) Cuker Dušan, Ing., Michalovce, SK;

(73) Cuker Dušan, Ing., Michalovce, SK;

**(54) Polystyrénová doska na tepelnú izoláciu okenného skla****7 (51) E04F 19/06, E06B 1/70, F16B 5/00****(11) 3064**

(21) 183-2001

(22) 12.06.2001

(24) 03.12.2001

(45) 03.12.2001

(47) 08.10.2001

(72) Matuš Pavol, Ing., Bratislava, SK;

(73) Matuš Pavol, Ing., Bratislava, SK;

(74) Bachratá Magdaléna, Mgr., Bratislava, SK;

**(54) Lištový systém na spájanie podláh****7 (51) F01N 1/10****(11) 3092**

(21) 262-2001

(22) 16.08.2001

(24) 03.12.2001

(45) 03.12.2001

(47) 23.10.2001

(72) Lukáč Vladimír, Púchov, SK;

(73) ETOP TRADING, a. s., Púchov, SK;

(74) Dudová Tatiana, Trenčín, SK;

**(54) Tlmič výfuku spaľovacieho motora****7 (51) F02B 27/00, 75/18****(11) 3091**

(21) 254-2001

(22) 10.08.2001

(24) 03.12.2001

(45) 03.12.2001

(47) 23.10.2001

(72) Jánošík Rudolf, Ing., Bratislava, SK;

(73) Jánošík Rudolf, Ing., Bratislava, SK;

**(54) Spaľovací motor**

**7 (51) F02B 27/00, 75/18****(11) 3086**

(21) 129-2001

(22) 02.05.2001

(24) 03.12.2001

(45) 03.12.2001

(47) 23.10.2001

(72) Jánošík Rudolf, Ing., Bratislava, SK; Václav Jozef, Bratislava, SK;

(73) Jánošík Rudolf, Ing., Bratislava, SK;

**(54) Spaľovací motor****7 (51) F16K 24/02****(11) 3088**

(21) 234-2001

(22) 13.07.2001

(24) 03.12.2001

(45) 03.12.2001

(47) 23.10.2001

(72) Kurilec Ján, Ing., Bratislava, SK;

(73) Kurilec Ján, Ing., Bratislava, SK;

(74) Holoubková Mária, Ing., Bratislava, SK;

**(54) Odvzdušňovací prostriedok vonkajších vodovodných potrubí****7 (51) F21V 35/00, F21K 5/00****(11) 3051**

(21) 361-2000

(22) 30.11.2000

(24) 03.12.2001

(45) 03.12.2001

(47) 05.10.2001

(72) Krasňan Miroslav, Bratislava, SK;

(73) Krasňan Miroslav, Bratislava, SK;

(74) Harvan Ladislav, Ing., Bratislava, SK;

**(54) Svetník****7 (51) F24F 13/18, 13/24, 7/013, 1/00, E06B 7/10****(11) 3089**

(21) 246-2001

(22) 05.10.1999

(24) 03.12.2001

(45) 03.12.2001

(47) 23.10.2001

(67) 1368-99

(72) Nemček Milan, Ing., Bratislava, SK;

(73) Nemček Milan, Ing., Bratislava, SK;

(74) Čechvalová Dagmar, Bratislava, SK;

**(54) Otvorová výplň s vetracím a zvukotlmiacim zariadením do priestorov****7 (51) F41A 9/61****(11) 3094**

(21) 281-2001

(22) 14.09.2001

(24) 03.12.2001

(45) 03.12.2001

(47) 23.10.2001

(72) Michút Viktor, Štiavnik, SK;

(73) VUSTAM-Vývojový ústav strojov, technológie a metalurgie, a. s., Považská Bystrica, SK;

(74) Ďurica Ján, Ing., Považská Bystrica, SK;

**(54) Zásobník nábojov strelnej zbrane****7 (51) G01B 11/02****(11) 3054**

(21) 60-2001

(22) 09.03.2001

(24) 03.12.2001

(45) 03.12.2001

(47) 05.10.2001

(72) Valkovič Vladimír, Volkovce, SK;

(73) Valkovič Vladimír, Volkovce, SK;

**(54) Optické laserové meradlo****7 (51) G08G 1/017, B60R 25/10****(11) 3081**

(21) 245-2001

(22) 26.07.2001

(24) 03.12.2001

(45) 03.12.2001

(47) 10.10.2001

(72) Malík Miroslav, Bratislava, SK; Petrášová Amália, Ing., Bratislava, SK; Kováčik Štefan, Ing., Bratislava, SK;

(73) Malík Miroslav, Bratislava, SK; Petrášová Amália, Ing., Bratislava, SK; Kováčik Štefan, Ing., Bratislava, SK;

**(54) Systémové identifikačné zariadenie****7 (51) H01R 9/05, 4/02****(11) 3061**

(21) 159-2001

(22) 28.05.2001

(24) 03.12.2001

(45) 03.12.2001

(47) 08.10.2001

(72) Heněk Petr, Ostrava, CZ;

(73) SECTRON, s. r. o., Ostrava, CZ;

(74) Hojčuš Peter, Ing., Bratislava, SK;

**(54) Spoj koaxiálneho kábla s konektorom**

(11)	(51)	(11)	(51)	(11)	(51)	(11)	(51)
A01C 7/20	3075	B60K 17/00	3066	B62D 7/00	3062	F01N 1/10	3092
A01C 7/20	3074	B60K 17/00	3067	B62D 63/00	3082	F02B 27/00	3086
A01K 1/02	3050	B60K 17/00	3069	B62M 9/06	3083	F02B 27/00	3091
A23C 9/00	3053	B60P 3/22	3063	B65D 27/08	3056	F16K 24/02	3088
A23K 1/00	3085	B60R 25/00	3076	B65D 85/78	3090	F21V 35/00	3051
A47F 5/01	3057	B60T 17/00	3072	B65G 19/14	3093	F24F 13/18	3089
A47K 13/14	3087	B60T 17/00	3068	C02F 3/12	3078	F41A 9/61	3094
B21D 53/02	3055	B60T 17/00	3070	C03C 25/00	3084	G01B 11/02	3054
B23K 37/00	3080	B60T 17/00	3071	C12G 1/022	3058	G08G 1/017	3081
B24B 31/00	3059	B60T 17/00	3065	D03C 7/02	3052	H01R 9/05	3061
B42D 15/10	3079	B60T 17/00	3073	E04B 1/80	3030		
B60B 35/08	3060	B61L 29/00	3077	E04F 19/06	3064		

**ND1K**

**Predĺženie platnosti úžitkových vzorov**

(11)	(51)	(11)	(51)	(11)	(51)	(11)	(51)
915	A23L 2/39	1156	A23L 2/40	2001	B60S 1/02	2972	A61K 9/00
1066	A47B 57/30	1828	A23L 1/0522	2050	B60R 21/00		

**7 (51) A23L 1/0522**  
**(11) 1828**  
 (21) 438-97  
 (22) 20.11.1997  
 (73) B.M. Kávoviny, spol. s r. o., Sereď, SK;  
**(54) Škrobová prášková aromatizovaná a prifarbovaná zmes**

**7 (51) A61K 9/00**  
**(11) 2972**  
 (21) 305-2000  
 (22) 26.05.1997  
 (73) Beisel Günther, Monheim, DE;  
**(54) Prostriedok na vytvorenie dlhotrvajúceho účinku nasýtenia na orálne podávanie**

**7 (51) A23L 2/39, 2/58, 2/60, 2/66, 2/68, A23C 21/00**  
**(11) 915**  
 (21) 391-94  
 (22) 09.11.1994  
 (73) Jirkalová Vladimíra, Ing., Praha, CZ;  
**(54) Prášková zmes na prípravu nízkokalorického nápoja**

**7 (51) B60R 21/00**  
**(11) 2050**  
 (21) 423-97  
 (22) 10.11.1997  
 (73) Široký Jaroslav, Piešťany, SK;  
**(54) Zariadenie na oznamovanie havarijného stavu na cestách**

**7 (51) A23L 2/40, 2/56, 1/302, 1/304**  
**(11) 1156**  
 (21) 389-94  
 (22) 10.11.1994  
 (73) Džatková Terézia, Bardejov, SK;  
**(54) Nealkoholický nápoj v prášku, obsahujúci minerálne látky a vitamín C**

**7 (51) B60S 1/02**  
**(11) 2001**  
 (21) 470-97  
 (22) 22.12.1997  
 (73) Zifčák František, Šumperk, CZ;  
**(54) Zariadenie na odstraňovanie hrubých nečistôt z čelných skiel motorových vozidiel, najmä zvyškov lietavého hmyzu**

**7 (51) A47B 57/30**  
**(11) 1066**  
 (21) 410-94  
 (22) 23.11.1994  
 (73) Hailo-Werk Rudolf Loh GmbH & Co.KG, Hailer-Flammersbach, DE;  
**(54) Nosič regálových dielcov**

(11)	(51)	(11)	(51)	(11)	(51)	(11)	(51)
A23L 1/0522	1828	A23L 2/40	1156	A61K 9/00	2972	B60S 1/02	2001
A23L 2/39	915	A47B 57/30	1066	B60R 21/00	2050		

**PC1K**

**Prevody a prechody práva**

**(11) 2691**  
 (21) 124-2000  
 (73) Váhostav-SK, a. s., Žilina, SK;  
 Predchádzajúci majiteľ: VÁHOSTAV, a. s., Žilina, SK;  
 Dátum účinnosti voči tretím osobám: 19.10.2001

**MK1K****Zaniknuté úžitkové vzory uplynutím doby platnosti**

(11)	Dátum zániku	(11)	Dátum zániku	(11)	Dátum zániku	(11)	Dátum zániku
657	12.04.2001	1628	11.04.2001	1671	09.04.2001	1965	21.04.2001
743	06.04.2001	1629	14.04.2001	1710	09.04.2001	2035	16.04.2001
1585	09.04.2001	1630	16.04.2001	1722	21.04.2001	2707	22.04.2001
1605	21.04.2001	1631	16.04.2001	1765	11.04.2001		
1618	14.04.2001	1639	21.04.2001	1802	17.04.2001		
1622	11.04.2001	1646	02.04.2001	1889	01.04.2001		

# ČASŤ

**PRIEMYSELNÉ VZORY**

### Číselné INID - kódy na označovanie bibliografických údajov VZ (Štandard WIPO ST.80)

(11)	Číslo zápisu	(51)	Medzinárodné triedenie priemyselných vzorov podľa LOC
(15)	Dátum zápisu	(54)	Názov
(18)	Predpokladaný dátum uplynutia platnosti zápisu/predĺženia platnosti	(55)	Vyobrazenie priemyselného vzoru
(21)	Číslo prihlášky	(58)	Dátum zániku alebo výmazu
(22)	Dátum podania prihlášky	(71)	Meno (názov) a adresa prihlasovateľa (-ov)
(23)	Výstavná priorita	(72)	Meno pôvodcu (-ov)
(24)	Dátum nadobudnutia účinkov priemyselného vzoru	(73)	Meno (názov) a adresa majiteľa (-ov)
(28)	Počet vonkajších úprav	(74)	Meno zástupcu
(31)	Číslo prioritnej prihlášky		
(32)	Dátum podania prioritnej prihlášky		
(33)	Krajina alebo regionálna organizácia priority		
(45)	Dátum oznámenia o zápise priemyselného vzoru		

Poznámka:  
Číslo uvádzané pred kódom (51) znamená verziu Locarnského triedenia priemyselných vzorov

### Kódy na označovanie záhlaví oznámení publikovaných vo Vestníku ÚPV SR (Štandard WIPO ST. 17)

<b>FG4Q</b>	Zapísané priemyselné vzory
<b>MA4Q</b>	Zaniknuté priemyselné vzory vzdáním sa
<b>MC4Q</b>	Vymazané priemyselné vzory
<b>MG4Q</b>	Čiastočne vymazané priemyselné vzory
<b>MK4Q</b>	Zaniknuté priemyselné vzory uplynutím doby platnosti
<b>MM4Q</b>	Zaniknuté priemyselné vzory pre nezaplatenie poplatkov za predĺženie platnosti
<b>ND4Q</b>	Prvé predĺženie platnosti priemyselných vzorov
<b>ND4Q</b>	Druhé predĺženie platnosti priemyselných vzorov
<b>PC4Q</b>	Prevody a prechody práv
<b>PD4Q</b>	Zmeny dispozičných práv na priemyselné vzory (zálohy)
<b>QB4Q</b>	Licenčné zmluvy registrované alebo udelené
<b>QC1B</b>	Ukončenie platnosti licencie
<b>SB4Q</b>	Zapísané priemyselné vzory do registra po odtajnení
<b>TA4Q</b>	Opravy mien pôvodcov
<b>TB4Q</b>	Opravy mien
<b>TC4Q</b>	Zmeny mien
<b>TD4Q</b>	Opravy adries
<b>TE4Q</b>	Zmeny adries
<b>TF4Q</b>	Opravy dátumov
<b>TG4Q</b>	Opravy zatriedenia podľa LOC
<b>TH4Q</b>	Opravy chýb alebo zmeny všeobecne
<b>TK4Q</b>	Opravy tlačových chýb vo Vestníku ÚPV SR



## Zapísané priemyselné vzory

(11)	(51)	(11)	(51)	(11)	(51)	(11)	(51)
26331	20/03.03	26336	24/04.06	26341	25/01.03	26346	19/01.00
26332	21/01.03	26337	09/99.00	26342	21/01.04	26347	09/01.01
26333	19/08.01	26338	03/01.11	26343	21/01.04	26348	23/02.05
26334	12/05.03	26339	05/06.00	26344	09/01.01	26349	06/04.07
26335	20/02.02	26340	01/01.01	26345	25/03.06		

**7 (51) 01/01.01****(11) 26340**

(15) 21.09.2001

(18) 16.02.2006

(21) 33-2001

(22) 16.02.2001

(24) 03.12.2001

(72) Serďuková Tatiana, Ing., Košice, SK;

(73) Lactoprot Zeelandia, s. r. o., Košice, SK;

(74) Cicholes Štefan, Ing., Košice, SK;

**(54) Pekársky výrobok**

(28) 2

(55)



26340 variant 1



26340 variant 2

**7 (51) 03/01.11****(11) 26338**

(15) 21.09.2001

(18) 13.02.2006

(21) 28-2001

(22) 13.02.2001

(24) 03.12.2001

(72) Tomková Zuzana, Liptovský Mikuláš, SK;

(73) LIGAREX, a. s., Liptovský Mikuláš, SK;

(74) Mrenica Jaroslav, Ing., Púchov, SK;

**(54) Puzdro**

(28) 1

(55)



26338

**7 (51) 05/06.00, 12/99.00****(11) 26339**

(15) 21.09.2001

(18) 15.02.2006

(21) 29-2001

(22) 15.02.2001

(24) 03.12.2001

(72) Blizniak Peter, Ing., Martin, SK;

(73) Blizniak Peter, Ing., Martin, SK;

(74) Labudík Miroslav, Ing., Kysucké Nové Mesto, SK;

**(54) Biela svetloodrazová fólia registračných značiek**

(28) 20

(55)



26339 variant 1



26339 variant 10



26339 variant 2



26339 variant 11



26339 variant 3



26339 variant 12



26339 variant 4



26339 variant 13



26339 variant 5



26339 variant 14



26339 variant 6



26339 variant 15



26339 variant 7



26339 variant 16



26339 variant 8



26339 variant 17



26339 variant 9



26339 variant 18



26339 variant 19



26339 variant 20

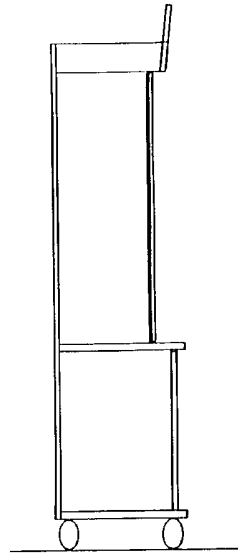

7 (51) 06/04.07, 06/03.02

(11) 26349

(15) 24.09.2001

(18) 27.03.2006

(21) 63-2001

(22) 27.03.2001

(24) 03.12.2001

(72) Kapuscinská Dagmar, Ing., Banská Bystrica, SK;

(73) Kapuscinská Dagmar, Ing., Banská Bystrica, SK;

(54) Súbor jedálenského a obývačkového nábytku

(28) 4

(55)

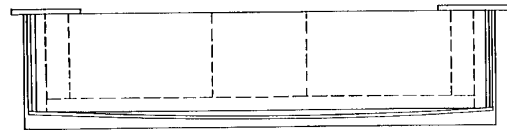

26349 variant 1

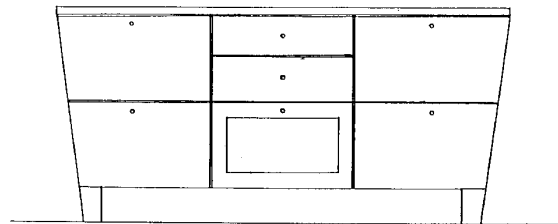
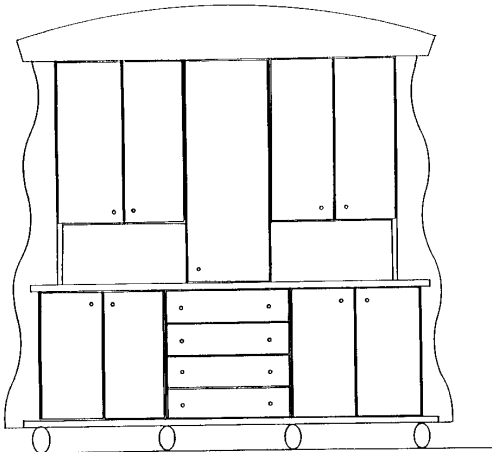
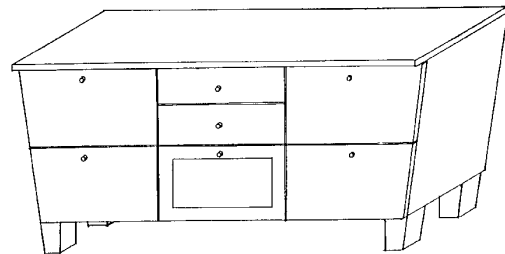
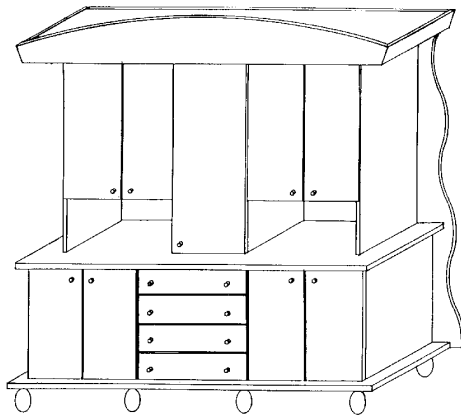

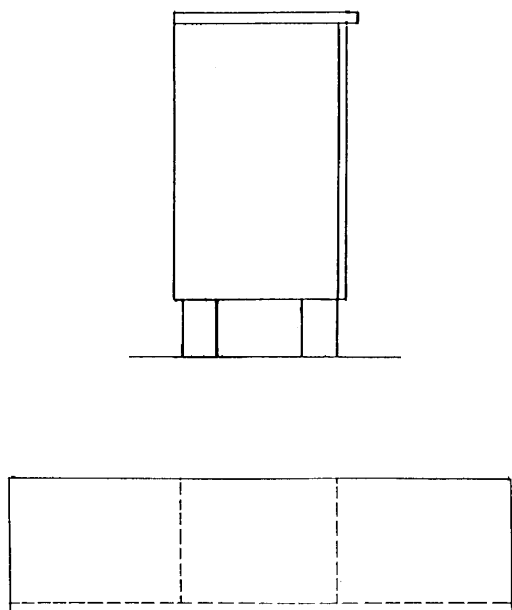

26349 variant 2

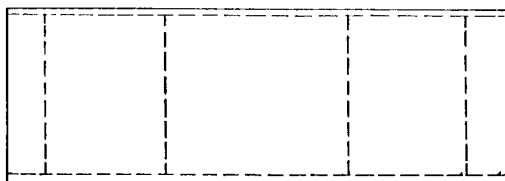
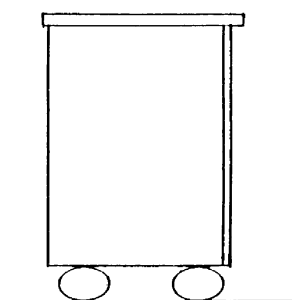
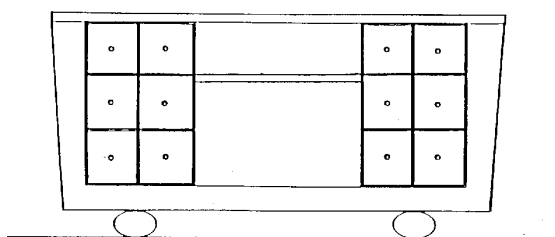

26349 variant 3

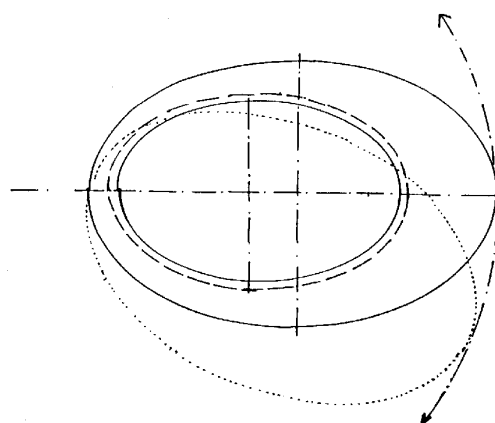
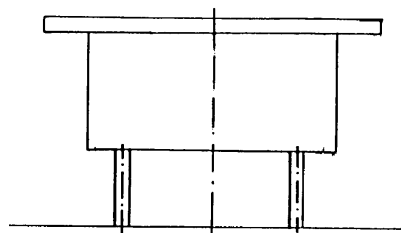
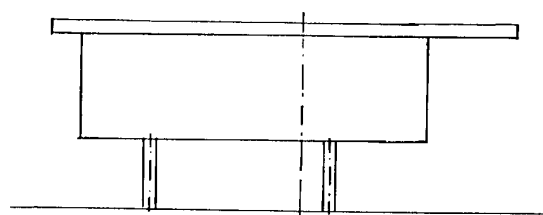

26349 variant 4

- 7 (51) 09/01.01  
 (11) 26344  
 (15) 24.09.2001  
 (18) 16.03.2006  
 (21) 49-2001  
 (22) 16.03.2001  
 (24) 03.12.2001  
 (72) Halabrín Viktor, Trnava, SK;  
 (73) ELASTIK, spol. s r. o., Bohdanovce, SK;  
 (74) Majlingová Marta, Ing., Bratislava, SK;  
 (54) Fľaša  
 (28) 3

(55)

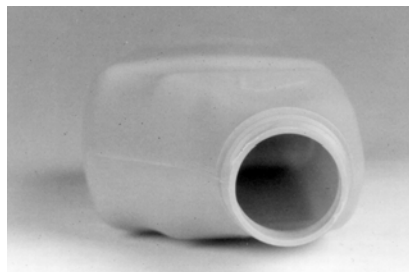
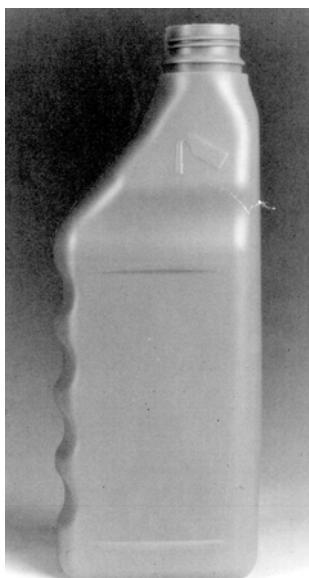
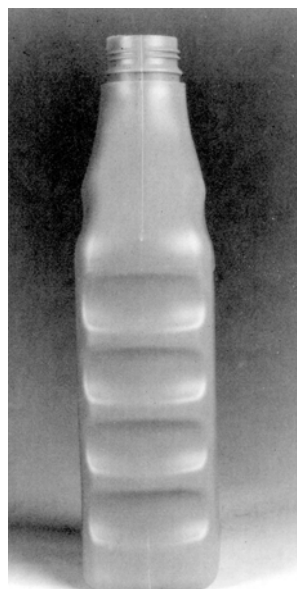
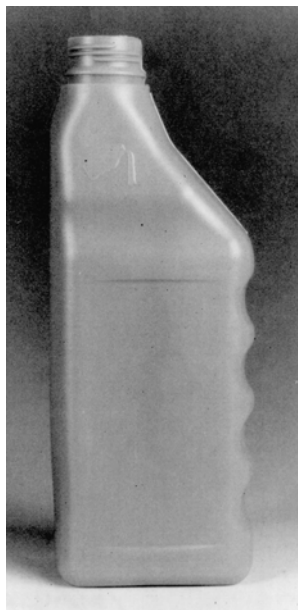

26344 variant 1

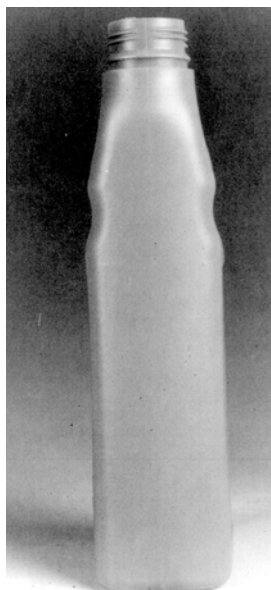



26344 variant 2





26344 variant 3

- 7 (51) 09/01.01  
 (11) 26347  
 (15) 24.09.2001  
 (18) 26.03.2006  
 (21) 61-2001  
 (22) 26.03.2001  
 (24) 03.12.2001  
 (72) Kuczera Gregor, Nitra, SK;  
 (73) ATAS, s. r. o., Nitra, SK;  
 (74) Máčajová Mária, Ing., Nitra, SK;  
 (54) Ffaša  
 (28) 1  
 (55)

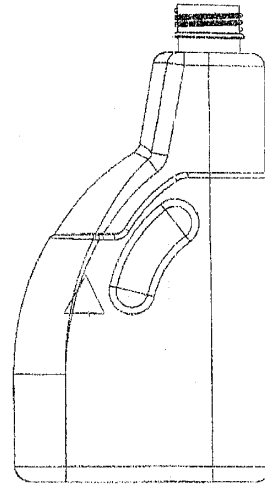

26347 variant 1

- 7 (51) 09/99.00  
 (11) 26337  
 (15) 21.09.2001  
 (18) 09.02.2006  
 (21) 25-2001  
 (22) 09.02.2001  
 (24) 03.12.2001  
 (31) 2094818  
 (32) 09.08.2000  
 (33) GB  
 (72) Damery Frederic, Suresnes Cedex, FR;  
 (73) Henkel Loctite Adhesives Limited, Hatfield, Hertfordshire, AL10 9EY, GB;  
 (74) Žovicová Viera, Mgr., Bratislava, SK;  
 (54) Obal  
 (28) 1  
 (55)

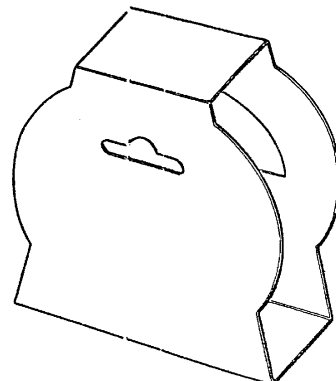

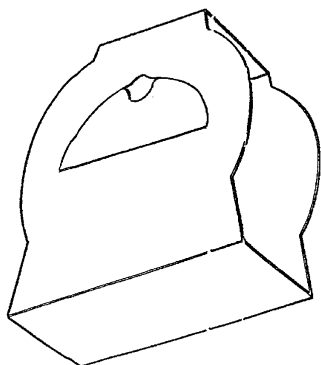

26337



- 7 (51) 12/05.03  
 (11) 26334  
 (15) 10.09.2001  
 (18) 12.02.2006  
 (21) 27-2001  
 (22) 12.02.2001  
 (24) 03.12.2001  
 (72) Klein Štefan, doc. Ing., akad. sochár, Nitra, SK;  
 Môt'ovský Jozef, Ing., Detva, SK;  
 (73) WUSAM, a. s., Zvolen, SK;  
 (54) Vysokozdvížňý vozík akumulátorový  
 (28) 1  
 (55)

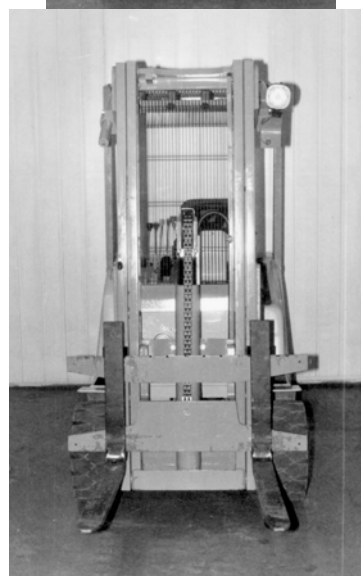

26334 variant



- 7 (51) 19/01.00  
 (11) 26346  
 (15) 24.09.2001  
 (18) 26.03.2006  
 (21) 60-2001  
 (22) 26.03.2001  
 (24) 03.12.2001  
 (72) Montilla Quintero Norman, Nitra, SK;  
 (73) Montilla Quintero Norman, Nitra, SK;  
 (54) Pohľadnica  
 (28) 1



(55)



26346 variant 1

- 7 (51) 19/08.01  
 (11) 26333  
 (15) 10.09.2001  
 (18) 12.02.2006  
 (21) 26-2001  
 (22) 12.02.2001  
 (24) 03.12.2001  
 (72) Bábí Ján, Ing., Bratislava, SK;  
 (73) CarCode, s. r. o., Bratislava, SK;  
 (74) Neuschl Vladimír, Mgr. Ing., Bratislava, SK;  
 (54) Evidenčný preukaz a nálepka - súprava na aplikovanie bezpečnostného značenia na sklo  
 (28) 2  
 (55)

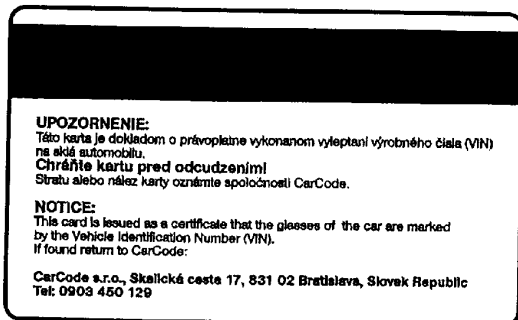

26333 variant 1

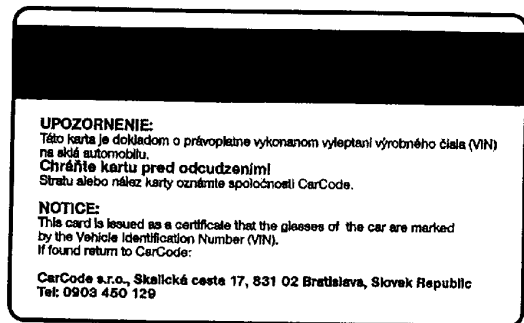

26333 variant 2

7 (51) 20/02.02

(11) 26335

(15) 21.09.2001

(18) 21.09.2005

(21) 189-2000

(22) 21.09.2000

(24) 03.12.2001

(31) MA 2000 00336

(32) 24.03.2000

(33) DK

(72) Porsbo Christian, Copenhagen, DK; Leininger Jean-Paul, St. Mande, FR;

(73) VKR HOLDING A/S., Søborg, DK;

(74) Majlingová Marta, Ing., Bratislava, SK;

(54) **Predvážzací a výstavný stojan na okenný výrobok a bočný prídavný člen na marketingový alebo propagačný materiál**

(28) 4

(55)

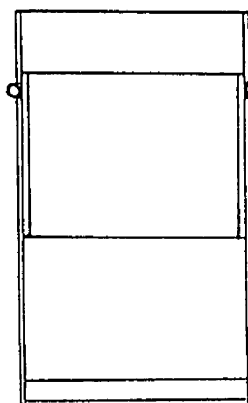
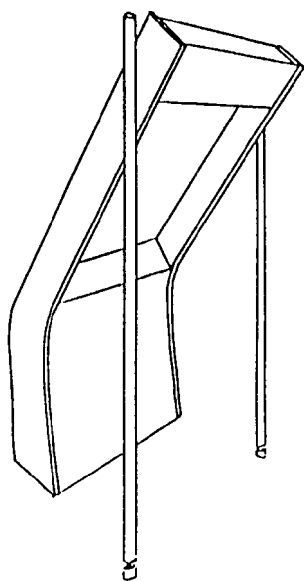
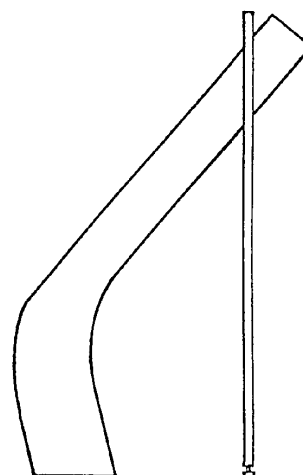
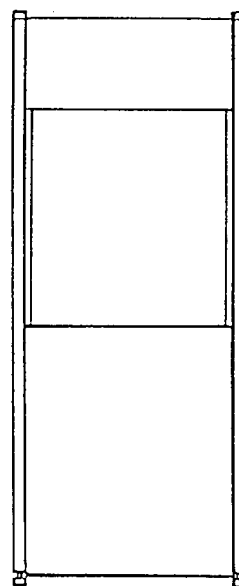
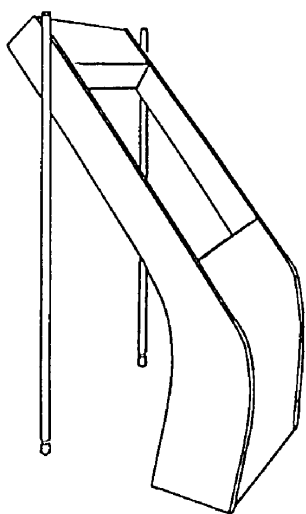

26335 variant 1

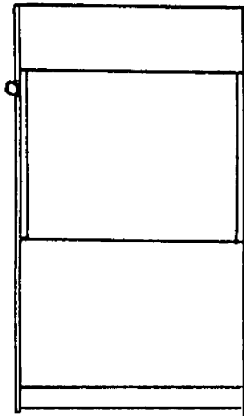
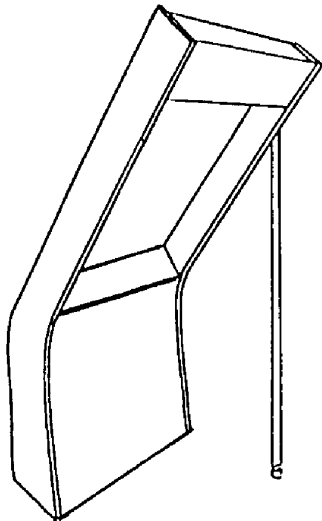
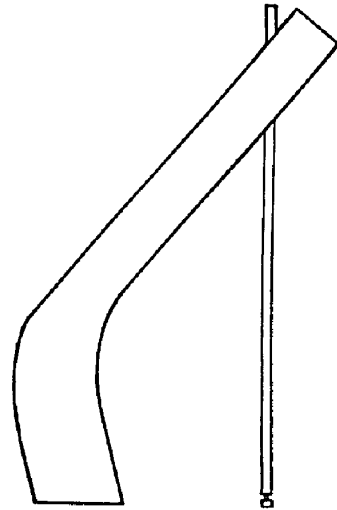
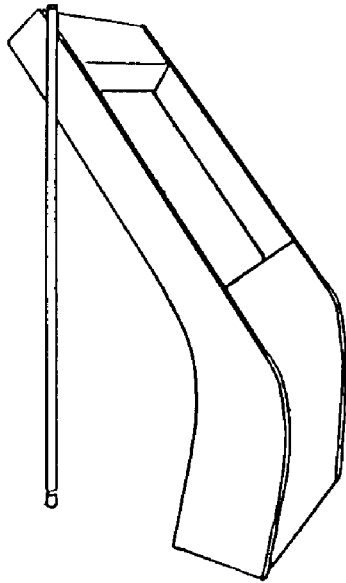

26335 variant 2

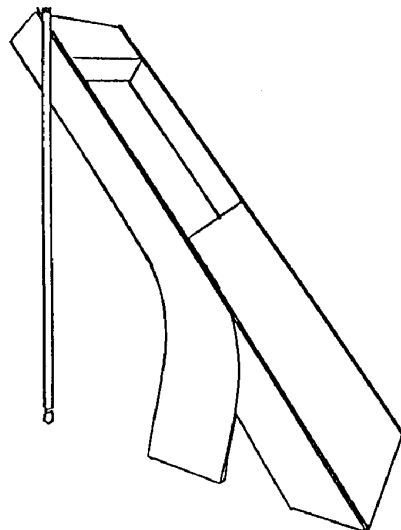
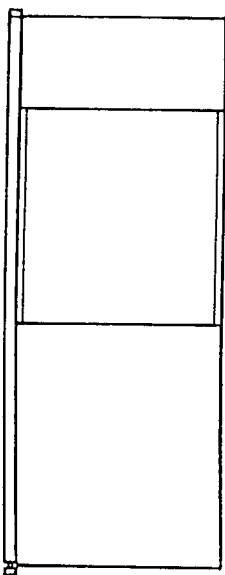

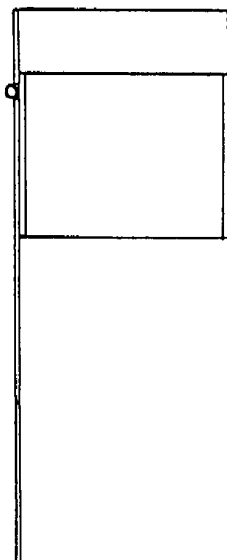
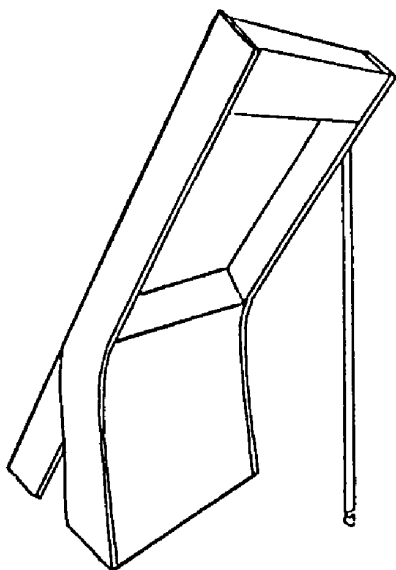

26335 variant 3

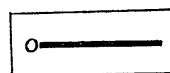
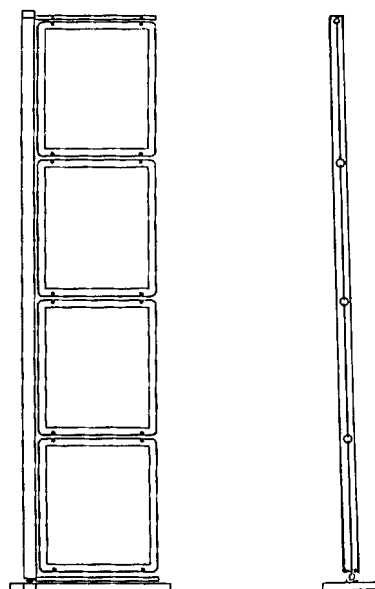
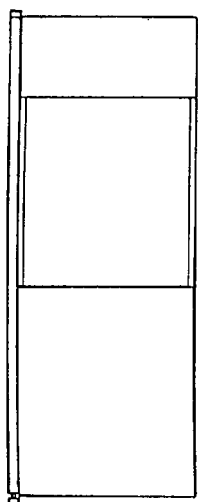

26335 variant 4

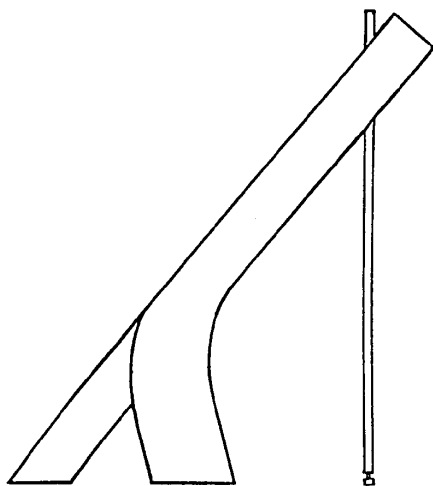

- 7 (51) 20/03.03  
 (11) 26331  
 (15) 10.09.2001  
 (18) 08.12.2005  
 (21) 249-2000  
 (22) 08.12.2000  
 (24) 03.12.2001  
 (72) Nowicki Pawel, Opole, PL;  
 (73) Šebesta Lubomír, Bratislava, SK;  
 (74) Hojčuš Peter, Ing., Bratislava, SK;  
 (54) Informačný stĺp  
 (28) 8  
 (55)



26331 variant 1



26331 variant 3



26331 variant 2



26331 variant 4



26331 variant 5



26331 variant 6



26331 variant 7



26331 variant 8

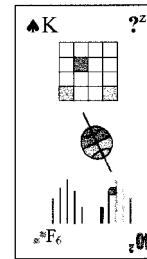
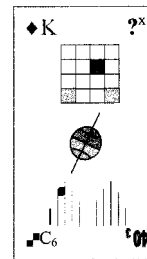
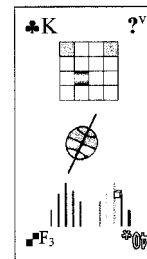
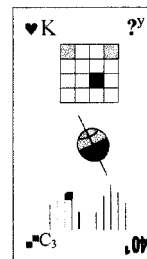
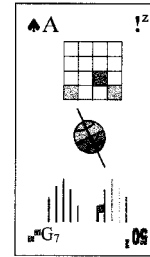
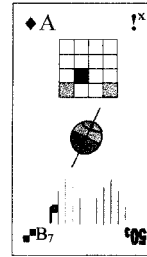
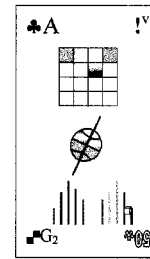
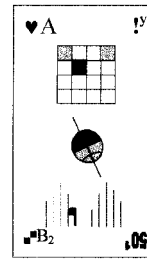

7 (51) 21/01.03

(11) 26332

(15) 10.09.2001

(18) 09.02.2006

(21) 23-2001

(22) 09.02.2001

(24) 03.12.2001

(72) Važan Robert, Ing., Horná Mariková, SK;

(73) Važan Robert, Ing., Horná Mariková, SK;

(74) Ďurica Ján, Ing., Považská Bystrica, SK;

(54) Kartová hra

(28) 2

(55)

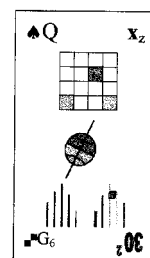
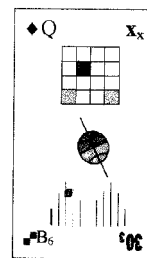
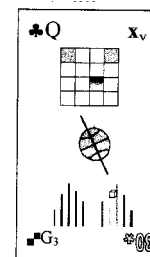
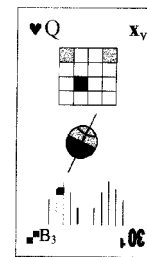
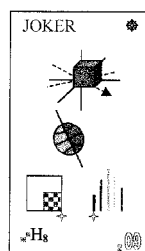
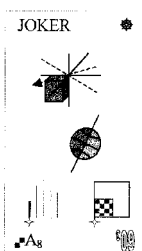
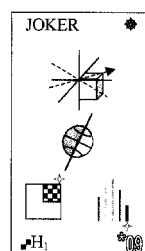
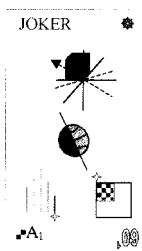

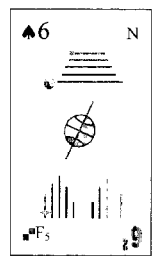
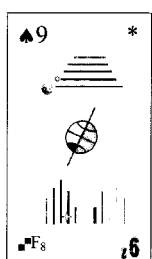
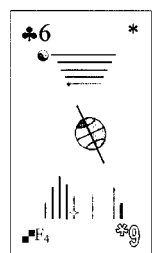
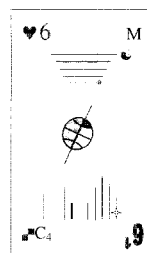
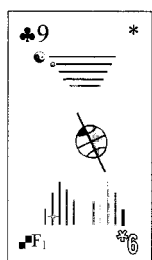
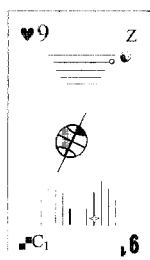
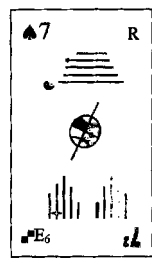
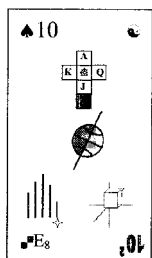
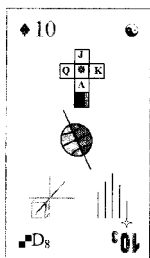
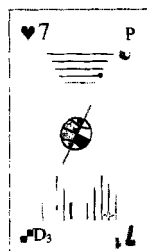
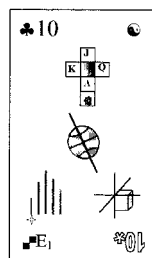
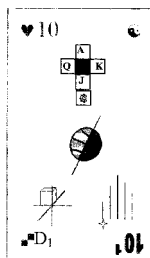
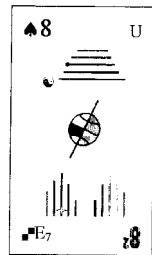
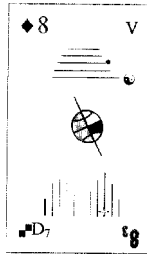
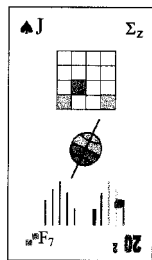
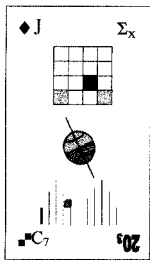
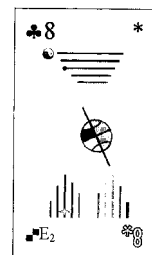
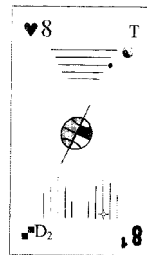
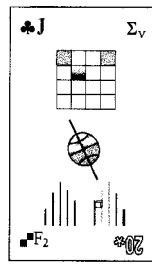
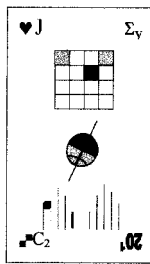

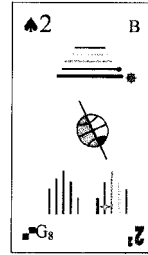
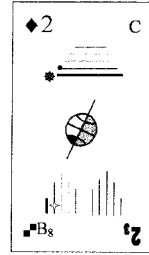
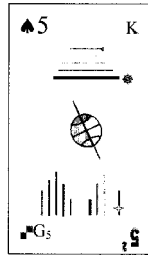
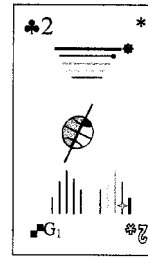
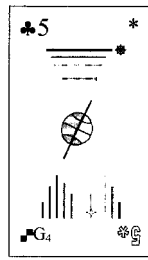
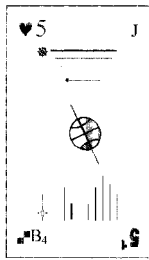

26332 variant 1

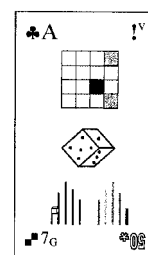
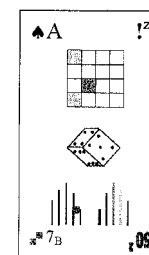
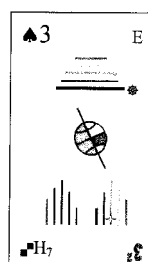
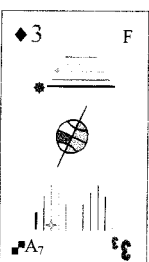
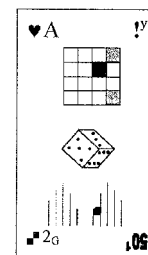
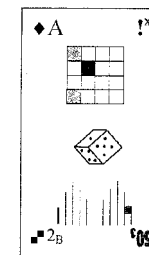
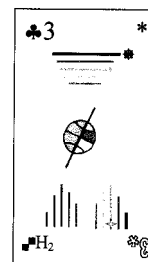
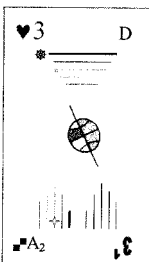
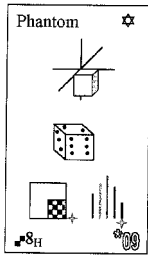
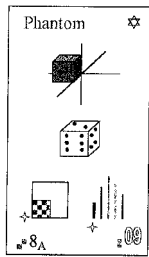
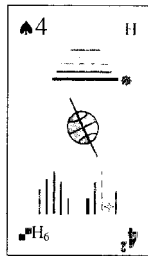
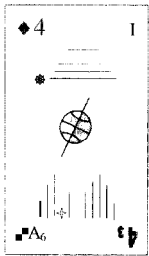
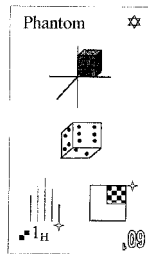
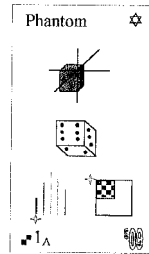
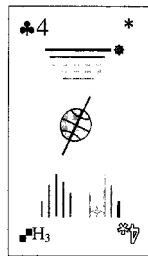
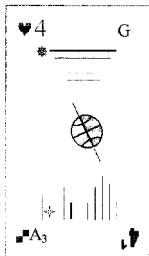



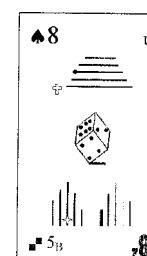
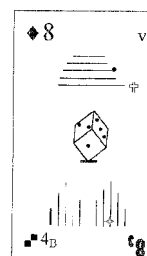
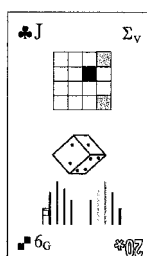
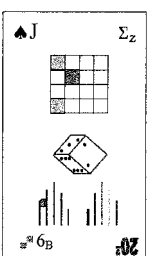
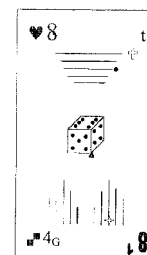
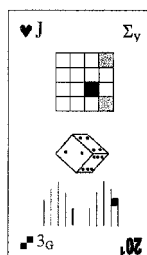
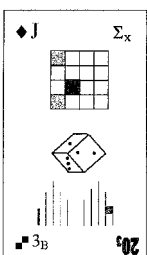
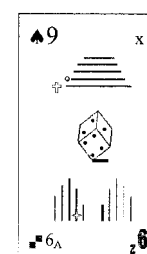
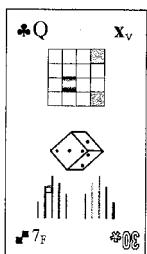
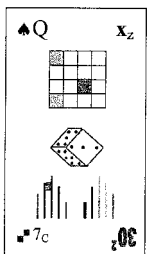
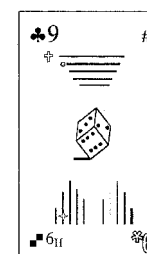
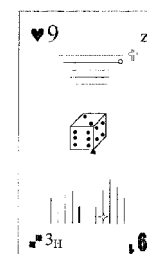
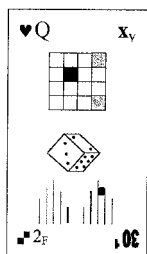
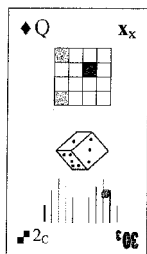
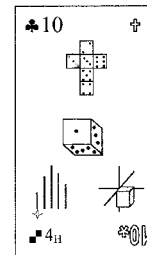
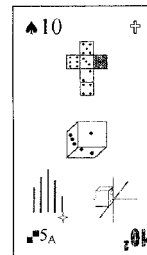
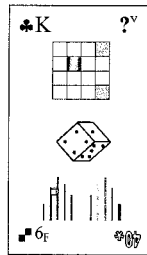
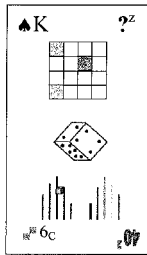
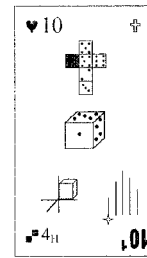
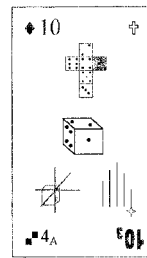
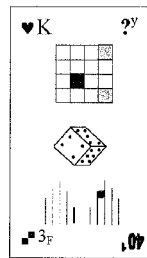
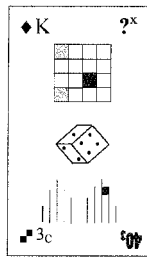



7 (51) 21/01.04

(11) 26343

(15) 24.09.2001

(18) 15.03.2006

(21) 48-2001

(22) 15.03.2001

(24) 03.12.2001

(72) Važan Robert, Ing., Horná Mariková, SK;

(73) Važan Robert, Ing., Horná Mariková, SK;

(74) Ďurica Ján, Ing., Považská Bystrica, SK;

(54) Dvojica hracích kociek

(28) 2

(55)

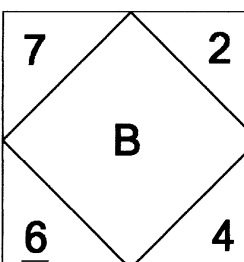
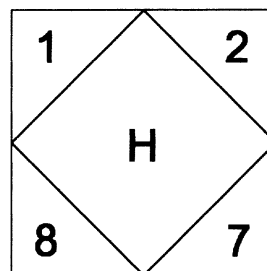
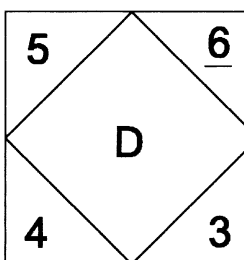
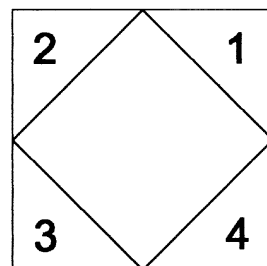
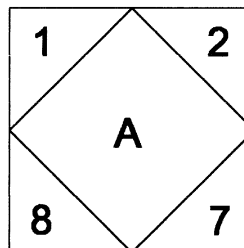
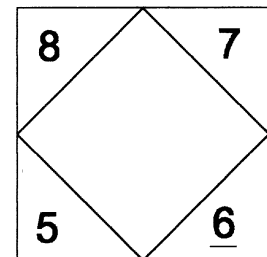
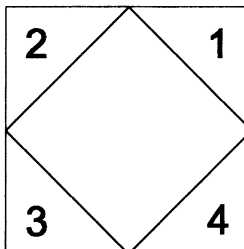
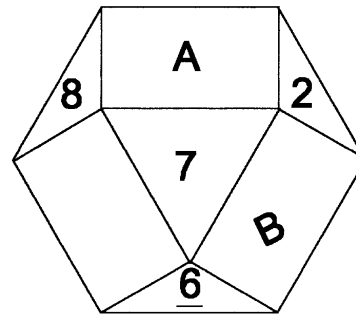
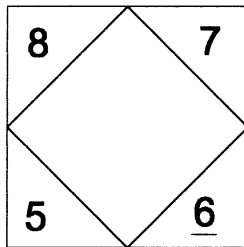
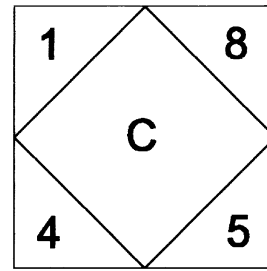

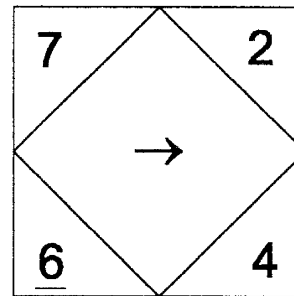
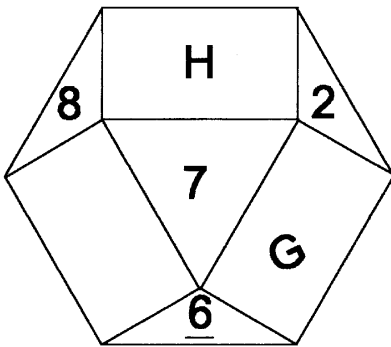
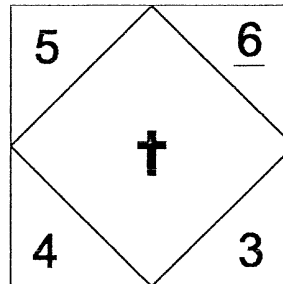
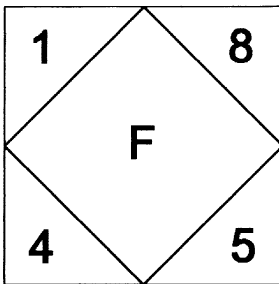
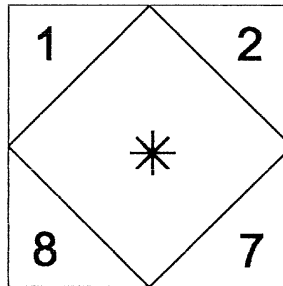
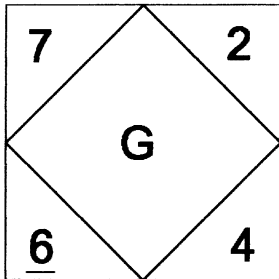
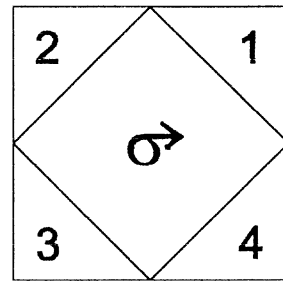
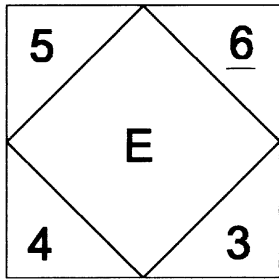

26343 variant 1

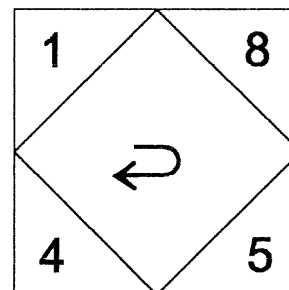
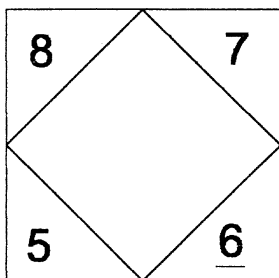

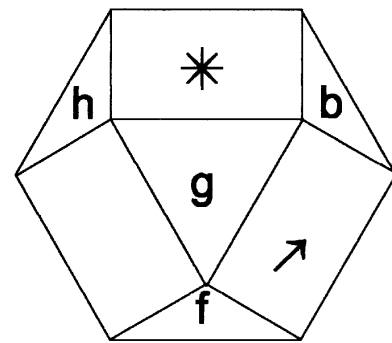
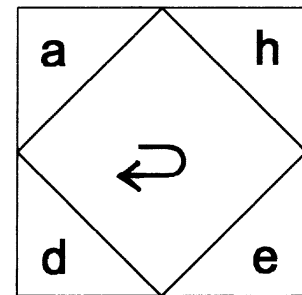
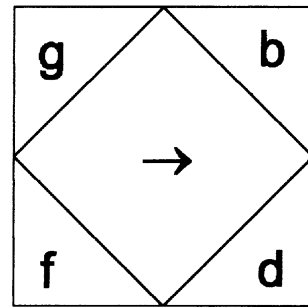
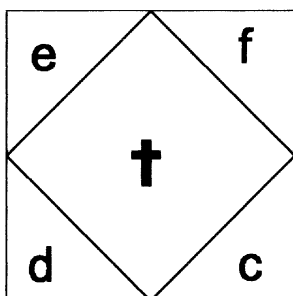
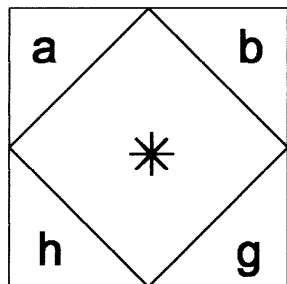
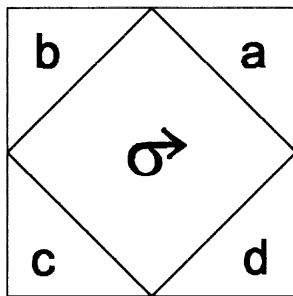
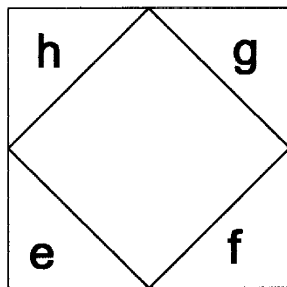
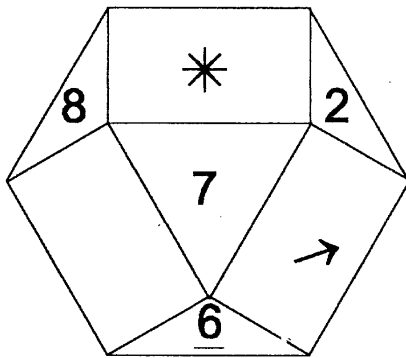

26343 variant 2

- 7 (51) 21/01.04  
 (11) 26342  
 (15) 21.09.2001  
 (18) 12.03.2006  
 (21) 47-2001  
 (22) 12.03.2001  
 (24) 03.12.2001  
 (72) Važan Robert, Ing., Horná Mariková, SK;  
 (73) Važan Robert, Ing., Horná Mariková, SK;  
 (74) Ďurica Ján, Ing., Považská Bystrica, SK;  
 (54) Hracia kocka  
 (28) 1  
 (55)

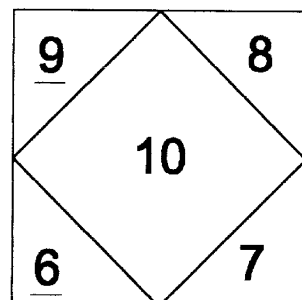

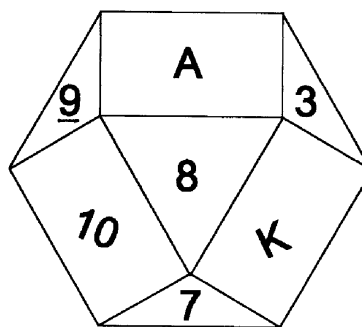
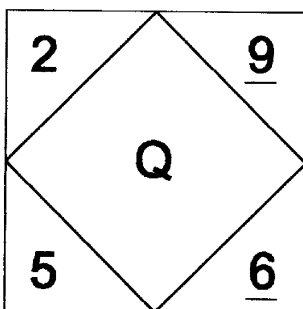
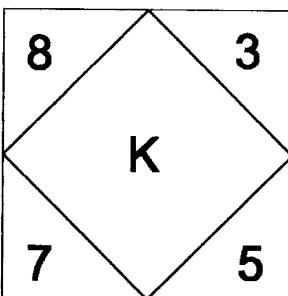
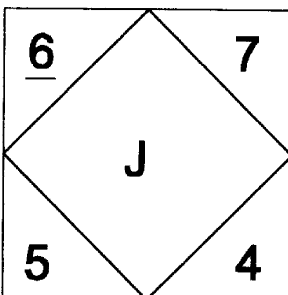
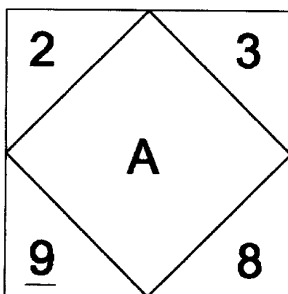
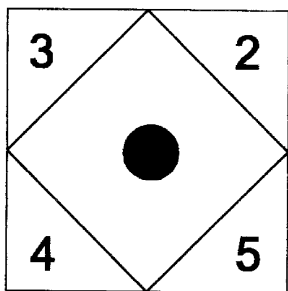

26342

- 7 (51) 23/02.05  
 (11) 26348  
 (15) 24.09.2001  
 (18) 27.03.2006  
 (21) 62-2001  
 (22) 27.03.2001  
 (24) 03.12.2001  
 (31) DMA/005062  
 (32) 29.09.2000  
 (33) WO  
 (72) Smerdelj Janez, Menges, SI;  
 (73) PROSAN d. o. o., Ruše, SI;  
 (74) Majlingová Marta, Ing., Bratislava, SK;  
**(54) WC splachovacia nádržka**  
 (28) 1  
 (55)

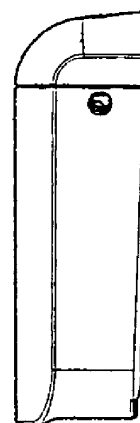
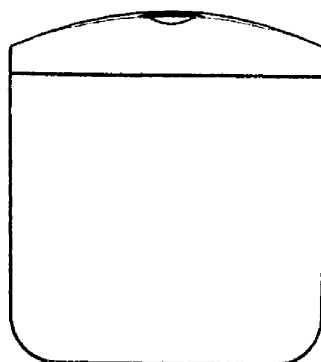

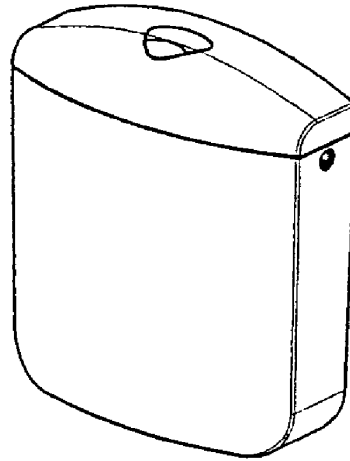
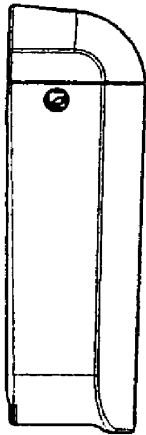

26348

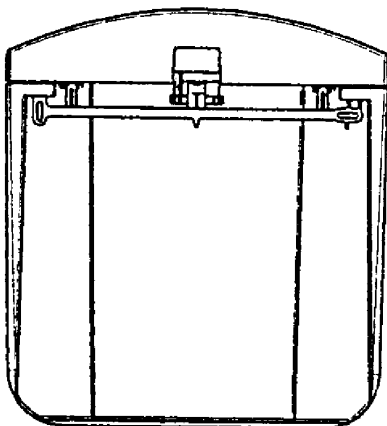
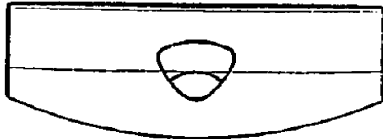
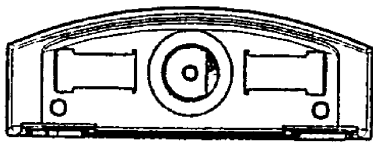

- 7 (51) 24/04.06  
(11) 26336  
(15) 21.09.2001  
(18) 09.02.2006  
(21) 24-2001  
(22) 09.02.2001  
(24) 03.12.2001  
(72) Frost Phillip, Miami Beach, FL 33 139, US;  
(73) BAKER NORTON PHARMACEUTICALS, INC., Miami, FL 33137, US;  
(74) Žovicová Viera, Mgr., Bratislava, SK;  
(54) Kryt na nosový inhalátor  
(28) 1  
(55)

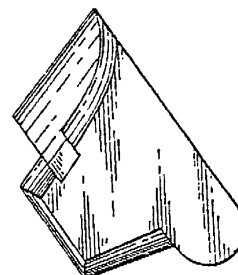
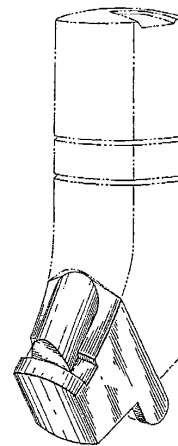

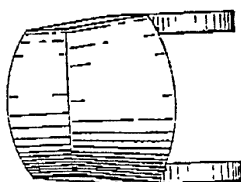
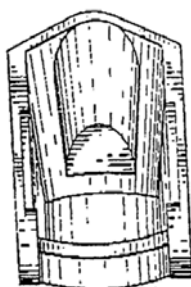
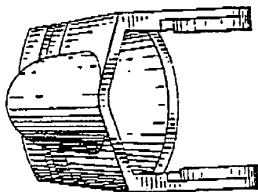
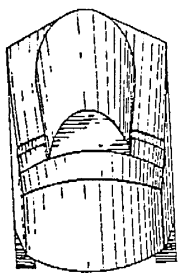

26336



26341 variant 1



26341 variant 2



26341 variant 3

- 
- 7 (51) 25/01.03  
 (11) 26341  
 (15) 21.09.2001  
 (18) 05.03.2006  
 (21) 46-2001  
 (22) 05.03.2001  
 (24) 03.12.2001  
 (72) Horváth Gašpar, Rohovce, SK;  
 (73) FEMAT, spol. s r. o., Bratislava, SK;  
 (74) Majlingová Marta, Ing., Bratislava, SK;  
 (54) Strešný odvetrávač  
 (28) 3  
 (55)





7 (51) 25/03.06

(11) 26345

(15) 24.09.2001

(18) 19.03.2006

(21) 50-2001

(22) 19.03.2001

(24) 03.12.2001

(72) Lami Alexander, Ing. arch., Košice, SK; Lamio-  
vá Jana, Ing. arch., Košice, SK;(73) Lami Alexander, Ing. arch., Košice, SK; Lamio-  
vá Jana, Ing. arch., Košice, SK;

(54) Stánok

(28) 1

(55)

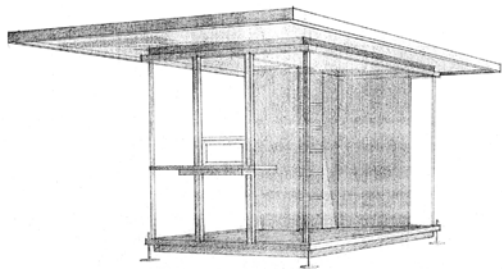

26345

(51) (11)

01/01.01 26340

03/01.11 26338

05/06.00 26339

06/04.07 26349

09/01.01 26347

(51) (11)

09/01.01 26344

09/99.00 26337

12/05.03 26334

19/01.00 26346

19/08.01 26333

(51) (11)

20/02.02 26335

20/03.03 26331

21/01.03 26332

21/01.04 26342

21/01.04 26343

(51) (11)

23/02.05 26348

24/04.06 26336

25/01.03 26341

25/03.06 26345

**ND4Q**

**Predĺženie platnosti priemyselných vzorov**

(11)	(51)	(11)	(51)	(11)	(51)	(11)	(51)
25215	23/03.09	25250	24/02.06	25260	24/04.06	25617	09/05.02
25216	04/02.01	25259	08/08.03	25296	08/07.02		

**7 (51) 04/02.01**

**(11) 25216**

(21) 228-96

(22) 10.10.1996

(73) SMITHKLINE BEECHAM CORPORATION,  
Philadelphia, Pennsylvania 19103, US;

**(54) Zubná kefka**

**7 (51) 23/03.09**

**(11) 25215**

(21) 227-96

(22) 09.10.1996

(73) S.C. JOHNSON & SON, INC., Racine, Wisconsin 53403-2236, US;

**(54) Elektrické zaplyňovacie zariadenie**

**7 (51) 08/07.02**

**(11) 25296**

(21) 278-96

(22) 03.12.1996

(73) ACIAL (société anonyme), French Company,  
Saint-Aignan-sur-Cher, FR;

**(54) Západkový zámok dverí**

**7 (51) 24/02.06**

**(11) 25250**

(21) 221-96

(22) 03.10.1996

(73) Astra Aktiebolag, Södertälje, SE;

**(54) Nový infúzny vak**

**7 (51) 08/08.03**

**(11) 25259**

(21) 256-96

(22) 11.11.1996

(73) MABA Fertigteilindustrie GmbH, A-2752 Wöllersdorf, AT;

**(54) Spojovacie zariadenie na stavebné prvky**

**7 (51) 24/04.06**

**(11) 25260**

(21) 257-96

(22) 15.11.1996

(73) AstraZeneca AB, Södertälje, SE;

**(54) Inhalovacie zariadenie**

**7 (51) 09/05.02**

**(11) 25617**

(21) 292-96

(22) 30.12.1996

(73) Astra Aktiebolag, Södertälje, SE;

**(54) Blistrový balíček**

(51)	(11)	(51)	(11)	(51)	(11)	(51)	(11)
04/02.01	25216	08/08.03	25259	23/03.09	25215	24/04.06	25260
08/07.02	25296	09/05.02	25617	24/02.06	25250		

**PC4Q**

**Prevody a prechody práv**

**(11) 25256**

(21) 246-96

(73) CHEMES, a. s., Humenné, SK;  
Predchádzajúci majiteľ: WUSAM, a. s., Zvolen, SK;

Dátum uzavretia zmluvy: 25.10.2001

Dátum účinnosti voči tretím osobám: 13.11.2001

**MK4Q                      Zaniknuté priemyselné vzory uplynutím doby platnosti**

(11)	Dátum zániku	(11)	Dátum zániku	(11)	Dátum zániku	(11)	Dátum zániku
22116	15.04.2001	24931	03.04.2001	25106	29.04.2001	25127	18.04.2001
22983	25.04.2001	25099	04.04.2001	25121	02.04.2001	25128	19.04.2001
23167	25.04.2001	25100	04.04.2001	25122	15.04.2001	25154	12.04.2001
23168	25.04.2001	25101	10.04.2001	25124	03.04.2001	25241	11.04.2001
24693	02.01.2000	25103	22.04.2001	25125	15.04.2001		

**PD4Q                      Zmeny dispozičných práv na priemyselné vzory (zálohy)**

- (11) **25493**  
(21) 183-97  
(73) WAY INDUSTRY, a. s., Krupina, SK; Kerametal,  
a.s., Bratislava, SK;  
Záložný veriteľ: Poštová banka, a. s., hlavná po-  
bočka Bratislava, o. z., Bratislava, SK;  
Dátum uzavretia zmluvy: 22.02.2001  
Dátum zápisu do registra: 30.10.2001
-

# ČASŤ

OCHRANNÉ ZNÁMKY

**Číselné kódy na označovanie bibliografických údajov  
(Štandard WIPO ST. 60)**

- |  |   |
|--|---|
| <b>(111)</b> Číslo zápisu  | <b>(580)</b> Dátum zápisu akejkoľvek transakcie v súvislosti s prihláškou alebo zápisom ochrannej známky do registra, napr. zmena majiteľa, zmena mena alebo adresy, zrieknutie sa známky atď. (účinnosť) |
| <b>(141)</b> Dátum zániku  | <b>(591)</b> Údaje o uplatňovaných farbách  |
| <b>(151)</b> Dátum zápisu  | <b>(731)</b> Meno a adresa prihlasovateľa (-ov)   |
| <b>(156)</b> Dátum obnovy  | <b>(732)</b> Meno a adresa majiteľa (-ov)   |
| <b>(180)</b> Predpokladaný dátum uplynutia platnosti zápisu/obnovy   | <b>(740)</b> Meno a adresa zástupcu (-ov)   |
| <b>(210)</b> Číslo prihlášky   | <b>(770)</b> Meno a adresa predchádzajúceho prihlasovateľa (-ov) alebo majiteľa (-ov) (v prípade zmeny vlastníctva)   |
| <b>(220)</b> Dátum podania prihlášky   | <b>(771)</b> Predchádzajúce meno alebo adresa prihlasovateľa (-ov) alebo majiteľa (-ov) (v prípade zmeny údajov)  |
| <b>(310)</b> Číslo prioritnej prihlášky  | <b>(791)</b> Meno a adresa držiteľa (-ov) licencie  |
| <b>(320)</b> Dátum podania prioritnej prihlášky  | <b>(793)</b> Podmienky a obmedzenia licencie  |
| <b>(330)</b> Krajina alebo regionálna organizácia priority   | <b>(800)</b> Údaje o medzinárodnom zápise   |
| <b>(442)</b> Dátum zverejnenia prihlášky po prieskume  |   |
| <b>(450)</b> Dátum oznámenia o zápise ochrannej známky   |   |
| <b>(510)</b> Zoznam tovarov a/alebo služieb, ak neboli zatriedené/bez použitia triedenia                         |   |
| <b>(511)</b> Medzinárodné triedenie tovarov a/alebo služieb, a/alebo zoznam zatriedených tovarov a/alebo služieb |   |
| <b>(540)</b> Reprodukcia známky  |   |
| <b>(551)</b> Údaje o kolektívnej známke  |   |
| <b>(554)</b> Trojrozmerná známka   |   |
- Poznámka:  
Číslo uvádzané pred kódom (511) znamená verziu Medzinárodného triedenia tovarov a služieb.

**Zverejnené prihlášky ochranných znáмок**

(210)	(210)	(210)	(210)
2543-95	3067-2000	3509-2000	3689-2000
2180-97	3068-2000	3511-2000	3690-2000
2571-97	3073-2000	3513-2000	3691-2000
1141-99	3077-2000	3514-2000	3692-2000
1498-99	3078-2000	3515-2000	3698-2000
1885-99	3079-2000	3516-2000	3755-2000
1927-99	3080-2000	3517-2000	3756-2000
1963-99	3118-2000	3520-2000	3757-2000
2038-99	3119-2000	3522-2000	3758-2000
2153-99	3124-2000	3523-2000	3759-2000
2382-99	3125-2000	3527-2000	3760-2000
2876-99	3126-2000	3528-2000	3763-2000
2877-99	3149-2000	3529-2000	3775-2000
302-2000	3152-2000	3530-2000	3776-2000
838-2000	3153-2000	3531-2000	3777-2000
1286-2000	3160-2000	3532-2000	3785-2000
1290-2000	3161-2000	3534-2000	3798-2000
1404-2000	3163-2000	3535-2000	3799-2000
1405-2000	3164-2000	3538-2000	3800-2000
1406-2000	3165-2000	3539-2000	3853-2000
1407-2000	3166-2000	3540-2000	3854-2000
1825-2000	3167-2000	3542-2000	3855-2000
1914-2000	3169-2000	3543-2000	3856-2000
2116-2000	3170-2000	3544-2000	3857-2000
2149-2000	3172-2000	3545-2000	3858-2000
2157-2000	3173-2000	3546-2000	3860-2000
2158-2000	3174-2000	3547-2000	3861-2000
2190-2000	3188-2000	3585-2000	3862-2000
2198-2000	3194-2000	3586-2000	3863-2000
2245-2000	3196-2000	3587-2000	3864-2000
2482-2000	3198-2000	3588-2000	3865-2000
2483-2000	3199-2000	3589-2000	3868-2000
2484-2000	3200-2000	3591-2000	3869-2000
2485-2000	3201-2000	3592-2000	3901-2000
2486-2000	3202-2000	3594-2000	3902-2000
2487-2000	3205-2000	3595-2000	3903-2000
2488-2000	3206-2000	3597-2000	3904-2000
2489-2000	3207-2000	3598-2000	3905-2000
2490-2000	3215-2000	3599-2000	3906-2000
2491-2000	3216-2000	3600-2000	3907-2000
2492-2000	3217-2000	3619-2000	3908-2000
2493-2000	3221-2000	3620-2000	3909-2000
2494-2000	3224-2000	3630-2000	3910-2000
2495-2000	3232-2000	3649-2000	3911-2000
2497-2000	3233-2000	3660-2000	3912-2000
2524-2000	3234-2000	3661-2000	3914-2000
2661-2000	3235-2000	3662-2000	3916-2000
2838-2000	3241-2000	3663-2000	3923-2000
2839-2000	3243-2000	3664-2000	3924-2000
2840-2000	3244-2000	3665-2000	3926-2000
2841-2000	3252-2000	3666-2000	3927-2000
2869-2000	3257-2000	3669-2000	3928-2000
2964-2000	3258-2000	3670-2000	3929-2000
2965-2000	3259-2000	3671-2000	3930-2000
3039-2000	3260-2000	3672-2000	3931-2000
3054-2000	3369-2000	3673-2000	3932-2000
3056-2000	3370-2000	3674-2000	3933-2000
3057-2000	3501-2000	3682-2000	3934-2000
3058-2000	3502-2000	3683-2000	3935-2000
3059-2000	3503-2000	3684-2000	3936-2000
3060-2000	3504-2000	3685-2000	3937-2000
3062-2000	3506-2000	3686-2000	3938-2000
3063-2000	3507-2000	3687-2000	3939-2000
3066-2000	3508-2000	3688-2000	3940-2000

(210)	(210)	(210)	(210)
3941-2000	1655-2001	2748-99	2283-2001
3942-2000	2464-2001	2749-99	2285-2001
3943-2000	2465-2001	2750-99	2287-2001
3952-2000	2568-2001	1445-2000	2288-2001
7-2001	2623-2001	27-2001	3085-2001
694-2001	2718-2001	2282-2001	2077-2001
1104-2001			

**(210) 2543-95**

(220) 11.09.1995

**7 (511) 7, 8**

(511) 7 - Obrábacie stroje, stroje na brúsenie nástrojov, stroje a motory.

8 - Kovárske náčinie a náradie, náradie na utá-hovanie, nástroje ručné a rezné, nástroje na spracovanie kovov, nástroje na rezanie alebo tvarovanie závitov.

**(540) GOLA**

(731) TONA, a. s., Chvalovická 326, 289 11 Pečky, CZ;

(740) PATENTSERVIS BRATISLAVA, a. s., Bratislava, SK;

**(210) 2180-97**

(220) 30.07.1997

**7 (511) 1, 3, 5, 8, 16, 18, 20, 21, 22, 28, 29, 30, 35, 37, 42**

(511) 1 - Chemikálie pre priemysel, vedu, fotografiu, poľnohospodárstvo, záhradníctvo, lesníctvo; umelé živice v nespracovanom stave, plastické hmoty v nespracovanom stave; pôdne hnojivá; zmesi do hasiacich prístrojov; prípravky na kalenie a zváranie kovov; chemické látky na konzervovanie potravín; triesloviny; lepidlá a spojivá používané v priemysle.

3 - Bieliace a iné prípravky na pranie a čistenie bielizne; prípravky na čistenie, leštenie, odmasťovanie a brúsenie; mydlá; voňavkárské výrobky, éterické oleje, kozmetické prípravky, vlasové vodičky; prípravky na čistenie zubov.

5 - Farmaceutické, zverolekárské a zdravotnícke prípravky; dietetické látky prispôbené na lekárske účely, potrava pre dojčatá; náplasti, obväzový materiál; hmoty na plombovanie zubov a zubné vosky; dezinfekčné prostriedky; prípravky na ničenie hmyzu; fungicidy, herbicidy.

7 - Stroje na vratné kovové a plastické fľaše; stroje na vracanie bás a stroje na podávanie fliaš.

8 - Ručné nástroje a ručné náradia; nožiarsky tovar a príbory; bodné zbrane; britvy, žiletky, holiace čepele, holiace strojčeky.

16 - Papier, kartón, lepenka a výrobky z týchto materiálov, ktoré nie sú zahrnuté v iných triedach; tlačoviny; knihárske výrobky; fotografie; papiernický tovar a písacie potreby; lepidlá na papier a na použitie v domácnosti; potreby pre umelcov (patriace do tejto triedy); maliarske štetce; písacie stroje a kancelárske potreby okrem nábytku; vzdelávacie a učebné potreby okrem prístrojov; obalové materiály z plastických hmôt, ktoré nie sú zahrnuté v iných triedach; hracie karty; typografické pismo; tlačiarenské štočky a stereotypy.

18 - Usne, koženky a výrobky z týchto materiálov nezahrnuté v iných triedach; koža zo zvierat; koža; surové kože; kufre a cestovné tašky; dážd-

niky, slnečníky a vychádzkové palice; biče, postroje a sedlárske výrobky.

20 - Nábytok, zrkadlá, rámy na obrazy; výrobky (nezahrnuté do iných tried) z dreva, korku, trstiny, prútia, rohoviny, kostí, slonovinovej kosti, veľrybích kostíc, mušlí, korytnačiny, jantáru, perlete, sépiolitu a náhradiek týchto materiálov a z plastov.

21 - Domáce a kuchynské potreby a nádoby okrem nádob z drahých kovov alebo potiahnutých drahými kovmi; hrebene a špongie; kefy, štetky a štetce okrem maliarskych; materiály na výrobu kief; prostriedky a pomôcky na čistenie; oceľová vlna a drôtenky, oceľové triesky; surové sklo a sklo ako polotovary okrem skla pre stavebníctvo; výrobky zo skla, porcelánu a kameniny, ktoré nie sú zahrnuté v iných triedach; plechovky a basy vrátené na recykláciu.

22 - Povrazy, motúzy, siete, stany, markízy, baldachýny, nepremokavé plachty, lodné plachty, vrecia a vaky, ktoré nie sú zahrnuté v iných triedach; materiál na čalúnenie a vypchávanie okrem gumy a plastov; surové textilné vlákna.

28 - Hry a hračky; telocvičné a športové potreby, ktoré nie sú zahrnuté v iných triedach; ozdoby na vianočný stromček (okrem cukrovíniok a osvetlenia).

29 - Mäso, ryby, hydina, zverina (neživé); mäsové výťažky; konzervované, sušené a tepelne spracované ovocie a zelenina: rôsoly, džemy, marmelády, ovocné zavaraniny, ovocné pretlaky; vajcia, mlieko a mliečne výrobky; jedlé oleje a tuky; konzervačné prostriedky.

30 - Káva, čaj, kakao, cukor, ryža, maniok, ságo, kávové náhradky; múka a výrobky z obilia, chlieb, pekárske a cukrárske výrobky a cukrovinky, zmrzliny; med, sirupy; kvasnice, prášky do pečiva; soľ, horčica; ocot, omáčky ako chuťové prísady; korenie; šalátové dresingy; ľad.

35 - Propagačné a obchodné riadenie.

36 - Lízing recyklačných automatov vydávajúcich lístky alebo mince za vratné fľaše určené na recykláciu.

37 - Stavebníctvo a opravy.

40 - Prenájom recyklačných automatov vydávajúcich lístky alebo mince za vratné fľaše určené na recykláciu.

41 - Školenie a vzdelávanie špecialistov na kozmetiku a parfumeriu, prednášky a semináre o starostlivosti o krásu, organizácia módných prehliadok a predvádzanie kozmetiky, prevádzkovanie voňavkárskych a kozmetických škôl sprostredkovaním technického, remeselného a organizačného know-how, školenia o prevádzkovaní a povoľovaní návrhárstva.

42 - Konzultácie na tému krásy, konzultácie o výžive, povoľovanie voňavkárskych a kozmetických škôl sprostredkovaním technického, remeselného a organizačného know-how, konzultácie o prevádzkovaní a povoľovaní návrhárstva;

povoľovanie (licencie) voňavkárskeho a kozmetického obchodu sprostredkovaním technického, remeselného a organizačného know-how, plány a činnosť týkajúca sa obchodu najmä vo vzťahu k trhu, k školeniu a vedeniu personálu; kozmetická liečba, služby súvisiace s regeneráciou ľudského tela poskytované špeciálnymi zariadeniami a kozmetické výskumné inštitúty, rozvoj kozmetických prípravkov a voňaviek, zaistenie potravín a nápojov, dočasné ubytovanie, starostlivosť lekárska, hygienická a o krásu, služby veterinárne a poľnohospodárske (patriace do triedy 42), právne služby, vedecký a priemyselný výskum, počítačové programovanie, kadernícke salóny, služby týkajúce sa starostlivosti o zdravie a krásu, salóny krásy, poradenské a zastupiteľské služby v súvislosti so salónmi krásy; vedecký a priemyselný výskum; výskum týkajúci sa starostlivosti o zuby a ústnu dutinu a poradenské služby; kúpele, farmaceutické a liečebné využitie odbornosti a výskum.

#### (540) P&G

(731) The Procter & Gamble Company, spoločnosť zriadená podľa zákonov štátu Ohio, One Procter & Gamble Plaza, Cincinnati, Ohio, US;

(740) Bušová Eva, JUDr., Bratislava, SK;

#### (210) 2571-97

(220) 09.09.1997

#### 7 (511) 9, 16, 35, 36, 37, 38, 42

(511) 9 - Vedecké, prieskumné, mapovacie, elektrické, fotografické, kinematografické, optické, meracie, signalizačné, kontrolné a výučbové prístroje, nástroje a zariadenia; prístroje a zariadenia na zaznamenávanie, prenos a reprodukciu zvuku a obrazu; nosiče magnetických dát; záznamové disky; počítačové stroje; zariadenia na spracovanie dát a počítače; počítačové programy; karty, káble, disky a polovodičové prvky ako nosiče počítačových programov; telekomunikačné zariadenia, prístroje, nástroje, siete a obvody; káble, káblové systémy, optické vlákna, optické káble na telekomunikačné účely; časti a fitingy na uvedené tovary.

16 -Tlačoviny, časopisy, knihy, zoznamy, brožúry, letáky, karty, mapy; papiernický tovar, papier, kartón a lepenka a výrobky z týchto materiálov; fotografie, vzdelávacie a učebné pomôcky a potreby s výnimkou prístrojov a zariadení; baliace materiály z plastu; karty vo forme úverových kariet, debetných kariet, telefónnych a iných kariet.

35 - Reklamné a komerčné služby; marketingové služby, služby v oblasti vzťahov s verejnosťou; obchodný manažment a administratívne riadenie; komerčné poradenské a konzultačné služby; zaznamenávanie, prepis, zostavovanie, kompilácia, systematizácia dátových a digitálnych komunikácií; využitie a kompilácia matematických a štatistických dát; príprava obchodných správ; usporádanie a vedenie obchodných a komerčných konferencií a seminárov; poradenské a konzultačné služby vzťahujúce sa na uvedené služby a činnosti.

36 - Poisťovníctvo a finančné služby; finančné konzultačné služby; služby poskytované v súvislosti s kreditnými kartami, debetnými kartami a inými kartovými operáciami; finančný manažment; bankové služby; lízing týkajúci sa komu-

nikačných prístrojov a vybavenia; konzultačné služby vzťahujúce sa na uvedené služby a činnosti.

37 - Služby poskytované v stavebníctve, opravy, montáž a údržba telekomunikačných zariadení, strojov a prístrojov, vysielacích a prijímacích zariadení a prístrojov, prístrojov a zariadení na posielanie a prijímanie správ; podmorské stavby a konštrukcie, inštalácie a opravy; spojovanie podmorských káblov, kladenie, ukladanie a zakopávanie káblov; prevádzkovanie a riadenie lodí zabezpečujúcich podmorskú kabeláž; prevádzkovanie a riadenie kabelážnych dep; prevádzkovanie a riadenie diaľkovo ovládaných podmorských dopravných zariadení a prostriedkov; konzultačné služby vzťahujúce sa na uvedené služby a činnosti.

38 - Komunikačné služby; elektronické komunikačné, telekomunikačné služby, prenos dátových a digitálnych komunikácií; prenos dokumentov, hlasu, údajov, obrazu a správ, elektronický prenos príkazov, služby elektronických poštových schránok, interaktívne telekomunikačné služby, sieťové služby, služby poskytovania telekomunikačného prístupu, satelitné komunikačné služby, prenájom komunikačných prístrojov a vybavenia; prenos, obstarávanie, poskytovanie alebo zobrazovanie údajov a informácií z elektronických databáň, vysielanie a prenos rozhlasových a televíznych programov satelitom, káblom, mikrovlnami, optickými prostriedkami, laserom alebo anténami, služby v oblasti zriaďovania a využívania telekomunikácií; konzultačné služby týkajúce sa uvedených služieb.

42 - Vedecké a priemyselné výskumné a rešeršné služby; technické projektové štúdie; služby týkajúce sa využívania umelých inteligencií v oblasti telekomunikácií; konzultačné služby v oblasti telekomunikácií; projekčné a dizajnérske služby; počítačové služby; počítačové programovanie; prenájom počítačov a periférnych zariadení k počítačom; navrhovanie a dizajnovanie počítačového hardvéru a softvéru; údržba, inovácia a aktualizácia počítačového softvéru a elektronických databáz; počítačové systémové analýzy; prenájom prístupového času k počítačovým databázam; výskum a prieskum pod vodou; geologický prieskum, seizmický prieskum; podvodné mapovacie služby; rezervácie a objednávacie služby na ubytovanie v hoteloch, penziónoch a v iných ubytovacích zariadeniach; služby reštaurácií a iných zariadení poskytujúcich stravovanie; poradenské a konzultačné služby patriace do triedy 42 a týkajúce sa všetkých uvedených služieb a činností citovaných v triede 42; poradenské služby týkajúce sa všetkých služieb citovaných v triede 36; poradenské služby týkajúce sa všetkých služieb citovaných v triede 37; poradenské služby týkajúce sa všetkých služieb citovaných v triede 38.

#### (540) C&W

(731) CABLE AND WIRELESS PLC, 124 Theobalds Road, London WC1X 8RX, GB;

(740) Fajnorová Mária, Ing., Bratislava, SK;



**(210) 1141-99**

(220) 03.05.1999

**7 (511) 35**

(511) 35 - Reklamná činnosť, vzťahy s verejnosťou.

**(540) AQUA MINERALE**

(731) PEPSI-COLA SR, s. r. o., Ivanská cesta 26, 820 02 Bratislava, SK;

**(210) 1498-99**

(220) 14.06.1999

**7 (511) 6, 7, 9, 11, 19, 35**

(511) 6 - Plynové potrubia kovové.

7 - Kotlové rúry ako súčasť strojov.

9 - Regulátory kotlov a tepla zahrnuté v tejto triede.

11 - Kotly s výnimkou kotlov ako častí strojov.

19 - Plynové potrubia nekovové.

35 - Sprostredkovanie obchodu s tovarom, ako napríklad plynové potrubia kovové a nekovové, kotlové rúry, regulátory kotlov a tepla, kotly.

**(540)**

(731) PLYNOSPOL s. r. o., Masarykova 23, 080 01 Prešov, SK;

(740) Grega Samuel, Prešov, SK;

**(210) 1885-99**

(220) 27.07.1999

(310) 139659

(320) 03.02.1999

(330) CZ

**7 (511) 9, 16, 35, 37, 38, 41, 42**

(511) 9 - Dáta, databázy a iné informačné produkty na magnetických nosičoch a v elektronických, dátových, informačných a telekomunikačných sieťach všetkých druhov a na nosičoch dát všetkých druhov okrem papierových, súvisiaci softvér a hardvér, nosiče dát všetkých druhov okrem papierových, elektronické siete, multimediálne aplikácie, multimediálne informačné katalógy, elektronické časopisy, elektronické periodiká a knihy v elektronickej podobe, počítačový softvér, nahraný softvér na CD a DVD diskoch a magnetických médiách, zvukové a obrazové záznamy na optických, magnetických a magneto-optických nosičoch, najmä záznamy z oblasti výučby jazykov; výrobky výpočtovej techniky patriace do triedy 9, ako napr. počítače, notebooky, tlačiarne, monitory, skenery, myši, klávesnice, snímače kódov; diskety a programové vybavenie; telekomunikačná technika, najmä telefónne prístroje drôtové aj bezdrôtové, vizuálne telefóny a prístroje na videotext, mobilné telefóny, mobilné rádiotelegrafické prístroje, terminálne účastnícke telefónne stanice, faxy, zariadenie na reprodukciu dát, telecomputery, kopírovacie stroje elektronické, elektrostatické, termické a fotografické; televízne prijímače, rozhlasové prijímače, videokamery, prístroje na záznam a reprodukciu obrazu a/alebo zvuku; rádiostani-

ce; elektronická zabezpečovacia technika, informačná, meracia, monitorovacia a riadiace systémy, prístroje a zariadenia, analógové a digitálne karty, špeciálne puzdrá na prístroje a nástroje.

16 - Papier, výrobky z papiera, periodické a neperiodické publikácie, knihy, učebnice, učebné pomôcky s výnimkou prístrojov, pomôcky z papiera na výučbu cudzích jazykov, časopisy, brožúry, fotografie, informačné produkty na papierových nosičoch, letáky, plagáty, dáta a databázy na papierových nosičoch, tlačené manuály, reklamné, propagačné a úžitkové výrobky z papiera, napr. pohľadnice, listový papier, obálky, blahoželanania, kalendáre, samolepky, odtlačky - výtlačky, puzzle, pexesá, vystrihovačky, hracie karty, kartičky, baliaci papier, papierové tašky, zošity, náčrtníky.

35 - Poradenské a konzultačné služby obchodné; poskytovanie informácií a iných informačných produktov v oblasti obchodu a podnikania; multimediálne obchodné informácie, komerčné využitie internetu v oblastiach reklamy a obchodu; sprostredkovanie obchodu s tovarmi; účtovníctvo, poradenská činnosť v oblasti vedenia účtovníctva; veľtrhy a výstavy na reklamné a obchodné účely.

37 - Inštalácia, údržba a oprava elektronických zariadení, inštalácia a údržba počítačových sietí (hardvéru).

38 - Služby zabezpečujúce audiovizuálnu komunikáciu prostredníctvom informačných a telekomunikačných sietí, napr. počítačové siete internetu, satelitov; rozširovanie, zverejňovanie a prenos informácií, dát a správ prostredníctvom informačných a telekomunikačných prostriedkov a sietí, šírenie elektronických časopisov, elektronických periodík a kníh v elektronickej podobe prostredníctvom počítačovej siete alebo pomocou satelitov.

41 - Usporiadanie a organizačné zabezpečenie kurzov, školení, prednášok, konferencií, vzdelávacia a rekvalifikačná činnosť, výučba jazykov.

42 - Tvorba, inštalácia a aktualizácia softvéru; tvorba interaktívnych a grafických programov, tvorba multimediálnych dokumentov, prezentácií, aplikácií a katalógov; konštrukcia WWW prezentácií a riešenie WWW serverov, riešenie počítačových animácií a vizualizácií a programových projektov; tvorba informačných databáz, elektronických časopisov, periodík, kníh.

**(540) COMFOR**

(731) Donnington Enterprises Ltd., 4 Demosthenes Street, 1513 Nicosia, CY;

(740) Kastler Anton, Bratislava, SK;

**(210) 1927-99**

(220) 02.08.1999

**7 (511) 36, 39, 41, 42**

(511) 36 - Inzerčné, reklamné, propagačné služby; sprostredkovateľské a obstarávateľské služby týkajúce sa reklamy, výchovnej činnosti, sprostredkovania jazykových a au pair pobytov v zahraničí.

39 - Služby poskytované v súvislosti so všetkými druhmi dopravy, činnosť cestovnej kancelárie, informácie o cestovaní, cestovných tarifách, cestovných poriadkoch a spôsoboch dopravy, sprostredkovanie dopravných služieb.

41 - Výchovná a zábavná činnosť, vydavateľstvo a nakladateľstvo, školiaca činnosť, organizovanie kurzov, jazykových pobytov a au pair pobytov.

42 - Ubytovacie a stravovacie služby a ich sprostredkovanie, grafické práce.

**(540) STUDENT AGENCY**

(731) STUDENT AGENCY, s. r. o., Bašty 2, 868 09 Brno, CZ;

(740) Mešková Viera, Ing., Bratislava, SK;

**(210) 1963-99**

(220) 04.08.1999

**7 (511) 18, 25, 28**

(511) 18 - Aktovky, cestovné kufre, cestovné tašky, chlebníky, horolezecké palice, kľúčienky, kufříky, vaky pre horolezcov, vaky pre turistov, imitácie kože.

25 - Bundy, čiapky, čelenky, futbalová obuv, futbalové topánky, plavky, rukavice, tielka, tričká, vesty, športová obuv, športové bundy.

28 - Boxerské rukavice, chrániče píšťaľ, chrániče laktov, gymnastické zariadenia, hokejky, lopty na hranie, nákolenníky, ochranné vypchávkvy, posilňovacie zariadenia, rakety, hracie rukavice, športové siete, stoly na stolný tenis, šípky, tenisové siete, upínacie pásy pre horolezcov.

**(540)**



(731) Baso Slovakia, s. r. o., Cabajská 10, 949 01 Nitra, SK;

**(210) 2038-99**

(220) 13.08.1999

**7 (511) 1, 3**

(511) 1 - Chemikálie na priemyselné účely; čidlá na odstraňovanie vodného kameňa a prípravky na zmäkčovanie vody s výnimkou prípravkov pre domácnosť; všetky uvedené tovary s dezinfekčnými zložkami alebo bez dezinfekčných zložiek.

3 - Prípravky na odvápnovanie a odstraňovanie vodného kameňa a zmäkčovače vody pre domácnosť, uvedené tovary s dezinfekčnými zložkami alebo bez dezinfekčných zložiek.

**(540) COLON JAR**

(731) Benckiser Italia S. p. A., Via Lampedusa 11/A, 20141 Milano, IT;

(740) Bezák Marián, Ing., Bratislava, SK;

**(210) 2153-99**

(220) 25.08.1999

(320) 09.08.1999

(330) RU

**7 (511) 3, 5, 30**

(511) 3 - Bieliace prípravky a ďalšie látky na pranie, čistiace prípravky, leštiace prípravky, prípravky na odmasťovanie, brúsiace prípravky.

5 - Farmaceutiká, veterinárne a hygienické prípravky, dietetické látky upravené na medicínske použitie, detská strava, náplasti, obvazy, materiál na plombovanie zubov a odtlačky zubov, dezinfekčné látky, prípravky na hubenie škodlivých zvierat, fungicidy, herbicidy.

30 - Káva, čaj, kakao, cukor, ryža, tapioka, ságo, náhradky kávy, múčne a cereálne prípravky, chlieb, vekne (podlhovastý pecten, zastaraný výraz) a rožky, bonbóny a cukríky, zmrzlina, med, sirup melasový, kvasnice, prášky do pečiva, soľ, horčica, ocot, omáčky a studené omáčky z produktov patriacich do triedy 30.

**(540) ANTIPO**

(731) ZAO firma ADAT, Kozmonauta Volkova, d. 5, stroenie 1, 125299 Moskva, RU;

(740) Juran Svetozár, JUDr., Bratislava, SK;

**(210) 2382-99**

(220) 17.09.1999

**7 (511) 18, 20, 25**

(511) 18 - Plecniaky všetkých druhov.

20 - Spacie vaky na stanovanie a kempovanie.

25 - Odevy na voľný čas, najmä bundy, vesty, kabáty, pulóvre, nohavice, šortky, košele, svetre, tričká, spodná bielizeň, ponožky, obuv, klobučnícky tovar, kožené opasky.

**(540)**

**BUSHMAN**

(731) BUSHMAN, s. r. o., Ratibořická 1166, 190 00 Praha 9, Horní Počernice, CZ;

(740) Mišľanová Mária, Košice, SK;

**(210) 2876-99**

(220) 05.11.1999

(310) 75/729066

(320) 16.06.1999

(330) US

**7 (511) 9, 10, 14, 16, 35, 36, 37, 38, 41, 42**

(511) 9 - Zariadenia a prístroje vedecké, námorné, zememeračské, elektrické, fotografické, kinematografické, optické, vážiace, meracie, signalizačné, kontrolné (inšpekčné), prístroje na záchranu života a učebné prístroje; zariadenia na záznam, prenos a reprodukciu zvuku alebo obrazu; nosiče magnetických dát, záznamové disky; predajné automaty; počítaacie stroje, zariadenia na spracovanie dát a samočinné počítače; elektronické testovacie a meracie zariadenia používané na testovanie vybavenia celulárnych telefónov, telefónov, televízií a káblových televízií; vybavenie pobočkových ústrední (PBX), oscilátory, signálne generátory, rozmetávače, analyzátory sieťového spektra, silomery, ručné testovacie meradlá, elektronické čítače kmitočtu, automatické testovacie vybavenie na integrované obvody, obvodo-  
vé dosky s plošnými spojmi a elektronické vybavenie; vybavenie na testovanie drôtov a káblov; softvér na monitorovanie telefónnej a sieťovej prevádzky; vybavenie na chemickú analýzu, chromatografy, hmotnostné spektrometre, zariadenia na radenie DNA a proteínov, vybavenie

používané na rozbor potravín, ropných produktov a farmaceutických výrobkov; elektronické súčasti, diódy emitujúce svetlo, optické kodéry, optické prepojovacie jednotky, diódy a integrované obvody, elektronické alebo optické súčiastky, počítačový hardvér, počítačový softvér.

10 - Zariadenia a prístroje chirurgické, lekárske, stomatologické a veterinárne.

14 - Hodinárske a chronometrické prístroje, atómové hodiny.

16 - Tlačoviny; inštrukčné a učebné materiály.

35 - Sprostredkovanie nákupu a predaja tovarov prostredníctvom maloobchodu, pošty (zásielkový predaj), telefónu a internetu.

36 - Finančníctvo, lízing tovaru.

37 - Opravy, inštalačné služby, servis elektronických, signalizačných, meracích, analytických a lekárskeho výrobkov.

38 - Prenájom telekomunikačných zariadení.

41 - Výchova, vzdelávanie, zabezpečovanie výcviku, výchovné a školiace služby na poli technológie, výchovné a školiace služby vzťahujúce sa na využitie, inštalovanie, kalibrovanie, údržbu, opravy a modernizáciu vedeckých, elektrických, elektronických, optických, signálnych, meracích a skúšobných zariadení, zabezpečovanie výcviku v chemických a biologických analytických zariadeniach, zabezpečovanie výcviku v oblasti telekomunikačného hardvéru a softvéru, zabezpečovanie výcviku v oblasti počítačového hardvéru, softvéru a periférnych zariadení, polovodičových produktov a elektronických komponentov a lekárskeho zariadení.

42 - Programovanie samočinných počítačov, konštrukcie meracích systémov (design of measurement systems) – vykonávanie návrhov uvedeného tovaru: oscilátory, meracie vysielače, signálne generátory, logické signálne zdroje, generátory impulzov a dát, generátory ľubovoľných funkcií a tvarových kmitov, rozkladové generátory, analyzátory signálov, analyzátory spektra, logické analyzátory, analyzátory tvarových kmitov a osciloskopy, sieťové spektrálne analyzátory, analyzátory modulačných domén (predmetných oblastí) a analyzátory časových intervalov, ručné skúšobné meracie prístroje, multimetre – univerzálne meradlá, merače výkonu, napätia, prúdu, impedancie, indukčnosti, kapacity a odporu, čítače elektronickej frekvencie, atómové hodiny, céziové hodiny, automatické testovacie zariadenia na integrované obvody, obvody panely a elektronické zariadenia, zariadenia na testovanie drôtov a káblov, zariadenia na testovanie telekomunikačného vybavenia vrátane bezdrôtového, zariadenia na testovanie telefónov, bunkových telefónov, televíznych a káblových televíznych zariadení, testovacie zariadenia na svetelné vlny, softvér na monitorovanie telefónnej a sieťovej prevádzky, čítacie zariadenie čiarových kódov, zdroje energie, interferometre, vibračné meniče, systémy na získavanie dát a riadenie, kontrolné systémy, skúšobné diaľkové ovládania, vysokofrekvenčné počítačmi vybavené inžinierske softvéry, RF bunkové testovacie zariadenie, EDA (electronic design automation) simulačný softvér, systémy nastavenia polohy založené na laseroch, systémy vývoja mikroprocesorov, DC elektronické záťažové (electronic loads), prenájom dielov, príslušenstva a zariadení vedeckých, skúšobných, signálnych, meracích, biologických

alebo chemickoanalytických, lekárskeho, elektronických a optických zariadení a súčiastok, ako sú integrované obvody, polovodičové komponenty a zákaznicke integrované obvody, elektronické a optické komponenty na komunikáciu, komponenty na počítačový prenos dát, prenájom veľkokapacitných pamätí, infračervených aplikácií (emitorov, detektorov, vysielačov a prijímačov), zariadení s vysokým kmitočtom, mikrovlnami, motorovými riadiacimi prvkami, vláknovou optikou a zariadení so zobrazovacími aplikáciami, počítačového hardvéru, softvéru a príručiek vzťahujúcich sa na uvedené.

#### (540) AGILENT

(731) Agilent Technologies, Inc., 395 Page Mill Road, Palo Alto, California 94306, US;

(740) PATENTSERVIS BRATISLAVA, a. s., Bratislava, SK;

#### (210) 2877-99

(220) 05.11.1999

(310) 75/739923

(320) 30.06.1999

(330) US

#### 7 (511) 9, 10, 14, 16, 35, 36, 37, 38, 41, 42

(511) 9 - Zariadenia a prístroje vedecké, námorné, zememeračské, elektrické, fotografické, kinematografické, optické, vážiace, meracie, signalizačné, kontrolné (inšpekčné), prístroje na záchranu života a učebné prístroje; zariadenia na záznam, prenos a reprodukciu zvuku alebo obrazu; nosiče magnetických dát, záznamové disky; predajné automaty; počítačové stroje, zariadenia na spracovanie dát a samočinné počítače; elektronické testovacie a meracie zariadenia používané na testovanie vybavenia celulárnych telefónov, telefónov, televízií a káblových televízií; vybavenie pobočkových ústrední (PBX), oscilátory, signálne generátory, rozmetávače, analyzátory sieťového spektra, silomery, ručné testovacie meradlá, elektronické čítače kmitočtu, automatické testovacie vybavenie na integrované obvody, obvody dosky s plošnými spojmi a elektronické vybavenie; vybavenie na testovanie drôtov a káblov; softvér na monitorovanie telefónnej a sieťovej prevádzky; vybavenie na chemickú analýzu, chromatografy, hmotnostné spektrometre, zariadenia na radenie DNA a proteínov, vybavenie používané na rozbor potravín, ropných produktov a farmaceutických výrobkov; elektronické súčasti, diódy emitujúce svetlo, optické kodéry, optické prepojovacie jednotky, diódy a integrované obvody, elektronické alebo optické súčiastky, počítačový hardvér, počítačový softvér.

10 - Zariadenia a prístroje chirurgické, lekárske, stomatologické a veterinárne.

14 - Hodinárske a chronometrické prístroje, atómové hodiny.

16 - Tlačoviny; inštrukčné a učebné materiály.

35 - Sprostredkovanie nákupu a predaja tovarov prostredníctvom maloobchodu, pošty (zásielkový predaj), telefónu a internetu.

36 - Finančníctvo, lízing tovaru.

37 - Opravy, inštalačné služby, servis elektronických, signalizačných, meracích, analytických a lekárskeho výrobkov.

38 - Prenájom telekomunikačných zariadení.

41 - Výchova, vzdelávanie, zabezpečovanie výcviku, výchovné a školiace služby na poli technológie, výchovné a školiace služby vzťahujúce sa na využitie, inštalovanie, kalibrovanie, údržbu, opravy a modernizáciu vedeckých, elektrických, elektronických, optických, signálnych, meracích a skúšobných zariadení, zabezpečovanie výcviku v chemických a biologických analytických zariadeniach, zabezpečovanie výcviku v oblasti telekomunikačného hardvéru a softvéru, zabezpečovanie výcviku v oblasti počítačového hardvéru, softvéru a periférnych zariadení, polovodičových produktov a elektronických komponentov a lekárskeho zariadení.

42 - Programovanie samočinných počítačov, konštrukcie meracích systémov (design of measurement systems) – vykonávanie návrhov uvedeného tovaru: oscilátory, meracie vysieláče, signálne generátory, logické signálne zdroje, generátory impulzov a dát, generátory ľubovoľných funkcií a tvarových kmitov, rozkladové generátory, analyzátory signálov, analyzátory spektra, logické analyzátory, analyzátory tvarových kmitov a osciloskopy, sieťové spektrálne analyzátory, analyzátory modulačných domén (predmetných oblastí) a analyzátory časových intervalov, ručné skúšobné meracie prístroje, multimetre – univerzálne meradlá, merače výkonu, napätia, prúdu, impedancie, indukčnosti, kapacity a odporu, čítače elektronickej frekvencie, atómové hodiny, céziové hodiny, automatické testovacie zariadenia na integrované obvody, obvodové panely a elektronické zariadenia, zariadenia na testovanie drôtov a káblov, zariadenia na testovanie telekomunikačného vybavenia vrátane bezdrôtového, zariadenia na testovanie telefónov, bunkových telefónov, televíznych a káblových televíznych zariadení, testovacie zariadenia na svetelné vlny, softvér na monitorovanie telefónnej a sieťovej prevádzky, čítacie zariadenie čiarových kódov, zdroje energie, interferometre, vibračné meniče, systémy pre získavanie dát a riadenie, kontrolné systémy, skúšobne diaľkového ovládania, vysokofrekvenčné počítačmi vybavené inžinierske softvér, RF bunkové testovacie zariadenie, EDA (electronic design automation) simulačný softvér, systémy nastavenia polohy založené na laseroch, systémy vývoja mikroprocesorov, DC elektronické zavádzače (electronic loads), prenájom dielov, príslušenstva a zariadení vedeckých, skúšobných, signálnych, meracích, biologických alebo chemickoanalytických, lekárskeho, elektronickeho a optického zariadení a súčiastok, ako sú integrované obvody, polovodičové komponenty a zákaznicke integrované obvody, elektronické a optické komponenty na komunikáciu, komponenty na počítačový prenos dát, prenájom veľkokapacitných pamätí, infračervených aplikácií (emitorov, detektorov, vysieláčov a prijímačov), zariadení s vysokým kmitočtom, mikrovlnami, motorovými riadiacimi prvkami, vlákňovou optikou a zariadení so zobrazovacími aplikáciami, počítačového hardvéru, softvéru a príručiek vzťahujúcich sa na uvedené.

(540)

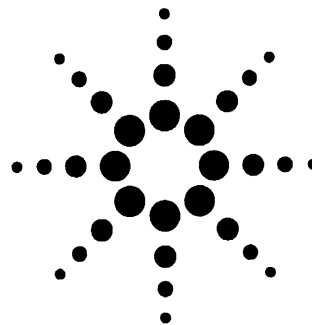

(731) Agilent Technologies, Inc., 395 Page Mill Road, Palo Alto, California 94306, US;

(740) PATENTSERVIS BRATISLAVA, a. s., Bratislava, SK;

(210) 302-2000

(220) 08.02.2000

7 (511) 7, 8, 9, 11, 21, 35

(511) 7 - Práčky klasické a automatické, sušičky a umývačky riadu, kuchynské prístroje elektro-mechanické, hlavne kuchynské roboty, elektrické drviče na potraviny, šľahače a mixéry, elektrické nože, krájače a multikrájače, elektrické odšťavovače a lisy na ovocie, elektrické mlynčeky na kávu, elektrické mlynčeky na mäso, vysávače a čističe kobercov, filtre do vysávačov.

8 - Nástroje a nástroje s ručným pohonom, nože, vidličky a lyžice, sekacie zbrane, britvy, manikúrové súpravy, sekanie, lovecké nože, skladacie ručné náradie, súpravy náradia na ručný pohon, súpravy záhradného náradia na ručný pohon, holiace strojčeky a epilátory, zastrihávače vlasov a fúzov.

9 - Elektrické nástroje zahrnuté v tejto triede, elektrické prístroje, rádioprijímače, tunery, videorekordéry, magnetofóny, gramofóny, diktafóny, CD prehrávače, Hi-Fi súpravy vrátane komponentov; reproduktory, mikrofóny, slúchadlá, meniče a zosilňovače, televízne prijímače vrátane antén a satelitov, diaľkové ovládače, prenosné rozhlasové a televízne prijímače a prehrávače DVD, autorádiá a autoreproduktory, nahrané a nenahrané záznamové nosiče, najmä audio- a videokazety, magnetofónové kazety, kompaktné disky, žehličky vrátane naparovacích, váhy, onduľčné elektrické zariadenia.

11 - Chladničky, mrazničky a výrobníky ľadu, elektrické plynové a kombinované zariadenia na varenie, pečenie, smaženie a opekanie, hlavne sporáky, elektrické rúry plynové a mikrovlnné, grily, sendvičovače, hriankovače, opekače hriankov, fritovacie hrnce, elektrické variče a varné dosky, sporáky na tuhé palivá, kávovary, stroje na espresso, dávkovače horúcej vody, rýchlovarné kanvice, zariadenia vetracie a klimatizačné, prístroje na úpravu vzduchu v miestnostiach, ako sú filtračné zariadenia, zvlhčovače a odvlhčovače, odsávače pár, elektrické a plynové ohrievacie zariadenia, kotly, radiátory, plynové ohrievacie, elektrické ohrievacie telesá, infražiariče a kolektory, elektrické a plynové ohrievacie vody, filtre do odsávačov pár, vodovodné batérie, bojler, elektrické sušiče vlasov a kulmy, elektrické panvice a formy na pečenie.

21 - Drobné neelektrické náradie a prenosné nádoby pre domácnosť a kuchyňu s výnimkou prenosných nádob z drahých kovov, hlavne ručné mlynčeky, mixéry, šľahače, strúhadlá, panvice, hrnce, malé hrnce, kanvice, neelektrické formy na pečenie, súpravy na varenie a pitie kávy, filtre do kávovarov, elektrické zubné kefky.

35 - Prieskum a analýza trhu, sprostredkovanie obchodných záležitostí v odbore výroby, predaja a propagácie elektrospotrebičov a s tým súvisiaceho tovaru, poradenská činnosť v oblasti organizovania obchodnej činnosti, riadenie a administratíva obchodných sietí a obchodných združení, organizácia a usporiadanie komerčných výstav a veľtrhov.

(540)



(591) čierna, červená, biela

(731) HP TRONIC, s. r. o., Lieskovská cesta 15, 960 01 Zvolen, SK;

(210) 838-2000

(220) 21.03.2000

7 (511) 16, 35, 41

(511) 16 - Periodické a neperiodické publikácie, časopisy, noviny, magazíny, katalógy, knihy, fotografie.

35 - Reklama a propagácia, sprostredkovanie obchodu s tovarom, sprostredkovanie reklamy a propagácie, obchodné a podnikateľské informácie, rozširovanie reklamných materiálov, vydávanie reklamných materiálov, uverejňovanie reklamných textov, komerčné a reklamné poradenstvo, komerčný prieskum, prieskum v oblasti reklamy.

41 - Vydavateľská činnosť.

**(540) Marketing&Media**

(731) Stratégie na Slovensku, s. r. o., Tehelná 16, 831 02 Bratislava, SK;

(740) Lítváková Edita, Ing., Ivanka pri Dunaji, SK;

(210) 1286-2000

(220) 28.04.2000

7 (511) 17, 19

(511) 17 - Tesniace pásy na okná a dvere.

19 - Stavebný materiál s výnimkou kovového; cementová zmes; prípravky na vyplňovanie trhlin, priehlbín a iných defektov v povrchoch alebo dreve; rozpínavá pena; spevňovač dreva; cement na obkladačky a dlaždice; prípravky z cementovej malty; prípravky na nátery z cementovej malty; náterové hmoty a omietky, ako sú sadra a sadrová malta; prípravky na opravu a vyhladzovanie sadrových povrchov a omietok.

**(540) ALABASTINE**

(731) ALABASTINE HOLLAND B. V., Hogesteeg 27e, 5324 AA Ammerzoden, NL;

(740) Čechvalová Dagmar, Bratislava, SK;

(210) 1290-2000

(220) 28.04.2000

(310) CO99C000069

(320) 29.10.1999

(330) IT

7 (511) 6, 7, 11

(511) 6 - Ventily kovové nie ako časti strojov, ako plavákové ventily, šikmé uzatváracie ventily, guľovité (priame) ventily, kontrolné (zabezpečovacie) ventily, spätné ventily, rohové ventily, rohové hydranty, guľové ventily, viacmiestne, viacpolohové ventily, ventily so spojovacím redukčným pohonom, uzatváracie ventily, ozubené prevody (súkolesia), armatúry (fitingy) na potrubia.

7 - Ventily kovové ako časti strojov, ako plavákové ventily, šikmé uzatváracie ventily, guľovité (priame) ventily, kontrolné (zabezpečovacie) ventily, viacmiestne, viacpolohové ventily, elektromotoricky ovládané ventily, uzatváracie ventily; elektrické motory, motory s prevodom a krokové motory na ventily.

11 - Filtre (čističe); kohúty (kohútiky), uzatváracie kohúty, vodovodné (vypúšťacie) kohútiky, guľové kohútiky, mosadzné ventily na vodu, kvapalinové a plynové systémy, ako i sanitárne a vykurovacie, vyhrievacie systémy, rohové požiarné hydranty.

**(540) CIM**

(731) Cav. Uff. GIACOMO CIMBERIO S. p. A, Via Torchio, 57, 28017 S. Maurizio d'Opaglio (NO), IT;

(740) PATENTSERVIS BRATISLAVA, a. s., Bratislava, SK;

(210) 1404-2000

(220) 12.05.2000

7 (511) 37, 39, 42

(511) 37 - Opravy a údržba motorových vozidiel a služby s tým spojené patriace do tejto triedy, ako napr. leštenie, čistenie, umývanie vozidiel, protektorovanie pneumatík.

39 - Prenájom motorových vozidiel a služby s tým spojené patriace do tejto triedy, ako napr. prenájom nosičov na automobily, parkovanie automobilov (služby).

42 - Kontroly motorových vozidiel a služby s tým spojené patriace do tejto triedy, ako napr. odborné poradenstvo s výnimkou obchodného v oblasti motorových vozidiel.

**(540) RENTPOINT**

(731) Auto Palace Praha, k. s., Na Chodovci 2457/1, 141 00 Praha, CZ;

(740) Kajabová Monika, JUDr., Bratislava, SK;

(210) 1405-2000

(220) 12.05.2000

7 (511) 12, 35, 37, 39

(511) 12 - Motorové vozidlá; náhradné diely motorových vozidiel; autopríslušenstvo patriace do tejto triedy.

35 - Sprostredkovateľská činnosť v oblasti obchodu s motorovými vozidlami novými a ojazdenými.

37 - Opravy a údržba motorových vozidiel a služby s tým spojené patriace do tejto triedy,

ako napr. leštenie, čistenie, umývanie vozidiel, protektorovanie pneumatík.

39 - Sprostredkovateľská činnosť v oblasti dopravy a prenájmu motorových vozidiel, odťahová služba; služby týkajúce sa požičiavania a prenájmu motorových vozidiel.

(540)



(591) modrá, červená, sivá

(731) Auto Palace Praha, k. s., Na Chodovci 2457/1, 141 00 Praha, CZ;

(740) Kajabová Monika, JUDr., Bratislava, SK;

**(210) 1406-2000**

(220) 12.05.2000

**7 (511) 37, 39, 42**

(511) 37 - Údržby a opravy motorových vozidiel a služby s tým spojené patriace do tejto triedy, ako napr. leštenie, čistenie, umývanie vozidiel, protektorovanie pneumatík.

39 - Prenájom motorových vozidiel a služby s tým spojené patriace do tejto triedy, ako napr. prenájom nosičov na automobily, parkovanie automobilov (služby).

42 - Kontroly motorových vozidiel a služby s tým spojené patriace do tejto triedy, ako napr. odborné poradenstvo s výnimkou obchodného v oblasti motorových vozidiel.

(540)



(591) modrá, čierna, biela

(731) Auto Palace Praha, k. s., Na Chodovci 2457/1, 141 00 Praha, CZ;

(740) Kajabová Monika, JUDr., Bratislava, SK;

**(210) 1407-2000**

(220) 12.05.2000

**7 (511) 9, 12, 35**

(511) 9 - Batérie do motorových vozidiel; osvetlenie motorových vozidiel a príslušenstvo motorových vozidiel patriace do tejto triedy, ako napr. navigačné, signalizačné, kontrolné a záchranné prístroje a nástroje.

12 - Motorové vozidlá; náhradné diely motorových vozidiel; autopríslušenstvo patriace do tejto triedy.

35 - Sprostredkovateľská činnosť v oblasti obchodu s motorovými vozidlami, náhradnými dielcami a autopríslušenstvom.

(540)



(591) zelená, čierna, biela

(731) Auto Palace Praha, k. s., Na Chodovci 2457/1, 141 00 Praha, CZ;

(740) Kajabová Monika, JUDr., Bratislava, SK;

**(210) 1825-2000**

(220) 21.06.2000

**7 (511) 9, 11, 12**

(511) 9 - Elektrické akumulátory, automobilové výstražné trojuholníky, azbestové odevy na ochranu proti ohňu, elektrické batérie, čipy, optické čítače, diaľkové ovládače, detektory, elektrické drôty a káble, faxy, indikátory, indukčné cievky, integrované obvody, kamery, fotografické, elektrostatické alebo termické kopirovacie zariadenia a stroje, hasiace prístroje, elektrické hlásiče, elektrické zariadenia proti krádeži, nepriestrelné vesty, ochranné oblečenie proti ohňu, ochranné helmy, magnetické médiá, meracie prístroje, meradlá, modemy, potápačské masky, ochranné masky proti úrazom, ochranné obleky proti úrazom, radiácii a ohňu, poplašné zariadenia, požiarne hlásiče, bezpečnostné siete, ochranné siete proti nehodám, osobné ochranné prostriedky proti nehodám, sirény, snímače, ochranné štíty na tvár, navigačné nástroje, objektívy, okuliare, optické disky, elektrické otváratele dverí, laboratórne pece, piecky, počítače, periférne zariadenia k počítačom, počítačový softvér, poistky, elektricky vyhrievané ponožky, pozorovacie prístroje, premietacie prístroje, radary, telefónne prístroje, transformátory, tranzistory, váhy, videokazety, zabezpečovacie zariadenia proti odcudzeniu a ich časti, súčasti a príslušenstvo, elektrické zámky, zástrčky, elektrické zväračské prístroje, žehličky.

11 - Parné, tepelné a výhrevné akumulátory, automobilové reflektory, bojler, ohrievače vody, chladiace a klimatizačné stroje, zariadenia a prístroje, elektrické a plynové lampy, grily, horáky, hriankovače, elektrické kanvice, kávovary, elektrické kuchynské potreby patriace do triedy 11, vykurovacie telesá do automobilov, lampy na kučeračenie vlasov, odmrazovače automobilov, ohrievače, parné kotly, pouličné lampy, radiátory na kúrenie, reflektory, svetlá, sušiče na ruky, spájkovacie lampy, sporáky, pece, piecky s výnimkou laboratórnych, filtre na pitnú vodu, elektrické radiátory, vykurovacie telesá, splachovacie zariadenia, ohrievače na rozmrazovanie skiel vozidiel, vzduchové sušiče, tepelné čerpadlá, toalety, ventilátory, svetlá na vozidlá, špirály ako časti ohrievacích a ochladzovacích zariadení, výhrevné platne, teplovzdušné rúry, vane, umývadlá, variče, zariadenia na filtrovanie vzduchu, zmiešavacie batérie na vodovodné potrubia, žiarivky, žiarovky.

12 - Vozidlá na pohyb po zemi, vode, vzduchu a koľajniciach, lode, lietadlá, automobily, elektromobily, automobilové podvozky a ich časti a súčasti, motory do vozidiel a ich časti a súčasti, prevody do vozidiel, protišmykové reťaze, vojenské dopravné prostriedky, zabezpečovacie zariadenia proti odcudzeniu vozidiel a ich časti a súčasti, tlmiče automobilov, stierače, brzdy, brzdové diely vozidiel, príslušenstvo uvedených tovarov obsiahnuté v triede 12.

**(540) DEFA**

(731) PROTON, s. r. o., Zliechovská 341, 018 64 Košeca, SK;

**(210) 1914-2000**

(220) 29.06.2000

**7 (511) 33**

(511) 33 - Alkoholické nápoje, nízkoalkoholické a alkoholizované nápoje.

**(540) TUZEMÁČIK (RUM)**

(731) ST. NICOLAUS, a. s., 1. mája 113, 031 28 Liptovský Mikuláš, SK;

**(210) 2116-2000**

(220) 21.07.2000

(310) 2220140

(320) 24.01.2000

(330) GB

**7 (511) 30**

(511) 30 - Cereálne výrobky na jedenie určené na ľudskú spotrebu.

**(540) NATURE'S OWN**

(731) WEETABIX LIMITED, Weetabix Mills, Burton Latimer, Kettering, Northants NN15 5JR, GB;

(740) PATENTSERVIS BRATISLAVA, a. s., Bratislava, SK;

**(210) 2149-2000**

(220) 24.07.2000

**7 (511) 1, 5**

(511) 1 - Chemikálie pre priemysel, vedu, fotografiu, poľnohospodárstvo, záhradníctvo, lesníctvo a pod., hnojivá pôdne a listové.

5 - Prostriedky na ochranu rastlín proti škodcom, priestorov objektorov stavieb, bytov proti škodcom.

**(540) JV INTERSAD - KONDICIONÉR**

(731) JV INTERSAD, spol. s r. o., Jelenie 449, 900 21 Svätý Jur, SK;

**(210) 2157-2000**

(220) 25.07.2000

**7 (511) 9, 35, 37, 41, 42**

(511) 9 - Kompaktné disky; gramofónové platne; hracie zariadenia fungujúce po pripojení na televízne prijímače; magnetické pásky; magnetické nosiče údajov; optické nosiče údajov; pásky na zvukové nahrávanie; zariadenia zvuku; disky na zvukové nahrávky, nosiče zvukových nahrávok; pásky so zvukovými nahrávkami.

35 - Reklamná agentúra; poradenstvo v obchodnej činnosti; rozširovanie reklamných materiálov zákazníkom; vydávanie a aktualizovanie reklamných materiálov; rozširovanie reklamných alebo inzertných oznamov; uverejňovanie reklamných textov; rozhlasová reklama; televízna reklama; filmová reklama; sprostredkovanie nákupu a predaja tovarov.

39 - Sprostredkovanie v oblasti distribuovania tlačovín a hudobných nosičov.

41 - Služby agentúry sprostredkovávajúcej divadelných, baletných, koncertných a varietných umelcov; divadelné a baletné predstavenia; služ-

by v oblasti estrád; filmová tvorba; informácie o možnostiach zábavy; výchovno-zábavné klubové služby; služby nahrávacích štúdií, koncertné siene, sály; obveselenie, organizovanie kultúrnych alebo vzdelávacích výstav; organizovanie vedomostných alebo zábavných súťaží; organizovanie živých vystúpení; služby poskytované orchestrami; plánovanie a organizovanie večierok; výroba divadelných alebo iných predstavení; rozhlasová zábava, výroba rozhlasových alebo televíznych programov; skúšanie, preskúšavanie (pedagogická činnosť); televízna zábava; zverejňovanie a vydávanie textov okrem reklamných; výroba videofilmov; kopírovanie na nosiče videozáznamov; zábava, pobavenie; vydávanie a zverejňovanie kníh, novín, časopisov a hudobných nosičov; sprostredkovanie v oblasti vydávania tlačovín a hudobných nosičov; sprostredkovanie v oblasti kultúry a služieb uvedených v triede 41; vyučovanie tanca, lektorská činnosť.

42 - Spravovanie autorských práv; prekladateľské a tlmočnicke služby.

**(540) BDT**

(731) BDT-BRATISLAVSKÉ DIVADLO TANCA, spol. s r. o., Karloveská 64, 842 58 Bratislava, SK;

(740) Brichtová Tatiana, JUDr., Bratislava, SK;

**(210) 2158-2000**

(220) 25.07.2000

**7 (511) 9, 35, 37, 41, 42**

(511) 9 - Kompaktné disky; gramofónové platne; hracie zariadenia fungujúce po pripojení na televízne prijímače; magnetické pásky; magnetické nosiče údajov; optické nosiče údajov; pásky na zvukové nahrávanie; zariadenia zvuku; disky na zvukové nahrávky, nosiče zvukových nahrávok; pásky so zvukovými nahrávkami.

35 - Reklamná agentúra; poradenstvo v obchodnej činnosti; rozširovanie reklamných materiálov zákazníkom; vydávanie a aktualizovanie reklamných materiálov; rozširovanie reklamných alebo inzertných oznamov; uverejňovanie reklamných textov; rozhlasová reklama; televízna reklama; filmová reklama; sprostredkovanie nákupu a predaja tovarov.

39 - Sprostredkovanie v oblasti distribuovania tlačovín a hudobných nosičov.

41 - Služby agentúry sprostredkovávajúcej divadelných, baletných, koncertných a varietných umelcov; divadelné a baletné predstavenia; služby v oblasti estrád; filmová tvorba; informácie o možnostiach zábavy; výchovno-zábavné klubové služby; služby nahrávacích štúdií, koncertné siene, sály; obveselenie, organizovanie kultúrnych alebo vzdelávacích výstav; organizovanie vedomostných alebo zábavných súťaží; organizovanie živých vystúpení; služby poskytované orchestrami; plánovanie a organizovanie večierok; výroba divadelných alebo iných predstavení; rozhlasová zábava, výroba rozhlasových alebo televíznych programov; skúšanie, preskúšavanie (pedagogická činnosť); televízna zábava; zverejňovanie a vydávanie textov okrem reklamných; výroba videofilmov; kopírovanie na nosiče videozáznamov; zábava, pobavenie; vydávanie a zverejňovanie kníh, novín, časopisov a hudob-

ných nosičov; sprostredkovanie v oblasti vydávania tlačovín a hudobných nosičov; sprostredkovanie v oblasti kultúry a služieb uvedených v triede 41; vyučovanie tanca, lektorská činnosť.  
42 - Spravovanie autorských práv; prekladateľské a tlmočnicke služby.

**(540) BRATISLAVSKÉ DIVADLO TANCA**

(731) BDT-BRATISLAVSKÉ DIVADLO TANCA, spol. s r. o., Karloveská 64, 842 58 Bratislava, SK;

(740) Brichtová Tatiana, JUDr., Bratislava, SK;

**(210) 2190-2000**

(220) 26.07.2000

**7 (511) 1, 3, 5, 28**

(511) 1 - Poľnohospodárske chemické prípravky s výnimkou fungicídov, herbicídov, insekticídov a prípravkov na ničenie buriny a parazitov; záhradnícke chemikálie s výnimkou fungicídov, herbicídov, insekticídov a prípravkov proti parazitom; hnojivá pre poľnohospodárstvo.

3 - Bieliace prípravky; leštiace prípravky; vosk na parkety a dlážky; čistiace prípravky; antistatické prípravky na použitie v domácnosti; leštiace pasty; čistiace mlieka na toaletné účely; chemické avivážne prípravky na použitie v domácnosti; kozmetické prípravky a hygienické potreby, ako mydlá, tekuté mydlá, vlasové, sprchovacie i telové šampóny, prísady a soli do kúpeľa; čistiace prostriedky na pleť ako pleťové mlieka, opaľovacie krémy, pleťové masky, aviváže, balzamy na pery, krémy, sprchovacie gély, zubné pasty, ústne vody, vlasové prášky, vlasové balzamy, toaletné vody, vody po holení, dezodoranty, odlakovače; prípravky na čistenie, leštenie a odmasťovanie; pracie prášky a prípravky na pranie, prípravky na umývanie riadu, čističe WC, WC gély s čistiacimi účinkami; bieliace prípravky a prostriedky, voňavkárske výrobky, éterické oleje, dekoratívna kozmetika ako mejkap, laky na vlasy a podobne; autokozmetické čistiace a leštiace prípravky, autošampóny, náplne do ostrekovačov.

5 - Bielkovinové prípravky na lekárske účely; antiseptické prípravky, dezinfekčné prípravky; bakteriálne prípravky na lekárske a zverolekárske účely; liečivé prípravky do kúpeľa; balzamy na lekárske účely; farmaceutické prípravky; chemicko-farmaceutické prípravky; dentifikačné prípravky; WC gély s dezinfekčným a osviežujúcim efektom; dezinfekčné prípravky na hygienické účely; dezodoranty s výnimkou dezodorantov na osobnú potrebu; prísady do krmív na lekárske účely; chemické prípravky na farmaceutické účely; diagnostické prípravky na lekárske účely; dietetické látky upravené na lekárske účely; chemické prípravky na lekárske účely; chemické činidlá na lekárske a zverolekárske účely; výrobky dietetické hlavne na liečebné účely, potraviny pre deti, batolátá a chorých na lekárske účely, potravinové prípravky a doplnky všetkých druhov ako posilňujúce pochutiny, vitamínové prípravky, pochutiny na doplnenie redukčných diét alebo prípravkov na chudnutie, prípravky obsahujúce biochemické katalyzátory hlavne pre fyzicky aktívne osoby, rekonvalescentov a chorých na lekárske účely, dezinfekčné prípravky, kúpele liečebné; prípravky na ničenie bu-

riny a na hubenie živočíšnych škodcov, prípravky na zverolekárske a zdravotnicke účely.

28 - Ručné nosiče lyží.

**(540) PRIX**

(731) STYL, družstvo pro chemickou výrobu, Ohradní 30, 145 09 Praha 4, CZ;

(740) Beleščák Ladislav, Ing., Piešťany, SK;

**(210) 2198-2000**

(220) 27.07.2000

**7 (511) 11**

(511) 11 - Lampy na svietenie; osvetľovacie prístroje a zariadenia; reflektory (svetlá); svetelné gule, banky; výbojky elektrické na osvetlenie; žiarivky; žiarovky; žiarovky (elektrické).

**(540) MAXA**

(731) WETRA - XT, SR, s. r. o., SNP 1450, 017 01 Považská Bystrica, SK;

**(210) 2245-2000**

(220) 28.07.2000

(310) 30009966.5/09

(320) 10.02.2000

(330) DE

**7 (511) 9**

(511) 9 - Elektrické a elektronické prístroje a nástroje v triede 9, prístroje na záznam, prenos alebo reprodukciu zvuku alebo obrazu; nosiče magnetických diskov; vybavenie na spracovanie dát; počítačový softvér; mikroprocesory, integrované obvody a polovodiče; počítačový hardvér; počítačové periférie vrátane periférií s priamym a diaľkovým prístupom; osobné digitálne asistenty - elektronické prístroje.

**(540) INTEL XSCALE**

(731) Intel Corporation, 2200 Mission College Blvd., Santa Clara, California 95052, US;

(740) Bušová Eva, JUDr., Bratislava, SK;

**(210) 2482-2000**

(220) 21.08.2000

**7 (511) 35, 36, 38, 41, 42**

(511) 35 - Reklamná činnosť (on-line) na počítačovej sieti internet, reklamná činnosť všeobecne, vyhľadávanie informácií v počítačových sieťach internet pre zákazníkov, sprostredkovanie nákupu a predaja tovaru, pomoc pri organizovaní obchodných činností, sprostredkovanie nákupu a predaja tovaru v počítačovej sieti internet.

36 - Sprostredkovanie obchodu s nehnuteľnosťami všeobecne aj v počítačovej sieti internet pre zákazníkov.

38 - Telekomunikačné služby a prenos dát v oblasti internetu.

41 - Organizovanie odborných školení a seminárov.

42 - Odborné poradenstvo v oblasti informačných technológií, vytváranie a udržiavanie počítačových stránok (web) pre zákazníkov, návrh a tvorba počítačových programov na aplikácie na sprostredkovanie obchodu v sieti internet.



(540)



(731) Tadiál Milan, Ing., CSc., Záhradná 13, 962 12 Detva, SK;

(210) 2483-2000

(220) 21.08.2000

7 (511) 35, 36, 38, 41, 42

(511) 35 - Reklamná činnosť (on-line) na počítačovej sieti internet, reklamná činnosť všeobecne, vyhľadávanie informácií v počítačových sieťach internet pre zákazníkov, sprostredkovanie nákupu a predaja tovaru, pomoc pri organizovaní obchodných činností, sprostredkovanie nákupu a predaja tovaru v počítačovej sieti internet.

36 - Sprostredkovanie obchodu s nehnuteľnosťami všeobecne aj v počítačovej sieti internet pre zákazníkov.

38 - Telekomunikačné služby a prenos dát v oblasti internetu.

41 - Organizovanie odborných školení a seminárov.

42 - Odborné poradenstvo v oblasti informačných technológií, vytváranie a udržiavanie počítačových stránok (web) pre zákazníkov, návrh a tvorba počítačových programov na aplikácie na sprostredkovanie obchodu v sieti internet.

(540)



(731) Tadiál Milan, Ing., CSc., Záhradná 13, 962 12 Detva, SK;

(210) 2484-2000

(220) 21.08.2000

7 (511) 35, 36, 38, 41, 42

(511) 35 - Reklamná činnosť (on-line) na počítačovej sieti internet, reklamná činnosť všeobecne, vyhľadávanie informácií v počítačových sieťach internet pre zákazníkov, sprostredkovanie nákupu a predaja tovaru, pomoc pri organizovaní obchodných činností, sprostredkovanie nákupu a predaja tovaru v počítačovej sieti internet.

36 - Sprostredkovanie obchodu s nehnuteľnosťami všeobecne aj v počítačovej sieti internet pre zákazníkov.

38 - Telekomunikačné služby a prenos dát v oblasti internetu.

41 - Organizovanie odborných školení a seminárov.

42 - Odborné poradenstvo v oblasti informačných technológií, vytváranie a udržiavanie počítačových stránok (web) pre zákazníkov, návrh a tvorba počítačových programov na aplikácie na sprostredkovanie obchodu v sieti internet.

(540)



(591) žltá, oranžová, čierna

(731) Tadiál Milan, Ing., CSc., Záhradná 13, 962 12 Detva, SK;

(210) 2485-2000

(220) 21.08.2000

7 (511) 35, 36, 38, 41, 42

(511) 35 - Reklamná činnosť (on-line) na počítačovej sieti internet, reklamná činnosť všeobecne, vyhľadávanie informácií v počítačových sieťach internet pre zákazníkov, sprostredkovanie nákupu a predaja tovaru, pomoc pri organizovaní obchodných činností, sprostredkovanie nákupu a predaja tovaru v počítačovej sieti internet.

36 - Sprostredkovanie obchodu s nehnuteľnosťami všeobecne aj v počítačovej sieti internet pre zákazníkov.

38 - Telekomunikačné služby a prenos dát v oblasti internetu.

41 - Organizovanie odborných školení a seminárov.

42 - Odborné poradenstvo v oblasti informačných technológií, vytváranie a udržiavanie počítačových stránok (web) pre zákazníkov, návrh a tvorba počítačových programov na aplikácie na sprostredkovanie obchodu v sieti internet.

(540)



(591) žltá, oranžová, čierna

(731) Tadiál Milan, Ing., CSc., Záhradná 13, 962 12 Detva, SK;

(210) 2486-2000

(220) 21.08.2000

7 (511) 35, 36, 38, 41, 42

(511) 35 - Reklamná činnosť (on-line) na počítačovej sieti internet, reklamná činnosť všeobecne, vyhľadávanie informácií v počítačových sieťach internet pre zákazníkov, sprostredkovanie nákupu a predaja tovaru, pomoc pri organizovaní obchodných činností, sprostredkovanie nákupu a predaja tovaru v počítačovej sieti internet.

36 - Sprostredkovanie obchodu s nehnuteľnosťami všeobecne aj v počítačovej sieti internet pre zákazníkov.

38 - Telekomunikačné služby a prenos dát v oblasti internetu.

41 - Organizovanie odborných školení a seminárov.

42 - Odborné poradenstvo v oblasti informačných technológií, vytváranie a udržiavanie počítačových stránok (web) pre zákazníkov, návrh a tvorba počítačových programov na aplikácie na sprostredkovanie obchodu v sieti internet.

(540)



(731) Tadiál Milan, Ing., CSc., Záhradná 13, 962 12 Detva, SK;

(210) 2487-2000

(220) 21.08.2000

7 (511) 35, 36, 38, 41, 42

(511) 35 - Reklamná činnosť (on-line) na počítačovej sieti internet, reklamná činnosť všeobecne, vyhľadávanie informácií v počítačových sieťach internet pre zákazníkov, sprostredkovanie nákupu a predaja tovaru, pomoc pri organizovaní obchodných činností, sprostredkovanie nákupu a predaja tovaru v počítačovej sieti internet.

36 - Sprostredkovanie obchodu s nehnuteľnosťami všeobecne aj v počítačovej sieti internet pre zákazníkov.

38 - Telekomunikačné služby a prenos dát v oblasti internetu.

41 - Organizovanie odborných školení a seminárov.

42 - Odborné poradenstvo v oblasti informačných technológií, vytváranie a udržiavanie počítačových stránok (web) pre zákazníkov, návrh a tvorba počítačových programov na aplikácie na sprostredkovanie obchodu v sieti internet.

(540) **www.amos.sk**

(731) Tadiál Milan, Ing., CSc., Záhradná 13, 962 12 Detva, SK;

(210) 2488-2000

(220) 21.08.2000

7 (511) 35, 36, 38, 41, 42

(511) 35 - Reklamná činnosť (on-line) na počítačovej sieti internet, reklamná činnosť všeobecne, vyhľadávanie informácií v počítačových sieťach internet pre zákazníkov, sprostredkovanie nákupu a predaja tovaru, pomoc pri organizovaní obchodných činností, sprostredkovanie nákupu a predaja tovaru v počítačovej sieti internet.

36 - Sprostredkovanie obchodu s nehnuteľnosťami všeobecne aj v počítačovej sieti internet pre zákazníkov.

38 - Telekomunikačné služby a prenos dát v oblasti internetu.

41 - Organizovanie odborných školení a seminárov.

42 - Odborné poradenstvo v oblasti informačných technológií, vytváranie a udržiavanie počítačových stránok (web) pre zákazníkov, návrh a tvorba počítačových programov na aplikácie na sprostredkovanie obchodu v sieti internet.

(540) **AMOS**

(731) Tadiál Milan, Ing., CSc., Záhradná 13, 962 12 Detva, SK;

(210) 2489-2000

(220) 21.08.2000

7 (511) 35, 36, 38, 41, 42

(511) 35 - Reklamná činnosť (on-line) na počítačovej sieti internet, reklamná činnosť všeobecne, vyhľadávanie informácií v počítačových sieťach internet pre zákazníkov, sprostredkovanie nákupu a predaja tovaru, pomoc pri organizovaní obchodných činností, sprostredkovanie nákupu a predaja tovaru v počítačovej sieti internet.

36 - Sprostredkovanie obchodu s nehnuteľnosťami všeobecne aj v počítačovej sieti internet pre zákazníkov.

38 - Telekomunikačné služby a prenos dát v oblasti internetu.

41 - Organizovanie odborných školení a seminárov.

42 - Odborné poradenstvo v oblasti informačných technológií, vytváranie a udržiavanie počítačových stránok (web) pre zákazníkov, návrh a tvorba počítačových programov na aplikácie na sprostredkovanie obchodu v sieti internet.

(540) **AMOS OBCHODNÉ CENTRUM**

(731) Tadiál Milan, Ing., CSc., Záhradná 13, 962 12 Detva, SK;

(210) 2490-2000

(220) 21.08.2000

7 (511) 35, 36, 38, 41, 42

(511) 35 - Reklamná činnosť (on-line) na počítačovej sieti internet, reklamná činnosť všeobecne, vyhľadávanie informácií v počítačových sieťach internet pre zákazníkov, sprostredkovanie nákupu a predaja tovaru, pomoc pri organizovaní obchodných činností, sprostredkovanie nákupu a predaja tovaru v počítačovej sieti internet.

36 - Sprostredkovanie obchodu s nehnuteľnosťami všeobecne aj v počítačovej sieti internet pre zákazníkov.

38 - Telekomunikačné služby a prenos dát v oblasti internetu.

41 - Organizovanie odborných školení a seminárov.

42 - Odborné poradenstvo v oblasti informačných technológií, vytváranie a udržiavanie počítačových stránok (web) pre zákazníkov, návrh a tvorba počítačových programov na aplikácie na sprostredkovanie obchodu v sieti internet.

(540) **www.amos.sk**

**OBCHODNÉ CENTRUM**

(731) Tadiál Milan, Ing., CSc., Záhradná 13, 962 12 Detva, SK;

(210) 2491-2000

(220) 21.08.2000

7 (511) 35, 36, 38, 41, 42

(511) 35 - Reklamná činnosť (on-line) na počítačovej sieti internet, reklamná činnosť všeobecne, vyhľadávanie informácií v počítačových sieťach internet pre zákazníkov, sprostredkovanie nákupu a predaja tovaru, pomoc pri organizovaní obchodných činností, sprostredkovanie nákupu a predaja tovaru v počítačovej sieti internet.

36 - Sprostredkovanie obchodu s nehnuteľnosťami všeobecne aj v počítačovej sieti internet pre zákazníkov.

38 - Telekomunikačné služby a prenos dát v oblasti internetu.

41 - Organizovanie odborných školení a seminárov.

42 - Odborné poradenstvo v oblasti informačných technológií, vytváranie a udržiavanie počítačových stránok (web) pre zákazníkov, návrh a tvorba počítačových programov na aplikácie na sprostredkovanie obchodu v sieti internet.

(540)



**www.amos.sk**  
**OBCHODNÉ CENTRUM**

(731) Tadiál Milan, Ing., CSc., Záhradná 13, 962 12 Detva, SK;

(210) 2492-2000

(220) 21.08.2000

(310) 02938/2000

(320) 13.03.2000

(330) CH

7 (511) 3

(511) 3 - Mydlá, voňavkárské výrobky, éterické oleje (vonné oleje), kozmetické prípravky, vlasové vodičky (lotiony), prípravky na čistenie, starostlivosť a skrášľovanie pleti, pokožky hlavy a vlasov.

(540)

**head & shoulders**

(731) The Procter & Gamble Company, One Procter & Gamble Plaza, Cincinnati, Ohio, US;

(740) Bušová Eva, JUDr., Bratislava, SK;

(210) 2493-2000

(220) 21.08.2000

(310) 02939/2000

(320) 13.03.2000

(330) CH

7 (511) 3

(511) 3 - Mydlá, voňavkárské výrobky, éterické oleje (vonné oleje), kozmetické prípravky, vlasové vodičky (lotiony), prípravky na čistenie, starostlivosť a skrášľovanie pleti, pokožky hlavy a vlasov.

(540)



(731) The Procter & Gamble Company, spoločnosť zriadená podľa zákonov štátu Ohio, One Procter & Gamble Plaza, Cincinnati, Ohio, US;

(740) Bušová Eva, JUDr., Bratislava, SK;

(210) 2494-2000

(220) 21.08.2000

(310) 02937/2000

(320) 13.03.2000

(330) CH

7 (511) 3

(511) 3 - Mydlá, voňavkárské výrobky, éterické oleje (vonné oleje), kozmetické prípravky, vlasové vodičky (lotiony), prípravky na čistenie, starostlivosť a skrášľovanie pleti, pokožky hlavy a vlasov.

(540)



(731) The Procter & Gamble Company, spoločnosť zriadená podľa zákonov štátu Ohio, One Procter & Gamble Plaza, Cincinnati, Ohio, US;

(740) Bušová Eva, JUDr., Bratislava, SK;

(210) 2495-2000

(220) 21.08.2000

7 (511) 3

(511) 3 - Mydlá všetkých druhov vrátane náhradiek toaletných mydiel, prísady do kúpeľa, sprchové gély; voňavkárské výrobky, éterické oleje (vonné oleje), prípravky na starostlivosť o telo a krásu,

kozmetické prípravky, prípravky na čistenie, starostlivosť a skrásľovanie pleti, pokožky hlavy a vlasov vrátane nemedikovaných krémov na ruky, toaletných vôd, kozmetických krémov; pleťové vody; prostriedky na čistenie zubov; deodoranty na osobnú potrebu a antiperspiranty.

**(540) CAMAY PASSION**

(731) The Procter & Gamble Company, spoločnosť zriadená podľa zákonov štátu Ohio, One Procter & Gamble Plaza, Cincinnati, Ohio, US;

(740) Bušová Eva, JUDr., Bratislava, SK;

**(210) 2497-2000**

(220) 21.08.2000

**7 (511) 34**

(511) 34 - Cigarety, cigary, krátke cigary, tabak.

**(540) NASSIM**

(731) Gezital Trading, s. r. o., Palisády 36, 811 01 Bratislava, SK;

(740) Dolanská Elena, RNDr., Bratislava, SK;

**(210) 2524-2000**

(220) 25.08.2000

**7 (511) 16, 35, 40, 41, 42**

(511) 16 - Tlačoviny - mapy a lesné hospodárske plány.

35 - Uskutočňovanie oceňovania lesov, správcovstvo a archivácia tematického štátneho mapového diela s obsahom lesného hospodárstva, spracovanie údajov o stave a vývoji lesného fondu výpočtovou technikou, vzťahy s verejnosťou, štatistické informácie, kopírovanie alebo rozmnožovanie dokumentov, vydávanie reklamných textov.

40 - Vykonávanie kartografických prác, vykonávanie knihárstva.

41 - Organizovanie a prevádzkovanie školiacej činnosti v lesnom hospodárstve, vydavateľská činnosť s výnimkou vydávania reklamných a náborových textov.

42 - Odborné poradenstvo v oblasti lesného hospodárstva, počítačové programovanie, aktualizácia, inštalácia a spúšťanie počítačových programov, poskytovanie fotogrametrických, geodetických, kartografických a tlačiarskych služieb, vypracovanie štátneho tematického mapového diela s obsahom lesného hospodárstva a fotonáčrtov, vypracovanie projektov a štúdií v biotechnickej oblasti, vykonávanie odborných expertíz a posudkov súvisiacich s hospodárskou úpravou lesov, vyhotovenie úvodných podkladov a spolupráca na vypracovaní projektov pozemkových úprav vzťahujúcich sa na lesný pôdny fond v súvislosti s usporiadaním užívateľských vzťahov na potreby vyhotovenia lesných hospodárskych plánov, tvorba informačného systému a poskytovania informácií v oblasti hospodárskej úpravy lesov a lesníckeho informačného systému, riešenie vývojových úloh zásadného významu pre rozvoj lesníctva, hospodárskej úpravy lesov a štátnej správy a ich overovanie v spolupráci s vedecko-výskumnými inštitúciami, vysokými školami a organizáciami doma i v zahraničí na komplexné zisťovanie stavu lesa a rámcové plánovanie, vykonávanie špeciálnych prieskumov.

**(540)**



(731) Lesoprojekt Zvolen, Sokolská 2, 960 52 Zvolen, SK;

**(210) 2661-2000**

(220) 08.09.2000

**7 (511) 16, 34, 35, 39**

(511) 16 - Periodická a neperiodická tlač, noviny, časopisy.

34 - Cigarety, cigaretové filtre, náustky na cigaretové násadce, cigaretové náustky, zväzky cigaretových papierikov, cigaretový papier, vreckové strojčky na krútenie cigariet, cigarety obsahujúce cigaretové náhradky s výnimkou cigariet na lekárske účely, zásobníky plynu cigarových zapalovačov, cigary, zápalky, zapalovače, tabakové výrobky, doplnkový tovar k tabakovým výrobkom patriaci do tejto triedy, tabak, dózy na tabak s výnimkou dóz z drahých kovov, vrecúška na tabak, tabatierky na cigary s výnimkou tabatierok z drahých kovov.

35 - Sprostredkovanie predaja tlače.

39 - Doručovanie novin a časopisov, distribúcia periodickej a neperiodickej tlače a jej sprostredkovanie.

**(540)**



(731) MEDIAPRESS Bratislava, spol. s r. o., Pečnianska 11, 851 01 Bratislava, SK;

(740) Kováčik Štefan, Ing., Bratislava, SK;

**(210) 2838-2000**

(220) 22.09.2000

**7 (511) 9**

(511) 9 - Audio, video, filmové, signálne, kontrolné, meracie, vedecké a optické prístroje a nástroje, elektrické prístroje, elektronické prístroje a nástroje, prístroje na záznam, prenos a reprodukciu zvuku a/alebo obrazu, magnetické nosiče dát, záznamové disky, zariadenia na spracovanie dát, školiace a výučbové zariadenia, počítače, počítačový softvér, počítačový hardvér, počítačové periférne zariadenia, digitálny komunikačný hardvér a softvér, prístroje a nástroje na záznam, výrobu, prenos, editovanie alebo spracovanie

audio- a/alebo videosignálov, prístroje na spracovanie zvuku, zvukové a obrazové hifi zariadenia, počítačové zvukové systémy a prístroje, reproduktorové systémy, reproduktory, spojovacie siete, meniče obrazu, rádiá, navigačné systémy a systémy diaľkového ovládania (elektrické linky medzi motorovým vozidlom a satelitmi), zvukové prístroje a nástroje vstavané do automobilov, zariadenia na spracovanie signálu, zariadenia na spracovanie digitálneho signálu, procesory na zvukový digitálny signál, zvukové procesory, zosilňovače, predzosilňovače, motorové zosilňovače, prijímače, audio-videoprijímače, tunery, procesory na domáce kino, DVD prehrávače, prehrávače kompaktných diskov, prevádzkače kompaktných diskov a DVD, prehrávače a prevádzkače optických diskov, magnetofóny, diaľkové ovládače, hĺbkové reproduktory, mikrofóny, slúchadlá, integrované zvukové systémy, televízia, videomonitor, systémy domáceho divadla, konzoly na miešanie zvuku, zvukové kompresory a procesory, vyrovnávače, telefóny, elektrické prívody, káble, príslušenstvá, diely a súčasti všetkého uvedeného tovaru.

**(540) LEXICON**

- (731) Harman International Industries, Inc., 8500 Balboa Boulevard, Norridge, California 91329, US;  
 (740) ROTT, RŮŽIČKA & GUTTMANN, v. o. s., Bratislava, SK;

**(210) 2839-2000**

(220) 22.09.2000

**7 (511) 9**

- (511) 9 - Audio, video, filmové, signálne, kontrolné, meracie, vedecké a optické prístroje a nástroje, elektrické prístroje, elektronické prístroje a nástroje, prístroje na záznam, prenos a reprodukciu zvuku a/alebo obrazu, magnetické nosiče dát, záznamové disky, zariadenia na spracovanie dát, školiace a výučbové zariadenia, počítače, počítačový softvér, počítačový hardvér, počítačové periférne zariadenia, digitálny komunikačný hardvér a softvér, prístroje a nástroje na záznam, výrobu, prenos, editovanie alebo spracovanie audio- a/alebo videosignálov, prístroje na spracovanie zvuku, zvukové a obrazové hifi zariadenia, počítačové zvukové systémy a prístroje, reproduktorové systémy, reproduktory, spojovacie siete, meniče obrazu, rádiá, navigačné systémy a systémy diaľkového ovládania (elektrické linky medzi motorovým vozidlom a satelitmi), zvukové prístroje a nástroje vstavané do automobilov, zariadenia na spracovanie signálu, zariadenia na spracovanie digitálneho signálu, procesory na zvukový digitálny signál, zvukové procesory, zosilňovače, predzosilňovače, motorové zosilňovače, prijímače, audio-videoprijímače, tunery, procesory na domáce kino, DVD prehrávače, prehrávače kompaktných diskov, prevádzkače kompaktných diskov a DVD, prehrávače a prevádzkače optických diskov, magnetofóny, diaľkové ovládače, hĺbkové reproduktory, mikrofóny, slúchadlá, integrované zvukové systémy, televízia, videomonitor, systémy domáceho divadla, konzoly na miešanie zvuku, zvukové kompresory a procesory, vyrovnávače, telefóny, elektrické prívody, káble, príslušenstvá, diely a súčasti všetkého uvedeného tovaru.

**(540) MARK LEVINSON**

- (731) Harman International Industries, Inc., 8500 Balboa Boulevard, Norridge, California 91329, US;  
 (740) ROTT, RŮŽIČKA & GUTTMANN, v. o. s., Bratislava, SK;

**(210) 2840-2000**

(220) 22.09.2000

**7 (511) 9**

- (511) 9 - Audio, video, filmové, signálne, kontrolné, meracie, vedecké a optické prístroje a nástroje, elektrické prístroje, elektronické prístroje a nástroje, prístroje na záznam, prenos a reprodukciu zvuku a/alebo obrazu, magnetické nosiče dát, záznamové disky, zariadenia na spracovanie dát, školiace a výučbové zariadenia, počítače, počítačový softvér, počítačový hardvér, počítačové periférne zariadenia, digitálny komunikačný hardvér a softvér, prístroje a nástroje na záznam, výrobu, prenos, editovanie alebo spracovanie audio- a/alebo videosignálov, prístroje na spracovanie zvuku, zvukové a obrazové hifi zariadenia, počítačové zvukové systémy a prístroje, reproduktorové systémy, reproduktory, spojovacie siete, meniče obrazu, rádiá, navigačné systémy a systémy diaľkového ovládania (elektrické linky medzi motorovým vozidlom a satelitmi), zvukové prístroje a nástroje vstavané do automobilov, zariadenia na spracovanie signálu, zariadenia na spracovanie digitálneho signálu, procesory na zvukový digitálny signál, zvukové procesory, zosilňovače, predzosilňovače, motorové zosilňovače, prijímače, audio-videoprijímače, tunery, procesory na domáce kino, DVD prehrávače, prehrávače kompaktných diskov, prevádzkače kompaktných diskov a DVD, prehrávače a prevádzkače optických diskov, magnetofóny, diaľkové ovládače, hĺbkové reproduktory, mikrofóny, slúchadlá, integrované zvukové systémy, televízia, videomonitor, systémy domáceho divadla, konzoly na miešanie zvuku, zvukové kompresory a procesory, vyrovnávače, telefóny, elektrické prívody, káble, príslušenstvá, diely a súčasti všetkého uvedeného tovaru.

**(540) LOGIC 7**

- (731) Harman International Industries, Inc., 8500 Balboa Boulevard, Norridge, California 91329, US;  
 (740) ROTT, RŮŽIČKA & GUTTMANN, v. o. s., Bratislava, SK;

**(210) 2841-2000**

(220) 22.09.2000

**7 (511) 9**

- (511) 9 - Audio, video, filmové, signálne, kontrolné, meracie, vedecké a optické prístroje a nástroje, elektrické prístroje, elektronické prístroje a nástroje, prístroje na záznam, prenos a reprodukciu zvuku a/alebo obrazu, magnetické nosiče dát, záznamové disky, zariadenia na spracovanie dát, školiace a výučbové zariadenia, počítače, počítačový softvér, počítačový hardvér, počítačové periférne zariadenia, digitálny komunikačný hardvér a softvér, prístroje a nástroje na záznam, výrobu, prenos, editovanie alebo spracovanie audio- a/alebo videosignálov, prístroje na spracovanie zvuku, zvukové a obrazové hifi zariadenia,

nia, počítačové zvukové systémy a prístroje, reproduktorové systémy, reproduktory, spojovacie siete, meniče obrazu, rádiá, navigačné systémy a systémy diaľkového ovládania (elektrické linky medzi motorovým vozidlom a satelitmi), zvukové prístroje a nástroje vstavané do automobilov, zariadenia na spracovanie signálu, zariadenia na spracovanie digitálneho signálu, procesory na zvukový digitálny signál, zvukové procesory, zosilňovače, predzosilňovače, motorové zosilňovače, prijímače, audio-videoprijímače, tunery, procesory na domáce kino, DVD prehrávače, prehrávače kompaktných diskov, prevádzkače kompaktných diskov a DVD, prehrávače a prevádzkače optických diskov, magnetofóny, diaľkové ovládače, hĺbkové reproduktory, mikrofóny, slúchadlá, integrované zvukové systémy, televízia, videomonitor, systémy domáceho divadla, konzoly na miešanie zvuku, zvukové kompresory a procesory, vyrovnávače, telefóny, elektrické prírody, káble, príslušenstvá, diely a súčasti všetkého uvedeného tovaru.

(540)



- (731) Harman International Industries, Inc., 8500 Balboa Boulevard, Northridge, California 91329, US;  
(740) ROTT, RŮŽIČKA & GUTTMANN, v. o. s., Bratislava, SK;

(210) 2869-2000

(220) 27.09.2000

7 (511) 7, 9, 11

- (511) 7 - Elektrické domáce spotrebiče obsiahnuté v triede 07, najmä mlynčeky na kávu, mixéry, odšťavovače na ovocie, mlynčeky na mäso a zeleninu; multifunkčné kuchynské prístroje, elektrické nože, elektrické prístroje na lisovanie ovocia, elektrické prístroje na čistenie a upratovanie.  
9 - Domáce elektrospotrebiče obsiahnuté v triede 09, najmä dávkovače kávy, elektrické žehličky.  
11 - Kávovary, automaty na kávu a elektrické spotrebiče obsiahnuté v triede 11, najmä elektrické kávovary, filtre na kávu, elektrické domáce výrobníky zmrzliny, elektrické grily, hriankovače, ohrievacie platne, fritézy, ražne, klimatizačné zariadenia, klimatizačné jednotky, zvlhčovače vzduchu, elektrické ventilátory a elektrické rúry.

(540)



- (731) SAECO S. P. A., Via Tamagno 7, 201 24 Milano, IT;  
(740) Fajnorová Mária, Ing., Bratislava, SK;

(210) 2964-2000

(220) 06.10.2000

7 (511) 29, 30

- (511) 29 - Mäso, ryby, hydina a zverina; mäsové výťažky; konzervované, sušené a tepelne spracované ovocie a zelenina; rôsoly, džemy, ovocné zaváraniny, ovocné šťavy a omáčky; vajcia, mlieko a mliečne výrobky; jedlé oleje a tuky, najmä margarín a zmesi vytvorené kombináciou hociktorých z uvedených tovarov.  
30 - Káva, čaj, cukor, ryža, tapioka, ságo, kávové náhradky; múka a výrobky z obilnín, chlieb, jemné pečivo, pekárske a cukrárske výrobky, zmrzliny; med, melasový sirup; kvasnice, prášok do pečiva; soľ, horčica; ocot, omáčky ako chuťové prísady; koreniny; potravinársky ľad.

(540)



(591) modrá, biela, svetlomodrá

(731) UNILEVER N. V., Weena 455, 3013 AL Rotterdam, NL;

(740) Fajnorová Mária, Ing., Bratislava, SK;

(210) 2965-2000

(220) 06.10.2000

7 (511) 29, 30

- (511) 29 - Mäso, ryby, hydina a zverina; mäsové výťažky; konzervované, sušené a tepelne spracované ovocie a zelenina; rôsoly, džemy, ovocné zaváraniny, ovocné šťavy a omáčky; vajcia, mlieko a mliečne výrobky; jedlé oleje a tuky, najmä margarín a zmesi vytvorené kombináciou hociktorých z uvedených tovarov.  
30 - Káva, čaj, cukor, ryža, tapioka, ságo, kávové náhradky; múka a výrobky z obilnín, chlieb, jemné pečivo, pekárske a cukrárske výrobky, zmrzliny; med, melasový sirup; kvasnice, prášok do pečiva; soľ, horčica; ocot, omáčky ako chuťové prísady; koreniny; potravinársky ľad.

(540)



(591) modrá, biela, žltá, hnedá, svetlohnedá, béžová, červená

(731) UNILEVER N. V., Weena 455, 3013 AL Rotterdam, NL;

(740) Fajnorová Mária, Ing., Bratislava, SK;

- (210) 3039-2000  
(220) 12.10.2000
- 7 (511) 1, 2, 3, 4, 5, 6, 7, 8, 9, 10, 11, 12, 13, 14, 15, 16, 17, 18, 19, 20, 21, 22, 23, 24, 25, 26, 27, 28, 29, 30, 31, 32, 34, 35, 36, 37, 41, 42
- (511) 1 - Chemikálie pre priemysel, vedu, fotografiu, poľnohospodárstvo, záhradníctvo, lesníctvo a na použitie v domácnosti; pôdne hnojivá; chemické látky na konzervovanie potravín; lepidlá a spojivá používané v priemysle; rašelina, rašelina a substráty na pestovanie kvetín, drevín a zeleniny.
- 2 - Farby, fermeže, laky; ochranné prostriedky proti hrdzi a poškodeniu dreva; farbivá; moridlá; kovy vo forme fólií a práškov pre maliarov, dekoratérov, tlačiarov a umelcov; potravinárske farbivá.
- 3 - Bieliace a iné prípravky na pranie a čistenie bielizne; prípravky na čistenie, leštenie, odmasťovanie a brúsenie; mydlá; voňavkárské výrobky, éterické oleje, kozmetické prípravky, toaletné prípravky, dezodoranty na osobnú potrebu; sanitárne prípravky; šampóny, kúpeľové peny, vlasové vodičky; farby na vlasy, prípravky na čistenie zubov na ošetrovanie ústnej dutiny.
- 4 - Priemyselné oleje a tuky; mazacie oleje; prostriedky na pohlcovanie prachu, zmáčadlá a spojivá; tuhé palivá; sviečky, knôty.
- 5 - Farmaceutické, zverolekárské a zdravotnícke prípravky; dietetické látky prispôbené na lekárske účely, potrava pre dojčatá; čaje s liečivými účinkami, vitamínové a minerálne prípravky, náplasti, obväzový materiál; dezinfekčné prípravky; prípravky na ničenie hmyzu a iných škodcov; fungicídy, herbicídy, sanitárne prípravky na liečebné účely a osobnú hygienu; dezodoranty s výnimkou dezodorantov na osobnú potrebu.
- 6 - Stavebný materiál z kovu; kovové ploty, dvere, kľučky, okná, brány, balkóny, žalúzie; kovové lišty, kovový stavbársky materiál, káble a drôty s výnimkou elektrických, z obyčajných kovov; železiarsky tovar; drobný železiarsky tovar; bezpečnostné schránky; kovové schránky, kovové tabuľky na poznávacie značky, iné výrobky z kovov, ktoré nie sú zahrnuté v iných triedach.
- 7 - Ručne ovládané prenosné elektrické nástroje a náradie s výnimkou záhradných nástrojov a náradia; pumpy patriace do tejto triedy, elektrické a elektromechanické prístroje pre domácnosť a nástroje poháňané elektrickými motormi, umývačky riadu, práčky, sušičky, vysávače, elektrické prístroje na sekanie, mletie, lisovanie, krájanie, strihanie.
- 8 - Ručné nástroje a ručné náradia, nožiarsky tovar a príbory, britvy, žiletky, holiace strojčeky, štípacie kliešte ako ručné nástroje, ručné kovové nástroje a na manikúru a pedikúru, nožnice, ručné nástroje pre umelcov.
- 9 - Optické, meracie, vážiace, signalizačné, kontrolné, záchranné, vzdelávacie prístroje, prístroje na nahrávanie, prenos a reprodukciu zvuku alebo obrazu; magnetické nosiče údajov, záznamové disky; predajné automaty a mechanizmy prístrojov uvádzaných do činnosti vhođením mince; registračné pokladnice, počítaacie stroje, zariadenia na spracovanie údajov a počítače; zariadenia na zábavu usporiadané na použitie s televíznym prijímačom; tlačiarne, kopírovacie stroje, skenery,

- fotoaparáty, kamery, hasiace prístroje; elektrické spájkovačky, žehličky, leštiče parkiet.
- 10 - Ortopedické pomôcky, gumené hygienické pomôcky, vystužené obvazy a bandáže, tlakomery, teplomery.
- 11 - Zariadenia na osvetľovanie, vykurovanie; parné kotly; zariadenia a prístroje na varenie, pečenie, chladenie a sušenie; vetracie, vodárenské a sanitárne zariadenia; klimatizačné zariadenia; elektrické a neelektrické zariadenia na vyhrievanie postelí, termofory, ohrievacie rošty; elektrické ohrievacie podušky a prikrývky s výnimkou podušiek a prikrývok na lekárske účely; elektrické svetlá na vianočné stromčeky.
- 12 - Vozidlá; bicykle a ich súčasti, pumpy patriace do tejto triedy, vozíky, autosedačky, autopotáhy, pneumatiky, výbava vozidiel.
- 13 - Pyrotechnika.
- 14 - Drahé kovy a ich zliatiny, výrobky z drahých kovov alebo výrobky pokovované drahými kovmi, ktoré nie sú zahrnuté v iných triedach; šperky, drahokamy; hodinárske výrobky a iné chronometre; šperky a bižutéria; nádoby z drahých kovov alebo potiahnutých drahými kovmi.
- 15 - Hudobné nástroje a prístroje.
- 16 - Papier, kartón, lepenka a výrobky z týchto materiálov, ktoré nie sú zahrnuté v iných triedach; tlačoviny; knižárske výrobky, fotografie, papiernický tovar a písacie potreby; lepidlá na papier a na použitie v domácnosti; potreby pre umelcov patriace do triedy 16; písacie stroje a kancelárske potreby okrem nábytku; vzdelávacie a učebné potreby okrem prístrojov; školské potreby okrem prístrojov, plastikové fólie, obaly, vrecúška a tašky ako obalové materiály alebo na uloženie tovaru; hracie karty; papierové žalúzie a tienidlá, papierové vrecká do vysávačov, papierové tapety, papierové obrúsky, obrusy, utierky, toaletný papier.
- 17 - Baliace, tesniace a izolačné materiály; ohybné rúry a hadice s výnimkou kovových; čalúnické materiály a materiály na vypchávanie z gumených alebo plastových; kaučuk, guma, gutaperča, azbest a výrobky z týchto materiálov, ktoré nie sú zahrnuté v iných triedach.
- 18 - Usne, koženky a výrobky z týchto materiálov nezahrnuté v iných triedach; kufre a cestovné tašky; kabelky, nákupné tašky, dáždniky, slnečníky a vychádzkové palice; biče, postroje a sedlárske výrobky.
- 19 - Nekomové stavebné materiály; nekovové rúry pre stavebníctvo; nekovové strešné krytiny, nekovové ploty, nekovové dvere, okná, brány, balkóny, nekovové žalúzie, drevo ako polotovar, trámy, fošne a dosky; dyhy; stavebné sklo, dlaždice a kachličky; parkety.
- 20 - Nábytok, zrkadlá, rámy na obrazy; kovový a záhradný nábytok; matrace, podušky, paplóny; vešiaky a nekovové vešiacíky a háčiky, výrobky z dreva, korku, trstiny, prútia, rohoviny, kostí, slonovinej kosti, veľrybích kostí, mušlí, panciera korytnačky, jantáru, perlete, sépiolitu a náhradiek týchto materiálov a výrobky z plastov, ktoré nie sú zahrnuté v iných triedach; tabuľky na poznávacie značky s výnimkou kovových; poštové schránky s výnimkou murovaných a kovových.
- 21 - Domáce a kuchynské drobné ručné nástroje a náradia nezahrnuté v iných triedach, nádoby používané v domácnosti okrem nádob z drahých

kovov alebo potiahnutých drahými kovmi; hrebene, špongie a handry; stojany na riad a nádoby, kefy, štetky a štetce okrem maliarskych; materiály na výrobu kief; prostriedky a pomôcky na čistenie; oceľová vlna a drôtenky; výrobky zo skla, porcelán a kameninové výrobky, ktoré nie sú zahrnuté v iných triedach; dentálne nite, zubné kefky, toaletné pomôcky.

22 - Povrazy, motúzy, siete, stany, markízy, baldachýny, nepremokavé plachty, celtovina, vrecia a vaky, ktoré nie sú zahrnuté v iných triedach; materiál na čalúnenie a vypchávanie okrem gummy a plastov; surové textilné vlákna; markízy, motúzy a povrázky z prírodných alebo umelých textilných vlákien, papiera alebo plastov.

23 - Nite a priadze na textilné účely.

24 - Textilie a textilné výrobky, ktoré nie sú zahrnuté v iných triedach; posteľné prikrývky, posteľná bielizeň, textilné obrusy a obrúsky; utierky a utierky, kusový textil na používanie v domácnosti, textilné tapety.

25 - Oblečenie, obuv a pokrývky hlavy, ponožky a pančuchy.

26 - Čipky a výšivky, stuhy, stužky a pleteniny; gombíky, háčiky a očka, zipsy, špendlíky a ihly; umelé kvety a rastliny.

27 - Koberce, predložky, rohože, rohožky, linoleum a iné podlahové krytiny; tapety okrem textilných.

28 - Hry a hračky; telocvičné a športové potreby, ktoré nie sú zahrnuté v iných triedach; ozdoby na vianočný stromček; rybárske náčinie; výbava na rôzne druhy športov a hier.

29 - Mäso, ryby, hydina a zverina; mäsové výťažky; konzervované, sušené a tepelne spracované ovocie a zelenina; rôsoly, džemy, marmelády, ovocné pretlaky; vajcia, mlieko a mliečne výrobky, mliečne nápoje; jedlé oleje a tuky.

30 - Káva, čaj, kakao, cukor, ryža, kávové náhradky; múka a výrobky z obilia, obilniny určené na ľudskú spotrebu, chlieb, pekárske a cukrárske výrobky, cukrovinky, zmrzlina; med, melasový sirup; kvasnice, prášky do pečiva; soľ, horčica; kečup, ocot, omáčky ako chuťové prísady; korenie; zmesi korenín a bylín, kávové, kakaové a čokoládové nápoje.

31 - Poľnohospodárske, záhradkárské a lesné produkty a obilniny, ktoré nie sú zahrnuté v iných triedach; čerstvé ovocie a zelenina; semená, živé rastliny a kvety; potrava pre zvieratá, slad.

32 - Pivo; minerálne a sytené vody a iné nealkoholické nápoje; ovocné nápoje a ovocné šťavy; sirupy a prípravky na výrobu nápojov.

34 - Tabak; cigarety, cigary, potreby pre fajčiarov; zápalky; zapalovače.

35 - Reklamná a inzertná činnosť, propagačné služby, vydávanie a rozširovanie reklamných a propagačných materiálov, reklama a podpora predaja výrobkov prostredníctvom počítačovej komunikačnej siete; obchodný manažment; obchodná správa; administratívne riadenie; distribúcia vzoriek, aranžovanie výkladov, poskytovanie obchodných informácií, získavanie a poskytovanie obchodných informácií, sprostredkovateľská činnosť, organizovanie výstav na komerčné a reklamné účely, podpora predaja, predvádzanie tovaru, prenájom kancelárskych strojov a zariadení, prenájom reklamných plôch a reklamných materiálov, prenájom reklamných

priestorov, prenájom obchodných priestorov, obchodný prieskum, prieskum trhu, sekretárske služby, sprostredkovanie kúpy a predaja uvedených tovarov, konzultačná a poradenská činnosť v uvedených oblastiach a v obchodnej činnosti.

36 - Sprostredkovateľské služby v oblasti poisťovania, služby v oblasti finančnictva a peňažníctva, prenájom a správa nehnuteľností, sprostredkovanie v oblasti nehnuteľností, služby poskytované správcami nehnuteľného majetku, činnosť realitnej kancelárie,

37 - Služby v oblasti stavebníctva, opráv a údržby, montážne služby.

41 - Organizovanie výcviku, kurzov a školení; organizovanie zábavných a športových podujatí s cieľom podpory predaja tovarov, prevádzkovanie kinosál.

42 - Prenájom predajných automatov, prevádzkovanie výstav.

(540)



(591) tmavomodrá, modrá, červená, biela

(731) Arcola, a. s., Mickiewiczova 2, 811 07 Bratislava, SK;

(740) Fajnorová Mária, Ing., Bratislava, SK;

(210) 3054-2000

(220) 13.10.2000

7 (511) 35, 38

(511) 35 - Reklamné a marketingové služby.

38 - Komunikačné a telekomunikačné služby, služby elektronickej pošty.

(540) **HOTMAIL**

(731) Microsoft Corporation, One Microsoft Way, Redmond, Washington 98052-6399, US;

(740) Tomeš Pavol, Ing., Bratislava, SK;

(210) 3056-2000

(220) 13.10.2000

7 (511) 5

(511) 5 - Farmaceutické prípravky a substancie, liečivá, vakcíny a séra.

(540) **AMSARA**

(731) PHARMACIA CORPORATION, 5200 Old Orchard Road, Skokie, Illinois, US;

(740) Bezák Marián, Ing., Bratislava, SK;

(210) 3057-2000

(220) 13.10.2000

7 (511) 30

(511) 30 - Káva, čaj, kakao, cukor, ryža, tapioka, ságo, kávové náhradky, múka a prípravky z obilnín, chlieb, pečivo, cukrovinky, zmrzlina, med, melasový sirup, droždie, prášky do cesta, soľ, horčica, ocot, nálevy na ochutenie, korenie, ľad na osvieženie.

(540) **GODY**



(731) Arcor S. A. I. C., Av. Fulvio Pagani 487, Arroyito, Province of Cordoba, AR;

(740) PATENTSERVIS BRATISLAVA, a. s., Bratislava, SK;

(210) 3058-2000

(220) 13.10.2000

7 (511) 16, 34

(511) 16 - Papier; výrobky z týchto materiálov, ktoré nie sú zahrnuté v iných triedach, kancelárske potreby, materiál na tlač, brožúry, formuláre, poznámkové bloky, etikety, kalendáre, katalógy, hracie karty.

34 - Surový tabak, upravené a spracované tabakové výrobky, cigarety, cigaretové filtre, cigaretový papier, cigaretové špičky, fajčiarske potreby, zápalky, zapaľovače, popolníky.

(540) NEPTUN

(731) BULGARTABAC HOLDING GROUP, 62 Graf Ignatiev Str., 1000 Sofia, BG;

(740) PATENTSERVIS BRATISLAVA, a. s., Bratislava, SK;

(210) 3059-2000

(220) 13.10.2000

7 (511) 24, 25

(511) 24 - Bavlnené textilie, flanel, konopné tkaniny, pleteniny.

25 - Konfekcia, košeľe, nohavice, pleteniny (obliečenie), pulóvre, pyžamá, odevy, tielka, tričká, vrchné ošatenie, športové bundy.

(540)



(591) zelená, čierna

(731) Országhová Alexandra, Nemocničná 1947/39, 026 01 Dolný Kubín, SK;

(210) 3060-2000

(220) 13.10.2000

7 (511) 32

(511) 32 - Nealkoholické nápoje.

(540) INDIAN JONES

(731) Zuzák Vladimír, GALIMO, Kolónia 1015/5, 924 00 Galanta, SK;

(210) 3062-2000

(220) 13.10.2000

7 (511) 32

(511) 32 - Nealkoholické nápoje vrátane chladených nealkoholických nápojov a prípravkov na ich výrobu.

(540)

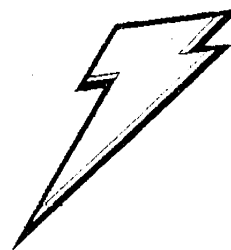

(731) Stokely-Van Camp, Inc., 321 North Clark Street, IL 60610 Chicago, US;

(740) ROTT, RŮŽIČKA & GUTTMANN, v. o. s., Bratislava, SK;

(210) 3063-2000

(220) 13.10.2000

7 (511) 18, 21, 25, 28, 32

(511) 18 - Dáždniky, dámske kabely, kabely na obleky, vrecia, batožiny.

21 - Chladiace nádoby na nápoje, nápojové sklo, papierové šálky, izolované držadlá na sklo a nápojové fľaše z plastických hmôt.

25 - Športové košeľe, klobúky, potné pásky, saká, pulóvre, šortky, tričká, vlnené svetre, tenké tepláky, tenké bundy, tenké šortky, tenké teplákové súpravy, T-košeľe.

28 - Slnčné okuliare a štítky, golfové kabely, golfové loptičky, obaly na golfové palice a gymnastické náčinie, najmä lopty.

32 - Nealkoholické nápoje vrátane chladených nealkoholických nápojov a prípravkov na ich výrobu.

(540)



(731) Stokely-Van Camp, Inc., 321 North Clark Street, IL 60610 Chicago, US;

(740) ROTT, RŮŽIČKA & GUTTMANN, v. o. s., Bratislava, SK;

(210) 3066-2000

(220) 16.10.2000

7 (511) 5

(511) 5 - Farmaceutické, zverolekárske a zdravotnícke prípravky; dietetické látky prispôsobené na lekárske účely, potrava pre dojčatá; náplasti, obväzový materiál; hmoty na plombovanie zubov a zubné vosky; dezinfekčné prostriedky; prípravky na ničenie hmyzu; fungicídy, herbicídy.

(540) EFFICIB

- (731) Merck & Co., Inc., a New Jersey corporation,  
One Merck Drive, Whitehouse Station, New Jersey, US;  
(740) Bušová Eva, JUDr., Bratislava, SK;

**(210) 3067-2000**

(220) 16.10.2000

7 **(511) 5**

- (511) 5 - Farmaceutické, zverolekárske a zdravotnícke prípravky; dietetické látky prispôsobené na lekárske účely, potrava pre dojčatá; náplasti, obväzový materiál; hmoty na plombovanie zubov a zubné vosky; dezinfekčné prostriedky; prípravky na ničenie hmyzu; fungicídy, herbicídy.

**(540) EXINEF**

- (731) Merck & Co., Inc., a New Jersey corporation,  
One Merck Drive, Whitehouse Station, New Jersey, US;  
(740) Bušová Eva, JUDr., Bratislava, SK;

**(210) 3068-2000**

(220) 16.10.2000

7 **(511) 5**

- (511) 5 - Farmaceutické, zverolekárske a zdravotnícke prípravky; dietetické látky prispôsobené na lekárske účely, potrava pre dojčatá; náplasti, obväzový materiál; hmoty na plombovanie zubov a zubné vosky; dezinfekčné prostriedky; prípravky na ničenie hmyzu; fungicídy, herbicídy.

**(540) ARCOX**

- (731) Merck & Co., Inc., a New Jersey corporation,  
One Merck Drive, Whitehouse Station, New Jersey, US;  
(740) Bušová Eva, JUDr., Bratislava, SK;

**(210) 3073-2000**

(220) 16.10.2000

7 **(511) 9, 21**

- (511) 9 - Skúšačka el. napätia do 500 V SN-1; skúšačka el. napätia do 50 V SN-2; skúšačka el. napätia do 500 V SN-3.  
21 - Kvetináče; nádoby z plast. hmôt pre domácnosť; plastické výrobky patriace do tejto triedy.

**(540)**

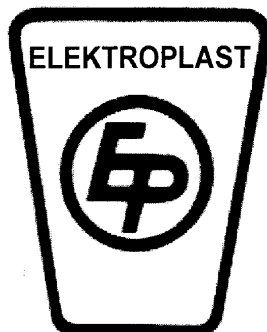

- (731) ELEKTROPLAST, výrobné družstvo, Jarková 89, 081 90 Prešov, SK;

**(210) 3077-2000**

(220) 16.10.2000

7 **(511) 9, 16, 38, 41**

- (511) 9 - Nahrané i nenahrané nosiče informácií všetkých druhov, ako disky, diskety, CD ROM, pásy, nahrané i nenahrané nosiče zvuku alebo obrazu, softvér, elektronické publikácie šírené pomocou počítačových a iných obdobných sietí.

16 - Periodické a neperiodické tlačoviny všetkých druhov, najmä časopisy, tlačiarenské výrobky, najmä pohľadnice, obtačky, záložky, fotografie, papiernický tovar všetkých druhov, kancelárske potreby, najmä bloky, kalendáre, fotoalbumy, listové papiere, dosky, písacie potreby, drobné kancelárske potreby z plastov a kovu, plastické obaly zaradené do triedy 16, hracie karty, štočky.

38 - Šírenie tlačovín pomocou počítačových a obdobných sietí, poskytovanie informácií pomocou počítačových a obdobných sietí.

41 - Vydavateľská a nakladateľská činnosť, kultúrne aktivity, najmä súťaže, prehliadky, plesy, estrády, besedy a podobne.

**(540)**



(591) modrá, čierna

- (731) REPUBLIKA, a. s., Mickiewiczova 1, 811 07 Bratislava, SK;

**(210) 3078-2000**

(220) 16.10.2000

7 **(511) 9, 14, 16, 21, 24, 25, 35, 38, 41**

- (511) 9 - Nahrané i nenahrané nosiče informácií všetkých druhov, ako disky, diskety, CD ROM, pásy, nahrané i nenahrané nosiče zvuku alebo obrazu, softvér, elektronické publikácie šírené pomocou počítačových a iných obdobných sietí.

14 - Hodinky a hodinársky tovar, bižutéria pravá a umelá.

16 - Periodické a neperiodické tlačoviny všetkých druhov, najmä časopisy, tlačiarenské výrobky, najmä pohľadnice, obtačky, záložky, fotografie, papiernický tovar všetkých druhov, kancelárske potreby, najmä bloky, kalendáre, fotoalbumy, listové papiere, dosky, písacie potreby, drobné kancelárske potreby z plastov a kovu, plastické obaly zaradené do triedy 16, hracie karty, štočky.

21 - Sklo, porcelán a majolika zaradené do triedy 21, podnosy a podložky pod karafy, drobnostičky z kovu a dreva, najmä módne doplnky z kovu a dreva.

24 - Tkaniny a textilné výrobky zaradené do triedy 24.

25 - Odevy, obuv, klobučnícky tovar.

35 - Inzertné, informačné a propagačné služby všetkých druhov vrátane inzercie a propagácie, služby reklamných agentúr.

38 - Šírenie tlačovín pomocou počítačových a obdobných sietí, poskytovanie informácií pomocou počítačových a obdobných sietí.

41 - Vydavateľská a nakladateľská činnosť, kultúrne aktivity, najmä súťaže, prehliadky, plesy, estrády, besedy a pod.

(540)



(591) modrá

(731) REPUBLIKA, a. s., Mickiewiczova 1, 811 07 Bratislava, SK;

(210) 3079-2000

(220) 16.10.2000

7 (511) 9, 16, 35, 37, 42

(511) 9 - Výpočtová technika - počítačové zostavy a príslušenstvo, registračné pokladnice, softvérové vybavenie.

16 - Papier, papiernické výrobky, školské zošity, školské potreby - perá, ceruzky, pravítka, kancelárske potreby, obalové materiály z papiera a plastov, kancelárske neelektrické stroje.

35 - Sprostredkovanie nákupu a predaja tovarov.

37 - Montáž počítačov, servisná činnosť v oblasti elektroniky.

42 - Poradenské služby v oblasti papiernických výrobkov, školských a kancelárskych potrieb.

(540) KO-VA

(731) Kováčová Valéria, Krásna 1129/111, 924 00 Galanta, SK;

(210) 3080-2000

(220) 16.10.2000

7 (511) 21, 34

(511) 21 - Fľaše (cestovné).

34 - Zapaľovače, zapaľovače pre fajčiarov, tabatierky s výnimkou tabatierok z drahých kovov, tabatierky na cigary, kazety na cigary, odrezávače na cigarové špičky (kutery), plyn (nádoby s plynom do zapaľovačov cigár), popolníky s výnimkou popolníkov z drahých kovov, cigarové zapaľovače, čističe na fajky, fajčiarske súpravy, fajky, filtre (cigaretové), kazety na cigarety s výnimkou kaziet z drahých kovov, cigaretové násadky.

(540)



(731) ZAPO, spol. s r. o., Pri strelnici 22, 821 04 Bratislava, SK;

(210) 3118-2000

(220) 19.10.2000

7 (511) 1, 2, 3, 4, 5, 16

(511) 1 - Lepidlá na priemyselné účely, tmely patriace do tejto triedy, hnojivá.

2 - Farby a farbivá, laky, fermeže, riedidlá do farieb a lakov, spojivá do farieb, prípravky na konzervovanie dreva, moridlá, protikorózne prípravky.

3 - Pracie, avivážne a antistatické prípravky, čistiace, leštiace a brúsne prípravky, bieliace prípravky na bielizeň, šatstvo a kožu, zmäkčovadlá na bielizeň, škrob na bielizeň, odmasťovacie prípravky, odhrdzovacie prípravky, odstraňovače škvŕn, krémy na obuv a kožu, kozmetické prípravky, mydlá, odfarbovače, odlakovače, kozmetické prípravky určené na starostlivosť o autá, dezodoranty na osobnú potrebu.

4 - Mazadlá na obuv, olej na konzervovanie kože, prípravky na odstraňovanie prachu, prípravky na pohlcovanie vlhkosti.

5 - Dezinfekčné prípravky na hygienické účely, dezodoranty nie na osobnú potrebu, prípravky na ošetrovanie popálenín, repelenty proti hmyzu, prípravky na ničenie škodcov, prípravky na čistenie a osvieženie vzduchu, prípravky na pohlcovanie vlhkosti.

11 - Prostriedky na odstraňovanie zápachu s výnimkou prostriedkov na osobnú potrebu.

16 - Lepidlá na kancelárske účely a použitie v domácnosti.

(540)



(591) tmavomodrá, žltá

(731) Henkel Slovensko, spol. s r. o., Záhradnícka 91, 821 08 Bratislava, SK;

(740) Dolanská Elena, RNDr., Bratislava, SK;

(210) 3119-2000

(220) 19.10.2000

7 (511) 1, 2, 3, 4, 5, 16

(511) 1 - Lepidlá na priemyselné účely, tmely patriace do tejto triedy, hnojivá.

2 - Farby a farbivá, laky, fermeže, riedidlá do farieb a lakov, spojivá do farieb, prípravky na konzervovanie dreva, moridlá, protikorózne prípravky.

3 - Pracie, avivážne a antistatické prípravky, čistiace, leštiace a brúsne prípravky, bieliace prípravky na bielizeň, šatstvo a kožu, zmäkčovadlá na bielizeň, škrob na bielizeň, odmasťovacie prípravky, odhrdzovacie prípravky, odstraňovače škvŕn, krémy na obuv a kožu, kozmetické prípravky, mydlá, odfarbovače, odlakovače, kozmetické prípravky určené na starostlivosť o autá, dezodoranty na osobnú potrebu.

4 - Mazadlá na obuv, olej na konzervovanie kože, prípravky na odstraňovanie prachu, prípravky na pohlčovanie vlhkosti.

5 - Dezinfekčné prípravky na hygienické účely, dezodoranty nie na osobnú potrebu, prípravky na ošetrovanie popálenín, repelenty proti hmyzu, prípravky na ničenie škodcov, prípravky na čistenie a osvieženie vzduchu, prípravky na pohlčovanie vlhkosti.

11 - Prostriedky na odstraňovanie zápachu s výnimkou prostriedkov na osobnú potrebu.

16 - Lepidlá na kancelárske účely a použitie v domácnosti.

(540)



(731) Henkel Slovensko, spol. s r. o., Záhradnícka 91, 821 08 Bratislava, SK;

(740) Dolanská Elena, RNDr., Bratislava, SK;

(210) 3124-2000

(220) 20.10.2000

7 (511) 1, 2, 6, 16, 17, 19

(511) 1 - Lepidlá na priemyselné a konštrukčné aplikácie, chemické odstraňovače machu - lišajníka a rias, použiteľné na všetky typy stavebných materiálov.

2 - Chemické čistiace činidlá na drevo a steny, náterové farby, laky, ochranné prípravky na drevo a steny.

6 - Kovové pásy na konštrukcie.

16 - Papierové pásy na konštrukcie.

17 - Izolačné materiály a syntetické tesniace materiály, činidlá a prostriedky na utesňovanie a renováciu striech, nekovové pásy na konštrukciu.

19 - Výrobky na báze asfaltu na strechy, smola na strechy, decht.

(540) **TYTAN**

(731) SELENA Co. S. A., Powstańców Śląskich 35, 53-332 Wrocław, PL;

(740) Beleščák Ladislav, Ing., Piešťany, SK;

(210) 3125-2000

(220) 20.10.2000

7 (511) 9, 16, 35, 38, 41, 42

(511) 9 - Mobilné telefóny, pagingové prijímače, rádiové stanice.

16 - Tlačoviny (vlastná produkcia), fotografie (vlastná produkcia), tlačiarenské štočky.

35 - Rozširovanie reklamných materiálov zákazníkom, vydávanie a aktualizovanie reklamných materiálov, rozširovanie reklamných oznamov, rozširovanie vzoriek, vydávanie reklamných alebo náborových textov.

38 - Telekomunikačné služby, elektronická pošta, telefónna komunikácia, dátová komunikácia, posielanie pagingových správ, prenájom prístrojov a zariadení na prenos pagingových správ, vysielanie pagingových správ.

41 - Vydavateľstvo (okrem reklamných textov).

42 - Tvorba softvéru.

(540)



(731) BEEPAGE, s. r. o., Černyševského 31, 851 01 Bratislava, SK;

(210) 3126-2000

(220) 20.10.2000

7 (511) 9, 16, 35, 38, 41, 42

(511) 9 - Mobilné telefóny, pagingové prijímače, rádiové stanice.

16 - Tlačoviny (vlastná produkcia), fotografie (vlastná produkcia), tlačiarenské štočky.

35 - Rozširovanie reklamných materiálov zákazníkom, vydávanie a aktualizovanie reklamných materiálov, rozširovanie reklamných oznamov, rozširovanie vzoriek, vydávanie reklamných alebo náborových textov.

38 - Telekomunikačné služby, elektronická pošta, telefónna komunikácia, dátová komunikácia, posielanie pagingových správ, prenájom prístrojov a zariadení na prenos pagingových správ, vysielanie pagingových správ.

41 - Vydavateľstvo (okrem reklamných textov).

42 - Tvorba softvéru.

(540)

**BEEPAGE**

(731) BEEPAGE, s. r. o., Černyševského 31, 851 01 Bratislava, SK;

(210) 3149-2000

(220) 23.10.2000

7 (511) 6, 17, 35, 37, 42

(511) 6 - Kovové nádoby, kovové potrubia a potrubné systémy, oceľové konštrukcie.

17 - Ohybné rúry a potrubné systémy z plastov, spojky, tesnenia, armatúry na nekovové potrubia.

35 - Poradenské služby v oblasti organizačnej a podnikateľskej, automatizované spracovanie a zoraďovanie údajov v počítačových databázach.

37 - Montáž, údržba, opravy a rekonštrukcie strojov a vyhradených plynových zariadení.

42 - Aktualizácia, inštalácia, poskytovanie a spúšťanie počítačových programov, inžinierske a projektové činnosti.

(540)



(731) PLASTIX, s. r. o., Džozova 1611, 927 02 Šaľa, SK;

**(210) 3152-2000**

(220) 23.10.2000

(310) 76/056.116

(320) 23.05.2000

(330) US

**7 (511) 9**

(511) 9 - Optické pamäťové zariadenia, diskové mechaniky a vyberateľné optické pamäťové médiá.

**(540)**

(731) DataPlay, Inc., 6200 Lookout Road, 80301 Boulder, Colorado, US;

(740) Čechvalová Dagmar, Bratislava, SK;

**(210) 3153-2000**

(220) 23.10.2000

**7 (511) 10**

(511) 10 - Prístroje a nástroje lekárske.

**(540) CUSTO MED**

(731) ERGOLINE, s. r. o., A. Rudnaya 21, 010 01 Žilina, SK;

**(210) 3160-2000**

(220) 24.10.2000

**7 (511) 23**

(511) 23 - Priadze na tkaniny, nylónové priadze, elastické priadze na tkaniny, spandex, PET priadze, priadze z nylónových vlákien, tmeliace priadze, výplňové priadze, priadze z polosyntetických vlákien, priadze zo zmesových chemických vlákien, priadze zo syntetických vlákien na tkaniny, polypropylénové priadze, PET (polyesterové) priadze, bežné obehové priadze.

**(540) HYOSUNG**

(731) HYOSUNG Corporation, 450 Kongduk-dong, Mapo-gu, Seoul, KR;

(740) ROTT, RŮŽIČKA &amp; GUTTMANN, v. o. s., Bratislava, SK;

**(210) 3161-2000**

(220) 24.10.2000

**7 (511) 29, 30, 32**

(511) 29 - Vajcia a vaječné výrobky, mlieko a mliečne výrobky, jogurty, tvarohy, jedlé oleje a tuky, sušené a konzervované ovocie a zelenina, želé, džemy, marmelády, kompóty, nápoje na báze mlieka a kvasené mliečne výrobky, potravinárska želatína.

30 - Káva a kávové nápoje, kávoviny, čaj, kakao, cukor, ryža, tapioka, ságo, kávové náhradky, múka, potraviny z obilia a z múky, chlieb, pečivo, cukrovinky, sušienky, obľátky, zmrzlina, med, sirup melasový, droždie, prášky do pečiva, čokoláda a výrobky obsahujúce čokoládu, nápoje pripravované na základe kávy, kakaa alebo čokolády, obilniny pripravené na osobnú konzumáciu, ovsené vločky alebo iné obilniny, obilniny na raňajky a ochutené obilniny pripravené z pšenice,

žita, jačmeňa, ovsá, kukurice a ryže a ochutené medom, kakaom, orieškami, cukrom, ovocím, čokoládou, cereálne výrobky, sója, výrobky z obilnín, müsli, extrudované obiloviny, ľad na osvieženie.

32 - Minerálne vody, šumivé a iné nealkoholické nápoje, instantné nealkoholické nápoje, nápoje v prášku, šľavy a nápoje v prášku, šľavy a nápoje ovocné, sirupy a iné prípravky na zhotovovanie nápojov, pivo.

**(540)**

(731) EMCO, spol. s r. o., Žirovnická 2389, 106 00 Praha 10, CZ;

(740) ROTT, RŮŽIČKA &amp; GUTTMANN, v. o. s., Bratislava, SK;

**(210) 3163-2000**

(220) 24.10.2000

**7 (511) 35, 37, 40, 42**

(511) 35 - Sprostredkovanie nákupu a predaja tovaru v oblasti požiarnej ochrany.

37 - Revízie a opravy hasiacich prístrojov a hasiacej techniky.

40 - Plnenie hasiacich prístrojov.

42 - Odborné poradenstvo v oblasti požiarnej ochrany a bezpečnosti.

**(540)**

(731) Kudelás Dušan, Požiarny servis SPAD Vrbnica, Vrbnica 75, 072 16 Vrbnica, SK;

**(210) 3164-2000**

(220) 24.10.2000

**7 (511) 35, 37, 40, 42**

(511) 35 - Sprostredkovanie nákupu a predaja tovaru v oblasti požiarnej ochrany.

37 - Revízie a opravy hasiacich prístrojov a hasiacej techniky.

40 - Plnenie hasiacich prístrojov.

42 - Odborné poradenstvo v oblasti požiarnej ochrany a bezpečnosti.

**(540)**

(731) Kudelás Dušan, Požiarny servis SPAD Vrbnica, Vrbnica 75, 072 16 Vrbnica, SK;

**(210) 3165-2000**

(220) 24.10.2000

**7 (511) 29, 30**

(511) 29 - Jogurt, kefír, maslo, mliečne nápoje (s výrazným obsahom mlieka), mliečne výrobky, mlieko, šľahačka, smotana, syry, tukové nátierky na chlieb.

30 - Čaj, čokoládové nápoje, kakao, kakaové nápoje, čokoláda, káva, kávové nápoje, majonéza, med, mliečne čokoládové nápoje, mliečne kakaové nápoje, mliečne kávové nápoje.

**(540) Poľana**

(731) Wittmannová Katarína, Námestie SNP 75/26, 960 01 Zvolen, SK;

(740) Benko Milan, JUDr., Zvolen, SK;

**(210) 3166-2000**

(220) 25.10.2000

**7 (511) 7, 9, 35, 37, 42**

(511) 7 - Odvážače parného kondenzátu.

9 - Teplomery s výnimkou lekárskeho, najmä bezkontaktné.

35 - Sprostredkovanie obchodu s tovarmi.

37 - Kúrenárske práce.

42 - Defektoskopické skúšanie materiálov nedeštruktívnymi metódami, ultrazvukovými, kapilárnymi a prežiarením (RTG).

**(540)**



(591) biela, modrá, červená

(731) PLUSTERM, s. r. o., Kysucká 3, 010 01 Žilina, SK;

(740) Hojčuš Peter, Ing., Bratislava, SK;

**(210) 3167-2000**

(220) 25.10.2000

**7 (511) 33**

(511) 33 - Alkoholické nápoje s výnimkou piva.

**(540) James**

(731) Berentzen Distillers International GmbH, Ritterstrasse 7, 497 40 Haselünne, DE;

(740) Žovicová Viera, Mgr., Bratislava, SK;

**(210) 3169-2000**

(220) 25.10.2000

**7 (511) 33**

(511) 33 - Alkoholické nápoje s výnimkou piva.

**(540) El Cariba**

(731) Berentzen Distillers International GmbH, Ritterstrasse 7, 497 40 Haselünne, DE;

(740) Žovicová Viera, Mgr., Bratislava, SK;

**(210) 3170-2000**

(220) 25.10.2000

**7 (511) 33**

(511) 33 - Alkoholické nápoje s výnimkou piva.

**(540) Beatino**

(731) Berentzen Distillers International GmbH, Ritterstrasse 7, 497 40 Haselünne, DE;

(740) Žovicová Viera, Mgr., Bratislava, SK;

**(210) 3172-2000**

(220) 25.10.2000

**7 (511) 9, 16, 18, 20, 21, 25, 26, 32, 34, 35, 36, 39, 40, 42**

(511) 9 - Dávkovače nápojov.

16 - Baliace materiály na báze škrobu, baliaci papier, brožované knihy, brožúry, časopisy (periodické), kalendáre, lepenkové alebo papierové škatule, lepenkové alebo papierové obaly na fľaše, nálepky, lepiace štítky, noviny, obaly (papierový tovar), papiernický tovar, papierové podložky pod poháre, pečate, pečatné vosky, perá (kancelárske potreby), písacie potreby, plagáty, papierové podložky na stôl (anglické prestieranie), prospekty, publikácie, reklamné tabule z papiera, kartónu alebo lepenky, výrobky z kartónu, lepenky, záložky, stužky do kníh, papierové zástavky.

18 - Cestovné tašky, dáždniky, kľúčenký (kožená galantéria), peňaženky, slnečníky.

20 - Dekoratívne nástenné ozdoby s výnimkou textilných, drevené obaly na fľaše, drevené prepravky na fľaše, drevené sudy na stáčanie vína, obalové nádoby z plastických hmôt, ozdoby z plastov na potraviny, palety na manipuláciu s tovarom s výnimkou kovových, podnosy s výnimkou kovových, sudy s výnimkou kovových, vystavovacie stojany.

21 - Demižóny, džbány s výnimkou džbánov z drahých kovov, poháre, pohárikové papierové alebo z plastických hmôt, pohárikové s výnimkou pohárikov z drahých kovov, sklenené nádoby, otvárače na fľaše, vývrtky.

25 - Odevy, oblečenie, klobúky, kravaty, šatky, šály, čiapky.

26 - Galantérny tovar patriaci do triedy 26.

32 - Aperitív nealkoholický, hrozňový mušt (nekvasený), koktail nealkoholický, nealkoholické nápoje, prípravky na výrobu nápoja, nealkoholické výťažky z ovocia, prášky na prípravu šumivých nápojov, príchuti na výrobu nápojov, sirupy na výrobu nápojov.

34 - Popolníky s výnimkou popolníkov z drahých kovov, tabatierky na cigary s výnimkou tabatierok z drahých kovov, zápalky, zapaľovače.

35 - Kancelárie zaoberajúce sa dovozom a vývojom, organizovanie komerčných alebo reklamných výstav.

36 - Sprostredkovanie obchodu s tovarom.

39 - Balenie tovaru, doručovanie tovaru.

40 - Spracovanie hrozna.

42 - Darčekové balenie.

**(540) VITIS**

(731) Vitis trade, s. r. o., Sásovská cesta 41, 974 01 Banská Bystrica, SK;

**(210) 3173-2000**

(220) 25.10.2000

**7 (511) 33, 35**

(511) 33 - Víno.

35 - Sprostredkovanie obchodu s tovarom, reklamná činnosť.

**(540) Víno horských vodcov**

(731) Vitis trade, s. r. o., Sásovská cesta 41, 974 01 Banská Bystrica, SK;

**(210) 3174-2000**

(220) 25.10.2000

**7 (511) 32, 33, 35**

(511) 32 - Nealkoholické nápoje, nealkoholické výťažky z ovocia, príchuti na výrobu nápojov, sirupy na výrobu nápojov, stolové vody, vody ako nápoje.

33 - Víno, alkoholické nápoje.

35 - Sprostredkovanie obchodu s tovarom, reklamná činnosť.

**(540)**

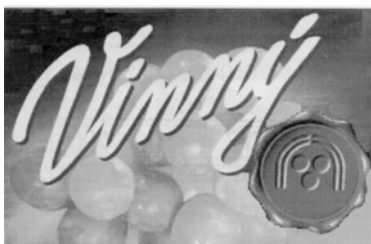

(731) Vitis trade, s. r. o., Sásovská cesta 41, 974 01 Banská Bystrica, SK;

**(210) 3188-2000**

(220) 26.10.2000

**7 (511) 35, 42**

(511) 35 - Dražby; podnikateľské alebo obchodné informácie; profesionálne obchodné alebo podnikateľské poradenstvo; poradenstvo pri vedení podnikov; poradenstvo - služby v obchodnej činnosti; poradenské služby v oblasti obchodného alebo podnikateľského riadenia.

42 - Odborné poradenstvo s výnimkou obchodného.

**(540)**



(731) Aukčná a dražobná, s. r. o., Tovarenská 14, 815 71 Bratislava, SK;

(740) Kajabová Monika, JUDr., Bratislava, SK;

**(210) 3194-2000**

(220) 26.10.2000

**7 (511) 37, 42**

(511) 37 - Inštalácie a opravy chladiacich zariadení a klimatizačných zariadení.

42 - Inžinierska činnosť.

**(540)**

**paragon**

(591) modrá

(731) Paragon, spol. s r. o., Mlynská dolina - Areál UK., č. 175, 840 00 Bratislava 4, SK;

**(210) 3196-2000**

(220) 26.10.2000

**7 (511) 1, 19**

(511) 1 - Zmáčadlá na ľahčené plastové granuly alebo plastovú drvinu na výrobu protihlukového i tepelnoizolačného plniva do betónových, maltových a omietkových zmesí; plastový granulát a plastová drvina, najmä polystyrénové a polyuretánové, vyrobené povrchovou vrstvou z organických i anorganických tenzidov.

19 - Ľahčené betónové, maltové a omietkové zmesi s tepelnoizolačnými a protihlukovými vlastnosťami v suchom i mokrom stave; stavebné prefabrikáty a tvárnice.

**(540) EKOSTYREN**

(731) Supromat, s. r. o., ul. Jezdištie 2126/28, 720 00 Ostrava-Hrabová, CZ;

(740) Hojčuš Peter, Ing., Bratislava, SK;

**(210) 3198-2000**

(220) 27.10.2000

**7 (511) 5**

(511) 5 - Farmaceutické prípravky a substancie, liečivá, vakcíny a séra.

**(540) XENDIOR**

(731) PHARMACIA CORPORATION, 5200 Old Orchard Road, Skokie, Illinois, US;

(740) Bezák Marián, Ing., Bratislava, SK;

**(210) 3199-2000**

(220) 27.10.2000

**7 (511) 5**

(511) 5 - Farmaceutické prípravky vrátane farmaceutík na liečbu autoimunitných a zápalových porúch.

**(540) RETIKINE**

(731) Amgen Inc., One Amgen Center Drive, Thousand Oaks, California 91320-1789, US;

(740) Bezák Marián, Ing., Bratislava, SK;

**(210) 3200-2000**

(220) 27.10.2000

**7 (511) 5**

(511) 5 - Farmaceutické prípravky a substancie, liečivá, vakcíny a séra.

**(540) ETURION**

(731) PHARMACIA CORPORATION, 5200 Old Orchard Road, Skokie, Illinois, US;

(740) Bezák Marián, Ing., Bratislava, SK;

**(210) 3201-2000**

(220) 27.10.2000

**7 (511) 5**

(511) 5 - Farmaceutické prípravky a substancie, liečivá, vakcíny a séra.

**(540) AMZIAR**

(731) PHARMACIA CORPORATION, 5200 Old Orchard Road, Skokie, Illinois, US;

(740) Bezák Marián, Ing., Bratislava, SK;

**(210) 3202-2000**

(220) 27.10.2000

(310) 76/046.503

(320) 11.05.2000

(330) US

**7 (511) 5**

(511) 5 - Farmaceutické prípravky na liečbu chorôb a porúch centrálného nervového systému.

**(540) ZALUTRIA**

(731) Eli Lilly and Company, Lilly Corporate Center, Indianapolis, Indiana 46285, US;

(740) Bezák Marián, Ing., Bratislava, SK;

**(210) 3205-2000**

(220) 27.10.2000

**7 (511) 29, 30, 32**

(511) 29 - Mlieko a mliečne výrobky, jogurty, smotana, maslo, tvaroh, syry, šľahačka, mliečne nápoje, ochutené mlieko, kyslomliečne nápoje, všetko s rôznou trvanlivosťou, kondenzované mlieko a smotana, mlieko v prášku, zmrzlina v prášku a ostatné práškové zmesi vyrobené najmä z mlieka.

30 - Mrazené mliečne a smotanové zmrzliny a krémy; pudinky.

32 - Nealkoholické nápoje; nealkoholické šťavy; ovocné šťavy; nealkoholické ovocné výtázky; paradajková šťava; zeleninové šťavy; vody, lítna voda, minerálne vody, stolové vody, sýtené vody, sóda; citrónády; mušty; prípravky na výrobu nápojov; príchuti na výrobu nápojov; sirupy na výrobu nápojov; sladina, sladové pivo, pivo, zázvorové pivo; svaťkové nápoje, mandľové mlieko, arašidové mlieko, sarsaparilový nápoj; izotonické nápoje; šerbet; orgeada.

**(540) Chut' do života**

(731) RAJO, a. s., Studená 35, 823 55 Bratislava, SK;

(740) Holoubková Mária, Ing., Bratislava, SK;

**(210) 3206-2000**

(220) 27.10.2000

**7 (511) 5**

(511) 5 - Farmaceutické prípravky.

**(540) ATHEPINA**

(731) KOWA COMPANY LTD., 6-29, Nishiki 3-chome, Naka-ku, Nagoya, JP;

(740) PATENTSERVIS BRATISLAVA, a. s., Bratislava, SK;

**(210) 3207-2000**

(220) 27.10.2000

**7 (511) 33**

(511) 33 - Vína, liehoviny, likéry.

**(540) CAFAYATE**

(731) P. R. ARGENTINA S. A., Lima 229, 1 st floor, 1073 Buenos Aires, AR;

(740) PATENTSERVIS BRATISLAVA, a. s., Bratislava, SK;

**(210) 3215-2000**

(220) 27.10.2000

**7 (511) 1, 2, 19**

(511) 1 - Spojivá do betónov, výrobky na konzervovanie betónov, prísady do betónov, výrobky na konzervovanie cementov, prísady do mált, odmasťovacie prípravky na použitie vo výrobnom procese, prípravky izolujúce proti vlhkosti muriva, syntetické živice, pigmenty ako chemické prípravky používané pri výrobe betónov, cementov a mált.

2 - Pigmenty.

19 - Asfaltové, bitúmenové a dechtové nátery, poťahy, pokryvy na strechu, dechtový, bitúmenový a asfaltový papier, asfalt, bitúmen, decht a živice, asfaltové a bitúmenové výrobky pre stavebníctvo, betón, materiály na výrobu betónu, dechtová pokrývačská lepenka.

**(540)**

(731) Betón Racio, spol. s r. o., Skladová 2, 917 00 Trnava, SK;

**(210) 3216-2000**

(220) 27.10.2000

**7 (511) 16, 35**

(511) 16 - Časopis.

35 - Reklamná činnosť.

**(540)**

(591) oranžová, biela, čierna

(731) MEDIA/ST, s. r. o., Na Šefranici 8, 010 01 Žilina, SK;

**(210) 3217-2000**

(220) 27.10.2000

**7 (511) 16, 35**

(511) 16 - Tlačoviny.

35 - Reklamná činnosť.

**(540)**

(591) čierna, červená

(731) MEDIA/ST, s. r. o., Na Šefranici 8, 010 01 Žilina, SK;





(540)



- (731) Jarchovský Petr, MVDr. - Provio, Ul. 5. května 120, 551 02 Jaroměř - Josefov, CZ;  
 (740) ROTT, RŮŽIČKA & GUTTMANN, v. o. s., Bratislava, SK;

**(210) 3244-2000**

(220) 31.10.2000

**7 (511) 29, 30, 31, 32**

- (511) 29 - Mäso, ryby, hydina a zverina, mäsové výrobky, konzervované, sušené a tepelne spracované ovocie a zelenina, rôsoly, džemy, kompóty, vajcia, mlieko a mliečne výrobky, oleje, tuky jedlé.  
 30 - Káva, čaj, kakao, cukor, ryža, tapioka, ságo, kávové náhradky, múka a prípravky z obilnín, chlieb, pečivo, cukrovinky, zmrzlina, med, sirup melasový, droždie, prášky do cesta, soľ, horčica, ocot, nálevy (na ochutenie), korenie, ľad na osvieženie.  
 31 - Poľnohospodárske, záhradkárské a lesné produkty a obilniny neuvedené v iných triedach, živé zvieratá, čerstvé ovocie a zelenina, osivo, rastliny a prírodné kvetiny, krmivo pre zvieratá, slad (na výrobu piva a liehovín).  
 32 - Pivá, minerálne vody, šumivé nápoje a iné nápoje nealkoholické, nápoje a šťavy ovocné, sirupy a iné prípravky na zhotovovanie nápojov.

(540)



- (731) Jarchovský Petr, MVDr. - Provio, Ul. 5. května 120, 551 02 Jaroměř - Josefov, CZ;  
 (740) ROTT, RŮŽIČKA & GUTTMANN, v. o. s., Bratislava, SK;

**(210) 3252-2000**

(220) 31.10.2000

**7 (511) 16, 35, 41**

- (511) 16 - Tlačoviny, periodické a neperiodické publikácie, časopisy, noviny, magazíny vrátane ich príloh a mimoriadnych vydaní; katalógy, knihy, fotografie.  
 35 - Reklama a propagácia, sprostredkovanie reklamy a propagácie, obchodné a podnikateľské informácie, rozširovanie reklamných materiálov, vydávanie reklamných materiálov, uverejňovanie reklamných textov, komerčný prieskum, prieskum v oblasti reklamy, organizovanie súťaží na komerčné a reklamné účely.  
 41 - Vydavateľská činnosť s výnimkou vydávania reklamných textov, služby v oblasti zábavy, kultúry a vzdelávania, organizovanie a vedenie súťaží na zábavné, kultúrne a vzdelávacie účely, organizovanie spoločenských podujatí na účely zábavné a kultúrne.

**(540) ZLATÝ KLÍNEC**

(731) Zlatý klíнец, s. r. o., Kutuzovova 5, 831 03 Bratislava, SK;

(740) Litváková Edita, Ing., Ivanka pri Dunaji, SK;

**(210) 3257-2000**

(220) 02.11.2000

(310) 76/039.386

(320) 02.05.2000

(330) US

**7 (511) 35**

(511) 35 - Aukčné služby on-line prostredníctvom globálnej počítačovej siete.

**(540) VOSTOCK**

(731) Wit Capital Group, Inc. A Delaware Corporation, 826 Broadway, 6th Floor, 10003 New York, New York, US;

(740) Juran Svetozár, JUDr., Bratislava, SK;

**(210) 3258-2000**

(220) 03.11.2000

**7 (511) 5**

(511) 5 - Farmaceutické prípravky; hygienické vložky; menštruačné vložky a tampóny; hygienické dámske vložky; dezinfekčné prípravky na hygienické účely; obvazy a ovínadlá; adsorpčná vata.

**(540) OLA!**

(731) Zakrytoe Aktsionernoe Obschestvo "Proizvodstvennoe Predpriyatie "Galatex-Vostok", ul. Suvorovskaya, d. 19, 105023 Moscow, RU;

(740) Čechvalová Dagmar, Bratislava, SK;

**(210) 3259-2000**

(220) 03.11.2000

**7 (511) 16**

(511) 16 - Papier, kartón a predmety z kartónu nezahrnuté v inej triede, tlačoviny, obežníky, noviny, časopisy, periodiká, brožúry, knihy.

**(540) MODRÝ DELFÍN**

(731) SANOFI - SYNTHELABO, 174 Avenue de France, 75013 Paris, FR;

(740) PATENTSERVIS BRATISLAVA, a. s., Bratislava, SK;

**(210) 3260-2000**

(220) 03.11.2000

**7 (511) 3**

(511) 3 - Zubné pasty a ústne vody.

**(540)**

(591) červená, biela, žltá, modrá

(731) COLGATE-PALMOLIVE COMPANY, 300 Park Avenue, New York, New York, US;

(740) Hörmannová Zuzana, Ing., Bratislava, SK;

(210) 3369-2000

(220) 10.11.2000

7 (511) 9, 11, 20, 25, 29, 30, 33, 35

(511) 9 - Antény, autorádiá, elektrické batérie, elektrické drôty, elektrické káble, elektrické vodiče, hologramy, elektrotechnické koncovky, magnetické médiá, megafóny, mikrofóny, optické nosiče údajov, monitory, pásky na čistenie nahrávacích hláv, počítačový softvér, elektrické vysávače, elektrické zámky, čítače čiarového kódu, diaľkové ovládače, kompaktné disky, faxy, kamery, magnetofóny, magnetoskopy, počítače, modemy, videokazety, poplašné zariadenia, rádioprijímače, videoprijímače, rádiotelefonné zariadenia, reproduktory, slúchadlá, vysielacie elektronických signálov, totalizátory, televízne zariadenia, zosilňovače, zabezpečovacie zariadenia proti odcudzeniu, zvukové nahrávacie zariadenia.

11 - Elektrické kuchynské potreby.

20 - Nábytok.

25 - Obuv, odevy.

29 - Bujóny, vývary, džemy, jedlé tuky, jogurty, maslo, mäso, mliečne výrobky, mrazené ovocie, nakladaná zelenina, konzervované ovocie, polievky, potraviny z rýb, sušené ovocie, syry, údeniny, vajcia.

30 - Cestoviny, cukor, čaj, káva, korenie, koreniny, potravinárska múka, ryža, sendviče, sušienky, keksy, výrobky z obilnín, zmrzlina, žuvačky.

33 - Alkoholické nápoje s výnimkou piva.

35 - Poradenstvo, služby v obchodnej činnosti.

(540)



(731) a. ECHO ELEKTRONIK CENTRUM, s. r. o.,  
Hlavná 21, 040 01 Košice, SK;

(740) Cicholes Štefan, Ing., Košice, SK;

(210) 3370-2000

(220) 10.11.2000

7 (511) 9, 11, 35

(511) 9 - Antény, autorádiá, elektrické batérie, čítače čiarového kódu, diaľkové ovládače, kompaktné disky, faxy, kamery, magnetofóny, magnetoskopy, počítače, modemy, videokazety, poplašné zariadenia, rádioprijímače, videoprijímače, rádiotelefonné zariadenia, reproduktory, slúchadlá, vysielacie elektronických signálov, totalizátory, televízne zariadenia, zosilňovače, zabezpečovacie zariadenia proti odcudzeniu.

11 - Elektrické kuchynské potreby.

35 - Poradenstvo, služby v obchodnej činnosti.

(540)



(731) a. ECHO ELEKTRONIK CENTRUM, s. r. o.,  
Hlavná 21, 040 01 Košice, SK;

(740) Cicholes Štefan, Ing., Košice, SK;

(210) 3501-2000

(220) 22.11.2000

7 (511) 8

(511) 8 - Britvy a holiace čepele, holiace strojčky, dávkovače, zásobníky a kazety obsahujúce žiletky; súčasti a príslušenstvá uvedeného tovaru; ručné nástroje a náradie; nožiarsky tovar, jedálenské príbory; všetko v triede 8.

(540)

Venus

(731) THE GILLETTE COMPANY, Prudential Tower  
Building, Boston, Massachusetts 02199, US;

(740) Čechvalová Dagmar, Bratislava, SK;

(210) 3502-2000

(220) 23.11.2000

7 (511) 5, 41, 42

(511) 5 - Liečivá, farmaceutické prípravky.

41 - Organizovanie sympózií, konferencií, školení a výstav vrátane poskytovania informácií.

42 - Poskytovanie informácií v oblasti liečiv a farmaceutických výrobkov vrátane poskytovania informácií o antikoncepcii a antikoncepčných prípravkoch.

(540)

Cilestina

(731) Johnson & Johnson Slovakia, spol. s r. o., Jakubovo námestie 13, 811 09 Bratislava, SK;

(740) Bachratá Magdaléna, Mgr., Bratislava, SK;

(210) 3503-2000

(220) 23.11.2000

7 (511) 30

(511) 30 - Cukrovinky vrátane žuvačiek.

(540) WRIGLEY'S COOL AIR

(731) WM. WRIGLEY JR. COMPANY, 410 North  
Michigan Avenue, Chicago, Illinois 60611, US;

(740) Fajnorová Mária, Ing., Bratislava, SK;

(210) 3504-2000

(220) 23.11.2000

7 (511) 16, 35, 41

(511) 16 - Tlačoviny, periodické a neperiodické publikácie, časopisy, noviny, magazíny vrátane ich príloh a mimoriadnych vydaní; katalógy, knihy, fotografie.

35 - Reklama a propagácia, sprostredkovanie reklamy a propagácie, obchodné a podnikateľské informácie, rozširovanie reklamných materiálov, vydávanie reklamných materiálov, uverejňovanie reklamných textov, komerčný prieskum, prieskum v oblasti reklamy, organizovanie súťaží na komerčné a reklamné účely.

41 - Vydavateľská činnosť s výnimkou vydávania reklamných textov, služby v oblasti zábavy, kultúry a vzdelávania, organizovanie a vedenie súťaží na zábavné, kultúrne a vzdelávacie účely, organizovanie spoločenských podujatí na účely zábavné a kultúrne.

(540)



### Ad Awards Association

(731) Zlatý klinec, s. r. o., Kutuzovova 5, 831 03 Bratislava, SK;

(740) Litvákova Edita, Ing., Ivanka pri Dunaji, SK;

(210) 3506-2000

(220) 23.11.2000

7 (511) 33

(511) 33 - Whisky.

(540)



(731) JOSEPH E. SEAGRAM &amp; SONS, INC., 375 Park Avenue, City and State of New York, US;

(740) Žovicová Viera, Mgr., Bratislava, SK;

(210) 3507-2000

(220) 23.11.2000

7 (511) 33

(511) 33 - Whisky.

(540) **WHEN MEN WERE MEN AND WHISKEY WAS BOURBON**

(731) JOSEPH E. SEAGRAM &amp; SONS, INC., 375 Park Avenue, City and State of New York, US;

(740) Žovicová Viera, Mgr., Bratislava, SK;

(210) 3508-2000

(220) 23.11.2000

7 (511) 29, 30

(511) 29 - Zemiakové lupienky, solené potraviny, arašidy (spracované), mandle (spracované), oriešky (spracované).

30 - Lupienky, vločky (obilninové), sušienky, sucháre, keksy, biskvity, výrobky z obilnín, jemné pečivo.

(540) **SLOVAKIA CHRUPS**

(731) Ark Thompson, spol. s r. o., Matúšova 38, 811 04 Bratislava, SK;

(210) 3509-2000

(220) 23.11.2000

7 (511) 36

(511) 36 - Finančné a poisťovacie služby.

(540)



(731) Universal Air Travel Plan, Inc., 1301 Pennsylvania Avenue, Washington, D. C. 20004, US;

(740) Čechvalová Dagmar, Bratislava, SK;

(210) 3511-2000

(220) 23.11.2000

7 (511) 12

(511) 12 - Vozidlá; prístroje a zariadenia na pohyb po zemi; tlmiče vozidiel; zabezpečovacie zariadenia proti odcudzeniu vozidiel, opierky na sedadlá automobilov, automobily, tlmiče automobilov, automobilové strechy, karosérie automobilov, automobilové reťaze, automobilové podvozky, nárazníky automobilov, kryty, štíty a tienidlá proti slnku do automobilov, zabezpečovacie poplašné zariadenia proti odcudzeniu vozidiel, signalizačné zariadenia pri spätnom chode automobilov, klaksóny vozidiel, vozíky na batožinu, obrúče kolies, pneumatiky, duše na kolesá vozidiel, torzné tyče do vozidiel, spojovacie tyče do pozemných vozidiel (nie ako časti motorov a hnacích strojov), prevodovky do pozemných vozidiel, uzávery palivových nádrží vozidiel, čelné ochranné sklá, nákladné vozidlá, nákladné automobily, dodávkové autá, malé nákladné vozidlá, kamióny, kapoty na vozidlá, kapoty na automobilové motory, karosérie, kľukové skrine ako časti pozemných vozidiel (s výnimkou motorov), bezpečnostné pásy na sedadlá automobilov, protišmykové reťaze, snehové reťaze, hnacie reťaze do pozemných vozidiel, transmisné remene (reťaze) do pozemných vozidiel, podvozky vozidiel, hydraulické obvody do vozidiel, torzné dynamá do pozemných vozidiel, reduktory (redukčné ozubené súkolesia) do pozemných vozidiel, smerovky na vozidlá, elektrické motory do pozemných vozidiel, elektromobily, spojky do pozemných vozidiel, bezpečnostné sedadlá pre deti do automobilov, súkolesia do pozemných vozidiel, ozubené kolesá a ozubené prevody do pozemných vozidiel, plášte na pneumatiky, vy-

važovacie zariadenia na kolesá automobilov, nápravy na vozidlá, ložiskové čapy náprav, stierače, brzdové obloženia do vozidiel, brzdové čeľuste do vozidiel, brzdové diely do vozidiel, brzdy do vozidiel, obruče hláv kolies, zdvíhacie zadné dvere (časti pozemných vozidiel), autopotáhy, sedadlové potáhy do automobilov, obruče na kolesá vozidiel, ráfy kolies automobilov, motory do pozemných vozidiel, hnacie motory do pozemných vozidiel, náboje kolies automobilov, blatníky, nárazníky automobilov, vzduchové pumpy (výbava vozidiel), dvere na vozidlá, nosiče lyží na autá, reaktívne (propulzné) mechanizmy do pozemných vozidiel, vlečné vozidlá (ťaháče), spojky, spriahadlá na vlečenie vozidiel, tlmiace pružiny na vozidlá, pružiny závesov na automobily, závesné reťazce na dopravné prostriedky, spätné zrkadlá, kolesá automobilov, voľnobežky do pozemných vozidiel, bezpečnostné viazania (pásky) na sedadlá automobilov, sedadlá automobilov, športové autá, traktory, sane (dopravný prostriedok), električky, hriadele (prevodové) do pozemných vozidiel, prevody do pozemných vozidiel, turbíny do pozemných vozidiel, zariadenia do vozidiel zabráňujúce oslneniu, čalúnenie vozidiel, čalúnnické vypchávkvy do vozidiel, pneumatiky vozidiel, okná na vozidlá, okenné tabule na okná automobilov, riadenie do vozidiel (volanty); dopravné prostriedky na pohyb po zemi; autá, bicykle, motocykle, mopedy a trojkolky; tlmiče na bicykle, motocykle, mopedy, skútre, kolobežky a trojkolky; časti, súčasti a príslušenstvo uvedeného tovaru, najmä klaksóny a svetelné výstražné smerovky, znamenia, signalizačné zariadenia a indikátory, kapoty pre motory, karosérie, smerovky a indikátory na vozidlá, reťaze zaradené v triede 12, brzdy, brzdové obloženia, brzdové čeľuste, obruče na kolesá, hlavy a náboje kolies, blatníky, vzduchové pumpy (výbava vozidiel); pneumatiky, pedále, volanty, stojany, podpery, stojany (stúpačky) na nohy - pre oddych, sedadlá, sedlá, kapy na sedadlá na motocykle, bicykle, mopedy, skútre, kolobežky a trojkolky.

**(540) SCENIC RX4**

(731) RENAULT, sociéte anonyme, 92100 Boulogne-Billancourt, FR;

(740) PATENTSERVIS BRATISLAVA, a. s., Bratislava, SK;

**(210) 3513-2000**

(220) 24.11.2000

**7 (511) 3**

(511) 3 - Mydlá, parfumérové výrobky, vonné oleje, kozmetika, vlasové vody (lotiony), zubné pasty, prípravky na čistenie, starostlivosť a skrášľovanie pleti, pokožky hlavy a vlasov; antiperspiranty a dezodoranty na osobné použitie.

**(540) LAGOON**

(731) The Procter & Gamble Company, spoločnosť zriadená podľa zákonov štátu Ohio, One Procter & Gamble Plaza, Cincinnati, Ohio, US;

(740) Bušová Eva, JUDr., Bratislava, SK;

**(210) 3514-2000**

(220) 24.11.2000

**7 (511) 14, 18, 28**

(511) 14 - Drahé kovy, ich zliatiny a výrobky z drahých kovov alebo výrobky nimi potiahnuté, ktoré nie sú zaradené v iných triedach, klenoty, drahé kamene, hodinárske nástroje a časomiere (nástroje na meranie času), stolové náčinie, dekoratívne a remeselnícke predmety.

18 - Kabely na knihy, batohy, kabelky, náprsné tašky, trojdielne peňaženky, jednoduché skladané peňaženky, puzdrá na kreditné a iné karty, súpravy cestovných batožín (pri predaji prázdnych), batožina, dámske peňaženky, vrecká na mince, kozmetické kabelky, dámske kabelky, príručné dámske kabelky, športové tašky, diplomatické kufriky, cestovné tašky, vrecia na kempingový výstroj, látkové nákupné tašky, opasky, kľúčenky, pripínacie puzdrá, prívesky na kľúče.

28 - Puzdrá na golfové príslušenstvá, obaly na golfové kabely, značkovače golfových loptičiek, zberače golfových loptičiek, golfové loptičky, bezmotorové vozíky na popochádzanie s golfovými palicami, hlavice golfových palíc, výplne golfových palíc, násady na golfové palice, pomôcky na prenášanie golfových palíc, pásiky k rukovätiam golfových palíc, držadlá na golfové palice, puzdrá na hlavice golfových palíc, golfové palice, golfové zástavky, golfové rukavice, kované golfové palice, puzdrá na patovacie golfové palice, patovacie golfové palice, golfové patovacie pomôcky, značkovače golfových podstav, golfové podstavy, zberače tenisových loptičiek, tenisové loptičky, tenisové siete, tenisové lopatky, súpravy tenisových tyčí, puzdrá na tenisové rakety, rámy na tenisové rakety, struny tenisových rakiet, preparované črevá ako materiál na struny do tenisových rakiet, tenisové rakety, živocové spreje pre športovcov, vianočné ozdoby, hračky a hry vrátane stolových a elektronických hier a vypchatých figur zvierat.

**(540)**



(591) biela, modrá, červená

(731) Tommy Hilfiger Licensing, Inc., University Plaza, Bellevue Building, 262 Chapman Road, Suite 103 - A, Newark, Delaware 19702, US;

(740) Bušová Eva, JUDr., Bratislava, SK;

**(210) 3515-2000**

(220) 24.11.2000

**7 (511) 9, 14, 18**

(511) 9 - Okuliare, slnečné okuliare, okuliarové rámy.

14 - Drahé kovy, ich zliatiny a výrobky z drahých kovov alebo výrobky nimi potiahnuté, ktoré nie sú zaradené v iných triedach, klenoty, drahé kamene, hodinárske nástroje a časomiere (nástroje na meranie času), stolové náčinie, dekoratívne a remeselnícke predmety.

18 - Kabely na knihy, batohy, kabelky, náprsné tašky, trojdielne peňaženky, jednoduché skladané peňaženky, puzdrá na kreditné a iné karty, súpra-

vy cestovných batožín (pri predaji prázdnych), batožina, dámske peňaženky, vrecká na mince, kozmetické kabelky, dámske kabelky, príručné dámske kabelky, športové tašky, diplomatické kufriky, cestovné tašky, vrecia na kempingový výstroj, látkové nákupné tašky, opasky, kľúčenký, obaly na kravaty, prívesky na kľúče.

**(540) TOMMY**

(731) Tommy Hilfiger Licensing, Inc., University Plaza, Bellevue Building, 262 Chapman Road, Suite 103 - A, Newark, Delaware 19702, US;

(740) Bušová Eva, JUDr., Bratislava, SK;

**(210) 3516-2000**

(220) 24.11.2000

**7 (511) 14, 18, 28**

(511) 14 - Drahé kovy, ich zliatiny a výrobky z drahých kovov alebo výrobky nimi potiahnuté, ktoré nie sú zaradené v iných triedach, klenoty, drahé kamene, hodinárske nástroje a časomiere (nástroje na meranie času), stolové náčinie, dekoratívne a remeselnícke predmety.

18 - Kabely na knihy, batohy, kabelky, náprsné tašky, trojdielne peňaženky, jednoduché skladané peňaženky, puzdrá na kreditné a iné karty, súpravy cestovných batožín (pri predaji prázdnych), batožina, dámske peňaženky, vrecká na mince, kozmetické kabelky, dámske kabelky, príručné dámske kabelky, športové tašky, diplomatické kufriky, cestovné tašky, vrecia na kempingový výstroj, látkové nákupné tašky, opasky, kľúčenký, pripínacie puzdrá, prívesky na kľúče.

28 - Puzdrá na golfové príslušenstvá, obaly na golfové kabelky, značkovače golfových loptičiek, zberače golfových loptičiek, golfové loptičky, bezmotorové vozíky na popochádzanie s golfovými palicami, hlavice golfových palíc, výplne golfových palíc, násady na golfové palice, pomôcky na prenášanie golfových palíc, pásiky k rukovätiam golfových palíc, držadlá na golfové palice, puzdrá na hlavice golfových palíc, golfové palice, golfové zástavky, golfové rukavice, kované golfové palice, puzdrá na patovacie golfové palice, patovacie golfové palice, golfové patovacie pomôcky, značkovače golfových podstav, golfové podstavy, zberače tenisových loptičiek, tenisové loptičky, tenisové siete, tenisové lopatky, súpravy tenisových tyčí, puzdrá na tenisové rakety, rámy na tenisové rakety, struny tenisových rakiet, preparované črevá ako materiál na struny do tenisových rakiet, tenisové rakety, živinové spreje pre športovcov, vianočné ozdoby, hračky a hry vrátane stolových a elektronických hier a vypchatých figúr zvierat.

**(540) TOMMY HILFIGER**

(731) Tommy Hilfiger Licensing, Inc., University Plaza, Bellevue Building, 262 Chapman Road, Suite 103 - A, Newark, Delaware 19702, US;

(740) Bušová Eva, JUDr., Bratislava, SK;

**(210) 3517-2000**

(220) 24.11.2000

**7 (511) 5**

(511) 5 - Prípravky na starostlivosť o kontaktné šošovky, najmä roztoky na dezinfekciu, čistenie, zvlhčovanie, zmäkčovanie, impregnovanie, sklado-

vanie alebo preplachovanie kontaktných šošoviek.

**(540)**



(731) Allergan, Inc., a Delaware corporation, 2525 Dupont Drive, Irvine, California 92612, US;

(740) Bušová Eva, JUDr., Bratislava, SK;

**(210) 3520-2000**

(220) 24.11.2000

**7 (511) 7, 9, 11, 16, 35, 37, 42**

(511) 7 - Pracie stroje, umývačky riadu, sušičky na bielizeň, mangle, žmýkačky, odstredivé (vodu odstraňujúce) stroje; čistiace stroje na priemyselné použitie; miešacie, krájacie, lúpacie a rezacie stroje na potraviny; strúhacie stroje a drviace a mlecie mlyny ako stroje; otvárače na konzervy patriace do tejto triedy, mixéry patriace do tejto triedy, miešače patriace do tejto triedy, rozmeľovače a skvapalňovače (liquidisers) patriace do tejto triedy, elektrické brúsky a ostriče na nože, sušiacie stroje na odevy; časti a súčasti všetkých uvedených tovarov patriacich do tejto triedy.

9 - Fotografické, filmové a optické prístroje a zariadenia; počítaacie stroje; prístroje a zariadenia na záznam a reprodukciu zvuku; pásky na zaznamenávanie zvuku a vopred nahraté (pre-recorded) pásky; televízne a bezdrôtové prijímače a prehrávacie zariadenia; nahrávacie a prehrávacie videopriestroje a zariadenia; videopásky, počítačové hry, počítačové disky, počítače, počítačový hardvér, počítačový softvér, periférne zariadenia a tlačiarne k počítačom; multimediálne prístroje a zariadenia; tlačiarne, čipy, integrované obvody, počítačové prepojenia (interfaces), faxové karty, modemy, skenery, mikrofóny, monitory, reproduktory, CD-ROM, zvukové karty, prístroje na spustenie diskov, joisticky, videá, myši k počítačom; textové procesory, faxy, satelitné zariadenia (taniera), kompaktné disky, telefóny, fotokopirovacie prístroje; skrinky, škatule, puzdrá a tašky usposobené na uskladnenie magnetických kaziet; pásky na čistenie hláv kazetových prehrávačov; slúchadlá; navíjačky elektrických káblov spájajúce zástrčky so zásuvkami používané ako predlžovačky; elektricky ohrievané vlasové natáčky; elektrické žehličky; vysávače; časti a súčasti všetkých uvedených tovarov patriacich do tejto triedy.

11 - Žiarovky, chladničky, elektrické prevapkačové kávy, elektrické zariadenia na sušenie vlasov, elektrické hriankovače na chlieb, mrazničky, kávovary, ventilátory, ohrievače s ventilátorom, hriankovače na sendviče, elektrické kanvice; časti a súčasti všetkých uvedených tovarov patriacich do tejto triedy.

16 - Knihy, tlačoviny, inštrukčné príručky (manuály).

35 - Pomoc pri riadení obchodnej činnosti; služby obchodu prinášajúce spolu s inými výhodami pre zákazníkov možnosť pohodlne si prehliadať, vybrať a kúpiť z veľkého výberu tovarov tieto tovary podľa tovarových katalógov zasielaných poštou alebo pomocou telefonického objednávky, z internetovej webovej stránky alebo z maloobchodných predajní.

37 - Montáž, údržba a opravy počítačov a zariadení používaných spolu s počítačmi.

42 - Konzultačné služby týkajúce sa počítačov; poradenské služby týkajúce sa najlepších počítačových produktov na individuálne potreby; počítačové podporné služby (support services).

#### (540) PC CITY

(731) DSG Retail Limited, Maylands Avenue, Hemel Hempstead, Hertfordshire HP2 7TG, GB;

(740) PATENTSERVIS BRATISLAVA, a. s., Bratislava, SK;

(210) 3522-2000

(220) 24.11.2000

#### 7 (511) 9, 35, 38, 41

(511) 9 - Televízne zariadenia, magnetické pásky, disky (kompaktné), disky (optické-kompaktné), videokazety, filmy (exponované).

35 - Reklama, televízna reklama, rozširovanie reklamných oznamov, rozširovanie reklamných materiálov zákazníkom (letáky, prospekty, tlačivá, vzorky), vydávanie a aktualizovanie reklamných materiálov.

38 - Televízne vysielanie, telefónna komunikácia, počítačová komunikácia, tlačové kancelárie.

41 - Filmová tvorba, filmové štúdiá, výroba rozhlasových a televíznych programov.

#### (540) TV FUN

(731) RADIO, a. s., Prešovská 39, 821 02 Bratislava, SK;

(210) 3523-2000

(220) 24.11.2000

#### 7 (511) 9, 35, 38, 41

(511) 9 - Televízne zariadenia, magnetické pásky, disky (kompaktné), disky (optické-kompaktné), videokazety, filmy (exponované).

35 - Reklama, televízna reklama, rozširovanie reklamných oznamov, rozširovanie reklamných materiálov zákazníkom (letáky, prospekty, tlačivá, vzorky), vydávanie a aktualizovanie reklamných materiálov.

38 - Televízne vysielanie, telefónna komunikácia, počítačová komunikácia, tlačové kancelárie.

41 - Filmová tvorba, filmové štúdiá, výroba rozhlasových a televíznych programov.

#### (540) FUN CHANNEL

(731) RADIO, a. s., Prešovská 39, 821 02 Bratislava, SK;

(210) 3527-2000

(220) 24.11.2000

#### 7 (511) 16, 35, 39, 41

(511) 16 - Adresné štítky, blahoprajné pohľadnice, brožúry, diagramy, etikety, fólie na paletizáciu, fólie z regenerovanej celulózy na balenie, formuláre, grafické znaky, grafické zobrazenia, hracie

karty, kartón, lepenka, katalógy, knihárske výrobky, lístky, mapy, bezpečnostné symboly na plastových tabuľkách, bezpečnostné symboly na samolepiacich fóliách, tlačoviny, technické tabuľky, neperiodické publikácie, nálepky, obálky, papier a výrobky z papiera uvedené v tejto triede, papiernický tovar, papierové pásky, paragóny, prospekty, pútače z papiera alebo z lepenky, grafické reprodukcie, strieborný papier, svietivý papier, tabuľky papierové alebo kartónové, záložky do kníh, papierové zástavky, zoznamy.

35 - Reklamná a propagačná činnosť, sprostredkovanie obchodu s tovarom, prieskum trhu.

39 - Distribúcia tovarov z triedy 16.

41 - Vydavateľská činnosť v oblasti neperiodických publikácií a tlačovín, vydavateľská činnosť na tovaroch alebo s tovarmi z triedy 16, organizovanie a vedenie konferencií, sympózií, kongresov, kolokvií, seminárov, školení a besied.

(540)



(731) Nová práca, spol. s r. o., Žitná 23, 830 05 Bratislava, SK;

(740) Kováčik Štefan, Ing., Bratislava, SK;

(210) 3528-2000

(220) 24.11.2000

#### 7 (511) 9

(511) 9 - Audio, video, filmové, signálne, kontrolné, meracie, vedecké a optické prístroje a nástroje, elektrické a elektronické prístroje a nástroje, prístroje na záznam, prenos a reprodukciu zvuku a/alebo obrazu, magnetické nosiče dát, záznamové disky, zariadenia na spracovanie dát, školiace a výučbové zariadenia, počítače, počítačový softvér, počítačový hardvér, počítačové periférne zariadenia, digitálny komunikačný hardvér a softvér, prístroje na záznam, výrobu, prenos, editovanie alebo spracovanie audio-a/alebo videosignálov, prístroje na spracovanie zvuku, zvukové a obrazové hi-fi zariadenia, počítačové zvukové systémy a prístroje, reproduktorové systémy, reproduktory, spojovacie siete, meniče obrazu, rádiá, navigačné systémy a systémy diaľkového ovládania (elektrické linky medzi motorovým vozidlom a satelitmi), zvukové prístroje a nástroje vstavané do automobilov, zariadenia na spracovanie signálu, zariadenia na spracovanie digitálneho signálu, procesory na zvukový digitálny signál, zvukové procesory, zosilňovače, predzosilňovače, motorové zosilňovače, prijímače, audio-videoprijímače, tunery, procesory na domáce kino, DVD prehrávače, prehrávače kompaktných diskov, prevádzka kompaktných diskov a DVD, prehrávače a prevádzka optických diskov, magnetofóny, diaľkové ovládače, hlbkové reproduktory, mikrofóny, slúchadlá, integrované zvukové systémy, televízia, videomonitor, systémy domáceho divadla, konzoly na miešanie zvuku, zvukové kompresory a procesory, vyrovnávače, telefóny, elektrické privody, káble, príslušenstvá, diely a súčasti na všetok uvedený tovar.

(540)



(731) Harman International Industries, Inc., 8500 Balboa Boulevard, Norridge, California 91329, US;

(740) ROTT, RŮŽIČKA &amp; GUTTMANN, v. o. s., Bratislava, SK;

(210) 3529-2000

(220) 24.11.2000

7 (511) 9

(511) 9 - Audio, video, filmové, signálne, kontrolné, meracie, vedecké a optické prístroje a nástroje, elektrické a elektronické prístroje a nástroje, prístroje na záznam, prenos a reprodukciu zvuku a/alebo obrazu, magnetické nosiče dát, záznamové disky, zariadenia na spracovanie dát, školiace a výučbové zariadenia, počítače, počítačový softvér, počítačový hardvér, počítačové periférne zariadenia, digitálny komunikačný hardvér a softvér, prístroje a nástroje na záznam, výrobu, prenos, editovanie alebo spracovanie audio-a/alebo videosignálov, prístroje na spracovanie zvuku, zvukové a obrazové hi-fi zariadenia, počítačové zvukové systémy a prístroje, reproduktorové systémy, reproduktory, spojovacie siete, meniče obrazu, rádiá, navigačné systémy a systémy diaľkového ovládania (elektrické linky medzi motorovým vozidlom a satelitmi), zvukové prístroje a nástroje vstavané do automobilov, zariadenia na spracovanie signálu, zariadenia na spracovanie digitálneho signálu, procesory na zvukový digitálny signál, zvukové procesory, zosilňovače, predzosilňovače, motorové zosilňovače, prijímače, audio-videoprijímače, tunery, procesory na domáce kino, DVD prehrávače, prehrávače kompaktných diskov, prevádzače kompaktných diskov a DVD, prehrávače a prevádzače optických diskov, magnetofóny, diaľkové ovládače, hĺbkové reproduktory, mikrofóny, slúchadlá, integrované zvukové systémy, televízia, videomonitor, systémy domáceho divadla, konzoly na miešanie zvuku, zvukové kompresory a procesory, vyrovnávače, telefóny, elektrické prívody, káble, príslušenstvá, diely a súčasti na všetok uvedený tovar.

(540) LOGIC 5

(731) Harman International Industries, Inc., 8500 Balboa Boulevard, Norridge, California 91329, US;

(740) ROTT, RŮŽIČKA &amp; GUTTMANN, v. o. s., Bratislava, SK;

(210) 3530-2000

(220) 24.11.2000

7 (511) 3, 35

(511) 3 - Bieliace a iné prípravky na pranie a čistenie bielizne; prípravky na čistenie, leštenie, odmasťovanie a brúsenie, odstraňovanie škvŕn, odstraňovače vodného kameňa; mydlá; voňavkárské výrobky, éterické oleje, kozmetické prípravky na

úpravu a pestovanie tela a pre zvieratá chované v domácnosti, autokozmetika, vlasové vodičky; farbivé látky a prípravky na odstraňovanie farieb; priemyselné pomocné látky a prípravky patriace do triedy 3 ako chemické prípravky na osviežovanie farieb, modridlá, glazovacie prípravky na bielizeň, antiseptické prípravky.

35 - Prezentácia tovaru, exportno-importná agentúra, inzertná činnosť, prieskum trhu, plagátová inzercia, reklamná činnosť, inzertné noviny, vzorky, reklamný materiál, šírenie prospektov, vybavovanie obchodných prípadov, obchodná administrácia.

(540)



(731) POLARKEM Kft., Agostyáni út 53, 2892 Tata, HU;

(740) Tomeš Pavol, Ing., Bratislava, SK;

(210) 3531-2000

(220) 24.11.2000

7 (511) 3, 35

(511) 3 - Bieliace a iné prípravky na pranie a čistenie bielizne; prípravky na čistenie, leštenie, odmasťovanie a brúsenie, odstraňovanie škvŕn, odstraňovače vodného kameňa; mydlá; voňavkárské výrobky, éterické oleje, kozmetické prípravky na úpravu a pestovanie tela a pre zvieratá chované v domácnosti, autokozmetika, vlasové vodičky; farbivé látky a prípravky na odstraňovanie farieb; priemyselné pomocné látky a prípravky patriace do triedy 3, ako chemické prípravky na osviežovanie farieb, modridlá, glazovacie prípravky na bielizeň, antiseptické prípravky.

35 - Prezentácia tovaru, exportno-importná agentúra, inzertná činnosť, prieskum trhu, plagátová inzercia, reklamná činnosť, inzertné noviny, vzorky, reklamný materiál, šírenie prospektov, vybavovanie obchodných prípadov, obchodná administrácia.

(540) DENISE

(731) POLARKEM Kft., Agostyáni út 53, 2892 Tata, HU;

(740) Tomeš Pavol, Ing., Bratislava, SK;

(210) 3532-2000

(220) 24.11.2000

7 (511) 9, 16, 35, 38, 41

(511) 9 - Počítačový hardvér a softvér na automatizovaný predaj lístkov na športové, kultúrne, vzde-



lávacie a umelecké akcie, filmy, hudobné koncerty a iné aktuálne zábavné udalosti.

16 - Tlačoviny, najmä lístky na športové, kultúrne, vzdelávacie a umelecké akcie, filmy, hudobné koncerty a iné aktuálne zábavné udalosti; príručky a programy zábavných predstavení.

35 - Reklama a podporovanie športových, kultúrnych, vzdelávacích a umeleckých akcií, filmov, hudobných koncertov a iných aktuálnych zábavných udalostí pre iných; účtovnícke služby na predaj lístkov.

38 - Telekomunikačné služby, najmä vedenie a odpovedanie na telefónnom záznamníku, e-mailom a inými komunikačnými prostriedkami v prospech iných; centrálné hovorové (telefónne) služby.

41 - Služby rezervácie v oblasti zábavy; rezervácia miesta a lístkov; služby kancelárií na predpredaj lístkov na športové, kultúrne, vzdelávacie a umelecké akcie, filmy, hudobné koncerty a iné aktuálne zábavné udalosti.

(540)

**ticketmaster**

(731) Ticketmaster corporation, 3701 Wilshire Boulevard, 90010 Los Angeles, California, US;

(740) ROTT, RŮŽIČKA & GUTTMANN, v. o. s., Bratislava, SK;

(210) 3534-2000

(220) 27.11.2000

7 (511) 33

(511) 33 - Víno (šampanské, šumivé víno).

(540)



(591) zlatá, okrovohnedá, bordovočervená

(731) KRUG, Vins Fins de Champagne S. A., 5, rue Coquebert, 51100 Reims, FR;

(740) Bušová Eva, JUDr., Bratislava, SK;

(210) 3535-2000

(220) 27.11.2000

7 (511) 41

(511) 41 - Vzdelávanie, zábava; divadelné predstavenia, estrády, filmová tvorba, nahrávacie štúdiá, obveselenie, organizovanie živých výstupov, služby poskytované orchestrom, výroba divadelných a iných predstavení, rozhlasová zábava, výroba rozhlasových a televíznych programov, výroba divadelných a iných predstavení, výroba vi-

deofilmov, pobavenie, zábavné parky, živé predstavenia.

(540) **SLUK**

(731) E U - STAR, s. r. o., Slávičie údolie, 6, 811 02 Bratislava, SK;

(740) Hanes Dalibor, JUDr., Bratislava, SK;

(210) 3538-2000

(220) 27.11.2000

7 (511) 35

(511) 35 - Reklama a propagačné služby, najmä propagačná činnosť, pomoc pri vedení obchodnej činnosti, obchodná administratíva, kancelárske práce.

(540)



W O R L D W I D E

(731) Bates Worldwide, Inc. (a Delaware corporation), 498 Seventh Avenue, New York, New York 10018, US;

(740) Žovicová Viera, Mgr., Bratislava, SK;

(210) 3539-2000

(220) 27.11.2000

7 (511) 9, 35, 42

(511) 9 - Kódované karty, počítačový softvér, počítačové programy zahrnujúce informačné databázové systémy pre manažment vozidlového parku.

35 - Manažment vozidlového parku, poskytovanie informácií týkajúcich sa manažmentu vozidlového parku vrátane kompilácie a systematizácie informácií do počítačových databáz.

42 - Poskytovanie prístupu do počítačových databáz a sietí.

(540) **EUROSHELL FUEL LOGIC**

(731) SHELL INTERNATIONAL PETROLEUM COMPANY LIMITED, Shell Centre, London SE1 7NA, GB;

(740) Žovicová Viera, Mgr., Bratislava, SK;

(210) 3540-2000

(220) 27.11.2000

7 (511) 9, 14, 16, 21, 24, 25, 35, 38, 41

(511) 9 - Nahrané i nenahrané nosiče informácií všetkých druhov, ako disky, diskety, CD-ROM, pásky, nahrané i nenahrané nosiče zvuku alebo obrazu, softvér, elektronické publikácie šírené pomocou počítačových a iných obdobných sietí.

14 - Hodinky a hodinársky tovar, bižutéria pravá a umelá.

16 - Periodické a neperiodické tlačoviny všetkých druhov, najmä časopisy, tlačiarenské výrobky, najmä pohľadnice, oblačky, záložky, fotografie, papiernický tovar všetkých druhov, kancelárske potreby, najmä bloky, kalendáre, fotoalbumy, listové papiere, dosky, písacie potreby,

drobné kancelárske potreby z plastov a kovu, plastické obaly zaradené do triedy 16, hracie karty, štočky.

21 - Sklo, porcelán a majolika zaradené do triedy 21, podnosy a podložky pod karafy, drobnostičky z kovu a dreva, najmä módne doplnky z kovu a dreva.

24 - Tkaniny a textilné výrobky zaradené do triedy 24.

25 - Odevy, obuv, klobučnícky tovar.

35 - Inzertné, informačné a propagačné služby všetkých druhov vrátane inzercie a propagácie, služby reklamných agentúr.

38 - Šírenie tlačovín pomocou počítačových a obdobjných sietí, poskytovanie informácií pomocou počítačových a obdobjných sietí.

41 - Vydateľská a nakladateľská činnosť, kultúrne aktivity, najmä súťaže, prehliadky, plesy, estrády, besedy a pod.

(540)



(591) červená, čierna

(731) REPUBLIKA, a. s., Mickiewiczova 1, 811 07 Bratislava, SK;

(210) 3542-2000

(220) 27.11.2000

7 (511) 29, 30, 32

(511) 29 - Konzervované ovocie, zelenina, rôtoly a zavaňariny; konzervované mäso a ryby; jedlé oleje a tuky.

30 - Káva, čaj, kakao, cukor, ryža, cukrovinky, múka a obilné prípravky, pečivo a chlieb, koreniny a chuťové omáčky.

32 - Nealkoholické nápoje, minerálne vody, sytené a stolové vody, sirupy a iné prípravky na prípravu nápojov.

(540) ŠETRÍ KAŽDÚ KORUNU

(731) NEALKO ORAVAN, spol. s r. o., Priemyselná 392, 027 42 Podbiel, SK;

(210) 3543-2000

(220) 27.11.2000

7 (511) 36

(511) 36 - Informácie o poistení; konzultačné služby v oblasti poisťovníctva; prenájom nehnuteľností; správa nehnuteľností; sprostredkovanie nehnuteľností; poradenstvo v oblasti poistenia; prenájom bytov; sprostredkovanie poistenia.

(540) GIS

(731) JUBILEUM-FINANČNÁ ISTOTA, s. r. o., Cukrová 14, 813 39 Bratislava, SK;

(210) 3544-2000

(220) 27.11.2000

7 (511) 36

(511) 36 - Informácie o poistení; konzultačné služby v oblasti poisťovníctva; prenájom nehnuteľností; správa nehnuteľností; sprostredkovanie nehnuteľností; poradenstvo v oblasti poistenia; prenájom bytov; sprostredkovanie poistenia.

(540)



(591) modrá, biela, strieborná

(731) JUBILEUM-FINANČNÁ ISTOTA, s. r. o., Cukrová 14, 813 39 Bratislava, SK;

(210) 3545-2000

(220) 27.11.2000

7 (511) 36

(511) 36 - Informácie o poistení; konzultačné služby v oblasti poisťovníctva; prenájom nehnuteľností; správa nehnuteľností; sprostredkovanie nehnuteľností; poradenstvo v oblasti poistenia; prenájom bytov; sprostredkovanie poistenia.

(540) GIS GLOBAL INSURANCE SYSTEMS SLOVAKIA

(731) JUBILEUM-FINANČNÁ ISTOTA, s. r. o., Cukrová 14, 813 39 Bratislava, SK;

(210) 3546-2000

(220) 27.11.2000

7 (511) 7

(511) 7 - Servomotory elektrické, pneumatiké a hydraulické vo vyhotovení: otočné viacotáčkové, jednootáčkové a pákové, priamočiare, jenootáčkové o 90°.

(540) MODACT

(731) ZPA Pečky a. s., tř. 5. května 166, 289 11 Pečky, CZ;

(740) Hojčuš Peter, Ing., Bratislava, SK;

(210) 3547-2000

(220) 27.11.2000

7 (511) 16

(511) 16 - Písacie a kresliace potreby a pomôcky; popisovače; korekčné a zmizkovacie prostriedky; učebné, školské a kancelárske potreby a pomôcky s výnimkou prístrojov.

(540) PINGI

(731) CENTROPEN, a. s., 9. května 161, 380 12 Dačice, CZ;

(740) Hojčuš Peter, Ing., Bratislava, SK;

(210) 3585-2000

(220) 30.11.2000

7 (511) 5, 30

(511) 5 - Dietetické výrobky patriace do triedy 5, t. j. sucháre, sušienky, piškóty, keksy, dietetické pečivo, cukrovinky, bonbóny, pastilky, žuvačky, čokoláda.

30 - Čokoláda, čokoládové a nečokoládové cukrovinky, cukríky, výrobky z obilnín, trvanlivé, polotrvanlivé a jemné pečivo, perníky, medovníky, keksy, napolitánky, tyčinky, sušienky, krekerky (slané pečivo), koláče, dezerty, zákusky, torty, oplátky, vianočné kolekcie a iné cukrovinky na ozdobovanie vianočných stromčekov, müsli, sucháre, biskvity, pralinky, piškóty, vafle, trubičky, pastilky (cukríky), bombóny, lízanky, karamelky (cukríky), fondán, želé, komprimáty, mentolové cukríky, žuvačky, zmrzliny, cukor, med, výrobky v triede 30 obsahujúce kakao a/alebo kávu.

(540)



(731) PALOMA plus, s. r. o., Krajinská 1, 921 01 Piešťany, SK;

(740) Holakovský Štefan, Ing., Bratislava, SK;

(210) 3586-2000

(220) 30.11.2000

7 (511) 5, 30

(511) 5 - Dietetické výrobky patriace do triedy 5, t. j. sucháre, sušienky, piškóty, keksy, dietetické pečivo, cukrovinky, bombóny, pastilky, žuvačky, čokoláda.

30 - Čokoláda, čokoládové a nečokoládové cukrovinky, cukríky, výrobky z obilnín, trvanlivé, polotrvanlivé a jemné pečivo, perníky, medovníky, keksy, napolitánky, tyčinky, sušienky, krekerky (slané pečivo), koláče, dezerty, zákusky, torty, oplátky, vianočné kolekcie a iné cukrovinky na ozdobovanie vianočných stromčekov, müsli, sucháre, biskvity, pralinky, piškóty, vafle, trubičky, pastilky (cukríky), bombóny, lízanky, karamelky (cukríky), fondán, želé, komprimáty, mentolové cukríky, žuvačky, zmrzliny, cukor, med, výrobky v triede 30 obsahujúce kakao a/alebo kávu.

(540)



(731) PALOMA plus, s. r. o., Krajinská 1, 921 01 Piešťany, SK;

(740) Holakovský Štefan, Ing., Bratislava, SK;

(210) 3587-2000

(220) 30.11.2000

7 (511) 5, 30

(511) 5 - Dietetické výrobky patriace do triedy 5, t. j. sucháre, sušienky, piškóty, keksy, dietetické pečivo, cukrovinky, bombóny, pastilky, žuvačky, čokoláda.

30 - Čokoláda, čokoládové a nečokoládové cukrovinky, cukríky, výrobky z obilnín, trvanlivé, polotrvanlivé a jemné pečivo, perníky, medovníky, keksy, napolitánky, tyčinky, sušienky, krekerky (slané pečivo), koláče, dezerty, zákusky, torty,

oplátky, vianočné kolekcie a iné cukrovinky na ozdobovanie vianočných stromčekov, müsli, sucháre, biskvity, pralinky, piškóty, vafle, trubičky, pastilky (cukríky), bombóny, lízanky, karamelky (cukríky), fondán, želé, komprimáty, mentolové cukríky, žuvačky, zmrzliny, cukor, med, výrobky v triede 30 obsahujúce kakao a/alebo kávu.

(540)



(731) PALOMA plus, s. r. o., Krajinská 1, 921 01 Piešťany, SK;

(740) Holakovský Štefan, Ing., Bratislava, SK;

(210) 3588-2000

(220) 30.11.2000

7 (511) 5, 30

(511) 5 - Dietetické výrobky patriace do triedy 5, t. j. sucháre, sušienky, piškóty, keksy, dietetické pečivo, cukrovinky, bombóny, pastilky, žuvačky, čokoláda.

30 - Čokoláda, čokoládové a nečokoládové cukrovinky, cukríky, výrobky z obilnín, trvanlivé, polotrvanlivé a jemné pečivo, perníky, medovníky, keksy, napolitánky, tyčinky, sušienky, krekerky (slané pečivo), koláče, dezerty, zákusky, torty, oplátky, vianočné kolekcie a iné cukrovinky na ozdobovanie vianočných stromčekov, müsli, sucháre, biskvity, pralinky, piškóty, vafle, trubičky, pastilky (cukríky), bombóny, lízanky, karamelky (cukríky), fondán, želé, komprimáty, mentolové cukríky, žuvačky, zmrzliny, cukor, med, výrobky v triede 30 obsahujúce kakao a/alebo kávu.

(540)



(731) PALOMA plus, s. r. o., Krajinská 1, 921 01 Piešťany, SK;

(740) Holakovský Štefan, Ing., Bratislava, SK;

(210) 3589-2000

(220) 30.11.2000

7 (511) 5, 30

(511) 5 - Dietetické výrobky patriace do triedy 5, t. j. sucháre, sušienky, piškóty, keksy, dietetické pečivo, cukrovinky, bombóny, pastilky, žuvačky, čokoláda.

30 - Čokoláda, čokoládové a nečokoládové cukrovinky, cukríky, výrobky z obilnín, trvanlivé, polotrvanlivé a jemné pečivo, perníky, medovníky, keksy, napolitánky, tyčinky, sušienky, krekerky (slané pečivo), koláče, dezerty, zákusky, torty, oplátky, vianočné kolekcie a iné cukrovinky na ozdobovanie vianočných stromčekov, müsli, sucháre, biskvity, pralinky, piškóty, vafle, trubičky, pastilky (cukríky), bombóny, lízanky, karamelky (cukríky), fondán, želé, komprimáty, mentolové cukríky, žuvačky, zmrzliny, cukor, med, výrobky v triede 30 obsahujúce kakao a/alebo kávu.

(540)



(591) žltá, zlatá, zlatožltá, oranžová, béžová, hnedá, zelená, biela, červená, ružová

(731) PALOMA plus, s. r. o., Krajinská 1, 921 01 Piešťany, SK;

(740) Holakovský Štefan, Ing., Bratislava, SK;

(210) 3591-2000

(220) 30.11.2000

7 (511) 5, 30

(511) 5 - Dietetické výrobky patriace do triedy 5, t. j. sucháre, sušienky, piškóty, keksy, dietetické pečivo, cukrovinky, bombóny, pastilky, žuvačky, čokoláda.

30 - Čokoláda, čokoládové a nečokoládové cukrovinky, cukríky, výrobky z obilnín, trvanlivé, polotrvanlivé a jemné pečivo, perníky, medovníky, keksy, napolitánky, tyčinky, sušienky, kreker (slané pečivo), koláče, dezerty, zákusky, torty, oplátky, vianočné kolekcie a iné cukrovinky na ozdobovanie vianočných stromčekov, müsli, sucháre, biskvity, pralinky, piškóty, vafle, trubičky, pastilky (cukríky), bombóny, lízanky, karamelky (cukríky), fondán, želé, komprimáty, mentolové cukríky, žuvačky, zmrzlina, cukor, med, výrobky v triede 30 obsahujúce kakao a/alebo kávu.

(540) GOFRESH

(731) PALOMA plus, s. r. o., Krajinská 1, 921 01 Piešťany, SK;

(740) Holakovský Štefan, Ing., Bratislava, SK;

(210) 3592-2000

(220) 30.11.2000

7 (511) 5, 30

(511) 5 - Dietetické výrobky patriace do triedy 5, t. j. sucháre, sušienky, piškóty, keksy, dietetické pečivo, cukrovinky, bombóny, pastilky, žuvačky, čokoláda.

30 - Čokoláda, čokoládové a nečokoládové cukrovinky, cukríky, výrobky z obilnín, trvanlivé, polotrvanlivé a jemné pečivo, perníky, medovníky, keksy, napolitánky, tyčinky, sušienky, kreker (slané pečivo), koláče, dezerty, zákusky, torty, oplátky, vianočné kolekcie a iné cukrovinky na ozdobovanie vianočných stromčekov, müsli, sucháre, biskvity, pralinky, piškóty, vafle, trubičky, pastilky (cukríky), bombóny, lízanky, karamelky (cukríky), fondán, želé, komprimáty, mentolové cukríky, žuvačky, zmrzlina, cukor, med, výrobky v triede 30 obsahujúce kakao a/alebo kávu.

(540)

(731) PALOMA plus, s. r. o., Krajinská 1, 921 01 Piešťany, SK;

(740) Holakovský Štefan, Ing., Bratislava, SK;

(210) 3594-2000

(220) 30.11.2000

7 (511) 5, 30

(511) 5 - Dietetické výrobky patriace do triedy 5, t. j. sucháre, sušienky, piškóty, keksy, dietetické pečivo, cukrovinky, bombóny, pastilky, žuvačky, čokoláda.

30 - Čokoláda, čokoládové a nečokoládové cukrovinky, cukríky, výrobky z obilnín, trvanlivé, polotrvanlivé a jemné pečivo, perníky, medovníky, keksy, napolitánky, tyčinky, sušienky, kreker (slané pečivo), koláče, dezerty, zákusky, torty, oplátky, vianočné kolekcie a iné cukrovinky na ozdobovanie vianočných stromčekov, müsli, sucháre, biskvity, pralinky, piškóty, vafle, trubičky, pastilky (cukríky), bombóny, lízanky, karamelky (cukríky), fondán, želé, komprimáty, mentolové cukríky, žuvačky, zmrzlina, cukor, med, výrobky v triede 30 obsahujúce kakao a/alebo kávu.

(540) POKEMON

(731) PALOMA plus, s. r. o., Krajinská 1, 921 01 Piešťany, SK;

(740) Holakovský Štefan, Ing., Bratislava, SK;

(210) 3595-2000

(220) 30.11.2000

7 (511) 5, 30

(511) 5 - Dietetické výrobky patriace do triedy 5, t. j. sucháre, sušienky, piškóty, keksy, dietetické pečivo, cukrovinky, bombóny, pastilky, žuvačky, čokoláda.

30 - Čokoláda, čokoládové a nečokoládové cukrovinky, cukríky, výrobky z obilnín, trvanlivé, polotrvanlivé a jemné pečivo, perníky, medovníky, keksy, napolitánky, tyčinky, sušienky, kreker (slané pečivo), koláče, dezerty, zákusky, torty, oplátky, vianočné kolekcie a iné cukrovinky na ozdobovanie vianočných stromčekov, müsli, sucháre, biskvity, pralinky, piškóty, vafle, trubičky, pastilky (cukríky), bombóny, lízanky, karamelky (cukríky), fondán, želé, komprimáty, mentolové cukríky, žuvačky, zmrzlina, cukor, med, výrobky v triede 30 obsahujúce kakao a/alebo kávu.

(540) SÖLEN

(731) PALOMA plus, s. r. o., Krajinská 1, 921 01 Piešťany, SK;

(740) Holakovský Štefan, Ing., Bratislava, SK;

(210) 3597-2000

(220) 30.11.2000

7 (511) 5, 30

(511) 5 - Dietetické výrobky patriace do triedy 5, t. j. sucháre, sušienky, piškóty, keksy, dietetické pečivo, cukrovinky, bombóny, pastilky, žuvačky, čokoláda.

30 - Čokoláda, čokoládové a nečokoládové cukrovinky, cukríky, výrobky z obilnín, trvanlivé, polotrvanlivé a jemné pečivo, perníky, medovníky, keksy, napolitánky, tyčinky, sušienky, kreker (slané pečivo), koláče, dezerty, zákusky, torty, oplátky, vianočné kolekcie a iné cukrovinky na ozdobovanie vianočných stromčekov, müsli, sucháre, biskvity, pralinky, piškóty, vafle, trubičky, pastilky (cukríky), bombóny, lízanky, karamelky (cukríky), fondán, želé, komprimáty, mentolové

cukríky, žuvačky, zmrzliny, cukor, med, výrobky v triede 30 obsahujúce kakao a/alebo kávu.

(540)



(731) PALOMA plus, s. r. o., Krajinská 1, 921 01 Piešťany, SK;

(740) Holakovský Štefan, Ing., Bratislava, SK;

(210) 3598-2000

(220) 30.11.2000

7 (511) 5, 30

(511) 5 - Dietetické výrobky patriace do triedy 5, t. j. sucháre, sušienky, piškóty, keksy, dietetické pečivo, cukrovinky, bonbóny, pastilky, žuvačky, čokoláda.

30 - Čokoláda, čokoládové a nečokoládové cukrovinky, cukríky, výrobky z obilnín, trvanlivé, polotrvanlivé a jemné pečivo, perníky, medovníky, keksy, napolitánky, tyčinky, sušienky, kreker (slané pečivo), koláče, dezerty, zákusky, torty, oplátky, vianočné kolekcie a iné cukrovinky na ozdobovanie vianočných stromčekov, müsli, sucháre, biskvity, pralinky, piškóty, vafle, trubičky, pastilky (cukríky), bonbóny, lízanky, karamelky (cukríky), fondán, želé, komprimáty, mentolové cukríky, žuvačky, zmrzliny, cukor, med, výrobky v triede 30 obsahujúce kakao a/alebo kávu.

(540)



(731) PALOMA plus, s. r. o., Krajinská 1, 921 01 Piešťany, SK;

(740) Holakovský Štefan, Ing., Bratislava, SK;

(210) 3599-2000

(220) 30.11.2000

7 (511) 5, 30

(511) 5 - Dietetické výrobky patriace do triedy 5, t. j. sucháre, sušienky, piškóty, keksy, dietetické pečivo, cukrovinky, bonbóny, pastilky, žuvačky, čokoláda.

30 - Čokoláda, čokoládové a nečokoládové cukrovinky, cukríky, výrobky z obilnín, trvanlivé, polotrvanlivé a jemné pečivo, perníky, medovníky, keksy, napolitánky, tyčinky, sušienky, kreker (slané pečivo), koláče, dezerty, zákusky, torty, oplátky, vianočné kolekcie a iné cukrovinky na ozdobovanie vianočných stromčekov, müsli, sucháre, biskvity, pralinky, piškóty, vafle, trubičky, pastilky (cukríky), bonbóny, lízanky, karamelky (cukríky), fondán, želé, komprimáty, mentolové cukríky, žuvačky, zmrzliny, cukor, med, výrobky v triede 30 obsahujúce kakao a/alebo kávu.

(540)



(731) PALOMA plus, s. r. o., Krajinská 1, 921 01 Piešťany, SK;

(740) Holakovský Štefan, Ing., Bratislava, SK;

(210) 3600-2000

(220) 30.11.2000

7 (511) 5, 30

(511) 5 - Dietetické výrobky patriace do triedy 5, t. j. sucháre, sušienky, piškóty, keksy, dietetické pečivo, cukrovinky, bonbóny, pastilky, žuvačky, čokoláda.

30 - Čokoláda, čokoládové a nečokoládové cukrovinky, cukríky, výrobky z obilnín, trvanlivé, polotrvanlivé a jemné pečivo, perníky, medovníky, keksy, napolitánky, tyčinky, sušienky, kreker (slané pečivo), koláče, dezerty, zákusky, torty, oplátky, vianočné kolekcie a iné cukrovinky na ozdobovanie vianočných stromčekov, müsli, sucháre, biskvity, pralinky, piškóty, vafle, trubičky, pastilky (cukríky), bonbóny, lízanky, karamelky (cukríky), fondán, želé, komprimáty, mentolové cukríky, žuvačky, zmrzliny, cukor, med, výrobky v triede 30 obsahujúce kakao a/alebo kávu.

(540)



(731) PALOMA plus, s. r. o., Krajinská 1, 921 01 Piešťany, SK;

(740) Holakovský Štefan, Ing., Bratislava, SK;

(210) 3619-2000

(220) 01.12.2000

7 (511) 9, 35, 38, 41, 42

(511) 9 - Zariadenia na záznam, prenos a reprodukciu zvuku, obrazu a dát; zábavné zariadenia na hry na použitie s televíznou obrazovkou alebo obrazovým monitorom; počítačovo spracované alebo elektronické zábavné zariadenia; elektrické a elektronické zábavné zariadenia na mince alebo žetóny; počítačový softvér; počítačové hry; elektronické hry; videohry; hry na CD ROM; hry s audiovýstupom; cartridge s hrami na použitie s elektronickými zariadeniami na hry; zvukové a obrazové nahrávky; kinematografické a fotografické filmy; hrané filmy a videokazety; okuliare proti slnku/okuliare; zvukové nahrávky; gramofónové nahrávky; gramofónové platne; disky; pásky; kazety; cartridge; karty a iné nosiče; všetko nahrané alebo určené na nahrávanie zvuku, obrazu, dátových obrazov, hier, grafiky, textu, programov alebo informácií; gramofónové platne a disky; cartridge s hrami na počítače, za-

riadenia na videohry a na hry so zvukovým výstupom a výučbové materiály na nosičoch predávané ako samostatné jednotky; kazety s počítačovými hrami; programy s počítačovými hrami; pásky s počítačovými hrami; pamäťové nosiče; interaktívne kompaktné disky CD ROM; puzdrá na prenášanie kaziet a CD; súčasti a príslušenstvo všetkých uvedených tovarov.

35 - Výstavy komerčné a reklamné.

38 - Komunikačné služby, predovšetkým rádiové, káblové a vysielacie služby; vysielanie a prenos televíznych programov, rozhlasové vysielanie, televízny prenos, rádiový prenos a služby rádiového šírenia; on-line informačné služby týkajúce sa komunikačných služieb, konkrétne rádiových, káblových a vysielacích služieb; vysielania a prenosu televíznych programov, rozhlasového vysielania, televíznych prenosov, rádiových prenosov a služieb rádiového šírenia.

41 - Zábava, vzdelávanie a výučba prostredníctvom rádia a televízie, filmové, hudobné, športové, video a divadelné zábavné služby; tvorba, príprava, prezentácia, distribúcia, paralelné uvádzanie, uvádzanie v sieti a prenájom televíznych a rádiových programov a filmov, animovaných filmov, zvukových a obrazových nahrávok; tvorba zábavných programov v priamom prenose; tvorba televízneho programu; vydávanie kníh, časopisov a periodík, tvorba a prenájom vzdelávacích a výučbových materiálov; vydávanie, organizácia, tvorba a predvádzanie vzdelávacích, kultúrnych a zábavných programov; organizácia, tvorba a predvádzanie súťaží, pretekov, hier, kvízov, výstav, športových udalostí, show, kočovných show, inscenácií, divadelných predstavení, koncertov, priamych prenosov a programov za účasti publika; poskytovanie zábavných a vzdelávacích služieb prostredníctvom komunikačných a počítačových sietí; poskytovanie užívateľských informácií o programových službách žiadateľa a iných informácií prostredníctvom celosvetovej počítačovej siete; on-line informačné služby týkajúce sa služieb elektronických hier poskytovaných prostredníctvom internetu; zaisťovanie a vedenie elektronických konferencií; zaisťovanie a organizácia diskusných skupín a diskusných miest; poskytovanie digitálnej hudby (nestiahnuteľnej) na internet; informácie o móde poskytované telekomunikáciami z počítačovej databázy alebo prostredníctvom internetu; on-line informačné služby týkajúce sa zábavných, športových a kultúrnych programov, poskytované on-line z počítačovej databázy alebo internetu alebo poskytované inými spôsobmi; poskytovanie elektronických hier z počítačovej databázy alebo prostredníctvom internetu; poskytovanie on-line elektronických publikácií; on-line vydávanie elektronických kníh a časopisov; vydávanie textov v elektronickom a inom formáte; výstavy kultúrne a vzdelávacie; poskytovanie on-line prístupu k výstavám a výstavným službám; usporiadanie a vedenie konferencií; poskytovanie informácií týkajúcich sa akýchkoľvek uvedených služieb.

42 - Služby programovania správ prenášané po internete.

#### (540) YOUR MUSIC, YOUR MOMENTS

(731) VIACOM INTERNATIONAL INC., 1515 Broadway, New York, New York, US;

(740) Bezák Marián, Ing., Bratislava, SK;

(210) 3620-2000

(220) 01.12.2000

7 (511) 41, 42

(511) 41 - Zábava, vzdelávanie a výučba prostredníctvom rádia a televízie, filmové, hudobné, športové, video a divadelné zábavné služby; tvorba, príprava, prezentácia, distribúcia, paralelné uvádzanie, uvádzanie v sieti a prenájom televíznych a rádiových programov a filmov, animovaných filmov, zvukových a obrazových nahrávok; tvorba zábavných programov v priamom prenose; tvorba televízneho programu; vydávanie kníh, časopisov a periodík, tvorba a prenájom vzdelávacích a výučbových materiálov; vydávanie, organizácia, tvorba a predvádzanie vzdelávacích, kultúrnych a zábavných programov; organizácia, tvorba a predvádzanie súťaží, pretekov, hier, kvízov, výstav, športových udalostí, show, kočovných show, inscenácií, divadelných predstavení, koncertov, priamych prenosov a programov za účasti publika; poskytovanie zábavných a vzdelávacích služieb prostredníctvom komunikačných a počítačových sietí; poskytovanie užívateľských informácií o programových službách žiadateľa a iných informácií prostredníctvom celosvetovej počítačovej siete; on-line informačné služby týkajúce sa služieb elektronických hier poskytovaných prostredníctvom internetu; zaisťovanie a vedenie elektronických konferencií; zaisťovanie a organizácia diskusných skupín a diskusných miest; poskytovanie digitálnej hudby (nestiahnuteľnej) na internet; informácie o móde poskytované telekomunikáciami z počítačovej databázy alebo prostredníctvom internetu; on-line informačné služby týkajúce sa zábavných, športových a kultúrnych programov, poskytované on-line z počítačovej databázy alebo internetu alebo poskytované inými spôsobmi; poskytovanie elektronických hier z počítačovej databázy alebo prostredníctvom internetu; poskytovanie on-line elektronických publikácií; on-line vydávanie elektronických kníh a časopisov; vydávanie textov v elektronickom a inom formáte; výstavy kultúrne a vzdelávacie; poskytovanie on-line prístupu k výstavám a výstavným službám; usporiadanie a vedenie konferencií; poskytovanie informácií týkajúcich sa akýchkoľvek uvedených služieb.

42 - Poskytovanie mnohých užívateľských informácií a poskytovanie služieb aplikačného programovania a informácií z oblasti kultúry a vzdelávania prostredníctvom globálnej počítačovej siete.

(540) NICKELODEON ROCKET POWER

(731) VIACOM INTERNATIONAL INC., 1515 Broadway, New York, New York, US;

(740) Bezák Marián, Ing., Bratislava, SK;

(210) 3630-2000

(220) 01.12.2000

7 (511) 20, 35, 37

(511) 20 - Nábytok, kancelársky nábytok, interiérové doplnky z dreva, korku, trstiny, prútia, rohoviny, kostí a z náhradiek týchto materiálov a z plastov.  
35 - Sprostredkovanie obchodu s tovarom, vedenie účtovníctva, sprostredkovanie služieb v oblasti reklamy, obchodnej správy a administratívy.  
37 - Čistenie, čistenie exteriérov budov, čistenie interiérov budov, čistenie okien, čistenie šatstva, chemické čistenie, pranie, interiérové a exteriérové maľovanie a natieranie, mangľovanie, žehlenie, sprostredkovanie služieb v oblasti čistiacich, žehliacich, pracích, maliarskych, upratovacích prác a v oblasti stavebníctva, opráv, montážnych a inštaláčnych služieb.

(540)



(591) žltá, modrá

(731) V. M. PLUS, s. r. o., J. Milica 11, 010 01 Žilina, SK;

(740) Litváková Edita, Ing., Ivanka pri Dunaji, SK;

(210) 3649-2000

(220) 04.12.2000

7 (511) 1, 3, 5

(511) 1 - Organické čistiace prípravky, chemické avivážne prípravky na priemyselné účely.  
3 - Peny do kúpeľov, tekuté mydlá, čistiace prípravky na riad, šampóny, sprchovacie gély, pracie prášky, mandľové mydlo, mydlá na holenie, čistiace prípravky okrem prípravkov na čistenie kobercov a čalúnenia, dezinfekčné mydlá, toaletné prípravky, medicínalne mydlá, mydlá proti poteniu nôh, dezodoračné mydlá, toaletné mydlá, mydlá proti poteniu, mydlá s protipotivými účinkami, chemické avivážne prípravky na použitie v domácnosti, kúpeľové soli s výnimkou na liečebné účely, dezodoranty na osobnú potrebu.  
5 - Liečivé prípravky do kúpeľov, soli do minerálnych kúpeľov, perličkový kúpeľ, kyslíkové kúpele, terapeutické prípravky do kúpeľov, dezinfekčné prípravky na hygienické účely, drogy na liečebné účely, liečivé kúpeľové soli.

(540) SISI

(731) UNIKOL, spol. s r. o., Budovateľská 35, 946 03 Kolárovo, SK;

(740) Holakovský Štefan, Ing., Bratislava, SK;

(210) 3660-2000

(220) 06.12.2000

7 (511) 25, 35, 41

(511) 25 - Odevy, obuv a pokrývky hlavy, najmä športové odevy, obuv a pokrývky hlavy.  
35 - Reklamná činnosť, sprostredkovanie reklamnej činnosti, sprostredkovanie obchodnej činnosti, sprostredkovanie marketingových a reklamných práv v oblasti športu.  
41 - Športové súťaže a podujatia, organizovanie športových súťaží a podujatí, sprostredkovanie organizovania športových súťaží a podujatí, služby v oblasti kultúry, zábavy a vzdelávania, zabezpečovanie účasti na športových, kultúrnych,

zábavných, vzdelávacích a poznávacích podujatiach.

(540)



(591) modrá, biela, žltá

(731) ŠPORT PROGRESS, spol. s r. o., Plynárenská 2/A, 821 08 Bratislava, SK;

(740) Litváková Edita, Ing., Ivanka pri Dunaji, SK;

(210) 3661-2000

(220) 06.12.2000

7 (511) 29, 30

(511) 29 - Mlieko a mliečne výrobky, syrové výrobky, jedlé oleje a tuky, margaríny, ochutené sladké a slané margaríny a nátierky vyrobené z jedlých olejov, rôsoly, džemy, lekváre, marmelády.  
30 - Nátierky, napríklad ochutené sladké a slané nátierky, cukrárske a pekárske výrobky, cukrovinky.

(554)



(591) modrá, zelená, biela, bledomodrá, žltá, hnedá, červená

(731) Unilever N. V., Weena 455, 3013 AL Rotterdam, NL;

(740) Fajnorová Mária, Ing., Bratislava, SK;

(210) 3662-2000

(220) 06.12.2000

7 (511) 29, 30

(511) 29 - Mlieko a mliečne výrobky, syrové výrobky, jedlé oleje a tuky, margaríny, ochutené sladké a slané margaríny a nátierky vyrobené z jedlých olejov, rôsoly, džemy, lekváre, marmelády.  
30 - Nátierky, napríklad ochutené sladké a slané nátierky, cukrárske a pekárske výrobky, cukrovinky.

(554)



- (591) modrá, zelená, biela, bledomodrá, žltá, hnedá, červená  
 (731) Unilever N. V., Weena 455, 3013 AL Rotterdam, NL;  
 (740) Fajnorová Mária, Ing., Bratislava, SK;

**(210) 3663-2000**

(220) 06.12.2000

**7 (511) 29**

- (511) 29 - Mäso, ryby, hydina a zverina; morské živočíchy ako potrava; konzervované, sušené, varené a inak spracované ovocie a zelenina; prípravky vyrobené zo všetkých uvedených tovarov; mliečne výrobky; peny; chladené dezerty; mliečne nápoje, ochutené mliečne nápoje, mliečne nápoje ochutené čokoládou; nápoje z mliečnych výrobkov patriace do triedy 29; polievky; sladké nátierky; slané nátierky; šaláty; plnky prevažne z produktov patriacich do triedy 29; malé občerstvenia medzi hlavnými jedlami z produktov patriacich do triedy 29; hotové jedlá a ich zložky obsahujúce prevažne produkty patriace do triedy 29; proteínové látky; omáčky a chuťové omáčky.

**(540) FLAVIA**

- (731) Mars U. K. Limited, 30 Dundee Road, SL1 4LG Slough, Berkshire, GB;  
 (740) Fajnorová Mária, Ing., Bratislava, SK;

**(210) 3664-2000**

(220) 06.12.2000

**7 (511) 7, 9**

- (511) 7 - Motory, stroje, obrábacie stroje, poľnohospodárske stroje, elektrické generátory.  
 9 - Vedecké, námorné, elektronické a elektrické aparáty a prístroje patriace do triedy 9, filmové, fotografické a optické aparáty a prístroje, prístroje na váženie, signalizáciu, meranie, kontrolu, záchranu a prístroje na záznam, prevod a reprodukciu zvuku alebo obrazu, kalkulačné stroje, prístroje na spracovanie informácií a počítače, výrobky prepäťovej ochrany - zariadenia proti pulznému prepätiu, ističe.

**(540) SX**

- (731) SALTEK, s. r. o., Mezní 4, 400 11 Ústí nad Labem, CZ;  
 (740) Bachratá Magdaléna, Mgr., Bratislava, SK;

**(210) 3665-2000**

(220) 06.12.2000

**7 (511) 7, 9**

- (511) 7 - Motory, stroje, obrábacie stroje, poľnohospodárske stroje, elektrické generátory.  
 9 - Vedecké, námorné, elektronické a elektrické aparáty a prístroje patriace do triedy 9, filmové, fotografické a optické aparáty a prístroje, prístroje na váženie, signalizáciu, meranie, kontrolu, záchranu a prístroje na záznam, prevod a reprodukciu zvuku alebo obrazu, kalkulačné stroje, prístroje na spracovanie informácií a počítače, výrobky prepäťovej ochrany - zariadenia proti pulznému prepätiu, ističe.

**(540) HX**

- (731) SALTEK, s. r. o., Mezní 4, 400 11 Ústí nad Labem, CZ;

- (740) Bachratá Magdaléna, Mgr., Bratislava, SK;

**(210) 3666-2000**

(220) 06.12.2000

**7 (511) 7, 9**

- (511) 7 - Motory, stroje, obrábacie stroje, poľnohospodárske stroje, elektrické generátory.  
 9 - Vedecké, námorné, elektronické a elektrické aparáty a prístroje patriace do triedy 9, filmové, fotografické a optické aparáty a prístroje, prístroje na váženie, signalizáciu, meranie, kontrolu, záchranu a prístroje na záznam, prevod a reprodukciu zvuku alebo obrazu, kalkulačné stroje, prístroje na spracovanie informácií a počítače, výrobky prepäťovej ochrany - zariadenia proti pulznému prepätiu, ističe.

**(540) FX**

- (731) SALTEK, s. r. o., Mezní 4, 400 11 Ústí nad Labem, CZ;

- (740) Bachratá Magdaléna, Mgr., Bratislava, SK;

**(210) 3669-2000**

(220) 06.12.2000

**7 (511) 5, 29, 30**

- (511) 5 - Cukrovinkárske a pečivárske výrobky s posilňujúcim a podporným liečivým účinkom; cukrovinkárske a pečivárske výrobky pre diabetikov upravené na lekárske účely.  
 29 - Konzervované, sušené a varené ovocie, rôsoly, zaváraniny, ovocné želé, želatína, spracované orechy, arašidy, sušené a varené ovocie.  
 30 - Trvanlivé, polotrvanlivé a jemné pečivo, čokoládové a nečokoládové cukrovinky, bonbóny a cukríky, čokoláda, fondán, karamelky, keksy, koláče, krekerky, lízanky, oplátky, perníky, medovníky, biskvity, sucháre, sušienky, piškóty, vianočné kolekcie a iné cukrovinky na ozdobovanie vianočných stromčekov, vafle, trubičky, dezerty, komprimáty, želé, napolitánky, pastilky, tyčinky, žuvačky, obilné prípravky, mandľové cukrovinky, marcipán, mentolové cukríky, pralinky, biskvity, výrobky z obilnín, zákusky, müsli, ovocné želé, kakao, káva, čaj, cukor, med, kávové náhradky.

**(540)**

- (591) červená, modrá, zelená, žltá, biela



(731) I. D. C. Holding, a. s., Drieňová 3, 821 01 Bratislava, SK;

(740) Guniš Jaroslav, Mgr., Bratislava, SK;

**(210) 3670-2000**

(220) 06.12.2000

**7 (511) 5, 29, 30**

(511) 5 - Cukrovinkárske a pečivárske výrobky s posilňujúcim a podporným liečivým účinkom; cukrovinkárske a pečivárske výrobky pre diabetikov upravené na lekárske účely.

29 - Konzervované, sušené a varené ovocie, rôsoly, zaváraniny, ovocné želé, želatína, spracované orechy, arašidy, sušené a varené ovocie.

30 - Trvanlivé, polotrvanlivé a jemné pečivo, čokoládové a nečokoládové cukrovinky, bonbóny a cukríky, čokoláda, fondán, karamelky, keksy, koláče, krekerky, lízanky, oplátky, perníky, medovníky, biskvity, sucháre, sušienky, piškóty, vianočné kolekcie a iné cukrovinky na ozdobovanie vianočných stromčekov, vafle, trubičky, dezerty, komprimáty, želé, napolitánky, pastilky, tyčinky, žuvačky, obilné prípravky, mandľové cukrovinky, marcipán, mentolové cukríky, pralinky, biskvity, výrobky z obilnín, zákusky, müsli, ovocné želé, kakao, káva, čaj, cukor, med, kávové náhradky.

**(540)**



(591) zelená, modrá, oranžová, žltá, biela

(731) I. D. C. Holding, a. s., Drieňová 3, 821 01 Bratislava, SK;

(740) Guniš Jaroslav, Mgr., Bratislava, SK;

**(210) 3671-2000**

(220) 06.12.2000

**7 (511) 5, 29, 30**

(511) 5 - Cukrovinkárske a pečivárske výrobky s posilňujúcim a podporným liečivým účinkom; cukrovinkárske a pečivárske výrobky pre diabetikov upravené na lekárske účely.

29 - Konzervované, sušené a varené ovocie, rôsoly, zaváraniny, ovocné želé, želatína, spracované orechy, arašidy, sušené a varené ovocie.

30 - Trvanlivé, polotrvanlivé a jemné pečivo, čokoládové a nečokoládové cukrovinky, bonbóny a cukríky, čokoláda, fondán, karamelky, keksy, koláče, krekerky, lízanky, oplátky, perníky, medovníky, biskvity, sucháre, sušienky, piškóty, vianočné kolekcie a iné cukrovinky na ozdobovanie vianočných stromčekov, vafle, trubičky,

dezerty, komprimáty, želé, napolitánky, pastilky, tyčinky, žuvačky, obilné prípravky, mandľové cukrovinky, marcipán, mentolové cukríky, pralinky, biskvity, výrobky z obilnín, zákusky, müsli, ovocné želé, kakao, káva, čaj, cukor, med, kávové náhradky.

**(540)**



(591) modrá, žltá, hnedá, biela

(731) I. D. C. Holding, a. s., Drieňová 3, 821 01 Bratislava, SK;

(740) Guniš Jaroslav, Mgr., Bratislava, SK;

**(210) 3672-2000**

(220) 06.12.2000

**7 (511) 5, 29, 30**

(511) 5 - Cukrovinkárske a pečivárske výrobky s posilňujúcim a podporným liečivým účinkom; cukrovinkárske a pečivárske výrobky pre diabetikov upravené na lekárske účely.

29 - Konzervované, sušené a varené ovocie, rôsoly, zaváraniny, ovocné želé, želatína, spracované orechy, arašidy, sušené a varené ovocie.

30 - Trvanlivé, polotrvanlivé a jemné pečivo, čokoládové a nečokoládové cukrovinky, bonbóny a cukríky, čokoláda, fondán, karamelky, keksy, koláče, krekerky, lízanky, oplátky, perníky, medovníky, biskvity, sucháre, sušienky, piškóty, vianočné kolekcie a iné cukrovinky na ozdobovanie vianočných stromčekov, vafle, trubičky, dezerty, komprimáty, želé, napolitánky, pastilky, tyčinky, žuvačky, obilné prípravky, mandľové cukrovinky, marcipán, mentolové cukríky, pralinky, biskvity, výrobky z obilnín, zákusky, müsli, ovocné želé, kakao, káva, čaj, cukor, med, kávové náhradky.

**(540)**



- (591) ružová, červená, modrá, biela  
 (731) I. D. C. Holding, a. s., Drieňová 3, 821 01 Bratislava, SK;  
 (740) Guniš Jaroslav, Mgr., Bratislava, SK;

**(210) 3673-2000**

(220) 06.12.2000

**7 (511) 5, 29, 30**

(511) 5 - Cukrovinkárske a pečivárske výrobky s posilňujúcim a podporným liečivým účinkom; cukrovinkárske a pečivárske výrobky pre diabetikov upravené na lekárske účely.

29 - Konzervované, sušené a varené ovocie, rôsoly, zaváraniny, ovocné želé, želatína, spracované orechy, arašidy, sušené a varené ovocie.

30 - Trvanlivé, polotrvanlivé a jemné pečivo, čokoládové a nečokoládové cukrovinky, bonbóny a cukríky, čokoláda, fondán, karamelky, keksy, koláče, krekerky, lízanky, oplátky, perníky, medovníky, biskvity, sucháre, sušienky, piškóty, vianočné kolekcie a iné cukrovinky na ozdobovanie vianočných stromčekov, vafle, trubičky, dezerty, komprimáty, želé, napolitánky, pastilky, tyčinky, žuvačky, obilné prípravky, mandľové cukrovinky, marcipán, mentolové cukríky, pralinky, biskvity, výrobky z obilnín, zákusky, müsli, ovocné želé, kakao, káva, čaj, cukor, med, kávové náhradky.

**(540)**



- (591) hnedá, modrá, zelená, červená, biela  
 (731) I. D. C. Holding, a. s., Drieňová 3, 821 01 Bratislava, SK;  
 (740) Guniš Jaroslav, Mgr., Bratislava, SK;

**(210) 3674-2000**

(220) 06.12.2000

**7 (511) 5, 29, 30**

(511) 5 - Cukrovinkárske a pečivárske výrobky s posilňujúcim a podporným liečivým účinkom; cukrovinkárske a pečivárske výrobky pre diabetikov upravené na lekárske účely.

29 - Konzervované, sušené a varené ovocie, rôsoly, zaváraniny, ovocné želé, želatína, spracované orechy, arašidy, sušené a varené ovocie.

30 - Trvanlivé, polotrvanlivé a jemné pečivo, čokoládové a nečokoládové cukrovinky, bonbóny a cukríky, čokoláda, fondán, karamelky, keksy, koláče, krekerky, lízanky, oplátky, perníky, medovníky, biskvity, sucháre, sušienky, piškóty,

vianočné kolekcie a iné cukrovinky na ozdobovanie vianočných stromčekov, vafle, trubičky, dezerty, komprimáty, želé, napolitánky, pastilky, tyčinky, žuvačky, obilné prípravky, mandľové cukrovinky, marcipán, mentolové cukríky, pralinky, biskvity, výrobky z obilnín, zákusky, müsli, ovocné želé, kakao, káva, čaj, cukor, med, kávové náhradky.

**(540)**



- (591) modrá, zelená, sivá, biela  
 (731) I. D. C. Holding, a. s., Drieňová 3, 821 01 Bratislava, SK;  
 (740) Guniš Jaroslav, Mgr., Bratislava, SK;

**(210) 3682-2000**

(220) 08.12.2000

**7 (511) 12, 21, 37**

(511) 12 - Predné okná, čelné ochranné sklá, okienka, strešné okná, zrkadlové sklá, všetko na vozidlá.

21 - Sklo na okná vozidiel, opracované a polopracované sklo (s výnimkou stavebného skla), sklenený tovar, sklo na svetlá vozidiel, sklenené vlákna, všetko vo forme pásov (nie textilných), dosiek a tyčí, a to na výrobné účely, neelektrické prístroje a materiály na čistiace účely.

37 - Montáž predných okien, skiel a výrobkov zo skla, okien, signalizácie, zvukových systémov, častí a príslušenstva vozidiel, zasklenie karosérie, údržba a opravy skiel vozidiel, rady a konzultácie v oblasti uvedených služieb.

**(540)**



- (731) Carglass Luxembourg S. a. r. I. - Zug branch, Aegeristrasse 33, Zug, CH;  
 (740) Hörmannová Zuzana, Ing., Bratislava, SK;

**(210) 3683-2000**

(220) 08.12.2000

**7 (511) 12, 21, 37**

(511) 12 - Predné okná, čelné ochranné sklá, okienka, strešné okná, zrkadlové sklá, všetko na vozidlá.

21 - Sklo na okná vozidiel, opracované a polopracované sklo (s výnimkou stavebného skla), sklenený tovar, sklo na svetlá vozidiel, sklenené vlákna, všetko vo forme pásov (nie textilných), dosiek a tyčí, a to na výrobné účely, neelektrické prístroje a materiály na čistiace účely.

37 - Montáž predných okien, skiel a výrobkov zo skla, okien, signalizácie, zvukových systémov, častí a príslušenstva vozidiel, zasklenie karosérie, údržba a opravy skiel vozidiel, rady a konzultácie v oblasti uvedených služieb.

(540)



(591) červená, žltá, čierna

(731) Carglass Luxembourg S. a. r. I. - Zug branch, Aegeristrasse 33, Zug, CH;

(740) Hörmannová Zuzana, Ing., Bratislava, SK;

(210) 3684-2000

(220) 08.12.2000

7 (511) 5

(511) 5 - Pesticídy, prípravky na ničenie škodcov, fungicídy, herbicídy a insekticídy.

(540) PYTHON

(731) Dow AgroSciences LLC, 9330 Zionsville Road, Indianapolis, Indiana 46268, US;

(740) Bezák Marián, Ing., Bratislava, SK;

(210) 3685-2000

(220) 08.12.2000

7 (511) 9, 16

(511) 9 - Počítače, počítačový hardvér, počítačové periférne zariadenia, prenosné počítače, personálne digitálne asistenty, elektronické organizéry, elektronické zápisníky, telefóny, počítačové hracie stroje, mikroprocesory, počítačové pamäťové dosky, dosky s elektrickými obvody, dosky s tlačnými obvody, pamäťové karty, monitory, LC displeje (liquid crystal), klávesnice, káble, modemy, tlačiarne, videofóny, disky a kamery; počítačový softvér, počítačové programy na správu osobných údajov, softvér na správu báz dát, softvér na rozpoznávanie znakov, softvér na správu telefonovania, softvér na elektronickú poštu a posielanie správ, softvér na stránkovanie (paginovanie), softvér na synchronizáciu báz dát, počítačové programy na prístup, prehliadanie a vyhľadávanie v on-line bázach dát; inštruktážne manuály zaznamenané na nosičoch dát.

16 - Inštruktážne manuály.

(540) HANDSPRING

(731) HANDSPRING, INC., spol. podľa zákonov št. California, 189 Bernardo Avenue, Mountain View, California, US;

(740) Tomeš Pavol, Ing., Bratislava, SK;

(210) 3686-2000

(220) 08.12.2000

7 (511) 9, 16

(511) 9 - Počítače, počítačový hardvér, počítačové periférne zariadenia, prenosné počítače, personálne digitálne asistenty, elektronické organizéry, elektronické zápisníky, telefóny, počítačové hracie stroje, mikroprocesory, počítačové pamäťové dosky, dosky s elektrickými obvody, dosky s tlačnými obvody, pamäťové karty, monitory, LC displeje (liquid crystal), klávesnice, káble, mo-

demy, tlačiarne, videofóny, disky a kamery; počítačový softvér, počítačové programy na správu osobných údajov, softvér na správu báz dát, softvér na rozpoznávanie znakov, softvér na správu telefonovania, softvér na elektronickú poštu a posielanie správ, softvér na stránkovanie (paginovanie), softvér na synchronizáciu báz dát, počítačové programy na prístup, prehliadanie a vyhľadávanie v on-line bázach dát; inštruktážne manuály zaznamenané na nosičoch dát.

16 - Inštruktážne manuály.

(540) VISOR

(731) HANDSPRING, INC., spol. podľa zákonov št. California, 189 Bernardo Avenue, Mountain View, California, US;

(740) Tomeš Pavol, Ing., Bratislava, SK;

(210) 3687-2000

(220) 08.12.2000

7 (511) 9

(511) 9 - Počítače, počítačový hardvér, počítačové periférne zariadenia, integrované obvody, počítačový softvér okrem programov na počítačové hry, videohry a počítačových programov používaných najmä na účtovné účely.

(540) SUN

(731) SUN MICROSYSTEMS, INC., spoločnosť zriadená podľa zákonov štátu Delaware, 901 San Antonio Road, Palo Alto, California 94303, US;

(740) Tomeš Pavol, Ing., Bratislava, SK;

(210) 3688-2000

(220) 08.12.2000

7 (511) 16, 35, 41

(511) 16 - Časopisy.

35 - Propagačná činnosť v oblasti reklamy; obchodná administratíva, kancelárske práce.

41 - Nakladateľské a vydavateľské služby s výnimkou vydávania reklamných materiálov; vydavateľské služby na slovné a fotografické autorské diela (copyright).

(540) MAMA

(731) Čermáková Dana, PhDr., Radimova 2057, 169 00 Praha 6, CZ;

(740) Tomeš Pavol, Ing., Bratislava, SK;

(210) 3689-2000

(220) 08.12.2000

7 (511) 5

(511) 5 - Farmaceutické prípravky na použitie pri náhradnej hormonálnej liečbe žien.

(540) PREMGEST

(731) AMERICAN HOME PRODUCTS CORPORATION, Five Giralda Farms, Madison, New Jersey 07940-0874, US;

(740) Fajnorová Mária, Ing., Bratislava, SK;

(210) 3690-2000

(220) 08.12.2000

7 (511) 5

(511) 5 - Farmaceutické prípravky na použitie pri náhradnej hormonálnej liečbe žien.

**(540) PREMGESTIN**

(731) AMERICAN HOME PRODUCTS CORPORATION, Five Giralda Farms, Madison, New Jersey 07940-0874, US;

(740) Fajnorová Mária, Ing., Bratislava, SK;

(210) 3691-2000

(220) 08.12.2000

7 (511) 3

(511) 3 - Zubné pasty a ústne vody.

**(540) PLAX**

(731) Colgate - Palmolive Company, 300 Park Avenue, New York, New York, US;

(740) Hörmannová Zuzana, Ing., Bratislava, SK;

(210) 3692-2000

(220) 08.12.2000

7 (511) 29

(511) 29 - Jogurty.

**(540) MAESTRO**

(731) RAJO, a. s., Studená 35, 823 55 Bratislava, SK;

(740) Holoubková Mária, Ing., Bratislava, SK;

(210) 3698-2000

(220) 11.12.2000

7 (511) 12

(511) 12 - Zariadenia na pohyb po zemi; vozidlá vrátane osobných automobilov, nákladných vozidiel, autobusov, prívosov, traktorov, kolies vozidiel, pneumatík; dielov a súčiastok na uvedený tovar.

(540)

**TERRACAN**

(731) Hyundai Motor Company, 140-2, Ke-Dong, Chongro-Ku, Seoul, KR;

(740) Bušová Eva, JUDr., Bratislava, SK;

(210) 3755-2000

(220) 15.12.2000

7 (511) 1

(511) 1 - Hnojivá.

**(540) CERERIT**

(731) ALIACHEM, a. s., Kodaňská 46, 100 10 Praha 10, CZ;

(740) PATENTSERVIS BRATISLAVA, a. s., Bratislava, SK;

(210) 3756-2000

(220) 15.12.2000

7 (511) 3

(511) 3 - Zubné pasty a ústne vody.

(540)



(591) čierna, modrá, žltá

(731) COLGATE-PALMOLIVE COMPANY, 300 Park Avenue, New York, New York, US;

(740) Hörmannová Zuzana, Ing., Bratislava, SK;

(210) 3757-2000

(220) 15.12.2000

7 (511) 29, 30

(511) 29 - Zemiakové lupienky, solené potraviny, arašidy (spracované), mandle (spracované), oriešky (spracované).

30 - Lupienky, vločky (obilninové), sušienky, sucháre, keksy, biskvity, výrobky z obilnín, jemné pečivo.

**(540) SLOVAKIA CHRUPSY**

(731) Ark Thompson, spol. s r. o., Matúšova 38, 811 04 Bratislava, SK;

(210) 3758-2000

(220) 15.12.2000

7 (511) 29, 30

(511) 29 - Zemiakové lupienky, solené potraviny, arašidy (spracované), mandle (spracované), oriešky (spracované).

30 - Lupienky, vločky (obilninové), sušienky, sucháre, keksy, biskvity, výrobky z obilnín, jemné pečivo.

**(540) SLOVAKIA CHRUMS**

(731) Ark Thompson, spol. s r. o., Matúšova 38, 811 04 Bratislava, SK;

(210) 3759-2000

(220) 15.12.2000

7 (511) 29, 30

(511) 29 - Zemiakové lupienky, solené potraviny, arašidy (spracované), mandle (spracované), oriešky (spracované).

30 - Lupienky, vločky (obilninové), sušienky, sucháre, keksy, biskvity, výrobky z obilnín, jemné pečivo.

**(540) SLOVAKIA CHRUMSY**

(731) Ark Thompson, spol. s r. o., Matúšova 38, 811 04 Bratislava, SK;

(210) 3760-2000

(220) 15.12.2000

7 (511) 29, 30

(511) 29 - Zemiakové lupienky, solené potraviny, arašidy (spracované), mandle (spracované), oriešky (spracované).

30 - Lupienky, vločky (obilninové), sušienky, sucháre, keksy, biskvity, výrobky z obilnín, jemné pečivo.

**(540) SLOVAKIA ŠMAKSI**

(731) Ark Thompson, spol. s r. o., Matúšova 38, 811 04 Bratislava, SK;

**(210) 3763-2000**

(220) 15.12.2000

**7 (511) 1, 5, 35, 42**

(511) 1 - Lepidlo so zmäčavým účinkom na prichytenie prípravkov proti predzberovým a zberovým strátam z výdruv (protiúletový účinok); graminicíd mnohých širokolistových kultúr, prípravky na ošetrovanie konzumných zemiakov proti klíčeniu a strátam pri skladovaní; elementárna síra na ošetrovanie viníc a cukrovej repy proti múčnatke; biopreparát proti plesni sivej na viniči.

5 - Pomocná látka na ochranu koreňového systému priesad proti škodám zo zasychania a na zníženie škôd v dôsledku presadzovacieho šoku; biopreparát proti múčnatke viniča, zeleniny a i. plodín, vhodný na aplikáciu v závlahovej vode; herbicíd do kukurice, ovocných sádov a viníc; herbicíd s obsahom chloridazonu, herbicíd do kukurice, obilnín s podsevom, fungicíd do obilnín a viniča proti múčnatke a iným chorobám; fungicíd do obilnín, slnečnice, repy cukrovej a kýmnej proti komplexu chorôb; repelent proti zimnému odhrzyzu listnáčov a ihličnanov; herbicíd s obsahom terbutalazínu do kukurice; herbicíd s obsahom clocypralidu do mnohých kultúr; univerzálny insekticíd na báze pyretroidu proti voškám; insekticíd proti podkôrnemu hmyzu v lesnom hospodárstve; insekticíd na ošetrovanie kapusty, cibule, cesnaku; osvedčené širokospektrálne kontaktné fungicidy do viniča a zemiakov; herbicíd do slnečnice, cibule, lesných škôlok; herbicíd na ošetrovanie nežiaducej vegetácie, pýru pred sejbou, pred zberom, po zbere na strnisko a na ničenie nežiaducej vegetácie na nepoľnohospodárskej pôde; kombinovaný insekticíd do zemiakov, repky, ovocných sádov a i.; rad listových hnojív, herbicíd do zemiakov, slnečnice, zeleniny a i.; dlhodobo pôsobiaci mikroenkapsulovaný organofosfátový insekticíd na ošetrovanie maštalí, skladov, prevádzok a iných uzatvorených priestorov proti lezúcemu hmyzu aj v komunálnej hygiene so 180-dňovou účinnosťou; kontaktné širokospektrálne moridlo na osivo kukurice, hrachu; širokospektrálne kontaktné fungicidy na ošetrovanie jabloní; širokospektrálny organofosfát proti pásavke a i.; fungicíd do obilnín proti steblolamu a ostatným listovým chorobám; predjarný postrek ovocných drevín a viniča proti prezimujúcim škodcom v repkovom oleji; moridlo na obilniny s obsahom tebuconazolu; fungicíd do obilnín, repky s obsahom tebuconazolu; herbicidy na ošetrovanie hrachu, slnečnice, zeleniny a i.; suspenzívny herbicíd do obilnín s obsahom izoproturónu; organofosfát na ošetrovanie obilnín, repy, viniča, papriky, jabloní, slnečnice; insekticíd na báze rastového regulátora, kombinovaný širokospektrálny fungicíd na ošetrovanie viniča a jabloní; herbicíd do obilnín a maku; univerzálny herbicíd s obsahom fluroxypyru; dvojzložkový insekticíd pre komunálnu hygienu; herbicíd do repky, slnečnice, hrachu, obilnín a i.

35 - Sprostredkovanie obchodu s tovarom.

42 - Poradenstvo v odbore agrochémie.

**(540)**

(731) AGROVITA, spol. s r. o., Nádražná 28, 900 28 Ivanka pri Dunaji, SK;

**(210) 3775-2000**

(220) 15.12.2000

**7 (511) 25**

(511) 25 - Obuv.

**(540) GELACTIV**

(731) SSL Products Limited, Toft Hall, Knutsford, Cheshire WA16 9PD, GB;

(740) Žovicová Viera, Mgr., Bratislava, SK;

**(210) 3776-2000**

(220) 15.12.2000

**7 (511) 36**

(511) 36 - Analýzy (finančné); bankovníctvo; burzové makléřstvo; ceniny (vydávanie); cennosti (úschova); cestovné šeky (vydávanie); klíring (zúčtovávanie vzájomných pohľadávok a záväzkov - bezhotovostné platenie); elektronický prevod kapitálu; finančné informácie; finančné odhady a oceňovanie (poisťovníctvo, bankovníctvo, nehnuteľnosti); finančné poradenstvo; finančné riadenie; finančné záruky; služby v oblasti finančnictva; garancie, záruky, kaucie; hypotéky (poskytovanie pôžičiek); investície (kapitálové); overovanie šekov; pôžička (záručná); pôžičky (financovanie); prevody (platobné) vykonávané elektronicky; sporiteľne; správcovstvo; úschova cenností; úschovné služby, úschova v bezpečnostných schránkach; úverové karty (služby); služby týkajúce sa úverových kariet; úverové ústavy, úverové banky.

**(540) POKOJ ČLEN BANKOVÉHO ZOSKUPENIA TATRA BANKA**

(731) Tatra banka, a. s., Vajanského nábrežie 5, 810 06 Bratislava, SK;

(740) Fedurcová Jana, JUDr., Bratislava, SK;

**(210) 3777-2000**

(220) 15.12.2000

**7 (511) 36**

(511) 36 - Analýzy (finančné); bankovníctvo; burzové makléřstvo; ceniny (vydávanie); cennosti (úschova); cestovné šeky (vydávanie); klíring (zúčtovávanie vzájomných pohľadávok a záväzkov - bezhotovostné platenie); elektronický prevod kapitálu; finančné informácie; finančné odhady a oceňovanie (poisťovníctvo, bankovníctvo, nehnuteľnosti); finančné poradenstvo; finančné riadenie; finančné záruky; služby v oblasti finančnictva; garancie, záruky, kaucie; hypotéky (poskytovanie pôžičiek); investície (kapitálové); overovanie šekov; pôžička (záručná); pôžičky (financovanie); prevody (platobné) vykonávané elektronicky; sporiteľne; správcovstvo; úschova cenností; úschovné služby, úschova v bezpečnostných schránkach; úverové karty (služby); služby týkajúce sa úverových kariet; úverové ústavy, úverové banky.

**(540) POKOJ DOPLNKOVÁ DÔCHODKOVÁ POISŤOVŇA**

- (731) Tatra banka, a. s., Vajanského nábrežie 5, 810 06 Bratislava, SK;  
 (740) Fedurcová Jana, JUDr., Bratislava, SK;

(210) 3785-2000

(220) 18.12.2000

7 (511) 9, 35, 41

- (511) 9 - Počítačový softvér na lotériové hry.  
 35 - Reklamná činnosť.  
 41 - Organizovanie lotérií, vydávanie kupónov a tiketov pre lotérie.

(540)



- (731) TERNO, akciová spoločnosť, Pražská ul. 31, 811 04 Bratislava, SK;  
 (740) Chmelíková Jana, RNDr., Bratislava, SK;

(210) 3798-2000

(220) 18.12.2000

7 (511) 5

- (511) 5 - Farmaceutické prípravky na liečenie hemofílie.

(540)



- (731) Genetics Institute, Inc., 87 Cambridge Park Drive, Cambridge, Massachusetts 02140, US;  
 (740) Fajnorová Mária, Ing., Bratislava, SK;

(210) 3799-2000

(220) 18.12.2000

7 (511) 30

- (511) 30 - Cukrovinky vrátane mäťových cukríkov na osvieženie dychu, bonbónov a žuvačiek.

(540) **DRAGON FIRE**

- (731) WM. WRIGLEY JR. COMPANY, 410 North Michigan Avenue, Chicago, Illinois 60611, US;  
 (740) Fajnorová Mária, Ing., Bratislava, SK;

(210) 3800-2000

(220) 18.12.2000

7 (511) 5

- (511) 5 - Farmaceutické prípravky.

(540)

**GENETICS INSTITUTE**



- (731) Genetics Institute, Inc., 87 Cambridge Park Drive, Cambridge, Massachusetts 02140, US;  
 (740) Fajnorová Mária, Ing., Bratislava, SK;

(210) 3853-2000

(220) 21.12.2000

7 (511) 5

- (511) 5 - Farmaceutické prípravky podporujúce rast kostných buniek.

(540) **BIMAXPRO**

- (731) AMERICAN HOME PRODUCTS CORPORATION, Five Giralda Farms, Madison, New Jersey 07940-0874, US;  
 (740) Fajnorová Mária, Ing., Bratislava, SK;

(210) 3854-2000

(220) 21.12.2000

7 (511) 5

- (511) 5 - Farmaceutické prípravky podporujúce rast kostných buniek.

(540) **MENDUCTOS**

- (731) AMERICAN HOME PRODUCTS CORPORATION, Five Giralda Farms, Madison, New Jersey 07940-0874, US;  
 (740) Fajnorová Mária, Ing., Bratislava, SK;

(210) 3855-2000

(220) 21.12.2000

7 (511) 5

- (511) 5 - Farmaceutické prípravky podporujúce rast kostných buniek.

(540) **MAXELOS**

- (731) AMERICAN HOME PRODUCTS CORPORATION, Five Giralda Farms, Madison, New Jersey 07940-0874, US;  
 (740) Fajnorová Mária, Ing., Bratislava, SK;

(210) 3856-2000

(220) 21.12.2000

7 (511) 5

- (511) 5 - Farmaceutické prípravky podporujúce rast kostných buniek.

(540) **FACEREL**

- (731) AMERICAN HOME PRODUCTS CORPORATION, Five Giralda Farms, Madison, New Jersey 07940-0874, US;  
 (740) Fajnorová Mária, Ing., Bratislava, SK;

(210) 3857-2000

(220) 21.12.2000

7 (511) 5

- (511) 5 - Farmaceutické prípravky podporujúce rast kostných buniek.

(540) **INDUCTEIN**

(731) Genetics Institute, Inc., 87 Cambridge Park Drive, Cambridge, Massachusetts 02140, US;  
(740) Fajnorová Mária, Ing., Bratislava, SK;

(210) 3858-2000  
(220) 21.12.2000

7 (511) 5

(511) 5 - Farmaceutické prípravky podporujúce rast kostných buniek.

(540) **INDUCTOS**

(731) Genetics Institute, Inc., 87 Cambridge Park Drive, Cambridge, Massachusetts 02140, US;  
(740) Fajnorová Mária, Ing., Bratislava, SK;

(210) 3860-2000  
(220) 21.12.2000

7 (511) 3, 5

(511) 3 - Mydlá všetkých druhov a foriem v pevnej, práškovej a tekutej forme, kúpeľové peny, prípravky na sprchovanie, kozmetické výrobky.  
5 - Medicinálne mydlá všetkých druhov a foriem.

(540)



(591) modrá, biela, béžová  
(731) MILO tuky, a. s., Šantova 14, 771 59 Olomouc, CZ;  
(740) Fajnorová Mária, Ing., Bratislava, SK;

(210) 3861-2000  
(220) 21.12.2000

7 (511) 3, 5

(511) 3 - Mydlá všetkých druhov a foriem v pevnej, práškovej a tekutej forme, kúpeľové peny, prípravky na sprchovanie, kozmetické výrobky.  
5 - Medicinálne mydlá všetkých druhov a foriem.

(540)



(591) modrá, biela, červená  
(731) MILO tuky, a. s., Šantova 14, 771 59 Olomouc, CZ;  
(740) Fajnorová Mária, Ing., Bratislava, SK;

(210) 3862-2000

(220) 21.12.2000

7 (511) 3, 5

(511) 3 - Mydlá všetkých druhov a foriem v pevnej, práškovej a tekutej forme, kúpeľové peny, prípravky na sprchovanie, kozmetické výrobky.  
5 - Medicinálne mydlá všetkých druhov a foriem.

(540)

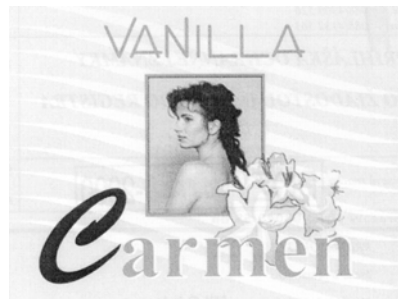

(731) MILO tuky, a. s., Šantova 14, 771 59 Olomouc, CZ;

(740) Fajnorová Mária, Ing., Bratislava, SK;

(210) 3863-2000

(220) 21.12.2000

7 (511) 3, 5

(511) 3 - Mydlá všetkých druhov a foriem v pevnej, práškovej a tekutej forme, kúpeľové peny, prípravky na sprchovanie, kozmetické výrobky.  
5 - Medicinálne mydlá všetkých druhov a foriem.

(540)



(731) MILO tuky, a. s., Šantova 14, 771 59 Olomouc, CZ;

(740) Fajnorová Mária, Ing., Bratislava, SK;

(210) 3864-2000

(220) 21.12.2000

7 (511) 3, 5

(511) 3 - Mydlá všetkých druhov a foriem v pevnej, práškovej a tekutej forme, kúpeľové peny, prípravky na sprchovanie, kozmetické výrobky.  
5 - Medicinálne mydlá všetkých druhov a foriem.

(540)



(591) čierna, červená, biela

(731) MILO tuky, a. s., Šantova 14, 771 59 Olomouc, CZ;  
 (740) Fajnorová Mária, Ing., Bratislava, SK;

**(210) 3865-2000**

(220) 21.12.2000

7 **(511) 3, 5**

(511) 3 - Mydlá všetkých druhov a foriem v pevnej, práškovej a tekutej forme, kúpeľové peny, prípravky na sprchovanie, kozmetické výrobky.  
 5 - Medicinálne mydlá všetkých druhov a foriem

**(540)**



(731) MILO tuky, a. s., Šantova 14, 771 59 Olomouc, CZ;  
 (740) Fajnorová Mária, Ing., Bratislava, SK;

**(210) 3868-2000**

(220) 21.12.2000

7 **(511) 3, 5**

(511) 3 - Mydlá všetkých druhov a foriem v pevnej, práškovej a tekutej forme, kúpeľové peny, prípravky na sprchovanie, kozmetické výrobky.  
 5 - Medicinálne mydlá všetkých druhov a foriem.

**(540)**



(731) MILO tuky, a. s., Šantova 14, 771 59 Olomouc, CZ;  
 (740) Fajnorová Mária, Ing., Bratislava, SK;

**(210) 3869-2000**

(220) 21.12.2000

7 **(511) 3, 5**

(511) 3 - Mydlá všetkých druhov a foriem v pevnej, práškovej a tekutej forme, kúpeľové peny, prípravky na sprchovanie, kozmetické výrobky.  
 5 - Medicinálne mydlá všetkých druhov a foriem.

**(540)**



(731) MILO tuky, a. s., Šantova 14, 771 59 Olomouc, CZ;  
 (740) Fajnorová Mária, Ing., Bratislava, SK;

**(210) 3901-2000**

(220) 22.12.2000

(310) 1742725

(320) 28.06.2000

(330) EC

7 **(511) 9, 16, 38**

(511) 9 - Telefónne prístroje, zariadenia, nástroje a slúchadlá; telekomunikačné zariadenia, prístroje a nástroje; príslušenstvo telefónov a príručné telefónne slúchadlá; mobilné telefóny; prístroje a nástroje na paging; telefónne karty v triede 9; kódované telefónne karty; elektrické a elektronické komunikačné zariadenia; číselníky telefónu, súčasti, príslušenstvo, prvky a potreby na uvedený tovar.

16 - Tlačoviny; tlačené publikácie; papiernický tovar, telefónne karty v triede 16; brožúry; obežníky; propagačné materiály.

38 - Telekomunikačné služby; telefónne služby; komunikačné služby v oblasti mobilného telefonovania; rádio-pagingové služby; telefónne pagingové služby; diaľkový prenos informácií (vrátane webových stránok), počítačových programov a dát; poskytovanie užívateľského prístupu na internet (poskytovanie služieb); poskytovanie telekomunikačného pripojenia na internet alebo na databázy; služby telekomunikačných brán; služby elektronickej komunikácie; audiovizuálne komunikačné služby; služby zberu, posielania a prenosu správ; služby prenosu dát a dátových sietí; komunikačné služby; faxové služby; telexové služby; služby elektronickej pošty; služby satelitnej komunikácie; prenájom, pozíčovanie a lízing nástrojov a prvkov na použitie pri poskytovaní uvedených služieb; poradenské, informačné a konzultačné služby týkajúce sa uvedených služieb.



(540)



- (731) Calling Card Company Limited, Kingstone House, 15 Coombe Road, Kingston-upon Thames, Surrey, KT2 7AD, GB;  
 (740) Bezák Marián, Ing., Bratislava, SK;

(210) 3902-2000  
 (220) 22.12.2000

7 (511) 25

- (511) 25 - Odevy, obuv a pokrývky hlavy.

(540) **LEA**

- (731) PT Lea Sanent, Jalan Tomang Raya No. 56, Jakarta - Barat, ID;  
 (740) PATENTSERVIS BRATISLAVA, a. s., Bratislava, SK;

(210) 3903-2000  
 (220) 22.12.2000

7 (511) 5

- (511) 5 - Farmaceutické výrobky.

(540) **ZOFARIL**

- (731) Menarini International Operations Luxembourg S. A., 1, Avenue de la Gare, 1611 Luxembourg, LU;  
 (740) Hörmannová Zuzana, Ing., Bratislava, SK;

(210) 3904-2000  
 (220) 22.12.2000

7 (511) 5

- (511) 5 - Farmaceutické výrobky.

(540) **ZOFACE**

- (731) Menarini International Operations Luxembourg S. A., 1, Avenue de la Gare, 1611 Luxembourg, LU;  
 (740) Hörmannová Zuzana, Ing., Bratislava, SK;

(210) 3905-2000  
 (220) 22.12.2000

7 (511) 5

- (511) 5 - Farmaceutické výrobky.

(540) **TENZOFEN**

- (731) Menarini International Operations Luxembourg S. A., 1, Avenue de la Gare, 1611 Luxembourg, LU;  
 (740) Hörmannová Zuzana, Ing., Bratislava, SK;

(210) 3906-2000  
 (220) 22.12.2000

7 (511) 5

- (511) 5 - Farmaceutické výrobky.

(540) **RELIEVA**

- (731) Menarini International Operations Luxembourg S. A., 1, Avenue de la Gare, 1611 Luxembourg, LU;

- (740) Hörmannová Zuzana, Ing., Bratislava, SK;

(210) 3907-2000  
 (220) 22.12.2000

7 (511) 5

- (511) 5 - Farmaceutické výrobky.

(540) **FROVAMEN**

- (731) Menarini International Operations Luxembourg S. A., 1, Avenue de la Gare, 1611 Luxembourg, LU;  
 (740) Hörmannová Zuzana, Ing., Bratislava, SK;

(210) 3908-2000  
 (220) 22.12.2000

7 (511) 5

- (511) 5 - Farmaceutické výrobky.

(540) **FROTAN**

- (731) Menarini International Operations Luxembourg S. A., 1, Avenue de la Gare, 1611 Luxembourg, LU;  
 (740) Hörmannová Zuzana, Ing., Bratislava, SK;

(210) 3909-2000  
 (220) 22.12.2000

7 (511) 5

- (511) 5 - Farmaceutické prípravky.

(540) **KETODEX**

- (731) Menarini International Operations Luxembourg S. A., 1, Avenue de la Gare, 1611 Luxembourg, LU;  
 (740) Hörmannová Zuzana, Ing., Bratislava, SK;

(210) 3910-2000  
 (220) 22.12.2000

7 (511) 5

- (511) 5 - Farmaceutické výrobky.

(540) **DEXALGIN**

- (731) Menarini International Operations Luxembourg S. A., 1, Avenue de la Gare, 1611 Luxembourg, LU;  
 (740) Hörmannová Zuzana, Ing., Bratislava, SK;

(210) 3911-2000  
 (220) 22.12.2000

7 (511) 5

- (511) 5 - Farmaceutické výrobky.

(540) **DEXADOL**

- (731) Menarini International Operations Luxembourg S. A., 1, Avenue de la Gare, 1611 Luxembourg, LU;  
 (740) Hörmannová Zuzana, Ing., Bratislava, SK;

(210) 3912-2000  
 (220) 22.12.2000

7 (511) 5

- (511) 5 - Farmaceutické výrobky.

(540) **ZOVUDEX**

- (731) Berlin - Chemie AG, Glienicke Weg 125, D-12489 Berlin, DE;  
 (740) Hörmannová Zuzana, Ing., Bratislava, SK;

**(210) 3914-2000**

(220) 22.12.2000

**7 (511) 5**

(511) 5 - Farmaceutické výrobky.

**(540) BRIVUMEN**

(731) Berlin - Chemie AG, Glienicke Weg 125, D-12489 Berlin, DE;

(740) Hörmannová Zuzana, Ing., Bratislava, SK;

**(210) 3916-2000**

(220) 22.12.2000

**7 (511) 5**

(511) 5 - Farmaceutické, liečivé a veterinárne prípravky a substancie, diagnostické prípravky na lekárske účely; diagnostické snímacie činidlá na použitie in vivo; rádioaktívne farmaceutické prípravky a nerádioaktívne činidlá na produkciu rádiofarmaceutík na diagnostické použitie in vivo; všetko patriace do triedy 5.

**(540) MYOVIEV**

(731) Amersham plc, Amersham Place, Little Chalfont, Buckinghamshire HP7 9NA, GB;

(740) Fajnorová Mária, Ing., Bratislava, SK;

**(210) 3923-2000**

(220) 22.12.2000

**7 (511) 35**

(511) 35 - Reklamná činnosť, obchodný manažment, obchodná správa, administratívne práce, služby predplatného novin, poradenstvo a organizácia v riadení obchodu, poradenstvo pre podniky v oblasti náboru a riadenia ľudí, konzultácie v oblasti riadenia obchodu, lepenie plagátov, agentúry komerčných informácií, prenájom prístrojového a kancelárskeho zariadenia, prieskum trhu, organizovanie výstav s komerčným alebo reklamným zameraním, riadenie informačných systémov (počítačových databáz), prenájom reklamných priestorov, výskum verejnej mienky, public relations, nábor zamestnancov, poskytovanie kvalifikovaného personálu (personálny lízing), služby získavania, spracovávaní a využitia údajov najmä v oblasti umiestnenia ľudí, agentúry poverené dočasným zastupovaním, šírenie malých oznamov prostredníctvom svetovej počítačovej a telekomunikačnej siete, predplatné, predplatné novin pre tretiu osobu, predplatné elektronických novin pre tretiu osobu, predplatné centra poskytujúceho prístup na počítačovú sieť alebo na prenos údajov, aukcia, aukcia prostredníctvom svetovej počítačovej a telekomunikačnej siete, finančná ochrana.

**(540) Naša práca je Vaše zamestnanie**

(731) SYNERGIE a French sociétés anonymes, 11, avenue du Colonel Bonnet, 75016 Paris, FR;

(740) Žovicová Viera, Mgr., Bratislava, SK;

**(210) 3924-2000**

(220) 22.12.2000

**7 (511) 35**

(511) 35 - Reklamná činnosť, obchodný manažment, obchodná správa, administratívne práce, služby predplatného novin, poradenstvo a organizácia v riadení obchodu, poradenstvo pre podniky v oblasti náboru a riadenia ľudí, konzultácie v oblasti riadenia obchodu, lepenie plagátov, agentúry komerčných informácií, prenájom prístrojového a kancelárskeho zariadenia, prieskum trhu, organizovanie výstav s komerčným alebo reklamným zameraním, riadenie informačných systémov (počítačových databáz), prenájom reklamných priestorov, výskum verejnej mienky, public relations, nábor zamestnancov, poskytovanie kvalifikovaného personálu (personálny lízing), služby získavania, spracovávaní a využitia údajov najmä v oblasti umiestnenia ľudí, agentúry poverené dočasným zastupovaním, šírenie malých oznamov prostredníctvom svetovej počítačovej a telekomunikačnej siete, predplatné, predplatné novin pre tretiu osobu, predplatné elektronických novin pre tretiu osobu, predplatné centra poskytujúceho prístup na počítačovú sieť alebo na prenos údajov, aukcia, aukcia prostredníctvom svetovej počítačovej a telekomunikačnej siete, finančná ochrana.

**(540) Žite svoj život v Synergii**

(731) SYNERGIE a French sociétés anonymes, 11, avenue du Colonel Bonnet, 75016 Paris, FR;

(740) Žovicová Viera, Mgr., Bratislava, SK;

**(210) 3926-2000**

(220) 22.12.2000

**7 (511) 42**

(511) 42 - Zabezpečovanie ochrany vynálezov, priemyselných vzorov, ochranných známok a označení pôvodu v rozsahu komplexnej zástupcovskej činnosti v tuzemsku a v zahraničí, zastupovanie tuzemských a zahraničných prihlasovateľov vynálezov, priemyselných vzorov, ochranných známok a označení pôvodu pred tuzemským úradom štátnej správy pre priemyselné vlastníctvo, ako aj právno poradenskú a konzultačnú činnosť v oblasti tuzemských a zahraničných priemyselných práv.

**(540)**

**patmag @ patentservis . sk**

(731) PATENTSERVIS BRATISLAVA, a. s., Hybešova 40, 831 06 Bratislava, SK;

(740) PATENTSERVIS BRATISLAVA, a. s., Bratislava, SK;

**(210) 3927-2000**

(220) 22.12.2000

(310) 76/082749

(320) 03.07.2000

(330) US

**7 (511) 9**

(511) 9 - Obslužný zabezpečovací softvér na širokopásmové a bezdrôtové aplikácie.

**(540) WATCHMARK INSIGHT**

(731) WatchMark Corp., 13431 NE 20th, 98005 Bellevue, Washington, US;  
 (740) Fajnorová Mária, Ing., Bratislava, SK;

**(210) 3928-2000**

(220) 22.12.2000

**7 (511) 34**

(511) 34 - Tabak, cigarety, potreby pre fajčiarov, zápalky.

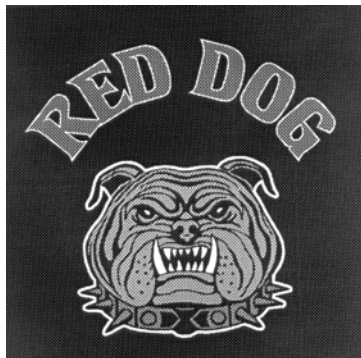
**(540)**

(591) zelená, belasá (modrá)  
 (731) CZ TABÁK, a. s., Bratranců Veverkových 396, 530 02 Pardubice, CZ;  
 (740) Suchoňová Katarína, JUDr., Banská Bystrica, SK;

**(210) 3929-2000**

(220) 22.12.2000

**7 (511) 34**

(511) 34 - Tabak, cigarety, potreby pre fajčiarov, zápalky.

**(540)**

(731) CZ TABÁK, a. s., Bratranců Veverkových 396, 530 02 Pardubice, CZ;  
 (740) Suchoňová Katarína, JUDr., Banská Bystrica, SK;

**(210) 3930-2000**

(220) 22.12.2000

**7 (511) 20**

(511) 20 - Drevené výrobky, najmä kotúče, suveníry, drevené ozdoby.

**(540) TURISTICKÁ ZNÁMKA**

(731) Turistické známky, s. r. o., Komenského 7, 795 01 Rýmařov, CZ;

(740) Suchoňová Katarína, JUDr., Banská Bystrica, SK;

**(210) 3931-2000**

(220) 27.12.2000

**7 (511) 12**

(511) 12 - Motorové vozidlá, závesné systémy motorových vozidiel, časti motorových vozidiel patriace do triedy 12.

**(540) OVERLAND**

(731) DaimlerChrysler Corporation, 1000 Chrysler Drive, Auburn Hills, Michigan 48326, US;

(740) Guniš Jaroslav, Mgr., Bratislava, SK;

**(210) 3932-2000**

(220) 27.12.2000

(310) 2253406

(320) 18.11.2000

(330) GB

**7 (511) 5**

(511) 5 - Farmaceutické prípravky a substancie na humánne použitie, lieky; vakcíny.

**(540) NEXAHIB**

(731) SmithKline Beecham Biologicals Manufacturing S. A., Rue de L'Institut 89, B-1330 Rixensart, BE;

(740) Fajnorová Mária, Ing., Bratislava, SK;

**(210) 3933-2000**

(220) 27.12.2000

**7 (511) 29**

(511) 29 - Mlieko a mliečne výrobky, mliečne nápoje patriace do triedy 29.

**(540) KOPANIČIAR**

(731) Polabské mlékárny, a. s., Dr. Kryšpína 510, Poďěbrady, CZ;

(740) Fajnorová Mária, Ing., Bratislava, SK;

**(210) 3934-2000**

(220) 27.12.2000

**7 (511) 20, 35, 36, 42**

(511) 20 - Nábytok všetkého druhu, hlavne stoličky a kreslá; zrkadlá; rámy na obrazy; bytové doplnky patriace do tr. 20.

35 - Obchodný manažment; sprostredkovanie nákupu a predaja tovarov; reklamná činnosť, rozširovanie reklamných oznamov, predvádzanie tovaru, rozširovanie reklamných materiálov zákazníkom, (letáky, prospekty, tlačivá, vzorky), zasielanie reklamných materiálov zákazníkom; vydávanie a aktualizovanie reklamných materiálov; distribúcia vzoriek; obchodný alebo podnikateľský prieskum.

36 - Realitné kancelárie; sprostredkovanie kúpy, predaja a prenájmu nehnuteľností; obstarávanie služieb spojených so správou nehnuteľností; sprostredkovanie finančných služieb.

42 - Projektovanie stavieb, projektová činnosť, štúdie technických projektov; navrhovanie a realizácia interiérov; sprostredkovanie projektovej činnosti v investičnej výstavbe; inžinierska činnosť.

(540)



(731) KOLLMANN, spol. s r. o., Bystrická 25, 900 33 Marianka, SK;

(210) 3935-2000

(220) 27.12.2000

7 (511) 1, 42

(511) 1 - Chemické látky na báze syntetických zeolitov, molekuloé sitá, prostriedky na sušenie a čistenie plynov a kvapalín, adsorbent CO<sub>2</sub> zo vzduchu, sušiacia náplň do izolačných dvojskiel a trojskiel, adsorbent.

42 - Expertíza v oblasti životného prostredia, kontrola kvality, skúšky materiálov, výskum a vývoj nových výrobkov, technické štúdie.

(540) POTASIT

(731) Slovnaft VÚRUP, a. s., Vlčie hrdlo, 824 12 Bratislava, SK;

(210) 3936-2000

(220) 27.12.2000

7 (511) 1, 42

(511) 1 - Chemické látky na báze syntetických zeolitov, molekuloé sitá, prostriedky na sušenie a čistenie plynov a kvapalín, adsorbent CO<sub>2</sub> zo vzduchu, sušiacia náplň do izolačných dvojskiel a trojskiel, adsorbent.

42 - Expertíza v oblasti životného prostredia, kontrola kvality, skúšky materiálov, výskum a vývoj nových výrobkov, technické štúdie.

(540) CALSIT

(731) Slovnaft VÚRUP, a. s., Vlčie hrdlo, 824 12 Bratislava, SK;

(210) 3937-2000

(220) 27.12.2000

7 (511) 1, 42

(511) 1 - Chemické látky na báze syntetických zeolitov, molekuloé sitá, prostriedky na sušenie a čistenie plynov a kvapalín, adsorbent CO<sub>2</sub> zo vzduchu, sušiacia náplň do izolačných dvojskiel a trojskiel, adsorbent.

42 - Expertíza v oblasti životného prostredia, kontrola kvality, skúšky materiálov, výskum a vývoj nových výrobkov, technické štúdie.

(540) NALSIT

(731) Slovnaft VÚRUP, a. s., Vlčie hrdlo, 824 12 Bratislava, SK;

(210) 3938-2000

(220) 27.12.2000

7 (511) 1, 42

(511) 1 - Chemické látky na báze syntetických zeolitov, molekuloé sitá, prostriedky na sušenie a čistenie plynov a kvapalín, adsorbent CO<sub>2</sub> zo vzduchu, sušiacia náplň do izolačných dvojskiel a trojskiel, adsorbent.

42 - Expertíza v oblasti životného prostredia, kontrola kvality, skúšky materiálov, výskum a vývoj nových výrobkov, technické štúdie.

(540) YSIT

(731) Slovnaft VÚRUP, a. s., Vlčie hrdlo, 824 12 Bratislava, SK;

(210) 3939-2000

(220) 27.12.2000

7 (511) 9, 16, 35, 42

(511) 9 - Počítačový softvér.

16 - Papier a výrobky z papiera, najmä adresné štítky a adresné štítky do adresovacích strojov, baliaci, drevitý, listový, pauzovací a svietivý papier, papier do registračných strojov, papier do elektrokardiogramov, papier do rádiogramov, samolepky a nálepky pre domácnosť a na kancelárske účely, papierové pásky, papierové pásky a karty na zaznamenávanie počítačových programov, pásky do písacích strojov, pásky do tlačiarň k počítačom, farebné pásky, cievky s farbami páskami, etikety (s výnimkou textilných), formuláre, obálky, obaly, vrecia na odpadky z papiera alebo plastických materiálov; etiketovacie kliešte; výrobky z lepenky a kartonážne výrobky, najmä obaly na fľaše a škatule, pútače, reklamné tabule; tlačoviny, časopisy, periodiká, knihy, knihárske výrobky, fotografie, písacie potreby, kancelárske lepidlá, potreby pre umelcov, štetce, písacie stroje, kancelárske potreby okrem nábytku, lepiace pásky, učebné a školské potreby a pomôcky, hracie karty, tlačiarenské písmená, štočky.

35 - Propagácia a reklama.

42 - Tvorba a vývoj softvéru.

(540) Anfax

(731) ANTARES PLUS, s. r. o., Jančova 15, 811 02 Bratislava, SK;

(740) Mešková Viera, Ing., Bratislava, SK;

(210) 3940-2000

(220) 27.12.2000

7 (511) 9, 16, 35, 42

(511) 9 - Počítačový softvér.

16 - Papier a výrobky z papiera, najmä adresné štítky a adresné štítky do adresovacích strojov, baliaci, drevitý, listový, pauzovací a svietivý papier, papier do registračných strojov, papier do elektrokardiogramov, papier do rádiogramov, samolepky a nálepky pre domácnosť a na kancelárske účely, papierové pásky, papierové pásky a karty na zaznamenávanie počítačových programov, pásky do písacích strojov, pásky do tlačiarň k počítačom, farebné pásky, cievky s farbami páskami, etikety (s výnimkou textilných), formuláre, obálky, obaly, vrecia a vrecá na odpadky z papiera alebo plastických materiálov; etiketovacie kliešte; výrobky z lepenky

a kartonážne výrobky, najmä obaly na fľaše a škatule, pútače, reklamné tabule; tlačoviny, časopisy, periodiká, knihy, knihárske výrobky, fotografie, písacie potreby, kancelárske lepidlá, potreby pre umelcov, štetce, písacie stroje, kancelárske potreby okrem nábytku, lepiace pásky, učebné a školské potreby a pomôcky, hracie karty, tlačiarenské písmená, štočky.

35 - Propagácia a reklama.

42 - Tvorba a vývoj softvéru.

#### (540) Anprint

(731) ANTARES PLUS, s. r. o., Jančova 15, 811 02 Bratislava, SK;

(740) Mešková Viera, Ing., Bratislava, SK;

(210) 3941-2000

(220) 27.12.2000

#### 7 (511) 9, 16, 35

(511) 9 - Počítačový softvér; farbiace kazety, náplne do laserových tlačiarní a kopírovacích strojov, atramentové náplne do dýzových tlačiarní.

16 - Papier a výrobky z papiera, najmä adresné štítky a adresné štítky do adresovacích strojov, baliaci, drevitý, listový, pauzovací a svietivý papier, papier do registračných strojov, papier do elektrokardiogramov, papier do rádiogramov, samolepky a nálepky pre domácnosť a na kancelárske účely, papierové pásky, papierové pásky a karty na zaznamenávanie počítačových programov, pásky do písacích strojov, pásky do tlačiarní k počítačom, farbiace pásky, cievky s farbami páskami, etikety (s výnimkou textilných), formuláre, obálky, obaly, vrecia a vrecká na odpadky z papiera alebo plastických materiálov; etiketovacie kliešte; výrobky z lepenky a kartonážne výrobky, najmä obaly na fľaše a škatule, pútače, reklamné tabule; tlačoviny, časopisy, periodiká, knihy, knihárske výrobky, fotografie, písacie potreby, kancelárske lepidlá, potreby pre umelcov, štetce, písacie stroje, kancelárske potreby okrem nábytku, lepiace pásky, učebné a školské potreby a pomôcky, hracie karty, tlačiarenské písmená, štočky.

35 - Propagácia a reklama.

#### (540) Ankazeta

(731) ANTARES PLUS, s. r. o., Jančova 15, 811 02 Bratislava, SK;

(740) Mešková Viera, Ing., Bratislava, SK;

(210) 3942-2000

(220) 27.12.2000

#### 7 (511) 9, 16, 35

(511) 9 - Počítačový softvér; farbiace kazety, náplne do laserových tlačiarní a kopírovacích strojov, atramentové náplne do dýzových tlačiarní.

16 - Papier a výrobky z papiera, najmä adresné štítky a adresné štítky do adresovacích strojov, baliaci, drevitý, listový, pauzovací a svietivý papier, papier do registračných strojov, papier do elektrokardiogramov, papier do rádiogramov, samolepky a nálepky pre domácnosť a na kancelárske účely, papierové pásky, papierové pásky a karty na zaznamenávanie počítačových programov, pásky do písacích strojov, pásky do tlačiarní k počítačom, farbiace pásky, cievky s farbami páskami, etikety (s výnimkou textilných),

formuláre, obálky, obaly, vrecia a vrecká na odpadky z papiera alebo plastických materiálov; etiketovacie kliešte; výrobky z lepenky a kartonážne výrobky, najmä obaly na fľaše a škatule, pútače, reklamné tabule; tlačoviny, časopisy, periodiká, knihy, knihárske výrobky, fotografie, písacie potreby, kancelárske lepidlá, potreby pre umelcov, štetce, písacie stroje, kancelárske potreby okrem nábytku, lepiace pásky, učebné a školské potreby a pomôcky, hracie karty, tlačiarenské písmená, štočky.

35 - Propagácia a reklama.

#### (540) Antoner

(731) ANTARES PLUS, s. r. o., Jančova 15, 811 02 Bratislava, SK;

(740) Mešková Viera, Ing., Bratislava, SK;

(210) 3943-2000

(220) 27.12.2000

#### 7 (511) 9, 16, 35

(511) 9 - Počítačový softvér; farbiace kazety, náplne do laserových tlačiarní a kopírovacích strojov, atramentové náplne do dýzových tlačiarní.

16 - Papier a výrobky z papiera, najmä adresné štítky a adresné štítky do adresovacích strojov, baliaci, drevitý, listový, pauzovací a svietivý papier, papier do registračných strojov, papier do elektrokardiogramov, papier do rádiogramov, samolepky a nálepky pre domácnosť a na kancelárske účely, papierové pásky, papierové pásky a karty na zaznamenávanie počítačových programov, pásky do písacích strojov, pásky do tlačiarní k počítačom, farbiace pásky, cievky s farbami páskami, etikety (s výnimkou textilných), formuláre, obálky, obaly, vrecia a vrecká na odpadky z papiera alebo plastických materiálov; etiketovacie kliešte; výrobky z lepenky a kartonážne výrobky, najmä obaly na fľaše a škatule, pútače, reklamné tabule; tlačoviny, časopisy, periodiká, knihy, knihárske výrobky, fotografie, písacie potreby, kancelárske lepidlá, potreby pre umelcov, štetce, písacie stroje, kancelárske potreby okrem nábytku, lepiace pásky, učebné a školské potreby a pomôcky, hracie karty, tlačiarenské písmená, štočky.

35 - Propagácia a reklama.

#### (540) Papier & Black

(731) ANTARES PLUS, s. r. o., Jančova 15, 811 02 Bratislava, SK;

(740) Mešková Viera, Ing., Bratislava, SK;

(210) 3952-2000

(220) 27.12.2000

#### 7 (511) 25

(511) 25 - Odevy.

(540)



**STEBERG**

(731) Bergendi Štefan, Topoľnica 212, 925 92 Topoľnica, SK;

**(210) 7-2001**

(220) 03.01.2001

**7 (511) 41, 42**

(511) 41 - Praktický výcvik; školenia; metodické vedenie krízových centier pre deti so syndrómom CAN - deti týrané, sexuálne zneužívané a zanedbávané.

42 - Starostlivosť o deti; odborné poradenstvo o problematike syndrómu CAN.

**(540) Slovenská nádej dieťaťa /SLONAD/**

(731) Slovenská nádej dieťaťa /SLONAD/, Nábr. arm. gen. L. Svobodu 1, 811 02 Bratislava, SK;

**(210) 694-2001**

(220) 02.03.2001

(310) Z20001524A

(320) 06.11.2000

(330) HR

**7 (511) 29, 30**

(511) 29 - Konzervovaná, sušená a varená zelenina, najmä solená a nakladaná zelenina, polievky a prípravky na výrobu polievok vrátane prípravkov na výrobu zeleninových polievok a bujónové koncentráty.

30 - Omáčky (okrem šalátových dresingov), chuťové prísady, korenia, príchuti, prísady do jedál, zmesi solenej a sušenej zeleniny používané ako chuťové prísady do jedál.

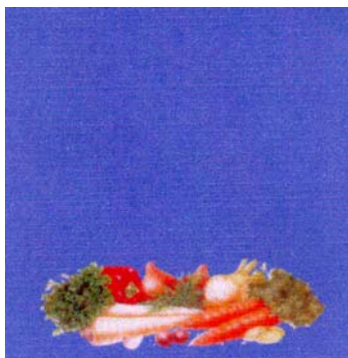
**(540)**

(591) modrá, červená, zelená, oranžová, hnedá, žltá

(731) PODRAVKA Prehrambena industrija d. d., Ante Starčevića 32, 48000 Koprivnica, HR;

(740) Bachratá Magdaléna, Mgr., Bratislava, SK;

**(210) 1104-2001**

(220) 06.04.2001

**7 (511) 35, 36, 39**

(511) 35 - Prenájom kancelárskych strojov a zariadení; spravovanie hotelov; zostavovanie výpisov z účtov; oceňovanie obchodných podnikov; oceňovanie a odhady v oblasti podnikania; hospodárske (ekonomické) predpovede; poradenstvo, služby v obchodnej činnosti; poradenské služby v oblasti obchodného alebo podnikateľského riadenia; poskytovanie obchodných alebo podnikateľských informácií; obchodné alebo podnikateľské informácie; komerčné informačné kancelárie; podpora predaja (pre tretie osoby); obchodný alebo podnikateľský prieskum.

36 - Realitné kancelárie; prenájom kancelárskych priestorov a nehnuteľností; sprostredkovanie kúpy a predaja kancelárskych strojov, zariadení, hnutel'ného majetku a nehnuteľností; oceňovanie

a odhady nehnuteľností; služby v oblasti financovania nehnuteľností; správa nehnuteľností; prenájom izieb, bytov a nájomných domov; vedenie nájomných domov; investovanie do budov, pozemkov; elektronický prevod kapitálu; platobné prevody vykonávané elektronicky; bankové a peňažné služby súvisiace s investíciami; obchodovanie s cennými papiermi; burzové maklérske služby, činnosť brokerského domu; vydávanie cenín a cenných papierov; sprostredkovateľská činnosť v oblasti cenných papierov; obstarávanie kúpy a predaja papierov; správa cenných papierov vrátane služieb spojených s prevodom a prechodom vlastníctva, výmeny alebo výkonom predkupného práva, hlasovacieho práva k cenným papierom; obstarávanie pre emitenta vydávanie cenných papierov a poskytovanie s tým súvisiacich služieb; úschova, uloženie a správa cenných papierov na základe zmlúv; vedenie evidencie o cenných papieroch uložených do úschovy; zmluvy o správe cenných papierov; obstarávať pre emitenta splácanie cenných papierov a vyplácanie výnosov z nich; finančné informácie; finančné analýzy; finančné odhady a oceňovanie (kapitálové investície, bankovníctvo, nehnuteľnosti); finančné riadenie; klíring (zúčtovanie vzájomných pohľadávok a záväzkov - bezhotovostné platenie); finančné poradenstvo a konzultačné služby vo veciach týkajúcich sa cenných papierov, nehnuteľností; zastupiteľstvo, konateľstvo a správcovstvo v oblasti financovania a investovania; služby na využívanie dôchodkových fondov; kurzové záznamy na burze; investovanie kapitálu; správcovstvo investičných a majetkových združených fondov; podnikanie s finančnými prostriedkami právnických osôb; investovanie do rôznych cenných papierov spoločností v oblasti výroby, obchodu; vykonávanie funkcie depozitára pre investičné spoločnosti alebo investičné fondy.

39 - Prenájom automobilov.

**(540) CAPITAL INVEST**

(731) CAPITAL INVEST, o. c. p., a. s., Vajnorská 8, 831 04 Bratislava, SK;

(740) Knopp Juraj, Ing., CSc., Bratislava, SK;

**(210) 1655-2001**

(220) 30.05.2001

**7 (511) 16, 42**

(511) 16 - Tlačivá; tlačoviny; noviny; časopisy; publikácie; príručky; katalógy; prospekty; plagáty; formuláre; papierové pásky; papier do registračných strojov; papier do elektrodiagramov; samolepky pre domácnosť a na kancelárske účely; nálepky, lepiace štítky; brožúry.

42 - Tlač, tlačenie; ofsetová tlač, ofsetové tlačenie.

**(540)**

- (591) čierna, červená, sivá  
 (731) PATRIA I., spol. s r. o., Vápenická 8, 971 12 Prievidza, SK;

(210) 2464-2001

(220) 16.08.2001

7 (511) 5, 29, 30

(511) 5 - Vitamíny, rastlinné výťažky, vitamínové a/alebo minerálne prípravky a látky, doplnky potraviny s obsahom vitamínov, hlavne vo forme práškov, toboliek, tabletiiek, dražé, piluliek a cukríkov (všetko na lekárske účely).

29 - Zahustené, koncentrované vývary, tukové substancie na výrobu jedlých tukov, konzervované záhradné bylinky, želatína, zeleninové šťavy na varenie, proteín na ľudskú spotrebu.

30 - Potravinové doplnky a prísady do potravín zaradené v tejto triede včítane doplnkov obsahujúcich vitamíny, rastlinné výťažky, minerály, proteíny, stopové prvky, tuky a uhľohydráty.

(540)



ImmunoGen

(731) GENERICA, spol. s r. o., Vrbovská 39, 921 01 Piešťany, SK;

(740) Beleščák Ladislav, Ing., Piešťany, SK;

(210) 2465-2001

(220) 16.08.2001

7 (511) 5, 29, 30

(511) 5 - Vitamíny, rastlinné výťažky, vitamínové a/alebo minerálne prípravky a látky, doplnky potraviny s obsahom vitamínov, hlavne vo forme práškov, toboliek, tabletiiek, dražé, piluliek a cukríkov (všetko na lekárske účely).

29 - Zahustené, koncentrované vývary, tukové substancie na výrobu jedlých tukov, konzervované záhradné bylinky, želatína, zeleninové šťavy na varenie, proteín na ľudskú spotrebu.

30 - Potravinové doplnky a prísady do potravín zaradené v tejto triede včítane doplnkov obsahujúcich vitamíny, rastlinné výťažky, minerály, proteíny, stopové prvky, tuky a uhľohydráty.

(540)



Magnum

(731) GENERICA, spol. s r. o., Vrbovská 39, 921 01 Piešťany, SK;

(740) Beleščák Ladislav, Ing., Piešťany, SK;

(210) 2568-2001

(220) 27.08.2001

7 (511) 11, 37

(511) 11 - Klimatizačné zariadenia, vykurovacie telesá, vykurovacie články, medziohrievače vzduchu, prístroje na chladenie vzduchu, vzduchové sušiče, ventilátory, vetracie zariadenia, ohrievače vzduchu, zariadenia na filtrovanie vzduchu, za-

riadenia na osvieženie vzduchu, vzduchové sušiarne, stroje a prístroje na čistenie vzduchu.

37 - Prenájom stavebných strojov a zariadení.

(540) TVG

(731) TVG Klima Slovensko, s. r. o., Nevádzová 5, 821 01 Bratislava, SK;

(740) Dolanská Elena, RNDr., Bratislava, SK;

(210) 2623-2001

(220) 04.09.2001

7 (511) 1, 6, 42

(511) 1 - Chemické prípravky na úpravu zliatin kovov, ferozliatiny, výrobky z ferozliatin a tavebných materiálov, najmä kusové a upravované silikokalcium, ferosilícium a litvar.

6 - Kovové profily z oceľového obalu a prachových náplní zo zliatin a zmesí kovov okrem zliatin drahých kovov.

42 - Výskum a vývoj ferozliatin, výrobkov z ferozliatin a tavebných materiálov.

(540)



(731) OFZ - Profily, a. s., 027 53 Istebné, SK;

(740) Holakovský Štefan, Ing., Bratislava, SK;

(210) 2718-2001

(220) 13.09.2001

7 (511) 9, 16, 42

(511) 9 - Karty pamäťové a mikroprocesorové (v počítačoch); počítač - zázpisník (notebook); počítače na prenos dát; prehrávač kompaktných diskov; prístroje na spustenie diskov (počítačových); prístroje na úpravu textu; počítačové stroje; počítačové pamäte; počítače; počítačové programy nahrané; disky magnetické; počítačové klávesnice; zariadenia na spracovanie textu; kompaktné disky; optické kompaktné disky; nahrané operačné programy; nahrané programy obsluhujúce počítač; počítačový softvér vrátane nahraných i nenahraných nosičov zvukových a zvukovo-obrazových, ako aj periodických a neperiodických publikácií na dátových nosičoch; meniče diskov (do počítačov); magnetické médiá; magnetické nosiče údajov; mikroprocesory; modemy; monitory (programy); optické čítače; optické nosiče údajov; optické disky; tlačiarne k počítačom; periférne zariadenia počítačov; rozhrania (počítače); meniče diskov (do počítačov); magnetické páskové jednotky do počítača; procesory (základné jednotky samočinného počítača).

16 - Grafické reprodukcie; grafické zobrazenie; grafické znaky.

42 - Počítačové programovanie; tvorba softvéru; grafický dizajn; aktualizovanie, inštalácia a spúšťanie počítačových programov; počítačové spracovanie obrazu, zvuku, videa; vývoj počítačových hier.

**(540) CHASER**

(731) CAULDRON, spol. s r. o., Račianska 143/A, 831 05 Bratislava, SK;  
(740) Holakovský Štefan, Ing., Bratislava, SK;

**(210) 2748-99**

(220) 29.10.1999

**7 (511) 9, 41, 42**

(511) 9 - Softvér.

41 - Vzdelávacia činnosť, školenia.

42 - Vývoj a poskytovanie softvéru vrátane poskytovania licencií; servisná činnosť vo vzťahu k softvéru.

**(540)**



(591) čierna, biela, červená

(731) PosAm Bratislava, spol. s r. o., Vajnorská 137, 831 04 Bratislava, SK;

(740) Bachratá Magdaléna, Mgr., Bratislava, SK;

**(210) 2749-99**

(220) 29.10.1999

**7 (511) 9, 41, 42**

(511) 9 - Softvér.

41 - Vzdelávacia činnosť, školenia.

42 - Vývoj a poskytovanie softvér vrátane poskytovania licencií; servisná činnosť vo vzťahu k softvéru.

**(540)**



(591) čierna, červená, biela

(731) PosAm Bratislava, spol. s r. o., Vajnorská 137, 831 04 Bratislava, SK;

(740) Bachratá Magdaléna, Mgr., Bratislava, SK;

**(210) 2750-99**

(220) 29.10.1999

**7 (511) 9, 41, 42**

(511) 9 - Softvér.

41 - Vzdelávacia činnosť, školenia.

42 - Vývoj a poskytovanie softvéru vrátane poskytovania licencií; servisná činnosť vo vzťahu k softvéru.

**(540) G.O.L.E.M**

(731) PosAm Bratislava, spol. s r. o., Vajnorská 137, 831 04 Bratislava, SK;

(740) Bachratá Magdaléna, Mgr., Bratislava, SK;

**(210) 1445-2000**

(220) 17.05.2000

**7 (511) 35, 36, 37, 42**

(511) 35 - Prenájom reklamných plôch.

36 - Prenájom nehnuteľností, prenájom obchodných a kancelárskych priestorov, prenájom bytov, správa nehnuteľností, poskytovanie informácií a poradenstvo v oblasti nehnuteľností, sprostredkovanie v oblasti nehnuteľností, činnosť realitnej kancelárie.

37 - Služby vzťahujúce sa na výstavbu budov, ciest a parkovísk, stavebné informácie, služby v oblasti údržby budov, ciest a parkovísk.

39 - Prenájom skladových priestorov, prenájom garáží.

42 - Projektovanie stavieb, štúdie technických projektov, inžinierska činnosť v oblasti stavebníctva, služby týkajúce sa úpravy okolia budov, ciest a parkovísk, a to najmä služby záhradnej architektúry a záhradkárskych služieb.

**(540) Shopping Center Bratislava**

(731) Shopping Center Bratislava, spol. s r. o., Kapitulská 15, 811 09 Bratislava, SK;

(740) Litváková Edita, Ing., Ivanka pri Dunaji, SK;

**(210) 27-2001**

(220) 05.01.2001

**7 (511) 9, 35, 37**

(511) 9 - Elektrické akumulátory, antény, blikavé svetlá, elektrické bzučiaky, čítacie zariadenia, galvanické články, detektory, detektory dymu, diaľkové ovládače, kompaktné disky, optické kompaktné disky, elektrické drôty, telefónne drôty, elektrické dverové zvončeky, elektrické káble, elektrické spojky, faxy, magnetické identifikačné karty, kamery, kódované magnetické karty, elektrické meniče, modemy, elektrické monitorovacie prístroje, monitory, objektívy, počítače, periférne zariadenia k počítačom, počítačové programy, požiarne hlásiče, svetelné alebo mechanické signalizačné panely, požiarne signalizačné zariadenie, elektrické signalizačné zvončeky, skúmvky sirény, spojovacie skrinky, telefónne prístroje, televízne zariadenia, termostaty, tlačidlá zvončekov, zabezpečovacie zariadenia proti odcudzeniu, elektrické zámky, rozvádzače telekomunikačné a dátové a ich komponenty.



35 - Reklamná a propagačná činnosť.  
37 - Montáž a oprava telekomunikačných zariadení, montáž a oprava zabezpečovacích zariadení slúžiacich na ochranu majetku a osôb.

**(540) ARETA**

(731) ARETA, spol. s r. o., Tupolevova 15, 851 01 Bratislava, SK;  
(740) Dolanská Elena, RNDr., Bratislava, SK;

**(210) 2282-2001**

(220) 30.07.2001

**7 (511) 29, 31**

(511) 29 - Spracované semená slnečnice.  
31 - Semená rastlín (slnečnica).

**(540)**

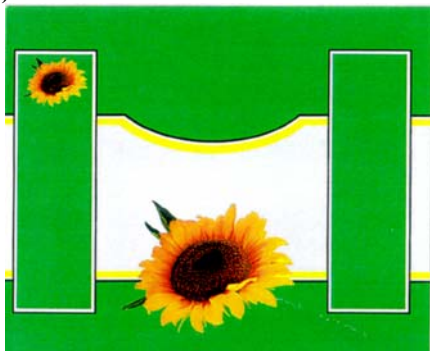

(731) MOGYI SLOVAKIA, Lipový rad 1510, 946 32 Marcelová - Krátke Kesy, SK;

**(210) 2283-2001**

(220) 30.07.2001

**7 (511) 30, 31**

(511) 30 - Potravinárske výrobky z kukurice, kukurica pražená, kukuričné vločky, pukance kukuričné.  
31 - Kukurica.

**(540)**



(731) MOGYI SLOVAKIA, Lipový rad 1510, 946 32 Marcelová - Krátke Kesy, SK;

**(210) 2285-2001**

(220) 30.07.2001

**7 (511) 29, 31**

(511) 29 - Spracované semená slnečnice.  
31 - Semená rastlín (slnečnica).

**(540)**

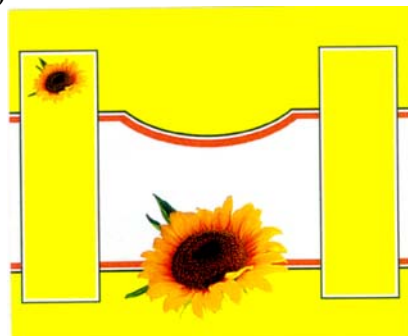

(731) MOGYI SLOVAKIA, Lipový rad 1510, 946 32 Marcelová - Krátke Kesy, SK;

**(210) 2287-2001**

(220) 30.07.2001

**7 (511) 29, 30, 31, 35, 39**

(511) 29 - Spracované oriešky, spracované arašidy, sušený kokos, spracované semená slnečnice, spracované pistácie, spracované tekvicové semená.  
30 - Potravinárske výrobky z kukurice, pražená kukurica, kukuričné vločky, pukance kukuričné.  
31 - Arašidy, semená rastlín, slnečnica - semená, pistácie, kukurica, semená tekvice, lieskové oriešky, mandle, sezam, orechy, kešu orechy.  
35 - Reklama, rozširovanie reklamných materiálov a prospektov zákazníkom, sprostredkovanie obchodu uvedených tovarov.  
39 - Dovoz tovaru, skladovanie a distribúcia do obchodnej siete, doručovanie tovaru.

**(540) MOGYI SLOVAKIA**

(731) MOGYI SLOVAKIA, Lipový rad 1510, 946 32 Marcelová - Krátke Kesy, SK;

**(210) 2288-2001**

(220) 30.07.2001

**7 (511) 29, 30, 31, 35, 39**

(511) 29 - Spracované oriešky, spracované arašidy, sušený kokos, spracované semená slnečnice, spracované pistácie, spracované tekvicové semená.  
30 - Potravinárske výrobky z kukurice, pražená kukurica, kukuričné vločky, pukance kukuričné.  
31 - Arašidy, semená rastlín, slnečnica - semená, pistácie, kukurica, semená tekvice, lieskové oriešky, mandle, sezam, orechy, kešu orechy.  
35 - Reklama, rozširovanie reklamných materiálov a prospektov zákazníkom, sprostredkovanie obchodu uvedených tovarov.  
39 - Dovoz tovaru, skladovanie a distribúcia do obchodnej siete, doručovanie tovaru.

**(540) MOGYI**

(731) MOGYI SLOVAKIA, Lipový rad 1510, 946 32 Marcelová - Krátke Kesy, SK;

**(210) 3085-2001**

(220) 22.10.2001

**7 (511) 12, 28, 42**

(511) 12 - Batožinové nosiče na vozidlá; blatníky; kapoty na vozidlá; bezpečnostné sedačky pre deti do automobilov; spätné zrkadlá; obruče na kolesá vozidiel; nárazníky automobilov; karosérie dopravných prostriedkov; uzávery palivových nádrží vozidiel; kryty na detské kočíky.

28 - Umelé vianočné stromčeky; hojdačky; lopty na hranie; hračky; stavebnice; posilňovacie stroje; zariadenia na telesné cvičenia; hokejky; vosky na lyže; činky; spoločenské hry; rybárske náradie; modely automobilov; plutvy na plávanie; kolieskové korčule; korčule; lyže; kolobežky; postroje pre horolezcov; šmykľavky; vodné lyže.

42 - Navrhovanie obalov, obalový dizajn; projektová činnosť, štúdie technických projektov; inžinierska činnosť; výskum a vývoj nových výrobkov.

**(540)**

(731) OKTA, s. r. o., Hliny 1192/15, 017 01 Považská Bystrica, SK;

(740) Beleščák Ladislav, Ing., Piešťany, SK;

**(210) 2077-2001**

(220) 06.07.2001

**7 (511) 9, 25, 35**

(511) 9 - Zariadenia a prístroje pre fyziku; magnety; cievky; homogenizátory elektrického a magnetického poľa.

25 - Odevy, oblečenie, najmä nohavice, vesty, košele, saká, bundy, čiapky, sukne, tričká, bielizeň, kabáty, kostýmy, šaty, obleky, plášte, pulóvre, pletené svetre, pyžamá, športové bundy, župany; plavky; pokrývky hlavy, najmä klobúky, čiapky; šatky; šály; kravaty; rukavice; ponožky; obuv; športová obuv; papuče; opasky.

35 - Sprostredkovanie obchodu s tovarmi.

**(540) EVEX**

(731) Gašperák Zdenko, EVEX, Cyrilova 5, 821 08 Bratislava, SK;

(740) Hojčuš Peter, Ing., Bratislava, SK;

**Zapísané ochranné známky bez zmeny**

(210)	(111)	(210)	(111)	(210)	(111)	(210)	(111)
486-94	196780	990-2000	196731	1375-2000	196534	1496-2000	196625
1581-98	196497	998-2000	196732	1376-2000	196535	1497-2000	196626
2413-98	196784	999-2000	196733	1378-2000	196536	1499-2000	196560
2524-98	196788	1028-2000	196734	1379-2000	196537	1500-2000	196627
2762-98	196684	1029-2000	196735	1380-2000	196538	1501-2000	196561
618-99	196685	1030-2000	196736	1381-2000	196539	1502-2000	196562
1119-99	196686	1050-2000	196737	1382-2000	196540	1503-2000	196563
1122-99	196687	1122-2000	196738	1383-2000	196541	1504-2000	196564
1387-99	196688	1123-2000	196739	1384-2000	196542	1505-2000	196565
1435-99	196689	1125-2000	196740	1385-2000	196543	1506-2000	196566
1619-99	196690	1127-2000	196741	1390-2000	196601	1507-2000	196567
1757-99	196691	1128-2000	196742	1392-2000	196602	1510-2000	196568
1758-99	196692	1129-2000	196743	1394-2000	196603	1511-2000	196569
1759-99	196498	1130-2000	196744	1397-2000	196604	1512-2000	196570
1762-99	196499	1174-2000	196745	1398-2000	196781	1515-2000	196571
1784-99	196500	1175-2000	196746	1399-2000	196605	1516-2000	196572
1962-99	196594	1176-2000	196747	1400-2000	196606	1521-2000	196573
1970-99	196595	1177-2000	196748	1401-2000	196766	1522-2000	196574
2354-99	196501	1178-2000	196749	1411-2000	196767	1523-2000	196575
2728-99	196502	1183-2000	196750	1412-2000	196768	1525-2000	196628
2797-99	196596	1184-2000	196751	1414-2000	196769	1528-2000	196629
2818-99	196503	1185-2000	196752	1415-2000	196770	1529-2000	196630
3166-99	196597	1186-2000	196753	1417-2000	196771	1530-2000	196631
3200-99	196598	1187-2000	196754	1418-2000	196772	1531-2000	196632
3245-99	196599	1188-2000	196755	1420-2000	196773	1532-2000	196633
21-2000	196693	1190-2000	196756	1422-2000	196774	1540-2000	196634
135-2000	196600	1191-2000	196504	1432-2000	196775	1541-2000	196635
136-2000	196694	1192-2000	196505	1434-2000	196776	1542-2000	196636
137-2000	196695	1194-2000	196506	1435-2000	196777	1543-2000	196637
208-2000	196696	1195-2000	196507	1438-2000	196778	1544-2000	196638
211-2000	196697	1196-2000	196508	1439-2000	196544	1545-2000	196639
226-2000	196698	1197-2000	196509	1440-2000	196545	1546-2000	196640
233-2000	196699	1200-2000	196510	1441-2000	196546	1547-2000	196641
234-2000	196700	1258-2000	196757	1442-2000	196547	1553-2000	196642
246-2000	196701	1266-2000	196511	1443-2000	196548	1554-2000	196643
259-2000	196702	1267-2000	196512	1444-2000	196549	1555-2000	196644
262-2000	196703	1273-2000	196513	1449-2000	196550	1556-2000	196645
269-2000	196704	1275-2000	196758	1454-2000	196607	1558-2000	196646
277-2000	196705	1278-2000	196514	1455-2000	196608	1559-2000	196647
279-2000	196706	1279-2000	196515	1457-2000	196609	1560-2000	196648
283-2000	196707	1280-2000	196516	1459-2000	196610	1561-2000	196649
341-2000	196708	1281-2000	196517	1460-2000	196611	1563-2000	196650
342-2000	196709	1285-2000	196518	1461-2000	196551	1564-2000	196651
411-2000	196710	1301-2000	196759	1464-2000	196612	1566-2000	196652
450-2000	196711	1302-2000	196760	1466-2000	196552	1569-2000	196653
525-2000	196712	1303-2000	196761	1467-2000	196613	1570-2000	196654
594-2000	196713	1304-2000	196762	1468-2000	196614	1572-2000	196655
669-2000	196785	1305-2000	196763	1469-2000	196553	1573-2000	196656
676-2000	196714	1307-2000	196764	1470-2000	196615	1575-2000	196657
679-2000	196715	1332-2000	196519	1471-2000	196616	1576-2000	196658
764-2000	196716	1350-2000	196765	1472-2000	196554	1578-2000	196659
783-2000	196717	1351-2000	196520	1473-2000	196617	1581-2000	196660
799-2000	196718	1353-2000	196521	1474-2000	196618	1585-2000	196661
800-2000	196719	1358-2000	196522	1475-2000	196486	1586-2000	196662
857-2000	196720	1360-2000	196523	1476-2000	196555	1596-2000	196487
888-2000	196721	1361-2000	196524	1477-2000	196619	1713-2000	196663
912-2000	196722	1362-2000	196525	1478-2000	196620	1714-2000	196664
936-2000	196723	1363-2000	196526	1480-2000	196621	1717-2000	196665
973-2000	196724	1364-2000	196527	1481-2000	196622	1722-2000	196666
976-2000	196725	1365-2000	196528	1482-2000	196556	1727-2000	196576
980-2000	196726	1366-2000	196529	1483-2000	196557	1730-2000	196577
982-2000	196727	1367-2000	196530	1492-2000	196558	1731-2000	196578
983-2000	196728	1368-2000	196531	1493-2000	196559	1734-2000	196667
988-2000	196729	1372-2000	196532	1494-2000	196623	1735-2000	196579
989-2000	196730	1374-2000	196533	1495-2000	196624	1736-2000	196580

(210)	(111)	(210)	(111)	(210)	(111)	(210)	(111)
1737-2000	196581	1749-2000	196591	1886-2000	196677	3572-2000	196488
1738-2000	196582	1750-2000	196668	1887-2000	196678	630-2001	196489
1739-2000	196583	1875-2000	196669	1888-2000	196679	865-2001	196484
1740-2000	196584	1876-2000	196670	1889-2000	196680	922-2001	196485
1741-2000	196585	1879-2000	196671	1890-2000	196681	986-2001	196491
1742-2000	196586	1881-2000	196672	1891-2000	196779	993-2001	196492
1743-2000	196587	1882-2000	196673	1892-2000	196592	1044-2001	196493
1744-2000	196588	1883-2000	196674	1895-2000	196593	1100-2001	196494
1747-2000	196589	1884-2000	196675	1900-2000	196682	1181-2001	196495
1748-2000	196590	1885-2000	196676	1901-2000	196683	1182-2001	196496

**(111) 196484**

(151) 14.09.2001  
 (180) 15.03.2011  
 (210) 865-2001  
 (220) 15.03.2001  
 (442) 11.06.2001  
 (732) Duban Štefan, Dlhá 124, 919 01 Dlhá, SK;

**(111) 196485**

(151) 14.09.2001  
 (180) 20.03.2011  
 (210) 922-2001  
 (220) 20.03.2001  
 (442) 11.06.2001  
 (732) Šilik Hajridin, CASH, Včelárska 1, 971 01 Prievidza, SK;

**(111) 196486**

(151) 17.09.2001  
 (180) 22.05.2010  
 (210) 1475-2000  
 (220) 22.05.2000  
 (442) 11.06.2001  
 (732) AGW, s. r. o., Štúrova 14, 040 01 Košice, SK;

**(111) 196487**

(151) 17.09.2001  
 (180) 01.06.2010  
 (210) 1596-2000  
 (220) 01.06.2000  
 (442) 11.06.2001  
 (732) I. D. C. Holding, a. s., Drieňová 3, 821 01 Bratislava, SK;  
 (740) Guniš Jaroslav, Mgr., Bratislava, SK;

**(111) 196488**

(151) 17.09.2001  
 (180) 29.11.2010  
 (210) 3572-2000  
 (220) 29.11.2000  
 (442) 11.06.2001  
 (732) Kučíková Eliška, Vřbová 10, 821 07 Bratislava, SK;

**(111) 196489**

(151) 17.09.2001  
 (180) 28.02.2011  
 (210) 630-2001  
 (220) 28.02.2001

(442) 11.06.2001

(732) TRITHEM, s. r. o., Františkánske nám. 7, 811 01 Bratislava, SK;

**(111) 196491**

(151) 17.09.2001  
 (180) 26.03.2011  
 (210) 986-2001  
 (220) 26.03.2001  
 (442) 11.06.2001  
 (732) Heineken Slovensko, a. s., Štefánikova 79, 949 01 Nitra, SK;  
 (740) PATENTSERVIS BRATISLAVA, a. s., Bratislava, SK;

**(111) 196492**

(151) 17.09.2001  
 (180) 28.03.2011  
 (210) 993-2001  
 (220) 28.03.2001  
 (442) 11.06.2001  
 (732) Stavchem, s. r. o., Kollárova 73, 036 01 Martin, SK;  
 (740) Mrenica Jaroslav, Ing., Púchov, SK;

**(111) 196493**

(151) 17.09.2001  
 (180) 02.04.2011  
 (210) 1044-2001  
 (220) 02.04.2001  
 (442) 11.06.2001  
 (732) Krajcovicsová Gabriela, Mliečňanská 16/595, 931 01 Šamorín, SK;  
 (740) Kováčik Štefan, Ing., Bratislava, SK;

**(111) 196494**

(151) 17.09.2001  
 (180) 06.04.2011  
 (210) 1100-2001  
 (220) 06.04.2001  
 (442) 11.06.2001  
 (732) I. D. C. Holding, a. s., Drieňová 3, 821 01 Bratislava, SK;  
 (740) Guniš Jaroslav, Mgr., Bratislava, SK;

**(111) 196495**

(151) 17.09.2001  
 (180) 17.04.2011  
 (210) 1181-2001  
 (220) 17.04.2001

(442) 11.06.2001  
 (732) MATADOR, a. s., T. Vansovej 1054/45, 020 32  
 Púchov, SK;  
 (740) Mrenica Jaroslav, Ing., Púchov, SK;

**(111) 196496**

(151) 17.09.2001  
 (180) 17.04.2011  
 (210) 1182-2001  
 (220) 17.04.2001  
 (442) 11.06.2001  
 (732) MATADOR, a. s., T. Vansovej 1054/45, 020 32  
 Púchov, SK;  
 (740) Mrenica Jaroslav, Ing., Púchov, SK;

**(111) 196497**

(151) 18.09.2001  
 (180) 15.06.2008  
 (210) 1581-98  
 (220) 15.06.1998  
 (442) 11.06.2001  
 (732) Drozen Zdeněk, PhDr. - DOZ, Košická 6, 821 09  
 Bratislava, SK;

**(111) 196498**

(151) 18.09.2001  
 (180) 14.07.2009  
 (210) 1759-99  
 (220) 14.07.1999  
 (442) 11.06.2001  
 (732) Intel Corporation, 2200 Mission College Boule-  
 vard, Santa Clara, California 95052-8119, US;  
 (740) Bušová Eva, JUDr., Bratislava, SK;

**(111) 196499**

(151) 18.09.2001  
 (180) 15.07.2009  
 (210) 1762-99  
 (220) 15.07.1999  
 (442) 11.06.2001  
 (732) STOCK Plzeň, a. s., Palírenská 2, 315 51 Plzeň,  
 CZ;  
 (740) Bušová Eva, JUDr., Bratislava, SK;

**(111) 196500**

(151) 18.09.2001  
 (180) 16.07.2009  
 (210) 1784-99  
 (220) 16.07.1999  
 (442) 11.06.2001  
 (732) Diebold, Incorporated, spoločnosť zriadená pod-  
 ľa zákonov štátu Ohio, 5995 Mayfair Road,  
 North Canton, Ohio, US;  
 (740) Hörmannová Zuzana, Ing., Bratislava, SK;

**(111) 196501**

(151) 18.09.2001  
 (180) 10.09.2009  
 (210) 2354-99  
 (220) 10.09.1999  
 (442) 11.06.2001

(732) SmithKline Beecham p. l. c., New Horizons  
 Court, Brentford, Middlesex TW8 9EP, GB;  
 (740) Fajnorová Mária, Ing., Bratislava, SK;

**(111) 196502**

(151) 18.09.2001  
 (180) 28.10.2009  
 (210) 2728-99  
 (220) 28.10.1999  
 (442) 11.06.2001  
 (732) Esselte N. V., Industriepark-Noord 30, 9100 Sint  
 Niklaas, BE;  
 (740) Guniš Jaroslav, Mgr., Bratislava, SK;

**(111) 196503**

(151) 18.09.2001  
 (180) 05.11.2009  
 (210) 2818-99  
 (220) 05.11.1999  
 (310) 75/733.470  
 (320) 14.06.1999  
 (330) US  
 (442) 11.06.2001  
 (732) UNISYS CORPORATION, Township Line &  
 Union Meeting Roads, Blue Bell, Pennsylvania  
 19424, US;  
 (740) Tomeš Pavol, Ing., Bratislava, SK;

**(111) 196504**

(151) 18.09.2001  
 (180) 20.04.2010  
 (210) 1191-2000  
 (220) 20.04.2000  
 (442) 11.06.2001  
 (732) Bakala Rudolf, TERMOGAS, Andreja Hlinku 1,  
 038 61 Vrútky, SK;  
 (740) Suchoňová Katarína, JUDr., Banská Bystrica,  
 SK;

**(111) 196505**

(151) 18.09.2001  
 (180) 20.04.2010  
 (210) 1192-2000  
 (220) 20.04.2000  
 (442) 11.06.2001  
 (732) Bakala Rudolf, TERMOGAS, Andreja Hlinku 1,  
 038 61 Vrútky, SK;  
 (740) Suchoňová Katarína, JUDr., Banská Bystrica,  
 SK;

**(111) 196506**

(151) 18.09.2001  
 (180) 20.04.2010  
 (210) 1194-2000  
 (220) 20.04.2000  
 (442) 11.06.2001  
 (732) Société des Produits Nestlé S. A., Vevey, CH;  
 (740) Bachratá Magdaléna, Mgr., Bratislava, SK;

**(111) 196507**

(151) 18.09.2001  
(180) 20.04.2010  
(210) 1195-2000  
(220) 20.04.2000  
(442) 11.06.2001  
(732) LINEA Nivnice, a. s., U dvora 190, 687 51 Nivnice, CZ;  
(740) Kajabová Monika, JUDr., Bratislava, SK;

---

**(111) 196508**

(151) 18.09.2001  
(180) 20.04.2010  
(210) 1196-2000  
(220) 20.04.2000  
(442) 11.06.2001  
(732) LINEA Nivnice, a. s., U dvora 190, 687 51 Nivnice, CZ;  
(740) Kajabová Monika, JUDr., Bratislava, SK;

---

**(111) 196509**

(151) 18.09.2001  
(180) 20.04.2010  
(210) 1197-2000  
(220) 20.04.2000  
(442) 11.06.2001  
(732) Skyway Luggage Company, 30 Wall Street, Seattle, Washington 98121, US;  
(740) Guniš Jaroslav, Mgr., Bratislava, SK;

---

**(111) 196510**

(151) 18.09.2001  
(180) 20.04.2010  
(210) 1200-2000  
(220) 20.04.2000  
(442) 11.06.2001  
(732) AGAS, spol. s r. o., Pribinova 23, 810 11 Bratislava, SK;

---

**(111) 196511**

(151) 18.09.2001  
(180) 27.04.2010  
(210) 1266-2000  
(220) 27.04.2000  
(310) 75/837459  
(320) 01.11.1999  
(330) US  
(442) 11.06.2001  
(732) MULTITUDE, INC., 601 Gateway Boulevard, Suite 1050, 94080 South San Francisco, California, US;  
(740) Fajnorová Mária, Ing., Bratislava, SK;

---

**(111) 196512**

(151) 18.09.2001  
(180) 28.04.2010  
(210) 1267-2000  
(220) 28.04.2000  
(442) 11.06.2001

(732) GENERAL MILLS, INC., spoločnosť zriadená podľa zákonov štátu Delaware, Number One General Mills Boulevard, Minneapolis, Minnesota 55426, US;  
(740) Tomeš Pavol, Ing., Bratislava, SK;

---

**(111) 196513**

(151) 18.09.2001  
(180) 28.04.2010  
(210) 1273-2000  
(220) 28.04.2000  
(442) 11.06.2001  
(732) COMPAGNIE GERVAIS DANONE (Société Anonyme), 126-130, rue Jules Guesde, 92300 Levallois-Perret, FR;  
(740) Fajnorová Mária, Ing., Bratislava, SK;

---

**(111) 196514**

(151) 18.09.2001  
(180) 28.04.2010  
(210) 1278-2000  
(220) 28.04.2000  
(442) 11.06.2001  
(732) MARY KAY INC., 16251 Dallas Parkway, Dallas, Texas, US;  
(740) Fajnorová Mária, Ing., Bratislava, SK;

---

**(111) 196515**

(151) 18.09.2001  
(180) 28.04.2010  
(210) 1279-2000  
(220) 28.04.2000  
(442) 11.06.2001  
(732) Jan Becher - Karlovarská Becherovka, a. s., T. G. Masaryka 57, 360 76 Karlovy Vary, CZ;  
(740) Bušová Eva, JUDr., Bratislava, SK;

---

**(111) 196516**

(151) 18.09.2001  
(180) 28.04.2010  
(210) 1280-2000  
(220) 28.04.2000  
(442) 11.06.2001  
(732) The Procter & Gamble Company, spoločnosť zriadená podľa zákonov štátu Ohio, One Procter & Gamble Plaza, Cincinnati, Ohio, US;  
(740) Bušová Eva, JUDr., Bratislava, SK;

---

**(111) 196517**

(151) 18.09.2001  
(180) 28.04.2010  
(210) 1281-2000  
(220) 28.04.2000  
(442) 11.06.2001  
(732) ALFA WASSERMANN S. p. a., Contrada Sant' Emidio s. n. c., 65020 Allano (Pescara), IT;  
(740) PATENTSERVIS BRATISLAVA, a. s., Bratislava, SK;

---

**(111) 196518**

(151) 18.09.2001  
 (180) 28.04.2010  
 (210) 1285-2000  
 (220) 28.04.2000  
 (442) 11.06.2001  
 (732) KULTOBIN, spol. s r. o., Masarykova 2, 040 01 Košice, SK;

**(111) 196519**

(151) 18.09.2001  
 (180) 03.05.2010  
 (210) 1332-2000  
 (220) 03.05.2000  
 (442) 11.06.2001  
 (732) Imperial Tobacco Limited, Southville, Bristol BS99 7UJ, GB;  
 (740) Fajnorová Mária, Ing., Bratislava, SK;

**(111) 196520**

(151) 18.09.2001  
 (180) 28.07.2010  
 (210) 1351-2000  
 (220) 28.07.2000  
 (442) 11.06.2001  
 (732) ENRIQUE BERNAT F., S. A., Avda. Diagonal 662-664, 08034 - Barcelona, ES;  
 (740) Obertáš Július, Ing., Bratislava, SK;

**(111) 196521**

(151) 18.09.2001  
 (180) 09.05.2010  
 (210) 1353-2000  
 (220) 09.05.2000  
 (442) 11.06.2001  
 (732) HILTON INTERNATIONAL CO., One Wall Street Court, 10th Floor, New York, NY 10005, US;  
 (740) Bušová Eva, JUDr., Bratislava, SK;

**(111) 196522**

(151) 18.09.2001  
 (180) 09.05.2010  
 (210) 1358-2000  
 (220) 09.05.2000  
 (442) 11.06.2001  
 (732) ORFAM, s. r. o., Sládkovičova 20, 900 28 Ivanka pri Dunaji, SK;  
 (740) Litvákova Edita, Ing., Ivanka pri Dunaji, SK;

**(111) 196523**

(151) 18.09.2001  
 (180) 09.05.2010  
 (210) 1360-2000  
 (220) 09.05.2000  
 (442) 11.06.2001  
 (732) WM. WRIGLEY JR. COMPANY, 410 North Michigan Avenue, Chicago, Illinois 60611, US;  
 (740) Fajnorová Mária, Ing., Bratislava, SK;

**(111) 196524**

(151) 18.09.2001  
 (180) 09.05.2010  
 (210) 1361-2000  
 (220) 09.05.2000  
 (442) 11.06.2001  
 (732) SmithKline Beecham p. l. c., New Horizons Court, Brentford, Middlesex TW8 9EP, GB;  
 (740) Fajnorová Mária, Ing., Bratislava, SK;

**(111) 196525**

(151) 18.09.2001  
 (180) 09.05.2010  
 (210) 1362-2000  
 (220) 09.05.2000  
 (442) 11.06.2001  
 (732) SmithKline Beecham p. l. c., New Horizons Court, Brentford, Middlesex TW8 9EP, GB;  
 (740) Fajnorová Mária, Ing., Bratislava, SK;

**(111) 196526**

(151) 18.09.2001  
 (180) 09.05.2010  
 (210) 1363-2000  
 (220) 09.05.2000  
 (442) 11.06.2001  
 (732) SmithKline Beecham p. l. c., New Horizons Court, Brentford, Middlesex TW8 9EP, GB;  
 (740) Fajnorová Mária, Ing., Bratislava, SK;

**(111) 196527**

(151) 18.09.2001  
 (180) 09.05.2010  
 (210) 1364-2000  
 (220) 09.05.2000  
 (442) 11.06.2001  
 (732) SmithKline Beecham p. l. c., New Horizons Court, Brentford, Middlesex TW8 9EP, GB;  
 (740) Fajnorová Mária, Ing., Bratislava, SK;

**(111) 196528**

(151) 18.09.2001  
 (180) 09.05.2010  
 (210) 1365-2000  
 (220) 09.05.2000  
 (442) 11.06.2001  
 (732) SmithKline Beecham p. l. c., New Horizons Court, Brentford, Middlesex TW8 9EP, GB;  
 (740) Fajnorová Mária, Ing., Bratislava, SK;

**(111) 196529**

(151) 18.09.2001  
 (180) 09.05.2010  
 (210) 1366-2000  
 (220) 09.05.2000  
 (442) 11.06.2001  
 (732) SmithKline Beecham p. l. c., New Horizons Court, Brentford, Middlesex TW8 9EP, GB;  
 (740) Fajnorová Mária, Ing., Bratislava, SK;

**(111) 196530**

(151) 18.09.2001  
(180) 09.05.2010  
(210) 1367-2000  
(220) 09.05.2000  
(442) 11.06.2001  
(732) EUROCORD-SLOVAKIA, Slovenský register placentárnych krvotvorných buniek, Dúbravská cesta 9, 841 04 Bratislava, SK;  
(740) Kajabová Monika, JUDr., Bratislava, SK;

---

**(111) 196531**

(151) 18.09.2001  
(180) 09.05.2010  
(210) 1368-2000  
(220) 09.05.2000  
(442) 11.06.2001  
(732) EUROCORD-SLOVAKIA, Slovenský register placentárnych krvotvorných buniek, Dúbravská cesta 9, 841 04 Bratislava, SK;  
(740) Kajabová Monika, JUDr., Bratislava, SK;

---

**(111) 196532**

(151) 18.09.2001  
(180) 10.05.2010  
(210) 1372-2000  
(220) 10.05.2000  
(310) 75/848203  
(320) 12.11.1999  
(330) US  
(442) 11.06.2001  
(732) Gaylord Entertainment Company, One Gaylord Drive, Nashville, Tennessee 37214, US;  
(740) Fajnorová Mária, Ing., Bratislava, SK;

---

**(111) 196533**

(151) 18.09.2001  
(180) 11.05.2010  
(210) 1374-2000  
(220) 11.05.2000  
(442) 11.06.2001  
(732) Merck & Co., Inc., a New Jersey corporation, One Merck Drive, Whitehouse Station, New Jersey, US;  
(740) Bušová Eva, JUDr., Bratislava, SK;

---

**(111) 196534**

(151) 18.09.2001  
(180) 11.05.2010  
(210) 1375-2000  
(220) 11.05.2000  
(442) 11.06.2001  
(732) SCHERING-PLOUGH LTD., Toepferstrasse 5, CH-6004 Lucerne, CH;  
(740) Fajnorová Mária, Ing., Bratislava, SK;

---

**(111) 196535**

(151) 18.09.2001  
(180) 11.05.2010  
(210) 1376-2000  
(220) 11.05.2000  
(442) 11.06.2001

(732) SCHERING-PLOUGH LTD., Toepferstrasse 5, CH-6004 Lucerne, CH;  
(740) Fajnorová Mária, Ing., Bratislava, SK;

---

**(111) 196536**

(151) 18.09.2001  
(180) 11.05.2010  
(210) 1378-2000  
(220) 11.05.2000  
(442) 11.06.2001  
(732) I. D. C. Holding, a. s., Drieňová 3, 821 01 Bratislava, SK;  
(740) Guniš Jaroslav, Mgr., Bratislava, SK;

---

**(111) 196537**

(151) 18.09.2001  
(180) 11.05.2010  
(210) 1379-2000  
(220) 11.05.2000  
(442) 11.06.2001  
(732) I. D. C. Holding, a. s., Drieňová 3, 821 01 Bratislava, SK;  
(740) Guniš Jaroslav, Mgr., Bratislava, SK;

---

**(111) 196538**

(151) 18.09.2001  
(180) 11.05.2010  
(210) 1380-2000  
(220) 11.05.2000  
(442) 11.06.2001  
(732) SLOVAKOFARMA, a. s., Železničná 12, 920 27 Hlohovec, SK;  
(740) ROTT, RŮŽIČKA & GUTTMANN, v. o. s., Bratislava, SK;

---

**(111) 196539**

(151) 18.09.2001  
(180) 11.05.2010  
(210) 1381-2000  
(220) 11.05.2000  
(442) 11.06.2001  
(732) SLOVAKOFARMA, a. s., Železničná 12, 920 27 Hlohovec, SK;  
(740) ROTT, RŮŽIČKA & GUTTMANN, v. o. s., Bratislava, SK;

---

**(111) 196540**

(151) 18.09.2001  
(180) 11.05.2010  
(210) 1382-2000  
(220) 11.05.2000  
(442) 11.06.2001  
(732) SLOVAKOFARMA, a. s., Železničná 12, 920 27 Hlohovec, SK;  
(740) ROTT, RŮŽIČKA & GUTTMANN, v. o. s., Bratislava, SK;

---

**(111) 196541**

(151) 18.09.2001  
(180) 11.05.2010  
(210) 1383-2000  
(220) 11.05.2000



(442) 11.06.2001  
 (732) SLOVAKOFARMA, a. s., Železničná 12, 920 27 Hlohovec, SK;  
 (740) ROTT, RŮŽIČKA & GUTTMANN, v. o. s., Bratislava, SK;

(442) 11.06.2001  
 (732) PALMA - TUMYS, a. s., Račianska 76, 836 04 Bratislava, SK;  
 (740) ROTT, RŮŽIČKA & GUTTMANN, v. o. s., Bratislava, SK;

**(111) 196542**

(151) 18.09.2001  
 (180) 11.05.2010  
 (210) 1384-2000  
 (220) 11.05.2000  
 (442) 11.06.2001  
 (732) SLOVAKOFARMA, a. s., Železničná 12, 920 27 Hlohovec, SK;  
 (740) ROTT, RŮŽIČKA & GUTTMANN, v. o. s., Bratislava, SK;

**(111) 196548**

(151) 18.09.2001  
 (180) 17.05.2010  
 (210) 1443-2000  
 (220) 17.05.2000  
 (442) 11.06.2001  
 (732) PALMA - TUMYS, a. s., Račianska 76, 836 04 Bratislava, SK;  
 (740) ROTT, RŮŽIČKA & GUTTMANN, v. o. s., Bratislava, SK;

**(111) 196543**

(151) 18.09.2001  
 (180) 11.05.2010  
 (210) 1385-2000  
 (220) 11.05.2000  
 (442) 11.06.2001  
 (732) SLOVAKOFARMA, a. s., Železničná 12, 920 27 Hlohovec, SK;  
 (740) ROTT, RŮŽIČKA & GUTTMANN, v. o. s., Bratislava, SK;

**(111) 196549**

(151) 18.09.2001  
 (180) 17.05.2010  
 (210) 1444-2000  
 (220) 17.05.2000  
 (442) 11.06.2001  
 (732) ROHM AND HAAS COMPANY, 100 Independence Mall West, Philadelphia, PA 19106-2399, US;  
 (740) ROTT, RŮŽIČKA & GUTTMANN, v. o. s., Bratislava, SK;

**(111) 196544**

(151) 18.09.2001  
 (180) 17.05.2010  
 (210) 1439-2000  
 (220) 17.05.2000  
 (442) 11.06.2001  
 (732) Prvá penzijná investičná spoločnosť, a. s., Grösslingova 45, 811 09 Bratislava, SK;  
 (740) Zahatňanská Gabriela, Ing., Žilina, SK;

**(111) 196550**

(151) 18.09.2001  
 (180) 17.05.2010  
 (210) 1449-2000  
 (220) 17.05.2000  
 (442) 11.06.2001  
 (732) VYDAVATELSTVO ČASOPISOV A NOVÍN, spol. s r. o., Jelenia 18, 812 78 Bratislava, SK;

**(111) 196545**

(151) 18.09.2001  
 (180) 17.05.2010  
 (210) 1440-2000  
 (220) 17.05.2000  
 (442) 11.06.2001  
 (732) Prvá penzijná investičná spoločnosť, a. s., Grösslingova 45, 811 09 Bratislava, SK;  
 (740) Zahatňanská Gabriela, Ing., Žilina, SK;

**(111) 196551**

(151) 18.09.2001  
 (180) 19.05.2010  
 (210) 1461-2000  
 (220) 19.05.2000  
 (442) 11.06.2001  
 (732) Ford Motor Company, The American Road, Dearborn, Michigan 48121, US;  
 (740) PATENTSERVIS BRATISLAVA, a. s., Bratislava, SK;

**(111) 196546**

(151) 18.09.2001  
 (180) 17.05.2010  
 (210) 1441-2000  
 (220) 17.05.2000  
 (442) 11.06.2001  
 (732) Prvá penzijná investičná spoločnosť, a. s., Grösslingova 45, 811 09 Bratislava, SK;  
 (740) Zahatňanská Gabriela, Ing., Žilina, SK;

**(111) 196552**

(151) 18.09.2001  
 (180) 19.05.2010  
 (210) 1466-2000  
 (220) 19.05.2000  
 (442) 11.06.2001  
 (732) Balcar Milan - CARMI, Rozkvet 2084/177, 017 01 Považská Bystrica, SK;  
 (740) Beleščák Ladislav, Ing., Piešťany, SK;

**(111) 196547**

(151) 18.09.2001  
 (180) 17.05.2010  
 (210) 1442-2000  
 (220) 17.05.2000

**(111) 196553**

(151) 18.09.2001  
 (180) 19.05.2010  
 (210) 1469-2000

(220) 19.05.2000  
(442) 11.06.2001  
(732) ANNE, a. s., Preslova 11, 602 00 Brno, CZ;  
(740) Beleščák Ladislav, Ing., Piešťany, SK;

---

**(111) 196554**  
(151) 18.09.2001  
(180) 22.05.2010  
(210) 1472-2000  
(220) 22.05.2000  
(442) 11.06.2001  
(732) Gregor Aleš, Sloupenská 76, 503 52 Skřivany, CZ;  
(740) Žovicová Viera, Mgr., Bratislava, SK;

---

**(111) 196555**  
(151) 18.09.2001  
(180) 22.05.2010  
(210) 1476-2000  
(220) 22.05.2000  
(442) 11.06.2001  
(732) AGW, s. r. o., Štúrova 14, 040 01 Košice, SK;

---

**(111) 196556**  
(151) 18.09.2001  
(180) 23.05.2010  
(210) 1482-2000  
(220) 23.05.2000  
(442) 11.06.2001  
(732) MRAZIARNE Prešov, s. r. o., Jilemnického 1, 080 01 Prešov, SK;

---

**(111) 196557**  
(151) 18.09.2001  
(180) 23.05.2010  
(210) 1483-2000  
(220) 23.05.2000  
(442) 11.06.2001  
(732) MRAZIARNE Prešov, s. r. o., Jilemnického 1, 080 01 Prešov, SK;

---

**(111) 196558**  
(151) 18.09.2001  
(180) 23.05.2010  
(210) 1492-2000  
(220) 23.05.2000  
(442) 11.06.2001  
(732) AUDRY CZ, a. s., Obříství 200, 277 42 Obříství, CZ;  
(740) Bačík Kvetoslav, Ing., Nová Dubnica, SK;

---

**(111) 196559**  
(151) 18.09.2001  
(180) 23.05.2010  
(210) 1493-2000  
(220) 23.05.2000  
(442) 11.06.2001  
(732) AUDRY CZ, a. s., Obříství 200, 277 42 Obříství, CZ;  
(740) Bačík Kvetoslav, Ing., Nová Dubnica, SK;

---

**(111) 196560**  
(151) 18.09.2001  
(180) 23.05.2010  
(210) 1499-2000  
(220) 23.05.2000  
(442) 11.06.2001  
(732) MAPAN, s. r. o., 9. mája 51, 974 01 Banská Bystrica, SK;

---

**(111) 196561**  
(151) 18.09.2001  
(180) 23.05.2010  
(210) 1501-2000  
(220) 23.05.2000  
(442) 11.06.2001  
(732) Pivovar RADEGAST, a. s., 739 51 Nošovice, CZ;  
(740) PATENTSERVIS BRATISLAVA, a. s., Bratislava, SK;

---

**(111) 196562**  
(151) 18.09.2001  
(180) 24.05.2010  
(210) 1502-2000  
(220) 24.05.2000  
(442) 11.06.2001  
(732) RIMAVAN, chemické výrobné družstvo invalidov, Čerenčianska cesta 27, 979 80 Rimavská Sobota, SK;

---

**(111) 196563**  
(151) 18.09.2001  
(180) 24.05.2010  
(210) 1503-2000  
(220) 24.05.2000  
(442) 11.06.2001  
(732) RIMAVAN, chemické výrobné družstvo invalidov, Čerenčianska cesta 27, 979 80 Rimavská Sobota, SK;

---

**(111) 196564**  
(151) 18.09.2001  
(180) 24.05.2010  
(210) 1504-2000  
(220) 24.05.2000  
(442) 11.06.2001  
(732) RIMAVAN, chemické výrobné družstvo invalidov, Čerenčianska cesta 27, 979 80 Rimavská Sobota, SK;

---

**(111) 196565**  
(151) 18.09.2001  
(180) 24.05.2010  
(210) 1505-2000  
(220) 24.05.2000  
(442) 11.06.2001  
(732) Ďurina Pavel, Pod vinohrady 1424, 696 81 Bzenec, CZ;  
(740) Mešková Viera, Ing., Bratislava, SK;

---

**(111) 196566**

(151) 18.09.2001  
 (180) 24.05.2010  
 (210) 1506-2000  
 (220) 24.05.2000  
 (442) 11.06.2001  
 (732) HEPAR, s. r. o., Kúpeľný dom Poľana 1, 976 62 Brusno, SK;

**(111) 196567**

(151) 18.09.2001  
 (180) 25.05.2010  
 (210) 1507-2000  
 (220) 25.05.2000  
 (442) 11.06.2001  
 (732) Dac Jozef, Skalná 513/5, 059 21 Svit, SK;

**(111) 196568**

(151) 18.09.2001  
 (180) 25.05.2010  
 (210) 1510-2000  
 (220) 25.05.2000  
 (442) 11.06.2001  
 (732) AREKO, spol. s r. o., Dobronická 635, 148 25 Praha 4 - Libuš, CZ;  
 (740) Guniš Jaroslav, Mgr., Bratislava, SK;

**(111) 196569**

(151) 18.09.2001  
 (180) 25.05.2010  
 (210) 1511-2000  
 (220) 25.05.2000  
 (442) 11.06.2001  
 (732) PREMAC, spol. s r. o., Stará Vajnorská cesta 25, 832 17 Bratislava, SK;  
 (740) Guniš Jaroslav, Mgr., Bratislava, SK;

**(111) 196570**

(151) 18.09.2001  
 (180) 25.05.2010  
 (210) 1512-2000  
 (220) 25.05.2000  
 (442) 11.06.2001  
 (732) PREMAC, spol. s r. o., Stará Vajnorská cesta 25, 832 17 Bratislava, SK;  
 (740) Guniš Jaroslav, Mgr., Bratislava, SK;

**(111) 196571**

(151) 18.09.2001  
 (180) 25.05.2010  
 (210) 1515-2000  
 (220) 25.05.2000  
 (442) 11.06.2001  
 (732) PREMAC, spol. s r. o., Stará Vajnorská cesta 25, 832 17 Bratislava, SK;  
 (740) Guniš Jaroslav, Mgr., Bratislava, SK;

**(111) 196572**

(151) 18.09.2001  
 (180) 25.05.2010  
 (210) 1516-2000  
 (220) 25.05.2000  
 (442) 11.06.2001

(732) PREMAC, spol. s r. o., Stará Vajnorská cesta 25, 832 17 Bratislava, SK;  
 (740) Guniš Jaroslav, Mgr., Bratislava, SK;

**(111) 196573**

(151) 18.09.2001  
 (180) 25.05.2010  
 (210) 1521-2000  
 (220) 25.05.2000  
 (442) 11.06.2001  
 (732) Zmeko Pavol - EUROBALLOONS, Dubovany 275, SK;  
 (740) Beleščák Ladislav, Ing., Piešťany, SK;

**(111) 196574**

(151) 18.09.2001  
 (180) 25.05.2010  
 (210) 1522-2000  
 (220) 25.05.2000  
 (442) 11.06.2001  
 (732) RAJO, a. s., Studená 35, 823 55 Bratislava, SK;  
 (740) Holoubková Mária, Ing., Bratislava, SK;

**(111) 196575**

(151) 18.09.2001  
 (180) 26.05.2010  
 (210) 1523-2000  
 (220) 26.05.2000  
 (442) 11.06.2001  
 (732) COLGATE-PALMOLIVE COMPANY, 300 Park Avenue, New York, New York, US;  
 (740) Hörmannová Zuzana, Ing., Bratislava, SK;

**(111) 196576**

(151) 18.09.2001  
 (180) 12.06.2010  
 (210) 1727-2000  
 (220) 12.06.2000  
 (442) 11.06.2001  
 (732) ABILITY, spol. s r. o., Hatalova 12/a, 831 03 Bratislava, SK;

**(111) 196577**

(151) 18.09.2001  
 (180) 12.06.2010  
 (210) 1730-2000  
 (220) 12.06.2000  
 (442) 11.06.2001  
 (732) UNIKOS, spol. s r. o., Zlatovská 22, 911 01 Trenčín, SK;  
 (740) Dudová Tatiana, Trenčín, SK;

**(111) 196578**

(151) 18.09.2001  
 (180) 12.06.2010  
 (210) 1731-2000  
 (220) 12.06.2000  
 (442) 11.06.2001  
 (732) UNIKOS, spol. s r. o., Zlatovská 22, 911 01 Trenčín, SK;  
 (740) Dudová Tatiana, Trenčín, SK;

**(111) 196579**

(151) 18.09.2001  
(180) 12.06.2010  
(210) 1735-2000  
(220) 12.06.2000  
(442) 11.06.2001  
(732) I. D. C. Holding, a. s., Drieňová 3, 821 01 Bratislava, SK;  
(740) Guniš Jaroslav, Mgr., Bratislava, SK;

---

**(111) 196580**

(151) 18.09.2001  
(180) 12.06.2010  
(210) 1736-2000  
(220) 12.06.2000  
(442) 11.06.2001  
(732) Kacina Branislav, Ing., Soblahovská 35, 911 01 Trenčín, SK;

---

**(111) 196581**

(151) 18.09.2001  
(180) 12.06.2010  
(210) 1737-2000  
(220) 12.06.2000  
(442) 11.06.2001  
(732) FANERO, s. r. o., Hrušková 64, 831 06 Bratislava, SK;

---

**(111) 196582**

(151) 18.09.2001  
(180) 13.06.2010  
(210) 1738-2000  
(220) 13.06.2000  
(442) 11.06.2001  
(732) KIA MOTORS CORPORATION, 15-21 Yoido-dong, Youngdeungpo-gu, Seoul 150-010, KR;  
(740) PATENTSERVIS BRATISLAVA, a. s., Bratislava, SK;

---

**(111) 196583**

(151) 18.09.2001  
(180) 13.06.2010  
(210) 1739-2000  
(220) 13.06.2000  
(442) 11.06.2001  
(732) MERCK & CO., Inc., a New Jersey corporation, One Merck Drive, Whitehouse Station, New Jersey, US;  
(740) Bušová Eva, JUDr., Bratislava, SK;

---

**(111) 196584**

(151) 18.09.2001  
(180) 13.06.2010  
(210) 1740-2000  
(220) 13.06.2000  
(442) 11.06.2001  
(732) Allergan, Inc., 2525 Dupont Drive, Irvine, CA 92612, US;  
(740) Bušová Eva, JUDr., Bratislava, SK;

---

**(111) 196585**

(151) 18.09.2001  
(180) 13.06.2010  
(210) 1741-2000  
(220) 13.06.2000  
(442) 11.06.2001  
(732) Allergan, Inc., 2525 Dupont Drive, Irvine, CA 92612, US;  
(740) Bušová Eva, JUDr., Bratislava, SK;

---

**(111) 196586**

(151) 18.09.2001  
(180) 13.06.2010  
(210) 1742-2000  
(220) 13.06.2000  
(442) 11.06.2001  
(732) SmithKline Beecham Biologicals S. A., Rue de L'Institut 89, B-1330 Rixensart, BE;  
(740) Fajnorová Mária, Ing., Bratislava, SK;

---

**(111) 196587**

(151) 18.09.2001  
(180) 13.06.2010  
(210) 1743-2000  
(220) 13.06.2000  
(442) 11.06.2001  
(732) Olearčín Jozef - CANISLOG, D. Tatarku 322/9, 058 01 Poprad, SK;

---

**(111) 196588**

(151) 18.09.2001  
(180) 14.06.2010  
(210) 1744-2000  
(220) 14.06.2000  
(310) 2217486  
(320) 16.12.1999  
(330) GB  
(442) 11.06.2001  
(732) CEGEDIM (SOCIÉTÉ ANONYME), 110-116, rue d'Aguesseau, 921 00 Boulogne, FR;  
(740) Čechvalová Dagmar, Bratislava, SK;

---

**(111) 196589**

(151) 18.09.2001  
(180) 14.06.2010  
(210) 1747-2000  
(220) 14.06.2000  
(442) 11.06.2001  
(732) LUNACO, spol. s r. o., Vajanského 80, 984 01 Lučenec, SK;  
(740) Litváková Edita, Ing., Ivanka pri Dunaji, SK;

---

**(111) 196590**

(151) 18.09.2001  
(180) 14.06.2010  
(210) 1748-2000  
(220) 14.06.2000  
(442) 11.06.2001  
(732) LUNACO, spol. s r. o., Vajanského 80, 984 01 Lučenec, SK;  
(740) Litváková Edita, Ing., Ivanka pri Dunaji, SK;

---

**(111) 196591**

(151) 18.09.2001  
 (180) 14.06.2010  
 (210) 1749-2000  
 (220) 14.06.2000  
 (442) 11.06.2001  
 (732) Elek Alexander, Ing., Neratovické nám. 2143/25,  
 929 01 Dunajská Streda, SK;

**(111) 196597**

(151) 19.09.2001  
 (180) 09.12.2009  
 (210) 3166-99  
 (220) 09.12.1999  
 (442) 11.06.2001  
 (732) Palman Martin, Javorová 40, 911 05 Trenčín,  
 SK;

**(111) 196592**

(151) 18.09.2001  
 (180) 27.06.2010  
 (210) 1892-2000  
 (220) 27.06.2000  
 (442) 11.06.2001  
 (732) Šimčák Jozef, SIMFO, Slovenská ul. 32/2,  
 052 01 Spišská Nová Ves, SK;  
 (740) Grajciar Štefan, Košice, SK;

**(111) 196598**

(151) 19.09.2001  
 (180) 10.12.2009  
 (210) 3200-99  
 (220) 10.12.1999  
 (442) 11.06.2001  
 (732) UUNET Technologies, Inc., 3060 Williams  
 Drive, Fairfax, Virginia 22031-4648, US;  
 (740) Fajnorová Mária, Ing., Bratislava, SK;

**(111) 196593**

(151) 18.09.2001  
 (180) 27.06.2010  
 (210) 1895-2000  
 (220) 27.06.2000  
 (442) 11.06.2001  
 (732) IDG Czech, a. s., Seydlerova 2451/11, 155 00  
 Praha 5, CZ;  
 (740) Čechvalová Dagmar, Bratislava, SK;

**(111) 196599**

(151) 19.09.2001  
 (180) 16.12.2009  
 (210) 3245-99  
 (220) 16.12.1999  
 (442) 11.06.2001  
 (732) RENIMPEX, spol. s r. o., Horné Rakovce  
 1376/5-34, 039 01 Turčianske Teplice, SK;  
 (740) Litváková Edita, Ing., Ivanka pri Dunaji, SK;

**(111) 196594**

(151) 19.09.2001  
 (180) 03.08.2009  
 (210) 1962-99  
 (220) 03.08.1999  
 (442) 11.06.2001  
 (732) WIKTOR/LEO BURNETT, s. r. o., Leškova 5,  
 811 04 Bratislava, SK;  
 (740) Bachratá Magdaléna, Mgr., Bratislava, SK;

**(111) 196600**

(151) 19.09.2001  
 (180) 21.01.2010  
 (210) 135-2000  
 (220) 21.01.2000  
 (442) 11.06.2001  
 (732) ASSET, a. s., Kupeckého 5, 821 08 Bratislava,  
 SK;  
 (740) PATENTSERVIS BRATISLAVA, a. s., Brati-  
 slava, SK;

**(111) 196595**

(151) 19.09.2001  
 (180) 05.08.2009  
 (210) 1970-99  
 (220) 05.08.1999  
 (310) 143110  
 (320) 24.05.1999  
 (330) CZ  
 (442) 11.06.2001  
 (732) CARREFOUR Česká republika, s. r. o., Podbab-  
 ská 17, 160 00 Praha, CZ;  
 (740) Mešková Viera, Ing., Bratislava, SK;

**(111) 196601**

(151) 19.09.2001  
 (180) 11.05.2010  
 (210) 1390-2000  
 (220) 11.05.2000  
 (442) 11.06.2001  
 (732) Sunkist Growers Inc, spoločnosť zriadená podľa  
 zákonov štátu California, 14130 Riverside Drive,  
 Sherman Oaks, California 91423, US;  
 (740) Obertáš Július, Ing., Bratislava, SK;

**(111) 196596**

(151) 19.09.2001  
 (180) 02.11.2009  
 (210) 2797-99  
 (220) 02.11.1999  
 (442) 11.06.2001  
 (732) EUROP-AUTOSKLO, s. r. o., Ivánska cesta 10,  
 821 04 Bratislava, SK;

**(111) 196602**

(151) 19.09.2001  
 (180) 12.05.2010  
 (210) 1392-2000  
 (220) 12.05.2000  
 (442) 11.06.2001  
 (732) PRESCRIPTIVES INC. a Delaware corporation,  
 767 Fifth Avenue, New York, New York 10153,  
 US;  
 (740) Bušová Eva, JUDr., Bratislava, SK;

**(111) 196603**

(151) 19.09.2001  
(180) 12.05.2010  
(210) 1394-2000  
(220) 12.05.2000  
(310) 75/917.903  
(320) 14.02.2000  
(330) US  
(442) 11.06.2001  
(732) WARNACO U. S., INC., 470 Wheelers Farms Road, Milford, Connecticut 06460, US;  
(740) Čechvalová Dagmar, Bratislava, SK;

---

**(111) 196604**

(151) 19.09.2001  
(180) 12.05.2010  
(210) 1397-2000  
(220) 12.05.2000  
(442) 11.06.2001  
(732) ASE, s. r. o., Hagarova 13, 831 05 Bratislava, SK;  
(740) Litváková Edita, Ing., Ivanka pri Dunaji, SK;

---

**(111) 196605**

(151) 19.09.2001  
(180) 12.05.2010  
(210) 1399-2000  
(220) 12.05.2000  
(442) 11.06.2001  
(732) E. C. DeWitt & Company Limited, Tudor Road, Manor Park, Runcorn, Cheshire WA7 1SZ, GB;  
(740) Guniš Jaroslav, Mgr., Bratislava, SK;

---

**(111) 196606**

(151) 19.09.2001  
(180) 12.05.2010  
(210) 1400-2000  
(220) 12.05.2000  
(442) 11.06.2001  
(732) E. C. DeWitt & Company Limited, Tudor Road, Manor Park, Runcorn, Cheshire WA7 1SZ, GB;  
(740) Guniš Jaroslav, Mgr., Bratislava, SK;

---

**(111) 196607**

(151) 19.09.2001  
(180) 18.05.2010  
(210) 1454-2000  
(220) 18.05.2000  
(442) 11.06.2001  
(732) Mc Carter Slovakia s. r. o., Miletičova 1, 821 08 Bratislava, SK;  
(740) Hojčuš Peter, Ing., Bratislava, SK;

---

**(111) 196608**

(151) 19.09.2001  
(180) 19.05.2010  
(210) 1455-2000  
(220) 19.05.2000  
(442) 11.06.2001  
(732) DUNAJ ŠKROB, a. s., Hlavná 62, 943 01 Štúrovo, SK;

---

**(111) 196609**

(151) 19.09.2001  
(180) 19.05.2010  
(210) 1457-2000  
(220) 19.05.2000  
(442) 11.06.2001  
(732) DUNAJ ŠKROB, a. s., Hlavná 62, 943 01 Štúrovo, SK;  
(740) Hubinský Norbert, Mgr., Bratislava, SK;

---

**(111) 196610**

(151) 19.09.2001  
(180) 19.05.2010  
(210) 1459-2000  
(220) 19.05.2000  
(310) 00 3022234  
(320) 10.04.2000  
(330) FR  
(442) 11.06.2001  
(732) SODIAAL INTERNATIONAL Société de Diffusion Internationale Argo-Alimentaire, Société Anonyme, 170 Bis, Boulevard Du Montparnasse, 75015 Paris, FR;  
(740) Tomeš Pavol, Ing., Bratislava, SK;

---

**(111) 196611**

(151) 19.09.2001  
(180) 19.05.2010  
(210) 1460-2000  
(220) 19.05.2000  
(442) 11.06.2001  
(732) LEVITON MANUFACTURING CO., INC., 59-25 Little Neck Parkway, Little Neck, New York 11362, US;  
(740) Bezák Marián, Ing., Bratislava, SK;

---

**(111) 196612**

(151) 19.09.2001  
(180) 19.05.2010  
(210) 1464-2000  
(220) 19.05.2000  
(442) 11.06.2001  
(732) ProTender AB, Tegeluddsvagen 64, S-115 28 Stockholm, SE;  
(740) PATENTSERVIS BRATISLAVA, a. s., Bratislava, SK;

---

**(111) 196613**

(151) 19.09.2001  
(180) 19.05.2010  
(210) 1467-2000  
(220) 19.05.2000  
(442) 11.06.2001  
(732) FLOS SLOVAKIA, s. r. o., Martina Rázusa 2402/34, 984 01 Lučenec, SK;  
(740) Beleščák Ladislav, Ing., Piešťany, SK;

---

**(111) 196614**

(151) 19.09.2001  
(180) 19.05.2010  
(210) 1468-2000  
(220) 19.05.2000  
(442) 11.06.2001

(732) FLOS SLOVAKIA, s. r. o., Martina Rázusa  
2402/34, 984 01 Lučenec, SK;  
(740) Beleščák Ladislav, Ing., Piešťany, SK;

(732) Slovenský zväz podnikateľov v doprave, Hotel  
Partizán, Jankov vršok - Uhrovec, 936 41 Uhro-  
vec, SK;

**(111) 196615**

(151) 19.09.2001  
(180) 22.05.2010  
(210) 1470-2000  
(220) 22.05.2000  
(442) 11.06.2001  
(732) THE POLO/LAUREN COMPANY, L. P., 650  
Madison Avenue, New York, New York 10022,  
US;  
(740) Bušová Eva, JUDr., Bratislava, SK;

**(111) 196621**

(151) 19.09.2001  
(180) 23.05.2010  
(210) 1480-2000  
(220) 23.05.2000  
(442) 11.06.2001  
(732) Kabushiki Kaisha Fast Retailing (Fast Retailing  
Co., Ltd.), 717-1, Oaza Sayama, Yamaguchi-shi,  
Yamaguchi 754-0894, JP;  
(740) Bušová Eva, JUDr., Bratislava, SK;

**(111) 196616**

(151) 19.09.2001  
(180) 22.05.2010  
(210) 1471-2000  
(220) 22.05.2000  
(442) 11.06.2001  
(732) Structureco, Inc. (Delaware corporation), 1105  
North Market Street, Wilmington, Delaware  
19801, US;  
(740) Guniš Jaroslav, Mgr., Bratislava, SK;

**(111) 196622**

(151) 19.09.2001  
(180) 23.05.2010  
(210) 1481-2000  
(220) 23.05.2000  
(442) 11.06.2001  
(732) Kabushiki Kaisha Fast Retailing (Fast Retailing  
Co., Ltd.), 717-1, Oaza Sayama, Yamaguchi-shi,  
Yamaguchi 754-0894, JP;  
(740) Bušová Eva, JUDr., Bratislava, SK;

**(111) 196617**

(151) 19.09.2001  
(180) 22.05.2010  
(210) 1473-2000  
(220) 22.05.2000  
(442) 11.06.2001  
(732) AMERICAN CYANAMID COMPANY, Five  
Giralda Farms, Madison, New Jersey 07940, US;  
(740) Fajnorová Mária, Ing., Bratislava, SK;

**(111) 196623**

(151) 19.09.2001  
(180) 23.05.2010  
(210) 1494-2000  
(220) 23.05.2000  
(442) 11.06.2001  
(732) KOH-I-NOOR, a. s., Vršovická 51, 101 15 Praha  
10, CZ;  
(740) ROTT, RŮŽIČKA & GUTTMANN, v. o. s.,  
Bratislava, SK;

**(111) 196618**

(151) 19.09.2001  
(180) 22.05.2010  
(210) 1474-2000  
(220) 22.05.2000  
(442) 11.06.2001  
(732) TOMIL, spol. s r. o., Vonkajší rad 792, 926 01  
Sereď, SK;

**(111) 196624**

(151) 19.09.2001  
(180) 23.05.2010  
(210) 1495-2000  
(220) 23.05.2000  
(442) 11.06.2001  
(732) Banák Pavol, Ing. - BANCHEM, Žitnoostrovská  
7, 929 01 Dunajská Streda, SK;  
(740) Bachratá Magdaléna, Mgr., Bratislava, SK;

**(111) 196619**

(151) 19.09.2001  
(180) 22.05.2010  
(210) 1477-2000  
(220) 22.05.2000  
(442) 11.06.2001  
(732) Slovenský zväz podnikateľov v doprave, Hotel  
Partizán, Jankov vršok - Uhrovec, 936 41 Uhro-  
vec, SK;

**(111) 196625**

(151) 19.09.2001  
(180) 23.05.2010  
(210) 1496-2000  
(220) 23.05.2000  
(310) 951495  
(320) 29.11.1999  
(330) BX  
(442) 11.06.2001  
(732) Pharmacia & Upjohn Cork Ltd., Little Island,  
County Cork, IE;  
(740) Fajnorová Mária, Ing., Bratislava, SK;

**(111) 196620**

(151) 19.09.2001  
(180) 22.05.2010  
(210) 1478-2000  
(220) 22.05.2000  
(442) 11.06.2001

**(111) 196626**

(151) 19.09.2001  
(180) 23.05.2010  
(210) 1497-2000  
(220) 23.05.2000  
(310) 951492  
(320) 29.11.1999  
(330) BX  
(442) 11.06.2001  
(732) Pharmacia & Upjohn Cork Ltd., Little Island, County Cork, IE;  
(740) Fajnorová Mária, Ing., Bratislava, SK;

---

**(111) 196627**

(151) 19.09.2001  
(180) 23.05.2010  
(210) 1500-2000  
(220) 23.05.2000  
(442) 11.06.2001  
(732) PIVOVAR RADEGAST, a. s., 739 51 Nošovice, CZ;  
(740) PATENTSERVIS BRATISLAVA, a. s., Bratislava, SK;

---

**(111) 196628**

(151) 19.09.2001  
(180) 26.05.2010  
(210) 1525-2000  
(220) 26.05.2000  
(442) 11.06.2001  
(732) Clairol Incorporated, spoločnosť podľa zákonov štátu Delaware, 345 Park Avenue, New York, New York 10154, US;  
(740) Tomeš Pavol, Ing., Bratislava, SK;

---

**(111) 196629**

(151) 19.09.2001  
(180) 26.05.2010  
(210) 1528-2000  
(220) 26.05.2000  
(442) 11.06.2001  
(732) Aventis Pasteur Limited/Aventis Pasteur Limited, 1755 Steeles Avenue West, Toronto, Ontario M2R 3T4, CA;  
(740) PATENTSERVIS BRATISLAVA, a. s., Bratislava, SK;

---

**(111) 196630**

(151) 19.09.2001  
(180) 26.05.2010  
(210) 1529-2000  
(220) 26.05.2000  
(442) 11.06.2001  
(732) General Re Corporation, a Delaware corporation, 695 East Main Street, Stamford, Connecticut 06904-2350, US;  
(740) Žovicová Viera, Mgr., Bratislava, SK;

---

**(111) 196631**

(151) 19.09.2001  
(180) 26.05.2010  
(210) 1530-2000  
(220) 26.05.2000  
(442) 11.06.2001

(732) General Re Corporation, a Delaware corporation, 695 East Main Street, Stamford, Connecticut 06904-2350, US;

(740) Žovicová Viera, Mgr., Bratislava, SK;

---

**(111) 196632**

(151) 19.09.2001  
(180) 26.05.2010  
(210) 1531-2000  
(220) 26.05.2000  
(442) 11.06.2001  
(732) General Re Corporation, a Delaware corporation, 695 East Main Street, Stamford, Connecticut 06904-2350, US;  
(740) Žovicová Viera, Mgr., Bratislava, SK;

---

**(111) 196633**

(151) 19.09.2001  
(180) 26.05.2010  
(210) 1532-2000  
(220) 26.05.2000  
(442) 11.06.2001  
(732) General Re Corporation, a Delaware corporation, 695 East Main Street, Stamford, Connecticut 06904-2350, US;  
(740) Žovicová Viera, Mgr., Bratislava, SK;

---

**(111) 196634**

(151) 19.09.2001  
(180) 29.05.2010  
(210) 1540-2000  
(220) 29.05.2000  
(442) 11.06.2001  
(732) Tvrdošínska mliekareň, s. r. o., Vojtaššáková 602, 027 44 Tvrdošín, SK;  
(740) Dolanská Elena, RNDr., Bratislava, SK;

---

**(111) 196635**

(151) 19.09.2001  
(180) 29.05.2010  
(210) 1541-2000  
(220) 29.05.2000  
(442) 11.06.2001  
(732) ERA Franchise Systems, Inc., a Delaware corporation, 6 Sylvan Way, Parsippany, New Jersey 07054, US;  
(740) ROTT, RŮŽIČKA & GUTTMANN, v. o. s., Bratislava, SK;

---

**(111) 196636**

(151) 19.09.2001  
(180) 29.05.2010  
(210) 1542-2000  
(220) 29.05.2000  
(442) 11.06.2001  
(732) Tradix Slovakia, s. r. o., Rozvojová 2, 040 11 Košice, SK;  
(740) Fajnorová Mária, Ing., Bratislava, SK;

---



**(111) 196637**

(151) 19.09.2001  
 (180) 29.05.2010  
 (210) 1543-2000  
 (220) 29.05.2000  
 (442) 11.06.2001  
 (732) Pharmacia & Upjohn Caribe, Inc., State Road 2  
 KM 60.0, Arecibo, Puerto Rico 00612, US;  
 (740) Fajnorová Mária, Ing., Bratislava, SK;

(310) 154621  
 (320) 19.04.2000  
 (330) CZ  
 (442) 11.06.2001  
 (732) Calofrig, a. s., Tovární ul. 36, 373 12 Borovany,  
 CZ;  
 (740) Hojčuš Peter, Ing., Bratislava, SK;

**(111) 196638**

(151) 19.09.2001  
 (180) 29.05.2010  
 (210) 1544-2000  
 (220) 29.05.2000  
 (310) 001631407  
 (320) 27.04.2000  
 (330) EM  
 (442) 11.06.2001  
 (732) Pharmacia & Upjohn Caribe, Inc., State Road 2  
 KM 60.0, Arecibo, Puerto Rico 00612, US;  
 (740) Fajnorová Mária, Ing., Bratislava, SK;

**(111) 196643**  
 (151) 19.09.2001  
 (180) 29.05.2010  
 (210) 1554-2000  
 (220) 29.05.2000  
 (310) 154622  
 (320) 19.04.2000  
 (330) CZ  
 (442) 11.06.2001  
 (732) Calofrig, a. s., Tovární ul. 36, 373 12 Borovany,  
 CZ;  
 (740) Hojčuš Peter, Ing., Bratislava, SK;

**(111) 196639**

(151) 19.09.2001  
 (180) 29.05.2010  
 (210) 1545-2000  
 (220) 29.05.2000  
 (310) 001596477  
 (320) 07.04.2000  
 (330) EM  
 (442) 11.06.2001  
 (732) Pharmacia & Upjohn Caribe, Inc., State Road 2  
 KM 60.0, Arecibo, Puerto Rico 00612, US;  
 (740) Fajnorová Mária, Ing., Bratislava, SK;

**(111) 196644**  
 (151) 19.09.2001  
 (180) 29.05.2010  
 (210) 1555-2000  
 (220) 29.05.2000  
 (310) 154623  
 (320) 19.04.2000  
 (330) CZ  
 (442) 11.06.2001  
 (732) Calofrig, a. s., Tovární ul. 36, 373 12 Borovany,  
 CZ;  
 (740) Hojčuš Peter, Ing., Bratislava, SK;

**(111) 196640**

(151) 19.09.2001  
 (180) 29.05.2010  
 (210) 1546-2000  
 (220) 29.05.2000  
 (310) 001596444  
 (320) 07.04.2000  
 (330) EM  
 (442) 11.06.2001  
 (732) Pharmacia & Upjohn Caribe, Inc., State Road 2  
 KM 60.0, Arecibo, Puerto Rico 00612, US;  
 (740) Fajnorová Mária, Ing., Bratislava, SK;

**(111) 196645**  
 (151) 19.09.2001  
 (180) 29.05.2010  
 (210) 1556-2000  
 (220) 29.05.2000  
 (310) 154624  
 (320) 19.04.2000  
 (330) CZ  
 (442) 11.06.2001  
 (732) Calofrig, a. s., Tovární ul. 36, 373 12 Borovany,  
 CZ;  
 (740) Hojčuš Peter, Ing., Bratislava, SK;

**(111) 196641**

(151) 19.09.2001  
 (180) 29.05.2010  
 (210) 1547-2000  
 (220) 29.05.2000  
 (442) 11.06.2001  
 (732) Pharmacia & Upjohn S. A., c/o Credit Europeen,  
 52 Route d'Esch, L-1470 Luxembourg, LU;  
 (740) Fajnorová Mária, Ing., Bratislava, SK;

**(111) 196646**  
 (151) 19.09.2001  
 (180) 29.05.2010  
 (210) 1558-2000  
 (220) 29.05.2000  
 (442) 11.06.2001  
 (732) BIOFAKTORY PRAHA, spol. s r. o., Na Chval-  
 ce 2049, 193 00 Praha 9, CZ;  
 (740) Guniš Jaroslav, Mgr., Bratislava, SK;

**(111) 196642**

(151) 19.09.2001  
 (180) 29.05.2010  
 (210) 1553-2000  
 (220) 29.05.2000

**(111) 196647**  
 (151) 19.09.2001  
 (180) 29.05.2010  
 (210) 1559-2000  
 (220) 29.05.2000  
 (442) 11.06.2001

- (732) BIOFAKTORY PRAHA, spol. s r. o., Na Chvalce 2049, 193 00 Praha 9, CZ;  
(740) Guniš Jaroslav, Mgr., Bratislava, SK;
- 

**(111) 196648**

- (151) 19.09.2001  
(180) 29.05.2010  
(210) 1560-2000  
(220) 29.05.2000  
(442) 11.06.2001  
(732) BIOFAKTORY PRAHA, spol. s r. o., Na Chvalce 2049, 193 00 Praha 9, CZ;  
(740) Guniš Jaroslav, Mgr., Bratislava, SK;
- 

**(111) 196649**

- (151) 19.09.2001  
(180) 29.05.2010  
(210) 1561-2000  
(220) 29.05.2000  
(442) 11.06.2001  
(732) BIOFAKTORY PRAHA, spol. s r. o., Na Chvalce 2049, 193 00 Praha 9, CZ;  
(740) Guniš Jaroslav, Mgr., Bratislava, SK;
- 

**(111) 196650**

- (151) 19.09.2001  
(180) 29.05.2010  
(210) 1563-2000  
(220) 29.05.2000  
(442) 11.06.2001  
(732) WS International, a. s., Perunská 2, 695 01 Hodonín, CZ;  
(740) Labudík Miroslav, Ing., Kysucké Nové Mesto, SK;
- 

**(111) 196651**

- (151) 19.09.2001  
(180) 29.05.2010  
(210) 1564-2000  
(220) 29.05.2000  
(442) 11.06.2001  
(732) WS TELESHOP INTERNATIONAL, spol. s r. o., Perunská 2, 695 01 Hodonín, CZ;  
(740) Labudík Miroslav, Ing., Kysucké Nové Mesto, SK;
- 

**(111) 196652**

- (151) 19.09.2001  
(180) 29.05.2010  
(210) 1566-2000  
(220) 29.05.2000  
(442) 11.06.2001  
(732) WS International, a. s., Perunská 2, 695 01 Hodonín, CZ;  
(740) Labudík Miroslav, Ing., Kysucké Nové Mesto, SK;
- 

**(111) 196653**

- (151) 19.09.2001  
(180) 29.05.2010  
(210) 1569-2000  
(220) 29.05.2000  
(442) 11.06.2001

- (732) WS TELESHOP INTERNATIONAL, spol. s r. o., Perunská 2, 695 01 Hodonín, CZ;  
(740) Labudík Miroslav, Ing., Kysucké Nové Mesto, SK;
- 

**(111) 196654**

- (151) 19.09.2001  
(180) 29.05.2010  
(210) 1570-2000  
(220) 29.05.2000  
(442) 11.06.2001  
(732) WS TELESHOP INTERNATIONAL, spol. s r. o., Perunská 2, 695 01 Hodonín, CZ;  
(740) Labudík Miroslav, Ing., Kysucké Nové Mesto, SK;
- 

**(111) 196655**

- (151) 19.09.2001  
(180) 29.05.2010  
(210) 1572-2000  
(220) 29.05.2000  
(442) 11.06.2001  
(732) WS International, a. s., Perunská 2, 695 01 Hodonín, CZ;  
(740) Labudík Miroslav, Ing., Kysucké Nové Mesto, SK;
- 

**(111) 196656**

- (151) 19.09.2001  
(180) 29.05.2010  
(210) 1573-2000  
(220) 29.05.2000  
(442) 11.06.2001  
(732) WS TELESHOP INTERNATIONAL, spol. s r. o., Perunská 2, 695 01 Hodonín, CZ;  
(740) Labudík Miroslav, Ing., Kysucké Nové Mesto, SK;
- 

**(111) 196657**

- (151) 19.09.2001  
(180) 29.05.2010  
(210) 1575-2000  
(220) 29.05.2000  
(442) 11.06.2001  
(732) International Computers Limited, 26 Finsbury Square, London EC2A 1SL, GB;  
(740) PATENTSERVIS BRATISLAVA, a. s., Bratislava, SK;
- 

**(111) 196658**

- (151) 19.09.2001  
(180) 29.05.2010  
(210) 1576-2000  
(220) 29.05.2000  
(442) 11.06.2001  
(732) LUNACO, spol. s r. o., Vajanského 80, 984 01 Lučenec, SK;  
(740) Litváková Edita, Ing., Ivanka pri Dunaji, SK;
-

**(111) 196659**

(151) 19.09.2001  
 (180) 30.05.2010  
 (210) 1578-2000  
 (220) 30.05.2000  
 (442) 11.06.2001  
 (732) VIN.TECH, s. r. o., Holubyho 27, 902 01 Pezínok, SK;  
 (740) Brichtová Tatiana, JUDr., Bratislava, SK;

**(111) 196660**

(151) 19.09.2001  
 (180) 31.05.2010  
 (210) 1581-2000  
 (220) 31.05.2000  
 (442) 11.06.2001  
 (732) LIGNAMON, s. r. o., Cínová 6, 040 17 Košice, SK;

**(111) 196661**

(151) 19.09.2001  
 (180) 31.05.2010  
 (210) 1585-2000  
 (220) 31.05.2000  
 (442) 11.06.2001  
 (732) GLAXO GROUP LIMITED, Glaxo Wellcome House, Berkeley Avenue, Greenford, Middlesex UB6 0NN, GB;  
 (740) Fajnorová Mária, Ing., Bratislava, SK;

**(111) 196662**

(151) 19.09.2001  
 (180) 31.05.2010  
 (210) 1586-2000  
 (220) 31.05.2000  
 (442) 11.06.2001  
 (732) GLAXO GROUP LIMITED, Glaxo Wellcome House, Berkeley Avenue, Greenford, Middlesex UB6 0NN, GB;  
 (740) Fajnorová Mária, Ing., Bratislava, SK;

**(111) 196663**

(151) 19.09.2001  
 (180) 09.06.2010  
 (210) 1713-2000  
 (220) 09.06.2000  
 (442) 11.06.2001  
 (732) DHL OPERATIONS B. V., Gebouw Office Centre, Jozef Israelskade 48G, 1072 SB Amsterdam, NL;  
 (740) Bušová Eva, JUDr., Bratislava, SK;

**(111) 196664**

(151) 19.09.2001  
 (180) 09.06.2010  
 (210) 1714-2000  
 (220) 09.06.2000  
 (442) 11.06.2001  
 (732) VENITE, s. r. o., Na Revíne 15, 831 01 Bratislava, SK;

**(111) 196665**

(151) 19.09.2001  
 (180) 09.06.2010  
 (210) 1717-2000  
 (220) 09.06.2000  
 (442) 11.06.2001  
 (732) SUN MICROSYSTEMS, INC., spoločnosť zriadená podľa zákonov štátu Delaware, 901 San Antonio Road, Palo Alto, California 94303, US;  
 (740) Tomeš Pavol, Ing., Bratislava, SK;

**(111) 196666**

(151) 19.09.2001  
 (180) 12.06.2010  
 (210) 1722-2000  
 (220) 12.06.2000  
 (442) 11.06.2001  
 (732) CALVIN KLEIN TRADEMARK TRUST, Rodney Square North, 1100 North Market Street, Wilmington, Delaware 19890, US;  
 (740) Fajnorová Mária, Ing., Bratislava, SK;

**(111) 196667**

(151) 19.09.2001  
 (180) 12.06.2010  
 (210) 1734-2000  
 (220) 12.06.2000  
 (442) 11.06.2001  
 (732) I. D. C. Holding, a. s., Drieňová 3, 821 01 Bratislava, SK;  
 (740) Guniš Jaroslav, Mgr., Bratislava, SK;

**(111) 196668**

(151) 19.09.2001  
 (180) 15.06.2010  
 (210) 1750-2000  
 (220) 15.06.2000  
 (442) 11.06.2001  
 (732) Merck & Co., Inc., a New Jersey corporation, One Merck Drive, Whitehouse Station, New Jersey, US;  
 (740) Bušová Eva, JUDr., Bratislava, SK;

**(111) 196669**

(151) 19.09.2001  
 (180) 23.06.2010  
 (210) 1875-2000  
 (220) 23.06.2000  
 (442) 11.06.2001  
 (732) Vitis trade, s. r. o., Sásovská cesta 41, 974 01 Banská Bystrica, SK;

**(111) 196670**

(151) 19.09.2001  
 (180) 23.06.2010  
 (210) 1876-2000  
 (220) 23.06.2000  
 (442) 11.06.2001  
 (732) Vitis trade, s. r. o., Sásovská cesta 41, 974 01 Banská Bystrica, SK;

**(111) 196671**

(151) 19.09.2001  
(180) 26.06.2010  
(210) 1879-2000  
(220) 26.06.2000  
(442) 11.06.2001  
(732) Blue Willi's A/S, Thrigesvej 6, DK-8600 Silkeborg, DK;  
(740) Bušová Eva, JUDr., Bratislava, SK;

---

**(111) 196672**

(151) 19.09.2001  
(180) 26.06.2010  
(210) 1881-2000  
(220) 26.06.2000  
(442) 11.06.2001  
(732) Berith Július, M. Turkovej 10, 911 01 Trenčín, SK;  
(740) Žovicová Viera, Mgr., Bratislava, SK;

---

**(111) 196673**

(151) 19.09.2001  
(180) 26.06.2010  
(210) 1882-2000  
(220) 26.06.2000  
(442) 11.06.2001  
(732) Berith Július, M. Turkovej 10, 911 01 Trenčín, SK;  
(740) Žovicová Viera, Mgr., Bratislava, SK;

---

**(111) 196674**

(151) 19.09.2001  
(180) 26.06.2010  
(210) 1883-2000  
(220) 26.06.2000  
(442) 11.06.2001  
(732) Berith Július, M. Turkovej 10, 911 01 Trenčín, SK;  
(740) Žovicová Viera, Mgr., Bratislava, SK;

---

**(111) 196675**

(151) 19.09.2001  
(180) 26.06.2010  
(210) 1884-2000  
(220) 26.06.2000  
(442) 11.06.2001  
(732) Berith Július, M. Turkovej 10, 911 01 Trenčín, SK;  
(740) Žovicová Viera, Mgr., Bratislava, SK;

---

**(111) 196676**

(151) 19.09.2001  
(180) 26.06.2010  
(210) 1885-2000  
(220) 26.06.2000  
(442) 11.06.2001  
(732) ŠUHAJDA Peter, Ing., firma ASCONA, Ul. B. Němcovej č. 12, 052 01 Spišská Nová Ves, SK;

---

**(111) 196677**

(151) 19.09.2001  
(180) 26.06.2010  
(210) 1886-2000  
(220) 26.06.2000  
(442) 11.06.2001  
(732) WÜSTENROT ŽIVOTNÁ POISŤOVŇA, a. s., Obchodná 3, 811 06 Bratislava, SK;

---

**(111) 196678**

(151) 19.09.2001  
(180) 26.06.2010  
(210) 1887-2000  
(220) 26.06.2000  
(442) 11.06.2001  
(732) BBF elektro, spol. s r. o., Čsl. armády č. 36, 052 01 Spišská Nová Ves, SK;

---

**(111) 196679**

(151) 19.09.2001  
(180) 27.06.2010  
(210) 1888-2000  
(220) 27.06.2000  
(310) 39983053.7/11  
(320) 30.12.1999  
(330) DE  
(442) 11.06.2001  
(732) gabo Systemtechnik GmbH, Am Schaidweg 7, 94559 Niederwinkling, DE;  
(740) Bušová Eva, JUDr., Bratislava, SK;

---

**(111) 196680**

(151) 19.09.2001  
(180) 27.06.2010  
(210) 1889-2000  
(220) 27.06.2000  
(442) 11.06.2001  
(732) WRIGLEY Slovakia, s. r. o., Bakossova 27, 974 00 Banská Bystrica, SK;

---

**(111) 196681**

(151) 19.09.2001  
(180) 27.06.2010  
(210) 1890-2000  
(220) 27.06.2000  
(442) 11.06.2001  
(732) WRIGLEY Slovakia, s. r. o., Bakossova 27, 974 00 Banská Bystrica, SK;

---

**(111) 196682**

(151) 19.09.2001  
(180) 28.06.2010  
(210) 1900-2000  
(220) 28.06.2000  
(442) 11.06.2001  
(732) Mars Incorporated, McLean, Virginia 22101, US;  
(740) Fajnorová Mária, Ing., Bratislava, SK;

---

**(111) 196683**

(151) 19.09.2001  
 (180) 28.06.2010  
 (210) 1901-2000  
 (220) 28.06.2000  
 (442) 11.06.2001  
 (732) Jankovič František, Koválov 220, 906 03 Koválov, SK;

**(111) 196684**

(151) 20.09.2001  
 (180) 02.11.2008  
 (210) 2762-98  
 (220) 02.11.1998  
 (442) 11.06.2001  
 (732) Pizza Hut International, L. L. C., spol. podľa zákonov št. Delaware, 14841 Dallas Parkway 8th Floor, Dallas, Texas 75240-2100, US;  
 (740) Tomeš Pavol, Ing., Bratislava, SK;

**(111) 196685**

(151) 20.09.2001  
 (180) 10.03.2009  
 (210) 618-99  
 (220) 10.03.1999  
 (310) 138299  
 (320) 16.09.1998  
 (330) GR  
 (442) 11.06.2001  
 (732) Carreras Cigarettes AG, Grienbachstrasse 11, CH 6300 Zug, CH;  
 (740) Žovicová Viera, Mgr., Bratislava, SK;

**(111) 196686**

(151) 20.09.2001  
 (180) 03.05.2009  
 (210) 1119-99  
 (220) 03.05.1999  
 (442) 11.06.2001  
 (732) BYTOČ, spol. s r. o., Sklenárova 4, 821 09 Bratislava, SK;  
 (740) Obertáš Július, Ing., Bratislava, SK;

**(111) 196687**

(151) 20.09.2001  
 (180) 03.05.2009  
 (210) 1122-99  
 (220) 03.05.1999  
 (442) 11.06.2001  
 (732) BYTOČ, spol. s r. o., Sklenárova 4, 821 09 Bratislava, SK;  
 (740) Obertáš Július, Ing., Bratislava, SK;

**(111) 196688**

(151) 20.09.2001  
 (180) 31.05.2009  
 (210) 1387-99  
 (220) 31.05.1999  
 (442) 11.06.2001  
 (732) CATALYST GROUP, a. s., Mládežnícka 12, 040 15 Košice - Šaca, SK;

**(111) 196689**

(151) 20.09.2001  
 (180) 04.06.2009  
 (210) 1435-99  
 (220) 04.06.1999  
 (442) 11.06.2001  
 (732) WebMD, Inc., A Georgia corporation, 400 The Lenox Building, 3399 Peachtree Road, N. E., Atlanta, Georgia 30326, US;  
 (740) PATENTSERVIS BRATISLAVA, a. s., Bratislava, SK;

**(111) 196690**

(151) 20.09.2001  
 (180) 28.06.2009  
 (210) 1619-99  
 (220) 28.06.1999  
 (310) 139084  
 (320) 13.01.1999  
 (330) CZ  
 (442) 11.06.2001  
 (732) Nestlé Čokoládovny, a. s., Mezi vodami 27, 143 20 Praha, CZ;  
 (740) Mešková Viera, Ing., Bratislava, SK;

**(111) 196691**

(151) 20.09.2001  
 (180) 14.07.2009  
 (210) 1757-99  
 (220) 14.07.1999  
 (442) 11.06.2001  
 (732) Intel Corporation, 2200 Mission College Boulevard, Santa Clara, California 95052-8119, US;  
 (740) Bušová Eva, JUDr., Bratislava, SK;

**(111) 196692**

(151) 20.09.2001  
 (180) 14.07.2009  
 (210) 1758-99  
 (220) 14.07.1999  
 (442) 11.06.2001  
 (732) Intel Corporation, 2200 Mission College Boulevard, Santa Clara, California 95052-8119, US;  
 (740) Bušová Eva, JUDr., Bratislava, SK;

**(111) 196693**

(151) 20.09.2001  
 (180) 07.01.2010  
 (210) 21-2000  
 (220) 07.01.2000  
 (442) 11.06.2001  
 (732) Merková Anna, Kolárska 14, 811 06 Bratislava, SK;  
 (740) Brichtová Tatiana, JUDr., Bratislava, SK;

**(111) 196694**

(151) 20.09.2001  
 (180) 21.01.2010  
 (210) 136-2000  
 (220) 21.01.2000  
 (442) 11.06.2001

(732) ASSET, a. s., Kupeckého 5, 821 08 Bratislava, SK;  
 (740) PATENTSERVIS BRATISLAVA, a. s., Bratislava, SK;

**(111) 196695**

(151) 20.09.2001  
 (180) 21.01.2010  
 (210) 137-2000  
 (220) 21.01.2000  
 (442) 11.06.2001  
 (732) ASSET, a. s., Kupeckého 5, 821 08 Bratislava, SK;  
 (740) PATENTSERVIS BRATISLAVA, a. s., Bratislava, SK;

**(111) 196696**

(151) 20.09.2001  
 (180) 28.01.2010  
 (210) 208-2000  
 (220) 28.01.2000  
 (442) 11.06.2001  
 (732) ELI, spol. s r. o., Mostná 40, 949 01 Nitra, SK;

**(111) 196697**

(151) 20.09.2001  
 (180) 28.01.2010  
 (210) 211-2000  
 (220) 28.01.2000  
 (442) 11.06.2001  
 (732) RETEVISION INTERACTIVA, S. A., Paseo de la Castellana, 83-85, 28046 Madrid, ES;  
 (740) Tomeš Pavol, Ing., Bratislava, SK;

**(111) 196698**

(151) 20.09.2001  
 (180) 31.01.2010  
 (210) 226-2000  
 (220) 31.01.2000  
 (442) 11.06.2001  
 (732) VÝSTAVNÍCTVO BRATISLAVA, a. s., Prievozská č. 18, 824 51 Bratislava, SK;

**(111) 196699**

(151) 20.09.2001  
 (180) 31.01.2010  
 (210) 233-2000  
 (220) 31.01.2000  
 (442) 11.06.2001  
 (732) B + BUSINESS CENTRE, s. r. o., Grösslingova 45, 811 09 Bratislava, SK;

**(111) 196700**

(151) 20.09.2001  
 (180) 31.01.2010  
 (210) 234-2000  
 (220) 31.01.2000  
 (442) 11.06.2001  
 (732) B + BUSINESS CENTRE, s. r. o., Grösslingova 45, 811 09 Bratislava, SK;

**(111) 196701**

(151) 20.09.2001  
 (180) 02.02.2010  
 (210) 246-2000  
 (220) 02.02.2000  
 (442) 11.06.2001  
 (732) The Procter & Gamble Company, spoločnosť zriadená podľa zákonov štátu Ohio, One Procter & Gamble Plaza, Cincinnati, Ohio, US;  
 (740) Bušová Eva, JUDr., Bratislava, SK;

**(111) 196702**

(151) 20.09.2001  
 (180) 03.02.2010  
 (210) 259-2000  
 (220) 03.02.2000  
 (442) 11.06.2001  
 (732) LEVI STRAUSS & CO., Levi's Plaza, 1155 Battery Street, San Francisco, California 94111, US;  
 (740) ROTT, RŮŽIČKA & GUTTMANN, v. o. s., Bratislava, SK;

**(111) 196703**

(151) 20.09.2001  
 (180) 03.02.2010  
 (210) 262-2000  
 (220) 03.02.2000  
 (442) 11.06.2001  
 (732) Boledovič Igor, Omšenie č. d. 116, 914 43 Omšenie, SK;

**(111) 196704**

(151) 20.09.2001  
 (180) 03.02.2010  
 (210) 269-2000  
 (220) 03.02.2000  
 (442) 11.06.2001  
 (732) Hornby Hobbies Limited, Westwood, Margate, Kent CT9 4JX, GB;  
 (740) Bezák Marián, Ing., Bratislava, SK;

**(111) 196705**

(151) 20.09.2001  
 (180) 04.02.2010  
 (210) 277-2000  
 (220) 04.02.2000  
 (442) 11.06.2001  
 (732) Spáčová Jana - FUNDUS, realitná spoločnosť Žiar nad Hronom, Šoltésovej 19, 965 01 Žiar nad Hronom, SK;

**(111) 196706**

(151) 20.09.2001  
 (180) 04.02.2010  
 (210) 279-2000  
 (220) 04.02.2000  
 (442) 11.06.2001  
 (732) NADÁCIA PRE DETI SLOVENSKA, Hviezdoslavovo námestie 20, 811 02 Bratislava, SK;  
 (740) Bianchi Peter, JUDr., Bratislava, SK;

**(111) 196707**

(151) 20.09.2001  
 (180) 07.02.2010  
 (210) 283-2000  
 (220) 07.02.2000  
 (442) 11.06.2001  
 (732) STYL, družstvo pro chemickou výrobu, Ohradní 30, 145 09 Praha 4, CZ;  
 (740) Kováčik Štefan, Ing., Bratislava, SK;

**(111) 196708**

(151) 20.09.2001  
 (180) 10.02.2010  
 (210) 341-2000  
 (220) 10.02.2000  
 (442) 11.06.2001  
 (732) DEL REY, s. r. o., Panónska cesta č.16, 851 04 Bratislava, SK;

**(111) 196709**

(151) 20.09.2001  
 (180) 10.02.2010  
 (210) 342-2000  
 (220) 10.02.2000  
 (442) 11.06.2001  
 (732) DEL REY, s. r. o., Panónska cesta č.16, 851 04 Bratislava, SK;

**(111) 196710**

(151) 20.09.2001  
 (180) 14.02.2010  
 (210) 411-2000  
 (220) 14.02.2000  
 (442) 11.06.2001  
 (732) HALFAR Marek, Na pastvisku 56, 745 05 Opava 5, CZ;  
 (740) Guniš Jaroslav, Mgr., Bratislava, SK;

**(111) 196711**

(151) 20.09.2001  
 (180) 18.02.2010  
 (210) 450-2000  
 (220) 18.02.2000  
 (442) 11.06.2001  
 (732) J. & P. Coats, Limited, 155 St Vincent Street, Glasgow, Škótsko, GB;  
 (740) Bezák Marián, Ing., Bratislava, SK;

**(111) 196712**

(151) 20.09.2001  
 (180) 24.02.2010  
 (210) 525-2000  
 (220) 24.02.2000  
 (442) 11.06.2001  
 (732) Systém ekonomických a právnych informácií, s. r. o., Národná 18, 010 01 Žilina, SK;

**(111) 196713**

(151) 20.09.2001  
 (180) 02.03.2010  
 (210) 594-2000  
 (220) 02.03.2000  
 (442) 11.06.2001

(732) MILEX, Nové Mesto nad Váhom, a. s., Piešťanská 31, 915 53 Nové Mesto nad Váhom, SK;  
 (740) Beleščák Ladislav, Ing., Piešťany, SK;

**(111) 196714**

(151) 20.09.2001  
 (180) 09.03.2010  
 (210) 676-2000  
 (220) 09.03.2000  
 (442) 11.06.2001  
 (732) Štúdio L + S, s. r. o., Nám. 1. mája 5, 811 06 Bratislava, SK;  
 (740) Bachratá Magdaléna, Mgr., Bratislava, SK;

**(111) 196715**

(151) 20.09.2001  
 (180) 09.03.2010  
 (210) 679-2000  
 (220) 09.03.2000  
 (310) 9906445  
 (320) 10.09.1999  
 (330) SE  
 (442) 11.06.2001  
 (732) TELEFONAKTIEBOLAGET L M ERICSSON, S-126 25 Štokholm, SE;  
 (740) Fajnorová Mária, Ing., Bratislava, SK;

**(111) 196716**

(151) 20.09.2001  
 (180) 17.03.2010  
 (210) 764-2000  
 (220) 17.03.2000  
 (442) 11.06.2001  
 (732) AMALGAMATED APPLIANCES (PROPRIETARY) LIMITED, 9 Repens Street, Heriotdale, Johannesburg, Gauteng, ZA;  
 (740) PATENTSERVIS BRATISLAVA, a. s., Bratislava, SK;

**(111) 196717**

(151) 20.09.2001  
 (180) 17.03.2010  
 (210) 783-2000  
 (220) 17.03.2000  
 (442) 11.06.2001  
 (732) VÍNO, a. s., Košice, Werferova 1, 040 11 Košice, SK;

**(111) 196718**

(151) 20.09.2001  
 (180) 20.03.2010  
 (210) 799-2000  
 (220) 20.03.2000  
 (442) 11.06.2001  
 (732) EXPRESS ALARM SLOVAKIA, s. r. o., Červenej armády 1191, 039 01 Turčianske Teplice, SK;

**(111) 196719**

(151) 20.09.2001  
 (180) 20.03.2010  
 (210) 800-2000  
 (220) 20.03.2000

(442) 11.06.2001  
(732) EXPRESS ALARM SLOVAKIA, s. r. o., Čer-  
veneň armády 1191, 039 01 Turčianske Teplice,  
SK;

---

**(111) 196720**

(151) 20.09.2001  
(180) 22.03.2010  
(210) 857-2000  
(220) 22.03.2000  
(442) 11.06.2001  
(732) PREMAC, spol. s r. o., Stará Vajnorská cesta 25,  
832 17 Bratislava, SK;  
(740) Guniš Jaroslav, Mgr., Bratislava, SK;

---

**(111) 196721**

(151) 20.09.2001  
(180) 24.03.2010  
(210) 888-2000  
(220) 24.03.2000  
(442) 11.06.2001  
(732) Informačné centrum podnikateľov, s. r. o., Ná-  
rodná 18, 010 01 Žilina, SK;

---

**(111) 196722**

(151) 20.09.2001  
(180) 27.03.2010  
(210) 912-2000  
(220) 27.03.2000  
(442) 11.06.2001  
(732) ENGO, s. r. o., Vl. Clementisa 13, 917 00 Trna-  
va, SK;  
(740) Kajabová Monika, JUDr., Bratislava, SK;

---

**(111) 196723**

(151) 20.09.2001  
(180) 29.03.2010  
(210) 936-2000  
(220) 29.03.2000  
(442) 11.06.2001  
(732) Hupka Tibor, Ing., PVT- SERVIS, Kpt. Nálepku  
7, 040 01 Košice, SK;

---

**(111) 196724**

(151) 20.09.2001  
(180) 31.03.2010  
(210) 973-2000  
(220) 31.03.2000  
(442) 11.06.2001  
(732) AMGEN, Inc., One Amgen Center Drive, Thou-  
sand Oaks, California 91320-1789, US;  
(740) Bezák Marián, Ing., Bratislava, SK;

---

**(111) 196725**

(151) 20.09.2001  
(180) 31.03.2010  
(210) 976-2000  
(220) 31.03.2000  
(442) 11.06.2001

(732) TOYOTA JIDOSHA KABUSHIKI KAISHA  
(TOYOTA MOTOR CORPORATION), 1,  
Toyota-cho, Toyota-shi, Aichi-ken, JP;  
(740) PATENTSERVIS BRATISLAVA, a. s., Brati-  
slava, SK;

---

**(111) 196726**

(151) 20.09.2001  
(180) 31.03.2010  
(210) 980-2000  
(220) 31.03.2000  
(442) 11.06.2001  
(732) Farárová Sofia, L. Zúbka 27, 841 01 Bratislava,  
SK;

---

**(111) 196727**

(151) 20.09.2001  
(180) 03.04.2010  
(210) 982-2000  
(220) 03.04.2000  
(442) 11.06.2001  
(732) ELTERM, spol. s r. o., Závadská 6, 831 06 Brati-  
slava, SK;  
(740) Holakovský Štefan, Ing., Bratislava, SK;

---

**(111) 196728**

(151) 20.09.2001  
(180) 03.04.2010  
(210) 983-2000  
(220) 03.04.2000  
(442) 11.06.2001  
(732) ELTERM, spol. s r. o., Závadská 6, 831 06 Brati-  
slava, SK;  
(740) Holakovský Štefan, Ing., Bratislava, SK;

---

**(111) 196729**

(151) 20.09.2001  
(180) 03.04.2010  
(210) 988-2000  
(220) 03.04.2000  
(442) 11.06.2001  
(732) CONTRI SPUMANTI, S. P. A., Via Legnagli  
Corradini, 30/A, 37030 cazzano di tramigna  
(VR), IT;  
(740) Žovicová Viera, Mgr., Bratislava, SK;

---

**(111) 196730**

(151) 20.09.2001  
(180) 03.04.2010  
(210) 989-2000  
(220) 03.04.2000  
(442) 11.06.2001  
(732) HOUSEFIT, s. r. o., Tř. Čs. armády 211, 753 01  
Hranice, CZ;  
(740) Labudík Miroslav, Ing., Kysucké Nové Mesto,  
SK;



**(111) 196731**

(151) 20.09.2001  
 (180) 03.04.2010  
 (210) 990-2000  
 (220) 03.04.2000  
 (442) 11.06.2001  
 (732) American Life Insurance Company, 600 King Street, Wilmington, Delaware 19899, US;  
 (740) Csekes Erika, JUDr., Bratislava, SK;

**(111) 196732**

(151) 20.09.2001  
 (180) 04.04.2010  
 (210) 998-2000  
 (220) 04.04.2000  
 (442) 11.06.2001  
 (732) BALAKOM, a. s., Podvihovská 12, 747 70 Opa-  
 va, CZ;  
 (740) Hojčuš Peter, Ing., Bratislava, SK;

**(111) 196733**

(151) 20.09.2001  
 (180) 04.04.2010  
 (210) 999-2000  
 (220) 04.04.2000  
 (442) 11.06.2001  
 (732) BALAKOM, a. s., Podvihovská 12, 747 70 Opa-  
 va, CZ;  
 (740) Hojčuš Peter, Ing., Bratislava, SK;

**(111) 196734**

(151) 20.09.2001  
 (180) 06.04.2010  
 (210) 1028-2000  
 (220) 06.04.2000  
 (310) AM 1075/2000  
 (320) 17.02.2000  
 (330) AT  
 (442) 11.06.2001  
 (732) ATV Privat-TV Services AG, Aspernbrücken-  
 gasse 2, 1020 Wien, AT;  
 (740) Bušová Eva, JUDr., Bratislava, SK;

**(111) 196735**

(151) 20.09.2001  
 (180) 06.04.2010  
 (210) 1029-2000  
 (220) 06.04.2000  
 (310) AM 1076/2000  
 (320) 17.02.2000  
 (330) AT  
 (442) 11.06.2001  
 (732) ATV Privat-TV Services AG, Aspernbrücken-  
 gasse 2, 1020 Wien, AT;  
 (740) Bušová Eva, JUDr., Bratislava, SK;

**(111) 196736**

(151) 20.09.2001  
 (180) 06.04.2010  
 (210) 1030-2000  
 (220) 06.04.2000  
 (310) AM 760/2000  
 (320) 07.02.2000  
 (330) AT

(442) 11.06.2001

(732) ATV Privat-TV Services AG, Aspernbrücken-  
 gasse 2, 1020 Wien, AT;  
 (740) Bušová Eva, JUDr., Bratislava, SK;

**(111) 196737**

(151) 20.09.2001  
 (180) 07.04.2010  
 (210) 1050-2000  
 (220) 07.04.2000  
 (442) 11.06.2001  
 (732) Vrábel Rastislav - RANN, Vysoká 34, 921 01  
 Piešťany, SK;  
 (740) Beleščák Ladislav, Ing., Piešťany, SK;

**(111) 196738**

(151) 20.09.2001  
 (180) 14.04.2010  
 (210) 1122-2000  
 (220) 14.04.2000  
 (442) 11.06.2001  
 (732) Barvy TEBAS, s. r. o., Poděbradská 7, 190 05  
 Praha 9, CZ;  
 (740) Bachratá Magdaléna, Mgr., Bratislava, SK;

**(111) 196739**

(151) 20.09.2001  
 (180) 14.04.2010  
 (210) 1123-2000  
 (220) 14.04.2000  
 (442) 11.06.2001  
 (732) Barvy TEBAS, s. r. o., Poděbradská 7, 190 05  
 Praha 9, CZ;  
 (740) Bachratá Magdaléna, Mgr., Bratislava, SK;

**(111) 196740**

(151) 20.09.2001  
 (180) 14.04.2010  
 (210) 1125-2000  
 (220) 14.04.2000  
 (442) 11.06.2001  
 (732) Barvy TEBAS, s. r. o., Poděbradská 7, 190 05  
 Praha 9, CZ;  
 (740) Bachratá Magdaléna, Mgr., Bratislava, SK;

**(111) 196741**

(151) 20.09.2001  
 (180) 14.04.2010  
 (210) 1127-2000  
 (220) 14.04.2000  
 (442) 11.06.2001  
 (732) Barvy TEBAS, s. r. o., Poděbradská 7, 190 05  
 Praha 9, CZ;  
 (740) Bachratá Magdaléna, Mgr., Bratislava, SK;

**(111) 196742**

(151) 20.09.2001  
 (180) 14.04.2010  
 (210) 1128-2000  
 (220) 14.04.2000  
 (442) 11.06.2001

(732) Barvy TEBAS, s. r. o., Poděbradská 7, 190 05  
Praha 9, CZ;  
(740) Bachratá Magdaléna, Mgr., Bratislava, SK;

---

**(111) 196743**

(151) 20.09.2001  
(180) 14.04.2010  
(210) 1129-2000  
(220) 14.04.2000  
(442) 11.06.2001  
(732) Barvy TEBAS, s. r. o., Poděbradská 7, 190 05  
Praha 9, CZ;  
(740) Bachratá Magdaléna, Mgr., Bratislava, SK;

---

**(111) 196744**

(151) 20.09.2001  
(180) 14.04.2010  
(210) 1130-2000  
(220) 14.04.2000  
(442) 11.06.2001  
(732) Barvy TEBAS, s. r. o., Poděbradská 7, 190 05  
Praha 9, CZ;  
(740) Bachratá Magdaléna, Mgr., Bratislava, SK;

---

**(111) 196745**

(151) 20.09.2001  
(180) 19.04.2010  
(210) 1174-2000  
(220) 19.04.2000  
(442) 11.06.2001  
(732) INTERCHAIR, spol. s r. o., Trnavská 112,  
826 33 Bratislava, SK;

---

**(111) 196746**

(151) 20.09.2001  
(180) 19.04.2010  
(210) 1175-2000  
(220) 19.04.2000  
(442) 11.06.2001  
(732) Petráš Štefan - ŠPEP, Úžiny 1, 831 06 Bratislava  
III, SK;

---

**(111) 196747**

(151) 20.09.2001  
(180) 19.04.2010  
(210) 1176-2000  
(220) 19.04.2000  
(442) 11.06.2001  
(732) SOKOFLOK, s. r. o., Tovární 1, 356 05 Sokolov,  
CZ;  
(740) Dudová Tatiana, Trenčín, SK;

---

**(111) 196748**

(151) 20.09.2001  
(180) 19.04.2010  
(210) 1177-2000  
(220) 19.04.2000  
(442) 11.06.2001  
(732) OGILVY & Mather, s. r. o., Viedenská cesta  
257, 851 01 Bratislava, SK;  
(740) Budaj Miroslav, JUDr., Bratislava, SK;

---

**(111) 196749**

(151) 20.09.2001  
(180) 19.04.2010  
(210) 1178-2000  
(220) 19.04.2000  
(442) 11.06.2001  
(732) Medina Tours, s. r. o., Vajnorská 1322/73, 931  
03 Bratislava, SK;  
(740) Pezlár Igor, JUDr., CSc., Bratislava, SK;

---

**(111) 196750**

(151) 20.09.2001  
(180) 19.04.2010  
(210) 1183-2000  
(220) 19.04.2000  
(442) 11.06.2001  
(732) NATURPUR, spol. s r. o., Rodinná 1015/13,  
736 01 Havířov-Bludovice, CZ;  
(740) Kastler Anton, Bratislava, SK;

---

**(111) 196751**

(151) 20.09.2001  
(180) 19.04.2010  
(210) 1184-2000  
(220) 19.04.2000  
(442) 11.06.2001  
(732) NATURPUR, spol. s r. o., Rodinná 1015/13,  
736 01 Havířov-Bludovice, CZ;  
(740) Kastler Anton, Bratislava, SK;

---

**(111) 196752**

(151) 20.09.2001  
(180) 19.04.2010  
(210) 1185-2000  
(220) 19.04.2000  
(442) 11.06.2001  
(732) KOVA, s. r. o., 976 32 Badín 3, SK;  
(740) Suchoňová Katarína, JUDr., Banská Bystrica,  
SK;

---

**(111) 196753**

(151) 20.09.2001  
(180) 20.04.2010  
(210) 1186-2000  
(220) 20.04.2000  
(442) 11.06.2001  
(732) COLGATE-PALMOLIVE COMPANY, 300  
Park Avenue, New York, New York, US;  
(740) Hörmannová Zuzana, Ing., Bratislava, SK;

---

**(111) 196754**

(151) 20.09.2001  
(180) 20.04.2010  
(210) 1187-2000  
(220) 20.04.2000  
(442) 11.06.2001  
(732) COLGATE-PALMOLIVE COMPANY, 300  
Park Avenue, New York, New York, US;  
(740) Hörmannová Zuzana, Ing., Bratislava, SK;

**(111) 196755**  
 (151) 20.09.2001  
 (180) 20.04.2010  
 (210) 1188-2000  
 (220) 20.04.2000  
 (442) 11.06.2001  
 (732) COLGATE-PALMOLIVE COMPANY, 300  
 Park Avenue, New York, New York, US;  
 (740) Hörmannová Zuzana, Ing., Bratislava, SK;

**(111) 196756**  
 (151) 20.09.2001  
 (180) 20.04.2010  
 (210) 1190-2000  
 (220) 20.04.2000  
 (442) 11.06.2001  
 (732) Bakala Rudolf, TERMOGAS, Andreja Hlinku 1,  
 038 61 Vrútky, SK;  
 (740) Suchoňová Katarína, JUDr., Banská Bystrica,  
 SK;

**(111) 196757**  
 (151) 20.09.2001  
 (180) 27.04.2010  
 (210) 1258-2000  
 (220) 27.04.2000  
 (442) 11.06.2001  
 (732) ENRIQUE BERNAT F., S. A., Avda. Diagonal  
 662-664, 08034 - Barcelona, ES;  
 (740) Obertáš Július, Ing., Bratislava, SK;

**(111) 196758**  
 (151) 20.09.2001  
 (180) 28.04.2010  
 (210) 1275-2000  
 (220) 28.04.2000  
 (442) 11.06.2001  
 (732) Interpharm, s. r. o., Podzáhradná 47, 821 06 Bra-  
 tislava 214, SK;  
 (740) Bachratá Magdaléna, Mgr., Bratislava, SK;

**(111) 196759**  
 (151) 20.09.2001  
 (180) 02.05.2010  
 (210) 1301-2000  
 (220) 02.05.2000  
 (442) 11.06.2001  
 (732) Černý František, Husova 316, 549 01 Nové Měs-  
 to nad Metují, CZ;  
 (740) Bušová Eva, JUDr., Bratislava, SK;

**(111) 196760**  
 (151) 20.09.2001  
 (180) 02.05.2010  
 (210) 1302-2000  
 (220) 02.05.2000  
 (442) 11.06.2001  
 (732) Černý František, Husova 316, 549 01 Nové Měs-  
 to nad Metují, CZ;  
 (740) Bušová Eva, JUDr., Bratislava, SK;

**(111) 196761**  
 (151) 20.09.2001  
 (180) 02.05.2010  
 (210) 1303-2000  
 (220) 02.05.2000  
 (442) 11.06.2001  
 (732) Černý František, Husova 316, 549 01 Nové Měs-  
 to nad Metují, CZ;  
 (740) Bušová Eva, JUDr., Bratislava, SK;

**(111) 196762**  
 (151) 20.09.2001  
 (180) 02.05.2010  
 (210) 1304-2000  
 (220) 02.05.2000  
 (442) 11.06.2001  
 (732) Černý František, Husova 316, 549 01 Nové Měs-  
 to nad Metují, CZ;  
 (740) Bušová Eva, JUDr., Bratislava, SK;

**(111) 196763**  
 (151) 20.09.2001  
 (180) 02.05.2010  
 (210) 1305-2000  
 (220) 02.05.2000  
 (442) 11.06.2001  
 (732) Černý František, Husova 316, 549 01 Nové Měs-  
 to nad Metují, CZ;  
 (740) Bušová Eva, JUDr., Bratislava, SK;

**(111) 196764**  
 (151) 20.09.2001  
 (180) 02.05.2010  
 (210) 1307-2000  
 (220) 02.05.2000  
 (442) 11.06.2001  
 (732) Černý František, Husova 316, 549 01 Nové Měs-  
 to nad Metují, CZ;  
 (740) Bušová Eva, JUDr., Bratislava, SK;

**(111) 196765**  
 (151) 20.09.2001  
 (180) 05.05.2010  
 (210) 1350-2000  
 (220) 05.05.2000  
 (442) 11.06.2001  
 (732) Horváth Pavel, Ing. - PERFEKT, K. Marxa 30,  
 934 01 Levice, SK;  
 (740) Beleščák Ladislav, Ing., Piešťany, SK;

**(111) 196766**  
 (151) 20.09.2001  
 (180) 12.05.2010  
 (210) 1401-2000  
 (220) 12.05.2000  
 (442) 11.06.2001  
 (732) WOLVERINE OUTDOORS, INC., 9341 Cour-  
 tland Dr., N.E., Rockford, Michigan 49351, US;  
 (740) PATENTSERVIS BRATISLAVA, a. s., Brati-  
 slava, SK;

**(111) 196767**

(151) 20.09.2001  
(180) 15.05.2010  
(210) 1411-2000  
(220) 15.05.2000  
(442) 11.06.2001  
(732) TV 3 Slovakia, s. r. o., Bajkalská 25, 827 18 Bratislava, SK;

---

**(111) 196768**

(151) 20.09.2001  
(180) 15.05.2010  
(210) 1412-2000  
(220) 15.05.2000  
(310) 75/869.827  
(320) 13.12.1999  
(330) US  
(442) 11.06.2001  
(732) Miller Herman Inc., a corporation of the State of Michigan, USA, 855 East Main Avenue, Zeeland, Michigan 49464, US;  
(740) Obertáš Július, Ing., Bratislava, SK;

---

**(111) 196769**

(151) 20.09.2001  
(180) 15.05.2010  
(210) 1414-2000  
(220) 15.05.2000  
(442) 11.06.2001  
(732) ESPERIA, a. s., Pri Kalvárii 17, 917 01 Trnava, SK;

---

**(111) 196770**

(151) 20.09.2001  
(180) 15.05.2010  
(210) 1415-2000  
(220) 15.05.2000  
(442) 11.06.2001  
(732) ENRIQUE BERNAT F., S. A., Avda. Diagonal 662-664, 08034 - Barcelona, ES;  
(740) Obertáš Július, Ing., Bratislava, SK;

---

**(111) 196771**

(151) 20.09.2001  
(180) 16.05.2010  
(210) 1417-2000  
(220) 16.05.2000  
(442) 11.06.2001  
(732) ROHM AND HAAS COMPANY, 100 Independence Mall West, Philadelphia, PA 19106-2399, US;  
(740) ROTT, RŮŽIČKA & GUTTMANN, v. o. s., Bratislava, SK;

---

**(111) 196772**

(151) 20.09.2001  
(180) 16.05.2010  
(210) 1418-2000  
(220) 16.05.2000  
(442) 11.06.2001

(732) ROHM AND HAAS COMPANY, 100 Independence Mall West, Philadelphia, PA 19106-2399, US;  
(740) ROTT, RŮŽIČKA & GUTTMANN, v. o. s., Bratislava, SK;

---

**(111) 196773**

(151) 20.09.2001  
(180) 16.05.2010  
(210) 1420-2000  
(220) 16.05.2000  
(442) 11.06.2001  
(732) PHARMACIA & UPJOHN CARIBE, INC., State Road #2, KM 60.0, Arecibo, Puerto Rico 00612, US;  
(740) Fajnorová Mária, Ing., Bratislava, SK;

---

**(111) 196774**

(151) 20.09.2001  
(180) 16.05.2010  
(210) 1422-2000  
(220) 16.05.2000  
(442) 11.06.2001  
(732) COMPAGNIE GERVAIS DANONE (Société Anonyme), 126-130, rue Jules Guesde, 92300 Levallois-Perret, FR;  
(740) Fajnorová Mária, Ing., Bratislava, SK;

---

**(111) 196775**

(151) 20.09.2001  
(180) 17.05.2010  
(210) 1432-2000  
(220) 17.05.2000  
(442) 11.06.2001  
(732) The Procter & Gamble Company, spoločnosť zriadená podľa zákonov štátu Ohio, One Procter & Gamble Plaza, Cincinnati, Ohio, US;  
(740) Bušová Eva, JUDr., Bratislava, SK;

---

**(111) 196776**

(151) 20.09.2001  
(180) 17.05.2010  
(210) 1434-2000  
(220) 17.05.2000  
(442) 11.06.2001  
(732) Prvá penzijná investičná spoločnosť, a. s., Grösslingova 45, 811 09 Bratislava, SK;  
(740) Zahatňanská Gabriela, Ing., Žilina, SK;

---

**(111) 196777**

(151) 20.09.2001  
(180) 17.05.2010  
(210) 1435-2000  
(220) 17.05.2000  
(442) 11.06.2001  
(732) Prvá penzijná investičná spoločnosť, a. s., Grösslingova 45, 811 09 Bratislava, SK;  
(740) Zahatňanská Gabriela, Ing., Žilina, SK;

---

**(111) 196778**

(151) 20.09.2001  
 (180) 17.05.2010  
 (210) 1438-2000  
 (220) 17.05.2000  
 (442) 11.06.2001  
 (732) Prvá penzijná investičná spoločnosť, a. s., Gröss-  
 lingova 45, 811 09 Bratislava, SK;  
 (740) Zahatňanská Gabriela, Ing., Žilina, SK;

**(111) 196788**

(151) 26.09.2001  
 (180) 09.10.2008  
 (210) 2524-98  
 (220) 09.10.1998  
 (442) 16.05.2000  
 (732) SEGA ENTERPRISES, LTD., 2-12, Haneda 1-  
 -chome, Ohta-ku, Tokyo 144-0043, JP;  
 (740) Bušová Eva, JUDr., Bratislava, SK;

**(111) 196779**

(151) 20.09.2001  
 (180) 27.06.2010  
 (210) 1891-2000  
 (220) 27.06.2000  
 (442) 11.06.2001  
 (732) CABLE DESIGN TECHNOLOGIES INC., Fos-  
 ter Plaza 7-661 Anderson Drive, Pittsburg, PA  
 15220, US;  
 (740) ROTT, RŮŽIČKA & GUTTMANN, v. o. s.,  
 Bratislava, SK;

**(111) 196780**

(151) 24.09.2001  
 (180) 01.03.2004  
 (210) 486-94  
 (220) 01.03.1994  
 (442) 05.08.1998  
 (732) Čuboňová Iveta, 010 12 Višňové, SK;  
 (740) Labudík Miroslav, Ing., Kysucké Nové Mesto,  
 SK;

**(111) 196781**

(151) 24.09.2001  
 (180) 12.05.2010  
 (210) 1398-2000  
 (220) 12.05.2000  
 (442) 11.06.2001  
 (732) Slovenská sporiteľňa, a. s., Suché mýto 4, 816 07  
 Bratislava, SK;  
 (740) Litváková Edita, Ing., Ivanka pri Dunaji, SK;

**(111) 196784**

(151) 24.09.2001  
 (180) 25.09.2008  
 (210) 2413-98  
 (220) 25.09.1998  
 (442) 12.06.2000  
 (732) OPTOKON, spol. s r. o., Vyšehradská 19, 851 06  
 Bratislava, SK;  
 (740) Kajabová Monika, JUDr., Bratislava, SK;

**(111) 196785**

(151) 24.09.2001  
 (180) 09.03.2010  
 (210) 669-2000  
 (220) 09.03.2000  
 (310) 149979  
 (320) 16.12.1999  
 (330) CZ  
 (442) 11.06.2001  
 (732) CARTE, a. s., Malinová 11, 644 00 Brno, CZ;  
 (740) Dudová Tatiana, Trenčín, SK;

## Zapísané ochranné známky so zmenou

(210)	(111)	(210)	(111)	(210)	(111)	(210)	(111)
3023-94	196787	3118-98	196789	1896-2000	196782	708-2001	196490
2155-98	196783	1452-2000	196786				

**(111) 196490**

(151) 17.09.2001

(180) 05.03.2011

(210) 708-2001

(220) 05.03.2001

(442) 10.05.2001

**7 (511) 9, 35, 38, 41, 42**

(511) 9 - Kreslené filmy; hracie automaty; neónové reklamy; nosiče údajov magnetické a optické; magnetické a optické disky; optické vlákna; počítače; počítačové programy nahrané; počítačový softvér; nahrané programy obsluhujúce počítač; rozhrania počítačov; videokazety; zábavné zariadenia prispôbené na fungovanie len spolu s televíznymi prijímačmi; zariadenia na spracovanie údajov; prístroje na nahrávanie, prenos a reprodukciu zvuku alebo obrazu.

35 - Reklamné agentúry; marketingové štúdie; obchodný alebo podnikateľský prieskum; organizovanie komerčných alebo reklamných výstav; podpora predaja pre tretie osoby; hospodárske alebo ekonomické predpovede; prenájom reklamných materiálov a priestorov; obchodný prieskum; prieskum trhu; prieskum verejnej mienky; reklama; rozširovanie reklamných materiálov zákazníkom; rozširovanie reklamných oznamov; prenájom reklamných plôch; štatistické informácie; televízna reklama; vydávanie a aktualizovanie reklamných materiálov; vzťahy s verejnosťou; sprostredkovanie obchodu s tovarmi; zbieranie a zoraďovanie údajov v počítačových databázach.

38 - Elektronická pošta; telefónna komunikácia; komunikácia mobilnými telefónmi; prenájom zariadení na prenos informácií; rádiové, rozhlasové a televízne vysielanie; vysielanie káblovej televízie; vysielanie satelitné; prenos dátových údajov, zvuku a obrazových informácií globálnou komunikačnou sieťou internet.

41 - Akadémie (vzdelávanie); praktické cvičenie; filmová tvorba; filmové štúdiá; prenájom filmov; hranie o peniaze; informácie o možnostiach zábavy; klubové výchovno-zábavné služby; organizovanie a vedenie konferencií a kongresov; obveselenie; požičiavanie filmov; prenájom audionáhravok; rozhlasová a televízna zábava; výroba rozhlasových a televíznych programov; výroba videofilmov; zverejňovanie textov okrem reklamných; vyučovanie; zábava.

42 - Aktualizovanie, inštalácia a spúšťanie počítačových programov; prenájom strojového času počítačových databáz; počítačové programovanie; poradenské služby v oblasti počítačového hardvéru; prenájom počítačového softvéru; profesionálne poradenstvo s výnimkou obchodného alebo podnikateľského; tvorba softvéru; umelecký dizajn.

**(540)**

(732) CYBERWOX, spol. s r. o., Bujnáková 11, 841 01 Bratislava, SK;

(740) Máčajová Mária, Ing., Nitra, SK;

**(111) 196782**

(151) 24.09.2001

(180) 28.06.2010

(210) 1896-2000

(220) 28.06.2000

(442) 11.06.2001

**7 (511) 30**

(511) 30 - Sójové nápoje.

**(540) NUTRABLEND**

(732) Bestfoods, a company duly organized under the laws of Delaware, 700 Sylvan Avenue, International Plaza, Englewood Cliffs, New Jersey 07632-9976, US;

(740) Fajnorová Mária, Ing., Bratislava, SK;

**(111) 196783**

(151) 24.09.2001

(180) 14.08.2008

(210) 2155-98

(220) 14.08.1998

(442) 12.06.2000

**7 (511) 1, 3, 11, 36**

(511) 1 - Prípravky na čistenie a odmasťovanie pre priemysel.

3 - Prípravky na leštenie a brúsenie pre priemysel, prípravky na čistenie, leštenie, odmasťovanie a brúsenie na automobily a pre domácnosť.

11 - Zariadenia na osvetlenie, plynárenské a vodárenské zariadenia, najmä ohrievače vody, bojler, regulátory na vodu a plyn, plynové zapalovače, plynové potrubia, plynové horáky, sanitárne zariadenia.

36 - Služby v oblasti nehnuteľností, nájom a prenájom nehnuteľností spojený s doplnkovými službami - správa budov, franchising.

**(540)**

(591) modrá

- (732) Bezák Miroslav, KAPPA, Narcisová 44, 821 01 Bratislava, SK;  
 (740) Holoubková Mária, Ing., Bratislava, SK;

**(111) 196786**

- (151) 24.09.2001  
 (180) 18.05.2010  
 (210) 1452-2000  
 (220) 18.05.2000  
 (442) 11.06.2001

**7 (511) 34**

- (511) 34 - Surový alebo spracovaný tabak, najmä cigarety, cigary, viržinky, tabak na balenie cigariet, fajkový tabak, žuvací tabak, šnupavý tabak, tabakové náhradky (nie na lekárske účely); fajčiarske potreby, najmä cigaretový papier a dutinky, cigaretové filtre, plechovky na tabak, puzdrá na cigarety a popolníky nie z drahých kovov, ich zliatin alebo nimi potiahnuté; fajky, vreckový prístroj na balenie cigariet, zapalovače; zápalky.

**(540)**

PARLIAMENT



- (591) biela, svetlomodrá, tmavomodrá, zlatá, červená, žltá  
 (732) Philip Morris Products S. A., Quai Jeanrenaud 3, Neuchâtel, CH;  
 (740) Bušová Eva, JUDr., Bratislava, SK;

**(111) 196787**

- (151) 26.09.2001  
 (180) 15.12.2004  
 (210) 3023-94  
 (220) 15.12.1994  
 (442) 14.01.1998

**7 (511) 1, 2**

- (511) 1 - Lepidlá na priemyselné účely; tmely (s výnimkou náterových, tesniacich a zubných); prípravky pre zlievarne patriace do tejto triedy; nemrznúce zmesi.  
 2 - Tmely náterové, práškové kovové pigmenty; farby; moridlá; spojivá do farieb; náterové hmoty na ochranu karosérií.

**(540) FARMAL**

- (732) SLOVLAK FALA, a. s., 018 64 Košeca, SK;

**(111) 196789**

- (151) 26.09.2001  
 (180) 08.12.2008  
 (210) 3118-98  
 (220) 08.12.1998  
 (310) 933.747  
 (320) 18.09.1998  
 (330) EM  
 (442) 16.05.2000

**7 (511) 5**

- (511) 5 - Antibiotiká na humánne použitie.

**(540) ZYVOX**

- (732) PHARMACIA & UPJOHN CARIBE, INC., State Road #2, KM 60.0, Arecibo, Puerto Rico 00612, US;  
 (740) Fajnorová Mária, Ing., Bratislava, SK;

**Obnovené ochranné známky**

(210)	(111)	(210)	(111)	(210)	(111)	(210)	(111)
1235	95245	59424	169971	62451	171740	63299	172431
5886	101700	59602	169711	62452	172087	63300	172432
8915	93191	60009	170375	62453	171741	63301	172463
10482	104338	60215	171650	62454	171742	63302	172464
18942	99244	60281	170051	62455	171739	63305	179333
19235	104337	60283	170036	62456	171743	63315	175025
23961	150610	60284	170052	62457	172088	63316	175044
24624	154736	60962	170804	62459	171744	63326	172655
24689	154865	60963	170805	62460	172089	63339	174199
45178	160804	61153	171099	62461	172090	63343	175670
45179	160907	61330	171192	62462	173149	63344	178383
45203	160399	61331	171193	62464	173047	63348	172599
45204	160400	61436	171068	62465	173197	63352	172127
45210	160402	61619	170932	62466	173196	63367	184867
45260	160528	61651	171888	62467	173195	63380	178730
45467	160467	61652	171748	62468	173194	63381	172099
45468	160468	61773	171421	62469	173193	63382	172961
45469	160469	61775	170949	62489	178441	63395	174754
45487	160578	61822	171130	62799	173394	63417	172922
45512	160580	61845	168768	62842	176483	63420	173331
45516	161435	61864	171439	62862	172266	63450	175876
45517	161436	61868	171248	63058	173861	63451	173321
45518	161437	61869	171249	63085	176329	63452	175319
45519	162038	61873	175330	63114	175205	63453	175320
45520	160817	61979	168615	63187	172827	63474	175255
45521	160769	62077	171933	63207	180396	63491	173774
45522	160609	62134	171967	63208	180286	63495	178136
46137	160908	62140	171172	63216	174054	63604	172731
51446	164493	62141	171235	63219	172322	63963	176890
52195	164918	62223	173142	63221	174106	64125	172075
52224	165026	62443	173150	63241	172327	64186	175318
52287	164859	62444	173151	63254	172326	64507	178816
52318	165060	62445	173148	63281	174163	64646	173627
57830	168527	62447	171738	63290	172851		
58018	169238	62448	171746	63295	173632		
58903	169273	62450	171745	63297	173875		



**(111) 93191**

(151) 08.04.1920  
(156) 08.04.2000  
(180) 08.04.2010  
(210) 8915  
(220) 08.04.1920

**7 (511) 16**

(510) Pisacie stroje.

**(540)**

**REMINGTON**

(732) Remington Corporation L. L. C., 60 Main Street, Bridgeport, Connecticut 06604, US;

(740) Bušová Eva, JUDr., Bratislava, SK;

**(111) 95245**

(151) 31.01.1941  
(156) 31.01.2001  
(180) 31.01.2011  
(210) 1235  
(220) 31.01.1941

**7 (511) 1, 5**

(511) 1- Chemické výrobky, živice, hnojivá, lepidlá.  
5- Výrobky farmaceutické, zdravotnícké, dié-  
tické, obväzy.

**(540) Quajanal**

(732) Léčiva, a. s., Dolní Měcholupy 130, 102 37 Pra-  
ha 10, CZ;

(740) Guniš Jaroslav, Mgr., Bratislava, SK;

**(111) 99244**

(151) 11.05.1931  
(156) 11.05.1991  
(180) 11.05.2011  
(210) 18942  
(220) 11.05.1931

**7 (511) 5**

(510) Farmaceutický prípravok.

**(540) Haemorrisan**

(732) Léčiva, a. s., Dolní Měcholupy 130, 102 37 Pra-  
ha 10, CZ;

**(111) 101700**

(151) 01.04.1891  
(156) 01.04.2001  
(180) 01.04.2011  
(210) 5886  
(220) 01.04.1891

**7 (511) 30**

(510) Výrobky z kukuričnej múky.

**(540)**



(732) Bestfoods, International Plaza, Englewood Cliffs,  
New Jersey 07632, US;

(740) Fajnorová Mária, Ing., Bratislava, SK;

**(111) 104337**

(151) 30.05.1939  
(156) 30.05.1999  
(180) 30.05.2009  
(210) 19235  
(220) 30.05.1939

**7 (511) 3, 5, 10**

(511) 3 - Kozmetické prípravky.

5 - Zubné prípravky, liečivá, zubolekárske prí-  
pravky a pomôcky, dié-  
tické prípravky, obväzo-  
vé látky.

10 - Zubné prístroje a nástroje.

**(540) Gangresan**

(732) DENTAL, a. s., Černokostelecká 84, 100 31 Pra-  
ha 10, CZ;

(740) Juran Svetozár, JUDr., Bratislava, SK;

**(111) 104338**

(151) 30.05.1939  
(156) 30.05.1999  
(180) 30.05.2009  
(210) 10482  
(220) 30.05.1939

**7 (511) 3, 5, 10**

(511) 3- Kozmetické prípravky.

5 - Zubné prípravky, liečivá, zubolekárske prí-  
pravky a pomôcky, dié-  
tické prípravky, obväzo-  
vé látky.

10 - Zubné prístroje a nástroje.

**(540) Leptagin**

(732) DENTAL, a. s., Černokostelecká 84, 100 31 Pra-  
ha 10, CZ;

(740) Juran Svetozár, JUDr., Bratislava, SK;

**(111) 150610**

(151) 29.03.1951  
(156) 29.03.2001  
(180) 29.03.2011  
(210) 23961  
(220) 29.03.1951

**7 (511) 34**

(510) Tabak spracovaný alebo nespracovaný.

**(540)**



(732) Rothmans of Pall Mall Limited, Grienbachstrasse  
11, CH 6300 Zug, CH;

(740) Čechvalová Dagmar, Bratislava, SK;

**(111) 154736**

(151) 14.06.1961  
(156) 31.05.2001  
(180) 31.05.2011  
(210) 24624  
(220) 31.05.1961

**7 (511) 1, 2, 16, 17, 34**

(510) Chemické výrobky všetkých druhov, najmä elektrochemické a elektrotermické vrátane produktov vznikajúcich spracovaním chemických výrobkov, napríklad umelý kaučuk, umelá živica a plasty, umelé vlákna, chemické výrobky, ktoré slúžia na hutnícke účely, ako aj zužitkovanie rudy, zápalkový tovar, papier, celulóza a výrobky vznikajúce spracovaním papiera, celulózy a dreva, kovové fólie.

**(540) LYKOCEL**

(732) Spolek pro chemickou a hutní výrobu, akciová společnost, Ústí nad Labem, CZ;  
(740) Mešková Viera, Ing., Bratislava, SK;

**(111) 154865**

(151) 09.10.1961  
(156) 26.06.1991  
(180) 26.06.2011  
(210) 24689  
(220) 26.06.1961

**7 (511) 33**

(510) Vína.

**(540)**



(591) žltá, červená, modrá, čierna, zelená  
(732) VínoProdukt, a. s., Barónka 1, 835 02 Bratislava-Rača, SK;

**(111) 160399**

(151) 07.07.1971  
(156) 07.05.1991  
(180) 07.05.2011  
(210) 45203  
(220) 07.05.1971

**7 (511) 34**

(510) Cigarety.

**(540) ZITA**

(732) SLOVAK INTERNATIONAL TABAK, a. s., S. I. T., Mlynské Nivy 54, 824 53 Bratislava, SK;

**(111) 160400**

(151) 07.07.1971  
(156) 07.05.1991  
(180) 07.05.2011  
(210) 45204  
(220) 07.05.1971

**7 (511) 34**

(510) Cigarety.

**(540) DALILA**

(732) SLOVAK INTERNATIONAL TABAK, a. s., S. I. T., Mlynské Nivy 54, 824 53 Bratislava, SK;

**(111) 160402**

(151) 07.07.1971  
(156) 07.05.1991  
(180) 07.05.2011  
(210) 45210  
(220) 07.05.1971

**7 (511) 34**

(510) Cigarety.

**(540) EUBA**

(732) SLOVAK INTERNATIONAL TABAK, a. s., S. I. T., Mlynské Nivy 54, 824 53 Bratislava, SK;

**(111) 160467**

(151) 02.09.1971  
(156) 09.08.2001  
(180) 09.08.2011  
(210) 45467  
(220) 09.08.1971

**7 (511) 3**

(510) Voňavkárske a kozmetické výrobky, mydlá všetkých druhov.

**(540)**



(732) ASTRID T. M., a. s., U průhonu 10/700, 170 04 Praha 7, CZ;

(740) ROTT, RŮŽIČKA & GUTTMANN, v. o. s., Bratislava, SK;

**(111) 160468**

(151) 02.09.1971  
(156) 09.08.2001  
(180) 09.08.2011  
(210) 45468  
(220) 09.08.1971

**7 (511) 3**

(510) Voňavkárske a kozmetické výrobky, mydlá všetkých druhov.

**(540)**



INTIM SPRAY

**FLEUR**

(732) ASTRID T. M., a. s., U průhonu 10/700, 170 04 Praha 7, CZ;

(740) ROTT, RŮŽIČKA & GUTTMANN, v. o. s., Bratislava, SK;

**(111) 160469**

(151) 02.09.1971  
(156) 09.08.2001  
(180) 09.08.2011  
(210) 45469  
(220) 09.08.1971

7 (511) 3

(510) Voňavkárske a kozmetické výrobky, mydlá všetkých druhov.

(540)



(732) ASTRID T. M., a. s., U průhonu 10/700, 170 04 Praha 7, CZ;

(740) ROTT, RŮŽIČKA & GUTTMANN, v. o. s., Bratislava, SK;

(111) 160528

(151) 27.10.1971

(156) 25.05.1991

(180) 25.05.2011

(210) 45260

(220) 25.05.1971

7 (511) 32

(510) Nealkoholické nápoje a prípravky na ich výrobu.

(540) **BELAQA**

(732) The Coca - Cola Company, spoločnosť zriadená podľa zákonov štátu Delaware, Atlanta, Georgia, US;

(740) Guniš Jaroslav, Mgr., Bratislava, SK;

(111) 160578

(151) 19.11.1971

(156) 23.08.2001

(180) 23.08.2011

(210) 45487

(220) 23.08.1971

7 (511) 1, 5

(510) Chemikálie, chemické výrobky, umelé živice, lepiace látky, hnojivá, farmaceutické a liečebné prípravky, veterinárne prípravky, prípravky insekticídne, fungicídne, herbicídne a prípravky na ničenie buriny a hubenie škodcov.

(540) **ROHM AND HAAS**

(732) Rohm and Haas Company, spoločnosť zriadená podľa zákonov štátu Delaware, Philadelphia, Pennsylvania, US;

(740) ROTT, RŮŽIČKA & GUTTMANN, v. o. s., Bratislava, SK;

(111) 160580

(151) 19.11.1971

(156) 24.08.2001

(180) 24.08.2011

(210) 45512

(220) 24.08.1971

7 (511) 5

(510) Prostriedky akaricídne, insekticídne a fungicídne na poľnohospodárske účely.

(540) **KARATHANE**

(732) ROHM AND HAAS COMPANY, 100 Independence Mall West, Philadelphia, PA 19106-2399, US;

(740) ROTT, RŮŽIČKA & GUTTMANN, v. o. s., Bratislava, SK;

(111) 160609

(151) 03.12.1971

(156) 25.08.2001

(180) 25.08.2011

(210) 45522

(220) 25.08.1971

7 (511) 30

(510) Žuvacia guma.

(540)



(732) WM. Wrigley Jr. Company, spoločnosť zriadená podľa zákonov štátu Delaware, 410 North Michigan Avenue, Chicago, Illinois, US;

(740) ROTT, RŮŽIČKA & GUTTMANN, v. o. s., Bratislava, SK;

(111) 160769

(151) 22.03.1972

(156) 25.08.2001

(180) 25.08.2011

(210) 45521

(220) 25.08.1971

7 (511) 30

(510) Žuvacia guma.

(540) **DOUBLEMINT**

(732) WM. Wrigley Jr. Company, spoločnosť zriadená podľa zákonov štátu Delaware, 410 North Michigan Avenue, Chicago, Illinois, US;

(740) ROTT, RŮŽIČKA & GUTTMANN, v. o. s., Bratislava, SK;

(111) 160804

(151) 08.04.1972

(156) 23.04.2001

(180) 23.04.2011

(210) 45178

(220) 23.04.1971

7 (511) 24

(510) Tkané výrobky, látky pletené a iné, patriace do tr. 24.

(540) **KANEKA**

(732) Kanagafuchi Kagaku Kogyo Kabushiki Kaisha, Osaka, JP;

(740) Bušová Eva, JUDr., Bratislava, SK;

(111) 160817

(151) 21.04.1972

(156) 25.08.2001

(180) 25.08.2011

(210) 45520

(220) 25.08.1971

7 (511) 30

(510) Žuvacia guma.

(540)



- (732) WM. Wrigley Jr. Company, spoločnosť zriadená podľa zákonov štátu Delaware, 410 North Michigan Avenue, Chicago, Illinois, US;  
 (740) ROTT, RŮŽIČKA & GUTTMANN, v. o. s., Bratislava, SK;

(111) 160907  
 (151) 12.06.1972  
 (156) 23.04.2001  
 (180) 23.04.2011  
 (210) 45179  
 (220) 23.04.1971

7 (511) 22

- (510) Materiál zo surových textilných vlákien.

(540)

**Kanekalon**

- (732) Kanegafuchi Kagaku Kogyo Kabushiki Kaisha, obchodujúca ako Kanegafuchi Chemical Industry Co. Ltd., Osaka, JP;  
 (740) Bušová Eva, JUDr., Bratislava, SK;

(111) 160908  
 (151) 12.06.1972  
 (156) 23.04.2001  
 (180) 23.04.2011  
 (210) 46137  
 (220) 23.04.1971

7 (511) 21, 25, 26

- (510) Osobná bielizeň, gombíky, sieťky na vlasy, umelé vlasové kučery, parochne, umelé kvetiny, toaletné príslušenstvo (napr. hrebene, kefy na vlasy, kefy na zuby atď.).

(540)

**Kanekalon**

- (732) Kanegafuchi Kagaku Kogyo Kabushiki Kaisha, obchodujúca ako Kanegafuchi Chemical Industry Co. Ltd., Osaka, JP;  
 (740) Bušová Eva, JUDr., Bratislava, SK;

(111) 161435  
 (151) 04.06.1973  
 (156) 25.08.2001  
 (180) 25.08.2011  
 (210) 45516  
 (220) 25.08.1971

7 (511) 30

- (510) Žuvacia guma.

(540)



- (732) WM. Wrigley Jr. Company, spoločnosť zriadená podľa zákonov štátu Delaware, 410 North Michigan Avenue, Chicago, Illinois, US;  
 (740) ROTT, RŮŽIČKA & GUTTMANN, v. o. s., Bratislava, SK;

(111) 161436  
 (151) 04.06.1973  
 (156) 25.08.2001  
 (180) 25.08.2011  
 (210) 45517  
 (220) 25.08.1971

7 (511) 30

- (510) Žuvacia guma.

(540)



- (732) WM. WRIGLEY Jr. COMPANY, spoločnosť zriadená podľa zákonov štátu Delaware, 410 North Michigan Avenue, Chicago, Illinois, US;  
 (740) ROTT, RŮŽIČKA & GUTTMANN, v. o. s., Bratislava, SK;

(111) 161437  
 (151) 04.06.1973  
 (156) 25.08.2001  
 (180) 25.08.2011  
 (210) 45518  
 (220) 25.08.1971

7 (511) 30

- (510) Žuvacia guma.

(540)



- (732) WM. Wrigley Jr. Company, spoločnosť zriadená podľa zákonov štátu Delaware, 410 North Michigan Avenue, Chicago, Illinois, US;  
 (740) ROTT, RŮŽIČKA & GUTTMANN, v. o. s., Bratislava, SK;

(111) 162038  
 (151) 23.07.1974  
 (156) 25.08.2001  
 (180) 25.08.2011  
 (210) 45519  
 (220) 25.08.1971

7 (511) 30

- (510) Žuvacia guma.

(540)

**JUICY FRUIT**

- (732) WM. Wrigley Jr. Company, spoločnosť zriadená podľa zákonov štátu Delaware, 410 North Michigan Avenue, Chicago, Illinois, US;  
 (740) ROTT, RŮŽIČKA & GUTTMANN, v. o. s., Bratislava, SK;

(111) 164493  
 (151) 20.08.1980  
 (156) 21.12.1999  
 (180) 21.12.2009  
 (210) 51446  
 (220) 21.12.1979

**7 (511) 1, 17**

(510) Chemické výrobky na priemyselné účely; plastické hmoty v tvare práškov (vrátane lisovacích práškov na plastické hmoty), tekutín alebo pást na priemyselné účely. Plastické hmoty v tvare listov, kociek a tyčí na výrobné účely.

**(540) OROGLAS**

(732) ATOFINA, 4/8 Cours Michelet, 92800 Puteaux, FR;

(740) Bezák Marián, Ing., Bratislava, SK;

**(111) 164859**

(151) 22.07.1981

(156) 30.06.2001

(180) 30.06.2011

(210) 52287

(220) 30.06.1981

(450) 11.07.1995

**7 (511) 1, 3, 5, 31**

(510) Výrobky chemické pre zdravotnícky priemysel; umelé a syntetické živice; chemikálie na konzervovanie potravín. Výrobky kozmetické, éterické oleje; zdravotnícke mydlá, vodičky na umývanie vlasov, prostriedky na čistenie zubov. Výrobky farmaceutické, veterinárske a zdravotnícke; liečivá pre ľudí a zvieratá; medikované krmné prípravky; výrobky dietetické pre deti a chorých; náplasti, materiál na obvazy; dezinfekčné prostriedky; prostriedky na ničenie buriny a škodlivých zvierat; medicínálne nápoje; sirupy na farmaceutické účely.

**(540) NEOCRYPIN**

(732) Léčiva, a. s., Dolní Měcholupy 130, 102 37 Praha 10, CZ;

**x(111) 164918**

(151) 14.09.1981

(156) 16.04.2001

(180) 16.04.2011

(210) 52195

(220) 16.04.1981

**7 (511) 34**

(510) Cigarety.

**(540)**



(732) Philip Morris Products S. A., Quai Jeanrenaud 3, Neuchâtel, CH;

(740) Bušová Eva, JUDr., Bratislava, SK;

**(111) 165026**

(151) 15.02.1982

(156) 13.05.2001

(180) 13.05.2011

(210) 52224

(220) 13.05.1981

**7 (511) 5**

(510) Pesticídy.

**(540) MARSHAL**

(732) FMC Corporation, 1735 Market Street, Philadelphia, Pennsylvania 19103, US;

(740) Fajnorová Mária, Ing., Bratislava, SK;

**(111) 165060**

(151) 15.03.1982

(156) 23.07.2001

(180) 23.07.2011

(210) 52318

(220) 23.07.1981

**7 (511) 9**

(510) Nosiče so záznamami zvuku, najmä gramofónové platne a nahraté kazety.

**(540) DECCA**

(732) Decca Music Group Limited, 347-353 Chiswick High Road, GB;

(740) Tomeš Pavol, Ing., Bratislava, SK;

**(111) 168527**

(151) 16.08.1991

(156) 22.06.2000

(180) 22.06.2010

(210) 57830

(220) 22.06.1990

**7 (511) 5**

(510) Výrobky farmaceutické, zverolekárske a zdravotnícke, výrobky dietetické pre deti a chorých, náplasti, obväzový materiál, hmoty určené na plombovanie zubov a na odtlačky zubov, dezinfekčné prostriedky, prostriedky na hubenie rastlinných a živočíšnych škodcov.

**(540) NEOTON**

(732) ALFA WASSERMANN S. p. a., Contrada Sant' Emidio s. n. c., 65020 Allano (Pescara), IT;

(740) PATENTSERVIS BRATISLAVA, a. s., Bratislava, SK;

**(111) 168615**

(151) 17.09.1991

(156) 31.05.2001

(180) 31.05.2011

(210) 61979

(220) 31.05.1991

**7 (511) 9**

(510) Osobné počítače všetkých druhov, periférne jednotky do počítačov, programové prostriedky počítačov.

(540)

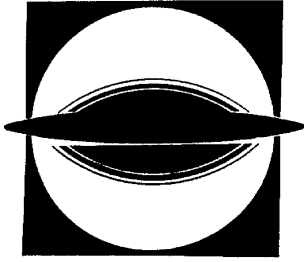

(732) ASSET, a. s., Kupeckého 5, 821 08 Bratislava, SK;

(740) ROTT, RŮŽIČKA &amp; GUTTMANN, v. o. s., Bratislava, SK;

(111) 168768

(151) 21.10.1991

(156) 15.10.2000

(180) 22.05.2011

(210) 61845

(220) 22.05.1991

(450) 07.05.1997

7 (511) 1, 3, 5

(510) Liečivá, drogy, farmaceutické prípravky humánne a veterinárne, chemické výrobky pre lekárstvo, hygienu, farmáciu a vedu, prípravky diagnostické, baktericídne, fungicídne a insekticídne, dezinfekčné prípravky a prípravky na konzervovanie, silice a extrakty z liečivých rastlín, prípravky na ošetrovanie zubov a dutiny ústnej, kozmetické prípravky, ochranné pracovné masti, výroba vitamínov.

(540)



(732) SLOVAKOFARMA, a. s., Železničná 12, 920 27 Hlohovec, SK;

(740) ROTT, RŮŽIČKA &amp; GUTTMANN, v. o. s., Bratislava, SK;

(111) 169238

(151) 07.02.1992

(156) 22.11.2000

(180) 22.11.2010

(210) 58018

(220) 22.11.1990

7 (511) 6, 7, 8, 12, 17, 20, 27, 35, 37, 41, 42

(510) Výroba, rekonštrukcia, renovácia, opravy a údržba dopravných prostriedkov, strojov a zariadení, výroba, renovácia a opravy náhradných dielov, príslušenstiev, zariadení a pomocného materiálu na prevádzku dopravných prostriedkov (zariadení staníc, garáží - napr. regály, lavice, ručné a strojové nástroje a náradie, kanistre, tesniace materiály, spojovacie materiály, rohožky atď.), odborné služby v odbore dopravy; doprava osôb a nákladov, zasielateľská činnosť, skladovanie

zásielok, taxislužba, prenájom dopravných prostriedkov, údržba, opravy, rekonštrukcie, výstavba budov a stavieb; konštrukčná a projektová činnosť; nákup, skladovanie a predaj dopravných prostriedkov, náhradných dielov, príslušenstiev, stavebného materiálu a pomocného materiálu; výučba vodičov a špecialistov v odbore dopravy; cestovné a špedičné kancelárie; ubytovacie, stravovacie a rekreačné služby; odborné posudky a vystavovanie protokolov; služby technických odborníkov v oceňovaní a odhade hodnôt; psychologické laboratórium, služby v oblasti výpočtovej techniky.

(540)



(551) kolektívna

(732) Združenie užívateľov kolektívnych ochranných známok, Rožňavská 2, 830 00 Bratislava, SK; Zoznam členov združenia:

ČSAD hl. m. Prahy, s. p., Hybernská 32, 111 21 Praha 1, CZ; ČSAD ÚAN Praha-Florenc, a. s., Křížkova 4-6, 186 00 Praha 8, CZ; ČSAD České Budějovice, a. s., Jeronýmova 19, 370 27 České Budějovice, CZ; ČSAD autobusy Plzeň, a. s., V Malé Doubravce 27, 312 78 Plzeň, CZ; ČSAD Hradec Králové, s. p., Horova 180, 501 66 Hradec Králové, CZ; ČSAD Brno holding, a. s., Opuštěná 4, 656 25 Brno, CZ; ČSAD Ostrava, a. s., Vítkovická 2, 709 19 Ostrava - Moravská Ostrava, CZ; Slovenská autobusová doprava Bratislava, š. p., Rožňavská 2, 830 00 Bratislava, SK; Slovenská autobusová doprava, Banskobystrická dopravná spoločnosť, š. p., Čs. armády 24, 974 00 Banská Bystrica, SK; Slovenská autobusová doprava, Košická dopravná spoločnosť, š. p., Staničné nám. 9, 041 46 Košice, SK; Zväz autobusovej dopravy, Štúrova 72, 949 01 Nitra, SK; NAD 820 Bratislava, a. s., Rožňavská 2, 826 48 Bratislava, SK; Nákladná automobilová doprava Nitra, a. s., Jakuba Haška 6, 950 47 Nitra, SK; NAD - DUNTRANS, spol. s r. o., Sputnikova 2042/30, 929 01 Dunajská Streda, SK;

(740) Hojčuš Peter, Ing., Bratislava, SK;

(111) 169273

(151) 17.02.1992

(156) 12.10.2000

(180) 12.10.2010

(210) 58903

(220) 12.10.1990

7 (511) 16, 35, 41, 42

(510) Propagačné publikácie a programy, propagačná činnosť vrátane vydávania propagačných publikácií a materiálov, usporadúvanie videopredstavení, požičiavanie videokaziet, služby súvisiace s agentúrnou činnosťou v kultúre, najmä činnosť produkčná a usporiadateľská, vydávanie kultúrnych programov, agentúrna činnosť, najmä sprostredkovanie prevodov práv výkonných umelcov a ich súborov v oblasti divadla, hudby, tanca a artistiky, spracovanie videonahrávok a videoprogramov.

(540)



- (732) Ivan Bednář, Štěpánská 57, Praha 1, CZ;  
 (740) ROTT, RŮŽIČKA & GUTTMANN, v. o. s.,  
 Bratislava, SK;

**(111) 169711**

- (151) 13.04.1992  
 (156) 07.12.2000  
 (180) 07.12.2010  
 (210) 59602  
 (220) 07.12.1990

**7 (511) 35, 36, 42**

- (510) Oblasť služieb pre medzinárodnú cestnú dopravu; zastupovanie v zahraničných organizáciách, dopravná informatika, zastupiteľská a sprostredkovacia činnosť v doprave, technická pomoc zahraničným vozidlám, právna a poisťovacia činnosť pre dopravcov, koordinácia dopravného systému Zberná služba, obstarávanie úkonov v colnej a pasovej agende.

**(540) ČESMAD**

- (732) ČESMAD Slovakia, Levická 1, 826 40 Bratislava, SK;

**(111) 169971**

- (151) 13.05.1992  
 (156) 24.11.2000  
 (180) 24.11.2010  
 (210) 59424  
 (220) 24.11.1990

**7 (511) 7, 12, 17, 35, 37, 39, 40, 41, 42**

- (510) Výroba, rekonštrukcia, renovácia, opravy a údržba dopravných prostriedkov, strojov a zariadení, výroba, renovácia a opravy náhradných dielov, príslušenstiev, zariadení a pomocného materiálu na prevádzku dopravných prostriedkov, odborné služby v odbore dopravy, doprava osôb a nákladov, zasielateľská činnosť, skladovanie zásielok, taxislužba, prenájom dopravných prostriedkov, údržba, opravy, rekonštrukcie, výstavba budov a stavieb, konštrukčná a projektová činnosť, nákup, skladovanie a predaj dopravných prostriedkov, náhradných dielov, príslušenstiev, stavebného materiálu a pomocného materiálu, výučba vodičov a špecialistov v odbore dopravy, cestovné a špedičné kancelárie, ubytovacie, stravovacie a rekreačné služby, odborné posudky a vystavovanie protokolov, psychologické laboratórium, programy, odborné poradenstvo v odbore dopravy, reklama a propagácia.

**(540)**



- (551) kolektívna  
 (732) Združenie užívateľov kolektívnych ochranných známok, Rožňavská 2, 830 00 Bratislava, SK;  
 Zoznam členov združenia:

- ČSAD hl. m. Prahy, s. p., Hybernská 32, 111 21 Praha 1, CZ; ČSAD ÚAN Praha-Florenc, a. s., Křížkova 4-6, 186 00 Praha 8, CZ; ČSAD České Budějovice, a. s., Jeronýmova 19, 370 27 České Budějovice, CZ; ČSAD autobusy Plzeň, a. s., V Malé Doubravce 27, 312 78 Plzeň, CZ; ČSAD Hradec Králové, s. p., Horova 180, 501 66 Hradec Králové, CZ; ČSAD Brno holding, a. s., Opuštěná 4, 656 25 Brno, CZ; ČSAD Ostrava, a. s., Vítkovická 2, 709 19 Ostrava - Moravská Ostrava, CZ; Slovenská autobusová doprava Bratislava, š. p., Rožňavská 2, 830 00 Bratislava, SK; Slovenská autobusová doprava, Banskobystrická dopravná spoločnosť, š. p., Čs. armády 24, 974 00 Banská Bystrica, SK; Slovenská autobusová doprava, Košická dopravná spoločnosť, š. p., Staničné nám. 9, 041 46 Košice, SK; Zväz autobusovej dopravy, Štúrova 72, 949 01 Nitra, SK; NAD 820 Bratislava, a. s., Rožňavská 2, 826 48 Bratislava, SK; Nákladná automobilová doprava Nitra, a. s., Jakuba Haška 6, 950 47 Nitra, SK; NAD - DUNTRANS, spol. s r. o., Sputnikova 2042/30, 929 01 Dunajská Streda, SK;

- (740) Hojčuš Peter, Ing., Bratislava, SK;

**(111) 170036**

- (151) 25.05.1992  
 (156) 30.01.2001  
 (180) 30.01.2011  
 (210) 60283  
 (220) 30.01.1991

**7 (511) 1, 17**

- (510) Syntetická guma vo forme pevnej, tekutej, granúl a prášku.

**(540) GECHRON**

- (732) ZEON CORPORATION, 6-1, Marunouchi 2-chome, Chiyoda-ku, Tokyo 100, JP;  
 (740) Hörmannová Zuzana, Ing., Bratislava, SK;

**(111) 170051**

- (151) 25.05.1992  
 (156) 30.01.2001  
 (180) 30.01.2011  
 (210) 60281  
 (220) 30.01.1991

**7 (511) 1, 17**

- (510) Syntetická guma vo forme pevnej, tekutej, granúl a prášku.

**(540) NIPOL**

- (732) ZEON CORPORATION, 6-1, Marunouchi 2-chome, Chiyoda-ku, Tokyo 100, JP;  
 (740) Hörmannová Zuzana, Ing., Bratislava, SK;

**(111) 170052**

- (151) 25.05.1992  
 (156) 30.01.2001  
 (180) 30.01.2011  
 (210) 60284  
 (220) 30.01.1991

**7 (511) 1, 17**

- (510) Syntetická guma vo forme pevnej, tekutej, granúl a prášku.

**(540) ZETPOL**

- (732) ZEON CORPORATION, 6-1, Marunouchi 2-chome, Chiyoda-ku, Tokyo 100, JP;

(740) Hörmannová Zuzana, Ing., Bratislava, SK;

**(111) 170375**(151) 15.06.1992  
(156) 14.01.2001  
(180) 14.01.2011  
(210) 60009  
(220) 14.01.1991**7 (511) 33**

(510) Liehoviny - najmä značkové.

**(540)****St. Nicolaus**

(732) St. Nicolaus, a. s., Ul. 1. mája 113, 031 28 Liptovský Mikuláš, SK;

**(111) 170804**(151) 20.07.1992  
(156) 25.03.2001  
(180) 25.03.2011  
(210) 60962  
(220) 25.03.1991**7 (511) 25**

(511) 25 - Odevy pre dospelých a mládež, hlavne saká a bundy, otepľovacie košeľe a obleky, vetrovky, tričká a tielka, športové tričká, čelenky, zápästné ovínadlá, krátke nohavice, polokošeľe, svetre, vesty, spodná bielizeň, klobúky, obuv a plátenky.

**(540)****STARTER**

(732) OFFICIAL STARTER LLC, 1800 Moler Road, Columbus, Ohio 43207, US;

(740) Bezák Marián, Ing., Bratislava, SK;

**x(111) 170805**(151) 20.07.1992  
(156) 25.03.2001  
(180) 25.03.2011  
(210) 60963  
(220) 25.03.1991**7 (511) 25**

(511) 25 - Odevy pre dospelých a mládež, hlavne saká a bundy, otepľovacie košeľe a obleky, vetrovky, tričká a tielka, športové tričká, čelenky, zápästné ovínadlá, krátke nohavice, polokošeľe, svetre, vesty, spodná bielizeň, klobúky, obuv a plátenky.

**(540)**

(732) OFFICIAL STARTER LLC, 1800 Moler Road, Columbus, Ohio 43207, US;

(740) Bezák Marián, Ing., Bratislava, SK;

**(111) 170932**(151) 30.09.1992  
(156) 07.05.2001  
(180) 07.05.2011  
(210) 61619  
(220) 07.05.1991**7 (511) 29, 31**

(510) Konzervované, sušené a zavárané ovocie a zelenina, čerstvé ovocie a čerstvá zelenina.

**(540) HOYA**

(732) Fyffes Group Limited, London, GB;

(740) ROTT, RŮŽIČKA &amp; GUTTMANN, v. o. s., Bratislava, SK;

**(111) 170949**(151) 30.09.1992  
(156) 17.05.2001  
(180) 17.05.2011  
(210) 61775  
(220) 17.05.1991**7 (511) 9, 19, 37, 39, 42**

(510) Stavby priemyselné, energetické, občianske, bytové, dopravné a ostatné, inžinierske a špeciálne, najmä železobetónové monolitické a montované, konštrukcie oceľových stavieb, stavebné dielce betónové, železobetónové a predpäté, oceľové konštrukcie, dielce zámočnicke, stolárske a klampiarske, strešné krytiny z polyuretánu, výroby ľahkej prefabrikácie. Služby: Projektovanie v odbore investičnej výstavby, licencie a know-how z odboru stavebnej výroby, konzultácie a odborné expertízy pre všetky druhy stavebnej činnosti, vykonávanie demolačných prác, generálne opravy a rekonštrukcie stavieb všetkých druhov, hromadná preprava osôb, materiálu a výrobkov, činnosť v oblasti technického skúšobníctva, opravárenská činnosť, najmä opravy motorových vozidiel, mechanizmov a stavebných strojov, ubytovacia, stravovacia a rehabilitačná činnosť, služby výpočtovej techniky.

**(540)**

(732) PSG, a. s., 760 40 Zlín, CZ;

(740) Beleščák Ladislav, Ing., Piešťany, SK;

**(111) 171068**(151) 28.08.1992  
(156) 23.04.2001  
(180) 23.04.2011  
(210) 61436  
(220) 23.04.1991**7 (511) 16**

(510) Papiernický tovar, baliaci papier, pohľadnice a papier na papierové vrecká.

**(540) ORIGINS**



- (732) Origins Natural Resources Inc., spoločnosť zriadená podľa zákonov štátu New York, 767 Fifth Avenue, New York, New York, US;  
 (740) Bušová Eva, JUDr., Bratislava, SK;

**(111) 171099**

- (151) 08.09.1992  
 (156) 08.04.2001  
 (180) 08.04.2011  
 (210) 61153  
 (220) 08.04.1991

**7 (511) 32**

- (510) Pivo.

**(540)**



- (732) Pivovar Velké Popovice a. s., Ringhofferova 1, 251 69 Velké Popovice, CZ;  
 (740) Bachratá Magdaléna, Mgr., Bratislava, SK;

**x(111) 171130**

- (151) 04.09.1992  
 (156) 21.05.2001  
 (180) 21.05.2011  
 (210) 61822  
 (220) 21.05.1991

**7 (511) 25**

- (510) Odevy, bielizeň.

**(540)**

*Ladybird*

- (732) WOOLWORTHS PLC, Woolworths House, 242-246 Marylebone Road, London NW1 6JL, GB;  
 (740) PATENTSERVIS BRATISLAVA, a. s., Bratislava, SK;

**(111) 171172**

- (151) 30.09.1992  
 (156) 15.10.2000  
 (180) 11.06.2011  
 (210) 62140  
 (220) 11.06.1991

**7 (511) 9**

- (510) Okuliare, slnečné okuliare, rámy a rámy na slnečné okuliare, súčiastky a puzdrá.

**(540) VIVA**

- (732) Viva Optique, Inc. spoločnosť organizovaná a existujúca podľa zákonov štátu New Jersey, Fairfield, New Jersey, US;  
 (740) Juran Svetozár, JUDr., Bratislava, SK;

**(111) 171192**

- (151) 30.09.1992  
 (156) 18.04.2001  
 (180) 18.04.2011  
 (210) 61330  
 (220) 18.04.1991

**7 (511) 6, 7, 37, 40, 42**

- (510) Kovy v surovom a polospracovanom stave a ich zliatiny, odliatky zo sivej zliatiny a farebných kovov na výrobu strojových zariadení a elektro-zariadení na všeobecné využitie, stroje a zariadenia, ich diely a súčasti, výroba náhradných dielov, zariadenie banskej dopravy, výroba oceľových konštrukcií, tlakových nádob, dispečerských ústrední a zariadení, snímačov, výroba špeciálnych výrobkov používaných v baníctve (napr. metanové a merkaptánové relé, prestavníky výhybiek, banské nakoľajovače, strojové zariadenie do úpravni a koksovni, banské mechanické odvodňovače, výroba zdvíhacích zariadení na banskú prevádzku), výroba ekologických zariadení, opravy a úpravy strojového elektro-zariadenia, údržba meracích prístrojov, rozbory a mechanické skúšky materiálu, montáže dispečingov a dispečerských zariadení, oceľových konštrukcií, technologických zariadení úpravni a koksovni, montáže mechanizačných a automatizačných prostriedkov v odbore horizontálnej a vertikálnej dopravy, automatizácia stacionárnych strojov, dorozumievacieho a signalizačného zariadenia, opravy nevýbušných elektro-zariadení, spracovanie kovových alebo iných materiálov, napr. tepelné spracovanie, obrábanie, rezanie a ďalšie úpravy, rozbory a mechanické skúšky materiálov, projekčné, servisné a poradenské technické služby.

**(540)**



- (732) OKD, BASTRO, a. s., Lihovarská 9/1335, 716 10 Ostrava - Radvanice, CZ;  
 (740) Máčajová Mária, Ing., Nitra, SK;

**(111) 171193**

- (151) 30.09.1992  
 (156) 18.04.2001  
 (180) 18.04.2011  
 (210) 61331  
 (220) 18.04.1991

**7 (511) 6, 7, 37, 40, 42**

- (510) Kovy v surovom a polospracovanom stave a ich zliatiny, odliatky zo sivej zliatiny a farebných kovov na výrobu strojových zariadení a elektro-zariadení na všeobecné využitie, stroje a zariadenia, ich diely a súčasti, výroba náhradných dielov, zariadenie banskej dopravy, výroba oceľových konštrukcií, tlakových nádob, dispečerských ústrední a zariadení, snímačov, výroba špeciálnych výrobkov používaných v baníctve (napr. metanové a merkaptánové relé, prestavníky výhybiek, banské nakoľajovače, strojové zariadenie do úpravni a koksovni, banské mechanické odvodňovače, výroba zdvíhacích zariadení na banskú prevádzku), výroba ekologických zariadení, opravy a úpravy strojového elektro-zariadenia, údržba meracích prístrojov, rozbory a mechanické skúšky materiálu, montáže dispečingov

a dispečerských zariadení, oceľových konštrukcií, technologických zariadení úpravní a koksovni, montáže mechanizačných a automatizačných prostriedkov v odbore horizontálnej a vertikálnej dopravy, automatizácia stacionárnych strojov, dorozumievacieho a signalizačného zariadenia, opravy nevýbušných elektrozariadení, spracovanie kovových alebo iných materiálov, napr. tepelné spracovanie, obrábanie, rezanie a ďalšie úpravy, rozbery a mechanické skúšky materiálov, projekčné, servisné a poradenské technické služby.

(540)



- (732) OKD, BASTRO, a. s., Lihovarská 9/1335, 716 10 Ostrava - Radvanice, CZ;  
(740) Máčajová Mária, Ing., Nitra, SK;

(111) 171235

- (151) 30.09.1992  
(156) 15.10.2000  
(180) 11.06.2011  
(210) 62141  
(220) 11.06.1991

7 (511) 9

- (510) Okuliare, slnečné okuliare, ich časti, šošovky, rámy a puzdrá.

(540) SERGIO CEREDA

- (732) Viva Optique, Inc. spoločnosť organizovaná a existujúca podľa zákonov štátu New Jersey, Fairfield, New Jersey, US;  
(740) Juran Svetozár, JUDr., Bratislava, SK;

(111) 171248

- (151) 30.09.1992  
(156) 22.05.2001  
(180) 22.05.2011  
(210) 61868  
(220) 22.05.1991

7 (511) 7

- (510) Zariadenie na vstrekovanie kvapalinových emulzií na mäsové výrobky, zariadenie odstraňujúce kožu a blany.

(540)



- (732) Townsend Engineering Company, spoločnosť zriadená podľa zákonov štátu Iowa, Des Moines, Iowa, US;  
(740) Guniš Jaroslav, Mgr., Bratislava, SK;

(111) 171249

- (151) 30.09.1992  
(156) 22.05.2001  
(180) 22.05.2011  
(210) 61869  
(220) 22.05.1991

7 (511) 7

- (510) Zariadenie na prípravu mäsa a údenín.

(540) SUPERMATIC

- (732) Townsend Engineering Company, spoločnosť zriadená podľa zákonov štátu Iowa, Des Moines, Iowa, US;  
(740) Guniš Jaroslav, Mgr., Bratislava, SK;

(111) 171421

- (151) 30.09.1992  
(156) 15.10.2000  
(180) 17.05.2011  
(210) 61773  
(220) 17.05.1991

7 (511) 20, 39, 42, 37

- (510) Čalúnený nábytok, kovový nábytok; dopravné služby; stravovacie a ubytovacie služby, servisné a poradenské služby pre oblasť nábytku.

(540)

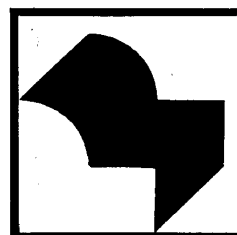

- (732) KANAPA, spol. s r. o., Staničná 267/21, 906 13 Brezová pod Bradlom, SK;

(111) 171439

- (151) 30.09.1992  
(156) 22.05.2001  
(180) 22.05.2011  
(210) 61864  
(220) 22.05.1991

7 (511) 7

- (510) Zariadenie na čistenie a odstraňovanie kože a blán z mäsa, rýb a hydiny, zariadenie na rezanie a sekание mäsa a príslušenstvo na uvedené zariadenia zahŕňajúce prístroje na odstraňovanie kože z bravčových častí, z rezov mäsa, rýb, hydínových hrvoľov, zariadenia spracovávajúce tuk zo šunky, slaniny a blán, zariadenie na spracovanie slaniny, pečienkových plátkov a prísad do slaniny, zariadenie na spracovanie predných častí bravčového mäsa vrátane sťahovania kože, nože na uvedené zariadenia vrátane nožov na rezanie a sekание mäsa, zariadenia na ostrenie nožov, zariadenia na plnenie párkov a údenín, zariadenia na uzatváranie koncov údenín a párkov, zariadenia na zlupovanie kože párkov, vstrekovacie trubice, zariadenia na vstrekovanie kvapalín do mäsových výrobkov a podobné prístroje, zariadenia na oddeľovanie párkov a údenín a príslušenstvo uvedeného.

(540) TOWNSEND

- (732) Townsend Engineering Company, spoločnosť zriadená podľa zákonov štátu Iowa, Des Moines, Iowa, US;  
(740) Guniš Jaroslav, Mgr., Bratislava, SK;

**(111) 171650**

(151) 14.12.1992  
(156) 28.01.2001  
(180) 28.01.2011  
(210) 60215  
(220) 28.01.1991

**7 (511) 4**

(510) Priemyselné oleje a tuky, mazadlá, kompozície na absorpciu, zvlhčovanie a viazanie prachu, palivá (vrátane motorového liehu) a prostriedky na svietenie, sviečky, knôty.

**(540)**

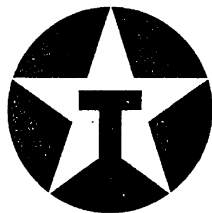

**TEXACO**

(732) Texaco International Trader Inc., spoločnosť zriadená podľa zákonov štátu Delaware, 2000 Westchester Avenue, White Plains, New York 10650, US;

(740) Guniš Jaroslav, Mgr., Bratislava, SK;

**(111) 171738**

(151) 18.12.1992  
(156) 15.10.2000  
(180) 02.07.2011  
(210) 62447  
(220) 02.07.1991  
(450) 06.03.1996

**7 (511) 3**

(510) Mydlá, pracie a čistiace saponátové prostriedky.

**(540) Jassan**

(732) PALMA-TUMYS, a. s. Bratislava, Račianska 76, 836 04 Bratislava, SK;

**(111) 171739**

(151) 18.12.1992  
(156) 15.10.2000  
(180) 02.07.2011  
(210) 62455  
(220) 02.07.1991  
(450) 03.04.1996

**7 (511) 29**

(510) Jedlé oleje a tuky.

**(540) Palmarin**

(732) Palma - Tumys, a. s., Račianska 76, 836 04 Bratislava, SK;

**(111) 171740**

(151) 18.12.1992  
(156) 15.10.2000  
(180) 02.07.2011  
(210) 62451  
(220) 02.07.1991  
(450) 06.03.1996

**7 (511) 29**

(510) Jedlé oleje a tuky.

**(540) PALMFRIT**

(732) Palma - Tumys, a. s., Račianska 76, 836 04 Bratislava, SK;

**(111) 171741**

(151) 18.12.1992  
(156) 15.10.2000  
(180) 02.07.2011  
(210) 62453  
(220) 02.07.1991  
(450) 03.04.1996

**7 (511) 29**

(510) Jedlé oleje a tuky.

**(540) Palmina**

(732) Palma - Tumys, a. s., Račianska 76, 836 04 Bratislava, SK;

**(111) 171742**

(151) 18.12.1992  
(156) 15.10.2000  
(180) 02.07.2011  
(210) 62454  
(220) 02.07.1991  
(450) 03.04.1996

**7 (511) 29**

(510) Jedlé oleje a tuky.

**(540) Mixa**

(732) Palma - Tumys, a. s., Račianska 76, 836 04 Bratislava, SK;

**(111) 171743**

(151) 18.12.1992  
(156) 15.10.2000  
(180) 02.07.2011  
(210) 62456  
(220) 02.07.1991  
(450) 03.04.1996

**7 (511) 29**

(510) Jedlé oleje a tuky.

**(540) Mixcream**

(732) Palma - Tumys, a. s., Račianska 76, 836 04 Bratislava, SK;

**(111) 171744**

(151) 18.12.1992  
(156) 15.10.2000  
(180) 02.07.2011  
(210) 62459  
(220) 02.07.1991  
(450) 03.04.1996

**7 (511) 29**

(510) Jedlé oleje a tuky.

**(540) Palman**

(732) Palma - Tumys, a. s., Račianska 76, 836 04 Bratislava, SK;

**(111) 171745**

(151) 18.12.1992  
(156) 15.10.2000  
(180) 02.07.2011  
(210) 62450  
(220) 02.07.1991  
(450) 06.03.1996

**7 (511) 29**

(510) Jedlé oleje a tuky.

**(540) Buta**

(732) PALMA-TUMYS, a. s. Bratislava, Račianska 76, 836 04 Bratislava, SK;

**(111) 171746**

(151) 18.12.1992

(156) 15.10.2000

(180) 02.07.2011

(210) 62448

(220) 02.07.1991

(450) 06.03.1996

**7 (511) 29**

(510) Jedlé oleje a tuky.

**(540) Palmara**

(732) PALMA-TUMYS, a. s. Bratislava, Račianska 76, 836 04 Bratislava, SK;

**(111) 171748**

(151) 18.12.1992

(156) 15.10.2000

(180) 08.05.2011

(210) 61652

(220) 08.05.1991

**7 (511) 9, 16, 38, 41**

(510) Prístroje a nástroje na vedecké a laboratórne účely, prístroje a nástroje navigačné, tzn. prístroje a nástroje určené na prenášanie rozkazov, na meranie, prístroje všeobecne používané na riadenie lodí a lietadiel, prístroje a nástroje geodetické, prístroje a nástroje elektrické, prístroje a nástroje určené na bezdrôtovú telegrafiu, prístroje fotografické, kinematografické, optické vrátane premietáčov obrazov a zväčšovacích prístrojov, prístroje a nástroje určené na váženie a meranie, signalizáciu, na kontrolné účely, na účely záchranné a učebné, hracie automaty, prístroje na záznam a reprodukciu hovoreného slova, zapisovacie pokladnice, videá, videokazety, pásky, priemyselná televízia, ich náhradné diely, tlačoviny, knihy, učebné texty, slovníky, hracie karty, výmena správ - (rozhlas a televízia), vzdelávanie a zábava.

**(540)**

(732) CABLE NEWS NETWORK, LP LLLP, One CNN Center, Atlanta, Georgia 30348-5366, US;

(740) PATENTSERVIS BRATISLAVA, a. s., Bratislava, SK;

**(111) 171888**

(151) 31.12.1992

(156) 15.10.2000

(180) 08.05.2011

(210) 61651

(220) 08.05.1991

**7 (511) 9, 16, 38, 41**

(510) Prístroje a nástroje na vedecké a laboratórne účely, prístroje a nástroje navigačné, tzn. prístroje a nástroje určené na prenášanie rozkazov, na meranie, prístroje všeobecne používané na riadenie lodí a lietadiel, prístroje a nástroje geodetické, prístroje a nástroje elektrické, prístroje a nástroje určené na bezdrôtovú telegrafiu, prístroje fotografické, kinematografické, optické vrátane premietáčov obrazov a zväčšovacích prístrojov, prístroje a nástroje určené na váženie a meranie, signalizáciu, na kontrolné účely, na účely záchranné a učebné, hracie automaty, prístroje na záznam a reprodukciu hovoreného slova, zapisovacie pokladnice, videá, videokazety, pásky, priemyselná televízia, ich náhradné diely, tlačoviny, knihy, učebné texty, slovníky, hracie karty, výmena správ - (rozhlas a televízia), vzdelávanie a zábava.

**(540) CABLE NEWS NETWORK**

(732) CABLE NEWS NETWORK, LP LLLP, One CNN Center, Atlanta, Georgia 30348-5366, US;

(740) PATENTSERVIS BRATISLAVA, a. s., Bratislava, SK;

**(111) 171933**

(151) 30.12.1992

(156) 15.10.2000

(180) 06.06.2011

(210) 62077

(220) 06.06.1991

**7 (511) 20, 39, 42, 37**

(510) Výroba čalúneného nábytku, výroba kovového nábytku; dopravné služby; stravovacie a ubytovacie služby; servisné a poradenské služby pre oblasť nábytku.

**(540) KANAPA**

(732) KANAPA, spol. s r. o., Staničná 267/21, 90613 Brezová pod Bradlom, SK;

**(111) 171967**

(151) 27.05.1993

(156) 15.10.2000

(180) 11.06.2011

(210) 62134

(220) 11.06.1991

(450) 11.08.1993

**7 (511) 9**

(510) Okuliare a slnečné okuliare, rámy a rámy na slnečné okuliare, súčiastky a puzdrá.

**(540) SAVVY**

(732) SAVVY EYEWEAR, Inc., spoločnosť zriadená podľa zákonov štátu New Jersey, Fairfield, New Jersey, 07006, US;

**(111) 172075**

(151) 08.10.1993

(156) 15.10.2001

(180) 15.10.2011

(210) 64125

(220) 15.10.1991

(450) 03.07.1996

7 (511) 1

(510) Prísada do bezolovnatých automobilových benzínov.

(540) **ANABEX**

(732) SLOVNAFT, a. s., Vlčie hrdlo, 824 12 Bratislava, SK;  
(740) Šujanová Mária, Ing., Bratislava, SK;

(111) 172087

(151) 27.10.1993  
(156) 15.10.2000  
(180) 02.07.2011  
(210) 62452  
(220) 02.07.1991  
(450) 03.04.1996

7 (511) 29

(510) Jedlé oleje a tuky.

(540) **CERA**

(732) Palma - Tumys, a. s., Račianska 76, 836 04 Bratislava, SK;

(111) 172088

(151) 27.10.1993  
(156) 15.10.2000  
(180) 02.07.2011  
(210) 62457  
(220) 02.07.1991  
(450) 03.04.1996

7 (511) 29

(510) Jedlé oleje a tuky.

(540) **PALMACREAM**

(732) Palma - Tumys, a. s., Račianska 76, 836 04 Bratislava, SK;

(111) 172089

(151) 27.10.1993  
(156) 15.10.2000  
(180) 02.07.2011  
(210) 62460  
(220) 02.07.1991  
(450) 02.02.1994

7 (511) 29

(510) Jedlé oleje a tuky.

(540) **PALIMA**

(732) Palma - Tumys, a. s., Račianska 76, 836 04 Bratislava, SK;

(111) 172090

(151) 27.10.1993  
(156) 15.10.2000  
(180) 02.07.2011  
(210) 62461  
(220) 02.07.1991  
(450) 03.04.1996

7 (511) 29

(510) Jedlé oleje a tuky.

(540) **PAMA**

(732) Palma - Tumys, a. s., Račianska 76, 836 04 Bratislava, SK;

(111) 172099

(151) 04.11.1993  
(156) 26.08.2001  
(180) 26.08.2011  
(210) 63381  
(220) 26.08.1991  
(450) 02.02.1994

7 (511) 11, 21

(510) Umývadlá, umývadielka, záchodové misy normálne, kombinované záchodové misy, záchodové misy špeciálne, stĺpy a ďalšie sanitárne zariadenia, ako bidety, záchody, tvarovky a pod.

(540)



(732) Keramické závody, a. s., Průmyslová 14, 670 01 Znojmo, CZ;

(740) PATENTSERVIS BRATISLAVA, a. s., Bratislava, SK;

(111) 172127

(151) 11.11.1993  
(156) 23.08.2001  
(180) 23.08.2011  
(210) 63352  
(220) 23.08.1991

7 (511) 1, 6, 9, 10, 17, 35, 36, 37, 39, 40, 41, 42

(510) Základný a aplikovaný výskum a vývoj technológií zvarovania a oblastí s nimi súvisiacich, ktoré zahŕňajú: výskum materiálov z hľadiska zvariteľnosti a spájkovateľnosti; výskum a vývoj technológií a metód zvarovania, spájkovania a tepelného delenia materiálov; výskum metalurgie zvracích procesov a tepelného spracovania kovov; výskum vlastností zvarovaných spojov a metód ich skúšania a hodnotenia; výskum a vývoj prídavných materiálov na zvaranie, naváranie, spájkovanie a striekanie; výskum a vývoj techniky používanej pri výrobe zvarov; výskum a vývoj techniky používanej pri výrobe zvarok; výskum a služby v oblasti hygieny a služby v oblasti hygieny a bezpečnosti pri zvaraní. Hodnotenie spoľahlivosti a životnosti zvarovaných konštrukcií. Projektové činnosti v oblasti zariadení na zvaranie, spájkovanie a tepelné delenie. Výkon opravárenstva vyhradených konštrukcií vrátane jadrových energetických zariadení v rozsahu oprávnenia udeleného Úradom bezpečnosti práce SR. Poloprevádzková výroba a dodávky zariadení, pracovísk a prídavných materiálov zamerané na overovanie výsledkov vývoja v oblasti zvarovania. Metodické riadenie výchovy zvaračských odborníkov v podnikových zvaračských školách, školenia zvaračov, vykonávanie skúšok zvaračov podľa platných predpisov, odborná príprava inžiniersko-technických kádrov na výrobu zvarok. Výkon štátneho skúšobníctva a certifikácie výroby a výrobkov v rozsahu udelenej akreditácie.

Činnosti v oblasti tvorby a zmien česko-slovenských noriem súvisiacich so zváraním v nadväznosti na ISO a systém EN. Technická pomoc, expertízne a poradenské služby iným organizáciám v oblasti zvárania a príbuzných oblastiach, v ktorých ústav vykonáva činnosti, ako napr. VTEI, patentová agenda, doprava, údržbárske práce a pod. Edičná činnosť v oblasti odborných publikácií z oblasti zvárania. Maloobchodná činnosť a obchodné služby s ňou spojené: prídavné materiály na zváranie (elektrody, prášky, tavivá, spájky a pod.); ochranné pomôcky na zváranie; zváracia technika (zdroje zváracieho prúdu, odsávacie zariadenia, rezacie a zváracie súpravy) a náhradné diely; výrobky z plastov vyrobené zváraním (okná, profily, dvere); technické plyny na zváranie; učebné pomôcky a vybavenie zvaračských dielní; základný materiál na zváranie (plechy, profily a pod.); opravárenská činnosť; odborná literatúra, normy, softvéry z oblasti zvárania; hobby materiál na zváranie a opravárenstvo; poradensko-inžinierska činnosť. Zahranično-obchodná činnosť v rozsahu všetkých činností vykonávaných ústavom s možnosťou vstupovať do priamych vzťahov so zahraničnými partnermi.

(540)



- (732) VÚZ - Výskumný ústav zvaračský, Račianska 71, 832 59 Bratislava, SK;  
(740) Beleščák Ladislav, Ing., Piešťany, SK;

(111) 172266

- (151) 03.02.1994  
(156) 22.07.2001  
(180) 22.07.2011  
(210) 62862  
(220) 22.07.1991  
(450) 14.01.1998

7 (511) 5

- (511) 5 - Farmaceutické, veterinárne a zdravotnícke prípravky a látky.

(540) KYTRIL

- (732) F. Hoffmann-La Roche AG, 124 Grenzachstrasse, CH-4002 Basel, CH;  
(740) PATENTSERVIS BRATISLAVA, a. s., Bratislava, SK;

(111) 172322

- (151) 17.02.1994  
(156) 14.08.2001  
(180) 14.08.2011  
(210) 63219  
(220) 14.08.1991  
(450) 11.05.1994

7 (511) 5

- (510) Herbicídy.

(540) GLYFOS

- (732) CHEMINOVA AGRO A/S, DK-7620 Lemvig, DK;  
(740) PATENTSERVIS BRATISLAVA, a. s., Bratislava, SK;

(111) 172326

- (151) 17.02.1994  
(156) 15.08.2001  
(180) 15.08.2011  
(210) 63254  
(220) 15.08.1991  
(450) 11.05.1994

7 (511) 3

- (510) Kozmetické výrobky a prípravky.

(540) LUCIDITY

- (732) Estee Lauder Cosmetics Ltd., 161 Commnder Blvd., Agincourt, Ontario M1S 3K9, GB;  
(740) Bušová Eva, JUDr., Bratislava, SK;

(111) 172327

- (151) 17.02.1994  
(156) 15.08.2001  
(180) 15.08.2011  
(210) 63241  
(220) 15.08.1991  
(450) 11.05.1994

7 (511) 9, 35, 41, 42

- (510) Softvér a jeho použitie pri katastrofách a požiaroch, bezpečnostné a záchranné odevy, hasiace prístroje a nástroje na účely záchranné, prístroje a nástroje na účely signalizačné vrátane signálnych píšťaliek, prístroje a nástroje určené na kontrolné účely, inzertná a reklamná činnosť, poskytovanie pomoci pri výkone hospodárskej činnosti, činnosť vyučovacia, vzdelávacia a zábavná.

(540)

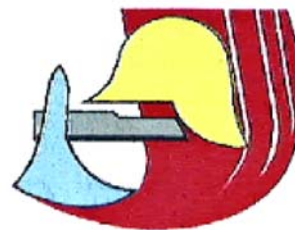

- (732) Brněnské veletrhy a výstavy, a. s., Výstaviště 1, 647 00 Brno, CZ;  
(740) PATENTSERVIS BRATISLAVA, a. s., Bratislava, SK;

(111) 172431

- (151) 28.04.1994  
(156) 15.10.2000  
(180) 19.08.2011  
(210) 63299  
(220) 19.08.1991  
(450) 06.07.1994

7 (511) 21, 24

- (510) Utiěrky na jednorazové použitie z netkaných materiálov.

(540) KIMTEX

- (732) KIMBERLY-CLARK CORPORATION, spoločnosť zriadená podľa zákonov štátu Delaware, 401 North Lake Street, Neenah, Wisconsin 54957-0349, US;  
 (740) Bušová Eva, JUDr., Bratislava, SK;

**(111) 172432**

- (151) 28.04.1994  
 (156) 15.10.2000  
 (180) 19.08.2011  
 (210) 63300  
 (220) 19.08.1991  
 (450) 06.07.1994

**7 (511) 16**

- (510) Výrobky z absorpčného papiera, najmä obrúsky na tvár, toaletné obrúsky, papierové uteráky a papierové obrúsky.

**(540) KIMWIPES**

- (732) KIMBERLY-CLARK CORPORATION, spoločnosť zriadená podľa zákonov štátu Delaware, 401 North Lake Street, Neenah, Wisconsin 54957-0349, US;  
 (740) Bušová Eva, JUDr., Bratislava, SK;

**(111) 172463**

- (151) 24.05.1994  
 (156) 15.10.2000  
 (180) 19.08.2011  
 (210) 63301  
 (220) 19.08.1991  
 (450) 10.08.1994

**7 (511) 25**

- (510) Ochranné odevné súčasti na jednorazové použitie, najmä laboratórne plášte, saká a bundy, zástery, pláštenky, kapucne, návleky na obuv a pokrývky hlavy.

**(540) KLEENGUARD**

- (732) KIMBERLY-CLARK CORPORATION, spoločnosť zriadená podľa zákonov štátu Delaware, 401 North Lake Street, Neenah, Wisconsin 54957-0349, US;  
 (740) Bušová Eva, JUDr., Bratislava, SK;

**(111) 172464**

- (151) 24.05.1994  
 (156) 15.10.2000  
 (180) 19.08.2011  
 (210) 63302  
 (220) 19.08.1991  
 (450) 10.08.1994

**7 (511) 16, 21, 24, 25**

- (510) Výrobky z absorpčného papiera, najmä obrúsky na tvár, toaletné obrúsky, papierové uteráky a papierové obrúsky; utierky na jednorazové použitie z netkaných materiálov; posteľná bielizeň a lôžkoviny na jednorazové použitie; ochranné odevné súčasti na jednorazové použitie, najmä laboratórne plášte, saká a bundy, zástery, pláštenky, kapucne, návleky na obuv a pokrývky hlavy.

**(540)**

 **Kimberly-Clark**

- (732) KIMBERLY-CLARK CORPORATION, spoločnosť zriadená podľa zákonov štátu Delaware, 401 North Lake Street, Neenah, Wisconsin 54957-0349, US;

- (740) Bušová Eva, JUDr., Bratislava, SK;

**(111) 172599**

- (151) 11.07.1994  
 (156) 23.08.2001  
 (180) 23.08.2011  
 (210) 63348  
 (220) 23.08.1991  
 (450) 05.10.1994

**7 (511) 30**

- (510) Zemiakové lupienky, zemiakové tyčinky, zemiakové výrobky a výrobky z obilnín určené na chrúmanie vyrobené vytlačaním, pečivo vyrobené s použitím soli a ľúhu, pražené, sušené, solené alebo korenené oriešky a mäsli.

**(540) CHIO CHIPPOS**

- (732) Intersnack Knabber - Gebäck GmbH & Co. KG, Aachener Strasse 1042, D - 50858 Köln, DE;  
 (740) Fajnorová Mária, Ing., Bratislava, SK;

**(111) 172655**

- (151) 14.07.1994  
 (156) 15.10.2000  
 (180) 21.08.2011  
 (210) 63326  
 (220) 21.08.1991  
 (450) 05.10.1994

**7 (511) 1, 2, 3, 4, 17, 28, 37, 40**

- (510) Chemické prostriedky na použitie v poľnohospodárstve, lepidlá, chemické prípravky, predovšetkým čistiacie, farbiace, bieliace, leštiace a pracie, na použitie v domácnostiach i v priemysle, autokozmetika, drevené uhlie, výrobky z plastov, predovšetkým obaly, rybárske prúty, práce na zákazku v odbore chemickom a plastikárskom, čistenie, farbenie, pranie, žehlenie, mangľovanie bielizne, napínanie záclon a dečiek, opravy a úpravy bielizne, upratovacie služby.

**(540)**



- (732) DRUCHEMA, družstvo pro chemickou výrobu a služby, Václavské náměstí 14, 111 66 Praha 1, CZ;

- (740) ROTT, RŮŽIČKA & GUTTMANN, v. o. s., Bratislava, SK;

**(111) 172731**

- (151) 23.09.1994  
 (156) 10.09.2001  
 (180) 10.09.2011  
 (210) 63604  
 (220) 10.09.1991  
 (450) 07.12.1994

**7 (511) 6, 8, 9, 35, 37, 42**

- (510) Rozvádzače; rámy stýkačov; špeciálne nástroje; stroje a prípravky na uľahčenie montážnych prác; diagnostické zariadenia na oživovanie a nastavov-

vane dodávaných počítačových systémov; montážne prvky (nosné časti káblov a rúrok, oceľové konštrukcie komôrkových rozvodní, montážne prvky potrubí); počítačové systémy a programové vybavenie najmä na automatické riadenie technologických procesov a pre potreby silnoprúdovej elektrotechniky; vyššie dodávateľské činnosti v silnoprúdovej elektrotechnike, automatizačnej a regulačnej technike a automatizovaných systémoch riadenia technologických procesov; projektová a montážna činnosť v silnoprúdovej elektrotechnike, automatizačnej a regulačnej technike a automatizovaných systémoch riadenia technologických procesov (napríklad v odbore tepelnotechnického merania a automatickej regulácie pre všetky priemyselné odvetvia, diaľkového merania a ovládania reléovej automatiky priemyselných procesov a ochrán elektrických zariadení) vrátane obchodno-technických služieb a servisu; automatizované spracovanie dát.

(540)



(732) REGULA, a. s., Bartoškova 22, 145 11 Praha 4, CZ;  
(740) Čechvalová Dagmar, Bratislava, SK;

(111) 172827

(151) 24.10.1994  
(156) 15.10.2000  
(180) 13.08.2011  
(210) 63187  
(220) 13.08.1991  
(450) 12.01.1995

7 (511) 3, 4

(510) Mydlárske výrobky a detergenty, hygienické a kozmetické prípravky; produkty z vosku, predovšetkým leštidlá, sviečky.

(540)



(732) Bratři Tolmanové, mydlárske výrobky, spol. s r. o., Roztoky 136, 270 23 Křivoklát, CZ;  
(740) ROTT, RŮŽIČKA & GUTTMANN, v. o. s., Bratislava, SK;

(111) 172851

(151) 27.10.1994  
(156) 19.08.2001  
(180) 19.08.2011  
(210) 63290  
(220) 19.08.1991  
(450) 12.01.1995

7 (511) 30

(51) Celozrnné extrudované a expandované pečivo.  
(540)



(732) RACIO, s. r. o., Národních hrdinů 22, 690 02 Břeclav, CZ;  
(740) Beleščák Ladislav, Ing., Piešťany, SK;

(111) 172922

(151) 14.11.1994  
(156) 27.08.2001  
(180) 27.08.2011  
(210) 63417  
(220) 27.08.1991  
(450) 08.02.1995

7 (511) 5

(510) Veterinárne prípravky a látky.

(540) RESPISURE

(732) Pfizer Inc., 235 East 42nd Street, New York, New York 10017, US;  
(740) Fajnorová Mária, Ing., Bratislava, SK;

(111) 172961

(151) 11.11.1994  
(156) 26.08.2001  
(180) 26.08.2011  
(210) 63382  
(220) 26.08.1991  
(450) 08.02.1995

7 (511) 11, 21

(510) Umývadlá, umývadielka, záchody normálne, kombinované záchody, záchody špeciálne, stĺpy a ďalšie sanitárne zariadenia, ako bidety, záchodky a tvarovky.

(540)



(732) Keramické závody, a. s., Průmyslová 14, 670 01 Znojmo, CZ;  
(740) PATENTSERVIS BRATISLAVA, a. s., Bratislava, SK;



**(111) 173047**

(151) 12.12.1994  
(156) 15.10.2000  
(180) 02.07.2011  
(210) 62464  
(220) 02.07.1991  
(450) 08.03.1995

**7 (511) 3**

(510) Mydlá, pracie a čistiace saponátové prostriedky.

**(540) SILUR**

(732) PALMA-TUMYS, a. s. Bratislava, Račianska 76,  
836 04 Bratislava, SK;

**(111) 173142**

(151) 12.12.1994  
(156) 18.06.2001  
(180) 18.06.2011  
(210) 62223  
(220) 18.06.1991  
(450) 08.03.1995

**7 (511) 12**

(510) Predaj náhradných dielov a príslušenstva do motorových vozidiel.

**(540) AUTOTECHNA**

(732) Baránek Jaroslav, Pieninská 11, 974 00 Banská Bystrica, SK;

**(111) 173148**

(151) 12.12.1994  
(156) 15.10.2000  
(180) 02.07.2011  
(210) 62445  
(220) 02.07.1991  
(450) 08.03.1995

**7 (511) 3**

(510) Mydlá, pracie a čistiace saponátové prostriedky.

**(540) Triumf**

(732) PALMA-TUMYS, a. s. Bratislava, Račianska 76,  
836 04 Bratislava, SK;

**(111) 173149**

(151) 12.12.1994  
(156) 15.10.2000  
(180) 02.07.2011  
(210) 62462  
(220) 02.07.1991  
(450) 08.03.1995

**7 (511) 29**

(510) Jedlé oleje a tuky.

**(540) Raciol**

(732) PALMA-TUMYS, a. s. Bratislava, Račianska 76,  
836 04 Bratislava, SK;

**(111) 173150**

(151) 12.12.1994  
(156) 15.10.2000  
(180) 02.07.2011  
(210) 62443  
(220) 02.07.1991  
(450) 08.03.1995

**7 (511) 29**

(510) Jedlé oleje a tuky.

**(540) Tina**

(732) PALMA-TUMYS, a. s. Bratislava, Račianska 76,  
836 04 Bratislava, SK;

**(111) 173151**

(151) 12.12.1994  
(156) 15.10.2000  
(180) 02.07.2011  
(210) 62444  
(220) 02.07.1991  
(450) 08.03.1995

**7 (511) 3**

(510) Mydlá, pracie a čistiace saponátové prostriedky.

**(540) Trend**

(732) PALMA-TUMYS, a. s. Bratislava, Račianska 76,  
836 04 Bratislava, SK;

**(111) 173193**

(151) 15.12.1994  
(156) 15.10.2000  
(180) 02.07.2011  
(210) 62469  
(220) 02.07.1991  
(450) 08.03.1995

**7 (511) 3**

(510) Mydlá, pracie a čistiace saponátové prostriedky.

**(540) Ister**

(732) PALMA-TUMYS, a. s. Bratislava, Račianska 76,  
836 04 Bratislava, SK;

**(111) 173194**

(151) 15.12.1994  
(156) 15.10.2000  
(180) 02.07.2011  
(210) 62468  
(220) 02.07.1991  
(450) 08.03.1995

**7 (511) 3**

(510) Mydlá, pracie a čistiace saponátové prostriedky.

**(540) Zeo**

(732) PALMA-TUMYS, a. s. Bratislava, Račianska 76,  
836 04 Bratislava, SK;

**(111) 173195**

(151) 15.12.1994  
(156) 15.10.2000  
(180) 02.07.2011  
(210) 62467  
(220) 02.07.1991  
(450) 08.03.1995

**7 (511) 3**

(510) Mydlá, pracie a čistiace saponátové prostriedky.

**(540) Qantel**

(732) PALMA-TUMYS, a. s. Bratislava, Račianska 76,  
836 04 Bratislava, SK;

**(111) 173196**

(151) 15.12.1994  
(156) 15.10.2000  
(180) 02.07.2011  
(210) 62466

(220) 02.07.1991

(450) 08.03.1995

7 (511) 3

(510) Mydlá, pracie a čistiace saponátové prostriedky.

**(540) Bioefekt**

(732) PALMA-TUMYS, a. s. Bratislava, Račianska 76, 836 04 Bratislava, SK;

**(111) 173197**

(151) 15.12.1994

(156) 15.10.2000

(180) 02.07.2011

(210) 62465

(220) 02.07.1991

(450) 08.03.1995

7 (511) 3

(510) Mydlá, pracie a čistiace saponátové prostriedky.

**(540) Timy**

(732) PALMA-TUMYS, a. s. Bratislava, Račianska 76, 836 04 Bratislava, SK;

**(111) 173321**

(151) 23.12.1994

(156) 28.08.2001

(180) 28.08.2011

(210) 63451

(220) 28.08.1991

(450) 08.03.1995

7 (511) 9

(510) Prístroje a nástroje na vedecké, navigačné a vymeriavacie účely, elektrické prístroje a nástroje (vrátane prístrojov a nástrojov na bezdrôtovú telegrafiu), prístroje a nástroje fotografické, kinematografické, optické, vážiace, meracie, signalizačné, kontrolné prístroje a nástroje na účely záchranné a učebné; prístroje na mince alebo počítače mincí; prístroje na záznam a reprodukciu hovoreného slova; kontrolné pokladnice; kalkulačné stroje; hasiace prístroje.

**(540)**

(732) EISAI COMPANY LIMITED, 6-10, Koishikawa 4-chome, Bunkyo-ku, Tokyo, JP;

(740) Bušová Eva, JUDr., Bratislava, SK;

**(111) 173331**

(151) 27.12.1994

(156) 27.08.2001

(180) 27.08.2011

(210) 63420

(220) 27.08.1991

(450) 08.03.1995

7 (511) 3

(510) Vlasový šampón, prípravky na starostlivosť, úpravu a pestovanie vlasov (bez liečivých účinkov), prípravky na čistenie a starostlivosť o pokožku a telo (bez liečivých účinkov), antiperspirané a osobné dezodoranty.

**(540)****QUANTUM**

(732) ZOTOS INTERNATIONAL, INC., spoločnosť organizovaná a existujúca podľa zákonov štátu New York, 100 Tokeneke Road, Darien, Connecticut, US;

(740) Tomeš Pavol, Ing., Bratislava, SK;

**(111) 173394**

(151) 05.01.1995

(156) 17.07.2001

(180) 17.07.2011

(210) 62799

(220) 17.07.1991

(450) 12.04.1995

7 (511) 34

(510) Cigarety.

**(540)**

MENOS NICOTINA Y ALQUITRAN

(591) farebná

(732) BATMARK LIMITED, Globe House, 4 Temple Place, London WC2R 2PG, GB;

(740) Bušová Eva, JUDr., Bratislava, SK;

**(111) 173627**

(151) 09.02.1995

(156) 08.11.2001

(180) 08.11.2011

(210) 64646

(220) 08.11.1991

(450) 10.05.1995

7 (511) 20, 21, 24

(510) Nábytok vrátane kovového a nábytku na táborenie; brúsené sklá a zrkadlá; rámy; výrobky z dreva, korku, trstiny, vrbového prútia, rohoviny, kostí, slonoviny, kostíc, korytnačiny, jantáru, perlete, morskej peny, buničiny a výrobky z náhradiek týchto materiálov vrátane výrobkov z plastických hmôt a výrobky z plastických hmôt; posteľné potreby, matrace, žienky, podhlavníky a pod.

(540)



(732) Sealy Technology LLC, One Office Parkway, Trinity, North Carolina 27370, US;

(740) Fajnorová Mária, Ing., Bratislava, SK;

(111) 173632

(151) 09.02.1995

(156) 19.08.2001

(180) 19.08.2011

(210) 63295

(220) 19.08.1991

(310) C 41 566/9 W

(320) 20.02.1991

(330) DE

(450) 10.05.1995

7 (511) 9

(510) Vodomery, merače spotrebovaného tepla.

(540)



(591) farebná

(732) Allmess Schlumberger GmbH, Oldenburg i. H., DE;

(740) Tomeš Pavol, Ing., Bratislava, SK;

(111) 173774

(151) 10.02.1995

(156) 30.08.2001

(180) 30.08.2011

(210) 63491

(220) 30.08.1991

(450) 10.05.1995

7 (511) 16

(510) Potreby na technické kreslenie, ich náhradné diely a príslušenstvo.

(540) **KOH-I-NOOR**

(732) KOH-I-NOOR HARDTMUTH, a. s., F. A. Gerstnera 3, 371 30 České Budějovice, CZ;

(740) Fajnorová Mária, Ing., Bratislava, SK;

(111) 173861

(151) 17.02.1995

(156) 05.08.2001

(180) 05.08.2011

(210) 63058

(220) 05.08.1991

(450) 10.05.1995

7 (511) 9, 14, 16, 18, 24, 25

(510) Košele, blúzy, blúzky, saká, kabáty, voľné blúzy, (námornickej blúzy), svetre, tielka, tričká, krátke nohavice, dámske a pánske nohavice, dlhé spodky, spodná bielizeň, džínsy (texasky), kravaty, opasky, obuv, topánky, čižmy, tenisky, pláštinky, ponožky, šatky, šály, vreckovky, klobúky, klobúčiky, čiapky, batohy, plecniaky, plavky,

tréningové športové oblečenie, fitingy z kovu na rôzne druhy obuvi, tovar z pravej a umelej kože, hodinky, papierický tovar, okuliare a slnečné okuliare.

(540)

**STRIDE**

(732) Nitita Company Limited, of 200, 202 Plaplachai Road, Wat-Thepsirin Sub-District, Pomprabsatrupai District, Bangkok 10100, TH;

(740) PATENTSERVIS BRATISLAVA, a. s., Bratislava, SK;

(111) 173875

(151) 20.02.1995

(156) 19.08.2001

(180) 19.08.2011

(210) 63297

(220) 19.08.1991

(450) 10.05.1995

7 (511) 5

(510) Fungicídy na použitie v poľnohospodárstve a záhradníctve.

(540) **ALERT**

(732) E. I. du Pont de Nemours & Company, 1007 Market Street, Wilmington, Delaware 19898, US;

(740) Bušová Eva, JUDr., Bratislava, SK;

(111) 174054

(151) 15.03.1995

(156) 14.08.2001

(180) 14.08.2011

(210) 63216

(220) 14.08.1991

(450) 03.06.1998

7 (511) 3

(510) Toaletné mydlá všetkých druhov, kozmetické výrobky.

(540) **BIONELA**

(732) UNILEVER N. V., Weena 455, 3013 AL Rotterdam, NL;

(740) Fajnorová Mária, Ing., Bratislava, SK;

(111) 174106

(151) 24.03.1995

(156) 14.08.2001

(180) 14.08.2011

(210) 63221

(220) 14.08.1991

(310) 74/159672

(320) 22.04.1991

(330) US

(450) 07.06.1995

7 (511) 9

(510) Mikroprocesory.

(540)



(732) Intel Corporation, spoločnosť zriadená podľa zákonov štátu Delaware, 2200 Mission College Boulevard, Santa Clara, California 95052-8119, US;

(740) Bušová Eva, JUDr., Bratislava, SK;

(111) 174163

(151) 19.04.1995

(156) 16.08.2001

(180) 16.08.2011

(210) 63281

(220) 16.08.1991

(450) 11.07.1995

7 (511) 7, 16, 20

(510) Stroje na automatické balenie fliaš, plechovic a podobných predmetov, kontajnery z vlnitej lepenky na lodnú prepravu, tašky a škatule z papiera a lepenky, skladacie lepenkové (kartónové) obaly.

(540) **CLUSTER - PAK**

(732) The Mead Corporation, spoločnosť zriadená podľa zákonov štátu Ohio, Courthouse Plaza Northeast, Dayton, Ohio 45463, US;

(740) Bachratá Magdaléna, Mgr., Bratislava, SK;

(111) 174199

(151) 19.04.1995

(156) 21.08.2001

(180) 21.08.2011

(210) 63339

(220) 21.08.1991

(450) 11.07.1995

7 (511) 9, 16

(510) Programové vybavenie počítačov, ich časti a príslušenstvo, programové manuály.

(540) **FoxPro**

(732) Microsoft Corporation, Redmond, Washington, US;

(740) Tomeš Pavol, Ing., Bratislava, SK;

(111) 174754

(151) 07.06.1995

(156) 22.08.2001

(180) 22.08.2011

(210) 63395

(220) 22.08.1991

(450) 14.09.1995

7 (511) 9, 37, 42

(510) Okuliare, rámy na okuliare, najmä z kovu a plastu, sklá do okuliarov, prostriedky na ošetrovanie okuliarov, puzdrá na okuliare, nástroje na určovanie lomu skiel okuliarov, elektronické zariadenia na spracovanie merania a dát pre očné optiku, stroje na výrobu obrúčok na okuliare, die-

ly na uvedený tovar, prispôsobovanie okuliarov, vypracovanie programov na spracovanie dát v súvislosti s prispôbením na okuliare, montáž, oprava a udržiavanie uvedených nástrojov a strojov.

(540)



(591) farebná

(732) EYEMETRICS - SYSTEMS AG, Steinbockstr. 4, 7000 Chur, CH;

(740) PATENTSERVIS BRATISLAVA, a. s., Bratislava, SK;

(111) 175025

(151) 23.06.1995

(156) 20.08.2001

(180) 20.08.2011

(210) 63315

(220) 20.08.1991

(450) 14.09.1995

7 (511) 9, 16

(510) Prístroje a nástroje na vedecké a laboratórne účely, prístroje navigačné, prístroje a nástroje určené na prenášanie rozkazov, meraní a prístroje všeobecne používané na riadenie lodí a lietadiel, prístroje a nástroje geodetické, prístroje a nástroje elektrické a elektronické, najmä počítače, ich súčasti a periférne zariadenia, počítačové tlačiarne a ich príslušenstvá, procesorové systémy a príslušné programy a softvéry; prístroje a nástroje na bezdrôtovú telegrafiu, prístroje fotografické, kinematografické a optické, prístroje a nástroje na váženie a meranie, prístroje a nástroje signalizačné, prístroje a nástroje určené na kontrolné účely, prístroje a nástroje na účely záchranné a učebné, automaty uvádzané do činnosti vhadením mince alebo známky, prístroje na záznam a reprodukciu slova a obrazu, zapisovacie pokladnice, počítacie stroje, hasiace prístroje; papier a výrobky z papiera, tlačoviny, časopisy, periodiká, knihy, najmä tlačené inštrukčné príručky a manuály v oblasti počítačových programov a počítačov, fotografie, písacie potreby, písacie stroje a kancelárske potreby, učebné a školské potreby a pomôcky, tlačiarenské písmená, štočky.

(540) **NOVELL**

(732) Novell, Inc., spoločnosť zriadená podľa zákonov štátu Delaware, 122 East 1700 South, Provo, Utah 84606, US;

(740) Bušová Eva, JUDr., Bratislava, SK;

(111) 175044

(151) 23.06.1995

(156) 20.08.2001

(180) 20.08.2011

(210) 63316

(220) 20.08.1991

(450) 14.09.1995

7 (511) 9, 16

(510) Prístroje a nástroje na vedecké a laboratórne účely, prístroje navigačné, prístroje a nástroje určené na prenášanie rozkazov, meraní a prístroje všeobecne používané na riadenie lodí a lietadiel, prístroje a nástroje geodetické, prístroje a nástroje elektrické a elektronické, najmä počítače, ich súčasti a periférne zariadenia, počítačové tlačiarne a ich príslušenstvá, procesorové systémy a príslušné programy a softvéry; prístroje a nástroje na bezdrôtovú telegrafiu, prístroje fotografické, kinematografické a optické, prístroje a nástroje na váženie a meranie, prístroje a nástroje signalizačné, prístroje a nástroje určené na kontrolné účely, prístroje a nástroje na účely záchranné a učebné, automaty uvádzané do činnosti vhadením mince alebo známky, prístroje na záznam a reprodukciu slova a obrazu, zapisovacie pokladnice, počítačové stroje, hasiace prístroje; papier a výrobky z papiera, tlačoviny, časopisy, periodiká, knihy, najmä tlačené inštrukčné príručky a manuály v oblasti počítačových programov a počítačov, fotografie, písacie potreby, písacie stroje a kancelárske potreby, učebné a školské potreby a pomôcky, tlačiarenské písmená, štočky.

**(540) NETWARE**

(732) Novell, Inc., spoločnosť zriadená podľa zákonov štátu Delaware, 122 East 1700 South, Provo, Utah 84606, US;  
 (740) Bušová Eva, JUDr., Bratislava, SK;

**(111) 175205**

(151) 14.07.1995  
 (156) 15.10.2000  
 (180) 07.08.2011  
 (210) 63114  
 (220) 07.08.1991  
 (450) 11.10.1995

**7 (511) 9, 16**

(510) Vedecké, elektronické a elektrické prístroje a zariadenia, počítače, elektronické a elektromechanické zariadenia a prístroje na použitie v počítačoch, počítačové terminály, disky, pamäťové zariadenia, tlačiarne, analogické/digitálne meniče, počítačový hardvér, klávesnice, zobrazovacie jednotky, tlačené obvody, počítačové periférne zariadenia, modemy, kompaktné disky, desk top publishing zariadenia, telekomunikačné zariadenia a prístroje, elektronické zariadenia na výpočty, vstupy a výstupy, pamäte, prenos a zobrazenie dát, časti a doplnky týchto výrobkov; počítačové programy, softvéry, magnetické, elektronické a optické médiá na nahrané dáta, elektronicky, opticky a magneticky nahrané dáta a softvéry, všetko na použitie s počítačmi a zodpovedajúcimi zariadeniami; tlačoviny, knihy, učebné materiály, slovníky, kancelárske pomôcky, diáre, kalendáre, fotografie, písacie potreby, kresliace potreby, periodiká, manuály vo vzťahu k počítačom a počítačovému softvéru.

**(540) POWERBOOK**

(732) APPLE COMPUTER, Inc., 1 Infinity Loop, Cupertino, California 95014, US;  
 (740) Tomeš Pavol, Ing., Bratislava, SK;

**(111) 175255**

(151) 19.07.1995  
 (156) 29.08.2001  
 (180) 29.08.2011  
 (210) 63474  
 (220) 29.08.1991  
 (450) 11.10.1995

**7 (511) 5**

(510) Zdravotnícke vložky, chrániče spodných nohavíc a tampóny, dámske irigátory na jednorazové použitie.

**(540)**

**TAMPAX**

(732) The Procter & Gamble Company, spoločnosť zriadená podľa zákonov štátu Ohio, One Procter & Gamble Plaza, Cincinnati, Ohio, US;  
 (740) Bušová Eva, JUDr., Bratislava, SK;

**(111) 175318**

(151) 28.07.1995  
 (156) 16.10.2001  
 (180) 16.10.2011  
 (210) 64186  
 (220) 16.10.1991  
 (450) 11.10.1995

**7 (511) 9, 37, 40, 42**

(510) Vývoj, priemyselná výroba, montáž, rekonštrukcia, opravy a odbyt dopravnej, oznamovacej, zabezpečovacej a triediacej techniky, informačnej a automatizačnej techniky; projektová činnosť na základe príslušných oprávnení, výroba a montáž transformátorov, geodetické práce. Transformátory a tlmivky, súpravy zapojovačov, elektronické telefónne zapojovače, ústredne verejného rozhlasu a diely, súbor zariadení el. diagnostiky osob. vozňov, reléové stojany, návěstidlá a ukazovatele pre železničnú dopravu, ovládacie pulty, reléové bloky, skrine TJA so zabezpečovacím výstrojom na koľajové obvody, trafom JOC 4,2; laná, prepjky a zariadenia koľaj. obvodov, snímač LVZ, opakovače, prepät'ové ochrany (prieťahy), návěstidlá SDN, ovládače križovatiek CSS a ich prvky.

**(540)**



**BRATISLAVA**

(732) Automatizácia železničnej dopravy Bratislava, a. s., Za stanicou 1, 831 04 Bratislava, SK;  
 (740) Harvan Ladislav, Ing., Bratislava, SK;

**(111) 175319**

(151) 28.07.1995  
 (156) 15.10.2000  
 (180) 28.08.2011  
 (210) 63452  
 (220) 28.08.1991  
 (450) 11.10.1995

## 7 (511) 38

(510) Telekomunikačné služby a prenos dát prostredníctvom satelitov a telekomunikačné spojenie; číslicové siete telekomunikačných služieb; služby diaľkovému konferenčnému spojeniu.

(540)



(732) AT & T Corp., spoločnosť organizovaná a existujúca podľa zákonov štátu New York, 32 Avenue of the Americas, New York, New York 10013-2412, US;

(740) Tomeš Pavol, Ing., Bratislava, SK;

**(111) 175320**

(151) 28.07.1995

(156) 15.10.2000

(180) 28.08.2011

(210) 63453

(220) 28.08.1991

(450) 11.10.1995

## 7 (511) 9

(510) Telefóny a telefónne systémy pozostávajúce z mikrotelefónu a panelu ovládacej jednotky s ovládajúcimi význakmi, najmä štandardnými telefónnymi funkciami, tlačidlovou voľbou, monitorovaním postupu spojovania, skupinový posluš, časová/kalendárna a poplachová elektronická zobrazovacia jednotka a moduly na významenky, najmä s automatickou voľbou, obmedzenia volania, spätné uloženie volania, zákaznicke volanie známe taktiež ako diaľkové systémy; účastnicke telefónne stanice známe tiež ako samostatné telefónne prístroje; telefónne voliče; záznamníky telefónnej stanice s podrobnosťami správ; mobilné telekomunikačné zariadenia pozostávajúce z ovládajúcej telefónnej jednotky, kombinovaného prijímača/vysielača a antény; mobilné telefóny a ich časti; batériové zdroje na použitie a riadenie dodávok energetických požiadaviek v telekomunikačnom priemysle; zariadenia na zhromažďovanie dát, rádiotelefóny s časovou základňou; počítače; optické komunikačné systémy, najmä vysielacie a prijímače; modemy; počítačové programy; telefónne inštaláčne zariadenia, najmä držiaky telefónnych prístrojov, adaptéry na zdvojený výstup, telefónne výstupy, stavebnicové konektory, drôtové spojenia a zásuvné výmenné meniče; vzájomne pôsobiace televízne jednotky na získavanie informácií z dátových základní; telekomunikačné spínacie zariadenia; periférne zariadenia počítačov; faksimilové stroje; snímače dokladov, najmä zaostrovacie šošovky, detektory zobrazenia; počítačové programy na riadenie telekomunikačných sietí; zariadenia na prenášanie, vysielanie a príjem hlasu a dát, najmä nosiče diaľkových spojení, hlavné a vzdialené terminály, kanálové systémy, elektronické zásuvné a párovacie zariadenia v multiplexorovej sieti; multiplexory a koncentrátory; terminály na videotext; elektrické jednotky núdzového volania.

(540)



(732) AT & T Corp., spoločnosť organizovaná a existujúca podľa zákonov štátu New York, 32 Avenue of the Americas, New York, New York 10013-2412, US;

(740) Tomeš Pavol, Ing., Bratislava, SK;

**(111) 175330**

(151) 31.07.1995

(156) 23.05.2001

(180) 23.05.2011

(210) 61873

(220) 23.05.1991

(450) 05.08.1998

## 7 (511) 1, 2, 3, 4, 5, 6, 7, 8, 9, 10, 11, 12, 14, 15, 16, 17, 18, 19, 20, 21, 22, 23, 24, 25, 26, 27, 28, 29, 30, 31, 32, 33, 34, 35, 37, 42

(510) Chemické výrobky pre priemysel, vedu, fotografiu, poľnohospodárstvo, záhradníctvo, lesníctvo; umelé a syntetické živice v surovom stave, plastické hmoty v surovom stave; pôdne hnojivá (prírodné a umelé); hasiace prostriedky, prostriedky na kalenie a prípravky na zváranie kovov; chemické prostriedky na konzervovanie potravín, triesloviny; priemyselné spojivá a lepidlá. Farby, fermeže, laky; ochranné prostriedky proti hrdzi a proti hnilobe dreva; farbivá, moridlá; živice prírodné v surovom stave, kovy listkové a práškové pre maliarov a dekoratérov, tlačiarov a umelcov. Prípravky bieliacie a iné pracie prostriedky; prípravky na čistenie, leštenie, odmasťovanie a brúsenie, mydlá, výrobky voňavkársk, éterické oleje, vodičky na vlasy, zubné pasty. Priemyselné oleje a tuky (nie však oleje a tuky jedlé), éterické oleje, mazadlá; prostriedky na pohlcovanie, zavlažovanie a viazanie prachu; palivá (vrátane motorových palív) a osvetľovacie prostriedky; sviečky, sviece, knôty. Výrobky farmaceutické, zverolekársk, zdravotnicke; výrobky dieteticke na lekárske účely, potraviny pre deti, náplasti, obväzový materiál; hmoty na plombovanie zubov a na zubné odtlačky; dezinfekčné prostriedky; prostriedky na ničenie buriny a na hubenie živočíšnych škodcov; obyčajné kovy v surovom a polospracovanom stave a ich zliatiny; kotvy, nákovy, zvony, stavebný materiál z valcovaného a odliavaného kovu; kofajnice a iný kovový materiál pre železnice; reťaze (s výnimkou hnacích reťazí do vozidiel); kovové káble a neelektrické drôty; zámočnicke výrobky; kovové rúry; nedobytné pokladnice a schránky; oceľové guľôčky; podkovy; klynce a skrutki; iné výrobky z kovu neobsiahnuté v iných triedach; rudy. Stroje a obrábacie stroje; motory (okrem motorov do pozemných vozidiel); poľnohospodárske stroje; súkolesia a hnacie remene, nie však do pozemných vozidiel; liahne. Ručné náradie a nástroje; nožiarske výrobky, vidličky a lyžice, sečné zbrane, britvy. Prístroje a nástroje vedecké, navigačné, geodeticke, elektrické (vrátane na bezdrôtovú telegrafiu), fotografické, kinematografické, optické prístroje a nástroje na

váženie, meranie, signalizovanie, na účely kontrolné (inšpekčné), záchranné a na výučbu; automatické prístroje uvádzané do činnosti vhodným mince alebo známky; prístroje na záznam, prenos a reprodukciu hovoreného zvuku alebo obrazu; zapisovacie pokladnice a počítačové stroje; hasiace prístroje; nosiče magnetických záznamov, zvukové disky, automaty na tovar, vybavenie na spracovanie informácií a pre počítače. Prístroje a nástroje chirurgické, lekárske, zubolekárske a zverolekárske (vrátane umelých údov, očí a zubných protéz); ortopedické výrobky, šijací materiál (na lekárske účely). Zariadenia osvetľovacie, vykurovacie, na výrobu pary, zariadenia na varenie, chladenie, sušenie, vetranie, na rozvod vody a zdravotnícke zariadenia. Vozidlá; dopravné prostriedky pozemné, letecké alebo vodné. Ohňostroje. Drahé kovy a ich zliatiny, predmety z týchto hmôt alebo plátovaných (dublovaných) kovov (s výnimkou tovaru nožiarskeho, vidličiek a lyžíc); šperky, drahokamy, drahé kamene; hodinárske výrobky a iné chronometrické zariadenia. Hudobné nástroje (s výnimkou gramofónov a rádioprijímačov). Papier a výrobky z papiera; lepenka a kartonážne výrobky; tlačivá, časopisy, periodiká, knihy; výrobky knižárske; fotografie; papiernický tovar, lepidlá (kancelárske a pre domácnosť); potreby pre umelcov; štetce; písacie stroje a kancelárske potreby (s výnimkou nábytku); učebné a školské potreby a pomôcky (okrem prístrojov); hracie karty, tlačiarenské písmená, štočky; obalové materiály z plastických hmôt. Kaučuk, gutaperča, guma, balata a ich náhrady, výrobky z týchto hmôt, pokiaľ nie sú obsiahnuté v iných triedach; fólie, dosky a tyče z plastických hmôt (polotovary); hmoty tesniace, upchávacie a izolačné; azbest, slúda a výrobky z nich; hadice (okrem kovových). Koža a imitácie kože, výrobky z nich, pokiaľ nie sú obsiahnuté v iných triedach; surové kože; kufre a cestovné kabely; dáždnyky, slnečníky a palice; biče, postroje na kone a sedlárske výrobky. Stavebný materiál nekovový, kameň prírodný a umelý, cement, vápno, malta, sadra, štrk; kameninové alebo cementové rúry; výrobky na stavbu ciest; asfalt, smola a živec; prenosné domy; kamenné pomníky; kozuby, komíny. Nábytok, zrkadlá, rámy. Výrobky (pokiaľ nie sú obsiahnuté v iných triedach) z dreva, korku, trstiny, trstia, vřbového prútia, rohoviny, kostí, slonoviny, kostíc, z korytnačích pancierov, jantáru, perlete, morskej peny, buničiny a z náhradiek týchto hmôt alebo plastických hmôt. Drobné náradie a prenosné nádoby pre domácnosť a kuchyňu (nie však z drahých kovov alebo z kovov plátovaných); hrebene a umývacie huby; kefy (s výnimkou štetcov); kefársky materiál; pomôcky a látky na čistenie; drôtenky; sklo surové alebo polospracované (s výnimkou stavebného skla); tovar sklenný, porcelánový a kameninový neobsiahnutý v iných triedach. Povrazy, šnúry, povrázky, siete, stany, plachty, vrecia; vŕpčavý materiál (konské vlásie, kapok, perie, morská tráva); surové textilné vlákna. Nite na textilné účely. Tkaniny; pokrývky posteľné a stolové; textilné výrobky neobsiahnuté v iných triedach. Odevy, obuv, klobučnícky tovar. Čipky a výšivky, stuhy a šnúry; gombíky, patentové gombíky, háčiky a očká, špendlíky a ihly; umelé kvetiny. Koberce, rohože, rohožky, linoleá a iné

podlahové krytiny; tapety (okrem textilných). Hry, hračky; telocvičné a športové potreby (s výnimkou odevov); ozdoby na vianočné stromčeky. Mäso, ryby, hydina, zverina; mäsové výťažky; konzervované, sušené a varené ovocie a zelenina; rósoly a zaváraniny; vajcia, mlieko a iné mliečne výrobky; jedlé oleje a tuky; potraviny v konzervách; nálevy na šaláty. Káva, čaj, kakao, cukor, ryža, tapioka, ságo, kávové náhradky; múka a obilninové prípravky, chlieb, sušienky, sucháre, koláče, jemné pečivo a cukrovinky, zmrzlina; med, sirup z melasy; droždie, prášky do pečiva; soľ, horčica, čierne korenie, ocot, chuťové omáčky; korenia, ľad na chladenie. Výrobky poľnohospodárske, záhradnícke, lesnícke a semená neobsiahnuté v iných triedach; živé zvieratá; čerstvé ovocie a zelenina; semená, živé rastliny a prírodné kvetiny; krmivá pre dobytok, slad. Pivo, ľahké piva a ležiaky; vody minerálne a šumivé a iné nealkoholické nápoje; sirupy a iné prípravky na prípravu nápojov. Alkoholické nápoje. Tabak v surovom alebo spracovanom stave; fajčiarske potreby; zápalky. Inzerčná a reklamná činnosť a poskytovanie pomoci pri prevádzke obchodu. Stavby a opravy. Konzultačná a poradenská činnosť.

(540)



(732) CIMEX KONCERN a. s., Na Pankráci 58/1062, 140 00 Praha 4, CZ;

(740) Bušová Eva, JUDr., Bratislava, SK;

(111) 175670

(151) 14.09.1995

(156) 21.08.2001

(180) 21.08.2011

(210) 63343

(220) 21.08.1991

(450) 06.12.1995

7 (511) 1, 3, 4, 5, 29, 30, 31, 32, 33

(510) Ryby a výrobky z rýb, obilie, obilný šrot, obilniny v zmesi so sladovým výťažkom, mak, palmové jadrá, lieh, čistiace prostriedky, leštiace prostriedky, víno, jablčné víno, likéry, liehoviny, nealkoholické nápoje, minerálky a kyselky umelé aj prírodné, ovocné limonády, prášky na prípravu limonád; sviečky, lucerny, knôty; vaječné konzervy, slanina, mäso a mäsové výrobky, mäsové výťažky, polievkové kocky, peptón, údeniny, hydina, mäsové konzervy, polievkové tabuľky a rybie konzervy, kaviár, strukoviny, zemiaky, zelenina čerstvá alebo konzervovaná, čerstvé a zavárané ovocie, ovocné šťavy, ovocné želé a marmelády, orechy (aj mleté), strukoviny a zelenina v náleve, rósoly, prášky na prípravu rósolov; mlieko, kondenzované mlieko, mliečne konzervy, sušené mlieko čisté alebo zmiešané s čokoládou, kefire, vajcia, maslo, syr, sadlo, káva, kávové prísady, náhradky kávy, čaj, sirupy, med, cukor, múka prášková alebo lisovaná, polievky a chuťové omáčky, vaječné cestoviny, rezance,

makaróny, detská krupička, sladová káva, čierne korenie, vanilka, korenie, zázvor, ryža, ságo, krupica, krúpkky, krúpy, sezam, soľ, omáčky, prášky na prípravu omáčok, ocot, cukrársky tovar, cukríky, cukrovinky, marcipán, zmrzlina, čokoláda, kakao, kakao práškové alebo lisované, kakaové maslo, ovsené kakao, čokoláda v spojení so sušeným mliekom, droždie, kmene, medové koláče, perníky, koláče a torty, keksy, sucháre, lodné sucháre, sušienky, chlieb, prášok do pečiva, pudinky, pudingové prášky, koláče z palmovej múčky, zábavné výrobky vo forme čokoládového, cukrového a cukrárskeho tovaru; umelé alebo prírodné bielkovinové prášky, ovsené vločky, slad, jačmeň na slad, sladové výťažky samostatné alebo v zmesi s obilninami, otruby, pokrutiny; kozmetické výrobky, éterické oleje.

(540)



(591) farebná

(732) Tengelmann Warenhandelsgesellschaft, Mülheim a. d. Ruhr, DE;

(740) Bušová Eva, JUDr., Bratislava, SK;

(111) 175876

(151) 03.10.1995

(156) 28.08.2001

(180) 28.08.2011

(210) 63450

(220) 28.08.1991

(450) 06.12.1995

7 (511) 1, 16

(510) Lepiace látky na použitie v priemysle; umelé živice, syntetické živice a plasty na použitie v priemysle; kancelárske lepidlá.

(540)

# ALTECO

(732) ALTECO CHEMICAL PTE LTD, 19 Tuas Avenue 11, Singapore, SG;

(740) Fajnorová Mária, Ing., Bratislava, SK;

(111) 176329

(151) 08.12.1995

(156) 06.08.2001

(180) 06.08.2011

(210) 63085

(220) 06.08.1991

(450) 06.03.1996

7 (511) 12

(510) Diely nákladných automobilov, osobných automobilov a autobusov.

(540) SVA

(732) SVA, a. s., Tovární 108, 345 62 Holýšov, CZ;

(740) Filípek Ján, Ing., Bratislava, SK;

(111) 176483

(151) 02.02.1996

(156) 19.07.2001

(180) 19.07.2011

(210) 62843

(220) 19.07.1991

(450) 08.05.1996

7 (511) 29, 30, 32, 34

(510) Mlieko, sóda, chlieb, cukrovinky, chlebičky, cigarety, pivo.

(540) MOBIL

(732) ExxonMobil Oil Corporation, 5959 Las Colinas Boulevard, Irving, Texas 75039-2298, US;

(740) Bušová Eva, JUDr., Bratislava, SK;

(111) 176890

(151) 30.04.1996

(156) 03.10.2001

(180) 03.10.2011

(210) 63963

(220) 03.10.1991

(450) 07.08.1996

7 (511) 34

(510) Tabak surový alebo spracovaný; fajčiarske výrobky; zápalky.

(540)

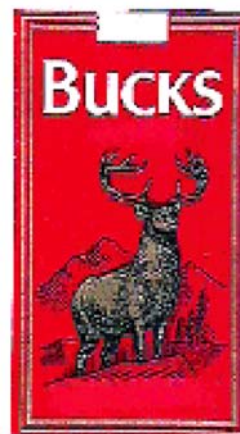

(732) Fabriques de Tabac Réunies S. A., a Swiss corporation, Quai Jeanrenaud 3, Neuchâtel, CH;

(740) Bušová Eva, JUDr., Bratislava, SK;

(111) 178136

(151) 21.10.1997

(156) 30.08.2001

(180) 30.08.2011

(210) 63495

(220) 30.08.1991

(442) 09.07.1997

(450) 14.01.1998

7 (511) 25

(511) 25 - Odevný tovar pre mužov, ženy a deti.

(540) TOMMY JEANS

(732) Tommy Hilfiger Licensing, Inc., Wilmington, Delaware 19801, US;

(740) Bušová Eva, JUDr., Bratislava, SK;



**(111) 178383**

(151) 19.11.1997  
(156) 21.08.2001  
(180) 21.08.2011  
(210) 63344  
(220) 21.08.1991  
(442) 06.08.1997  
(450) 04.02.1998

**7 (511) 1, 3, 4, 5, 29, 30, 31, 32, 33**

(511) 1 - Peptón.

3 - Čistiace prostriedky, leštiace prostriedky, kozmetické výrobky, éterické oleje.

4 - Sviečky, lampáše, knóty.

5 - Diétne potraviny upravené na lekárske účely, dietetické nápoje upravené na lekárske účely.

29 - Ryby a výrobky z rýb, vaječné konzervy, slanina, mäso a mäsové výrobky, mäsové výťažky, polievkové kocky, údeniny, hydina, mäsové konzervy, polievkové tabuľky a rybie konzervy, kaviár, zelenina konzervovaná, zavárané ovocie, ovocné želé a marmelády, strukoviny a zeleniny v náleve, rôsolov, prášky na prípravu rôsolov, mlieko, kondenzované mlieko, mliečne konzervy, sušené mlieko čisté alebo zmiešané s čokoládou, kefire, vajcia, maslo, syr, masť, čokoláda v spojení so sušeným mliekom.

30 - Obilie, obilný šrot, obilniny v zmesi so sladovým výťažkom, mak, palmové jadrá, orechy (aj mleté), káva, kávové prísady, náhradky kávy, čaj, sirupy, med, cukor, múka prášková alebo lisovaná, polievky, chuťové omáčky, vaječné cestoviny, rezance, makaróny, detská krupica, sladová káva, čierne korenie, vanilka, korenie, závor, ryža, ságo, krupica, krúpy veľké aj malé, sezam, soľ, omáčky, prášky na prípravu omáčok, ocot, cukrársky tovar, bonbóny, cukrovinky, marcipán, zmrzlina, čokoláda, kakao práškové alebo lisované, kakaové maslo, ovsené kakao, droždie, kmene (koláče), medové koláče, perníky, koláče a torty, sucháre, lodné sucháre, sušienky, chlieb, púšok do pečiva, pudíngy, pudíngové prášky, koláče z palmovej múčky, zábavné výrobky vo forme čokoládového, cukrového a cukrárskeho tovaru, umelé alebo prírodné bielkovinové prášky, ovsené vločky, slad, jačmeň na slad, sladové výťažky samostatné alebo v zmesi s obilninami, otruby, pokrutiny.

31 - Strukoviny, zemiaky, zelenina čerstvá, čerstvé ovocie.

32 - Nealkoholické nápoje, minerálky a kyselky umelé aj prírodné, ovocné limonády, prášky na prípravu limonád, ovocné šťavy.

33 - Lieh, víno, jablkové víno, likéry, liehoviny.

**(540)**

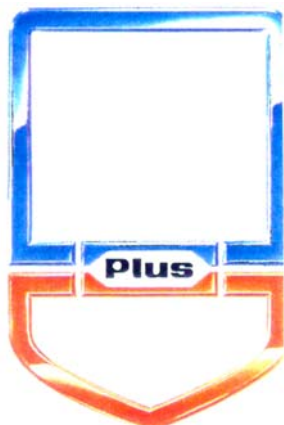

(591) modrá, červená, čierna, žltá

(732) Tengelmann Warenhandelsgesellschaft, Mülheim a. d. Ruhr, DE;

(740) Bušová Eva, JUDr., Bratislava, SK;

**(111) 178441**

(151) 20.11.1997  
(156) 15.10.2000  
(180) 02.07.2011  
(210) 62489  
(220) 02.07.1991  
(442) 06.08.1997  
(450) 04.02.1998

**7 (511) 33**

(511) 33 - Vína každého druhu.

**(540) CHATEAU STARÝ PLZENEC**

(732) Bohemia Sekt, Českomoravská vinařská akciová společnost, Smetanova 220, 332 02 Starý Plzeň, CZ;

(740) Obertáš Július, Ing., Bratislava, SK;

**x(111) 178730**

(151) 17.12.1997  
(156) 26.08.2001  
(180) 26.08.2011  
(210) 63380  
(220) 26.08.1991  
(442) 10.09.1997  
(450) 04.03.1998

**7 (511) 25**

(511) 25 - Šatstvo, najmä pančuchy, ponožky, slipy a pokrývky hlavy.

**(540) KLER**

(732) AZNAR, S. A., Avda, Castellón, 10-12150 Vilafranca del Cid, ES;

(740) PATENTSERVIS BRATISLAVA, a. s., Bratislava, SK;

**(111) 178816**

(151) 17.12.1997  
(156) 05.11.2001  
(180) 05.11.2011  
(210) 64507  
(220) 05.11.1991  
(442) 10.09.1997  
(450) 04.03.1998

**7 (511) 6, 9, 11, 19, 37, 42**

(511) 6 - Koľajnice, koľajnicové spojky, kovové konštrukcie, kovové dielce, kovové konzoly, signačné panely s výnimkou svetelných a mechanických, stavby kovové prenosné, traťové telefónne objekty, stavebný materiál kovový, točne, kovové trámy, traverzy (kovové železničné), vodiace lišty kovové, železničné výhybky, výkoľajky, vystužovacie materiály kovové, kovové závory, kovové závory na pozemné komunikácie, kovové závory na železničné priecestia, kovové závory do priemyselných objektov, kovové značky s výnimkou svetelných a mechanických, kovový materiál pre železnice.

9 - Zariadenia a prvky oznamovacej, zabezpečovacej, informačnej, triediacej a automatizačnej techniky, najmä v oblasti dopravy; automatické časové spínače, diaľkové ovládače, diaľkové ovládanie návěstídiel, dopravné značky (svetelné

alebo mechanické), materiály na elektrické vedenie, elektrodynamické zariadenia na diaľkové riadenie signalizácie, elektrodynamické zariadenia na diaľkové riadenie železničných uzlov, hlásiče (elektrické), mechanické značky, meracie pomôcky, meracie prístroje, meracie zariadenia, monitorovacie prístroje, návěstí svetelné alebo mechanické, návěstné lampáše, počítačový softvér, poplašné zariadenia, relé (elektrické), riadenie (automatické) pre dopravné prostriedky, riadiace panely, signalizačné panely (svetelné alebo mechanické), signalizačné (návestné) zvonce a zvonky, signalizačné píšťalky, snímače, spínače, zvukové signálne zariadenia, bezpečnostné zariadenia pre železničnú dopravu, zabezpečovacie zariadenia na prístup, vlečky, metro a pod., reléové stojany staničných, traťových a spádoviskových zabezpečovacích a automatizačných zariadení, napájačové stojany staničných, traťových a spádoviskových zabezpečovacích a automatizačných zariadení, elektronické stojany staničných, traťových a spádoviskových zabezpečovacích a automatizačných zariadení, prvky staničných, traťových a spádoviskových zabezpečovacích a automatizačných zariadení, ovládacie stoly staničných, traťových a spádoviskových zabezpečovacích a automatizačných zariadení, indikačné dosky staničných, traťových a spádoviskových zabezpečovacích a automatizačných zariadení, vlakové zabezpečovače (ATC), prestavníky, elektromotorické prestavníky, mechanické prestavníky, žalúziové skrine na železničné zabezpečovacie zariadenie, prístrojové vonkajšie skrine, svetelné výstražníky na železničné prístupia, telefónne zapojovače, zariadenia na automatizovaný predaj cestovných lístkov, informačné zariadenia, rozhlasové zariadenia na riadenie dopravy a informácie pre cestujúcich, svetelné signalizačné zariadenia na riadenie dopravy na pozemných komunikáciách, radiče svetelného signalizačného zariadenia, radiče na cestnú signalizáciu, zabezpečovacie zariadenia proti vlámaniu, rozvádzače nízkeho napätia, elektrické stroje a prístroje, najmä v oblasti železničnej dopravy.

11 - Elektrické lampy, lampáše, svetelné návěstidla a informačné tabule, svetelné výstražníky na železničné prístupia, klimatizačné zariadenia.

19 - Základné konštrukcie na budovy, drevo, hranoly, konštrukcie stavebné s výnimkou kovových, konštrukcie s výnimkou kovových, traťové telefónne objekty s výnimkou kovových, konštrukčné materiály s výnimkou kovových, nástupišťa, nekovové prefabrikáty, nosníky s výnimkou kovových, vonkajšie plášte (stavebné krytiny), obkladový materiál na budovy, obklady stien a priečok, panely (nekovové, stavebné), podvaly s výnimkou kovových, závory (nekovové), závory na pozemné komunikácie, závory na železničné prístupia, závory do priemyselných objektov, signalizačné panely s výnimkou svetelných a mechanických (nekovové), stavby prenosné s výnimkou kovových, stavebné drevo, stavebné krytiny, stavebné sklo, stavebný materiál s výnimkou kovového, stožiare s výnimkou kovových, traverzy železničné s výnimkou kovových, nekovové značky s výnimkou svetelných a mechanických.

37 - Stavebníctvo; kopáče práce, montážne práce interné a externé vrátane kabelizácie, elek-

troinštalatérské práce, stolárske práce, zámočnicke práce; opravy; údržba, ošetrovanie a opravy motorových vozidiel, údržba, ošetrovanie a opravy elektrických trakčných vozidiel a výstroja, údržba, ošetrovanie a opravy motorových dopravných prostriedkov všeobecne, inštalácie a opravy poplašných zariadení a systémov, opravy, rekonštrukcie a údržba technických dopravných zariadení (elektrických), montáž, opravy a údržba vyhradených elektrických zariadení, inštalácie a opravy elektrických strojov a prístrojov, inštalácie a opravy spotrebnej elektroniky, meracej a regulačnej techniky, servis zariadení a prvkov oznamovacej, zabezpečovacej, informačnej, triediacej a automatizačnej techniky, najmä v oblasti dopravy.

42 - Inžinierska činnosť, expertízy, revízie elektrických zariadení, odborné skúšky výrobkov zabezpečovacej, oznamovacej a automatizačnej techniky (externé, interné), počítačové programovanie, tvorba softvéru, inštalácie, spúšťanie a aktualizovanie počítačových programov, poradenstvo v oblasti bezpečnosti, profesionálne poradenstvo s výnimkou obchodného alebo podnikateľského, projektovanie elektrických zariadení, technický prieskum, vývojové práce, projektová činnosť v investičnej výstavbe, geodetická a kartografická činnosť.

(540)



(732) AŽD Praha, s. r. o., Žirovnická 5/3146, 106 17 Praha 10, CZ;

(740) Dudová Tatiana, Trenčín, SK;

(111) 179333

(151) 20.01.1998

(156) 19.08.2001

(180) 19.08.2011

(210) 63305

(220) 19.08.1991

(442) 08.10.1997

(450) 08.04.1998

7 (511) 16, 41

(511) 16 - Zoznamy telefónnych účastníkov, odborové telefónne zoznamy, adresáre.

41 - Nakladateľská činnosť v uvedenej oblasti.

(540)



(591) žltá, čierna

(732) Telefonbuch Verlag Hans Müller GmbH & Co.,  
Pretzfelder Strasse 7-11, D-8500 Nürnberg 90,  
DE;

(740) Bušová Eva, JUDr., Bratislava, SK;

**(111) 180286**

(151) 20.04.1998

(156) 14.08.2001

(180) 14.08.2011

(210) 63208

(220) 14.08.1991

(442) 14.01.1998

(450) 08.07.1998

**7 (511) 1, 4, 5, 6, 16, 19, 20, 31, 35, 36, 39, 40, 41, 42**

(511) 1 - Spojivá a lepidlá na priemyselné účely.

4 - Palivové drevo.

5 - Prostriedky proti škodcom a proti hnilobe dreva.

6 - Stavebné a nábytkové kovanie.

16 - Výrobky papierenského a celulóзовého priemyslu v tejto triede.

19 - Polospracované rezivo, stavebné dielce a stavebné drevené konštrukcie, drevené stavby, drevené bunky, drevené domčeky na kľúč vrátane príslušenstva k týmto výrobkom zahrnutých v tejto triede, výrobky z dreva, ako dyhy, preglejky, latovky a pod., veľkoplošné drevené materiály.

20 - Nábytok, nábytkové dielce vrátane príslušenstva k nábytku.

31 - Nespracované drevo, ako guľatina, piliny, štiepky.

35 - Sprostredkovanie obchodu s výrobkami, obchodné poradenstvo.

36 - Realitné kancelárie, sprostredkovanie nehnuteľností, lízingové služby.

39 - Doprava a skladovanie uvedených výrobkov.

40 - Spracovanie dreva a drevených materiálov.

41 - Vzdelávacia činnosť.

42 - Ubytovacie a reštauračné služby, poradenská, konzultačná a prekladateľská činnosť.

**(540)**



(732) ASKO, a. s., Šternberkova 8, 170 00 Praha 7, CZ;

(740) PATENTSERVIS BRATISLAVA, a. s., Bratislava, SK;

**(111) 180396**

(151) 23.04.1998

(156) 14.08.2001

(180) 14.08.2011

(210) 63207

(220) 14.08.1991

(442) 14.01.1998

(450) 08.07.1998

**7 (511) 1, 4, 5, 6, 16, 19, 20, 31, 35, 36, 39, 40, 41, 42**

(511) 1 - Spojivá a lepidlá na priemyselné účely.

4 - Palivové drevo.

5 - Prostriedky proti škodcom a proti hnilobe dreva.

6 - Stavebné a nábytkové kovanie.

16 - Výrobky papierenského a celulóзовého priemyslu v tejto triede.

19 - Polospracované rezivo, stavebné dielce a stavebné drevené konštrukcie, drevené stavby, drevené bunky, drevené domčeky na kľúč vrátane príslušenstva k týmto výrobkom zahrnutých v tejto triede, výrobky z dreva, ako dyhy, preglejky, latovky a pod., veľkoplošné drevené materiály.

20 - Nábytok, nábytkové dielce vrátane príslušenstva k nábytku.

31 - Nespracované drevo, ako guľatina, piliny, štiepky.

35 - Sprostredkovanie obchodu s výrobkami, obchodné poradenstvo.

36 - Realitné kancelárie, sprostredkovanie nehnuteľností, lízingové služby.

39 - Doprava a skladovanie uvedených výrobkov.

40 - Spracovanie dreva a drevených materiálov.

41 - Vzdelávacia činnosť.

42 - Ubytovacie a reštauračné služby, poradenská, konzultačná a prekladateľská činnosť.

**(540) ASKO**

(732) ASKO, a. s., Šternberkova 8, 170 00 Praha 7, CZ;

(740) PATENTSERVIS BRATISLAVA, a. s., Bratislava, SK;

**(111) 184867**

(151) 19.04.1999

(156) 15.10.2000

(180) 23.08.2011

(210) 63367

(220) 23.08.1991

(442) 11.01.1999

(450) 12.07.1999

**7 (511) 9, 35, 38, 41**

(511) 9 - Zvukové nosiče s nahrávkami hudobných a hudobno-slovných diel.

35 - Rozhlasová reklama a inzercia.

38 - Rozhlasové vysielanie.

41 - Výroba rozhlasových programov (relácií); vydávanie hudobných a hudobno-slovných diel.

**(540)**



(732) Slovenský rozhlas, Mýtina 1, 812 90 Bratislava, SK;

(740) Bachratá Magdaléna, Mgr., Bratislava, SK;

### Prevody a prechody práv

(111) **93191**  
 (210) 8915  
 (732) Remington Products Company, 60 Main Street, Bridgeport, CT 06604, US;  
 (770) Remington Products Inc., spoločnosť zriadená podľa zákonov štátu Delaware, Bridgeport, Connecticut, US;  
 (580) 12.09.2001

(111) **93191**  
 (210) 8915  
 (732) Remington Corporation L. L. C., 60 Main Street, Bridgeport, Connecticut 06604, US;  
 (770) Remington Products Company, 60 Main Street, Bridgeport, CT 06604, US;  
 (580) 12.09.2001

(111) **94850**  
 (210) 8352  
 (732) Redox Brands, Inc., 9100 Centre Pointe Drive, Suite 200 West Chester, Ohio 45069, US;  
 (770) Procter & Gamble Limited, Hedley House, Gosforth, New Castle - upon - Tyne, GB;  
 (580) 13.09.2001

(111) **102269**  
 (210) 5650  
 (732) Fabriques de Tabac Réunies S. A., a Swiss corporation, Quai Jeanrenaud 3, Neuchâtel, CH;  
 (770) Philip Morris Products Inc., spoločnosť zriadená podľa zákonov štátu Virginia, Commerce Road, Richmond, Virginia 23234, US;  
 (580) 21.09.2001

(111) **150984**  
 (210) 5648  
 (732) Fabriques de Tabac Réunies S. A., a Swiss corporation, Quai Jeanrenaud 3, Neuchâtel, CH;  
 (770) Philip Morris Products Inc., spoločnosť zriadená podľa zákonov štátu Virginia, Commerce Road, Richmond, Virginia 23234, US;  
 (580) 21.09.2001

(111) **153214**  
 (210) 13261  
 (732) Fabriques de Tabac Réunies S. A., a Swiss corporation, Quai Jeanrenaud 3, Neuchâtel, CH;  
 (770) Philip Morris Products Inc., spoločnosť zriadená podľa zákonov štátu Virginia, Commerce Road, Richmond, Virginia 23234, US;  
 (580) 21.09.2001

(111) **153334**  
 (210) 11530  
 (732) AstraZeneca UK Limited, 15 Stanhope Gate, London W1Y 6LN, GB;  
 (770) Syngenta Limited, 15 Stanhope Gate, London W1Y 6LN, GB;  
 (580) 14.09.2001

(111) **155382**  
 (210) 27781  
 (732) Fabriques de Tabac Réunies S. A., a Swiss corporation, Quai Jeanrenaud 3, Neuchâtel, CH;  
 (770) Philip Morris Products Inc., spoločnosť zriadená podľa zákonov štátu Virginia, Commerce Road, Richmond, Virginia 23234, US;  
 (580) 21.09.2001

(111) **155434**  
 (210) 27274  
 (732) Fabriques de Tabac Réunies S. A., a Swiss corporation, Quai Jeanrenaud 3, Neuchâtel, CH;  
 (770) Philip Morris Products Inc., spoločnosť zriadená podľa zákonov štátu Virginia, Commerce Road, Richmond, Virginia 23234, US;  
 (580) 21.09.2001

(111) **155728**  
 (210) 27273  
 (732) Fabriques de Tabac Réunies S. A., a Swiss corporation, Quai Jeanrenaud 3, Neuchâtel, CH;  
 (770) Philip Morris Products Inc., spoločnosť zriadená podľa zákonov štátu Virginia, Commerce Road, Richmond, Virginia 23234, US;  
 (580) 21.09.2001

(111) **156048**  
 (210) 31734  
 (732) AstraZeneca UK Limited, 15 Stanhope Gate, London W1Y 6LN, GB;  
 (770) Syngenta Limited, 15 Stanhope Gate, London W1Y 6LN, GB;  
 (580) 14.09.2001

(111) **157522**  
 (210) 40285  
 (732) Remington Products Company, 60 Main Street, Bridgeport, CT 06604, US;  
 (770) Remington Products Inc., spoločnosť zriadená podľa zákonov štátu Delaware, Bridgeport, Connecticut, US;  
 (580) 12.09.2001

(111) **157522**  
 (210) 40285  
 (732) Remington Corporation L. L. C., 60 Main Street, Bridgeport, Connecticut 06604, US;  
 (770) Remington Products Company, 60 Main Street, Bridgeport, CT 06604, US;  
 (580) 12.09.2001

(111) **157926**  
 (210) 40573  
 (732) Hermal Kurt Herrmann GmbH & Co., Scholtzstrasse 3, D-21465 Reinbek, DE;  
 (770) The Procter & Gamble Company, One Procter & Gamble Plaza, Cincinnati, Ohio, US;  
 (580) 10.09.2001

**(111) 158781**  
 (210) 41825  
 (732) Fabriques de Tabac Réunies S. A., a Swiss corporation, Quai Jeanrenaud 3, Neuchâtel, CH;  
 (770) Philip Morris Products Inc., spoločnosť zriadená podľa zákonov štátu Virginia, Commerce Road, Richmond, Virginia 23234, US;  
 (580) 24.09.2001

**(111) 159250**  
 (210) 42932  
 (732) AstraZeneca UK Limited, 15 Stanhope Gate, London W1Y 6LN, GB;  
 (770) Syngenta Limited, 15 Stanhope Gate, London W1Y 6LN, GB;  
 (580) 14.09.2001

**(111) 159895**  
 (210) 43650  
 (732) Hermal Kurt Herrmann GmbH & Co., Scholtzstrasse 3, D-21465 Reinbek, DE;  
 (770) The Procter & Gamble Company, spoločnosť zriadená podľa zákonov štátu Ohio, One Procter & Gamble Plaza, Cincinnati, Ohio, US;  
 (580) 10.09.2001

**(111) 161190**  
 (210) 46315  
 (732) Fabriques de Tabac Réunies S. A., a Swiss corporation, Quai Jeanrenaud 3, Neuchâtel, CH;  
 (770) Philip Morris Products Inc., spoločnosť zriadená podľa zákonov štátu Virginia, Commerce Road, Richmond, Virginia, US;  
 (580) 21.09.2001

**(111) 161225**  
 (210) 46537  
 (732) AstraZeneca UK Limited, 15 Stanhope Gate, London W1Y 6LN, GB;  
 (770) Syngenta Limited, 15 Stanhope Gate, London W1Y 6LN, GB;  
 (580) 14.09.2001

**(111) 161510**  
 (210) 46999  
 (732) R. A. F. Skalica, s. r. o., Vrchovského 2, 909 01 Skalica, SK;  
 (770) SPOFA, a. s., Husinecká 11a, 130 00 Praha 3, CZ;  
 (580) 13.09.2001

**(111) 162762**  
 (210) 48600  
 (732) Fabriques de Tabac Réunies S. A., a Swiss corporation, Quai Jeanrenaud 3, Neuchâtel, CH;  
 (770) Philip Morris Products Inc., spoločnosť zriadená podľa zákonov štátu Virginia, Commerce Road, Richmond, Virginia 23234, US;  
 (580) 21.09.2001

**(111) 163140**  
 (210) 49593  
 (732) Fabriques de Tabac Réunies S. A., a Swiss corporation, Quai Jeanrenaud 3, Neuchâtel, CH;  
 (770) Philip Morris Products Inc., spoločnosť zriadená podľa zákonov štátu Virginia, Commerce Road, Richmond, Virginia 23234, US;  
 (580) 21.09.2001

**(111) 163161**  
 (210) 49573  
 (732) Fabriques de Tabac Réunies S. A., a Swiss corporation, Quai Jeanrenaud 3, Neuchâtel, CH;  
 (770) Philip Morris Products Inc., spoločnosť zriadená podľa zákonov štátu Virginia, Commerce Road, Richmond, Virginia 23234, US;  
 (580) 21.09.2001

**(111) 163395**  
 (210) 50188  
 (732) Fabriques de Tabac Réunies S. A., a Swiss corporation, Quai Jeanrenaud 3, Neuchâtel, CH;  
 (770) Philip Morris Products Inc., spoločnosť zriadená podľa zákonov štátu Virginia, Commerce Road, Richmond, Virginia 23234, US;  
 (580) 24.09.2001

**(111) 164493**  
 (210) 51446  
 (732) ROHM AND HAAS CREDIT CORPORATION, spoločnosť zriadená podľa zákonov štátu Delaware, 3411 Silverside Road, 104 Rodney Building, Wilmington, Delaware 19810, US;  
 (770) Rohm and Haas Company, spoločnosť zriadená podľa zákonov štátu Delaware, Philadelphia, Pennsylvania, US;  
 (580) 17.09.2001

**(111) 164493**  
 (210) 51446  
 (732) ELF ATOCHEM S. A., spoločnosť zriadená podľa zákonov štátu France, 4/8 Cours Michelet, 92800 Puteaux, FR;  
 (770) ROHM AND HAAS CREDIT CORPORATION, spoločnosť zriadená podľa zákonov štátu Delaware, 3411 Silverside Road, 104 Rodney Building, Wilmington, Delaware 19810, US;  
 (580) 17.09.2001

**(111) 164918**  
 (210) 52195  
 (732) Fabriques de Tabac Réunies S. A., a Swiss corporation, Quai Jeanrenaud 3, Neuchâtel, CH;  
 (770) Philip Morris Products Inc., spoločnosť zriadená podľa zákonov štátu Virginia, Commerce Road, Richmond, Virginia 23234, US;  
 (580) 21.09.2001

(111) **165616**  
(210) 53125  
(732) Fabriques de Tabac Réunies S. A., a Swiss corporation, Quai Jeanrenaud 3, Neuchâtel, CH;  
(770) Philip Morris Products Inc., spoločnosť zriadená podľa zákonov štátu Virginia, Commerce Road, Richmond, Virginia 23234, US;  
(580) 21.09.2001

---

(111) **165691**  
(210) 53233  
(732) Fabriques de Tabac Réunies S. A., a Swiss corporation, Quai Jeanrenaud 3, Neuchâtel, CH;  
(770) Philip Morris Products Inc., spoločnosť zriadená podľa zákonov štátu Virginia, Commerce Road, Richmond, Virginia 23234, US;  
(580) 21.09.2001

---

(111) **166152**  
(210) 53105  
(732) Fabriques de Tabac Réunies S. A., a Swiss corporation, Quai Jeanrenaud 3, Neuchâtel, CH;  
(770) Philip Morris Products Inc., spoločnosť zriadená podľa zákonov štátu Virginia, Commerce Road, Richmond, Virginia 23234, US;  
(580) 21.09.2001

---

(111) **166251**  
(210) 54192  
(732) AstraZeneca UK Limited, 15 Stanhope Gate, London W1Y 6LN, GB;  
(770) Syngenta Limited, 15 Stanhope Gate, London W1Y 6LN, GB;  
(580) 17.09.2001

---

(111) **166279**  
(210) 54245  
(732) AstraZeneca UK Limited, 15 Stanhope Gate, London W1Y 6LN, GB;  
(770) Syngenta Limited, 15 Stanhope Gate, London W1Y 6LN, GB;  
(580) 17.09.2001

---

(111) **166340**  
(210) 54308  
(732) AstraZeneca UK Limited, 15 Stanhope Gate, London W1Y 6LN, GB;  
(770) Syngenta Limited, 15 Stanhope Gate, London W1Y 6LN, GB;  
(580) 17.09.2001

---

(111) **166611**  
(210) 54945  
(732) HOTEL DEVÍN, a. s., Riečna 4, 811 02 Bratislava, SK;  
(770) BAZ Bratislava, a. s., Bojnická 3, 835 64 Bratislava, SK;  
(580) 12.09.2001

---

(111) **167040**  
(210) 55772  
(732) HOTEL DEVÍN, a. s., Riečna 4, 811 02 Bratislava, SK;  
(770) BAZ Bratislava, a. s., Bojnická 3, 835 64 Bratislava, SK;  
(580) 13.09.2001

---

(111) **167041**  
(210) 55773  
(732) HOTEL DEVÍN, a. s., Riečna 4, 811 02 Bratislava, SK;  
(770) BAZ Bratislava, a. s., Bojnická 3, 835 64 Bratislava, SK;  
(580) 12.09.2001

---

(111) **167099**  
(210) 55850  
(732) Fabriques de Tabac Réunies S. A., a Swiss corporation, Quai Jeanrenaud 3, Neuchâtel, CH;  
(770) Philip Morris Products Inc., spoločnosť zriadená podľa zákonov štátu Virginia, Commerce Road, Richmond, Virginia 23234, US;  
(580) 21.09.2001

---

(111) **167280**  
(210) 55226  
(732) Fabriques de Tabac Réunies S. A., a Swiss corporation, Quai Jeanrenaud 3, Neuchâtel, CH;  
(770) Philip Morris Products Inc., spoločnosť zriadená podľa zákonov štátu Virginia, Commerce Road, Richmond, Virginia 23234, US;  
(580) 24.09.2001

---

(111) **167638**  
(210) 55555  
(732) Remington Products Company, 60 Main Street, Bridgeport, CT 06604, US;  
(770) Remington Products Inc., spoločnosť zriadená podľa zákonov štátu Delaware, Bridgeport, Connecticut, US;  
(580) 12.09.2001

---

(111) **167638**  
(210) 55555  
(732) Remington Corporation L. L. C., 60 Main Street, Bridgeport, Connecticut 06604, US;  
(770) Remington Products Company, 60 Main Street, Bridgeport, CT 06604, US;  
(580) 12.09.2001

---

(111) **168527**  
(210) 57830  
(732) ALFA WASSERMANN S. p. a., Contrada Sant' Emidio s. n. c., 65020 Allano (Pescara), IT;  
(770) SCHIAPPARELLI FARMACEUTICI S. p. A., Milan, IT;  
(580) 14.09.2001

---

**(111) 168768**  
 (210) 61845  
 (732) SLOVAKOFARMA, a. s., Železničná 12, 920 27 Hlohovec, SK;  
 (770) Slovakofarma, š. p., Železničná 12, 920 27 Hlohovec, SK;  
 (580) 07.09.2001

**(111) 168965**  
 (210) 57179  
 (732) PEDIGREE DOLLS & TOYS LIMITED, The Old Rectory, Matford Lane, Exeter, Devon EX2 4PS, GB;  
 (770) HASBRO, INC., spoločnosť zriadená podľa zákonov štátu Rhode Island, Pawtucket, Rhode Island, US;  
 (580) 10.09.2001

**(111) 169711**  
 (210) 59602  
 (732) Združenie medzinárodných automobilových dopravcov ČESMAD Slovakia, Trnavská cesta 32, Bratislava, SK;  
 (770) Sdružení československých mezinárodních automobilových dopravců (ČESMAD), Praha, CZ;  
 (580) 13.09.2001

**(111) 170804**  
 (210) 60962  
 (732) OFFICIAL STARTER LLC, 1800 Moler Road, Columbus, Ohio 43207, US;  
 (770) Starter Corporation, spoločnosť zriadená podľa zákonov štátu Delaware, New Haven, Connecticut, US;  
 (580) 14.09.2001

**(111) 170805**  
 (210) 60963  
 (732) OFFICIAL STARTER LLC, 1800 Moler Road, Columbus, Ohio 43207, US;  
 (770) Starter Corporation, spoločnosť zriadená podľa zákonov štátu Delaware, New Haven, Connecticut, US;  
 (580) 14.09.2001

**(111) 171099**  
 (210) 61153  
 (732) Pivovar Velké Popovice a. s., Hlavní 1, 25169 Velké Popovice, CZ;  
 (770) Pivovar Velké Popovice, s. p., Velké Popovice, CZ;  
 (580) 24.09.2001

**(111) 171130**  
 (210) 61822  
 (732) WOOLWORTHS PLC, Woolworths House, 242-246 Marylebone Road, London NW1 6JL, GB;  
 (770) Pasolds Limited, Glasgow, GB;  
 (580) 13.09.2001

**(111) 171378**  
 (210) 68398  
 (732) AAC, spol. s r. o., Chelčického 15, 370 21 České Budějovice, CZ;  
 (770) Ladislav Marek, Chelčického 15, 370 21 České Budějovice, CZ;  
 (580) 24.09.2001

**(111) 171378**  
 (210) 68398  
 (732) AAC, a. s., Chelčického 15, 370 21 České Budějovice, CZ;  
 (770) AAC, spol. s r. o., Chelčického 15, 370 21 České Budějovice, CZ;  
 (580) 24.09.2001

**(111) 171379**  
 (210) 68397  
 (732) AAC, spol. s r. o., Chelčického 15, 370 21 České Budějovice, CZ;  
 (770) Ladislav Marek, Chelčického 15, 370 21 České Budějovice, CZ;  
 (580) 24.09.2001

**(111) 171379**  
 (210) 68397  
 (732) AAC, a. s., Chelčického 15, 370 21 České Budějovice, CZ;  
 (770) AAC, spol. s r. o., Chelčického 15, 370 21 České Budějovice, CZ;  
 (580) 24.09.2001

**(111) 172266**  
 (210) 62862  
 (732) F. Hoffmann-La Roche AG, 124 Grenzacherstrasse, CH-4002 Basel, CH;  
 (770) SmithKline Beecham p. l. c., New Horizons Court, Brentford, Middlesex TW8 9EP, GB;  
 (580) 17.09.2001

**(111) 172308**  
 (210) 301-93  
 (732) Tyco Group S. a. r. l., 2nd Floor, 6, Avenue Emile Reuter, L-2420 Luxembourg, LU;  
 (770) Sherwood Medical Company, spoločnosť zriadená podľa zákonov štátu Delaware, 1915 Olive Street, St. Louis, Missouri 63103, US;  
 (580) 11.09.2001

**(111) 172308**  
 (210) 301-93  
 (732) Sherwood Services AG, Schwertstrasse 9, CH-8201 Schaffhausen, CH;  
 (770) Tyco Group S. a. r. l., 2nd Floor, 6, Avenue Emile Reuter, L-2420 Luxembourg, LU;  
 (580) 11.09.2001

**(111) 172731**  
(210) 63604  
(732) REGULA, a. s., Bartoškova 22, 145 11 Praha 4, CZ;  
(770) REGULA Praha, a. s., Bartoškova 22, 145 11 Praha 4, CZ;  
(580) 12.09.2001

---

**(111) 172848**  
(210) 276-93  
(732) Tyco Group S. a. r. l., 2nd Floor, 6, Avenue Emile Reuter, L-2420 Luxembourg, LU;  
(770) Sherwood Medical Company, spoločnosť zriadená podľa zákonov štátu Delaware, 1915 Olive Street, St.Louis, Missouri 63103, US;  
(580) 12.09.2001

---

**(111) 172848**  
(210) 276-93  
(732) Sherwood Services AG, Schwertstrasse 9, CH-8201 Schaffhausen, CH;  
(770) Tyco Group S. a. r. l., 2nd Floor, 6, Avenue Emile Reuter, L-2420 Luxembourg, LU;  
(580) 12.09.2001

---

**(111) 173449**  
(210) 66170  
(732) Sealy Technology LLC, One Office Parkway, Trinity, North Carolina 27370, US;  
(770) The Ohio Mattress Company Licensing and Components Group, spoločnosť zriadená podľa zákonov štátu Delaware, Cleveland, Ohio, US;  
(580) 12.09.2001

---

**(111) 173577**  
(210) 65813  
(732) AstraZeneca UK Limited, 15 Stanhope Gate, London W1Y 6LN, GB;  
(770) Syngenta Limited, 15 Stanhope Gate, London W1Y 6LN, GB;  
(580) 14.09.2001

---

**(111) 173627**  
(210) 64646  
(732) Sealy Technology LLC, One Office Parkway, Trinity, North Carolina 27370, US;  
(770) The Ohio Mattress Company Licensing and Components Group, spoločnosť zriadená podľa zákonov štátu Delaware, Cleveland, Ohio, US;  
(580) 12.09.2001

---

**(111) 173722**  
(210) 68107  
(732) APC HOLDINGS INC, 500 Arcola Road, Collegeville, Pennsylvania 19426-0107, US;  
(770) ARMOUR PHARMACEUTICAL COMPANY, 500 Arcola Road, Collegeville, Pennsylvania 19426-0107, US;  
(580) 17.09.2001

---

**(111) 173722**  
(210) 68107  
(732) CENTEON L. L. C., 1020 First Avenue, King of Prussia, PA 19406-1310, US;  
(770) APC HOLDINGS INC, 500 Arcola Road, Collegeville, Pennsylvania 19426-0107, US;  
(580) 17.09.2001

---

**(111) 174716**  
(210) 882-93  
(732) AstraZeneca UK Limited, 15 Stanhope Gate, London W1Y 6LN, GB;  
(770) Syngenta Limited, 15 Stanhope Gate, London W1Y 6LN, GB;  
(580) 14.09.2001

---

**(111) 174717**  
(210) 881-93  
(732) AstraZeneca UK Limited, 15 Stanhope Gate, London W1Y 6LN, GB;  
(770) Syngenta Limited, 15 Stanhope Gate, London W1Y 6LN, GB;  
(580) 14.09.2001

---

**(111) 174718**  
(210) 880-93  
(732) AstraZeneca UK Limited, 15 Stanhope Gate, London W1Y 6LN, GB;  
(770) Syngenta Limited, 15 Stanhope Gate, London W1Y 6LN, GB;  
(580) 14.09.2001

---

**(111) 174922**  
(210) 73848  
(732) 1872 HOLDINGS, V. O. F., Road Town, Tortola, VG;  
(770) RON MATUSALEM & MATUSA OF FLORIDA, INC., 1205 S. W. 37th Street, City of Miami, County of Dade, State of Florida, US;  
(580) 14.09.2001

---

**(111) 175330**  
(210) 61873  
(732) C - akciový fond, a. s., T. G. Masaryka 18, 360 00 Karlovy Vary, CZ;  
(770) CIMEX HOLDING, a. s., Odborů 4, 120 00 Praha 2, CZ;  
(580) 13.09.2001

---

**(111) 175623**  
(210) 63925  
(732) Crane Enfield Metals Pty Limited, Level 14, Phillips House, 15 Blue Street, North Sydney NSW 2060, AU;  
(770) Ampliform PTY. LTD., Level 39 AMP Centre, 50 Bridge Street, Sydney NSW 2000, AU;  
(580) 12.09.2001

---



**(111) 176736**  
 (210) 65750  
 (732) Norske Skogindustrier ASA, 7620 Skogn, NO;  
 (770) Saugbrugsforeningen AS, 1751 Halden, NO;  
 (580) 10.09.2001

**(111) 176755**  
 (210) 67313  
 (732) AstraZeneca UK Limited, 15 Stanhope Gate, London W1Y 6LN, GB;  
 (770) Syngenta Limited, 15 Stanhope Gate, London W1Y 6LN, GB;  
 (580) 14.09.2001

**(111) 176882**  
 (210) 233-93  
 (732) AstraZeneca UK Limited, 15 Stanhope Gate, London W1Y 6LN, GB;  
 (770) Syngenta Limited, 15 Stanhope Gate, London W1Y 6LN, GB;  
 (580) 17.09.2001

**(111) 176890**  
 (210) 63963  
 (732) Fabriques de Tabac Réunies S. A., a Swiss corporation, Quai Jeanrenaud 3, Neuchâtel, CH;  
 (770) Philip Morris Products Inc., a Virginia corporation, 3601 Commerce Road, Richmond, Virginia 23234, US;  
 (580) 13.09.2001

**(111) 178210**  
 (210) 362-94  
 (732) Daewoo International Corporation, 541 Namdaemoon 5-Ga, Joong-Gu, Seoul, KR;  
 (770) DAEWOO CORPORATION, 541, Namdaemunno 5-ga, Chung-gu, Seoul, KR;  
 (580) 11.09.2001

**(111) 179123**  
 (210) 2129-93  
 (732) WRX Slovakia, s. r. o., Černyševského 31, 851 01 Bratislava, SK;  
 (770) WRX, s. r. o., D. Jurkoviča 428, 906 13 Brezová pod Bradlom, SK;  
 (580) 14.09.2001

**(111) 179790**  
 (210) 243-94  
 (732) OPTIROC LWA A/S, c/o Optiroc A/S, Børglumvej 13, DK-8240 Risskov, DK;  
 (770) OPTIROC A/S, Børglumvej 13, DK-8240 Risskov, DK;  
 (580) 13.09.2001

**(111) 182176**  
 (210) 2207-95  
 (732) Teamware Group Oy, Malminkartanonkuja 2, FIN 00390 Helsinki, FI;  
 (770) INTERNATIONAL COMPUTERS LIMITED, ICL House, 1 High Street, Putney, London SW15 1SW, GB;  
 (580) 11.09.2001

**(111) 182902**  
 (210) 2211-95  
 (732) APC HOLDINGS INC, 500 Arcola Road, Collegeville, Pennsylvania 19426-0107, US;  
 (770) ARMOUR PHARMACEUTICAL COMPANY, 500 Arcola Road, Collegeville, Pennsylvania 19426-0107, US;  
 (580) 17.09.2001

**(111) 182902**  
 (210) 2211-95  
 (732) CENTEON L. L. C., 1020 First Avenue, King of Prussia, PA 19406-1310, US;  
 (770) APC HOLDINGS INC, 500 Arcola Road, Collegeville, Pennsylvania 19426-0107, US;  
 (580) 17.09.2001

**(111) 184066**  
 (210) 1359-96  
 (732) DataRamp, Inc., 25 Burlington Mall Road, Burlington, Massachusetts 01803, US;  
 (770) PC DOCS Inc., 124 Marriott Drive, Suite 203, Tallahassee, Florida 32301, US;  
 (580) 14.09.2001

**(111) 184066**  
 (210) 1359-96  
 (732) PC DOCS HOLDINGS, Inc., 25 Burlington Mall Road, Burlington, Massachusetts 01803, US;  
 (770) PC DOCS, Inc., 25 Burlington Mall Road, Burlington, Massachusetts 01803, US;  
 (580) 14.09.2001

**(111) 184066**  
 (210) 1359-96  
 (732) PC DOCS GROUP U. S., Inc., 25 Burlington Mall Road, Burlington, Massachusetts 01803, US;  
 (770) PC DOCS HOLDINGS, Inc., 25 Burlington Mall Road, Burlington, Massachusetts 01803, US;  
 (580) 14.09.2001

**(111) 184512**  
 (210) 1425-96  
 (732) Pyramída Zobor, spol. s r. o., Vinárska 1, 951 41 Lužianky, SK;  
 (770) VÍNO NITRA, štátny podnik, Vinárska 1, 949 89 Lužianky, SK;  
 (580) 14.09.2001

**(111) 186566**  
(210) 1004-95  
(732) Fond detí a mládeže, Pražská 11, 816 36 Bratislava, SK;  
(770) Hotely mládeže Slovakia, a. s., Pražská 11, 816 36 Bratislava, SK;  
(580) 24.09.2001

---

**(111) 186567**  
(210) 1006-95  
(732) Fond detí a mládeže, Pražská 11, 816 36 Bratislava, SK;  
(770) Hotely mládeže Slovakia, a. s., Pražská 11, 816 36 Bratislava, SK;  
(580) 24.09.2001

---

**(111) 187502**  
(210) 1785-97  
(732) POZNAŃSKIE ZAKLADY PRZEMYSŁU SPIRYTUSOWEGO "POLMOS" Spółka Akcyjna, 5 Komandoria St., 61-023 Poznań, PL;  
(770) Przedsiębiorstwo Przemysłu Spirytusowego POLMOS, ul. Szkolna 2/4, Warszawa, PL;  
(580) 17.09.2001

---

**(111) 187834**  
(210) 1092-97  
(732) FOOTSTAR CORPORATION, 933 MacArthur Blvd., Mahwah, New Jersey 07430, US;  
(770) NINE WEST GROUP INC., 1129 Westchester Avenue, White Plains, New York 10604-3529, US;  
(580) 10.09.2001

---

**(111) 188498**  
(210) 3020-97  
(732) Fabriques de Tabac Réunies S. A., a Swiss corporation, Quai Jeanrenaud 3, Neuchâtel, CH;  
(770) Philip Morris Products Inc., spoločnosť zriadená podľa zákonov štátu Virginia, 3601 Commerce Road, Richmond, Virginia 23234, US;  
(580) 21.09.2001

---

**(111) 191390**  
(210) 1625-97  
(732) Reemtsma Cigarettenfabriken GmbH, Parkstrasse 51, 22605 Hamburg, DE;  
(770) Badische Tabakmanufaktur, Roth-Händle GmbH, 6, Inustriehof, 77933 Lahr, DE;  
(580) 24.09.2001

---

**(111) 193710**  
(210) 909-98  
(732) Europlex B. V., a Netherlands corporation, Tower B, 17<sup>th</sup> Floor, Strawinskylaan 1725, NL-100JE Amsterdam, NL;  
(770) Cineplex Odeon (Barbados) Inc., c/o Peat Marwick Associates Limited, Hastings, Christ Church, BB;  
(580) 12.09.2001

---

**(111) 194583**  
(210) 2326-99  
(732) AstraZeneca UK Limited, 15 Stanhope Gate, London W1Y 6LN, GB;  
(770) Syngenta Limited, 15 Stanhope Gate, London W1Y 6LN, GB;  
(580) 17.09.2001

---

## Zmeny v údajoch o majiteľoch/prihlasovateľoch ochranných známkov

**(111) 92982**  
 (210) 21800  
 (732) Philip Morris Products S. A., Quai Jeanrenaud 3,  
 Neuchâtel, CH;  
 (580) 25.09.2001

**(111) 94953**  
 (210) 3310  
 (732) Guinness United Distillers & Vintners Amsterdam B.V., Molenwerf 10-12, 1014 BG Amsterdam, NL;  
 (580) 13.09.2001

**(111) 95820**  
 (210) 7121  
 (732) POLAROID CORPORATION, 784 Memorial Drive, Cambridge, Massachusetts 02139, US;  
 (580) 21.09.2001

**(111) 96283**  
 (210) 23123  
 (732) HOWMEDICA INC., 359 Veteran Boulevard, Rutheford, New Jersey 07070, US;  
 (580) 17.09.2001

**(111) 102269**  
 (210) 5650  
 (732) Philip Morris Products S. A., Quai Jeanrenaud 3,  
 Neuchâtel, CH;  
 (580) 21.09.2001

**(111) 150610**  
 (210) 23961  
 (732) Rothmans of Pall Mall Limited, Grienbachstrasse 11, CH 6300 Zug, CH;  
 (580) 07.09.2001

**(111) 150984**  
 (210) 5648  
 (732) Philip Morris Products S. A., Quai Jeanrenaud 3,  
 Neuchâtel, CH;  
 (580) 21.09.2001

**(111) 153214**  
 (210) 13261  
 (732) Philip Morris Products S. A., Quai Jeanrenaud 3,  
 Neuchâtel, CH;  
 (580) 21.09.2001

**(111) 153334**  
 (210) 11530  
 (732) Syngenta Limited, 15 Stanhope Gate, London W1Y 6LN, GB;  
 (580) 14.09.2001

**(111) 154109**  
 (210) 20911  
 (732) Philip Morris Products S. A., Quai Jeanrenaud 3,  
 Neuchâtel, CH;  
 (580) 19.09.2001

**(111) 155382**  
 (210) 27781  
 (732) Philip Morris Products S. A., Quai Jeanrenaud 3,  
 Neuchâtel, CH;  
 (580) 21.09.2001

**(111) 155434**  
 (210) 27274  
 (732) Philip Morris Products S. A., Quai Jeanrenaud 3,  
 Neuchâtel, CH;  
 (580) 21.09.2001

**(111) 155485**  
 (210) 28550  
 (732) Philip Morris Products S. A., Quai Jeanrenaud 3,  
 Neuchâtel, CH;  
 (580) 19.09.2001

**(111) 155728**  
 (210) 27273  
 (732) Philip Morris Products S. A., Quai Jeanrenaud 3,  
 Neuchâtel, CH;  
 (580) 21.09.2001

**(111) 156048**  
 (210) 31734  
 (732) Syngenta Limited, 15 Stanhope Gate, London W1Y 6LN, GB;  
 (580) 14.09.2001

**(111) 157433**  
 (210) 40147  
 (732) POLAROID CORPORATION, 784 Memorial Drive, Cambridge, Massachusetts 02139, US;  
 (580) 21.09.2001

**(111) 157434**  
 (210) 40148  
 (732) POLAROID CORPORATION, 784 Memorial Drive, Cambridge, Massachusetts 02139, US;  
 (580) 24.09.2001

**(111) 157435**  
 (210) 40149  
 (732) POLAROID CORPORATION, 784 Memorial Drive, Cambridge, Massachusetts 02139, US;  
 (580) 21.09.2001

(111) **157436**  
(210) 40150  
(732) POLAROID CORPORATION, 784 Memorial Drive, Cambridge, Massachusetts 02139, US;  
(580) 21.09.2001

---

(111) **158781**  
(210) 41825  
(732) Philip Morris Products S. A., Quai Jeanrenaud 3, Neuchâtel, CH;  
(580) 24.09.2001

---

(111) **159250**  
(210) 42932  
(732) Syngenta Limited, 15 Stanhope Gate, London W1Y 6LN, GB;  
(580) 14.09.2001

---

(111) **161190**  
(210) 46315  
(732) Philip Morris Products S. A., Quai Jeanrenaud 3, Neuchâtel, CH;  
(580) 21.09.2001

---

(111) **161225**  
(210) 46537  
(732) Syngenta Limited, 15 Stanhope Gate, London W1Y 6LN, GB;  
(580) 14.09.2001

---

(111) **162649**  
(210) 48523  
(732) POLAROID CORPORATION, 784 Memorial Drive, Cambridge, Massachusetts 02139, US;  
(580) 21.09.2001

---

(111) **162762**  
(210) 48600  
(732) Philip Morris Products S. A., Quai Jeanrenaud 3, Neuchâtel, CH;  
(580) 21.09.2001

---

(111) **162977**  
(210) 49251  
(732) Philip Morris Products S. A., Quai Jeanrenaud 3, Neuchâtel, CH;  
(580) 19.09.2001

---

(111) **163054**  
(210) 49176  
(732) POLAROID CORPORATION, 784 Memorial Drive, Cambridge, Massachusetts 02139, US;  
(580) 21.09.2001

---

(111) **163140**  
(210) 49593  
(732) Philip Morris Products S. A., Quai Jeanrenaud 3, Neuchâtel, CH;  
(580) 21.09.2001

---

(111) **163161**  
(210) 49573  
(732) Philip Morris Products S. A., Quai Jeanrenaud 3, Neuchâtel, CH;  
(580) 21.09.2001

---

(111) **163395**  
(210) 50188  
(732) Philip Morris Products S. A., Quai Jeanrenaud 3, Neuchâtel, CH;  
(580) 24.09.2001

---

(111) **163722**  
(210) 50369  
(732) Philip Morris Products S.A., Quai Jeanrenaud 3, Neuchâtel, CH;  
(580) 13.09.2001

---

(111) **163771**  
(210) 50151  
(732) POLAROID CORPORATION, 784 Memorial Drive, Cambridge, Massachusetts 02139, US;  
(580) 21.09.2001

---

(111) **164493**  
(210) 51446  
(732) ATOFINA, 4/8 Cours Michelet, 92800 Puteaux, FR;  
(580) 17.09.2001

---

(111) **164632**  
(210) 51841  
(732) Philip Morris Products S. A., Quai Jeanrenaud 3, Neuchâtel, CH;  
(580) 19.09.2001

---

(111) **164918**  
(210) 52195  
(732) Philip Morris Products S. A., Quai Jeanrenaud 3, Neuchâtel, CH;  
(580) 21.09.2001

---

(111) **165026**  
(210) 52224  
(732) FMC Corporation, 1735 Market Street, Philadelphia, Pennsylvania 19103, US;  
(580) 12.09.2001

---

**(111) 165060**  
 (210) 52318  
 (732) Decca Music Group Limited, 347-353 Chiswick High Road, GB;  
 (580) 17.09.2001

**(111) 165111**  
 (210) 51661  
 (732) Philip Morris Products S. A., Quai Jeanrenaud 3, Neuchâtel, CH;  
 (580) 19.09.2001

**(111) 165616**  
 (210) 53125  
 (732) Philip Morris Products S. A., Quai Jeanrenaud 3, Neuchâtel, CH;  
 (580) 21.09.2001

**(111) 165691**  
 (210) 53233  
 (732) Philip Morris Products S. A., Quai Jeanrenaud 3, Neuchâtel, CH;  
 (580) 21.09.2001

**(111) 166152**  
 (210) 53105  
 (732) Philip Morris Products S. A., Quai Jeanrenaud 3, Neuchâtel, CH;  
 (580) 21.09.2001

**(111) 166251**  
 (210) 54192  
 (732) Syngenta Limited, 15 Stanhope Gate, London W1Y 6LN, GB;  
 (580) 17.09.2001

**(111) 166279**  
 (210) 54245  
 (732) Syngenta Limited, 15 Stanhope Gate, London W1Y 6LN, GB;  
 (580) 17.09.2001

**(111) 166340**  
 (210) 54308  
 (732) Syngenta Limited, 15 Stanhope Gate, London W1Y 6LN, GB;  
 (580) 17.09.2001

**(111) 166496**  
 (210) 54843  
 (732) AstraZeneca AB, Västra Mälarehamnen 9, S-151 85 Södertälje, SE;  
 (580) 14.09.2001

**(111) 166596**  
 (210) 54640  
 (732) AstraZeneca AB, Västra Mälarehamnen 9, S-151 85 Södertälje, SE;  
 (580) 14.09.2001

**(111) 166689**  
 (210) 54754  
 (732) NUTRASWEET PROPERTY HOLDINGS, INC., spoločnosť zriadená podľa zákonov štátu Delaware, 200 World Trade Center, Merchandise Mart, Chicago, Illinois, US;  
 (580) 13.09.2001

**(111) 167064**  
 (210) 53677  
 (732) NUTRASWEET PROPERTY HOLDINGS, INC., spoločnosť zriadená podľa zákonov štátu Delaware, 200 World Trade Center, Merchandise Mart, Chicago, Illinois, US;  
 (580) 13.09.2001

**(111) 167099**  
 (210) 55850  
 (732) Philip Morris Products S. A., Quai Jeanrenaud 3, Neuchâtel, CH;  
 (580) 21.09.2001

**(111) 167162**  
 (210) 55254  
 (732) Philip Morris Products S.A., Quai Jeanrenaud 3, Neuchâtel, CH;  
 (580) 13.09.2001

**(111) 167280**  
 (210) 55226  
 (732) Philip Morris Products S. A., Quai Jeanrenaud 3, Neuchâtel, CH;  
 (580) 24.09.2001

**(111) 167934**  
 (210) 56769  
 (732) AstraZeneca AB, Västra Mälarehamnen 9, S-151 85 Södertälje, SE;  
 (580) 14.09.2001

**(111) 168038**  
 (210) 55975  
 (732) Philip Morris Products S. A., Quai Jeanrenaud 3, Neuchâtel, CH;  
 (580) 19.09.2001

**(111) 168527**  
 (210) 57830  
 (732) SCHIAPPARELLI FARMACEUTICI S. p. A., Milan, IT;  
 (580) 14.09.2001

- (111) **169238**  
 (210) 58018  
 (732) Združenie užívateľov kolektívnych ochranných známok, Rožňavská 2, 830 00 Bratislava, SK;  
 Zoznam členov združenia:  
 ČSAD hl. m. Prahy, s. p., Hyberská 32, 111 21 Praha 1, CZ; ČSAD ÚAN Praha-Florenc, a. s., Křížkova 4-6, 186 00 Praha 8, CZ; ČSAD České Budějovice, a. s., Jeronýmova 19, 370 27 České Budějovice, CZ; ČSAD autobusy Plzeň, a. s., V Malé Doubravce 27, 312 78 Plzeň, CZ; ČSAD Hradec Králové, s. p., Horova 180, 501 66 Hradec Králové, CZ; ČSAD Brno holding, a. s., Opuštěná 4, 656 25 Brno, CZ; ČSAD Ostrava, a. s., Vítkovická 2, 709 19 Ostrava - Moravská Ostrava, CZ; Slovenská autobusová doprava Bratislava, š. p., Rožňavská 2, 830 00 Bratislava, SK; Slovenská autobusová doprava, Banskobystrická dopravná spoločnosť, š. p., Čs. armády 24, 974 00 Banská Bystrica, SK; Slovenská autobusová doprava, Košická dopravná spoločnosť, š. p., Staničné nám. 9, 041 46 Košice, SK; Zväz autobusovej dopravy, Štúrova 72, 949 01 Nitra, SK; NAD 820 Bratislava, a. s., Rožňavská 2, 826 48 Bratislava, SK; Nákladná automobilová doprava Nitra, a. s., Jakuba Haška 6, 950 47 Nitra, SK; NAD - DUNTRANS, spol. s r. o., Sputníkova 2042/30, 929 01 Dunajská Streda, SK;  
 (580) 18.09.2001
- 
- (111) **169633**  
 (210) 60461  
 (732) Philip Morris Products S. A., Quai Jeanrenaud 3, Neuchâtel, CH;  
 (580) 19.09.2001
- 
- (111) **169711**  
 (210) 59602  
 (732) ČESMAD Slovakia, Levická 1, 826 40 Bratislava, SK;  
 (580) 13.09.2001
- 
- (111) **169971**  
 (210) 59424  
 (732) Združenie užívateľov kolektívnych ochranných známok, Rožňavská 2, 830 00 Bratislava, SK;  
 Zoznam členov združenia:  
 ČSAD hl. m. Prahy, s. p., Hyberská 32, 111 21 Praha 1, CZ; ČSAD ÚAN Praha-Florenc, a. s., Křížkova 4-6, 186 00 Praha 8, CZ; ČSAD České Budějovice, a. s., Jeronýmova 19, 370 27 České Budějovice, CZ; ČSAD autobusy Plzeň, a. s., V Malé Doubravce 27, 312 78 Plzeň, CZ; ČSAD Hradec Králové, s. p., Horova 180, 501 66 Hradec Králové, CZ; ČSAD Brno holding, a. s., Opuštěná 4, 656 25 Brno, CZ; ČSAD Ostrava, a. s., Vítkovická 2, 709 19 Ostrava - Moravská Ostrava, CZ; Slovenská autobusová doprava Bratislava, š. p., Rožňavská 2, 830 00 Bratislava, SK; Slovenská autobusová doprava, Banskobystrická dopravná spoločnosť, š. p., Čs. armády 24, 974 00 Banská Bystrica, SK; Slovenská autobusová doprava, Košická dopravná spoločnosť, š. p., Staničné nám. 9, 041 46 Košice, SK; Zväz autobusovej dopravy, Štúrova 72, 949 01 Nitra, SK; NAD 820 Bratislava, a. s., Rožňavská 2, 826 48 Bratislava, SK; Nákladná automobilová doprava Nitra, a. s., Jakuba Haška 6, 950 47 Nitra, SK; NAD - DUNTRANS, spol. s r. o., Sputníkova 2042/30, 929 01 Dunajská Streda, SK;  
 (580) 17.09.2001
- 
- (111) **170036**  
 (210) 60283  
 (732) ZEON CORPORATION, 6-1, Marunouchi 2-chome, Chiyoda-ku, Tokyo 100, JP;  
 (580) 12.09.2001
- 
- (111) **170051**  
 (210) 60281  
 (732) ZEON CORPORATION, 6-1, Marunouchi 2-chome, Chiyoda-ku, Tokyo 100, JP;  
 (580) 12.09.2001
- 
- (111) **170052**  
 (210) 60284  
 (732) ZEON CORPORATION, 6-1, Marunouchi 2-chome, Chiyoda-ku, Tokyo 100, JP;  
 (580) 12.09.2001
- 
- (111) **170257**  
 (210) 59912  
 (732) U. S. SMOKELESS TABACCO COMPANY, 100 West Putnam Avenue, Greenwich, Connecticut 06830, US;  
 (580) 13.09.2001
- 
- (111) **170287**  
 (210) 63081  
 (732) Philip Morris ČR a. s., Vítězná 1, 284 03 Kutná Hora, CZ;  
 (580) 21.09.2001
- 
- (111) **170490**  
 (210) 60301  
 (732) U. S. SMOKELESS TABACCO COMPANY, 100 West Putnam Avenue, Greenwich, Connecticut 06830, US;  
 (580) 13.09.2001
- 
- (111) **170823**  
 (210) 61133  
 (732) AstraZeneca AB, 151 85 Södertälje, SE;  
 (580) 14.09.2001
- 
- (111) **170949**  
 (210) 61775  
 (732) PSG, a. s., 760 40 Zlín, CZ;  
 (580) 17.09.2001

**(111) 171099**  
 (210) 61153  
 (732) Pivovar Velké Popovice a. s., Ringhofferova 1,  
 251 69 Velké Popovice, CZ;  
 (580) 24.09.2001

**(111) 173394**  
 (210) 62799  
 (732) BATMARK LIMITED, Globe House, 4 Temple  
 Place, London WC2R 2PG, GB;  
 (580) 12.09.2001

**(111) 171192**  
 (210) 61330  
 (732) OKD, BASTRO, a. s., Lihovarská 9/1335, 716 10  
 Ostrava - Radvanice, CZ;  
 (580) 12.09.2001

**(111) 173577**  
 (210) 65813  
 (732) Syngenta Limited, 15 Stanhope Gate, London  
 W1Y 6LN, GB;  
 (580) 14.09.2001

**(111) 171193**  
 (210) 61331  
 (732) OKD, BASTRO, a.s., Lihovarská 9/1335, 716 10  
 Ostrava - Radvanice, CZ;  
 (580) 12.09.2001

**(111) 173632**  
 (210) 63295  
 (732) Allmess Schlumberger GmbH, Oldenburg i. H.,  
 DE;  
 (580) 16.08.2001

**(111) 171378**  
 (210) 68398  
 (732) Ladislav Marek, Chelčického 15, 370 21 České  
 Budejovice, CZ;  
 (580) 24.09.2001

**(111) 173722**  
 (210) 68107  
 (732) AVENTIS BEHRING L. L. C., 1020 First  
 Avenue, King of Prussia, PA 19406-1310, US;  
 (580) 17.09.2001

**(111) 171379**  
 (210) 68397  
 (732) Ladislav Marek, Chelčického 15, 370 21 České  
 Budejovice, CZ;  
 (580) 24.09.2001

**(111) 174233**  
 (210) 69932  
 (732) AstraZeneca AB, Västra Mälarehamnen 9,  
 S-151 85 Södertälje, SE;  
 (580) 14.09.2001

**(111) 172518**  
 (210) 546-93  
 (732) AstraZeneca AB, Kvarnbergagatan 16, S-151 85  
 Södertälje, SE;  
 (580) 03.09.2001

**(111) 174346**  
 (210) 67987  
 (732) AstraZeneca AB, Västra Mälarehamnen 9,  
 S-151 85 Södertälje, SE;  
 (580) 14.09.2001

**(111) 172599**  
 (210) 63348  
 (732) Intersnack Knabber - Gebäck GmbH & Co. KG,  
 Aachener Strasse 1042, D - 50858 Köln, DE;  
 (580) 12.09.2001

**(111) 174638**  
 (210) 64043  
 (732) AstraZeneca AB, Västra Mälarehamnen 9,  
 S-151 85 Södertälje, SE;  
 (580) 14.09.2001

**(111) 172702**  
 (210) 318-93  
 (732) AstraZeneca AB, S-151 85 Södertälje, SE;  
 (580) 03.09.2001

**(111) 174639**  
 (210) 64044  
 (732) AstraZeneca AB, Västra Mälarehamnen 9,  
 S-151 85 Södertälje, SE;  
 (580) 14.09.2001

**(111) 173142**  
 (210) 62223  
 (732) Baránek Jaroslav, Pieninská 11, 974 00 Banská  
 Bystrica, SK;  
 (580) 21.08.2001

**(111) 174716**  
 (210) 882-93  
 (732) Syngenta Limited, 15 Stanhope Gate, London  
 W1Y 6LN, GB;  
 (580) 14.09.2001

**(111) 173309**  
 (210) 66173  
 (732) AstraZeneca AB, Västra Mälarehamnen 9,  
 S-151 85 Södertälje, SE;  
 (580) 14.09.2001

(111) 174717  
(210) 881-93  
(732) Syngenta Limited, 15 Stanhope Gate, London W1Y 6LN, GB;  
(580) 14.09.2001

---

(111) 174718  
(210) 880-93  
(732) Syngenta Limited, 15 Stanhope Gate, London W1Y 6LN, GB;  
(580) 14.09.2001

---

(111) 174752  
(210) 64582  
(732) AstraZeneca AB, Västra Mälarehamnen 9, S-151 85 Södertälje, SE;  
(580) 14.09.2001

---

(111) 174753  
(210) 64459  
(732) AstraZeneca AB, Västra Mälarehamnen 9, S-151 85 Södertälje, SE;  
(580) 14.09.2001

---

(111) 174768  
(210) 72588  
(732) AstraZeneca AB, Västra Mälarehamnen 9, S-151 85 Södertälje, SE;  
(580) 14.09.2001

---

(111) 174769  
(210) 72587  
(732) AstraZeneca AB, Västra Mälarehamnen 9, S-151 85 Södertälje, SE;  
(580) 14.09.2001

---

(111) 174770  
(210) 72439  
(732) AstraZeneca AB, Västra Mälarehamnen 9, S-151 85 Södertälje, SE;  
(580) 14.09.2001

---

(111) 175205  
(210) 63114  
(732) APPLE COMPUTER, Inc., 1 Infinity Loop, Cupertino, California 95014, US;  
(580) 03.09.2001

---

(111) 175330  
(210) 61873  
(732) CIMEX Koncern a. s., Na Pankráci 58/1062, 140 00 Praha 4, CZ;  
(580) 13.09.2001

---

(111) 175623  
(210) 63925  
(732) Ampliform PTY. LTD., Level 39 AMP Centre, 50 Bridge Street, Sydney NSW 2000, AU;  
(580) 12.09.2001

---

(111) 176091  
(210) 73646  
(732) AstraZeneca AB, Västra Mälarehamnen 9, S-151 85 Södertälje, SE;  
(580) 14.09.2001

---

(111) 176201  
(210) 64903  
(732) AstraZeneca AB, Västra Mälarehamnen 9, S-151 85 Södertälje, SE;  
(580) 14.09.2001

---

(111) 176483  
(210) 62843  
(732) ExxonMobil Oil Corporation, 5959 Las Colinas Boulevard, Irving, Texas 75039-2298, US;  
(580) 11.10.2001

---

(111) 176617  
(210) 64962  
(732) AstraZeneca AB, Västra Mälarehamnen 9, S-151 85 Södertälje, SE;  
(580) 14.09.2001

---

(111) 176683  
(210) 68334  
(732) AstraZeneca AB, Västra Mälarehamnen 9, S-151 85 Södertälje, SE;  
(580) 14.09.2001

---

(111) 176736  
(210) 65750  
(732) Norske Skogindustrier ASA, Oksenøyveien 80, 1326 Lysaker, NO;  
(580) 10.09.2001

---

(111) 176755  
(210) 67313  
(732) Syngenta Limited, 15 Stanhope Gate, London W1Y 6LN, GB;  
(580) 14.09.2001

---

(111) 176882  
(210) 233-93  
(732) Syngenta Limited, 15 Stanhope Gate, London W1Y 6LN, GB;  
(580) 17.09.2001

---



(111) **177355**  
 (210) 27-94  
 (732) AstraZeneca AB, 151 85 Södertälje, SE;  
 (580) 03.09.2001

(111) **177623**  
 (210) 1192-94  
 (732) AstraZeneca AB, 151 85 Södertälje, SE;  
 (580) 10.09.2001

(111) **178423**  
 (210) 651-94  
 (732) AstraZeneca AB, 151 85 Södertälje, SE;  
 (580) 10.09.2001

(111) **178910**  
 (210) 71955  
 (732) Fachverband der Holzindustrie Österreichs,  
 Schwarzenbergplatz 4, A1037 Wien, Österreich,  
 AT;  
 (580) 19.09.2001

(111) **179123**  
 (210) 2129-93  
 (732) WRX, s. r. o., D. Jurkoviča 428, 906 13 Brezová  
 pod Bradlom, SK;  
 (580) 14.09.2001

(111) **179282**  
 (210) 1446-94  
 (732) AstraZeneca AB, 151 85 Södertälje, SE;  
 (580) 10.09.2001

(111) **179790**  
 (210) 243-94  
 (732) OPTIROC A/S, Børglumvej 13, DK-8240 Ris-  
 skov, DK;  
 (580) 13.09.2001

(111) **180326**  
 (210) 637-94  
 (732) AstraZeneca AB, 151 85 Södertälje, SE;  
 (580) 07.09.2001

(111) **180475**  
 (210) 2019-94  
 (732) Philip Morris Products S. A., Quai Jeanrenaud 3,  
 Neuchâtel, CH;  
 (580) 13.09.2001

(111) **180636**  
 (210) 1061-94  
 (732) Gould Electronics Inc., 34929 Curtis Boulevard,  
 Eastlake, Ohio 44095-4001, US;  
 (580) 13.09.2001

(111) **180637**  
 (210) 1062-94  
 (732) Gould Electronics Inc., 34929 Curtis Boulevard,  
 Eastlake, Ohio 44095-4001, US;  
 (580) 13.09.2001

(111) **180997**  
 (210) 1479-93  
 (732) Gerber Foods International Limited, 392 Bristol  
 Road, Bridgwater, TA6 4AT, GB;  
 (580) 13.09.2001

(111) **181154**  
 (210) 1534-95  
 (732) AstraZeneca AB, Västra Mälarehamnen 9,  
 S-151 85 Södertälje, SE;  
 (580) 10.09.2001

(111) **181155**  
 (210) 1535-95  
 (732) AstraZeneca AB, Västra Mälarehamnen 9,  
 S-151 85 Södertälje, SE;  
 (580) 10.09.2001

(111) **181755**  
 (210) 1073-95  
 (732) AstraZeneca AB, Västra Mälarehamnen 9,  
 S-151 85 Södertälje, SE;  
 (580) 10.09.2001

(111) **182132**  
 (210) 1792-95  
 (732) AstraZeneca AB, Västra Mälarehamnen 9,  
 S-151 85 Södertälje, SE;  
 (580) 10.09.2001

(111) **182133**  
 (210) 1793-95  
 (732) AstraZeneca AB, Västra Mälarehamnen 9,  
 S-151 85 Södertälje, SE;  
 (580) 10.09.2001

(111) **182134**  
 (210) 1794-95  
 (732) AstraZeneca AB, Västra Mälarehamnen 9,  
 S-151 85 Södertälje, SE;  
 (580) 11.09.2001

(111) **182304**  
 (210) 3140-95  
 (732) AstraZeneca AB, Västra Mälarehamnen 9,  
 S-151 85 Södertälje, SE;  
 (580) 11.09.2001

(111) **182849**  
(210) 1140-95  
(732) British American Tobacco (Czech Republic), s. r. o., Hybernská 24, 110 00 Praha 1, CZ;  
(580) 13.09.2001

---

(111) **182902**  
(210) 2211-95  
(732) AVENTIS BEHRING L. L. C., 1020 First Avenue, King of Prussia, PA 19406-1310, US;  
(580) 17.09.2001

---

(111) **183369**  
(210) 3432-95  
(732) AstraZeneca AB, Västra Mälarehamnen 9, S-151 85 Södertälje, SE;  
(580) 11.09.2001

---

(111) **183370**  
(210) 3433-95  
(732) AstraZeneca AB, Västra Mälarehamnen 9, S-151 85 Södertälje, SE;  
(580) 11.09.2001

---

(111) **183419**  
(210) 94-96  
(732) AstraZeneca AB, Västra Mälarehamnen 9, S-151 85 Södertälje, SE;  
(580) 11.09.2001

---

(111) **183796**  
(210) 3431-95  
(732) AstraZeneca AB, Västra Mälarehamnen 9, S-151 85 Södertälje, SE;  
(580) 11.09.2001

---

(111) **183809**  
(210) 3657-95  
(732) AstraZeneca AB, Västra Mälarehamnen 9, S-151 85 Södertälje, SE;  
(580) 11.09.2001

---

(111) **183811**  
(210) 3659-95  
(732) AstraZeneca AB, Västra Mälarehamnen 9, S-151 85 Södertälje, SE;  
(580) 11.09.2001

---

(111) **183868**  
(210) 421-96  
(732) AstraZeneca AB, Västra Mälarehamnen 9, S-151 85 Södertälje, SE;  
(580) 11.09.2001

---

(111) **183897**  
(210) 574-96  
(732) AstraZeneca AB, Västra Mälarehamnen 9, S-151 85 Södertälje, SE;  
(580) 11.09.2001

---

(111) **184007**  
(210) 1397-96  
(732) AstraZeneca AB, Västra Mälarehamnen 9, S-151 85 Södertälje, SE;  
(580) 11.09.2001

---

(111) **184066**  
(210) 1359-96  
(732) Hummingbird USA Inc., 25 Burlington Mall Road, Burlington, Massachusetts 01803, US;  
(580) 14.09.2001

---

(111) **184333**  
(210) 95-96  
(732) AstraZeneca AB, Västra Mälarehamnen 9, S-151 85 Södertälje, SE;  
(580) 11.09.2001

---

(111) **184449**  
(210) 1018-96  
(732) POLAROID CORPORATION, 784 Memorial Drive, Cambridge, Massachusetts 02139, US;  
(580) 21.09.2001

---

(111) **184450**  
(210) 1019-96  
(732) POLAROID CORPORATION, 784 Memorial Drive, Cambridge, Massachusetts 02139, US;  
(580) 21.09.2001

---

(111) **184451**  
(210) 1020-96  
(732) POLAROID CORPORATION, 784 Memorial Drive, Cambridge, Massachusetts 02139, US;  
(580) 21.09.2001

---

(111) **184512**  
(210) 1425-96  
(732) VÍNO NITRA, spol. s r. o., Vinárska 1, 951 41 Lužianky, SK;  
(580) 14.09.2001

---

(111) **184529**  
(210) 1916-96  
(732) Philip Morris Products S. A., Quai Jeanrenaud 3, Neuchâtel, CH;  
(580) 19.09.2001

---

- |  |  |
|--|--|
| <p><b>(111) 185169</b><br/>                 (210) 2285-96<br/>                 (732) AstraZeneca AB, Västra Mälarehamnen 9, S-151 85 Södertälje, SE;<br/>                 (580) 11.09.2001</p>   | <p>826 48 Bratislava, SK; Nákladná automobilová doprava Nitra, a. s., Jakuba Haška 6, 950 47 Nitra, SK; NAD - DUNTRANS, spol. s r. o., Sputníkova 2042/30, 929 01 Dunajská Streda, SK;<br/>                 (580) 18.09.2001</p> |
| <p><b>(111) 185170</b><br/>                 (210) 2286-96<br/>                 (732) AstraZeneca AB, Västra Mälarehamnen 9, S-151 85 Södertälje, SE;<br/>                 (580) 11.09.2001</p>   | <p><b>(111) 185989</b><br/>                 (210) 2423-96<br/>                 (732) AstraZeneca AB, Västra Mälarehamnen 9, S-151 85 Södertälje, SE;<br/>                 (580) 11.09.2001</p>                                   |
| <p><b>(111) 185300</b><br/>                 (210) 72902<br/>                 (732) Združenie užívateľov kolektívnych ochranných známok, Rožňavská 2, 830 00 Bratislava, SK;<br/>                 Zoznam členov združenia:<br/>                 ČSAD hl. m. Prahy, s. p., Hyberská 32, 111 21 Praha 1, CZ; ČSAD ÚAN Praha-Florenc, a. s., Křížíkova 4-6, 186 00 Praha 8, CZ; ČSAD České Budějovice, a. s., Jeronýmova 19, 370 27 České Budějovice, CZ; ČSAD autobusy Plzeň, a. s., V Malé Doubravce 27, 312 78 Plzeň, CZ; ČSAD Hradec Králové, s. p., Horova 180, 501 66 Hradec Králové, CZ; ČSAD Brno holding, a. s., Opuštěná 4, 656 25 Brno, CZ; ČSAD Ostrava, a. s., Vítkovická 2, 709 19 Ostrava - Moravská Ostrava, CZ; Slovenská autobusová doprava Bratislava, š. p., Rožňavská 2, 830 00 Bratislava, SK; Slovenská autobusová doprava, Banskobystrická dopravná spoločnosť, š. p., Čs. armády 24, 974 00 Banská Bystrica, SK; Slovenská autobusová doprava, Košická dopravná spoločnosť, š. p., Staničné nám. 9, 041 46 Košice, SK; Zväz autobusovej dopravy, Štúrova 72, 949 01 Nitra, SK; NAD 820 Bratislava, a. s., Rožňavská 2, 826 48 Bratislava, SK; Nákladná automobilová doprava Nitra, a. s., Jakuba Haška 6, 950 47 Nitra, SK; NAD - DUNTRANS, spol. s r. o., Sputníkova 2042/30, 929 01 Dunajská Streda, SK;<br/>                 (580)18.09.2001</p> | <p><b>(111) 186128</b><br/>                 (210) 3375-96<br/>                 (732) AstraZeneca AB, Västra Mälarehamnen 9, S-151 85 Södertälje, SE;<br/>                 (580) 11.09.2001</p>                                   |
| <p><b>(111) 185315</b><br/>                 (210) 1692-96<br/>                 (732) Združenie užívateľov kolektívnych ochranných známok, Rožňavská 2, 830 00 Bratislava, SK;<br/>                 Zoznam členov združenia:<br/>                 ČSAD hl. m. Prahy, s. p., Hyberská 32, 111 21 Praha 1, CZ; ČSAD ÚAN Praha-Florenc, a. s., Křížíkova 4-6, 186 00 Praha 8, CZ; ČSAD České Budějovice, a. s., Jeronýmova 19, 370 27 České Budějovice, CZ; ČSAD autobusy Plzeň, a. s., V Malé Doubravce 27, 312 78 Plzeň, CZ; ČSAD Hradec Králové, s. p., Horova 180, 501 66 Hradec Králové, CZ; ČSAD Brno holding, a. s., Opuštěná 4, 656 25 Brno, CZ; ČSAD Ostrava, a. s., Vítkovická 2, 709 19 Ostrava - Moravská Ostrava, CZ; Slovenská autobusová doprava Bratislava, š. p., Rožňavská 2, 830 00 Bratislava, SK; Slovenská autobusová doprava, Banskobystrická dopravná spoločnosť, š. p., Čs. armády 24, 974 00 Banská Bystrica, SK; Slovenská autobusová doprava, Košická dopravná spoločnosť, š. p., Staničné nám. 9, 041 46 Košice, SK; Zväz autobusovej dopravy, Štúrova 72, 949 01 Nitra, SK; NAD 820 Bratislava, a. s., Rožňavská 2,</p>  | <p><b>(111) 186129</b><br/>                 (210) 3376-96<br/>                 (732) AstraZeneca AB, Västra Mälarehamnen 9, S-151 85 Södertälje, SE;<br/>                 (580) 11.09.2001</p>                                   |
| <p><b>(111) 186138</b><br/>                 (210) 3414-96<br/>                 (732) AstraZeneca AB, Västra Mälarehamnen 9, S-151 85 Södertälje, SE;<br/>                 (580) 11.09.2001</p>   | <p><b>(111) 186139</b><br/>                 (210) 3415-96<br/>                 (732) AstraZeneca AB, Västra Mälarehamnen 9, S-151 85 Södertälje, SE;<br/>                 (580) 11.09.2001</p>                                   |
| <p><b>(111) 186165</b><br/>                 (210) 3509-96<br/>                 (732) AstraZeneca AB, Västra Mälarehamnen 9, S-151 85 Södertälje, SE;<br/>                 (580) 11.09.2001</p>   | <p><b>(111) 186166</b><br/>                 (210) 3510-96<br/>                 (732) AstraZeneca AB, Västra Mälarehamnen 9, S-151 85 Södertälje, SE;<br/>                 (580) 11.09.2001</p>                                   |
| <p><b>(111) 186297</b><br/>                 (210) 799-96<br/>                 (732) Združenie užívateľov kolektívnych ochranných známok, Rožňavská 2, 830 00 Bratislava, SK;<br/>                 Zoznam členov združenia:<br/>                 ČSAD hl. m. Prahy, s. p., Hyberská 32, 111 21 Praha 1, CZ; ČSAD ÚAN Praha-Florenc, a. s., Křížíkova 4-6, 186 00 Praha 8, CZ; ČSAD České Budějovice, a. s., Jeronýmova 19, 370 27 České Budějovice, CZ; ČSAD autobusy Plzeň, a. s., V Malé Doubravce 27, 312 78 Plzeň, CZ; ČSAD Hradec Králové, s. p., Horova 180, 501 66 Hradec Králové, CZ; ČSAD Brno holding, a. s.,</p>   | <p><b>(111) 186165</b><br/>                 (210) 3509-96<br/>                 (732) AstraZeneca AB, Västra Mälarehamnen 9, S-151 85 Södertälje, SE;<br/>                 (580) 11.09.2001</p>                                   |

- Opuštěná 4, 656 25 Brno, CZ; ČSAD Ostrava, a. s., Vítkovická 2, 709 19 Ostrava - Moravská Ostrava, CZ; Slovenská autobusová doprava Bratislava, š. p., Rožňavská 2, 830 00 Bratislava, SK; Slovenská autobusová doprava, Banskobystrická dopravná spoločnosť, š. p., Čs. armády 24, 974 00 Banská Bystrica, SK; Slovenská autobusová doprava, Košická dopravná spoločnosť, š. p., Staničné nám. 9, 041 46 Košice, SK; Zväz autobusovej dopravy, Štúrova 72, 949 01 Nitra, SK; NAD 820 Bratislava, a. s., Rožňavská 2, 826 48 Bratislava, SK; Nákladná automobilová doprava Nitra, a. s., Jakuba Haška 6, 950 47 Nitra, SK; NAD - DUNTRANS, spol. s r. o., Sputnikova 2042/30, 929 01 Dunajská Streda, SK;
- (580) 18.09.2001
- 
- (111) 186900**  
(210) 73314  
(732) Združenie užívateľov kolektívnych ochranných známok, Rožňavská 2, 830 00 Bratislava, SK;  
Zoznam členov združenia:  
ČSAD hl. m. Prahy, s. p., Hyberská 32, 111 21 Praha 1, CZ; ČSAD ÚAN Praha-Florenc, a. s., Křížíkova 4-6, 186 00 Praha 8, CZ; ČSAD České Budějovice, a. s., Jeronýmova 19, 370 27 České Budějovice, CZ; ČSAD autobusy Plzeň, a. s., V Malé Doubravce 27, 312 78 Plzeň, CZ; ČSAD Hradec Králové, s. p., Horova 180, 501 66 Hradec Králové, CZ; ČSAD Brno holding, a. s., Opuštěná 4, 656 25 Brno, CZ; ČSAD Ostrava, a. s., Vítkovická 2, 709 19 Ostrava - Moravská Ostrava, CZ; Slovenská autobusová doprava Bratislava, š. p., Rožňavská 2, 830 00 Bratislava, SK; Slovenská autobusová doprava, Banskobystrická dopravná spoločnosť, š. p., Čs. armády 24, 974 00 Banská Bystrica, SK; Slovenská autobusová doprava, Košická dopravná spoločnosť, š. p., Staničné nám. 9, 041 46 Košice, SK; Zväz autobusovej dopravy, Štúrova 72, 949 01 Nitra, SK; NAD 820 Bratislava, a. s., Rožňavská 2, 826 48 Bratislava, SK; Nákladná automobilová doprava Nitra, a. s., Jakuba Haška 6, 950 47 Nitra, SK; NAD - DUNTRANS, spol. s r. o., Sputnikova 2042/30, 929 01 Dunajská Streda, SK;
- (580) 18.09.2001
- 
- (111) 186901**  
(210) 803-96  
(732) Združenie užívateľov kolektívnych ochranných známok, Rožňavská 2, 830 00 Bratislava, SK;  
Zoznam členov združenia:  
ČSAD hl. m. Prahy, s. p., Hyberská 32, 111 21 Praha 1, CZ; ČSAD ÚAN Praha-Florenc, a. s., Křížíkova 4-6, 186 00 Praha 8, CZ; ČSAD České Budějovice, a. s., Jeronýmova 19, 370 27 České Budějovice, CZ; ČSAD autobusy Plzeň, a. s., V Malé Doubravce 27, 312 78 Plzeň, CZ; ČSAD Hradec Králové, s. p., Horova 180, 501 66 Hradec Králové, CZ; ČSAD Brno holding, a. s., Opuštěná 4, 656 25 Brno, CZ; ČSAD Ostrava, a. s., Vítkovická 2, 709 19 Ostrava - Moravská Ostrava, CZ; Slovenská autobusová doprava Bratislava, š. p., Rožňavská 2, 830 00 Bratislava, SK; Slovenská autobusová doprava, Banskobystrická dopravná spoločnosť, š. p., Čs. armády 24, 974 00 Banská Bystrica, SK; Slovenská auto-
- busová doprava, Košická dopravná spoločnosť, š. p., Staničné nám. 9, 041 46 Košice, SK; Zväz autobusovej dopravy, Štúrova 72, 949 01 Nitra, SK; NAD 820 Bratislava, a. s., Rožňavská 2, 826 48 Bratislava, SK; Nákladná automobilová doprava Nitra, a. s., Jakuba Haška 6, 950 47 Nitra, SK; NAD - DUNTRANS, spol. s r. o., Sputnikova 2042/30, 929 01 Dunajská Streda, SK;
- (580) 18.09.2001
- 
- (111) 187002**  
(210) 2742-96  
(732) AstraZeneca AB, Västra Mälarehamnen 9, S-151 85 Södertälje, SE;
- (580) 11.09.2001
- 
- (111) 187029**  
(210) 3416-96  
(732) AstraZeneca AB, Västra Mälarehamnen 9, S-151 85 Södertälje, SE;
- (580) 11.09.2001
- 
- (111) 187528**  
(210) 1876-97  
(732) Philip Morris Products S. A., Quai Jeanrenaud 3, Neuchâtel, CH;
- (580) 19.09.2001
- 
- (111) 187529**  
(210) 1877-97  
(732) Philip Morris Products S. A., Quai Jeanrenaud 3, Neuchâtel, CH;
- (580) 19.09.2001
- 
- (111) 187834**  
(210) 1092-97  
(732) NINE WEST GROUP INC., 1129 Westchester Avenue, White Plains, New York 10604-3529, US;
- (580) 10.09.2001
- 
- (111) 188498**  
(210) 3020-97  
(732) Philip Morris Products S. A., Quai Jeanrenaud 3, Neuchâtel, CH;
- (580) 21.09.2001
- 
- (111) 190592**  
(210) 965-98  
(732) ULTRA TECHNOFIBER CZ, s. r. o., Lazaretní 7, Brno, CZ;
- (580) 13.09.2001
- 
- (111) 190772**  
(210) 604-98  
(732) POLAROID CORPORATION, 784 Memorial Drive, Cambridge, Massachusetts 02139, US;
- (580) 21.09.2001

**(111) 190924**  
 (210) 2057-98  
 (732) HRIADEL, spol. s r. o., Košická 95, 945 01 Ko-  
 márnó, SK;  
 (580) 13.09.2001

**(111) 195511**  
 (210) 20-2000  
 (732) LAKTOS PRAHA spol. s r. o., Nová cesta 17,  
 140 00 Praha 4, CZ;  
 (580) 13.08.2001

**(111) 194208**  
 (210) 1797-99  
 (732) Webmiles, Inc., 10150 Centennial Parkway, Suite  
 450, Sandy, Utah 84070, US;  
 (580) 17.09.2001

**(111) 195512**  
 (210) 25-2000  
 (732) BAXI UK LIMITED, Brownedge Road, Bamber  
 Bridge, Preston PR5 6SN, GB;  
 (580) 13.09.2001

**(111) 194554**  
 (210) 1729-99  
 (732) STYL, družstvo pro chemickou výrobu, Ohradní  
 30, 145 09 Praha 4, CZ;  
 (580) 13.09.2001

**(111) 195851**  
 (210) 109-2000  
 (732) Ing. Zdeňka Šišková, č. p. 83, 783 16 Tověř, CZ;  
 (580) 13.09.2001

**(111) 194583**  
 (210) 2326-99  
 (732) Syngenta Limited, 15 Stanhope Gate, London  
 W1Y 6LN, GB;  
 (580) 17.09.2001

**(111) 195990**  
 (210) 3051-99  
 (732) DEL a. s., Strojirenská 38, 591 01 Žďár nad Sá-  
 zavou, CZ;  
 (580) 21.09.2001

**(111) 195192**  
 (210) 3311-99  
 (732) UNIVERSAL TRADING CZ, s. r. o., Nádražní  
 527, 357 51 Kynšperk nad Ohří, CZ;  
 (580) 13.09.2001

**(111) 196378**  
 (210) 3295-99  
 (732) Dr. Og drogérie, a. s., Stará Vajnorská 17/A,  
 831 04 Bratislava, SK;  
 (580) 19.09.2001

**(111) 195333**  
 (210) 3312-99  
 (732) UNIVERSAL TRADING CZ, s. r. o., Nádražní  
 527, 357 51 Kynšperk nad Ohří, CZ;  
 (580) 13.09.2001

**Licenčné zmluvy registrované**

**(111) 181538**  
 (210) 958-94  
 (732) Karol Kabát, Hlboká 15, 917 00 Trnava, SK;  
 (791) KABÁT, a. s., Na pántoch 18, 831 06 Bratislava, SK;  
 Druh licencie: zmluvná nevýlučná  
 Dátum uzavretia licenčnej zmluvy: 15.01.2001  
 (580) 30.08.2001

---

**(111) 186303**  
 (210) 1233-96  
 (732) Karol Kabát, Hlboká 15, 917 00 Trnava, SK;  
 (791) KABÁT, a. s., Na pántoch 18, 831 06 Bratislava, SK;  
 Druh licencie: zmluvná nevýlučná  
 Dátum uzavretia licenčnej zmluvy: 15.01.2001  
 (580) 30.08.2001

---

**(111) 186302**  
 (210) 1232-96  
 (732) Karol Kabát, Hlboká 15, 917 00 Trnava, SK;  
 (791) KABÁT, a. s., Na pántoch 18, 831 06 Bratislava, SK;  
 Druh licencie: zmluvná nevýlučná  
 Dátum uzavretia licenčnej zmluvy: 15.01.2001  
 (580) 30.08.2001

---

**Zmeny dispozičných práv na ochranné známky (zálohy)**

**(111) 162122**  
 (210) 48099  
 (732) Vitis trade, s. r. o., Sásovská cesta 41, 974 01 Banská Bystrica, SK;  
 Záložný veriteľ: Banka Slovakia, a. s., Banská Bystrica, SK;  
 Dátum uzavretia zmluvy: 09.07.2001  
 (580) 30.08.2001

---

**(111) 184347**  
 (210) 223-96  
 (732) Vitis trade, s. r. o., Sásovská cesta 41, 974 01 Banská Bystrica, SK;  
 Záložný veriteľ: Banka Slovakia, a. s., J. Kráľa 1, 974 01 Banská Bystrica, SK;  
 Dátum uzavretia zmluvy: 09.07.2001  
 (580) 30.08.2001

---

**(111) 166009**  
 (210) 53922  
 (732) Vitis trade, s. r. o., Sásovská cesta 41, 974 01 Banská Bystrica, SK;  
 Záložný veriteľ: Banka Slovakia, a. s., J. Kráľa 1, 974 01 Banská Bystrica, SK;  
 Dátum uzavretia zmluvy: 09.07.2001  
 (580) 30.08.2001

---

**(111) 189629**  
 (210) 2553-97  
 (732) Vitis trade, s. r. o., Sásovská cesta 41, 974 01 Banská Bystrica, SK;  
 Záložný veriteľ: Banka Slovakia, a. s., J. Kráľa 1, 974 01 Banská Bystrica, SK;  
 Dátum uzavretia zmluvy: 09.07.2001  
 (580) 30.08.2001

---

### Medzinárodne zapísané ochranné známky

<p>(111) <b>191906</b>                      (220) 30.07.1998                      (800) Číslo medzinárodného zápisu: 762 135                      Dátum medzinárodného zápisu: 28.05.2001                      Platnosť pre: BX, BY, BA, BG, CZ, EE, FR, HR, YU, KG, LT, LV, MK, HU, DE, PL, PT, AT, RO, RU, SI, ES, CH, IT, UA</p>	<p>(111) <b>195824</b>                      (220) 30.10.2000                      (800) Číslo medzinárodného zápisu: 762 159                      Dátum medzinárodného zápisu: 10.07.2001                      Platnosť pre: LT, LV, MK, HU, DE, PL, PT, AT, RO, RU, SI, ES, CH, IT, UA, AL, BX, BY, BA, BG, CZ, EE, FR, HR, YU</p>
<p>(111) <b>192260</b>                      (220) 23.11.1998                      (800) Číslo medzinárodného zápisu: 762 134                      Dátum medzinárodného zápisu: 28.05.2001                      Platnosť pre: BX, BY, BA, BG, EE, FR, HR, YU, KG, LT, LV, MK, DE, PT, AT, RO, RU, SI, ES, CH, IT, UA</p>	<p>(111) <b>195825</b>                      (220) 30.10.2000                      (800) Číslo medzinárodného zápisu: 762 149                      Dátum medzinárodného zápisu: 10.07.2001                      Platnosť pre: BY, BA, BG, CZ, HR, YU, KG, LT, LV, MK, PL, RO, RU, SI, UA</p>
<p>(111) <b>194121</b>                      (220) 31.07.2000                      (800) Číslo medzinárodného zápisu: 763 081                      Dátum medzinárodného zápisu: 09.02.2001                      Platnosť pre: CZ</p>	<p>(111) <b>195826</b>                      (220) 23.01.2001                      (800) Číslo medzinárodného zápisu: 762 692                      Dátum medzinárodného zápisu: 10.07.2001                      Platnosť pre: BX, BG, CZ, FR, HU, DE, PL, AT, ES, IT, GB</p>
<p>(111) <b>194839</b>                      (220) 18.10.2000                      (800) Číslo medzinárodného zápisu: 763 491                      Dátum medzinárodného zápisu: 18.04.2001                      Platnosť pre: BG, CZ, GR, HR, YU, HU, DE, PL, AT, RO, SI, IT</p>	<p>(111) <b>195827</b>                      (220) 24.01.2001                      (800) Číslo medzinárodného zápisu: 763 863                      Dátum medzinárodného zápisu: 10.07.2001                      Platnosť pre: UA, IT, CH, ES, SI, RU, RO, AT, PT, PL, DE, HU, MK, LV, LT, YU, HR, FR, EE, CZ, BG, BA, BY</p>
<p>(111) <b>195114</b>                      (220) 30.11.2000                      (800) Číslo medzinárodného zápisu: 762 703                      Dátum medzinárodného zápisu: 16.05.2001                      Platnosť pre: BY, BA, BG, EE, FR, HR, YU, LT, LV, MK, HU, DE, PL, PT, AT, RO, RU, SI, ES, CH, IT, UA</p>	<p>(111) <b>195829</b>                      (220) 08.02.2001                      (800) Číslo medzinárodného zápisu: 762 299                      Dátum medzinárodného zápisu: 10.07.2001                      Platnosť pre: CZ, HU</p>
<p>(111) <b>195123</b>                      (220) 14.12.2000                      (800) Číslo medzinárodného zápisu: 762 668                      Dátum medzinárodného zápisu: 16.05.2001                      Platnosť pre: BY, BA, BG, CZ, EE, FR, HR, YU, LT, LV, MK, HU, DE, PL, PT, AT, RO, RU, SI, ES, CH, IT, UA</p>	

### Zaniknuté ochranné známky

(111)	(141)
158569	25.09.2001
175379	06.08.2001
179366	03.08.2001

**Zastavené konania o prihláškach ochranných známok**

(210)	(210)	(210)	(210)
530-96	2197-99	3136-99	1067-2000
2225-98	2198-99	3137-99	
662-99	2199-99	3138-99	
2196-99	3135-99	3139-99	

**Opravy dátumov**

**(111) 196446**  
 (210) 2929-98  
 (220) 19.11.1998  
 Vestník č. 5/2000 - str. 267  
 Vestník č. 11/2001 - str. 237

---

**Opravy mien**

**(111) 195346**  
 (210) 1103-98  
 (731) ISTROENERGO GROUP, a. s., Rozmarínová 4,  
 934 01 Levice, SK;  
 Vestník č. 2/2001 - str. 121  
 Vestník č. 8/2001 - str. 230

---

**(111) 195347**  
 (210) 1104-98  
 (731) ISTROENERGO GROUP, a. s., Rozmarínová 4,  
 934 01 Levice, SK;  
 Vestník č. 2/2001 - str. 121  
 Vestník č. 8/2001 - str. 230

---

**Opravy zoznamu zatriedených tovarov a/alebo služieb**

**(111) 196069**  
 (210) 3371-99  
 (511) 5 - Umývacie a čistiacie prípravky, leštiace prípravky, prípravky na zmäkčovanie vody, odmasťovacie prípravky, odstraňovače škvrín, prípravky na odstraňovanie vodného kameňa pre domácnosť, zjasňovacie prípravky.  
 Vestník č. 4/2001 - str. 156

---

**(111) 196358**  
 (210) 1151-2000  
 (511) 6 - ... kovové škatule a puzdrá na náradie (prázdné); kovové skrinky na náradie (prázdné).  
 11 - ... cirkulačné čerpadlá, tepelné čerpadlá, tepelne akumulátory, nádoby na skladovanie úžitkovej vody, ...  
 Vestník č. 5/2001 - str. 162

---



# ČASŤ

**OZNAČENIA PÔVODU VÝROBKOV**

## Opravy dátumov

Číslo zápisu: **168**  
Číslo prihlášky: 1-96  
Dátum účinnosti voči tretím osobám: 08.11.2000  
Vestník č. 10/2001 - str. 247

---

# ČASŤ

ÚRADNÉ OZNAMY

## Medzinárodné triedenie výrobkov a služieb podľa Niceskej dohody

Na základe uznesenia zo zasadnutia Niceskej únie, ktoré sa konalo v novembri roku 2000 v Ženeve, vstupuje od 1. 1. 2002 do platnosti pre všetky členské štáty a tým aj pre Slovenskú republiku 8. edícia Medzinárodného triedenia výrobkov a služieb (Niceského triedníka).

Úrad priemyselného vlastníctva SR bude pri všetkých prihláškach ochranných známk podaných po 1. 1. 2002 vyžadovať zatriedenie zoznamu tovarov a služieb už podľa novej 8. edície Niceského triedníka.

Oproti predchádzajúcemu vydaniu obsahuje nová 8. edícia niekoľko podstatných zmien, pričom medzi najdôležitejšie zmeny patrí prerozdelenie služieb z pôvodnej triedy 42 do novovytvorených tried 42, 43, 44, 45.

Názov a obsah pôvodnej a novovytvorených tried je nasledovný:

### 7. edícia

*Trieda 4* stravovacie služby; prechodné ubytovanie; lekárska, hygienická a kozmetická starostlivosť; zverolekárske služby a služby v poľnohospodárstve; právne služby; služby v oblasti vedy a priemyslu, programovanie počítačmi; služby, ktoré nie je možné zaradiť do ostatných tried.

### 8. edícia

*Trieda 42* služby vedecké a technologické ako aj výskum v oblasti vedy a priemyslu; priemyselné analýzy a priemyselný výskum; návrh a vývoj počítačového hardvéru a softvéru; právne služby.

*Trieda 43* reštauračné služby (strava); prechodné ubytovanie.

*Trieda 44* lekárske služby; veterinárne služby; starostlivosť o hygienu a krásu ľudí alebo zvierat; poľnohospodárske, záhradnícke a lesnícke služby.

*Trieda 45* osobné a sociálne služby poskytované tretími osobami na uspokojovanie potrieb jednotlivcov; bezpečnostné služby na ochranu osôb a majetku.