

## OBSAH

Zverejnené prihlášky vynálezov.....	7
Udelené patenty .....	56
Úžitkové vzory.....	65
Priemyselné vzory.....	73
Ochranné známky .....	121
Obnovy ochranných známok.....	183
Úradné oznamy .....	225

## INHALT

Veröffentlichung der Patentanmeldungen.....	7
Erteilte Patente.....	56
Gebrauchsmuster.....	65
Gewerbliche Muster.....	73
Warenzeichen.....	121
Warenzeichenerneuerungen.....	183
Amtliche Mitteilungen .....	225

## CONTENTS

Publication of Invention Applications .....	7
Patents granted.....	56
Utility Models.....	65
Industrial Design.....	73
Trademarks .....	121
Trademark Renewals.....	183
Official Announcements .....	225

# VESTNÍK

ÚRADU PRIEMYSELNÉHO VLASTNÍCTVA  
SLOVENSKEJ REPUBLIKY

**Banská Bystrica 5. november 1997**

**11**

## Dvojpísmenové kódové označenia krajín a medzinárodných organizácií

AD	Andorra	DZ	Alžírsko	KH	Kambodža
AE	Spojené arabské emiráty	EC	Ekvádor	KI	Kiribati
AF	Afganistan	EE	Estónsko	KM	Komory
AG	Antigua a Barbuda	EG	Egypt	KN	Svätý Krištof a Nevis
AI	Anguilla	EH	Západná Sahara	KP	Kórejská ľudovodemokratická republika
AL	Albánsko	EP	Európsky patentový úrad	KR	Kórejská republika
AM	Arménsko	ER	Eritrea	KW	Kuvajt
AN	Holandské Antily	ES	Španielsko	KY	Kajmanie ostrovy
AO	Angola	ET	Etiópia	KZ	Kazachstan
AP	Africká regionálna organizácia priemyselného vlastníctva	FI	Fínsko	LA	Laos
AQ	Antarktída	FJ	Fidži	LB	Libanon
AR	Argentína	FK	Falklandy	LC	Svätá Lucia
AS	Americká Samoa	FM	Mikronézia	LI	Lichtenštajnsko
AT	Rakúsko	FO	Faerské ostrovy	LK	Srí Lanka
AU	Austrália	FR	Francúzsko	LR	Libéria
AW	Aruba	GA	Gabon	LS	Lesotho
AZ	Azerbajdžan	GB	Veľká Británia	LT	Litva
BA	Bosna a Hercegovina	GD	Grenada	LU	Luxembursko
BB	Barbados	GE	Gruzínsko	LV	Lotyšsko
BD	Bangladéš	GF	Guayane	LY	Libya
BE	Belgicko	GH	Ghana	MA	Maroko
BF	Burkina	GI	Gibraltár	MC	Monako
BG	Bulharsko	GL	Grónsko	MD	Moldavsko
BH	Bahrain	GM	Gambia	MG	Madagaskar
BI	Burundi	GN	Guinea	MH	Marshallove ostrovy
BJ	Benin	GP	Guadeloupe	MK	Macedónsko
BM	Bermudy	GQ	Rovníková Guinea	ML	Mali
BN	Brunej	GR	Grécko	MM	Myanmar (Barma)
BO	Bolivia	GS	Južná Georgia a južné sendvičovité ostrovy	MN	Mongolsko
BR	Brazília	GT	Guatemala	MO	Macao
BS	Bahamy	GU	Guam	MP	Severné Mariány
BT	Bhutan	GW	Guinea-Bissau	MQ	Martinique
BV	Bugetov ostrov	GY	Guyana	MR	Mauritánia
BW	Botsvana	HK	Hongkong	MS	Montserrat
BX	Benelux	HM	Heardov ostrov a McDonaldov ostrov	MT	Malta
BY	Bielorusko	HN	Honduras	MU	Maurícius
BZ	Belize	HR	Chorvátsko	MV	Maledivy
CA	Kanada	HT	Haiti	MW	Malawi
CC	Kokosové ostrovy	HU	Maďarsko	MX	Mexiko
CF	Stredoafriická republika	IB	Medzinárodný výbor WIPO	MY	Malajzia
CG	Kongo	ID	Indonézia	MZ	Mozambik
CH	Švajčiarsko	IE	Írsko	NA	Namíbia
CI	Pobrežie Slonoviny	IL	Izrael	NC	Nová Kaledónia
CK	Cookove ostrovy	IN	India	NE	Niger
CL	Chile	IO	Britské indicko-océánske teritórium	NF	Norfolk
CM	Kamerun	IQ	Irak	NG	Nigéria
CN	Čína	IR	Irán	NI	Nikaragua
CO	Kolumbia	IS	Island	NL	Holandsko
CR	Kostarika	IT	Taliano	NO	Nórsko
CU	Kuba	JM	Jamajka	NP	Nepál
CV	Kapverdy	JO	Jordánsko	NR	Nauru
CX	Vianočný ostrov	JP	Japonsko	NU	Niue
CY	Cyprus	KE	Keňa	NZ	Nový Zéland
CZ	Česká republika	KG	Kirgizsko	OA	Africká organizácia duševného vlastníctva
DE	Nemecko			ON	Omán
DJ	Džibutsko			PA	Panama
DK	Dánsko				
DM	Dominika				
DO	Dominikánska republika				

PE	Peru	TK	Tokelau
PF	Francúzska Polynézia	TM	Turkménsko
PG	Papua-Nová Guinea	TN	Tunisko
PH	Filipíny	TO	Tonga
PK	Pakistan	TP	Východný Timor
PL	Poľsko	TR	Turecko
PM	Saint Pierre a Miquelon	TT	Trinidad a Tobago
PN	Pitcairn	TV	Tuvalu
PR	Portoriko	TW	Taiwan
PT	Portugalsko	TZ	Tanzánia
PW	Palau		
PY	Paraguaj	UA	Ukrajina
		UG	Uganda
QA	Katar	UM	Menšie odľahlé ostrovy USA
		US	Spojené štáty americké
RE	Reunion	UY	Uruguaj
RO	Rumunsko	UZ	Uzbekistan
RU	Rusko		
RW	Rwanda	VA	Vatikán
		VC	Svätý Vincent a Grenadiny
SA	Saudská Arábia	VE	Venezuela
SB	Šalamúnové ostrovy	VG	Britské Panenské ostrovy
SC	Seychely	VI	Panenské ostrovy USA
SD	Sudán	VN	Vietnam
SE	Švédsko	VU	Vanuatu
SG	Singapur		
SH	Svätá Helena	WF	Wallis a Futuna
SI	Slovinsko	WO	Medzinárodná organizácia pre duševné vlastníctvo
SJ	Svalbard a Jan Hayen	WS	Samoa
SK	Slovensko		
SL	Sierra Leone	YE	Jemen
SM	San Marino	YT	Mayotte
SN	Senegal	YU	Juhoslávia
SO	Somálsko		
SR	Surinam	ZA	Juhoafrická republika
ST	Svätý Tomáš a Princov ostrov	ZM	Zambia
SV	Salvádor	ZR	Zair
SY	Sýria	ZW	Zimbabwe
SZ	Svazijsko		
TC	Turks a Caicos		
TD	Čad		
TF	Francúzske južné územie		
TG	Togo		
TH	Thajsko		
TJ	Tadžikistan		

**ČASŤ**

**VYNÁLEZY**

## Kódy na označovanie jednotlivých druhov dokumentov

Prihlášky vynálezov zverejnené podľa zákona  
č.527/90 Zb. v znení zákona NR SR č.90/93 Z.z.

- kód A3

Udelené patenty podľa zákona č. 527/90 Zb. - kód B6  
v znení zákona NR SR č. 90/93 Z. z.

## Číselné kódy na označovanie bibliografických údajov

(11)	číslo patentu	6(51)	medzinárodné patentové triedenie
(21)	číslo prihlášky vynálezu	(54)	názov
(22)	dátum podania prihlášky vynálezu	(57)	anotácia
(31)	číslo prioritnej prihlášky vynálezu	(71)	meno (názov) prihlasovateľa(ov)
(32)	dátum prioritnej prihlášky vynálezu	(72)	meno pôvodcu(ov)
(33)	krajina priority	(73)	meno (názov) majiteľa(ov)
(40)	dátum zverejnenia prihlášky vynálezu	(86)	údaje PCT

## Kódy na označovanie záhlavia oznámení publikovaných vo Vestníku (Štandard WIPO ST 17)

BB9A	zverejnené prihlášky vynálezov	MM4A	zánik patentov pre nezaplatenie ročných poplatkov
FA9A	vzdanie sa alebo odvolanie udeľovacieho konania	MM4F	zánik autorských osvedčení pre nezaplatenie ročných poplatkov
FC9A	zamietnutie prihlášok vynálezu	PA4A	zmena autorských osvedčení na patenty
FD9A	zastavenie konania o prihláškach vynálezu	PC9A	zmena dispozičných práv na vynálezy
FG4A	udelené patenty	PD4A	prevod práv a ostatné zmeny majiteľov patentov
MA4A	zánik patentov vzdaním sa	QA9A	ponuka licencií
MA4F	zánik autorských osvedčení vzdaním sa	SB4A	zapísané patenty do registra po odtajení
MC4A	zrušenie patentov	SB4F	zapísané autorské osvedčenia do registra po odtajení
MC4F	zrušenie autorských osvedčení		
MH4A	čiastočné zrušenie patentov		
MH4F	čiastočné zrušenie autorských osvedčení		
MK4A	zánik patentov uplynutím doby platnosti		
MK4F	zánik autorských osvedčení uplynutím doby platnosti		

## Opravy. Zmeny. Rôzne.

### Opravy v prihláškach vynálezov

HA9A	meno pôvodcov
HB9A	oprava mien
HC9A	zmena mien
HD9A	oprava adries
HE9A	zmena adries
HF9A	oprava dát
HG9A	oprava chýb v triedení
HH9A	oprava alebo zmena všeobecne
HK9A	tlačové chyby v úradných vestníkoch

### Opravy v udelených ochranných dokumentoch

patenty    autorské osvedčenia

TA4A	TA4F	meno pôvodcov
TB4A	TB4F	oprava mien
TC4A	TC4F	zmena mien
TD4A	TD4F	oprava adries
TE4A	TE4F	zmena adries
TF4A	TF4F	oprava dát
TG4A	TG4F	oprava chýb v triedení
TH4A	TH4F	oprava alebo zmena všeobecne
TK4A	TK4F	tlačové chyby v úradných vestníkoch

**BB9A**

**Zverejnené prihlášky vynálezov usporiadané podľa čísel**

Ďalej uvedené prihlášky vynálezov boli zverejnené dňom uvedeným vo Vestníku Úradu priemyselného vlastníctva Slovenskej republiky podľa zákona č. 527/1990 Zb. o vynálezoch, priemyselných vzoroch a zlepšovacích návrhoch, v znení neskorších zákonov.

6678-86	C 07D 487/08	139-97	B 01D 47/00	511-97	C 07C 59/88
2419-88	C 07F 5/02	156-97	F 16H 63/30	517-97	A 61K 9/127
4727-88	C 08K 5/18	161-97	A 61M 5/32	522-97	H 04M 15/00
1540-89	C 08L 23/10	173-97	C 07C 229/26	524-97	B 67D 5/54
3600-89	C 08B 37/14	198-97	C 07C 265/14	530-97	D 01H 4/10
4238-89	A 61K 31/575	204-97	E 03C 1/06	538-97	B 27B 33/08
4467-89	C 07F 9/6574	214-97	C 07C 67/54	550-97	D 03D 13/00
6275-89	C 08L 27/08	215-97	E 04F 15/024	554-97	C 07C 229/48
6983-89	C 08L 23/12	237-97	C 07C 279/22	573-97	A 41G 3/00
7223-89	C 08F 220/02	255-97	A 61F 13/15	584-97	A 61K 9/10
2388-90	D 01D 5/34	256-97	B 65D 75/36	585-97	C 07C 263/10
4636-90	F 27D 11/10	259-97	F 02M 25/08	590-97	C 09D 163/00
1321-94	B 65D 71/00	275-97	C 07C 279/22	605-97	C 02F 3/02
1418-94	B 21D 49/00	276-97	C 07C 279/22	611-97	C 07C 237/02
463-96	C 12G 1/02	293-97	C 07C 13/465	612-97	C 07F 9/38
478-96	A 21D 8/02	307-97	A 61K 38/20	613-97	C 07C 255/62
491-96	A 47G 29/00	341-97	E 04B 7/02	615-97	C 07D 403/12
511-96	G 01N 33/569	344-97	F 17C 1/00	628-97	B 60R 1/02
514-96	B 25B 13/00	355-97	C 07C 275/42	633-97	D 06B 3/12
520-96	A 23C 19/032	356-97	C 07C 237/46	634-97	G 08G 1/27
527-96	A 61F 13/62	361-97	C 07D 213/16	635-97	C 07D 201/12
532-96	C 04B 18/04	366-97	A 61K 38/14	636-97	C 07D 201/08
570-96	A 61K 35/78	378-97	C 07C 205/44	640-97	C 07C 281/16
720-96	C 07C 233/57	383-97	C 08G 65/20	646-97	C 07F 17/02
726-96	C 07C 257/08	388-97	C 07C 45/58	685-97	A 61K 33/06
728-96	A 61K 39/012	389-97	C 07C 45/58	689-97	A 61K 49/00
811-96	A 61K 31/195	397-97	H 04M 3/30	690-97	C 07K 9/00
848-96	G 05B 19/042	409-97	C 01F 11/18	701-97	C 07C 235/06
875-96	C 12N 15/19	412-97	C 07C 205/56	710-97	B 65D 35/22
911-96	H 04B 10/18	415-97	C 07J 9/00	713-97	C 07K 14/00
917-96	G 05D 23/19	418-97	C 07D 239/34	714-97	B 60J 1/00
920-96	G 11B 19/12	424-97	C 07C 323/41	726-97	A 61L 15/46
1060-96	C 07H 19/01	427-97	C 07D 209/04	746-97	C 07K 5/06
1457-96	B 27N 3/00	435-97	C 07C 255/64	751-97	A 61K 31/52
1465-96	C 07C 279/22	440-97	B 61F 7/00	780-97	D 05B 15/02
1536-96	C 07D 487/04	441-97	C 07K 14/725	797-97	C 07D 211/58
1560-96	C 07C 211/07	443-97	B 66C 23/90	799-97	D 01D 5/08
1613-96	H 04Q 7/22	456-97	F 16K 11/02	800-97	C 11B 7/00
1629-96	C 07C 323/52	471-97	A 61K 31/57	804-97	A 23D 9/00
1658-96	D 01F 2/00	472-97	A 61K 31/57	808-97	C 07C 271/54
1659-96	D 01F 2/00	473-97	C 07C 319/20	811-97	A 61K 9/12
1670-96	G 08C 17/02	476-97	H 01M 4/50	812-97	A 61K 9/72
1673-96	G 01N 33/92	477-97	H 01M 4/50	813-97	A 61K 9/12
1676-96	A 47L 13/58	479-97	C 08L 23/08	814-97	A 61K 9/127
1690-96	G 06F 1/20	483-97	C 07B 53/00	816-97	B 61H 11/14
21-97	C 07D 403/12	484-97	C 07C 17/156	946-97	A 61K 31/70
43-97	C 07D 403/12	485-97	C 07H 19/06	975-97	B 28B 23/22
45-97	C 07D 403/04	486-97	C 07K 11/02	988-97	C 09B 63/00
55-97	A 61K 9/20	490-97	B 65D 75/00	989-97	C 09B 63/00
70-97	A 61K 38/00	492-97	C 07K 7/06	996-97	F 16G 13/16
72-97	B 60R 25/00	500-97	F 16H 55/50	1004-97	B 65D 5/02
92-97	C 07C 55/14	505-97	C 07C 233/78	1006-97	C 09J 5/02
				1017-97	C 07C 251/48



**Trieda A****6 (51) A 21D 8/02, 8/04****(21) 478-96**

(71) Kiralová Jarmila, Ing., Vrbové, SK;

(72) Kiralová Jarmila, Ing., Vrbové, SK;

**(54) Spôsob prípravy kysnutého cesta a zmes na jeho výrobu**

(22) 15.04.96

(57) Spôsob prípravy kysnutého cesta zo samokysnutej múky, ktorá obsahuje 0,2 až 20 % hmotn. instantného, prípadne sušeného vitálneho droždia, 0,001 až 0,04 % hmotn. kyseliny L-askorbovej a pšeničnú múku. Samokysnúca múka sa vymiesi so spájajúcou tekutinou a dochucovadlami, bez použitia rozpusteného kvásku a ďalej sa ponechá v kysnúcim režime vykysnúť.

**6 (51) A 23C 19/032, 19/064, 19/068****(21) 520-96**

(71) MLIKOSPOL, a. s., Nové Zámky, SK;

(72) Šimúnek Ján, Ing., Bánov, SK;

**(54) Spôsob výroby slaného syra s krátkou dobou zrenia**

(22) 24.04.96

(57) Spôsob výroby slaného syra s krátkou dobou zrenia spočíva v tom, že pred syrením sa mlieko s obsahom tuku 2,8 až 3,0 % hmotn. najskôr upraví na kyslosť 6,2 až 7,0 °SH a k takto upravenému mlieku sa pridá zákvas v množstve 2 až 3 % hmotn. Vzniknutá tuhá syrenina sa tvaruje v dvoch fázach, pričom v prvej fáze sa tuhá syrenina najskôr predlisováva pri tlaku 587,7 až 628,2 kPa počas 5 až 10 min. a v druhej fáze sa dolisováva, pričom sa tlak počas 3 až 4 min. priebežne zvyšuje z 50,6 na 304 kPa a nakoniec sa vytvorená syrenina vloží do solného kúpeľa s hustotou 1,16 až 1,18 g/ml a teplotou 18 až 19 °C počas 22 až 25 hod. Kyslosť mlieka sa upraví prídavkom zákvasu v množstve 0,2 až 0,3 % hmotn.

**6 (51) A 23D 9/00, 7/00, C 11C 3/10, C 11B 7/00****(21) 804-97**

(71) UNILEVER NV, AL Rotterdam, NL;

(72) Huizinga Hindrik, Maassluis, NL; Sassen Cornelis Laurentius, Vlaardingen, NL; Vermaas Leo Frans, Maassluis, NL; Schur Paul, Willowdale, Ontario, CA;

**(54) Margarínová tuková zmes, spôsob jej výroby, plastická emulzná nátierka a použitie**

(22) 04.12.95

(32) 22.12.94

(31) 94203727.6

(33) EP

(86) PCT/EP95/04820, 04.12.95

(57) Margarínová tuková zmes a plastická emulzná nátierka obsahuje 86 až 95 % hmotn. kvapalného oleja a 5 až 14 % hmotn. tuhého tuku, ktorým je stearínová frakcia interesterifikovanej zmesi 25 až 65 % hmotn. stearínu nestuženého laurylového tuku a 75 až 35 % hmotn. stearínu nestuženého C<sub>16</sub>+ tuku. Spôsob prípravy takéhoto tuhého tuku je bez použitia chemickej modifikácie alebo rozpúšťadlovej, alebo Lanza frakcionácie. Ako vedľajší produkt tohto spôsobu sa môže získať oleí-

nová frakcia vhodná na použitie v tukoch na varenie alebo pečenie, alebo v emulzných nátierkach.

**6 (51) A 41G 3/00****(21) 573-97**

(71) Gäng Heide-Rose, München, DE;

(72) Gäng Heide-Rose, München, DE;

**(54) Zariadenie na predlžovanie vlasov, ich zahusťovanie a upevňovanie časti vlasov a spôsob predlžovania vlasov**

(22) 08.11.95

(32) 09.11.94, 08.06.95

(31) P 44 40 017.9, 195 20 972.9

(33) DE, DE

(86) PCT/EP95/04396, 08.11.95

(57) Zariadenie na predlžovanie vlastných vlasov umelými vlasmi a/alebo pravými vlasmi a na trvalé upevňovanie umelých vlasov a/alebo pravých vlasov má hadicu (12) zmršťiteľnú za prívodu energie. Na hadicu (12) sa cielene prenáša tepelná energia zo zariadenia v tvare zvierky (20). Pri zahusťovaní alebo predlžovaní vlasov sa najprv zazulí pradené vlastných vlasov potom sa nasunie zmršťiteľný upevňovací prvok na uzol v pradené vlastných vlasov. Predlžovacie pradené umelých vlasov a/alebo pravých vlasov sa vsunie do hadice a zmrští sa zmršťiteľný upevňovací prvok za prívodu energie.

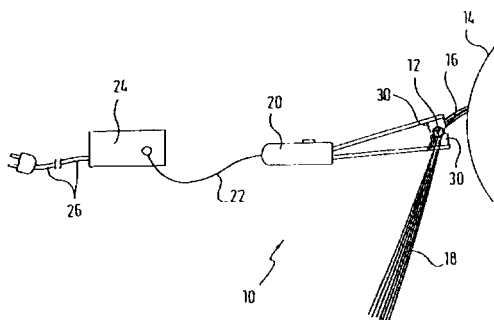
**6 (51) A 47G 29/00****(21) 491-96**

(71) Makariv Jozef, Ing., Snina, SK;

(72) Makariv Jozef, Ing., Snina, SK;

**(54) Presuvná škatuľka na cukríky s dvoma vyhadzovačmi**

(22) 18.04.96

(57) Presuvná škatuľka na cukríky s dvoma vyhadzovačmi je zložená z dutého hranolovitého puzdra (1) presuvnej trojkomorovej nádoby (2), dvoch vyhadzovačov (3) a štyroch tlačných pružín (4). Tlačné pružiny (4) sa vložia do dutín (13) vyhadzovačov (3), ktoré sa zasunú do bočných komôrok (10) presuvnej trojkomorovej nádoby (2). Po zasunutí pružné dorazy (9) vyhadzovačov (3) zaskočia do vedení (8) v stenách bočných komôrok (10) presuvnej nádoby (2). Tá sa potom spolu s ostatnými vyhadzovačmi zasunie do dutého puzdra (1). Keď sa stredná komôrka (11) presuvnej trojkomorovej nádoby (2) naplní cukríkmi a je zabezpečené grafické odlišenie pravej a ľavej

strany presuvnej škatuľky, je presuvná škatuľka pripravená na hru.

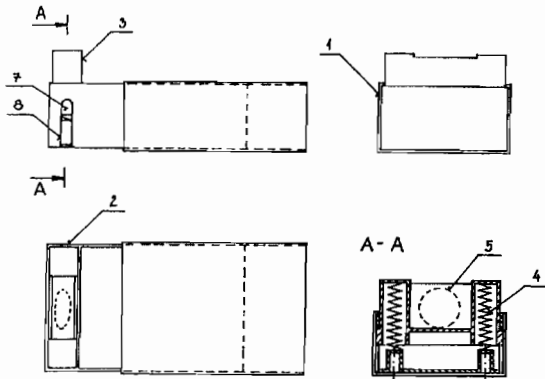

6 (51) A 47L 13/58

(21) 1676-96

(71) VERMOP Salmon GmbH, Wertheim, DE;

(72) Salmon Dirk, Wertheim, DE;

(54) **Dávkovacie zariadenie dezinfekčných a/alebo čistiacich kvapalín**

(22) 23.12.96

(32) 29.12.95, 01.02.96

(31) 295 20 669.1, 296 01 665.9

(33) DE, DE

(57) Dávkovacie zariadenie dezinfekčnej a/alebo čistiackej kvapaliny (R) na zvlhčovanie čistiacieho nástroja sa používa na starostlivosť o podlahy a podobné plochy. Dávkovacie zariadenie je vybavené dávkovacím ventilom (6), ktorý je v pokojnej polohe uzavretý a dá sa otvárať napríklad čistiacim nástrojom ovládateľným ovládacím orgánom (7). Týmto sa umožní prúdenie čerstvej dezinfekčnej a/alebo čistiackej kvapaliny (R) zo zásobného priestoru (3) do zvlhčovacieho priestoru (4), kde sa navlhčuje čistiaci nástroj.

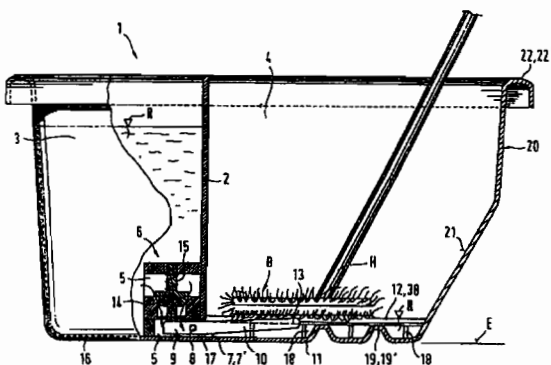

6 (51) A 61F 13/15

(21) 255-97

(71) Kimberly-Clark Worldwide, Inc., Neenah, WI, US;

(72) Collier Leslie Warren IV, Roswell, GA, US; Yahiaoui Ali, Roswell, GA, US; Johns Eric Mitchell, Roswell, GA, US; Durrance Debra Hartley, Appleton, WI, US;

(54) **Absorpčný výrobok s vysokou hodnotou počiatočnej povrchovej vlhkosti**

(22) 26.06.95

(32) 01.09.94

(31) 08/268 697

(33) US

(86) PCT/US95/07717, 26.06.95

(57) Absorpčný výrobok (10) na osobnú potrebu pozostáva z telovej vložky (12) prepúšťajúcej kvapaliny, vonkajšieho obalu (14) a absorpčného jadra (16) uloženého medzi telovou vložkou (12) a vonkajším obalom (14). Telová vložka (12) obsahuje netkanú textíliu. Absorpčný výrobok má vysokú počiatočnú hodnotu vlhkosti povrchu, ktorá po krátkej časovej perióde klesne na nižšiu hodnotu. Následkom toho má výrobok počiatočný "mokrý" dotyk, ktorý sa rýchlo zmení na suchší dotyk.

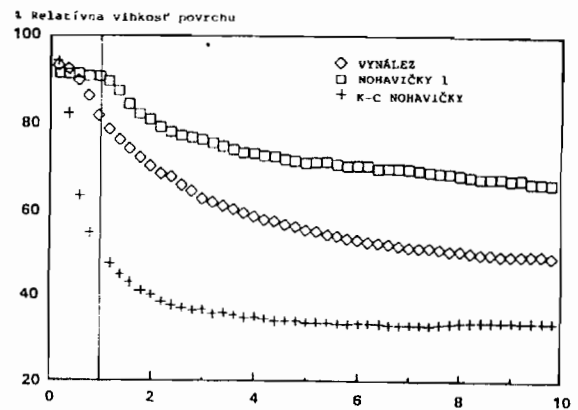

6 (51) A 61F 13/62, 13/56

(21) 527-96

(71) Kimberly-Clark Corporation, Neenah, WI, US;

(72) Surprise Jody Dorothy, Neenah, WI, US; Zehner Georgia Lynn, Larsen, WI, US; Rosch Paulette Mary, Sherwood, WI, US;

(54) **Absorpčný výrobok s upevňovacím systémom na zabránenie poklesnutia**

(22) 12.10.94

(32) 02.11.93

(31) 08/148 101

(33) US

(86) PCT/US94/11733, 12.10.94

(57) Absorpčný výrobok je upravený na zabránenie poklesnutia a na zlepšenie strihu. Obsahuje také upevňovacie prvky na pripojenie výrobku okolo pásu užívateľa, že spojovacie body sú umiestnené na bokoch (58) výrobku a za priečnou stredovou rovinou (60) výrobku.

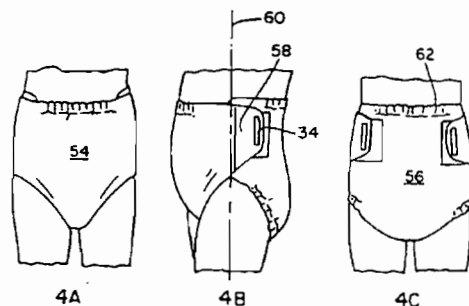

**6 (51) A 61K 9/10, 9/14****(21) 584-97**

- (71) MEDAC GESELLSCHAFT FÜR KLINISCHE SPEZIALPRÄPARATE MBH, Hamburg, DE;  
 (72) Müller Rainer H., Berlin, DE; Becker Robert, Biberach, DE; Kruss Bernd, Hochdorf, DE; Peters Katrin, Berlin, DE;

**(54) Farmaceutické nanosuspenzie na aplikáciu liečiv ako systémy so zvýšenou rozpustnosťou pri nasýtení a rýchlosti rozpúšťania**

(22) 09.11.95

(32) 11.11.94

(31) P 44 40 337.2

(33) DE

(86) PCT/EP95/04401, 09.11.95

- (57) Systémy s výrazne zvýšenou rozpustnosťou do nasýtenia sa získajú prípravou nanosuspenzií liečiv. Rozpustnosť do nasýtenia liečiv s nízkou biologickou dostupnosťou sa tak môže zvýšiť. Toto dodatočné zvýšenie rozpustnosti do nasýtenia zvyšuje rýchlosť rozpúšťania a okrem toho sa môže dosiahnuť ľahké zväčšenie povrchu liečiva. Mimoriadne stabilné nanosuspenzie sa získajú použitím veľmi nízkych koncentrácií tenzidov a stabilizátorov. Môžu sa pripravovať i nanosuspenzie neobsahujúce tenzidy. Široké spektrum nanosuspenzií s veľmi nízkym obsahom mikrometrových častíc je možné pripraviť kavitáciou s výhodami s tým spojenými. Alternatívne sa môžu nanosuspenzie pripravovať strihovými alebo nárazovými silami v zariadeniach na dispergáciu pri dodržaní uvedených zásad pre optimálnu stabilizáciu a na prípravu bez použitia tenzidov.

**6 (51) A 61K 9/12, 47/12, 47/24, 47/26, 47/28****(21) 811-97**

- (71) ASTRA AKTIEBOLAG, Södertälje, SE;  
 (72) Bäckström Kjell, Lund, SE; Dahlbäck Magnus, Lund, SE; Johansson Ann, Lund, SE; Källstrand Göran, Bjärred, SE; Lindqvist Elisabet, Lund, SE;

**(54) Farmaceutický aerosólový prostriedok, spôsob jeho výroby a jeho použitie**

(22) 19.12.95

(32) 22.12.94, 06.07.95

(31) 9404469-0, 9502452-7

(33) SE, SE

(86) PCT/SE95/01542, 19.12.95

- (57) Aerosólové prostriedky vhodné na použitie v tlakových inhalátoroch s odmeriavanou dávkou obsahujú hydrofluóalkánový hnací plyn, liečivo na inhaláciu a povrchovo aktívne činidlo, ktorým je masťná kyselina obsahujúca 8 až 16 atómov uhlíka alebo jej soľ, soľ kyseliny žľčovej, fosfolipid alebo alkylsacharid.

**(54) Farmaceutický aerosólový prostriedok, spôsob jeho výroby a jeho použitie**

(22) 19.12.95

(32) 22.12.94, 06.07.95

(31) 9404467-4, 9502453-5

(33) SE, SE

(86) PCT/SE95/01540, 19.12.95

- (57) Je opísaný farmaceutický aerosólový prostriedok obsahujúci (a) hydrofluóalkánový hnací plyn, (b) farmaceuticky účinný polypeptid dispergovateľný v hnacom plyne a (c) povrchovo aktívne činidlo, ktorým je masťná kyselina obsahujúca 8 až 16 atómov uhlíka alebo jej soľ, soľ kyseliny žľčovej, fosfolipid alebo alkylsacharid, pričom toto povrchovo aktívne činidlo zvyšuje systémovú absorpciu polypeptidu v spodnej časti dýchacieho ústrojenstva.

**6 (51) A 61K 9/127, 31/135****(21) 517-97**

(71) CHINOIN GYÓGYSZER ÉS VEGYÉSZETI TERMÉKEK GYÁRA RT., Budapest, HU;

(72) Mezei Michael, Halifax, New Scotland, CA; Gaál József, Dr., Budapest, HU; Székács Gábor, Gödöllő, HU; Szebeni Gyula, Budapest, HU; Mármárosi Tamásné, Biatorbágy, HU; Magyar Kálmán, Budapest, HU; Lengyel József, Budapest, HU; Szatmári István, Budapest, HU; Türi Ágnes, Budapest, HU;

**(54) Lipozómový prípravok obsahujúci selegilín**

(22) 20.10.95

(32) 24.10.94

(31) 3073/94

(33) HU

(86) PCT/HU95/00052, 20.10.95

- (57) Lipozómové kompozície obsahujú účinnú zložku (-)-N- $\alpha$ -dimetyl-N-(2-propinylfenyletylamín), teda selegilín alebo jeho soľ. Kompozícia obsahuje 0,1 až 40 % hmotn. selegilínu a/alebo jeho soľ, 2 až 40 % hmotn. lipidu, výhodne fosfolipidu, do 10 % hmotn. cholesterolu, do 20 % hmotn. alkoholu, do 25 % glykolu, do 3 % hmotn. antioxidantov, do 3 % hmotn. konzervačného činidla, do 2 % hmotn. činidla, ovplyvňujúceho viskozitu, do 30 % hmotn. cyklodextrínu alebo cyklodextrínového derivátu a 30 až 90 % hmotn. vody. Farmaceutické prípravky, ktoré obsahujú opísané lipozómové kompozície, a ak je to žiaduce aj zvyčajné plnivá a riedidlá a ďalšie pomocné prostriedky, sú vo forme na orálne, parenterálne alebo transdermálne podávanie. Je opísaný spôsob prípravy lipozómových kompozícií obsahujúcich selegilín a/alebo zodpovedajúcu soľ. Lipozómové kompozície sa môžu podávať na liečenie Alzheimerovej, Parkinsonovej choroby, depresii, mŕtvicových stavov, pohybových ťažkostí a myelití.

**6 (51) A 61K 9/12, 47/12, 47/24, 47/26, 47/28, 38/28****(21) 813-97**

- (71) ASTRA AKTIEBOLAG, Södertälje, SE;  
 (72) Bäckström Kjell, Lund, SE; Dahlbäck Magnus, Lund, SE; Johansson Ann, Lund, SE; Källstrand Göran, Bjärred, SE; Lindqvist Elisabet, Lund, SE;

- 6 (51) A 61K 9/127, 9/72, 31/56  
 (21) 814-97  
 (71) ASTRA AKTIEBOLAG, Södertälje, SE;  
 (72) Byström Katarina, Genarp, SE; Nilsson Per-Gunnar, Malmö, SE;  
 (54) **Farmaceutický prostriedok, spôsob jeho výroby, jeho použitie a zariadenie na jeho aplikáciu**  
 (22) 20.12.95  
 (32) 22.12.94, 30.06.95  
 (31) 9404466-6, 9502369-3  
 (33) SE, SE  
 (86) PCT/SE95/01560, 20.12.95  
 (57) Je opísaný prolipozómový prášok, ktorý obsahuje v jedinej fáze diskkrétne častice biologicky účinnej zložky spolu s lipidom alebo so zmesou lipidov, ktoré majú teplotu fázového prechodu nižšiu ako 37 °C.

- 6 (51) A 61K 9/20, 9/22, 47/36, 47/38, 47/28  
 (21) 55-97  
 (71) AMERICAN HOME PRODUCTS CORPORATION, Madison, NJ, US;  
 (72) Barcomb Reginald Joseph, Mooers Forks, NY, US;  
 (54) **Farmaceutická tableta**  
 (22) 14.01.97  
 (32) 24.04.96  
 (31) 08/637 139  
 (33) US  
 (57) Farmaceutická tableta s riadenou rýchlosťou uvoľňovania obsahuje vnútorné stlačené jadro a vonkajší cukrový povlak, pričom stlačené jadro voliteľne obsahuje buď žiadnu farmakologicky aktívnu látku alebo jednu, alebo viac nesteroidných farmakologicky aktívnych látok, ktoré sa bežne podávajú v kombinácii s hormonálnym steroidom, pričom v cukrovom povlaku obsahuje hormonálny steroid a mikrokrystalickú celulózu v množstve dostatočnom na riadenie rýchlosti uvoľňovania hormonálneho steroidu.

- 6 (51) A 61K 9/72, 47/26, 38/00  
 (21) 812-97  
 (71) ASTRA Aktiebolag, Södertälje, SE;  
 (72) Bäckström Kjell, Lund, SE; Johansson Ann, Lund, SE; Linden Helena, Lund, SE;  
 (54) **Práškový prostriedok na aplikáciu liečivých peptidov, spôsob jeho výroby a jeho použitie**  
 (22) 19.12.95  
 (32) 22.12.94  
 (31) 9404468-2  
 (33) SE  
 (86) PCT/SE95/01541, 19.12.95  
 (57) Práškový prostriedok na aplikáciu liečivých polypeptidov obsahuje liečivý polypeptid spolu s melezitózou ako riedidlom.

- 6 (51) A 61K 31/195, 38/05  
 (21) 811-96  
 (71) Výzkumný ústav antibiotik a biotransformáci, s. p., Rostoky u Prahy, CZ;  
 (72) Veselková Anna, RNDr., CSc., Praha, CZ; Mašita Artur, Praha, CZ;

- (54) **Zmes aminokyselín určená na riešenie metabolického rozvratu pri pooperačných stavoch, polytraumách a sepe**  
 (22) 20.06.96  
 (32) 24.04.96  
 (31) PV 1194-96  
 (33) CZ  
 (57) Zmes aminokyselín obsahujúca dipeptid L-alanyl-L-glutamín a L-formy týchto aminokyselín, leucín, izoleucín, valín, metionín, fenylalanín, treonín, tryptofán, lyzín, alanín, arginín, cystín, glycin, histidín, prolín, serín a tyrozín. Obohatená je zdrojom potrebného glutamínu, ktorý pre svoju nestabilitu v roztoku v parenterálnej výžive chýbal. Je určená na nutričnú podporu a riešenie metabolického rozvratu pri pooperačných stavoch, polytraumách a sepsách.

- 6 (51) A 61K 31/52  
 (21) 751-97  
 (71) SMITHKLINE BEECHAM PLC, Brentford, Middlesex, GB;  
 (72) Field Hugh John, Cambridge, Cambridgeshire, GB; Thackray Alana Maureen, Cambridge, Cambridgeshire, GB; Bacon Teresa Helen, Harlow, Essex, GB; Sutton David, Collegeville, PA, US; Vere Hodge Richard Anthony, Harlow, Essex, GB;  
 (54) **Použitie aminopurinových protivirusových látok**  
 (22) 23.11.95  
 (32) 12.12.94, 31.03.95, 24.08.95  
 (31) 9425012.3, 9506663.5, 9517308.4  
 (33) GB, GB, GB  
 (86) PCT/EP95/04692, 23.11.95  
 (57) Použitie aminopurinových protivirusových látok vzorca (A) alebo ich bioprekurzorov, alebo ich farmaceuticky prijateľných solí, fosfátových esterov a/alebo acylderivátov na výrobu liečiva na liečenie a profylaxiu latentných infekcií herpetickým vírusom.

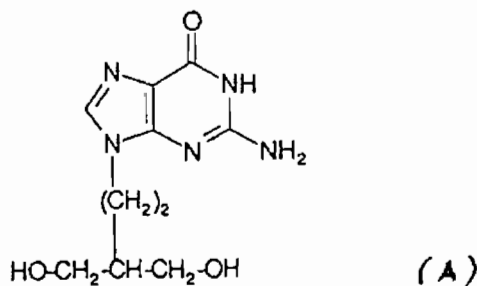

- 6 (51) A 61K 31/57, 31/565  
 (21) 471-97  
 (71) AMERICAN HOME PRODUCTS CORPORATION, Madison, NJ, US;  
 (72) Miller Chris Paul, Strafford, PA, US; Collini Michael David, Clifton Heights, PA, US; Tran Bach Dinh, Media, PA, US;  
 (54) **Estrogénne činidlá, farmaceutický prostriedok s ich obsahom a ich použitie**

- (22) 15.04.97  
 (32) 19.04.96, 19.04.96  
 (31) 08/633 972, 08/633 976  
 (33) US, US  
 (57) 3-[4-(2-Fenyl-indol-1-ylmetyl)fenyl]akrylamidové zlúčeniny a 2-fenyl-1-[4-(amino-1-yl-alk-1-yl)-benzyl]-1H-indol-5-olové zlúčeniny sú užitočné ako estrogénne činidlá a farmaceutické zmesi obsahujú tieto látky, ktoré majú všeobecné vzorce (I) a (II), s významom jednotlivých substituentov uvedených v hlavnom patentovom nároku.

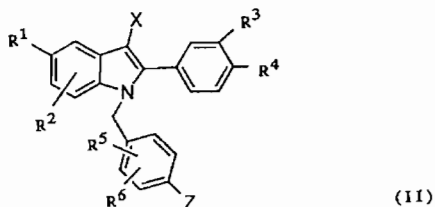
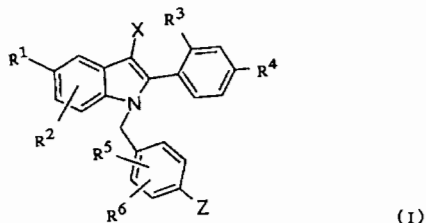

- 6 (51) A 61K 31/57, 31/565**  
**(21) 472-97**  
 (71) AMERICAN HOME PRODUCTS CORPORATION, Madison, NJ, US;  
 (72) Miller Chris Paul, Strafford, PA, US; Collini Michael David, Clifton Heights, PA, US; Tran Bach Dinh, Media, PA, US; Santilli Arthur Attilio, Havertown, PA, US;  
**(54) Estrogénne činidlá, farmaceutický prostriedok s ich obsahom a ich použitie**  
 (22) 15.04.97  
 (32) 19.04.96, 04.04.97  
 (31) 08/633 974, 08/833 271  
 (33) US, US  
 (57) Zlúčeniny na báze 2-fenyl-1-[4-(2-aminoethoxy)benzyl]-indolu sa uplatňujú ako estrogénne činidlá. Farmaceutické prostriedky s obsahom týchto zlúčenín, ktoré majú základnú štruktúru podľa vzorca (I) alebo (II), kde význam substituentov je uvedený v hlavnom patentovom nároku, majú medikamentózne použitie.

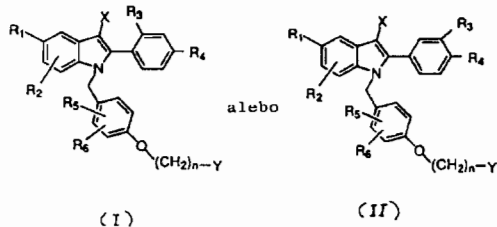

- 6 (51) A 61K 31/575**  
**(21) 4238-89**  
 (71) SSPL Safe Sex Products Licensing, Paris, FR;  
 (72) Augros Jacques Julien, Val d'Oise, FR;  
**(54) Farmaceutická zmes na prevenciu proti prenosným pohlavným chorobám**  
 (22) 11.07.89  
 (32) 11.07.88  
 (31) 88/09418  
 (33) FR  
 (57) Ako aktívnu látku proti vírusom alebo baktériám obsahuje farmaceutická zmes cholát sodný v množstve 0,2 až 2,0 % hmotn. a ako filmotvorný inhibitor prenikania aktívnej látky sliznicou a súčasne ako dispergovadlo aktívnej látky dimetylpolysiloxán v množstve 3 až 5 % hmotn. v spojení s farmaceuticky vhodným nosičom v množstve do 100 % hmotn. celkovej farmaceutickej zmesi. Ako virocidny, baktericidny a spermicidny prostriedok zmes obsahuje nonoxynol-9 v množstve 0,1 až 1,0 % hmotn. a/alebo benzalkoniumchlorid v množstve 0,1 až 1,0 % hmotn. Zahusťovadlom zmesi je hydroxypropylmetylcelulóza v množstve 3 až 5 % hmotn. a nosičom je obyčajne vodný nosič. Hodnota pH zmesi sa upravuje 1N kyselinou chlorovodíkovou na 4,7.

- 6 (51) A 61K 31/70, 31/495 // (A 61K 31/70, 31:495, 31:195, 31:19)**  
**(21) 946-97**  
 (71) BAYER AKTIENGESELLSCHAFT, Leverkusen, DE;  
 (72) Bonse Gerhard, Köln, DE; Hamm Martin, Düsseldorf, DE; Müller Hanns-Peter, Odenthal, DE; Naik Arundev Haribhai, Monheim, DE; Scheer Martin, Wuppertal, DE; Stegemann Michael, Düsseldorf, DE; Vetter Oliver, Burscheid, DE;  
**(54) Injekčné alebo infúzne roztoky enrofloxacinu a spôsob ich výroby**  
 (22) 28.12.95  
 (32) 13.01.95  
 (31) 195 00 784.0  
 (33) DE  
 (86) PCT/EP95/05147, 28.12.95  
 (57) Injekčné a infúzne roztoky so zložením a) enrofloxacin 0,1 až 20 % hmotnostných, vzťahujúc na celkovú hmotnosť roztoku vo forme jeho soli s polyhydroxykarboxylovými kyselinami alebo aminokyselinami, alebo ich zmesami, b) polyhydroxykarboxylové kyseliny alebo aminokyseliny, alebo ich zmesi v 0,1 až 5 molárnom prebytku, vzťahujúc na enrofloxacin, c) prípadne 0,1 až 30 % hmotnostných pomocných činidiel, i vzťahujúc na celkovú hmotnosť roztoku, d) voda do 100 % hmotnostných.

**6 (51) A 61K 33/06, 31/66**

**(21) 685-97**

(71) SANOFI, Paris, FR;

(72) Gazard Martine, Paris, FR; Gros Olivier, Courcouronnes, FR; Girard Jacques, St.-Jean-de-Vedas, FR;

**(54) Súprava na použitie na liečenie osteoporózy a spôsob liečenia a/alebo prevencie osteoporózy**

(22) 05.12.95

(32) 06.12.94

(31) 94/14630

(33) FR

(86) PCT/FR95/01596, 05.12.95

(57) Súprava na použitie na terapiu spočívajúcu v postupe podávaní tiludronovej kyseliny alebo jej soli a/alebo jej solvátu a vápnika počas 28 až 31 dní na liečenie a/alebo prevenciu osteoporózy. Podstata súpravy spočíva v tom, že obsahuje: 7 denných dávok kyseliny tiludronovej alebo niektorej z jej farmaceuticky prijateľných solí, a/alebo solvátov, nutričný doplnok rozdelený na jednotlivé dávky na podávanie v priebehu 21 až 24 dní nasledujúcich po podaní kyseliny tiludronovej. Podstata postupu spočíva v tom, že sa podáva kyselina tiludronová alebo niektorá z jej solí, a/alebo solvátov počas periódy 7 dní, nasledovanej periódou odpočinku 21 až 24 dní.

**6 (51) A 61K 35/78**

**(21) 570-96**

(71) Palička Josef, Čelákovice, CZ;

(72) Palička Josef, Čelákovice, CZ;

**(54) Tableta zo zeleniny s výživnými a podpornými účinkami na ľudský organizmus**

(22) 03.05.96

(57) Tableta zo zeleniny je vytvorená tak, že obsahuje 10 až 90 % hmotn. rozomletej zeleninovej sušiny a/alebo sušiny z lucerny, alebo sušiny z morských rias a 10 až 90 % hmotn. spojivových prísad, z kombinácie prísad zo súboru zahŕňajúceho sušený sójový olej, plnotučné mlieko, škrobový sirup, maltodextrín a mikrokryštalickú celulózu, sušené droždie pekárské a pivovarské, sušený rybí tuk. Zeleninová sušina je rozomletá na častice s veľkosťou do 1 mm.

**6 (51) A 61K 38/00, C 07K 5/00, 7/00, 17/00**

**(21) 70-97**

(71) The Medical College of Hampton Roads, Norfolk, VA, US; Ortho Pharmaceutical Corporation, Raritan, NJ, US;

(72) Hodgen Gary D., Norfolk, VA, US; Philips Audrey, Norfolk, VA, US;

**(54) Spôsob stanovenia tonického sekrécie ovariálneho estrogénu na dlhodobé liečebné režimy**

(22) 18.07.95

(32) 22.07.94, 06.06.95

(31) 08/279 593, 08/467 860

(33) US, US

(86) PCT/US95/08996, 18.07.95

(57) Liečebný režim na terapeutické zvládnutie stavu závislého od gonádových steroidov u cicavcov vytvára zníženie prívodu estrogénov pomocou podávania antagonistu GnRH v množstve, ktoré účinne potlačí proliferáciu endometriálneho tkaniva bez podstatného zastavenia produkcie endogénneho estrogénu. Spôsob určovania, či znížený prívod estrogénov u jedinca je taký, že koncentrácia estradiolu bola znížená na optimálnu hladinu primeranú terapeutickému zvládnutiu stavu závislého od gonádových steroidov, ako je endometrióza, u toho istého jedinca podávaním antagonistu GnRH v stanovenej dávkovej hladine, zahŕňa titráciu dávky, napr. uskutočnením progesterónového provokačného testu a optimálneho liečebného režimu dávok antagonistu GnRH.

**6 (51) A 61K 38/14**

**(21) 366-97**

(71) PEPTECH (UK) LIMITED, London, GB;

(72) Aston Roger, Nr Malmesbury, Wiltshire, GB; Maitchouk Iouri, Moscow, RU; Andronova Tatjana Mikhailovna, Moscow, RU;

**(54) Použitie muramylpeptidových zlúčenín**

(22) 20.09.95

(32) 21.09.94

(31) 9419011.3

(33) GB

(86) PCT/GB95/02237, 20.09.95

(57) Niektoré muramylpeptidové deriváty, ako je GMDP, sa používajú pri ošetrovaní oftalmických stavov, ako je herpetická keratitis a herpetická keratouveitis. Muramylpeptidové deriváty sú užitočné na redukciu alebo prevenciu zjazvenia rohovky, ktorá sa môže objaviť ako následok chorobných stavov, ako je keratitis. Ošetrovanie muramylpeptidovými zlúčeninami sa môže použiť ako doplnok ošetrovania inými liekmi.

**6 (51) A 61K 38/20**

**(21) 307-97**

(71) SCHERING CORPORATION, Kenilworth, NJ, US;

(72) Rybak Mary Ellen, Warren, NJ, US; Coiffier Bertrand, Lyon, FR;

**(54) Použitie IL-4 na zvýšenie účinku chemoterapeutických činidiel**

(22) 07.09.95

(32) 07.09.94, 12.10.94

(31) 08/301 929, 08/321 504

(33) US, US

(86) PCT/US95/10988, 07.09.95

(57) Spôsob použitia IL-4 na zvýšenie účinku chemoterapeutických činidiel alebo na liečenie ožarováním cicavcov napadnutých rakovinou spočíva v podávaní IL-4 buď s inými chemoterapeutickými činidlami alebo s terapiou ožarováním.

**6 (51) A 61K 39/012****(21) 728-96**

(71) PFIZER INC., New York, NY, US;

(72) Evans Nigel A., East Lyme, CT, US; Findly R. Craig, Wethersfield, CT, US; Weber Frederick H., Terre Haute, IN, US;

**(54) Spôsob očkovania domestikovaných vtákov proti kokcidióze**

(22) 07.06.95

(86) PCT/IB95/00446, 07.06.95

(57) Použitie živých sporozoítov alebo merozoítov Eimeria alebo ich zmesi na očkovanie domestikovaných vtákov, najmä kurčiat a moriek, proti kokcidióze spôsobom, pri ktorom sa v poslednej štvrtine inkubácie podá in ovo účinná imunizačná dávka.

**6 (51) A 61K 49/00, 49/04****(21) 689-97**

(71) SCHERING AKTIENGESELLSCHAFT, Berlin, DE;

(72) Maier Franz-Karl, Berlin, DE; Bauer Michael, Berlin, DE; Krause Werner, Berlin, DE; Speck Ulrich, Berlin, DE; Schuhmann-Giampieri Gabriele, Berlin, DE; Mühler Andreas, Wayne, NJ, US; Balzer Thomas, Berlin, DE; Press Wolf-Rüdiger, Berlin, DE;

**(54) Použitie komplexov kovov ako pečevných a žľčkových röntgenových diagnostik v počítačovej tomografii**

(22) 20.11.95

(32) 30.11.94, 13.02.95

(31) 08/351 086, 08/387 408

(33) US, US

(86) PCT/DE95/01644, 20.11.95

(57) Komplexy kovov, pozostávajúce z kovu poradového čísla 39 až 42, 44 až 51 alebo 58 až 83 a komplexotvorného činidla, na výrobu röntgenového kontrastného činidla na použitie v počítačovej tomografii pečene a pečevných ciest.

**6 (51) A 61L 15/46****(21) 726-97**

(71) SCA Mölnlycke AB, Göteborg, SE;

(72) Larsson Björn, Billdal, SE; Lagerström Erik, Mölnlycke, SE;

**(54) Vylučovanie kyseliny mliečnej polymliečnou vrstvou na použitie v absorpčných výrobkoch**

(22) 05.12.95

(32) 13.12.94

(31) 9404348.6

(33) SE

(86) PCT/SE95/01455, 05.12.95

(57) Opisuje sa povrchový materiál na použitie v absorbujujúcich výrobkoch s povrchovou vrstvou, ktorá vylučuje kyselinu mliečnu a/alebo kyselinu, ktorá je jej fyziologicky prijateľným derivátom. Ak je táto povrchová vrstva ponorená do určitého množstva vody pri hmotnostnom pomere povrchovej vrstvy k objemu vody 1 : 100, vylúči sa kyselina mliečna alebo jej derivát v takom množstve, aby pH v danom objeme vody bolo najviac 3,0.

**6 (51) A 61M 5/32, A 61B 5/14, A 61M 5/19****(21) 161-97**

(71) NMT Group plc, Bellshill, Lanarkshire, GB;

(72) McMahon Keith Herd Younie, Rosyth, Fife, GB;

**(54) Injekčná striekačka so zasúvateľnou ihlou**

(22) 10.08.95

(32) 18.08.94, 05.05.95

(31) 9416710.3, 9509224.3

(33) GB, GB

(86) PCT/GB95/01894, 10.08.95

(57) Opisuje sa injekčná striekačka (1) so zasúvateľnou ihlou (10), ktorá je pohyblivá z pracovnej polohy do zasunutej polohy vnútri valca (4), pričom násada (8) je vybavená tlačnou pružinou (28) na zatlačenie ihly (10) do zasunutej polohy. Ihla (10) je uložená v objímke (18) uloženej v násade (8), ktorá je vybavená krúžkom (20), na ktorý dolieha horný golier (36) nasadený na objímke (18). Horný golier (36) pri pohybe dopredu strhne krúžok (20) z drážky (19), a tým umožní pôsobením pružiny (28) zapadnutie ihly (10) s objímkou (18) dovnútra piesta (6).

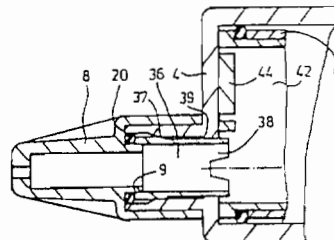
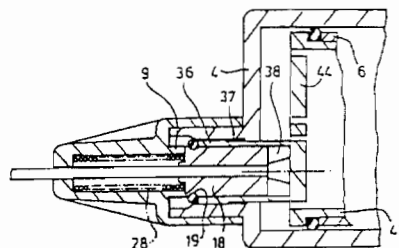
**Trieda B****6 (51) B 01D 47/00, 47/02****(21) 139-97**

(71) NORTH STAR TECHNOLOGIES LTD, Jersey, Channel Islands, GB;

(72) Van Niekerk Erasmus, Courcerault, FR;

**(54) Separačný prístroj a separačný proces**

(22) 31.01.97

(32) 25.04.96, 24.10.96

(31) 96/3312, 96/8950

(33) ZA, ZA

(57) Separačný proces zahŕňa prechod prúdu plynu alebo pary, znečisteného nežiaducou látkou alebo nečistotou, smerom dolu cez vrstvu zvinutého separačného média. Nežiaduca látka alebo nečistota sa môže pri prechode vrstvou z plynu alebo pary separovať. Vyčistený plyn alebo para sa z vrstvy odstráni.

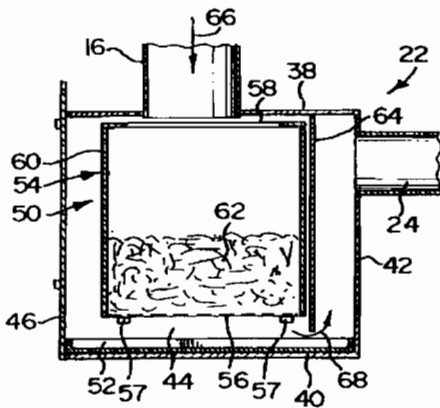

6 (51) B 21D 49/00

(21) 1418-94

(71) Královopolská, a. s., Brno, CZ;

(72) Prchal Jozef, Ing., Brno, CZ; Randula Rudolf, Ing., Brno, CZ; Jandušík Jaroslav, Ing., Brno, CZ; Lick Jan, Ing., Brno, CZ;

(54) Spôsob výroby dvojplášťovej škrupinovej konštrukcie a zariadenie na vykonávanie tohto spôsobu

(22) 23.11.94

(32) 23.12.93

(31) PV 2873-93

(33) CZ

(57) Okolo vnútorného plášt'a konštrukcie sa pod vonkajšie opásanie postupne nasadzujú pozdĺžne, v smere osi konštrukcie delené, plechové pásy alebo potrubné časti, ktorých pozdĺžne hrany a prípadné vzájomne priečne dná sa potom za stáleho prítlaku z vonkajšieho opásania postupne pristehovávajú zvaria. Po uvoľnení prítlaku alebo za stáleho prítlaku sa potom pristehované pozdĺžne hrany a prípadné vzájomne priečne dná úplne zvaria. Medzi oba plášte môžu byť vložené dištančné vložky a môže byť medzi nimi vytvorený pevnostný a tesniaci funkčný podtlak.

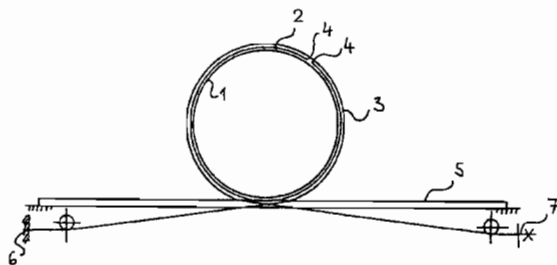

6 (51) B 25B 13/00, 13/42

(21) 514-96

(71) Saláta František, Turňa nad Bodvou, SK; FERROSTTOM, a.s., Košice Šaca, SK;

(72) Saláta František, Turňa nad Bodvou, SK;

(54) Vidlicový kľúč so spätným preklzávaním

(22) 23.04.96

(57) Vidlicový kľúč so spätným preklzávaním z najmenej jednej pracovnej vidlice (5) a ergonomicky riešenej rukoväti. Pracovná vidlica (5) má dve ramená. Na vnútornej strane jedného ramena je v priehlbine umiestnená tlačná pružina (2) spojená s pohyblivo uloženým elementom (1) a na vnútornej strane druhého ramena je v priehlbine umiestnená ťažná pružina (4) spojená s pohyblivo uloženým elementom (3). Elementy sú z vysokopevnostného materiálu. Pracovná vidlica je pevne alebo odnímateľne spojená s rukoväťou.

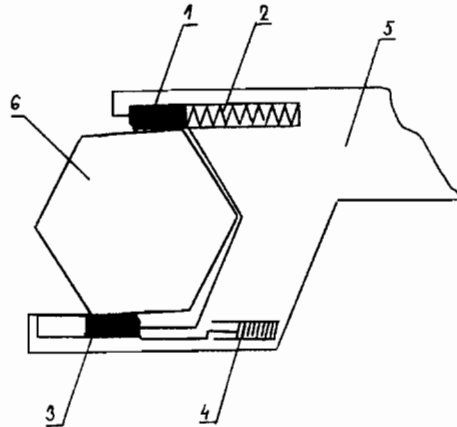

6 (51) B 27B 33/08, B 23D 61/02

(21) 538-97

(71) Gebelius Hjördis Florencé Maria, Nynäshamn, SE;

(72) Gebelius Sven Runo Vilhelm (zomrel), Nynäshamn, SE;

(54) Pílový list

(22) 14.07.95

(32) 01.11.94

(31) 9403767-8

(33) SE

(86) PCT/SE95/00858, 14.07.95

(57) Opisuje sa pílový list (1), najmä na rotačné píly s dvojicou paralelných pílových listov (1) susediacich vnútornými plochami (11), s navzájom opačným smerom rotácie. Každý zub je predĺžený rezným hrotom (2) umiestneným v podstate paralelne s bočnými plochami každého z pílových listov (1). Vnútorná bočná rovina (21) rezného hrotu (2), ktorá je paralelná s vnútornou plochou (11) listu (1), je vzdialená od spomenutej vnútornej plochy (11) o odskok (A) smerom k vonkajšej ploche (12) listu (1). Vonkajšia bočná rovina (22) rezného hrotu (2), ktorá je paralelná s vonkajšou plochou (12) listu (1), je spojená so spomenutou vonkajšou plochou (12) zošíkmením (23), zužujúcim rezný hrot (2) a tvoriacim uhlovú vôľu medzi vonkajšou bočnou rovinou (22) hrotu (2) a vonkajšou plochou (12) listu (1). Pílový list (1) je vybavený jednou alebo viacerými priechodnými dierami alebo kanálmi, usporiadanými tak, že pri rotácii v pracovnom smere vonkajší otvor kanála alebo priechodnej diery, nachádzajúci sa na vonkajšej ploche (12) listu (1), leží pred vnútorným otvorom kanála alebo priechodnej diery, nachádzajúcim sa na vnútornej ploche (11) listu (1).



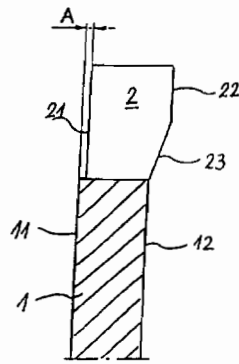

## 6 (51) B 27N 3/00, 3/08

(21) 1457-96

(71) Sunds Defibrator Industries AB, Sundsvall, SE;

(72) Schedin Kurt, Sundsvall, SE; Nilsson Fredrik, Ankaravik, SE; Pihlström Vincent, Bergforsen, SE;

## (54) Zariadenie na výrobu dosky

(22) 03.04.95

(32) 13.05.94

(31) 9401648-2

(33) SE

(86) PCT/SE95/00353, 03.04.95

(57) Zariadenie na stlačovanie a lisovanie materiálu rohože pri výrobe dosiek z lignocelulóзовého materiálu pozostáva z rotačných stlačovacích valcov. Aspoň jeden pritlačovací valec (2) je vytvorený z perforovaného plechu a vo vnútrajšku má osový prívodný systém (7). Nastaviteľná klzná pätká (8) prilieha tesne ku koncovej stene pritlačovacieho valca (2) na injektovanie spracovacieho média, privádzaného osovým prívodným systémom (7) do obmedzeného úseku (9) pritlačovacieho valca (2), kde sa rohož stláča.

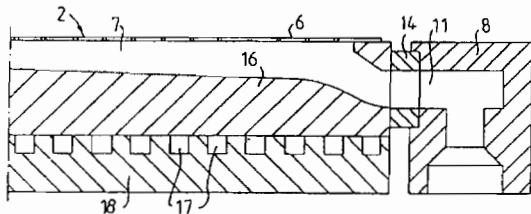

## 6 (51) B 28B 23/22, E 04C 3/22

(21) 975-97

(71) Leitzl- Spannton Gesellschaft MBH, Linz, AT;

(72) Leitzl Martin, Linz, AT;

## (54) Spôsob výroby nosných prvkov a zariadenie na vykonávanie tohto spôsobu

(22) 17.01.96

(32) 18.01.95, 05.10.95

(31) A 65/95, A 1655/95

(33) AT, AT

(86) PCT/AT96/00002, 17.01.96

(57) Na výrobu nosných prvkov z miskovitých telies, (12) ktoré sa usporiadajú na pracovnú plochu (2) za sebou za tvorenia množiny vedľa seba ležiacich, práve najmenej jednu priechodnú dutinu (14) majúci pásy (13) až po dosiahnutie vopred určenej dĺžky pásu (13), pričom následne do

najmenej jednej dutiny (14) každého pásu (13) sa vkladá armovanie (16) a armovaním opatrené dutiny (14) sa vylievajú betónom (17). Po vytvorení betónu (17) sa skracujú z pásu (13) nosné telesá vopred určenej dĺžky. Aby sa umožnila výroba nosných prvkov šetriacich čas, energiu a silu, a to pri malých investičných nákladoch, je usporiadanie miskovitých telies (12) na pracovnej ploche (2) vykonávané z pevnej nakladacej stanice (11) a pracovná plocha (2) sa pohybuje cez nakladaciu stanicu (11) za spoluzatia tam naložených miskovitých telies (12).

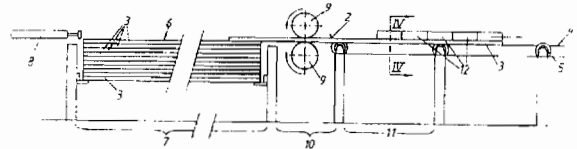

## 6 (51) B 60J 1/00

(21) 714-97

(71) BELRON INTERNATIONAL N. V., Kralendijk, Bonaire, AN;

(72) Ledger Neville Richard, Morrision, GB; Davies Christopher, Llanelli, Dyfed, GB; Clement Robert Marc, Pontardawe, GB;

## (54) Spôsob uvoľňovania pripevnených skiel

(22) 06.12.95

(32) 07.12.94

(31) 9424659.2

(33) GB

(86) PCT/GB95/02847, 06.12.95

(57) Upevnené sklá, ako sú čelné sklá (1) vozidiel upevnené k nosnému rámu (5) homogénnym upevňovacím materiálom (6), sú uvoľnené tak, že najprv sú do blízkosti skla umiestnené prostriedky (9) na dodávanie energie, a následne je energia z týchto prostriedkov (9) prenesená cez sklo. Pôsobením tejto energie dôjde k uvoľneniu skla (1) z rámu (5) buď degradáciou homogénneho upevňovacieho materiálu, a/alebo rozpraskaním, alebo degradáciou vlastného skla. Dodávanou energiou môže byť napríklad ultrazvukové alebo laserové žiarenie, ktoré je výhodne koncentrované do vopred stanovených oblastí.

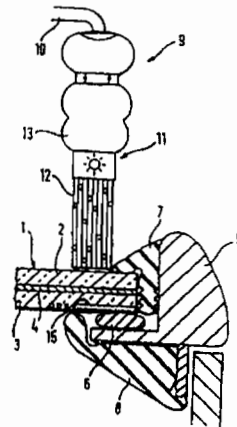

6 (51) B 60R 1/02

(21) 628-97

(71) Brandin Bertil A., München, DE;

(72) Brandin Bertil A., München, DE;

(54) Zariadenia na automatizáciu nastavenia spätných zrkadiel a spôsoby automatizácie nastavenie spätných zrkadiel

(22) 24.11.95

(32) 25.11.94, 10.01.95, 07.06.95, 07.06.95

(31) 08/348 092, 08/370 753, 08/475 909, 08/475 910

(33) US, US, US, US

(86) PCT/IB95/01115, 24.11.95

(57) Zariadenie sa skladá z lokalizačného zariadenia na snímanie polohy očí vodiča, z počítačovej riadiacej jednotky a z mechanizmu na nastavovanie zrkadla. Lokalizačné zariadenie môže zahŕňať rozličné typy snímačov vzdialenosti a detektorov orientácie. Riadiaca jednotka určuje požadovanú orientáciu zvoleného zrkadla na základe polohy očí vodiča, známych parametrov vozidla a parametrov videnia a vytvára riadiace signály. Mechanizmus nastavovania zrkadla prijíma riadiace signály a na ich základe nastavuje zrkadlo. Uvedený spôsob zahŕňa kroky na určenie súradníc očí osoby používajúcej zrkadlo, určenie požadovanej orientácie zrkadla na základe týchto súradníc a stredového bodu zrkadla a vektora smeru odrazeného pohľadu, a nakoniec nastavenie orientácie jedného alebo viacerých zvolených zrkadiel, čo umožňuje tejto osobe získať požadovaný smer odrazeného pohľadu.

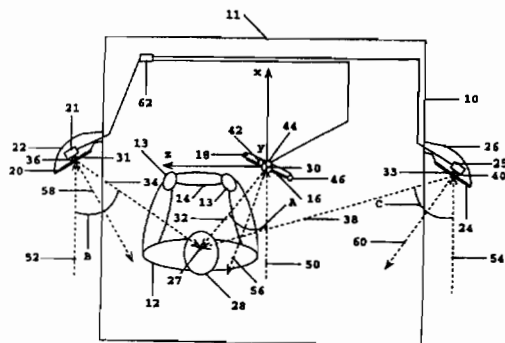

6 (51) B 60R 25/00

(21) 72-97

(71) INTERNATIONAL MUL-T-LOCK B.V., Amsterdam, NL;

(72) Almosnino Rami, Rehovot, IL; Markbreit Dani, Azor, IL;

(54) Bezpečnostný systém

(22) 14.07.95

(32) 21.07.94

(31) 110 410

(33) IL

(86) PCT/NL95/00247, 14.07.95

(57) Bezpečnostný systém ochrany vozidla proti krádeži, ktorý obsahuje zámok (10) zaraďovania prevodov je priskrutkovaný na podvozok vozidla a ktorého zamykací hriadeľ (40, 70) sa môže axiálne premiestňovať, pričom je automaticky odd'ľovaný z polohy zamykacieho mechanického blokovania prostriedku (12) zaraďovania prevodov, ako reakcia na uvedenie zámku zaraďo-

vania prevodov do činnosti príslušným kľúčom (20).

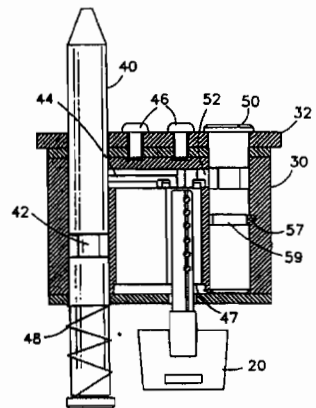

6 (51) B 61F 7/00

(21) 440-97

(71) PATENTES TALGO, S.A., Madrid, ES;

(72) Lopez Gomez José Luis, Madrid, ES; Archilla Aldeanueva Luis, Madrid, ES; Frutos Aguado Julio, Madrid, ES;

(54) Železničné nápravové zariadenie vybavené automatickou zmenou traťového rozchodu a prispôsobiteľné obvyklým nákladným podvozkom

(22) 04.04.97

(32) 17.04.96

(31) P9600861

(33) ES

(57) Zariadenie zahŕňa dve nezávisle otáčajúce sa elementárne zariadenia (2), každé z nich je zložené z kolies, polonápravy, vonkajšej nosnej plochy a vnútornej nosnej plochy. Vnútrorná nosná plocha má uzatváraciu západku s dvoma vertikálnymi piestami spojenými dohromady prostredníctvom mostíka, ktorý obsahuje doštičky, ktoré uľahčujú jeho otvorenie a následné uzatvorenie. Zariadenie tiež zahŕňa nápravovú konštrukciu (1), na ktorej sú namontované otáčajúce sa elementy (2) a ich uzatváracie systémy, jednotku (3) na spojenie medzi otáčajúcimi sa elementmi, dva nosníky (4) na preloženie brzdových čel'ustí, systém elektrického prepojenia medzi kolesami a jednotku (6) na zisťovanie horúcich vnútorých nosných plôch.

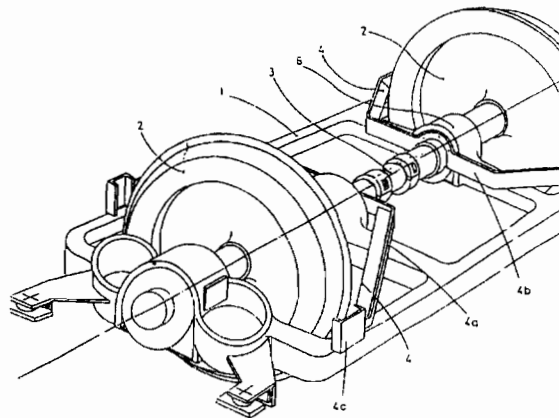

**6 (51) B 61H 11/14**

(21) 816-97

(71) SOCIETE DES FORGES DE FRESNES, Fresnes-sur-Escaut, FR;

(72) Deramaux Jean-Michel, Saint-Saulve, FR; Caron Bernard, Aulnoye-les-Valenciennes, FR;

**(54) Brzdíacie zariadenie koľajových vozidiel**

(22) 15.12.95

(32) 22.12.94

(31) 94/15476

(33) FR

(86) PCT/FR95/01674, 15.12.95

(57) Brzdíacie zariadenie koľajových vozidiel obsahuje ťahové prostriedky (1, 2) upravené na priloženie brzdovej čeľuste na brzdíacu plochu upevnenú na kolese vozidla. Zariadenie obsahuje reakčný člen (11, 20), najmenej jednu páku (6, 6', 6'', 33, 33'') upravenú na spoluprácu s reakčným členom a spojovacie prostriedky (23, 41) medzi ťažnými prvkami a pákami, pričom brzdová čeľusť je nesená pákou na prtláčanie na brzdíacu plochu natočením páky účinkom ťažného prvku a reakčného člena.

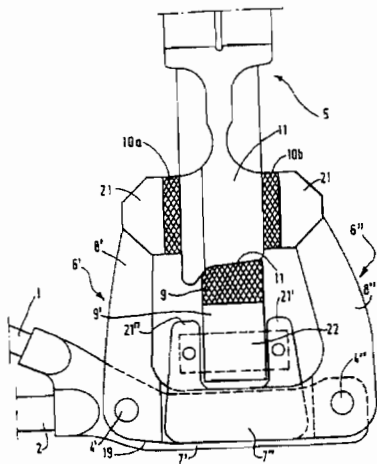
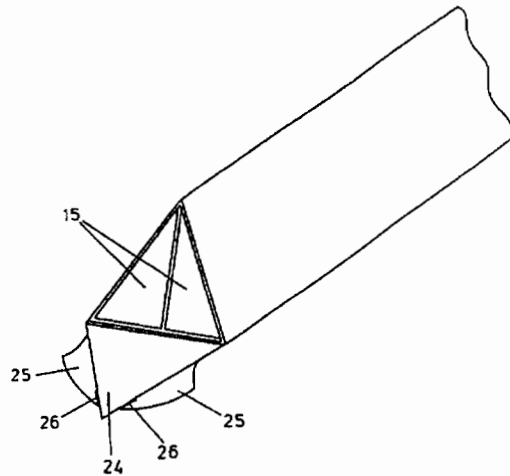

**6 (51) B 65D 5/02**

(21) 1004-97

(71) Brooks Stephen John, Llandover, Dyfed, GB;

(72) Brooks Stephen John, Llandover, Dyfed, GB;

**(54) Kartón s trojuholníkovým prierezom**

(22) 05.02.96

(32) 03.02.95, 29.06.95

(31) 9502148.1, 9513237.9

(33) GB, GB

(86) PCT/GB96/00226, 05.02.96

(57) Trubicový kartón alebo obal s trojuholníkovým prierezom na prenášanie napríklad zvinutých papierových predmetov. Kartón je vytvorený z polotovaru, ktorý sa zloží do tvaru vnútorného vyloženia a potom i vonkajšieho plášťa. Obidva konce sú uzatvorené trojuholníkovým zakončením (24), ktoré je v polohe udržiavané pridrznými chlopňami (25), ktoré sa zasunú medzi vnútorné vyloženie a vonkajší plášť. Kartón môže mať krátku koncovú časť, ktorú možno odklopiť pozdĺž závesu prechádzajúceho naprieč základňou kartónu a ktorá umožňuje ľahký prístup k obsahu kartónu.

**6 (51) B 65D 35/22**

(21) 710-97

(71) SmithKline Beecham Corporation, Philadelphia, PA, US;

(72) Raba Charles Edward, Westfield, NJ, US; Gabriele Joseph Anthony, Whippany, NJ, US;

**(54) Dýza na naplnenie tekutého viskózneho materiálu do kontajnera a rúrkový kontajner na zubnú pastu**

(22) 06.12.95

(32) 07.12.94, 22.05.95

(31) 08/350 930, 08/446 387

(33) US, US

(86) PCT/US95/15817, 06.12.95

(57) Rúrková plniaca dýza na viac zložiek vytvára vzorku uloženého materiálu v trubici (10) takým spôsobom, že menšia uložená zložka (y) má v priečnom reze tvar (21A, 21B), ktorý sa nezmenšuje čo do veľkosti, smerom k stredu trubice (10).

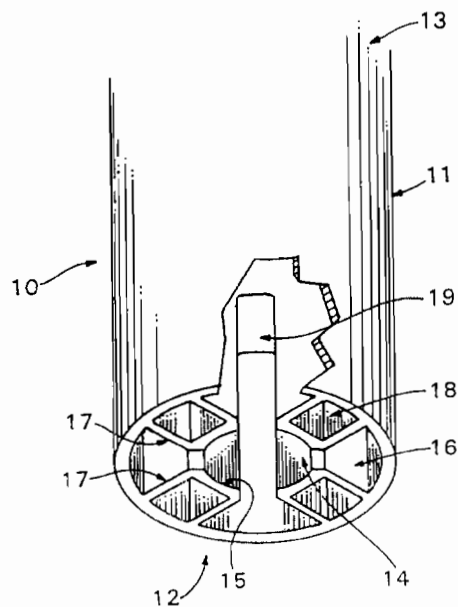

6 (51) B 65D 71/00

(21) 1321-94

(71) The Mead Corporation, Dayton, OH, US;

(72) Oliff James R., Austell, GA, US; Culpepper Will L., Covington, GA, US; Plaxico Bob E., Lithonia, GA, US;

(54) Prepravka na fľaše s vrchným pripevnením a spôsob balenia

(22) 04.05.93

(32) 04.05.92

(31) 07/877 792

(33) US

(86) PCT/US93/04200, 04.05.93

(57) Prepravka na fľaše obsahuje hlavný panel (1), ku ktorého bočným okrajom je prehnuteľne pripojená dvojica bočných panelov (8, 9) a k príslušným okrajom tejto dvojice bočných panelov (8, 9), ktoré sú vzdialené od hlavného panelu (1), sú pripojené dva prídavné panely (12, 14). Hlavný panel (1) a dva prídavné panely (12, 14) obsahujú otvory (2 - 7, 16 - 18, 30 - 32) v tvare kľúčovej dierky. Na bočných okrajoch každého prídavného panelu (12, 14) sú vytvorené oblasti výrezov a slúžia na obomknutie hrdiel fliaš po prenutí jedného prídavného panelu (12) do prekryvajúcej polohy vo vzťahu k hlavnému panelu (1), potom nasleduje prenutie druhého prídavného panelu (14) do prekryvajúcej polohy vo vzťahu k prvému prídavnému panelu (12).

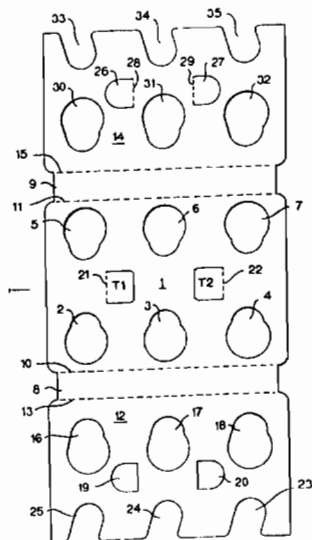

6 (51) B 65D 75/00

(21) 490-97

(71) THE MEAD CORPORATION, Dayton, OH, US;

(72) Plaxico Bob E., Lithonia, GA, US; Wright James W., Woodstock, GA, US;

(54) Nosič výrobku

(22) 10.10.95

(32) 21.10.94

(31) 08/326 987

(33) US

(86) PCT/US95/13293, 10.10.95

(57) Skladací nosič výrobkov (2) košíkového typu má koncové steny (40, 42, 50, 52) spojené v zakončeníach protifaľných bočných stien (20, 30). Časť každej bočnej steny je odrezaná s cieľom sformo-

vať pásy (21, 25, 31, 35) na zaberanie výrobkov. Stúpacie diely (60, 62, 70, 72) sa preťahujú smerom dovnútra koncových stien (40, 42, 50, 52). Roh (22, 24, 32, 34) sformovaný v každom priesečníku bočnej a koncovej steny je skosený. Rohové pútka (26, 36), sformované v každom priesečníku pásu (25, 35) a bočnej steny, je skosené. Podporné pútka (41, 43, 51, 53) pripájajú buď stúpacie diely, či koncové steny k spodnej stene (10, 12) tohto nosiča. V zloženom stave má nosič šmykom premeniteľné vrubové členy (29, 39), strategicky umiestnené na líniiach rezu pri skosených rohových pútkach.

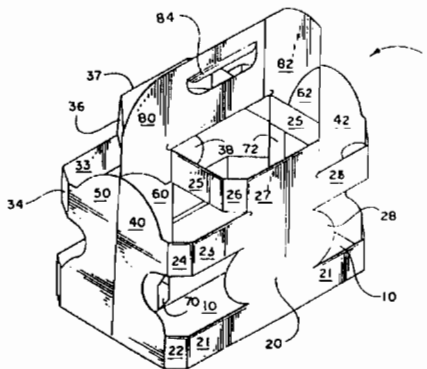

6 (51) B 65D 75/36, A 61J 1/03

(21) 256-97

(71) ASTRA Aktiebolag, Södertälje, SE;

(72) Källgren Eva, Hägersten, SE;

(54) Blistrové balenie

(22) 20.06.96

(32) 30.06.95

(31) 9502370-1

(33) SE

(86) PCT/SE96/00810, 20.06.96

(57) Blistrové balenie obsahuje prinajmenšom prvý a druhý rad rovnobežných radov blisterov (2, 3) takého typu, v ktorom sa fólia bázy (5) s vytvorenými blisterami (4) spojí s v podstate plochou fóliou veka (6), a v ktorom medzi najmenej prvým a druhým radom blisterov je stredná časť, ktorá má najmenej jednu prehýbaciú líniu rovnobežnú s uvedeným prvým a druhým radom. Uvedené balenie je zložiteľné podľa prehýbacej línie a blistre prvého radu sú vychýlené vzhľadom na blistre druhého radu tak, že po zložení blistre v radoch zapadajú vzájomne medzi sebou.

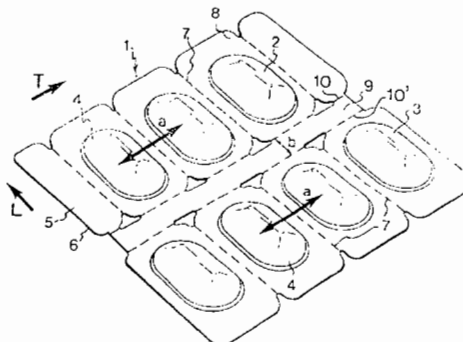

## 6 (51) B 66C 23/90

(21) 443-97

(71) Franz Plasser Bahnbaumaschinen-Industriegesellschaft m.b.H., Wien, AT;

(72) Theurer Josef, Wien, AT; Gruber Leopold Rudolf, Scheibbs, AT;

## (54) Stroj na vykonávanie stavebných koľajových prác

(22) 07.04.97

(32) 09.04.96

(31) A 632/96

(33) AT

(57) Stroj (1) na vykonávanie stavebných koľajových prác je opatrený strojovým rámom (3), uloženým na podvozkoch (2) a opatreným trakčným pohonom (6), ku ktorému je priradený okolo zvislej osi (9) výkyvný otočný žeriav (10) s výložníkom (12) žeriava, ktorý je prostredníctvom pohonov (13) výškovo prestaviteľný a teleskopicky predlžiteľný. S otočným žeriavom (10) bezprostredne susediaca trakčná kabína (19) je vytvorená tak, že pre spoločné vykývnutie okolo zvislej otočnej osi (9) je spojená s otočným žeriavom (10).

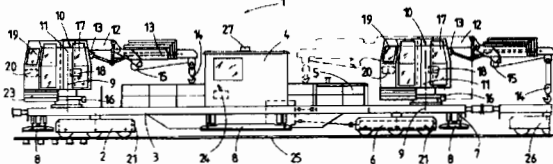

## 6 (51) B 67D 5/54

(21) 524-97

(71) C. H. &amp; I. Technology, Inc., Santa Paula, CA, US;

(72) Clark James E., II., Ojai, CA, US;

## (54) Znovupoužiteľné vydávacie zariadenie na viskóznym materiálu

(22) 24.07.95

(32) 31.10.94

(31) 08/331 893

(33) US

(86) PCT/US95/09362, 24.07.95

(57) Znovupoužiteľné vydávacie zariadenie na viskóznym materiálu má utesnený tlakový valec (8) so zaobleným vrchom (14) so vstupom inertného plynu (29) a zaoblený spodok (12) s otvorom (28) vstupu a výstupu viskózneho materiálu. Tlak vytvárajúca nádobka člnkovitého tvaru (16) má dolnú polovicu (18), ktorá je zaťažovaná príťažou (20), a hornú polovicu (22). Dolná polovica (18) a horná polovica (22) sú spojené po dĺžke kruhovej oblasti stykovej plochy (26). Priemer tejto oblasti rozhrania (26) je menší ako priemer valca (8). Nádobka (16) pláva vo valci naplnenom daným viskóznym materiálom (23). Viskóznym materiál (23) formuje plynové tlakové tesnenie medzi oblasťou rozhrania (26) nádoby (16) a vnútorným tlakovým valcom (8). Z oblasti rozhrania (26) tlak vytvárajúcej nádoby (16) prechádzajú radiálne smerom von rebrá (24), ktoré zabraňujú tejto oblasti rozhrania (26) zoškrabávať viskóznym materiál (213) z bočných stien (10) valca (8).

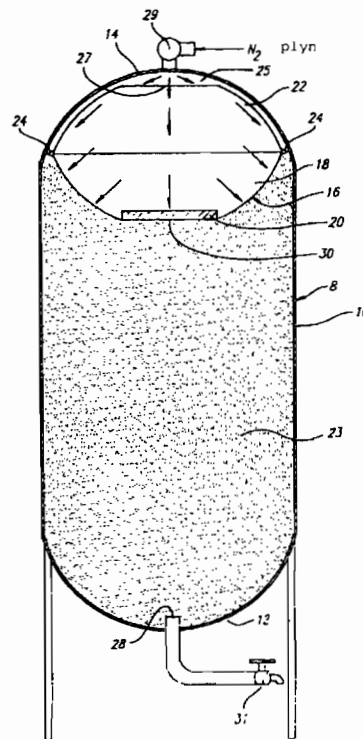

## Trieda C

## 6 (51) C 01F 11/18

(21) 409-97

(71) UNITECHNIK-THURNER Anlagenbaugesellschaft mbH, Reichersdorf, AT;

(72) Thurner Siegfried, Reichersdorf 123, AT;

## (54) Spôsob kontinuálnej výroby zrážaného uhličitanu vápenatého

(22) 26.03.97

(32) 03.04.96

(31) A 598/96-2

(33) AT

(57) Spôsob kontinuálnej výroby zrážaného uhličitanu vápenatého sa uskutočňuje podľa rovnice

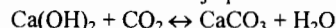

v zariadení, ktoré je zložené podľa požadovaného výkonu z jedného alebo niekoľkých blokov so štvorcovými celami, s minimálnym obsahom každej cely 340 litrov. Každá cela (3) má špeciálne miešadlo (4) na dispergovanie a integrovanú rúrku (2) na prívod suspenzie hydroxidu a dymového plynu.

## 6 (51) C 02F 3/02, 3/08, 3/28, 3/30

(21) 605-97

(71) ACTEW CORPORATION LTD., Canberra, AU;

(72) Barnett Kenneth Edward, Kaleen, AU;

## (54) Spôsob spracovania odpadových vôd a zariadenie na vykonávanie tohto spôsobu

(22) 17.11.95

(32) 18.11.94

(31) PM 9571

(33) AU

(86) PCT/AU95/00764, 17.11.95

- (57) Spôsob spracovania odpadových vôd zahŕňa biologické spracovanie odpadovej vody pod tlakom, nasledujúce zníženie tlaku a podstatné odstránenie pevného podielu flotáciou rozpusteným plynom za zníženého tlaku. Ďalej sa opisuje zariadenie na vykonávanie tohto spôsobu.

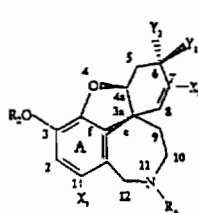

(I)

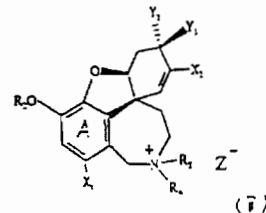

(II)

6 (51) C 04B 18/04

(21) 532-96

(71) Agrosystéma Slovakia, s.r.o., Bratislava, SK;

(72) Agrosystéma Slovakia, s.r.o., Bratislava, SK;

(54) **Technológia spracovania odpadu po výrobe niklu /luženc/ na výrobu stavebných materiálov**

(22) 25.04.96

- (57) Technológia spracovania odpadu po výrobe niklu na výrobu stavebných materiálov zahŕňa termické spracovanie odpadu v rotačnej peci pri 900 °C, pri ktorom vzniknú granuly, ktoré sa následne použijú do betónovej zmesi a zmesi na tehliarsku výrobu.

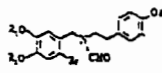

(2)

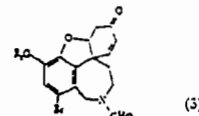

(3)

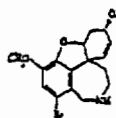

(4)

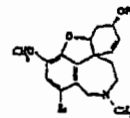

(5)

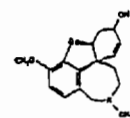

(6)

6 (51) C 07B 53/00, C 07C 217/58, C 07D 491/06  
// (C 07D 491/06, 307:00, 223:00)

(21) 483-97

(71) WALDHEIM PHARMAZEUTIKA GESELLSCHAFT M.B.H., Neufeld, AT;

(72) Czollner Laszlo, Neufeld, AT; Fröhlich Johannes, Wien, AT; Jordis Ulrich, Wien, AT; Küenburg Bernhard, Wien, AT;

(54) **Spôsob výroby derivátov 4a,5,9,10,11,12,-hexa-hydro-6H-benzofuro [3a,3,2-ef][2] benzazepínu**

(22) 23.10.95

(32) 21.10.94, 07.06.95

(31) A 1980/94, 08/487 102

(33) AT, US

(86) PCT/AT95/00208, 23.10.95

- (57) Opisuje sa výroba derivátov 4a,5,9,10,11,12-hexahydro-6H-benzofuro[3a,3,2-ef][2]benzazepínu všeobecného vzorca (I) a (II), v ktorom majú substituenty významy uvedené v opisnej časti, ktorá dovoľuje výrobu galantamínu vzorca (6) cez nový bróm-N-demetyl-galantamín vzorca (4) a brómgalantamín vzorca (5). Zlúčenina vzorca (2) sa oxidatívne cyklizuje na zlúčeninu vzorca 3, ktorá sa redukuje pomocou L-selektridu diastereoselektívne na bróm-N-demetyl-galantamín vzorca (4) bez tvorby preukázateľného množstva epi-bróm-N-demetyl-galantamínu. Metyláciou sa získa brómgalantamín vzorca (5), z ktorého sa odštiepením brómu vyrobí (+/-)-galantamín vzorca (6). Vyzrážaním ako soľ chirálnej kyseliny, obzvlášť ako tartát, je možné pripraviť čisté enantioméry. Spôsob poskytuje vo všetkých stupňoch vysoké výťažky a čisté produkty, takže je možné vykonávať ho v priemyselnom meradle.

6 (51) C 07C 13/465

(21) 293-97

(71) Hoechst Aktiengesellschaft, Frankfurt am Main, DE;

(72) Weiguny Jens, Dr., Weiterstadt, DE; Borchert Holger, Dr., Frankfurt, DE; Dingerdissen Uwe, Dr., Seeheim-Jugenheim, DE;

(54) **Spôsob výroby indénu**

(22) 06.03.97

(32) 07.03.96

(31) 19608814.3

(33) DE

- (57) Opisuje sa výroba indénu reakciou indanónu s vodíkom za prítomnosti katalyzátora, obsahujúceho jeden alebo niekoľko oxidov, obzvlášť oxidov kovov. Výhodné sú oxidy prvkov skupín Ia, IIa, IIIa, IVa, Va, VIa, Ib, IIb, IIIb, IVb, Vb, VIb, VIIb a VIII periodického systému prvkov alebo oxidy prvkov zo skupiny lantanoidov.

6 (51) C 07C 17/156, 19/045

(21) 484-97

(71) EVC TECHNOLOGY AG, Zug, CH;

(72) Fatutto Pierluigi, Mestre, IT; Marsella Andrea, Paese, IT; Vio Dario, Marghera, IT;

(54) **Spôsob oxychlorácie etylénu v jednostupňovom reaktore s nehybnou vrstvou**

(22) 27.09.95

(32) 20.10.94

(31) 9421136.4

(33) GB

(86) PCT/IB95/00872, 27.09.95

- (57) Spôsob oxychlorácie etylénu na prípravu 1,2-dichlóretánu, spočívajúci v reakcii etylénu s látkou predstavujúcou zdroj chlóru a s látkou predstavujúcou zdroj kyslíka, v oxychloračnom reaktore v prítomnosti katalyzátora, ktorá sa realizuje v jedinom reaktore, a etylén je pri tejto reakcii prítomný vo veľkom molárnom prebytku voči chlóru. Vhodnou látkou predstavujúcou zdroj chlóru je kyselina chlorovodíková, vhodným katalyzátorom je katalyzátor zahŕňajúci chlorid medi a molárny prebytok etylénu sa vo výhodnom spôsobe realizácie pohybuje v rozmedzí od 200 % do 700 %.
- 
- 6 (51) C 07C 45/58, 45/80, 47/19, 31/20, 29/141  
(21) 388-97  
(71) Shell Internationale Research Maatschappij B.V., The Hague, NL;  
(72) Arhancet Juan Pedro, Katy, TX, US; Forschner Thomas Clayton, Richmond, TX, US; Powell Joseph Broun, Houston, TX, US; Semple Thomas Carl, Friendswood, TX, US; Slaugh Lynn Henry, Houston, TX, US; Thomason Terry Blane, Houston, TX, US; Weider Paul Richard, Houston, TX, US; Allen Kevin Dale, Katy, TX, US; Eubanks David Cleve, Houston, TX, US; Fong Howard Lam-Ho, Sugar Lands, TX, US; Johnson David William, Richmond, TX, US; Lin Jiang Jen, Houston, TX, US; Mullin Stephen Blake, Katy, TX, US;
- (54) Spôsob prípravy 1,3-alkándiolov a 3-hydroxyaldehydov  
(22) 28.09.95  
(32) 30.09.94, 30.09.94, 30.09.94, 30.09.94, 30.09.94  
(31) 316 660, 316 669, 316 677, 316 679, 316 680  
(33) US, US, US, US, US  
(86) PCT/EP95/03870, 28.09.95  
(57) Výroba 1,3-alkándiolov a 3-hydroxyaldehydov hydroformyláciou oxiránu oxidom uhoľnatým a vodíkom v prítomnosti hydroformylačného katalyzátora na báze aspoň jedného kovu VIII. skupiny, ktorý môže obsahovať až 50 % mólových fosfínom modifikovaného katalyzátora, vzťahujúce sa na kov, pričom koncentrácia oxiránu na začiatku reakcie je hmotnostne menšia ako 15 %, vzťahujúce sa na reakčnú zmes ako celok, umožňuje produkciu 1,3-propándiolu vo vysokých výťažkoch a s vysokou selektivitou.
- 
- 6 (51) C 07C 45/58, 47/19, 31/20, 29/141, 45/80  
(21) 389-97  
(71) Shell Internationale Research Maatschappij B.V., The Hague, NL;  
(72) Arhancet Juan Pedro, Katy, TX, US; Forschner Thomas Clayton, Richmond, TX, US; Powell Joseph Broun, Houston, TX, US; Semple Thomas Carl, Friendswood, TX, US; Slaugh Lynn Henry, Houston, TX, US; Thomason Terry Blane, Houston, TX, US; Weider Paul Richard, Houston, TX, US;
- (54) Spôsob prípravy 1,3-alkándiolov a 3-hydroxyaldehydov  
(22) 28.09.95  
(32) 30.09.94, 30.09.94  
(31) 316 673, 316 661  
(33) US, US  
(86) PCT/EP95/03868, 28.09.95  
(57) Výroba 1,3-alkándiolov a 3-hydroxyaldehydov hydroformyláciou oxiránu oxidom uhoľnatým a vodíkom v prítomnosti katalyzátora na báze kobaltu a promotóra, ktorým je lipofilná kvartérna soľ prvku skupiny V, umožňuje produkciu 1,3-propándiolu vo vysokých výťažkoch a s vysokou selektivitou.
- 
- 6 (51) C 07C 55/14, 51/42, 51/31  
(21) 92-97  
(71) Rhone-Poulenc Fiber & Resin Intermediates, Courbevoie, FR;  
(72) Constantini Michel, Lyon, FR; Fache Eric, Villeurbanne, FR; Nivert Daniel, Seyssuel, FR;
- (54) Spôsob prípravy kyseliny adipovej priamou oxidáciou s recirkuláciou katalyzátora  
(22) 13.07.95  
(32) 21.07.94  
(31) 94/09253  
(33) FR  
(86) PCT/FR95/00944, 13.07.95  
(57) Opisuje sa spôsob recirkulácie katalyzátora s obsahom kobaltu späť do reakcie priamej oxidácie cyklohexánu na kyselinu adipovú plynom s obsahom kyslíka. Postupuje sa tak, že reakčná zmes, získaná zo skôr uskutočnenej oxidácie cyklohexánu na kyselinu adipovú, z ktorej bola oddelená zmes aspoň čiastkových podielov oxidačných medziproduktov, zvlášť takých ako cyklohexanol a cyklohexanón, časť rozpúšťadlovej kyseliny karboxylovej a vody, a z ktorých bola získaná aspoň časť vzniknutej kyseliny adipovej kryštalizáciou, sa aspoň raz extrahuje s použitím aspoň jedného pomocného rozpúšťadla alebo zmesi, ktorá obsahuje pomocné rozpúšťadlo a kyselinu karboxylovú, čo vedie k oddeleniu jednak zmesi s obsahom aspoň časti kobaltového katalyzátora, časti kyseliny karboxylovej a prípadne aj zvyškových množstiev ostatných zlúčenín, jednak roztočku s obsahom pomocného rozpúšťadla a aspoň časti kyseliny glutárovej a jantárovej, ktoré vznikli počas oxidačnej reakcie, rovnako ako podiel kyseliny karboxylovej. Zmes s obsahom aspoň časti kobaltového katalyzátora sa používa pri ďalšej oxidácii cyklohexánu na kyselinu adipovú, a to po prípadnom prídavku ďalšieho kobaltového katalyzátora.

- 6 (51) C 07C 59/88, A 61K 31/19, C 07D 213/00, C 07C 59/48, 59/68, 59/90, C 07D 333/00, 241/00, 275/00, 207/00  
 (21) 511-97  
 (71) Bayer Corporation, Pittsburgh, PA, US;  
 (72) Kluender Harold Clinton Eugene, Trumbull, CT, US; Benz Guenter Hans Heinz Herbert, Velbert, DE; Brittelli David Ross, Branford, CT, US; Bullock William Harrison, Hamden, CT, US; Combs Kerry Jeanne, Wallingford, CT, US; Dixon Brian Richard, Woodbridge, CT, US; Schneider Stephan, Wuppertal, DE; Wood Jill Elizabeth, Hamden, CT, US; VanZandt Michael Christopher, New Haven, CT, US; Wolanin Donald John, Orange, CT, US; Wilhelm Scott M., Orange, CT, US;  
 (54) **Substituované kyseliny 4-biarylbutánové a 5-biarylpentánové a ich deriváty ako inhibítory matrice metaloproteázy**  
 (22) 09.11.95  
 (32) 15.11.94  
 (31) 08/339 846  
 (33) US  
 (86) PCT/US95/14002, 09.11.95  
 (57) Opisujú sa substituované kyseliny 4-biarylbutánovej, 5-biarylpentánovej a ich deriváty ako inhibítory matrice metaloproteázy, farmaceutické kompozície, ktoré ich obsahujú, spôsob ich použitia a farmaceuticky prijateľné soli týchto zlúčenín. Zlúčeniny majú všeobecný vzorec (T)<sub>x</sub>A-B- -D-E-G, kde A a B sú arylóvy alebo heteroarýlový kruh, každá T je substituovaná skupina, x je 0, 1 alebo 2, skupina D reprezentuje (a), (b), (c), (d), alebo (e), skupina E reprezentuje uhlíkový reťazec s 2 alebo 3 uhlíkovými atómami nesúci jeden alebo tri substituované skupiny, ktoré sú nezávislé, alebo sú zahrnuté v tvorenom kruhu, možné štruktúry sú uvedené v opise a v nároku, a skupina G reprezentuje -PO<sub>3</sub>H<sub>2</sub>, -M, (f), (g) alebo (h), v ktorých M zodpovedá -CO<sub>2</sub>H, -CON(R<sup>11</sup>)<sub>2</sub>, alebo -CO<sub>2</sub>R<sup>12</sup>, a R<sup>13</sup> reprezentuje niektorý z bočných reťazcov 19 necyklických v prírode sa vyskytujúcich aminokyselín.

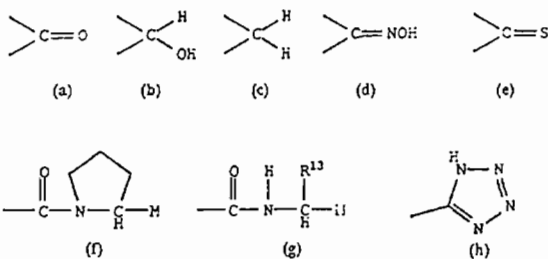

- 6 (51) C 07C 67/54, 69/54, 67/38  
 (21) 214-97  
 (71) Shell Internationale Research Maatschappij B.V., The Hague, NL;  
 (72) Arnoldy Peter, Amsterdam, NL; Kragtwijk Eric, Amsterdam, NL; Kremers Antoon Paul Michael, Amsterdam, NL;  
 (54) **Spôsob prípravy rafinovaných esterov kyseliny akrylovej**  
 (22) 15.08.95  
 (32) 18.08.94

- (31) 94202354.0  
 (33) EP  
 (86) PCT/EP95/03246, 15.08.95  
 (57) Opisovaná metóda je založená na destilácii zmesi obsahujúcej ester kyseliny akrylovej v prítomnosti fenolického inhibítora a kyslíka. Ďalej je uvedený spôsob prípravy čistého metylmetakrylátu z propínu.

- 6 (51) C 07C 205/44, 201/12  
 (21) 378-97  
 (71) ORION-YHTYMÄ OY, Espoo, FI;  
 (72) Bäckström Reijo Johannes, Helsinki, FI;  
 (54) **Spôsob prípravy 3,4-dihydroxy-5-nitrobenzaldehydu**  
 (22) 20.09.95  
 (32) 23.09.94  
 (31) 9419274.7  
 (33) GB  
 (86) PCT/FI95/00513, 20.09.95  
 (57) Spôsob prípravy 3,4-dihydroxy-5-nitrobenzaldehydu uvedením 3-etoxy-4-hydroxy-5-nitrobenzaldehydu do reakcie s reakčným činidlom obsahujúcim chlorid zinočnatý, vodu a chlorovodík.

- 6 (51) C 07C 205/56, 205/55, 201/12  
 (21) 412-97  
 (71) Rhone-Poulenc Rorer S.A., Antony, FR;  
 (72) Manfre Franco, Limeil-Brevannes, FR;  
 (54) **Spôsob prípravy derivátov nitrobenzénu**  
 (22) 27.09.95  
 (32) 29.09.94  
 (31) 94/11657  
 (33) FR  
 (86) PCT/FR95/01241, 27.09.95  
 (57) Opisuje sa výroba zlúčeniny všeobecného vzorca (I), v ktorom R<sup>1</sup> a R<sup>2</sup> sú rovnaké alebo odlišné a znamenajú atóm vodíka alebo alkylovú skupinu, alebo alkoxy-skupinu, alebo R<sup>1</sup> a R<sup>2</sup> tvoria spoločne s atómom uhlíka, ku ktorému sú viazané, cykloalkylovú skupinu obsahujúcu 3 až 6 uhlíkových atómov, spočívajúca v tom, že sa zlúčenina všeobecného vzorca (II), v ktorej R<sup>1</sup> a R<sup>2</sup> majú rovnaké významy ako vo vzorci (I) a Hal znamená atóm chlóru alebo atóm brómu, dehalogenuje použitím trietylamóniumformiátu, v prítomnosti 0,002 až 0,1 mólu paládia na uhlí na jeden mól zlúčeniny vzorca (II), v acetonitrile alebo tetrahydrofuráne a pri teplote od 50 °C do teploty varu reakčnej zmesi.

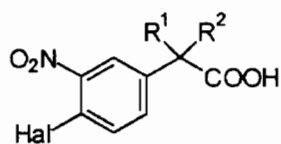
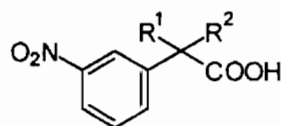



## 6 (51) C 07C 211/07

(21) 1560-96

- (71) BASF Aktiengesellschaft, Ludwigshafen, DE;  
 (72) Eller Karsten, Dr., Ludwigshafen, DE; Kummer Rudolf, Dr., Frankenthal, DE; Stops Peter, Altrip, DE;

## (54) Spôsob výroby aminov z olefinov na zeolitoch typu SSZ-37

(22) 05.12.96

(32) 08.12.95

(31) 195 45 876.1

(33) DE

- (57) Spôsob výroby aminov všeobecného vzorca (I), kde  $R^1, R^2, R^3, R^4, R^5, R^6$  znamenajú vodík,  $C_1$ - až  $C_{20}$ -alkyl,  $C_2$ - až  $C_{20}$ -alkenyl,  $C_2$ - až  $C_{20}$ -alkinyl,  $C_3$ - až  $C_{20}$ -cykloalkyl,  $C_4$ - až  $C_{20}$ -alkyl-cykloalkyl,  $C_4$ - až  $C_{20}$ -cykloalkyloalkyl, aryl,  $C_7$ - až  $C_{20}$ -alkylaryl alebo  $C_7$ - až  $C_{20}$ -aralkyl,  $R^1$  a  $R^2$  spoločne znamenajú nasýtený alebo nenasýtený  $C_3$ - až  $C_9$ -alkylénový diréťazec a  $R^3$  a  $R^5$  znamenajú  $C_{21}$ - až  $C_{200}$ -alkenyl alebo spoločne  $C_2$ - až  $C_{12}$ -alkylénový diréťazec, reakciou olefinov všeobecného vzorca (II), kde  $R^3, R^4, R^5$  a  $R^6$  majú uvedené významy, s amoniakom alebo primárnymi, alebo sekundárnymi amínmi všeobecného vzorca (III), kde  $R^1$  a  $R^2$  majú uvedený význam, pri teplotách 200 až 350 °C a tlakoch 100 až 300 bar v prítomnosti heterogénneho katalyzátora, v ktorom sa ako heterogénny katalyzátor používa zeolit typu SSZ-37.

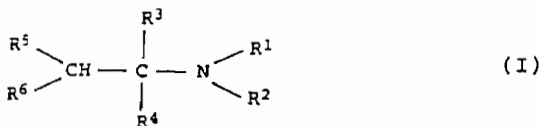

## 6 (51) C 07C 229/26, 229/36, 237/08, 229/22, 237/06, 229/16, A 61K 49/00, 49/04, 51/04

(21) 173-97

- (71) Schering AG, Berlin, DE;  
 (72) Krause Werner, Berlin, DE; Maier Franz-Karl, Berlin, DE; Bauer Michael, Berlin, DE; Press Wolf-Rüdiger, Berlin, DE; Schuhmann-Giampieri Gabriele, Berlin, DE; Platzeck Johannes, Berlin, DE; Schmitt-Willich Heribert, Berlin, DE;

- (54) Dimérne deriváty kyseliny dietyléntriampentaoctovej a ich kovové komplexy, farmaceutické prostriedky obsahujúce tieto komplexy, ich použitie v diagnostike a terapii a spôsob výroby týchto komplexov a prostriedkov

(22) 08.08.95

(32) 08.08.94

(31) P 44 28 874.3

(33) DE

(86) PCT/EP95/03142, 08.08.95

- (57) Opisujú sa dimérne deriváty kyseliny dietyléntriampentaoctovej (DTPA-derivátov) všeobecného vzorca (I), v ktorom majú substituenty významy uvedené v opisnej časti, a ich kovové komplexy s prvkami poradového čísla 21 - 32, 37 - 39, 42 - 51 a 57 - 83, farmaceutické prostriedky obsahujúce tieto komplexy, ich použitie v NMR-, röntgenovej a/alebo rádiodiagnostike a terapii a spôsob výroby týchto komplexov a prostriedkov.

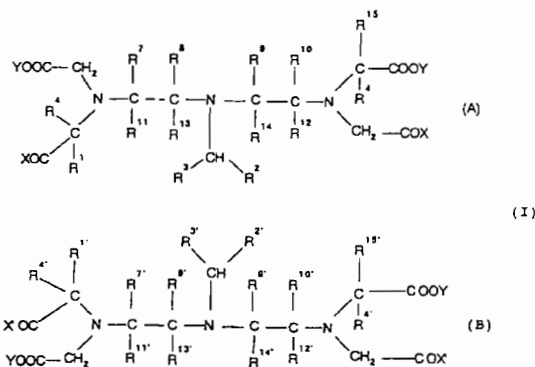

## 6 (51) C 07C 229/48

(21) 554-97

- (71) Bayer Aktiengesellschaft, Leverkusen, DE;  
 (72) Mittendorf Joachim, Dr., Wuppertal, DE;

(54) Účinný a vysoko enantioméne selektívny spôsob výroby enantioméne čistých cyklopentán- $\beta$ -aminokyselín

(22) 02.05.97

(32) 03.05.96

(31) 19617772.3

(33) DE

- (57) Opisuje sa enantioméne selektívny spôsob výroby enantioméne čistých cyklopentán- $\beta$ -aminokyselín všeobecného vzorca (I), v ktorom majú substituenty významy uvedené v opisnej časti. Anhydridy mezo-dikarboxylových kyselín sa prevedú asymetrickou alkoholózou s alkylalkoholmi a za prítomnosti chirálnej bázy, vyskytujúcej sa v enantioméne čistej forme, v inertných rozpúšťadlách najprv cez intermediárny, enantioméne čistý stupeň soli na enantioméne čistý monoester dikarboxylovej kyseliny. V ďalšom stupni sa prevedú v zmysle Curtiovej prešmyku tohto monoesteru dikarboxylovej kyseliny reakciou s azidmi intermediárne na zodpovedajúce azidy kyselín a potom sa prevedú na zodpovedajúce prešmykové izokyanáty. Tieto izokyanáty reagujú s allylalkoholmi na zlúčeniny všeobecného vzorca (VII) a nakoniec sa vykoná odštiepenie uretánovej a esterovej funkcie.

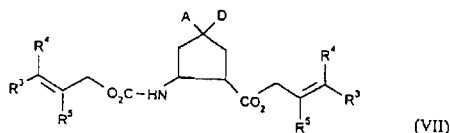
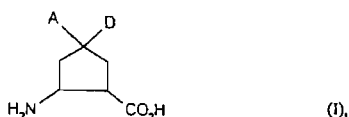

6 (51) C 07C 233/57, 201/02, 223/14, 209/04

(21) 720-96

(71) PFIZER INC., New York, NY, US;

(72) Hulin Bernard, Essex, CT, US; Treadway Judith Lee, Gales Ferry, CT, US; Martin William Holt, Essex, CT, US; Hoover Dennis Jay, Stonington, CT, US;

(54) **Indol-2-karboxamidy, inhibítory glykogén fosforylázy a farmaceutické prostriedky**

(22) 06.06.95

(86) PCT/IB95/00443, 06.06.95

(57) Indol-2-karboxamidy všeobecného vzorca (I), kde jednotlivé všeobecné symboly majú význam uvedený v nárokoch, sú inhibítormi glykogén fosforylázy, a preto sa dajú použiť ako liečivá na liečbu chorôb alebo stavov závislých od glykogén fosforylázy.

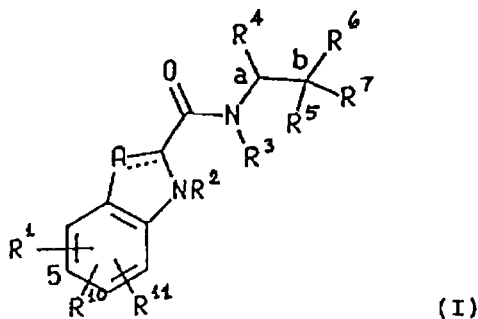

6 (51) C 07C 233/78, A 61K 31/165

(21) 505-97

(71) SmithKline Beecham Laboratoires Pharmaceutiques, Nanterre Cedex, FR;

(72) Nadler Guy Marguerite Marie Gerard, Saint-Gregoire, FR; Martin Michel Jean Roger, Saint-Gregoire, FR;

(54) **Nitrobenzamidy, spôsob ich výroby, farmaceutický prostriedok s ich obsahom a ich použitie**

(22) 24.10.95

(32) 26.10.94

(31) 94/12806

(33) FR

(86) PCT/EP95/04203, 24.10.95

(57) Opisuje sa zlúčenina vzorca (I), jej soľ, alebo jej solvát, Ar je substituovaný alebo nesubstituovaný aryl, voliteľné substituenty sú alkyl, hydroxy alebo alkoxy, alebo ak sú pripojené k susedným uhlíkovým atómom, ktorékoľvek dva substituenty

spolu s uhlíkovými atómami, ku ktorým sú pripojené, môžu vytvoriť fúzovaný heterocyklický prsteneč s piatimi alebo šiestimi atómami, kde jeden, dva alebo tri zo spomenutých atómov sú kyslík alebo dusík; A je C<sub>1-4</sub> n-alkylénová skupina, kde každý uhlík je voliteľne substituovaný jednou alebo dvomi C<sub>1-6</sub>alkylóvymi skupinami; R<sup>1</sup> je vodík, alkyl, alkenyl alebo cykloalkyl; jeden alebo dva zo skupiny R<sup>2</sup>, R<sup>3</sup> a R<sup>4</sup> sú nitro, zostávajúci členovia skupiny R<sup>2</sup>, R<sup>3</sup> a R<sup>4</sup> sú vodík; X je -CO-NH-; a Z je C<sub>2-4</sub>n-alkylénová skupina, kde každý uhlík je voliteľne substituovaný jednou alebo dvomi C<sub>1-6</sub>alkylóvymi skupinami; ich príprava, farmaceutické prostriedky obsahujúce tieto zlúčeniny a ich použitie v medicíne.

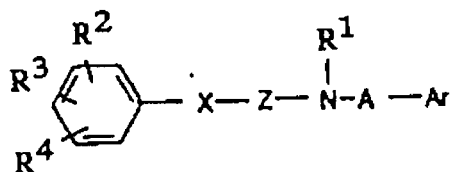

6 (51) C 07C 235/06, 233/05, C 07J 9/00,

A 61K 47/48, 48/00, C 12N 15/88

(21) 701-97

(71) RHONE-POULENC RORER S.A., Antony Cédex, FR;

(72) Byk Gerardo, Créteil, FR; Dubertret Catherine, Sévres, FR; Scherman Daniel, Paris Cédex, FR;

(54) **Transfekčné činidlá a ich farmaceutické aplikácie**

(22) 04.12.95

(32) 05.12.94

(31) 94/14596

(33) FR

(86) PCT/FR95/01595, 04.12.95

(57) Opisujú sa lipopolyamíny všeobecného vzorca (I), ich soli, farmaceutické kompozície obsahujúce tieto látky a ich použitie na transfekciu nukleových kyselín in vitro alebo in vivo do buniek.

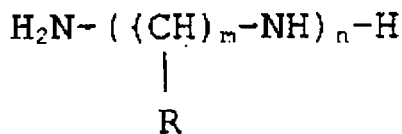

6 (51) C 07C 237/02, C 07D 213/81, 233/90,

A 61K 31/16, 31/395

(21) 611-97

(71) Vertex Pharmaceuticals Incorporated, Cambridge, MA, US;

(72) Zelle Robert E., Stow, MA, US; Harding Matthew W., Acton, MA, US;

(54) **Deriváty aminokyselín so zlepšenou rezistenciou voči viacerým liečivám**

(22) 13.11.95

(32) 16.11.94, 23.01.95

(31) 08/340 830, 08/377 285

(33) US, US

(86) PCT/US95/14841, 13.11.95

(57) Sú opísané zlúčeniny, ktoré udržiavajú, zvyšujú alebo obnovujú citlivosť buniek na terapeutické alebo profylaktické činidlá, a farmaceutické prostriedky, ktoré tieto zlúčeniny obsahujú. Zlúčeniny a farmaceutické prostriedky sú predovšetkým vhodné na ošetrovanie buniek rezistentných voči viacerým liečivám (multi-drug resistant cells), na prevenciu vzniku rezistencie voči viacerým liečivám a na použitie na liečenie rakoviny rezistentnej voči viacerým liečivám.

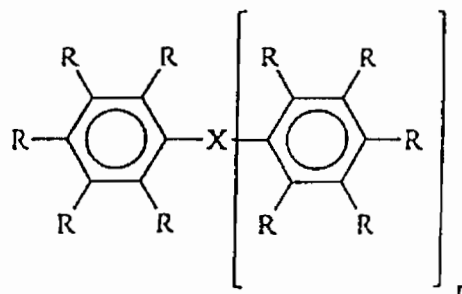

6 (51) C 07C 237/46, 235/16, 275/42, A 61K 49/04, C 07C 33/48, 33/46

(21) 356-97

(71) NYCOMED IMAGING AS, Oslo 4, NO;

(72) Almén Torsten, Falsterbo, SE; Andersson Sven, Lomma, SE; Wistrand Lars-Göran, Lund, SE; Golman Klaes, Rungsted Kyst, DK; Antonsen Øyvind, Gjesasen, NO; Fosshem Rune, Oslo, NO; Wiggen Unni, Rasta, NO; Wikström Håkan, Groningen, NL; Klingstedt Tomas, Lund, SE; Leunbach Ib, Dragør, DK; Berg Arne, Blommenholm, NO; Dugstad Harald, Oslo, NO;

(54) Jódovaná kontrastná látka

(22) 22.09.95

(32) 23.09.94

(31) 9419203.6

(33) GB

(86) PCT/GB95/02265, 22.09.95

(57) Jódované arylové látky s nízkou viskozitou ako kontrastné činidlá na röntgenové zariadenie, so vzorcom (I), kde n je 0 alebo 1, a ak n je 1, skupiny  $C_6R_5$  môžu byť rovnaké alebo rôzne; každá skupina R je vodíkový atóm, jódový atóm alebo hydrofilná skupina M alebo  $M^1$ , dve alebo tri nie susedné R skupiny na každej  $C_6R_5$  skupine sú jód a najmenej jedna, a výhodne dve alebo tri, R skupiny na každej  $C_6R_5$  skupine sú M alebo  $M^1$  skupiny; X označuje väzbu alebo skupinu, ktorá poskytuje 1 až 7 atómový reťazec spájajúci dve  $C_6R_5$  skupiny, alebo ak n je 0, X označuje skupinu R; každá M je nezávisle neiónová hydrofilná skupina; a každá  $M^1$  nezávisle predstavuje  $C_1$ -alkylovú skupinu substituovanú najmenej jednou hydroxylovou skupinou a voliteľne nadviazanú na fenylový kruh cez karbonylovú, sulfónovú alebo sulfoxidovú skupinu, najmenej jedna R skupina je  $M^1$  skupina; s výhradou, že ak n je nula, buď je prítomná najmenej jedna  $M^1$  skupina iná ako hydroxymetylová, alebo 1,2-dihydroxyetylová skupina, alebo potom, ak je prítomná jedna hydroxymetylová alebo 1,2-dihydroxyetylová skupina  $M^1$ , je tiež prítomná najmenej jedna dusíkomprípojená hydroxylovaná alkylová skupina obsahujúca M skupinu, a ich izoméry.

6 (51) C 07C 251/48, C 07D 333/04, 307/02, A 01N 37/00

(21) 1017-97

(71) Bayer Aktiengesellschaft, Leverkusen, DE;

(72) Seitz Thomas, Langenfeld, DE; Hänsler Gerd, Leverkusen, DE; Stenzel Klaus, Düsseldorf, DE;

(54) Amidy kyseliny alkoxyiminoctovej, spôsob ich výroby a ich použitie na hubenie škodcov

(22) 17.01.96

(32) 30.01.95, 01.02.95, 24.03.95, 25.07.95, 20.11.95

(31) 195 02 813.9, 195 03 162.8, 195 10 770.5, 195 27 099.1, 195 43 199.5

(33) DE, DE, DE, DE, DE

(86) PCT/EP96/00179, 17.01.96

(57) Opisujú sa amidy kyseliny alkoxyiminoctovej všeobecného vzorca (I), v ktorom majú substituenty významy uvedené v opisnej časti, spôsoby ich výroby a ich použitie ako prostriedkov na hubenie škodcov.

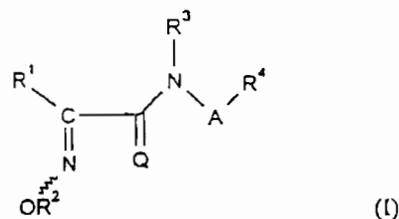

6 (51) C 07C 255/62, 239/00, 325/02, 317/28, 323/47, 327/47, 327/44, 327/58, 251/58, A 01N 37/00

(21) 613-97

(71) Novartis AG, Basle, CH;

(72) Zurflüh René, Basle, CH; Ziegler Hugo, Witterswil, CH; Trah Stephan, Freiburg, DE;

(54) Deriváty O-benzylxímérov, medziprodukty pri ich príprave, pesticídne prostriedky, ktoré ich obsahujú, a ich použitie

(22) 06.11.95

(32) 17.11.94

(31) 3467/94

(33) CH

(86) PCT/EP95/04357, 06.11.95

- (57) Opisujú sa zlúčeniny všeobecného vzorca (I), v ktorom Y je vodík, C<sub>1</sub>-C<sub>4</sub>-alkyl, C<sub>1</sub>-C<sub>4</sub>-alkoxy, OH, CN, NO<sub>2</sub>, Si(CH<sub>3</sub>)<sub>3</sub>, CF<sub>3</sub>, alebo halogén, T je skupina a) alebo b), X je O, S alebo substituovaná aminoskupina, A je O alebo NR<sup>4</sup>, R<sup>1</sup> je vodík, C<sub>1</sub>-C<sub>4</sub>-alkyl, halogén-C<sub>1</sub>-C<sub>4</sub>-alkyl, cyklopropyl, C<sub>1</sub>-C<sub>4</sub>-alkoxymetyl, C<sub>1</sub>-C<sub>4</sub>-alkoxy, C<sub>1</sub>-C<sub>4</sub>-alkyltiokkupina alebo CN, R<sup>2</sup> je vodík C<sub>1</sub>-C<sub>6</sub>-alkyl, C<sub>3</sub>-C<sub>6</sub>-cykloalkyl, CN, substituovaný C<sub>1</sub>-C<sub>6</sub>-alkoxykarbonyl, di(C<sub>1</sub>-C<sub>6</sub>-alkyl)aminokarbonyl, C<sub>1</sub>-C<sub>6</sub>-alkyl-S(O)<sub>q</sub>, aryl-S(O)<sub>q</sub>, heteroaryl, heterocyklyl, heterocyklylkarbonyl alebo fenyl, a R<sup>3</sup> je vodík, substituovaný alkyl, C<sub>3</sub>-C<sub>6</sub>-cykloalkyl, fenyl alebo pyridyl, R<sup>4</sup> je C<sub>1</sub>-C<sub>4</sub>-alkyl alebo fenyl, alebo R<sup>3</sup> a R<sup>4</sup> spolu s dusíkom, na ktorý sú nadviazané, tvoria prípadne substituovaný kruh, R<sup>10</sup> a R<sup>11</sup> sú vždy H, OH, NH<sub>2</sub> alebo definovaný uhlíkový zvyšok, R<sup>12</sup> je vodík, C<sub>1</sub>-C<sub>4</sub>-alkyl alebo C<sub>2</sub>-C<sub>4</sub>-alkenyl, alebo R<sup>11</sup> a R<sup>12</sup> spolu s dusíkom, na ktorý sú nadviazané, tvoria prípadne substituovaný kruh, a k je 0 alebo 1, ktoré sú pesticídne účinné a je ich možné použiť na kontrolu škodcov, najmä ako mikrobicidy, insekticidy a akaricidy v poľnohospodárstve, záhradníctve a v oblasti hygieny. Ďalej je opísaný spôsob ich prípravy, medzi produkty pri ich príprave a pesticídne prostriedky, ktoré ich obsahujú.

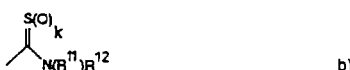
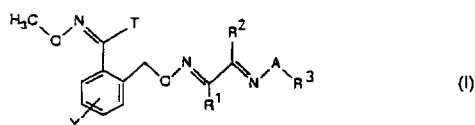

- 6 (51) C 07C 255/64, 251/60, C 07D 277/10, 263/10, 277/28, 213/53, 239/26, 241/12, 307/38, 261/08, 285/06, 241/42, 277/64, 213/61, C 07C 251/36  
 (21) 435-97  
 (71) Novartis AG, Basle, CH;  
 (72) Ziegler Hugo, Witterswil, CH; Trah Stephan, Freiburg, DE; Zurflüh René, Basle, CH;  
 (54) Oximétery, spôsob ich prípravy a mikrobicídne prostriedky, ktoré ich obsahujú  
 (22) 26.09.95  
 (32) 07.10.94  
 (31) 3033/94-0  
 (33) CH  
 (86) PCT/EP95/03802, 26.09.95  
 (57) Opisujú sa oximétery všeobecného vzorca (I), kde X je dusík, Y je kyslík alebo NH, alebo X je CH, Y je kyslík, R<sup>1</sup> je (C<sub>1</sub>-C<sub>4</sub>)-alkyl, R<sup>2</sup> je vodík, (C<sub>1</sub>-C<sub>4</sub>)-alkyl, cyklopropyl alebo kyanoskupina, R<sup>3</sup> je kyanoskupina, substituovaný (C<sub>1</sub>-C<sub>6</sub>)alkoxykarbonyl, substituovaný di-(C<sub>1</sub>-C<sub>6</sub>)-alkylaminokarbonyl, substituovaný (C<sub>1</sub>-C<sub>6</sub>)-alkyl-S(O)<sub>n</sub>, substituovaný aryl-S(O)<sub>n</sub>, substituovaný heteroaryl, substituovaný heterocyklyl alebo sub-

substituovaný heterocyklylkarbonyl, R<sup>4</sup> je (C<sub>1</sub>-C<sub>6</sub>)-alkyl, (C<sub>1</sub>-C<sub>6</sub>)-halogénalkyl, (C<sub>1</sub>-C<sub>4</sub>)-alkoxy-(C<sub>1</sub>-C<sub>2</sub>)-alkyl, halogénsubstituovaný (C<sub>2</sub>-C<sub>6</sub>)-alkenyl, (C<sub>3</sub>-C<sub>6</sub>)-alkinyl alebo halogénsubstituovaný (C<sub>3</sub>-C<sub>6</sub>)-cykloalkyl-(C<sub>1</sub>-C<sub>4</sub>)-alkyl, n má hodnotu 1 alebo 2, ich možné izoméry a zmesi izomérov, spôsoby prípravy týchto zlúčenín a mikrobicídne prostriedky, ktoré ich obsahujú.

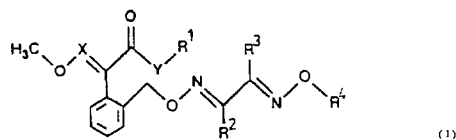

- 6 (51) C 07C 257/08, 275/00, 311/03, 335/00, A 61K 31/16  
 (21) 726-96  
 (71) PFIZER INC., New York, NY, US;  
 (72) Chang George, Groton, CT, US; Dorff Peter H., Groton, CT, US; Quallich George J., Groton, CT, US;  
 (54) Amidy a farmaceutické prostriedky na ich báze  
 (22) 07.06.95  
 (86) PCT/IB95/00448, 07.06.95  
 (57) Amidy všeobecného vzorca (I), kde X, Y a Z majú význam uvedený v nárokoch. Tieto zlúčeniny sú vhodné ako liečivá na liečenie chorôb, ako je ateroskleróza.

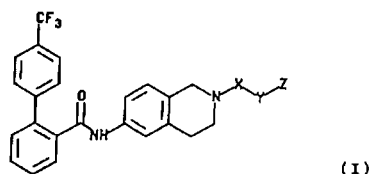

- 6 (51) C 07C 263/10  
 (21) 585-97  
 (71) Bayer Aktiengesellschaft, Leverkusen, DE;  
 (72) Jost Klaus, Dormagen, DE; Hammen Günter, Rommerskirchen, DE; Sundermann Rudolf, Leverkusen, DE;  
 (54) Spôsob prípravy izokyanatanov  
 (22) 06.11.95  
 (32) 17.11.94, 16.06.95  
 (31) P 44 40 917.6, 195 21 800.0  
 (33) DE, DE  
 (86) PCT/EP95/04354, 06.11.95  
 (57) Izokyanatany sa pripravujú kontinuálnym spôsobom reakciou príslušných primárnych aminorov s fosgénom za prítomnosti izokyanatanu ako rozpúšťadla, kde primárny amín, ktorý je prípadne rozpustený v inertnom organickom rozpúšťadle, reaguje s fosgénom, ktorý je rozpustený v izokyanatane, pri teplotách od 60 °C do 150 °C a tlakoch 0,1 až 3,0 MPa za získania zodpovedajúceho izokyanatanu, pričom molárny pomer fosgénu k použitému amínu je 4 : 1 až 1 : 1 a izokyanatan použitý ako rozpúšťadlo je bez pevných častíc a má hodnotu pre hydrolyzovateľný chlór menšiu ako 2 %.

- 6 (51) C 07C 265/14, C 08G 18/77, 18/10  
 (21) 198-97  
 (71) LONZA AG, Gampel/Wallis ( Dir.: Basel), CH;  
 (72) Daum Ulrich, Hofstetten, CH; Hardt Peter, Dr., Visp, CH;  
 (54) **4,4'-Metylén-bis-(3-chlór-2,6-dialkylfenylizokyanáty), spôsob ich výroby a použitia, polyuretánový systém**  
 (22) 16.08.95  
 (32) 17.08.94  
 (31) 2535/94-7  
 (33) CH  
 (86) PCT/EP95/03260, 16.08.95  
 (57) 4,4'-Metylén-bis-(3-chlór-2,6-dialkylfenylizokyanáty) všeobecného vzorca (I) sú polyizokyanáty na výrobu polyuretánových systémov s vysokou chemickou stálosťou a termickou stabilitou.

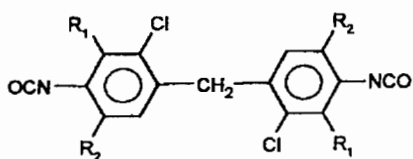

- 6 (51) C 07C 271/54, A 61K 31/325  
 (21) 808-97  
 (71) ZENECA Limited, London, GB;  
 (72) Heaton David William, Macclesfield, Cheshire, GB; Dines Susan, Macclesfield, Cheshire, GB; Dowell Robert Ian, Macclesfield, Cheshire, GB;  
 (54) **Kyselina N-(4-[N,N-bis(2-jódetyl)amino]fenoxykarbonyl-L-glutámová s vysokou čistotou**  
 (22) 21.12.95  
 (32) 23.12.94  
 (31) 9426133.6  
 (33) GB  
 (86) PCT/GB95/02997, 21.12.95  
 (57) Opisuje sa soľ profarmaka použiteľného pri protilátkou riadenej terapii, pri ktorej sa z profarmaka uvoľňuje liečivo pôsobením enzýmu (ADEPT). Pripravuje sa soľ profarmaka kyseliny N-(4-[N,N-bis(2-jódetyl)amino]fenoxykarbonyl-L-glutámovej s kyselinou jodovodíkovou, ktorú je možné získať v kryštalickej forme. Príprava kryštalickej formy profarmaka umožňuje získanie profarmaka s vysokou čistotou.

- 6 (51) C 07C 275/42, 237/46, 235/16, A 61K 49/04  
 (21) 355-97  
 (71) NYCOMED IMAGING AS, Oslo 4, NO;  
 (72) Rydbeck Anna, Staffanström, SE; Almén Torsten, Falsterbo, SE; Thaning Mikkel, Tygelsjö, SE; Andersson Sven, Lomma, SE; Wistrand Lars-Göran, Lund, SE; Golman Klaes, Rungsted Kyst, DK;  
 (54) **Jódované bis-fenylové látky**  
 (22) 22.09.95  
 (32) 23.09.94  
 (31) 9419206.9  
 (33) GB  
 (86) PCT/GB95/02264, 22.09.95  
 (57) Jódované bis-fenylové látky užitočné ako kontrastné činidlá na röntgenové žiarenie so vzorcom (I), (kde C<sub>6</sub>R<sub>5</sub> skupiny môžu byť rovnaké alebo

rôzne; R označujú vodíkový alebo jódový atóm alebo skupinu M, dve alebo tri nespojené R skupiny na každej C<sub>6</sub>R<sub>5</sub> skupine označujú atómy jódu, a jedna, dve alebo tri R skupiny na každej skupine C<sub>6</sub>R<sub>5</sub> označujú M skupiny; X označuje skupinu, ktorá poskytuje 1-, 2- alebo 3-atómový reťazec spájajúci dve C<sub>6</sub>R<sub>5</sub> skupiny; kde výhodne X je karbonyloxyskupina alebo ju mostikový reťazec obsahuje, ktorá spája C<sub>6</sub>R<sub>5</sub> skupiny, ktorými sú trijódofenylová skupina alebo skupina, v ktorej každé R je iné ako vodík; a každá M je nezávisle neiónová hydrofilná skupina, ktorou výhodne je neiónová hydrofilná skupina zahŕňajúca mono-hydroxy- alebo poly-hydroxyalkyllovú skupinu) a ich izoméry, zvlášť stereoizoméry a rotaméry.

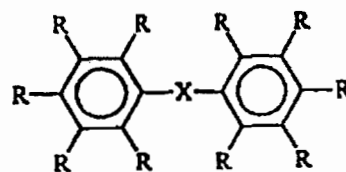

- 6 (51) C 07C 279/22, 277/08, A 61K 31/155  
 (21) 1465-96  
 (71) Hoechst Aktiengesellschaft, Frankfurt am Main, DE;  
 (72) Kleemann Heinz-Werner, Dr., Bischofsheim, DE; Brendel Joachim, Dr., Bad Vilbel, DE; Schwark Jan-Robert, Dr., Frankfurt, DE; Weichert Andreas, Dr., Egelsbach, DE; Lang Hans Jochen, Dr., Hofheim, DE; Albus Udo, Dr., Florstadt, DE; Scholz Wolfgang, Dr., Eschborn, DE;  
 (54) **Sulfonylaminosubstituované benzoylguanidíny, spôsob ich výroby, ich použitie ako liečiva alebo diagnostického prostriedku, ako aj liečivo, ktoré ich obsahuje**  
 (22) 12.11.96  
 (32) 14.11.95  
 (31) 19542306.2  
 (33) DE  
 (57) Benzoylguanidíny všeobecného vzorca (I), v ktorom R<sup>1</sup> a R<sup>6</sup> majú význam uvedený v patentových nárokoch, sú účinné antiarytmické liečivá s kardioprotektívnym komponentom a sú vhodné na profylaxiu infarktu a na liečbu infarktu, ako aj na liečenie anginy pectoris, pričom tiež potláčajú alebo obmedzujú preventívne patofyziologické pochody pri vzniku ischemických indukovaných poškodení, najmä pri vyvolaní ischemicky indukovaných srdcových arytmií.

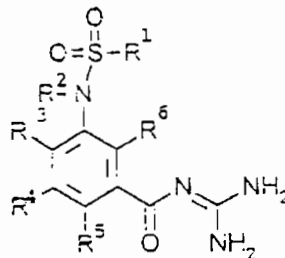

- 6 (51) C 07C 279/22, 277/08, A 61K 31/155, A 01N 1/02  
 (21) 237-97  
 (71) Hoechst Aktiengesellschaft, Frankfurt am Main, DE;  
 (72) Albus Udo, Dr., Florstadt, DE; Brendel Joachim, Dr., Bad Vilbel, DE; Kleemann Heinz-Werner, Dr., Bischofsheim, DE; Lang Hans Jochen, Dr., Hofheim, DE; Scholz Wolfgang, Dr., Eschborn, DE; Schwark Jan-Robert, Dr., Frankfurt, DE; Weichert Andreas, Dr., Egelsbach, DE;  
 (54) **Orto-substituované benzoylguanidíny, spôsob ich výroby, ich použitie ako liečiva alebo diagnostika, ako aj liečivo, ktoré ich obsahuje**  
 (22) 20.02.97  
 (32) 22.02.96  
 (31) 19606509.7  
 (33) DE  
 (57) Orto-substituované benzoylguanidíny všeobecného vzorca (I), v ktorom substituenty R<sup>2</sup> a R<sup>3</sup> majú význam uvedený v nárokoch, sú vhodné ako antiarytmické liečivo s kardioprotektívnym komponentom na profylaxiu infarktu a na liečenie infarktu a anginy pectoris. Tieto nové zlúčeniny preventívne inhibujú patologické pochody pri vzniku ischemicky indukovaných poškodení, najmä pri vyvolávaní ischemicky indukovaných srdcových arytmií.

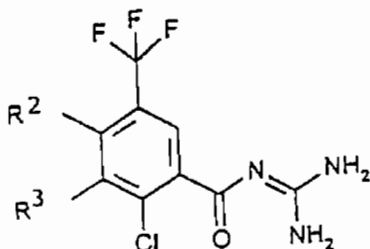

- 6 (51) C 07C 279/22, 277/08, A 61K 31/155, A 01N 1/02  
 (21) 275-97  
 (71) Hoechst Aktiengesellschaft, Frankfurt am Main, DE;  
 (72) Albus Udo, Dr., Florstadt, DE; Brendel Joachim, Dr., Bad Vilbel, DE; Kleemann Heinz-Werner, Dr., Bischofsheim, DE; Lang Hans Jochen, Dr., Hofheim, DE; Scholz Wolfgang, Dr., Eschborn, DE; Schwark Jan-Robert, Dr., Frankfurt, DE; Weichert Andreas, Dr., Egelsbach, DE;  
 (54) **Orto-substituované benzoylguanidíny, spôsob ich prípravy, ich použitie ako liečiva alebo diagnostika, ako aj liečivo, ktoré ich obsahuje**  
 (22) 28.02.97  
 (32) 04.03.96  
 (31) 19608162.9  
 (33) DE  
 (57) Sú opísané orto-substituované benzoylguanidíny všeobecného vzorca (I), v ktorom substituenty R<sup>1</sup> až R<sup>4</sup> majú význam uvedený v nárokoch. Sú antiarytmicky účinné liečivá s kardioprotektívnou zložkou, vhodné na profylaxiu alebo liečenie infarktu, ako aj na liečenie anginy pectoris, preventívne inhibujú patofyziologické procesy pri vzniku ischemicky indukovaných poškodení, pred-

všetkým pri vzniku ischemicky indukovaných srdcových arytmií.

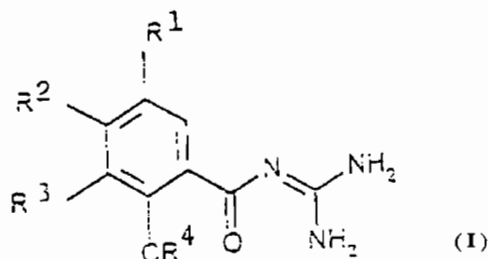

- 6 (51) C 07C 279/22, 277/08, A 61K 31/155, A 01N 1/02  
 (21) 276-97  
 (71) Hoechst Aktiengesellschaft, Frankfurt am Main, DE;  
 (72) Albus Udo, Dr., Florstadt, DE; Brendel Joachim, Dr., Bad Vilbel, DE; Kleemann Heinz-Werner, Dr., Bischofsheim, DE; Lang Hans Jochen, Dr., Hofheim, DE; Scholz Wolfgang, Dr., Eschborn, DE; Schwark Jan-Robert, Dr., Frankfurt, DE; Weichert Andreas, Dr., Egelsbach, DE;  
 (54) **Orto-substituované benzoylguanidíny, spôsob ich prípravy, ich použitie ako liečiva a liečivá, ktoré ich obsahujú**  
 (22) 28.02.97  
 (32) 04.03.96  
 (31) 19608161.0  
 (33) DE  
 (57) Sú opísané orto-substituované benzoylguanidíny všeobecného vzorca (I) a spôsob ich prípravy, v ktorých R<sup>1</sup> predstavuje vodík, halogén, kyano skupinu, nitroskupinu, C<sub>1-8</sub>-alkyl, C<sub>1-8</sub>-alkoxyl, C<sub>3-8</sub>-cykloalkyl, C<sub>3-8</sub>-cykloalkoxyl alebo skupinu X<sub>a</sub>-(CH<sub>2</sub>)<sub>b</sub>-(CF<sub>2</sub>)<sub>c</sub>-CF<sub>3</sub>, X predstavuje kyslík, síru alebo prípadne substituovanú skupinu NH, a má hodnotu 0 alebo 1, b má hodnotu 0, 1 alebo 2 a c má hodnotu 0, 1, 2 alebo 3, alebo R<sup>1</sup> predstavuje substituovanú merkaptoskupinu, hydroxyskupinu, aminoskupinu alebo metyllovú skupinu, alebo R<sup>1</sup> predstavuje prípadne substituovaný fenyl, naftyl, bifenylyl alebo C<sub>1-9</sub>-heteroaryl, jeden zo zvyškov R<sup>2</sup> a R<sup>3</sup> predstavuje hydroxyl a druhý zo zvyškov R<sup>2</sup> a R<sup>3</sup> má význam ako R<sup>1</sup>, a R<sup>4</sup> predstavuje C<sub>1-4</sub>-alkyl, C<sub>1-4</sub>-alkoxyl, halogén alebo skupinu -(CH<sub>2</sub>)<sub>n</sub>-(CF<sub>2</sub>)<sub>o</sub>-CF<sub>3</sub>, n a o majú vždy hodnotu 0 alebo 1, a ich farmaceuticky prijateľné soli, ktoré sú ako antiarytmické liečivá s kardioprotektívnou zložkou vhodné na profylaxiu, liečenie infarktu a anginy pectoris. Inhibujú preventívne patofyziologické procesy pri vzniku ischemicky indukovaných porúch, zvlášť pri vzniku ischemicky indukovaných srdcových arytmií.

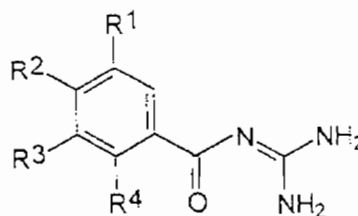

## 6 (51) C 07C 281/16, 281/18, A 61K 31/195

(21) 640-97

(71) PHARMACIA &amp; UPJOHN COMPANY, Kalamazoo, MI, US;

(72) Larsen Scott D., Kalamazoo, MI, US; Vaillancourt Valerie A., Kalamazoo, MI, US; May Paul D., Richland, MI, US; Tanis Steven P., Kalamazoo, MI, US; Tucker John A., Kalamazoo, MI, US; Meglasson Martin D., Kalamazoo, MI, US; Schostarez Heinrich J., Portage, MI, US;

## (54) Aminoguanidínkarboxyláty na liečenie diabetes mellitus nezávislého od inzulínu

(22) 13.11.95

(32) 23.11.94, 07.06.95

(31) 08/344 274, 08/484 547

(33) US, US

(86) PCT/US95/14126, 13.11.95

(57) Opisujú sa zlúčeniny všeobecného vzorca (I) a (II), ich výroba a použiteľnosť na liečenie diabetes mellitus, nezávislého od inzulínu (NIDDM) a použitie známych zlúčenín na tento účel.

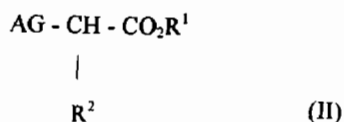
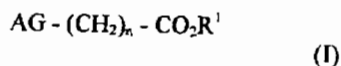

## 6 (51) C 07C 319/20, C 07D 285/14, C 07C 319/14, 323/63, 323/62, 323/25

(21) 473-97

(71) Novartis AG, Basle, CH;

(72) Breitschuh Richard, Berlin, DE; Pugin Benoît, Münchenstein, CH; Indolese Adriano, Möhlin, CH; Gisin Verena, Ueken, CH;

## (54) Spôsob prípravy substituovaných 3-aminobenzonitrilov

(22) 05.10.95

(32) 17.10.94, 13.06.95, 21.07.95

(31) 3121/94-7, 1743/95-5, 2156/95-6

(33) CH, CH, CH

(86) PCT/EP95/03936, 05.10.95

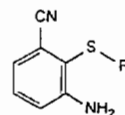
(57) Je opísaný spôsob prípravy substituovaných 3-aminobenzonitrilov vzorca (I), v ktorom R znamená vodík, C<sub>1</sub>-C<sub>12</sub>alkyl, C<sub>3</sub>-C<sub>8</sub>cykloalkyl, COR<sup>1</sup>, C<sub>1</sub>-C<sub>8</sub>alkoxyalkyl, C<sub>1</sub>-C<sub>8</sub>hydroxyalkyl, C<sub>1</sub>-C<sub>8</sub>aminoalkyl, C<sub>1</sub>-C<sub>8</sub>alkyl-NH(C<sub>1</sub>-C<sub>4</sub>alkyl), C<sub>1</sub>-C<sub>8</sub>alkyl-N(C<sub>1</sub>-C<sub>4</sub>alkyl)<sub>2</sub>, substituovaný alebo nesubstituovaný benzyl a R<sup>1</sup> znamená C<sub>1</sub>-C<sub>8</sub>alkyl, C<sub>3</sub>-C<sub>8</sub>cykloalkyl alebo fenyl, a ktorý zahŕňa reakciu 3-aminochlórbenzénu vzorca (II) s činidlom, ktoré dodáva kyanoskupinu. Zlúčeniny vzorca (I) sú dôležité medziprodukty na prípravu kyseliny benzotiazol-7-karboxylovej, ktorá sa pripraví diazotáciou a hydrolýzou zlúčeninou vzorca (I) v akejkoľvek požadovanej sekvencii.

I

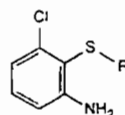

II

## 6 (51) C 07C 323/41, 323/60, C 07H 15/248, 15/244, A 61K 31/645, 31/70

(21) 424-97

(71) Indena S.P.A., Milano, IT;

(72) Bombardelli Ezio, Milano, IT; Gabetta Bruno, Milano, IT;

## (54) Kolchicínové deriváty, spôsob ich prípravy, farmaceutický prostriedok s ich obsahom a ich použitie

(22) 27.09.95

(32) 05.10.94

(31) MI94A002026

(33) IT

(86) PCT/EP95/03823, 27.09.95

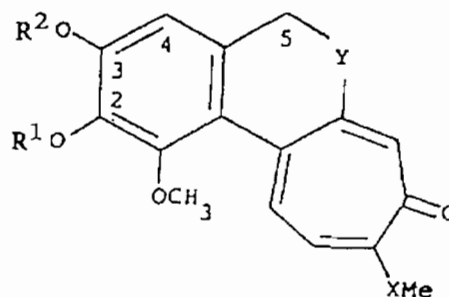
(57) Opisujú sa kolchicínové deriváty vzorca (I), v ktorom Y je skupina -CH<sub>2</sub>-CH-NH-R<sup>3</sup> alebo skupina -CH-CH<sub>2</sub>OR<sup>3</sup> a ostatné premenné skupiny sú definované v nároku 1 s antiproliferatívnymi, protinádorovými a protizápalovými účinkami. Vykazujú cytotoxickosť na nádorové bunkové línie človeka, porovnateľnú s kolchicínom, ale sú v porovnaní s ním menej toxické a viac selektívne, najmä na bunky odolné zvyčajným liečivám. Niektoré zlúčeniny sú účinné na TNF a interleukín 2, a preto sú považované za silné protizápalové látky. Uvedené látky sa môžu zahrnúť do farmaceutických prostriedkov vhodných na parenterálne, orálne alebo topikálne podávanie.

**6 (51) C 07C 323/52**

**(21) 1629-96**

- (71) Akzo Nobel N.V., Arnhem, NL;  
 (72) Bergfeld Manfred Josef, Dr., Erlenbach-Mechenhard, DE; Blaufelder Christian, Dr., Coburg, DE;

**(54) Spôsob výroby kyseliny tioglykovej**

**(22) 18.12.96**

**(32) 21.12.95**

**(31) 195 47 867.3**

**(33) DE**

- (57) Opisuje sa výroba kyseliny tioglykovej reakciou kyseliny monochlóroctovej so sírovodíkom pod tlakom v prítomnosti terciárnych amínov v roztoku, pričom parciálny tlak sírovodíka nad reakčným médiom musí byť aspoň 0,2 MPa, a vo forme amónnej soli vznikajúca kyselina tioglykolová sa uvoľňuje pomocou kyseliny chlorovodíkovej. Parciálny tlak sírovodíka počas reakcie sa môže udržiavať spojením reakčného priestoru so zdrojom tlakového sírovodíka.

**6 (51) C 07D 201/08**

**(21) 636-97**

- (71) BASF Aktiengesellschaft, Ludwigshafen, DE;  
 (72) Fuchs Eberhard, Frankenthal, DE; Achhammer Günther, Mannheim, DE;

**(54) Spôsob výroby kaprolaktámu**

**(22) 29.11.95**

**(32) 03.12.94**

**(31) P 44 43 125.2**

**(33) DE**

**(86) PCT/EP95/04680, 29.11.95**

- (57) Je opísaný spôsob výroby kaprolaktámu zahrievaním roztoku nitrilu kyseliny 6-aminokaprónovej v prítomnosti heterogénnych katalyzátorov a vody za zvýšeného tlaku, pri ktorom sa (a) nitril kyseliny 6-aminokaprónovej alebo zmes, ktorá obsahuje v podstate nitril kyseliny 6-aminokaprónovej, ako aj vodu a alkohol s nízkou alebo vysokou teplotou varu v prítomnosti heterogénneho katalyzátora zahrieva v reaktore A za získania zmesi I, potom (b) sa zmes I destiluje za získania prednej frakcie, kaprolaktámu a ťažkej frakcie, pričom sa, ak zmes I obsahuje amoniak, tento pred destiláciou odstráni a potom (c1) sa predná frakcia zavádza do reaktora A stupňa (a), pričom sa predná frakcia, ak je to žiaduce, zmieša so v stupni (a) použitým alkoholom a/alebo vodou, a/alebo nitrilom kyseliny 6-aminokaprónovej pred zavádzaním do reaktora A, alebo (c2) sa predná frakcia, ak je to žiaduce, zavádza s ťažkou frakciou zo stupňa (b) do reaktora B, pričom sa predná frakcia, ak je to žiaduce, pred zavádzaním do reaktora B zmieša so v stupni (a) použitým alkoholom a/alebo vodou, a/alebo nitrilom kyseliny 6-aminokaprónovej a potom sa analogicky ako v stupni (b) získa destiláciou kaprolaktám a/alebo (d1) sa ťažká frakcia zo stupňa (b) zavádza do reaktora A stupňa (a), alebo (d2) sa ťažká frakcia zmieša prípadne s vodou a prípadne s alkoholom s nízkou alebo vysokou teplotou varu a potom sa analogicky ako v stupni (a) zahrieva v ďalšom

reaktore C za získania reakčného výstupu a zo získaného reakčného výstupu sa získava kaprolaktám destiláciou, alebo (d3) sa ťažká frakcia zmieša s vodou a bez prídavku katalyzátora zahrieva v reaktore D za získania reakčného výstupu a zo získaného reakčného výstupu sa získa kaprolaktám destiláciou, alebo (d4) sa s vodou a zásadou zmiešaná ťažká frakcia zahrieva v reaktore E za získania reakčného výstupu a zo získaného reakčného výstupu sa získa kaprolaktám destiláciou.

**6 (51) C 07D 201/12**

**(21) 635-97**

- (71) BASF Aktiengesellschaft, Ludwigshafen, DE;  
 (72) Fuchs Eberhard, Frankenthal, DE; Witzel Tom, Ludwigshafen, DE;

**(54) Spôsob výroby kaprolaktámu**

**(22) 22.11.95**

**(32) 01.12.94**

**(31) P 44 42 727.1**

**(33) DE**

**(86) PCT/EP95/04596, 22.11.95**

- (57) Je opísaný spôsob výroby kaprolaktámu štiepením oligomérov alebo polymérov, ktoré obsahujú opakujúcu sa jednotku  $-[N(H)-(CH_2)_5-C(O)-]$ , v prítomnosti katalyzátora pri zvýšenej teplote, pri ktorom sa štiepenie uskutočňuje v kvapalnej fáze v prítomnosti heterogénneho katalyzátora a organického rozpúšťadla.

**6 (51) C 07D 209/04, 247/02, 239/70, C 07C 231/02, A 61K 31/415, 31/505**

**(21) 427-97**

- (71) Bayer Aktiengesellschaft, Leverkusen, DE;  
 (72) Müller Ulrich, Dr., Wuppertal, DE; Eckenberg Peter, Dr., Erkrath, DE; Grützmann Rudi, Dr., Solingen, DE; Bischoff Hilmar, Dr., Wuppertal, DE; Denzer Dirk, Dr., Wuppertal, DE; Wohlfeil Stefan, Dr., Hilden, DE; Lohmer Stefan, Dr., Milano, IT; Nielsch Ulrich, Dr., Wuppertal, DE; Kolkhof Peter, Dr., Wuppertal, DE;

**(54) Pyrido[1,2-a]indoly, spôsob ich výroby, farmaceutické prostriedky tieto látky obsahujúce, medziprodukty na ich výrobu a ich použitie**

**(22) 03.04.97**

**(32) 04.04.96**

**(31) 19613550.8**

**(33) DE**

- (57) Riešenie sa týka pyrimido[1,2-a]indolov všeobecného vzorca (I), v ktorom majú substituenty významy uvedené v opisnej časti, spôsobu ich výroby, farmaceutických prostriedkov tieto látky obsahujúcich, medziproduktov na ich výrobu všeobecného vzorca (II), v ktorom majú substituenty významy uvedené v opisnej časti, a ich použitia v antiaterosklerotických liekoch.



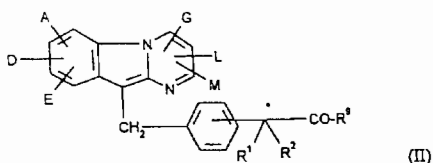
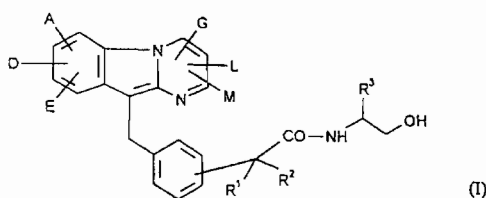

## 6 (51) C 07D 211/58, 207/14, A 61K 31/445, 31/495

(21) 797-97

(71) Dr. Karl Thomae GmbH, Biberach, DE;

(72) Pieper Helmut, Biberach, DE; Austel Volkhard, Biberach, DE; Himmelsbach Frank, Mittelbiberach, DE; Linz Günter, Mittelbiberach, DE; Guth Brian, Warthausen, DE; Weisenberger Johannes, Biberach, DE;

## (54) Piperazínové deriváty, spôsob ich výroby, farmaceutický prostriedok s ich obsahom a ich použitie

(22) 19.12.95

(32) 23.12.94, 21.07.95, 12.09.95

(31) P 44 46 301.4, 195 26 678.1, 195 33 639.9

(33) DE, DE, DE

(86) PCT/EP95/05031, 19.12.95

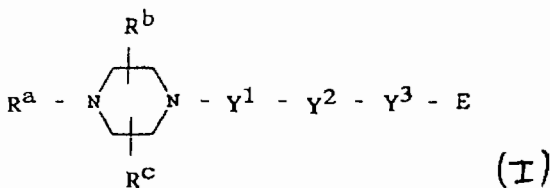
(57) Vynález sa týka piperazínových derivátov všeobecného vzorca (I), v ktorom R<sup>a</sup>, Y<sup>1</sup> až Y<sup>3</sup> a E sú definované v prvom nároku, ich tautomérov, stereozomérov vrátane ich zmesí a solí, zvlášť ich fyziologicky prijateľných solí s anorganickými alebo organickými kyselinami alebo zásadami, ktoré majú cenné farmakologické vlastnosti, výhodne protiagregačné účinky, liekov obsahujúcich tieto zlúčeniny, ich použitia a spôsobu prípravy.

## 6 (51) C 07D 213/16, A 61K 31/44, C 07C 47/32

(21) 361-97

(71) Bayer Aktiengesellschaft, Leverkusen, DE;

(72) Schmidt Günter, Dr., Wuppertal, DE; Angerbauer Rolf, Dr., Kobe, Hyogo, JP; Brandes Arndt, Dr., Wuppertal, DE; Lögers Michael, Dr., Wuppertal, DE; Müller-Gliemann Matthias, Dr., Solingen, DE; Bischoff Hilmar, Dr., Wuppertal, DE; Schmidt Delf, Dr., Wuppertal, DE; Wohlfeil Stefan, Dr., Hilden, DE;

## (54) 2-Arylstibituované pyridíny, spôsob ich výroby, ich použitie a lieky tieto látky obsahujúce

(22) 19.03.97

(32) 20.03.96

(31) 19610932.9

(33) DE

(57) 2-Arylstibituované pyridíny všeobecného vzorca (I), v ktorom majú substituenty významy uvedené v opise, spôsob ich výroby reakciou pyridínaldehydov s organokovovými zlúčeninami a nasledujúcou selektívnou redukciou, ich použitie v liekoch na ošetrovanie arterioskleróz.

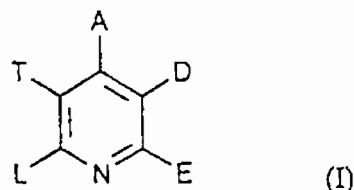

## 6 (51) C 07D 239/34, 239/38, 239/46

(21) 418-97

(71) LONZA A.G. (Dir.:Basel), Gampel/Wallis, CH;

(72) Bessard Yves, Dr., Sierre (Kanton Wallis), CH; Stucky Gerhard, Dr., Brig-Glis (Kanton Wallis), CH;

## (54) Spôsob výroby substituovaných derivátov pyrimidínu

(22) 01.04.97

(32) 09.04.96

(31) 0893/96

(33) CH

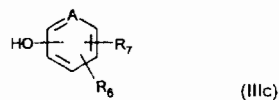
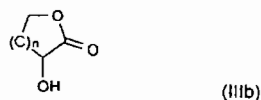
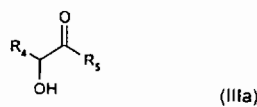
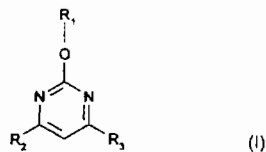
(57) Opisuje sa spôsob výroby substituovaných derivátov pyrimidínu všeobecného vzorca (I), v ktorom substituenty R<sup>1</sup>, R<sup>2</sup> a R<sup>3</sup> sú opísané v opise, keď sa nechá reagovať halogénpyrimidín v prítomnosti sulfinátu so zlúčeninou vybratou zo skupiny IIIa, IIIb a IIIc. Zlúčeniny všeobecného vzorca (I) sú medziproduktmi na prípravu napr. herbicídne účinných zlúčenín.

6 (51) C 07D 403/04, A 61K 31/44, 31/41, 31/495, C 07D 249/12, 233/70, 401/04

(21) 45-97

(71) Janssen Pharmaceutica N.V., Beerse, BE;

(72) Heeres Jan, Vosselaar, BE; Stokbroekx Raymond Antoine, Beerse, BE; Willems Marc, Vosselaar, BE; Van der Aa Marcel Jozef Maria, Turnhout, BE;

(54) Močovinnové a tiomočovinnové deriváty azolónov, spôsob ich výroby, farmaceutické prostriedky na ich báze a spôsob ich výroby

(22) 05.07.95

(32) 12.07.94

(31) 94202017.3

(33) EP

(86) PCT/EP95/02617, 05.07.95

(57) Močovinnové a tiomočovinnové deriváty azolónov všeobecného vzorca (I), kde X predstavuje atóm kyslíka alebo síry; Y predstavuje skupinu CH alebo atóm dusíka; R<sup>1</sup>, R<sup>2</sup> a R<sup>3</sup> predstavuje každý nezávisle atóm vodíka alebo C<sub>1-4</sub>alkylskupinu; R<sup>4</sup> a R<sup>5</sup> predstavuje každý nezávisle atóm vodíka, atóm halogénu, C<sub>1-4</sub>alkylskupinu, C<sub>1-4</sub>alkoxykupinu, hydroxyskupinu, trifluórmetylskupinu, trifluórmetoxyskupinu alebo difluórmetoxyskupinu; R<sup>6</sup> predstavuje C<sub>1-4</sub>alkylskupinu, C<sub>1-4</sub>alkylskupinu, ktorá je substituovaná arylcyklohexylskupinou; arylskupinu alebo arylkarbonylskupinu; kde arylskupinou je fenylyskupina, ktorá je prípadne substituovaná jedným alebo dvoma substituentmi zvolenými zo súboru zahŕňajúceho atóm halogénu a C<sub>1-4</sub>alkylskupinu; a Z predstavuje skupinu C=O alebo CHOH; a ich farmaceuticky vhodné adičné soli a ich stereochemicky izoméne formy. Spôsob výroby týchto zlúčenín a farmaceutické prostriedky na báze zlúčenín všeobecného vzorca (I).

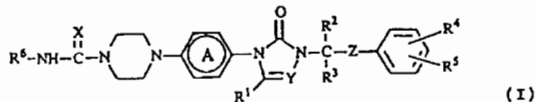

6 (51) C 07D 403/12, 417/12, 413/12, 401/14, 417/14, 403/14, 413/14, 401/12, A 61K 31/44, 31/41, 31/495

(21) 21-97

(71) Janssen Pharmaceutica N.V., Beerse, BE;

(72) Heeres Jan, Vosselaar, BE; Stokbroekx Raymond Antoine, Beerse, BE; Willems Marc, Vosselaar, BE; Hendrickx Robert Jozef Maria, Beerse, BE;

(54) Azolónové deriváty, spôsob ich výroby, farmaceutické prostriedky na ich báze a spôsob ich výroby

(22) 05.07.95

(32) 12.07.94

(31) 94202018.1

(33) EP

(86) PCT/EP95/02616, 05.07.95

(57) Azolónové deriváty všeobecného vzorca (I), kde Y predstavuje CH alebo atóm dusíka; R<sup>1</sup>, R<sup>2</sup> a R<sup>3</sup> predstavujú každý nezávisle atóm vodíka alebo C<sub>1-4</sub>alkyl; R<sup>4</sup> a R<sup>5</sup> predstavujú každý nezávisle atóm vodíka, atóm halogénu, C<sub>1-4</sub>alkyl, C<sub>1-4</sub>alkoxykupinu, hydroxy-, trifluórmetyl-, trifluórmetoxy- alebo difluórmetoxyskupinu, R<sup>6</sup> predstavuje

pyridyl, ktorý je prípadne substituovaný až dvoma C<sub>1-4</sub>alkylmi; dialkylhydroxypyridyl s 1 až 4 atómami uhlíka v každej z alkylových častí; dialkylalkoxy-pyridyl s 1 až 4 atómami uhlíka v každej z alkylových a alkoxylových častí; pyridaziny, ktorý je prípadne substituovaný C<sub>1-4</sub>alkoxylo-m; pyrimidinyl, ktorý je prípadne substituovaný hydroxylom alebo C<sub>1-4</sub>alkoxylo-m; tiazolyl, ktorý je prípadne substituovaný C<sub>1-4</sub>alkylom; tiadiazolyl, ktorý je prípadne substituovaný C<sub>1-4</sub>alkylom; benzoxazolyl alebo benzotiazolyl; alebo pyrazinyl alebo pyridaziny, z ktorých každý je substituovaný C<sub>1-4</sub>alkylom; a Z predstavuje C=O alebo CHOH; a ich farmaceuticky vhodné soli a ich stereochemicky izoméne formy. Je tiež opísaný spôsob výroby zlúčenín I a farmaceutické prostriedky, ktoré ich obsahujú.

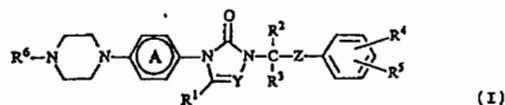

6 (51) C 07D 403/12, 403/04, 233/70, 401/14, 405/14, 403/14, 409/14, 401/12, A 61K 31/44, 31/41, 31/495, C 07D 249/12, 401/04, 409/12, 405/12

(21) 43-97

(71) Janssen Pharmaceutica N.V., Beerse, BE;

(72) Heeres Jan, Vosselaar, BE; Stokbroekx Raymond Antoine, Beerse, BE; Mostmans Joseph Hector, Antwerpen, BE; Van der Veken Louis Jozef Elisabeth, Vosselaar, BE;

(54) Acylazolóny, spôsob ich výroby, farmaceutické prostriedky na ich báze a spôsob ich výroby

(22) 05.07.95

(32) 12.07.94

(31) 94202019.9

(33) EP

(86) PCT/EP95/02618, 05.07.95

(57) Acylazolóny všeobecného vzorca (I), kde Y predstavuje CH alebo atóm dusíka; R<sup>1</sup>, R<sup>2</sup> a R<sup>3</sup> predstavujú každý nezávisle atóm vodíka alebo C<sub>1-4</sub>alkyl; R<sup>4</sup> a R<sup>5</sup> predstavujú každý nezávisle atóm vodíka, atóm halogénu, C<sub>1-4</sub>alkyl, C<sub>1-4</sub>alkoxy, hydroxy, trifluórmetyl, trifluórmetoxy alebo di-fluórmetoxy; R<sup>6</sup> predstavuje atóm vodíka alebo feny, ktorý je prípadne substituovaný atómom halogénu; pyridyl; furyl; tienyl; 3-chlórben-zo[b]tien-2-yl; trifluórmetyl; alkoxykarbonyl s 1 až 4 atómami uhlíka v alkoxylo-m; dihalogénfenylcyklopropyl; C<sub>3-6</sub>cykloalkyl; adamantyl; C<sub>2-6</sub>alkenyl, ktorý je prípadne substituovaný halogénfenylom; alebo C<sub>1-4</sub>alkyl, ktorý je prípadne substituovaný atómom halogénu, fenylom, halogénfenylom, dihalogénfenylom, fenoxyl, piperidylom, pyrrolidinylo-m, piperazinylo-m, alkylpiperazinylo-m s 1 až 4 atómami uhlíka v alkylo-m, alkylkarbonylpiperazinylo-m s 1 až 4 atómami uhlíka v alkylo-m, alkoxykarbonylpiperazinylo-m s 1 až 4 atómami uhlíka v alkoxylo-m, ftalimino, amino, mono- alebo dialkylamino s 1 až 20 atómami uhlíka v každej z alkylových častí alebo C<sub>3-6</sub>cykloalkyl-amino; a Z predstavuje C=O alebo CHOH; a farmaceuticky vhodné adičné soli a ich stereochemicky izoméne formy. Spôsob výroby týchto

acylazolónov, farmaceutické prostriedky na ich báze.

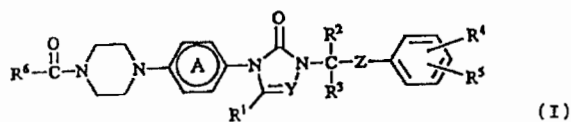

6 (51) C 07D 403/12, A 61K 31/55, 31/41

(21) 615-97

(71) Dainippon Pharmaceutical Co., Ltd., Osaka-shi, Osaka, JP;

(72) Kato Shiro, Sakai-shi, Osaka, JP; Hirokawa Yoshimi, Ikoma-shi, Nara, JP; Yamazaki Hiroshi, Kadoma-shi, Osaka, JP; Morie Toshiya, Matsubara-shi, Osaka, JP; Yoshida Naoyuki, Sakai-shi, Osaka, JP;

(54) Deriváty 6-metoxy-1H-benzotriazol-5-karboxamidu, spôsoby ich výroby a farmaceutické prostriedky na nich založené

(22) 13.11.95

(32) 21.11.94

(31) 312673/94

(33) JP

(86) PCT/JP95/02310, 13.11.95

(57) Sú opísané deriváty 6-metoxy-1H-benzotriazol-5-karboxamidu všeobecného vzorca (I), kde R<sup>1</sup> a R<sup>2</sup> sú špecifikované v opisnej časti, ich farmaceuticky akceptovateľné soli s kyselinami, ďalej sú opísané spôsoby výroby zlúčenín všeobecného vzorca (I), farmaceutické prostriedky na ich báze a ich použitie na liečbu funkčných ťažkostí gastrointestinálneho traktu.

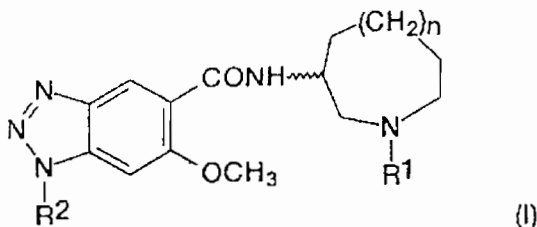

6 (51) C 07D 487/04 // (C 07D 487/04, 239:00, 231:00)

(21) 1536-96

(71) American Cyanamid Company, Madison, NJ, US;

(72) Thuralrajah Padmanathan, Piscataway, NJ, US;

(54) Spôsob výroby N-[3-(3-kyanopyrazolo[1,5-a]pyrimidín-7-yl)fenyl]-N-etylacetamidu

(22) 29.11.96

(32) 01.12.95

(31) 60/007 859

(33) US

(57) Spôsob výroby N-[3-(3-kyanopyrazolo[1,5-a]pyrimidín-7-yl)fenyl]-N-etylacetamidu reakciou 3-dimetylamino-1-(3-N-etyl-N-acetylaminofenyl)-2-propén-1-onu s 3-aminopyrazol-4-karbonitri-  
lom v prostredí vodnej kyseliny octovej. Vyrába-

ná zlúčenina je užitočná ako anxiolytické, antiepileptické a sedatívne-hyptonické činidlo a ako relaxans kostrového svalstva.

6 (51) C 07D 487/08, 215/56, A 61K 31/47, 31/495

(21) 6678-86

(71) PFIZER INC., New York, NY, US;

(72) Jefson Martin Raymond, Oakdale, CT, US; McGuirk Paul Robert, Gales Ferry, CT, US;

(54) Substituované premostené diazabicykloalkylchínolónkarboxylové kyseliny, spôsob výroby a farmaceutické prostriedky s ich obsahom

(22) 16.09.86

(32) 18.09.85

(31) 777 471

(33) US

(57) Sú opísané substituované premostené diazabicykloalkylchínolónkarboxylové kyseliny všeobecného vzorca (I), v ktorom znamená R<sup>1</sup> atóm vodíka, farmaceuticky použiteľný kation alebo alkyl s 1 až 6 atómami uhlíka, A skupinu CH, CF alebo CCl, Y alkyl s 1 až 3 atómami uhlíka, halogénalkyl s 1 až 3 atómami uhlíka, cyklopropyl, vinyl, N-metylamino, alebo p-fluórphenyl, alebo A znamená uhlík a spoločne so zvyškom Y a uhlíkovým atómom, na ktoré sú A a Y nadviazané, tvoria šesťčlenný kruh, ktorý môže obsahovať kyslík a môže byť naň nadviazaný zvyšok R' predstavujúci metylovú skupinu a R<sup>2</sup> predstavuje diazabicykloalkylový substituent s mostíkom, ich farmaceuticky použiteľné adičné soli s kyselinami a spôsob ich výroby reakciou zlúčeniny všeobecného vzorca (II), v ktorom R<sup>1</sup>, A a Y majú uvedený význam a Hal predstavuje atóm halogénu, so zlúčeninou všeobecného vzorca R<sup>2</sup>H, v ktorom R<sup>2</sup> má uvedený význam a výsledná zlúčenina všeobecného vzorca (I) sa prípadne prevedie na adičnú soľ s kyselinou a farmaceutické prostriedky s ich obsahom.

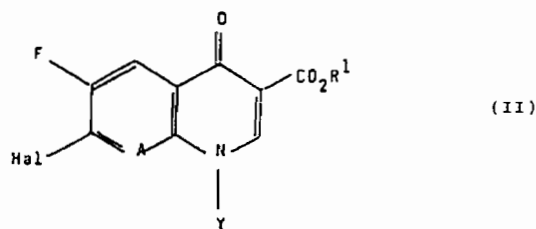
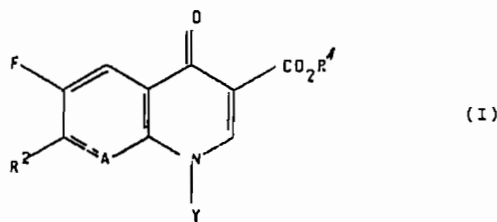

6 (51) C 07F 5/02, C 07D 215/56

(21) 2419-88

(71) CHINOIN GYÓGYSZER ÉS VEGYÉSZETI TERMÉKEK GYÁRA RT., Budapest, HU;

(72) Hermecz István, Dr., Budapest, HU; Kereszturi Géza, Budapest, HU; Vasvári Lelle, Dr., Budapest, HU; Horváth Ágnes, Dr., Budapest, HU; Balogh Mária, Dr., Dunakeszi, HU; Ritli Péter, Budapest, HU; Sipos Judit, Budapest, HU; Pajor Anikó, Budapest, HU; Mármárosi Katalin, Biatorbágy, HU;

(54) Deriváty anhydridu kyseliny chinolínkarboxylovej a kyseliny boritej a spôsob ich výroby

(22) 08.04.88

(32) 08.04.87, 24.06.87, 10.07.87

(31) 1504/87, 2857/87, 3147/87

(33) HU, HU, HU

(57) Deriváty anhydridu kyseliny chinolínkarboxylovej a kyseliny boritej všeobecného vzorca (I), kde R znamená skupinu cyklopropylovú, R<sup>1</sup> a R<sup>2</sup>, ktoré môžu mať významy totožné alebo rôzne, znamenajú halogén, alifatickú acyloxyskupinu s dvoma až šiestimi atómami uhlíka, prípadne substituovanú halogénom, alebo aromatickú acyloxyskupinu so siedmimi až jedenástimi atómami uhlíka, R<sup>3</sup> znamená chlór a R<sup>4</sup> znamená vodík, možno pripraviť z 1-substituovaných-6-fluór-7-substituovaných 4-oxoderivátov anhydridu kyseliny 1,4-dihydro-chinolín-3-karboxylovej s prípadnou substitúciou fluórom v polohe -8- reakciou s triacylborátovým derivátom všeobecného vzorca (V), kde R<sup>9</sup> znamená alkylovú skupinu s jedným až piatimi atómami uhlíka, prípadne substituovanú halogénom, alebo arylový zvyšok so šiestimi až desiatimi atómami uhlíka.

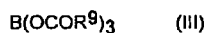
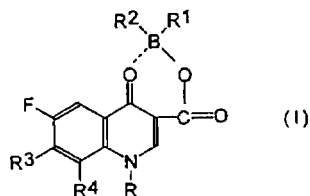

6 (51) C 07F 9/38

(21) 612-97

(71) ZENECA Limited, London, GB;

(72) Atherton John Heathcote, Huddersfield, Yorkshire, GB; Hodgkinson Ian, Huddersfield, Yorkshire, GB;

(54) Spôsob prípravy N-fosfonometylglycínu

(22) 02.11.95

(32) 16.11.94

(31) 9423254.3

(33) GB

(86) PCT/GB95/02573, 02.11.95

(57) Spôsob prípravy N-fosfonometylglycínu (glyfosátu) alebo jeho soli zahŕňa 1) tvorbu N-fosfonometylglycinnitrilu reakciou kyseliny aminometylfosfónovej, kyanidu alkalického kovu a formaldehydu vo vodnom roztoku pri pH v rozsahu 10

až 13 (výhodne 11 až 11,5) za pridania minerálnej kyseliny rýchlosťou dostatočnou na udržanie pH v požadovanom rozsahu a potom 2) hydrolyzu N-fosfonometylglycinnitrilového produktu stupňa (1) za vzniku soli N-fosfonometylglycínu a prípadne 3) neutralizáciu soli N-fosfonometylglycínu za vzniku voľnej formy N-fosfonometylglycínu.

6 (51) C 07F 9/6574, C 08K 5/52

(21) 4467-89

(71) BORG - WARNER SPECIALTY CHEMICALS, INC., Parkersburg, WV, US;

(72) Horn William E., Gibsonia, PA, US;

(54) Prostriedok na stabilizáciu polymérov a polymérna zmes s jeho obsahom

(22) 24.07.89

(32) 25.07.88

(31) 223 318

(33) US

(57) Prostriedok na stabilizáciu polymérov obsahuje ako účinnú zložku 3,9-bis-(2,4,6-tri-terc.alkylfenoxy)-2,4,8,10-tetraoxa-3,9-difosfospiro[5,5]undekán a polymérna zmes obsahuje polymér a účinné množstvo aspoň jedného 3,9-bis-(2,4,6-tri-terc.alkylfenoxy)-2,4,8,10-tetraoxa-3,9-difosfospiro[5,5]undekánu.

6 (51) C 07F 17/02 // C 07M 7:00

(21) 646-97

(71) LONZA AG, Gampel/Wallis, CH;

(72) Brieden Walter, Glis (Kanton Wallis), CH;

(54) Spôsob výroby opticky aktívnych metalocenyfosfínov

(22) 28.11.95

(32) 29.11.94

(31) 3598/94-3

(33) CH

(86) PCT/EP95/04678, 28.11.95

(57) Opticky aktívne metalocenyfosfíny všeobecného vzorca (Ia) a (Ib), v ktorých M znamená atóm železa, ruténia alebo niklu, R<sup>1</sup> a R<sup>1'</sup>, znamenajú nezávisle od seba alkylovú skupinu s 1 až 4 atómami uhlíka, perfluoralkylovú skupinu s 1 až 4 atómami uhlíka, alkenylovú skupinu s 2 až 4 atómami uhlíka, cykloalkylovú skupinu s 3 až 6 atómami uhlíka alebo nesubstituovanú alebo substituovanú arylovú skupinu, R<sup>2</sup> a R<sup>3</sup> znamenajú buď nezávisle od seba atóm vodíka alebo alkylovú skupinu s 1 až 4 atómami uhlíka, alebo R<sup>2</sup> a R<sup>3</sup> spoločne s atómom dusíka tvoria päť- alebo šesť-členný nasýtený heterocyklický kruh, ktorý môže obsahovať ďalšie heteroatómy, a R<sup>4</sup> a R<sup>5</sup> nezávisle od seba znamenajú alkylovú skupinu s 1 až 4 atómami uhlíka, cykloalkylovú skupinu s 3 až 6 atómami uhlíka alebo arylovú skupinu, ktorá môže byť nesubstituovaná alebo substituovaná jednou alebo viacerými metylovými alebo metoxy skupinami, alebo jedným alebo viacerými atómami fluóru, alebo R<sup>4</sup> a R<sup>5</sup> spoločne s príslušným atómom fosforu tvoria nasýtený päť- alebo šesť-členný heterocyklický kruh, sa získavajú z acyl-

alebo 1,1'-diacylmetalocénov enantioselektívnou redukcíou boranom v prítomnosti opticky aktívnych oxazaborolidínov, esterifikáciou takto získaných metalocenyalkanolov, nukleofilnou substitúciou esterovej skupiny sekundárnym amínom, litiáciou a reakciou s fosfínhalogenidom.

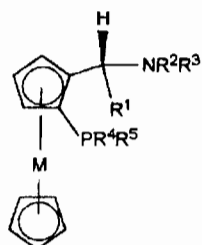

(1a)

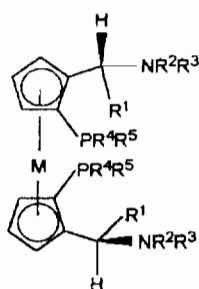

(1b)

**6 (51) C 07H 19/01**

(21) 1060-96

(71) PFIZER INC., New York, NY, US;

(72) Walshe Nigel Derek, Sandwich, Kent, GB;

(54) Deriváty avermektínu a milbemycínu, ich použitie, spôsob ich výroby a farmaceutické a veterinárne prostriedky na ich báze

(22) 01.02.95

(32) 16.02.94

(31) 9402916.2

(33) GB

(86) PCT/EP95/00383, 01.02.95

(57) Opisujú sa deriváty avermektínu a milbemycínu všeobecného vzorca (I), kde všeobecné symboly majú význam uvedený v nárokoch, spôsob ich výroby a farmaceutické a veterinárne prostriedky na ich báze, ako tiež ich použitie na výrobu liečiv.

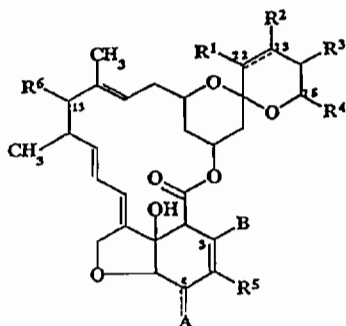

(I)

**6 (51) C 07H 19/06**

(21) 485-97

(71) ELI LILLY AND COMPANY, Indianapolis, IN, US;

(72) Chou Ta-Sen, Indianapolis, IN, US; Poteet Laurie Michelle, Zionsville, IN, US; Kjell Douglas Patton, West Lafayette, IN, US;

(54) Spôsob čistenia a izolovania 2'-deoxy-2',2'-difluórnukeozidov

(22) 01.11.95

(32) 17.11.94

(31) 08/340 972

(33) US

(86) PCT/US95/14086, 01.11.95

(57) Spôsob čistenia a izolácie beta-anomérom obohateného nukleozidu pozostáva z: a) poskytnutia zmesi obsahujúcej R" a beta-anomérom obohatený nukleozid vzorca (IB), kde každé X je nezávisle vybrané z hydroxyl chrániacich skupín a R' je nukleobáza (II), kde W je aminoskupinu chrániaca skupina; a R" je nukleobáza vzorca (III), kde W' je aminoskupinu chrániaca skupina alebo vodík; v rozpúšťadle s vysokou teplotou varu; b) zriedenia zmesi organickým rozpúšťadlom zo skupiny pozostávajúcej z éterov, esterov, a nitrilov; c) prídania zriedenej reakčnej zmesi do vodnej kyseliny; a d) ponechania takto pripravenej kyselinovej zmesi pri teplote od 70 °C do 100 °C, kým nevypadne produkt vzorca (IB), kde W je teraz W'.

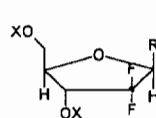

(IB)

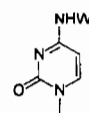

(II)

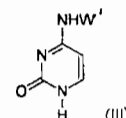

(III)

**6 (51) C 07J 9/00, A 61K 31/575**

(21) 415-97

(71) THE UNIVERSITY OF BRITISH COLUMBIA, University-Industry Liaison Office, Vancouver, British Columbia, CA;

(72) Novak Egon, Richmond, British Columbia, CA; Kutney James P., Vancouver, British Columbia, CA; Jones Peter J., Ste. Anne-de-Bellevue, Quebec, CA;

(54) Sterolové kompozície z dreňového mydla

(22) 29.09.95

(32) 29.09.94

(31) 314 945

(33) US

(86) PCT/CA95/00555, 29.09.95

(57) Spôsob čistenia a prípravy fytoosterolových kompozícií z dreňového mydla zahŕňa extrakciu krémovej zrazeniny z dreňového mydla a čistenie zrazeniny za vzniku kompozície.

6 (51) C 07K 5/06, C 07D 207/16, A 61K 38/05,  
31/40 // C 07K 7/22

(21) 746-97

(71) NOVARTIS AG, Basel, CH;

(72) Ko Soo Young, Dr., London, GB; Walpole Christopher, Dr., London, GB;

(54) Antagonisty tachykinínu, spôsob ich prípravy a farmaceutický prostriedok, ktorý ich obsahuje

(22) 12.12.95

(32) 13.12.94, 22.12.94

(31) 9425085.9, 9426016.3

(33) GB, GB

(86) PCT/EP95/04910, 12.12.95

(57) Zlúčeniny so všeobecným vzorcom (I), kde R<sup>1</sup> je mono- alebo disubstituovaný fenyl, n je nula alebo 1, X<sup>1</sup> je atóm kyslíka, síry alebo skupina =NCN, X<sup>2</sup> a X<sup>3</sup> sú atóm kyslíka alebo síry, R<sup>2</sup> je atóm vodíka alebo metyl, R<sup>3</sup> je fenyl, halogénom substituovaný fenyl, 2-naftyl, 1H-indol-3-yl alebo 1-metylindol-3-yl, Z je -N(CH<sub>3</sub>)- alebo -CH<sub>2</sub>-, R<sup>4</sup> je fenyl, 3,5-bis(trifluórmetyl)fenyl alebo pyridyl a R<sup>5</sup> je atóm vodíka, fenyl, 3,5-bis(trifluórmetyl)fenyl alebo pyridyl, pričom keď X<sup>3</sup> je atóm síry, Z je -N(CH<sub>3</sub>)-, a ich soli s kyselinou majú účinnosť antagonistu tachykinínu a sú použiteľné ako liečivá, napríklad na ošetrovanie bolesti.

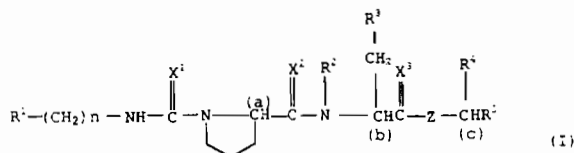

6 (51) C 07K 7/06, 7/08, 14/435, A 61K 38/08,  
38/10, 38/17

(21) 492-97

(71) THE GOVERNORS OF THE UNIVERSITY OF ALBERTA, Edmonton, Alberta, CA;

(72) Warren Kenneth G., Edmonton, Alberta, CA; Catz Ingrid, Edmonton, Alberta, CA;

(54) Peptidová špecifickosť anti-myelinového bá-  
zického proteínu a podanie peptidov myelino-  
vého bá- zického proteínu pacientom trpiacim  
sklerózou multiplex

(22) 20.10.95

(32) 21.10.94

(31) 08/327 357

(33) US

(86) PCT/CA95/00583, 20.10.95

(57) Ľudský myelinový bá- zický proteín (h-MBP) má molekulovú hmotnosť 18,5 kDa a obsahuje 170 aminokyselinových zvyškov. Syntetické peptidy vyrobené v dĺžke približne od 8 do 25 zvyškov pokrývajú celú dĺžku tohto proteínu. Tieto syntetické peptidy, ktoré pokrývajú h-MBP od aminokyselinového zvyšku približne 61 do 106 neutralizujú nájdené protilátky proti h-MBP (anti-MBP) *in vitro*. Tieto peptidy, ktoré pokrývajú tak amino- (približne zvyšky 1-63), ako karboxy- (približne zvyšky 117-162) zakončenia h-MBP, neneutralizovali čistený anti-MBP. Intratekálna aplikácia peptidu MBP 75-95, buď ako jediná dávka, alebo ako opakované injekcie počas až 10 týždňov, spôsobila úplnú väzbovú neutralizáciu

voľného (F) anti-MBP bez zmeny v hladinách viazaného (B). Kontrolné peptidy MBP 35-58 nemali žiaden účinok na hladiny F alebo B anti-MBP. Vnútrožilové aplikácie MBP 75-95 spôsobili významný pokles hladín F a B CSF anti-MBP za 1 mesiac. Aplikácia MBP syntetických peptidov MS pacientom tak intratekálne, ako aj vnútrožilovo, nemala žiadne nežiaduce neurologické účinky a systémové komplikácie sa neobjavili. MBP epitop pre MS anti-MBP bol lokalizovaný pre oblasť Pro 85 a Pro 96.

6 (51) C 07K 9/00, C 12N 15/00, A 61K 38/16

(21) 690-97

(71) CHIRON CORPORATION, Emeryville, CA, US;

(72) Ralston Robert O., Danville, CA, US; Marcus Frank, Danville, CA, US; Thudium Kent B., Oakland, CA, US; Gervase Barbara A., Vallejo, CA, US;

(54) Skrátený glykoproteín hepatitis C vírusu (HCV)

(22) 07.11.91

(32) 08.11.90, 08.11.90, 13.09.91

(31) 07/611 419, 07/611 965, 07/758 880

(33) US, US, US

(86) PCT/US91/08272, 07.11.91

(57) Opisuje sa hepatitis C vírusový (HCV) skrátený glykoproteín vybraný zo skupiny zahŕňajúcej glykoproteín exprimovaný z E1 oblasti HCV, ktorá zahŕňa deléciu časti sekvencie nachádzajúcej sa v oblasti aminokyselín 338-880 E1 oblasti, číslovanej od začiatku HCV polyproteinov, a glykoproteín exprimovaný z E2 oblasti, ktorá zahŕňa deléciu časti sekvencie nachádzajúcej sa v oblasti aminokyselín 660-830 E2 oblasti, číslovanej od začiatku HCV polyproteinu, kompozícia obsahujúca tento glykoproteín, spôsob vyvolania imunitnej odpovede u živočícha a spôsob detekcie protilátky proti hepatitis C vírusu.

6 (51) C 07K 11/02, C 07D 273/00

(21) 486-97

(71) Bayer Aktiengesellschaft, Leverkusen, DE;

(72) Scherkenbeck Jürgen, Wermelskirchen, DE; Plant Andrew, Leverkusen, DE; Jeschke Peter, Leverkusen, DE; Harder Achim, Köln, DE; Mencke Norbert, Leverkusen, DE;

(54) Spôsob sulfonylácie, sulfenylácie a fosforylácie cyklických depsi-  
peptidov

(22) 05.10.95

(32) 18.10.94

(31) P 44 37 198.5

(33) DE

(86) PCT/EP95/03926, 05.10.95

(57) Spôsob aromatickej sulfonylácie, sulfenylácie, tiokyanácie a fosforylácie cyklických depsi-  
peptidov so 6 až 24 atómami v kruhu, ktoré sú tvorené alfa-hydroxykarboxylovými kyselinami a alfa-aminokyselinami, ktoré obsahujú aspoň jeden fenylový zvyšok, spočíva v tom, že sa tieto cyklické depsi-  
peptidy nechajú reagovať so sulfonylačnými, sulfenylačnými, tiokyanáčnymi alebo fosforylačnými činidlami za prípadnej

prítomnosti katalyzátorov, pomocných látok a/alebo riedidiel. Opisujú sa aj takto získané nové zlúčeniny a ich použitie ako endoparazitocídov.

**6 (51) C 07K 14/00**

(21) 713-97

(71) Idec Pharmaceuticals Corporation, San Diego, CA, US;

(72) Raychaudhuri Syamal, San Diego, CA, US; Rastetter William H., Rancho Santa Fe, CA, US;

**(54) Farmaceutické kompozície indukujúce odpoveď cytotoxických T-lymfocytov**

(22) 29.11.95

(32) 07.12.94

(31) 08/351 001

(33) US

(86) PCT/US95/15433, 29.11.95

(57) Opisujú sa spôsoby a kompozície vhodné na indukciu odpovede cytotoxických T-lymfocytov (CTL) v človeku, domácom alebo hospodárskom zvierati. Spôsoby zahŕňajú kroky podania antigénu, proti ktorému má byť namierená odpoveď cytotoxických T-lymfocytov a antigénneho prípravku, ktorý podstatnou mierou pozostáva z dvoch alebo viacerých zložiek. Týmito zložkami sú stabilizujúci detergent, činidlo podporujúce tvorbu micel a olej. Vo výhodnom uskutočnení neobsahuje tento antigénny prípravok imunostimulujúci peptid alebo obsahuje dostatočne malé množstvo takého peptidu tak, aby intenzita požadovanej odpovede CTL nebola znižovaná. Tento prípravok je podávaný ako stabilná emulzia olej vo vode.

**6 (51) C 07K 14/725, A 61K 38/17, 45/05, C 07H 21/00, G 01N 33/53**

(21) 441-97

(71) YEDA RESEARCH AND DEVELOPMENT CO., LTD, Rehovot, IL;

(72) Cohen Irun R., Rehovot, IL; Elias Dana, Rehovot, IL;

**(54) Peptidy modulujúce aktivitu anti-idiotypových T buniek a farmaceutické prípravky, ktoré ich obsahujú, využiteľné pri diagnostike a liečbe diabetes mellitus I. typu**

(22) 10.10.95

(32) 07.10.94

(31) 111196

(33) IL

(86) PCT/US95/12686, 10.10.95

(57) Peptidové sekvencie modulujú aktivitu anti-idiotypových T buniek. Aktivita skúmaných anti-idiotypových T buniek sa týka schopnosti týchto T buniek rozpoznávať T bunky anti-p277. Peptidy podľa predkladaného vynálezu sa používajú na diagnostikovanie, zabraňovanie, zmierňovanie alebo liečenie choroby súvisiacej s inzulínom-dependeným diabetes mellitom (IDDM).

**6 (51) C 08B 37/14**

(21) 3600-89

(71) Chemický ústav SAV, Bratislava, SK;

(72) Ebringerová Anna, Ing., CSc., Bratislava, SK; Antal Miroslav, prom. chem., CSc., Bratislava, SK; Šimkovic Ivan, Ing., CSc., Bratislava, SK; Micko Michael, prof., Edmonton, Alberta, CA;

**(54) 0-3-Trimetylamónium-2-hydroxypropyl derivát hemicelulózu typu (1→4)-beta-D-xylánu a spôsob jeho prípravy**

(22) 14.06.89

(57) Deriváty hemicelulózu typu (1→4)-β-D-xylánu so štruktúrnymi jednotkami vzorcov (I) a (II) a/alebo (III), kde R<sub>1</sub> a R<sub>2</sub>, ktoré môžu byť rovnaké alebo rozdielne, znamenajú vodík alebo skupinu všeobecného vzorca (IV), v ktorom X znamená hydroxylový, dihydrogenfosforečnanový, hydrogensíranový, chloridový alebo octanový anión, R<sub>3</sub> znamená štruktúrnú jednotku kyseliny 4-O-metyl-α-D-glukurónovej vzorca (V), v ktorom Y znamená vodík, sodík alebo draslík, R<sub>4</sub> znamená jednotku α-L-arabinofuranózy vzorca (VI), pričom priemerný polymerizačný stupeň (1→4)-β-D-xylánu je 20 až 200. Deriváty hemicelulózy sa pripravujú tak, že v prvom stupni sa hemicelulózy typu (1→4)-β-D-xylánu so štruktúrnymi jednotkami vzorca (VII) a (II) a/alebo (III) aktivujú s 1 až 25 % hmotn. vodným roztokom hydroxidu alkalického kovu pri teplote 15 až 25 °C počas 30 až 60 min., v druhom stupni sa alkylujú s 3-chlór-2-hydroxypropyltrimetylamóniumchloridom pri teplote 30 až 80 °C počas 2 až 6 h, pričom mólový pomer hemicelulózy : hydroxidu alkalického kovu je 1 : 0,2 až 3 : 0,1 až 2, dialyzujú a vysušia. Vyrobený produkt má použitie ako flokulant na čistenie vôd a pomocná príhada na výrobu papiera.

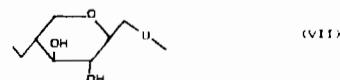
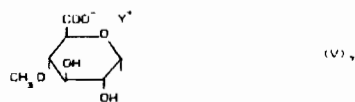
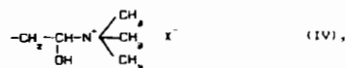
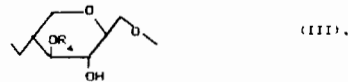
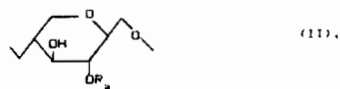
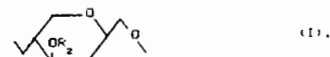

- 6 (51) **C 08F 220/02, 291/00, 220/36, A 61K 47/32**  
 (21) **7223-89**  
 (71) Ústav makromolekulární chemie AVČR, Praha, CZ;  
 (72) Ulbrich Karel, Ing., CSc., Praha, CZ; Šubr Vladimír, Ing., CSc., Mělník, CZ;  
 (54) **Hydrolyticky degradovateľný hydrofilný gél a spôsob jeho prípravy**  
 (22) 20.12.89  
 (57) Hydrolyticky degradovateľný hydrofilný gél je tvorený hydrofilným polymérom alebo kopolymérom na báze hydrofilných monomérov, vybraných zo skupiny N-(2-hydroxypropyl)metakrylamid, vinylpyrolidón, maleinanhydrid, 2-hydroxyethylmetakrylát, kyselina akrylová, kyselina metakrylová, prípadne ich zmesou, v ktorom množstvo hydrofilných monomérov je v rozmedzí 50 až 99,8 % mol., a ktorého reťazce sú spojené priečnymi väzbami obsahujúcimi štruktúrnú jednotku (I), pričom hydrofóbnu zložku tvoria monoméry vybrané zo skupiny pozostávajúcej z dimetylamoetylmetakrylátu, n-butylmetakrylátu, n-butylakrylátu, metylmetakrylátu. Spôsob prípravy hydrolyticky degradovateľného gélu spočíva v tom, že hydrofilné monoméry alebo ich zmes sa podrobí radikálovej polymerizácii alebo kopolymerizácii, prípadne kopolymerizácii s hydrofóbnymi monomérmi za prítomnosti N,O-dimetakryloylhydroxylamínu ako sieťovadla v množstve 0,2 až 20 % mol., a prípadne za prítomnosti rozpúšťadla, pričom množstvo hydrofilných monomérov je v rozmedzí 50 až 99,8 % mol.

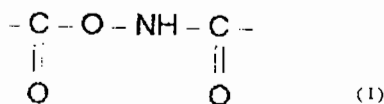

- 6 (51) **C 08G 65/20, 65/10, 65/26, B 01J 23/24**  
 (21) **383-97**  
 (71) BASF Aktiengesellschaft, Ludwigshafen, DE;  
 (72) Becker Rainer, Bad Dürkheim, DE; Sigwart Christoph, Schriesheim, DE; Hesse Michael, Schifferstadt, DE; Fischer Rolf, Heidelberg, DE; Eller Karsten, Ludwigshafen, DE; Heilen Gerd, Neustadt, DE; Plitzko Klaus-Dieter, Limburgerhof, DE;  
 (54) **Spôsob výroby polytetrahydrofuránu**  
 (22) 21.09.95  
 (32) 21.09.94  
 (31) P 44 33 606.3  
 (33) DE  
 (86) PCT/EP95/03651, 21.09.95  
 (57) Spôsob výroby polytetrahydrofuránu alebo polytetrahydrofuránmonoesterov C<sub>1</sub>- až C<sub>10</sub>-monokarboxylových kyselín polymerizáciou tetrahydrofuránu na heterogénnom katalyzátore v prítomnosti telogénov: 1,4-butándiolu, polytetrahydrofuránu s molekulovou hmotnosťou 200 až 700 Dalton, alebo zmesi týchto telogénov, pri ktorom sa ako katalyzátor použije nosičový katalyzátor, ktorý

obsahuje katalyticky aktívne množstvo kyslík obsahujúcej volfrámovej alebo molybdénovej zlúčeniny, alebo zmesi týchto zlúčenín na oxidovom nosičovom materiáli, a ktorý po nanosení prekursorových zlúčenín kyslík obsahujúcich molybdénových a/alebo volfrámových zlúčenín na prekursor nosičového materiálu je kalcinovaný pri teplotách 500 až 1 000 °C.

- 6 (51) **C 08K 5/18**  
 (21) **4727-88**  
 (71) VUCHT, a. s., Bratislava, SK;  
 (72) Humplík Antonín, Ing., Bratislava, SK; Gögh Tibor, RNDr., CSc., Bratislava, SK; Karvaš Milan, Ing., CSc., Bratislava, SK; Durmis Július, Ing., CSc., Bratislava, SK; Orlik Ivo, Ing., Bratislava, SK; Göghová Marcela, RNDr., CSc., Bratislava, SK; Horáková Renáta, Ing., Bratislava, SK; Zmítka Jiří, Ing., Kralupy nad Vltavou, CZ;  
 (54) **Spôsob prípravy kvapalného koncentráту na stabilizáciu polymérnych materiálov**  
 (22) 01.07.88  
 (57) Koncentrát obsahujúci 30 až 70 % hmotnostných zmesi zlúčenín všeobecného vzorca (I), kde R<sup>1</sup> a R<sup>2</sup> sú rovnaké alebo rôzne a znamenajú alfa-metylbenzyl alebo alfa-, alfa'-dimetylbenzyl, x znamená celé číslo 0 až 2 a y znamená celé číslo 0 až 3, rozpustenej v 70 až 30 % hmotnostných zmäčkovadla, pozostávajúceho zo zmesi aromatických a/alebo nafténických uhlíkovodíkov sa pripraví alkyláciou difenylamínu styrénom alebo zmesou styrénu a alfa-metylstyrénu pri teplote 80 až 120 °C, v prítomnosti bieliacej hlinky ako katalyzátora a pri vzájomnom mólovom pomere difenylamínu a styrenov 1 : 1,5 až 2,0. Reakčný produkt získaný prefiltrovaním výslednej reakčnej zmesi sa vákuovou destiláciou zbaví vody vnesenej do procesu s použitou bieliacou hlinkou, filtračný koláč pozostávajúci z časti reakčného produktu a z použitého katalyzátora sa premyje pri teplote 80 až 180 °C a tlaku 2,5 až 40 kPa s 3 až 8-násobným prebytkom zmäčkovadla, počítané na obsah reakčného produktu vo filtračnom koláči, a takto získaný filtrát sa zmieša s už izolovaným reakčným produktom zbaveným vody a so zmäčkovadlom. Do procesu vnesenú vodu je možné odstrániť aj vákuovou destiláciou východiskovej zmesi difenylamínu a bieliacej hlinky pred začiatkom dávkovania styrenov a zvyšok vody vákuovou destiláciou výslednej reakčnej zmesi prípadne zbavené použitého katalyzátora. Kvapalný koncentrát je určený na stabilizáciu polymérov, najmä kaučukov, proti termickej a termooxidáčnej degradácii.

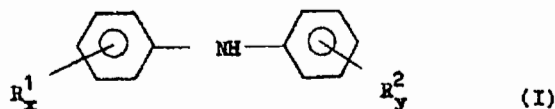



## 6 (51) C 08L 23/08, C 08J 5/12

(21) 479-97

(71) HT Troplast AG, Troisdorf, DE;

(72) HT Troplast AG, Troisdorf, DE;

## (54) Napúčavý zvärateľný tesniaci pás a spôsob jeho výroby

(22) 19.10.95

(32) 20.10.94

(31) P 44 37 536.0

(33) DE

(86) PCT/DE95/01472, 19.10.95

(57) Tesniaci pás vyrobený z etylénu a aspoň jedného komonoméru, ktorý je vybraný zo skupiny vinyl-esterov  $C_2$  až  $C_3$ -alkánkarboxylovej kyseliny a  $C_1$  až  $C_4$ -alkylesterov kyseliny akrylovej, pričom obsah komonoméru je najmenej 27 % hmotnostných. Tesniaci pás obsahuje dodatočne polyolefin alebo zmes niekoľkých polyolefinov v množstve najmenej 10 % hmotnostných.

## 6 (51) C 08L 23/10, C 08K 5/524, 5/526

(21) 1540-89

(71) Polymer Institute Brno, spol. s r. o., Brno, CZ;

(72) Tocháček Jiří, RNDr., CSc., Brno, CZ; Sedlář Jiří, Ing., CSc., Brno, CZ; Pác Jiří, Ing., CSc., Brno, CZ; Ottis Jiří, Ing., Most, CZ;

## (54) Stabilizovaný polypropylén a kopolyméry propylénu

(22) 13.03.89

(57) Polypropylén a kopolyméry propylénu a etylénu s nízkou žltosťou a nízkym obsahom sivých granúl sa získajú vtedy, ak stabilizačná synergická zmes fenolických a fosfitových stabilizátorov obsahuje 10 až 90 % hmotnostných fosfitov podliehajúcich hydrolýze do 7 % a 10 až 90 % hmotnostných fosfitov podliehajúcich hydrolýze nad 7 %. Hydrolýzovateľnosť fosfitov sa meria stykom fosfitov so vzdušnou vlhkosťou.

## 6 (51) C 08L 23/12, 23/14

(21) 6983-89

(71) VÚSAPL, a. s., Nitra, SK;

(72) Kišš Mikuláš, Ing., Nitra, SK; Jahnátek Lubomír, Ing., Nitra, SK; Žák Karol, Ing., Nitra, SK; Macko Jozef, Ing., CSc., Pezinok, SK; Gábiková Katarína, Ing., Bratislava, SK; Kopinič Vladimír, Ing., Bratislava, SK;

## (54) Polypropylénová kompozícia so zvýšenou homogenitou úžitkových vlastností

(22) 11.12.89

(57) Polypropylénová kompozícia na báze polymérov propylénu a mikromletého mastenca s dobrou homogenizáciou polymérov propylénu s rôznymi molekulovými hmotnosťami za súčasnej modifikácie jeho úžitkových vlastností. Kompozícia je vhodná na spracovanie vysokotekutých polymérov v plastikárskom priemysle, ako aj zužitkovanie polymérneho odpadu z vláknareských výrob.

## 6 (51) C 08L 27/08, 14/08, 10/00

(21) 6275-89

(71) VÚSAPL, a. s., Nitra, SK;

(72) Zajac Marián, RNDr., Nitra, SK; Pintér Jozef, Ing., CSc., Nitra, SK; Grom Ján, Ing., CSc., Nitra, SK; Ďurča Milan, Ing., Poprad, SK;

## (54) Spôsob úpravy zmesových plastových odpadov obsahujúcich polyvinylidénchloridové polyméry

(22) 06.11.89

(57) Úprava plastového odpadu obsahujúceho minimálne 15 % hmotn. polyvinylidénchloridových polymérov a polypropylénu takým spôsobom, že uvedená zmes sa v aglomeračnom zariadení upravuje prídavkom 5 až 40 % hmotn. zmesi obsahujúcej 0,1 až 5 % hmotn. erucylamidu, 1 až 10 % hmotn. solí vyšších mastných kyselín s kovmi 2-skupiny a 85 až 98,9 % hmotn. uhličitanov a/alebo hydroxidov Ca, Al, Mg. Týmto spôsobom sa získa z nespracovateľného zmesového plastového odpadu surovina vhodná na spracovanie bežnými plastikárskymi technológiami.

## 6 (51) C 09B 63/00, 69/04, 29/36

(21) 988-97

(71) Zeneca Limited, London, GB;

(72) Chorlton Alan Patrick, Stockport, Cheshire, GB; Mason James, Littleborough, Rochdale, Lancashire, GB;

## (54) Deriváty azopyrazolónu vo forme solí, spôsob ich prípravy a ich použitie ako pigmentov

(22) 05.12.95

(32) 20.01.95

(31) 9501088.0

(33) GB

(86) PCT/GB95/02832, 05.12.95

(57) Azopyrazolónová zlúčenina všeobecného vzorca (I), kde Z je substituent vybraný zo skupiny zahŕňajúcej atóm chlóru, atóm brómu, atóm fluóru, nitroskupinu, skupinu  $SO_2R$ ,  $CO_2R$ ,  $NHSO_2R^1$  a  $NHCOR^1$ , kde R a  $R^1$  sú uhľovodíkové skupiny, a sulfoskupina na kruhu A je v polohe 3 alebo 4 vzhľadom na pyrazolylovú skupinu, pričom táto zlúčenina je vo forme solí a používa sa ako pigment.

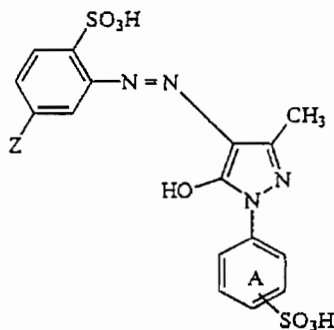

(I)

6 (51) C 09B 63/00, 29/50, 69/04

(21) 989-97

(71) Zeneca Limited, London, GB;

(72) Chorlton Alan Patrick, Stockport, Cheshire, GB; Mason James, Littleborough, Rochdale, Lancashire, GB;

(54) Azopyrazolón vo forme soli, spôsob jeho prípravy a jeho použitie ako pigmentu

(22) 05.12.95

(32) 20.01.95

(31) 9501089.8

(33) GB

(86) PCT/GB95/02833, 05.12.95

(57) Azopyrazolónová zlúčenina všeobecného vzorca (I) vo forme soli a jej použitie ako pigmentu, v ktorej je sulfoskupina na naftalénovom jadre v polohách 4 alebo 6 vzhľadom na azoskupinu a sulfoskupina na benzénovom kruhu je v polohe 3 alebo 4 vzhľadom na pyrazolylovú skupinu.

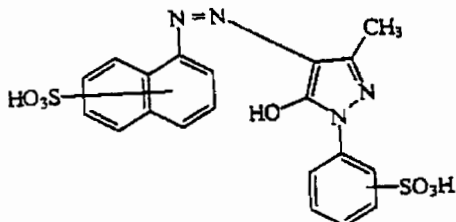

6 (51) C 09D 163/00, B 32B 27/38, 5/32

(21) 590-97

(71) DLW Aktiengesellschaft, Bietigheim-Bissingen, DE;

(72) Edinger Sabine, Lauffen, DE; Schulz Ditmar, Weinsberg, DE; Baumgartner Susanne, Ludwigsburg, DE; Kastl Bernd, Bietigheim-Bissingen, DE; Maurer Frank, Ludwigsburg, DE;

(54) Ploché výrobky z obnoviteľných surovín

(22) 15.11.95

(32) 15.11.94, 13.11.95

(31) P 44 40 860.9, 195 42 274.0

(33) DE, DE

(86) PCT/EP95/04496, 15.11.95

(57) Viacvrstvový plochý výrobok, ako je podlahová krytina alebo dlaždice z obnoviteľných surovín, napr. podlahových krytín alebo dlaždíc, sa skladá z nosnej vrstvy (I) a najmenej jedného transparentného krycieho náteru (II), kryjúceho potlačiteľnú vrstvu. Ďalej môže byť v plochom výrobku rubový náter (III), prípadne kompaktný alebo základný náter (IV). Pod krycí náter môže byť vložená chemicky vypenená vrstva. Poťahové hmoty na vrstvy (II), (III), (IV) sú vyrábiteľné z kombinácie epoxidových produktov esterov nenasýtených mastných kyselín s reťazcami s dĺžkou C<sub>8</sub> až C<sub>22</sub> s viacmocnými alifatickými alkoholmi, neúplných esterov polykarbónových kyselín a polyéterpolyolmi, z hydrofobizačného činidla a ďalších prídavných látok, ako sú plnivá, pigmenty, hnacie činidlá a pomocné látky.

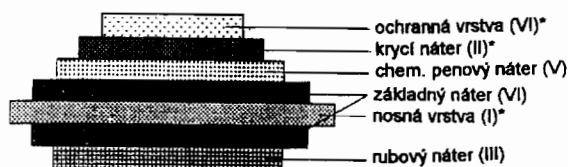

\*predpokladané vrstvy podľa výhodnej formy uskutočnenia vynálezu

6 (51) C 09J 5/02

(21) 1006-97

(71) CIBA Specialty Chemicals Holding Inc., Basel, CH;

(72) Sauer Jochem, Rheinfelden, CH;

(54) Spôsob úpravy povrchu kovu

(22) 18.01.96

(32) 24.01.95

(31) 9501287.8

(33) GB

(86) PCT/GB96/00093, 18.01.96

(57) Spôsob úpravy povrchu kovu, najmä hliníka alebo zliatiny hliníka, aby sa zlepšili jeho adhézne vlastnosti. Na čistý povrch kovu sa pôsobí organosilánom a potom sa tento povrch vystaví účinku laseru, ktorý vyvolá na povrchu kovu zvýšenú teplotu.

6 (51) C 11B 7/00

(21) 800-97

(71) Unilever NV, AL Rotterdam, NL;

(72) Van Dam Petrus Henricus J, Rotterdam, NL; Winkel Cornelis, Maassluis, NL; Visser Adrianus, Maassluis, NL;

(54) Spôsob oddelenia tuhého tukového materiálu z triglyceridového oleja

(22) 13.12.95

(32) 23.12.94

(31) 94203748.2

(33) EP

(86) PCT/EP95/05041, 13.12.95

(57) Spôsob oddelenia tuhého tukového materiálu z triglyceridového oleja pozostáva zo zahrievania oleja alebo roztoku oleja v inertnom rozpúšťadle, až kým v oleji už nie je ďalej prítomné podstatné množstvo tuhého materiálu; z prídania látky modifikujúcej kryštalizáciu do oleja alebo do roztoku oleja; z ochladenia oleja, ktoré spôsobí kryštalizovanie tuhej stearínovej fázy z kvapalnej oleínovej fázy, a zo získania stearínovej fázy oddelením od oleínovej fázy. Látkou na modifikovanie kryštalizácie je polysacharid, ktorým je inulín alebo fleín s molekulovou hmotnosťou 500 až 3 990 Da, výhodne 1 300 až 2 500 Da, z ktorého najmenej 50 % hydroxylových skupín sacharidových podjednotiek je pripojených na C<sub>8</sub> až C<sub>24</sub> nerozvetvené alkylové reťazce a zostávajúce hydroxylové skupiny sú voliteľne spojené s C<sub>1</sub> až C<sub>7</sub> alkylovými reťazcami, výhodne vo forme esteru kyseliny octovej.

**6 (51) C 12G 1/02, 1/022****(21) 463-96**

(71) Samson Jaroslav, Velké Němčice, CZ;

(72) Samson Jaroslav, Velké Němčice, CZ;

**(54) Spôsob dlhodobého uchovávania rozkvaseného muštu, najmä hroznového**

(22) 10.04.96

(57) Spôsob dlhodobého uchovávania rozkvaseného muštu, najmä hroznového, tak, že sa mušt najskôr oddelí od rozdrvených plodov, potom sa sočí do tlakovej nádoby, ktorá sa potom, keď sa z nej vypudí vzduch muštom a/alebo oxidom uhličitým, uzavrie a uskladní sa, pričom v mušte sa pred jeho uzavretím v tlakovej nádobe nechá rozbehnúť kvasný proces.

**6 (51) C 12N 15/19, C 07K 14/52, 16/24, A 61K 38/19****(21) 875-96**

(71) Genentech, Inc., South San Francisco, CA, US;

(72) Eaton Dan L., San Rafael, CA, US; De Sauvage Frederic J., Foster City, CA, US;

**(54) Trombopoetín**

(22) 28.12.94

(32) 03.01.94, 21.01.94, 15.02.94, 04.04.94, 25.05.94, 02.12.94, 02.12.94

(31) 08/176 553, 08/185 607, 08/196 689, 08/223 263, 08/249 376, 08/348 657, 08/348 658

(33) US, US, US, US, US, US, US

(86) PCT/US94/14553, 28.12.94

(57) Je opísaný izolovaný trombopoetín (TPO), izolovaná DNA kódujúca TPO a rekombinantný alebo syntetický spôsob prípravy a čistenia TPO. Uvádzajú sa rôzne formy TPO, ktoré majú vplyv na replikáciu, diferenciáciu alebo dozrievanie krvínick, najmä megakaryocytov a progenitorových buniek megakaryocytov. Tieto zlúčeniny sa dajú použiť na liečenie trombocytopénie.

**Trieda D****6 (51) D 01D 5/08, D 01F 6/62****(21) 799-97**

(71) AKZO NOBEL N.V., Arnhem, NL;

(72) Hof's Hendrikus Wilhelmus Jacobus, Bommel, NL; Kiefer Heinrich Johannes Gustav, Wuppertal, DE; Feijen Henricus Hubertus Wilhelmus, Velp, NL; Van Duren Lambert, Zwolle, NL; Van Den Heuvel Christiaan Jurriaan Maria, Ellecom, NL; Van Den Tweel Michael Henricus Jacobus, Woudenberg, NL;

**(54) Spôsob výroby priadzí z nekonečných vlákien, polyesterová priadza vyrobená týmto spôsobom a výrobky obsahujúce túto polyesterovú priadzu**

(22) 20.12.95

(32) 23.12.94

(31) 9402205

(33) NL

(86) PCT/EP95/05155, 20.12.95

(57) Kontinuálna polyesterová priadza z nekonečných vlákien na technické použitie z polyméru, ktorého viac než 90 % reťazcov sa skladá z etyléntereftalátových jednotiek sa vyrába jednostupňovým, spriadacím procesom, pričom nevyťahované

vlákna majú kryštalinitu menšiu než 16 % a priadza sa navíja rýchlosťou väčšou než 6 000 m/min. V tejto podobe získaná priadza je zvlášť vhodná na použitie ako vystužujúci materiál v gumárskych výrobkoch, najmä ako vystužujúci materiál vo vzduchových pneumatikách na automobily. Túto polyesterovú priadzu z nekonečných vlákien možno použiť na výrobu kordov s neobyčajne vysokou rozmerovou stabilitou a jedinečnou kombináciou pevnosti pri pretrhnutí, zmrštenia a húževnatosti pri pretrhnutí.

**6 (51) D 01D 5/34, 4/02****(21) 2388-90**

(71) AKZO NOBEL N.V., Arnhem, NL;

(72) Lijten Franciscus Arnoldus Theresia, Heveadorp, NL; Meerman Johannes Jacobus, Arnhem, NL;

**(54) Priadza z vlákien vybavených povlakom a spôsob jej výroby**

(22) 16.05.90

(32) 16.05.89, 09.08.89

(31) P 39 15 819.5, P 39 26 246.4

(33) DE, DE

(57) Priadza z vlákien pozostávajúcich z jadra a povlaku, pričom jadro aj povlak sú vytvorené zvláknovaním zvlákniteľných polymérov a aspoň skoro všetky dvojzložkové vlákna sú vybavené úplným povlakom. Všetky vlákna vybavené v priadzi povlakom majú podiel týchto vlákien A v percentách pri podiele obalového materiálu ( $M \pm \pm 0,1 M$ ) v celkovom objeme týchto vlákien taký, že vyhovuje nasledujúcim podmienkam:  $A \leq 100$ ,  $M \geq 0,5$  a  $A \geq 30 + (0,1 M)^8$ .

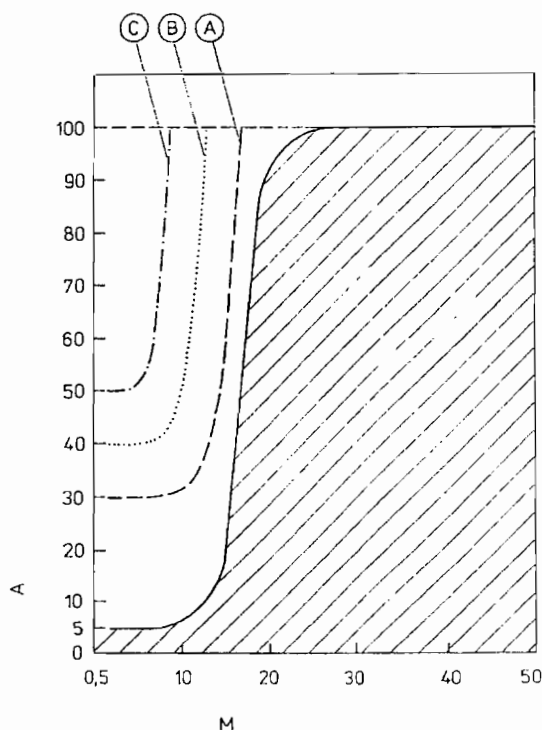

- 6 (51) **D 01F 2/00, D 21H 13/08, D 04H 1/42**  
 (21) 1658-96  
 (71) Courtaulds Fibres (Holdings) Limited, London, GB;  
 (72) Gannon James Martin, Chapelfields, Coventry, GB; Graveson Ian, Nuneaton, Warwickshire, GB; Johnson Pamela Ann, Earlsdon, Coventry, GB; Woodings Calvin Roger, Nuneaton, Warwickshire, GB;

(54) **Lyocelové vlákno a spôsob jeho výroby**

(22) 19.06.95

(32) 22.06.94

(31) 9412500.2

(33) GB

(86) PCT/GB95/01439, 19.06.95

- (57) Pri spôsobe výroby lyocelového vlákna sa schopnosť fibrilácie z rozpúšťadla zvlákňovaného celulóзовého vlákna zvyšuje spracovaním vyrobeného vlákna pred sušením alebo vysušeného za podmienok, ktoré znižujú polymerizačný stupeň o aspoň 200 jednotiek. Vhodným spôsobom takého odbúrania je bielenie za drsných podmienok, napríklad vodným kúpeľom, ktorý obsahuje 0,1 až 10 % hmotn. chlórnanu sodného (vyjadrené ako dostupný chlór) a parenie. Spracované vlákno je vhodné na výrobu papiera alebo na výrobu za mokra spájaných textílií. Vlákno so zvýšenou schopnosťou fibrilácie sa môže mlieť na hodnotu mletia 400 podľa kanadskej normy pri počte otáčok dezintegrátora 30 000 až 150 000 a na hodnotu mletia 200 podľa kanadskej normy pri počte otáčok dezintegrátora 50 000 až 200 000.

6 (51) **D 01F 2/00**

(21) 1659-96

(71) Courtaulds Fibres (Holdings) Limited, London, GB;

(72) Gannon James Martin, Chapelfields, Coventry, GB; Graveson Ian, Nuneaton, Warwickshire, GB; Mortimer Simon Ashley, Radford, Coventry, GB;

(54) **Spôsob výroby lyocelového vlákna so zvýšeným sklonom k fibrilácii**

(22) 19.06.95

(32) 22.06.94

(31) 9412501.0

(33) GB

(86) PCT/GB95/01440, 19.06.95

- (57) Lyocelové vlákno so zvýšeným sklonom k fibrilácii sa vyrába zvlákňovaním roztoku celulózy so stupňom polymerizácie najviac 450 a s hmotnostnou koncentráciou celulózy v roztoku terciárneho amín-N-oxidu aspoň 16 %.

6 (51) **D 01H 4/10**

(21) 530-97

(71) RIETER INGOLSTADT Spinnereimaschinenbau AG, Ingolstadt, DE;

(72) Baumgartner Helmut, Ingolstadt, DE;

(54) **Rotor na bezvretenové dopriadenie**

(22) 25.04.97

(32) 04.05.96, 18.05.96

(31) 196 18 027.9, 196 20 121.7

(33) DE, DE

- (57) Dopriadač rotor (1) je svojím hriadeľom spojený so spojku (2) a spojka (2) je vytvorená ako samostatná súčasť. Spojka (2) obsahuje prvé uloženie (21) pre duté teleso (11) rotora a druhé uloženie (22) pre nosný diel (12). Pritom spojka (2) obsahuje prepojovací člen (25) guľovitého tvaru, ktorý počas chodu dopriadačieho rotora (1) odstredivou silou prepojí duté teleso (11) rotora s jeho nosným členom (12).

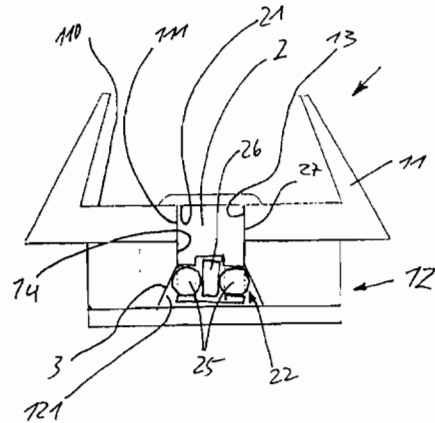

6 (51) **D 03D 13/00**

(21) 550-97

(71) ROCKWOOL INTERNATIONAL A/S, Hedehusene, DK;

(72) Jensen Soren Lund, Kobenhavn K, DK; Christensen Vermund Rust, Roskilde, DK; Guldberg Marianne, Soborg, DK;

(54) **Syntetické sklenené vlákna**

(22) 08.11.95

(32) 08.11.94, 23.11.94, 23.11.94, 13.01.95

(31) 9422468.0, 9424126.2, 9424127.0, 9500667.2

(33) GB, GB, GB, GB

(86) PCT/EP95/04395, 08.11.95

- (57) Syntetické sklenené vlákna majú rozpustnosť pri pH 4,5 najmenej 20 nm za deň, viskozitu taveniny pri 1 400 °C 10 až 70 poisov a sú vyrobené z pôvodnej zmesi (kmeňa) obsahujúcej 18 až 30 % hmotnostných Al<sub>2</sub>O<sub>3</sub>.

6 (51) **D 05B 15/02**

(21) 780-97

(71) Ciucani Mario, Fermo, IT;

(72) Ciucani Mario, Fermo, IT;

(54) **Zariadenie na dekoratívne prešívanie odlišných druhov výrobkov, najmä kožených výrobkov**

(22) 18.12.95

(32) 23.12.94

(31) MC94U000032

(33) IT

(86) PCT/IB95/01137, 18.12.95

- (57) Zariadenie na dekoratívne prešívanie výrobkov z kože obsahuje pozdĺžny vodič (7), časť ktorého je bočne rozdelená na dve naklonené rovinné plochy (7a, 7b), zbiehavé smerom nahor, tvoriace na vrchole zub (10), na ktorom sa posúva výrobok

(1), ktorý sa má šiť. Prehýbací člen (12) umiestnený nad pozdĺžnym vodičom (7) upína výrobok (1) k zubu (10) pomocou prehnutia tohto výrobku (1) na naklonených rovinných plochách (7a, 7b), keď ihla (20) vytvára steh (4). Kožu prítlačujúci prvok (15) kmitá v rovine, ktorá je priečna vzhľadom na pozdĺžny vodič (7) a tlačí výrobok (1) do polohy priľahlej k stehu (4) práve tvorenému na strane, kde ihla (20) vniká do výrobku (1).

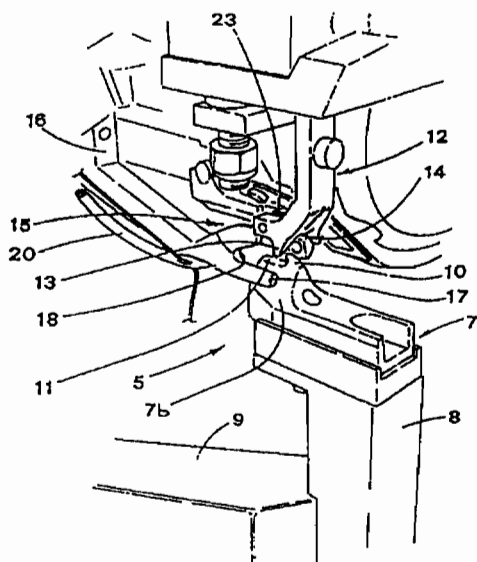

6 (51) D 06B 3/12

(21) 633-97

(71) KIKUCHI WEB TECH CO., LTD., Haibara-gun, Shizuoka, JP;

(72) Kikuchi Koichi, Shimada-shi, Shizuoka, JP; Takamoto Tadashi, Haibara-gun, Shizuoka, JP;

(54) Zariadenie na spracovanie pásového tkaného materiálu

(22) 13.09.96

(86) PCT/JP96/02643, 13.09.96

(57) V zariadení na kontinuálne spracovanie textilného pásu pre najmenej jeden dlhý remeňovitý textilný pás je nainštalované zariadenie na zmenu smeru chodu textilného pásu. Toto zariadenie má zavádzací vodiaci valček s rotačnou osou kolmou na textilný pás, ktorý sa zavádza, a výstupný vodiaci valček s rotačnou osou kolmou na textilný pás, ktorý vystupuje. Medzi rotačnými osami týchto dvoch valčekov je ľubovoľne nastaviteľný relatívny uhol vo vstupnej časti, výstupnej časti alebo v rámci aspoň jednej spracovacej sekcie, ktorá tvorí spracovacie zóny.

#### Trieda E

6 (51) E 03C 1/06, E 03B 7/09

(21) 204-97

(71) Friatec Aktiengesellschaft Keramik- und Kunststoffwerke, Mannheim, DE;

(72) Schweigert Adolf, Salem, DE; Krzempek Gregor, Oftersheim, DE;

(54) Upevňovacie zariadenie sanitárneho prvku

(22) 12.02.97

(32) 16.02.96

(31) 296 02 714.6

(33) DE

(57) Upevňovacie zariadenie sanitárneho prvku, najmä urinálu, má čelnú stenu (4) s otvormi (20, 21) alebo upínacie prostriedky na spojovacie prvky so sanitárnym prvkom. Upevňovacie zariadenie sa má ďalej vytvoriť v tom zmysle, aby bola zaručená univerzálna použiteľnosť pre rôzne vytvorené sanitárne prvky a boli nevyhnutné malé náklady na montáž. Navrhuje sa, aby čelná stena (4) bola zložkou čelného telesa (2) a mala otvory (20, 21) alebo vybrania a na hornom konci základného telesa (2) je umiestnená výškovo prestaviteľná upínacia jednotka (34).

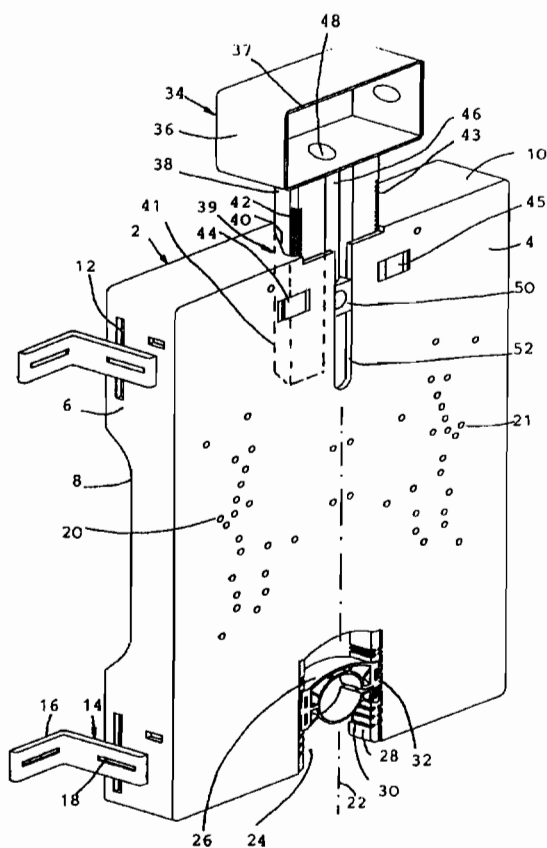

6 (51) E 04B 7/02

(21) 341-97

(71) Pfeleiderer Dämmstofftechnik GmbH & Co., Neumarkt, DE;

(72) Vettters Egon, Neumarkt, DE; Jarosch Karl-Heinz, Berg, DE;

(54) Strešná konštrukcia

(22) 14.03.97

(32) 15.03.96

(31) 196 10 267.7

(33) DE

(57) Vynález sa týka konštrukcie na šikmých strechách zakrytých doskami (26) strešnej krytiny s krokvmi (2), nosným pažením (4), fóliovou izoláciou (6) a na nosnom pažení (4) a fóliovej izolácii (6) proti vlhkosti priamo nad krokvmi (2) usporiadanými,

v podstate rovnobežne s nimi a v spádovej priamke strechy prebiehajúcimi a s krokvami (2) spojenými (14), do dĺžky sa rozprestierajúcimi nosnými lamelami (8) z vysoko zhutnenej minerálnej vaty, ktoré zachytávajú zaťaženie strechy strešných dielcov (10, 12, 26), ležiacich nad nosnými lamelami (8), zavádzané nosným usporiadaním (10, 12) strešnej krytiny, ako aj izolačnej hmoty (16) položennej vždy medzi nosnými lamelami (8) na izoláciu (6) proti vlhkosti, s na difúziu otvoreným, proti poveternostným vplyvom odolným a/alebo vodotesným kaširovaním (16.2), nachádzajúcim sa na strane privrátenej k nosnému usporiadaniu (10, 12) strešnej krytiny, ktoré je priamo a/alebo nepriamo spojené (8.6) s nosnými lamelami (8).

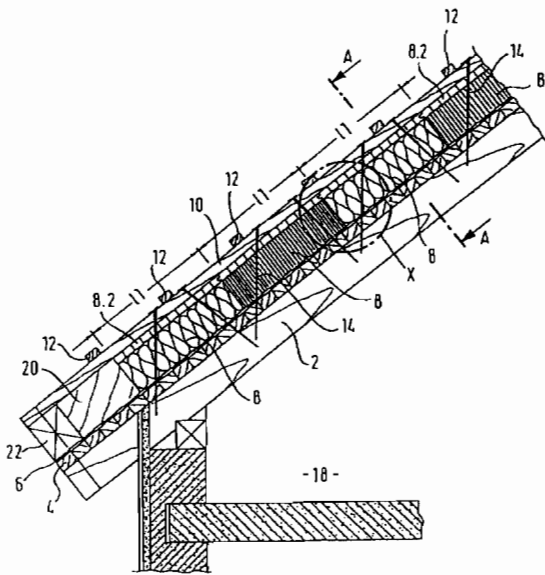

- 6 (51) E 04F 15/024  
 (21) 215-97  
 (71) GUILFORD (DELAWARE), INC., Guilford, ME, US;  
 (72) Schilham Jan J., Levsden, NL;  
 (54) **Kovový nosný rám na nízko profilové zvýšené panelové podlahy**  
 (22) 22.08.95  
 (32) 23.08.94  
 (31) 08/294 441  
 (33) US  
 (86) PCT/US95/10667, 22.08.95  
 (57) Sústava zvýšenej podlahy používa tenký kovový plech, hlavne z pozinkovanej ocele, na vytvorenie prvého pásu (30) s viacerými stojančkami (10) umiestnenými v odstupe od seba na páse (30), spojenými pomocou krídel (40) vystupujúcich z druhého pásu (30). Tvoria tak sústavu stojančiek (10) v mriežkovom rozostavení. Stojančeky (10) sú použité na udržiavanie podlahových panelov (60) nad sieťou kanálov, v ktorých sú vedené vodiče, káble, hadice, rúrky a ďalšie materiály.

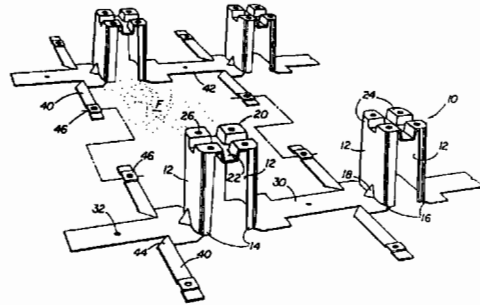

**Trieda F**

- 6 (51) F 02M 25/08, F 04B 45/047, 49/24  
 (21) 259-97  
 (71) Robert Bosch GMBH, Stuttgart, DE;  
 (72) Krimmer Erwin, Pluederhausen, DE; Denz Helmut, Stuttgart, DE; Schulz Wolfgang, Bietigheim-Bissingen, DE; Wild Ernst, Oberriexingen, DE; Kuhnt Winfried, Stuttgart, DE; Schwegler Helmut, Pleidelsheim, DE; Blumenstock Andreas, Ludwigsburg, DE; Miehle Tilman, Kernertal, DE; Zimmermann Manfred, Bad Rappenau, DE;  
 (54) **Čerpacie zariadenie na retenčný systém odpareného paliva spaľovacieho motora**  
 (22) 10.05.96  
 (32) 30.06.95  
 (31) P 19 523 935.0  
 (33) DE  
 (86) PCT/DE96/00815, 10.05.96  
 (57) Čerpacie zariadenie (2) je určené najmä na retenčný systém (1) odpareného paliva spaľovacieho motora a obsahuje membránu (22) poháňanú elektromagnetom (46) a magnetickou kotvou (41). Membrána (22) ohraničuje dopravný priestor (34) s ventilmi (24, 25). Podtlakový ventil (24) je prívodným potrubím (29) spojený s okolitým vzduchom a pretlakový ventil (25) je dopravným potrubím (30) spojený s adsorpčným filtrom (6). Medzi prívodným potrubím (29) a dopravným potrubím (30) je usporiadaný uzatvárací ventil (20), ktorý je ovládaný elektromagneticky.

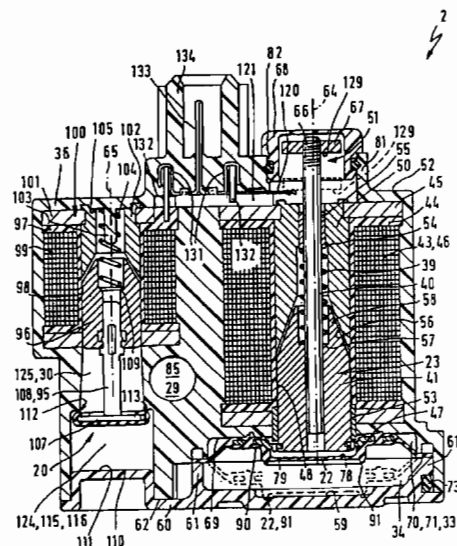

**6 (51) F 16G 13/16****(21) 996-97**

(71) Igus Spritzgussteile für die Industrie, GmbH, Köln, DE;

(72) Blase Günter, Bergisch Gladbach, DE;

**(54) Reťaz na prenos energie**

(22) 28.10.96

(32) 10.11.95

(31) 195 41 928.6

(33) DE

(86) PCT/DE96/02067, 28.10.96

(57) Vynález sa týka reťaze na prenos energie na vedenie hadíc, káblov alebo podobne, medzi dvomi pripojnými bodmi, pričom reťazové články majú vždy dva bočné diely, ktoré sú spojené priečnym prvkom, bočné diely susediacich reťazových článkov majú navzájom prekrývajúce oblasti a cez tieto sú kĺbovito spojené v rovine, s možnosťou vychýlenia. Častokrát sú požadované reťaze na prenos energie, ktoré vykazujú vysokú bočnú stabilitu, a ktoré montované najmä v bočnej polohe neprevyšujú, a ktoré sú jednoduché a cenovo a výrobné prístupné. Je to v takom prípade, keď sa pohyblivý spotrebič, ktorý je spojený s reťazou na prenos energie, pohybuje na horizontálnej rovine. Reťaz na prenos energie podľa vynálezu vykazuje preto aspoň jeden susedný diel (1) a aspoň jednu paralelne s rovinou vychýľovania sa rozspínajúcu vodiacu drážku (7), pričom jeden kúsok k tomuto susediacemu bočnému dielcu cez celý uhol vychýlenia zapadá do aspoň jedného paralelne s rovinou vychýľovania sa rozprestierajúceho vodiaceho dielu (8), do jednej z vodiacich drážok.

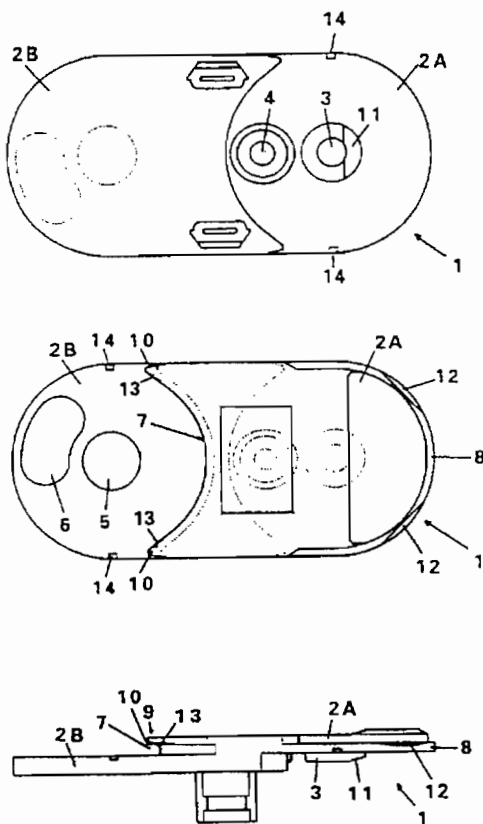
**6 (51) F 16H 55/50****(21) 500-97**

(71) Girak Garaventa GmbH, Korneuburg, AT;

(72) Engel Edwin, Dipl.-Ing. Dr., Wien, AT;

**(54) Batéria kladiek na jednonanové obežné lanovky**

(22) 22.04.97

(32) 23.04.96

(31) A 736/96

(33) AT

(57) S cieľom čo najlepšie zabezpečiť proti vykoľajeniu ťažného lana (6) jednonanovej obežnej lanovky na batérii kladiek s viacerými kladkami (1, 2, 3, 4) s výstelkou (7) otočne uloženými a za sebou usporiadanými na nosnej sústave tyčí (5), po ktorých beží ťažné lano (6), má aspoň výstelka (7) prvej kladky (1) batérie v smere chodu (A) ťažného lana (6) aspoň v mieste dotyku ťažného lana na výstelku kladky (7) - danom pri normálnej prevádzke - až po vonkajšiu stranu výstelky kladky v podstate valcovité vyhotovenie a kladky (2, 3 a 4) batérie, ktoré nasledujú za poslednou kladkou (1) s výstelkou (7) v podstate valcovitou, majú vo výstelke (7) drážku (10) na vedenie ťažného lana (6). V normálnej prevádzke má prvá kladka (2) s drážkou (10) vo výstelke (7) vodiacu funkciu, kým počas kritickej situácie preberá vodiacu funkciu prvá, bezdrážková kladka (1) a pomocou maximálne vysokej vonkajšej obruby kladky (8) minimalizuje riziko vykoľajenia.

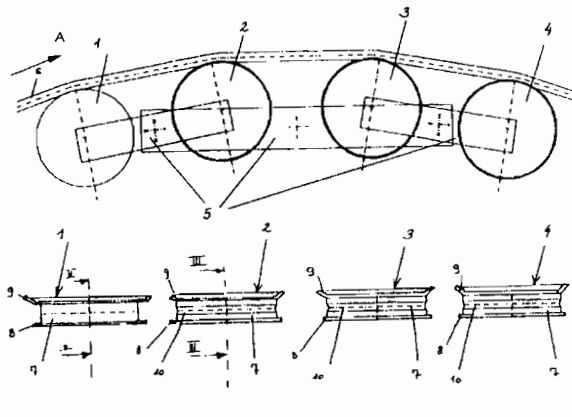
**6 (51) F 16H 63/30****(21) 156-97**

(71) Antonov Automotive Technologies B.V., Rotterdam, NL;

(72) Antonov Roumen, Paris, FR;

**(54) Prevodové ústrojenstvo, určené najmä na motorové vozidlá, a spôsob jeho ovládania**

(22) 17.08.95

(32) 18.08.94

(31) 94/10109

(33) FR

(86) PCT/FR95/01091, 17.08.95

(57) Planétové koleso (9) pripojené na hnací hriadeľ (2a) a unášač (13) satelitov pripojený na hnaný hriadeľ (2b) môžu byť prostredníctvom spojky (18), uvádzanej do záberového stavu zovretím prostredníctvom odstredivých rotujúcich hmôt (29) a tanierovej pružiny (34), spriahnuté tak, že

prevodové ústrojenstvo pracuje v priamom zábere. V prípade, keď je zovretie spojky prenášajúce zaťažovací krútiaci moment nedostatočné, korunové koleso (8) sa brzdí a následne úplne znehýbňuje prostredníctvom voľnobehu (16). Pokiaľ existuje axiálna tlaková sila (Pap), vytvárajúca sa na čelnom kolese so skrutkovým ozubením, pracuje ústrojenstvo ako redukčná jednotka, pričom dochádza k vysúvaniu spojky (18) zo záberu. Prevádzkovú činnosť prevodového ústrojenstva ako redukčnej jednotky je možné rovnako dosiahnuť pôsobením piesta (44) na skriňu (20) spojky (18) v zmysle jej vysúvania zo záberu a uvoľnením brzdy (43) do prevádzkovej činnosti, ktorá blokuje otáčanie korunového kolesa (8) dokonca i vo zvyčajnom zmysle pracovného chodu zaistenom voľnobehom (16). Nepredpokladané a nežiaduce zmeny záberového stavu spojky (18) sa eliminujú prostredníctvom úzkych vypúšťacích kanálov (151, 172) na vypúšťanie hydraulickéj komory (46), združenej s piestom (44), a rázy tlmiacej hydraulickéj prstencovej komory (171). Prevodové ústrojenstvo, umožňujúce prevádzkovú činnosť ako redukčnú jednotku, a to najmä v prípade, keď sa motor vozidla používa ako brzda, a pracujúce pri nízkej rýchlosti otáčania alebo vysokom zaťažení, úplne eliminuje rázy a otrasy, ktoré sa môžu vytvárať pri aktivácii alebo deaktivácii piesta.

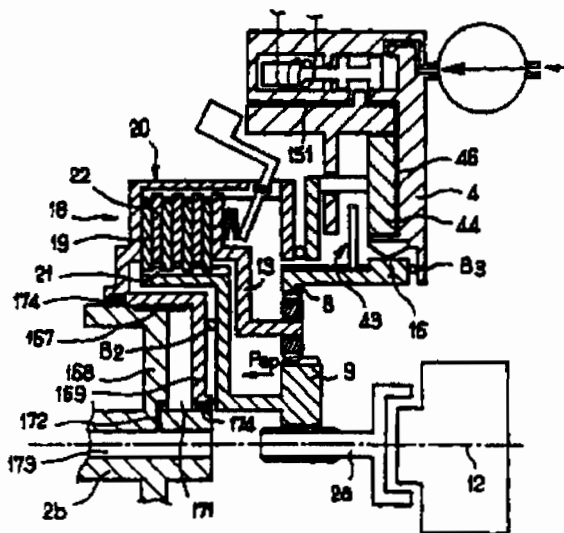

- 6 (51) F 16K 11/02  
 (21) 456-97  
 (71) Friedrich Grohe Aktiengesellschaft, Hemer, DE;  
 (72) Pawelzik Manfred, Soest, DE; Gebhardt Wolfgang, Menden, DE;  
 (54) Ventil  
 (22) 09.04.97  
 (32) 13.04.96  
 (31) 196 14 653.4  
 (33) DE

- (57) Opisuje sa ventil s puzdrom, ktorý má aspoň jeden prítokový otvor a aspoň dva výtokové otvory, v ktorom je umiestnený kotúč, zaistený proti otáčaniu ako ventilové sedlo. Ovládač so sedlom tvorí otočný posúvač. V obidvoch kotúčoch sú vytvorené prietokové otvory, ktoré v každej polohe otočného kotúča umožnia prechod média. S otočným kotúčom v závislosti od polohy natočenia sa dajú uvoľniť prietokové otvory na výtok. Pre zdokonalenie sa navrhuje, aby v obidvoch kotúčoch (21, 22) boli prietokové otvory (210, 211, 212, 221, 222) na prítok a odtok vytvorené na kružnici (20) usporiadanej sústredene s osou otáčania (200). Na pevnom kotúči v jednej polovici kotúča je vytvorený jeden prietokový otvor (210) na prítok a v druhej polovici kotúča dva prietokové otvory (221, 222) na odtok k rôznym spotrebičom, pričom v otočnom riadiacom kotúči sú vytvorené dva prietokové otvory takým spôsobom, že v každej polohe pootočením obidva kotúče uvoľnia prítok, pričom prietokové otvory na odtok otočením otočného kotúča (22) zo zatvorenej polohy dol'ava alebo doprava postupne uvoľnia prierez jedného z prietokových otvorov (221, 222).

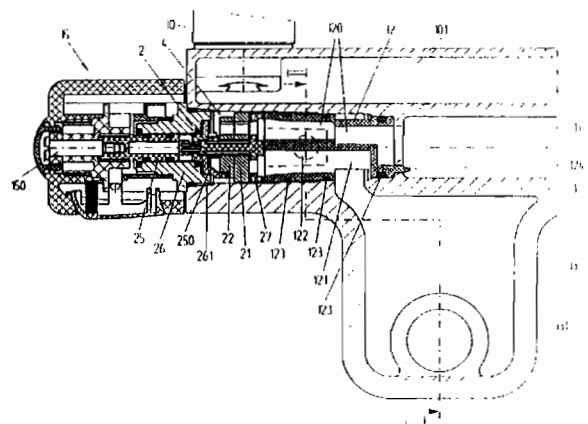

- 6 (51) F 17C 1/00  
 (21) 344-97  
 (71) OMV Aktiengesellschaft, Wien, AT;  
 (72) Heidinger Hartmut, Dipl.-Ing., Harmannsdorf, AT; Rohrbacher Adolf, Ing., Wien, AT; Ruthammer Gerhard, prof. Dipl.-Ing. Dr., Gänserndorf, AT;  
 (54) Tlakový zásobník na skladované plyny  
 (22) 14.03.97  
 (32) 18.03.96  
 (31) A 503/96  
 (33) AT  
 (57) Tlakový zásobník na skladované plyny, najmä uhľovodíky, ktoré sú pri izbovej teplote a atmosférickom tlaku v plynnom stave, napríklad na metán, etán, propán, bután a izobután, má kovový a v podstate valcový tesniaci plášť (12, 16), priliehajúci sprostredkovanne a/alebo bezprostredne na oporné prostredie, napríklad na betón (14), a je vybavený výlučne vo svojej hornej koncovéj oblasti prívodmi a odvodmi, najmä spoločným



prívodom a odvodom plynu. Tlakový zásobník, ktorý tvorí valcový tesniaci plášť (12, 16), je umiestnený v teréne kolmo na vodorovnú rovinu, najmä v podstate zvislo. Pomer priemeru valcového kovového tesniaceho plášťa (12, 16) k jeho maximálnej dĺžke je najmenej 1 : 100, predovšetkým najmenej 1 : 500, a spodná oblasť tesniaceho plášťa (12, 16) je uzatvorená nerozoberateľne najmä betónom.

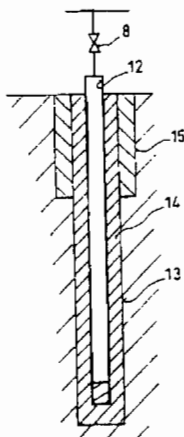

**6 (51) F 27D 11/10, F 27B 3/20**

(21) 4636-90

(71) Institut de Recherches de la Siderurgie Francaise, Puteaux, FR;

(72) Hamy Michel, Strasbourg, FR; Maurer Ghislain, Chatel Saint Germain, FR; Lebrun Christian, Valenciennes, FR; Grosjean Jean-Claude, Metz, FR;

**(54) Usporiadanie elektrického spojenia určeného na umiestnenie v stene metalurgického zásobníka v styku s roztaveným kovom**

(22) 24.09.90

(32) 11.10.89

(31) 89 13 636

(33) FR

(57) Usporiadanie podľa vynálezu pozostáva z elektródy (5), objímky (19), upevnenej okolo koncevej časti (8) elektródy (5), a prostriedkov na chladenie objímky (19) pomocou chladiacej kvapaliny, tvorených aspoň jednou dierovanou doskou (20, 20') rozprašovača (21), privádzajúceho chladiacu kvapalinu do priameho styku s vonkajšou stenou objímky (19).

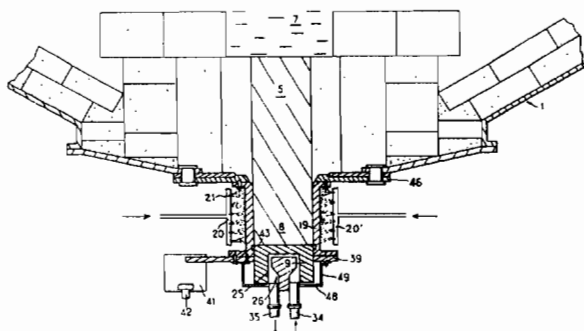

**Trieda G**

**6 (51) G 01N 33/569, 33/577**

(21) 511-96

(71) Virologický ústav SAV, Bratislava, SK;

(72) Tkáčová Marta, RNDr., CSc., Bratislava, SK; Varečková Eva, RNDr., CSc., Bratislava, SK;

**(54) Spôsob rýchlej diagnostiky vírusu chrípky typu A**

(22) 22.04.96

(57) Je opísaný spôsob rýchlej diagnostiky chrípky typu A priamo z klinických vzoriek metódou jednostupňovej sendvičovej enzýmovej imunoanalýzy. K imobilizovanej monoklonálnej protilátke 44/12 po premytí, vysýtení 30 až 90 minút pri laboratórnej teplote s 1 % odtučneným sušeným mliekom alebo 1 % sérumalbumínom, alebo 1 % želatínou a opätovnom premytí s premývacím roztokom sa naraz alebo bezprostredne po sebe napipetuje vopred opracovaná klinická vzorka a konjugát monoklonálnej protilátky 107L2/3 s enzýmom peroxidáza, potom sa zmes nechá inkubovať 60 až 120 minút pri laboratórnej teplote a po dôkladnom premytí s premývacím roztokom sa pridá čerstvo pripravený roztok peroxidázového substrátu, výhodne ophenyléndiamínu v McIlvainovom pufrí pH 5 s 0,01 až 0,03 % peroxidom vodíka a po 15 až 30 minútach pri laboratórnej teplote v tme sa enzýmová reakcia zastaví pridaním kyseliny chlorovodíkovej alebo kyseliny sírovej a odčítajú sa hodnoty absorbancii oxidovateľného substrátu alebo sa sfarbenie reakčnej zmesi vyhodnotí po prebehnutí enzýmovej reakcie vizuálne.

**6 (51) G 01N 33/92, 33/00, 33/48, A 01N 43/58, 43/60, 43/42, 43/40, A 61K 31/495, 31/50, 31/44**

(21) 1673-96

(71) ERGO SCIENCE INCORPORATED, Charlestown, MA, US; THE BOARD OF SUPERVISORS OF LOUISIANA STATE UNIVERSITY and AGRICULTURAL and MECHANICAL COLLEGE, Baton Rouge, LA, US;

(72) Cincotta Anthony H., Andover, MA, US; Meier Albert H., Baton Rouge, LA, US;

**(54) Spôsob stanovenia a úpravy denných rytmov prolaktínu**

(22) 23.06.95

(32) 23.06.94

(31) 264 558

(33) US

(86) PCT/US95/09061, 23.06.95

(57) Opísané sú spôsoby stanovenia a prispôsobenia abnormalít v denných rytmoch prolaktínu, spôsob porovnania profilu prolaktínu, subjektu patriaceho medzi stavovce, s profilom prolaktínu iných subjektov patriacich medzi stavovce, ktoré majú normálny profil prolaktínu, úprava profilu prolaktínu na dosiahnutie takého profilu tohto subjektu, aby bol normálny, alebo sa priblížil normálnemu profilu prolaktínu. Spôsob hodnotenia denného profilu prolaktínu ľudského subjektu,

kde spôsob zahŕňa porovnanie aspoň dvoch hladín prolaktínu ľudí a ich porovnanie so zodpovedajúcimi hladinami prolaktínu zdravých ľudí (alebo s vopred stanovenou priemernou krivkou prolaktínu zdravých ľudí) v rovnakých časových okamihoch. Spôsob poskytuje stanovenie abnormálneho profilu prolaktínu u človeka.

6 (51) G 05B 19/042

(21) 848-96

(71) DORMA GmbH + Co.KG, Ennepetal, DE;

(72) Ressel Willi, Witten, DE; Theile Ulrich, Hagen, DE; Sonntag Guido, Pattensen, DE; Ludwig Heinz, Garbsen, DE; Rowedda Wolker, Pattensen, DE;

(54) Ovládanie a/alebo regulácia dverí

(22) 18.11.94

(32) 27.12.93

(31) 43 44 729.5

(33) DE

(86) PCT/DE94/01373, 18.11.94

(57) Modulový stavebnicový systém umožňuje ovládanie, resp. reguláciu automatických dverí akéhokoľvek typu. Spojením základnej jednotky (7) pracujúcej automaticky a prídavných modulov (18, 20, 22) pomocou konektorov (23) cez zbernicu (17) je vytvorený ovládací rad, ktorý umožňuje reguláciu a ovládanie rôznych typov dverí.

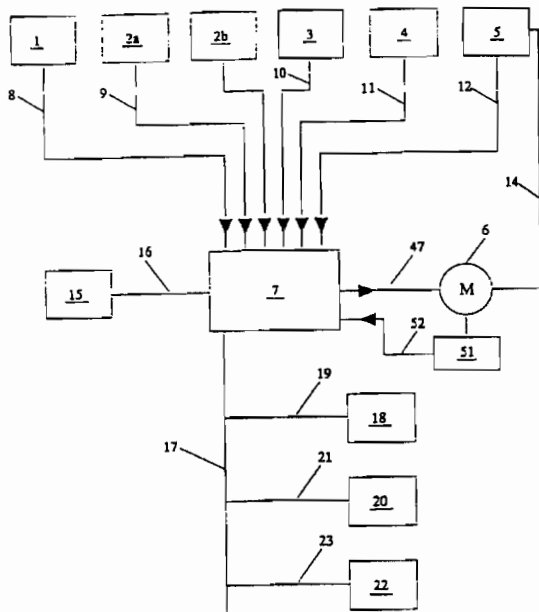

6 (51) G 05D 23/19, F 25D 21/00

(21) 917-96

(71) Samsung Electronics Co., Ltd., Suwon-city, Kyungki-do, KR;

(72) Yoo Han-Ju, Kwangmyeong, Kyungki, KR; Lee Jae-Seung, Suwon, Kyungki, KR; Seo Kuk-Jeong, Seoul, KR; Lee Gi-Hyeong, Suwon, Kyungki, KR; Park Hae-Jin, Suwon, Kyungki, KR; Kim Jong-Ki, Suwon, Kyungki, KR;

(54) Zariadenie na rozmrazovanie chladničky a metóda na jeho ovládanie

(22) 17.11.95

(32) 17.11.94, 17.11.94, 17.11.94, 22.11.94, 04.01.95, 04.01.95, 31.05.95

(31) 94/30322, 94/30325, 94/30326, 94/30781, 95/39, 95/40, 95/14286

(33) KR, KR, KR, KR, KR, KR, KR

(86) PCT/KR95/00149, 17.11.95

(57) Chladiaca priehradka (24) je chladená bez ohľadu na vnútornú teplotu mraziacej priehradky (22), keď vnútorná teplota chladiacej priehradky (24) je vyššia ako nastavená teplota, takže chladiaca priehradka (24) je udržiavaná na teplote nižšej ako nastavená teplota. Rozmrazovacia operácia je uskutočňovaná v zhode s časmi chodu kompresora (56) a vrtule (30) chladiacej priehradky (24), keď vnútorná teplota chladiacej priehradky (24) je vyššia ako nastavená teplota, aj keby kompresor (56) a vrtuľa (30) chladiacej priehradky (24) boli ďalej poháňané. Preto je možné zlepšiť chladiacu účinnosť. Na prudkú chladiacu operáciu je presne určený okamih, keď začne rozmrazovacia operácia chladiacej priehradky (24), počítaním gradientu poklesu teploty na základe zmeny vnútornej teploty chladiacej priehradky (24). Na prudkú mraziacu operáciu je presne určený okamih, keď začne rozmrazovacia operácia mraziacej priehradky (22), počítaním gradientu poklesu teploty na základe zmeny vnútornej teploty mraziacej priehradky (22). V oboch prípadoch je preto možné účinne uskutočniť rozmrazovaciu operáciu.

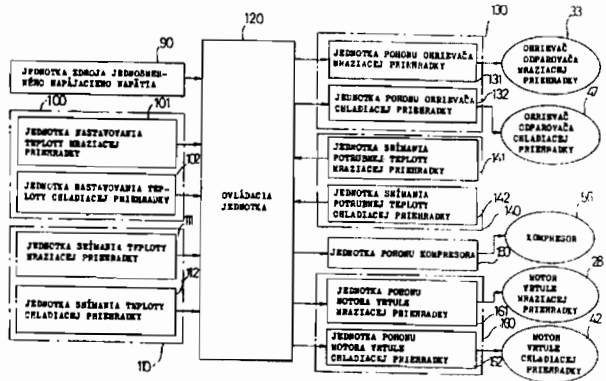

6 (51) G 06F 1/20, 1/16

(21) 1690-96

(71) Hödl Fritz, Dr., Wien, AT; Schwarzingger Veronika, Wien, AT; Uitz Christian, Wien, AT;

(72) Hödl Fritz, Dr., Wien, AT;

(54) Zariadenie na uloženie prenosného osobného počítača

(22) 03.07.95

(32) 02.07.94

(31) G 94 10 720.3 U

(33) DE

(86) PCT/EP95/02566, 03.07.95

(57) Zariadenie na uloženie prenosného osobného počítača a periférnych zariadení, ako tlačiarne (22) a telekomunikačných zariadení, je vybavené časťou (26) hlavného vedenia, pripojiteľnou na napätovú sieť, na tvorenie prevádzkového napätia zo sieťového napätia, potrebného na periférne zariadenie, a zvláštnou časťou (28) siete pripojiteľnej na sieťové napätie, na vytvorenie prevádzkového napätia, potrebného pre osobný počítač (24). Obe časti (26, 28) siete sú usporiadané pod osobným počítačom (24). Ďalej je usporiadané zariadenie (34) na tvorbu prúdu chladiaceho vzduchu na chladenie časti (26) hlavnej siete. Časť (28) siete osobného počítača (24) je usporiadaná v prúde chladiaceho vzduchu.

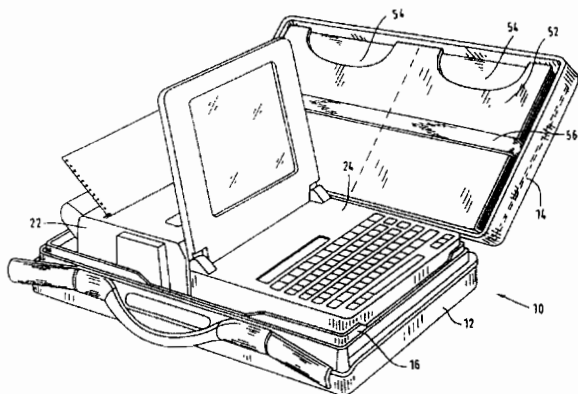

6 (51) G 08C 17/02

(21) 1670-96

(71) Ziegler Horst, Paderborn, DE;

(72) Behlen Horst, Paderborn-Dahl, DE;

(54) Systém diaľkového prenosu a spracovania dát

(22) 25.05.95

(32) 25.06.94

(31) P 44 22 281.5

(33) DE

(86) PCT/EP95/01983, 25.05.95

(57) Pri systéme diaľkového prenosu a spracovania dát na zaistenie spotreby v budovách sú meracím jednotkám (10) na poschodí vždy priradené anténové segmenty (16), ktoré sú práve cez väzbový článok (18) bezodrazovo pripojené k spoločnému anténovému vedeniu (22). Na toto je pripojená prijímacia elektronika (32), ktorej výstup je spojený s jedinou centrálnou vyhodnocovacou jednotkou (38). Týmto spôsobom dostaneme isté zachytenie vysielačieho signálu jednotlivých meracích jednotiek pri nízkych nárokoch na prístrojové vybavenie.

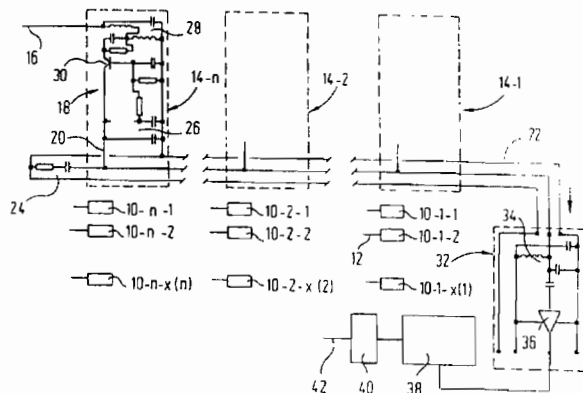

6 (51) G 08G 1/27, G 08B 25/10

(21) 634-97

(71) Pedersen Heine Ewi, Lyngby, DK; Harder John, Copenhagen Ø, DK; Lohmann-Jensen Flemming, Charlottenlund, DK;

(72) Pedersen Heine Ewi, Lyngby, DK; Harder John, Copenhagen Ø, DK; Lohmann-Jensen Flemming, Charlottenlund, DK;

(54) Systém sledovania dopravy pre vozidlá

(22) 21.11.95

(32) 22.11.94

(31) No.1332/94

(33) DK

(86) PCT/DK95/00460, 21.11.95

(57) Na ochranu a sledovanie jednotiek prepravy, ktoré pozostávajú z ťažnej jednotky a jednej alebo viacerých prepravovaných alebo prepravných jednotiek, má ťažná jednotka jednotku (1) spracovania dát, ktorá je schopná komunikovať s vonkajším svetom cez komunikačné a GPS satelity (45) a/alebo GSM systém (39) a štítky (10B) uložené pod povrchom cesty. Prepravná alebo prepravovaná jednotka alebo jednotky majú dodatočne jednotku (15) spracovania dát schopnú komunikácie s jednotkou (1) spracovania dát v ťažnej jednotke cez bezdrôtové spojenie (7) alebo rozhranie (8). K jednotke (15) spracovania dát v prepravnej alebo prepravovanej jednotke alebo jednotkách je ďalej pripojená anténa (16) schopná komunikácie so štítkami v ceste alebo pod povrchom (10B) alebo štítkami (10A), ktoré sa nachádzajú na hornej strane prepravnej alebo prepravovanej jednotky. Systém umožňuje neustále sledovanie a určovanie polohy nákladu alebo jednotky prepravy.

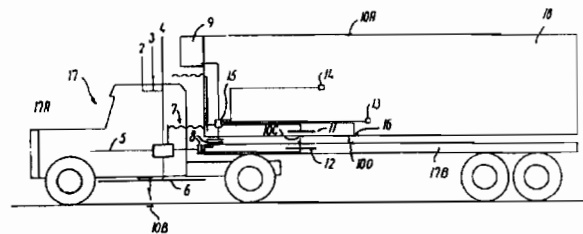

- 6 (51) G 11B 19/12, 19/247**  
**(21) 920-96**  
 (71) PHILIPS ELECTRONICS N.V., Eindhoven, NL;  
 (72) Mons Johannes Jan, Eindhoven, NL;  
**(54) Diskový nosič záznamu, záznamové a/alebo čítacie zariadenie na záznam a čítanie informácie z/na nosič záznamu**  
 (22) 31.10.95  
 (32) 18.11.94  
 (31) 9401044  
 (33) BE  
 (86) PCT/IB95/00939, 31.10.95  
 (57) Je opísaný diskový nosič záznamu, na ktorom je zaznamenaná riadiaca informácia. Riadiaca informácia obsahuje informáciu o priemere, ktorá indikuje priemer nosiča záznamu. Zariadenie na záznam a/alebo čítanie informácie obsahuje pohonnú jednotku (2) na rotačný pohon diskového nosiča záznamu (1). Zariadenie obsahuje riadiacu jednotku (5), ktorá prispôsobuje zisk slučky riadenia (2, 3, 7, 8, 9) riadiaci počet otáčok nosiča záznamu (1) za minútu v závislosti od riadiacej informácie zaznamenatej na nosiči záznamu.

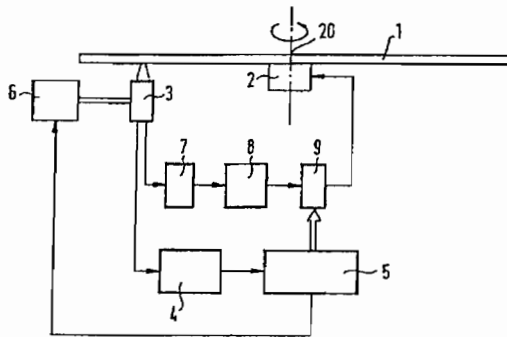

### Trieda H

- 6 (51) H 01M 4/50, 4/58**  
**(21) 476-97**  
 (71) VARTA Batterie Aktiengesellschaft, Hannover, DE;  
 (72) Jose Horst-Udo, Ellwangen, DE; Klaus Christoph, Ellwangen, DE; Puin Wolfgang, Dr., Hüttlingen, DE;  
**(54) Alkalický galvanický článok a spôsob jeho výroby**  
 (22) 16.04.97  
 (32) 20.04.96  
 (31) 196 15 845.1  
 (33) DE  
 (57) Alkalický galvanický článok obsahujúci zinkový gél ako anódový materiál, vodný alkalický elektrolyt, oddeľovač a katódový materiál obsahujúci oxid manganičitý, pričom tento katódový materiál obsahuje 0,1 až 5 hmotn. % titaničitanov alkalických kovov a/alebo titaničitanov kovov alkalických zemín.

- 6 (51) H 01M 4/50, 4/58, 4/48**  
**(21) 477-97**  
 (71) VARTA Batterie Aktiengesellschaft, Hannover, DE;  
 (72) Jose Horst-Udo, Ellwangen, DE; Feistner Hans-Joachim, Ellwangen, DE;  
**(54) Galvanický článok**  
 (22) 16.04.97  
 (32) 20.04.96  
 (31) 196 15 724.2  
 (33) DE  
 (57) Galvanický článok obsahuje anódový gél zahŕňajúci zinkový prášok neobsahujúci ortuť, alkalický elektrolyt a katódový materiál, ktorý je oddelený pomocou oddeľovača a ktorý obsahuje oxid manganičitý, pričom katódový materiál obsahuje soľné zlúčeniny vápnika v pevnej forme.

- 6 (51) H 04B 10/18**  
**(21) 911-96**  
 (71) PIRELLI CAVI S.p.A., Milano, IT;  
 (72) Meli Fausto, Piacenza, IT;  
**(54) Zariadenie na potlačenie skreslenia optického signálu spôsobeného štvorvlnovou interakciou**  
 (22) 11.07.96  
 (32) 14.07.95  
 (31) MI 95A 001536  
 (33) IT  
 (57) Optický telekomunikačný systém obsahujúci najmenej dva zdroje (31), (32) optických signálov modulované na odlišných vlnových dĺžkach so zodpovedajúcimi časmi koherencie, multiplexor (31) na multiplexovanie uvedených signálov do jediného spoločného optického vlákna (82), optické vláknové vedenie spojené na jednom konci s daným spoločným optickým vláknom (82) s uvedeným multiplexorom (81), prostriedky na príjem daných signálov, prvok na potlačenie štvorvlnovej interakcie (FWM) medzi uvedenými signálmi opticky pripojený v sérii pozdĺž daného optického vláknového vedenia, pričom tento prvok na potlačenie FWM obsahuje optický obvod (10) zahŕňajúci najmenej dva vlnovo selektívne filtre, každý vzhľadom na vlnové pásmo zahŕňajúci jeden z uvedených signálov, filtre (16, 19, 19', 19'') sú opticky pripojené navzájom v sérii v optickej dráhe, dĺžka najmenej jedného úseku danej optickej dráhy zahŕňa medzi dvoma nasledujúcimi filtermi (16), (19) dĺžku väčšiu ako je čas koherencie najmenej jedného z uvedených zdrojov (31), (32) optických signálov.

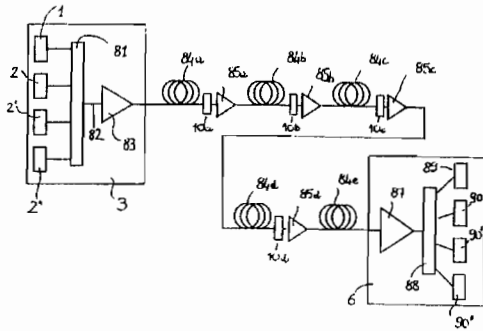

**6 (51) H 04M 3/30, 3/24**

(21) 397-97

(71) TERADYNE, INC., Boston, MA, US;

(72) Bauer Frank R., Long Grove, IL, US; Rosen Joseph S., Chicago, IL, US; Schmidt Kurt E., Lindenhurst, IL, US; Groessl David J., Mundelein, IL, US;

**(54) Zariadenie na segmentáciu porúch v telefónnej sieti a spôsob segmentácie porúch v telefónnej sieti**

(22) 22.09.95

(32) 26.09.94

(31) 08/311 802

(33) US

(86) PCT/US95/12195, 22.09.95

(57) Testovací systém liniek na diagnostikovanie a segmentovanie porúch v podmienkach prevádzky telefónnej siete obsahuje diaľkovú meraciu jednotku, ktorá je umiestnená pri prepájači, a ovládač testovacieho systému. V ovládači testovacieho systému sú uložené údaje o prevádzkových parametroch jednotlivých účastníckych liniek z obdobia, keď boli tieto linky považované za bezporuchové. Ak je hlásená porucha, sú parametre zmerané znova. Porovnaním nameraných parametrov s uloženými parametrami je možné poruchu segmentovať medzi účastníckym objektom a sieťou. Segmentácia je vykonávaná na základe použitia analytických postupov na báze poznatkov. Po vykonaní opravy je skutočný zdroj poruchy takisto uložený do ovládača testovacieho systému. Táto informácia z minulosti je využitá na zdokonalenie presnosti analytických postupov na báze poznatkov, ktoré sú používané na segmentáciu.

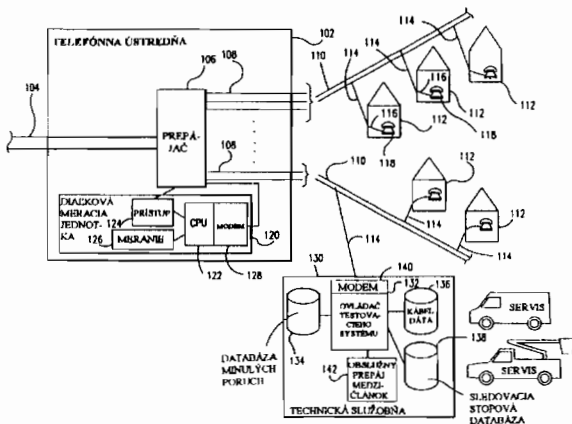

**6 (51) H 04M 15/00, 3/42, 3/54**

(21) 522-97

(71) GRATISTELEFON SVENSKA AB, Stockholm, SE;

(72) Ander Carl, Djursholm, SE;

**(54) Spôsob vypravovania a účtovania telefonických hovorov, zariadenie na jeho prevádzkovanie**

(22) 31.10.95

(32) 04.11.94

(31) 9403793-4

(33) SE

(86) PCT/SE95/01286, 31.10.95

(57) Telefón prvého účastníka je spojený s telefónom druhého účastníka prostredníctvom štandardnej telefónnej siete. Prvý účastník vytočí nejaké predčíslie nasledované účastníckym číslom, ktoré vedie k tretiemu účastníkovi, a potom účastnícke číslo, ktoré vedie k druhému účastníkovi: Toto predčíslie spôsobí pripojenie hovoru touto telefónnou sieťou k počítačovej jednotke združenej s tretím účastníkom a pripojený k tejto telefónnej sieti a tiež spôsobí, že táto počítačová jednotka postúpi tento hovor druhému účastníkovi cez túto počítačovú jednotku tak, že spojí prvého účastníka s druhým účastníkom. Detekcia spomínaného predčíslia v telefónnej sieti spôsobí, že táto sieť účtuje tento hovor medzi prvým a druhým účastníkom do poplatku tretieho účastníka. Podľa jedného veľmi prednostného uskutočnenia, je táto počítačová jednotka usporiadaná tak, aby v daných časových intervaloch prenášala informácie do spojeného hovoru medzi prvým a druhým účastníkom. Vynález sa tiež týka zariadenia na jeho prevádzkovanie.

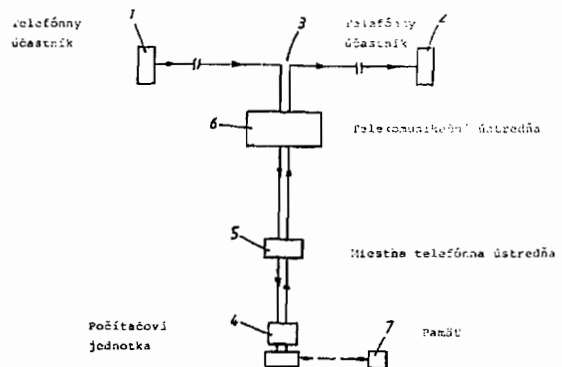

všeobecný list (Pravidlo 26)

**6 (51) H 04Q 7/22**

(21) 1613-96

(71) GENERALDIREKTION PTT, Bern, CH;

(72) Ritter Rudolf, Zollikofen, CH; Hertel Joachim, Dietzenbach, DE;

**(54) Zariadenie na prenos správ v komunikačnej sieti na spracovanie hovorov a dát**

(22) 19.06.95

(32) 20.06.94

(31) 94810363.5

(33) EP

(86) PCT/CH95/00137, 19.06.95

(57) Zariadenie sa používa v sieti na mobilnú rádiokomunikáciu (1) s veľkým počtom koncových prístrojov (4, 9). Koncové prístroje môžu byť pridelené určitému užívateľovi buď pevne, lebo sa môžu prideliť určitému užívateľovi pomocou čipového štítka použiteľného v koncovom prístroji. Najmenej dva koncové prístroje môžu v sieti na mobilnú rádiokomunikáciu vstúpiť do vzájomnej hovorovej alebo údajovej komunikácie. Sieť na mobilnú rádiokomunikáciu zahŕňa najmenej jednu ústredňu (8) na riadenie prenosu hlásení, pričom každé hlásenie je údajovou komunikáciou, pri ktorej sa vymieňajú údajové telegramy, v ktorých sa nachádza normalizované záhlavie údajov. Na spracovanie špecifických služieb podľa špeciálnej procedúry, ktorá je prístupná len určitým oprávneným účastníkom, zahŕňa údajový telegram navyše k normalizovanému záhlaviu údajov identifikačný kód. Základná jednotka (10), ktorá je pridelená ústredni (8), a najmenej časť koncových prístrojov (4, 9) majú prostriedky na vytvorenie údajových telegramov opatrených identifikačným kódom.

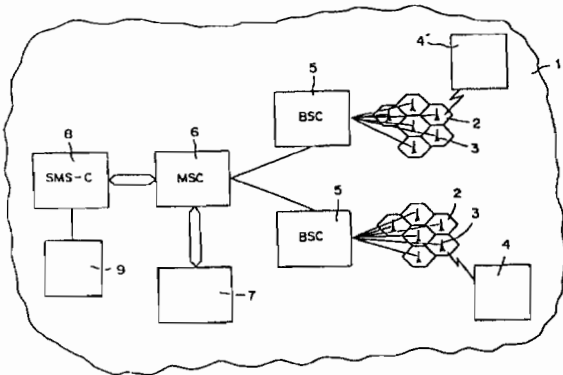

## FG4A

## Udelené patenty

278591	E 04D	278601	C 04B	278611	F 16D	278621	A 61K
278592	C 08L	278602	F 27D	278612	E 01B	278622	C 07F
278593	C 08L	278603	C 12C	278613	B 04C	278623	B 31B
278594	A 63H	278604	C 07D	278614	A 61K	278624	D 02G
278595	A 61K	278605	C 07D	278615	C 08K	278625	F 16D
278596	C 08F	278606	D 01D	278616	E 02D	278626	D 01H
278597	C 07D	278607	C 08B	278617	C 08F	278627	E 01B
278598	C 07H	278608	B 65D	278618	C 07F	278628	C 08B
278599	F 23G	278609	D 01H	278619	E 04F	278629	C 07B
278600	C 08L	278610	F 02D	278620	B 02C	278630	F 16L

**6 (51) A 61K 7/13****(11) 278595**

(40) 19.02.92

(21) 1476-91

(73) Henkel Kommanditgesellschaft auf Aktien, Düsseldorf, DE;

(72) Konrad Günther, Dr., Dipl.-chem., Hilden, DE; Matzik Iduna, Dr., Dipl.-chem., Essen, DE; Lieske Edgar, Ing.-chem., Düsseldorf, DE;

**(54) Použitie indolínových derivátov ako prekurzorov farbív a farba na vlasy s obsahom tohto prekurzora**

(22) 20.05.91

(31) P 40 16 177.3

(32) 19.05.90

(33) DE

**6 (51) A 61K 31/575****(11) 278614**

(40) 05.11.97

(21) 4238-89

(73) SSPL Safe Sex Products Licensing, Paris, FR;

(72) Augros Jacques Julien, Val d'Oise, FR;

**(54) Farmaceutická zmes na prevenciu proti prenosným pohlavným chorobám**

(22) 11.07.89

(31) 88/09418

(32) 11.07.88

(33) FR

**6 (51) A 61K 49/04****(11) 278621**

(40) 15.09.91

(21) 619-91

(73) Nycomed Imaging AS, Oslo, NO;

(72) Almén Torsten, Malmö, SE; Baath Lars, Malmö, SE; Øksendal Audum Nesheim, Oslo, NO; Jynge Per, Trondheim, NO;

**(54) Kontrastný prostriedok**

(22) 09.03.90

(31) 9020091.1

(32) 14.09.90

(33) GB

(86) PCT/EP90/00393, 09.03.90

**6 (51) A 63H 3/16****(11) 278594**

(40) 08.03.95

(21) 3267-92

(73) Soremartec SA, Arlon-Schoppach, BE;

(72) Ferrero Pietro, Waterloo, BE;

**(54) Zložená hračka**

(22) 30.10.92

(31) 3187/91-5

(32) 31.10.91

(33) CH

**6 (51) B 02C 13/09, B 02C 7/18****(11) 278620**

(40) 15.09.91

(21) 180-91

(73) Bühler AG, Uzwil, CH;

(72) Reichmuth Franz, Flawil, CH;

**(54) Nárazový drvič**

(22) 28.01.91

(31) 00311/90-2

(32) 31.01.90

(33) CH

**6 (51) B 04C 5/04****(11) 278613**

(40) 18.11.92

(21) 1376-91

(73) Přerovské strojírny, a. s., Přerov, CZ;

(72) Pospíšil Jaroslav, Ing., Přerov, CZ; Žajdlík Josef, Ing., Přerov, CZ; Michálek Zdeněk, Ing., Přerov, CZ; Krejčí Petr, Ing., Přerov, CZ; Sehnálek Alois, Přerov, CZ; Pumprla Alois, Ing., Přerov, CZ;

**(54) Cyklónový odlučovač**

(22) 10.05.91

**6 (51) B 31B 1/25****(11) 278623**

(40) 15.04.92

(21) 3022-91

(73) TETRA Laval Holdings &amp; Finance S. A., Pully, CH;

(72) Brunlid John-Erik Lund, SE;

**(54) Spôsob vytvorenia čiar ohybu na obalovom materiáli**

(22) 03.10.91

(31) 9003192-3

(32) 05.10.90

(33) SE

**6 (51) B 65D 1/16, B 65D 1/46**

- (11) 278608  
(40) 18.03.92  
(21) 24.10.90  
(73) Schütz-Werke GmbH and Co. KG, Selters, DE;  
(72) Wildfeuer Eberhard, Dr., Montabaur-Reckenthal, DE;  
(54) **Veko z plastickej hmoty na sudy vytvorené fúkaním z plastickej hmoty**  
(22) 24.10.90  
(31) P 39 35 693.0  
(32) 26.10.89  
(33) DE
- 

**6 (51) C 04B 2/04**

- (11) 278601  
(40) 13.08.91  
(21) 116-91  
(73) Charbonnages de France, Rueil Malmaison Cedex, FR;  
(72) Blondin Jacques, Ing., Cuncy, FR; Baalbaki Oussama, Villeneuve D'Ascq, LB;  
(54) **Spôsob hasenia vápna obsiahnutého v popoľeku**  
(22) 18.01.91  
(31) 90 00 635  
(32) 19.01.90  
(33) FR
- 

**6 (51) C 07B 35/02, B 01J 23/72**

- (11) 278629  
(40) 08.02.95  
(21) 3187-92  
(73) VUCHT, a. s., Bratislava, SK; Vysoká škola chemicko-technologická, Praha, CZ; Duslo, a. s., Šaľa, SK;  
(72) Pašek Josef, prof. Ing., DrSc., Praha, CZ; Volf Jiří, Ing., CSc., Bratislava, SK; Jaroš Alois, Ing., CSc., Bratislava, SK; Mrázová Cecylia, Mgr., Praha - Kobylisy, CZ; Škrada Dušan, Ing., Šaľa, SK; Kukučka Lubomír, Ing., Šaľa, SK;  
(54) **Spôsob kontinuálnej výroby N-(1,3-dimetylbutyl)-N'-fenyl-p-fenyléndiamínu**  
(22) 22.10.92
- 

**6 (51) C 07D 207/46, A 61K 31/40**

- (11) 278604  
(40) 18.11.92  
(21) 5405-90  
(73) E. R. Squibb & Sons, Inc., Princeton, NJ, US;  
(72) Anderson Neal G., Somerset, NJ, US; Lust David A., Roosevelt, NJ, US; Bennett Barbara J., Escanaba, MI, US; Feldman Alan, F., Cherry Hill, NJ, US; Polomski Robert E., Franklin Park, NJ, US;  
(54) **Spôsob výroby captoprilu**  
(22) 02.11.90  
(31) 432 028  
(32) 06.11.89  
(33) US
- 

**6 (51) C 07D 401/12, A 61K 31/40**

- // (C 07D401/12, 209:32)  
(11) 278597  
(40) 15.07.92  
(21) 3815-91  
(73) NOVARTIS A.G., Basel, CH;  
(72) Dixon Arnold Keith, Dr., Wabern, CH; Giger Rudolf Karl Andreas, Dr., MuttENZ, CH;  
(54) **Deriváty 3,7-disubstituovaného indolu, spôsob ich výroby, farmaceutické prostriedky, ktoré ich obsahujú, a ich použitie**  
(22) 16.12.91  
(31) 9027425, 9027424, 9113596  
(32) 18.12.90, 18.12.90, 24.06.91  
(33) GB, GB, GB
- 

**6 (51) C 07D 487/08, C 07D 215/56, A 61K 31/47, A 61K 31/495**

- (11) 278605  
(40) 05.11.97  
(21) 6678-86  
(73) PFIZER INC., New York, NY, US;  
(72) Jefson Martin Raymond, Oakdale, CT, US; McGuirk Paul Robert, Gales Ferry, CT, US;  
(54) **Substituované premostené diazabicykloalkyl-chinolónkarboxylové kyseliny, spôsob výroby a farmaceutické prostriedky s ich obsahom**  
(22) 16.09.86  
(31) 777 471  
(32) 18.09.85  
(33) US
- 

**6 (51) C 07F 5/02, C 07D 215/56**

- (11) 278618  
(40) 05.11.97  
(21) 2419-88  
(73) CHINOIN GYÓGYSZER ÉS VEGYÉSZETI TERMÉKEK GYÁRA RT., Budapest, HU;  
(72) Hermech István, Dr., Budapest, HU; Kereszturi Géza, Budapest, HU; Vasvári Lelle, Dr., Budapest, HU; Horváth Ágnes, Dr., Budapest, HU; Balogh Mária, Dr., Dunakeszi, HU; Rittli Péter, Budapest, HU; Sipos Judit, Budapest, HU; Pajor Anikó, Budapest, HU; Mármárosi Katalin, Biatorbágy, HU;  
(54) **Deriváty anhydridu kyseliny chinolínkarboxylovej a kyseliny boritej a spôsob ich výroby**  
(22) 08.04.88  
(31) 1504/87, 2857/87, 3147/87  
(32) 08.04.87, 24.06.87, 10.07.87  
(33) HU, HU, HU
- 

**6 (51) C 07F 9/6574, C 08K 5/52**

- (11) 278622  
(40) 05.11.97  
(21) 4467-89  
(73) BORG - WARNER SPECIALTY CHEMICALS, INC., Parkersburg, WV, US;  
(72) Horn William E., Gibsonia, PA, US;



- (54) **Prostriedok na stabilizáciu polymérov a polymérna zmes s jeho obsahom**  
 (22) 24.07.89  
 (31) 223 318  
 (32) 25.07.88  
 (33) US
- 
- 6 (51) **C 07H 19/04, A 61K 31/70**  
 (11) **278598**  
 (40) 19.02.92  
 (21) 2429-91  
 (73) American Cyanamid Company, Wayne, NJ, US;  
 (72) Green Kenneth E., Yorktown Heights, NY, US; Considine John L., Bridgewater, NJ, US; D'antonio Joseph III, Three Bridges, NJ, US; Padmanathan Thurajah, Piscataway, NJ, US;  
 (54) **Spôsob prípravy deoxynukleozidov**  
 (22) 05.08.91  
 (31) 07/563 596  
 (32) 06.08.90  
 (33) US
- 
- 6 (51) **C 08B 15/06, C 08J 5/18**  
 (11) **278607**  
 (40) 12.01.94  
 (21) 3893-91  
 (73) Výskumný ústav chemických vlákien, a. s., Svit, SK; Chemosvit, a. s., Svit, SK;  
 (72) Pivovarníček František, Ing., Svit, SK; Rusnák Vladimír, Ing., Svit, SK; Senderák Andrej, Ing., Svit, SK; Borody Milan, Poprad, SK;  
 (54) **Spôsob prípravy tvarovaných článkov z derivátov celulózy**  
 (22) 19.12.91
- 
- 6 (51) **C 08B 37/14**  
 (11) **278628**  
 (40) 05.11.97  
 (21) 3600-89  
 (73) Chemický ústav SAV, Bratislava, SK;  
 (72) Ebringerová Anna, Ing., CSc., Bratislava, SK; Antal Miroslav, prom. chem., CSc., Bratislava, SK; Šimkovic Ivan, Ing., CSc., Bratislava, SK; Micko Michael, prof., Edmonton, Alberta, CA;  
 (54) **0-3-Trimetylamónium-2-hydroxypropyl derivát hemicelulózy typu (1→4)-beta-D-xylánu a spôsob jeho prípravy**  
 (22) 14.06.89
- 
- 6 (51) **C 08F 14/06**  
 (11) **278596**  
 (40) 19.02.92  
 (21) 4034-90  
 (73) VÚP, a. s., Prievidza, SK;  
 (72) Macho Vendelín, prof. Ing., DrSc., Partizánske, SK; Rusina Miroslav, Ing., Prievidza, SK; Fabini Miroslav, Ing., Prievidza, SK; Bobula Stanislav, Ing., Bojnice, SK;  
 (54) **Spôsob suspenznej homopolymerizácie a/alebo kopolymerizácie vinylchloridu**  
 (22) 17.08.90
- 
- 6 (51) **C 08F 220/02, C 08F 291/00, C 08F 220/36, A 61K 47/32**  
 (11) **278617**  
 (40) 05.11.97  
 (21) 7223-89  
 (73) Ústav makromolekulární chemie AVČR, Praha, CZ;  
 (72) Ulbrich Karel, Ing., CSc., Praha, CZ; Šubr Vladimír, Ing., CSc., Mělník, CZ;  
 (54) **Hydrolyticky degradovateľný hydrofilný gél a spôsob jeho prípravy**  
 (22) 20.12.89
- 
- 6 (51) **C 08K 5/18**  
 (11) **278615**  
 (40) 05.11.97  
 (21) 4727-88  
 (73) VUCHT, a. s., Bratislava, SK;  
 (72) Humplík Antonín, Ing., Bratislava, SK; Gögh Tibor, RNDr., CSc., Bratislava, SK; Karvaš Milan, Ing., CSc., Bratislava, SK; Durmis Július, Ing., CSc., Bratislava, SK; Orlik Ivo, Ing., Bratislava, SK; Göghová Marcela, RNDr., CSc., Bratislava, SK; Horáková Renáta, Ing., Bratislava, SK; Zmitko Jiří, Ing., Kralupy nad Vltavou, CZ;  
 (54) **Spôsob prípravy kvapalného koncentráту na stabilizáciu polymérnych materiálov**  
 (22) 01.07.88
- 
- 6 (51) **C 08L 23/10, C 08K 5/524, C 08K 5/526**  
 (11) **278600**  
 (40) 05.11.97  
 (21) 1540-89  
 (73) Polymer Institute Brno, spol. s r. o., Brno, CZ;  
 (72) Toháček Jiří, RNDr., CSc., Brno, CZ; Sedlár Jiří, Ing., CSc., Brno, CZ; Pác Jiří, Ing., CSc., Brno, CZ; Ottis Jiří, Ing., Most, CZ;  
 (54) **Stabilizovaný polypropylén a kopolyméry propylénu**  
 (22) 13.03.89
- 
- 6 (51) **C 08L 23/12, C 08L 23/14**  
 (11) **278592**  
 (40) 05.11.97  
 (21) 6983-89  
 (73) VÚSAPL, a. s., Nitra, SK;  
 (72) Kišš Mikuláš, Ing., Nitra, SK; Jahnátek Lubomír, Ing., Nitra, SK; Žák Karol, Ing., Nitra, SK; Macko Jozef, Ing., CSc., Pezinok, SK; Gábiková Katarína, Ing., Bratislava, SK; Kopinič Vladimír, Ing., Bratislava, SK;  
 (54) **Polypropylénová kompozícia so zvýšenou homogenitou úžitkových vlastností**  
 (22) 11.12.89
- 
- 6 (51) **C 08L 27/08, C 08L 14/08, C 08L 10/00**  
 (11) **278593**  
 (40) 05.11.97  
 (21) 6257-89  
 (73) VÚSAPL, a. s., Nitra, SK;

- (72) Zajac Marián, RNDr., Nitra, SK; Pintér Jozef, Ing., CSc., Nitra, SK; Grom Ján, Ing., CSc., Nitra, SK; Ďurča Milan, Ing., Poprad, SK;  
 (54) **Spôsob úpravy zmesových plastových odpadov obsahujúcich polyvinylidénchloridové polyméry**  
 (22) 06.11.89

---

**6 (51) C 12C 12/00, C 12C 7/00, C 12C 9/00**

- (11) **278603**  
 (40) 15.10.91  
 (21) 1406-90  
 (73) Šusták Roman, Ing., CSc., Modra, SK; Poláček Vlastimil, Ing., Piešťany, SK;  
 (72) Šusták Roman, Ing., CSc., Modra, SK; Poláček Vlastimil, Ing., Piešťany, SK;  
 (54) **Spôsob výroby ľahkého piva**  
 (22) 23.03.90

---

**6 (51) D 01D 5/34, D 01D 4/02**

- (11) **278606**  
 (40) 05.11.97  
 (21) 2388-90  
 (73) AKZO NOBEL N.V., Arnhem, NL;  
 (72) Lijten Franciscus Arnoldus Theresia, Heveadorp, NL; Meerman Johannes Jacobus, Arnhem, NL;  
 (54) **Priadza z vlákien vybavených povlakom a spôsob jej výroby**  
 (22) 16.05.90  
 (31) P 39 15 819.5, P 39 26 246.4  
 (32) 16.05.89, 09.08.89  
 (33) DE, DE

---

**6 (51) D 01H 4/08, D 01H 4/10**

- (11) **278626**  
 (40) 14.10.92  
 (21) 961-91  
 (73) Elitex, s. p., Ústí nad Orlicí, CZ;  
 (72) Didek Stanislav, Ing., Ústí nad Orlicí, CZ; Havránek Zdeněk, Ing., Ústí nad Orlicí, CZ; Vavřina Jan, Ústí nad Orlicí, CZ; Stejskal Alois, Ing., Ústí nad Orlicí, CZ; Borovcová Želmíra, Ing., Ústí nad Orlicí, CZ;  
 (54) **Zariadenie na pradenie s otvoreným koncom**  
 (22) 08.04.91

---

**6 (51) D 01H 4/12, F 16C 33/66**

- (11) **278609**  
 (40) 07.12.94  
 (21) 2545-92  
 (73) Elitex, s. p., Ústí nad Orlicí, CZ;  
 (72) Kříž František, Ing., Brno, CZ; Pavlík Jiří, Velká Bíteš, CZ; Manhalter Pavel, Ing., CSc., Brno, CZ;  
 (54) **Vysokootáčkové ložisko s domazávaním**  
 (22) 19.08.92

**6 (51) D 02G 3/04**

- (11) **278624**  
 (40) 07.12.94  
 (21) 2103-92  
 (73) Elitex, s. p., Ústí nad Orlicí, CZ;  
 (72) Renčín Miloslav, Řetová, CZ; Ludvíček Josef, Ing., Ústí nad Orlicí, CZ;  
 (54) **Zariadenie na výrobu viacložkovej priadze**  
 (22) 07.07.92

---

**6 (51) E 01B 7/02**

- (11) **278627**  
 (40) 15.04.92  
 (21) 4843-90  
 (73) Nápravník Josef, Přibyslav, CZ;  
 (72) Nápravník Josef, Přibyslav, CZ;  
 (54) **Kořajová výhybka**  
 (22) 05.10.90

---

**6 (51) E 01B 27/06, B 61D 15/00**

- (11) **278612**  
 (40) 17.06.92  
 (21) 3785-91  
 (73) Franz Plasser Bahnbaumaschinen-Industriegesellschaft m.b.H., Wien, AT;  
 (72) Theurer Josef, Ing., Wien, AT; Bruninger Manfred, Altenberg, AT;  
 (54) **Nakladací voz na prepravu a ukládanie sypkého materiálu**  
 (22) 13.02.91  
 (31) A 2541/90  
 (32) 14.12.90  
 (33) AT

---

**6 (51) E 02D 5/30**

- (11) **278616**  
 (40) 06.03.96  
 (21) 1062-94  
 (73) Vicena Jozef, Ing., Dolný Hričov, SK; Halvoň Štefan, Ing., Žilina, SK;  
 (72) Vicena Jozef, Ing., Dolný Hričov, SK; Halvoň Štefan, Ing., Žilina, SK;  
 (54) **Spôsob výroby pilóty tvaru valca a valcového odseku**  
 (22) 05.09.94

---

**6 (51) E 04D 3/36, E 04 D 5/14**

- (11) **278591**  
 (40) 06.04.94  
 (21) 1265-93  
 (73) BRAAS GmbH, Oberursel, DE;  
 (72) Kranz Klaus, Wiesbaden, DE; Schubert Reinhard, Hemsbach, DE;  
 (54) **Upevňovacia súprava na upevnenie strešnej vodotesnej vrstvy a podobne**  
 (22) 11.02.93  
 (31) P 42 05 140.1  
 (32) 20.02.92  
 (33) DE  
 (86) PCT/DE93/00132, 11.02.93

**6 (51) E 04F 21/12****(11) 278619**

(40) 09.03.94

(21) 1130-93

(73) Burian GmbH and Co. KG, Wien, AT;

(72) Potuznik Walter, Wien, AT; Himmel Josef, Maria Enzersdorf, AT;

**(54) Spôsob monolitického nanášania ochranej hmoty proti hluku a/alebo ohňu na plochu a zariadenie na jeho vykonávanie**

(22) 04.10.92

(31) A 266/92

(32) 17.02.92

(33) AT

(86) PCT/AT92/00137, 04.10.92

**6 (51) F 02D 19/06****(11) 278610**

(40) 06.10.93

(21) 796-91

(73) ČSAO, st. podnik, Praha, CZ;

(72) Halada Zdeněk, Praha, CZ; Vojíš Vilém, Praha, CZ; Kňákal Jan, Praha, CZ;

**(54) Zariadenie na alternatívne ovládanie vstrekovacieho čerpadla a zmiešavača motora na alternatívny pohon**

(22) 26.03.91

**6 (51) F 16D 3/10, F 16D 3/12****(11) 278625**

(40) 06.12.95

(21) 1554-92

(73) Technická univerzita v Košiciach, Košice, SK;

(72) Lacko Pavol, doc. Ing., CSc., Šemša, SK;

**(54) Antirezonančná hriadeľová spojka s autoreguláciou a so západkou**

(22) 25.05.92

**6 (51) F 16D 3/10, F 16D 3/12****(11) 278611**

(40) 06.12.95

(21) 1556-92

(73) Technická univerzita v Košiciach, Košice, SK;

(72) Lacko Pavol, doc. Ing., CSc., Šemša, SK;

**(54) Antirezonančná hriadeľová spojka s autoreguláciou a s valčekmi**

(22) 25.05.92

**6 (51) F 16L 21/06, F 16 B 2/08****(11) 278630**

(40) 17.12.91

(21) 1524-91

(73) ETABLISSEMENTS CAILLAU, Société a Responsabilité Limitée, Issy les Moulineaux, FR;

(72) Calmettes Lionel, Romorantin Lanthenay, FR;

(72) Detable Pascal, Romorantin Lanthenay, FR;

**(54) Zariadenie na tesné spojenie dvoch hladkých rúrok, uložených koncami proti sebe**

(22) 22.05.91

(31) 90 06475

(32) 23.05.90

(33) FR

**6 (51) F 23G 7/04, F 23G 7/00, F 23 J 15/00, F 23C 7/02, F 23C 5/00****(11) 278599**

(40) 15.09.91

(21) 2237-89

(73) Howorka Franz, Wien, AT;

(72) Buzetzi Eduard, Wulkaprodersdorf, AT;

**(54) Zariadenie na tepelný rozklad fluidných škodlivín, najmä dioxínov a furánov**

(22) 11.04.89

(31) A 1032/88

(32) 22.04.88

(33) AT

**6 (51) F 27D 11/10, F 27B 3/20****(11) 278602**

(40) 05.11.97

(21) 4636-90

(73) Institut de Recherches de la Siderurgie Francaise, Puteaux, FR;

(72) Hamy Michel, Strasbourg, FR; Maurer Ghislain, Chatel Saint Germain, FR; Lebrun Christian, Valenciennes, FR; Grosjean Jean-Claude, Metz, FR;

**(54) Usporiadanie elektrického spojenia určeného na umiestnenie v stene metalurgického zásobníka v styku s roztaveným kovom**

(22) 24.09.90

(31) 89 13 636

(32) 11.10.89

(33) FR

**FD9A**

**Zastavené prihlášky vynálezov**

126-90	1660-91	775-93	1622-95
1918-90	3511-91	1261-93	1623-95
2325-90	592-92	601-94	1625-95
4861-90	779-92	634-94	1627-95
4886-90	1257-92	724-94	1630-95
6193-90	1260-92	789-94	103-96
6194-90	1880-92	808-94	202-96
6324-90	2709-92	820-94	
274-91	3532-92	899-94	
311-91	351-93	495-95	

**PD9A**

**Prevody patentov / autorských osvedčení**

Podľa § 15 zákona č. 527/1990 Zb. v znení neskorších zákonov boli do patentového registra zapísané tieto prevody:

<b>P/AO</b>	<b>PV</b>	<b>Pôvodný majiteľ</b>	<b>Nadobúdateľ</b>	<b>Dátum účinnosti:</b>
246 023	2852-84	Homonitrianske bane, štátny podnik, Matice slovenskej 10, 971 71 Prievidza, SK;	Homonitrianske bane, a. s., Matice slovenskej 10, 971 71 Prievidza, SK;	22.08.97
256 058	362-85	Homonitrianske bane, štátny podnik, Matice slovenskej 10, 971 71 Prievidza, SK;	Homonitrianske bane, a. s., Matice slovenskej 10, 971 71 Prievidza, SK;	22.08.97
261 440	5461-87	Homonitrianske bane, štátny podnik, Matice slovenskej 10, 971 71 Prievidza, SK;	Homonitrianske bane, a. s., Matice slovenskej 10, 971 71 Prievidza, SK;	22.08.97
265 508	2037-86	Homonitrianske bane, štátny podnik, Matice slovenskej 10, 971 71 Prievidza, SK;	Homonitrianske bane, a. s., Matice slovenskej 10, 971 71 Prievidza, SK;	22.08.97
277 869	2610-91	CHEMOPETROL GROUP, a. s., 436 70 Litvínov, CZ;	CHEMOPETROL, a. s., Litvínov - Záluží 1, 436 70 Litvínov, CZ;	27.08.97
277 870	2606-91	CHEMOPETROL, štátny podnik, 436 70 Litvínov, CZ;	CHEMOPETROL, a. s., Litvínov - Záluží 1, 436 70 Litvínov, CZ;	27.08.97
278 314	5698-88	Homonitrianske bane, štátny podnik, Matice slovenskej 10, 971 71 Prievidza, SK;	Homonitrianske bane, a. s., Matice slovenskej 10, 971 71 Prievidza, SK;	22.08.97

## QA9A

## Ponuka licencie

Podľa § 19 zák. č. 527/1990 Zb. v znení neskorších zákonov boli do patentového registra zapísané tieto ponuky licencií:

P/AO	PV	Názov	Poskytovateľ	Dátum účinnosti:
278 534	3590-91	Univerzálny zapustený zámok	Brano, a. s., Hrade nad Moravicí, CZ;	10.09.97

## Oprava

## HK9A

Vo Vestníku č.10/97 bol nesprávne uvedený dátum distribúcie Vestníka.

Správne znenie: **8. október 1997**

## HH9A

Vo Vestníku č. 7/1997 chýbala v zozname zverejnených prihlášok vynálezov usporiadaných podľa čísiel ZPV 244-97.

Vo Vestníku č. 7/1997 v Udelených patentoch chýbali údaje PCT v patente číslo 278 494 (PV 1313-93).

(86) PCT/EP92/01113, 19.05.92

Vo vestníku č. 9/1997 vo zverejnenej prihláške vynálezov 396-86 bola chyba v anotácii.

Správne znenie:

- (57) Zariadenie na zabezpečovanie priameho styku medzi plynom a kvapalinou obsahuje najmenej jeden zvislý kanál (8), prvý privodný otvor (14) na privádzanie plynu do kanála (8), druhý privodný otvor (17) na privádzanie kvapaliny do kanála (8) a horný výstupný otvor (12) na odvádzanie zmesi plynu a kvapaliny z hornej časti kanála (8), pričom výška kanála (8) je väčšia ako vzdialenosť medzi stenami, ktorými je kanál (8) vymedzený. Privádzaním tlakového plynu do spodnej časti kanála (8), ale nad miesto privodu kvapaliny do kanála (8), sa zmes plynu a kvapaliny uvádza do stúpavého pohybu a opúšťa kanál (8) horným výstupným otvorom (12).

Vo Vestníku č. 9/1997 v zozname zverejnených prihlášok vynálezov usporiadaných podľa čísiel bola uvedená omylom PV 1115-94.

Vo Vestníku č. 10/1997 vo zverejnených prihláškach vynálezov bol v PV 666-97 nesprávne uvedený názov.

Správne znenie:

- (54) Spôsob merania a nastavenia tlaku v pneumatike a zariadenie na vykonávanie tohto spôsobu**

# ČASŤ

ÚŽITKOVÉ VZORY

## Kódy na označovanie jednotlivých druhov dokumentov

Zapísané úžitkové vzory podľa zákona č. 478/1992 - kód U  
Zb. v znení zákona NR SR č. 90/93 Z. z.

## Číselné kódy na označovanie bibliografických údajov

(11)	číslo zápisu úžitkového vzoru	6 (51)	medzinárodné patentové triedenie
(21)	číslo prihlášky úžitkového vzoru	(54)	názov
(22)	dátum podania prihlášky úžitkového vzoru	(57)	anotácia
(31)	číslo prioritnej prihlášky úžitkového vzoru	(71)	meno (názov) prihlasovateľa(ov)
(32)	dátum prioritnej prihlášky úžitkového vzoru	(72)	meno pôvodcu(ov)
(33)	krajina priority	(73)	meno (názov) majiteľa(ov)
(47)	dátum zápisu úžitkového vzoru	(86)	údaje PCT

## Kódy na označovanie záhlavia oznámení publikovaných vo Vestníku (Štandard WIPO ST 17)

FG1K	zápisy úžitkových vzorov do registra	MK1K	zánik úžitkového vzoru uplynutím doby platnosti
LD3K	čiastočný výmaz úžitkového vzoru	ND1K	predĺženie platnosti úžitkového vzoru
MC3K	výmaz úžitkového vzoru	PD1K	prevod práv a ostatné zmeny majiteľov úžitkového vzoru
MH1K	zánik úžitkového vzoru vzdaním sa nárokov		

## Opravy. Zmeny. Rôzne.

### Opravy v udelených ochranných dokumentoch

TA1K	meno pôvodcov
TB1K	oprava mien
TC1K	zmena mien
TD1K	oprava adries
TE1K	zmena adries
TF1K	oprava dát
TG1K	oprava chýb v triedení
TH1K	oprava alebo zmena všeobecne
TK1K	tlačové chyby v úradných vestníkoch

## FG1K

## Úžitkové vzory

1653 B 23P  
1654 A 61K  
1655 B 60R  
1656 F 16L  
1657 B 60H  
1658 B 62D  
1659 A 23B  
1660 A 01N

1661 E 04C  
1662 A 63F  
1663 F 16K  
1664 B 23B  
1665 H 01T  
1666 A 21D  
1667 G 21C  
1668 A 47C

1669 A 22C  
1670 A 23G  
1671 A 23G  
1672 F 16K  
1673 B 25B  
1674 B 29C  
1675 B 61L  
1676 C 10B

1677 B 21H  
1678 A 61C  
1679 A 61C  
1680 A 23L  
1681 A 63C  
1682 A 01N

**6 (51) A 01N 33/02****(11) 1660**

(21) 111-96

(22) 29.03.96

(47) 22.08.97

(73) CANICO, Nitra, SK;

**(54) Pesticíd alebo komponent pesticídov****6 (51) A 23G 1/00****(11) 1670**

(21) 110-97

(22) 17.03.97

(47) 28.08.97

(73) NIKA, spol. s r. o., Považská Bystrica, SK;

**(54) Čokoládový sirup****6 (51) A 01N 59/02, 59/08, 59/26, 31/02****(11) 1682**

(21) 296-97

(22) 31.07.97

(47) 28.08.97

(73) Kerata Ján, Ing., Bratislava, SK;

**(54) Vodorozpuštný biocídny a čistiaci prostriedok s dezinfekčným účinkom, najmä na vírusy****6 (51) A 23G 9/00, 9/02****(11) 1671**

(21) 134-97

(22) 09.04.97

(47) 28.08.97

(73) CENTROGEL, s. r. o., Martin, SK;

**(54) Mrazený dietetický krém****6 (51) A 21D 13/08****(11) 1666**

(21) 438-96

(22) 30.12.96

(47) 28.08.97

(73) Kaczoreková Ingrid, Ing., Veľký Krtíš, SK;

**(54) Tyčinka s posypom****6 (51) A 23L 1/0522****(11) 1680**

(21) 290-97

(22) 25.07.97

(47) 28.08.97

(73) B. M. Kávoviny, spol. s r. o., Sered', SK;

**(54) Škrobová aromatizovaná a prifarbovaná zmes v prášku****6 (51) A 22C 25/00, A 61K 35/60****(11) 1669**

(21) 87-97

(22) 04.03.97

(31) PUV 5660-96

(32) 20.08.96

(33) CZ

(47) 28.08.97

(73) OLOMEX, spol. s r. o., Olomouc, CZ;

**(54) Potravinový doplnok na báze žraločej chrupky****6 (51) A 47C 17/82, 20/02****(11) 1668**

(21) 86-97

(22) 04.03.97

(47) 28.08.97

(73) Zelenay Vladimír, Ing. - ZELY'S, Piešťany, CZ;

**(54) Skladacie masážne ležadlo****6 (51) A 23B 4/023, A 23L 3/3418, B 65B 55/00****(11) 1659**

(21) 120-97

(22) 21.03.97

(47) 18.08.97

(73) SLOV-ITAL, spol. s r. o., Čápor (Nitra), SK;

**(54) Trvanlivý polotovár najmä na výrobu klobás****6 (51) A 61C 17/06****(11) 1678**

(21) 277-97

(22) 18.07.97

(47) 28.08.97

(73) INCORTRADE, s. r. o., Stará Turá, SK;

**(54) Automatický separátor odsávačky slín****6 (51) A 61C 17/06, 17/12****(11) 1679**

(21) 278-97

(22) 18.07.97

(47) 28.08.97

(73) INCORTRADE, s. r. o., Stará Turá, SK;

**(54) Vzduchová ejektorová odsávačka slín**



**6 (51) A 61K 7/16, 31/00**

- (11) 1654  
 (21) 196-97  
 (22) 30.05.97  
 (47) 12.08.97  
 (73) DIMENZIA, spol. s r. o., Kežmarok, SK;  
 (54) Stomatologický bieliaci gél

(47) 28.08.97

- (73) ARMATURKA KOUKOL, spol. s r. o., České Budějovice, CZ;  
 (54) Hákový kPúč

**6 (51) A 63C 17/00, 17/08**

- (11) 1681  
 (21) 291-97  
 (22) 25.07.97  
 (47) 28.08.97  
 (73) Majerčák Aurel, Kežmarok, SK;  
 (54) Mobilné koleso

**6 (51) B 29C 33/38 // B 29K 75:00**

- (11) 1674  
 (21) 198-97  
 (22) 02.06.97  
 (47) 28.08.97  
 (73) Breder Juraj, Trenčín, SK;  
 (54) Forma na výroby z liateho betónu

**6 (51) A 63F 1/00**

- (11) 1662  
 (21) 203-97  
 (22) 11.06.97  
 (47) 27.08.97  
 (73) Ragan Ján, Bratislava, SK;  
 (54) Didakticko-herná jazyková pomôcka

**6 (51) B 60H 1/00**

- (11) 1657  
 (21) 169-96  
 (22) 20.05.96  
 (31) PN95 U 000022  
 (32) 23.05.95  
 (33) IT  
 (47) 12.08.97  
 (73) PLASTAL-ZCP S. p. A., Pordenone, IT;  
 (54) Mriežka chladiča na motorové vozidlá

**6 (51) B 21H 8/00**

- (11) 1677  
 (21) 263-97  
 (22) 14.07.97  
 (47) 28.08.97  
 (73) AREPOC, spol. s r. o., Bratislava, SK;  
 (54) Zariadenie na pozdĺžne tvárnenie mnoho-  
 vláknitých vysokoteplotných supravodičov

**6 (51) B 60R 25/00**

- (11) 1655  
 (21) 206-97  
 (22) 16.06.97  
 (47) 12.08.97  
 (73) W. A. K., spol. s r. o., Bratislava, SK;  
 (54) Vonkajšie mechanické zabezpečovacie zaria-  
 denie vozidiel

**6 (51) B 23B 45/02, 49/00**

- (11) 1664  
 (21) 362-94  
 (22) 13.10.94  
 (47) 28.08.97  
 (73) Lalík Peter, Ing., Veľký Krtíš, SK;  
 (54) Ručná elektrická vŕtačka s kruhovou vodo-  
 váhou

**6 (51) B 61L 29/00**

- (11) 1675  
 (21) 201-97  
 (22) 06.06.97  
 (47) 28.08.97  
 (73) AŽD Praha, s. r. o., Praha 10 - Vršovce, CZ;  
 (54) Zariadenie na riadenie jazdy vlakov

**6 (51) B 23P 23/00**

- (11) 1653  
 (21) 453-94  
 (22) 15.12.94  
 (31) A 2564/93  
 (32) 17.12.93  
 (33) AT  
 (47) 12.08.97  
 (73) Felsner Franz, Matrei am Brenner, AT;  
 (54) Zostava na beztrieskové obrábanie

**6 (51) B 62D 61/00**

- (11) 1658  
 (21) 237-96  
 (22) 24.07.96  
 (47) 12.08.97  
 (73) Fudaly Ladislav, Ing., Spišská Belá, SK;  
 (54) Trojkolesový motorový vozík s náhonom na o-  
 točné riadiace koleso

**6 (51) B 25B 13/48, 13/52**

- (11) 1673  
 (21) 171-97  
 (22) 05.05.97  
 (31) PUV 6453-97  
 (32) 24.03.97  
 (33) CZ

**6 (51) C 10B 1/02, 27/00**

- (11) 1676  
 (21) 215-97  
 (22) 19.06.97  
 (31) PUV 6466-97  
 (32) 26.03.97  
 (33) CZ  
 (47) 28.08.97  
 (73) Gorčík Radislav, Zlín, CZ;  
 (54) Zariadenie na suchú destiláciu dreva

**6 (51) E 04C 1/00****(11) 1661**

(21) 311-97

(22) 10.08.97

(47) 25.08.97

(73) Ďurášová Viera-TESTAV, Košice, SK;

**(54) Drevobetónová tvárnica****6 (51) F 16K 15/20, B 60C 29/06****(11) 1663**

(21) 273-96

(22) 27.08.96

(47) 28.08.97

(73) Slovenská armatúrka Myjava, a. s., Myjava, SK;

**(54) Plniaci ventil****6 (51) F 16K 27/02, 15/00****(11) 1672**

(21) 170-97

(22) 05.05.97

(31) PUV 6454-97

(32) 24.03.97

(33) CZ

(47) 28.08.97

(73) ARMATURKA KOUKOL, spol. s r. o., České Budějovice, CZ;

**(54) Spätný ventil****6 (51) F 16L 17/067, C 08L 19/00****(11) 1656**

(21) 224-97

(22) 30.06.97

(47) 12.08.97

(73) Vacková Renata, Praha - Chodov, CZ;

**(54) Tesniaci krúžok****6 (51) G 21C 3/06****(11) 1667**

(21) 17-97

(22) 17.01.97

(31) PUV 6108-96

(32) 16.12.96

(33) CZ

(47) 28.08.97

(73) ŠKODA JADERNÉ STROJÍRENSTVÍ, spol. s r. o., Plzeň, CZ;

**(54) Hranatá absorpčná rúrka****6 (51) H 01T 4/14****(11) 1665**

(21) 333-96

(22) 30.10.96

(31) GM 591/95

(32) 30.10.95

(33) AT

(47) 28.08.97

(73) MOSDORFER Gesellschaft m. b. H., Weiz, AT;

**(54) Ochranné iskrisko**

## ND1K

## Predĺženie platnosti úžitkových vzorov

---

(51) A 01N 63/00, 25/12

(11) 429

(21) 267-93

(22) 06.12.93

(47) 25.01.94

(43) 06.04.94

(71) Veselý Dáša, doc. Ing. DrSc., Praha, CZ;

(54) **Prostriedok na podporu rastu rastlín a/alebo na ich ochranu**

---

(51) B 65D 19/02, 19/20

(11) 408

(21) 143-93

(22) 03.08.93

(47) 25.01.94

(43) 06.04.94

(71) Marušák Zdeněk, Ing., Spytihněv, CZ; Ivanický Eduard, Slušovice, CZ;

(54) **Skladacia paletka na drobné výrobky**

---

(51) B 65D 21/02, 88/54, 6/28

(11) 311

(21) 163-93

(22) 02.09.93

(47) 05.10.93

(43) 08.12.93

(71) Kasprzak Edward, Laziska Górne, PL; Grabowski Marian, Katowice, PL; Bremer Krystyna, Katowice, PL; Gabrielczyk Marek, Katowice, PL;

(54) **Kontajner**

---

(51) C 03B 9/00, 9/02, 9/30, 9/32, 9/48

(11) 426

(21) 260-93

(22) 01.12.94

(47) 25.01.94

(43) 06.04.94

(71) CRYSTALEX, a. s., Nový Bor, CZ;

(54) **Sklárska forma**

---

(51) C 03B 32/00, C 03C 23/00

(11) 317

(21) 167-93

(22) 06.09.93

(47) 05.10.93

(43) 08.12.93

(71) CRYSTALEX, a. s., Nový Bor, CZ;

(54) **Úžitkové sklo zdobené fadovými farbami**

---

(51) C 03C 15/00

(11) 316

(21) 166-93

(22) 06.09.93

(47) 05.10.93

(43) 08.12.93

(71) CRYSTALEX, a. s., Nový Bor, CZ;

(54) **Úžitkové sklo so žilkovaným typom dekoru**

---

(51) C 05F 17/02

(11) 362

(21) 155-93

(22) 26.08.93

(47) 23.12.93

(43) 09.03.94

(71) Václav Jirkovský, Stará Huť, CZ;

(54) **Mobilný biofermentor**

---

(51) F 16H 25/10

(11) 361

(21) 152-93

(22) 20.08.93

(47) 23.12.93

(43) 09.03.94

(71) ŠMERAL Brno, a. s., Brno, CZ;

(54) **Zariadenie na automatickú uhlovú korekciu náhonu programového spínača**

---

(51) H 02H 9/04

(11) 1572

(21) 290-96

(22) 05.10.93

(47) 22.05.97

(43) 06.08.97

(71) ROOH ENTERPRISES, s. r. o., Liptovský Mikuláš, SK;

(54) **Zapojenie na ochranu spotrebiča pred napätovými špičkami**

---

**PD1K****Prevody úžitkových vzorov**

Podľa § 15 zákona č. 527/1990 Zb. v znení neskorších zákonov boli do registra úžitkových vzorov zapísané tieto prevody:

ÚV	PV	Pôvodný majiteľ	Nadobúdateľ	Dátum účinnosti:
294	106-93	Farkašová Júlia, Lécka 5, Nové Zámky, SK;	I.B.A., spol. s r. o., Vinohrady 17, 940 67 Nové Zámky, SK;	10.09.97
584	164-94	Blanické strojímy, s. r. o., 258 19 Vlašim, CZ;	ZKL Vlašim, s. r. o., Lidická 1690, 258 19 Vlašim, CZ;	27.08.97

**PD1K****Licenčné zmluvy**

Podľa § 14 zák. č. 527/1990 Zb. v znení zákona NR SR č. 90/1993 Z. z. boli do registra úžitkových vzorov zapísané tieto licenčné zmluvy:

ÚV	PÚV	Názov	Poskytovateľ	Nadobúdateľ	Dátum účinnosti:
968	112-95	Podošva obuvi sendvičovej štruktúry	Vanko Igor, Ing., Malé Uherce, Partizánske, SK;	CEBO HOLDING SLOVAKIA, a. s., Nitrianska cesta 503/60, 958 13 Partizánske, SK;	09.09.97

**TK1K****Oprava**

Vo Vestníku č.10/97 bol nesprávne uvedený dátum distribúcie Vestníka.

Správne znenie: **8. október 1997**

# ČASŤ

**PRIEMYSELNÉ VZORY**

**Číselné kódy na označovanie bibliografických údajov**

(11)	Číslo zápisu	(33)	Krajina priority
(21)	Číslo prihlášky	(45)	Dátum zápisu priemyselného vzoru
(22)	Dátum podania prihlášky	(51)	Triedenie priemyselných vzorov
(23)	Výstavná priority	(54)	Názov
(31)	Číslo prioritnej prihlášky	(72)	Meno pôvodcu
(32)	Dátum prioritnej prihlášky	(73)	Meno (názov) majiteľa

**Kódy na označovanie záhlavia oznámení publikovaných vo Vestníku  
(Štandard WIPO ST 17)**

FG4Q	zápisy priemyselných vzorov do registra	MK4Q	zánik priemyselného vzoru uplynutím doby platnosti
LD4Q	čiastočný výmaz priemyselného vzoru	ND4Q	predĺženie platnosti priemyselného vzoru
MC4Q	výmaz priemyselného vzoru	PD4Q	prevod práv a ostatné zmeny majiteľov priemyselného vzoru
MH4Q	zánik priemyselného vzoru vzdáním sa nárokov		

**Opravy. Zmeny. Rôzne.****Opravy v udelených ochranných dokumentoch**

TA4Q	meno pôvodcov
TB4Q	oprava mien
TC4Q	zmena mien
TD4Q	oprava adries
TE4Q	zmena adries
TF4Q	oprava dát
TG4Q	oprava chýb v triedení
TH4Q	oprava alebo zmena všeobecne
TK4Q	tlačové chyby v úradných vestníkoch

## TG4Q

## Priemyselné vzory

25273	25283	25293	25303
25274	25284	25294	25304
25275	25285	25295	25305
25276	25286	25296	25306
25277	25287	25297	25307
25278	25288	25298	25308
25279	25289	25299	25309
25280	25290	25300	25310
25281	25291	25301	25311
25282	25292	25302	

- (11) **25273**  
 (21) 171-96  
 (22) 12.08.1996  
 (47) 08.08.1997  
 (31) M9601268.4  
 (32) 12.02.96  
 (33) DE  
 (54) **Žehliaci stolík**  
 (51) 07/05.07  
 počet vonkajších úprav: 1  
 (73) Hailo- Werk Rudolf Loh GmbH & CO. KG,  
 Dailmlerstrasse 8, 357 08 Haiger, DE;  
 (72) Schröder Olaf, Elsenbornerstrasse 2, 659 29  
 Frankfurt, DE;

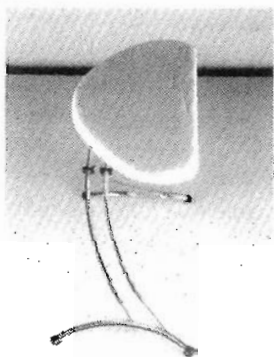
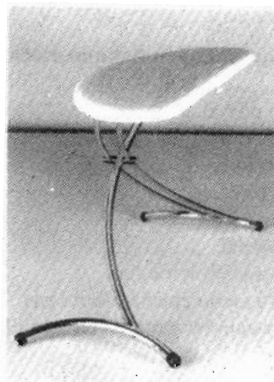
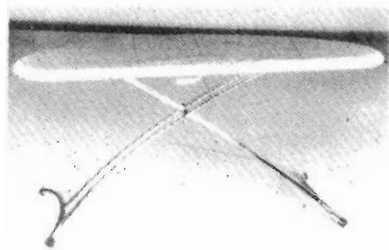
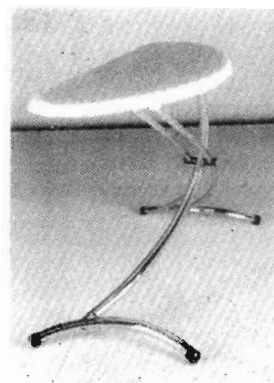

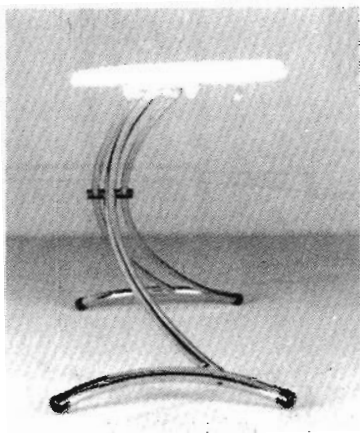
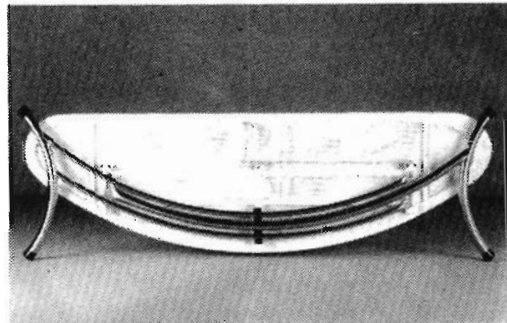
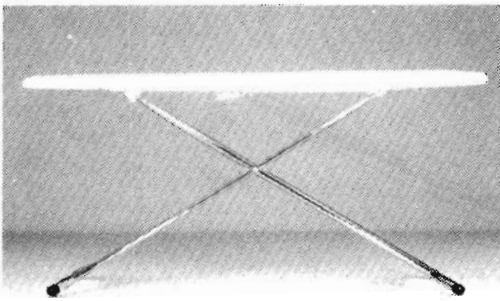
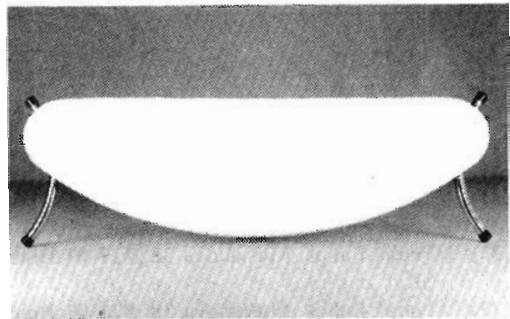
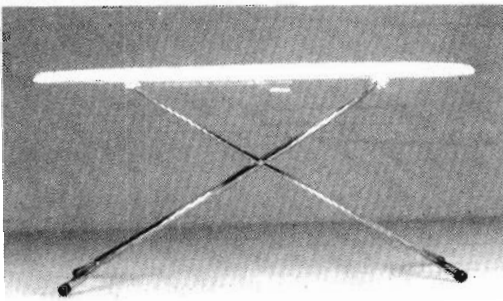
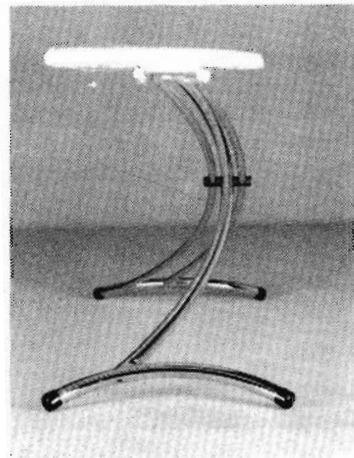
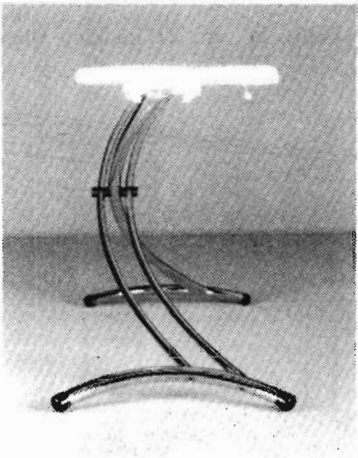

25273

- (11) 25274  
 (21) 216-96  
 (22) 02.10.1996  
 (47) 08.08.1997  
 (54) **Rukovät' náradia**  
 (51) 08/05.09  
 počet vonkajšich úprav: 1  
 (73) Petráš Ľuboš, Muškátova 38, 821 01 Bratislava, SK;  
 (72) Petráš Ľuboš, Muškátova 38, 821 01 Bratislava, SK;



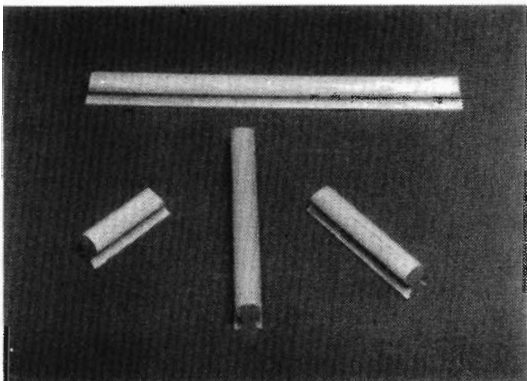

25274

- (11) **25275**  
 (21) 217-96  
 (22) 02.10.1996  
 (47) 08.08.1997  
 (54) **Hladidlo**  
 (51) 08/05.05  
 počet vonkajších úprav: 1  
 (73) Petráš Ľuboš, Muškátova 38, 821 01 Bratislava, SK;  
 (72) Petráš Ľuboš, Muškátova 38, 821 01 Bratislava, SK;

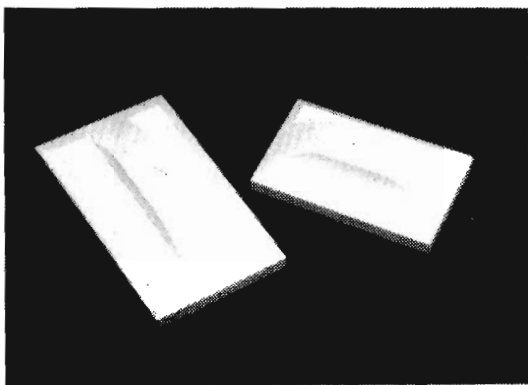

25275

- (11) **25276**  
 (21) 231-96  
 (22) 17.10.1996  
 (47) 08.08.1997  
 (31) 29/053 487  
 (32) 23.04.1996  
 (33) US  
 (54) **Úžitkový zapalovač a jeho súčasti**  
 (51) 07/99.00, 23/03.09  
 počet vonkajších úprav: 5

- (73) BIC CORPORATION, 500 BIC Drive, Milford, CT 06460, US;  
 (72) Ferrara Daniel A., Jr., 21 Looking Glass Hill, Bantam, CT 06750, US;

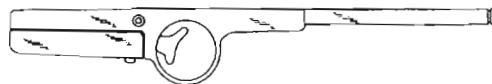
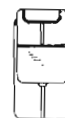
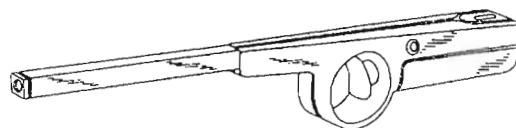

25276 variant 1

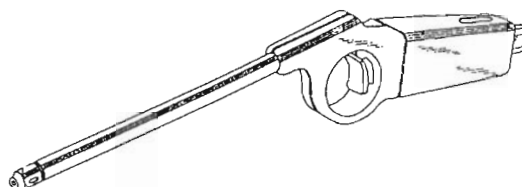

25276 variant 2

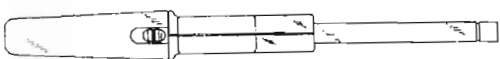
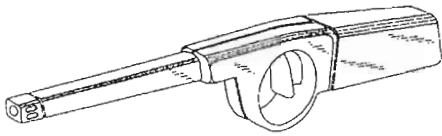

25276 variant 3

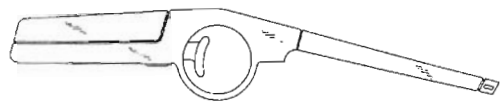
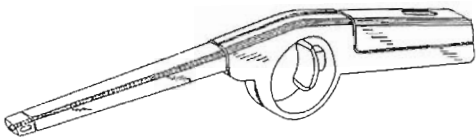

25276 variant 4

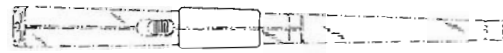

25276 variant 5

- 
- (11) **25277**
  - (21) 232-96
  - (22) 17.10.1996
  - (47) 08.08.1997
  - (31) 29/053 483
  - (32) 23.04.1996
  - (33) US
  - (54) **Úžitkový zapal'ovač**
  - (51) 07/99.00, 23/03.09
  - počet vonkajších úprav: 1
  - (73) BIC CORPORATION, 500 BIC Drive, Milford, CT 06460, US;
  - (72) Ferrara Daniel A., Jr., 21 Looking Glass Hill, Bantam, CT 06750, US;

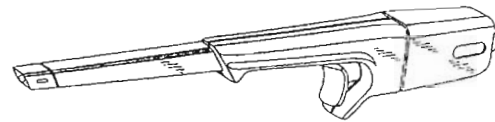

25277

- 
- (11) **25278**
  - (21) 233-96
  - (22) 17.10.1996
  - (47) 11.08.1997
  - (31) 29/053 453
  - (32) 23.04.1996
  - (33) US
  - (54) **Skladací úžitkový zapal'ovač**
  - (51) 07/99.00, 23/03.09
  - počet vonkajších úprav: 1
  - (73) BIC CORPORATION, 500 BIC Drive, Milford, CT 06460, US;

- (72) Ferrara Daniel A., Jr., 21 Looking Glass Hill,  
Bantam, CT 06750, US;

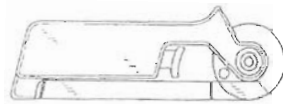
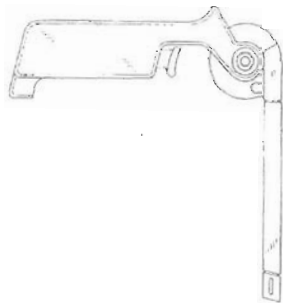
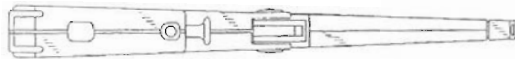
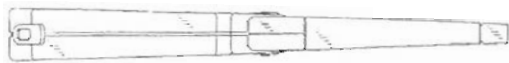
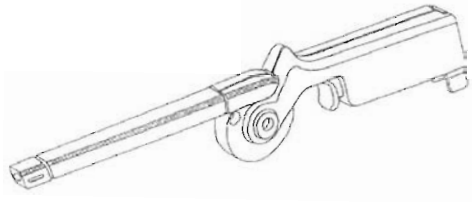

25278

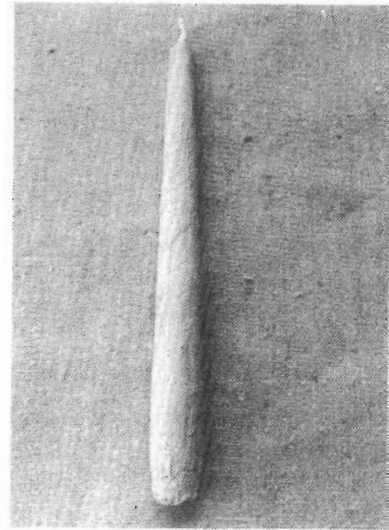

25279 variant 1

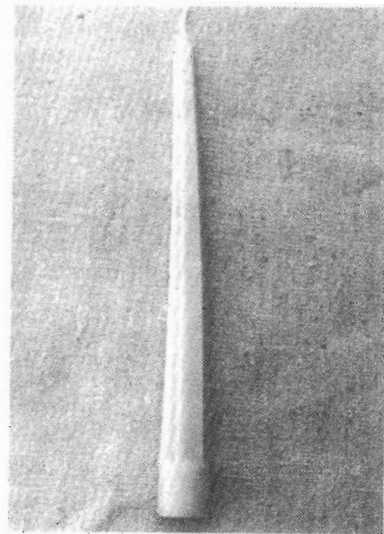

25279 variant 2

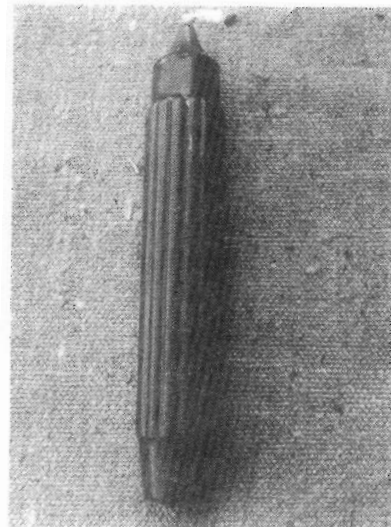

25279 variant 3

- (11) 25279  
 (21) 236-96  
 (22) 21.10.1996  
 (47) 11.08.1997  
 (54) **Dekoratívne sviečky**  
 (51) 26/02.05  
 počet vonkajších úprav: 17  
 (73) Ignis, s. r. o., Jarmočná 4, 920 13 Hlohovec, SK;  
 (72) Bachratý Jozef, Fraštická 5, 920 01 Hlohovec,  
 SK; Harnádková Mária, Ing., Nábrežie 9, 920 01  
 Hlohovec, SK; Tvrdoňová Viera, Hlohová A/26,  
 920 01 Hlohovec, SK;

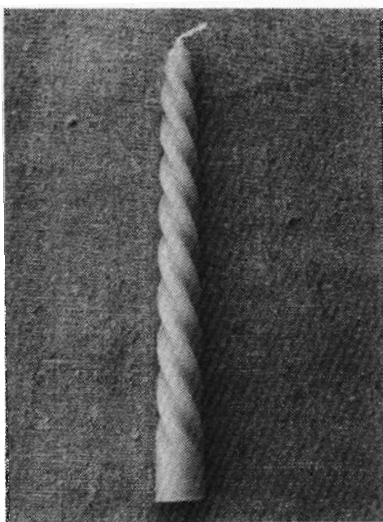

25279 variant 4

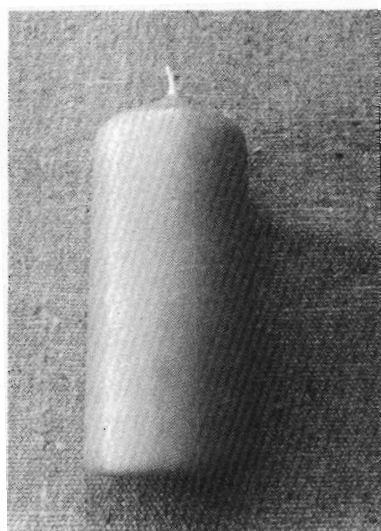

25279 variant 7

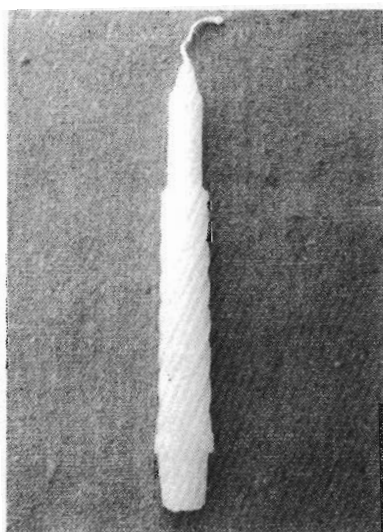

25279 variant 5

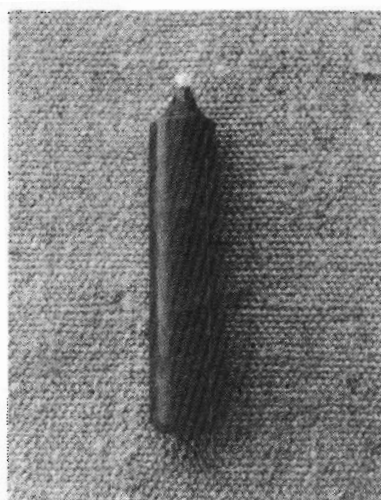

25279 variant 8

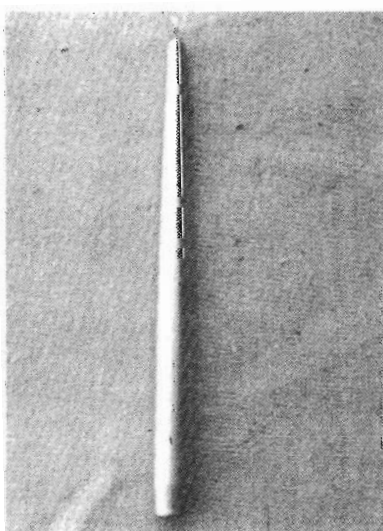

25279 variant 6

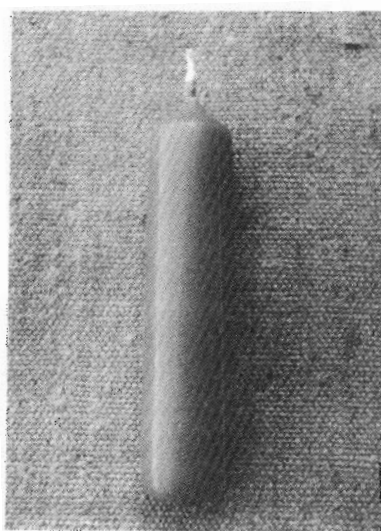

25279 variant 9

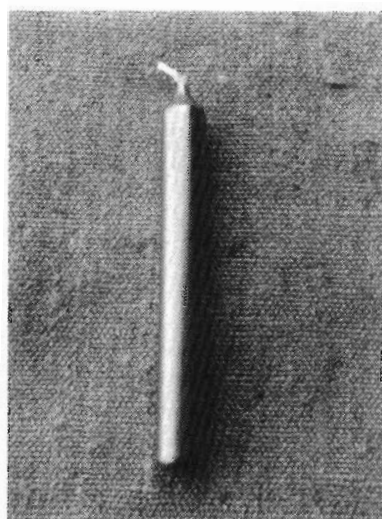

25279 variant 10

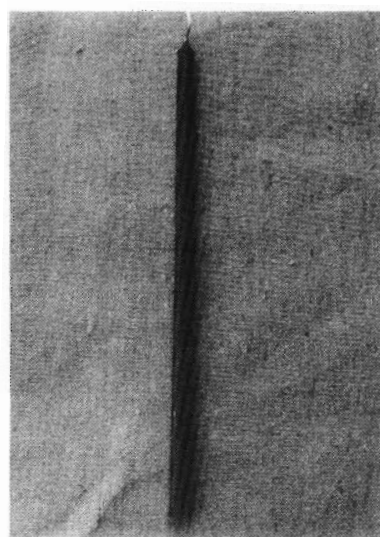

25279 variant 13

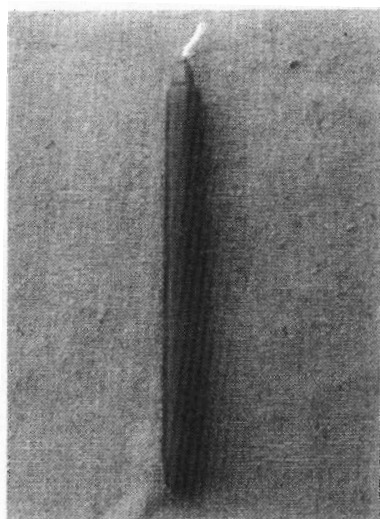

25279 variant 11

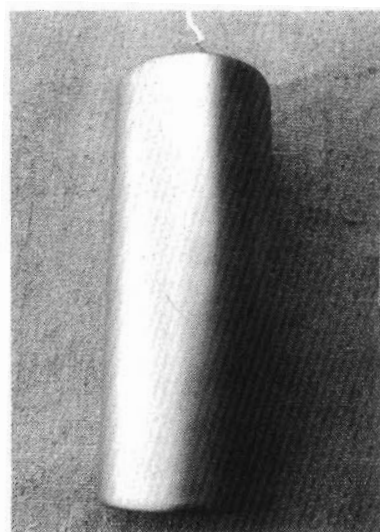

25279 variant 14

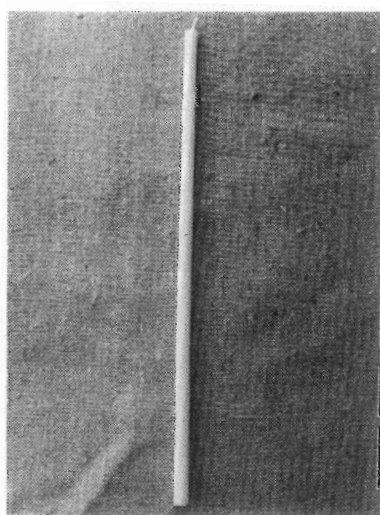

25279 variant 12

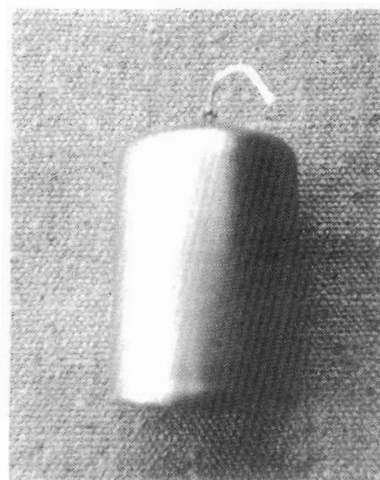

25279 variant 15

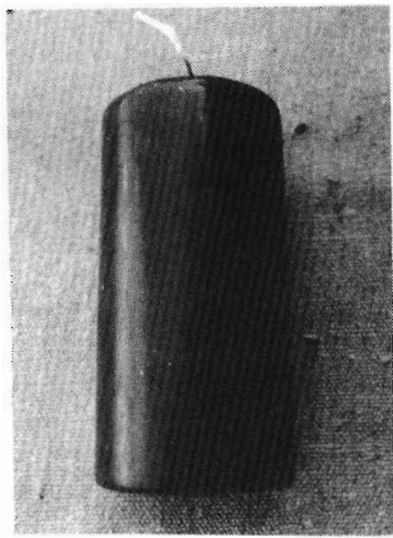

25279 variant 16

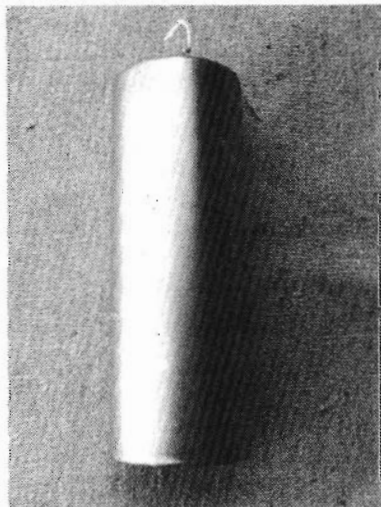

25279 variant 17

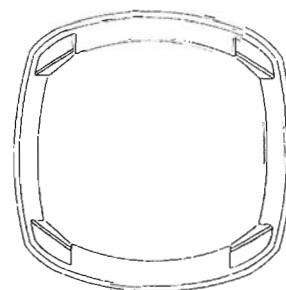
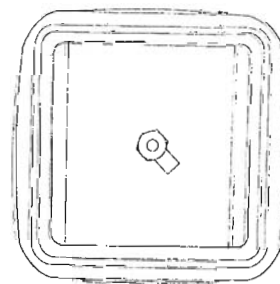
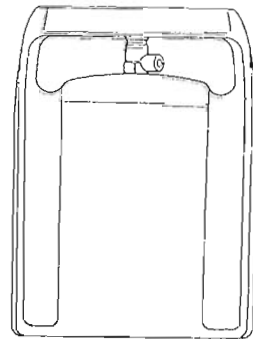
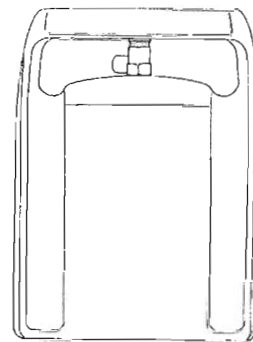
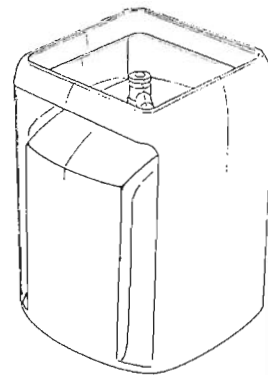

- 
- (11) **25280**
  - (21) 254-95
  - (22) 23.08.1995
  - (47) 11.08.1997
  - (31) 951 843
  - (32) 28.03.1995
  - (33) FR
  - (54) **Fľaša na stlačený plyn**
  - (51) 09/01.01
  - počet vonkajších úprav: 1
  - (73) Shell International Petroleum Company Limited,  
SE1 7NA Londýn, GB;
  - (72) Vitrac Jean Pierre, 60. Rue D Avron, 750 20  
Paríž, FR;

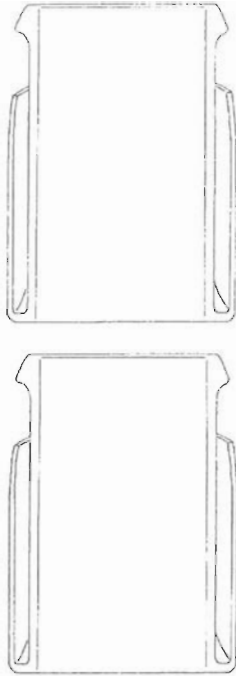

25280



25281 variant 3

- (11) **25282**  
 (21) 292-95  
 (22) 25.09.1995  
 (47) 11.08.1997  
 (31) 28457-95  
 (32) 06.06.1995  
 (33) CZ  
 (54) **Koncovky brzdových hadíc**  
 (51) 12/99.00  
 počet vonkajších úprav: 3  
 (73) Exel Ivo, Ing., Kuršova 20, 635 00 Brno, CZ;  
 (72) Bartoš Jiří, Ing., 763 21 Slavičín 785, CZ;

- (11) **25281**  
 (21) 280-95  
 (22) 14.09.1995  
 (47) 11.08.1997  
 (54) **Obal na oblatky**  
 (51) 09/05.08  
 počet vonkajších úprav: 3  
 (73) Pečivárne Liptovský Hrádok, s. r. o., Liptovská  
 Porúbka 347, 033 01 Liptovský Hrádok, SK;  
 (72) Fencel Ján, Ing., Liptovská Porúbka 347, 033 01  
 Liptovský Hrádok, SK;



25282 variant 1



25281 variant 1



25282 variant 2



25281 variant 2



25282 variant 3

- (11) 25283  
 (21) 68-96  
 (22) 28.03.1996  
 (47) 11.08.1997  
 (54) **Keramické prvky kachľovej pece**  
 (51) 23/03.01  
 počet vonkajších úprav: 20  
 (73) Slovenská ľudová majolika, v. d., Dolná ul. 138, 900 01 Modra, SK;  
 (72) Remeta Milan, ak. sochár, Jánošíkova 1, 811 04 Bratislava, SK; Hanulík Juraj, Dolná 138, 900 01 Modra, SK;

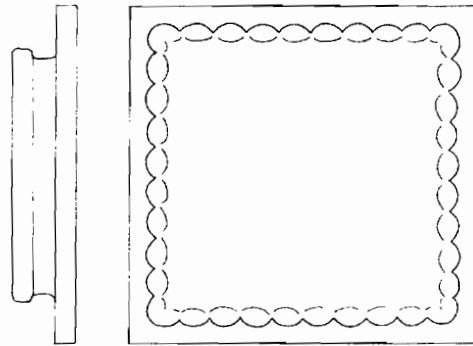

25283 variant 4

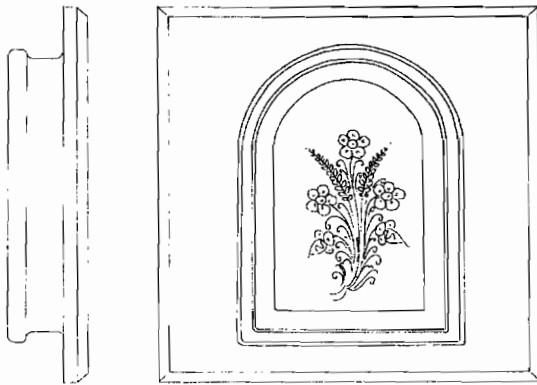

25283 variant 1

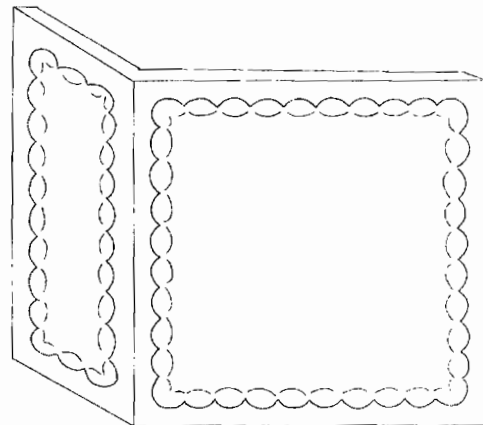

25283 variant 5

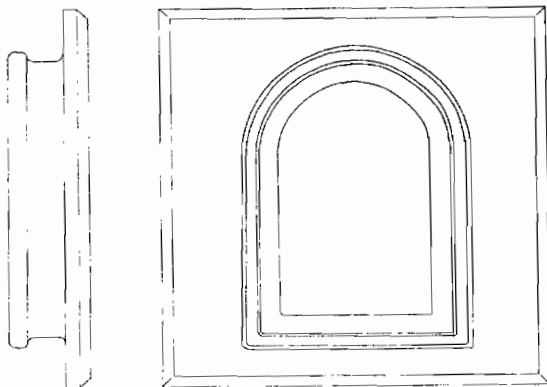

25283 variant 2

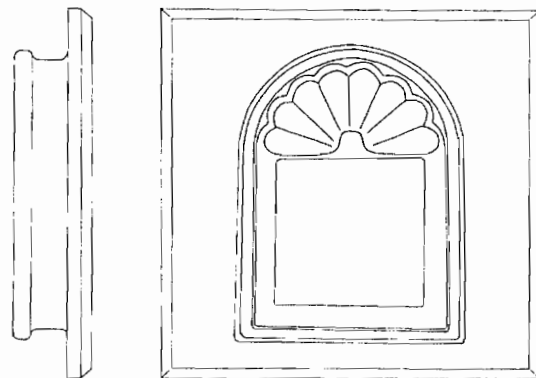

25283 variant 6

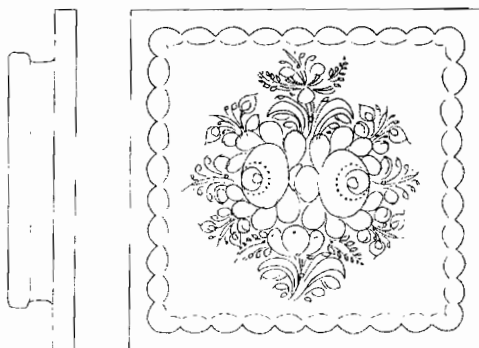

25283 variant 3

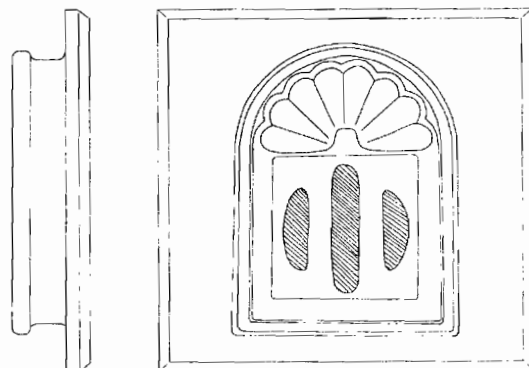

25283 variant 7



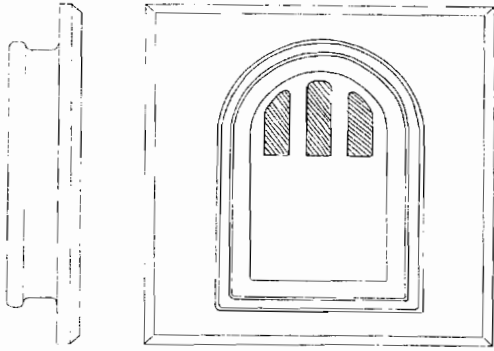

25283 variant 8

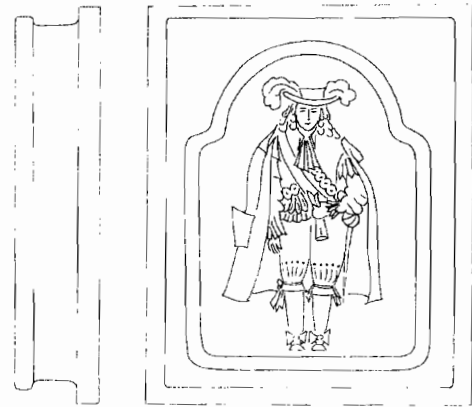

25283 variant 12

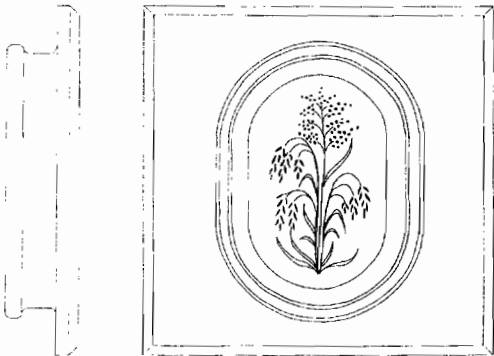

25283 variant 9

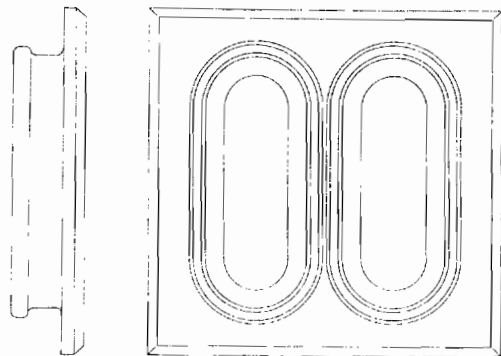

25283 variant 13

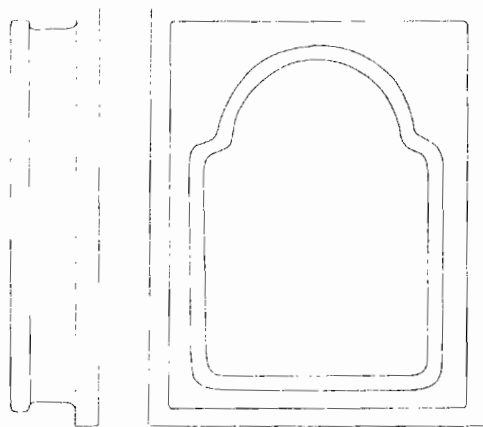

25283 variant 10

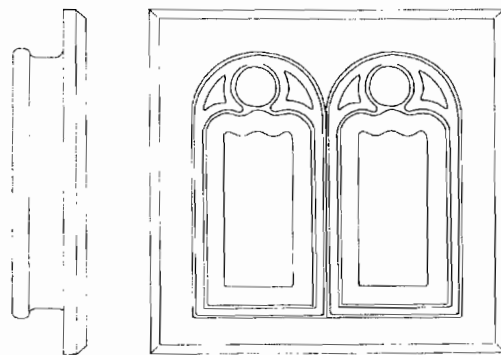

25283 variant 14

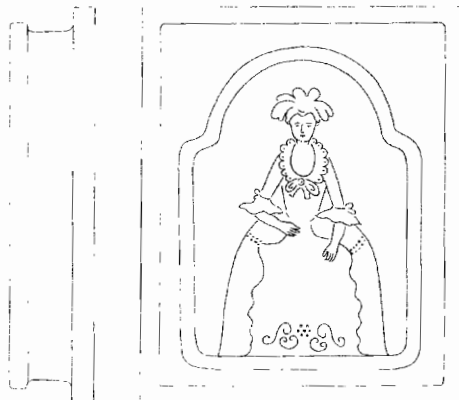

25283 variant 11

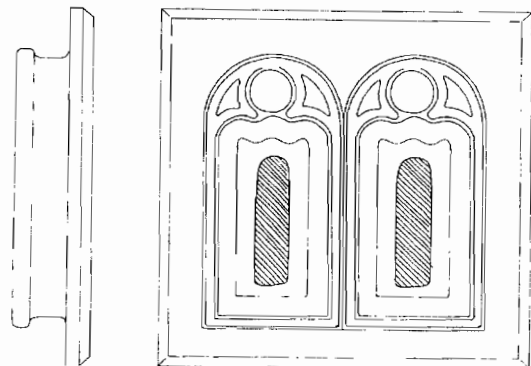

25283 variant 15

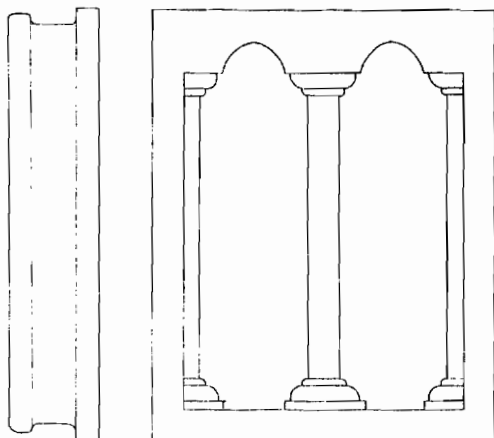

25283 variant 16

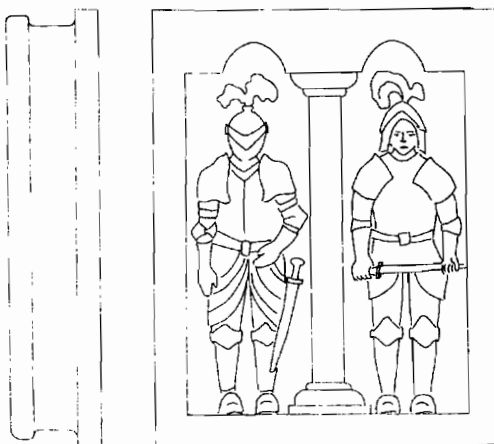

25283 variant 17

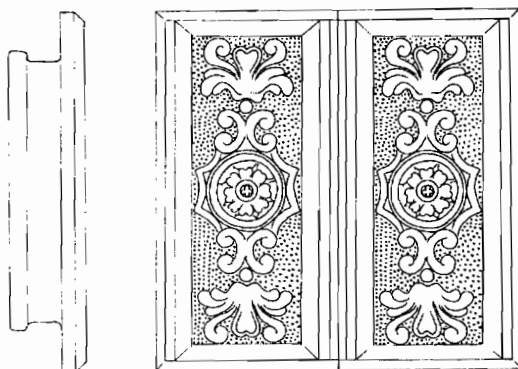

25283 variant 18

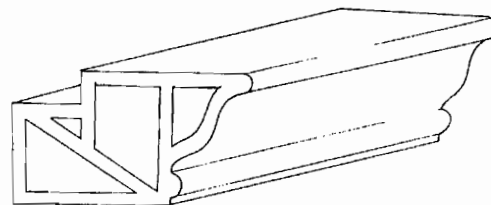
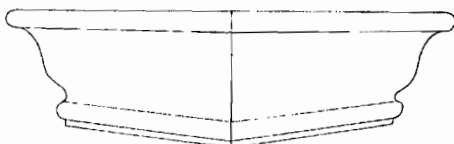

25283 variant 19

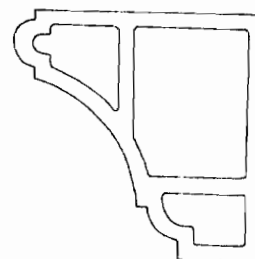
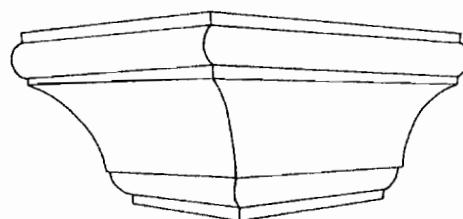

25283 variant 20

- 
- (11) **25284**
  - (21) 134-96
  - (22) 27.06.1996
  - (47) 11.08.1997
  - (54) **Sanitárne čistiacie a dezodoračné zariadenie**
  - (51) 23/02.11  
počet vonkajších úprav: 1
  - (73) Kortman Intradal B. V., Laan der Techniek 22,  
3903 AT Veenendaal, NL;
  - (72) Kuhn Petrus Henrikus Aloysius Nicolaas,  
Hanenburglaan 294, 2565 HC Den Haag, NL;

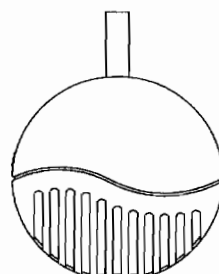
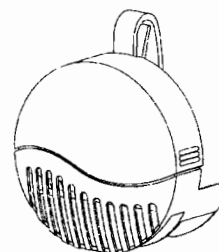

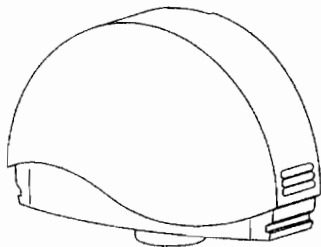
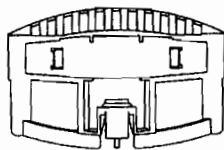
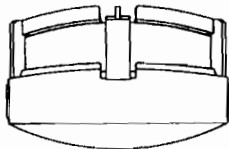
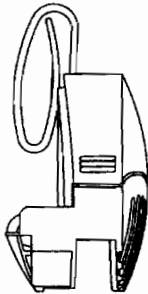
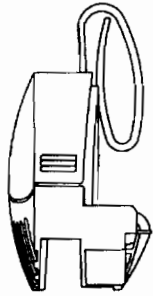
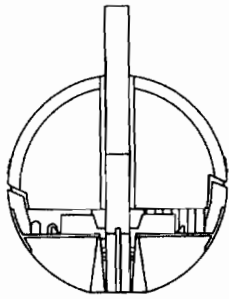

25284

(22) 02.08.1996

(47) 11.08.1997

(54) **Svetelná značka**

(51) 20/03.01

počet vonkajších úprav: 2

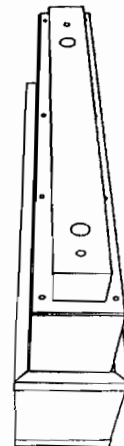
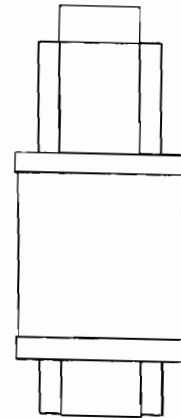
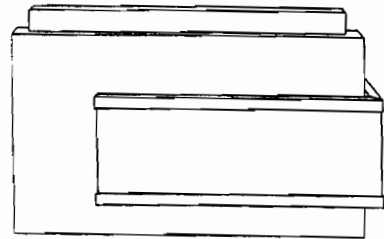
(73) Retail Partner CBR Service GmbH,  
Hunäusstrasse 5, 29227 Celle, DE;(72) Ecke Albrecht, Schustehrussstrasse 15, 10585  
Berlin, DE;(11) 25285  
(21) 160-96

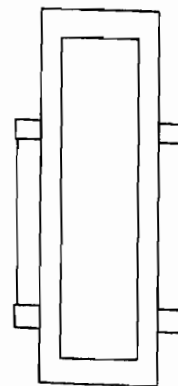
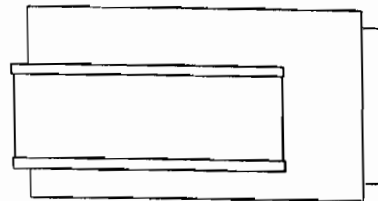
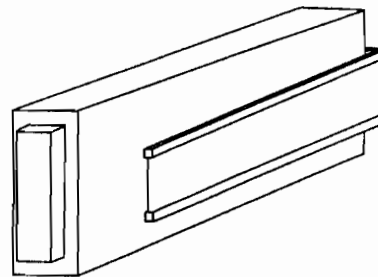
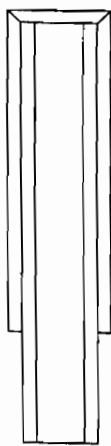
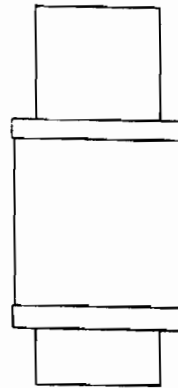
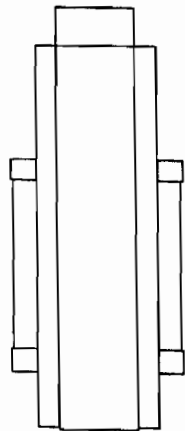

25285 variant 1

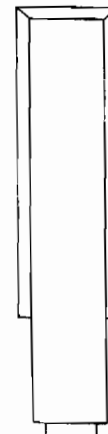
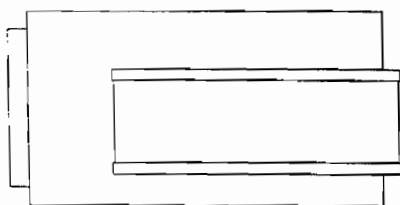

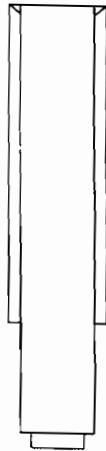

25285 variant 2

- (11) **25286**  
 (21) 161-96  
 (22) 02.08.1996  
 (47) 11.08.1997  
 (54) **Osvetľovacie teleso**  
 (51) 26/05.01  
 počet vonkajších úprav: 2  
 (73) Retail Partner CBR Service GmbH, Hunäus-  
 strasse 5, 29227 Celle, DE;  
 (72) Löw Glen Oliver, via Lovanio 8, 20121 Mailand,  
 IT; Citterio Antonio, via Lovanio 8, 20121  
 Mailand, IT;

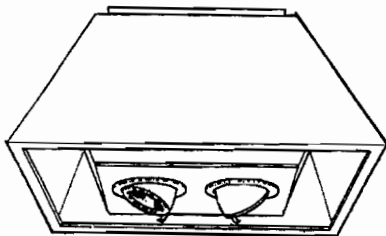

25286 variant 1

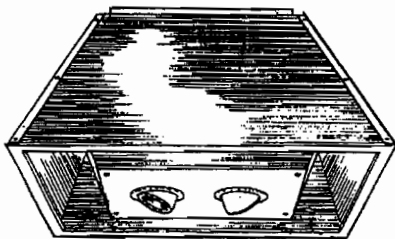

25286 variant 2

- (11) **25287**  
 (21) 211-96  
 (22) 24.09.1996  
 (47) 11.08.1997  
 (54) **Mobilný stroj na zemné práce**  
 (51) 15/04.00  
 počet vonkajších úprav: 1  
 (73) Katedra designu, Strojnícka fakulta, Technická  
 univerzita, Grešákova 6, 040 01 Košice, SK;

- (72) Blonski Tadeusz, doc. Mgr. art., Americká tr. 3,  
 040 13 Košice, SK; Šuch Dušan, Ing., Čkalovova  
 12, 040 13 Košice, SK; Weiss Eduard, Ing.,  
 Waršavská 20, 040 13 Košice, SK; Jarema  
 Jaroslav, doc. Ing., CSc., Kalinovská 10, 040 22  
 Košice, SK;

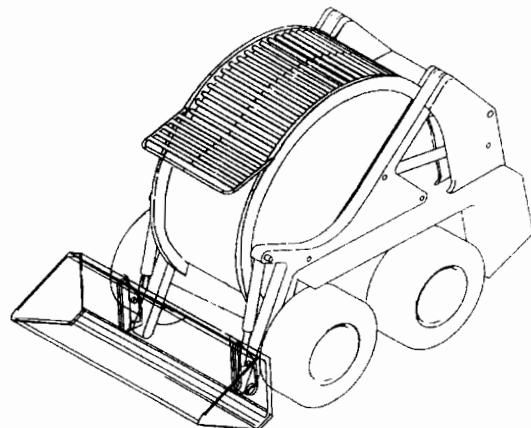
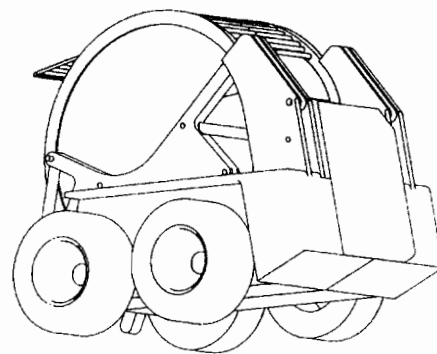
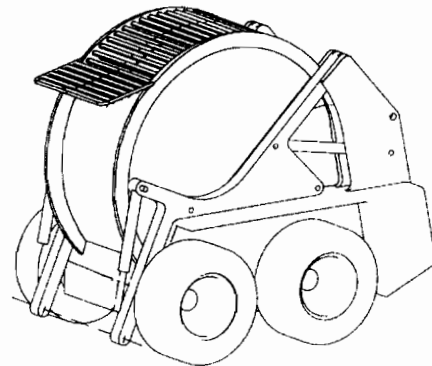
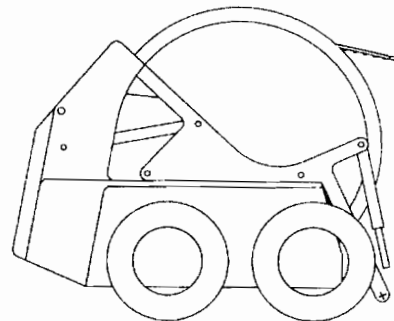

25287

- (11) **25288**
- (21) 214-96
- (22) 27.09.1996
- (47) 12.08.1997
- (31) 26083
- (32) 29.03.1996
- (33) IL
- (54) **Rezacia vložka**
- (51) 08/03.01, 08/01.02
- počet vonkajších úprav: 1
- (73) ISCAR LTD., P. O. Box 11, 24959 Migdal Tefen, IL;
- (72) Satran Amir, 6 Moran St., 24960 Kfar Vradim, IL; Smilovici Carol, 22/11 Hadekel St., 24404 Acre, IL;

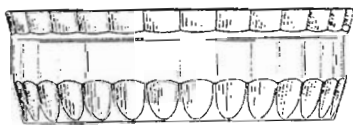
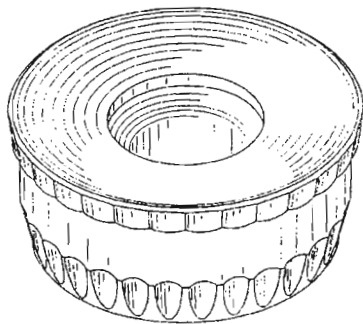

25288

- (11) **25289**
- (21) 225-96
- (22) 09.10.1996
- (47) 12.08.1997
- (54) **Zubná kefka s priečne klíbovo uloženými čistiacimi štetinami**
- (51) 04/99.00
- počet vonkajších úprav: 1
- (73) Meluš Rudolf, Krnča 449, 956 19 Krnča, SK;
- (72) Meluš Rudolf, Krnča 449, 956 19 Krnča, SK;

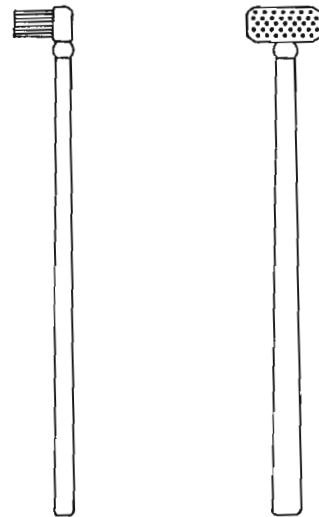

25289

- (11) **25290**
- (21) 237-96
- (22) 21.10.1996
- (47) 13.08.1997
- (54) **Liturgické sviečky**
- (51) 26/02.05
- počet vonkajších úprav: 12
- (73) Ignis, s. r. o., Jarmočná 4, 920 13 Hlohovec, SK;
- (72) Bachratý Jozef, Fraštacká 5, 920 01 Hlohovec, SK; Harnadková Mária, Ing., Nábřežie 9, 920 01 Hlohovec, SK; Tvrdňová Viera, Hlohová A/26, 920 01 Hlohovec, SK;

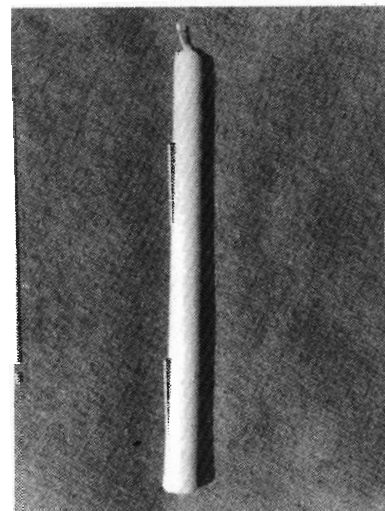

25290 variant 1

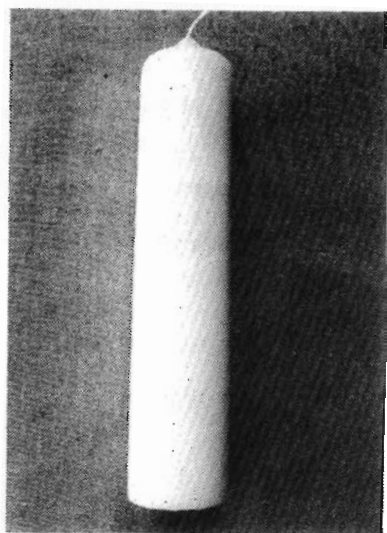

25290 variant 2

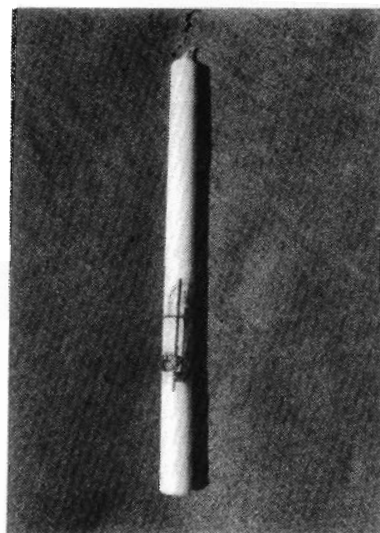

25290 variant 5

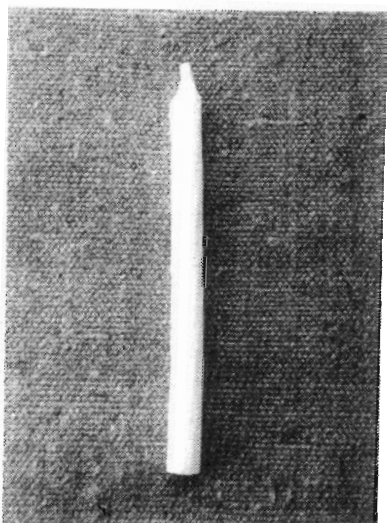

25290 variant 3

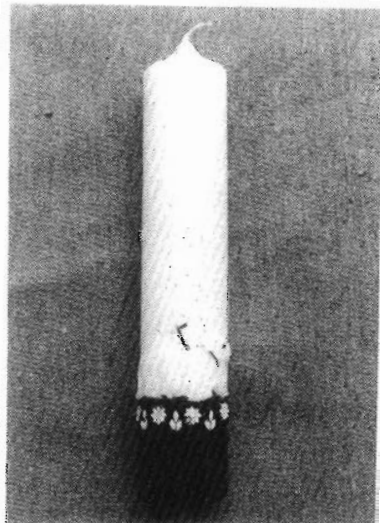

25290 variant 6

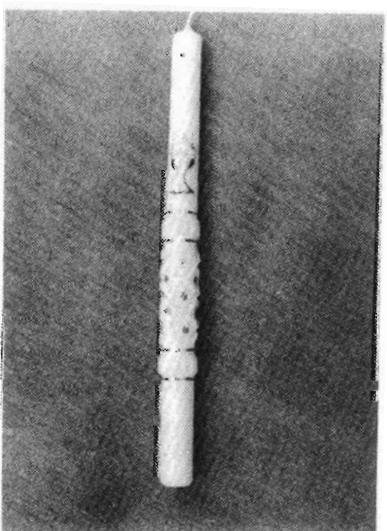

25290 variant 4

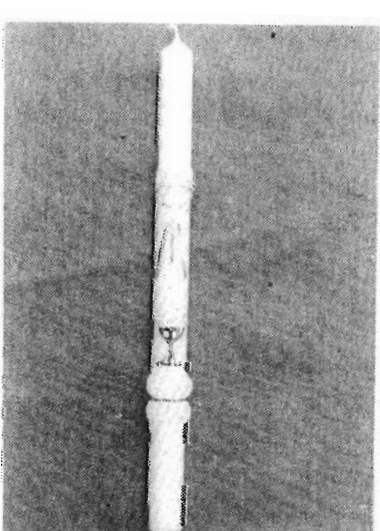

25290 variant 7



25290 variant 8

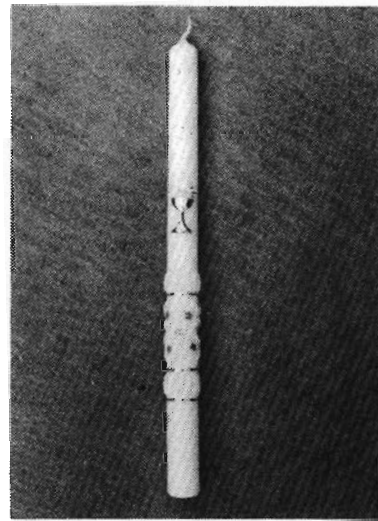

25290 variant 11

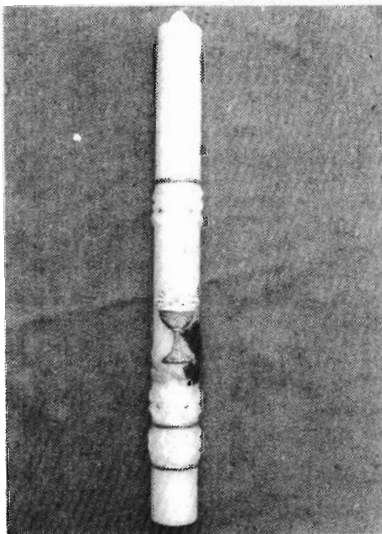

25290 variant 9



25290 variant 12

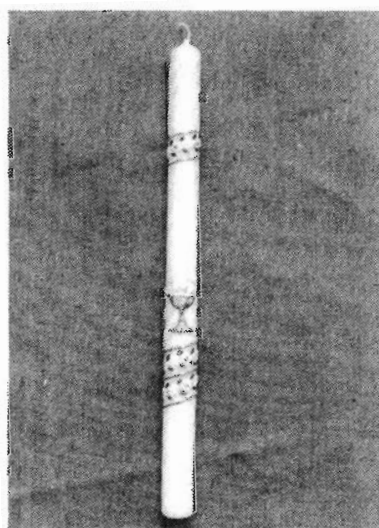

25290 variant 10

- (11) **25291**  
 (21) 238-96  
 (22) 21.10.1996  
 (47) 13.08.1997  
 (54) **Sviečky v kalíšku**  
 (51) 26/02.05  
 počet vonkajších úprav: 4  
 (73) Ignis, s. r. o., Jarmočná 4, 920 13 Hlohovec, SK;  
 (72) Bachratý Jozef, Fraštacká 5, 920 01 Hlohovec, SK; Harnadková Mária, Ing., Nábřežie 9, 920 01 Hlohovec, SK; Tvrdoňová Viera, Hlohová A/26, 920 01 Hlohovec, SK;



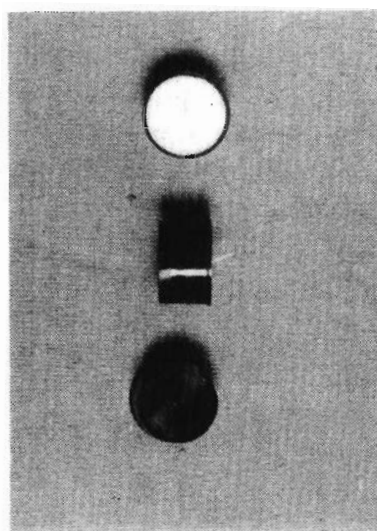
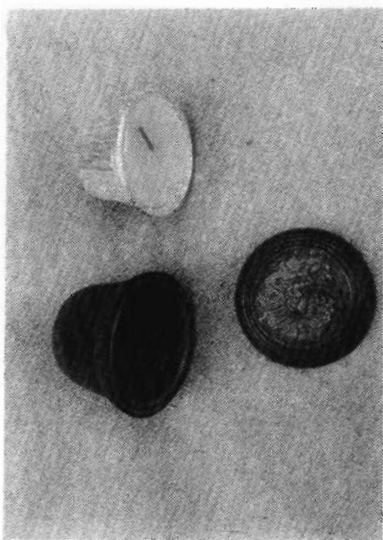

25291 variant 2

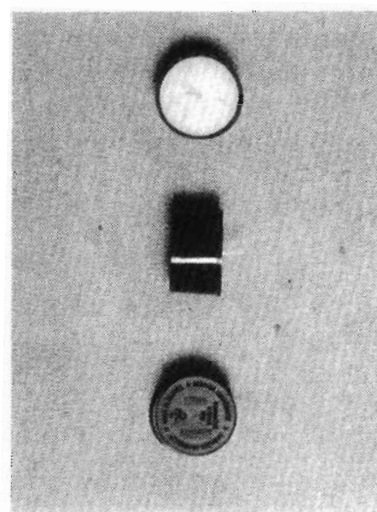

25291 variant 3

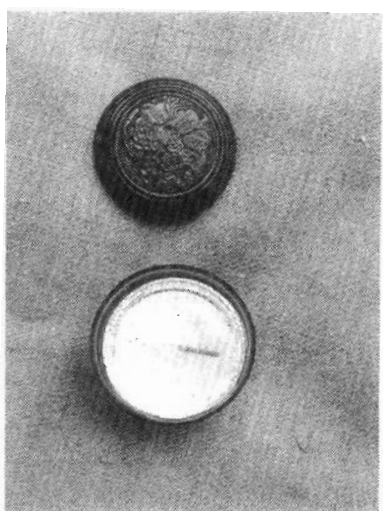

25291 variant 1

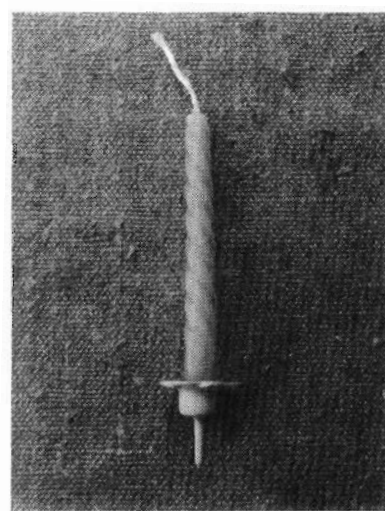

25291 variant 4

- (11) 25292  
 (21) 239-96  
 (22) 21.10.1996  
 (47) 13.08.1997  
 (54) Sviečky  
 (51) 26/02.05  
 počet vonkajších úprav: 20  
 (73) Ignis, s. r. o., Jarmočná 4, 920 13 Hlohovec, SK;  
 (72) Bachratý Jozef, Fraštická 5, 920 01 Hlohovec, SK; Tvrdňová Viera, Hlohová A/26, 920 01 Hlohovec, SK; Harnadková Mária, Ing., Nábřežie 9, 920 01 Hlohovec, SK;

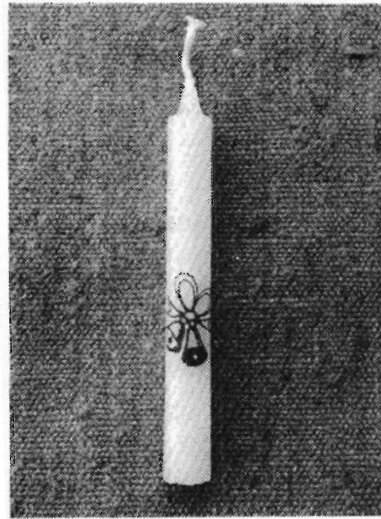

25292 variant 3



25292 variant 1

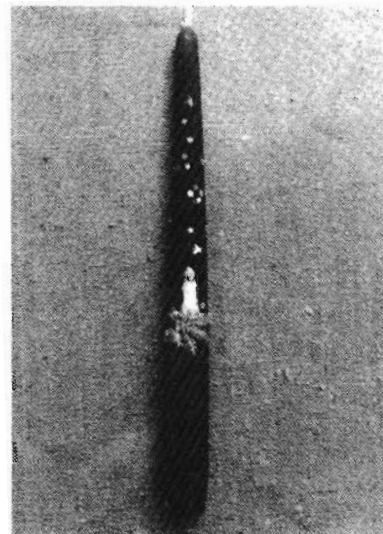

25292 variant 4

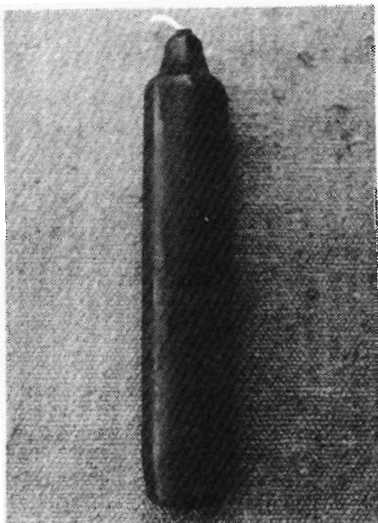

25292 variant 2



25292 variant 5

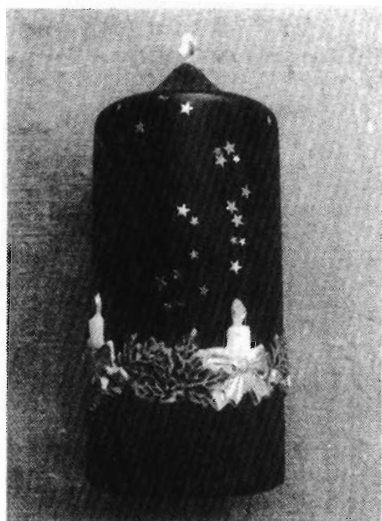

25292 variant 6



25292 variant 9

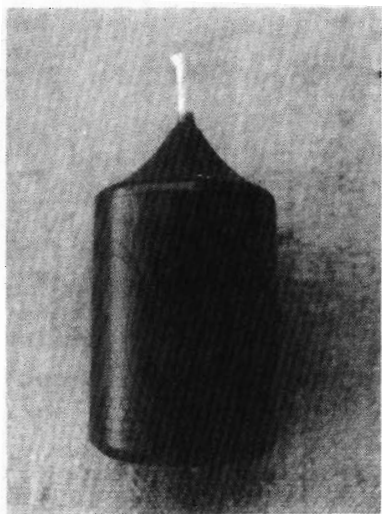

25292 variant 7

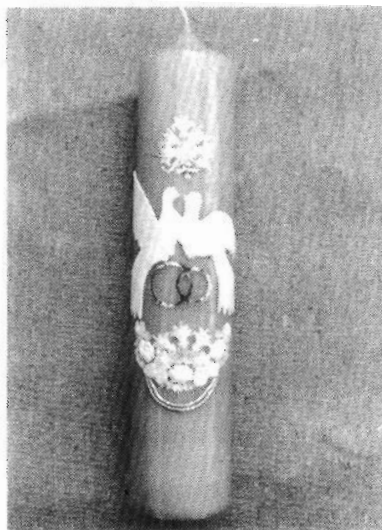

25292 variant 10

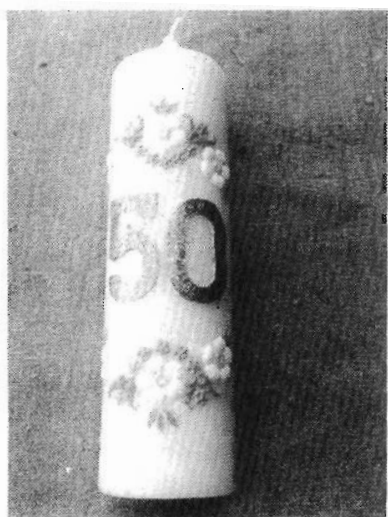

25292 variant 8



25292 variant 11



25292 variant 12

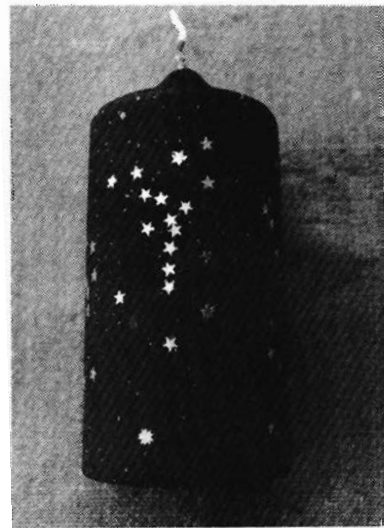

25292 variant 15

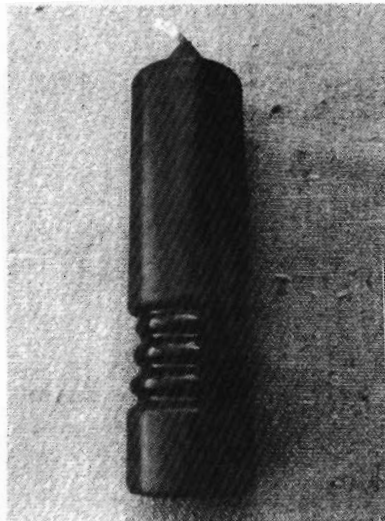

25292 variant 13

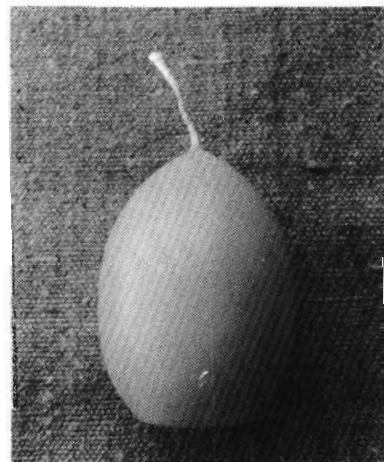

25292 variant 16

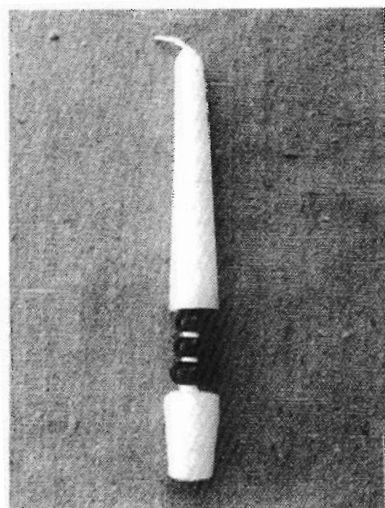

25292 variant 14

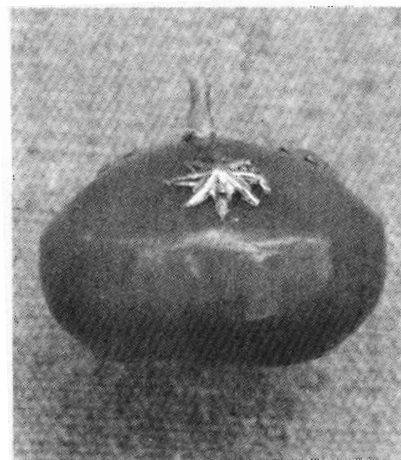

25292 variant 17

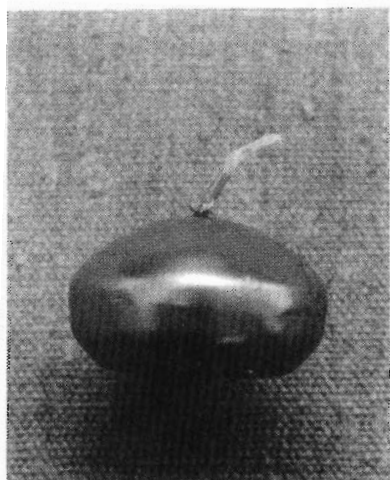

25292 variant 18



25292 variant 19

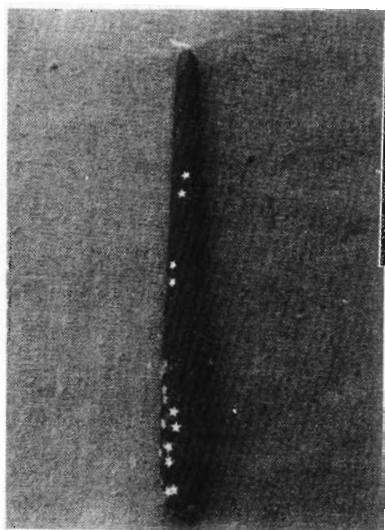

25292 variant 20

- (11) **25293**
- (21) 250-96
- (22) 06.11.1996
- (47) 13.08.1997
- (31) 27180-00
- (32) 06.05.1996
- (33) BX
- (54) **Interaktívne telefónne zariadenie**
- (51) 14/03.01
- počet vonkajších úprav: 1
- (73) KONINKLIJKE PTT NEDERLAND NV, c/o  
KPN Legal Affairs, Intellectual Property Group,  
2509 CH The Hague, NL;
- (72) Groenendijk Huibrecht, Slepersvest 5-7, 3011  
MK Rotterdam, NL;

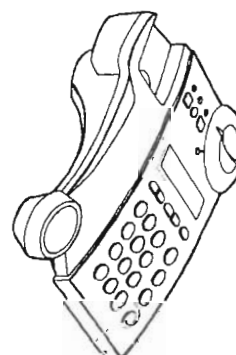
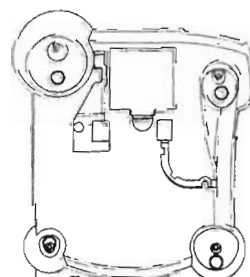
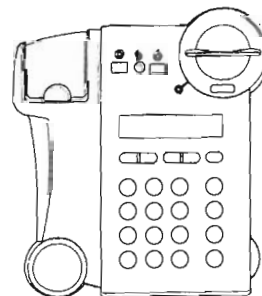
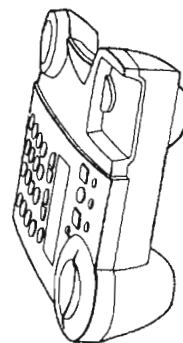

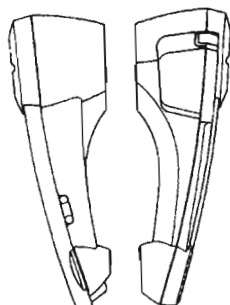

25293



25294 variant 4

- (11) 25294  
 (21) 263-96  
 (22) 19.11.1996  
 (47) 13.08.1997  
 (54) **Obaly z drevenej dyhy na syry**  
 (51) 09/05.08  
 počet vonkajších úprav: 6  
 (73) Hnilica Dušan, Ing., Svinica 166, 044 45 Svinica, SK;  
 (72) Hnilica Dušan, Ing., Svinica 166, 044 45 Svinica, SK;



25294 variant 5



25294 variant 1



25294 variant 6



25294 variant 2



25294 variant 3

- (11) 25295  
 (21) 277-96  
 (22) 03.12.1996  
 (47) 13.08.1997  
 (31) 8-16718  
 (32) 06.06.1996  
 (33) JP  
 (54) **Páska na povrchové upínanie**  
 (51) 19/99.05  
 počet vonkajších úprav: 1  
 (73) YKK CORPORATION a Japanese company of No. 1, Kanda Izumi-cho, Chiyoda-ku, Tokyo, JP;  
 (72) Akeno Mitsuru, 4-2, Kanaya, Kurobe-shi, Toyama-ken, JP; Murasaki Ryuichi, 244-5, Urada, Tateyama-machi, Nakaniikawa-gun, Toyama-ken, JP;

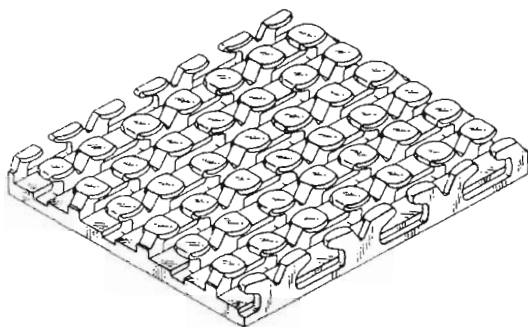
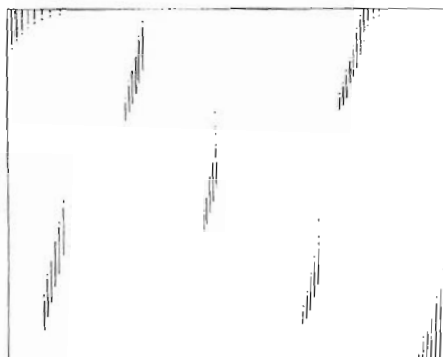
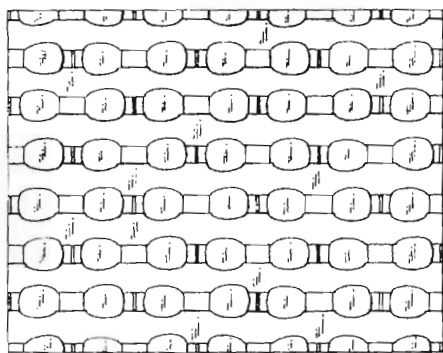

25295

- (11) 25296  
 (21) 278-96  
 (22) 03.12.1996  
 (47) 13.08.1997  
 (31) 963284  
 (32) 04.06.1996  
 (33) FR  
 (54) **Západkový zámok dverí**  
 (51) 08/07.00  
 počet vonkajších úprav: 1

- (73) ACIAL (société anonyme), French Company,  
 Route du Blanc, 41110 Saint-Aignan-Sur-Cher,  
 FR;  
 (72) Sagny Yves, 43 Résidence des Tous Vents,  
 41110 Seigy, FR;

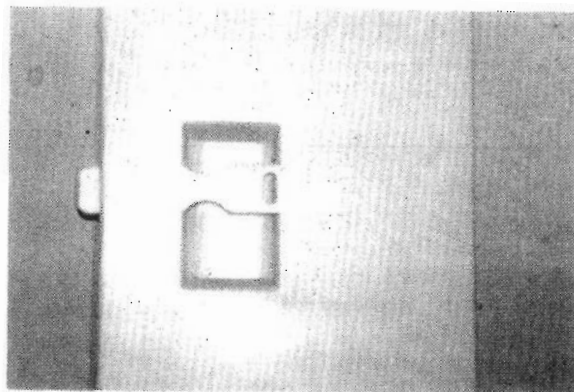

25296

- (11) 25297  
 (21) 283-96  
 (22) 06.12.1996  
 (47) 13.08.1997  
 (54) **Dizajnerský návrh krytovania podvozka  
 mokicku Stella**  
 (51) 12/11.02  
 počet vonkajších úprav: 1  
 (73) Mopedy, spol. s r. o., Priemyselny areál, 946 03  
 Kolárovo, SK;  
 (72) Klein Štefan, doc. Ing., akad. soch., Martinská  
 dolina 14, 949 01 Nitra, SK;

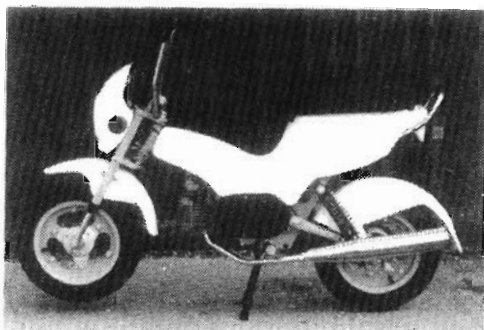
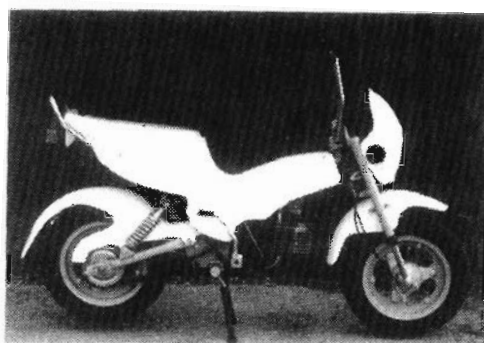



25297

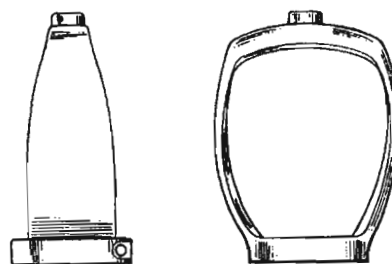
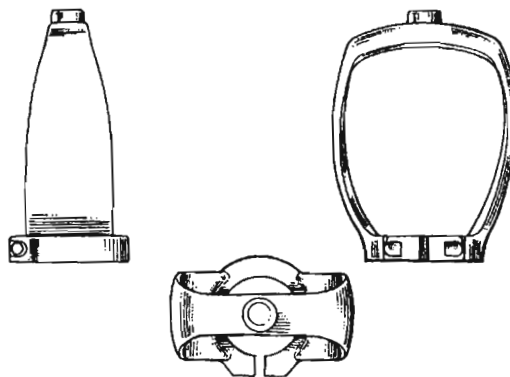

25298

- (11) 25298
- (21) 290-96
- (22) 19.12.1996
- (47) 13.08.1997
- (31) 96-1456
- (32) 28.06.1996
- (33) SE
- (54) Ventilová ochrana a držadlo tlakovej fľaše
- (51) 23/01.07  
počet vonkajších úprav: 1
- (73) AGA AKTIEBOLAG, S-181 81 Lidingö, SE;
- (72) Nordgren Peter, Box 15124, S-104 65 Stockholm, SE; Sundh Jon - Karl, Bergsundsstrand 25, S - 127 38 Stockholm, SE; Larsson Kurt, Högdavägen 57, S- 181 62 Lidingö, SE;

- (11) 25299
- (21) 291-96
- (22) 19.12.1996
- (47) 13.08.1997
- (54) Obal na kávu
- (51) 09/05.08  
počet vonkajších úprav: 1
- (73) Balogh Milan, Ing., Batizovce 401, 059 35 Batizovce, SK;
- (72) Balogh Milan, Ing., Batizovce 401, 059 35 Batizovce, SK;

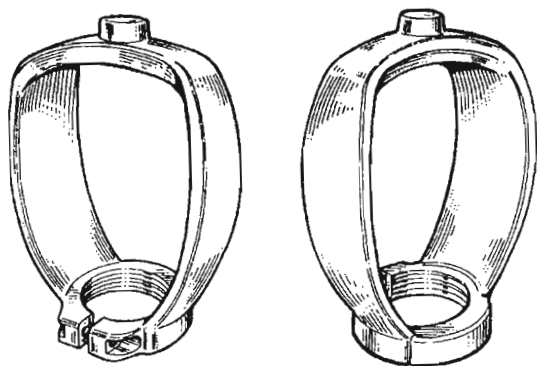

25299



- (11) 25300
- (21) 18-97
- (22) 20.01.1997
- (47) 13.08.1997
- (54) Dizajn strany publikácie
- (51) 19/08.00
- počet vonkajších úprav: 20
- (73) Chromík Róbert, Ing., Prievozska 33, 821 08 Bratislava, SK; Klein Štefan, J. Alexyho 7, 841 01 Bratislava, SK;
- (72) Chromík Róbert, Ing., Prievozska 33, 821 08 Bratislava, SK; Klein Štefan, J. Alexyho 7, 841 01 Bratislava, SK;

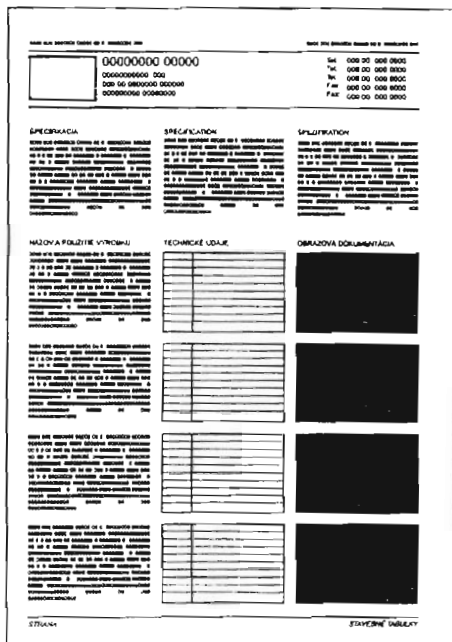

25300 variant 1

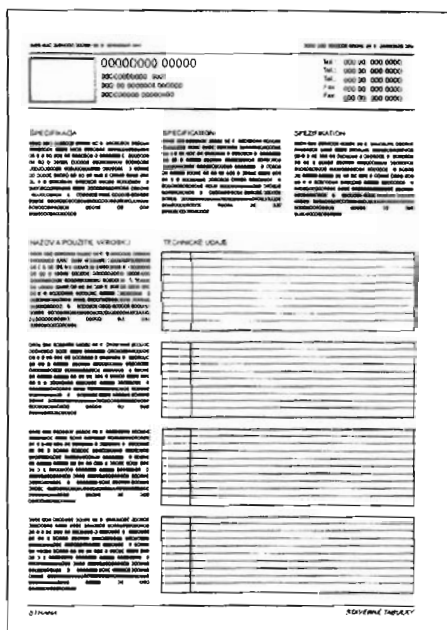

25300 variant 2

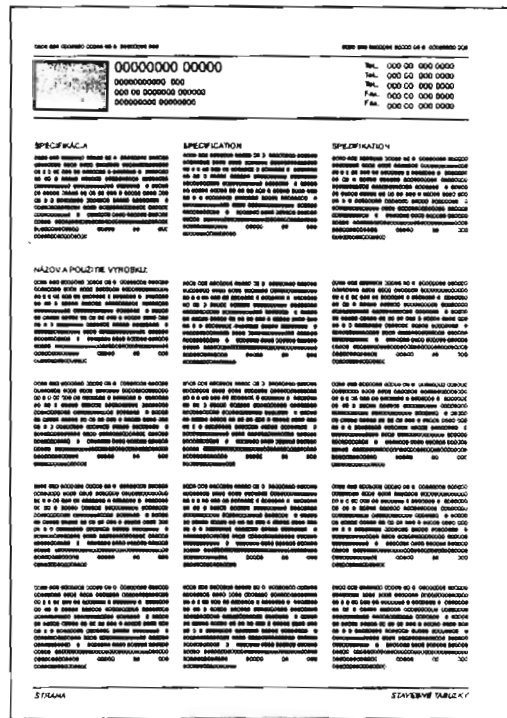

25300 variant 3

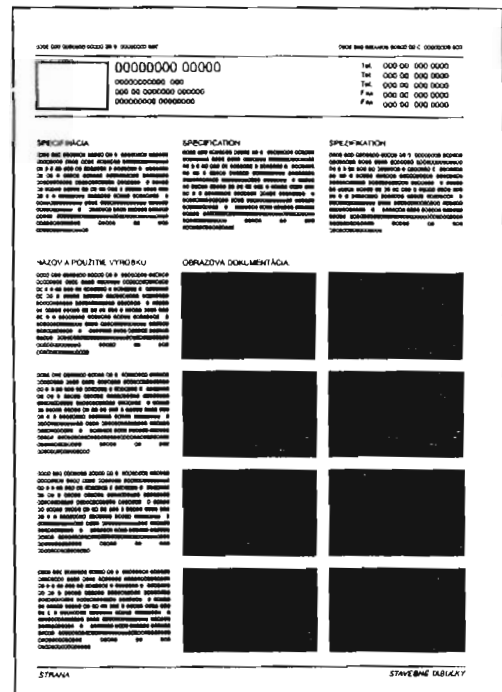

25300 variant 4



00000000 00000  
0000000000 0000  
0000000000 0000  
0000000000 0000

SPECIFIKÁCIA  
NÁZOV A POUŽITIE VÝROBKU  
TECHNICKÉ ÚDAJE  
OBRÁZOVÁ DOKUMENTÁCIA

STRANA STAVEBNÉ TABUĽKY

25300 variant 9

00000000 00000  
0000000000 000  
0000000000 000000  
0000000000 0000000

SPECIFIKÁCIA  
NÁZOV A POUŽITIE VÝROBKU  
TECHNICKÉ ÚDAJE  
OBRÁZOVÁ DOKUMENTÁCIA

STRANA STAVEBNÉ TABUĽKY

25300 variant 11

00000000 00000  
0000000000 000  
0000000000 000000  
0000000000 0000000

SPECIFIKÁCIA  
NÁZOV A POUŽITIE VÝROBKU  
TECHNICKÉ ÚDAJE  
OBRÁZOVÁ DOKUMENTÁCIA

STRANA STAVEBNÉ TABUĽKY

25300 variant 10

00000000 00000  
0000000000 000  
0000000000 000000  
0000000000 0000000

SPECIFIKÁCIA  
NÁZOV A POUŽITIE VÝROBKU  
TECHNICKÉ ÚDAJE  
OBRÁZOVÁ DOKUMENTÁCIA

STRANA STAVEBNÉ TABUĽKY

25300 variant 12

00000000 00000  
0000000000 000  
0000000000 000000  
0000000000 00000000

000 000 0000 0000 000  
Tel: 000 00 000 0000  
Tel: 000 00 000 0000  
Fax: 000 00 000 0000  
Fax: 000 00 000 0000

**SPECIFIKÁCIA**  
Tento prvok predstavuje...  
**SPECIFICATION**  
This element represents...  
**SPEZIFIKATION**  
Dieses Element stellt...

**NÁZOV A POUŽITIE VÝROBKU**  
Název výrobku: ...  
**OBRAZOVÁ DOKUMENTÁCIA**  
  



**STRANA** **STAVEBNÉ TABUĽKY**

25300 variant 13

00000000 00000  
0000000000 000  
0000000000 000000  
0000000000 00000000

000 000 0000 0000 000  
Tel: 000 00 000 0000  
Tel: 000 00 000 0000  
Fax: 000 00 000 0000  
Fax: 000 00 000 0000

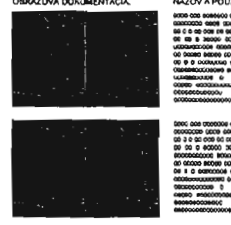
**SPECIFIKÁCIA**  
Tento prvok predstavuje...  
**SPECIFICATION**  
This element represents...  
**SPEZIFIKATION**  
Dieses Element stellt...

**NÁZOV A POUŽITIE VÝROBKU**  
Název výrobku: ...  
**OBRAZOVÁ DOKUMENTÁCIA**  
  

**STRANA** **STAVEBNÉ TABUĽKY**

25300 variant 15

00000000 00000  
0000000000 000  
0000000000 000000  
0000000000 00000000

000 000 0000 0000 000  
Tel: 000 00 000 0000  
Tel: 000 00 000 0000  
Fax: 000 00 000 0000  
Fax: 000 00 000 0000

**SPECIFIKÁCIA**  
Tento prvok predstavuje...  
**SPECIFICATION**  
This element represents...  
**SPEZIFIKATION**  
Dieses Element stellt...

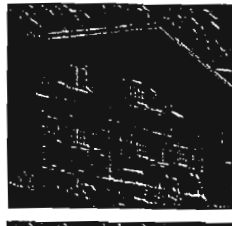
**NÁZOV A POUŽITIE VÝROBKU**  
Název výrobku: ...  
**OBRAZOVÁ DOKUMENTÁCIA**  
  



**STRANA** **STAVEBNÉ TABUĽKY**

25300 variant 14

00000000 00000  
0000000000 000  
0000000000 000000  
0000000000 00000000

000 000 0000 0000 000  
Tel: 000 00 000 0000  
Tel: 000 00 000 0000  
Fax: 000 00 000 0000  
Fax: 000 00 000 0000

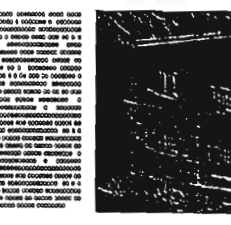
**SPECIFIKÁCIA**  
Tento prvok predstavuje...  
**SPECIFICATION**  
This element represents...  
**SPEZIFIKATION**  
Dieses Element stellt...

**NÁZOV A POUŽITIE VÝROBKU**  
Název výrobku: ...  
**OBRAZOVÁ DOKUMENTÁCIA**  
  

**STRANA** **STAVEBNÉ TABUĽKY**

25300 variant 16

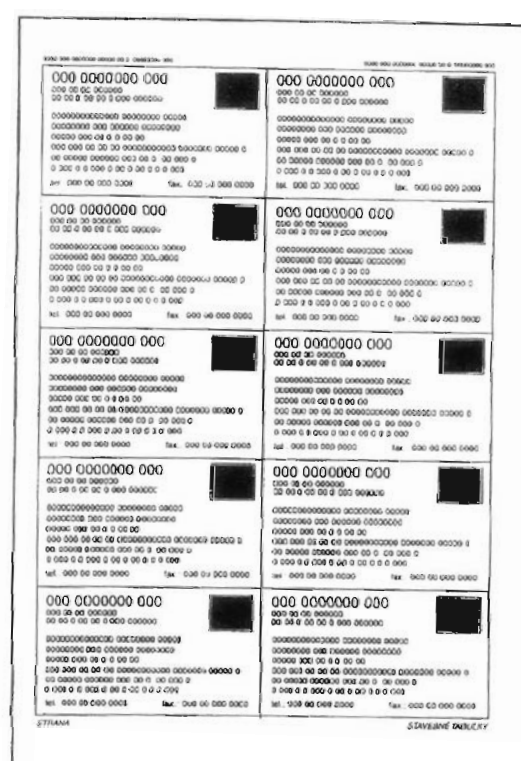
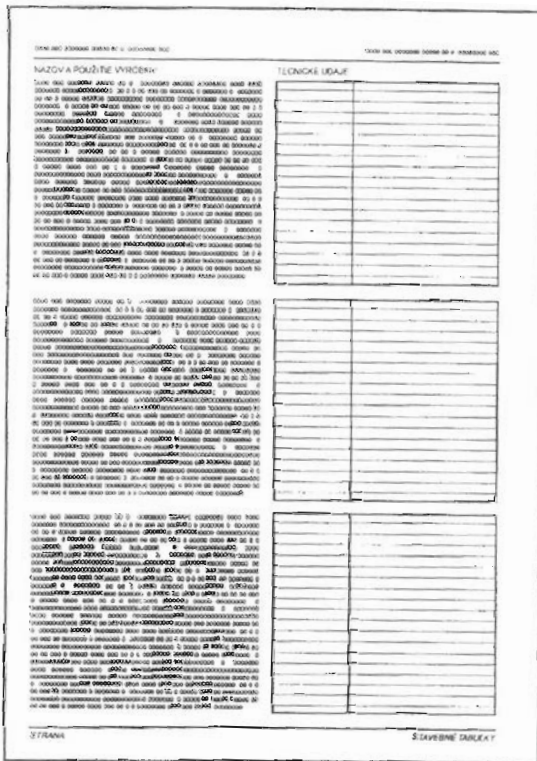
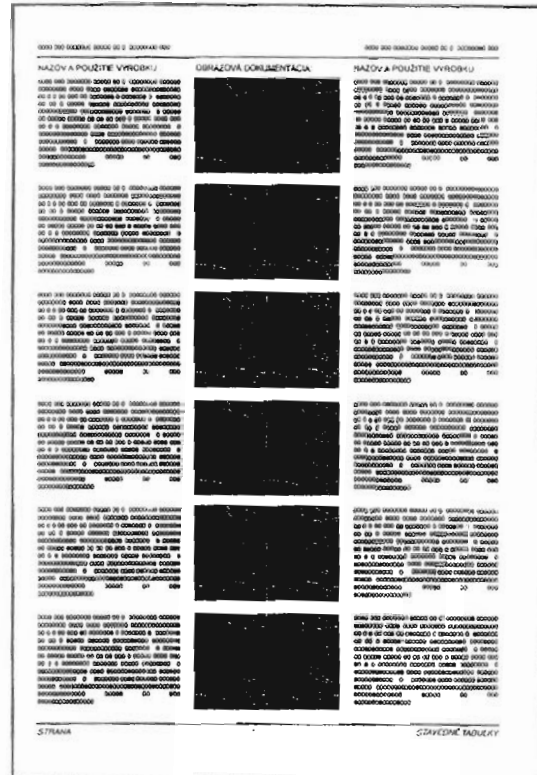
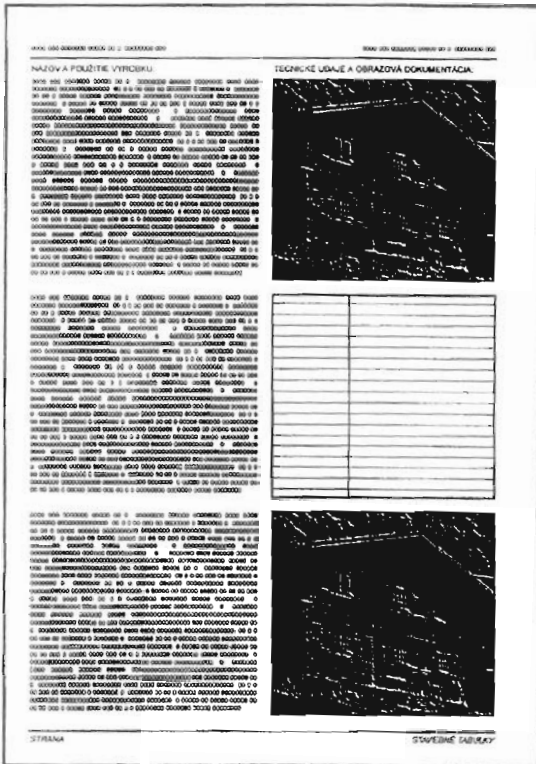

- (11) **25301**
- (21) 19-97
- (22) 22.01.1997
- (47) 13.08.1997
- (54) **Výsuvná schránka na doklady**
- (51) 12/16.13
- počet vonkajších úprav: 1
- (73) KASKO, s. r. o., Slavkov u Uh. Brodu, 687 64 Slavkov u Uh. Brodu, CZ;
- (72) Kadlček Zdeněk, Na výsluní 747, 687 62 Dolní Němčí, CZ;

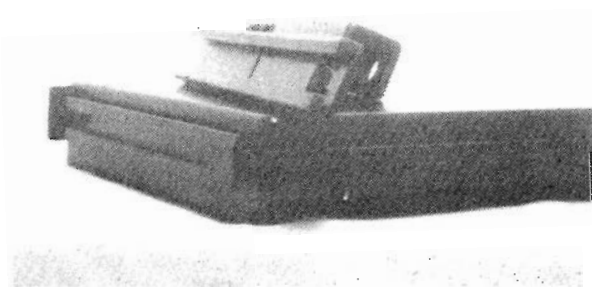
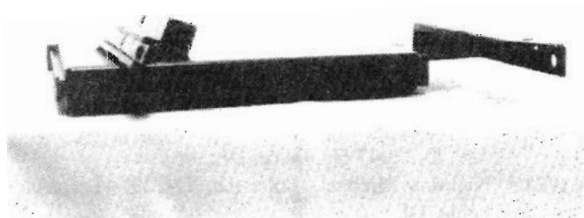
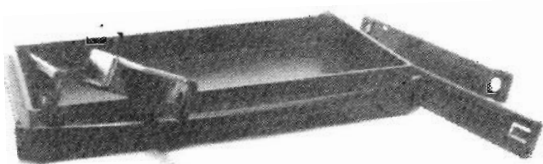

25301

- (11) **25302**
- (21) 231-95
- (22) 03.08.1995
- (47) 20.08.1997
- (31) 29/034 374
- (32) 03.02.1995
- (33) US
- (54) **Selektívny prijímač volania v batérii bunkového telefónu**
- (51) 14/03.01

- počet vonkajších úprav: 2
- (73) MOTOROLA, INC., 1303 East Algonquin Road, Schaumburg, Illinois 60196, US;
- (72) Kenneth Charles Barnett, 54 SE 7 th Avenue No. 6, Delray Beach, Florida 33483, US; Anthony Wayne Cuteri, 1001 Julia Heights Dr., Lantana, Florida 33462, US; Faisal Assaad Haidar, 7362 Michigan Isle Rd., Lake Worth, Florida 33467, US; Charles Ross McMurray, 1005 South Monterey Cir., Boynton Beach, Florida 33436, US;

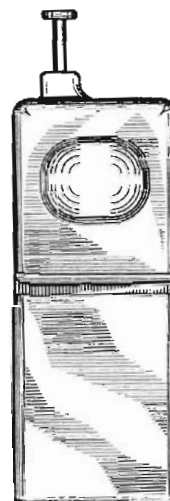
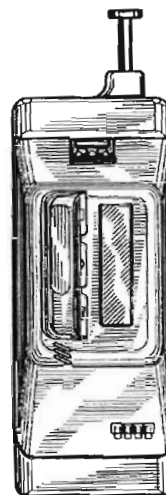

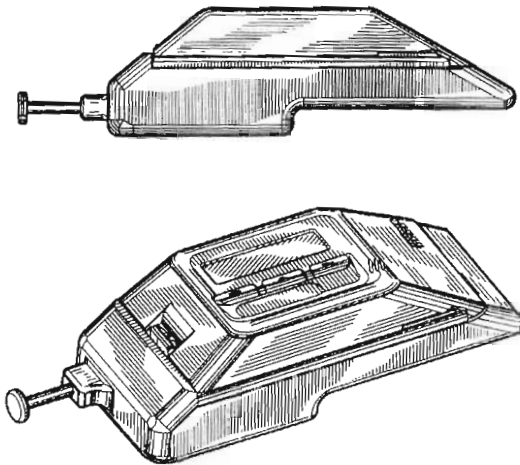

25302 variant 1

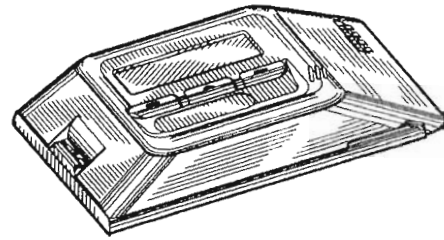

25302 variant 2

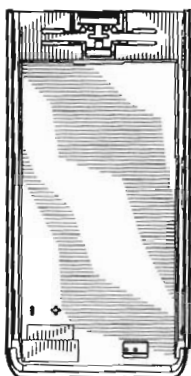
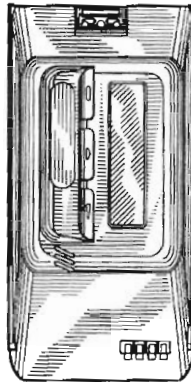

- (11) **25303**  
 (21) 18-96  
 (22) 24.01.1996  
 (47) 21.08.1997  
 (31) M 9505780.3  
 (32) 26.07.1995  
 (33) DE  
 (54) **Vidlicový stohovací vozík**  
 (51) 12/02.06  
 počet vonkajších úprav: 20  
 (73) JUNGHEINRICH AG, Friedrich-Ebert-Damm  
 129, D-22047 Hamburg, DE;  
 (72) Niebuhr Michael, Lohe 1b, D-229 41 Bargte-  
 heide, DE;

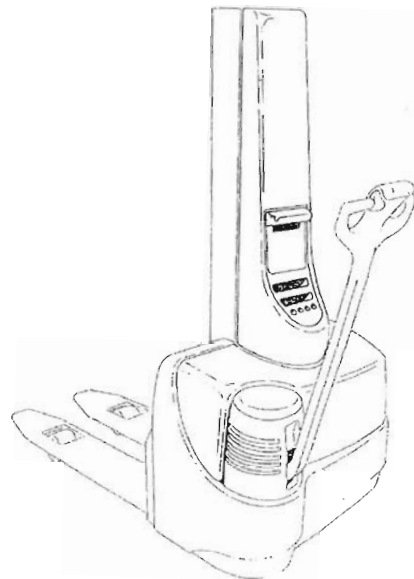

25303 variant 1

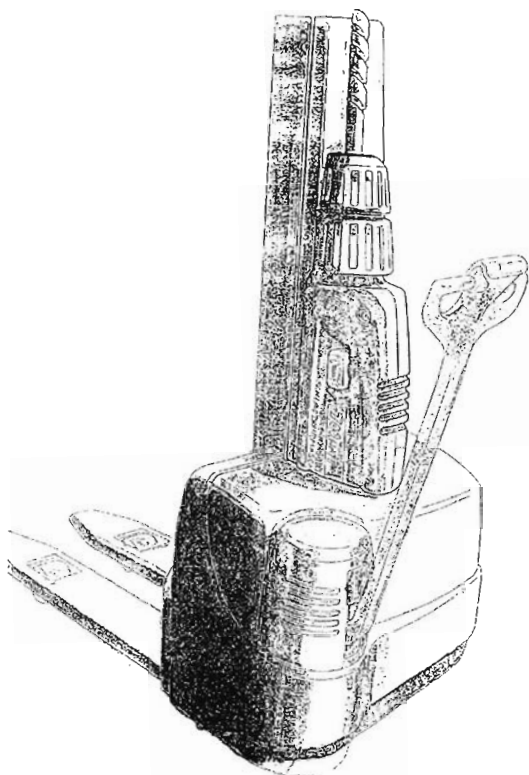

25303 variant 2

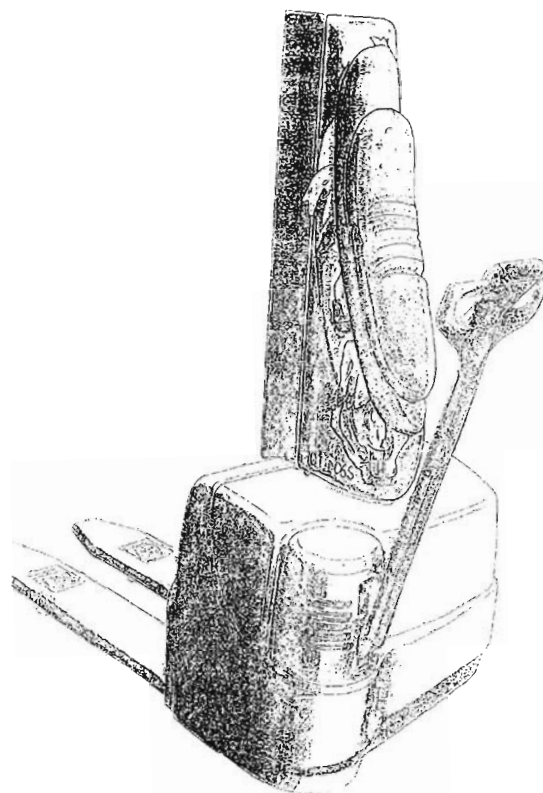

25303 variant 4

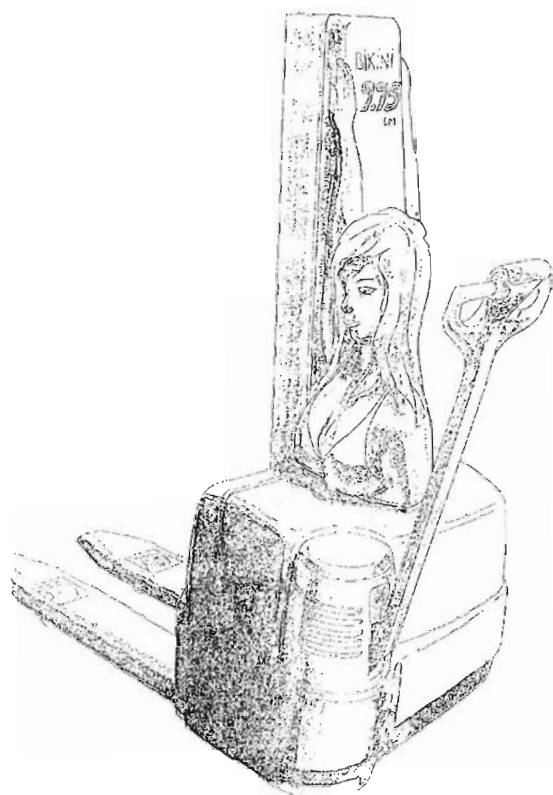

25303 variant 3

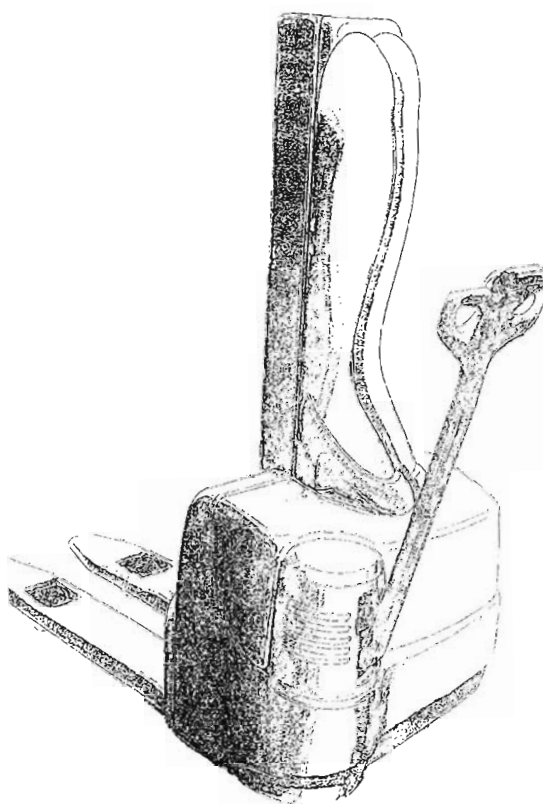

25303 variant 5



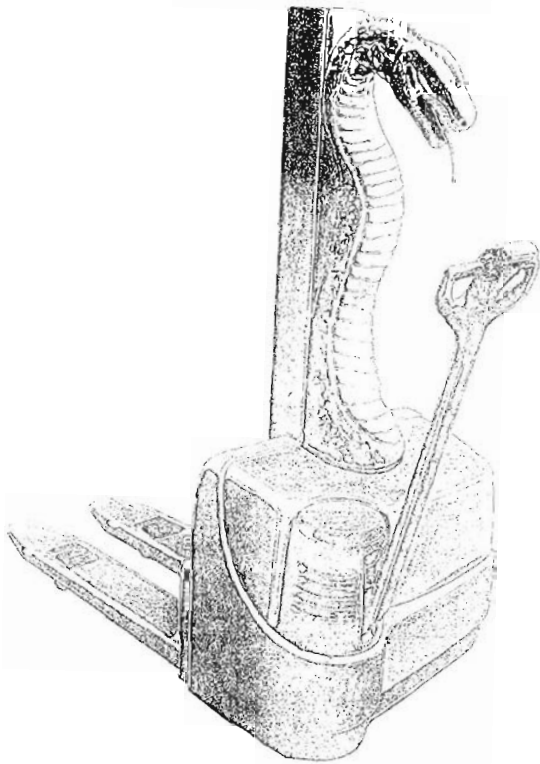

25303 variant 6

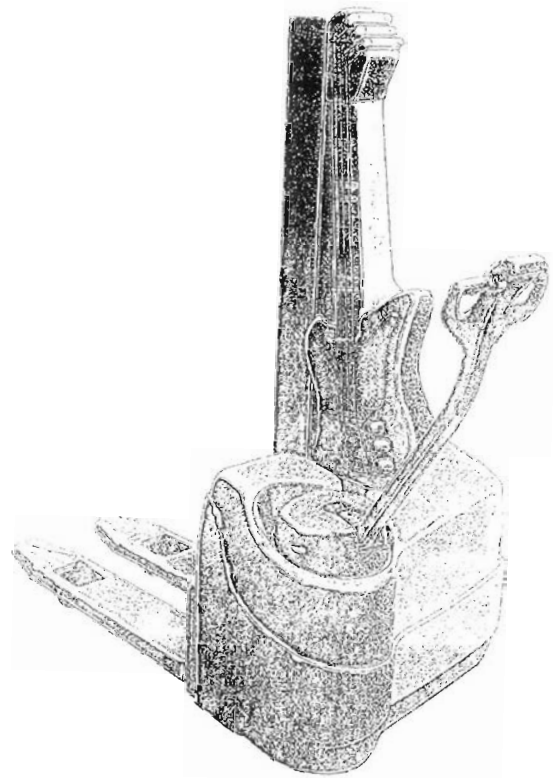

25303 variant 8

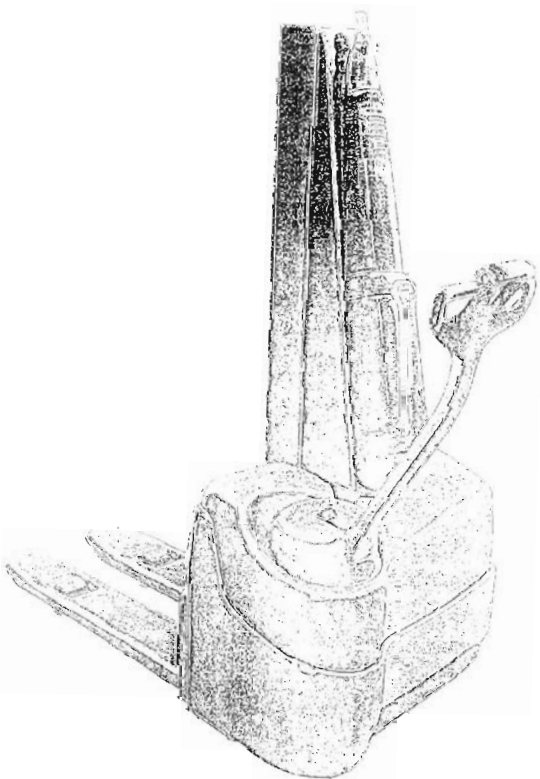

25303 variant 7

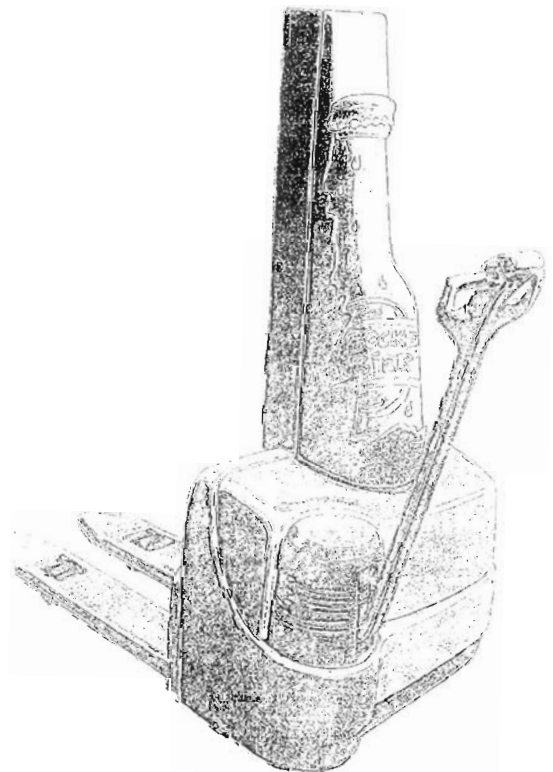

25303 variant 9

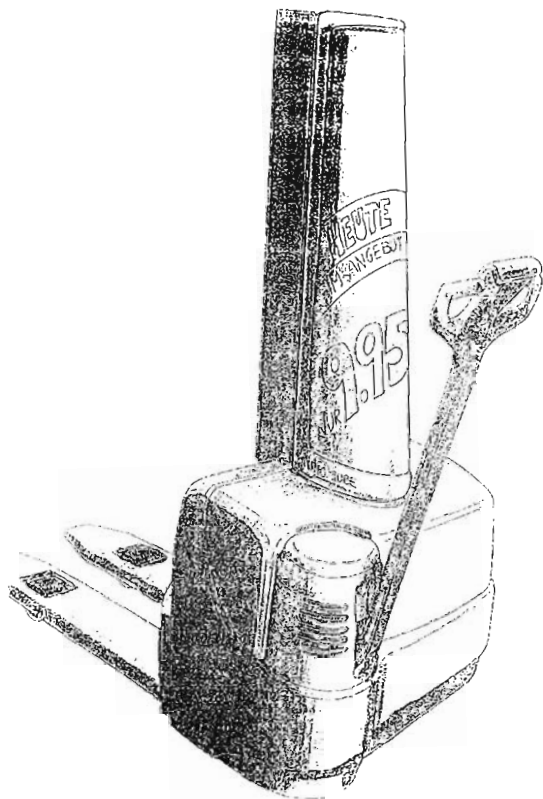

25303 variant 10

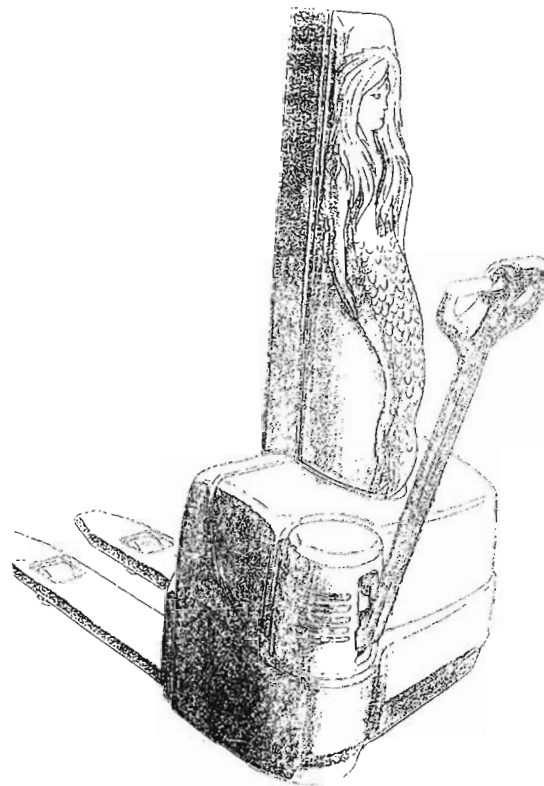

25303 variant 12

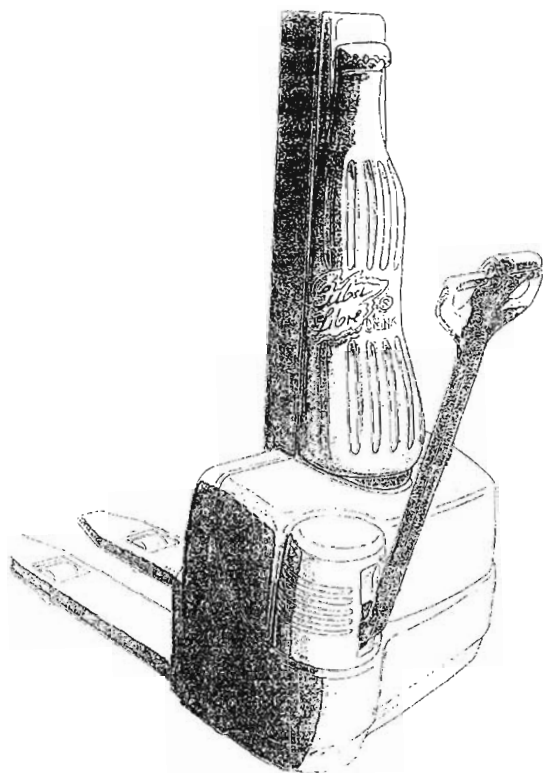

25303 variant 11

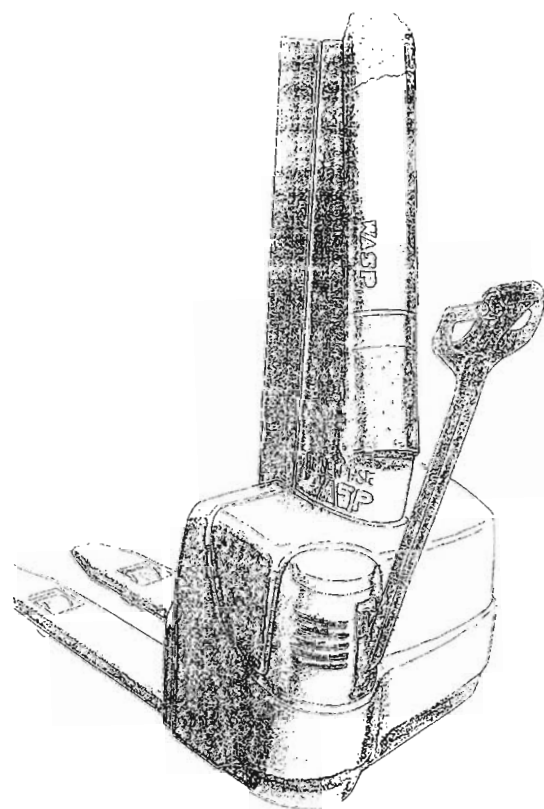

25303 variant 13

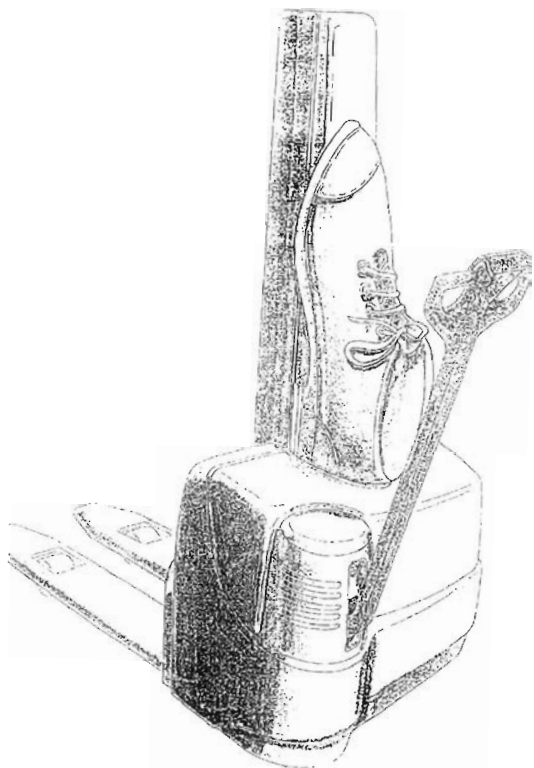

25303 variant 14



25303 variant 16

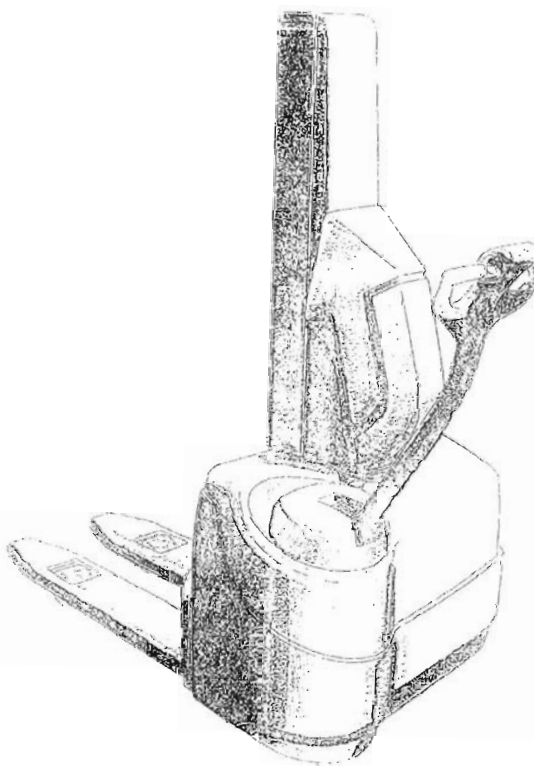

25303 variant 15

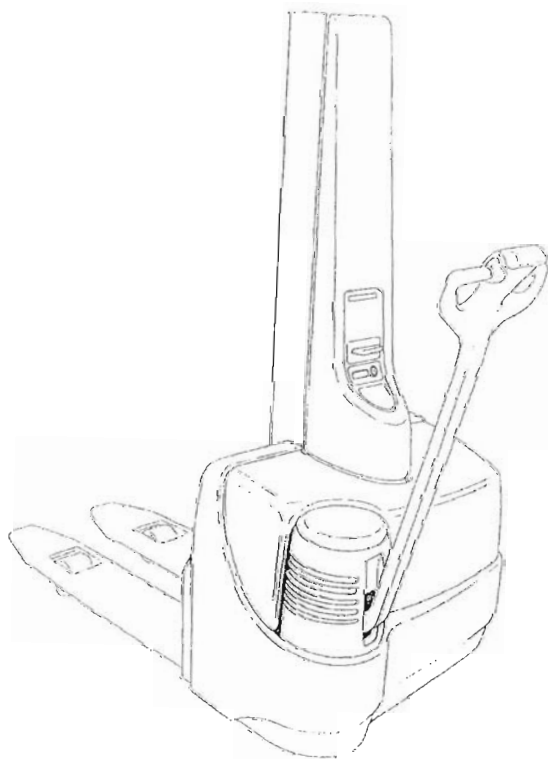

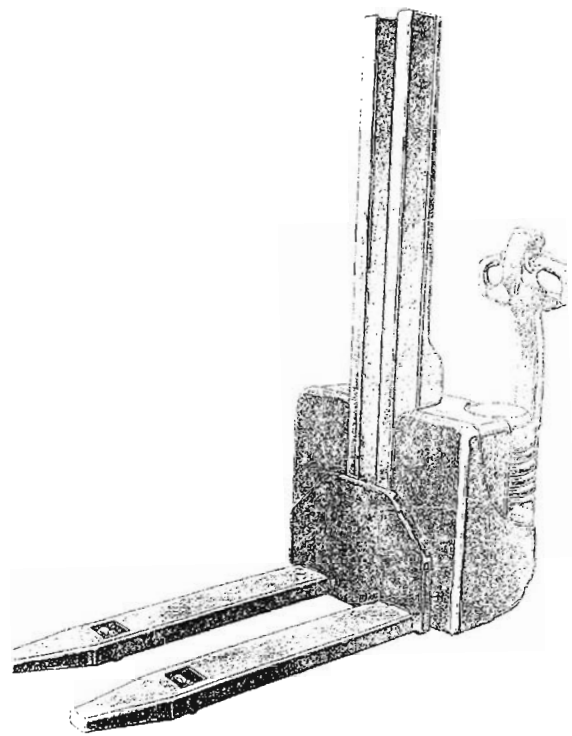
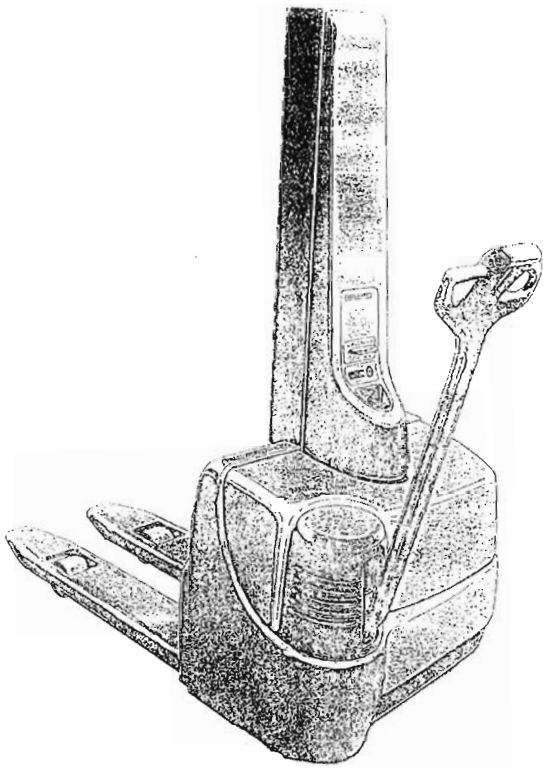

25303 variant 17

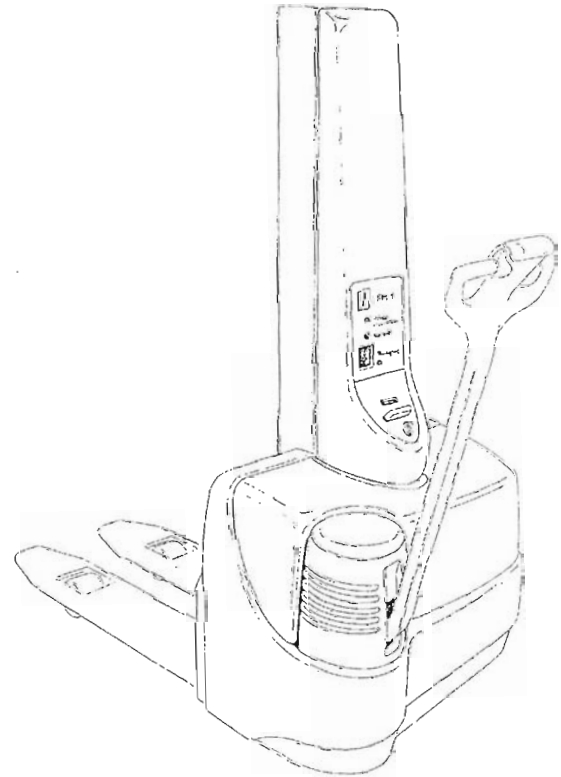
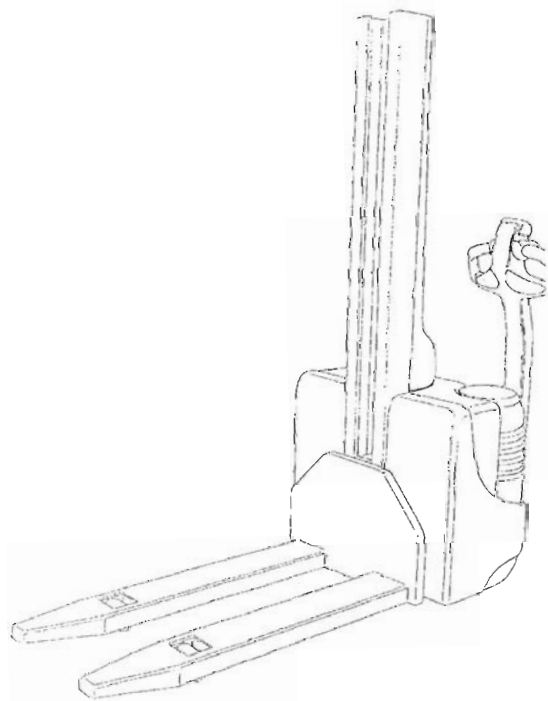

25303 variant 18

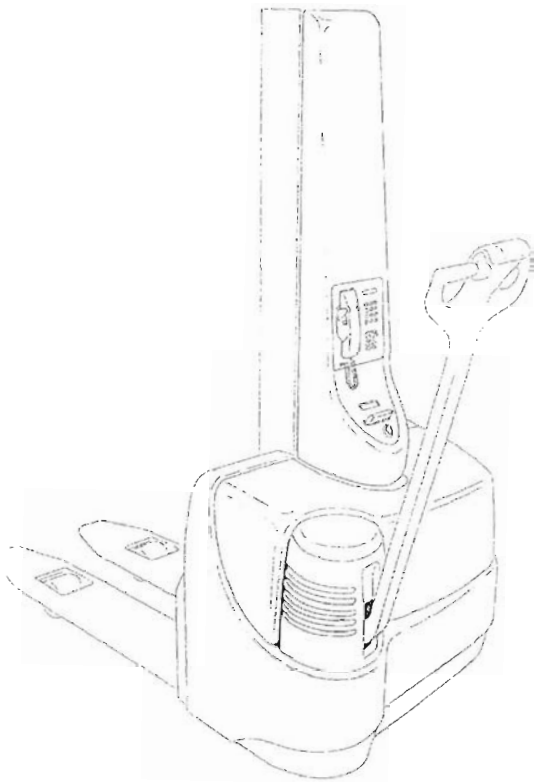

25303 variant 19

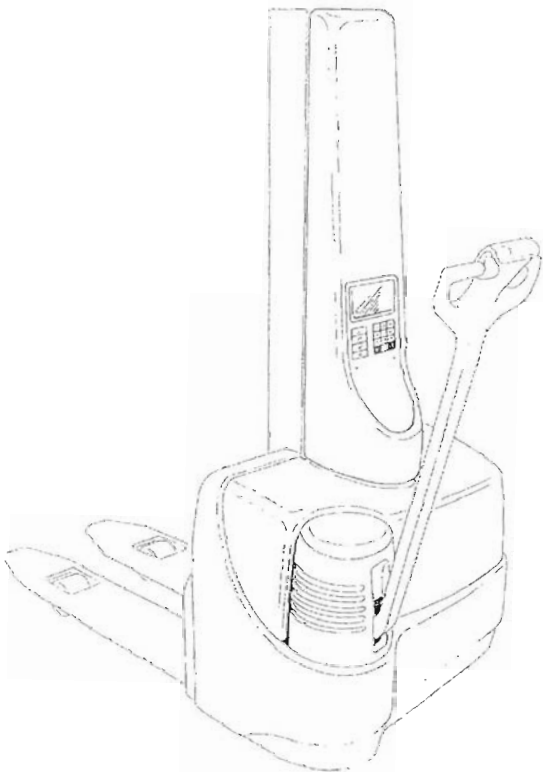

25303 variant 20

- (11) **25304**  
 (21) 248-96  
 (22) 31.10.1996  
 (47) 21.08.1997  
 (54) **Svorkovnica hlavného stúpacieho vedenia**  
 (51) 13/03.07  
 počet vonkajších úprav: 1  
 (73) SEZ, a. s., M. R. Štefánika 1831/46, 026 19  
 Dolný Kubín, SK;  
 (72) Kysel Jozef, Ing., 027 53 Istebné 151/5, SK;

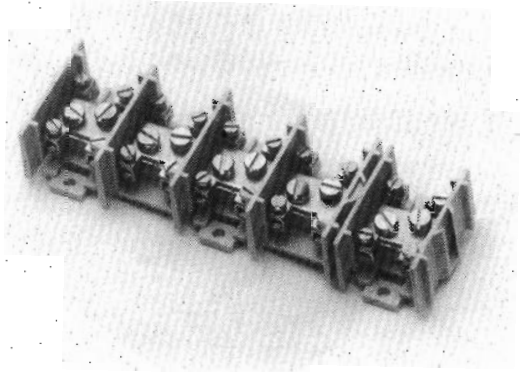

25304

- (11) **25305**  
 (21) 282-96  
 (22) 04.12.1996  
 (47) 21.08.1997  
 (54) **Vonkajšia úprava slápa pre historickú časť mesta**  
 (51) 25/99.06  
 počet vonkajších úprav: 3  
 (73) Melúch Ján, J. Alexyho 5, 841 01 Bratislava, SK;  
 (72) Melúch Ján, J. Alexyho 5, 841 01 Bratislava, SK;

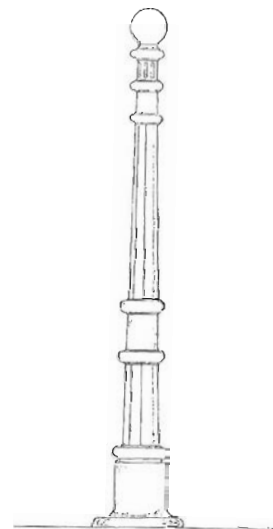

25305 variant 1

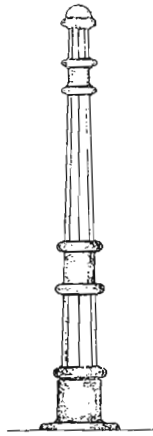

25305 variant 2

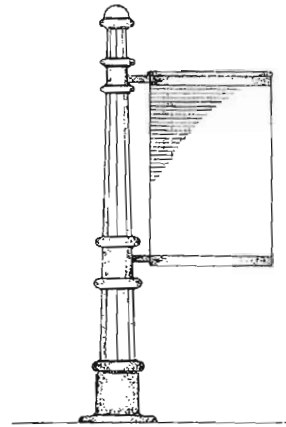

25306 variant 2

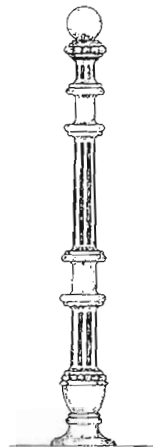

25305 variant 3

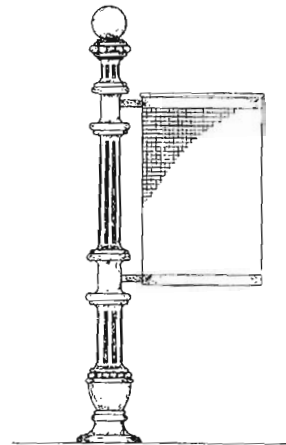

25306 variant 3

- (11) 25306  
 (21) 281-96  
 (22) 04.12.1996  
 (47) 21.08.1997  
 (54) **Stĺpik s košom na odpadky**  
 (51) 25/99.06  
 počet vonkajších úprav: 3  
 (73) Melúch Ján, J. Alexyho 5, 841 01 Bratislava, SK;  
 (72) Melúch Ján, J. Alexyho 5, 841 01 Bratislava, SK;

- (11) 25307  
 (21) 21-97  
 (22) 24.01.1997  
 (47) 21.08.1997  
 (54) **Lapač nečistôt na automobil**  
 (51) 12/16.13  
 počet vonkajších úprav: 1  
 (73) KASKO, s. r. o., Slavkov u Uh. Brodu, 687 64 Slavkov u Uh. Brodu, CZ;  
 (72) Kadlček Zdeněk, Na výsluní 747, 687 62 Dolní Němčí, CZ;

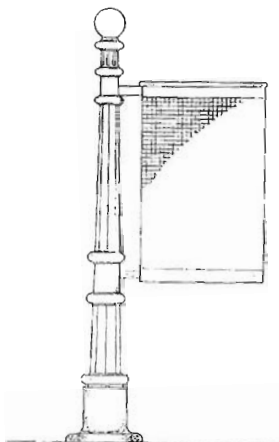

25306 variant 1

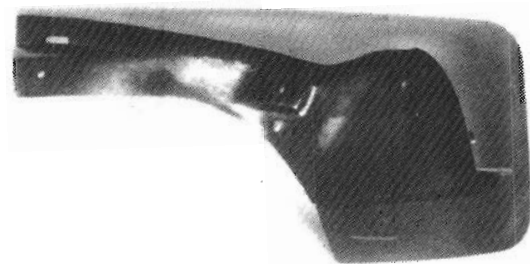



25307

- (11) **25308**  
 (21) 27-97  
 (22) 30.01.1997  
 (47) 25.08.1997  
 (31) 29/056 331  
 (32) 07.08.1996  
 (33) US  
 (54) **Rúčka zubnej kefky**  
 (51) 04/99.00  
 počet vonkajších úprav: 1  
 (73) UNILEVER NV, Weena 455, 3013 AL Rotterdam, NL;  
 (72) Heinzelman Bert Davis, 17 Sherwood Road, Tenafly, New Jersey 07650, US; Lamond Donald Richard, 18 Kowall Place, Lynbrook, New Jersey 11563, US; Moldauer John, 310 Clinton Street, Apt. 2, Brooklyn, New York 11201, US;

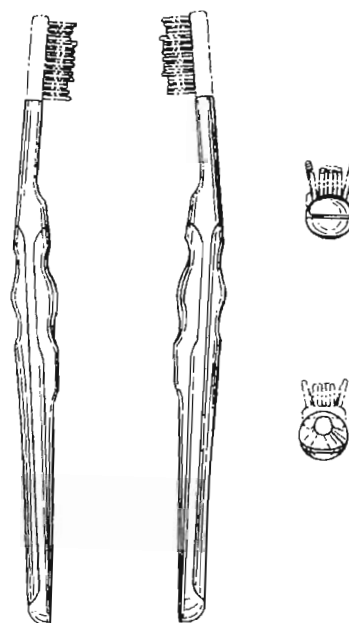
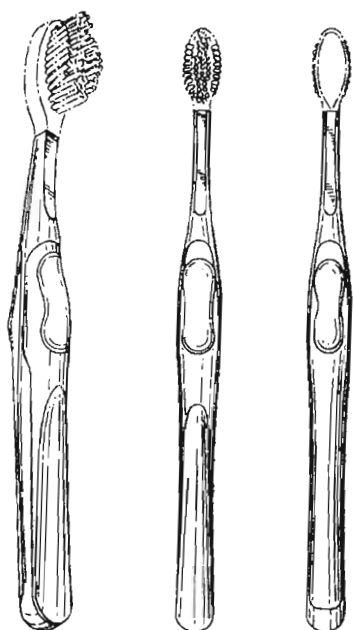

25308

- (11) **25309**  
 (21) 32-97  
 (22) 31.01.1997  
 (47) 25.08.1997  
 (31) M9606568.0  
 (32) 03.08.1996  
 (33) DE  
 (54) **Zmrzlina na drievku**  
 (51) 01/01.02  
 počet vonkajších úprav: 1  
 (73) Schöller Lebensmittel GmbH & Co. KG, Bucher Str. 137, D-904 19 Nürnberg, DE;  
 (72) Maul Andrea, Aachener Str.17, D 90425 Nürnberg, DE;



25309

- (11) **25310**  
 (21) 37-97  
 (22) 07.02.1997  
 (47) 25.08.1997  
 (54) **Súbor stavebnicových dielcov rekreačných a rodinných bazénov**  
 (51) 25/01.01  
 počet vonkajších úprav: 6  
 (73) Miščík František, Šoltésovej 3, 080 01 Prešov, SK;  
 (72) Miščík František, Šoltésovej 3, 080 01 Prešov, SK;

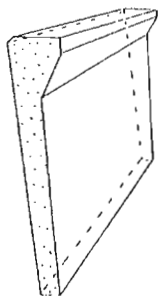

25310 variant 1

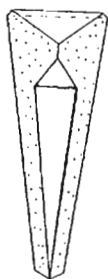

25310 variant 2

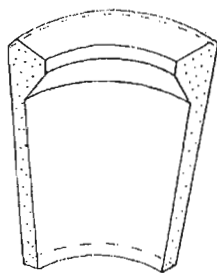

25310 variant 3

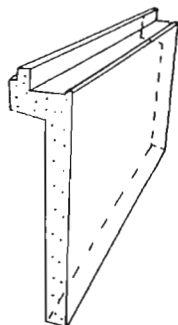

25310 variant 4

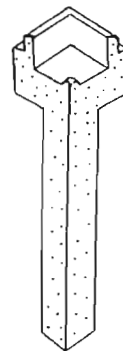

25310 variant 5

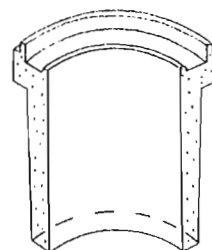

25310 variant 6

- (11) **25311**  
 (21) 38-97  
 (22) 07.02.1997  
 (47) 25.08.1997  
 (54) **Obal na spisy**  
 (51) 19/02.09  
 počet vonkajších úprav: 2  
 (73) Míňjarík Ján, Ing. arch., CSc., Gercenova 21, 851 01 Bratislava, SK;  
 (72) Míňjarík Ján, Ing. arch., CSc., Gercenova 21, 851 01 Bratislava, SK;

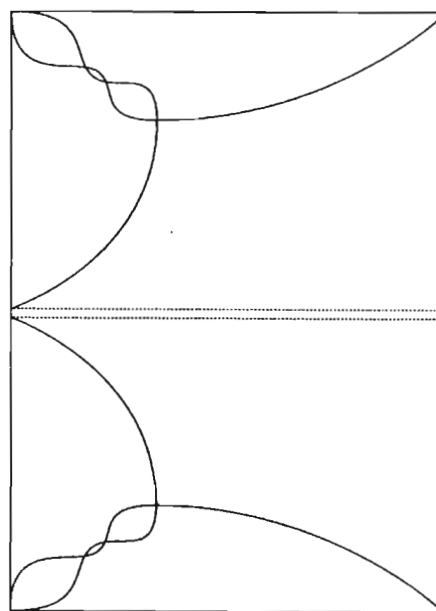



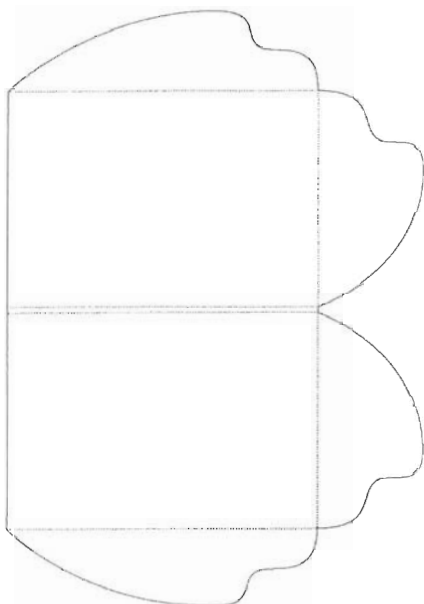

25311 variant 1

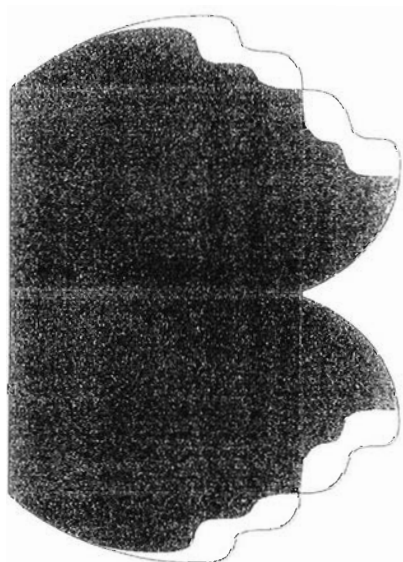
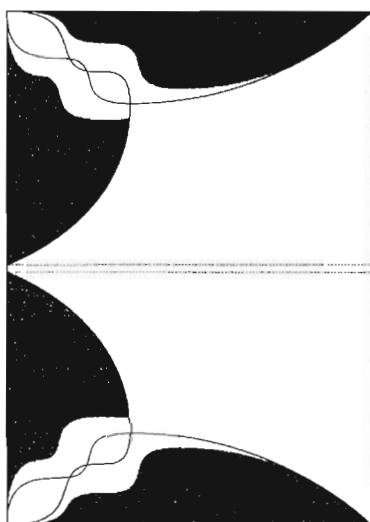

25311 variant 2

## Opravy

### **TK4Q**

Vo Vestníku č.10/97 bol nesprávne uvedený dátum distribúcie Vestníka.

Správne znenie: **8. október 1997**

---

### **TG4Q**

Vo Vestníku č. 9/97 bolo chybné uvedené triedenie priemyselného vzoru č. 25193.

Správne znenie:  
(51) 09/01.07

**ČASŤ**

**OCHRANNÉ ZNÁMKY**

**Číselné kódy na označovanie bibliografických údajov ochranných známok**

(111)	číslo zápisu	(511)	údaj o triede alebo triedach podľa medzinárodného triedenia výrobkov a služieb (Nicejská klasifikácia)
(151)	dátum zápisu	(540)	reprodukcia známky
(180)	dátum, dokedy môžu mať známkové práva účinok	(554)	trojrozmerná známka
(210)	číslo prihlášky	(591)	údaje o uplatňovaných farbách
(220)	dátum podania prihlášky	(730)	meno(-á) a adresa(-y) majiteľa(-ov) známky a údaje o jeho (ich) priemyselnej alebo obchodnej činnosti
(310)	číslo prioritnej prihlášky	(800)	údaje o medzinárodnom zápise
(320)	dátum prioritnej prihlášky		
(330)	krajina priority		
(510)	zoznam výrobkov a/alebo služieb		

## Zverejnené prihlášky ochranných znáмок podľa zákona č. 55/1997 Z. z.

- (210) 62220  
 (220) 18.06.1991  
 (511) 9, 16, 35, 41  
 (540) **KLOKOČÍ**  
 (510) 9 - Audiokazety a videokazety, gramofónové platne LP aj CD.  
 16 - Knihy, divadelné programy, neperiodické tlačoviny, spomienkové predmety z papiera, ako sú grafiky, hracie karty, knižné záložky, nálepky a lepiace štítky, obrazy, papierové podložky, vlajky z papiera, ceruzky, cifry, všetok menovaný tovar vo vzťahu k divadlu Semafor.  
 35 - Reklamná činnosť, agentúrna obchodná činnosť v kultúrnej oblasti.  
 41 - Vzdelávacie a zábavné programy.

(730) Suchý Jiří, Lomená 52, 160 00 Praha 6, CZ;

- (210) 64344  
 (220) 24.10.1991  
 (511) 9, 10, 17, 37, 42  
 (540) **CHIRANA**  
 (510) 9 - Bytové a domové vodomery, priemyselné vodomery, potravinárske prietokomery, merače spotreby tepla, domové plynomery, priemyselné plynomery, prepočítavače množstva plynu na normálne podmienky, tlakomery.  
 10 - Stomatologické súpravy, stomatologické kreslá, stomatologické nástroje a náradia, vybavenie stomatologických ambulancií - najmä nábytok, olejové spreje na ošetrovanie stomatologického náradia, vysokofrekvenčné chirurgické nástroje, jednorazové injekčné striekačky a ihly, klasické injekčné striekačky a ihly, dialyzátory a iné jednorazové zdravotnícke potreby a pomôcky, náhradné diely na zdravotnícke prístroje a nástroje.  
 17 - Dielce z plastov patriace do triedy 17.  
 37 - Servis výrobkov zdravotníckej a meracej techniky.  
 42 - Projektová a predprojektová príprava investičných celkov, poskytovanie inžinierskych a poradenských služieb.

(730) CHIRANA - PREMA, a. s., Nám. Dr. Alberta Schweitzera 194, 916 01 Stará Turá, SK;

- (210) 64345  
 (220) 24.10.1991  
 (511) 9, 10, 17, 37, 42  
 (540)

**Chirana**

- (510) 9 - Bytové a domové vodomery, priemyselné vodomery, potravinárske prietokomery, merače spotreby tepla, domové plynomery, priemyselné

plynomery, prepočítavače množstva plynu na normálne podmienky, tlakomery.

10 - Stomatologické súpravy, stomatologické kreslá, stomatologické nástroje a náradia, vybavenie stomatologických ambulancií - najmä nábytok, olejové spreje na ošetrovanie stomatologického náradia, vysokofrekvenčné chirurgické nástroje, jednorazové injekčné striekačky a ihly, klasické injekčné striekačky a ihly, dialyzátory a iné jednorazové zdravotnícke potreby a pomôcky, náhradné diely na zdravotnícke prístroje a nástroje.

17 - Dielce z plastov patriace do triedy 17.

37 - Servis výrobkov zdravotníckej a meracej techniky.

42 - Projektová a predprojektová príprava investičných celkov, poskytovanie inžinierskych a poradenských služieb.

(730) CHIRANA - PREMA, a. s., Nám. Dr. Alberta Schweitzera 194, 916 01 Stará Turá, SK;

- (210) 64347  
 (220) 24.10.1991  
 (511) 9, 10, 17, 37, 42  
 (540)



- (510) 9 - Bytové a domové vodomery, priemyselné vodomery, potravinárske prietokomery, merače spotreby tepla, domové plynomery, priemyselné plynomery, prepočítavače množstva plynu na normálne podmienky, tlakomery.  
 10 - Stomatologické súpravy, stomatologické kreslá, stomatologické nástroje a náradia, vybavenie stomatologických ambulancií - najmä nábytok, olejové spreje na ošetrovanie stomatologického náradia, vysokofrekvenčné chirurgické nástroje, jednorazové injekčné striekačky a ihly, klasické injekčné striekačky a ihly, dialyzátory a iné jednorazové zdravotnícke potreby a pomôcky, náhradné diely na zdravotnícke prístroje a nástroje.  
 17 - Dielce z plastov patriace do triedy 17.  
 37 - Servis výrobkov zdravotníckej a meracej techniky.  
 42 - Projektová a predprojektová príprava investičných celkov, poskytovanie inžinierskych a poradenských služieb.

(730) CHIRANA - PREMA, a. s., Nám. Dr. Alberta Schweitzera 194; 916 01 Stará Turá, SK;

- (210) 64456  
 (220) 31.10.1991  
 (511) 16, 38  
 (540) **ŽLUTÉ STRÁNKY**  
 (510) 16 - Lepenka, kartonážne výrobky, fotografie, kancelárske potreby okrem tlačiarenských výrobkov, učebné a školské potreby a pomôcky s výnimkou prístrojov a zariadení, štočky.  
 38 - Posielanie správ.  
 (730) **Telefonbuch Verlag Hans Müller GmbH & Co.**, Pretzfelder Strasse 7-11, D-8500 Nürnberg 90, DE;

- (210) 65220  
 (220) 04.12.1991  
 (511) 3  
 (540) **REX**  
 (510) 3 - Čistiace, leštiace a bieliace prípravky na automobily.  
 (730) **Werner & Mertz, GmbH.**, Ingelheimstrasse 1-3, D-55120 Mainz, DE;

- (210) 65775  
 (220) 08.01.1992  
 (511) 16, 25, 29, 30, 32, 42  
 (540)



- (510) 16 - Papierenský tovar.  
 25 - Bielizeň.  
 29 - Mäso.  
 30 - Chlieb.  
 32 - Nealkoholické nápoje.  
 42 - Reštauračné služby.  
 (730) **BURGER KING CORPORATION**, 17777 Old Cutler Road, Miami, Florida 33152, US;

- (210) 66193  
 (220) 30.01.1992  
 (511) 16, 35, 41, 42  
 (540)



- (510) 16 - Periodická a neperiodická tlač.  
 35 - Reklamné a inzertné služby, sprostredkovanie reklamy a inzercie.  
 41 - Vydavateľská činnosť, novinárska a grafická

tvorba.

42 - Reprografické služby.

- (730) **Nový ŽIVOT TURCA, spol. s r. o.**, Hviezdoslavova 33, 036 01 Martin, SK;

- (210) 66258  
 (220) 04.02.1992  
 (511) 3, 35  
 (540) **HENNA**  
 (510) 3 - Kozmetické prípravky, najmä vlasové šampóny, tužidlá, kondicionéry, krémy na vlasy, farby na vlasy, vlasové vody, telové šampóny, mydlá, tekuté mydlá, prísady a peny do kúpeľa, pleťové masky, éterické oleje, parfúmy, toaletné vody.  
 35 - Sprostredkovateľská činnosť v oblasti nákupu a predaja tovarov.  
 (730) **Konvičková Olga, PhDr. - HENNA**, Dukelská 128, 741 01 Šenov u Nového Jičína, CZ;

- (210) 68680  
 (220) 20.05.1992  
 (591) modrá  
 (511) 10, 11, 20, 28  
 (540)



(510) 10 - Perličkové rošty, zariadenia na perličkové kúpele; infúzne dávkovače; prístroje na riadenú infúziu; subakválne masážne prístroje; nábytok na zdravotnícke účely; inhalačné prístroje na lekárske účely; inhalačné zariadenia na lekárske účely; stomatologické kreslá; stomatologické stoličky; stoličky k dentálnym röntgenom; stomatologické prístroje elektrické; stomatologické zariadenia; vytvrzovače zubných výplní; presvetľovacie negatoskopy; kazety na kúpele; kompresory na lekárske účely; kompresorové agregáty a odstredivky na lekárske účely; odsávačky; čerpanie agregáty na lekárske účely; oftalmologické kreslá; pracovné náradie a zariadenia rehabilitačných pracovísk; operačné stoly; vyšetrovacie a prevážovacie stoly; zariadenia na repozíciu kostných úlomkov a sadrovanie; teploliečebné prístroje a zariadenia; zdravotnícke nosidlá; pľuvadlá; zariadenie na sedacie kúpele.

11 - Umývadlá; horské slnká; stojanové žiariče; stolové infračervené žiariče; zariadenia na Hubbardove kúpele; balneologické vane; individuálne saturátory; zariadenia na kúpeľné streky; zariadenia na kúpele končatín; zariadenia na vírivé kúpele; kúpacie súpravy; poľné umyvárne; zariadenia na parafínové kúpele; inhalačné prístroje pre domácnosť.

20 - Masážne stoly a lavice.

28 - Nástenné cvičebné stavebnice; kladkové cvičebné systémy; stojany; lavičky; rebrinové súpravy na cvičebné účely; iné cvičebné zariadenia a náradie.

(730) **CHIRANA PIEŠŤANY, a. s.**, Vrbovská 17, 921 19 Piešťany, SK;

(210) 69219

(220) 11.06.1992

(511) 1, 2, 3, 4, 5, 6, 7, 8, 9, 10, 11, 12, 13, 14, 15, 16, 18, 19, 20, 21, 22, 24, 25, 26, 27, 28, 29, 30, 31, 32, 33, 34, 35, 36, 38, 39, 42

(540)



(510) 1 - Garbiarske apretúry na kožu s výnimkou olejov; poľnohospodárske hnojivá; prípravky na hnojenie; kovové mydlá na priemyselné účely; moridlá na kovy.

2 - Farby; moridlá; potravinárske farbivá; farba na kožu; farbivá; garbiarska farba; nátery (farby); roztok na bielenie; laky.

3 - Mydlá; avivážne prípravky; bieliace prípravky; vlasové vody; kozmetické taštičky; kozmetické potreby; kozmetické prípravky; leštidlá; čistiacie prípravky; prípravky na čistenie zubov; parfumovaná voda; toaletné vody; bieliace prípravky (na čistenie bielizne a šatstva); pracie prípravky; toaletné prípravky; dezodoranty na osobnú potrebu.

4 - Sviečky; tuky na svietenie; sviečkové knôty; lampové knôty.

5 - Prípravky na osvieženie vzduchu; leukoplast; zdravotnícke obvazy; ovínadlá; obvazový materiál; čistiacie prípravky; dezinfekčné prípravky na hygienické účely; diabetický chlieb; otrava pre potkany; prípravky proti parazitom; prípravky na ničenie škodcov; diétne potraviny upravené na lekárske účely; potrava pre dojčatá; dietetické nápoje upravené na lekárske účely.

6 - Bezpečnostné schránky.

7 - Sušičky ako stroje; poľnohospodárske náradie s výnimkou ručného.

8 - Vidličky; ručné nástroje a náradie; lyžice; britvy; holiace strojčeky; ručné poľnohospodárske náradie; nože; ručné strojčeky na strihanie.

9 - Zosilňovače; reproduktory, amplióny; ochranné rukavice; vyučovacie zariadenia; elektrické žehličky; elektrické spájkovačky.

10 - Prikryvky elektrické vyhrievacie na lekárske účely.

11 - Zariadenia na osvieženie vzduchu; vzduchové sušiče; chladnice; ventilátory; sušičky ako prístroje; mraziace zariadenia, mrazničky; sporáky; varné prístroje a zariadenia; chladničky; elektrické svetlá na vianočné stromčeky; variče; elektrické ohrievacie podušky s výnimkou podušiek

na lekárske účely; prikryvky elektrické vyhrievacie, nie na lekárske účely.

12 - Člny; bicykle; lode.

13 - Pyrotechnické prostriedky; vzduchové pištole (zbrane).

14 - Šperky z jantáru; strieborné ozdoby; hodiny; pozlátené výrobky; elektrické hodiny a hodinky; slonovina; klenoty; hodinky; zlatý a strieborný tovar s výnimkou nožov a príborov; ozdoby, šperky; ozdobné ihlice; perly (klenoty); budíky; prstene; manžetové gombíky; ihlice (šperky).

15 - Hudobné nástroje.

16 - Papier; listky; tlačové písmo; vyučovacie pomôcky s výnimkou prístrojov a zariadení; hracie karty; písmená; tlačové znaky; obaly (papierenský tovar); obálky; písacie stroje; vyučovacie pomôcky vo forme hier; kancelárske potreby s výnimkou nábytku; listový papier; papierové obrusy; papierenský tovar; vrecia z papiera alebo plastických materiálov; štetce; lepidlá na kancelárske účely a pre domácnosť; vrecká na odpadky z papiera alebo plastických materiálov; papierové obrúsky; obrúsky (papierové prestieranie).

18 - Koža zvierat; cestovné kufre; dáždniky; batohy; snečniky; kožušiny (ako koža zvierat); vaky pre turistov; cestovné tašky; kožené cestovné tašky; kufre kožené a potiahnuté kožou.

19 - Náplasti; parketová dlážka; náterové hmoty, omietky pre stavebníctvo; obklady stien a priečok s výnimkou kovových; obkladový materiál na budovy s výnimkou kovového; dlažba s výnimkou kovovej; dlaždice, obkladačky stavebné (nekovové); dlaždicová podlaha s výnimkou kovovej; dlaždice s výnimkou kovových.

20 - Jantár; nábytok; podnosy s výnimkou kovových; podušky; matrace; korytnačina; obalové nádoby z plastov; kovový nábytok; perleť ako surovina alebo polotovary; vankúše; posteľné matrace; zrkadlá; pružený tovar, košíkársky tovar.

21 - Kefy; vedrá; fľaše; podnosy s výnimkou podnosov z drahých kovov; hrebene; porcelánové ozdoby, dekorácie; kozmetické pomôcky; poháre; krištál' (výrobky z krištáľového skla); kuchynský riad (hrnce); špongie na umývanie; kefy; hrnce, hrnčeky; domáce mlynčeky s výnimkou elektrických; papierové podnosy na použitie v domácnosti; porcelán; tanieriky, táčne, podnosy s výnimkou tanierikov z drahých kovov; kuchynský riad s výnimkou riadu z drahých kovov; podložky s výnimkou papierových, nie ako prestieranie; podnosy na použitie v domácnosti s výnimkou podnosov z drahých kovov; kuchynské potreby neelektrické; elektrické zubné kefy; špongie na použitie v domácnosti.

22 - Rybárske siete; laná s výnimkou kovových; povrazy, laná, struny; sieťky; siete; plachty; staný; káble s výnimkou kovových.

24 - Textilie; posteľné pokrývky; obrusy s výnimkou papierových; tkaniny; plachty; prikryvky; utierky na riad; posteľná bielizeň; utierky, textilné obrúsky; povlaky na matrace (posteľná bielizeň); pleteniny; netkané textilie; textilné tapety;

obliečky na podušky; posteľné pokrývky a príkrývky.

25 - Obuv; pleteniny; oblečenie; odevy; rukavice.

26 - Ihly; vlasové stuhy; gombíky, tlačidlá; patentné gombíky; šnúrky do topánok; stužky; patentné uzávery; háčiky; čipky; umelé kvety; lemovky; galantérny tovar s výnimkou priadzi; špedlíky, ihlice s výnimkou ozdobných šperkov.

27 - Podlahové krytiny; izolačné podlahové krytiny; tapety; koberce, koberčeky; tapety s výnimkou textilných; linoleum.

28 - Vianočné stromčeky umelé; stacionárne bicykle (na cvičenie); hračky; boby; cvičebné náradie; lyžiarske viazanie; hracie rukavice; činky; háčiky na ryby; udice; spoločenské hry; hry; rakety (športové náradie); rybárske náčinie; bábiky; plutvy na plávanie; bazény (športový tovar); korčule; lyže; stoly na stolný tenis; bedmintonové košíky; kapsle (zábavná pyrotechnika); ozdoby na vianočné stromčeky (s výnimkou osvetľovacích telies); zariadenia na elektronické hry s výnimkou hier využívajúcich televízne prijímače; gymnastické zariadenia; skejtbordy.

29 - Jedlé tuky; konzervované ovocie; údeniny; džemy; mrazené ovocie; polievky; konzervovaná zelenina; varená zelenina; sušená zelenina; jedlé oleje; kandizované ovocie; mlieko; rybie plátky (filé); ovocie (kompóty); ovocné rôsoly; ovocná dreň; mäso; ryby s výnimkou živých; divina; mäsové výťažky; mäsové šťavy (omáčky); mliečne nápoje (s vysokým obsahom mlieka); mliečne výrobky; vajcia; jedlý olivový olej; nakladaná zelenina; zeleninové šaláty; ovocné šaláty; sardinky; hydina, nie živá; potraviny z rýb; potravinárske výrobky z rýb; sušené ovocie; ovocie naložené v alkohole; konzervované ryby; konzervované mäso.

30 - Cestoviny; aromatické prípravky do potravín; koreniny; soľ na konzervovanie potravín; sušienky, sucháre, kekсы, biskvity; kakao; káva; káva nepražená; výrobky z obilnín; čaj; čokoláda; chuťové prísady; cukrovinky; príchuti do potravín (s výnimkou esencií a éterických olejov; kuchynská soľ; korenie; cukor; ocot; kečup; droždie; med; horčica; pečivo; ryža; ovsené vločky; kávové nápoje; kakaové nápoje.

31 - Čerstvá zelenina; krmivo; ovocie (čerstvé); krmne zmesi na výkrm hospodárskych zvierat; jadrové krmivo pre zvieratá.

32 - Nealkoholické výťažky z ovocia; pivo; nealkoholické nápoje z ovocných štiav; prípravky na výrobu nápojov; ovocné šťavy; sirupy na výrobu nápojov; vody (nápoje); minerálne vody (nápoje); selterská voda, minerálka; sódová voda; stolové vody; mušty; citronády; sirupy na výrobu malinoviek; nealkoholické nápoje; prášky na prípravu šumivých nápojov; sytená voda.

33 - Aperitívy; destilované nápoje; víno; likéry; liehoviny; alkoholické nápoje s výnimkou piva.

34 - Zápalky; tabak; vrecúška na tabak; cigaretové náusky; cigaretové filtre; zapalovače; fajky; žuvací tabak; cigary; cigarety obsahujúce cigaretové náhradky s výnimkou cigariet na lekárske účely; cigarety; cigaretové násadky s výnimkou ná-

sadiék z drahých kovov; čističe na fajky; byliny na fajčenie, zápalkové škatuľky s výnimkou škatuliek z drahých kovov; popolníky s výnimkou popolníkov z drahých kovov; cigaretový papier.

35 - Rozširovanie reklamných alebo inzertných oznamov; vydávanie a aktualizovanie reklamných materiálov; reklama.

36 - Prenájom nehnuteľností; zmenárenské služby.

38 - Informačné kancelárie.

39 - Dovoz, doprava; balenie tovaru; úprava tovaru; doručovanie tovaru; skladovanie tovaru; skladovanie.

42 - Reštaurácie; samoobslužné reštaurácie.

(730) **PRIOR České Budějovice, a. s.**, Lannova 22, 371 57 České Budějovice, CZ;

(210) 70198  
(220) 15.07.1992  
(511) 33  
(540)



(510) 33 - Whisky, vína, liehoviny, alkoholické nápoje s výnimkou piva.

(730) **WORLD INVESTMENT COMPANY LIMITED**, Windsor House, 50 Victoria Street, London SW1H 0NL, GB;

(210) 70683  
(220) 04.08.1992  
(511) 25  
(540)



(510) 25 - Odevy a ich časti, šály.

(730) **Gustavo Acampora Mode - Artikelen B. V.**, Konnetlaantje 4, Rijsenhout, NL;

(210) 71107  
(220) 26.08.1992  
(591) žltá, čierna  
(511) 1, 5, 10, 37  
(540)

**ASTRA R&V**



- (510) 1 - Acetón, propanón, dimetylketón; adhézne prípravky na chirurgické bandážovanie; agrochemikálie; surové akrylové živice; odpeňovacie roztoky do akumulátorov, okyslená voda na dobíjanie akumulátorov, tekutiny na odstraňovanie síranov z akumulátorov; amoniak, najmä na priemyselné účely, amónne soli, bezvodný amoniak; enologické baktericídne látky na použitie pri výrobe a ošetrovaní vína; bauxit; bentonit; bieliace (odfarbovacie) prípravky na priemyselné účely; chemikálie pre lesníctvo; fotografické emulzie, fotografické platne so svetlocitlivou vrstvou, fotografické redukčné činidlá; fotografický papier; hydrazín; hydroxid sodný na priemyselné účely, hydroxidy alkalických kovov; indikátorový papier, lakmusový papier; peroxid vodíka; prísady do farmaceutických prípravkov; röntgenové filmy, s citlivou vrstvou, neexponované, ako aj röntgenové filmy scitlivené, ale neexponované.
- 5 - Zubné adhezíva; zubné amalgámy, zubné tmely; zubné amalgámy, zubné amalgámy zo zlata; zubné brúsivá, zubné cementy, zubné laky; materiál na plombovanie zubov; zliatiny drahých kovov na zubolekárske účely; porcelán na zubné protézy; absorpčná vata, absorpčné tampóny; lepidlá a tmely na umelé chrupy; liečivé prípravky na zuby; materiály na zubné odtlačky, prípravky na odtlačky; modelovacie vosky dentálne, modelovacie vosky pre zubných lekárov; vata na lekárske účely; antiseptická vata; antiseptické prípravky, dezinfekčné prípravky; čistiace prípravky; chemické prípravky na farmaceutické účely, chemicko - farmaceutické prípravky; pastilky na farmaceutické účely; peroxid vodíka na lekárske účely; chemické prípravky na zverolekárske účely; obväzový materiál, zdravotnícke obväzy; chirurgické obväzy, chirurgické plachty, chirurgické tkaniny, náramenné obväzy na chirurgické účely; adhézne pásky na lekárske účely; obklady (obväzy), ovínadlá; náplasti, gumové náplasti, hojivé náplasti, náplasti na lekárske účely, lepiace náplasti na lekárske účely, leukoplast; lepiace pásky na lekárske účely; dezinfekčné prípravky na hygienické účely; chemické prípravky na diagnostikovanie tehotnosti; herbicidy; repelenty proti hmyzu; absorpčné nohavičky pre inkontinentných pacientov; hygienické nohavičky, zdravotné nohavičky; dámske vložky; menštruačné nohavičky; hygienické vložky, menštruačné vložky; pásy na hygienické vložky; hygienické vložky pre inkontinentných pacientov; hygienické obrúsky; insekticidy; prenosné lekárničky; potrava pre dojčatá.
- 10 - Podporné bandáže, podporné obväzy; katgut (na šitie operačných rán); detské fľaše, detské cumle, cumlíky pre dojčatá; cumlíky na detské fľaše, uzávery na detské fľaše; kreslá na lekárske alebo zubolekárske účely; umelé chrupy, umelé zuby; čapíky na umelé zuby; zubné nástroje a prístroje aj elektrické, zubné vrtáky; zubárske zrkadlá; kondómy, prezervatívy; krúžky na prerezávanie zubov; prstence na uťahčenie prerezovania zubov; dentálne nite; kvapkadlá na lekárske účely; chirurgické a lekárske; lampy na lekárske účely, UV lampy, UV lúče na lekárske účely; nádoby na moč; odsávačky; nádoby, kazety na chirurgické a lekárske nástroje a prístroje; nože, po-

môcky na odstraňovanie kurích ôk; chirurgické nožnice; plachty pre inkontinentných pacientov; pokrývky na posteľ; posteľové misy; röntgenové zariadenia a prístroje na lekárske účely; röntgenové snímkovanie na lekárske účely; masážne rukavice a rukavice na lekárske účely; skalpely, skalpely na chirurgické účely; stetoskopy; injekčné striekačky; chirurgické svorky; chirurgické šijacie ihly, nite a materiály na šitie; zrkadlá pre chirurgov; špachtle; teplomery na lekárske účely; tlakomery, tlakomery krvného tlaku; drenážne trubice na lekárske účely.

37 - Montáž, inštalácia, opravy, údržba a servis satelitných a káblových rozvodov.

- (730) **ASTRA R & V, spol. s r. o.**, Hodžova 16, 010 01 Žilina, SK;

- (210) 71504  
(220) 02.09.1992  
(591) červená, biela  
(511) 16, 35  
(540)



- (510) 16 - Periodická a neperiodická tlač a tlačoviny.  
35 - Inzertná a reklamná činnosť.
- (730) **ČAS, a. s.**, Gorkého 5, 812 78 Bratislava, SK;

- (210) 72070  
(220) 05.10.1992  
(511) 7, 35, 37  
(540) **TOYOTA - ŠICÍ STROJE**  
(510) 7 - Šijacie a pletacie stroje, overlocky.  
35 - Sprostredkovanie obchodu s uvedenými tovarmi.  
37 - Servis šijacích a pletacích strojov, overlockov.
- (730) **Němec Marek, Ing.**, Veletržní 45, 170 00 Praha 7, CZ;

- (210) 72451  
(220) 20.10.1992  
(511) 1, 5, 29, 30, 31, 32, 33  
(540) **TAROKO BANANAS, spol. s r. o.**  
(510) 1 - Poľnohospodárske hnojivá, substráty a humus.  
5 - Dietetické potraviny, potraviny pre deti, chorých a rekonvalescentov.  
29 - Potraviny čerstvé, potraviny konzervované, prídavky do potravín.  
30 - Potraviny rastlinného pôvodu, prísady do potravín.  
31 - Výrobky poľnohospodárske a záhradnícke, čerstvé ovocie a zelenina.

- 32 - Nápoje nealkoholické; prídavky a prísady do nápojov.  
 33 - Nápoje alkoholické.  
 (730) **TAROKO BANANAS, spol. s r. o.**, Holečkova 8, 150 00 Praha 5, CZ;

- (210) 72510  
 (220) 23.10.1992  
 (591) čierna, červená  
 (511) 1, 4, 5, 6, 7, 9, 10, 11, 12, 16, 17, 18, 19, 20, 21, 22, 24, 27, 29, 30, 32, 33, 35, 37, 39, 41, 42  
 (540)



- (510) 1 - Neželezné rudy, prirodzené a umelé hnojivá.  
 4 - Ropné produkty, uhlie, zemný plyn.  
 5 - Farmaceutické výrobky, potraviny pre deti.  
 6 - Železné rudy, neželezné rudy, farebné kovy.  
 7 - Poľnohospodárske stroje a ich súčasti, stavebné stroje a ich súčasti, cestné stroje a ich súčasti, stroje na stavbu a údržbu železničných tratí, dieselové motory, manipulačná technika, hydraulické prvky.  
 9 - Výpočtová technika, programy pre počítače.  
 10 - Prístroje a nástroje chirurgické, lekárske, zubolekárske a zverolekárske.  
 11 - Osvetľovacie telesá.  
 12 - Motorové vozidlá, automobilové príslušenstvo a doplnky, elektrické automobilové príslušenstvo, vysokozdvížne vozíky.  
 16 - Školské potreby a pomôcky, výrobky z papiera a lepenky, kartonážne výrobky.  
 17 - Azbest, kaučuk.  
 18 - Umelé kože.  
 19 - Cement.  
 20 - Nábytok.  
 21 - Úžitkové sklo, výrobky z porcelánu, keramika.  
 22 - Bavlna.  
 24 - Textilné výrobky a tkaniny, tapety z textilných materiálov.  
 27 - Tapety papierové, tapety na potahy stien.  
 29 - Mäso, ryby, hydina, zverina, mäsové výťažky, konzervované, sušené a varené ovocie a zelenina, rôsoly a zavaraniny, vajcia, mlieko a iné mliečne výrobky, jedlé oleje a tuky, potraviny v konzervách.  
 30 - Káva, čaj, kakao a nápoje z nich, cukor, ryža, múka a obilné prípravky, chlieb, sušienky, sucháre, koláče, jemné pečivo a cukrovinky, zmrzlina, med, kvasnice, prášky do pečiva, soľ, horčica, chuťové omáčky, ocot, koreniny.  
 32 - Pivo, minerálne vody, šumivé a iné nealkoholické nápoje, sirupy a iné prípravky na prípravu nápojov.  
 33 - Alkoholické nápoje.  
 35 - Rozmnožovanie náhradných nosičov magnetického záznamu, prenájom kancelárskych strojov a zariadení, podnikateľské poradenstvo.  
 36 - Realitné agentúry.  
 37 - Údržba a opravy motorových vozidiel.  
 39 - Uskladňovanie tovaru, prenájom vozidiel a iných dopravných prostriedkov.

- 41 - Vzdelávanie, usporadúvanie odborných kurzov.  
 42 - Prenájom strojov.  
 (730) **COMPEL, spol. s r. o.**, Francúzskych partizánov, 036 08 Martin, SK;

- (210) 72614  
 (220) 29.10.1992  
 (511) 1, 3, 5, 10, 32  
 (540)



- (510) 1 - Chemické výrobky pre priemysel, chemické prípravky na vedecké účely, baktericídne prípravky.  
 3 - Čistiace a hygienické prípravky, medicínálne mydlá a prípravky na telesnú hygienu, vonné a kozmetické prípravky, éterické oleje, výťažky, extrakty a esencie.  
 5 - Liečivá na ľudskú potrebu, prípravky a liečivá na prevenciu chorôb, drogy na liečebné účely, farmaceutické prípravky humánne a veterinárne, chemické prípravky na farmaceutické účely, chemické prípravky na lekárske a zverolekárske účely, fungicidy, insekticidy, dezinfekčné prípravky na hygienické účely, prípravky na ničenie rastlín a živočíšnych škodcov, posilňujúce prípravky (toniká), dietetické prípravky na lekárske účely, liečivé prípravky na ošetrovanie zubov a dutiny ústnej, tmely, náplasti, obväzový materiál pre chirurgiu, diagnostické prípravky na lekárske účely, jedy.  
 10 - Umelé zuby, zubné protézy.  
 32 - Minerálne vody (nápoje).  
 (730) **SPOFA, a. s.**, Husinecká 11a, 130 00 Praha 3, CZ;

- (210) 72893  
 (220) 10.11.1992  
 (511) 36

- (540) **AMCICO**  
 (510) 36 - Poistovníctvo a peňažníctvo.  
 (730) **First American Czech Insurance Company, U Půjčovny 2, 111 50 Praha 1, CZ;**

- (210) 72903  
 (220) 10.11.1992  
 (511) 16, 18, 35, 41, 42  
 (540)



- (510) 16 - Knihy, časopisy, učebné pomôcky, prospekty.  
18 - Drobné reklamné predmety, obzvlášť z kože, tašky, dáždňiky, slnečníky.  
35 - Reklamná činnosť.  
41 - Výučba thajského boxu a podobných športov, a sebaobránných systémov vrátane výučby trénerov, rozhodcov a usporiadateľov, usporiadanie športových a telovýchovných akcií.  
42 - Informačné služby o thajskom boxe a podobných športoch, a sebaobránných systémoch.
- (730) **Czech Muay-Thai Association**, Polední ul. 1259/10, 147 00 Praha 4, CZ;

- (210) 72906  
(220) 11.11.1992  
(511) 27, 36  
(540)



- (510) 27 - Podlahové krytiny, technické podlahy.  
36 - Realitná kancelária, sprostredkovateľská činnosť v oblasti obchodu.
- (730) **STAMON INTERIER, spol. s r. o.**, Trojská 606/101, 180 00 Praha 8, CZ;

- (210) 73052  
(220) 03.12.1992  
(591) modrá, strieborná  
(511) 33  
(540)

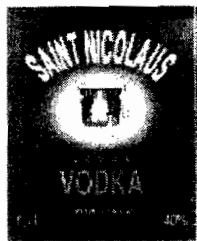

- (510) 33 - Liehoviny.  
(730) **St.Nicolaus, a. s.**, Ul. 1. mája 113, 031 28 Lip-tovský Mikuláš, SK;

- (210) 73225  
(220) 23.11.1992  
(511) 3, 18, 25

- (540) **OBUVEX**  
(510) 3 - Ošetrovacie prostriedky na obuv.  
18 - Kožená galantéria.  
25 - Obuv.
- (730) **Vladimír Zorjan**, Šustekova 9, 851 04 Bratislava, SK;

- (210) 73226  
(220) 23.11.1992  
(511) 28  
(540)

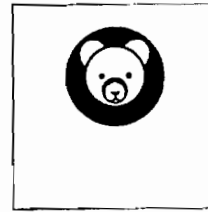

- (510) 28 - Hračky.  
(730) **Krotíl Jíří**, Erbenova 769, 473 01 Nový Bor, CZ;

- (210) 73303  
(220) 25.11.1992  
(511) 6, 20, 21  
(540)



- (510) 6 - Plechy a baliace kovové fólie; kovové potrubia a rúry; kontajnery kovové; uzávery, vrchnáky, puzdrá, kryty, kapsuly, všetko ako vrchné uzatváracie prostriedky vyrobené z kovu, alebo ktorých základným materiálom je kov; platničky, podložky a podnosy vyrobené z kovu, alebo ktorých základným materiálom je kov.  
20 - Kontajnery a nádoby s výnimkou kovových, ich časti a príslušenstvo; podnosy s výnimkou kovových; uzávery, vrchnáky, puzdrá, kryty, kapsuly, všetko ako nekovové uzatváracie výrobky, alebo ktorých základnou časťou nie je kov, sklo a guma.  
21 - Domáce a kuchynské náradie a potreby s výnimkou elektrických a s výnimkou náradia z drahých kovov, riad a nádoby s výnimkou riadu a nádob z drahých kovov.
- (730) **CarnaudMetalbox**, Paris, FR;

- (210) 73338  
(220) 26.11.1992  
(511) 35  
(540)



- (510) 35 - Dovožné a vývozné služby, obchodné zastupovanie a obchodná propagácia vzťahujúca sa na chemické výrobky, lekárske a zverolekárske výrobky, vedecké prístroje a nástroje, prístroje a nástroje na kontrolu, meranie a optiku, lekárske a chirurgické prístroje a nástroje.
- (730) **GRUPO GRIFOLS, S.A.**, Poligono Levante, c/ Can Guasch, s/n, 08150 Parets del Valles (Barcelona), ES;

- (210) 73548  
 (220) 02.12.1992  
 (511) 9, 35, 41, 42  
 (540) **AutoBASIC**  
 (510) 9 - Počítačové programy, operačné systémy, expertné systémy, interaktívne a grafické programy.  
 35 - Sprostredkovanie predaja v rámci uvedených programov.  
 41 - Školenia v rámci uvedených programov a systémov.  
 42 - Počítačové programovanie.  
 (730) **Kokeš Josef, Ing., CSc.**, Písnická 753, 142 00 Praha 4, CZ;

- (210) 73747  
 (220) 10.12.1992  
 (511) 16, 42  
 (540) **GALLUP**  
 (510) 16 - Tlačoviny a publikácie.  
 42 - Vykonať prieskum verejnej mienky a zisťovania stavu.  
 (730) **Gallup, Inc.**, spoločnosť organizovaná podľa zákonov štátu Nebraska, 301 South 68th Street, Lincoln, Nebraska, US;

- (210) 73837  
 (220) 15.12.1992  
 (511) 32  
 (540) **TOP LIMO**  
 (510) 32 - Nealkoholický nápoj.  
 (730) **INVEST MARKET, spol. s r. o.**, Fándlyho 13, 811 03 Bratislava, SK;

- (210) 73945  
 (220) 17.12.1992  
 (511) 1, 7, 8, 11, 16, 19, 20, 28, 31, 34  
 (540) **LIGNA**  
 (510) 1 - Celulóza, buničina, vláknina (papierová).  
 7 - Pily, brúsky, leštičky na drevo, sušičky (všetko ako stroje), papierenské stroje na výrobu buničiny.  
 8 - Pily, hoblíky, brúsky (ručné nástroje).  
 11 - Sušičky (ako zariadenia na sušenie).  
 16 - Papier; výrobky papierenského priemyslu, ako sú servítky, vreckovky, toaletný papier, zošity, papier baliaci, grafický, nepremastiteľný.  
 19 - Stavebné drevo, výrobky drevospracujúceho priemyslu, ako sú drevotriestkové a drevovláknité dosky, preglejky, drevené stĺpy, dýhy.  
 20 - Nábytok.  
 28 - Masky (karnevalové).  
 31 - Surové drevo, guľatina, neopracované rezivo.  
 34 - Zápalky.  
 (730) **LIGNA, akciová spoločnosť**, Vodičkova 41, 110 00 Praha 1, CZ;

- (210) 74155  
 (220) 23.12.1992

- (511) 9, 37, 42  
 (540)

*infinity* a. s.

- (510) 9 - Výpočtová a kancelárska technika, počítače a ich príslušenstvo, notebooky, tlačiarne k počítačom, faxy, kopírovacie stroje.  
 37 - Montáž, servis a opravy meracej, regulačnej, výpočtovej a kancelárskej techniky.  
 42 - Automatické spracovanie dát, projektovanie a inštalácia počítačových sietí.  
 (730) **INFINITY, a. s.**, Pernštýnská 7, 530 02 Pardubice, CZ;

- (210) 74316  
 (220) 30.12.1992  
 (511) 35, 42  
 (540)



- (510) 35 - Sprostredkovanie v obchode.  
 42 - Vývoj a navrhovanie konštrukcie strojov a strojových zariadení; technická pomoc v oblasti strojného inžinierstva; poradenstvo v oblasti strojného inžinierstva; technický prieskum; priemyselný dizajn; skúšky materiálov; projektová činnosť, štúdie technických projektov; výskum a vývoj v strojárstve.  
 (730) **Regina Ivan, Ing. - REGINA**, Klimkovičova 20, 040 11 Košice, SK;

- (210) 51-93  
 (220) 29.01.1993  
 (511) 39, 42  
 (540)



- (510) 39 - Prevádzkovanie turistických kancelárií, najmä turistické prehliadky a rezervácie zájazdov, prevádzkovanie cestovných kancelárií, najmä organizovanie ciest, osobná a nákladná cestná doprava.  
 42 - Prevádzkovanie ubytovacích kancelárií, najmä zabezpečovanie ubytovania v hoteloch a penziónoch, rezervácie, zabezpečovanie prechodného ubytovania, turistické ubytovne.  
 (730) **Bohemia Euroexpress International, s. r. o.** Konevova 3, 130 00 Praha 3, CZ;

- (210) 89-93  
 (220) 11.02.1993  
 (511) 3  
 (540) **ESTEE LAUDER COMPACT DISC**  
 (510) 3 - Kozmetické prípravky.

(730) **ESTEE LAUDER COSMETICS, Ltd.**, 161  
Commander Blvd., Agincourt, Ontario M1S 3K9,  
CA;

(210) 90-93  
(220) 11.02.1993  
(511) 30  
(540)

**DEU  
K'AT**

(510) 30 - Káva, čaj, kakao, cukor, ryža, tapioka, ságo,  
kávové náhradky; múka a výrobky z obilia určené  
na ľudskú výživu, napr. ovsené vločky a pod.,  
nápoje z kávy, kakaa alebo čokolády, chlieb, su-  
cháre a sušienky, koláče, jemné pečivo a cukro-  
vinky, zmrzlina, med, sirup z melasy, kvasnice,  
prášky do pečiva; soľ, horčica, korenie, ocot,  
chuťové omáčky, koreniny, ľad.  
(730) **CPC International Inc.**, International Plaza,  
Englewood Cliffs, New Jersey 07632, US;

(210) 100-93  
(220) 15.02.1993  
(511) 1  
(540)

**NBB**

(510) 1 - Preukazné prostriedky, obzvlášť reagenty a  
živné pôdy pre baktérie, škodiacie pivo, určené  
pre bakteriologické laboratória pivovarov a vý-  
skumné pivovarnícke ústavy.  
(730) **DÖHLER GmbH**, Riedstrasse 7-9, D-6100  
Darmstadt, DE;

(210) 102-93  
(220) 15.02.1993  
(511) 16, 35, 41  
(540)

  
**GLASS review**

(510) 16 - Periodická a neperiodická tlač, knihy.  
35 - Reklama, propagácia, inzercia.  
41 - Vydavateľská a nakladateľská činnosť.  
(730) **Efekt, spol. s r. o.**, Bardounova 2140, 149 00  
Praha 4, CZ;

(210) 103-93  
(220) 15.02.1993  
(511) 16, 35, 41

(540)

  
**GLASREVUE**

(510) 16 - Periodická a neperiodická tlač, knihy.  
35 - Reklama, propagácia, inzercia.  
41 - Vydavateľská a nakladateľská činnosť.  
(730) **Efekt, spol. s r. o.**, Bardounova 2140, 149 00  
Praha 4, CZ;

(210) 120-93  
(220) 18.02.1993  
(511) 3

(540) **PICK 2**

(510) 3 - Kozmetické prípravky, najmä očné tieny a  
očný mejkap.  
(730) **PRESCRIPTIVES Inc.**, spoločnosť organizova-  
ná podľa zákonov štátu Delaware, 767 Fifth Ave-  
nue, New York, New York 10153, US;

(210) 145-93  
(220) 25.02.1993  
(591) čierna, biela, modrá, červená  
(511) 12, 39  
(540)

**SLOVCAR**

(510) 12 - Osobné motorové vozidlá.  
39 - Prenájom osobných motorových vozidiel.  
(730) **SLOVCAR - požičovňa automobilov, s. r. o.**,  
Gagarinova 17, 821 03 Bratislava, SK;

(210) 166-93  
(220) 02.03.1993  
(591) biela, červená  
(511) 30  
(540)

  
**ERTL**

(510) 30 - Prvé medovníkové cesto, plnená medovní-  
ková tyčinka, medovníková tyčinka s polevou,  
medovníková tyčinka, medovníkové "BIALOŠE"  
s plnkou.  
(730) **ERTL Miloš**, Moyzesova 6, 972 01 Bojnice, SK;

(210) 170-93  
(220) 04.03.1993  
(511) 30  
(540)

**HEIDEL  
BERG**

- (510) 30 - Ocot, majonézy, šalátové polevy, omáčky a-ko chuťové prísady, korenie.  
 (730) **CPC International Inc.**, spoločnosť zriadená podľa zákonov štátu Delaware, International Plaza, Englewood Cliffs, New Jersey 07632, US;

- (210) 172-93  
 (220) 04.03.1993  
 (511) 30  
 (540)



- (510) 30 - Ocot, majonézy, šalátové polevy, omáčky a-ko chuťové prísady, korenie.  
 (730) **CPC International Inc.**, spoločnosť zriadená podľa zákonov štátu Delaware, International Plaza, Englewood Cliffs, New Jersey 07632, US;

- (210) 198-93  
 (220) 08.03.1993  
 (511) 9, 16, 35, 41

(540) **EURONEX**

- (510) 9 - Nosiče zvukových, obrazových a iných obdobných záznamov.  
 16 - Tlačoviny všetkých druhov, hlavne knihy, periodická a neperiodická tlač, reklamné a propagačné materiály.  
 35 - Vydávanie reklamných materiálov.  
 41 - Vydavateľská a nakladateľská činnosť.  
 (730) **EURONEX, spol. s r. o.**, Na Václavce 44/2190, 150 00 Praha 5, CZ;

- (210) 213-93  
 (220) 10.03.1993  
 (511) 28

(540) **MOUSETRAP**

- (510) 28 - Hračky, hry a veci na hranie.  
 (730) **Hasbro International, Inc.**, spoločnosť zriadená podľa zákonov štátu Massachusetts, 1027 Newport Avenue, Pawtucket, Rhode Island 02862, US;

- (210) 214-93  
 (220) 10.03.1993  
 (511) 28

(540) **GHOST CASTLE**

- (510) 28 - Hračky, hry a veci na hranie.  
 (730) **Hasbro International, Inc.**, spoločnosť zriadená podľa zákonov štátu Massachusetts, 1027 Newport Avenue, Pawtucket, Rhode Island 02862, US;

- (210) 216-93  
 (220) 10.03.1993  
 (511) 28

(540) **GUESS WHO**

- (510) 28 - Hračky, hry a veci na hranie.

- (730) **Hasbro International, Inc.**, spoločnosť zriadená podľa zákonov štátu Massachusetts, 1027 Newport Avenue, Pawtucket, Rhode Island 02862, US;

- (210) 289-93  
 (220) 23.03.1993  
 (511) 9, 16

(540) **RS/6000**

- (510) 9 - Počítačové programy, servisné systémy, stanice a operačné jednotky, zariadenia na spracovanie údajov a zariadenia na spracovanie slovných textov, terminály, grafické displeje, pracovné stanovišťa, riadiace súpravy, vstupné a výstupné zariadenia, sieťové a komunikačné zariadenia, predovšetkým modemy, terminály na komunikáciu údajov a linkové adaptéry, tlačiarne.  
 16 - Programové manuály na mnohostranné komerčné aplikácie.  
 (730) **International Business Machines Corporation**, spoločnosť zriadená podľa zákonov štátu New York, Armonk, New York 1054, US;

- (210) 290-93  
 (220) 23.03.1993  
 (511) 9, 16

(540) **RISC System/6000**

- (510) 9 - Počítačové programy, servisné systémy, stanice a operačné jednotky, zariadenia na spracovanie údajov a zariadenia na spracovanie slovných textov, terminály, grafické displeje, pracovné stanovišťa, riadiace súpravy, vstupné a výstupné zariadenia, sieťové a komunikačné zariadenia, predovšetkým modemy, terminály na komunikáciu údajov a linkové adaptéry, tlačiarne.  
 16 - Programové manuály na mnohostranné komerčné aplikácie.  
 (730) **International Business Machines Corporation**, spoločnosť zriadená podľa zákonov štátu New York, Armonk, New York 1054, US;

- (210) 295-93  
 (220) 23.03.1993  
 (511) 32  
 (540)



**Starosladovnícke**

- (510) 32 - Pivo.  
 (730) **S.t.e.i.n., a. s.**, Blumentálska 19, 816 13 Bratislava, SK;

- (210) 296-93  
 (220) 23.03.1993  
 (511) 32

(540)



(510) 32 - Pivo.

(730) S.t.e.i.n., a. s., Blumentálska 19, 816 13 Bratislava, SK;

(210) 567-93

(220) 29.04.1993

(511) 4

(540) **SAF - X**

(510) 4 - Oleje a mazacie tuky, mazadlá, palivá, nechemické aditíva palív, mazadiel a mazacích tukov, kompozície pohlcujúce prach, namáčacie a spojovacie kompozície, iluminanty.

(730) **CASTROL LIMITED**, Burmah Castrol House, Pipers Way, Swindon, Wiltshire SN3 1RE, GB;

(210) 756-93

(220) 24.05.1993

(511) 30

(540)

## NUTRI-GRAIN

(510) 30 - Jedlo a prísady do jedla obsiahnuté v triede 30; obilniny na raňajky a pripravené a ochutené obilniny vrátane tých, ktoré sú pripravené z pšenice, raže, jačmeňa, kukurice, ovsa a ryže; obličky, chuťovky, korenie, káva, čaj, kakao, cukor, ryža, tapioka, ságo, kávové náhradky, múka a obilné výrobky určené na ľudskú výživu, napríklad ovsené vločky a podobne; nápoje z kávy, kakaa alebo čokolády, chlieb, sucháre a sušienky, koláče, jemné pečivo a cukrovinky; zmrzlina, med, sirup z melasy, kvasnice, prášky do pečiva; soľ, horčica, korenie, ocot, chuťové omáčky, ľad.

(730) **KELLOGG COMPANY**, spoločnosť zriadená a existujúca podľa zákonov štátu Delaware, Battle Creek, Michigan, US;

(210) 761-93

(220) 24.05.1993

(511) 30

(540)

## ALL-BRAN

(510) 30 - Jedlo a prísady do jedla obsiahnuté v triede 30; obilniny na raňajky a pripravené a ochutené obilniny vrátane tých, ktoré sú pripravené z pšenice, raže, jačmeňa, kukurice, ovsa a ryže; chuťovky, korenie, káva, čaj, kakao, cukor,

ryža, tapioka, ságo, kávové náhradky, múka a obilné výrobky určené na ľudskú výživu, napríklad ovsené vločky a podobne; nápoje z kávy, kakaa alebo čokolády, chlieb, sucháre a sušienky, koláče, jemné pečivo a cukrovinky; zmrzlina, med, sirup z melasy, kvasnice, prášky do pečiva; soľ, horčica, korenie, ocot, chuťové omáčky, ľad.

(730) **KELLOGG COMPANY**, spoločnosť zriadená a existujúca podľa zákonov štátu Delaware, Battle Creek, Michigan, US;

(210) 767-93

(220) 24.05.1993

(511) 30

(540)

## SPECIAL K

(510) 30 - Jedlo a prísady do jedla obsiahnuté v triede 30; obilniny na raňajky a pripravené a ochutené obilniny vrátane tých, ktoré sú pripravené z pšenice, raže, jačmeňa, kukurice, ovsa a ryže; obličky, chuťovky, korenie, káva, čaj, kakao, cukor, ryža, tapioka, ságo, kávové náhradky, múka a obilné výrobky určené na ľudskú výživu, napríklad ovsené vločky a podobne; nápoje z kávy, kakaa alebo čokolády, chlieb, sucháre a sušienky, koláče, jemné pečivo a cukrovinky; zmrzlina, med, sirup z melasy, kvasnice, prášky do pečiva; soľ, horčica, korenie, ocot, chuťové omáčky, ľad.

(730) **KELLOGG COMPANY**, spoločnosť zriadená a existujúca podľa zákonov štátu Delaware, Battle Creek, Michigan, US;

(210) 770-93

(220) 24.05.1993

(511) 30

(540)

## BRAN BUDS

(510) 30 - Jedlo a prísady do jedla obsiahnuté v triede 30; obilniny na raňajky a pripravené a ochutené obilniny vrátane tých, ktoré sú pripravené z pšenice, raže, jačmeňa, kukurice, ovsa a ryže; chuťovky, korenie, káva, čaj, kakao, cukor, ryža, tapioka, ságo, kávové náhradky, múka a obilné výrobky určené na ľudskú výživu, napríklad ovsené vločky a podobne; nápoje z kávy, kakaa alebo čokolády, chlieb, sucháre a sušienky, koláče, jemné pečivo a cukrovinky; zmrzlina, med, sirup z melasy, kvasnice, prášky do pečiva; soľ, horčica, korenie, ocot, chuťové omáčky, ľad.

(730) **KELLOGG COMPANY**, spoločnosť zriadená a existujúca podľa zákonov štátu Delaware, Battle Creek, Michigan, US;

(210) 780-93

(220) 24.05.1993

(511) 30

(540)

**SMACKS**

(510) 30 - Jedlo a prísady do jedla obsiahnuté v triede 30; obilniny na raňajky a pripravené a ochutené obilniny vrátane tých, ktoré sú pripravené z pšenice, raže, jačmeňa, kukurice, ovsu a ryže; cukrovinky, chuťovky, korenie, káva, čaj, kakao, cukor, ryža, tapioka, ságo, kávové náhradky, múka a obilné výrobky určené na ľudskú výživu, napríklad ovsené vločky a podobne; nápoje z kávy, kakaa alebo čokolády, chlieb, sucháre a sušienky, koláče, jemné pečivo; zmrzlina, med, sirup z melasy, kvasnice, prášky do pečiva; soľ, horčica, korenie, ocot, chuťové omáčky, ľad.

(730) **KELLOGG COMPANY**, spoločnosť zriadená a existujúca podľa zákonov štátu Delaware, Battle Creek, Michigan, US;

(210) 797-93  
(220) 24.05.1993  
(511) 16, 35, 41  
(540)



(510) 16 - Tlačoviny všetkých druhov, noviny, časopisy, knihy, periodická a neperiodická tlač.  
35 - Reklamná činnosť.  
41 - Nakladateľská a vydavateľská činnosť.

(730) **Ringier ČR, a. s.**, Domažlická 11, 130 00 Praha 3, CZ;

(210) 799-93  
(220) 24.05.1993  
(511) 16, 35  
(540)

**BLESK**

(510) 16 - Tlačoviny všetkých druhov, noviny, časopisy, knihy, periodická a neperiodická tlač.  
35 - Reklamná činnosť.

(730) **Ringier ČR, a. s.**, Domažlická 11, 130 00 Praha 3, CZ;

(210) 920-93  
(220) 10.06.1993  
(511) 16, 17  
(540)

**EUROBAGS**

(510) 16 - Obálky, obalové materiály, tašky a nákupné tašky, vrecia na odpadky (všetko z papiera a plastov), fólie ako obalový materiál.  
17 - Dosky z polyetylénových živíc, fólie (nie baliace), zvitky z plastov.

(730) **EUROBAGS S.P.A.**, Via Codalunga N. 90, 31030 Carbonera (Treviso), IT;

(210) 929-93  
(220) 11.06.1993  
(591) žltá, červená, čierna  
(511) 6, 9, 16, 18, 19, 20, 21, 24, 26, 29, 30  
(540)



(510) 6 - Rudy.  
9 - Stroje na záznam, prenos a reprodukciu zvuku alebo obrazu, počítače, meracie a signalizačné prístroje, žehličky, vysávače pre domácnosť.

16 - Výrobky z papiera a buničiny, periodiká a tlačoviny.

18 - Výrobky z kože a kožušín (nie odevy), sedlárske výrobky.

19 - Drevo (polorozpracované rezivo), prírodný kameň.

20 - Nábytok.

21 - Drobné náradie (kuchynské), prenosné nádoby pre domácnosť (kuchynské) - všetko z plastov.

24 - Textilné výrobky (nie odevy) a tkaniny.

26 - Galantérny tovar, čipky, šnúrky a výšivky.

29 - Mliečne výrobky - syry, maslo, jogurty, mlieko.

30 - Cestoviny, obilné prípravky určené na výživu ľudí, bezpečkové cestoviny a bezpečkové pečivo.

(730) **EKROS, spol. s r. o.**, Južná trieda 13, 040 01 Košice, SK;

(210) 979-93  
(220) 17.06.1993  
(511) 7, 9, 11  
(540)



(510) 7 - Elektrické vŕtačky, zdvíhacie zariadenia, zváracie stroje, sústruhy, sušičky, elektrické píly, umývačky riadu, elektrické kuchynské roboty.

9 - Počítače, počítačový softvér, premietacie prístroje, rádiá, televízory, elektrické zvončeky, rádiodielefónne zariadenia.

11 - Výchrevné kotly, ohrievače, kozuby, horáky, pece, grily, sporáky, piecky, ražne, prístroje na sušenie, sauny, ventilátory, variče.

(730) **Kubík Miroslav, Ing.**, Kuzmányho 2683/2, 926 00 Sered', SK;



- (210) 980-93  
 (220) 17.06.1993  
 (511) 42  
 (540)

**tenspo**

- (510) 42 - Hotelierske služby.  
 (730) **Jakubík Marián, Ing.**, Rekreačná 9, 921 01 Piešťany, SK;

- (210) 985-93  
 (220) 17.06.1993  
 (511) 31

(540) **CESAR**

- (510) 31 - Poľnohospodárske, záhradnícke a lesné produkty; osivá, semená a iné rozmnožovacie materiály, neupravené obilniny; živé zvieratá; krmivá pre zvieratá, vtáctvo a ryby vrátane sušenok a iných pochúťok pre zvieratá; sépiové kosti (pre vtáctvo chované v kliečkach); jedlé kosti a tyčinky pre domáce zvieratá; zvieracie stelivo; čerstvé ovocie, zelenina, zemiaky a prípravky z týchto produktov ako prísady do krmív.  
 (730) **MARS Inc.**, spoločnosť zriadená podľa zákonov štátu Delaware, McLean, Virginia, US;

- (210) 987-93  
 (220) 17.06.1993  
 (511) 31  
 (540)

  
**SHEBA**

- (510) 31 - Poľnohospodárske, záhradnícke a lesné produkty; osivá, semená a iné rozmnožovacie materiály, neupravené obilniny; živé zvieratá; krmivá pre zvieratá, vtáctvo a ryby vrátane sušenok a iných pochúťok pre zvieratá; sépiové kosti (pre vtáctvo chované v kliečkach); jedlé kosti a tyčinky pre domáce zvieratá; zvieracie stelivo; čerstvé ovocie, zelenina, zemiaky a prípravky z týchto produktov ako prísady do krmív.  
 (730) **MARS Inc.**, spoločnosť zriadená podľa zákonov štátu Delaware, McLean, Virginia, US;

- (210) 988-93  
 (220) 17.06.1993  
 (511) 31

(540) **TANDEM**

- (510) 31 - Poľnohospodárske, záhradnícke a lesné produkty; osivá, semená a iné rozmnožovacie materiály, neupravené obilniny; živé zvieratá; krmivá pre zvieratá, vtáctvo a ryby vrátane sušenok a iných pochúťok pre zvieratá; sépiové kosti (pre

vtáctvo chované v kliečkach); jedlé kosti a tyčinky pre domáce zvieratá; zvieracie stelivo; čerstvé ovocie, zelenina, zemiaky a prípravky z týchto produktov ako prísady do krmív.

- (730) **MARS Inc.**, spoločnosť zriadená podľa zákonov štátu Delaware, McLean, Virginia, US;

- (210) 1077-93  
 (220) 28.06.1993  
 (591) zlatá, modrá, červená  
 (511) 34  
 (540)

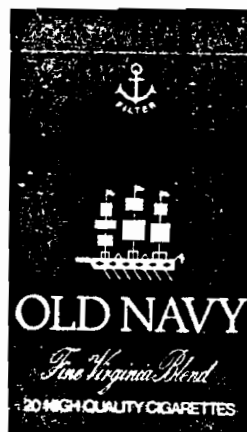

- (510) 34 - Tabak a tabakové výrobky, cigarety, cigary.  
 (730) **Papastratos Cigarette Manufacturing Company**, 3 Papatigopoulou, Athenes, GR;

- (210) 1116-93  
 (220) 29.04.1997  
 (511) 1, 2, 7, 17, 35, 37, 39, 42  
 (540)

**PRINT**  
  
**SERVIS**

- (510) 1 - Platne na ofsetové tlačenie, chemické prípravky na vyvolávanie pre polygrafický priemysel, fotografický papier pre polygrafický priemysel.  
 2 - Tlačiarenské farby.  
 7 - Polygrafické stroje.  
 17 - Plastové fólie pre polygrafický priemysel.  
 35 - Sprostredkovateľská činnosť v oblasti obchodu, nákupu a predaja.  
 37 - Servisné služby súvisiace s uvedeným tovarom zatriedeným do tried 1, 2, 7, 17.  
 39 - Prevádzkovanie colných konsignačných skladov.  
 42 - Odborné poradenstvo v oblasti polygrafických technických služieb.  
 (730) **PRINTSERVIS, spol. s r. o.**, Medená 22, 811 02 Bratislava, SK;

- (210) 1120-93  
 (220) 01.07.1993  
 (511) 9, 41, 42  
 (540)

**FLOW**

- (510) 9 - Počítačový hardvér, jeho diely, súčasti a príslušenstvo, najmä počítače, mikropočítače, pevné a pružné disky, CD-ROM, základné dosky, monitory, streamery, klávesnice, FD/HD radiče, notebooky, laptopy, skrine, napájacie zdroje, sieťové karty a jednotky na pripojenie k počítačovým sieťam, modemy, faxmodemové karty, tlačiarne, pamäte, skenery, koprocessory a zariadenia na manipuláciu, spracovanie, znovuzískanie, uloženie, archiváciu, prenos a ochranu údajov a dokumentov, prístroje reprografickej techniky, softvér.  
 41 - Vzdelávanie a školenie v pokročilej technológii počítačov, počítačového hardvéru, počítačového softvéru, programovania počítačov, archivácie a správy dokumentov, počítačovej grafiky, elektroniky, číslicovom riadení, spracovaní údajov, systémoch sietí a dátovej komunikácie, analýzy a predikcie dát, opráv a údržby počítačov.  
 42 - Tvorba softvéru, počítačové programovanie, softvérové produkty najmä pre oblasť informačných systémov, spracovanie údajov, bázy dát a dokumentácia k počítačovým programom, automatizované spracovanie dát a dokumentov, konzultačné, poradenské a expertízne služby v oblasti počítačového hardvéru a softvéru, servis počítačových programov, projektové riešenie systémov automatizovaného spracovania informácií, výskum a vývoj v oblasti informatiky a výpočtovej techniky so zameraním na správu a archiváciu dokumentov.
- (730) **FLOW, spol. s r. o.**, Dúbravská cesta 9, 842 35 Bratislava, SK;

- (210) 1145-93  
 (220) 07.07.1993  
 (511) 12  
 (540)

**aret**

- (510) 12 - Snehové reťaze.  
 (730) **Farkašová Júlia - FARET - J.F.**, Lecká 5, 940 01 Nové Zámky, SK;

- (210) 1149-93  
 (220) 09.07.1993  
 (511) 1, 4, 5, 9, 10, 17, 19, 20, 21, 27  
 (540)

**Perstorp**

- (510) 1 - Chemické výrobky na priemyselné a vedecké účely, pre fotografiu vrátane mono-, di-, tri-, tet-

ra- a polyhydrických alkoholov a polyéter-alkoholov a ich derivátov; lepidlá na priemyselné účely; chemické prípravky na laboratórne analýzy okrem účelov medicínálnych a veterinárnych; estery a polyestery; étery a polyétery; katalyzátory; formaldehyd na chemické účely; kyselina mravčia; kyselina octová; silážne prípravky; syntetické živice vrátane aminoformaldehydových živíc, fenoplastických živíc a epoxidových živíc; kreozot na chemické účely; sodné soli vrátane mravčanu sodného a síranu sodného; kvapaliny do hydraulických obvodov; separačné prípravky pre formy; aditíva do betónu; impregnácie betónu iné ako farby a oleje; spojivá pre zlievanstvo (ako chemický prípravok); plasty v surovom stave vrátane termosetových lisovacích práškov (ako chemický prípravok).

4 - Separčné oleje pre formy; rezné kvapaliny; syntetické masťavé a masťiace oleje.

5 - Antiseptické a dezinfekčné látky vrátane jódových preparátov; hormonálne prípravky na farmaceutické účely; sodné a draselné soli na farmaceutické účely; fosforečnany na farmaceutické účely; kreozot na farmaceutické účely; farmaceutické prípravky vrátane podofylotoxínu a jeho derivátov; séra na farmaceutické a medicínálne účely; nutričné činidlá; obväzové materiály na medicínálne účely.

9 - Zariadenia a prístroje na analýzu vzduchu vrátane ich častí; zariadenia a prístroje na testovanie plynov vrátane ich častí; zariadenia a prístroje na testovanie potravín vrátane ich častí; zariadenia a prístroje na testovanie materiálu, vrátane ich častí; chemické zariadenia a prístroje, vrátane ich častí; chromatografické zariadenia na laboratórne účely vrátane ich častí; optické zariadenia a prístroje vrátane ich častí; inkubátory na bakteriálne kultúry vrátane ich častí; dávkovače vrátane ich častí; tlačné obvody vrátane ich častí.

10 - Zariadenia na použitie v medicínalnej analýze vrátane ich častí; chirurgické, medicínálne, dentálne a veterinárne prístroje a zariadenia vrátane katétrov, membrán, tesnení, ventilov, drenážnych a ventilačných rúr vrátane ich častí; umelé implantáty vrátane umelých údov, očí, zubov a ciev vrátane ich častí.

17 - Polotovary syntetických živíc; materiály absorbujúce zvuk vrátane laminovaných kovových fólií, textilných vlákien, sklenených vlákien, prírodných vlákien, penovitých plastov, viskoelastických materiálov a vysoko plnených elastických materiálov; materiály tlmiace zvuk vrátane laminovaných kovových fólií, textilných vlákien, sklenených vlákien, prírodných vlákien, penovitých plastov, viskoelastických materiálov a vysoko plnených elastických materiálov; materiály oddeľujúce zvuk vrátane laminovaných kovových fólií, textilných vlákien, sklenených vlákien, prírodných vlákien, penovitých plastov, viskoelastických materiálov a vysoko plnených elastických materiálov; materiály izolujúce zvuk vrátane laminovaných kovových fólií, textilných vlákien, sklenených vlákien, prírodných vlákien, penovitých plastov, viskoelastických materiálov a vysoko plnených elastických materiálov; dekoračné termo-

setové lamináty; lamináty plátované meďou; plastové fólie.

19 - Nekomové podlahy a podlahové dlaždice vrátane dekoračných termosetových laminátov lepených na drevovláknitú dosku alebo trieskovú dosku; nekovové obkladačky na stenu a obklady stien vrátane dekoračných termosetových laminátov a plastových fólií.

20 - Prepravné a skladovacie nádoby vrátane kontajnerov, škatúl, košov, barelov a súdkov, ako i ich častí, pričom všetky sú vyrobené z plastov; prepravné a skladovacie palety a kontajnerové palety vrátane ich častí, pričom všetky sú vyrobené z plastov; prepravky na fľaše a časti týchto prepraviek, všetky vyrobené z plastov; lávky z plastu vrátane ich častí; poštové schránky vrátane ich častí, všetky vyrobené z plastov; regály, skrinky a poličkové zostavy na podnosy, truhlice, škatule, kontajnery a podobne vrátane ich častí; rakvy vrátane ich častí.

21 - Nádoby pre domácnosť a kuchyňu vrátane kontrajnerov, škatúl, podnosov, nádob na odpadky, popolnic a vedier, ako i ich častí, pričom všetky sú vyrobené z plastov; kontajnery na odpadky vrátane ich častí, všetky vyrobené z plastov.

27 - Podlahové krytiny vrátane dekoračných termosetových laminátov lepených na drevovláknitú dosku alebo trieskovú dosku; netextilné závesy na stenu vrátane dekoračných termosetových laminátov a plastových fólií.

(730) **PERSTORP AKTIEBOLAG**, S - 284 80 Perstorp, SE;

(210) 1258-93  
(220) 28.07.1993  
(511) 5

(540) **CONNEXION**

(510) 5 - Herbicidy, fungicidy a insekticidy.  
(730) **MONSANTO COMPANY**, 800 N. Lindbergh Boulevard, St.Louis, Missouri 63167, US;

(210) 1259-93  
(220) 28.07.1993  
(511) 9, 16, 38, 41  
(540)



(510) 9 - Prístroje a nástroje vedecké, navigačné, zememeračské, elektrické, elektronické, fotografické, kinematografické, optické, signalizačné, kontrolné, záchranné, vzdelávacie, prístroje na meranie a váženie, kinofilmy, prístroje na nahrávanie, prenos a reprodukciu zvuku alebo obrazu, magnetické nosiče údajov, záznamové disky, predajné automaty a mechanizmy na prístrojov uvádzaných do činnosti vhadením mince; počítačie stroje, zariadenia na spracovanie údajov a počíta-

če, programy obsluhujúce počítač, časti, súčiastky a doplnky uvedených výrobkov.

16 - Papier, kartón, lepenka a výrobky z týchto materiálov, tlačoviny, knižárske výrobky, knihy, brožúry, časopisy, noviny, knižvizačský materiál, fotografie, papiernický tovar a písacie potreby, lepidlá na papier a použitie v kancelárii a domácnosti, potreby pre umelcov, maliarske štetce, písacie stroje a kancelárske potreby, vzdelávacie a učebné potreby s výnimkou prístrojov a zariadení, obalové materiály z plastických hmôt, hracie karty, typografické písmo, tlačiarenské štočky a stereotypy.

38 - Telekomunikačné služby.

41 - Vzdelávanie a zábava, klubové služby, filmová tvorba, požičkovanie filmov, výroba a požičkovanie videofilmov, videopások, rozhlasových a televíznych programov, gramofónových platní, magnetofónových kaziet a kompaktných diskov, organizácia a propagácia súťaží, prehliadok a športových akcií, vydávanie, požičkovanie a objednávanie kníh, časopisov, novín, bulletinov, brožúr, programov a iných tlačovín, požičkovanie elektronických zariadení a iných zariadení vzťahujúcich sa na televíziu, požičkovanie a obstarávanie televíznych, rádiových a vysielacích zariadení.

(730) **Elektronik Media Network Limited**, 137 Hendrik Verwoerd Drive, Randburg, Transvaal, ZA;

(210) 1351-93  
(220) 09.08.1993  
(511) 3, 14, 16, 18, 21, 24, 25, 35, 41

(540) **KRÁSNA FATIMA**

(510) 3 - Kozmetika, kozmetické prípravky.

14 - Šperky, bižutéria.

16 - Polygrafické výrobky, albumy, baliaci papier, blahoprajné karty, brožúry, fotografie, grafiky, kalendáre, katalógy, papiernický tovar, papierný tovar, reklamné materiály, tlačoviny.

18 - Kožená galantéria.

21 - Kozmetické pomôcky; úžitkové sklo, porcelán.

24 - Textilie.

25 - Bielizeň, konfekcia, odevy vrátane kožuškových, obuv.

35 - Predvádzanie tovaru, reklamné činnosti, sprostredkovanie obchodu s uvedeným tovarom.

41 - Organizovanie podujatí v oblasti spoločenskej zábavy, módné prehliadky, súťaže krásy.

(730) **Kvasnica Ivan**, Ul. Ľ. Štúra 15/21-10, 018 61 Beluša, SK;

(210) 1481-93  
(220) 23.08.1993  
(310) 75191  
(320) 22.02.1993  
(330) CZ  
(511) 9, 16, 35, 41, 42

(540) **M602**

(510) 9 - Programové vybavenie počítačov, hlavne diskový manažér umožňujúci základné diskové operácie (vymazanie, presun, kopírovanie, preče-

ranie a editovanie súborov), diskové operácie pre celé vetvy adresárov, formátovanie diskiet, komprimácia a dekomprimácia súborov; komunikácia po telefónnej linke, práca v sieti, prezeranie a editovanie viac súborov naraz, zobrazenie v národnom prostredí, práca s kalkulačkou, kalendárom, kompletnou ASCII tabuľkou, kontextovým pomocným systémom.

16 - Užívateľská dokumentácia k programovému vybaveniu počítačov.

35 - Sprostredkovateľská činnosť v obchode v oblasti výpočtovej techniky.

41 - Vydavateľská a nakladateľská činnosť v oblasti informácií o výpočtovej technike a jej využití.

42 - Poradenská činnosť v oblasti aplikácií výpočtovej techniky; navrhovanie a realizácia automatizovaných systémov riadenia.

(730) **Software602**, a. s., Pod pramenem 3, 140 00 Praha 4, CZ;

(210) 1482-93

(220) 23.08.1993

(310) 79734

(320) 10.05.1993

(330) CZ

(511) 9, 16, 35, 41, 42

(540) **FM602**

(510) 9 - Programové vybavenie počítačov, ktoré v spolupráci s faxmodemovou kartou umožňuje komunikáciu po telefónnych linkách, príjem a odoslanie faxov a súborov, ich prezeranie, archivovanie atď.

16 - Užívateľské príručky k programovému vybaveniu počítačov.

35 - Sprostredkovateľská činnosť v obchode v oblasti výpočtovej techniky.

41 - Vydavateľská a nakladateľská činnosť v oblasti informácií o výpočtovej technike a jej využití.

42 - Poradenská činnosť v oblasti aplikácií výpočtovej techniky; navrhovanie a realizácia automatizovaných systémov riadenia.

(730) **Software602, a. s.**, Pod pramenem 3, 140 00 Praha 4, CZ;

(210) 1483-93

(220) 23.08.1993

(591) zelená, čierna

(511) 35

(540)



(510) 35 - Sprostredkovateľská činnosť pri usporiadaní a organizačnom zabezpečení medzinárodných výstav vojenskej techniky.

(730) **Brněnské veletrhy a výstavy, akciová společnost**, Výstaviště 1, 660 91 Brno, CZ;

(210) 1518-93

(220) 27.08.1993

(511) 29, 31, 32

(540)



(510) 29 - Konzervovaná, mrazená, sušená a varená zelenina, ovocie a zemiaky; plnky do pekárskeho a cukrárskeho výrobkov; čerstvé, mrazené, sušené alebo konzervované mäso, ryby, hydina, zverina; morské ryby vrátane mäkkýšov a ulitníkov; múka, obilné výrobky určené na ľudskú výživu, ryža, ryža v balíčkoch na varenie, predvarená alebo dehydrovaná ryža, cesto na výrobu talianskych cestovín, koreniny a sušené bylinky, hotové jedlá a polotovary, polievky, plnky a prísady do jedál skladajúce sa prevažne z uvedených produktov; mlieko, mliečne výrobky, maslo, syry, smotana, jogurty, tvaroh, cmar, kefir, mlieko zrážané syridlom, ako aj mliečne nápoje, hotové potraviny vyrobené z bielkovinových látok, ako aj zložky jedál vo forme kúskov, v textúrovanej forme alebo v práškovej forme; marmelády, džemy, nakladaná zelenina, jedlé oleje a tuky, sladké a pikantné nátierky na chlieb.

31 - Čerstvé ovocie a zelenina, zemiaky, tiež vákuovo balené.

32 - Minerálne vody, sódočky a iné nealkoholické nápoje; ovocné nápoje a ovocné džúsy; sirupy a iné prípravky na prípravu nápojov.

(730) **MARS Inc.**, spoločnosť zriadená podľa zákonov štátu Delaware, McLean, Virginia, US;

(210) 1539-93

(220) 31.08.1993

(511) 35, 41, 42

(540)



**Kto je Kto  
na Slovensku  
Who is Who**

(510) 35 - Reklamná činnosť, systematické usporiadanie písomných správ a poznámok, zostavovanie matematických a štatistických dát, prepisovanie, písanie na stroji, registrovanie a zostavovanie listín.

41 - Vydávanie rôznych tlačív, novín, časopisov, kníh, encyklopédií, katalógov, fotografií, prekladateľská činnosť.

42 - Sprostredkovanie polygrafických prác, spravodajské služby.

(730) **Nagy Ján, WHO IS WHO - Distribution "STARLINE" Servis**, Nejedlého 27/2, 841 02 Bratislava, SK;

(210) 1548-93  
 (220) 03.09.1993  
 (310) 75333  
 (320) 03.03.1993  
 (330) CZ  
 (511) 9, 16, 20, 35, 42  
 (540)



(510) 9 - Svetelné reklamy.  
 16 - Katalógy, prospekty, kalendáre, samolepky, vizitky, litografie, reklamné fotografie.  
 20 - Firemné tabule - plastové.  
 35 - Sprostredkovanie obchodu.  
 42 - Grafické spracovanie predlôh.  
 (730) **A.S.A. - print, spol. s r. o.**, Soblahovská 57/9, 911 00 Trenčín, SK;

(210) 1651-93  
 (220) 16.09.1993  
 (511) 21  
 (540)



(510) 21 - Krištál (výrobky z krištáľového skla), farebné sklo, zlátené, smaltované a prskané sklo, potlačené sklo, liate sklo, sklo ako surovina, sklenný umeleckopriemyselný tovar, najmä poháre na pitie, na zaváranie, na konzervy, pohárik s výnimkou pohárikov z drahých kovov, poháre, fľaše, karafy, džbánky, vázy, misy, kvetníky, korunky, tanier, táčne, nádoby na použitie v domácnosti (dózy), bonboniéry ako kazety na cukrovinky, koreničky, nádoby na med, popolníky s výnimkou popolníkov z drahých kovov, prichytky na obrúsky, ťažidlá, sklenné rámy na fotografie, sklenné miniatúry.  
 (730) **XANDRA BOHEMIA, spol. s r. o.**, Jugoslávská 29, 120 00 Praha 2, CZ;

(210) 1652-93  
 (220) 16.09.1993  
 (511) 21  
 (540)



(510) 21 - Krištál (výrobky z krištáľového skla), farebné sklo, zlátené, smaltované a prskané sklo, potlačené sklo, liate sklo, sklo ako surovina, sklenný

umeleckopriemyselný tovar, najmä poháre na pitie, na zaváranie, na konzervy, pohárik s výnimkou pohárikov z drahých kovov, poháre, fľaše, karafy, džbánky, vázy, misy, kvetníky, korunky, tanier, táčne, nádoby na použitie v domácnosti (dózy), bonboniéry ako kazety na cukrovinky, koreničky, nádoby na med, popolníky s výnimkou popolníkov z drahých kovov, prichytky na obrúsky, ťažidlá, sklenné rámy na fotografie, sklenné miniatúry.

(730) **XANDRA BOHEMIA, spol. s r. o.**, Jugoslávská 29, 120 00 Praha 2, CZ;

(210) 1654-93  
 (220) 17.09.1993  
 (511) 1, 5, 7, 8, 9, 11, 16, 17, 19, 20, 22, 26, 28, 31  
 (540)



(510) 1 - Filtračný uhlík a filtrovacie materiály, surové alebo čiastočne upravené zeleninové alebo minerálne substancie, najmä na použitie v akváriách.  
 5 - Veterinárske prípravky a látky vrátane tých, ktoré sú určené na ošetrovanie vtákov a rýb, prísady do krmiva s liečivými účinkami, dezinfekčné prostriedky, fungicidy, pesticídy na použitie pre domáce zvieratá a dobytok, tiež vo forme práškov, sprejov alebo obojkov; liečivé šampóny a saponáty na použitie pre zvieratá.  
 7 - Čerpadlá, ventily, rozptyľovače ako časti týchto zariadení na použitie v akváriách a časti týchto výrobkov (ak sú obsiahnuté v triede 7), kúsky poréznych kameňov na použitie v akváriách, mechanické lisy na utesňovanie nábojníc.  
 8 - Nožnice a ručné pomôcky na strihanie vlasov, na strihanie a pristrihovanie zvierat, nástroje na čistenie akvárií, klietok a iných zvieracích obydlií, ručne ovládané lisy na utesňovanie nábojníc.  
 9 - Teplomery a termostaty na použitie v akváriách (ak sú obsiahnuté v triede 9), písťalky na psov.  
 11 - Filtre, ohrievacie a osvetľovacie zariadenia na použitie v akváriách, teráriách alebo podobných zvieracích klietkach, stajniach pre zvieratá, zariadenia na dodávku vody, jej obeh a odtok, na použitie v akváriách, časti uvedených výrobkov.  
 16 - Tlačoviny všetkých druhov týkajúce sa najmä domácich zvierat, vtáctva a rýb; pieskový papier na použitie v klietkach pre zvieratá, akvária a ich časti (ak sú obsiahnuté v triede 16); nádoby, škatule a debničky z lepenky (tiež opatrené nepremokavou vrstvou) na prepravu zvierat alebo rýb.  
 17 - Tovary (polotovary) vyrobené z plastov, rúrky (nekovové) na použitie v akváriách, ako aj svorky na rovnaké použitie.  
 19 - Piesok a oblé kameňky na použitie v akváriách a zvieracích klietkach.

20 - Lôžka a hniezda pre domáce zvieratá, rohože a prikrývky pre domáce zvieratá, ozdoby vyrobené z dreva, vosku, sadry alebo z plastu na použitie v akváriách a kliebkach.

22 - Siete do akvárií, hniezdiace a výplňové materiály pre domáce zvieratá; piliny na použitie v kliebkach, syntetický vlákenný materiál na použitie vo filtroch.

26 - Umelé rastliny na použitie v akváriách.

28 - Hračky pre domáce zvieratá, vtáky a ryby.

31 - Živé zvieratá; potraviny pre zvieratá, vtáctvo a ryby, sépiová kosť (pre vtákov v kliebke), jedlé kosti pre psov; stelivo pre zvieratá; čerstvé ovocie a zelenina, zemiaky a prípravky z týchto produktov ako prísady do krmív.

(730) **MARS Inc.**, spoločnosť zriadená podľa zákonov štátu Delaware, McLean, Virginia, US;

(210) 1684-93  
(220) 23.09.1993  
(511) 25

(540) **TOWNE BY LONDON FOG**

(510) 25 - Odevy.

(730) **Londontown Corporation**, spoločnosť zriadená a existujúca podľa zákonov štátu Delaware, Londontown Boulevard Eldersburg, Maryland, Delaware, US;

(210) 1687-93  
(220) 23.09.1993  
(511) 16

(540) **EURODOLLAR**

(510) 16 - Papier a výrobky z papiera, tlačoviny, noviny, periodiká, knihy, fotografie, písacie potreby, inštruktážne a vyučovacie materiály.

(730) **Dollar Rent A Car Systems, Inc.**, spoločnosť existujúca podľa zákonov štátu Oklahoma, 5330 E. 31st Street, Tulsa, Oklahoma 74135, US;

(210) 1799-93  
(220) 06.10.1993  
(591) modrá, červená  
(511) 35, 42  
(540)



(510) 35 - Reklama, reklamné materiály (vydávanie, aktualizovanie).

42 - Módny, priemyselný dizajn, navrhovanie obalov (obalový dizajn).

(730) **CID, s. r. o.**, Lachova 26, 851 03 Bratislava, SK;

(210) 1949-93  
(220) 29.10.1993  
(591) čierna, červená  
(511) 35

(540)



ROBOT

(510) 35 - Sprostredkovateľská činnosť pri usporiadaní a organizačnom zabezpečení medzinárodných výstav a veľtrhov.

(730) **Brněnské veletrhy a výstavy, akciová společnost**, Výstaviště 1, 660 91 Brno, CZ;

(210) 1950-93  
(220) 29.10.1993  
(591) čierna, červená  
(511) 35  
(540)



(510) 35 - Sprostredkovateľská činnosť pri usporiadaní a organizačnom zabezpečení medzinárodných výstav a veľtrhov.

(730) **Brněnské veletrhy a výstavy, akciová společnost**, Výstaviště 1, 660 91 Brno, CZ;

(210) 1963-93  
(220) 01.11.1993  
(511) 5

(540) **ALGITEC**

(510) 5 - Farmaceutické prípravky a látky.

(730) **SmithKline Beecham Plc.**, New Horizons Court, Brentford, Middlesex TW8 9EP, GB;

(210) 1966-93  
(220) 01.11.1993  
(511) 5

(540) **KYTRIL**

(510) 5 - Farmaceutické prípravky a látky.

(730) **SmithKline Beecham Plc.**, New Horizons Court, Brentford, Middlesex TW8 9EP, GB;

(210) 1967-93  
(220) 01.11.1993  
(511) 5

(540) **SEROXAT**

(510) 5 - Farmaceutické prípravky a látky.

(730) **SmithKline Beecham plc**, New Horizons Court, Brentford, Middlesex TW8 9EP, GB;

(210) 2096-93  
(220) 17.11.1993  
(511) 9, 11

(540) **SUPRASTAR**

(510) 9 - Kontrolné a riadiace prístroje na plynové a olejové horáky, vykurovacie kotly, výmenníky tepla, zariadenia na prípravu teplej vody, zásobníky teplej vody, cirkulačné ohrievače vody, zatepľovacie vybavenie kotlov a priestorové ohrievače.

11 - Plynové a olejové horáky, vykurovacie kotly, výmenníky tepla, zariadenia na prípravu teplej vody, zásobníky teplej vody, cirkulačné ohrievače vody, zatepľovacie vybavenie kotlov, priestorové ohrievače a ich súčasti.

(730) **Bosch Robert GmbH, D-70049 Stuttgart, DE;**

(210) 2230-93  
(220) 02.12.1993  
(591) červená, zelená, modrá, hnedá  
(511) 36  
(540)



(510) 36 - Bankovníctvo, finančné informácie, poskytovanie bankových informácií, služby v oblasti finančníctva, kapitálové investície, úschovné služby, úschova v bezpečnostných schránkach, vydávanie cenných papierov, vydávanie cenín.

(730) **Prvá stavebná sporiteľňa, a. s., Dunajská 72, 814 99 Bratislava, SK;**

(210) 2280-93  
(220) 10.12.1993  
(310) 84632  
(320) 29.11.1993  
(330) CZ  
(511) 11, 37, 40  
(540)



(510) 11 - Infražiarče.  
37 - Opravy zámočnických výrobkov, zámočníctvo - montáž, údržba a opravy kovových predmetov.

40 - Zámočníctvo - úprava a spracovanie kovov.  
(730) **Šindelář Petr, Ing., KASPO Kovovýroba, Odlehlá ul., 190 00 Praha 9, CZ;**

(210) 2330-93  
(220) 20.12.1993  
(511) 6, 11, 20

(540)



(510) 6 - Kovové nádoby na skladovanie a prepravu; kovové sudy; kovové skrinky, škatule; kovanie na truhly; kovanie na rakvy; kovové vrchnáky na nádoby; kovové kufre, truhlice; kovové nádoby; kovové skrinky, debny; kovové skrinky, kontajnery.

11 - Kúrenie teplovodné, ohrev teplej vody (bojler); vetracie zariadenia.

20 - Rakvy.

(730) **Čimo Martin, Ing. - EKONEL, Nikola Teslu 4405/5, 921 01 Piešťany, SK;**

(210) 2391-93  
(220) 29.12.1993  
(511) 35  
(540)



(510) 35 - Sprostredkovateľská činnosť pri usporiadaní a organizačnom zabezpečení medzinárodných výstav poľnohospodárskej a lesníckej techniky.

(730) **Brněnské veletrhy a výstavy, akciová společnost, Výstaviště 1, 660 91 Brno, CZ;**

(210) 2392-93  
(220) 29.12.1993  
(511) 35  
(540)



(510) 35 - Sprostredkovateľská činnosť pri usporiadaní a organizačnom zabezpečení medzinárodných veľtrhov technológií a výrobkov pre rozvoj obcí a miest.

(730) **Brněnské veletrhy a výstavy, akciová společnost, Výstaviště 1, 660 91 Brno, CZ;**

(210) 2393-93  
(220) 29.12.1993  
(511) 19, 20, 42

(540) **DOMUS**

(510) 19 - Stavebné materiály, prírodný a umelý kameň, cement, vápno, malta, sadra, štrk, kameninové a cementové rúry, stavebné materiály na stavbu ciest, asfalt, smola, živec, prenosné domy, kamenné pomníky, komíny.

20 - Nábytok, zrkadlá, obrazové rámy, výrobky z dreva, korku, trstia, trstin, vrbového prútia, ro-

hoviny, kostí, slonoviny, kostíc, korytnačiny, jantáru, perlete, celuloidu a buničiny, nezaradené v iných triedach, náhradky a napodobeniny všetkých týchto materiálov, výrobky z plastických hmôt ako časti a príslušenstvo nábytku.

42 - Projekčná a poradenská činnosť a služby v stavebníctve - konštrukčné plánovanie a konštrukčné návrhy vrátane návrhov stavieb a ich častí, napr. okien, dverí, skriň kuchýň, kúpeľní a viacúčelových.

(730) **Metsäpuu Oy**, 32201 Loimaa, FI;

(210) 16-94  
(220) 05.01.1994  
(511) 9  
(540)



(510) 9 - Zvukové a audiovizuálne záznamy vrátane fotografických záznamov, predohratých magnetických pásov, diskov a kaziet, kinematografické filmy (exponované).

(730) **SONY MUSIC ENTERTAINMENT INC.**, 550 Madison Avenue, New York, New York, US;

(210) 20-94  
(220) 07.01.1994  
(511) 9, 42  
(540)



(510) 9 - Elektronické riadiace systémy a počítače, ich časti a komponenty, softvér.

42 - Vývoj softvéru.

(730) **Kurtha Ctibor Ing. - MICROCOM**, Gajova 11, 811 09 Bratislava, SK;

(210) 34-94  
(220) 10.01.1994  
(511) 32

(540) **DIAMANT**

(510) 32 - Liečivé vody, minerálne vody, minerálka.

(730) **PepsiCo, Inc.**, spoločnosť organizovaná a existujúca podľa zákonov štátu North Carolina, Purchase, New York, US;

(210) 36-94  
(220) 10.01.1994  
(511) 21

(540) **SCOTCH-BRITE**

(510) 21 - Prostriedky a pomôcky na čistenie, drhnutie, stieranie a leštenie.

(730) **MINNESOTA MINING AND MANUFACTURING COMPANY**, spoločnosť zriadená a existujúca podľa zákonov štátu Delaware, St. Paul, Minnesota, US;

(210) 62-94  
(220) 14.01.1994  
(511) 25, 35

(540) **J. RIGGINGS USA**

(510) 25 - Odevy všetkých druhov v uvedenej triede, vrátane obuvi a opaskov.

35 - Služby, poradenstvo v obchodnej činnosti.

(730) **Edison Brothers Stores, Inc.**, 501 North Broadway, St. Louis, Missouri, US;

(210) 63-94  
(220) 14.01.1994  
(511) 25, 35

(540) **NEW RIVER**

(510) 25 - Odevy všetkých druhov v uvedenej triede, vrátane obuvi a opaskov.

35 - Služby, poradenstvo v obchodnej činnosti.

(730) **Edison Brothers Stores, Inc.**, 501 North Broadway, St. Louis, Missouri, US;

(210) 64-94  
(220) 14.01.1994  
(511) 25, 35

(540) **OUTRIGGER USA**

(510) 25 - Odevy všetkých druhov v uvedenej triede, vrátane obuvi a opaskov.

35 - Služby, poradenstvo v obchodnej činnosti.

(730) **Edison Brothers Stores, Inc.**, 501 North Broadway, St. Louis, Missouri, US;

(210) 65-94  
(220) 14.01.1994  
(511) 25, 35

(540) **UMEN**

(510) 25 - Odevy všetkých druhov v uvedenej triede, vrátane obuvi a opaskov.

35 - Služby, poradenstvo v obchodnej činnosti.

(730) **Edison Brothers Stores, Inc.**, 501 North Broadway, St. Louis, Missouri, US;

(210) 66-94  
(220) 14.01.1994  
(511) 25, 35

(540) **OAKTREE**

(510) 25 - Odevy všetkých druhov v uvedenej triede, vrátane obuvi a opaskov.

35 - Služby, poradenstvo v obchodnej činnosti.

(730) **Edison Brothers Stores, Inc.**, 501 North Broadway, St. Louis, Missouri, US;



(210) 69-94  
 (220) 17.01.1994  
 (511) 36  
 (540)



(510) 36 - Auditorské služby, daňové poradenstvo.  
 (730) **Treuhand-Union Wirtschaftsprüfungs und Steuerberatungsgesellschaft m.b.H.**, Jasomirgottstr. 3, 1010 Wien, AT;

(210) 75-94  
 (220) 17.01.1994  
 (511) 9

### (540) AUDIO ACCENTS

(510) 9 - Elektrické a vedecké prístroje a zariadenia patriace do triedy 9, ako aj ich príslušenstvo.  
 (730) **Kmart Corporation**, Troy, Michigan, US;

(210) 76-94  
 (220) 17.01.1994  
 (511) 1, 9

### (540) FOCAL

(510) 1 - Chemikálie (priemyselné).  
 9 - Elektrické a vedecké prístroje a zariadenia patriace do triedy 9 ako aj ich príslušenstvo.  
 (730) **Kmart Corporation**, Troy, Michigan, US;

(210) 78-94  
 (220) 17.01.1994  
 (511) 3

### (540) PREVAIL

(510) 3 - Kozmetické a čistiace prípravky.  
 (730) **Kmart Corporation**, Troy, Michigan, US;

(210) 128-94  
 (220) 20.01.1994  
 (511) 25

### (540) ANNE KLEIN

(510) 25 - Kabáty, obleky, saká, nohavice, košele, sukne, dámske šaty, blúzky, svetre, opasky, rukavice, šatky a šály, rukávniky, vlniaky, plavky, pleteniny, pančuchy, pančušky, kravaty, ponožky, obuv a pokrývky hlavy.  
 (730) **Anne Klein & Company**, 205 West 39th Street, New York, New York 10018, US;

(210) 139-94  
 (220) 24.01.1994  
 (511) 30

### (540) SYRANO

(510) 30 - Zmrzlina, zmrzlina smotanová, zmrzlina ovocná; mrazené cukrovinky a cukrárske výrobky;

prípravky na výrobu uvedených tovarov, všetky obsiahnuté v triede 30.

(730) **UNILEVER N.V.**, Weena 455, 3013 AL Rotterdam, NL;

(210) 140-94  
 (220) 24.01.1994  
 (511) 30  
 (540)



(510) 30 - Zmrzlina, zmrzlina smotanová, zmrzlina ovocná; mrazené cukrovinky a cukrárske výrobky; prípravky na výrobu uvedených tovarov, všetky obsiahnuté v triede 30.

(730) **UNILEVER N.V.**, Weena 455, 3013 AL Rotterdam, NL;

(210) 156-94  
 (220) 26.01.1994  
 (511) 3, 25

### (540) LIZ CLAIBORNE

(510) 3 - Mydlo, kozmetické výrobky, voňavkárské výrobky vrátane éterických olejov, vodičky na vlasy.  
 25 - Odevy, bielizeň, topánky, poltopánky, papučky.

(730) **Liz Claiborne, Inc.**, 1441 Broadway, New York, N.Y. 10018, US;

(210) 157-94  
 (220) 26.01.1994  
 (511) 3, 25

### (540) CLAIBORNE

(510) 3 - Mydlo, kozmetické výrobky, voňavkárské výrobky vrátane éterických olejov, vodičky na vlasy.  
 25 - Odevy, bielizeň, topánky, poltopánky, papučky.

(730) **Liz Claiborne, Inc.**, 1441 Broadway, New York, N.Y. 10018, US;

(210) 158-94  
 (220) 26.01.1994  
 (511) 3

### (540) REALITIES

(510) 3 - Mydlo, kozmetické výrobky, voňavkárské výrobky vrátane éterických olejov, vodičky na vlasy.

(730) **Liz Claiborne, Inc.**, 1441 Broadway, New York, N.Y. 10018, US;

(210) 159-94  
 (220) 26.01.1994  
 (511) 3

- (540) **VIVID**  
 (510) 3 - Mydlo, kozmetické výrobky, voňavkárské výrobky vrátane éterických olejov, vodičky na vlasy.  
 (730) **Liz Claiborne, Inc.**, 1441 Broadway, New York, N.Y. 10018, US;

- (210) 175-94  
 (220) 27.01.1994  
 (511) 25  
 (540) **CLUB USA**  
 (510) 25 - Odevy, bielizeň, obuv, čižmy, topánky, sandále, cvičky, tenisky, obleky, tričká, roláky, tielka, plavky, krátke nohavice.  
 (730) **Kmart Corporation**, Troy, Michigan, US;

- (210) 235-94  
 (220) 27.01.1994  
 (511) 24, 25  
 (540) **HEMINGWAY POINT**  
 (510) 24 - Textilné vreckovky.  
 25 - Odevy, bielizeň, obuv, čižmy, topánky, sandále, cvičky, tenisky, svetre, vesty, košele, pyžamá, opasky a dámske toalety.  
 (730) **Kmart Corporation**, Troy, Michigan, US;

- (210) 236-94  
 (220) 28.01.1994  
 (511) 1, 5, 31  
 (540) **JUDO**  
 (510) 1 - Chemikálie pre poľnohospodárstvo, záhradníctvo, lesníctvo; poľnohospodárske hnojivá (prírodné a priemyselné); prípravky na reguláciu rastu rastlín; moridlá na semená.  
 5 - Pesticídy, herbicídy, insekticídy, fungicídy a rodenticídy; prípravky na ničenie škodcov.  
 31 - Semená rastlín.  
 (730) **ZENECA LIMITED**, Imperial Chemical House, 9 Millbank, London SW1P 3JF, GB;

- (210) 238-94  
 (220) 28.01.1994  
 (511) 32  
 (540)



- (510) 32 - Pivo.  
 (730) **SAPPORO BREWERIES LIMITED**, 7-10-1 Ginza, Chuo-ku, Tokyo, 104, JP;

- (210) 241-94  
 (220) 31.01.1994  
 (511) 32  
 (540) **EXOTIC**  
 (510) 32 - Nealkoholické nápoje.  
 (730) **Zátka - Pražské sodovkárny**, Přívozní 2a, 170 00 Praha 7, Holešovice, CZ;

- (210) 243-94  
 (220) 31.01.1994  
 (511) 2, 19  
 (540) **CEMPEXO**  
 (510) 2 - Nátery, farby, náterové farby (na budovy).  
 19 - Malta, sadra, omietka, betón, cement (na použitie v stavebníctve).  
 (730) **DANSK SYSTEMMORTEL A/S**, Silovej 3, Karlstrup, DK-2960 Karlslunde, DK;

- (210) 245-94  
 (220) 31.01.1994  
 (511) 25  
 (540)  
  
 (510) 25 - Ručne pletené výrobky z prírodného materiálu - pulóvre, svete, vesty, čiapky, šály, rukavice, sukne, nohavice, ponožky.  
 (730) **Ondriš Ladislav, Ing.** - "BYRON ART", Jégého 17, 821 08 Bratislava, SK;

- (210) 251-94  
 (220) 31.01.1994  
 (591) červená, žltá, modrá  
 (511) 33  
 (540)  
  
 (510) 33 - Alkoholické nápoje s výnimkou piva.  
 (730) **Bodegas 501 Del Puerto, S.A.**, Valdés, 5, 11500 El Puerto de Santa Maria, Cádiz, ES;

- (210) 255-94  
 (220) 31.01.1994  
 (511) 9  
 (540) **VIEWCAM**  
 (510) 9 - Videokamerorekordéry, videomagnetofóny, televízne prijímače, televízne voliče kanálov, projektory, rádiomagnetofóny aj s prehrávačmi kompaktných platní, stereosystémy, prehrávače kompaktných platní, stereoprehrávače so slúchadlami, telefóny, textové procesory, elektronické

ké počítačky, kopírovacie stroje, elektronické radiče, počítače a elektronické kontrolné pokladne, telefaxy, batérie, súpravy batérií, šošovky, tripódy, tripódové adaptéry, videosvetlá (záznam v tmavej miestnosti), videopásy, diaľkové ovládania, prístroje autopanoramovanie, kryty odolné proti poveternostným vplyvom na uvedené tovary, škatule na videokamerorekordéry, nabíjačky batérií, slnečné kryty na videokamerorekordéry, adaptéry, káble, vysávače, elektrické žehličky, integrované obvody.

- (730) **SHARP KABUSHIKI KAISHA**, 22-22 Nagaike-cho, Abeno-ku, Osaka 545, JP;

- (210) 256-94  
(220) 31.01.1994  
(591) červená, žltá, čierna  
(511) 34  
(540)



- (510) 34 - Fajčiarske potreby s výnimkou fajčiarskych potrieb z drahých kovov, zápalky.  
(730) **SWEDISH MATCH INDUSTRIES AKTIEBOLAG**, S- 522 22 Tidaholm, SE;

- (210) 266-94  
(220) 01.02.1994  
(511) 3

(540) **UNIPET**

- (510) 3 - Dermatologické prípravky okrem farmaceutických výrobkov.  
(730) **The Upjohn Company**, spoločnosť zriadená podľa zákonov štátu Delaware, Kalamazoo, Michigan, US;

- (210) 280-94  
(220) 02.02.1994  
(511) 35

(540) **IMPAC**

- (510) 35 - Manažérske konzultačné služby.  
(730) **INTEGRATED CONTROL SYSTEMS, INC.**, spoločnosť zriadená podľa zákonov štátu Florida, 366/368 East Olympia Avenue, Punta Gorda, Florida 33950, US;

- (210) 301-94  
(220) 07.02.1994  
(511) 29, 30, 31, 32, 33  
(540)



- (510) 29 - Mäso, ryby, hydina a zverina; mäsové výťažky; konzervované, sušené a tepelne spracované ovocie a zelenina; rôtoly, džemy, marmelády, ovocné zaváraniny, ovocné pretlaky; vajcia, mlieko a mliečne výrobky; jedlé oleje a tuky.

30 - Káva, čaj, kakao, cukor, ryža, maniok, ságo, kávové náhradky; múka a výrobky z obilia, chlieb, pekárske a cukrárske výrobky, bezlepkové cestoviny, zmrzliny; med, melasový sirup; kvasnice, prášky do pečiva; soľ, horčica; ocot, omáčky ako chuťové prísady; korenie; potravinársky ľad.

31 - Poľnohospodárske, záhradkárské a lesné produkty a obilniny, ktoré nie sú zahrnuté v iných triedach; živé zvieratá; čerstvé ovocie a zelenina; semená, rastliny a kvety; potrava pre zvieratá, slad.

32 - Pivo; minerálne a sytené vody a iné nealkoholické nápoje; ovocné nápoje a ovocné šťavy; sirupy a iné prípravky na výrobu nápojov.

33 - Alkoholické nápoje.

- (730) **EKROS, spoločnosť s r. o.**, Južná trieda 13, 040 01 Košice, SK;

- (210) 302-94  
(220) 07.02.1994  
(511) 2, 3, 4, 5, 7, 8, 9, 11, 16, 17, 18, 19, 20, 21, 22, 23, 24, 25, 26, 27, 28, 29, 30, 31, 32, 33, 34, 42  
(540)



- (510) 2 - Farby, fermeže, laky; ochranné prostriedky proti hrdzi a poškodeniu dreva; farbivá; moridlá; prírodné živice v surovom stave; kovy vo forme fólií a práškov pre maliarov, dekoratérov, tlačiarov a umelcov.

3 - Pracie, bieliace a iné prípravky na pranie a čistenie bielizne; prípravky na čistenie, leštenie, odmasťovanie a brúsenie; mydlá; voňavkárské výrobky, éterické oleje, kozmetické prípravky, vlasové vodičky; prípravky na čistenie zubov.

4 - Priemyselné oleje a tuky; mazacie oleje; prostriedky na pohlcovanie, viazanie a zvlhčovanie prachu; palivá vrátane pohonných hmôt do motorových vozidiel, zdroje svetla; sviečky, knóty.

5 - Cestoviny určené pre bezlepkovú diétu.

7 - Stroje a obrábacie stroje; motory a hnacie stroje okrem motorov pre pozemné vozidlá; súkolesia, prevody a ich časti, okrem súkolesí a prevodov pre pozemné vozidlá, poľnohospodárske náradie; liahne.

8 - Ručné nástroje a ručné náradia; nožiarsky tovar a príbory; bodné zbrane; britvy, žiletky, holiace čepele, holiace strojčeky.

9 - Prístroje a nástroje vedecké, navigačné, zememeračské, elektrické, fotografické, kinematografické, optické, meracie, signalizačné, kontrolné, záchranné, vzdelávacie a prístroje a nástroje na meranie a váženie; prístroje na nahrávanie, prenos a reprodukciu zvuku alebo obrazu; magnetické nosiče údajov, záznamové disky; predajné

automaty a mechanizmy prístrojov uvádzaných do činnosti vhoďenie mince; registračné pokladne, počítačie stroje, zariadenia na spracovanie údajov a počítače; hasiace prístroje.

11 - Zariadenia na osvetľovanie, vykurovanie, parné kotly, zariadenia na varenie, chladenie a sušenie, vetracie, vodárenské a sanitárne zariadenia.

16 - Papier, kartón, lepenka a výrobky z týchto materiálov, ktoré nie sú zahrnuté v iných triedach; tlačoviny; knižárske výrobky; fotografie; papiernický tovar a písacie potreby; lepidlá na papier a na použitie v domácnosti; potreby pre umelcov; maliarske štetce; písacie stroje a kancelárske potreby okrem nábytku; vzdelávacie a učebné potreby okrem prístrojov; obalové materiály z plastických hmôt, ktoré nie sú zahrnuté v iných triedach; hracie karty; typografické písmo; tlačiarenské štočky a stereotypy.

17 - Kaučuk, gutaperča, guma, azbest, slúďa a výrobky z týchto materiálov, ktoré nie sú zahrnuté v iných triedach; plastové výlisky ako polotovary; baliace, tesniace a izolačné materiály; ohybné rúry a hadice s výnimkou kovových.

18 - Usne, koženky a výrobky z týchto materiálov, nezahrnuté v iných triedach; koža; surové kože; kufre a cestovné tašky; dáždnyky, slnečníky a vychádzkové palice; biče, postroje a sedlárske výrobky.

19 - Nekovové stavebné materiály; nekovové rúry pre stavebníctvo; asfalt, smola a bitúmen; nekovové prenosné stavby; pomníky okrem kovových.

20 - Nábytok, zrkadlá, rámy na obrazy; výrobky (nezahrnuté do iných tried) z dreva, korku, trstiny, prútia, rohoviny, kostí, slonovinovej kosti, veľrých kostí, mušlí, korytnačiny, jantáru, perlete, sépiolitu, z náhradiek týchto materiálov a z plastov.

21 - Domáce a kuchynské potreby a nádoby okrem nádob z drahých kovov alebo potiahnutých drahými kovmi; hrebene a špongie; kefy, štetky a štetce okrem maliarskych; materiály na výrobu kief; prostriedky a pomôcky na čistenie; oceľová vlna a drôtenky; surové sklo a sklo ako polotovar okrem skla pre stavebníctvo; výrobky zo skla, porcelánu a kameniny, ktoré nie sú zahrnuté v iných triedach.

22 - Povrazy, motúzy, siete, stany, markízy, baldachýny, nepremokavé plachty, lodné plachty, vrecia a vaky, ktoré nie sú zahrnuté v iných triedach; materiál na čalúnenie a výplňový materiál, okrem gummy a plastov; surové textilné vlákna.

23 - Nite a priadze na textilné účely.

24 - Textilie a textilné výrobky, ktoré nie sú zahrnuté v iných triedach; posteľné prikrývky a pokrývky na stôl.

25 - Odevy, obuv a pokrývky hlavy.

26 - Čipky a výšivky, stužky a šnúrky; gombíky, háčiky a očka, špendlíky a ihly; umelé kvety.

27 - Koberce, predložky, rohože, rohožky, linoleum a iné podlahové krytiny; tapety okrem textilných.

28 - Hry a hračky; telocvičné a športové potreby, ktoré nie sú zahrnuté v iných triedach; ozdoby na vianočný stromček.

29 - Mäso, ryby, hydina a zverina; mäsové výťažky; konzervované, sušené a tepelne spracované ovocie a zelenina; rösoly, džemy, marmelády, ovocné zavaraniny, ovocné pretlaky; vajcia, mlieko a mliečne výrobky; jedlé oleje a tuky.

30 - Káva, čaj, kakao, cukor, ryža, maniok, ságo, kávové náhradky; múka a výrobky z obilia, bezlepkové cestoviny, chlieb, pekárske a cukrárske výrobky, zmrzliny; med, melasový sirup; kvasnice, prášky do pečiva; soľ, horčica; ocot, omáčky ako chuťové prísady; korenie; potravinársky ľad.

31 - Poľnohospodárske, záhradkárské a lesné produkty a obilniny, ktoré nie sú zahrnuté v iných triedach; živé zvieratá; čerstvé ovocie a zelenina; semená, rastliny a kvety; potrava pre zvieratá, slad.

32 - Pivo; minerálne a sytené vody a iné nealkoholické nápoje; ovocné nápoje a ovocné šťavy; sirupy a iné prípravky na výrobu nápojov.

33 - Alkoholické nápoje s výnimkou piva.

34 - Tabak; potreby pre fajčiarov; zápalky.

42 - Poskytovanie rýchleho občerstvenia.

(730) **EKROS, spoločnosť s r. o.**, Južná trieda 13, 040 01 Košice, SK;

(210) 322-94

(220) 08.02.1994

(511) 42

(540)

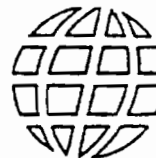

(510) 42 - Zásobovanie reštauračných zariadení.

(730) **PepsiCo, Inc.**, spoločnosť organizovaná a existujúca podľa zákonov štátu North Carolina, Purchase, New York, US;

(210) 324-94

(220) 08.02.1994

(591) čierna, zlatá

(511) 3

(540)



(510) 3 - Očné tiene, kompaktné púdre, sypké púdre, kompaktné rúže, rúže, očné špirály, očné linky, kontúrovacie ceruzy, laky na nechty, mejkapy, pleťové krémy a vody, opaľovacie krémy, dezodoranty, parfumy, toaletné vody.

(730) **NEL MORAVIA, spol. s r. o.**, Ul. 26. dubna 245, 688 01 Uherský Brod, CZ;

(210) 424-94

(220) 22.02.1994

(511) 9, 37

(540) **PAVOL VALETOVIČ - BEZPEČNOSTNÉ UZAMYKACIE SYSTÉMY - TREZORY**

(510) 9 - Bezpečnostné uzamykacie systémy - trezory.

37 - Montáž, servis bezpečnostných uzamykacích

systémov - trezorov.  
(730) **Valentovič Pavol**, Moravská 1, 831 01 Bratislava, SK;

(210) 461-94  
(220) 25.02.1994  
(511) 32, 41, 42

(540) **FIRKIN**

(510) 32 - Svetlé a tmavé pivo, ľahké a ťažké pivo, ležiak a zázvorové pivo; minerálne vody a vody sytené kyslíčnikom, nealkoholické nápoje; sirupy na výrobu nápojov, ovocné nápoje a ovocné šťavy.  
41 - Prenájom miestností na zábavu, obstarávanie zábavy.  
42 - Bufety, reštaurácie, hotelierske služby, motelové služby, prenájom miestností na stravovanie, obstarávanie pohostenia.  
(730) **ALLIED DOMECQ RETAILING LIMITED**, 107, Station Street, Burton-on-Trent, Staffordshire, GB;

(210) 498-94  
(220) 02.03.1994  
(310) 85078  
(320) 14.12.1993  
(330) CZ  
(511) 9, 16, 35, 41, 42

(540) **MAIL602**

(510) 9 - Programové vybavenie počítačov; ekonomicky odbytový a účtovný systém, prepojenie adresára, cenníka, odbytu, odberateľov, účtovníctva, predajní atď.  
16 - Užívateľské príručky k programovému vybaveniu počítačov.  
35 - Sprostredkovateľská činnosť v obchode v oblasti aplikácie výpočtovej techniky.  
41 - Vydavateľská a nakladateľská činnosť v oblasti informácií o výpočtovej technike a jej využití.  
42 - Poradenská činnosť v oblasti aplikácií výpočtovej techniky; navrhovanie a realizácia automatizovaných systémov riadenia; programátorská činnosť.  
(730) **Software602, a. s.**, Pod pramenem 3, 140 00 Praha 4, CZ;

(210) 499-94  
(220) 02.03.1994  
(310) 85077  
(320) 14.12.1993  
(330) CZ  
(511) 9, 16, 35, 41, 42

(540) **ECO602**

(510) 9 - Programové vybavenie počítačov; ekonomicky odbytový a účtovný systém, prepojenie adresára, cenníka, odbytu, odberateľov, účtovníctva, predajní atď.  
16 - Užívateľské príručky k programovému vybaveniu počítačov.

35 - Sprostredkovateľská činnosť v obchode v oblasti aplikácie výpočtovej techniky.

41 - Vydavateľská a nakladateľská činnosť v oblasti informácií o výpočtovej technike a jej využití.

42 - Poradenská činnosť v oblasti aplikácií výpočtovej techniky; navrhovanie a realizácia automatizovaných systémov riadenia; programátorská činnosť.

(730) **Software602, a. s.**, Pod pramenem 3, 140 00 Praha 4, CZ;

(210) 516-94  
(220) 02.03.1994  
(511) 25

(540) **TOPPER**

(510) 25 - Odevy, obuv, pokrývky hlavy.  
(730) **ALPARGATAS S.A.I.C.**, Av. Regimiento de Patricios 1142, 760 01 Buenos Aires, AR;

(210) 535-94  
(220) 04.03.1994  
(511) 5, 10

(540) **SOLDACTONE**

(510) 5 - Chemické prípravky, najmä fungicídy, herbicídy, farmaceutické a dezinfekčné prípravky, diabetické prípravky na liečebné účely, prípravky na hubenie škodlivých zvierat, náplasti na lekárske účely, obväzový materiál, materiál na plombovanie zubov a na zubné odtlačky, dietetické prípravky pre deti, prísady do potravín na farmaceutické a lekárske použitie.  
10 - Lekárske a vedecké prístroje a zariadenia.  
(730) **G.D. SEARLE and Co.**, 5200 Old Orchard Road, Skokie, Illinois 60077, US;

(210) 549-94  
(220) 07.03.1994  
(511) 1, 2

(540) **RAPID**

(510) 1 - Tmely.  
2 - Farby, laky, náterové hmoty.  
(730) **SLOVLAK FALA, a. s.**, 018 64 Košeca, SK;

(210) 552-94  
(220) 07.03.1994  
(511) 25

(540) **JAG**

(510) 25 - Odevy, obuv, klobočnícky tovar.  
(730) **Jag Licensing Limited, Liability Company**, Columbus, Ohio 43207, US;

(210) 555-94  
(220) 07.03.1994  
(511) 25

(540) **JOE BOXER**

(510) 25 - Odevy pre mužov, ženy a deti; trenírky, krátke nohavice, spodná bielizeň, pyžamá, nočné ko-

- šele, župany a kúpacie plášte, košele, tričká, nohavice, saká, klobúky a ponožky.  
 (730) **Joe Boxer Corporation**, 984 Folsom Street, San Francisco, California 94107, US;

- (210) 558-94  
 (220) 07.03.1994  
 (511) 16  
 (540)



- (510) 16 - Tlačené publikácie, hlavne knihy.  
 (730) **Merriam-Webster, Incorporated**, spoločnosť zriadená podľa zákonov štátu Delaware, 47 Federal Street, Springfield, Massachusetts 01102, US;

- (210) 563-94  
 (220) 08.03.1994  
 (511) 5

(540) **DUOTIN**

- (510) 5 - Výrobky farmaceutické, zverolekárske a zdravotnícke; výrobky dietetické pre deti a chorých; náplasti, obvazový materiál, hmoty určené na plombovanie zubov a na odtlačky zubov; dezinfekčné prostriedky; prostriedky na ničenie rastlinných a živočíšnych škodcov, antiparazitné látky.  
 (730) **Merck & Co., Inc., a New Jersey Corporation**, One Merck Drive, Whitehouse Station, New Jersey, US;

- (210) 568-94  
 (220) 08.03.1994  
 (310) 74/437.512  
 (320) 17.09.1993  
 (330) US  
 (511) 9

(540) **NET1**

- (510) 9 - Osobné počítače, ich časti, súčiastky a príslušenstvo.  
 (730) **COMPAQ COMPUTER CORPORATION**, spoločnosť organizovaná a existujúca podľa zákonov štátu Delaware, 20555 State Hwy. 249, Houston, Texas 77070, US;

- (210) 570-94  
 (220) 08.03.1994  
 (591) modrá  
 (511) 3  
 (540)



- (510) 3 - Kozmetické výrobky, najmä mydlá.  
 (730) **UNILEVER N.V.**, Weena 455, 3013 AL Rotterdam, NL;

- (210) 581-94  
 (220) 10.03.1994  
 (511) 35  
 (540)



- (510) 35 - Sprostredkovanie obchodných operácií so zmiešaným tovarom.  
 (730) **P S K A , s . r . o .**, Na Priehon 8, 949 05 Nitra 5, SK;

- (210) 583-94  
 (220) 11.03.1994  
 (511) 30  
 (540)



- (510) 30 - Čerstvá pražená káva - zrnková, mletá.  
 (730) **MILVANO - comerc, spol. s r. o.**, Bratislavská 125, 900 46 Most pri Bratislave, SK;

- (210) 587-94  
 (220) 11.03.1994  
 (511) 9

(540) **AMARAY**

- (510) 9 - Škatule a schránky na ukladanie, skladovanie alebo balenie obrazových a/alebo zvukových záznamov alebo počítačových dát.  
 (730) **THE DUBOIS PLC**, 3/4 Great Marlborough Street, London W1V 3AR, GB;

- (210) 591-94  
 (220) 11.03.1994  
 (511) 9  
 (540)



(510) 9 - Zvukové záznamy a videozáznamy vo forme diskov a pásov, kazety, disky, pásky a spojovacie káble, časti, súčasti a príslušenstvá všetkých týchto výrobkov.

(730) **Capitol Records Inc.**, 1750 North Vine Street, Hollywood, California, US;

(210) 593-94  
(220) 11.03.1994  
(511) 9

(540) **BLUE NOTE**

(510) 9 - Zvukové záznamy a videozáznamy vo forme diskov a pásov, kazety, disky, pásky a spojovacie káble, časti, súčasti a príslušenstvá všetkých týchto výrobkov.

(730) **Capitol Records Inc.**, 1750 North Vine Street, Hollywood, California, US;

(210) 594-94  
(220) 11.03.1994  
(511) 9  
(540)



(510) 9 - Zvukové záznamy a videozáznamy vo forme diskov a pásov, kazety, disky, pásky a spojovacie káble, časti, súčasti a príslušenstvá všetkých týchto výrobkov.

(730) **Capitol Records Inc.**, 1750 North Vine Street, Hollywood, California, US;

(210) 599-94  
(220) 14.03.1994  
(511) 16  
(540)



(510) 16 - Papier, lepenka, výrobky z papiera, kartonážne výrobky, tlačoviny, knihárske výrobky, fotografie, papiernický tovar, lepidlá kancelárske a pre domácnosť, potreby pre umelcov, štetce, písacie stroje a kancelárske potreby (s výnimkou nábytku), učebné a školské potreby a pomôcky (okrem prístrojov), obalové materiály z plastických patriace do triedy 16, hracie karty, tlačiarenské písmená, tlačiarenské štočky.

(730) **AGC, Inc.**, spoločnosť zriadená podľa zákonov štátu Delaware, One American Road, Cleveland, Ohio, US;

(210) 608-94  
(220) 14.03.1994  
(310) 74/470219  
(320) 16.12.1993  
(330) US  
(511) 1  
(540)



(510) 1 - Chemikálie používané na odsoľovanie a obnovenie pôdy, kondicionéry pôdy.

(730) **FMC Corporation**, 1735 Market Street, Philadelphia, Pennsylvania, US;

(210) 644-94  
(220) 18.03.1994  
(511) 10

(540) **SURGICARE SYSTEM 2**

(510) 10 - Lekárske a chirurgické nástroje, zariadenia a pomôcky; predovšetkým nástroje, zariadenia a pomôcky na použitie v predoperačnej a pooperačnej ileostómii, kolostómii, urostómii a na vytváranie a prácu s inými fistulami, a prácu v stómiiach a v rúrkových dutinách, a podobné operácie, svorky, pásky, filtre, predlžovacie rúrky, stojany, vešiaky a kryty, všetko prispôbené na použitie so stomickými vreckami a s podobnými prostriedkami a pomôckami, chirurgické zariadenia na vyplachovanie rán, jazdce (bežce) na osovú kolostómiu, tyčinky a iné pomôcky v stomických slučkách, časti a tvarovky na všetky typy výrobkov uvedeného typu, lepidlo príruby, doštičky a upevňovacie a zabezpečovacie krúžky, všetky prispôbené stomickým vreckám a podobným pomôckam, stomické vrecká a podobné pomôcky, všetko na použitie s lepidlými prírubami a upevňovacími krúžkami.

(730) **E.R.SQUIBB & SONS, INC.**, spoločnosť zriadená podľa zákonov štátu Delaware, Lawrenceville-Princeton Road, Princeton, New Jersey 08540, US;

(210) 869-94  
(220) 14.04.1994  
(511) 16, 36, 42

(540) **PRAGOTUR**

(510) 16 - Papier, lepenka a výrobky z týchto materiálov, tlačoviny, prospekty, brožúry, lístky, kupóny, tlačené mince (ako papierové žetóny).

36 - Organizácia platieb za dodávku jedál a potravinárskych výrobkov vydávaním, distribúciou, refundovaním voucher, lístkov, kupónov, kontrolných útržkov, potvrdeniek alebo iných platobných prostriedkov.

42 - Organizácia dodávok jedál a potravinárskych výrobkov; všetky typy ubytovacích, reštaurač-

ných a stravovacích služieb; táborenie; usporiadávanie a prevádzkovanie výstav.

(730) ACCOR, 91000 Evry, FR;

(210) 885-94  
(220) 15.04.1994  
(511) 30  
(540)



(510) 30 - Kandizovaný cukor, cukríky, karamelky, cukrovinky, pečivo, čokolády, žuvačky.  
(730) CHICLES CANEL'S, S.A. DE C.V., General I. Martínez No. 500, 78040 San Luis Potosí S.L.P., MX;

(210) 1022-94  
(220) 03.05.1994  
(511) 6, 9, 17, 18, 19, 24, 27, 37, 39, 40, 42  
(540)



(510) 6 - Lisovacie formy.  
9 - Rozvádzače a elektrické zariadenia.  
17 - Fólie polyesterové, tvrdé dosky, fólie, granuláty, obaloviny a ostatné technické výrobky z PVC, termoplastov a polytetrafluóretylénu.  
18 - Koženky, poromerické syntetické kože.  
19 - Škvara.  
24 - Obrusovina z plastických materiálov.  
27 - Podlahovina z plastických materiálov.  
37 - Montáž a údržba elektrických zariadení.  
39 - Cestná doprava verejná nákladná a vnútroštátna i medzinárodná, verejná doprava osobná hromadná nepravidelná vnútroštátna i medzinárodná, verejná doprava osobná nehromadná nepravidelná vnútroštátna, prenájom skladovacích priestorov.  
40 - Nanášanie PVC na rôzne materiály, čistenie vody, výroba vody pitnej, úžitkovej a demineralizovanej, narábanie s odpadom, resp. recyklácia odpadu.  
42 - Laboratórne rozborov vody, uskutočňovanie skúšok lisovacích foriem, požičavanie lisovacích foriem, narábanie s odpadom, resp. ekologická likvidácia formou spaľovania, prenájom združeného závodného klubu, ubytovacia a hostinská činnosť, stráženie majetku a osôb.  
(730) TECHNOPLAST, akciová spoločnosť, Komenškého, 768 11 Chropyně, CZ;

(210) 1042-94  
(220) 04.05.1994  
(511) 7, 12, 17

(540)



(510) 7 - Klzné ložiská, najmä rúrkové ložiská, puzdrové ložiská; valivé ložiská, najmä guľkové ložiská, valčekové ložiská a kuželíkové ložiská; hriadele, kľuky, páky ako časti strojov; vymedzovacie (ložiskové) podložky a podložkový materiál, piesty, piestne tyče, súpravy piestov a valcov; mastenice; spojky ako časti motorov; ventily, ventilové rozvody, zložky ventilových rozvodov, karburátory; súprava na opravu karburátorov, obsahujúca ventily, plunžery, ihly, tesnenia, palivové hadice a plavákové meradlá prietokového množstva; palivové čerpadlá, palivové filtre, zložky na vstrekovanie paliva, ako sú ventily, palivové hadice, vstrekovacie dýzy, regulátory vyhrievania a regulátory tlaku paliva; súpravy na opravu regulátorov tlaku paliva, obsahujúce plunžery, membrány a skrutky; súpravy na opravu telies injektorových regulátorov; súpravy na kontrolu emisií, najmä spätné ventily pre vzduchové pumpy, zvodné a prepúšťacie obtokové ventily, ťahadlá sýtičov; tlmivky; tlmiče motorov; hnacie reťaze; prevody strojov a súkolesí; komponenty časového nastavovania zapalovania; reťaze, remenice a reťazové kolesá strojov; olejové a vodné čerpadlá pumpy; tlakové práčky; súprava vysúvacích ložísk spojky pre motorové vozidlá; súpravy na opravu prevodov strojov; všetko na použitie vo všetkých vozidlách (strojoch) okrem pozemných vozidiel.  
12 - Ložiská usposobené proti zadretiu motorov vozidiel, ihlové ložiská; závesné ložiská, redukčné ložiská, spojkové ložiská, axiálne ložiská a šikmé ložiská; ložiskové čapy náprav; prevody pre pozemné vozidlá; prevodové hriadele a vačkové hriadele pre pozemné vozidlá; kolesá, súčasť pohonu predných kolies, súpravy na opravu predných kolies, obsahujúce integrálne vretenové ložiská, náboje, vymedzovače vôle kolies, tesnenia hlavy; súpravy na udržiavanie konštantnej rýchlosti; súpravy na opravu zariadení na udržiavanie konštantnej rýchlosti, obsahujúce príchytky, objímky, osové matice, zvieracie skrutky a matice, svorníky, mazacie krúžky, ložiskové súbory; súpravy na opravu prevodov a náprav pozemných motorových vozidiel; súpravy na opravu diferenciálov; súpravy na opravu škrtiacich ventilov vstrekovacích dýz, obsahujúce koncové uzávery, svorky a membrány; tlmiace pružiny a tlmiče pozemných vozidiel; zložky časového nastavovania zapalovania, najmä ventilové rozdeľovače, reťazové kolesá; súprava ložísk na spúšťanie spojky; závesné zariadenia, absorbéry nárazov, tlmiče perovania, vzpery tlmičov perovania, odpružené sedadlá, tlmiče riadenia; zrkadlá a súpravy zrkadiel; vetracie kryty (príklopky) výfukových rúr; všetko na použitie pre pozemné vozidlá.  
17 - Tesnenia, najmä tesnenia motorov, olejové tesnenia, hriadeľové tesnenia (upchávky), prevodové tesnenia, tesnenia ložísk kolies; kruhové tesnenia (objímky), tesniace vložky, strmene;



- spojkové tesnenia; gumové podložky, objímky a puzdrá ložísk na ochranu mechanických súborov a prípojok; súčasti uvedených výrobkov.
- (730) **Federal-Mogul Corporation**, 26555 Northwestern Highway, Southfield, Michigan, US;

- (210) 1043-94  
(220) 04.05.1994  
(511) 7, 12, 17  
(540)

**FEDERAL  
MOGUL**

- (510) 7 - Klzné ložiská, najmä rúrkové ložiská, puzdrové ložiská; valivé ložiská, najmä guľkové ložiská, valčekové ložiská a kuželikové ložiská; hriadele, kľuky, páky ako časti strojov; vymedzovacie (ložiskové) podložky a podložkový materiál; piesty, piestne tyče, súpravy piestov a valcov; mastenice; spojky ako časti motorov; ventily, ventilové rozvody, zložky ventilových rozvodov, karburátory; súprava na opravu karburátorov, obsahujúca ventily, plunžery, ihly, tesnenia, palivové hadice a plavákové meradlá prietokového množstva; palivové čerpadlá, palivové filtre, zložky na vstrekovanie paliva, ako sú ventily, palivové hadice, vstrekovacie dýzy, regulátory vyhrievania a regulátory tlaku paliva; súpravy na opravu regulátorov tlaku paliva, obsahujúce plunžery, membrány a skrutky; súpravy na opravu telies injektorových regulátorov; súpravy na kontrolu emisií, najmä spätné ventily pre vzduchové pumpy, zvodné a prepúšťacie obtokové ventily, ťahadlá sytičov; tlmivky; tlmiče motorov; hnacie reťaze; prevody strojov a súkolesí; komponenty časového nastavovania zapalovania; reťaze, remenice a reťazové kolesá strojov; olejové a vodné čerpadlá pumpy; tlakové práčky; súprava vysúvacích ložísk spojky pre motorové vozidlá; súpravy na opravu prevodov strojov; všetko na použitie vo všetkých vozidlách (strojoch) okrem pozemných vozidiel.

12 - Ložiská usposobené proti zadretiu motorov vozidiel, ihľové ložiská; závesné ložiská, redukčné ložiská, spojovkové ložiská, axiálne ložiská a šikmé ložiská; ložiskové čapy náprav; prevody pre pozemné vozidlá; prevodové hriadele a vačkové hriadele pre pozemné vozidlá; kolesá, súčasti pohonu predných kolies, súpravy na opravu predných kolies, obsahujúce integrálne vretenové ložiská, náboje, vymedzovače vôle kolies, tesnenia hlavy; súpravy na udržiavanie konštantnej rýchlosti; súpravy na opravu zariadení na udržiavanie konštantnej rýchlosti, obsahujúce príchytky, objímky, osovú matice, zvieracie skrutky a matice, svorníky, mazacie krúžky, ložiskové súbory; súpravy na opravu prevodov a náprav pozemných motorových vozidiel; súpravy na opravu diferenciálov; súpravy na opravu škrtiacich ventilov vstrekovacích dýz, obsahujúce koncové uzávery, svorky a membrány; tlmiace pružiny a tlmiče pozemných vozidiel; zložky časového nastavovania zapalovania, najmä ventilové rozdeľovače, reťazové kolesá; súprava ložísk na spúšťanie spojky; závesné zariadenia, absorbéry nárazov,

tlmiče perovania, vzpery tlmivých perovania, odpružené sedadlá, tlmiče riadenia; zrkadlá a súpravy zrkadiel; vetracie kryty (príklopky) výfukových rúr; všetko na použitie pre pozemné vozidlá. 17 - Tesnenia, najmä tesnenia motorov, olejové tesnenia, hriadeľové tesnenia (upchávky), prevodové tesnenia, tesnenia ložísk kolies; kruhové tesnenia (objímky), tesniace vložky, strmene; spojkové tesnenia; gumové podložky, objímky a puzdrá ložísk na ochranu mechanických súborov a prípojok; súčasti uvedených výrobkov.

- (730) **Federal-Mogul Corporation**, 26555 Northwestern Highway, Southfield, Michigan, US;

- (210) 1071-94  
(220) 06.05.1994  
(511) 34

(540) **SUMMIT**

- (510) 34 - Tabak v surovom alebo polospracovanom stave, cigarety, fajčiarske potreby, zápalky.  
(730) **BATMARK, INC.**, 1209 Orange Street, Wilmington, Delaware, US;

- (210) 1216-94  
(220) 27.05.1994  
(591) čierna, žltá  
(511) 37  
(540)

**GPM**

- (510) 37 - Demolácie a zemné práce; údržba a opravy motorových vozidiel - servis hydrauliky.  
(730) **Paliatka Miloš**, Partizánska 65, 949 11 Nitra, SK;

- (210) 1329-94  
(220) 07.06.1994  
(511) 5

(540) **QUADRACEL**

- (510) 5 - Vakcíny na použitie v humánnej medicíne.  
(730) **American Cyanamid Company**, One Cyanamid Plaza, Wayne, New Jersey 07470, US;

- (210) 1330-94  
(220) 07.06.1994  
(511) 5

(540) **PENTACEL**

- (510) 5 - Vakcíny na použitie v humánnej medicíne.  
(730) **American Cyanamid Company**, One Cyanamid Plaza, Wayne, New Jersey 07470, US;

- (210) 1412-94  
(220) 16.06.1994  
(310) 74/471.539  
(320) 16.12.1993  
(330) US  
(511) 37, 40

- (540) **GLOBAL STRENGTH LOCAL CARE**  
 (510) 37 - Čistenie, čistiarenské služby pre potravinársky a nápojový priemysel a pre práčovne.  
 40 - Čistenie spotrebných a priemyselných vôd, čistenie povrchov bežných predmetov a v priemysle, najmä kovových a syntetických povrchov.  
 (730) **UNILEVER N.V.**, Weena 455, 3013 AL Rotterdam, NL;

- (210) 1419-94  
 (220) 17.06.1994  
 (511) 29, 30, 31  
 (540)



- (510) 29 - Konzervovaná, sušená, mrazená a varená zelenina, potraviny solené, zemiakové lupienky, hrozienka, lieskové oriešky, spracované pistácie, spracované oriešky, spracované arašidy, mandle, datle, sušený kokos, šošovica konzervovaná, fazuľa konzervovaná, hrach konzervovaný, sušené ovocie.  
 30 - Káva, čaj, kakao, cukor, ryža, tapioka, ságo, kávové náhradky, orechy, prášky do pečiva, soľ, horčica, korenie, koreniace zmesi, koreniace pasty, koreniny.  
 31 - Čerstvá fazuľa, čerstvý hrach, čerstvá šošovica.  
 (730) **EM ARKO SLOVAKIA, s. r. o.**, Studená 5, 821 04 Bratislava, SK;

- (210) 1430-94  
 (220) 20.06.1994  
 (511) 28, 41

**CARIBBEAN STUD**

- (510) 28 - Hry.  
 41 - Prevádzkovanie kasín, prevádzkovanie hracích automatov.  
 (730) **PROGRESSIVE GAMES, Inc.**, 3201 West Commercial Boulevard, Suite 116, Fort Lauderdale, Florida 33309, US;

- (210) 1435-94  
 (220) 21.06.1994  
 (511) 1, 6, 8, 11, 19, 20, 21, 39, 40  
 (540)



- (510) 1 - Tavivá, prípravky na kalenie, spájkovanie a zváranie; antimón, alkalické kovy a kovy alkalické

kých zemín vrátane ich zliatin s inými kovmi a nekovmi.

6 - Obyčajné kovy v surovom stave a ich zliatiny, polotovary z týchto kovov a zliatin; prísady všetkých druhov do železných a neželezných kovov; spájky; zväracie elektródy a iné zväracie materiály; polotovary z liatych, valcovaných a ťahaných železných a neželezných kovov, profilová oceľ a profily z neželezných kovov, plechy, rúrky, kofajnice; kovové materiály určené na železničné účely; drôty, laná; kľúče, kľučky, klampiarsky tovar, kladky, valčeky, kotúče; podkovy, nákovy, kotvy; spojovací materiál zo železných a neželezných kovov, ako sú skrutky do dreva, napínače, čapy, kolíky, skrutkové klince, nity a podobne; reťaze a ich príslušenstvo; pletivo, siete, kovové tkaniny, ťažné kovy; klince; ventily, fittingy, kovové odpadové rúrky; spojovacie objímky; odkvapové rúry; spojový materiál; kovový a inštalatérsky materiál; dymové rúry; kovové konštrukcie stavebného charakteru, kovové lešenia; stavebné kovanie.

8 - Nádrie poľnohospodárske, na čistenie potrubia, na zošľachťovanie kovov, na povrchovú stavbu, na spracovanie kameňov a kovov; predlžovacie nadstavce na závitníky, nástrčkové kľúče; nástroje na čapovanie, upevňovanie gombíkov, na spracovanie kovov, na opracovanie pieskovcových brúsok, na strihanie látok, na zoraďovanie, skrutkovanie, rezanie, brúsenie, ohýbanie, vyrovnávanie, tvarovanie, sťahovanie; náradie pre kozuby.

11 - Vykurovacie články vrátane vykurovacích článkov liatinových a plechových, kotly a kotlové články, ich súčasti a príslušenstvo; kovové kozuby, ich súčasti a príslušenstvo.

19 - Nekovový inštalačný materiál, plastové rúrky.

20 - Kovový a kempingový nábytok.

21 - Drobné náradie a prenosné nádoby na domáce a kuchynské účely, kuchynský riad, vedrá, plechové misky a nádoby; ručne poháňané strojčeky na mletie, sekanie, lisovanie, odstraňovanie prachu a nečistôt, na leštenie a brúsenie parkiet a podobne; kovové kefy a kefársky materiál; drôtenky.

39 - Prevádzkovanie skladov v uvedených odboch.

40 - Úpravy uvedených materiálov a výrobkov vrátane ich delenia, povrchových úprav a podobne.

- (730) **Ferona, a. s.**, Havlíčkova 11, 110 00 Praha 1, CZ;

- (210) 1438-94  
 (220) 21.06.1994  
 (511) 30

**GRABS**

- (510) 30 - Cukrovinky.  
 (730) **WARNER-LAMBERT COMPANY a Delaware Corporation**, 201 Tabor Road, Morris Plains, New Jersey, US;

(210) 1440-94  
(220) 21.06.1994  
(511) 30  
(540)



(510) 30 - Káva, kakao, kávové náhradky, nápoje z kávy, kakaa alebo čokolády.  
(730) **EDUSCHO, spol. s r. o.**, Limbová ul. č. 12, 833 28 Bratislava, SK;

(210) 1441-94  
(220) 21.06.1994  
(511) 30  
(540)



(510) 30 - Káva, kakao, kávové náhradky, nápoje z kávy, kakaa alebo čokolády.  
(730) **EDUSCHO, spol. s r. o.**, Limbová ul. č. 12, 833 28 Bratislava, SK;

(210) 1442-94  
(220) 22.06.1994  
(511) 19, 20  
(540)



(510) 19 - Okenice a žalúzie s výnimkou kovových, textilných a papierových.  
20 - Žalúzie z dreva alebo plastov.  
(730) **VERTIKA INTERNATIONAL LIMITED**, Macclesfield, Cheshire, GB;

(210) 1447-94  
(220) 22.06.1994  
(511) 12  
(540)



(510) 12 - Vysokozdvížne vozíky, vidlicové stohovacie vozíky a ich konštrukčné časti a súčiastky, traktory, ťažné vozidlá, prívesy, dopravné vozidlá.  
(730) **KALMAR LAST MASKIN VERKSTAD AB**, Langgatan 14, 341 81 Ljungby, SE;

(210) 1448-94  
(220) 22.06.1994  
(511) 7, 9, 10, 11, 12, 35, 36  
(540)



(510) 7 - Stroje na stlačený vzduch, hydraulické, poľnohospodárske, obrábacie, brúsiace, rezacie, drviace, čistiace, lisovacie, lisy, kalolisy, závitorezky a ich diely a príslušenstvo; technologické stroje potravinárske, textilné, tlačiarenské, papierenké, baliace, etiketovacie a ich diely a príslušenstvo; banské stroje; betónové miešačky; dopravníky; ostredivky, čerpadlá; kladkostroje; buldozéry, bagre, cestné stroje.

9 - Prístroje a nástroje geodetické; elektronické a akustické prístroje, zariadenia, zostavy, podzostavy a súčiastky v triede 9; nástroje, prístroje a zariadenia na meranie a kontrolu elektrických, elektronických a akustických prístrojov a zariadení; prístroje a zariadenia na záznam a reprodukciu zvuku a/alebo obrazu; prístroje a zariadenia na reguláciu a automatizáciu; výrobky výpočtovej techniky, počítače, počítačové systémy a ich konštrukčné prvky a príslušenstvo, periférne zariadenia a doplnky počítačov, monitory, tlačiarne, skenery, plottre, grafické počítačové systémy, ich periférie a doplnky; programové vybavenie počítačov, distribúcia a predaj dát, zariadenia na diaľkový prenos dát a informácií, zariadenia a prístroje na automatizované spracovávanie dát a textov; softvér; signalizačné prístroje a zariadenia; drôtové a bezdrôtové, prenosové, dorozumievacie a akustické zariadenia; pamäťové a záznamové médiá a nosiče informácií na počítače; elektronické registračné pokladne a ich doplnky a prídavné zariadenia; zariadenia a systémy bezkontaktné i-identifikácie; zariadenia a prístroje kancelárskej a reprodukčnej techniky; televízne prijímače a ich kombinácie; monitory, výrobky rádio-, audio-, video-, reprodukčné, záznamové a ich kombinácie; zariadenia a príslušenstvo na satelitný príjem; zabezpečovacie zariadenia a výrobky; merače spotreby tepelnej energie a konštrukčné prvky a diely týchto výrobkov.

10 - Prístroje a nástroje lekárske, chirurgické, zubolekárske a zverolekárske vrátane špeciálneho nábytku pre uvedené odbory, zdravotnícke pomôcky.

11 - Chladiace a klimatizačné prístroje a zariadenia, a ich konštrukčné prvky a diely.

12 - Vozidlá, dopravné prostriedky pozemné, automobily, motocykle, nákladné automobily, autobusy a ich konštrukčné diely a súčiastky; električkové vozidlá, ich konštrukčné diely a súčiastky.

35 - Organizačné obchodné poradenstvo, znalecké posudky obchodné; prieskum trhu, marketing; sprostredkovanie v obchodnej činnosti; prenájom kancelárskych strojov a zariadení.

36 - Lízing spojený s financovaním, nájom, prenájom, sprostredkovanie, kúpa, predaj a správa nehnuteľností, pozemkov a bytov; služby realitnej kancelárie.

(730) **I. Silas, a. s.**, nám. Svobody 526, 739 61 Třinec, CZ;

(210) 1482-94  
(220) 28.06.1994  
(511) 7  
(540)

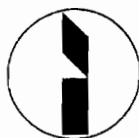

(510) 7 - Stroje a obrábacie stroje, ich súčasti a príslušenstvá, najmä presné nástroje, nástroje na obrábanie, rezanie, frézovanie, drážkovanie, vŕtanie, sústruženie a oddeľovanie, ich súčasti a príslušenstvá.

(730) **ISCAR LTD., Israeli Company**, 24959 Migdal Tefen, IL;

(210) 1492-94  
(220) 29.06.1994  
(511) 22

(540) **TORAYLON**

(510) 22 - Staplové vlákna.

(730) **TORAY INDUSTRIES, INC.**, of No. 2-1, 2-chome, Nihonbashi-Muromachi, Chuo-ku, Tokyo, JP;

(210) 1508-94  
(220) 30.06.1994  
(511) 9, 16, 42  
(540)

**alto.**

(510) 9 - Výrobky výpočtovej techniky, najmä počítače a počítačové systémy vrátane ich častí a príslušenstva; tlačiarne, plottre a skenery; softvér.

16 - Príručky k softvéru a hardvéru, tlačoviny v odbore výpočtovej techniky.

42 - Počítačové programovanie, tvorba a aktualizácia softvéru.

(730) **Alto, spol. s r. o.**, Jarošova 2/150, 412 01 Litoměřice, CZ;

(210) 1518-94  
(220) 01.07.1994  
(310) 88645  
(320) 15.04.1994  
(330) CZ  
(511) 9, 35, 37, 42  
(540)

**Centis**

(510) 9 - Výpočtová technika vrátane príslušenstva.  
35 - Prenájom kancelárskych strojov a zariadení.

37 - Montáž, údržba a opravy kancelárskej a reprodukčnej techniky, vykonávanie servisu počítačovej techniky, inštalácia obslužného softvéru.

42 - Poskytovanie služieb spojených s inštaláciou a udržiavaním počítačových programov, tvorba a dodávky počítačových programov, poradenské služby v oblasti počítačového hardvéru a softvéru.

(730) **Centis, spol. s r. o.**, Ul. 26. dubna 245, 688 01 Uherský Brod, CZ;

(210) 1524-94  
(220) 01.07.1994  
(511) 25  
(540)



THE ORIGINAL SINCE 1851

(510) 25 - Odevy pre mužov, ženy a deti, obuv a pokrývky hlavy.

(730) **FRUIT OF THE LOOM, INC.**, One Fruit of the Loom Drive, Bowling Green, Kentucky 42103, US;

(210) 1540-94  
(220) 07.07.1994  
(511) 33  
(540)



(510) 33 - Alkoholické nápoje.

(730) **Slovlik, spol. s r. o.**, Štefánikova 12, 911 74 Trenčín, SK;

(210) 1562-94  
(220) 11.07.1994  
(591) modrá, biela, čierna  
(511) 9, 37, 42  
(540)



(510) 9 - Riadiace, zabezpečovacie a meracie systémy, riadiace skrine, rozvodné skrine a panely, pultové riadiace skrine, univerzálne procesné stanice, signalizačné panely, skriňové rozvádzače, automatické časové spínače, meracie prístroje, zabezpečovacie zariadenia, detektory, elektrické zariadenia na diaľkové ovládanie, indikátory, elektrické monitorovacie prístroje, poplašné zariadenia.

37 - Servis riadiacich, zabezpečovacích technologických systémov.

42 - Inžinierska činnosť, diagnostická a poradenská činnosť v energetike, projektovanie elektrických zariadení, projektovanie v investičnej výstavbe.

(730) **Texing-Enering, a. s.**, Kožušnícka 2, 911 01 Trenčín, SK;

(210) 1563-94  
(220) 11.07.1994  
(511) 3, 16, 37, 42  
(540)

# PURGE

(510) 3 - Čistiace prípravky na prístroje a zariadenia.  
16 - Neperiodické tlačoviny.  
37 - Čistenie prístrojov a zariadení.  
42 - Konzultačná a poradenská činnosť v oblasti čistenia prístrojov a zariadení.

(730) **SOFTING LTD Bratislava, spol. s r. o.**, Lenárdova 14, 851 01 Bratislava, SK;

(210) 1564-94  
(220) 11.07.1994  
(511) 1, 3, 8

## CLEANWARE

(510) 1 - Chemické prípravky na regenerovanie povrchových vlastností materiálov.  
3 - Chemické prípravky na čistenie, leštenie a odmasťovanie.  
8 - Ručné náradie a nástroje na čistenie, leštenie, odmasťovanie a regenerovanie povrchových vlastností materiálov.

(730) **SOFTING LTD Bratislava, spol. s r. o.**, Lenárdova 14, 851 01 Bratislava, SK;

(210) 1571-94  
(220) 12.07.1994  
(591) červená, modrá, čierna, biela  
(511) 29  
(540)



(510) 29 - Výrobky z mäsa: mäkké mäsové výrobky, trvanlivé mäsové výrobky, špeciálne mäsové výrobky, varené mäsové výrobky, masť bravčová škvarená, pražská šunka v konzerve, drobné mäsové výrobky, údené mäsové výrobky, výsekové mäsa.

(730) **TORRO, spol. s r. o.**, Sebedražská cesta 12, 971 01 Prievidza, SK;

(210) 1572-94  
(220) 12.07.1994  
(511) 29, 40

## TORRO

(510) 29 - Mäsové výrobky, pražská šunka v konzerve, bravčová škvarená masť a hovädzí loj.

40 - Rozrábka mäsa, zabíjanie jatočných zvierat.  
(730) **TORRO, spol. s r. o.**, Sebedražská cesta 12, 971 01 Prievidza, SK;

(210) 1573-94  
(220) 12.07.1994  
(511) 12, 37, 39

## KELLY'S

(510) 12 - Bicykle vrátane jednotlivých súčastí.  
37 - Montáž a servis bicyklov.

39 - Prenájom bicyklov a dopravných prostriedkov.

(730) **MAMA, spol. s r. o.**, Krajinská cesta 4822/1, 921 75 Piešťany, SK;

(210) 1579-94  
(220) 12.07.1994  
(511) 42  
(540)



(510) 42 - Realizácia antidopingovej činnosti v športe.  
(730) **Antidopingový výbor Slovenskej republiky**, Junácka 6, 832 00 Bratislava, SK;

(210) 1581-94  
(220) 13.07.1994  
(511) 37  
(540)



(510) 37 - Servisné služby pre jachtárov.  
(730) **Zsoldos Jozef - Motor Yacht Servis**, Vlčie hrdlo 5 (Bazén Vlčie hrdlo), 821 01 Bratislava, SK;

(210) 1583-94  
(220) 14.07.1994  
(511) 32

## MICHELOB

(510) 32 - Pivo, ležiak aj ľahké pívá, minerálne vody, sódočky, nealkoholické nápoje, sirupy a prípravky na prípravu nealkoholických nápojov.

(730) **ANHEUSER-BUSCH, INCORPORATED**,  
One Busch Place, St.Louis, Missouri, US;

(210) 1584-94  
(220) 14.07.1994  
(591) modrá, červená, čierna  
(511) 12  
(540)



(510) 12 - Autopoťah.  
(730) **Hrivňák Branislav, Ing.**, s. Rimava 36/20,  
979 01 Rimavská Sobota, SK;

(210) 1588-94  
(220) 14.07.1994  
(511) 30  
(540) **CURLY**  
(510) 30 - Arašidové vločky.  
(730) **BAHLSSEN KG**, Podbielskistrasse 289, 30655  
Hannover, DE;

(210) 1599-94  
(220) 15.07.1994  
(511) 5  
(540) **AQUACEL**  
(510) 5 - Lekárske a chirurgické bandáže a obvazy,  
prostriedky na ošetrovanie a výplň rán, gáza.  
(730) **E.R.SQUIBB & SONS, INC.**, spoločnosť zria-  
dená podľa zákonov štátu Delaware, Lawrence-  
ville-Princeton Road, Princeton, New Jersey  
08540, US;

(210) 1600-94  
(220) 15.07.1994  
(511) 5  
(540) **HYDROMESH**  
(510) 5 - Lekárske a chirurgické bandáže a obvazy,  
prostriedky na ošetrovanie a výplň rán, gáza.  
(730) **E. R. SQUIBB & SONS, INC.**, spoločnosť zria-  
dená podľa zákonov štátu Delaware, Lawrence-  
ville-Princeton Road, Princeton, New Jersey  
08540, US;

(210) 1610-94  
(220) 19.07.1994  
(511) 30, 32, 35, 40

(540)



(510) 30 - Potravinárske prášky, káva, škrobové potra-  
viny, rezy a sušienky vyrobené na báze kakaa a  
kávovín, pekárske výrobky, predvarená, pufovaná  
a ochutená pufovaná ryža, polotovary na výrobu  
cukrárskych výrobkov, kávové náhradky, pochut-  
tiny.  
32 - Tekuté, šumivé a práškové nealkoholické  
nápoje.  
35 - Sprostredkovanie obchodu s výrobkami.  
40 - Sušenie a praženie jadrovín.  
(730) **B. M. Kávoviny, spol. s r. o.**, Bratislavská cesta  
807/10, 926 01 Sereď, SK;

(210) 1647-94  
(220) 21.07.1994  
(511) 29  
(540) **JUNÁK**  
(510) 29 - Lahôdkový pečeňový krém.  
(730) **Slovácká Fruta, a. s.**, Na drahách 814, 686 04  
Kunovice, CZ;

(210) 1649-94  
(220) 21.07.1994  
(511) 29  
(540) **MAJDALENKA**  
(510) 29 - Zeleninový šalát.  
(730) **Slovácká Fruta, a. s.**, Na drahách 814, 686 04  
Kunovice, CZ;

(210) 1661-94  
(220) 25.07.1994  
(511) 30  
(540) **ZUZANA**  
(510) 30 - Mrazený krém.  
(730) **I. C. ORIENT, spol. s r. o.**, Orešanská cesta 4,  
917 00 Trnava, SK;

(210) 1662-94  
(220) 25.07.1994  
(511) 30  
(540) **PRAMENŇ**  
(510) 30 - Mrazený krém.  
(730) **I. C. ORIENT, spol. s r. o.**, Orešanská cesta 4,  
917 00 Trnava, SK;

- (210) 1664-94  
 (220) 31.07.1997  
 (511) 30  
 (540) **ROLÁDA ORIENT**  
 (510) 30 - Mrazený krém.  
 (730) **I. C. ORIENT, spol. s r. o.**, Orešanská cesta 4,  
 917 00 Trnava, SK;

- (210) 1673-94  
 (220) 25.07.1994  
 (511) 42  
 (540)

 **EXPRES**

- (510) 42 - Vydavateľská a nakladateľská činnosť.  
 (730) **Šoula Zdeněk**, Filipova 12, 635 00 Brno, CZ;

- (210) 1750-94  
 (220) 02.08.1994  
 (511) 33  
 (540) **BLUE LABEL**  
 (510) 33 - Whisky, likéry a ostatné nápoje obsahujúce alkohol.  
 (730) **UNITED DISTILLERS P.L.C. trading as JOHN WALKER & SONS**, Edinburgh, GB;

- (210) 1751-94  
 (220) 02.08.1994  
 (511) 33  
 (540) **PREMIER**  
 (510) 33 - Whisky, likéry a ostatné nápoje obsahujúce alkohol.  
 (730) **UNITED DISTILLERS P.L.C. trading as JOHN WALKER & SONS**, Edinburgh, GB;

- (210) 1752-94  
 (220) 03.08.1994  
 (511) 31  
 (540) **AMIGO**  
 (510) 31 - Čerstvé ovocie a zelenina.  
 (730) **CHIQUITA BRANDS INC.**, spoločnosť zriadená podľa zákonov štátu Delaware, Cincinnati, Ohio, US;

- (210) 1754-94  
 (220) 03.08.1994  
 (511) 31  
 (540) **CONSUL**  
 (510) 31 - Čerstvé ovocie a zelenina.  
 (730) **CHIQUITA BRANDS INC.**, spoločnosť zriadená podľa zákonov štátu Delaware, Cincinnati, Ohio, US;

- (210) 1755-94  
 (220) 03.08.1994  
 (511) 3  
 (540) **PERETO**  
 (510) 3 - Pracie prípravky a prípravky na plákanie bielizne (avivážne prípravky); prípravky na čistenie, odstraňovanie škvŕn a oplachovanie riadu; prípravky na zmäkčovanie vody.  
 (730) **Joh. A. Benckiser GmbH**, Ludwig-Bertram-Strasse 8 & 10, D-67059 Ludwigshafen, DE;

- (210) 1765-94  
 (220) 04.08.1994  
 (511) 1, 2  
 (540) **REMAQUA**  
 (510) 1 - Spojivá, lepidlá, tmely, prípravky pre zlievárne, nemrznúce zmesi.  
 2 - Práškové kovové pigmenty, farby, laky, moridlá, náterové hmoty na ochranu karosérií.  
 (730) **SLOVLAK FALA, a. s.**, 018 64 Košeca, SK;

- (210) 1766-94  
 (220) 04.08.1994  
 (511) 1, 2  
 (540) **KOROZAL**  
 (510) 1 - Spojivá, lepidlá, tmely, prípravky pre zlievárne, nemrznúce zmesi.  
 2 - Práškové kovové pigmenty, farby, laky, moridlá, náterové hmoty na ochranu karosérií.  
 (730) **SLOVLAK FALA, a. s.**, 018 64 Košeca, SK;

- (210) 1767-94  
 (220) 04.08.1994  
 (511) 36  
 (540)

 **UNB**

- (510) 36 - Služby v oblasti financií - prijímanie vkladov od verejnosti, poskytovanie úverov, investovanie do cenných papierov na vlastný účet, finančný prenájom (finančný lízing), platobný styk a zúčtovanie, vydávanie platobných prostriedkov, napr. kariet a cestovných šekov, poskytovanie záruk, otváranie akreditívov, obstarávanie inkasa, účasť na vydávaní akcií, poskytovanie súvisiacich služieb, finančné makléřstvo, poskytovanie poradenstva v podnikateľských záležitostiach, obhospodarovanie cenných papierov klienta na jeho účet, vrátane poradenstva (portfólio manažment), uloženie a správa cenných papierov alebo iných hodnôt, výkon funkcie depozitára investičného fondu, uskutočňovanie zmenárenskej činnosti (nákup devízových prostriedkov), poskytovanie bankových informácií, prenájom bezpečnostných schránok.  
 (730) **UNIVERSAL BANKA, a. s.**, Velká hradební 484/2, 400 01 Ústí nad Labem, CZ;

(210) 1768-94  
(220) 04.08.1994  
(511) 36  
(540)



(510) 36 - Služby v oblasti financií - prijímanie vkladov od verejnosti, poskytovanie úverov, investovanie do cenných papierov na vlastný účet, finančný prenájom (finančný lízing), platobný styk a zúčtovanie, vydávanie platobných prostriedkov, napr. kariet a cestovných šekov, poskytovanie záruk, otváranie akreditívov, obstarávanie inkasa, účasť na vydávaní akcií, poskytovanie súvisiacich služieb, finančné maklérsstvo, poskytovanie poradenstva v podnikateľských záležitostiach, obhospodarovanie cenných papierov klienta na jeho účet, vrátane poradenstva (portfólio, manažment), uloženie a správa cenných papierov alebo iných hodnôt, výkon funkcie depozitára investičného fondu, uskutočňovanie zmenárenskej činnosti (nákup devízových prostriedkov), poskytovanie bankových informácií, prenájom bezpečnostných schránok.

(730) **UNIVERSAL BANKA, a. s.**, Velká hradební 484/2, 400 01 Ústí nad Labem, CZ;

(210) 1769-94  
(220) 04.08.1994  
(511) 3, 5, 30, 32  
(540)



(510) 3 - Pracie a bieliace prípravky, čistiace prípravky, mydlo, leštiace prípravky, odmasťovacie prípravky, kozmetické a voňavkárské výrobky vrátane éterických olejov, vody na vlasy, zubné pasty, prášky, vlasové šampóny, najmä prelivy a tónovače, kondicionéry, prípravky na čistenie pleti, zvlhčovacie a hydratačné prípravky, pleťové a telové krémy, holiace krémy, umývacie krémy, opaľovacie oleje, opaľovacie emulzie, parfumy.  
5 - Výrobky farmaceutické, zverolekárske a zdravotnícke; výrobky diietické pre deti a chorých; náplasti, obväzový materiál, hmoty určené na plombovanie zubov a na odtlačky zubov, dezinfekčné prípravky, prípravky na ničenie rastlinných a živočíšnych škodcov, antiparazitné látky, najmä však doplnky výživy, diietické potraviny, všetky výrobky obsahujúce vitamíny, minerálne látky, byliny, vlákninu, proteíny, výrobky vo forme tabliet, práškov, kapsúl alebo tekutiny.

30 - Káva, čaj, kakao, cukor, ryža, tapioka, ságo, kávové náhradky; múka a obilné výrobky určené na ľudskú výživu, napr. ovsené vločky a pod.; nápoje z kávy, kakaa alebo čokolády; chlieb, sucháre a sušienky, koláče, jemné pečivo a cukrovinky; zmrzlina, med, sirup, horčica, korenie, ocot, chuťové omáčky; korenie, ľad, najmä však čaje.

32 - Pivo, ľahké pívá, ležiaky, minerálne vody, šumivé a iné nealkoholické nápoje, sirupy a iné prípravky na prípravu nápojov; ovocné šťavy a nápoje z ovocných štiav, najmä práškové proteíny, aminokyseliny, vitamíny, minerálne látky a byliny na prípravu nápojov a čajov.

(730) **HERBALIFE INTERNATIONAL, INC.**, Los Angeles, California 90080-0210, US;

(210) 1772-94  
(220) 05.08.1994  
(511) 25

### STRIDE RITE

(510) 25 - Odevy, obuv, klobučnícke výrobky.

(730) **The Stride Rite Corporation**, Cambridge, Massachusetts 02142, US;

(210) 1773-94  
(220) 05.08.1994  
(511) 10

### SYNCHRONER

(510) 10 - Chirurgické, lekárske, dentálne a veterinárne prístroje a nástroje, umelé údy, oči a zuby, ortopedické výrobky; materiály na šitie rán.

(730) **Fisons plc.**, Fison House, Princes Street, Ipswich, Suffolk IP1 1QH, GB;

(210) 1774-94  
(220) 05.08.1994  
(511) 9

### VERITY

(510) 9 - Počítačové programy.

(730) **Verity, Inc.**, 1550 Plymouth Street, Mountain View, California 94043-123, US;

(210) 1775-94  
(220) 05.08.1994  
(511) 9

### TOPIC

(510) 9 - Počítačové programy.

(730) **Verity, Inc.**, 1550 Plymouth Street, Mountain View, California 94043-123, US;

(210) 1788-94  
(220) 08.08.1994  
(511) 4

### APOLLOTERM

(510) 4 - Ekologický vykurovací olej.

(730) **SLOVNAFT, a. s.**, Vlčie hrdlo, 824 12 Bratislava, SK;



(210) 1789-94  
(220) 08.08.1994  
(511) 16, 25, 28, 41

(540) **VANCOUVER GRIZZLIES**

(510) 16 - Publikácie a tlačoviny.  
25 - Odevy, pokrývky hlavy a obuv.  
28 - Hračky a športové potreby.  
41 - Výchovná a zábavná činnosť.  
(730) **NBA Properties, Inc.**, Olympic Tower Bldg.,  
645 Fifth Avenue, New York, New York 10022,  
US;

(210) 1790-94  
(220) 08.08.1994  
(511) 16, 25, 28, 41  
(540)



(510) 16 - Publikácie a tlačoviny.  
25 - Odevy, pokrývky hlavy a obuv.  
28 - Hračky a športové potreby.  
41 - Výchovná a zábavná činnosť.  
(730) **NBA Properties, Inc.**, Olympic Tower Bldg.,  
645 Fifth Avenue, New York, New York 10022,  
US;

(210) 1791-94  
(220) 08.08.1994  
(511) 16, 25, 28  
(540)



(510) 16 - Publikácie a tlačoviny.  
25 - Odevy, pokrývky hlavy a obuv.  
28 - Hračky a športové potreby.  
(730) **NBA Properties, Inc.**, Olympic Tower Bldg.,  
645 Fifth Avenue, New York, New York 10022,  
US;

(210) 1792-94  
(220) 08.08.1994  
(511) 16, 25, 28

(540)



(510) 16 - Publikácie a tlačoviny.  
25 - Odevy, pokrývky hlavy a obuv.  
28 - Hračky a športové potreby.  
(730) **NBA Properties, Inc.**, Olympic Tower Bldg.,  
645 Fifth Avenue, New York, New York 10022,  
US;

(210) 1793-94  
(220) 08.08.1994  
(511) 16, 25, 28  
(540)



(510) 16 - Publikácie a tlačoviny.  
25 - Odevy, pokrývky hlavy a obuv.  
28 - Hračky a športové potreby.  
(730) **NBA Properties, Inc.**, Olympic Tower Bldg.,  
645 Fifth Avenue, New York, New York 10022,  
US;

(210) 1797-94  
(220) 09.08.1994  
(511) 12

(540) **PROFLEX**

(510) 12 - Bicykle a ich súčiastky.  
(730) **Girvin Inc.**, spoločnosť organizovaná a existujúca  
podľa zákonov štátu Delaware, 115 Front  
Street, Woonsocket, Rhode Island 02895, US;

(210) 1798-94  
(220) 09.08.1994  
(511) 12

(540) **GIRVIN**

(510) 12 - Bicykle a ich súčiastky.  
(730) **Girvin Inc.**, spoločnosť organizovaná a existujúca  
podľa zákonov štátu Delaware, 115 Front  
Street, Woonsocket, Rhode Island 02895, US;

(210) 1799-94  
(220) 09.08.1994  
(511) 18

- (540) **AMERICAN TOURISTER**  
 (510) 18 - Batožiny.  
 (730) **AMERICAN TOURISTER, INC.**, spoločnosť zriadená podľa zákonov štátu Indiana, 91 Main Street, Warren, Rhode Island 022885, US;

- (210) 1800-94  
 (220) 09.08.1994  
 (511) 4  
 (540)

### CleanSystem<sup>3</sup>

- (510) 4 - Priemyselné oleje a tuky, mazadlá, palivá, pohonné látky, benzín a osvetľovacie látky.  
 (730) **TEXACO INTERNATIONAL TRADER INC.**, spoločnosť zriadená podľa zákonov štátu Delaware, 2000 Westchester Avenue, White Plains, New York 10650, US;

- (210) 1806-94  
 (220) 10.08.1994  
 (511) 1

- (540) **LOGLIFE**  
 (510) 1 - Chemické regeneračné prípravky.  
 (730) **Balžanka Pavel Ferdinand, Ing.**, Hutnícka č.1, 969 03 Banská Štiavnica, SK;

- (210) 1817-94  
 (220) 11.08.1994  
 (310) 87789  
 (320) 16.03.1994  
 (330) CZ  
 (511) 7, 11, 42  
 (540)



- (510) 7 - Potravinárske stroje, najmä: stroje na varenie a výrobu piva, stroje na miesenie cesta pre pekárne, stroje na delenie cesta pre pekárne, pekárenské stroje na výrobu tyčínok, naplavovacie filtre na filtráciu piva, vína a ovocných štiav, stabilizačné filtre na pivo a víno.  
 11 - Kúrenárska technika, najmä plynové kotly a ohrievače vody, čističky vzduchu (klimatizačné).  
 42 - Projektová činnosť v uvedených oblastiach.  
 (730) **DESTILA, výrobné družstvo**, Kaštanová 127, 658 96 Brno, CZ;

- (210) 1881-94  
 (220) 16.08.1994  
 (511) 30

- (540) **ROYAL FIGARO DEZERT**  
 (510) 30 - Kakao, čokoláda, čokoládové výrobky, pralinky obsahujúce mandle, kandované ovocie, suché hrozienka, cukor, cukríky.  
 (730) **Jacobs Suchard Figaro, a. s.**, Račianska 44, 832 42 Bratislava, SK;

- (210) 1901-94  
 (220) 18.08.1994  
 (511) 1, 2

- (540) **THOMPSON'S WATER SEAL**  
 (510) 1 - Vodoodolné prípravky na použitie pri výrobe výrobkov z dreva, na použitie v interiéri i exteriéri.  
 2 - Farby, laky, prostriedky proti hrdzi a hnilobe dreva, farbivá.  
 (730) **Thompson and Formby Inc.**, Memphis, Tennessee 38117, US;

- (210) 1907-94  
 (220) 18.08.1994  
 (511) 35, 37  
 (540)



- (510) 35 - Sprostredkovanie obchodu s výrobkami.  
 37 - Inštalácie, montáž, opravy a servis elektrických zariadení.  
 (730) **ALTRON Bratislava, spol. s r. o.**, Tomanova 72, 831 07 Bratislava, SK;

- (210) 1912-94  
 (220) 22.08.1994  
 (511) 32  
 (540)



- (510) 32 - Poľnohospodárske, záhradnícke a lesné produkty a výrobky, najmä osivá, semená a iné kultivačné materiály, obilniny v prírodnom stave; živé zvieratá; krmivá pre zvieratá, vtáctvo a ryby, tiež zahŕňajúce biskvity a pochúťky pre zvieratá, vtáctvo a ryby; sépiové kosti (pre vtáctvo chované v kliečkach), jedlé kosti a tyčinky pre domáce zvieratá; stelivo a hniezda pre zvieratá; čerstvé ovocie a zelenina, zemiaky, ako aj prípravky z týchto produktov používané ako prísady do krmív.

- (730) **MARS Inc.**, spoločnosť zriadená podľa zákonov štátu Delaware, McLean, Virginia, US;

(210) 1919-94  
(220) 23.08.1994  
(511) 5  
(540)

## ALTIMA

- (510) 5 - Farmaceutické, zverolekárske a zdravotnícke výrobky; výrobky diietické na medicínálne použitie, strava pre deti; náplasti, obväzový materiál, hmoty určené na plombovanie zubov a na odtlačky zubov; dezinfekčné prostriedky; prostriedky na ničenie rastlinných a živočíšnych škodcov, antiparazitné látky, najmä fungicídy, insekticídy a herbicídy.
- (730) **ISHIHARA SANGYO KAISHA, LTD.**, No. 3-15, 1-chome, Edobori, Nishi-ku, Osaka-shi, Osaka-fu, JP;

(210) 1920-94  
(220) 23.08.1994  
(511) 5  
(540)

## FROWNCIDE

- (510) 5 - Farmaceutické, zverolekárske a zdravotnícke výrobky; výrobky diietické na medicínálne použitie, strava pre deti; náplasti, obväzový materiál, hmoty určené na plombovanie zubov a na odtlačky zubov; dezinfekčné prostriedky; prostriedky na ničenie rastlinných a živočíšnych škodcov, antiparazitné látky, najmä fungicídy, insekticídy a herbicídy.
- (730) **ISHIHARA SANGYO KAISHA, LTD.**, No. 3-15, 1-chome, Edobori, Nishi-ku, Osaka-shi, Osaka-fu, JP;

(210) 1921-94  
(220) 23.08.1994  
(511) 9, 10  
(540)

## OMRON

- (510) 9 - Vedecké, námorné, dohliadacie, elektrické, fotografické, kinematografické, optické, vážiace, meracie, signalizačné, kontrolné prístroje a nástroje, prístroje a nástroje na záchranu života a výučbu; prístroje na záznam, prenos a reprodukciu zvuku alebo obrazu; magnetické nosiče dát, záznamové disky; predajné automaty a mechanizmy na mince; registračné pokladnice, počítacie stroje, zariadenie na spracovanie dát a počítače; hasiace prístroje, najmä však spínače, okamihové spínače, tlačidlové spínače, reverzné spínače, tlakové spínače, osvetlené tlačidlové spínače, koncové spínače, úrovňové spínače, kolieskové spínače, statické spínače, ultrazvukové spínače, fotoelektrické spínače, prepínače svetiel, magnetic

ké spínače, bezdotykové koncové spínače; relé, magnetické relé, statické relé, tepelné relé, relé na reguláciu hladiny, relé pevnej fázy, poistné relé, relé na zemnenie, nadprúdové relé, indukčné relé, I/O dislokovaný terminál, jazýčkové relé; tepelné snímače, kontrolné tepelné prístroje; časovače, počítadlá, časovo závislé relé, motorové časovače, časovače pevnej fázy, elektromagnetické počítadlá, počítadlá pevnej fázy, prúdové zdroje; monitorovacie zariadenie, úrovňové spínače, reléové jednotky, motorové relé, konventory prúdu, prúdové senzory, obmedzovače prúdu, detektory porúch vykurovacích článkov, napäťové senzory, poplachové zariadenia netesností, relé na zvrat fáz, nadprúdové relé a relé na detekciu strát zemenenia, frekvenčné relé, spätné wattové relé, kontrolné zariadenia účinníka, prírodné relé, modulatory, monitory, rozvážacie meracie prístroje, prevodníky, vysilače, merače úrovne pevnej fázy; konektory, F/A konektory, DIN konektory, konektory typu MIL, konektory interfície, IC zásuvky; fotomikrosenzory; programovateľné kontrolné zariadenie; počítače, elektronické počítače, elektronické kalkulačné stroje; vybavenie na automatizáciu tovární, vybavenie na automatickú inšpekciu, automatické testovacie zariadenie, programovateľné spínače, systémy pamäťových dosiek, pamätateľné terminály; elektromechanické zariadenia, motorové alebo invertorové systémy; zariadenia input - output, snímače obrazu, kontrolné dosky na PPC modemy; meniče bankoviek, meniče mincí, automatické výplatné prístroje, automatické dávkovacie stroje na peniaze, dávkovacie stroje na bankovky, overovače bankoviek, kodéry MICR, tlačiarne na vkladné knižky, čítacie zariadenie kariet; stroje na vydávanie lístkov, automatické zariadenie na kontrolu a zber lístkov, zariadenie na vydávanie voucher, predajné stroje, predajné stroje lístkov, benzínu, potravín a iných produktov; elektronické registračné pokladne, terminály a periférne zariadenia pre nákupné strediská; prístroje a nástroje na kontrolu dopravy.

10 - Prístroje a nástroje chirurgické, lekárske, zubolekárske a zverolekárske, umelé údy, oči a zuby; ortopedické výrobky; materiál na šitie vrátane elektronických sfygmomanometrov, elektronických klinických teplomerov, elektronických počítáčov krviniek, automatických analyzátorov buniek, elektrických parných inhalátorov, ultrazvukových rozprašovačov, elektrokardiografov, elektrických masážnych prístrojov, elektrických pulzných masážnych prístrojov, monitorov moču, digitálnych pedometrov, ultrazvukových čistíčov, monitorov glukózy v krvi, prietokových cytometerov, sfygmomanometrov, systémov na liečenie hypertermii.

- (730) **Omron Corporation**, 10, Hanazonotsuchido-cho, Ukyo-Ku, Kyoto, JP;

(210) 1922-94  
(220) 23.08.1994  
(511) 3, 5, 31

## VIVAVET

- (510) 3 - Prostriedky na úpravu zvierat; šampóny; prípravky na vlasy; prípravky na starostlivosť o zvieratá, pokiaľ sú zahrnuté v tejto triede.  
5 - Farmaceutické a veterinárne prípravky; nutričné doplnky pre ľudí a zvieratá; vitamíny; minerály a minerálne soli; prípravky pozostávajúce z vitamínov a/alebo minerálov; oleje a deriváty na veterinárne, medicínálne a farmaceutické účely.  
31 - Krmivá pre zvieratá; aditíva a doplnky do zvieracích krmív.
- (730) **Seven Seas Limited**, Marfleet, HULL, North Humberside, HU9 5NJ, GB;

- (210) 1923-94  
(220) 23.08.1994  
(511) 34

**VISION**

- (510) 34 - Cigarety, tabak, tabakové výrobky, potreby pre fajčiarov, zapalovače a zápalky.
- (730) **British - American Tobacco Company Limited**, Millbank, Knowle Green, Staines, Middlesex TW 18 IDY, GB;

- (210) 1924-94  
(220) 23.08.1994  
(511) 9  
(540)



- (510) 9 - Audio-, video-, počítačové a laserové disky, vopred nahraté audio- a videokazety, vopred nahraté audio- a video- pásky, kompaktné disky, počítačové disky, počítačové riadiace programy, počítačové programy a počítačové softvéry, videohry na páskach, videohry na kazetách, videohry na pásoch a videohry na diskoch.
- (730) **NBA Properties, Inc.**, Olympic Tower Bldg., 645 Fifth Avenue, New York, New York 10022, US;

- (210) 1927-94  
(220) 23.08.1994  
(511) 1, 5, 30

**SUGAL**

- (510) 1 - Sladidlá umelé.  
5 - Farmaceutické prípravky, liečivá, dietetické prípravky.  
30 - Sladidlá prírodné.
- (730) **Galena, a. s.**, Ostravská 292, 747 70 Opava-Komárov, CZ;

- (210) 1932-94  
(220) 24.08.1994  
(511) 30, 40

**PEROLA**

- (510) 30 - Škrobové potraviny, predvarená ryža.  
40 - Sušenie a praženie jadrovín.
- (730) **B. M. Kávoviny, spol. s r. o.**, Bratislavská cesta 807/10, 926 01 Sereď, SK;

- (210) 1933-94  
(220) 24.08.1994  
(511) 30, 40

**KAVONA**

- (510) 30 - Pochutiny do potravín, prísady do pečiva, kávovinové náhradky.  
40 - Sušenie a praženie jadrovín.
- (730) **B. M. Kávoviny, spol. s r. o.**, Bratislavská cesta 807/10, 926 01 Sereď, SK;

- (210) 1935-94  
(220) 24.08.1994  
(511) 30, 40

**ARIZONY**

- (510) 30 - Pochutiny do potravín, kávovinové náhradky.  
40 - Praženie jadrovín.
- (730) **B. M. Kávoviny, spol. s r. o.**, Bratislavská cesta 807/10, 926 01 Sereď, SK;

- (210) 1936-94  
(220) 24.08.1994  
(511) 35  
(540)



- (510) 35 - Reklamné a propagačné služby, distribúcia vzoriek, príprava a umiestňovanie reklám, šírenie a výroba reklamného materiálu, zaist'ovanie reklamného materiálu, zaist'ovanie priestoru pre reklamu, získanie informácií na účely reklamy a marketingu, poradenské a konzultačné služby v súvislosti so všetkými uvedenými službami.
- (730) **Bounty Services Limited**, Diss, Norfolk, IP22 3HH, GB;

- (210) 1937-94  
(220) 24.08.1994  
(511) 9  
(540)

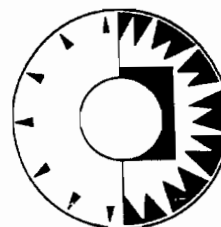

- (510) 9 - Softvér pre počítačové operačné systémy, počítačové programy na použitie v počítačových sieťach, počítačové programovanie, vývoj softvéru a inžinieringu, manažment pri použití počítačov a užívateľských programov, tvorba grafických užívateľských programov, tvorba grafických užívateľských rozhraní (interface) a inštruktážnych manuálov dodávaných ako celok.
- (730) **SUN MICROSYSTEMS, INC.**, spoločnosť zriadená podľa zákonov štátu Delaware, 2550 Garcia Avenue, Mountain View, California, US;

(210) 1939-94  
(220) 25.08.1994  
(511) 30

(540) **ASKOT**

- (510) 30 - Mrazený smotanový krém, zmrzlina.  
(730) **CENTROGEL, s. r. o.**, Kollárova 53, 036 01 Martin, SK;

(210) 1941-94  
(220) 25.08.1994  
(511) 2

(540) **KOBA**

- (510) 2 - Farby, krycie substancie povahy náterov, laky (okrem izolačných lakov), krycie laky, ochranné impregnácie proti hrdzi a hnilobe dreva.  
(730) **PPG INDUSTRIES, INC.**, spoločnosť zriadená podľa zákonov štátu Pennsylvania, Pittsburgh, Pennsylvania, US;

(210) 1942-94  
(220) 25.08.1994  
(511) 5

(540) **COOL MINT LISTERINE**

- (510) 5 - Ústna voda s antiseptickými účinkami.  
(730) **WARNER - LAMBERT COMPANY**, spoločnosť zriadená podľa zákonov štátu Delaware, 201 Tabor Road, Morris Plains, New Jersey 07905, US;

(210) 1943-94  
(220) 25.08.1994  
(511) 21, 25, 32  
(540)

**Coors**  
**EXTRA GOLD**

- (510) 21 - Drobné náradie a prenosné nádoby na domáce a kuchynské účely, ako kuchynský riad, vedrá, plechové misky, misky z plastických alebo iných hmôt, strojčeky na mletie, sekanie, lisovanie a podobne, hrebene a umývacie špongie, toaletné potreby, kefy, kefársky materiál, pomôcky na upratovanie, čistiace látky, drôtenky, sklenený tovar vrátane okenného skla, výrobky z porcelánu a kameniny.

25 - Odevy, bielizeň, topánky pánske a dámske, šľapky, papuče.

32 - Pivo, ľahké pívá i ležiaky, minerálne vody, šumivé a iné nealkoholické nápoje, sirupy a iné prípravky na výrobu nápojov; ovocné šťavy a nápoje z ovocných štiav.

- (730) **Coors Brewing Company**, spoločnosť zriadená podľa zákonov štátu Colorado, 311 10th Street Golden, Colorado 80401, US;

(210) 1944-94  
(220) 25.08.1994  
(511) 1, 2, 3, 4, 5, 6, 7, 8, 9, 10, 11, 12, 13, 14, 15, 16, 17, 18, 19, 20, 21, 22, 23, 24, 25, 26, 27, 28, 29, 30, 31, 32, 33, 34, 35, 37, 38, 42

(540) **SITEL**

- (510) 1 - Chemické výrobky na priemyselné a vedecké účely, pre fotografie, poľnohospodárstvo, záhradníctvo a lesníctvo; umelé živice, plasty v surovom stave; pôdne hnojivá prírodné a umelé; prostriedky na hasenie, kalenie a zváranie; prostriedky na konzervovanie potravín; triesloviny; priemyselné spojivá; impregnačné látky a látky na vytvrdzovanie cementu, protipožiarne nátery; prostriedky na čistenie sporákov; ortuť, antimón, alkalické kovy a kovy alkalických zemín.  
2 - Farby, laky, nátery, fermeže na priemyselné a umelecké použitie, textilné farby; prípravky na farbenie potravín a nápojov; farbivá, antikoročné a impregnačné nátery; farbivaenské prípravky, moridlá, prírodné živice; kovové fólie a kovy v prášku na účely maliarske a dekoratívne.  
3 - Pracie a bieliace prípravky, čistiace prípravky, mydlá, leštiace prípravky, prášky, odmasťovacie prípravky, výrobky kozmetické a voňavkárské vrátane éterických olejov, vodičky na vlasy, zubné pasty a prášky; želatína na potravinárske účely; moridlá na bielizeň; farby na vlasy; krajčírka smola.  
4 - Priemyslené oleje a tuky, mazadlá; prostriedky na viazanie prachu; palivá vrátane čierneho a hnedého uhlia, lignitu a rašeliny, palivové drevo, oleje a pohonné látky, prostriedky na svietenie, sviečky, svietniky, nočné lampičky, knôty.  
5 - Výrobky farmaceutické, zverolekárske a zdravotnícke, výrobky diietické pre deti a chorých; medicínálne čaje; chemické výrobky na lekárske účely; náplasti, obväzový materiál, hmoty určené na plombovanie zubov vrátane amalgámov z drahých kovov a na odtlačky zubov; kultúry mikroorganizmov; lekárske pijavice; dezinfekčné prostriedky, prostriedky na ničenie rastlinných a živočíšnych škodcov, antiparazitické látky.  
6 - Všeobecné kovy v surovom a polospracovanom stave a ich zliatiny aj s nekovovými materiálmi; kotvy, nákovy a zvony; stavebný materiál z valcovaného a liateho kovu, traverzy, koľajnice a iný kovový materiál na železničné účely; nepohyblivé železničné zariadenia; reťaze, kovové káble a drôty s výnimkou drôtov na elektrotechnické účely; zámočnicke výrobky, kovové rúry a rúrky; nedobytné pokladnice, trezory a schránky; oceľové guľôčky; podkovy, klince a skrutky; iné kovové výrobky neobsiahnuté v iných triedach; rudy.

7 - Stroje a obrábacie stroje s výnimkou tých, ktoré sú v triedach 9 a 12; motory; súkolesia a hnacie remene; poľnohospodárske stroje a liahne; maznice; elektromechanické zariadenia pre domácnosť vrátane drvičov, mixérov a mlynčekov; nástroje poháňané elektrickým motorom alebo iným mechanickým pohonom.

8 - Ručné nástroje zastávajúce funkciu náradia v príslušných odboroch; nožiarske výrobky vrátane nožiarskych výrobkov z drahých kovov, vrátane britiev a elektrických holiacich strojčekov; vidličky a lyžice vrátane z drahých kovov; zbrane sečné a bodné; strojčeky na strihanie vlasov, srsti a vlny, špachtle a iné náčinie pre umelcov.

9 - Telekomunikačné a ďalšie slaboprúdové zariadenia a systémy vrátane počítačových sietí a satelitných systémov; prístroje a nástroje na vedecké a laboratórne účely; prístroje a nástroje navigačné, t.j. na prenášanie rozkazov, na meranie a prístroje všeobecne používané na riadenie lodí a lietadiel; prístroje a nástroje geodetické; prístroje pre bezdrôtovú oznamovaciu techniku vrátane telekomunikačných a ďalších slaboprúdových zariadení a systémov, počítačových sietí a satelitných systémov; prístroje fotografické, kinematografické, optické vrátane premietacích obrazu a zväčšovacích prístrojov; prístroje a nástroje na váženie a meranie; prístroje a nástroje signalizačné vrátane signálnych píšťaliek; prístroje a nástroje na účely záchranné a vyučovacie; automaty uvádzané do činnosti mincou, známkou alebo inými prostriedkami; prístroje a zariadenia na záznam a reprodukciu zvuku a obrazu; zapisovacie pokladnice a výpočtová technika akéhokoľvek druhu; hasiace prístroje, špeciálne puzdrá na prístroje a nástroje zaradené v tejto triede; elektrotermické nástroje a prístroje vrátane ručných elektrických zväračiek, elektrických žehličiek a pod., elektricky vyhrievané vankúše, odevy a odevné súčasti; elektrické ohrievače nôh; elektrické zapalovače a podobné zariadenia nezaradené v iných triedach; elektromechanické zariadenia pre domácnosť určené na čistenie vrátane vysávačov prachu a leštičiek parkiet; bezpečnostné a záchranné odevy; dýchacie prístroje.

10 - Prístroje a nástroje chirurgické, lekárske, zubolekárske a zverolekárske vrátane špeciálneho nábytku pre tieto odbory; zdravotnícke prístroje a pomôcky vrátane ortopedických bandáží, zdravotníckych výrobkov z gumy, protéz; chirurgické nástroje nožiarskeho charakteru; inkubátory.

11 - Osvetľovacie a vykurovacie zariadenia, zariadenia na výrobu pary; zariadenia na varenie, chladenie a vetranie vrátane klimatizačných zariadení alebo zariadení na úpravu vzduchu, zariadenia na rozvod vody a zariadenia zdravotnícke, inde nezaradené.

12 - Pozemné vozidlá, motory pre pozemné vozidlá, poháňacie súkolesia a hnacie remene pre pozemné vozidlá; zariadenia na leteckú, lodnú a pozemnú dopravu, prístroje pre pozemné vozidlá.

13 - Ohňostroje vrátane všetkých výrobkov pre zábavnú pyrotechniku.

14 - Drahé kovy a ich zliatiny, predmety z drahých kovov, ich zliatin alebo dublovaných kovov; bižutéria z plastov a platických hmôt; hodiny, kontrolné hodiny, hodinárske výrobky a chrono-

metrické zariadenia vrátane špeciálnych puzdier; umelecké predmety z bronzu.

15 - Hudobné nástroje vrátane mechanických klavírov a ich príslušenstva, struny na hudobné nástroje, hudobné skrine.

16 - Papier a výrobky z papiera; lepenka a kartónové výrobky; spojivá pre papierenský priemysel; tlačoviny, časopisy, periodiká, knihy, knižárske výrobky, fotografie, písacie potreby vrátane písacích potrieb z drahých kovov, kancelárske lepidlá; nožiarske výrobky na kancelárske účely; potreby pre umelcov; štetce; písacie stroje a kancelárske potreby s výnimkou nábytku; učebné a školské potreby a pomôcky; hracie karty, tlačiarenskú písmená; štočky.

17 - Gutaperča, guma, balata a náhradky týchto hmôt, pokiaľ nepatria do iných tried; polotovary z plastov v tvare fólií, dosiek, tyčínok a podobne; penové materiály na báze gumy a plastov; tesniace hmoty a tmely; tepelné, elektrické a zvukové upchávky a izolácie; izolačné nátery; azbest, slúda a výrobky z azbestu a slúdy; hadice s výnimkou kovových.

18 - Koža a náhradky kože, výrobky z kože a jej náhradiek, pokiaľ nie sú obsiahnuté v iných triedach; surové kože a kožušiny; kufre a cestovné tašky, dáždniky, slnečníky a palice; biče, konské prikrývky a postroje, sedlárske výrobky.

19 - Stavebný materiál vrátane polospracovaného reziva, trámy (hrady), dosky, drevené panely, preglejka, kompozitné stavebné materiály na báze dreva a iných materiálov, tehly, sklenené tehly, tvárnice, dlaždice, obkladačky, preklady, dechtová krycia lepenka; podlahové krytiny stavebného charakteru; prírodný a umelý kameň, cement, vápno, malta, sadra, štrk, kameninové a cementové rúry; stavebný materiál na stavbu ciest akéhokoľvek druhu, asfalt, živica; prenosné domy, kamenné pomníky, kozuby.

20 - Nábytok vrátane kovového a kempingového nábytku, brúsené sklá a zrkadlá; rámy; výrobky z dreva, korku, trstiny, trstiny, vřbového prútia, rohoviny, kostí, slonoviny, kostíc, korytnačiny, jantáru, perlete, morskej peny, buničiny, pokiaľ nie sú zaradené v iných triedach; výrobky z plastov, pokiaľ nie sú zaradené v iných triedach; posteľné potreby, matrace, žienky, podhlavníky, vankúše a ďalšie.

21 - Drobné náradie a prenosné nádoby na domáce a kuchynské účely, ako kuchynský riad, vedrá, plechové misky a nádoby, misky a nádoby z plastických a iných hmôt, ručne poháňané strojčeky na mletie, sekanie, lisovanie, odstraňovanie prachu a nečistôt, leštenie parkiet a podobne; hrebene a umývacie huby, toaletné potreby, kefy, kefársky materiál, pomôcky na upratovanie, čistiace látky, drôtenky vrátane drôteniek z plastov; tovar sklenený vrátane okenného skla, výrobky z porcelánu a kameniny, nezaradené v iných triedach.

22 - Povrazy a struny na technické účely, laná a špagáty z prírodných, umelých alebo plastických látok; siete, stany vrátane stanov na táborenie, lodné plachty, vrecia; čalúnický materiál, ako konské vlásie (plst'), kapok, perie, morská tráva a podobne; surové textilné vlákna.

23 - Níte,

- 24 - Tkaniny s výnimkou tkanín zaradených v triedach 22 a 26; prikrývky vrátane cestovných prikrývok, posteľná bielizeň, textilný tovar, nezaradené v iných triedach.
- 25 - Odevy, bielizeň, topánky, sandále, papuče vrátane športovej obuvi.
- 26 - Čipky, výšivky, stužky, šnúrky, gombíky všetkých druhov, stláčacie gombíky, háčiky, špendlíky, spony; zipsy; umelé kvetiny, sieťky na vlasy, leonský tovar.
- 27 - Koberce, rohože, linoleum a iné podlahové krytiny; čalúny vrátane farebných papierových tapiet, paravány, voskové plátno poťahové.
- 28 - Hry; hračky, telocvičné a športové náradie vrátane sietí; športové potreby, nezaradené v iných triedach; napr. rybárske potreby vrátane návnad; náradie na zimné športy, náradie na športové hry, tovar plážový a kúpací; šermiarske sečné a bodné zbrane; ozdoby na vianočné stromčeky.
- 29 - Mäso, hydina, ryby vrátane mäkkýšov a kôrovcov, hydina, zverina; mäsové extrakty, konzervovaná, sušená a varená zelenina a ovocie; rôsoly, zavaraniny; vajcia, mlieko a iné mliečne výrobky vrátane mliečnych nápojov, jedlé oleje a tuky; konzervované potraviny; zelenina naložená v octe.
- 30 - Káva, čaj, kakao, cukor, ryža, tapioka, ságo, čokoláda, kávové náhradky; múka a obilné výrobky určené na výživu ľudí, napr. ovsené vločky a pod.; nápoje z kávy, kakaa alebo čokolády; chlieb, sucháre a sušienky, oblátky, koláče a jemné pečivo, cukrovinky; vianočné cukrovinky a čokoládové výrobky; zmrzlina, med, sirup z melasy, kvasnice, prášky do pečiva; soľ, horčica, korenie, ocot, chuťové omáčky; koreniny, ľad.
- 31 - Výrobky poľnohospodárske a záhradnícke vrátane surových obilnín neupravených na ľudskú výživu a pod.; produkty lesnícke vrátane nespracovaného dreva; semená nezaradené do iných tried; živé zvieratá vrátane rýb a hydiny určených na chov; čerstvé ovocie a zelenina; sadenice, živé rastliny a prírodné kvety; krmivá pre zvieratá vrátane krmív obilných; slad.
- 32 - Pivo, ľahké piva aj ležiaky, minerálne vody, šumivé a iné nealkoholické nápoje, sirupy a iné prípravky na prípravu nápojov; ovocné šťavy a nápoje z ovocných štiav.
- 33 - Vína vrátane nealkoholických vín, liehoviny, likéry.
- 34 - Tabak v surovom stave, tabakové výrobky; potreby pre fajčiarov; zápalky.
- 35 - Sprostredkovateľská a obstarávateľská činnosť v uvedených odboroch.
- 37 - Komplexná montáž, výstavba, údržba a opravy telekomunikačných a ďalších slaboprúdových zariadení a systémov vrátane počítačových sietí a satelitných systémov.
- 38 - Prevádzkovanie telekomunikačných a ďalších slaboprúdových zariadení a systémov vrátane počítačových sietí a satelitných systémov.
- 42 - Poradenská činnosť v uvedených odboroch; projektovanie telekomunikačných a ďalších slaboprúdových zariadení a systémov vrátane počítačových sietí a satelitných systémov.
- (730) **SITEL Praha , spol. s r. o.**, Baarova 957/15, 140 00 Praha 4, CZ;
- (210) 1947-94  
(220) 26.08.1994  
(511) 7, 12  
(540) **MAGNA**  
(510) 7 - Strojové vybavenie na výrobu automobilových a montážnych častí.  
12 - Časti automobilov, obvzlášť spúšťač, tlmíče výfuku, brzdy, indikátory smeru jazdy, húkačky, prevodovky, spojky, motory a remenice, ventilátory a valce do motorov, karosérie, sedadlá do vozidiel, volanty, kolesá, pneumatiky, obruče, ventilčky pneumatík, nárazníky, závesné zariadenie prívesov, batožinové nosiče, nosiče lyží, lapače nečistoty, snehové reťaze, nárazníky vetra, opierky na hlavu, bezpečnostné pásy, bezpečnostné sedadlá pre deti.
- (730) **Magna International Inc.**, 36 Apple Creek Boulevard, Markham, Ontario, CA;
- 
- (210) 1948-94  
(220) 26.08.1994  
(511) 7, 12  
(540)
- 
- (510) 7 - Strojové vybavenie na výrobu automobilových a montážnych častí.  
12 - Časti automobilov, obvzlášť spúšťač, tlmíče výfuku, brzdy, indikátory smeru jazdy, húkačky, prevodovky, spojky, motory a remenice, ventilátory a valce do motorov, karosérie, sedadlá do vozidiel, volanty, kolesá, pneumatiky, obruče, ventilčky pneumatík, nárazníky, závesné zariadenie prívesov, batožinové nosiče, nosiče lyží, lapače nečistoty, snehové reťaze, nárazníky vetra, opierky na hlavu, bezpečnostné pásy, bezpečnostné sedadlá pre deti.
- (730) **Magna International Inc.**, 36 Apple Creek Boulevard, Markham, Ontario, CA;
- 
- (210) 1949-94  
(220) 30.08.1994  
(511) 30  
(540) **MINSTRELS**  
(510) 30 - Múka, obilniny a výrobky z nich určené na ľudskú výživu, ryža, ryža v balíčkoch na varenie, predvarená alebo dehydrovaná ryža, cestoviny, cestá na výrobu talianskych cestovín; nátierky na chlieb, hotové jedlá alebo polotovary, zákusky a malé občerstvenia obsahujúce najmä uvedené produkty, môžu tiež obsahovať prísady zemiakov, mäsa, rýb, hydiny, zeleniny, korenín; čaj, káva, kávové náhradky, kakao, čokoládové nápoje, uvedené výrobky tiež v extrahovanej forme (tekutej alebo sušenej), ako hotové nápoje, nápoje vo vrecúškach, ako aj nápoje na predaj v automatoch, uvedené produkty tiež vo forme nátierok alebo plniek do pekárskych, cukrárskych

výrobkov a cukrovíniiek, všetko obsahujúce menované produkty; sirupy, sirup z melasy, cukor, med, omáčky (zahŕňajúce dressings do šalátov), cukrovinky nie na liečivé účely; zmrzliny, smotanové a ovocné zmrzlinové krémy, potravinársky ľad, zmrzlinové výrobky, mrazené cukrovinky a cukrárske výrobky, chlieb, keksy, sušienky, torty, koláče, biskvity, pekárske a cukrárske výrobky, cukrovinky, pralinky, bonbóny, zákusky, čokoláda, čokoládové výrobky, plnky do pekárskych a cukrárskych výrobkov z uvedených produktov, ako aj pochúťky a jedlá na občerstvenie vyrobené z uvedených produktov.

- (730) **MARS Inc.**, spoločnosť zriadená podľa zákonov štátu Delaware, McLean, Virginia, US;

- (210) 1955-94  
(220) 30.08.1994  
(511) 33  
(540)

FourRoses



- (510) 33 - Vína, liehoviny, likéry.  
(730) **JOSEPH E. SEAGRAM & SONS, INC.**, 375 Park Avenue, City and State of New York, US;

- (210) 1963-94  
(220) 31.08.1994  
(511) 1, 2, 19  
(540) **KOLLOID**

- (510) 1 - Kaolín.  
2 - Maliarske nátery.  
19 - Hlina pálená.  
(730) **KSB, spol. s r. o.**, 362 26 Božičany, CZ;

- (210) 1968-94  
(220) 31.08.1994  
(511) 7  
(540) **E LINE**  
(510) 7 - Osobné výtahy, nákladné výtahy, ich časti a ovládacie prvky.  
(730) **OTIS ELEVATOR COMPANY**, 10 Farm Springs, Farmington, Connecticut 06032, US;

- (210) 1969-94  
(220) 31.08.1994  
(511) 35  
(540)



- (510) 35 - Propagácia sklárskej výroby.  
(730) **CRYSTALEX, a. s.**, B. Egermanna 634, 473 13 Nový Bor, CZ;

- (210) 1977-94  
(220) 31.08.1994  
(511) 20  
(540) **STRESSLESS**  
(510) 20 - Nábytok, najmä stoličky a stolčeky.  
(730) **J. E. EKORNES AS**, N-6222 Ikornnes, NO;

- (210) 1978-94  
(220) 31.08.1994  
(511) 20  
(540) **EKORNES**  
(510) 20 - Nábytok, najmä stoličky a stolčeky.  
(730) **J. E. EKORNES AS**, N-6222 Ikornnes, NO;

- (210) 1979-94  
(220) 31.08.1994  
(511) 34  
(540) **FREEDOM**  
(510) 34 - Cigarety, tabak a tabakové výrobky, zapalovače, zápalky a fajčiarske potreby.  
(730) **The House of Edgeworth Incorporated**, Grienbachstrasse 11, 6300 Zug, CH;

- (210) 1981-94  
(220) 31.08.1994  
(511) 17  
(540) **VICTOR REINZ**  
(510) 17 - Tesniace výrobky, najmä tvrdé ploché tesnenia, vyrobené predovšetkým z kovovej strednej časti vrátane nekovových pružných materiálov mechanicky pripevnených na tejto stredovej časti. mäkké ploché tesnenia zhotovené predovšetkým z nekovových pružných tesniacich materiálov.  
(730) **Dana Corporation**, 4500 Dorr Street, Toledo, Ohio 43615, US;

- (210) 1984-94  
(220) 02.09.1994  
(511) 36  
(540) **NEWTON**  
(510) 36 - Finančný manažment, investičný manažment.  
(730) **NEWTON MANAGEMENT LIMITED**, 71 Queen Victoria Street, London EC4V 4DR, GB;

- (210) 1986-94  
(220) 05.09.1994  
(511) 30  
(540)



- (510) 30 - Zmrzlinový krém kávový, vanilkový, čokoládový, citrónový, banánový, jahodový.  
(730) **BARNEA, š. p.**, Pod Vimbargom 1, 085 01 Bardejov, SK;



(210) 1988-94  
 (220) 05.09.1994  
 (511) 9, 28  
 (540)



(510) 9 - Telekomunikačné prístroje a nástroje, telefóny, videofóny, telefónne záznamníky a prístroje na telefónne odpovede, výpočtové prístroje a nástroje, počítače, monitory a klávesnice k počítačom, počítačové programy zaznamenané na magnetických alebo optických médiách, počítačové periférie, tlačiarne, diskety, pohony, pamäťové a interface moduly, videokarty, audiokarty, myši, trackbally a joysticky, elektronické hry a hračky na použitie s televíznym prijímačom, výcvikové a výučbové prístroje, počítačom ovládané výcvikové a výučbové hračky a ústredne pre činnosť detí, elektronické počítačové učebné pomôcky vrátane elektronických počítačov vydávajúcich zvuk, prístroje na záznam, prenos alebo reprodukciu zvuku a obrazu, prístroje na príjem videosignálov z družíc, antény a dekodéry, súčasti a príslušenstvá všetkých uvedených výrobkov.

28 - Hry, hračky a veci na hranie, najmä aktívne hry, doskové hry, mechanické, elektromechanické a elektronické výchovné hračky, elektronické výučbové hračky, hudobné hračky, elektronické stolové hry, elektronické ručné hry a hračky, konštrukčné hračky, vypchávané hračky, figúrkové hračky s príslušenstvom, hračky do kúpeľa, báby a bábky s príslušenstvom, hracie podložky a žinenky, vonkajšie hračky, hračky do vody, elektronické posuvné a animačné zariadenia na použitie s monitormi, súčasti a príslušenstvá všetkých uvedených výrobkov.

(730) **VTECH ELECTRONICS, LTD.**, 23/F., Tai Ping Industrial Centre, Block I, 57 Ting Kok Road, Tai Po, New Territories, HK;

(210) 1989-94  
 (220) 05.09.1994  
 (511) 20  
 (540)



(510) 20 - Nábytok.  
 (730) **MARTELA OY**, Strömbergintie 5, 00380 Helsinki, FI;

(210) 1990-94  
 (220) 05.09.1994  
 (511) 25  
 (540)



(510) 25 - Oblečenie pre mužov, ženy a deti, obuv, pokrývky hlavy.  
 (730) **FRUIT OF THE LOOM, INC.**, One Fruit of the Loom Drive, Bowling Green, Kentucky 42103, US;

(210) 1993-94  
 (220) 06.09.1994  
 (511) 31  
 (540) **OMEGA**

(510) 31 - Poľnohospodárske, záhradkárské a lesné plodiny a obilniny, ktoré nie sú zahrnuté v iných triedach; čerstvé ovocie a zelenina; semená rastlín, prírodné rastliny a kvety; živé zvieratá; potrava pre zvieratá, vtáctvo a ryby, jedlé kosti a tyčinky pre zvieratá, doplnky a prísady do krmív; podstielka.

(730) **EDWARD BAKER LIMITED**, Cornard Mills, Suffolk, GB;

(210) 1998-94  
 (220) 06.09.1994  
 (511) 20  
 (540)



(510) 20 - Nábytok a posteľoviny s výnimkou posteľnej bielizne.  
 (730) **IMPERIAL CHEMICAL INDUSTRIES PLC**, Imperial Chemical House, Millbank, London SW1P 3JF, GB;

(210) 1999-94  
 (220) 06.09.1994  
 (511) 34  
 (540)



(510) 34 - Cigarety, tabak, tabakové výrobky, potreby pre fajčiarov, zapalovače, zápalky.  
 (730) **B. A.T. Group Poland**, Krzywickiego 34. 02-078 Warszawa, PL;

(210) 2000-94  
 (220) 06.09.1994  
 (511) 34

(540)

**Jan III  
Sobieski**

- (510) 34 - Cigarety, tabak, tabakové výrobky, potreby pre fajčiarov, zapaľovače, zápalky.  
(730) **B. A.T Group Poland**, Krzywickiego 34, 02-078 Warszawa, PL;

(210) 2031-94  
(220) 08.09.1994  
(511) 10

**LAB - SITE**

- (510) 10 - Prístroje, nástroje a zariadenia chirurgické a lekárske, najmä intravenózne súpravy (IV sets), súpravy na dialýzu, infúziu a na injekcie.  
(730) **ADAM MEDICAL PRODUCTS Ltd.**, Science Based Industries Campus, Har Hotzvim, 91 010 Jerusalem, IL;

(210) 2032-94  
(220) 08.09.1994  
(511) 34

**LÍPA**

- (510) 34 - Tabak v surovom stave, tabakové výrobky, fajčiarske potreby, zápalky.  
(730) **R. J. REYNOLDS TOBACCO, spol. s r. o.**, Týnská 12, 110 00 Praha 1, CZ;

(210) 2033-94  
(220) 08.09.1994  
(511) 34

**SLAVIA**

- (510) 34 - Tabak v surovom stave, tabakové výrobky, fajčiarske potreby, zápalky.  
(730) **R. J. REYNOLDS TOBACCO, spol. s r. o.**, Týnská 12, 110 00 Praha 1, CZ;

(210) 2058-94  
(220) 13.09.1994  
(511) 34

**MEFISTO**

- (510) 34 - Tabak, fajčiarske potreby, zápalky.  
(730) **House of Prince A/S**, Tobaksvejen 4, DK-2860 Søborg, DK;

(210) 2059-94  
(220) 13.09.1994  
(511) 34

**LUNA**

- (510) 34 - Tabak, fajčiarske potreby, zápalky.  
(730) **House of Prince A/S**, Tobaksvejen 4, DK-2860 Søborg, DK;

(210) 2060-94  
(220) 13.09.1994  
(511) 34

**L'AZUR**

- (510) 34 - Tabak, fajčiarske potreby, zápalky.  
(730) **House of Prince A/S**, Tobaksvejen 4, DK-2860 Søborg, DK;

(210) 2061-94  
(220) 13.09.1994  
(511) 34

**SONET**

- (510) 34 - Tabak, fajčiarske potreby, zápalky.  
(730) **House of Prince A/S**, Tobaksvejen 4, DK-2860 Søborg, DK;

(210) 2112-94  
(220) 14.09.1994  
(511) 7, 11, 12

**LIEBHERR**

- (510) 7 - Zariadenia na miešanie betónu, zariadenia na presun zeminy.  
11 - Chladiace zariadenia.  
12 - Zariadenia na presun zeminy.  
(730) **Liebherr-Export AG**, General Guisan-Strasse 14, 5415 Nussbaumen, CH;

(210) 2142-94  
(220) 16.09.1994  
(511) 35, 41

**ABI**

- (510) 35 - Reklamná a propagačná činnosť, poradenská činnosť v oblasti obchodu, vedenie účtovnej evidencie, automatizované spracovanie údajov, sprostredkovanie v uvedených oblastiach.  
41 - Vydavateľská činnosť a jej sprostredkovanie.  
(730) **Turanský Tomáš, Ing.**, Hlavná 46, 900 31 Stupava, SK;

(210) 2143-94  
(220) 16.09.1994  
(511) 35, 41

**APPEL**

- (510) 35 - Reklamná a propagačná činnosť, poradenská činnosť v oblasti obchodu, vedenie účtovnej evidencie, automatizované spracovanie údajov, sprostredkovanie v uvedených oblastiach.  
41 - Vydavateľská činnosť a jej sprostredkovanie.  
(730) **Turanský Tomáš, Ing.**, Hlavná 46, 900 31 Stupava, SK;

(210) 2160-94  
(220) 19.09.1994  
(511) 3

**OCEAN CURRENTS**

- (510) 3 - Prípravky na ošetrovanie pokožky, čistiace prípravky, vlhčiacie a hydratačné prípravky, toni-

- začné prípravky, sťahujúce prostriedky (adstringens), pleťové masky, pleťové krémy, pleťové vody a emulzie, olejové kúpele a gélové kúpele, prostriedky do olejových kúpeľov a gélových kúpeľov.
- (730) **HERBALIFE INTERNATIONAL, INC.**, 9800 La Cienega Boulevard, Inglewood, California 90080-0210, US;

- (210) 2402-94  
(220) 13.10.1994  
(511) 9, 11, 35

### (540) ENERGYR

- (510) 9 - Počítače, počítačový softvér, merače spotreby vody a plynu.  
11 - Prídavné zariadenia a bezpečnostné regulátory na vodu a plyn, regulačné a bezpečnostné systémy na vodovodné i plynové zariadenia a potrubia, ohrievače vody, čističky odpadových vôd, klimatizačné filtre, filtre na pitnú vodu, ohrev vody, teplovodné kúrenie, sporiče paliva, tepelné čerpadlá, regulátory spotreby vody a plynu.  
35 - Služby, poradenstvo v obchodnej činnosti, sprostredkovanie obchodu s uvedenými tovarmi.
- (730) **ENERGYR, spol. s r. o.**, Trenčianska cesta 17, 915 01 Nové Mesto nad Váhom, SK;

- (210) 2404-94  
(220) 14.10.1994  
(591) modrá, biela  
(511) 9, 35, 42  
(540)



- (510) 9 - Počítačové programy, počítače, doplnky výpočtovej techniky.  
35 - Reklamná a propagačná činnosť.  
42 - Počítačová sadzba a predtlačová príprava dokumentov a publikácií, poradenstvo v oblasti výpočtovej techniky.
- (730) **FORMA, s. r. o.**, Búdková 33, 811 03 Bratislava, SK;

- (210) 2416-94  
(220) 17.10.1994  
(511) 41

### (540) DEŇ O.K.

- (510) 41 - Usporadúvanie kultúrnych, zábavných a športových masových podujatí.
- (730) **AGENTÚRA Cas Tel**, spoločnosť s ručením obmedzeným Košice, Kollárova 22, 040 01 Košice, SK;

- (210) 2424-94  
(220) 17.10.1994  
(511) 16, 35, 38

### (540) SKVĚLÁ ZÁBAVA

- (510) 16 - Tlačoviny všetkých druhov, katalógy, manuály, periodická aj neperiodická tlač.  
35 - Inzerčná činnosť.  
38 - Teleinformačné služby, hlavne audiotextové služby.
- (730) **TELECONSULT INTERNATIONAL, spol. s r. o.**, Karmelitská 18, 110 00 Praha 1, CZ;

- (210) 2425-94  
(220) 17.10.1994  
(511) 16, 35, 38

### (540) LINKA ZÁBAVY

- (510) 16 - Tlačoviny všetkých druhov, katalógy, manuály, periodická aj neperiodická tlač.  
35 - Inzerčná činnosť.  
38 - Teleinformačné služby, hlavne audiotextové služby.
- (730) **TELECONSULT INTERNATIONAL, spol. s r. o.**, Karmelitská 18, 110 00 Praha 1, CZ;

- (210) 2430-94  
(220) 17.10.1994  
(591) modrá, biela, zelená, žltá, hnedá  
(511) 29, 30  
(540)



- (510) 29 - Konzervovaná, mrazená, sušená alebo upravená zelenina, ovocie a zemiaky; plnky alebo zmesi na prípravu jedál, hotové jedlá alebo polotovary a nátierky na chlieb obsahujúce najmä menované produkty; sušené bylinky; čerstvé, mrazené alebo konzervované mäso, ryby, hydina a zverina; potraviny z morských produktov; plnky a zmesi na prípravu jedál, hotové jedlá alebo polotovary a nátierky na chlieb obsahujúce uvedené produkty; polievky, mlieko, mliečne výrobky, najmä maslo, syr, smotana, jogurty, tvaroh, cmar, kefir, mlieko zrážané syridlom; plnky alebo zmesi na prípravu jedál, hotové jedlá alebo polotovary a nátierky na chlieb obsahujúce najmä uvedené produkty; mliečne nápoje; marmelády, džemy, nakladaná zelenina, jedlé oleje a tuky; plnky alebo zmesi na prípravu jedál, hotové jedlá alebo polotovary a nátierky na chlieb obsahujúce najmä menované produkty; hotové jedlá obsahujúce proteínové látky ako aditíva do jedál vo forme kúskov, texturovanej forme alebo vo forme prášku.
- 30 - Múka, obilniny, obilné výrobky určené na ľudskú spotrebu, ryža, ryža v balíčkoch na varenie, predvarená alebo dehydratovaná, cestoviny; nátierky na chlieb, hotové jedlá alebo polotovary, zákusky, koláče a malé občerstvenia obsahujúce najmä uvedené produkty, ale tiež obsahujúce prísady zemiakov, mäsa, rýb, hydiny, zeleniny, korenín; čaj, káva, kávové náhradky, kakao, čokoládové nápoje, uvedené výrobky tiež v extrahovanej forme (tekutej alebo sušenej), ako hotové ná-

poje, nápoje vo vrecúškach, ako aj nápoje na predaj v automatoch, alebo vo forme nátierok alebo plniek do pekárskejších alebo cukrárskejších výrobkov alebo plniek do pečív, všetko obsahujúce menované produkty; sirupy, sirup z melasy, cukor, med, omáčky (obsahujúce dressingsy do šalátov), cukrovinky nie na liečivé účely; ovocné zmrzliny, smotanové zmrzliny, potravinársky ľad, zmrzlinové výrobky, mrazené cukrovinky, chlieb, koláče, torty, zákusky, keksy, sušienky, pekárske a cukrárske výrobky, cukríky, pralinky, bombóny, cukrovinky, zaváraniny, sladké pečivo, múčniky, dezerty, čokoláda, čokoládové výrobky, plnky do pekárskejších a cukrárskejších výrobkov a plnky do pečív, zákuskov a koláčov vyrobené z uvedených produktov.

(730) **MARS Inc.**, spoločnosť zriadená podľa zákonov štátu Delaware, McLean, Virginia, US;

(210) 2431-94  
(220) 17.10.1994  
(511) 12, 28, 42  
(540)



(510) 12 - Autosúčiastky ojazdených vozidiel.  
28 - Hračky na vlastný pohon.  
42 - Vývoj hračiek na vlastný pohon.

(730) **CAR - SHOP**, Revúcka 9, 040 11 Košice, SK;

(210) 2503-94  
(220) 21.10.1994  
(511) 41  
(540)



(510) 41 - Rekreačná a zábavná činnosť, organizovanie kultúrnych, spoločenských a športových podujatí, súťaží, hier, vrátane vydávania sprievodných dokumentov (tlačovín), ako sú informačné a propagačné materiály, letáky, noviny, časopisy a pod.

(730) **Réti Ladislav - TRALALAND**, Podzámska 62, 949 01 Nitra, SK;

(210) 2504-94  
(220) 21.10.1994  
(511) 9  
(540)



(510) 9 - Telekomunikačná a prenosová technika.

(730) **EUROPEA, spol. s r. o.**, Detvianska 22, 831 06 Bratislava, SK;

(210) 2507-94  
(220) 21.10.1994  
(511) 30  
(540)



(510) 30 - Prášky pudingové a krémové, pudingovým a krémovým práškom podobné výrobky na prípravu pudingov, krémov, želé požívateľín a iných cukrárskejších výrobkov, práškové potravinárske zmesi na báze múky, krupice, škrobu a iných sacharidických a bielkovinových produktov na prípravu múčnikov, pečív, múčnych a iných jedál, modifikované škroby a škrobové deriváty pre potravinársky a nepotravinársky priemysel.

(730) **EKAMYL, spol. s r. o.**, Sladovnícka 24, 917 01 Trnava, SK;

(210) 2514-94  
(220) 24.10.1994  
(591) modrá, čierna, hnedá, žltá, zelená, fialová, bordová.  
(511) 30  
(540)



(510) 30 - Slivky celomáčané v čokoláde.

(730) **Pečivárne Liptovský Hrádok, s. r. o.**, Liptovská Porúbka 347, 033 01 Liptovský Hrádok, SK;

(210) 2515-94  
(220) 24.10.1994  
(591) oranžová, hnedá, žltá, zelená, modrá, čierna  
(511) 30  
(540)



(510) 30 - Marhule celomáčané v čokoláde.

(730) **Pečivárne Liptovský Hrádok, s. r. o.**, Liptovská Porúbka 347, 033 01 Liptovský Hrádok, SK;

(210) 2520-94  
(220) 25.10.1994  
(511) 9, 37, 42

(540)



- (510) 9 - Ovládače siete dátových komunikácií, softvér komunikácií (spojov a hromadných oznamovacích prostriedkov), počítačový softvér, hlasové (tónové), dátové (údajové), textové, obrazové systémy a videosystémy komunikačných sietí, hardvér, mikroprogramové vybavenie a softvér, tónové pagingové systémy (vyhľadávanie osôb), sieťové systémy miestnych oblastí.  
37 - Inštalácie a údržbové služby na poli komunikačných sietí.  
42 - Návrhárske služby v oblasti komunikačných sietí.
- (730) **Newbridge Networks Corporation**, 1051 Baxter Road, Ottawa, Ontario K2C 3P2, CA;

(210) 2521-94

(220) 25.10.1994

(511) 9, 37, 42

(540) **MAINSTREET**

- (510) 9 - Ovládače siete dátových komunikácií, hlasové (tónové), dátové (údajové), textové, obrazové systémy a videosystémy komunikačných sietí, hardvér, mikroprogramové vybavenie a softvér, sieťové systémy miestnych oblastí, softvér komunikácií (spojov a hromadných oznamovacích prostriedkov), počítačový softvér.  
37 - Inštalácie a údržbové služby na poli komunikačných sietí.  
42 - Návrhárske služby v oblasti komunikačných sietí.
- (730) **Newbridge Networks Corporation**, 1051 Baxter Road, Ottawa, Ontario K2C 3P2, CA;

(210) 2522-94

(220) 25.10.1994

(511) 9, 37, 42

(540) **NEWBRIDGE**

- (510) 9 - Ovládače siete dátových komunikácií, softvér komunikácií (spojov a hromadných oznamovacích prostriedkov), počítačový softvér, hlasové (tónové), dátové (údajové), textové, obrazové systémy a videosystémy komunikačných sietí, hardvér, mikroprogramové vybavenie a softvér, tónové pagingové systémy (vyhľadávanie osôb), sieťové systémy miestnych oblastí.  
37 - Inštalácie a údržbové služby na poli komunikačných sietí.  
42 - Návrhárske služby v oblasti komunikačných sietí.
- (730) **Newbridge Networks Corporation**, 1051 Baxter Road, Ottawa, Ontario K2C 3P2, CA;

(210) 2532-94

(220) 25.10.1994

(511) 1, 2, 3

(540)



- (510) 1 - Prípravky proti zamŕzaniu; prípravky proti tvoreniu námrazy, prípravky na odstraňovanie námrazy a rozmrazovacie prípravky.  
2 - Farby balené v aerosólových kontajneroch, na premaľovanie alebo opravu menších dielov dopravných prostriedkov a strojových častí; nátery na pneumatiky; laky, nátery, fermeže, politúry a glazúry na stroje; riedidlá, antikorózne prípravky, ochranné nátery proti korózii.  
3 - Prípravky na čistenie, leštenie, odstraňovanie korózie a odmasťovanie; abrazívne prípravky; šampóny; mydlá; detergenty.
- (730) **ALTRO LIMITED**, Letchworth, Hertfordshire, GB;

(210) 2533-94

(220) 25.10.1994

(511) 9

(540) **NOKIA**

- (510) 9 - Vedecké, optické, vážiace, meracie, signaliizačné, kontrolné, elektrické a telekomunikačné zariadenia, prístroje a počítačové programy; zariadenia na záznam, prenos a reprodukciu údajov, zvuku a obrazu; zariadenia na spracovanie údajov; telefónne ústredne; modemy, multiplexné prístroje a zariadenia, rádiokomunikačné spoje; mobilné telefóny a ich príslušenstvo; mobilné prepájače, základné stanice, prenosové zariadenia; televízory, monitory, videorekordéry, satelitné prijímače, reproduktory a ich časti; elektrické vodiče a príslušenstvo na ich inštaláciu; izolované elektrické vodiče a príslušenstvo na ich inštaláciu; elektrické káble a inštalácie kanály a príslušenstvo na ich inštaláciu; elektrické kanály a príslušenstvo na ich inštaláciu; izolované telekomunikačné káble a príslušenstvo na ich inštaláciu; optické vlákna a káble a príslušenstvo na ich inštaláciu.
- (730) **NOKIA CORPORATION**, Eteläesplanadi 12, 00130 Helsinki, FI;

(210) 2534-94

(220) 25.10.1994

(511) 9

(540)



- (510) 9 - Vedecké, optické, vážiace, meracie, signaliizačné, kontrolné, elektrické a telekomunikačné zariadenia, prístroje a počítačové programy; zariadenia na záznam, prenos a reprodukciu údajov, zvuku a obrazu; zariadenia na spracovanie údajov; telefónne ústredne; modemy, multiplexné prístroje a zariadenia, rádiokomunikačné spoje;

mobilné telefóny a ich príslušenstvo; mobilné prepojovalče, základné stanice, prenosové zariadenia; televízory, monitory, videorekordéry, satelitné prijímače, reproduktory a ich časti; elektrické vodiče a príslušenstvo na ich inštaláciu; izolované elektrické vodiče a príslušenstvo na ich inštaláciu; elektrické káble a inštaláčny kanály a príslušenstvo na ich inštaláciu; elektrické kanály a príslušenstvo na ich inštaláciu; izolované telekomunikačné káble a príslušenstvo na ich inštaláciu; optické vlákna a káble a príslušenstvo na ich inštaláciu.

(730) **NOKIA CORPORATION**, Eteläesplanadi 12, 00130 Helsinki, FI;

(210) 2535-94  
(220) 25.10.1994  
(511) 30

(540) **RUSSELL STOVER**

(510) 30 - Cukrovinky, hlavne čokoláda, bonbóny, cukríky a kandizované ovocie.

(730) **Russell Stover Candies, Inc.**, spoločnosť zriadená podľa zákonov štátu Missouri, 1000 Walnut, Kansas City, Missouri 64106, US;

(210) 2536-94  
(220) 25.10.1994  
(511) 30  
(540)



*Russell Stover*  
CANDIES  
MADE IN THE USA

(510) 30 - Cukrovinky, hlavne čokoláda, bonbóny, cukríky a kandizované ovocie.

(730) **Russell Stover Candies, Inc.**, spoločnosť zriadená podľa zákonov štátu Missouri, 1000 Walnut, Kansas City, Missouri 64106, US;

(210) 2537-94  
(220) 25.10.1994  
(511) 30

(540) **CLARA STOVER**

(510) 30 - Cukrovinky, hlavne čokoláda, bonbóny, cukríky a kandizované ovocie.

(730) **Russell Stover Candies, Inc.**, spoločnosť zriadená podľa zákonov štátu Missouri, 1000 Walnut, Kansas City, Missouri 64106, US;

(210) 2538-94  
(220) 25.10.1994  
(511) 30

(540) **PECAN DELIGHTS**

(510) 30 - Cukrovinky, hlavne čokoláda, bonbóny, cukríky a kandizované ovocie.

(730) **Russell Stover Candies, Inc.**, spoločnosť zriadená podľa zákonov štátu Missouri, 1000 Walnut, Kansas City, Missouri 64106, US;

(210) 2540-94  
(220) 26.10.1994  
(511) 35, 40, 42  
(540)



(510) 35 - Reklamná činnosť, sprostredkovanie obchodu s výrobkami.

40 - Povrchová úprava elektrostatickým nanášaním vlákna.

42 - Služby na počítači, počítačová sadzba, vydávanie reklamných materiálov.

(730) **Adamík Ondrej, Ing.**, Gándhího 8/8, 036 01 Martin, SK;

(210) 2542-94  
(220) 26.10.1994  
(511) 20  
(540)



(510) 20 - Žalúziové profily, lišty, vodiace koľajnice a osemhranné rúry.

(730) **ROLOPLAST, spol. s r. o.**, 930 24 Jahodná, SK;

(210) 2704-94  
(220) 14.11.1994  
(511) 19

(540) **RUBENT**

(510) 19 - Sušený, jemne mletý bentonit.

(730) **RUDEX, spol. s r. o.**, Tupolevova 2, 851 01 Bratislava, SK;

(210) 2712-94  
(220) 15.11.1994  
(511) 41  
(540)



(510) 41 - Organizovanie medzinárodnej výstavnej akcie zabezpečovacej techniky, požiarnej ochrany a záchranných systémov v Bratislave.

(730) **Drgonec Vladislav, Ing. arch.**, Björnsonova 12, 811 05 Bratislava, SK;

(210) 2721-94  
(220) 15.11.1994  
(511) 25

(540) **CARHARTT**

(510) 25 - Šaty a odevy vrátane odevov pracovných a športových, kabáty, košeľa, bundy, obuv a pokrývky hlavy, nohavice, vesty, tričká, ponožky, rukavice.

(730) **Carhartt, Inc.**, Three Parklane Blvd., Dearborn, Michigan 48 121, US;

(210) 2722-94  
(220) 15.11.1994  
(511) 25  
(540)



(510) 25 - Šaty a odevy vrátane odevov pracovných a športových, kabáty, košeľa, bundy, obuv a pokrývky hlavy, nohavice, vesty, tričká, ponožky, rukavice.

(730) **Carhartt, Inc.**, Three Parklane Blvd., Dearborn, Michigan 48 121, US;

(210) 2832-94  
(220) 24.11.1994  
(511) 29, 30, 32  
(540)



(510) 29 - Konzervované, sušené a upravené ovocie a zelenina, mliečne výrobky, maslo, olej a tuky, zavaňaniny, rôsoly, džemy a lekváre.

30 - Čaje, čajové extrakty, bylinkové čaje, med a výrobky z medu.

32 - Nealkoholické nápoje, ovocné šťavy a nápoje z výchto štiav, sirupy.

(730) **Bažányová Viera**, Mlynárska 3, 917 01 Trnava, SK;

(210) 2844-94  
(220) 24.11.1994  
(511) 10, 11  
(540)

**RHAPSODY**

(510) 10 - Zdravotnícke prístroje, inštalácie a súpravy, súčasti a spojovacie kusy na všetky tieto výrobky.  
11 - Sprechy, vane na kúpanie, súčasti a spojovacie kusy na všetky tieto výrobky.

(730) **Arjo Hospital Equipment AB**, S-24121 Eslöv, SE;

(210) 2849-94  
(220) 25.11.1994  
(511) 30

(540) **CAPPIO**

(510) 30 - Káva, čaj, kakao, cukor, ryža, tapioka, ságo, kávové náhradky; múka a obilné výrobky určené na ľudskú výživu, napr. ovsené vločky a pod.; nápoje z kávy, kakaa alebo z čokolády; chlieb, sucháre a sušienky, jemné pečivo a cukríky; zmrzlina, med, sirup z melasy, kvasnice, prášky do pečiva; soľ, horčica; tlčené korenie, ocot, chuťové omáčky; korenie, ľad.

(730) **KRAFT FOODS, INC.**, Three Lakes Drive, Northfield, Illinois 60093, US;

(210) 3001-94  
(220) 13.12.1994  
(310) 74/544059  
(320) 30.06.1994  
(330) US  
(511) 16  
(540)



(510) 16 - Publikácie a tlačoviny.

(730) **NBA Properties, Inc.**, Olympic Tower Bldg., 645 Fifth Avenue, New York, New York 10022, US;

(210) 3002-94  
(220) 13.12.1994  
(310) 74/544053  
(320) 30.06.1994  
(330) US  
(511) 28  
(540)



(510) 28 - Hračky a športové potreby.

(730) **NBA Properties, Inc.**, Olympic Tower Bldg., 645 Fifth Avenue, New York, New York 10022, US;

(210) 3003-94  
(220) 13.12.1994  
(310) 74/544054  
(320) 30.06.1994  
(330) US  
(511) 25  
(540)



(510) 25 - Odevy, najmä športové odevy a odevy na chvíle voľna, obuv a pokrývky hlavy.  
(730) **NBA Properties, Inc.**, Olympic Tower Bldg., 645 Fifth Avenue, New York, New York 10022, US;

(210) 3004-94  
(220) 13.12.1994  
(310) 74/544055  
(320) 30.06.1994  
(330) US  
(511) 16  
(540)



(510) 16- Publikácie a tlačoviny.  
(730) **NBA Properties, Inc.**, Olympic Tower Bldg., 645 Fifth Avenue, New York, New York 10022, US;

(210) 3006-94  
(220) 13.12.1994  
(511) 9

(540) **CLINIQUE CYBERFACE**

(510) 9 - Interaktívny softvérový program pre konzultácie krásiace služby, zameraný na výber a použitie kozmetiky a produktov na starostlivosť o pleť.

(730) **Clinique Laboratories Inc.**, spoločnosť zriadená podľa zákonov štátu Delaware, 767 Fifth Avenue, New York, NY, US;

(210) 3009-94  
(220) 13.12.1994  
(511) 31  
(540)



(510) 31 - Živé a rezané rastliny z Holandska.  
(730) **Cornelius Petrus van der Velden Gmbh**, Viedeň, AT;

(210) 3011-94  
(220) 13.12.1994  
(511) 30

(540) **SNACKWELL'S**

(510) 30 - Sušienky, pečivo, krekery.

(730) **NABISCO, Inc.**, spoločnosť zriadená podľa zákonov štátu New Jersey, 7 Campus Drive, Persippany, New Jersey 07054, US;

(210) 3012-94  
(220) 14.12.1994  
(511) 36

(540) **PRVÝ PENZIJNÝ FOND**

(510) 36 - Finančníctvo.

(730) **BON investičná spoločnosť, a. s.**, Partizánska cesta 9, 974 01 Banská Bystrica, SK;

(210) 3014-94  
(220) 14.12.1994  
(511) 16, 41  
(540)



(510) 16 - Periodická a neperiodická tlač.  
41 - Vydavateľská činnosť.  
(730) **REDOS, s. r. o.**, Nábr. L. Svobodu 54, 811 02 Bratislava, SK;

(210) 3015-94  
(220) 14.12.1994  
(591) zelená, modrá, biela, žltá  
(511) 5, 32  
(540)



(510) 5 - Dietetické nápoje a sirupy na prípravu dietetických nápojov.  
32 - Nealkoholické nápoje, nápoje sytené oxidom uhličitým, sirupy, koncentráty, prášky, ako aj ďalšie prípravky na výrobu nápojov.  
(730) **THE COCA-COLA COMPANY**, spoločnosť zriadená podľa zákonov štátu Delaware, 310 North Avenue N.W., City of Atlanta, GG 30313, US;



- (210) 3030-94  
 (220) 15.12.1994  
 (511) 9, 11  
 (540)

**PARADOX**

- (510) 9 - Prístroje a nástroje vedecké, monitorovacie, elektrické (vrátane rádiových), elektronické, fotografické, optické, prístroje na meranie a signalizáciu, prístroje kontrolné (na dozor), na chránenie a istenie, záchrannárske a výučbové, rádiové a radarové antény, solárne elektrické systémy, najmä na použitie v odbore telekomunikácií, navigačné pomôcky, prístroje na reguláciu a kontrolu elektrických prúdov, elektrické bunky a batérie, nabíjačky batérií, akumulátory, vypínače a zapínače obvodov, elektrické zariadenia na diaľkovú kontrolu priemyselných operácií a elektrických systémov, automatické prístroje uvádzané do činnosti vhođením mince alebo známky, magnetické disky, magnetické identifikačné karty, galvanické batérie, zariadenia na prenos a reprodukciu zvuku alebo obrazu, integrované obvody, prístroje rádiatelegrafické, rádiatelefonické a rádiatelemetrické, elektrické odpory, slnečné batérie, telemetre, elektrické a elektronické zariadenia proti krádežiam a nežiaducim vniknutiam, elektrické vysielacie, indikátory vodnej hladiny, teplomery, pyrometre, elektronické tachografy, disky na záznam počítačových programov a dát, videokazety, videotechnika, počítacie a zapisovacie stroje i zariadenia, automaty na tovar, vybavenia na spracovávanie informácií a pre počítače, svetelné majáky, hologramy.  
 11 - Osvetľovacie zariadenia, najmä svetlá, svetlomety, žiarovky, lampy, výbojky a ich príslušenstvo patriace do tejto triedy.
- (730) **EURO-SAT CS, spol. s r. o.**, Jugoslávská 128, 602 00 Brno, CZ;

- (210) 3031-94  
 (220) 15.12.1994  
 (511) 9, 11

(540) **PIROTEC TECHNOLOGIES**

- (510) 9 - Prístroje a nástroje vedecké, monitorovacie, elektrické (vrátane rádiových), elektronické, fotografické, optické, prístroje na meranie a signalizáciu, prístroje kontrolné (na dozor), na chránenie a istenie, záchrannárske a výučbové, rádiové a radarové antény, solárne elektrické systémy, najmä na použitie v odbore telekomunikácií, navigačné pomôcky, prístroje na reguláciu a kontrolu elektrických prúdov, elektrické bunky a batérie, nabíjačky batérií, akumulátory, vypínače a zapínače obvodov, elektrické zariadenia na diaľkovú kontrolu priemyselných operácií a elektrických systémov, automatické prístroje uvádzané do činnosti vhođením mince alebo známky, magnetické disky, magnetické identifikačné karty, galvanické batérie, zariadenia na prenos a reprodukciu zvuku

alebo obrazu, integrované obvody, prístroje rádiatelegrafické, rádiatelefonické a rádiatelemetrické, elektrické odpory, slnečné batérie, telemetre, elektrické a elektronické zariadenia proti krádežiam a nežiaducim vniknutiam, elektrické vysielacie, indikátory vodnej hladiny, teplomery, pyrometre, elektronické tachografy, disky na záznam počítačových programov a dát, videokazety, videotechnika, počítacie a zapisovacie stroje i zariadenia, automaty na tovar, vybavenia na spracovávanie informácií a pre počítače, svetelné majáky, hologramy.

11 - Osvetľovacie zariadenia, najmä svetlá, svetlomety, žiarovky, lampy, výbojky a ich príslušenstvo patriace do tejto triedy.

- (730) **EURO-SAT CS, spol. s r. o.**, Jugoslávská 128, 602 00 Brno, CZ;

- (210) 3032-94  
 (220) 15.12.1994  
 (511) 34  
 (540)



- (510) 34 - Tabak, potreby pre fajčiarov, zápalky.  
 (730) **Philip Morris Products Inc.**, spoločnosť zriadená podľa zákonov štátu Virginia, 3601 Commerce Road, Richmond, Virginia 23234, US;

- (210) 3039-94  
 (220) 16.12.1994  
 (591) čierna, biela, červená, zlatá  
 (511) 34  
 (540)



- (510) 34 - Tabak v surovom alebo spracovanom stave, fajčiarske potreby, zápalky.  
 (730) **Tabaqueira-empresa industrial de tabacos, S. A.**, Rua Laura Alves 7, 1000 Lisboa, PT;

- (210) 3040-94  
 (220) 16.12.1994  
 (591) čierna, biela, sivá, zlatá  
 (511) 34  
 (540)

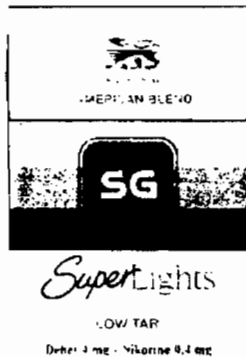

- (510) 34 - Tabak v surovom alebo spracovanom stave, fajčiarske potreby, zápalky.  
 (730) **Tabaqueira-empresa industrial de tabacos, S. A.**, Rua Laura Alves 7, 1000 Lisboa, PT;

- (210) 3041-94  
 (220) 16.12.1994  
 (591) čierna, biela, hnedá, žltá, zlatá, oranžová  
 (511) 34  
 (540)



- (510) 34 - Tabak v surovom alebo spracovanom stave, fajčiarske potreby, zápalky.  
 (730) **Tabaqueira-empresa industrial de tabacos, S. A.**, Rua Laura Alves 7, 1000 Lisboa, PT;

- (210) 3042-94  
 (220) 16.12.1994  
 (591) čierna, biela, modrá, zlatá  
 (511) 34  
 (540)



- (510) 34 - Tabak v surovom alebo spracovanom stave, fajčiarske potreby, zápalky.  
 (730) **Tabaqueira-empresa industrial de tabacos, S. A.**, Rua Laura Alves 7, 1000 Lisboa, PT;

- (210) 3044-94  
 (220) 16.12.1994  
 (511) 3, 8, 14, 21, 26  
 (540) **ZLATÝ BOD**  
 (510) 3 - Mydlá, kozmetické a voňavkárské výrobky, éterické oleje, prostriedky na starostlivosť o telo a krásu; vodičky na vlasy; prostriedky na čistenie zubov.

8 - Ručné nástroje a prístroje, najmä prístroje a kovové nástroje na starostlivosť o ruky a nohy; nožiarske výrobky, vidličky a lyžice; holiace aparáty, strojíčky na strihanie vlasov.

14 - Šperky, ozdobné a klenotnícke výrobky; drahé kovy a ich zliatiny, ako aj z nich vyrobené alebo nimi plátované výrobky patriace do triedy 14.

21 - Nádorie a nádoby pre domácnosť a kuchyňu (nie z drahých kovov alebo plátované); hrebene a umývacie hubky; kefársky materiál (s výnimkou štetcov); sklenené výrobky, výrobky z porcelánu a kameniny, patriace do triedy 21.

26 - Stuhly, lemovky (na obrubovanie); ozdoby do vlasov, pracky, sponky, ozdobné spony (agrafy, klipsne).

- (730) **Hans Steindl Handels-GmbH**, Perfektastrasse 81, 1230 Viedeň, AT;

- (210) 3049-94  
 (220) 19.12.1994  
 (511) 25  
 (540)



- (510) 25 - Obuv.  
 (730) **ROSSA, spol. s r. o.**, Továrnská 58, 953 03 Zlaté Moravce, SK;

- (210) 3066-94  
 (220) 21.12.1994  
 (511) 9, 41, 42  
 (540) **DIGIS**

(510) 9 - Zariadenia výpočtovej techniky, počítače a počítačové systémy, ich konštrukčné prvky a príslušenstvo, periférne zariadenia a doplnky počítačov, monitory, tlačiarne, skenery, plottre, grafické počítačové systémy, ich periférie a doplnky, programové vybavenie počítačov, zariadenia na diaľkový prenos dát a informácií, pamäťové a záznamové médiá a nosiče informácií pre počítače, spotrebná elektronika, zariadenia oznamovacej elektroniky, elektronické súčiastky, konštrukčné a náhradné prvky a diely pre týchto výrobkov.

41 - Konzultačná, poradenská a školiaca činnosť.

- 42 - Návrh, vývoj a tvorba softvéru, projekčná činnosť, automatizované spracovanie dát.  
(730) **DIGIS, spol. s r. o.**, 703 50 Ostrava, CZ;

- (210) 3072-94  
(220) 21.12.1994  
(511) 35, 38  
(540)

**INFAX**

- (510) 35 - Inzerčná činnosť.  
38 - Teleinformačné služby, audiotextové služby.  
(730) **TELECONSULT INTERNATIONAL, spol. s r. o.**, Karmelitská 18, 110 00 Praha 1, CZ;

- (210) 3073-94  
(220) 21.12.1994  
(511) 16, 35, 38  
(540)

 **TeleConsult**  
INTERNATIONAL

- (510) 16 - Tlačoviny všetkých druhov, katalógy, manuály, periodická a neperiodická tlač.  
35 - Inzerčná činnosť.  
38 - Teleinformačné služby, audiotextové služby.  
(730) **TELECONSULT INTERNATIONAL, spol. s r. o.**, Karmelitská 18, 110 00 Praha 1, CZ;

- (210) 3088-94  
(220) 22.12.1994  
(511) 41, 42  
(540)

**LIGA PROTI**  **RAKOVINE**

- (510) 41 - Vzdelávanie a informovanie verejnosti o rizikových faktoroch, ktoré sa podieľajú na vzniku nádorov, o včasnom zisťovaní príznakov nádorových ochorení a o pokrokoch onkologickej vedy, spolupráca pri skvalitňovaní onkologického pre- i postgraduálneho vzdelávania zdravotníckych pracovníkov.  
42 - Pomoc pri organizovaní preventívnych onkologických akcií, poskytovanie všestrannej pomoci onkologickým pacientom využívaním ich skúseností a námetov, pomoc pri rozvoji onkologických inštitúcií a siete onkologických zariadení vrátane podpory racionálneho onkologického výskumu, rozvíjanie kontaktov a spolupráce s podobne zameranými partnermi v zahraničí, iniciovanie vládnych miest k opatreniam v prospech boja proti rakovine.  
(730) **Liga proti rakovine**, Špitálska 21, 812 31 Bratislava, SK;

- (210) 3093-94  
(220) 22.12.1994  
(511) 25

(540)



- (510) 25 - Dámske, pánske a detské odevy.  
(730) **Gomolčáková Eva, PhDr.**, Židovská 21, 811 01 Bratislava, SK;

- (210) 3097-94  
(220) 22.12.1994  
(511) 9, 14, 15, 16, 20, 28

**FAST**

- (510) 9 - Prístroje a nástroje určené na vedecké a laboratórne účely; prístroje a nástroje navigačné, t.j. prístroje a nástroje určené na prenášanie rozkazov, na meranie a prístroje všeobecne používané pri riadení lodí a lietadiel; prístroje a nástroje geodetické a prístroje na bezdrôtovú telegrafiu; prístroje fotografické, kinematografické, optické vrátane premietačov obrazu a zväčšovacích prístrojov; prístroje a nástroje na váženie a meranie, prístroje a nástroje signalizačné vrátane signálnych píšťal; prístroje a nástroje na účely záchranné a učebné; automaty uvádzané do činnosti vhođením mince alebo známky, prístroje na záznam a reprodukciu hovoreného slova; rozhlasové a televízne prijímače, gramofóny, audiovizuálna technika všetkých druhov, magnetofóny všetkých druhov; zapisovacie pokladne a počítaacie stroje vrátane kancelárskych a dierovacích strojov; výpočtová technika všetkých druhov vrátane periférnych zariadení; telekomunikačná technika všetkých druhov; hasiace prístroje; špeciálne puzdrá na prístroje a nástroje, ktoré sú zaradené do tejto triedy; elektrotermické nástroje a prístroje, ako: ručné elektrické zväračky, elektrické žehličky a pod., elektrické prístroje a zariadenia, ako: elektricky vykurované: podhlavníky, odevy a súčasti odevov, ohrievače nôh; elektrické zapalovače a podobné zariadenia nezaradené do iných tried; elektromechanické zariadenia pre domácnosť určené na čistenie, ako: vysávače prachu, leštiče parkiet a podobne; súčasti a príslušenstvo všetkých uvedených prístrojov a zariadení.  
14 - Drahé kovy a ich zliatiny; predmety z drahých kovov, ich zliatin alebo predmety z plátovaných (dublovaných) kovov; bižutéria z plastov a plastických hmôt; hodiny, hodinky a chronometrické zariadenia vrátane špeciálnych puzdiel, umelecké predmety z bronzu.  
15 - Hudobné nástroje vrátane mechanických klavírov a ich príslušenstvo, hudobné skrine; elektronické hudobné nástroje všetkých druhov.  
16 - Papier a výrobky z papiera, lepenky a kartonážne výrobky; tlačoviny, manuály, časopisy, periodiká, knihy, výrobky knihárske, fotografie, písacie potreby, kancelárske lepidlá; potreby pre umelcov, štetce, písacie stroje, kancelárske potreby a kancelárska technika všetkých druhov okrem nábytku, učebné a školské potreby a pomôcky; hracie karty, tlačiarenské písmená, štočky, spojivá pre papierenský priemysel.

- 20 - Nábytok vrátane kovového a kempingového nábytku; brúsené sklo a zrkadlá, rámy; výrobky z dreva, korku, prútia, trstia, trstiny, rohoviny, slonoviny, kostí, korytnačiny, jantáru, perlete, morskej peny, buničiny; výrobky z plastických hmôt, posteľné potreby; matrace, žinenky, podhlavníky.  
28 - Hry, hračky, zábavná elektronika všetkých druhov; hracie automaty, telocvičné a športové náradie a náčinie, rybárske potreby, náradie na zimné športy a športové hry, plážový a kúpací tovar; ozdoby na vianočné stromčeky.
- (730) **FAST, spol. s r. o.**, Černokostelecká 2111, 100 00 Praha 10, CZ;

- (210) 3099-94  
(220) 22.12.1994  
(511) 36, 42  
(540)



- (510) 36 - Povinné a zmluvné zdravotné poistenie, vytváranie fondu zdravotného poistenia, vyberanie poistného, financovanie vecných a finančných plnení spojených s potrebou a špecifickou zdravotnou starostlivosťou, uzatváranie zmlúv o poskytovaní špecifickej a potrebnej zdravotnej starostlivosti so zdravotníckymi zariadeniami a ďalšími právnickými a fyzickými osobami, uzatváranie zmlúv o úhradách za poskytovanú zdravotnú starostlivosť v cudzine svojim poistencom v súvislosti s výkonom ich pracovnej činnosti, uplatňovanie náhrad vynaložených nákladov za poskytnutú zdravotnú starostlivosť voči tretím osobám v dôsledku ich zavineného protiprávneho konania voči svojim poistencom.  
42 - Zriaďovanie vlastných zdravotníckych zariadení na poskytovanie zdravotnej starostlivosti, odborná kontrolná a poradenská činnosť.
- (730) **GARANT - Železničarska zdravotná poisťovňa**, Legionárska 27, 831 04 Bratislava, SK;

- (210) 3137-94  
(220) 29.12.1994  
(511) 3

(540) **PLEASURES**

- (510) 3 - Kozmetické výrobky.  
(730) **Estée Lauder Cosmetics Ltd., a Canadian Corporation**, 161 Commander Blvd., Agincourt, Ontario M1S 3K9, CA;

- (210) 3138-94  
(220) 29.12.1994  
(310) 74/544073  
(320) 01.07.1994  
(330) US  
(511) 9

(540) **ALLCONNECT**

- (510) 9 - Technické vybavenie počítača a programové vybavenie počítača.

- (730) **Digital Equipment Corporation**, 111 Powdermill Road, Maynard, Massachusetts 01754, US;

- (210) 3140-94  
(220) 30.12.1994  
(511) 35

(540) **CEKONTA**

- (510) 35 - Organizácia a ekonomická správa obchodných sietí; franchising; organizácia, správa a riadenie otvoreného predajného systému na báze počítačovej (on line) modemovej siete v oblasti turistických, rekreačných, športových a kultúrnych pobytov, zájazdov; organizácia, správa a riadenie obchodnej siete v oblasti turistických, rekreačných, športových a kultúrnych pobytov, zájazdov, ubytovania.
- (730) **Glomb Augustin, Ing.**, Květnového vítězství 38, 140 00 Praha 4, CZ;

- (210) 1109-96  
(220) 30.04.1996  
(591) modrá, biela  
(511) 1, 2, 3, 6, 9, 10, 17, 18, 19, 20, 21, 22, 24, 25, 26, 27

- (540)



a. s.

- (510) 1- Lepidlá na priemyselné účely.  
2- Farby, laky, riedidlá.  
3- Farby na vlasy, prípravky na čistenie.  
6- Čalúnnické kĺnce.  
9- Ochranné pracovné odevy proti ohňu, okuliare na zváranie, ochranné prilby.  
10- Zdravotná obuv.  
17- Izolačné plastov, syntetická guma, hadice s výnimkou kovových, tesniaci materiál, napr. klíngerity.  
18- Koženky, konské postroje.  
19- Okenné sklo.  
20- Stoličky, stoly, zrkadlá.  
21- Porcelán, keramika, poháre a iné duté sklo patriace do tejto triedy.  
22- Čalúnnické poťahové látky a čalúnnické molitany.  
24- Bytový kusový textil - záclony, závesy.  
25- Kadernícke a iné pracovné odevy, obuv, rukavice.  
26- Vlasové natáčky s výnimkou elektrických.  
27- Koberce a iné podlahové krytiny.
- (730) **Rempa, a. s.**, Poštová 14, 042 90 Košice, SK;

- (210) 1375-96  
(220) 02.07.1997  
(511) 29, 30

(540) **Coffee Creamer**

- (510) 29 - Sušená smotana do kávy.  
30 - Prášková pochutina do kávy, polievok a omáčok.
- (730) **MUKATES, s. r. o.**, Továrnská štvrť 148, 058 01 Poprad, SK;

(210) 2654-96  
 (220) 08.10.1996  
 (591) čierna, zlatá  
 (511) 33  
 (540)



(510) 33 - Alkoholické nápoje - Francúzske Brandy Mon Bijou.  
 (730) **Ashot Grigorian ARMES, M.Rázusa 75/5,** 971 01 Prievidza, SK;

(210) 363-97  
 (220) 03.02.1997  
 (511) 29, 39  
 (540)



(510) 29 - Arašidy pražené, arašidy solené, spracované oriešky.  
 39 - Balenie potravín.  
 (730) **Giláš Marek, Ing.,** Jesenského 45/2, 965 01 Žiar nad Hronom, SK;

(210) 364-97  
 (220) 03.02.1997  
 (511) 30, 39  
 (540)

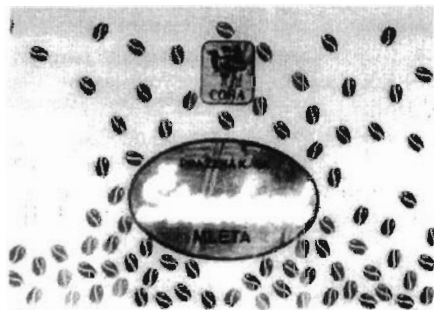

(510) 30 - Káva.  
 39 - Balenie potravín.  
 (730) **Giláš Marek, Ing.,** Jesenského 45/2, 965 01 Žiar nad Hronom, SK;

(210) 952-97  
 (220) 03.04.1997  
 (591) červená, modrá, biela, zelená  
 (511) 32  
 (540)



(510) 32 - Minerálne vody.  
 (730) **Stredoslovenské žriedla, a. s.,** Budiš, 038 23 Dubové pri Turčianskych Tepliaciach, SK;

(210) 953-97  
 (220) 03.04.1997  
 (511) 32  
 (540)



(510) 32 - Minerálne vody.  
 (730) **Stredoslovenské žriedla, a. s.,** Budiš, 038 23 Dubové pri Turčianskych Tepliaciach, SK;

(210) 1034-97  
 (220) 14.04.1997  
 (511) 8, 12, 39  
 (540)



(510) 8- Ručné nástroje a náradie.  
 12 - Automobily, autokary, autobusy, trojkolky, dvojkolesové vozíky, elektromobily, automobilové obývacie privesy, obytné automobily, nákladné vozidlá, vojenské vozidlá; hnacie motory pozemných vozidiel, prevodovky na pozemné vozidlá, karosérie automobilov.  
 39 - Nákladná doprava pozemná.  
 (730) **LIAZ Veľký Krtíš, s. r. o.,** Osloboditeľov 45, 990 01 Veľký Krtíš, SK;

(210) 1137-97  
 (220) 24.04.1997  
 (511) 19, 20, 26, 28, 31, 42  
 (540) **DENDRA**  
 (510) 19 - Drevené stavby (altánky, pergoly).  
 20 - Záhradný nábytok.  
 26 - Umelé kvety.

28 - Ozdoby na vianočný stromček okrem osvetľovacích telies a cukrovíniok.

31 - Semená, rastliny, prírodné kvety, okrasné a ovocné dreviny (stromy, kríky).

42 - Záhradkárske, sadovnícke služby.

(730) **Zábojník Michal, Ing.**, Pestovateľská ulica 11, 900 44 Tomašov, SK;

(210) 1650-97

(220) 13.06.1997

(511) 1, 2, 3, 4, 5, 6, 13, 16, 17, 19, 22, 26, 27, 30, 34

(540) **SPOLEK**

(510) 1 - Chemické výrobky na priemyselné, vedecké a fotografické účely, technicky a chemicky čisté chemikálie, ako aj chemikálie na analytické účely, nerastné suroviny, aktívne uhlie na liečebné a priemyselné účely, chemické výrobky pre hutníctvo a spracovanie rúd, elektrochemické a elektrotermické výrobky ( karbid, ferozliatiny ); hnojivá; umelé a syntetické živice, lisovací prášok z umelých živíc, lepidlá; kaučuk tekutý; prostriedky na konzervovanie pokrmov; rozpúšťadlá, zmäkčovadlá, prostriedky na odmasťovanie vo výrobnom procese, prostriedky na spracovanie a zošľachtenie kože, prostriedky na apretáciu, triesloviny; škrob na priemyselné účely.

2 - Organické farbivá, medziprodukty na výrobu organických farbív, organické a anorganické pigmenty, farby, indigo, bronzový prášok, vysušovadlá a riedidlá do tlačiarenských farieb, tlačiarenská valcovina, kovové fólie, listkové kovy, aluminiové obaly všetkých druhov; fermeže, laky, moridlá, prírodné živice; prostriedky proti hrdzi.

3 - Prostriedky pracie, bieliace, namáčacie, zošľachťovacie pre textilný priemysel, prostriedky na odstraňovanie škvrn, prostriedky na odstraňovanie tukov, prostriedky na čistenie a leštenie, prostriedky na brúsenie; škrob a škrobové výrobky na škrobenie bielizne.

4 - Technické oleje a tuky, mazadlá, benzín.

5 - Liečivá, lieky, chemické výrobky na liečebné a zdravotné účely, farmaceutické drogy, séra, liečivé a profylaktické vakcíny, dietetické prípravky, prostriedky na ničenie škodcov, prostriedky na ochranu rastlín, rastové látky rastlinné, sterilizačné a dezinfekčné prostriedky; glukóza na vyživovacie, dietetické a liečebné účely; škrob a škrobové výrobky na vyživovacie a farmaceutické účely; droždie na vyživovacie a kŕmne účely.

6 - Ložiskové kovy, ľahké kovy a zliatiny ľahkých kovov.

13 - Sklápacie kovové puzdrá.

16 - Papier, lepenka, suroviny a polotovary na výrobu papiera, papierové a kartónové výrobky, obaly všetkých druhov z impregnovaného aj neimpregnovaného papiera, papierové poháre a nádoby, papierové vlákna, papierová priadza, papierové špagáty, dutinky na textil, cievky na textil, dutinky a trubice všetkých druhov, uzávery na fľaše na mlieko, voskový papier, držadlá na bicykle, papierové spartérie; atrament; sklápacie kovové puzdrá.

17 - Kaučuk, lisovacie plasty, plasty na výrobu lakov a na impregnáciu, umelý

šlak, hmota na výrobu gramofónových platní; lisované alebo striekané výrobky z plastov na lisovanie.

19 - Predmety z dreva, ako sú drevené spartérie, drevná drvina, rezivo, dosky na debny, obaly z dreva.

22 - Umelé vlákna, náhradky lyka a trstia, buničína a jej deriváty, celulóza na umelé vlákna, na celofán, na nitračné účely a na papier, prípadne spolu s inými surovinami; estery a étery celulózy na umelé vlákna, na výrobu lakov a filmov; buničitá vlna, spartérie z buničitej vlny, sulfítovej lieh, zahustený sulfítovej výluh, celulózová smola; surové textilné vlákna.

26 - Ozdobné šnúry na lemovanie.

27 - Papierové koberce.

30 - Ocot.

34 - Zápalky všetkých druhov, zápalkársky tovar, zapalovače.

(730) **Spolek pro chemickou a hutní výrobu, akciová společnost**, Ústí nad Labem, CZ;

(210) 1688-97

(220) 16.06.1997

(511) 20, 35, 36, 37, 42

(540)



(510) 20 - Nábytok.

35 - Sprostredkovanie nákupu a predaja tovarov.

36 - Sprostredkovanie prenájmu nehnuteľností.

37 - Vykonávanie jednoduchých stavieb a poddodávok.

42 - Projektovanie stavieb, zariadovanie interiérov.

(730) **GFI STUDIO, s. r. o.**, Račianska 79, 831 02 Bratislava, SK;

(210) 1718-97

(220) 19.06.1997

(511) 29, 30, 32

(540)



(510) 29 - Mlieko a výrobky z mlieka, hydina, zverina, vajcia, jedlé oleje a tuky, konzervované potraviny.

30 - Káva, čaj, kakao, cukor, ryža, chlieb, sušienky, sucháre, koláče, jemné pečivo, cukrovinky.

32 - Nealkoholické nápoje, minerálne vody, sirupy a iné prípravky na výrobu nápojov.

(730) **I. WITTMANN A SYN ZVOLEN, spol. s r. o.**, Námestie SNP č.75/26, 960 01 Zvolen, SK;

- (210) 1762-97  
 (220) 24.06.1997  
 (511) 19, 20, 21, 27  
 (540)

**Bozin**

- (510) 19- Debnenie s výnimkou kovového, drevené dlážky, drevené obloženie, drevo opracované, drevo opracované stolárske, drevo pílené, drevo spracované, drevo stavebné, drevo ako polotovár, lišty s výnimkou kovových, parketová dlážka, parketové výlisky, parketové podlahy, rámy okenné s výnimkou kovových.  
 20- Drevené hrany a kostry na nábytok, drevené trámy, nábytok, palety nakladacie s výnimkou kovových, palety nekovové nakladacie, palety nekovové prepravné, palety na manipuláciu s tovarom s výnimkou kovových.  
 21- Cedidlá s výnimkou cedidiel z drahých kovov, cukorničky s výnimkou cukorničiek z drahých kovov, kefy na cylindre, česadlá na zvieratá, dosky žehliace, kuchynské dosky na krájanie, dosky na pranie, drevené vedrá a kade, držiaky na sviece s výnimkou držiakov z drahých kovov, držiaky na špáradlá s výnimkou držiakov z drahých kovov, formy na pečivo, formy na prípravu jedál, formy na zákusky a koláče, hrebene, hrebene na zvieratá, kade a putne, kefársky tovar, kefy na umývanie riadu, kefy, materiál na výrobu kief, kefy na čistenie nádrží a nádob, kefy na obuv, kefy na umývanie riadu, kefy na zvieratá, koreničky, koše na použitie v domácnosti s výnimkou košov z drahých kovov, krúžky na obrusy s výnimkou krúžkov z drahých kovov, kuchynské nádoby s výnimkou nádob z drahých kovov, kuchynské náradie s výnimkou náradia z drahých kovov, kuchynské potreby neelektrické, kuchynský riad s výnimkou riadu z drahých kovov, kvetináče, vedierka na ľad, leštiace zariadenia na parkety s výnimkou elektrických, metly, misky, misky na ovocie, misy, naberačky, kuchynské naberačky, nádoby na použitie v domácnosti alebo v kuchyni s výnimkou nádob z drahých kovov, odkladacie stojany na nože, pasce na hmyz, pasce na potkany, podložky s výnimkou papierových, nie ako prestieracie, podnosy na použitie v domácnosti s výnimkou podnosov z drahých kovov, podnosy s výnimkou podnosov z drahých kovov, potreby pre domácnosť s výnimkou potrieb z drahých kovov, putne a kade, schránky na chlieb, štetky na holenie, války na cesto, drevené vedrá.  
 27- Povrchy dlážok, izolačné povrchy dlážok, podlahové krytiny.

- (730) **Malokarpatská drevárska fabrika, a. s.**, Drevárska 23, 902 01 Pezinok, SK;

- (210) 1763-97  
 (220) 24.06.1997  
 (511) 6, 19, 37, 40  
 (540)

**PYROBATYS**

- (510) 6- Stavebné prvky a výrobky kovové, konštrukcie kovové, konštrukcie kovové stavebné, kovania na dvere, kovania na okná, kovania na kľučky, kovania na nábytok, kovania na truhly, kovové dielce stavebné, kovové konzoly a podpory pre stavebníctvo, kovové prefabrikáty, kovové stupne - schodišť, kovové stropy a stropné dosky, stavebné kovania, stavebné panely kovové, stavebný materiál kovový, zámky kovové s výnimkou elektrických, zámky na vozidlá kovové.

19- Stavebné prvky plastové, stavebné krytiny s výnimkou kovových, stavebné panely s výnimkou kovových, stavebný materiál s výnimkou kovového.

37- Činovanie, nitovanie, pieskovanie, protihrdzová úprava, montáž materiálu na objednávku.

40 - Čistenie povrchov kovových súčiastok, elektrolytické pokovovanie, frézovanie kovov, galvanizácia, chrómovanie, kadmiovanie, pozlacovanie, rytie a gravírovanie, pílenie kovov, spájkovanie, úprava a spracovanie kovov, zváranie, farbenie.

- (730) **PYROBATYS, s. r. o.**, Osloboditeľov 283, 059 35 Batizovce, SK;

- (210) 1791-97  
 (220) 30.06.1997  
 (511) 36, 39, 42  
 (540)



- (510) 36 - Cestovné poistenie.  
 39 - Zabezpečovanie pravidelnej leteckej dopravy do celého sveta, sprostredkovanie leteckých zájazdov.  
 42 - Informácie o vybavovaní víz.  
 (730) **LETECKÁ AGENTÚRA KOLUMBUS, s. r. o.**, Hlavná 116, 040 01 Košice, SK;

- (210) 1892-97  
 (220) 07.07.1997  
 (511) 16  
 (540)



- (510) 16- Výrobky z papiera, najmä vreckovky, servitky, kozmetické vreckovky, toaletný papier, kuchynské utierky.  
 (730) **E.M.C.O. Hygiene, spol. s r. o.**, Podzáhradná 74, 820 14 Bratislava, SK;

- (210) 2013-97  
 (220) 15.07.1997

(511) 30  
(540)



(510) 30 - Zmrzlina, mrazené krémy, mrazené tyčinky, nanuky.  
(730) ČANDA VÁCLAV-CANDA, Moyzesova 11, 010 01 Žilina, SK;

(210) 2033-97  
(220) 16.07.1997  
(511) 9, 16, 37, 38, 41, 42  
(540)



(510) 9 - Telefónne prístroje a príslušenstvá, telefónne automaty, telefónne ústredne, mobilné telefóny, všetky telekomunikačné prístroje a zariadenia, softvér, hardvér, najmä na počítače, monitory, klávesnice, terminály a všetky ďalšie jednotlivé časti, súčasti a náhradné diely zatriedené v triede 9, všetky siete z oblasti výpočtovej techniky a ich jednotlivé časti i náhradné diely zatriedené v triede 9, stroje na záznam, prenos a reprodukciu zvuku alebo obrazu, nosiče magnetických záznamov (nahrané i nenahrané), zvukov, disky, vybavenie na spracovanie informácií a pre počítače, prístroje a nástroje elektrické, optické, prístroje a nástroje na meranie, signalizovanie.  
16 - Tlačoviny, časopisy, periodiká, knihy, fotografie, učebné pomôcky s výnimkou prístrojov a zariadení.  
37 - Montáž a opravy telekomunikačných zariadení.  
38 - Poskytovanie neverejnej telekomunikačnej služby prenosu dát a ďalších informácií, prevádzkovanie verejnej mobilnej rádiatelefónnej siete, sprostredkovateľská činnosť v oblasti telekomunikačnej a výpočtovej techniky.  
41 - Konzultačná a školiaca činnosť v oblasti telekomunikačnej a výpočtovej techniky, vydavateľská a nakladateľská činnosť.  
42 - Odborné poradenstvo s výnimkou obchodného.  
(730) GLOBTEL GSM, a. s., Plynárenská 1, 821 09 Bratislava, SK;

(210) 2034-97  
(220) 16.07.1997  
(591) oranžová, čierna  
(511) 9, 16, 37, 38, 41, 42  
(540)



(510) 9 - Telefónne prístroje a príslušenstvá, telefónne automaty, telefónne ústredne, mobilné telefóny, všetky telekomunikačné prístroje a zariadenia, softvér, hardvér, najmä na počítače, monitory, klávesnice, terminály a všetky ďalšie jednotlivé časti, súčasti a náhradné diely zatriedené v triede 9, všetky siete z oblasti výpočtovej techniky a ich jednotlivé časti i náhradné diely zatriedené v triede 9, stroje na záznam, prenos a reprodukciu zvuku alebo obrazu, nosiče magnetických záznamov (nahrané i nenahrané), zvukov, disky, vybavenie na spracovanie informácií a pre počítače. prístroje a nástroje elektrické, optické, prístroje a nástroje na meranie, signalizovanie.  
16 - Tlačoviny, časopisy, periodiká, knihy, fotografie, učebné pomôcky s výnimkou prístrojov a zariadení.  
37 - Montáž a opravy telekomunikačných zariadení.  
38 - Poskytovanie neverejnej telekomunikačnej služby prenosu dát a ďalších informácií, prevádzkovanie verejnej mobilnej rádiatelefónnej siete, sprostredkovateľská činnosť v oblasti telekomunikačnej a výpočtovej techniky.  
41 - Konzultačná a školiaca činnosť v oblasti telekomunikačnej a výpočtovej techniky, vydavateľská a nakladateľská činnosť.  
42 - Odborné poradenstvo s výnimkou obchodného.  
(730) GLOBTEL GSM, a. s., Plynárenská 1, 821 09 Bratislava, SK;

(210) 2047-97  
(220) 17.07.1997  
(511) 9, 37, 42  
(540)



(510) 9 - Elektronické riadiace systémy, počítačový softvér.  
37 - Montáž, inštalácia a servis uvedených zariadení.  
42 - Konzultácie a poradenstvo v oblasti nasadzovania riadiacich systémov, konfigurácia elektronických riadiacich systémov, projekčná činnosť pre riadiace systémy, meranie a reguláciu, inžinierska činnosť pre riadiace systémy, meranie a reguláciu, vývoj špeciálneho softvéru, vývoj vlastného softvéru na riadenie technológií.  
(730) TTC spol. s r. o., Palackého 6, 949 01 Nitra, SK;

(210) 2048-97  
(220) 17.07.1997  
(511) 9, 42

(540) LINARIA

(510) 9 - Elektronické riadiace systémy, počítačový softvér.  
42 - Konfigurácia elektronických riadiacich systémov, inžinierska činnosť v riadiacich systémoch a riadení technológií, vývoj špeciálneho softvéru, vývoj vlastného softvéru na riadenie technológií.



(730) **TTC spol. s r. o.**, Palackého 6, 949 01 Nitra, SK;

---

(210) 2252-97

(220) 07.08.1997

(591) modrá

(511) 19

(540)



(510) 19 - Stavebné materiály, prefabrikáty - zámková dlažba, stavebné kamene, komíny, malta, cementové zmesi, stavebná omietka, nekovové izolačné materiály, pórovitý betón, ľahký betón, debniaca betónová tvárnica a murovacía betónová tehla, pórobetónové stavebné diely, umelé kamene, stavebné obklady, tvarové obklady, fasády, tvarové steny, podlahy, kryty, spojovacie materiály.

(730) **PREFABETÓN Holding, a. s.**, Železničná 12, 972 41 Koš, SK;

---

**Obnovy ochranných známok**

87 713	153 026	157 448	163 703
88 059	153 033	157 449	163 734
88 760	153 034	157 465	163 735
91 728	153 035	157 472	163 763
92 869	153 077	157 481	165 749
93 319	153 095	157 492	166 007
93 358	156 355	157 520	166 014
94 711	156 403	157 521	166 017
94 834	156 476	157 522	166 212
95 106	156 546	157 524	166 234
95 811	156 547	157 525	166 291
95 972	156 778	157 549	166 386
96 279	156 779	157 560	166 392
96 462	156 780	157 564	166 398
96 843	156 784	157 622	166 410
98 191	156 785	157 623	166 422
98 306	156 786	157 660	166 495
99 436	156 792	157 663	166 496
101 709	156 793	157 664	166 498
104 532	156 826	157 666	166 547
106 793	156 832	157 669	166 582
108 915	156 833	157 674	166 672
109 393	156 834	157 708	166 694
109 394	156 835	157 738	166 733
109 395	156 844	160 463	166 837
110 049	156 845	161 600	166 848
111 076	156 855	162 405	166 873
111 077	156 856	162 739	166 886
113 067	156 923	162 983	166 908
119 623	156 924	163 000	166 915
119 634	156 925	163 004	166 999
119 638	156 926	163 416	167 019
120 285	156 939	163 418	167 088
151 961	156 954	163 447	167 142
152 401	157 003	163 461	167 380
152 529	157 384	163 496	167 381
152 611	157 445	163 500	167 483
153 025	157 446	163 532	

(111) 87 713  
 (220) 17.11.1925  
 (151) 17.11.1925  
 (180) 17.11.2005

(540) **CINCHOPYRIN**

(730) **SPOFA, a. s.**, Husinecká 11a, 130 00 Praha 3, CZ;

(510) Liečivé a lekárenské prostriedky a preparáty, drogy, chemické výrobky na lekárske, hygienické, priemyselné, vedecké, fotografické, poľnohospodárske a lesnícke účely, dezinfekčné prostriedky, dietetické a výživné prostriedky a preparáty.

(511) 1, 5  
 (210) 1102

(111) 88 059  
 (220) 16.10.1935  
 (151) 16.10.1935  
 (180) 16.10.2005

(540) **SOZORIN**

(730) **SPOFA, a. s.**, Husinecká 11a, 130 00 Praha 3, CZ;

(510) Lekárske, chemické, kozmetické, liečivé a dezinfekčné výrobky.

(511) 1, 3, 5  
 (210) 5447

(111) 88 760  
 (220) 27.12.1935  
 (151) 27.12.1935  
 (180) 27.12.2005

(540) **Cuvernol**

(730) **Biotika, a. s.**, Príboj 335, 976 13 Slovenská Ľupča, SK;

(510) Lekársky, dietetický a kozmetický tovar.

(511) 3, 5  
 (210) 6026

(111) 91 728  
 (220) 05.10.1946  
 (151) 05.10.1946  
 (180) 05.10.2006

(540) **Agroxone**

(730) **A.H. Marks and Company Limited**, Wyke, Bradford, West Yorkshire BD12 9EJ, GB;

(510) Prípravky na ničenie buriny.

(511) 5  
 (210) 7143

(111) 92 869  
 (220) 10.12.1946  
 (151) 10.12.1946  
 (180) 10.12.2006

(540) **Fluocid**

(730) **DENTAL, a. s.**, Černokostelecká 84, 100 31 Praha 10, CZ;

(510) Farmaceutické výrobky.  
 (511) 5  
 (210) 1148

(111) 93 319  
 (220) 06.01.1947  
 (151) 06.01.1947  
 (180) 06.01.2007

(540) **Spolana**

(730) **SPOLANA, a. s.**, Ke Spolaně, 277 11 Neratovice, CZ;

(510) Umelé vlákna.  
 (511) 23  
 (210) 8819

(111) 93 358  
 (220) 04.02.1937  
 (151) 04.02.1937  
 (180) 04.02.2007

(540) **Emalon**

(730) **SPOFA, a. s.**, Husinecká 11a, 130 00 Praha 3, CZ;

(510) Lekárnické prípravky z pektínu.

(511) 5  
 (210) 8828

(111) 94 711  
 (220) 08.02.1917  
 (151) 08.02.1917  
 (180) 08.02.2007

(540) **Pararenin**

(730) **DENTAL, a. s.**, Černokostelecká 84, 100 31 Praha 10, CZ;

(510) Prípravky chemické, lekárske, dietetické a kozmetické.

(511) 1, 3, 5  
 (210) 8833

(111) 94 834  
 (220) 23.03.1937  
 (151) 23.03.1937  
 (180) 23.03.2007  
 (540)

*Coca-Cola*

(730) **The Coca - Cola Company**, spoločnosť zriadená podľa zákonov štátu Delaware, Delaware, Wilmington, US;

(510) Tonické nápoje, sirupy na prípravu tonizujúcich nápojov.

(511) 32  
 (210) 8673

- (111) 95 106  
 (220) 05.05.1925  
 (151) 05.05.1925  
 (180) 05.05.2005

**(540) Horrockses**

- (730) **HORROCKSES LIMITED**, Preston, Lancashire, GB;  
 (510) Bavlnené plátno na prestieradlá a obliečky.  
 (511) 24  
 (210) 4781

- (111) 95 811  
 (220) 24.06.1927  
 (151) 24.06.1927  
 (180) 24.06.2007

**(540) P. K.**

- (730) **WM. WRIGLEY JR. COMPANY**, spoločnosť zriadená podľa zákonov štátu Delaware, 401 North Michigan Avenue, Chicago, Illinois, US;  
 (510) Žuvacia guma obalená v cukre.  
 (511) 30  
 (210) 9828

- (111) 95 972  
 (220) 24.06.1937  
 (151) 24.06.1937  
 (180) 24.06.2007

**(540) Bournville**

- (730) **Cadbury Limited**, Bournville, Birmingham, GB;  
 (510) Cukrovinky, kakao, čokoláda, čokoládové sucháre a čaj.  
 (511) 30  
 (210) 9955

- (111) 96 279  
 (220) 23.06.1937  
 (151) 23.06.1937  
 (180) 23.06.2007

**(540) Staropramen**

- (730) **Pražské pivovary, a. s.**, Nádražní 84, 150 54 Praha 5, CZ;  
 (510) Kovový tovar všetkých druhov, najmä popolníky, poháre, osvetľovacie predmety, tácky pod poháre, drôt na zátkovanie fliaš, vidličky, vešiaky, korbele, kanvice, kapsle, svorky, vývrtky, lyžice, menáže, stojany na jedálne listky, nože, hudobné nástroje a automaty, zásteny ku kachliam, plomby a plombové šnúry, omáčniky, šálky, stojany na dáždniky, skrutky, misy, krúžky na servítky, pľuvadlá, staniol, tanier, misy obyčajné, hlboké a polievkové, svorky na obrusy, rohy na pitie, predajné automaty, umývadlá, rámy na hodiny, izbové ventilátory, cukorničky, klieštiky na cukor, klieštiky na raky a homáre. Kamenný, hlinený a sklenený tovar všetkých druhov, najmä popolníky, poháre, osvetľovacie predmety, tácky pod poháre, okenné tabule, fľaše, poháre, korbele, džbá-

ny, barly, soľničky, koreničky, omáčniky, šálky, misy, sífony, pľuvadlá, tanier, hlboké polievkové misy, rohy na pitie, umývadlá, chladničky. Drevený, slamený, papierový, kostený, gumený a kožený tovar, pohľadnice, popolníky, tácky pod poháre, šachová hra, listový papier, obálky, tlačivá, etikety, sudy, podlahové krytiny, vešiaky, lavičky, kartové hry, kolky, debny, jedálne listky, stojany na jedálne listky, zásteny ku kachliam, sťahovacie žalúzie, soľničky a koreničky, písacie potreby, stojany na dáždniky, krúžky na servítky, pľuvadlá, zápalky, slamené obaly na fľaše, stoličky, rohy na pitie, súdky, špáradlá na zuby, špičky na cigarety a cigary, cigaretový papier. Tkanivá, odevnícke predmety a okrasný tovar všetkých druhov, obloženie dlážok, uteráky, koberce, behúne, obrusy, servítky, stany. Nápoje alkoholické a bez liehu všetkých druhov, zadný jačmeň, pivo bez alkoholu, pivo, pívne kvasnice, čokoláda, cigary, cigarety, vajcia, pokrm z vajec, extrakty, esencie na výrobu nápojov, farbivé pivo, ovocné šťavy, krmivá, stažky (skysnuté zvyšné kvasnice), jačmeň, kvasnice, kvasnicové výťažky, sušené kvasnice jedlé i krmné, chmeľ, káva, kávové náhradky, kakao, limonády, slad a sladové výťažky, sladový kvet, ovocie, smola, prírodný a stolový ľad, surový tabak, soľ, omáčky, zápražky, horčica, stolový olej, čaj, mláto, cukor, šumivá limonáda. Chemické, farmaceutické, kozmetické a dietetické prípravky a preparáty všetkých druhov, najmä krmivá, farbivá, zápalky a uhl'ohydráty z buničiny.

- (511) 30, 31, 32, 33  
 (210) 9934

- (111) 96 462  
 (220) 22.05.1947  
 (151) 22.05.1947  
 (180) 22.05.2007

**(540) Dentacryl**

- (730) **DENTAL, a. s.**, Černokostecká 84, 100 31 Praha 10, CZ;  
 (510) Liečivá, drogy, farmaceutické prípravky, chemické výrobky pre priemysel, lekárstvo, hygienu, farmáciu a vedu; prípravky baktericídne, prípravky dezinfekčné, prípravky proti nákaze; vonné a kozmetické prípravky, prípravky na ošetrovanie zubov a dutiny ústnej; zubné výplne a protézy; chirurgický materiál; nástroje, laboratórne potreby.  
 (511) 1, 3, 5, 10  
 (210) 8916

- (111) 96 843  
 (220) 31.05.1937  
 (151) 31.05.1937  
 (180) 31.05.2007

**(540) A C**

- (730) **General Motors Corporation**, spoločnosť organizovaná a existujúca podľa zákonov štátu Delaware, West Grand Boulevard and Cass Avenue, City of Detroit, Michigan 48202, US;
- (510) Zapaľovacie sviečky a porcelánové časti zapaľovacích sviečok, rádio nerušiacie zapaľovacie sviečky a odporové články na zabraňovanie zapaľovacím sústavám v prekážaní rádiovým prístrojom.
- (511) 7, 9  
(210) 8989

- (111) **98 191**  
(220) 31.12.1932  
(151) 31.12.1932  
(180) 31.12.2002

(540) **Adhesor**

- (730) **DENTAL, a. s.**, Černokostecká 84, 100 31 Praha 10, CZ;
- (510) Liečivá a lekárske prostriedky a preparáty, preparáty na zubnú prax, drogy, chemické výrobky pre lekárske, priemyselné, vedecké, fotografické, poľnohospodárske a lesnícke účely, dezinfekčné prostriedky, dietetické a výživné prostriedky a prípravky.
- (511) 1, 5  
(210) 10478

- (111) **98 306**  
(220) 28.05.1947  
(151) 28.05.1947  
(180) 28.05.2007

(540) **Gelfoam**

- (730) **The Upjohn Company**, spoločnosť zriadená podľa zákonov štátu Delaware, Kalamazoo, Michigan, US;
- (510) Sterilné huby pre chirurgov, vyrobené zo zvlášť spracovanej želatíny.
- (511) 10  
(210) 9044

- (111) **99 436**  
(220) 24.12.1945  
(151) 24.12.1945  
(180) 24.12.2005

(540) **UMBRA**

- (730) **SPOFA, a. s.**, Husinecká 11a, 130 00 Praha 3, CZ;
- (510) Kozmetické ochranné prostriedky proti slnku.
- (511) 3  
(210) 6023

- (111) **101 709**  
(220) 24.06.1947  
(151) 24.06.1947  
(180) 24.06.2007

(540) **Mono**

- (730) **Mono Pumps Limited**, Bristol, GB;
- (510) Čerpadlá.
- (511) 7, 10, 12  
(210) 10333

- (111) **104 532**  
(220) 24.07.1933  
(151) 24.07.1933  
(180) 24.07.2003

(540) **Mydlik**

- (730) **RAKONA, a. s.**, Rakovník, CZ;
- (510) Mydlá všetkých druhov, prášky a pracie prostriedky.
- (511) 3  
(210) 21253

- (111) **106 793**  
(220) 18.11.1935  
(151) 18.11.1935  
(180) 18.11.2005

(540) **Androphelin**

- (730) **SPOFA, a. s.**, Husinecká 11a, 130 00 Praha 3, CZ;
- (510) Liečivá a liečivá pre zvieratá.
- (511) 5  
(210) 401

- (111) **108 915**  
(220) 18.04.1925  
(151) 18.04.1925  
(180) 18.04.2005  
(540)



**daimon**

- (730) **Palaba, a. s.**, Netovická 875, 274 44 Slaný, CZ;
- (510) Akumulátory, batérie galvanické, elektrické osvetľovacie predmety, galvanické články, galvanické články mokré, zapaľovače, elektrické žiarovky, indukčné prístroje, elektrické kontaktné zariadenia, lampové objímky, elektrické zvonce, svietniky, meracie nástroje, rádiové prístroje, všetky rádiové predmety, vypínače, vreckové svietidlá, suché články, nástenné vešiaky, zápalné batérie.
- (511) 9, 11, 14, 21  
(210) 4699

- (111) **109 393**  
(220) 19.06.1947  
(151) 19.06.1947

(180) 19.06.2007  
(540)



(730) **TEXTILANA, a. s.,** Liberec, CZ;  
(510) Vlásené vložky do pánskych kabátov, tkaniny, pletený tovar a plstený tovar.  
(511) 24, 25  
(210) 5890

(111) **109 394**  
(220) 19.06.1947  
(151) 19.06.1947  
(180) 19.06.2007  
(540)



(730) **TEXTILANA, a. s.,** Liberec, CZ;  
(510) Odevy, módna bielizeň, stolová a posteľná bielizeň, korzety, kravaty, traky, rukavice, tkaniny, pletený tovar, plstený tovar.  
(511) 24, 25  
(210) 10449

(111) **109 395**  
(220) 19.06.1947  
(151) 19.06.1947  
(180) 19.06.2007  
(540)



(730) **TEXTILANA, a. s.,** Liberec, CZ;  
(510) Odevy, odevné súčasti, zvlášť nastrihané alebo na spracovanie pripravené, vložky do odevov, priadze, vlásené priadze, vlákna na pradenie, vankúšový materiál, medzipodšívky, elastiky, tkaniny, pletený tovar, plstený tovar.  
(511) 22, 23, 24, 25  
(210) 10448

(111) **110 049**  
(220) 09.04.1924  
(151) 09.04.1924  
(180) 09.04.2004

(540) **TIX**  
(730) **RAKONA, a. s.,** Rakovník, CZ;  
(510) Pekársky tovar všetkých druhov, pivo všetkých druhov, maslo a umelé jedlé tuky všetkých druhov, diétne prostriedky, esencie, tuky a tukové výrobky všetkých druhov, (margarín a margarínové výrobky, rastlinné tuky, tukové náhradky), rybie konzervy všetkých druhov a náhradky, mäso všetkých druhov, čerstvé, sušené, pripravené, konzervy alebo výťažky z mäsa všetkých druhov a požívatiny vyrábané s prísadou mäsa, ovocné šťavy, a to alkoholické a nealkoholické všetkých druhov, plody, krmivá, nápoje všetkých druhov, obilie, mlynárske výrobky a s prísadou obilia vyrábané požívatiny, zelenina čerstvá, sušená, konzervovaná všetkých druhov a s prísadou zeleniny vyrábané požívatiny, korenia všetkých druhov, ovsené výrobky všetkých druhov, okopaniny všetkých druhov a s prísadou okopanín vyrábané požívatiny, strukoviny všetkých druhov, med, medové prípravky všetkých druhov a medové náhradky, káva a kávové náhradky všetkých druhov, kakao, poľnohospodárske produkty, limonády, a to prírodné a umelé všetkých druhov, slad, sladové výrobky a výťažky všetkých druhov, marmelády všetkých druhov, múka, výrobky z múky všetkých druhov a s prísadou múky vyrábané požívatiny, mlieko čerstvé, kondenzované, konzervované, sušené a mliečne prípravky všetkých druhov, minerálne vody prírodné a umelé všetkých druhov, potraviny, oleje všetkých druhov, ovocie všetkých druhov, ovocné prípravky a výrobky všetkých druhov, čerstvé, konzervované a sušené ovocie všetkých druhov a s prísadou ovocia vyrábané požívatiny, soli, a to žriedlové, do kúpeľa a minerálne soli všetkých druhov, tuky všetkých druhov, čokoláda, čokoládové prípravky alebo výrobky všetkých druhov, liehoviny všetkých druhov, (likéry, výťažky, rum, esencie), sirup, sirupové prípravky všetkých druhov a s prísadou sirupu vyrábané požívatiny, čaj, vína všetkých druhov, cukor a cukrový tovar všetkých druhov, cukrové pečivo (sušienky, sucháre všetkých druhov), požívatiny, loj všetkých druhov, apretačné prostriedky, prášok do pečiva, vosk na fúzy, benzín, bielidlá, voskovacia hmota, bórax, brilantína, chemické výrobky, chemické výrobky pre textilný priemysel, cerezín a cerezínové výrobky (chemické technické výrobky), kozmetické krémy, dezinfekčné prostriedky, drogy, hnojivá, esencie kozmetické, výťažky kozmetické, farby a farbivá, tuky, a to technické, medicínalne, jedlé a iné tuky všetkých druhov, rozpúšťadlá tukov (extrakčné prostriedky), prostriedky na odstraňovanie škvŕn, tuková kyselina, fermež, prostriedky na vypracovávanie koži, glycerín a glycerínové výrobky, voda na vlasy a na hlavu, zubná a ústna voda, živice, prášok na hmyz, sviečky všetkých druhov, lepidlá a laky, osvetľovacie prostriedky, nočné knôty všetkých druhov, materiálie, oleje, a

to jedlé, technické, medicínálne, éterické a sviečiace oleje všetkých druhov, parafín a parafínové výrobky, voňavky, púder, farmaceutické prípravky a výrobky, pomáda na fúzy a na vlasy, prípravky, a to kozmetické, lúhové, pracie a toaletné prípravky, pasta na čistenie kovov, kože, dreva, skla a kameňa, prostriedky na čistenie, leštenie a konzervovanie, prostriedky proti korózii, masti, šlichtovacie prostriedky, mazadlá, čierny krém na obuv, krém na topánky, mydlo, a to pre domácnosť, toaletné, medicínálne, na drhnutie, čistiace, na zuby a iné mydlá v pevnej, mäkkej, tekutej, práškovej a inej forme, tovar z mydla, sóda, škrob a škrobové prípravky, stearín a stearínové výrobky, atrament, voskový tovar, moridlo, prací prášok, vodné sklo, leštídlo, zubný prášok, zubná pasta, zápalky.

(511) 1, 2, 3, 4, 5, 16, 29, 30, 31, 32, 33, 34  
(210) 1391

(111) 111 076  
(220) 03.07.1937  
(151) 03.07.1937  
(180) 03.07.2007  
(540)



(730) **ČZ Strakonice, a. s.**, Tovární 202, 38615 Strakonice, CZ;

(510) Automobily: automobilové šasi, brzdy, kolesá, motory, prevody, reťaze a iné kovové automobilové súčiastky. Motocykle: blatníky, brzdy, hustilky, kolesá na motocykle, prevodové kolesá, motory motocyklov, perovanie, rámy na motocykle, volanty, reťaze, sedadlá, špice, vidlice a iné kovové súčiastky na motocykle. Bicykle: blatníky, brzdy, hustilky, chrániče reťazí, klipsy, kľúče, kvadranty, kompletne kolesá, náboje predné a zadné, nosiče batožiny, olejníčky, osi, pedále, prevodové kolesá, perovanie, ráfiky, rámy na bicykle, volanty, reťaze, spony na nohavice, spojky, sedadlové diely, stojany, sedadlové stĺpiky, špice, vidlice, trúbky, cengáče, zámky a všetky iné kovové súčiastky na bicykle. Automobilové karosérie, kožené tašky na bicykle a motocykle, kožené sedadlá, pedálové a brzdové gumené, gumové hadice na hustilky a gumové, celulooidové, korkové držadlá na volanty bicyklov a motocyklov.

(511) 12  
(210) 5339

(111) 111 077  
(220) 03.07.1937  
(151) 03.07.1937  
(180) 03.07.2007  
(540) **Velo**

(730) **ČZ Strakonice, a. s.**, Tovární 202, 38615 Strakonice, CZ;

(510) Automobily: automobilové šasi, brzdy, kolesá, motory, prevody, reťaze a iné kovové automobilové súčiastky. Motocykle: blatníky, brzdy, hustilky, kolesá na motocykle, prevodové kolesá, motory motocyklov, perovanie, rámy na motocykle, volanty, reťaze, sedadlá, špice, vidlice a iné kovové súčiastky na motocykle. Bicykle: blatníky, brzdy, hustilky, chrániče reťazí, klipsy, kľúče, kvadranty, kompletne kolesá, náboje predné a zadné, nosiče batožiny, olejníčky, osi, pedále, prevodové kolesá, perovanie, ráfiky, rámy na bicykle, volanty, reťaze, spony na nohavice, spojky, sedadlové diely, stojany, sedadlové stĺpiky, špice, vidlice, trúbky, cengáče, zámky a všetky iné kovové súčiastky na bicykle. Automobilové karosérie, kožené tašky na bicykle a motocykle, kožené sedadlá, pedálové a brzdové gumené, gumové hadice na hustilky a gumové, celulooidové, korkové držadlá na volanty bicyklov a motocyklov.

(511) 12  
(210) 5342

(111) 113 067  
(220) 10.04.1934  
(151) 10.04.1934  
(180) 10.04.2004

(540) **Budweiser Bier Budbräu**

(730) **Budějovický Budvar, národní podnik**, 370 01 České Budějovice, CZ;

(510) Svetlé a tmavé pivo akejkoľvek gradácie.  
(511) 32  
(210) 450

(111) 119 623  
(220) 06.06.1947  
(151) 06.06.1947  
(180) 06.06.2007

(540) **Somniton**

(730) **Léčiva, a. s.**, Dolní Měcholupy 130, 102 37 Praha 10, CZ;

(510) Výrobky chemické, farmaceutické a kozmetické, liečivá a liečivé špeciality humánne a veterinárne v akejkoľvek forme, prípravky pre fotografiu, parfumériu a hygienu tela, prípravky proti škodcom rastlín a zvierat.

(511) 1, 2, 3, 4, 5  
(210) 9920

(111) 119 634  
(220) 06.06.1947  
(151) 06.06.1947  
(180) 06.06.2007

(540) **Influcid**

- (730) **SLOVAKOFARMA, a. s.**, Železničná 12, 920 27 Hlohovec, SK;  
 (510) Výrobky chemické, farmaceutické a kozmetické, liečivá a liečivé špeciality humánne a veterinárne v akejkoľvek forme, prípravky pre fotografiu, parfumeriu a hygienu tela, prípravky proti škodcom rastlín a zvierat.  
 (511) 1, 2, 3, 4, 5  
 (210) 9917

- (111) **119 638**  
 (220) 06.06.1947  
 (151) 06.06.1947  
 (180) 06.06.2007

- (540) **Dinyl**  
 (730) **SLOVAKOFARMA, a. s.**, Železničná 12, 920 27 Hlohovec, SK;  
 (510) Lekárnický tovar, chemické výrobky, prípravky pre fotografiu, prípravky proti škodcom rastlín a zvierat.  
 (511) 1, 5  
 (210) 9921

- (111) **120 285**  
 (220) 20.04.1942  
 (151) 20.04.1942  
 (180) 20.04.2002

- (540) **CHEMOVIR**  
 (730) **DENTAL, a. s.**, Černokostelecká 84, 100 31 Praha 10, CZ;  
 (510) Lieky, chemikálie na lieky a pre zdravotné odbo-ry, priemysel a vedu, zverolekársky tovar, dietetické požívatin, náplasti a obvazy, prostriedky na vyhubenie rastlín a zvierat, dezinfekčné prostriedky, tovar na konzervovanie požívatin, voňavkárske a kozmetický tovar.  
 (511) 1, 3, 5  
 (210) 19163

- (111) **151 961**  
 (220) 03.02.1955  
 (151) 08.03.1955  
 (180) 03.02.2005

- (540) **AQUILLA**  
 (730) **de Mielén, a. s.**, Nádražný rad 23, 934 12 Levice, SK;  
 (510) Toaletný krém a toaletný prášok.  
 (511) 3  
 (210) 4293

- (111) **152 401**  
 (220) 29.09.1955  
 (151) 18.11.1955  
 (180) 29.09.2005

(540)



- (730) **KWS Kleinwanzlebener Saatzucht Aktiengesellschaft vorm. Rabbethge & Giesecke**, Einbeck, DE;  
 (510) Semená cukrovej repy.  
 (511) 31  
 (210) 5768

- (111) **152 529**  
 (220) 20.12.1955  
 (151) 08.02.1956  
 (180) 20.12.2005  
 (540)



- (730) **EUTECH, a. s.**, Nádražní 1, 785 13 Šternberk, CZ;  
 (510) Budíky a mechanické hodiny nástenné a stolové.  
 (511) 14  
 (210) 6260

- (111) **152 611**  
 (220) 19.04.1956  
 (151) 02.05.1956  
 (180) 19.04.2006

- (540) **NITROFUNGIN**  
 (730) **GALENA, a. s.**, Ostravská 29, 747 70 Opava - Komárov, CZ;  
 (510) Liečivá, drogy, farmaceutické prípravky humánne a veterinárne, organopreparáty, očkovacie látky, séra a výrobky z krvi, chemické výrobky pre lekárstvo, hygienu, farmáciu a vedu; prípravky bakteriocídne, fungicídne, insekticídne; dezinfekčné prípravky; prípravky proti nákaze; prípravky na konzervovanie; prostriedky na hubenie škodcov a ničenie rastlín; čistiacie prostriedky, liečebné mydlá; prípravky posilňujúce a dietetické; prípravky na ošetrovanie zubov a dutiny ústnej; zubné výplne a protézy; náplasti, obväzový a šijací materiál pre chirurgiu; diagnostiká; jedy a sytené vody minerálne.  
 (511) 1, 2, 3, 5, 10, 32  
 (210) 7127

- (111) **153 025**  
 (220) 29.05.1957  
 (151) 26.06.1957



(180) 29.05.2007

(540) **SYNDERMAN**(730) **Léčiva, a. s.**, Dolní Měcholupy 130, 102 37 Praha 10, CZ;

(510) Liečivá, drogy, farmaceutické prípravky humánne a veterinárne, organopreparáty, očkovacie látky, séra a výrobky z krvi, chemické výrobky pre lekárstvo, hygienu, farmáciu a vedu; prípravky baktericídne, fungicídne, insekticídne; dezinfekčné prípravky; prípravky proti nákaze; prípravky na konzervovanie; prostriedky na ničenie škodcov a rastlín; čistiace prostriedky, liečebné mydlá; prípravky posilňujúce a dietetické; prípravky na ošetrovanie zubov a dutiny ústnej; zubné výplne a protézy; náplasti, obväzový a šijací materiál pre chirurgiu; diagnostiká; jedy; minerálne vody s výnimkou minerálnych vôd prírodných.

(511) 1, 3, 5, 10, 32

(210) 10255

(111) **153 026**

(220) 29.05.1957

(151) 01.07.1957

(180) 29.05.2007

(540) **SALOXYL**(730) **Léčiva, a. s.**, Dolní Měcholupy 130, 102 37 Praha 10, CZ;

(510) Liečivá, drogy, farmaceutické prípravky humánne a veterinárne, organopreparáty, očkovacie látky, séra a výrobky z krvi, chemické výrobky pre lekárstvo, hygienu, farmáciu a vedu; prípravky baktericídne, fungicídne, insekticídne; dezinfekčné prípravky; prípravky proti nákaze; prípravky na konzervovanie; prostriedky na ničenie škodcov a rastlín; čistiace prostriedky, liečebné mydlá; prípravky posilňujúce a dietetické; prípravky na ošetrovanie zubov a dutiny ústnej; zubné výplne a protézy; náplasti, obväzový a šijací materiál pre chirurgiu; diagnostiká; jedy; minerálne vody s výnimkou minerálnych vôd prírodných.

(511) 1, 3, 5, 10, 32

(210) 10256

(111) **153 033**

(220) 29.05.1957

(151) 02.07.1957

(180) 29.05.2007

(540) **NIDRAZID**(730) **Léčiva, a. s.**, Dolní Měcholupy 130, 102 37 Praha 10, CZ;

(510) Liečivá, drogy, farmaceutické prípravky humánne a veterinárne, organopreparáty, očkovacie látky, séra a výrobky z krvi, chemické výrobky pre lekárstvo, hygienu, farmáciu a vedu; prípravky baktericídne, fungicídne, insekticídne; dezinfekčné prípravky; prípravky proti nákaze; prípravky na konzervovanie; prostriedky na ničenie škodcov a rastlín; čistiace prostriedky, liečebné mydlá; prípravky posilňujúce a dietetické; prípravky na ošetrovanie zubov a dutiny ústnej; zubné výplne

a protézy; náplasti, obväzový a šijací materiál pre chirurgiu; diagnostiká; jedy; minerálne vody s výnimkou minerálnych vôd prírodných.

(511) 1, 3, 5, 10, 32

(210) 10264

(111) **153 034**

(220) 29.05.1957

(151) 02.07.1957

(180) 29.05.2007

(540) **EPIDERMAN PIX**(730) **INFUSIA, a. s.**, Sadská 3, 289 13 Hořátek, CZ;

(510) Liečivá, drogy, farmaceutické prípravky humánne a veterinárne, organopreparáty, očkovacie látky, séra a výrobky z krvi, chemické výrobky pre priemysel, lekárstvo, hygienu, farmáciu a vedu; prípravky baktericídne, fungicídne, insekticídne; dezinfekčné prípravky; prípravky proti nákaze; prípravky na konzervovanie; prostriedky na hubenie škodcov a ničenie rastlín; čistiace prostriedky, liečebné mydlá; vonné a kozmetické prípravky, látky pre kozmetiku a parfumériu, éterické oleje, výťažky, extrakty a esencie; prípravky posilňujúce a dietetické; prípravky na ošetrovanie zubov a ústnej dutiny; zubné výplne a protézy; náplasti, obväzový a šijací materiál pre chirurgiu; diagnostiká; jedy a strojové vody minerálne.

(511) 1, 3, 5, 10, 32

(210) 10265

(111) **153 035**

(220) 29.05.1957

(151) 02.07.1957

(180) 29.05.2007

(540) **DEPARKIN**(730) **Léčiva, a. s.**, Dolní Měcholupy 130, 102 37 Praha 10, CZ;

(510) Liečivá, drogy, farmaceutické prípravky humánne a veterinárne, organopreparáty, očkovacie látky, séra a výrobky z krvi, chemické výrobky pre lekárstvo, hygienu, farmáciu a vedu; prípravky baktericídne, fungicídne, insekticídne; dezinfekčné prípravky; prípravky proti nákaze; prípravky na konzervovanie; prostriedky na ničenie škodcov a rastlín; čistiace prostriedky, liečebné mydlá; prípravky posilňujúce a dietetické; prípravky na ošetrovanie zubov a dutiny ústnej; zubné výplne a protézy; náplasti, obväzový a šijací materiál pre chirurgiu; diagnostiká; jedy; minerálne vody s výnimkou minerálnych vôd prírodných.

(511) 1, 3, 5, 10, 32

(210) 10268

(111) **153 077**

(220) 13.06.1957

(151) 30.07.1957

(180) 13.06.2007

- (540) **ELEKTROSVIT**  
 (730) **Elektrosvit Nové Zámky, a. s.**, Komárňanská 3,  
 940 37 Nové Zámky, SK;  
 (510) Absorpčné chladničky a elektrické svietidlá.  
 (511) 11  
 (210) 10377

- (111) **153 095**  
 (220) 02.09.1957  
 (151) 25.09.1957  
 (180) 02.09.2007

- (540) **REMYOLAN**  
 (730) **INFUSIA, a. s.**, Sadská 3, 289 13 Hořátev, CZ;  
 (510) Liečivá, drogy, farmaceutické prípravky humánne  
 a veterinárne, organopreparáty, očkovacie látky,  
 séra a výrobky z krvi, chemické výrobky pre  
 priemysel, lekárstvo, hygienu, farmáciu a vedu;  
 prípravky baktericídne, fungicídne, insekticídne;  
 dezinfekčné prípravky; prípravky proti nákaze;  
 prípravky na konzervovanie; prostriedky na hu-  
 benie škodcov a ničenie rastlín; čistiace pro-  
 striedky, liečebné mydlá; prípravky posilňujúce a  
 dietetické; prípravky na ošetrovanie zubov a ús-  
 tnej dutiny; zubné výplne a protézy; náplasti, ob-  
 väzový a šijací materiál pre chirurgiu; diagnostiká;  
 jedy a strojové vody minerálne.  
 (511) 1, 3, 5, 10, 32  
 (210) 11794

- (111) **156 355**  
 (220) 10.06.1965  
 (151) 25.08.1965  
 (180) 10.06.2005

- (540) **FANTA**  
 (730) **The Coca-Cola Company**, spoločnosť zriadená  
 podľa zákonov štátu Delaware, 310 North Ave-  
 nue, N.W., Atlanta, Georgia 30313, US;  
 (510) Nealkoholické nápoje sytené oxidom uhličitým a  
 sirupové esencie na ich prípravu.  
 (511) 32  
 (210) 34472

- (111) **156 403**  
 (220) 02.08.1965  
 (151) 07.10.1965  
 (180) 02.08.2005

- (540) **ALBERTO VO5**  
 (730) **ALBERTO-CULVER COMPANY**, spoločnosť  
 zriadená podľa zákonov štátu Delaware, 2525  
 Armitage Avenue, Melrose Park, Illinois 60160,  
 US;  
 (510) Spreje na vlasy.  
 (511) 3  
 (210) 34909

- (111) **156 476**  
 (220) 10.06.1965

- (151) 18.01.1966  
 (180) 10.06.2005  
 (540)



- (730) **The Coca-Cola Company**, spoločnosť zriadená  
 podľa zákonov štátu Delaware, 310 North Ave-  
 nue, N. W., Atlanta, Georgia 30313, US;  
 (510) Nealkoholické nápoje sytené oxidom uhličitým.  
 (511) 32  
 (210) 34471

- (111) **156 546**  
 (220) 10.09.1965  
 (151) 14.03.1966  
 (180) 10.09.2005  
 (540)

## ORBIT

- (730) **WM. WRIGLEY JR. COMPANY**, spoločnosť  
 zriadená podľa zákonov štátu Delaware, 401  
 North Michigan Avenue, Chicago, Illinois, US;  
 (510) Žuvacia guma.  
 (511) 30  
 (210) 35193

- (111) **156 547**  
 (220) 05.10.1965  
 (151) 14.03.1966  
 (180) 05.10.2005

- (540) **MINER**  
 (730) **Miner Enterprises, Inc.**, Geneva, Illinois, US;  
 (510) Ručné brzdy, uhlové brzdy, vodiace čapy, me-  
 chanizmy tlmiace nárazy pre koľajové vozidlá,  
 gumové podložky na tlmiče nárazov pre koľajové  
 vozidlá.  
 (511) 6, 12  
 (210) 35362

- (111) **156 778**  
 (220) 11.03.1966  
 (151) 27.06.1966  
 (180) 11.03.2006

- (540) **HYDROTHIADEN**  
 (730) **SPOFA, a. s.**, Husinecká 11a, 130 00 Praha 3,  
 CZ;  
 (510) Liečivá, drogy, farmaceutické prípravky humánne  
 a veterinárne, organopreparáty, očkovacie látky,

- séra a výrobky z krvi, chemické výrobky pre medicínu, hygienu, farmáciu a vedu, prípravky baktericídne, fungicídne, insekticídne, dezinfekčné prípravky, prípravky proti nákaze, prípravky konzervačné, prostriedky na ničenie škodcov a ničenie rastlín, čistiace prostriedky, medicínálne mydlá, prípravky posilňujúce a dietetické, prípravky na ošetrovanie zubov a dutiny ústnej, zubné výplne a protézy, náplasti, obväzový a šijací materiál pre chirurgiu, diagnostiká, jedy, minerálne vody (s výnimkou prírodných).
- (511) 1, 3, 5, 10, 32  
(210) 36774
- 
- (111) **156 779**  
(220) 11.03.1966  
(151) 27.06.1966  
(180) 11.03.2006
- (540) **DITHIADEN**  
(730) **Léčiva, a. s.**, Dolní Měcholupy 130, 102 37 Praha 10, CZ;  
(510) Liečivá, drogy, farmaceutické prípravky humánne a veterinárne, organopreparáty, očkovacie látky, séra a výrobky z krvi, chemické výrobky pre medicínu, hygienu, farmáciu a vedu, prípravky baktericídne, fungicídne, insekticídne, dezinfekčné prípravky, prípravky proti nákaze, prípravky konzervačné, prostriedky na ničenie škodcov a ničenie rastlín, čistiace prostriedky, medicínálne mydlá, prípravky posilňujúce a dietetické, prípravky na ošetrovanie zubov a dutiny ústnej, zubné výplne a protézy, náplasti, obväzový a šijací materiál pre chirurgiu, diagnostiká, jedy, minerálne vody (s výnimkou prírodných).
- (511) 1, 3, 5, 10, 32  
(210) 36773
- 
- (111) **156 780**  
(220) 11.03.1966  
(151) 27.06.1966  
(180) 11.03.2006
- (540) **PROTHIADEN**  
(730) **Léčiva, a. s.**, Dolní Měcholupy 130, 102 37 Praha 10, CZ;  
(510) Psychofarmakum.  
(511) 5  
(210) 36772
- 
- (111) **156 784**  
(220) 07.03.1966  
(151) 27.06.1966  
(180) 07.03.2006
- (540) **IMPRESTENT**  
(730) **SPOFA, a. s.**, Husinecká 11a, 130 00 Praha 3, CZ;  
(510) Odtlačková hmota pre zubolekársku prax.  
(511) 5  
(210) 36492
- 
- (111) **156 785**  
(220) 07.03.1966  
(151) 27.06.1966  
(180) 07.03.2006
- (540) **MENZYLEX**  
(730) **SLOVAKOFARMA, a. s.**, Železničná 12, 920 27 Hlohovec, SK;  
(510) Liečivá, drogy, farmaceutické prípravky humánne a veterinárne, organopreparáty, očkovacie látky, séra a výrobky z krvi, chemické výrobky pre medicínu, hygienu, farmáciu a vedu, prípravky baktericídne, fungicídne, insekticídne, dezinfekčné prípravky, prípravky proti nákaze, prípravky konzervačné, prostriedky na ničenie škodcov a ničenie rastlín, čistiace prostriedky, medicínálne mydlá, prípravky posilňujúce a dietetické, prípravky na ošetrovanie zubov a dutiny ústnej, zubné výplne a protézy, náplasti, obväzový a šijací materiál pre chirurgiu, diagnostiká, jedy, minerálne vody (s výnimkou prírodných).
- (511) 1, 3, 5, 10, 32  
(210) 36494
- 
- (111) **156 786**  
(220) 07.03.1966  
(151) 27.06.1966  
(180) 07.03.2006
- (540) **SPOFAVIT**  
(730) **Léčiva, a. s.**, Dolní Měcholupy 130, 102 37 Praha 10, CZ;  
(510) Liečivá, drogy, farmaceutické prípravky humánne a veterinárne, organopreparáty, očkovacie látky, séra a výrobky z krvi, chemické výrobky pre medicínu, hygienu, farmáciu a vedu, prípravky baktericídne, fungicídne, insekticídne, dezinfekčné prípravky, prípravky proti nákaze, prípravky konzervačné, prostriedky na ničenie škodcov a ničenie rastlín, čistiace prostriedky, medicínálne mydlá, prípravky posilňujúce a dietetické, prípravky na ošetrovanie zubov a dutiny ústnej, zubné výplne a protézy, náplasti, obväzový a šijací materiál pre chirurgiu, diagnostiká, jedy, minerálne vody (s výnimkou prírodných).
- (511) 1, 3, 5, 10, 32  
(210) 36495
- 
- (111) **156 792**  
(220) 15.02.1966  
(151) 27.06.1966  
(180) 15.02.2006
- (540) **ROMEO spray**  
(730) **AB Kozmetika, a. s.**, Račianska 155, 834 15 Bratislava, SK;  
(510) Kozmetické a parfumériové výrobky, najmä kolínska voda po holení.  
(511) 3  
(210) 35994

(111) **156 793**  
 (220) 07.03.1966  
 (151) 27.06.1966  
 (180) 07.03.2006  
 (540)



(730) **TONA, a. s.,** Pečky, CZ;  
 (510) Kľúče maticové jednostranné a obojstranné, kľúče posuvné, zvierky ručné a telegrafné, kľúče nástrežkové, kľúče hákové všetkých druhov a niektoré druhy ostatných maticových kľúčov a rúrkových klieští.  
 (511) 8  
 (210) 36484

(111) **156 826**  
 (220) 11.03.1966  
 (151) 14.07.1966  
 (180) 11.03.2006

(540) **MEDIRAZIN**  
 (730) **SLOVAKOFARMA, a. s.,** Železničná 12, 920 27 Hlohovec, SK;  
 (510) Liečivá, drogy, farmaceutické prípravky humánne a veterinárne, organopreparáty, očkovacie látky, séra a výrobky z krvi, chemické výrobky pre lekárstvo, hygienu, farmáciu a vedu, prípravky baktericídne, fungicídne, insekticídne, dezinfekčné prípravky, prípravky proti nákaze, prípravky na konzervovanie, prostriedky na ničenie škodcov a rastlín, čistiace prostriedky, medicínálne mydlá, posilňujúce a dietetické prípravky, prípravky na ošetrovanie zubov a dutiny ústnej, zubné výplne a protézy, náplasti, obväzový a šijací materiál pre chirurgiu, diagnostiká, jedy a sytené vody minerálne.  
 (511) 1, 3, 5, 10, 32  
 (210) 36760

(111) **156 832**  
 (220) 07.01.1966  
 (151) 15.07.1966  
 (180) 07.01.2006

(540) **OSTAZIN**  
 (730) **Spolek pro chemickou a hutní výrobu a. s.,** Ústí nad Labem, CZ;  
 (510) Dechtové farbivá a prostriedky na farbenie.  
 (511) 2  
 (210) 35941

(111) **156 833**  
 (220) 07.01.1966  
 (151) 15.07.1966  
 (180) 07.01.2006

(540) **OSTANIL**  
 (730) **Spolek pro chemickou a hutní výrobu, a. s.,** Ústí nad Labem, CZ;  
 (510) Dechtové farbivá a prostriedky na farbenie.  
 (511) 2  
 (210) 35942

(111) **156 834**  
 (220) 07.01.1966  
 (151) 15.07.1966  
 (180) 07.01.2006

(540) **OSTION**  
 (730) **Spolek pro chemickou a hutní výrobu, a. s.,** Ústí nad Labem, CZ;  
 (510) Umelé živice, syntetické farbivá a prostriedky na farbenie.  
 (511) 1, 2  
 (210) 35943

(111) **156 835**  
 (220) 07.01.1966  
 (151) 15.07.1966  
 (180) 07.01.2006

(540) **OSTICET**  
 (730) **Spolek pro chemickou a hutní výrobu, a. s.,** Ústí nad Labem, CZ;  
 (510) Farby, farbivá a pomocné prostriedky na farbenie.  
 (511) 2  
 (210) 35944

(111) **156 844**  
 (220) 11.03.1966  
 (151) 25.07.1966  
 (180) 11.03.2006

(540) **LYSENYL**  
 (730) **Léčiva, a. s.,** Dolní Měcholupy 130, 102 37 Praha 10, CZ;  
 (510) Liek s antiserotonínovým účinkom.  
 (511) 5  
 (210) 36765

(111) **156 845**  
 (220) 11.03.1966  
 (151) 25.07.1966  
 (180) 11.03.2006

(540) **METHIADEN**  
 (730) **Léčiva, a. s.,** Dolní Měcholupy 130, 102 37 Praha 10, CZ;  
 (510) Liečivá, drogy, farmaceutické prípravky humánne a veterinárne, organopreparáty, očkovacie látky, séra a výrobky z krvi, chemické výrobky pre medicínu, hygienu, farmáciu a vedu, prípravky baktericídne, fungicídne, insekticídne, dezinfekčné prípravky, prípravky proti nákaze, prípravky kon-

zervačné, prostriedky na ničenie škodcov a ničenie rastlín, čistiace prostriedky, medicínálne mydlá, prípravky posilňujúce a dietetické, prípravky na ošetrovanie zubov a dutiny ústnej, zubné výplne a protézy, náplasti, obväzový a šijací materiál pre chirurgiu, diagnostiká, jedy, minerálne vody (s výnimkou prírodných).

(511) 1, 3, 5, 10, 32  
(210) 36768

(111) **156 855**  
(220) 15.03.1966  
(151) 23.07.1966  
(180) 15.03.2006

(540) **ST MICHAEL**

(730) **Marks and Spencer p.l.c.**, Londýn, GB;  
(510) Koberce, linoleá, rohože a rohožky, rohožovina, podlahové krytiny.  
(511) 27  
(210) 36789

(111) **156 856**  
(220) 15.03.1966  
(151) 23.07.1966  
(180) 15.03.2006

(540) **ST MICHAEL**

(730) **Marks and Spencer p.l.c.**, Londýn, GB;  
(510) Mäso, ryby, hydina, zverina, mäsové výťažky, konzervované, sušené a varené ovocie a zelenina, rôsoly, zaváraniny, vajcia, mlieko a iné mliečne výrobky, jedlé oleje a tuky, potraviny v konzervách, zelenina naložená v octe.  
(511) 29  
(210) 36790

(111) **156 923**  
(220) 15.03.1966  
(151) 25.08.1966  
(180) 15.03.2006

(540) **ST MICHAEL**

(730) **Marks and Spencer p.l.c.**, Londýn, GB;  
(510) Výrobky z kože a náhradiek, kože, usne, kabelky, kufré a cestovné tašky, dáždniky, slnečníky a palice.  
(511) 18  
(210) 36786

(111) **156 924**  
(220) 15.03.1966  
(151) 25.08.1966  
(180) 15.03.2006

(540) **ST MICHAEL**

(730) **Marks and Spencer p.l.c.**, Londýn, GB;  
(510) Tkaniny, kusový tovar, prikrývky, obrusy, textilné výrobky (pokiaľ nie sú obsiahnuté v iných triedach).

(511) 24  
(210) 36787

(111) **156 925**  
(220) 15.03.1966  
(151) 25.08.1966  
(180) 15.03.2006

(540) **ST MICHAEL**

(730) **Marks and Spencer p.l.c.**, Londýn, GB;  
(510) Odevy a ich súčasti.  
(511) 25  
(210) 36788

(111) **156 926**  
(220) 15.03.1966  
(151) 25.08.1966  
(180) 15.03.2006

(540) **ST MICHAEL**

(730) **Marks and Spencer p.l.c.**, Londýn, GB;  
(510) Káva, čaj, kakao, cukor, ryža, tapioka, ságo, kávové náhradky, múka a obilné výrobky určené na výživu ľudí, chlieb, sucháre, sušienky, koláče, jemné pečivo a cukrovinky, zmrzlina, med, sirup z melasy, kvasnice, prášky do pečiva, soľ, horčica, korenie, ocot, chuťové omáčky, ľad, koreniny.  
(511) 30  
(210) 36791

(111) **156 939**  
(220) 02.08.1965  
(151) 07.09.1966  
(180) 02.08.2005

(540) **VO 5**

(730) **ALBERTO-CULVER COMPANY**, spoločnosť zriadená podľa zákonov štátu Delaware, 2525 Armitage Avenue, Melrose Park, Illionis 60160, US;  
(510) Koncentrované prípravky na pestovanie vlasov a prípravky na ošetrovanie vlasov a pokožky, obsahujúce lanolín.  
(511) 3  
(210) 34910

(111) **156 954**  
(220) 07.01.1966  
(151) 19.09.1966  
(180) 07.01.2006

(540) **AKROSTAN**

(730) **Spolek pro chemickou a hutní výrobu, a.s.**, Ústí nad Labem, CZ;  
(510) Dechtové farbivá a prostriedky na ochranu rastlín a ničenie hmyzu.  
(511) 2, 5  
(210) 35945

(111) 157 003  
 (220) 20.07.1966  
 (151) 18.10.1966  
 (180) 20.07.2006

### (540) MLEZOVIT

(730) SPOFA, a. s., Husinecká 11a, 130 00 Praha 3, CZ;

(510) Liečivá, drogy, farmaceutické prípravky humánne a veterinárne, organopreparáty, očkovacie látky, séra a výrobky z krvi; chemické výrobky pre lekárstvo, hygienu, farmáciu a vedu; prípravky baktericídne, fungicídne, insekticídne; dezinfekčné prípravky; prípravky proti nákaze; prípravky konzervačné; prostriedky na ničenie škodcov a ničenie rastlín; čistiace prostriedky; medicínálne mydlá; prípravky posilňujúce a dietetické; prípravky na ošetrovanie zubov a dutiny ústnej; zubné výplne a protézy; náplasti, obväzový a šijací materiál pre chirurgiu; diagnostiká; jedy a minerálne vody s výnimkou minerálnych vôd prírodných.

(511) 1, 3, 5, 10, 32  
 (210) 37895

(111) 157 384  
 (220) 03.06.1967  
 (151) 19.06.1967  
 (180) 03.06.2007

### (540) TETRAMYKOIN

(730) Léčiva, a. s., Dolní Měcholupy 130, 102 37 Praha 10, CZ;

(510) Liečivá, drogy, farmaceutické prípravky humánne a veterinárne, organopreparáty, očkovacie látky, séra a výrobky z krvi, chemické výrobky pre lekárstvo, hygienu, farmáciu a vedu; prípravky baktericídne, fungicídne, insekticídne; dezinfekčné prípravky; prípravky proti nákaze; prípravky na konzervovanie; prostriedky na ničenie škodcov a rastlín; čistiace prostriedky, liečebné mydlá; prípravky posilňujúce a dietetické; prípravky na ošetrovanie zubov a dutiny ústnej; zubné výplne a protézy; náplasti, obväzový a šijací materiál pre chirurgiu; diagnostiká; jedy; minerálne vody s výnimkou minerálnych vôd prírodných.

(511) 1, 3, 5, 10, 32  
 (210) 40235

(111) 157 445  
 (220) 21.06.1967  
 (151) 19.07.1967  
 (180) 21.06.2007

### (540) RADUM

(730) SETUZA, a. s., Žukovova 100, 401 29 Ústí nad Labem, CZ;

(510) Prípravky na pranie bielenie, pracie mydlové a saponátové prostriedky, mydlá, voňavkárské výrobky, kozmetické výrobky, prípravky na umývanie vlasov, prostriedky na čistenie zubov.

(511) 3  
 (210) 40309

(111) 157 446  
 (220) 21.06.1967  
 (151) 19.07.1967  
 (180) 21.06.2007

### (540) CLAX

(730) SETUZA, a. s., Žukovova 100, 401 29 Ústí nad Labem, CZ;

(510) Prípravky na pranie bielenie, pracie mydlové a saponátové prostriedky, mydlá, voňavkárské výrobky, kozmetické výrobky, prípravky na umývanie vlasov, prostriedky na čistenie zubov.

(511) 3  
 (210) 40310

(111) 157 448  
 (220) 17.07.1967  
 (151) 19.07.1967  
 (180) 17.07.2007

### (540) LIDA

(730) SETUZA, a. s., Žukovova 100, 401 29 Ústí nad Labem, CZ;

(510) Prípravky na pranie a bielenie, pracie mydlové a saponátové prostriedky, mydlá, voňavkárské výrobky, kozmetické výrobky, prípravky na umývanie vlasov, prostriedky na čistenie zubov. Priemyselné oleje a tuky. Jedlé oleje a tuky.

(511) 3, 4, 29  
 (210) 40391

(111) 157 449  
 (220) 21.06.1967  
 (151) 19.07.1967  
 (180) 21.06.2007

### (540) ANABELA

(730) SETUZA, a. s., Žukovova 100, 401 29 Ústí nad Labem, CZ;

(510) Prípravky na pranie bielenie, pracie mydlové a saponátové prostriedky, mydlá, voňavkárské výrobky, kozmetické výrobky, prípravky na umývanie vlasov, prostriedky na čistenie zubov.

(511) 3  
 (210) 40314

(111) 157 465  
 (220) 16.06.1967  
 (151) 03.08.1967  
 (180) 16.06.2007

### (540) PALMSIL

(730) HENKEL - PALMA spol. s r. o., Bratislava, SK;

(510) Mydlá, pracie a čistiace prostriedky.

(511) 3  
 (210) 40421

(111) 157 472  
 (220) 08.06.1967

- (151) 02.08.1967  
(180) 08.06.2007  
(540) **FILUX**  
(730) **PAPÍRNY BRNO a. s.**, Křenová 60, 656 97 Brno, CZ;  
(510) Zásobníky na známky.  
(511) 6, 16  
(210) 40270
- 
- (111) **157 481**  
(220) 16.03.1967  
(151) 02.08.1967  
(180) 16.03.2007  
(540) **HERBADENT**  
(730) **MEMSEP, spol. s r. o.**, U Nikolajky 5, 150 00 Praha 5 - Smíchov, CZ;  
(510) Liečivá, drogy, farmaceutické prípravky humánne a veterinárne, organopreparáty, očkovacie látky, séra a výrobky z krvi, chemické výrobky pre lekárstvo, hygienu, farmáciu a vedu; prípravky baktericídne, fungicídne, insekticídne; dezinfekčné prípravky; prípravky proti nákaze; prípravky na konzervovanie; prostriedky na hubenie škodcov a ničenie rastlín; čistiace prostriedky, liečebné mydlá; prípravky posilňujúce a dietetické; prípravky na ošetrovanie zubov a ústnej dutiny; zubné výplne a protézy; náplasti, obväzový a šijací materiál pre chirurgiu; diagnostiká; jedy a strojové vody minerálne.  
(511) 1, 3, 5, 10, 32  
(210) 39948
- 
- (111) **157 492**  
(220) 22.06.1967  
(151) 02.08.1967  
(180) 22.06.2007  
(540) **SUPERSHELL**  
(730) **Shell International Petroleum Company Limited**, Shell Centre, Londýn SE1 7NA, GB;  
(510) Priemyselné oleje a tuky (iné ako jedlé oleje a tuky a éterické oleje), mazadlá a pohonné látky, benzín, prostriedky na svietenie.  
(511) 4  
(210) 40319
- 
- (111) **157 520**  
(220) 28.06.1967  
(151) 14.08.1967  
(180) 28.06.2007  
(540) **PROBAK**  
(730) **THE GILLETTE COMPANY**, spoločnosť zriadená podľa zákonov štátu Delaware, 15 West First Street, Boston, Massachusetts, US;  
(510) Holiace strojíčky, holiace čepele, nožiarske výrobky, ručné nástroje zastávajúce funkciu náradia v príslušných odboroch, nožiarske výrobky z drahých kovov vrátane britiev a elektrických holiacich strojíčkov, vidličky a lyžičky vrátane z drahých kovov, zbrane sečné a bodné.  
(511) 8  
(210) 40330
- 
- (111) **157 521**  
(220) 13.06.1967  
(151) 16.08.1967  
(180) 13.06.2007  
(540) **REMINGTON**  
(730) **Remington Products Company**, 60 Main Street, Bridgeport, CT 06604, US;  
(510) Elektrické holiace strojíčky, príslušenstvá a súčasti.  
(511) 8  
(210) 40284
- 
- (111) **157 522**  
(220) 13.06.1967  
(151) 16.08.1967  
(180) 13.06.2007  
(540) **REMINGTON**  
(730) **Remington Products Company**, 60 Main Street, Bridgeport, CT 06604, US;  
(510) Prípravky na holenie, čističe a mazadlá na hlavice elektrických holiacich prístrojov.  
(511) 3, 4  
(210) 40285
- 
- (111) **157 524**  
(220) 19.06.1967  
(151) 18.08.1967  
(180) 19.06.2007  
(540) **Veova**  
(730) **Shell International Petroleum Company Limited**, Shell Centre, Londýn SE1 7NA, GB;  
(510) Chemické výrobky na použitie v priemysle.  
(511) 1  
(210) 40301
- 
- (111) **157 525**  
(220) 16.06.1967  
(151) 18.08.1967  
(180) 16.06.2007  
(540) **GLUFLENE**  
(730) **Velvana, a.s., Velvary**, 273 24 Velvary, CZ;  
(510) Chemické výrobky všetkých druhov na priemyselné a vedecké účely, pre fotografiu, poľnohospodárstvo, záhradníctvo, lesníctvo, pôdne hnojivá prírodné a umelé, chemické prostriedky na konzervovanie potravín, priemyselné spojivá, najmä glutínové lepidlá.  
(511) 1, 5  
(210) 40297
-

(111) **157 549**  
 (220) 12.06.1967  
 (151) 28.08.1967  
 (180) 12.06.2007

(540) **LEGO**  
 (730) **LEGO SYSTEM A/S**, Billund, DK;  
 (510) Hračky, ich súčasti a príslušenstvo.  
 (511) 28  
 (210) 40283

(111) **157 560**  
 (220) 09.06.1967  
 (151) 31.08.1967  
 (180) 09.06.2007  
 (540)

**Kanebo**

(730) **KANEBO, LTD. (KANEBO KABUSHIKI KAISHA)**, No. 17-4, Sumida 5-chome, Sumidaku, Tokyo, JP;  
 (510) Koža a jej náhradky, výrobky z kože a z jej náhradiek, surové kože; umývacie špongie, náradie a materiál na čistenie, utieranie alebo leštenie; pradené umelé hodváby, vlákny zo syntetických vlákien; nite a priadze; kusový textilný tovar.  
 (511) 18, 21, 22, 23, 24  
 (210) 40277

(111) **157 564**  
 (220) 17.07.1967  
 (151) 04.09.1967  
 (180) 17.07.2007

(540) **ERIS**  
 (730) **SETUZA, a. s.**, Žukovova 100, 401 29 Ústí nad Labem, CZ;  
 (510) Prípravky na pranie a bielenie, pracie mydlové a saponátové prípravky, mydlá, voňavkárské výrobky, kozmetické výrobky, prípravky na umývanie vlasov, prípravky na čistenie zubov. Jedlé oleje a tuky.  
 (511) 3, 29  
 (210) 40381

(111) **157 622**  
 (220) 16.06.1967  
 (151) 12.10.1967  
 (180) 16.06.2007  
 (540)



(730) **Budějovický Budvar, národní podnik**, Karoliny Světlé 4, 370 21 České Budějovice, CZ;  
 (510) Pivo.  
 (511) 32  
 (210) 40292

(111) **157 623**  
 (220) 16.06.1967  
 (151) 12.10.1967  
 (180) 16.06.2007  
 (540)



(730) **Budějovický Budvar, národní podnik**, Karoliny Světlé 4, 370 21 České Budějovice, CZ;  
 (510) Pivo.  
 (511) 32  
 (210) 40293

(111) **157 660**  
 (220) 17.07.1967  
 (151) 25.10.1967  
 (180) 17.07.2007

(540) **PEKTON**  
 (730) **SETUZA, a. s.**, Žukovova 100, 401 29 Ústí nad Labem, CZ;  
 (510) Mydlá. Jedlé oleje a tuky.  
 (511) 3, 29  
 (210) 40399

(111) **157 663**  
 (220) 17.07.1967  
 (151) 25.10.1967  
 (180) 17.07.2007

(540) **OMEGA**  
 (730) **SETUZA, a. s.**, Žukovova 100, 401 29 Ústí nad Labem, CZ;  
 (510) Mydlá. Priemyselné oleje a tuky. Jedlé oleje a tuky.  
 (511) 3, 4, 29  
 (210) 40398

(111) **157 664**  
 (220) 17.07.1967  
 (151) 25.10.1967  
 (180) 17.07.2007

(540) **ORNOL**  
 (730) **SETUZA, a. s.**, Žukovova 100, 401 29 Ústí nad Labem, CZ;  
 (510) Priemyselné oleje a tuky.



(511) 4  
(210) 40397

(111) **157 666**  
(220) 17.07.1967  
(151) 25.10.1967  
(180) 17.07.2007

(540) **OCEAN**

(730) **SETUZA, a. s.**, Žukovova 100, 401 29 Ústí nad Labem, CZ;

(510) Přípravky na pranie a bielenie, pracie mydlové a saponátové prostriedky, mydlá, voňavkárske výrobky, kozmetické výrobky, prípravky na umývanie vlasov, prostriedky na čistenie zubov. Priemyselné oleje a tuky.

(511) 3, 4  
(210) 40394

(111) **157 669**  
(220) 17.07.1967  
(151) 25.10.1967  
(180) 17.07.2007

(540) **MARS**

(730) **SETUZA, a. s.** Žukovova 100, 401 29 Ústí nad Labem, CZ;

(510) Priemyselné oleje a tuky. Jedlé oleje a tuky.

(511) 4, 29  
(210) 40390

(111) **157 674**  
(220) 21.06.1967  
(151) 25.10.1967  
(180) 21.06.2007

(540) **RADOL**

(730) **SETUZA, a. s.**, Žukovova 100, 401 29 Ústí nad Labem, CZ;

(510) Přípravky na pranie bielenie, pracie mydlové a saponátové prostriedky, mydlá, voňavkárske výrobky, kozmetické výrobky, prípravky na umývanie vlasov, prostriedky na čistenie zubov.

(511) 3  
(210) 40308

(111) **157 708**  
(220) 20.07.1967  
(151) 09.11.1967  
(180) 20.07.2007  
(540)



(730) **de Mielén, a. s.**, Nádražný rad 23, 934 12 Levice, SK;

(510) Kozmetické, parfumérové a mydlárske výrobky.

(511) 3  
(210) 40441

(111) **157 738**  
(220) 16.12.1966  
(151) 27.11.1967  
(180) 16.12.2006  
(540)



(730) **BATMARK, INC.**, 1209 Orange Street, Wilmington, Delaware, US;

(510) Cigarety.

(511) 34  
(210) 38997

(111) **160 463**  
(220) 02.08.1965  
(151) 19.08.1971  
(180) 02.08.2005  
(540)



(730) **ALBERTO-CULVER COMPANY**, spoločnosť zriadená podľa zákonov štátu Delaware, 2525 Armitage Avenue, Melrose Park, Illinois 60160, US;

(510) Šampóny na vlasy.

(511) 3  
(210) 34911

(111) **161 600**  
(220) 05.04.1973  
(151) 20.09.1973  
(180) 05.04.2003  
(540)



(730) **FMC Corporation**, spoločnosť zriadená podľa zákonov štátu Delaware, 1735 Market Street,

- (510) Philadelphia, Pennsylvania 19103, US;  
Chemické výrobky na priemyselné a vedecké účely, chemické výrobky pre fotografiu, poľnohospodárstvo, záhradníctvo a lesníctvo, umelé a syntetické živice, plastické hmoty vo forme prášku, pasty alebo v tekutom stave na priemyselné účely, prírodné a umelé hnojivá, hasiace prostriedky, prostriedky na kalenie a chemické prípravky na zvráanie, chemické prostriedky na konzervovanie potravín, triesloviny, priemyselné spojivá, pracie a bieliace prípravky, čistiace, leštiace, brúsne a obrusovacie prípravky, mydlo, výrobky kozmetické, voňavkárské, éterické oleje, vodičky na vlasy, zubné pasty, prášky, odmasťovacie prípravky, priemyselné oleje a tuky, mazadlá, prostriedky na viazanie prachu a absorbovanie prachu, výrobky farmaceutické, zverolekárske a zdravotnícke, dietetické výrobky pre deti a chorých, náplasti, obväzový materiál, hmoty určené na plombovanie zubov a na odtlačky zubov, dezinfekčné prostriedky, prostriedky na ničenie rastlinných a živočíšnych škodcov, antiparazitné látky, základné kovy v surovom a polospracovanom stave a ich zliatiny, kotvy, nákovy, zvony, stavebný materiál z valcovaného a liateho kovu, koľajnice a iný kovový materiál určený na železničné účely, reťaze, káble a drôty, zámočnicke výrobky, kovové rúry, nedobytné pokladne a schránky, oceľové guľôčky, podkovy, klince a skrutky, iné kovové výrobky, rudy, stroje a obrábacie stroje, motory, poľnohospodárske stroje, liahne, mazačky, ručné nástroje a náradie, nožiarke výrobky, vidličky a lyžice, zbrane sečné a bodné, prístroje a nástroje na vedecké, navigačné a meracie účely, prístroje a nástroje elektrické včítane bezdrôtových, fotografické, kinematografické a optické prístroje a nástroje, prístroje a nástroje na meranie a váženie, prístroje a nástroje signalizačné a kontrolné, prístroje a nástroje na záchranné a učebné účely, prístroje uvádzané do činnosti vhođením mince alebo známky, prístroje na záznam a reprodukciu zvuku, zapisovacie pokladne, počítačacie stroje, hasiace prístroje, osvetľovacie a vykurovacie zariadenia, zariadenia na výrobu pary, zariadenia na varenie, chladenie, sušenie, vetranie, zariadenia na rozvod vody, zdravotnícke zariadenia.
- (511) 1, 3, 4, 5, 6, 7, 8, 9, 11, 12, 13, 17, 20, 21, 22, 23, 24, 31, 37, 42  
(210) 46983

- (111) **162 405**  
(220) 03.10.1973  
(151) 05.06.1975  
(180) 03.10.2003

- (540) **LILADOX**  
(730) Akzo Nobel Surface Chemistry Aktiebolag, 444 85 Stenungsund, SE;  
(510) Polymerizačné iniciátory.

- (511) 1  
(210) 47400

- (111) **162 739**  
(220) 21.08.1975  
(151) 10.02.1976  
(180) 21.08.2005

- (540) **MARSTAR**  
(730) RHONE-POULENC INC., Black Horse Lane, Monmouth Junction, New Jersey, US;  
(510) Prípravky spôsobujúce fermentáciu mliekarenských výrobkov.  
(511) 1, 5, 29  
(210) 48830

- (111) **162 983**  
(220) 04.09.1975  
(151) 26.08.1976  
(180) 04.09.2005

- (540) **PHOENIX**  
(730) Brown & Williamson Tobacco Company Corporation, spoločnosť zriadená podľa zákonov štátu Delaware, Louisville, Kentucky, US;  
(510) Tabak spracovaný a nespracovaný.  
(511) 34  
(210) 48852

- (111) **163 000**  
(220) 30.09.1975  
(151) 07.09.1976  
(180) 30.09.2005

- (540) **DRIMA**  
(730) J. & P.Coats Limited of Ferguslie, Paisley, Škótsko, GB;  
(510) Priadze a nite všetkých druhov.  
(511) 23  
(210) 48907

- (111) **163 004**  
(220) 30.09.1975  
(151) 08.09.1976  
(180) 30.09.2005

- (540) **KOBAN**  
(730) J. & P.Coats Limited of Ferguslie, Paisley, Škótsko, GB;  
(510) Priadze a nite všetkých druhov.  
(511) 23  
(210) 48908

- (111) **163 416**  
(220) 14.06.1977  
(151) 23.11.1977  
(180) 14.06.2007  
(540)

**Paradies-Creme**

- (730) **Dr. August Oetker, Nahrungsmittel KG.,** Bielefeld, DE;  
 (510) Pudingové prášky.  
 (511) 30  
 (210) 50050

- (111) **163 418**  
 (220) 21.06.1977  
 (151) 23.11.1977  
 (180) 21.06.2007  
 (540)



- (730) **Berry Bros & Rudd Ltd.,** 3 St. James's Street, London S.W., GB;  
 (510) Škótska whisky.  
 (511) 33  
 (210) 50061

- (111) **163 447**  
 (220) 04.05.1977  
 (151) 20.12.1977  
 (180) 04.05.2007

- (540) **MITAC**  
 (730) **AgrEvo UK Limited,** Hauxton, Cambridge CB2 5HU, GB;  
 (510) Insekticidy, fungicidy, pesticidy a herbicidy.  
 (511) 5  
 (210) 49937

- (111) **163 461**  
 (220) 29.06.1977  
 (151) 06.01.1978  
 (180) 29.06.2007  
 (540)



- (730) **Brown & Williamson Tobacco Corporation,** 1500 Louisville Galleria, Louisville, Kentucky, US;  
 (510) Tabak spracovaný alebo nespracovaný.  
 (511) 34  
 (210) 50077

- (111) **163 496**  
 (220) 01.07.1977  
 (151) 17.01.1978  
 (180) 01.07.2007  
 (540)



- (730) **HARTMANN - Rico, a. s.,** Masarykovo nám. 77, 664 71 Veverská Bítýška, CZ;  
 (510) Pružné obvazy, obvazový tovar.  
 (511) 5, 10  
 (210) 50079

- (111) **163 500**  
 (220) 30.06.1977  
 (151) 19.01.1978  
 (180) 30.06.2007  
 (540)



- (730) **E. R. SQUIBB & SONS, INC.,** spoločnosť zriadená podľa zákonov štátu Delaware, Lawrenceville-Princeton Road, Princeton, New Jersey 08540, US;  
 (510) Farmaceutické prípravky, prášky, pasty, tmely, krémy a lotiony, lepiace chirurgické obvazy, tampóny, bandáže, všetko na použitie v chirurgii a pri pooperačnom ošetrovaní. Nástroje, prístroje a náradie na chirurgické účely, najmä pri ošetrovaní a liečení ileostomií, colostomií, urostomií, fistúl a ústnej dutiny, ich časti a príslušenstvo.  
 (511) 5, 10  
 (210) 50080

- (111) **163 532**  
 (220) 21.06.1977  
 (151) 10.02.1978  
 (180) 21.06.2007

- (540) **LEE COOPER**

- (730) **VIVAT HOLDINGS LIMITED**, Lee Cooper House, 17 Bath Road, Slough, Berkshire SL1 3UL, GB;  
 (510) Odevný tovar.  
 (511) 25  
 (210) 50060

- (111) **163 703**  
 (220) 29.06.1977  
 (151) 08.06.1978  
 (180) 29.06.2007

- (540) **RAIN BIRD**  
 (730) **Rain Bird Sprinkler Mfg. Corp.**, spoločnosť zriadená podľa zákonov štátu California, 633 East Foothill Boulevard, Glendora, California 91740, US;  
 (510) Zariadenie na kropenie trávnikov, dvorov, pôdy, kropiace zariadenie na poľnohospodárske účely; gumové regulátory ventilov, ručne ovládané ventily, rohové, guľové a spätné ventily, rýchle spriahané ventily a ventilové kľúče, elektricky, hydraulicky diaľkovo ovládané kontrolné ventily, všetky pokiaľ patria do tried 6, 7, 8, 9 a 11.  
 (511) 6, 7, 8, 9, 11, 21  
 (210) 50078

- (111) **163 734**  
 (220) 13.06.1977  
 (151) 11.07.1978  
 (180) 13.06.2007

- (540) **VARIAN**  
 (730) **VARIAN ASSOCIATES, Inc.**, spoločnosť zriadená podľa zákonov štátu Delaware, 3100 Hansen Way, Palo Alto, California 943 04, US;  
 (510) Výkonové mriežkové elektrónky na vytváranie elektromagnetických signálov, elektrické usmerňovacie elektrónky a výbojky, zosilňovače jasu elektrónového obrazu, rádiokomunikačné sústavy, elektrické impulzové generátory a transformátory, sústavy na dodávanie elektrickej energie, mikrovlnné zosilňovače, mikrovlnné oscilátory, fotonásobiče, mikrovlnné spínače, dosky s mikrokanaľmi, zariadenia na slnečnú energiu, polovodičové zariadenia a elektronické zosilňovače a oscilátory z nich vyrobené, elektronické zosilňovače, prijímače a zmiešavače kmitočtu, prístroje na použitie pri výrobe a pri riadení výroby polovodičových materiálov a zariadení, prístroje na rezanie polovodičových materiálov, prístroje na realizáciu nedeštruktívnej analýzy materiálov a povrchov materiálov, rádiografické prístroje na prezeranie kovových výrobkov, prístroje na šírenie vedených elektromagnetických vln, mikrovlnné prístroje na ožarovanie predmetov a výrobkov, filtre.  
 (511) 7, 9, 10, 11  
 (210) 50046

- (111) **163 735**  
 (220) 14.06.1977  
 (151) 11.07.1978

- (180) 14.06.2007  
 (540)

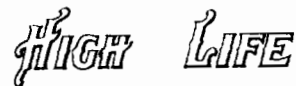

- (730) **Miller Brewing Co.**, spoločnosť zriadená podľa zákonov štátu Wisconsin, 400 West State Street, 532 01 Milwaukee Wisconsin, US;  
 (510) Pivo.  
 (511) 32  
 (210) 50047

- (111) **163 763**  
 (220) 03.06.1977  
 (151) 24.08.1978  
 (180) 03.06.2007  
 (540)



- (730) **CANON KABUSHIKI KAISHA**, 30-2, 3-chome, Shimomaruko, Ohta-ku, Tokyo, JP;  
 (510) Nástroje a prístroje na vedecké a laboratórne účely, prístroje a nástroje navigačné, t.j. prístroje a nástroje určené na prenášanie rozkazov, na meranie, a prístroje všeobecne používané pri riadení lodí a lietadiel, prístroje a nástroje geodetické, prístroje a nástroje elektrické, nazačlenené do iných tried, prístroje a nástroje na bezdrôtovú telegrafiu, prístroje fotografické, kinematografické, optické vrátane premietačov obrazov a zväčšovacích obrazových prístrojov, prístroje a nástroje na váženie a meranie, prístroje a nástroje signalizačné vrátane signálnych píšťaliek, prístroje a nástroje určené na kontrolné účely, prístroje a nástroje na záchranné a učebné účely, automaty uvádzané do činnosti vrhodením mince alebo známky, prístroje na záznam a reprodukciu hovoreného slova, zapisovacie pokladne a počítačové stroje, hasiace prístroje, špeciálne puzdrá na prístroje a nástroje, ktoré sú zaradené do tejto triedy. Elektromechanické a elektrotermické prístroje a zariadenia, najmä fotografické prístroje, kinematografické prístroje, premietacie prístroje, binokulárne prístroje, ďalekohľady, optické vlákna, integrované obvody a prístroje na tlač integrovaných plošných obvodov vo veľkom rozsahu, optické prístroje, elektronické počítačové stroje, elektrofotografické prístroje, kopírovacie prístroje, rozmnožovacie prístroje, tlačiarenské stroje na báze laserových zväzkov, prístroje a nástroje na záznam zvuku, meracie prístroje, holografické prístroje, prístroje na záznam obrazu, magnetické hlavy, počítačové prístroje citlivé na lúče X, mikromotory, adaptéry na striedavý prúd, kontrolné pokladnice, súčasti a príslušenstvá všetkých týchto výrobkov. Divadelné ďalekohľady. Kancelárske dierkovače.

- (511) 9, 14, 16  
 (210) 50026

(111) **165 749**  
 (220) 25.01.1984  
 (151) 12.09.1984  
 (180) 25.01.2004

### (540) INFRATERAP

(730) **CHIRANA - PREMA, a. s.**, Nám. Dr. Alberta Schweitzera 194, 916 01 Stará Turá, SK;  
 (510) Stojanový infračervený žiarič.  
 (511) 10  
 (210) 53514

(111) **166 007**  
 (220) 21.12.1984  
 (151) 16.07.1985  
 (180) 21.12.2004

### (540) MELINEX

(730) **Imperial Chemical Industries PLC**, Londýn, GB;  
 (510) Gutaperča, guma, balata a náhradky týchto hmôt, výrobky z týchto hmôt, pokiaľ patria do triedy 17, polotovary z plastických hmôt (fólie, dosky, tyče); tesniace hmoty, upchávkvy a izolácie (tepelné, elektrické alebo zvukové); azbest, slúda a výrobky z azbestu a slúdy; hadice (s výnimkou kovových).  
 (511) 17  
 (210) 53994

(111) **166 014**  
 (220) 06.09.1984  
 (151) 14.08.1985  
 (180) 06.09.2004

### (540) DISKOR

(730) **Barvy Tebas, spol. s r. o.**, Poděbradská 7, 190 05 Praha 9, CZ;  
 (510) Vodou riediteľné farby so zvýšenými antikorozičnými účinkami, určené na povrchovú úpravu.  
 (511) 2  
 (210) 53816

(111) **166 017**  
 (220) 24.10.1984  
 (151) 15.08.1985  
 (180) 24.10.2004

### (540) FINORIT

(730) **Barvy Tebas, spol. s r. o.**, Poděbradská 7, 190 05 Praha 9, CZ;  
 (510) Emulzné farby na usne pre kožiarsky priemysel alebo použiteľné ako pigmentová prísada do farieb na kožu.  
 (511) 2  
 (210) 53889

(111) **166 212**  
 (220) 09.04.1986  
 (151) 06.05.1986  
 (180) 09.04.2006

(540)



(730) **Moravia GLASS, akciová spoločnosť**, Kyjov, CZ;  
 (510) Sklenené fľaše, sifónové fľaše, konzervovacie fľaše, šľahače, nádoby na ľad a šejkre.  
 (511) 21  
 (210) 54593

(111) **166 234**  
 (220) 19.12.1985  
 (151) 20.05.1986  
 (180) 19.12.2005  
 (540)



(730) **Bratislavské automobilové závody**, Bojnická 3, 835 64 Bratislava, SK;  
 (510) Jednouúčelové stroje, poloautomatické alebo automatické obrábacie stroje na výrobu dielov na osobné automobily, zariadenia pre mechanizáciu ložných manipulácií a pre technickú obsluhu dopravných prostriedkov, hydraulická ruka, hydraulické zadné čelo, ramenový nakladač, kanálový zdvihák, zdvíhacie zariadenie, upínacie zariadenie, čerpacie agregáty na pojazdné motorové požiarnické striekačky. Lisovacie nástroje, kovanie, montážne. Meradlá tepelnej a elektrickej energie, protipožiarne a hasiace agregáty. Osobné automobily, prívesy na osobné automobily, zadné nápravy na osobné automobily, piestové motory na osobné automobily. Formy z plastov na kopírovanie nástrojov, modely z plastov na výrobu nových nástrojov, šablóny z plastov na výrobu kovových, kontrolných šablón. Formy drevené na kopírovanie nástrojov, modely drevené na výrobu nových nástrojov, šablóny drevené na výrobu kovových kontrolných šablón Opravy a servis osobných automobilov a ich účelových a úžitkových modifikácií, opravy strojov, náradí, prípravkov, foriem a modelov, nástrojov a meradiel. Výskum a vývoj osobných automobilov a ich účelových a úžitkových modifikácií.  
 (511) 7, 8, 9, 12, 17, 20, 37, 42  
 (210) 54453

(111) **166 291**  
 (220) 13.08.1985  
 (151) 18.07.1986  
 (180) 13.08.2005

### (540) FORMSET

- (730) **General Electric Company**, spoločnosť zriadená podľa zákonov štátu New York, 1 River Road, Schenectady, New York, US;  
 (510) Obrábacie stroje a ich časti, výlisky na výrobu priemyselných nástrojov.  
 (511) 7  
 (210) 54306

- (111) **166 386**  
 (220) 05.05.1986  
 (151) 06.11.1986  
 (180) 05.05.2006

#### (540) **KUDOS**

- (730) **MARS Inc.**, spoločnosť zriadená podľa zákonov štátu Delaware, McLean, Virginia, US;  
 (510) Cukrárske výrobky, piškóty, čokoláda a prípravky vyrobené z obilnín.  
 (511) 30  
 (210) 54631

- (111) **166 392**  
 (220) 05.05.1986  
 (151) 13.11.1986  
 (180) 05.05.2006

#### (540) **SHEBA**

- (730) **MARS Inc.**, spoločnosť zriadená podľa zákonov štátu Delaware, McLean, Virginia, US;  
 (510) Krmivá pre zvieratá.  
 (511) 31  
 (210) 54632

- (111) **166 398**  
 (220) 13.01.1986  
 (151) 18.11.1986  
 (180) 13.01.2006  
 (540)

## Panasonic

- (730) **Matsushita Electric Industrial Co., Ltd.**, Kadoma, JP;  
 (510) Chemické výrobky na priemyselné a vedecké účely s výnimkou na optické, fotografické a kinematografické použitie, chemické výrobky určené pre poľnohospodárstvo, záhradníctvo a lesníctvo; umelé živice, plastické hmoty v surovom stave (v prášku, pastách alebo v tekutom stave); pôdne hnojivá prírodné a umelé; hasiace prostriedky; prostriedky na kalenie a zváranie; chemické prostriedky na konzervovanie potravín; triesloviny; priemyselné spojivá, pozemné vozidlá, motory pre pozemné vozidlá, poháňacie súkolesia a hnacie remene pre pozemné vozidlá; zariadenia na leteckú, lodnú a pozemnú dopravu, stavebný materiál vrátane polospracovaného reziva (trámy, dosky, drevené panely, preglejky, sklenené tehly a dlaždice); prírodný kameň, umelý kameň, cement, vápno; malta, sadra, štrk, kameninové a ce-

mentové rúry; stavebný materiál na výstavbu ciest; asfalt, smola, živice; prenosné domy, kamenné pomníky; kozuby, nábytok vrátane kovového a kempingového nábytku; brúsené sklá a zrkadlá; rámy, regály na audiopriístroje, kuchynské sústavy, kuchynské jednotky, sedačky do umývadla, toaletné stolíky s umývadlom, pulty s umývadlom, vstavané skrine, posteľe, žehliace dosky, žehliace kúty, žehliace vozy, výlevky, jednotkové kuchyne.

- (511) 1, 6, 7, 11, 12, 19, 20, 21  
 (210) 54471

- (111) **166 410**  
 (220) 01.04.1985  
 (151) 24.11.1986  
 (180) 01.04.2005  
 (540)



- (730) **KRAFT FOODS, INC.**, Three Lakes Drive, Northfield, Illinois 60093, US;  
 (510) Konzervované, sušené a varené ovocie a zelenina, mliečne výrobky, jedlé oleje a tuky v prírodnej a konzervovanej forme, káva, čaj, kakao, tapioka, kávové náhradky, múka, výrobky z obilnín, biskvity, koláče, cukrárske výrobky, droždie, prášky do pečiva, omáčky a korenie, nápoje a prípravky na ich výrobu.  
 (511) 29, 30, 32  
 (210) 54127

- (111) **166 422**  
 (220) 19.03.1986  
 (151) 08.12.1986  
 (180) 19.03.2006

#### (540) **TILLOTSON**

- (730) **Tillotson Limited**, Clash, Tralee, IE;  
 (510) Karburátory, čističe paliva a ich súčasti, čističe pre vzduchotechniku, kúrenie, domácnosti a priemyselné stavby.  
 (511) 7, 11  
 (210) 54572

- (111) **166 495**  
 (220) 18.02.1986  
 (310) 1985-6451  
 (320) 09.09.1985  
 (330) FI  
 (151) 16.02.1987  
 (180) 18.02.2006

#### (540) **SEVERNAL**

- (730) **Orion - yhtymä Oy**, Espoo, FI;  
 (510) Farmaceutické prípravky.

(511) 5  
(210) 54524

(111) **166 496**  
(220) 02.10.1986  
(151) 16.02.1987  
(180) 02.10.2006

(540) **PLENDIL**

(730) **Astra Aktiebolag**, Kvarnbergagatan 16, 151 85 Södertälje, SE;

(510) Farmaceutické prípravky na vnútorné použitie, najmä prípravky na liečenie kardiovaskulárnych chorôb.

(511) 5  
(210) 54843

(111) **166 498**  
(220) 14.01.1986  
(151) 17.02.1987  
(180) 14.01.2006  
(540)



(730) **Toyo Boseki Kabushiki Kaisha (Toyobo Co., Ltd.)**, Osaka, JP;

(510) Chemické a biochemické výrobky na laboratórne účely, pre poľnohospodárstvo a výživu ako aminokyseliny, ďalej na priemyselné účely, vrátane enzýmov, aminokyselín a rôznych bielkovín, farmaceutické, veterinárne a hygienické prostriedky vrátane diagnostických činidiel.

(511) 1, 5  
(210) 54472

(111) **166 547**  
(220) 09.06.1986  
(151) 25.04.1987  
(180) 09.06.2006  
(540)



(730) **Pitney Bowes Inc.**, spoločnosť zriadená podľa zákonov štátu Delaware, World Headquarters, Stamford, Connecticut, US;

(510) Poštové stroje, stroje na ukladanie pošty, stroje na vymieranie poštovného, stroje na znehodnocovanie poštovného, stroje na pečiatkovanie poplatkov, podpisovacie stroje a stroje na označovanie šekov, stroje na skladanie papiera, kolacionovacie a triediace stroje, stroje na tlač adres, stroje na tlač miesta, určeného na adresu, stroje

na vkladanie obálky, stroje na otváranie obálky, nanášače farby a atramentové valčeky (a atramentové podušky a vložky do nich), dosky a pásy na tlačenie, zošivačky a drôtikovačky, značkovačie stroje, stroje na pripojenie štítkov, stroje na nanášanie nálepiek, stroje na potlač štítkov a nálepiek vrátane ich príslušenstva a častí, váhy na váženie listov a váhy na váženie balíkov, programové vybavenie samočinných počítačov, samočinné telefónne hlásky, zariadenia na záznam a zápis telefónnych hovorov, fotografické kopírovacie prístroje (a papier do nich), stroje na faksimile, elektronické fakturovacie a účtovacie zariadenia, počítačové stroje, kombinované počítačové a tlačiarenské stroje vrátane ich príslušenstva a častí, adresovacie dosky, obchodné formuláre, papier a papierové pásy, publikácie (vrátane katalógov zásielkového obchodu), pohľadnice a papiermický tovar, samočinné počítače, diktovacie a prepisovacie stroje, lístky, štítky a nálepky, atramentové podušky a vložky, papier (do fotografických kopírovacích strojov), kancelárske vybavenie (všeobecne nezahŕňajúce nábytok) vrátane príslušenstva a častí predchádzajúceho tovaru.

(511) 7, 9, 16  
(210) 54694

(111) **166 582**  
(220) 16.04.1986  
(151) 08.06.1987  
(180) 16.04.2006

(540) **GRASP**

(730) **ZENECA LIMITED**, Imperial Chemical House, 9 Millbank, London SW1P 3JF, GB;

(510) Herbicídne, fungicídne, insekticídne prípravky, prípravky na ničenie škodcov.

(511) 5  
(210) 54602

(111) **166 672**  
(220) 27.12.1985  
(151) 02.09.1987  
(180) 27.12.2005

(540) **VICTOR**

(730) **General Electric Company**, spoločnosť zriadená podľa zákonov štátu New York, 1 River Road, Schenectady, New York, US;

(510) Prístroje a zariadenia na záznam a reprodukciu zvuku, obrazu a zvuku alebo len obrazu, vrátane pásov a diskov ako nosičov týchto záznamov a príslušenstva týchto prístrojov a zariadení.

(511) 9  
(210) 54459

(111) **166 694**  
(220) 25.07.1986  
(151) 22.09.1987

(180) 25.07.2006

(540) **HALDEX**

(730) Haldex Aktiebolag, Landskrona, SE;

(510) Prístroje a nástroje na váženie a meranie, prístroje na registráciu, výpočet vzdialenosti a hodnôt, prístroje poplachové, prevádzkové a pre vozidlá používané na zhromaždeniach, súčasti vozidiel, najmä motory pozemných vozidiel a ich diely, prístroje a súčasti pre systémy stlačeného vzduchu vo vozidlách vrátane kompresorov, piestov a vzduchových sušiarňí, brzdové súčasti vozidiel vrátane brzdových pák.

(511) 9, 12

(210) 54744

(111) 166 733

(220) 21.01.1986

(151) 06.11.1987

(180) 21.01.2006

(540)

**West**



(730) Reemtsma Cigarettenfabriken GmbH, Hamburg, DE;

(510) Cigarety.

(511) 34

(591) červeno-bielo-čierna

(210) 54486

(111) 166 837

(220) 04.06.1987

(151) 07.03.1988

(180) 04.06.2007

(540) **EXCENEL**

(730) The Upjohn Company, spoločnosť zriadená podľa zákonov štátu Delaware, Kalamazoo, Michigan, US;

(510) Farmaceutické prípravky, najmä antibiotiká iba na veterinárne účely.

(511) 5

(210) 55166

(111) 166 848

(220) 17.06.1987

(151) 09.03.1988

(180) 17.06.2007

(540)



(730) **WORLDWIDE BRANDS, Inc.**, spoločnosť zriadená podľa zákonov štátu Delaware, 1209 Orange Street, Wilmington, Delaware, US;

(510) Odevy, obuv a črievice.

(511) 25

(210) 55193

(111) 166 873

(220) 12.03.1986

(151) 06.04.1988

(180) 12.03.2006

(540)



(730) **Przedsiębiorstwo Handlu Zagranicznego Pol-service**, Varšava, PL;

(510) Regionálne rozvojové plány, technické, ekonomické a plánovacie štúdie, štúdie a posudky pre stavebné zámery, štúdie a posudky o ekologickej vhodnosti a zložení pôdy, geologické, geofyzikálne, hydrografické, hydrologické, topografické a pôdne štúdie a výskumy, geologické prieskumy, štúdie a posudky pre uvedené výskumy, príprava dohôd, letecké mapovanie, ateliéry architektov, služby výpočtovej techniky, služby poradenské a sprostredkovateľské, rady technické, informačné a organizačné, technické konzultácie, patentové rešerše, služby v oblasti priemyselnoprávnej ochrany, školenia, služby a výkony priemyselných dizajnérov, poradenská služba pri inovácii závodov a ich vybavení, uskutočňovanie bezdeštrukčných skúšok. Stavebný dohľad, stavebné a iné izolačné práce, zavádzanie výroby, prevádzka a údržba závodov. Reklamná činnosť, organizovanie náboru kvalifikovaných pracovníkov pre tuzemsko a zahraničie. Antikorózna ochrana.

(511) 35, 37, 40, 42

(210) 54562

(111) 166 886

(220) 16.06.1987

(151) 08.04.1988

(180) 16.06.2007

(540) **ALLEN - BRADLEY**



- (730) **Allen - Bradley Company, Inc.**, spoločnosť zriadená podľa zákonov štátu Wisconsin, Milwaukee, Wisconsin, US;
- (510) Elektrické obvody so servopohonom vrátane vypínačov, štartérov, stýkačov, solenoidov, relé, regulátorov rýchlosti a elektromotorových pohonov, tlačidiel, ovládacích jednotiek, ovládacích centier a panelov, elektrické, tlakové, teplotné a časové spínače, približovacie fotosenzitívne a snímacie prístroje, videosystémy vrátane videosenzorov digitálnych konventorov a digitálnych procesorov, logické prvky, počítače na zvláštne účely - najmä numericky a programovo riadené prístroje vrátane okrajových zariadení používaných v spojení s počítačmi, firmvér (mikroprogramové vybavenie počítača) - najmä permanentné pamäťové čipy, softvér (programové vybavenie počítača) a príslušenstvo (okrajové zariadenia), magnetické médiá vrátane pásovk, diernych štítkov a diskov, terminály, keramické magnety, komponenty elektrického obvodu - najmä pevné a variabilné odpory.
- (511) 9  
(210) 55188

- (111) **166 908**  
(220) 05.05.1987  
(151) 10.05.1988  
(180) 05.05.2007  
(540) **HANIMEX**
- (730) **Hanimex Corporation Limited**, 108 Old Pittwater Road, 2100 Brookvale, New South Wales, US;
- (510) Fotografické a filmové kamery, ich súčasti a príslušenstvo vrátane šošoviek, filmov, filtrov, fotobleskov, statívov, škatúl a krytov na šošovky; kamery vrátane expozimetrov; vybavenie na vyvíjanie a ustaľovanie filmov.
- (511) 1, 9  
(210) 55111

- (111) **166 915**  
(220) 17.06.1987  
(151) 11.05.1988  
(180) 17.06.2007  
(540)



- (730) **R. J. Reynolds Tobacco Company**, spoločnosť zriadená a existujúca podľa zákonov štátu New Jersey, 401 North Main Street, Winston-Salem, North Carolina, US;
- (510) Cigarety.
- (511) 34  
(210) 55194

- (111) **166 999**  
(220) 18.04.1986  
(151) 04.08.1988  
(180) 18.04.2006  
(540)



- (730) **Lenox, Incorporated**, spoločnosť zriadená podľa zákonov štátu New Jersey, Lawrenceville, New Jersey, US;
- (510) Drobné potreby pre domácnosť, ako nože, vidličky a lyžice (nie z drahých kovov alebo kovov doublé); nádoby zo skla a/alebo porcelánu: stolový riad, ako taniere, misy, šálky, omáčniky, misky a predkladacie tácky; sklenený a krištáľový tovar; darčkové predmety, ako figúrky a drobné suveníry zo skla, porcelánu, kameniny a plastických hmôt.
- (511) 21  
(210) 54606

- (111) **167 019**  
(220) 18.06.1987  
(151) 05.09.1988  
(180) 18.06.2007  
(540) **GEVILON**
- (730) **WARNER - LAMBERT COMPANY**, spoločnosť zriadená podľa zákonov štátu Delaware, Morris Plains, New Jersey, US;
- (510) Liečebné a farmaceutické prípravky.
- (511) 5  
(210) 55196

- (111) **167 088**  
(220) 18.12.1985  
(310) 747930  
(320) 18.06.1985  
(330) FR  
(151) 09.11.1988  
(180) 18.12.2005  
(540)



- (730) **Union Internationale des Transports Routiers**, Ženeva, CH;
- (510) Služby určené na zlepšenie a harmonizáciu kvality a pohodlia služieb poskytovaných podnikmi využívajúcimi vozidlá na cestnú dopravu osôb, najmä autokarov, autobusov, omnibusov, minibusov, príviesných vozov a karosérií na ne, vytváraním systémov medzinárodného triedenia autokarov a úpravou podmienok klasifikácie autoka-

rov, taktiež aj všetky právne, pomocné a kontrolné služby na to sa vzťahujúce.

(511) 35, 39  
(210) 54452

(111) **167 142**  
(220) 06.06.1987  
(151) 20.12.1988  
(180) 06.06.2007  
(540)



(730) **Allen - Bradley Company, Inc.**, spoločnosť zriadená podľa zákonov štátu Wisconsin, Milwaukee, Wisconsin, US;

(510) Elektrické obvody so servopohonom vrátane vypínačov, štartérov, stýkačov, solenoidov, relé, regulátorov rýchlosti a elektromotorových pohonov, tlačidiel, ovládacích jednotiek, ovládacích centier a panelov, elektrické, tlakové, teplotné a časové spínače, približovacie fotosenzitívne a snímacie prístroje, videosystémy vrátane videosenzorov digitálnych konventorov a digitálnych procesorov, logické prvky, počítače na zvláštne účely - najmä numericky a programovo riadené prístroje vrátane okrajových zariadení používaných v spojení s počítačmi, firmvér (mikroprogramové vybavenie počítača) - najmä permanentné pamäťové čipy, softvér (programové vybavenie počítača) a príslušenstvo (okrajové zariadenia), magnetické médiá vrátane pásov, diernych štítkov a diskov, terminály, keramické magnety, komponenty elektronického obvodu - najmä pevné a variabilné odpory.

(514) 9  
(210) 55187

(111) **167 380**  
(220) 09.06.1987  
(151) 20.09.1989  
(180) 09.06.2007  
(540)



(730) **AUTHENTIC FITNESS PRODUCTS Inc.**, 7911 Haskell Avenue, 914 10 Van Nuys, California, US;

(510) Odevy a odevné súčasti.  
(511) 25  
(210) 55172

(111) **167 381**  
(220) 09.06.1987  
(151) 20.09.1989  
(180) 09.06.2007

(540) **WARNER'S**

(730) **WARNACO INC.**, 90 Park Avenue, New York, New York 10016, US;

(510) Dámske odevy a odevné súčasti.  
(511) 25  
(210) 55173

(111) **167 483**  
(220) 09.06.1987  
(151) 15.12.1989  
(180) 09.06.2007

(540) **OLGA**

(730) **WARNACO, INC.**, spoločnosť zriadená podľa zákonov štátu Delaware, 90 Park Avenue, New York, New York 10016, US;

(510) Dámske odevy a odevné súčasti.  
(511) 25  
(210) 55175

### Prevedy ochranných známok

Číslo zápisu	Predchádzajúci majiteľ	Terajší majiteľ	S účinnosťou od:
87 464	SPOFA, a. s., Husinecká 11a, 130 00 Praha 3, CZ;	BIOTIKA, a. s., Príboj, 976 13 Slovenská Ľupča, SK;	12.08.97
88 760	SPOFA, a. s., Husinecká 11a, 130 00 Praha 3, CZ;	BIOTIKA, a. s., Príboj, 976 13 Slovenská Ľupča, SK;	12.08.97
91 270	Léčiva, státní podnik, Praha, CZ;	LÉČIVA, a. s., Dolní Měcholupy 130, 102 37 Praha 10, CZ;	05.08.97
91 728	ZENECA LIMITED, Londýn, GB;	A. H. Marks and Company Limited, Wyke, Bradford, West Yorkshire BD12 9EJ, GB;	08.08.97
92 505	BICOASTAL CORPORATION, 15438 North Florida Avenue, Suite 205, Tampa, Florida, US;	BICOASTAL ROYALTIES CORPORATION, 15438 North Florida Avenue, Suite 205, Tampa, Florida, US;	07.08.97
92 505	BICOASTAL ROYALTIES CORPORATION, 15438 North Florida Avenue, Suite 205, Tampa, Florida, US;	SEMI-TECH MICROELECTRONICS (OVERSEAS) LIMITED, 12 Finch Road, Douglas, Isle of Man, GB;	07.08.97
92 506	BICOASTAL CORPORATION, 15438 North Florida Avenue, Suite 205, Tampa, Florida, US;	BICOASTAL ROYALTIES CORPORATION, 15438 North Florida Avenue, Suite 205, Tampa, Florida, US;	07.08.97
92 506	BICOASTAL ROYALTIES CORPORATION, 15438 North Florida Avenue, Suite 205, Tampa, Florida, US;	SEMI-TECH MICROELECTRONICS (OVERSEAS) LIMITED, 12 Finch Road, Douglas, Isle of Man, GB;	07.08.97
92 508	BICOASTAL CORPORATION, 15438 North Florida Avenue, Suite 205, Tampa, Florida, US;	BICOASTAL ROYALTIES CORPORATION, 15438 North Florida Avenue, Suite 205, Tampa, Florida, US;	07.08.97
92 508	BICOASTAL ROYALTIES CORPORATION, 15438 North Florida Avenue, Suite 205, Tampa, Florida, US;	SEMI-TECH MICROELECTRONICS (OVERSEAS) LIMITED, 12 Finch Road, Douglas, Isle of Man, GB;	07.08.97
92 509	BICOASTAL CORPORATION, 15438 North Florida Avenue, Suite 205, Tampa, Florida, US;	BICOASTAL ROYALTIES CORPORATION, 15438 North Florida Avenue, Suite 205, Tampa, Florida, US;	07.08.97
92 509	BICOASTAL ROYALTIES CORPORATION, 15438 North Florida Avenue, Suite 205, Tampa, Florida, US;	SEMI-TECH MICROELECTRONICS (OVERSEAS) LIMITED, 12 Finch Road, Douglas, Isle of Man, GB;	07.08.97

Číslo zápisu	Predchádzajúci majiteľ	Terajší majiteľ	S účinnosťou od:
92 510	BICOASTAL CORPORATION, 15438 North Florida Avenue, Suite 205, Tampa, Florida, US;	BICOASTAL ROYALTIES CORPORATION, 15438 North Florida Avenue, Suite 205, Tampa, Florida, US;	07.08.97
92 510	BICOASTAL ROYALTIES CORPORATION, 15438 North Florida Avenue, Suite 205, Tampa, Florida, US;	SEMI-TECH MICROELECTRONICS (OVERSEAS) LIMITED, 12 Finch Road, Douglas, Isle of Man, GB;	07.08.97
92 511	BICOASTAL CORPORATION, 15438 North Florida Avenue, Suite 205, Tampa, Florida, US;	BICOASTAL ROYALTIES CORPORATION, 15438 North Florida Avenue, Suite 205, Tampa, Florida, US;	07.08.97
92 511	BICOASTAL ROYALTIES CORPORATION, 15438 North Florida Avenue, Suite 205, Tampa, Florida, US;	SEMI-TECH MICROELECTRONICS (OVERSEAS) LIMITED, 12 Finch Road, Douglas, Isle of Man, GB;	07.08.97
92 516	BICOASTAL CORPORATION, 15438 North Florida Avenue, Suite 205, Tampa, Florida, US;	BICOASTAL ROYALTIES CORPORATION, 15438 North Florida Avenue, Suite 205, Tampa, Florida, US;	07.08.97
92 516	BICOASTAL ROYALTIES CORPORATION, 15438 North Florida Avenue, Suite 205, Tampa, Florida, US;	SEMI-TECH MICROELECTRONICS (OVERSEAS) LIMITED, 12 Finch Road, Douglas, Isle of Man, GB;	07.08.97
92 834	Spolana, státní podnik, Neratovice, CZ;	SPOLANA, a. s., Ke Spolaně, Neratovice, CZ;	06.08.97
92 869	Dental, státní podnik, Praha, CZ;	Dental, a. s., Černokostecká 84, Praha 10, CZ;	12.08.97
93 319	Spolana, státní podnik, Neratovice, CZ;	SPOLANA, a. s., Ke Spolaně, Neratovice, CZ;	06.08.97
94 711	Dental, státní podnik, Praha, CZ;	Dental, a. s., Černokostecká 84, Praha 10, CZ;	08.08.97
96 462	Dental, státní podnik, Praha, CZ;	Dental, a. s., Černokostecká 84, Praha 10, CZ;	07.08.97
98 191	Dental, státní podnik, Praha, CZ;	Dental, a. s., Černokostecká 84, Praha 10, CZ;	20.08.97
99 103	Dental, státní podnik, Praha, CZ;	Dental, a. s., Černokostecká 84, Praha 10, CZ;	07.08.97
99 930	Dental, státní podnik, Praha, CZ;	Dental, a. s., Černokostecká 84, Praha 10, CZ;	07.08.97

Číslo zápisu	Predchádzajúci majiteľ	Terajší majiteľ	S účinnosťou od:
100 725	Dental, štátny podnik, Praha, CZ;	Dental, a. s., Černokostelecká 84, Praha 10, CZ;	20.08.97
102 198	Léčivé rostliny, štátny podnik, Praha, CZ;	MEMSEP, spol. s r. o., U Nikolajky 5, 150 00 Praha 5 - Smíchov, CZ;	01.08.97
102 209	Léčivé rostliny, štátny podnik, Praha, CZ;	MEMSEP, spol. s r. o., U Nikolajky 5, 150 00 Praha 5 - Smíchov, CZ;	04.08.97
108 915	Bateria Slaný, štátny podnik, Slaný, CZ;	Bateria Slaný, Netovická 875, Slaný, CZ;	28.07.97
117 954	MEZ Brno, s. p., Brno, CZ;	ELSTAV, spol. s r. o., Brno, CZ;	20.08.97
120 285	Dental, štátny podnik, Praha, CZ;	Dental, a. s., Černokostelecká 84, Praha 10, CZ;	20.08.97
150 292	Spolana, štátny podnik, Neratovice, CZ;	SPOLANA, a. s., Ke Spolaně, Neratovice, CZ;	05.08.97
152 529	Chronotechna Šternberk, štátny podnik, Šternberk, CZ;	Chronotechna, a. s., Šternberk, CZ;	12.08.97
152 529	Chronotechna, a. s., Šternberk, CZ;	EUTECH, a. s., Nádražní 1, 785 13 Šternberk, CZ;	12.08.97
152 611	Galena, štátny podnik, Opava - Komárov, CZ;	Galena, a. s., Ostravská 29, Opava - Komárov	24.07.97
153 034	Léčiva, štátny podnik, Praha 10, CZ;	INFUSIA, a. s., 289 13 Hořátev, CZ;	05.08.97
153 095	Léčiva, štátny podnik, Praha 10, CZ;	INFUSIA, a. s., 289 13 Hořátev, CZ;	05.08.97
153 531	Léčiva, štátny podnik, Praha 10, CZ;	INFUSIA, a. s., 289 13 Hořátev, CZ;	06.08.97
153 818	Léčivé rostliny, štátny podnik, Praha, CZ;	MEMSEP, spol. s r. o., U Nikolajky 5, 150 00 Praha 5 - Smíchov, CZ;	04.08.97
154 034	Spolana, štátny podnik, Neratovice, CZ;	SPOLANA, a. s., Ke Spolaně, Neratovice, CZ;	05.08.97
154 039	NOVA Petrochemicals Inc., Sarnia, Ontario, CA;	POLYSAR RUBBER CORPORATION, Sarnia, Ontario, CA;	07.08.97

Číslo zápisu	Predchádzajúci majiteľ	Terajší majiteľ	S účinnosťou od:
154 039	BAYER RUBBER INC., Sarnia, Ontario, CA;	BAYER AG, Leverkusen, DE;	07.08.97
154 211	ZETOR, Brno, CZ;	Zetor, a. s., Trnkova 111, Brno, CZ;	01.08.97
154 505	Spolana, státní podnik, Neratovice, CZ;	SPOLANA, a. s., Ke Spolaně, Neratovice, CZ;	05.08.97
154 551	Dental, státní podnik, Praha, CZ;	Dental, a. s., Černokostelecká 84, Praha 10, CZ;	20.08.97
154 563	Dental, státní podnik, Praha, CZ;	Dental, a. s., Černokostelecká 84, Praha 10, CZ;	20.08.97
154 606	Léčivé rostliny, státní podnik, Praha, CZ;	MEMSEP, spol. s r. o., U Nikolajky 5, 150 00 Praha 5 - Smíchov, CZ;	04.08.97
154 616	Dental, státní podnik, Praha, CZ;	Dental, a. s., Černokostelecká 84, Praha 10, CZ;	20.08.97
154 656	Dental, státní podnik, Praha, CZ;	Dental, a. s., Černokostelecká 84, Praha 10, CZ;	20.08.97
154 680	AMP Incorporated, spol. zriadená podľa zákonov štátu New Jersey, Harrisburg, Pennsylvania, US;	AMP Investments, Inc., spol. zriadená podľa zákonov štátu Delaware, 1007 Market Street, Wilmington, Delaware, US;	08.08.97
154 680	AMP Investments, Inc., spol. zriadená podľa zákonov štátu Delaware, 1007 Market Street, Wilmington, Delaware, US;	The Whitaker Corporation, spol. zriadená podľa zákonov štátu Delaware, 4550 New Linden Hill Road, Wilmington, Delaware, US;	08.08.97
154 803	BONEKA, státní podnik, Oldřichov u Duchcova, CZ;	BONEKA, spol. s r. o., Dubská 602, 415 01 Teplice, CZ;	06.08.97
154 810	Dental, státní podnik, Praha, CZ;	Dental, a. s., Černokostelecká 84, Praha 10, CZ;	20.08.97
154 880	Dental, státní podnik, Praha, CZ;	Dental, a. s., Černokostelecká 84, Praha 10, CZ;	20.08.97
154 927	Dental, státní podnik, Praha, CZ;	Dental, a. s., Černokostelecká 84, Praha 10, CZ;	20.08.97

Číslo zápisu	Predchádzajúci majiteľ	Terajší majiteľ	S účinnosťou od:
154 928	Dental, státni podnik, Praha, CZ;	Dental, a. s., Černokostecká 84, Praha 10, CZ;	20.08.97
155 017	Dental, státni podnik, Praha, CZ;	Dental, a. s., Černokostecká 84, Praha 10, CZ;	20.08.97
156 785	SPOFA, a. s., Husinecká 11a, 130 00 Praha 3, CZ;	SLOVAKOFARMA, a. s., Železničná 12, 920 27 Hlohovec, SK;	13.08.97
156 792	Palma, štátny podnik, Bratislava, SK;	AB Kozmetika, š. p., Račianska 155, 834 15 Bratislava, SK;	12.08.97
156 792	AB Kozmetika, š. p., Račianska 155, 834 15 Bratislava, SK;	Prvá kozmetická a. s., Račianska 155, 834 15 Bratislava, SK;	12.08.97
156 826	SPOFA, a. s., Husinecká 11a, 130 00 Praha 3, CZ;	SLOVAKOFARMA, a. s., Železničná 12, 920 27 Hlohovec, SK;	12.08.97
157 481	Lečivé rostliny, státni podnik, Praha, CZ;	MEMSEP, spol. s r. o., U Nikolajky 5, 150 00 Praha 5 - Smíchov, CZ;	04.08.97
157 564	Severočeské tukové závody, státni podnik, Ústí nad Labem, CZ;	SETUZA, a. s., Žukovova 100, Ústí nad Labem, CZ;	19.08.97
157 738	The American Tobacco Company, Six Stamford Forum, Connecticut, US;	BATMARK, INC., 1209 Orange Street, Wilmington, Delaware, US;	18.08.97
157 891	Továrny strojírenské techniky, koncern, v likvidaci, tř. Politických vězňů 11, Praha 1, CZ;	TST servis, a. s., Politických vězňů 11, Praha 1, CZ;	06.08.97
158 002	Saab-Scania Aktiebolag, Linköping, SE;	Scania CV Aktiebolag, 151 87 Södertälje, SE;	07.08.97
158 006	SPOJENÉ UP ZÁVODY, a. s., Tománkova 34, 683 01 Rousínov, CZ;	TOSCULUM, a. s., Tománková 34, 683 01 Rousínov, CZ;	07.08.97
159 543	Chemopetrol, s. p., Litvínov, CZ;	CHEMOPETROL, a. s., Litvínov, CZ	01.08.97
159 885	Dental, státni podnik, Praha, CZ;	Dental, a. s., Černokostecká 84, Praha 10, CZ;	20.08.97
160 380	Smith Kline & French Laboratories Limited, Four New Horizons Court, Harlequin Avenue, Brentford, Middlesex, GB;	PFIZER Inc., 235 East 42nd Street, New York, New York 10017, US;	07.08.97

Číslo zápisu	Predchádzajúci majiteľ	Terajší majiteľ	S účinnosťou od:
160 960	Dental, státní podnik, Praha, CZ;	Dental, a. s., Černokostecká 84, Praha 10, CZ;	20.08.97
161 329	Dental, státní podnik, Praha, CZ;	Dental, a. s., Černokostecká 84, Praha 10, CZ;	07.08.97
161 521	Dr. Pepper / Seven-Up Corporation, spoločnosť zriadená podľa zákonov štátu Delaware, Dallas, Texas, US;	DP Beverages Limited, spoločnosť zriadená podľa zákonov štátu Írska, Athy, Kildare, IE;	01.08.97
161 651	Dr. Pepper / Seven-Up Corporation, spoločnosť zriadená podľa zákonov štátu Delaware, Dallas, Texas, US;	DP Beverages Limited, spoločnosť zriadená podľa zákonov štátu Írska, Athy, Kildare, IE;	01.08.97
161 945	Chemopetrol, s. p., Litvínov, CZ;	CHEMOPETROL, a. s., Litvínov, CZ	01.08.97
161 946	Chemopetrol, s. p., Litvínov, CZ;	CHEMOPETROL, a. s., Litvínov, CZ	01.08.97
162 330	Dental, státní podnik, Praha, CZ;	Dental, a. s., Černokostecká 84, Praha 10, CZ;	05.08.97
162 405	Kema Nobel Aktiebolag, Stockholm, SE;	Kenobel AB, Stockholm, SE;	08.08.97
162 405	Berol Nobel Nacka AB, Stockholm, SE;	Berol Nobel AB, 444 85 Stenungsund, SE;	08.08.97
162 739	Miles, Inc., spoločnosť zriadená podľa zákonov štátu Indiana, Elkhart, Indiana, US;	RHONE-POULENC INC., Black Horse Lane, Monmouth Junction, New Jersey, US;	12.08.97
163 482	SANDRIK DOLNÉ HÁMRE, š. p., Hodruša - Hámre, SK;	SANDRIK DOLNÉ HÁMRE, a. s., Hodruša - Hámre, SK;	07.08.97
164 681	General Electric Company, spoločnosť zriadená podľa zákonov štátu New York, Fairfield, Connecticut, US;	THOMSON CONSUMER ELECTRONICS, INC., spoločnosť zriadená podľa zákonov štátu Delaware, Indianapolis, Indiana, US;	20.08.97
164 860	Chemopetrol, s. p., Litvínov, CZ;	CHEMOPETROL, a. s., Litvínov, CZ	04.08.97
164 950	Továrny strojírenské techniky, koncern, v likvidaci, tř. Politických vězňů 11, Praha 1, CZ;	TST servis, a. s., Politických vězňů 11, Praha 1, CZ;	06.08.97
165 174	Dental, státní podnik, Praha, CZ;	Dental, a. s., Černokostecká 84, Praha 10, CZ;	20.08.97



Číslo zápisu	Predchádzajúci majiteľ	Terajší majiteľ	S účinnosťou od:
165 475	Dental, štátny podnik, Praha, CZ;	Dental, a. s., Černokostecká 84, Praha 10, CZ;	11.08.97
166 014	Barvy a laky, štátny podnik, Praha, CZ;	Barvy Tebas, spol. s r. o., Poděbradská 7 190 05 Praha 9, CZ;	12.08.97
166 017	Barvy a laky, štátny podnik, Praha, CZ;	Barvy Tebas, spol. s r. o., Poděbradská 7 190 05 Praha 9, CZ;	12.08.97
166 805	Chemopetrol, s. p., Litvínov, CZ;	CHEMOPETROL, a. s., Litvínov, CZ	01.08.97
166 877	NOVA CORPORATION OF ALBERTA, Calgary, Alberta, CA;	POLYSAR RUBBER CORPORATION, Sarnia, Ontario, CA;	07.08.97
167 072	Barvy a laky, štátny podnik, Praha, CZ;	Barvy Tebas, spol. s r. o., Poděbradská 7 190 05 Praha 9, CZ;	13.08.97
167 074	Lečivé rostliny, štátny podnik, Praha, CZ;	MEMSEP, spol. s r. o., U Nikolajky 5, 150 00 Praha 5 - Smíchov, CZ;	01.08.97
168 214	BFR (MOUNT VERNON) LIMITED, Wallingford, GB;	BACH FLOWER REMEDIES LIMITED, 5 Endeavour Way, Wimbledon, London, SW19 9UH, GB;	05.08.97
168 544	BFR (MOUNT VERNON) LIMITED, Wallingford, GB;	BACH FLOWER REMEDIES LIMITED, 5 Endeavour Way, Wimbledon, London, SW19 9UH, GB;	05.08.97
169 191	Spalding & Evenflo Companies, Inc., Tampa, Florida, US;	Lisco Sports, Inc., 1209 Orange Street, Wilmington, New Castle, US;	11.08.97
170 478	Spalding & Evenflo Companies, Inc., Tampa, Florida, US;	Lisco Sports, Inc., 1209 Orange Street, Wilmington, New Castle, US;	11.08.97
172 054	Pivovar STEIN, štátny podnik, Blumentálska 19, 816 13 Bratislava, SK;	S.t.e.i.n., a. s., Blumentálska 19, 816 13 Bratislava, SK;	11.08.97
172 055	Pivovar STEIN, štátny podnik, Blumentálska 19, 816 13 Bratislava, SK;	S.t.e.i.n., a. s., Blumentálska 19, 816 13 Bratislava, SK;	11.08.97
172 056	Pivovar STEIN, štátny podnik, Blumentálska 19, 816 13 Bratislava, SK;	S.t.e.i.n., a. s., Blumentálska 19, 816 13 Bratislava, SK;	11.08.97

**Zmena v údajoch o majiteľoch ochranných známok**

Číslo zápisu	Majiteľ	S účinnosťou od:
92 505	THE SINGER COMPANY LIMITED, 12 Finch Road, Douglas, Isle of Man, GB;	07.08.97
92 506	THE SINGER COMPANY LIMITED, 12 Finch Road, Douglas, Isle of Man, GB;	07.08.97
92 508	THE SINGER COMPANY LIMITED, 12 Finch Road, Douglas, Isle of Man, GB;	07.08.97
92 509	THE SINGER COMPANY LIMITED, 12 Finch Road, Douglas, Isle of Man, GB;	07.08.97
92 510	THE SINGER COMPANY LIMITED, 12 Finch Road, Douglas, Isle of Man, GB;	07.08.97
92 511	THE SINGER COMPANY LIMITED, 12 Finch Road, Douglas, Isle of Man, GB;	07.08.97
92 516	THE SINGER COMPANY LIMITED, 12 Finch Road, Douglas, Isle of Man, GB;	07.08.97
108 915	Palaba, a. s., Netovická 875, 274 44 Slaný, CZ;	28.07.97
151 961	de Miclén, akciová spoločnosť, Nádražný rad 23, 934 12 Levice, SK;	12.08.97
153 409	de Miclén, akciová spoločnosť, Nádražný rad 23, 934 12 Levice, SK;	11.08.97
154 039	BAYER RUBBER INC., Sarnia, Ontario, CA;	07.08.97
154 229	KRAFT FOODS, INC., Three Likes Drive, Northfield, Illinois 60093, US;	06.08.97
155 217	HMH Process Engineering & Services Limited, Birmingham, GB;	04.08.97
156 060	BAYER CORPORATION, spoločnosť zriadená podľa zákonov štátu Indiana, 1884 Miles Avenue, Elkhart, Indiana, US;	01.08.97
156 355	The Coca-Cola Company, spoločnosť zriadená podľa zákonov štátu Delaware, 310 North Avenue, N. W., Atlanta, Georgia 30313, US;	30.07.97
156 476	The Coca-Cola Company, spoločnosť zriadená podľa zákonov štátu Delaware, 310 North Avenue, N. W., Atlanta, Georgia 30313, US;	24.07.97
156 792	AB Kozmetika, a. s., Račianska 155, 834 15 Bratislava, SK;	12.08.97
157 738	The American Tobacco Company, Six Stamford Forum, Connecticut, US;	18.08.97

Číslo zápisu	Majiteľ	S účinnosťou od:
157 891	Továrny strojírenské techniky, koncern, v likvidaci, tř. polotických věžňů 11, Praha 11, CZ;	06.08.97
157 891	TST servis, a. s., V háji 13, Praha 7, CZ;	06.08.97
158 229	Astra Aktiebolag, 151 85 Södertälje, SE;	07.08.97
158 831	Astra Aktiebolag, 151 85 Södertälje, SE;	07.08.97
160 069	KRAFT FOODS, INC., Three Likes Drive, Northfield, Illinois 60093, US;	06.08.97
160 380	Smith Kline & French Laboratories Limited, Four New Horizons Court, Harlequin Avenue, Brentford, Middlesex, GB;	07.08.97
160 454	KRAFT FOODS, INC., Three Likes Drive, Northfield, Illinois 60093, US;	06.09.97
160 623	KRAFT FOODS, INC., Three Likes Drive, Northfield, Illinois 60093, US;	06.08.97
161 527	Astra Aktiebolag, 151 85 Södertälje, SE;	07.08.97
161 600	FMC Corporation, spoločnosť zriadená podľa zákonov štátu Delaware, 1735 Market Street, Philadelphia. Pennsylvania 19103, US;	13.08.97
161 783	Astra Aktiebolag, 151 85 Södertälje, SE;	07.08.97
162 122	Malokarpatský vinársky podnik, a. s., Za dráhou 21, 902 20 Pezinok, SK;	19.08.97
162 156	BAYER CORPORATION, spoločnosť zriadená podľa zákonov štátu Indiana, 1884 Miles Avenue, Elkhardt, Indiana, US;	01.08.97
162 405	Berol Nobel Nacka AB, Stockholm, SE;	08.08.97
162 405	Akzo Nobel Surface Chemistry Aktiebolag, 444 85 Stenungsund, SE;	08.08.97
162 539	Malokarpatský vinársky podnik, a. s., Za dráhou 21, 902 20 Pezinok, SK;	19.08.97
163 532	VIVAT HOLDINGS PLC, Denmark House, The Broadway, West Hendon, Londýn, GB;	05.08.97
163 532	VIVAT HOLDINGS LIMITED, Denmark House, The Broadway, West Hendon, Londýn, GB;	05.08.97

Číslo zápisu	Majiteľ	S účinnosťou od:
163 532	VIVAT HOLDINGS LIMITED, Lee Cooper House, 17 Bath Road, Slough, Berkshire SL1 3UL, GB;	05.08.97
164 136	KRAFT FOODS, INC., Three Likes Drive, Northfield, Illinois 60093, US;	06.08.97
164 153	KRAFT FOODS, INC., Three Likes Drive, Northfield, Illinois 60093, US;	06.08.97
164 149	KRAFT FOODS, INC., Three Likes Drive, Northfield, Illinois 60093, US;	06.08.97
164 662	KRAFT FOODS, INC., Three Likes Drive, Northfield, Illinois 60093, US;	06.08.97
164 820	KRAFT FOODS, INC., Three Likes Drive, Northfield, Illinois 60093, US;	06.08.97
164 950	Továrny strojírenské techniky, koncern, v likvidaci, tř. Politických vězňů 11, Praha 1, CZ;	06.08.97
164 950	TST servis, a. s., V háji 13, Praha 7, CZ;	06.08.97
165 749	CHIRANA-PREMA, a. s., Nám. Dr. Alberta Schweitzera 194, 916 01 Stará Turá, SK;	08.08.97
166 009	Malokarpatský vinársky podnik, a. s., Za dráhou 21, 902 20 Pezinok, SK;	19.08.97
166 291	General Electric Company, spoločnosť zriadená podľa zákonov štátu New York, 1 River Road, Schenectady, New York, US;	12.08.97
166 327	Astra Aktiebolag, 151 85 Södertälje, SE;	07.08.97
166 410	KRAFT FOODS, INC., Three Lakes Drive, Northfield, Illinois 60093, US;	08.08.97
166 496	Astra Aktiebolag, 151 85 Södertälje, SE;	08.08.97
166 547	Pitney Bowes Inc., spoločnosť zriadená podľa zákonov štátu Delaware, World Headquarters, Stamford, Connecticut, US;	13.08.97
166 672	General Electric Company, spoločnosť zriadená podľa zákonov štátu New York, 1 River Road, Schenectady, New York, US;	12.08.97
167 208	KRAFT FOODS, INC., Three Lakes Drive, Northfield, Illinois 60093, US;	06.08.97
167 209	KRAFT FOODS, INC., Three Lakes Drive, Northfield, Illinois 60093, US;	06.08.97

Číslo zápisu	Majiteľ	S účinnosťou od:
167 210	KRAFT FOODS, INC., Three Lakes Drive, Northfield, Illinois 60093, US;	06.08.97
167 211	KRAFT FOODS, INC., Three Lakes Drive, Northfield, Illinois 60093, US;	06.08.97
168 446	KRAFT FOODS, INC., Three Lakes Drive, Northfield, Illinois 60093, US;	06.08.97
168 692	KRAFT FOODS, INC., Three Lakes Drive, Northfield, Illinois 60093, US;	06.08.97
169 179	KRAFT FOODS, INC., Three Lakes Drive, Northfield, Illinois 60093, US;	06.08.97
169 180	KRAFT FOODS, INC., Three Lakes Drive, Northfield, Illinois 60093, US;	06.08.97
169 181	KRAFT FOODS, INC., Three Lakes Drive, Northfield, Illinois 60093, US;	06.08.97
169 182	KRAFT FOODS, INC., Three Lakes Drive, Northfield, Illinois 60093, US;	06.08.97
169 183	KRAFT FOODS, INC., Three Lakes Drive, Northfield, Illinois 60093, US;	06.08.97
169 184	KRAFT FOODS, INC., Three Lakes Drive, Northfield, Illinois 60093, US;	06.08.97
169 240	KRAFT FOODS, INC., Three Lakes Drive, Northfield, Illinois 60093, US;	06.08.97
170 685	KRAFT FOODS, INC., Three Lakes Drive, Northfield, Illinois 60093, US;	06.08.97
171 132	KRAFT FOODS, INC., Three Lakes Drive, Northfield, Illinois 60093, US;	11.08.97
172 428	Astra Aktiebolag, 151 85 Södertälje, SE;	05.08.97
174 233	Astra Aktiebolag, 151 85 Södertälje, SE;	07.08.97
174 346	Astra Aktiebolag, 151 85 Södertälje, SE;	08.08.97
174 753	Astra Aktiebolag, 151 85 Södertälje, SE;	08.08.97
174 768	Astra Aktiebolag, 151 85 Södertälje, SE;	07.08.97
174 769	Astra Aktiebolag, 151 85 Södertälje, SE;	07.08.97
175 283	RAJO, akciová spoločnosť, Studená 35, 823 55 Bratislava, SK;	01.08.97

Číslo zápisu	Majiteľ	S účinnosťou od:
175 284	RAJO, akciová spoločnosť, Studená 35, 823 55 Bratislava, SK;	01.08.97

### Licenčné zmluvy

Číslo zápisu	Majiteľ	Nadobúdateľ licencie	Dátum uzatvorenia licenčnej zmluvy	S účinnosťou od:
91 270	LÉČIVA, a. s., Doní Měcholupy 130, 102 37 Praha 10, CZ;	INFUSIA, a. s., 289 13 Hořátev, CZ;	24.06.93	05.08.97
91 270	LÉČIVA, a. s., Doní Měcholupy 130, 102 37 Praha 10, CZ;	SPOFA, a. s., Husinecká 11a, 130 00 Praha 3, CZ;	24.06.93	05.08.97
168 719	WHIRLPOOL CORPORATION, spoločnosť zriadená podľa zákonov štátu Delaware, Michigan, US;	WHIRLPOOL FINANCIAL CORPORATION, SLOVAK REPUBLIC LTD., Poprad, SK;	01.07.94	04.08.97
168 720	WHIRLPOOL CORPORATION, spoločnosť zriadená podľa zákonov štátu Delaware, Michigan, US;	WHIRLPOOL FINANCIAL CORPORATION, SLOVAK REPUBLIC LTD., Poprad, SK;	01.07.94	04.08.97
169 155	PLAYBOY ENTERPRISES, INC., spoločnosť zriadená podľa zákonov štátu Delaware, Chicago, Illinois, US;	MILLENNIUM, s. r. o., Kupeckého 843, 149 04 Praha 4, CZ;	11.07.95	01.08.97
169 693	PLAYBOY ENTERPRISES, INC., spoločnosť zriadená podľa zákonov štátu Delaware, Chicago, Illinois, US;	MILLENNIUM, s. r. o., Kupeckého 843, 149 04 Praha 4, CZ;	11.07.95	01.08.97
169 812	PLAYBOY ENTERPRISES, INC., spoločnosť zriadená podľa zákonov štátu Delaware, Chicago, Illinois, US;	MILLENNIUM, s. r. o., Kupeckého 843, 149 04 Praha 4, CZ;	11.07.95	19.08.97
170 482	WHIRLPOOL CORPORATION, spoločnosť zriadená podľa zákonov štátu Delaware, Michigan, US;	WHIRLPOOL FINANCIAL CORPORATION, SLOVAK REPUBLIC LTD., Poprad, SK;	01.07.94	04.08.97
174 821	ČOKOLÁDOVNY, a. s., Modřanská 27, 140 00 Praha 4 - Modřany, CZ;	ČOKOLÁDOVNY - SLOVAKIA, s. r. o., Priemyselná ulica 529, 905 01 Senica, SK;	01.05.97	19.08.97

### Ukončenie licenčnej zmluvy

Číslo zápisu	Majiteľ	Nadobúdateľ licencie	Ukončenie práva na užívanie OZ	S účinnosťou od:
167 672	Ralston Purina Company, St. Luis, Missouri, US;	Ralston Purina France, Place Charles de Gualle, 78180 Montigny, Le Bretonneux, Paris, FR;	30.04.97	06.08.97
167 673	Ralston Purina Company, St. Luis, Missouri, US;	Ralston Purina France, Place Charles de Gualle, 78180 Montigny, Le Bretonneux, Paris, FR;	30.04.97	07.08.97

### Medzinárodné zápisy ochranných známok

(111) **119 305**  
 (220) 28.01.1917  
 (800) 2R 202 169  
 29.07.1997  
 DE, AT, HU

(111) **177 277**  
 (220) 25.10.1995  
 (800) 676 728  
 30.07.1997  
 AT, HR, HU, CZ, UA

(111) **173 146**  
 (220) 26.09.1994  
 (800) 675 647  
 08.07.1997  
 DE, AT, HR, HU, PL, CZ, RO, UA, YU

(111) **177 857**  
 (220) 31.01.1997  
 (800) 676 290  
 23.07.1997  
 DE, BG, RU, PL, CZ, RO

(111) **173 147**  
 (220) 26.09.1994  
 (800) 675 646  
 08.07.1997  
 DE, AT, HR, HU, PL, CZ, RO, UA, YU

(111) **177 960**  
 (220) 20.08.1996  
 (800) 676 300  
 11.06.1997  
 CZ

(111) **176 498**  
 (220) 05.05.1992  
 (800) 676 229  
 14.03.1997  
 AT, HU, PL, UA

(111) **152 453**  
 (220) 08.11.1955  
 (800) 2R 200 031  
 18.04.1997  
 DE, AT, HU

(111) **176 499**  
 (220) 05.05.1992  
 (800) 676 228  
 14.03.1997  
 AT, HU, PL, UA

(111) **152 914**  
 (220) 27.02.1957  
 (800) 2R 200 895  
 31.05.1997  
 DE, AT, EG, FR, HU, CH

(111) **177 072**  
 (220) 22.08.1996  
 (800) 676 797  
 23.07.1997  
 HR, HU, CZ, SI, YU

**Zúženie zoznamu tovarov a služieb**

- (111) 157 564  
(510) 3 - Prípravky na pranie a bielenie, pracie mydlové a saponátové prípravky, mydlá, voňavkárské výrobky, kozmetické výrobky, prípravky na umývanie vlasov, prípravky na čistenie zubov.  
29 - Jedlé oleje a tuky.  
(511) 3, 29

**Zánik práva na ochranné známky**

Číslo zápisu	Dátum zániku
88 687	18.10.95
99 393	15.11.94
102 357	11.02.93
104 696	01.05.93
156 827	11.03.96
161 410	19.02.93
166 445	14.05.96
166 514	28.04.96
166 515	28.04.96
166 516	28.04.96
169 832	29.12.94
176 414	28.09.94
176 418	28.09.94
176 419	28.09.94



## Úradné opravy

(111) 157 448  
(511) 3, 4, 29

S účinnosťou od: 30.07.97

(111) 157 664  
(511) 4

S účinnosťou od: 30.07.97

(111) 157 660  
(511) 3, 29

S účinnosťou od: 30.07.97

(111) 157 666  
(511) 3, 4

S účinnosťou od: 30.07.97

(111) 157 663  
(511) 3, 4, 29

S účinnosťou od: 30.07.97

(111) 157 669  
(511) 4, 29

S účinnosťou od: 30.07.97

## Opravy

Vo Vestníku č. 10/97 bol nesprávne uvedený dátum distribúcie Vestníka.

Správne znenie: **8. október 1997**

Vo Vestníku č. 6/97 bola chybné uvedená adresa majiteľa zverejnenej prihlášky ochrannej známky 65007.

Správne znenie:

(730) **Glenayre Electronics, Inc.**, 5935 Carnegie Boulevard, Charlotte, North Carolina 28209, US;

Vo Vestníku č. 8/97 bol nesprávne uvedený názov majiteľa ochrannej známky č. 165 061.

Správne znenie:

(730) **Richardson-Vicks Inc.**, One Procter & Gamble Plaza, Cincinnati, Ohio, US;

Vo Vestníku č. 8/97 bola nesprávne uvedená adresa majiteľa ochranných známk č. 156 937, 157 008 a 157 022.

Správne znenie:

(730) **Nobel Cigars A/S**, Tobaksvejen 4, DK-2860 Søborg, DK;

Vo Vestníku č. 8/97 neboli uvedené údaje o uplatňovaných farbách zverejnenej prihlášky ochrannej známky 990-93.

Správne znenie:

(591) Hnedá, červená, biela

Vo Vestníku č. 8/97 bolo nesprávne uvedené vyobrazenie zverejnenej prihlášky ochrannej známky 1764-97.

Správne znenie:

(540)



# ČASŤ

ÚRADNÉ OZNAMY

**OZNAM**

Úrad priemyselného vlastníctva Slovenskej republiky oznamuje, že v dňoch **25. a 26. novembra 1997** sa v Banskej Bystrici, Ul. Švermova 43, uskutočnia odborné skúšky patentových zástupcov. Advokáti a komerční právnici budú preukazovať odbornú spôsobilosť dňa **26. novembra 1997**.

### **Nové zmluvné štáty PCT**

Svetová organizácia duševného vlastníctva so sídlom v Ženeve oznamuje, že od 5. septembra 1997 je **Indonézia (ID)** 92. zmluvným štátom PCT. Indonézia môže byť určeným i zvoleným štátom, pretože je viazaná Hlavou II Zmluvy o patentovej spolupráci.

Svetová organizácia duševného vlastníctva so sídlom v Ženeve oznamuje, že od 9. septembra 1997 je **Gambia (GM)** 93. zmluvným štátom PCT.

### **Oprava**

Vo Vestníku č.10/97 bol nesprávne uvedený dátum distribúcie Vestníka.

Správne znenie: **8. október 1997**