

OBSAH

Zverejnené prihlášky vynálezov.....	9
Udelené patenty	36
Zapísané úžitkové vzory	48
Zapísané priemyselné vzory.....	54
Zverejnené prihlášky ochranných známk.....	76
Zapísané ochranné známky bez zmeny	119
Zapísané ochranné známky so zmenou	124
Obnovené ochranné známky	126
Medzinárodne zapísané ochranné známky.....	153
Úradné oznamy	157

INHALT

Veröffentlichung der Patentanmeldungen.....	9
Erteilte Patente.....	36
Eintragene Gebrauchsmuster	48
Eintragene Gewerbliche Muster.....	54
Veröffentliche Markenmeldung	76
Registrierte Warenzeichen mit Änderung.....	119
Registrierte Warenzeichen ohne Änderung.....	124
Erheuerte Warenzeichen	126
International Registrierte Warenzeichen.....	153
Amtliche Mitteilungen	157

CONTENTS

Publication of Invention Applications	9
Patents granted.....	36
Registered Utility Models.....	48
Registered Industrial Designs	54
Published Trademark Applications.....	76
Registered Trademarks without Modification.....	119
Registered Trademarks with Modification.....	124
Renewal Trademarks.....	126
The Internationally Registered Trademarks	153
Official Announcements	157

VESTNÍK

ÚRADU PRIEMYSELNÉHO VLASTNÍCTVA
SLOVENSKEJ REPUBLIKY

Banská Bystrica 10. december 1997

12

Dvojpísmenové kódové označenia krajín a medzinárodných organizácií

AD	Andorra	DZ	Alžírsko	KH	Kambodža
AE	Spojené arabské emiráty	EC	Ekvádor	KI	Kiribati
AF	Afganistan	EE	Estónsko	KM	Komory
AG	Antigua a Barbuda	EG	Egypt	KN	Svätý Krištof a Nevis
AI	Anguilla	EH	Západná Sahara	KP	Kórejská ľudovodemokratická republika
AL	Albánsko	EP	Európsky patentový úrad	KR	Kórejská republika
AM	Arménsko	ER	Eritrea	KW	Kuvajt
AN	Holandské Antily	ES	Španielsko	KY	Kajmanie ostrovy
AO	Angola	ET	Etiópia	KZ	Kazachstan
AP	Africká regionálna organizácia priemyselného vlastníctva	FI	Fínsko	LA	Laos
AQ	Antarktída	FJ	Fidži	LB	Libanon
AR	Argentína	FK	Falklandy	LC	Svätá Lucia
AS	Americká Samoa	FM	Mikronézia	LI	Lichtenštajnsko
AT	Rakúsko	FO	Faerské ostrovy	LK	Srí Lanka
AU	Austrália	FR	Francúzsko	LR	Libéria
AW	Aruba	GA	Gabon	LS	Lesotho
AZ	Azerbajdžan	GB	Veľká Británia	LT	Litva
BA	Bosna a Hercegovina	GD	Grenada	LU	Luxembursko
BB	Barbados	GE	Gruzínsko	LV	Lotyšsko
BD	Bangladéš	GF	Guayane	LY	Libya
BE	Belgicko	GH	Ghana	MA	Maroko
BF	Burkina	GI	Gibraltár	MC	Monako
BG	Bulharsko	GL	Grónsko	MD	Moldavsko
BH	Bahrain	GM	Gambia	MG	Madagaskar
BI	Burundi	GN	Guinea	MH	Marshallove ostrovy
BJ	Benin	GP	Guadeloupe	MK	Macedónsko
BM	Bermudy	GQ	Rovníková Guinea	ML	Mali
BN	Brunej	GR	Grécko	MM	Myanmar (Barma)
BO	Bolívia	GS	Južná Georgia a južné sendvičové ostrovy	MN	Mongolsko
BR	Brazília	GT	Guatemala	MO	Macao
BS	Bahamy	GU	Guam	MP	Severné Mariány
BT	Bhutan	GW	Guinea-Bissau	MQ	Martinique
BV	Buvetov ostrov	GY	Guyana	MR	Mauritánia
BW	Botswana	HK	Hongkong	MS	Montserrat
BX	Benelux	HM	Heardov ostrov a McDonaldov ostrov	MT	Malta
BY	Bielorusko	HN	Honduras	MU	Mauricius
BZ	Belize	HR	Chorvátsko	MV	Maledívy
CA	Kanada	HT	Haiti	MW	Malawi
CC	Kokosové ostrovy	HU	Maďarsko	MX	Mexiko
CF	Stredoafriická republika	IB	Medzinárodný výbor WIPO	MY	Malajzia
CG	Kongo	ID	Indonézia	MZ	Mozambik
CH	Švajčiarsko	IE	Írsko	NA	Namíbia
CI	Pobrežie Slonoviny	IL	Izrael	NC	Nová Kaledónia
CK	Cookove ostrovy	IN	India	NE	Niger
CL	Chile	IO	Britské indicko-océánske teritórium	NF	Norfolk
CM	Kamerun	IQ	Irak	NG	Nigéria
CN	Čína	IR	Irán	NI	Nikaragua
CO	Kolumbia	IS	Island	NL	Holandsko
CR	Kostarika	IT	Taliano	NO	Nórsko
CU	Kuba	JM	Jamajka	NP	Nepál
CV	Kapverdy	JO	Jordánsko	NR	Nauru
CX	Vianočný ostrov	JP	Japonsko	NU	Niue
CY	Cyprus	KE	Keňa	NZ	Nový Zéland
CZ	Česká republika	KG	Kirgizsko	OA	Africká organizácia duševného vlastníctva
DE	Nemecko			ON	Omán
DJ	Džibutsko			PA	Panama
DK	Dánsko				
DM	Dominika				
DO	Dominikánska republika				

PE	Peru	TK	Tokelau
PF	Francúzska Polynézia	TM	Turkménsko
PG	Papua-Nová Guinea	TN	Tunisko
PH	Filipíny	TO	Tonga
PK	Pakistan	TP	Východný Timor
PL	Poľsko	TR	Turecko
PM	Saint Pierre a Miquelon	TT	Trinidad a Tobago
PN	Pitcairn	TV	Tuvalu
PR	Portoriko	TW	Taiwan
PT	Portugalsko	TZ	Tanzánia
PW	Palau		
PY	Paraguaj	UA	Ukrajina
		UG	Uganda
QA	Katar	UM	Menšie odľahlé ostrovy USA
		US	Spojené štáty americké
RE	Reunion	UY	Uruguaj
RO	Rumunsko	UZ	Uzbekistan
RU	Rusko		
RW	Rwanda	VA	Vatikán
		VC	Svätý Vincent a Grenadiny
SA	Saudská Arábia	VE	Venezuela
SB	Šalamúnové ostrovy	VG	Britské Panenské ostrovy
SC	Seychely	VI	Panenské ostrovy USA
SD	Sudán	VN	Vietnam
SE	Švédsko	VU	Vanuatu
SG	Singapur		
SH	Svätá Helena	WF	Wallis a Futuna
SI	Slovinsko	WO	Medzinárodná organizácia pre duševné vlastníctvo
SJ	Svalbard a Jan Hayen	WS	Samoa
SK	Slovensko		
SL	Sierra Leone	YE	Jemen
SM	San Marino	YT	Mayotte
SN	Senegal	YU	Juhoslávia
SO	Somálsko		
SR	Surinam	ZA	Juhoafrická republika
ST	Svätý Tomáš a Princov ostrov	ZM	Zambia
SV	Salvádor	ZR	Zair
SY	Sýria	ZW	Zimbabwe
SZ	Svazijsko		
TC	Turks a Caicos		
TD	Čad		
TF	Francúzske južné územie		
TG	Togo		
TH	Thajsko		
TJ	Tadžikistan		

ČASŤ

VYNÁLEZY

Kódy na označovanie jednotlivých druhov dokumentov

Prihlášky vynálezov zverejnené podľa zákona
č.527/90 Zb. v znení zákona NR SR č.90/93 Z.z.

- kód A3

Udelené patenty podľa zákona č. 527/90 Zb. - kód B6
v znení zákona NR SR č. 90/93 Z. z.

Číselné kódy na označovanie bibliografických údajov

(11)	číslo patentu	6(51)	medzinárodné patentové triedenie
(21)	číslo prihlášky vynálezu	(54)	názov
(22)	dátum podania prihlášky vynálezu	(57)	anotácia
(31)	číslo prioritnej prihlášky vynálezu	(71)	meno (názov) prihlasovateľa(ov)
(32)	dátum prioritnej prihlášky vynálezu	(72)	meno pôvodcu(ov)
(33)	krajina priority	(73)	meno (názov) majiteľa(ov)
(40)	dátum zverejnenia prihlášky vynálezu	(86)	údaje PCT

**Kódy na označovanie záhlavia oznámení publikovaných vo Vestníku
(Štandard WIPO ST 17)**

BB9A	zverejnené prihlášky vynálezov	MM4A	zánik patentov pre nezaplatenie ročných poplatkov
FA9A	vzdanie sa alebo odvolanie udeľovacieho konania	MM4F	zánik autorských osvedčení pre nezaplatenie ročných poplatkov
FC9A	zamietnutie prihlášok vynálezu	PA4A	zmena autorských osvedčení na patenty
FD9A	zastavenie konania o prihláškach vynálezu	PC9A	zmena dispozičných práv na vynálezy
FG4A	udelené patenty	PD4A	prevod práv a ostatné zmeny majiteľov patentov
MA4A	zánik patentov vzdaním sa	QA9A	ponuka licencií
MA4F	zánik autorských osvedčení vzdaním sa	SB4A	zapísané patenty do registra po odtajení
MC4A	zrušenie patentov	SB4F	zapísané autorské osvedčenia do registra po odtajení
MC4F	zrušenie autorských osvedčení		
MH4A	čiastočné zrušenie patentov		
MH4F	čiastočné zrušenie autorských osvedčení		
MK4A	zánik patentov uplynutím doby platnosti		
MK4F	zánik autorských osvedčení uplynutím doby platnosti		

Opravy. Zmeny. Rôzne.

Opravy v prihláškach vynálezov

HA9A	meno pôvodcov
HB9A	oprava mien
HC9A	zmena mien
HD9A	oprava adries
HE9A	zmena adries
HF9A	oprava dát
HG9A	oprava chýb v triedení
HH9A	oprava alebo zmena všeobecne
HK9A	tlačové chyby v úradných vestníkoch

Opravy v udelených ochranných dokumentoch

patenty autorské osvedčenia

TA4A	TA4F	meno pôvodcov
TB4A	TB4F	oprava mien
TC4A	TC4F	zmena mien
TD4A	TD4F	oprava adries
TE4A	TE4F	zmena adries
TF4A	TF4F	oprava dát
TG4A	TG4F	oprava chýb v triedení
TH4A	TH4F	oprava alebo zmena všeobecne
TK4A	TK4F	tlačové chyby v úradných vestníkoch

BB9A

Zverejnené prihlášky vynálezov usporiadané podľa čísel

Ďalej uvedené prihlášky vynálezov boli zverejnené dňom uvedeným vo Vestníku Úradu priemyselného vlastníctva Slovenskej republiky podľa zákona č. 527/1990 Zb. o vynálezoch, priemyselných vzoroch a zlepšovacích návrhoch, v znení neskorších zákonov.

9502-81	E 01B 27/17	568-97	A 61K 31/20
9206-85	C 25B 11/06	593-97	C 12N 15/12
2734-87	E 01B 29/00	598-97	A 23D 9/00
6865-87	C 08F 4/642	604-97	C 03B 5/87
680-88	C 08F 10/06	616-97	C 07D 205/08
4878-89	A 01N 33/02	622-97	C 12N 15/74
5371-90	A 61K 35/16	630-97	A 61K 31/47
6132-90	C 07D 499/86	631-97	C 07D 417/04
3660-91	E 01B 19/00	650-97	C 07C 235/70
1700-92	F 16D 3/12	651-97	A 61K 31/445
2634-92	C 07D 417/04	664-97	C 07C 279/22
1232-94	B 28B 3/26	669-97	C 07C 279/22
1233-94	B 28B 3/22	670-97	C 07C 279/22
548-95	F 16K 37/00	672-97	A 45B 17/00
1452-95	C 07C 211/51	673-97	C 07K 14/56
1669-95	B 21F 27/00	681-97	A 23K 1/16
61-96	C 07C 215/20	684-97	A 41C 3/00
145-96	C 07C 273/00	699-97	C 07C 22/04
161-96	F 02B 53/00	716-97	C 03B 37/04
351-96	A 61K 31/425	729-97	A 23G 3/30
583-96	B 21D 5/00	745-97	C 12N 15/86
584-96	B 21D 5/00	781-97	A 61K 31/12
612-96	G 21F 9/28	788-97	C 07J 53/00
620-96	F 17D 1/04	791-97	A 61K 9/70
621-96	F 17D 1/04	796-97	A 23G 9/20
690-96	C 09K 3/10	806-97	C 07K 14/74
694-96	C 04B 16/06	810-97	C 07K 14/78
764-96	C 09K 3/10	824-97	A 61K 7/16
1278-96	A 61K 31/445	847-97	A 01N 47/34
1648-96	C 08L 23/12	860-97	C 12P 21/00
1654-96	H 05B 7/00	872-97	C 07D 471/14
15-97	A 01N 43/42	905-97	A 01N 35/06
36-97	A 61F 13/15	906-97	A 01N 35/06
44-97	C 07D 401/04	939-97	C 08B 1/00
113-97	A 61G 1/013	950-97	A 61K 6/083
140-97	C 12H 1/14	957-97	A 61K 31/70
211-97	C 01F 7/00	959-97	C 07C 323/25
254-97	C 12Q 1/68	994-97	A 01N 43/836
286-97	C 07C 69/716	1032-97	A 01N 51/00
306-97	C 12N 15/82	1054-97	C 07K 5/083
321-97	C 07C 211/21	1058-97	A 61K 9/06
346-97	C 12N 15/12	1061-97	C 07D 251/18
464-97	A 61L 15/58	1073-97	A 61K 31/42
495-97	B 61L 29/00	1087-97	C 07K 5/103
496-97	B 61L 29/00	1088-97	C 07K 5/103
497-97	A 61K 35/78		

549-97 B 29C 45/43

562-97 D 01H 4/10

6 (51) A 01N 33/02, 33/06, 33/22, 27/00, 29/02, 31/02

(21) 4878-89

(71) VUP, a. s., Prievidza, SK; STU Bratislava, CHTF, Bratislava, SK;

(72) Hudec Jozef, doc. Ing., CSc., Nitra, SK; Macho Vendelín, prof. Ing., DrSc., Partizánske, SK; Halmo František, Ing., CSc., Prievidza, SK; Jurečeková Emília, Ing., Prievidza, SK;

(54) Biologicky aktívna zmes

(22) 18.08.89

(57) Biologicky aktívna zmes monoetanolamínu a organických kyselín a/alebo ich derivátov so synergickým účinkom na rast rastlín, vrátane dreívín, je ďalej tvorená zo zmesi synergických prísad B a C. Prísadu B tvorí dikarboxylová kyselina C₂ až C₆, chlórcholínchlorid a/alebo chlorovaný γ -butyrolaktón, kyselina propiónová, kyselina chlórmaslová, kyselina chlórizomaslová, kyselina 2,3-dichlórizomaslová a ich vodorozpustné soli. Prísadu C tvorí 3-benzylbenzotiazóliumbromid, etyléndiamín, dietanolamín, trietanolamín, etylénglykol, dietylénglykol a nitrofenoláty alkalického kovu. Hmotnostný pomer monoetanolamínu k zložke B je od 1 : 110 do 10 : 1 a zložky B k zložke C od 50 : 1 do 1 : 10.

Bedfordshire, GB; Beddie David Gordon, Great Horwood, Milton Keynes, GB;

(54) Pesticídne zlúčeniny

(22) 10.01.96

(32) 10.01.95, 10.01.95, 04.07.95, 04.07.95, 13.07.95, 10.01.95, 10.01.95, 04.07.95, 13.07.95, 04.07.95, 13.07.95, 13.11.95

(31) 9500389.3, 9500394.3, 9513573.7, 9513594.3, 60/001 099, 9500392.7, 9500390.1, 9513584.4, 60/001 100, 9513595.0, 60/001 102, 9523165.0

(33) GB, GB, GB, GB, US, GB, GB, GB, US, GB, US, GB

(86) PCT/GB96/00042, 10.01.96

(57) Pesticídne zlúčeniny všeobecného vzorca (I), alebo ich soli, v ktorom n predstavuje celé číslo od 0 do 4; m znamená celé číslo 0 alebo 1; každý R nezávisle znamená atóm vodíka alebo nitro, kya-no, hydroxy, alkyl, alkenyl, halogénalkyl, halogénalkenyl, alkoxy, halogénalkoxy, amino, alkylamino, dialkylamino, alkoxykarbonyl, karboxyl, alkanoyl, alkyltio, alkylsulfíny, alkylsulfonyl, karbamoyl, alkylamido, cykloalkyl, aryl alebo aralkyl skupinu; každé R¹ a R² nezávisle znamená ľubovoľne substituovanú alkoxy skupinu, alebo dohromady znamenajú skupinu =O, =S alebo =N-OR⁹, kde R⁹ znamená atóm vodíka alebo ľubovoľne substituovanú alkylskupinu. R³ znamená hydroxyskupinu alebo skupinu -OL, kde L je odstupujúca skupina alebo skupina, ktorá je *in vivo* transformovaná do skupiny -OL¹, kde L¹ je odstupujúcou skupinou. R⁶ predstavuje ľubovoľne substituovanú alkyl, alkenyl, alkinyl, cykloalkyl, cykloalkenyl, aryl, alkoxy, alkenyloxy, alkinylxy, cykloalkyloxy, cykloalkenyloxy alebo aryloxy skupinu. R⁷ a R⁸ nezávisle predstavujú ľubovoľne substituovanú alkoxy skupinu alebo dohromady znamenajú skupinu =O, =S alebo =N-OR⁹, ako už bolo skôr definované; a v ktorom R⁴ a R⁵ nezávisle znamenajú atóm vodíka alebo halogénu, alebo voliteľne substituovanú alkylovú alebo alkenylovú skupinu, alebo dohromady s vloženým uhlíkovým atómom predstavujú voliteľne substituovaný C₄₋₈ cykloalkylový alebo cykloalkenylový kruh; a A predstavuje priamy alebo rozvetvený alkylový reťazec alebo alkenylovú skupinu, ktoré môžu byť voliteľne substituované, výhodne halogénom, acyklický uhlíkový reťazec, z ktorého sa pripája na polohu 3 naftalénového kruhu a časť -CHR⁴R⁵; s výhradou, že keď R¹ s R² a R⁷ s R⁸ sú skupiny =O, m a n = 0, R⁴ a R⁵ sú metyl a R⁶ je etenyl, potom R³ nie je hydroxy alebo etanoyloxy.

6 (51) A 01N 35/06, C 07C 50/32

(21) 905-97

(71) BRITISH TECHNOLOGY GROUP LIMITED, London, GB;

(72) Khambay Bhupinder Pall Singh, Norwood Green, Southall, Middlesex, GB; Batty Duncan, Kempston, Bedfordshire, GB;

(54) Pesticídne zlúčeniny

(22) 10.01.96

(32) 10.01.95, 04.07.95, 13.07.95, 10.01.95, 04.07.95, 13.11.95

(31) 9500394.3, 9513584.4, 60/001 099, 9500389.3, 9513594.3, 9523165.0

(33) GB, GB, US, GB, GB, GB

(86) PCT/GB96/00041, 10.01.96

(57) Zlúčenina všeobecného vzorca (I) alebo jej soli, kde význam jednotlivých substituentov je uvedené v opise, má pesticídnu účinnosť proti moliciam, Lepidoptera a/alebo proti niektorým húbam.

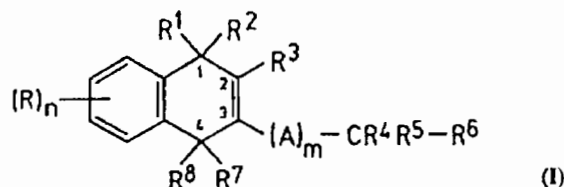
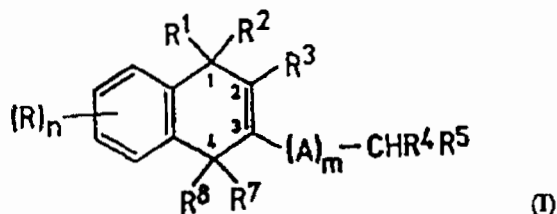

6 (51) A 01N 35/06, C 07C 50/32

(21) 906-97

(71) BRITISH TECHNOLOGY GROUP LIMITED, London, GB;

(72) Khambay Bhupinder Pall Singh, Norwood Green, Southall, Middlesex, GB; Batty Duncan, Kempston, Bedfordshire, GB; Cameron Stuart, Luton,

- 6 (51) A 01N 43/42, 43/40, 43/38, 43/36, 37/18,
A 61K 31/40, 31/165, 31/445, 31/54, 31/13
(21) 15-97
(71) THE GENERAL HOSPITAL, d/b/a MASSACHUSETTS GENERAL HOSPITAL, Boston, MA, US; THE BOARD OF SUPERVISORS OF LOUISIANA STATE UNIVERSITY and AGRICULTURAL and MECHANICAL COLLEGE, Baton Rouge, LA, US;
(72) Cincotta Anthony H., Andover, MA, US; Meier Albert H., Baton Rouge, LA, US;
(54) **Prostriedok na regulovanie imunitných funkcií a spôsob regulácie porúch imunitného systému**
(22) 07.07.95
(32) 07.07.94
(31) 271 881
(33) US
(86) PCT/US95/09419, 07.07.95
(57) Spôsob ošetrovania cicavca, ktorý trpí imunitnou dysfunkciou, podávaním inhibítora prolaktínu a/alebo stimulantu prolaktínu cicavca v dopredu stanovenom čase alebo časoch v priebehu časového obdobia 24 hodín, ktorého výsledkom je úprava abnormálneho profilu prolaktínu u cicavca tak, že sa priblíži alebo prispôbi profilu prolaktínu zdravého cicavca rovnakého druhu, čím sa zlepši imunitná dysfunkcia. Uvádza sa tiež spôsob povzbudzujúci reguláciu alebo nárast imunitnej odozvy u cicavca.

- 6 (51) A 01N 43/836 // (A 01N 43/836, 43:90, 43:84, 43:653, 43:54, 43:40, 37:46)
(21) 994-97
(71) NOVARTIS AG, Basel, CH;
(72) Ruess Wilhelm, Pfeffingen, CH; Knaufbeiter Gertrude, Müllheim, DE; Küng Ruth Beatrice, Allschwil, CH; Kessmann Helmut, Lörrach, DE;
(54) **Prostriedok na ochranu rastlín a spôsob ochrany rastlín proti chorobám**
(22) 11.01.96
(32) 23.01.95
(31) 179/95
(33) CH
(86) PCT/EP96/00096, 11.01.96
(57) Prostriedok na ochranu rastlín proti výskytu choroby, ktorý obsahuje aspoň dve účinné zložky spolu s vhodným nosným materiálom, pričom zložkou I je rastlina imunizujúca zlúčenina všeobecného vzorca (I), v ktorom Z je kyanoskupina, karboxylová skupina alebo jej soľ, skupina CO-O-(C₁-C₄)-alkyl alebo skupina CO-S-(C₁-C₄)-alkyl, a zložkou II je zlúčenina vybraná zo skupiny zahŕňajúcej propiconazol, difenoconazol, penconazol, fenpropimorph, fenpropidín, cyprodinil, metalaxyl, R-metalaxyl a pyroquilon. Ďalej sa opisuje spôsob ochrany rastlín proti chorobám s použitím uvedených zložiek.

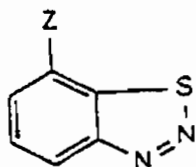

- 6 (51) A 01N 47/34 // (A 01N 47/34, 43:78)
(21) 847-97
(71) BUCKMAN LABORATORIES INTERNATIONAL, INC., Memphis, TN, US;
(72) Dalton Dennis L., Singapore, SG; Oppermann Robert A., Montville, NJ, US; Chambers Hayley, Loyang Valley, Singapore, SG;
(54) **Fungicídna synergická zmes 2-(tiokyanometyltio)benzotiazolu a tiofanátových zlúčenín**
(22) 19.12.95
(32) 30.12.94
(31) 08/366 907
(33) US
(86) PCT/US95/16586, 19.12.95
(57) Spôsob ochrany rôznych priemyselných surovín a výrobkov pred znehodnotením reguláciou rastu húb a plesní, pri ktorom sa materiál, ktorý má byť chránený pred znehodnotením, uvedie do styku s 2-(tiokyanometyltio)benzotiazolom a tiofanátovou zlúčeninou, prítomnými v spoločnom množstve, ktoré je synergicky účinné na reguláciu rastu aspoň jednej huby či plesne.

- 6 (51) A 01N 51/00, 47/40, 43/40 // (A 01N 51/00, 47:02, 43:56, 43:50, 43:36) (A 01N 47/40, 47:02, 43:56, 43:50) (A 01N 43/40, 47:02)
(21) 1032-97
(71) Rhone-Poulenc Agrochimie, Lyon, FR;
(72) Meunier Lucien, Yamoussokro, CI; Caruhel Pascal, Meyzieu, FR; Molle Francis, Villeurbanne, FR;
(54) **Kombinovaný insekticídny prostriedok**
(22) 26.01.96
(32) 30.01.95, 04.05.95
(31) 95/01300, 95/05542
(33) FR, FR
(86) PCT/FR96/00132, 26.01.96
(57) Insekticídna kombinácia obsahujúca účinné množstvo insekticídov zahŕňa insekticíd zo skupiny chloronikotinylov A, akým je imidacloprid, acetamiprid alebo nitenpyram, a insekticíd s pyrazolovou, pyrolovou alebo fenyylimidazolovou skupinou, ďalej kompozíciu na báze oboch uvedených účinných látok alebo obsahujúcich len jednu z týchto účinných látok. Spôsob ochranného ošetrovania rastlín, hlavne semien, proti hmyzu alebo článkonožcom spočíva v aplikácii kombinácie oboch uvedených látok. Môže sa aplikovať kompozícia obsahujúca obe účinné látky alebo dve kompozície, z ktorých každá obsahuje jednu z oboch účinných látok, a to súčasne alebo postupne takým spôsobom, aby sa dosiahol konjugovaný účinok.

- 6 (51) A 23D 9/00, 7/00, C 11C 3/10, C 11B 7/00
(21) 598-97
(71) Unilever NV, AL Rotterdam, NL;
(72) Huizinga Hindrik, Maassluis, NL; van den Kommer Marcelle, Rotterdam, NL; Sassen Cornelis Laurentius, Vlaardingeng, NL; Vermaas Leo Frans, Maassluis, NL;

- (54) **Spôsob výroby tukovej zmesi použiteľnej v margaríne a V/O nátierkach, margarínová tuková zmes a plastické V/O nátierky**

- (22) 31.10.95
 (32) 15.11.94
 (31) 94203324.2
 (33) EP
 (86) PCT/EP95/04293, 31.10.95
 (57) Spôsob výroby tukovej zmesi použiteľnej ako tuhý tuk v margaríne a nátierkach zahŕňa intersterifikovanie tukovej zmesi, ktorá obsahuje 30 až 55 % hmotn. kvapalného rastlinného oleja a 45 až 70 % hmotn. tuku, v ktorom najmenej 80 % hmotn. zvyškov mastných kyselín je nasýtených a má dĺžku reťazca 16 uhlíkových atómov a viac a frakcionáciu intersterifikovaného produktu na získanie oleínovej frakcie, ktorá má obsah tuhého tuku $N_{10} = 54$ až 85 , $N_{20} = 32$ až 70 , $N_{30} = 4$ až 30 , $N_{35} < 18$. Ďalej sa opisuje tuková zmes získateľná týmto spôsobom, margarínový tuk obsahujúci takúto tukovú zmes a tukový výrobok, zvlášť margarín alebo nátierka, obsahujúci tento margarínový tuk alebo túto tukovú zmes.

6 (51) A 23G 3/30

- (21) 729-97
 (71) Warner-Lambert Company, Morris Plains, NJ, US;
 (72) Luo Shih Johnson, Livingston, NJ, US;
 (54) **Dych osviežujúce požívateľné kompozície obsahujúce mentol a N-substituovaný-P-mentánkarboxamid a spôsob prípravy týchto kompozícií**
 (22) 09.11.95
 (32) 09.12.94, 11.05.95
 (31) 08/353 031, 08/438 824
 (33) US, US
 (86) PCT/US95/14672, 09.11.95

- (57) Kompozícia žuvacej gummy, ktorá má dlhotrvajúci účinok osviežujúci dych bez príchuti horkosti, obsahuje gumovú bázu, objemovacie činidlo a chladiacu kompozíciu. Chladiaca kompozícia zahŕňa mentol a N-substituovaný-P-mentánkarboxamid, v ktorom môže mať karboxamid všeobecný vzorec (1), v ktorom R_1 a R_2 môžu byť nezávisle od seba zvolené zo skupiny zahŕňajúcej vodík, a alkylovú skupinu obsahujúcu 1 až 25 atómov uhlíka, pri podmienke, že ak R_1 znamená atóm vodíka, potom môže R_2 byť arylová skupina obsahujúca 6 až 10 atómov uhlíka a R_1 a R_2 môžu spolu tvoriť cyklickú alebo heterocyklickú skupinu obsahujúcu až 25 atómov uhlíka. N-Substituovaný-P-mentánkarboxamid je v chladiacej kompozícii prítomný v množstve približne 0,001 % až 6 % a mentol je v chladiacej kompozícii prítomný v množstve približne od 94 % do 99,999 %. Vynález sa takisto týka cukrovinkových kompozícií obsahujúcich novú chladiacu kompozíciu a spôsobov prípravy novej kompozície žuvacej gummy a novej cukrovinkovej kompozície.

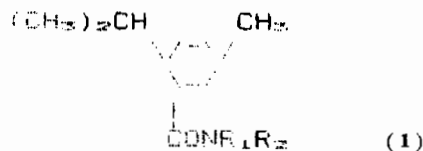

6 (51) A 23G 9/20, 3/02, 9/28

- (21) 796-97
 (71) Unilever NV, AL Rotterdam, NL;
 (72) Biggs Donald Reginald, Sharnbrook, Bedford, GB; Binley Gary Norman, Kettering, Northampton, GB; Sawant Vijay Arjun, Wellingborough, Northampton, GB; Ward Anthony Bernard, Rushden, Northampton, GB;

(54) **Spôsob dávkovania reprodukovateľných množstiev prevzdušnenej deformovateľnej zmesi**

- (22) 21.11.95
 (32) 23.12.94
 (31) 94309769.1
 (33) EP
 (86) PCT/EP95/04607, 21.11.95
 (57) Reprodukovateľné objemy prevzdušnenej, deformovateľnej zmesi, napríklad zmrzlinovej cukrovinky, sa kontinuálne dávkujú zavedením pod tlakom do jedného konca radu objemov (6), vytvoreného v zubovom čerpadle, ktoré sa pohybuje k dávkovaciemu bodu (3).

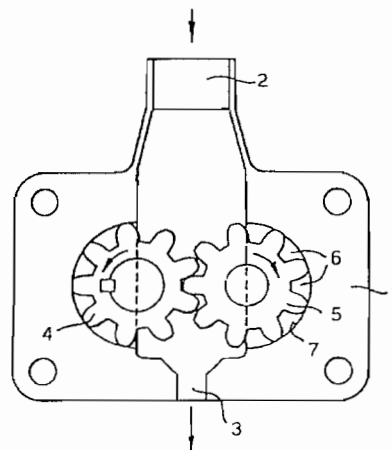

6 (51) A 23K 1/16

- (21) 681-97
 (71) Degussa Aktiengesellschaft, Frankfurt am Main, DE;
 (72) Höfler Andreas, Dr., Alzenau, DE; Alt Hans-Christian, Gelnhauser, DE; Klasen Claas-Jürgen, Dr., Freigericht, DE; Friedrich Heinz, Dr., Hanau, DE; Hertz Ulrich, Dr., Bruchköbel, DE; Mörl Lothar, prof. Dr., Hohenwarthe, DE; Schütte Rüdiger, Alzenau, DE;
 (54) **Spôsob výroby prísady do krmív pre zvieratá na báze fermentačného zvyšku**

- (22) 30.05.97
 (32) 31.05.96
 (31) 196 21 930.2
 (33) DE
 (57) Spôsob výroby prísady do krmív pre zvieratá na báze fermentačného zvyšku, pričom prísada obsahuje jeden fermentačný produkt a ďalšie zložky fermentačného zvyšku. Fermentačný zvyšok sa v jednom stupni granuluje vo fluidnej vrstve, spája sa v kompaktnú masu a suší. Do fluidnej vrstvy sa mechanickým spôsobom fermentačný zvyšok vnáša spolu s nárastom energie, potrebnej na vytvorenie fluidnej vrstvy tak, aby množstvo energie bolo dostatočné na nastavenie žiadanej hustoty. Týmto sa darí v jedinom stupni postupu kontinuálne vyrábať granuláty prísad, ako je lyzín, treonín alebo tryptofán s použitím surových fermentačných zvyškov.

6 (51) A 41C 3/00

- (21) 684-97
 (71) Triumph International Aktiengesellschaft, München, DE;
 (72) Burr Reinhold Markus, Böbingen, DE;
 (54) **Kus dámskej spodnej bielizne, predovšetkým podprsenka**
 (22) 30.05.97
 (32) 31.05.96
 (31) 296 09 672.5
 (33) DE
 (57) Kus dámskej spodnej bielizne, hlavne podprsenka (1), pozostáva z dvoch bočných dielov (2, 3), tvorených košíčkami (4, 5). Bočné diely (2, 3) sú navzájom spojené v prednej strednej spojovacej oblasti (6) medzi košíčkami (4, 5), ktoré majú na zadných koncoch zadné zapínanie (7), a sú vybavené ramienkami (8). Bočné diely (2, 3) pozostávajú z prírezov celoplošných základných vrstiev (13, 14) z textilného materiálu, ktorý obsahuje aspoň čiastočne termoplasticky tavitelné vlákna. Na tieto vlákna sú aspoň pozdĺž ich vonkajších okrajov nakaširované výstužné časti (15, 16), ktoré pozostávajú z textilného materiálu obsahujúceho aspoň čiastočne termoplasticky tavitelné vlákna. Bočné diely (2, 3) sú v prednej strednej spojovacej oblasti (6) navzájom spojené termicky vytvoreným zváraným švom (24), prípadne zvarom (30). Aktívna časť (7a) a pasívna časť (7b) zadného zapínania (7), a rovnako ramienka (8), sú spojené s bočnými dielmi (2, 3) bezprostredne alebo nepriamo pomocou termicky zváraného šva (25, 29).

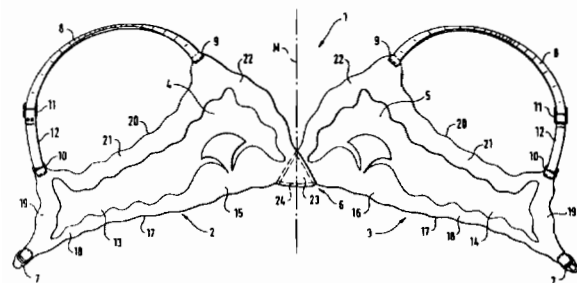

6 (51) A 45B 17/00

- (21) 672-97
 (71) SICAFI, Sociétés Anonyme, Schirmeck, FR;
 (72) Caspar Didier, Strasbourg, FR;
 (54) **Slnečník, dáždnik alebo podobné zariadenie a spôsob jeho výroby**
 (22) 28.05.97
 (32) 29.05.96
 (31) 96.06837
 (33) FR
 (57) Slnečník, dáždnik alebo podobné zariadenie má stĺpik (2), nad ktorým môže byť pomocou pružnic (4) roztiahnutá plachta (3), zložená zo segmentov (3A, 3B) spojených švom alebo zvarom. Plachta (3) je vybavená na obvode (8), najmä na koncoch (11) línií švov alebo zvarov (12) puzdrami (9) na vsunutie koncov (10) pružnic (4). Puzdrá (9) sú vytvorené z ohybného syntetického materiálu zodpovedajúceho kritériám pružnosti a odporu proti špeciálnemu namáhaniu. Puzdrá (9) sú vybavené pätkou šva alebo zvaru (14), ktorá umožňuje upevnenie švom alebo zvarom na plachte (3) súčasne so spojením dvoch priliehlych segmentov (3A, 3B).

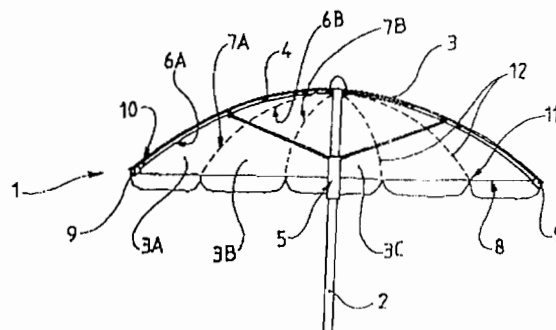

6 (51) A 61F 13/15

- (21) 36-97
 (71) SCA Mölnlycke AB, Göteborg, SE;
 (72) Hedlund Gunilla, Ljungskile, SE;
 (54) **Absorpčný výrobok**
 (22) 07.06.95
 (32) 15.07.94
 (31) 9402491-6
 (33) SE
 (86) PCT/SE95/00671, 07.06.95
 (57) Absorpčný výrobok (10), ako je plienka, chránič pri inkontinencii a obdobne, obsahuje pretiahnuté absorpčné teleso (12), zapuzdrené medzi proximálnu, tekutiny prepúšťajúcu kryciu vrstvu (14), a distálnu, tekutiny neprepúšťajúcu kryciu vrstvu (16). Aby sa zabránilo prenášaniam výkalov do prednej, moč absorbujúcej plochy výrobku, navrhuje sa bariérový prostriedok, ktorý obsahuje aspoň dva, vzájomne k sebe prilahlé, pásikovo tvarované elastické prvky (24a, 24b, 24c, ...), preťahujúce sa priečne cez vnútornú stranu výrobkov (10). Tieto prvky v plochom stave výrobku, vopred napnuté vo svojom pozdĺžnom smere a aspoň v užívateľskom stave výrobku, sa preťahujú smerom nazad a von z výrobku, vo vzťahu k pozdĺžnemu okraju pásikovo tvarovaných prvkov, obrátenému smerom na výrobok.

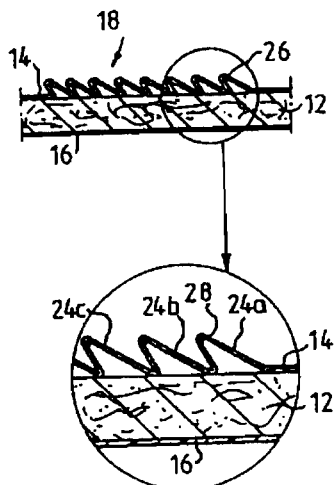

6 (51) A 61G 1/013

(21) 113-97

(71) Öhman Gerth, Domsjö, SE;

(72) Öhman Gerth, Domsjö, SE;

(54) Rozkladacia podložka

(22) 26.07.94

(86) PCT/SE94/00713, 26.07.94

(57) Rozkladacia podložka obsahuje tenkú prvú vrstvu (2) z celoplošného pružného materiálu so značnou odolnosťou proti opotrebovaniu a trhaniu, majúcu v podstate podlhovastý základný tvar a vytvárajúcu nosič, a podstatne hrubšiu druhú vrstvu (3), ktorá je trvalo pripojená alebo tvorí jeden celok s nosičovou vrstvou (2), a ktorá je zhotovená z pórovitého alebo našuchoreného mäkkého materiálu, vhodného na vytvorenie matracovej časti. Vrstva (3) je rozdelená do niekoľkých podlhovastých dielcov (5, 6, 7) pozdĺžnymi zárezmi (4, 4'), pričom spomenuté dielce sú spojené s nosičovou vrstvou (2) prostredníctvom úsekov (8, 8'), tvoriacich pozdĺžne línie prehnutí, ktoré umožňujú zloženie rozkladacej podložky do balíka, v ktorom sú dva matracové dielce (6, 7) prehnuté dovnútra k ďalšiemu dielcu (5) tak, že nosičové vrstvy (2) príslušných dielcov sa k sebe otočia.

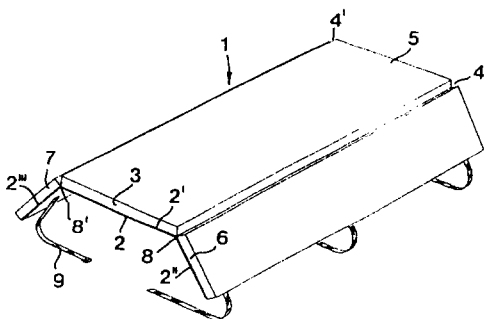

6 (51) A 61K 6/083, B 29B 11/16

(21) 950-97

(71) BIOXID OY, Turku, FI;

(72) Vallittu Pekka, Haslum, NO;

(54) Vlákňitý prípravok predimpregnovaný s polymérom, spôsob jeho výroby a použitia

(22) 19.02.96

(32) 24.02.95

(31) 950884

(33) FI

(86) PCT/FI96/00095, 19.02.96

(57) Spôsob prípravy vlákňitého prípravku s polymérom spočíva v tom, že sa na vlákna nanesie prášok obsahujúci aspoň jeden polymér a výhodne aj činidlo vyvolávajúce polymerizačnú reakciu tohto polyméru, potom sa pridá k takto získanej kompozícii rozpúšťadlo uvedeného polyméru, ktoré však nevyvoláva polymerizačnú reakciu tohto polyméru, a nakoniec sa nechá rozpúšťadlo odpariť. Prípadne sa tento polymér, výhodne obsahujúci činidlo vyvolávajúce polymerizačnú reakciu tohto polyméru, rozpustí v rozpúšťadle tohto polyméru a potom sa takto získaným roztokom zmáčajú vlákna a nakoniec sa nechá rozpúšťadlo odpariť. Povrch vlákien je vhodné upraviť na ľahšie spojenie polyméru s vláknami. Potom sa na povrch upravených vlákien nanesie polymérny prášok. Ďalej je opísaný nový prípravok, spôsob výroby vlákňitej vystuženej kompozície založenej na využití prípravku, nové kompozície a ich využitie.

6 (51) A 61K 7/16, 7/18, 7/22

(21) 824-97

(71) The Procter & Gamble Company, Cincinnati, OH, US;

(72) Hughes Iain Allan, Weybridge, Surrey, GB;

(54) Orálne kompozície

(22) 08.12.95

(32) 22.12.94

(31) 9425934.8

(33) GB

(86) PCT/US95/16253, 08.12.95

(57) Orálne kompozície vo forme zubnej pasty, prášku, kvapalného zubného čistiaceho prípravku, ústnej vody, čistidla protéz, žuvačky alebo cukríkov, obsahujúce jednu alebo viac zložiek orálnej kompozície vybraných z abrazív, spojív, zvlhčovadiel, surfaktantov, zdrojov fluoridových iónov, činidiel proti kalkulu a sladidiel, a ďalej obsahujúce aminoalkylsilikón majúci obsah aminoalkylsiloxánu od asi 0,1 % do 2 % na báze opakujúcej sa jednotky. Kompozícia poskytuje zlepšenú antiplakovú a antibakteriálnu aktivitu spolu s vynikajúcou čistiacou účinnosťou.

6 (51) A 61K 9/06, 9/08, 9/22, 47/32

(21) 1058-97

(71) Ústav makromolekulárnej chemie AV ČR, Praha, CZ; VÚFB, a. s., Praha, CZ; Fakultní Thomayerova nemocnice, Praha 4, CZ;

(72) Bleha Miroslav, Praha 2, CZ; Prchlík Jaroslav, Praha 6, CZ; Sedláková Zdeňka, Praha 8, CZ; Bouchal Karel, Praha 5, CZ; Sedláček Karel, Praha 5, CZ;

(54) **Liekové formy na farmaká aplikované v očnom lekárstve s prolongovanou účinnosťou a spôsob ich prípravy**

(22) 06.02.96

(32) 07.02.95

(31) PV 315-95

(33) CZ

(86) PCT/CZ96/00006, 06.02.96

(57) Liekové formy na farmaká aplikované v očnom lekárstve s prolongovanou účinnosťou, tvorené pregéloom alebo géloom na báze kopolymérov 2-(2-karboxybenzoyloxy)-etylmetakrylátu s metakrylátovými komonomérmí vybranými zo skupiny zahŕňajúcej metylmetakrylát a butylmetakrylát, ktorého karboxylové skupiny sú aspoň čiastočne modifikované aspoň jednou farmaceuticky účinnou látkou a zvyšné karboxylové skupiny sú zneutralizované iónmi Na⁺ a/alebo iónmi K⁺, a/alebo organickými bázami, a ktorý prípadne obsahuje v matrici enkapsulovanú ďalšiu farmaceuticky účinnú látku. Jeden zo spôsobov prípravy týchto liekových foriem spočíva v tom, že funkčné karboxylové skupiny latexu na báze kopolyméru 2-(2-karboxybenzoyloxy)-etylmetakrylátu s metakrylátovými komonomérmí vybranými zo skupiny zahŕňajúcej metylmetakrylát a butylmetakrylát sa aspoň čiastočne neutralizujú bázickou farmaceuticky účinnou látkou a zvyšné karboxylové skupiny sa zneutralizujú hydroxidom sodným a/alebo hydroxidom draselným, a/alebo organickými bázami.

6 (51) A 61K 9/70

(21) 791-97

(71) LABORATOIRES D'HYGIENE ET DE DIETETIQUE, Paris, FR;

(72) Bevan Bruno, Chevigny Saint Sauveur, FR; Aillaud Cécile, Dijon, FR;

(54) **Systém na simultánnu transdermálnu aplikáciu niekoľkých účinných látok**

(22) 19.12.95

(32) 21.12.94

(31) 94 15 416

(33) FR

(86) PCT/FR95/01696, 19.12.95

(57) Systém na perkutánnu aplikáciu najmenej dvoch účinných látok sa skladá z najmenej dvoch vedľa seba umiestnených prípravkov. Tento systém zahŕňa prvý prípravok, obsahujúci zmes všetkých účinných látok, medzi ktorými najmenej jedna účinná látka je prítomná v takom množstve, ktoré umožňuje aplikovanie potrebnej terapeutickej dávky, a najmenej jedna ďalšia účinná látka je prítomná v takom množstve, ktoré nie je dostatočné na aplikovanie potrebnej terapeutickej dávky, a jeden alebo viacero ďalších prípravkov, z

ktorých každý obsahuje jednu účinnú látku vybranú zo skupiny účinných látok, zahrnutých v prvom prípravku a prítomnú v takom množstve, ktoré samotné nie je dostatočné na aplikovanie potrebnej terapeutickej dávky, s tým, že množstvo každej z účinných látok, ktoré je zahrnuté v rámci tohto ďalšieho prípravku alebo prípravkov je také, aby potom celkovo v tomto systéme bola získaná dávka, ktorá je z terapeutického hľadiska potrebná.

6 (51) A 61K 31/12

(21) 781-97

(71) INDENA S.P.A., Milano, IT;

(72) Bombardelli Ezio, Milano, IT; Mancuso Salvatore, Roma, IT; Delle Monache Franco, Roma, IT;

(54) **Chalkóny, ich estery, farmaceutické kompozície s ich obsahom a ich použitie**

(22) 04.12.95

(32) 20.12.94

(31) MI94A002568

(33) IT

(86) PCT/EP95/04770, 04.12.95

(57) Prírodné alebo syntetické chalkóny a ich estery s nerozvetvenými alebo rozvetvenými alifatickými kyselinami, nasýtenými alebo nenasýtenými, ktoré obsahujú až do 22 uhlíkových atómov na prípravu liečiv na použitie v terapii a prevencii nádorov maternice, vaječníkov a prs. Chalkóny, ako je izokordoin, kordoin, 2-hydroxydericín, 2',4'-dihydroxychalkón, 4,2',4'-trihydroxychalkón, majú význačnú afinitu k II. typu estrogénových receptorov a protiproliferačný účinok na bunkové línie nádorov maternice, vaječníkov a prs. Farmaceutické kompozície obsahujú ako účinnú látku uvedené estery alebo komplex esterov s prírodnými alebo syntetickými fosfolipidmi a ďalšie pomocné látky.

6 (51) A 61K 31/20

(21) 568-97

(71) Boehringer Mannheim GmbH, Mannheim, DE;

(72) Voss Edgar, Viernheim, DE; Pill Johannes, Leimen, DE; Freund Peter, Ketsch, DE;

(54) **2,2-Dichlóralkánkarboxylové kyseliny, spôsob ich výroby a liečivá, ktoré ich obsahujú**

(22) 09.11.95

(32) 09.11.94

(31) P 44 39 947.2

(33) DE

(86) PCT/EP95/04413, 09.11.95

(57) 2,2-Dichlóralkánkarboxylové kyseliny všeobecného vzorca (I), v ktorom symboly A, B, A' a W majú význam uvedený v opisnej časti, spôsob ich výroby a ich použitie na výrobu liečiva na liečenie diabetes mellitus.



6 (51) A 61K 31/42, 31/33

(21) 1073-97

(71) Schering Aktiengesellschaft, Berlin, DE;

(72) Graf Herman, Berlin, DE; Wachtel Helmut, Berlin, DE; Schneider Herbert, Berlin, DE; Faulds Daryl, Mill Valley, CA, US; Perez Daniel, Kentfield, CA, US; Dinter Harald, San Rafael, CA, US;

(54) Farmaceutické preparáty na inhibíciu tumornekróza faktora

(22) 09.02.96

(32) 10.02.95

(31) 195 05 516.0

(33) DE

(86) PCT/DE/96/00257, 09.02.96

(57) Použitie zlúčenín všeobecného vzorca (I), v ktorom substituenty majú významy uvedené v opisnej časti, na výrobu liekov na ošetrovanie ochorení, ktoré sú spôsobované aktiváciou tumornekróza faktora.

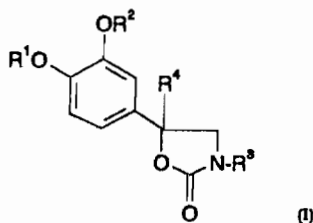

6 (51) A 61K 31/425, 31/44, 31/41

(21) 351-96

(71) Warner-Lambert Company, Morris Plains, NJ, US;

(72) Antonucci Tammy, Mequon, WI, US; Lockwood Dean, Ann Arbor, MI, US; Norris Rebecca, Kewadin, MI, US;

(54) Použitie aspoň jedného tiazolidindionového derivátu a príbuzných zlúčenín

(22) 09.09.94

(32) 15.09.93, 23.08.94

(31) 08/122 251, 08/292 585

(33) US, US

(86) PCT/US94/10187, 09.09.94

(57) Je opísané použitie derivátov tiazolidinóna na výrobu liečiva určeného na liečenie polycystického ovariálneho syndrómu a gestacionálnej cukrovky.

6 (51) A 61K 31/445, 31/415, 31/46, 31/00

(21) 1278-96

(71) SANDOZ A.G., Basle, CH;

(72) Müller Wolfgang, Dr., Binningen, CH; Stratz Thomas, Dr., Bad Säckingen, DE;

(54) Použitie 5HT₃ antagonistu na prípravu farmaceutickej zmesi na liečenie fibromyalgie

(22) 06.04.95

(32) 07.04.94

(31) 9406857.4

(33) GB

(86) PCT/EP95/01264, 06.04.95

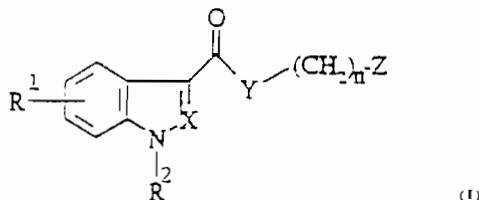
(57) Opisuje sa použitie 5HT₃ antagonistu na prípravu farmaceutickej zmesi na liečenie fibromyalgie. pričom 5HT₃ antagonistom je zlúčenina všeobecného vzorca (I), v ktorom substituenty R₁, R₂, X, Y, n a Z majú význam uvedený v opisnej časti.

6 (51) A 61K 31/445, 9/08

(21) 651-97

(71) Janssen Pharmaceutica N.V., Beerse, BE;

(72) François Marc Karel Jozef, Kalmthout, BE; Peeters Jozef, Beerse, BE; Heyns Christiane Gabriëlla Gerardus Maria, Vosselaar, BE;

(54) Intravenózne roztoky lubeluzolu

(22) 16.11.95

(32) 24.11.94

(31) 94 203 422.4

(33) EP

(86) PCT/EP95/04520, 16.11.95

(57) Roztok, určený na intravenózne podanie, obsahuje lubeluzol alebo jeho farmaceuticky prijateľnú adičnú soľ, izotonické činidlo, vodu a kyslé a zásadité látky na udržanie pH roztoku v rozmedzí od 2,5 do 3,6; a spôsob jeho prípravy.

6 (51) A 61K 31/47

(21) 630-97

(71) Hoechst Aktiengesellschaft, Frankfurt am Main, DE;

(72) Heitsch Holger, Dr., Mainz-Kastel, DE; Wagner Adalbert, Dr., Gersthofen, DE; Wirth Klaus, Dr., Kriftel, DE; Hropot Max, Dr., Flörsheim, DE; Bickel Martin, Dr., Bad Homburg, DE;

(54) Použitie nepeptidických antagonistov bradykinínu na liečenie a prevenciu chronických fibrogenetických ochorení pečene, akútnych ochorení pečene a s nimi spojených komplikácií

(22) 20.05.97

(32) 22.05.96, 08.08.96, 25.09.96

(31) 19620509.3, 19632042.9, 19639303.5

(33) DE, DE, DE

(57) Použitie nepeptidických antagonistov bradykinínu alebo ich fyziologicky prijateľných solí na prípravu liečiva na liečenie chronických fibrogenetických ochorení pečene (cirhózy pečene a fibrózy pečene), akútnych ochorení pečene a na prevenciu komplikácií, hlavne na profylaxiu, prípadne liečenie portálnej hypertónie, dekompenzačných javov, ako ascitov, tvorby opuchov, hepatorenálneho syndrómu, hypertenznej gastro- a kolopatie, splenomegálie, ako aj komplikácií s krvácaním v gastrointestinálnom trakte v dôsledku portálnej hypertónie, kolaterálneho obehu, a hyperémie a kardiopatie v dôsledku chronickej hyperdynamickej obehovej situácie a jej následkov.

- 6 (51) A 61K 31/70, 33/24, 31/71
 (21) 957-97
 (71) RHONE- POULENC RORER S.A., Antony, FR;
 (72) Tocque Bruno, Courbevoie, FR;
 (54) **Kombinovaný liekový prípravok na liečenie hyperproliferáčnych patologických stavov**
 (22) 12.01.96
 (32) 17.01.95
 (31) 95/00436
 (33) FR
 (86) PCT/FR96/00056, 12.01.96
 (57) Kombinovaný liekový prípravok tvorený jednou alebo niekoľkými nukleovými kyselinami inhibujúcimi aspoň čiastočne signálne cesty onkogénnych buniek a protirakovinovým terapeutickým činidlom, určený na súčasné, oddelené alebo časovo oddialené použitie na liečenie hyperproliferáčnych patologických stavov.

- 6 (51) A 61K 35/16, 38/37
 (21) 5371-90
 (71) Novo Nordisk A/S, Bagsvaerd, DK;
 (72) Kaersgaard Per, Vedbaek, DK;
 (54) **Spôsob izolácie faktora VIII**
 (22) 01.11.90
 (32) 09.11.89
 (31) 8905621 5621/89
 (33) DK
 (57) Izolácia faktora VIII gélovou filtráciou spočíva v tom, že objem pridanej plazmy sa rovná aspoň 5 % objemu vrstvy materiálu na filtráciu na géli pri rýchlosti prietoku aspoň 0,3 objemu vrstvy materiálu na filtráciu gélu za hodinu, pričom ako prostriedok na filtráciu na géli sa použije materiál s časticami, inertnými vzhľadom na faktor VIII s frakčionálnym rozmedzím v intervale 1×10^3 až 1×10^8 . Faktor VIII sa získa vo vysokom výťažku a s vysokou čistotou. Je možné ho spracovať na farmaceutické prostriedky na použitie pri určitých formách krvácanosti typu hemofilii.

- 6 (51) A 61K 35/78, 38/36, 38/43
 (21) 497-97
 (71) CPC International Inc., Englewood Cliffs, NJ, US;
 (72) Vermeer Cees, Dr., Maastricht, NL; Gnauck Günter, Dr., Ellhofen, DE; Stute Rolf, Dr., Remseck (Neckarems), DE;
 (54) **Diétne potraviny a farmaceutické prípravky inhibujúce zrážanlivosť krvi**
 (22) 21.04.97
 (32) 23.04.96
 (31) 96.106344.3
 (33) EP
 (57) Použitie oleja z obilných klíčkov, výhodne oleja z kukuričných klíčkov, ktorý má prirodzenú alebo zvýšenú koncentráciu ubichinolu 9/10, na prípravu diétnych potravín a farmaceutických prípravkov na orálnu aplikáciu, majúci inhibujúce účinky na zrážanlivosť krvi.

- 6 (51) A 61L 15/58, A 61F 13/15
 (21) 464-97
 (71) SCA Mölnlycke AB, Göteborg, SE;
 (72) Chinani Thami, Mölnlycke, SE; Silfverstrand Anders, Mölnlycke, SE;
 (54) **Absorpčný výrobok, ako je plienka, chránič pri inkontinencii, hygienická vložka či obdobný výrobok**
 (22) 27.09.95
 (32) 27.10.94
 (31) 9403689-4
 (33) SE
 (86) PCT/SE95/01100, 27.09.95
 (57) Absorpčný výrobok, ako je plienka, chránič pri inkontinencii alebo hygienická vložka, obsahuje tekutiny prepúšťajúcu vonkajšiu vrstvu, tekutiny neprepúšťajúcu spodnú vrstvu a medzi nimi umiestnené absorpčné teleso. Vonkajšia vrstva a absorpčné teleso sú aspoň čiastočne spojené dohromady pomocou hydrofilného lepidla.

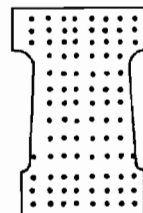

Trieda B

- 6 (51) B 21D 5/00
 (21) 583-96
 (71) Novák Štefan, Ing., Košice, SK; Slanina Alexander, Ing., Košice, SK;
 (72) Novák Štefan, Ing., Košice, SK; Slanina Alexander, Ing., Košice, SK;
 (54) **Ohýbačka plechu**
 (22) 07.05.96
 (57) Ohýbačka plechu má pevnú spodnú, pohyblivú hornú a výkyvnú ohýbajúcu čeľusť (1). Horná čeľusť (1) je nasunutá na vnútornom nosníku (2), pričom nosník (2) je pohyblivo uložený v stojanoch (3) ohýbacieho stroja, na koncoch je podopretý silovými členmi a podopiera hornú čeľusť (1) vo dvoch podporných bodoch.

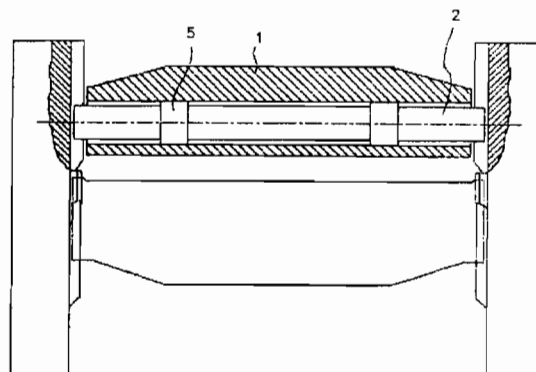

6 (51) B 21D 5/00

(21) 584-96

(71) Slanina Alexander, Ing., Košice, SK; Novák Štefan, Ing., Košice, SK;

(72) Slanina Alexander, Ing., Košice, SK; Novák Štefan, Ing., Košice, SK;

(54) Ohýbačka plechu

(22) 07.05.96

(57) Ohýbačka plechu má pevnú spodnú čeľusť a pohyblivú hornú, výkyvnú ohýbajúcu čeľusť s nosníkom (2) výškovo prestaviteľne uloženým svojimi koncami v závesných ramenách (3) ohýbačky plechu a rieši usporiadanie ohýbacej čeľuste, ktorá má nosič (1) ohýbacieho pravítka (4) ohýbacej čeľuste (1) podporetý v dvoch bodoch (5).

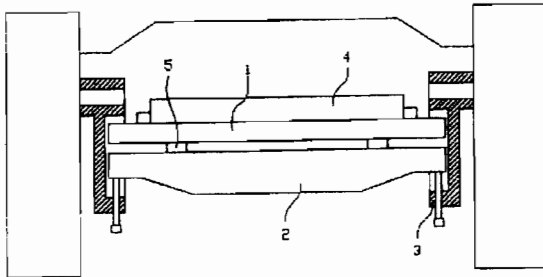

6 (51) B 21F 27/00, 27/02

(21) 1669-95

(71) Hrubec František, Ing., Praha, CZ; Rydzyk Jan, Praha, CZ;

(72) Hrubec František, Ing., Praha, CZ; Rydzyk Jan, Praha, CZ;

(54) Zariadenie na výrobu drôteného pletiva so samočinným zapletaním pier a strún

(22) 29.12.95

(32) 30.05.95

(31) PV 1382-95

(33) CZ

(57) Zariadenie pozostáva z riadiacej stolice (1), ktorá obsahuje elektromotor (6) s prevodovým mechanizmom (59), vačkové systémy (12, 18) a vretená (16, 16') vybavené na konci hriadeľov (15, 15') navijacími nožmi (54), uloženými v špirálových závitovkách (17). Vačkové systémy (12, 18) sú tvorené ovládacím vačkovým systémom (18) a dilatácnym vačkovým systémom (12). Ovládací vačkový systém (18) obsahuje na spoločnom vačkovom hriadeľi (25) uloženú spínaciu vačku (13), strihovú vačku (7) a aretačnú vačku (8), ktoré sú v zábere s tlakovými snímačmi (27) hydraulických valcov (9) hydraulických rozvodov (19). Dilatačný vačkový systém (12) má vačky usporiadané na ovládanie prevodom od vretien (16, 16'). Špirálové závitovky (17) sú umiestnené v dvoch otočne uložených závitovkových hlavách (55, 55'), usporiadaných v osiach dvoch rovnobežných tunelových valcov (63, 63'). Tieto sú umiestnené symetricky pozdĺž osi pletacích pulťov (2, 2'). Na pletacích pulťoch (2, 2') sú usporiadané mechanizmy (47, 47') na aretáciu pletiva (56).

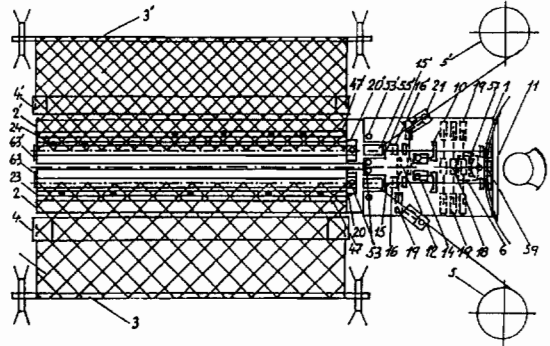

6 (51) B 28B 3/22

(21) 1233-94

(71) Pferovské strojírný, a. s., Pferov, CZ;

(72) Vitoslavský Jiří, Ing., Pferov, CZ; Karas Miroslav, Ing., Pferov, CZ;

(54) Zariadenie na upevnenie matrice na komoru závitovkového lisu

(22) 10.10.94

(32) 09.08.94

(31) PV 1922-94

(33) CZ

(57) Zariadenie na upevnenie matrice na komoru závitovkového lisu pozostávajúce z príruby komory, rámu a vložky s nábojom, usporiadané tak, že matrica (1) je po obvode pevne votknutá medzi prírubou komory (2) a rámom (3) skrutkami (4) a stred matrice (1) stredovou skrutkou (6) k náboju vložky (5), ktorá sa obvodom opiera o vnútornú plochu matrice (1).

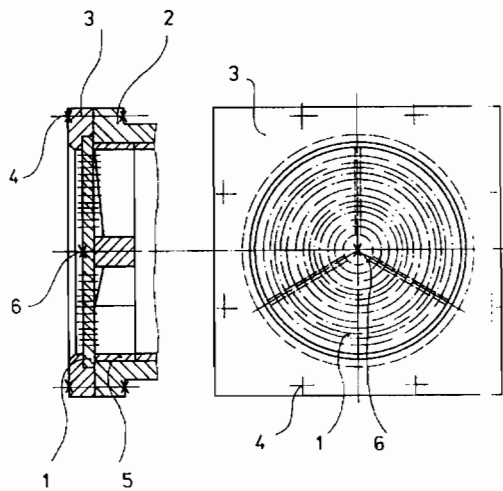

6 (51) B 28B 3/26

(21) 1232-94

(71) Přerovské strojírny, a. s., Přerov, CZ;

(72) Vitoslavský Jiří, Ing., Přerov, CZ; Karas Miroslav, Ing., Přerov, CZ; Kyncl Martin, RNDr., CSc., Přerov, CZ;

(54) Matrice na výrobu výtlačkov keramickej suroviny

(22) 10.10.94

(32) 09.08.94

(31) PV 1921-94

(33) CZ

(57) Matrice na výrobu výtlačkov z keramickej suroviny je vytvorená z upevňovacej a dierovanej pracovnej plochy, kde pracovná plocha (4) matrice (1) je rozdelená do zón vonkajšej, strednej, vnútornej (B) a dvoch medziľahlých (C), pričom v zóne vonkajšej, strednej a vnútornej (B) sú vytvorené otvory (5) vo väčších rozstupoch, zatiaľ čo v zónach medziľahlých (C) sú otvory (5) v menších rozstupoch, pri zachovaní symetrického rozloženia otvorov na sústredných kružniciach (6), a že vytvorené otvory (5) v pracovnej ploche (4) sú v smere toku suroviny cez matricu (1) zahĺbené.

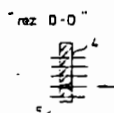
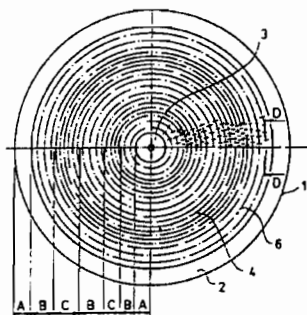

otvorený koniec (46) a vonkajšiu časť s vybraním (48), kde má pružná časť mecha vnútorný povrch a druhý otvorený koniec (50). Prvá delená dutina sa otvára v priečnom smere, aby umožnila stiahnutie pružnej časti mecha z jadra formy (28). Stlačený vzduch prechádza cez jadro formy (28) k vnútornému povrchu pružnej časti mecha, zatiaľ čo obidva konce sú uzavreté druhou dutinou (44) a jadrom (28). Len čo sa časti dutiny a jadra od seba oddialia, druhá dutina (44) zovrie časť s vybraním (48) tuhej časti mecha a stiahne pružnú časť mecha z jadra (28), zatiaľ čo stlačený vzduch udržiava pružnú časť v nafúknutom stave. Nakoniec sa druhá dutina (44) otvorí alebo sťahovacia tyč (54) oddelí časť s vybraním (48) tuhej časti mecha tak, že sa mech môže z formy vybrať.

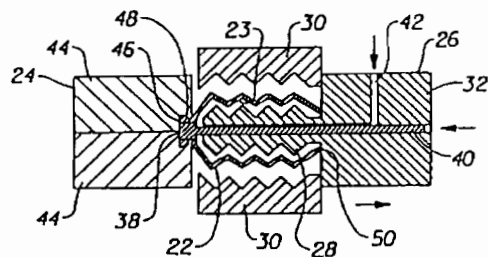

6 (51) B 61L 29/00

(21) 495-97

(71) AŽD Praha, s. r. o., Praha 10 - Vršovice, CZ;

(72) Houser Jiří, Ing., Praha 4, CZ; Faran Antonín, Ing., CSc., Praha 4, CZ; Srb Stanislav, Ing., CSc., Praha 5, CZ; Pšenička Pavel, Ing., Praha 1, CZ;

(54) Automatické priecestné zabezpečovacie zariadenie s časovo odloženým začiatkom výstrahy

(22) 18.04.97

(32) 17.05.96

(31) PV 1428-96

(33) CZ

(57) Automatické priecestné zabezpečovacie zariadenie s časovo odloženým začiatkom výstrahy je usporiadané tak, že prostriedok (PIVL) indikácie vlaku nepárneho smeru lokalizovaný od priecestia (P) vo väčšej vzdialenosti ako je približovací úsek (PUL) nepárneho smeru svojím výstupom inicializuje začatie oneskorenia časového súboru (CSL) nepárneho smeru, ktorého výstup ovláda po vyčerpaní nastaveného oneskorenia časové relé (CRL) nepárneho smeru. Toto relé ovláda obvod spúšťacieho relé (SR) výstrahy, čím sa výstraha začína. Výstraha sa automaticky ukončí po prechode vlaku priecestím známym spôsobom s využitím anuláčného súboru. Analogicky sa časovo odkladá začiatok výstrahy pri jazde vlaku párnym smerom prostredníctvom prostriedku (PIVS) indikácie vlaku párneho smeru a nadväzujúcich obvodov. Bezpečnosť funkcie zapojenia podľa vynálezu sa zvyšuje tým, že závislé obvody prvého staničného zabezpečovacieho zariadenia (ISZZ) môžu povoliť jazdu vlaku k priecestiu (P) jedine vtedy, keď dostanú od kontrolného zariadenia (KZ) informáciu o bezporuchovom stave priecestného zabezpečovacieho zariadenia (PZS), napríklad v čase, keď k priecestiu (P) má byť vypravený z prvej stanice (100) vlak.

6 (51) B 29C 45/43 // B 29L 24:00

(21) 549-97

(71) The Procter & Gamble Company, Cincinnati, OH, US;

(72) Peterson Robert James, Loveland, OH, US; Webb Michael Donald, West Chester, OH, US; Oder Reuben Earl, Union, KY, US;

(54) Spôsob sťahovania otvoreného dokončeného telesa mecha zo vstrekovacej formy

(22) 27.10.95

(32) 02.11.94

(31) 08/333 449

(33) US

(86) PCT/US95/14012, 27.10.95

(57) Spôsob sťahovania otvoreného dokončeného telesa mecha zo vstrekovacej formy zahŕňa prvý krok, ktorým je vstrekovanie plastickej hmoty do formy, a tým vytvorenie mecha. Mech obsahuje pružnú časť, umiestnenú medzi jadrom formy (28) a prvou delenou dutinou (30), a ďalej tuhú časť, umiestnenú medzi jadrom formy (28) a druhou delenou dutinou (44). Tuhá časť zahŕňa prvý

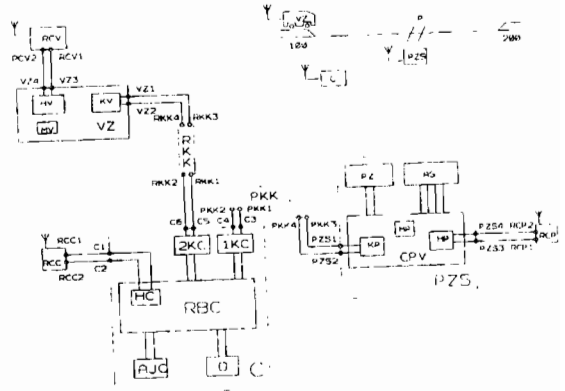
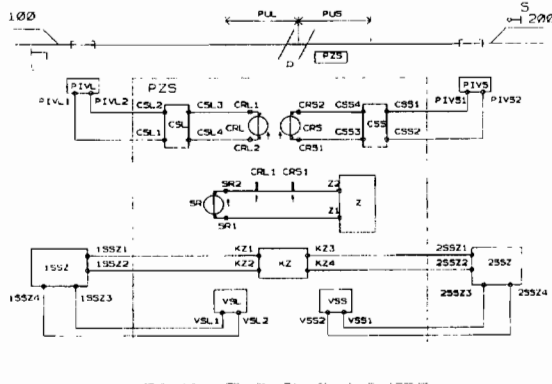

6 (51) B 61L 29/00

(21) 496-97

(71) AŽD Praha, s. r. o., Praha 10 - Vršovice, CZ;

(72) Faran Antonín, Ing., CSc., Praha 4, CZ; Houser Jiří, Ing., Praha 4, CZ; Srb Stanislav, Ing., CSc., Praha 5, CZ; Pšenička Pavel, Ing., Praha 1, CZ;

(54) Priecestné zabezpečovacie zariadenie aktívované v reálnom čase

(22) 18.04.97

(32) 30.05.96

(31) PV 1575-96

(33) CZ

(57) Priecestné zabezpečovacie zariadenie aktívované v reálnom čase je usporiadané tak, že prostriedok (CPV) časovo podmienenej výstrahy priecestného zabezpečovacieho zariadenia (PZS) je pripojený priecestným komunikačným kanálom (PKK) na centrálu (C) umiestnenú v prvej stanici (100), ktorá vypravuje vlak. Centrála (C) je pripojená na vozidlové zariadenie (VZ) prostredníctvom rádiového komunikačného kanála (RKK). Výstraha signalizovaná priecestným zabezpečovacím zariadením (PZS) je vypočítaná centrálou (C) na základe vzdialenosti priecestia (P) od prvej stanice (100), ktorá vypravuje vlak, a na základe ďalších parametrov, a reálny čas tejto výstrahy je bezpečne oznámený centrálou (C) priecestnému zabezpečovaciemu zariadeniu (PZS), ktoré začne výstrahu až potom, keď nastane reálny čas výstrahy. Vlak má povolené odísť z prvej stanice (100) v súlade s cestovným poriadkom, prípadne s prihliadnutím na vzniknuté oneskorenie, až po bezpečnom zaregistrovaní povelu začatia výstrahy priecestným zabezpečovacím zariadením (PZS) v súlade s vypočítaným reálnym časom začatia výstrahy. Výstraha sa ukončí po prechode vlaku priecestím (P) potom, keď ju vyhodnotí anulačný súbor (AS).

Trieda C

6 (51) C 01F 7/00, C 01B 13/36

(21) 211-97

(71) ALUMINUM COMPANY OF AMERICA, Alcoa Center, PA, US;

(72) Martin Edward S., Alcoa Center, PA, US; Horn William E., Alcoa Center, PA, US; Stinson John M., Alcoa Center, PA, US; Cedro Vito III., Alcoa Center, PA, US;

(54) Spôsob výroby hydrotalkitu a hydrotalkitu podobných zlúčenín vo forme prášku

(22) 06.01.95

(32) 15.08.94

(31) 08/290 220

(33) US

(86) PCT/US95/00166, 06.01.95

(57) Spôsob výroby syntetického hydrotalkitu sa uskutočňuje prvou reakciou práškového oxidu horečnatého s prechodovým oxidom hlinitým, ktorý má veľký špecifický povrch, v suspenzii alebo kaši s cieľom vytvárať meixneritu podobný medziprodukt. Následne sa medziprodukt privádza do styku so zdrojom aniónov takým ako kyselina, najvhodnejšie oxidom uhličitým, s cieľom vytvárať vrstvenú podvojnú hydroxilovú zlúčeninu, ktorá sa nakoniec zo suspenzie odlučuje prostredníctvom filtrácie, odstreďovania, vákuovej dehydratácie, vysušania alebo inými spôsobmi. Podľa prednostného vyhotovenia obsahuje takto zlúčený prechodový oxid hlinitý s aktívaným oxidom horečnatým v podstate aktívovaný oxid hlinitý vo forme prášku, ktorý má špecifický povrch okolo 100 m²/g alebo väčší. S cieľom dosiahnuť príbuzné podvojnú hydroxidovú štruktúru sa s týmto medziproduktom zlučujú ďalšie reakčné zložky zvolené zo skupiny obsahujúcej bromidy, chloridy, kyselinu boritú alebo ich soli, ktoré môžu nahradiť kyslíčnik uhličitý dodávaný do suspenzie.

6 (51) C 03B 5/187, B 01F 7/16

(21) 604-97

(71) TECHNISCHE GLASWERKE ILMENAU GMBH, Ilmenau, DE; DEGUSSA AKTIENGESELLSCHAFT, Hanau, DE;

(72) Kümmerling Andreas, Ilmenau, DE; Schwieger Christian Dr., Ilmenau, DE; Heym Volker, Ilmenau, DE; Stiebert Dietmar, Ilmenau, DE; Eckert Wilfried, Ronneburg, DE; Göllitzer Hubertus, Alzenau, DE;

(54) Miešadlo na roztavené sklo

(22) 15.11.95

(32) 15.11.94

(31) P 44 40 704.1

(33) DE

(86) PCT/DE95/01585, 15.11.95

(57) Riešenie sa týka miešadla na roztavené sklo, ktoré pozostáva z hriadeľa (1) miešadla, miešacích nastavcov (3, 6) a spojovacieho prvku na spojenie s pohonom miešacieho zariadenia. Úlohou riešenia je nájsť konštrukciu miešadla na miešanie roztaveného skla za vysokých teplôt, ktorá vystačí s minimálnym množstvom drahého materiálu. Použijú sa výhradne ušľachtilé kovy alebo ich zliatiny. Súčasťou miešadla, to je valcový hriadeľ (1) a miešacie nastavce (3, 6), tvoria klieťkovú konštrukciu z jemnozrnnej stabilizovanej a disperzne vystuženej platiny alebo platinovej zliatiny s hrúbkou steny v rozsahu 1,0 až 2,5 mm, pričom v dutom hriadeľi (1) je umiestnená množina valcových alebo plochých výstuh (7) tohto hriadeľa (1), a/alebo krížové, a/alebo segmentové výstuhy (8). Uvedené výstuhy (7, 8) pokračujú cez stenu hriadeľa (1) miešadla a tvoria v rôznych konfiguráciách po celej výške tohto hriadeľa (1) miešacie nastavce (3, 6), ktoré sú nerozoberateľne spojené s hriadeľom (1) miešadla.

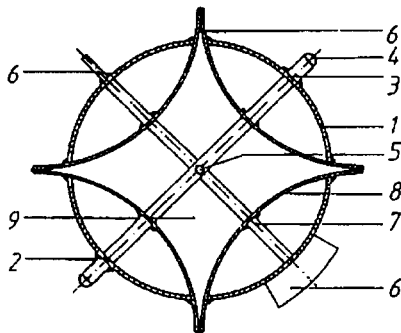

6 (51) C 03B 37/04

(21) 716-97

(71) ISOVER SAINT-GOBAIN, Courbevoie, FR;

(72) Yang Alain, Rantigny, FR; Thouvenin Jean-Marie, Gournay sur Aronde, Estrées St Denis, FR; Aube Jean-Yves, Clermont, FR;

(54) Spôsob výroby minerálnej vlny z roztaveného minerálneho materiálu a zariadenie na vykonávanie tohto spôsobu

(22) 23.10.96

(32) 27.10.95

(31) 19540109.3

(33) DE

(86) PCT/EP96/04602, 23.10.96

(57) Spôsob výroby minerálnej vlny z roztaveného minerálneho materiálu, pri ktorom sa materiál privádza do zvlákňovača (1), ktorého obvodová stena (2) obsahuje množinu priechodných otvorov s malými priermi, ktorými sa roztavený minerálny materiál odstreďuje pre vytváranie primárnych vláknových útvarov, ktoré sa podrobujú následnému stenčovaciemu pôsobeniu plynného prúdu, prúdiaceho pozdĺž uvedenej obvodovej steny (2) zvlákňovača (1) a ohrievajúceho ju, a vytváraného sústredným prstencovým horákom (8), usporiadaným sústredne so zvlákňovačom (1). Výstupná plocha horáka (8) je rozdelená do prstencového radiálne vnútorného horúceho pásma a prstencového radiálne vonkajšieho chladiaceho pásma s podstatne nižšou teplotou. Riešenie sa rovnako vzťahuje na zariadenie na vykonávanie uvedeného spôsobu.

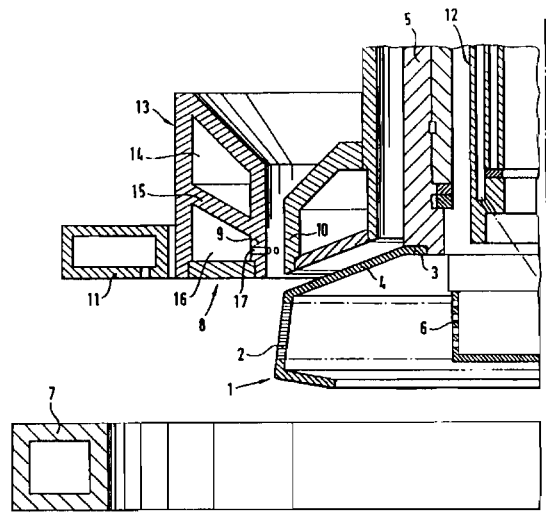

6 (51) C 04B 16/06

(21) 694-96

(71) Ústav stavebníctva a architektúry SAV, Bratislava, SK;

(72) Juhásová Emília, doc. Ing., DrSc., Bratislava, SK;

(54) Vlákňová vystužená omietka so zvýšenou seizmickou odolnosťou a spôsob jej výroby

(22) 29.05.96

(57) Vlákňová vystužená omietka so zvýšenou seizmickou odolnosťou obsahuje 51 až 58 hmotn. % piesku s priemerom častíc 0,05 až 1 mm, 13 až 14 hmotn. % piesku s priemerom častíc 1 až 2 mm, 6 až 6,8 hmotn. % vápna, 10,5 až 11,8 hmotn. % cementu, 0,04 až 0,06 hmotn. % syntetického strižového vlákna z izotaktického polypropylénu, 14 až 15,4 hmotn. % vody a 0,08 až 0,2 hmotn. % plastifikátora. Spôsob prípravy omietky spočíva v tom, že sa piesok, vápno a cement zmiešajú so 60 % vody, a po pridaní vlákna, plastifikátora a zvyšku vody sa zmes dobre premieša a nanesie sa na sieťovinu pripevnenú o murivo.

- 6 (51) C 07C 22/04, 23/00, 25/00, A 01N 29/04, 29/10
(21) 699-97
(71) American Cyanamid Company, Wayne, NJ, US;
(72) Barnes Keith Douglas, Newton, PA, US; Hu Yulin, Plainsboro, NJ, US; Hunt David Allen, Newtown, PA, US;
- (54) Spôsob prípravy pesticídnych fluórolefinových zlúčenín a medzi produkty na prípravu týchto zlúčenín
- (22) 03.06.97
(32) 03.06.96
(31) 08/657 268
(33) US
(57) Spôsob prípravy fluórolefinových zlúčenín všeobecného vzorca (I), kde význam substituentov je uvedený v opise, ktoré sa dajú použiť ako pesticídne činidlá a medzi produkty na prípravu týchto zlúčenín.

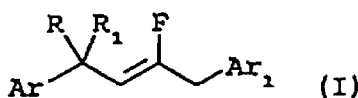

- 6 (51) C 07C 69/716, 67/48
(21) 286-97
(71) LONZA AG, Gampel/Wallis (Dir.:Basel), CH;
(72) Jackson Barry, Dr., Brig-Glis (Kanton Wallis), CH;
- (54) Spôsob výroby čistých alkylesterov kyseliny alkylacetocetovej
- (22) 05.03.97
(32) 13.03.96, 30.04.96
(31) 0655/96, 1087/96
(33) CH, CH
(57) Opisuje sa spôsob čistenia alkylesterov kyseliny alkylacetocetovej všeobecného vzorca (I), kde R¹ znamená C₁-C₁₀-alkylskupinu a R² znamená C₁-C₄-alkylskupinu. Pri postupe sa alkylester kyseliny alkylacetocetovej, ktorý ako nečistoty obsahuje alkylester kyseliny alkenylacetocetovej všeobecného vzorca (II), kde R¹ a R² majú uvedený význam, a/alebo ďalšie vedľajšie produkty, premení esterom všeobecného vzorca (III), kde R² má uvedený význam, v prítomnosti zásady na medzi produkt, ktorý sa oddelí destiláciou.

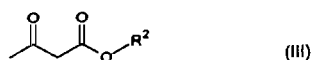
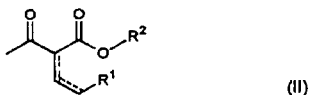
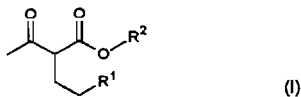

- 6 (51) C 07C 211/21, 211/20
(21) 321-97
(71) Grünenthal GmbH, Aachen, DE;
(72) Buschmann Heinrich Helmut, Dr., Aachen, DE; Strassburger Wolfgang Werner Alfred, prof. Dr., Würselen, DE; Friderichs Elmar Josef, Dr., Stolberg, DE; Koegel Babette-Yvonne, Dr., Langerwehe-Hamisch, DE;
- (54) Dimetyl-(3-aryl-but-3-enyl)-aminozlúčeniny, spôsob ich výroby a ich použitie v liekoch
- (22) 12.03.97
(32) 13.03.96
(31) 196 09 847.5
(33) DE
(57) Opisujú sa dimetyl-(3-aryl-but-3-enyl)-aminozlúčeniny všeobecného vzorca (I), v ktorom majú substituenty významy uvedené v opisnej časti, spôsob ich výroby a použitia v liekoch, hlavne na ošetrovanie chronických a nechronických bolestivých stavov.

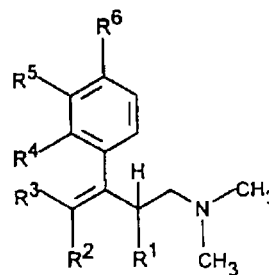

- 6 (51) C 07C 211/51, 209/60
(21) 1452-95
(71) Dušo, a. s., Šaľa, SK;
(72) Vašš František, RNDr., CSc., Bratislava, SK; Uhlár Ján, Ing., CSc., Šaľa, SK; Kukučka Ľubomír, Ing., Šaľa, SK; Horák Jaroslav, Ing., Šaľa, SK; Vaššová Gabriela, Ing., Bratislava, SK; Humplík Anton, Ing., Bratislava, SK; Lehocký Peter, Ing., Nitra, SK; Doležel Pavel, Ing., Bratislava, SK;
- (54) Prostriedok na báze vyššiemolekulových, kruhovosubstituovaných N,N'-difenyl-p-fenyléndi-amínov a spôsob jeho prípravy
- (22) 17.11.95
(57) Opisujú sa vyššiemolekulové, kruhovosubstituované N,N'-difenyl-p-fenyléndiamíny všeobecného vzorca (I), kde R¹ je atóm vodíka, metyl, alebo N-fenylaminoskupina, R² je atóm vodíka, metyl, N-fenylamino, alebo hydroxyskupina, m a n sú celé čísla od 0 do 2, a ich výroba reakciou hydrochinónu s 1 až 2,2 molovým násobkom N-fenyl-p-fenyléndiamínu vzorca (II) a/alebo 2 až 2,5 molovým násobkom aromatických amínov, pozostávajúcej z rôznych vzájomných molových pomerov anilínu, o-toluidínu, prípadne p-toluidínu alebo zmesových toluidínov, ďalej zmesových xylidínov alebo aj individuálneho xylidínu a od 1 až 99 mol % N-fenyl-p-fenyléndiamínu vzorca (II), pričom kondenzácia prebieha pri teplote od 175 do 320°C počas 3 až 18 h v prítomnosti kondenzačného katalyzátora do vylúčenia reakčnej vody. Prostriedok je na stabilizáciu

pridávaný v množstve 0,05 až 5,0 % hmotnostných do polymérneho substrátu, ktorým môže byť latex na báze syntetického kaučukového uhľovodíka alebo vulkanizát na báze prírodného kaučuku a/alebo syntetických kaučukov.

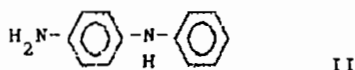
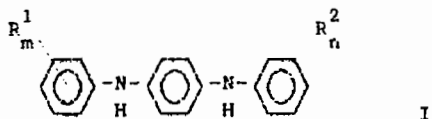

6 (51) C 07C 215/20, 213/08

(21) 61-96

(71) Slovakofarma, a. s., Hlohovec, SK;

(72) Škoda Alojz, Ing., CSc., Hlohovec, SK; Gablech Miloslav, Ing., Hlohovec, SK; Šnupárek Vladislav, Ing., Rišňovce, SK; Varga Ivan, Ing., Hlohovec, SK; Manduch Milan, Ing., Hlohovec, SK; Polák Jozef, Ing., Leopoldov, SK;

(54) **Spôsob výroby 1-[4-(2-metoxetyl)fenoxy]-3-[(1-metyletyl)amino]-2-propanolu a jeho soli**

(22) 15.01.96

(57) Opisuje sa výroba 1-[4-(2-metoxetyl)fenoxy]-3-[(1-metyletylamino)-2-propanolu a jeho soli reakciou 4-[2-metoxetyl]fenolu s epichlórhydrirom za prítomnosti hydroxidu alkalického kovu, výhodne sodíka a draslíka, pri izbovej teplote, vo vodnom rozpúšťadle, pritom sa získa vo vysokom výťažku potrebný 3-[4-(2-metoxetyl)fenoxy]-1,2-propylénoxid, v zmesi s malým množstvom príslušného chlorohydrirového derivátu, ktoré pri vhodných podmienkach reagujú s izopropylaminom za vzniku 1-[4-(2-metoxetyl)fenoxy]-3-[(1-metyletyl)amino]-2-propanolu a ďalej na soli, ako napr. vínan, alebo jantaran vo vysokom výťažku a vysokej čistote produktu.

6 (51) C 07C 235/70, 259/06, 231/02,

A 61K 31/16, 31/19

(21) 650-97

(71) BRITISH BIOTECH PHARMACEUTICALS LIMITED, Cowley, Oxford, GB;

(72) Beckett Raymond Paul, Cowley, Oxford, GB; Whittaker Mark, Cowley, Oxford, GB; Miller Andrew, Cowley, Oxford, GB; Martin Fiona Mitchell, Cowley, Oxford, GB;

(54) **Inhibitory metaloproteinázy, spôsob ich výroby a farmaceutický prostriedok s ich obsahom**

(22) 27.11.95

(32) 26.11.94

(31) 9423914.2

(33) GB

(86) PCT/GB95/02770, 27.11.95

(57) Opisujú sa zlúčeniny so všeobecným vzorcom (I), v ktorom X, R¹, R², R³, R⁴ a R⁵ majú význam uvedený v nárokoch, charakterizované tým, že ak

R⁴ je polyéterová skupina, sú vo vode rozpustné matrice inhibítorov metaloproteinázy.

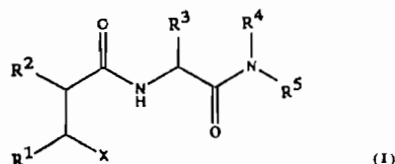

6 (51) C 07C 273/00

(21) 145-96

(71) Teren Ján, Ing., CSc., Bratislava, SK;

(72) Teren Ján, Ing., CSc., Bratislava, SK;

(54) **Spôsob výroby metylénmočoviny a zariadenie na vykonávanie tohto spôsobu**

(22) 01.02.96

(57) Opisuje sa výroba metylénmočoviny reakciou metanalú s močovinou v dvoch reakčných stupňoch a zariadenie na realizáciu výroby. V prvom stupni sa pripraví kvapalný medziprodukt reakciou 2 až 6 hmotnostných dielov močoviny na 1 hmotnostný diel metanalú, pričom reakčná zmes obsahuje 16 až 44 hmotnostných dielov vody, a pH sa upraví na hodnotu 4 až 12,5 uhličitanom a/alebo hydroxidom alkalického kovu, alebo oxidom a/alebo hydroxidom vápenatým a/alebo horečnatým. V druhom stupni kvapalný medziprodukt obsahujúci mono- až polymetylolmočoviny sa zmieša s kyslo reagujúcou látkou, ktorá katalyzuje polykondenzačnú reakciu, v dôsledku ktorej sa reakčná zmes zohreje, dôjde k postupnej zmene jej reologických vlastností a k úplnému vymiznutiu kvapalnej fázy z reakčného prostredia. Reakčný produkt sa izoluje v tuhom alebo mierne plastickom stave a pridá sa vhodná alkália. Zariadenie na realizáciu výroby pozostáva aspoň z jedného miešaného reaktora (1) s prívodom tepla zvonku na prípravu kvapalného medziproduktu, zo systému dávkovania medziproduktu (2) a kyslo reagujúcej látky (3), kontinuálne pracujúceho zmiešavača (4) na homogenizáciu kvapalného medziproduktu s kyslo reagujúcou látkou, zariadenie (5), v ktorom dochádza k zmene skupenského stavu reakčnej zmesi z kvapalnej do tuhej fázy, zariadenie (6) na rozdrobovanie reakčného produktu a prípadne na jeho homogenizáciu s vhodnou alkáliou dávkovanou zariadením (7), a prípadne zo zariadenia (8) na dosušenie reakčného produktu.

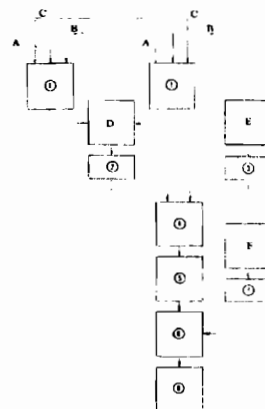

6 (51) C 07C 279/22, 277/08, A 61K 31/155,
A 01N 1/02

(21) 664-97

(71) Hoechst Aktiengesellschaft, Frankfurt am Main, DE;

(72) Albus Udo, Dr., Florstadt, DE; Brendel Joachim, Dr., Bad Vilbel, DE; Kleemann Heinz-Werner, Dr., Bischofsheim, DE; Lang Hans Jochen, Dr., Hofheim, DE; Scholz Wolfgang, Dr., Eschborn, DE; Schwark Jan-Robert, Dr., Frankfurt, DE; Weichert Andreas, Dr., Egelsbach, DE;

(54) Bis-orto-substituované benzoylguanidíny, spôsob ich výroby, ich použitie ako liečiva alebo diagnostika, ako aj liečivo, ktoré ich obsahuje

(22) 26.05.97

(32) 28.05.96

(31) 19621319.3

(33) DE

(57) Opisujú sa bis-orto-substituované benzoylguanidíny všeobecného vzorca (I), v ktorom substituenty R^1 až R^5 majú význam uvedený v nárokoch. Sú vhodné ako antiarytmické liečivá s kardioprotektívnym komponentom na profylaxiu infarktu a na liečenie infarktu, na liečenie anginy pectoris, preventívne inhibujú patofyziologické procesy pri vzniku ischemicky indukovaných poškodení, najmä pri vyvolaní ischemicky indukovaných srdcových arytmií.

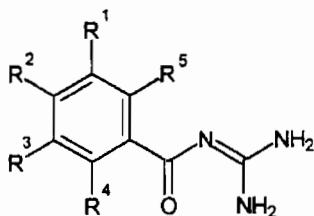

6 (51) C 07C 279/22, 277/08, A 61K 31/055,
A 01N 1/02

(21) 669-97

(71) Hoechst Aktiengesellschaft, Frankfurt am Main, DE;

(72) Brendel Joachim, Dr., Bad Vilbel, DE; Kleemann Heinz-Werner, Dr., Bischofsheim, DE; Englert Heinrich Christian, Dr., Hofheim, DE; Lang Hans Jochen, Dr., Hofheim, DE; Albus Udo, Dr., Florstadt, DE; Lal Bansi, Dr., Mulund (W) Bombay, IN; Ghate Anil Vasant Rao, Thane (W), IN;

(54) Substituované 1-naftoylguanidíny, spôsob ich výroby, ich použitie ako liečiva alebo diagnostického prostriedku, ako aj liečivo, ktoré ich obsahuje

(22) 27.05.97

(32) 29.05.96

(31) 19621482.3

(33) DE

(57) Opisane substituované 1-naftoylguanidíny všeobecného vzorca (I), v ktorom R^2 až R^8 majú význam uvedený v nárokoch, sú ako antiarytmické liečivá s kardioprotektívnym komponentom vhodné na profylaxiu infarktu a liečenie infarktu, na liečenie anginy pectoris. Zabraňujú preventívne patofyziologickým procesom pri vzniku poškodení vyvolaných ischemiou, najmä pri vzniku srdcových arytmií vyvolaných ischemiou.

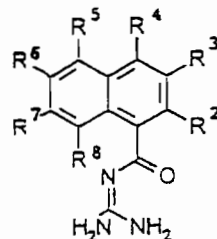

6(51) C 07C 279/22, 277/08, A 61K 31/155,
A 01N 1/02

(21) 670-97

(71) Hoechst Aktiengesellschaft, Frankfurt am Main, DE;

(72) Brendel Joachim, Dr., Bad Vilbel, DE; Kleemann Heinz-Werner, Dr., Bischofsheim, DE; Englert Heinrich Christian, Dr., Hofheim, DE; Lang Hans Jochen, Dr., Hofheim, DE; Schwark Jan-Robert, Dr., Frankfurt, DE; Weichert Andreas, Dr., Egelsbach, DE; Lal Bansi, Dr., Mulund (W) Bombay, IN;

(54) Substituované 2-naftoylguanidíny, spôsob ich výroby, ich použitie ako liečiva alebo diagnostika, ako aj liečivo, ktoré ich obsahuje

(22) 27.05.97

(32) 29.05.96

(31) 19621483.1

(33) DE

(57) Opisujú sa substituované 2-naftoylguanidíny všeobecného vzorca (I), v ktorom substituenty R^1 až R^8 majú význam uvedený v nároku 1. Sú vhodné ako antiarytmické liečivá s kardioprotektívnym komponentom na profylaxiu infarktu a na liečenie infarktu, na liečenie anginy pectoris, preventívne inhibujú patofyziologické pochody pri vzniku ischemicky indukovaných poškodení, najmä pri vyvolávaní ischemicky indukovaných arytmií srdca.

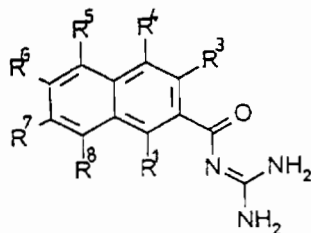

6 (51) C 07C 323/25, 323/59, A 61K 31/22, 31/195

(21) 959-97

(71) RHONE-POULENC RORER S.A., Antony Cédex, FR;

(72) Baudoin Bernard, Chaville, FR; Burns Christopher, Rosemont, PA, US; Commerçon Alain, Vitry-sur-Seine, FR; Lebrun Alain, Vigneux, FR;

(54) Inhibitory farnezylyl-transferázy, spôsob ich prípravy a farmaceutické kompozície tieto inhibitory obsahujúce

(22) 16.01.96

(32) 18.01.95

(31) 95/00494

(33) FR

(86) PCT/FR96/00067, 16.01.96

(57) Inhibitory farnezy-transferázy všeobecného vzorca (I), v ktorom R¹ znamená Y-S-A¹ (Y = atóm vodíka, aminokyselínový zvyšok, zvyšok mastnej kyseliny, alkylová skupina alebo alkoxykarbonylová skupina a A¹ = alkylénová skupina obsahujúca 1 až 4 atómy uhlíka a prípadne substituovaná v polohe alfa skupiny >C(X¹)(Y¹) amino-, alkylamino-, alkanoylamino- alebo alkoxykarbonylamino-skupinou, kde alkylový alebo alkanoylový zvyšok obsahuje 1 až 6 atómov uhlíka, X¹ a Y¹ každý znamená atóm vodíka alebo s atómom uhlíka, ku ktorému sú viazané, tvoria skupinu C=O, R¹ znamená atóm vodíka alebo alkylovú skupinu obsahujúcu 1 až 6 atómov uhlíka, X znamená atóm kyslíka alebo atóm síry, R² znamená alkylovú, alkenylovú alebo alkylylovú skupinu obsahujúcu 1 až 6 atómov uhlíka a R znamená atóm vodíka alebo prípadne substituovanú alkylovú skupinu, alebo prípadne substituovanú fenylovú skupinu. Tieto zlúčeniny majú protirakovinové vlastnosti. Sú opísané aj spôsoby prípravy uvedených zlúčenín a farmaceutické kompozície, ktoré tieto zlúčeniny obsahujú ako účinnú látku.

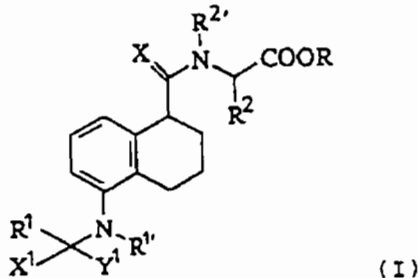

6 (51) C 07D 205/08, 409/12, 401/12, A 61K 31/395, 31/44

(21) 616-97

(71) Schering Corporation, Kenilworth, NJ, US;

(72) McKittrick Brian A., Bloomfield, NJ, US; Dugar Sundeep, Bridgewater, NJ, US; Burnett Duane A., Fanwood, NJ, US;

(54) Sírne deriváty azetidínových zlúčenín užitočné ako hypocholesterolemické činidlá

(22) 15.11.95

(32) 18.11.94, 05.06.95

(31) 08/342 197, 08/463 619

(33) US, US

(86) PCT/US95/14134, 15.11.95

(57) Sírne deriváty azetidínových zlúčenín, ktoré majú všeobecný vzorec (I), kde význam substituentov je vysvetlený v opise, pripravené podľa vynálezu sú užitočné pri liečbe alebo prevencii aterosklerózy, pretože znižujú obsah cholesterolu v plazme krvi. Vo farmaceutických prípravkoch sa používajú buď látky samotné alebo v zmesi s inhibítormi biosyntézy cholesterolu.

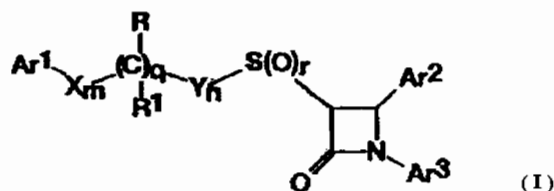

6 (51) C 07D 251/18, A 01N 43/68

(21) 1061-97

(71) IDEMITSU KOSAN CO., LTD., Tokyo, JP;

(72) Kubota Mineyuki, Sodegaura, Chiba, JP; Saitou Masatoshi, Sodegaura, Chiba, JP; Koike Kazuyoshi, Sodegaura, Chiba, JP; Ogawa Shin-ichiro, Sodegaura, Chiba, JP;

(54) Triazínové deriváty

(22) 19.02.96

(32) 17.02.95

(31) 7-29124

(33) JP

(86) PCT/JP96/00360, 19.02.96

(57) Je opísaný triazínový derivát všeobecného vzorca (I), kde X¹ je lineárna alebo rozvetvená C₁-C₄ alkylová skupina alebo atóm halogénu, n je celé číslo 0 alebo 1 až 4, s podmienkou, že ak sa n rovná 2 alebo viac, môžu byť substituenty X¹ rovnaké alebo rôzne, a R¹ je lineárna alebo rozvetvená C₁-C₁₀ alkylová skupina, ktorá môže byť substituovaná 1 až 4 C₁-C₄ alkoxy skupinami a/alebo hydroxyskupinami, s podmienkou, že ak je lineárna alebo rozvetvená C₁-C₁₀ alkylová skupina substituovaná 2 alebo viac C₁-C₄ alkoxy skupinami a/alebo hydroxyskupinami, môžu byť C₁-C₄ alkoxy skupiny a/alebo hydroxyskupiny rovnaké alebo rôzne, spôsob jeho výroby a herbicíd obsahujúci túto zlúčeninu. Opísaný triazínový derivát vykazuje vynikajúcu selektivitu medzi plodinami a burinami v nepriaznivých podmienkach nadbytočného obsahu vody atď., ktoré sú schopné vyvolať fytoxicitu. Je tiež opísaný herbicíd, obsahujúci ho ako účinnú zložku.

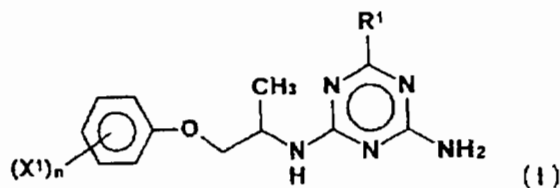

6 (51) C 07D 401/04, A 61K 31/41, 31/44, 31/495, C 07D 249/12

(21) 44-97

(71) Janssen Pharmaceutica N.V., Beerse, BE;

(72) Heeres Jan, Vosselaar, BE; Stokbroekx Raymond Antoine, Beerse, BE; Mostmans Joseph Hector, Antwerpen, BE; Van der Veken Louis Jozef Elisabeth, Vosselaar, BE;

(54) Sulfónamidové deriváty azolónov, spôsob ich výroby, farmaceutické prostriedky na ich báze a spôsob ich výroby

(22) 05.07.95

(32) 12.07.94

(31) 94202015.7

(33) EP

(86) PCT/EP95/02619, 05.07.95

(57) Sulfónamidové deriváty azolónov všeobecného vzorca (I), kde Y predstavuje skupinu CH alebo atóm dusíka; R^1 , R^2 a R^3 predstavuje každý nezávisle atóm vodíka alebo alkylskupinu s 1 až 4 atómami uhlíka; R^4 a R^5 predstavuje každý nezávisle atóm vodíka, atóm halogénu, alkylskupinu s 1 až 4 atómami uhlíka, alkoxykupinu s 1 až 4 atómami uhlíka, hydroxykupinu, trifluórmetylskupinu, trifluórmetoxykupinu alebo difluórmetoxykupinu; R^6 predstavuje alkylskupinu s 1 až 4 atómami uhlíka; alebo fenylskupinu, ktorá je prípadne substituovaná atómom halogénu, alkylkarbonylamínoskupinou s 1 až 4 atómami uhlíka v alkylovej časti, alkoxykupinou s 1 až 4 atómami uhlíka, alkylskupinou s 1 až 4 atómami uhlíka alebo nitroskupinou; a Z predstavuje skupinu C=O alebo CHOH; a farmaceuticky vhodné adičné soli a ich stereochemicky izoméne formy. Spôsob výroby týchto sulfónamidových derivátov azolónov, farmaceutické prostriedky na ich báze a spôsob ich výroby.

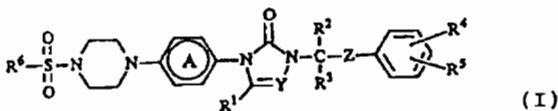

6 (51) C 07D 417/04, 417/14, C 07B 57/00

(21) 2634-92

(71) Merck Patent GmbH, Darmstadt, DE;

(72) Jonas Rochus, Dr., Darmstadt, DE; Ersing Peter lab. as., Darmstadt, DE;

(54) Spôsob delenia enantiomérov 5-hetaryl-1,3,4-tiadiazinónov

(22) 26.08.92

(32) 02.09.91

(31) P 41 29 062.3

(33) DE

(57) Spôsob delenia enantiomérov 5-hetaryl-1,3,4-tiadiazinónov všeobecného vzorca (I), kde R^1 predstavuje zvyšok všeobecného vzorca A; R^2 a R^3 jednotlivito predstavujú vždy vodík alebo zvyšok všeobecného vzorca A; R^4 predstavuje vodík, zvyšok všeobecného vzorca A alebo acylovú skupinu s 1 až 15 atómami uhlíka; A predstavuje alkylovú skupinu s 1 až 8 atómami uhlíka a n predstavuje číslo 1, 2 alebo 3, kinetickým štiepením racemátu. Pritom sa racemát zlúčeniny všeobecného vzorca (I) rozpustí v inertnom rozpúšťadle alebo zmesi rozpúšťadiel, vykoná sa acylácia chirálnym chloridom kyseliny a vzniknutá diastereoména zmes sa nechá reagovať s aminorom. Tým dôjde k úplnému rozštiepeniu jedného diastereoméru a nepatnému rozštiepeniu druhého diastereoméru za vzniku základného enantioméru. Štiepne produkty sa oddelia a zvyšný čistý diastereoméru sa premení reakciou s aminorom alebo alkoholom na zodpovedajúci čistý enantioméru.

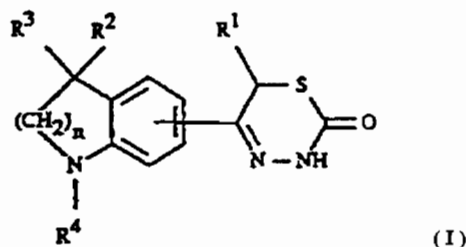

6 (51) C 07D 417/04, A 61K 31/425, 31/53

(21) 631-97

(71) Hoechst Aktiengesellschaft, Frankfurt am Main, DE;

(72) Wagner Adalbert, Dr., Gersthofen, DE; Heitsch Holger, Dr., Mainz-Kastel, DE; Nölken Gerhard, Dr., Sulzbach, DE; Wirth Klaus, Dr., Kriftel, DE; Schölkens Bernward, prof. Dr., Kelkheim, DE;

(54) Síru obsahujúce heterocyklické antagonisti bradykinínu, spôsob ich prípravy a liečivá, ktoré ich obsahujú

(22) 20.05.97

(32) 22.05.96

(31) 19620508.5

(33) DE

(57) Zlúčeniny všeobecného vzorca (I), v ktorom jeden zo zvyškov X^1 , X^2 a X^3 predstavuje skupinu C-O- R^2 a zostávajúce zo symbolov X^1 , X^2 , X^3 a X^4 sú vždy N alebo CR¹, R^1 a R^3 sú vždy H, halogén, (C₁-C₆)-alkyl, O- R^6 , S- R^6 , NHR⁶, (C₆-C₁₂)-aryl, (C₆-C₁₂)-aryl-(C₁-C₃)-alkyl, C(O)-OR⁶, C(O)-H, (C₂-C₅)-alkenyl, NO₂, SO₃R⁷, CN alebo C(O)-NHR⁸, kde alkyl, aryl a alkenyl je prípadne substituovaný, R^2 je skupina všeobecného vzorca (II), R^4 a R^5 sú vždy H, halogén, OR⁶, SR⁶, CN alebo C₁-C₃-alkyl, symboly R^6 , R^7 , R^8 , A, R^9 a R^{10} majú význam uvedený v opisnej časti a opísané sú aj ich fyziologicky prijateľné soli, spôsob ich prípravy a liečivá, ktoré ich obsahujú.

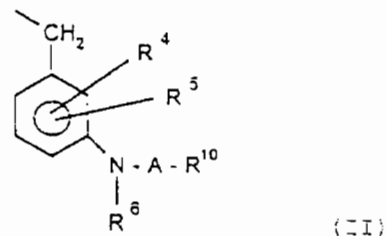
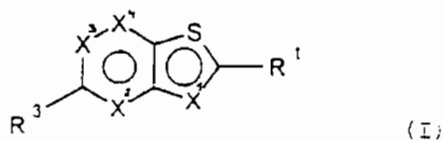

- 6 (51) C 07D 471/14, 498/14, A 61K 31/435, 31/55,
C 07D 513/14 // (C 07D 471/14, 235:00, 221:00,
221:00) (C 07D 471/14, 235:00, 223:00, 221:00)
(C 07D 471/14, 235:00, 221:00, 209:00)
(C 07D 498/14, 265:00, 235:00, 221:00)

(21) 872-97

(71) Minnesota Mining and Manufacturing Company,
Saint Paul, MN, US;

(72) Lindstrom Kyle J., Saint Paul, MN, US;

(54) Imidazo[4,5-c]chinolín amíny

(22) 06.12.95

(32) 12.01.95

(31) 08/371 845

(33) US

(86) PCT/US95/15828, 06.12.95

(57) Sú opísané zlúčeniny a ich farmaceuticky prijateľné soli formálne odvodené premostením polôh 1 a 2 1H-imidazo[4,5-c]chinolín-4-amínov, vzorca (II), ktorého všeobecné symboly substituentov R_q a Z sú opísané v opisnej časti, a ich použitie na indukciu biosyntézy interferónu.

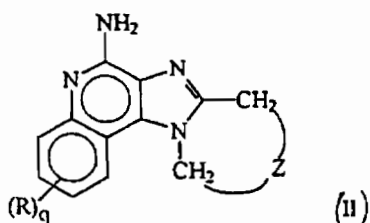

- 6 (51) C 07D 499/86, A 61K 31/43

(21) 6132-90

(71) Biotika, a. s., Slovenská Ľupča, SK;

(72) Geleta Slavomír, Ing., Banská Bystrica, SK; Ma-
zán Štefan, RNDr., Banská Bystrica, SK;

(54) Spôsob prípravy sulfónov penicilánových ky-
selín

(22) 10.12.90

(57) Spôsob prípravy sulfónov penicilánových kyse-
lín, pri ktorom sa penicilánové kyseliny, prípadne
ich sulfoxidy oxidujú manganistanom draselným
v zmesi voda - s vodou miešateľné organické
rozpúšťadlo za daných podmienok proti oxidácii
inertné, pri kyslom pH od 1 do 6,5 a pri teplote
od -30 do 30 °C.

- 6 (51) C 07J 53/00, 71/00, A 61K 31/56, 31/58

(21) 788-97

(71) Schering Aktiengesellschaft, Berlin, DE;

(72) Schöllkopf Klaus, Berlin, DE; Halfbrodt Wolf-
gang, Berlin, DE; Kuhnke Joachim, Berlin, DE;
Schwede Wolfgang, Berlin, DE; Fritzemeier
Karl-Heinrich, Berlin, DE; Krattenmacher Rolf,
Berlin, DE; Muhn Hans-Peter, Berlin, DE;

(54) $14\alpha,17\alpha$ - C_2 -premostené deriváty 19-nor-pro-
gesterónu, farmaceutický prostriedok tieto
látky obsahujúci a medzi produkty na ich vý-
robu

(22) 23.12.95

(32) 23.12.94

(31) P 44 47 401.6

(33) DE

(86) PCT/EP95/05107, 23.12.95

(57) Opisujú sa $14\alpha,17\alpha$ - C_2 -premostené deriváty 19-
nor-progesterónu všeobecného vzorca (I), v kto-
rom majú substituenty významy uvedené v opis-
nej časti, farmaceutické prostriedky tieto látky
obsahujúce a medzi produkty na ich výrobu. Uve-
dené zlúčeniny umožňujú pri perorálnej aplikácii
vysokú gestagénnu účinnosť a sú vhodné na vý-
robu liekov.

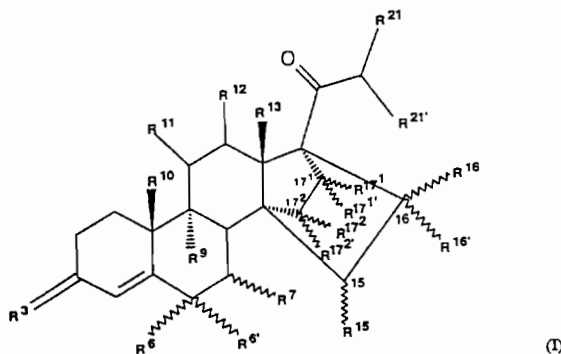

- 6 (51) C 07K 5/083, A 61K 38/06

(21) 1054-97

(71) ZENECA Limited, London, GB;

(72) Bernstein Peter Robert, Wilmington, DE, US;
Veale Chris Allan, Wilmington, DE, US; Davies
Elwyn Peter, Macclesfield, Cheshire, GB;

(54) Deriváty prolinu, spôsob ich prípravy a far-
maceutický prostriedok, ktorý ich obsahuje

(22) 30.01.96

(32) 03.02.95

(31) 9502152.3

(33) GB

(86) PCT/GB96/00193, 30.01.96

(57) Sú opísané formy 1-substituovaných-N-[2-metyl-
-1-(trifluóracetyl)propyl]pyrolidín-2-karboxami-
dov vzorca (I), ktoré sú inhibítormi ľudskej leu-
kocyt-elastázy, tiež známej ako ľudska neutrofil-
ná elastáza (HNE), a ktoré sú užitočné kdekoľvek
je táto inhibícia žiadaná, ako činidlá pri výskume
pri farmakologických, diagnostických a podob-
ných štúdiách a pri liečbe chorôb cicavcov, kde je
ľudská leukocyt-elastáza poškodená, farmaceu-
tické prostriedky, spôsoby prípravy foriem a me-
dzi produktov užitočných pri príprave takýchto
foriem.

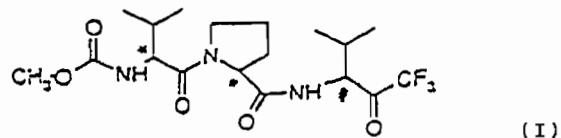

6 (51) C 07K 5/103, A 61K 38/07

(21) 1087-97

(71) RHONE-POULENC RORER S.A., Antony, FR;

(72) Clerc François-Frédéric, Antony, FR;

(54) **Inhibitory farnezy-transferázy, spôsob ich prípravy a farmaceutické kompozície tieto inhibitory obsahujúce**

(22) 07.02.96

(32) 09.02.95

(31) 95/01489

(33) FR

(86) PCT/FR96/00198, 07.02.96

(57) Inhibitory farnezy-transferázy tvorené peptidmi všeobecného vzorca (I), kde význam substituentov je uvedený v opisnej časti, majú protirakovinové vlastnosti. Je opísaný aj spôsob prípravy týchto peptidov a farmaceutické kompozície, ktoré tieto peptidy obsahujú ako účinnú látku.

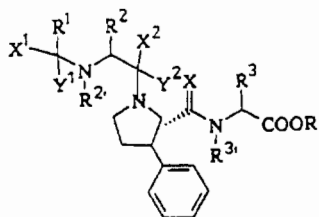

(I)

6 (51) C 07K 5/103, A 61K 38/07

(21) 1088-97

(71) RHONE-POULENC RORER S.A., Antony, FR;

(72) Clerc François-Frédéric, Antony, FR;

(54) **Inhibitory farnezy-transferázy, spôsob ich prípravy a farmaceutické kompozície tieto inhibitory obsahujúce**

(22) 07.02.96

(32) 09.02.95

(31) 95/01490

(33) FR

(86) PCT/FR96/00199, 07.02.96

(57) Inhibitory farnezy-transferázy tvorené peptidmi všeobecného vzorca (I), kde význam substituentov je uvedený v opisnej časti, majú protirakovinové vlastnosti. Sú opísané aj spôsoby prípravy týchto peptidov a farmaceutické kompozície, ktoré tieto peptidy obsahujú ako účinnú látku.

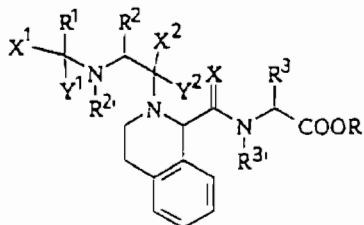

(I)

6 (51) C 07K 14/56, A 61K 38/21

(21) 673-97

(71) F.HOFFMANN-LA ROCHE AG, Basle, CH;

(72) Bailon Pascal Sebastian, Florham Park, NJ, US;

Palleroni Alicia Vallejo, North Caldwell, NJ, US;

(54) **Konjugát interferónu, spôsob jeho prípravy a farmaceutický prostriedok, ktorý ho obsahuje**

(22) 28.05.97

(32) 31.05.96

(31) 60/018 834

(33) US

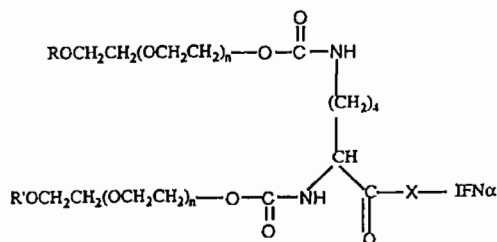
(57) Fyziologicky aktívny konjugát PEG-IFN α všeobecného vzorca (I), kde R a R' znamená od seba nezávisle nižšiu alkylovú skupinu, X skupinu NH alebo atóm kyslíka, n a n' sú čísla, ktorých súčet je 600 až 1 500, a priemerná molekulová hmotnosť jednotiek polyetylén glykolu v konjugáte je približne 26 000 až približne 66 000 daltonov, je farmaceuticky aktívny proteín s antivírusovým a antiproliferatívnym účinkom a je vhodný na výrobu farmaceutických prostriedkov.

(I)

6 (51) C 07K 14/74, 16/28, A 61K 39/395, 38/17
// A 61K 39/385, C 12N 5/10

(21) 806-97

(71) Laboratoires OM S.A., Meyrin, CH; DEUTSCHE OM ARZNEIMITTEL GMBH, Friedrichsdorf, DE;

(72) Lauener Roger Pascal, Hintereggen, CH;

(54) **Použitie MHC-II väzbových molekúl**

(22) 27.12.95

(32) 23.12.94

(31) 94203755.7

(33) EP

(86) PCT/EP95/05164, 27.12.95

(57) MHC-II väzbové a/alebo MHC-II simulujúce molekuly sa používajú pri rušení interakcie medzi aktivačným stimulantom buniek nesúcich MHC-II, ak sú fagocyty, a bunkovo viazanými MHC-II molekulami, interakcie medzi lipopolysacharidom (LPS) alebo LPS v komplexe s inými molekulami, ako CD14 a LBP, a bunkovo viazanými MHC-II molekulami, alebo interakcie medzi produktmi gramozitívnych baktérií alebo komplexmi produktov gramozitívnych baktérií s molekulami, ako je CD14, a bunkovo viazanými MHC-II molekulami. MHC II väzbovou molekulou môže byť ľubovoľná anti-MHC II protilátka alebo jej fragment, alebo ľubovoľná molekula, odvodená od takejto protilátky, ako sú humanizované, bišpecifické alebo iné skonštruované molekuly a podobne. MHC II väzbovú molekulu možno vybrať zo skupiny, ktorá pozostáva z CD14, jeho fragmentov, jeho modifikovaných verzií alebo peptidov, ktoré majú MHC II väzbové vlastnosti.

- 6 (51) C 07K 14/78, 7/56, A 61K 38/39, 38/12
 (21) 810-97
 (71) ZENECA Limited, London, GB;
 (72) Dutta Anand Swaroop, Macclesfield, Cheshire, GB;
 (54) **Cyklické peptidy inhibujúce fibronektínovú adhéziu, spôsob ich prípravy a farmaceutické prostriedky, ktoré ich obsahujú**
 (22) 21.12.95
 (32) 24.12.94, 23.03.95, 07.07.95
 (31) 9426254.0, 9505905.1, 9513904.4
 (33) GB, GB, GB
 (86) PCT/GB95/02992, 21.12.95
 (57) Cyklické peptidy všeobecného vzorca (I), v ktorom AA1 je L- alebo D-aminokyselina vybraná zo súboru zahŕňajúceho Ile, Leu a ich aminokyselinové analógy, AA3 je L-aminokyselina vybraná zo súboru zahŕňajúceho Asp a jej aminokyselinové analógy obsahujúce vo svojom postrannom reťazci karboxylovú skupinu, AA4 je L-aminokyselina vybraná zo súboru zahŕňajúceho Val a jeho aminokyselinové analógy, a LINKER je spojovací zvyšok na napojenie N-konca AA1 na C-koniec AA4 (vzniknutý cyklický peptid obsahuje heterocyklický kruh so 17 až 30 členmi), inhibujú interakciu VCAM-1 a fibronektínu s integrínom VLA4 a môžu sa terapeuticky využiť napríklad pri reumatickej artritíde alebo roztrúsenej skleróze. Opisuje sa aj spôsob ich prípravy a farmaceutické prostriedky, ktoré ich obsahujú.

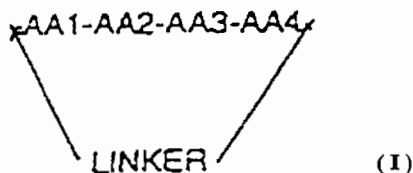

- 6 (51) C 08B 1/00, D 01D 1/02, D 01F 2/00
 (21) 939-97
 (71) Courtaulds Fibres (Holdings) Limited, London, GB; Buss AG, Pratteln, CH; Akzo Nobel Faser AG, Wuppertal, DE;
 (72) Quiqley Michael, Meriden, Coventry, GB; Armistead Roger James Rees, Stockport, GB; Naef Rainer, Dietikon, CH; Ronchetti Andrew, Wellesbourne, Warwickshire, GB; Nussberger Werner, Allschwil, CH; Ronchetti Katharine Anne, Wellesbourne, Warwickshire, GB;
 (54) **Spôsob prípravy roztokov a zariadenie na vykonávanie tohto spôsobu**
 (22) 09.01.96
 (32) 10.01.95
 (31) 9500388.5
 (33) GB
 (86) PCT/GB96/00029, 09.01.96
 (57) Spôsob prípravy roztokov celulózy v terciárnom aminosole a v nerozpúšťadle celulózy zahŕňa prípravu zmesi obsahujúcej prebytok nerozpúšťadla a odstránenie tohto prebytku zahriatím zmesi na teplotu presahujúcu teplotu varu nerozpúšťadla vo vopred stanovenom podtlaku a zavedením takto ohriatej zmesi do vstupnej zóny zmiešavacej komory, kde je nastavený vopred stanovený podtlak, ktorý spôsobí okamžité odparenie určitej

časti prebytočného nerozpúšťadla. Zmes je ďalej miešaná v zmiešavacej komore rotorom a dopravovaná cez túto komoru pri súčasnom odparovaní nerozpúšťadla. Celulóзовý roztok sa potom odvádza zo zmiešavacej komory rovnakým koncom komory, ktorým sa odťahuje neodparené nerozpúšťadlo. Zariadenie na prípravu roztokov celulózy je vybavené prostriedkom na konci rotora, ktorý núti prúdiť roztok výpustným otvorom na vypúšťanie roztokov a je jeho neoddeliteľnou súčasťou.

- 6 (51) C 08F 4/642, 10/00
 (21) 6865-87
 (71) SOLVAY et Cie /Société Anonyme/, Bruxelles, BE;
 (72) Fiasse Paul, Dr., Bruxelles, BE; Bernard Albert, Sterrebeek, BE;
 (54) **Pevný katalyzátor na báze komplexného chloridu titanitého, použiteľný na stereospecifickú polymerizáciu alfa-olefínov, a spôsob jeho prípravy**
 (22) 24.09.87
 (32) 26.09.1986
 (31) 86.13649
 (33) FR
 (57) Pevný katalyzátor je predaktivovaný uvedením do styku s predaktivátorom tvoreným reakčným produktom 0,1 až 50 mólov organohlinitej zlúčeniny, zvolenej zo zlúčenín všeobecného vzorca $Al-R_nX_{3-n}$, pričom R znamená lineárny alebo vetvený alkylový zvyšok s 2 až 8 atómami uhlíka; X je chlór; n je číslo z rozmedzia $1 \leq n \leq 3$ a 1 mól hydroxyaromatickej zlúčeniny zvolenej zo skupiny zahŕňajúcej diterciárne alkylované monocyklické monofenoly a monoestery kyseliny 3-(3',5'-diterc.butyl-4'-hydroxyfenyl) propiónovej.

- 6 (51) C 08F 10/06
 (21) 680-88
 (71) Chisso Corporation, Osaka, JP;
 (72) Hanari Tohru, Ichiharashi, Chibaken, JP; Namiki Ichiro, Ichiharashi, Chibaken, JP; Mori Kinya, Chibashi, Chibaken, JP; Chiba Hiromasa, Ichiharashi, Chibaken, JP; Matsuda Kiyoshi, Ichiharashi, Chibaken, JP;
 (54) **Spôsob výroby vysokokryštalického polypropylénu**
 (22) 03.02.88
 (32) 04.02.87
 (31) 23889/1987
 (33) JP
 (57) Spôsob výroby vysokokryštalického polypropylénu s nasledujúcimi vlastnosťami: A) rýchlosť toku taveniny MFR a pomer absorpcie v infračervenom spektre IR- τ pri vlnochte 997 cm^{-1} a 973 cm^{-1} , t. j. A_{997}/A_{973} , spĺňa rovnicu $IR-\tau \leq 0,0203 \log MFR + 0,950$, pričom MFR je v rozmedzí 0,1 až 200 a B) v prípade, že sa zriedený roztok polypropylénu v xyléne pomaly mieša počas chladenia, má počiatočnú usadenú zložku v množstve 2 až 3 % hmotnostné hodnotu IR- τ aspoň 0,97 a stredná molekulová hmotnosť M_{w1} ukladanej

zložky a stredná molekulová hmotnosť M_{w0} nefrakcionovaného polypropylénu sú v pomere M_{w1}/M_{w0} aspoň 3, katalytickou polymerizáciou propylénu, pričom sa polymerizácia vykonáva v dvoch stupňoch. V prvom stupni sa propylén polymeruje v atmosfére zbavenej vodíka s použitím katalyzátora tvoreného pevnou zložkou s obsahom titánu, organohlinitou zložkou a prípadne donorom elektrónov, pri teplote miestnosti až teplote 60 °C v priebehu času zodpovedajúceho 4 až 9 % celkového času polymerizácie. V druhom stupni sa vykonáva polymerizácia s použitím katalyzátora z prvého stupňa v prítomnosti vodíka pri teplote, ktorej hodnota zodpovedá aspoň hodnote z prvého stupňa v priebehu času, zodpovedajúceho 91 až 96 % celkového času polymerizácie.

6 (51) C 08L 23/12, 23/04

(21) 1648-96

- (71) SOLVAY (Société Anonyme), Bruxelles, BE;
 (72) Mikielski Raymond, Ing., La Hulpe, BE; Deblauwe Veerle, Dr., Londerzeel, BE; Wilkin Mathieu, Ing., Wemmel, BE;

(54) Kompozícia na báze štatistických kopolymérov propylénu, spôsob jej výroby a viacvrstvomé fólie

(22) 19.12.96

(32) 22.12.95

(31) 09501068

(33) BE

- (57) Kompozícia na báze propylénu obsahuje 68 až 80 % hmotn. štatistického kopolyméru propylénu (kopolyér (A)), ktorý obsahuje 12 až 20 % hmotn. jednotiek odvodených od 1-buténu a do 2 % hmotn. jednotiek odvodených od etylénu a 20 až 32 % hmotn. štatistického kopolyméru propylénu (kopolyér (B)), ktorý obsahuje do 15 % hmotn. jednotiek odvodených od 1-buténu a 1 až 8 % hmotn. jednotiek odvodených od etylénu. Spôsob výroby kompozície kopolymerizáciou v plynenej fáze za prítomnosti pevného katalyzátora.

6 (51) C 09K 3/10, C 08K 3/00, E 03F 3/00, F 16L 55/18

(21) 690-96

- (71) Chabroň Ján, Topoľčany, SK;
 (72) Chabroň Ján, Topoľčany, SK;

(54) Spôsob tesnenia neprielezných vedení

(22) 28.05.96

- (57) Spôsob tesnenia neprielezných vedení, najmä podpovrchových kanalizačných vedení sa uskutočňuje tak, že nepriepustne uzavretý úsek vedenia sa naplní prvým tesniacim činidlom, pri postupnom zvyšovaní tlaku do 0,1 MPa, so zdržaním 0,75 až 1,25 hodiny, následne sa sanovaný úsek ošetrí stierkou a naplní sa druhým tesniacim činidlom za cyklického pôsobenia tlaku do 0,1 MPa so zdržaním 0,75 až 1,25 hodiny a opätovným ošetrovaním stierkou, s následnou skúškou na tesnosť pri opätovnom uzavretí tlaku do 0,2 MPa pri vodnom stĺpci 2 m. Tesniace činidlá sa môžu použiť aj v opačnom poradí. Prvé tesniace činidlo pozostáva z 10 až 30 % roztoku chloridu vápenatého zahusteného prachovým bentonitom. Druhé

tesniace činidlo pozostáva z 80 až 90 % hmotn. vodného skla a 10 až 20 % hmotn. prachového bentonitu.

6 (51) C 09K 3/10, C 08K 13/06

(21) 764-96

- (71) Slánský Stanislav, Horní Počáply, CZ;
 (72) Slánský Stanislav, Horní Počáply, CZ;

(54) Izolačná hmota

(22) 13.06.96

(32) 08.12.95

(31) PV 3235 - 95

(33) CZ

- (57) Izolačná hmota pozostáva z asfaltovej zmesi a plniva, pričom plnivom je popolček, výhodne elektrárenský popolček z elektroodlučovača, ktorého chemické zloženie je nasledujúce: 45 až 60 % hmotn. SiO_2 , 20 až 30 % hmotn. Al_2O_3 , 5 až 12 % hmotn. Fe_2O_3 , 2 až 8 % hmotn. nespáliteľných zvyškov a do 2 % hmotn. vody.

6 (51) C 12H 1/14

(21) 140-97

- (71) Heineken Technical Services B.V., Amsterdam, NL;

- (72) Wubben Maria Anna, Delft, NL; Doderer Albert, Zoetermeer, NL;

(54) Pektíny ako stabilizátory peny na nápojoch

(22) 03.08.95

(32) 04.08.94

(31) 9401273

(33) NL

(86) PCT/NL95/00266, 03.08.95

- (57) Sú opísané pektíny ako nové stabilizátory (dočasnej) čiapyky peny na nápojoch, najmä pivách, obzvlášť pivách plzenského typu. Tieto stabilizátory peny sa výhodne získavajú z chmeľu, ktorý je zložkou piva vlastnou - inherentnou, a preto ponúka výhodu, okrem iného, že stabilizátory peny nemajú záporný vplyv na chuť piva. Výhodne sa pektíny získavajú z chmeľových šišiek a šľahúňov. Výhodné je čiastočné zmydelnenie (deesterifikácia) pektínov v súvislosti s počtom nabitých skupín pektínov. Ďalej sú uvedené spôsoby získavania pektínov a nápojov stabilizovaných pektínmi.

6 (51) C 12N 15/12, C 07K 14/47, 16/18, C 12N 5/10, 5/12

(21) 346-97

- (71) ICOS CORPORATION, Bothell, WA, US;

- (72) Lockerbie Robert Owen, Kirkland, WA, US; Gallatin Michael W., Mercer Island, WA, US;

(54) Monoklonálna protilátka, hybridóm, polypeptid, polynukleotid, hostiteľská bunka a spôsob produkcie polypeptidu

(22) 17.07.96

(32) 17.07.95

(31) 60/001 043

(33) US

(86) PCT/US96/11822, 17.07.96

- (57) Je opísaná: monoklonálna protilátka vylučovaná hybridómom 160C, ATCC HB 11955, tento hybridóm, purifikovaný a izolovaný polypeptid, ktorý je špecificky imunoreaktívny s uvedenou monoklonálnou protilátkou a ktorý má molekulovú hmotnosť asi 120 kD na SDS-PAGE, a tiež purifikovaný a izolovaný polynukleotid kódujúci uvedený polypeptid. Polynukleotidom môže byť DNA, ako je cDNA, genómová DNA alebo úplne alebo čiastočne syntetická DNA. Je opísaný tiež purifikovaný a izolovaný polynukleotid, ktorý pri stringentných podmienkach hybridizuje s uvedeným polynukleotidom, hostiteľská bunka transformovaná alebo transfekovaná DNA a spôsob produkcie polypeptidu, pri ktorom sa hostiteľská bunka transformovaná alebo transfekovaná opísaným polynukleotidom nechá rásť v médiu pri vhodných podmienkach a potom sa z hostiteľskej bunky alebo z rastového média izoluje požadovaný polypeptid.
-
- 6 (51) C 12N 15/12
(21) 593-97
(71) AJINOMOTO CO., INC., Tokyo, JP;
(72) Seiko Hirano, Kawasaki-shi, Kanagawa, JP; Masakazu Sugimoto, Kawasaki-shi, Kanagawa, JP; Eiichi Nakano, Kawasaki-shi, Kanagawa, JP; Masako Izui, Kawasaki-shi, Kanagawa, JP; Atsushi Hayakawa, Kawasaki-shi, Kanagawa, JP; Yasuhiko Yoshihara, Kawasaki-shi, Kanagawa, JP; Tsuyoshi Nakamatsu, Kawasaki-shi, Kanagawa, JP;
- (54) **Rekombinantná DNA autonómne reprodukováaná v bunkách koryneformnej baktérie, koryneformná baktéria a spôsob výroby L-lyzínu**
(22) 12.05.97
(32) 05.06.96
(31) 8-142812
(33) JP
(57) Koryneformná baktéria, v ktorej je DNA, kódujúca diaminopimelátovú dekarboxylázu, a DNA, kódujúca diaminopimelátovú dehydrogenázu, sa kultivuje v prostredí, ktoré umožňuje produkciu a akumuláciu L-lyzínu v kultúre. Spôsob výroby L-lyzínu zahŕňa krok kultivácie uvedenej baktérie a krok oddelenia L-lyzínu od kultúry.
-
- 6 (51) C 12N 15/74, C 07K 14/315, C 12P 21/02, C 12N 1/21
(21) 622-97
(71) Institute of Food Research, Colney, Norwich, GB;
(72) Gasson Michael John, Bintree, Norfolk, GB; Dodd Helen Mair, Cringleford, Norwich, GB;
- (54) **Spôsob produkcie variantného nizínu**
(22) 20.11.95
(32) 19.11.94
(31) 9423404.4
(33) GB
(86) PCT/GB95/02699, 20.11.95
-
- (57) Bunka, ktorá je schopná produkovať variantný nizín, neobsahuje prirodzený nisA gén, ale variantný nisA gén, ktorý má v zoskupení génov rovnaké vzťahy ako prirodzený nisA gén a ďalej obsahuje gény na modifikáciu nizínu, sekréciu a odolnosť proti nizínu. Výhodne bunka obsahuje variantný nisA gén v chromozomálnom umiestnení uvedeného prirodzeného nisA génu. Sú opísané spôsoby na vytváranie buniek a spôsoby na produkciu nizínu, hlavne variantného nizínu.
-
- 6 (51) C 12N 15/82, 15/60, 5/10, A 01H 5/00
(21) 306-97
(71) American Cyanamid Company, Madison, NJ, US;
(72) Dietrich Gabriele, Bussum, NL; Smith Jane, Bellevue, WA, US; Peng Jianying, Lawrenceville, NJ, US;
- (54) **Promótor syntetázy acetoxyhydroxykyselín na expresiu zavedených génov v rastlinách**
(22) 05.09.95
(32) 08.09.94
(31) 08/303 266
(33) US
(86) PCT/US95/11199, 05.09.95
(57) Izolovaná nukleotidová sekvencia obsahujúca promótor syntetázy acetoxyhydroxykyselín (AHAS) na expresiu génov v rastlinách a sekvencie kódujúce heterológne gény. AHAS promótor je vybraný zo skupiny promótorov vhodných pre gény kukurice als1 a als2. Sú opísané tiež vektory a rastlinné bunky, ktoré obsahujú izolované nukleotidové sekvencie. Ďalej je uvedená metóda expresie heterológnych génov v rastlinách, ktorá umožňuje vysokú úroveň expresie génov v rastlinách. Sú opísané aj konštrukty nukleových kyselín, ktoré obsahujú izolované nukleotidové sekvencie, a metóda využívajúca konštrukty ako signálne sekvencie.
-
- 6 (51) C 12N 15/86, A 61K 48/00
(21) 745-97
(71) RHONE-POULENC RORER S.A., Antony, FR; Institut National de la Santé et de la Recherche Médicale, Paris Cédex 13, FR;
(72) Finiels Françoise, Paris, FR; Gimenez-Ribotta Minerva, Montpellier, FR; Mallet Jacques, Paris, FR; Privat Alain, Saint-Clément-de-Rivière, FR; Revah Frédéric, Antony, FR;
- (54) **Prenos génov do medulárnych motoneurónov prostredníctvom adenovírusových vektorov**
(22) 12.12.95
(32) 13.12.94
(31) 94/15014
(33) FR
(86) PCT/FR95/01650, 12.12.95
(57) Je opísané použitie rekombinantných adenovírusov na prípravu farmaceutických prostriedkov vhodných na prenos nukleových kyselín do medulárnych motoneurónov.

6 (51) C 12P 21/00, C 07K 14/415, A 61K 38/16, 7/48
(21) 860-97

- (71) Indena S.P.A., Milano, IT;
(72) Bombardelli Ezio, Milano, IT; Ponzone Cesare, Milano, IT;

(54) **Glykoproteíny bohaté na hydroxyprolín, kozmetické a farmaceutické prostriedky s ich obsahom**

(22) 21.12.95

(32) 28.12.94

(31) MI94A002663

(33) IT

(86) PCT/EP95/05084, 21.12.95

- (57) Sú opísané glykoproteíny bohaté na hydroxyprolín, ktoré sa môžu získať extrakciou alkoholom z kyslého prostredia z buniek kultúr *Taxus spp.*, *Ginkgo biloba*, *Lycopersicum esculentum* a *Daucus carota* a majú nasledovné vlastnosti: priemernú molekulovú hmotnosť 20 000 daltonov s intervalom hodnôt od 12 000 do 38 000 daltonov; molekulová hmotnosť sa stanovovala gélovou permeáciou a elektroforézou; a majú vysokú rozpustnosť vo vode.

6 (51) C 12Q 1/68, C 07H 19/20

(21) 254-97

(71) CHIRON CORPORATION, Emeryville, CA, US;

- (72) Collins Mark L., Walnut Creek, CA, US; Horn Thomas, Berkeley, CA, US; Sheridan Patrick E., San Leandro, CA, US; Warner Brian D., Martinez, CA, US; Urdea Michael S., Alamo, CA, US;

(54) **Spôsob detekcie nukleových kyselín a súprava na vykonávanie tohto spôsobu**

(22) 30.08.95

(32) 30.08.94

(31) 08/298 073

(33) US

(86) PCT/US95/11115, 30.08.95

- (57) Uvádzajú sa spôsoby podstatného zníženia signálov z pozadia, ktoré sa vyskytujú pri testoch hybridizácie nukleovej kyseliny. Spôsob predpokladá vylúčenie alebo významné zníženie javu nešpecifickej hybridizácie tak, že poskytuje detekovateľný signál, ktorý sa vytvára iba v prítomnosti zaujímavého cieľového polynukleotidu. Okrem toho je opísaný nový spôsob chemickej syntézy izoguanozínu alebo 2'-deoxyizoguanozínu. Spôsoby je tiež možné aplikovať pri vývoji antimediátorových a aptamérových terapeutických prostriedkov a liekov.

6 (51) C 25B 11/06

(21) 9206-85

- (71) ORONZIO DE NORA IMPIANTI ELETTOCHIMICI S.p.A., Milán, IT; DE NORA PERMELEC S.p.A., Milán, IT;

(72) Nidola Antonio, Milán, IT;

(54) **Katóda na vyvíjanie vodíka z roztokov hydroxidu alkalického kovu**

(22) 12.12.85

(32) 17.10.85, 14.12.84

(31) 22529 A/85, 24067 A/84

(33) IT, IT

- (57) Katóda na vyvíjanie vodíka z roztokov hydroxidu alkalického kovu, pozostávajúca zo substrátu tvoreného elektrovodivým kovom a z vonkajšieho povlaku obsahujúceho 1 až 50 % dispergovaných pevných častíc elektrokatalytických materiálov zo súboru zahrnujúceho titán, zirkón, niób, hafnium, tantal, kovy skupiny platiny, nikel, kobalt, cín a mangán vo forme kovov, zliatin, oxidov, zmiešaných oxidov, boridov, nitridov, karbidov alebo sulfidov, alebo 0,1 až 50 % aspoň jedného kovu zo skupiny platiny v homogénnej fáze, ďalej aspoň jeden prídavný prvok zo súboru zahrnujúceho kadmium, ortuť, tálium, cín, olovo, arzén, antimón, bizmut, vanád, síru a molybdén v koncentrácii 100 až 1000 ppm, a zvyšok do 100 % tvorí nikel a/alebo meď, a/alebo striebro, pričom povlak má hrúbku 1 až 50 mikrometrov, odoláva pôsobeniu kovových nečistôt, takže spotreba elektrickej energie katódy je konštantná po dlhý čas i v prítomnosti stôp železa a ortuti v alkalických roztokoch.

Trieda D

6 (51) D 01H 4/10

(21) 562-97

- (71) RIETER INGOLSTADT Spinnereimaschinenbau AG, Ingolstadt, DE;

(72) Bock Erich, Wettstetten, DE;

(54) **Rotor na bezvretenové dopriadenie**

(22) 02.05.97

(32) 25.05.96

(31) 196 21 190.5

(33) DE

- (57) Rotor na bezvretenové dopriadenie má ako spojku medzi dutým telesom rotora a nosným dielom klipsový spoj. Jedna jeho časť je prichytená na dutom telese rotora, druhá časť na nosnom diele, pričom aspoň jedna časť klipsového spoja je prichytená prostredníctvom elastického člena (2). Ten môže výhodne byť vytvorený tiež ako tlmiači.

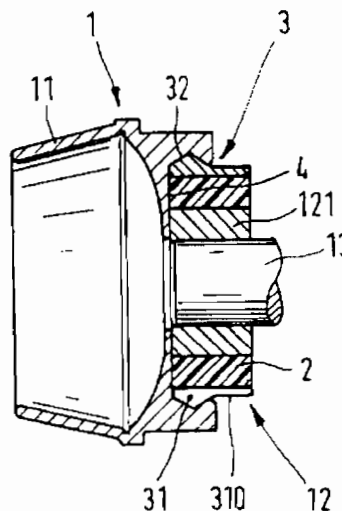

Trieda E

6 (51) E 01B 19/00, 37/00

(21) 3660-91

- (71) Švec František, Nitra - Zobor, SK;
 (72) Holzer Milan, doc. Ing., CSc., Žilina, SK; Švec Juraj, Ing., CSc., Žilina, SK; Švec František, Nitra - Zobor, SK; Špánik Ján, Ing., CSc., Žilina, SK; Potoček Karol, Ing., CSc., Bytča, SK; Trojan Ján, Ing., Varín, SK; Černý Aleš, Ing., Jablunkov, CZ; Sikora Petr, Ing., Mosty u Jablunkova, CZ;

(54) Kryt koľaje

(22) 03.10.91

- (57) Stredná časť krytu koľaje (1) a dva bočné kryty (2) s protišmykovými plochami (3) sú uložené strechovito v pozdĺžnej osi koľaje. Odkvapy sú vedené do priečneho zberača (5) a do nádržky priečneho žľabu (10) odvodňovacím potrubím (12).

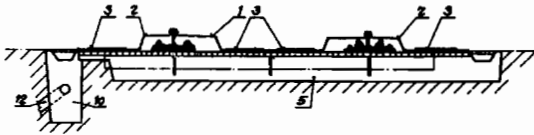

6 (51) E 01B 27/17

(21) 9502-81

- (71) Franz Plasser Bahnbaumaschinen-Industriegesellschaft m.b.H., Viedeň, AT;
 (72) Theurer Josef, Ing., Viedeň, AT;

(54) Pojazdné zariadenie na korekciu chybnéj polohy koľaje

(22) 18.12.81

(32) 27.02.81

(31) A 948/81

(33) AT

- (57) Zariadenie je tvorené niekoľkými navzájom nezávisle po koľaji (8) pojazdnými, v pozdĺžnom smere koľaje (8) za sebou umiestnenými strojmi (3, 4, 5) na stavbu koľaje, pričom k nástrojom týchto strojov (3, 4, 5) na korekciu chybnéj polohy koľaje na základe vzťahového systému sú priradené odoberacie orgány (22, 30). K jednotlivým strojom (3, 4, 5) na stavbu koľaje je priradená jedna spoločná, polohovo pevná vzťahová priamka (10). Aspoň jeden nástroj a/alebo prípadne jeden odoberací orgán (22, 30) každého stroja (3, 4, 5) na stavbu koľaje je spojený so snímacím ústrojenstvom (16, 24, 29), vytvoreným na posuv pozdĺž vzťahových priamok (10). Dĺžka týchto vzťahových priamok (10) zodpovedá aspoň dvojnásobku celkovej dĺžky všetkých v pozdĺžnom smere koľaje (8) za sebou umiestnených strojov (3, 4, 5) na stavbu koľaje.

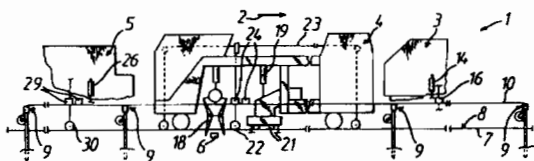

6 (51) E 01B 29/00

(21) 2734-87

- (71) Franz Plasser Bahnbaumaschinen-Industriegesellschaft m.b.H., Viedeň, AT;
 (72) Theurer Josef, Ing., Viedeň, AT; Brunniger Manfred, Altenberg, AT;

(54) Pojazdné zariadenie na odoberanie alebo kladenie, ako aj na prepravu koľajových polí

(22) 16.04.87

(32) 18.04.86

(31) A 1036/86

(33) AT

- (57) Pojazdné zariadenie (1) sa skladá z koľajového vozňa (2) s podvozками (8) s kolesami (44) s vencami a z pomocného vozňa (6). Na koľajovom vozni (5) nezávisle pojazdný pomocný vozeň (6) a koľajový vozeň (5) majú každý samostatný trakčný pohon (25, 12) a na pomocnom vozni (6) je na každom konci usporiadaný podvozok (15) a pásový podvozok (16). Aspoň jeden z týchto oboch rôznych, samostatným trakčným pohonom (17, 25) vybavených podvozkov (15, 16) je prostredníctvom pohonu (20) výškovo prestaviteľný vzhľadom na plošinový rám (19). Koľajový vozeň (5) sa skladá z dvoch v pozdĺžnom smere koľaje v určitej vzájomnej vzdialenosti usporiadaných a prostredníctvom spoločného pozdĺžneho nosného rámu (7) navzájom spojených podvozkov (8) s kolesami (44) s vencami, pričom ku každému z nich je v každej koncovej oblasti nosného rámu (7) priradená aspoň jedna dvojica (9) zdvihových stojok (13) a na nosnom ráme (7) je v oblasti týchto štyroch podporných miest, tvorených kolesami (44) s vencami podvozkov (8), prípadne v oblasti týchto štyroch zdvihových stojok (13) upravené po jednom uchopovacom ústrojenstve (10) koľajnic.

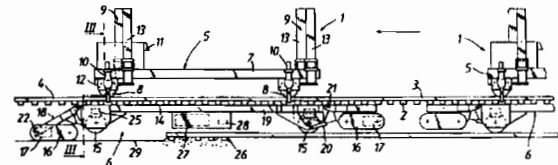

Trieda F

6 (51) F 02B 53/00, 55/00

(21) 161-96

- (71) Havrilla Ján, Ing., Chotča, SK;

- (72) Havrilla Ján, Ing., Chotča, SK;

(54) Výbušný rotačný piestový motor

(22) 06.02.96

- (57) Výbušný rotačný piestový motor pozostáva z pevného valca (1), ktorý je prichytený na ráme. V pevnom valci je nalisovaná vložka valca (3), z dôvodu výmeny po opotrebení. Do vložky je vsunutý rotačný piest, ktorý sa skladá z vonkajšej časti (2) a vnútornej časti (3). Tieto sú spojené pomocou prírub (8), (9). Vnútorný priestor piesta je vyplnený mazacím olejom, ktorý je odstredivou silou vytláčaný pod mazacie krúžky (23). Pomocou prírub (8), (9) je piest pevne spojený s hriadeľom (5). Hriadeľ (5) je uložený v radiálnych ložiskách (12), (13), ktoré môžu byť buď

klzné alebo valivé. Tieto ložiská sú nalisované v prírubách (6), (7), ktoré sú spojené s pevným valcom (1) pomocou skrutiek (17). Na obvode rotačného piesta je vytvorená spaľovacia komora určitého tvaru. Do zmiešavacej komory je potrubím privádzaný vzduch a plyn alebo vzduch a benzín, ktorý sa cez ventil dostáva do spaľovacej komory. Po prejení určitej dráhy a po naplnení komory je elektrickou iskrou zmes zapálená a v spaľovacej komore nastáva výbuch. Tlakom plynu je uvoľnený vypúšťací ventil, ktorým spaliny odchádzajú do rozšíreného priestoru na obvode valca. Piest sa pritom otáča v smere čelnej plochy komory. Po prejení jednej štvrtiny dráhy nastáva výbuch v ďalšej spaľovacej komore a postupne v tretej a štvrtej komore.

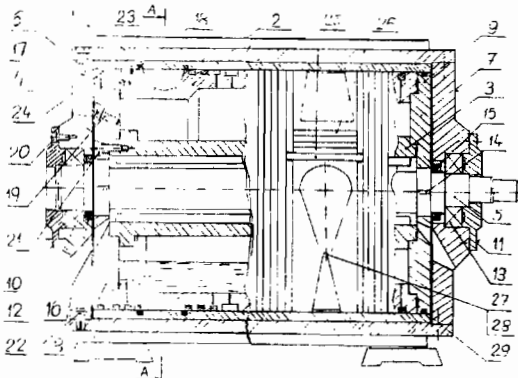

6 (51) F 16D 3/12

(21) 1700-92

(71) Technická univerzita v Košiciach, Košice, SK;

(72) Homišin Jaroslav, Ing., CSc., Košice, SK;

(54) Hriadel'ová spojka s pneumaticko-pružnými elementmi

(22) 05.06.92

(57) Hriadel'ová spojka s pneumaticko-pružnými elementmi je určená na zabezpečenie stáleho pružného prenosu záťažového krútiaceho momentu s tlmením torzných kmitov a torzných nárazov v ľubovoľnej torzne kmitajúcej mechanickej sústave. Záťažový krútiaci moment z hnacieho telesa (1) na poháňané teleso spojky (2) je prenášaný súosovo proti sebe zaradenými pneumaticko-pružnými elementmi (3) naplnenými plynným médium. Vzájomné prepojenie pneumaticko-pružných elementov (3) je zabezpečené škrtiacimi otvormi (8), ktoré sú vytvorené v dosadacej ploche (6) hnacieho telesa (1).

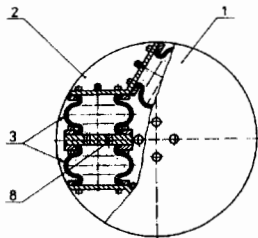

6 (51) F 16K 37/00, G 01L 17/00

(21) 548-95

(71) Keystone International Holdings Corp., Houston, TX, US;

(72) Kalix David A., Philadelphia, PA, US;

(54) Spôsob monitorovania činnosti recirkulačnej sústavy a zariadenie na vykonávanie tohto spôsobu

(22) 09.12.92

(32) 27.10.92

(31) 07/967 227

(33) US

(86) PCT/US92/10727, 09.12.92

(57) Spôsob monitorovania činnosti recirkulačnej riadiacej sústavy, podľa ktorého sa usmerňuje tekutina recirkulačnou riadiacou sústavou obsahujúcou hlavný vstup (12), ktorým sa udržiava minimálny prietok, hlavný výstup (14) a recirkulačný výstup (16) a piest (26) s piestovou komorou (24) na regulovanie prietoku tekutiny recirkulačným výstupom (16), pričom sa získavajú údaje o tlaku tekutiny pretekajúcej hlavným vstupom (12), ďalej sa získavajú údaje o tlaku tekutiny pretekajúcej hlavným výstupom (14), údaje o tlaku tekutiny v piestovej komore (24), a tieto údaje sa spracujú na analyzovanie výkonu recirkulačnej sústavy. Zariadenie na vykonávanie tohto spôsobu obsahuje hlavný vstup (12), hlavný výstup (14) a recirkulačný výstup (16), ďalej prostriedok na získavanie údajov o tlaku tekutiny pretekajúcej hlavným vstupom (12), prostriedok na získavanie údajov o tlaku tekutiny pretekajúcej hlavným výstupom (14) a prostriedok na získavanie údajov o tlaku tekutiny pretekajúcej sústavou a usmerňovanej do recirkulačného výstupu (16), a analyzátor na analyzovanie získaných údajov na stanovenie výkonu sústavy.

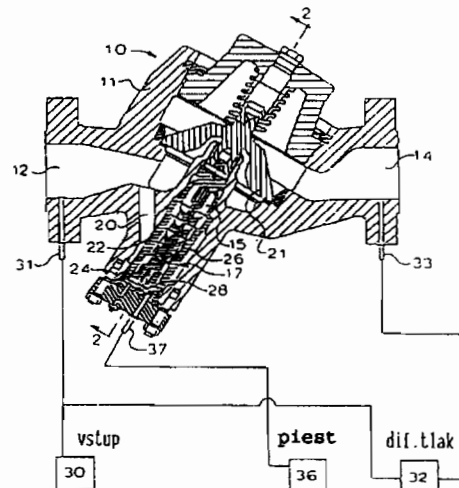

6 (51) F 17D 1/04

(21) 620-96

(71) Reving - V.A.V., s.r.o., Bratislava, SK;

(72) Gála Tibor, Ing., Bratislava, SK; Kováč Ladislav, Veľké Úľany, SK;

(54) Zostava zemnej domovej regulačnej stanice plynu

(22) 13.05.96

- (57) Zostava zemnej domovej regulačnej stanice plynu zložená z ľavého rámu, pravého rámu, horných bočnikov, dolných bočnikov, horných nosníkov a dolných nosníkov a debnenia, v ktorej je k vstupu výstupnej rúry (8) pripojený výstup výstupného kolena (10), s ktorým je spojený jeden koniec nosiča (11). Druhý koniec nosiča (11) je spojený so vstupným kolenom (9). Vstupná rúra (7) aj výstupná rúra (8) sú pevne spojené s horným nosníkom (5) a dolným nosníkom (6). Dolná časť zostavy je až nad úroveň dolného nosníka (6) uložená do debniaceho dielca (12), ktorého vnútorný povrch je vyplnený betónom (13).

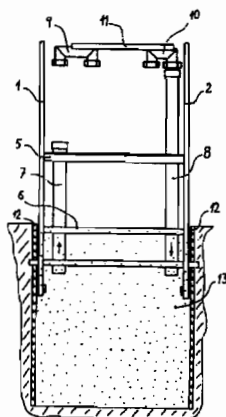

- 6 (51) F 17D 1/04**
(21) 621-96
 (71) Reving - V.A.V., s. r. o., Bratislava, SK;
 (72) Gála Tibor, Ing., Bratislava, SK; Kováč Ladislav, Veľké Úľany, SK;
(54) Montážny rám nástenných domových regulačných staníc plynu
 (22) 13.05.96
 (57) Montážny rám nástenných domových regulačných staníc plynu, v ktorom je k hornému ramenu rámu (1) pripevnená horná príchytka (2) a k dolnému ramenu rámu (1) je pripevnená aspoň jedna dolná príchytka (3). K hornej príchytke (2) je pripevnený držiak (4) nosníka (5), pričom s jedným koncom nosníka (5) je spojené koleno (6) a s druhým koncom nosníka (5) je spojený nátrubok (7). V hornej príchytke (2) a dolnej príchytke (3) sú montážne otvory (8). K dolnému ramenu rámu (1) je pripevnená konzola (9), na ktorej druhom konci je pripevnená objímka (10) na pripojenie vstupnej rúrky.

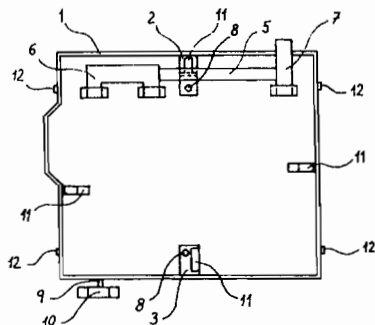

Trieda G

- 6 (51) G 21F 9/28, C 23G 1/08**
(21) 612-96
 (71) AllDeco, s. r. o., Jaslovské Bohunice, SK;
 (72) Majerský Dušan, RNDr., Trnava, SK;
(54) Roztok na chemickú dekontamináciu ocelí
 (22) 13.05.96
 (57) Roztok na chemickú dekontamináciu vysokolegovaných aj nízkolegovaných ocelí s redukčnými aj komplexujúcimi vlastnosťami pozostáva z 0,01 až 0,9 hmotnostných percent minerálnej kyseliny, 0,008 až 0,5 hmotnostných percent hydrazín hydrátu, 0,07 až 2 hmotnostných percent soli kyseliny nitrilotrioctovej a zvyšným obsahom vody do 100 hmotnostných percent, pričom hodnota jeho pH sa rovná 1,8 až 3,5.

Trieda H

- 6 (51) H 05B 7/00, 3/03**
(21) 1654-96
 (71) Derkenne Jean-Marie, Tertre, BE;
 (72) Derkenne Jean-Marie, Tertre, BE;
(54) Spôsob tavenia pevných materiálov a zariadenie na jeho vykonávanie
 (22) 19.06.95
 (32) 24.06.94
 (31) 9400604
 (33) BE
 (86) PCT/BE95/00057, 19.06.95
 (57) Pec na výrobu elektrotaveného produktu tavením pevných materiálov je vybavená dvomi elektródami (4, 5). Spôsob sa vykonáva tak, že pred spustením tavenia sa voľné konce (13) elektród (4, 5) dotýkajú pevného materiálu (23) určeného na tavenie a sú od seba vzdialené tak, aby sa medzi nimi mohol vytvoriť elektrický oblúk, ktorý po zapojení elektród spôsobí tavenie materiálu v blízkosti ich voľných koncov (13). V nadväznosti na rozširovanie ohniska taveniny sú voľné konce elektród od seba postupne odďaľované, pričom sa stále udržiavajú v kontakte s taveným materiálom a zabezpečuje sa, aby medzi elektródami bol zachovaný tok elektrického prúdu.

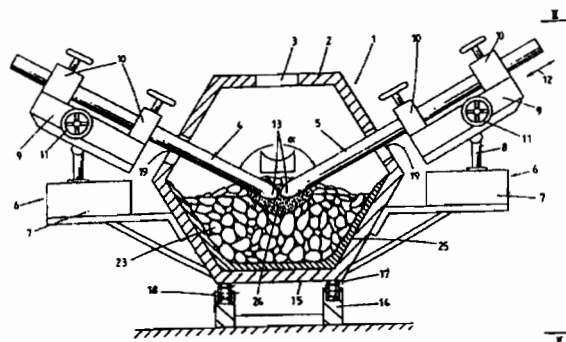

FG4A

Udelené patenty

278631	C 08F	278644	A 01N	278657	C 12N	278670	C 07D
278632	G 01N	278645	F 16D	278658	C 09K	278671	A 61L
278633	G 21C	278646	C 11D	278659	F 16H	278672	D 06N
278634	B 28C	278647	B 65D	278660	B 01J	278673	B 21F
278635	E 01B	278648	E 01B	278661	H 03H	278674	E 04D
278636	B 60M	278649	C 08F	278662	C 03C	278675	B 21D
278637	B 65D	278650	C 21D	278663	D 01H	278676	B 61D
278638	D 06N	278651	C 23G	278664	D 01H	278677	C 01C
278639	B 02C	278652	C 12N	278665	D 01H	278678	C 07D
278640	A 61K	278653	F 16D	278666	A 61K	278679	D 21C
278641	B 60T	278654	B 65D	278667	B 04B	278680	A 01N
278642	C 25B	278655	G 11B	278668	D 03D		
278643	E 01B	278656	C 07D	278669	A 61K		

6 (51) A 01N 25/00

(11) 278644

(40) 06.07.94

(21) 3612-91

(73) Ústav experimentálnej fytopatológie a entomológie SAV, Ivanka pri Dunaji, SK;

(72) Bukovčáková Marta, prom. biol., Bratislava, SK; Vozár Igor, Ing., CSc., Bratislava, SK;

(54) Fungicídny prostriedok

(22) 28.11.91

6 (51) A 01N 33/02, 33/06, 33/22, 27/00, 29/02, 31/02

(11) 278680

(40) 10.12.97

(21) 4878-89

(73) VUP, a. s., Prievidza, SK; STU Bratislava, CHTF, Bratislava, SK;

(72) Hudec Jozef, doc. Ing., CSc., Nitra, SK; Macho Vendelín, prof. Ing., DrSc., Partizánske, SK; Halmo František, Ing., CSc., Prievidza, SK; Jurečeková Emília, Ing., Prievidza, SK;

(54) Biologicky aktívna zmes

(22) 18.08.89

6 (51) A 61K 31/135, 31/75

(11) 278666

(40) 18.11.92

(21) 1110-92

(73) CHINOIN Gyógyszer És Vegyészeti Termékek Gyára Rt., Budapest, HU;

(72) Szabó Anna Z., Budapest, HU; Szabó Gabriella, Budapest, HU; Tóth Antal, Dr., Budapest, HU; Szűts Tamás, Dr., Budapest, HU; Magyar Kálmán, Dr., Budapest, HU; Lengyel József, Dr., Budapest, HU; Pintér János, Dr., Budapest, HU; Székely Anna, Budapest, HU; Szóge András, Dr., Budapest, HU; Mármarosi Katalin, Biatorbágy, HU;

(54) Farmaceutický prostriedok na transdermálne uvoľňovanie inhibítora monoaminoxidázy B

(22) 13.04.92

(31) 1229/91

(32) 15.04.91

(33) HU

6 (51) A 61K 35/16, 38/37

(11) 278640

(40) 10.12.97

(21) 5371-90

(73) Novo Nordisk A/S, Bagsvaerd, DK;

(72) Kaersgaard Per, Vedbaek, DK;

(54) Spôsob izolácie faktora VIII

(22) 01.11.90

(31) 8905621 5621/89

(32) 09.11.89

(33) DK

6 (51) A 61K 39/108

(11) 278669

(40) 11.07.95

(21) 1818-92

(73) Univerzita veterinárskeho lekárstva, Košice, SK;

(72) Mikula Ivan, doc. MVDr., DrSc., Prešov, SK; Šnirc Július, Nitra, SK; Holoda Emil, RNDr., CSc., Košice, SK; Pilipčinec Emil, MVDr., CSc., Košice, SK; Zajacová Helena, MVDr., Nitra, SK;

(54) Subcelulárna pilusová Escherichia coli vakcína

(22) 15.06.92

6 (51) A 61L 27/00

(11) 278671

(40) 18.03.92

(21) 2742-91

(73) MERCK PATENT GESELLSCHAFT MIT BESCHRÄNKTER HAFTUNG, Darmstadt, DE;

(72) Bauer Hans Jörg, dipl. grad. Ing., Darmstadt, DE; Katzenmeier Bianca, chem. as., Darmstadt, DE; Kuntz Matthias, Dr., dipl. Ing., Darmstadt, DE;

(54) Materiál na implantáty na báze prírodného kostného materiálu a spôsob jeho výroby

(22) 06.09.91

(31) P 40 28 683.5

(32) 10.09.90

(33) DE

6 (51) B 01J 29/04, C 01B 39/00

(11) 278660

(40) 17.12.91

(21) 2567-90

- (73) Mobil Oil Corporation, Fairfax, VA, US;
 (72) Pochen Chu, Camden County, NJ, US; Mae Koenig Rubín, Montgomery County, PA, US;
(54) Syntetický zeolit a spôsob jeho prípravy
 (22) 25.05.90

6 (51) B 02C 13/09, 13/06, 13/02

- (11) 278639**
 (40) 12.08.92
 (21) 173-92
 (73) Schrödl Hermann, Gallspach, AT;
 (72) Schrödl Hermann, Gallspach, AT;
(54) Rotačný čepusťový drvič
 (22) 21.01.92
 (31) A 121/91
 (32) 21.01.91
 (33) AT

6 (51) B 04B 5/00

- (11) 278667**
 (40) 07.06.95
 (21) 1575-92
 (73) Slovenská technická univerzita, Bratislava, SK;
 (72) Zongor Jozef, doc. Ing., CSc., Bratislava, SK; Matula Eduard, doc. Ing., CSc., Bratislava, SK; Potocký Ján, doc. Ing., CSc., Bratislava, SK; Haasová Margita, Bratislava, SK; Bod'a Kolo-man, akademik, Bratislava, SK; Sabo Vladimír, Ing., Ivanka pri Dunaji, SK;
(54) Centrifúga na výskum a sledovanie biologického materiálu v špecifických podmienkach
 (22) 26.05.92

6 (51) B 21D 26/08

- (11) 278675**
 (40) 17.12.91
 (21) 5913-89
 (73) Třenické železárny, a. s., Třinec, CZ;
 (72) Kaczmarek Janusz, Ing., Bystřice, CZ; Jursa Jan, Ing., Třinec, CZ; Mítura Karel, Ing., CSc., Ostrava, CZ; Sivý Miroslav, Ing., Český Těšín, CZ; Kiedroň Vladislav, Ing., Třinec, CZ; Návrat Lubomír, Ing., Hnojník, CZ;
(54) Spôsob spevňovania pojazdných plôch srdcoviek a srdcovkových klinov
 (22) 19.10.89

6 (51) B 21F 27/00, 27/02

- (11) 278673**
 (40) 10.12.97
 (21) 1669-95
 (73) Hrubec František, Ing., Praha, CZ; Rydzik Jan, Praha, CZ;
 (72) Hrubec František, Ing., Praha, CZ; Rydzik Jan, Praha, CZ;
(54) Zariadenie na výrobu drôteného pletiva so samočinným zapletaním pier a strún
 (22) 29.12.95
 (31) PV 1382-95
 (32) 30.05.95
 (33) CZ

6 (51) B 28C 5/18, 5/08, B 0

- (11) 278634**
 (40) 15.07.92
 (21) 3902-91
 (73) Lescha Maschinenfabrik GmbH & Co. KG, Augsburg, DE;
 (72) Kasberger Peter, Aystetter, DE; Fradl Fredy, Augsburg, DE;
(54) Miešačka
 (22) 19.12.91
 (31) P 40 41 424.8
 (32) 21.12.90
 (33) DE

6 (51) B 60M 1/28, B 61D 15/00

- (11) 278636**
 (40) 13.05.92
 (21) 3005-91
 (73) Franz Plasser Bahnbaumaschinen-Industriegesellschaft m. b. H., Wien, AT;
 (72) Theurer Josef, Ing., Wien, AT; Gruber Leopold Rudolf, Scheibbs, AT;
(54) Stroj na kontrolu troleja vrchného vedenia
 (22) 02.10.91
 (31) A 435/91, A 1996/90
 (32) 01.03.91, 03.10.90
 (33) AT, AT

6 (51) B 60T 8/32, B 60K 28/16, G 01P 21/00

- (11) 278641**
 (40) 13.05.92
 (21) 1919-90
 (73) ITT Automotive Europe GmbH, Frankfurt am Main, DE;
 (72) Fennel Helmut, Bad Soden, DE; Latarnik Michael, Dr., Friedrichsdorf, DE;
(54) Zapojenie na vyhodnotenie signálov predstavujúcich rýchlosť kola
 (22) 18.04.90
 (31) P 39 15 879.9
 (32) 16.05.89
 (33) DE

6 (51) B 61D 17/04, 45/00, B 60P 7/41

- (11) 278676**
 (40) 15.04.92
 (21) 4079-89
 (73) Waggon Union GmbH, Siegen, DE;
 (72) Reemtsema Karl-Dieter, Ing., Minden/Westf., DE; Wackermann Peter, Ing., Wunstorf, DE; Ahlborn Günter, Ing., Siegen, DE; Kampmann Gerhard, Netphen, DE;
(54) Železničný nákladný vozeň
 (22) 03.07.89
 (31) P 38 23 208.1
 (32) 08.07.88
 (33) DE

6 (51) B 65D 5/02, 71/00

- (11) 278654**
 (40) 15.01.92
 (21) 1542-91

- (73) The Mead Corporation, Dayton, OH, US;
 (72) Oliff James R., Austell, GA, US;
 (54) **Kartónový obal na konzervy**
 (22) 23.05.91
 (31) 07/530 163
 (32) 29.05.90
 (33) US

- 6 (51) **B 65D 17/28**
 (11) **278647**
 (40) 15.04.92
 (21) 6282-90
 (73) Firma Schmalbach-Lubeca AG, Braunschweig, DE;
 (72) Höft Peter, Braunschweig, DE; Strube Lutz, Ing., Cremlingen/Schandelah, DE;
 (54) **Otvárateľné veko, obzvlášť z oceľového plechu**
 (22) 14.12.90
 (31) P 39 41 239.3
 (32) 14.12.89
 (33) DE

- 6 (51) **B 65D 81/00**
 (11) **278637**
 (40) 06.04.94
 (21) 1198-93
 (73) Luigi Lavazza S.P.A., Torino, IT;
 (72) Cordone Carlo, Milano, IT;
 (54) **Výmenná vložka na použitie v prístrojoch na extrakciu a prípravu horúcich nápojov**
 (22) 02.03.93
 (31) TO92A000180
 (32) 04.03.92
 (33) IT
 (86) PCT/EP93/00465, 02.03.93

- 6 (51) **C 01C 1/242**
 (11) **278677**
 (40) 04.12.96
 (21) 685-95
 (73) Považské chemické závody, a. s., Žilina, SK;
 (72) Kulla Štefan, Ing., Žilina, SK; Potočár Jozef, Ing., Žilina, SK;
 (54) **Spôsob výroby chemicky čistého kryštálu síranu amónneho**
 (22) 23.05.95

- 6 (51) **C 03C 3/076**
 (11) **278662**
 (40) 07.06.95
 (21) 1346-93
 (73) Vysoká škola chemicko-technologická, Praha, CZ;
 (72) Rada Miroslav, Ing., CSc., Staňkov, CZ; Šašek Ladislav, prof. Ing., DrSc., Praha, CZ; Šašek Ladislav, Ing., CSc., Praha, CZ;
 (54) **Krištáľové bezolovnaté sklo s indexom lomu vyšším ako 1,52**
 (22) 01.12.93
 (31) PV 2338-93
 (32) 03.11.93
 (33) CZ

- 6 (51) **C 07D 277/80**
 (11) **278656**
 (40) 15.09.91
 (21) 686-90
 (73) VUCHT, a. s. Bratislava, SK;
 (72) Podmanický Stanislav, Ing., Bratislava, SK; Kristofčák Jozef, Ing., CSc., Bratislava, SK; Kačáni Stanislav, Ing., CSc., Bratislava, SK; Jurkovič Karol, Ing., Jur pri Bratislave, SK;
 (54) **Spôsob kontinuálnej výroby N-cyklohexylbenzotiazolyl-2-sulfenamidu**
 (22) 13.02.90

- 6 (51) **C 07D 417/04, 417/14**
 (11) **278678**
 (40) 10.12.97
 (21) 2634-92
 (73) Merck Patent GmbH, Darmstadt, DE;
 (72) Jonas Rochus, Dr., Darmstadt, DE; Ersing Peter, lab. as., Darmstadt, DE;
 (54) **Spôsob delenia enantiomérov 5-hetaryl-1,3,4-tiadiazinónov**
 (22) 26.08.92
 (31) P 41 29 062.3
 (32) 02.09.91
 (33) DE

- 6 (51) **C 07D 499/86, A 61K 31/43**
 (11) **278670**
 (40) 10.12.97
 (21) 6132-90
 (73) Biotika, a. s., Slovenská Ľupča, SK;
 (72) Geleta Slavomír, Ing., Banská Bystrica, SK; Mazáň Štefan, RNDr., Banská Bystrica, SK;
 (54) **Spôsob prípravy sulfónov penicilánových kyselín**
 (22) 10.12.90

- 6 (51) **C 08F 4/642, 10/00**
 (11) **278631**
 (40) 10.12.97
 (21) 6865-87
 (73) SOLVAY et Cie/Société Anonyme/, Bruxelles, BE;
 (72) Fiasse Paul, Dr., Bruxelles, BE; Bernard Albert, Sterrebeek, BE;
 (54) **Pevný katalyzátor na báze komplexného chloridu titanitého, použiteľný na stereošpecifickú polymerizáciu alfaolefinov, a spôsob jeho prípravy**
 (22) 24.09.87
 (31) 86.13649
 (32) 26.09.86
 (33) FR

- 6 (51) **C 08F 10/06**
 (11) **278649**
 (40) 10.12.97
 (21) 680-88
 (73) Chisso Corporation, Osaka, JP;
 (72) Hanari Tohru, Ichiharashi, Chibaken, JP; Namiki Ichiro, Ichiharashi, Chibaken, JP; Mori Kinya,

- Chibashi, Chibaken, JP; Chiba Hiromasa, Ichiharashi, Chibaken, JP; Matsuda Kiyoshi, Ichiharashi, Chibaken, JP;
- (54) **Spôsob výroby vysokokryštalického polypropylénu**
- (22) 03.02.88
(31) 23889/1987
(32) 04.02.87
(33) JP
-
- 6 (51) **C 09K 15/04**
(11) **278658**
(40) 15.07.92
(21) 6295-90
(73) Slovnaft, a. s. Bratislava, SK;
(72) Ševčík Peter, Ing., Bratislava, SK; Greipl Ervín, Bratislava, SK; Bohunický Jaroslav, Bratislava, SK; Kvasnica Dušan, Bratislava, SK; Karaba František, Ing., Bratislava, SK; Horváth Emil, Most pri Bratislave, SK;
- (54) **Injektážna hmota na dlhodobú ochranu predpínacej výstuže stavebných konštrukcií**
- (22) 17.12.90
-
- 6 (51) **C 11D 3/12, 17/06**
(11) **278646**
(40) 10.08.94
(21) 1951-92
(73) Unilever NV, Rotterdam, NL;
(72) Chapple Andrew Paul, Wrexham, Clwyd, Wales, GB; Emery William Derek, Bromborough, Wirral Merseyside, GB; Knight Peter Cory, South Wirral, Merseyside, GB;
- (54) **Voľne sypký prací prostriedok alebo jeho zložka**
- (22) 24.06.92
(31) 9113675.4
(32) 25.06.91
(33) GB
-
- 6 (51) **C 12 N 1/14, C 12P 17/08 // (C 12N 1/4, C 12R 1 : 80)**
(11) **278657**
(40) 05.06.96
(21) 1476-94
(73) Fúška Ján, prof. Ing., DrSc., Bratislava, SK;
(72) Fúška Ján, prof. Ing., DrSc., Bratislava, SK; Fúšková Alžbeta, Ing., Bratislava, SK; Proksa Bohumil, Ing., CSc., Hlohovec, SK;
- (54) **Kmeň mikroorganizmu *Penicillium vermiculatum* a spôsob prípravy makrolidového antibiotika vermikulínu**
- (22) 01.12.94
-
- 6 (51) **C 12N 1/20, C 12P 13/08 // (C 12N 1/20, C 12R 1 : 13)**
(11) **278652**
(40) 09.08.95
(21) 718-92
(73) Výzkumný ústav antibiotik a biotransformáci, s. p., Roztoky u Prahy, CZ;
- (72) Plachý Jiří, RNDr., DrSc., Roztoky u Prahy, CZ;
Kratochvíl Milan, Ing., Praha, CZ;
- (54) **Kmeň mikroorganizmu *Brevibacterium flavum* produkujúci L-lyzín**
- (22) 11.03.92
-
- 6 (51) **C 21D 9/52, 1/25**
(11) **278650**
(40) 13.05.92
(21) 5157-90
(73) Machek Václav, Ing., Beroun, CZ;
(72) Machek Václav, Ing., Beroun, CZ; Vilhelmová Emilie, Karlštejn, CZ;
- (54) **Spôsob tepelného spracovania za studena tvarovaných nelegovaných a mikrolegovaných nízkouhlíkových ocelí**
- (22) 23.10.90
-
- 6 (51) **C 23G 1/36, B 01D 11/04, C 02F 1/62**
(11) **278651**
(40) 11.06.91
(21) 5628-84
(73) Norsk Hydro Chemtech GmbH, Oberhausen, DE;
(72) Gremm Walter, Mettmann, DE;
- (54) **Spôsob spracovania použitých moriacich kúpeľov s kyselinou chlorovodíkovou, obsahujúcich železo a zinok**
- (22) 23.07.84
(31) 33 38 258.1
(32) 21.10.83
(33) DE
-
- 6 (51) **C 25B 11/06**
(11) **278642**
(40) 10.12.97
(21) 9206-85
(73) DE NORA PERMELEC S.p.A., Milán, IT;
(72) Nidola Antonio, Milán, IT;
- (54) **Katóda na vyvíjanie vodíka z roztokov hydroxidu alkalického kovu**
- (22) 12.12.85
(31) 22529 A/85, 24067 A/84
(32) 17.10.85, 14.12.84
(33) IT, IT
-
- 6 (51) **D 01H 4/04, 4/16**
(11) **278663**
(40) 13.08.91
(21) 6989-89
(73) Elitex, s. p., Ústí nad Orlicí, CZ;
(72) Popel Jiří, Ústí nad Orlicí, CZ;
- (54) **Zariadenie na spriadanie štaplových vlákien**
- (22) 11.12.89
-
- 6 (51) **D 01H 4/08, 4/10**
(11) **278664**
(40) 14.10.92
(21) 964-91
(73) Elitex, s. p., Ústí nad Orlicí, CZ;
(72) Díděk Stanislav, Ing., Ústí nad Orlicí, CZ; Havránek Zdeněk, Ing., Ústí nad Orlicí, CZ; Vavřina

- Jan, Ústí nad Orlicí, CZ; Stejskal Alois, Ing., Ústí nad Orlicí, CZ; Borovcová Želmíra, Ing., Ústí nad Orlicí, CZ;
- (54) **Zariadenie na pradenie s otvoreným koncom**
(22) 08.04.91
-
- 6 (51) D 01H 4/12, F 16C 33/30**
(11) 278665
(40) 15.04.92
(21) 4750-90
(73) Elitex, s. p., Ústí nad Orlicí, CZ;
(72) Kříž František, Ing., Brno, CZ; Kadula Jan, Ing., Brno, CZ; Sichler Jan, Ing., Ořechov u Brna, CZ; Rolínek Ivo, prom. fyz., Hodonín, CZ; Kováčik Norbert, Ing., Bytča, SK;
- (54) **Vysokotáčkové ložisko, najmä dopriadacieho stroja**
(22) 01.10.90
-
- 6 (51) D 03D 47/30, 47/28**
(11) 278668
(40) 07.12.94
(21) 1033-92
(73) Výzkumný ústav textilních strojů, a. s., Liberec, CZ;
(72) Adámek Karel, Ing., CSc., Liberec, CZ;
- (54) **Štafetová dýza na vzduchové dýzové tkacie stroje**
(22) 06.04.92
-
- 6 (51) D 06N 3/06**
(11) 278672
(40) 12.08.92
(21) 8394-88
(73) Novácke chemické závody, a. s., Nováky, SK;
(72) Kotleba Jozef, Ing., Zemianske Kostofany, SK; Gendiar Jozef, Prievidza, SK; Mišeje Gabriela, Ing., Prievidza, SK; Borišková Magdaléna, Ing., Prievidza, SK; Helbich Tibor, Ing., Prievidza, SK;
- (54) **Mäkčená polyvinylchloridová kompozícia so zvýšeným obsahom plnív na výrobu plošných útvarov**
(22) 19.12.88
-
- 6 (51) D 06N 5/00, E 04D 11/00**
(11) 278638
(40) 08.12.93
(21) 512-93
(73) Rütgerswerke Aktiengesellschaft, Frankfurt/Main, DE;
(72) Scherp Ernst, Dipl.-Ing., Bruchköbel, DE; Schumacher Wilfried, Mühlheim, DE; Meinbreckse Manfred, Dipl.-Ing., Friedrichsdorf, DE;
- (54) **Živicový izolačný pás odolný proti korenňom**
(22) 20.05.93
(31) P 42 16 622.5, P 42 25 667.4
(32) 20.05.92, 04.08.92
(33) DE, DE
-
- 6 (51) D 21C 5/02, D 21B 1/08**
(11) 278679
(40) 07.08.96
(21) 24-95
(73) Chemickotechnologická fakulta STU, Bratislava, SK;
(72) Lužáková Vlasta, Ing., CSc., Bratislava, SK; Marcinčinová Tatiana, Ing., Bratislava, SK;
- (54) **Spôsob zosvetľovania zberového papiera povrchovoaktívnymi látkami**
(22) 09.01.95
-
- 6 (51) E 01B 19/00, 37/00**
(11) 278648
(40) 10.12.97
(21) 3660-91
(73) Švec František, Nitra - Zobor, SK;
(72) Holzer Milan, doc. Ing., CSc., Žilina, SK; Švec Juraj, Ing., CSc., Žilina, SK; Švec František, Nitra - Zobor, SK; Špánik Ján, Ing., CSc., Žilina, SK; Potoček Karol, Ing., CSc., Bytča, SK; Trojan Ján, Ing., Varín, SK; Černý Aleš, Ing., Jablunkov, CZ; Sikora Petr, Ing., Mosty u Jablunkova, CZ;
- (54) **Kryt koľaje**
(22) 03.10.91
-
- 6 (51) E 01B 27/17**
(11) 278643
(40) 10.12.97
(21) 9502-81
(73) Franz Plasser Bahnbaumaschinen-Industriegesellschaft m.b.H., Viedeň, AT;
(72) Theurer Josef, Ing., Viedeň, AT;
- (54) **Pojazdné zariadenie na korekciu chybných poloh koľaje**
(22) 18.12.81
(31) A 948/81
(32) 27.02.81
(33) AT
-
- 6 (51) E 01B 29/00**
(11) 278635
(40) 10.12.97
(21) 2734-87
(73) Franz Plasser Bahnbaumaschinen-Industriegesellschaft m.b.H., Viedeň, AT;
(72) Theurer Josef, Ing., Viedeň, AT; Bruninger Manfred, Altenberg, AT;
- (54) **Pojazdné zariadenie na odoberanie alebo kladenie, ako aj na prepravu koľajových polí**
(22) 16.04.87
(31) A 1036/86
(32) 18.04.86
(33) AT
-
- 6 (51) E 04D 3/36, 3/35**
(11) 278674
(40) 06.07.94
(21) 3346-91
(73) Hoesch Stahl AG, Dortmund, DE;
(72) Westhaus Heinz, Ing., Kreuztal-Krombach, DE;
- (54) **Spoj strešných elementov**

- (22) 05.11.91
(31) P 40 35 059.2
(32) 05.11.90
(33) DE
-

- 6 (51) F 16D 3/10, 3/12**
(11) 278645
(40) 06.12.95
(21) 1555-92
(73) Technická univerzita v Košiciach, Košice, SK;
(72) Lacko Pavol, doc. Ing., CSc., Šemša, SK;
(54) Antirezonančná hriadeľová spojka s autoreguláciou a s pomocným piestom
(22) 25.05.92
-

- 6 (51) F 16D 3/12**
(11) 278653
(40) 10.12.97
(21) 1700-92
(73) Technická univerzita v Košiciach, Košice, SK;
(72) Homišin Jaroslav, Ing., CSc., Košice, SK;
(54) Hriadeľová spojka s pneumaticko-pružnými elementmi
(22) 05.06.92
-

- 6 (51) F 16H 39/00, 39/14, F 04B 1/00, 1/20, F 03C 1/02**
(11) 278659
(40) 15.07.92
(21) 6393-90
(73) Závody ťažkého strojárstva, a. s., Dubnica nad Váhom, SK;
(72) Galba Vladimír, Ing., Nová Dubnica, SK;
(54) Hriadeľová spojka na tandemové spojenie dvoch hydrogenerátorov
(22) 19.12.90
-

- 6 (51) G 01N 27/30, 27/26**
(11) 278632
(40) 06.12.95
(21) 11-94
(73) MYLAB, spol. s r. o., Prešov, SK;
(72) Štěpánek Ivan, Ing., Šarišské Michaľany, SK;
(54) Suchá plochá referenčná elektróda a spôsob jej prípravy
(22) 05.01.94
-

- 6 (51) G 11B 33/04, 23/023**
(11) 278655
(40) 12.01.94
(21) 611-93
(73) FISCHERWERKE, Artur Fischer GmbH & Co. KG, Waldachtal/Tumlingen, DE;
(72) Bieck Torsten, Dipl. - Ing., Dornstetten/Hallwangen, DE; Kaupp Eduard, Salztetten, DE;
(54) Zariadenie na ukladanie kaziet s magnetickým pásikom
(22) 11.06.93
(31) P 42 19 232.3
(32) 12.06.92
(33) DE
-

- 6 (51) G 21C 15/28**
(11) 278633
(40) 11.10.95
(21) 2456-92
(73) Paševič Vladimír Ivanovič, Mytišči, Moskovskoi oblasti, RU;
(72) Paševič Vladimír Ivanovič, Mytišči, Moskovskoi oblasti, RU; Paševič Dmitrii Vladimirovič, Mytišči, Moskovskoi oblasti, RU;
(54) Spôsob úpravy chladiva primárneho okruhu tlakovodného reaktora
(22) 07.08.92
(31) P 41 26 468.1
(32) 09.08.91
(33) DE
-

- 6 (51) H 03H 11/00, 11/12**
(11) 278661
(40) 11.01.95
(21) 406-93
(73) Vojenská akadémia, Liptovský Mikuláš, SK;
(72) Štulrajter Jozef, Ing., CSc., Liptovský Mikuláš, SK;
(54) Zapojenie R filtra typu pásmová zábrana 3. rádu s vysokou hodnotou vstupnej impedancie
(22) 28.04.93
-

FD9A**Zastavené prihlášky vynálezov**

4289-88	316-93	977-93	828-94
3838-89	327-93	1047-93	922-94
3162-90	336-93	1238-93	935-94
4619-90	341-93	1422-93	1004-94
5050-90	497-93	1491-93	460-95
5072-90	527-93	216-94	3-96
5466-90	575-93	218-94	129-96
6195-90	696-93	219-94	
1218-91	811-93	471-94	
3336-92	885-93	827-94	

FC9A**Zamietnuté prihlášky vynálezu**

3222-92
3437-92

PD9A**Prevody patentov / autorských osvedčení**

Podľa § 15 zákona č. 527/1990 Zb. v znení neskorších zákonov boli do patentového registra zapísané tieto prevody:

P/AO	PV	Pôvodný majiteľ	Nadobúdateľ	Dátum účinnosti:
234 900	1564-84	Homonitrianske bane, štátny podnik, Ul. Matice slovenskej 10, 971 71 Prievidza, SK;	Homonitrianske bane, a. s., Ul. Matice slovenskej 10, 971 71 Prievidza, SK;	16.10.97
239 197	1438-84	Homonitrianske bane, štátny podnik, Ul. Matice slovenskej 10, 971 71 Prievidza, SK;	Homonitrianske bane, a. s., Ul. Matice slovenskej 10, 971 71 Prievidza, SK;	16.10.97
239 802	1695-84	Homonitrianske bane, štátny podnik, Ul. Matice slovenskej 10, 971 71 Prievidza, SK;	Homonitrianske bane, a. s., Ul. Matice slovenskej 10, 971 71 Prievidza, SK;	16.10.97
240 541	1439-84	Homonitrianske bane, štátny podnik, Ul. Matice slovenskej 10, 971 71 Prievidza, SK;	Homonitrianske bane, a. s., Ul. Matice slovenskej 10, 971 71 Prievidza, SK;	16.10.97
245 348	2740-85	Homonitrianske bane, štátny podnik, Ul. Matice slovenskej 10, 971 71 Prievidza, SK;	Homonitrianske bane, a. s., Ul. Matice slovenskej 10, 971 71 Prievidza, SK;	16.10.97

248 564	1080-85	Homonitrianske bane, štátny podnik, Ul. Matice slovenskej 10, 971 71 Prievidza, SK;	Homonitrianske bane, a. s., Ul. Matice slovenskej 10, 971 71 Prievidza, SK;	16.10.97
253 409	1143-85	Homonitrianske bane, štátny podnik, Ul. Matice slovenskej 10, 971 71 Prievidza, SK;	Homonitrianske bane, a. s., Ul. Matice slovenskej 10, 971 71 Prievidza, SK;	16.10.97
256 062	1486-85	Homonitrianske bane, štátny podnik, Ul. Matice slovenskej 10, 971 71 Prievidza, SK;	Homonitrianske bane, a. s., Ul. Matice slovenskej 10, 971 71 Prievidza, SK;	16.10.97
259 252	2044-84	Homonitrianske bane, štátny podnik, Ul. Matice slovenskej 10, 971 71 Prievidza, SK;	Homonitrianske bane, a. s., Ul. Matice slovenskej 10, 971 71 Prievidza, SK;	16.10.97
263 357	832-87	Homonitrianske bane, štátny podnik, Ul. Matice slovenskej 10, 971 71 Prievidza, SK;	Homonitrianske bane, a. s., Ul. Matice slovenskej 10, 971 71 Prievidza, SK;	16.10.97
267 171	2434-87	Homonitrianske bane, štátny podnik, Ul. Matice slovenskej 10, 971 71 Prievidza, SK;	Homonitrianske bane, a. s., Ul. Matice slovenskej 10, 971 71 Prievidza, SK;	16.10.97
268 561	1281-87	Homonitrianske bane, štátny podnik, Ul. Matice slovenskej 10, 971 71 Prievidza, SK;	Homonitrianske bane, a. s., Ul. Matice slovenskej 10, 971 71 Prievidza, SK;	16.10.97
274 585	4928-89	ITM Industrial Technology & Machine AG, Solothurn, CH;	Sphinxwerke Müller AG, St. Niklausstrasse 1, Müllerhof, 4500 Solothurn, CH;	07.10.97

Oprava

HG9A

Vo Vestníku č. 9/1997 vo zverejnenej prihláške vynálezov 177-97 bolo chybné uvedené medzinárodné patentové triedenie.

Správne znenie:

6 (51) C 07D 281/10, 417/04, 513/04, A 61K 31/55

HH9A

Vo Vestníku č. 10/1997 vo zverejnenej prihláške vynálezov 704-97, bolo chybné uvedené číslo priority a chýbala krajina priority.

Správne znenie:

(31) 020 45

(33) JP

ČASŤ

ÚŽITKOVÉ VZORY

Kódy na označovanie jednotlivých druhov dokumentov

Zapísané úžitkové vzory podľa zákona č. 478/1992 - kód U
Zb. v znení zákona NR SR č. 90/93 Z. z.

Číselné kódy na označovanie bibliografických údajov

(11)	číslo zápisu úžitkového vzoru	6 (51)	medzinárodné patentové triedenie
(21)	číslo prihlášky úžitkového vzoru	(54)	názov
(22)	dátum podania prihlášky úžitkového vzoru	(57)	anotácia
(31)	číslo prioritnej prihlášky úžitkového vzoru	(71)	meno (názov) prihlasovateľa(ov)
(32)	dátum prioritnej prihlášky úžitkového vzoru	(72)	meno pôvodcu(ov)
(33)	krajina priority	(73)	meno (názov) majiteľa(ov)
(47)	dátum zápisu úžitkového vzoru	(86)	údaje PCT

**Kódy na označovanie záhlavia oznámení publikovaných vo Vestníku
(Štandard WIPO ST 17)**

FG1K	zápisy úžitkových vzorov do registra	MK1K	zánik úžitkového vzoru uplynutím doby platnosti
LD3K	čiastočný výmaz úžitkového vzoru	ND1K	predĺženie platnosti úžitkového vzoru
MC3K	výmaz úžitkového vzoru	PD1K	prevod práv a ostatné zmeny majiteľov úžitkového vzoru
MH1K	zánik úžitkového vzoru vzdaním sa nárokov		

Opravy. Zmeny. Rôzne.**Opravy v udelených ochranných dokumentoch**

TA1K	meno pôvodcov
TB1K	oprava mien
TC1K	zmena mien
TD1K	oprava adries
TE1K	zmena adries
TF1K	oprava dát
TG1K	oprava chýb v triedení
TH1K	oprava alebo zmena všeobecne
TK1K	tlačové chyby v úradných vestníkoch

FG1K

Zapísané úžitkové vzory

1683 B 27N
1684 G 06F
1685 A 23L
1686 G 06T
1687 C 08F
1688 G 07G

1689 A 61K
1690 A 23L
1691 E 04B
1692 E 04B
1693 E 01C
1694 E 04F

1695 E 04C
1696 E 02D
1697 E 01F
1698 E 04C
1699 B 61L
1700 A 61C

1701 G 01G
1702 B 42F
1703 B 21D

6 (51) A 23L 1/164, 1/09

(11) 1685
(21) 328-96
(22) 25.10.96
(47) 11.09.97
(73) TEKMAR, s. r. o., Nitra, SK;
(54) Trvanlivé cereálne tyčinky

(54) Nábytkový dielec vyrobený z povrchovo upravenej drevotriesskovej dosky so zaoblenými hranami

6 (51) A 23L 2/385, 2/44, 2/52, 2/60

(11) 1690
(21) 294-97
(22) 29.07.97
(47) 19.09.97
(73) Gracza Karol, Ing., Lučenec, SK;
(54) Sirup na výrobu nealkoholického nápoja

6 (51) B 42F 21/12

(11) 1702
(21) 173-97
(22) 09.05.97
(47) 30.09.97
(73) Handžák Marek, Ing., Košice, SK;
(54) Báza dát s poľami orientačných prvkov

6 (51) A 61K 7/155

(11) 1689
(21) 212-97
(22) 16.06.97
(47) 19.09.97
(73) ROWCHIDI Jana Dunková, Mojmírovce, SK;
(54) Depilačná zmes

6 (51) B 61L 25/06

(11) 1699
(21) 353-95
(22) 06.10.95
(31) PUV 3777-95
(32) 04.04.95
(33) CZ
(47) 30.09.97
(73) AŽD Praha, s. r. o., Praha 10, CZ;
(54) Snímač polohy

6 (51) A 61C 9/00

(11) 1700
(21) 14-97
(22) 16.01.97
(47) 30.09.97
(73) Lipták Jozef, RNDr., Bratislava, SK;
(54) Lyžica na odoberanie odtlačkov chrupu a čeľustí

6 (51) C 08F 291/02

(11) 1687
(21) 232-97
(22) 03.07.97
(47) 18.09.97
(73) Filsáková Eva - VINAMET, Havířov - Město, CZ;
(54) Zmes na prípravu výrobkov na farmaceutické a medicínske účely

6 (51) B 21D 11/06

(11) 1703
(21) 282-97
(22) 23.07.97
(47) 30.09.97
(73) Škripko Stanislav, Ing., Prešov, SK; Sedlák Michal, Ing., Prešov, SK;
(54) Zariadenie na tvárnenie závitových segmentov

6 (51) E 01C 7/26

(11) 1693
(21) 416-96
(22) 10.12.96
(47) 30.09.97
(73) Föllöpp Alexander, Košice, SK; Bodnár Štefan, Košice, SK;
(54) Modifikačná prísada do asfaltových zmesí

6 (51) B 27N 7/00

(11) 1683
(21) 35-97
(22) 29.01.97
(47) 04.09.97
(73) Nemček Milan, Ing., Bratislava, SK;

6 (51) E 01F 13/08

(11) 1697
(21) 218-97
(22) 20.06.97
(47) 30.09.97
(73) VPS - Verejnoprospešné služby, spol. s r. o., Myjava, SK;

(54) Zariadenie na zabezpečenie parkovacieho miesta a vozidla

6 (51) E 02D 5/30, 5/74

(11) 1696

(21) 192-97

(22) 28.05.97

(47) 30.09.97

(73) Eltra, s. r. o., Košice, SK;

(54) Základový prvok z vystuženého betónu

6 (51) E 04B 1/02, 1/10

(11) 1691

(21) 106-97

(22) 14.03.97

(47) 22.09.97

(73) Bučina, akciová spoločnosť, Zvolen, SK;

(54) Zostavná konštrukcia rodinného domu

6 (51) E 04B 1/62, C 08L 95/00, C 04B 28/04, C 08L 33/08

(11) 1692

(21) 264-97

(22) 14.07.97

(47) 22.09.97

(73) Jakubík Peter, Štiavnik, SK;

(54) Gumoasfaltová cementová zmes

6 (51) E 04C 3/38

(11) 1698

(21) 222-97

(22) 26.06.97

(47) 30.09.97

(73) BANSKÉ STAVBY, a. s., Prievidza, SK;

(54) Priehradový oblúkový nosník

6 (51) E 04C 5/00, E 04F 13/04

(11) 1695

(21) 152-97

(22) 17.04.97

(47) 30.09.97

(73) NOVÁ HUŤ, a. s., Ostrava, CZ; PROGRESS

Ostrava, a. s., Ostrava - Hefmanice, CZ;

(54) Výstužná sieť

6 (51) E 04F 13/04

(11) 1694

(21) 31-97

(22) 27.01.97

(31) PUV 6084-96

(32) 06.12.96

(33) CZ

(47) 30.09.97

(73) Palacký Alois, Zašová, CZ;

(54) Podklad omietky

6 (51) G 01G 23/38

(11) 1701

(21) 112-97

(22) 18.03.97

(47) 30.09.97

(73) Odstrčilík Miroslav, Ing., Brno, CZ; Šenkýř Miroslav, Ing., Zlín, CZ;

(54) Zariadenie na zisťovanie vyt'aženia vozidiel, najmä autobusov

6 (51) G 06F 13/00

(11) 1684

(21) 105-94

(22) 07.04.94

(47) 11.09.97

(73) Karaffa Miloslav, Ing., Prešov, SK; Katuščák Slavomír, Ing., Prešov, SK;

(54) Informačné a kontrolné zapojenie

6 (51) G 06T 11/00

(11) 1686

(21) 189-97

(22) 22.05.97

(47) 18.09.97

(73) Höger Ján, Ing., Prešov, SK; Hricišák Lubomír,

Ing., Prešov - Lobotice, SK; Kertys Stanislav,

Ing., Prešov - Nižná Šebastová, SK;

(54) Zapojenie zobrazovacie modulu

6 (51) G 07G 1/12, G 06F 17/60

(11) 1688

(21) 279-97

(22) 18.07.97

(31) 961213 6

(32) 31.10.96

(33) RU

(47) 18.09.97

(73) Wojtovič Jozef, Ing., Prešov, SK;

(54) Zapojenie pokladnice

ND1K**Predĺženie platnosti úžitkových vzorov**

(51) **A 23C 11/02**
 (11) **469**
 (21) 101-93
 (22) 01.07.93
 (47) 02.03.94
 (43) 11.05.94
 (71) Rosipal Štefan, MUDr. RNDr., Poprad, SK;
 (54) **Adaptované mlieko hlavne pre dojčenskú výživu**

(51) **B 60C 27/10**
 (11) **294**
 (21) 106-93
 (22) 02.07.93
 (47) 29.09.93
 (43) 06.10.93
 (71) I. B. A., spol. s r. o., Nové Zámky, SK;
 (54) **Rýchlopínacie protišmykové reťaze**

(51) **B 60J 1/20, F 24H 1/00**
 (11) **410**
 (21) 193-93
 (22) 20.09.93
 (47) 25.01.94
 (43) 06.04.94
 (71) Farkaš Ján, Nové Zámky, SK;
 (54) **Usporiadanie nepriameho ohrevu čelného skla automobilu**

(51) **D 04B 21/14, 21/00, B 29D 9/00, B 32B 33/00**
 (11) **567**
 (21) 56-94
 (22) 23.02.94
 (47) 29.06.94
 (43) 07.09.94
 (71) TATRALAN, a. s., Kežmarok, SK;
 (54) **Agrárny technický preplet**

(51) **E 04F 15/18, E 04B 1/62, C 04B 28/18, 18/06, 14/04**
 (11) **346**
 (21) 113-93
 (22) 12.07.93
 (47) 25.11.93
 (43) 09.02.94
 (71) Niepelová Daniela, Mgr., Žilina, SK; Chovan Peter, Ing., Žilina, SK;
 (54) **Suchá zmes na výrobu suspenzií na špeciálne zakladanie stavieb a jej použitie**

(51) **E 05G 1/00, 1/02, 1/024**
 (11) **349**
 (21) 176-93
 (22) 13.09.93
 (47) 25.11.93
 (43) 09.02.94
 (71) ENMACO, spol. s r. o., Praha, CZ;
 (54) **Stavebný trezorový dielec**

(51) **G 01J 1/12**
 (11) **161**
 (21) 274-92
 (22) 29.12.90
 (47) 20.07.93
 (43) 11.08.93
 (71) Líbal Pavel, Chlumeck nad Cidlinou, CZ;
 (54) **Zariadenie na snímanie žiarenia, najmä na indikáciu denného svetla**

TB1K**Oprava**

Vo Vestníku č. 11/97 bol nesprávne uvedený názov majiteľa úžitkového vzoru č. 1669 (PÚV 87-97).

Správne znenie:

(73) OLIMPEX, spol. s r. o., Olomouc, CZ;

ČASŤ

PRIEMYSELNÉ VZORY

Číselné kódy na označovanie bibliografických údajov

(11)	Číslo zápisu	(33)	Krajina priority
(21)	Číslo prihlášky	(45)	Dátum zápisu priemyselného vzoru
(22)	Dátum podania prihlášky	(51)	Triedenie priemyselných vzorov
(23)	Výstavná priorita	(54)	Názov
(31)	Číslo prioritnej prihlášky	(72)	Meno pôvodcu
(32)	Dátum prioritnej prihlášky	(73)	Meno (názov) majiteľa

**Kódy na označovanie záhlavia oznámení publikovaných vo Vestníku
(Štandard WIPO ST 17)**

FG4Q	zápisy priemyselných vzorov do registra	MK4Q	zánik priemyselného vzoru uplynutím doby platnosti
LD4Q	čiastočný výmaz priemyselného vzoru	ND4Q	predĺženie platnosti priemyselného vzoru
MC4Q	výmaz priemyselného vzoru	PD4Q	prevod práv a ostatné zmeny majiteľov priemyselného vzoru
MH4Q	zánik priemyselného vzoru vzdaním sa nárokov		

Opravy. Zmeny. Rôzne.**Opravy v udelených ochranných dokumentoch**

TA4Q	meno pôvodcov
TB4Q	oprava mien
TC4Q	zmena mien
TD4Q	oprava adries
TE4Q	zmena adries
TF4Q	oprava dát
TG4Q	oprava chýb v triedení
TH4Q	oprava alebo zmena všeobecne
TK4Q	tlačové chyby v úradných vestníkoch

TG4Q

Priemyselné vzory

25312
25313
25314
25315
25316

25317
25318
25319
25320
25321

25322
25323
25324
25325
25326

25327
25328
25329
25330
25331

- (11) **25312**
(21) 7-97
(22) 03.01.1997
(47) 10.09.1997
(54) **Logická hra**
(51) 21/01.01
počet vonkajších úprav: 1
(73) Szabó Vojtech, Kmeťova 44, 940 53 Nové Zámky, SK;
(72) Szabó Vojtech, Kmeťova 44, 940 53 Nové Zámky, SK;

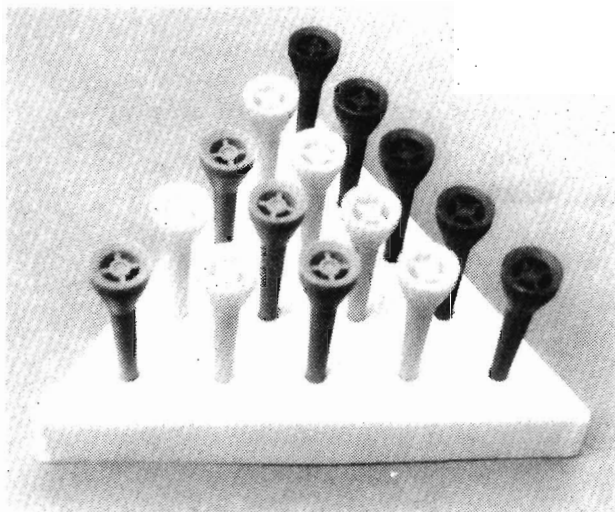

25312

- (11) **25313**
(21) 10-97
(22) 13.01.1997
(47) 10.09.1997
(31) DMA/003383
(32) 15.07.1996
(33) WO
(54) **Mixér**
(51) 31/00.00
počet vonkajších úprav: 1
(73) PHILIPS ELECTRONICS N. V., Groenewoudseweg 1, 5621 BA Eindhoven, NL;
(72) Thackray Donald, Willemstraat 74, Groningen, NL;

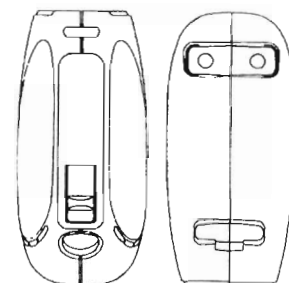
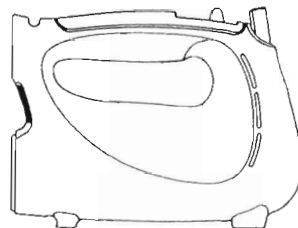
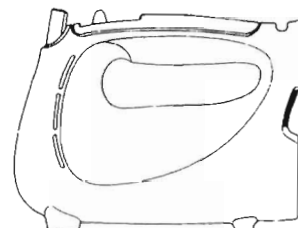
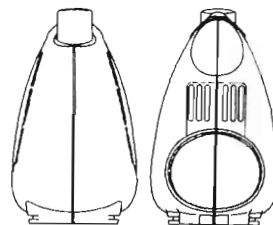

25313

- (11) **25314**
 (21) 11-97
 (22) 13.01.1997
 (47) 10.09.1997
 (31) DMA/003384
 (32) 15.07.1996
 (33) WO
 (54) **Elektrický prístroj na odstraňovanie chlpkov**
 (51) 28/03.02
 počet vonkajších úprav: 1
 (73) PHILIPS ELECTRONICS N. V., Groenewoud-
 seweg 1, 5621 BA Eindhoven, NL;
 (72) Kip Albart Johannes, De Brink 150, Groningen,
 NL;

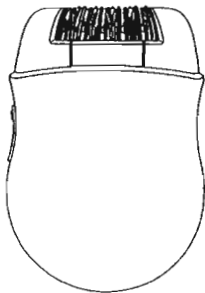
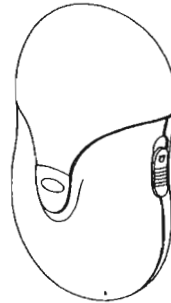
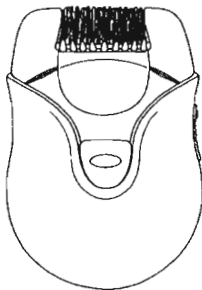
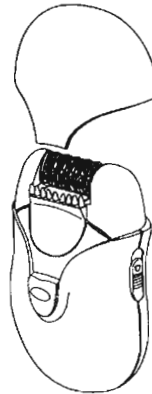
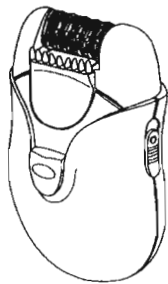

25314

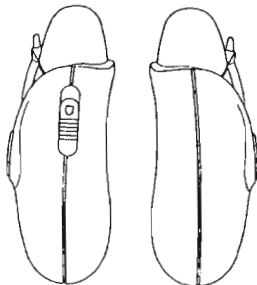

- (11) **25315**
 (21) 12-97
 (22) 13.01.1997
 (47) 11.09.1997
 (31) DMA/003387
 (32) 17.07.1996
 (33) WO
 (54) **Nádobka na karamelky, dražé alebo tabletky**
 (51) 09/05.04
 počet vonkajších úprav: 2
 (73) SOREMARTEC SA, Drève de l' Arc-en-Ciel,
 102, B-6700 Schoppach - Arlon, BE;
 (72) Terrasi Giuseppe, Frazione Manera, 14, I- 12050
 Benevello (Cuneo), IT;

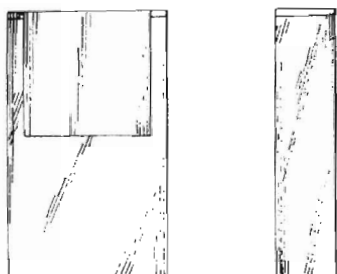
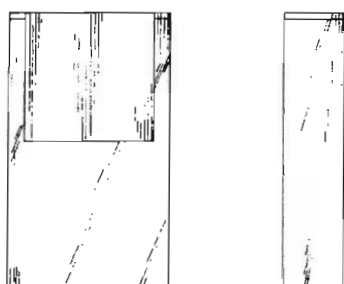

25315 variant 1

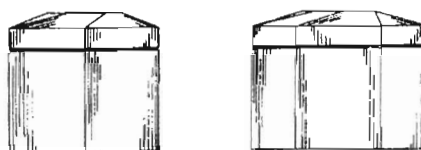
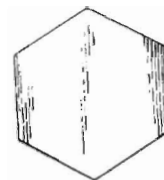
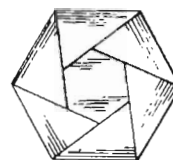
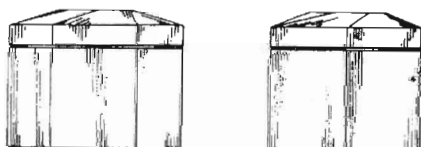
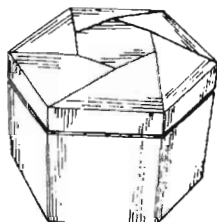

25315 variant 2

- (11) 25316
 (21) 13-97
 (22) 13.01.1997
 (47) 11.09.1997
 (31) 26512
 (32) 15.07.1996
 (33) IL
 (54) **Rezná vložka**
 (51) 08/01.05
 počet vonkajších úprav: 1
 (73) ISCAR LTD., P. O. Box 11, 24959 Migdal Tefen, IL;
 (72) Satran Amir, 6 Moran St., 24960 Kfar Vradim, IL; Zak Vladimir, 8/5 Efrony St., 27000 Kiryat Bialik, IL;

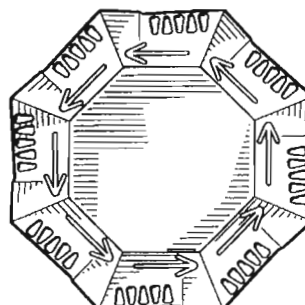
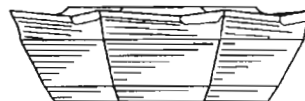
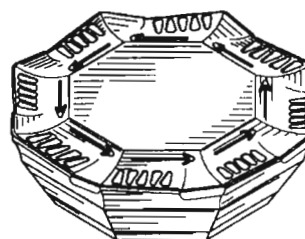

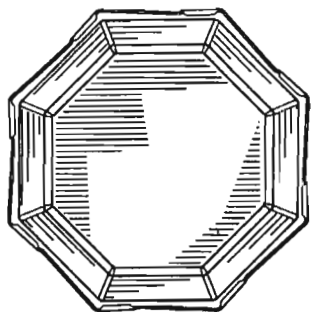

25316

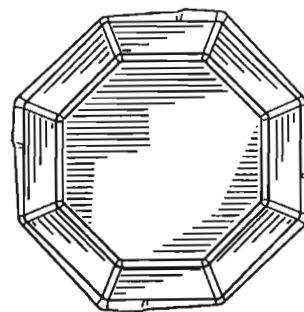

25317

- (11) **25317**
- (21) 14-97
- (22) 13.01.1997
- (47) 11.09.1997
- (31) 26511
- (32) 15.07.1996
- (33) IL
- (54) **Rezná vložka**
- (51) 08/01.05
počet vonkajších úprav: 1
- (73) ISCAR LTD., P. O. Box 11, 24959 Migdal Tefen, IL;
- (72) Satran Amir, 6 Moran St., 24960 Kfar Vradim, IL; Zak Vladimír, 8/5 Efrony St., 27000 Kiryat Bialik, IL;

- (11) **25318**
- (21) 101-96
- (22) 03.05.1996
- (47) 22.09.1997
- (54) **Vychádzkový odev**
- (51) 02/02.04
počet vonkajších úprav: 6
- (73) Zemplínska konfekcia, akciová spoločnosť, Štefana Tučeka 23, 071 01 Michalovce, SK;
- (72) Lipovský Jozef, Ing., 082 17 Dubovica 229, SK; Natafalušiová Marta, 072 21 Vybuchanec 22, SK; Balogová Viera, J.Hollého 81, 071 01 Michalovce, SK; Hrehovčíková Terézia, Záhradná 1, 071 01 Michalovce, SK; Kovačová Mária, Cyrila a Metoda 41, 071 01 Michalovce, SK;

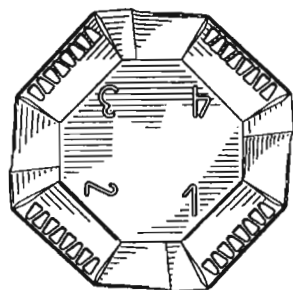
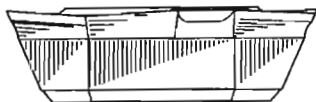
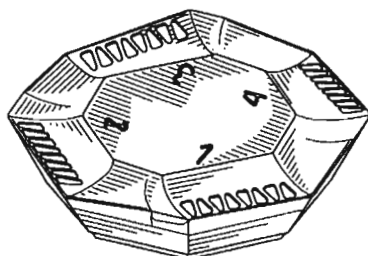

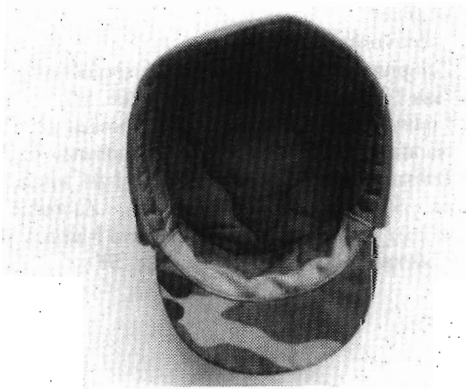
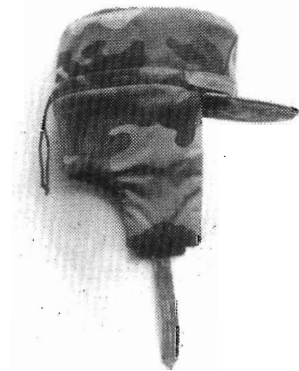

25318 variant 1



25318 variant 2

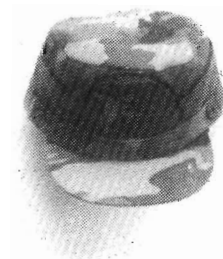



25318 variant 3



25318 variant 4





25318 variant 6

- (11) 25319
- (21) 159-96
- (22) 02.08.1996
- (47) 22.09.1997
- (54) **Systém na nesenie tovaru**
- (51) 20/02.01
počet vonkajších úprav: 13
- (73) Retail Partner CBR Service GmbH, Hunäusstrasse 5, 29227 Celle, DE;
- (72) Löw Glen Oliver, via Lovanio 8, 20121 Mailand, IT; Citterio Antonio, via Lovanio 8, 20121 Mailand, IT; Ringeisen Rainer, Kempener Strasse 18, 406 99 Erkrath, DE;

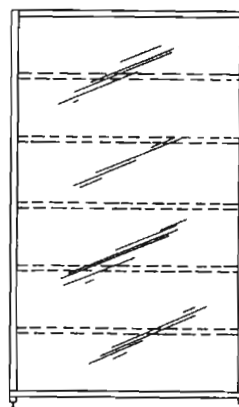
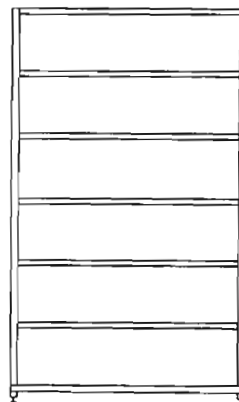
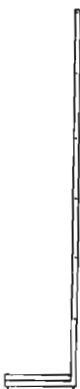

25319 variant 1

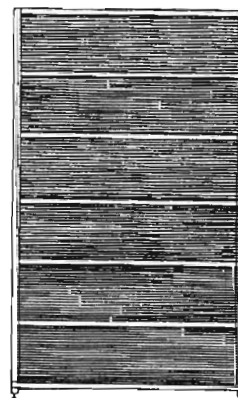
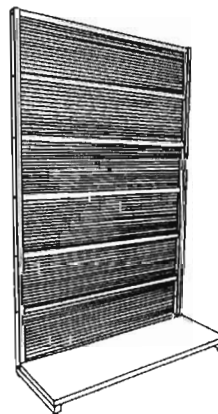

25319 variant 2

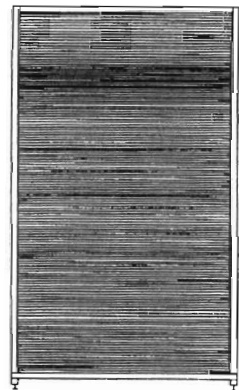
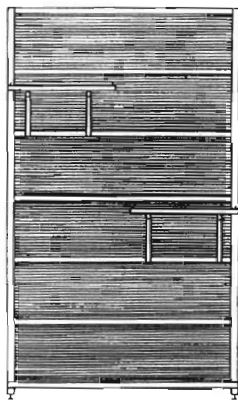
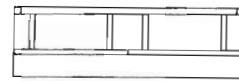
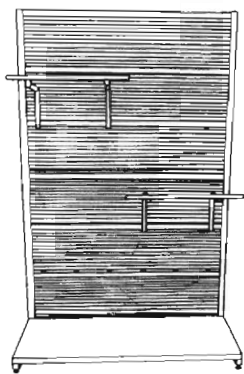
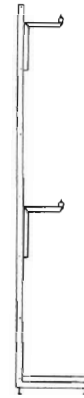
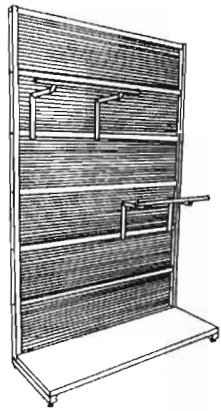

25319 variant 3

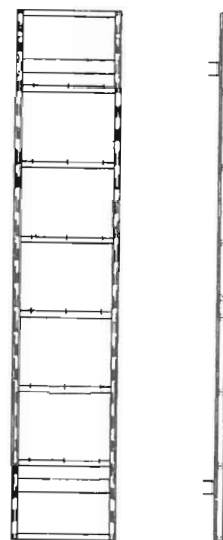

25319 variant 4

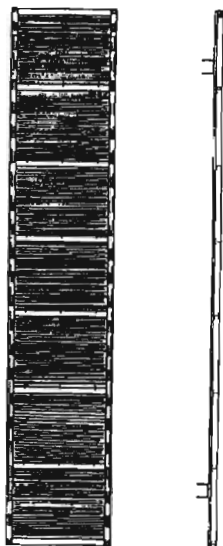

25319 variant 5

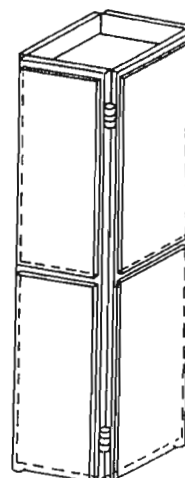

25319 variant 8

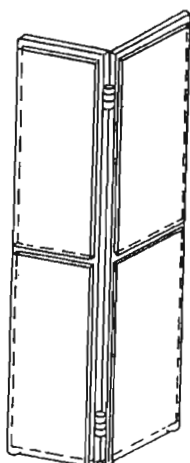

25319 variant 6

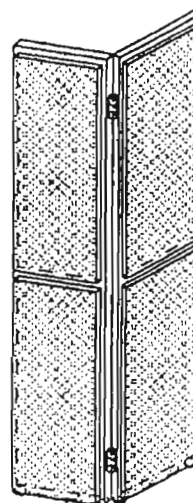

25319 variant 9

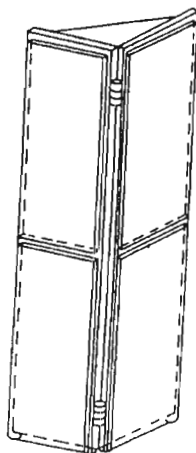

25319 variant 7

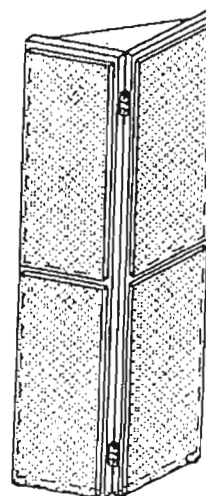

25319 variant 10

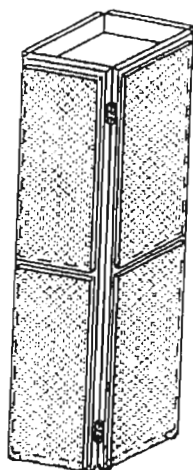

25319 variant 11

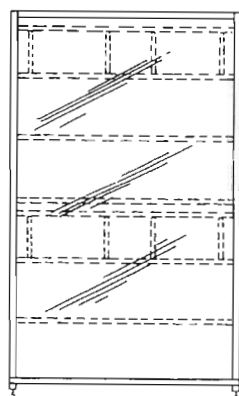
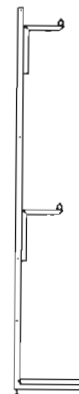
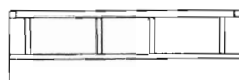
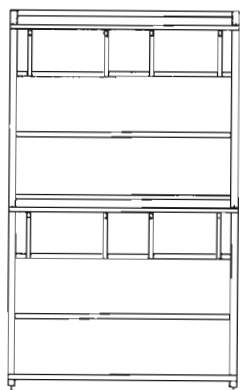
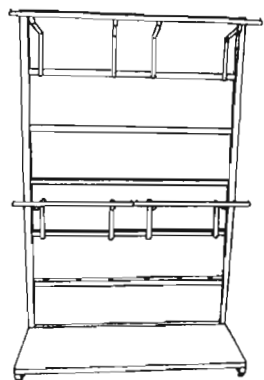

25319 variant 12

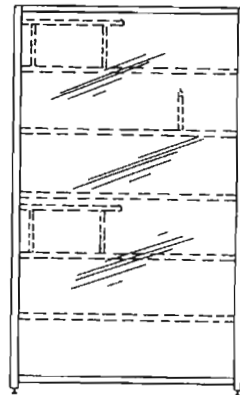
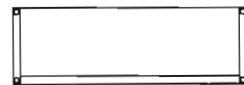
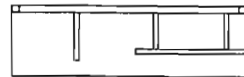
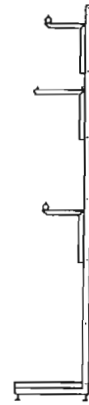
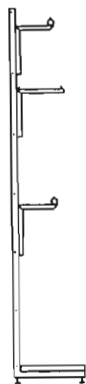
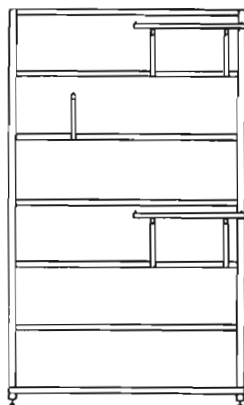
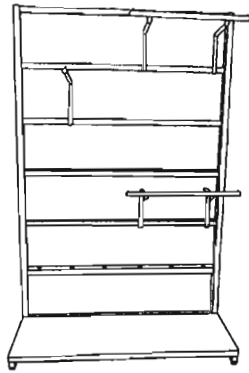

25319 variant 13

- (11) **25320**
- (21) 163-96
- (22) 05.08.1996
- (47) 22.09.1997
- (54) **Plastová fľaša**
- (51) 09/01.01
počet vonkajších úprav: 1
- (73) Kürti Jozef, Obrancov mieru 7/15, 946 03 Kolárovo, SK;
- (72) Kürti Jozef, Obrancov mieru 7/15, 946 03 Kolárovo, SK;

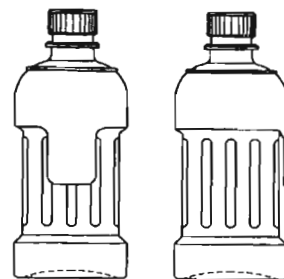

25320

- (11) 25321
- (21) 229-96
- (22) 10.10.1996
- (47) 22.09.1997
- (54) **Prefabrikovaná ihlanová železobetónová pilóta so zabudovanými kotevnými svorníkmi**
- (51) 25/01.02, 25/02.06
počet vonkajších úprav: 1
- (73) HUTNÉ STAVBY, a. s., Letná 45, 041 91 Košice, SK;
- (72) Novotný Anton, Ing., Petzvalova 27, 040 11 Košice, SK; Muskovics František, Ing., Starozagorská 11, 040 11 Košice, SK;

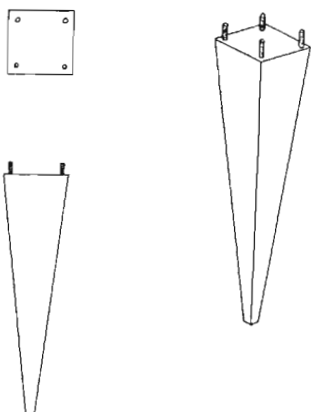

25321

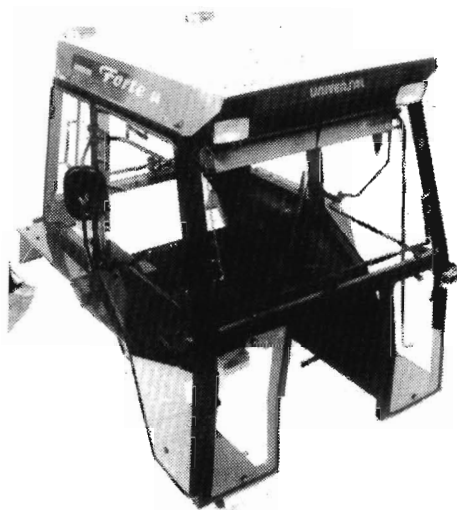

- (11) 25322
- (21) 234-96
- (22) 17.10.1996
- (47) 22.09.1997
- (54) **Kabína traktora**
- (51) 12/09.00
počet vonkajších úprav: 1
- (73) TRGOPREVOZ, d. o. o., Ptujška cesta 16, 2230 Lenart, SI;
- (72) Roškarič Milan, Ptujška cesta 16, 2230 Lenart, SI;

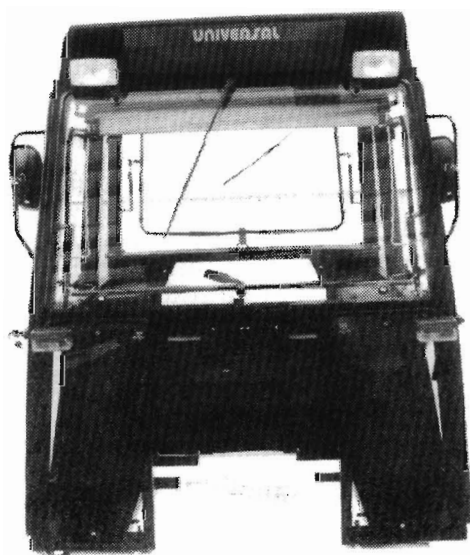
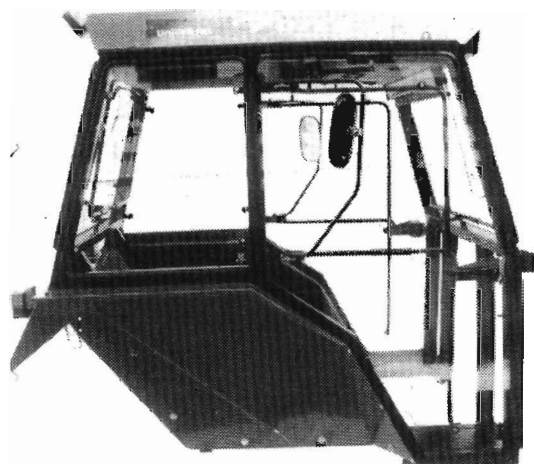

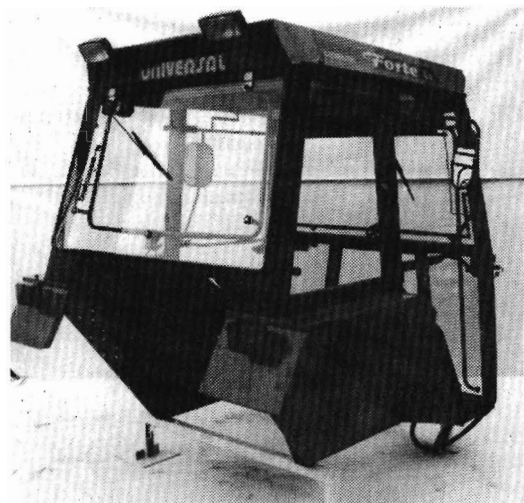
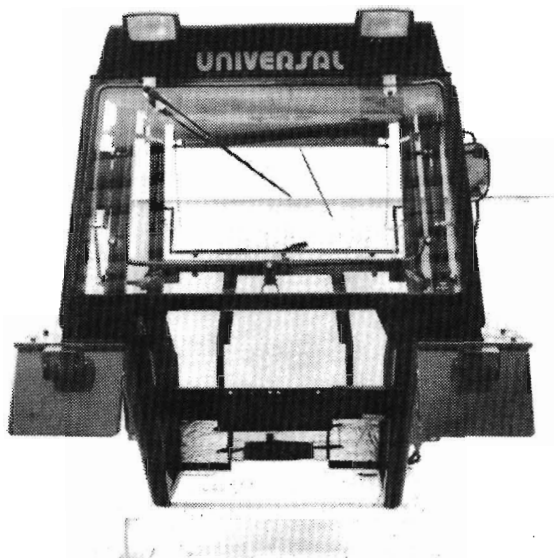

25322

- (11) **25323**
 (21) 1-97
 (22) 02.01.1997
 (47) 23.09.1997
 (31) MU 2330/96
 (32) 04.07.1996
 (33) AT
 (54) **Figúrka - Elf**
 (51) 11/02.05,21/01.07
 počet vonkajších úprav: 1
 (73) Joh. A. Benckiser GmbH, Ludwig-Bertram-Str.
 8+10, 67059 Ludwigshafen, DE;
 (72) Miguel Francisco Moreno, Calle Poblet, no 86,
 Montcada i Reixac (Barcelona), ES;

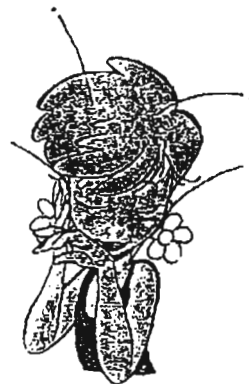

25323

- (11) **25324**
 (21) 2-97
 (22) 02.01.1997
 (47) 23.09.1997
 (31) MU 2331/96
 (32) 04.07.1996
 (33) AT
 (54) **Figúrka - Elf**
 (51) 11/02.05, 21/01.07
 počet vonkajších úprav: 1
 (73) Joh. A. Benckiser GmbH, Ludwig-Bertram-Str.
 8+10, 67059 Ludwigshafen, DE;
 (72) Miguel Francisco Moreno, Calle Poblet, no 86,
 Montcada i Reixac (Barcelona), ES;



25324

- (11) **25325**
 (21) 3-97
 (22) 02.01.1997
 (47) 23.09.1997
 (31) MU 2332/96
 (32) 04.07.1996
 (33) AT
 (54) **Figúrka - Elf**
 (51) 11/02.05, 21/01.07
 počet vonkajších úprav: 1
 (73) Joh. A. Benckiser GmbH, Ludwig-Bertram-Str.
 8+10, 67059 Ludwigshafen, DE;
 (72) Miguel Francisco Moreno, Calle Poblet, no 86,
 Montcada i Reixac (Barcelona), ES;



25325

- (11) **25326**
 (21) 4-97
 (22) 02.01.1997
 (47) 23.09.1997
 (31) MU 2333/96
 (32) 04.07.1996
 (33) AT
 (54) **Figúrka - Elf**
 (51) 11/02.05, 21/01.07
 počet vonkajších úprav: 1
 (73) Joh. A. Benckiser GmbH, Ludwig-Bertram-Str.
 8+10, 67059 Ludwigshafen, DE;
 (72) Miguel Francisco Moreno, Calle Poblet, no 86,
 Montcada i Reixac (Barcelona), ES;



25326

- (11) **25327**
 (21) 5-97
 (22) 02.01.1997
 (47) 23.09.1997
 (31) MU 2334/96
 (32) 04.07.1996
 (33) AT
 (54) **Figúrka - Elf**
 (51) 11/02.05, 21/01.07
 počet vonkajších úprav: 1
 (73) Joh. A. Benckiser GmbH, Ludwig-Bertram-Str.
 8+10, 67059 Ludwigshafen, DE;
 (72) Miguel Francisco Moreno, Calle Poblet, no 86,
 Montcada i Reixac (Barcelona), ES;



25327

- (11) **25328**
 (21) 6-97
 (22) 02.01.1997
 (47) 26.09.1997
 (31) MU 2335/96
 (32) 04.07.1996
 (33) AT
 (54) **Figúrka - Elf**
 (51) 11/02.05, 21/01.07
 počet vonkajších úprav: 1
 (73) Joh. A. Benckiser GmbH, Ludwig-Bertram-Str.
 8+10, 67059 Ludwigshafen, DE;
 (72) Miguel Francisco Moreno, Calle Poblet, no 86,
 Montcada i Reixac (Barcelona), ES;



25328

- (11) **25329**
 (21) 22-97
 (22) 28.01.1997
 (47) 26.09.1997
 (54) **Skladačka**
 (51) 21/01.08
 počet vonkajších úprav: 1
 (73) Kollár Milan, Fr. Kráľa 40/1, 966 81 Žarnovica,
 SK;
 (72) Kollár Milan, Fr. Kráľa 40/1, 966 81 Žarnovica,
 SK;

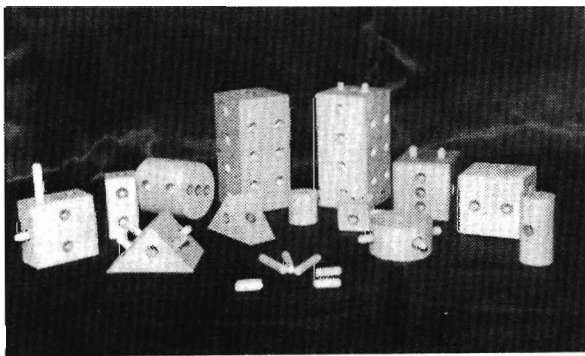
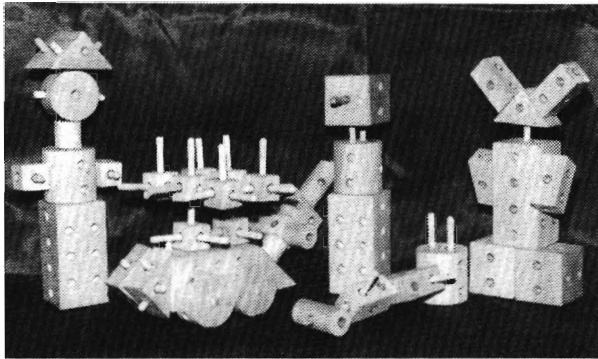

25329

- (11) 25330
- (21) 40-97
- (22) 12.02.1997
- (47) 26.09.1997
- (54) **Kovová podnož kancelárskeho stola**
- (51) 06/03.06
počet vonkajších úprav: 1
- (73) Mrva Anton, Odbojárska 20, 917 01 Trnava, SK;
Mrva Ján, Okružná 15, 917 01 Trnava, SK;
- (72) Mrva Anton, Odbojárska 20, 917 01 Trnava, SK;
Mrva Ján, Okružná 15, 917 01 Trnava, SK;

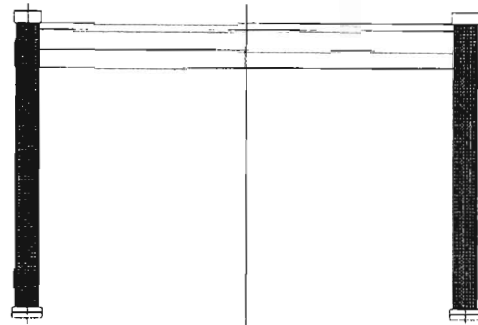
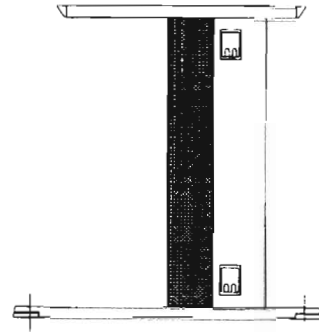
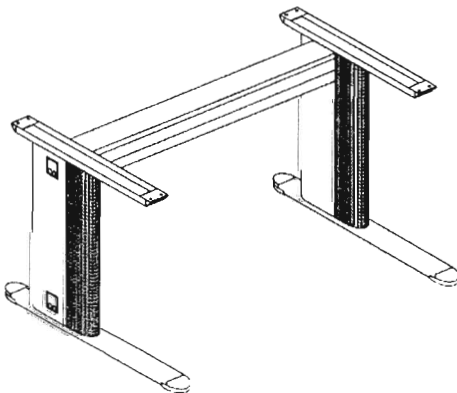

25330

- (11) 25331
- (21) 45-97
- (22) 14.02.1997
- (47) 26.09.1997
- (54) **Reklamný maskot - olejníčka, maznička**
- (51) 20/03.02, 11/02.05
počet vonkajších úprav: 6
- (73) Méres Marcel, Ing., Koliskova 6, 841 05 Bratislava, SK;
- (72) Méres Marcel, Ing., Koliskova 6, 841 05 Bratislava, SK;



25331 variant 1



25331 variant 2



25331 variant 3



25331 variant 4

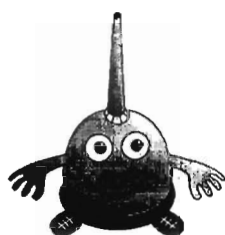

25331 variant 5



25331 variant 6

ND4Q

Predĺženie platnosti priemyselných vzorov

Podľa § 54 ods. 2 zákona č. 527/1990 Zb. v znení neskorších zákonov bola predĺžená platnosť zápisu týchto priemyselných vzorov:

Číslo zápisu	Číslo prihlášky	Dátum prihlásenia	Názov	Predĺženie do:
21823	19707/87	08.05.1987	Lopatové rýpadlo	08.05.2002
22527	20705/87	22.12.1987	Brzdový element pre automobilové kotúčové brzdy	22.12.2002
23704	25572/92	02.06.1992	Prepravka na fľaše	02.06.2002
23706	25573/92	02.06.1992	Prepravka na fľaše	02.06.2002
23934	25575/92	02.06.1992	Univerzálny šampónovací čistič	02.06.2002
24062	25849/92	17.08.1992	Obal na sucháre	17.08.2002
24068	25921/92	08.09.1992	Plotový stĺpik	08.09.2002
24079	26003/92	02.10.1992	Nôžka stolového skla s ozdobnou hutne tvarovanou prechodkou	02.10.2002
24080	26243/92	23.12.1992	Súbor váz hutne ozdobených	23.12.2002
24089	25972/92	24.09.1992	Darčkové balenie keramickej pohľadnice	24.09.2002
24110	25846/92	17.08.1992	Pneumatika motocykla	17.08.2002
24113	25835/92	12.08.1992	Vykurovacie zariadenie	12.08.2002
24117	25847/92	17.08.1992	Pneumatika motocykla	17.08.2002
24118	25848/92	17.08.1992	Pneumatika motocykla	17.08.2002
24120	26149/92	24.11.1992	Hračka - drak	24.11.2002
24208	25942/92	11.09.1992	Viacúčelový reklamný pútač	11.09.2002
24230	25859/92	24.08.1992	Stavebný prvok	24.08.2002

Číslo zápisu	Číslo prihlášky	Dátum prihlásenia	Názov	Predĺženie do:
24232	25954/92	15.09.1992	Čelný vysokozdvížný vozík	15.09.2002
24379	25911/92	03.09.1992	Variabilná predsieňová stena	03.09.2002
24393	25777/92	21.07.1992	Kenzan	21.07.2002
24395	26236/92	22.12.1992	Stolová doska	22.12.2002
24444	26231/92	22.12.1992	Fľaša	22.12.2002
24445	26232/92	22.12.1992	Fľaša	22.12.2002
24544	26271/92	30.12.1992	Pečiatka	30.12.2002
24728	25898/92	31.08.1992	Súbor nápojového skla	31.08.2002
24767	25839/92	14.08.1992	Etikety pre etiketovacie kliešte	14.08.2002
24863	25894/92	31.08.1992	Súbor pitkogramov na orientáciu	31.08.2002

TG4Q**Oprava**

Vo Vestníku č. 10/97 bolo chybné uvedené triedenie priemyselného vzoru č. 25261 (číslo prihlášky 258-96).

Správne znenie:

(51) 23/02.05

ČASŤ

OCHRANNÉ ZNÁMKY

Číselné kódy na označovanie bibliografických údajov ochranných známok

(111)	číslo zápisu	(511)	údaj o triede alebo triedach podľa medzinárodného triedenia výrobkov a služieb (Nicejská klasifikácia)
(151)	dátum zápisu	(540)	reprodukcia známky
(180)	dátum, dokedy môžu mať známkové práva účinnok	(554)	trojrozmerná známka
(210)	číslo prihlášky	(591)	údaje o uplatňovaných farbách
(220)	dátum podania prihlášky	(730)	meno(-á) a adresa(-y) majiteľa(-ov) známky a údaje o jeho (ich) priemyselnej alebo obchodnej činnosti
(310)	číslo prioritnej prihlášky	(800)	údaje o medzinárodnom zápise
(320)	dátum prioritnej prihlášky		
(330)	krajina priority		
(510)	zoznam výrobkov a/alebo služieb		

Zverejnené prihlášky ochranných známok

62717	630-94	1363-94	2366-94
64318	662-94	1420-94	2367-94
66192	729-94	1455-94	2374-94
66274	762-94	1459-94	2375-94
67483	820-94	1460-94	2377-94
68689	822-94	1462-94	2378-94
68954	831-94	1510-94	2379-94
69461	832-94	1511-94	2385-94
69716	833-94	1570-94	2387-94
69923	844-94	1594-94	2392-94
72396	855-94	1636-94	2397-94
72864	856-94	1642-94	2398-94
72948	860-94	1643-94	2399-94
218-93	861-94	1759-94	2400-94
220-93	862-94	1760-94	2501-94
221-93	870-94	1761-94	2508-94
223-93	871-94	1762-94	2523-94
789-93	877-94	1763-94	2525-94
790-93	878-94	1770-94	2526-94
839-93	879-94	1796-94	2527-94
847-93	886-94	1812-94	2528-94
917-93	965-94	1851-94	2529-94
921-93	974-94	1852-94	2541-94
952-93	976-94	1853-94	2581-94
955-93	977-94	1861-94	2582-94
983-93	978-94	1862-94	2583-94
984-93	979-94	1865-94	2584-94
994-93	981-94	1866-94	2585-94
1051-93	984-94	1867-94	2586-94
1052-93	985-94	1916-94	2589-94
1194-93	987-94	1940-94	2590-94
1205-93	988-94	1974-94	2592-94
1261-93	989-94	2301-94	2593-94
1262-93	1102-94	2302-94	2599-94
1357-93	1104-94	2303-94	2600-94
1489-93	1105-94	2304-94	2707-94
1528-93	1106-94	2315-94	2708-94
1736-93	1107-94	2316-94	2717-94
1737-93	1109-94	2317-94	2838-94
1815-93	1113-94	2318-94	2985-94
1837-93	1114-94	2321-94	2989-94
1918-93	1136-94	2322-94	3007-94
2243-93	1139-94	2327-94	3008-94
2266-93	1151-94	2332-94	3098-94
2323-93	1157-94	2338-94	776-95
2327-93	1158-94	2343-94	1821-95
2328-93	1166-94	2344-94	2297-96
2394-93	1169-94	2345-94	362-97
22-94	1177-94	2346-94	365-97
32-94	1180-94	2347-94	1011-97
51-94	1181-94	2348-94	1033-97
136-94	1182-94	2349-94	2045-97
176-94	1189-94	2351-94	2046-97
261-94	1194-94	2352-94	2074-97
270-94	1199-94	2353-94	2126-97
272-94	1325-94	2354-94	2149-97
273-94	1351-94	2355-94	2155-97
325-94	1353-94	2356-94	2233-97
350-94	1354-94	2357-94	2234-97
365-94	1356-94	2359-94	2250-97
547-94	1357-94	2361-94	2511-97
609-94	1359-94	2362-94	2512-97
629-94	1362-94	2363-94	

- (210) 62717
 (220) 15.07.1991
 (591) zelená, červená, biela
 (511) 35, 38, 42
 (540)



- (510) 35 - Sprostredkovanie kontaktov pomocou elektronického informačného systému ELIS v oblastiach spracovania dopytu a ponuky služieb a tovaru, partnerských a kooperačných vzťahov, marketingových konzultácií, reklamnej činnosti v oznamovacích prostriedkoch a obchodných operácií (vývozu a dovozu); prenájom reklamných plôch; organizovanie firemných prezentácií, sympózií, kongresov a ich sprievodných výstav (na komerčné a reklamné účely).
 38 - Rozosielanie poštových zásielok.
 42 - Prekladateľské a tlmočnícke služby; zastupiteľská činnosť.
- (730) **BVV FAIR AGENCY, spol. s r. o.**, Výstavišťa 1, 660 91 Brno, CZ;

- (210) 64318
 (220) 23.10.1991
 (511) 9, 42

(540) **CENCAT**

- (510) 9 - Programové produkty.
 42 - Vývoj technologických postupov, vývoj metodiky tvorby informačných systémov.
- (730) **Staníček Zdenko, RNDr.**, Sídlište za školou 475, 254 01 Jílové u Prahy, CZ;

- (210) 66192
 (220) 11.08.1997
 (511) 16, 35, 41, 42
 (540)



- (510) 16 - Periodická a neperiodická tlač.
 35 - Reklamné a inzertné služby, sprostredkovanie reklamy a inzercie.
 41 - Vydavateľská činnosť, novinárska a grafická tvorba.
 42 - Reprografické služby.
- (730) **Nový ŽIVOT TURCA, spol. s r. o.**, Hviezdoslavova 33, 036 01 Martin, SK;

- (210) 66274
 (220) 04.02.1992
 (511) 9

(540) **MEDUSA**

- (510) 9 - Počítačové programy predzamerané na magnetickej páske v odbore (oblasti) počítačom podporovaného dizajnu a zodpovedajúce tlačene listy inštrukcií vo forme menu predávané ako jednotka.
- (730) **COMPUTERVISION RESEARCH AND DEVELOPMENT LIMITED**, Harston Mill Royston Road, Harston Cambridge CB2 5NL, GB;

- (210) 67483
 (220) 25.03.1992
 (511) 1, 16

(540) **LENAP**

- (510) 1 - Lepidlá na priemyselné účely, najmä na stropné podhlady.
 16 - Lepidlá do domácnosti s výnimkou kancelárskych.
- (730) **DRUCHEMA, družstvo pro chemickou výrobu a služby**, Václavské náměstí 14, 110 66 Praha 1, CZ;

- (210) 68689
 (220) 20.05.1992
 (511) 6, 9, 20

(540) **DICON**

- (510) 6 - Trezory, zámky a zamykacie systémy (kovové s výnimkou elektrických).
 9 - Bezpečnostné systémy a zariadenia, najmä elektronické kontrolné systémy, poplachové systémy proti krádeži a protipožiarne systémy, kontrolné systémy životného prostredia a jeho vývoja, zámky a zamykacie systémy (elektrické), hasiace prístroje a hasiace systémy.
 20 - Registračné skrine, zámky a zamykacie systémy (nekovové a neelektrické).
- (730) **DICON SAFETY PRODUCTS INTERNATIONAL INC., The Financial Services Centre**, Bishop's Court Hill, St. Michael, BB;

- (210) 68954
 (220) 01.06.1992
 (511) 9, 35, 41, 42
 (540)



- (510) 9 - Diapozitívy, nahrané počítačové programy, videokazety, zvukové nahrávky (disky, nosiče, pásky).
 35 - Organizovanie komerčných, reklamných výstav, rozširovanie reklamných materiálov zákazníkom (letáky, prospekty, tlačivá, vzorky), vydávanie a aktualizovanie reklamných materiálov. rozširovanie reklamných oznamov, inzertných oznamov; vylepovanie plagátov.

41 - Organizovanie kultúrnych, vzdelávacích výstav, výroba videofilmov, architektonické poradenstvo, architektúra, prevádzkovanie výstav, priemyselný dizajn; tlač, tlačenie; umelecký dizajn.

(730) **Habodász Jozef, akad. arch.**, Fraňa Kráľa 13, 811 05 Bratislava, SK;

(210) 69461
(220) 19.06.1992
(511) 7, 12
(540)



(510) 7 - Motory s vnútorným spaľovaním a ich časti na použitie v priemysle, poľnohospodárstve, záhradníctve, námorníctve (s výnimkou pozemných vozidiel).

12 - Motory s vnútorným spaľovaním a ich časti na pozemné vozidlá.

(730) **BRIGGS & STRATTON CORPORATION**, spoločnosť zriadená a existujúca podľa zákonov štátu Wisconsin, Wauwatosa, Wisconsin, US;

(210) 69716
(220) 29.06.1992
(511) 16
(540)

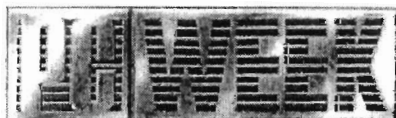

(510) 16 - Papier, lepenka, výrobky z papiera a výrobky kartonážne (nezahnuté v iných triedach), tlačoviny, noviny, periodiká, časopisy, knihy, knihársky tovar, fotografie, papierenské a písacie potreby, kancelárske lepidlá, potreby pre umelcov, kancelárske potreby s výnimkou nábytku, učebné a školské pomôcky a potreby (iné než prístroje), hracie karty, tlačiarenské písmená a štočky, počítačové publikácie.

(730) **Ziff-Davis Publishing Company**, spoločnosť zriadená podľa zákonov štátu Delaware, 767 Fifth Avenue, 44th Floor, New York, N.Y. 10053, US;

(210) 69923
(220) 07.07.1992
(511) 37, 40, 42
(540)



(510) 37 - Čistenie a údržba kanalizácií verejných a súkromných, rekonštrukcia a drobné úpravy kanalizačných sietí, výstavba štôlní a podchodov, výstavba kanalizačných prípojk, hĺbenie studní, drobná výstavba a údržba objektov, odvodnenie dopravných stavieb, výstavba zariadení na využitie voľného času, opravy strojov.

40 - Spracovanie dreva.

42 - Geodetické služby vrátane poradenskej a konzultačnej činnosti.

(730) **WOMBAT, s. r. o.**, Březinova 23, 616 00 Brno, CZ;

(210) 72396
(220) 16.10.1992
(511) 1, 4

(540) **BIOSTER**

(510) 1 - Chemické výrobky určené pre priemysel, vedu, fotografiu, poľnohospodárstvo, záhradníctvo a lesníctvo, na konzervovanie potravín.

4 - Palivá vrátane benzínu do motorov a osvetľovacie látky.

(730) **CHEMOPHARMA, a. s.**, Jateční 34, 400 51 Ústí nad Labem, CZ;

(210) 72864
(220) 09.11.1992
(511) 34
(540)



(510) 34 - Tabak v surovom stave alebo spracovaný.

(730) **Brown & Williamson Tobacco Corporation**, 1500 Brown & Williamson Tower, Louisville Galleria, Louisville, Kentucky, US;

(210) 72948
(220) 12.11.1992
(591) biela, modrá
(511) 6, 7, 19, 37, 39, 42
(540)

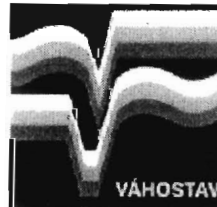

(510) 6 - Ocelové konštrukcie neprenosné a ocelové stavebné dielce.

7 - Strojnotechnické zariadenia, najmä čistiarne odpadových vôd.

19 - Stavebné prefabrikované železobetónové dielce.

37 - Uskutočňovanie občianskych, bytových a priemyselných stavieb, ekologických stavieb, vodohospodárskych stavieb; montáže strojnotechnických zariadení priemyselných stavieb, betónárni; výstavba inžinierskych stavieb, najmä teplovodov, vodovodov, dopravných stavieb; inžiniering; opravy stavebných mechanizmov, nákladných vozidiel, autožeriavov, rýpadiel, hydraulických búracích kladív, drvičov betónu; prenájom stavebného náradia a stavebných mechanizmov.

39 - Doprava stavebných materiálov, stavebných dielcov a stavebných mechanizmov; špeciálna preprava veľkorozmerných a ťažkých nákladov.

42 - Projektová a poradenská činnosť v stavebníctve.

(730) **VÁHOSTAV, a. s.**, Hlinská 40, 011 18 Žilina, SK;

(210) 218-93
(220) 10.03.1993
(511) 5
(540)

TGENE

(510) 5 - Farmaceutické prípravky a substancie.

(730) **TSUMURA & Co.**, Chuo-ku, Tokyo, JP;

(210) 220-93
(220) 11.03.1993
(511) 33
(540)



(510) 33 - Liehoviny.

(730) **ST. NICOLAUS, a. s.**, Ul. 1. mája 113, 031 28 Liptovský Mikuláš, SK;

(210) 221-93
(220) 11.03.1993
(511) 33
(540)



(510) 33 - Liehoviny.

(730) **ST. NICOLAUS, a. s.**, Ul. 1. mája 113, 031 28 Liptovský Mikuláš, SK;

(210) 223-93
(220) 11.03.1993
(511) 35
(540)

KLIMA

(510) 35 - Usporiadúvanie výstav výrobkov a zariadení týkajúcich sa vykurovania a chladenia budov vrátane prvkov regulačnej techniky.

(730) **CODEA, spol. s.r.o.**, Vidlicová 14, 831 01 Bratislava, SK;

(210) 789-93
(220) 07.10.1993
(511) 9, 22, 28
(540)

SUPER MARIO BROS.

(510) 9 - Klávesnice, diskety, polovodičové pamäte, prístroje prenášajúce faksimile, televízne prijímače, záznamové a reprodukčné prístroje na magnetické disky, záznamové a reprodukčné prístroje na optické disky, prístroje prenášajúce hlasovú frekvenciu, batérie, batériové adaptéry, počítače, diskové pohony, programovacie prístroje a displeje, všetko na počítačové využitie, zvukové a obrazové záznamy; prístroje a aparatúry zaznamenávajúce a reprodukuje zvuk a obraz; počítačové programy; súpravy na televízne hry; kazety s programovou pamäťou na súpravy televíznych hier, zábavné zariadenie a pinball automaty (hry s elektricky vystreľovanou guľôčkou), všetky uvádzané do prevádzky mincami alebo hracími žetónmi; polovodičové pamäte; kazety s pamäťou, na ktorých sú uchovávané počítačové programy, programy pre uvedené stroje a prístroje, všetky zaznamenané na pamäťových kazetách, magnetických páskach, diskoch vrátane magnetických a optických diskov, IC - štítky (štítky s integrovanými obvodymi), mikročipy, elektronické obvody a kazety používané s nimi, elektronické zábavné zariadenia prispôbené na použitie displejov s tekutými kryštálmi; elektronické zábavné zariadenie adaptované na použitie s televíznymi prijímačmi alebo s videodisplejovými jednotkami, kazety s programovou pamäťou pre elektronické zábavné zariadenia prispôbené na použitie displejov s tekutými kryštálmi, ručne ovládané elektronické hracie prístroje; kazety s pamäťou pre ručne ovládané elektronické hracie prístroje; zariadenia na videohry; kazety s pamäťou pre zariadenie na videohry, prístroje na stolové hry so zabudovanou elektronikou majúce displejové zariadenie s obrazovou elektrónkou alebo displejové zariadenie s tekutým kryštálom, batériové adaptéry používané na uvedený tovar; páky ručného riadenia na uvedené prístroje, zariadenie,

počítače, aparátúry, stroje, súčasti a príslušenstvo uvedeného tovaru, hracie prístroje prispôsobené na použitie s displejom s bodovou maticou tekutých kryštálov; kazety s pamäťou pre hracie prístroje prispôsobené na použitie s displejom s bodovou maticou tekutých kryštálov; páky ručného riadenia na uvedený tovar, súčasti a príslušenstvo uvedeného tovaru.

22 - Rybárske siete.

28 - Bábiky a bábky, bejzbalové a softbalové náčinie, náčinie na loptové hry, náčinie a predmety na putovanie a výlety do prírody - tracking, tenisové a bedmintonové náčinie, náčinie na stolný tenis, hokejové náčinie, golfové náčinie, kolkárske, bowlingové náčinie, lyžiarske náčinie, korčuliarske náčinie, náčinie na box, lukostrelecké náčinie, šermiarske náčinie, náčinie na kendo - japonský šerm, telocvičné náčinie a prístroje, náčinie na vzpieranie, plávacie plutvy, nožné plutvy na plávanie a potápanie, gumová obuv do vody, dýchacie trubice, harpúny, oštepky, plachtové lode a malé, cvičné plachetnice, napevno inštalované cvičné bicykle na telesné cvičenia, rotopédy a cvičné valčeky na ne, oceľové posilňovače svalov, skladacie plavecké bazény, športové brány, surfy, suspnzory, kĺzačky, hojdačky, vodné lyže, kolieskové lyže, skejtbordy, švihadlá, padákové klzáky - paragliders, závesné klzáky, rogalá, pištole, závesné a záhradné hojdačky, čelenky, pišťalky, boby, pretekárske vodiace sane, sánky, kone - telocvičné náradie, zariadenie na vyznačenie ihrísk, zariadenia na rybolov, mah-jonggové výrobky, hracie súpravy "GO", japonský šach, klasický šach, magické trikové herné výrobky.

(730) **NINTENDO Co., Ltd.**, 60 Fukuinekamitakamatsu-cho, Higashiyama-ku, Kyoto-shi, Kyoto-fu, JP;

(210) 790-93
(220) 07.10.1993
(511) 9, 22, 28
(540)



(510) 9 - Klávesnice, diskety, polovodičové pamäte, prístroje prenášajúce faksimile, televízne prijímače, záznamové a reprodukčné prístroje na magnetické disky, záznamové a reprodukčné prístroje na optické disky, prístroje prenášajúce hlasovú frekvenciu, batérie, batériové adaptéry, počítače, diskové pohony, programovacie prístroje a displeje, všetko na počítačové využitie, zvukové a obrazové záznamy; prístroje a aparátúry zaznamenávajúce a reprodukovajúce zvuk a obraz; počítačové programy; súpravy na televízne hry; kazety s programovou pamäťou na súpravy televíznych hier, zábavné zariadenie a pinball automaty (hry s elektricky vystreľovanou guľôčkou), všetky uvádzané do prevádzky mincami alebo hracími

žetónmi; polovodičové pamäte; kazety s pamäťou, na ktorých sú uchovávané počítačové programy, programy pre uvedené stroje a prístroje, všetky zaznamenané na pamäťových kazetách, magnetických páskach, diskoch vrátane magnetických a optických diskov, IC - štitky (štitky s integrovanými obvodymi), mikročipy, elektronické obvody a kazety na používanie s nimi, elektronické zábavné zariadenia prispôsobené na použitie displejov s tekutými kryštálmi; elektronické zábavné zariadenie adaptované na použitie s televíznymi prijímačmi alebo s videodisplejovými jednotkami, kazety s programovou pamäťou pre elektronické zábavné zariadenia prispôsobené na použitie displejov s tekutými kryštálmi, ručne ovládané elektronické hracie prístroje; kazety s pamäťou pre ručne ovládané elektronické hracie prístroje; zariadenia na videohry; kazety s pamäťou pre zariadenie na videohry, prístroje na stolové hry so zabudovanou elektronikou majúce displejové zariadenie s obrazovou elektrónkou alebo displejové zariadenie s tekutým kryštálom, batériové adaptéry používané na uvedený tovar; páky ručného riadenia na uvedené prístroje, zariadenie, počítače, aparátúry, stroje, súčasti a príslušenstvo uvedeného tovaru, hracie prístroje prispôsobené na použitie s displejom s bodovou maticou tekutých kryštálov; kazety s pamäťou pre hracie prístroje prispôsobené na použitie s displejom s bodovou maticou tekutých kryštálov; páky ručného riadenia na uvedený tovar, súčasti a príslušenstvo uvedeného tovaru.

22 - Rybárske siete.

28 - Bábiky a bábky, bejzbalové a softbalové náčinie, náčinie na loptové hry, náčinie a predmety na putovanie a výlety do prírody - tracking, tenisové a bedmintonové náčinie, náčinie na stolný tenis, hokejové náčinie, golfové náčinie, kolkárske, bowlingové náčinie, lyžiarske náčinie, korčuliarske náčinie, náčinie na box, lukostrelecké náčinie, šermiarske náčinie, náčinie na kendo - japonský šerm, telocvičné náčinie a prístroje, náčinie na vzpieranie, plávacie plutvy, nožné plutvy na plávanie a potápanie, gumová obuv do vody, dýchacie trubice, harpúny, oštepky, plachtové lode a malé, cvičné plachetnice, napevno inštalované cvičné bicykle na telesné cvičenia, rotopédy a cvičné valčeky na ne, oceľové posilňovače svalov, skladacie plavecké bazény, športové brány, surfy, suspnzory, kĺzačky, hojdačky, vodné lyže, kolieskové lyže, skejtbordy, švihadlá, padákové klzáky - paragliders, závesné klzáky, rogalá, pištole, závesné a záhradné hojdačky, čelenky, pišťalky, boby, pretekárske vodiace sane, sánky, kone - telocvičné náradie, zariadenie na vyznačenie ihrísk, zariadenia na rybolov, mah-jonggové výrobky, hracie súpravy "GO", japonský šach, klasický šach, magické trikové herné výrobky.

(730) **NINTENDO Co., Ltd.**, 60 Fukuinekamitakamatsu-cho, Higashiyama-ku, Kyoto-shi, Kyoto-fu, JP;

(210) 839-93
(220) 31.05.1993
(511) 9, 35, 37, 42

(540)

SASCO

- (510) 9 - Prístroje a nástroje vedecké, elektrické, prístroje na nahrávanie, prenos a reprodukciu zvuku alebo obrazu, magnetické nosiče údajov, záznamové disky, počítačové stroje, zariadenia na spracovanie údajov a počítače.
 35 - Reklamná činnosť, obchodný manažment, obchodná správa, administratívne riadenie.
 37 - Montážne a inštalačné služby, opravy.
 42 - Obnovovanie počítačových báz dát, servis počítačových programov.
- (730) SASCO, s. r. o., Sekurisova 14, 841 02 Bratislava, SK;

(210) 847-93
 (220) 01.06.1993
 (511) 35, 36, 37, 42
 (540)



KOVOPROJEKT BRATISLAVA a.s.

- (510) 35 - Sprostredkovanie obchodu s tovarom, organizovanie výstav (komerčných), propagačná činnosť, organizačné poradenstvo (obchodné).
 36 - Investovanie v oblasti energetických a ekologických zariadení a stavieb, účtovné a ekonomické poradenstvo.
 37 - Vykonávanie priemyselných, bytových a občianskych stavieb.
 42 - Projektová, inžinierska a konzultačná činnosť, organizačné poradenstvo (odborné), zabezpečovanie automatizovaného spracovania informačných systémov, vývoj softvéru.
- (730) KOVOPROJEKT Bratislava, a. s., Ružová dolina 6, 824 70 Bratislava, SK;

(210) 917-93
 (220) 10.06.1993
 (511) 30

BELLA

- (510) 30 - Chlieb, sucháre, sušienky, jemné pečivo, cukrovinky.
- (730) Fazer Keksit Oy, Fazerintie 6, 012 30 Vantaa, FI;

(210) 921-93
 (220) 10.06.1993
 (511) 9, 28
 (540)

GAME BOY

- (510) 9 - Televízne súbory hier, programové pamäťové kazety na súbory televíznych hier, elektronické zábavné prístroje adaptované na použitie s displejom s tekutými kryštálmi, elektronické zábavné prístroje adaptované na použitie s televíznymi prijímačmi alebo s videodisplejovými jednotkami, programové pamäťové kazety na elektronické

zábavné prístroje adaptované na použitie s displejom s tekutými kryštálmi, programové pamäťové kazety na elektronické zábavné prístroje adaptované na použitie s televíznymi prijímačmi alebo s videodisplejovými jednotkami, v ruke držané elektronické hracie prístroje, pamäťové kazety pre v ruke držané elektronické hracie prístroje, hracie, pamäťové kazety pre videostroje, páky ručného ovládania na uvedené prístroje, súbory, počítače, nástroje, stroje, počítačové programy, diskety, polovodičové pamäte, zaznamenávacie a reproduktujúce prístroje na magnetické disky, zaznamenávacie a reproduktujúce prístroje na optické disky, batérie, batériové adaptéry, počítače, diskové pohony, programovacie prístroje a displejové prístroje všetky na použitie s počítačmi, zábavné prístroje a guľôčkové hracie automaty, všetky na mince alebo na žetóny, polovodičové pamäte, pamäťové kazety, na ktorých sú ukladané počítačové programy, programy na uvedené stroje a prístroje, všetky zaznamenané na pamäťových kazetách, magnetických páskach, diskoch vrátane magnetických diskov a optických diskov, IC - karty (karty s integrovanými obvodymi), mikročipy, elektronické obvody a kazety na použitie s nimi, nezávislé elektronické stolové hracie prístroje majúce displej s obrazovou elektrónkou alebo prístroje s displejom s kvapalnými kryštálmi, batériové adaptéry na použitie s uvedeným tovarom, časti a príslušenstvo uvedeného tovaru, klávesnice, prístroje na prenos faksimile, televízne prijímacie súbory, prístroje na prenos hlasovej frekvencie, zvukové záznamy a videozáznamy, prístroje a nástroje na záznam a reprodukciu zvuku a na videozáznam a videoreprodukcii, hracie súbory adaptované na použitie s displejom s kvapalnou kryštálovou bodovou maticou, páky ručného ovládania na uvedený tovar.

- (730) NINTENDO Co., Ltd., 60 Fukuinekamitakamatsu-cho, Higashiyama-ku, Kyoto-shi, Kyoto-fu, JP;

(210) 952-93
 (220) 14.06.1993
 (511) 9, 35, 41, 42
 (540)

ROCK CLUB
 ZVUK

- (510) 9 - Zvukové, obrazové, zvukovo-obrazové nosiče všetkých druhov.
 35 - Reklama, reklamné, inzertné a propagačné služby.
 41 - Klubové služby, rockový klub, videoklub, nahrávacie audio- a videoštúdio, vyhotovovanie zvukových, obrazových a zvukovo-obrazových snímok, umelecké agentúry, predovšetkým na sprostredkovanie vystúpenia umelcov, usporadúvanie hudobných koncertov a iných kultúrnych predstavení.
 42 - Kaviarne, reštaurácie, usporadúvanie výstav.

(730) **Rock Club BUNKR, spol. s r. o.**, Lodecká 2, 100 00 Praha 1, CZ;

(210) 955-93
(220) 14.06.1993
(511) 9, 35, 41, 42
(540)



(510) 9 - Zvukové, obrazové, zvukovo-obrazové nosiče všetkých druhov.

35 - Reklama, reklamné, inzertné a propagačné služby.

41 - Klubové služby, rockový klub, videoklub, nahrávacie audio- a videoštúdio, vyhotovovanie zvukových, obrazových a zvukovo-obrazových snímok, umelecké agentúry, predovšetkým na sprostredkovanie vystúpenia umelcov, usporadúvanie hudobných koncertov a iných kultúrnych predstavení.

42 - Kaviarne, reštaurácie, usporadúvanie výstav.

(730) **Rock Club BUNKR, spol. s r. o.**, Lodecká 2, 100 00 Praha 1, CZ;

(210) 983-93
(220) 17.06.1993
(511) 30
(540)



Gulf Pacific

(510) 30 - Káva, čaj, kakao, cukor, ryža, tapioka, ságo, kávové napodobeniny, múka a obilné výrobky, chlieb, sucháre a sušienky, koláče, jemné pečivo a cukrovinky, zmrzlina, med, sirup z melasy, kvasnice, prášky do pečiva, soľ, horčica, ocot, chuťové omáčky, korenie, ľad.

(730) **Gulf Pacific Rice Co., Inc.**, spoločnosť zriadená podľa zákonov štátu Texas, Houston, Texas, US;

(210) 984-93
(220) 17.06.1993
(511) 30
(540)



(510) 30 - Káva, čaj, kakao, cukor, ryža, tapioka, ságo, kávové napodobeniny, múka a obilné výrobky, chlieb, sucháre a sušienky, koláče, jemné pečivo a cukrovinky, zmrzlina, med, sirup z melasy, kvasnice, prášky do pečiva, soľ, horčica, ocot, chuťové omáčky, korenie, ľad.

(730) **AGROHANS, INC.**, spol. zriadená podľa zákonov štátu Texas, Houston, Texas, US;

(210) 994-93
(220) 17.06.1993
(511) 25
(540)



(510) 25 - Kožené vrchné oblečenie, oblečenie na zvláštne príležitosti, kabáty šité na mieru, plášte do dažďa, športové oblečenie, hlavne sukne, nohavice, košeľe, blúzy, živôtky, saká, vesty a krátke nohavice, vzorové pletené oblečenie, džínsy, džínsové saká a bundy, džínsové košeľe, polokošeľe, tielka, spodky, spoločenské odevy, služobné rovnošaty, plavky, plážové oblečenie, šatky a šály, opasky z kože a iných materiálov, obuv, rukavice, stávkový tovar, ponožky, spodná bielizeň, dlhé spodky, krátke spodky, pyžamá, róby, šaty šité na mieru, klobúky, čiapky, športové tričká, športové košeľe, kravaty, vreckovky a traky.

(730) **LANDSÉND, INC.**, 5 Lands' End Lane, Dodgeville, Wisconsin 53595, US;

(210) 1051-93
(220) 07.10.1993
(511) 2, 3, 5, 8, 9, 11, 14, 16, 18, 20, 21, 24, 25, 26, 27, 28, 29, 30

(540) **ST MICHAEL**

(510) 2 - Farby, laky (iný ako izolačný lak); emulzie myslené ako farbivá.

3 - Kozmetika; parfumy; dezodoranty na osobné použitie; prostriedky proti poteniu; kolínske vody; mydlá; detergenty; pracie prášky; pracie roztoky; prípravky na použitie v práčovniach; zmäkčovadlá tkanín; čistiace a leštiace prípravky, bieliaci roztok pre domácnosť; šampóny; vlasové prípravky, prostriedky na čistenie zubov; depilačné prostriedky, potpourri - zmes sušených vonných látok; umelé nechty; toaletné prípravky, prípravky na starostlivosť o pokožku, kúpeľové prípravky, vody po holení a holiace krémy (všetky bez liečebného charakteru); izbové vône.

5 - Farmaceutické prípravky a substancie; lekárske náplasti; obvazy, rúška a tampóny, náplasti, prostriedky na ošetrovanie rany; liečivé masti a krémy na aplikáciu na kožu; dámske vložky a zdravotné hygienické nohavičky; dezinfekčné prostriedky iné ako na stieranie alebo absorbovanie prachu; dezodoranty pre domácnosť, súpravy

prvej pomoci; sterilizujúce prípravky; prípravky na osvieženie a čistenie vzduchu.

8 - Britvy, holiace strojíčky, žiletky; jedálenské príbory, nože; lyžice a vidličky; sekáčky; kuchynský tovar obsiahnutý v triede 8; servírovacie nože a kuchynské lopatky na servírovanie jedál; ručné nástroje, náradie a ich časti a príslušenstvo; držiaky adaptované na ručné nástroje a náradie.

9 - Kalkulačky; elektronické kalkulačky; váhy; gramofónové platne; magnetické pásky a k nim príslušné kazety; elektrické batérie; slúchadlá; prístroje reproduktujúce zvuk; fotografické filmy; fotografické kamery; pásky na čistenie magnetofónových hláv; liehové vodováhy; meracie pásky; ochranné rukavice; elektrické káble.

11 - Kuchynské drezy a umývadlá; vodovodné kohútiky; inštalácia a prístroje na svietenie, varenie a kúrenie; tienidlá na lampy; žiarovky.

14 - Hodiny, hodinky a hodinové puzdrá; hodinové remienky a pásky; výrobky zahrnuté do triedy 14 vyrobené z drahých kovov alebo nimi pokryté; šperky, klenoty.

16 - Detské plienky na jednorazové použitie; papier a výrobky z papiera, lepenka, lepenkový tovar a karty; plastikové fólie a plastikové vrecká, všetky určené na obalovanie a balenie; tlačivá, tlačoviny, tlačené publikácie a knihy; kancelárske potreby, lepidlá na kancelárske alebo domáce účely; materiály pre umelcov (iné ako farby a laky); štetce; inštruktážne a výučbové materiály (iné ako prístroje); obyčajné hracie karty; firemné nálepky; identifikačné nálepky na kufre a identifikačné visačky na kufre; obrázky, fotografie, stojany na fotografie, tlač (rytiny); kancelárske rekvizity (iné ako nábytok).

18 - Výrobky z kože alebo z imitácie kože; kožky, kože, kabelky, kufre, cestovné kabely, dáždniky, slnečníky, vychádzkové palice, plastikové prepravné vaky, plecniaky, torby; vaky pre táborníkov alebo horolezcov; plážové kabely, izolované kabely, batožinové remene; batožinové visačky.

20 - Skladovacie stojany, poličky na zvukové zariadenia; lôžkoviny (okrem lôžkových odevov), vankúše (nie na lekárske či liečebné účely), spacie vaky (okrem plachtových spacích vakov), nafukovacie matrace (nie na lekárske účely); stanové kolíky a stanové tyče (nekovové); spacie roľky; obrazové rámy a lišty k nim; zrkadlá; predmety vyrobené z dreva, korku, trstia, trstiny, prútené imitácie všetkých predchádzajúcich materiálov alebo plastikové imitácie, všetky zahrnuté v triede 20, vešiaky na šaty; rukoväti na náradie (nekovové) nemechanické, nekovové cievky na hadice; nekovové značky na použitie na alebo vo vzťahu k motorovým vozidlám; štipce na bielieň; nábytok.

21 - Domáce, kuchynské alebo záhradné potreby a riad; servírovacie podnosy; sklenený tovar, porcelán a tovar z hlíny; kefy, držiaky na uteráky a stojany na taniere; toaletné a kozmetické potreby, puzdrá a kabely, všetko na použitie s týmito potrebami; toaletné tašky, materiály a neelektrické prístroje, všetky na čistiace účely; misky na mydlá, kuchynské doštičky z dreva alebo z plastu; ozdoby (nie na nosenie) vyrobené zo skla alebo keramiky; gumové rukavice pre domácnosť;

misky a misky na pranie; detské vaničky; striekacie dýzy, striekacie hlavy, pohybujúce sa rozprašovače a hubice, všetko na zavlažovacie hadice; kuchynský tovar, príslušenstvo do kúpeľne; potreby na piknik; všetky uvedené výrobky zahrnuté do triedy 21.

24 - Tkaniny (kusový tovar), lôžkové prikrývky a obrusy, textilné výrobky nezaraďené v ostatných triedach, záclony a rolety vyrobené z textilu, cestovné plédy.

25 - Chňapky a rukavice; odevné výrobky, obuv, sandále.

26 - Čipky, výšivky, stuhy, nášivky, stužky, aplikácie, strapce, šnúry a strapce, všetko drobný textilný tovar, gombičky, stlačacie gombíky, háčiky a očka, špendlíky, ihly a ozdoby na odevy, všetko zahrnuté do triedy 26, sponky, ihlice a ozdoby, všetko do vlasov, odznaky na nosenie, odevné spony, manžetové gombíky, patentné gombíky, šijacie náprstky, kravatové spony a ihlice, nie z drahých kovov alebo nimi pokryté, umelé kvety, vlasové natáčky (iné ako elektricky vyhrievané) na upevnenie do vlasov, vlasové sieťky, vankúše na špendlíky a ihly, šnúry do topánok, kryty na čajové kanvice.

27 - Koberce, predložky, matrace, rohože a materiál na krytie podlahy, poťahy na steny typu nástenných čalúnení (nie textilných) a papierové tapety.

28 - Hračky, hry a hračky; gymnastické a športové potreby (iné ako odevy).

29 - Mäso, ryby, hydina a zverina, nie živé; výrobky zo všetkého uvedeného tovaru, konzervované, sušené, varené alebo mrazené ovocie a zelenina, výrobky a zeleninové výrobky všetky zaradené v triede 29; želé, džemy, vajcia, mlieko a ostatné mliečne výrobky, jedlé oleje a jedlé tuky, maslo, margarín a iné napodobeniny masla, zavaraniny.

30 - Šalátové dressingy.

(730) **MARKS and SPENCER PLC**, Michael House, Baker Street, London W1A 1DN, GB;

(210) 1052-93

(220) 07.10.1993

(511) 2, 3, 5, 8, 9, 11, 14, 16, 18, 20, 21, 24, 25, 26, 27, 28, 29, 30, 31, 32, 33

(540) **MARKS & SPENCER**

(510) 2 - Farby, laky (okrem izolačných lakov), emulzie myslené ako farbivá.

3 - Kozmetika, parfúmy, dezodoranty na osobné použitie, prostriedky proti poteniu, kolínske vody, mydlá, detergenty (s výnimkou na použitie v priemysle alebo vo výrobných procesoch a na lekárske účely), pracie prášky, pracie roztoky, prípravky na použitie v prácovníach, zmäkčovadlá tkanín, čistiace a leštiace prípravky, bieliace roztoky pre domácnosť, šampóny, vlasové prípravky, prostriedky na čistenie zubov, depilačné prostriedky, potpourri - zmes sušených vonných látok, umelé nechty, toaletné prípravky, prípravky na starostlivosť o pokožku, kúpeľové prípravky, vody po holení, holiace krémy, všetky s výnimkou liečivého charakteru, izbové vône.

5 - Farmaceutické prípravky a substancie, lekárske náplasti, obvazy, rúška a tampóny, vankúšiky, prostriedky na ošetrovanie rán, liečivé masti a krémy na aplikáciu na kožu, detské plienky na jednorazové použitie, dámske vložky a zdravotné hygienické nohavičky, dezinfekčné prostriedky iné ako na stieranie alebo absorbovanie prachu, dezodoranty pre domácnosť, súpravy prvej pomoci, sterilizujúce prípravky, prípravky na osvieženie a čistenie vzduchu.

8 - Britvy, holiace strojičky, žiletky, jedálenské príbory, nože, lyžičky, vidličky, sekáče, kuchynský tovar zaradený do triedy 8, servírovacie nože a kuchynské lopatky na servírovanie jedál, ručné nástroje, náradie a ich časti a príslušenstvo, držiaky adaptované na ručné nástroje a náradie.

9 - Kalkulačky, elektronické kalkulačky, váhy, gramofónové platne, magnetické pásky a k nim príslušné kazety, elektrické batérie, slúchadlá, prístroje reproduktujúce zvuk, skladovacie stojany, poličky na zvukové zariadenia, fotografické filmy, fotografické kamery, pásky na čistenie magnetofónových hláv, liehové vodováhy, meracie pásky, ochranné rukavice, elektrické káble.

11 - Kuchynské drezy k umývadlu, vodovodné kohútiky, inštalácia a prístroje na svietenie, varenie a kúrenie, tienidlá na lampy, žiarovky.

14 - Hodiny, hodinky a hodinkové puzdrá, hodinkové remienky a pásky, výrobky zahrnuté do triedy 14 vyrobené z drahých kovov alebo nimi pokryté, šperky, klenoty.

16 - Papier a papierové výrobky, lepenka, lepenkové výrobky a karty, plastikové fólie a plastikové vrecúška určené na obalovanie a balenie, tlačivá, tlačoviny, tlačené publikácie a knihy, kancelárske potreby, lepidlá na kancelárske alebo domáce účely, materiály pre umelcov (s výnimkou farieb a lakov), štetce, inštruktážne a výučbové materiály (s výnimkou prístrojov), obyčajné hracie karty, továrenské nálepky, identifikačné nálepky na kufre a identifikačné visačky na kufre, obrázky, fotografie, stojančeky na fotografie, tlačče (rytíny), kancelárske rekvizity (s výnimkou nábytku).

18 - Výrobky z kože alebo z imitácie kože, kožky, kože, usne, tašky, kufre a cestovné tašky, dáždniky, slnečníky, vychádzkové palice, plastikové prepravné vaky, plecniaky, batohy, torby, vaky pre turistov (táborníkov) alebo horolezcov, plážové tašky, izolované tašky, batožinové remene, batožinové visačky.

20 - Lôžkoviny (okrem lôžkových odevov), podušky (nie na lekárske či liečebné účely), spacie vaky (okrem prestieradlových spacích vakov), nafukovacie matrace (nie na lekárske účely), stanové kolíky a stanové tyče (nekovové), spacie zvitky (rolky), obrazové rámy a lišty k nim, zrkadlá, predmety vyrobené z dreva, korku, trstia, trstiny, prútené imitácie všetkých predchádzajúcich materiálov alebo plastové imitácie - všetky zahrnuté v triede 20, vešiaky na šaty, rukováti na náradie, mechanické, nekovové cievky na hadice, nekovové značky na použitie na alebo vo vzťahu k motorovým vozidlám, kolíky na bielizeň, nábytok.

21 - Domáce kuchynské alebo záhradné potreby a nádoby, servírovacie podnosy, sklenený tovar, por-

celán a hlinený tovar, kefy, držiaky na uteráky a stojany na taniere, toaletné a kozmetické potreby, puzdrá a tašky - všetky na použitie s týmito potrebami, toaletné tašky, materiály a neelektrické prístroje určené na čistenie, misky na mydlo, kuchynské doštičky (lopáriky) z dreva alebo plastu, ozdoby (nie na nosenie) vyrobené zo skla alebo keramiky, gumené rukavice pre domácnosť, misky a misky na pranie, detské vaničky, striekacie dýzy, striekacie hlavy, pohybujúce sa rozprašovače a hubice, všetko k zavodňovacím hadiciam, kuchynský tovar, príslušenstvo do kúpeľní, potreby na piknik, všetky uvedené výrobky zaradené do triedy 21.

24 - Tkaniny (kusový tovar), postelne príkrývky a obrusy, textilné výrobky nezaradené v ostatných triedach, záclony a rolety vyrobené z textilu.

25 - Cestovné plédy, chňapky a rukavice, výrobky odevné, topánky, črievice a papuče.

26 - Čipky, výšivky, stuhy, obruby, nášivky, aplikácie, strapce, šnúry a strapiny, všetok drobný textilný tovar, gombíky, cvoky, háčiky a očká, špendlíky, ihly a ozdoby na odevy - všetko zaradené v triede 26, sponky, ihlice a ozdoby - všetko do vlasov, odznaky na nosenie, odevné spony, manžetové gombičky, patentné gombíky, šijacie náprstky, kravatové spony a ihlice, nie z drahých kovov alebo nimi pokryté, umelé kvetiny, vlasové natáčky (iné ako elektricky vyhrievané) na upevnenie do vlasov, vlasové sieťky, vankúšiky na špendlíky a ihly, šnúry do topánok a kryty na čajové kanvice.

27 - Koberce, predložky, matrace, rohože a materiál na pokrytie podlahy, poťahy na steny typu nástenných čalúnení (nie textilných).

29 - Ryby, hydina a zverina (nie živé), výrobky zo všetkých uvedených tovarov, konzervované, sušené, varené alebo mrazené, ovocie, zelenina, ovocné a zeleninové výrobky všetky zaradené do triedy 29, želé džemy, vajcia, mlieko a ostatné mliečne výrobky, jedlé oleje a jedlé tuky, maslo, margarín a iné náhradky masla, šalátové dressingy, zaváraniny, nakladaná zelenina, jedlé orechy, semená a produkty z nich pripravené, zaradené do triedy 29, jedlé živé lastúrniky, zákusky, hotové jedlá a strava, všetko zaradené v triede 29, polievky, omáčky a prípravky na prípravu omáčok alebo polievok a všetky ostatné výrobky zaradené do triedy 29.

30 - Káva, kávové náhradky, kávové esencie a kávové extrakty, čaj, kakao, cukor, ryža, tapioka, ságo, múka a výrobky z obilnín alebo múky, chlieb, sušienky (iné ako sušienky živočíšneho pôvodu), koláče, cukrárske výrobky, krehké maslové cestá, výrobky z maslového cesta a cukrárske výrobky, čokoláda, bonbóny, nemedicínske cukrovinky, smotanové a vodové zmrzliny a mrazené sladkosti, med, melasový cukor, kvasnice, prášky do pečiva, soľ, horčica, čierne korenie, ocot, omáčky iné ako šalátové a dressingy, korenie, nápoje zahrnuté do triedy 30 a na ne príslušné prípravky, pudinky, dezerty, hotové jedlá, zákusky a náplne, všetko zahrnuté v triede 30 a všetok ostatný tovar v triede 30.

31 - Čerstvé ovocie a čerstvá zelenina, živé rastliny a rezané kvety (prírodné), krmivo pre mačky a pre psy.

32 - Pivo, ale (anglické pivo), porter (silné tmavé pivo), nealkoholické nápoje a prípravky na výrobu týchto nápojov a sirupy, všetko zaradené v triede 32, ovocné džúsy.

33 - Alkoholické nápoje okrem piva.

(730) **MARKS and SPENCER PLC**, Michael House, Baker Street, London W1A 1DN, GB;

(210) 1194-93
(220) 15.07.1993
(511) 36
(540)

 **ŠPORTHA a.s.**

(510) 36 - Prevádzkovanie lotérií a iných podobných hier; len žrebové vecné lotérie; tomboly; stávkové hry pomocou výherných prístrojov; stávkové hry bingo; stávkové hry na športové výsledky, tzv. kurzové stávky; stávkové hry v kasínach, tzv. živé hry; technické spracovanie operácií spojených s touto činnosťou alebo sprostredkovanie technického spracovania operácií vrátane zúčtovania, ako aj výplat výhercom; kompletne stávkové služby na základe uzavretých zmlúv s právnickými osobami, ktoré na účely uvedené v § 2 písmeno c/a f) majú oprávnenie.

(730) **ŠPORTKA, a. s.**, Trnavská 37, 832 96 Bratislava, SK;

(210) 1205-93
(220) 15.07.1993
(511) 9, 35

(540) **AMAZING DISCOVERIES**

(510) 9 - Prístroje a nástroje vedecké, elektrické (vrátane elektronických), fotografické, optické a vzdelávacie, prístroje a zariadenia na nahrávanie, zosilňovanie, prenos a reprodukciu zvuku alebo obrazu; zvukové záznamy, ako gramofónové platne, disky a pásky, videozáznamy, ako disky a pásky, disky, pásky na záznam zvuku a/alebo obrazu, nahraté aj nenahraté kazety a zásobníky na obrazové a zvukové záznamy, kinematografické filmy (exponované), televízne filmy, programy a reklamné programy; počítače, programové vybavenie počítačov, technické vybavenie počítačov, mikroprogramové vybavenie, počítačové programy, zariadenia na elektronické spracovanie dát, počítačové stroje; ochranné obleky proti ohňu; elektrické malé domáce spotrebiče, ako vysávače, dverové zvončeky, hlásiče, zariadenia na vábenie a ničenie hmyzu, leštiace stroje a zariadenia, leštiace zariadenia na parkety, leštičky na obuv, náťahy, otváratele dverí a zámky; telekomunikačné prístroje a zariadenia, bezpečnostné systémy, časti a príslušenstvo patriace do triedy 9, týkajúce sa uvedeného tovaru.

35 - Reklama, marketing, prieskum trhu, služby propagujúce predaj, propagačné služby, televízna, rozhlasová a priama poštová reklama, marketing a propagácia predaja tovaru, obchodný manažment a konzultačné služby v oblasti obchodnej stratégie a koncepcie.

(730) **Positive Response Television, Inc.**, spoločnosť organizovaná a existujúca podľa zákonov štátu California, 14724 Ventura Boulevard, Suite 600, Sherman Oaks, California 91403 - 3501, US;

(210) 1261-93
(220) 28.07.1993
(511) 5

(540) **RAPIDISC**

(510) 5 - Farmaceutické, zverolekárske a zdravotnícke prípravky; výrobky dietetické pre deti a chorých; obvazový materiál, náplasti, hmoty na plombovanie zubov a na odtlačky zubov; dezinfekčné prostriedky; prípravky na ničenie rastlinných a živočíšnych škodcov, antiparazitné látky.

(730) **Merck & Co., Inc., a New Jersey Corporation**, One Merck Drive, Whitehouse Station, New Jersey, US;

(210) 1262-93
(220) 28.07.1993
(511) 5

(540) **PEPCIDINE RPD**

(510) 5 - Farmaceutické, zverolekárske a zdravotnícke prípravky; výrobky dietetické pre deti a chorých; obvazový materiál, náplasti, hmoty na plombovanie zubov a na odtlačky zubov; dezinfekčné prostriedky; prípravky na ničenie rastlinných a živočíšnych škodcov, antiparazitné látky.

(730) **Merck & Co., Inc.**, spoločnosť zriadená podľa zákonov štátu New Jersey, One Merck Drive, Whitehouse Station, New Jersey, US;

(210) 1357-93
(220) 10.08.1993
(591) modrá, biela, čierna
(511) 11, 37
(540)

 Považská 16, 940 01 Nové Zámky
Slovensko
tel.: 087/914 26, 311 82
fax: 087/914 17
pastorkalt a.s.

(510) 11 - Chladiace zariadenia a stroje
37 - Inštalácie a opravy chladiacich zariadení.

(730) **Pastorkalt, a. s.**, Považská 26, 940 01 Nové Zámky, SK;

(210) 1489-93
(220) 23.08.1993
(511) 1, 7, 9, 11, 35, 37, 42
(540)

 **diatech**

(510) 1 - Chemické prostriedky na použitie v polygrafii.
7 - Ofsetové a tlačové dosky, knižárske linky.

- 9 - Kopírovacie rámy, vyvolávacie automaty.
 11 - Vypaľovacie pece.
 35 - Reklamná činnosť, sprostredkovateľská činnosť v oblasti polygrafie.
 37 - Montáž a servis v oblasti polygrafie, kníhtlače, sieťotlače, gumotlače, chemografie, stereotypie, galvanoplastiky, ofsetovej tlače.
 42 - Projektovanie v oblasti polygrafie, kníhtlače, sieťotlače, gumotlače, chemografie, stereotypie, galvanoplastiky, ofsetovej tlače.

(730) **DIATECH PRAHA, spol. s r. o.**, Nerudova 409, 252 63 Roztoky u Prahy, CZ;

- (210) 1528-93
 (220) 30.08.1993
 (511) 42

(540) **ZLATÁ FANTÁZIA**

(510) 42 - Pohostinstvo, verejné stravovanie.
 (730) **Pilárik Miroslav**, Jedlíkova 7, 811 06 Bratislava, SK;

- (210) 1736-93
 (220) 30.09.1993
 (511) 16
 (540)



(510) 16 - Časopisy, periodiká.
 (730) **Informačné centrum podnikateľov, s. r. o.**, Národná 13, 010 01 Žilina, SK;

- (210) 1737-93
 (220) 30.09.1993
 (511) 16
 (540)



(510) 16 - Časopisy, periodiká.
 (730) **Informačné centrum podnikateľov, s. r. o.**, Národná 13, 010 01 Žilina, SK;

- (210) 1815-93
 (220) 08.10.1993
 (310) 93/473499
 (320) 23.06.1993
 (330) FR
 (511) 29, 30

(540) **SAFARI**

(510) 29 - Mäso; ryby; hydina a mäso zo zveriny; potraviny z morských produktov; konzervované, sušené, varené alebo spracované ovocie a zelenina a potravinové prípravky vyrobené z uvedených produktov, mliečne výrobky, aspiky a želatínované výrobky, všetko určené na ľudskú výživu, džemy, konzervované ovocie, konzervovaná zelenina, nakladaná zelenina, polievky, jedlé oleje, jedlé tuky; plnky do potravín, nátierky na chlieb, pokiaľ sú zahrnuté v tejto triede, jedlá a zložky na prípravu jedál z uvedených produktov a bielkovinové substancie, mliečne nápoje obsahujúce ako hlavnú zložku mlieko, šťavy z mäsa a rýb, zeleninové šťavy na varenie.

30 - Čaj, káva, kávové extrakty, kávové esencie, kávové zmesi, zmesi z kávy a cigórie; cigória a cigóriové zmesi na použitie ako náhradky kávy, kakao, nápoje pripravené z čaju, kávy, kávových náhradiek alebo kakaa; čokoládové nápoje; múka, sušienky (nie pre zvieratá); obilniny a obilninové prípravky na prípravu jedál na ľudskú výživu; ryža; cestoviny, koreniny a pochutiny (nie pre hydinu); sirupovité koncentráty na jedlá (nie liečivé a nie na prípravu nápojov), cukor, med, melasa a melasový cukor, omáčky, zmrzliny, jedlý ľad a mrazené cukrárske výrobky, chlieb, sušienky, sucháre, koláče, pečivo, neliečivé cukrovinky, čokolády, kusové výrobky z čokolády; plnky do potravín, múčniky, zákusky, obložené chlebíky a malé občerstvenia, nátierky na chlieb, pokiaľ sú obsiahnuté v tejto triede, jedlá a zložky na prípravu jedál z uvedených produktov.

(730) **MARS, INC.**, McLean, Virginia, US;

- (210) 1837-93
 (220) 12.10.1993
 (591) oranžová, bordová
 (511) 29, 30, 42
 (540)

**DUNKIN'
 DONUTS**

(510) 29 - Mäso, ryby, kôrovce (s výnimkou živých), mäkkýše (neživé), hydina a zverina; mäsové výrobky; konzervované, sušené a tepelne spracované ovocie a zelenina a nakladaná zelenina v octovom náleve; rósoly, džemy, marmelády, ovocné zaváraniny, ovocné pretlaky; vajcia, mlieko a mliečne výrobky vrátane mliečnych nápojov; konzervované potraviny patriace do triedy 29, ako mäso, ryby.

30 - Káva, čaj, kakao; šišky, pekárske výrobky.
 42 - Reštauračné služby a predaj jedál do domu.

(730) **DUNKIN' DONUTS INCORPORATED**, spoločnosť existujúca a zriadená podľa zákonov štátu Delaware, Randolph, Massachusetts, US;

- (210) 1918-93
 (220) 22.10.1993
 (511) 2

(540) **MASTER**

- (510) 2 - Farby.
 (730) **WICKES PLC**, 19-21 Mortimer Street, London W1N 7RJ, GB;

- (210) 2243-93
 (220) 03.12.1993
 (591) červená, žltá, zelená, modrá, hnedá
 (511) 29, 30
 (540)

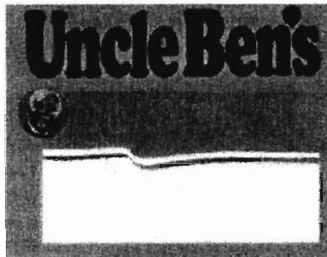

- (510) 29 - Konzervované, mrazené, sušené alebo upravené ovocie, zelenina a zemiaky; čerstvé, mrazené, konzervované a tepelne upravené mäso, ryby, hydina a zverina; potraviny z morských produktov: mlieko, mliečne výrobky, maslo, syry, smotana, jogurty, tvaroh, cmar, kefir, mlieko zrážané syridlom, mliečne nápoje; marmelády, džemy, nakladaná zelenina; jedlé oleje a tuky; polievky; hotové jedlá obsahujúce proteínové látky ako aditíva do jedál vo forme kúskov, v texturovanej forme alebo vo forme prášku; plnky alebo zmesi na prípravu jedál obsahujúce prevažne uvedené suroviny v triede 29; plnky do pekárskejších a cukrárskych výrobkov prevažne na báze uvedených surovín v triede 29; nátierky na chlieb prevažne na báze uvedených surovín v triede 29; jedlá na malé rýchle občerstvenie pripravené prevažne z uvedených surovín v triede 29; hotové jedlá a polotovary prevažne z uvedených surovín v triede 29; sušené bylinky.

- 30 - Múka, obilniny a obilné výrobky určené na ľudskú spotrebu; ryža, ryža v balíčkoch na varenie, dehydratovaná alebo predvarená ryža; cestoviny, cestá na prípravu cestovín; korenie, koreniny; čaj, káva, kávové náhradky, kakao, čokoládové nápoje, uvedené výrobky tiež v extrahovanej forme (tekutej alebo sušenej) ako hotové nápoje, nápoje vo vrecúškach, menované výrobky tiež vhodné na predaj v automatoch; sirup z melasy, cukor, med, omáčky okrem mäsových (vrátane šalátových dressingov), ovocné zmrzliny, smotanové zmrzliny, zmrzlinové výrobky, mrazené cukrovinky, chlieb, koláče, biskvity, torty, zákusky, keksy, sušienky, sucháre, bonbóny, cukríky, dezerty, cukrárske a pekárske výrobky, čokoláda a čokoládové výrobky; plnky do pekárskejších, cukrárskych výrobkov, plnky do pečív a jedál na malé rýchle občerstvenie pripravené najmä z menovaných produktov a iných pekárskejších a cukrárskych surovín; jedlá na malé rýchle občerstvenie prevažne z uvedených surovín v triede 30; nátierky na chlieb prevažne na báze uvedených surovín v triede 30; hotové jedlá a polotovary prevažne z uvedených surovín v triede 30.

- (730) **UNCLE BEN'S INC.**, spoločnosť zriadená podľa zákonov štátu Delaware, Houston, Texas, US;

- (210) 2266-93
 (220) 08.12.1993
 (511) 9,41

(540) **BIO LUCERNA**

- (510) 9 - Nosiče zvukových, obrazových či zvukovo-obrazových záznamov všetkých druhov.
 41 - Nahrávacie audioštúdio, videoštúdio, filmové ateliéry, produkcia, zabezpečovanie a distribúcia zvukových, obrazových a zvukovo-obrazových snímok všetkých druhov.
 (730) **LUCERNA - BARRANDOV, spol. s r. o.**, Štěpánská 61, 116 02 Praha 1, CZ;

- (210) 2323-93
 (220) 17.12.1993
 (511) 9, 11, 35, 37, 42
 (540)



- (510) 9 - Meracie a regulačné zariadenia a prístroje všetkých druhov.
 11 - Vyhrievacie zariadenia všetkých druhov, vrátane plynových vyhrievacích zariadení a plynových spotrebičov.
 35 - Sprostredkovanie obchodu s meracími, regulačnými a vyhrievacími zariadeniami.
 37 - Montáž a servis meracích, regulačných a vyhrievacích zariadení.
 42 - Vývoj, projektovanie a poradenstvo v odbore meracích, regulačných a vyhrievacích zariadení.
 (730) **ETRA, spol. s r. o.**, Na Dlážďence 40, 180 00 Praha 8, CZ;

- (210) 2327-93
 (220) 20.12.1993
 (511) 7, 9, 11, 12, 16, 35, 36, 39, 42

(540) **COLETTI**

- (510) 7 - Stroje elektromechanické pre chemický priemysel, stroje na rafinériu ropy, stroje pre textilný priemysel, stroje na varenie piva, stroje na výrobu cigariet na priemyselné účely, obrábacie stroje, stroje na výrobu nápojov (elektromechanické).
 9 - Zvukové signálne zariadenia, gramofónové prenosky, meracie prístroje, počítače, zariadenia na prenášanie obrazu a zvuku, televízne zariadenia, zvukové nahrávacie zariadenia, zvukové prehrávacie zariadenia, prehrávače.
 11 - Vykurovacie zariadenia, vyhrievacie zariadenia, osvetľovacie prístroje a zariadenia, chladiace prístroje a zariadenia, prístroje a zariadenia na sušenie, vetracie zariadenia, zariadenia na prívod vody.
 12 - Autá, automobily, autobusy, člny, bicykle, motocykle, automobilové obývacie prívesy, dopravné prostriedky na pohyb po zemi, vode, vzduchu a koľajniciach, elektromobily, električky.
 16 - Stroje na lepenie obálok, písacie stroje, knihy, tlačoviny, papierenský tovar.
 35 - Prenájom kopírovacích strojov, prenájom kancelárskych strojov a zariadenia, organizačné a ekonomické poradenstvo.

36 - Lízingové služby v oblasti strojárstva, elektrotechniky a motorových vozidiel.

39 - Prenájom automobilov, prenájom plavidiel, člnov a lodí.

42 - Prenájom predajných automatov, prenájom pletacích strojov, prenájom počítačov, prenájom počítačového softvéru, prenájom poľnohospodárskych nástrojov a zariadení.

(730) **COLETTI, spol. s r. o.**, Trojičné námestie 10, 917 01 Trnava, SK;

(210) 2328-93

(220) 20.12.1993

(511) 7, 9, 11, 12, 16, 35, 36, 39, 42

(540)



(510) 7 - Stroje elektromechanické pre chemický priemysel, stroje na rafinériu ropy, stroje pre textilný priemysel, stroje na varenie piva, stroje na výrobu cigariet na priemyselné účely, obrábacie stroje, stroje na výrobu nápojov (elektromechanické).

9 - Zvukové signálne zariadenia, gramofónové prenosky, meracie prístroje, počítače, zariadenia na prenášanie obrazu a zvuku, televízne zariadenia, zvukové nahrávacie zariadenia, zvukové prehrávacie zariadenia, prehrávače.

11 - Vykurovacie zariadenia, vyhrievacie zariadenia, osvetľovacie prístroje a zariadenia, chladiace prístroje a zariadenia, prístroje a zariadenia na sušenie, vetracie zariadenia, zariadenia na prívod vody.

12 - Autá, automobily, autobusy, člny, bicykle, motocykle, automobilové obývacie prívesy, dopravné prostriedky na pohyb po zemi, vode, vzduchu a koľajniciach, elektromobily, električky.

16 - Stroje na lepenie obálok, písacie stroje, knihy, tlačoviny, papierenský tovar.

35 - Prenájom kopirovacích strojov, prenájom kancelárskych strojov a zariadenia, organizačné a ekonomické poradenstvo.

36 - Lízingové služby v oblasti strojárstva, elektrotechniky a motorových vozidiel.

39 - Prenájom automobilov, prenájom plavidiel, člnov a lodí.

42 - Prenájom predajných automatov, prenájom pletacích strojov, prenájom počítačov, prenájom počítačového softvéru, prenájom poľnohospodárskych nástrojov a zariadení.

(730) **COLETTI, spol. s r. o.**, Trojičné námestie 10, 917 01 Trnava, SK;

(210) 2394-93

(220) 29.12.1993

(511) 16, 36

(540)



(510) 16 - Periodiká, časopisy, tlačivá z oblasti bankovníctva a peňažníctva.

36 - Bankovníctvo, peňažníctvo.

(730) **The Chase Manhattan Corporation**, New York, New York 10081, US;

(210) 22-94

(220) 07.01.1994

(591) červená, čierna, biela

(511) 16, 41, 42

(540)



(510) 16 - Propagačné materiály týkajúce sa kultúrno-spoločenských akcií.

41 - Organizovanie diskoték, koncertov a iných kultúrno-spoločenských akcií.

42 - Pohostinská činnosť.

(730) **Vysokoškolský klub ELAM**, Staré Grunty 53, 842 47 Bratislava, SK;

(210) 32-94

(220) 10.01.1994

(591) čierna, červená, biela, žltá, modrá

(511) 34

(540)



(510) 34 - Tabak v surovom alebo spracovanom stave, cigarety, tabakové výrobky; fajčiarske potreby; zápalky.

(730) **R. J. Reynolds Tobacco Company**, spoločnosť zriadená a existujúca podľa zákonov štátu New Jersey, 401 North Main Street, Winston-Salem, North Carolina, US;

(210) 51-94

(220) 12.01.1994

(511) 16, 35, 41, 42
(540)



- (510) 16 - Neperiodické publikácie, brožúry, katalógy, knihy, prospekty, publikácie, príručky, propagačná a merkantilná tlač, formuláre, tlačivá, fotografie, dokumentárna fotografia.
35 - Reklamná a inzertná činnosť.
41 - Vydávanie kníh, časopisov, textov, publikácií, príručiek, katalógov, brožúr, prospektov.
42 - Fotografovanie, fotografická reportáž, fotografické služby.
- (730) **Meluš Pavel - O.K.O. Agentúra, Štúdio, Vydavateľstvo**, Štúrova 11, 811 02 Bratislava, SK;

(210) 136-94
(220) 24.01.1994
(591) červená, čierna
(511) 36
(540)



- (510) 36 - Prevádzkovanie lotérií a iných podobných hier; len žrebové vecné lotérie; tomboly; stávkové hry pomocou výherných prístrojov; stávkové hry bingo; stávkové hry na športové výsledky, tzv. kurzové stávky; stávkové hry v kasinách, tzv. živé hry; technické spracovanie operácií spojených s touto činnosťou alebo sprostredkovanie technického spracovania operácií vrátane zúčtovania, ako aj výplat výhercom; kompletne stávkové služby na základe uzavretých zmlúv s právnickými osobami, ktoré na účely uvedené v §2 písm. c/ a f/ majú oprávnenie.
- (730) **ŠPORTKA, a. s.**, Trnavská 37, 832 96 Bratislava, SK;

(210) 176-94
(220) 27.01.1994
(511) 20, 21, 24, 27

(540) **COLOR CLASSICS**

- (510) 20 - Nábytok patriaci do triedy 20; zrkadlá do interiérov; rámy na obrazy; výrobky z dreva, korku, trstiny, prútia, rohoviny, kostí, slonovínovej kosti, veľrybích kostíc, mušlí, panciera korytnačky, jantáru, perlete, sépiolitu a náhradiek týchto materiálov patriace do triedy 20; dekoratívne závesy na steny s výnimkou textilných, podušky, vankúše, posteľné matrace, spálňové a kúpeľňové zariadenia, bytové vešiaky, držiaky, stojany, zá-

clonové krúžky, háčiky a koľajnice, výrobky z plastov patriace do triedy 20.

21 - Domáce a kuchynské potreby a nádoby okrem nádob z drahých kovov alebo potiahnutých drahými kovmi; drobné ručné nástroje a prístroje na používanie v domácnosti a kuchyni; toaletné potreby; hrebene a špongie; kefy, štetky a štetce, okrem maliarskych; materiály na výrobu kief, prostriedky a pomôcky na čistenie; ocelová vlna a drôtenky; surové sklo a sklo ako polotovar okrem skla pre stavebníctvo; výrobky zo skla, porcelánu a kameninové výrobky obsiahnuté v triede 21.

24 - Textilie a textilné výrobky, ktoré nie sú zahrnuté v iných triedach; posteľné prikrývky a pokrývky, prešívane pokrývky, vlnené pokrývky; posteľná bielizeň; obrusy a obrúsky; textilné utierky, utierky; interiérové závesy, kúpeľňové závesy.

27 - Koberce, predložky, rohože, rohožky, linoleum a iné podlahové krytiny; tapety okrem textilných.

- (730) **Kmart Corporation**, Troy, Michigan, US;

(210) 261-94
(220) 31.01.1994
(511) 28
(540)



- (510) 28 - Rybárske potreby; vlasce, plaváky, materiál na rybárske vlasce, rybárska cievka, navijak, rybárske háky, rybárska návada, rybársky prút.
- (730) **ABU AB**, S-376 00 Svangsta, SE;

(210) 270-94
(220) 01.02.1994
(511) 9, 42

(540) **SOFTEX**

- (510) 9 - Počítačový softvér.
42 - Poradenské služby v oblasti poskytovaného softvéru.
- (730) **Janča Rostislav - SOFTEX Software**, Olšava 2215, 688 01 Uherský Brod, CZ;

(210) 272-94
(220) 01.02.1994
(511) 9, 42

(540) **LANGUAGE**

- (510) 9 - Počítačový softvér.
42 - Poradenské služby v oblasti poskytovaného softvéru.
- (730) **Janča Rostislav - SOFTEX Software**, Olšava 2215, 688 01 Uherský Brod, CZ;

- (210) 273-94
 (220) 01.02.1994
 (511) 9, 42
 (540) **TEACHER**
 (510) 9 - Počítačový softvér.
 42 - Poradenské služby v oblasti poskytovaného softvéru.
 (730) **Janča Rostislav - SOFTEX Software**, Olšava 2215, 688 01 Uherský Brod, CZ;

- (210) 325-94
 (220) 08.02.1994
 (591) modrá, biela, červená
 (511) 6, 9, 17, 37, 42
 (540)



- (510) 6 - Zámočnícke výrobky; mreže, zámky, závary, bezpečnostné brány, bezpečnostné dvere; nedobytné pokladnice a schránky.
 9 - Signalizačné prístroje a nástroje; prístroje a nástroje určené na kontrolné účely; detektory; elektrické zariadenia na diaľkové ovládanie; elektrické zariadenia proti krádeži; prístroje na záznam, prenos a reprodukciu zvuku alebo obrazu; turnikety; spojky elektrického vedenia, elektrické káble.
 17 - Bezpečnostné fólie.
 37 - Sprostredkovateľská činnosť v oblasti zabezpečovacej techniky; servis a montáž zabezpečovacej techniky.
 42 - Poradenská činnosť v oblasti zabezpečovacej techniky, ochrana majetku a osôb.
 (730) **SIKO, spol. s r. o.**, Karpatská 2, 811 05 Bratislava, SK;

- (210) 350-94
 (220) 10.02.1994
 (591) červená, čierna
 (511) 36
 (540)

ŠPORTKA a.s.

- (510) 36 - Prevádzkovanie lotérií a iných podobných hier; len žrebové vecné lotérie; tomboly; stávkové hry pomocou výherných prístrojov; stávkové hry bingo; stávkové hry na športové výsledky, tzv. kurzové stávky; stávkové hry v kasínach, tzv. živé hry; technické spracovanie operácií spojených s touto činnosťou alebo sprostredkovanie technického spracovania operácií vrátane zúčtovania, ako aj výplat výhercom; kompletne stávkové služby na základe uzavretých zmlúv s právnickými osobami, ktoré na účely uvedené v §2 písm. c/ a f/ majú oprávnenie.
 (730) **ŠPORTKA, a. s.**, Trnavská 37, 832 96 Bratislava, SK;

- (210) 365-94
 (220) 11.02.1994
 (511) 6
 (540) **MOLY 95**
 (510) 6 - Kovové prísady, kovy v surovom a polospracovanom stave a ich zliatiny.
 (730) **CLIMAX MOLYBDENUM COMPANY**, spoločnosť zriadená podľa zákonov štátu Delaware, Norwalk, Connecticut, US;

- (210) 547-94
 (220) 07.03.1994
 (591) žltá, oranžová, červená, modrá, biela
 (511) 30
 (540)



- (510) 30 - Trvanlivé pečivo, čokoládové a nečokoládové cukrovinky.
 (730) **ČOKOLÁDOVNY, a. s.**, Modřanská 27, 140 00 Praha 4, CZ;

- (210) 609-94
 (220) 14.03.1994
 (591) modrá, žltá, zelená, hnedá, biela
 (511) 30
 (540)



- (510) 30 - Káva, čaj, kakao, cukor, ryža a výrobky z ryže, kávové náhradky, obilniny, obilné výrobky určené na ľudskú spotrebu; chlieb, biskvity, koláče, cukrárske a pekárske výrobky, neliečivé cukrovinky, cukríky, karamelky, bonbóny, lízanky, müsli tyčinky, čokoláda a čokoládové výrobky; čokoládové nápoje, ovocné zmrzliny, smotanové zmrzliny, zmrzlinové výrobky, mrazené cukrovinky, príchuti do nápojov, jedlá a zložky na prípravu jedál a omáčok prevažne zo surovín obsahujúcich v triede 30, jedlá na malé rýchle občerstvenie prevažne zo surovín obsahujúcich v triede 30; nátierky na chlieb prevažne na báze surovín obsahujúcich v triede 30.
 (730) **MARS Inc.**, spoločnosť zriadená podľa zákonov štátu Delaware, McLean, Virginia, US;

- (210) 629-94
 (220) 16.03.1994
 (511) 29, 30
 (540) **KÚZLO ZAČAROVANÉ V MLIEKU**
 (510) 29 - Konzervované, mrazené, sušené alebo upravené ovocie, zelenina a zemiaky; čerstvé, mrazené, konzervované a tepelne upravené mäso, ryby, hydina a zverina; potraviny z morských produk-

tov; mlieko, mliečne výrobky, maslo, syry, smotana, jogurty, tvaroh, cmar, kefir, mlieko zrážané syridlom, mliečne nápoje; marmelády, džemy, nakladaná zelenina; jedlé oleje a tuky; polievky; hotové jedlá obsahujúce proteínové látky ako aditíva do jedál vo forme kúskov, v texturovanej forme alebo vo forme prášku; plnky alebo zmesi na prípravu jedál obsahujúce prevažne suroviny obsiahnuté v triede 29; plnky do pekárskych a cukrárskych výrobkov prevažne na báze surovín obsiahnutých v triede 29; nátierky na chlieb prevažne na báze surovín obsiahnutých v triede 29; jedlá na malé rýchle občerstvenie pripravené prevažne zo surovín obsiahnutých v triede 29; hotové jedlá a polotovary prevažne zo surovín obsiahnutých v triede 29.

30 - Múka, obilniny, obilné výrobky určené na ľudskú spotrebu; ryža v balíčkoch na varenie, dehydratovaná alebo predvarená ryža; cestoviny, cestá na prípravu cestovín; korenie, koreniny a sušené bylinky; čaj, káva, kávové náhradky, kakao, čokoládové nápoje, uvedené výrobky tiež v extrahovanej forme (tekutej alebo sušenej) ako hotové nápoje, nápoje vo vrecúškach, menované výrobky tiež vhodné na predaj v automatoch; sirup z melasy, cukor, med, omáčky (vrátane šalátových dressingov), ovocné zmrzliny, smotanové zmrzliny, zmrzlinové výrobky, mrazené cukrovinky, chlieb, koláče, biskvity, torty, zákusky, keksy, sušienky, sucháre, bonbóny, cukríky, dezerty, cukrárske a pekárske výrobky, čokoláda a čokoládové výrobky; plnky do pekárskych, cukrárskych výrobkov, plnky do pečív a jedál na malé rýchle občerstvenie pripravené najmä z menovaných produktov a iných pekárskych a cukrárskych surovín; jedlá na malé rýchle občerstvenie prevažne zo surovín obsiahnutých v triede 30; nátierky na chlieb prevažne na báze surovín obsiahnutých v triede 30; hotové jedlá a polotovary prevažne zo surovín obsiahnutých v triede 30.

(730) **MARS Inc.**, spoločnosť zriadená podľa zákonov štátu Delaware, McLean, Virginia, US;

(210) 630-94
(220) 16.03.1994
(511) 29, 30

(540) **TRACKER**

(510) 29 - Konzervované, mrazené, sušené alebo upravené ovocie, zelenina a zemiaky; čerstvé, mrazené, konzervované a tepelne upravené mäso, ryby, hydina a zverina; potraviny z morských produktov; mlieko, mliečne výrobky, maslo, syry, smotana, jogurty, tvaroh, cmar, kefir, mlieko zrážané syridlom, mliečne nápoje; marmelády, džemy, nakladaná zelenina; jedlé oleje a tuky; polievky; hotové jedlá obsahujúce proteínové látky ako aditíva do jedál vo forme kúskov, v texturovanej forme alebo vo forme prášku; plnky alebo zmesi na prípravu jedál obsahujúce prevažne suroviny obsiahnuté v triede 29; plnky do pekárskych a cukrárskych výrobkov prevažne na báze surovín obsiahnutých v triede 29; nátierky na chlieb prevažne na báze surovín obsiahnutých v triede 29; hotové jedlá a polotovary prevažne zo surovín obsiahnutých v triede 29.

30 - Múka, obilniny, obilné výrobky určené na ľudskú spotrebu; ryža, ryža v balíčkoch na varenie, dehydratovaná alebo predvarená ryža; cestoviny, cestá na prípravu cestovín; koreniny a sušené bylinky; plnky do pekárskych, cukrárskych výrobkov prevažne zo surovín obsiahnutých v triede 30; plnky alebo zmesi na prípravu jedál obsahujúce najmä suroviny obsiahnuté v triede 30; nátierky na chlieb prevažne na báze surovín obsiahnutých v triede 30; hotové jedlá a polotovary prevažne zo surovín obsiahnutých v triede 30.

(730) **MARS Inc.**, spoločnosť zriadená podľa zákonov štátu Delaware, McLean, Virginia, US;

(210) 662-94
(220) 22.03.1994
(511) 16
(540)



(510) 16 - Knihy, tlačivá, časopisy, známky, samolepky, polygrafické výrobky z papiera, fotografie, kancelárske potreby, hracie karty, papiernický tovar.

(730) **BLUE GLOBUS, spol. s r. o.**, 281 26 Týnec nad Labem 498, CZ;

(210) 729-94
(220) 30.03.1994
(511) 9, 37
(540)



(510) 9 - Telekomunikačná a výpočtová technika, výherné a hracie automaty, kancelárska technika.
37 - Montáž, opravy a servis kancelárskej, telekomunikačnej, výpočtovej techniky, výherných a hracích automatov.

(730) **3 C spol. s r. o.**, Tyršova 237, 570 01 Litomyšl, CZ;

(210) 762-94
(220) 06.04.1994
(511) 3

(540) **HIGH ENDURANCE**

(510) 3 - Pracie a bieliace prípravky, čistiace prípravky, mydlo, leštiace prípravky, výrobky kozmetické, voňavkárské vrátane éterických olejov, vodičky na vlasy, zubné pasty, prášky.

(730) **Shulton, Inc.**, spoločnosť zriadená podľa zákonov štátu New Jersey, One Procter & Gamble Plaza, Cincinnati, Ohio, US;

(210) 820-94
(220) 07.04.1994
(511) 18, 25

(540) **KOZAK**

(510) 18 - Aktovky kožené a z plastov, neceséry, peňaženky, kufre textilné a kožené, montérske tašky, tašky kožené, textilné a kombinované.

25 - Rukavice kožené, textilné a kombinované.
(730) **KOZAK Klatovy, a. s.**, Fr. Šumavského 189, 339 46 Klatovy, CZ;

(210) 822-94
(220) 07.04.1994
(511) 29, 30, 32
(540)



(510) 29 - Mäso, ryby, hydina, zverina, hlavne hotové jedlá zhotovené z týchto surovín, mäsové výťažky, konzervované sušené a varené ovocie a zelenina, rósoly, želé, zaváraniny, mäsové omáčky, vajcia, mlieko a mliečne výrobky, jedlé oleje a tuky.

30 - Káva, čaj, kakao, cukor, ryža, tapioka, ságo, kávové náhradky, múka, obilné prípravky, ako aj hotové jedlá vyrobené z týchto surovín, chlieb, jemné pečivo, cukrárske výrobky, zmrzlina, med, melasový sirup, droždie, prášok do pečiva, soľ, horčica, ocot, korenie, zeleninové omáčky.

32 - Ovocné šťavy.
(730) **Penetex Import-Export Gesellschaft m.b.H and Co. KG**, Grinzinger Allee 50-52, A-1190 Wien, AT;

(210) 831-94
(220) 07.04.1994
(511) 39, 42
(540)

EuroMed



Ihr Spezialist für Kurreisen

(510) 39 - Doprava osôb a majetku (batožiny).
42 - Sprostredkovanie liečebných pobytov a zdravotnej turistiky.

(730) **EuroMed Beratungs-und Handelsgesellschaft m.b.H.**, Schonensche Strasse 2, D-10439 Berlin, DE;

(210) 832-94
(220) 08.04.1994
(511) 10

(540) **DIPRIFUSOR**

(510) 10 - Lekárske a chirurgické prístroje a nástroje, čerpadlá na lekárske a chirurgické účely, časti a príslušenstvá uvedených výrobkov.

(730) **ZENECA Limited**, 15 Stanhope Gate, London W1Y 6LN, GB;

(210) 833-94
(220) 08.04.1994
(511) 36
(540)

Konto

(510) 36 - Sprostredkovanie obchodu v oblasti financií.
(730) **KONTO, s. r. o.**, Račianska 66, 831 02 Bratislava, SK;

(210) 844-94
(220) 11.04.1994
(511) 9, 16

(540) **ASYMETRIX**

(510) 9 - Počítačové programy, počítače, počítačové komponenty, počítačové periférne jednotky, informácie uložené na elektronických, magnetických, optických a iných médiách.

16 - Knihy, dokumentácia pre počítačové programy, počítače, komponenty a periférne jednotky, manuály pre užívateľa, referenčné a technické príručky, dátové doklady, indexné karty a šablóny, periodiká, časopisy, noviny, etikety (všetko v súvislosti s počítačmi).

(730) **ASYMETRIX CORPORATION**, spoločnosť zriadená podľa zákonov štátu Washington, 110-10th Avenue N.E., Bellevue, Washington 98004, US;

(210) 855-94
(220) 13.04.1994
(591) modrá, čierna
(511) 6, 35
(540)



(510) 6 - Kovové konštrukcie.
35 - Sprostredkovanie obchodu.

(730) **MEPURA, spol. s r. o.**, 015 01 Rajec, SK;

(210) 856-94
(220) 14.04.1994
(511) 29

(540) **Bambino**

(510) 29 - Tavený syr.
 (730) **Milex, š. p.**, Piešťanská 31, 915 53 Nové Mesto nad Váhom, SK;

(210) 860-94
 (220) 14.04.1994
 (511) 29

(540) **Novum Čedar**

(510) 29 - Tavený syr.
 (730) **Milex, š. p.**, Piešťanská 31, 915 53 Nové Mesto nad Váhom, SK;

(210) 861-94
 (220) 14.04.1994
 (511) 29

(540) **Novum Primátor**

(510) 29 - Tavený syr.
 (730) **Milex, š. p.**, Piešťanská 31, 915 53 Nové Mesto nad Váhom, SK;

(210) 862-94
 (220) 14.04.1994
 (511) 29

(540) **Tematín**

(510) 29 - Tavený syr.
 (730) **Milex, š. p.**, Piešťanská 31, 915 53 Nové Mesto nad Váhom, SK;

(210) 870-94
 (220) 14.04.1994
 (511) 36
 (540)



(510) 36 - Odhady a ocenenie vecí hnutelných a nehnuteľných.
 (730) **American Appraisal Associates, Inc.**, 100 East Wisconsin Avenue, Milwaukee WI 53202, US;

(210) 871-94
 (220) 14.04.1994
 (511) 3
 (540)

**OSMOSE
 VITAMINO-COLOR**

(510) 3 - Voňavkárské a krásiace prípravky, mydlá, kozmetické prípravky, esenciálne oleje, líčidlá, zubné pasty, farby a farbivá, prelivy na vlasy a fúzy, šampóny, prípravky na starostlivosť, krásu a udržiavanie vlasov, prípravky na trvalú onduláciu a vodovú onduláciu, dezodoranty na osobnú potrebu, prípravky na pestovanie pleti.

(730) **L'OREAL S. A.**, 14 rue Royale, 75008 Paris, FR;

(210) 877-94

(220) 14.04.1994
 (511) 24, 25, 26
 (540)



(510) 24 - Metrový a kusový textil, tkaniny, prikrývky, poťahy.
 25 - Odevy.
 26 - Stuhý.
 (730) **HESINKO, spol. s r. o.**, Račianska 62, 831 02 Bratislava, SK;

(210) 878-94
 (220) 14.04.1994
 (511) 20, 24, 25
 (540)



(510) 20 - Plastový držiak telefónneho slúchadla.
 24 - Metrový a kusový textil, tkaniny, prikrývky a poťahy.
 25 - Odevy.
 (730) **NIGAR SLOVAKIA, s. r. o.**, Nerudova 51, 821 04 Bratislava, SK;

(210) 879-94
 (220) 14.04.1994
 (511) 20
 (540)



(510) 20 - Plastový držiak telefónneho slúchadla.
 (730) **NIGAR SLOVAKIA, s. r. o.**, Nerudova 51, 821 04 Bratislava, SK;

(210) 886-94
 (220) 15.04.1994
 (511) 3, 5, 16
 (540)



(510) 3 - Pracie a bieliace prípravky; čistiace, leštiace, odmasťovacie a brúsne prípravky; mydlá, parfúmy a vône, esenciálne oleje, kozmetické výrobky, vlasové vody; zubné pasty.
 5 - Výrobky farmaceutické, zverolekárske a zdravotnícke; výrobky diietické pre deti a chorých;

náplasti, obväzový materiál, hmoty určené na plombovanie zubov a na odtlačky zubov; dezinfekčné prostriedky; prostriedky na ničenie rastlinných a živočíšnych škodcov, antiparazitné látky.

16 - Papier, lepenka a výrobky z týchto materiálov (nezaradené v iných triedach); tlač; materiál na väzbu kníh; fotografie; písacie potreby; lepidlá na papier a pre domácnosť; potreby pre umelcov, štetce; písacie stroje a kancelárske potreby s výnimkou nábytku; školské a učebné potreby (s výnimkou prístrojov a zariadení); plastické materiály na balenie (nezaradené v iných triedach); hracie karty, tlačene písma; štočky.

- (730) **BOKK - net Mérnöki és Kereskedelmi Betéti Társaság**, Bányoni 1tp. 9, Esztergom, HU;

- (210) 965-94
(220) 27.04.1994
(591) žltá, červená, biela, zelená, čierna
(511) 1
(540)



- (510) 1 - Prísady do olovených akumulátorov.
(730) **CHARMES, s. r. o.**, Západná 2, 821 02 Bratislava, SK;

- (210) 974-94
(220) 28.04.1994
(310) O-87503
(320) 04.03.1994
(330) CZ
(511) 3
(540)

REBOUL

- (510) 3 - Kozmetické výrobky.
(730) **Dvořák Milan, Ing.**, Socháňova 1134/3, 163 00 Praha 6. CZ;

- (210) 976-94
(220) 28.04.1994
(511) 9

CALCOMP

- (510) 9 - Elektronické prístroje, zobrazovacie zariadenia pre výpočtovú techniku zahrnujúce obrazovky, digitalizátory, zariadenia na určenie prítomnosti a polohy, ako sú myš, kurzory, svetelné perá na použitie s digitalizátormi, digitalizátorové programy a firemné účelové programy, operačné systémy a aplikačné prototypové programy na použitie s digitalizátormi, klávesnice, vstupné obvody počítačov, procesory, pamäťové uklada-

cie jednotky, ovládače, programy zaznamenané na diskoch a ROM-obvodoch, vstupné a výstupné medzistykové časti (interface), zapisovače, výstupné počítačové medzistykové časti, tlačiarne, vodiace mechanizmy na výstup papiera, ako aj príslušenstvo.

- (730) **CalComp Inc. a California**, 2411 West La Palma Avenue, Anaheim, Anaheim, California 928 01, US;

- (210) 977-94
(220) 28.04.1994
(511) 3, 5

INFASIL

- (510) 3 - Pracie a bieliace prípravky, čistiace prípravky, mydlo, leštiace prípravky, odmasťovacie prípravky, výrobky kozmetické, voňavkárské vrátane éterických olejov, vodičky na vlasy, zubné pasty, prášky.

5 - Výrobky farmaceutické, zverolekárske a zdravotnícké; výrobky dietetické pre deti a chorých; náplasti, obväzový materiál, hmoty určené na plombovanie zubov a na odtlačky zubov; dezinfekčné prostriedky; prostriedky na ničenie rastlinných a živočíšnych škodcov, antiparazitné látky.

- (730) **The Procter & Gamble Company**, One Procter and Gamble Plaza, Cincinnati, Ohio, US;

- (210) 978-94
(220) 28.04.1994
(511) 15
(540)

Technics

- (510) 15 - Hudobné nástroje, mechanické klavíry, hudobné skrine vrátane ich príslušenstva

- (730) **MATSUSHITA ELECTRIC INDUSTRIAL CO., LTD.**, Osaka, JP;

- (210) 979-94
(220) 28.04.1994
(511) 9, 10

BANG & OLUFSEN

- (510) 9 - Elektrické a elektronické prístroje a zariadenia na analógový, digitálny alebo optický príjem, spracovanie, prenos, reprodukciu, reguláciu alebo distribúciu svetelných, zvukových alebo obrazových signálov a audiovizuálne prídavné zariadenia, televízne prijímače, rádioprijímače, kanálové voliče, zosilňovače, reproduktory, magnetofóny, prehrávače, diskové snímače a prehrávače, gramofóny, telefónne prístroje a zariadenia, jednotky diaľkového ovládania, káblové zariadenia; elektrické a elektronické prístroje a zariadenia na spracovanie, vstup, výstup a ukladanie údajov; počítače, magnetické a optické nosiče dát, počítačové programy na páskach, kartách, diskoch a iných nosičoch, diskové pamäte, textové procesory a prístroje a zariadenia spracovávajúce text; nosiče pamäťových signálov; príslušenstvo, ná-

hradné diely a súčiastky všetkých menovaných prístrojov a zariadení.

- 10 - Lekárske prístroje a jednotky na dávkovanie, meranie a sledovanie; príslušenstvo, náhradné diely a súčiastky všetkých menovaných prístrojov.
- (730) **Bang & Olufsen Holding A/S**, Peter Bangs Vej 15, 7600 Struer, DK;

- (210) 981-94
(220) 28.04.1994
(511) 3, 5

(540) **KERODEX**

- (510) 3 - Ochranné krémy na pokožku bez liečivých účinkov.
5 - Ochranné krémy na pokožku s liečivými účinkami.
- (730) **ArSiMa I/S v/Henrik Haubroe and Niels Haubroe**, Lyskaer 13, DK-2730 Herlev, DK;

- (210) 984-94
(220) 28.04.1994
(591) modrá, fialová, biela, čierna, hnedá
(511) 30
(540)



- (510) 30 - Pšeničná krupica detská dehydrovaná, pšeničná múka výberová, pšeničná múka hrubá Zlatý klas, pšeničná múka hladká špeciál pekárska, pšeničná múka chlebová biela, pšeničná múka chlebová tmavá, ražná múka vyrážková, ražná múka chlebová, pšeničný šrot, pšeničná múka krmná, pšeničné otruby, pšeničné klíčky, ražné otruby.
- (730) **Šarišský mlyn, s. r. o. Veľký Šariš**, Mlynská č. 1, 082 21 Veľký Šariš, SK;

- (210) 985-94
(220) 29.04.1994
(511) 1

(540) **NIREZ**

- (510) 1 - Chemické výrobky na priemyselné a vedecké účely, chemické výrobky pre fotografie, poľnohospodárstvo, záhradníctvo a lesníctvo; živice umelé, najmä terpenové fenolové živice, prirodzené a syntetické živice, plasty v surovom stave (v prášku, v pastách alebo v tekutom stave); pôdne hnojivá prírodné a umelé; hasiace prostriedky; prostriedky na kalenie a na zváranie; chemické prostriedky na konzervovanie potravín, triesloviny; priemyselné spojivá, rozpúšťadlá a aditíva do atramentov a povlakov.
- (730) **ARIZONA CHEMICAL COMPANY**, spoločnosť zriadená podľa zákonov štátu Delaware,

1001 East Business Highway 98, Panama City, Florida 32401, US;

- (210) 987-94
(220) 29.04.1994
(511) 3
(540)

chemistry

CLINIQUE

- (510) 3 - Kozmetické prípravky, najmä kolínske a toaletné vody, vody po holení, toaletné, pleťové a dezodoračné mydlá, dezodoranty, kúpeľové oleje.
- (730) **CLINIQUE LABORATORIES, Inc.**, spoločnosť zriadená podľa zákonov štátu Delaware, 767 Fifth Avenue, New York, New York, US;

- (210) 988-94
(220) 29.04.1994
(511) 5
(540)

CHARGE

- (510) 5 - Výrobky farmaceutické, zverolekárske a zdravotnícke; výrobky diietické pre deti a chorých; náplasti, obväzový materiál, hmoty určené na plombovanie zubov a na odtlačky zubov; dezinfekčné prostriedky; prostriedky na ničenie rastlinných a živočíšnych škodcov, antiparazitné látky, zvláštne fungicídy, herbicídy a insekticídy na poľnohospodárske účely.
- (730) **ISHIHARA SANGYO KAISHA, LTD.**, No. 3-15, 1-chome, Edobori, Nishi-ku, Osaka-shi, Osaka-fu, JP;

- (210) 989-94
(220) 29.04.1994
(511) 29

(540) **MOZZARELLA**

- (510) 29 - Parené syry.
- (730) **MLIEKOSPOL, a. s.**, Šurianska 10, 940 20 Nové Zámky, SK;

- (210) 1102-94
(220) 10.05.1994
(511) 5

(540) **MYRIAD**

- (510) 5 - Herbicídy, fungicídy, insekticídy.
- (730) **MONSANTO COMPANY**, 800 North Lindbergh Boulevard, St. Louis, Missouri 63167, US;

- (210) 1104-94
(220) 10.05.1994
(511) 11, 19

(540)



(510) 11 - Kozuby.
19 - Stavebný materiál nie kovový, polospracované rezivo, trámy, dosky, drevené panely, priečky, prírodný a umelý kameň, stavebné sklo, obkladačky, dlaždice, škridly, cement, vápno neobsiahnuté v iných triedach, malta, sadra, štrk, materiál a výrobky potrebné na stavbu ciest, asfalt, smola, živice, kamenné pomníky, komíny, terazzo, prenosné chaty a domy.

(730) **Isola A/S**, 3945 Eidanger, NO;

(210) 1105-94
(220) 10.05.1994
(511) 11, 19

(540) **SYSTEM PLATON**

(510) 11 - Kozuby.
19 - Stavebný materiál nie kovový, polospracované rezivo, trámy, dosky, drevené panely, priečky, prírodný a umelý kameň, stavebné sklo, obkladačky, dlaždice, škridly, cement, vápno neobsiahnuté v iných triedach, malta, sadra, štrk, materiál a výrobky potrebné pri stavbe ciest, asfalt, smola, živice, kamenné pomníky, komíny, terazzo, prenosné chaty a domy.

(730) **ISOLA A/S**, 3945 Eidanger, NO;

(210) 1106-94
(220) 10.05.1994
(511) 34

(540) **PRIME**

(510) 34 - Tabak v stave surovom alebo polospracovanom, cigarety, fajčiarske potreby; zápalky.

(730) **BATMARK, INC.**, spoločnosť zriadená podľa zákonov štátu Delaware, 1209 Orange Street, Wilmington, Delaware. US;

(210) 1107-94
(220) 10.05.1994
(511) 5

(540) **BETASYN**

(510) 5 - Farmaceutické prípravky.

(730) **Trommsdorff GmbH & Co.**, Trommsdorfferstrasse 2-6, 52475 Alsdorf, DE;

(210) 1109-94
(220) 10.05.1994
(511) 25

(540) **HOYAS**

(510) 25 - Odevy a ich súčasti.

(730) **Georgetown University**, 37 th & 0 Streets, N.W., Washington, D.C. 20057, US;

(210) 1113-94
(220) 10.05.1994
(511) 5

(540) **OVATION**

(510) 5 - Herbicidy, fungicidy, insekticidy.

(730) **MONSANTO COMPANY**, spoločnosť zriadená podľa zákonov štátu Delaware, 800 North Lindbergh Boulevard, St. Louis, Missouri 63167, US;

(210) 1114-94
(220) 11.05.1994
(511) 33
(540)



(510) 33 - Víno, liehoviny, likéry a miešané alkoholické nápoje.

(730) **THE HIRAM WALKER GROUP LIMITED**, The Pavilions, Bridgwater Road, Bedminster Down, Bristol, BS13 8AR, GB;

(210) 1136-94
(220) 16.05.1994
(511) 5

(540) **COXISTAC**

(510) 5 - Výrobky farmaceutické, zverolekárske a zdravotnícke; výrobky diietické pre deti a chorých; obvazový materiál, hmoty určené na plombovanie zubov a na odtlačky zubov; dezinfekčné prostriedky; prostriedky na ničenie rastlinných a živočíšnych škodcov, antiparazitné látky.

(730) **Pfizer Inc.**, spoločnosť zriadená podľa zákonov štátu Delaware, 235 East 42nd Street, New York, N.Y. 10017, US;

(210) 1139-94
(220) 16.05.1994
(511) 29, 30
(540)

DALOON

(510) 29 - Mäso, ryby vrátane mäkkýšov a kôrovcov, hydina, zverina, mäsové výťažky, konzervované, sušené a varené ovocie a zelenina, rôsoly, zavaraniny, vajcia, mlieko a iné mliečne výrobky vrátane mliečnych nápojov, jedlé oleje a tuky, potraviny v konzervách, zelenina naložená v octe.

30 - Káva, čaj, kakao, cukor, ryža, tapioka, ságo, kávové náhradky, múka a obilné prípravky, chlieb, sušienky, sucháre, koláče, jemné pečivo a cukrovinky, zmrzlina, med, sirup z melasy, kvasnice, prášky do pečiva, soľ, horčica, korenie, ocot, chuťové omáčky, ľad, rolky (z cesta) s rôznou náplňou, výrobky z cesta s rôznou náplňou, palacinky, palacinky so zmrzlinou, šišky, pampúchy, zmrazené dusené kapustové listy, zmrazené pokrmy.

(730) **DALOON A/S**, Delfinvej 3, 5800 Nyborg, DK;

(210) 1151-94
(220) 17.05.1994
(511) 9

(540) **HYPERSCRIPT**

(510) 9 - Počítačové softvéry.
(730) **INFORMIX SOFTWARE, Inc.**, Menlo Park, California 94026, US;

(210) 1157-94
(220) 17.05.1994
(511) 9
(540)

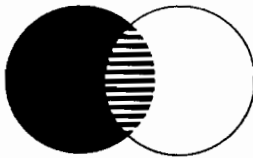

(510) 9 - Nosiče elektronických dát, najmä vo forme magnetických zakódovaných kariet.
(730) **MasterCard International Incorporated**, spoločnosť zriadená podľa zákonov štátu Delaware, 888 Seventh Avenue, New York, NY 10106, US;

(210) 1158-94
(220) 17.05.1994
(511) 6, 11
(540)



(510) 6 - Oceľové konštrukcie, protipožiarné dvere (kovové), vzduchotechnické prvky (kovové), napr. požiarné klapky a tlmiace vložky štvorhranné aj kruhové, krycie štvorhranné mriežky.
11 - Rúrkové plynové infražiariče.
(730) **Mandík Vlastimil**, výroba a prodej zámečnických prvků a konstrukcí, Přátelství č. 36, 267 21 Tmaň, CZ;

(210) 1166-94
(220) 18.05.1994
(511) 9, 42

(540) **FiberGrafix**

(510) 9 - Softvér na sieťové využitie.
42 - Návrh softvéru na sieťové využitie.
(730) **Lucent Technologies Inc., A Delaware Corporation**, 600 Mountain Avenue, Murray Hill, New Jersey 07974 - 0636, US;

(210) 1169-94
(220) 19.05.1994
(511) 11, 21
(540)



(510) 11 - Vyhrievače vaní, vykurovače do kúpeľní, ohrievače vody, elektrické ohrievače vody, bojler, elektrické bojler, sprchy, elektrické sprchy, bojler ústredného kúrenia, vane, hydromasážne vane, sprchové vane, sprchovacie kúty, drezy, umývadlá, vykurovacie doštičky a tepelné žiariče, panelové vykurovače, slnečné vykurovacie články, tepelné čerpadlá, klimatizácia.
21 - Výlevky.
(730) **MERLONI TERMOSANITARI S. P. A.**, Viale Aristide Merloni, 45, 60044 Fabriano (Ancona), IT;

(210) 1177-94
(220) 20.05.1994
(511) 2
(540)



(510) 2 - Farby, laky, fermeže; tužidlá, sikatívy a riedidlá, aj ako prísady do farieb, lakov a fermeží; anti-korózne prípravky; základné náterové prostriedky (charakteru farieb).
(730) **IMPERIAL CHEMICAL INDUSTRIES PLC**, Imperial Chemical House, Millbank, London SW1P 3JF, GB;

(210) 1180-94
(220) 20.05.1994
(511) 23
(540)



(510) 23 - Nite na textilné účely, priadze, nite zo skelných vlákien pre textilný priemysel, umelé vlákna pre textilný priemysel.

(730) **J. & P. COATS, LIMITED**, organizovaná podľa zákonov štátu Veľká Británia, 155 St. Vincent Street, Glasgow, Škótsko, GB;

(210) 1181-94
(220) 20.05.1994
(511) 23

(540) **ASTRA**

(510) 23 - Nite na textilné účely, priadze, nite zo sklenených vlákien pre textilný priemysel, umelé vlákna pre textilný priemysel.

(730) **J. & P. COATS, LIMITED**, organizovaná podľa zákonov štátu Veľká Británia, 155 St. Vincent Street, Glasgow, Škótsko, GB;

(210) 1182-94
(220) 20.05.1994
(511) 5, 31

(540) **FerroForm**

(510) 5 - Výrobky farmaceutické, zverolekárske a zdravotnícke; výrobky dietetické na lekárske účely, potraviny pre dojčatá, náplasti, obväzový materiál; hmoty na plombovanie zubov a na zubné odtlačky; dezinfekčné prostriedky; prostriedky na ničenie buriny a na hubenie živočíšnych škodcov; antiparazitné látky.

31 - Surové obilniny neupravené na ľudskú výživu, nespracované drevo a semená rastlín, živé zvieratá; čerstvé ovocie a zelenina; priesady, živé rastliny a prírodné kvetiny; krmivá pre dobytok, slad (na výrobu piva).

(730) **Ferrosan A/S**, spoločnosť organizovaná a existujúca podľa dánskych zákonov, Sydmarken 5, 2860 Soeborg, DK;

(210) 1189-94
(220) 23.05.1994
(511) 25
(540)



(510) 25 - Obuv na bejzbal, basketbalová obuv, tretry, obuv na cezpoľný beh a do terénu, turistická obuv, boxerská obuv, golfová obuv, hádzanárska obuv, kopačky, obuv na bowling, športové odevy.

(730) **HWA SEUNG CORPORATION**, 1287-21, Younsan-5-Dong, Tongrae-Gu, Busan, KR;

(210) 1194-94
(220) 24.05.1994
(511) 3, 5, 41

(540)



(510) 3 - Kozmetické prípravky, prípravky na starostlivosť o pokožku, ako aj výživné prípravky na vlasy a pokožku na kozmetické a toaletné použitie.
5 - Výrobky farmaceutické tiež s kozmetickým účinkom, liečebné prípravky na starostlivosť o pokožku a výživné prípravky na vlasy a kožu: vitamíny a minerálne prípravky, ako aj porovnateľné výživné prípravky obsiahnuté v triede 5.
41 - Vzdelávacia a inštruktážna činnosť z oblasti starostlivosti o vlasy a pokožku.

(730) **HAROLOGI OF SWEDEN AB**, Avestagatan 16, Spanga, SE;

(210) 1199-94
(220) 25.05.1994
(511) 12
(540)



(510) 12 - Trojstopové úžitkové vozidlá.

(730) **Topoľčianske strojárne, a. s.**, Družstevná, 955 88 Továrniky, SK;

(210) 1325-94
(220) 07.06.1994
(511) 34

(540) **REGAL**

(510) 34 - Spracovaný a nespracovaný tabak; tabakové výrobky; substancie na fajčenie predávané samostatne alebo v zmesi s tabakom, nie na liečivé a hojivé účinky; fajčiarske potreby a zápalky.

(730) **IMPERIAL TOBACCO LIMITED**, Bristol, GB;

(210) 1351-94
(220) 10.06.1994
(511) 38

(540) **PROSHARE**

(510) 38 - Telekomunikačné služby.

(730) **Intel Corporation**, Santa Clara, California 95052-8119, US;

(210) 1353-94
(220) 10.06.1994
(511) 4

(540) **PREMIER**

(510) 4 - Automobilové oleje radu AD, automobilové oleje radu ADS, automobilové oleje radu A, akostné ložiskové oleje, bežné ložiskové oleje, trvanlivé kompresorové oleje, odparafinované selektívne olejové rafináty, selektívny olejový rafinát, pseudorafinát.

(730) **SLOVNAFT, a. s.**, Vlčie hrdlo, 824 12 Bratislava, SK;

(210) 1354-94
(220) 10.06.1994
(511) 9

(540) **GITANO**

(510) 9 - Slnéčné okuliare, rámy na okuliare.

(730) **Gitano Fashions Limited**, 1411 Broadway, New York, New York 10018, US;

(210) 1356-94
(220) 10.06.1994
(511) 5

(540) **MYLANTA**

(510) 5 - Antacidy.

(730) **JOHNSON & JOHNSON. MERCK CONSUMER PHARMACEUTICALS CO.**, Camp Hill Road, Fort Washington, Pennsylvania 19034, US;

(210) 1357-94
(220) 10.06.1994
(511) 25

(540) **UNIONBAY**

(510) 25 - Košeľe, blúzy, polóvre, polokošeľe, tričká, spodné tričká, svetre, bundy, kabáty, plášte, džín-sy, nohavice, voľné nohavice, sukne, šaty, šály, kravaty, vesty, rukavice, opasky, ponožky, klobúky, čapice a topánky.

(730) **Seattle Pacific Industries, Inc.**, spoločnosť organizovaná a existujúca podľa zákonov štátu Washington, 1700 Westlake avenue North, Seattle, Washington 98138, US;

(210) 1359-94
(220) 13.06.1994
(511) 25
(540)



(510) 25 - Odevy a ich časti.

(730) **UNIVERSITY OF NEVADA, LAS VEGAS**, 4505 S. Maryland Parkway, Las Vegas, Nevada 89154, US;

(210) 1362-94
(220) 13.06.1994
(511) 32

(540) **RIBENA**

(510) 32 - Pivo, ľahké pívá a ležiaky; vody minerálne a šumivé a iné nealkoholické nápoje, ovocné šťavy a nápoje z ovocných štiav, nápoje zo srvátky; sirupy a iné prípravky na prípravu nápojov.

(730) **Beecham Group p.l.c.**, Four New Horizons Court, Harlequin Avenue, Brentford, Middlesex TW8 9EP, GB;

(210) 1363-94
(220) 13.06.1994
(511) 32

(540) **LUCOZADE**

(510) 32 - Pivo, ľahké pívá a ležiaky; vody minerálne a šumivé a iné nealkoholické nápoje, ovocné šťavy a nápoje z ovocných štiav, nápoje zo srvátky; sirupy a iné prípravky na prípravu nápojov.

(730) **Beecham Group p.l.c.**, Four New Horizons Court, Harlequin Avenue, Brentford, Middlesex TW8 9EP, GB;

(210) 1420-94
(220) 17.06.1994
(511) 7, 9, 11, 14, 15, 16
(540)

SUPRA

(510) 7 - Práčky, ich časti a príslušenstvo.
9 - Elektrické a elektronické prístroje a zariadenia, audiozariadenia a prístroje, rádioprijímače, televízory, magnetofóny a/alebo prehrávače, kazetové magnetofóny a/alebo prehrávače, prehrávače gramofónových platní, nahrávacie zariadenia kompaktných diskov a/alebo prehrávače kompaktných diskov, videomagnetofóny a/alebo videoprehrávače, videovybavenie, videopristroje a zariadenia, kamery, fotoaparáty, videokamery, kinematografické kamery, počítače, periférne zariadenia počítačov zahrnuté v triede 9, tlačiarne, diskové jednotky, monitory, obrazovkové terminály, programové vybavenie počítačov, magnetické pásky, magnetické páskové kazety, kompaktné disky, počítačové disky, vedeodisky, videopásky, videokazety, počítačové diskety, pružné disky, magnetické disky, kalkulačky, telefónne prístroje, batérie, okuliare, slnečné okuliare, telefaxy, elektrické kopirovacie a duplikátorové prístroje, náhradné diely, časti a príslušenstvo všetkých uvedených výrobkov.

11 - Sušičky, chladiče vzduchu, ventilátory, klimatizačné a chladiace zariadenia a prístroje, chladničky, prístroje na hlboké zmrazovanie, mikrovlnné rúry, ohrievadlá, radiátory, olejové

radiátory, náhradné diely, časti a príslušenstvo týchto výrobkov zahrnuté do triedy 11.

14 - Hodiny, hodinky, stopky, časovače, náhradné diely, časti a príslušenstvo zahrnuté v triede 14.

15 - Elektronické hudobné nástroje.

16 - Kancelárske strojové vybavenie, písacie stroje, kopírovacie stroje, náhradné diely, časti a príslušenstvo týchto výrobkov.

(730) **SUPRA CORPORATION OF JAPAN**, Tokyo, JP;

(210) 1455-94
(220) 23.06.1994
(511) 25
(540)



(510) 25 - Odevy, najmä košeľe, vesty, saká, kabáty, nohavice, ľahké zvrchníky, nepremokavé plášte, plášte, vetrovky, čiapky, dámske kabáty, bundy s kapucňou, zvrchníky, obleky, športové bundy s kapucňou, kostýmy, šaty, tričká, šortky, texasky, kravaty, motýľiky a klobúky.

(730) **SOYUM TEKSTIL ANONIM SIRKETI**, Istanbul, TR;

(210) 1459-94
(220) 23.06.1994
(511) 5

(540) **APERON**

(510) 5 - Herbicídy, fungicídy, insekticídy.

(730) **MONSANTO COMPANY**, 800 North Lindbergh Boulevard, St. Louis, Missouri 63167, US;

(210) 1460-94
(220) 23.06.1994
(511) 5

(540) **APEROL**

(510) 5 - Herbicídy, fungicídy, insekticídy.

(730) **MONSANTO COMPANY**, 800 North Lindbergh Boulevard, St. Louis, Missouri 63167, US;

(210) 1462-94
(220) 24.06.1994
(511) 3, 25

(540) **PRIVATE PLEASURES**

(510) 3 - Prípravky na bielenie, pranie, čistenie, leštenie, odmasťovanie a brúsenie, mydlá, parfumérové výrobky, vonné oleje, kozmetické prípravky, vlasové vody (lotions), zubné pasty.

25 - Odevy, obuv, klobučnícky tovar.

(730) **WARNACO INC.**, 90 Park Avenue, New York, New York 10016, US;

(210) 1510-94
(220) 30.06.1994
(511) 7, 8, 9, 35, 36, 37, 42
(540)

dipro

(510) 7 - Elektromotory.
8 - Ručné náradie.
9 - Hardvér, digitizéry, skenery, ostatné vstupné zariadenia pripojiteľné k počítačom, počítače a počítačové komponenty, monitory, tlačiarne, plottre a ostatné výstupné zariadenia pripojiteľné k počítačom; softvér, programové vybavenie počítačov; elektrické stroje a prístroje; elektrické náradie pre elektroniku a výpočtovú techniku.
35 - Sprostredkovanie nákupu a predaja uvedeného tovaru.
36 - Sprostredkovanie nákupu a predaja nehnuteľností; prenájom a odhad nehnuteľností.
37 - Sprostredkovanie služieb pri oprave alebo prestavbe budov; montáž a inštalácia hardvéru a softvéru; servis hardvéru a softvéru; servis elektrických strojov a prístrojov.
42 - Poradenská a konzultačná činnosť v oblasti elektroniky, softvéru, hardvéru a periférnych zariadení; požičovanie hardvéru.

(730) **DIPRO**, spol. s r. o., Kudláková 4, 844 15 Bratislava, SK;

(210) 1511-94
(220) 30.06.1994
(511) 7, 8, 9, 35, 36, 37, 42

(540) **DIPRO**

(510) 7 - Elektromotory.
8 - Ručné náradie.
9 - Hardvér, digitizéry, skenery, ostatné vstupné zariadenia pripojiteľné k počítačom, počítače a počítačové komponenty, monitory, tlačiarne, plottre a ostatné výstupné zariadenia pripojiteľné k počítačom; softvér, programové vybavenie počítačov; elektrické stroje a prístroje; elektrické náradie pre elektroniku a výpočtovú techniku.
35 - Sprostredkovanie nákupu a predaja uvedeného tovaru.
36 - Sprostredkovanie nákupu a predaja nehnuteľností; prenájom a odhad nehnuteľností.
37 - Sprostredkovanie služieb pri oprave alebo prestavbe budov; montáž a inštalácia hardvéru a softvéru; servis hardvéru a softvéru; servis elektrických strojov a prístrojov.
42 - Poradenská a konzultačná činnosť v oblasti elektroniky, softvéru, hardvéru a periférnych zariadení; požičovanie hardvéru.

(730) **DIPRO**, spol. s r. o., Kudláková 4, 844 15 Bratislava, SK;

(210) 1570-94
(220) 11.07.1994

(511) 35, 41
(540)



- (510) 35 - Sprostredkovateľská činnosť v oblasti nákupu a predaja tovaru.
41 - Prevádzkovanie telovýchovných škôl, usporadúvanie telovýchovných kurzov, kurzov pre cvičiteľov, trénerov a rozhodcov, činnosť športových inštruktorov, športová a akrobatická činnosť.
- (730) **Malimánek Karel - K.I. BUNGEE JUMP**, Přemyslská 197/63, 182 00 Praha 8, CZ;

(210) 1594-94
(220) 15.07.1994
(511) 18, 28

(540) **TITAN**

- (510) 18 - Vrecia, vaky, tašky, plecniaky.
28 - Gymnastické potreby a náčinie s výnimkou oblečenia; športové potreby, hokejky na ľadový hokej, hokejky na pozemný hokej, ringetové palice, športové náčinie a príslušenstvo na ľadový hokej; športové rukavice, rukavice na športové hry, rukavice na ľadový hokej, pre brankárov, na držanie palíc a tyčí; chytacie rukavice, rukavice na pozemný hokej; chrániče; chrániče ramien, lakťov, kolien, bokov, rúk, hrudníka; chrániče pre brankárov; ochranné masky, tvárové masky; športové náčinie a príslušenstvo na pozemný hokej a ringette; korčule, puky na ľadový hokej, loptičky na pozemný hokej; športové vaky a tašky na nosenie športového náčinia.
- (730) **KHF Sports Oy**, Kaukjarvi, 30100 Forssa, FI;

(210) 1636-94
(220) 20.07.1994
(511) 16, 41
(540)



- (510) 16 - Neperiodické publikácie, adresáre firiem, klubové členské karty.
41 - Vydávanie adresárov firiem a klubových členských kariet.
- (730) **TITAN PRESS, spol. s r. o.**, Pribinova 23, 810 11 Bratislava, SK;

(210) 1642-94
(220) 20.07.1994
(310) 85986
(320) 24.01.1994
(330) CZ
(511) 7, 12, 25, 28, 35, 36, 37, 42
(540)

AMULET

- (510) 7 - Stroje s mechanickým pohonom a ich príslušenstvo, najmä spojky, súkolesia, hnacie remene, mastenice, remenice; bicyklové dynamá.
12 - Bicykle a ich príslušenstvo, najmä rámy, reťaze, ťahadlá riadenia, pneumatiky, brzdy, blatníky, ráfy, hlavy, pumpy, kolesá, diskové výplne, špice, sedadlá, stojany, zvončeky, volanty, pedále; motocykle a ich príslušenstvo.
25 - Športové oblečenie všetkých druhov, najmä dresy, tričká, trenírky, šortky, krátke a dlhé nohavice, sukne, košeľe, bundy, saká, kombinézy, overaly, kimoná, plášte, úbory, ponožky, podkolenky, klobúky, čiapky; doplnky k športovému oblečeniu, ako napr. čelenky, šilty, rukavice, nákolenníky, látkové náramky, návleky; športová obuv všetkých druhov, najmä tretry, kopačky, cvičky, čižmy, topánky, tenisky, trampky, vibrácky, lyžiarska obuv.
28 - Stacionárne bicykle; stojanové bicykle; športový tovar inde nezaradený, športová výzbroj; športový výstroj; telocvičné a športové potreby; športové potreby inde nezaradené; športové náradie a náčinie; športové hry; športové hračky.
35 - Pomoc pri riadení obchodnej činnosti; poskytovanie obchodných informácií; obchodný alebo podnikateľský prieskum; služby, poradenstvo v obchodnej činnosti; sprostredkovanie obchodných a obchodno-personálnych záležitostí; marketing; prieskum a analýza trhu; organizovanie výstav a veľtrhov na komerčné účely.
36 - Konateľstvo; zastupiteľstvo; lízingové finančné služby; faktoring; sprostredkovanie finančných operácií, poradenstvo v investičnej činnosti; poradenstvo v oblasti úverovej politiky; výkon veriteľských práv; sprostredkovanie úverov; prešetrovanie v oblasti finančných záležitostí.
37 - Oprava opotrebovaných alebo poškodených strojov; servis a opravy bicyklov a motocyklov a ich montáž; montáž, servis a opravy strojov s mechanickým pohonom; opravy športových odevov; opravy športových potrieb, športového výstroja a športovej výzbroje; opravy športového náradia a náčinia.
42 - Odborné poradenstvo s výnimkou obchodného; usporadúvanie a prevádzkovanie výstav.
- (730) **Žák Rudolf, Ing.**, Erbenova 8, 602 00 Brno, CZ;

(210) 1643-94
(220) 20.07.1994
(310) 85987
(320) 24.01.1994
(330) CZ
(511) 7, 12, 25, 28, 35, 36, 37, 42

(540)



(510) 7 - Stroje s mechanickým pohonom a ich príslušenstvo, najmä spojky, súkolesia, hnacie remene, mastenice, remenice; bicyklové dynamá.

12 - Bicykle a ich príslušenstvo, najmä rámy, reťaze, ťahadlá riadenia, pneumatiky, brzdy, blatníky, ráfy, hlavy, pumpy, kolesá, diskové výplne, špice, sedadlá, stojany, zvončeky, volanty, pedále; motocykle a ich príslušenstvo.

25 - Športové oblečenie všetkých druhov, najmä dresy, tričká, trenirky, šortky, krátke a dlhé nohavice, sukne, košele, bundy, saká, kombinézy, overaly, kimóná, plášte, úbory, ponožky, podkolenky, klobúky, čiapky; doplnky k športovému oblečeniu, ako napr. čelenky, šilty, rukavice, nákolenníky, látkové náramky, návleky; športová obuv všetkých druhov, najmä tretry, kopačky, cvičky, čižmy, topánky, tenisky, trampky, vibramky, lyžiarska obuv.

28 - Stacionárne bicykle; stojanové bicykle; športový tovar inde nezaradený, športová výzbroj; športový výstroj; telocvičné a športové potreby; športové potreby inde nezaradené; športové náradie a náčinie; športové hry; športové hračky.

35 - Pomoc pri riadení obchodnej činnosti; poskytovanie obchodných informácií; obchodný alebo podnikateľský prieskum; služby, poradenstvo v obchodnej činnosti; sprostredkovanie obchodných a obchodno-personálnych záležitostí; marketing; prieskum a analýza trhu; organizovanie výstav a veľtrhov na komerčné účely.

36 - Konateľstvo; zastupiteľstvo; lízingové finančné služby; faktoring; sprostredkovanie finančných operácií, poradenstvo v investičnej činnosti; poradenstvo v oblasti úverovej politiky; výkon veriteľských práv; sprostredkovanie úverov; prešetrovanie v oblasti finančných záležitostí.

37 - Oprava opotrebovaných alebo poškodených strojov; servis a opravy bicyklov a motocyklov a ich montáž; montáž, servis a opravy strojov s mechanickým pohonom; opravy športových odevov; opravy športových potrieb, športového výstroja a športovej výzbroje; opravy športového náradia a náčinia.

42 - Odborné poradenstvo s výnimkou obchodného; usporadúvanie a prevádzkovanie výstav.

(730) **Žák Rudolf, Ing.**, Erbenova 8, 602 00 Brno, CZ;

(210) 1759-94
(220) 03.08.1994
(511) 9, 16, 35, 41
(540)



(510) 9 - Katalógy na magnetických nosičoch.

16 - Periodické a neprerodické publikácie, papier a papierenský tovar, tlačoviny, knihy a knižárske výrobky, katalógy v knižnom vyhotovení.

35 - Sprostredkovanie obchodu a reklamy.

41 - Vydavateľská činnosť.

(730) **slovEDIT, spol. s r. o.**, Jánoškova 8, 831 03 Bratislava, SK;

(210) 1760-94
(220) 03.08.1994
(511) 3

(540) **TIMO**

(510) 3 - Prípravky bieliace a iné pracie prípravky; prípravky na čistenie, leštenie, odmasťovanie a brúsenie; mydlá; výrobky voňavkárské, éterické oleje, vodičky na vlasy, zubné pasty, prášky, kozmetické prípravky; modridlá na bielizeň; farby na vlasy.

(730) **Severochema, družstvo pro chemickou výrobu**, Vilová 333/2, 461 71 Liberec, CZ;

(210) 1761-94
(220) 03.08.1994
(511) 3

(540) **GERY**

(510) 3 - Prípravky bieliace a iné pracie prípravky; prípravky na čistenie, leštenie, odmasťovanie a brúsenie; mydlá; výrobky voňavkárské, éterické oleje, vodičky na vlasy, zubné pasty, prášky, kozmetické prípravky; modridlá na bielizeň; farby na vlasy.

(730) **Severochema, družstvo pro chemickou výrobu**, Vilová 333/2, 461 71 Liberec, CZ;

(210) 1762-94
(220) 03.08.1994
(511) 3

(540) **FREE**

(510) 3 - Prípravky bieliace a iné pracie prípravky; prípravky na čistenie, leštenie, odmasťovanie a brúsenie; mydlá; výrobky voňavkárské, éterické oleje, vodičky na vlasy, zubné pasty, prášky, kozmetické prípravky; modridlá na bielizeň; farby na vlasy.

(730) **Severochema, družstvo pro chemickou výrobu**, Vilová 333/2, 461 71 Liberec, CZ;

(210) 1763-94
(220) 03.08.1994
(511) 3

(540) **MINT**

(510) 3 - Prípravky bieliace a iné pracie prípravky; prípravky na čistenie, leštenie, odmasťovanie a brúsenie; mydlá; výrobky voňavkárské, éterické oleje, vodičky na vlasy, zubné pasty, prášky, kozmetické prípravky; modridlá na bielizeň; farby na vlasy.

(730) **Severochema, družstvo pro chemickou výrobu**, Vilová 333/2, 461 71 Liberec, CZ;

(210) 1770-94
(220) 05.08.1994
(511) 1

(540) **BELTPRÉN**

(510) 1 - Lepidlá na priemyselné účely.
(730) **VIPO, a. s.**, gen. Svobodu 1069/4, 958 01 Partizánske, SK;

(210) 1796-94
(220) 09.08.1994
(511) 9, 12, 16
(540)

AMAX

(510) 9 - Signálne prístroje a zariadenia, alarmy (okrem automobilových), detekčné prístroje, súčiastky a príslušenstvá uvedeného tovaru, zariadenia proti krádežiam.

12 - Alarmy na všetky typy automobilov, ich súčiastky a príslušenstvá.

16 - Stolové a závesné zaraďovače, košíčky na poštu, stolové kartotéky, obaly na spisy, lístkovnice, knižné kartotéky a lístkovnice, policové a stolové zaraďovače, zásuvky na poštu, police na časopisy, úžitkové puzdrá a kazety, kancelárske podložky na stoly.

(730) **SUPERIOR ELECTRONICS CORP.**, No. 10, Lane 31, Chungten st., Taipei, TW;

(210) 1812-94
(220) 10.08.1994
(591) čierna, žltá, červená, biela
(511) 25, 40
(540)



(510) 25 - Odevy, obuv, pokrývky hlavy.
40 - Krajčírstvo.

(730) **Guman Ľubomír, Ing.**, 090 32 Nižná Oľšava 7, SK;

(210) 1851-94
(220) 16.08.1994
(511) 6, 7, 9
(540)

MII

(510) 6 - Kovový stavebný materiál, najmä kovové spojovacie dosky na vytváranie konštrukčných spojení a kovové výstužné členy na priehradové nosníky.

7 - Stroje, najmä stroje na výrobu priehradových nosníkov a stenových panelov, ako aj ich príloové súčasti a ďalšie príslušenstvá.

9 - Počítače a počítačové programy, najmä na projektovanie a konštrukciu priehradových nosníkov.

(730) **MITEK Industries, Inc.**, spoločnosť zriadená podľa zákonov štátu Missouri, 14515 North Outer Forty Rd., Chesterfield, Missouri 63017, US;

(210) 1852-94
(220) 16.08.1994
(511) 6
(540)

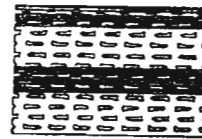

(510) 6 - Kovový stavebný materiál, najmä kovové spojovacie dosky na vytváranie konštrukčných spojení a kovové výstužné členy na priehradové nosníky.

(730) **MITEK Industries, Inc.**, spoločnosť zriadená podľa zákonov štátu Missouri, 14515 North Outer Forty Rd., Chesterfield, Missouri 63017, US;

(210) 1853-94
(220) 16.08.1994
(511) 6
(540)



(510) 6 - Kovový stavebný materiál, najmä kovové spojovacie dosky na vytváranie konštrukčných spojení a kovové výstužné členy na priehradové nosníky.

(730) **MITEK Industries, Inc.**, spoločnosť zriadená podľa zákonov štátu Missouri, 14515 North Outer Forty Rd., Chesterfield, Missouri 63017, US;

(210) 1861-94
(220) 16.08.1994
(511) 30

(540) **PEPI**

(510) 30 - Cukor, cukríky, karamely.

(730) **Jacobs Suchard Figaro, a. s.**, Račianska 44, 832 42 Bratislava, SK;

(210) 1862-94
(220) 16.08.1994
(511) 30
(540) **BIBI**

- (510) 30 - Cukor, cukríky, karamely.
 (730) **Jacobs Suchard Figaro, a. s.**, Račianska 44,
 832 42 Bratislava, SK;

- (210) 1865-94
 (220) 16.08.1994
 (511) 30

(540) **MOKATA**

- (510) 30 - Kakao, čokoláda a čokoládové výrobky, cukor, cukríky.
 (730) **Jacobs Suchard Figaro, a. s.**, Račianska 44,
 832 42 Bratislava, SK;

- (210) 1866-94
 (220) 16.08.1994
 (511) 30

(540) **TRAUBITA**

- (510) 30 - Kakao, čokoláda a čokoládové výrobky, cukor, cukríky.
 (730) **Jacobs Suchard Figaro, a. s.**, Račianska 44,
 832 42 Bratislava, SK;

- (210) 1867-94
 (220) 16.08.1994
 (511) 30

(540) **ŠPIČKY**

- (510) 30 - Kakao, čokoláda a čokoládové výrobky, cukor, cukríky.
 (730) **Jacobs Suchard Figaro, a. s.**, Račianska 44,
 832 42 Bratislava, SK;

- (210) 1916-94
 (220) 23.08.1994
 (511) 6, 9, 37
 (540)



- (510) 6 - Reklamné tabule a pútače, spojovacie materiály, dopravné zariadenia, reklamné stĺpy, reklamné plochy, konštrukčné materiály na dopravné značky, reklamy a informačné systémy, štátne poznávacie značky.

9 - Dopravné značky, informačné značenie, informačné tabule a pútače, elektronické dopravné značky, odrazové disky na odevy na zabránenie dopravným nehodám, informačné systémy do exteriérov a interiérov.

37 - Výstražné reflexné odevné súčasti pre účastníkov cestnej premávky.

- (730) **HICON, s. r. o.**, Popůvky u Brna 140, 664 41 Troubsko, SK;

- (210) 1940-94
 (220) 25.08.1994
 (310) 74/494524
 (320) 25.02.1994
 (330) US

- (511) 9, 37, 38, 41, 42

(540) **ALPHAGENERATION**

- (510) 9 - Architektúra počítača na použitie s počítačovými hardvér, softvér a čipy; počítačový hardvér, komponenty a periféria počítača, vybavenie pre výstavbu sietí a komunikácií, konfigurácie a systémy počítačov, systémy na prenos údajov, hlasu a obrazu, mikroprocesory, integrácie sietí a systémov, vybavenie na uchovanie údajov a informácií, ich časti a súčasti; vybavenie pre počítače vrátane pásiiek, kariet, čipov, diskov a iných strojom čitateľných médií pre počítačové programy a ich časti.

37 - Inštalácia, údržba a oprava počítačového hardvéru, softvéru, počítačových komponentov a periférií, vybavenie pre siete a komunikácie, počítačových konfigurácií a systémov, systémov na prenos údajov, hlasu a obrazu, integrácií sietí a systémov, vybavenie na uchovávanie údajov a informácií a ich časti a súčasti.

38 - Komunikačné služby na elektronický prenos údajov, hlasu a obrazu.

41 - Výukové a školiace služby v oblasti počítačov.

42 - Konzultačné služby, dizajn na zákazku a vývojové služby, programovacie služby, distribučné služby, služby spracovania údajov na počítači a ostatné služby v oblasti počítačov.

- (730) **Digital Equipment Corporation**, 146 Main Street, Maynard, Massachusetts 01754, US;

- (210) 1974-94
 (220) 31.08.1994
 (511) 1, 5, 31

(540) **DEVOMIC**

- (510) 1 - Chemické prípravky na priemyselné a vedecké účely, priemyselné hnojivá, priemyselné chemikálie, chemické látky na konzervovanie potravín, chemické prípravky na odmasťovanie.

5 - Lieky, drogy, farmaceutické prípravky na ľudské a veterinárne použitie, chemické prípravky na farmaceutické účely, farmaceutické a zverolekárske prípravky, krmivá (prísady) do krmných zmesí na lekárske účely, chemické prípravky na zverolekárske účely, chemicko-farmaceutické prípravky, chemické prípravky na farmaceutické účely, organopreparáty, séra a krvné deriváty, dezinfekčné prípravky na hygienické účely, antimikrobiká, antiparazitiká, posilňujúce a diietické prípravky na lekárske použitie, diietické prípravky pre deti a chorých, prípravky na ničenie rastlinných a živočíšnych škodcov, medikované prípravky pre zvieratá, chemické prísady do krmív na lekárske účely.

31 - Krmivá pre zvieratá, chemické prísady do krmív (nie na lekárske použitie), fortifikačné a stimulačné substancie na výživu zvierat.

- (730) **BIOTIKA, a. s.**, Příboj 335, 976 13 Slovenská Ľupča, SK;

- (210) 2301-94
 (220) 04.10.1994
 (511) 3

(540) **OCEANO**

(510) 3 - Prípravky osobnej hygieny, najmä parfumsy, kolínske vody, toaletné vody, púdre, prášky, telové oleje, telové mlieka, telové krémy, kúpeľové oleje (oleje do kúpeľov), pleťové vody, mlieka a emulzie, mydlá, dezodoranty, vody, krémy a balzamy po holení.

(730) **HERBALIFE INTERNATIONAL, INC.**, 9800 La Cienega Boulevard, Inglewood, California 90080-0210, US;

(210) 2302-94

(220) 04.10.1994

(511) 3

(540) **SILK TIE**

(510) 3 - Prípravky osobnej hygieny, najmä parfumsy, kolínske vody, toaletné vody, púdre, prášky, telové oleje, telové mlieka, telové krémy, kúpeľové oleje (oleje do kúpeľov), pleťové vody, mlieka a emulzie, mydlá, dezodoranty, vody, krémy a balzamy po holení.

(730) **HERBALIFE INTERNATIONAL, INC.**, 9800 La Cienega Boulevard, Inglewood, California 90080-0210, US;

(210) 2303-94

(220) 04.10.1994

(511) 3

(540) **ZILLION**

(510) 3 - Prípravky osobnej hygieny, najmä parfumsy, kolínske vody, toaletné vody, púdre, prášky, telové oleje, telové mlieka, telové krémy, kúpeľové oleje (oleje do kúpeľov), pleťové vody, mlieka a emulzie, mydlá, dezodoranty, vody, krémy a balzamy po holení.

(730) **HERBALIFE INTERNATIONAL, INC.**, 9800 La Cienega Boulevard, Inglewood, California 90080-0210, US;

(210) 2304-94

(220) 04.10.1994

(511) 9

(540)

Prodit

(510) 9 - Identifikačné prístroje, najmä na identifikáciu optických ochranných prvkov (prístroje na identifikáciu pravosti bankoviek, cenných papierov, dokumentov atď.)

(730) **DIMANO, a. s.**, Saratovská 26, 841 02 Bratislava, SK;

(210) 2315-94

(220) 05.10.1994

(511) 5

(540) **HYDROFIBER**

(510) 5 - Lekárske a chirurgické bandáže a obvazy; prostriedky na ošetrovanie a výplne rán.

(730) **E.R.SQUIBB & SONS, INC.**, spoločnosť zriadená podľa zákonov štátu Delaware, Lawrenceville-Princeton Road, Princeton, New Jersey 08540, US;

(210) 2316-94

(220) 05.10.1994

(310) 74/520 160

(320) 26.04.1994

(330) US

(511) 42

(540) **ONESTEP**

(510) 42 - Technické konzultácie a doplnkové služby týkajúce sa výrobkov z oblasti počítačového softvéru.

(730) **Wall Data Incorporated**, spoločnosť organizovaná a existujúca podľa zákonov štátu Washington, 11332 N.E. 112nd Way, Kirkland, Washington 98034-6931, US;

(210) 2317-94

(220) 05.10.1994

(591) červená, zelená

(511) 3

(540)



(510) 3 - Zubné pasty a ústne vody.

(730) **COLGATE-PALMOLIVE COMPANY**, spoločnosť zriadená podľa zákonov štátu Delaware, 300 Park Avenue, New York, NY 10022 - 7499, US;

(210) 2318-94

(220) 05.10.1994

(511) 25, 40

(540) **ARIMO**

(510) 25 - Odevy, obuv, pokrývky hlavy.

40 - Farbenie a potlač textilných látok a priadzí, zošľachtovanie a úprava látok.

(730) **Heinz Ginzel & Co.**, Dornbirn, AT;

(210) 2321-94

(220) 06.10.1994

(310) 92216

(320) 29.08.1994

(330) CZ

(511) 37, 42

(540)



(510) 37 - Montáž a opravy čerpacích a hydraulických strojov, zariadení a systémov, montáž a opravy meracej a regulačnej techniky.

42 - Poradenská činnosť, výskum a vývoj v oblasti čerpacích a hydraulických strojov, zariadení

- a systémov; projektová činnosť v investičnej výstavbe.
 (730) **HYDROSYSTEM group, a. s.**, Kosmonautů 6a, 772 11 Olomouc, CZ;

(210) 2322-94
 (220) 06.10.1994
 (511) 32

- (540) **OLYMPIA**
 (510) 32 - Nealkoholické nápoje.
 (730) **OLYMPIA INTERNATIONAL**, Riedstrasse 7-9, D-64295 Darmstadt, DE;

(210) 2327-94
 (220) 06.10.1994
 (511) 9
 (540)



- (510) 9 - Polovodičové zariadenia, počítačové programy.
 (730) **LSI Logic Corporation**, 1551 McCarthy Blvd., Milpitas, California 95035. US;

(210) 2332-94
 (220) 10.10.1994
 (511) 25
 (540)



- (510) 25 - Pracovné odevy, vychádzkové odevy, odevy na voľný čas, odevy pre armádu.
 (730) **ZEKON, akciová spoločnosť, Michalovce**, Štefana Tučeka 23, 071 01 Michalovce, SK;

(210) 2338-94
 (220) 10.10.1994
 (511) 33
 (540)



- (510) 33 - Víno.
 (730) **Malokarpatský vinársky podnik, a. s.**, Za dráhou 21, 902 20 Pezinok, SK;

(210) 2343-94
 (220) 11.10.1994
 (591) červená, hnedá, čierna, biela
 (511) 33
 (540)



- (510) 33 - Konzumné a značkové liehoviny radu OLD HEROLD.
 (730) **OLD HEROLD FERM, a. s.**, Bratislavská 36, 911 74 Trenčín, SK;

(210) 2344-94
 (220) 11.10.1994
 (591) červená, zelená, modrá, žltá
 (511) 33
 (540)

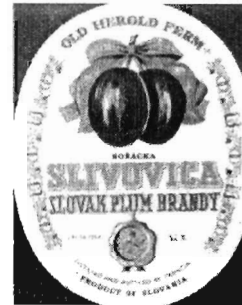

- (510) 33 - Konzumné a značkové liehoviny radu OLD HEROLD.
 (730) **OLD HEROLD FERM, a. s.**, Bratislavská 36, 911 74 Trenčín, SK;

(210) 2345-94
 (220) 11.10.1994
 (591) čierna, modrá, sivá
 (511) 33
 (540)



- (510) 33 - Konzumné a značkové liehoviny radu OLD HEROLD.
 (730) **OLD HEROLD FERM, a. s.**, Bratislavská 36, 911 74 Trenčín, SK;

- (210) 2346-94
 (220) 11.10.1994
 (591) zelená, modrá, biela
 (511) 33
 (540)



- (510) 33 - Konzumné a značkové liehoviny radu OLD HEROLD.
 (730) **OLD HEROLD FERM, a. s.**, Bratislavská 36, 911 74 Trenčín, SK;

- (210) 2347-94
 (220) 11.10.1994
 (591) zelená, hnedá
 (511) 33
 (540)



- (510) 33 - Konzumné a značkové liehoviny radu OLD HEROLD.
 (730) **OLD HEROLD FERM, a. s.**, Bratislavská 36, 911 74 Trenčín, SK;

- (210) 2348-94
 (220) 11.10.1994
 (591) zlatá, modrá, červená, čierna
 (511) 33
 (540)



- (510) 33 - Konzumné a značkové liehoviny radu OLD HEROLD.
 (730) **Old Herold Ferm, a. s.**, Bratislavská 36, 911 74 Trenčín, SK;

- (210) 2349-94
 (220) 11.10.1994
 (591) žltá, čierna, zelená, červená
 (511) 33

- (540)

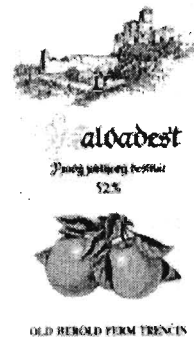

- (510) 33 - Konzumné a značkové liehoviny radu OLD HEROLD.
 (730) **Old Herold Ferm, a. s.**, Bratislavská 36, 911 74 Trenčín, SK;

- (210) 2351-94
 (220) 11.10.1994
 (511) 33

MATÚŠ ČÁK BRANDY

- (510) 33 - Konzumné a značkové liehoviny radu OLD HEROLD.
 (730) **OLD HEROLD FERM, a. s.**, Bratislavská 36, 911 74 Trenčín, SK;

- (210) 2352-94
 (220) 11.10.1994
 (511) 33
 (540)



- (510) 33 - Konzumné a značkové liehoviny radu OLD HEROLD.
 (730) **Old Herold Ferm, a. s.**, Bratislavská 36, 911 74 Trenčín, SK;

- (210) 2353-94
 (220) 11.10.1994
 (591) žltá, čierna, zelená, červená
 (511) 33
 (540)



- (510) 33 - Konzumné a značkové liehoviny radu OLD HEROLD.

(730) **Old Herold Ferm, a. s.**, Bratislavská 36, 911 74 Trenčín, SK;

(210) 2354-94
(220) 11.10.1994
(591) červená, biela, čierna
(511) 33
(540)



(510) 33 - Konzumné a značkové liehoviny radu OLD HEROLD.

(730) **Old Herold Ferm, a. s.**, Bratislavská 36, 911 74 Trenčín, SK;

(210) 2355-94
(220) 11.10.1994
(591) červená, sivá, čierna
(511) 33
(540)



(510) 33 - Konzumné a značkové liehoviny radu OLD HEROLD.

(730) **Old Herold Ferm, a. s.**, Bratislavská 36, 911 74 Trenčín, SK;

(210) 2356-94
(220) 11.10.1994
(591) žltá, čierna, zelená, červená
(511) 33
(540)

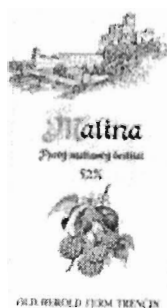

(510) 33 - Konzumné a značkové liehoviny radu OLD HEROLD.

(730) **Old Herold Ferm, a. s.**, Bratislavská 36, 911 74 Trenčín, SK;

(210) 2357-94
(220) 11.10.1994
(591) červená, fialová, čierna
(511) 33
(540)



(510) 33 - Konzumné a značkové liehoviny radu OLD HEROLD.

(730) **Old Herold Ferm, a. s.**, Bratislavská 36, 911 74 Trenčín, SK;

(210) 2359-94
(220) 11.10.1994
(511) 29

(540) **MISS DELISSY**

(510) 29 - Mlieko a mliečne výrobky, jedlé oleje a tuky.

(730) **MD Foods amba**, Skanderborgvej 277, 8260 Vi-by J., DK;

(210) 2361-94
(220) 11.10.1994
(591) žltá, čierna, zelená, modrá
(511) 33
(540)



(510) 33 - Konzumné a značkové liehoviny radu OLD HEROLD.

(730) **Old Herold Ferm, a. s.**, Bratislavská 36, 911 74 Trenčín, SK;

(210) 2362-94
(220) 11.10.1994
(591) žltá, červená, modrá

(511) 33
(540)



(510) 33 - Konzumné a značkové liehoviny radu OLD HEROLD.
(730) **Old Herold Ferm, a. s.**, Bratislavská 36, 911 74 Trenčín, SK;

(210) 2363-94
(220) 11.10.1994
(511) 9

(540) **DALI**

(510) 9 - Zosilňovače, reproduktory, viackanálové vyrovnávače, kanálové filtre do viacestných reproduktorov, rozhlasové prijímače, magnetofóny, prehrávače platní a kompaktných platní, televízne prijímače, videopriestroje, diaľkové ovládače, elektronické obvody na vytváranie trojrozmerných zvukových polí audiovizuálnych systémov.
(730) **AudioNord Danmark A/S**, Grynderupvejen 12, DK-9610 Nørager, DK;

(210) 2366-94
(220) 11.10.1994
(591) biela, modrá, červená, zlatá, čierna
(511) 34
(540)

Alliance

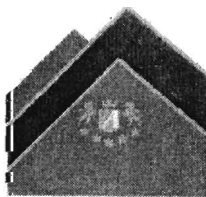

(510) 34 - Tabak, výrobky z tabaku, potreby pre fajčiarov, zápalky.
(730) **EMPRESAS LA MODERNA, S.A. DE C.V.**, 64000 Monterrey, N.L., MX;

(210) 2367-94
(220) 11.10.1994
(511) 25

(540)



(510) 25 - Odevy, obuv vrátane odevov a obuvi na športovanie.
(730) **SAO PAULO ALPARGATAS A/S**, Rua Urussuí 300, Sao Paulo, BR;

(210) 2374-94
(220) 11.10.1994
(511) 38

(540) **VOICE MAIL**

(510) 38 - Teleinformačné služby, hlavne odovzdávanie a vybavovanie odkazov.
(730) **TELECONSULT INTERNATIONAL, spol. s r. o.**, Karmelitská 18, 110 00 Praha 1, CZ;

(210) 2375-94
(220) 11.10.1994
(511) 38

(540) **HLASOVÁ POŠTA**

(510) 38 - Teleinformačné služby, hlavne odovzdávanie a vybavovanie odkazov.
(730) **TELECONSULT INTERNATIONAL, spol. s r. o.**, Karmelitská 18, 110 00 Praha 1, CZ;

(210) 2377-94
(220) 11.10.1994
(511) 35
(540)

ZELENÝ TELEFON

(510) 35 - Informačné služby.
(730) **TELECONSULT INTERNATIONAL, spol. s r. o.**, Karmelitská 18, 110 00 Praha 1, CZ;

(210) 2378-94
(220) 11.10.1994
(511) 35
(540)

ZELENÉ ČÍSLO

(510) 35 - Informačné služby.
(730) **TELECONSULT INTERNATIONAL, spol. s r. o.**, Karmelitská 18, 110 00 Praha 1, CZ;

- (210) 2379-94
 (220) 11.10.1994
 (511) 35
 (540)



- (510) 35 - Informačné služby.
 (730) **TELECONSULT INTERNATIONAL, spol. s r. o.**, Karmelitská 18, 110 00 Praha 1, CZ;

- (210) 2385-94
 (220) 12.10.1994
 (511) 12

- (540) **DURATEC**
 (510) 12 - Automobily, osobné aj nákladné; motory pozemných vozidiel; častí pozemných vozidiel a motorov.
 (730) **FORD MOTOR COMPANY, The American Road, City of Michigan 48121, US;**

- (210) 2387-94
 (220) 12.10.1994
 (511) 32

- (540) **PIMA**
 (510) 32 - Práškové nealkoholické nápoje, tekuté nealkoholické nápoje.
 (730) **B. M. Kávoviny, spol. s r. o.**, Bratislavská cesta 807/10, 926 01 Sereď, SK;

- (210) 2392-94
 (220) 12.10.1994
 (511) 30

- (540) **PUFO**
 (510) 30 - Pekárske výrobky.
 (730) **B. M. Kávoviny, spol. s r. o.**, Bratislavská cesta 807/10, 926 01 Sereď, SK;

- (210) 2397-94
 (220) 12.10.1994
 (511) 9

- (540) **OPENDOC**
 (510) 9 - Počítače, počítačový softvér vrátane počítačových programov zaznamenaných na čípoch, diskoch a páskach, počítačové periférne zariadenia, nepopísané počítačové médiá, predovšetkým magnetické disky a pásky, elektronické komunikačné zariadenia a nástroje, telekomunikačné prístroje a nástroje.
 (730) **Apple Computer Inc.**, spoločnosť zriadená podľa zákonov štátu California, Cupertino, California, US;

- (210) 2398-94
 (220) 12.10.1994
 (511) 34

- (540) **ESCORT**
 (510) 34 - Tabak v surovom alebo spracovanom stave vrátane fajčiarskeho tabaku, cigár a cigaret.
 (730) **ORLIK TOBACCO COMPANY A/S**, Assens, DK;

- (210) 2399-94
 (220) 12.10.1994
 (511) 36
 (540)



- (510) 36 - Investičná činnosť - zhromažďovanie peňažných prostriedkov fyzických a právnických osôb s cieľom použiť ich na podnikanie, správa investičného fondu a výkon činností, ktoré s tým bezprostredne súvisia.
 (730) **DOMINANT, investičná spoločnosť, a. s.**, Miletičova 1, 821 08 Bratislava, SK;

- (210) 2400-94
 (220) 12.10.1994
 (511) 28
 (540)

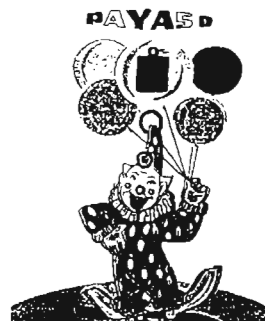

- (510) 28 - Hry, hračky, veci na hranie, telocvičné a športové potreby obsiahnuté v triede 28, vianočné ozdoby.
 (730) **Latex Occidental, S.A. de C. V.**, Calzada Gonzales Gallo No. 2290, C.P. 44890, Guadalajara, Jalisco, MX;

- (210) 2501-94
 (220) 20.10.1994
 (511) 6, 19, 37

- (540) **CLOPAY**
 (510) 6 - Kovové garážové vráta a kovové brány.
 19 - Garážové vráta a brány.
 37 - Inštalácia a údržba garážových vrát a brán.
 (730) **CLOPAY, Building Products Company, INC.**, Walnut Street, Suite 1600, Cincinnati 312, Ohio 44202, US;

(210) 2508-94
 (220) 21.10.1994
 (310) 74565923
 (320) 26.8.1994
 (330) US
 (511) 9

(540) **HINOTE**

(510) 9 - Počítačový hardvér a softvér.
 (730) **Digital Equipment Corporation**, spoločnosť zriadená podľa zákonov štátu Massachusetts, 146 Main Street, Maynard, US;

(210) 2523-94
 (220) 25.10.1994
 (511) 30, 32

(540) **COCKY**

(510) 30 - Trvanlivé pečivo, čokoládové a nečokoládové cukrovinky.
 32 - Nápojové zmesi a prášky.
 (730) **ČOKOLÁDOVNÝ, a. s.**, Modřanská 27, 140 00 Praha 4, CZ;

(210) 2525-94
 (220) 25.10.1994
 (511) 30, 32

(540) **BESKYDKY**

(510) 30 - Trvanlivé pečivo, čokoládové a nečokoládové cukrovinky.
 32 - Nápojové zmesi a prášky.
 (730) **ČOKOLÁDOVNÝ, a. s.**, Modřanská 27, 140 00 Praha 4, CZ;

(210) 2526-94
 (220) 25.10.1994
 (511) 30

(540) **BARI MANDLE**

(510) 30 - Trvanlivé pečivo, čokoládové a nečokoládové cukrovinky.
 (730) **ČOKOLÁDOVNÝ, a. s.**, Modřanská 27, 140 00 Praha 4, CZ;

(210) 2527-94
 (220) 25.10.1994
 (511) 30, 32

(540) **BERUŠKY**

(510) 30 - Trvanlivé pečivo, čokoládové a nečokoládové cukrovinky.
 32 - Nápojové zmesi a prášky.
 (730) **ČOKOLÁDOVNÝ, a. s.**, Modřanská 27, 140 00 Praha 4, CZ;

(210) 2528-94
 (220) 25.10.1994
 (511) 30, 32

(540) **ATLAS**

(510) 30 - Trvanlivé pečivo, čokoládové a nečokoládové cukrovinky.

32 - Nápojové zmesi a prášky.
 (730) **ČOKOLÁDOVNÝ, a. s.**, Modřanská 27, 140 00 Praha 4, CZ;

(210) 2529-94
 (220) 25.10.1994
 (511) 30, 32

(540) **DIA FRUTO**

(510) 30 - Trvanlivé pečivo, čokoládové a nečokoládové cukrovinky.
 32 - Nápojové zmesi a prášky.
 (730) **ČOKOLÁDOVNÝ, a. s.**, Modřanská 27, 140 00 Praha 4, CZ;

(210) 2541-94
 (220) 26.10.1994
 (511) 35, 42
 (540)



(510) 35 - Reklamná činnosť, sprostredkovanie obchodu s výrobkami.
 42 - Vydavateľská činnosť, služby polygrafického priemyslu, spravovanie autorských práv.
 (730) **Adamíková Miluška**, Gándhího 8/8, 036 01 Martin, SK;

(210) 2581-94
 (220) 28.10.1994
 (511) 29

(540) **ORO**

(510) 29 - Jedlé oleje a tuky.
 (730) **PALMA-TUMYS, a. s.**, Bratislava, Račianska 76, 836 04 Bratislava, SK;

(210) 2582-94
 (220) 28.10.1994
 (511) 30

(540) **HVIEZDA**

(510) 30 - Trvanlivé pečivo (napolitánky).
 (730) **HOŠ, spol. s r. o.**, Mlynská 93, 951 31 Močenok, SK;

(210) 2583-94
 (220) 28.10.1994
 (511) 30

(540) **ISKRA**

(510) 30 - Trvanlivé pečivo (napolitánky).
 (730) **HOŠ, spol. s r. o.**, Mlynská 93, 951 31 Močenok, SK;

- (210) 2584-94
 (220) 28.10.1994
 (511) 30
 (540) **HOJ SLOVAKIA**
 (510) 30 - Čokoládové tyčinky.
 (730) **HOJ SLOVAKIA, s. r. o.**, Mlynská 93, 951 31 Močenok, SK;

- (210) 2585-94
 (220) 28.10.1994
 (511) 30
 (540) **GOÓL**
 (510) 30 - Čokoládové tyčinky, cukrovinky.
 (730) **HOJ SLOVAKIA, s. r. o.**, Mlynská 93, 951 31 Močenok, SK;

- (210) 2586-94
 (220) 28.10.1994
 (511) 5
 (540) **DERMASORB**
 (510) 5 - Lekárske a chirurgické bandáže a obvazy, prostriedky na ošetrovanie a výplň rán.
 (730) **E. R. SQUIBB & SONS, INC.**, spoločnosť zriadená podľa zákonov štátu Delaware, Lawrenceville-Princeton Road, Princeton, New Jersey 08540, US;

- (210) 2589-94
 (220) 31.10.1994
 (511) 29, 30
 (540)



- (510) 29 - Jedlé oleje a tuky.
 30 - Omáčky (s výnimkou mäsových), koreniny, mojonéza, šalátové dressingy.
 (730) **UNILEVER N. V.**, Weena 455, 3013 AL Rotterdam, NL;

- (210) 2590-94
 (220) 31.10.1994
 (591) červená, modrá, zelená, biela
 (511) 29
 (540)



- (510) 29 - Jedlé oleje a tuky.
 (730) **UNILEVER N. V.**, Weena 455, Rotterdam, NL;

- (210) 2592-94
 (220) 31.10.1994
 (511) 32
 (540) **CLEARLY CANADIAN**
 (510) 32 - Nealkoholické nápoje, voda, minerálna voda, prírodná, s prichuťou, perlivá, bez oxidu uhlika, ovocné šťavy, pramenistá voda, pitná voda vo fľašiach.
 (730) **CLEARLY CANADIAN BEVERAGE CORPORATION**, Suite 1900-999 West Hastings Street, VANCOUVER, British Columbia, V6C 2W2, CA;

- (210) 2593-94
 (220) 31.10.1994
 (511) 29, 30
 (540) **AMOY**
 (510) 29 - Mäso; ryby, morské živočíchy, mušle, hydina a zverina (s výnimkou živých); výťažky z mäsa a rýb; konzervované, mrazené, sušené a varené ovocie a zelenina; zaváraniny; kompóty; vajcia; mlieko a mliečne výrobky, jedlé oleje a tuky.
 30 - Káva, čaj, kakao, čokoláda, cukor, ryža, tapioka, ságo, kávová náhradka, múky a hotové obilninové výrobky, instantné rezance, chlieb, pečivo, torty, jemné pečivo a cukrovinky, zmrzliny, med, melasový sirup, kvasnice, sušené kvasnice, soľ, horčica, ocot, omáčky (korenisté), korenie, osviežujúci ľad.
 (730) **AMOY INDUSTRIES (INTERNATIONAL) Ltd.**, Tai Po, N. T. H. K., HK;

- (210) 2599-94
 (220) 02.11.1994
 (511) 5
 (540) **CONTROLOC**
 (510) 5 - Liečivá na použitie pre ľudí, najmä na liečenie žalúdočno - črevných chorôb.
 (730) **BYK GULDEN LOMBERG CHEMISCHE FABRIK GMBH**, Byk-Gulden-Strasse 2, Konstanz, DE;

- (210) 2600-94
 (220) 02.11.1994
 (511) 30
 (540) **ROTELLO**
 (510) 30 - Zmrzliny; smotanové a ovocné zmrzliny; mrazené cukrovinky a cukrárske výrobky; prípravky na výrobu uvedených tovarov; všetky ob-siahnuté v triede 30.
 (730) **UNILEVER N. V.**, Weena 455, Rotterdam, NL;

- (210) 2707-94
 (220) 14.11.1994
 (511) 3, 5

(540)

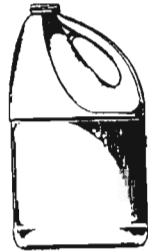

(510) 3 - Bieliace prípravky, detergenty s výnimkou detergentov obsiahnutých v triede 5, dezodoranty na osobnú potrebu, čističe pre domácnosť, odstraňovače škvŕn a farieb, odstraňovače vlhkosti, čističe odpadu, čistiace prostriedky, leštiace prípravky.

5 - Dezinfekčné prípravky, baktericídne prostriedky, dezodoranty s výnimkou dezodorantov na osobnú potrebu, detergenty na lekárske účely.

(730) **THE CLOROX COMPANY**, spoločnosť zriadená podľa zákonov štátu Delaware, 1221 Broadway, Oakland, California, US;

(210) 2708-94
(220) 14.11.1994
(511) 3, 5
(540)

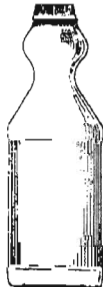

(510) 3 - Bieliace prípravky, detergenty s výnimkou detergentov obsiahnutých v triede 5, dezodoranty na osobnú potrebu, čističe pre domácnosť, odstraňovače škvŕn a farieb, odstraňovače vlhkosti, čističe odpadu, čistiace prostriedky, leštiace prípravky.

5 - Dezinfekčné prípravky, baktericídne prostriedky, dezodoranty s výnimkou dezodorantov na osobnú potrebu, detergenty na lekárske účely.

(730) **THE CLOROX COMPANY**, spoločnosť zriadená podľa zákonov štátu Delaware, 1221 Broadway, Oakland, California, US;

(210) 2717-94
(220) 15.11.1994
(511) 35, 36
(540)



(510) 35 - Činnosť účtovných poradcov, audítorská činnosť, poradenská činnosť v oblasti obchodu, organizačné porady patriace do tejto triedy.
36 - Finančné poradenstvo.

(730) **Price Waterhouse - Audit, s. r. o.**, Námestie SNP 21, 811 01 Bratislava, SK;

(210) 2838-94
(220) 24.11.1994
(511) 3

(540) **UNI.R**

(510) 3 - Čistiace prostriedky, čistiace prostriedky s dezinfekčným účinkom, pracie prostriedky, prípravky na leštenie a odmasťovanie.

(730) **ELASTIK, spol. s r. o.**, miestna časť Šelpice 252, 919 09 Bohdanovce nad Trnavou, SK;

(210) 2985-94
(220) 09.12.1994
(591) zelená, čierna, biela
(511) 29, 30, 31, 32, 33, 35, 42
(540)



(510) 29 - Mäsové výrobky a mäsové konzervy, konzervované ovocie, zelenina, olivy a šampiňóny, mliečne výrobky.

30 - Technologické suroviny na potravinárske výrobky, sojové výrobky, koreniny a zmesi korenín, múka a obilné prípravky.

31 - Čerstvé ovocie a zelenina, semená, rastliny a kvety, krmivo pre zvieratá v čerstvom a suchom stave, slad, obilie v nespracovanom stave.

32 - Nealkoholické nápoje, pívá.

33 - Alkoholické nápoje.

35 - Sprostredkovanie v obchodnej činnosti s uvedenými tovarmi.

42 - Poradenstvo v oblasti výroby mäsových výrobkov a potravinárskych výrobných technológií.

(730) **PROGAST, s. r. o.**, Fraňa Kráľa 12, 811 05 Bratislava, SK;

(210) 2989-94
(220) 12.12.1994
(511) 29, 30, 31, 39
(540)



(510) 29 - Mäso, ryby, hydina a zverina, mäsové výtlačky, konzervované, sušené a tepelne spracované ovocie a zelenina, rôsoly, džemy, marmelády, ovocné zaváraniny, ovocné pretlaky, vajcia, jedlé oleje a tuky.

30 - Káva, čaj, kakao, cukor, ryža, kávové náhradky, múka a výrobky z obilia, chlieb, pekárske a cukrárske výrobky, zmrzlina, med, melasový sirup, kvasnice, prášky do pečiva, soľ, horčica, ocot, omáčky ako chuťové prísady, korenie.

31 - Čerstvé ovocie a zelenina.

39 - Cestná nákladná doprava.

(730) **Liptovská mliekareň, a. s.**, Ul. I mája 124, 031 01 Liptovský Mikuláš, SK;

(210) 3007-94

(220) 13.12.1994

(511) 1, 4, 9, 37, 39, 40, 42

(540)



(510) 1 - Nechemické prísady do palív, bitúmen a/alebo vodná emulzia do palív.

4 - Palivá, benzén, drevené uhlie, vykurovací plyn, kerozín, minerálne palivá, plyn, olej, parafín, rašelina, benzín, vykurovací olej, zemný plyn, motorová nafta.

9 - Prístroje a nástroje na vedecké účely, elektrické a elektronické prístroje a nástroje, prístroje a nástroje na vázanie, meranie, signalizáciu, kontrolu a inšpekciu, počítače a počítačové programy, elektrostatické filtre a vylučovače, bezpečnostné prístroje, hasiace prístroje, časti a príslušenstvo tovarov patriacich do tejto triedy.

37 - Stavby a opravy elektrární, prístrojov na výrobu energie a strojových zariadení, inštalácia elektrických strojových zariadení a generátorov.

39 - Distribúcia energie a elektrického prúdu, dopravné služby, požičiavanie vozidiel, doprava vozidlami alebo potrubím.

40 - Výroba energie a elektrického prúdu, chemické spracovanie odpadu, technické kreslenie.

42 - Odstraňovanie odpadu, návrhy štúdií a projekty manažérskych služieb, neobchodné poradenské služby, geologický, chemický, technický a vedecký výskum, geologické vymeriavanie, služby priemyselných návrhárov, spracovávanie správ, inžinierske služby, počítačové programovanie, poradenstvo v odbore výpočtovej techniky a služby výpočtových stredísk patriace do tejto triedy, testovanie a oceňovanie materiálov, služby záhradných architektov.

(730) **The Power Generation Company Limited**, 53 New Broad Street, Londýn EC2M 1JJ, GB;

(210) 3008-94

(220) 13.12.1994

(511) 1, 4, 9, 37, 39, 40, 42

(540) **POWERGEN**

(510) 1 - Nechemické prísady do palív, bitúmen a/alebo vodná emulzia do palív.

4 - Palivá, benzén, drevené uhlie, vykurovací plyn, kerozín, minerálne palivá, plyn, olej, parafín, rašelina, benzín, vykurovací olej, zemný plyn, motorová nafta.

9 - Prístroje a nástroje na vedecké účely, elektrické a elektronické prístroje a nástroje, prístroje a nástroje na vázanie, meranie, signalizáciu, kontrolu a inšpekciu, počítače a počítačové programy, elektrostatické filtre a vylučovače, bezpečnostné prístroje, hasiace prístroje, časti a príslušenstvo tovarov patriacich do tejto triedy.

37 - Stavby a opravy elektrární, prístrojov na výrobu energie a strojových zariadení, inštalácia elektrických strojových zariadení a generátorov.

39 - Distribúcia energie a elektrického prúdu, dopravné služby, požičiavanie vozidiel, doprava vozidlami alebo potrubím.

40 - Výroba energie a elektrického prúdu, chemické spracovanie odpadu, technické kreslenie.

42 - Odstraňovanie odpadu, návrhy štúdií a projekty manažérskych služieb, neobchodné poradenské služby, geologický, chemický, technický a vedecký výskum, geologické vymeriavanie, služby priemyselných návrhárov, spracovávanie správ, inžinierske služby, počítačové programovanie, poradenstvo v odbore výpočtovej techniky a služby výpočtových stredísk patriace do tejto triedy, testovanie a oceňovanie materiálov, služby záhradných architektov.

(730) **The Power Generation Company Limited**, 53 New Broad Street, Londýn EC2M 1JJ, GB;

(210) 3098-94

(220) 22.12.1994

(511) 3, 9, 16, 35, 42

(540)

SLOVHRON s.r.o.

(510) 3 - Čistiace prípravky.

9 - Audioprístroje, videoprístroje, softvér, hardvér a zariadenia s ním súvisiace.

16 - Papier a výrobky z papiera, kancelárske a školské potreby, periodická tlač.

35 - Reklamná činnosť, sprostredkovanie obchodu.

42 - Tvorba a správa komerčnej počítačovej siete SLOVINFO.

(730) **SLOVHRON, spol. s r. o.**, ČSA 331, 966 01 Hliník nad Hronom, SK;

(210) 776-95

(220) 15.03.1995

(511) 25, 26

(540) **Deem sports wear**

(510) 25 - Gymnastické (telocvičné) dresy; oblečenie z imitácie kože; oblečenie z kože; šatky, závoje; športové oblečenie; tričká; oblečenie pre motoristov; pančuchy; baretky; pracovné plášte; čiapky; pleteniny; goliere; krátke peleríny; vlnené šály; krátke kabátiky; pánske spodky; čiapky (priliehavé); bielizeň; osobná bielizeň; kapucne; šilty (na čiapke); šilty na pokrývky hlavy; opasky;

šály; župany; pulóvre; ponožky; vnútorné podrážky; košeľe; oblečenie; odevy; klobúky; pokrývky hlavy; pančuškové nohavice; kombinézy na vodné lyžovanie; kombinézy (oblečenie); kostýmy, obleky; konfekcia; chrániče uší (proti chladu, ako pokrývka hlavy); gamaše; krátke, jazdecké alebo spodné nohavice; nohavice; cyklistické oblečenie; vrchné ošatenie; rukavice; podšívky (časti odevov); šatky, šály; gabardénové plášte; tielka, vesty; plášte; pletené svetre; sukne; športové bundy; tielka, tričká; rukávniky; palčiaky; papuče; peleríny; dámske plášte lemované kožušinou; plážové oblečenie; vrecká na odevy; pulóvre; šaty; kabáty; zvrchníky; bundy; saká, bundy; kúpacie čiapky; plavky; kúpacie plášte; nánožníky, nie elektricky vyhrievané; športová obuv; členky; krátke kabáty s kapucňou (teplé).

26 - Vypchávkový náplecník na odevy; bordúry, lemy, obruby (na odevy); elastické pásky na pridržanie rukávov; značky na bielizeň a šatstvo; goliere; šnúry na opásanie; vrkoče, pletené šnúry; vlnené šnúry; brmbolce; elastické šnúry, elastické pásky; odznaky na odevy s výnimkou odznakov z drahých kovov; nežehľovacie ozdoby textilných výrobkov.

(730) **DeeM sports wear, s. r. o.**, Bratislavská 31, 010 01 Žilina, SK;

(210) 1821-95
(220) 28.06.1995
(511) 30

(540) **Tomí**

(510) 30 - Mrazený vanilkový nanuk.
(730) **NITRAFROST, a. s.**, Novozámocká 80, 949 81 Nitra, SK;

(210) 2297-96
(220) 03.09.1996
(511) 33

(540) **MON BIJOU**

(510) 33 - Alkoholické nápoje a produkty z destilátov okrem piva.
(730) **LARK, s. r. o.**, Moldavská 21, 040 01 Košice, SK;

(210) 362-97
(220) 03.02.1997
(511) 30, 39
(540)

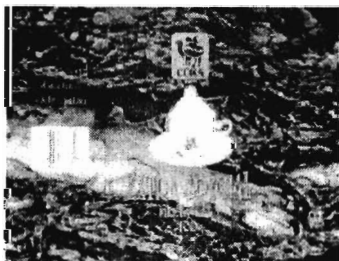

(510) 30 - Káva.
39 - Balenie potravín.

(730) **Giláš Marek, Ing.**, Jesenského 45/2, 965 01 Žiar nad Hronom, SK;

(210) 365-97
(220) 03.02.1997
(511) 30, 39
(540)

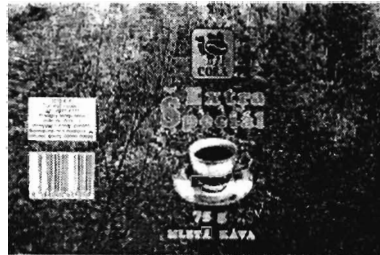

(510) 30 - Káva.
39 - Balenie potravín.

(730) **Giláš Marek, Ing.**, Jesenského 45/2, 965 01 Žiar nad Hronom, SK;

(210) 1011-97
(220) 10.04.1997
(511) 6, 11, 35, 37, 40
(540)

KZDUCHOTECHNIKA
KLIMAC

(510) 6 - Kovové potrubia na vetranie a klimatizáciu, kovové prívodné potrubia, kovové koléná na potrubia, kovové vzduchovody.

11 - Ionizátory na čistenie vzduchu, ohrievače vzduchu, klimatizačné zariadenia, chladiace zariadenia a stroje, chladiace komory, konce potrubí, ventilátory, zvlhčovače vzduchu.

35 - Sprostredkovanie obchodu s chladiacimi zmesami, s prídavkami na čistenie vzduchu, s klimatizačnými zariadeniami, s pneumodopravou, s ionizátormi na čistenie vzduchu, s ohrievačmi vzduchu, s chladiacimi zariadeniami a strojmi, s chladiacimi komorami, s koncami potrubí, s ventilátormi a so zvlhčovačmi vzduchu, s kovovými potrubiami na vetranie a klimatizáciu, s kovovými prívodnými potrubiami, s kovovými kolénami na potrubia a s kovovými vzduchovodmi.
37 - Montáž a opravy klimatizačných zariadení, pneumodopravy, chladiacich zariadení a strojov, chladiacich komôr, vzduchotechnických zariadení.

40 - Zváranie konštrukcií, spracovanie a úprava materiálov.

(730) **Bachratý Miroslav - VZDUCHOTECHNIKA KLIMAC**, Odborárska 52, 831 02 Bratislava, SK;

(210) 1033-97
(220) 14.04.1997
(511) 11, 19, 21, 34, 35
(540) **XANDRA**

- (510) 11 - Sklenené lustre.
19 - Krištál.
21 - Výrobky z krištáľového skla.
34 - Popolníky s výnimkou popolníkov z drahých kovov.
35 - Služby a poradenstvo v obchodnej činnosti.
(730) **XANDRA CRYSTAL, spol. s r. o.**, Prievidzská 30. 972 46 Čereňany, SK;

- (210) 2045-97
(220) 17.07.1997
(511) 6, 7, 9, 11, 35, 36, 37, 42
(540)

08.1993



- (510) 6 - Kovové konštrukcie, kovové nádoby na kvapaliny, paru alebo stlačený plyn, kovové vzduchotechnické potrubie na vetranie a klimatizáciu.
7 - Elektrické odprašovacie zariadenia, stroje baliace, brúsne, kovoobrábacie, obrábacie, leštiace, nitovacie, rezacie, plniace, pracie, vŕtacie, dopravníky ako stroje, odsávacie stroje na priemyselné účely, odstredivky, zdviháky ako stroje, stroje s mechanickým pohonom.
9 - Automatické rozvádzače, svetelné signalizačné panely kontrolné, meracie a regulačné prístroje na zariadenia vzduchotechnické, vetracie, klimatizačné, odsávacie, odlučovacie, zariadenia na vetranie a odsávanie vzduchu, zariadenia na úpravu vzduchu, práčky vzduchu, ohrievače vzduchu, zvlhčovače vzduchu, sušiarne a sušiarenské zariadenia.
11 - Zariadenia vzduchotechnické, vetracie, klimatizačné, odsávacie, odlučovacie, ventilátory, odlučovače a filtre na čistenie vzduchu a zmesí plynov, zariadenia na vetranie a odsávanie vzduchu, zariadenia na úpravu vzduchu, práčky vzduchu, ohrievače vzduchu, zvlhčovače vzduchu, sušiarne a sušiarenské zariadenia, vzduchotechnické potrubie, diely a príslušenstvo k uvedeným zariadeniam.
35 - Služby, poradenstvo v obchodnej činnosti.
36 - Prenájom nehnuteľností, správa nehnuteľností.
37 - Prenájom strojov na výrobu vzduchotechnických, sušiarenských a klimatizačných zariadení.
42 - Vývoj počítačových programov, automatizované spracovanie dát, výskum a vývoj v oblasti strojárstva, inžinierska činnosť v oblasti strojárstva, projektovanie a vývoj vzduchotechnických a sušiarenských zariadení, revízia a skúšky tlakových nádob.
(730) **VZI - Vzduchotechnika, a. s.**, Trenčianska 17, 915 34 Nové Mesto nad Váhom, SK;

- (210) 2046-97
(220) 17.07.1997
(511) 6, 7, 9, 11, 35, 36, 37, 42

(540)



- (510) 6 - Kovové konštrukcie, kovové nádoby na kvapaliny, paru alebo stlačený plyn, kovové vzduchotechnické potrubie na vetranie a klimatizáciu.
7 - Elektrické odprašovacie zariadenia, stroje baliace, brúsne, kovoobrábacie, obrábacie, leštiace, nitovacie, rezacie, plniace, pracie, vŕtacie, dopravníky ako stroje, odsávacie stroje na priemyselné účely, odstredivky, zdviháky ako stroje, stroje s mechanickým pohonom.
9 - Automatické rozvádzače, svetelné signalizačné panely kontrolné, meracie a regulačné prístroje na zariadenia vzduchotechnické, vetracie, klimatizačné, odsávacie, odlučovacie, zariadenia na vetranie a odsávanie vzduchu, zariadenia na úpravu vzduchu, práčky vzduchu, ohrievače vzduchu, zvlhčovače vzduchu, sušiarne a sušiarenské zariadenia.
11 - Zariadenia vzduchotechnické, vetracie, klimatizačné, odsávacie, odlučovacie, ventilátory, odlučovače a filtre na čistenie vzduchu a zmesí plynov, zariadenia na vetranie a odsávanie vzduchu, zariadenia na úpravu vzduchu, práčky vzduchu, ohrievače vzduchu, zvlhčovače vzduchu, sušiarne a sušiarenské zariadenia, vzduchotechnické potrubie, diely a príslušenstvo k uvedeným zariadeniam.
35 - Služby, poradenstvo v obchodnej činnosti.
36 - Prenájom nehnuteľností, správa nehnuteľností.
37 - Prenájom strojov na výrobu vzduchotechnických, sušiarenských a klimatizačných zariadení.
42 - Vývoj počítačových programov, automatizované spracovanie dát, výskum a vývoj v oblasti strojárstva, inžinierska činnosť v oblasti strojárstva, projektovanie a vývoj vzduchotechnických a sušiarenských zariadení, revízia a skúšky tlakových nádob.
(730) **VZI - Vzduchotechnika, a. s.**, Trenčianska 17, 915 34 Nové Mesto nad Váhom, SK;

- (210) 2074-97
(220) 18.07.1997
(511) 37, 39, 42
(540)



- (510) 37 - Ťažba uhlíkovodíkov.
39 - Uskladňovanie zemného plynu.
42 - Vyhľadávanie uhlíkovodíkov.
(730) **NAFTA, a. s.**, Naftárska 965, 908 45 Gbely, SK;

- (210) 2126-97
(220) 23.07.1997

(511) 1

(540) **ZEOFERT**

(510) 1 - Chemické výrobky pre priemysel, chemické výrobky pre poľnohospodárstvo, záhradníctvo, lesníctvo, okrem fungicídov, herbicídov, insekticídov a prípravkov na ničenie parazitov; pôdne hnojivá (prírodné a priemyselné).

(730) **ADI, s. r. o.**, Andrusovova 5, 851 01 Bratislava, SK;

(210) 2149-97

(220) 25.07.1997

(511) 9, 17, 20

(540)



(510) 9 - Záchranne vesty z penového polyetylénu.
17 - Penový polyetylén ako materiál na výstuže, výplne, vypchávkvy, izoláciu, pohlcovanie rezonancií.

20 - Kempingové podložky na spanie (karimatky) a sedenie z penového polyetylénu.

(730) **Leszkó Vendéln**, Vodná 15/9, 945 01 Komárno, SK;

(210) 2155-97

(220) 25.07.1997

(511) 1, 2, 9, 37

(540) **HALOTRON**

(510) 1 - Hasiace zmesi, chladiace prípravky.

2 - Ohňovzdorné farby.

9 - Hasiace prístroje a zariadenia, zvukové a optické signalizačné prístroje, hlásiče plameňa, detektory horľavých a jedovatých plynov, protipožiarne systémy dopravných prostriedkov a budov.
37 - Opravy, plnenie a revízie hasiacich prístrojov, servis signalizačných a detekčných protipožiarnych systémov.

(730) **APPOLLONIA, spol s r. o.**, Bratislavská 2791, 921 01 Piešťany, SK;

(210) 2167-97

(220) 28.07.1997

(511) 9, 10, 11, 35, 37, 40, 41, 42

(540)



(510) 9 - Prístroje a zariadenia na meranie, testovanie, analýzu a optimalizáciu telekomunikačných sietí a ústrední, termoregulároty.

10 - Chirurgické implantáty a protézy (bedrové, kolenné, zubné).

11 - Výmenníky tepla, regulačno-bezpečnostné zariadenia na rozvody plynu, vykurovacie telesá na kúrenie plynými palivami, plynové infražiariče.

35 - Poradenstvo v obchodnej činnosti, sprostredkovanie obchodu s uvedenými tovarmi.

37 - Montáž, údržba a opravy uvedených prístrojov a zariadení.

40 - Elektrochemické gravírovanie kovových výrobkov.

41 - Organizovanie športových súťaží.

42 - Odborné poradenstvo v odbore merania a regulácie, vykurovania, plynoinštalácií, telekomunikácií a chirurgických implantátov a protéz, reštauračné služby.

(730) **ADRIAN, spol. s r. o.**, Lazovná 53, 974 01 Banská Bystrica, SK;

(210) 2233-97

(220) 05.08.1997

(511) 29, 30

(540) **VEGETANKA**

(510) 29 - Sušená zelenina, sušené huby.

30 - Chuťové prísady, korenie, soľ.

(730) **Intertrade E. S., s. r. o.**, Krížna 52, 821 08 Bratislava, SK;

(210) 2234-97

(220) 05.08.1997

(511) 29, 30

(540)



(510) 29 - Sušená zelenina, sušené huby.

30 - Chuťové prísady, korenie, soľ.

(730) **Intertrade E. S., s. r. o.**, Krížna 52, 821 08 Bratislava, SK;

(210) 2250-97

(220) 06.08.1997

(511) 7, 37

(540)



(510) 7 - Stroje a obrábacie stroje, hrotové sústruhy s príslušenstvom, vertikálne obrábacie centrá MC 100 V, jednonúčelové obrábacie stroje.

37 - Opravy a údržba obrábacích strojov, servisné služby.

(730) **TOS TRENCÍN, a. s.**, Súvoz 1, 911 32 Trenčín, SK;

(210) 2511-97

(220) 03.09.1997

(511) 3, 5, 10, 21

(540) **perl-a-dent**

(510) 3 - Prípravky vrátane kozmetických na ošetrovanie, čistenie a dezinfekciu zubov a ústnej dutiny, najmä zubné pasty, gély, ústne vody, tablety a prášky (s výnimkou medicínálnych); prípravky ústnej hygieny (s výnimkou medicínálnych); ústne dezodoranty a osviežovače vo všetkých for-

mách (s výnimkou medicínálnych); čistiacie a leštiace prípravky na umelý chrup a zubné protézy.

5 - Medicínálne prípravky na ošetrovanie, čistenie a dezinfekciu zubov a ústnej dutiny, najmä zdravotné zubné pasty, gély, ústne vody, tablety a prášky; lekárenské prípravky na údržbu zubov; liečivé prípravky na zuby; liečebné žuvačky; stomatologické materiály, najmä materiály na plombovanie zubov a odtlačky, lepidlá, tmely, laky, cementy, brusivá, modelovacie hmoty pre dentistov.

10 - Dentálne nite a pásky.

21 - Zubné kefky vrátane elektrických; držiaky na zubné kefky; zubné špáradlá a držiaky na zubné špáradlá.

(730) **FEMINIA Bratislava, s. r. o.**, Domašská 15, 821 07 Bratislava, SK;

(210) 2512-97

(220) 03.09.1997

(511) 3, 5, 10, 21

(540) **perl-a-med**

(510) 3 - Prípravky vrátane kozmetických na ošetrovanie, čistenie a dezinfekciu zubov a ústnej dutiny, najmä zubné pasty, gély, ústne vody, tablety a prášky (s výnimkou medicínálnych); prípravky ústnej hygieny (s výnimkou medicínálnych); ústne dezodoranty a osviežovače vo všetkých formách (s výnimkou medicínálnych); čistiacie a leštiace prípravky na umelý chrup a zubné protézy. 5 - Medicínálne prípravky na ošetrovanie, čistenie a dezinfekciu zubov a ústnej dutiny, najmä zdravotné zubné pasty, gély, ústne vody, tablety a prášky; lekárenské prípravky na údržbu zubov; liečivé prípravky na zuby; liečebné žuvačky; stomatologické materiály, najmä materiály na plombovanie zubov a odtlačky, lepidlá, tmely, laky, cementy, brusivá, modelovacie hmoty pre dentistov.

10 - Dentálne nite a pásky.

21 - Zubné kefky vrátane elektrických; držiaky na zubné kefky; zubné špáradlá a držiaky na zubné špáradlá.

(730) **FEMINIA Bratislava, s. r. o.**, Domašská 15, 821 07 Bratislava, SK;

Zapísané ochranné známy bez zmeny

178 013	178 026	178 039	178 052
178 014	178 027	178 040	178 053
178 015	178 028	178 041	178 054
178 016	178 029	178 042	178 055
178 017	178 030	178 043	178 056
178 018	178 031	178 044	178 057
178 019	178 032	178 045	178 058
178 020	178 033	178 046	178 059
178 021	178 034	178 047	178 060
178 022	178 035	178 048	178 061
178 023	178 036	178 049	178 062
178 024	178 037	178 050	178 063
178 025	178 038	178 051	

(111) **178 013**
 (220) 18.06.1992
 (442) 04.06.1997
 (151) 08.09.1997
 (180) 18.06.2002
 (730) **DRUCHEMA, družstvo pro chemickou výrobu a služby**, Václavské nám. 14, 111 66 Praha 1 - Nové Město, CZ;
 (210) 69431

(111) **178 014**
 (220) 06.11.1991
 (442) 04.06.1997
 (151) 08.09.1997
 (180) 06.11.2001
 (730) **Lucent Technologies Inc.**, 600 Mountain Avenue, Murray Hill, New Jersey, US;
 (210) 64597

(111) **178 015**
 (220) 20.09.1995
 (442) 04.06.1997
 (151) 08.09.1997
 (180) 20.09.2005
 (730) **DROZEN Zdeněk, PhDr. - DOZ**, Košická 6, 821 09 Bratislava, SK;
 (210) 2641-95

(111) **178 016**
 (220) 23.10.1990
 (442) 04.06.1997
 (151) 08.09.1997
 (180) 23.10.2000
 (730) **Starorežná Prostějov, komanditní společnost**, Dykova 1, 796 97 Prostějov, CZ;
 (210) 59044

(111) **178 017**
 (220) 13.11.1996
 (442) 04.06.1997
 (151) 08.09.1997
 (180) 13.11.2006

(730) **Infomedia, a. s.**, Železničarska 8, 811 04 Bratislava, SK;
 (210) 62246

(111) **178 018**
 (220) 27.11.1996
 (442) 04.06.1997
 (151) 08.09.1997
 (180) 27.11.2006
 (730) **VínoProdukt, akciová spoločnosť**, Barónka 1, 835 02 Bratislava - Rača, SK;
 (210) 63063

(111) **178 019**
 (220) 27.11.1996
 (442) 04.06.1997
 (151) 08.09.1997
 (180) 27.11.2006
 (730) **VínoProdukt, akciová spoločnosť**, Barónka 1, 835 02 Bratislava - Rača, SK;
 (210) 63064

(111) **178 020**
 (220) 27.11.1996
 (442) 04.06.1997
 (151) 08.09.1997
 (180) 27.11.2006
 (730) **VínoProdukt, akciová spoločnosť**, Barónka 1, 835 02 Bratislava - Rača, SK;
 (210) 63066

(111) **178 021**
 (220) 27.11.1996
 (442) 04.06.1997
 (151) 08.09.1997
 (180) 27.11.2006
 (730) **VínoProdukt, akciová spoločnosť**, Barónka 1, 835 02 Bratislava - Rača, SK;
 (210) 63068

-
- (111) **178 022**
(220) 27.11.1996
(442) 04.06.1997
(151) 08.09.1997
(180) 27.11.2006
(730) **VinoProdukt, akciová spoločnosť**, Barónka 1,
835 02 Bratislava - Rača, SK:
(210) 63069
-
- (111) **178 023**
(220) 27.11.1996
(442) 04.06.1997
(151) 08.09.1997
(180) 27.11.2006
(730) **VinoProdukt, akciová spoločnosť**, Barónka 1,
835 02 Bratislava - Rača, SK:
(210) 63070
-
- (111) **178 024**
(220) 27.11.1996
(442) 04.06.1997
(151) 08.09.1997
(180) 27.11.2006
(730) **VinoProdukt, akciová spoločnosť**, Barónka 1,
835 02 Bratislava - Rača, SK:
(210) 63071
-
- (111) **178 025**
(220) 27.11.1996
(442) 04.06.1997
(151) 08.09.1997
(180) 27.11.2006
(730) **VinoProdukt, akciová spoločnosť**, Barónka 1,
835 02 Bratislava - Rača, SK:
(210) 63072
-
- (111) **178 026**
(220) 07.09.1992
(442) 04.06.1997
(151) 08.09.1997
(180) 07.09.2002
(730) **Vinoprodukt, š. p.**, Barónka č.1, 835 02 Bratislava-Rača, SK:
(210) 71550
-
- (111) **178 027**
(220) 11.11.1992
(442) 04.06.1997
(151) 08.09.1997
(180) 11.11.2002
(730) **JOHN LABATT INVESTMENTS (BARBADOS) LIMITED**, The Corporate Centre, Bay Street, Bush Hill, St. Michael, BB:
(210) 72928
-
- (111) **178 028**
(220) 11.11.1992
(442) 04.06.1997
(151) 08.09.1997
-
- (180) 11.11.2002
(730) **JOHN LABATT INVESTMENTS (BARBADOS) LIMITED**, The Corporate Centre, Bay Street, Bush Hill, St. Michael, BB:
(210) 72929
-
- (111) **178 029**
(220) 18.12.1992
(442) 04.06.1997
(151) 08.09.1997
(180) 18.12.2002
(730) **Gas - měření, regulace, akciová společnost**, Husova 691, 539 73 Skuteč, CZ:
(210) 73986
-
- (111) **178 030**
(220) 31.12.1992
(442) 04.06.1997
(151) 08.09.1997
(180) 31.12.2002
(730) **CORSAIR TOILETRIES LIMITED**, 220 Park Street Lane, Park Street, St. Albans, Hertfordshire AL2 2AQ, GB:
(210) 74384
-
- (111) **178 031**
(220) 31.12.1992
(442) 04.06.1997
(151) 08.09.1997
(180) 31.12.2002
(730) **CORSAIR TOILETRIES LIMITED**, 220 Park Street Lane, Park Street, St. Albans, Hertfordshire AL2 2AQ, GB:
(210) 74386
-
- (111) **178 032**
(220) 31.12.1992
(442) 04.06.1997
(151) 08.09.1997
(180) 31.12.2002
(730) **CORSAIR TOILETRIES LIMITED**, 220 Park Street Lane, Park Street, St. Albans, Hertfordshire AL2 2AQ, GB:
(210) 74387
-
- (111) **178 033**
(220) 31.12.1992
(442) 04.06.1997
(151) 08.09.1997
(180) 31.12.2002
(730) **CORSAIR TOILETRIES LIMITED**, 220 Park Street Lane, Park Street, St. Albans, Hertfordshire AL2 2AQ, GB:
(210) 74388
-
- (111) **178 034**
(220) 21.09.1994
(442) 04.06.1997
(151) 09.09.1997

(180) 21.09.2004
(730) **BGI BRANDS N. V.**, 6 JB Gorsiraweg, Curacao, AN;
(210) 2182-94

(111) **178 035**
(220) 21.09.1994
(442) 04.06.1997
(151) 09.09.1997
(180) 21.09.2004
(730) **AQUASCUTUM LIMITED**, London, GB;
(210) 2183-94

(111) **178 036**
(220) 21.09.1994
(442) 04.06.1997
(151) 09.09.1997
(180) 21.09.2004
(730) **ACQUISTI FRANCO, s. r. o.**, Štúrova 28, 900 21 Svätý Jur 28, SK;
(210) 2187-94

(111) **178 037**
(220) 21.09.1994
(442) 04.06.1997
(151) 09.09.1997
(180) 21.09.2004
(730) **APPLE COMPUTER, INC.**, Cupertino, California, US;
(210) 2188-94

(111) **178 038**
(220) 21.09.1994
(442) 04.06.1997
(151) 09.09.1997
(180) 21.09.2004
(730) **APPLE COMPUTER, INC.**, Cupertino, California, US;
(210) 2189-94

(111) **178 039**
(220) 21.09.1994
(442) 04.06.1997
(151) 09.09.1997
(180) 21.09.2004
(730) **MOTOROLA Inc.**, Schaumburg, Illinois, US;
(210) 2190-94

(111) **178 040**
(220) 21.09.1994
(442) 04.06.1997
(151) 09.09.1997
(180) 21.09.2004
(730) **SPT TELECOM, a. s.**, Olšanská 5, 130 00 Praha 3, CZ;
(210) 2191-94

(111) **178041**
(220) 22.09.1994
(442) 04.06.1997
(151) 09.09.1997
(180) 22.09.2004
(730) **SCHERING CORPORATION**, 2000 Galloping Hill Road, 07033-0530 Kenilworth, New Jersey, US;
(210) 2196-94

(111) **178 042**
(220) 22.09.1994
(442) 04.06.1997
(151) 09.09.1997
(180) 22.09.2004
(730) **SCHERING CORPORATION**, 2000 Galloping Hill Road, 07033-0530 Kenilworth, New Jersey, US;
(210) 2197-94

(111) **178 043**
(220) 23.09.1994
(442) 04.06.1997
(151) 09.09.1997
(180) 23.09.2004
(730) **ATOS FOOD, s. r. o.**, 512 62 Malé Svatoňovice 249, CZ;
(210) 2200-94

(111) **178 044**
(220) 11.01.1996
(442) 04.06.1997
(151) 09.09.1997
(180) 11.01.2006
(730) **CEBO HOLDING SLOVAKIA, a. s.**, Nitrianska cesta 60, 958 01 Partizánske, SK;
(210) 78-96

(111) **178 045**
(220) 27.02.1997
(442) 04.06.1997
(151) 09.09.1997
(180) 27.02.2007
(730) **EnviGeo, s. r. o.**, Kynceľová 10, 975 90 Banská Bystrica, SK;
(210) 616-97

(111) **178 046**
(220) 07.08.1992
(442) 04.06.1997
(151) 09.09.1997
(180) 07.08.2002
(730) **FARAH INCORPORATED**, 8889 Gateway West, El Paso, Texas, US;
(210) 70775

(111) **178 047**
 (220) 21.01.1994
 (442) 04.06.1997
 (151) 09.09.1997
 (180) 21.01.2004
 (730) **BIOGAL Gyógyszergyár RT.**, Pallagi u.13,
 Debrecen, HU;
 (210) 131-94

(111) **178 048**
 (220) 07.04.1994
 (442) 04.06.1997
 (151) 09.09.1997
 (180) 07.04.2004
 (730) **SLOVNAFT, a. s.**, Vlčie hrdlo, 824 12 Bratislava,
 SK;
 (210) 821-94

(111) **178 049**
 (220) 07.04.1994
 (442) 04.06.1997
 (151) 09.09.1997
 (180) 07.04.2004
 (730) **Pace Micro Technology Limited**, Victoria Road,
 Saltaire, West Yorkshire, GB;
 (210) 823-94

(111) **178 050**
 (220) 23.05.1994
 (310) 74/472584
 (320) 23.12.1993
 (330) US
 (442) 04.06.1997
 (151) 09.09.1997
 (180) 23.05.2004
 (730) **Fruit of the Loom, Inc.**, One Fruit of the Loom
 Drive, Bowling Green, Kentucky 42103, US;
 (210) 1191-94

(111) **178 051**
 (220) 23.06.1994
 (442) 04.06.1997
 (151) 09.09.1997
 (180) 23.06.2004
 (730) **POWER TOOL HOLDERS INCORPORATED**, 501 Silverside Road, Suite 105, Wilmin-
 gton, Delaware, US;
 (210) 1452-94

(111) **178 052**
 (220) 23.06.1994
 (442) 04.06.1997
 (151) 09.09.1997
 (180) 23.06.2004
 (730) **POWER TOOL HOLDERS INCORPORATED**, 501 Silverside Road, Suite 105, Wilmin-
 gton, Delaware, US;
 (210) 1453-94

(111) **178 053**
 (220) 27.03.1991
 (442) 04.06.1997
 (151) 09.09.1997
 (180) 27.03.2001
 (730) **TCGI (Jersey) Ltd.**, Minneapolis, Minnesota
 55438, US;
 (210) 61044

(111) **178 054**
 (220) 23.09.1992
 (442) 04.06.1997
 (151) 09.09.1997
 (180) 23.09.2002
 (730) **PREMA Praha, s r. o.**, Na louži 5, 101 00 Praha
 10, CZ;
 (210) 71809

(111) **178 055**
 (220) 17.02.1993
 (442) 04.06.1997
 (151) 09.09.1997
 (180) 17.02.2003
 (730) **BUTTERICK COMPANY, INC.**, spoločnosť
 zriadená podľa zákonov štátu Delaware, 161
 Avenue of the Americas, New York, N.Y. 10013,
 US;
 (210) 111-93

(111) **178 056**
 (220) 15.03.1993
 (442) 04.06.1997
 (151) 09.09.1997
 (180) 15.03.2003
 (730) **Mikolai Imrich Ing., CSc.**, Zochova 16/XII,
 811 03 Bratislava, SK;
 (210) 240-93

(111) **178 057**
 (220) 12.08.1994
 (442) 04.06.1997
 (151) 09.09.1997
 (180) 12.08.2004
 (730) **Matiaška Vladimír**, Hlinská 20, 010 01 Žilina,
 SK;
 (210) 1836-94

(111) **178 058**
 (220) 14.10.1991
 (442) 04.06.1997
 (151) 09.09.1997
 (180) 14.10.2001
 (730) **Royce Importing Corporation**, 200 Business
 Park Drive, Armonk, New York 10504, US;
 (210) 64118

(111) **178 059**
 (220) 14.10.1991
 (442) 04.06.1997

(151) 09.09.1997
(180) 14.10.2001
(730) **Royce Importing Corporation**, 200 Business
Park Drive, Armonk, New York 10504, US;
(210) 64119

(111) **178 060**
(220) 13.07.1992
(442) 04.06.1997
(151) 09.09.1997
(180) 13.07.2002
(730) **Žatko Ján, Ing.**, Lipová 521/2, 031 04 Liptovský
Mikuláš, SK;
(210) 70135

(111) **178 061**
(220) 06.12.1996
(442) 04.06.1997
(151) 09.09.1997
(180) 06.12.2006
(730) **CEBO HOLDING SLOVAKIA, a. s.**, Nitrianska
cesta 60, 958 01 Partizánske, SK;
(210) 3288-96

(111) **178 062**
(220) 06.12.1996
(442) 04.06.1997
(151) 09.09.1997
(180) 06.12.2006
(730) **CEBO HOLDING SLOVAKIA, a. s.**, Nitrianska
cesta 60, 958 01 Partizánske, SK;
(210) 3289-96

(111) **178 063**
(220) 23.12.1996
(442) 04.06.1997
(151) 09.09.1997
(180) 23.12.2006
(730) **Samat Kovoizospol, spol. s r. o.**, Krátka č.9, 811
03 Bratislava, SK;
(210) 3477-96

Zapísané ochranné známky so zmenou

178 064
178 065
178 066

178 067
178 068
178 069

178 070
178 071
178 072

178 073
178 074

(111) **178 064**
(220) 16.11.1994
(442) 04.06.1997
(151) 26.09.1997
(180) 16.11.2004
(540) **LOLY**
(730) **ČOKOLÁDOVNY, a. s.**, Modřanská 27, 140 00
Praha 4, CZ;
(510) 30 - Nečokoládové cukrovinky.
(511) 30
(210) 2734-94

(111) **178 065**
(220) 16.11.1994
(442) 04.06.1997
(151) 26.09.1997
(180) 16.11.2004
(540) **ENERGIT**
(730) **ČOKOLÁDOVNY, a. s.**, Modřanská 27, 140 00
Praha 4, CZ;
(510) 30 - Nečokoládové cukrovinky.
(511) 30
(210) 2740-94

(111) **178 066**
(220) 16.11.1994
(442) 04.06.1997
(151) 26.09.1997
(180) 16.11.2004
(540) **FRU LIPO**
(730) **ČOKOLÁDOVNY, a. s.**, Modřanská 27, 140 00
Praha 4, CZ;
(510) 30 - Nečokoládové cukrovinky.
(511) 30
(210) 2742-94

(111) **178 067**
(220) 16.11.1994
(442) 04.06.1997
(151) 26.09.1997
(180) 16.11.2004
(540) **GRILETKY**
(730) **ČOKOLÁDOVNY, a. s.**, Modřanská 27, 140 00
Praha 4, CZ;
(510) 30 - Nečokoládové cukrovinky.
(511) 30
(210) 2743-94

(111) **178 068**
(220) 16.11.1994
(442) 04.06.1997

(151) 26.09.1997
(180) 16.11.2004
(540) **KALIPO**
(730) **ČOKOLÁDOVNY, a. s.**, Modřanská 27, 140 00
Praha 4, CZ;
(510) 30 - Nečokoládové cukrovinky.
(511) 30
(210) 2744-94

(111) **178 069**
(220) 16.11.1994
(442) 04.06.1997
(151) 26.09.1997
(180) 16.11.2004
(540) **LEDOVKY**
(730) **ČOKOLÁDOVNY, a. s.**, Modřanská 27, 140 00
Praha 4, CZ;
(510) 30 - Nečokoládové cukrovinky.
(511) 30
(210) 2747-94

(111) **178 070**
(220) 16.11.1994
(442) 04.06.1997
(151) 26.09.1997
(180) 16.11.2004
(540) **LEKORKY**
(730) **ČOKOLÁDOVNY, a. s.**, Modřanská 27, 140 00
Praha 4, CZ;
(510) 30 - Nečokoládové cukrovinky.
(511) 30
(210) 2748-94

(111) **178 071**
(220) 16.11.1994
(442) 04.06.1997
(151) 26.09.1997
(180) 16.11.2004
(540) **LIPO TONIC**
(730) **ČOKOLÁDOVNY, a. s.**, Modřanská 27, 140 00
Praha 4, CZ;
(510) 30 - Nečokoládové cukrovinky.
(511) 30
(210) 2749-94

(111) **178 072**
(220) 16.11.1994
(442) 04.06.1997
(151) 30.09.1997
(180) 16.11.2004
(540) **MEDVÍDCI**

- (730) **ČOKOLÁDOVNY, a. s.**, Modřanská 27, 140 00
Praha 4, CZ;
(510) 30 - Nečokoládové cukrovinky.
(511) 30
(210) 2735-94
-

- (111) **178 073**
(220) 16.11.1994
(442) 04.06.1997
(151) 30.09.1997
(180) 16.11.2004

- (540) **MENTOLKY**
(730) **ČOKOLÁDOVNY, a. s.**, Modřanská 27, 140 00
Praha 4, CZ;
(510) 30 - Nečokoládové cukrovinky.
(511) 30
(210) 2736-94
-

- (111) **178 074**
(220) 16.11.1994
(442) 04.06.1997
(151) 01.10.1997
(180) 16.11.2004

- (540) **PLANETKY**
(730) **ČOKOLÁDOVNY, a. s.**, Modřanská 27, 140 00
Praha 4, CZ;
(510) 30 - Nečokoládové cukrovinky.
(511) 30
(210) 2739-94

Obnovené ochranné známky

88 775	117 561	157 653	163 205
88 776	117 706	157 654	163 237
89 050	117 707	157 659	163 248
89 151	117 741	157 667	163 533
89 951	119 810	157 668	163 577
90 106	151 340	157 676	163 601
90 107	152 146	157 699	163 619
90 166	152 569	157 700	163 769
91 524	152 572	157 796	163 891
91 719	153 053	157 955	164 043
92 762	153 066	157 962	164 197
93 932	153 105	157 963	165 956
94 436	153 182	158 562	166 019
95 154	153 334	160 205	166 401
96 481	154 987	161 751	166 443
96 673	155 911	162 508	166 530
96 790	156 453	162 521	166 543
96 945	156 492	162 531	166 594
96 969	156 577	162 548	166 595
97 126	156 590	162 603	166 605
97 366	156 677	162 617	166 659
98 571	156 910	162 680	166 673
98 576	156 983	162 762	166 826
100 136	157 106	162 764	166 849
100 266	157 337	162 792	166 882
105 605	157 466	162 895	166 883
106 022	157 467	162 939	167 050
106 045	157 474	163 100	167 161
112 903	157 512	163 121	167 162
113 291	157 565	163 134	
117 184	157 567	163 162	

(111) **88 775**

(220) 20.03.1925

(151) 20.03.1925

(180) 20.03.2005

(540) **Cutex**(730) **UNILEVER N. V.**, Weena 455, 3013 AL Rotterdam, NL;

(510) Manikúrové leštiče a uhladzovače, šmirgľové lepenky (oškrabovače), manikúrové tyčinky a pilníky.

(511) 3, 8

(210) 3185

(111) **88 776**

(220) 20.03.1925

(151) 20.03.1925

(180) 20.03.2005

(540) **Cutex**(730) **UNILEVER N. V.**, Weena 455, 3013 AL Rotterdam, NL;

(510) Tekutý prípravok na odstraňovanie pokožky.

(511) 3

(210) 3184

(111) **89 050**

(220) 29.11.1945

(151) 29.11.1945

(180) 29.11.2005

(540) **PAN-CAKE**(730) **The Procter & Gamble Company**, spoločnosť zriadená podľa zákonov štátu Ohio, Cincinnati, Ohio, US;

(510) Kosmetický prípravok charakteru spevneného krému používaného ako podklad líčidla.

(511) 3

(210) 5219

(111) **89 151**

(220) 21.04.1925

(151) 21.04.1925

(180) 21.04.2005

(540) **De Vilbiss**(730) **DeVilbiss Air Power Company**, 213 Industrial Drive, Jackson, Tennessee 38301, US;

(510) Stroje na rozprašovanie komprimovaného vzduchu na nanášanie farieb, fermeží, laku, smaltu a podobne, ďalej časti týchto strojov, pneumatické miešadlá, čističe hadíc, zariadenie na reguláciu vzduchového prívodu, zariadenie na čistenie vzduchu, výfukové ventilátory a hrnce pri nich používané, točnice a motoricky poháňané (prenosné a nehybné) výstroje na komprimovanie vzduchu na použitie pri týchto strojoch.

(511) 7, 11

(210) 4697

- (111) **89 951**
 (220) 02.06.1936
 (151) 02.06.1936
 (180) 02.06.2006
 (540) **Vetalget**
 (730) **BIOTIKA, a. s.**, Priboj 335, 976 13 Slovenská
 Lupča, SK;
 (510) Liečivá pre zvieratá.
 (511) 5
 (210) 1841

- (111) **90 106**
 (220) 03.03.1926
 (151) 03.03.1926
 (180) 03.03.2006
 (540)



- (730) **GENERAL MOTORS CORPORATION**, spoločnosť zriadená podľa zákonov štátu Delaware, West Grand Boulevard and Cass Avenue, Detroit, Michigan 48202, US;
 (510) Automobily, motorové vozidlá a ich časti.
 (511) 12
 (210) 6068

- (111) **90 107**
 (220) 03.03.1926
 (151) 03.03.1926
 (180) 03.03.2006
 (540)

BUICK

- (730) **GENERAL MOTORS CORPORATION**, spoločnosť zriadená podľa zákonov štátu Delaware, West Grand Boulevard and Cass Avenue, Detroit, Michigan 48202, US;
 (510) Motorové vozidlá.
 (511) 12
 (210) 6067

- (111) **90 166**
 (220) 26.06.1946
 (151) 26.06.1946
 (180) 26.06.2006
 (540) **PEKOROL**
 (730) **Spolek pro chemickou a hutní výrobu, akciová společnost**, Ústí nad Labem, CZ;
 (510) Zmäkčovací prostriedok do ľúhu a námoku.
 (511) 3
 (210) 7138

- (111) **91 524**
 (220) 11.12.1935
 (151) 11.12.1935

- (180) 11.12.2005
 (540) **SALUPIN**
 (730) **de Miclén, a. s.**, Nádražný rad 23, 934 12 Levice, SK;
 (510) Chemické a kozmetické výrobky.
 (511) 1, 3
 (210) 2990

- (111) **91 719**
 (220) 22.06.1927
 (151) 22.06.1927
 (180) 22.06.2007
 (540) **Colgate**
 (730) **COLGATE-PALMOLIVE COMPANY**, spoločnosť zriadená podľa zákonov štátu Delaware, 300 Park Avenue, New York, NY 10022 - 7499, US;
 (510) Tekuté a práškové voňavky, toaletné vody, masťencové púdre, púdre na tvár, chladivé krémy, zubné pasty, zubné prášky, tekuté prostriedky na čistenie zubov, vody a pomády na vlasy, šampóny, vody na tvár.
 (511) 3
 (210) 9200

- (111) **92 762**
 (220) 18.10.1924
 (151) 18.10.1924
 (180) 18.10.2004
 (540) **Akutol**
 (730) **DENTAL, a. s.**, Černokostelecká 84, 100 31 Praha 10, CZ;
 (510) Drogy, farmaceutické prípravky, lekárnický tovar.
 (511) 1, 2, 3, 5
 (210) 1030

- (111) **93 932**
 (220) 16.11.1927
 (151) 16.11.1927
 (180) 16.11.2007
 (540) **DIXI**
 (730) **de Miclén, a. s.**, Nádražný rad 23, 934 12 Levice, SK;
 (510) Prípravky na čistenie, odstraňovanie masťnôt, mydlá, výrobky voňavkárske a kozmetické, francovky. Dezinfekčné prostriedky. Margarín, jedlé umelé tuky, požívatiný a potraviny všetkých druhov. Požívatiný a potraviny všetkých druhov.
 (511) 3, 5, 29, 30
 (210) 13380

- (111) **94 436**
 (220) 09.03.1937
 (151) 09.03.1937
 (180) 09.03.2007
 (540) **Sanfor**
 (730) **CLUETT, PEABODY & Co., Inc.**, spoločnosť zriadená podľa zákonov štátu Delaware. 575

- Fifth Avenue, New York, New York, 10017, US;
- (510) Kusový tovar z bavlny, plátna, vlny, hodvábu, umelého hodvábu a ich kombinácie.
- (511) 24
(210) 9343

- (111) **95 154**
(220) 07.09.1927
(151) 07.09.1927
(180) 07.09.2007

- (540) **Klimolysin**
(730) **LEROS, s. r. o.**, U Národní galerie 470, 150 00 Praha 5 - Zbraslav, CZ;
- (510) Chemické výrobky na hygienické, priemyselné, vedecké, fotografické, poľnohospodárske a lesnícke účely. Kozmetické prípravky. Liečivá a lekárnické prostriedky a preparáty, chemické výrobky na lekárske účely, dezinfekčné prostriedky, dietetické prostriedky a preparáty. Dietetické a výživné prostriedky a preparáty.
- (511) 1, 3, 5, 29, 30, 31
(210) 1199

- (111) **96 481**
(220) 16.07.1927
(151) 16.07.1927
(180) 16.07.2007
(540)



- (730) **Cooper Industries, Inc.**, 1001 Fannin, Suite 4000, Houston, Texas 77002, US;
- (510) Pilníky, struháky, rukoväti a držiaky na ne.
- (511) 8
(210) 9524

- (111) **96 673**
(220) 23.07.1937
(151) 23.07.1937
(180) 23.07.2007

- (540) **Urcyston**
(730) **LEROS, s. r. o.**, U Národní galerie 470, 150 00 Praha 5 - Zbraslav, CZ;
- (510) Lekárnický výrobok.
- (511) 5
(210) 10253

- (111) **96 790**
(220) 07.09.1937
(151) 07.09.1937
(180) 07.09.2007

- (540) **Analeptin**
(730) **BIOTIKA, a. s.**, Příboj 335, 976 13 Slovenská Lúpeň, SK;
- (510) Lekárnický výrobok.

- (511) 5
(210) 148

- (111) **96 945**
(220) 12.08.1927
(151) 12.08.1927
(180) 12.08.2007
(540)



- (730) **The British Van Heusen Company Limited**, 28 Savile Row, London, GB;
- (510) Goliere, manžety, košeľe, nákrčníky, podväzky a traky.
- (511) 25
(210) 8892

- (111) **96 969**
(220) 03.08.1937
(151) 03.08.1937
(180) 03.08.2007

- (540) **Remestyp**
(730) **Ferring - Léčiva, a. s.**, V Úvalu 84, 150 00 Praha 5 - Motol, CZ;
- (510) Lekárnický prípravok.
- (511) 5
(210) 11518

- (111) **97 126**
(220) 09.08.1927
(151) 09.08.1927
(180) 09.08.2007

- (540) **Metralgin**
(730) **Biopharm, Výzkumný ústav biofarmacie a veterinárních léčiv, a. s.**, Pohorí-Chotouň, 254 49 Jílové u Prahy, CZ;
- (510) Liečivé a lekárske prostriedky a preparáty, chemické výrobky na lekárske, hygienické, priemyselné, vedecké, fotografické, poľnohospodárske a lesnícke účely, dezinfekčné prostriedky, dietetické a výživné prostriedky a preparáty, kozmetické prípravky.
- (511) 1, 3, 5, 31
(210) 1300

- (111) **97 366**
(220) 01.08.1947
(151) 01.08.1947
(180) 01.08.2007

- (540) **Perspex**
(730) **ICI Chemicals & Polymers Limited**, Runcorn, Cheshire, GB;

- (510) Syntetické živice v tvare dosiek, tyčí, rúrok, tvarových kusov a ako formovacie prášky; lepidlá na lepenie rozbitých predmetov, na biliardové tága a na spájanie plôch kožených, drevených, látkových, kaučukových, celuloidových, kovových, sklenených, porcelánových, kameninových a syntetických živíc. Leštiace prípravky (vrátane prípravkov na čistenie a leštenie). Refrakčný materiál a refrakčné súčasti optických prístrojov a zariadení. Chirurgické, lekárske, zubné a zverolekárske prístroje a nástroje, a všetok tento tovar vyrobený celkom alebo hlavne z akrylovej živice. Sklo ako surovina alebo polotovar.
- (511) 1, 3, 9, 10, 21
(210) 7855

- (111) **98 571**
(220) 11.11.1927
(151) 11.11.1927
(180) 11.11.2007
- (540) **Gastrinal**
(730) **LEROS, s. r. o.**, U Národní galerie 470, 150 00 Praha 5 - Zbraslav, CZ;
- (510) Chemikálie na priemyselné, vedecké a fotografické účely, prostriedky na konzervovanie. Kozmetické prostriedky, éterické oleje, mydlá. Chemikálie na liečebné a hygienické účely, liečivá, farmaceutické drogy a prípravky, dezinfekčné prostriedky, prostriedky na ničenie buriny a na hubenie živočíšnych škodcov, dietetické živiny.
- (511) 1, 3, 5
(210) 1184

- (111) **98 576**
(220) 23.11.1927
(151) 23.11.1927
(180) 23.11.2007
- (540) **Gastronal**
(730) **LEROS, s. r. o.**, U Národní galerie 470, 150 00 Praha 5 - Zbraslav, CZ;
- (510) Chemikálie na hygienické, priemyselné, vedecké a fotografické účely, prostriedky na konzervovanie. Škrob a škrobové prípravky, pracie a bieliace prostriedky, mydlá, kozmetické prostriedky, éterické oleje. Liečivá, chemikálie na liečebné účely, dietetické živiny, farmaceutické drogy a prípravky, prostriedky na ničenie živočíšnych a rastlinných škodcov, dezinfekčné prostriedky. Škrob a škrobové prípravky.
- (511) 1, 3, 5, 30
(210) 2169

- (111) **100 136**
(220) 17.07.1924
(151) 17.07.1924
(180) 17.07.2004
- (540) **Guanar**
(730) **Galena, a. s.**, Ostravská 29, 747 70 Opava - Komařov, CZ;
- (510) Farmaceutický prípravok.

- (511) 5
(210) 2145

- (111) **100 266**
(220) 10.02.1925
(151) 10.02.1925
(180) 10.02.2005
- (540) **Kaptosulfol**
(730) **SPOFA, a. s.**, Husinecká 11a, 130 00 Praha 3, CZ;
- (510) Liečivé prípravky.
(511) 5
(210) 4232

- (111) **105 605**
(220) 24.08.1934
(151) 24.08.1934
(180) 24.08.2004
- (540) **Duralit**
(730) **DENTAL, a. s.**, Černokostecká 84, 100 31 Praha 10, CZ;
- (510) Chemické výrobky na zubolekárske účely.
(511) 5
(210) 2478

- (111) **106 022**
(220) 01.04.1935
(151) 01.04.1935
(180) 01.04.2005

- (540) **Felsol**
(730) **INFUSIA, a. s.**, Sadská 3, 289 13 Hořátek, CZ;
- (510) Akékoľvek liečebné a dietetické prípravky.
(511) 5
(210) 4504

- (111) **106 045**
(220) 14.07.1937
(151) 14.07.1937
(180) 14.07.2007

- (540) **Neurol**
(730) **Léčiva, a. s.**, Dolní Měcholupy 130, 102 37 Praha 10, CZ;
- (510) Liečivé a dietetické prípravky.
(511) 5
(210) 8214

- (111) **112 903**
(220) 19.10.1896
(151) 19.10.1896
(180) 19.10.2006

- (540) **L & C HARDTMUTH**
(730) **KOH-I-NOOR HARDTMUTH, a. s.**, F. A. Gerstnera 3, 371 30 České Budějovice, CZ;
- (510) Grafitové, snímacie a farebné pastelové ceruzky a tuhy všetkých druhov v dreve a bez dreva, biele, čierne a farebné kriedy kresliace, retušovacie, značkovacie, voskové, rudkové a bridlicové všetkých druhov v dreve a bez dreva, mechanické ce-

ruzky všetkých druhov, násadky na perá, držadlá, predlžovadlá, chráničlá a závesy (klipsy) ceruziek a túh, strúhadlá, hrotidlá ceruziek a túh, puzdrá, schránky a škatuľky na ceruzky a tuhy, prírodné a umelé uhle, písacie tabuľky a stieracie gumy všetkých druhov, ako aj ostatné potreby na písanie, kreslenie a maľovanie.

(511) 16
(210) 3729

(111) 113 291
(220) 05.08.1947
(151) 05.08.1947
(180) 05.08.2007
(540)



(730) **Budějovický Budvar, národní podnik**, Karolíny Světlé 4, 370 21 České Budějovice, CZ;
(510) Pivo a slad.
(511) 32
(210) 8851

(111) 117 184
(220) 30.09.1946
(151) 30.09.1946
(180) 30.09.2006
(540)



(730) **JELÍNEK Rudolf, a. s.**, Razov 472, 763 12 Vizovice, CZ;
(510) Slivovica, borovička, marhuľovica, čerešňovica, cherry brandy, kláštorňý likér, cordial, terkelica, brandy.
(511) 33
(210) 4057

(111) 117 561
(220) 17.03.1937
(151) 17.03.1937
(180) 17.03.2007
(540)



(730) **MORA MORAVIA, a. s.**, Nádražní 50, 783 66 Hlubočky - Mariánské Údolí, CZ;

(510) Kotly. Prístroje a náradie na kúrenie, varenie, pečenie, smaženie a výhrevné účely, súčiastky a príslušenstvo týchto aparátov a náradí. Elektrické a plynové prístroje a nástroje. Kachle, sporáky, vykurovacie telesá, skrine, všetky ostatné prístroje a náradie na kúrenie, varenie, pečenie, smaženie a výhrevné účely, na kuchynské, živnostenské a iné účely a na všetky druhy palív, súčiastky a príslušenstvo týchto aparátov a náradí. Náradie na varenie, pečenie, smaženie.

(511) 7, 8, 9, 11, 21
(210) 8669

(111) 117 706
(220) 27.06.1927
(151) 27.06.1927
(180) 27.06.2007
(540)

MORA

(730) **MORA MORAVIA, a. s.**, Nádražní 50, 783 66 Hlubočky - Mariánské Údolí, CZ;
(510) Obyčajné kovy surové a čiastočne opracované, mechanicky opracované súčasti z tvárnych kovov, mosadzné, liate, strojová liatina, výrobky zámočnícke a kovácke, kľúče, kovanie všetkých druhov, západky (zástrčky), okenné závesy, dvierka na kachle, predložky pred kachle, kovácke klince, drobný tovar, ako kľučky na dvere, drôtený tovar, retiazky, podkovy, háky, plechové výrobky, uhliaky, zariadenia kupeľní. Stroje a ich časti, automaty. Náradie, výrobky nožiarske, smaltované a pocínované, náčinie a nástroje všetkých druhov, kosy, kosáky, žehličky všetkých druhov, náčinie: domáce a kuchynské, pre záhrady a hospodárstvo, cvičenie a šport. Jemné prístroje a náčinie, žehličky, ihly, závažia, príslušenstvo vážiace, signalizačné, kontrolné a fotografické. Prístroje na osvetľovanie, kúrenie, varenie, sušenie, vetranie, tesniace materiály, prostriedky na izoláciu tepla, rúry na pečenie, kachle, vetracie mriežky, dymové rúry, dvierka na kachle, dvierka na kachľové pece, podložky pred kachle, zariadenia kupeľní. Príslušenstvo k automobilovým kolesám a bicyklom, súčasti vozidiel: fyzikálne, chemické, optické, geodetické, elektrotechnické a na vedenie lodí (nautické).
(511) 6, 7, 8, 9, 11, 12
(210) 2450

(111) 117 707
(220) 27.06.1927
(151) 27.06.1927
(180) 27.06.2007
(540)



(730) **MORA MORAVIA, a. s.**, Nádražní 50, 783 66 Hlubočky - Mariánské Údolí, CZ;

- (510) Obyčajné kovy surové a čiastočne opracované, mechanicky opracované súčasti z tvárnych kovov, mosadzné, liate, strojová liatina, výrobky zámočnícke a kováčske, kľúče, kovanie všetkých druhov, západky (zástrčky), okenné závesy, dvierka na kachle, predložky pred kachle, kováčske klince, drobný tovar, ako kľučky na dvere, drôtený tovar, retiazky, podkovy, háky, plechové výrobky, uhliaky, zariadenia kúpeľní. Stroje a ich časti, automaty. Nariadenie, výrobky nožiarske, smaltované a pocínované, náčinie a nástroje všetkých druhov, kosačky, kosáky, žehličky všetkých druhov, náčinie: domáce a kuchynské, pre záhrady a hospodárstvo, cvičenie a šport. Jemné prístroje a náčinie. žehličky. ihly, závažia, príslušenstvo vážiace, signalizačné, kontrolné a fotografické. Prístroje na osvetľovanie, kúrenie, varenie, sušenie, vetranie, tesniace materiály, prostriedky na izoláciu tepla. rúry na pečenie, kachle, vetracie mriežky, dymové rúry, dvierka na kachle, dvierka na kachľové pece, podložky pred kachle, zariadenia kúpeľní. Príslušenstvo k automobilovým kolesám a bicyklom, súčasti vozidiel: fyzikálne, chemické, optické, geodetické, elektrotechnické a na vedenie lodí (nautické).
- (511) 6, 7, 8, 9, 11, 12
(210) 9293

- (111) 117 741
(220) 26.08.1947
(151) 26.08.1947
(180) 26.08.2007
(540) **MORAVIA**
(730) **MORA MORAVIA, a. s.**, Nádražní 50, 783 66 Hlubočky - Mariánské Údolí, CZ;
(510) Železný tovar všetkých druhov.
(511) 6
(210) 9288

- (111) 119 810
(220) 03.11.1947
(151) 03.11.1947
(180) 03.11.2007
(540) **VITANOL**
(730) **de Mielén, a. s.**, Nádražný rad 23, 934 12 Levice, SK;
(510) Vitaminové a hormónové kozmetické preparáty na pestovanie pleti a vlasov. Výrobky mydlárske, parfumériové a kozmetické.
(511) 3
(210) 4286

- (111) 151 340
(220) 02.02.1954
(151) 03.03.1954
(180) 02.02.2004
(540) **POĽANA**
(730) **AB Kozmetika, a. s.**, Račianska 155, 834 15 Bratislava, SK;
(510) Zubná pasta špeciál, zubná pasta detská, ústna voda, krém.

- (511) 3
(210) 405

- (111) 152 146
(220) 01.06.1955
(151) 15.06.1955
(180) 01.06.2005
(540) **ALPEDROL**
(730) **INFUSIA, a. s.**, Sadská 3, 289 13 Hořátek, CZ;
(510) Liečivá, drogy, farmaceutické prípravky humánne a veterinárne, chemické výrobky pre priemysel, lekárstvo, hygienu, farmáciu a vedu, prípravky baktericídne, fungicídne, insekticídne, dezinfekčné prípravky, prípravky proti nákaze, prípravky konzervačné, prostriedky na ničenie škodcov a ničenie rastlín, čistiace prostriedky, medicínálne mydlá, vonné a kozmetické prípravky, látky pre kozmetiku a parfumériu, éterické oleje, výťažky, extrakty a esencie, prípravky posilňujúce a dieteticke, prípravky na ošetrovanie zubov a dutiny ústnej, zubné výplne a protézy, náplasti, obvazový a šijací materiál pre chirurgiu, diagnostiká, jedy a sytené vody minerálne.
(511) 1, 3, 5, 10, 32
(210) 5137

- (111) 152 569
(220) 07.03.1956
(151) 20.03.1956
(180) 07.03.2006
(540) **PROCILIN**
(730) **BIOTIKA, a. s.**, Príboj 335. 976 13 Slovenská Lupča, SK;
(510) Liečivá, drogy, farmaceutické prípravky humánne a veterinárne, organopreparáty, očkovacie látky, séra a výrobky z krvi, chemické výrobky pre lekárstvo, hygienu, farmáciu a vedu, prípravky baktericídne, fungicídne, insekticídne, dezinfekčné prípravky, prípravky proti nákaze, prípravky konzervačné, prostriedky na ničenie škodcov a ničenie rastlín, čistiace prostriedky, liečivé mydlá, prípravky posilňujúce a dieteticke, prípravky na ošetrovanie zubov a dutiny ústnej, zubné výplne a protézy, náplasti, obvazový a šijací materiál pre chirurgiu, diagnostiká, jedy, minerálne vody (s výnimkou prírodných).
(511) 1, 3, 5, 10, 32
(210) 6789

- (111) 152 572
(220) 07.03.1956
(151) 20.03.1956
(180) 07.03.2006
(540) **DERMAZULEN**
(730) **Léčiva, a. s.**, Dolní Měcholupy 130, 102 37 Praha 10, CZ;
(510) Liečivá, drogy, farmaceutické prípravky humánne a veterinárne, organopreparáty, očkovacie látky, séra a výrobky z krvi, chemické výrobky pre medicínu, hygienu, farmáciu a vedu, prípravky baktericídne, fungicídne, insekticídne, dezinfekčné

prípravky, prípravky proti nákaze, prípravky konzervačné, prostriedky na ničenie škodcov a ničenie rastlín, čistiace prostriedky, medicínálne mydlá, prípravky posilňujúce a dietetické, prípravky na ošetrovanie zubov a dutiny ústnej, zubné výplne a protézy, náplasti, obväzový a šijací materiál pre chirurgiu, diagnostiká, jedy, minerálne vody (s výnimkou prírodných).

(511) 1, 3, 5, 10, 32
(210) 6792

(111) **153 053**
(220) 13.06.1957
(151) 04.07.1957
(180) 13.06.2007

(540) **PENSTREPTEN**

(730) **BIOTIKA, a. s.**, Priboj 335, 976 13 Slovenská Lupča, SK;

(510) Liečivá, drogy, farmaceutické prípravky humánne a veterinárne, organopreparáty, očkovacie látky, séra a výrobky z krvi, chemické výrobky pre lekárstvo, hygienu, farmáciu a vedu, prípravky baktericídne, fungicídne, insekticídne, dezinfekčné prípravky, prípravky proti nákaze, prípravky na konzervovanie, prostriedky na hubenie škodcov a ničenie rastlín, čistiace prostriedky, liečivé mydlá, prípravky posilňujúce a dietetické, prípravky na ošetrovanie zubov a dutiny ústnej, zubné výplne a protézy, náplasti, obväzový a šijací materiál pre chirurgiu, diagnostiká, jedy a upravené minerálne vody.

(511) 1, 3, 5, 10, 32
(210) 10375

(111) **153 066**
(220) 03.07.1957
(151) 18.07.1957
(180) 03.07.2007

(540) **Derby**

(730) **de Mielén, a. s.**, Nádražný rad 23, 934 12 Levice, SK;

(510) Kozmetické výrobky všetkých druhov.
(511) 3
(210) 10623

(111) **153 105**
(220) 07.08.1957
(151) 26.09.1957
(180) 07.08.2007

(540) **GUAJACURAN**

(730) **Léčiva, a. s.**, Dolní Měcholupy 130, 102 37 Praha 10, CZ;

(510) Liečivá, drogy, farmaceutické prípravky humánne a veterinárne, organopreparáty, očkovacie látky, séra a výrobky z krvi, chemické výrobky pre lekárstvo, hygienu, farmáciu a vedu; prípravky baktericídne, fungicídne, insekticídne; dezinfekčné prípravky; prípravky proti nákaze; prípravky na konzervovanie; prostriedky na ničenie škodcov a rastlín; čistiace prostriedky, liečebné mydlá; prípravky posilňujúce a dietetické; prípravky na

ošetrovanie zubov a dutiny ústnej; zubné výplne a protézy; náplasti, obväzový a šijací materiál pre chirurgiu; diagnostiká; jedy; minerálne vody s výnimkou minerálnych vôd prírodných.

(511) 1, 3, 5, 10, 32
(210) 11594

(111) **153 182**
(220) 07.08.1957
(151) 09.11.1957
(180) 07.08.2007

(540) **PENTRITTAE SPOFA**

(730) **SLOVAKOFARMA, a. s.**, Železničná 12, 920 27 Hlohovec, SK;

(510) Liečivá, drogy, farmaceutické prípravky humánne a veterinárne, organopreparáty, očkovacie látky, séra a výrobky z krvi, chemické výrobky pre medicínu, hygienu, farmáciu a vedu, prípravky baktericídne, fungicídne, insekticídne; dezinfekčné prípravky; prípravky proti nákaze; prípravky na konzervovanie; prostriedky na hubenie škodcov a ničenie rastlín; čistiace prostriedky, liečebné mydlá; prípravky posilňujúce a dietetické; prípravky na ošetrovanie zubov a ústnej dutiny; zubné výplne a protézy; náplasti, obväzový a šijací materiál pre chirurgiu; diagnostiká; jedy a pripravované minerálne vody.

(511) 1, 3, 5, 10, 32
(210) 11593

(111) **153 334**
(220) 30.07.1957
(151) 31.03.1958
(180) 30.07.2007

(540) **MYSOLINE**

(730) **ZENECA LIMITED**, Imperial Chemical House, 9 Millbank, London SW1P 3JF, GB;

(510) Farmaceutické a zverolekárske prípravky.
(511) 5
(210) 11530

(111) **154 987**
(220) 25.01.1962
(151) 25.01.1962
(180) 25.01.2002

(540) **SWEET AFTON**

(730) **P.J. Carroll & Company Limited**, Dublin Road, Dundalk, County Louth, IE;

(510) Tabak a tabakové výrobky, fajčiarske potreby, zápalky.
(511) 34
(210) 25897

(111) **155 911**
(220) 12.02.1964
(151) 28.07.1964
(180) 12.02.2004

(540) **CITATION**

(730) **R.J. Reynolds Tobacco Company**, spoločnosť zriadená podľa zákonov štátu New Jersey, 401

North Main Street, 2710 Winston-Salem, North Carolina, US;
 (510) Cigarety.
 (511) 34
 (210) 30809

(111) **156 453**
 (220) 11.06.1965
 (151) 13.01.1966
 (180) 11.06.2005
 (540) **FLUORA**
 (730) **SETUZA, a. s.**, Žukovova 100, 401 29 Ústí nad Labem, CZ;
 (510) Zubná pasta.
 (511) 3
 (210) 34474

(111) **156 492**
 (220) 17.01.1966
 (151) 28.01.1966
 (180) 17.01.2006
 (540)



(730) **PETROF, státní podnik**, Brněnská 207, 500 06 Hradec Králové, CZ;
 (510) Klavíry, pianína, harmóniá, organy a súčasti týchto nástrojov, najmä klávesové príklopy klavírov, pianín, harmónií a organov a liatinové rámy.
 (511) 6, 15
 (210) 35951

(111) **156 577**
 (220) 01.02.1966
 (151) 25.03.1966
 (180) 01.02.2006
 (540)



(730) **CANADA DRY CORPORATION LIMITED**, Athy, IE;
 (510) Zázvorové pivo, nealkoholické nápoje, nápoje sytené oxidom uhličitým.
 (511) 32
 (210) 35962

(111) **156 590**
 (220) 18.02.1966
 (151) 29.03.1966
 (180) 18.02.2006

(540) **KODUR**
 (730) **Východoslovenské železiarne akciová spoločnosť Košice**, Košice, SK;
 (510) Vysokopevnostné tvrdé ocele.
 (511) 6
 (210) 36453

(111) **156 677**
 (220) 01.03.1966
 (151) 07.05.1966
 (180) 01.03.2006
 (540)



(730) **Ing. Jiří Černý**, Lesní 1312, 295 01 Mnichovo Hradiště, CZ;
 (510) Výrobky úžitkového skla: popolníky, vázy, misy, žardiniéry, svietniky, košíky, ťažidlá, toaletné súpravy, fajčiarske súpravy, poháre, stolové nápojové súpravy, kompótové súpravy, kalíškovina.
 (511) 21
 (210) 36470

(111) **156 910**
 (220) 27.05.1966
 (151) 17.08.1966
 (180) 27.05.2006

(540) **NUNCAS**
 (730) **Čokoládovny, a. s.**, Modřanská 27, 140 00 Praha 4 - Modřany, CZ;
 (510) Čokoláda, kakaový prášok, čokoládové a nečokoládové cukrovinky.
 (511) 30
 (210) 37567

(111) **156 983**
 (220) 04.10.1965
 (151) 07.10.1966
 (180) 04.10.2005

(540) **SAVORYS**
 (730) **DUNHILL TOBACCO OF LONDON LIMITED**, 1a St. James's Street, Londýn SW1A 1EF, GB;
 (510) Tabak v surovom stave, tabakové výrobky, potreby pre fajčiarov, zápalky.
 (511) 34
 (210) 35359

(111) **157 106**
 (220) 28.06.1966

(151) 06.12.1966
(180) 28.06.2006
(540)

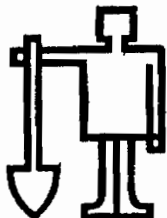

(730) **Idealspaten - und Schaufel - Walzwerk vorm. Eckardt - Co., Kommanditgesellschaft, Herdecke/Ruhr, DE;**
(510) Lopaty, rýle, sekery, kladivá, škrabadlá, posunovače, lopatky na uhlie lisované z oceľového plechu a plechy na výzbroj.
(511) 6, 8
(210) 37783

(111) 157 337
(220) 17.12.1965
(151) 25.05.1967
(180) 17.12.2005

(540) **POND'S**
(730) **UNILEVER N. V., Weena 455, 3013 AL Rotterdam, NL;**
(510) Antiseptický krém, zubná pasta, telový prášok, masť na drsnú pokožku, spáleniny a všetky neduhy, pri ktorých je možné aplikovať masť, výťažok na použitie ako kloktadlo, na očné kúpele, na rezné rany, zmliaždeniny a iné neduhy.
(511) 3, 5
(210) 35904

(111) 157 466
(220) 17.07.1967
(151) 02.08.1967
(180) 17.07.2007

(540) **TIMI**
(730) **SETUZA, a. s., Žukovova 100, 401 29 Ústí nad Labem, CZ;**
(510) Prípravky na bielenie a pranie, pracie mydlové a saponátové prostriedky, mydlá.
(511) 3
(210) 40403

(111) 157 467
(220) 17.07.1967
(151) 02.08.1967
(180) 17.07.2007

(540) **PARIDA**
(730) **SETUZA, a. s., Žukovova 100, 401 29 Ústí nad Labem, CZ;**
(510) Mydlá. Priemyselné oleje a tuky. Jedlé oleje a tuky.
(511) 3, 4, 29
(210) 40400

(111) 157 474
(220) 10.07.1967
(151) 02.08.1967
(180) 10.07.2007
(540)



(730) **Benson & Hedges (Overseas) Limited, Londýn S.W.1., GB;**
(510) Cigarety.
(511) 34
(210) 40371

(111) 157 512
(220) 10.05.1967
(151) 14.08.1967
(180) 10.05.2007

(540) **PLATIGNUM**
(730) **Platignum plc, 20 Greenfield, Royston, Hertfordshire, GB;**
(510) Rysovacie a písacie potreby, rysovacie perá, rysovacie perá so zahroteným vláknom, perá a štetce, perá určené na mapovacie a iné účely, plniace perá, perá určené na použitie v štylografii, guľôčkové perá, perá bez držiakov, držiaky a stojany na perá, písacie súbory obsahujúce perá a ceruzky (nie však mechanické), stláčacie ceruzky, plniace zariadenie guľôčkových písacích nástrojov, tuhy do ceruziek, atrament, atramentové zdroje, atramentové stojany, atramentové pijavé papiere, pijavé podložky, vymazávacie prostriedky a strúhadlá týkajúce sa ceruziek a pier, kresliace pravítka, pripínáčky, stojany na perá, misky na písacie potreby, stolové súbory a zariadenie obsahujúce stojany na perá vrátane ceruziek, puzdrá a súčasti na všetok uvedený tovar.
(511) 16
(210) 40168

(111) 157 565
(220) 17.07.1967
(151) 04.09.1967
(180) 17.07.2007

(540) **EVONAL**
(730) **SETUZA, a. s., Žukovova 100, 401 29 Ústí nad Labem, CZ;**
(510) Prípravky na pranie a bielenie, pracie mydlové a saponátové prostriedky, mydlá, voňavkárske výrobky, kozmetické výrobky, prípravky na umývanie vlasov, prostriedky na čistenie zubov.
(511) 3
(210) 40383

(111) **157 567**
 (220) 17.07.1967
 (151) 04.09.1967
 (180) 17.07.2007
 (540) **JOJO**
 (730) **SETUZA, a. s.**, Žukovova 100, 401 29 Ústí nad Labem, CZ;
 (510) Mydlá.
 (511) 3
 (210) 40387

(111) **157 653**
 (220) 07.07.1967
 (151) 21.10.1967
 (180) 07.07.2007
 (540) **NEWPORT**
 (730) **Brown & Williamson Tobacco Company Corporation**, spoločnosť zriadená podľa zákonov štátu Delaware, Louisville, Kentucky, US;
 (510) Cigarety.
 (511) 34
 (210) 40365

(111) **157 654**
 (220) 07.07.1967
 (151) 21.10.1967
 (180) 07.07.2007
 (540) **MICRONITE**
 (730) **Brown & Williamson Tobacco Company Corporation**, spoločnosť zriadená podľa zákonov štátu Delaware, Louisville, Kentucky, US;
 (510) Cigaretové filtre.
 (511) 34
 (210) 40367

(111) **157 659**
 (220) 29.07.1967
 (151) 21.10.1967
 (180) 29.07.2007
 (540) **NERIDÉ**
 (730) **Léčiva, a. s.**, Dolní Měcholupy 130, 102 37 Praha 10, CZ;
 (510) Výrobky chemické pre priemysel, vedu, poľnohospodárstvo; umelé a syntetické živice; chemikálie na konzervovanie potravín; činidlá; mydlá; výrobky voňavkárské, éterické oleje, výrobky kozmetické; vlasové vodičky; prostriedky na čistenie zubov; výrobky lekárnické, veterinárske a zdravotnícke; výrobky diietické pre deti a chorých; náplasti, obväzový materiál; hmoty na plombovanie zubov a na zubné odtlačky; dezinfekčné prostriedky, prostriedky na ničenie burín a zvieracích škodcov.
 (511) 1, 3, 5
 (210) 40469

(111) **157 667**
 (220) 17.07.1967
 (151) 25.10.1967

(180) 17.07.2007
 (540) **MIA**
 (730) **SETUZA, a. s.**, Žukovova 100, 401 29 Ústí nad Labem, CZ;
 (510) Toaletné a jadrové mydlá.
 (511) 3
 (210) 40393

(111) **157 668**
 (220) 17.07.1967
 (151) 25.10.1967
 (180) 17.07.2007
 (540) **MENTA**
 (730) **SETUZA, a. s.**, Žukovova 100, 401 29 Ústí nad Labem, CZ;
 (510) Prípravky na čistenie zubov, zubné pasty.
 (511) 3
 (210) 40392

(111) **157 676**
 (220) 25.05.1967
 (151) 26.10.1967
 (180) 25.05.2007
 (540)



(730) **AB Kozmetika, a. s.**, Račianska 155, 834 15 Bratislava, SK;
 (510) Mydlárske, parfumériové a kozmetické výrobky.
 (511) 3
 (210) 40214

(111) **157 699**
 (220) 16.06.1967
 (151) 30.10.1967
 (180) 16.06.2007
 (540) **STOMACH ELIXIR**
 (730) **Starorežná Prostějov, komanditní společnost**, Dykova 1, 796 97 Prostějov, CZ;
 (510) Likéry.
 (511) 33
 (210) 40295

(111) **157 700**
 (220) 16.06.1967
 (151) 30.10.1967
 (180) 16.06.2007
 (540) **STOMACH BITTER**
 (730) **Starorežná Prostějov, komanditní společnost**, Dykova 1, 796 97 Prostějov, CZ;
 (510) Likéry.
 (511) 33
 (210) 40296

(111) 157 796
 (220) 22.08.1967
 (151) 05.09.1967
 (180) 22.08.2007
 (540)



(730) **BOHEMIA MUSICO-DELICIA, a. s.**, Na Sklenářce 795/II, Hořovice, CZ:
 (510) Hudobné nástroje a súčiastky k nim.
 (511) 15
 (210) 40516

(111) 157 955
 (220) 04.07.1967
 (151) 22.03.1968
 (180) 04.07.2007

(540) TYLER

(730) **Tyler Refrigeration Corporation**, spoločnosť zriadená podľa zákonov štátu Delaware, Niles, Michigan, US:
 (510) Chladničky, chladiace boxy, chladiace škatule, chladiace miestnosti, chladiace výkladné skrine, nechladené zariadenia predajní, regály, pulty a výkladné skrine.
 (511) 11, 20
 (210) 40342

(111) 157 962
 (220) 07.07.1967
 (151) 02.04.1968
 (180) 07.07.2007

(540) KENT

(730) **Brown & Williamson Tobacco Company Corporation**, spoločnosť zriadená podľa zákonov štátu Delaware, Louisville, Kentucky, US:
 (510) Cigarety.
 (511) 34
 (210) 40366

(111) 157 963
 (220) 07.07.1967
 (151) 02.04.1968
 (180) 07.07.2007
 (540)



(730) **Brown & Williamson Tobacco Company Corporation**, spoločnosť zriadená podľa zákonov štátu Delaware, Louisville, Kentucky, US:
 (510) Cigarety.
 (511) 34
 (210) 40368

(111) 158 562
 (220) 02.08.1966
 (151) 27.12.1968
 (180) 02.08.2006
 (540)



(730) **KURARAY Co., Ltd.**, 1621, Sakazu, Kurashiki City, Okayama, JP:
 (510) Obuv.
 (511) 25
 (210) 41343

(111) 160 205
 (220) 27.10.1970
 (151) 08.03.1971
 (180) 27.10.2000
 (540)



(730) **JITEX, státní podnik**, 397 01 Písek, CZ:
 (510) Pletené ošatenie: vesty, pulóvre, polokošeľe, dojčenské súpravy, blúzóny, kabátiky, skampolá, plavky, trenírky, športové ošatenie, tepláky. Pletené odevy: nohavice, saká, plášte, obleky, kostýmy, šaty, komplety, blúzky, sukne. Pletená bielizeň: nohavičky, košielky, kombiné, spodničky, súpravy, košeľe, rozhalenky, spodky, nočné košeľe, pyžamá, tielka, bokovky, podprsienky. Drobné pletené výrobky: pletené rukavice, palčičky, šály, šatky, čiapky. Pančuchové výrobky: pančuchy, podkolenky, ponožky, pančuchové nohavičky. Výrobky z pletených kožušín: kožušinové plášte, paletá, goliere, vesty, autoplášte, vložky do plášťov, nánožníky. Záclony, tyly, čipkoviny, výšivky, čipky. Služby: zásielková služba.
 (511) 18, 25, 26, 39
 (210) 44757

(111) 161 751
 (220) 01.10.1973
 (151) 18.12.1973
 (180) 01.10.2003

(540) OPTICRON

(730) **Eison plc.**, Ipswich, GB:
 (510) Výrobky farmaceutické, zverolekárske a zdravotnícke, výrobky dietetické pre deti a chorých, náplastí, obväzový materiál, hmoty na plombovanie zubov a na odtlačky zubov, dezinfekčné prostriedky.

(511) 5
(210) 47388

(111) **162 508**
(220) 27.02.1975
(151) 08.09.1975
(180) 27.02.2005

(540) **REHYVET**

(730) **INFUSIA, a. s.**, Sadská 3, 289 13 Hořátev, CZ;
(510) Výrobky chemické pre zdravotnícky priemysel, umelé a syntetické živice, chemikálie na konzervovanie potravín; výrobky lekárenské, veterinárne a zdravotnícke; liečivá pre ľudí a zvieratá, výrobky dietetické pre deti a chorých, náplasti, obväzový materiál, hmoty na plombovanie zubov a na zubné odtlačky, liečivá pre dentistov; dezinfekčné prostriedky s výnimkou dezinfekčných prostriedkov na viazanie prachu; prostriedky na ničenie burín a škodlivých zvierat, medicínálne vína, medicínálne nápoje, sirupy na farmaceutické účely; chemické krmivá pre zvieratá.

(511) 1, 5, 31
(210) 48489

(111) **162 521**
(220) 23.01.1975
(151) 18.09.1975
(180) 23.01.2005

(540) **TRIGLOBE**

(730) **Astra Aktiebolag**, Kvarnbergagatan 16, 151 85 Södertälje, SE;
(510) Chemoterapeutiká.

(511) 5
(210) 48407

(111) **162 531**
(220) 09.12.1974
(151) 23.09.1975
(180) 09.12.2004
(540)



(730) **UNITED BISCUITS (UK) LIMITED**, Church Road, West Drayton, Middlesex, GB;

(510) Sucháre, sušienky, sladké pečivo a cukrárske výrobky.

(511) 30
(210) 48328

(111) **162 548**
(220) 02.01.1975
(151) 13.10.1975
(180) 02.01.2005

(540) **ALPARE**

(730) **BAYER CORPORATION**, spoločnosť zriadená podľa zákonov štátu Indiana, 1884 Miles Avenue, Elkhardt, Indiana 46515, US;

(510) Farmaceutické prípravky, najmä alergénické výťažky.

(511) 5
(210) 48368

(111) **162 603**
(220) 17.04.1975
(151) 17.11.1975
(180) 17.04.2005

(540) **FLECTOL**

(730) **Monsanto Company**, spoločnosť zriadená podľa zákonov štátu Delaware, 800 North Lindbergh Boulevard, St. Louis, Missouri, US;

(510) Chemické zlúčeniny používané ako antioxidačné prostriedky pri výrobe predmetov z vulkanizovanej gumy.

(511) 1
(210) 48596

(111) **162 617**
(220) 28.03.1975
(151) 25.11.1975
(180) 28.03.2005

(540) **PRO-FAX**

(730) **Himont Incorporated**, spoločnosť zriadená podľa zákonov štátu Delaware, Wilmington, Delaware, US;

(510) Polypropylén.

(511) 1
(210) 48560

(111) **162 680**
(220) 09.07.1975
(151) 09.01.1976
(180) 09.07.2005

(540) **MERIT**

(730) **Philip Morris Products Inc.**, spoločnosť zriadená podľa zákonov štátu Virginia, Richmond, Virginia, US;

(510) Cigarety.

(511) 34
(210) 48772

(111) **162 762**
(220) 18.04.1975
(151) 10.03.1976
(180) 18.04.2005

(540)

Parliament



- (730) **Philip Morris Products Inc.**, spoločnosť zriadená podľa zákonov štátu Virginia, Richmond, Virginia, US;
 (510) Tabak spracovaný alebo nespracovaný, cigarety a potreby pre fajčiarov.
 (511) 34
 (591) modrá, žltá
 (210) 48600

- (111) **162 764**
 (220) 30.04.1975
 (151) 10.03.1976
 (180) 30.04.2005

(540) **FRUIDULES**

- (730) **KRAFT JACOBS SUCHARD FRANCE**, Route de Saint Georges D' Orgues, 34880 Laverune, FR;
 (510) Bonbóny.
 (511) 30
 (210) 48633

- (111) **162 792**
 (220) 30.07.1975
 (151) 17.03.1976
 (180) 30.07.2005

(540) **SANTOGARD**

- (730) **Monsanto Company**, spoločnosť zriadená podľa zákonov štátu Delaware, 800 North Lindbergh Boulevard, St. Louis, Missouri, US;
 (510) Prísada do gumy, ktorá prispieva k prevádzkovej bezpečnosti.
 (511) 1
 (210) 48807

- (111) **162 895**
 (220) 24.10.1975
 (151) 26.05.1976
 (180) 24.10.2005

(540) **HEWLETT . PACKARD**

- (730) **HEWLETT-PACKARD COMPANY**, spoločnosť zriadená podľa zákonov štátu California, Palo Alto, California 94303-0890, US;
 (510) Elektrické systémy, nástroje, súčasti a prístroje (napr. zosilňovače, zdroje prúdu, meniče, sondy, elektródy, transformátory, pevné obvody a súčasti, vlnovody ku koaxiálnym zásuvkám, spojky súosového kábla, zdroje signálov, zmiešavače, modulátory, útlmové články a káble); systémy, nástroje a prístroje používané na analýzu, syntézu, počítanie, meranie, získanie a spracovanie dát, demoduláciu, dozor, skúšanie, predvádzanie, zaznamenávanie alebo základné účely (napr. plynové chromatografy, CHN analyzátory, osmometre, automatické viskozimetre, mikrovlnné spektrometre, analyzátory deformácie tvaru vlny, spektrálne analyzátory, syntetizátory kmitočtu, počítače, ampérmetre, ohmmetre, merače impedancie, voltmetre, wattmetre, kmitomery, merače príjmu na krátkych vlnách, pomerové merače, mikrovlnné merače šumovej hladiny, prístroje na meranie kmitočtu, prístroje na jadrové merania, kremíkové teplomery), systémy na získavanie a spracovanie dát, kalkulátory,

počítače a systémy na spracúvanie dát, ultrazvukové translátorové detektory, skúšobné zariadenia na zisťovanie chýb v energetických a telefónnych kábloch, elektromagnetické napájačové prístroje, osciloskopy, vynášacie prístroje a zaznamenávacie prístroje, kmitočtové normály a časové normy a príslušenstvá (napr. stĺpcové materiály a backflush-elektrónky na použitie s chromatografickými prístrojmi a kamery na použitie s osciloskopmi atď.) používané s týmito systémami, nástrojmi a prístrojmi, lekárske systémy, nástroje a prístroje používané na výskum, diagnostiku alebo liečebné účely (napr. kardiologické prístroje, prístroje na chemický rozbor krvi, stetoskopy, prístroje na skúšanie metabolizmu, systémy na sledovanie a zaznamenávanie údajov pacienta, oživovacie prístroje a prevádzkače, elektródy, predzosilňovače, oscilografické zaznamenávacie prístroje, magnetofóny, ukazovatele dát na použitie vo fyziologických meraniach alebo na zaznamenávanie a predvádzanie fyziologických zvláštností.

- (511) 9, 10
 (210) 48946

- (111) **162 939**
 (220) 21.08.1975
 (151) 07.07.1976
 (180) 21.08.2005

(540) **CONJUVAC**

- (730) **BAYER CORPORATION**, spoločnosť zriadená podľa zákonov štátu Indiana, 1884 Miles Avenue, Elkhardt, Indiana 46515, US;
 (510) Antialergické prípravky.
 (511) 5
 (210) 48831

- (111) **163 100**
 (220) 03.08.1976
 (151) 15.12.1976
 (180) 03.08.2006

(540) **TORQUE**

- (730) **American Cyanamid Company**, Five Giralda Farms, Madison, NJ 07940, GB;
 (510) Chemické výrobky na poľnohospodárske, záhradnícke a lesnícke účely, hnojivá (prírodné a umelé), prípravky na úpravu semien a osiva, prípravky insekticídne, larvicídne, fungicídne, herbicídne, pesticídne, moluskocídne, prípravky na vydymovanie pôdy.
 (511) 1, 5
 (210) 49515

- (111) **163 121**
 (220) 14.06.1976
 (151) 07.01.1977
 (180) 14.06.2006

(540) **POLYTEN**

- (730) **Chemosvit, a. s.**, Štúrova 101, 059 21 Svit, SK;
 (510) Termoplastické fólie.
 (511) 17
 (210) 49400

(111) **163 134**
 (220) 27.04.1976
 (151) 14.01.1977
 (180) 27.04.2006

(540) **BELMARK**

(730) **American Cyanamid Company**, Five Giralda Farms, Madison, NJ 07940, GB;
 (510) Chemické výrobky na poľnohospodárske, záhradnícke a lesnícke účely, hnojivá (prírodné a umelé), prípravky na úpravu semien a osiva, prípravky insekticídne, larvicídne, fungicídne, herbicídne a pesticídne, prípravky moluskocídne a nematocídne, na ničenie buriny a hubenie škodcov, na vydymovanie pôdy, výrobky zverolekárske a zdravotnícke, prípravky anthelmintické, prípravky na umývanie a kúpanie zvierat.
 (511) 1, 5
 (210) 49325

(111) **163 162**
 (220) 09.11.1976
 (151) 07.02.1977
 (180) 09.11.2006

(540) **RIPCORD**

(730) **American Cyanamid Company**, Five Giralda Farms, Madison, NJ 07940, US;
 (510) Chemické výrobky na poľnohospodárske, záhradnícke a lesnícke účely, hnojivá (prírodné a umelé), prostriedky na úpravu osiva, prípravky insekticídne, larvicídne, fungicídne, herbicídne, pesticídne, moluskocídne a nematocídne, prípravky na vydymovanie pôdy.
 (511) 1, 5
 (210) 49646

(111) **163 205**
 (220) 13.08.1976
 (151) 24.03.1977
 (180) 13.08.2006
 (540)



(730) **Joaquin Saez Merino**, Valencia, ES;
 (510) Odevy všetkých druhov, tkaniny s výnimkou tých, ktoré sú zaradené do triedy 22 a 26. Textilný tovar, pokiaľ nie je zaradený do iných tried.
 (511) 24, 25
 (210) 49526

(111) **163 237**
 (220) 26.11.1975
 (151) 12.04.1977
 (180) 26.11.2005
 (540) **SILK**

(730) **British-American Tobacco Company Limited**, Millbank, Knowle Green, Staines, Middlesex TW18 1DY, GB;
 (510) Tabak spracovaný alebo nespracovaný, samostatne predávané fajčiarske zmesi alebo fajčiarske zmesi miešané s tabakom, ktoré neslúžia na lekárske a liečivé účely, fajčiarske potreby, zápalky.
 (511) 34
 (210) 49054

(111) **163 248**
 (220) 22.12.1976
 (151) 28.04.1977
 (180) 22.12.2006
 (540)



(730) **de Mielén, a. s.**, Nádražný rad 23, 934 12 Levice, SK;
 (510) Kozmetické, parfumériové a mydlárske výrobky, najmä detská zubná pasta.
 (511) 3
 (210) 49737

(111) **163 533**
 (220) 11.08.1977
 (151) 14.02.1978
 (180) 11.08.2007

(540) **LONITEN**

(730) **The Upjohn Company**, spoločnosť zriadená podľa zákonov štátu Delaware, Kalamazoo, Michigan, US;
 (510) Prípravky proti hypertenzii.
 (511) 5
 (210) 50146

(111) **163 577**
 (220) 06.07.1976
 (151) 14.03.1978
 (180) 06.07.2006

(540) **CALSYNAR**

(730) **RHONE-POULENC RORER INTERNATIONAL (HOLDINGS) INC.**, Kennet Pike Suite 200, Greenville, Delaware, US;
 (510) Farmaceutické prípravky, najmä prípravok obsahujúci syntetický kalcitonín.
 (511) 5
 (210) 49447

(111) **163 601**
 (220) 21.07.1977
 (151) 24.03.1978
 (180) 21.07.2007

(540) **MANDOL**

(730) **Eli Lilly and Company**, spoločnosť zriadená podľa zákonov štátu Indiana, Indianapolis, Indiana, US;

- (510) Antibiotické prípravky a látky.
 (511) 5
 (210) 50112

- (111) **163 619**
 (220) 01.08.1977
 (151) 07.04.1978
 (180) 01.08.2007
 (540)

PROCTER & GAMBLE



- (730) **The Procter & Gamble Company**, spoločnosť zriadená podľa zákonov štátu Ohio, One Procter & Gamble Plaza, Cincinnati, Ohio, US;
 (510) Prípravky na zmäkčovanie tkanín. Mydlá, čistiace prípravky pre domácnosť a práčovne, toaletné mydlá, zubné pasty, ústne vody, šampóny, dezodoranty. Zahadzovacie plienky, výrobky z jemného papiera, ako toaletné šatky, šatky na tvár a papierové uteráky.
 (511) 1, 3, 16
 (210) 50128

- (111) **163 769**
 (220) 25.07.1977
 (151) 22.08.1978
 (180) 25.07.2007
 (540) **SWIX**
 (730) **HARTOG & CO. A/S**, Oslo, NO;
 (510) Vosk na lyže.
 (511) 28
 (210) 50119

- (111) **163 891**
 (220) 02.08.1977
 (151) 13.11.1978
 (180) 02.08.2007
 (540) **LUCAS**
 (730) **LUCAS INDUSTRIES public limited company**, Brueton House, New Road, B91 3TX Solihull, West Midlands, GB;
 (510) Pevné a ohybné rúrky, rúry a hadice z kovu, rúrkové spojky, držiaky na lampy, dosky poznávacieho čísla na autá, kovové výrobky zahŕňajúce: kryty na stroje, voštinové štruktúry, kryty na ložiská, spaľovacie komory, plamenec, dýzy na plynové turbíny, palivové podperné mriežky na použitie v nukleárných elektrárnach a kontajnery s ochráneným plášťom na prácu s rádioaktívnymi látkami, nádrže a kontajnery, drôt, záklopky a ich časti obsiahnuté v tr. 6. Dynamá, alternátory, elektrické generátory, spúšťače na stacionárne motory s vnútorným spaľovaním, hydraulické spúšťače na plynové turbíny; filtre všetkých ty-

pov a filtrové prvky tvoriace časť strojov a motorov; hydraulické prevodové súkolesia (nie na pohon pozemných vozidiel), hydraulické motory, zariadenie na dodávanie paliva pre motory s plynovou turbínou obsahujúce meracie a kontrolné prístroje a nástroje, spojky na použitie v palivových systémoch lietadiel a hydraulických systémoch, tepelné výmenníky tvoriace časť strojov, zariadenie na uľahčenie spúšťania motorov na vnútorné spaľovanie, motory s plynovou turbínou, elektrické motory, nie však pre pozemné vozidlá, zariadenia a prístroje na vstrekovanie paliva, zapalovacie prístroje pre motory s vnútorným spaľovaním, zdvíhadlá, magnety, pumpy všetkých druhov, vstrekovalče paliva ako súčasť spaľovacích systémov pre motory s plynovou turbínou; regulátory hydraulické, pneumatické alebo mechanické; strojové brzdy; ložiská a vačkové hriadele; zapalovacie sviečky, mechanicky poháňané ventily; mechanicky poháňané ovládače, vysokonapäťové prístroje pre lietadlá; vysokonapäťové zapalovače; prístroje na prispôsobenie veľkosti dýzy v motoroch s plynovou turbínou; ohybné spojky na stroje; vretená s recirkulujúcou guľou, prístroje na odchylenie tlakov motorov s plynovou turbínou na brzdné účely; stroje na znovunastavenie zariadenia na vstrekovanie paliva; expanzné turbíny, hydraulické prvky piestov a valcov, hydraulické zdvíhaky, hydraulické akumulátory; riadenie so stálou rýchlosťou a časti všetkého uvedeného tovaru. Hľadacie svetlá, integrované elektrické obvody, selenoidy, selenoidné záklopky, ampérmetre, voltmetre, prístroje na zaznamenávanie vzdialenosti, reostaty, usmerňovače elektrického prúdu, regulátory napätia elektrického prúdu, kondenzátory, prístroje elektrickej oznamovacej techniky, prístroje na letecké spojenie a telemetriu, nabíjače elektrických batérií, prístroje a nástroje na skúšanie.

- (511) 6, 7, 9, 11, 12, 16, 17, 21, 37, 42
 (210) 50129

- (111) **164 043**
 (220) 04.07.1977
 (151) 12.04.1979
 (180) 04.07.2007
 (540)



- (730) **LUCAS INDUSTRIES public limited company**, Brueton House, New Road, B91 3TX Solihull, West Midlands, GB;
 (510) Pevné a ohybné rúrky, rúry a hadice z kovu, rúrkové spojky, držiaky na lampy, dosky poznávacieho čísla na autá, kovové výrobky zahŕňajúce: kryty na stroje, voštinové štruktúry, kryty na ložiská, spaľovacie komory, plamenec, dýzy na plynové turbíny, palivové podperné mriežky na použitie v nukleárných elektrárnach a kontajnery

s ochráneným plášťom na prácu s rádioaktívnymi látkami, nádrže a kontajnery, drôt, záklopky a ich časti obsiahnuté v tr. 6. Dynamá, alternátory, elektrické generátory, spúšťače na stacionárne motory s vnútorným spaľovaním, hydraulické spúšťače na plynové turbíny; filtre všetkých typov a filtrové prvky tvoriace časť strojov a motorov; hydraulické prevodové súkolesia (nie na pohon pozemných vozidiel), hydraulické motory, zariadenie na dodávanie paliva pre motory s plynovou turbínou obsahujúce meracie a kontrolné prístroje a nástroje, spojky na použitie v palivových systémoch lietadiel a hydraulických systémoch, tepelné výmenníky tvoriace časť strojov, zariadenie na uľahčenie spúšťania motorov na vnútorné spaľovanie, motory s plynovou turbínou, elektrické motory, nie však pre pozemné vozidlá, zariadenia a prístroje na vstrekovanie paliva, zapalovacie prístroje pre motory s vnútorným spaľovaním, zdvíhadlá, magnety, pumpy všetkých druhov, vstrekovalče paliva ako súčasť spaľovacích systémov pre motory s plynovou turbínou; regulátory hydraulické, pneumatické alebo mechanické; strojové brzdy; ložiská a vačkové hriadele; zapalovacie sviečky, mechanicky poháňané ventily; mechanicky poháňané ovládače, vysokonapäťové prístroje pre lietadlá; vysokonapäťové zapalovače; prístroje na prispôsobenie veľkosti dýzy v motoroch s plynovou turbínou; ohybné spojky na stroje; vretená s recirkulujúcou guľou, prístroje na odchylenie tlakov motorov s plynovou turbínou na brzdné účely; stroje na znovunastavenie zariadenia na vstrekovanie paliva; expanzné turbíny, hydraulické prvky piestov a valcov, hydraulické zdvíhaky, hydraulické akumulátory; riadenie so stálou rýchlosťou a časti všetkého uvedeného tovaru. Hľadacie svetlá, integrované elektrické obvody, selenoidy, selenoidné záklopky, ampérmetre, voltmetre, prístroje na zaznamenávanie vzdialenosti, reostaty, usmerňovače elektrického prúdu, regulátory napätia elektrického prúdu, kondenzátory, prístroje elektrickej oznamovacej techniky, prístroje na letecké spojenie a telemetriu, nabíjače elektrických batérií, prístroje a nástroje na skúšanie.

(511) 6, 7, 9, 11, 12, 16, 17, 21, 37, 42
(210) 50091

(111) **164 197**
(220) 04.08.1977
(151) 17.10.1979
(180) 04.08.2007
(540)



(730) **The Prudential Insurance Company of America**, spoločnosť zriadená podľa zákonov štátu New Jersey, Prudential Plaza, Newark, New Jersey 07101, US;
(510) Všetky druhy ochrany poistením vrátane poistenia života, zdravia, renty, dôchodku a podielu zo

zisku, majetku a nehôd a spätného poistenia, tiež administratívne služby, organizácia starostlivosti o zdravie, peňažné obchody vrátane služieb poskytovania hypoték, služby v spojitosti s investíciami, cennými papiermi, nehnuteľnosťami a iná činnosť realizovaná spoločnosťou priamo alebo prostredníctvom zástupcu.

(511) 36
(210) 50133

(111) **165 956**
(220) 21.08.1984
(151) 06.06.1985
(180) 21.08.2004

(540) **HAMMERITE**
(730) **Hammerite Products Limited**, Pentagon House, Sir Frank Whittle Road, Derby DE21 4XA, GB;
(510) Nátery.
(511) 2
(210) 53783

(111) **166 019**
(220) 29.10.1984
(151) 19.08.1985
(180) 29.10.2004

(540) **BOVEROL**
(730) **GALENA, a. s.**, Ostravská 29, 747 70 Opava - Komárov, CZ;
(510) Insekticídy.
(511) 5
(210) 53907

(111) **166 401**
(220) 29.10.1985
(151) 19.11.1986
(180) 29.10.2005
(540)

SUMAGIC

(730) **Sumitomo Chemical Co., Ltd.**, Osaka, JP;
(510) Chemické výrobky na priemyselné a vedecké účely, chemické výrobky určené na fotografiu, živice umelé, plastické hmoty v surovom stave (v prášku, v pastách alebo v tekutom stave), hasiace prostriedky, prostriedky na kalenie a zváranie, chemické prostriedky na konzervovanie potravín, triesloviny, priemyselné spojivá, chemické výrobky pre poľnohospodárstvo, záhradníctvo, lesníctvo, pôdne hnojivá prírodné a umelé, najmä chemické výrobky na použitie pri výrobe regulátora rastu rastlín, regulátory rastu rastlín, hormóny pre rastliny, činidlá na pestovanie rastlín.
(511) 1
(210) 54386

(111) **166 443**
(220) 20.01.1986
(151) 27.12.1986
(180) 20.01.2006
(540) **PROPAFOIL**

- (730) **Imperial Chemical Industries PLC**, Londýn, GB;
 (510) Plastické hmoty vo forme listov, filmov a fólií na výrobné účely.
 (511) 17
 (210) 54481

- (111) **166 530**
 (220) 23.05.1986
 (151) 27.03.1987
 (180) 23.05.2006

(540) FORTUNA

- (730) **Philip Morris Products Inc.**, spoločnosť zriadená podľa zákonov štátu Virginia, 3601 Commerce Road, Richmond, Virginia 23234, US;
 (510) Tabak spracovaný alebo nespracovaný, zápalky.
 (511) 34
 (210) 54673

- (111) **166 543**
 (220) 01.07.1986
 (151) 15.04.1987
 (180) 01.07.2006

(540) MOTTO

- (730) **American Cyanamid Company**, Five Giralda Farms, Madison, NJ 07940, US;
 (510) Prípravky insekticídne, larvicídne, fungicídne, herbicídne a pesticídne, prípravky moluskocídne a nematocídne, prípravky na hubenie škodcov a ničenie buriny.
 (511) 5
 (210) 54722

- (111) **166 594**
 (220) 18.06.1986
 (151) 10.06.1987
 (180) 18.06.2006

(540) CASCADE

- (730) **American Cyanamid Company**, Five Giralda Farms, Madison, NJ 07940, US;
 (510) Prípravky insekticídne, larvicídne, fungicídne, herbicídne a pesticídne, prípravky moluskocídne a nematocídne, prípravky na hubenie škodcov a ničenie buriny.
 (511) 5
 (210) 54707

- (111) **166 595**
 (220) 28.03.1986
 (151) 12.06.1987
 (180) 28.03.2006

(540) OXEZE

- (730) **Astra Aktiebolag**, Kvarnbergagatan 16, 151 85 Södertälje, SE;
 (510) Farmaceutické prípravky na liečenie chorôb dýchacieho traktu.
 (511) 5
 (210) 54584

- (111) **166 605**
 (220) 08.04.1986
 (151) 19.06.1987
 (180) 08.04.2006
 (540)



- (730) **KIKKOMAN CORPORATION**, Noda, JP;
 (510) Čaj, ryža, múka a obilninové výrobky určené na ľudskú výživu, jemné pečivo a cukrovinky, kvasnice, prášok do pečiva, čierne korenie, ocot, omáčky a korenie.
 (511) 30
 (210) 54592

- (111) **166 659**
 (220) 13.08.1986
 (151) 10.08.1987
 (180) 13.08.2006
 (540)



- (730) **Warner Communications Inc.**, spoločnosť zriadená podľa zákonov štátu Delaware, New York, N.Y., US;
 (510) Vopred nahraté nosiče záznamov, predovšetkým fonografické záznamy a nahraté audio- a audio-videopásky, platne a kazety.
 (511) 9
 (210) 54764

- (111) **166 673**
 (220) 23.05.1986
 (151) 02.09.1987
 (180) 23.05.2006

(540) STARANE

- (730) **DowElanco**, spoločnosť zriadená podľa zákonov štátu Indiana, 9002 Purdue Road, 46268 Indianapolis, Indiana, US;
 (510) Prípravky na ničenie rastlinných a živočíšnych škodcov, fungicídy, insekticídy, herbicídy.
 (511) 5
 (210) 54675

- (111) **166 826**
 (220) 15.05.1987
 (151) 16.02.1988
 (180) 15.05.2007

(540) BECLOFORTE

- (730) **Glaxo Group Limited**, Londýn, GB;
 (510) Výrobky farmaceutické, zverolekárske a zdravotnícke, výrobky diietické pre deti a chorých. ná-

plasti, obväzový materiál, hmoty určené na plombovanie zubov a na odtlačky zubov, dezinfekčné prostriedky, prostriedky na ničenie rastlinných a živočíšnych škodcov, antiparazitné látky.

(511) 5
(210) 55139

(111) **166 849**
(220) 06.07.1987
(151) 09.03.1988
(180) 06.07.2007

(540) **PASTEL FOLIES**

(730) **BOURJOIS S. A.**, 12-14, rue Victor Noir, Neuilly sur Seine 92521, FR;
(510) Voňavkárské výrobky, skrášľovacie kozmetické prípravky, mydlárske výrobky, líčidlá, najmä pastelové líčidlá očných viečok, éterické oleje, kozmetické výrobky, chemické a kozmetické prípravky na starostlivosť o vlasy, zubné pasty.

(511) 3
(210) 55205

(111) **166 882**
(220) 23.04.1986
(151) 08.04.1988
(180) 23.04.2006

(540) **REEBOK**

(730) **Reebok International Limited**, Uxbridge, Middlesex, GB;
(510) Pánske, dámske a detské športové odevy, najmä teplákové súpravy, tenké tepláky, tielka, tričká, šortky a trenírky na atletiku a gymnastiku, bežec-ké odevy, klobúky, čiapky, tienidlá, ponožky, svetre, košele, pánske spodky, dámske nohavice, pánske a dámske kostýmy, blúzky, rukavice, boxerské rukavice, plášte, športová obuv, obuv na tréovanie a na tenis.

(511) 9, 25, 28
(210) 54612

(111) **166 883**
(220) 12.02.1986
(151) 08.04.1988
(180) 12.02.2006
(540)



(730) **Reebok International Limited**, Uxbridge, Middlesex, GB;
(510) Pánske, dámske a detské športové odevy, najmä teplákové súpravy, tenké tepláky, tielka, tričká, šortky a trenírky na atletiku a gymnastiku, bežec-ké odevy, klobúky, čiapky, tienidlá, ponožky, svetre, košele, pánske spodky, dámske nohavice, pánske a dámske kostýmy, blúzky, rukavice, boxerské rukavice, plášte, športová obuv, obuv na tréovanie a na tenis.

(511) 9, 25, 28
(210) 54517

(111) **167 050**
(220) 07.07.1987
(151) 28.09.1988
(180) 07.07.2007

(540) **DURALINK**

(730) **MONSANTO COMPANY**, 800 North Lindbergh Boulevard, St. Louis, Missouri 63167, US;
(510) Chemikálie pre priemysel, vedu, najmä po-vulkanizačné stabilizátory.

(511) 1
(210) 55214

(111) **167 161**
(220) 03.07.1987
(151) 24.01.1989
(180) 03.07.2007
(540)



(730) **Philip Morris Products Inc.**, spoločnosť zriadená podľa zákonov štátu Virginia, 3601 Commerce Road, Richmond, Virginia 23234, US;

(510) Tabak spracovaný alebo nespracovaný, potreby pre fajčiarov, zápalky.

(511) 34
(591) modrá, zlatá, červená, biela
(210) 55204

(111) **167 162**
(220) 06.08.1987
(151) 24.01.1989
(180) 06.08.2007
(540)

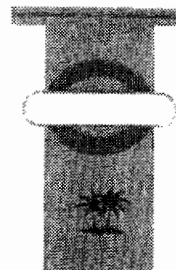

(730) **Philip Morris Products Inc.**, spoločnosť zriadená podľa zákonov štátu Virginia, 3601 Commerce Road, Richmond, Virginia 23234, US;

(510) Tabak spracovaný alebo nespracovaný, potreby pre fajčiarov, zápalky.

(511) 34
(591) zelená, zlatá, biela, modrá
(210) 55254

Prevedy ochranných známok

Číslo zápisu	Predchádzajúci majiteľ	Terajší majiteľ	S účinnosťou od:
87 466	SPOFA, a. s., Husinecká 11a, 130 00 Praha 3, CZ;	Biotika, a. s., Příboj 335, 976 13 Slovenská Ľupča, SK;	26.08.97
92 762	Dental. s. p., Praha, CZ;	DENTAL, a. s., Černokostecká 84, 100 31 Praha 10, CZ;	21.08.97
94 274	Spolana, s. p., Neratovice, CZ;	SPOLANA, a. s., Ke Spolaně, Neratovice, CZ;	27.08.97
95 154	Léčivé rostliny, s. p., Praha, CZ;	LEROS, s. r. o., U Národní galerie 470, Praha 5 - Zbraslav, CZ;	03.09.97
95 281	Léčivé rostliny, s. p., Praha, CZ;	LEROS, s. r. o., U Národní galerie 470, Praha 5 - Zbraslav, CZ;	02.09.97
95 322	Léčivé rostliny, s. p., Praha, CZ;	LEROS, s. r. o., U Národní galerie 470, Praha 5 - Zbraslav, CZ;	03.09.97
95 490	Dental. s. p., Praha, CZ;	DENTAL, a. s., Černokostecká 84, 100 31 Praha 10, CZ;	24.09.97
96 673	Léčivé rostliny, s. p., Praha, CZ;	LEROS, s. r. o., U Národní galerie 470, Praha 5 - Zbraslav, CZ;	28.08.97
98 571	Léčivé rostliny, s. p., Praha, CZ;	LEROS, s. r. o., U Národní galerie 470, Praha 5 - Zbraslav, CZ;	03.09.97
98 576	Léčivé rostliny, s. p., Praha, CZ;	LEROS, s. r. o., U Národní galerie 470, Praha 5 - Zbraslav, CZ;	03.09.97
99 647	Léčivé rostliny, s. p., Praha, CZ;	LEROS, s. r. o., U Národní galerie 470, Praha 5 - Zbraslav, CZ;	28.08.97
99 664	Léčivé rostliny, s. p., Praha, CZ;	LEROS, s. r. o., U Národní galerie 470, Praha 5 - Zbraslav, CZ;	28.08.97
99 912	Léčivé rostliny, s. p., Praha, CZ;	LEROS, s. r. o., U Národní galerie 470, Praha 5 - Zbraslav, CZ;	24.09.97
100 136	Galena, s. p., Opava - Komárov, CZ;	Galena, a. s., Ostravská 29, 747 70 Opava - Komárov, CZ;	21.08.97

Číslo zápisu	Predchádzajúci majiteľ	Terajší majiteľ	S účinnosťou od:
100 447	SPOFA, a. s., Husinecká 11a, 130 00 Praha 3, CZ;	BIOTIKA, a. s., Příboj 335, 976 13 Slovenská Ľupča, SK;	26.08.97
101 513	Léčivé rostliny, s. p., Praha, CZ;	LEROS, s. r. o., U Národní galerie 470, Praha 5 - Zbraslav, CZ;	28.08.97
104 351	Dental, s. p., Praha, CZ;	DENTAL, a. s., Černokostecká 84, 100 31 Praha 10, CZ;	27.08.97
105 120	Léčivé rostliny, s. p., Praha, CZ;	LEROS, s. r. o., U Národní galerie 470, Praha 5 - Zbraslav, CZ;	26.08.97
105 605	Dental, s. p., Praha, CZ;	DENTAL, a. s., Černokostecká 84, 100 31 Praha 10, CZ;	21.08.97
106 022	Léčiva, státní podnik, Praha, CZ;	INFUSIA, a. s., 289 13 Hořátek, CZ;	22.08.97
107 331	Léčivé rostliny, s. p., Praha, CZ;	LEROS, s. r. o., U Národní galerie 470, Praha 5 - Zbraslav, CZ;	26.08.97
109 711	Severočeské tukové závody, státní podnik, Ústí nad Labem, CZ;	SETUZA, a. s., Žukovova 100, 401 29 Ústí nad Labem, CZ;	21.08.97
109 797	Léčivé rostliny, s. p., Praha, CZ;	LEROS, s. r. o., U Národní galerie 470, Praha 5 - Zbraslav, CZ;	26.08.97
110 099	Severočeské tukové závody, státní podnik, Ústí nad Labem, CZ;	SETUZA, a. s., Žukovova 100, 401 29 Ústí nad Labem, CZ;	21.08.97
110 120	Severočeské tukové závody, státní podnik, Ústí nad Labem, CZ;	SETUZA, a. s., Žukovova 100, 401 29 Ústí nad Labem, CZ;	21.08.97
111 535	SOLO Sušice, Sušice, CZ;	SOLO, a. s., Nádražní 166/II, 342 53 Sušice, CZ;	24.09.97
112 903	KOH-I-NOOR HARDTMUTH, státní podnik, České Budějovice, CZ;	KOH-I-NOOR HARDTMUTH, akciová společnost, F. A. Gerstnera 3, 371 30 České Budějovice, CZ;	21.08.97
117 561	MORAVIA Mariánské Údolí, s. p., Hlubočky - Mariánské Údolí, CZ;	RAMO Olomouc, spol. s r. o., Nádražní 2, Hlubočky - Mariánské Údolí, CZ;	25.09.97
117 561	MORA MORAVIA, spol. s r. o., Nádražní 50, Hlubočky - Mariánské Údolí, CZ;	MORA MORAVIA, a. s., Nádražní 50, Hlubočky - Mariánské Údolí, CZ;	25.09.97

Číslo zápisu	Predchádzajúci majiteľ	Terajší majiteľ	S účinnosťou od:
117 706	MORAVIA Mariánské Údolí, s. p., Hlubočky - Mariánské Údolí, CZ;	RAMO Olomouc, spol. s r. o., Nádražní 2, Hlubočky - Mariánské Údolí, CZ;	25.09.97
117 706	MORA MORAVIA, spol. s r. o., Nádražní 50, Hlubočky - Mariánské Údolí, CZ;	MORA MORAVIA, a. s., Nádražní 50, Hlubočky - Mariánské Údolí, CZ;	25.09.97
117 707	MORAVIA Mariánské Údolí, s. p., Hlubočky - Mariánské Údolí, CZ;	RAMO Olomouc, spol. s r. o., Nádražní 2, Hlubočky - Mariánské Údolí, CZ;	25.09.97
117 707	MORA MORAVIA, spol. s r. o., Nádražní 50, Hlubočky - Mariánské Údolí, CZ;	MORA MORAVIA, a. s., Nádražní 50, Hlubočky - Mariánské Údolí, CZ;	25.09.97
117 741	MORAVIA Mariánské Údolí, s. p., Hlubočky - Mariánské Údolí, CZ;	RAMO Olomouc, spol. s r. o., Nádražní 2, Hlubočky - Mariánské Údolí, CZ;	25.09.97
117 741	MORA MORAVIA, spol. s r. o., Nádražní 50, Hlubočky - Mariánské Údolí, CZ;	MORA MORAVIA, a. s., Nádražní 50, Hlubočky - Mariánské Údolí, CZ;	25.09.97
118 570	MILO, státní podnik, Olomouc, CZ;	MILO Olomouc, a. s., Olomouc, CZ;	21.08.97
150 293	Spolana, státní podnik, Neratovice, CZ;	SPOLANA, a. s., Ke Spolaně, Neratovice, CZ;	03.09.97
151 281	Galena, a. s., Ostravská 29, 747 70 Opava - Komárov, CZ;	Biotika, a. s., 976 13 Slovenská Ľupča, SK;	26.09.97
151 340	Palma, štátny podnik, Bratislava, SK;	AB Kozmetika, štátny podnik, Račianska 155, 834 15 Bratislava - Rača, SK;	26.09.97
151 340	AB Kozmetika, štátny podnik, Račianska 155, 834 15 Bratislava - Rača, SK;	Prvá kozmetická a. s., Račianska 155, 834 15 Bratislava, SK;	26.09.97
152 146	Léčiva, státní podnik, Praha, CZ;	INFUSIA, a. s., 289 13 Hořátev, CZ;	27.08.97
152 348	SPOFA, a. s., Husinecká 11a, 130 00 Praha 3, CZ;	Biotika, a. s., 976 13 Slovenská Ľupča, SK;	26.08.97
153 530	Léčivé rostliny, s. p., Praha, CZ;	LEROS, s. r. o., U Národní galerie 470, Praha 5 - Zbraslav, CZ;	27.08.97
153 570	Léčivé rostliny, s. p., Praha, CZ;	LEROS, s. r. o., U Národní galerie 470, Praha 5 - Zbraslav, CZ;	28.08.97

Číslo zápisu	Predchádzajúci majiteľ	Terajší majiteľ	S účinnosťou od:
153 571	Léčivé rostliny, s. p., Praha, CZ;	LEROS, s. r. o., U Národní galerie 470, Praha 5 - Zbraslav, CZ;	28.08.97
153 741	Chemko, š. p., Strážske, SK;	Chemko, a. s. Strážske, Priemyselná 720, Strážske, SK;	23.09.97
153 747	Chemko, š. p., Strážske, SK;	Chemko, a. s. Strážske, Priemyselná 720, Strážske, SK;	24.09.97
153 774	Léčivé rostliny, s. p., Praha, CZ;	LEROS, s. r. o., U Národní galerie 470, Praha 5 - Zbraslav, CZ;	03.09.97
153 846	Chotěbořské strojírný, Chotěboř, CZ;	Chotěbořské strojírný - Smaltovna, a. s., Žižkova ul., 583 01 Chotěboř, CZ;	25.09.97
154 012	Chemko, š. p., Strážske, SK;	Chemko, a. s. Strážske, Priemyselná 720, Strážske, SK;	24.09.97
154 617	VIHORLAT, štátny podnik, Snina, SK;	VIHORLAT, akciová spoločnosť Snina, Strojárska 20, 069 23 Snina, SK;	25.09.97
155 478	DELICIA, s. p., Hořovice, CZ;	BOHEMIA MUSICO, spol. s r. o., Na Sklenářce 795/II, Hořovice, CZ;	26.08.97
156 005	Dental, s. p., Praha, CZ;	DENTAL, a. s., Černokostecká 84, 100 31 Praha 10, CZ;	24.09.97
156 453	Severočeské tukové závody, státní podnik, Ústí nad Labem, CZ;	SETUZA, a. s., Žukovova 100, 401 29 Ústí nad Labem, CZ;	21.08.97
156 910	Čokoládovny, s. p., Modřanská 27, 143 20 Praha 4, CZ;	Čokoládovny, a. s., Modřanská 27, 143 20 Praha 4 - Modřany, CZ;	28.08.97
156 983	H. L. SAVORY & Co. Limited, Londýn W.1, GB;	RYESEKKS p. l. c., 15 Hill Street, Londýn W1X 7FB, GB;	21.08.97
156 983	RYESEKKS p. l. c., 15 Hill Street, Londýn W1X 7FB, GB;	ROTHMANS INTERNATIONAL ENTERPRISES LIMITED, 15 Hill Street, Londýn W1X 7FB, GB;	21.08.97
156 983	ROTHMANS INTERNATIONAL ENTERPRISES LIMITED, 15 Hill Street, Londýn W1X 7FB, GB;	DUNHILL TOBACCO OF LONDON LIMITED, 1a St Jame's Street, Londýn SW1A 1EF, GB;	21.08.97

Číslo zápisu	Predchádzajúci majiteľ	Terajší majiteľ	S účinnosťou od:
156 590	Východoslovenské železiarne, štátny podnik, Košice, SK;	Východoslovenské železiarne, štátny podnik, Košice, SK;	04.09.97
156 590	Východoslovenské železiarne, štátny podnik, Košice, SK;	Východoslovenské železiarne, a. s. Košice, Košice, SK;	04.09.97
157 676	Palma, š. p., Bratislava, SK;	AB Kozmetika, š. p., Račianska 155, 834 15 Bratislava, SK;	04.09.97
157 676	AB Kozmetika, š. p., Račianska 155, 834 15 Bratislava, SK;	Prvá kozmetická a. s., Račianska 155, 834 15 Bratislava, SK;	04.09.97
157 796	DELICIA, s. p., Hořovice, CZ;	BOHEMIA MUSICO, spol. s r. o., Na Sklenářce 795/II, Hořovice, CZ;	23.09.97
157 796	BOHEMIA MUSICO, spol. s r. o., Na Sklenářce 795/II, Hořovice, CZ;	BOHEMIA MUSICO-DELICIA, a. s., Na Sklenářce 795/II, Hořovice, CZ;	23.09.97
160 205	Pletařský průmysl, gen. ředitelství, Písek, CZ;	Prodejný pletařského průmyslu, obchodně technické služby, 397 01 Písek, CZ;	21.08.97
160 205	Prodejný pletařského průmyslu, obchodně technické služby, 397 01 Písek, CZ;	Prodejný pletařského průmyslu, obchodně technické služby, státní podnik, 397 01 Písek, CZ;	21.08.97
160 205	Prodejný pletařského průmyslu, obchodně technické služby, státní podnik, 397 01 Písek, CZ;	JITEX, státní podnik, 397 01 Písek, CZ;	21.08.97
162 508	Léčiva, štátny podnik, Praha, CZ;	INFUSIA, a. s., 289 13 Hořátev, CZ;	22.08.97
162 531	UB GROUP LIMITED, Edinburg, GB;	UNITED BISCUITS (UK) LIMITED, Church Road, West Drayton, Middlesex, GB;	21.08.97
162 764	KRAFT GENERAL FOODS FRANCE, Rueil-Malmaison, FR;	KRAFT JACOBS SUCHARD FRANCE, Route de Saint Georges D'Orques, 34880 Laverune, FR;	23.09.97
163 100	Shell International Petroleum Limited, Londýn, GB;	American Cyanamid Company, Five Giralda Farms, Madison, NJ 07940, US;	25.08.97
163 134	Shell International Petroleum Limited, Londýn, GB;	American Cyanamid Company, Five Giralda Farms, Madison, NJ 07940, US;	25.08.97

Číslo zápisu	Predchádzajúci majiteľ	Terajší majiteľ	S účinnosťou od:
163 162	Shell International Petroleum Limited, Londýn, GB;	American Cyanamid Company, Five Giralda Farms, Madison, NJ 07940, US;	25.08.97
163 237	Gallaher Limited, Weybridge, GB;	British-American Tobacco Company Limited, Millbank, Knowle Green, Staines, Middlesex TW18 1DY, GB;	26.08.97
163 577	Armour PHARMACETICAL COMPANY, spoločnosť zriadená podľa zákonov štátu Delaware, Wilmington, Delaware, US;	RHONE-POULENC RORER INTERNATIONAL (HOLDINGS) INC., Kennet Pike Suite 200, Greenville, Delaware, US;	04.09.97
165 683	Sterwin Aktiengesellschaft, Zug, CH;	SANOPI S. A., 32/34 Rue Marbeuf, 750 08 Paríž, FR;	03.09.97
165 956	H. S. P. (HOLDINGS) LTD., GB;	Hammerite Products Ltd., pentagon House, Sir Frank Whittle Road, Deby, DE21 4XA, GB;	25.08.97
166 019	Galena, státní podnik, Opava - Komárov, CZ;	Galena, a. s., Ostravská 29, 747 70 Opava-Komárov, CZ;	22.08.97
166 543	Shell International Petroleum Limited, Londýn, GB;	American Cyanamid Company, Five Giralda Farms, Madison, NJ 07940, US;	25.08.97
166 594	Shell International Petroleum Limited, Londýn, GB;	American Cyanamid Company, Five Giralda Farms, Madison, NJ 07940, US;	25.08.97
168 220	MONA, vydavateľství a nakladatelství, Praha, CZ;	MONA, spol. s r. o., Panská 7, 110 00 Praha, CZ;	21.08.97

Zmena v údajoch o majiteľoch ochranných známok

Číslo zápisu	Majiteľ	S účinnosťou od:
89 151	De Vilbiss Air Power Company, 213 Industrial Drive, Jackson, Tennessee 38301. US;	25.08.97
91 524	de Mielén, a. s., Nádražný rad 23, 934 12 Levice, SK;	21.08.97
93 932	de Mielén, a. s., Nádražný rad 23, 934 12 Levice, SK;	25.09.97
111 535	Solo Sušice, a. s., Nádražní 166/II, 342 53 Sušice, CZ;	24.09.97
117 561	MORA MORAVIA, spol. s r. o., Nádražní 50, Hlubočky - Mariánské Údolí, CZ;	25.09.97
117 706	MORA MORAVIA, spol. s r. o., Nádražní 50, Hlubočky - Mariánské Údolí, CZ;	25.09.97
117 707	MORA MORAVIA, spol. s r. o., Nádražní 50, Hlubočky - Mariánské Údolí, CZ;	25.09.97
117 741	MORA MORAVIA, spol. s r. o., Nádražní 50, Hlubočky - Mariánské Údolí, CZ;	25.09.97
119 810	de Mielén, a. s., Nádražný rad 23, 934 12 Levice, SK;	24.09.97
120 424	de Mielén, a. s., Nádražný rad 23, 934 12 Levice, SK;	24.09.97
120 427	de Mielén, a. s., Nádražný rad 23, 934 12 Levice, SK;	24.09.97
151 340	AB Kozmetika, a. s., Račianska 155, 834 15 Bratislava, SK;	26.09.97
153 066	de Mielén, a. s., Nádražný rad 23, 934 12 Levice, SK;	24.09.97
154 987	P. J. Carroll & Company Limited, Dublin Road, Dundalk, County Louth, IE;	27.08.97
156 412	BAYER CORPORATION, spol. zriadená podľa zákonov štátu Indiana, 1884 Miles Avenue, Elkhart, Indiana, US;	26.08.97
157 676	AB Kozmetika, a. s., Račianska 155, 834 15 Bratislava, SK;	04.09.97
158 399	de Mielén, a. s., Nádražný rad 23, 934 12 Levice, SK;	24.09.97
158 405	de Mielén, a. s., Nádražný rad 23, 934 12 Levice, SK;	24.09.97
158 589	de Mielén, a. s., Nádražný rad 23, 934 12 Levice, SK;	24.09.97

Číslo zápisu	Majiteľ	S účinnosťou od:
158 951	de Miclén, a. s., Nádražný rad 23, 934 12 Levice, SK;	24.09.97
159 648	de Miclén, a. s., Nádražný rad 23, 934 12 Levice, SK;	24.09.97
161 477	BAYER CORPORATION, spol. zriadená podľa zákonov štátu Indiana, 1884 Miles Avenue, Elkhardt, Indiana, US;	26.08.97
162 521	Astra Aktiebolag, Kvarnbergagatan 16, 151 85 Södertälje, SE;	22.08.97
162 531	UB GROUP LIMITED, Edinburg, GB;	21.08.97
163 248	de Miclén, a. s., Nádražný rad 23, 934 12 Levice, SK;	24.09.97
165 956	H. S. P. (HOLDINGS) LIMITED, Prudhoe, GB;	25.08.97
166 595	Astra Aktiebolag, Kvarnbergagatan 16, 151 85 Södertälje, SE;	04.09.97
166 882	Reebok International Limited, Uxbridge, Middlesex, GB;	27.08.97
166 883	Reebok International Limited, Uxbridge, Middlesex, GB;	27.08.97
168 220	MONA, spol. s r. o., Žitná 18, 120 79 Praha 2, CZ;	21.08.97
171 158	de Miclén, a. s., Nádražný rad 23, 934 12 Levice, SK;	24.09.97
171 952	TAMBRANDS INC., 777 Westchester Avenue, White Plains, New York, US;	26.09.97
172 388	ROVER GROUP LIMITED, International House, Bickenhill Lane, Bickenhill, Birmingham B37 7HQ, GB;	24.09.97
173 592	OLPRAN, spol. s r. o., Libušina 101, 772 11 Olomouc, CZ;	03.09.97
173 593	OLPRAN, spol. s r. o., Libušina 101, 772 11 Olomouc, CZ;	03.09.97
173 594	OLPRAN, spol. s r. o., Libušina 101, 772 11 Olomouc, CZ;	03.09.97
173 595	OLPRAN, spol. s r. o., Libušina 101, 772 11 Olomouc, CZ;	03.09.97

Zaniknuté ochranné známky

Číslo zápisu	Dátum zániku
102 338	01.07.1989
150 071	01.07.1989
150 112	01.07.1989
151 570	16.07.1994
153 213	01.07.1989

Licenčné zmluvy

Číslo zápisu	Majiteľ	Nadobúdateľ licencie	Dátum uzatvorenia S účinnosťou licenčnej zmluvy od:
154 818	Závody Bohemia, n. p., České Budějovice, CZ;	CENTROPEN, a. s., Dačice, CZ;	07.01.91 24.09.97
166 164	TESLA, a. s., Poděbradská 186, Praha, CZ;	OSRAM Slovakia, a. s., Komárňanská cesta 7, Nové Zámky, SK;	23.01.97 23.09.97
166 164	TESLA, a. s., Poděbradská 186, Praha, CZ;	TESAUDIO, s. r. o., Staničná 502, Vráble, SK;	10.04.96 23.09.97
166 164	TESLA, a. s., Poděbradská 186, Praha, CZ;	OVP, s. r. o., M. R. Štefánika 515/18, Trstená, SK;	28.08.96 23.09.97
166 166	TESLA, a. s., Poděbradská 186, Praha, CZ;	OSRAM Slovakia, a. s., Komárňanská cesta 7, Nové Zámky, SK;	23.01.97 23.09.97
166 166	TESLA, a. s., Poděbradská 186, Praha, CZ;	TESAUDIO, s. r. o., Staničná 502, Vráble, SK;	10.04.96 23.09.97
166 167	TESLA, a. s., Poděbradská 186, Praha, CZ;	OSRAM Slovakia, a. s., Komárňanská cesta 7, Nové Zámky, SK;	23.01.97 23.09.97
166 167	TESLA, a. s., Poděbradská 186, Praha, CZ;	TESAUDIO, s. r. o., Staničná 502, Vráble, SK;	10.04.96 23.09.97

Číslo zápisu	Majiteľ	Nadobúdateľ licencie	Dátum uzatvorenia S licenčnej zmluvy	S účinnosťou od:
168 163	MasterCard International Incorporated, 888 Seventh Avenue, New York, N. Y. 10106, US;	Československá obchodná banka, a. s., Lehotského 3, Bratislava, SK;	01.06.94	25.09.97
168 163	MasterCard International Incorporated, 888 Seventh Avenue, New York, N. Y. 10106, US;	LUDOVÁ BANKA Bratislava, a. s., Nám SNP 15, Bratislava, SK;	02.06.94	24.09.97
172 767	MasterCard International Incorporated, 888 Seventh Avenue, New York, N. Y. 10106, US;	Československá obchodná banka, a. s., Lehotského 3, Bratislava, SK;	01.06.94	25.09.97
172 767	MasterCard International Incorporated, 888 Seventh Avenue, New York, N. Y. 10106, US;	LUDOVÁ BANKA Bratislava, a. s., Nám SNP 15, Bratislava, SK;	02.06.94	24.09.97
595 623	BILLA AG, Industriezentrum NÖ-Süd, Strasse 6, Object 16, A-2355 Wiener Nuedorf, AT;	Euro-Billa Warenhandel AG, Industriezentrum NÖ-Süd, Strasse 6, Object 16, A-2355 Wiener Nuedorf, AT;	28.05.97	25.09.97

Zmena vo vyobrazení ochrannej známky

(111) 157 796
(540)



S účinnosťou od: 23.09.1997

Medzinárodne zapísané ochranné známky

(111) 151 967
(220) 26.01.1955
(800) R 431 732
02.08.1997
RU, KZ, UA

(111) 151 177
(220) 15.05.1953
(800) R 433 220
24.05.1997
BY, UA

Opravy

Vo Vestníku č. 9/97 bol nesprávne uvedený názov prihlasovateľa zverejnenej prihlášky ochrannej známky č. 71007.

Správne znenie:

(730) RINGIER ČR. a. s., Domažlická 11, Praha. CZ:

Vo Vestníku č. 9/97 bol nesprávne uvedený názov prihlasovateľa zverejnenej prihlášky ochrannej známky č. 71008.

Správne znenie:

(730) RINGIER ČR. a. s., Domažlická 11, Praha. CZ:

Vo Vestníku č. 9/97 bolo nesprávne uvedené znenie zverejnenej prihlášky ochrannej známky č. 1231-93.

Správne znenie:

(540) **WHY HAVE COTTON WHEN
YOU CAN HAVE SILK?**

Vo Vestníku č. 9/97 neboli uvedené údaje o nárokovateľných farbách vo zverejnenej prihláške ochrannej známky č. 1232-93.

Správne znenie:

(591) žltá, hnedá

ČASŤ

ÚRADNÉ OZNAMY

ZNÍŽENIE PCT POPLATKOV od 1. januára 1998

Zhromaždenie Medzinárodnej Únie Zmluvy o patentovej spolupráci /Únia PCT/ na svojom 24. zasadnutí v Ženeve v septembri 1997 rozhodlo, s účinnosťou **od 1. januára 1998**, o znížení základného poplatku o 15% a poplatku za designáciu o 19% pre medzinárodné prihlášky podané 1. januára a po 1. januári 1998. **Základný poplatok** sa znižuje zo 762,- CHF na **650,- CHF** a **designačný poplatok** z 185,- CHF za určenie jedného štátu na **150,- CHF**.