

OBSAH

Zverejnené prihlášky vynálezov	9
Udelené patenty	54
Zapísané úžitkové vzory	67
Zapísané priemyselné vzory	73
Zverejnené prihlášky ochranných známk	94
Zapísané ochranné známky bez zmeny	157
Zapísané ochranné známky so zmenou	199
Obnovené ochranné známky	202
Medzinárodne zapísané ochranné známky	227

INHALT

Veröffentlichung der Patentanmeldungen	9
Erteilte Patente	54
Eintragene Gebrauchsmuster	67
Eintragene Gewerbliche Muster	73
Veröffentliche Markenenmeldung	94
Registrierte Warenzeichen mit Änderung	157
Registrierte Warenzeichen ohne Änderung	199
Erheuerte Warenzeichen	202
International Registrierte Warenzeichen	227

CONTENTS

Publication of Invention Applications	9
Patents granted	54
Registered Utility Models	67
Registered Industrial Designs	73
Published Trademark Applications	94
Registered Trademarks without Modification	157
Registered Trademarks with Modification	199
Renewal Trademarks	202
The Internationally Registered Trademarks	227

VESTNÍK

ÚRADU PRIEMYSELNÉHO VLASTNÍCTVA
SLOVENSKEJ REPUBLIKY

Banská Bystrica 4. marec 1998

3

Dvojpísmenové kódové označenia krajín a medzinárodných organizácií

AD	Andorra	DO	Dominikánska republika	KE	Keňa
AE	Spojené arabské emiráty	DZ	Alžírsko	KG	Kirgizsko
AF	Afganistan			KH	Kambodža
AG	Antigua a Barbuda	EC	Ekvádor	KI	Kiribati
AI	Anguilla	EE	Estónsko	KM	Komory
AL	Albánsko	EG	Egypt	KN	Svätý Krištof a Nevis
AM	Arménsko	EH	Západná Sahara	KP	Kórejská ľudovodemokratická republika
AN	Holandské Antily	EP	Európsky patentový úrad		
AO	Angola	ER	Eritrea	KR	Kórejská republika
AP	Africká regionálna organizácia priemyselného vlastníctva	ES	Španielsko	KW	Kuvajt
AQ	Antarktída	ET	Etiópia	KY	Kajmanie ostrovy
AR	Argentína			KZ	Kazachstan
AS	Americká Samoa	FI	Fínsko		
AT	Rakúsko	FJ	Fidži	LA	Laos
AU	Austrália	FK	Falklandy	LB	Libanon
AW	Aruba	FM	Mikronézia	LC	Svätá Lucia
AZ	Azerbajdžan	FO	Faerské ostrovy	LI	Lichtenštajnsko
		FR	Francúzsko	LK	Srí Lanka
				LR	Libéria
BA	Bosna a Hercegovina	GA	Gabon	LS	Lesotho
BB	Barbados	GB	Veľká Británia	LT	Litva
BD	Bangladéš	GD	Grenada	LU	Luxembursko
BE	Belgicko	GE	Gruzínsko	LV	Lotyšsko
BF	Burkina	GF	Guayane	LY	Líbya
BG	Bulharsko	GH	Ghana		
BH	Bahrain	GI	Gibraltár	MA	Maroko
BI	Burundi	GL	Grónsko	MC	Monako
BJ	Benin	GM	Gambia	MD	Moldavsko
BM	Bermudy	GN	Guinea	MG	Madagaskar
BN	Brunej	GP	Guadeloupe	MH	Marshallove ostrovy
BO	Bolívia	GQ	Rovníková Guinea	MK	Macedónsko
BR	Brazília	GR	Grécko	ML	Mali
BS	Bahamy	GS	Južná Georgia a južné sendvičové ostrovy	MM	Myanmar (Barma)
BT	Bhutan			MN	Mongolsko
BV	Buvetov ostrov	GT	Guatemala	MO	Macao
BW	Botswana	GU	Guam	MP	Severné Mariány
BX	Benelux	GW	Guinea-Bissau	MQ	Martinique
BY	Bielorusko	GY	Guyana	MR	Mauritánia
BZ	Belize			MS	Montserrat
		HK	Hongkong	MT	Malta
CA	Kanada	HM	Heardov ostrov a McDonaldov ostrov	MU	Mauricius
CC	Kokosové ostrovy			MV	Maledívy
CF	Stredoafrická republika	HN	Honduras	MW	Malawi
CG	Kongo	HR	Chorvátsko	MX	Mexiko
CH	Švajčiarsko	HT	Haiti	MY	Malajzia
CI	Pobrežie Slonoviny	HU	Maďarsko	MZ	Mozambik
CK	Cookove ostrovy				
CL	Chile	IB	Medzinárodný výbor WIPO	NA	Namíbia
CM	Kamerun	ID	Indonézia	NC	Nová Kaledónia
CN	Čína	IE	Írsko	NE	Niger
CO	Kolumbia	IL	Izrael	NF	Norfolk
CR	Kostarika	IN	India	NG	Nigéria
CU	Kuba	IO	Britské indicko-océánske teritórium	NI	Nikaragua
CV	Kapverdy			NL	Holandsko
CX	Vianočný ostrov	IQ	Irak	NO	Nórsko
CY	Cyprus	IR	Irán	NP	Nepál
CZ	Česká republika	IS	Island	NR	Nauru
		IT	Taliano	NU	Niue
DE	Nemecko			NZ	Nový Zéland
DJ	Džibutsko	JM	Jamajka		
DK	Dánsko	JO	Jordánsko	OA	Africká organizácia duševného vlastníctva
DM	Dominika	JP	Japonsko		

ON	Omán	TH	Thajsko
PA	Panama	TJ	Tadžikistan
PE	Peru	TK	Tokelau
PF	Francúzska Polynézia	TM	Turkménsko
PG	Papua-Nová Guinea	TN	Tunisko
PH	Filipíny	TO	Tonga
PK	Pakistan	TP	Východný Timor
PL	Poľsko	TR	Turecko
PM	Saint Pierre a Miquelon	TT	Trinidad a Tobago
PN	Pitcairn	TV	Tuvalu
PR	Portoriko	TW	Taiwan
PT	Portugalsko	TZ	Tanzánia
PW	Palau	UA	Ukrajina
PY	Paraguaj	UG	Uganda
QA	Katar	UM	Menšie odľahlé ostrovy USA
RE	Reunion	US	Spojené štáty americké
RO	Rumunsko	UY	Uruguaj
RU	Rusko	UZ	Uzbekistan
RW	Rwanda	VA	Vatikán
SA	Saudská Arábia	VC	Svätý Vincent a Grenadiny
SB	Šalamúnové ostrovy	VE	Venezuela
SC	Seychely	VG	Britské Panenské ostrovy
SD	Sudán	VI	Panenské ostrovy USA
SE	Švédsko	VN	Vietnam
SG	Singapur	VU	Vanuatu
SH	Svätá Helena	WF	Wallis a Futuna
SI	Slovinsko	WO	Medzinárodná organizácia pre duševné vlastníctvo
SJ	Svalbard a Jan Hayen	WS	Samoa
SK	Slovensko	YE	Jemen
SL	Sierra Leone	YT	Mayotte
SM	San Marino	YU	Juhoslávia
SN	Senegal	ZA	Juhoafrická republika
SO	Somálsko	ZM	Zambia
SR	Surinam	ZR	Zair
ST	Svätý Tomáš a Princov ostrov	ZW	Zimbabwe
SV	Salvádor		
SY	Sýria		
SZ	Svazijsko		
TC	Turks a Caicos		
TD	Čad		
TF	Francúzske južné územie		
TG	Togo		

ČASŤ

VYNÁLEZY

Kódy na označovanie jednotlivých druhov dokumentov

Prihlášky vynálezov zverejnené podľa zákona č.527/90 Zb. v znení zákona NR SR č.90/93 Z.z. - kód A3 Udelené patenty podľa zákona č. 527/90 Zb. v znení zákona NR SR č. 90/93 Z. z. - kód B6

Číselné kódy na označovanie bibliografických údajov

(11)	číslo patentu	6(51)	medzinárodné patentové triedenie
(21)	číslo prihlášky vynálezu	(54)	názov
(22)	dátum podania prihlášky vynálezu	(57)	anotácia
(31)	číslo prioritnej prihlášky vynálezu	(71)	meno (názov) prihlasovateľa(ov)
(32)	dátum prioritnej prihlášky vynálezu	(72)	meno pôvodcu(ov)
(33)	krajina priority	(73)	meno (názov) majiteľa(ov)
(40)	dátum zverejnenia prihlášky vynálezu	(86)	údaje PCT

Kódy na označovanie záhlavia oznámení publikovaných vo Vestníku (Štandard WIPO ST 17)

BB9A	zverejnené prihlášky vynálezov	MM4A	zánik patentov pre nezaplatenie ročných poplatkov
FA9A	vzdanie sa alebo odvolanie udeľovacieho konania	MM4F	zánik autorských osvedčení pre nezaplatenie ročných poplatkov
FC9A	zamietnutie prihlášok vynálezu	PA4A	zmena autorských osvedčení na patenty
FD9A	zastavenie konania o prihláškach vynálezu	PC9A	zmena dispozičných práv na vynálezy
FG4A	udelené patenty	PD4A	prevod práv a ostatné zmeny majiteľov patentov
MA4A	zánik patentov vzdaním sa	QA9A	ponuka licencií
MA4F	zánik autorských osvedčení vzdaním sa	SB4A	zapísané patenty do registra po odtajení
MC4A	zrušenie patentov	SB4F	zapísané autorské osvedčenia do registra po odtajení
MC4F	zrušenie autorských osvedčení		
MH4A	čiastočné zrušenie patentov		
MH4F	čiastočné zrušenie autorských osvedčení		
MK4A	zánik patentov uplynutím doby platnosti		
MK4F	zánik autorských osvedčení uplynutím doby platnosti		

Opravy. Zmeny. Rôzne.

Opravy v prihláškach vynálezov

HA9A	meno pôvodcov
HB9A	oprava mien
HC9A	zmena mien
HD9A	oprava adries
HE9A	zmena adries
HF9A	oprava dát
HG9A	oprava chýb v triedení
HH9A	oprava alebo zmena všeobecne
HK9A	tlačové chyby v úradných vestníkoch

Opravy v udelených ochranných dokumentoch

patenty autorské osvedčenia

TA4A	TA4F	meno pôvodcov
TB4A	TB4F	oprava mien
TC4A	TC4F	zmena mien
TD4A	TD4F	oprava adries
TE4A	TE4F	zmena adries
TF4A	TF4F	oprava dát
TG4A	TG4F	oprava chýb v triedení
TH4A	TH4F	oprava alebo zmena všeobecne
TK4A	TK4F	tlačové chyby v úradných vestníkoch

BB9A

Zverejnené prihlášky vynálezov usporiadané podľa čísel

Ďalej uvedené prihlášky vynálezov boli zverejnené dňom uvedeným vo Vestníku Úradu priemyselného vlastníctva Slovenskej republiky podľa zákona č. 527/1990 Zb. o vynálezoch, priemyselných vzoroch a zlepšovacích návrhoch, v znení neskorších zákonov.

616-84 C 07D 501/22	422-97 C 02F 3/12	1091-97 B 61F 7/00
1565-86 C 25B 11/00	512-97 C 07K 14/47	1097-97 B 60R 21/00
7690-87 C 22B 5/10	572-97 A 61F 13/15	1104-97 A 23P 1/04
6307-88 C 07D 235/26	583-97 C 10B 47/00	1114-97 A 61K 31/785
564-89 F 02M 25/10	594-97 C 12N 15/37	1126-97 F 16L 58/10
2595-89 F 02M 29/04	617-97 A 61K 38/55	1127-97 C 07C 51/00
3013-89 A 01N 47/36	642-97 A 61F 13/15	1131-97 A 61L 15/60
4574-89 C 08F 6/12	668-97 C 07D 201/12	1132-97 A 61L 15/60
5879-89 C 06C 7/00	693-97 E 04G 21/14	1133-97 C 07D 209/82
5909-89 C 21B 13/00	698-97 C 07C 21/18	1138-97 A 61K 31/155
236-90 C 07C 237/42	727-97 B 64B 1/06	1148-97 C 12N 15/55
2079-90 C 07D 209/48	747-97 C 03C 4/00	1158-97 A 61K 31/135
4005-90 H 01R 43/28	817-97 A 61M 5/30	1160-97 A 61K 9/20
6277-90 C 07D 417/14	841-97 D 01F 2/00	1193-97 C 08G 69/10
6730-90 B 23Q 3/155	842-97 C 07D 223/10	1218-97 C 07D 495/04
2669-91 C 07D 221/18	850-97 A 61F 13/62	1224-97 C 07K 5/062
4038-91 A 61K 47/12	851-97 C 01B 39/00	1227-97 C 07D 401/06
3306-92 C 07D 307/93	861-97 A 61L 15/24	1240-97 A 61F 13/15
3321-92 B 25C 1/10	862-97 A 61L 15/24	1259-97 A 61K 31/40
1507-95 H 03H 11/00	864-97 C 03C 25/02	1282-97 A 61K 9/32
162-96 A 63H 7/00	866-97 C 03C 25/02	1285-97 C 08B 1/00
241-96 B 01D 45/10	876-97 A 61F 13/15	1291-97 A 61K 7/50
322-96 B 60T 13/26	879-97 A 61F 13/15	1294-97 D 01D 5/06
518-96 B 60C 11/00	883-97 C 07D 209/34	1302-97 C 07D 305/14
519-96 B 60C 11/00	884-97 C 07D 263/32	1307-97 A 61K 31/335
521-96 B 60C 11/00	935-97 A 01N 25/00	1320-97 B 01J 2/04
522-96 B 60C 11/00	970-97 A 61F 13/15	1331-97 C 11B 7/00
523-96 B 60C 11/00	971-97 B 29C 65/08	1334-97 F 16L 55/12
550-96 A 63C 9/08	976-97 A 61M 5/30	1337-97 C 07D 487/04
686-96 G 08G 1/16	980-97 B 29C 73/10	1341-97 A 01N 47/02
901-96 F 41G 3/00	983-97 A 61F 13/15	1379-97 F 41A 3/00
902-96 C 07D 305/14	1019-97 C 07K 14/47	1387-97 C 07D 295/14
1016-96 F 16B 13/10	1024-97 A 61F 13/15	1394-97 B 32B 3/28
1027-96 C 12P 19/02	1025-97 A 61F 13/15	1430-97 C 07D 319/06
1028-96 C 11D 1/00	1026-97 A 61F 13/15	1444-97 C 07D 451/10
1041-96 C 11D 1/04	1027-97 A 61F 13/15	1446-97 A 61M 15/00
1052-96 B 01D 21/00	1028-97 G 07F 7/10	1460-97 F 01L 3/20
1053-96 B 29D 30/06	1039-97 F 04B 33/00	1463-97 A 23G 9/00
1064-96 F 03B 9/00	1044-97 G 21F 9/18	1467-97 C 11D 3/386
1076-96 C 01B 33/12	1048-97 A 62C 35/64	1480-97 B 07B 1/18
1077-96 C 01B 33/12	1059-97 C 08F 220/18	1496-97 F 16L 41/08
1107-96 C 06B 25/32	1070-97 B 66D 1/06	1498-97 C 11D 1/94
1111-96 G 01N 27/42	1074-97 B 32B 17/06	1499-97 H 02G 15/013
1163-96 F 16B 13/06	1080-97 C 11C 3/04	1501-97 B 60G 21/05
1252-96 F 25D 11/00	1081-97 A 23J 1/02	1503-97 C 07D 501/24
1255-96 F 25D 11/00	1082-97 A 23L 1/23	1543-97 A 61K 7/50
1401-96 A 01B 71/08	1083-97 A 23L 1/23	1564-97 C 07D 215/56
1446-96 C 01B 21/14	1084-97 C 07D 211/94	
235-97 B 01J 29/06	1090-97 B 61F 13/00	

- (57) Biocídny prostriedok, ktorý obsahuje ako účinnú zložku zmes halogénovaného aromatického 1,2-alebo 1,3-dinitrilu, substituovanej močoviny a aromatického sulfoxidu alebo alkylsulfónu, obsahujúceho halogén. Prostriedok môže obsahovať ďalšie zložky, napríklad anorganické riedidlá, ako je oxid kremičitý, oxid hlinitý, oxid titaničitý, oxid zinočnatý, a môže obsahovať rovnako ďalšie antimikrobiálne prostriedky, ako antibakteriálne prostriedky. Prostriedok má antimikrobiálne vlastnosti, hlavne účinky proti hubám a proti riasam. Prostriedok sa môže zapracovávať do rôznych materiálov, ako sú náterové hmoty alebo plasty, na dosiahnutie antimikrobiálnych vlastností.

6 (51) A 23G 9/00, 9/04

(21) 1463-97

(71) Unilever NV, Rotterdam, NL;

(72) Bee Rodney David, St. Neots, Cambridgeshire, GB;

(54) Deformovateľné mrazené cukrárske výrobky

(22) 12.04.96

(32) 03.05.95

(31) 95303042.6

(33) EP

(86) PCT/EP96/01587, 12.04.96

(57) Deformovateľné mrazené cukrárske výrobky obsahujú vypuklé častice ľadu s hladkým povrchom v deformovateľnom prostredí, napríklad v prostredí sirupu, mrazených krémov alebo zmrzliny.

6 (51) A 23J 1/02, 3/04, A 23L 1/232

(21) 1081-97

(71) CPC International Inc., Englewood Cliffs, NJ, US;

(72) Blortz Doris, Ilsfeld, DE; Bohrmann Hans, Dr., Talheim, DE; Maier Dieter, Ohringen, DE; Muller Rudi, Dr., Sinsheim, DE;

(54) Spôsob výroby proteínového hydrolyzátu zo živočíšnych produktov s obsahom proteínu

(22) 07.08.97

(32) 12.08.96

(31) 196 32 455.6

(33) DE

(57) Spôsob výroby proteínového hydrolyzátu živočíšnych produktov s obsahom proteínu hydrolyzou endopeptidázami a exopeptidázami, pričom sa využívajú údené produkty s obsahom proteínu, prednosť sa dáva údenej bravčovej koži.

6 (51) A 23L 1/23

(21) 1082-97

(71) CPC International Inc., Englewood Cliffs, NJ, US;

(72) Blortz Doris, Ilsfeld, DE; Muller Rudi, Dr., Sinsheim, DE; Frank Barbara, Flein, DE; Bohrmann Hans, Dr., Talheim, DE; Theobald Richard, Lauffen, DE;

(54) Spôsob výroby ochucovacej omáčky s použitím údennej bravčovej kože

(22) 07.08.97

(32) 12.08.96

(31) 196 32 454.8

(33) DE

(57) Spôsob výroby ochucovacej omáčky, pri ktorom sa mikrobiálna východisková kultúra kultivuje na substráte s obsahom zdroja živočíšnych bielkovín, čím vzniká koji, ktoré sa potom rozdrobí a ďalej fermentuje. Substrát tvorí údená bravčová koža, najmä odpad, ktorý vzniká pri výrobe údennej šunky, výhodne so zdrojom rastlinných bielkovín a/alebo zdrojom sacharidov.

6 (51) A 23L 1/23

(21) 1083-97

(71) CPC International Inc., Englewood Cliffs, NJ, US;

(72) Stute Rolf, Dr., Remseck (Neckarems), DE; Muller Rudi, Dr., Sinsheim, DE;

(54) Ochucovacie omáčky

(22) 07.08.97

(32) 12.08.96

(31) 196 32 452.1

(33) DE

(57) Ochucovacia omáčka sa vyrobí tak, že sa vlčí bôb spoločne so zdrojom sacharidov, výhodne pšenicou, kultivuje na tuhej živnej pôde s pridaním *Aspergillus oryzae* ako vstupnej kultúry, výsledné koji sa rozdrobí s pridaním soľanky a fermentuje sa po pridaní vstupnej kultúry kvasiniek, výhodne *Zygosaccharomyces rouxii*, a potom sa nechá dozrievať.

6 (51) A 23P 1/04, A 23L 1/39

(21) 1104-97

(71) SOCIÉTÉ DES PRODUITS NESTLÉ S.A., Vevey, CH;

(72) Thomas Remi, Berneuil en Bray, FR;

(54) Potiahnuté častice s jadrom z múčneho a/alebo proteínového materiálu, spojivo a spôsob ich výroby

(22) 12.08.97

(32) 13.08.96

(31) 96202272.9

(33) EP

(57) Potiahnuté častice, z ktorých každá má jadro z múčneho a/alebo proteínového materiálu, pričom vnútorný obal obsahuje emulzifikátor a vonkajší obal obsahuje jedlý tuk, spôsob ich prípravy a ich použitie.

6 (51) A 61F 13/15

(21) 572-97

(71) SCA Mölnlycke AB, Göteborg, SE;

(72) Wallström Leif, Göteborg, SE;

(54) Horná vrstva na absorpčný výrobok a spôsob jej výroby

- (22) 07.11.95
 (32) 09.11.94
 (31) 9403850-2
 (33) SE
 (86) PCT/SE95/01316, 07.11.95
 (57) Horná vrstva (10) na absorpčné výrobky má podobu laminátu, vytvoreného aspoň z prvej vrstvy (12) a druhej vrstvy (14). Pri použití absorpčného výrobku sa s prvou vrstvou počíta ako s otočenou k nositeľovi a obsahujúcou množstvo priechodných otvorov (16), vymedzených pomocou horného obvodu (18) a dolného obvodu (20), čím sa umožňuje prechod tekutiny do druhej vrstvy (14). Táto druhá vrstva predstavuje prvé priehlbne (22), ktoré sú usporiadané tak, že dolný obvod (20) každého otvoru (16) v prvej vrstve (112) je vyrovnaný so združenou priehlbňou v druhej vrstve (14). Opisuje sa tiež spôsob, ktorý môže byť použitý na výrobu takej hornej vrstvy.

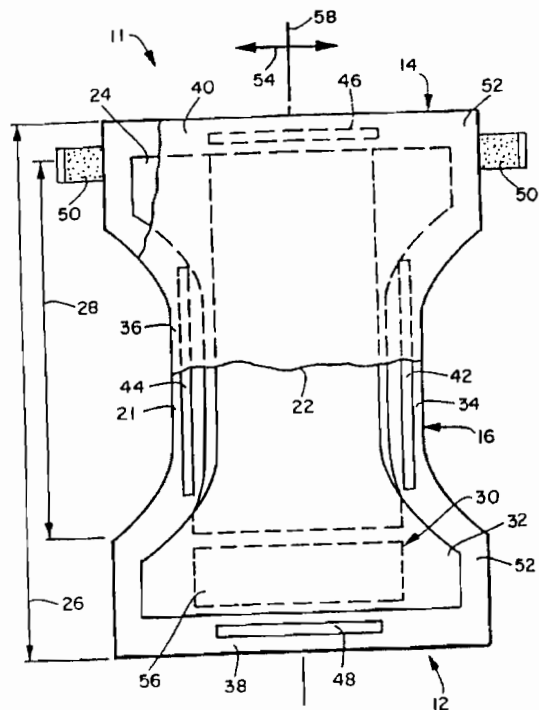
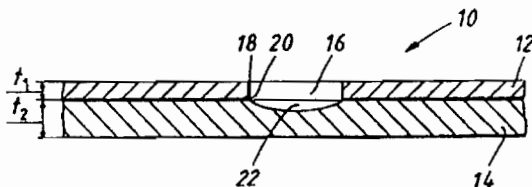

6 (51) A 61F 13/15

- (21) 642-97
 (71) KIMBERLY-CLARK WORLDWIDE, INC., Neenah, WI, US;
 (72) Menard Karen Marie, Neenah, WI, US; Odorzynski Thomas Walter, Green Bay, WI, US; Sherman Joel Scott, Neenah, WI, US;
 (54) **Absorpčný výrobok s vrstvou odvádzajúcou vlhkosť**
 (22) 27.10.95
 (32) 23.11.94
 (31) 08/344 429
 (33) US
 (86) PCT/US95/13850, 27.10.95
 (57) Absorpčný výrobok tvorí pásový diel (12), zadný pásový diel (14) a medziľahlý diel (16), ktorý uvedený predný a zadný pásový diel (12, 14) navzájom spája. Ďalej absorpčný výrobok zahŕňa spodnú rubovú vrstvu (20), tekutinu neprepúšťajúcu vrchnú lícovú vrstvu (22), prepúšťajúcu kvapalinu a uloženú oproti spodnej rubovej vrstve, a absorpčné jadro (24), umiestnené medzi uvedenou spodnou rubovou vrstvou (20) a vrchnou lícovou vrstvou (22), a tiež vlhkosť odvádzajúcu oblasť (30), uloženú v aspoň jednom z pásových dielov uvedenej spodnej rubovej vrstvy. Cez absorpčné jadro (24) sa rozprestiera a vrstvou (30) odvádzajúcou vlhkosť prekrýva materiál (32) odvádzajúci vlhkosť.

6 (51) A 61F 13/15

- (21) 876-97
 (71) SCA Mölnlycke AB, Göteborg, SE;
 (72) Widlund Urban, Mölnlycke, SE;
 (54) **Absorpčné teleso obsahujúce dutiny**
 (22) 28.12.95
 (32) 30.12.94
 (31) 9404583-8
 (33) SE
 (86) PCT/SE95/01592, 28.12.95
 (57) Absorpčný výrobok obsahuje tekutiny prepúšťajúcu vonkajšiu vrstvu (1), usporiadanú na prvom povrchu výrobku, tekutiny neprepúšťajúcu vonkajšiu vrstvu (2), usporiadanú na druhom povrchu výrobku, a absorpčné teleso (3) upuzdrené medzi týmito dvoma obalovými vrstvami, ktoré obsahuje prijímací priestor (24) na prijímanie a umiestnenie telovej tekutiny či fluida. Tento priestor sa skladá aspoň z jednej dutiny alebo regiónu s nižšou hustotou ako je hustota časti absorpčného telesa (3) umiestnená priľahlo k prijímaciemu priestoru (24) celkovo v rovnakej rovine. Prijímací priestor (24) je usporiadaný v zásobnej vrstve (19) v absorpčnom telese (3), v ktorom je zásobná vrstva (19) formovaná zo štruktúry materiálu, ktorý je rozdelený v pozdĺžnom smere tejto štruktúry pozdĺž rozdeľujúcej krivky (20), ktorá sa vlní pozdĺž aspoň časti jej dĺžky tak, že pokračuje aspoň dvakrát líniu (21). Časti štruktúry (22, 23) sú posunuté vo vzájomnom vzťahu k sebe v rovine štruktúry tak, že časti štruktúry (22, 23) budú medzi sebou v rovine tejto štruktúry vymedzovať prijímací priestor (24).

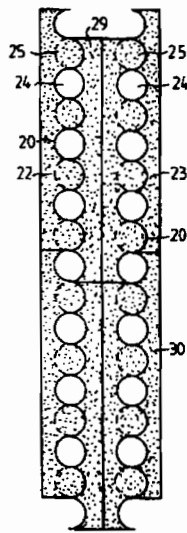

6 (51) A 61F 13/15

(21) 879-97

(71) SCA Mölnlycke AB, Göteborg, SE;

(72) Hansson Roy, Mölndal, SE; Johansson Kerstin, Ulricehamn, SE;

(54) Absorpčný výrobok

(22) 22.12.95

(32) 30.12.94

(31) 9404522-6

(33) SE

(86) PCT/SE95/01577, 22.12.95

(57) Absorpčný výrobok, ako je hygienická vložka, detská plienka, plienka pri inkontinencii alebo podobný výrobok, zahŕňa absorpčnú látku (3) vloženú medzi prvú kvapalinu prepúšťajúcu priepustnú povrchovú vrstvu (1) a druhú kvapalinu neprepúšťajúcu povrchovú vrstvu (2), kde absorpčná látka (3) obsahuje absorpčnú vrstvu (6) predstavujúcu prvý povrch (11) a opačný druhý povrch (13), ako aj prvú materiálovú vrstvu usporiadanú v kontakte s prvým povrchom (11) absorpčnej vrstvy (6) a druhú materiálovú vrstvu usporiadanú v kontakte s druhým povrchom (13) absorpčnej vrstvy. Aspoň jedna ohybová indikácia v tvare prierezu (14) alebo pretiahnutého otvoru je umiestnená v uvedenej absorpčnej vrstve (6) a jeden povrch (13) absorpčnej vrstvy (6) je navzájom spojený s materiálovou vrstvou spojenou s týmto povrchom na oboch jeho stranách, čím absorpčná vrstva opačného povrchu (11) v uvedenej oblasti nie je spojená s materiálovou vrstvou spájajúcou tento povrch (11). Týmto spôsobom je ohýbanie častí výrobku ležiaceho na oboch stranách ohybovej indikácie, keď je výrobok vystavený tlakovým silám orientovaným v smere kolmom na ohybovú indikáciu, nútené zaujať miesto v smere od nespojenej strany absorpčnej vrstvy (6).

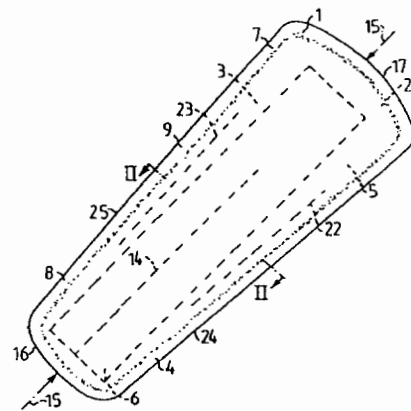

6 (51) A 61F 13/15

(21) 970-97

(71) KIMBERLY-CLARK WORLDWIDE INC., Neenah, WI, US;

(72) Rajala Gregory John, Neenah, WI, US; Rabe Gerald Leigh, Appleton, WI, US; Niemi Paul Martin, Neenah, WI, US; Holewinski Donald Joseph, Greenville, WI, US;

(54) Spôsob kontinuálneho spracovania rúna nekonečnej dĺžky a zariadenie na vykonávanie tohto spôsobu

(22) 21.12.95

(32) 31.01.95

(31) 08/382 109

(33) US

(86) PCT/US95/16692, 21.12.95

(57) Opisuje sa spôsob kontinuálneho spracovania rúna (28) nekonečnej dĺžky, v ktorom rúno (28) zahŕňa jeden alebo viacero k nemu pričlenených elastických prvkov, vytvárajúcich v jeho priečnom smere sťahovacie sily, ktorých pôsobenie je eliminované na skutočnú redukciu šírky rúna v priečnom smere na maximálnu hodnotu 5 %. Regulácia redukcie rozmerov rúna v priečnom smere sa vykonáva podľa navrhnutého spôsobu, zahŕňajúceho odovzdávanie rúna (28) medzi valcami výrobnéj linky, na svojom povrchu opatrenými výstupkami (58) a prispôbenými na vzájomný stykový záber s okrajmi otvorov (62) medzi jednotlivými stavebnými prvkami rúna (28), prostredníctvom ktorého sa eliminuje bočný pohyb jednotlivých prvkov, vymedzujúcich okraje otvorov (62), a stabilizuje šírka uvedeného rúna (28) v priečnom smere.

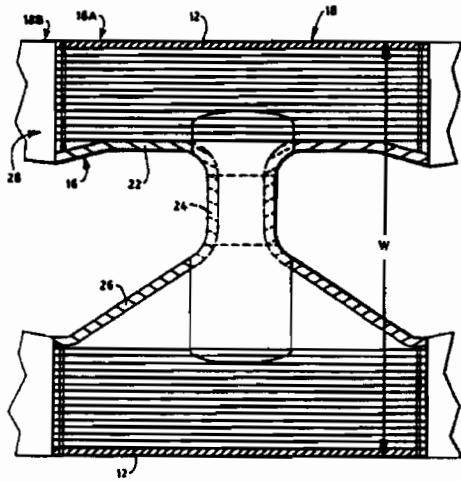

6 (51) A 61F 13/15

(21) 983-97

(71) SCA Mölnlycke, Linselles, FR;

(72) Bonjour Emmanuel, Messery, FR;

(54) Absorpčný sanitárny výrobok na jedno použitie s pružnými pozdĺžnymi utesneniami vytvárajúcimi vačok

(22) 17.01.96

(32) 23.01.95

(31) 95/00918

(33) FR

(86) PCT/FR96/00071, 17.01.96

(57) Výrobok zahŕňa absorpčnú vložku (2) nachádzajúcu sa medzi kvapalinu neprepúšťajúcim vonkajším výplňovým povlakom (1) a kvapalinu prepúšťajúcim vnútorným povrchovým povlakom (3), obsahujúci pretiahnutý pozdĺžny otvor (6), dva prvé pozdĺžne záhyby (9) rozširujúce sa po celej dĺžke na každej strane pretiahnutého pozdĺžneho otvoru (6) daného výrobku. Každý záhyb určuje uzavreté puzdro, obsahujúce pružný elastický prvok (10) a aspoň dva ďalšie pozdĺžne záhyby (12) rozširujúce sa po celej dĺžke daného výrobku a umiestnené medzi prvým pozdĺžnym záhybom (9) a pozdĺžnou oblasťou (11), v ktorej je povrchový povlak (3) upevnený k ostatnej časti daného výrobku. Výrobok poskytuje pri použití v plienkach zlepšenie zachytávania stolice a neprepúšťania moču.

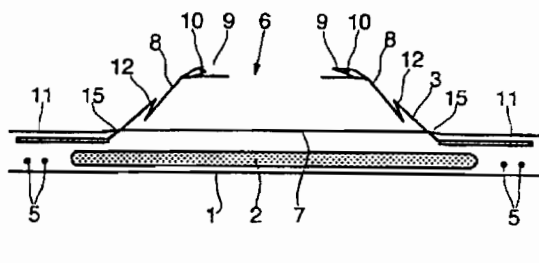

6 (51) A 61F 13/15 // 13/68

(21) 1024-97

(71) SCA Mölnlycke AB, Göteborg, SE;

(72) Gustafsson Anders, Billdal, SE; Widlund Urban, Mölnlycke, SE;

(54) Absorpčné nohavičky

(22) 01.02.96

(32) 02.02.95

(31) 9500386-9

(33) SE

(86) PCT/SE96/00118, 01.02.96

(57) Absorpčné nohavičky (1, 51, 111) majú pásový otvor (2) a dva otvory na nohy (3, 4), obsahujú vrstvu (5) nohavičiek, ktorá je počas používania otočená k telu užívateľa, a vonkajšiu bariérovú vrstvu (6, 52, 53), ktorá prepúšťa tekutiny a je usporiadaná zvonka vrstvy (5) nohavičiek pri pohľade od tela užívateľa počas používania nohavičiek. Vrstva (5) nohavičiek má plochu povrchu, ktorá je väčšia ako vonkajšia bariérová vrstva (6, 52, 63) nohavičiek a je spolu so sebou pospájaná, takže počas používania nohavičiek samotná vytvára pásový otvor (2) a otvory na nohy (3, 4). Vrstva (5) nohavičiek obsahuje tiež elastické prostriedky (20).

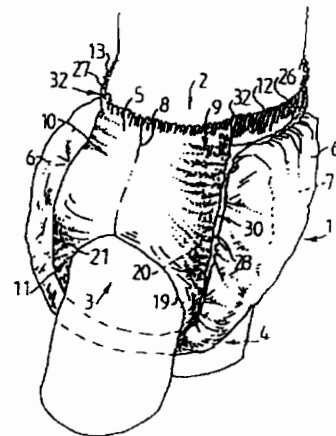

6 (51) A 61F 13/15, B 65H 57/28

(21) 1025-97

(71) SCA Mölnlycke AB, Göteborg, SE;

(72) Gustafsson Anders, Billdal, SE; Widlund Urban, Mölnlycke, SE;

(54) Spôsob nanášania vlákien na podklad a zariadenie na vykonávanie tohto spôsobu

(22) 01.02.96

(32) 02.02.95

(31) 9500384-4

(33) SE

(86) PCT/SE96/00116, 01.02.96

(57) Spôsob aplikácie vlákna na pohybujúci sa podklad spočíva v tom, že vlákno je nepretržite dodávané do snímacieho bodu v bode kontaktu medzi dvoma otáčajúcimi sa kolesami (2, 3), sklonenými k sebe

navzájom a na svojich obvodoch vybavenými vystupujúcimi prvkami či palcami (7), ktoré zaberajú vlákno a pohybujú ním na jednu alebo druhú stranu, keď sa otáčajú, a potom ukladajú vlákno rozťahnuté medzi palcami o 180° od bodu snímania. Dlhé medzery medzi palcami (7) na jednom alebo druhom kolese umožňujú klásť vlákno diagonálne (8b), alebo v dlhej diagonálnej línii, namiesto iba v laterálnom cik-cak vzore. Opisuje sa tiež zariadenie na vykonávanie tohto spôsobu.

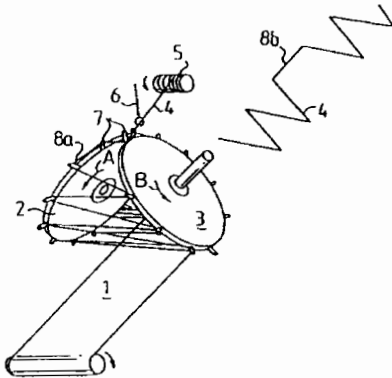

6 (51) A 61F 13/15 // A 61F 13/66

(21) 1027-97

(71) SCA Mölnlycke AB, Göteborg, SE;

(72) Gustafsson Anders, Billdal, SE; Widlund Urban, Mölnlycke, SE;

(54) Spôsob elastikovania polotovaru podkladovej vrstvy

(22) 01.02.96

(32) 02.02.95

(31) 9500387-7

(33) SE

(86) PCT/SE96/00117, 01.02.96

(57) Spôsob elastikovania netkaného alebo plastického obalu výrobku nohavičkového typu v jeho nezostavenej podobe presýpacích hodín zahŕňa: rozťahovanie dĺžky štruktúry elastickej siete, fólie alebo elastomerického netkaného materiálu, ktorá je vo svojom neroztiahnutom stave priama priečne, ale nie pozdĺžne, v dvoch koncových dieloch (13), ktoré budú formovať pás; rozťahovanie tejto dĺžky elastickej siete, fólie alebo elastomerického netkaného materiálu pozdĺžne, ale nie priečne, v medziľahlom rozkrokovom diele (14) medzi nimi, čím bude táto sieť alebo fólia prirodzene preberať žiaduci tvar presýpacích hodín obalu na elastikáciu, a potom pripojením tejto rozťahnutej siete alebo fólie v tvare presýpacích hodín k obalu (5).

6 (51) A 61F 13/15 // A 61F 13/66

(21) 1026-97

(71) SCA Mölnlycke AB, Göteborg, SE;

(72) Gustafsson Anders, Billdal, SE; Widlund Urban, Mölnlycke, SE;

(54) Absorpčná nohavičková plienka

(22) 01.02.96

(32) 02.02.95

(31) 9500385-1

(33) SE

(86) PCT/SE96/00119, 01.02.96

(57) Jednorazová absorpčná nohavičková plienka je vytvorená z elastických nohavičiek s otvormi (3, 2) pri análnom a uretrálnom otvore pri nosení. Tekutinu neprepúšťajúce vrstvy pokrývajú tieto otvory a sú utesnené (upevnené) k elastickým nohavičkám okolo týchto otvorov, čím sa formujú vrecká (4, 5) na prijímanie výkalov a/alebo moču. Vrecká (4, 5) sú vhodne opatrené absorpčným a/alebo superabsorpčným materiálom.

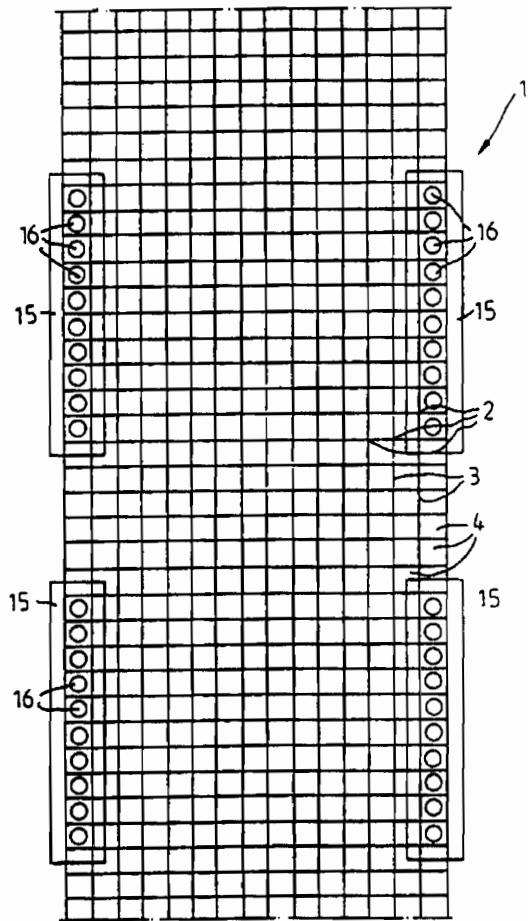
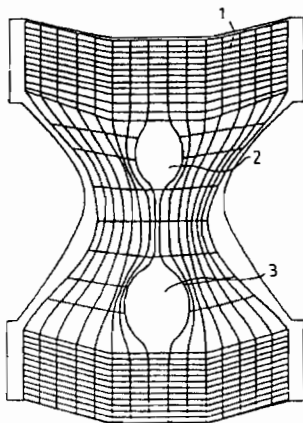

6 (51) A 61F 13/15**(21) 1240-97**

(71) PAUL HARTMANN AG, Heidenheim, DE;

(72) Malowaniec Krzysztof D., Heidenheim, DE;

(54) Odevná súčasť, hlavne jednorazová súčasť na jedno použitie

(22) 01.03.96

(32) 18.03.95

(31) 195 09 953.2

(33) DE

(86) PCT/EP96/00865, 01.03.96

(57) Odevná súčasť, hlavne jednorazová odevná súčasť na jedno použitie, pozostáva z najmenej jednej v podstate nepružnej vrstvy (12) z mäkkej, ohybnej a plastickej látky a vrstvy (11) z pružnej látky, ktorá pokrýva najmenej časť rozsahu nepružnej vrstvy (12) a je spojená s nepružnou vrstvou (12) s cieľom vytvoriť pružný prvok (10). Aby bolo možné na takej odevnej súčasti jednoducho vyrobiť pružný prvok, je nepružná vrstva (12) vybavená v oblasti pružnej vrstvy (11) väčším počtom zárezov (14) neprenikajúcich cez pružnú vrstvu (11), pritom môže pružná vrstva (11) obsahovať tiež nasiakavé materiály.

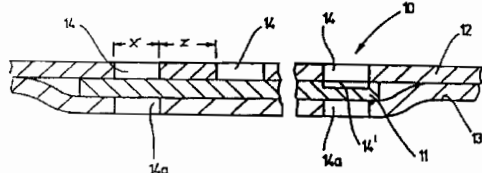
**6 (51) A 61F 13/62****(21) 850-97**

(71) KIMBERLY-CLARK WORLDWIDE INC., Neenah, WI, US;

(72) Zehner Georgia Lynn, T.Larsen, WI, US; Van Gompel Paul Theodora, Hortonville, WI, US; Roessler Thomas Harold, Menasha, WI, US; Huang Yung Hsiang, Appleton, WI, US;

(54) Upevňovacie pútko

(22) 21.12.95

(32) 28.12.94

(31) 08/366 080

(33) US

(86) PCT/US95/16701, 21.12.95

(57) Upevňovacie pútko zahŕňa podkladový substrát (48) s montážno - väzbovým dielom (50), funkčno-väzbovým dielom (52), funkčno - väzbovým koncovým úsekom (60), montážno - väzbovým koncovým úsekom (51), dvojicou navzájom protíahlých bočných okrajových úsekov (53), upevňovaciu plochou (68) a funkčnou plochou (67). Ďalej zahŕňa pripevňovacie prostriedky (54), spojené s upevňovaciu plochou (68) uvedeného podkladového substrátu (48) aspoň na jeho uvedenom funkčno - väzbovom dieli (52) a uchopovací prvok (72) pripojený na funkčnú plochu (67) uvedeného funkčno - väzbového dielu (52) podkladového substrátu (48). Uvedený uchopovací prvok (72) vykazuje vzdialenejší koncový úsek (74), ktorý je v podstate voľný, a základňu (76), ktorá je operabilne pripojená na funkčnú plochu (67) uvedeného podkladového substrátu (48).

Uchopovací prvok (72) je plošne usporiadaný tak, že uvedený podkladový substrát (48) pretína v polohe vzdialenej od montážno - väzbového dielu (50), pričom je na podkladovom substráte umiestnený medzi montážno - väzbovým dielom (50) a funkčno - väzbovým koncovým úsekom (60).

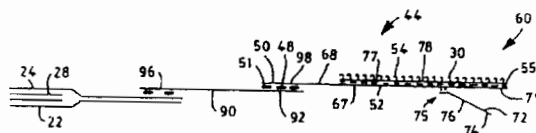
**6 (51) A 61K 7/50, 7/48, 7/06, C 11D 3/37****(21) 1291-97**

(71) Unilever NV, Rotterdam, NL;

(72) Tsaur Liang Sheng, Norwood, NJ, US; Shen Shiji, Norwood, NJ, US; Jobling Margaret, Wirral, Merseyside, GB; Aronson Michael Paul, County of Rockland, NY, US;

(54) Kvapalná čistiaca zmes

(22) 15.03.96

(32) 29.03.95

(31) 08/412 803

(33) US

(86) PCT/EP96/01166, 15.03.96

(57) Hydrogélkové disperzie/častice sú schopné zachytiť vo vode nerozpustné kozmeticky užitočné činidlá. Tieto disperzie sa môžu spojiť s vodným roztokom povrchovo aktívnej látky, čím sa vytvorí kvapalná čistiaca zmes na použitie pri umývaní osôb. Hydrogélková disperzia chráni kozmeticky užitočné činidlo a pomáha počas použitia pri jeho uvoľňovaní z kvapalnej čistiacej zmesi.

6 (51) A 61K 7/50**(21) 1543-97**

(71) Unilever NV, AL Rotterdam, NL;

(72) Chatfield Robert James, Chester, Cheshire, GB; Pratley Stuart Keith, Wirral, Merseyside, GB; Salmon Tom Matthew Forrest, Buxtehude, DE;

(54) Vodná čistiaca zmes

(22) 02.05.96

(32) 17.05.95

(31) 9509939.6

(33) GB

(86) PCT/EP96/01883, 02.05.96

(57) Vodná kvapalná čistiaca zmes, ktorá obsahuje (a) najmenej jedno mydlo s krátkym reťazcom C_6 - C_{10} mastnej kyseliny v kombinácii s (b) najmenej jedným mydlom s dlhým reťazcom C_{14} - C_{22} mastnej kyseliny, kde hmotnostný pomer (a) : (b) je v rozsahu 1 : 20 až 5 : 1, a v ktorej je mydlo C_{12} mastnej kyseliny prítomné len s nízkou hladinou obsahu, ktorá je pri použití mierna a poskytuje dobrú penivosť.

6 (51) A 61K 9/20, 31/47**(21) 1160-97**

(71) Kowa Company, Ltd., Nagoya-shi, Aichi-ken, JP; Nissan Chemical Industries, Ltd., Tokyo, JP;

(72) Muramatsu Toyojiro, Shizuoka, JP; Mashita Katsumi, Fuji-shi, Shizuoka, JP; Shinoda Yasuo, Shizuoka, JP; Sassa Hironori, Numazu-shi, Shizuoka, JP; Kawashima Hiroyuki, Fuji-shi, Shizuoka, JP; Tanizawa Yoshio, Okayama-shi, Okayama-shi, JP; Takeuchi Hideatsu, Fuji-shi, Shizuoka, JP;

(54) Farmaceutická kompozícia stabilizovaná zásaditým činidlom

(22) 20.12.96
 (32) 22.12.95
 (31) 7/354654
 (33) JP
 (86) PCT/JP96/03722, 20.12.96
 (57) Farmaceutická kompozícia obsahuje (E)-3,5-dihydroxy-7-[4',4''-fluorofenyl-2'-cyklopropylchinolín-3'-yl]-6-hepténovú kyselinu alebo jej sol', alebo ester, a jej vodný roztok alebo disperzia má pH od 7 do 8. Kompozícia má dobrú stabilitu v čase a nevykazuje žiadne zmeny vonkajšieho vzhľadu, dokonca ani po dlhom skladovaní.

6 (51) A 61K 9/32, 9/36

(21) 1282-97
 (71) ELI LILLY AND COMPANY, Indianapolis, IN, US;
 (72) Cochran George Randall, Indianapolis, IN, US; Morris Tommy Clifford, Indianapolis, IN, US;

(54) Orálny farmaceutický prostriedok obsahujúci 2-metyltienobenzodiazepín a spôsob jeho prípravy

(22) 22.03.96
 (32) 24.03.95
 (31) 08/410 465
 (33) US
 (86) PCT/US96/03918, 22.03.96
 (57) Pevný orálny farmaceutický prostriedok, obsahujúci olanzapín ako účinnú látku, v zmesi s činidlom dodávajúcim objem, so spojivom, s rozptyľovacím činidlom, so suchým spojivom zaisťujúcim lámavosť a s mazadlom, je povlečený polymérom zo súboru zahŕňajúceho hydroxypropylmetylcelulózu, hydroxyetylcelulózu, metylhydroxyetylcelulózu, natriumkarboxymetylcelulózu, hydroxypropylcelulózu, polyvinylpyrolidón, kopolymér esteru dimetylamoetylmetakrylátmetylakrylátovej kyseliny, etylakrylátmetylmetakrylátový kopolymér, metylcelulózu a etylcelulózu. Pripravuje sa granuláciou zložiek za mokra s vysokým strihom a sušením zmesi vo vrstve.

6 (51) A 61K 31/135, 9/00, 31/40, 31/44

(21) 1158-97
 (71) R. P. SCHERER LIMITED, Wiltshire, GB;
 (72) Brewer Francesca Mary, Berkshire, GB; Johnson Edward Stewart, Berkshire, GB; Clarke Anthony, Henley-on-Thames, Oxfordshire, GB;

(54) Farmaceutický prostriedok na orálne podávanie obsahujúci inhibítory monoaminoxidázy B, jeho použitie a spôsob jeho výroby

(22) 01.03.96
 (32) 02.03.95, 18.08.95
 (31) 9504235.4, 9517063.5
 (33) GB, GB

(86) PCT/GB96/00484, 01.03.96
 (57) Farmaceutický prostriedok na orálne podávanie obsahujúci nosič a ako účinnú zložku inhibítora monoaminoxidázy B vo forme rýchle dispergujúcej dávky, spôsob jeho výroby a jeho použitie na výrobu liečiva na liečenie a/alebo profylaxiu depresie, Alzheimerovej choroby a Parkinsonovej choroby.

6 (51) A 61K 31/155, 31/17, C 07C 279/04, 279/10

(21) 1138-97
 (71) Hoechst Aktiengesellschaft, Frankfurt am Main, DE;
 (72) Schwark Jan-Robert, Dr., Frankfurt, DE; Brendel Joachim, Dr., Bad Vilbel, DE; Kleemann Heinz-Werner, Dr., Bischofsheim, DE; Lang Hans-Jochen, Dr., Hofheim, DE; Weichert Andreas, Dr., Egelsbach, DE; Jansen Hans-Willi, Dr., Niedernhausen, DE; Scholz Wolfgang, Dr., Eschborn, DE;

(54) Guanididy fenylsubstituovanej alkenylkarboxylovej kyseliny, spôsob ich prípravy, ich použitie ako liečiva alebo diagnostického činidla a liečivo, ktoré ich obsahuje

(22) 20.08.97
 (32) 22.08.96
 (31) 19633966.9
 (33) DE
 (57) Guanididy fenylsubstituovanej alkenylkarboxylovej kyseliny všeobecného vzorca (I), v ktorom T je skupina všeobecného vzorca T, R^A, R^B, R^C a R^D sú vodík, halogén, kyanoskupina, prípadne substituovaná hydroxyskupina, (C₁-C₄)-alkyl, fluórsubstituovaný alkyl, (C₃-C₈)-cykloalkyl alebo substituovaná aminoskupina, x je 0, 1 alebo 2, y je 0, 1 alebo 2, R^E a R^F sú vodík, halogén, kyanoskupina, substituovaná hydroxyskupina, (C₁-C₈)-alkyl, fluórsubstituovaný alkyl, (C₃-C₈)-cykloalkyl alebo (C₁-C₆)-heteroarýl, R¹, R², R³, R⁴ a R⁵ majú význam ako T, alebo sú vodík, prípadne fluórsubstituovaný alkyl alebo alkoxy, halogén, kyanoskupina, alebo definovaný organický zvyšok, alebo R¹ a R² alebo R² a R³ znamenajú spoločne prípadne substituovanú skupinu -CH-CH=CH-CH-, pričom zvyšok T je v molekule prítomný aspoň dvakrát, najviac trikrát, ako aj ich farmaceuticky prijateľné soli, sú účinnými inhibítormi bunkového výmenného systému Na⁺/H⁺. Opísaný je aj spôsob prípravy týchto zlúčenín, liečivá, ktoré ich obsahujú, a ich použitie.

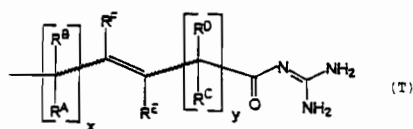
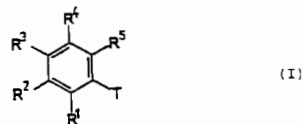

6 (51) A 61K 31/335

(21) 1307-97

(71) SANOFI, Paris, FR; ASSISTANCE PUBLIQUE-HOPITAUX DE PARIS, Paris, FR;

(72) Molina Jean-Michel, Paris, FR; Derouin Francis, Saint-Germain-en-Laye, FR;

(54) Použitie fumagillolu a jeho derivátov na prípravu liekov proti intestinálnym chorobám a farmaceutický prostriedok

(22) 26.03.96

(32) 27.03.95

(31) 95/03549

(33) FR

(86) PCT/FR96/00448, 26.03.96

(57) Použitie fumagillolu alebo esteru vytvoreného fumagillolom a nasýtenými alebo nenasýtenými alkylkarboxylovými kyselinami obsahujúcimi 1 až 12 atómov uhlíka alebo alkylidikarboxylovými kyselinami obsahujúcimi 1 až 12 atómov uhlíka a ich farmaceuticky prijateľných solí, na prípravu liekov na potlačanie intestinálnych infekcií spôsobených mikrosporídiami a/alebo kryptosporídiami.

6 (51) A 61K 31/40, 31/425, 31/445, 31/495, C 07D 405/06, 487/16

(21) 1259-97

(71) Merck & Co., Inc., Rahway, NJ, US;

(72) Meinke Peter T., Rahway, NJ, US; Shih Thomas, Rahway, NJ, US; Fisher Michael H., Rahway, NJ, US;

(54) Deriváty kyseliny nodulisporovej a farmaceutický prostriedok s ich obsahom

(22) 15.03.96

(32) 20.03.95, 11.03.96

(31) 08/406 619, 08/606 312

(33) US, US

(86) PCT/US96/03611, 15.03.96

(57) Deriváty kyseliny nodulisporovej všeobecného vzorca (I), ktorých substituenty sú definované v hlavnom patentovom nároku ako akaricidné, antiparazitické, insekticídne a ntheminitické látky.

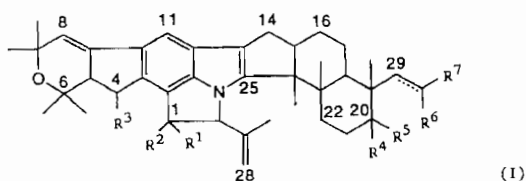

(1)

6 (51) A 61K 31/785

(21) 1114-97

(71) Yuugen Kaisha Aics Laboratory Sangyo, Kitahama, JP;

(72) Tsutomu Shino, Kitahama, JP; Junko Shino, Kitahama, JP;

(54) Antiinfekčný prostriedok proti skupine chorôb prenášaných pohlavným stykom, napríklad HIV, chlamydia, gonokokus, treponema pallidum alebo herpes simplex, a zariadenie na uchovanie a/alebo zmiešavanie hlavnej prísady a základu tohto antiinfekčného prostriedku

(22) 14.08.97

(32) 15.08.96, 15.08.96, 14.05.97

(31) 8-232632, 8-232633, 9-137976

(33) JP, JP, JP

(57) Je opísaný antiinfekčný prostriedok proti skupine chorôb prenášaných pohlavným stykom, ako je napríklad HIV, chlamydia, gonokokus, treponema pallidum alebo herpes simplex, a nové zariadenie, pozostávajúce zo zásobníka (11), konštruovaného integrálne alebo adaptovaného na oddelené uchovávanie a/alebo zmiešavanie hlavnej prísady a základu antiinfekčného prostriedku tak, aby tieto mohli byť ľahko vzájomne zmiešané pri aktuálnom použití antiinfekčného prostriedku. Antiinfekčný prostriedok obsahuje ako hlavnú prísadu povidon-jód a vysokoviskóznym polymérny roztok ako základ. Integrovaný zásobník pozostáva z vonkajšieho mäkkého zásobníka (11), vopred naplneného základom, a z vnútorného zásobníka, vopred naplneného hlavnou prísadou tak, že vnútorný zásobník môže byť odzátokovaný pri aktuálnom použití antiinfekčného prostriedku, dôjde k zmiešaniu hlavnej prísady a základu a zmesový roztok môže byť uvoľnený cez dýzu (13) na vonkajšom zásobníku.

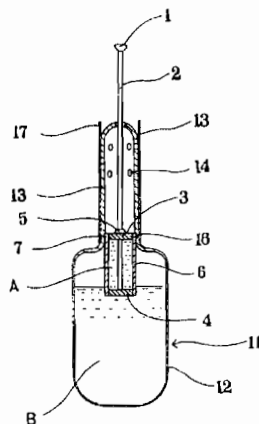

6 (51) A 61K 38/55

(21) 617-97

(71) ASTRA Aktiebolag, Södertälje, SE;

(72) Löfroth Jan-Erik, Mölndal, SE; Ungell Anna-Lena, Göteborg, SE;

(54) Antitrombotická formulácia, spôsob jej výroby a jej použitie

(22) 29.11.95

(32) 02.12.94

(31) 9404196-9

(33) SE

(86) PCT/SE95/01425, 29.11.95

(57) Opisuje sa farmaceutická formulácia obsahujúca trombinový inhibítor HOOC-CH₂-(R)Cgl-Aze-Pab v kombinácii s jedným alebo viacerými činidlami zvyšujúcimi absorpciu, spôsob výroby takejto farmaceutickej formulácie, použitie takejto formulácie pri liečení tromboembolizmu.

- 6 (51) A 61K 47/12, 9/46, 31/34, 31/13
 (21) 4038-91
 (71) Laboratoires Glaxo SA, Paris, FR;
 (72) Schaeffer Alain Emile Edouard, Evreux, FR;
 (54) **Šumivý farmaceutický prostriedok**
 (22) 23.12.91
 (32) 24.06.88
 (31) FR 8808497
 (33) FR
 (57) Farmaceutický prostriedok na báze ranitidínu v efervescentnej forme je určený na perorálne podávanie. Prostriedok obsahuje ranitidín alebo jeho soľ, prijateľnú z fyziologického hľadiska, výhodne ranitidínhydrochlorid, citrát alkalického kovu a alkalický uhličitán alebo hydrogenuhličitán, ako citrát alkalického kovu obsahuje výlučne dihydrogencitrát alkalického kovu, výhodne sodíka. Okrem toho môže farmaceutický prostriedok obsahovať aromatizujúcu prísadu a/alebo sladidlo. Obsah ranitidínu v jednotlivjej dávke prostriedku, ktorá je výhodne tvorená tabletou alebo práškom balenom vo vrecúškach, je 150 mg.

- 6 (51) A 61L 15/24, 15/26, 15/60
 (21) 861-97
 (71) KIMBERLY-CLARK WORLDWIDE, INC., Neenah, WI, US;
 (72) Anjur Sriram Padmanabhan, Appleton, WI, US; Kalmon Michael Franklin, Brillion, WI, US; Wisneski Anthony John, Kimberly, WI, US;
 (54) **Absorpčný výrobok s absorpčnou vložkou so zlepšenou priepustnosťou kvapalín**
 (22) 21.12.95
 (32) 29.12.94
 (31) 08/366 199
 (33) US
 (86) PCT/US95/16687, 21.12.95
 (57) Absorpčná vložka pozostáva z polymérneho materiálu hydrogél tvoriaceho, zmáčateľného strižového vlákniťého materiálu a zmáčateľného väzbového vlákniťého materiálu. Absorpčná vložka vykazuje v porovnaní s inak v podstate identickou absorpčnou štruktúrou, ktorá však neobsahuje zmáčateľný väzbový vlákniťý materiál, zlepšenú priepustnosť kvapaliny v smere Z. Takto vytvorená elastomérna absorpčná vložka obsahuje absorpčný výrobok na jedno použitie (11).

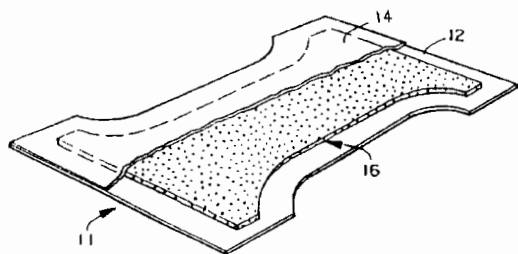

- 6 (51) A 61L 15/24, 15/26, 15/60, D 04H 1/56
 (21) 862-97
 (71) KIMBERLY-CLARK WORLDWIDE, INC., Neenah, WI, US;
 (72) Anjur Sriram Padmanabhan, Appleton, WI, US; Shah Ketan Narendra, Gurnee, IL, US; Wisneski Anthony John, Kimberly, WI, US;
 (54) **Vysokoelastická absorpčná vložka a absorpčný výrobok, ktorý ju obsahuje**
 (22) 21.12.95
 (32) 29.12.94
 (31) 08/366 066
 (33) US
 (86) PCT/US95/16697, 21.12.95
 (57) Vysokoelastická absorpčná vložka pozostáva zo zmáčateľného štapového vlákniťého materiálu a termoplastického elastomérneho vlákniťého materiálu a vykazuje, v porovnaní s inak v podstate identickou absorpčnou štruktúrou, ktorá však neobsahuje termoplastický elastomérny vlákniťý materiál, zlepšené elastické vlastnosti. Takto vytvorenú vysokoelastickú absorpčnú vložku obsahuje absorpčný výrobok na jedno použitie (11).

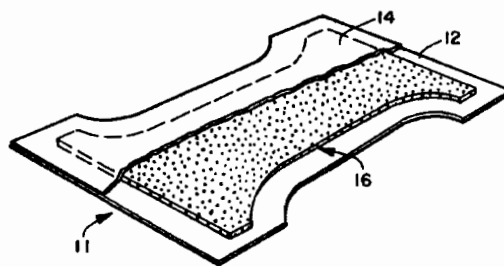

- 6 (51) A 61L 15/60, 15/42, C 08J 5/18, B 32B 5/18
 (21) 1131-97
 (71) STOCKHAUSEN GmbH und Co.KG, Krefeld, DE;
 (72) Brüggemann Helmut, Duisburg, DE; Dahmen Kurt, Mönchengladbach, DE; Lehwald Dieter, Köln, DE; Theilmann Roland, Krefeld, DE;
 (54) **Vrstvovitý prostriedok na absorpciu kvapalín, spôsob jeho výroby a použitie**
 (22) 14.02.96
 (32) 20.02.95
 (31) 195 05 709.0
 (33) DE
 (86) PCT/EP96/00620, 14.02.96
 (57) Vrstvovitý absorpčný prostriedok pozostáva z najmenej jednej vodorozpustnej polymérovej peny a superabsorbentného polymerizátu vo forme častíc na absorpciu vody a vodnatých kvapalín. Superabsorbent je kvantitatívne a/alebo lokálne usporiadaný na napenenej polymérovej vrstve, v nej alebo pod ňou, a fixovaný. Hmotnostný pomer polymérovej peny k superabsorbentu je od 1 : 500 do 50 : 1. Polymérová pena môže obsahovať plnivá, pigmenty a/alebo syntetické vlákna. Vrstvovitý prostriedok vykazuje zvýšenú schopnosť prijímania vody a vodnatých kvapalín, najmä pod zaťažением. Absorpčný prostriedok sa vyrobí tak, že sa pena plošne rozdelí a superabsorbent sa v stanovených množstvových pomeroch

nanesie prípadne s použitím šablóny a zahriatím sa fixuje. Takýto vrstvovitý prostriedok sa používa ako hygienický výrobok, ako komponent prírodných alebo umelo pripravených zemín, ako izolačný materiál na rúry a vedenia, predovšetkým káble, na stavebné diely, ako kvapalinu prijímajúci a zadržiavajúci komponent v obalových materiáloch, ako aj súčasť ošatenia.

6 (51) A 61L 15/60, C 08J 5/18, B 32B 5/18

(21) 1132-97

(71) STOCKHAUSEN GmbH und Co.KG, Krefeld, DE;

(72) Brüggemann Helmut, Duisburg, DE; Dahmen Kurt, Mönchengladbach, DE; Lehwald Dieter, Köln, DE; Theilmann Roland, Krefeld, DE;

(54) Plošný superabsorbčný prostriedok na vodu a vodnaté kvapaliny, spôsob jeho výroby a použitie

(22) 14.02.96

(32) 20.02.95

(31) 195 05 708.2

(33) DE

(86) PCT/EP96/00621, 14.02.96

(57) Plošný absorpčný prostriedok na vodu a vodnaté roztoky obsahuje A) najmenej jeden vodou napučiatel'ny, syntetický a/alebo prírodný polymér a B) najmenej jeden vodorozpustný, syntetický, a/alebo prírodný polymér, pričom komponent A je viazaný v plošne vytvorenom matricovom komponente B tak na okraji, ako aj vnútri, v definovanom rozdelení. Plošný absorpčný prostriedok vykazuje zvýšenú schopnosť prijímania vody a vodných kvapalín, najmä pod zaťažéním. Uvedený prostriedok sa vyrobí tak, že sa z vodorozpustného, syntetického alebo prírodného polyméru B) vytvorí plošná matrica a táto sa opatrí vodou napučiatel'ným, syntetickým alebo prírodným superabsorbčéróm A) napríklad tak, že roztok matrice B) sa nanesie na plochu, táto sa posype komponentom A) a takto získaná plošná štruktúra sa vysuší. Takýto plošný absorpčný prostriedok sa používa ako hygienická pomôcka, ako komponent v prírodných alebo umelých zeminách, ako izolačný materiál na rúry a vedenia, predovšetkým káble a stavebné konštrukcie, ako kvapalinu prijímajúci a zadržiavajúci komponent v obalových materiáloch, ako súčasť ošatenia, ako aj zásobník na kontrolu uvoľňovania účinnej látky.

6 (51) A 61M 5/30, 25/00

(21) 817-97

(71) Powderject Research Limited, Oxford, GB;

(72) Bellhouse Brian John, Oxfordshire, GB; Bell John, Oxfordshire, GB;

(54) Bezihlová striekačka

(22) 21.12.95

(32) 23.12.94

(31) 9426379.5

(33) GB

(86) PCT/GB95/03016, 21.12.95

(57) Bezihlová striekačka sa skladá z častí (13, 17, 28) telesa obsahujúceho dutinu (14, 18, 30), ktorej vstupný, protismerný koniec je, alebo môže byť,

upravený na pripojenie na zdroj (10) stlačeného plynu. Vstupný, v smere prúdu sa nachádzajúci koniec dutiny končí za dvojpolohovou diafragmou (21, 32), ktorá sa môže pohybovať medzi obrátenou polohou, v ktorej predstavuje vydutie v smere dovnútra od výstupu z telesa slúžiace na umiestnenie dávky čiaštočiek (23, 33) terapeutického činidla, a opačnou, výstupným smerom vypuklou polohou. Účinok tohto usporiadania je taký, že pri použití stlačený plyn vnikne do dutiny, uvedená diafragma sa vymršťí zo svojej dovnútra vydutej polohy do svojej opačnej, vonkajším smerom vypuklej polohy a katapultuje čiaštočky vonkajším smerom.

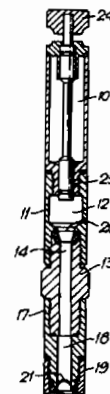

6 (51) A 61M 5/30, 5/31, 11/06

(21) 976-97

(71) The BOC Group plc., Windlesham, Surrey, GB;

(72) Birch D., Whitehill, Bordon, GB; Surman D., Guildford, Surrey, GB; Schervington E., South Harting, Petersfield, Hants, GB;

(54) Plynové puzdro a systém dodávania plynu

(22) 17.07.97

(32) 24.07.96, 24.04.97

(31) 9615589.0, 9708260.6

(33) GB, GB

(57) Puzdro (4) na uloženie tekutiny pod tlakom, napríklad hélia, obsahuje duté teleso s pretiahnutým dutým hrdlom (12). Zadržiavač (5) zapadá do hrdla nepriepustným spôsobom pre tekutinu a obsahuje hlavnú dutú časť (13) a stopku (10) vyčnievajúcu von z hlavnej dutej časti. Päta (14) stopky (10) v mieste spojenia s hlavnou dutou časťou (13) tvorí krehký úsek, ktorý po roztvorení umožní tekutine v puzdre (4) unikáť pod tlakom.

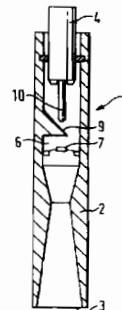

6 (51) A 61M 15/00, 16/00, B 65D 83/04, 85/42

(21) 1446-97

(71) Dura Pharmaceuticals, Inc., San Diego, CA, US;

(72) Eisele Robert F., Laguna Niguel, CA, US; Cameron Allan, Santa Monica, CA, US; Titzler David, Newbury Park, CA, US; Porche Leonard, Simi Valley, CA, US;

(54) Zariadenie na vydávanie dávok suchého prášku v inhalátore

(22) 13.03.96

(32) 24.04.95

(31) 08/428 960

(33) US

(86) PCT/US96/03408, 13.03.96

(57) Zariadenie na skladovanie a vydávanie dávok práškoveho lieku v inhalátore (20) je vybavené kotúčovým nosičom (46) s blistrovými puzdrami (54), uzatvorenými pretrhávacou vrstvou (56). K pretrhávacej vrstve (56) sú prilepené jazýčky (48), uložené pod blistrovými puzdrami (54). Kotúčový nosič (46) je umiestnený v inhalátore (20) na inhalovanie suchého prášku. Pri použití tlačí na jeden z jazýčkov (48) ovládač (80), a tým dôjde k pretrhnutiu pretrhávacej vrstvy (56) a uvoľneniu dávky prášku (62) z vnútorného priestoru blistra (36) do inhalátora (20) na inhalovanie suchého prášku. Kotúčový nosič (130) je vybavený rozlamovacími blistermi (132) s krehkým plášťom, utesneným fóliovou krycou vrstvou (150) a prekrytým doštičkou (136). Ovládač (160) sa v tomto prípade pohybuje proti doštičke (136) a spôsobuje jej prelomenie, takže blister (132) sa rozlomí a uvoľní dávku prášku (62) do vnútorného priestoru inhalátora (20) na inhalovanie suchého prášku.

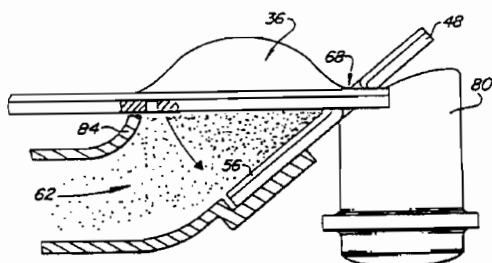

6 (51) A 62C 35/64

(21) 1048-97

(71) GREAT LAKES CHEMICAL CORPORATION, West Lafayette, IN, US;

(72) Robin Mark L., West Lafayette, IN, US; Register W. Douglas, Lafayette, IN, US; Iikubo Yuichi, West Lafayette, IN, US; Sweval Mark A., Lafayette, IN, US;

(54) Spôsob dodávania tekutého činidla potláčajúceho oheň do ohňa, najmä natlakovaným plynom

(22) 01.02.96

(32) 03.02.95

(31) 08/383 059

(33) US

(86) PCT/US96/01372, 01.02.96

(57) Činidlo (12) potláčajúce oheň je uložené v zásobníku (11) pod tlakom jeho vlastných pár a

zdroj tlakového plynu na natlakovanie činidla (12) potláčajúceho oheň je uložený zvlášť v batérii tlakových fliaš (18). Pri detekcii ohňa sa spojí zásobník (11) so zdrojom tlakového plynu na natlakovanie činidla (12) potláčajúceho oheň vnútri zásobníka (11). Približne o 60 sekúnd sa potom natlakované činidlo (12) potláčajúce oheň, vypustí zo zásobníka (11) otvorením prvého ventilu (14) prvým potrubím (15) a dýzou (16) do blízkosti ohňa. Spôsob a príslušný systém sú činné s radom činidiel (12) potláčajúcich oheň vrátane halónov so skrátením vyrovnávacieho času bez nákladného prestavovania súčasného zariadenia na nové činidlá.

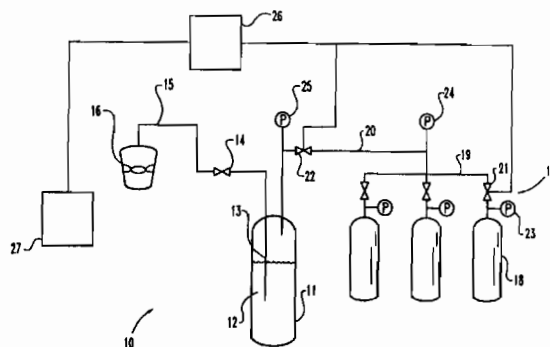

6 (51) A 63C 9/08

(21) 550-96

(71) The Burton Corporation, Burlington, VT, US;

(72) Dodge David J., Williston, VT, US;

(54) Topánka na snoubording

(22) 29.04.96

(32) 08.01.96

(31) 08/584 053

(33) US

(57) Topánka na snoubording zahŕňa aspoň jedno vybranie (3) určené na záber s príslušným upínacím prvkom viazania a ďalej prechodový prvok (1) na spojenie topánky na snoubording s viazaním. Tento prechodový prvok (1) zahŕňa teleso majúce aspoň jedno vybranie (3) umiestnené tak, že je umiestnené na vonkajšom povrchu topánky na snoubording. Vybranie (3) je upravené na záber s príslušným upínacím prvkom viazania, napríklad s upínacím palcom. Prechodový prvok (1) môže byť výhodne vyrobený lisovaním z nekovového materiálu.

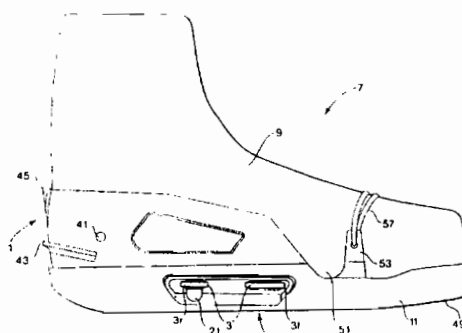

6 (51) A 63H 7/00

(21) 162-96

(71) Habala Michal, Hlohovec, SK; Habala Ondrej, Hlohovec, SK;

(72) Habala Michal, Hlohovec, SK; Habala Ondrej, Hlohovec, SK;

(54) Čarovná palička

(22) 07.02.96

(57) Čarovná palička sa skladá z hranolčeka (1), ktorý má na jednej hrane pravidelné k sebe priliehajúce výrezy (2), a na jednom konci je spojovacím čapom (4) pripevnená doštička (3) takým spôsobom, že je voľne otočná a nesnímateľná. Doštička je uvedená do rotačného pohybu pravidelným posuvným pohybom ľubovoľného predmetu po výrezoch (2) hranolčeka (1).

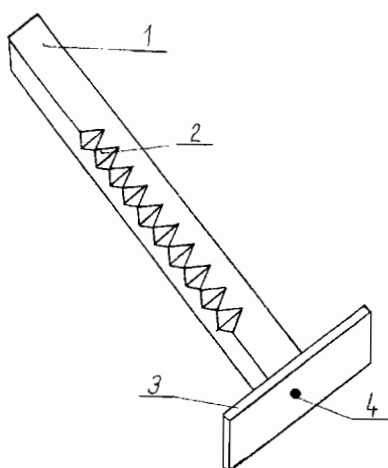

Trieda B

6 (51) B 01D 21/00

(21) 1052-96

(71) Šiška Jozef, RNDr., Bratislava, SK;

(72) Šiška Jozef, RNDr., Bratislava, SK;

(54) Spôsob regenerácie použitých rastlinných olejov

(22) 12.08.96

(57) Rastlinný olej použitý pri tepelnej úprave pokrmov sa zmieša s hlinítkremičitanovým ílom, napríklad kyselinou aktivovaným montmorillonitom, samostatne alebo v zmesi s aktívnym uhlím. a obidve fázy sa oddelia. Regeneráciu použitého oleja možno uskutočniť taktiež prepustením oleja cez vrstvu obsahujúcu hlinítkremičitanový íl a prípadne aktívne uhlie.

6 (51) B 01D 45/10, 3/16

(21) 241-96

(71) Phillips Petroleum Company, Bartlesville, OK, US;

(72) Miranda Ronald E., Bartlesville, OK, US; Dunn Robert O., Bartlesville, OK, US; Brinkmeyer Francis M., Bartlesville, OK, US; Lyons Martin K., Bartlesville, OK, US; Bridges Steven D., Bartlesville, OK, US; Facker Michael L., Sugarland, TX, US;

(54) Regulácia prívodu látok do chemického reaktora

(22) 23.02.96

(32) 24.02.95

(31) 08/393 769

(33) US

(57) Spôsob výroby chemického produktu, pri ktorom sa prívodný prúd obsahujúci reakčný uhl'ovodík, v ktorom sa mení koncentrácia uvedenej reakčnej zložky, zmieša s prívodným prúdom zlúčiteľného, ale nezreagovaného uhl'ovodíka za vzniku zmiešaného uhl'ovodíkového prívodného prúdu, ktorý sa následne zmieša s prúdom reakčného alkoholu, v ktorom je koncentrácia reakčnej zložky stabilná, za vzniku kompletného prívodného prúdu ústiaceho do uvedenej reaktora. Požadovaný pomer relatívnych koncentrácií reakčných zložiek v uvedenom kompletnom prívodnom prúde ústiacom do reaktora sa udržiava regulačným systémom, ktorý udržiava stabilnú koncentráciu v uvedenom zmiešanom uhl'ovodíkovom prúde reguláciou prietoku nezreagovaného uhl'ovodíkového prívodného prúdu, zodpovedajúceho meraniu koncentrácie v zmiešanom uhl'ovodíkovom prúde. Regulácia prietokového pomeru sa následne aplikuje s cieľom udržať požadovaný pomer reakčných zložiek v uvedenom kompletnom prívodnom prúde pre reaktor vypočítaním prúdového pomeru zmiešaného uhl'ovodíkového prúdu k prívodnému prúdu reakčného alkoholu. Vypočítaný prietokový pomer je prevádzkovým variabilným vstupom manuálne nastaviteľného pomerového regulátora, ktorý reguluje prietok prívodného prúdu reakčného alkoholu v odozve na uvedený prietokový pomer.

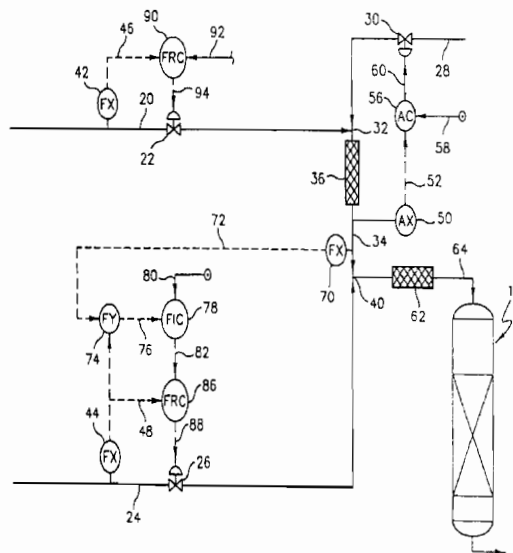

6 (51) B 01J 2/04, 2/06, 13/04

(21) 1320-97

(71) Warner-Lambert Company, Morris Plains, NJ, US;

(72) Kiefer Jesse J., Belvidere, NJ, US; Glenn Blake H., Madison, NJ, US;

(54) Bezšvové kapsuly

- (22) 24.01.96
 (32) 29.03.95
 (31) 08/412 672
 (33) US
 (86) PCT/US96/01138, 24.01.96
 (57) Predložený vynález sa týka bezšvových kapsúl zahŕňajúcich obalový materiál zapuzdrujúci materiál jadra, naplnený vnútri, pričom obalový materiál je tvorený sacharidom v sklovitom stave, a spôsobu i zariadenia na výrobu bezšvových kapsúl.

6 (51) B 01J 29/06, 29/064, 29/035

- (21) 235-97**
 (71) ENICHEM S.p.A., Milano, IT;
 (72) Balducci Luigi, Dr., Mortara (PAVIA), IT; Ungarelli Raffaele, Trecate (NOVARA), IT; Tonini Cristina, Pernate (NOVARA), IT;
(54) Kompozitné materiály z oxidu kremičitého a zeolitu v guľovej forme a spôsob ich prípravy
 (22) 20.02.97
 (32) 22.02.96, 06.09.96
 (31) MI96/A 000330, MI9/A 001836
 (33) IT, IT
 (57) Kompozitné materiály z oxidu kremičitého a zeolitu v guľovej forme sa pripravujú dispergovaním submikrometrových častíc silikalitu titánu, β -zeolitu alebo zmesi β -zeolitu so silikalitom titánu v koloidnom roztoku kyseliny kremičitej, syntetizovanom kyslou hydrolyzou alkoxidov kremíka a podrobením hybridného sólu, takto získaného, emulgačného a gélovaciemu technickému postupu v organických prostrediach. Takto sa pripravujú materiály v guľovej forme so stredným priemerom od 20 do 150 μm a s obsahom až 70 % silikalitu titánu, β -zeolitu alebo zmesi silikalitu titánu a β -zeolitu. Materiály majú vysokú mechanickú odolnosť a sú charakterizované plochou povrchu od 300 do 800 m^2/g . Používajú sa ako katalyzátory. Najmä materiály pozostávajúce zo silikalitu titánu alebo zmesi silikalitu titánu a β -zeolitu sa výhodne používajú pri oxidačných reakciách organických zlúčenín s peroxidom vodíka.

6 (51) B 07B 1/18, 1/22

- (21) 1480-97**
 (71) MAGOTTEAUX INTERNATIONAL, Vaux-sous-Chèvremont, BE;
 (72) Uwa Marian, Kremperheide, DE;
(54) Zariadenie na triedenie pevných predmetov
 (22) 04.04.96
 (32) 05.05.95
 (31) 95106834.5
 (33) EP
 (86) PCT/EP96/01483, 04.04.96
 (57) Zariadenie obsahuje modulárny otočný bubon (10), ktorý je zložený z množiny individuálnych sekcií (10a, 10b, 10c, 10d, 10e), pričom každá sekcia má tvar zrezaného kužela, ktorého steny sa zbichajú v smere postupu predmetov, ktoré sa majú triediť. Steny jednotlivých sekcií sú vybavené kalibrovanými triediacimi otvormi (26), ktorých veľkosť sa zväčšuje v smere od vstupu každej sekcie k výstupu tejto sekcie. Na vnútorných stenách jednotlivých sekcií sú usporiadané dosky opisujúce tvar špirály, ktoré vedú predmety na triedenie v smere ich postupu. Každý triediaci otvor (26) má formu podlhovastej štrbiny, ktorá sa rozširuje v smere postupu predmetov, ktoré sa majú triediť. Zariadenie sa môže použiť na triedenie mleckej náplne horizontálnych mlynov.

rých veľkosť sa zväčšuje v smere od vstupu každej sekcie k výstupu tejto sekcie. Na vnútorných stenách jednotlivých sekcií sú usporiadané dosky opisujúce tvar špirály, ktoré vedú predmety na triedenie v smere ich postupu. Každý triediaci otvor (26) má formu podlhovastej štrbiny, ktorá sa rozširuje v smere postupu predmetov, ktoré sa majú triediť. Zariadenie sa môže použiť na triedenie mleckej náplne horizontálnych mlynov.

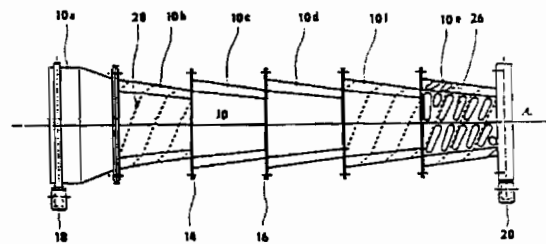

6 (51) B 23Q 3/155

- (21) 6730-90**
 (71) Závody přesného strojírenství Zlín, a. s., Zlín, CZ;
 (72) Minařík Antonín, Ing., Vizovice, CZ;
(54) Zariadenie na uvoľnenie nástroja upnutého vo vretenne
 (22) 27.12.90
 (57) Na zadnej strane vretieníka (1) je upevnený nosič (2), vybavený odtlačovacími pružinami (12), v ktorom je posuvne osadené teleso hydraulického valca (5) s prírubou (15) a oporným kotúčom (8), pričom v telese hydraulického valca (5) a v prírubke (15) je osadený hydraulický piest (29), ktorý je vybavený vratnou pružinou (32) a vnútri oporného kotúča (8) sa nachádza oporná prírubka (45), ktorá je upevnená na konci vretienca (44), pričom vnútri opornej prírubky (45) je posuvne osadená matica (47), ktorá je upevnená na konci upínacieho ťahadla (51).

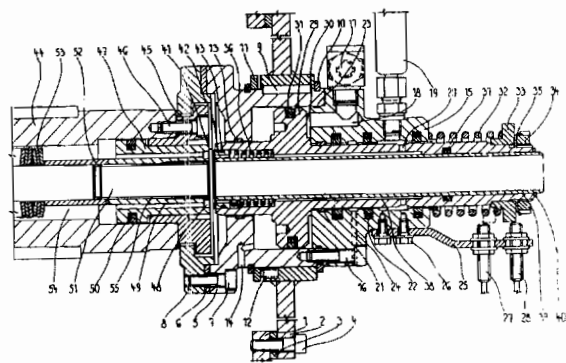

6 (51) B 25C 1/10, 1/16, F 41A 9/25

- (21) 3321-92**
 (71) HILTI AG, Schaan, LI;
 (72) Frommelt Markus, Schaan, LI; Hilmert Uwe, Sevelen, CH;
(54) Nastreľovací prístroj
 (22) 05.11.92

- (32) 11.11.91
 (31) P 41 36 932.7
 (33) DE
 (57) Nastreľovací prístroj pozostáva z puzdra (1) a rukoväti (7), v ktorých je vytvorený vodiaci kanál (9) na zasunutie páskového zásobníka (8) s nábojmi (8a), ktorý je kolmý na pozdĺžnu os hlavne. Vo vodiacom kanáli (9) sú umiestnené prostriedky (10) posunu a prostriedky (15) proti spätnému chodu na zapadnutie do vybrání (8e), vytvorených na pozdĺžnych okrajoch zásobníka (8). V priestore vstupu zásobníka (8) do vodiaceho kanála (9) sú v smere (x) posunu zásobníka (8) pred prostriedkami (10) posunu a prostriedkami (15) proti spätnému chodu vytvorené dve vzájomne protíľahlé blokovacie ústrojenstvá (13, 14), ktoré zasahujú do prierezu vodiaceho kanála (9), a ktorých strany sú zhodne orientované s pozdĺžnymi okrajmi zásobníka (8). Pozdĺžny rozmer blokovacích ústrojenstiev (13, 14) je väčší ako pozdĺžny rozmer vybrania (8a) zásobníka (8), na ktorého zavádzacom konci sú vytvorené vodiace krivky na vysunutie blokovacích ústrojenstiev (13, 14). Na zavádzacom konci zásobníka (8) sú vytvorené vodiace krivky na vysunutie blokovacích ústrojenstiev (13, 14), ktoré sú tvorené pružnými stenami vodiaceho kanála (9) a majú zadržiacie vačky (13b, 14b) a blokovacie výstupky (13a, 14a), ktoré sú v smere (x) posunu zásobníka (8) usporiadané pred zadržiacimi vačkami (13b, 14b), ktorých obrys je v podstate tvorený kruhovým výsekom.

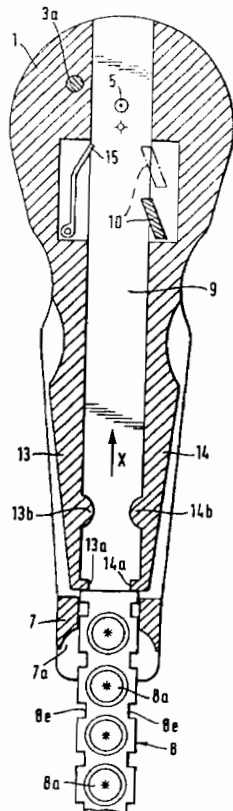

6 (51) B 29C 65/08

(21) 971-97

(71) KIMBERLY-CLARK WORLDWIDE INC., Neenah, WI, US;

(72) Rajala Gregory John, Neenah, WI, US; Gehling Steven Craig, Oshkosh, WI, US; Paszek Dean Edward, Wrihsttown, WI, US;

(54) Spôsob spájania polotovarov ultrazvukom a zariadenie na jeho vykonávanie

(22) 19.01.96

(32) 31.01.95

(31) 08/381 679

(33) US

(86) PCT/US96/00618, 19.01.96

(57) Opisuje sa zariadenie a spôsob na spracovávanie polotovarov, ktoré sú súčasťou nekonečného pásu (33), s použitím ultrazvukovej energie. Ultrazvukové energetické zariadenie zahŕňa jednu alebo viacero sústav, z ktorých každá zahŕňa prvý a druhý ultrazvukový aplikačný mechanizmus, zahŕňajúci vzájomne spolupracujúcu ultrazvukovú hlavicu (70) a opornú podložku (34). Prvý mechanizmus uvedenej sústavy je usporiadaný na otočnom pracovnom valci (26), na ktorý sa počas jeho spracovávania ultrazvukovou energiou umiestňuje spracovávaný polotovar. Druhý mechanizmus uvedenej sústavy je usporiadaný otočne s pracovným valcom. Vzhľadom na uvedené usporiadanie sa pri otáčaní pracovného valca (36) otáča i druhý mechanizmus sústavy. Počas každej otáčky pracovného valca (26) sa druhý mechanizmus presúva nad pracovný valec (26) a prvý mechanizmus, pri dosiahnutí tejto polohy dochádza k aplikovaniu ultrazvukovej energie na spracovávaný polotovar, potom sa druhý mechanizmus z pracovného valca (26) a prvého mechanizmu sťahuje.

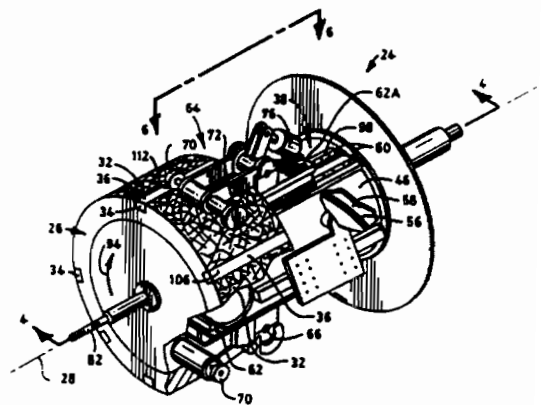

6 (51) B 29C 73/10, 73/12 // B 29L 31:30

(21) 980-97

(71) Coöperatieve Vereniging Profile Repair u. a., Sassenheim, NL;

(72) Van Haandel Johannes Henricus Maria, Boekel, NL;

(54) Spôsob opravenia miestneho poškodenia

- (22) 19.01.96
- (32) 25.01.95
- (31) 9500133
- (33) NL
- (86) PCT/NL96/00036, 19.01.96
- (57) Opisuje sa spôsob opravenia miestne poškodeného, pretlačeného povrchu steny, keď zmienená stena je opatrená reliéfom, a keď stena obsahuje miestne opravený povrch, ktorý bol opravený použitím uvedeného spôsobu. Po vytvorení formy obsahujúcej otláčenie reliéfu časti nepoškodeného povrchu je zmieneny pretlačený povrch vyplnený plnivom a potom je otláčenie na forme pritlačené na plnivový materiál tak, aby na plnivovom materiáli bol zhotovený výsledný reliéf, ktorý zodpovedá pôvodnému reliéfu.

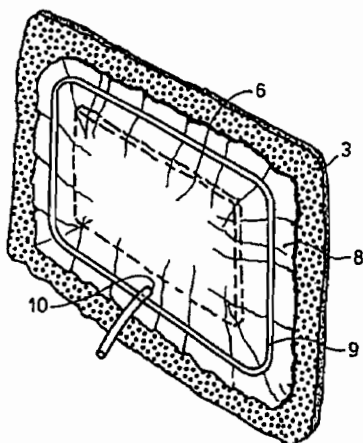
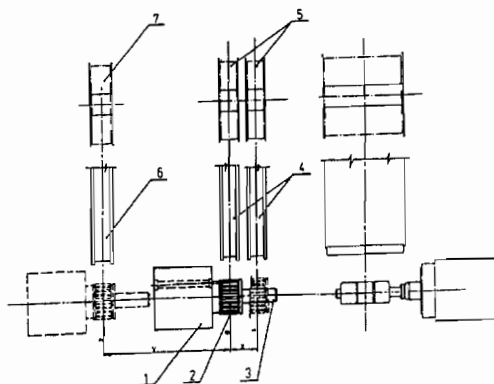

- 6 (51) B 29D 30/06, 30/26
- (21) 1053-96
- (71) Matador, a. s., Púchov, SK;
- (72) Mazák Ján, Púchov, SK; Zemla Jozef, Ing., Púchov, SK; Šedík Ján, Ing., Beluša, SK;
- (54) Spôsob odberu komponentov na výrobu plášťov a zariadenie na vykonávanie tohto spôsobu
- (22) 12.08.96
- (57) Zariadenie a spôsob odberu komponentov na výrobu plášťov pozostávajúce z nosnej pohonovej skrine (1) a nárazníkového bubna (2), zásobovacieho systému nárazníkov (4), odvíjajúcich cievok nárazníkov (5), zásobovacieho systému behúňov (6), odvíjacej cievky behúňa (7), ktoré má nárazníkový bubon (2) posuvný po nosnom hriadeľi (3) o vzdialenosť x , ktorá sa rovná rozostupu osí zásobovacích systémov nárazníkov (4), pričom nosná pohonová skriňa (1) je súčasne posuvná v smere horizontálnej osi o vzdialenosť y , ktorá sa rovná vzdialenosti osi nárazníkového bubna (2) a zásobovacieho systému behúňov (6).

6 (51) B 32B 3/28, A 47F 7/00

- (21) 1394-97
- (71) L&P PROPERTY MANAGEMENT COMPANY, South Gate, CA, US;
- (72) Bustos Rafael T., Alpharetta, GA, US;
- (54) Regálová podložka s klzným povrchom s nízkym trením v šmyku
- (22) 26.04.96
- (32) 27.04.95
- (31) 08/429 867
- (33) US
- (86) PCT/US96/05743, 26.04.96
- (57) Regálová podložka (2) s klzným povrchom s nízkym trením v šmyku na vloženie do podnosu regálu na vyloženie predajného tovaru, ktorá zahŕňa extrudovanú plastovú základnú dosku (6) a niekoľko koextrudovaných klzných lišt (8). Lišty (8) sú vytvorené zo zmesového plastu, zo zmesi polystyrénu so silikónom v množstve od 0,5 do 10 %. Základná doska (6) je zhotovená z čistého vysoko húževnatého polystyrénu. Silikón v klzných lištách (8) spôsobuje nižšie povrchové trenie ako je trenie na povrchu základnej dosky (6). Lišty (8) sú zhotovené zo svetlosfarbeného plastu. Základná doska (6) je zhotovená z tmavého plastu, aby maskovala nečistoty, čím vytvára prítiažlivý vzhľad regálovej podložky a regálu s týmito podložkami.

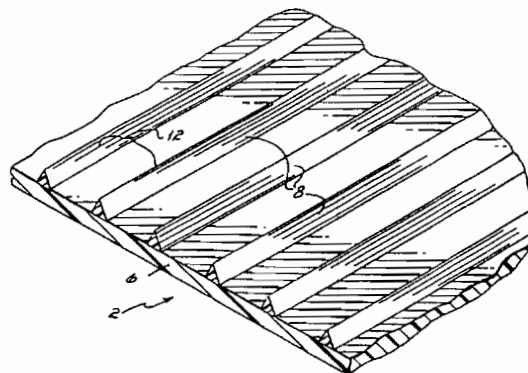

6 (51) B 32B 17/06**(21) 1074-97**

(71) VEROTEX FRANCE S.A., Chambéry, FR;

(72) Arpin Michel, La Motte-Servolex, FR; Duchamp Fabrice, La Motte-Servolex, FR; Mottet Michel, Aze, FR;

(54) Spôsob výroby sklenenej rohože a produkt vyrobený týmto spôsobom

(22) 12.12.96

(32) 12.12.95

(31) 95/15113

(33) FR

(86) PCT/FR96/01988, 12.12.96

(57) Spôsob výroby rohože zo sklenených vlákien je charakterizovaný tým, že na osnovu zo sklenených vlákien, rozmiestnenú na pohybujúcom sa dopravníku, je kontinuálne nanášané spojivo. Potom je táto osnovu podrobená sušeniu, prípadne kalandrovaniu, ktoré spočíva v nanášaní kvaľpalného spojiva, ktorého viskozita je nižšia ako 40 milipascalov za sekundu na osnovu z vlákien, pričom toto spojivo je tvorené vodným roztokom polyvinylalkoholu (alebo polyvinylalkoholov).

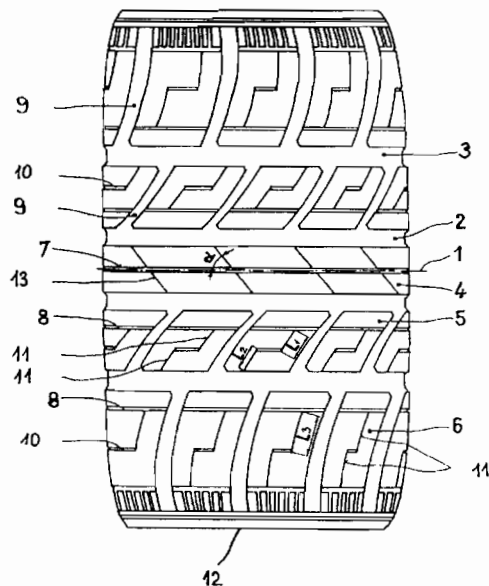
**6 (51) B 60C 11/00****(21) 518-96**

(71) Matador, a. s., Púchov, SK;

(72) Pecho Slavomír, Ing., Púchov, SK; Kotlas Ján, Ing., Púchov, SK; Ondáš Miroslav, Ing., Púchov, SK; Rypák Martin, Ing., Púchov, SK;

(54) Dezén bežnej plochy plášt'a pneumatiky

(22) 24.04.96

(57) Každý vnútorný blok (5) dezénu je pozdĺžnou drážkou (8) rozdelený na dve veľkostne rôzne časti, z ktorých väčšie časti sú rovnaké ako väčšie časti všetkých ramenových blokov (6), opatrené pozdĺžnou uzavretou drážkou (10), na ktorej každý koniec nadväzuje jeden v danej časti blokov (5, 6) priebežne vedený priečny zárez (11), ktorého smerová orientácia je opačná proti smerovej orientácii priečného zárezu (11) vychádzajúceho z tej istej pozdĺžnej uzavretej drážky (10), pričom priebehy všetkých priečných zárezov (11) v blokoch (5, 6) sú zhodné s priebehmi priečných drážok (9) v priestorovo súhlasných obvodových častiach plášt'a pneumatiky. Obvodový stredový pás (4) je pritom uprostred svojej šírky a v obvodovej osi (1) pneumatiky opatrený po celom svojom obvode úzkou drážkou (7), ktorej hĺbka je menšia než hĺbka obvodovej drážky (2, 3) a väčšia než je hĺbka pozdĺžnej uzavretej drážky (10), a väčšia než je hĺbka pozdĺžnej drážky (8) v ramenových blokoch (6), pričom hĺbka týchto drážok (8, 10) je väčšia než hĺbka pozdĺžnych drážok (8) vo vnútorných blokoch (5). Každý vnútorný blok (5) má potom dĺžku (L1) svojho priečného zárezu (11) príľahlého k pozdĺžnej drážke (8) väčšiu než je dĺžka (L2) jeho druhého priečného zárezu (11), pričom dĺžka (L3) oboch priečných zárezov (11) v jednotlivých ramenových blokoch (6) je rovnaká a pritom väčšia než je dĺžka (L1) priečného zárezu (11) vo vnútornom bloku (5).

6 (51) B 60C 11/00**(21) 519-96**

(71) Matador, a. s., Púchov, SK;

(72) Kotlas Ján, Ing., Púchov, SK; Pecho Slavomír, Ing., Púchov, SK;

(54) Dezén bežnej plochy plášt'a pneumatiky

(22) 24.04.96

(57) Strana každého zuba, pozdĺžnej osi priečných drážok (5) medzi jednotlivými stredovými blokmi (5) a pozdĺžnej osi priečných drážok (5) v krajných úsekoch (e, c, f) medzi jednotlivými vnútornými a ramenovými blokmi (3, 4) zvierajú s obvodovou osou (1) uhol (β), ktorý je väčší než 70° a menší než 80° , a druhá strana každého zuba zvierá s obvodovou osou (1) uhol (α), ktorý je väčší než 162° a menší než 168° , pričom priamka (14) preložená vrcholmi týchto zubov na hociktorom boku hociktorého z blokov (2, 3, 4) zvierá s obvodovou osou (1) pneumatiky uhol (γ), ktorý je väčší než 10° a menší než 16° , pričom uhol, ktorý s obvodovou osou (1) pneumatiky zvierajú pozdĺžne osi priečných drážok (5) v miestach medzi úsekmi (f) a bokmi (8) pneumatiky a v miestach medzi úsekmi (e) a úsekmi (c), je väčší než 90° . Priečne zárezy (9) v blokoch (2, 3, 4) pritom vychádzajú z miest spojnic príľahlých strán dvoch ich vedľa seba usporiadaných zubov a sú rovnobežné z priebehmi pozdĺžnych osí priečných drážok (5) v priestorovo súhlasných obvodových častiach plášt'a pneumatiky. Vzajomne protíľahle orientované priečne zárezy (9) vnútorných blokov (3) môžu byť spolu prepojené, pričom tieto prepojenia sú rovnobežné s priebehmi pozdĺžnych osí priečných drážok (5) v priestorovo súhlasných obvodových častiach plášt'a pneumatiky.

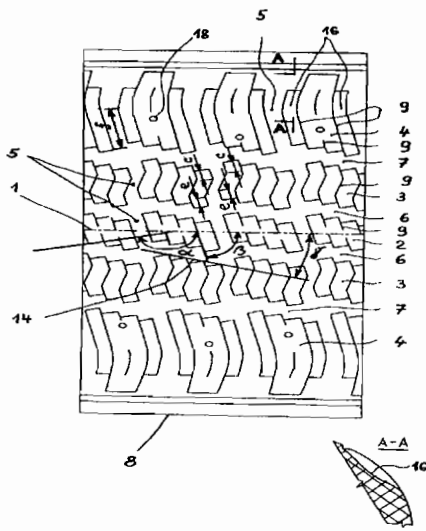

6 (51) B 60C 11/00

(21) 521-96

(71) Matador, a. s., Púchov, SK;

(72) Pecho Slavomír, Ing., Púchov, SK; Kotlas Ján, Ing., Púchov, SK; Prekop Štefan, Ing., Púchov, SK;

(54) **Dezén bežnej plochy plášt'a pneumatiky**

(22) 24.04.96

(57) V jednej polovici plochy plášt'a pneumatiky má priečna drážka (6) medzi bokom (9) a obvodovou ramenovou drážkou (4) konvexný priebeh a medzi jednotlivými vnútornými blokmi (3) priebeh konkávny, a v druhej polovici plochy plášt'a pneumatiky má priečna drážka (6) medzi bokom (9) a obvodovou ramenovou drážkou (4) konkávny priebeh a medzi jednotlivými vnútornými blokmi (3) priebeh konvexný, pričom každá polovica každého ramenového bloku (5), orientovaná od svojho stredného priečneho zárezu (7a) v každej z polovic plochy plášt'a pneumatiky v jednom navzájom opačnom a po obvodu pneumatiky vedenom smere, je na strane privrátenej k obvodovej ramenovej drážke (4) opatrená predĺžením (h), ktorého veľkosť je rovnaká ako sú veľkosti predĺženia (h) križom cez obvodovú ramenovú drážku (4) orientovaných polovic vnútorných blokov (3).

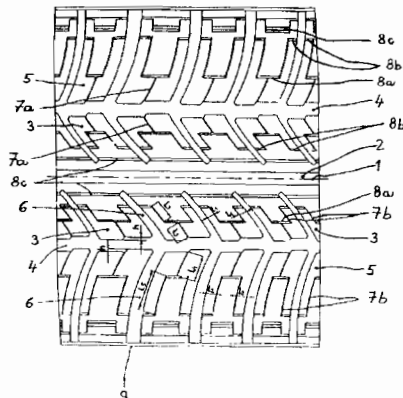

6 (51) B 60C 11/00

(21) 522-96

(71) Matador, a. s., Púchov, SK;

(72) Kotlas Ján, Ing., Púchov, SK; Pecho Slavomír, Ing., Púchov, SK;

(54) **Dezén bežnej plochy plášt'a pneumatiky**

(22) 24.04.96

(57) Boky jednotlivých blokov (4, 5), priľahlé k drážkam (2, 3), zvierajú s obvodovou osou (1) pneumatiky uhol (α), ktorý má v každej z polovic plochy plášt'a pneumatiky proti opačný smer orientácie obvodovej osi (1), pričom priečne drážky (6) medzi jednotlivými vnútornými blokmi (4) sú v smere zmyslu otáčania pneumatiky trikrát zalomené a majú konštantnú šírku, zatiaľ čo priečne drážky (6) medzi jednotlivými ramenovými blokmi (5) sú zalomené dvakrát, z toho raz v smere zmyslu otáčania pneumatiky, a ich šírka sa od obvodovej ramenovej drážky (3) smerom k boku (9) pneumatiky plynule rozširuje. Zalomenie každej priečnej drážky (6) medzi vnútornými blokmi (4a) ku kolmici na obvodovú os (1) pneumatiky je v smere od obvodovej ramenovej drážky (3) ku stredovej obvodovej drážke (2) uskutočnené postupne za sebou pod uhlami (β , γ , δ), medzi nimi a uhlom (α) platí vzťah $\alpha \leq \beta < \gamma < \delta$, pričom zalomenie každej priečnej drážky (6) medzi ramenovými blokmi (5) ku kolmici na obvodovú os (1) pneumatiky je v smere od boku (9) k obvodovej ramenovej drážke (3) uskutočnené postupne za sebou pod uhlami ($-\gamma$, ϵ), medzi nimi a uhlom (α) platí vzťah $\alpha < (-\gamma) < \epsilon$.

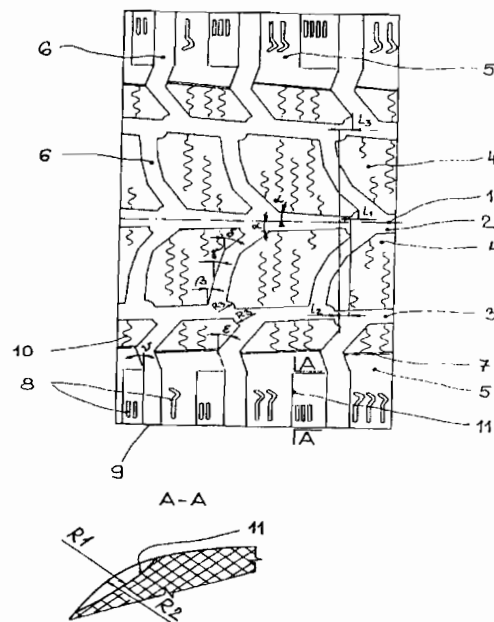

6 (51) B 60C 11/00**(21) 523-96**

(71) Matador, a. s., Púchov, SK;

(72) Kotlas Ján, Ing., Púchov, SK; Pecho Slavomír, Ing., Púchov, SK;

(54) Dezén bežnej plochy plášt'a pneumatiky

(22) 24.04.96

(57) Všetky boky jednotlivých blokov (2, 3, 4), prihláhlé k obvodovým drážkam (6, 7), zvierajú s obvodovou osou (1) pneumatiky rovnaký uhol (α), ktorého smerová orientácia je v každej z polovic plochy plášt'a pneumatiky proti obvodovej osi (1) vzájomne opačná a šírky obidvoch obvodových ramenových drážok (7) sú rovnaké a rovnajú sa 1,2 až 1,5-násobku širok rozmerovo rovnakých obvodových vnútorných drážok (6), pričom na časti bežnej plochy, priliehajúcej k boku (8) a usporiadanej pozdĺž priečnej drážky (5) na strane orientovanej v smere zmyslu otáčania pneumatiky, má každý ramenový blok (4) vytvorené vybranie (13), majúce šírku (w_1) rovnajúcu sa 0,3 až 0,5-násobku šírky (w_2) ramenového bloku (4) a dĺžku (L_1) rovnajúcu sa 0,5 až 0,7-násobku dĺžky (L_2) ramenového bloku (4).

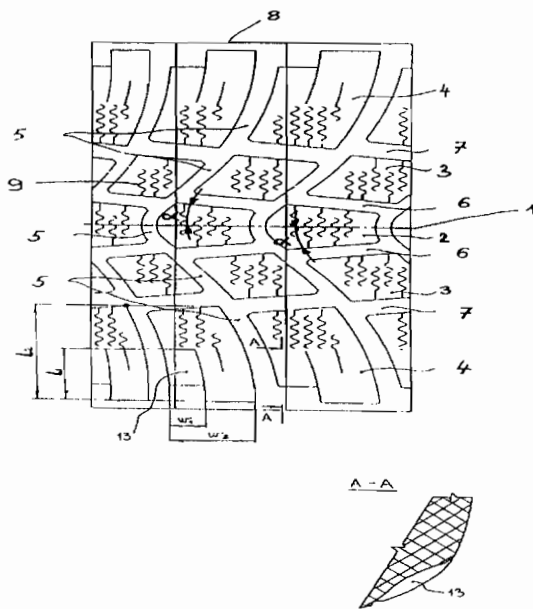
**6 (51) B 60G 21/05, 7/00, B 60B 35/08****(21) 1501-97**

(71) VALLOUREC COMPOSANTS AUTOMOBILES VITRY, Vitry-le-Francois, FR;

(72) Deletombe Philippe, Chalon-sur-Marne, FR; Valin Daniel, Saint-Amand-sur-Fion, FR;

(54) Polotuhá náprava vozidla, spôsob jej výroby a použitie

(22) 14.05.96

(32) 19.05.95

(31) 95/06272

(33) FR

(86) PCT/FR96/00726, 14.05.96

(57) Polotuhá náprava automobilového vozidla s rúrkovou konštrukciou obsahuje profilovú strednú oblasť tvoriacu priečnik (3), pričom profil dodáva strednej časti pevnosť a schopnosť pružnej deformácie v krútení. Každý z koncov (10,11) priečnika (3) je predĺžený dvoma dielmi (12, 13, 14, 15) otvorenej rúrky, zvierajúcimi medzi sebou na výstupe z priečnika (3) uhol (D) menší ako 180° , pričom jeden z dielov (12, 14) každého konca, a to prípojný diel, zaisťuje upevnenie prostriedkov na pripojenie ku konštrukcii vozidla a druhý z dielov (13, 15) každého konca, a to ramenový diel, zaisťuje upevnenie nápravových hláv nesúcich kolesá.

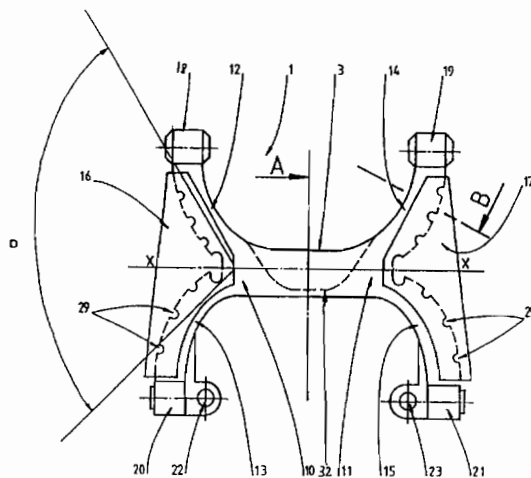
**6 (51) B 60R 21/00****(21) 1097-97**

(71) IRAUSA INGENIERIA, S.A., Burgos, ES;

(72) Gallo Francisco Morales, Burgos, ES;

(54) Spôsob výroby zosilňujúcich panelov

(22) 11.08.97

(32) 13.08.96

(31) P.9601801

(33) ES

(57) Medzi dve pórovité rohože alebo vrstvy (A, B) je nanosená výplň (S). Potom sa rohože (A, B) s výplňou vložia do formy a následne sú v tejto forme vystavené pôsobeniu tlaku a vysokej teplote.

6 (51) B 60T 13/26, B 61H 13/20, B 60T 17/22

(21) 322-96

(71) VTG Vereinigte Tanklager und Transportmittel GmbH, Hamburg, DE;

(72) Umbach Gerhard, Reinbek, DE; Schmidt Otto-Mar, Dr., Berlin, DE; Lenz Axel, Horneburg, DE;

(54) Prestavovač bŕzd železničných vagónov

(22) 08.03.96

(57) Železničné vagóny, ktoré sú vybavené brzdovým systémom UIC a brzdovým systémom GUS, s možnosťou prestavenia z jedného brzdového systému na druhý, pričom prestavovanie z jedného brzdového systému na druhý sa uskutočňuje na vagónovom podvozku zdvihnutom z točnicového podvozka s jedinou, okolo dvojrozmerného kĺbu (5) otočnou prestavovacou pákou (2), ktorá je spojená vyrovnávacím kĺbom (4) s prestavovacou tyčou (1) a usporiadaná na vagónovom podvozku, pričom pomocou prestavovacej tyče (1) sú súčasne prestaviteľné páky (6, 7, 8, 9) na rôzne ovládače zariadenia (11, 13, 14) a stabilné koncové polohy (31, 32) prestavovacej páky (2) sú obmedzené a zaistené vonkajším obrysom klzného zvršku (19) železničného vagóna.

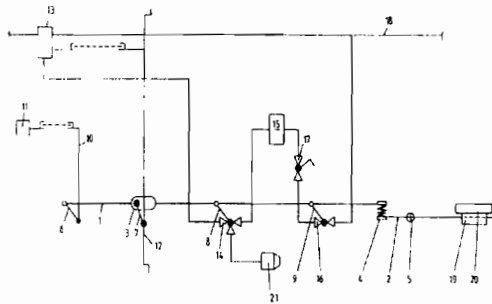

6 (51) B 61F 7/00

(21) 1091-97

(71) PATENTES TALGO, S.A., Madrid, ES;

(72) Lopez Gomez José Luis, Madrid, ES; Fernandez Benitez Manuel, Madrid, ES; Garvia Hierro Antonio, Madrid, ES;

(54) Podvozok vlečnej jednotky vybavený systémom zmeny rozchodu

(22) 08.08.97

(32) 14.08.96

(31) P9601807

(33) ES

(57) Podvozok zahŕňa dve konštrukcie (2), ktoré podpierajú súpravy otáčajúcich sa kolies (1, 1') a nesú posúvajúce sa a centrujúce telesá (3) na podopieranie podvozka a pri prechode meničom rozchodu nezaťažujú kolesá; ozubenú rozťahnutelnú nápravu (4) umiestnenú medzi každou súpravou otáčajúcich sa kolies (1, 1'); a pastork/krúžok kolies na prevod súprav (14, 15) pripnutý ku konštrukcii podvozka na prenášanie trakčného momentu na rozťahnutelnú nápravu (4).

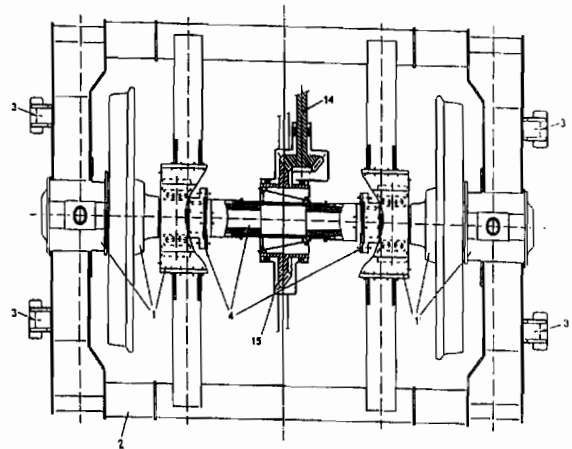

6 (51) B 61F 13/00

(21) 1090-97

(71) PATENTES TALGO, S.A., Madrid, ES;

(72) Lopez Gomez José Luis, Madrid, ES; Lorente Casado José Julio, Madrid, ES;

(54) Zariadenie na meranie vyosenia kolies železničných vagónov

(22) 08.08.97

(32) 22.08.96

(31) P9601833

(33) ES

(57) Zariadenie na meranie obsahuje vnútorný vodiaci chránič koľajnice (1), ktorý vzájomne pôsobí s vonkajšou vodiacou rampou (2). Táto rampa vytvára uhol 45° a pôsobí ako pohyblivá hrana na vonkajšom čele kolesa. Rampa (2) vzájomne pôsobí s chráničom koľajnice (1) tak, aby zabránila akémukoľvek posunu kolies počas merania a kolesá ostávali úplne centrované. Pohyblivá podpera (3) sa skladá z oceľovej časti, ktorá pokračuje k vrchu koľajnice. Po centrovaní kolesa s použitím chrániča koľajnice (1) a rampy (2), pohyblivá podpera (3) znižuje svoju hrúbku tak, že výsledkom je pohyb na opačnej časti pätky kolesa a ostáva teda priestor na meranie.

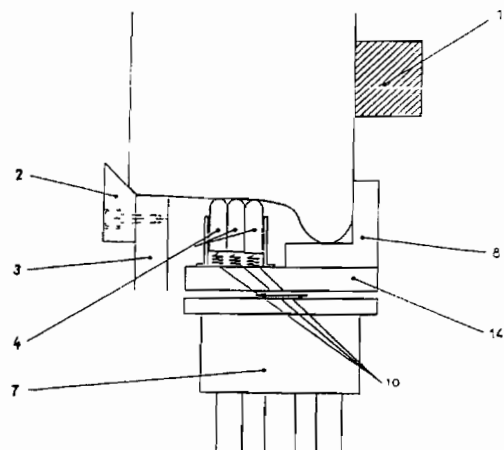

6 (51) B 64B 1/06**(21) 727-97**

(71) THE HAMILTON AIRSHIP COMPANY LIMITED, Kensington B, Randburg, ZA;

(72) Hamilton Jonathan, Sandton, ZA;

(54) Stavebnicové jednotky na stavbu vzducholodeí a vzducholode' z nich postavená

(22) 06.06.97

(32) 10.06.96

(31) 96/4927

(33) ZA

(57) Stavebnicová jednotka (129) sa stavbu vzducholode (100) obsahuje predĺženú stredovú nosnú časť (106), upravenú vedľa pozdĺžnej osi vzducholode (100). Táto stredová nosná časť (106) obsahuje množstvo navzájom sa spájajúcich prvkov (108), každý z nich má na svojich zakončeníach spájacie prostriedky (182) na svoje pripnutie na zakončenie navzájom sa spájajúceho prvku (108) susediacej stavebnicovej jednotky (129). Nadnášavé podporné prostriedky v podobe plynových vakov (105) sú pripevnené na uvedenú stredovú nosnú časť a sú umiestnené vnútri prstencových priestorov (132, 134). Vzducholode' (100) môže byť vytvorená z množstva stavebnicových jednotiek (129), pripojených zakončeniami na seba, a so stredovou nosnou časťou (106), ktorá je upravená medzi vonkajšími najvzdialenejšími okrajmi (116, 118). Gondola (101) je umiestnená vnútri spodnej polovice prstencového priestoru (102) tak, že smerom von otočený povrch je zlícovaný s vonkajším povrchom vzducholode (100).

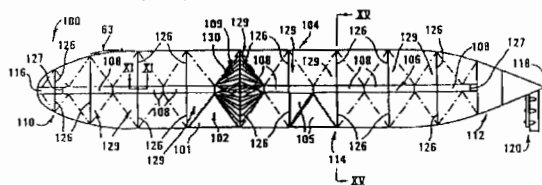
**6 (51) B 66D 1/06****(21) 1070-97**

(71) Gebr. Wittler GmbH und Co. KG, Bielefeld, DE;

(72) Wolschendorf Holger, Bielefeld, DE;

(54) Kľuka so zaistením

(22) 07.08.97

(32) 20.08.96

(31) 196 33 432.2

(33) DE

(57) Kľuka so zaistením má neotočne upevnený plášť (1), na ňom umiestnený náboj (5) pripojený k výstupnému hriadeľu a spojený pomocou unášača (4) s hnacím dielom. Náboj (5) je pomocou brzdiaccho zariadenia umiestnený oproti plášťu (1). Medzi nábojom (5) a stenou plášťa (1) je umiestnené aspoň jedno valivé teleso, o ktoré je pri činnosti hnacieho dielu opretý unášač (4), pričom náboj (5) je v dotykovej oblasti s valivým telesom vytvorený ako zakrivený kotúč (6), ktorého najmenšia vzdialenosť od steny plášťa (1) je menšia ako priemer valivého telesa a ktorého najväčšia vzdialenosť od steny plášťa (1) je rovnaká alebo väčšia ako priemer valivého telesa.

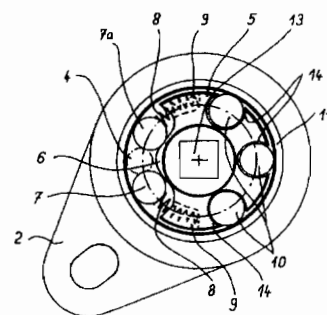
**Trieda C****6 (51) C 01B 21/14****(21) 1446-96**

(71) DSM N.V., Heerlen, NL;

(72) Van Lieshout Lambertus Hubertus Wilhelmus Maria, Meersen, NL; Schevelier Peter Arnold Ceciliaan, Maastricht, NL; Lefferts Leonardus, Stein, NL;

(54) Spôsob prípravy hydroxylamóniových solí

(22) 07.11.96

(32) 10.11.95

(31) 9500936

(33) BE

(57) Spôsob prípravy hydroxylamóniových solí spočíva v katalytickej redukcii dusičnanových iónov v kyslom prostredí a v prítomnosti aktivovaného katalyzátora, pričom tento katalyzátor zahŕňa častice nosiča spolu s kovovými časticami obsahujúcimi paládium a platínu s tým, že relatívna koncentrácia paládia a platiny v každej kovovej častici sú prakticky rovnaké. Vo vyhotovení podľa vynálezu vykazuje koncentrácia platiny v každej kovovej častici smerodajnú odchýlku, vyjadrenú v hmotnostných percentách a vzťahujúcu sa na koncentráciu paládia, nižšiu ako 4 % absolútnej hodnoty.

6 (51) C 01B 33/12**(21) 1076-96**

(71) Ústav polymérov, SAV, Bratislava, SK;

(72) Novák Ivan, Ing., CSc., Bratislava, SK; Berek Dušan, Ing., DrSc., Bratislava, SK;

(54) Spôsob prípravy makropórovitého silikagélu s veľkým objemom pórov

(22) 21.08.96

(57) Spôsob prípravy silikagélu s priemerom pórov 20 až 100 nm z mezopórovitého silikagélu s priemerom pórov 1 až 15 nm je založený na kombinovanom účinku vody a alkálie pri teplote 115 až 200 °C, pričom pH systému dosahuje hodnotu 9, pri zvýšenom tlaku v roztoku hydroxidu amónneho.

6 (51) C 01B 33/12

(21) 1077-96

(71) Ústav polymérov, SAV, Bratislava, SK;

(72) Novák Ivan, Ing., CSc., Bratislava, SK; Berek Dušan, Ing., DrSc., Bratislava, SK;

(54) Spôsob prípravy makropórovitého a gigapórovitého silikagélu

(22) 21.08.96

(57) Spôsob prípravy makropórovitého a/alebo gigapórovitého silikagélu, t. j. materiálov s priemermi pórov 40 až 6 000 nm, založený na rozširovaní pórov mezopórovitého a/alebo makropórovitého silikagélu s priemerom pórov 1 až 30 nm kombinovaným účinkom vysokej teploty a alkálie tak, že póry východiskového silikagélu sa vyplnia zmesou neutrálnej anorganickej soli a alkálie alebo zmesou anorganických solí, ktorá pri žiňaní uvoľňuje alkálie, potom sa vyžihajú na teplotu 600 až 900 °C počas 2 hodín. Po skončení žiňania sa soľ zo systému vymyje vodou a silikagél sa vysuší.

6 (51) C 01B 39/00

(21) 851-97

(71) CONDEA AUGUSTA S. p. A., Palermo, IT;

(72) Zatta Agostino, Sesto Ulteriano (Milan), IT; Mattioli Pier Domenico, Saronno (Varese), IT; Rabaioli Maria Roberta, Cerro Maggiore (Milan), IT; Radici Pierino, Turate (Como), IT; Aiello Rosario, Rende (Cosenza), IT; Crea Fortunato, Castrolibero (Cosenza), IT;

(54) Mikropórovitý kryštalický materiál, spôsob jeho výroby a použitie v detergentných kompozíciách

(22) 24.06.97

(32) 27.06.96

(31) MI96/A 001311

(33) IT

(57) Mikropórovitý kryštalický materiál, označený ako zeolit A-LSX, má vo svojej bezvodovej forme molárne zloženie oxidov zodpovedajúce všeobecnému vzorcu (I), v ktorom M a M' sú zhodné alebo rôzne a znamenajú kation alkalického kovu alebo kovu alkalickéj zeminy s mocnosťou n, z znamená číslo v rozmedzí od 2,1 do 2,6 vrátane.

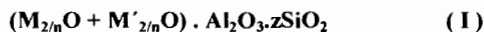

6 (51) C 02F 3/12, C 12P 13/04, 35/00, 37/00

(21) 422-97

(71) Biotika, a. s., Slovenská Ľupča, SK;

(72) Krempa Peter, Ing., Banská Bystrica, SK; Bošanská Monika, Ing., Banská Bystrica, SK; Dohányos Michal, prof. Ing., CSc., Praha, CZ; Zábranská Jana, doc., CSc., Praha, CZ; Jeníček Pavel, Ing., CSc., Praha, CZ; Sýkora Miroslav, Ing., Praha, CZ;

(54) Spôsob anaeróbného spracovania biomasy z výroby antibiotík a výroby aminokyselín

(22) 02.04.97

(32) 14.08.96

(31) PV 2396-96

(33) CZ

(57) Je opísaný spôsob anaeróbného spracovania biomasy z výroby antibiotík a výroby aminokyselín, ktorý spočíva v tom, že k substrátu sa následne pridáva aktivovaný zahustený kal z čistiarne odpadových vôd na dosiahnutie výslednej sušiny substrátu 5 až 15 %, substrát sa potom podrobí anaeróbnej mikrobiálnej fermentácii za vzniku bioplynu, kvapalnej zložky a zvyškov organickej hmoty.

6 (51) C 03C 4/00, 3/078

(21) 747-97

(71) C.A.L.P. CRISTALLERIA ARTISTICA LA PIANA S.P.A., Colle Val d'Elsa, IT;

(72) Boschi Giancarlo, Colle Val d'Elsa, IT; Paloschi Fabio, Cremona, IT;

(54) Sklársky kmeň na kvalitné sklá

(22) 11.12.95

(32) 13.12.94

(31) FI94A000223

(33) IT

(86) PCT/IT95/00215, 11.12.95

(57) Sklo má nasledujúce chemické zloženie vyjadrené v hmotnostných percentách: oxid kremičitý 50 až 58 %, oxid draselný do 13 %, oxid sodný do 9 %, oxid lítny do 4 %, oxid vápenatý do 3 %, oxid horečnatý do 4 %, anhydrid kyseliny boritej do 2 %, oxid zinočnatý 16 až 30 %, oxid bárnatý do 12 %, oxid titaničitý do 6 %, oxid zirkoničitý do 5 %, oxid ytřitý do 5 %, oxid hlinitý do 3 %, oxid cínčitý do 5 %, oxid lantanitý do 9 %, oxid niobičitý do 9 %, oxid bizmutitý do 12 %, oxid germaničitý do 5 %.

6 (51) C 03C 25/02

(21) 864-97

(71) ISOVER SAINT-GOBAIN, Courbevoie, FR;

(72) Yang Alain, Rantigny, FR;

(54) Spôsob voľného odstred'ovania minerálnych vlákien a zariadenie na vykonávanie tohto spôsobu

(22) 05.11.96

(32) 06.11.95, 06.11.95

(31) 95/13070, 95/13069

(33) FR, FR

(86) PCT/FR96/01735, 05.11.96

(57) Spôsob výroby minerálnych vlákien, pri ktorom sa roztavený materiál vylieva na obvod odstred'ovacích kolies v podstate s vodorovnými osami, kde sa vlákna tvoria odstred'ovaním a potom sa vrhajú v smere, ktorý je v podstate rovnobežný s osou, hlavným plynným prúdom aspoň po časti obvodu kolies. Vytvára sa pomocný plynný prúd v podstate s rovnakým smerom ako hlavný plynný prúd a kvapalnú spojivo sa vrhá na vlákna. Pomocný plynný prúd pozostáva z jednotlivých čiastkových prúdov, z ktorých niektoré sa zrejme otáčajú. V zariadení na vykonávanie spôsobu obsahujú sekundárne fúkacie dýzy okolo zvlákňovacieho stroja vodidlá na otáčavé vedenie, hlavne skrutkovnicové tyče alebo vodidlá so závitovkovým telesom. Dosiahne sa zlepšené rozdelenie spojiva po vláknach.

6 (51) C 03C 25/02, C 08J 5/08**(21) 866-97**

- (71) VETROTEX FRANCE, Chambéry, FR;
 (72) Moireau Patrick, Curienne, FR; L'Her Anne, Chambéry, FR;

(54) Sklenená niť povlečená preparačnou kompozíciou, preparačné kompozície na sklenené nite, spôsob používajúci tieto kompozície a výsledné výrobky s ich použitím

- (22) 29.10.96
 (32) 07.11.95, 05.01.96
 (31) 95/13128, 96/00067
 (33) FR, FR
 (86) PCT/FR96/01693, 29.10.96

(57) Preparačná kompozícia na sklenené nite je tvorená roztokom s viskozitou nižšou ako 400 cP alebo rovnajúcou sa 400 cP, obsahuje menej ako 5 hmotn. % rozpúšťadla a najmenej jeden tepelne polymerizovateľný a/alebo zosieťovateľný základný systém, ktorý obsahuje najmenej 60 hmotn. % zložiek molekulovej hmotnosti nižšej ako 750 a obsahuje najmenej 60 hmotn. % zmesi zložky/zložiek s najmenej jednou reaktívnou epoxidovou funkčnou skupinou a zložky/zložiek s najmenej jednou reaktívnou anhydridovou funkčnou skupinou. Riešenie sa rovnako vzťahuje na spôsob používajúci tieto kompozície a nite získané týmto spôsobom a povlečené uvedenou kompozíciou.

6 (51) C 06B 25/32**(21) 1107-96**

- (71) ENERGETIC MATERIALS CONSULTING, s. r. o., Pardubice, CZ;
 (72) Vetlický Boris, Ing., CSc., Pardubice, CZ; Vojtěch Aleš, Ing., CSc., Pardubice, CZ; Němčák Ondřej, Pardubice, CZ; Mareš Zdeněk, Ing., Pardubice, CZ;

(54) Priemyselná trhavina

- (22) 27.08.96
 (57) Priemyselná trhavina s vyrovnanou kyslíkovou bilanciou skladajúca sa z 2 až 52 hmotnostných percent pentaerytritritetraniátrátu a/alebo cyklotrimetyléntrinitramínu ako senzibilizujúcej zložky, ovplyvňujúcej detonačnú rýchlosť a 1,5 až 37,5 hmotnostných percent drevenej a/alebo uhoľnej múčky ako paliva. Uvedená priemyselná trhavina je ekologicky neškodná a je konštruovaná na tvárnenie, zváranie, plátovanie, prípadne zhutňovanie kovových materiálov výbuchom.

6 (51) C 06C 7/00, F 42B 3/10**(21) 5879-89**

- (71) CHINA METALLURGICAL IMPORT and EXPORT CORP., Beijing, CN; Nitro Nobel AB, Nora, SE; SAFETY and ENVIRONMENTAL PROTECTION RESEARCH INSTITUTE, Wuhan, CN;
 (72) Lindqvist Vidon, Nora, SE; Löfgren Lars-Gunnar, Nora, SE; Olsson Tord, Gytterp, SE;

(54) Iniciačný prostriedok

- (22) 17.10.89
 (32) 17.10.88
 (31) 8803683-5
 (33) SE
 (57) Iniciačný prostriedok, obsahujúci výbušninu neprimárneho typu, je tvorený obalom, obsahujúcim sekundárnu výbušninu, pričom prvá koncová časť je upravená na zapálenie sekundárnej výbuštiny pomocou zapalovacích prostriedkov a druhá koncová časť je prispôbená na uvoľnenie detonačného impulzu, a ďalej obsahuje medzifahlú časť, v ktorej je sekundárna výbušina schopná premeny deflagrácie na detonáciu. Prostriedok obsahuje sekundárnu výbušninu spracovanú na granulované kryštály, tvorené časticami, ktorých hmotnostný priemer veľkosti je v rozmedzí od 0,1 do 100 mikrometrov, a/alebo obsahuje reakčný katalyzátor zo skupiny uhlík, kryolity alebo zlúčeniny kovov.

6 (51) C 07C 21/18, A 01N 29/02**(21) 698-97**

- (71) American Cyanamid Company, Wayne, NJ, US;
 (72) Barnes Keith Douglas, Newton, PA, US; Hu Yulin, Plainsboro, NJ, US;

(54) 1,4-Diaryl-2-fluór-2-buténové insekticídne a akaricídne činidlá

- (22) 03.06.97
 (32) 03.06.96, 17.03.97
 (31) 08/660 221, 08/819 623
 (33) US, US
 (57) Pesticídne 1,4-diaryl-2-fluór-2-buténové zlúčeniny majúce štruktúrny vzorec (I), kde Ar je substituovaný fenyl, 1- alebo 2-naftyl, prípadne 5- a 6- členný heteroaromatický kruh a ostatné substituenty sú opísané v opisnej časti. Sú tiež opísané kompozície obsahujúce tieto zlúčeniny a spôsoby kontroly škodlivého hmyzu a roztočov.

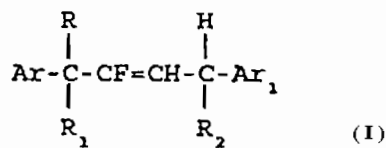
**6 (51) C 07C 51/00, 51/58, 51/62, C 07D 213/61, 213/79****(21) 1127-97**

- (71) American Cyanamid Company, Wayne, NJ, US;
 (72) Knell Marcus, Schwabenheim, DE; Brink Monika, Ingelheim, DE;

(54) Spôsob prípravy chloridov kyselín

- (22) 20.08.97
 (32) 23.08.96, 07.11.96
 (31) 96113531.6, 96117863.9
 (33) EP, EP

- (57) Spôsob prípravy chloridov kyselín so všeobecným vzorcom (I), v ktorom Az predstavuje substituovanú fenylovú skupinu, v ktorej jedna alebo dve CH skupiny môžu byť nahradené atómom N, podľa ktorého sa trichlórmetylarén so všeobecným vzorcom (II) ošetrí kyselinou, ktorá tvorí v prítomnosti kyselinového katalyzátora chlorid kyseliny, ktorý sa dá počas reakcie pri zníženom tlaku oddestilovať, a použitie zlúčenín so všeobecným vzorcom (I) na prípravu (hetero)aryloxyazinylykarboxamidov.

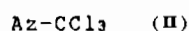
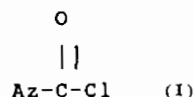

- 6 (51) C 07C 237/42, 233/60, 271/26, 317/28, 275/40, 251/32, 327/38, C 07D 205/08, A 01N 37/22, 47/20, 47/30
- (21) 236-90
- (71) ZENECA Limited, London, GB;
- (72) Crowley Patrick Jelf, Dr., Bracknell, GB; Spence Rosamund Alison, Bracknell, GB; Glen Alasdair Thomas, Macclesfield, GB;
- (54) Acylamidobenzamidy, spôsob ich výroby, ich použitie ako fungicídov a fungicídne prostriedky
- (22) 17.01.90
- (32) 02.02.89, 17.10.89
- (31) 8902323.8, 8923366.2
- (33) GB, GB
- (57) Acylamidobenzamidy všeobecného vzorca (I), kde A a B znamenajú vždy vodík, fluór, chlór, bróm, C₁₋₄-alkyl alebo C₁₋₄-alkoxyl, alebo halogén-C₁₋₄-alkyl, nie však obidva súčasne vodík, D a E znamenajú vždy vodík alebo fluór, R¹ je vodík, C₁₋₄-alkyl alebo C₁₋₄-alkoxyl a R² je C₁₋₄-alkyl, C₁₋₄-alkoxyl alebo fenylyl, alebo R¹ a R² spoločne s atómom dusíka tvoria morfolínový, piperidínový, pyrrolidínový alebo azetidínový kruh, prípadne substituovaný C₁₋₄-alkylom, R³ je vodík a R⁴ je trichlórmetyl, prípadne substituovaný C₂₋₈-alkyl, prípadne substituovaný cyklopropyl, C₂₋₈-alkenyl, C₂₋₈-alkinyl, C₁₋₈-alkoxyl, mono- alebo di-C₁₋₄-alkylaminoskupina alebo zvyšok RⁿON=C(CN), kde Rⁿ je C₁₋₄-alkyl, alebo R³ a R⁴ spoločne so zoskupením C(O)N tvoria azetidín-2-ónový kruh, prípadne substituovaný halogénom alebo C₁₋₄-alkylom, a X a Y nezávisle od seba znamenajú kyslík alebo síru. Je opísaný aj spôsob výroby týchto zlúčenín, ich použitie ako fungicídov a fungicídne prostriedky, ktoré obsahujú uvedené zlúčeniny ako účinné látky.

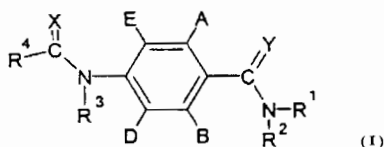

- 6 (51) C 07D 201/12
- (21) 668-97
- (71) BASF Aktiengesellschaft, Ludwigshafen, DE;
- (72) Kalk Ulrich, Neuhofer, DE; Jones Simon A., Leimen, DE; Bassler Peter, Viernheim, DE; Priester Claus Ulrich, Ludwigshafen, DE; Kopietz Michael, Grünstadt, DE;
- (54) Spôsob získavania kaprolaktámu depolymerizáciou roztaveného polykaprolaktámu
- (22) 01.12.95
- (32) 12.12.94
- (31) 08/355 283
- (33) US
- (86) PCT/EP95/04743, 01.12.95
- (57) Kaprolaktám sa získava zo zmesi, ktorá obsahuje polyméry alebo termoplastické lisovacie materiály, ktoré majú opakujúce sa jednotky -|N(H)-(CH₂)₅-C(O)-|-, (a) depolymerizáciou pri zvýšených teplotách v prítomnosti zásady pri zníženom tlaku alebo (b) v prítomnosti vody, pričom zmes obsahuje v podstate od 50 do 99,9 % hmotn. polyméru alebo termoplastického formovacieho materiálu, ktorý má opakujúce sa jednotky -|N(H)-(CH₂)₅-C(O)-|-, od 0,1 do 50 % hmotn. prísad vybraných zo skupiny pozostávajúcej z anorganických plnív, organických a anorganických pigmentov a farbív; od 0 do 10 % hmotn. organických alebo anorganických prísad; od 0 do 40 % hmotn. polymérov neobsahujúcich polyamid, a od 0 do 20 % hmotn. polyamidov, s výnimkou polykaprolaktámu a kopolyamidov pripravených z kaprolaktámu. Depolymerizácia sa uskutočňuje v prítomnosti zásady pri zníženom tlaku, obsah vody v použitej zmesi nie vyšší ako 0,01 % hmotn., alebo sa depolymerizácia uskutočňuje v prítomnosti vody bez prídavku kyseliny alebo zásady pri teplotách od 270 do 350 °C a hmotnostnom pomere vody k polyméru alebo termoplastickému lisovaciemu materiálu od 1 : 1 do 20 : 1 a reakčnom čase kratšom ako 3 hodiny.

- 6 (51) C 07D 209/34, 405/04, 409/04, 307/52, 307/81, 333/20, 333/58
- (21) 883-97
- (71) American Cyanamid Company, Wayne, NJ, US;
- (72) Venkataraman Kameswaran, Princeton Junction, NJ, US;
- (54) Spôsob prípravy 2-aryl-5-perfluóralkylpyrolových derivátov a medziproductov použiteľných na tento spôsob
- (22) 27.06.97
- (32) 28.06.96
- (31) 08/675 504
- (33) US

- (57) Opísaný je jedнокrokový spôsob prípravy 2-aryl-5-perfluóralkylpyrolových derivátov všeobecného vzorca (I), kde význam všeobecných symbolov je uvedený v opise, reakciou amidnitrilu všeobecného vzorca (II) s aspoň jedným molárnym ekvivalentom dienofilu všeobecného vzorca (III), kde významy symbolov sú uvedené v opise, za prítomnosti kyseliny a rozpúšťadla a bez prítomnosti vody. Uvedené pyrolové deriváty sú insekticídne a sú takisto použiteľné ako prekurzory na prípravu ďalších insekticídnych arylpyrolových zlúčenín.

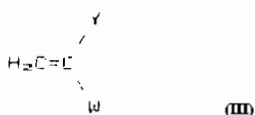
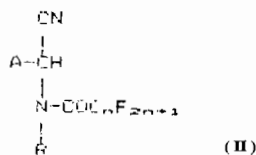
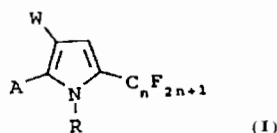

6 (51) C 07D 209/48

(21) 2079-90

- (71) VÚCHT, a. s., Bratislava, SK;
 (72) Ježek Marián, Ing., CSc., Bratislava, SK; Fratrič Ján, Ing., CSc., Bratislava, SK; Šilhár Žigmund, Ing., Slovenský Grob, SK; Marko Vladimír, Ing., Šafa, SK; Berková Květuše, Ing., Praha, CZ; Duba Lucián, Ing., Bratislava, SK;

(54) Zapojenie aparátov na výrobu N-cyklohexyltioftalimidu

(22) 26.04.90

- (57) Zapojenie je riešené tak, že cirkulačný obvod výroby cyklohexylsulfenylchloridu je predradený cirkulačnému okruhu kondenzačného reaktora tvoreného cirkulačným čerpadlom, výmenníkom tepla a samotným kondenzačným reaktorom, ktorý je zároveň opatrený vstupmi roztoku cyklohexylsulfenylchloridu, roztoku hydroxidu draselného, ftalimidu, roztoku chloridu draselného, vody a čistého organického rozpúšťadla, a zároveň cirkulačný okruh kondenzačného reaktora výroby N-cyklohexyltioftalimidu je predradený zariadeniu na filtráciu s následným delením vodnej a organickej fázy, pričom táto časť priamo nadväzuje prípadne cez medzizásobu na uzol separácie produktu z organického rozpúšťadla, ktorý je zároveň predradený uzlu rafinácie produktu a následne uzlu filtrácie produktu so separáciou rozpúšťadla.

6 (51) C 07D 209/82, B 01J 23/40, 23/46

(21) 1133-97

- (71) Bayer Aktiengesellschaft, Leverkusen, DE;
 (72) Buysch Hans-Josef, Dr., Krefeld, DE; Langer Reinhard, Dr., Krefeld, DE; Notheis Ulrich, Dr., Dormagen, DE; Klausener Alexander, Dr., Köln, DE;

(54) Spôsob výroby karbazolu

(22) 20.08.97

(32) 21.08.96

(31) 19633609.0

(33) DE

- (57) Riešenie sa týka spôsobu výroby karbazolu dehydrogenáciou zlúčenín vzorcov (I), (II) a (III), prípadne aminačnou dehydrogenáciou zlúčenín vzorcov (IV), (IVa), (V), (VI), (VII), (VIII), (IX) a (X) za prítomnosti irídiových katalyzátorov alebo irídium obsahujúcich katalyzátorov na nosičoch pri teplote v rozmedzí 300 °C až 600 °C za prítomnosti vodíka.

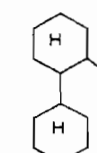
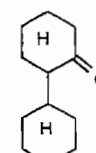
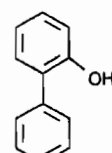
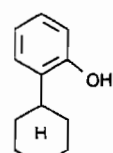
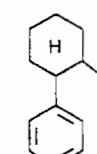
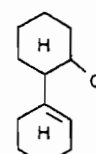
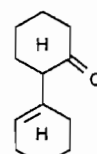
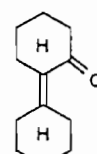
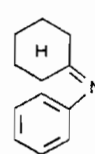
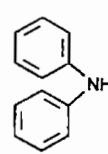
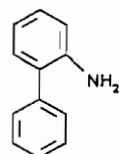

6 (51) C 07D 211/94, C 07B 63/04

(21) 1084-97

- (71) BASF AKTIENGESELLSCHAFT, Ludwigshafen, DE;
 (72) Koch Andreas, Bobenheim-Roxheim, DE; Aumüller Alexander, Neustadt, DE; Mitulla Konrad, Ludwigshafen, DE; Tremmel Gregor, Grünstadt, DE; Herbst Holger, Frankenthal, DE;

(54) 4-Acylaminopiperidín-N-oxylu

(22) 15.03.96

(32) 21.03.95

(31) 195 10 184.7

(33) DE

(86) PCT/EP96/01122, 15.03.96

- (57) Sú opísané 4-acylaminopiperidín-N-oxyly všeobecného vzorca (Ia), v ktorom A¹ znamená vodík alebo organický zvyšok a B¹ znamená zvyšok všeobecného vzorca (IIa), kde substituenty majú nasledujúci význam: R¹-R⁴ znamená C₁-C₄-alkyl, kde R¹ a R², ako aj R³ a R⁴ môžu byť tiež spojené do 5- alebo 6-členného kruhu, R⁵ znamená H alebo C₁-C₄-alkyl a R⁶ znamená H alebo C₁-C₁₄-alkyl. Zlúčeniny slúžia na stabilizáciu organických materiálov proti škodlivému pôsobeniu radikálov, predovšetkým pri destilácii radikálovo polymerizovateľných monomérov, najmä styrénu.

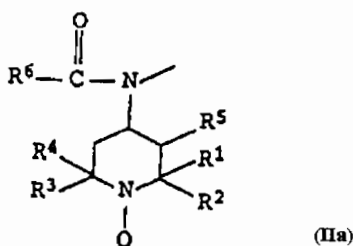

- 6 (51) C 07D 215/56, 471/04, A 61K 31/435
// (C 07D 471/04, 221:00)
- (21) 1564-97
- (71) Warner-Lambert Company, Morris Plains, NJ, US;
- (72) Dozeman Gary Jay, Zeeland, MI, US; Porter Kenneth Thomas, Holland, MI, US; Wemple James Norton, Holland, MI, US;
- (54) Spôsob výroby naftyridínkarboxylových kyselín alebo chinolónkarboxylových kyselín vo forme voľnej bázy
- (22) 26.04.96
- (32) 26.05.95
- (31) 08/452 208
- (33) US
- (86) PCT/US96/05899, 26.04.96
- (57) Opísaný je spôsob prípravy chinolónkarboxylových kyselín alebo naftyridínkarboxylových kyselín vo voľnej bázeckej forme, ktorý zahŕňa rozpustenie soli chinolónkarboxylovej kyseliny alebo soli naftyridínkarboxylovej kyseliny v rozpúšťadlovom systéme pri vzniku roztoku; zlúčenie roztoku obsahujúceho soľ kyseliny chinolónkarboxylovej alebo soľ kyseliny naftyridínkarboxylovej s vápenatou soľou, ktorej množstvo predstavuje približne 0.01 hmotn. % až 5.0 hmotn. % soli chinolónkarboxylovej kyseliny alebo soli naftyridínkarboxylovej kyseliny, a báz, pričom toto zlúčenie má za následok vznik zrazeniny; a izolovanie zrazeniny.

- 6 (51) C 07D 221/18, 217/24, A 61K 31/47
- (21) 2669-91
- (71) VÚFB, a. s., Praha, CZ;
- (72) Michalský Jiří, RNDr., Olomouc, CZ; Hrbata Jiří, PharmDr., Olšany, CZ; Křepelka Jiří, Ing., CSc.,

Praha, CZ; Mělka Milan, MUDr. RNDr., Hradec Králové, CZ; Miko Milan, doc. Ing., CSc., Bratislava, SK; Hrubý Milan, Ing., Olomouc, CZ; Ferenc Milan, RNDr., Olomouc, CZ; Skácelová Eva, Hněvotín, CZ; Kejhová Irena, Praha, CZ; Reichlová Růžena, Praha, CZ; Kargerová Anna, Praha, CZ; Šedivá Jitka, Praha, CZ; Koloničný Alois, Ing., Pardubice, CZ; Urbanec Josef, Ing., Hradec Králové, CZ;

- (54) 2-Hydroxyetylaminosubstituované deriváty 5,11-dioxo-5,6-dihydro-11H-indeno[1,2-c]izochinolínu, spôsob ich výroby a farmaceutický prostriedok s ich obsahom

(22) 29.08.91

- (57) Protinádorové účinné indenoizochinolínové deriváty všeobecného vzorca (I), kde n znamená celé číslo 0 až 5, spôsob ich prípravy kondenzáciou indeno[1,2-c]izokumarínu, alebo 1-metoxi-2-(2-metoxycarbonylfenyl)-1-inden-3-onu s N-(2-hydroxyetyl)alkyléndiamínom v prostredí horúceho dimetylformamidu. Ďalšou metódou prípravy týchto látok je kondenzácia 6-(n-chlóralkyl)-5,11-dioxo-5,6-dihydro-11H-indeno[1,2-c]izochinolínov s etanolamínom v prostredí dimetylformamidu za prítomnosti bezvodého uhličitanu draselného. Nové deriváty sú využiteľné na prípravu antineoplastických liečivých prípravkov na liečenie maligných neoplastických ochorení cicavcov.

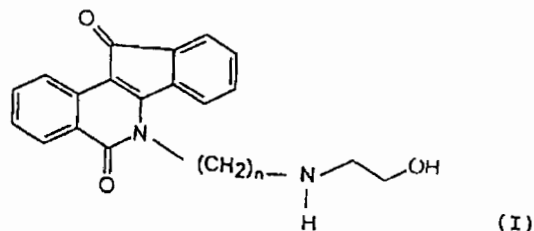

- 6 (51) C 07D 223/10, C 07C 211/12, 209/48
- (21) 842-97
- (71) BASF AKTIENGESELLSCHAFT, Ludwigshafen, DE;
- (72) Achhammer Günther, Mannheim, DE; Bassler Peter, Viernheim, DE; Fischer Rolf, Heidelberg, DE; Fuchs Eberhard, Frankenthal, DE; Luyken Hermann, Ludwigshafen, DE; Schnurr Werner, Herxheim, DE; Witzel Tom, Ludwigshafen, DE;
- (54) Spôsob súčasnej prípravy kaprolaktámu a hexametyléndiamínu
- (22) 22.12.95
- (32) 05.01.95
- (31) 195 00 222.9
- (33) DE
- (86) PCT/EP95/05115, 22.12.95
- (57) Je opísaný spôsob súčasnej výroby kaprolaktámu a hexametyléndiamínu vychádzajúci z adiponitrilu, pri ktorom sa adiponitril čiastočne hydrogenuje za získania zmesi, obsahujúcej 6-aminokapronitril, hexametyléndiamín, amoniak, adiponitril a hexametylénimín, ktorá sa destiluje za získania amoniaku ako hlavového produktu a ťažkej fázy I s inertnou zlúčeninou. Fáza I obsahuje v podstate 6-aminokapronitril,

hexametyléndiamín, adiponitril, hexametylénimín, inertnú zlúčeninu A, ako aj amoniak, pričom obsah amoniaku je nižší. Táto sa podrobí druhej destilácii za získania zmesi z inertnej zlúčeniny A a amoniaku ako hlavového produktu a ťažkej fázy II, ktorá obsahuje v podstate 6-amino-kapronitril, hexametyléndiamín, adiponitril, hexametylénimín a inertnú zlúčeninu A. Táto sa podrobí destilácii za získania inertnej zlúčeniny A ako hlavového produktu a ťažkej fázy II, pričom sa destilácia uskutočňuje v prítomnosti zlúčeniny B, inertnej pri destilačných podmienkach. Ťažká fáza, ktorá obsahuje v podstate 6-amino-kapronitril, hexametyléndiamín, adiponitril, hexametylénimín a prípadne inertnú zlúčeninu B, sa destiluje za získania hlavového produktu KP1, obsahujúceho v podstate hexametylénimín, prípadne inertnú zlúčeninu B a hexametyléndiamín, a ťažkej frakcie IV. KP1 sa destiluje za získania hlavového produktu KP2 obsahujúceho v podstate hexametylénimín a prípadne inertnú zlúčeninu B. Ťažká frakcia IV obsahujúca v podstate 6-amino-kapronitril a adiponitril sa podrobí destilácii za získania 6-aminokapronitrilu s čistotou najmenej 95 % ako hlavovým produktom a adiponitrilom naspodku, a takto získaný 6-aminokapronitril sa potom cyklizuje na kaprolaktám.

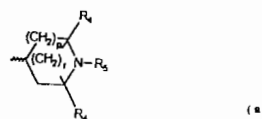
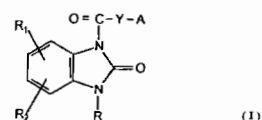

6 (51) C 07D 235/26, A 61K 31/415

(21) 6307-88

(71) Boehringer Ingelheim Italia Spa, Milano, IT;

(72) Turconi Marco, Dr., Voghera, IT; Donetti Arturo, Dr., Milano, IT; Micheletti Rosamaria, Dr., Milano, IT; Uberti Annamaria, Dr., Milano, IT; Nicola Massimo, Dr., Pavia, IT; Giachetti Antonio, prof., Milano, IT; Montagna Ernesto, Dr., San Giuliano Milanese, IT;

(54) Derivát kyseliny 2,3-dihydro-2-oxo-1H-benzimidazol-1-karboxylovej, spôsob jeho výroby a farmaceutický prostriedok s jeho obsahom

(22) 22.09.88

(32) 23.09.87

(31) 21997 A/87

(33) IT

(57) Deriváty kyseliny 2,3-dihydro-2-oxo-1H-benzimidazol-1-karboxylovej všeobecného vzorca (I), kde R znamená atóm vodíka, alkylovú skupinu s 1 až 6 atómami uhlíka, alkenylovú skupinu s 2 až 5 atómami uhlíka, alebo akinylovú skupinu s 2 alebo 3 atómami uhlíka, R₁ a R₂, ktoré sú rovnaké alebo rozdielne, znamenajú atóm vodíka, atóm halogénu, trifluórmetyl, alkylovú skupinu s 1 až 4 atómami uhlíka, alkoxykupinu s 1 až 4 atómami uhlíka, acylovú skupinu s 1 až 3 atómami uhlíka, nitroskupinu alebo acylaminoskupinu s 1 až 3 atómami uhlíka, Y znamená atóm kyslíka alebo skupinu všeobecného vzorca (II), A znamená skupinu zvolenú zo súboru, zahŕňajúceho skupiny vzorca (a), (b), (c) a (d). Tieto zlúčeniny sa vyrábajú reakciou zlúčeniny vzorca Z-Y-A, kde Y a A majú uvedený význam a Z znamená atóm vodíka, lítia, sodíka alebo draslíka, s príslušnou heterocyklickou zlúčeninou. Zlúčeniny všeobecného vzorca (I) je možné použiť ako antiemetiká a prostriedky, ktoré upravujú motilitu žalúdka.

6 (51) C 07D 263/32, 263/48

(21) 884-97

(71) American Cyanamid Company, Wayne, NJ, US;

(72) Venkataraman Kameswaran, Princeton Junction, NJ, US;

(54) Amóniumoxazolové a aminooxazolové medzi-produkty, spôsoby ich prípravy a použitia pri výrobe insekticídnych arylpyrolov

(22) 27.06.97

(32) 28.06.96

(31) 08/672 787

(33) US

(57) Amóniumoxazolové medzi produkty všeobecného vzorca (I) a aminooxazolové medzi produkty všeobecného vzorca (II), kde A znamená substituovanú fenylovú alebo heterocyklickú skupinu, n = 1 - 8 a Anión^{-q} znamená protónový akceptor s negatívnym q nábojom, kde q = 1 - 3. Je tiež opísané použitie uvedených zlúčenín pri príprave insekticídnych arylpyrolových zlúčenín.

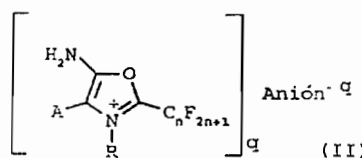
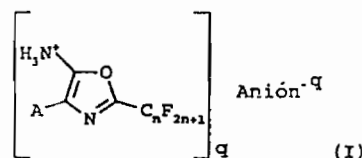

6 (51) C 07D 295/14, 211/58, 211/66, 471/10, 401/04, 401/12, 211/62, 211/64, 211/26, A 61K 31/495, 31/445

(21) 1387-97

(71) Boehringer Ingelheim KG, Ingelheim am Rhein, DE;

(72) Schnorrenberg Gerd, Gau-Algesheim, DE; Dollinger Horst, Ingelheim am Rhein, DE; Esser Franz, Ingelheim am Rhein, DE; Briem Hans, Budenheim, DE; Jung Birgit, Bingen, DE; Speck Georg, Ingelheim am Rhein, DE;

(54) Arylglycinamidové deriváty, spôsob ich výroby, farmaceutický prostriedok s ich obsahom a ich použitie

(22) 11.04.96

(32) 14.04.95, 25.05.95

(31) 195 14 112.1, 195 19 245.1

(33) DE, DE

(86) PCT/EP96/01548, 11.04.96

(57) Opísané sú arylglycinamidové deriváty všeobecného vzorca (I) a ich farmaceuticky prijateľné soli, kde substituenty sú definované v hlavnom patentovom nároku, spôsob ich výroby a ich použitie ako antagonistov neurokinínov (tachykíninov).

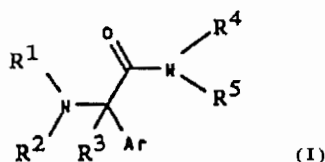

6 (51) C 07D 305/14, A 61K 31/335

(21) 902-96

(71) THE UPJOHN COMPANY, Kalamazoo, MI, US;

(72) Kelly Robert C., Augusta, MI, US; Wuts Peter G. M., Kalamazoo, MI, US; Wicnienski Nancy Anne, Kalamazoo, MI, US;

(54) Analógy $\Delta^{12,13}$ -izotaxolu, ich použitie ako anti-neoplastik a farmaceutická kompozícia obsahujúca tieto analógy

(22) 26.01.95

(32) 28.01.94, 28.01.94

(31) 08/189 235, 08/189 235(CIP)

(33) US, US

(86) PCT/US95/00551, 26.01.95

(57) Sú opísané analógy $\Delta^{12,13}$ -izotaxolu všeobecného vzorca (I), kde význam jednotlivých substituentov je vysvetlený v opise. Zlúčeniny všeobecného vzorca (I) sú užitočné na liečenie rovnakých typov rakoviny, na ktoré sa ukázal byť účinný taxol, vrátane ľudskej rakoviny vaječníkov, rakoviny prs a zhubných melanómov, ako aj rakoviny pľúc, rakoviny žalúdka, rakoviny hrubého čreva, rakoviny hlavy a šije a leukémie.

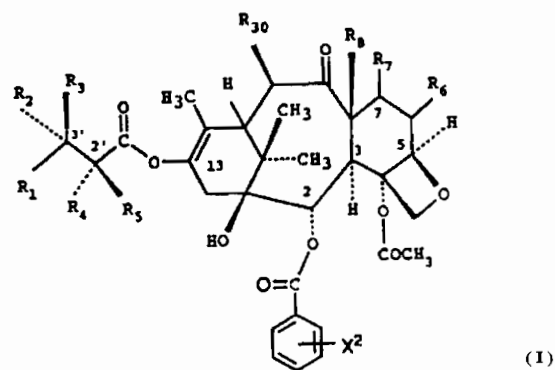

6 (51) C 07D 305/14, A 61K 31/335

(21) 1302-97

(71) RHONE-POULENC RORER S.A., Antony, FR;

(72) Bouchard Hervé, Ivry-sur-Seine, FR; Bourzat Jean-Dominique, Vincennes, FR; Commerçon Alain, Vitry-sur-Seine, FR;

(54) Taxoidy, spôsob ich prípravy a farmaceutické kompozície obsahujúce tieto taxoidy

(22) 25.03.96

(32) 27.03.95, 22.12.95

(31) 95/03545, 95/15381

(33) FR, FR

(86) PCT/FR96/00441, 25.03.96

(57) Taxoidy všeobecného vzorca (I), kde Z znamená atóm vodíka alebo skupinu všeobecného vzorca (II), v ktorom R¹ znamená prípadne substituovanú benzoylovú skupinu alebo skupinu R²-O-CO-, v ktorej R² znamená alkyl, alkenyl, alkynyl, cykloalkyl, cykloalkenyl, bicykloalkyl, prípadne substituovaný fenyl alebo heterocyklus, R³ znamená alkyl, alkenyl, alkynyl, cykloalkyl, fenyl, naftyl alebo aromatickú heterocyklickú skupinu, R⁴ znamená substituovaný alkanoyloxy, alkenoyloxy, alkinoyloxy alebo cykloalkanoyloxylovú skupinu a R⁵ znamená prípadne substituovanú alkoxylovú skupinu alebo cykloalkoxyl, alebo cykloalkenyloxy. Zlúčeniny všeobecného vzorca (I), v ktorom Z znamená skupinu všeobecného vzorca (II), majú pozoruhodné protinádorové a protileukemické vlastnosti. Je tiež opísaný spôsob prípravy zlúčenín (I) a farmaceutické prostriedky, ktoré ich obsahujú.

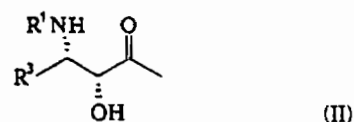
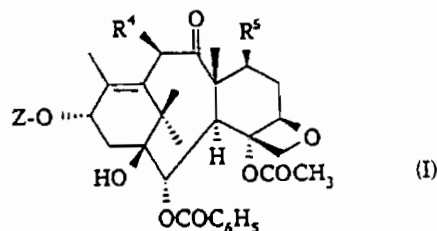

6 (51) C 07D 307/93, C 07C 62/02

(21) 3306-92

(71) Roussel-Uclaf, Romainville, FR;

(72) Brion Francis, Gagny, FR; Colladant Colette, Rosny-Sous-Bois, FR; Lagouardat Jacques, Noisy le Grand, FR; Scholl Jacques, Romainville, FR;

(54) Spôsob prípravy laktónu kyseliny 1R, cis-2,2-dimetyl-3-formyl-cyklopropán-1-karboxylovej a medziproduktu

(22) 04.11.92

(32) 08.11.91

(31) 91-13775

(33) FR

(57) Spôsob prípravy laktónu kyseliny 1R, cis-2,2-dimetyl-3-formyl-cyklopropán-1-karboxylovej všeobecného vzorca (I), ktorý spočíva v dvojstupňovej oxidácii východiskovej látky 1R, cis-2,2-dimetyl-3-(2-oxopropyl)-cyklopropán-1-karboxylovej kyseliny účinkom halogénanu alkalického kovu, halogénanu kovu alkalických zemín alebo horčíka. Predmetom ochrany sú aj príslušné medziprodukty na prípravu zlúčenín všeobecného vzorca (I).

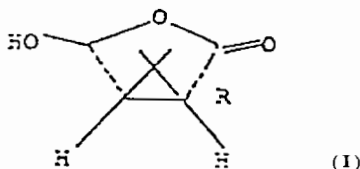

6 (51) C 07D 319/06, 317/24, 309/12, 307/20, 493/04

(21) 1430-97

(71) Vertex Pharmaceuticals Incorporated, Cambridge, MA, US;

(72) Tung Roger D., Arlington, MA, US; Bhisetti Govinda Rao, Lexington, MA, US;

(54) Sulfónamidy obsahujúce kyslíkaté heterocykly a farmaceutický prostriedok, ktorý ich obsahuje

(22) 18.04.96

(32) 19.04.95

(31) 08/424 810

(33) US

(86) PCT/US96/05473, 18.04.96

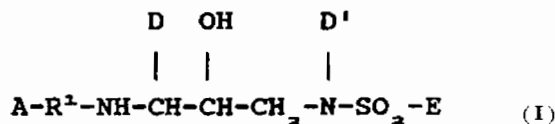
(57) Opisuje sa skupina sulfónamidov všeobecného vzorca (I), v ktorom R¹ je kyslíkatý organický zvyšok, A je dioxanyl, D a D' sú prípadne vždy substituovaný aryl, substituovaný karbocykly alebo substituovaný heterocyklus, prípadne substituovaný C₁-C₅-alkyl, C₂-C₄-alkenyl, E je prípadne substituovaný C₃-C₇-karbocykly, substituovaný C₆-C₁₀-aryl, substituovaný fenyl, substituovaná hydroxyskupina, substituovaná aminoskupina, substituovaný C₁-C₆-alkyl, substituovaný C₂-C₆-alkenyl, alebo fenyl s nakondenzovaným päť- až sedemčlenným heterocyklom alebo karbocyklom, ktoré sú inhibítormi aspartylproteáz. Taktiež sa opisujú farmaceutické prostriedky obsahujúce tieto zlúčeniny, ktoré sú vhodné na inhibíciu HIV-1 alebo HIV-2-proteázovej aktivity a v dôsledku toho je možné ich použiť ako antivírusové činidlá proti vírusom HIV-1 a HIV-2.

6 (51) C 07D 401/06

(21) 1227-97

(71) Merck & Co., Inc., Rahway, NJ, US;

(72) Askin David, Rahway, NJ, US; Cianciosi Steven J., Rahway, NJ, US; Hoerrner Robert S., Rahway, NJ, US;

(54) Spôsob syntézy N-(2-(R)-hydroxy-1(S)-indanyl)-2(R)-fenylmetyl-4(S)-hydroxy-5-(1-(4-(3-pyridylmetyl)-2(S)-N'-(terc.butylkarboxamido)piperaziny))pentánamidu

(22) 11.03.96

(32) 15.03.95

(31) 08/404 776

(33) US

(86) PCT/US96/02646, 11.03.96

(57) Spôsob syntézy zlúčeniny vzorca (J) zahŕňa konverziu medziproduktu vzorca (I) na zlúčeninu vzorca (J) zavedením 3-pikolylskupiny vo forme 3-pyridínkarboxaldehydu vzorca (II) redukčnou alkyláciou. Spôsob syntézy zlúčeniny vzorca (J) zahŕňa nasledovné stupne: a) reakciu počas 5 minút vo vhodnom rozpúšťadle jedného ekvivalentu zlúčeniny vzorca (I) s prebytkom 3-pyridínkarboxaldehydu vzorca (II); b) prídanie prebytku redukčného činidla a udržiavanie výslednej zmesi pri teplotnom rozmedzí -78 °C až 90 °C; c) získanie zlúčeniny vzorca (J) alebo jej hydrátu.

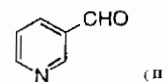
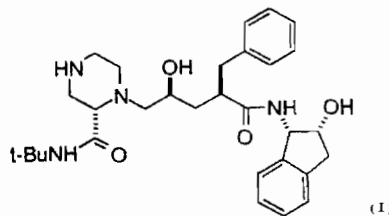
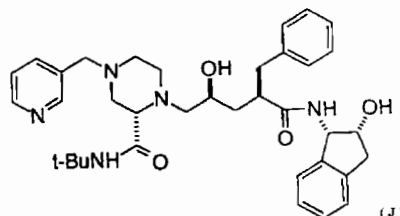

6 (51) C 07D 417/14, 413/12, A 61K 31/425, 31/44
(21) 6277-90

(71) SANOFI, Paris, FR;

(72) Bernat André, Cugnaud, FR; Herbert Jean-Marc, Plaisance du Touch, FR; Valette Gérard, Lacroix, FR;

(54) Derivát 2-aminotiazolu alebo 2-aminoxazolu a 5-amino-1,2,4-oxadiazolu alebo 5-amino-1,2,4-oxatiazolu, spôsob jeho prípravy a farmaceutický prostriedok, ktorý ho obsahuje

(22) 14.12.90

(32) 29.12.89

(31) 89 17 491

(33) FR

(57) Derivát 2-aminotiazolu alebo 2-aminoxazolu a 5-amino-1,2,4-oxadiazolu alebo 5-amino-1,2,4-oxatiazolu všeobecného vzorca (I), kde A znamená atóm O alebo S, B znamená atóm C alebo N, Z₁ znamená C₁₋₄ alkylén alebo fenylén a Z₂ znamená C₁₄ alkylén, W znamená skupinu -NR₁R₂, kde R₁ znamená H alebo C₁₋₄ alkyl a R₂ znamená H alebo C₁₋₄ alkyl, alebo znamená skupiny -CONQ₁Q₂, alebo CSNQ₁Q₂, v ktorých Q₁ a Q₂ znamenajú nezávisle od seba H alebo C₁₋₄ alkyl, alebo znamená skupiny -SO₂Q₃, alebo -COQ₃, v ktorých Q₃ znamená H alebo C₁₋₄ alkyl, skupinu COOQ₄, v ktorej Q₄ znamená H alebo C₁₋₄ alkyl, alebo benzyl, alebo R₁ a R₂ spoločne tvoria s atómom dusíka, na ktorý sú viazané, nasýtený heterocyklický zvyšok ako morfolínový, pyrrolidínový, piperidínový, piperazínový alebo 4-alkylpiperazínový zvyšok s 1 až 3 atómami uhlíka v alkylovej časti, alebo W znamená N-oxid amínu vzorca NR₁R₂ alebo C₁₋₄ alkoxy, alebo C₁₋₄ tioalkoxy skupinu, skupinu CONQ₁Q₂ alebo CSN-Q₁Q₂, pyridyl, imidazolyl alebo COOQ₅, kde Q₅ znamená C₁₋₅ alkyl, R₃ chýba, ak B znamená N, v prípade, že B znamená C, znamená R₃ H alebo C₁₋₈ alkyl, alebo halogén, Ar₁ znamená fenyl, prípadne substituovaný atómom halogénu, alkylom, alkoxy skupinou alebo tioalkoxy skupinou vždy C₁₋₄ atómami uhlíka, hydroxy skupinou, karboxy skupinou, skupinou COOQ₆ alebo COSQ₆, kde znamená Q₆ C₁₋₄ alkyl, skupinu karboxamido, kyano, amino, acetamido, nitro alebo trifluórmetyllovú skupinu, alebo znamená Ar₁ tienylový zvyšok, furylový, indolylový, naftylový, benzylový alebo cyklohexylový zvyšok, alebo Ar₁ a R₃ spoločne tvoria skupinu vzorca (a), kde X_p rovnaké alebo rôzne znamenajú atóm H, alebo C₁₋₃ alkyl alebo atóm halogénu, q znamená 2 až 4 a np znamená 1 až 3, pričom atóm uhlíka fenylového zvyšku je viazaný v polohe 4 heterocyklického zvyšku, Ar₂ znamená pyrimidinyl, chinolyl, izochinolyl, indolyl, izoindolyl, alebo pyridyl, vždy prípadne substituované C₁₋₃ alkylom alebo alkoxy, alebo atómom halogénu, a ich farmaceuticky vhodné soli sú antagonistami faktora aktivujúceho krvné doštičky a vo forme farmaceutických prostriedkov použiteľné na liečbu rôznych ochorení, ako astmy, niektorých zápalových a alergických stavov kardiovaskulárnych a obličkových ochorení, ako aj antikoncepcné látky.

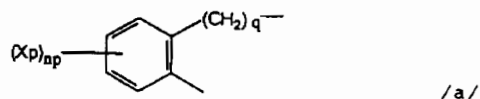
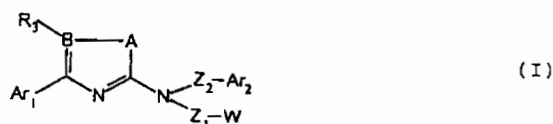
6 (51) C 07D 451/10, 451/14
(21) 1444-97

(71) Boehringer Ingelheim KG, Ingelheim am Rhein, DE;

(72) Banholzer Rolf, Stuttgart, DE;

(54) Spôsob prípravy enantiomérických čistých esterov kyseliny (+)-a(-)-tropovej

(22) 29.04.96

(32) 28.04.95

(31) 195 15 625.0

(33) DE

(86) PCT/EP96/01779, 29.04.96

(57) Prekurzory anticholinergicky účinných kvartérnych zlúčenín sa syntetizujú acetyláciou z opticky aktívnej kyseliny tropovej, premenou na chlorid kyseliny, reakciou s aminoalkoholmi, ktoré majú vzorec (I) (ako je metánsulfonát; Q a R sú definované v hlavnom patentovom nároku), deacetyláciou a izoláciou reakčného produktu.

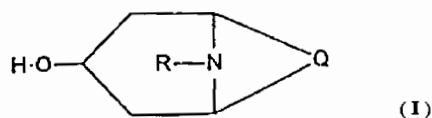
6 (51) C 07D 487/04, A 61K 31/495, C 07D 233/90,
C 07F 9/6561, 9/6506, A 61K 31/675
// (C 07D 487/04, 241:00, 235:00)
(21) 1337-97

(71) RHONE-POULENC RORER S.A., Antony, FR;

(72) Aloup Jean-Claude, Villeneuve-le-Roi, FR; Audiau François, Charenton-le-Pont, FR; Barreau Michel, Montgeron, FR; Damour Dominique, Paris, FR; Genevois-Borella Arielle, Thiais, FR; Hardy Jean-Claude, Cergy-Saint-Christophe, FR; Jimonet Patrick, Villepreux, FR; Manfre Franco, Limeil-Brevannes, FR; Mignani Serge, Chatenay-Malabry, FR; Nemecek Patric, Thiais, FR; Ribeill Yves, Villemoisson-sur-Orge, FR;

(54) Deriváty 5H, 10H-imidazo[1,2-a]indeno[1,2-e]pyrazin-4-ónu, spôsob ich prípravy a liečivá obsahujúce tieto deriváty

(22) 02.04.96

(32) 05.04.95

(31) 95/04013

(33) FR

(86) PCT/FR96/00496, 02.04.96

- (57) Zlúčeniny všeobecného vzorca (I), v ktorom R znamená -H, karboxy skupinu, alkoxykarbonyl skupinu, skupinu $-\text{CO}-\text{NR}^4\text{R}^5$, $-\text{PO}_3\text{H}_2$ alebo $-\text{CH}_2\text{OH}$, R^1 znamená skupinu $-\text{alk}-\text{NH}_2$, $-\text{alk}-\text{NH}-\text{CO}-\text{R}^3$, $-\text{alk}-\text{COOR}^4$, $-\text{alk}-\text{CO}-\text{NR}^5\text{R}^6$ alebo $-\text{CO}-\text{NH}-\text{R}^7$, R^3 znamená alkylovú, fenylovú, fenylalkylovú, cykloalkylovú skupinu alebo $-\text{NR}^6\text{R}^8$, R^4 , R^6 znamená -H alebo alkylovú skupinu, R^5 znamená -H, alkylovú, fenylovú, cykloalkylovú alebo fenylalkylovú skupinu alebo R^5 a R^6 spolu s atómom N, na ktorý sú viazané, tvoria nasýtenú alebo nenasýtenú, mono- alebo poly-cyklickú heterocyklickú skupinu obsahujúcu 1 až 6 atómov C, prípadne alebo niekoľko heteroatómov zo skupiny O, N, S, R^7 znamená -H, alkylovú, cykloalkylovú alebo fenylalkylovú skupinu, pričom alk znamená alkylovú alebo alkylénovú skupinu, ich soli, ich enantioméry a diastereoisoméry, spôsob ich prípravy a liečivá obsahujúce tieto zlúčeniny.

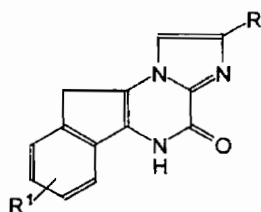

(I)

6 (51) C 07D 495/04, A 61K 31/55

(21) 1218-97

(71) ELLI LILLY and Company, Indianapolis, IN, US; LILLY INDUSTRIES LIMITED, Windlesham, Surrey, GB;

(72) Bunnell Charles A., Lafayette, IN, US; Hendriksen Barry A., Guildford, Surrey, GB; Larsen Samuel D., West Lafayette, IN, US;

(54) Kryštalická forma II 2-metyltienobenzodiazepínu, spôsob jej prípravy a farmaceutický prostriedok, ktorý ju obsahuje

(22) 22.03.96

(32) 24.03.95

(31) 08/409 566

(33) US

(86) PCT/US96/03917, 22.03.96

(57) Kryštalická forma II 2-metyltienobenzodiazepínu vhodná na výrobu farmaceutických prostriedkov na ošetrovanie psychóz, schizofrénie, schizofrenických porúch, miernej úzkosti, gastrointestinálnych porúch a akútnej mánie, sa pripravuje rozpustením formy I v etylacetáte za bezvodých podmienok a vykryštalizovaním.

6 (51) C 07D 501/22, 501/20, 501/36 // A 61K 31/545

(21) 616-84

(71) Bristol-Myers Squibb Company, New York, NY, US;

(72) Hoshi Hideaki, Ichikawa, JP; Abe Yoshio, Tokyo, JP; Naito Takayuki, Kawasaki, JP; Okumura Jun, Yokohama, JP; Aburaki Shimpei, Tokyo, JP;

(54) D-2-Aminoacyl-3-(Z)-propenylcefalosporínové deriváty, spôsob ich prípravy a farmaceutické prípravky, ktoré ich obsahujú

(22) 27.01.84

(32) 28.01.83, 28.12.83

(31) 461 833, 564 604

(33) US, US

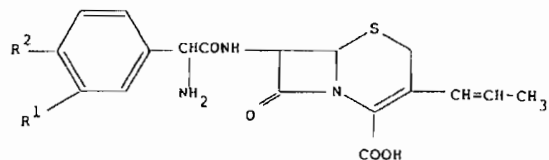
(57) D-2-Aminoacyl-3-(Z)-propenylcefalosporínové deriváty všeobecného vzorca (I), kde R^1 znamená vodík, skupinu hydroxylovú alebo alkoxylovú s jedným až štyrmi atómami uhlíka alebo chlór, R^2 znamená vodík alebo hydroxylovú skupinu, ako i zodpovedajúce deriváty, kde aminoskupina, ďalej skupina karboxylová a/alebo hydroxylová je chránená bežnými chrániacimi skupinami, ako je skupina aralkylová až do dvadsiatich uhlíkových atómov, hlavne benzylová, p-metoxybenzylová či difenylmetylová, alkylová skupina až do desiatich uhlíkových atómov, hlavne terc.-butylová alebo halogénalkylová skupina, hlavne trichlórmetyllová, spôsob výroby takýchto derivátov a farmaceutické prípravky s ich obsahom. Zlúčeniny podľa tohto vynálezu a ich farmaceuticky vhodné soli sú použiteľné pri liečení rôznych bakteriálnych ochorení.

(I)

6 (51) C 07D 501/24, A 61K 31/545

(21) 1503-97

(71) BIOCHEMIE Gesellschaft m.b.H., Kundl, AT;

(72) Ascher Gerd, Kundl, AT; Ludescher Johannes, Breitenbach, AT;

(54) 7-Acylamino-3-(imino)metylcefalosporíny, spôsob ich prípravy, medziprodukty na ich prípravu a farmaceutický prostriedok, ktorý ich obsahuje

(22) 10.05.96

(32) 11.05.95, 12.06.95, 17.04.96, 23.04.96

(31) A 794/95, A 992/95, A 698/96, A 733/96

(33) AT, AT, AT, AT

(86) PCT/EP96/02023, 10.05.96

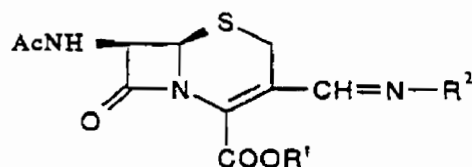
(57) Opisujú sa zlúčeniny všeobecného vzorca (I), v ktorom R^1 je vodík alebo esterový zvyšok, R^2 je prípadne substituovaná hydroxyskupina alebo prípadne substituovaná aminoskupina a Ac je acylová skupina, spôsob ich prípravy, medziprodukty na ich prípravu a farmaceutický prostriedok, ktorý ich obsahuje. Tieto zlúčeniny je možné použiť ako liečivo, konkrétne ako antibakteriálne činidlá.

(I)

6 (51) C 07K 5/062, A 61K 38/55

(21) 1224-97

(71) G.D. SEARLE & CO., Chicago, IL, US;

(72) Getman Daniel P., Chesterfield, MO, US; Decrescenzo Gary A., St. Peter, MO, US; Freskos John N., Clayton, MO, US; Vazquez Michael L., Gurnee, IL, US; Sikorski James A., Des Peres, MO, US; Devadas Balekudru, Chesterfield, MO, US; Nagarajan Srinivasan, Chesterfield, MO, US; Brown David L., Chesterfield, MO, US; McDonald Joseph J., Ballwin, MO, US;

(54) Inhibítory retrovírusových proteáz na báze hydroxyetylaminosulfónamidu aminokyselín

(22) 07.03.96

(32) 10.03.95, 07.06.95

(31) 08/402 287, 08/474 052

(33) US, US

(86) PCT/US96/02684, 07.03.96

(57) Vybrané hydroxyetylaminosulfónamidové zlúčeniny aminokyselín sú účinné ako inhibítory proteáz retrovírusov, a osobitne inhibítory proteázy vírusu HIV. Opisujú sa inhibítory retrovírusových proteáz, prípravky a spôsoby na potlačenie retrovírusových proteáz, ako je napríklad proteáza vírusu ľudskej imunodeficiencie (HIV), profylaktická prevencia retrovírusovej infekcie alebo šírenia retrovírusu.

malený nástup alebo postup príznakov choroby, pričom pri ich aplikácii v pokročilom štádiu choroby zvrátia postupujúcu paralýzu alebo iné známky choroby, ak sú podávané počas akútnej fázy choroby, alebo zabraňujú relapsom, ak sú podávané počas remisie.

6 (51) C 07K 14/47, A 61K 38/17, 38/21

// (A 61K 38/21, 38:17)

(21) 512-97

(71) IMMULOGIC PHARMACEUTICAL CORPORATION, Waltham, MA, US;

(72) Smilek Dawn, Saratoga, CA, US; Samson Michael, Baltimore, MD, US; Gefter Malcolm, Lincoln, MA, US; Hsu Di-Hwei, Palo Alto, CA, US; Shi Jia-Dong, Mountain View, CA, US; Paliard Xavier, San Francisco, CA, US; Devaux Brigitte, Redwood City, CA, US; Rothbard Jonathan, Atherton, CA, US; Franzen Henry, Watertown, MA, US;

(54) Prípravky na liečenie sklerózy multiplex a ich použitie na prípravu liečiv

(22) 25.10.95

(32) 25.10.94, 15.03.95

(31) 08/328 224, 08/404 228

(33) US, US

(86) PCT/US95/13682, 25.10.95

(57) Izolované peptidy a kombinácie peptidov odvodené od myelínových autoantigénov, ako je MBP, MOG, PLP a MAG, vhodné na liečenie sklerózy multiplex, vrátane profylaktických a terapeutických prípravkov, sa používajú na prípravu liečiv na prevenciu nástupu alebo na liečenie sklerózy multiplex. Výhodné prípravky zahŕňajú aspoň jeden izolovaný čistý peptid, zbavený všetkých iných peptidov a nečistôt, zahŕňajúci sekvenciu aminokyselín myelínového autoantigénu, ktorý má aktivitu T buniek. Terapeutické prípravky podľa vynálezu sú schopné tlmiť autoantigénovo špecifickú imunitnú odpoveď na myelínový autoantigén v populácii ľudí trpiacich sklerózou multiplex alebo na ňu náchylných tak, že príznaky choroby sú redukované, eliminované alebo zvrátené, a/alebo je zamedzený, alebo spo-

6 (51) C 07K 14/47, A 61K 38/17

(21) 1019-97

(71) Bayer Aktiengesellschaft, Leverkusen, DE;

(72) Schröder Werner, Dr., Wuppertal, DE; Bjørn Søren, Lyngby, DK; Norris Kjeld, Hellerup, DK; Diness Viggo, Charlottenlund, DK; Nørkskov-Lauritsen Leif, Tappernøje, DK; Christensen Niels Dyhr, Kopenhagen S, DK;

(54) Varianty aprotinínu so zlepšenými vlastnosťami, lieky tieto látky obsahujúce a ich použitie

(22) 24.07.97

(32) 25.07.96

(31) 196 29 982.9

(33) DE

(57) Opisujú sa varianty aprotinínu so zlepšenými enzýmovo inhibitorickými, imunologickými a farmakokinetickými vlastnosťami s netto-nábojom +3 až -3 pri pH 7 a s aminokyselinami Arg15 alebo Arg15-Ala17 vo väzbovom regióne a spôsob ich výroby.

6 (51) C 08B 1/00

(21) 1285-97

(71) Rhone-Poulenc Rhodia Aktiengesellschaft, Freiburg, DE;

(72) Karstens Ties, Bötzingen, DE; Steinmeier Hans, Teningen, DE;

(54) Spôsob aktivácie polysacharidov, polysacharidy vyrobené týmto spôsobom a ich použitie

(22) 22.03.96

(32) 25.03.95

(31) 195 11 061.7

(33) DE

(86) PCT/EP96/01274, 22.03.96

(57) Spôsob aktivácie polysacharidov, pri ktorom východiskový polysacharidový materiál reaguje s kvapalným amoniakom pri tlaku, ktorý je vyšší ako atmosférický a pri teplote najmenej 25 °C, pričom množstvo kvapalného amoniaku je dostatočné aspoň na zvlhčenie povrchu východiskového polysacharidového materiálu, postupne sa tlak znižuje, pričom objem sústavy polysacharid-amoniak sa explozívne zväčší s poklesom tlaku najmenej o 50 MPa. Spôsob je vhodný najmä na aktiváciu celulózy, guarovej gumy, škrobu a chitínu. Týmto spôsobom sa môže získať nová modifikácia celulózy. Aktivované polysacharidy vykazujú vyššiu reaktivitu a využitie reagensov pri acylácii, alkylácii, silylácii, xantogenácii a karbamoylácii.

6 (51) C 08F 6/12, 20/18**(21) 4574-89**

(71) Kaučuk, akciová spoločnosť, Kralupy nad Vltavou, CZ;

(72) Kadaňka Jaroslav, Ing., Kralupy nad Vltavou, CZ; Vyoral Leopold, Ing., CSc., Kralupy nad Vltavou, CZ; Trněný Jaromír, Ing., Kralupy nad Vltavou, CZ; Konečný Dušan, Ing., Kralupy nad Vltavou, CZ; Šarfická Ildikó, Ing., Nové Zámky, SK; Mandík Ladislav, Ing., Kralupy nad Vltavou, CZ; Sochor Jiří, Ing., Kralupy nad Vltavou, CZ; Pavlíček Jiří, Ing., Kralupy nad Vltavou, CZ; Tuba Ivan, Ing., Kralupy nad Vltavou, CZ; Souček Ivan, Ing., Kralupy nad Vltavou, CZ; Bučko Miloš, Ing., Bratislava, SK; Tatranský Ivan, Ing., Bratislava, SK; Zajačik Anton, Ing., Bratislava, SK;

(54) Spôsob získavania α -metylstyrenu polymerizačnej kvality z produktov oxidácie kuménu**(22) 31.07.89**(57) α -Metylstyren polymerizačnej kvality sa získava úpravou vedľajšieho produktu z procesu oxidácie kuménu na fenol a acetón, t. j. α -metylstyrenevej frakcie obsahujúcej kumén, acetofenón, terc-butylbenzén, diméry α -metylstyrenu, fenol a α -metylstyren. Odpadová frakcia α -metylstyrenu s vyšším obsahom α -metylstyrenu sa najprv podrobuje extrakcii vodným roztokom alkalického zásady a v ďalšom stupni sa podrobuje rektifikácii na oddelenie kuménu a prchavejších látok ako je α -metylstyren, ďalej rektifikácii na oddelenie terc-butylbenzenu acetofenónu a ďalších, menej prchavých látok ako je α -metylstyren so súčasťou stabilizáciou špecifikovanými látkami.**6 (51) C 08F 220/18, C 08L 33/10, 33/12, C 07C 69/653, C 07F 9/09****(21) 1059-97**

(71) Rohm and Haas Company, Philadelphia, PA, US; Kinker Bernard George, Kintnersville, PA, US; Gore Robert Howard, Southampton, PA, US; Hyndman Charles William, Hatfield, PA, US; Stevens Bridget Marie, Horsham, PA, US;

(54) Prísady zvyšujúce index viskozity hydraulických kvapalín, obsahujúce estery kyseliny fosforečnej**(22) 05.08.97****(32) 08.08.96****(31) 94-055 60/023 740****(33) US**(57) Polymérne prostriedky odvodené od vybraných monomérov estero-alkyl-(met)akrylátov, použité v určitom hmotnostnom pomere zaisťujú v leteckých hydraulických kvapalinách na báze esterov kyseliny fosforečnej kontrolu viskozity a vlastností pri nízkej teplote. Výhodné polymérne prostriedky založené na 40 až 70 % hmotnosti monomérnych jednotiek (C₁-C₁₀)alkyl (met)akrylátu a 30 až 60 % hmotnosti (C₁₁-C₁₅)alkyl (met)akrylátu poskytujú súčasne dobrú rozpustnosť hydraulických kvapalín na báze esterov kyseliny fosforečnej a dobrú kontrolu viskozity pri nízkych a vysokých teplotách.**6 (51) C 08G 69/10, 73/06****(21) 1193-97**

(71) MONSANTO COMPANY, Saint Louis, MO, US;

(72) Martin David Albert, Ballwin, MO, US;

(54) Spôsob prípravy polysukcínimidu v organickom prostredí**(22) 27.02.96****(32) 03.03.95****(31) 08/398 323****(33) US****(86) PCT/US96/02672, 27.02.96**

(57) Spôsob prípravy polysukcínimidu termickou kondenzáciou aminokyseliny, napríklad L-asparágovej kyseliny, v organickom reakčnom prostredí s vysokou teplotou varu, v ktorom má vznikajúci polymér výborné farebné vlastnosti. Organické prostredie sa vyberie z alkylalkoholov s vysokou teplotou varu majúcih od 7 do 14 uhlíkových atómov, napríklad izodekanol, a alkánov s vysokou teplotou varu majúcih od 10 do 20 uhlíkových atómov, napríklad dodekán. Toto organické prostredie sa môže použiť spolu s kyslým katalyzátorom kondenzačnej reakcie a môže sa znovu ľahko získať na ďalšie použitie s malou alebo žiadnou potrebou čistenia.

6 (51) C 10B 47/00, 49/00, 51/00, B 01J 8/04, F 27B 5/14, C 21B 9/00**(21) 583-97**

(71) Calderon Albert, Bowling Green, OH, US;

(72) Calderon Albert, Bowling Green, OH, US;

(54) Spôsob koksovania uhlia**(22) 03.11.95****(32) 09.11.94****(31) 08/336 399****(33) US****(86) PCT/US95/14184, 03.11.95**

(57) Spôsob výroby koksu z uhlia, pri ktorom sa koks kontinuálne vyrába ohrevom pohybujúcej sa vsádzky uhlia vnútri prstencovitého prierezu vymedzeného dvoma sústrednými trubicami (11, 12). Koksovacia komora (13), ktorá obsahuje trubicu (11) veľkého priemeru a sústrednú trubicu (12) malého priemeru, sa nútene napája uhlím, ako je metalurgické uhlie. Uhlie sa dvojsmerne ohrieva s riadeným teplotným spádom medzi vnútornou stenou trubice (12) malého priemeru a vonkajšou stenou trubice (11) veľkého priemeru. Uhlie sa premieňa na koks, keď plynule prechádza pozdĺž osi obidvoch trubíc. Koks sa vypúšťa z komory na konci, opačnom proti koncu, na ktorom sa komora plní, a chladí sa pred vypúšťaním do atmosféry. Plyny vyvíjané počas koksovacieho procesu sa zhromažďujú a spracovávajú. Všetky tieto procesy prebiehajú v uzatvorenom systéme, brániacom znečisťovaniu okolitého prostredia.

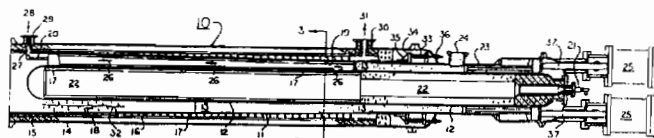

6 (51) C 11B 7/00

(21) 1331-97

- (71) Unilever NV, Rotterdam, NL;
 (72) Van Dam Petrus Henricus J., Rotterdam, NL;
 Hogervorst Wim, Spijkenisse, NL; Kamp Frans,
 Spijkenisse, NL;

(54) Spôsob separácie tuhého tukového materiálu z čiastočne kryštalického laurového oleja

- (22) 21.03.96
 (32) 05.04.95, 21.12.95
 (31) 95200858.9, 95203598.8
 (33) EP, EP
 (86) PCT/EP96/01241, 21.03.96

(57) Spôsob separácie tuhého materiálu z čiastočne kryštalického laurového oleja pozostáva zo zahrievania oleja dovedy, kým už nie je v oleji väčšie množstvo tuhého triglyceridu, vychladenia a kryštalizácie triglyceridového oleja, výsledkom čoho je popri kvapalnej olejovej fáze aj tuhá stearínová fáza, a získania stearínovej fázy jej odseparovaním od olejovej fázy, kde skôr než sa kryštalizácia začne, sa pridá modifikátor kryštalizácie k uvedenému triglyceridovému oleju, alebo k roztoku uvedeného triglyceridového oleja v inertnom rozpúšťadle s charakterizáciou, že modifikátorom kryštalizácie je lauran sacharózy s priemerným esterifikačným stupňom 50 až 100 % a obsahom kyseliny laurovej 40 až 100 % hmotnostných z celkového obsahu mastných kyselín.

6 (51) C 11C 3/04

(21) 1080-97

- (71) CPC International Inc., Englewood Cliffs, NJ, US;
 (72) Kristott Jens Uwe, Dorking, Surrey, GB; Rossell John Barry, Dorking, Surrey, GB;

(54) Rýchle kryštalizujúci tuk s nízkym obsahom trans-mastných kyselín

- (22) 07.08.97
 (32) 08.08.96
 (31) 196 32 088.7
 (33) DE

(57) Rýchle kryštalizujúci tuk sa pripraví interesterifikáciou zmesi pevného stearínu palmového tuku a živočíšneho tuku, napríklad hovädzieho loja alebo jeho frakcie. Tým sa výrazne zvýši kryštalický podiel v zmesi tukov. Interesterifikácia tiež zvyšuje obsah pevného tuku pri izbovej teplote 20 až 25 °C, zatiaľ čo obsah pevného tuku je nižší pri teplotách 35 až 45 °C. Uvedená zmes obsahuje od 10 do 90 % živočíšneho tuku a 90 až 10 % stearínu celkovej hmotnosti tuku. Takto získané tuky sú použiteľné v kombinácii so zahusťovadlami, ako sú múky a škroby, na účely priemyselnej výroby suchých polievok a omáčok.

6 (51) C 11D 1/00, 1/68

(21) 1028-96

- (71) RIMAVAN chemické výrobné družstvo invalidov, Rimavská Sobota, SK;
 (72) Holub Peter, Ing., Rimavská Sobota, SK; Szabová Edita, Vef'ký Blh, SK;

(54) Kvapalina do ostrekovača automobilového skla

(22) 05.08.96

- (57) Kvapalina na ostrekovanie automobilového skla obsahuje 0,5 až 5,0 % hmotn. halogenidu horečnatého a/alebo zinočnatého, 0,02 až 0,50 % hmotn. kondenzačného produktu mastných alkoholov s etylénoxidom, 10,0 až 70,0 % hmotn. etanolu, a do 100,00 % hmotn. vody. Ďalej môže obsahovať 0,5 až 2,5 % hmotn. monopropylénglykolu a stopové množstvo farbiva. Uvedeným halogenidom je chlorid a/alebo jodid a uvedeným kondenzačným produktom je kondenzačný produkt mastných alkoholov s dĺžkou reťazca alkoholu C12 až C20 s etylénoxidom, pričom počet mólov etylénoxidu je výhodne 3 až 20.

6 (51) C 11D 1/04, 1/68, 3/04, 3/50, 3/40

(21) 1041-96

- (71) DAMAJO, Matilda Joachymová, Banská Štiavnica, SK;

(72) Joachymová Matilda, Banská Štiavnica, SK;

(54) Ekologicky neškodné detergentné a dezodoračné prípravky na WC misy

- (22) 08.08.96
 (57) Ekologicky neškodné detergentné a dezodoračné prípravky na WC misy, vo forme tuhých zmesí, obsahujú alkylbenzénsulfonán sodný, parafín s gradáciou 52 až 62, oxidovaný montánny vosk, síran sodný, potravinársky kukuričný škrob, parfumovú zmes, farbivo.

6 (51) C 11D 1/94, 1/83

(21) 1498-97

- (71) Unilever NV, AL Rotterdam, NL;
 (72) Cottrell John Stuart, South Wirral, Cheshire, GB; Rennie George Kerr, Wirral, Merseyside, GB;

(54) Jemne pôsobiaca čistiaca zmes

- (22) 19.04.96
 (32) 10.05.95
 (31) 9509452.0
 (33) GB
 (86) PCT/EP96/01693, 19.04.96
 (57) Jemne pôsobiaca zmes na čistenie obsahuje 15 až 50 % hmotn. povrchovo aktívnej látky z celkového produktu, pričom povrchovo aktívna látka zahŕňa 50 až 70 % hmotn. zmesi primárneho alkylsulfátu a alkylétersulfátu, kde v priemere hodnota etoxylácie zmesi je 0,5 až 2,5, 2 až 8 % hmotn. betaínu, aminoxidu alebo zmesi betaínu a aminoxidu, a 25 až 45 % hmotn. alkylpolyglukozidovej povrchovo aktívnej látky.

6 (51) C 11D 3/386, C 12N 9/54

(21) 1467-97

- (71) Unilever NV, AL Rotterdam, NL;
 (72) Klugkist Jan, Vlaardingén, NL; Markvardsen Peter, Bagsvaerd, DK; Von Der Osten Claus, Lyngby, DK; Sierkstra Laurens Nicolaas, Delft, NL; Bauditz Peter, Koebenhavn, DK;

(54) Detergentná zmes

(22) 12.04.96

(32) 05.05.95

(31) 95201161.7

(33) EP

(86) PCT/EP96/01610, 12.04.96

(57) Detergentná zmes obsahuje subtilázový variant, v ktorom jeden alebo viaceré zvyšky aminokyselín, umiestnené v hydrofóbnej oblasti rodičovskej subtilázy alebo v jej blízkosti, boli substituované zvyškom aminokyseliny, ktorý je hydrofóbnejší než pôvodný zvyšok, pričom uvedená hydrofóbna oblasť obsahuje zvyšky P129, P131, I165, Y167, Y171 z BLS309 (v BASBPN číslavani) a zvyšky v jej blízkosti zahŕňajú zvyšky zodpovedajúce zvyškom E136, G159, S164, R170, A194 a G195 z BLS309 (v BASBPN číslavani), s výnimkou R170M, R170I a R170V variantov BABP92. Tieto enzýmy vykazujú zlepšenú stálosť a/alebo práciu účinnosť v detergentoch, najmä v kvapalných detergentoch a kusovom mydle, v porovnaní s ich rodičovskými enzýmami divokého typu. Tieto enzýmy sú vhodné na použitie v zmesiach kvapalných detergentov a kusového mydla.

**6 (51) C 12N 15/37, C 07K 14/025,
A 61K 39/12, G 01N 33/569**

(21) 594-97

(71) Merck & Co., Inc., Rahway, NJ, US;

(72) Lehman Ernest D., Rahway, NJ, US; Cook James C., Rahway, NJ, US; George Hugh A., Rahway, NJ, US; Hofmann Kathryn J., Rahway, NJ, US; Jansen Kathrin U., Rahway, NJ, US; Joyce Joseph G., Rahway, NJ, US; Markus Henry Z., Rahway, NJ, US; Schultz Loren D., Rahway, NJ, US;

(54) Papilomavírusové kapsidové proteíny, spôsob ich prípravy, čistenia a ich použitie

(22) 13.11.95

(32) 14.11.94

(31) 339 368

(33) US

(86) PCT/US95/15027, 13.11.95

(57) Sú opísané čistené rekombinantné papilomavírusové (PV) proteíny a spôsob ich prípravy, ďalej hodnotenie, použitie a formulácia týchto proteínov.

6 (51) C 12N 15/55, 9/22, A 61K 38/46

(21) 1148-97

(71) Genentech, Inc., South San Francisco, CA, US;

(72) Lazarus Robert A., Millbrae, CA, US; Shak Steven, Burlingame, CA, US; Ulmer Jana S., San Rafael, CA, US;

(54) Varianty humánnej DNázy I

(22) 24.02.95

(32) 10.10.95

(31) 08/540 527

(33) US

(86) PCT/US95/02366, 24.02.95

(57) Sú opísané aminokyselínové sekvencie variantov humánnej DNázy I, ktoré majú zníženú väzobnú afinitu v aktínu a tiež nukleotidové sekvencie, kódujúce tieto aktín-rezistentné varianty, čo umožňuje produkcia týchto variantov rekombinantnými technikami v množstvách dostatočných na klinické použitie. Ďalej sú písané farmaceutické zmesi a terapeutické použitie aktín-rezistentných variantov humánnej DNázy I.

6 (51) C 12P 19/02, C 07H 3/02

(21) 1027-96

(71) Chemickotechnologická fakulta STU, Bratislava, SK;

(72) Rosenberg Michal, Ing., CSc., Bratislava, SK; Magdolen Peter, Ing., Bratislava, SK;

(54) Spôsob výroby L- arabinózy

(22) 05.08.96

(57) Opísaný spôsob výroby je založený na tom, že sa prírodné hydrolyzáty surovín obsahujúce L-arabinózu v koncentrácii 2 až 30 % hmotn. submerzne kultivujú v prítomnosti kvasiniek vo vodnom médiu pri teplote 10 až 40 °C, hodnote pH 3,0 až 7,0, pričom L-arabinózu je možné pripraviť z vyfermentovaných médií kryštalizáciou.

6 (51) C 21B 13/00, 13/02

(21) 5909-89

(71) Voest-Alpine Industrieanlagenbau GmbH, Linz, AT;

(72) Kepplinger Werner L., Dipl.-Ing. Dr., Linz, AT;

(54) Spôsob výroby tekutého surového železa taviacou redukcíou železných rúd a zariadenie na jeho vykonávanie

(22) 18.10.89

(32) 25.10.88

(31) A 2642/88

(33) AT

(57) Spôsob výroby tekutého surového železa taviacou redukcíou železných rúd s rôznou zrnitosťou, ktoré obsahujú podiel A so zrnami s priemerom menším ako 0,2 mm, pričom je ruda redukčným plynom predredukovaná, predredukovaný materiál je dokonale zredukovaný a v taviacom splynovači roztavený na tekuté surové železo, pri ktorom sa predredukovaná frakcia A rudy vrstvami vetra redukčným plynom oddeľuje od frakcie B pozostávajúcej z častíc s väčšou veľkosťou zrna a obidve frakcie A a B sa dokonale redukujú oddeľene a privádzajú sa do taviacej zóny taviaceho splynovača. Zariadenie na vykonávanie tohto spôsobu pozostáva z taviaceho splynovača (1) a z redukčnej cyklóny (12), pričom do potrubia (9) redukčného plynu je zaradený medzi taviaci splynovač (1) a redukčnú cyklónu (12) redukčný reaktor (21), ktorý má vírivú vrstvu (V), tvorenú redukčným plynom, a prípadne tiež pevné lôžko (VII) a na vynášacej strane je aspoň cez jedno transportné zariadenie (22', 22) na zredukovanú železnú rudu spojený s taviacim splynovačom (1).

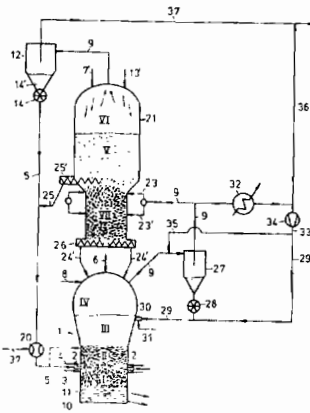

6 (51) C 22B 5/10, 5/16

(21) 7690-87

(71) Voest-Alpine Industrieanlagenbau GmbH, Linz, AT;

(72) Ottenschläger Erich, Dip.-Ing., Traun, AT; Keplinger Werner L., Dipl.-Ing. Dr., Linz, AT;

(54) Spôsob získavania kovov, prípadne kovových zliatin, a zariadenie na vykonávanie tohto spôsobu

(22) 27.10.87

(32) 30.10.86

(31) A 2886/86

(33) AT

(57) Spôsob získavania kovov, prípadne kovových zliatin, najmä ferózliatin, pri ktorom sa redukujú oxidy kovov v redukčnej zóne, vytvorenej z vrstvy uhlia, ktorou prúdi redukčný plyn. Na získanie kovov, ktoré majú vysokú afinitu ku kyslíku, je vrstva uhlia vytvorená z troch pevných vrstiev A, B, C, pričom najspodnejšia vrstva A, kryjúca roztavenú zmes kovu a trosky, je vytvorená z odplyneneho uhlia. Do strednej vrstvy B sa zavádza kyslík alebo plyn obsahujúci kyslík pre vytvorenie horúceho redukčného plynu a v odstupe nad týmto prívodom sa do strednej vrstvy B zavádza jemne zrnitý oxidický vsádzkový materiál. Do hornej vrstvy C sa zavádzajú spaľné plyny z uhlíkových častí a z kyslíka, prípadne z plynu obsahujúceho kyslík.

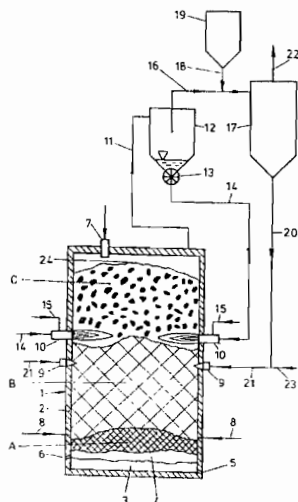

6 (51) C 25B 11/00

(21) 1565-86

(71) DE NORA PERMELEC S.p.A., Milán, IT;

(72) De Nora Oronzio, Milán, IT;

(54) Elektrolyzér obsahujúci dve elektródové koncové štruktúry

(22) 06.03.86

(32) 07.03.85

(31) 19798 A/85

(33) IT

(57) Elektrolyzér obsahuje dve elektródové koncové štruktúry, najmenej jednu medziľahlú elektródovú štruktúru vloženú medzi tieto elektródové koncové štruktúry, separátor, napríklad ionexovú membránu, na každej strane medziľahlej elektródovej štruktúry na rozdelenie elektrolyzéra na anódové a katódové časti, kontakty na privádzanie prúdu do elektrolyzéra, prívody elektrolytu do časti elektrolyzéra a kanáliky na odvádzanie produktov elektrolyzy z týchto častí, pričom medziľahlá elektródová štruktúra obsahuje elektricky vodivé jadro (1), tvorené najmenej jednou fóliou vodivého kovu, obloženie (3) z korózievzdorného kovu, opatrené obvodovo vyčnievajúcimi prírubami (4), pričom elektricky vodivé jadro (1) alebo obloženie (3) je vybavené rovnobežnými zvislými rebrami (2, 10, 10'), a jadro (1), rovnobežné tuhé zvislé rebrá (2, 10, 10') a obloženie (3) sú vodivo spojené s elektródovými pletivami (6) a medzi obvodovo vyčnievajúcimi prírubami (4) každého obloženia (3) a obvodovú oblasť jadra (1) je vložený rámový člen (5).

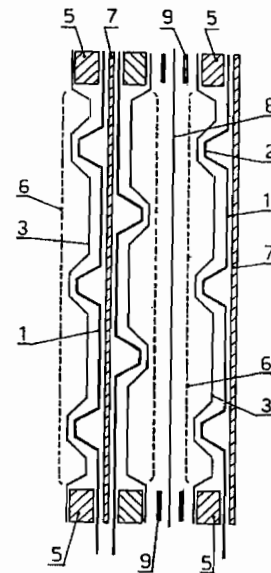

Trieda D**6 (51) D 01D 5/06, D 01F 2/00****(21) 1294-97**

(71) AKZO NOBEL N.V., Arnhem, NL;

(72) Frischmann Günter, Bickenbach, DE;

(54) Spôsob výroby celulóзовých vlákien

(22) 19.03.96

(32) 31.03.95

(31) 195 12 053.1

(33) DE

(86) PCT/EP96/01173, 19.03.96

(57) Spôsob výroby celulóзовých vlákien pomocou extrudovania zvlákňovacieho roztoku s obsahom rozpustenej celulózy do plynného média po predurčenej dĺžke úseku plynu, pomocou nasledovného ponorenia do koagulačného kúpeľa a vedenia cez tento koagulačný kúpeľ po dĺžke určeného koagulačného úseku, orientovania získaných celulóзовých vlákien a navíjania sa uskutočňuje tak, že extrudovaný zvlákňovací roztok je po plynnom úseku urýchlený na určitú rýchlosť a vyvedený do laminárne v smere extrudovaného zvlákňovacieho roztoku tečúceho koagulačného kúpeľa. Koagulačná kvapalina je privádzaná zo strany k ceste zvlákňovaciemu roztoku a smer toku zvlákňovacieho roztoku a koagulačnej kvapaliny je udržiavaný takmer paralelne po celej dĺžke koagulačného úseku, a že získané celulóзовé vlákna pri opúšťaní koagulačného úseku sú odvedené na stranu a potom navíjané.

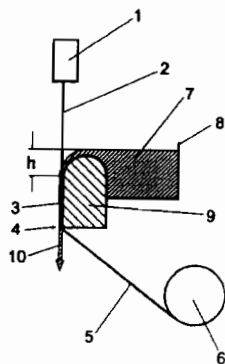
**6 (51) D 01F 2/00, D 01D 5/06, 5/088****(21) 841-97**

(71) Courtaulds Fibres (Holdings) Limited, London, GB;

(72) Graveson Ian, Nuneaton, GB; Hayhurst Malcolm John, Bulkington, GB; Mortimer Simon Ashley, Radford, Coventry, GB; Smith Stephen Byron, Moreton-in-Marsh, GB; White Patrick Arthur, Leicestershire, GB;

(54) Spôsob výroby extrudovaného výrobku

(22) 09.01.96

(32) 10.01.95

(31) 9500387.7

(33) GB

(86) PCT/GB96/00030, 09.01.96

(57) Pri spôsobe výroby lyocelových extrudovaných výrobkov sa roztok celulózy pretláča zvlákňovacou doskou (2) cez vzduchovú medzeru (3) do koagulačného kúpeľa (5), uskutočňuje sa ofukovanie vzduchom a odsávanie vzduchu zo vzduchovej medzery (3). Vzduchová medzera (3) zahŕňa prvú oblasť (9), ktorá prilieha k čelu (2a) zvlákňovacej dosky (2), a druhú oblasť (12), vzdialenejšiu od čela (2a) zvlákňovacej dosky (2). Vlhkosť vzduchu, ktorý sa privádza do prvej oblasti (9), sa udržiava na nižšej hodnote ako vlhkosť vzduchu, ktorý sa privádza do druhej oblasti (12).

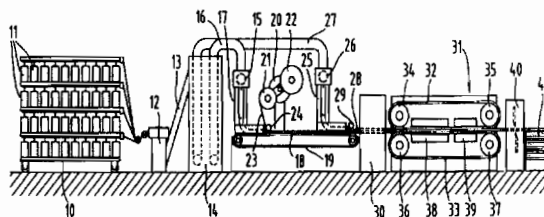
**Trieda E****6 (51) E 04G 21/14****(21) 693-97**

(71) Greisel-Baustoff-GmbH, Ortenburg, DE;

(72) Greisel Franz Xaver, Ortenburg, DE;

(54) Spôsob nanášania malty na dolnú stranu stavebného prvku a zariadenie na vykonávanie tohto spôsobu

(22) 02.06.97

(32) 14.08.96, 12.03.97

(31) 196 32 844.6, 297 04 499.0

(33) DE, DE

(57) Opisuje sa automatizácia nanášania malty, najmä malty na nanášanie v tenkých vrstvách na dolnú časť stavebného prvku, najmä stavebného prvku z pórobetónu, pri súčasnom znížení spotreby malty. Riešenie spočíva v tom, že malta, určená na nanášanie, je samočinne dopravovaná smerom nahor do nanášacej oblasti a dotláčaná na dolnú stranu stavebného prvku (2).

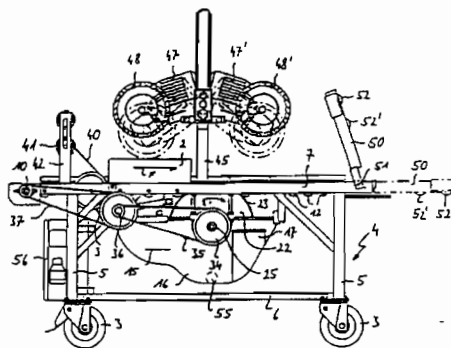

Trieda F

6 (51) F 01L 3/20

(21) 1460-97

(71) Paszkowska Monika, Berlin, DE;

(72) Paszkowska Monika, Berlin, DE;

(54) **Termodynamický nasávací ventil**

(22) 23.04.96

(32) 28.04.95

(31) VR95A000039

(33) IT

(86) PCT/IB96/00362, 23.04.96

(57) Nasávací termodynamický ventil schopný riadiť tok palivovej zmesi a vzduchu z karburátora do kľukovej skrine dvojtaktného motora pozostáva z dutého tela (4) umiestneného medzi prípojom (1) kľukovej skrine a prípojom (7) karburátora a z príslušne umiestnených tesnení (8, 12). Ventil obsahuje puzdro (11), ktorého koniec je umiestnený vnútri tela (4) a je zrezaný pod vopred daným sklonom; ďalej obsahuje stenu (10), ktorá je jedným koncom zavesená a je schopná tento koniec uzavrieť.

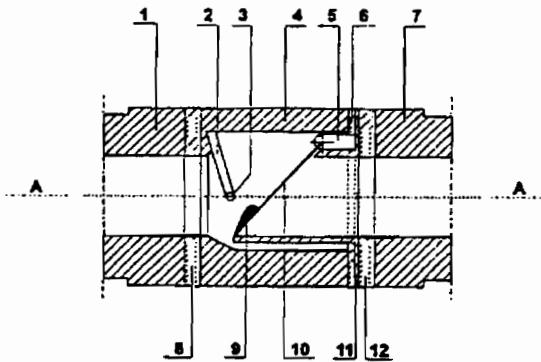

6 (51) F 02M 25/10, F 02D 19/00

(21) 564-89

(71) LEMITEC AS, Oslo, NO;

(72) Olsson John, Partille, SE; Olsson Bertil, Partille, SE; Olsson Gunnar, Partille, SE; Lindström Arne, Ytterby, SE;

(54) **Spôsob spaľovania v spaľovacích motoroch**

(22) 30.01.89

(32) 29.01.88

(31) 8800291-0

(33) SE

(57) Spôsob spaľovania v spaľovacích motoroch pre zníženie obsahu škodlivín vo výfukových plynoch, pri ktorom je do spaľovacieho priestoru (13) privádzaná kvapalná zmes obsahujúca peroxid alebo peroxy zlúčeninu, podľa vynálezu spočíva v tom, že sa kvapalná zmes pre lepšie dohorovanie paliva tak vo výfukovom potrubí (16), ako aj v prípadnom katalytickom zariadení vstrekuje do spaľovacieho priestoru (13) tak, že pri prechode motora z výfukového zdvihu do nasávacieho zdvihu jej časť prechádza do výfukového potrubia (16).

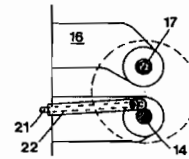
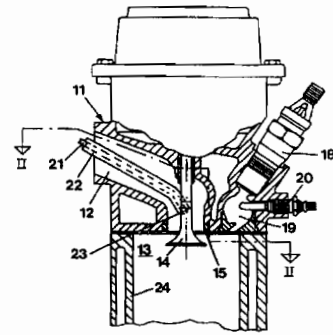

6 (51) F 02M 29/04

(21) 2595-89

(71) Halúz Tibor, Hontianska Vrbica, SK;

(72) Halúz Tibor, Hontianska Vrbica, SK;

(54) **Prvok symetrického rozdelenia prúdu zmesi ľahkoodpariteľného paliva so vzduchom**

(22) 27.04.89

(57) Prvok (3) pred škrtiacou klapkou (2) v zážihových spaľovacích motoroch zabezpečuje symetrické rozdelenie prúdov zmesi ľahkoodpariteľného paliva so vzduchom v nasávacom potrubí (1).

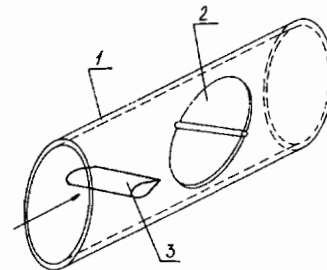

6 (51) F 03B 9/00

(21) 1064-96

(71) Šteflovíč Jozef, Malacky, SK;

(72) Šteflovíč Jozef, Malacky, SK;

(54) **Vodné zariadenie**

(22) 15.08.96

(57) Vodné zariadenie tvorí oválny, vertikálne usporiadaný pohyblivý nosič (1) konštrukčne a funkčne viazaný na zachytávacie ústrojenstvo (5) usporiadané v priestore jeho vonkajšieho obvodu a uložený na dvojici nosných dielcov (2) umiestnených nad sebou. Aspoň jeden z nosných dielcov je rotačný a spojený s hnanou jednotkou (4).

Vodné zariadenie ďalej tvorí náhon (6) s vyústením (6.1) aspoň funkčne nadväzujúcim na hornú časť pohyblivého nosiča (1) a umožňujúci v smere pohybu nosiča (1) maximálne naplnovanie zachytávacieho ústrojenstva (5) vodou, pričom zachytávacie ústrojenstvo (5) umožňuje vyprázdňovanie jeho priestoru v dolnej časti pohyblivého nosiča (1).

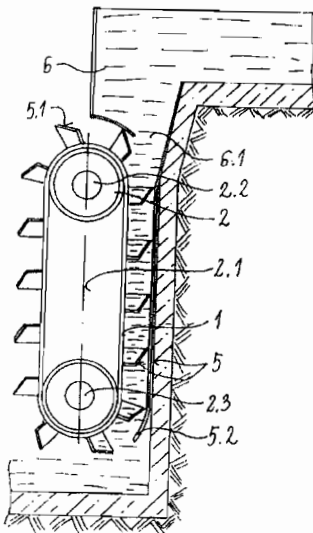

medzi týmito krajnými hodnotami. Ventilová spojka má schopnosť sama sa automaticky nastaviť na príslušný ventilček, a ak je potrebné, uviest' do činnosti centrálny kuželík ventilčeka typu Schrader. Tiež je možné používať spojku s existujúcimi druhmi hustiliek.

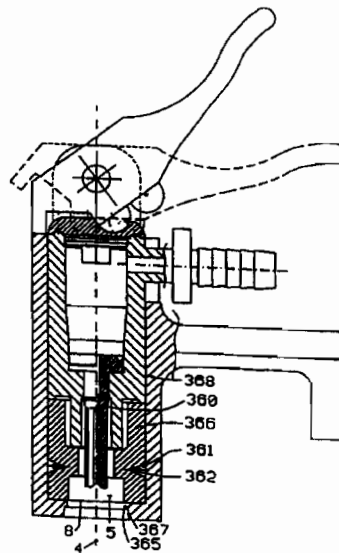

6 (51) F 04B 33/00

(21) 1039-97

(71) NVB International, Birkeød, DK;

(72) Van der Blom Nicolaas, Birkeød, DK;

(54) Ventilčeková spojka

(22) 02.02.96

(32) 03.02.95, 12.09.95

(31) 0125/95, 9518558.3

(33) DK, GB

(86) PCT/DK96/00055, 02.02.96

(57) Univerzálna ventilčeková spojka ventilčekov na hustenie pneumatík vozidiel (ventilčeky typu Scloverand, Dunlop - Woods alebo Schrader) obsahuje puzdro (368), ktoré je jednak pripojené ku zdroju tlaku, výhodne k ručnej alebo nožnej hustilke, a jednak ku spojovaciemu otvoru (5), ktorého priemer zodpovedá priemeru pripojovaného ventilčeka. Spojovací otvor je vybavený poistnými prostriedkami na zaistenie spojky na ventilčeku a tesniacimi prostriedkami, tesniacimi spojku na ventilčekoch s rôznymi veľkosťami. Tesniace prostriedky (366) sú uložené súosovo v puzdre (368) spojky a ležia v najmenej dvoch rovnobežných samostatných rovinách, kde os (4) puzdra (368) spojky je súosová s osou ventilčeka ako jeho normála, pričom vnútorný priemer tesniacich prostriedkov približne zodpovedá vonkajšiemu priemeru bežných rozmerov ventilčeka, na ktorý je spojka pri použití pripájaná. Tesniace prostriedky (366), ktoré sú bližšie k okraju (8) spojovacieho otvoru (5) puzdra (368) spojky, majú väčší vnútorný priemer, zatiaľ čo tesniace prostriedky (366), ktoré sú ďalej od okraja (8) spojovacieho otvoru (5) puzdra (368) spojky, majú menší priemer a priemery medzi krajnými hodnotami ležia v zodpovedajúcich vzdialenostiach

6 (51) F 16B 13/06

(21) 1163-96

(71) FISCHERWERKE, Artur Fischer GmbH & Co. KG, Waldachtal, DE;

(72) Schäffer Marc, Dipl.-Ing., Horb-Mühlen, DE;

(54) Rozpínacia príchytka

(22) 11.09.96

(32) 15.09.95

(31) 195 34 365.4

(33) DE

(57) Rozpínacia príchytka sa skladá z rozpínacieho puzdra (1) s väčším množstvom pozdĺžnych zárezov (4) a zo svorníka (5) so závitom, ktorý má na svojom prednom konci rozpínací kužel (6). Rozpínacie puzdro (1) je pre vylepšenie ubijacej zóny opatrené väčším množstvom kosákovitých vyhlbenín (10, 11), pričom konce (12) vyhlbenín v smere osi ukazujú k sebe a v smere obvodu sa navzájom meandrovite presahujú na vytvorenie ohýbajúcich mostíkov (13). Tým je pri ubíjaní rozpínacieho puzdra (1) zamedzené radiálnemu vybočeniu, ktoré obmedzuje funkciu rozpínacej príchytky.

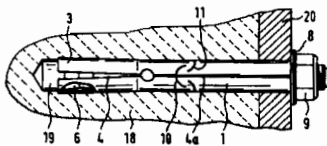
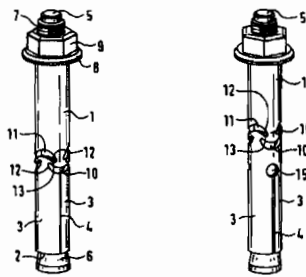

6 (51) F 16B 13/10

(21) 1016-96

(71) FISCHERWERKE, Artur Fischer GmbH & Co. KG, Waldachtal, DE;

(72) Mäder Eberhard, Eutingen/Göttelfingen, DE; Schedler Gerd, Dipl.-Ing., Waldachtal, DE; Mal-lée Rainer, Dipl.-Ing., Waldachtal, DE; Striebich Jürgen, Dipl.-Ing., Horb, DE;

(54) Zarážacia kotva

(22) 01.08.96

(32) 04.08.95

(31) 195 28 675.8

(33) DE

(57) Zarážacia kotva (1) pozostáva z kovovej dutinky (2) s vnútorným závitom (4) na zaskrutkovanie skrutky, s priechodným, k prednému koncu sa zužujúcim vývrtom (3) na zavedenie rozperného telesa (5) na rozopretie zarážacej kotvy. Z hľadiska zníženia výrobných nákladov sa kovová dutinka razi z plechovej doštičky a nadväzne sa zvlnie do dutinky spojenej švom. Takto vyrobená kovová dutinka sa z hľadiska veľkosti vyťahovacích síl vyrovná kovovej dutinke zhotovenej z plného materiálu. Rozperné ramená (7) vykazujú pre vytvorenie zužujúceho sa vnútorného vývrtu dovnútra prihnutý prvý úsek (7a), na ktorého vonkajšiu plochu je prehnutý druhý úsek (7b). Obe dva na sebe ležiace úseky (7a, 7b) sú navzájom neposuvne spojené napríklad bodovým prelisom (9).

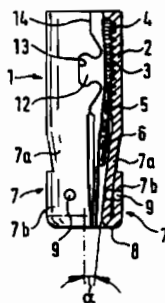

6 (51) F 16L 41/08

(21) 1496-97

(71) Kunststoffröhren Sendenhorst GmbH, Sendenhorst, DE;

(72) Funke Hans-Günter, Sendenhorst, DE; Funke Norbert, Sendenhorst, DE;

(54) Náustok na betónové rúrky

(22) 11.03.97

(32) 25.03.96, 25.10.96, 07.02.97

(31) 196 11 682.1, 196 44 357.1, 297 02 083.8

(33) DE, DE, DE

(86) PCT/EP97/01232, 11.03.97

(57) Riešenie sa týka pripájacej rúrky (2) alebo náustku na kvapalínovesné spojenie s kanalizačnou rúrkou (1) z betónu, v stene ktorej je vytvorený odbočovací otvor (13), pričom pripájacia rúrka (2) pozostáva z rúrkového telesa (21), v ktorom sú vytvorené najmenej dve po obvode prebiehajúce a so vzájomným odstupom umiestnené tesniace komory (24, 25) na tesniace prvky (4, 5), a z dištančného prstenca (3), ktorého dosadacia príruha (33) je komplementárna k vonkajšej obvodovej ploche (11) kanalizačnej rúrky (1). Aby sa uľahčilo nasadzovanie a najmä zlepšilo pripevnenie pripájacej rúrky (2) v odbočovacom otvore (13), je dištančný prstenec vyhotovený ako polohovací prstenec (3), ktorý je na rúrkovom telese (21) prichytený pripevňovacími prvkami (22, 27, 35) tak, že pri rúrkovom telese (21) zasunutom do odbočovacieho otvoru (13) sa tesniaci prvok (4, 5) nachádzajúci sa v príslušnej tesniacej komore (24, 25) nachádza v správnej polohe k bočnej stene (14) odbočovacieho otvoru (13) a v najmenej jednej bližšie k vnútornej obvodovej ploche (12) kanalizačnej rúrky (1) umiestnenej tesniacej komore (25) je ako tesniaci prvok uložený tesniaci prstenec (5; 105), ktorý je vybavený najmenej jednou prstencovou tesniacou chlopňou (51; 142, 143) presahujúcou vonkajší obrys tejto tesniacej komory (25), pričom najmenej jedna bližšie k vonkajšej obvodovej ploche (11) kanalizačnej rúrky (1) umiestnená tesniaca komora (24) je ako tesniacim prvkom vyplnená pružnou plniacou hmotou (4) tak, že je tesne vyplnená štrbinová komora (1424) dosahujúca od tesniacej komory (24) až k bočnej stene (14) odbočovacieho otvoru (13).

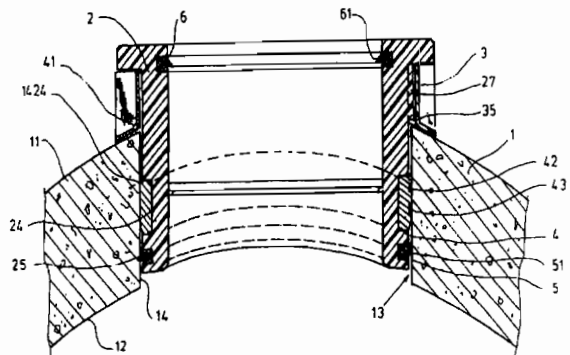

6 (51) F 16L 55/12, 55/16, 55/132, 55/165

(21) 1334-97

(71) British Gas Plc, Reading, Berkshire, GB;

(72) Dickson Dudley Trevor, Whitley Bay, GB;

(54) Spôsob inštalácie potrubia do existujúceho potrubného systému a zariadenie na vykonávanie tohto spôsobu

(22) 03.04.96

(32) 04.04.95

(31) 9506949.8

(33) GB

(86) PCT/GB96/00822, 03.04.96

(57) Tesnenie (210) je zasunuté do existujúcej potrubnej prípojky (12) do polohy za koncom (10) potrubia. Manipuláciou s predĺženou pružnou zostavou (200) dôjde k prelomeniu vlákien (212), ktoré nasledovne umožnia usadenie tesnenia (210) na určené miesto. Predĺžená pružná zostava (200) je zatiahnutá tak, aby došlo k záberu kruhového tesniaceho telesa (226) s koncom (10) potrubia (12). Plastové potrubie (230) je zasúvané do potrubia (12), kým oceľový čelný prvok (232) neseny predným koncom plastového potrubia (230) nezaberie s kužeľovitým koncom (224) tesniacej zostavy a dôjde k premosteniu elektrických kontaktov, a teda k indikácii, že plastové potrubie (230) je umiestnené správne. Priestor (238) medzi existujúcim potrubím (12) a plastovým potrubím (230) je naplnený tesniacim materiálom (240). Predĺžená pružná zostava (200) je potom vytiahnutá von.

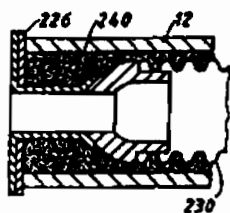
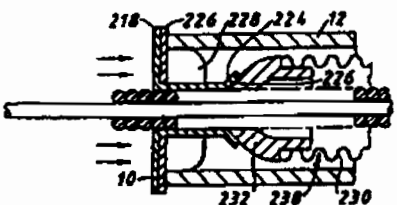
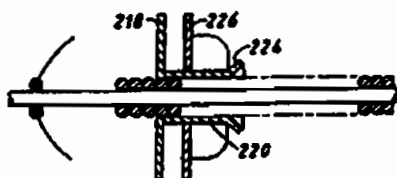
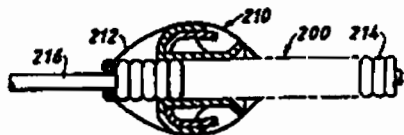

6 (51) F 16L 58/10, 13/02, 33/213

(21) 1126-97

(71) British Gas Plc, Reading, Berkshire, GB;

(72) Hill Tom, Gateshead, Tyne Wear, GB; Cummings Robert James, Morpeth, Northumberland, GB;

(54) Spojenie vložkových rúrkových článkov

(22) 22.02.96

(32) 23.02.95, 20.11.95

(31) 9503679.4, 9523726.9

(33) GB, GB

(86) PCT/GB96/00411, 22.02.96

(57) Oceľové rúrkové články, ako sú rúrky (10), sú pripojené prstencom zvaru (14) k rúrkovému oceľovému nákrutku (12) a všetko je vložkované pretiahnutím polyetylénovej vložky (30) cez maticu, rúrku (10) a nákrutok (12). Krúžok (32) z nehrdzavejúcej ocele je vtláčený do každého nákrutku (12), aby stlačil vložku (30) a zatlačil ju do drážok (20) na vnútornom povrchu nákrutku (12). Drážky (20) sú oddelené vystupujúcimi zubami (22). Drážky (20) sú vybavené povlakom odolným proti korózii (18), usadeným na vnútornom povrchu nákrutku (12). Alternatívne sa celý nákrutok vyrába z ocele Duplex, odolnej proti korózii. Konce vložiek (30) sú skrátené tesne pri konci nákrutku (12) a do priehlbiny je vložený prstenec z vložkového materiálu (40). Prstenec (40) má vonkajšiu drážku (42), v ktorej je usadené teleso z tepelnoizolačného materiálu (44). Konce nákrutku (12) sú zostavené k sebe a spojené pruhom zvaru (15).

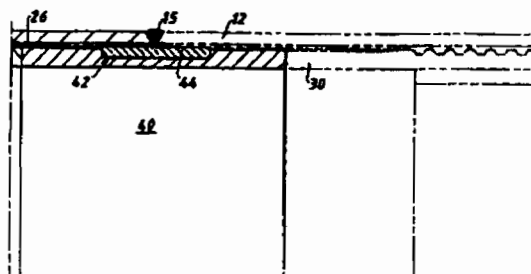
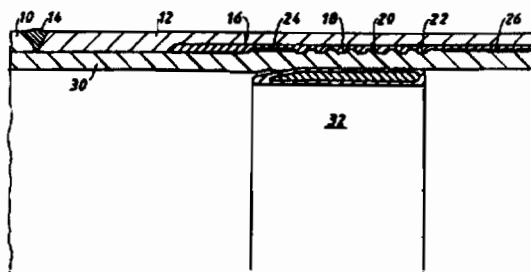

6 (51) F 25D 11/00

(21) 1252-96

(71) Samsung Electronics Co., Ltd., Suwon-city, Kyungki-do, KR;

(72) Kim Ik Geun, Suwon-city, Kyunggi-do, KR; Ryu Sang Chul, Suwon-city, Kyunggi-do, KR;

(54) Usporiadanie mraziaceho priestoru chladničiek

(22) 02.10.96

(32) 30.11.95

(31) NO. 95-45716

(33) KR

(57) Usporiadanie mraziaceho priestoru chladničiek sa skladá z police (11) na ukladanie potravín a základne (10), spojených do jedného telesa. V základni (11) sú oddeliteľne prichytené misky (8) na ľadové kocky a zásobník ľadu (9). Misky (8) na ľadové kocky sú uložené v posuvnom puzdre (18) základne tak, že sa dajú v puzdre otáčať. Puzdro (18) sa zasúva do horných vodiacich líšt (101) základne, takže sa dá v základni posúvať dopredu a dozadu. Zásobník ľadu (9) sa zasúva do doľných vodiacich líšt (102) základne, takže sa dá v základni posúvať dopredu a dozadu.

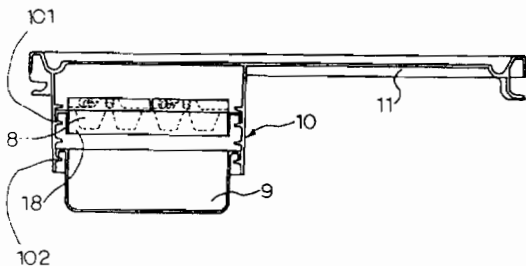

6 (51) F 25D 11/00

(21) 1255-96

(71) Samsung Electronics Co., Ltd., Suwon-city, Kyungki-do, KR;

(72) Ryu Sang Chul, Suwon-city, Kyunggi-do, KR; Kim Ik Geun, Suwon-city, Kyunggi-do, KR;

(54) Usporiadanie mraziaceho priestoru chladničiek

(22) 03.10.96

(32) 29.12.95

(31) NO. 95-65559

(33) KR

(57) V usporiadaní mraziaceho priestoru chladničiek je základňa misiek (10) na ľadové kocky a zásobníka ľadu (9) oddeliteľne pripevnená k polici (12). Na oddeliteľné upevnenie základne (10) k polici (12) sa používa kolík (13) vystupujúci zo spodnej časti police (12) ako jej integrálna súčasť. Spojovací otvor (14) so zasúvacou a uzamykacou časťou je v hornej stene základne (10) a oddeliteľne do neho zapadá kolík (13). Spojovací otvor (14) má pružný výstupok (15), ktorý pružne pridržiava kolík (13), a tak dokonale zabraňuje nežiaducemu vysunutiu kolíka (13) z otvoru (14). Výstupok (15) i spojenie medzi zasúvacou a uzamykacou časťou otvoru sú zošíkmené, aby sa dala základňa (10) ľahko nasadiť na kolík (13).

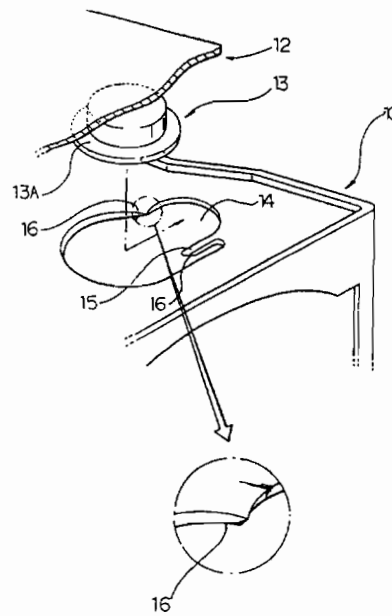

6 (51) F 41A 3/00, F 41C 7/00

(21) 1379-97

(71) STURM, RUGER & COMPANY, INC., Southport, CT, US;

(72) Ruger William B., Croydon, NH, US; McGarry James, Prescott, AZ, US;

(54) Rám strelnej zbrane a strelná zbraň, ktorá ho obsahuje

(22) 10.02.97

(32) 12.02.96

(31) 08/599 659

(33) US

(86) PCT/US97/02002, 10.02.97

(57) Rám (7) strelnej zbrane skonštruovaný z plastických materiálov má v prednej, strednej a zadnej časti rámu koľajničkové vodiace členy (18, 19). Rám pracuje v spojení s hlavňovou jednotkou (16), ktorá je posúvaná dozadu a nadol pomocou vratného pohybu záklzu (8) a vačkového bloku (30), ktorý je pri pohybe hlavne (6) brzdený stenami dutiny v ráme. Sily a energie, ktoré vznikajú pri zabrzdení takéhoto pohybu nadol a nazad, sú prenášané do rámu tak, že blok narazí na stenu dutiny rámu. Prenosu energie do rámu napomáha tiež kolík blokovej páčky záklzu, ktorý prechádza cez otvor vo vačkovom bloku a cez otvory v ráme. Pohybu záklzu smerom nahor, ktorý by sily vznikajúce počas brzdenia hlavne a bloku mohli spôsobiť, je zabránené pomocou koľajničkových vodiacich členov. Spúšť (11f) sa otáča okolo čapu (11t) umiestneného v dutine rámu pod vačkovým blokom.

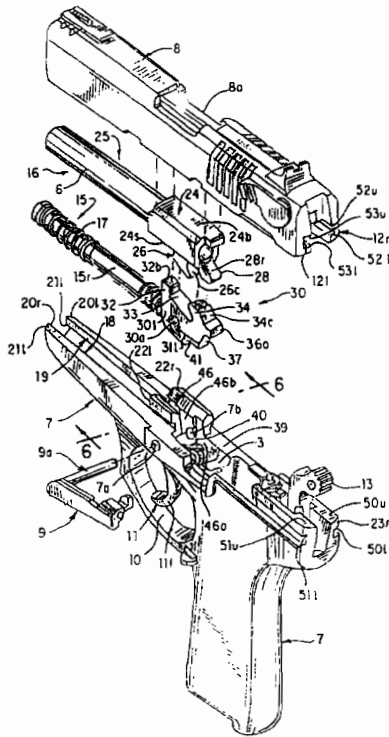
**6 (51) F 41G 3/00****(21) 901-96**

(71) Vojenský technický ústav, Liptovský Mikuláš, SK;

(72) Janotka Július, Ing., Vavrišovo, SK; Moník Zdeněk, Ing., Ružomberok, SK;

(54) Spôsob merania parametrov referenčného výstrelu najmä delostreleckého granátu**(22) 11.07.96**

(57) Súradnice miesta výbuchu sa určia pomocou minimálne dvoch zariadení na zameriavanie súradníc výbuchov, doplnených časomerným systémom, trigonometrickou metódou zo známej vzdialenosti medzi zariadeniami na zameriavanie súradníc výbuchov a nameraných uhlov trojuholníka tvoreného zariadeniami na zameriavanie súradníc výbuchov a miestom výbuchu. Čas letu strely je definovaný ako rozdiel údajov časomerných jednotiek zariadení na zameriavanie súradníc výbuchov a časomerného zariadenia registrujúceho čas referenčného výstrelu z palebného postavenia.

Trieda G**6 (51) G 01N 27/42****(21) 1111-96**

(71) Beinrohr Ernest, Ing., CSc., Bratislava, SK;

(72) Beinrohr Ernest, Ing., CSc., Bratislava, SK;

(54) Prietoková elektrochemická cela**(22) 28.08.96**

(57) Cela je vhodná na elektrochemickú analýzu, úpravu a čistenie roztokov s pracovnou elektródou a hydrodynamicky oddelenou pomocnou elektródou, pričom pracovná elektróda (3) je umiestnená v tele cely medzi tesniacimi krúžkami (2) a (5), obsahuje elektricky vodivý kontakt a pozostáva z elektricky vodivého materiálu vo forme nepravidelných častíc, vytvárajúcich nepravidelné póry, pričom elektricky vodivý materiál je z oboch strán vybavený vrstvou pórovitého materiálu. V blízkosti pracovnej elektródy (3) môže byť umiestnená referenčná elektróda (9), ktorá je vodivo spojená s prúdiacim roztokom. Roztok vstupuje do cely cez prítlačný diel (1), prechádza cez nepravidelné póry pracovnej elektródy (3), kde v dôsledku rýchleho transportu látky dochádza k rýchlej a účinnej elektrochemickej konverzii, pričom produkty elektrochemickej reakcie pomocnej elektródy (13) sú vyplavené z cely roztokom prúdiacim od pracovnej elektródy (3).

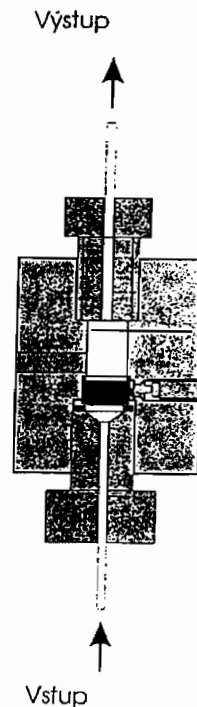
**6 (51) G 07F 7/10, G 06K 19/07****(21) 1028-97**

(71) EUROPAY INTERNATIONAL S. A., Waterloo, BE;

(72) Heyns Guido, Linden, BE; Johannes Peter, Kessel-Lo, BE;

(54) Integrovaný obvod kontrolovanej operácie riadiaceho systému**(22) 17.02.95**

(86) PCT/BE95/00017, 17.02.95

(57) Integrovaný obvod kontrolovanej operácie riadiaceho systému, používajúci interpretátor na vykonanie operácie, buď na karte integrovaného obvodu, alebo na termináli, alebo na oboch, je schopný vykonať operáciu najmä medzi kartou integrovaného obvodu a terminálom pripojeným

alebo nepripojeným na centrálnu jednotku, keď interpretátor na termináli je schopný vykonať prístup a použiť aspoň časť pamäte terminálu a časť terminálových periférií, zatiaľ čo ľubovoľný interpretátor na karte integrovaného obvodu je schopný vykonať prístup a použiť aspoň časť pamäte karty integrovaného obvodu a aspoň časť periférií karty integrovaného obvodu.

6 (51) G 08G 1/16

(21) 686-96

(71) Štern Ivan, Ravne Na Koroškem, SI;

(72) Štern Ivan, Ravne Na Koroškem, SI;

(54) **Bezpečnostný/preventívny systém s príslušným zariadením**

(22) 02.12.94

(32) 03.12.93

(31) P-9300634

(33) SI

(86) PCT/SI94/00019, 02.12.94

(57) Základom bezpečnostného/preventívneho systému je elektronické zariadenie, ktoré je schopné spojiť vykonávanie dvoch funkcií, t. j. prevencie dopravných nehôd a ochrany pred krádežou vozidiel, s využitím princípu zmiešaného použitia frekvencií, čím sa zabráni rušeniu činnosti tohto zariadenia. Zariadenie obsahuje tri základné jednotky, t. j. elektronické bezpečnostné zariadenie, ktoré je inštalované vo vozidle a má slúžiť na vysielanie správ o krádeži, vreckový prijímač a sieť prijímacích zariadení, rozmiestnených na všetkých miestach, dôležitých z hľadiska prijímania vysielaných správ. Zariadenie obsahuje mikropočítač (3), modem (11), vysokofrekvenčnú časť (10) a príslušné periférne zariadenia (1, 2 a 12). Jeho prijímacia časť pozostáva z mikropočítača (3), spojeného spojením (o) s telefónnym modemom (2), modemu (11), HF časti (10), kde mikropočítač (3) vyberá náhodne jednu z povolených frekvencií a spojením (a) na ňu naladí prijímač (6) a potom cez anténu (9) alebo anténovú časť (8) spojením (j), cez prijímač (7) spojením (f), cez demodulátor (5) spojením (d) skontroluje obsadenie kanálu. Vreckový prijímač, podporovaný mikropočítačom (3), spojením (a) cez HW kľúč (1) môže komunikovať so základným zariadením, inštalovaným vo vozidle, zatiaľ čo mikropočítač (3) spojením (h) pomocou bzučiaka (2) upozorní majiteľa poplachovým signálom, zaznamenaným v mikropočítači (3), z antény (6) alebo prijímača (5) spojením (d) cez demodulátor (4) cez spojenie (c).

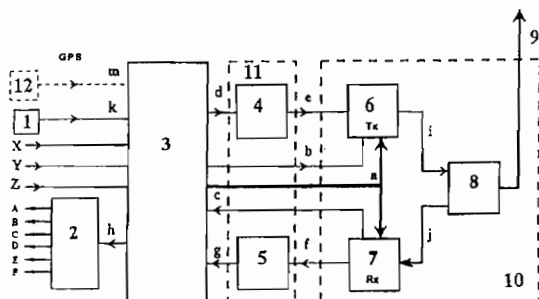

6 (51) G 21F 9/18, C 09K 3/32

(21) 1044-97

(71) Deguire Joanès Pierre, Sainte Colombe les Vienne, FR; Stingre Maurice, Saint Julien de Peyrolas, FR;

(72) Deguire Joanès Pierre, Sainte Colombe les Vienne, FR; Stingre Maurice, Saint Julien de Peyrolas, FR;

(54) **Spôsob spracovania olejov a rozpúšťadiel kontaminovaných rádioaktívnymi látkami a zariadenie na jeho vykonávanie**

(22) 12.02.96

(32) 10.02.95

(31) 95/01581

(33) FR

(86) PCT/FR96/00225, 12.02.96

(57) Spôsob obsahuje nasledujúce kroky: a) krok prípravy stanovenému objemu vody, ktorá má stanovené charakteristiky týkajúce sa obsahu kyslíka, pH a redox potencionálu; b) krok pridania stanoveného objemu olejov a rozpúšťadiel kontaminovaných rádioaktívnymi látkami do tohto objemu vody, pričom vsádzka olejov a rozpúšťadiel je stanoveným podielom stanoveného objemu vody; c) krok pôsobenia mikroorganizmov na túto vsádzku olejov a rozpúšťadiel pri stanovenej teplote a v stanovenom čase; d) krok odobratia aspoň časti spracovávanej zmesi; e) krok separácie vody od látok obsiahnutých v spracovávanej zmesi; f) krok recirkulácie alebo odvedenie látok separovaných od tejto vody; g) krok regenerácie vody zbavenej látok obsiahnutých v spracovávanej zmesi tak, aby znovu nadobudla stanovené charakteristiky; h) krok recirkulácie aspoň časti tejto vody; i) krok opakovania cyklu od kroku a).

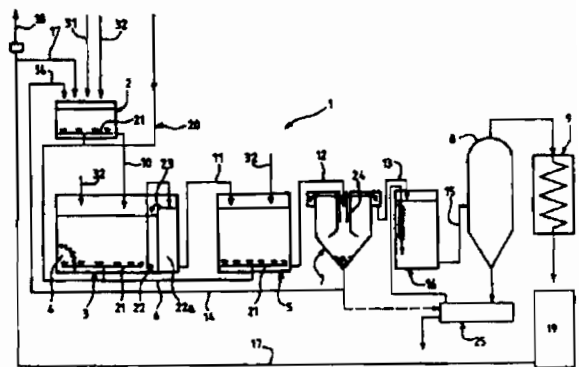

Trieda H

6 (51) H 01R 43/28, 43/00, H 01B 13/02, 13/00

(21) 4005-90

(71) Mecanismos Auxiliares Industriales, S.A., Valls, ES;

(72) Aligué Jordi Casas, Reus, ES; Vazquez Manuel Arevalo, Albiol, ES; Vives Jordi Bigorra, Valls, ES; Hernandez Jaime Ulloa, Tarragona, ES; Verge Ramon M. Vidal, Valls, ES;

(54) **Zariadenie na výrobu zväzkov vodičov**

(22) 15.08.90

(32) 17.08.89, 17.08.89, 17.08.89, 17.08.89, 17.08.89

(31) 395 372, 395 378, 395 374, 395 373, 395 384

(33) US, US, US, US, US

(57) Zariadenie na výrobu zväzkov (8) vodičov, pričom každý zväzok (8) je vytvorený z mnohých vodičov (4), sa skladá z mechanizovaného dopravníka (23) so vstupnou a výstupnou časťou (25, 26) a mnohými pracovnými miestami (15) pozdĺž neho na postupné utváranie zväzkov (8) vodičov zo zárodočného do konečného stavu, pričom dopravník (23) obsahuje na ňom pripevnené prostriedky na ďalšie prichytenie zárodočného zväzku (8a) a pohyb s ním. Zariadenie sa ďalej skladá z prostriedkov pri aspoň niektorých pracovných miestach (15) na prípravu a zásobovanie vodičmi (4), vrátane ukončených vodičov (4) na zlúčenie do zväzkov (8), a zo žľabu (50) pri aspoň jednej strane dopravníka (23) pozdĺž aspoň jeho vstupnej časti (25), pričom vodiče (4) zárodočného zväzku (8a) sú uložené priečne cez dopravník (23) a zasahujú za jeho šírku do tohto žľabu (50).

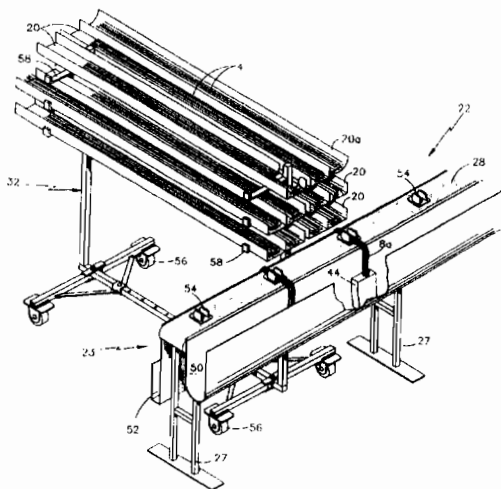

6 (51) H 02G 15/013, 15/113

(21) 1499-97

(71) Friedl Walter, Hagenbrunn, AT;

(72) Friedl Walter, Hagenbrunn, AT;

(54) Spojnica

(22) 06.11.97

(32) 10.05.95, 11.07.95

(31) GM 257/95, A 1174/95

(33) AT, AT

(57) Spojnica na zovretie káblových spojení pozostáva z dvoch pološkrupín (zápustiek, obalov, vrstiev (1, 2), ktoré obklopujú priestor vytvorený na uloženie káblového spojenia, pričom pološkrupiny (1, 2) vykazujú vždy prírubovite vytvorený okraj (2a) z pozdĺžneho tesnenia (3), ktoré je usporiadané medzi prírubovite vytvorenými okrajmi a ktoré utesňuje medzeru medzi nimi, zo spínacích prvkov (4), ktoré stláčajú obe pološkrupiny (1, 2) na prírubovite vytvorených okrajoch; z viacerých podpíer (2b, 2c, 2d), ktoré sú tvarované na pološkrupinách (1, 2), z nich vystupujú a majú otvory na prevedenie káblov (10), a z tesniacich

prvkov (5, 15, 25, 35, 45), ktoré sú určené na utiesnenie káblov (10) k podpíeram. Takto sa dosiahne ľahko vyrobiteľná tesná spojnica, kde tesniacie prvky (5, 15, 25, 35, 45) kábel (10) vždy na jednom konci tesne uchopia a na druhom konci na vonkajšej strane podpíer (2b, 2c, 2d) tesne dosadajú.

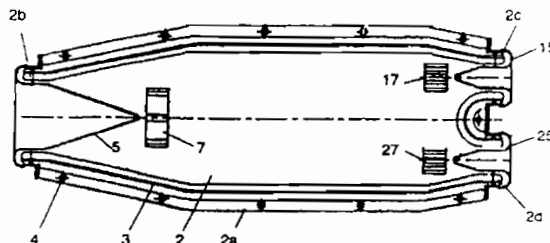

6 (51) H 03H 11/00, 17/00

(21) 1507-95

(71) Vojenská akadémia SNP, Liptovský Mikuláš, SK;

(72) Nemeč Ladislav, Humenné, SK; Perniš František, Ing., CSc., Liptovský Mikuláš, SK;

(54) Zapojenie kanála nízko-frekvenčného ekvalizéra

(22) 28.11.95

(57) Prvá výstupná svorka (42) analógového multiplexora (4) je pripojená na vstupnú svorku (51) pásmového priepustu, ktorého výstupná svorka (52) je pripojená na druhú vstupnú svorku (43) analógového multiplexora (4). Druhá výstupná svorka (44) analógového multiplexora (4) je pripojená na druhú vstupnú svorku (62) bloku korekcie (6). Prvá výstupná svorka (63) bloku korekcie (6) je pripojená na tretiu vstupnú svorku (45) analógového multiplexora (4). Na blok korekcie (6) je pripojená prvá vstupná svorka (61) a druhá výstupná svorka (64). Vstupná svorka (21) prevodníka kódu (2) je pripojená na výstupnú svorku (11) mikro počítačovej jednotky (1). Výstupná svorka (22) prevodníka kódu (2) je pripojená na vstupnú svorku (31) pamäťovej jednotky (3). Druhá výstupná svorka (33) pamäťovej jednotky (3) je pripojená na vstupnú svorku (12) mikro počítačovej jednotky (1). Prvá výstupná svorka (32) je pripojená na prvú vstupnú svorku (41) analógového multiplexora (4).

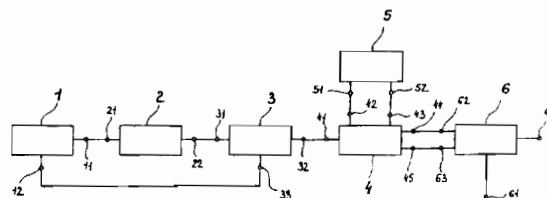

FG4A

Udelené patenty

278791	C 07D	278806	B 27B	278821	B 61B	278836	C 25B
278792	B 60R	278807	B 25C	278822	B 27H	278837	F 02M
278793	B 21B	278808	C 07K	278823	A 61K	278838	B 23K
278794	C 07D	278809	C 07D	278824	A 01N	278839	C 06C
278795	A 23C	278810	C 07D	278825	F 02M	278840	B 61F
278796	H 04B	278811	A 61K	278826	E 03C	278841	G 07D
278797	C 07D	278812	C 07D	278827	A 23D	278842	C 07C
278798	F 02C	278813	H 02K	278828	B 31D	278843	C 07D
278799	C 21B	278814	G 02B	278829	C 02F	278844	F 15B
278800	C 22B	278815	A 61K	278830	F 23Q	278845	C 07D
278801	C 09K	278816	H 03K	278831	H 01R	278846	B 23Q
278802	B 30B	278817	C 25D	278832	B 27B	278847	C 07D
278803	C 08F	278818	H 03H	278833	C 11D	278848	A 01N
278804	F 01N	278819	A 61M	278834	C 11D	278849	E 21B
278805	A 61F	278820	B 65G	278835	B 65D	278850	E 21B

6 (51) A 01N 37/06, 37/02, 31/00, 59/06, C 08K 3/26

(11) 278824

(40) 12.04.95

(21) 346-94

(73) EKO Cheming, Strakonice, CZ;

(72) Bízek Eduard, Ing., Strakonice, CZ; Kolín Stanislav, Ing., Prachatice, CZ; Toman Karel, Ing., Strakonice, CZ; Karvan Jan, Ing., Radomyšl, CZ;

(54) Repelentný prípravok na ochranu rastlín, lesných a ovocných kultúr

(22) 25.03.94

(31) PV 2030-93

(32) 29.09.93

(33) CZ

6 (51) A 01N 47/36, 47/32, 47/30, C 09D 5/14//

(A 01N 47/36, 43:40, 41:10, 37:34),

A 01N 47/32, 43:40, 41:10, 37:34,

(A 01N 47/30, 43:40, 41:10, 37:34)

(11) 278848

(40) 04.03.98

(21) 3013-89

(73) Zeneca Limited, London, GB;

(72) Backhouse Bryan Stuart, Leefdaal, BE; Greenhalgh Malcolm, Halifax, GB;

(54) Biocídny prostriedok a spôsob potlačania rastu mikroorganizmov

(22) 18.05.89

(31) 8811948.2

(32) 20.05.88

(33) GB

6 (51) A 23C 3/02, 3/037

(11) 278795

(40) 11.01.95

(21) 489-94

(73) APV Pasilac A/S, Århus, DK;

(72) Pedersen Poul Johannes, Roslev, DK; Poulsen Ole, Herning, DK; Knarreborg Lisbeth, Herning, DK; Kjaerulff Gorm Bro, Videbaek, DK; Castberg Helge Bakketun, Kolbotn, NO;

(54) Spôsob tepelného spracovania tekutých mliečnych výrobkov

(22) 30.10.92

(31) 1802/91

(32) 31.10.91

(33) DK

(86) PCT/DK92/00314, 30.10.92

6 (51) A 23D 7/02, 7/00, C 11C 3/10

(11) 278827

(40) 08.06.94

(21) 2891-92

(73) Unilever N. V. a Dutch Company, Rotterdam, NL;

(72) Brockhus Jeroen Johannes J. J., Breda, NL; Schnell Dagmar, Hamburg, DE; Vermaat Karel Theodorus, Rotterdam, NL;

(54) Roztierateľná jedlá emulzia voda v oleji a spôsob jej výroby

(22) 21.09.92

6 (51) A 61F 2/58, 2/80

(11) 278805

(40) 12.01.94

(21) 653-93

(73) Otto Bock Ortopädische Industrie Besitz-und Verwaltungs KG, Duderstadt, DE;

(72) Glabiszewski Richard, Duderstadt, DE;

(54) Laktový nadstavec

(22) 26.10.92

(31) P 41 35 229.7

(32) 25.10.91

(33) DE

(86) PCT/DE92/00891, 26.10.92

6 (51) A 61K 31/27, 31/325

(11) 278815

(40) 15.10.91

(21) 681-91

(73) Aktiebolaget Astra, Södertälje, SE;

(72) Bauer Carl-Axel Wilhelm Edward, Lund, SE; Svensson Leif Åke, Lund, SE;

(54) Použitie bambuterolu alebo jeho farmaceuticky prijateľnej soli na výrobu farmaceutického prostriedku s účinkami znižujúcimi hladinu lipidov

- (22) 15.03.91
 (31) 9000948-1
 (32) 16.03.90
 (33) SE

6 (51) A 61K 39/395, 35/70

- (11) 278811**
 (40) 09.11.94
 (21) 451-94
 (73) Bioveta, a. s., Ivanovice na Hané, CZ;
 (72) Rybníkář Alois, RNDr., Brno, CZ; Vrzal Vladimír, MVDr., CSc., Ivanovice na Hané, CZ; Chumela Josef, MVDr., Ivanovice na Hané, CZ;

(54) Vakcína proti trichofytóze kožuštinových zvierat a spôsob jej výroby

- (22) 19.04.94
 (31) PV 698-93
 (32) 22.04.93
 (33) CZ

6 (51) A 61K 47/12, 9/46, 31/34, 31/13

- (11) 278823**
 (40) 04.03.98
 (21) 4038-91
 (73) Laboratoires Glaxo SA, Paris, FR;
 (72) Schaeffer Alain Emile Edouard, Evreux, FR;
(54) Šumivý farmaceutický prostriedok
 (22) 23.12.91
 (31) FR 8808497
 (32) 24.06.88
 (33) FR

6 (51) A 61M 15/00, 16/00

- (11) 278819**
 (40) 08.02.95
 (21) 1678-92
 (73) Norton Healthcare Limited, Harlow, Essex, GB;
 (72) Bacon Raymond, Dr., Portsmouth, Hampshire, GB;
(54) Inhalačný prístroj
 (22) 03.06.92

6 (51) B 21B 17/04

- (11) 278793**
 (40) 03.04.96
 (21) 2861-91
 (73) Mannesmann Aktiengesellschaft, Düsseldorf, DE;
 (72) Rohde Johann Heinrich, Dipl.-Ing., Ratingen, DE; Passmann Rolf, Dipl.-Ing., Mönchengladbach, DE; Lamper Alfred, Ing., Willich, DE; Vochsen Jochen, Dipl.-Ing., Mönchengladbach, DE; Häusler Karl Heinz, Ing., Korschenbroich, DE;
(54) Valcovacia trať na pret'ahovanie dutých telies na tŕni
 (22) 19.09.91
 (31) P 40 30 046.3-14
 (32) 19.09.90
 (33) DE

6 (51) B 23K 3/03

- (11) 278838**
 (40) 15.04.92
 (21) 5750-90
 (73) COOPER INDUSTRIES, INC., Houston, TX, US;
 (72) Urban Paul L., Cheraw, SC, US;
(54) Spájkovací nadstavec
 (22) 21.11.90
 (31) 07/442 219
 (32) 28.11.89
 (33) US

6 (51) B 23Q 3/155

- (11) 278846**
 (40) 04.03.98
 (21) 6730-90
 (73) Závody přesného strojírenství Zlín, a. s., Zlín, CZ;
 (72) Minařík Antonín, Ing., Vizovice, CZ;
(54) Zariadenie na uvoľnenie nástroja upnutého vo vretene
 (22) 27.12.90

6 (51) B 25C 1/10, 1/16, F 41A 9/25

- (11) 278807**
 (40) 04.03.98
 (21) 3321-92
 (73) HILTI AG, Schaan, LI;
 (72) Frommelt Markus, Schaan, LI; Hilmert Uwe, Sevelen, CH;
(54) Nastreľovací prístroj
 (22) 05.11.92
 (31) P 41 36 932.7
 (32) 11.11.91
 (33) DE

6 (51) B 27B 17/02, 17/12

- (11) 278806**
 (40) 10.05.95
 (21) 1264-94
 (73) Etablissement Euroligna Maschinen Aggregate Industriebedarf, Vaduz, LI;
 (72) Freithofnigg Ingo, dipl. Vw. Ing., Klagenfurt, AT;
(54) Vodiaca lišta motorových reťazových píl
 (22) 18.10.94
 (31) A 2102/93
 (32) 19.10.93
 (33) AT

6 (51) B 27B 33/14, 17/00

- (11) 278832**
 (40) 11.07.95
 (21) 1265-94
 (73) Etablissement Euroligna Maschinen Aggregate Industriebedarf, Vaduz, LI;
 (72) Freithofnigg Ingo, dipl. Vw. Ing., Klagenfurt, AT;
(54) Pílová reťaz
 (22) 18.10.94

(31) A 2103/93
(32) 19.10.93
(33) AT

(33) DE
(86) PCT EP91/02180, 19.11.91

6 (51) B 27H 5/00, 5/08
(11) **278822**
(40) 18.03.92
(21) 1724-91
(73) SEGUIN MOREAU & Co (a French. Corporation), Merpins, FR;
(72) Cordier Bernard, Cognac, FR;
(54) **Spôsob modifikácie chemického zloženia vnútorného povrchu suda a zariadenie na vykonávanie tohto spôsobu**
(22) 06.06.91
(31) 90 07102
(32) 07.06.90
(33) FR

6 (51) B 61B 12/02
(11) **278821**
(40) 16.07.91
(21) 306-90
(73) Konrad Doppelmayr und Sohn Maschinenfabrik Gesellschaft m. b. H. und Co KG, Wolfurt, AT;
(72) Nigg Ernst, Schwarzach, AT; Fuchs Elmar B., Ing., Schwarzach, AT;
(54) **Zariadenie lanovej dráhy**
(22) 22.01.90
(31) A 267/89
(32) 08.02.89
(33) AT

6 (51) B 30B 9/26
(11) **278802**
(40) 11.08.93
(21) 518-93
(73) Bucher-Guyer AG, Maschinenfabrik, Niederweningen, CH;
(72) Hartmann Eduard, Schneisingen, CH;
(54) **Odvodňovací prvok lisov**
(22) 26.08.92
(31) 2905/91-4
(32) 02.10.91
(33) CH
(86) PCT CH/92/00170, 26.08.92

6 (51) B 61F 5/38, 5/52, 3/16
(11) **278840**
(40) 19.02.92
(21) 2224-91
(73) MAN GHH Schienenverkehrstechnik GmbH, Nürnberg, DE;
(72) Weeger Engelbert, Nürnberg, DE; Uebel Lutz, Heroldsberg, DE; Richter Wolfgang-Dieter, Winkelhaid, DE; Mauer Lutz, Augsburg, DE;
(54) **Vedenie kolesa železničného podvozka s točnou na kol'ajové vozidlá, najmä na vozidlá miestnej dopravy**
(22) 17.07.1991
(31) G 90 10 678.4, 91 100 010.7
(32) 17.07.90, 02.01.91
(33) DE, EP

6 (51) B 31D 3/02, B 32B 31/20, B 65H 29/22
(11) **278828**
(40) 10.11.93
(21) 2383-92
(73) Alusuisse Technology & Management Ltd., Zürich, CH;
(72) Meier Johannes, Neuhausen, CH;
(54) **Spôsob výroby rozťahnutého voštinového jadra z pásovej fólie a zariadenie na vykonávanie tohto spôsobu**
(22) 30.07.92
(31) 2315/91
(32) 05.08.91
(33) CH

6 (51) B 65D 65/40, B 32B 27/08
(11) **278835**
(40) 15.07.92
(21) 63-92
(73) TETRA LAVAL HOLDINGS & FINANCE S. A., Pully, CH;
(72) Ake Rosén, Helsingborg, SE;
(54) **Ohybný obalový materiál**
(22) 09.01.91
(31) 9100057-0
(32) 09.01.92
(33) SE

6 (51) B 60R 16/00
(11) **278792**
(40) 16.12.92
(21) 2569-92
(73) SWF AUTO-ELECTRIC GmbH, Bietigheim-Bissingen, DE;
(72) Kerner Wolfgang, Erlenbach, DE; Schreiber Franz, Güglingen, DE; Weber Adam, Bietigheim-Bissingen, DE;
(54) **Radiaca páka na radenie pod volantom motorových vozidiel**
(22) 19.11.91
(31) P 40 37 153.0
(32) 22.11.90

6 (51) B 65G 53/28
(11) **278820**
(40) 17.06.92
(21) 6140-90
(73) Přerovské strojírny, a. s., Přerov, CZ;
(72) Kvapil Josef, Ing., Přerov, CZ;
(54) **Zariadenie na okamžité uvoľnenie dávky tlakového plynu do technologického zariadenia**
(22) 10.12.90

6 (51) C 02F 1/28, D 01F 13/02
(11) **278829**
(40) 17.06.92

- (21) 3572-91
 (73) Lenzing Aktiengesellschaft, Lenzing, AT;
 (72) Astegger Stefan, Dr., Vöcklabruck, AT; Firgo Heinrich, Dr., Vöcklabruck, AT; Wolschner Bernd, Dr., Vöcklabruck, AT; Männer Johann, Weyregg/Attersee, AT; Weinzierl Karin, Dr., Timelkam, AT; Zikeli Stefan, Ing., Regau, AT; Eichinger Dieter, Dr., Vöcklabruck, AT;
- (54) Spôsob čistenia vodných roztokov N-metylmorfolín-N-oxidu**
 (22) 25.11.91
 (31) 2401/90
 (32) 26.11.90
 (33) AT
-
- 6 (51) C 06C 7/00, F 42B 3/10**
(11) 278839
 (40) 04.03.98
 (21) 5879-89
 (73) Nitro Nobel AB, Nora, SE; SAFETY and ENVIRONMENTAL PROTECTION RESEARCH INSTITUTE, Wuhan, CN; CHINA METALLURGICAL IMPORT and EXPORT CORP., Beijing, CN;
 (72) Lindqvist Vidon, Nora, SE; Löfgren Lars-Gunnar, Nora, SE; Olsson Tord, Gytorp, SE;
- (54) Iniciačný prostriedok**
 (22) 17.10.89
 (31) 8803683-5
 (32) 17.10.88
 (33) SE
-
- 6 (51) C 07C 237/42, 233/60, 271/26, 317/28, 275/40, 251/32, 327/38, 205/08, A 01N 37/22**
(11) 278842
 (40) 04.03.98
 (21) 236-90
 (73) ZENECA Limited, London, GB;
 (72) Crowley Patrick Jelf, Dr., Bracknell, GB; Spence Rosamund Alison, Bracknell, GB; Glen Alasdair Thomas, Macclesfield, GB;
- (54) Acylamidobenzamidy, spôsob ich výroby, ich použitie ako fungicídov a fungicídne prostriedky**
 (22) 17.01.90
 (31) 8902323.8, 8923366.2
 (32) 02.02.89, 17.10.89
 (33) GB, GB
-
- 6 (51) C 07D 209/48**
(11) 278843
 (40) 04.03.98
 (21) 2079-90
 (73) VÚCHT, a. s., Bratislava, SK;
 (72) Ježek Marián, Ing., CSc., Bratislava, SK; Fratrič Ján, Ing., CSc., Bratislava, SK; Šilhár Žigmund, Ing., Slovenský Grob, SK; Marko Vladimír, Ing., Šafa, SK; Berková Květuše, Ing., Praha, CZ; Duba Lucian, Ing., Bratislava, SK;
- (54) Zapojenie aparátov na výrobu N-cyklohexyltioftalimidu**
 (22) 26.04.90
-
- 6 (51) C 07D 217/16, A 61K 31/47**
(11) 278791
 (40) 17.06.92
 (21) 3441-91
 (73) CHINOIN Gyógyszer és Vegyészeti Termékek Gyára Rt., Budapešť, HU;
 (72) Takács Kálmán, Dr., Budapešť, HU; Kiss Illona, Dr., Budapešť, HU; Hermeicz István, Dr., Budapešť, HU; Óri János, Budapešť, HU; Pap Mária H., Budapešť, HU; Székely Körmöczy Péter, Dr., Budapešť, HU; Szabó Mária, Budapešť, HU; Szeredy Judit, Dr., Budapešť, HU; Vértési Csaba Dr., Budapešť, HU; Debreczeni Lóránd, Dr., Budapešť, HU; Gaál József, Dr., Budapešť, HU; Kapui Zolátn, Budapešť, HU; Bencze Zsolt, Budapešť, HU;
- (54) Izochinolinové deriváty, spôsob ich výroby a farmaceutické prostriedky s ich obsahom**
 (22) 13.11.91
 (31) 7125/90
 (32) 14.11.90
 (33) HU
-
- 6 (51) C 07D 221/18, 217/24, A 61K 31/47**
(11) 278794
 (40) 04.03.98
 (21) 2669-91
 (73) VÚFB, a. s., Praha, CZ;
 (72) Michalský Jiří, RNDr., Olomouc, CZ; Hrbata Jiří, PharmDr., Olšany, CZ; Křepelka Jiří, Ing., CSc., Praha, CZ; Mělka Milan, MUDr. RNDr., Hradec Králové, CZ; Miko Milan, doc. Ing., CSc., Bratislava, SK; Hrubý Milan, Ing., Olomouc, CZ; Ferenc Milan, RNDr., Olomouc, CZ; Skácelová Eva, Hněvotín, CZ; Kejhová Irena, Praha, CZ; Reichlová Růžena, Praha, CZ; Kargerová Anna, Praha, CZ; Šedivá Jitka, Praha, CZ; Koloničný Alois, Ing., Pardubice, CZ; Urbanec Josef, Ing., Hradec Králové, CZ;
- (54) 2-Hydroxyetylamino-substituované deriváty 5,11-dioxo-5,6-dihydro-11H-indeno[1,2-c]izochinolínu, spôsob ich výroby a farmaceutický prostriedok s ich obsahom**
 (22) 29.08.91
-
- 6 (51) C 07D 235/26, A 61K 31/415**
(11) 278812
 (40) 04.03.98
 (21) 6307-88
 (73) Boehringer Ingelheim Italia Spa, Milano, IT;
 (72) Turconi Marco, Dr., Voghera, IT; Donetti Arturo, Dr., Milano, IT; Micheletti Rosamaria, Dr., Milano, IT; Uberti Annamaria, Dr., Milano, IT; Nicola Massimo, Dr., Pavia, IT; Giachetti Antonio, prof., Milano, IT; Montagna Ernesto, Dr., San Giuliano Milanese, IT;
- (54) Derivát kyseliny 2,3-dihydro-2-oxo-1H-benzimidazol-1-karboxylovej, spôsob jeho výroby a farmaceutický prostriedok s jeho obsahom**
 (22) 22.09.88
 (31) 21997 A/87
 (32) 23.09.87
 (33) IT

- 6 (51) C 07D 271/04, 295/30, C 08B 37/16,
A 61K 31/41
(11) 278809
(40) 11.10.95
(21) 852-91
(73) THERABEL INDUSTRIES S. A., La Seyne-sur-Mer, FR;
(72) Vikmon Mária, Budapest, HU; Szejtli József, Dr., Budapest, HU; Szente Lajos, Budapest, HU; Gaál József, Dr., Budapest, HU; Hermecz István, Dr., Budapest, HU; Horváth Ágnes, Dr., Budapest, HU; Mármárosi Katalin, Biatorbágy, HU; Horváth Gábor, Dr., Budapest, HU; Munkácsi Irén, Budapest, HU;
(54) **Inklúzný komplex 3-morfolinový dimínu alebo jeho soli, alebo jeho tautomérneho izoméru, spôsob jeho prípravy a farmaceutické prostriedky, ktoré ho obsahujú**
(22) 28.03.91
(31) 1869/90, 1869/90
(32) 28.03.90, 27.06.90
(33) HU, HU
-
- 6 (51) C 07D 307/93, C 07C 62/02
(11) 278847
(40) 04.03.98
(21) 3306-92
(73) Roussel-Uclaf, Romainville, FR;
(72) Brion Francis, Gagny, FR; Colladant Colette, Rosny-Sous-Bois, FR; Lagouardat Jacques, Noisy le Grand, FR; Scholl Jacques, Romainville, FR;
(54) **Spôsob prípravy laktónu kyseliny 1R, cis-2,2-dimetyl-3-formyl-cyklopropán-1-karboxylovej a medziprodukty**
(22) 04.11.92
(31) 91-13775
(32) 08.11.91
(33) FR
-
- 6 (51) C 07D 409/06, 403/06, 471/04, 487/04, 413/06,
A 61K 31/40, 31/415, 31/41
(11) 278797
(40) 12.11.91
(21) 906-91
(73) Hoechst Aktiengesellschaft, Frankfurt am Main, DE;
(72) Wagner Adalbert, Dr., Hofheim am Taunus, DE; Henning Rainer, Dr., Hattersheim am Main, DE; Gerhards Hermann Dr., Hofheim am Taunus, DE; Schölkens Bernhard, Dr., Kelkheim/Taunus, DE; Caille Jean-Claude, Paris, FR; Vevret Jean-Paul, Pantin, FR;
(54) **Substituované azoly, spôsob ich výroby, ich použitie, medziprodukty na výrobu týchto látok a farmaceutický prostriedok tieto látky obsahujúci**
(22) 02.03.91
(31) P 40 10 797.3
(32) 04.04.90
(33) DE
-
- 6 (51) C 07D 417/14, 413/12, A 61K 31/425, 31/44
(11) 278810
(40) 04.03.98
(21) 6227-90
(73) SANOFI, Paris, FR;
(72) Bernat André, Cugnaux, FR; Herbert Jean-Marc, Plaisance du Touch, FR; Valette Gérard, Lacroix, FR;
(54) **Derivát 2-aminotiazolu alebo 2-aminooxazolu a 5-amino-1,2,4-oxadiazolu alebo 5-amino-1,2,4-oxatiazolu, spôsob jeho prípravy a farmaceutický prostriedok, ktorý ho obsahuje**
(22) 14.12.90
(31) 89 17 491
(32) 29.12.89
(33) FR
-
- 6 (51) C 07D 501/22, 501/20, 501/36 // A 61K 31/545
(11) 278845
(40) 04.03.98
(21) 616-84
(73) Bristol-Myers Squibb Company, New York, NY, US;
(72) Hoshi Hideaki, Ichikawa, JP; Abe Yoshio, Tokyo, JP; Naito Takayuki, Kawasaki, JP; Okumura Jun, Yokohama, JP; Aburaki Shimpei, Tokyo, JP;
(54) **D-2-Aminoacyl-3-(Z)-propenylcefalosporínové deriváty, spôsob ich prípravy a farmaceutické prípravky, ktoré ich obsahujú**
(22) 27.01.84
(31) 461 833, 564 604
(32) 28.01.83, 28.12.83
(33) US, US
-
- 6 (51) C 07K 7/64, A 61K 38/00, C 12P 21/04 //
(C 12P 21/04, C 12R 1:645)
(11) 278808
(40) 13.05.92
(21) 3297-91
(73) NOVARTIS AG, Basel, CH;
(72) Ko Soo Young, London, GB; Kobel Hans, Dr., Basel, CH; Rosenwirth Brigitte, prof. Dr., Mödling, AT; Seebach Dieter, prof. Dr., Zürich, DE; Traber René P., Dr., Basel, CH; Wenger Roland, Dr., Riehen, CH; Bollinger Pietro, Dr., Bottmingen, CH;
(54) **Cyklosporíny, ich použitie pri príprave liečiva na liečenie a prevenciu AIDS, spôsob ich prípravy a plesňové kmene použiteľné pri tomto spôsobe**
(22) 30.10.91
(31) 9116836, 9023859, 9023972, 9023970, 9023971
(32) 05.08.91, 02.11.90, 05.11.90, 05.11.90, 05.11.90
(33) GB, GB, GB, GB, GB
-
- 6 (51) C 08F 6/12, 20/18
(11) 278803
(40) 04.03.98
(21) 4574-89
(73) Kaučuk, akciová spoločnosť, Kralupy nad Vltavou, CZ;

- (72) Kadaňka Jaroslav, Ing., Kralupy nad Vltavou, CZ; Vyoral Leopold, Ing., CSc., Kralupy nad Vltavou, CZ; Trněný Jaromír, Ing., Kralupy nad Vltavou, CZ; Konečný Dušan, Ing., Kralupy nad Vltavou, CZ; Šarfická Ildikó, Ing., Nové Zámky, SK; Mandík Ladislav, Ing., Kralupy nad Vltavou, CZ; Sochor Jiří, Kralupy nad Vltavou, CZ; Pavlíček Jiří, Ing., Kralupy nad Vltavou, CZ; Tuba Ivan, Ing., Kralupy nad Vltavou, CZ; Souček Ivan, Ing., Kralupy nad Vltavou, CZ; Bučko Miloš, Ing., Bratislava, SK; Tatranský Ivan, Ing., Bratislava, SK; Zajačík Anton, Ing., Bratislava, SK;
- (54) **Spôsob získavania α -metylstyrénu polymerizačnej kvality z produktov oxidácie kuménu**
- (22) 31.07.89
-
- 6 (51) C 09K 17/00, C 04B 14/10, 14/04**
(11) 278801
 (40) 19.02.92
 (21) 3697-90
 (73) Hydrostav, a.s., Bratislava, SK;
 (72) Raček Marian, Ing., Bratislava, SK;
- (54) **Samotvrdnúca suspenzia**
- (22) 25.07.90
-
- 6 (51) C 11D 3/12, 17/06, 3/395**
(11) 278833
 (40) 10.08.94
 (21) 4071-92
 (73) Unilever NV, Rotterdam, NL;
 (72) Chapple Andrew Paul, Wrexham, Clwyd, Wales, GB; van Vliet Marten Robert P., Rotterdam, NL;
- (54) **Časticová bieliaca detergentná zmes**
- (22) 31.12.92
 (31) 9201059, 9225610
 (32) 9201059, 9225610
 (33) GB, GB, GB
-
- 6 (51) C 11D 3/12, 17/06**
(11) 278834
 (40) 10.08.94
 (21) 4072-92
 (73) Unilever NV, Rotterdam, NL;
 (72) Chapple Andrew Paul, Wrexham, Clwyd, Wales, GB; van Vliet Marten Robert P., Rotterdam, NL;
- (54) **Časticová bieliaca detergentná zmes**
- (22) 31.12.92
 (31) 9201059, 9225612
 (32) 17.01.92, 08.12.92
 (33) GB, GB
-
- 6 (51) C 21B 13/00, 13/02**
(11) 278799
 (40) 04.03.98
 (21) 5909-89
 (73) Voest-Alpine Industriebau GmbH, Linz, AT;
 (72) Keppinger Werner L., Dipl.-Ing. Dr., Linz, AT;
- (54) **Spôsob výroby tekutého surového železa taviacou redukciovou železných rúd a zariadenie na jeho vykonávanie**
- (22) 18.10.89
 (31) 18.10.89
 (32) A 2642/88
 (33) AT
-
- 6 (51) C 22B 5/10, 5/16**
(11) 278800
 (40) 04.03.98
 (21) 7690-87
 (73) Voest-Alpine Industriebau GmbH, Linz, AT;
 (72) Ottenschläger Erich, Dip.-Ing., Traun, AT; Keppinger Werner L., Dipl.-Ing. Dr., Linz, AT;
- (54) **Spôsob získavania kovov, prípadne kovových zliatin, a zariadenie na vykonávanie tohto spôsobu**
- (22) 27.10.87
 (31) A 2886/86
 (32) 30.10.86
 (33) AT
-
- 6 (51) C 25B 11/00**
(11) 278836
 (40) 04.03.98
 (21) 1565-86
 (73) DE NORA PERMELEC S.p.A., Milán, IT;
 (72) De Nora Oronzio, Milán, IT;
- (54) **Elektrolyzér obsahujúci dve elektródové koncové štruktúry**
- (22) 06.03.86
 (31) 19798 A/85
 (32) 07.03.85
 (33) IT
-
- 6 (51) C 25D 13/22, B 65G 49/04**
(11) 278817
 (40) 08.03.95
 (21) 3737-92
 (73) Nütro Maschinen- und Anlagenbau GmbH a. Co. KG, Nürnberg, DE;
 (72) Hentschel Michael, Dresden, DE; Brendel Gerhard, Dipl.-Ing., Auerbach, DE;
- (54) **Zariadenie na elektroforetické nanášanie náterových hmôt máčaním**
- (22) 18.12.92
 (31) P 41 42 997.4
 (32) 24.12.91
 (33) DE
-
- 6 (51) E 03C 1/12, 1/28, 1/284**
(11) 278826
 (40) 09.08.95
 (21) 3370-91
 (73) Kozák Juraj, Ing., Prešov, SK;
 (72) Kozák Juraj, Ing., Prešov, SK;
- (54) **Zariadenie na odvádzanie a vypúšťanie tekutín, najmä odpadových vôd zo zdravotníckotechnických zariadení**
- (22) 07.11.91

- 6 (51) E 21B 7/14**
(11) 278849
 (40) 09.11.94
 (21) 443-93
 (73) Sekula Félix, Ing., DrSc., Košice, SK; Lazar Tobiáš, prof. Ing., DrSc., Košice, SK; Foppe Werner, Geilenkirschen, DE;
 (72) Sekula Félix, Ing., DrSc., Košice, SK; Lazar Tobiáš, prof. Ing., DrSc., Košice, SK; Foppe Werner, Geilenkirschen, DE;
(54) Zariadenie na hĺbenie otvorov plameňom
 (22) 06.05.93
-
- 6 (51) E 21B 7/14**
(11) 278850
 (40) 09.11.94
 (21) 444-93
 (73) Sekula Félix, Ing., DrSc., Košice, SK; Lazar Tobiáš, prof. Ing., DrSc., Košice, SK; Foppe Werner, Geilenkirschen, DE;
 (72) Sekula Félix, Ing., DrSc., Košice, SK; Lazar Tobiáš, prof. Ing., DrSc., Košice, SK; Foppe Werner, Geilenkirschen, DE;
(54) Zariadenie na hĺbenie otvorov plameňom s kombinovaným riadením
 (22) 06.05.93
-
- 6 (51) F 01N 1/24, 7/18**
(11) 278804
 (40) 11.08.93
 (21) 441-93
 (73) AB Volvo, Göteborg, SE;
 (72) Kullander Urban, Angered, SE; Bergquist Karl, Harestad, SE;
(54) Tlmič výfuku motorových vozidiel
 (22) 05.11.91
 (31) 9003571-8
 (32) 09.11.90
 (33) SE
 (86) PCT/SE91/00745, 05.11.91
-
- 6 (51) F 02C 3/20, 3/30**
(11) 278798
 (40) 13.08.91
 (21) 243-91
 (73) Mannesmann Aktiengesellschaft, Düsseldorf, DE; K. T. I. Group B. V., Zoetermeer, NL; ASA B. V., Schiedam, NL;
 (72) Ankersmit Jan, Ing., Schiedam, NL; Hendriks Rudolf, Ing., Velp, NL; Blomen Leo J. M. J., Dr.-Ing., Voorschoten, NL;
(54) Spôsob výroby mechanickej energie a zariadenie na jeho vykonávanie
 (22) 01.02.91
 (31) P 40 03 210.8
 (32) 01.02.90
 (33) DE
-
- 6 (51) F 02M 25/10, F 02D 19/00**
(11) 278825
 (40) 04.03.98
 (21) 564-89
-
- (73) LEMITEC AS, Oslo, NO;
 (72) Olsson John, Partille, SE; Olsson Bertil, Partille, SE; Olsson Gunnar, Partille, SE; Lindström Arne, Ytterby, SE;
(54) Spôsob spaľovania v spaľovacích motoroch
 (22) 30.01.89
 (31) 8800291-0
 (32) 29.01.88
 (33) SE
-
- 6 (51) F 02M 29/04**
(11) 278837
 (40) 04.03.98
 (21) 2595-89
 (73) Halúz Tibor, Hontianska Vrbica, SK;
 (72) Halúz Tibor, Hontianska Vrbica, SK;
(54) Prvok symetrického rozdelenia prúdu zmesi ľahkoodpariteľného paliva so vzduchom
 (22) 27.04.89
-
- 6 (51) F 15B 13/02**
(11) 278844
 (40) 19.02.92
 (21) 3556-89
 (73) ZTS, kombinát VÚ hydraulických mechanizmov, Dubnica nad Váhom, SK;
 (72) Italy Pavel, Ing., CSc., Dubnica nad Váhom, SK; Koreis Josef, Ing., CSc., Dubnica nad Váhom, SK;
(54) Riadiaci prvok tlaku a prietoku tekutiny
 (22) 12.06.89
-
- 6 (51) F 23Q 2/28, 3/00, 3/01**
(11) 278830
 (40) 15.10.91
 (21) 533-91
 (73) Flamagas, S. A., Barcelona, ES;
 (72) Capilla Francisco Xavier Lloveras, Sant Vicenc De Montalt (Barcelona), ES;
(54) Kuchynský zapaľovač na tekutý plyn
 (22) 28.02.91
 (31) 9000573
 (32) 28.02.90
 (33) ES
-
- 6 (51) G 02B 6/28, G 02F 1/39, H 01P 1/16**
(11) 278814
 (40) 15.09.91
 (21) 300-91
 (73) PIRELLI CAVI S.p.A., Milano, IT;
 (72) Grasso Giorgio, Monza (MI), IT; Righetti Aldo, Milano, IT;
(54) Optický zosilňovač
 (22) 07.02.91
 (31) 19341 A/90
 (32) 12.02.90
 (33) IT
-
- 6 (51) G 07D 7/00, G 09B 21/00**
(11) 278841
 (40) 15.04.92

(21) 6485-90
 (73) Care Tec Gesellschaft m.b.H., Wien, AT;
 (72) Litschel Dietmar, Dr., Klosterneuburg, AT;
(54) Zariadenie na triedenie bankoviek a iných listov z papiera, plastu, kovu alebo podobne
 (22) 20.12.90
 (31) A 2895/89
 (32) 20.12.89
 (33) AT

6 (51) H 01R 43/28, 43/00, H 01B 13/02, 13/00
(11) 278831
 (40) 04.03.98
 (21) 4005-90
 (73) Mecanismos Auxiliares Industriales, S.A., Valls, ES;
 (72) Aligué Jordi Casas, Reus, ES; Vazquez Manuel Arevalo, Albiol, ES; Vives Jordi Bigorra, Valls, ES; Hernandez Jaime Ulloa, Tarragona, ES; Verge Ramon M.Vidal, Valls, ES;
(54) Zariadenie na výrobu zväzkov vodičov
 (22) 15.08.90
 (31) 395 372, 395 378, 395 374, 395 373, 395 384
 (32) 17.08.89, 17.08.89, 17.08.89, 17.08.89, 17.08.89
 (33) US, US, US, US, US

6 (51) H 02K 3/30, 3/32
(11) 278813
 (40) 13.08.91
 (21) 565-90
 (73) ČKD TRAKCE, a. s., Praha, CZ;
 (72) Schorm Josef, Ing., CSc., Praha, CZ;
(54) Spôsob výroby izolačného systému vinutia elektrického stroja
 (22) 06.02.90

6 (51) H 03H 11/00, 17/00
(11) 278818
 (40) 04.03.98
 (21) 1507-95
 (73) Vojenská akadémia SNP, Liptovský Mikuláš, SK;
 (72) Nemeč Ladislav, Humenné, SK; Perniš František, Ing., CSc., Liptovský Mikuláš, SK;
(54) Zapojenie kanála nízkofrekvenčného ekvalizéra
 (22) 28.11.95

6 (51) H 03K 17/00, 17/16, 17/56
(11) 278816
 (40) 12.08.92
 (21) 1233-91
 (73) THOMSON CONSUMER ELECTRONICS, INC., Indianapolis, IN, US;
 (72) Sendelweck Gene Karl, Indianapolis, IN, US;
(54) Spínací obvod
 (22) 30.04.91
 (31) 515 491
 (32) 30.04.90
 (33) US

6 (51) H 04B 10/16
(11) 278796
 (40) 19.02.92
 (21) 1525-91
 (73) PIRELLI CAVI S. p. A., Milan, IT;
 (72) Grasso Giorgio, Ing., Monza (Milano), IT; Righetti Aldo, Ing., Milan, IT;
(54) Zariadenie na zosilňovanie svetelných signálov v prenosových linkách
 (22) 22.05.91
 (31) 20434 A/90
 (32) 25.05.90
 (33) IT

FD9A**Zastavené prihlášky vynálezov**1523-91
2407-91400-93
830-941165-94
1197-94454-95
799-95**FC9A****Zamietnuté prihlášky vynálezu**141-92
935-93**PD4A****Prevody patentov/autorských osvedčení**

Podľa § 15 zák. č. 527/1990 Zb. v znení neskorších zákonov boli do patentového registra zapísané tieto prevody:

P/AO	PV	Pôvodný majiteľ	Nadobúdateľ	Dátum účinnosti:
274 632	7111-88	Degussa AG, Frankfurt am Main, DE;	ALD Vacuum Technologies GmbH, Rückinger Strasse 12, D - 63526 Erlensee, DE;	23.12.97
278 607	3893-91	Výskumný ústav chemických vlákien, a. s., Svit, SK; Chemosvit, a. s., Svit, SK;	Výskumný ústav chemických vlákien, a. s., Svit, SK; Chemosvit, a. s., Svit, SK; Instytut Włókien Chemicznych, Ul. M. Skłodowskiej - Curie 19/27, 90-750, Lodz, PL;	07.01.98
278 631	6865-87	SOLVAY (Société Anonyme), rue du Prince Albert, BE;	SOLVAY POLYOLEFINS EUROPE-BELGIUM (Société Anonyme), rue du Prince Albert, Bruxelles, BE;	15.01.98

QA9A**Ponuka licencie**

Podľa § 19 zák. č. 527/1990 Zb. v znení neskorších zákonov boli do patentového registra zapísané tieto ponuky licencií:

P/AO	PV	Názov	Poskytovateľ	Dátum účinnosti:
278 690	3487-89	Prípravok na brúsenie pracovných častí skrutkovačov	Tibor Vorobjev, Dpt., Košice, SK;	07.01.98
278 698	1144-93	Hlavoľam	Stavrovský Jaroslav, Spišská Nová Ves, SK;	15.12.97
278 846	6730-90	Zariadenie na uvoľnenie nástroja upnutého vo vretene	Závody přesného strojírenství, a. s., 762 08 Zlín, CZ;	30.12.97

Oprava**HH9A**

Vo Vestníku č. 1/1998 vo zverejnenej prihláške vynálezu 940-97 bol nesprávne uvedený dátum priority.

Správne znenie : (32) 11.07.96

ČASŤ

ÚŽITKOVÉ VZORY

Kódy na označovanie jednotlivých druhov dokumentov

Zapísané úžitkové vzory podľa zákona č. 478/1992 - kód U
Zb. v znení zákona NR SR č. 90/93 Z. z.

Číselné kódy na označovanie bibliografických údajov

(11)	číslo zápisu úžitkového vzoru	6 (51)	medzinárodné patentové triedenie
(21)	číslo prihlášky úžitkového vzoru	(54)	názov
(22)	dátum podania prihlášky úžitkového vzoru	(57)	anotácia
(31)	číslo prioritnej prihlášky úžitkového vzoru	(71)	meno (názov) prihlasovateľa(ov)
(32)	dátum prioritnej prihlášky úžitkového vzoru	(72)	meno pôvodcu(ov)
(33)	krajina priority	(73)	meno (názov) majiteľa(ov)
(47)	dátum zápisu úžitkového vzoru	(86)	údaje PCT

Kódy na označovanie záhlavia oznámení publikovaných vo Vestníku (Štandard WIPO ST 17)

FG1K	zápisy úžitkových vzorov do registra	MK1K	zánik úžitkového vzoru uplynutím doby platnosti
LD3K	čiastočný výmaz úžitkového vzoru	ND1K	predĺženie platnosti úžitkového vzoru
MC3K	výmaz úžitkového vzoru	PD1K	prevod práv a ostatné zmeny majiteľov úžitkového vzoru
MH1K	zánik úžitkového vzoru vzdaním sa nárokov		

Opravy. Zmeny. Rôzne.

Opravy v udelených ochranných dokumentoch

TA1K	meno pôvodcov
TB1K	oprava mien
TC1K	zmena mien
TD1K	oprava adries
TE1K	zmena adries
TF1K	oprava dát
TG1K	oprava chýb v triedení
TH1K	oprava alebo zmena všeobecne
TK1K	tlačové chyby v úradných vestníkoch

FG1K

Zapísané úžitkové vzory

1760 A 23G
1761 A 23C
1762 B 01J
1763 C 05F
1764 E 05B
1765 E 04H
1766 A 61K

1767 A 01D
1768 C 02F
1769 F 22B
1770 H 04M
1771 D 02G
1772 A 47C
1773 E 04H

1774 F 24D
1775 F 24D
1776 G 01F
1777 G 01R
1778 G 09F
1779 F 25D
1780 E 06B

1781 G 07D
1782 A 21C
1783 F 24F
1784 E 01B
1785 E 01B
1786 E 01B

6 (51) A 01D 34/68**(11) 1767**

(21) 92-96

(22) 15.03.96

(47) 18.12.97

(73) Burcín Vladimír, Ing., Vranov nad Topľou, SK;

(54) Jednobubnová kosačka s hnaným pojazdom

(21) 197-97

(22) 01.04.94

(31) HEI 5-76.860, HEI 6-37.303

(32) 02.04.93, 08.03.94

(33) JP, JP

(47) 18.12.97

(73) Nissan Chemical Industries, Ltd., Tokyo, JP;

(54) Liek na srdcovú nedostatočnosť

(86) PCT/JP94/00544

6 (51) A 21C 11/00**(11) 1782**

(21) 387-97

(22) 20.10.97

(47) 22.12.97

(73) Kadilovský Ota, Vráble, SK;

(54) Zariadenie na formovanie cesta**6 (51) B 01J 39/24****(11) 1762**

(21) 107-96

(22) 26.03.96

(47) 16.12.97

(73) BAŇA DOLINA, a. s., Veľký Krtíš, SK; Chemickotechnologická fakulta STU, Bratislava, SK; Hornonitrianske bane, š. p., Prievidza, SK;

(54) Rafinačný a/alebo iónovýmenný materiál**6 (51) A 23C 13/00, 13/14, 11/04****(11) 1761**

(21) 431-96

(22) 19.12.96

(47) 15.12.97

(73) Barabáš Ján, Ing., CSc., Žilina, SK;

(54) Maslová nátierka**6 (51) C 02F 1/461****(11) 1768**

(21) 94-97

(22) 07.03.97

(47) 18.12.97

(73) Šebo Dušan, doc. Ing., CSc., Košice, SK; Gardoš Miroslav, Ing., CSc., Košice, SK; Puškáš František, Ing., Košice, SK; Kluch Karol, doc. Ing., CSc., Košice, SK;

(54) Multifunkčná elektrolytická čistiareň vôd**6 (51) A 23G 1/00****(11) 1760**

(21) 430-96

(22) 19.12.96

(47) 15.12.97

(73) Barabáš Ján, Ing., CSc., Žilina, SK;

(54) Tekutá čokoláda**6 (51) C 05F 9/04, A 01N 63/00, 59/00****(11) 1763**

(21) 231-97

(22) 13.04.93

(47) 16.12.97

(73) Jakos, a. s., Kostolište, SK;

(54) Kombinovaný organominerálny prípravok**6 (51) A 47C 1/02, 1/036****(11) 1772**

(21) 342-97

(22) 04.09.97

(31) GM 517/96

(32) 04.09.96

(33) AT

(47) 19.12.97

(73) Hodry Metallwarenfabrik R. Hoppe Ges. m. b. H. & Co. KG, Wien, AT;

(54) Čalúnený nábytok**6 (51) D 02G 3/02, 3/04****(11) 1771**

(21) 340-97

(22) 28.08.97

(47) 19.12.97

(73) Lykotex, a. s., Revúca, SK;

(54) Bakteriostatická priadza s podielom lykových vláken**6 (51) A 61K 31/415, 31/41, C 07D 491/052, 498/04, 513/04****(11) 1766**

-
- 6 (51) E 01B 1/00
(11) 1784
(21) 137-97
(22) 10.04.97
(47) 22.12.97
(73) Ekologický a hydrogeologický servis, s. r. o., Trenčín, SK;
(54) Kamenivo do konštrukcie koľajového lôžka železničných tratí a staníc
-
- 6 (51) E 01B 1/00
(11) 1785
(21) 138-97
(22) 10.04.97
(47) 22.12.97
(73) Ekologický a hydrogeologický servis, s. r. o., Trenčín, SK;
(54) Kamenivo do konštrukcie koľajového lôžka železničných tratí a staníc
-
- 6 (51) E 01B 1/00
(11) 1786
(21) 139-97
(22) 10.04.97
(47) 22.12.97
(73) Ekologický a hydrogeologický servis, s. r. o., Trenčín, SK;
(54) Materiál do podkladných vrstiev podvalového podložia železničných tratí a staníc
-
- 6 (51) E 04H 6/28
(11) 1765
(21) 141-97
(22) 11.04.97
(47) 17.12.97
(73) Smihula Jan, Dipl. Ing., Kottlingbrunn, AT;
(54) Zariadenie na parkovanie a/alebo garážovanie osobných áut
-
- 6 (51) E 04H 12/00, H 02B 1/50
(11) 1773
(21) 350-97
(22) 16.09.97
(47) 19.12.97
(73) Machů Aleš, akad. soch., Újezd u Valašských Klobouk, CZ;
(54) Nosný stĺp
-
- 6 (51) E 05B 9/04
(11) 1764
(21) 308-97
(22) 07.08.97
(47) 16.12.97
(73) Fertál Ján-MANAZ, Bratislava, SK;
(54) Bezpečnostný zámok
-
- 6 (51) E 06B 11/02, E 05D 7/06
(11) 1780
(21) 89-97
-
- (22) 06.03.97
(47) 22.12.97
(73) NECHAJ - Stavebné stolárstvo, Hubová, SK;
(54) Výklopné ramenné zariadenie výklopnej brány
-
- 6 (51) F 22B 7/00, 9/10, 11/04
(11) 1769
(21) 74-97
(22) 19.02.97
(47) 19.12.97
(73) ČKD DUKLA, Veľký Šariš, SK;
(54) Žiarorúrkový kotol s vratným plameňom
-
- 6 (51) F 24D 3/12
(11) 1774
(21) 359-97
(22) 29.09.97
(47) 19.12.97
(73) Kovács Silvester, Ing., Kajaľ, SK;
(54) Plastová rúrková príchytka
-
- 6 (51) F 24D 3/12
(11) 1775
(21) 360-97
(22) 29.09.97
(47) 19.12.97
(73) Kovács Silvester, Ing., Kajaľ, SK;
(54) Rozdeľovač a zberač vykurovacej vody na podlahové kúrenie
-
- 6 (51) F 24F 13/10
(11) 1783
(21) 400-97
(22) 28.10.97
(31) PUV 7010-97
(32) 31.07.97
(33) CZ
(47) 22.12.97
(73) Mandík Vlastimil, Hostomice pod Brdy, CZ;
(54) Delená protipožiarna klapka
-
- 6 (51) F 25D 17/04
(11) 1779
(21) 176-96
(22) 30.05.95
(47) 22.12.97
(73) Applied Precision, spol. s r. o., Bratislava, SK;
(54) Tepelnoizolačný box
-
- 6 (51) G 01F 1/56, 1/115
(11) 1776
(21) 362-97
(22) 02.10.97
(47) 19.12.97
(73) Vozárik Marián, Ing., Myjava, SK; Trúsik Miroslav, Ing., Stará Turá, SK;
(54) Turbínový prietokomer s vonkajším snímacím členom
-

6 (51) G 01R 19/155

- (11) 1777
(21) 363-97
(22) 03.10.97
(31) PUV 6386-97
(32) 07.03.97
(33) CZ
(47) 19.12.97
(73) Energostrojirny Pardubice, a. s., Pardubice, CZ;
(54) **Zapojenie obvodu skúšačky vysokého napätia**
-

6 (51) G 07D 1/08

- (11) 1781
(21) 339-97
(22) 28.08.97
(47) 22.12.97
(73) Buzin Shmuel, Nitra, SK;
(54) **Prístroj na výdaj mincí**
-

6 (51) G 09F 15/00, 13/00

- (11) 1778
(21) 401-97
(22) 29.10.97
(47) 19.12.97
(73) ISPA, spol. s r. o., Bratislava, SK;
(54) **Veľkoplôšné reklamné zariadenie**
-

6 (51) H 04M 1/00

- (11) 1770
(21) 207-97
(22) 16.06.97
(47) 19.12.97
(73) Vaškovič Ján, Ing., Poprad, SK; Sándor Andrej, Ing., Bratislava, SK;
(54) **Tienič patogénnych účinkov mobilných telekomunikačných prístrojov**
-

ČASŤ

PRÍEMYSELNÉ VZORY

Číselné kódy na označovanie bibliografických údajov

(11)	Číslo zápisu	(33)	Krajina priority
(21)	Číslo prihlášky	(45)	Dátum zápisu priemyselného vzoru
(22)	Dátum podania prihlášky	(51)	Triedenie priemyselných vzorov
(23)	Výstavná priorita	(54)	Názov
(31)	Číslo prioritnej prihlášky	(72)	Meno pôvodcu
(32)	Dátum prioritnej prihlášky	(73)	Meno (názov) majiteľa

**Kódy na označovanie záhlavia oznámení publikovaných vo Vestníku
(Štandard WIPO ST 17)**

FG4Q	zápisy priemyselných vzorov do registra	MK4Q	zánik priemyselného vzoru uplynutím doby platnosti
LD4Q	čiastočný výmaz priemyselného vzoru	ND4Q	predĺženie platnosti priemyselného vzoru
MC4Q	výmaz priemyselného vzoru	PD4Q	prevod práv a ostatné zmeny majiteľov priemyselného vzoru
MH4Q	zánik priemyselného vzoru vzdaním sa nárokov		

Opravy. Zmeny. Rôzne.**Opravy v udelených ochranných dokumentoch**

TA4Q	meno pôvodcov
TB4Q	oprava mien
TC4Q	zmena mien
TD4Q	oprava adries
TE4Q	zmena adries
TF4Q	oprava dát
TG4Q	oprava chýb v triedení
TH4Q	oprava alebo zmena všeobecne
TK4Q	tlačové chyby v úradných vestníkoch

TG4Q

Zapísané priemyselné vzory

25402	25409	25416	25423
25403	25410	25417	25424
25404	25411	25418	25425
25405	25412	25419	25426
25406	25413	25420	25427
25407	25414	25421	
25408	25415	25422	

- (11) 25402
 (21) 26-97
 (22) 30.01.1997
 (47) 11.12.1997
 (31) M 96 06 468.4
 (32) 31.07.1996
 (33) DE
 (54) Slniečnik alebo dáždnik s oblúkovým teleskopickým stojanom a nastavovacím kĺbom
 (51) 03/03.00
 počet vonkajších úprav: 1
 (73) Sun-Garden Freizeit- und Gartenmöbel - Vertriebs-GmbH, Emsdettener Strasse 233, D-48485 Neuenkirchen, DE;
 (72) Bolle Bernfried, Am Wehr 41, DE-48465 Schüttorf-Samern, DE;

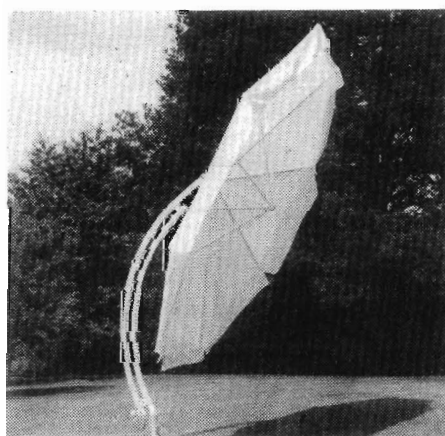
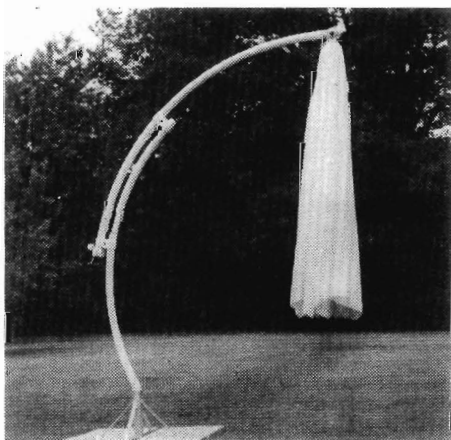
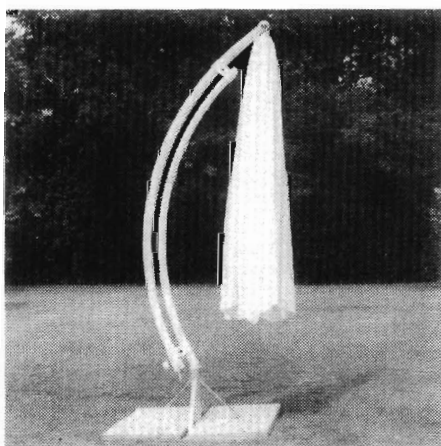
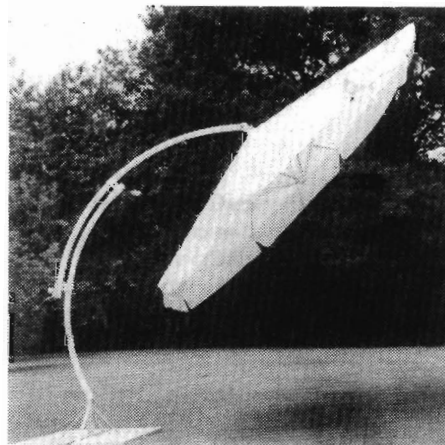

25402

- (11) **25403**
 (21) 52-97
 (22) 24.02.1997
 (47) 11.12.1997
 (54) **Elektrický trojkolesový vozík**
 (51) 12/11.03
 počet vonkajších úprav: 1
 (73) Katedra designu, Strojnícka fakulta, Technická univerzita, Grešákova 6, 041 87 Košice, SK;
 MEZ, a.s., Michalovce, Továrnská 2, 071 01 Michalovce, SK;
 (72) Tomaščík Jaroslav, Mgr., Klimkovičova 26, 040 11 Košice, SK;

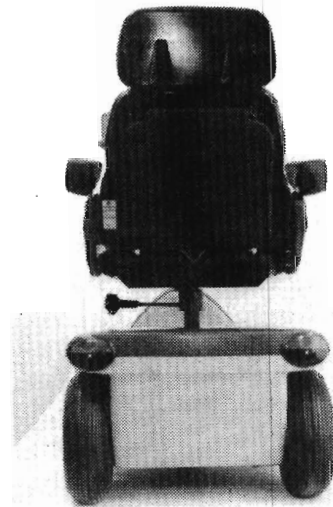

25403

- (11) **25404**
 (21) 95-97
 (22) 16.04.1997
 (47) 11.12.1997
 (54) **Stolový súbor pod PC**
 (51) 06/03.06
 počet vonkajších úprav: 3
 (73) Blašková Klaudia, Lipová 1/10, 052 01 Spišská Nová Ves, SK;
 (72) Blašková Klaudia, Lipová 1/10, 052 01 Spišská Nová Ves, SK;

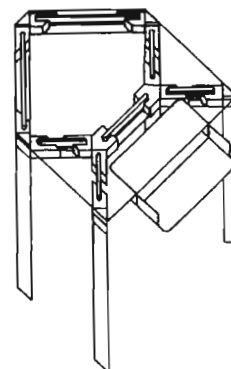

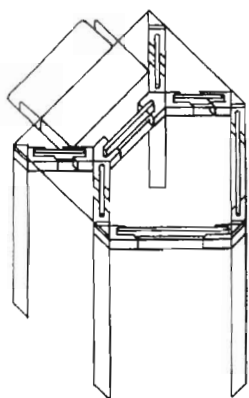

25404 variant 1

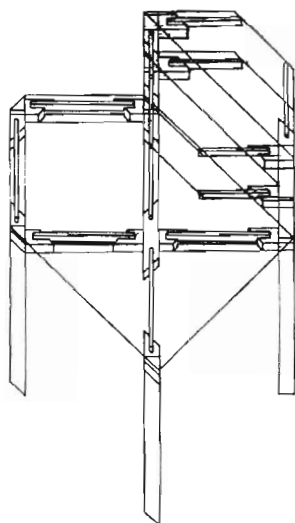

25404 variant 2

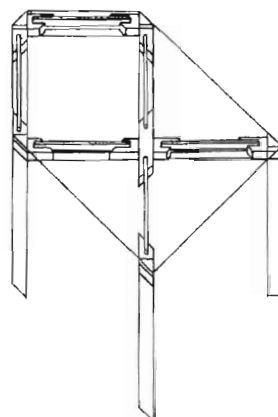
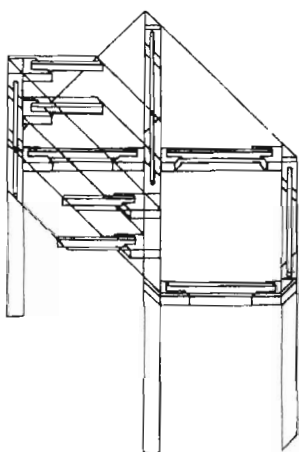

25404 variant 3

-
- (11) **25405**
 - (21) 96-97
 - (22) 17.04.1997
 - (47) 11.12.1997
 - (31) 29939-97
 - (32) 26.02.1997
 - (33) CZ
 - (54) **Nápojový súbor**
 - (51) 07/01.03
počet vonkajších úprav: 5
 - (73) ABC, spol. s r. o., Orebitská 4, 130 00 Praha 3.
CZ;
 - (72) Axelle de Buffévent, 26 Avenue d'Iéna, Paríž 16,
FR;

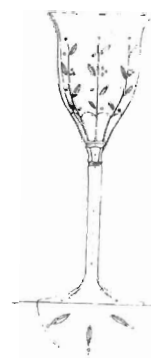

25405 variant 1



25405 variant 2



25405 variant 3

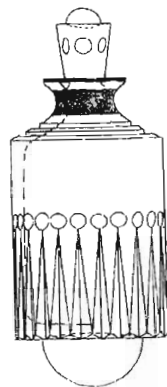

25405 variant 4

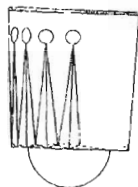

25405 variant 5

- (11) **25406**
 (21) 103-97
 (22) 21.04.1997
 (47) 11.12.1997
 (54) **Rukoväť ručného nástroja**

- (51) 08/05.09
 počet vonkajších úprav: 1
 (73) NAREX BYSTRICE, s. r. o., 257 51 Bystřice u Benešova, CZ;
 (72) Burian Ivan, Na Chmelnici 452, 256 01 Benešov u Prahy, CZ; Korešová Marie, Družstevní 470, 257 51 Bystřice u Benešova, CZ; Kristen Miloš, Ing., Družstevní 470, 257 51 Bystřice u Benešova, CZ;

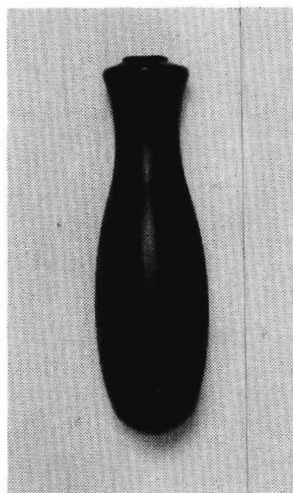

25406

- (11) **25407**
 (21) 152-94
 (22) 17.06.1994
 (47) 16.12.1997
 (54) **Cestné smerové stípiky**
 (51) 25/99.06
 počet vonkajších úprav: 2
 (73) Plastika, výrobné družstvo, Kaplanova 2830, 767 11 Kroměříž, CZ;
 (72) Kundera Miroslav, Spáličova 3372, 767 11 Kroměříž, CZ; Zbranek Stanislav, Ing., Ovocná 383, 769 01 Holešov, CZ; Brada Pavel, Ing., Komenského 222, 768 24 Hulín, CZ;

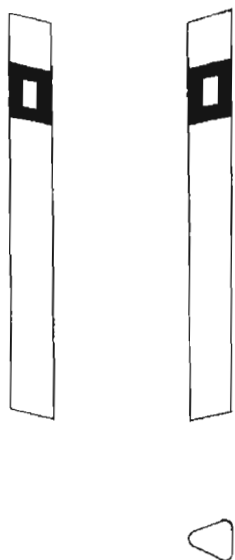

25407 variant 1

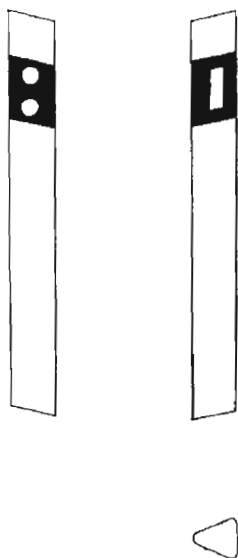

25407 variant 2

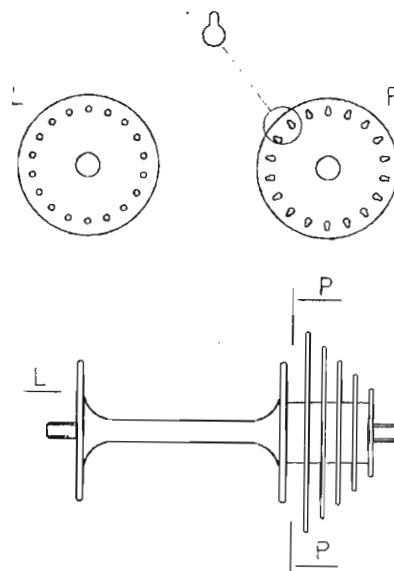

25408

- (11) **25409**
 (21) 53-97
 (22) 24.02.1997
 (47) 16.12.1997
 (54) **Vykurovacie teleso s horákom**
 (51) 23/03.09
 počet vonkajších úprav: 2
 (73) Horváth Imrich, Zimná 30, 044 14 Čaňa, SK;
 (72) Horváth Imrich, Zimná 30, 044 14 Čaňa, SK;

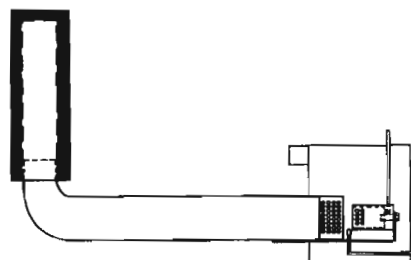

25409 variant 1

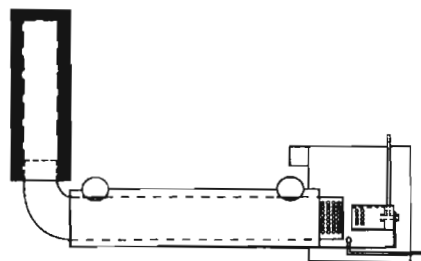

25409 variant 2

- (11) **25408**
 (21) 44-97
 (22) 14.02.1997
 (47) 16.12.1997
 (54) **Náboj zadného kola so zväčšenými otvormi na špice**
 (51) 12/11.04
 počet vonkajších úprav: 1
 (73) Grofčík Gelmar, Ing., Dulová Ves 149, 082 52 Kokošovce, SK;
 (72) Grofčík Gelmar, Ing., Dulová Ves 149, 082 52 Kokošovce, SK;

- (11) **25410**
 (21) 105-97
 (22) 21.04.1997
 (47) 16.12.1997
 (54) **Obranné prostriedky**

- (51) 22/02.00
počet vonkajších úprav: 3
(73) AFG EXPORT - IMPORT, spol. s r. o., Námestie
J. Herdu 2, 917 00 Trnava, SK;
(72) Gajdoš František, JUDr., Átriová 19, 917 00 Tr-
nava, SK;



25410 variant 1



25410 variant 2

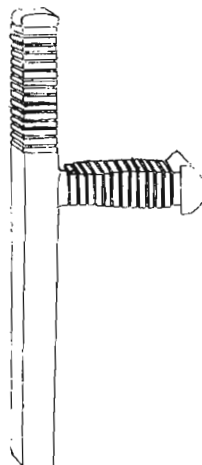

25410 variant 3

- (11) **25411**
(21) 114-97
(22) 29.04.1997
(47) 16.12.1997
(54) **Zachytávač a zbierač psieho trusu**
(51) 30/99.00
počet vonkajších úprav: 2
(73) Illés Ladislav, Ing., Humenská 10/A, 040 11 Ko-
šice, SK;
(72) Illés Ladislav, Ing., Humenská 10/A, 040 11 Ko-
šice, SK;

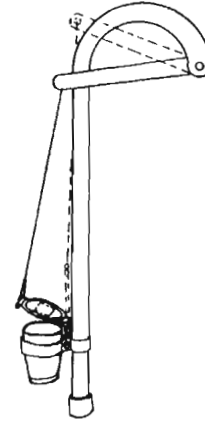

25411 variant 1

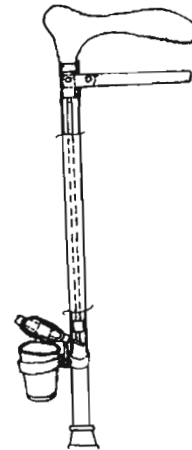

25411 variant 2

- (11) **25412**
(21) 115-97
(22) 30.04.1997
(47) 16.12.1997
(31) PVz 29775-96
(32) 11.12.1996
(33) CZ
(54) **Profilová lišta**
(51) 25/01.08
počet vonkajších úprav: 2
(73) Machů Aleš, Újezd u Valašských Klobouk 194,
763 25 Újezd u Valašských Klobouk, CZ;
(72) Machů Aleš, Újezd u Valašských Klobouk 194,
763 25 Újezd u Valašských Klobouk, CZ;

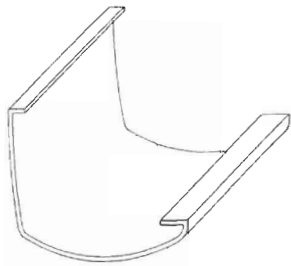

25412 variant 1

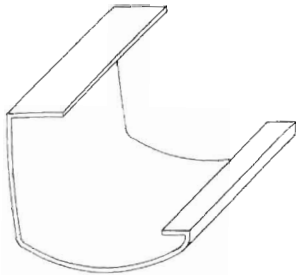

25412 variant 2

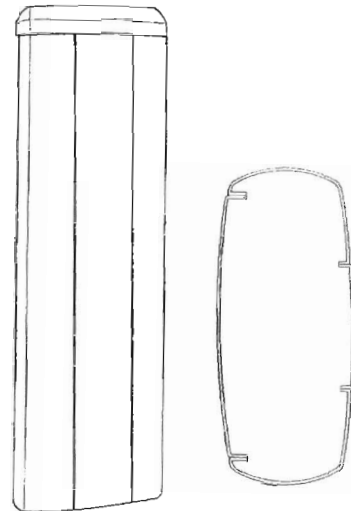

25413 variant 1

-
- (11) **25413**
 (21) 116-97
 (22) 30.04.1997
 (47) 17.12.1997
 (31) PVz 29791-96
 (32) 18.12.1996
 (33) CZ
 (54) **Rozvodný stĺp**
 (51) 13/03.02
 počet vonkajších úprav: 3
 (73) Machů Aleš, Újezd u Valašských Klobouk 194,
 763 25 Újezd u Valašských Klobouk, CZ;
 (72) Machů Aleš, Újezd u Valašských Klobouk 194,
 763 25 Újezd u Valašských Klobouk, CZ;

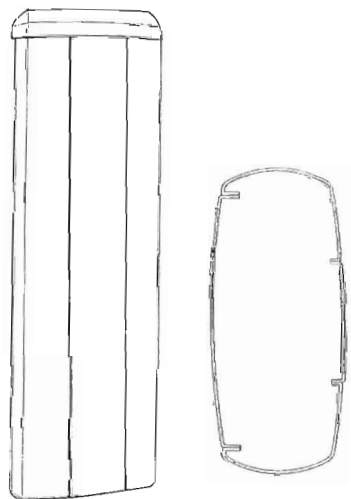
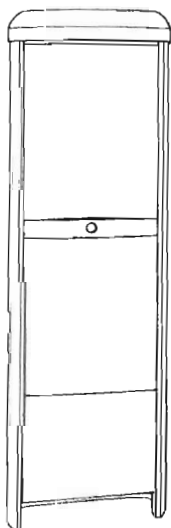
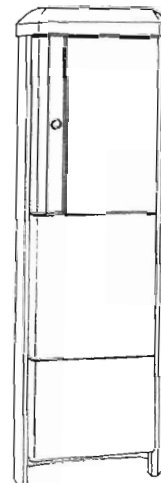

25413 variant 2

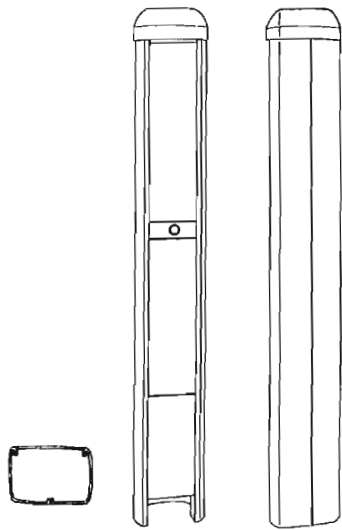

25413 variant 3

- (11) **25414**
 (21) 117-97
 (22) 30.04.1997
 (47) 17.12.1997
 (31) PVz 29790-96
 (32) 18.12.1996
 (33) CZ
 (54) **Profilová lišta**
 (51) 25/01.08
 počet vonkajších úprav: 2
 (73) Machů Aleš, Újezd u Valašských Klobouk 194,
 763 25 Újezd u Valašských Klobouk, CZ;
 (72) Machů Aleš, Újezd u Valašských Klobouk 194,
 763 25 Újezd u Valašských Klobouk, CZ;



25414 variant 1



25414 variant 2

- (11) **25415**
 (21) 118-97
 (22) 30.04.1997
 (47) 17.12.1997
 (31) PVz 29789-96
 (32) 18.12.1996

- (33) CZ
 (54) **Rozvodná skriňa**
 (51) 13/03.02
 počet vonkajších úprav: 1
 (73) Machů Aleš, Újezd u Valašských Klobouk 194,
 763 25 Újezd u Valašských Klobouk, CZ;
 (72) Machů Aleš, Újezd u Valašských Klobouk 194,
 763 25 Újezd u Valašských Klobouk, CZ;

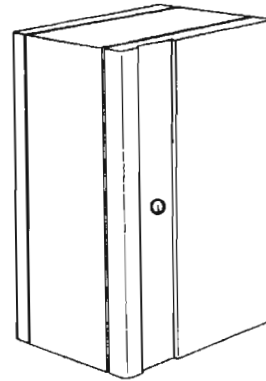

25415

- (11) **25416**
 (21) 119-97
 (22) 30.04.1997
 (47) 17.12.1997
 (54) **Držiak odkvapových žľabov**
 (51) 23/01.07
 počet vonkajších úprav: 2
 (73) BezVa, spol. s r. o., 561 24 Třebovice, CZ;
 (72) Bezdiček Pavel, Třebovice, CZ;



25415 variant 1



25415 variant 2

- (11) **25417**
 (21) 120-97
 (22) 02.05.1997
 (47) 17.12.1997
 (31) DM 003508
 (32) 08.11.1996
 (33) WO

- (54) **Zubná kefka**
 (51) 04/99.00
 počet vonkajších úprav: 1
 (73) UNILEVER NV, Weena 455, 3013 AL Rotterdam, NL;
 (72) Barre Bertrand Dominique Joseph, 185, Allee des Cypres, 69760 Limonest, FR; Lepage Francis, 5, Chemin de Montpellas, 69009 Lyon, FR;

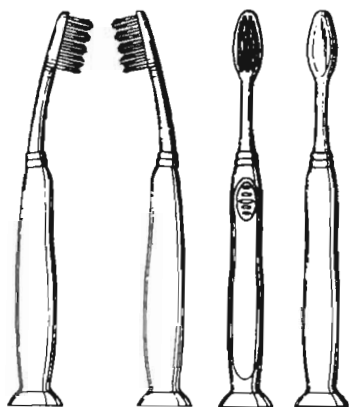

25417

- (11) **25418**
 (21) 149-97
 (22) 04.06.1997
 (47) 17.12.1997
 (54) **Rámová konštrukcia kabíny lokomotívy**
 (51) 12/03.04
 počet vonkajších úprav: 1
 (73) Martinská mechatronická, a. s., Thurzova 16, 036 01 Martin, SK;
 (72) Ceti Marián, Ing., CSc., Mudroňova 19, 036 01 Martin, SK; Pavlásek Pavel, doc.Ing., CSc., Za potokom 5, 010 01 Žilina, SK; Záhoranský Jozef, Ing., Mazúrova 8-36, 036 01 Martin, SK; Kováčik Stanislav, Ing., Sucháčkova 16/26, 036 01 Martin, SK; Štrbka Peter, Ing., Dobšinského 1598/16, 010 01 Žilina, SK; Kakus Slavomír, Ing., Makovického 57, 034 01 Ružomberok, SK;

Bednár Miloslav, Zvolenská 27/59, 036 01 Martin, SK;

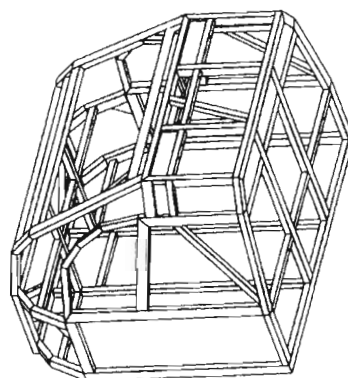
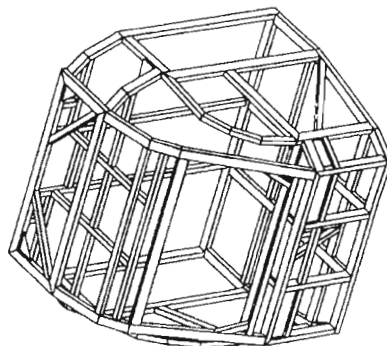

25418

- (11) **25419**
 (21) 151-97
 (22) 05.06.1997
 (47) 18.12.1997
 (31) M9610611.5
 (32) 09.12.1996
 (33) DE
 (54) **Pripojovacia, odpojovacia a prepojovacia lišta**
 (51) 13/03.07
 počet vonkajších úprav: 1
 (73) KRONE Aktiengesellschaft, Beeskowdamm 3-11, 14167 Berlin, DE;
 (72) Gerke Dieter, Allmendeweg 107, 13509 Berlin, DE; Bülow Harald, Büsingstrasse 11, 12161 Berlin, DE; Müller Manfred, Treskowstrasse 61, 13156 Berlin, DE;

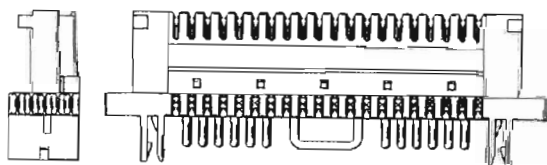

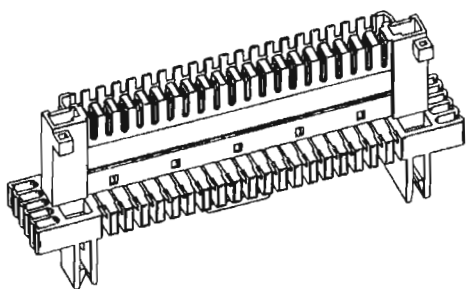
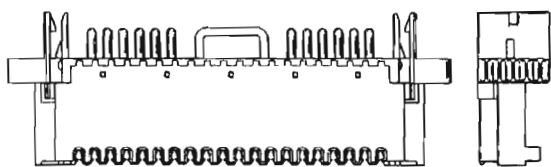

25419

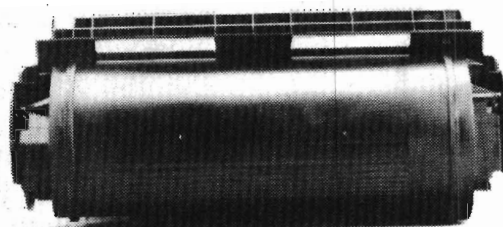
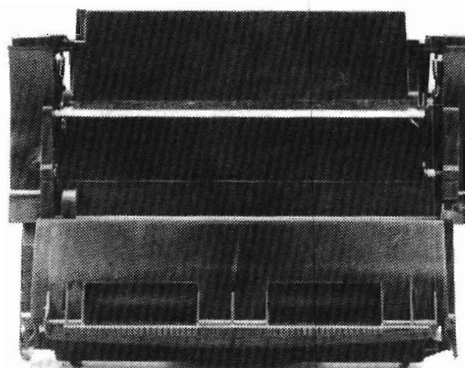

- (11) **25420**
 (21) 168-97
 (22) 16.06.1997
 (47) 18.12.1997
 (31) 29/066 775
 (32) 20.12.1996
 (33) US
 (54) **Tónovací zásobník do laserových tlačiarní**
 (51) 14/02.02
 počet vonkajších úprav: 1
 (73) LEXMARK INTERNATIONAL, INC., 740 New Circle Road, N.W., Lexington, Kentucky 40511-1876, US;
 (72) Burdick Robert Leonard, 3440 Vince Road, Nicholasville, Kentucky 40356, US; Coffey Johnnie A., 1000 McClure Road, Winchester, Kentucky 40391, US; Curry Steven Alan, 197 Bent Tree Court, Nicholasville, Kentucky 40356, US; Gassett John Wayne, 325 Fox Harbour Drive, Lexington, Kentucky 40517, US; Horrall Paul Douglas, 1551 Beacon Hill Road, Lexington, Kentucky 40504, US; Newman Benjamin Keith, 104 Goodrich Avenue, Lexington, Kentucky 40503, US; Ramsdell Richard Alden, 220 Pepper Drive, Lexington, Kentucky 40511, US; Streaun Robert Flynt, 3751 Appian Way 184, Lexington, Kentucky 40517, US; Ward II Earl Dawson, 777 River Hill Drive, Richmond, Kentucky 40475, US; Freeman William Dudley, 725 Greenwood Drive, Harrodsburg, Kentucky 40330, US;

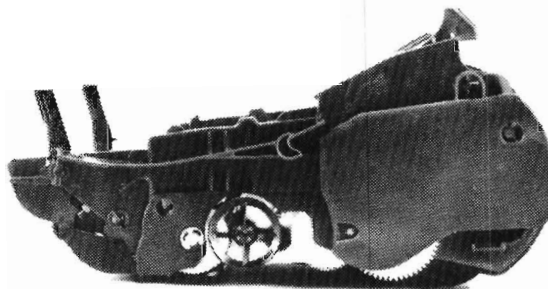
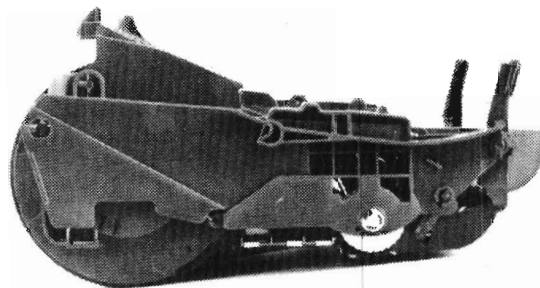

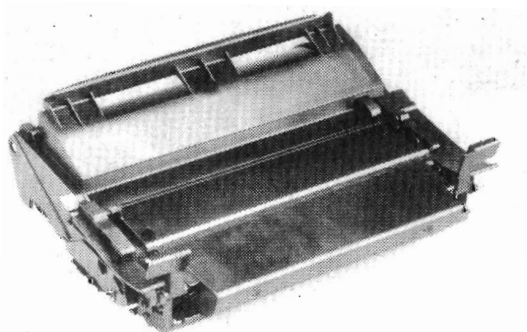
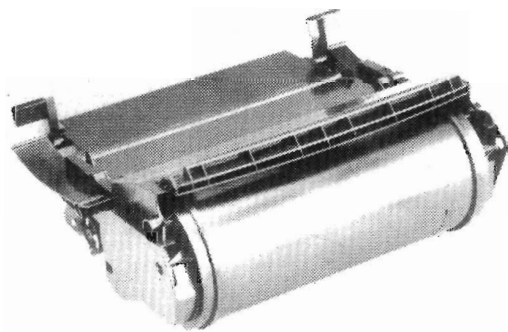
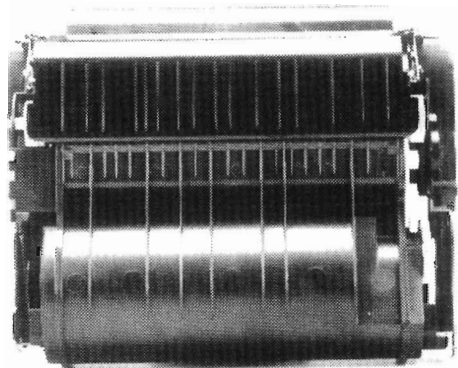
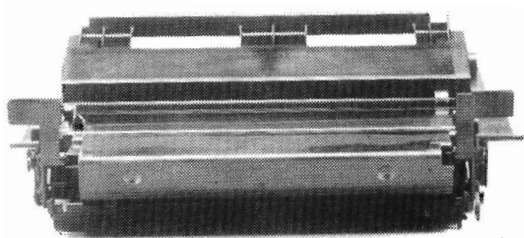

25420

- (11) **25421**
 (21) 156-97
 (22) 06.06.1997
 (47) 18.12.1997
 (31) 2061614
 (32) 09.12.1996
 (33) GB
 (54) **Uzáver obalu**
 (51) 09/07.00
 počet vonkajších úprav: 1
 (73) Cadbury Schweppes plc, 25 Berkeley Square,
 London W1X 6HT, GB;
 (72) Webb Ian Alexander, 91 Hammersmith Grove,
 Hammersmith, London W6 0NC, GB;

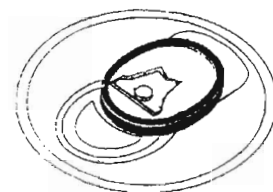
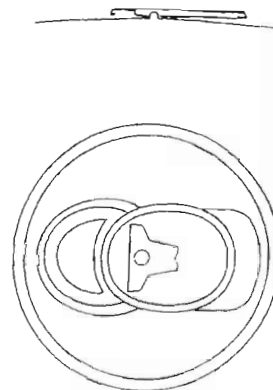

25421

- (11) **25422**
 (21) 163-97
 (22) 11.06.1997
 (47) 18.12.1997
 (54) **Didakticko-herná karta**
 (51) 21/01.03
 počet vonkajších úprav: 20
 (73) Ragan Ján - RAGAN COOK, Kocel'ova 15,
 821 08 Bratislava, SK;
 (72) Ragan Ján, M. Sch. Trnavského 20, 841 01 Brati-
 slava, SK;

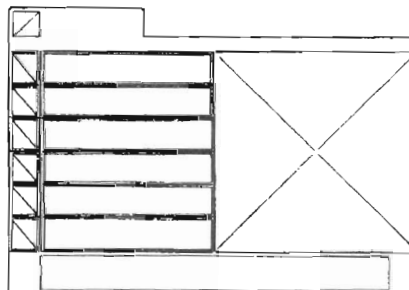

25422 variant 1

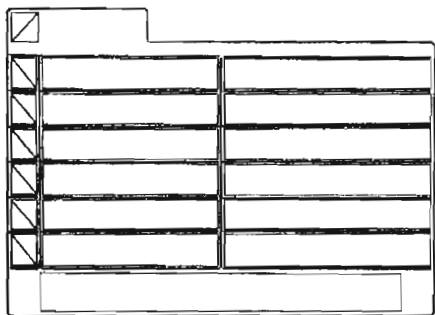

25422 variant 2

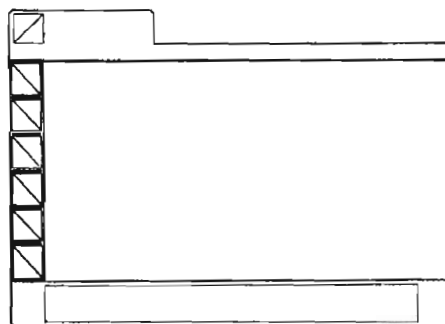

25422 variant 6

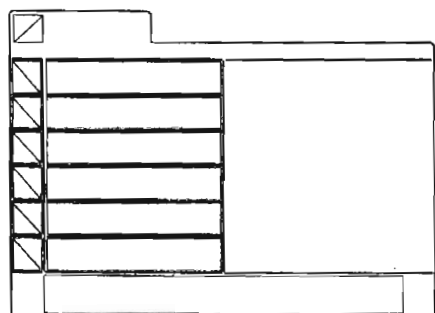

25422 variant 3

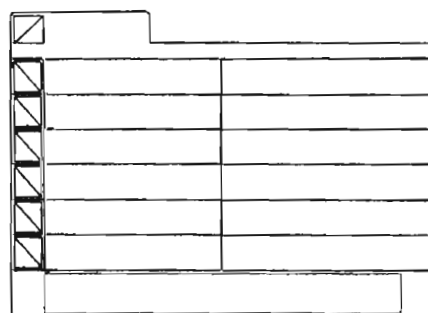

25422 variant 7

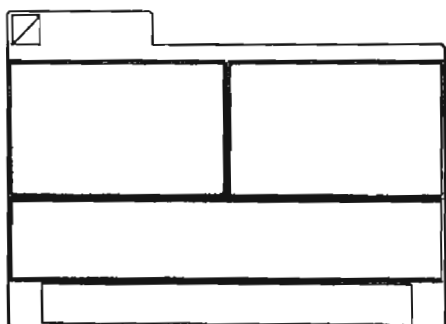

25422 variant 4

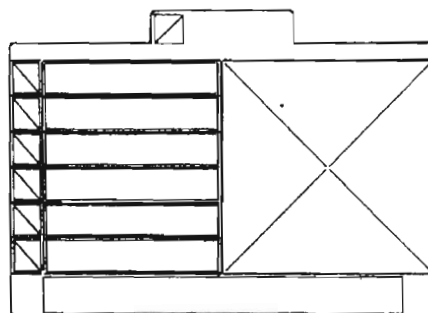

25422 variant 8

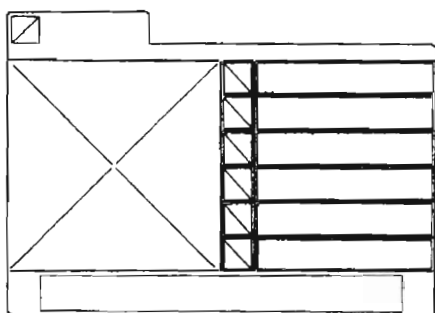

25422 variant 5

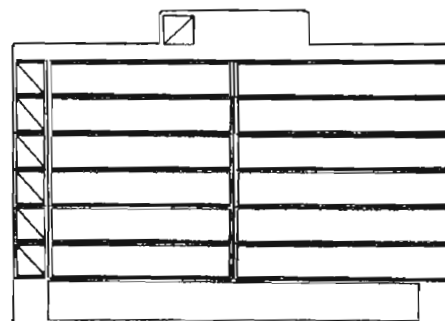

25422 variant 9

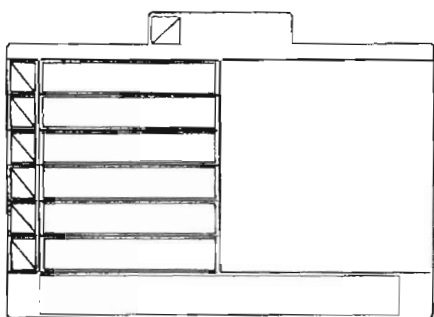

25422 variant 10

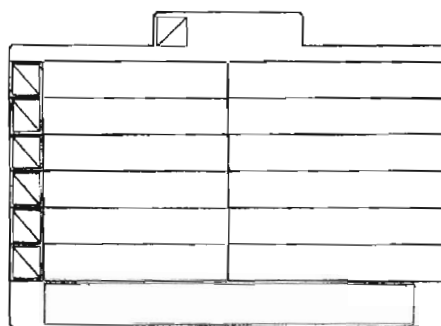

25422 variant 14

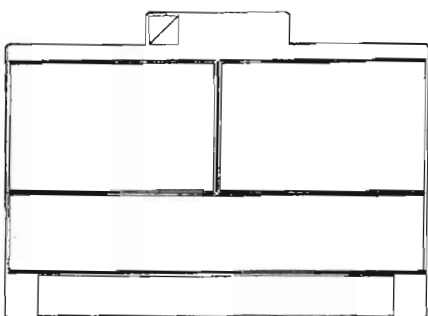

25422 variant 11

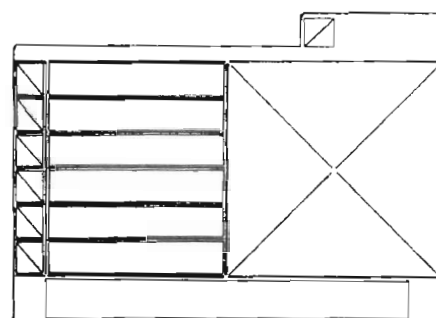

25422 variant 15

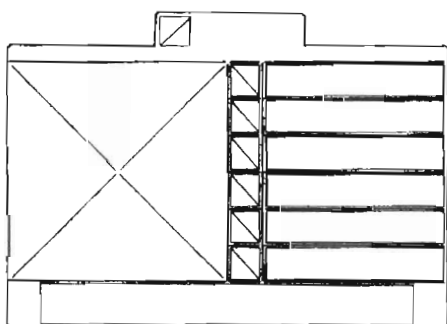

25422 variant 12

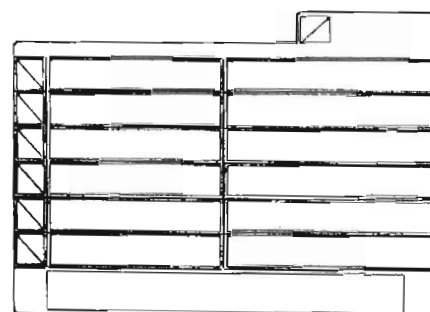

25422 variant 16

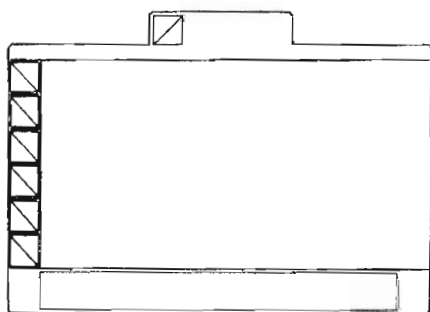

25422 variant 13

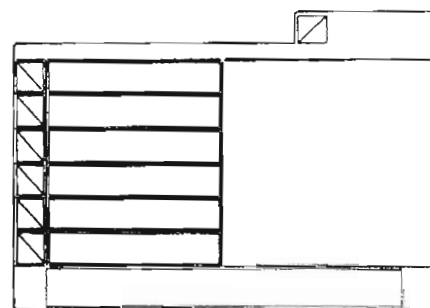

25422 variant 17

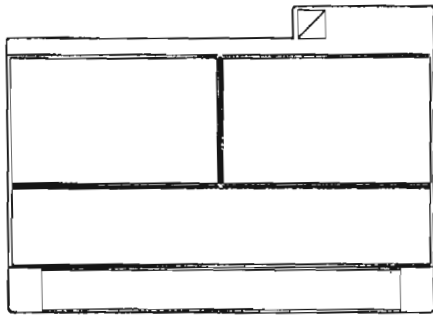

25422 variant 18

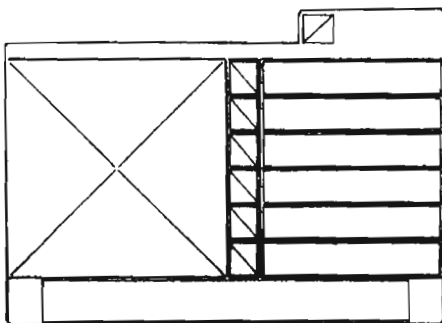

25422 variant 19

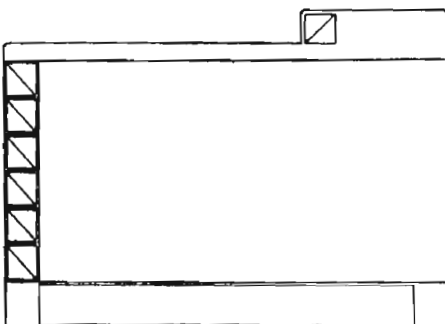

25422 variant 20

Ing., Makovického 57, 034 01 Ružomberok, SK;
Bednár Miloslav, Zvolenská 27/59, 036 01 Martin, SK;

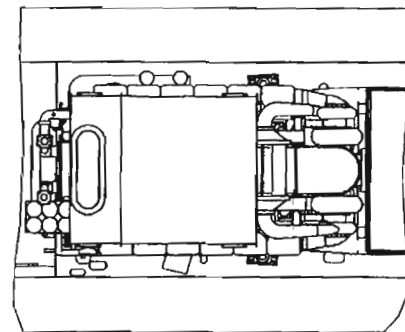
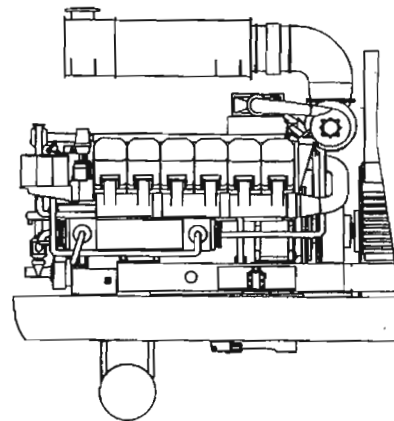

25423

- (11) **25424**
 (21) 177-97
 (22) 27.06.1997
 (47) 18.12.1997
 (54) **Uzatvárateľ'ná nádoba na kvapaliny**
 (51) 09/01.01
 počet vonkajších úprav: 1
 (73) Panachem, s. r. o., Baštová 42, 945 01 Komárno, SK;
 (72) Paál Jozef, R. Seressa 1488/2, 945 00 Komárno, SK; Nagy Zsolt, Baštová 2307/42, 945 01 Komárno, SK;

- (11) **25423**
 (21) 169-97
 (22) 19.06.1997
 (47) 18.12.1997
 (54) **Zostava hlavného agregátu**
 (51) 12/03.04
 počet vonkajších úprav: 1
 (73) Martinská mechatronická, a. s., Thurzova 16, 036 01 Martin, SK;
 (72) Cetl Marián, Ing., CSc., Mudroňova 19, 036 01 Martin, SK; Pavlásek Pavel, doc. Ing., CSc., Za potokom 5, 010 01 Žilina, SK; Záhoranský Jozef, Ing., Mazúrova 8-36, 036 01 Martin, SK; Kováčik Stanislav, Ing., Sucháčkova 16/26, 036 01 Martin, SK; Štrbka Peter, Ing., Dobšinského 1598/16, 010 01 Žilina, SK; Kakus Slavomír,



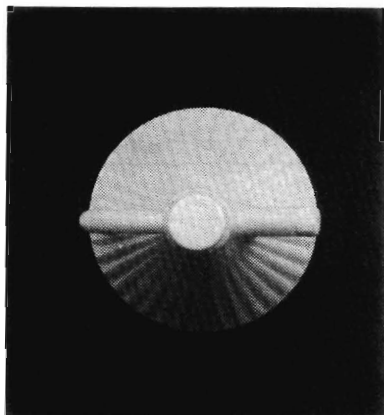
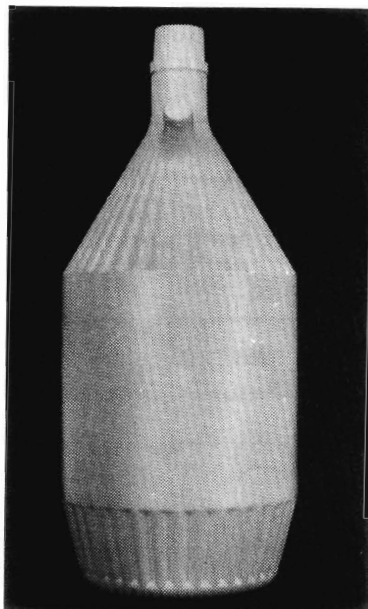

25424

- (11) **25425**
 (21) 193-97
 (22) 17.07.1997
 (47) 18.12.1997
 (31) 109/97
 (32) 17.01.1997
 (33) AU
 (54) **Telefónny prístroj**
 (51) 14/03.01
 počet vonkajších úprav: 1
 (73) TELSTRA CORPORATION LIMITED, 242 Exhibition Street, Melbourne, Victoria 3000, AU;
 (72) HUNTER Murray David Kirby, 41 Goodsir Street, Rozelle, New South Wales 2039, AU;

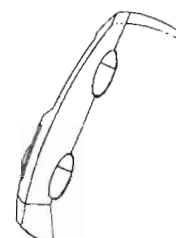
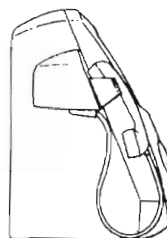
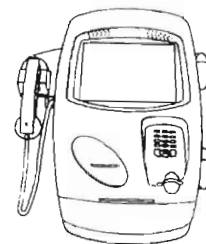
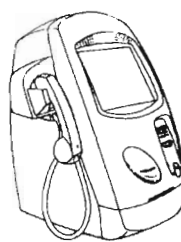

25425

- (11) **25426**
 (21) 102-97
 (22) 21.04.1997
 (47) 19.12.1997
 (54) **Taktická vesta**
 (51) 02/02.04
 počet vonkajších úprav: 1
 (73) VEP, spol. s r. o., Záhradná 15, 972 01 Bojnice, SK;
 (72) Slobodník Ján, Björnsona 5/9, 971 01 Prievidza, SK;

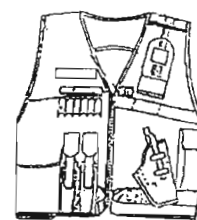
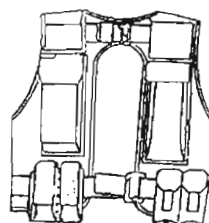

25426

- (11) **25427**
 (21) 178-97
 (22) 27.06.1997
 (47) 19.12.1997
 (54) **Osviežovač vzduchu**
 (51) 23/04.07
 počet vonkajších úprav: 2
 (73) Jees, s. r. o., Uruguayská 12, 120 00 Praha 2, CZ;
 (72) Schejbal Jiří, RNDr., Uruguayská 12, 120 00 Praha 2, CZ;



25426 variant 1



25426 variant 2

ND4Q**Predĺženie platnosti priemyselných vzorov**

Podľa § 54 ods. 2 zákona č. 527/1990 Zb. v znení neskorších zákonov bola predĺžená platnosť zápisu týchto priemyselných vzorov:

Číslo zápisu	Číslo prihlášky	Dátum prihlásenia	Názov	Dátum účinnosti:
24044	26163/92	01.12.1992	Plastové blatníky na bicykel	01.12.2002
24056	25746/92	14.07.1992	Polička	14.07.2002
24095	26185/92	07.12.1992	Vyhľadávač osôb	07.12.2002
24212	26217/92	17.12.1992	Toastový plátkový chlieb	17.12.2002
24254	201/93	02.08.1993	Obilný mlynček	02.08.2003
24320	26258/92	28.12.1992	Autorohož s reklamným emblémom	28.12.2002
24447	26270/92	30.12.1992	Pojazdný hasiaci prístroj	30.12.2002
24913	26157/92	27.11.1992	Rukoväť zubnej kefky	27.11.2002

ČASŤ

OCHRANNÉ ZNÁMKY

Číselné kódy na označovanie bibliografických údajov ochranných známok

(111)	číslo zápisu	(511)	údaj o triede alebo triedach podľa medzinárodného triedenia výrobkov a služieb (Nicejská klasifikácia)
(151)	dátum zápisu	(540)	reprodukcia známky
(180)	dátum, dokedy môžu mať známkové práva účinok	(554)	trojrozmerná známka
(210)	číslo prihlášky	(591)	údaje o uplatňovaných farbách
(220)	dátum podania prihlášky	(730)	meno(-á) a adresa(-y) majiteľa(-ov) známky a údaje o jeho (ich) priemyselnej alebo obchodnej činnosti
(310)	číslo prioritnej prihlášky	(800)	údaje o medzinárodnom zápise
(320)	dátum prioritnej prihlášky		
(330)	krajina priority		
(510)	zoznam výrobkov a/alebo služieb		

Zverejnené prihlášky ochranných známok

66827	2232-93	2313-94	251-95
67787	2245-93	2320-94	264-95
68596	2290-93	2325-94	265-95
68598	2291-93	2330-94	268-95
70745	2297-93	2331-94	269-95
73134	2298-93	2350-94	275-95
73146	2299-93	2386-94	277-95
73162	2356-93	2393-94	278-95
73181	23-94	2394-94	287-95
73855	26-94	2414-94	288-95
74146	111-94	2519-94	289-95
74391	274-94	2591-94	290-95
96-93	386-94	2639-94	305-95
7-93	440-94	2641-94	306-95
227-93	441-94	2644-94	307-95
989-93	483-94	2663-94	308-95
1153-93	554-94	2666-94	309-95
1154-93	579-94	2667-94	310-95
1155-93	596-94	2685-94	311-95
1156-93	600-94	2725-94	312-95
1157-93	603-94	2763-94	313-95
1165-93	604-94	2788-94	319-95
1167-93	616-94	2805-94	322-95
1170-93	617-94	2911-94	323-95
1172-93	619-94	2974-94	324-95
1173-93	628-94	2975-94	325-95
1174-93	663-94	2983-94	327-95
1175-93	677-94	2984-94	329-95
1179-93	691-94	2996-94	332-95
1180-93	880-94	3024-94	333-95
1181-93	910-94	3115-94	334-95
1182-93	912-94	3124-94	335-95
1184-93	924-94	3142-94	336-95
1192-93	943-94	3143-94	344-95
1196-93	954-94	3144-94	345-95
1197-93	980-94	4-95	346-95
1199-93	1083-94	6-95	347-95
1282-93	1087-94	8-95	348-95
1305-93	1088-94	9-95	349-95
1306-93	1090-94	10-95	350-95
1309-93	1091-94	11-95	358-95
1409-93	1119-94	12-95	373-95
1410-93	1122-94	15-95	374-95
1411-93	1127-94	31-95	375-95
1412-93	1128-94	47-95	408-95
1413-93	1273-94	49-95	414-95
1420-93	1287-94	208-95	417-95
1479-93	1302-94	209-95	423-95
1484-93	1320-94	213-95	608-95
1727-93	1408-94	214-95	609-95
1731-93	1443-94	215-95	610-95
2137-93	1530-94	216-95	611-95
2138-93	1771-94	217-95	652-95
2139-93	1805-94	218-95	654-95
2140-93	1844-94	220-95	656-95
2141-93	1929-94	221-95	657-95
2143-93	1952-94	224-95	658-95
2146-93	1954-94	225-95	659-95
2147-93	1957-94	226-95	663-95
2162-93	1994-94	228-95	665-95
2166-93	2049-94	229-95	666-95
2179-93	2165-94	231-95	668-95
2191-93	2166-94	239-95	670-95

671-95	906-95	1263-95	1531-95
672-95	909-95	1264-95	1532-95
673-95	913-95	1266-95	1534-95
674-95	914-95	1269-95	1535-95
675-95	915-95	1270-95	1536-95
678-95	916-95	1271-95	1540-95
689-95	917-95	1272-95	1542-95
690-95	918-95	1273-95	1543-95
692-95	920-95	1274-95	1544-95
694-95	921-95	1275-95	1545-95
699-95	922-95	1276-95	1546-95
761-95	923-95	1277-95	1547-95
762-95	924-95	1280-95	1548-95
763-95	925-95	1282-95	1550-95
768-95	926-95	1283-95	1869-95
771-95	928-95	1284-95	1870-95
772-95	929-95	1287-95	1873-95
778-95	943-95	1288-95	1881-95
780-95	949-95	1289-95	1889-95
784-95	1075-95	1291-95	1890-95
788-95	1076-95	1292-95	1891-95
789-95	1078-95	1297-95	1892-95
790-95	1081-95	1298-95	1893-95
791-95	1082-95	1299-95	1895-95
793-95	1089-95	1300-95	2404-95
794-95	1090-95	1319-95	2639-96
797-95	1093-95	1403-95	846-97
800-95	1094-95	1404-95	2219-97
805-95	1099-95	1405-95	2250-97
807-95	1102-95	1406-95	2860-97
808-95	1120-95	1425-95	3103-97
811-95	1124-95	1437-95	3323-97
812-95	1128-95	1445-95	3335-97
904-95	1258-95	1501-95	3593-97
905-95	1261-95	1518-95	

- (210) 66827
 (220) 26.02.1992
 (511) 4, 17, 18, 25, 37
 (540)

Bata

- (510) 4 - Tuk na obuv.
 17 - Mäkká guma, odliatky z gummy, gumové dosky, gumové nite, gumové šnúrky, gumové výrobky, materiál na vypchávkyy z kaučuku alebo plastov, výrobky z azbestu.
 18 - Koža a výrobky z jej imitácie, koža na klobúky, kufre cestovné, kufriky, dámske tašky, nákupné tašky, dáždniky, slnečníky, palice.
 25 - Opätky na obuv, kovové časti na obuv, obuv, kožená obuv, črievice, papuče, dámske, detské a pánske odevy, kúpacie odevy, klobučnícky tovar, klobúky.
 37 - Oprava obuvi.
 (730) **Bata-Schuh-Aktiengesellschaft**, Batastrasse 719, 4313 Möhlin, CH;

- (210) 67787
 (220) 07.04.1992
 (511) 9, 16
 (540)

BÄR

- (510) 9 - Videokazety, audiokazety, filmy.
 16 - Tlačoviny propagačného charakteru, katalógy, prospekty, plagáty, fotografie.
 (730) **Bär, spol. s r. o.**, Chodovecké nám. 1, 140 00 Praha 4, CZ;

- (210) 68596
 (220) 15.05.1992
 (591) čierna, strieborná, červená
 (511) 32, 33
 (540)



- (510) 32 - Šumivé nápoje nealkoholické.
 33 - Vína a šumivé nápoje alkoholické.
 (730) **Moravská vína, spol. s r. o.**, Podzahrady 242, 691 67 Šakvice, CZ;

- (210) 68598
 (220) 15.05.1992
 (591) biela, zlatá, čierna, červená

(511) 32, 33
(540)



- (510) 32 - Šumivé nápoje nealkoholické.
33 - Víno a šumivé nápoje alkoholické.
(730) **Moravská vína, spol. s r. o.**, Podzahrady 242, 691 67 Šakvice, CZ;

(210) 70745
(220) 06.08.1992
(511) 10

(540) **IMPLADENT**

- (510) 10 - Kostné implantáty vrátane doplnkových komponentov, napr. pilierov, zásuvných spojov.
(730) **LASAK, spol. s r. o.**, Papírenská 25, 160 00 Praha 6, CZ;

(210) 73134
(220) 19.11.1992
(511) 30, 32

(540) **CAPRI**

- (510) 30 - Trvanlivé pečivo, čokoládové a nečokoládové cukrovinky.
32 - Nápojové zmesi a prášky.
(730) **Čokoládovny, a. s.**, Modřanská 27, 143 20 Praha 4 - Modřany, CZ;

(210) 73146
(220) 19.11.1992
(511) 30, 32

(540) **BARILA**

- (510) 30 - Trvanlivé pečivo, čokoládové a nečokoládové cukrovinky.
32 - Nápojové zmesi a prášky.
(730) **Čokoládovny, a. s.**, Modřanská 27, 143 20 Praha 4 - Modřany, CZ;

(210) 73162
(220) 19.11.1992
(511) 30, 32

(540) **ŠUMAVSKÉ JAHŮDKY**

- (510) 30 - Trvanlivé pečivo, čokoládové a nečokoládové cukrovinky, nápojové zmesi na báze kávy a kakaa.
32 - Nápojové zmesi a prášky.
(730) **Čokoládovny, a. s.**, Modřanská 27, 143 20 Praha 4 - Modřany, CZ;

(210) 73181
(220) 19.11.1992

(511) 8, 11, 13
(540)



- (510) 8 - Rýchloúpinacie náradie, repliky starých sečných zbraní.
11 - Elektrické teplovzdušné agregáty, klimatické jednotky.
13 - Repliky starých strelných zbraní.
(730) **Fiala Vladimír**, Smetanova 1349, 755 01 Vsetín, CZ;

(210) 73855
(220) 15.12.1992
(511) 12
(540)



- (510) 12 - Vákuové výlisky z plastických hmôt, a to hlavne: plastové kryty interiérov úžitkových vozidiel, ochranné vložky blatníkov osobných vozidiel, kryty na ochranu motorov vozidiel, kryty na ochranu motorov malotraktorov, kryty prevodového ústrojenstva.
(730) **MIFER, s. r. o.**, Na Vypichu 6, 160 00 Praha 6, CZ;

(210) 74146
(220) 23.12.1992
(511) 3, 14, 16, 24
(540)



SNOOPY

- (510) 3 - Pracie a bieliace prípravky, čistiace prípravky, mydlo, leštiace prípravky, odmasťovacie prípravky, výrobky kozmetické, voňavkárske vrátane éterických olejov, vodičky na vlasy, zubné pasty, prášky.
14 - Odznaky, pásové sponky, náramky, svietniky, puzdrá na navštienvky, hodinky, retiazky, zapalovače, peňaženky so sponou, manžetové gombíky, náušnice, náramky s údajmi o totožnosti, klenoty, ihlice do chlopní, náhrdelníky, prívesky, ihly a ihlice ako klenoty, prstene, ihlice do kravaty, to všetko z drahých kovov, hodiny a hodinky.
16 - Pisacie potreby, adresáre, knihy so zbierkami kreslených seriálov, maľovánky, blahopriania, pozvánky, lístky na zanechávanie odkazov, papierové servítky, perá a ceruzky, puzdrá na ceruzky a peračníky, hracie karty, fotografické albumy,

baliaci papier na darčeky, listový papier a obálky, písacie bloky, zaraďovače s tromi kruhmi, knižné obálky, knižné zarážky, záložky, učebnice a tlačoviny pre základné a stredné školy, pastelky, popisovače, gumené, papierové vrecká na desiatu, kalendáre, záznamové kalendáre, diáre, kresliaci papier, zarámované kreslené seriály na zbieranie, plagáty, bankové šeky a obaly šekových knižiek, papierové reklamy na nárazníky, navštívenky, kreditné karty, podložky na stoly, priehradky na stoly, agentúrne novinové články s kreslenými figúrkami, uhlomery.

24 - Tkaniny; prikrývky vrátane cestovných prikrývok; textilie a textilné výrobky, ktoré nie sú zahrnuté v iných triedach.

- (730) **United Feature Syndicate, Inc.**, spoločnosť zriadená podľa zákonov štátu New York, 200 Park Avenue, New York, New York 10166, US;

(210) 74391
(220) 31.12.1992
(511) 3, 20, 37

(540) **GLASKO**

(510) 3 - Kozmetické prípravky.
20 - Obrazové rámy.
37 - Zasklievanie.

- (730) **GLASKO**, P. Horova č. 1, 080 01 Prešov, SK;

(210) 96-93
(220) 15.02.1993
(511) 16, 41
(540)

**NOVÝ PRED
ZURNÁL**

- (510) 16 - Regionálne noviny.
41 - Vydávanie regionálnych novín.
(730) **Sotníková Zlatica**, Na Hôrke 2001/19, 960 01 Zvolen, SK;

(210) 97-93
(220) 15.02.1993
(511) 9
(540)



- (510) 9 - Audio- a audiovizuálne záznamy vrátane gramofónových, čiastočne nahrané magnetofónové pásky, disky a kazety, kinematografické filmy.
(730) **SONY MUSIC ENTERTAINMENT INC.**, 550 Madison Avenue, New York, New York, US;

(210) 227-93
(220) 12.03.1993
(511) 25

(540) **SECOND IMAGE**

- (510) 25 - Časti vrchného odevu.
(730) **SECOND IMAGE LIMITED**, 1 Wadsworth Close, Greenford, Middlesex UB6 7DG, GB;

(210) 989-93
(220) 17.06.1993
(511) 1, 5, 9, 21, 31

(540) **SERAMIS**

(510) 1 - Chemikálie na použitie v poľnohospodárstve, záhradníctve a lesníctve; priemyselné hnojivá; črepníková a záhradná zemina; umelé pôdne náhradky z upraveného ílu; rastové médiá na rast rastlín; íly; médiá na zakoreňovanie rastlín; prípravky na posilnenie rastlín a kvapalnú prípravku na leštenie listov rastlín.

5 - Pesticidy.

9 - Indikátory zavlažovania určené črepníkovým rastlinám; prístroje na meranie pH hodnoty a obsahu solí; prístroje na meranie intenzity svetla.

21 - Nádoby na rastliny.

31 - Poľnohospodárske, záhradnícke a lesné produkty; rašelina; živé rastliny; povrchové humusové hnojivo; slamový a kôrový mulč; podhubie na množenie rastlín.

- (730) **MARS Inc.**, spoločnosť zriadená podľa zákonov štátu Delaware, McLean, Virginia, US;

(210) 1153-93
(220) 09.07.1993
(511) 6, 17, 19
(540)

Ondutiss

(510) 6 - Stavebný materiál z valcovaného a liateho kovu; kovové obklady stien a priečok; kovové obloženie; kovové škridly; kovové strechy; kovové lamelové obloženie; oceľobetónové materiály na budovy; kovové vystužovacie materiály pre stavebníctvo; kovové stavebné obklady; kovová dlaždicová podlaha; kovové stavebné konštrukcie; kovové strešné krytiny; stavebné kovové dielce; kovové stavebné panely.

17 - Izolačné a tesniace materiály; izolačné povlaky; podkladové materiály z gumy a plastov; gumové a plastové výplne; výplne dilatčných spojov; izolačné tkaniny; látky a materiály na izolovanie stavieb od vlhkosti a vody; izolačné náterové farby; tesniace tmely; plastové fólie s výnimkou baliacich fólií; akrylové živice (polotovary); syntetické živice (polotovary); umelé živice (polotovary); tkaniny zo sklenených vlákien na izoláciu; izolačné pásy; spájkovacie materiály z plastov.

19 - Stavebný materiál s výnimkou kovového; bitúmenové (asfaltové) výrobky pre stavebníctvo; asfaltové dlažby; bitúmen, asfalt, živice; smola; asfaltové (bitúmenové) nátery, poľahy, pokrytia na strechy; samolepiace ochranné pásy stavieb, konštrukcií a ich častí; strešné krytiny všetkých druhov s výnimkou kovových; stavebné výrobky s izolačnými vlastnosťami; lepenky určené na stavebné účely; nekovové vystužovacie materiály

pre stavebníctvo; konštrukčné materiály s výnimkou kovových; obklady stien a priečok s výnimkou kovových; obkladový materiál na budovy s výnimkou kovového; stavebné krytiny s výnimkou kovových; lepenkové platne pre stavebníctvo; dlaždice, obkladačky stavebné (nekovové).

(730) **ONDULINE, s. r. o.**, Liščie Nivy 6, 821 08 Bratislava, SK;

(210) 1154-93
(220) 09.07.1993
(511) 1, 2, 17, 19
(540)



(510) 1 - Chemické výrobky pre priemysel a stavebníctvo; lepidlá na priemyselné účely; epoxidové živice v surovom stave; ochranné prípravky na tehlové murivo okrem farieb; plastické hmoty ako suroviny; syntetické živice (surovina); akrylové živice v surovom stave; umelé živice v surovom stave; adhezívne hmoty na priemyselné účely; lepidlá, spojivá, tmely pre stavebníctvo; prípravky izolujúce proti vlhkosti muriva s výnimkou farieb.

2 - Farby, laky, fermeže pre stavebníctvo; asfaltové (bitúmenové) živice; vosky (prírodné živice); ochranné protikoročné prípravky; kovové fólie pre maliarov a dekorátov.

17 - Izolačné a tesniace materiály; izolačné povlaky; podkladové materiály z gumy a plastov; gumové a plastové výplne; výplne dilatčných spojov; izolačné tkaniny; látky a materiály na izolovanie stavieb od vlhkosti a vody; izolačné náterové farby; tesniace tmely; plastové fólie s výnimkou baliacich fólií; akrylové živice (polotovary); syntetické živice (polotovary); umelé živice (polotovary); tkaniny zo sklenených vlákien na izoláciu; izolačné pásy; spájkovacie materiály z plastov.

19 - Stavebný materiál s výnimkou kovového; bitúmenové (asfaltové) výrobky pre stavebníctvo; asfaltové dlažby; bitúmen, asfalt, živice; smola; asfaltové (bitúmenové) nátery, poťahy, pokrytia na strechy; samolepiace ochranné pásy stavieb, konštrukcií a ich častí; strešné krytiny všetkých druhov s výnimkou kovových; stavebné výrobky s izolačnými vlastnosťami; lepenky určené na stavebné účely; nekovové vystužovacie materiály pre stavebníctvo; konštrukčné materiály s výnimkou kovových; obklady stien a priečok s výnimkou kovových; obkladový materiál na budovy s výnimkou kovového; stavebné krytiny s výnimkou kovových; lepenkové platne pre stavebníctvo; dlaždice, obkladačky stavebné (nekovové).

(730) **ONDULINE, s. r. o.**, Liščie Nivy 6, 821 08 Bratislava, SK;

(210) 1155-93
(220) 09.07.1993
(511) 6, 17, 19

(540)

ONDUCLAIR

(510) 6 - Stavebný materiál z valcovaného a liateho kovu; kovové obklady stien a priečok; kovové obloženie; kovové škridly; kovové strechy; kovové lamelové obloženie; oceľobetónové materiály na budovy; kovové vystužovacie materiály pre stavebníctvo; kovové stavebné obklady; kovová dlaždicová podlaha; kovové stavebné konštrukcie; kovové strešné krytiny; stavebné kovové dielce; kovové stavebné panely.

17 - Izolačné a tesniace materiály; izolačné povlaky; podkladové materiály z gumy a plastov; gumové a plastové výplne; výplne dilatčných spojov; izolačné tkaniny; látky a materiály na izolovanie stavieb od vlhkosti a vody; izolačné náterové farby; tesniace tmely; plastové fólie s výnimkou baliacich fólií; akrylové živice (polotovary); syntetické živice (polotovary); umelé živice (polotovary); tkaniny zo sklenených vlákien na izoláciu; izolačné pásy; spájkovacie materiály z plastov.

19 - Stavebný materiál s výnimkou kovového; bitúmenové (asfaltové) výrobky pre stavebníctvo; asfaltové dlažby; bitúmen, asfalt, živice; smola; asfaltové (bitúmenové) nátery, poťahy, pokrytia na strechy; samolepiace ochranné pásy stavieb, konštrukcií a ich častí; strešné krytiny všetkých druhov s výnimkou kovových; stavebné výrobky s izolačnými vlastnosťami; lepenky určené na stavebné účely; nekovové vystužovacie materiály pre stavebníctvo; konštrukčné materiály s výnimkou kovových; obklady stien a priečok s výnimkou kovových; obkladový materiál na budovy s výnimkou kovového; stavebné krytiny s výnimkou kovových; lepenkové platne pre stavebníctvo; dlaždice, obkladačky stavebné (nekovové).

(730) **ONDULINE, s. r. o.**, Liščie Nivy 6, 821 08 Bratislava, SK;

(210) 1156-93
(220) 09.07.1993
(511) 17, 19
(540)

Bituline

(510) 17 - Izolačné a tesniace materiály; izolačné povlaky; podkladové materiály z gumy a plastov; gumové a plastové výplne; výplne dilatčných spojov; izolačné tkaniny; látky a materiály na izolovanie stavieb od vlhkosti a vody; izolačné náterové farby; tesniace tmely; plastové fólie s výnimkou baliacich fólií; akrylové živice (polotovary); syntetické živice (polotovary); umelé živice (polotovary); tkaniny zo sklenených vlákien na izoláciu; izolačné pásy.

19 - Stavebný materiál s výnimkou kovového; bitúmenové (asfaltové) výrobky pre stavebníctvo; strešné krytiny všetkých druhov s výnimkou kovových; stavebné výrobky s izolačnými vlastnosťami; lepenky určené na stavebné účely; strechy s výnimkou kovových; izolačné stavebné sklo; ne-

kovové vystužovacie materiály pre stavebníctvo; konštrukčné materiály s výnimkou kovových; obklady stien a priečok s výnimkou kovových; obkladový materiál na budovy s výnimkou kovového; stavebné krytiny s výnimkou kovových.

- (730) **ONDULINE, s. r. o.**, Líščie Nivy 6, 821 08 Bratislava, SK;

- (210) 1157-93
(220) 09.07.1993
(511) 17, 19
(540)

FONDALINE

- (510) 17 - Izolačné a tesniace materiály; izolačné povlaky; podkladové materiály z gumených a plastových gumových a plastových výplní; výplne dilatčných spojov; izolačné tkaniny; látky a materiály na izolovanie stavieb od vlhkosti a vody; izolačné náterové farby; tesniace tmely; plastové fólie s výnimkou baliacich fólií; akrylové živice (polotovary); syntetické živice (polotovary); umelé živice (polotovary); izolačné pásy.

19 - Stavebný materiál s výnimkou kovového; stavebné výrobky s izolačnými vlastnosťami; lepenky určené na stavebné účely; bitúmenové (asfaltové) výrobky pre stavebníctvo; strešné krytiny všetkých druhov s výnimkou kovových; stavebné krytiny s výnimkou kovových.

- (730) **ONDULINE, s. r. o.**, Líščie Nivy 6, 821 08 Bratislava, SK;

- (210) 1165-93
(220) 12.07.1993
(591) biela, modrá, zelená
(511) 29, 30
(540)



- (510) 29 - Konzervované, mrazené, sušené a tepelne upravené ovocie, zelenina a zemiaky; čerstvé, mrazené, konzervované a tepelne upravené mäso, ryby, hydina a zverina; potraviny z morských produktov; mlieko, mliečne výrobky, maslo, syry, smotana, jogurty, tvaroh, cmar, kefir, mlieko zrážané syridlom, mliečne nápoje; marmelády, džemy, nakladaná zelenina; jedlé oleje a tuky; hotové jedlá a polotovary prevažne zo surovín obsiahnutých v triede 29; polievky; hotové jedlá obsahujúce proteínové látky ako prísady do jedál vo forme kúskov, v texturovanej forme alebo vo forme prášku; plnky alebo zmesi na prípravu jedál obsahujúce prevažne suroviny obsiahnuté v triede 29; plnky do pekárskejších a cukrárskejších výrobkov prevažne na báze surovín obsiahnutých v triede 29; nátierky na chlieb prevažne na báze surovín obsiahnutých v triede 29; jedlá na malé rýchle občerstvenie prevažne zo surovín obsiahnutých v triede 29.

30 - Čaj, káva, kávové náhradky, kakao, čokoládové nápoje, uvedené výrobky tiež v extrahovanej forme (tekutej alebo sušenej) ako hotové nápoje, nápoje vo vrecúškach, určené tiež na predaj v automatoch; sirupy, sirup z melasy, cukor, med, omáčky (vrátane šalátových dressingov), ovocné zmrzliny, smotanové zmrzliny, zmrzlinové výrobky, mrazené cukrovinky, chlieb, koláče, torty, zákusky, keksy, sušienky, sucháre, bonbóny, cukríky, cukrárske a pekárske výrobky, čokoláda a čokoládové výrobky; múka, obilniny, obilné výrobky určené na ľudskú spotrebu; ryža, ryža v balíčkoch na varenie, dehydratovaná alebo predvarená ryža; cestoviny, cestá na prípravu cestovín; korenie, koreniny a sušené bylinky; hotové jedlá a polotovary prevažne zo surovín obsiahnutých v triede 30; plnky do pekárskejších a cukrárskejších výrobkov prevažne na báze surovín obsiahnutých v triede 30; jedlá na malé rýchle občerstvenie prevažne zo surovín obsiahnutých v triede 30; nátierky na chlieb prevažne na báze surovín obsiahnutých v triede 30.

- (730) **MARS Inc.**, spoločnosť zriadená podľa zákonov štátu Delaware, McLean, Virginia, US;

- (210) 1167-93
(220) 12.07.1993
(511) 4

SIGNIA

- (510) 4 - Mazacie oleje, mazadlá, palivá, pohonné látky.
(730) **SHELL INTERNATIONAL PETROLEUM COMPANY LIMITED**, Shell Center, London SE 1 7NA, GB;

- (210) 1170-93
(220) 12.07.1993
(511) 12
(540)



- (510) 12 - Lietadlá a ich súčasti; letecké prístroje; pozemné zariadenia na letecký výcvik.
(730) **AERO VODOCHODY, a. s.**, Vodochody, 250 70 Odolena Voda, CZ;

- (210) 1172-93
(220) 12.07.1993
(511) 12
(540)



- (510) 12 - Lietadlá a ich súčasti; letecké prístroje; pozemné zariadenia na letecký výcvik.
(730) **AERO VODOCHODY, a. s.**, Vodochody, 250 70 Odolena Voda, CZ;

(210) 1173-93
 (220) 21.07.1993
 (511) 24, 25
 (540)



(510) 24 - Tkaniny (s výnimkou tých, ktoré sú zaradené do tr. 22 a 26); prikrývky vrátane cestovných prikrývok, textilný tovar (uvedený v tejto triede).
 25 - Odevy, bielizeň, topánky, poltopánky, papučky.
 (730) **NOVOTEX A/S**, Ellehammervej 8, 7430 Ikast, DK;

(210) 1174-93
 (220) 13.07.1993
 (591) zlatá, červená, biela, žltá, svetlohnedá
 (511) 30
 (540)



(510) 30 - Káva, čaj, kakao, cukor, ryža a výrobky z ryže, kávové náhradky, obilniny a výrobky z obilnín; chlieb, biskvity, sušienky, koláče, cukrárske výrobky, cukríky a lízankové tyčinky, müsli tyčinky; čokoláda a čokoládové výrobky, čokoládové nápoje, cukrovinky bez liečivých účinkov; zmrzlina, smotanové zmrzlina, zmrzlinové výrobky, mrazené cukrovinky; prísady na ochucovanie a prifarbovanie nápojov; jedlá; jedlá na rýchle malé občerstvenie, potraviny a suroviny na prípravu jedál a omáčok patriace do triedy 30; nátierky obsahujúce v triede 30.
 (730) **MARS Inc.**, spoločnosť zriadená podľa zákonov štátu Delaware, McLean, Virginia, US;

(210) 1175-93
 (220) 13.07.1993
 (591) hnedá
 (511) 29, 30
 (540)



(510) 29 - Konzervované, mrazené, sušené a tepelne upravené ovocie, zelenina a zemiaky; čerstvé, mrazené, konzervované a tepelne upravené mäso, ryby, hydina a zverina; potraviny z morských produktov; mlieko, mliečne výrobky, maslo, syry, smotana, jogurty, tvaroh, cmar, kefir, mlieko zrážané syridlom, mliečne nápoje, marmelády, džemy, nakladaná zelenina; jedlé oleje a tuky; hotové

jedlá a polotovary prevažne zo surovín obsahujúcich v triede 29; polievky; hotové jedlá obsahujúce proteínové látky ako prísady do jedál vo forme kúskov, v texturovanej forme alebo vo forme prášku; plnky alebo zmesi na prípravu jedál obsahujúce prevažne suroviny obsahujúce v triede 29; plnky do pekárskejších a cukrárskejších výrobkov prevažne na báze surovín obsahujúcich v triede 29; nátierky na chlieb prevažne na báze surovín obsahujúcich v triede 29; jedlá na malé rýchle občerstvenie prevažne zo surovín obsahujúcich v triede 29.

30 - Čaj, káva, kávové náhradky, kakao, čokoládové nápoje, uvedené výrobky tiež v extrahovanej forme (tekutej alebo sušenej) ako hotové nápoje, nápoje vo vrecúškach, určené tiež na predaj v automatoch; sirupy, sirup z melasy, cukor, med, omáčky (vrátane šalátových dressingov), ovocné zmrzlina, smotanové zmrzlina, zmrzlinové výrobky, mrazené cukrovinky, chlieb, koláče, torty, zákusky, kekсы, sušienky, sucháre, bonbóny, cukríky, cukrárske a pekárske výrobky, čokoláda a čokoládové výrobky; múka, obilniny, obilné výrobky určené na ľudskú spotrebu; ryža, ryža v balíčkoch na varenie, dehydratovaná alebo predvarená ryža; cestoviny, cestá na prípravu cestovín; korenie, koreniny a sušené bylinky; hotové jedlá a polotovary prevažne zo surovín obsahujúcich v triede 30; plnky do pekárskejších a cukrárskejších výrobkov prevažne na báze surovín obsahujúcich v triede 30; jedlá na malé rýchle občerstvenie prevažne zo surovín obsahujúcich v triede 30; nátierky na chlieb prevažne na báze surovín obsahujúcich v triede 30.

(730) **MARS Inc.**, spoločnosť zriadená podľa zákonov štátu Delaware, McLean, Virginia, US;

(210) 1179-93
 (220) 13.07.1993
 (511) 29
 (540)



(510) 29 - Búrske oriešky, oriešky kešu, pistáciové oriešky, lieskové orechy a mandle, všetko sušené, pražené, solené a/alebo korenené; sušené ovocie.

(730) **BAHLSSEN KG**, Podbielskistrasse 289, 3000 Hannover 51, DE;

(210) 1180-93
 (220) 13.07.1993
 (511) 5

(540) **PROWL**

(510) 5 - Farmaceutické, zverolekárske a zdravotnícke výrobky; dietetické výrobky pre deti a chorých; náplasti; obväzový materiál; hmoty určené na plombovanie zubov a na odtlačky zubov; dezinfekčné prostriedky; prostriedky na ničenie rastlinných a živočíšnych škodcov; antiparazitné látky.

(730) **American Cyanamid Company**, spoločnosť zriadená podľa zákonov štátu Maine, One Cyanamid Plaza, Wayne, New Jersey 07470, US;

(210) 1181-93
(220) 13.07.1993
(511) 5

(540) **PURSUIT**

(510) 5 - Farmaceutické, zverolekárske a zdravotnícke výrobky; dietetické výrobky pre deti a chorých; náplasti; obväzový materiál; hmoty určené na plombovanie zubov a na odtlačky zubov; dezinfekčné prostriedky; prostriedky na ničenie rastlinných a živočíšnych škodcov; antiparazitné látky.

(730) **American Cyanamid Company**, spoločnosť zriadená podľa zákonov štátu Maine, One Cyanamid Plaza, Wayne, New Jersey 07470, US;

(210) 1182-93
(220) 13.07.1993
(511) 5

(540) **SCEPTER**

(510) 5 - Farmaceutické, zverolekárske a zdravotnícke výrobky; dietetické výrobky pre deti a chorých; náplasti; obväzový materiál; hmoty určené na plombovanie zubov a na odtlačky zubov; dezinfekčné prostriedky; prostriedky na ničenie rastlinných a živočíšnych škodcov; antiparazitné látky.

(730) **American Cyanamid Company**, spoločnosť zriadená podľa zákonov štátu Maine, One Cyanamid Plaza, Wayne, New Jersey 07470, US;

(210) 1184-93
(220) 13.07.1993
(511) 9, 41, 42
(540)



(510) 9 - Počítačové zostavy, telekomunikačné prístroje a zariadenia, komponenty na počítačové siete LAN, počítačové komponenty.

41 - Školiaca činnosť v oblasti počítačového hardvéru.

42 - Poradenská činnosť v oblasti počítačového hardvéru.

(730) **ZERO, s. r. o.**, Vrakunská 29, 820 14 Bratislava, SK;

(210) 1192-93
(220) 15.07.1993
(511) 9, 16

(540) **ACROBAT**

(510) 9 - Počítačové programy na uchovanie, manipuláciu, transfer a vyhľadavanie elektronických dokumentov.

16 - Príručky na použitie týchto programov.

(730) **Adoba Systems Inc.**, spoločnosť zriadená podľa zákonov štátu Kalifornia, 1585 Charleston Road, Mountain View, California 94039-7900, US;

(210) 1196-93
(220) 15.07.1993
(511) 6, 9

(540) **FISKARS**

(510) 6 - Kovové závesy; závesné kľby; kovové pánty, napr. na dvere a na okná.

9 - Zariadenia na nepretržitú dodávku energie, t.j. náhradné zdroje energie.

(730) **Fiskars Oy Ab**, Helsinki, FI;

(210) 1197-93
(220) 15.07.1993
(511) 32
(540)



(510) 32 - Pivá všetkých druhov.

(730) **Oy Sinebryhoff Ab**, Kervo, FI;

(210) 1199-93
(220) 15.07.1993
(511) 32
(540)



(510) 32 - Pivá všetkých druhov; minerálne vody; sódočky a ostatné šumivé nealkoholické nápoje; ovocné šťavy a nápoje z ovocných štiav; sirupy a iné prípravky na výrobu nápojov.

(730) **Oy Sinebryhoff Ab**, Kervo, FI;

(210) 1282-93
(220) 30.07.1993
(511) 18, 25, 28
(540)



- (510) 18 - Tašky na rybárske náradie.
25 - Lyžiarske topánky.
28 - Rybárske navijaky, prúty, rybárske návady, hrúždilá, plaváčky, rybárske vlasce, golfové palice, golfové loptičky, golfové tašky a rukavice, tenisové rakety, tenisové loptičky a púzdra na rakety, lyže, obaly na lyže, koše na ryby.
- (730) **DAIWA SEIKO, Inc.**, 14-16 Maesawa 3-Chome, Higashikurume-City, Tokyo, JP;

- (210) 1305-93
(220) 05.08.1993
(511) 32
- (540) **ALWAYS**
- (510) 32 - Nealkoholické nápoje.
- (730) **THE COCA-COLA COMPANY**, Coca-Cola Plaza, Atlanta, Georgia, US;

- (210) 1306-93
(220) 05.08.1993
(511) 32
- (540) **TASTE IT ALL**
- (510) 32 - Nealkoholické nápoje.
- (730) **THE COCA-COLA COMPANY**, Coca-Cola Plaza, Atlanta, Georgia, US;

- (210) 1309-93
(220) 06.08.1993
(511) 30
- (540) **AGAIN**
- (510) 30 - Trvanlivé pečivo, čokoládové a nečokoládové cukrovinky.
- (730) **AGAIN Aktiebolag**, Faktorvägen 1, S. 434 37 Kungsbacka, SE;

- (210) 1409-93
(220) 18.08.1993
(511) 29, 30, 32, 42
(540)



- (510) 29 - Mäso, ryby, hydina, zverina (nie živé), mäsové výťažky, konzervované, sušené a varené ovocie a zelenina, rösoly, zaváraniny, ovocné kompóty, vajcia, mlieko a mliečne výrobky (patriace do triedy 29), jedlé oleje a tuky.
30 - Káva, čaj, kakao, cukor, ryža, tapioka, kávové náhrady, múka a cereálne potraviny, chlieb, pečivo, cukrovinky, zmrzlina, med, sirup z melasy, kvasnice, prášky do pečiva, soľ, horčica, ocot, chuťové omáčky, korenie, ľad.
32 - Pivo, minerálne a šumivé vody a iné nealkoholické nápoje, ovocné nápoje a ovocné džúsy, sirupy a iné prípravky na výrobu nápojov.

42 - Reštauračné služby.

- (730) **Little Caesar Enterprises, Inc.**, spoločnosť zriadená podľa zákonov štátu Michigan, Fox Office Centre, 2211 Woodward Avenue, Detroit, Michigan, US;

- (210) 1410-93
(220) 18.08.1993
(511) 29, 30, 32, 42

- (540) **LITTLE CAESARS**
- (510) 29 - Mäso, ryby, hydina, zverina (nie živé), mäsové výťažky, konzervované, sušené a varené ovocie a zelenina, rösoly, zaváraniny, ovocné kompóty, vajcia, mlieko a mliečne výrobky (patriace do triedy 29), jedlé oleje a tuky.
30 - Káva, čaj, kakao, cukor, ryža, tapioka, kávové náhrady, múka a cereálne potraviny, chlieb, pečivo, cukrovinky, zmrzlina, med, sirup z melasy, kvasnice, prášky do pečiva, soľ, horčica, ocot, chuťové omáčky, korenie, ľad.
32 - Pivo, minerálne a šumivé vody a iné nealkoholické nápoje, ovocné nápoje a ovocné džúsy, sirupy a iné prípravky na výrobu nápojov.
42 - Reštauračné služby.
- (730) **Little Caesar Enterprises, Inc.**, spoločnosť zriadená podľa zákonov štátu Michigan, Fox Office Centre, 2211 Woodward Avenue, Detroit, Michigan, US;

- (210) 1411-93
(220) 18.08.1993
(511) 29, 30, 32, 42

- (540) **MALÝ CAESAR**
- (510) 29 - Mäso, ryby, hydina, zverina (nie živé), mäsové výťažky, konzervované, sušené a varené ovocie a zelenina, rösoly, zaváraniny, ovocné kompóty, vajcia, mlieko a mliečne výrobky (patriace do triedy 29), jedlé oleje a tuky.
30 - Káva, čaj, kakao, cukor, ryža, tapioka, kávové náhrady, múka a cereálne potraviny, chlieb, pečivo, cukrovinky, zmrzlina, med, sirup z melasy, kvasnice, prášky do pečiva, soľ, horčica, ocot, chuťové omáčky, korenie, ľad.
32 - Pivo, minerálne a šumivé vody a iné nealkoholické nápoje, ovocné nápoje a ovocné džúsy, sirupy a iné prípravky na výrobu nápojov.
42 - Reštauračné služby.

- (730) **Little Caesar Enterprises, Inc.**, spoločnosť zriadená podľa zákonov štátu Michigan, Fox Office Centre, 2211 Woodward Avenue, Detroit, Michigan, US;

- (210) 1412-93
(220) 18.08.1993
(511) 29, 30, 32, 42

- (540) **PIZZA STATION**
- (510) 29 - Mäso, ryby, hydina, zverina (nie živé), mäsové výťažky, konzervované, sušené a varené ovocie a zelenina, rösoly, zaváraniny, ovocné kompóty, vajcia, mlieko a mliečne výrobky (patriace do triedy 29), jedlé oleje a tuky.

30 - Káva, čaj, kakao, cukor, ryža, tapioka, kávové náhrady, múka a cereálne potraviny, chlieb, pečivo, cukrovinky, zmrzlina, med, sirup z melasy, kvasnice, prášky do pečiva, soľ, horčica, ocot, chuťové omáčky, korenie, ľad.

32 - Pivo, minerálne a šumivé vody a iné nealkoholické nápoje, ovocné nápoje a ovocné džúsy, sirupy a iné prípravky na výrobu nápojov.

42 - Reštauračné služby.

- (730) **Little Caesar Enterprises, Inc**, spoločnosť zriadená podľa zákonov štátu Michigan, Fox Office Centre, 2211 Woodward Avenue, Detroit, Michigan, US;

(210) 1413-93
(220) 18.08.1993
(511) 29, 30, 32, 42

(540) **PIZZA STANICA**

(510) 29 - Mäso, ryby, hydina, zverina (nie živé), mäsové výťažky, konzervované, sušené a varené ovocie a zelenina, rôtoly, zaváraniny, ovocné kompóty, vajcia, mlieko a mliečne výrobky (patriace do triedy 29), jedlé oleje a tuky.

30 - Káva, čaj, kakao, cukor, ryža, tapioka, kávové náhrady, múka a cereálne potraviny, chlieb, pečivo, cukrovinky, zmrzlina, med, sirup z melasy, kvasnice, prášky do pečiva, soľ, horčica, ocot, chuťové omáčky, korenie, ľad.

32 - Pivo, minerálne a šumivé vody a iné nealkoholické nápoje, ovocné nápoje a ovocné džúsy, sirupy a iné prípravky na výrobu nápojov.

42 - Reštauračné služby.

- (730) **Little Caesar Enterprises, Inc**, spoločnosť zriadená podľa zákonov štátu Michigan, Fox Office Centre, 2211 Woodward Avenue, Detroit, Michigan, US;

(210) 1420-93
(220) 19.08.1993
(511) 33, 35
(540)



(510) 33 - Víno.
35 - Sprostredkovanie obchodnej činnosti, reklamná činnosť.

- (730) **REMARK, spol. s r. o.**, Ul. sv. Michala 4, 934 01 Levice, SK;

(210) 1479-93
(220) 20.08.1993
(511) 29, 30, 32

(540) **SUNPRIDE**

(510) 29 - Mäso, ryby, hydina a zverina s výnimkou živých, mäsové výťažky; konzervované, sušené a tepelne spracované ovocie a zelenina; rôtoly,

džemy; vajcia, mlieko a mliečne výrobky; jedlé oleje a tuky; ovocné konzervy.

30 - Káva, čaj, kakao, cukor, ryža, maniok, ságo, kávové náhrady; múka a výrobky z obilia, chlieb, pekárské a cukrárske výrobky, zmrzlina; med, melasový sirup; kvasnice, prášky do pečiva; soľ, horčica; ocot, omáčky ako chuťové prísady, dressinky na šaláty; korenie, ľad.

32 - Pivo; minerálne a sýtené vody a iné nealkoholické nápoje; ovocné nápoje a ovocné šťavy; sirupy a iné prípravky na výrobu nápojov.

- (730) **Gerber Foods International Limited**, Northway House, 1379 High Road, Whetstone, London N20 9LP, GB;

(210) 1484-93
(220) 08.08.1997
(511) 3, 16, 18, 21, 24, 25, 27, 29, 30, 31, 32, 33
(540)

**MARKS & SPENCER
M&S**

(510) 3 - Kozmetika, parfums, dezodoranty na osobné použitie, prostriedky proti poteniu, kolínske vody, mydlá, detergenty (s výnimkou detergentov na použitie v priemysle, vo výrobnom procese alebo na lekárske účely), pracie prášky, pracie roztoky, prípravky na použitie v práčovniach, zmäkčovadlá tkanín, čistiace a leštiace prípravky, bieliace roztoky pre domácnosť, šampóny, vlasové prípravky, prípravky na čistenie zubov, depilačné prípravky, potpourri (zmes sušených vonných látok), umelé nechty, toaletné prípravky, prípravky na starostlivosť o pokožku, kúpeľové prípravky, voda po holení, holiace krémy, izbové vône.

16 - Papier a papierové výrobky, lepenka a lepenkové výrobky, karty, plastikové fólie a plastikové vrecúška určené na obaľovanie a balenie, tlačivá, tlačoviny, tlačené publikácie a knihy, kancelárske potreby s výnimkou nábytku, lepidlá na kancelárske alebo domáce účely, maliarske potreby (s výnimkou farieb a lakov), mištičky pod vodové farby, maliarske plátno, maliarske stojany, maliarske škatule, maliarske palety, štetce, inštruktážne a výučbové materiály (s výnimkou prístrojov), obyčajné hracie karty, továrenské nálepky, identifikačné nálepky na kufre a identifikačné visačky na kufre, obrázky, fotografie, stojančeky na fotografie, tlač (rytina), kancelárske rekvizity s výnimkou nábytku.

18 - Usne, kože, kožky, kufre, cestovné tašky, dáždniky, slnečníky, vychádzkové palice, plastikové prepravné vaky, plecniaky, batohy, torby, vaky pre turistov (táborníkov) a horolezcov, plážové tašky, tašky kožené, ako aj z imitácie kože, izolované tašky kožené, ako aj z imitácie kože, batožinové remene kožené, ako aj z imitácie kože, batožinové visačky kožené, ako aj z imitácie kože.

21 - Domáce a kuchynské potreby, chňapky, vývrtky, strúhadlá pre domácnosť, kuchynský riad (nie z drahých kovov), nádoby pre domácnosť, servirovacie podnosy, koktejlové šejkre, špeciál-

ne košíky na piknik, sklený tovar (určený pre domácnosť), porcelán (určený pre domácnosť), hlinený tovar (určený pre domácnosť), držiaky na uteráky, držiaky na toaletný papier, držiaky a mištičky na mydlá, stojany na tanieri, toaletné a kozmetické potreby, puzdrá a tašky na toaletné a kozmetické potreby, toaletné kefy a kefky, kefy, metly, lopáriky, kuchynské doštičky (lopáriky) z dreva alebo plastu, ozdoby (nie na nosenie) zo skla alebo keramiky, gumové rukavice pre domácnosť, misky a misy na pranie, detské vaničky, striekacie dýzy, striekacie hlavy, pohybujúce sa rozprašovače a hubice k zavodňovacím hadiciam (nie ako časti strojov).

24 - Postel'ná bielizeň, postel'né prikrývky, obrusy, bielizeň do kúpeľní, tkaniny (kusový tovar), látky, voľné potahy na nábytok, záclony, textilné rolety, záclonové konzoly, vreckovky, textilné materiály, textilné podložky, textilie na prestieranie, cestovné plédy.

25 - Odevy, rukavice, topánky, črievice a papuče.

27 - Koberce, predložky, matrace, rohože a materiál na pokrytie podlahy, potahy na steny typu nástenných čalúnení (nie textilných).

29 - Ryby, hydina a zverina (nie živé), výrobky zo všetkých uvedených tovarov, konzervované, sušené, varené alebo mrazené, ovocie, zelenina, ovocné a zeleninové výrobky, všetky zaradené do triedy 29, želé džemy, vajcia, mlieko a ostatné mliečne výrobky, jedlé oleje a jedlé tuky, maslo, margarín a iné náhradky masla, šalátové dressingy, zaváraniny, nakladaná zelenina, jedlé orechy a semená, z nich pripravené produkty zaradené do triedy 29, jedlé živé lastúrniky, zákusky, hotové jedlá a strava, všetko zaradené v triede 29, polievky, omáčky a prípravky na prípravu omáčok alebo polievok.

30 - Káva, kávové náhradky, kávové esencie a kávové extrakty, čaj, kakao, cukor, ryža, tapioka, ságo, múka a výrobky z obilnín alebo múky, chlieb, sušienky (iné ako sušienky živočíšneho pôvodu), koláče, cukrárske výrobky, krehké maslové cestá, výrobky z maslového cesta a cukrárske výrobky, čokoláda, bonbóny, nemedicínske cukrovinky, smotanové a vodové zmrzliny a mrazené sladkosti, med, melasový cukor, kvasnice, prášky do pečiva, soľ, horčica, čierne korenie, ocot, omáčky iné ako šalátové a dressingy, korenie, nápoje zahrnuté do triedy 30 a na ne príslušné prípravky, pudinky, dezerty, hotové jedlá, zákusky a náplne, všetko zahrnuté v triede 30.

31 - Čerstvé ovocie a čerstvá zelenina, živé rastliny a rezané kvety (prírodné), krmivo pre mačky a pre psov.

32 - Pivo, ale (anglické pivo), porter (silné tmavé pivo), nealkoholické nápoje, prípravky na výrobu týchto nápojov a sirupy, všetko zaradené v triede 32, ovocné džúsy.

33 - Alkoholické nápoje okrem piva.

(730) **MARKS AND SPENCER PLC**, Michael House, Baker Street, London W1A 1DN, GB;

(210) 1727-93
(220) 27.09.1993
(511) 34

(540)



(510) 34 - Cigarety, tabak a tabakové výrobky vyrobené z americkej tabakovej zmesi, zapalovače, zápalky a fajčiarske potreby.

(730) **THE LONDON TOBACCO COMPANY LIMITED**, Oxford Road, Aylesbury, Buckinghamshire HP 21 8SZ, GB;

(210) 1731-93

(220) 29.09.1993

(511) 35, 39

(540) **STRUCTURE**

(510) 35 - Poradenstvo pri poskytovaní maloobchodných služieb, konzultácie pri poskytovaní maloobchodných služieb.

39 - Zásielkové služby podľa katalógov odevov, odevných doplnkov a prostriedkov osobnej hygieny pre mužov.

(730) **STRUCTURECO, INC.**, 1105 North Market Street, Wilmington, Delaware 19801, US;

(210) 2137-93

(220) 23.11.1993

(511) 12, 37

(540) **MATADOR FLEX**

(510) 12 - Pneumatiky.

37 - Protektorovanie pneumatík.

(730) **MATADOR, a. s.**, Terézie Vansovej 1054/45, 020 32 Púchov, SK;

(210) 2138-93

(220) 23.11.1993

(511) 12, 37

(540) **ECO FLEX**

(510) 12 - Pneumatiky.

37 - Protektorovanie pneumatík.

(730) **MATADOR, a. s.**, Terézie Vansovej 1054/45, 020 32 Púchov, SK;

(210) 2139-93

(220) 23.11.1993

(511) 12, 37

(540) **ACTIV FLEX**

(510) 12 - Pneumatiky.

37 - Protektorovanie pneumatík.

(730) **MATADOR, a. s.**, Terézie Vansovej 1054/45, 020 32 Púchov, SK;

- (210) 2140-93
 (220) 23.11.1993
 (511) 12, 37
 (540) **SPORT FLEX**
 (510) 12 - Pneumatiky.
 37 - Protektorovanie pneumatík.
 (730) **MATADOR, a. s.**, Terézie Vansovej 1054/45,
 020 32 Púchov, SK;

- (210) 2141-93
 (220) 23.11.1993
 (511) 12, 37
 (540) **SNOW FLEX**
 (510) 12 - Pneumatiky.
 37 - Protektorovanie pneumatík.
 (730) **MATADOR, a. s.**, Terézie Vansovej 1054/45,
 020 32 Púchov, SK;

- (210) 2143-93
 (220) 23.11.1993
 (511) 35
 (540)



- (510) 35 - Organizačné a ekonomické (hospodárske)
 poradenstvo.
 (730) **Ficbauer Jiří, Ing., CSc.**, Nová č. 442, 683 35
 Letonice, okr. Vyškov, CZ;

- (210) 2146-93
 (220) 24.11.1993
 (511) 29
 (540) **VITOLAN**
 (510) 29 - Rastlinné a jedlé oleje a tuky.
 (730) **UNILEVER N.V.**, Weena 455, 3013 AL Rotter-
 dam, NL;

- (210) 2147-93
 (220) 24.11.1993
 (511) 34
 (540) **CAROLINA TRIUMPH**
 (510) 34 - Tabak v surovom stave; tabakové výrobky;
 cigarety; zápalky; potreby pre fajčiarov.
 (730) **LORILLARD TOBACCO COMPANY**, spo-
 ločnosť organizovaná a existujúca podľa zákonov
 štátu Delaware, One Park Avenue, City of New
 York, N.Y. 10018-5896, US;

- (210) 2162-93
 (220) 25.11.1993
 (511) 35, 36, 37, 42
 (540) **REOS s.r.o.**
 (510) 35 - Pomoc pri riadení obchodnej činnosti, pora-
 denstvo a služby v obchodnej činnosti.

36 - Financovanie nákupu na splátky, oceňovanie
 a odhady nehnuteľností, prenájom nehnuteľností,
 sprostredkovatelia nehnuteľností, správa nehnuteľ-
 ností, prenájom bytov, realitné kancelárie,
 sprostredkovateľská činnosť.

37 - Poskytovanie stavebných informácií, dozor
 nad stavbami.

42 - Inžinierska činnosť.

- (730) **REOS, s. r. o.**, Adámiho 3, 841 05 Bratislava,
 SK;

- (210) 2166-93
 (220) 25.11.1993
 (591) biela, červená, zelená
 (511) 29, 30
 (540)



- (510) 29 - Konzervované, mrazené, sušené a tepelne
 upravené ovocie, zelenina a zemiaky; čerstvé,
 mrazené, konzervované a tepelne upravené mäso,
 ryby, hydina a zverina; potraviny z morských
 produktov; mlieko, mliečne výrobky, maslo, syry,
 smotana, jogurty, tvaroh, cmar, kefir, mlieko zrá-
 žané syridlom, mliečne nápoje; marmelády, dže-
 my, nakladaná zelenina; jedlé oleje a tuky; hotové
 jedlá a polotovary prevažne zo surovín obsiah-
 nutých v triede 29; polievky; hotové jedlá obsa-
 hujúce proteínové látky ako prísady do jedál vo
 forme kúskov, v texturovanej forme alebo vo
 forme prášku; plnky alebo zmesi na prípravu jed-
 ál obsahujúce prevažne suroviny obsiahnuté v
 triede 29; plnky do pekárskejších a cukrárskejších vý-
 robkov prevažne na báze surovín obsiahnutých v
 triede 29; nátierky na chlieb prevažne na báze su-
 rovin obsiahnutých v triede 29; jedlá na malé
 rýchle občerstvenie prevažne zo surovín obsiah-
 nutých v triede 29.

30 - Čaj, káva, kávové náhradky, kakao, čokolá-
 dové nápoje, uvedené výrobky tiež v extrahova-
 nej forme (tekutej alebo sušenej) ako hotové ná-
 poje, nápoje vo vrecúškach, určené tiež na predaj
 v automatoch; sirupy, sirup z melasy, cukor, med,
 omáčky (vrátane šalátových dressingov), ovocné
 zmrzliny, smotanové zmrzliny, zmrzlinové vý-
 robky, mrazené cukrovinky, chlieb, koláče, torty,
 zákusky, keksy, sušienky, sucháre, bonbóny, cuk-
 ríky, cukrárske a pekárske výrobky, čokoláda a
 čokoládové výrobky; múka, obilniny, obilné vý-
 robky určené na ľudskú spotrebu; ryža, ryža v ba-
 líčkoch na varenie, dehydratovaná alebo predva-
 rená ryža; cestoviny, cestá na prípravu cestovín;
 korenie, koreniny a sušené bylinky; hotové jedlá
 a polotovary prevažne zo surovín obsiahnutých v
 triede 30; plnky do pekárskejších a cukrárskejších vý-
 robkov prevažne na báze surovín obsiahnutých v
 triede 30; jedlá na malé rýchle občerstvenie pre-
 važne zo surovín obsiahnutých v triede 30; ná-
 tierky na chlieb prevažne na báze surovín obsiah-
 nutých v triede 30.

- (730) **MARS Inc.**, spoločnosť zriadená podľa zákonov
 štátu Delaware, McLean, Virginia 22101, US;

(210) 2179-93
(220) 26.11.1993
(511) 3

(540) **ENZYMOL**

(510) 3 - Prípravky na vlasy, najmä vlasové vody.
(730) **EURO CLINIC LTD.**, 1 Cameron Place, Upper St. Jaques, St. Peter Port, Guernsey, GB;

(210) 2191-93
(220) 29.11.1993
(511) 30
(540)

Rarifazer

(510) 30 - Káva, čaj, kakao, cukor, ryža, tapioka, ságo, kávové náhradky, múka a obilné výrobky, chlieb, sucháre a sušienky, jemné pečivo a cukrovinky, zmrzliny, med, sirup z melasy, kvasnice, prášky do pečiva, soľ, horčica, korenie, ocot, chuťové omáčky, čierne korenie, ľad.

(730) **Oy Karl Fazer Ab**, 00941 Helsinki, FI;

(210) 2232-93
(220) 02.12.1993
(511) 9, 42
(540)



OČNÁ OPTIKA a.s. BRATISLAVA

(510) 9 - Kontaktné a korekčné šošovky, optické sklo, optické šošovky, puzdrá na okuliare a na kontaktné šošovky, retiazky na okuliare.
42 - Služby optické.

(730) **OČNÁ OPTIKA, akciová spoločnosť**, Vajnorská 134, 832 57 Bratislava, SK;

(210) 2245-93
(220) 03.12.1993
(511) 1, 2, 16, 20, 24, 37, 42
(540)



(510) 1 - Gleje (lepidlá) s výnimkou glejov na kancelárske použitie a pre domácnosť, lepidlá a gleje na lepenie plagátov, lepidlá na lepenie rozbitých alebo zlomených vecí, lepidlá na priemyselné účely, lepidlá na tapety, lepidlá na obuv, lepidlá na opravu rozbitých tovarov, škrobové lepidlá s výnimkou kancelárskych lepidiel a lepidiel pre domácnosť, tmel na pneumatiky, tmelové konzervačné prípravky s výnimkou farieb a mazadiel,

tmely (vodoodolné chemické prípravky) s výnimkou farieb, tmely na obuv, tmely na opravu rozbitých alebo zlomených predmetov, tmely na vyplňovanie dutín stromov, tmely, spojivá, lepidlá na obkladačky, ofsety.

2 - Nátery (farby), nátery na strešné krytiny, ochranné nátery na podvozky automobilov, tmel (náterový), vodové náterové farby, základné náterové farby, základné nátery, základný ochranný náter na podvozky automobilov.

16 - Tlačiarenské dosky, tlačiarenské formy.

20 - Palety nekovové prepravné, palety nekovové nakladacie, palety na manipuláciu s tovarom s výnimkou kovových, drevené obaly.

24 - Tlačiarenské poťahy valcov z pogumovaného textilu.

37 - Údržba a opravy budov a strojov v oblasti gumárenstva.

42 - Inžinierska činnosť v oblasti gumárenstva.

(730) **MATADORFIX, s. r. o.**, Kopčianska cesta 22, 852 58 Bratislava, SK;

(210) 2290-93
(220) 10.12.1993
(511) 30

(540) **LUXUS**

(510) 30 - Zmrzlina a produkty, ktoré v podstatnej časti pozostávajú zo zmrzliny.

(730) **Schöller Lebensmittel GmbH & Co. KG**, Bucher Str. 137, 90419 Nürnberg, DE;

(210) 2291-93
(220) 10.12.1993
(511) 9, 35, 42

(540) **MODRÉ STRÁNKY**

(510) 9 - Počítačový softvér.

35 - Sprostredkovanie nákupu a predaja v oblasti obchodu.

42 - Tvorba a výroba softvéru.

(730) **Zika Pavel, RNDr.**, Na Žvahově 15, 152 00 Praha 5, CZ;

(210) 2297-93
(220) 13.12.1993
(511) 20, 24, 25, 35, 39, 41, 42
(540)



(510) 20 - Vankúše, matrace.

24 - Postelňa bielizeň, tkaniny, prešivané prikrývky, periny.

25 - Odevy.

35 - Reklamná činnosť, poradenstvo obchodné, sprostredkovateľská obchodná činnosť vrátane dovozu a vývozu tovaru, obchodno-zastupiteľská činnosť.

- 39 - Skladovanie.
 41 - Usporiadávanie odborných sympózií, konferencií a školení.
 42 - Odborné poradenstvo (s výnimkou obchodného).
 (730) **SILEX, spol. s r. o.**, Soběslavská 28, 130 00 Praha 3, CZ;

- (210) 2298-93
 (220) 13.12.1993
 (511) 20, 24, 25, 35, 39, 41, 42
 (540)

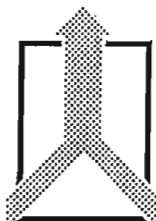

- (510) 20 - Vankúše, matrace.
 24 - Postel'ná bielizeň, tkaniny, prešivané prikrývky, periny.
 25 - Odevy.
 35 - Reklamná činnosť, poradenstvo obchodné, sprostredkovateľská obchodná činnosť vrátane dovozu a vývozu tovaru, obchodno-zastupiteľská činnosť.
 39 - Skladovanie.
 41 - Usporiadávanie odborných sympózií, konferencií a školení.
 42 - Odborné poradenstvo (s výnimkou obchodného).
 (730) **SILEX, spol. s r. o.**, Soběslavská 28, 130 00 Praha 3, CZ;

- (210) 2299-93
 (220) 13.12.1993
 (511) 20, 24, 25, 35, 39, 41, 42
 (540)

SCAN 

- (510) 20 - Vankúše, matrace.
 24 - Postel'ná bielizeň, tkaniny, prešivané prikrývky, periny.
 25 - Odevy.
 35 - Reklamná činnosť, poradenstvo obchodné, sprostredkovateľská obchodná činnosť vrátane dovozu a vývozu tovaru, obchodno-zastupiteľská činnosť.
 39 - Skladovanie.
 41 - Usporiadávanie odborných sympózií, konferencií a školení.
 42 - Odborné poradenstvo (s výnimkou obchodného).
 (730) **SILEX, spol. s r. o.**, Soběslavská 28, 130 00 Praha 3, CZ;

- (210) 2356-93
 (220) 21.12.1993
 (511) 30

(540)



- (510) 30 - Cukrárske výrobky vrátane žuvačiek.
 (730) **WM. WRIGLEY JR. COMPANY**, spoločnosť zriadená podľa zákonov štátu Delaware, Chicago, Illinois, US;

- (210) 23-94
 (220) 07.01.1994
 (310) 74/411736
 (320) 09.07.1993
 (330) US
 (511) 9, 16, 35, 37, 38, 40, 41, 42
 (540)

COMPAQ

- (510) 9 - Osobné počítače, mikropočítače, obsluhujúce zariadenia, vreckové číslicové kalkulačky, pohybliví spoločníci, osobní organizátori, disketové pohony, diskové jednotky, radiče diskových jednotiek, videografické radiče, pohony spätného vracania pásky, kazety s magnetickou páskou, dosky s tlačnými obvody, dosky so sériovým rozhraním, dosky s kombináciou sériového a paralelného rozhrania, modemy, počítačové klávesnice, počítačové číslicové klávesnice, pamäťové kazety s vonkajším pohonom diskov na napájanie, konverzné súpravy farebného zobrazenia na prenosné počítače s kvapalnými kryštálmi, pamäťové moduly s priamym výberom, numerické koprocesory, elektrické spojovacie káble, permanentné pamäte, moduly s videopermanentnou pamäťou, rýchla vyrovnávací pamäť, panely s rozšírenou pamäťou, aktualizované kazety s panelovými procesormi do osobných počítačov, prenosné puzdrá na počítače, programové magnetické diskety, návody a príručky pre používateľov predávané súčasne s počítačom na disketách, pamäťové pohony diskov s permanentnou pamäťou, znovudobijateľné batérie, napäťové meniče automobilov, nabíjačky akumulátorov, meniče striedavého napätia počítačov, elektrické spojovacie káble na počítače a periférne zariadenia, počítačové ukazovacie prístroje, predovšetkým myš, perá a guľové ovládače, stolové počítačové rozširiteľné bázy, adaptéry periférneho zariadenia, aktualizované kazety s možnosťou pripojenia audio-prístrojov k osobným počítačom, karty PCMCIA medzinárodnej spoločnosti pre karty osobných počítačov, pamäťové systémy s rozumovými pohonnými maticami osobných počítačov a službových kanálov, počítače s písacími bázami, počítačové tlačiarne a radiče, pohon programového vybavenia, karty pre rozhranie, papierové kazety a viacúčelové napájače, kazety do počítačových tlačiarň a faximilových prístrojov, záručné registračné diskety, pohon diskových pamäťových

systémov do osobných počítačov, radiče rozhrania počítačových sietí, neprerušiteľné napájače, ochrany napájacích šnúr a počítačové programy na inicializovanie a zostavovanie počítača, diagnostické funkcie, operačné systémy, počítačové periférne pohony, výberové informačné bázy dát, zrkadlenie pohonu, sledovanie dát, registrácia chýb, automatická kontrola sledovania regenerácie obslužných kanálov, odkladanie programov a príjem licenčných dohôd, referenčné obslužné programy pre technickú informáciu, monitorovanie a riadenie jedného alebo väčšieho počtu kanálov v miestnej oblastnej sieti osobných počítačov.

16 - Obchodné aplikačné záznamníky, servisné informačné správy, servisné bulletiny, údržbárske a servisné príručky, zmluvy o prenájme programového vybavenia počítača (tlačivá).

35 - Poskytovanie poradenstva a obchodných informácií pre obchodníkov a užívateľov počítačových dielov so zreteľom na informácie bázy dát s využitím obchodných aplikačných záznamníkov, servisných informačných správ, servisných bulletinov, údržbárskych a servisných príručiek na podporu zákazníkov.

37 - Služby nastavenia, inštalácia a údržba systémov osobných počítačov pomocou diaľkovej diagnosty dátovými modemami osobného počítača na mieste.

38 - Teleschopingové služby a poštové objednanie podľa katalógov osobných počítačov, počítačového príslušenstva, periférnych zariadení a počítačového softvéru.

40 - Recyklovanie súčiastok počítačových tlačiarň vrátane počítačových dielov, ale bez obmedzenia na vymeniteľné batérie a tlačiarenské zásobníky do tlačiarň.

41 - Vzdelávacie služby, predovšetkým vedenie tréningových programov pre servisný predajný personál s počítačmi; poskytovanie zásobovacích služieb na urýchlenu výmenu náhradných súčiastok pre obchodníkov s počítačovými výrobkami.

42 - Pomocné služby pozostávajúce z poskytovania rád lýkajúcich sa použitia a funkcie technického a programového vybavenia osobných počítačov; poskytovanie informácií o osobných počítačoch, počítačových sieťach a počítačových periférnych zariadeniach s hlasovým ovládaním automatizovaného faxového systému, poskytovanie rozšírených záruk na osobné počítače, počítačové príslušenstvo, periférne zariadenia a počítačové programy, poradenské služby so zreteľom na využitie, inštaláciu a údržbu osobných počítačov a počítačových sietí; prenájom počítačového softvéru.

(730) **Compaq Computer Corporation**, spoločnosť organizovaná a existujúca podľa zákonov štátu Delaware, 20555 S.H. 249, Houston, Texas 77070, US:

(210) 26-94
(220) 07.01.1994
(310) 74/411737
(320) 09.07.1993

(330) US
(591) červená
(511) 9, 16, 35, 37, 38, 40, 41, 42
(540)

COMPAQ

(510) 9 - Osobné počítače, mikropočítače, obsluhujúce zaraďovače, vreckové číslicové kalkulačky, pohybliví spoločníci, osobní organizátori, disketové pohony, diskové jednotky, radiče diskových jednotiek, videografické radiče, pohony spätného vracania pásky, kazety s magnetickou páskou, dosky s tlačnými obvody, dosky so sériovým rozhraním, dosky s kombináciou sériového a paralelného rozhrania, modemy, počítačové klávesnice, počítačové číslicové klávesnice, pamäťové kazety s vonkajším pohonom diskov a napájaním, konverzné súpravy farebného zobrazenia na prenosné počítače s kvapalnými kryštálmi, pamäťové moduly s priamym výberom, numerické koprocesory, elektrické spojovacie káble, permanentné pamäte, moduly s videopermanentnou pamäťou, rýchla vyrovnávacia pamäť, panely s rozšírenou pamäťou, aktualizované kazety s panelovými procesormi do osobných počítačov, prenosné puzdrá na počítače, programové magnetické diskety, návody a príručky pre používateľov predávané súčasne s počítačom na disketách, pamäťové pohony diskov s permanentnou pamäťou, znovudobývateľné batérie, napäťové meniče automobilov, nabíjačky akumulátorov, meniče striedavého napätia počítačov, elektrické spojovacie káble na počítače a periférne zariadenia, počítačové ukazovacie prístroje, predovšetkým myš, perá a guľové ovládače, stolové počítačové rozširiteľné bázy, adaptéry periférneho zariadenia, aktualizované kazety s možnosťou pripojenia audiopriestrojov k osobným počítačom, karty PCMCIA medzinárodnej spoločnosti pre karty osobných počítačov, pamäťové systémy s rozumovými pohonnými maticami osobných počítačov a obslužných kanálov, počítače s písacími bázami, počítačové tlačiarne a radiče, pohon programového vybavenia, karty pre rozhranie, papierové kazety a viacúčelové napájače, kazety do počítačových tlačiarň a faximilových prístrojov, záručné registračné diskety, pohon diskových pamäťových systémov do osobných počítačov, radiče rozhrania počítačových sietí, neprerušiteľné napájače, ochrany napájacích šnúr a počítačové programy na inicializovanie a zostavovanie počítača, diagnostické funkcie, operačné systémy, počítačové periférne pohony, výberové informačné bázy dát, zrkadlenie pohonu, sledovanie dát, registrácia chýb, automatická kontrola sledovania regenerácie obslužných kanálov, odkladanie programov a príjem licenčných dohôd, referenčné obslužné programy pre technickú informáciu, monitorovanie a riadenie jedného alebo väčšieho počtu kanálov v miestnej oblastnej sieti osobných počítačov.

16 - Obchodné aplikačné záznamníky, servisné informačné správy, servisné bulletiny, údržbárske a servisné príručky, zmluvy o prenájme programového vybavenia počítača (tlačivá).

35 - Poskytovanie poradenstva a obchodných informácií pre obchodníkov a užívateľov počítačov.

vých dielov so zreteľom na informácie bázy dát s využitím obchodných aplikačných záznamníkov, servisných informačných správ, servisných bulletinov, údržbárskych a servisných príručiek na podporu zákazníkov.

37 - Služby nastavenia, inštalácia a údržba systémov osobných počítačov pomocou diaľkovej diagnostiky dátovými modemami osobného počítača na mieste.

38 - Teleschopingové služby a poštové objednanie podľa katalógov osobných počítačov, počítačového príslušenstva, periférnych zariadení a počítačového softvéru.

40 - Recyklovanie súčiastok počítačových tlačiarň vrátane počítačových dielov, ale bez obmedzenia na vymeniteľné batérie a tlačiarenské zásobníky do tlačiarň.

41 - Vzdelávacie služby, predovšetkým vedenie tréningových programov pre servisný predajný personál s počítačmi; poskytovanie zásobovacích služieb na urýchlenú výmenu náhradných súčiastok pre obchodníkov s počítačovými výrobkami.

42 - Pomocné služby pozostávajúce z poskytovania rád týkajúcich sa použitia a funkcie technického a programového vybavenia osobných počítačov; poskytovanie informácií o osobných počítačoch, počítačových sieťach a počítačových periférnych zariadeniach s hlasovým ovládaním automatizovaného faxového systému, poskytovanie rozšírených záruk na osobné počítače, počítačové príslušenstvo, periférne zariadenia a počítačové programy, poradenské služby so zreteľom na využitie, inštaláciu a údržbu osobných počítačov a počítačových sietí; prenájom počítačového softvéru.

(730) **Compaq Computer Corporation**, spoločnosť zriadená podľa zákonov štátu Delaware, 20555 S.H. 249, Houston, Texas 77070, US;

(210) 111-94
(220) 20.01.1994
(591) červená, modrá, žltá, biela
(511) 30
(540)



(510) 30 - Pekársky výrobok - tyčinky.
(730) **ŠARIŠSKÉ PEKÁRNE A CUKRÁRNE, a. s.**, Budovateľská 67, 080 79 Prešov, SK;

(210) 274-94
(220) 02.02.1994
(511) 9, 35, 41, 42
(540)



(510) 9 - Počítačový softvér.
35 - Sprostredkovanie obchodných operácií s tovarom.
41 - Organizácia a vedenie seminárov.
42 - Poradenstvo odborné, okrem obchodného. vývoj počítačových programov, laboratórne služby v oblasti chémie.
(730) **Ekotoxikologické centrum Bratislava, s. r. o.**, Nádražná 36, 900 28 Ivanka pri Dunaji, SK;

(210) 386-94
(220) 16.02.1994
(511) 27, 37
(540) **EPOX**
(510) 27 - Liate podlahové povrchy, najmä liate podlahy, betónové podlahy, antistatické podlahy, PVC-podlahy.
37 - Maliarske a natieračské práce.
(730) **Dzielava Ľudovít**, Parková 25, 821 05 Bratislava, SK;

(210) 440-94
(220) 23.02.1994
(511) 1, 2
(540)



(510) 1 - Nemrznúce zmesi, anorganické pigmenty, protipožiarne nátery.
2 - Farby, laky, fermeže, farbivá, antikorózne a impregnačné nátery, moridlá, práškové kovy na maliarske účely.
(730) **SLOVLAK FALA, a. s.**, 018 64 Košeca, SK;

(210) 441-94
(220) 23.02.1994
(511) 1, 2
(540)



(510) 1 - Nemrznúce zmesi, anorganické pigmenty, protipožiarne nátery.
2 - Farby, laky, fermeže, farbivá, antikorózne a impregnačné nátery, moridlá, práškové kovy na maliarske účely.
(730) **SLOVLAK FALA, a. s.**, 018 64 Košeca, SK;

(210) 483-94
(220) 28.02.1994
(511) 1, 3, 5, 35, 39, 42
(540)



(510) 1 - Priemyselné hnojivá, prípravky na hnojenie, hnojivá pre poľnohospodárov, agrochemikálie s výnimkou fungicídov, herbicídov, insekticídov a prípravkov na ničenie buriny a parazitov. dusíkaté hnojivá, dusičnan vápenatý, fosfáty, liadok,

stopové prvky pre rastliny, záhradnicke chemikálie s výnimkou fungicídov, herbicídov, insekticídov a prípravkov proti parazitom.

3 - Bieliace a iné prípravky na pranie a čistenie bielizne, prípravky na čistenie, leštenie, odmasťovanie, mydlá, voňavkárske výrobky, éterické oleje, kozmetické prípravky, vlasové vodičky, prípravky na čistenie zubov.

5 - Fungicídy, herbicídy, insekticídy, pesticídy.

35 - Sprostredkovanie obchodu, poradenstvo v obchodnej činnosti.

39 - Balenie tovaru, skladovanie tovaru.

42 - Poradenstvo odborné, profesionálne s výnimkou obchodného alebo podnikateľského.

(730) **AGROACIO, a. s.**, Hlavná 210, 900 23 Viničné, SK;

(210) 554-94

(220) 07.03.1994

(511) 36

(540) **DINERS CLUB**

(510) 36 - Poistovníctvo, služby v oblasti financovania, služby v oblasti peňažníctva, služby v oblasti nehnuteľností.

(730) **Diners Club International Ltd.**, 8430 West Bryn Mawr Avenue, Chicago, Illinois 60631, US;

(210) 579-94

(220) 09.03.1994

(511) 35, 40, 42

(540)

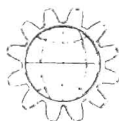

From needle to tank

KAKVIŠ

(510) 35 - Sprostredkovanie obchodných operácií s tovarom.

40 - Spracovanie kovov, zváranie, spájkovanie a brúsenie.

42 - Ubytovacie služby pre hostí, konštruktérske a projekčné práce v oblasti strojárstva.

(730) **KAKVIŠ, spol. s r. o.**, Národná 5, 010 01 Žilina, SK;

(210) 596-94

(220) 14.03.1994

(511) 29, 30

(540) **JAMA**

(510) 29 - Mäsové výtlačky, konzervované, sušené a varené ovocie i zelenina, mliečne výrobky, najmä dressinky, džemy, lekváre, nálevy, konzervované ryby a mäso, mäsové omáčky, polievky, solené potraviny.

30 - Kečupy, ochutené kečupy, káva, čaj, kakao, cukor, ryža, kávové náhradky, obilné výrobky na ľudskú spotrebu, zmrzlina a ľadová triešť, med, ochutený med, kvasnice, horčica, korenie, ocot,

chuťové omáčky, dehydrované potraviny, kuchynská soľ, náplne alebo zmesi na prípravu jedál pozostávajúce najmä z uvedených potravín a potravín.

(730) **MVDr. Ján Machálek - OTMA**, 1. máje 67, 686 01 Uherské Hradiště, CZ;

(210) 600-94

(220) 14.03.1994

(511) 3, 21

(540) **S.O.S.**

(510) 3 - Mydlá, čistiace, pracie a umývacie prípravky, leštiace a brúsne prípravky.

21 - Pomôcky na čistenie: netkané a tkané vlákninové materiály na leštenie, syntetické umývacie špongie, oceľová vlna, netkané a tkané vlákninové materiály napustené umývacími a inými čistiacimi prípravkami.

(730) **The Clorox Company**, spoločnosť zriadená podľa zákonov štátu Delaware, 1221 Broadway, Oakland, California, US;

(210) 603-94

(220) 14.03.1994

(511) 7

(540) **DIAMOND POWER**

(510) 7 - Prístroje na čistenie povrchov vymieňajúcich teplo v kotloch a iných zariadeniach na výmenu tepla.

(730) **The Babcock & Wilcox Company**, spoločnosť zriadená podľa zákonov štátu Delaware, 1010 Common Street, New Orleans, Louisiana, US;

(210) 604-94

(220) 14.03.1994

(511) 7

(540) **DIAMOND**

(510) 7 - Prístroje na čistenie povrchov vymieňajúcich teplo v kotloch a iných zariadeniach na výmenu tepla.

(730) **The Babcock & Wilcox Company**, spoločnosť zriadená podľa zákonov štátu Delaware, 1010 Common Street, New Orleans, Louisiana, US;

(210) 616-94

(220) 15.03.1994

(511) 9

(540) **PS/Valuepoint**

(510) 9 - Počítačový hardvér, počítačové programy a súvisiace inštruktážne manuály na disketách na domáce, obchodné a podnikové použitie.

(730) **International Business Machines Corporation**, spoločnosť zriadená podľa zákonov štátu New York, Old Orchard Road, Armonk, New York 1054, US;

(210) 617-94

(220) 15.03.1994

(511) 9

(540) **ThinkPad**

(510) 9 - Počítače, predovšetkým prenosné systémy; počítačové programy; inštruktážne manuály na domáce, obchodné a podnikové použitie vo forme diskiet.

(730) **International Business Machines Corporation**, spoločnosť zriadená podľa zákonov štátu New York, Old Orchard Road, Armonk, New York 1054, US;

(210) 619-94

(220) 15.03.1994

(511) 2

(540) **KODILEN**

(510) 2 - Farebné koncentráty - organické a anorganické pigmenty.

(730) **ISTROCHEM, štátny podnik**, Nobelova 34, 836 05 Bratislava, SK;

(210) 628-94

(220) 16.03.1994

(511) 29, 30, 32

(540)



(510) 29 - Mlieko a iné mliečne výrobky vrátane mliečnych nápojov, jedlé tuky.

30 - Ryža, cukor, múka a obilné výrobky určené na ľudskú výživu, kvasnice, prášky do pečiva, soľ, horčica.

32 - Nealkoholické nápoje, sirupy a iné prípravky na prípravu nápojov, ovocné šťavy a nápoje z ovocných štiav.

(730) **ACCOM s. r. o.**, Zvolenská cesta 13, 974 01 Banská Bystrica, SK;

(210) 663-94

(220) 22.03.1994

(511) 1, 42

(540) **PYROCOOL**

(510) 1 - Zmesi na uhasenie ohňa; priemyselné chemikálie; chemikálie na hasenie ohňa; zložky týchto zmesí a chemikálií.

42 - Protipožiarne služby; hasičské služby, služby týkajúce sa kontroly ťažko uhasiteľných požiarov; konzultačné služby týkajúce sa dozoru a kontroly ťažko uhasiteľných požiarov.

(730) **METRO FIRE & RESCUE, INC.**, Lynchburg, Virginia, US;

(210) 677-94

(220) 25.03.1994

(511) 35, 37, 41, 42

(540)

PosAm

(510) 35 - Sprostredkovateľská obchodná činnosť s tovarom.

37 - Inštalačné služby a servisná činnosť s výpočtovou technikou.

41 - Zabezpečovanie školení.

42 - Tvorba a poskytovanie softvéru.

(730) **PosAm Bratislava, spol. s r. o.**, Vajnorská 137, 832 30 Bratislava, SK;

(210) 691-94

(220) 28.03.1994

(591) čierna, červená

(511) 9, 42

(540)



(510) 9 - Počítačové programy, počítačový softvér.

42 - Počítačové programovanie, tvorba softvéru, odborné poradenstvo s výnimkou obchodného.

(730) **IS - ELAS, spol. s r. o.**, Medzibriežky 14, 971 01 Prievidza, SK;

(210) 880-94

(220) 14.04.1994

(511) 29, 30, 32

(540)



(510) 29 - Čerstvé mlieko a iné mliečne výrobky, najmä jogurty, smotana a kyslá smotana s rôznymi obsahmi tuku, maslo, tvaroh, syry, mliečne nápoje - všetko s rôznou trvanlivosťou.

30 - Mrazené mliečne a smotanové zmrzliny a krémy, pudinky.

32 - Ovocné nápoje.

(730) **RAJO, a. s.**, Studená 35, 823 55 Bratislava, SK;

(210) 910-94

(220) 19.04.1994

(511) 9, 11

(540)



(510) 9 - Autorádiá, čítače čiarového kódu, galvanické a elektrické články, ďalekohľady, detektory, diaľ-

kové ovládače, magnetické, kompaktné disky, elektrické dverové zvončeky, gramofóny, hracie automaty, kamery, kopírovacie zariadenia a stroje, optické lampy, magnetofóny, megafóny, meracie prístroje, mikrofóny, optické prístroje a nástroje, počítače, poplašné zariadenia, rádio- a videoprijímače, rádiotelefonne zariadenia, telefónne prístroje, televízne zariadenie, audio- a videokazety, vypínače, zosilňovače.

11 - Elektrické lampy, grily, hriankovače, kávovary, klimatizačné zariadenia, kuchynské potreby elektrické, ohrievače, osvetľovacie prístroje a zariadenia, stropné svetlá, ventilátory, žiarovky a žiarivky ako svietidlá.

- (730) **Miroslav Jankovič - PMJ**, ČSA 35, 921 01 Piešťany, SK;

(210) 912-94
(220) 19.04.1994
(511) 3, 5, 29, 30

(540) **Ferrosan**

(510) 3 - Kozmetické prípravky na starostlivosť o pleť a na čistenie pleti.

5 - Farmaceutické prípravky a látky na použitie u ľudí, zahŕňajúce vitamínové prípravky, minerálne prípravky (potravinové doplnky) a rastlinné vlákna (potravinové doplnky); liečivé byliny; farmaceutické prípravky na ochranu alebo zmierňovanie gastrointestinálnych príznakov.

29 - Neliečivé potravinové doplnky na účely živania, pripravené na základe spracovaného ovocia, orechov, zeleniny, jedlých olejov a/alebo mlieka.

30 - Neliečivé potravinové doplnky na účely živania, pripravené na základe obilnín a/alebo bylín.

- (730) **Ferrosan A/S**, Sydmarken 5, 2860 Søborg, DK;

(210) 924-94
(220) 20.04.1994
(511) 6, 7, 9
(540)



(510) 6 - Odliatky z ocele, výkovky, kovové modely a obaly, kovové škatule, skrinky.

7 - Časti motorov, prevody strojov, pásy na stroje, liate koľajové pásy, kované koľajové pásy, obrábacie stroje, zariadenia na obrábanie, lisovacie stroje, mechanické nástroje a náradie, nástroje na rezanie, sekanie a krájanie okrem ručných, nástroje ako časti strojov, nástrojové brúsky a ostričky ako stroje, stavebné a cestné stroje, poľnohospodárske stroje, tvárniace stroje, stroje na manipuláciu s materiálom, stroje na výrobu jadier v zlievarstve, nosiče komunálneho náradia.

9 - Meracie prístroje, meradlá.

- (730) **Závody ťažkého strojárstva, š. p.**, 055 62 PRAKOVCE, SK;

(210) 943-94
(220) 21.04.1994
(511) 33
(540)

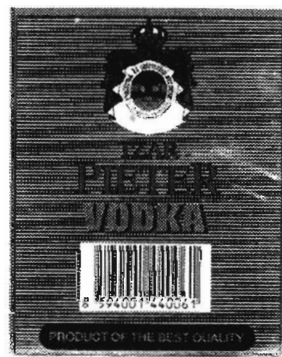

(510) 33 - Alkoholické nápoje.

- (730) **Starorežná Prostějov, komanditní společnost**, Dykova 1, 796 97 Prostějov, CZ;

(210) 954-94
(220) 26.04.1994
(511) 7, 9, 16
(540)

BELL + HOWELL

(510) 7 - Stroje na manipuláciu a spracovanie dokumentov, spisov a poštových zásielok, hlavne stroje na automatické otváranie poštových zásielok, stroje na skladanie papiera, stroje na triedenie dokumentov, spisov a poštových zásielok, stroje na usporiadanie a zakladanie dokumentov, spisov a poštových zásielok, stroje na rezanie, triedenie a potlač dokumentov a spisov, stroje na vkladanie zásielok do obálok a ich pečiatkovanie.

9 - Stroje na čiarové kódy na dokumenty, spisy a poštové zásielky, stroje na dekodovanie dokumentov, spisov a poštových zásielok, stroje na váženie dokumentov, spisov a poštových zásielok, systémy na uchovávanie, kopírovanie a vyhľadávanie dokumentov a spisov, hlavne riadiace systémy podporované počítačom na uchovávanie a vyhľadávanie dokumentov a spisov na mikrofilmoch, pozostávajúce z počítača, počítačového monitora, optických diskových jednotiek, mikrofilmových kamier, mikrofilmových čítačiek a zväčšovacích prístrojov a softvérového systému, riadiace systémy podporované počítačom na uchovávanie a vyhľadávanie dokumentov a spisov na optických diskoch, pozostávajúce z počítača, počítačového monitora, optických diskových jednotiek, digitálneho snímača, laserovej tlačiarne a softvérového systému, systémy diazografického kopírovania mikrofilmov, hlavne samostatný vyvolávací automat, vyvolávací automat mikrofilmov a zväčšovacie prístroje na filmy, diazografické filmy, vazikulárne kopírovacie zariadenia a vybavenie na mikrofilmy a mikrofilmové obaly, systémy vyhľadávania dokumentov a spisov pozostávajúce z optickej diskovej jednotky, monitora, snímača dokumentov a mikrofilmovej kamery, záznamového zariadenia a indexovača, mikrofil-

movacie systémy pozostávajúce z otočného mikrofilmového záznamového zariadenia, mikrofilmového kodéra a počítača, počítačové monitorovacie systémy, hlavne počítačové monitory a softvér na monitorovanie efektivity strojov na zakladanie poštových zásielok, systémy podporované počítačom na uchovávanie a vyhľadávanie dokumentov a spisov, pozostávajúce z minipočítačov, mikrofilmových záznamových zariadení, mikrofilmových čítačiek, zväčšovacích prístrojov a softvérového systému, počítačové snímače, technické vybavenie počítačov, hlavne monitory, tlačiarne, disky a páskové jednotky, počítačové grafické zobrazovacie stanice, mikrofišové štítky, čítačky mikrofilmov a mikrofišov, mikrofilmové a mikrofišové vyvolávacie automaty, duplikátory mikrofilmových/mikrofišových obalov, mikrofilmové/mikrofišové kamery, mikrofilmové/mikrofišové záznamové zariadenia, mikrofilmové/mikrofišové čítačky/ zväčšovacie prístroje, zakladače mikrofilmových/mikrofišových obalov, mikrofilmové/mikrofišové zväčšovacie prístroje/výplne, čítačky mikrofilmových/mikrofišových obalov, ochranné obaly na mikrofilmy a mikrofiše, vreckové mikrokarty, optické snímače znakov, technické referenčné systémy pozostávajúce z technického vybavenia počítačov, softvéru a kompaktných diskov na použitie v automobilovom priemysle.

16 - Elektromechanické systémy na adresovanie a tlač poštových zásielok, hlavne beznárazové programovateľné adresovacie stroje využívajúce dýzové tlačiarne, stroje na otváranie obálok.

- (730) **Bell & Howell Company**, spoločnosť zriadená podľa zákonov štátu Delaware, 5215 Old Orchard Road, Skokie, Illinois 60077-1076, US;

- (210) 980-94
(220) 28.04.1994
(511) 9, 10
(540)



- (510) 9 - Elektrické a elektronické prístroje a zariadenia na analógový, digitálny alebo optický príjem, spracovanie, prenos, reprodukciu, reguláciu alebo distribúciu svetelných, zvukových alebo obrazových signálov a audiovizuálne prídavné zariadenia, televízne prijímače, rádioprijímače, kanálové voliče, zosilňovače, reproduktory, magnetofóny, prehrávače, diskové snímače a prehrávače, gramofóny, telefónne prístroje a zariadenia, jednotky diaľkového ovládania, káblové zariadenia; elektrické a elektronické prístroje a zariadenia na spracovanie, vstup, výstup a ukladanie údajov; počítače, magnetické a optické nosiče dát, počítačové programy na páskach, kartách, diskoch a iných nosičoch, diskové pamäte, textové procesory a prístroje a zariadenia spracovávajúce text; nosiče pamäťových signálov; príslušenstvo, náhrad-

né diely a súčiastky všetkých menovaných prístrojov a zariadení.

10 - Lekárske prístroje a jednotky na dávkovanie, meranie a sledovanie; ich príslušenstvo, náhradné diely a súčiastky menovaných prístrojov.

- (730) **BANG & OLUFSEN HOLDING A/S**, Struer, DK;

- (210) 1083-94
(220) 09.05.1994
(511) 5, 29, 30, 31, 32, 39

(540) **HERBEX**

- (510) 5 - Dietetické výrobky prispôsobené na lekárske účely, potraviny pre deti, bylinkové čaje, liečivé čaje, liečivé nápoje, liečivé byliny, najmä kúpele z liečivých bylín.

29 - Mäso, ryby, hydina, zverina, mäsové výtlačky, konzervované, sušené a tepelne spracované ovocie a zelenina, sušené huby, rôsoly, zavaraniny, vajcia, mlieko a mliečne výrobky, jedlé oleje a tuky, potraviny v konzervách.

30 - Káva, čaj, kakao vrátane kávových, kakao-vých alebo čokoládových nápojov, cukor, ryža, kávové náhradky, múka a obilné prípravky, chlieb, sušienky, sucháre, koláče, jemné pečivo a cukrovinky, zmrzlina a zmrzlinové výrobky, med, sirupy z melasy, kvasnice, prášky do pečiva, soľ, horčica, ocot, chuťové omáčky, dressingsy na šaláty, koreniny, potravinové prípravky, najmä ochucovadlá a aromatické prísady, požívatiny.

31 - Výrobky poľnohospodárske, záhradkárské a lesné produkty, čerstvé ovocie a zelenina; semená, živé rastliny a prírodné kvety, orechy a orechové jadrá, brazílske orechy, paraorechy, orechy kokosové, orechy pražené.

32 - Pivo, ľahké piva a ležiaky, minerálne a sytené vody, šumivé a iné nealkoholické nápoje, ovocné nápoje a ovocné šťavy, sirupy a iné prípravky na prípravu nápojov, napríklad šumivých.

39 - Balenie tovaru.

- (730) **Erbex, spol. s r. o.**, 916 14 Hrašné č. 1, SK;

- (210) 1087-94
(220) 06.05.1994
(511) 18, 24, 25, 27
(540)



- (510) 18 - Odevy, ostatné ošatenie a doplnky z kože, kožušín, umelých kožušín; kožušiny, umelé kožušiny a výrobky z nich.

24 - Tkaniny a prikrývky vrátane cestovných prikrývok nezaradených v iných triedach; pletený textilný tovar nezaradený v iných triedach.

25 - Odevy vrátane odevov z pletených materiálov; bielizeň a doplnky odevov a bielizne.

27 - Koberce, rohože, čalúny a paravány z pletených materiálov a umelých kožušín.

(730) **BONEKA, spol. s r. o.**, Dubská 602, 415 01 Teplice, CZ;

(210) 1088-94
(220) 06.05.1994
(511) 18, 24, 25, 27
(540)



(510) 18 - Odevy, ostatné ošatenie a doplnky z kože, kožušín, umelých kožušín; kožušiny, umelé kožušiny a výrobky z nich.
24 - Tkaniny a prikrývky vrátane cestovných prikrývok nezaradených v iných triedach; pletený textilný tovar nezaradený v iných triedach.
25 - Odevy vrátane odevov z pletených materiálov; bielizeň a doplnky odevov a bielizne.
27 - Koberce, rohože, čalúny a paravány z pletených materiálov a umelých kožušín.

(730) **BONEKA, spol. s r. o.**, Dubská 602, 415 01 Teplice, CZ;

(210) 1090-94
(220) 06.05.1994
(511) 18, 24, 25, 27
(540)



(510) 18 - Odevy, ostatné ošatenie a doplnky z kože, kožušín, umelých kožušín; kožušiny, umelé kožušiny a výrobky z nich.
24 - Tkaniny a prikrývky vrátane cestovných prikrývok nezaradených v iných triedach; pletený textilný tovar nezaradený v iných triedach.
25 - Odevy vrátane odevov z pletených materiálov; bielizeň a doplnky odevov a bielizne.
27 - Koberce, rohože, čalúny a paravány z pletených materiálov a umelých kožušín.

(730) **BONEKA, spol. s r. o.**, Dubská 602, 415 01 Teplice, CZ;

(210) 1091-94
(220) 06.05.1994
(511) 18, 24, 25, 27

(540) **BONEKA**

(510) 18 - Odevy, ostatné ošatenie a doplnky z kože, kožušín, umelých kožušín; kožušiny, umelé kožušiny a výrobky z nich.
24 - Tkaniny a prikrývky vrátane cestovných prikrývok nezaradených v iných triedach; pletený textilný tovar nezaradený v iných triedach.

25 - Odevy vrátane odevov z pletených materiálov; bielizeň a doplnky odevov a bielizne.
27 - Koberce, rohože, čalúny a paravány z pletených materiálov a umelých kožušín.

(730) **BONEKA, spol. s r. o.**, Dubská 602, 415 01 Teplice, CZ;

(210) 1119-94
(220) 11.05.1994
(511) 3, 8, 21
(540)

Body Collection

(510) 3 - Kozmetika, umelé nechty.
8 - Výrobky na manikúru, napríklad nožnice na nechty, pilníky na nechty, pinzety na obočie, klieštiky na nechty, pilníky na kožtičku pod nechtom.
21 - Štetce a kefky.

(730) **Badgequo Limited**, Airedale Business Par, Keighley Road, Skipton, North Yorkshire, GB;

(210) 1122-94
(220) 11.05.1994
(591) modrá, čierna, biela
(511) 1, 6, 7, 11, 17, 19, 28, 35, 36, 39, 42
(540)



(510) 1 - Chemické prípravky na čistenie vody.
6 - Bazény patriace do tejto triedy.
7 - Filtrovacie stroje, čerpadlá.
11 - Saunovacie a čistiacie zariadenia.
17 - Plastové fólie, nie ako obalovací materiál.
19 - Bazény ako stavby s výnimkou kovových.
28 - Bazény ako objekty na hru a šport.
35 - Kancelárie zaoberajúce sa dovozom a vývozom, predvádzanie tovaru, zasielanie reklamných materiálov zákazníkom, obchodný alebo podnikateľský prieskum.
36 - Realitné kancelárie, sprostredkovanie nehnuteľností.
39 - Sprostredkovanie doručenia tovaru.
42 - Kaviarne, reštaurácie, bufety.

(730) **B.P.A., spol. s r. o.**, Rezedova 1, 821 03 Bratislava, SK;

(210) 1127-94
(220) 12.05.1994
(310) 87331
(320) 28.02.1994
(330) CZ

(511) 1, 2, 7, 8, 11, 17, 19, 27, 36, 37, 42

(540) **BETOPLAST**

(510) 1 - Chemické výrobky na priemyselné, vedecké účely, pre fotografie, poľnohospodárstvo, záhradníctvo a lesníctvo; umelé živice vrátane modifikovaných umelých živíc a umelých živíc v zmesi s inými materiálmi na podlahy, plastické hmoty v surovom stave; pôdne hnojivá prírodné a umelé; prostriedky na hasenie, kalenie, zváranie; prostriedky na konzervovanie potravín; trieslovinny; priemyselné spojivá; impregnačné látky a látky na tvrdenie cementu, protipožiarne nátery; prostriedky na čistenie sporákov; ortuť, antimón, alkalické kovy a kovy alkalických zemín, bauxit.

2 - Farby, laky, nátery, fermeže na priemyselné a umelecké použitie vrátane podlahových farieb, lakov a náterov, textilné farby; prípravky na farbenie potravín a nápojov; farbivá, antikorozívne a impregnačné nátery; farbiarske prípravky, moridlá, prírodné živice; kovové fólie a kovy v prášku na účely maliarske a dekoratívne.

7 - Stroje a obrábacie stroje s výnimkou tých, ktoré sú vymenované v triede 9 a 12, motory; súkolesia a hnacie remene; poľnohospodárske stroje a liahne; mastenice; elektromechanické zariadenia pre domácnosť vrátane drvičov, mixérov a mlynčekov, nástroje poháňané elektrickým motorom alebo iným mechanickým pohonom.

8 - Nariadenie na čistenie potrubia, na kultiváciu pôdy, na spracovanie kovu a kameňa, na vrchné stavby, na kladenie podláh, rezačky linolea.

11 - Kozuby.

17 - Gutaperča, guma, balata a náhradky týchto hmôt, pokiaľ nie sú obsiahnuté v iných triedach; polotovary z plastických hmôt v tvare fólií, dosiek, tyčí a podobne; penové materiály na báze gummy a plastických hmôt; tesniace hmoty a tmely; tepelné, elektrické a zvukové upchávkové a izolácie; izolačné nátery; azbest, sľuda a výrobky z azbestu a sľudy; hadice s výnimkou kovových.

19 - Stavebný materiál vrátane polospracovaného reziva, trámy, hrady, dosky, drevené panely, preglejka, kompozitné stavebné materiály na báze dreva a iných materiálov, tehly, sklenené tehly, tvárnice, dlaždice, obkladačky, preklady, dechtová krycia lepenka; podlahové krytiny a materiály stavebného charakteru všetkých druhov vrátane podlahových krytín a náterov vytváraných na mieste; prírodný a umelý kameň, cement, vápno, spojivá na stavebné účely, malta, sadra, štrk, kameninové a cementové rúry; stavebný materiál na stavbu ciest, asphalt, smola, živec; prenosné domy, kamenné pomníky.

27 - Koberce, rohože, linoleum a iné podlahové krytiny všetkých druhov; čalúny vrátane farebných papierových tapiet, paravány, poťahové voskové plátno.

36 - Činnosť realitnej kancelárie.

37 - Predvýrobná a výrobná príprava stavieb, vykonávanie stavieb vrátane dokončovacích prác, opravy a úpravy stavieb vrátane ich podláh, investorská činnosť - budovanie infraštruktúry a sietí, terénne úpravy; stavebný dozor.

42 - Projektová činnosť.

(730) **KOMPOZIT**, spol. s r. o., Struhařovská 10, 140 00 Praha 4, CZ;

(210) 1128-94

(220) 12.05.1994

(310) 87332

(320) 28.02.1994

(330) CZ

(511) 1, 2, 7, 8, 11, 17, 19, 27, 36, 37, 42

(540) **SIKALIT**

(510) 1 - Chemické výrobky na priemyselné, vedecké účely, pre fotografie, poľnohospodárstvo, záhradníctvo a lesníctvo; umelé živice vrátane modifikovaných umelých živíc a umelých živíc v zmesi s inými materiálmi na podlahy, plastické hmoty v surovom stave; pôdne hnojivá prírodné a umelé; prostriedky na hasenie, kalenie, zváranie; prostriedky na konzervovanie potravín; trieslovinny; priemyselné spojivá; impregnačné látky a látky na tvrdenie cementu, protipožiarne nátery; prostriedky na čistenie sporákov; ortuť, antimón, alkalické kovy a kovy alkalických zemín, bauxit.

2 - Farby, laky, nátery, fermeže na priemyselné a umelecké použitie vrátane podlahových farieb, lakov a náterov, textilné farby; prípravky na farbenie potravín a nápojov; farbivá, antikorozívne a impregnačné nátery; farbiarske prípravky, moridlá, prírodné živice; kovové fólie a kovy v prášku na účely maliarske a dekoratívne.

7 - Stroje a obrábacie stroje s výnimkou tých, ktoré sú vymenované v triede 9 a 12, motory; súkolesia a hnacie remene; poľnohospodárske stroje a liahne; mastenice; elektromechanické zariadenia pre domácnosť vrátane drvičov, mixérov a mlynčekov, nástroje poháňané elektrickým motorom alebo iným mechanickým pohonom.

8 - Nariadenie na čistenie potrubia, na kultiváciu pôdy, na spracovanie kovu a kameňa, na vrchné stavby, na kladenie podláh, rezačky linolea.

11 - Kozuby.

17 - Gutaperča, guma, balata a náhradky týchto hmôt, pokiaľ nie sú obsiahnuté v iných triedach; polotovary z plastických hmôt v tvare fólií, dosiek, tyčí a podobne; penové materiály na báze gummy a plastických hmôt; tesniace hmoty a tmely; tepelné, elektrické a zvukové upchávkové a izolácie; izolačné nátery; azbest, sľuda a výrobky z azbestu a sľudy; hadice s výnimkou kovových.

19 - Stavebný materiál vrátane polospracovaného reziva, trámy, hrady, dosky, drevené panely, preglejka, kompozitné stavebné materiály na báze dreva a iných materiálov, tehly, sklenené tehly, tvárnice, dlaždice, obkladačky, preklady, dechtová krycia lepenka; podlahové krytiny a materiály stavebného charakteru všetkých druhov vrátane podlahových krytín a náterov vytváraných na mieste; prírodný a umelý kameň, cement, vápno, spojivá na stavebné účely, malta, sadra, štrk, kameninové a cementové rúry; stavebný materiál na stavbu ciest, asphalt, smola, živec; prenosné domy, kamenné pomníky.

27 - Koberce, rohože, linoleum a iné podlahové krytiny všetkých druhov; čalúny vrátane farebných papierových tapiet, paravány, poťahové voskové plátno.

36 - Činnosť realitnej kancelárie.

37 - Predvýrobná a výrobná príprava stavieb, vykonávanie stavieb vrátane dokončovacích prác, opravy a úpravy stavieb vrátane ich podláh, in-

vestorská činnosť - budovanie infraštruktúry a sietí, terénne úpravy; stavebný dozor.
42 - Projektová činnosť.

- (730) **KOMPOZIT, spol. s r. o.**, Struhafovská 10, 140 00 Praha 4, CZ;

(210) 1273-94
(220) 31.05.1994
(511) 12

(540) **PICCOLO**

- (510) 12 - Automobily, ich súčiastky a príslušenstvo.
(730) **HYUNDAI MOTOR COMPANY**, 140-2, Ke-Dong, Jongro-Ku, Seoul, KR;

(210) 1287-94
(220) 31.05.1994
(511) 9, 16, 39, 41, 42

(540) **MONADA**

- (510) 9 - Filmy zaznamenané na filmové pásy, videokazety a disky, zvukové pásy a disky.
16 - Tlačoviny, periodiká, časopisy, knihy.
39 - Služby spojené so zabezpečením dopravy osôb, sprostredkovanie dopravy osôb, organizovanie exkurzií, výletov, prehliadok, zájazdov, turistiky.
41 - Výchovná a vzdelávacia činnosť týkajúca sa duchovného a telesného rozvoja osobnosti; organizovanie jazykových kurzov; zabezpečovanie výcviku, odborných kurzov, najmä z oblasti zdravotníctva, sugestológie, jogy, výživy, ezoteriky; zabezpečovanie telesných cvičení; vydateľská činnosť.
42 - Telesná a duševná rehabilitačná činnosť; manuálna liečebná rehabilitácia; zabezpečovanie ubytovania a stravovania v rámci služieb obsiahnutých v uvedených triedach.
(730) **Zajac Ján**, Šoltésovej 3, 811 08 Bratislava, SK;

(210) 1302-94
(220) 03.06.1994
(511) 5, 30
(540)



- (510) 5 - Dietetický a diabetický chlieb a cestoviny prispôbené na lekárske účely.
30 - Pekárske, cestovinárske a cukrárske výrobky; potravinárska múka; múčne potraviny; výrobky z múky; chlieb; krehký chlieb; pečivo; cestá; cestoviny; sucháre; sušienky, slané tyčinky; kekсы, biskvity; zákusky, oplátky; koláče; strúhanka; cukrovinky; kukuričná múka; mletá kukurica; múka zo strukovín; potraviny obilné, kukuričné, strukovinové a ich zmesi.
(730) **EXTRUDO Bečice**, s. r. o., Budatínska 34, 851 01 Bratislava, SK;

(210) 1320-94
(220) 06.06.1994
(511) 25
(540)



- (510) 25 - Oblečenie pre mužov, ženy a deti, hlavne spodná bielizeň, luxusná bielizeň, košeľe, blúzky, tričká, roláky, mikiny, nohavice, tepláky, saká, vesty, ponožky, podkolenky, pletený tovar, trikoty, šortky, podprsenky, pančuchové nohavice, slipy, nohavičky, kombiné, živôtky, spodničky, nohavicové sukne.
(730) **FRUIT OF THE LOOM, INC.**, One Fruit of the Loom Drive, Bowling Green, Kentucky 42103, US;

(210) 1408-94
(220) 16.06.1994
(511) 19, 20, 37, 39, 42
(540)



- (510) 19 - Prenosné stavby (s výnimkou kovových). stavebné drevo, drevené rámy na dvere a okná, drevo na výrobu debien.
20 - Nábytok z dreva, drevené debny.
37 - Stolárske práce.
39 - Doprava tovaru, doprava nákladnými autami.
42 - Inžinierske práce.
(730) **Umělecký průmysl a nábytkářské prodejny, Krnov, s. p.**, Ve vrbině 1, 794 11 Krnov, CZ;

(210) 1443-94
(220) 22.06.1994
(511) 1, 5, 42
(540)



- (510) 1 - Chemické výrobky určené pre priemysel, vedu, fotografiu, poľnohospodárstvo, záhradníctvo a lesníctvo (s výnimkou fungicídov, herbicídov, insekticídov a pesticídov), na konzervovanie potravín, priemyselné chemikálie, vzácne cukry (nie ako potravina), chemické činidlá (nie na lekárske a zverolekárske účely), chemické látky na laboratórne analýzy, chemické prípravky na vedecké účely, chemikálie pre lesníctvo (s výnimkou fungicídov, herbicídov, insekticídov a pesticídov), agrochemikálie (s výnimkou fungicídov, herbici-

dov, insekticídov a pesticídov), acetáty, octany, etanáty, akrylové živice (surové), aldehydy, ketóny, alkálie, anhydridy, kyanidy, minerálne kyseliny, organické bielidlá, oxaláty, organické rozpúšťadlá, soli na priemyselné účely, bakteriálne prípravky (nie na lekárske a zverolekárske účely), baktericídne látky (enologické), biochemické katalyzátory, číriace prípravky, chemické prípravky na čistenie vody.

5 - Jedy, chemické prípravky na farmaceutické, lekárske a zverolekárske účely, herbicidy, pesticidy, fungicidy a insekticidy.

42 - Čistenie chemikálií, regenerácia organických rozpúšťadiel, služby v oblasti analytickej chémie, separačné chemické a fyzikálne procesy, služby v oblasti chémie, chemické analýzy, chemický výskum, odborné poradenstvo v oblasti chémie, predprojektová činnosť v oblasti chémie, výskum a vývoj nových výrobkov, rešeršné služby v oblasti chémie.

(730) **MIKROCHEM, spol. s r. o.**, Mamateyova 3, 851 04 Bratislava, SK;

(210) 1530-94
(220) 04.07.1994
(310) 85643
(320) 05.01.1994
(330) CZ
(511) 32, 33, 35

(540) **KOFOLA**

(510) 32 - Nealkoholické nápoje, predovšetkým limonády s výnimkou sytených minerálnych vôd, sirupy a iné prípravky na prípravu nápojov, pivo.

33 - Alkoholické nápoje.

35 - Sprostredkovateľská činnosť v oblasti obchodovania s nápojmi.

(730) **Galena, a. s.**, Ostravská 29, 747 70 Opava - Komárov, CZ;

(210) 1771-94
(220) 05.08.1994
(511) 6, 9, 11, 35, 37, 39, 42
(540)



(510) 6 - Strojové a konštrukčné časti energetických zariadení vrátane špeciálnych pomocných zariadení, ako sú napr. stožiare, oceľové konštrukcie, kovové potrubia; drobné zámočnicke výrobky.

9 - Prístroje a nástroje vedecké, elektrické, fotografické, optické, signalizačné, kontrolné, dozorné, záchranné, vzdelávacie; elektrické a elektronické zariadenia na preverovanie a diaľkové ovládanie; prístroje na zisťovanie porúch; elektrické a elektronické zariadenia na výpočet a odovzdávanie štatistických údajov a informácií; elektrické vedenia; elektrotechnické výrobky súvisiace s energetickými zariadeniami, energetické prenosové zariadenia, náhradné diely prenosových

sústav so zameraním na energetiku, rozvádzače, vzdušné a káblové trafostanice, NN siete, verejné osvetlenie, softvér.

11 - Tlakové zariadenia, parné a horúcovodné potrubia, kotly.

35 - Konzultácie obchodné; obchodno-informačné kancelárie.

37 - Montáž, oprava a údržba vyhradených elektrických zariadení, prístrojov; montáž a oprava plynových technických zariadení, kotlov, horákov, konštrukcií, tlakových nádob, meračov tepla; oprava elektromerov, zvracích transformátorov, rotačných strojov a asynchrónnych motorov; inštalácia a údržba elektrických rozvodov; murárske a natieračské práce súvisiace s energetickými zariadeniami; servis hydraulických strojov; oprava a údržba motorových vozidiel.

39 - Dodávky a odber elektrickej energie a tepla; verejná cestná hromadná nepravidelná doprava osôb; verejná cestná nákladná doprava; prenájom dopravných mechanizmov.

42 - Projektová a inžinierska činnosť v investičnej výstavbe; projektovanie elektrorozvodných sietí, transformovni, rozvodní, priemyselných a slaboprúdových elektroinštalácií; inžinierska činnosť distribučného systému VN siete; dozor a technická inšpekcia; odborné a technické konzultácie; posudková činnosť; automatizované spracovanie dát; revízia prevádzkových kotlov, plynových zariadení a elektrických zariadení; revízne skúšky spôsobilosti zdvíhacích zariadení; ciachovanie elektromerov, meracích súprav; stravovanie; ubytovanie; poskytovanie softvéru.

(730) **Západoslovenské energetické závody, štátny podnik**, Čulenova 6, 816 47 Bratislava, SK;

(210) 1805-94
(220) 09.08.1994
(511) 1, 2, 6, 11, 17, 19, 37, 40
(540)



(510) 1 - Chemikálie; chemické výrobky a prípravky na použitie v priemysle; chemikálie a chemické výrobky na použitie v zlievarňach; chemikálie a chemické výrobky na použitie v hutníctve; nespracované a syntetické živice; zlievarenské prípravky; separačné činidlá na formy; zlievarenský piesok; materiály na použitie ako filtračné prostriedky; chemické ochranné nátery (foriem); vytvrdzovacie prípravky; lepidlá na priemyselné účely; kvapalné väzobné prípravky; chemické činidlá; chemické prísady; tavivá; chemické výrobky a prípravky na použitie vo výrobe žiaruvzdorných výmuroviek a žiaruvzdorných profilov; žiaruvzdorné nátery; keramické materiály na použitie v priemysle.

2 - Nátery (povlaky); žiaruvzdorné nátery; protikorozívne a protizanášacie zmesi a prípravky; farby (nátery); ochranné a preventívne látky proti korózii; ohňovzdorné poťahy.

6 - Bežné (obyčajné) kovy a ich zliatiny; zmesi obyčajných kovov alebo kovových zliatin v práškovej či granulovanej forme na použitie v zlievarenskom /metalurgickom priemysle; zliatiny obyčajných kovov na použitie v zlievarenskom /metalurgickom priemysle; netvárné alebo sčasti tvárnené obyčajné kovy a ich zliatiny; produkty z obyčajných kovov na použitie v metalurgickom/zlievarenskom priemysle; formy (debne) na kovové nátery.

11 - Filtry; keramické výrobky na filtráciu vzduchu, plynov a kvapalín; pece; výmurovka pece; sušiarne (vypaľovacie pece) a zariadenia na sušiarne; chladiace prostriedky pecí; chladiace farbivá na pece; prístroje a nástroje na výhrevné a ochladzovacie pece.

17 - Izolačné puzdrá, materiály a zmesi; tesniace materiály; ustal'ovacie, baliace a spojovacie materiály; lepiaca páska; formy (kokily); prefabrikované žiaruvzdorné izolačné jednotky; expanzné (rozťažné) škárovacie vložky; izolačné dosky a izolačné náliatky; izolačné tehly.

19 - Žiaruvzdorné materiály; betón; cement; liate betónové tvárnice (profily); nekovové stavebné materiály a výrobky na použitie v hutníctve zahrnuté v triede 19; nekovové objímky na použitie v zlievarenstve; žiaruvzdorné filtre; žiaruvzdorné kužele; žiaruvzdorné tvárnice; nekovové formy.

37 - Inštalácie, opravy a údržba pecí, sušiarne (vypaľovacích pecí), tvaruvzdorných výmuroviek a konštrukcií; služby zvarovania; služby údržby a opráv paniev, strojov, prístrojov a nástrojov používaných v metalurgickom spracovaní a priemysle tavenia; služby čistenia pecí, kachlí, sušiarne, paniev a strojových zariadení, služby čistenia prístrojov a nástrojov používaných v metalurgickom tavení a v spracovateľskom priemysle; služby poradenstva vzťahujúce sa na uvedené.

40 - Rafinácia, liatie, spracovanie a úprava kovov a ich zliatin; analyzovanie problémov s filtráciou v metalurgickom spracovaní; poradenské služby vzťahujúce sa na všetko uvedené.

(730) **FOSECO INTERNATIONAL LIMITED**, 285 Long Acre, Nechells, Birmingham B7 5JR, GB;

(210) 1844-94
(220) 16.08.1994
(511) 7, 35, 37, 42
(540)



(510) 7 - Výtahy.
35 - Pomoc pri riadení obchodnej činnosti s výtahovým tovarom a elektrotovarom, sprostredkovanie výroby, montáže, opráv a údržby výtahov.
37 - Montáž, údržba a opravy výtahov.

42 - Expertízy, revízie a kontrola kvality výtahov.

(730) **Tuchyňa Pavol**, Tatranská 4, 040 01 Košice, SK;

(210) 1929-94
(220) 24.08.1994
(511) 9, 16, 25, 28, 41

(540) **POWER RANGERS**

(510) 9 - Prostriedky na ochranu očí; okuliare, slnečné okuliare a puzdrá na ne; CD-ROM; elektronické, multimediálne a telekomunikačné prístroje a zariadenia; softvér s počítačovými operačnými systémami; vopred nahraté programy počítačového softvéru zaznamenané na diskoch, kazetách a páskach; interaktívne multimediálne softvérové programy na podnikanie, vzdelávanie a zábavu; vopred nahraté audio- a videopásy, disky a kazety; gramofónové nahrávky; audio- a videozariadenia; rádiá; telefóny; televízory; pištalý.

16 - Papier a papierové výrobky; obchodné karty; papiernické výrobky; vystrihovačky; darčekový obalový materiál; výrobky na spoločenské večierky, klobúky na spoločenské večierky; ozdoby na torty; obrazy, fotografie, plagáty a umelecké reprodukcie; publikácie; knihy, vzdelávacie obrázkové knihy, knihy pre rôzne druhy činností, poznámkové zošity, knihy na nalepovanie výstrižkov, diáre, školské zošity, diáre na telefónne čísla a adresy, vmaľovanky a detské knihy, albumy na fotografie a na známky, tabule; nástenky; kalendáre; perá a ceruzky; škatule a puzdrá na perá a ceruzky, gumené na vymazávanie, značkovače, krejóny; kriedy; kancelárske zošivačky, výrobky umeleckých remesiel, maliarske potreby, maliarske stojany, maliarske štetce, aplikované ozdoby; blahoželaná, kartičky na poznámky, čisté kartičky a hracie karty, písacie a poznámkové papier a bloky; obaly na knihy; záložky do kníh; časopisy; písacie súpravy a organizátory, papierové obrúsky a podložky, papierové vrecia; papierové a kartónové škatule, oblače, nálepky, nárazníkové nálepky, stolové prestierania vyrobené z papiera, kúpeľňové obrúsky a toaletný papier, podložky a gumové pečiatky.

25 - Odevy pre mužov, ženy a deti; cvičebné oblečenie; otepľovačky; oblečenie na beh, teplákové súpravy, tenké tepláky a bundy, odevy priamo na telo; trikoty; pančuchové nohavice; otepľovacie nohavice; legíny, detské kombinézy; tielka; gumové kombinézy; lyžiarske kombinézy; lyžiarske šponovky, lyžiarske náprsenky; lyžiarske bundy; plavecké oblečenie; plavky; plážové a kúpacie odevy zapínané až ku krku, oblek; dlhé nohavice; nohavice; spodky; rifle; krátke nohavice; krátke tenké nohavice; športové krátke nohavice; ľahké bundy; kabáty; látkové bundy; košeľe; športové košeľe, tričká, pletené košeľe; polokošeľe, pulóvre; svetre; vesty; tielka; dámske rovné vestičky, blejzre, kombinézy, trenírky a tričko, bundy, zvrchníky; športové bundy s kapucňou, vetrovky; kožené bundy; sukne; šaty, obuv; topánky; vysoké topánky; obuváky; športová obuv; basketbalové topánky; mokašiny, sandále; pokrývky hlavy; klobúky, čapice, šilty, kapucne, baret, čelenky; pásky okolo čela proti potu; pásky na zápästie;

klapky na uši; viazanky a šatky; viazanky, šatky na krk; šály; veľké pestré šatky, oblečenie na spanie; župany; pyžamá; nočné košeľe; oblečenie do dažďa; rukavice; rukavice s odstrihnutými prstami; galoše; oblečenie na denné nosenie; spodná bielizeň; nohavičky; spodky; boxerské trenírky; tielka; traky; pančuchy; ponožky; opasky; maškarné kostýmy a zástery.

28 - Športové výrobky, basketbalové koše, bicykle, trojkolky, skútre, cyklistické helmy, skejt-bordy, lopty, basketbalové lopty, športové lopty, penové lopty, surfvacie dosky, sane, tobogany, snoubordy.

41 - Služby v oblasti produkcie a distribúcie televíznych programov, filmov, celovečerných filmov, vopred nahraných videopások, kaziet a videodiskov, televíznych seriálov a živých predstavení.

(730) **Saban International N. V.**, Plaza JoJo Correa 1-5, Curacao, AN;

(210) 1952-94
(220) 30.08.1994
(511) 33
(540)

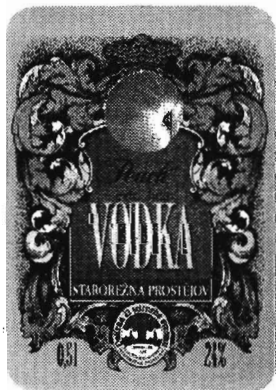

(510) 33 - Konzumné a značkové liehoviny, riedené a ušľachtilé destiláty vrátane macerátov a výluhov, víne, ovocné, bylinné a obilné destiláty.

(730) **Starorežná Prostějov, komanditní společnost**, Dykova 1, 796 97 Prostějov, CZ;

(210) 1954-94
(220) 30.08.1994
(511) 35, 36, 39, 41, 42
(540)



(510) 35 - Organizovanie výstav na komerčné alebo reklamné účely, poskytovanie informácií o technických novinkách vrátane marketingu, propagácia a reklama technických noviniek.

36 - Zmenárenská činnosť.

39 - Informácie o doprave, rezervácia dopravy, osobná doprava, služby cestovného ruchu s výnimkou ubytovania, stravovania a zmenárenskej činnosti.

41 - Odborné kvalifikačné a rekvalifikačné školenia pracovníkov vrátane stáží.

42 - Technicko-poradenské služby, zabezpečovanie ubytovania, prevádzkovanie ubytovacích zariadení, rezervovanie ubytovania.

(730) **Dom techniky ZSVTS Žilina, s. r. o.**, Ul. vysokoškolačkov 4, 010 01 Žilina, SK;

(210) 1957-94
(220) 31.08.1994
(511) 1, 3, 4, 6, 7, 8, 9, 17
(540)



(510) 1 - Chemické prípravky na zváranie kovov.

3 - Prípravky na čistenie, leštenie a odmasťovanie.

4 - Priemyselné oleje a tuky.

6 - Kovové klnice a skrutky.

7 - Obrábacie stroje, poľnohospodárske stroje, stroje na stlačený vzduch, stroje na spriadanie, stroje na rezanie skrutiek.

8 - Ručné náradie a nástroje.

9 - Prístroje a nástroje elektrické, optické a meracie.

17 - Tesniace, upchávkové a izolačné hmoty, hadice s výnimkou kovových.

(730) **TTI, s. r. o.**, Údolní 40, 602 00 Brno, CZ;

(210) 1994-94
(220) 06.09.1994
(511) 5, 16, 17, 18, 20

(540) **EB-FILM**

(510) 5 - Fólie na hygienické materiály a vložky, vodorozpustné fólie pre infekčné prostredia.

16 - Obaly (papiernický tovar), plastové príľnavé natáhovacie fólie na paletizáciu, plastové fólie na balenie, vrecia a vrecká z plastických materiálov.

17 - Vodorozpustné fólie na báze polyvinylalkoholu (biodegradovateľné), fólie (plastové) nie ako obalovací materiál.

18 - Cestovné obaly na odevy.

20 - Obalové nádoby z plastov, obaly na šatstvo.

(730) **EBOPLAST, a. s.**, Krškanská 21, 949 01 Nitra, SK;

(210) 2049-94
(220) 12.09.1994
(511) 1, 2, 3, 4, 37
(540)



(510) 1 - Bieliace (odfarbovacie) prípravky na priemyselné účely, chemické činidlá, bieliace činidlá, chemické čistiace prípravky, garbiarske prípravky na kožu, chemické prípravky na úpravu, ošetrovanie a impregnáciu kože a kožených výrobkov, lepidlá

na kožu, mastix na kožu, moridlá, oleje na výrobu a spracovanie kože, rozjasňovače na priemyselné účely, zmäkčovadlá na priemyselné účely.

2 - Farbivá a farby, najmä garbiarske a na kožu a kožené výrobky, moridlá a farbivá na kožu, náterové a farbivacie základné kvapaliny a plnivá na kožu a kožené výrobky.

3 - Prípravky na bielenie, leštenie, čistenie a inú údržbu najmä kožených výrobkov, glazúrovacie činidlá, konzervačné a ochranné prípravky na kožu (leštidlá), krémy na kožu, odstraňovače náterov a škvŕn, oleje na čistenie, prípravky na ošetrovanie kože a kožených výrobkov ako laky, spreje, vosky.

4 - Konzervačné a ochranné prípravky na ošetrovanie kože a kožených výrobkov (oleje a tuky), tuky na kožu, olej na konzervovanie kože, olejové činidlá na zmäkčovanie kože a kožených výrobkov.

37 - Údržba, čistenie a oprava výrobkov z kože a kožušín.

(730) **Leather Master Scandinavia Aktiebolag**, Klangfärgsgatan 16, 426 52 Västra Frölunda, SE;

(210) 2165-94
(220) 20.09.1994
(511) 1, 6, 17, 19, 20, 37

(540) **HYDROPOL**

(510) I - Izolačné a tesniace tmely.

6 - Výrobky z pozinkovaného a poplastovaného plechu na stavebné účely; kovové kotvy, skrutky a podložky na mechanické kotvenie hydroizolačnej fólie.

17 - Hydroizolačná fólia z mäkkého PVC; termoizolačné dosky z kamennej vlny.

19 - Stavebné geotextílie.

20 - Plastové kotvy (príchytky) na mechanické kotvenie hydroizolačnej fólie; doplnky k hydroizoláciám z plastov.

37 - Vykonávanie bytových, občianskych stavieb a jednoduchých stavieb a poddodávok pre uvedené stavby; vykonávanie prípravných prác pre stavby; demolácie nevýbušným spôsobom; zemné práce; rekonštrukčné práce; murárske a tesárske práce; stavby strešných konštrukcií; pokrývačské práce; vykonávanie tepelných izolácií.

(730) **HYDROPOL, s. r. o.**, Galvániho 13, 821 04 Bratislava, SK;

(210) 2166-94
(220) 20.09.1994
(511) 1, 6, 17, 19, 20, 37
(540)

Hydropol

(510) I - Izolačné a tesniace tmely.

6 - Výrobky z pozinkovaného a poplastovaného plechu na stavebné účely; kovové kotvy, skrutky a podložky na mechanické kotvenie hydroizolačnej fólie.

17 - Hydroizolačná fólia z mäkkého PVC; termoizolačné dosky z kamennej vlny.

19 - Stavebné geotextílie.

20 - Plastové kotvy (príchytky) na mechanické kotvenie hydroizolačnej fólie; doplnky k hydroizoláciám z plastov.

37 - Vykonávanie bytových, občianskych stavieb a jednoduchých stavieb a poddodávok pre uvedené stavby; vykonávanie prípravných prác pre stavby; demolácie nevýbušným spôsobom; zemné práce; rekonštrukčné práce; murárske a tesárske práce; stavby strešných konštrukcií; pokrývačské práce; vykonávanie tepelných izolácií.

(730) **HYDROPOL, s. r. o.**, Galvániho 13, 821 04 Bratislava, SK;

(210) 2313-94
(220) 05.10.1994
(511) 16, 35, 41
(540)

**Hlas
ľudu**

(510) 16 - Periodiká (denníky) vrátane príloh, mimo-riadnych vydaní, magazíny.

35 - Reklamno - inzertná činnosť.

41 - Vydavateľsko - nakladateľská činnosť.

(730) **H-PRESS, a. s.**, Pribinova 21, 811 09 Bratislava, SK;

(210) 2320-94
(220) 06.10.1994
(511) 2, 4, 17, 19, 37, 40, 42
(540)

NRC

(510) 2 - Farby; moridlá; prípravky proti hrdzi; farbivá; riedidlá na farby; rozpúšťadlá na laky; pigmenty; prírodné živice (surovina); nátery (farby); základné nátery, antikoročné mazivá; antikorozívne oleje; náterový tmel; spojivá na farby; vosky (prírodné živice); laky.

4 - Zmesi na viazanie prachu; pohonné prchavé zmesi; priemyselné tuky; prípravky na odstraňovanie prachu; mazacie oleje; nafta; mazadlá; motorové palivá, pohonné látky; palivový olej; priemyselné oleje; oleje do farieb.

17 - Tesniacie materiály; izolanty; tesnenia; syntetické živice (ako polotovary); plasty (polotovary); izolačné materiály.

19 - Asfalt; dechtová pokrývačská lepenka; betón; stavebné drevo; opracované drevo; cement; smola; tehly; vápno; stavebná malta; priečky s výnimkou kovových; podpery s výnimkou kovových; sadra; dosky; obklady stien a priečok s výnimkou kovových; trámy s výnimkou kovových; rámy, mriežky s výnimkou kovových; kon-

štruktúrne materiály s výnimkou kovových; stavebný materiál s výnimkou kovového, dlažba s výnimkou kovovej; dlaždice s výnimkou kovových; stavebné panely s výnimkou kovových.

37 - Asfaltovanie; stavebníctvo; stavebný dozor; izolovanie proti vlhkosti; utesňovanie stavieb; izolovanie stavieb; murárstvo; interiérové a exteriérové maľovanie a natieranie; montovanie lešení; realizácia (kladenie) cestných povrchov; čistenie exteriérov budov.

40 - Obrusovanie; zvráranie; pokovovanie, plátovanie; elektrolytické pokovovanie; ohňovzdorná impregnácia látok; hobľovanie; pílenie; montáž materiálu na objednávku; informácie o spracovaní a úprave materiálov; čistenie povrchov.

42 - Projektovanie stavieb; projektová činnosť, štúdie technických projektov; inžinierska činnosť.

(730) **N. R. C., spol. s r. o.**, Lažská 7, 736 01 Havířov - Město, CZ;

(210) 2325-94
(220) 06.10.1994
(511) 9, 17, 19, 36, 42
(540)



(510) 9 - Softvér.
17 - Obalový materiál z plastov.
19 - Drevo ako stavebný materiál, interiérové sadrokartónové stavebné systémy.
36 - Zmenárenská činnosť.
42 - Výroba softvéru, inžinierska činnosť v oblasti strojárstva, elektrotechniky a drevospracovania.
(730) **KOSMEA, spol. s r. o.**, Račianska 30/A, 831 02 Bratislava, SK;

(210) 2330-94
(220) 07.10.1994
(511) 9, 16, 35, 41
(540)



(510) 9 - Diapozitívy.
16 - Fotografie, tlačené časové plány a harmonogramy, kalendáre, pohľadnice, tlačivá, tlačoviny, reklamné tabule z papiera, kartónu a lepenky.
35 - Reklama, reklamné agentúry, rozširovanie reklamných oznamov, rozširovanie reklamných materiálov zákazníkom (letáky, prospekty, tlačivá, vzorky), vydávanie a aktualizovanie reklamných materiálov, uverejňovanie reklamných textov, prenájom reklamných plôch, televízne reklamy.
41 - Výroba videofilmov.
(730) **PRESSFOTO, s. r. o.**, Holekova 2, 811 04 Bratislava, SK;

(210) 2331-94
(220) 07.10.1994
(591) žltá, modrá, čierna
(511) 9, 35, 37, 42
(540)



(510) 9 - Telekomunikačné zariadenia, telefónne prístroje, faxy, záznamníky, telefónne ústredne, koncentrátory, elektrické káble, spojky, mincové zariadenia, modemy, optické vlákna, optické systémy, rádiatelefonne zariadenia, elektrozašepčovací systémy, ústredne, koncentrátory, detektory, elektrické dverové zvončeky, domáce telefóny, kódované magnetické a čipové karty, hlásiče, poplašné zariadenia, sirény, kamery a monitory, elektropožiarne systémy, ústredne, koncentrátory, požiarne hlásiče, detektory dymu, detektory, meracie prístroje a zariadenia.
35 - Sprostredkovanie nákupu a predaja tovarov.
37 - Montáž a opravy telekomunikačných zariadení, montáž a opravy elektrozašepčovacích systémov, montáž a opravy elektropožiarnych systémov, vykonávanie inžinierskych stavieb.
42 - Inžinierska činnosť pri montáži a demontáži.
(730) **TELCOM Bratislava, s. r. o.**, Prievozská 14/a, 825 14 Bratislava, SK;

(210) 2350-94
(220) 11.10.1994
(511) 33
(540) **TRENČIANSKE BRANDY**
(510) 33 - Konzumné a značkové liehoviny rady OLD HEROLD.
(730) **Old Herold Ferm, a. s.**, Bratislavská 36, 911 74 Trenčín, SK;

(210) 2386-94
(220) 12.10.1994
(511) 30
(540) **ALVIECA**
(510) 30 - Instantná káva, instantná káva ochutená.
(730) **B. M. Kávoviny, spol. s r. o.**, Bratislavská cesta 807/10, 926 01 Sereď, SK;

(210) 2393-94
(220) 12.10.1994
(511) 36
(540)

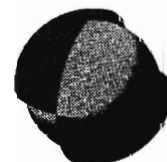

PARTNER
(510) 36 - Činnosť poisťovacích agentov; činnosť poisťovacích agentúr; poisťovacie zastupiteľstvo;

- správa majetku; organizovanie zbierok vrátane dobročinných; poisťovanie; činnosť poisťovateľov; poskytovanie záruk poisťovne.
- (730) **ERGO, a. s.**, Panenská 24, 811 03 Bratislava, SK;

(210) 2394-94
(220) 12.10.1994
(591) modrá, zelená
(511) 36
(540)



PARTNER

- (510) 36 - Činnosť poisťovacích agentov; činnosť poisťovacích agentúr; poisťovacie zastupiteľstvo; správa majetku; organizovanie zbierok vrátane dobročinných; poisťovanie; činnosť poisťovateľov; poskytovanie záruk poisťovne.
- (730) **ERGO, a. s.**, Panenská 24, 811 03 Bratislava, SK;

(210) 2414-94
(220) 17.10.1994
(511) 25, 35, 40
(540)



FORMET

- (510) 25 - Kovové časti na obuv, podpätky na obuv.
35 - Sprostredkovanie obchodu.
40 - Úprava a spracovanie kovov.
- (730) **FORMET, spol. s r. o.**, Federátov 13, 080 01 Prešov, SK;

(210) 2519-94
(220) 25.10.1994
(511) 35, 36, 39, 42
(540)



- (510) 35 - Účtovníctvo, reklama, výkup, zber a zhromažďovanie odpadu, sprostredkovanie obchodu s odpadmi.
36 - Realitná kancelária, sprostredkovanie, prenájom a správa nehnuteľností.
39 - Preprava a skladovanie odpadu.
42 - Recyklovanie surovín.
- (730) **METAL RECYCLING, spol. s r. o.**, Kyslá 274, 966 61 Hodruša - Hámre, SK;

(210) 2591-94
(220) 31.10.1994
(511) 6, 10, 12
(540)



- (510) 6 - Debnenie (kovové), dopravné palety (kovové), držadlá (kovové), rukoväti (kovové), kľučky (kovové), dvere (kovové), konštrukcie (kovové), konštrukcie (kovové stavebné), kovanie (stavebné), kovanie na nábytok, kovové škatule, skrinky, škatule, kovové nádoby, kovové prefabrikáty, nádrže kovové, nosníky (kovové), oceľové konštrukcie, oceľové pásy, palety (kovové manipulačné), priehradové konštrukcie (kovové), rúry (kovové), uholníky (kovové).
10 - Lekárske prístroje a nástroje.
12 - Automobilové obývacie prívesy, batožinové nosiče na vozidlá, dvojkolesové vozíky, kapoty na vozidlá, kolesá vozidiel, ložiskové čapy (hriadel'ov), ložiskové čapy náprav, náboje kolies automobilov, nápravy na vozidlá, nárazníky na vozidlá, podvozky vozidiel, pružiny (tlmiace) na dopravné prostriedky, spojky na pozemné vozidlá, spriahadlá na vlečenie vozidiel, spriahadlá na pozemné vozidlá, vozíky na batožinu, vozy.
- (730) **KOLAROV a syn, spol. s r. o.**, Ul. Fraňa Kráľa 2046/45, 058 01 Poprad, SK;

(210) 2639-94
(220) 07.11.1994
(511) 29, 30

(540) **NIVA**

- (510) 29 - Konzumné mlieko, maslo, tvarohy, syry, sušené mlieko a kýmne mliečne zmesi, konzumné kyslomliečne nápoje, smotanové krémy.
30 - Mrazené mliečne výrobky, zmrzlina.
- (730) **Milex Trnava, štátny podnik**, Trstinska 2, 917 86 Trnava, SK;

(210) 2641-94
(220) 07.11.1994
(511) 30
(540)



- (510) 30 - Pečivo.
 (730) **Pečivárne Liptovský Hrádok, s. r. o.**, Liptovská Porúbka 347, 033 01 Liptovský Hrádok, SK;

- (210) 2644-94
 (220) 07.11.1994
 (511) 30

(540) **SISINKA**

- (510) 30 - Nečokoládové cukrovinky.
 (730) **ČOKOLÁDOVNY, a. s.**, Modřanská 27, 140 00 Praha 4, CZ;

- (210) 2663-94
 (220) 10.11.1994
 (591) červená, biela
 (511) 6, 16, 17, 19, 20, 36, 37, 42
 (540)



- (510) 6 - Dvere (kovové), dverové obloženie (kovové), dverové prahy (kovové), dverové rámy, zárubne (kovové), konštrukcie (kovové stavebné), kostry budov (kovové), kovania (stavebné), kovové dielce (stavebné), kovové konzoly, podpery pre stavebníctvo, okenice (kovové), okenné rámy (kovové), potrubia (kovové), potrubia (kovové) ústredného kúrenia, stavby (kovové prenosné), stavebný materiál (kovový), strechy (kovové), strešné krytiny (kovové), vystužovacie materiály (kovové) do betónu.
 16 - Fólie (plastové príľnavé naťahovacie) na paletizáciu, vrecká z papiera alebo plastických materiálov.
 17 - Fólie (platové), nie ako obalovací materiál, izolačné materiály, látky na izolovanie budov od vlhkosti, plastické hmoty, polotovary, tesnenia dverí a oblokov.
 19 - Azbestocement, baraky, budy, bazény (stavby s výnimkou kovových), betón, materiál na výrobu betónu, betónové koberce, betónové podpory, betónové poťahy (ohňovzdorné), cement, debnenie s výnimkou kovového (stavebníctvo), dlažba s výnimkou kovovej, dlaždice s výnimkou kovových, dlážky s výnimkou kovových, dosky, (stavebné drevo), drevo (stavebné), dvere s výnimkou kovových, dverové rámy s výnimkou kovových, hranoly, kameň, kameniny pre stavebníctvo, komínové plášte, komíny, dymovody s výnimkou kovových, stavebné konštrukcie s výnimkou kovových, krovy (strešné), lepenka (stavebná), lešenia s výnimkou kovových, malta (stavebná), mozaiky (stavebníctvo), mramor, náterové hmoty, omietky pre stavebníctvo, nekovové obklady, vonkajšie plášte (stavebné krytiny), nistějové sklo (stavebný materiál), obkladačky, dlaždice stavebné (nekovové), obkladový materiál na budovy s výnimkou kovového, obklady stien a priečok s výnimkou kovových, obklady s výnimkou kovových, na budovy, okenice s výnimkou kovových, okenné rámy s výnimkou ko-

vových, okenné sklo s výnimkou okenného skla na automobily, okná s výnimkou kovových, papier (stavebný), piesok s výnimkou lejárkeho, preklady s výnimkou kovových, priečky s výnimkou kovových, stavebné sklo, strešné krytiny s výnimkou kovových, stavebné panely s výnimkou kovových, stavebný materiál s výnimkou kovového, stropy, stropné dosky s výnimkou kovových, šamot, štrk, tabuľové sklo (stavebný materiál), tehly, vápenec, vápno.

20 - Kovanie na okná s výnimkou kovového.
 36 - Prenájom nehnuteľností, správa nehnuteľností, sprostredkovanie nehnuteľností, realitné kancelárie.

37 - Asfaltovanie, demolácia budov, izolovanie stavieb, klampiarstvo a inštalatérstvo, murárstvo, prenájom stavebných strojov a zariadení, stavebníctvo, stavebný dozor, štukovanie, sadrovanie, utesňovanie budov (služby), utesňovanie stavieb.

42 - Architektonické poradenstvo, inžinierska činnosť, poradenstvo odborné s výnimkou obchodného, stavebné výkresy (zostavovanie).

- (730) **CHEMOSTAV, spol. s r. o.**, areál š.p. Chemosvit, 059 21 Svit, SK;

- (210) 2666-94
 (220) 10.11.1994
 (511) 35, 36
 (540)



- (510) 35 - Odborné obchodné poradenstvo, účtovníctvo a účtovné poradenstvo.
 36 - Finančné poradenstvo, sprostredkovanie nákupu a predaja nehnuteľností a ich prenajímanie - finančný a operatívny lízing; nákup a predaj hnutel'nych vecí: zmenky, šeky, iné cenné papiere, zmluvy, úver, pôžičky s cieľom ich prenajímania a ich prenajímanie - finančný lízing.
 (730) **TRASPETROL FINANCE, a. s.**, Šumavská 38, 826 60 Bratislava, SK;

- (210) 2667-94
 (220) 10.11.1994
 (511) 6, 16, 17, 19, 20, 36, 37, 42

(540) **CHEMOSTAV**

- (510) 6 - Dvere (kovové), dverové obloženie (kovové), dverové prahy (kovové), dverové rámy, zárubne (kovové), konštrukcie (kovové stavebné), kostry budov (kovové), kovania (stavebné), kovové dielce (stavebné), kovové konzoly, podpery pre stavebníctvo, okenice (kovové), okenné rámy (kovové), potrubia (kovové), potrubia (kovové) ústredného kúrenia, stavby (kovové prenosné), stavebný materiál (kovový), strechy (kovové), strešné krytiny (kovové), vystužovacie materiály (kovové) do betónu.
 16 - Fólie (plastové príľnavé naťahovacie) na paletizáciu, vrecká z papiera alebo plastických materiálov.
 17 - Fólie (plastové), nie ako obalovací materiál, izolačné materiály, látky na izolovanie budov od

vlhkosti, plastické hmoty, polotovary, tesnenia dverí a oblokov.

19 - Azbestocement, baraky, budy, bazény (stavby s výnimkou kovových), betón, materiál na výrobu betónu, betónové koberce, betónové podpory, betónové potahy (ohňovzdorné), cement, debnenie s výnimkou kovového (stavebníctvo), dlažba s výnimkou kovovej, dlaždice s výnimkou kovových, dlážky s výnimkou kovových, dosky, (stavebné drevo), drevo (stavebné), dvere s výnimkou kovových, dverové rámy s výnimkou kovových, hranoly, kameň, kameniny pre stavebníctvo, komínové plášte, komíny, dymovody s výnimkou kovových, konštrukcie (stavebné) s výnimkou kovových, krovy (strešné), lepenka (stavebná), lešenia s výnimkou kovových, malta (stavebná), mozaiky (stavebníctvo), mramor, náterové hmoty, omietky pre stavebníctvo, nekovové obklady, vonkajšie plášte (stavebné krytiny), nistejové sklo (stavebný materiál), obkladačky, dlaždice stavebné (nekovové), obkladový materiál na budovy s výnimkou kovového, obklady stien a priečok s výnimkou kovových, obklady s výnimkou kovových, na budovy, okenice s výnimkou kovových, okenné rámy s výnimkou kovových, okenné sklo s výnimkou okenného skla na automobily, okná s výnimkou kovových, papier (stavebný), piesok s výnimkou lejárkeho, preklady s výnimkou kovových, priečky s výnimkou kovových, stavebné sklo, strešné krytiny s výnimkou kovových, stavebné panely s výnimkou kovových, stavebný materiál s výnimkou kovového, stropy, stropné dosky s výnimkou kovových, šamot, štrk, tabuľové sklo (stavebný materiál), tehly, vápenc, vápno.

20 - Kovanie na okná s výnimkou kovového.

36 - Prenájom nehnuteľností, správa nehnuteľností, sprostredkovanie nehnuteľností, realitné kancelárie.

37 - Asfaltovanie, demolácia budov, izolovanie stavieb, klampiárstvo a inštalatérstvo, murárstvo, prenájom stavebných strojov a zariadení, stavebníctvo, stavebný dozor, štukovanie, sadrovanie, utesňovanie budov (služby), utesňovanie stavieb.

42 - Architektonické poradenstvo, inžinierska činnosť, poradenstvo odborné s výnimkou obchodného, stavebné výkresy (zostavovanie).

(730) **CHEMOSTAV, spol. s r. o.**, areál š.p. Chemosvit, 059 21 Svit, SK;

(210) 2685-94

(220) 11.11.1994

(511) 33

(540) **CANADIAN MIST**

(510) 33 - Kanadská whisky.

(730) **BROWN-FORMAN CORPORATION**, spoločnosť zriadená podľa zákonov štátu Delaware, 850 Dixie Highway, Louisville, Kentucky 40210-1091, US;

(210) 2725-94

(220) 16.11.1994

(511) 6, 7, 9, 35, 37, 40, 41, 42

(540)



(510) 6 - Zámočnicke výrobky, oceľové konštrukcie, stavebné oceľové dielce.

7 - Náhradné diely strojárske výroby.

9 - Náhradné diely elektrotechnických výrobkov; rozvádzače.

35 - Pomoc pri riadení obchodnej činnosti, agentúra dovozno - vývozná; prevádzkovanie obchodných zariadení.

37 - Stavebná a stavebnomontážna a strojnomo-
ntážna činnosť; investičná výstavba energetických a iných zariadení; údržba, opravy (vrátane generálnych opráv), rekonštrukcia a modernizácia energetických zariadení; revízia elektrických zariadení, revízia zdvíhacích zariadení, revízia a skúšky prevádzkových tlakových zariadení; montáž, opravy, rekonštrukcie a skúšky vyhradených tlakových zariadení; vykonávanie protihlukových a tepelných izolácií; stolárske, murárske, tesárske a obkladačské práce; pokrývačstvo a klampiárstvo; maliarske a natieračské práce.

40 - Likvidácia energetických a iných zariadení po vyradení z prevádzky.

41 - Prevádzkovanie vzdelávacích zariadení, zabezpečovanie kurzov, školení.

42 - Projektová a inžinierska činnosť; projektovanie a vyhodnocovanie geologických prác; výskum a vývoj uvedených oblastí, prevádzkovanie rekreačných stredísk.

(730) **Elektrovod Bratislava, a. s.**, Čulenova 5, 816 46 Bratislava, SK;

(210) 2763-94

(220) 16.11.1994

(511) 38, 42

(540) **UNIWORLD**

(510) 38 - Telekomunikačné služby, najmä rámcové reléové telekomunikačné služby, plánovanie telekomunikačných sietí, riadiace a podporné služby, telekomunikačné služby virtuálnych sietí, elektronické poštové služby, hlasové, dátové a faksimilné telefónne služby, miestne, na dlhé vzdialenosti a medzinárodné hlasové, dátové a faksimilné telefónne služby, paketové služby, vysielanie správ a odrazov pomocou počítačov, telekonferenčné audio- a videoslužby, hlasové, textové, faksimilné a dátové telefónne služby na súkromných linkách, integrované služby digitálnych sietí telekomunikačných služieb, vysielanie hlasu, dát, faksimile a textu cez satelitné, drôtové a káblové telekomunikačné spoje.

42 - Zaisťovanie vysokého určenia služieb televízneho vysielania.

(730) **AT & T CORPORATION**, spoločnosť organizovaná a existujúca podľa zákonov štátu New York, 32 Avenue of the Americas, New York, N.Y. 10013-2412, US;

(210) 2788-94
(220) 18.11.1994
(511) 6, 9, 35, 36, 37
(540)



(510) 6 - Zámočnicke výrobky, nedobytné pokladne a schránky, trezory, ohňovzdorné trezory, kovové schránky, zámky všetkých druhov, kľúče všetkých druhov, mechanické zabezpečovacie zariadenia, bezpečnostné dvere a mreže.
9 - Elektrické a elektronické zabezpečovacie zariadenia a zámky.
35 - Reklamná a propagačná činnosť, sprostredkovanie obchodu s uvedenými tovarmi.
36 - Prenájom trezorov, bezpečnostných schránok a zámkov.
37 - Servis, opravy a údržba trezorov, schránok a bezpečnostných zámkov.

(730) **TempLar, spol. s r. o.**, Nám. hraničiarov 1, 851 03 Bratislava, SK;

(210) 2805-94
(220) 21.11.1994
(511) 25
(540)



(510) 25 - Odevy, obuv, klobočnický tovar.
(730) **NEW WAVE MODE AB**, Lágum 2036, Dingle, SE;

(210) 2911-94
(220) 05.12.1994
(511) 12, 35
(540)

imkomplex

(510) 12 - Náhradné diely do automobilov a autopríslušenstvo patriace do tejto triedy.
35 - Sprostredkovanie nákupu a predaja autopríslušenstva a náhradných dielov do automobilov.

(730) **IMKOMPLEX, spol. s r. o.**, Nad Kajetánkou 7/1414 A, 160 00 Praha 6, CZ;

(210) 2974-94
(220) 08.12.1994
(511) 3, 4

(540) **AROMAVIE**

(510) 3 - Kozmetické prípravky, toaletné vody, prípravky týkajúce sa starostlivosti o telo, prípravky na ošetrovanie pokožky, vlhčiace a hydratačné

prípravky, telové oleje, telové emulzie, telové vody, pleťové vody na kozmetické účely, masážne oleje, olejové kúpele a prípravky do olejového kúpeľa, soli do kúpeľa, sprchové gély, sprchové mydlá, vonné látky a zmesi, parfumové prášky a vankúšiky s parfumovým práškom.

4 - Sviečky.

(730) **HERBALIFE INTERNATIONAL, INC.**, 9800 La Cienega Boulevard, Inglewood, California 90080-0210, US;

(210) 2975-94
(220) 08.12.1994
(511) 3

(540) **SEAWARD**

(510) 3 - Kozmetické prípravky, toaletné prípravky, prípravky týkajúce sa starostlivosti o telo, púdre, prášky, parfumsy, kolínske vody, toaletné vody, telové oleje, pleťové vody a emulzie, telové emulzie, mydlá, dezodoranty na osobnú potrebu, vody a balzamy po holení.

(730) **HERBALIFE INTERNATIONAL, INC.**, 9800 La Cienega Boulevard, Inglewood, California 90080-0210, US;

(210) 2983-94
(220) 09.12.1994
(511) 6, 7, 9, 11, 35, 37, 39, 40, 42

(540) **GASON**

(510) 6 - Stavebný materiál z valcovaného a liateho kovu; stavebné kovanie, oceľové konštrukcie; hutné výrobky; skrutky, rúry, kĺnce, kovové káble, drôty a iné kovové a zámočnicke výrobky zahrnuté v triede 6, nezahrnuté v iných triedach; nádrže na stlačený plyn; tlakové nádrže; kovové vzduchotechnické potrubie; kovové potrubné rozvody.

7 - Plničky propán-butánu, plniace stojany propán-butánu a iných plynov, príslušenstvo, konštrukčné prvky a diely týchto výrobkov.

9 - Merače tlaku, teploty, objemu, prietoku, elektrických veličín; elektrické a elektronické prístroje a zariadenia na meranie a reguláciu; plynometry; rozvádzače nízkeho napätia; konštrukčné prvky a diely týchto výrobkov; softvér, počítače a počítačové systémy, ich konštrukčné prvky a príslušenstvo, periférne zariadenia, monitory, tlačiarne, kresliace zariadenia, skenery, pamäťové médiá; modemy, prepínače, prevodníky, snímače, počítačové siete, počítačové riadiace programy, zariadenia na spracovanie dát, ich konštrukčné prvky a príslušenstvo; elektronické plynové zapalovacie systémy.

11 - Prístroje a zariadenia na varenie, chladenie, vetranie, klimatizačné zariadenia, zariadenia na úpravu vzduchu, zariadenia a prístroje na ohrev a kúrenie, výhrevné telesá, vykurovacie kotly, plynové zariadenia, plynové kotly, plynové bojler; plynové horáky, plynové sprotrebiče, plynové filtre; plynové zapalovače; regulačné a bezpečnostné príslušenstvo plynových rozvodov a zariadení.

35 - Organizačné a ekonomické poradenstvo; sprostredkovanie nákupu a predaja tovaru v rozsahu voľnej živnosti.

37 - Inštalácia, montáž, údržba a opravy plynových a plynárenských zariadení, energetických zariadení, elektrických zariadení, bleskozvodov, zdravotníckej inštalácie, vodoinštalácie, tepelných zariadení, ventilačných a klimatizačných zariadení, tlakových zariadení, meracej a regulačnej techniky.

39 - Doprava a preprava tovaru.

40 - Obrábanie materiálov, rezanie, frézovanie, hobľovanie, sústruženie, leštenie, povrchové úpravy.

42 - Kontrola, kalibrácia a overovanie meradiel; revízie plynových a plynárenských zariadení.

(730) **GASON, s. r. o.**, Tovární 315, 537 41 Chrudim, CZ;

(210) 2984-94

(220) 09.12.1994

(511) 6, 7, 9, 11, 35, 37, 39, 40, 42

(540)



(510) 6 - Stavebný materiál z valcovaného a liateho kovu; stavebné kovanie, oceľové konštrukcie; hutné výrobky, skrutky, rúry, kince, kovové káble, drôty a iné kovové a zámočnicke výrobky zahrnuté v triede 6, nezahrnuté v iných triedach; nádrže na stlačený plyn; tlakové nádrže; kovové vzduchotechnické potrubie; kovové potrubné rozvody.

7 - Plničky propán-butánu, plniace stojany propán-butánu a iných plynov, príslušenstvo, konštrukčné prvky a diely týchto výrobkov.

9 - Merače tlaku, teploty, objemu, prietoku, elektrických veličín; elektrické a elektronické prístroje a zariadenia na meranie a reguláciu; plynomery; rozvádzače nízkeho napätia; konštrukčné prvky a diely týchto výrobkov; softvér, počítače a počítačové systémy, ich konštrukčné prvky a príslušenstvo, periférne zariadenia, monitory, tlačiarne, kresliace zariadenia, skenery, pamäťové médiá; modemy, prepínače, prevodníky, snímače, počítačové siete, počítačové riadiace programy, zariadenia na spracovanie dát, ich konštrukčné prvky a príslušenstvo; elektronické plynové zapalovacie systémy.

11 - Prístroje a zariadenia na varenie, chladenie, vetranie, klimatizačné zariadenia, zariadenia na úpravu vzduchu, zariadenia a prístroje na ohrev a kúrenie, výhrevné telesá, vykurovacie kotly, plynové zariadenia, plynové kotly, plynové bojler; plynové horáky, plynové sprotrebiče, plynové filtre; plynové zapalovače; regulačné a bezpečnostné príslušenstvo plynových rozvodov a zariadení.

35 - Organizačné a ekonomické poradenstvo; sprostredkovanie nákupu a predaja tovaru v rozsahu voľnej živnosti.

37 - Inštalácia, montáž, údržba a opravy plynových a plynárenských zariadení, energetických zariadení, elektrických zariadení, bleskozvodov, zdravotníckej inštalácie, vodoinštalácie, tepelných zariadení, ventilačných a klimatizačných zariadení, tlakových zariadení, meracej a regulačnej techniky.

39 - Doprava a preprava tovaru.

40 - Obrábanie materiálov, rezanie, frézovanie, hobľovanie, sústruženie, leštenie, povrchové úpravy.

42 - Kontrola, kalibrácia a overovanie meradiel; revízie plynových a plynárenských zariadení.

(730) **GASON, s. r. o.**, Tovární 315, 537 41 Chrudim, CZ;

(210) 2996-94

(220) 13.12.1994

(511) 38

(540) **Čo nového Bielikovci**

(510) 38 - Vysielanie programov rozhlasu.

(730) **Slovenský rozhlas**, Mýtna č. 1, 812 90 Bratislava, SK;

(210) 3024-94

(220) 15.12.1994

(310) M78 177/1 Wz

(320) 17.06.1994

(330) DE

(511) 1, 2, 3, 17

(540) **MC**

(510) 1 - Priemyselné chemikálie na potreby stavebníctva, najmä prísady na zlepšenie vlastností do malty, cementu, betónu, vápna, sadry a kameňa, zrýchľovače a spomaľovače tuhnutia, chemikálie na vznik vzduchových bublín, plastifikačné prostriedky na plastifikáciu malty a betónu, tvrdivá, prostriedky na hustnutie a viazanie, t.j. na kapilárne negatívne viazanie malty a betónu, chemické prostriedky proti zamŕzaniu v stavebníctve, penotvorné prostriedky, impregnačné prostriedky proti vlhkosti, zalievacie hmoty, zalievacie malty a hmoty, stierkový tmel pre stavebníctvo, zalievacie hmoty do dutín, konzervačné prostriedky a prostriedky na vrstvenie na drevo, murivo, betón, omietky, dlážky a kamene, lepidlové a zalievacie hmoty na stavbu ciest, zastrešovanie, stavby a potrubie, bieliace prostriedky, odvodňovacie prostriedky na priemyselné účely, chemické prísady do insekticídov, fungicídov a biocídov, hašiacie a protipožiarne zmesi.

2 - Farby, fermeže, laky, riedidlá na fermeže, základné náterové prípravky, prípravky na krycie nátery, stierkový tmel pre maliarov, sklenársky tmel, krycie prostriedky do farieb, nátery na ochranu dna podvozkov, riedidlá na náterové farby, prípravky na konečnú úpravu a konečný náter, protikorózne prípravky, protikorózne konzervačné prípravky, moridlá na drevo, náterové glazúry, svetlo- a poveternostnozodorné, ako aj impregnačné náterové prostriedky na drevo, základné nátery na ochranu dreva a krycie laky, bakteri-

cidne, insekticídne, fungicídne a biocídne náterové hmoty na prevenčnú ochranu pred zvieracími škodcami dreva, ako aj drevoníčiacími a drevo-farbiacimi rastlinami, prostriedky na olupovanie tapiet.

3 - Čistiace prostriedky.

17 - Materiály na izoláciu elektrického prúdu, tepla alebo zvuku, materiály na tepelnú izoláciu, utesňovacie tmely a pásy, fólie, dosky, tyče, šnúry a pásy na báze kaučuku a kaučukové náhrady, spojky z plastu na potrubia a hadice, tesniace prstence, pásy, pásy a kotúče, tesniace prostriedky a hmoty, samolepiace fólie (s výnimkou na obkladanie stien).

(730) **MC - BAUCHEMIE MÜLLER GmbH & CO. Chemische Fabriken**, Steinberg 5, 45133 Essen, DE;

(210) 3115-94

(220) 28.12.1994

(310) 93097

(320) 07.10.1994

(330) CZ

(511) 1, 2, 3, 4, 5, 6, 7, 8, 9, 10, 11, 12, 13, 14, 15, 16, 17, 18, 19, 20, 21, 22, 23, 24, 25, 26, 27, 28, 29, 30, 31, 32, 33, 34, 42

(540) **REMEDIA**

(510) 1 - Chemické výrobky: na priemyselné a vedecké účely, pre fotografiu, poľnohospodárstvo, záhradníctvo, lesníctvo; umelé živice, plastické hmoty v surovom stave (v prášku, pastách, v tekutom stave); pôdne hnojivá prírodné i umelé; prostriedky: hasiace, na kalenie, na zváranie, konzerváciu potravín; triesloviny; priemyselné spojivá; prostriedky na čistenie sporákov; ortuť, antimón, alkalické a alkalickozemité kovy; bauxit.

2 - Farby, laky, fermeže na priemyselné a umelecké textilné farby; prípravky na farbenie potravín a nápojov, farbivá, antikorozívne a impregnačné nátery, farbivacie prípravky, moridlá, prírodné živice, kovové fólie, kovy v prášku pre maliarov a dekoratérov.

3 - Prípravky: pracie a bieliace, čistiace, leštiace, odmasťovacie; mydlo, výrobky: kozmetické, voňavkárské vrátane éterických olejov; vodičky na vlasy, zubné pasty, prášky; želatína na potravinárske účely, moridlá na bielizeň, farby na vlasy.

4 - Priemyselné oleje a tuky; mazadlá, prostriedky na zachytávanie prachu, palivá (čierné a hnedé uhlie), palivové drevo, oleje, pohonné hmoty, osvetľovacie prostriedky, sviečky, sviece, nočné lampičky, knôty.

5 - Výrobky: zverolekárske, zdravotnícke; chemické na lekárske účely; náplasti, obväzový materiál, hmoty určené na plombovanie zubov a na zubné odtlačky, prostriedky: dezinfekčné, na ničenie rastlinných a živočíšnych škodcov; antiparazitné látky.

6 - Obyčajné kovy v surovom a polospracovanom stave a ich zliatiny; kotvy, nákovy, zvony, stavebný materiál z valcovaného a liateho kovu, koľajnice a iný kovový materiál určený na železnič-

né účely; reťaze; kovové káble a drôty (s výnimkou drôtov určených na elektrotechnické účely); zámočnicke výrobky; kovové rúry; nedobytné pokladne a schránky, oceľové guľôčky; podkovy, klinge a skrutky; iné kovové výrobky, ktoré nie sú obsiahnuté v iných triedach; rudy.

7 - Stroje a obrábacie stroje (s výnimkou tých, ktoré sú zahrnuté v triede 9-12 a 16), motory, súkolesia a hnacie remene; poľnohospodárske stroje a liahne; maznice; elektrotechnické zariadenia a prístroje pre domácnosť (drviče, mixéry, mlynčeky).

8 - Ručné nástroje majúce funkciu náradia v príslušných odboroch; nožiarske výrobky vrátane nožiarskych výrobkov z drahých kovov vrátane britiev a holiacich elektrických strojčekov; vidličky a lyžice aj z drahých kovov; zbrane sečné a bodné; strojčky na strihanie vlasov.

9 - Prístroje a nástroje určené na vedecké a laboratórne účely; prístroje a nástroje navigačné, t.j. prístroje a nástroje určené na prenášanie rozkazov, na meranie a prístroje všeobecne používané pri riadení lodí a lietadiel; prístroje a nástroje geodetické a prístroje na bezdrôtovú telegrafiu; prístroje fotografické, kinematografické, optické vrátane premietáčov obrazu a zväčšovacích prístrojov; prístroje a nástroje na váženie a meranie, prístroje a nástroje signalizačné vrátane signálnych píšťal; prístroje a nástroje na účely záchranné a učebné; automaty uvádzané do činnosti vhođením mince alebo známky, prístroje na záznam a reprodukciu hovoreného slova; zapisovacie pokladne a počítacie stroje vrátane kancelárskych a dierovacích strojov; hasiace prístroje; špeciálne puzdrá na prístroje a nástroje, ktoré sú zaradené do tejto triedy; elektrotermické nástroje a prístroje, ako: ručné elektrické zväračky, elektrické žehličky a pod., elektrické prístroje a zariadenia, ako: elektricky vykurované: podhlavníky, odevy a súčasti odevov, ohrievače náh; elektrické zapalovače a podobné zariadenia nezaradené do iných tried; elektromechanické zariadenia pre domácnosť určené na čistenie, ako: vysávače prachu, leštiče parkiet a pod.

10 - Prístroje a nástroje zverolekárske vrátane špeciálneho nábytku na chirurgické, lekárske, zubolekárske, zverolekárske účely a prístrojov a zdravotníckych pomôcok, ako: ortopedické, bandáže, zdravotnícke výrobky z gumy, protézy; prikrývky vyhrievané elektricky.

11 - Osvetľovacie a vykurovacie zariadenia na výrobu pary; zariadenia na varenie, chladenie, vetranie vrátane klimatizácie alebo zariadenia na úpravu vzduchu, zariadenia na rozvod vody a zariadenia zdravotnícke.

12 - Pozemné vozidlá a ich súčasti; motory pre pozemné vozidlá, poháňacie súkolesia a hnacie remene pre pozemné vozidlá; zariadenia na leteckú, lodnú a pozemnú dopravu.

13 - Ohňostroje a všetky výrobky zábavnej pyrotechniky.

14 - Drahé kovy a ich zliatiny; predmety z drahých kovov, ich zliatin alebo predmety z plátovaných (dublovaných) kovov; bižutéria z plastov a plastických hmôt; hodiny a chronometrické za-

riadenia vrátane špeciálnych puzdier, umelecké predmety z bronzu.

15 - Hudobné nástroje vrátane mechanických klavírov a ich príslušenstvo, hudobné skrine.

16 - Papier a výrobky z papiera, lepenky a kartónové výrobky; tlačoviny, periodiká, knihy, výrobky knižárske, fotografie, písacie potreby, kancelárske lepidlá; potreby pre umelcov, štetce, písacie stroje, kancelárske potreby okrem nábytku, učebné a školské potreby a pomôcky; hracie karty, tlačiarenské písmená, štočky, spojivá pre papierenský priemysel.

17 - Gutaperča, guma, balata, náhradky týchto hmôt, polotovary z plastických hmôt (fólie, dosky, tyče), tesniace hmoty; upchávky a izolácie (tepelné, elektrické alebo zvukové); azbest, sl'uda a výrobky z nich, nekovové hadice; izolačné nátery.

18 - Koža a náhrady, výrobky z kože a náhradiek, surové kože a kožušiny; kufre a cestovné tašky; dáždniky, snečníky, palice, biče, stroje na kone, sedlárske výrobky.

19 - Stavebný materiál vrátane polospracovaného reziva (trámy, dosky, drevené panely, preglejka, sklenené tehly, dlaždice a pod.); prírodný a umelý kameň, cement, vápno, malta, sadra, štrk, kameninové a cementové rúry; stavebný materiál na stavbu ciest, asfalt, smola, živec; prenosné domy, kamenné pomníky, kozuby.

20 - Nábytok vrátane kovového a kempingového nábytku; brúsené sklo a zrkadlá, rámy; výrobky z dreva, korku, prútia, trstia, trstiny, rohoviny, slonoviny, kostí, korytnačiny, jantáru, perlete, morskej peny, buničiny; výrobky z plastických hmôt, posteľné potreby; matrace, žinenky, podhlavníky.

21 - Drobné náradie a prenosné nádoby na domáce a kuchynské účely, ako kuchynský riad, vedrá, plechové misky, misky z plastických hmôt alebo iných hmôt, strojčeky na mletie, sekanie a lisovanie a pod.; hrebene a špongie na umývanie, toaletné potreby, kefy, kefársky materiál, pomôcky na upratovanie, čistiace látky, drôtenky, sklenený tovar vrátane okenného skla, výrobky z porcelánu a kameniny, ktoré nie sú zaradené v iných triedach.

22 - Povrazy, struny na technické účely, laná, motúzy z prírodných, umelých alebo plastických látok, siete a stany vrátane stanov na táborenie, lodné plachty, vrecia; čalúnický materiál (vlásie, perie, morská tráva a pod.), surové textilné vlákna.

23 - Nite.

24 - Tkaniny; prikrývky vrátane prikrývok na cestovanie.

25 - Odevy, bielizeň, topánky, črievce, trampky.

26 - Čipky, výšivky, stuhy, šnúrky, gombíky, háčiky, zipsy, umelé kvety; leonský tovar.

27 - Koberce, rohože, linoleum a iné podlahové krytiny; čalúnenie vrátane farebných papierových tapiet, paravány, voskové pot'ahové plátno.

28 - Hry, hračky; telocvičné a športové náradie, rybárske potreby, náradie na zimné športy a športové hry, plážový a kúpací tovar; ozdoby na vianočný stromček.

29 - Mäso, ryby, hydina, mäkkýše, kôrovce, zverina; mäsové výťažky; zelenina a ovocie: konzervované, sušené, varené, rôsoly, zaváraniny; vajcia, mlieko a iné mliečne výrobky vrátane mliečnych nápojov, jedlé oleje a tuky; konzervované potraviny; zelenina naložená v octe.

30 - Káva, čaj, kakao, ryža, tapioka, kávové náhradky; múka a obilné výrobky určené na ľudskú výživu, nápoje z kávy, kakaa, čokolády; chlieb, sucháre, sušienky, jemné pečivo, cukrovinky, zmrzlina, med, sirup z melasy, kvasnice, prášky do pečiva; soľ, čierne korenie, ocot, chuťové omáčky; korenie, ľad.

31 - Výrobky: poľnohospodárske, záhradnícke; produkty lesnícke vrátane nespracovaného dreva, semená, čerstvé ovocie a zelenina; sadenice, živé rastliny a prírodné kvetiny; krmivá pre zvieratá; slad.

32 - Pivo, ľahké piva a ležiaky, minerálne vody, šumivé a iné nealkoholické nápoje, sirupy a iné prípravky na prípravu nápojov; ovocné šťavy a nápoje z ovocných štiav.

33 - Vína, liehoviny, likéry, nealkoholické vína.

34 - Tabak v surovom stave, tabakové výrobky; potreby pre fajčiarov; zápalky.

(730) **REMEDIA, a. s.**, Kodaňská 46, 100 00 Praha 10, CZ;

(210) 3124-94

(220) 28.12.1994

(511) 33

(540)



(510) 33 - Víno.

(730) **RAZANT, s. r. o.**, Magnezitárska 10, 042 63 Košice, SK;

(210) 3142-94

(220) 30.12.1994

(511) 3, 7, 8

(540)

DRONCO prima
flex

(510) 3 - Brusivá, najmä brúsne prípravky, brúsne papiere.

7 - Brúsky, brúsne stroje.
8 - Brúsy, brúsne nástroje, brúsky na ručný pohon, brúsne kotúče a kamene na brúsenie, rezanie a leštenie, na ručné použitie alebo na brúsiace stroje.

(730) **ABRASIV-DRONCO, akciová spoločnosť**, 293 01 Mladá Boleslav, CZ;

(210) 3143-94
(220) 30.12.1994
(511) 3, 7, 8
(540)

DRONCO *extra*
flex

(510) 3 - Brusivá, najmä brúsne prípravky, brúsne papiere.

7 - Brúsky, brúsne stroje.
8 - Brúsy, brúsne nástroje, brúsky na ručný pohon, brúsne kotúče a kamene na brúsenie, rezanie a leštenie, na ručné použitie alebo na brúsiace stroje.

(730) **ABRASIV-DRONCO, akciová spoločnosť**, 293 01 Mladá Boleslav, CZ;

(210) 3144-94
(220) 30.12.1994
(511) 3, 7, 8
(540)

DRONCO *super*
flex

(510) 3 - Brusivá, najmä brúsne prípravky, brúsne papiere.

7 - Brúsky, brúsne stroje.
8 - Brúsy, brúsne nástroje, brúsky na ručný pohon, brúsne kotúče a kamene na brúsenie, rezanie a leštenie, na ručné použitie alebo na brúsiace stroje.

(730) **ABRASIV-DRONCO, akciová spoločnosť**, 293 01 Mladá Boleslav, CZ;

(210) 4-95
(220) 02.01.1995
(511) 2

(540) **COLORTEX**

(510) 2 - Farby, laky, fermeže.
(730) **AKZO NOBEL DECORATIVE COATINGS LIMITED**, Crown House, Hollins Road, Darwin, Lancs BB3 0BG, GB;

(210) 6-95
(220) 03.01.1995
(511) 36
(540)

VZÁJOMNÁ ŽIVOTNÁ POISŤOVŇA, a. s.

(510) 36 - Poisťovacia činnosť, zábranná činnosť, uzatváranie sprostredkovateľských zmlúv s fyzickými a právnickými osobami s bydliskom alebo sídlom na území SR na zjednávanie poistenia v jej prospech.

(730) **VZÁJOMNÁ ŽIVOTNÁ POISŤOVŇA, a. s.**, Panenská 13, 811 03 Bratislava, SK;

(210) 8-95
(220) 03.01.1995
(511) 33

(540) **BACARDI**

(510) 33 - Vína a liehoviny zahŕňajúce rum a likéry.
(730) **BACARDI & COMPANY LIMITED**, Vaduz, LI;

(210) 9-95
(220) 03.01.1995
(511) 33
(540)



(510) 33 - Vína a liehoviny zahŕňajúce rum a likéry.
(730) **BACARDI & COMPANY LIMITED**, Vaduz, LI;

(210) 10-95
(220) 03.01.1995
(511) 33
(540)



(510) 33 - Vína a liehoviny zahŕňajúce rum a likéry.
(730) **BACARDI & COMPANY LIMITED**, Vaduz, LI;

(210) 11-95
(220) 03.01.1995
(511) 33
(540)



- (510) 33 - Vína a liehoviny zahŕňajúce rum a likéry.
 (730) **BACARDI & COMPANY LIMITED**, Vaduz, LI;

- (210) 12-95
 (220) 03.01.1995
 (511) 33
 (540)



- (510) 33 - Vína a liehoviny zahŕňajúce rum a likéry.
 (730) **BACARDI & COMPANY LIMITED**, Vaduz, LI;

- (210) 15-95
 (220) 03.01.1995
 (511) 30
 (540)



- (510) 30 - Extrudované potraviny (chrumky - arašidové, slané s príchutou údenej šunky, paprikové, pikantné, rascové, sladké kakaové a vanilkové).
 (730) **Pölcz Ján**, Krajná 938, 925 22 Veľké Uľany, SK;

- (210) 31-95
 (220) 05.01.1995
 (511) 3

(540) **NA COLGATE TOTAL JE I ČAS KRÁTKY**

- (510) 3 - Zubná pasta, ústna voda.
 (730) **Colgate - Palmolive Company**, spoločnosť zriadená podľa zákonov štátu Delaware, 300 Park Avenue, New York, New York, US;

- (210) 47-95
 (220) 09.01.1995
 (511) 29

(540) **JADEL**

- (510) 29 - Syry.
 (730) **LÍPA, spol. s r. o.**, Evropská 178, 160 00 Praha 6, CZ;

- (210) 49-95
 (220) 09.01.1995
 (511) 29

(540) **ISTAMBULI**

- (510) 29 - Syry.
 (730) **LÍPA, spol. s r. o.**, Evropská 178, 160 00 Praha 6, CZ;

- (210) 208-95
 (220) 26.01.1995
 (511) 5

(540) **RAID**

- (510) 5 - Prípravky proti mikróbov, dezinfikátory tekuté a v sprejoch, prípravky proti burinám a hmyzu, insekticídy, repelenty, fungicídy, osviežovače vzduchu, vzdušné dezodoranty, prípravky na čistenie vzduchu, textilné dezodorizéry, prostriedky proti moľom.

- (730) **S. C. JOHNSON & SON, INC.**, 1525 Howe Street, Racine, Wisconsin 53403-5011, US;

- (210) 209-95
 (220) 26.01.1995
 (511) 3

(540) **JUBILEE**

- (510) 3 - Pracie prostriedky, hlavne bieliace prostriedky a iné substancie používané na pranie, prípravky na čistenie, leštenie, politúrovanie a brúsenie, prípravky na odstraňovanie škvŕn, náterov a lakov, vosky a prípravky na báze voskov na použitie na upravené aj neupravené povrchy, prostriedky na odstraňovanie voskov, ochranné nátery na báze politúr, politúry na topánky, krémy na topánky, prostriedky na čistenie topánok, mydlá, detergenty.

- (730) **S. C. Johnson & Son, Inc.**, 1525 Howe Street, Racine, Wisconsin 53403-5011, US;

- (210) 213-95
 (220) 26.01.1995
 (310) 760 393
 (320) 28.07.1994
 (330) CA
 (511) 18, 25, 28
 (540)

Heaton

- (510) 18 - Tašky na športovú výbavu.
 25 - Oblečenie a pokrývky hlavy, najmä nohavice, košeľa, tielka, tričká, pulóvre a pokrývky hlavy na hokej.

- 28 - Športové potreby a vybavenie, najmä hokejové chrániče rôznych druhov, najmä vypchávkový nôh, chrániče brankára, chrániče pliec a tela, hokejové rukavice vrátane lapačiek a vyrážačiek, hokejky a ostatné príslušenstvo na hokej patriace do tejto triedy.

- (730) **TropSport Acquisitions Inc.**, 1200, 55e Avenue, Lachine (Montreal), Quebec H8T 3J8, CA;

(210) 214-95
 (220) 26.01.1995
 (310) 74/554 058
 (320) 27.07.1994
 (330) US
 (511) 9, 16

(540) **SILICON STUDIO**

(510) 9 - Počítačový softvér, používanie programov v oblasti: grafika, verejné oznamovacie prostriedky, výchova a vzdelanie, vydavateľstvo, tvorivé činnosti používané vo verejných oznamovacích prostriedkoch, kreslené filmy, špeciálne druhy zábavy využívané v univerzálnych prostrediach (napr. v domácnostiach), audio- a videoprodukcia, filmová produkcia.
 16 - Inštrukčné príručky.

(730) **SILICON GRAPHICS, INC.**, spoločnosť zriadená podľa štátu Delaware, 2011 North Shoreline Boulevard, Mountain View, California 94039-7311, US;

(210) 215-95
 (220) 26.01.1995
 (511) 30

(540) **FRUITY-BIX**

(510) 30 - Obilné prípravky používané na prípravu raňajok alebo rýchleho občerstvenia.

(730) **Australasian Conference Association Limited**, 146 Fox Valley Road, Wahroonga, New South Wales, 2076, AU;

(210) 216-95
 (220) 26.01.1995
 (511) 30

(540) **BIXIES**

(510) 30 - Obilné prípravky, potraviny z obilnín určené hlavne na raňajky.

(730) **Australasian Conference Association Limited**, 146 Fox Valley Road, Wahroonga, New South Wales, 2076, AU;

(210) 217-95
 (220) 26.01.1995
 (511) 34
 (540)



(510) 34 - Tabak v surovom alebo spracovanom stave, fajčiarske potreby, zápalky.

(730) **Société Nationale d'Exploitation Industrielle des Tabacs et Allumettes**, 53 Qu. d'Orsay, 75007 Paris, FR;

(210) 218-95
 (220) 26.01.1995
 (511) 34
 (540)



(510) 34 - Tabak v surovom alebo spracovanom stave, fajčiarske potreby, zápalky.

(730) **Société Nationale d'Exploitation Industrielle des Tabacs et Allumettes**, 53 Qu. d'Orsay, 75007 Paris, FR;

(210) 220-95
 (220) 27.01.1995
 (511) 9, 37
 (540)



(510) 9 - Rozvádzače.
 37 - Montáž, oprava a údržba vyhradených elektrických zariadení, elektroinštalatérsvo.

(730) **Elmont, spol. s r. o.**, Švabinského 10, 851 01 Bratislava, SK;

(210) 221-95
 (220) 27.01.1995
 (511) 3

(540) **ERPACE**

(510) 3 - Bieliace prípravky a iné práce prostriedky; prípravky na čistenie, leštenie, odmasťovanie a brúsenie; mydlá; voňavkárské výrobky, éterické oleje, vodičky na vlasy, zubné pasty a kozmetické prípravky.

(730) **LABORATOIRES DOLISOS**, 71, rue Beaubourg, Paris, FR;

(210) 224-95
 (220) 30.01.1995
 (511) 32

(540) **BOUCHON**

(510) 32 - Nealkoholické nápoje.

(730) **Zátka - Pražské sodovkárny, spol. s r. o.**, Přívozní 2a, 170 00 Praha 7, CZ;

(210) 225-95
 (220) 30.01.1995
 (511) 9

(540) **AMA**

(510) 9 - Laboratórne prístroje vrátane jednoúčelového atómového spektrofotometra, meracie prístroje.

(730) **Altec, spol. s r. o.**, Khodlova 1297, 193 00 Praha 9, CZ;

(210) 226-95
(220) 30.01.1995
(511) 9
(540)



PC OVER DRIVE

(510) 9 - Zariadenia na ochranu výpočtovej techniky, elektrických a elektronických zariadení a strojov pred účinkami všetkých druhov prepätia, najmä proti účinku pulzného prepätia a vysokofrekvenčného rušenia.
(730) **SALTEK, spol. s r. o.**, Masarykova 118/147, 400 01 Ústí nad Labem, CZ;

(210) 228-95
(220) 30.01.1995
(511) 9
(540)

Flexius

(510) 9 - Regulačné prístroje, analytické meracie prístroje, počítače, tlačiarne, faxy, kopírovacie prístroje, meracie prístroje.
(730) **Altec, spol. s r. o.**, Khodlova 1297, 193 00 Praha 9, CZ;

(210) 229-95
(220) 30.01.1995
(511) 9
(540)

Pragmatic

(510) 9 - Meracie prístroje, výpočtová technika, regulačná technika.
(730) **Altec, spol. s r. o.**, Khodlova 1297, 193 00 Praha 9, CZ;

(210) 231-95
(220) 30.01.1995
(591) červená, čierna, biela
(511) 16, 35, 41
(540)



(510) 16 - Periodická a neperiodická tlač vrátane publikácií.

35 - Inzertné služby - ich poskytovanie a sprostredkovanie.

41 - Organizovanie kultúrno-spoločenských akcií (mimo organizovania divadelných, filmových, audiovizuálnych predstavení, koncertov, hudobných a tanečných vystúpení, výstav výtvarných diel, úžitkového umenia a prác ľudovej výtvarnej tvorivosti, festivalov a prehliadok v oblasti kultúry a umenia).

(730) **MEDES, spol. s r. o.**, Štefánikova 32, 040 01 Košice, SK;

(210) 239-95
(220) 31.01.1995
(511) 3

(540) **NELA BATOLE**

(510) 3 - Mydlá, voňavkárské výrobky, éterické oleje, kozmetické prípravky, vodičky na vlasy, prípravky na čistenie zubov.

(730) **Unilever N. V.**, Weena 455, Rotterdam, NL;

(210) 251-95
(220) 01.02.1995
(511) 30

(540) **Svätojánsky čaj**

(510) 30 - Ovocné a bylinkové čaje v nálevových vreckách.

(730) **Agrokarpaty, spol. s r. o.**, 065 45 Plavnica, SK;

(210) 264-95
(220) 03.02.1995
(511) 25
(540)

Remington

(510) 25 - Obuv.

(730) **Remington Arms Company, Inc.**, Delle Donne Corporate, 1011 Centre Road, Second Floor, Wilmington, DE 19805-1270, US;

(210) 265-95
(220) 03.02.1995
(511) 3
(540)



(510) 3 - Bieliace prípravky a iné pracie prostriedky, prípravky na čistenie, leštenie, odmasťovanie a brúsenie, mydlá, voňavkárské výrobky, éterické oleje, vodičky na vlasy, zubné pasty, kozmetické prípravky.

(730) **SC ATWOR INC.**, Masny Jadwiga i s-ka, Przasnyska 6, 01-756 Warszawa, PL;

(210) 268-95
(220) 06.02.1995
(511) 8
(540)

GII PLUS

- (510) 8 - Holiace strojčeky, britvy, žiletky, kazety a zásobníky na žiletky, časti a príslušenstvo týchto výrobkov.
(730) **THE GILLETTE COMPANY**, Prudential Tower Building, 02199 Boston, Massachusetts, US;

(210) 269-95
(220) 06.02.1995
(511) 8
(540)

BLUE II PLUS

- (510) 8 - Holiace strojčeky, britvy, žiletky, kazety a zásobníky na žiletky, časti a príslušenstvo týchto výrobkov.
(730) **THE GILLETTE COMPANY**, Prudential Tower Building, 02199 Boston, Massachusetts, US;

(210) 275-95
(220) 07.02.1995
(511) 35, 36
(540)



- (510) 35 - Poradenstvo vo firemnom manažmente.
36 - Zhromažďovanie peňažných prostriedkov právnických a fyzických osôb s cieľom ich použitia na účasti na podnikaní; ekonomicke-investičné poradenstvo.
(730) **SEVIS, a. s.**, Kuzmányho 8, 010 01 Žilina, SK;

(210) 277-95
(220) 07.02.1995
(591) zelená, žltá, biela
(511) 29
(540)



- (510) 29 - Všetky mliečne výrobky, mlieko, jogurt, šľahačka, maslo, syry, dezerty, mliečne výrobky obsahujúce mliečne živé fermenty.

(730) **COMPAGNIE GERVAIS DANONE**, 126-130, rue Jules Guesde, Levallois-Perret, FR;

(210) 278-95
(220) 07.02.1995
(591) zelená, žltá, biela
(511) 29
(540)



- (510) 29 - Všetky mliečne výrobky, mlieko, jogurt, šľahačka, maslo, syry, dezerty, mliečne výrobky obsahujúce mliečne živé fermenty.
(730) **COMPAGNIE GERVAIS DANONE**, 126-130, rue Jules Guesde, Levallois-Perret, FR;

(210) 287-95
(220) 07.02.1995
(511) 30

HOLIDAY

- (510) 30 - Cukor.
(730) **FUNDY Édesipari Termelő Külkereskedő és Nagykereskedő Kft**, Pancsova u. 4, Budapest, HU;

(210) 288-95
(220) 08.02.1995
(511) 34

TROJA

- (510) 34 - Cigarety, tabak, tabakové výrobky, potreby pre fajčiarov, zapaľovače a zápalky.
(730) **BAT Cigarettenfabriken GmbH**, Alsterufer 4, 2000 Hamburg 36, DE;

(210) 289-95
(220) 08.02.1995
(511) 34

KAMPA

- (510) 34 - Cigarety, tabak, tabakové výrobky, potreby pre fajčiarov, zapaľovače a zápalky.
(730) **BAT Cigarettenfabriken GmbH**, Alsterufer 4, 2000 Hamburg 36, DE;

(210) 290-95
(220) 08.02.1995
(511) 34

KALICH

- (510) 34 - Cigarety, tabak, tabakové výrobky, potreby pre fajčiarov, zapaľovače a zápalky.
(730) **BAT Cigarettenfabriken GmbH**, Alsterufer 4, 2000 Hamburg 36, DE;

(210) 305-95
(220) 08.02.1995
(511) 34

(540) **VITAVA PREMIUM**

(510) 34 - Cigarety, tabak, tabakové výrobky, potreby pre fajčiarov, zapalovače a zápalky.
(730) **BAT Cigarettenfabriken GmbH**, Alsterufer 4, 2000 Hamburg 36, DE;

(210) 306-95
(220) 08.02.1995
(511) 34

(540) **VITAVA INTERNATIONAL**

(510) 34 - Cigarety, tabak, tabakové výrobky, potreby pre fajčiarov, zapalovače a zápalky.
(730) **BAT Cigarettenfabriken GmbH**, Alsterufer 4, 2000 Hamburg 36, DE;

(210) 307-95
(220) 08.02.1995
(511) 34

(540) **VITAVA FULL FLAVOUR**

(510) 34 - Cigarety, tabak, tabakové výrobky, potreby pre fajčiarov, zapalovače a zápalky.
(730) **BAT Cigarettenfabriken GmbH**, Alsterufer 4, 2000 Hamburg 36, DE;

(210) 308-95
(220) 08.02.1995
(511) 34

(540) **VITAVA LIGHTS**

(510) 34 - Cigarety, tabak, tabakové výrobky, potreby pre fajčiarov, zapalovače a zápalky.
(730) **BAT Cigarettenfabriken GmbH**, Alsterufer 4, 2000 Hamburg 36, DE;

(210) 309-95
(220) 08.02.1995
(511) 34

(540) **VITAVA MENTHOL**

(510) 34 - Cigarety, tabak, tabakové výrobky, potreby pre fajčiarov, zapalovače a zápalky.
(730) **BAT Cigarettenfabriken GmbH**, Alsterufer 4, 2000 Hamburg 36, DE;

(210) 310-95
(220) 08.02.1995
(511) 34

(540) **VITAVA CLASSIC**

(510) 34 - Cigarety, tabak, tabakové výrobky, potreby pre fajčiarov, zapalovače a zápalky.
(730) **BAT Cigarettenfabriken GmbH**, Alsterufer 4, 2000 Hamburg 36, DE;

(210) 311-95
(220) 08.02.1995

(511) 34

(540) **VITAVA MILD**

(510) 34 - Cigarety, tabak, tabakové výrobky, potreby pre fajčiarov, zapalovače a zápalky.
(730) **BAT Cigarettenfabriken GmbH**, Alsterufer 4, 2000 Hamburg 36, DE;

(210) 312-95
(220) 08.02.1995
(511) 34

(540) **MELNIK**

(510) 34 - Cigarety, tabak, tabakové výrobky, potreby pre fajčiarov, zapalovače a zápalky.
(730) **BAT Cigarettenfabriken GmbH**, Alsterufer 4, 2000 Hamburg 36, DE;

(210) 313-95
(220) 08.02.1995
(511) 34

(540) **GOLEM**

(510) 34 - Cigarety, tabak, tabakové výrobky, potreby pre fajčiarov, zapalovače a zápalky.
(730) **BAT Cigarettenfabriken GmbH**, Alsterufer 4, 2000 Hamburg 36, DE;

(210) 319-95
(220) 08.02.1995
(511) 34

(540) **FAUST**

(510) 34 - Cigarety, tabak, tabakové výrobky, potreby pre fajčiarov, zapalovače a zápalky.
(730) **BAT Cigarettenfabriken GmbH**, Alsterufer 4, 2000 Hamburg 36, DE;

(210) 322-95
(220) 08.02.1995
(511) 34

(540) **DUX**

(510) 34 - Cigarety, tabak, tabakové výrobky, potreby pre fajčiarov, zapalovače a zápalky.
(730) **BAT Cigarettenfabriken GmbH**, Alsterufer 4, 2000 Hamburg 36, DE;

(210) 323-95
(220) 08.02.1995
(511) 34

(540) **PEGAS**

(510) 34 - Cigarety, tabak, tabakové výrobky, potreby pre fajčiarov, zapalovače a zápalky.
(730) **BAT Cigarettenfabriken GmbH**, Alsterufer 4, 2000 Hamburg 36, DE;

(210) 324-95
(220) 08.02.1995
(511) 34

(540) **KELT**

- (510) 34 - Cigarety, tabak, tabakové výrobky, potreby pre fajčiarov, zapaľovače a zápalky.
 (730) **BAT Cigarettenfabriken GmbH**, Alsterufer 4, 2000 Hamburg 36, DE;

- (210) 325-95
 (220) 08.02.1995
 (511) 34

- (540) **KENTAUR**
 (510) 34 - Cigarety, tabak, tabakové výrobky, potreby pre fajčiarov, zapaľovače a zápalky.
 (730) **BAT Cigarettenfabriken GmbH**, Alsterufer 4, 2000 Hamburg 36, DE;

- (210) 327-95
 (220) 08.02.1995
 (511) 33

- (540) **SPRING VODKA**
 (510) 33 - Alkoholické nápoje.
 (730) **BIPOPO, s. r. o.**, Trnavská cesta, 920 41 Leopoldov, SK;

- (210) 329-95
 (220) 08.02.1995
 (511) 33

- (540) **HRUŠKOVICA VILIJAMOVKA**
 (510) 33 - Alkoholické nápoje.
 (730) **BIPOPO, s. r. o.**, Trnavská cesta, 920 41 Leopoldov, SK;

- (210) 332-95
 (220) 08.02.1995
 (511) 33

- (540) **TOLINA DRINK**
 (510) 33 - Alkoholické nápoje.
 (730) **BIPOPO, s. r. o.**, Trnavská cesta, 920 41 Leopoldov, SK;

- (210) 333-95
 (220) 08.02.1995
 (511) 33

- (540) **OPOLDO GRAND**
 (510) 33 - Alkoholické nápoje.
 (730) **BIPOPO, s. r. o.**, Trnavská cesta, 920 41 Leopoldov, SK;

- (210) 334-95
 (220) 08.02.1995
 (511) 33

- (540) **KONZUL**
 (510) 33 - Alkoholické nápoje.
 (730) **BIPOPO, s. r. o.**, Trnavská cesta, 920 41 Leopoldov, SK;

- (210) 335-95
 (220) 08.02.1995
 (511) 33

- (540) **DIPLOMAT**
 (510) 33 - Alkoholické nápoje.
 (730) **BIPOPO, s. r. o.**, Trnavská cesta, 920 41 Leopoldov, SK;

- (210) 336-95
 (220) 08.02.1995
 (511) 33

- (540) **LEOPOLD FERNET**
 (510) 33 - Alkoholické nápoje.
 (730) **BIPOPO, s. r. o.**, Trnavská cesta, 920 41 Leopoldov, SK;

- (210) 344-95
 (220) 08.02.1995
 (511) 33

- (540) **VENUŠA**
 (510) 33 - Alkoholické nápoje.
 (730) **BIPOPO, s. r. o.**, Trnavská cesta, 920 41 Leopoldov, SK;

- (210) 345-95
 (220) 08.02.1995
 (511) 32

- (540) **CIBI SIRUP**
 (510) 32 - Sirupy.
 (730) **BIPOPO, s. r. o.**, Trnavská cesta, 920 41 Leopoldov, SK;

- (210) 346-95
 (220) 08.02.1995
 (511) 32

- (540) **CIBI**
 (510) 32 - Nealkoholické nápoje v prášku.
 (730) **BIPOPO, s. r. o.**, Trnavská cesta, 920 41 Leopoldov, SK;

- (210) 347-95
 (220) 08.02.1995
 (511) 32

- (540) **LEONA**
 (510) 32 - Nealkoholické nápoje v prášku.
 (730) **BIPOPO, s. r. o.**, Trnavská cesta, 920 41 Leopoldov, SK;

- (210) 348-95
 (220) 08.02.1995
 (511) 33

- (540) **OPOLDO VODKA**
 (510) 33 - Alkoholické nápoje.
 (730) **BIPOPO, s. r. o.**, Trnavská cesta, 920 41 Leopoldov, SK;

(210) 349-95
 (220) 08.02.1995
 (511) 33
 (540) **JAVORNÍK**
 (510) 33 - Alkoholické nápoje.
 (730) **BIOPO, s. r. o.**, Trnavská cesta, 920 41 Leopoldov, SK;

(210) 350-95
 (220) 08.02.1995
 (511) 33
 (540) **DRINK HERBATEA**
 (510) 33 - Alkoholické nápoje.
 (730) **BIOPO, s. r. o.**, Trnavská cesta, 920 41 Leopoldov, SK;

(210) 358-95
 (220) 08.02.1995
 (511) 3, 5, 21
 (540)

PURODENT

(510) 3 - Čistiace prostriedky na zuby, čistiace a leštiace prostriedky na zubné protézy.
 5 - Zubný hodváb a nite.
 21 - Zubné kefky, elektrické zubné kefky, špáradlá, nekovové zásobníky na špáradlá.
 (730) **Bürstenfabrik Stützengrün GmbH**, Schönheider Strasse 61, D-08328 Stützengrün, DE;

(210) 373-95
 (220) 08.02.1995
 (511) 32
 (540) **TRNAVAN**
 (510) 32 - Pivo.
 (730) **HORDEN, a. s.**, Orešanská 11, 918 59 Trnava, SK;

(210) 374-95
 (220) 08.02.1995
 (511) 32
 (540) **FLOREN**
 (510) 32 - Pivo.
 (730) **HORDEN, a. s.**, Orešanská 11, 918 59 Trnava, SK;

(210) 375-95
 (220) 08.02.1995
 (511) 32
 (540) **GROŠÁK**
 (510) 32 - Pivo.
 (730) **HORDEN, a. s.**, Orešanská 11, 918 59 Trnava, SK;

(210) 408-95
 (220) 10.02.1995
 (511) 36
 (540)



KOOPERATIVA
 DRUŽSTEVNÁ POISŤOVŇA A.S.

(510) 36 - Poisťovanie všetkých druhov majetku, zodpovednosti za škodu a iných záujmov, poistenia osôb všetkého druhu, ako aj poisťovanie zahraničných záujmov a zaistenie, činnosti súvisiace so zábranou škôd, podnikanie na finančnom trhu, vykonávanie investičnej činnosti, nemocenské a dôchodkové pripoistenie.
 (730) **KOOPERATÍVA, družstevná poisťovňa, a. s.**, Štefanovičova 4, 823 16 Bratislava, SK;

(210) 414-95
 (220) 10.02.1995
 (511) 6, 19

(540) **ACO DRAIN**

(510) 6 - Stavebné materiály z kovu neobsiahnuté v iných triedach - mreže, rošty, kryty, odkvapové žľaby, nátokové skrine, výtokové skrine, nátrubky, vsadené odkaľovacie nádoby, revízne šachty.
 19 - Stavebné nekovové materiály - odvodňovacie žľaby a časti žľabov, nátrubky medzinádrže, revízne šachty, krycie dosky najmä na kanály, sitá na nečistoty, kanály na hnojovicu pri chove zvierat.
 (730) **ACO Severin Ahlmann GmbH and Co. KG**, Am Ahlmannkai, Rendsburg, DE;

(210) 417-95
 (220) 13.02.1995
 (511) 30
 (540) **VIATEX**
 (510) 30 - Čaj.
 (730) **BALÍRNY DOUWE EGBERTS, a. s.**, K Žižkovu 9, 190 00 Praha 9 - Vysočany, CZ;

(210) 423-95
 (220) 14.02.1995
 (511) 3
 (540) **FIXINELA EKO**
 (510) 3 - Čistiace prostriedky.
 (730) **TATRACHEMA, výrobné družstvo**, Bulharská ul. 40, 917 76 Trnava, SK;

(210) 608-95
 (220) 28.02.1995
 (511) 5, 10

(540)



- (510) 5 - Farmaceutické prípravky a látky.
10 - Lekárske a chirurgické prístroje a nástroje, inhalátory, časti a fitingy na všetky uvedené výrobky, obsiahnuté v triede 10.
- (730) **GLAXO GROUP LIMITED**, Glaxo House, Barkeley Avenue, Greenford, Middlesex, GB;

(210) 609-95
(220) 28.02.1995
(511) 29, 32

(540) **OCEAN SPRAY**

- (510) 29 - Ovocné základové omáčky, spracované ovocie, ovocné plnky do koláčov, múčnikov, zákuskov a tort, ovocné omáčky, kandizované ovocie, šalátové dressingy, zavárané ovocie, ovocné polievky, rýchle ovocné občerstvenia, ovocné nátierky, konzervované, sušené a mrazené ovocie, zaváraniny, lekváre, rôsoly, pudinky, ovocné pretlaky, ovocné šaláty, jogurt, mäso, ryby, hydina a zverina, vajcia, mlieko a iné mliečne výrobky, jedlé oleje a tuky.
32 - Nápoje, ovocné džúsy, miešané koktaily, ovocné džúsové koncentráty, koncentráty, sirupy alebo prášky na prípravu nealkoholických a ovocných nápojov; ovocné nápoje, nealkoholické nápoje s ovocnou príchuťou, ovocné džúsy, ovocné nektáre, minerálky a sódočky.
- (730) **OCEAN SPRAY CRANBERRIES, INC.**, One Ocean Spray Drive, Lakeville-Middleboro, Massachusetts, US;

(210) 610-95
(220) 28.02.1995
(511) 29, 32

(540) **CRAN**

- (510) 29 - Ovocné základové omáčky, spracované ovocie, ovocné plnky do koláčov, múčnikov, zákuskov a tort, ovocné omáčky, kandizované ovocie, šalátové dressingy, zavárané ovocie, ovocné polievky, rýchle ovocné občerstvenia, ovocné nátierky, konzervované, sušené a mrazené ovocie, zaváraniny, lekváre, rôsoly, pudinky, ovocné pretlaky, ovocné šaláty, jogurt, mäso, ryby, hydina a zverina, vajcia, mlieko a iné mliečne výrobky, jedlé oleje a tuky.
32 - Nápoje, ovocné džúsy, miešané koktaily, ovocné džúsové koncentráty, koncentráty, sirupy alebo prášky na prípravu nealkoholických a ovocných nápojov; ovocné nápoje, nealkoholické

nápoje s ovocnou príchuťou, ovocné džúsy, ovocné nektáre, minerálky a sódočky.

- (730) **OCEAN SPRAY CRANBERRIES, INC.**, One Ocean Spray Drive, Lakeville-Middleboro, Massachusetts, US;

(210) 611-95
(220) 28.02.1995
(511) 29
(540)



- (510) 29 - Ovocné základové omáčky, spracované ovocie, ovocné plnky do koláčov, múčnikov, zákuskov a tort, ovocné omáčky, kandizované ovocie, šalátové dressingy, zavárané ovocie, ovocné polievky, rýchle ovocné občerstvenia, ovocné nátierky, konzervované, sušené a mrazené ovocie, zaváraniny, lekváre, rôsoly, pudinky, ovocné pretlaky, ovocné šaláty, jogurt, mäso, ryby, hydina a zverina, vajcia, mlieko a iné mliečne výrobky, jedlé oleje a tuky.
- (730) **OCEAN SPRAY CRANBERRIES, INC.**, One Ocean Spray Drive, Lakeville-Middleboro, Massachusetts, US;

(210) 652-95
(220) 02.03.1995
(511) 2

(540) **SYFAZ**

- (510) 2 - Farba syntetická základná.
(730) **CHEMOLAK, a. s.**, Továrnská 7, 919 04 Smolenice, SK;

(210) 654-95
(220) 02.03.1995
(511) 30

(540) **TIARA**

- (510) 30 - Chlieb, sucháre, sušienky, keksy, torty, zákusky, koláče, tortové korpusy, ovocné torty a koláče, vafle, oplátky, syrové koláče a zákusky, pizze, pudinky, múčniky, pečivo, cukrárske výrobky, lístkové cesto a linecké cesto; čokoláda, čokoládové výrobky a cukrovinky; výrobky z obilnín a múky; cestá a cestoviny; hotové jedlá; jedlá na rýchle občerstvenie; zmrzliny; dezerty.
- (730) **UNITED BISCUITS (UK) LIMITED**, Church Road, West Drayton, Middlesex, GB;

(210) 656-95
(220) 02.03.1995
(511) 9, 16, 42

(540) **ANSYS**

- (510) 9 - Počítačové programy na použitie v oblasti inžinierskych analýz.

- 16 - Tlačené inštruktážne materiály k počítačovým programom.
42 - Služby týkajúce sa počítačových inžinierskych analýz.
(730) **SAS IP, INC.**, 1720 Carey Avenue, Cheyenne, Wyoming, US;

- (210) 663-95
(220) 03.03.1995
(511) 30
(540)



- (210) 657-95
(220) 02.03.1995
(511) 17
(540)



- (510) 17 - Potrubie na podzemné použitie pri inštaláciách benzinových čerpadiel, skladajúcich sa z nekorodujúceho plastového materiálu, a používané na prenos petrochemických výrobkov alebo ropy.
(730) **PetroTechnik Limited**, Lion Barn Business Park, Needham Market, Ipswich IP6 8NZ, GB;

- (510) 30 - Čajové pečivo.
(730) **Ing. Edita Mitrová - DITA**, Ul. obrody 11, 040 11 Košice, SK;

- (210) 665-95
(220) 03.03.1995
(511) 29, 30
(540)



- (210) 658-95
(220) 02.03.1995
(511) 29
(540)



- (510) 29 - Mlieko, mliečne výrobky, syry a syrové špeciality.
(730) **BONGRAIN S.A., a French société anonyme**, Le Moulin à Vent, 7 route de Dampierre, 78280 Guyancourt, FR;

- (510) 29 - Mäso, ryby, hydina, zverina; mäsové výtázky (extrakty); polievky, mäsové polievky, vývary a prípravky na prípravu polievok, mäsových polievok, vývarov, bujónové preparáty; konzervovaná, sušená a varená zelenina a ovocie; želé, rôsoly, džemy; mliečne výrobky; jedlé oleje a tuky.
30 - Káva, čaj, kakao, cukor, ryža, tapioka, ságo, kávové náhradky; múka a obilné prípravky; chlieb, pečivo, múčniky, sušienky, sucháre, koláče, jemné pečivo, cukrovinky, zmrzlina; med, melasa, sirup z melasy; kvasnice, prášky do pečiva; soľ, horčica, korenie, ocot, omáčky, chuťové omáčky, koreniny; ľad na chladenie.
(730) **Broex, S.A., Corporation of Panama**, Calle 117, Transistmica (Pueblo Nuevo), Panama, PA;

- (210) 659-95
(220) 02.03.1995
(511) 30
(540)



- (510) 30 - Cukrovinky, žuvačky.
(730) **Čokoládovny, a. s.**, Modřanská 27, 143 20 Praha 4, CZ;

- (210) 666-95
(220) 03.03.1995
(511) 3
(540) **ESTEE LAUDER STREAMLINE**
(510) 3 - Kozmetické prípravky.
(730) **ESTEE LAUDER COSMETICS LTD.**, 161 Commander Blvd., Agincourt, Ontario M1S 3K9, CA;

- (210) 668-95
(220) 03.03.1995
(310) 74573320
(320) 14.09.1994
(330) US
(511) 5
(540) **ALDARA**

- (510) 5 - Farmaceutické prípravky.
 (730) **Riker Laboratories, Inc.**, spoločnosť zriadená podľa zákonov štátu Delaware, Wilmington, Delaware, US;

- (210) 670-95
 (220) 03.03.1995
 (511) 33
 (540)



- (510) 33 - Whisky.
 (730) **EARLY TIMES DISTILLERS COMPANY**, spoločnosť zriadená podľa zákonov štátu Delaware, 2921 Dixie Highway, Louisville, Kentucky 40216-1105, US;

- (210) 671-95
 (220) 03.03.1995
 (511) 33

- (540) **FORESTER 1870**
 (510) 33 - Whisky.
 (730) **EARLY TIMES DISTILLERS COMPANY**, spoločnosť zriadená podľa zákonov štátu Delaware, 2921 Dixie Highway, Louisville, Kentucky 40216-1105, US;

- (210) 672-95
 (220) 03.03.1995
 (511) 3

- (540) **WIR**
 (510) 3 - Detergenty s výnimkou detergentov na použitie vo výrobnom procese, čistiace a pracie prípravky.
 (730) **Joh. A. Benckiser GmbH**, Ludwigshafen, DE;

- (210) 673-95
 (220) 03.03.1995
 (511) 3

- (540) **TRU**
 (510) 3 - Detergenty s výnimkou detergentov na použitie vo výrobnom procese, čistiace a pracie prípravky.
 (730) **Joh. A. Benckiser GmbH**, Ludwigshafen, DE;

- (210) 674-95
 (220) 03.03.1995
 (511) 3

- (540) **ZMIZÍK**
 (510) 3 - Detergenty s výnimkou detergentov na použitie vo výrobnom procese, čistiace a pracie prípravky.
 (730) **Joh. A. Benckiser GmbH**, Ludwigshafen, DE;

- (210) 675-95
 (220) 03.03.1995
 (511) 1, 3

- (540) **NAMOČ TO**
 (510) 1 - Zmäkčovače vody.
 3 - Detergenty s výnimkou detergentov na použitie vo výrobnom procese, čistiace a pracie prípravky.
 (730) **Joh. A. Benckiser GmbH**, Ludwigshafen, DE;

- (210) 678-95
 (220) 06.03.1995
 (511) 33

- (540) **PARTHENON**
 (510) 33 - Alkoholické nápoje (okrem pív).
 (730) **GREEK DISTILLERY P.THOMOPOULOS and SON S.A.**, 44, Chrys, Smyrnis Street, Kamini Piraeus, GR;

- (210) 689-95
 (220) 07.03.1995
 (511) 9, 16, 37

- (540) **SORBUS**
 (510) 9 - Prístroje na elektronické spracovanie dát vrátane centrálnych spracovacích jednotiek, monitorov, zariadení na ukladanie dát, tlačiarň a modémov; fotokopy, prístroje na telekopírovanie; elektronické a elektrické prístroje na prenášanie a príjem zvuku a dát, rozvodne a ústredne, rádiové prijímače a vysielace; počítačové programy; elektronické a elektrické skúšobné prístroje s výnimkou prístrojov na lekárske účely.
 16 - Brožúry, katalógy, tlačoviny, periodiká, manuály k počítačom, papierové pásy a karty na záznam počítačových programov; papier do tlačiarň počítačov; obchodné formuláre.
 37 - Opravy a údržba počítačov, ich súčasti a príslušenstvá.
 (730) **BELL ATLANTIC BUSINESS SYSTEMS SERVICES, INC.**, spoločnosť zriadená podľa zákonov štátu Delaware, 50 East Swedesford Road, Frazer, Pennsylvania, US;

- (210) 690-95
 (220) 07.03.1995
 (511) 22, 24

- (540) **ISOFORS**
 (510) 22 - Netkané textilné vlákna.
 24 - Plastické materiály, najmä ako náhradky tkanín; textilné materiály, tkaniny, filtračné materiály z textilu, povlakoviny, hrubé tkané látky.
 (730) **E. I. du Pont de Nemours and Company**, spoločnosť zriadená podľa zákonov štátu Delaware, 1007 Market Street, Wilmington, Delaware 19898, US;

- (210) 692-95
 (220) 07.03.1995
 (511) 38

- (540) **RADIOCONCIERGE**
 (510) 38 - Telekomunikačné služby vrátane výmeny správ, prístupu k bázam dát, elektronickej pošty, telefaxu, stránkovania, generácie a vyplňovania formulárov, zápisov príkazov, spracovania operácií a komunikačných informácií.
 (730) **RadioMail Corporation**, spoločnosť zriadená podľa zákonov štátu California, 2600 Campus Drive, San Mateo, California 94403, US;

(210) 694-95
 (220) 07.03.1995
 (511) 10

- (540) **HOWMEDICA P. C. A.**
 (510) 10 - Prístroje a nástroje chirurgické, lekárske, zubolekárske a zverolekárske vrátane špeciálneho nábytku pre tieto odbory a vrátane prístrojov a zdravotníckych pomôcok, ako: ortopedické bandáže, zdravotnícke výrobky z gumy, protézy a zvlášť ortopedické implantáty.
 (730) **Howmedica Inc., a Delaware Corporation**, 235 East 42nd Street, New York, New York 10017, US;

(210) 699-95
 (220) 07.03.1995
 (511) 3

- (540) **ESSENCE OF TIME**
 (510) 3 - Kozmetické a pokožku ochraňujúce prostriedky, najmä zmäkčovadlá kože, hydratačné prostriedky, pleťové masky, peelingové (zbrusovacie) krémy a telové krémy.
 (730) **HOME SHOPPING CLUB, INC., Delaware Corporation**, 2501, 118th Avenue North, St. Petersburg, Florida 33716, US;

(210) 761-95
 (220) 13.03.1995
 (511) 16, 38

- (540) **VABANK**
 (510) 16 - Tlačoviny všetkých druhov, katalógy, manuály, periodická a neperiodická tlač.
 38 - Teleinformačné služby, hlavne služby audiotexové.
 (730) **TELECONSULT INTERNATIONAL, spol. s r. o.**, Karmelitská 18, 110 00 Praha 1, CZ;

(210) 762-95
 (220) 13.03.1995
 (511) 38

- (540) **TERNO**
 (510) 38 - Teleinformačné služby, hlavne služby audiotexové.
 (730) **TELECONSULT INTERNATIONAL, spol. s r. o.**, Karmelitská 18, 110 00 Praha 1, CZ;

(210) 763-95
 (220) 13.03.1995

(511) 24
 (540)

LANATEX

- (510) 24 - Pánske a dámske oblekové tkaniny.
 (730) **LANATEX, spol. s r. o.**, Alexovice I, 664 91 Ivančice, CZ;

(210) 768-95
 (220) 14.03.1995
 (310) 74/579548
 (320) 28.09.1994
 (330) US
 (511) 9

- (540) **NETRIDER**
 (510) 9 - Technické a programové vybavenie počítačov.
 (730) **Digital Equipment Corporation**, 111 Powdermill Road, Maynard, Massachusetts 01754-1499, US;

(210) 771-95
 (220) 15.03.1995
 (511) 39
 (540)

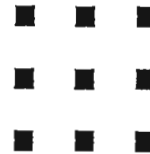

- (510) 39 - Letecké cestovné služby; služby leteckej dopravnej spoločnosti; prenájom lietadiel; služby spojené s leteckou dopravou osôb a nákladov; kuriérske služby; doprava a dodávka tovarov; služby týkajúce sa doručovania zásielok v dňoch pracovného voľna; služby cestovných agentúr, obmedzovacie a rezervovacie služby; služby poskytované pri prehliadkach pamiatok, zájazdoch, výletných a cestovných plavbách; služby poskytované pri organizovaní turistických zájazdov; služby spojené s prenájomom vozidiel; turistické informačné služby.
 (730) **BRITISH AIRWAYS PLC**, Hounslow, Middlesex, GB;

(210) 772-95
 (220) 15.03.1995

- (540) **UPLIFT**
 (510) 3 - Pracie a bieliace výrobky; čistiace, leštiace, odmasťovacie a brusné výrobky; mydlá, parfumy a vône, esenciálne oleje, kozmetické výrobky, vlasové vody, zubné pasty, najmä pleť spevňujúce prípravky vo forme krémov a lotionov.
 (730) **PRESCRIPTIVES INC.**, 767 Fifth Avenue, New York, New York 10153, US;

(210) 778-95
 (220) 15.03.1995

(511) 29, 30
(540)

**JUMBO
CUBE**

- (510) 29 - Mäso, ryby, hydina, zverina; mäsové výťažky (extrakty); polievky, mäsové polievky, vývary a prípravky na prípravu polievok, mäsových polievok, vývarov, bujónové preparáty; konzervovaná, sušená a varená zelenina a ovocie; želé, rôsoly, džemy; mliečne výrobky; jedlé oleje a tuky.
30 - Káva, čaj, kakao, cukor, ryža, tapioka, ságo, kávové náhradky; múka a obilné prípravky; chlieb, pečivo, múčniky, sušienky, sucháre, koláče, jemné pečivo, cukrovinky, zmrzlina; med, melasa, sirup z melasy; kvasnice, prášky do pečiva; soľ, horčica, korenie, ocot, omáčky, chuťové omáčky, koreniny; ľad na chladenie.
- (730) **Broex, S.A., Corporation of Panama**, Calle 117, Transistmica (Pueblo Nuevo), Panama, PA;

(210) 780-95
(220) 15.03.1995
(511) 5

(540) **DOUBLE X**

- (510) 5 - Multivitaminové a multiminerálové prípravky a prípravky na výživu.
- (730) **Amway Corporation**, spoločnosť zriadená podľa zákonov štátu Michigan, 7575 Fulton Street East, Ada, Michigan 49355, US;

(210) 784-95
(220) 16.03.1995
(511) 5, 10, 35, 42

(540) **TILIA**

- (510) 5 - Výrobky farmaceutické, zdravotnícke, veterinárne, dietetické, homeopatické a vitamínové, stomatologické a protetické hmoty a zmesi, antiparazitné látky, dezinfekčné prostriedky, lekárenské alebo farmaceuticko-chemické prípravky, lekárníčky, medicínálne čaje, produkty z liečivých rastlín.
10 - Prístroje a nástroje chirurgické, lekárske, lekárenské, stomatologické, zdravotnícky spotrebný materiál, zdravotnícke pomôcky, ortopedické výrobky a bandáže, protézy, zubné protézy, zdravotnícke výrobky z gumy a špeciálnych materiálov.
35 - Sprostredkovanie obchodu s tovarom.
42 - Lekárske služby, poradenská, konzultačná a informačná činnosť.
- (730) **Zaičková Nadežda, prom. farm.**, sídlisko Medvedzie, 027 44 Tvrdošín, SK;

(210) 788-95
(220) 16.03.1995
(511) 35, 42

(540)



- (510) 35 - Poskytovanie pomoci pri výkone hospodárskej činnosti, sprostredkovanie obchodu, ekonomické a organizačné poradenstvo.
42 - Prekladateľská a tlmočnická činnosť.
- (730) **Kožení Václav, Ing., CSc.**, K Horoměřicům 37, 165 00 Praha 5, CZ;

(210) 789-95
(220) 16.03.1995
(511) 35, 42
(540)



- (510) 35 - Poskytovanie pomoci pri výkone hospodárskej činnosti, sprostredkovanie obchodu, ekonomické a organizačné poradenstvo.
42 - Prekladateľská a tlmočnická činnosť.
- (730) **Kožení Václav, Ing., CSc.**, K Horoměřicům 37, 165 00 Praha 5, CZ;

(210) 790-95
(220) 16.03.1995
(511) 35, 42

(540) **ASTUR**

- (510) 35 - Poskytovanie pomoci pri výkone hospodárskej činnosti, sprostredkovanie obchodu, ekonomické a organizačné poradenstvo.
42 - Prekladateľská a tlmočnická činnosť.
- (730) **Kožení Václav, Ing., CSc.**, K Horoměřicům 37, 165 00 Praha 5, CZ;

(210) 791-95
(220) 16.03.1995
(511) 35, 36, 42

(540) **PAO**

- (510) 35 - Poskytovanie pomoci pri výkone hospodárskej činnosti, sprostredkovanie obchodu, ekonomické a organizačné poradenstvo.
36 - Prevádzkovanie realitnej kancelárie.
42 - Prekladateľská a tlmočnická činnosť.
- (730) **Kožení Václav, Ing., CSc.**, K Horoměřicům 37, 165 00 Praha 5, CZ;

(210) 793-95
(220) 16.03.1995
(511) 31

(540) **JUNIOR**

(510) 31 - Poľnohospodárske, záhradnícke a lesné produkty a výrobky, najmä osivá a semená, obilniny v prírodnom stave; živé zvieratá; krmivá pre zvieratá, vtákov a ryby vrátane sušenok o pochúťok; sépiové kosti (pre vtákov chovaných v klietkach), jedlé kosti a tyčinky pre domáce zvieratá; stelivo a hniezda pre zvieratá; čerstvé ovocie a zelenina, zemiaky, ako aj prípravky z týchto produktov používané ako prísady do krmív.

(730) **MARS INC.**, spoločnosť zriadená podľa zákonov štátu Delaware, McLean, Virginia 22101-3883, US;

(210) 794-95
(220) 16.03.1995
(511) 5

(540) **NUTRAVESCENT**

(510) 5 - Vyživovacie doplnky, vitamínové a minerálne prípravky.

(730) **AMERICAN HOME PRODUCTS CORPORATION**, Five Giralda Farms, Madison, New Jersey, US;

(210) 797-95
(220) 17.03.1995
(511) 9, 36, 42

(540) **SOVA SYSTEMS**

(510) 9 - Zariadenia na spracovanie údajov a počítače (hardvér - technické vybavenie); elektronické stroje, prístroje a zariadenia súvisiace s výpočtovou technikou, a to najmä periférne zariadenia k počítačom, tlačiarne k počítačom, počítačové klávesnice, počítačové pamäte a podobne; počítačový softvér.

36 - Činnosť realitnej kancelárie.

42 - Poradensko-konzultačné a inštalačné služby pre počítačový softvér, automatizované spracovanie dát; spracovanie a vývoj (aplikácie) softvéru.

(730) **SOVA SYSTEMS, spol. s r. o.**, Nevádzova 5, 821 01 Bratislava, SK;

(210) 800-95
(220) 17.03.1995
(511) 17
(540)

TENOLAN

(510) 17 - Fólie z plastických hmôt.

(730) **Technoplast, akciová spoločnosť**, Komenského 75, 768 11 Chropyně, CZ;

(210) 805-95
(220) 17.03.1995
(511) 5

(540) **ENZEC**

(510) 5 - Veterinárne liečivá.

(730) **Merck & Co., Inc.**, One Merck Drive, Whitehouse Station, New Jersey, US;

(210) 807-95
(220) 17.03.1995
(511) 3

(540) **ZMIZ**

(510) 3 - Detergenty (s výnimkou detergentov na lekárske účely a na použitie vo výrobnom procese), čistiace a pracie prípravky.

(730) **Joh. A. Benckiser GmbH**, Ludwigshafen, DE;

(210) 808-95
(220) 17.03.1995
(511) 3

(540) **ZMIZÍ TO**

(510) 3 - Detergenty (s výnimkou detergentov na lekárske účely a na použitie vo výrobnom procese), čistiace a pracie prípravky.

(730) **Joh. A. Benckiser GmbH**, Ludwigshafen, DE;

(210) 811-95
(220) 20.03.1995
(511) 3

(540) **ECOS**

(510) 3 - Bieliace a pracie prípravky; čistiace, leštiace, odmasťujúce a brúsne prípravky; mydlá, voňavkárské výrobky, éterické oleje, kozmetické prípravky, vodičky na vlasy; prípravky na čistenie zubov.

(730) **AQUILINO PEREZ IBAÑEZ**, Mula s/n, Las Torres de Cotillas (Murcia), ES;

(210) 812-95
(220) 20.03.1995
(511) 3

(540) **KEL**

(510) 3 - Bieliace a pracie prípravky; čistiace, leštiace, odmasťujúce a brúsne prípravky; mydlá, voňavkárské výrobky, éterické oleje, kozmetické prípravky, vodičky na vlasy; prípravky na čistenie zubov.

(730) **AQUILINO PEREZ IBAÑEZ**, Mula s/n, Las Torres de Cotillas (Murcia), ES;

(210) 904-95
(220) 30.03.1995
(511) 42

(540) **GOLF PARK**

(510) 42 - Projektová činnosť, investorsko-inžinierska činnosť.

(730) **LIPKA Jozef, Ing.**, A.Hlinku 17/26, 921 01 Piešťany, SK;

- (210) 905-95
 (220) 30.03.1995
 (511) 16, 25, 41
 (540) **KATARÍŇKA**
 (510) 16 - Časopisy, tlačoviny, periodiká, knihy a iné publikácie.
 25 - Odevy, obuv, pletené odevy, pokrývky hlavy, rukavice a odevné doplnky.
 41 - Vydávanie časopisov a iných publikácií.
 (730) **FTÁČKOVÁ Darina, Ing.**, Medvedzie 129/4-27, Tvrdošín, SK;

- (210) 906-95
 (220) 30.03.1995
 (511) 16, 25, 41
 (540)

Katarinka

- (510) 16 - Časopisy, tlačoviny, periodiká, knihy a iné publikácie.
 25 - Odevy, obuv, pletené odevy, pokrývky hlavy, rukavice a odevné doplnky.
 41 - Vydávanie časopisov a iných publikácií.
 (730) **FTÁČKOVÁ Darina, Ing.**, Medvedzie 129/4-27, Tvrdošín, SK;

- (210) 909-95
 (220) 31.03.1995
 (511) 32
 (540)



- (510) 32 - Nealkoholické nápoje.
 (730) **ESAROM Esenzenfabrik GmbH**, Esaromstrasse 41, A-2105 Oberrohrbach, AT;

- (210) 913-95
 (220) 03.04.1995
 (511) 30
 (540)



- (510) 30 - Omáčky, koreniny, majonéza, šalátové dressingy.
 (730) **Unilever N. V.**, Weena 455, Rotterdam, NL;

- (210) 914-95
 (220) 03.04.1995
 (511) 35, 41
 (540) **DUEL**
 (510) 35 - Reklamná a inzertná činnosť.
 41 - Vydavateľská činnosť.
 (730) **TRENDY, spol. s r. o.**, Rezedova 5, 820 07 Bratislava, SK;

- (210) 915-95
 (220) 03.04.1995
 (511) 35, 41
 (540) **Ohník**
 (510) 35 - Reklamná a inzertná činnosť.
 41 - Vydavateľská činnosť.
 (730) **CONCORDIA Trading, spol. s r. o.**, Kolárska 8, 814 99 Bratislava, SK;

- (210) 916-95
 (220) 03.04.1995
 (511) 35, 41
 (540) **Zornička**
 (510) 35 - Reklamná a inzertná činnosť.
 41 - Vydavateľská činnosť.
 (730) **CONCORDIA Trading, spol. s r. o.**, Kolárska 8, 814 99 Bratislava, SK;

- (210) 917-95
 (220) 03.04.1995
 (511) 35, 41
 (540) **Včielka**
 (510) 35 - Reklamná a inzertná činnosť.
 41 - Vydavateľská činnosť.
 (730) **CONCORDIA Trading, spol. s r. o.**, Kolárska 8, 814 99 Bratislava, SK;

- (210) 918-95
 (220) 03.04.1995
 (511) 3
 (540) **BALANCING ACT**
 (510) 3 - Toaletné mydlá, toaletné prostriedky, parfumeriové výrobky, éterické oleje, kozmetika, vlasová kozmetika a prípravky na starostlivosť o telo a krásu.
 (730) **The Procter & Gamble Company**, spoločnosť zriadená podľa zákonov štátu Ohio, One Procter & Gamble Plaza, Cincinnati, Ohio, US;

- (210) 920-95
 (220) 04.04.1995
 (511) 5, 10
 (540) **VITRIMIX**
 (510) 5 - Výživné roztoky na intravenózne infúzie.
 10 - Lekárske zariadenia a prístroje.
 (730) **PHARMACIA AB**, Stockholm, SE;

(210) 921-95
(220) 04.04.1995
(511) 32, 33

(540) **DON EMILIO**

(510) 32 - Pivá.
33 - Víno, liehoviny a likéry.
(730) **BACARDI & COMPANY LIMITED**, spoločnosť zriadená podľa zákonov št. Lichtenštajnsko s registrovaným sídlom Vaduz, Millar Road, New Providence, Commonwealth, BS;

(210) 922-95
(220) 04.04.1995
(511) 31, 32
(540)



(510) 31 - Chmelové šištičky nerozdrvené, iné ako v prášku, iné ako v tvare valčekov, guľôčok a v podobných tvaroch, chmeľ prírodný, chmelové šištičky drvené, v prášku alebo v tvare valčekov, guľôčok a v podobných tvaroch, s vyšším obsahom lupulínu, chmelové preparáty.
32 - Rastlinné šťavy a výťažky z chmeľu, chmelové extrakty.
(730) **BOHEMIA HOP, a. s.**, Mostecká 2580, 438 19 Žatec, CZ;

(210) 923-95
(220) 04.04.1995
(511) 31, 32
(540)



(510) 31 - Chmelové šištičky nerozdrvené, iné ako v prášku, iné ako v tvare valčekov, guľôčok a v podobných tvaroch, chmeľ prírodný, chmelové šištičky drvené, v prášku alebo v tvare valčekov, guľôčok a v podobných tvaroch, s vyšším obsahom lupulínu, chmelové preparáty.
32 - Rastlinné šťavy a výťažky z chmeľu, chmelové extrakty.
(730) **BOHEMIA HOP, a. s.**, Mostecká 2580, 438 19 Žatec, CZ;

(210) 924-95
(220) 04.04.1995
(511) 13

(540) **REMINGTON**

(510) 13 - Strelné zbrane a munícia (strelivo).
(730) **Remington Arms Company, Inc.**, Delle Donne Corporate Center, 1011 Centre Road, 2nd Floor, Wilmington, Delaware, US;

(210) 925-95
(220) 04.04.1995
(511) 12
(540)

GALLOPER

(510) 12 - Štvorkolesové vozidlá, automobily, nákladné automobily, autobusy, omnibusy, kryté automobily, športové autá, dodávkové vozy, motory pre pozemné vozidlá, automobilové kolesá, súčiastky na uvedené tovary.
(730) **HYUNDAI Precision and Industry Co., Ltd.**, 140-2 Kye -Dong, Chongro-Ku, Seoul, KR;

(210) 926-95
(220) 04.04.1995
(511) 9, 16, 25, 28, 30

(540) **STREET FIGHTER**

(510) 9 - Elektronické, elektrické alebo mechanické zábavné stroje; hracie stroje vhodné do pasáží; hracie prístroje adaptované na použitie s televíznymi prijímačmi; CD-ROM prehrávače; prístroje na nahrávanie, prenos alebo reprodukciu zvuku či obrazu; softvér na videohry vo forme: ROM kazetových zásobníkov, kaziet, pásov, magnetických a optických diskov a platní s plošnými spojmi; počítače; počítačové programy, hracie programy; mincové automaty; prístroje na výmenu peňazi; žetónové predajné automaty; predajné automaty; diely a armatúry na všetky uvedené tovary; nekryté kinofilmy, nekryté diafilmy, gramofónové platne, vopred nahrané audiodisky, vopred nahrané videodisky, vopred nahrané audiopásy, vopred nahrané videopásy.
16 - Papier, lepenka a tovary zhotovené z týchto materiálov nezaradené v iných triedach; tlačoviny, knihviazačské materiály; fotografie; kancelárske potreby, lepidlá na použitie v kancelárii či domácnosti; umelecké materiály; maliarske štetce; písacie stroje a kancelárske vybavenie (s výnimkou nábytku); vzdelávacie a výučbové materiály (nielen prístroje); plastový materiál na balenie (nezaradený v iných triedach); hracie karty.
25 - Odevy, obuv, pokrývky hlavy.
28 - Hry; hračky a bábiky; elektronické hracie prístroje iné než tie, ktoré sú adaptované na použitie s televíznymi prijímačmi; softvérové kazety s videohrami na ručné elektronické zábavné prístroje s obrazovkou z tekutých kryštálov; diely a armatúry na uvedený tovar.
30 - Žuvacie gummy, bonbóny, cukrovinky, kekсы, sušienky, lupienky vyrobené z obilnín, pražená kukurica, bábovky, vafle, torty, pudinky, kukuričné lupienky, ovsené vločky, ovsené jedlá, sendviče, koláče, pizza, zmrzlina, sladké pečivo a cukrárske výrobky, instantné koláčové zmesi; ká-

- va, čaj, kakao, chuťové prísady, korenie, chlieb, žemle, prípravky z obilnín.
 (730) **Capcom Co. Ltd.**, 3-1-3 Uchihiranomachi, Chuo-ku, Osaka, JP;

(210) 928-95
 (220) 04.04.1995
 (511) 3, 5

(540) **BI - SOLUTION**

- (510) 3 - Výrobky kozmetické, telové a pleťové vody, krémy, čistiace mlieka a krémy, mydlá, výrobky voňavkárské, vodičky na vlasy, prostriedky na čistenie zubov.
 5 - Výrobky farmaceutické a zdravotnícke, krémy a mydlá s liečivými prísadami.
 (730) **Santé Beauté, SA**, 7 place des Martyrs, 92113 Clichy Cedex, FR;

(210) 929-95
 (220) 04.04.1995
 (511) 4
 (540)



- (510) 4 - Oleje, masťové, mazacie oleje, pohonné hmoty.
 (730) **Shell International Petroleum Company Limited**, Shell Centre, Londýn SE1, GB;

(210) 943-95
 (220) 06.04.1995
 (511) 16
 (540)



- (510) 16 - Časopisy.
 (730) **Národná banka Slovenska**, Štúrova 2, 818 54 Bratislava, SK;

(210) 949-95
 (220) 10.04.1995
 (511) 7, 12, 17

(540) **ROSINA**

- (510) 7 - Dopravné pásy.
 12 - Pneumatiky a duše, ich časti a príslušenstvo, vzduchokomorové obruče všetkých druhov, bicyklové plášte, plnogumové obruče, protektorovanie pneumatík.
 17 - Vzduchové membrány, technická guma a výrobky z technickej gummy.

- (730) **MATADOR, a. s.**, Terézie Vansovej 1054/45, 020 32 Púchov, SK;

(210) 1075-95
 (220) 20.04.1995
 (511) 29, 30
 (540)



- (510) 29 - Konzervované, sušené a varené ovocie a zelenina, želé, džemy, ovocné omáčky, vajcia a výrobky z vajec, mlieko a mliečne výrobky, jedlé oleje a tuky, jedlá želatína.
 30 - Káva, čaj, kakao, cukor, ryža, tapioka, ságo, kávové náhradky, výrobky z múky vrátane cestovín, výrobky z obilia, chlieb, pečivo a cukrovinky, zmrzlina, med, sirupy, kvasnice, prášky do pečiva, soľ, horčica, ocot, korenené omáčky, korenie, ľad.
 (730) **OSEM INVESTMENTS LTD.**, 61 Jabotinsky Street, Petach-Tikva 49517, IL;

(210) 1076-95
 (220) 20.04.1995
 (511) 35, 36
 (540)



- (510) 35 - Vedenie a revízie účtov, obchodné poradenské služby.
 36 - Daňové poradenstvo.
 (730) **Horwath International Registration, Ltd.**, 415 Madison Avenue, New York, New York 10017, US;

(210) 1078-95
 (220) 21.04.1995
 (511) 30
 (540)



- (510) 30 - Chlieb, koláče, zákusky, sucháre, kekсы, cukrárske výrobky.
 (730) **Kelsen The International Bakery A/S**, Bredgade 25-35, 8766 Norre-Snedede, DK;

(210) 1081-95
 (220) 21.04.1995
 (511) 9, 35, 41, 42
 (540)



- (510) 9 - Zvukové a audiovizuálne záznamy.
35 - Reklamná, inzertná, propagačná a agentúrna činnosť, automatizované spracovanie údajov, tvorba báz dát.
41 - Vydavateľská a agentúrna činnosť okrem agentúrnej činnosti patriacej do triedy 35.
42 - Tvorba báz dát patriacej do tejto triedy.
- (730) **Prvá slovenská mediálna agentúra, s. r. o.**, Fialkové údolie 4, 811 04 Bratislava, SK;

(210) 1082-95
(220) 21.04.1995
(310) 74/590.997
(320) 26.10.1994
(330) US
(511) 38

MICROSOFT

- (510) 38 - Telekomunikačné služby, najmä príjem a výdaj správ, elektronický prenos dokladov a iných dát.
- (730) **Microsoft Corporation**, spoločnosť organizovaná a existujúca podľa zákonov štátu Washington, One Microsoft Way, Redmond, Washington, US;

(210) 1089-95
(220) 24.04.1995
(511) 32
(540)



- (510) 32 - Vody minerálne a šumivé, ovocné nápoje, ovocné džúsy, sirupy, sódočky, prípravky na prípravu nápojov.
- (730) **TEISSEIRE FRANCE**, Société Anonyme - 2, Square Roger Genin, 38000 Grenoble, FR;

(210) 1090-95
(220) 24.04.1995
(511) 5, 30
(540)



- (510) 5 - Čaj na lekárske účely.
30 - Čaj na potravinárske účely.

- (730) **ROOIBOS TEA NATURAL PRODUCTS LIMITED**, Rooibos Tea Avenue, Clanwilliam, Western Cape, ZA;

(210) 1093-95
(220) 24.04.1995
(511) 5

MUCAMBROX

- (510) 5 - Farmaceutické prípravky.
(730) **Galena, a. s.**, Ostravská 29, 747 70 Opava - Komařov, CZ;

(210) 1094-95
(220) 24.04.1995
(511) 12, 37, 39
(540)

MAGMA

- (510) 12 - Motorové vozidlá, ich súčasti a náhradné diely.
37 - Opravy motorových vozidiel a dopravných prostriedkov.
39 - Prevádzkovanie cestnej motorovej dopravy.
- (730) **Agromotor Velké Meziříčí, a. s.**, Ostrůvek, 594 20 Velké Meziříčí, CZ;

(210) 1099-95
(220) 25.04.1995
(591) zelená, čierna, žltá, biela
(511) 42
(540)



- (510) 42 - Pohostinská činnosť.
(730) **Tóth Marian, Ing.**, Sokolská 7, 930 01 Senec, SK;

(210) 1102-95
(220) 26.04.1995
(511) 2

EPONAL

- (510) 2 - Epoxidové dvojzložkové náterové látky.
(730) **CHEMOLAK, a. s.**, Továrenská 7, 919 04 Smolenice, SK;

(210) 1120-95
(220) 26.04.1995
(310) 96717
(320) 27.01.1995
(330) CZ
(511) 34

TRIUMF

- (510) 34 - Tabak a tabakové výrobky všetkých druhov, potreby pre fajčiarov.

(730) **British American Tobacco (Czech Republic), s. r. o.**, Tržiště 13, 118 43 Praha 1, CZ;

(210) 1124-95
(220) 26.04.1995
(511) 3

(540) **ALMAY**

(510) 3 - Pracie a bieliace prípravky, čistiace prípravky, mydlo, leštiace prípravky, odmasťovacie prípravky s výnimkou prípravkov na použitie vo výrobnom procese, výrobky kozmetické, voňavkárské vrátane éterických olejov, vodičky na vlasy, zubné pasty a prášky.

(730) **REVLON CONSUMER PRODUCTS CORPORATION**, spoločnosť zriadená podľa zákonov štátu Delaware, 625 Madison Avenue, New York, N. Y. 10022, US;

(210) 1128-95
(220) 27.04.1995
(511) 32
(540)

SUPERNOVA

(510) 32 - Nealkoholické nápoje.

(730) **SON, s. r. o.**, Cukrovarská 225, 925 21 Sládkovičovo, SK;

(210) 1258-95
(220) 08.05.1995
(511) 25, 40

(540) **PERSONAL PAIR**

(510) 25 - Odevy a časti odevov.
40 - Krajčirske služby.

(730) **LEVI STRAUSS & CO.**, spoločnosť zriadená podľa zákonov štátu Delaware, Levi's Plaza, 1155 Battery Street, San Francisco, California 94111, US;

(210) 1261-95
(220) 08.05.1995
(511) 2

(540) **CHEMOPUR**

(510) 2 - Email, lak, základná farba, riedidlo, tužidlo, náterový tmel.

(730) **CHEMOLAK, a. s.**, Továrenská 7, 919 04 Smolenice, SK;

(210) 1263-95
(220) 09.05.1995
(511) 17
(540)

PETAFOL

(510) 17 - Fólie z plastických hmôt.

(730) **Technoplast, akciová spoločnosť**, Komenského 75, 768 11 Chropyně, CZ;

(210) 1264-95
(220) 09.05.1995
(511) 16, 18

(540) **AVIREX**

(510) 16 - Ceruzky, guľôčkové perá, plniace perá, valčeky, gummy, strúhadlá, pravítka, puzdrá na ceruzky, nádoby na ceruzky, koše na papier, lepiace štítky, školské zošity, zápisníky, učebnice, denníky, katalógy, telefonické zoznamy, elastické zaraďovače, krúžkové bloky, zápisníky programov, zaraďovače, papierové obaly na knihy, darčekové papiere, menovky, diáre, fotografické albumy, písacie papiere, podpisové knihy z pijavého papiera, držiaky ceruziek a držiaky pier.

18 - Batohy na chrbát, vaky na telocvičné potreby, námornícke vrecia, športové tašky, školské tašky, nákupné tašky, opaskové tašky, peňaženky, náprsné peňaženky, kľúčky.

(730) **AVIREX Ltd.**, 33-00 47th Avenue, Long Island City, N.Y., US;

(210) 1266-95
(220) 09.05.1995
(310) 189/1995.0
(320) 12.01.1995
(330) CH
(511) 19

(540) **MARMORIT**

(510) 19 - Umelý kameň, vápno, stavebný materiál.

(730) **KOCH MARMORIT GmbH**, Ellinghofen 6, 79283 Bollschwiel, DE;

(210) 1269-95
(220) 09.05.1995
(511) 9
(540)

HOBART

(510) 9 - Váhy, počítačová výbava a nálepková výbava používaná v spojení s váhami, ich súčasti a náhradné diely.

(730) **PREMARK FEG CORPORATION**, spol. zriadená podľa zákonov štátu Delaware, 300 Delaware Avenue, Wilmington, Delaware 19801, US;

(210) 1270-95
(220) 09.05.1995
(511) 7
(540)

HOBART

(510) 7 - Elektrické zariadenia na spracovanie, prípravu a iné zaobchádzanie s potravinami v reštauráciách, pekárňach, kuchyniach, obchodoch s potravinami a iných zariadeniach pripravujúcich, predávajúcich alebo podávajúcich potraviny ale-

bo jedlá, vrátane strojov na zmiešavanie, krájanie, rezanie, sekanie, mletie, plátkovanie, lúpanie, vyzrievanie, sterilizovanie, miešanie, spracovanie a iné zaobchádzanie s potravinami; zariadenia na umývanie, čistenie, leštenie a iné ošetrovanie riadu, skla, nádob a náradia, používaných pri príprave, dávkovaní a rozdeľovaní potravy; stroje na balenie, prebalovanie a vybavovanie nálepkami; vybavenie na zaobchádzanie s potravinovými odpadmi.

- (730) **PREMARK FEG CORPORATION**, spol. zriadená podľa zákonov štátu Delaware, 300 Delaware Avenue, Wilmington, Delaware 19801, US;

- (210) 1271-95
(220) 10.05.1995
(511) 12
(540)

MATADOR *Velo*

- (510) 12 - Polyuretánové mikrocelulárne pneumatiky.
(730) **MATADOR, a. s.**, Terézie Vansovej 1054/45, 020 32 Púchov, SK;

- (210) 1272-95
(220) 10.05.1995
(511) 21
(540)



- (510) 21 - Porcelán úžitkový, ozdobný a figurálny.
(730) **Karlovarský porcelán, a. s.**, Závodu míru 70, 360 17 Karlovy Vary, CZ;

- (210) 1273-95
(220) 10.05.1995
(511) 2

(540) **ZVAREX**

- (510) 2 - Farba základná zvärateľná.
(730) **CHEMOLAK, a. s.**, Továrenská 7, 919 04 Smolenice, SK;

- (210) 1274-95
(220) 10.05.1995
(511) 2

(540) **MATEX**

- (510) 2 - Email akrylátový polomatný.
(730) **CHEMOLAK, a. s.**, Továrenská 7, 919 04 Smolenice, SK;

- (210) 1275-95
(220) 10.05.1995
(511) 2

(540) **CHAMELEON**

- (510) 2 - Náterová látka na viacfarebné maskovacie účely.
(730) **CHEMOLAK, a. s.**, Továrenská 7, 919 04 Smolenice, SK;

- (210) 1276-95
(220) 10.05.1995
(511) 2

(540) **TERMOSIL**

- (510) 2 - Farba silikónová odolná proti teplotám do 500 °C.
(730) **CHEMOLAK, a. s.**, Továrenská 7, 919 04 Smolenice, SK;

- (210) 1277-95
(220) 10.05.1995
(511) 29, 32
(540)



- (510) 29 - Mlieko, mliečne výrobky.
32 - Minerálky, nealkoholické nápoje.
(730) **Tvrdošínska mliekareň, s. r. o.**, Vojtáššakova 602, 027 44 Tvrdošín, SK;

- (210) 1280-95
(220) 10.05.1995
(511) 3, 5, 10, 18, 25

(540) **R&V**

- (510) 3 - Prípravky bieliace a iné pracie prostriedky; prípravky na čistenie, leštenie, odmasťovanie a brúsenie; mydlá; výrobky voňavkárské, éterické oleje, vodičky na vlasy, zubné pasty, kozmetické prípravky.
5 - Výrobky farmaceutické, zverolekárské a zdravotnícke; výrobky dietetické na lekárske účely, potraviny pre deti, náplasti, obväzový materiál; hmoty na plombovanie zubov a na zubné odtlačky; dezinfekčné prostriedky; prostriedky na ničenie buriny a na hubenie živočíšnych škodcov.
10 - Prístroje a nástroje chirurgické, lekárske, zubárske a zverolekárské (vrátane umelých údov, očí a zubných protéz); ortopedické výrobky, šijací materiál (na lekárske účely).
18 - Koža a imitácia kože, výrobky z nich; surové kože; kufre a cestovné tašky; dáždniky, slnečníky a palice; biče, postroje na kone a sedlárske výrobky, náhubky.
25 - Odevy, obuv, klobučnícky tovar, nánožníky.
(730) **ASTRA R&V, spol. s r. o.**, Hodžova 16, 010 01 Žilina, SK;

- (210) 1282-95
(220) 10.05.1995

- (511) 29
 (540) **FRIT**
 (510) 29 - Jedlé oleje a tuky, margaríny.
 (730) **Unilever N. V.**, Weena 455, Rotterdam, NL;

- (210) 1283-95
 (220) 10.05.1995
 (511) 25

- (540) **VAGABOND**
 (510) 25 - Odevy, obuv, klobučnícky tovar.
 (730) **VAGABOND SKOR VARBERG AB**, Härdgatan 7, 432 31 Varberg, SE;

- (210) 1284-95
 (220) 10.05.1995
 (511) 12

- (540) **THULE**
 (510) 12 - Strešné nosiče zahŕňajúce strešné nosiče vo forme nosičov nákladu, nosiče na lyže, nosiče na plachetnice, nosiče na kajaky, nosiče na člny a lode, batožinové nosiče, nosiče na bicykle; nákladné nosiče pripevnené na zadnú časť vozidla, nosiče na bicykle a nosiče na lyže; cargo boxy; karavánové spojľery; batožinové siete na vozidlá; batožinové nosiče na vozidlá.
 (730) **INDUSTRI AB THULE**, Hillerstorp, SE;

- (210) 1287-95
 (220) 10.05.1995
 (511) 5
 (540)

CEFODIN

- (510) 5 - Farmaceutické prípravky a látky.
 (730) **FUJISAWA PHARMACEUTICAL CO., LTD.**, 4-7, Doshomachi 3-chome, Chuo-ku, Osaka, JP;

- (210) 1288-95
 (220) 10.05.1995
 (511) 5
 (540)

EFUZON

- (510) 5 - Farmaceutické prípravky a látky.
 (730) **FUJISAWA PHARMACEUTICAL CO., LTD.**, 4-7, Doshomachi 3-chome, Chuo-ku, Osaka, JP;

- (210) 1289-95
 (220) 10.05.1995
 (511) 5
 (540)

OMNICEF

- (510) 5 - Farmaceutické prípravky a látky.

- (730) **FUJISAWA PHARMACEUTICAL CO., LTD.**, 4-7, Doshomachi 3-chome, Chuo-ku, Osaka, JP;

- (210) 1291-95
 (220) 10.05.1995
 (511) 20
 (540)

SAUDER woodworking

- (510) 20 - Nábytok, hlavne stoly, stoličky, písacie stoly, rysovacie stoly, stolíky pod písacie stroje, stolíky pod telefón, stolíky ku kreslám, stoly pod počítače a tlačiarne, úžitkové, mikrovlnové TV a VCR pojazdné stolíky, príborníky, knihovne, skrinky do knihovne, kredence, izbové deliace priečky, skrinky na zásoby, skrinky na strelné zbrane, skrinky na porcelán, skrinky na spisy, bielizníky, skrinky na kuriozity, šatníky, skrinky na stereo-prístroje, zábavné centrá, veže na kompaktné disky, čelá postelí, heraldiky, nočné stolíky, zásuvkové skrine, toaletné stolíky so zrkadlom, zrkadlá, komody na módne doplnky, skrinky na luxusnú bielizeň a toaletné stolíky.
 (730) **Sauder Woodworking Co.**, Archbold, Ohio 43502, US;

- (210) 1292-95
 (220) 10.05.1995
 (511) 3

YVRESSE

- (510) 3 - Voňavky, parfumové vody, kolínske vody, toaletné vody, parfumové telové mlieka, toaletné krémy, pleťové vody a púdre, kúpeľové a sprchové žele, toaletné mydlá, dezodoranty na osobné potreby, krášliace prostriedky, éterické oleje.
 (730) **VARANE S. A.**, 7 Rue des Alpes, 1201 Geneve, CH;

- (210) 1297-95
 (220) 11.05.1995
 (310) 97125
 (320) 08.02.1995
 (330) CZ
 (511) 34
 (540)



- (510) 34 - Tabak a tabakové výrobky všetkých druhov, potreby pre fajčiarov.
 (730) **British American Tobacco (Czech Republic), s. r. o.**, Tržiště 13, 118 43 Praha 1, CZ;

- (210) 1298-95
 (220) 11.05.1995
 (310) 97112
 (320) 08.02.1995
 (330) CZ
 (511) 34
 (540)



- (510) 34 - Tabak a tabakové výrobky všetkých druhov, potreby pre fajčiarov.
 (730) **British American Tobacco (Czech Republic), s. r. o.**, Tržiště 13, 118 43 Praha 1, CZ;

- (210) 1299-95
 (220) 11.05.1995
 (310) 97130
 (320) 08.02.1995
 (330) CZ
 (511) 34
 (540)



- (510) 34 - Tabak a tabakové výrobky všetkých druhov, potreby pre fajčiarov.
 (730) **British American Tobacco (Czech Republic), s. r. o.**, Tržiště 13, 118 43 Praha 1, CZ;

- (210) 1300-95
 (220) 11.05.1995
 (310) 97117
 (320) 08.02.1995
 (330) CZ
 (511) 34

(540)

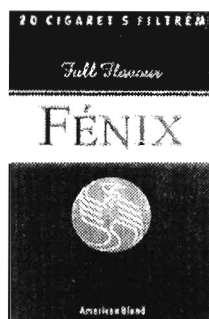

- (510) 34 - Tabak a tabakové výrobky všetkých druhov, potreby pre fajčiarov.
 (730) **British American Tobacco (Czech Republic), s. r. o.**, Tržiště 13, 118 43 Praha 1, CZ;

- (210) 1319-95
 (220) 12.05.1995
 (511) 42

(540) **SENSOR DDS**

- (510) 42 - Geologický prieskum, poradenské služby v oblasti ochrany životného prostredia a geológie, ekologická činnosť so zameraním na zisťovanie fyzikálnych parametrov životného prostredia (biotických a abiotických).
 (730) **SENSOR, spol. s r. o.**, Nobelova 18, 831 02 Bratislava, SK;

- (210) 1403-95
 (220) 23.05.1995
 (310) 97128
 (320) 08.02.1995
 (330) CZ
 (511) 34
 (540)



- (510) 34 - Tabak a tabakové výrobky všetkých druhov, potreby pre fajčiarov.
 (730) **British American Tobacco (Czech Republic), s. r. o.**, Tržiště 13, 118 43 Praha 1, CZ;

- (210) 1404-95
 (220) 23.05.1995
 (310) 97115
 (320) 08.02.1995
 (330) CZ

(511) 34
(540)



(510) 34 - Tabak a tabakové výrobky všetkých druhov, potreby pre fajčiarov.
(730) **British American Tobacco (Czech Republic), s. r. o.**, Tržiště 13, 118 43 Praha 1, CZ;

(210) 1405-95
(220) 23.05.1995
(310) 97126
(320) 08.02.1995
(330) CZ
(511) 34
(540)



(510) 34 - Tabak a tabakové výrobky všetkých druhov, potreby pre fajčiarov.
(730) **British American Tobacco (Czech Republic), s. r. o.**, Tržiště 13, 118 43 Praha 1, CZ;

(210) 1406-95
(220) 23.05.1995
(310) 97113
(320) 08.02.1995
(330) CZ
(511) 34
(540)

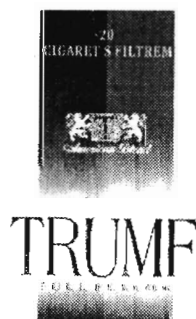

(510) 34 - Tabak a tabakové výrobky všetkých druhov, potreby pre fajčiarov.
(730) **British American Tobacco (Czech Republic), s. r. o.**, Tržiště 13, 118 43 Praha 1, CZ;

(210) 1425-95
(220) 24.05.1995
(511) 5

(540) **COMVAX**

(510) 5 - Výrobky farmaceutické, zverolekárske a zdravotnícke, pre deti a chorých; náplasti, obvazový materiál, hmoty na plombovanie zubov a odtlačky zubov; dezinfekčné prípravky, prípravky na ničenie rastlinných a živočíšnych škodcov, antiparazitné látky.
(730) **Merck & Co., Inc.**, One Merck Drive, Whitehouse Station, New Jersey, US;

(210) 1437-95
(220) 26.05.1995
(511) 41
(540)

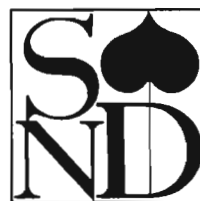

(510) 41 - Tvorba a verejné predvádzanie dramatických, hudobno-dramatických a tanečných diel.
(730) **Slovenské národné divadlo**, Gorkého ul. 4, 815 86 Bratislava, SK;

(210) 1438-95
(220) 26.05.1995
(511) 41

(540) **Slovenské národné divadlo**

(510) 41 - Tvorba a verejné predvádzanie dramatických, hudobno-dramatických a tanečných diel.
(730) **Slovenské národné divadlo**, Gorkého ul. 4, 815 86 Bratislava, SK;

(210) 1445-95
(220) 26.05.1995
(511) 9
(540)

Barum

(510) 9 - Autobatérie.
(730) **Barum Continental, spol. s r. o.**, 765 31 Otrokovice, CZ;

(210) 1501-95
(220) 29.05.1995
(511) 3

- (540) **FIACLA**
 (510) 3 - Kozmetické výrobky všetkých druhov, zubné pasty.
 (730) **Lusk Petr, Ing.**, Pod Mašličkou 589, 387 01 Volyně, CZ;

- (210) 1518-95
 (220) 30.05.1995
 (511) 5

- (540) **PYLORID**
 (510) 5 - Farmaceutické prípravky a látky.
 (730) **GLAXO GROUP LIMITED**, Glaxo House, Berkeley Avenue, Middlesex UB6 0NN, GB;

- (210) 1531-95
 (220) 30.05.1995
 (511) 29
 (540)

BEN

- (510) 29 - Mlieko a mliečne nápoje (nápoje s prevahou mlieka).
 (730) **N. V. NUTRICIA**, spoločnosť založená podľa zákonov holandského kráľovstva, Stationsstraat 186, 2712 HM Zoetermeer, NL;

- (210) 1532-95
 (220) 30.05.1995
 (511) 29
 (540)



- (510) 29 - Mlieko a mliečne nápoje (nápoje s prevahou mlieka).
 (730) **N. V. NUTRICIA**, spoločnosť založená podľa zákonov holandského kráľovstva, Stationsstraat 186, 2712 HM Zoetermeer, NL;

- (210) 1534-95
 (220) 30.05.1995
 (511) 5

- (540) **CEMACER**
 (510) 5 - Farmaceutické látky a prípravky.
 (730) **ASTRA AKTIEBOLAG**, Västra Mälarehamnen 9, S-151 85 Södertälje, SE;

- (210) 1535-95
 (220) 30.05.1995
 (511) 5

- (540) **ZENDRA**
 (510) 5 - Farmaceutické látky a prípravky.
 (730) **ASTRA AKTIEBOLAG**, Västra Mälarehamnen 9, S-151 85 Södertälje, SE;

- (210) 1536-95
 (220) 31.05.1995
 (511) 25

- (540) **GOLDER ANZI**
 (510) 25 - Konfekčné textilné výrobky, kožené odevy, odevy a odevné doplnky patriace do triedy 25, pracovné odevy, vrchné ošatenie.
 (730) **WALDER, s. r. o.**, Komenského 1287, 024 01 Kysucké Nové Mesto, SK;

- (210) 1540-95
 (220) 31.05.1995
 (511) 35, 42

- (540) **ANDERSEN CONSULTING**
 (510) 35 - Podnikateľské konzultačné služby patriace do tejto triedy.
 42 - Podnikateľské konzultačné služby, najmä v odbore strategických konzultácií a zmien riadenia, konzultácie v odbore informačných technológií a služby pri systémovej integrácii.
 (730) **Andersen Consulting LLP**, 69 West Washington Street, Chicago, Illinois 60602, US;

- (210) 1542-95
 (220) 31.05.1995
 (511) 3

- (540) **THIGHZONE**
 (510) 3 - Kozmetické prípravky.
 (730) **Estée Lauder Cosmetics Ltd., a Canadian Corporation**, 161 Commander Blvd., Agincourt, Ontario M1S 3K9, CA;

- (210) 1543-95
 (220) 31.05.1995
 (511) 3

- (540) **REVELATION**
 (510) 3 - Kozmetické prípravky.
 (730) **ESTEE LAUDER COSMETICS LTD., a Canadian Corporation**, 161 Commander Blvd., Agincourt, Ontario M1S 3K9, CA;

- (210) 1544-95
 (220) 31.05.1995
 (511) 3

- (540) **PERFECTIONIST**
 (510) 3 - Kozmetické prípravky.
 (730) **ESTEE LAUDER COSMETICS LTD., a Canadian Corporation**, 161 Commander Blvd., Agincourt, Ontario M1S 3K9, CA;

(210) 1545-95
(220) 31.05.1995
(511) 3

MAXIMUM COVER

(510) 3 - Kozmetické prípravky.
(730) **ESTEE LAUDER COSMETICS LTD., a Canadian Corporation**, 161 Commander Blvd., Agincourt, Ontario M1S 3K9, CA;

(210) 1546-95
(220) 31.05.1995
(511) 3

ENLIGHTEN

(510) 3 - Kozmetické prípravky.
(730) **ESTEE LAUDER COSMETICS LTD., a Canadian Corporation**, 161 Commander Blvd., Agincourt, Ontario M1S 3K9, CA;

(210) 1547-95
(220) 31.05.1995
(511) 3

WHITEWATER

(510) 3 - Toaletné a voňavkárske výrobky, éterické oleje, kozmetika; prípravky na starostlivosť o pleť, pokožku hlavy a vlasy, ako aj prípravky na ich ošetrovanie a skrášľovanie.
(730) **The Procter & Gamble Company**, spoločnosť zriadená podľa zákonov štátu Ohio, One Procter & Gamble Plaza, Cincinnati, Ohio, US;

(210) 1548-95
(220) 31.05.1995
(511) 3

WATERFALL

(510) 3 - Toaletné a voňavkárske výrobky, éterické oleje, kozmetika; prípravky na starostlivosť o pleť, pokožku hlavy a vlasy, ako aj prípravky na ich ošetrovanie a skrášľovanie.
(730) **The Procter & Gamble Company**, spoločnosť zriadená podľa zákonov štátu Ohio, One Procter & Gamble Plaza, Cincinnati, Ohio, US;

(210) 1550-95
(220) 31.05.1995
(591) modrá, biela, sivá, čierna
(511) 36
(540)

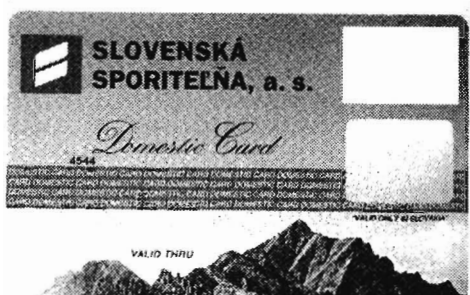

(510) 36 - Peňažné operácie, bankovníctvo.
(730) **Slovenská sporiteľňa, a. s.**, Nám. SNP 18, 816 07 Bratislava, SK;

(210) 1869-95
(220) 03.07.1995
(511) 3

SAVONEL

(510) 3 - Prípravky s čistiacim, bieliacim, dezodoračným a dezinfekčným účinkom.
(730) **ELASTIK, spol. s r. o.**, miestna časť Šelpice 252, 919 09 Bohdanovce nad Trnavou, SK;

(210) 1870-95
(220) 03.07.1995
(511) 3

SAVONEL DEO

(510) 3 - Prípravky s čistiacim, bieliacim, dezodoračným a dezinfekčným účinkom.
(730) **ELASTIK, spol. s r. o.**, miestna časť Šelpice 252, 919 09 Bohdanovce nad Trnavou, SK;

(210) 1873-95
(220) 03.07.1995
(511) 3

WC-BLESK

(510) 3 - Čistiace prípravky, najmä čistiace prípravky na hygienické zariadenia.
(730) **ELASTIK, spol. s r. o.**, miestna časť Šelpice 252, 919 09 Bohdanovce nad Trnavou, SK;

(210) 1881-95
(220) 04.07.1995
(511) 14

MB Rusudan

(510) 14 - Hodinky (hodiny) všetkých druhov, náramkové, nástenné, visacie, vreckové, náramkové s budíčkom, so zvončekom, bicie.
(730) **Jančár Miroslav, Ing. - MIGA**, Jilemnického 2, 911 01 Trenčín, SK;

(210) 1889-95
(220) 04.07.1995
(511) 3

GAMMON

(510) 3 - Mydlá, voňavkárske výrobky, éterické oleje, kozmetické prostriedky a prípravky na ošetrovanie a skrášľovanie tela a dezodoranty na osobné použitie.
(730) **BEIERSDORF AG**, Unnastrasse 48, 20253 Hamburg, DE;

(210) 1890-95
(220) 04.07.1995
(511) 9

INFOSPAN

(510) 9 - Počítačový softvér.
 (730) **Visa International Service Association**, 900
 Metro Center Boulevard, Foster City, California
 94404, US;

(210) 1891-95
 (220) 04.07.1995
 (511) 33
 (540)

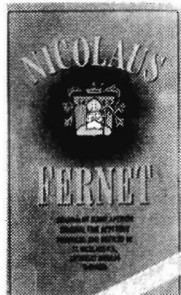

(510) 33 - Liehoviny - najmä značkové.
 (730) **ST. NICOLAUS, a. s.**, Ul. 1. mája 113, 031 28
 Liptovský Mikuláš, SK;

(210) 1892-95
 (220) 04.07.1995
 (511) 33
 (540)

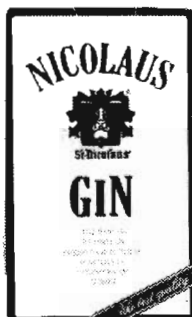

(510) 33 - Liehoviny - najmä značkové.
 (730) **ST. NICOLAUS, a. s.**, Ul. 1. mája 113, 031 28
 Liptovský Mikuláš, SK;

(210) 1893-95
 (220) 04.07.1995
 (511) 33
 (540)

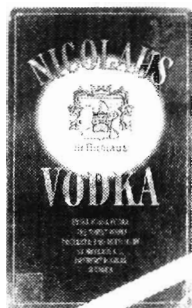

(510) 33 - Liehoviny - najmä značkové.
 (730) **ST. NICOLAUS, a. s.**, Ul. 1. mája 113, 031 28
 Liptovský Mikuláš, SK;

(210) 1895-95
 (220) 04.07.1995
 (511) 33
 (540)



(510) 33 - Liehoviny - najmä značkové.
 (730) **ST. NICOLAUS, a. s.**, Ul. 1. mája 113, 031 28
 Liptovský Mikuláš, SK;

(210) 2404-95
 (220) 28.08.1995
 (511) 16, 25
 (540)



(510) 16 - Časopisy, hokejové karty, navštívenky, pozvánky, oznámenia, vývesky, legitimácie, preukazy, kalendáre, litografia, vstupenky a priepustky na športové stretnutia a iné príležitosti, nálepky, obťažky, hracie programy, knihy, manuály, tlačoviny na použitie pri učení, tréningu a koučovaní športov, plagáty, zaraďovače, publikácie, katalógy a perá.

25 - Čiapky, tričká s krátkym a dlhým rukávom, teplákové súpravy, pulóvre, svetre, športové košeľe, najmä pánske s krátkym rukávom, športové tričká a dresy, bejzbalové dresy alebo košeľe, saka, bundy, bežecké úbory, úbory na korčuľovanie, vlnené odevy, spodná bielizeň, čelenky, krátke nohavice, ragbyové dresy, ragbyové košeľe, hokejové teplé tielka alebo trikoty, nohavice, hokejové nohavice, ponožky, podkolenky, dámske vesty, pletené vesty, zapínacie svetre, roláky, šatky, kravaty, šerpy okolo pásu, šály, suspenzory, podväzky, podväzkové pásy, traky, plecnice, plavky a kúpacie úbory.

(730) **Canadian Hockey Association (a Canadian Corporation)**, 1600 James Naismith Drive, Gloucester, Ontario, CA;

(210) 2639-96
 (220) 07.10.1996
 (511) 33

- (540) **MÓRIC BEŇOVSKÝ**
 (510) 33 - Alkoholické nápoje a produkty z destilátov s výnimkou piva.
 (730) **LARK, s. r. o.**, Moldavská 21, 040 01 Košice, SK;

- (210) 846-97
 (220) 07.01.1998
 (511) 30, 39
 (540)



DOBRÁ KÁVA

- (510) 30 - Káva, kávové náhradky.
 39 - Balenie potravín.
 (730) **Giláš Marek, Ing.**, Jesenského 45/2, 965 01 Žiar nad Hronom, SK;

- (210) 2219-97
 (220) 05.08.1997
 (511) 12, 16, 35, 41
 (540)



- (510) 12- Automobily.
 16 - Časopisy, periodiká.
 35 - Uverejňovanie reklamných textov, reklama, reklamné agentúry.
 41 - Vydávanie kníh, časopisov.
 (730) **MK3, spol. s r. o.**, Vígľašská 7, 851 01 Bratislava, SK;

- (210) 2250-97
 (220) 06.08.1997
 (511) 7, 37
 (540)



- (510) 7 - Stroje a obrábacie stroje, hrotové sústruhy s príslušenstvom, vertikálne obrábacie centrá MC 100 V, jednoúčelové obrábacie stroje.
 37 - Opravy a údržba obrábacích strojov, servisné služby.
 (730) **TOS TREŇČÍN, a. s.**, Súvoz 1, 911 32 Trenčín, SK;
 (094) Znáмка opätovne zverejnená po oprave chyby.

- (210) 2860-97
 (220) 29.09.1997
 (511) 6, 7, 9, 35, 36

(540)



- (510) 6 - Ľahké kovové konštrukcie pre priemysel a elektrotechniku.
 7 - Odsávacie stroje na priemyselné účely; žehliace linky.
 9 - Rozvádzačové skrine.
 35 - Sprostredkovanie obchodu s uvedenými tovarmi, podnikateľské poradenstvo.
 36 - Colné vybavovanie s uvedenými tovarmi.
 (730) **ENCO, spol. s r. o.**, Ventúrska 18, 811 01 Bratislava, SK;

- (210) 3103-97
 (220) 23.10.1997
 (591) modrá, červená
 (511) 35, 38, 41
 (540)



- (510) 35- Televízna reklamná a propagačná činnosť, vydávanie a aktualizovanie reklamných materiálov, vydávanie reklamných alebo náborových textov.
 38- Televízne vysielanie v káblových rozvodoch.
 41- Vydávanie kníh a časopisov, natáčanie dokumentárnych a publicistických videozáznamov, televízna zábava, výroba televíznych programov.
 (730) **Miestne vysielanie Petrzalka, s. r. o.**, Kutlíkova 17, 852 12 Bratislava, SK;

- (210) 3323-97
 (220) 11.11.1997
 (511) 16, 35, 41
 (540)



- (510) 16- Periodické a neperiodické publikácie, noviny, časopisy, knihy, tlačoviny, prospekty.
 35- Reklamná a inzertná činnosť, sprostredkovanie reklamy a inzercie.
 41- Vydavateľská činnosť (okrem vydávania reklamných textov).
 (730) **Sisková Eva, PhDr.**, Laurinská 16, 811 01 Bratislava, SK;

- (210) 3335-97
 (220) 13.11.1997
 (511) 3, 5
 (540) **FLUORASIL**

- (510) 3 - Prípravky na ošetrovanie, čistenie a dezinfekciu zubov a ústnej dutiny, najmä zubné pasty, gély, ústne vody, tablety a prášky vrátane prísad do týchto prípravkov (s výnimkou medicínálnych), ústne dezodoranty a osviežovače vo všetkých formách (s výnimkou medicínálnych), kozmetické prípravky.
5 - Medicínálne prípravky na ošetrovanie, čistenie a dezinfekciu zubov a ústnej dutiny, najmä zubné pasty, gély, ústne vody, tablety a prášky vrátane prísad do týchto prípravkov, liečebné žuvačky, liečivá, dietetické a výživné prostriedky a preparáty na lekárske účely, farmaceutické výrobky.
- (730) **Perl-a-med, s. r. o.**, Hradská 5A, 821 07 Bratislava, SK;
-

- (210) 3593-97
(220) 05.12.1997
(511) 6, 19, 20, 35, 37
(540)



- (510) 6 - Rolety a žalúzie kovové.
19 - Vonkajšie rolety plastové.
20 - Interiérové žalúzie plastové.
35 - Reklamná činnosť; sprostredkovanie obchodu; podnikateľské poradenstvo zamerané na obchod; prieskum trhu a verejnej mienky.
37 - Montáž a opravy žalúzií a roliet.
- (730) **Monty, s. r. o.**, Dolná 52, 941 10 Tvrdošovce, SK;
-

Zapísané ochranné známky bez zmeny

172 711	178 792	178 855	178 918
178 730	178 793	178 856	178 919
178 731	178 794	178 857	178 920
178 732	178 795	178 858	178 921
178 733	178 796	178 859	178 922
178 734	178 797	178 860	178 923
178 735	178 798	178 861	178 924
178 736	178 799	178 862	178 925
178 737	178 800	178 863	178 926
178 738	178 801	178 864	178 927
178 739	178 802	178 865	178 929
178 740	178 803	178 866	178 930
178 741	178 804	178 867	178 931
178 742	178 805	178 868	178 932
178 743	178 806	178 869	178 933
178 744	178 807	178 870	178 934
178 745	178 808	178 871	178 935
178 746	178 809	178 872	178 936
178 747	178 810	178 873	178 937
178 748	178 811	178 874	178 938
178 749	178 812	178 875	178 939
178 750	178 813	178 876	178 940
178 751	178 814	178 877	178 941
178 752	178 815	178 878	178 942
178 753	178 816	178 879	178 943
178 754	178 817	178 880	178 944
178 755	178 818	178 881	178 945
178 756	178 819	178 882	178 946
178 757	178 820	178 883	178 947
178 758	178 821	178 884	178 948
178 759	178 822	178 885	178 949
178 760	178 823	178 886	178 950
178 761	178 824	178 887	178 951
178 762	178 825	178 888	178 952
178 763	178 826	178 889	178 953
178 764	178 827	178 890	178 954
178 765	178 828	178 891	178 955
178 766	178 829	178 892	178 956
178 767	178 830	178 893	178 957
178 768	178 831	178 894	178 958
178 769	178 832	178 895	178 959
178 770	178 833	178 896	178 960
178 771	178 834	178 897	178 961
178 772	178 835	178 898	178 962
178 773	178 836	178 899	178 963
178 774	178 837	178 900	178 964
178 775	178 838	178 901	178 965
178 776	178 839	178 902	178 966
178 777	178 840	178 903	178 967
178 778	178 841	178 904	178 969
178 779	178 842	178 905	178 972
178 780	178 843	178 906	178 973
178 781	178 844	178 907	178 974
178 782	178 845	178 908	178 975
178 783	178 846	178 909	178 976
178 784	178 847	178 910	178 977
178 785	178 848	178 911	178 978
178 786	178 849	178 912	178 979
178 787	178 850	178 913	178 980
178 788	178 851	178 914	178 981
178 789	178 852	178 915	178 982
178 790	178 853	178 916	178 983
178 791	178 854	178 917	178 984

178 985	179 049	179 112	179 175
178 987	179 050	179 113	179 176
178 988	179 051	179 114	179 177
178 989	179 052	179 115	179 178
178 990	179 053	179 116	179 179
178 991	179 054	179 117	179 180
178 992	179 055	179 118	179 181
178 993	179 056	179 119	179 182
178 994	179 057	179 120	179 183
178 995	179 058	179 121	179 184
178 996	179 059	179 122	179 185
178 997	179 060	179 123	179 186
178 998	179 061	179 124	179 187
178 999	179 062	179 125	179 188
179 000	179 063	179 126	179 189
179 001	179 064	179 127	179 190
179 002	179 065	179 128	179 191
179 003	179 066	179 129	179 192
179 004	179 067	179 130	179 193
179 005	179 068	179 131	179 194
179 006	179 069	179 132	179 195
179 007	179 070	179 133	179 196
179 008	179 071	179 134	179 197
179 009	179 072	179 135	179 198
179 010	179 073	179 136	179 199
179 011	179 074	179 137	179 200
179 012	179 075	179 138	179 201
179 013	179 076	179 139	179 202
179 014	179 077	179 140	179 203
179 015	179 078	179 141	179 204
179 016	179 079	179 142	179 205
179 017	179 080	179 143	179 206
179 018	179 081	179 144	179 207
179 019	179 082	179 145	179 208
179 020	179 083	179 146	179 209
179 021	179 084	179 147	179 210
179 022	179 085	179 148	179 211
179 023	179 086	179 149	179 212
179 024	179 087	179 150	179 213
179 025	179 088	179 151	179 214
179 026	179 089	179 152	179 215
179 027	179 090	179 153	179 216
179 028	179 091	179 154	179 217
179 029	179 092	179 155	179 218
179 030	179 093	179 156	179 219
179 031	179 094	179 157	179 220
179 032	179 095	179 158	179 221
179 033	179 096	179 159	179 222
179 034	179 097	179 160	179 223
179 035	179 098	179 161	179 224
179 036	179 099	179 162	179 225
179 037	179 100	179 163	179 226
179 038	179 101	179 164	179 227
179 039	179 102	179 165	179 228
179 040	179 103	179 166	179 229
179 041	179 104	179 167	179 230
179 042	179 105	179 168	179 231
179 043	179 106	179 169	179 232
179 044	179 107	179 170	179 233
179 045	179 108	179 171	179 234
179 046	179 109	179 172	179 240
179 047	179 110	179 173	
179 048	179 111	179 174	

(111) **178 730**
(220) 26.08.1991
(442) 10.09.1997
(151) 17.12.1997
(180) 26.08.2001
(730) **AZNAR, S. A.**, Avda, Castellón, 10-12150 Vilafranca del Cid. ES;
(210) 63380

(111) **178 731**
(220) 21.01.1992
(442) 10.09.1997
(151) 17.12.1997
(180) 21.01.2002
(730) **Jackson International Trading Company, Kurt D. Brühl, Gesellschaft m.b.H. and Co. KG**, Neufeldweg 162, A-8041 Graz, AT;
(210) 66025

(111) **178 732**
(220) 28.01.1992
(442) 10.09.1997
(151) 17.12.1997
(180) 28.01.2002
(730) **The Procter & Gamble Company**, spoločnosť zriadená podľa zákonov štátu Ohio, One Procter & Gamble Plaza, Cincinnati, Ohio, US;
(210) 66142

(111) **178 733**
(220) 03.02.1992
(442) 10.09.1997
(151) 17.12.1997
(180) 03.02.2002
(730) **FMC Corporation**, spoločnosť zriadená podľa zákonov štátu Delaware, 1735 Market Street, Philadelphia, Pennsylvania 19103, US;
(210) 66246

(111) **178 734**
(220) 18.02.1992
(442) 10.09.1997
(151) 17.12.1997
(180) 18.02.2002
(730) **PRESCRIPTIVES Inc.**, spoločnosť organizovaná podľa zákonov štátu Delaware, 767 Fifth Avenue, New York, New York 10153, US;
(210) 66565

(111) **178 735**
(220) 23.12.1996
(442) 10.09.1997
(151) 17.12.1997
(180) 23.12.2006
(730) **PST - Slovakia, a. s.**, Ľudovíta Štúra 784, 029 01 Námestovo, SK;
(210) 3484-96

(111) **178 736**
(220) 25.03.1992
(442) 10.09.1997
(151) 17.12.1997
(180) 25.03.2002
(730) **AB ESTRELLA**, Angered Storås väg, 424 02 Angered, SE;
(210) 67479

(111) **178 737**
(220) 25.03.1992
(442) 10.09.1997
(151) 17.12.1997
(180) 25.03.2002
(730) **Merz + Co. GmbH & Co.**, Eckenheimer Landstr. 100-104, 6000 Frankfurt am Main 1, DE;
(210) 67477

(111) **178 738**
(220) 10.12.1993
(442) 10.09.1997
(151) 17.12.1997
(180) 10.12.2003
(730) **Select Sport A/S**, Fabriksparken 46, 2600 Glostrup, DK;
(210) 2286-93

(111) **178 739**
(220) 10.12.1993
(442) 10.09.1997
(151) 17.12.1997
(180) 10.12.2003
(730) **Select Sport A/S**, Fabriksparken 46, 2600 Glostrup, DK;
(210) 2287-93

(111) **178 740**
(220) 10.12.1993
(442) 10.09.1997
(151) 17.12.1997
(180) 10.12.2003
(730) **Select Sport A/S**, Fabriksparken 46, 2600 Glostrup, DK;
(210) 2288-93

(111) **178 741**
(220) 10.12.1993
(442) 10.09.1997
(151) 17.12.1997
(180) 10.12.2003
(730) **DIEDENHOFEN GmbH**, Sankt Augustin, DE;
(210) 2289-93

(111) **178 742**
(220) 24.01.1994
(310) Z-123566

- (320) 28.07.1993
(330) PL
(442) 10.05.1997
(151) 17.12.1997
(180) 24.01.2004
(730) **European District Heating Pipe Manufacturers Association**, Dalgas Allé 1, 7400 Herning, DK;
(210) 141-94
-
- (111) **178 743**
(220) 03.05.1994
(442) 10.09.1997
(151) 17.12.1997
(180) 03.05.2004
(730) **DAEWOO MOTOR CO., LTD.**, 199, Chongchon-dong, Puk-ku, Inchon, KR;
(210) 1020-94
-
- (111) **178 744**
(220) 03.05.1994
(442) 10.09.1997
(151) 17.12.1997
(180) 03.05.2004
(730) **DAEWOO MOTOR CO., LTD.**, 199, Chongchon-dong, Puk-ku, Inchon, KR;
(210) 1021-94
-
- (111) **178 745**
(220) 03.05.1994
(442) 10.09.1997
(151) 17.12.1997
(180) 03.05.2004
(730) **Leiras Oy**, Pansiontie 45-47, 20101 Turku, FI;
(210) 1028-94
-
- (111) **178 746**
(220) 20.09.1994
(442) 10.09.1997
(151) 17.12.1997
(180) 20.09.2004
(730) **Doprastav, a. s.**, Drieňova 27, 826 56 Bratislava, SK;
(210) 2174-94
-
- (111) **178 747**
(220) 20.10.1994
(442) 10.09.1997
(151) 17.12.1997
(180) 20.10.2004
(730) **Meri Mate Limited**, Brunel Road, Wester Gourdie Industrial Estate, Dundee DD2 7NJ, Scotland, GB;
(210) 2487-94
-
- (111) **178 748**
(220) 20.10.1994
(442) 10.09.1997
(151) 17.12.1997
(180) 20.10.2004
- (730) **TATRACHEMA, výrobné družstvo**, Bulharská ul. 40, 917 76 Trnava, SK;
(210) 2491-94
-
- (111) **178 749**
(220) 10.10.1991
(442) 10.09.1997
(151) 17.12.1997
(180) 10.10.2001
(730) **CERVECERIA DEL PACIFICO, S.A. De C. V.**, Calzada Gabriel Leyva and Melchor Ocampo, 82000 Mazatlán, Sinaloa, MX;
(210) 64072
-
- (111) **178 750**
(220) 07.01.1992
(442) 10.09.1997
(151) 17.12.1997
(180) 07.01.2002
(730) **The Stroh Brewery Company**, spoločnosť organizovaná a existujúca podľa zákonov štátu Arizona, 100 River Place, Detroit, Michigan 48207, US;
(210) 65746
-
- (111) **178 751**
(220) 07.01.1992
(442) 10.09.1997
(151) 17.12.1997
(180) 07.01.2002
(730) **The Stroh Brewery Company**, spoločnosť organizovaná a existujúca podľa zákonov štátu Arizona, 100 River Place, Detroit, Michigan 48207, US;
(210) 65747
-
- (111) **178 752**
(220) 07.01.1992
(442) 10.09.1997
(151) 17.12.1997
(180) 07.01.2002
(730) **PIONEER INDUSTRIAL CORPORATION**, 6th Fl., No.131 Sung Chiang Road, Taipei, TW;
(210) 65753
-
- (111) **178 753**
(220) 06.04.1992
(442) 10.09.1997
(151) 17.12.1997
(180) 06.04.2002
(730) **SLOVLIK, štátny podnik Trenčín**, Štefánikova 12, 911 74 Trenčín, SK;
(210) 67749
-
- (111) **178 754**
(220) 16.04.1992
(442) 10.09.1997
(151) 17.12.1997
(180) 16.04.2002

(730) **Bristol - Myers Squibb Company**, spoločnosť zriadená podľa zákonov štátu Delaware, 345 Park Avenue, New York, New York 10154, US;
(210) 68022

(111) **178 755**
(220) 21.05.1992
(442) 10.09.1997
(151) 17.12.1997
(180) 21.05.2002
(730) **SARRIO, S. A.**, Avenida de Roncesvalles 11, 31002 Pamplona, ES;
(210) 68730

(111) **178 756**
(220) 12.06.1992
(442) 10.09.1997
(151) 17.12.1997
(180) 12.06.2002
(730) **Komerční banka, a. s.**, Na příkopě 33, 114 07 Praha 7, CZ;
(210) 69285

(111) **178 757**
(220) 22.07.1992
(442) 10.09.1997
(151) 17.12.1997
(180) 22.07.2002
(730) **METRODAT, spol. s r. o.**, Nálepková 24, 811 01 Bratislava, SK;
(210) 70441

(111) **178 758**
(220) 25.09.1992
(442) 10.09.1997
(151) 17.12.1997
(180) 25.09.2002
(730) **TOYOTA - ŠICÍ STROJE, spol. s r. o.**, Milady Horákové 84, 170 00 Praha 7, CZ;
(210) 71898

(111) **178 759**
(220) 02.10.1992
(442) 10.09.1997
(151) 17.12.1997
(180) 02.10.2002
(730) **Čechová Jana**, Ul. Jilemnického 1434, 022 01 Čadca, SK;
(210) 72056

(111) **178 760**
(220) 17.12.1992
(442) 10.09.1997
(151) 17.12.1997
(180) 17.12.2002
(730) **Plzeňský Prazdroj, a. s.**, U Prazdroje 7, 304 97 Plzeň, CZ;
(210) 73932

(111) **178 761**
(220) 17.12.1992
(442) 10.09.1997
(151) 17.12.1997
(180) 17.12.2002
(730) **Plzeňský Prazdroj, a. s.**, U Prazdroje 7, 304 97 Plzeň, CZ;
(210) 73933

(111) **178 762**
(220) 17.12.1992
(442) 10.09.1997
(151) 17.12.1997
(180) 17.12.2002
(730) **Plzeňský Prazdroj, a. s.**, U Prazdroje 7, 304 97 Plzeň, CZ;
(210) 73934

(111) **178 763**
(220) 17.12.1992
(442) 10.09.1997
(151) 17.12.1997
(180) 17.12.2002
(730) **Plzeňský Prazdroj, a. s.**, U Prazdroje 7, 304 97 Plzeň, CZ;
(210) 73935

(111) **178 764**
(220) 17.12.1992
(442) 10.09.1997
(151) 17.12.1997
(180) 17.12.2002
(730) **Plzeňský Prazdroj, a. s.**, U Prazdroje 7, 304 97 Plzeň, CZ;
(210) 73936

(111) **178 765**
(220) 30.08.1993
(442) 10.09.1997
(151) 17.12.1997
(180) 30.08.2003
(730) **MLIEKOSPOL, a. s.**, Šurianska 10, 940 20 Nové Zámky, SK;
(210) 1522-93

(111) **178 766**
(220) 08.09.1993
(442) 10.09.1997
(151) 17.12.1997
(180) 08.09.2003
(730) **GUMOTEX, a. s.**, Mládežnická 3, 690 75 Břeclav, CZ;
(210) 1578-93

(111) **178 767**
(220) 10.09.1993
(442) 10.09.1997
(151) 17.12.1997
(180) 10.09.2003

(730) **Kmart Corporation**, 3100 West Big Beaver Road, Troy, Michigan 48084, US;
(210) 1603-93

(111) **178 768**
(220) 10.09.1993
(442) 10.09.1997
(151) 17.12.1997
(180) 10.09.2003

(730) **Kmart Corporation**, 3100 West Big Beaver Road, Troy, Michigan 48084, US;
(210) 1605-93

(111) **178 769**
(220) 10.09.1993
(442) 10.09.1997
(151) 17.12.1997
(180) 10.09.2003

(730) **Kmart Corporation**, 3100 West Big Beaver Road, Troy, Michigan 48084, US;
(210) 1608-93

(111) **178 770**
(220) 10.09.1993
(442) 10.09.1997
(151) 17.12.1997
(180) 10.09.2003

(730) **Kmart Corporation**, 3100 West Big Beaver Road, Troy, Michigan 48084, US;
(210) 1610-93

(111) **178 771**
(220) 11.08.1994
(442) 10.09.1997
(151) 17.12.1997
(180) 11.08.2004

(730) **MITSUBISHI JIDOSHA KOGYO KABUSHIKI KAISHA**, 33-8, Shiba 5-chome, Minato-ku, Tokyo, JP;
(210) 1818-94

(111) **178 772**
(220) 15.08.1994
(442) 10.09.1997
(151) 17.12.1997
(180) 15.08.2004

(730) **Office Depot, Inc. (a Delaware corporation)**, 2200 Old Germantown Road, Delray Beach, Florida 33445, US;
(210) 1839-94

(111) **178 773**
(220) 15.08.1994
(442) 10.09.1997
(151) 17.12.1997
(180) 15.08.2004

(730) **Office Depot, Inc. (a Delaware corporation)**, 2200 Old Germantown Road, Delray Beach, Florida 33445, US;

(210) 1840-94

(111) **178 774**
(220) 14.10.1994
(442) 10.09.1997
(151) 17.12.1997
(180) 14.10.2004

(730) **R. J. REYNOLDS TOBACCO, spol. s r. o.**, Týnská 12, 110 00 Praha 1, CZ;
(210) 2408-94

(111) **178 775**
(220) 14.10.1994
(442) 10.09.1997
(151) 17.12.1997
(180) 14.10.2004

(730) **R. J. REYNOLDS TOBACCO, spol. s r. o.**, Týnská 12, 110 00 Praha 1, CZ;
(210) 2409-94

(111) **178 776**
(220) 14.10.1994
(442) 10.09.1997
(151) 17.12.1997
(180) 14.10.2004

(730) **R. J. REYNOLDS TOBACCO, spol. s r. o.**, Týnská 12, 110 00 Praha 1, CZ;
(210) 2411-94

(111) **178 777**
(220) 16.12.1991
(442) 10.09.1997
(151) 17.12.1997
(180) 16.12.2001

(730) **CAMPANULA, spol. s r. o.**, Havlíčkova 381, 790 01 Jeseník, CZ;
(210) 65427

(111) **178 778**
(220) 23.04.1992
(442) 10.09.1997
(151) 17.12.1997
(180) 23.04.2002

(730) **Český porcelán, akciová společnost**, Dubí u Teplic, CZ;
(210) 68140

(111) **178 779**
(220) 27.05.1997
(442) 10.09.1997
(151) 17.12.1997
(180) 27.05.2007

(730) **Inžiniersko-ekologické stavby, a. s.**, Okružná 18, 058 47 Poprad, SK;
(210) 68868

(111) **178 780**
(220) 21.10.1993
(442) 10.09.1997
(151) 17.12.1997
(180) 21.10.2003
(730) **MOSTY, spol. s r. o.**, Rokycanova 54, 615 00
Brno - Židenice, CZ;
(210) 1897-93

(111) **178 781**
(220) 22.10.1993
(442) 10.09.1997
(151) 17.12.1997
(180) 22.10.2003
(730) **LUCERNA - BARRANDOV, spol. s r. o.**,
Štěpánská 61, 116 02 Praha 1, CZ;
(210) 1919-93

(111) **178 782**
(220) 07.01.1994
(442) 10.09.1997
(151) 17.12.1997
(180) 07.01.2004
(730) **Tomen Corporation**, 14-27 Akasaka 2-Chome,
Minato-ku, Tokyo, JP;
(210) 24-94

(111) **178 783**
(220) 16.08.1994
(442) 10.09.1997
(151) 17.12.1997
(180) 16.08.2004
(730) **Amway Corporation**, spoločnosť organizovaná
a existujúca podľa zákonov štátu Michigan, 7575
East Fulton Road, Ada, Michigan 49355, US;
(210) 1882-94

(111) **178 784**
(220) 19.09.1994
(442) 10.09.1997
(151) 17.12.1997
(180) 19.09.2004
(730) **Markem Corporation**, spoločnosť zriadená
podľa zákonov štátu New Hampshire, 150 Con-
gress Street, Keene, New Hampshire 03431, US;
(210) 2154-94

(111) **178 785**
(220) 19.10.1994
(442) 10.09.1997
(151) 17.12.1997
(180) 19.10.2004
(730) **OPSIS AKTIEBOLAG**, Furulund, SE;
(210) 2470-94

(111) **178 786**
(220) 19.10.1994
(442) 10.09.1997
(151) 17.12.1997

(180) 19.10.2004
(730) **SUNNEX PRODUCTS LIMITED**, 4 Shung
Shun Street, Yau Tong, Kowloon, HK;
(210) 2471-94

(111) **178 787**
(220) 19.10.1994
(442) 10.09.1997
(151) 17.12.1997
(180) 19.10.2004
(730) **SHISEIDO Co., Ltd.**, 7-5-5, Ginza, Chuo-ku,
Tokyo 104-10, JP;
(210) 2477-94

(111) **178 788**
(220) 21.01.1997
(442) 10.09.1997
(151) 17.12.1997
(180) 21.01.2007
(730) **PHARMADENT, s. r. o.**, Mišíková 26, 811 06
Bratislava, SK;
(210) 214-97

(111) **178 789**
(220) 21.01.1997
(442) 10.09.1997
(151) 17.12.1997
(180) 21.01.2007
(730) **PHARMADENT, s. r. o.**, Mišíková 26, 811 06
Bratislava, SK;
(210) 215-97

(111) **178 790**
(220) 17.03.1992
(442) 10.09.1997
(151) 17.12.1997
(180) 17.03.2002
(730) **Brooks Sports, Inc.**, Seattle, Washington 98121,
US;
(210) 67285

(111) **178 791**
(220) 09.07.1992
(442) 10.09.1997
(151) 17.12.1997
(180) 09.07.2002
(730) **Lusiana, s. r. o.**, Široká 22, 110 00 Praha 1, CZ;
(210) 69992

(111) **178 792**
(220) 19.08.1993
(442) 10.09.1997
(151) 17.12.1997
(180) 19.08.2003
(730) **MARS Inc.**, spoločnosť zriadená podľa zákonov
štátu Delaware, McLean, Virginia 22101, US;
(210) 1428-93

(111) **178 793**
 (220) 06.09.1991
 (442) 10.09.1997
 (151) 17.12.1997
 (180) 06.09.2001
 (730) **ŠROUBÁRNA ŽDÁNICE, akciová spoločnosť,**
 Nádražní 444, 696 32 Ždánice, CZ;
 (210) 63567

(111) **178 794**
 (220) 06.08.1993
 (442) 10.09.1997
 (151) 17.12.1997
 (180) 06.08.2003
 (730) **Investment Development Company, s. r. o.,**
odštepny závod Pečivárne Sered', Trnavská
 cesta č.946/14, 926 14 Sered', SK;
 (210) 1343-93

(111) **178 795**
 (220) 08.12.1993
 (442) 10.09.1997
 (151) 17.12.1997
 (180) 08.12.2003
 (730) **Technický skúšobný ústav Piešťany,** Krajinská
 cesta 2929, 921 24 Piešťany, SK;
 (210) 2259-93

(111) **178 796**
 (220) 13.12.1993
 (442) 10.09.1993
 (151) 17.12.1997
 (180) 13.12.2003
 (730) **Tarábek Ján, Ing.,** Čajkovského 21, 949 01
 Nitra, SK;
 (210) 2292-93

(111) **178 797**
 (220) 13.12.1993
 (442) 10.09.1997
 (151) 17.12.1997
 (180) 13.12.2003
 (730) **Šťoviček Otakar, Ing. - ALIMETA,** Kladská 5,
 120 00 Praha 2, CZ;
 (210) 2300-93

(111) **178 798**
 (220) 28.12.1993
 (310) 5-73449
 (320) 10.07.1993
 (330) JP
 (442) 10.09.1997
 (151) 17.12.1997
 (180) 28.12.2003
 (730) **Sumitomo Rubber Industries, Ltd.,** 1-1, Tsut-
 sui-cho, 1-chome, Chuo-ku, Kobe, JP;
 (210) 2383-93

(111) **178 799**
 (220) 29.12.1993
 (442) 10.09.1997
 (151) 17.12.1997
 (180) 29.12.2003
 (730) **CORSAIR TOILETRIES LIMITED,** 220 Park
 Street Lane, Park Street, St. Albans, Hertford-
 shire AL2 2AQ, GB;
 (210) 2390-93

(111) **178 800**
 (220) 29.12.1993
 (442) 10.09.1997
 (151) 17.12.1997
 (180) 29.12.2003
 (730) **AWES - Valter Adamík,** Štúrova 708, 900 61
 Gajary, SK;
 (210) 2396-93

(111) **178 801**
 (220) 30.12.1993
 (442) 10.09.1997
 (151) 17.12.1997
 (180) 30.12.2003
 (730) **MARS INC.,** spoločnosť zriadená podľa zák-
 onov štátu Delaware, McLean, Virginia 22101-
 -3883, US;
 (210) 2397-93

(111) **178 802**
 (220) 30.12.1993
 (310) T 3703575
 (320) 09.07.1993
 (330) UA
 (442) 10.09.1997
 (151) 17.12.1997
 (180) 30.12.2003
 (730) **Stock Society "ROSTOK",** Zabolotnoy's St., 20
 A, 252161 Kiev, UA;
 (210) 2398-93

(111) **178 803**
 (220) 30.12.1993
 (442) 10.09.1997
 (151) 17.12.1997
 (180) 30.12.2003
 (730) **Astrid Twardy GmbH, Biologish Medizinische**
Produkte, Schieferstein 8, 65439 Flörs-
 heim/Main, DE;
 (210) 2399-93

(111) **178 804**
 (220) 18.10.1994
 (442) 10.09.1997
 (151) 17.12.1997
 (180) 18.10.2004
 (730) **REEBOK INTERNATIONAL LTD.,** 100
 Technology Center Drive, Stoughton, Massachu-
 setts, US;
 (210) 2466-94

(111) **178 805**
(220) 12.08.1994
(442) 10.09.1997
(151) 17.12.1997
(180) 12.08.2004
(730) **IGNIS, s. r. o.**, Jarmočná č. 4, 920 01 Hlohovec, SK;
(210) 1835-94

(111) **178 806**
(220) 19.10.1994
(442) 10.09.1997
(151) 17.12.1997
(180) 19.10.2004
(730) **RECKITT AND COLMAN (OVERSEAS) LIMITED**, Dansom Lane, Hull, HU8 7DS, GB;
(210) 2478-94

(111) **178 807**
(220) 19.10.1994
(442) 10.09.1997
(151) 17.12.1997
(180) 19.10.2004
(730) **Microsoft Corporation**, One Microsoft Way, Redmond, Washington 98052-6399, US;
(210) 2479-94

(111) **178 808**
(220) 19.10.1994
(442) 10.09.1997
(151) 17.12.1997
(180) 19.10.2004
(730) **RECKITT AND COLMAN (OVERSEAS) LIMITED**, Dansom Lane, Hull, HU8 7DS, GB;
(210) 2480-94

(111) **178 809**
(220) 20.10.1994
(310) 94-04356
(320) 22.04.1994
(330) SE
(442) 10.09.1997
(151) 17.12.1997
(180) 20.10.2004
(730) **AB Akerlund and Rausing**, Sodra Industriomrâdet, S-22100 Lund, SE;
(210) 2490-94

(111) **178 810**
(220) 16.11.1994
(442) 10.09.1997
(151) 17.12.1997
(180) 16.11.2004
(730) **Ronlee Apparel Company L. P.**, 165 Chubb Avenue, Lyndhurst, New Jersey 07071, US;
(210) 2752-94

(111) **178 811**
(220) 16.11.1994
(442) 10.09.1997
(151) 17.12.1997
(180) 16.11.2004
(730) **HISAMITSU PHARMACEUTICAL CO., INC.**, 408, Tashiro Daikancho, Tosu, Saga, JP;
(210) 2753-94

(111) **178 812**
(220) 16.11.1994
(442) 10.09.1997
(151) 17.12.1997
(180) 16.11.2004
(730) **Skybová Katarína, Mgr.**, Azalkova 8, 821 01 Bratislava, SK;
(210) 2756-94

(111) **178 813**
(220) 16.11.1994
(442) 10.09.1997
(151) 17.12.1997
(180) 16.11.2004
(730) **Skybová Katarína, Mgr.**, Azalkova 8, 821 01 Bratislava, SK;
(210) 2757-94

(111) **178 814**
(220) 25.06.1992
(442) 10.09.1997
(151) 17.12.1997
(180) 25.06.2002
(730) **ŽDB, a. s.**, Bezručova 300, 735 93 Bohumín, CZ;
(210) 69597

(111) **178 815**
(220) 16.05.1997
(442) 10.09.1997
(151) 17.12.1997
(180) 16.05.2007
(730) **ARTOS, s. r. o. Košice**, Kuzmányho 71, 040 01 Košice, SK;
(210) 1210-96

(111) **178 816**
(220) 05.11.1991
(442) 10.09.1997
(151) 17.12.1997
(180) 05.11.2001
(730) **AŽD Praha, s. r. o.**, Ukrajinská 4, 101 28 Praha 10, CZ;
(210) 64507

(111) **178 817**
(220) 09.04.1992
(442) 10.09.1997
(151) 17.12.1997
(180) 09.04.2002

(730) **Slovenská obchodná a priemyselná komora,**
Gorkého ul. 9, 816 03 Bratislava, SK;
(210) 67857

(111) 178 818
(220) 21.12.1992
(442) 10.09.1997
(151) 17.12.1997
(180) 21.12.2002

(730) **PRONIX, s. r. o.,** J. Hronca 16, 841 02 Bratislava, SK;
(210) 74053

(111) 178 819
(220) 27.10.1994
(442) 10.09.1997
(151) 17.12.1997
(180) 27.10.2004

(730) **Lempco Industries, Inc.,** spoločnosť zriadená podľa zákonov štátu Ohio, 5490 Dunham Road, Cleveland, Ohio 44137, US;
(210) 2563-94

(111) 178 820
(220) 27.10.1994
(442) 10.09.1997
(151) 17.12.1997
(180) 27.10.2004

(730) **Bahurinský Ivo, Ing.,** Ševčenkova 29, 851 01 Bratislava, SK;
(210) 2575-94

(111) 178 821
(220) 28.10.1996
(442) 10.09.1997
(151) 17.12.1997
(180) 28.10.2006

(730) **Informačné centrum podnikateľov, s. r. o.,** Národná 13, 010 01 Žilina, SK;
(210) 1165-96

(111) 178 822
(220) 28.10.1996
(442) 10.09.1997
(151) 17.12.1997
(180) 28.10.2006

(730) **Informačné centrum podnikateľov, s. r. o.,** Národná 13, 010 01 Žilina, SK;
(210) 1167-96

(111) 178 823
(220) 10.09.1993
(442) 10.09.1997
(151) 17.12.1997
(180) 10.09.2003

(730) **Kmart Corporation,** 3100 West Big Beaver Road, Troy, Michigan 48084, US;
(210) 1600-93

(111) 178 824
(220) 10.09.1993
(442) 10.09.1997
(151) 17.12.1997
(180) 10.09.2003

(730) **Kmart Corporation,** 3100 West Big Beaver Road, Troy, Michigan 48084, US;
(210) 1604-93

(111) 178 825
(220) 10.09.1993
(442) 10.09.1997
(151) 17.12.1997
(180) 10.09.2003

(730) **Kmart Corporation,** 3100 West Big Beaver Road, Troy, Michigan 48084, US;
(210) 1611-93

(111) 178 826
(220) 10.09.1993
(442) 10.09.1997
(151) 17.12.1997
(180) 10.09.2003

(730) **Kmart Corporation,** 3100 West Big Beaver Road, Troy, Michigan 48084, US;
(210) 1613-93

(111) 178 827
(220) 10.09.1993
(442) 10.09.1997
(151) 17.12.1997
(180) 10.09.2003

(730) **Kmart Corporation,** 3100 West Big Beaver Road, Troy, Michigan 48084, US;
(210) 1614-93

(111) 178 828
(220) 10.09.1993
(442) 10.09.1997
(151) 17.12.1997
(180) 10.09.2003

(730) **Kmart Corporation,** 3100 West Big Beaver Road, Troy, Michigan 48084, US;
(210) 1616-93

(111) 178 829
(220) 15.04.1992
(442) 10.09.1997
(151) 18.12.1997
(180) 15.04.2002

(730) **Salomon Hitburger GmbH,** Nordring 13, 8754 Grosseostheim-Ringheim, DE;
(210) 67999

(111) 178 830
(220) 20.11.1992
(442) 10.09.1997
(151) 18.12.1997
(180) 20.11.2002

(730) **MEDIATEL, spol. s r. o.**, Na Florenci 29,
110 00 Praha 1, CZ;
(210) 73210

(111) **178 831**
(220) 27.11.1992
(442) 10.09.1997
(151) 18.12.1997
(180) 27.11.2002
(730) **Eli Lilly and Company**, Indianapolis, Indiana,
US;
(210) 73378

(111) **178 832**
(220) 02.12.1992
(442) 10.09.1997
(151) 18.12.1997
(180) 02.12.2002
(730) **AB Electrolux**, S-105 45 Stockholm, SE;
(210) 73537

(111) **178 833**
(220) 16.12.1992
(442) 10.09.1997
(151) 18.12.1997
(180) 16.12.2002
(730) **Eurocos Cosmetic GmbH**, Fürstenbergerstrasse
229, D-60323 Frankfurt am Main, DE;
(210) 73917

(111) **178 834**
(220) 15.10.1991
(310) 74/162.702
(320) 01.05.1991
(330) US
(442) 10.09.1997
(151) 18.12.1997
(180) 15.10.2001
(730) **Clark Equipment Company**, spoločnosť zria-
dená podľa zákonov štátu Delaware, 100 North
Michigan Street, South Bend, Indiana 46634, US;
(210) 64157

(111) **178 835**
(220) 22.02.1993
(442) 10.09.1997
(151) 18.12.1997
(180) 22.02.2003
(730) **Krüger GmbH and Co. KG**, Senefelderstrasse
44, 5060 Bergisch Gladbach 2, DE;
(210) 131-93

(111) **178 836**
(220) 07.09.1993
(310) 75571
(320) 16.03.1993
(330) CZ
(442) 10.09.1997
(151) 18.12.1997

(180) 07.09.2003
(730) **ART - DOMUS, spol. s r. o.**, Tkalcovská 1/3,
602 00 Brno, CZ;
(210) 1577-93

(111) **178 837**
(220) 10.09.1993
(442) 10.09.1997
(151) 18.12.1997
(180) 10.09.2003
(730) **Kmart Corporation**, 3100 West Big Beaver
Road, Troy, Michigan 48084, US;
(210) 1601-93

(111) **178 838**
(220) 28.05.1991
(442) 10.09.1997
(151) 18.12.1997
(180) 28.05.2001
(730) **VÍTKOVICE, akciová spoločnosť**, 706 02 Os-
trava - Vítkovice, CZ;
(210) 61928

(111) **178 839**
(220) 25.06.1993
(442) 10.09.1997
(151) 18.12.1997
(180) 25.06.2003
(730) **The Amtico Company Limited**, Bridgwater,
Somerset, GB;
(210) 1068-93

(111) **178 840**
(220) 28.06.1993
(442) 10.09.1997
(151) 18.12.1997
(180) 28.06.2003
(730) **ABUS Kransysteme GmbH & Co. KG**,
Sonnenweg 1, 51647 Gummersbach, DE;
(210) 1076-93

(111) **178 841**
(220) 02.03.1994
(310) 93-42950
(320) 30.11.1993
(330) KR
(442) 10.09.1997
(151) 18.12.1997
(180) 02.03.2004
(730) **Courtaulds Textiles (Holdings) Limited**, 13-14
Margaret Street, London W1A 3DA, GB;
(210) 502-94

(111) **178 842**
(220) 02.03.1994
(442) 10.09.1997
(151) 18.12.1997
(180) 02.03.2004

(730) **THE HOUSE OF SEAGRAM LIMITED**,
Seagram House, 5-7 Mandeville Place, London
W1M 5LB, GB;
(210) 503-94

(111) **178 843**
(220) 02.03.1994
(442) 10.09.1997
(151) 18.12.1997
(180) 02.03.2004
(730) **THE HOUSE OF SEAGRAM LIMITED**,
Seagram House, 5-7 Mandeville Place, London
W1M 5LB, GB;
(210) 504-94

(111) **178 844**
(220) 02.03.1994
(442) 10.09.1997
(151) 18.12.1997
(180) 02.03.2004
(730) **PepsiCo, Inc.**, spoločnosť zriadená a existujúca
podľa zákonov štátu North Carolina, Purchase,
New York, US;
(210) 505-94

(111) **178 845**
(220) 07.07.1994
(442) 10.09.1997
(151) 18.12.1997
(180) 07.07.2004
(730) **W & A Gilbey Limited**, 1 York Gate, Regents
Park, London, NW1 4PU, GB;
(210) 1537-94

(111) **178 846**
(220) 10.09.1993
(310) 9302268
(320) 12.03.1993
(330) SE
(442) 10.09.1997
(151) 18.12.1997
(180) 10.09.2003
(730) **AB Tipstjänst**, S-116 10 Stockholm, SE;
(210) 1620-93

(111) **178 847**
(220) 24.01.1992
(442) 10.09.1997
(151) 18.12.1997
(180) 24.01.2002
(730) **DATALOCK, a. s.**, Teslova 26, 821 02 Brati-
slava, SK;
(210) 66073

(111) **178 848**
(220) 24.05.1994
(442) 10.09.1997
(151) 18.12.1997
(180) 24.05.2004

(730) **Šuhajová Ľuboslava**, Žitavská 18, 821 07 Brati-
slava, SK;
(210) 1193-94

(111) **178 849**
(220) 19.02.1992
(442) 10.09.1997
(151) 18.12.1997
(180) 19.02.2002
(730) **Chemické závody Sokolov, a. s.**, Tovární 1,
356 80 Sokolov, CZ;
(210) 66574

(111) **178 850**
(220) 10.06.1992
(442) 10.09.1997
(151) 18.12.1997
(180) 10.06.2002
(730) **FLUX, spol. s r. o.**, Běloky 45, 273 53 Hostouň,
CZ;
(210) 69212

(111) **178 851**
(220) 10.08.1993
(310) 75335-93
(320) 03.03.1993
(330) CZ
(442) 10.09.1997
(151) 18.12.1997
(180) 10.08.2003
(730) **REGULUS, spol. s r. o.**, Revoluce 447/11,
143 00 Praha 4, CZ;
(210) 1361-93

(111) **178 852**
(220) 17.12.1993
(442) 10.09.1997
(151) 18.12.1997
(180) 17.12.2003
(730) **KAISER FOOD SLOVAKIA, s. r. o.**,
Chrašťova 20, 831 01 Bratislava, SK;
(210) 2320-93

(111) **178 853**
(220) 02.03.1994
(442) 10.09.1997
(151) 18.12.1997
(180) 02.03.2004
(730) **DUKE UNIVERSITY**, Durham, North Carolina,
US;
(210) 514-94

(111) **178 854**
(220) 04.03.1994
(442) 10.09.1997
(151) 18.12.1997
(180) 04.03.2004
(730) **CABLETRON SYSTEMS, INC.**, spoločnosť
zriadená podľa zákonov štátu Delaware, 35 In-

dustrial Way, Rochester, New Hampshire 03867,
US;
(210) 537-94

(111) **178 855**
(220) 12.08.1993
(442) 10.09.1997
(151) 18.12.1997
(180) 12.08.2003
(730) **FUN RÁDIO, združenie Bratislava, Leškova 5,**
811 04 Bratislava, SK;
(210) 1377-93

(111) **178 856**
(220) 10.06.1992
(442) 10.09.1997
(151) 18.12.1997
(180) 10.06.2002
(730) **EDIT, spol. s r. o., Zárubova 493, 143 00 Praha**
4, CZ;
(210) 69213

(111) **178 857**
(220) 24.05.1993
(442) 10.09.1997
(151) 18.12.1997
(180) 24.05.2003
(730) **KELLOGG COMPANY, spoločnosť zriadená a**
existujúca podľa zákonov štátu Delaware, Battle
Creek, Michigan, US;
(210) 777-93

(111) **178 858**
(220) 24.05.1993
(442) 10.09.1997
(151) 18.12.1997
(180) 24.05.2003
(730) **KELLOGG COMPANY, spoločnosť zriadená a**
existujúca podľa zákonov štátu Delaware, Battle
Creek, Michigan, US;
(210) 778-93

(111) **178 859**
(220) 04.05.1994
(442) 10.09.1997
(151) 18.12.1997
(180) 04.05.2004
(730) **ANDREA, s. r. o., J. Zigmundíka 296/3, 922 03**
Vrbové, SK;
(210) 1045-94

(111) **178 860**
(220) 05.05.1994
(442) 10.09.1997
(151) 18.12.1997
(180) 05.05.2004
(730) **Gajdošová Viera, Ing. - AGENTÚRA A-21,**
Mlynské Nivy 73, 821 05 Bratislava, SK;
(210) 1047-94

(111) **178 861**
(220) 05.05.1994
(442) 10.09.1997
(151) 18.12.1997
(180) 05.05.2004
(730) **Gajdoš Jozef, Ing. - ATELIER 21, Sinokvetná**
21, 821 05 Bratislava, SK;
(210) 1048-94

(111) **178 862**
(220) 05.05.1994
(442) 10.09.1997
(151) 18.12.1997
(180) 05.05.2004
(730) **Gajdoš Jozef, Ing. - ATELIER 21, Sinokvetná**
21, 821 05 Bratislava, SK;
(210) 1049-94

(111) **178 863**
(220) 15.07.1994
(442) 10.09.1997
(151) 18.12.1997
(180) 15.07.2004
(730) **E. R. SQUIBB & SONS, INC., spoločnosť zria-**
dená podľa zákonov štátu Delaware, Law-
renceville-Princeton Road, Princeton, New Jersey
08540, US;
(210) 1601-94

(111) **178 864**
(220) 15.07.1994
(442) 10.09.1997
(151) 18.12.1997
(180) 15.07.2004
(730) **OKTAN, spol. s r. o., Slavkovská 9, 060 42**
Kežmarok, SK;
(210) 1603-94

(111) **178 865**
(220) 06.10.1992
(442) 10.09.1997
(151) 18.12.1997
(180) 06.10.2002
(730) **CELLULAR ONE GROUP, spoločnosť zria-**
dená podľa zákonov štátu Delaware, 5001 LBJ
Freeway, Suite 700, Tower II, Dallas, Texas
75244, US;
(210) 72100

(111) **178 866**
(220) 06.10.1992
(442) 10.09.1997
(151) 18.12.1997
(180) 06.10.2002
(730) **CELLULAR ONE GROUP, spoločnosť zria-**
dená podľa zákonov štátu Delaware, 5001 LBJ
Freeway, Suite 700, Tower II, Dallas, Texas
75244, US;
(210) 72101

-
- (111) **178 867**
(220) 06.08.1993
(442) 10.09.1997
(151) 18.12.1997
(180) 06.08.2003
(730) **Hyundai Motor Co.**, 140-2, De Kong, Chongro-Ku, Seoul, KR;
(210) 1350-93
-
- (111) **178 868**
(220) 10.12.1993
(442) 10.09.1997
(151) 18.12.1997
(180) 10.12.2003
(730) **EKOTEX, spol. s r. o.**, Široká 1, 664 91 Ivančice, CZ;
(210) 2279-93
-
- (111) **178 869**
(220) 14.10.1992
(442) 10.09.1997
(151) 18.12.1997
(180) 14.10.2002
(730) **ZUBR, spol. s r. o.**, Hranická 93, 757 11 Valašské Meziříčí, CZ;
(210) 72340
-
- (111) **178 870**
(220) 20.10.1992
(442) 10.09.1997
(151) 18.12.1997
(180) 20.10.2002
(730) **HLUBNA, chemické výrobní družstvo**, Zábřodovická 10, 658 29 Brno, CZ;
(210) 72421
-
- (111) **178 871**
(220) 31.08.1992
(442) 10.09.1997
(151) 18.12.1997
(180) 31.08.2002
(730) **Minnesota Mining and Manufacturing Company**, 3 M Center, St. Paul, Minnesota, US;
(210) 71332
-
- (111) **178 872**
(220) 13.04.1993
(442) 10.09.1997
(151) 18.12.1997
(180) 13.04.2003
(730) **Hyundai Motor Company**, 140-2, Ke-Dong, Chongro-Ku, Seoul, KR;
(210) 454-93
-
- (111) **178 873**
(220) 22.07.1993
(310) 525587
(320) 04.02.1993
(330) BX
- (442) 10.09.1997
(151) 18.12.1997
(180) 22.07.2003
(730) **Polar Music International AB**, Marichällsvägen 35, Bromma, SE;
(210) 1228-93
-
- (111) **178 874**
(220) 30.09.1993
(442) 10.09.1997
(151) 18.12.1997
(180) 30.09.2003
(730) **BALTAXIA Banská Bystrica, spol. s r. o.**, Strážovská 1, 974 01 Banská Bystrica, SK;
(210) 1738-93
-
- (111) **178 875**
(220) 28.10.1996
(442) 10.09.1997
(151) 18.12.1997
(180) 28.10.2006
(730) **Informačné centrum podnikateľov, s. r. o.**, Národná 13, 010 01 Žilina, SK;
(210) 1169-96
-
- (111) **178 876**
(220) 21.01.1992
(442) 10.09.1997
(151) 18.12.1997
(180) 21.01.2002
(730) **Jackson International Trading Company**, Kurt D. Brühl, Gesellschaft m.b.H. and Co. KG, Neufeldweg 162, A-8041 Graz, AT;
(210) 66024
-
- (111) **178 877**
(220) 24.02.1992
(442) 10.09.1997
(151) 18.12.1997
(180) 24.02.2002
(730) **DAN CAKE A/S**, Hjortsvangen 15, 7323 Give, DK;
(210) 66775
-
- (111) **178 878**
(220) 14.10.1992
(442) 10.09.1997
(151) 18.12.1997
(180) 14.10.2002
(730) **CEBO HOLDING SLOVAKIA, a. s.**, Nitrianska cesta 60, 958 01 Partizánske, SK;
(210) 72314
-
- (111) **178 879**
(220) 20.05.1997
(442) 10.09.1997
(151) 18.12.1997
(180) 20.05.2007

(730) **D. O. T., spol. s r. o.**, Michalovská 1, 040 11
Košice, SK;
(210) 1370-97

(111) **178 880**
(220) 24.11.1992
(442) 10.09.1997
(151) 18.12.1997
(180) 24.11.2002
(730) **SPEDOS, spol. s r. o.**, Poličná 338, 757 01
Valašské Meziříčí, CZ;
(210) 73260

(111) **178 881**
(220) 18.12.1992
(442) 10.09.1997
(151) 18.12.1997
(180) 18.12.2002
(730) **Juraj Kellyér - CONTEST**, Kopanice 10,
821 04 Bratislava, SK;
(210) 73993

(111) **178 882**
(220) 21.12.1992
(442) 10.09.1997
(151) 18.12.1997
(180) 21.12.2002
(730) **ETD, s. r. o.**, Zvolenská cesta 14, 974 01 Banská
Bystrica, SK;
(210) 74037

(111) **178 883**
(220) 24.06.1993
(442) 10.09.1997
(151) 18.12.1997
(180) 24.06.2003
(730) **TOKO, spol. s r. o.**, 763 26 Luhačovice, CZ;
(210) 1049-93

(111) **178 884**
(220) 11.08.1993
(442) 10.09.1997
(151) 18.12.1997
(180) 11.08.2003
(730) **K. ARVANITIS S. A.**, 28-30 Pafsaniou Street,
Aeghion, GR;
(210) 1368-93

(111) **178 885**
(220) 11.08.1993
(442) 10.09.1997
(151) 18.12.1997
(180) 11.08.2003
(730) **K. ARVANITIS S. A.**, 28-30 Pafsaniou Street,
Aeghion, GR;
(210) 1369-93

(111) **178 886**
(220) 15.12.1993
(442) 10.09.1997
(151) 18.12.1997
(180) 15.12.2003
(730) **CADBURY BEVERAGES CANADA INC.**,
2700 Matheson Boulevard East, East Tower,
Suite 500, Mississauga, Ontario L4W 4X1, CA;
(210) 2310-93

(111) **178 887**
(220) 15.12.1993
(442) 10.09.1997
(151) 18.12.1997
(180) 15.12.2003
(730) **CADBURY BEVERAGES CANADA INC.**,
2700 Matheson Boulevard East, East Tower,
Suite 500, Mississauga, Ontario L4W 4X1, CA;
(210) 2311-93

(111) **178 888**
(220) 16.12.1993
(442) 10.09.1997
(151) 18.12.1997
(180) 16.12.2003
(730) **TEHYKON, spol. s r. o.**, Gorkého 47, 602 00
Brno, CZ;
(210) 2316-93

(111) **178 889**
(220) 01.09.1992
(442) 10.09.1997
(151) 18.12.1997
(180) 01.09.2002
(730) **APOSTEX Slovakia, s. r. o.**, Grösslingova 21,
811 09 Bratislava, SK;
(210) 71486

(111) **178 890**
(220) 20.08.1993
(310) 1528366
(320) 28.02.1993
(330) GB
(442) 10.09.1997
(151) 18.12.1997
(180) 20.08.2003
(730) **INTERNATIONAL COMPUTERS LIMITED**, ICL House, 1 High Street, Putney, London
SW15 1SW, GB;
(210) 1476-93

(111) **178 891**
(220) 24.08.1993
(442) 10.09.1997
(151) 18.12.1997
(180) 24.08.2003
(730) **American Cyanamid Company**, One Cyanamid
Plaza, Wayne, New Jersey 07470, US;
(210) 1491-93

(111) **178 892**
(220) 24.08.1993
(442) 10.09.1997
(151) 18.12.1997
(180) 24.08.2003
(730) **American Cyanamid Company**, One Cyanamid Plaza, Wayne, New Jersey 07470, US;
(210) 1492-93

(111) **178 893**
(220) 29.11.1993
(442) 10.09.1997
(151) 18.12.1997
(180) 29.11.2003
(730) **DOLORGIET Beteiligungsgesellschaft mbH**, Sankt Augustin, DE;
(210) 2204-93

(111) **178 894**
(220) 31.01.1994
(442) 10.09.1997
(151) 18.12.1997
(180) 31.01.2004
(730) **Poradca podnikateľ'a, spol. s r. o.**, Borová 41, 010 01 Žilina, SK;
(210) 249-94

(111) **178 895**
(220) 11.08.1992
(442) 10.09.1997
(151) 18.12.1997
(180) 11.08.2002
(730) **McDONALD'S CORPORATION**, spoločnosť zriadená podľa zákonov štátu Delaware, Oak Brook, Illinois 60521, US;
(210) 70835

(111) **178 896**
(220) 23.07.1993
(442) 10.09.1997
(151) 18.12.1997
(180) 23.07.2003
(730) **LAKME EXPORTS LIMITED**, Bombay House, 24 Homi Mody Street, Bombay 400 001, IN;
(210) 1244-93

(111) **178 897**
(220) 27.09.1993
(442) 10.09.1997
(151) 18.12.1997
(180) 27.09.2003
(730) **RINGIER ČR, a. s.**, Domažlická 11, 130 00 Praha 3, CZ;
(210) 1723-93

(111) **178 898**
(220) 27.09.1993
(442) 10.09.1997

(151) 18.12.1997
(180) 27.09.2003
(730) **Express Services, Inc.**, spoločnosť zriadená a existujúca podľa zákonov štátu Colorado, 6300 Northwest Expressway, Oklahoma City, Oklahoma 63132, US;
(210) 1726-93

(111) **178 899**
(220) 07.02.1994
(442) 10.09.1997
(151) 18.12.1997
(180) 07.02.2004
(730) **Tukový priemysel Nitra, spol. s r. o.**, Na Pric-hon 50, Dolné Krškany, 949 05 Nitra, SK;
(210) 295-94

(111) **178 900**
(220) 09.01.1995
(442) 10.09.1997
(151) 18.12.1997
(180) 09.01.2005
(730) **Rover Group Limited**, International House, Bickenhill Lane, Bickenhill, Birmingham B37 7HQ, GB;
(210) 52-95

(111) **178 901**
(220) 27.01.1994
(442) 10.09.1997
(151) 18.12.1997
(180) 27.01.2004
(730) **Kmart Corporation**, 3100 West Big Beaver Road, Troy, Michigan 48084, US;
(210) 219-94

(111) **178 902**
(220) 27.01.1994
(442) 10.09.1997
(151) 18.12.1997
(180) 27.01.2004
(730) **Kmart Corporation**, 3100 West Big Beaver Road, Troy, Michigan 48084, US;
(210) 221-94

(111) **178 903**
(220) 27.01.1994
(442) 10.09.1997
(151) 18.12.1997
(180) 27.01.2004
(730) **Kmart Corporation**, 3100 West Big Beaver Road, Troy, Michigan 48084, US;
(210) 222-94

(111) **178 904**
(220) 09.02.1994
(442) 10.09.1997
(151) 18.12.1997
(180) 09.02.2004

(730) **Hard Rock Limited**, spoločnosť organizovaná a existujúca podľa zákonov štátu Jersey, Suite 2, Seaton House, 17/19 Seaton Place, St. Helier, Jersey, Channel Islands, GB;

(210) 345-94

(111) **178 905**

(220) 09.02.1994

(442) 10.09.1997

(151) 18.12.1997

(180) 09.02.2004

(730) **Hard Rock Limited**, spoločnosť organizovaná a existujúca podľa zákonov štátu Jersey, Suite 2, Seaton House, 17/19 Seaton Place, St. Helier, Jersey, Channel Islands, GB;

(210) 346-94

(111) **178 906**

(220) 09.02.1994

(442) 10.09.1997

(151) 18.12.1997

(180) 09.02.2004

(730) **S. C. JOHNSON & SON, INC.**, 1525 Howe Street, Racine, Wisconsin 53403-5011, US;

(210) 347-94

(111) **178 907**

(220) 22.02.1994

(442) 10.09.1997

(151) 18.12.1997

(180) 22.02.2004

(730) **Unilever N. V.**, Weena 455, 3013 AL Rotterdam, NL;

(210) 421-94

(111) **178 908**

(220) 22.02.1994

(442) 10.09.1997

(151) 18.12.1997

(180) 22.02.2004

(730) **Unilever N. V.**, Weena 455, 3013 AL Rotterdam, NL;

(210) 422-94

(111) **178 909**

(220) 21.07.1994

(442) 10.09.1997

(151) 18.12.1997

(180) 21.07.2004

(730) **Slovácká Fruta, a. s.**, Na drahách 814, 686 04 Kunovice, CZ;

(210) 1651-94

(111) **178 910**

(220) 29.09.1992

(442) 10.09.1997

(151) 18.12.1997

(180) 29.09.2002

(730) **Fachverband der Sägeindustrie Österreichs**, Uraniastrasse 4, Wien, AT;

(210) 71955

(111) **178 911**

(220) 16.08.1993

(442) 10.09.1997

(151) 18.12.1997

(180) 16.08.2003

(730) **Západočeské kaolinové a keramické závody, a. s.**, 330 12 Horní Bříza, CZ;

(210) 1394-93

(111) **178 912**

(220) 06.08.1993

(442) 10.09.1997

(151) 18.12.1997

(180) 06.08.2003

(730) **AAA - společnost s ručením omezeným**, Dvordomí č. 609/1, 400 07 Ústí nad Labem, CZ;

(210) 1316-93

(111) **178 913**

(220) 22.12.1992

(442) 10.09.1997

(151) 18.12.1997

(180) 22.12.2002

(730) **TRENDY, spol. s r. o.**, Rezedova 5, 820 07 Bratislava, SK;

(210) 74101

(111) **178 914**

(220) 10.05.1993

(442) 10.09.1997

(151) 18.12.1997

(180) 10.05.2003

(730) **Němec Marek, Ing.**, Veletržní 45, 170 00 Praha 7, CZ;

(210) 652-93

(111) **178 915**

(220) 13.09.1993

(442) 10.09.1997

(151) 18.12.1997

(180) 13.09.2003

(730) **RINGIER ČR, a. s.**, Domažlická 11, 130 00 Praha 3, CZ;

(210) 1629-93

(111) **178 916**

(220) 13.09.1993

(442) 10.09.1997

(151) 18.12.1997

(180) 13.09.2003

(730) **RINGIER ČR, a. s.**, Domažlická 11, 130 00 Praha 3, CZ;

(210) 1630-93

(111) **178 917**
(220) 21.09.1993
(442) 10.09.1997
(151) 18.12.1997
(180) 21.09.2003
(730) **RINGIER ČR, a. s.**, Domažlická 11, 130 00 Praha 3. CZ;
(210) 1668-93

(111) **178 918**
(220) 28.12.1992
(442) 10.09.1997
(151) 18.12.1997
(180) 28.12.2002
(730) **ROHM AND HAAS COMPANY**, spoločnosť zriadená podľa zákonov štátu Delaware, 100 Independence Mall West, Philadelphia, Pennsylvania, US;
(210) 74197

(111) **178 919**
(220) 20.09.1993
(442) 10.09.1997
(151) 18.12.1997
(180) 20.09.2003
(730) **Zelinka Štefan**, Dargovských hrdinov 14, 066 01 Humenné, SK;
(210) 1657-93

(111) **178 920**
(220) 27.07.1994
(442) 10.09.1997
(151) 18.12.1997
(180) 27.07.2004
(730) **Dri-Kleen, Inc. Corporation of the State of Nevada**, 6600 W.Charleston Blvd., Las Vegas, Nevada 89102, US;
(210) 1686-94

(111) **178 921**
(220) 10.12.1993
(442) 10.09.1997
(151) 18.12.1997
(180) 10.12.2003
(730) **Ramp+Mauer Bratislava Export-Import, spoločnosť s ručením obmedzeným**, Krásnohorská 16, 851 07 Bratislava, SK;
(210) 2281-93

(111) **178 922**
(220) 14.12.1993
(442) 10.09.1997
(151) 18.12.1997
(180) 14.12.2003
(730) **Szolga Jozef, Ing.**, Meštianska 12/1, 945 01 Komárno, SK;
(210) 2302-93

(111) **178 923**
(220) 02.03.1994
(442) 10.09.1997
(151) 18.12.1997
(180) 02.03.2004
(730) **DUKE UNIVERSITY**, Draver Am Duke Station, Durham, North Carolina, US;
(210) 518-94

(111) **178 924**
(220) 03.03.1994
(442) 10.09.1997
(151) 18.12.1997
(180) 03.03.2004
(730) **HOLIDAY INNS, INC.**, 3, Ravinia Drive, Atlanta, Georgia 30346, US;
(210) 519-94

(111) **178 925**
(220) 04.03.1994
(442) 10.09.1997
(151) 18.12.1997
(180) 04.03.2004
(730) **CABLETRON SYSTEMS, INC.**, spoločnosť zriadená podľa zákonov štátu Delaware, 35 Industrial Way, Rochester NH 03867, US;
(210) 536-94

(111) **178 926**
(220) 24.05.1993
(442) 10.09.1997
(151) 18.12.1997
(180) 24.05.2003
(730) **KELLOGG COMPANY**, spoločnosť zriadená a existujúca podľa zákonov štátu Delaware, Battle Creek, Michigan, US;
(210) 779-93

(111) **178 927**
(220) 15.11.1993
(442) 10.09.1997
(151) 18.12.1997
(180) 15.11.2003
(730) **Kludský Bohumil**, Krhanická 21, 142 00 Praha 4, CZ;
(210) 2069-93

(111) **178 929**
(220) 03.05.1994
(442) 10.09.1997
(151) 18.12.1997
(180) 03.05.2004
(730) **HAKSAN CO., LTD.**, 744-9, Kwang An 4-Dong, Nam-Gu, Busan-Shi, KR;
(210) 1024-94

(111) **178 930**
(220) 03.05.1994
(442) 10.09.1997

(151) 18.12.1997
(180) 03.05.2004
(730) **Berner Osakeyhtiö**, Eteläranta 4, 00130 Helsinki, FI;
(210) 1027-94

(111) **178 931**
(220) 03.05.1994
(442) 10.09.1997
(151) 18.12.1997
(180) 03.05.2004
(730) **Oy Karl Fazer Ab**, 00941 Helsinki, FI;
(210) 1029-94

(111) **178 932**
(220) 03.05.1994
(442) 10.09.1997
(151) 18.12.1997
(180) 03.05.2004
(730) **MARS Inc.**, spoločnosť zriadená podľa zákonov štátu Delaware, McLean, Virginia 22101, US;
(210) 1037-94

(111) **178 933**
(220) 03.05.1994
(442) 10.09.1997
(151) 18.12.1997
(180) 03.05.2004
(730) **MARS Inc.**, spoločnosť zriadená podľa zákonov štátu Delaware, McLean, Virginia 22101, US;
(210) 1038-94

(111) **178 934**
(220) 03.05.1994
(442) 10.09.1997
(151) 18.12.1997
(180) 03.05.2004
(730) **Unilever N. V.**, Weena 455, Rotterdam, NL;
(210) 1039-94

(111) **178 935**
(220) 03.05.1994
(442) 10.09.1997
(151) 18.12.1997
(180) 03.05.2004
(730) **Unilever N. V.**, Weena 455, Rotterdam, NL;
(210) 1040-94

(111) **178 936**
(220) 16.08.1994
(442) 10.09.1997
(151) 18.12.1997
(180) 16.08.2004
(730) **MITEK Industries, Inc.**, spoločnosť zriadená podľa zákonov štátu Missouri, 14515 North Outer Forty Rd., Chesterfield, Missouri 63017, US;
(210) 1850-94

(111) **178 937**
(220) 11.08.1994
(442) 10.09.1997
(151) 18.12.1997
(180) 11.08.2004
(730) **Unilever N. V.**, Weena 455, Rotterdam, NL;
(210) 1823-94

(111) **178 938**
(220) 25.06.1992
(442) 10.09.1997
(151) 18.12.1997
(180) 25.06.2002
(730) **GraTex International spol. s r. o.**, Dobrovičova 16, 811 09 Bratislava, SK;
(210) 69599

(111) **178 939**
(220) 02.10.1992
(442) 10.09.1997
(151) 18.12.1997
(180) 02.10.2002
(730) **VSV Hausner, spol. s r. o.**, Vrutická 202, 27731 Velký Borek, CZ;
(210) 72060

(111) **178 940**
(220) 29.06.1993
(442) 10.09.1997
(151) 18.12.1997
(180) 29.06.2003
(730) **Jihočeské pivovary, a. s.**, České Budějovice, CZ;
(210) 1098-93

(111) **178 941**
(220) 19.08.1993
(442) 10.09.1997
(151) 18.12.1997
(180) 19.08.2003
(730) **The Slang Reduction Company Ltd.**, Meadowbank House, Meadowbank Road, Rotherham, South Yorkshire S61 2DY, GB;
(210) 1427-93

(111) **178 942**
(220) 27.02.1992
(442) 10.09.1997
(151) 18.12.1997
(180) 27.02.2002
(730) **ITT Automotive Europe GmbH**, Bietigheim, DE;
(210) 66871

(111) **178 943**
(220) 27.02.1992
(442) 10.09.1997
(151) 18.12.1997
(180) 27.02.2002

(730) **ITT Automotive Europe GmbH**, Bietigheim,
DE;
(210) 66872

(111) **178 944**
(220) 27.02.1992
(442) 10.09.1997
(151) 18.12.1997
(180) 27.02.2002
(730) **ITT Automotive Europe GmbH**, Bietigheim,
DE;
(210) 66873

(111) **178 945**
(220) 22.07.1993
(442) 10.09.1997
(151) 18.12.1997
(180) 22.07.2003
(730) **Kráľová Violeta**, Pifflova 6, 851 01 Bratislava,
SK;
(210) 1230-93

(111) **178 946**
(220) 28.10.1996
(442) 10.09.1997
(151) 18.12.1997
(180) 28.10.2006
(730) **Informačné centrum podnikateľov, s. r. o.**,
Národná 13, 010 01 Žilina, SK;
(210) 1168-96

(111) **178 947**
(220) 14.10.1992
(442) 10.09.1997
(151) 18.12.1997
(180) 14.10.2002
(730) **CEBO HOLDING SLOVAKIA, a. s.**, Nitrianska
cesta 60, 958 01 Partizánske, SK;
(210) 72315

(111) **178 948**
(220) 14.10.1992
(442) 10.09.1997
(151) 18.12.1997
(180) 14.10.2002
(730) **CEBO HOLDING SLOVAKIA, a. s.**, Nitrianska
cesta 60, 958 01 Partizánske, SK;
(210) 72316

(111) **178 949**
(220) 25.06.1993
(442) 10.09.1997
(151) 18.12.1997
(180) 25.06.2003
(730) **Plzeňský Prazdroj, a. s.**, U Prazdroje 7, 304 97
Plzeň, CZ;
(210) 1071-93

(111) **178 950**
(220) 25.06.1993
(442) 10.09.1997
(151) 18.12.1997
(180) 25.06.2003
(730) **Plzeňský Prazdroj, a. s.**, U Prazdroje 7, 304 97
Plzeň, CZ;
(210) 1072-93

(111) **178 951**
(220) 20.10.1992
(442) 10.09.1997
(151) 18.12.1997
(180) 20.10.2002
(730) **HLUBNA, chemické výrobní družstvo**, Zábr-
dovická 10, 658 29 Brno, CZ;
(210) 72420

(111) **178 952**
(220) 27.07.1993
(442) 10.09.1997
(151) 18.12.1997
(180) 27.07.2003
(730) **THE GILLETTE COMPANY**, Prudential
Tower Building, 02199 Boston, Massachusetts,
US;
(210) 1252-93

(111) **178 953**
(220) 28.07.1993
(442) 10.09.1997
(151) 18.12.1997
(180) 28.07.2003
(730) **ICI Americas Inc.**, Concord Plaza, 3411 Silver-
side Road, Wilmington, Delaware 19850, US;
(210) 1263-93

(111) **178 954**
(220) 29.07.1993
(442) 10.09.1997
(151) 18.12.1997
(180) 29.07.2003
(730) **Raisio Tehtaat Oy Ab**, Raisionkaari 55, 21200
Raisio, FI;
(210) 1269-93

(111) **178 955**
(220) 29.07.1993
(442) 10.09.1997
(151) 18.12.1997
(180) 29.07.2003
(730) **Raisio Tehtaat Oy Ab**, Raisionkaari 55, 21200
Raisio, FI;
(210) 1271-93

(111) **178 956**
(220) 23.04.1992
(442) 10.09.1997
(151) 18.12.1997

(180) 23.04.2002
(730) **KAUČUK Group, a. s.**, 278 52 Kralupy nad Vltavou, CZ;
(210) 68149

(111) **178 957**
(220) 04.06.1992
(442) 10.09.1997
(151) 18.12.1997
(180) 04.06.2002
(730) **Ing. arch. Stanislav Taraba, CSc.**, Černyševského 9, 851 01 Bratislava, SK;
(210) 69063

(111) **178 958**
(220) 21.06.1993
(442) 10.09.1997
(151) 18.12.1997
(180) 21.06.2003
(730) **Iniziative Immobiliari Trading S.r. l.**, Vicolo Chiavichetta, 18, 461 00 Mantova /MN/, IT;
(210) 1017-93

(111) **178 959**
(220) 29.11.1993
(442) 10.09.1997
(151) 18.12.1997
(180) 29.11.2003
(730) **Celtipharm S. A.**, 10, rue du Jardin, Quevert - 22100 Dinan, FR;
(210) 2205-93

(111) **178 960**
(220) 21.12.1993
(310) 83921
(320) 02.11.1993
(330) CZ
(442) 10.09.1997
(151) 18.12.1997
(180) 21.12.2003
(730) **Glavunion, a. s.**, Sklářská 450, 416 74 Teplice, CZ;
(210) 2345-93

(111) **178 961**
(220) 21.12.1993
(310) 83922
(320) 02.11.1993
(330) CZ
(442) 10.09.1997
(151) 18.12.1997
(180) 21.12.2003
(730) **Glavunion, a. s.**, Sklářská 450, 416 74 Teplice, CZ;
(210) 2346-93

(111) **178 962**
(220) 21.12.1993
(310) 83923

(320) 02.11.1993
(330) CZ
(442) 10.09.1997
(151) 18.12.1997
(180) 21.12.2003
(730) **Glavunion, a. s.**, Sklářská 450, 416 74 Teplice, CZ;
(210) 2347-93

(111) **178 963**
(220) 21.12.1993
(442) 10.09.1997
(151) 18.12.1997
(180) 21.12.2003
(730) **National Gypsum Company**, spoločnosť zriadená podľa zákonov štátu Delaware, 2001 Rexford Rd., Charlotte, NC 28211, US;
(210) 2358-93

(111) **178 964**
(220) 31.01.1994
(442) 10.09.1997
(151) 18.12.1997
(180) 31.01.2004
(730) **Poradca podnikateľ'a, spol. s r. o.**, Borová 41, 010 01 Žilina, SK;
(210) 246-94

(111) **178 965**
(220) 12.10.1992
(442) 10.09.1997
(151) 18.12.1997
(180) 12.10.2002
(730) **Delta electronic services, a. s.**, Radvanská 1, 811 01 Bratislava, SK;
(210) 72249

(111) **178 966**
(220) 30.06.1993
(442) 10.09.1997
(151) 18.12.1997
(180) 30.06.2003
(730) **BIOTIKA, a. s.**, Príboj 335, 976 13 Slovenská Ľupča, SK;
(210) 1104-93

(111) **178 967**
(220) 13.07.1993
(442) 10.09.1997
(151) 18.12.1997
(180) 13.07.2003
(730) **North American Foreign Trading Cooperation**, 1115 Broadway, New York 10010, US;
(210) 1185-93

(111) **178 969**
(220) 23.07.1993
(442) 10.09.1997
(151) 18.12.1997

(180) 23.07.2003
(730) **MARS Inc.**, spoločnosť zriadená podľa zákonov štátu Delaware, McLean, Virginia 22101, US;
(210) 1232-93

(111) **178 972**
(220) 30.11.1992
(442) 10.09.1997
(151) 18.12.1997
(180) 30.11.2002
(730) **Kožený Václav, Ing., CSc.**, K Horoměřicům 37, 165 00 Praha 5, CZ;
(210) 73416

(111) **178 973**
(220) 01.03.1993
(442) 10.09.1997
(151) 18.12.1997
(180) 01.03.2003
(730) **UNIVERZÁL SERVIS Zrubec a syn, spol. s r. o.**, Podkylava 9, 916 16 Krajné, SK;
(210) 74164

(111) **178 974**
(220) 24.05.1993
(442) 10.09.1997
(151) 18.12.1997
(180) 24.05.2003
(730) **KELLOGG COMPANY**, spoločnosť zriadená a existujúca podľa zákonov štátu Delaware, Battle Creek, Michigan, US;
(210) 757-93

(111) **178 975**
(220) 24.05.1993
(442) 10.09.1997
(151) 18.12.1997
(180) 24.05.2003
(730) **KELLOGG COMPANY**, spoločnosť zriadená a existujúca podľa zákonov štátu Delaware, Battle Creek, Michigan, US;
(210) 766-93

(111) **178 976**
(220) 24.05.1993
(442) 10.09.1997
(151) 18.12.1997
(180) 24.05.2003
(730) **General Motors Corporation**, spoločnosť organizovaná a existujúca podľa zákonov štátu Delaware, West Grand Boulevard and Cass Avenue, City of Detroit, Michigan 48202, US;
(210) 781-93

(111) **178 977**
(220) 24.05.1993
(442) 10.09.1997
(151) 18.12.1997
(180) 24.05.2003

(730) **General Motors Corporation**, spoločnosť organizovaná a existujúca podľa zákonov štátu Delaware, West Grand Boulevard and Cass Avenue, City of Detroit, Michigan 48202, US;
(210) 782-93

(111) **178 978**
(220) 24.05.1993
(442) 10.09.1997
(151) 18.12.1997
(180) 24.05.2003
(730) **Hobby Press, a. s.**, Václavské nám. 47, 110 00 Praha 1, CZ;
(210) 800-93

(111) **178 979**
(220) 10.06.1993
(442) 10.09.1997
(151) 18.12.1997
(180) 10.06.2003
(730) **Cara Operations Limited**, 230 Bloor Street West, Toronto, Ontario M5S 1T8, CA;
(210) 913-93

(111) **178 980**
(220) 27.01.1994
(442) 10.09.1997
(151) 18.12.1997
(180) 27.01.2004
(730) **Kmart Corporation**, 3100 West Big Beaver Road, Troy, Michigan 48084, US;
(210) 209-94

(111) **178 981**
(220) 27.01.1994
(442) 10.09.1997
(151) 18.12.1997
(180) 27.01.2004
(730) **Kmart Corporation**, 3100 West Big Beaver Road, Troy, Michigan 48084, US;
(210) 211-94

(111) **178 982**
(220) 27.01.1994
(442) 10.09.1997
(151) 18.12.1997
(180) 27.01.2004
(730) **Kmart Corporation**, 3100 West Big Beaver Road, Troy, Michigan 48084, US;
(210) 213-94

(111) **178 983**
(220) 27.01.1994
(442) 10.09.1997
(151) 18.12.1997
(180) 27.01.2004
(730) **Kmart Corporation**, 3100 West Big Beaver Road, Troy, Michigan 48084, US;
(210) 214-94

(111) **178 984**
 (220) 27.01.1994
 (442) 10.09.1997
 (151) 18.12.1997
 (180) 27.01.2004
 (730) **Kmart Corporation**, 3100 West Big Beaver Road, Troy, Michigan 48084, US;
 (210) 215-94

(111) **178 985**
 (220) 27.01.1994
 (442) 10.09.1997
 (151) 18.12.1997
 (180) 27.01.2004
 (730) **Kmart Corporation**, 3100 West Big Beaver Road, Troy, Michigan 48084, US;
 (210) 216-94

(111) **178 987**
 (220) 27.01.1994
 (442) 10.09.1997
 (151) 18.12.1997
 (180) 27.01.2004
 (730) **Kmart Corporation**, 3100 West Big Beaver Road, Troy, Michigan 48084, US;
 (210) 218-94

(111) **178 988**
 (220) 02.03.1994
 (442) 10.09.1997
 (151) 18.12.1997
 (180) 02.03.2004
 (730) **Kmart Corporation**, 3100 West Big Beaver Road, Troy, Michigan 48084, US;
 (210) 510-94

(111) **178 989**
 (220) 04.03.1994
 (442) 10.09.1997
 (151) 18.12.1997
 (180) 04.03.2004
 (730) **Cardo Door AB**, Roskildevägen 1B, S-211 47 Malmö, SE;
 (210) 534-94

(111) **178 990**
 (220) 12.08.1994
 (310) 90306
 (320) 06.06.1994
 (330) CZ
 (442) 10.09.1997
 (151) 18.12.1997
 (180) 12.08.2004
 (730) **Lovochemie, a. s.**, Terežinská 145, 410 17 Lovosice, CZ;
 (210) 1837-94

(111) **178 991**
 (220) 15.12.1993

(442) 10.09.1997
 (151) 18.12.1997
 (180) 15.12.2003
 (730) **SATUR, a. s.**, Miletičova 1, 824 72 Bratislava, SK;
 (210) 2304-93

(111) **178 992**
 (220) 01.12.1992
 (442) 10.09.1997
 (151) 18.12.1997
 (180) 01.12.2002
 (730) **PRAGOLINE, s. r. o.**, Argentínska 40, 170 04 Praha, CZ;
 (210) 73451

(111) **178 993**
 (220) 22.11.1993
 (442) 10.09.1997
 (151) 18.12.1997
 (180) 22.11.2003
 (730) **Intercen Beteiligungsges m.b.H.**, Wien, AT;
 (210) 2131-93

(111) **178 994**
 (220) 07.02.1994
 (442) 10.09.1997
 (151) 18.12.1997
 (180) 07.02.2004
 (730) **MARTIMEX-UNICO, akciová spoločnosť**, Červenej armády 1, 036 65 Martin, SK;
 (210) 300-94

(111) **178 995**
 (220) 09.05.1994
 (442) 10.09.1997
 (151) 18.12.1997
 (180) 09.05.2004
 (730) **SUNSOFT plus spol. s r. o.**, Hviezdoslavovo nám. 38, 026 01 Dolný Kubín, SK;
 (210) 1085-94

(111) **178 996**
 (220) 09.05.1994
 (442) 10.09.1997
 (151) 18.12.1997
 (180) 09.05.2004
 (730) **SUNSOFT plus spol. s r. o.**, Hviezdoslavovo nám. 38, 026 01 Dolný Kubín, SK;
 (210) 1086-94

(111) **178 997**
 (220) 07.04.1992
 (442) 10.09.1997
 (151) 18.12.1997
 (180) 07.04.2002
 (730) **VITAR, spol. s r. o.**, tř. T.Bati 385, 764 22 Zlín - Louky, CZ;
 (210) 67796

(111) 178 998
(220) 07.04.1992
(442) 10.09.1997
(151) 18.12.1997
(180) 07.04.2002
(730) **VITAR, spol. s r. o.**, tř. T.Batí 385, 764 22 Zlín -
- Louky, CZ;
(210) 67797

(111) 178 999
(220) 30.06.1992
(442) 10.09.1997
(151) 19.12.1997
(180) 30.06.2002
(730) **Autodesk, Inc.**, San Rafael, California 94903,
US;
(210) 69777

(111) 179 000
(220) 31.08.1992
(442) 10.09.1997
(151) 19.12.1997
(180) 31.08.2002
(730) **ČETRANS Ústí na Labem, a. s.**, Revoluční
3289/13. 400 95 Ústí nad Labem, CZ;
(210) 70041

(111) 179 001
(220) 10.11.1992
(442) 10.09.1997
(151) 19.12.1997
(180) 10.11.2002
(730) **American Life Insurance Company**, spoločnosť
zriadená podľa zákonov štátu Delaware, 600
King Street, Wilmington, Delaware, US;
(210) 72895

(111) 179 002
(220) 17.11.1992
(442) 10.09.1997
(151) 19.12.1997
(180) 17.11.2002
(730) **SAS INSTITUTE, INC.**, SAS Campus Drive,
Cary, North Carolina 27513, US;
(210) 73014

(111) 179 003
(220) 19.11.1992
(442) 10.09.1997
(151) 19.12.1997
(180) 19.11.2002
(730) **Čokoládovny, a. s.**, Modřanská 27, 143 20 Praha
4 - Modřany, CZ;
(210) 73138

(111) 179 004
(220) 21.01.1993
(442) 10.09.1997
(151) 19.12.1997

(180) 21.01.2003
(730) **Richardson-Vicks Inc.**, spoločnosť zriadená
podľa zákonov štátu Delaware, One Procter &
Gamble Plaza, Cincinnati, Ohio, US;
(210) 28-93

(111) 179 005
(220) 06.06.1994
(442) 10.09.1997
(151) 19.12.1997
(180) 06.06.2004
(730) **ZENECA LIMITED**, 15 Stanhope Gate, Lon-
don W1Y 6LN, GB;
(210) 1313-94

(111) 179 006
(220) 01.07.1994
(442) 10.09.1997
(151) 19.12.1997
(180) 01.07.2004
(730) **DISKO EDV REINIGUNGSMITTEL GMBH**,
Gersthofstrasse 164, A-1180 Wien, AT;
(210) 1520-94

(111) 179 007
(220) 01.07.1994
(442) 10.09.1997
(151) 19.12.1997
(180) 01.07.2004
(730) **SsangYong Motor Company**, SsangYong
Building 24-1, 2-Ka Jeo-Dong, Chung-ku, Seoul,
KR;
(210) 1525-94

(111) 179 008
(220) 10.08.1993
(442) 10.09.1997
(151) 19.12.1997
(180) 10.08.2003
(730) **Informix Software, Inc.**, spoločnosť zriadená
podľa zákonov štátu Delaware, Menlo Park,
California 94026, US;
(210) 1359-93

(111) 179 009
(220) 13.08.1993
(442) 10.09.1997
(151) 19.12.1997
(180) 13.08.2003
(730) **Sperry Top-Sider, Inc.**, Massachussetts corpo-
ration, Five Cambridge Center, Cambridge,
Massachussetts 02142, US;
(210) 1387-93

(111) 179 010
(220) 27.10.1992
(442) 10.09.1997
(151) 19.12.1997
(180) 27.10.2002

(730) **RYKO, spol. s r. o.**, Dělnická 29, 406 65 Děčín VI, CZ;
 (210) 72597

(111) **179 011**
 (220) 27.10.1992
 (442) 10.09.1997
 (151) 19.12.1997
 (180) 27.10.2002

(730) **RYKO, spol. s r. o.**, Dělnická 29, 406 65 Děčín VI, CZ;
 (210) 72598

(111) **179 012**
 (220) 13.01.1994
 (442) 10.09.1997
 (151) 19.12.1997
 (180) 13.01.2004
 (730) **Sara Lee/DE N. V.**, Vleutensevaart 100, 3532 Ad Utrecht, NL;
 (210) 54-94

(111) **179 013**
 (220) 13.01.1994
 (442) 10.09.1997
 (151) 19.12.1997
 (180) 13.01.2004
 (730) **ESTEE LAUDER COSMETICS, Ltd.**, 161 Commander Blvd., Agincourt, Ontario M1S 3K9, CA;
 (210) 55-94

(111) **179 014**
 (220) 15.07.1992
 (442) 10.09.1997
 (151) 19.12.1997
 (180) 15.07.2002
 (730) **Severochema, družstvo pro chemickou výrobu**, Vilová 332/2, 461 71 Liberec, CZ;
 (210) 70247

(111) **179 015**
 (220) 24.09.1992
 (442) 10.09.1997
 (151) 19.12.1997
 (180) 24.09.2002
 (730) **Olšanské papírny, akciová společnost**, 789 62 Olšany u Šumperka, CZ;
 (210) 71820

(111) **179 016**
 (220) 04.01.1993
 (442) 10.09.1997
 (151) 19.12.1997
 (180) 04.01.2003
 (730) **Český rozhlas**, Vinohradská 12, 120 99 Praha 2, CZ;
 (210) 2-93

(111) **179 017**
 (220) 24.05.1993
 (442) 10.09.1997
 (151) 19.12.1997
 (180) 24.05.2003
 (730) **NINTENDO Co., Ltd.**, 60 Fukuinekamitakamatsu-cho, Higashiyama-ku, Kyoto-shi, Kyoto-fu, JP;
 (210) 791-93

(111) **179 018**
 (220) 10.06.1993
 (310) 93 80299
 (320) 01.06.1993
 (330) CZ
 (442) 10.09.1997
 (151) 19.12.1997
 (180) 10.06.2003
 (730) **Škoda, automobilová a. s.**, tř. Václava Klementa 869, 293 60 Mladá Boleslav, CZ;
 (210) 911-93

(111) **179 019**
 (220) 18.07.1994
 (310) 89021
 (320) 28.04.1994
 (330) CZ
 (442) 10.09.1997
 (151) 19.12.1997
 (180) 18.07.2004
 (730) **ČZ Řetězy, spol. s r. o.**, Tovární 202, 386 01 Strakonice, CZ;
 (210) 1607-94

(111) **179 020**
 (220) 16.11.1994
 (442) 10.09.1997
 (151) 19.12.1997
 (180) 16.11.2004
 (730) **METALKONTAKT PRAHA, s. r. o.**, Jinonická 80, 150 00 Praha 5, CZ;
 (210) 2758-94

(111) **179 021**
 (220) 16.11.1994
 (442) 10.09.1997
 (151) 19.12.1997
 (180) 16.11.2004
 (730) **ELI LILLY AND COMPANY**, Indianapolis, Indiana, US;
 (210) 2759-94

(111) **179 022**
 (220) 16.11.1994
 (442) 10.09.1997
 (151) 19.12.1997
 (180) 16.11.2004
 (730) **ELI LILLY AND COMPANY**, Indianapolis, Indiana, US;
 (210) 2760-94

(111) **179 023**
(220) 16.11.1994
(442) 10.09.1997
(151) 19.12.1997
(180) 16.11.2004
(730) **ROHM AND HAAS COMPANY**, spoločnosť zriadená a existujúca podľa zákonov štátu Delaware, Philadelphia, Pennsylvania, US;
(210) 2761-94

(111) **179 024**
(220) 17.11.1994
(442) 10.09.1997
(151) 19.12.1997
(180) 17.11.2004
(730) **Malokarpatský vinársky podnik, a. s.**, Za dráhou 21, 902 20 Pezinok, SK;
(210) 2765-94

(111) **179 025**
(220) 17.11.1994
(442) 10.09.1997
(151) 19.12.1997
(180) 17.11.2004
(730) **Malokarpatský vinársky podnik, a. s.**, Za dráhou 21, 902 20 Pezinok, SK;
(210) 2766-94

(111) **179 026**
(220) 17.11.1994
(442) 10.09.1997
(151) 19.12.1997
(180) 17.11.2004
(730) **Malokarpatský vinársky podnik, a. s.**, Za dráhou 21, 902 20 Pezinok, SK;
(210) 2767-94

(111) **179 027**
(220) 16.11.1992
(442) 10.09.1997
(151) 19.12.1997
(180) 16.11.2002
(730) **CARVOK - Petr Dědourek**, Veleslavínská 17, 160 00 Praha 6, CZ;
(210) 73009

(111) **179 028**
(220) 13.08.1993
(442) 10.09.1997
(151) 19.12.1997
(180) 13.08.2003
(730) **MARS Inc.**, spoločnosť zriadená podľa zákonov štátu Delaware, McLean, Virginia 22101, US;
(210) 1384-93

(111) **179 029**
(220) 16.08.1993
(442) 10.09.1997
(151) 19.12.1997

(180) 16.08.2003
(730) **Hyundai Motor Company**, 140-2, Ke-Dong, Jongro-Ku, Seoul, KR;
(210) 1397-93

(111) **179 030**
(220) 10.08.1993
(442) 10.09.1997
(151) 19.12.1997
(180) 10.08.2003
(730) **Gemstar Development Corporation**, 135 North Los Robles Avenue, Suite 870, Pasadena, California 91101, US;
(210) 1363-93

(111) **179 031**
(220) 15.12.1993
(442) 10.09.1997
(151) 19.12.1997
(180) 15.12.2003
(730) **CADBURY BEVERAGES CANADA INC.**, 2700 Matheson Boulevard East, East Tower, Suite 500, Mississauga, Ontario L4W 4X1, CA;
(210) 2312-93

(111) **179 032**
(220) 20.11.1991
(442) 10.09.1997
(151) 19.12.1997
(180) 20.11.2001
(730) **RECON, spol. s r. o.**, Karasova 16, 707 00 Ostrava - Mariánské Hory, CZ;
(210) 64866

(111) **179 033**
(220) 27.01.1994
(442) 10.09.1997
(151) 19.12.1997
(180) 27.01.2004
(730) **Ferrosan A/S**, Sydmarken 5, 2860 Søborg, DK;
(210) 225-94

(111) **179 034**
(220) 06.04.1994
(442) 10.09.1997
(151) 19.12.1997
(180) 06.04.2004
(730) **Shulton, Inc.**, spoločnosť zriadená podľa zákonov štátu New Jersey, One Procter & Gamble Plaza, Cincinnati, Ohio, US;
(210) 761-94

(111) **179 035**
(220) 16.12.1992
(442) 10.09.1997
(151) 19.12.1997
(180) 16.12.2002
(730) **Krupka Aleš**, Šotnovská 144, 280 02 Kolín, CZ;
(210) 73910

(111) **179 036**
(220) 30.06.1993
(442) 10.09.1997
(151) 19.12.1997
(180) 30.06.2003
(730) **BENO - Elektroservis**, Argentínska 1378,
925 52 Šoporňa, SK;
(210) 1105-93

(111) **179 037**
(220) 27.01.1994
(442) 10.09.1997
(151) 19.12.1997
(180) 27.01.2004
(730) **Kmart Corporation**, 3100 West Big Beaver
Road, Troy, Michigan 48084, US;
(210) 210-94

(111) **179 038**
(220) 27.01.1994
(442) 10.09.1997
(151) 19.12.1997
(180) 27.01.2004
(730) **Kmart Corporation**, 3100 West Big Beaver
Road, Troy, Michigan 48084, US;
(210) 220-94

(111) **179 039**
(220) 28.07.1994
(442) 10.09.1997
(151) 19.12.1997
(180) 28.07.2004
(730) **THE ERTL COMPANY, INC.**, Highways 136
and 20, Dyersville, Iowa 52040, US;
(210) 1694-94

(111) **179 040**
(220) 06.09.1994
(442) 10.09.1997
(151) 19.12.1997
(180) 06.09.2004
(730) **Fisons plc**, Fison House, Princes Street, Ipswich,
Suffolk IP1 1QH, GB;
(210) 2001-94

(111) **179 041**
(220) 07.09.1994
(442) 10.09.1997
(151) 19.12.1997
(180) 07.09.2004
(730) **Ogilvy & Mather, Gesselchaft m.b.H.**, Reisner-
strasse 55-57, Wien, AT;
(210) 2017-94

(111) **179 042**
(220) 30.11.1993
(442) 10.09.1997
(151) 19.12.1997
(180) 30.11.2003

(730) **DIALOG MIS, spol. s r. o.**, Slavičkova 372/2,
160 00 Praha 6, CZ;
(210) 2220-93

(111) **179 043**
(220) 30.11.1993
(442) 10.09.1997
(151) 19.12.1997
(180) 30.11.2003
(730) **DIALOG MIS, spol. s r. o.**, Slavičkova 372/2,
160 00 Praha 6, CZ;
(210) 2221-93

(111) **179 044**
(220) 30.11.1993
(442) 10.09.1997
(151) 19.12.1997
(180) 30.11.2003
(730) **DIALOG MIS, spol. s r. o.**, Slavičkova 372/2,
160 00 Praha 6, CZ;
(210) 2222-93

(111) **179 045**
(220) 20.11.1991
(442) 10.09.1997
(151) 19.12.1997
(180) 20.11.2001
(730) **Galatík Jan**, Náměstí osvobození 5, 695 01 Ho-
donín, CZ;
(210) 64856

(111) **179 046**
(220) 24.05.1993
(442) 10.09.1997
(151) 19.12.1997
(180) 24.05.2003
(730) **KELLOGG COMPANÝ**, spoločnosť zriadená a
existujúca podľa zákonov štátu Delaware, Battle
Creek, Michigan, US;
(210) 758-93

(111) **179 047**
(220) 24.05.1993
(442) 10.09.1997
(151) 19.12.1997
(180) 24.05.2003
(730) **KELLOGG COMPANY**, spoločnosť zriadená a
existujúca podľa zákonov štátu Delaware, Battle
Creek, Michigan, US;
(210) 762-93

(111) **179 048**
(220) 24.05.1993
(442) 10.09.1997
(151) 19.12.1997
(180) 24.05.2003
(730) **KELLOGG COMPANY**, spoločnosť zriadená a
existujúca podľa zákonov štátu Delaware, Battle
Creek, Michigan, US;

(210) 776-93

(111) **179 049**
(220) 14.09.1994
(310) 2012/1994.8
(320) 15.03.1994
(330) CH
(442) 10.09.1997
(151) 19.12.1997
(180) 14.09.2004
(730) **SECULUS S. A.**, Avenue Afonso Pena 3577, 20 e 30 Andares, CEP 30000 Mangabeiras, Belo Horizonte, BR;
(210) 2111-94

(111) **179 050**
(220) 16.09.1994
(442) 10.09.1997
(151) 19.12.1997
(180) 16.09.2004
(730) **NASH-FINCH COMPANY**, Minneapolis, Minnesota, US;
(210) 2140-94

(111) **179 051**
(220) 16.09.1994
(442) 10.09.1997
(151) 19.12.1997
(180) 16.09.2004
(730) **Ferrosan A/S**, Sydmarken 5, 2860 Søborg, DK;
(210) 2146-94

(111) **179 052**
(220) 23.11.1994
(442) 10.09.1997
(151) 19.12.1997
(180) 23.11.2004
(730) **Česká programová společnost, s. r. o.**, Pod Višňovkou 21, 140 00 Praha 4, CZ;
(210) 2819-94

(111) **179 053**
(220) 23.11.1994
(442) 10.09.1997
(151) 19.12.1997
(180) 23.11.2004
(730) **Česká programová společnost, s. r. o.**, Pod Višňovkou 21, 140 00 Praha 4, CZ;
(210) 2820-94

(111) **179 054**
(220) 23.11.1994
(442) 10.09.1997
(151) 19.12.1997
(180) 23.11.2004
(730) **Česká programová společnost, s. r. o.**, Pod Višňovkou 21, 140 00 Praha 4, CZ;
(210) 2821-94

(111) **179 055**
(220) 04.06.1997
(442) 10.09.1997
(151) 19.12.1997
(180) 04.06.2007
(730) **NORAM Slovakia, s. r. o.**, Révová 42, 811 02 Bratislava, SK;
(210) 1527-97

(111) **179 056**
(220) 07.05.1997
(442) 10.09.1997
(151) 19.12.1997
(180) 07.05.2007
(730) **I. WITTMANN A SYN, spol. s r. o.**, Námestie SNP č. 75/26, 960 01 Zvolen, SK;
(210) 1252-97

(111) **179 057**
(220) 25.03.1997
(442) 10.09.1997
(151) 19.12.1997
(180) 25.03.2007
(730) **Šutka Alojz, Ing.**, Družstevná 18, 900 27 Bernolákovo, SK;
(210) 910-97

(111) **179 058**
(220) 07.04.1992
(442) 10.09.1997
(151) 19.12.1997
(180) 07.04.2002
(730) **VITAR, spol. s r. o.**, tř. T.Bati 385, 764 22 Zlín - Louky, CZ;
(210) 67798

(111) **179 059**
(220) 08.04.1992
(442) 10.09.1997
(151) 19.12.1997
(180) 08.04.2002
(730) **LAMIA, spol. s r. o.**, Semtínska 276, 530 09 Pardubice, CZ;
(210) 67832

(111) **179 060**
(220) 10.08.1994
(442) 10.09.1997
(151) 05.01.1998
(180) 10.08.2004
(730) **DEVA, akciová spoločnosť Trebišov**, Cukrovarská 502, 075 01 Trebišov, SK;
(210) 1809-94

(111) **179 061**
(220) 21.01.1993
(442) 10.09.1997
(151) 19.12.1997
(180) 21.01.2003

(730) **Richardson-Vicks Inc.**, spoločnosť zriadená podľa zákonov štátu Delaware, One Procter & Gamble Plaza, Cincinnati, Ohio, US;
(210) 27-93

(111) **179 062**
(220) 04.07.1994
(442) 10.09.1997
(151) 19.12.1997
(180) 04.07.2004
(730) **MARS Inc.**, spoločnosť zriadená podľa zákonov štátu Delaware, McLean, Virginia 22101, US;
(210) 1528-94

(111) **179 063**
(220) 04.07.1994
(442) 10.09.1997
(151) 19.12.1997
(180) 04.07.2004
(730) **MICK DOYLE MARKETING INTERNATIONAL LIMITED**, Naas, County Kildare, IE;
(210) 1533-94

(111) **179 064**
(220) 25.06.1993
(442) 10.09.1997
(151) 19.12.1997
(180) 25.06.2003
(730) **POLAG, v. o. s.**, Magnetová 11, 830 00 Bratislava, SK;
(210) 1059-93

(111) **179 065**
(220) 25.06.1993
(442) 10.09.1997
(151) 19.12.1997
(180) 25.06.2003
(730) **POLAG, v. o. s.**, Magnetová 11, 830 00 Bratislava, SK;
(210) 1060-93

(111) **179 066**
(220) 16.12.1991
(442) 10.09.1997
(151) 19.12.1997
(180) 16.12.2001
(730) **Matouš Martin**, V. Volfá 43, 370 12 České Budějovice, CZ;
(210) 65414

(111) **179 067**
(220) 13.01.1994
(442) 10.09.1997
(151) 19.12.1997
(180) 13.01.2004
(730) **NATIONAL SEMICONDUCTOR CORPORATION**, spoločnosť zriadená podľa zákonov štátu Delaware, Santa Clara, California, US;
(210) 56-94

(111) **179 068**
(220) 14.01.1994
(442) 10.09.1997
(151) 19.12.1997
(180) 14.01.2004
(730) **Bollo Martin**, Čajakova 1, 811 05 Bratislava, SK;
(210) 60-94

(111) **179 069**
(220) 27.01.1994
(442) 10.09.1997
(151) 19.12.1997
(180) 27.01.2004
(730) **EFFEMS AG**, Zug, CH;
(210) 223-94

(111) **179 070**
(220) 09.04.1991
(442) 10.09.1997
(151) 19.12.1997
(180) 09.04.2001
(730) **Karlovarský porcelán, a. s.**, Závodu míru 70, 360 17 Karlovy Vary - Stará Role, CZ;
(210) 61170

(111) **179 071**
(220) 21.06.1991
(442) 10.09.1997
(151) 19.12.1997
(180) 21.06.2001
(730) **NIHON KAIHEIKI IND.CO., LTD.**, 715-1, Unane, Takatsu-ku, Kawasaki-shi, Kanagawa, JP;
(210) 62301

(111) **179 072**
(220) 21.06.1991
(442) 10.09.1997
(151) 19.12.1997
(180) 21.06.2001
(730) **NIHON KAIHEIKI IND.CO., LTD.**, 715-1, Unane, Takatsu-ku, Kawasaki-shi, Kanagawa, JP;
(210) 62302

(111) **179 073**
(220) 26.03.1992
(442) 10.09.1997
(151) 19.12.1997
(180) 26.03.2002
(730) **VIRENA, spol. s r. o.**, Červeného Kříže 7, 701 00 Ostrava 1, CZ;
(210) 67543

(111) **179 074**
(220) 13.05.1992
(442) 10.09.1997
(151) 19.12.1997
(180) 13.05.2002

(730) **3. Lékařská fakulta Univerzity Karlovy,**
Šrobárova 48, 100 42 Praha 10, CZ;

(210) 68532

(111) **179 075**

(220) 27.01.1994

(442) 10.09.1997

(151) 19.12.1997

(180) 27.01.2004

(730) **Kmart Corporation,** 3100 West Big Beaver
Road, Troy, Michigan 48084, US;

(210) 170-94

(111) **179 076**

(220) 08.02.1994

(442) 10.09.1997

(151) 19.12.1997

(180) 08.02.2004

(730) **RENOS Bratislava, a. s.,** Miletičova 7a, 827 99
Bratislava, SK;

(210) 303-94

(111) **179 077**

(220) 08.02.1994

(442) 10.09.1997

(151) 19.12.1997

(180) 08.02.2004

(730) **RENOS Bratislava, a. s.,** Miletičova 7a, 827 99
Bratislava, SK;

(210) 304-94

(111) **179 078**

(220) 28.03.1994

(310) 74/444.609

(320) 06.10.1993

(330) US

(442) 10.09.1997

(151) 19.12.1997

(180) 28.03.2004

(730) **Wall Data Incorporated,** 11332 N.E. 122nd
Way, Kirkland, Washington 98034-6931, US;

(210) 695-94

(111) **179 079**

(220) 28.03.1994

(442) 10.09.1997

(151) 19.12.1997

(180) 28.03.2004

(730) **HEWLETT-PACKARD COMPANY,** 3000
Hannover Street, Palo Alto, California 94304,
US;

(210) 702-94

(111) **179 080**

(220) 01.07.1994

(442) 10.09.1997

(151) 19.12.1997

(180) 01.07.2004

(730) **Intentia International AB,** 164 94 Kista, Stock-
holm, SE;

(210) 1521-94

(111) **179 081**

(220) 11.01.1994

(442) 10.09.1997

(151) 19.12.1997

(180) 11.01.2004

(730) **SmithKline Beecham Plc.,** New Horizons Court,
Brentford, Middlesex TW8 9EP, GB;

(210) 46-94

(111) **179 082**

(220) 12.01.1994

(442) 10.09.1997

(151) 19.12.1997

(180) 12.01.2004

(730) **MARAZZI CERAMICHE S. P. A.,** Via Della
Zecca 1, 40121 Bologna, IT;

(210) 49-94

(111) **179 083**

(220) 13.05.1997

(442) 10.09.1997

(151) 19.12.1997

(180) 13.05.2007

(730) **Grafobal, akciová spoločnosť,** Mazúrova č.2,
909 87 Skalica, SK;

(210) 1287-97

(111) **179 084**

(220) 12.08.1993

(442) 10.09.1997

(151) 19.12.1997

(180) 12.08.2003

(730) **FUN RÁDIO, združenie Bratislava,** Leškova 5,
811 04 Bratislava, SK;

(210) 1376-93

(111) **179 085**

(220) 16.08.1993

(442) 10.09.1997

(151) 19.12.1997

(180) 16.08.2003

(730) **Hyundai Motor Company,** 140-2, Ke-Dong,
Jongro-Ku, Seoul, KR;

(210) 1396-93

(111) **179 086**

(220) 19.05.1992

(442) 10.09.1997

(151) 19.12.1997

(180) 19.05.2002

(730) **MEDIPO EM, spol. s r. o.,** Kamenice 3, 658 09
Brno, CZ;

(210) 68651

(111) **179 087**
(220) 06.04.1994
(442) 10.09.1997
(151) 19.12.1997
(180) 06.04.2004
(730) **Telular Corporation**, 1215 Washington Avenue,
Wilmette IL 60091, US;
(210) 764-94

(111) **179 088**
(220) 29.06.1994
(442) 10.09.1997
(151) 19.12.1997
(180) 29.06.2004
(730) **GENERAL MOTORS CORPORATION A
DELAWARE CORPORATION**, West Grand
Boulevard and Cass Avenue, Detroit, Michigan
48202, US;
(210) 1501-94

(111) **179 089**
(220) 11.08.1994
(442) 10.09.1997
(151) 19.12.1997
(180) 11.08.2004
(730) **Unilever N. V.**, Weena 455, Rotterdam, NL;
(210) 1822-94

(111) **179 090**
(220) 11.04.1994
(442) 10.09.1997
(151) 19.12.1997
(180) 11.04.2004
(730) **REVLON CONSUMER PRODUCTS COR-
PORATION**, spoločnosť zriadená podľa zák-
onov štátu Delaware, 625 Madison, Avenue, New
York, N. Y. 10022, US;
(210) 843-94

(111) **179 091**
(220) 06.05.1994
(310) 126 637
(320) 09.11.1993
(330) PL
(442) 10.09.1997
(151) 19.12.1997
(180) 06.05.2004
(730) **Zakłady Urządzeń Komputerowych "ELZAB"
Spółka Akcyjna**, ul. Kruczkowskiego 39, 418 13
Zabrze, PL;
(210) 1075-94

(111) **179 092**
(220) 27.01.1994
(442) 10.09.1997
(151) 19.12.1997
(180) 27.01.2004
(730) **Kmart Corporation**, 3100 West Big Beaver
Road, Troy, Michigan 48084, US;
(210) 178-94

(111) **179 093**
(220) 27.01.1994
(442) 10.09.1997
(151) 19.12.1997
(180) 27.01.2004
(730) **Kmart Corporation**, 3100 West Big Beaver
Road, Troy, Michigan 48084, US;
(210) 201-94

(111) **179 094**
(220) 10.12.1992
(442) 10.09.1997
(151) 19.12.1997
(180) 10.12.2002
(730) **Oy Karl Fazer Ab**, 00941 Helsinki, FI;
(210) 73723

(111) **179 095**
(220) 30.12.1992
(442) 10.09.1997
(151) 19.12.1997
(180) 30.12.2002
(730) **CHRYSLER CORPORATION**, spoločnosť
zriadená podľa zákonov štátu Delaware, 12000
Chrysler Drive, City of Highland Park, Michigan,
US;
(210) 74336

(111) **179 096**
(220) 03.08.1993
(442) 10.09.1997
(151) 19.12.1997
(180) 03.08.2003
(730) **Stavebná sporiteľňa VÚB-Wüstenrot, a. s.**,
Drieňová 27, 820 09 Bratislava, SK;
(210) 1299-93

(111) **179 097**
(220) 04.06.1993
(442) 10.09.1997
(151) 19.12.1997
(180) 04.06.2003
(730) **UNIPLEX LIMITED**, Redawood House, May-
lands Avenue, Hemel Hempstead, Hertfordshire,
GB;
(210) 874-93

(111) **179 098**
(220) 20.01.1994
(442) 10.09.1997
(151) 19.12.1997
(180) 20.01.2004
(730) **SEAGATE TECHNOLOGY, INC.**, 1209 Or-
ange Street, Wilmington, County of New Castle,
US;
(210) 98-94

(111) **179 099**
(220) 07.03.1994
(442) 10.09.1997
(151) 19.12.1997
(180) 07.03.2004
(730) **TOP ANKA, s. r. o.**, Duškova 3070, 140 00 Praha 4, CZ;
(210) 542-94

(111) **179 100**
(220) 14.09.1994
(442) 10.09.1997
(151) 19.12.1997
(180) 14.09.2004
(730) **DIMANO, a. s.**, Saratovská 26, 841 02 Bratislava, SK;
(210) 2108-94

(111) **179 101**
(220) 23.11.1994
(442) 10.09.1997
(151) 19.12.1997
(180) 23.11.2004
(730) **Česká programová společnost, s. r. o.**, Pod Višňovkou 21, 140 00 Praha 4, CZ;
(210) 2822-94

(111) **179 102**
(220) 23.11.1994
(442) 10.09.1997
(151) 19.12.1997
(180) 23.11.2004
(730) **Česká programová společnost, s. r. o.**, Pod Višňovkou 21, 140 00 Praha 4, CZ;
(210) 2823-94

(111) **179 103**
(220) 23.11.1994
(442) 10.09.1997
(151) 19.12.1997
(180) 23.11.2004
(730) **Česká programová společnost, s. r. o.**, Pod Višňovkou 21, 140 00 Praha 4, CZ;
(210) 2824-94

(111) **179 104**
(220) 07.05.1997
(442) 08.10.1997
(151) 19.12.1997
(180) 07.05.2007
(730) **IWITTMANN A SYN, spol. s r. o.** Zvolen, Námestie SNP č.75/26, 960 01 Zvolen, SK;
(210) 1253-97

(111) **179 105**
(220) 07.01.1992
(442) 10.09.1997
(151) 19.12.1997
(180) 07.01.2002

(730) **ACO Severin Ahlmann GmbH and Co. KG**, Rendsburg, DE;
(210) 65752

(111) **179 106**
(220) 27.04.1992
(442) 10.09.1997
(151) 19.12.1997
(180) 27.04.2002
(730) **Kaňůrek Vít**, Sídliště 641, 696 74 Velká Nad Veličkou, CZ;
(210) 68194

(111) **179 107**
(220) 28.09.1992
(442) 10.09.1997
(151) 19.12.1997
(180) 28.09.2002
(730) **BRACCO INTERNATIONAL B. V.**, De Boelelaan 7, 1083 HJ Amsterdam, NL;
(210) 71918

(111) **179 108**
(220) 29.09.1992
(442) 10.09.1997
(151) 19.12.1997
(180) 29.09.2002
(730) **Weber & Broutin Mitteleuropa GmbH**, Gleichentheiligasse 6, 1231 Wien, AT;
(210) 71957

(111) **179 109**
(220) 21.12.1992
(442) 10.09.1997
(151) 19.12.1997
(180) 21.12.2002
(730) **Nefe Jiří, Ing.**, Vondroušova 1210, 163 00 Praha 6, CZ;
(210) 74050

(111) **179 110**
(220) 27.10.1993
(442) 10.09.1997
(151) 19.12.1997
(180) 27.10.2003
(730) **Matuška Miroslav - AQUA SOLAR**, Švermova 3/23, 965 01 Žiar nad Hronom, SK;
(210) 1941-93

(111) **179 111**
(220) 03.11.1993
(442) 10.09.1997
(151) 19.12.1997
(180) 03.11.2003
(730) **DENEb, s. r. o.**, Popůvky 11, 664 61 Brno, CZ;
(210) 1990-93

(111) **179 112**
(220) 10.12.1993
(442) 10.09.1997
(151) 19.12.1997
(180) 10.12.2003
(730) **DIEDENHOFEN GmbH**, Sankt Augustin, DE;
(210) 2284-93

(111) **179 113**
(220) 20.10.1994
(442) 10.09.1997
(151) 19.12.1997
(180) 20.10.2004
(730) **TATRACHEMA, výrobné družstvo Trnava**,
Bulharská ul. 40, 917 76 Trnava, SK;
(210) 2492-94

(111) **179 114**
(220) 20.10.1994
(442) 10.09.1997
(151) 19.12.1997
(180) 20.10.2004
(730) **TATRACHEMA, výrobné družstvo Trnava**,
Bulharská ul. 40, 917 76 Trnava, SK;
(210) 2493-94

(111) **179 115**
(220) 20.10.1994
(442) 10.09.1997
(151) 19.12.1997
(180) 20.10.2004
(730) **TATRACHEMA, výrobné družstvo Trnava**,
Bulharská ul. 40, 917 76 Trnava, SK;
(210) 2494-94

(111) **179 116**
(220) 20.10.1994
(442) 10.09.1997
(151) 19.12.1997
(180) 20.10.2004
(730) **TATRACHEMA, výrobné družstvo Trnava**,
Bulharská ul. 40, 917 76 Trnava, SK;
(210) 2495-94

(111) **179 117**
(220) 20.10.1994
(442) 10.09.1997
(151) 19.12.1997
(180) 20.10.2004
(730) **TATRACHEMA, výrobné družstvo Trnava**,
Bulharská ul. 40, 917 76 Trnava, SK;
(210) 2496-94

(111) **179 118**
(220) 20.10.1994
(442) 10.09.1997
(151) 19.12.1997
(180) 20.10.2004

(730) **NAVARRA DE COMPONENTES ELECTRONICOS, S. A.**, Poligono Industrial, s/n,
31508 Tudela (Navara), ES;
(210) 2497-94

(111) **179 119**
(220) 20.10.1994
(442) 10.09.1997
(151) 19.12.1997
(180) 20.10.2004
(730) **E. R. SQUIBB & SONS, INC.**, spoločnosť zriadená podľa zákonov štátu Delaware, Lawrenceville-Princeton Road, Princeton, New Jersey 08540, US;
(210) 2498-94

(111) **179 120**
(220) 17.09.1992
(442) 10.09.1997
(151) 19.12.1997
(180) 17.09.2002
(730) **UNITED DISTILLERS PRODUCTION INC., c/o C T Company**, 1209 Orange Street, Wilmington DE 19801, US;
(210) 71737

(111) **179 121**
(220) 16.12.1992
(442) 10.09.1997
(151) 19.12.1997
(180) 16.12.2002
(730) **PEMAR, spol. s r. o.**, Neklanova 36, 120 00 Praha 2, CZ;
(210) 73911

(111) **179 122**
(220) 11.02.1997
(442) 10.09.1997
(151) 19.12.1997
(180) 11.02.2007
(730) **Ošťaďal Bohuslav**, Drobného 23, 841 01 Bratislava, SK;
(210) 1135-93

(111) **179 123**
(220) 22.11.1993
(442) 10.09.1997
(151) 19.12.1997
(180) 22.11.2003
(730) **WRX, s. r. o.**, Černyševského 31, 851 01 Bratislava, SK;
(210) 2129-93

(111) **179 124**
(220) 05.05.1994
(442) 10.09.1997
(151) 19.12.1997
(180) 05.05.2004

(730) **CABLETRON SYSTEMS, INC.**, 35 Industrial Way, Rochester NH 03867, US;
(210) 1068-94

(111) **179 125**
(220) 25.07.1994
(442) 10.09.1997
(151) 19.12.1997
(180) 25.07.2004

(730) **DOMINICK & DOMINICK HOLDINGS, Inc.**, 62 Timber Ridge Drive, Holbrook, New York 11741, US;
(210) 1670-94

(111) **179 126**
(220) 25.07.1994
(442) 10.09.1997
(151) 19.12.1997
(180) 25.07.2004

(730) **DOMINICK & DOMINICK HOLDINGS, Inc.**, 62 Timber Ridge Drive, Holbrook, New York 11741, US;
(210) 1671-94

(111) **179 127**
(220) 25.07.1994
(442) 10.09.1997
(151) 19.12.1997
(180) 25.07.2004

(730) **DOMINICK & DOMINICK HOLDINGS, Inc.**, 62 Timber Ridge Drive, Holbrook, New York 11741, US;
(210) 1672-94

(111) **179 128**
(220) 26.03.1992
(442) 10.09.1997
(151) 19.12.1997
(180) 26.03.2002
(730) **J. & P. Coats, Limited**, Glasgow, Škótsko, GB;
(210) 67549

(111) **179 129**
(220) 03.09.1993
(442) 10.09.1997
(151) 19.12.1997
(180) 03.09.2003
(730) **The Procter & Gamble Company**, One Procter & Gamble Plaza, Cincinnati, Ohio, US;
(210) 1564-93

(111) **179 130**
(220) 08.09.1993
(442) 10.09.1997
(151) 19.12.1997
(180) 08.09.2003
(730) **NEVA - NEKUT & MÜLLER, spol. s r. o.**, Husova 537, Kardašova Řečice, CZ;
(210) 1583-93

(111) **179 131**
(220) 09.09.1993
(442) 10.09.1997
(151) 19.12.1997
(180) 09.09.2003

(730) **News Datacom Limited**, Clivemont Road, Cordwallis Park, Maidenhead, Berkshire SL6 7BZ, GB;
(210) 1594-93

(111) **179 132**
(220) 10.09.1993
(442) 10.09.1997
(151) 19.12.1997
(180) 10.09.2003

(730) **Kmart Corporation**, 3100 West Big Beaver Road, Troy, Michigan 48084, US;
(210) 1596-93

(111) **179 133**
(220) 10.09.1993
(442) 10.09.1997
(151) 19.12.1997
(180) 10.09.2003

(730) **Kmart Corporation**, 3100 West Big Beaver Road, Troy, Michigan 48084, US;
(210) 1597-93

(111) **179 134**
(220) 10.09.1993
(442) 10.09.1997
(151) 19.12.1997
(180) 10.09.2003

(730) **Kmart Corporation**, 3100 West Big Beaver Road, Troy, Michigan 48084, US;
(210) 1599-93

(111) **179 135**
(220) 10.02.1997
(442) 10.09.1997
(151) 19.12.1997
(180) 10.02.2007

(730) **GEOTOP, spol. s r. o.**, Drieňová 34, 821 02 Bratislava, SK;
(210) 452-97

(111) **179 136**
(220) 28.06.1993
(442) 10.09.1997
(151) 19.12.1997
(180) 28.06.2003

(730) **COSICO, a. s.**, Zvolenská cesta 27, 974 01 Banská Bystrica, SK;
(210) 1080-93

(111) **179 137**
(220) 29.06.1993
(442) 10.09.1997
(151) 19.12.1997

(180) 29.06.2003
(730) **I. C. ORIENT, spol. s r. o.**, Orešanská cesta 4,
917 00 Trnava, SK;
(210) 1087-93

(111) **179 138**
(220) 29.12.1993
(442) 10.09.1997
(151) 19.12.1997
(180) 29.12.2003
(730) **INTERNATIONAL COMPUTERS LIM-
ITED**, ICL House, 1 High Street, Putney, London
SW15 1SW, GB;
(210) 2389-93

(111) **179 139**
(220) 02.03.1994
(442) 10.09.1997
(151) 19.12.1997
(180) 02.03.2004
(730) **PepsiCo, Inc.**, spoločnosť zriadená a existujúca
podľa zákonov štátu North Carolina, Purchase,
New York, US;
(210) 506-94

(111) **179 140**
(220) 02.03.1994
(442) 10.09.1997
(151) 19.12.1997
(180) 02.03.2004
(730) **Kmart Corporation**, 3100 West Big Beaver
Road, Troy, Michigan 48084, US;
(210) 511-94

(111) **179 141**
(220) 02.03.1994
(442) 10.09.1997
(151) 19.12.1997
(180) 02.03.2004
(730) **Kmart Corporation**, 3100 West Big Beaver
Road, Troy, Michigan 48084, US;
(210) 512-94

(111) **179 142**
(220) 02.03.1994
(442) 10.09.1997
(151) 19.12.1997
(180) 02.03.2004
(730) **LEGO System A/S**, DK-7190 Billund, DK;
(210) 513-94

(111) **179 143**
(220) 09.08.1994
(442) 10.09.1997
(151) 19.12.1997
(180) 09.08.2004
(730) **BAHLEN KG**, Podbielskistrasse 289, Han-
nover, DE;
(210) 1801-94

(111) **179 144**
(220) 07.12.1992
(442) 10.09.1997
(151) 19.12.1997
(180) 07.12.2002
(730) **VARIAS, a. s.**, Kragujevská 4, 010 01 Žilina,
SK;
(210) 73640

(111) **179 145**
(220) 29.03.1993
(442) 10.09.1997
(151) 19.12.1997
(180) 29.03.2003
(730) **General Cigar Co., Inc.**, 320 West Newberry
Road, Bloomfield, Connecticut 06002, US;
(210) 348-93

(111) **179 146**
(220) 23.02.1994
(442) 10.09.1997
(151) 19.12.1997
(180) 23.02.2004
(730) **Case Logic Inc.**, Longmont, CO 80503, US;
(210) 438-94

(111) **179 147**
(220) 10.08.1993
(310) 75336-93
(320) 03.03.1993
(330) CZ
(442) 10.09.1997
(151) 19.12.1997
(180) 10.08.2003
(730) **REGULUS, spol.s r. o.**, Revoluce 447/11,
143 00 Praha 4, CZ;
(210) 1362-93

(111) **179 148**
(220) 16.08.1993
(442) 10.09.1997
(151) 19.12.1997
(180) 16.08.2003
(730) **PLODIMEX Aussenhandelsgesellschaft mbH**,
Hans-Henny-Jahn-Weg 19, Hamburg, DE;
(210) 1393-93

(111) **179 149**
(220) 02.03.1994
(442) 10.09.1997
(151) 19.12.1997
(180) 02.03.2004
(730) **Kubiš Josef - BSV**, Příluky 308, 760 01 Zlín-
-Příluky, CZ;
(210) 515-94

(111) **179 150**
(220) 02.03.1994
(442) 10.09.1997

(151) 19.12.1997
(180) 02.03.2004
(730) **UNIVERSITY OF FLORIDA**, Gainesville,
Florida 32604, US;
(210) 517-94

(111) **179 151**
(220) 01.07.1992
(442) 10.09.1997
(151) 19.12.1997
(180) 01.07.2002
(730) **DUNHILL TOBACCO OF LONDON LIMITED**, 1a St. James's Street, Londýn SW1A 1EF,
GB;
(210) 69838

(111) **179 152**
(220) 01.07.1992
(442) 10.09.1997
(151) 19.12.1997
(180) 01.07.2002
(730) **DUNHILL TOBACCO OF LONDON LIMITED**, 1a St. James's Street, Londýn SW1A 1EF,
GB;
(210) 69839

(111) **179 153**
(220) 11.06.1993
(442) 10.09.1997
(151) 19.12.1997
(180) 11.06.2003
(730) **Berkovič Vladislav**, Bohrova 5, 851 01 Bratislava,
SK;
(210) 932-93

(111) **179 154**
(220) 14.06.1993
(310) 75242
(320) 25.02.1993
(330) CZ
(442) 10.09.1997
(151) 19.12.1997
(180) 14.06.2003
(730) **Šantrůček Jaromír, doc.Ing.,CSc.**, K Horoměřicům 33,
165 00 Praha 6 Suchbátka, CZ;
(210) 956-93

(111) **179 155**
(220) 23.09.1993
(442) 10.09.1997
(151) 19.12.1997
(180) 23.09.2003
(730) **Dollar Rent A Car Systems, Inc.**, spoločnosť
existujúca podľa zákonov štátu Oklahoma, 5330
E. 31st Street, Tulsa, Oklahoma 74135, US;
(210) 1688-93

(111) **179 156**
(220) 29.10.1993

(442) 10.09.1997
(151) 19.12.1997
(180) 29.10.2003
(730) **Brněnské veletrhy a výstavy, akciová
společnost**, Výstaviště 1, 660 91 Brno, CZ;
(210) 1952-93

(111) **179 157**
(220) 29.10.1993
(442) 10.09.1997
(151) 19.12.1997
(180) 29.10.2003
(730) **Brněnské veletrhy a výstavy, akciová
společnost**, Výstaviště 1, 660 91 Brno, CZ;
(210) 1953-93

(111) **179 158**
(220) 18.11.1993
(442) 10.09.1997
(151) 19.12.1997
(180) 18.11.2003
(730) **Compaq Computer Corporation**, spoločnosť
organizovaná a existujúca podľa zákonov štátu
Delaware, 20555 S.H. 249, Houston, Texas
77070, US;
(210) 2098-93

(111) **179 159**
(220) 27.01.1994
(442) 10.09.1997
(151) 19.12.1997
(180) 27.01.2004
(730) **Kmart Corporation**, 3100 West Big Beaver
Road, Troy, Michigan 48084, US;
(210) 180-94

(111) **179 160**
(220) 27.01.1994
(442) 10.09.1997
(151) 19.12.1997
(180) 27.01.2004
(730) **Kmart Corporation**, 3100 West Big Beaver
Road, Troy, Michigan 48084, US;
(210) 181-94

(111) **179 161**
(220) 27.01.1994
(442) 10.09.1997
(151) 19.12.1997
(180) 27.01.2004
(730) **Kmart Corporation**, 3100 West Big Beaver
Road, Troy, Michigan 48084, US;
(210) 186-94

(111) **179 162**
(220) 27.01.1994
(442) 10.09.1997
(151) 19.12.1997
(180) 27.01.2004

(730) **Kmart Corporation**, 3100 West Big Beaver Road, Troy, Michigan 48084, US;
(210) 197-94

(111) **179 163**
(220) 27.01.1994
(442) 10.09.1997
(151) 19.12.1997
(180) 27.01.2004
(730) **Kmart Corporation**, 3100 West Big Beaver Road, Troy, Michigan 48084, US;
(210) 200-94

(111) **179 164**
(220) 27.01.1994
(442) 10.09.1997
(151) 19.12.1997
(180) 27.01.2004
(730) **Kmart Corporation**, 3100 West Big Beaver Road, Troy, Michigan 48084, US;
(210) 203-94

(111) **179 165**
(220) 27.01.1994
(442) 10.09.1997
(151) 19.12.1997
(180) 27.01.2004
(730) **Kmart Corporation**, 3100 West Big Beaver Road, Troy, Michigan 48084, US;
(210) 207-94

(111) **179 166**
(220) 27.01.1994
(442) 10.09.1997
(151) 19.12.1997
(180) 27.01.2004
(730) **Kmart Corporation**, 3100 West Big Beaver Road, Troy, Michigan 48084, US;
(210) 208-94

(111) **179 167**
(220) 17.12.1993
(442) 10.09.1997
(151) 19.12.1997
(180) 17.12.2003
(730) **Kraft Jacobs Suchard Ltd.**, Klausstrasse 4-6, CH-8034 Zürich, CH;
(210) 2321-93

(111) **179 168**
(220) 17.12.1993
(442) 10.09.1997
(151) 19.12.1997
(180) 17.12.2003
(730) **Kraft Jacobs Suchard Ltd.**, Klausstrasse 4-6, CH-8034 Zürich, CH;
(210) 2322-93

(111) **179 169**
(220) 02.03.1994
(310) 85079
(320) 14.12.1993
(330) CZ
(442) 10.09.1997
(151) 19.12.1997
(180) 02.03.2004
(730) **Software602, a. s.**, Pod pramenem 3, 140 00 Praha 4, CZ;
(210) 500-94

(111) **179 170**
(220) 02.03.1994
(310) 85080
(320) 14.12.1993
(330) CZ
(442) 10.09.1997
(151) 19.12.1997
(180) 02.03.2004
(730) **Software602, a. s.**, Pod pramenem 3, 140 00 Praha 4, CZ;
(210) 501-94

(111) **179 171**
(220) 31.08.1992
(442) 10.09.1997
(151) 19.12.1997
(180) 31.08.2002
(730) **ELCOM, spol. s r. o.**, Hlavná 33, 080 01 Prešov, SK;
(210) 71259

(111) **179 172**
(220) 19.11.1992
(442) 10.09.1997
(151) 19.12.1997
(180) 19.11.2002
(730) **Čokoládovny Slovakia, s. r. o.**, Priemyselná 529, 905 01 Senica, SK;
(210) 73132

(111) **179 173**
(220) 27.07.1994
(442) 10.09.1997
(151) 19.12.1997
(180) 27.07.2004
(730) **Dri-Kleen, Inc. Corporation of the State of Nevada**, 6600 W.Charleston Blvd., Las Vegas, Nevada 89102, US;
(210) 1687-94

(111) **179 174**
(220) 20.10.1994
(442) 10.09.1997
(151) 19.12.1997
(180) 20.10.2004
(730) **BEPON, spol. s r. o.**, Lachova 35, 851 03 Bratislava, SK;
(210) 2499-94

(111) **179 175**
(220) 20.10.1994
(442) 10.09.1997
(151) 19.12.1997
(180) 20.10.2004
(730) **BEPON, spol. s r. o.**, Lachova 35, 851 03 Bratislava, SK;
(210) 2500-94

(111) **179 176**
(220) 05.06.1992
(442) 10.09.1997
(151) 19.12.1997
(180) 05.06.2002
(730) **SMT, spol. s r. o.**, Papírenská 5, 160 00 Praha 6, CZ;
(210) 69101

(111) **179 177**
(220) 25.06.1993
(442) 10.09.1997
(151) 19.12.1997
(180) 25.06.2003
(730) **Compaq Computer Corporation**, spoločnosť zriadená podľa zákonov štátu Delaware, 20555 S.H. 249, Houston, Texas 77070, US;
(210) 1067-93

(111) **179 178**
(220) 07.04.1992
(442) 10.09.1997
(151) 19.12.1997
(180) 07.04.2002
(730) **VITAR, spol. s r. o.**, tř. T.Bati 385, 764 22 Zlín - Louky, CZ;
(210) 67793

(111) **179 179**
(220) 07.04.1992
(442) 10.09.1997
(151) 19.12.1997
(180) 07.04.2002
(730) **VITAR, spol. s r. o.**, tř. T.Bati 385, 764 22 Zlín - Louky, CZ;
(210) 67794

(111) **179 180**
(220) 16.09.1993
(442) 10.09.1997
(151) 19.12.1997
(180) 16.09.2003
(730) **TERCIER FAMILY k. s.**, Špindlerova 672, 413 01 Roudnice nad Labem, CZ;
(210) 1645-93

(111) **179 181**
(220) 17.04.1997
(442) 10.09.1997
(151) 19.12.1997

(180) 17.04.2007
(730) **MARTINSKÁ MECHATRONICKÁ, a. s.**, Thurzova 16, 036 01 Martin, SK;
(210) 1077-97

(111) **179 182**
(220) 07.06.1994
(442) 10.09.1997
(151) 19.12.1997
(180) 07.06.2004
(730) **KAPNOBIOMICHANIA ETHNOS GEORGIOS A. KERANIS A. E.**, 39 Athens Street, 18540 Piraeus, GR;
(210) 1337-94

(111) **179 183**
(220) 10.06.1994
(442) 10.09.1997
(151) 19.12.1997
(180) 10.06.2004
(730) **Orion Corporation**, Orionintie 1, 02200 Espoo, FI;
(210) 1349-94

(111) **179 184**
(220) 04.07.1994
(442) 10.09.1997
(151) 19.12.1997
(180) 04.07.2004
(730) **Fond pro sociální a terapeutickou pomoc**, Loutkářská 2259/9, 169 00 Praha 6, CZ;
(210) 1534-94

(111) **179 185**
(220) 30.08.1993
(442) 10.09.1997
(151) 19.12.1997
(180) 30.08.2003
(730) **MONROE AUTO EQUIPMENT COMPANY**, spoločnosť zriadená podľa zákonov štátu Delaware, One International Drive, Monroe, Michigan 48161, US;
(210) 1532-93

(111) **179 186**
(220) 18.04.1997
(442) 10.09.1997
(151) 19.12.1997
(180) 18.04.2007
(730) **Deák Ernest, JUDr.**, Suchá 4, 831 01 Bratislava, SK;
(210) 1079-97

(111) **179 187**
(220) 16.08.1993
(442) 10.09.1997
(151) 19.12.1997
(180) 16.08.2003

(730) **Západočeské kaolinové a keramické závody, a. s.**, 330 12 Horní Břiza, CZ;
(210) 1395-93

(111) **179 188**
(220) 16.08.1993
(442) 10.09.1997
(151) 19.12.1997
(180) 16.08.2003
(730) **CROP, spol. s r. o.**, Železničná 49, 900 31 Stupava, SK;
(210) 1403-93

(111) **179 189**
(220) 16.12.1991
(442) 10.09.1997
(151) 19.12.1997
(180) 16.12.2001
(730) **Matouš Martin, V. Vofa** 43, 370 12 České Budějovice, CZ;
(210) 65413

(111) **179 190**
(220) 27.01.1994
(442) 10.09.1997
(151) 19.12.1997
(180) 27.01.2004
(730) **Effems A. G.**, Zug, CH;
(210) 224-94

(111) **179 191**
(220) 02.03.1994
(310) 85907
(320) 18.01.1994
(330) CZ
(442) 10.09.1997
(151) 19.12.1997
(180) 02.03.2004
(730) **Šmíra Pavel, Ing.**, Břenkova 19, 704 00 Ostrava-Zábřeh, CZ;
(210) 507-94

(111) **179 192**
(220) 10.06.1993
(310) 93 80300
(320) 01.06.1993
(330) CZ
(442) 10.09.1997
(151) 19.12.1997
(180) 10.06.2003
(730) **Škoda, automobilová a. s.**, tř. Václava Klementa 869, 293 60 Mladá Boleslav, CZ;
(210) 912-93

(111) **179 193**
(220) 17.06.1993
(442) 10.09.1997
(151) 19.12.1997
(180) 17.06.2003

(730) **DESTILERIA SERRALLES, INC.**, Mercedita, Puerto Rico 00715, US;
(210) 993-93

(111) **179 194**
(220) 18.06.1993
(442) 10.09.1997
(151) 19.12.1997
(180) 18.06.2003
(730) **Ramp+Mauer Bratislava Export-Import**, spoločnosť s ručením obmedzeným, Krásnohorská 16, 851 07 Bratislava, SK;
(210) 1001-93

(111) **179 195**
(220) 17.08.1993
(442) 10.09.1997
(151) 19.12.1997
(180) 17.08.2003
(730) **Manek Ladislav**, Mostová č. 373, 925 02 Galanta, SK;
(210) 1407-93

(111) **179 196**
(220) 15.12.1993
(442) 10.09.1997
(151) 19.12.1997
(180) 15.12.2003
(730) **EFFEM GmbH**, Verden, DE;
(210) 2309-93

(111) **179 197**
(220) 11.01.1994
(442) 10.09.1997
(151) 19.12.1997
(180) 11.01.2004
(730) **EuroTel, spol s r. o.**, Jarošova 1, 831 03 Bratislava, SK;
(210) 42-94

(111) **179 198**
(220) 11.01.1994
(442) 10.09.1997
(151) 19.12.1997
(180) 11.01.2004
(730) **LUCERNA - BARRANDOV, spol. s r. o.**, Štěpánská 61, 110 00 Praha 1, CZ;
(210) 44-94

(111) **179 199**
(220) 26.01.1994
(442) 10.09.1997
(151) 19.12.1997
(180) 26.01.2004
(730) **MARS INC.**, spoločnosť zriadená podľa zákonov štátu Delaware, McLean, Virginia 22101-3883, US;
(210) 165-94

-
- (111) **179 200**
(220) 26.01.1994
(442) 10.09.1997
(151) 19.12.1997
(180) 26.01.2004
(730) **Effems A. G.**, Zug, CH;
(210) 166-94
-
- (111) **179 201**
(220) 26.01.1994
(442) 10.09.1997
(151) 19.12.1997
(180) 26.01.2004
(730) **Effems A. G.**, Zug, CH;
(210) 167-94
-
- (111) **179 202**
(220) 27.01.1994
(442) 10.09.1997
(151) 19.12.1997
(180) 27.01.2004
(730) **Kmart Corporation**, 3100 West Big Beaver Road, Troy, Michigan 48084, US;
(210) 168-94
-
- (111) **179 203**
(220) 27.01.1994
(442) 10.09.1997
(151) 19.12.1997
(180) 27.01.2004
(730) **Kmart Corporation**, 3100 West Big Beaver Road, Troy, Michigan 48084, US;
(210) 169-94
-
- (111) **179 204**
(220) 11.01.1994
(442) 10.09.1997
(151) 19.12.1997
(180) 11.01.2004
(730) **The Minister of Agriculture, Fisheries and Food in her Britannic Majesty's Government of the UK**, Whitehall Place, London SW1A 2HH, US;
(210) 43-94
-
- (111) **179 205**
(220) 11.01.1994
(442) 10.09.1997
(151) 19.12.1997
(180) 11.01.2004
(730) **SmithKline Beecham plc**, New Horizons Court, Brentford, Middlesex TW8 9EP, GB;
(210) 45-94
-
- (111) **179 206**
(220) 17.01.1994
(442) 10.09.1997
(151) 19.12.1997
(180) 17.01.2004
-
- (730) **SLOVENKA-NOVA, a. s.**, Mlynská č. 84, 974 01 Banská Bystrica, SK;
(210) 70-94
-
- (111) **179 207**
(220) 17.01.1994
(442) 10.09.1997
(151) 19.12.1997
(180) 17.01.2004
(730) **SLOVENKA-NOVA, a. s.**, Mlynská č. 84, 974 01 Banská Bystrica, SK;
(210) 71-94
-
- (111) **179 208**
(220) 16.11.1994
(442) 10.09.1997
(151) 19.12.1997
(180) 16.11.2004
(730) **PepsiCo, Inc.**, spoločnosť organizovaná a existujúca podľa zákonov štátu North Carolina, Purchase, New York, US;
(210) 2762-94
-
- (111) **179 209**
(220) 17.11.1994
(442) 10.09.1997
(151) 19.12.1997
(180) 17.11.2004
(730) **CHEMOLAK, a. s.**, Továrenská 1, 919 04 Smolenice, SK;
(210) 2768-94
-
- (111) **179 210**
(220) 16.12.1992
(442) 10.09.1997
(151) 19.12.1997
(180) 16.12.2002
(730) **Eurocos Cosmetic GmbH.**, Fürstenbergerstrasse 229, D-60323 Frankfurt am Main, DE;
(210) 73918
-
- (111) **179 211**
(220) 18.11.1993
(442) 10.09.1997
(151) 19.12.1997
(180) 18.11.2003
(730) **Merck & Co., Inc.**, spoločnosť zriadená podľa zákonov štátu New Jersey, One Merck Drive, Whitehouse Station, New Jersey, US;
(210) 2102-93
-
- (111) **179 212**
(220) 18.11.1993
(442) 10.09.1997
(151) 19.12.1997
(180) 18.11.2003
(730) **Hudson Products Corporation**, spoločnosť zriadená podľa zákonov štátu Texas, 801 N. Eldridge, Houston, Texas, US;

(210) 2105-93

(111) **179 213**

(220) 20.01.1994

(442) 10.09.1997

(151) 19.12.1997

(180) 20.01.2004

(730) **ŽIAROMAT, a. s.**, Továrenská 1, 985 01 Kalinovo, SK;

(210) 108-94

(111) **179 214**

(220) 17.02.1994

(442) 10.09.1997

(151) 19.12.1997

(180) 17.02.2004

(730) **Calvin Klein Trademark Trust**, 1100 North Market Street, Wilmington, Delaware, US;

(210) 393-94

(111) **179 215**

(220) 28.02.1994

(442) 10.09.1997

(151) 19.12.1997

(180) 28.02.2004

(730) **ZTT RECORDS LIMITED**, spoločnosť zriadená a existujúca podľa zákonov UK, The Blue Building, 42/46 St.Lukes Mews, London W11 1DG, GB;

(210) 476-94

(111) **179 216**

(220) 28.02.1994

(442) 10.09.1997

(151) 19.12.1997

(180) 28.02.2004

(730) **ABBOTT LABORATORIES**, Abbott Park, Illinois 60064, US;

(210) 479-94

(111) **179 217**

(220) 08.04.1994

(442) 10.09.1997

(151) 19.12.1997

(180) 08.04.2004

(730) **The Procter & Gamble Company**, spoločnosť zriadená podľa zákonov štátu Ohio, One Procter & Gamble Plaza, Cincinnati, Ohio, US;

(210) 834-94

(111) **179 218**

(220) 15.07.1992

(442) 10.09.1997

(151) 19.12.1997

(180) 15.07.2002

(730) **SOUZA CRUZ S. A.**, Rua Candelária, 66-4, 20092 Rio de Janeiro, BR;

(210) 70252

(111) **179 219**

(220) 27.11.1992

(442) 10.09.1997

(151) 19.12.1997

(180) 27.11.2002

(730) **INTERNATIONAL DISTILLERS & VINTNERS LIMITED**, 1 York Gate, Regent's Park, London NW1 4PU, GB;

(210) 73370

(111) **179 220**

(220) 02.12.1992

(442) 10.09.1997

(151) 19.12.1997

(180) 02.12.2002

(730) **Zika Pavel, RNDr.**, Na Žvahově 15, 152 00 Praha 5, CZ;

(210) 73533

(111) **179 221**

(220) 07.03.1994

(442) 10.09.1997

(151) 19.12.1997

(180) 07.03.2004

(730) **TOP ANKA, s. r. o.**, Duškova 3070, 140 00 Praha 4, CZ;

(210) 543-94

(111) **179 222**

(220) 07.03.1994

(442) 10.09.1997

(151) 19.12.1997

(180) 07.03.2004

(730) **International Music Corporation**, 1316 East Lancaster, Forth Worth, Texas 76102-3410, US;

(210) 544-94

(111) **179 223**

(220) 07.03.1994

(442) 10.09.1997

(151) 19.12.1997

(180) 07.03.2004

(730) **ČOKOLÁDOVNY, a. s.**, Modřanská 27, 140 00 Praha 4, CZ;

(210) 546-94

(111) **179 224**

(220) 07.03.1994

(442) 10.09.1997

(151) 19.12.1997

(180) 07.03.2004

(730) **LASET HOLDING AG**, Im Fleggen, 8762 Schwändi, CH;

(210) 548-94

(111) **179 225**

(220) 30.11.1993

(442) 10.09.1997

(151) 19.12.1997

(180) 30.11.2003
(730) **SLOVLAK FALA, a. s.**, 018 64 Košeca, SK;
(210) 2208-93

(111) **179 226**
(220) 11.08.1994
(442) 10.09.1997
(151) 19.12.1997
(180) 11.08.2004
(730) **UNITED DISTILLERS p.l.c. trading as BOOTH'S DISTILLERIES**, Of Distillers House, 33 Ellersly Road, Edinburgh EH12 6JW. GB;
(210) 1816-94

(111) **179 227**
(220) 23.11.1994
(442) 10.09.1997
(151) 19.12.1997
(180) 23.11.2004
(730) **Česká programová společnost, s. r. o.**, Pod Višňovkou 21, 140 00 Praha 4, CZ;
(210) 2825-94

(111) **179 228**
(220) 23.11.1994
(442) 10.09.1997
(151) 19.12.1997
(180) 23.11.2004
(730) **Česká programová společnost, s. r. o.**, Pod Višňovkou 21, 140 00 Praha 4, CZ;
(210) 2826-94

(111) **179 229**
(220) 23.11.1994
(442) 10.09.1997
(151) 19.12.1997
(180) 23.11.2004
(730) **Česká programová společnost, s. r. o.**, Pod Višňovkou 21, 140 00 Praha 4, CZ;
(210) 2827-94

(111) **179 230**
(220) 20.10.1994
(442) 10.09.1997
(151) 07.01.1998
(180) 20.10.2004
(730) **EXAKTA, s. r. o. Košice**, Hraničná 2, 040 22 Košice, SK;
(210) 2482-94

(111) **179 231**
(220) 02.12.1993
(442) 10.09.1997
(151) 07.01.1998
(180) 02.12.2003
(730) **Vaneková Zlatica, Ing., CSc.**, Jankolova 1, 851 05 Bratislava, SK;
(210) 2236-93

(111) **179 232**
(220) 15.03.1994
(442) 06.08.1997
(151) 07.01.1998
(180) 15.03.2004
(730) **ISTROCHEM, š. p.**, Nobelova 34, 836 05 Bratislava, SK;
(210) 620-94

(111) **179 233**
(220) 08.06.1994
(442) 10.09.1997
(151) 07.01.1998
(180) 08.06.2004
(730) **Abbott Laboratories**, Abbott Park, Illinois 60064, US;
(210) 1343-94

(111) **179 234**
(220) 26.05.1995
(442) 10.09.1997
(151) 07.01.1998
(180) 26.05.2005
(730) **INTERTOUR, a. s.**, Prievozská 30, 814 99 Bratislava, SK;
(210) 66527

(111) **179 240**
(220) 16.11.1994
(442) 10.09.1997
(151) 08.01.1998
(180) 16.11.2004
(730) **ČOKOLÁDOVNY, a. s.**, Modřanská 27, 140 00 Praha 4, CZ;
(210) 2746-94

Zapísané ochranné známky so zmenou

178 970	179 237	179 242	179 246
178 971	179 238	179 243	179 247
179 235	179 239	179 244	179 248
179 236	179 241	179 245	

(111) 178 970
 (220) 20.08.1992
 (442) 10.09.1997
 (151) 18.12.1997
 (180) 20.08.2002
 (540)



(730) RINGIER ČR, a. s., Domažlická 11, Praha, CZ;
 (510) 16 - Tlačoviny, časopisy, periodiká.
 35 - Inzertná a reklamná činnosť, poskytovanie pomoci pri výkone hospodárskej činnosti.
 41 - Služby publikačné a edičné.
 (511) 16,35,41
 (210) 71007

(111) 178 971
 (220) 20.08.1992
 (442) 10.09.1997
 (151) 18.12.1997
 (180) 20.08.2002
 (540)



(730) RINGIER ČR, a. s., Domažlická 11, Praha, CZ;
 (510) 16 - Tlačoviny, časopisy, periodiká.
 35 - Inzertná a reklamná činnosť, poskytovanie pomoci pri výkone hospodárskej činnosti.
 41 - Služby publikačné a edičné.
 (511) 16, 35, 41
 (210) 71008

(111) 179 235
 (220) 25.03.1992
 (442) 06.08.1997
 (151) 07.01.1998
 (180) 25.03.2002

(540) DRACO
 (730) DRUCHEMA, družstvo pro chemickou výrobu a služby, Služeb 3, Praha 10 - Strašnice, CZ;
 (510) 3 - Autokozmetika, leštidlá na automobily.
 (511) 3
 (210) 67482

(111) 179 236
 (220) 18.06.1992
 (442) 10.09.1997
 (151) 07.01.1998
 (180) 18.06.2002
 (540) PERŠAN
 (730) DRUCHEMA, družstvo pro chemickou výrobu a služby, Služeb 3, Praha 10 - Strašnice, CZ;
 (510) 3 - Čistiace prostriedky, najmä prostriedky na čistenie kobercov.
 (511) 3
 (210) 69428

(111) 179 237
 (220) 25.03.1992
 (442) 10.09.1997
 (151) 07.01.1998
 (180) 25.03.2002
 (540) DESFALT
 (730) DRUCHEMA, družstvo pro chemickou výrobu a služby, Služeb 3, Praha 10 - Strašnice, CZ;
 (510) 1 - Odstraňovače asfaltových škvrn.
 (511) 1
 (210) 67481

(111) 179 238
 (220) 06.04.1994
 (442) 10.09.1997
 (151) 07.01.1998
 (180) 06.04.2004
 (540)



(730) AG LEASING LIMITED, Rizla House, Severn Road, Treforest Industrial Estate, Pontypridd, Glamorgan CF37 5SP, GB;
 (510) 34 - Tabak a tabakové výrobky.
 (511) 34
 (210) 763-94

(111) 179 239
 (220) 03.09.1993
 (442) 10.09.1997

(151) 08.01.1998
(180) 03.09.2003
(540)

T R I U M P H VODKA 40 %

(730) **FRUCONA KOŠICE, a. s.**, Textilná č. 6, 042
62 Košice, SK;
(510) 33 - Liehoviny.
(511) 33
(210) 1549-93

(111) **179 241**
(220) 25.03.1992
(442) 06.08.1997
(151) 08.01.1998
(180) 25.03.2002

(540) **DRUCOLL**

(730) **DRUCHEMA, družstvo pro chemickou výrobu a služby**, Služeb 3, Praha 10 - Strašnice, CZ;
(510) 16 - Kancelárske lepidlá.
(511) 16
(210) 67484

(111) **179 242**
(220) 25.03.1992
(442) 06.08.1997
(151) 08.01.1998
(180) 25.03.2002

(540) **Duhafix**

(730) **DRUCHEMA, družstvo pro chemickou výrobu a služby**, Služeb 3, Praha 10 - Strašnice, CZ;
(510) 1 - Ustáľovač textilných farieb.
(511) 1
(210) 67486

(111) **179 243**
(220) 25.03.1992
(442) 06.08.1997
(151) 08.01.1998
(180) 25.03.2002

(540) **ABRA**

(730) **DRUCHEMA, družstvo pro chemickou výrobu a služby**, Služeb 3, Praha 10 - Strašnice, CZ;
(510) 5 - Osviežovače vzduchu.
(511) 5
(210) 67485

(111) **179 244**
(220) 16.06.1992
(442) 10.09.1997
(151) 08.01.1998
(180) 16.06.2002
(540)



(730) **DORYT, spol. s r. o.**, Rumunská 11, 040 11
Košice, SK;

(510) 1 - Chemické výrobky pre priemysel; umelé a syntetické živice (surovina); plastové hmoty v surovom stave; prípravky na kalenie; prípravky na zváranie; priemyselné spojivá a lepidlá.
2 - Farby; laky; fermeže; prírodné živice (surovina).
3 - Prípravky na čistenie, leštenie, odmasťovanie a brúsenie.
4 - Priemyselné oleje, tuky a mazadlá.
6 - Obyčajné kovy (surovina alebo polotovary); kovové zámočnícke výrobky; kovový spojovací materiál; stavebný materiál z kovu; kovové potrubia a rúry.
7 - Obrábacie stroje; ručné náradie a nástroje na elektrický pohon; kolesá a súkolesia.
8 - Ručné náradie a nástroje na ručný pohon.
9 - Prístroje a nástroje meracie, vedecké, navigačné, geodetické, elektrické, fotografické a optické.
16 - Papier a výrobky z papiera; lepenka a kartónážne výrobky; papiernický tovar, lepidlá; tlačoviny; časopisy; periodiká; knihy.
17 - Hmoty tesniace, upchávkové a izolačné; plastové hadice a profily; guma (surovina alebo polotovary); kaučuk (surovina alebo polotovary); umelé živice (polotovary).
18 - Koža zvierat; imitácia kože.
19 - Nekomový stavebný materiál; prírodný a umelý kameň; cement; vápno; malta; sadra; štrk; kameninové a cementové rúry; stavebné sklo; výrobky na stavbu ciest; asfalt; smola.
21 - Drobné náradie pre domácnosť a kuchyňu; kefy; sklenené, porcelánové a kameninové nádoby, banky a schránky.
22 - Povrazy; šnúry; siete; plachty.
23 - Textilné nite.
24 - Tkaniny; posteľná bielizeň; bytový textil.
25 - Odevy; obuv; klobočnícke výrobky.
27 - Koberce; rohože; podlahové krytiny.
28 - Hry; hračky; telocvičné a športové potreby.
29 - Mäso; ryby (s výnimkou živých); hydina; divina; mliečne výrobky; vajcia; mlieko; jedlé oleje a tuky; mäsové omáčky.
30 - Káva; čaj; kakao; cukor; ryža; múka; výrobky z obilnín; chlieb; sušienky; koláče; med; melasový sirup; droždie; prášky do pečiva; soľ; horčica; korenie; ocot; chuťové omáčky.
31 - Čerstvé ovocie a zelenina; rastlinné semená; živé rastliny a kvetiny.
32 - Pivo, ležiaky, ľahké pívá; minerálne vody; nealkoholické nápoje; sirupy.
33 - Alkoholické nápoje.
34 - Tabak; fajčiarske potreby.
35 - Sprostredkovanie nákupu a predaja tovarov.
37 - Zemné prípravné práce na stavbu; jednoduché stavebné práce vrátane rekonštrukčných; raziť podzemných diel štípmi a pretláčaním v priemeroch od 100 mm do 2560 mm banksým spôsobom.

(511) 1, 2, 3, 4, 6, 7, 8, 9, 16, 17, 18, 19, 21, 22, 23, 24, 25, 27, 28, 29, 30, 31, 32, 33, 34, 35, 37

(210) 69336

(111) 179 245
 (220) 18.06.1992
 (442) 10.09.1997
 (151) 08.01.1998
 (180) 18.06.2002

(540) **RESOLVAN**

(730) **DRUCHEMA, družstvo pro chemickou výrobu a služby**, Služeb 3, Praha 10 - Strašnice, CZ;

(510) 1 - Lepidlá na priemyselné účely, najmä lepidlá na sklo, porcelán, keramiku a kožu.
 16 - Lepidlá pre domácnosť.

(511) 1, 16
 (210) 69437

(111) 179 246
 (220) 30.08.1993
 (442) 10.09.1997
 (151) 08.01.1998
 (180) 30.08.2003

(540) **RIDE-LEVELER**

(730) **TENNECO AUTOMOTIVE INC.**, spoločnosť zriadená podľa zákonov štátu Delaware, 111 Pfingen Road, Deerfield, IL 60015, US;

(510) 12 - Súčasti a príslušenstvá vozidiel, najmä tlmiče perovania a/alebo nárazov, ich náboje, tlmiče perovania sedadiel, tlmiče nárazov na sedadlá, tlmené perá a pružiny na sedadlá a príslušné závesy, vzpery a opory.

(511) 12
 (210) 1533-93

(111) 179 247
 (220) 18.07.1994
 (442) 10.09.1997
 (151) 08.01.1998
 (180) 18.07.2004

(540) **BABY MAGIC**

(730) **COLGATE-PALMOLIVE COMPANY**, 300 Park Avenue, New York, New York, US;

(510) 3 - Bieliace prípravky a iné pracie prostriedky; prípravky na čistenie, leštenie, odmasťovanie a brúsenie; mydlá; výrobky voňavkárské, éterické oleje, vodičky na vlasy; zubné pasty; kozmetické prípravky.

(511) 3
 (210) 1609-94

(111) 179 248
 (220) 16.09.1994
 (442) 10.09.1997
 (151) 09.01.1998
 (180) 16.09.2004

(540) **SPEED STICK**

(730) **COLGATE-PALMOLIVE COMPANY**, 300 Park Avenue, New York, NY 10022 -7499, NY, US;

(510) 3 - Prípravky bieliace a iné pracie prostriedky; prípravky na čistenie leštenie, odmasťovanie a brúsenie; mydlá; výrobky voňavkárské, éterické oleje, vodičky na vlasy, zubné pasty, kozmetické prípravky.

(511) 3
 (210) 2141-94

(111) 179 249
 (220) 21.12.1993
 (442) 06.08.1997
 (151) 12.01.1998
 (180) 21.12.2003

(540) **IXOS**

(730) **IXOS SOFTWARE, spol. s r. o.**, Evropská 94/644, 160 00 Praha 6, CZ;

(510) 9 - Nosiče informácií (mechanické, elektronické, magnetické a optické), softvér (s výnimkou softvéru na riadenie budov, na vstupnú kontrolu, na ovládanie dverí a bezpečnostných systémov, na časovú evidenciu a časové hospodárstvo, pre podnikovú evidenciu údajov, na automatizáciu klimatizačných, vykurovacích, vetracích a osvetľovacích zariadení)

16 - Nosiče informácií (papierové), tlačoviny, manuály, tlačivá.

41 - Školiace služby v oblasti softvéru.

42 - Poradenské služby v oblasti softvéru.

(511) 9, 16, 41, 42
 (210) 2335-93

Obnovené ochranné známky

91 471	156 378	157 709	163 805
92 840	156 379	157 763	163 806
92 916	156 380	157 861	163 812
92 958	156 382	157 913	163 814
92 959	156 480	157 979	163 818
93 635	156 527	158 406	163 819
93 636	156 539	158 504	163 820
96 785	156 540	161 168	163 965
98 584	156 545	161 311	165 980
98 585	156 554	161 312	166 545
99 459	156 555	161 313	166 548
100 363	156 557	161 358	166 583
104 172	156 558	162 423	166 689
108 952	156 563	162 559	166 720
108 962	156 680	162 775	166 742
114 155	156 762	162 953	166 800
150 590	156 766	163 078	166 815
152 145	156 768	163 139	166 893
152 148	156 914	163 178	166 938
152 189	156 965	163 187	166 969
153 005	157 035	163 469	166 975
153 222	157 182	163 470	166 976
153 238	157 248	163 476	166 979
153 239	157 373	163 542	167 089
153 304	157 480	163 678	167 171
153 606	157 505	163 686	167 319
155 928	157 550	163 721	
156 291	157 551	163 739	

(111) **91 471**
 (220) 25.03.1925
 (151) 25.03.1925
 (180) 25.03.2005

(540) Ethyl

(730) **Ethyl Corporation**, spoločnosť zriadená podľa zákonov štátu Virginia, 330 South Fourth Street, Richmond, Virginia 2319, US;
 (510) Chemické zložky pohonných látok do motorov.
 (511) 4
 (210) 4625

(111) **92 840**
 (220) 16.12.1937
 (151) 16.12.1937
 (180) 16.12.2007
 (540)



(730) **FOMA BOHEMIA, spol. s r. o.**, Jana Krušinky, 501 04 Hradec Králové, CZ;
 (510) Fotografické dosky, filmy, papiere a chemikálie.
 (511) 1, 16
 (210) 6509

(111) **92 916**
 (220) 06.09.1946
 (151) 06.09.1946
 (180) 06.09.2006
 (540)



(730) **Otis Elevator Company**, Farmington, Connecticut, US;
 (510) Výtahy, pohyblivé schodištia, nekonečné transportéry, náklonové železné dráhy, výtahy do vysokých pecí, skrutkové dopravovadlá pracujúce účinkom tiaže a ich súčasti, mazacie oleje a tuky, zatvárače dverí, maznice dopravných stolov a vodiacich lišt, elektrické motory, elektrické generátory, spinacie zariadenia používané v súvislosti s elektrickými výtahmi, dopravnými stolmi, zdvíhadlami s pohyblivými schodišťami, viditeľné a počuteľné elektrické signalizačné zariadenia používané v súvislosti s elektrickými výtahmi, dopravnými stolmi a zdvíhadlami.
 (511) 4, 6, 7, 9, 12
 (210) 7375

(111) **92 958**
 (220) 28.01.1937
 (151) 28.01.1937
 (180) 28.01.2007

(540) **Kraft**

- (730) **KRAFT JACOBS SUCHARD LIMITED**, St. George's House, Bayshill Road, Cheltenham, Gloucestershire GL 50 3AE, GB;
 (510) Syry, waleská pochúťka, šalátový krém a prípravky hlavne zo syra na použitie na sendviče.
 (511) 29
 (210) 7983

- (111) **92 959**
 (220) 28.01.1937
 (151) 28.01.1937
 (180) 28.01.2007

(540) **Velveeta**

- (730) **KRAFT JACOBS SUCHARD LIMITED**, St. George's House, Bayshill Road, Cheltenham, Gloucestershire GL 50 3AE, GB;
 (510) Syry.
 (511) 29
 (210) 7984

- (111) **93 635**
 (220) 05.03.1927
 (151) 05.03.1927
 (180) 05.03.2007

(540) **Ostalidon**

- (730) **Spolek pro chemickou a hutní výrobu , a. s.**, 400 32 Ústí nad Labem, CZ;
 (510) Keramické výrobky všetkých druhov.
 (511) 21
 (210) 9765

- (111) **93 636**
 (220) 25.07.1927
 (151) 25.07.1927
 (180) 25.07.2007

(540) **Resistin**

- (730) **Spolek pro chemickou a hutní výrobu , a. s.**, 400 32 Ústí nad Labem, CZ;
 (510) Cementové povlaky odolávajúce ohňu, troskám, ako i skleným zliatkom. Tavený cement.
 (511) 19
 (210) 10371

- (111) **96 785**
 (220) 18.06.1947
 (151) 18.06.1947
 (180) 18.06.2007

(540) **Cholotrast**

- (730) **SPOFA, a.s.**, Husinecká 11a, 130 00 Praha 3, CZ;
 (510) Chemické preparáty. Liečivá.
 (511) 1, 5
 (210) 9924

- (111) **98 584**
 (220) 24.11.1927
 (151) 24.11.1927

- (180) 24.11.2007

(540) **Osfanyl**

- (730) **Spolek pro chemickou a hutní výrobu , a. s.**, 400 32 Ústí nad Labem, CZ;
 (510) Organické farbivá.
 (511) 2
 (210) 11752

- (111) **98 585**

- (220) 24.11.1927
 (151) 24.11.1927
 (180) 24.11.2007

(540) **Osfamin**

- (730) **Spolek pro chemickou a hutní výrobu , a. s.**, 400 32 Ústí nad Labem, CZ;
 (510) Organické farbivá.
 (511) 2
 (210) 11753

- (111) **99 459**

- (220) 13.06.1917
 (151) 13.06.1917
 (180) 13.06.2007

(540) **Scabitol**

- (730) **SPOFA, a. s.**, Husinecká 11a, 130 00 Praha 3, CZ;
 (510) Chemické prípravky; kozmetické prípravky; lekárnické prípravky, dietetické prípravky.
 (511) 1, 3, 5
 (210) 9925

- (111) **100 363**

- (220) 21.06.1927
 (151) 21.06.1927
 (180) 21.06.2007

(540) **Styptadren**

- (730) **SPOFA, a. s.**, Husinecká 11a, 130 00 Praha 3, CZ;
 (510) Chemické prípravky; liečivá.
 (511) 1, 5
 (210) 9926

- (111) **104 172**

- (220) 29.09.1947
 (151) 29.09.1947
 (180) 29.09.2007

(540) **Alfonal**

- (730) **Spolek pro chemickou a hutní výrobu , a. s.**, 400 32 Ústí nad Labem, CZ;
 (510) Fixačný prostriedok.
 (511) 1, 2
 (210) 11667

- (111) **108 952**

- (220) 13.03.1937
 (151) 13.03.1937
 (180) 13.03.2007

(540)



- (730) **Palaba, a. s.**, Netovická 875, 274 44 Slaný, CZ;
 (510) Otvárače dverí, dynamá, elektromotory, holiace prístroje, holiace čepele, akumulátory, elektrické poháňacie stroje všetkých druhov, elektrické prístroje všetkých druhov, galvanické batérie, elektrické žehličky, galvanické články, galvanické články mokré, indukčné prístroje, elektrické kontaktné zariadenia, zvončeky elektrické, meracie prístroje, rádiá, prístroje na rádiá, súčasti všetkých druhov na rádiá, signalizačné zariadenia, signalizačné svietidlá, vypínače, telegrafy, telefóny, suché články, nástenné ramienka na osvetľovacie telesá, zápalné batérie, diaľkové oznamovacie prístroje a ich príslušenstvá, foto-prístroje a ich príslušenstvá, premietacie prístroje a ich príslušenstvá, autožiarovky, elektrické osvetľovacie predmety, svietidlá na bicykel, zapalovače plynu, elektrické žiarovky, nosné ručné svietidlá, elektrické žeraviace prístroje a variče, elektrické chladiace prístroje, objímky na svietidlá, svietidlá na motocykle, reflektory, zadné svetlá, vreckové svietidlá, ventilátory, svietidlá, svietidlá-lampáže, bicykle a ich príslušenstvá, motorové vozidlá a ich príslušenstvá, motocykle a ich príslušenstvá, svietniky, zapalovače, hodiny.
- (511) 6, 7, 8, 9, 11, 12, 14, 21, 34
 (210) 9334

- (111) **108 962**
 (220) 13.07.1927
 (151) 13.07.1927
 (180) 13.07.2007
 (540)

DAIMON

- (730) **PALABA, a. s.**, Netovická 875, 274 44 Slaný, CZ;
 (510) Akumulátory, galvanické batérie, galvanické články, suché články, galvanické články mokré, elektrické prístroje všetkých druhov, indukčné prístroje, elektrické žeraviace prístroje a variče, elektrické kontaktné zariadenia, signalizačné zariadenia, elektrické osvetľovacie predmety, nástroje na meranie, rádioelektrické prístroje, súčasti všetkých druhov na rádiá, telegrafy, telefónne prístroje, elektrické žehličky, elektrické zvončeky, vypínače, batérie na svietenie. Elektrické žiarovky, zapalovače, vreckové lampáže, signalizačné lampáže, nosné ručné svietidlá, reflektory, objímky na svietidlá, držiačky na lampy a svietidlá. Hodiny. Svietniky.
- (511) 9, 11, 14, 21
 (210) 8779

- (111) **114 155**
 (220) 10.08.1937
 (151) 10.08.1937
 (180) 10.08.2007

(540) **TATRA**

- (730) **ASTRA, a. s.**, Brněnská 559, 569 43 Jevíčko, CZ;
 (510) Holiace žiletky.
 (511) 8
 (210) 2855

- (111) **150 590**
 (220) 16.07.1922
 (151) 16.07.1922
 (180) 16.07.2002
 (540)



Made in
Czech republic

- (730) **Karlovarský porcelán, státní podnik**, 360 17 Karlovy Vary - Stará Role, CZ;
 (510) Porcelánový tovar všetkých druhov.
 (511) 21
 (210) 8992

- (111) **152 145**
 (220) 01.06.1955
 (151) 17.06.1955
 (180) 01.06.2005

(540) **ODORIT**

- (730) **SLOVAKOFARMA, a. s.**, Železničná 12, 920 27 Hlohovec, SK;
 (510) Chemické výrobky pre priemysel a vedu, prípravky na konzervovanie. Čistiace prostriedky, liečebné mydlá. Liečivá, farmaceutické prípravky humánne a veterinárne, chemické výrobky pre lekárstvo, hygienu a farmáciu, prípravky baktericídne, fungicídne a insekticídne, dezinfekčné prípravky, prípravky proti nákaze, prostriedky na hubenie škodcov a ničenie rastlín.
- (511) 1, 3, 5
 (210) 5138

- (111) **152 148**
 (220) 06.06.1955
 (151) 20.06.1955
 (180) 06.06.2005

(540) **VITANKA**

- (730) **VITANA, a. s.**, Byšice, CZ;
 (510) Polievkové kocky.
 (511) 29
 (210) 5169

(111) 152 189
 (220) 30.05.1955
 (151) 23.06.1955
 (180) 30.05.2005

(540) **SOLVINA**

(730) **ZENIT, spol. s r. o.**, Pražská 162, 286 01 Čáslav, CZ;
 (510) Mydlá, parfuméria, kozmetické výrobky všetkých druhov, pracie, umývacie a bieliace prostriedky, prostriedky na odstraňovanie škvŕn.
 (511) 3
 (210) 5052

(111) 153 005
 (220) 10.05.1957
 (151) 17.06.1957
 (180) 10.05.2007

(540) **Sokol**

(730) **ASTRA, a. s.**, Brněnská 559, 569 43 Jevíčko, CZ;
 (510) Holiace žiletky.
 (511) 8
 (210) 9873

(111) 153 222
 (220) 27.05.1957
 (151) 03.01.1958
 (180) 27.05.2007
 (540)



(730) **ASTRA, a. s.**, Brněnská 559, 569 43 Jevíčko, CZ;
 (510) Holiace žiletky.
 (511) 8
 (210) 10215

(111) 153 238
 (220) 21.11.1957
 (151) 17.01.1958
 (180) 21.11.2007

(540) **SPIRAX**

(730) **Shell International Petroleum Company Limited**, Shell Centre, Londýn SE1, GB;
 (510) Sviečky, vosk na svietenie, oleje a tuky na svietenie, vykurovanie a mazanie; oleje a destiláty ako pohonné látky; nočné lampy.
 (511) 4, 11
 (210) 13424

(111) 153 239
 (220) 21.11.1957
 (151) 17.01.1958

(180) 21.11.2007
 (540)

ROTELLA

(730) **Shell International Petroleum Company Limited**, Shell Centre, Londýn SE1, GB;
 (510) Mazacie oleje, priemyselné oleje a tuky.
 (511) 4
 (210) 13425

(111) 153 304
 (220) 24.04.1957
 (151) 12.02.1958
 (180) 24.04.2007
 (540)



(730) **ASTRA, a. s.**, Brněnská 559, 569 43 Jevíčko, CZ;
 (510) Holiace žiletky.
 (511) 8
 (210) 9758

(111) 153 606
 (220) 13.02.1958
 (151) 29.10.1958
 (180) 13.02.2008
 (540)



(730) **ČOKOLÁDOVNY, a. s.**, Modřanská 27, 140 00 Praha 4, CZ;
 (510) Cukrovinky všetkých druhov.
 (511) 30
 (210) 14760

(111) 155 928
 (220) 20.06.1964
 (151) 17.08.1964
 (180) 20.06.2004
 (540)



(730) **TON, a. s.**, Přerovská 224, 768 61 Bystřice pod Hostýnem, CZ;
 (510) Nábytok drevený, na sedenie, všetkých druhov vrátane čalúnenia, doplnky ohýbaného dreveného nábytku, najmä ramiénka, špeciálne stroje na výrobu ohýbaného nábytku z dreva.
 (511) 7, 8, 20
 (210) 31715

- (111) **156 291**
 (220) 12.04.1965
 (151) 02.07.1965
 (180) 12.04.2005

(540) CRESTA

- (730) **Carreras Limited**, Londýn, GB;
 (510) Tabak v surovom stave, tabakové výrobky, potreby pre fajčiarov, zápalky.
 (511) 34
 (210) 33909

- (111) **156 378**
 (220) 30.08.1965
 (151) 15.09.1965
 (180) 30.08.2005

(540) SUPONA

- (730) **Shell International Petroleum Company Limited**, Shell Centre, Londýn, S.E.1, GB;
 (510) Veterinárne prípravky, zdravotnicke prípravky a insekticídne prípravky.
 (511) 5
 (210) 35174

- (111) **156 379**
 (220) 30.08.1965
 (151) 15.09.1965
 (180) 30.08.2005

(540) ENSODIL

- (730) **Shell International Petroleum Company Limited**, Shell Centre, Londýn, S.E.1, GB;
 (510) Insekticídne, larvicídne, fungicídne a pesticídne prípravky, prípravky na ničenie buriny a škodcov.
 (511) 5
 (210) 35175

- (111) **156 380**
 (220) 30.08.1965
 (151) 15.09.1965
 (180) 30.08.2005

(540) CARADATE

- (730) **Shell International Petroleum Company Limited**, Shell Centre, Londýn, S.E.1, GB;
 (510) Chemické výrobky a umelé živice, všetko na použitie v priemysle.
 (511) 1
 (210) 35176

- (111) **156 382**
 (220) 30.08.1965
 (151) 15.09.1965
 (180) 30.08.2005

(540) BIRLANE

- (730) **Shell International Petroleum Company Limited**, Shell Centre, Londýn, S.E.1, GB;
 (510) Insekticídne, larvicídne, fungicídne a pesticídne prípravky, prípravky na ničenie buriny a škodcov.
 (511) 5
 (210) 35179

- (111) **156 480**
 (220) 26.04.1965
 (151) 26.01.1966
 (180) 26.04.2005
 (540)

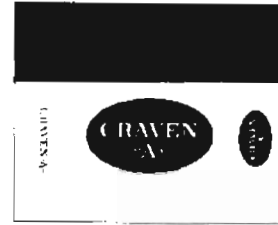

- (730) **Carreras Limited**, Londýn, GB;
 (510) Spracovaný tabak a zápalky.
 (511) 34
 (591) bielo-červeno-zlatá
 (210) 33931

- (111) **156 527**
 (220) 12.07.1965
 (151) 03.03.1966
 (180) 12.07.2005
 (540)



- (730) **Carreras Limited**, Londýn, GB;
 (510) Tabak v surovom stave, tabakové výrobky, potreby pre fajčiarov, zápalky.
 (511) 34
 (591) bielo-červeno-modro-zlatá
 (210) 34851

- (111) **156 539**
 (220) 30.08.1965
 (151) 14.03.1966
 (180) 30.08.2005

(540) VERENA

- (730) **Shell International Petroleum Company Limited**, Shell Centre, Londýn, S.E.1, GB;
 (510) Mazadlá, oleje a tuky.
 (511) 4
 (210) 35166

- (111) **156 540**
 (220) 30.08.1965
 (151) 14.03.1966
 (180) 30.08.2005

(540) SHELL VALVATA

- (730) **Shell International Petroleum Company Limited**, Shell Centre, Londýn, S.E.1, GB;

(510) Mazadlá, oleje a tuky (iné ako jedlé oleje a tuky, a éterické oleje).
 (511) 4
 (210) 35167

(111) **156 545**
 (220) 30.08.1965
 (151) 14.03.1966
 (180) 30.08.2005

(540) **ONDINA**
 (730) **Shell International Petroleum Company Limited**, Shell Centre, Londýn S.E.1, GB;
 (510) Oleje na použitie v lekárstve a farmácii.
 (511) 5
 (210) 35172

(111) **156 554**
 (220) 30.08.1965
 (151) 15.03.1966
 (180) 30.08.2005

(540) **FUSUS**
 (730) **Shell International Petroleum Company Limited**, Shell Centre, Londýn S.E.1, GB;
 (510) Mazadlá, oleje a tuky.
 (511) 4
 (210) 35153

(111) **156 555**
 (220) 30.08.1965
 (151) 15.03.1966
 (180) 30.08.2005

(540) **NAUTILUS**
 (730) **Shell International Petroleum Company Limited**, Londýn S.E.1, GB;
 (510) Mazadlá, oleje a tuky.
 (511) 4
 (210) 35156

(111) **156 557**
 (220) 30.08.1965
 (151) 15.03.1966
 (180) 30.08.2005

(540) **OMALA**
 (730) **Shell International Petroleum Company Limited**, Londýn S.E.1, GB;
 (510) Mazadlá, oleje a tuky.
 (511) 4
 (210) 35158

(111) **156 558**
 (220) 30.08.1965
 (151) 15.03.1966
 (180) 30.08.2005

(540) **SHELL CARDIUM**
 (730) **Shell International Petroleum Company Limited**, Londýn S.E.1, GB;
 (510) Priemyselné oleje a tuky (iné ako jedlé oleje a tuky, a éterické oleje) a mazadlá.

(511) 4
 (210) 35159

(111) **156 563**
 (220) 18.08.1965
 (151) 16.03.1966
 (180) 18.08.2005
 (540)

SEAGRAM'S V.O.

(730) **THE SEAGRAM COMPANY LTD.**, 57 Erb Street West, Waterloo, Ontario, CA;
 (510) Whisky.
 (511) 33
 (210) 35134

(111) **156 680**
 (220) 13.11.1965
 (151) 07.05.1966
 (180) 13.11.2005

(540) **MEDI**
 (730) **MEOPTA Bratislava, štátny podnik**, Bratislava, SK;
 (510) Optické, geodetické, fyzikálne, signalizačné, kontrolné, fotografické a kinematografické prístroje, nástroje a zariadenia, objektívy, meracie prístroje a ich súčasti.
 (511) 9
 (210) 35663

(111) **156 762**
 (220) 28.05.1965
 (151) 17.06.1966
 (180) 28.05.2005
 (540)

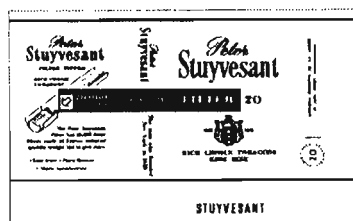

(730) **American-Cigarette Company (Overseas) Limited**, Grienbachstrasse 11, CH 6300 Zug, CH;
 (510) Tabak, cigarety a cigary.
 (511) 34
 (210) 34200

(111) **156 766**
 (220) 30.08.1965
 (151) 24.06.1966
 (180) 30.08.2005

(540) **ALBIDA**
 (730) **Shell International Petroleum Company Limited**, S.E.1, Londýn, GB;
 (510) Mazadlá, oleje a tuky.
 (511) 4
 (210) 35151

(111) 156 768
 (220) 30.08.1965
 (151) 24.06.1966
 (180) 30.08.2005

(540) **MELINA**

(730) **Shell International Petroleum Company Limited**, Shell Centre, Londýn S.E. 1, GB;

(510) Mazadlá, oleje a tuky.
 (511) 4
 (210) 35154

(111) 156 914
 (220) 09.06.1965
 (151) 17.08.1966
 (180) 09.06.2005
 (540)

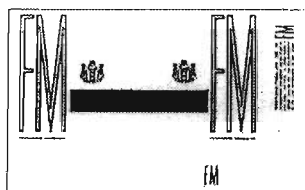

(730) **American-Cigarette Company (Overseas) Limited**, Grienbachstrasse 11, CH 6300 Zug, CH;

(510) Surový a spracovaný tabak, fajčiarske potreby, zápalky.

(511) 34
 (210) 34469

(111) 156 965
 (220) 30.03.1966
 (151) 19.09.1966
 (180) 30.03.2006
 (540)

SEAGRAM'S

(730) **THE SEAGRAM COMPANY LTD.**, 57 Erb Street West, Waterloo, Ontario, CA;

(510) Whisky.
 (511) 33
 (210) 36830

(111) 157 035
 (220) 12.10.1966
 (151) 26.10.1966
 (180) 12.10.2006
 (540)

SPOFAPLAST

(730) **CHEMOPHARMA, a. s.**, Jateční 34, 400 51 Ústí nad Labem, CZ;

(510) Náplasti, rýchloubväzy.
 (511) 5
 (210) 38856

(111) 157 182
 (220) 16.09.1966

(151) 27.01.1967
 (180) 16.09.2006
 (540)

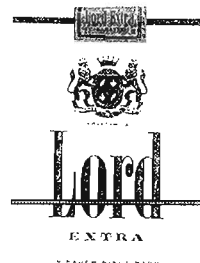

(730) **Rothmans Cigaretten GmbH**, Bremen, DE;

(510) Cigarety.
 (511) 34
 (210) 38370

(111) 157 248
 (220) 17.08.1966
 (151) 22.03.1967
 (180) 17.08.2006

(540) **YTONG**

(730) **YTONG AG**, München, DE;

(510) Stavebný materiál.
 (511) 6, 19
 (210) 38322

(111) 157 373
 (220) 23.02.1967
 (151) 15.06.1967
 (180) 23.02.2007
 (540)



(730) **Havana Rum and Liquors, S. A.**, 305, 44 Street. Playa, Havana City, CU;

(510) Rum.
 (511) 33
 (210) 39902

(111) 157 480
 (220) 28.06.1967
 (151) 02.08.1967
 (180) 28.06.2007

(540) **SISTOSTERON**

(730) **SPOFA, a. s.**, Husinecká 11a, 130 00 Praha 3, CZ;

(510) Chemické výrobky na vedecké účely, prípravky na konzervovanie potravín, baktericídne prípravky. Čistiace a hygienické prípravky, medicínálne

mydlá, dezinfekčné prípravky. Liečivá na ľudskú potrebu, prípravky a liečivá na prevenciu chorôb, drogy na liečebné účely, farmaceutické prípravky humánne a veterinárne, chemické prípravky na farmaceutické účely, chemické prípravky na lekárske a zverolekárske účely, fungicidy, insekticidy, dezinfekčné prípravky na hygienické účely, prípravky na ničenie rastlín a živočíšnych škodcov, posilňujúce prípravky, dietetické prípravky, liečivé prípravky na ošetrovanie zubov a dutiny ústnej, zubné výplne, náplasti, obväzový materiál pre chirurgiu, diagnostické prípravky na lekárske účely, organopreparáty, očkovacie látky, séra a výrobky z krvi, jedy. Umelé zuby, zubné protézy. Minerálne vody, s výnimkou minerálnych vôd prírodných.

(511) 1, 3, 5, 10, 32
(210) 40327

(111) **157 505**
(220) 26.06.1967
(151) 10.08.1967
(180) 26.06.2007

(540) **UREAVIT**

(730) **SPOFA, a. s.,** Husinecká 11a, 130 00 Praha 3, CZ;

(510) Chemické výrobky na vedecké účely, prípravky na konzervovanie potravín, baktericídne prípravky. Čistiace a hygienické prípravky, medicínálne mydlá, dezinfekčné prípravky. Liečivá na ľudskú potrebu, prípravky a liečivá na prevenciu chorôb, drogy na liečebné účely, farmaceutické prípravky humánne a veterinárne, chemické prípravky na lekárske a zverolekárske účely, fungicidy, insekticidy, dezinfekčné prípravky na hygienické účely, prípravky na ničenie rastlín a živočíšnych škodcov, posilňujúce prípravky, dietetické prípravky, liečivé prípravky na ošetrovanie zubov a dutiny ústnej, zubné výplne, náplasti, obväzový materiál pre chirurgiu, diagnostické prípravky na lekárske účely, organopreparáty, očkovacie látky, séra a výrobky z krvi, jedy. Prísady do krmív pre zvieratá.

(511) 1, 3, 5, 31
(210) 40326

(111) **157 550**
(220) 02.08.1967
(151) 28.08.1967
(180) 02.08.2007

(540) **ETOXON**

(730) **Spolek pro chemickou a hutní výrobu, akciová společnost,** 400 32 Ústí nad Labem, CZ;

(510) Textilné a kožiarske pomocné prípravky a prostriedky pracie, bieliace a odmasťovacie.

(511) 1, 3
(210) 40475

(111) **157 551**
(220) 04.08.1967
(151) 28.08.1967

(180) 04.08.2007

(540) **DEPLUVIN**

(730) **Spolek pro chemickou a hutní výrobu, akciová společnost,** 400 32 Ústí nad Labem, CZ;

(510) Voduodpuďujúce technické pomocné prípravky.
(511) 1
(210) 40482

(111) **157 709**
(220) 04.08.1967
(151) 13.11.1967
(180) 04.08.2007

(540) **DUOPON**

(730) **Spolek pro chemickou a hutní výrobu, akciová společnost,** 400 32 Ústí nad Labem, CZ;

(510) Prostriedky pracie, bieliace a odmasťovacie.
(511) 3
(210) 40483

(111) **157 763**
(220) 23.11.1967
(151) 12.12.1967
(180) 23.11.2007

(540) **SHELL THERMIA**

(730) **Shell International Petroleum Company Limited,** Shell Centre, Londýn SE1, GB;

(510) Priemyselné oleje a tuky (s výnimkou jedlých olejov a tukov a éterických olejov), mazacie oleje, pohonné oleje a vykurovacie oleje.

(511) 4
(210) 40902

(111) **157 861**
(220) 15.11.1967
(151) 12.02.1968
(180) 15.11.2007

(540) **ERINMORE**

(730) **MURRAY, Sons & Co., Limited,** Belfast, IE;

(510) Spracovaný tabak.
(511) 34
(210) 40869

(111) **157 913**
(220) 29.11.1967
(151) 08.03.1968
(180) 29.11.2007

(540) **VITOL**

(730) **KOSMOS, a. s.,** Pražská 162, 286 12 Čáslav, CZ;

(510) Jedlé oleje a tuky.
(511) 29
(210) 40941

(111) **157 979**
(220) 08.06.1965
(151) 09.04.1968
(180) 08.06.2005

(540)

HITACHI(730) **Hitachi Limited**, Tokio, JP;

(510) Stroje a obrábacie stroje, motory, súkolesia a hnacie remene, poľnohospodárske stroje a liahne, maznice, nástroje poháňané elektrickým motorom alebo iným mechanickým pohonom, najmä elektrické motory, elektrické generátory, spúšťacie zariadenia motorov a elektromotorov, uhličky, výťahy, pohyblivé schody, banské stroje, stavebné stroje, žeriavy, navijaky, dopravníky, skrejpery, korčekové výťahy, pneumatické dopravníky parné turbíny, plynové turbíny, spaľovacie motory (okrem častí vozidiel), kotly (parné, časti parných stojov), parné kondenzátory, vodné kolesá a turbíny, čerpadlá, hydraulické spojky a hydraulické torzné konventory (okrem častí vozidiel), kompresory, dúchadlá a ventilátory (stroje), vývevy, obrábacie stroje, ručné nástroje s motorovým pohonom, valcovne, lísy, buchary, drviče, elektrické zváracie stroje, papierenské stroje, odstredivky, tlačiarenské stroje, zapalovacie cievky, zapalovacie sviečky, karburátory, stroje na odstraňovanie prachu v domácnostiach, práčky, šijacie stroje, valce (časti strojov), ventily, kladkostroje.

(511) 7

(210) 34464

(111) **158 406**

(220) 14.11.1967

(151) 10.10.1968

(180) 14.11.2007

SCHLUMBERGER(730) **Schlumberger Limited (Schlumberger N.V.)**, 277 Park Avenue, New York, US;

(510) Prístroje a nástroje na vedecké a laboratórne účely, prístroje a nástroje navigačné; t.j. prístroje a nástroje určené na prenášanie rozkazu, na meranie a prístroje všeobecne používané pri riadení lodí a lietadiel; prístroje a nástroje geodetické a prístroje a nástroje elektrické nezačlenené do iných tried; prístroje a nástroje na bezdrôtovú telegrafiu, prístroje fotografické, kinematografické, optické vrátane premietáčov obrazu a zväčšovacích prístrojov, prístroje a nástroje na váženie a meranie, prístroje a nástroje signalizačné vrátane signálnych píšťaliek; prístroje a nástroje určené na kontrolné účely; prístroje a nástroje na účely záchranné a učebné; automaty uvádzané do činnosti hodením mince alebo známky, prístroje na záznam a reprodukciu hovoreného slova; zapisovacie pokladne a počítaacie stroje vrátane kancelárskych a dierovacích strojov; hasiace prístroje, špeciálne puzdrá na prístroje a nástroje, ktoré sú zaradené do tejto triedy. Elektromechanické a elektrotermické prístroje a zariadenia. Elektrotermické nástroje a prístroje, ako ručné elektrické zväračky, elektrické žehličky a pod., elektrické prístroje a zariadenia, ako: elektricky vyhrievané vankúše, elektricky vyhrievané odevy a súčasti odevov, elektrické ohrievače nôh, elektrické zapalovače atď., elektromechanické zariadenia na

domáce účely určené na čistenie, ako: elektrické vysávače prachu, leštiče parkiet a pod. Pozemné vozidlá, motory pre pozemné vozidlá, poháňacie súkolesia a hnacie remene pre pozemné vozidlá; zariadenia na leteckú, lodnú a pozemnú dopravu. Strelné zbrane, strelivo, náboje, výbušniny, ohňostroje, vrátane všetkých výrobkov na pyrotechnické účely. Využívanie a poskytovanie služieb. Kontrolné a čistiace služby, pokiaľ ide o natieranie a pokovovanie rúrok.

(511) 9, 12, 13, 39, 42

(210) 40865

(111) **158 504**

(220) 08.12.1966

(151) 06.12.1968

(180) 08.12.2006

(540)



(730) **GE CHEMICALS, INC.**, spoločnosť zriadená podľa zákonov štátu Delaware, Parkersburg, West Virginia, US;

(510) Zmesi z umelých živíc na výrobné účely.

(511) 1

(210) 38982

(111) **161 168**

(220) 07.11.1972

(151) 15.12.1972

(180) 07.11.2002

(540)



(730) **CHEMOPHARMA, a. s.**, Jateční 34, 400 51 Ústí nad Labem, CZ;

(510) Chemické výrobky pre zdravotnícky priemysel, farmaceutické chemikálie, výrobky farmaceutické a zdravotnícke, lekárske náplasti. Technické samolepiace pásy.

(511) 5, 16

(210) 46601

(111) **161 311**

(220) 16.11.1972

(151) 14.03.1973

(180) 16.11.2002

GRAFOPLAST F

(730) **CHEMOPHARMA, a. s.**, Jateční 34, 400 51 Ústí nad Labem, CZ;

(510) Technické samolepiace pásy.

(511) 17

(210) 46621

- (111) **161 312**
 (220) 16.11.1972
 (151) 14.03.1973
 (180) 16.11.2002
 (540) **CHEMOTEX**
 (730) **CHEMOPHARMA, a. s.**, Jateční 34, 400 51
 Ústí nad Labem, CZ;
 (510) Technické samolepiace pásy.
 (511) 17
 (210) 46622

- (111) **161 313**
 (220) 16.11.1972
 (151) 14.03.1973
 (180) 16.11.2002
 (540) **CHEMOKREP**
 (730) **CHEMOPHARMA, a. s.**, Jateční 34, 400 51
 Ústí nad Labem, CZ;
 (510) Technické samolepiace pásy.
 (511) 17
 (210) 46623

- (111) **161 358**
 (220) 07.11.1972
 (151) 18.04.1973
 (180) 07.11.2002
 (540) **CHEMOFOL**
 (730) **CHEMOPHARMA, a. s.**, Jateční 34, 400 51
 Ústí nad Labem, CZ;
 (510) Technické samolepiace pásy.
 (511) 16, 17
 (210) 46602

- (111) **162 423**
 (220) 27.01.1975
 (151) 18.06.1975
 (180) 27.01.2005
 (540) **INTER. CONTINENTAL**
 (730) **Intercontinental Hotels Corporation**, spoločnosť zriadená podľa zákonov štátu Delaware, New York, N.Y., US;
 (510) Hotelové služby a poradenstvo pri vývoji a plánovaní hotelov.
 (511) 42
 (210) 48410

- (111) **162 559**
 (220) 03.10.1973
 (151) 20.10.1975
 (180) 03.10.2003
 (540) **INTAGEN**
 (730) **F. Hoffmann-La Roche AG**, Grenzacherstrasse 124, Basel, CH;
 (510) Krmivá pre zvieratá, hydinu a ryby, prípravky a látky slúžiace na prípravu týchto krmív, pokiaľ patria do tr. 31.
 (511) 31
 (210) 47399

- (111) **162 775**
 (220) 26.09.1975
 (151) 17.03.1976
 (180) 26.09.2005
 (540)

**Meister
Bräu**

- (730) **MILLER BREWING COMPANY**, spoločnosť zriadená podľa zákonov štátu Wisconsin, 400 West State Street, 532 01 Milwaukee Wisconsin, US;
 (510) Pivo.
 (511) 32
 (210) 48888

- (111) **162 953**
 (220) 17.12.1975
 (151) 16.07.1976
 (180) 17.12.2005

- (540) **TORDON**
 (730) **DowElanco**, spoločnosť zriadená podľa zákonov štátu Indiana, 9002 Purdue Road, 46268 Indianapolis, Indiana, US;
 (510) Herbicídne prípravky.
 (511) 5
 (210) 49104

- (111) **163 078**
 (220) 10.08.1976
 (151) 29.11.1976
 (180) 10.08.2006
 (540)



- (730) **Amoco Oil Company**, spoločnosť zriadená podľa zákonov štátu Maryland, Chicago, Illinois, US;
 (510) Priadze a nite.
 (511) 23
 (210) 49523

- (111) **163 139**
 (220) 16.09.1976
 (151) 18.01.1977
 (180) 16.09.2006

- (540) **MACCURAT**
 (730) **The British Petroleum Company p.l.c.**, Londýn, GB;
 (510) Priemyselné oleje a tuky (s výnimkou jedlých olejov a tukov, a éterických olejov), mazadlá.
 (511) 4
 (210) 49560

- (111) **163 178**
 (220) 15.12.1976
 (151) 15.02.1977
 (180) 15.12.2006

(540) **DAYMED**

- (730) **Richardson-Vicks Inc.**, Cincinnati, Ohio, US;
 (510) Výrobky farmaceutické, zverolekárske a zdravotnícke, výrobky dietetické pre deti a chorých, náplasti, obväzový materiál, hmoty určené na plombovanie zubov a na odtlačky zubov, dezinfekčné prostriedky, prostriedky na ničenie rastlinných a živočíšnych škodcov, antiparazitné látky.
- (511) 5
 (210) 49721

- (111) 163 187
 (220) 16.07.1976
 (151) 04.03.1977
 (180) 16.07.2006

(540) **MEDINITE**

- (730) **Richardson-Vicks Inc.**, Cincinnati, Ohio, US;
 (510) Výrobky farmaceutické, zverolekárske a zdravotnícke, výrobky dietetické pre deti a chorých, náplasti, obväzový materiál, hmoty určené na plombovanie zubov a na odtlačky zubov, dezinfekčné prostriedky na hubenie rastlinných a živočíšnych škodcov, antiparazitné látky.
- (511) 5
 (210) 49485

- (111) 163 469
 (220) 10.08.1976
 (151) 06.01.1978
 (180) 10.08.2006
 (540)

AMOCO

- (730) **Amoco Oil Company**, spoločnosť zriadená podľa zákonov štátu Maryland, Chicago, Illinois, US;
 (510) Priadze a nite.
 (511) 23
 (210) 49524

- (111) 163 470
 (220) 17.08.1976
 (151) 06.01.1978
 (180) 17.08.2006

(540) **YANMAR**

- (730) **Yanmar Diesel Engine Co., Ltd.**, Kita-ku, Chayamachi, Osaka, JP;
 (510) Priemyselné stroje, nástroje a prístroje, zvlášť veľkorozmerné nástroje pre poľnohospodárstvo, konštrukcie kovové priehradové na budovy, konštrukcie oceľové a stavebné oceľové dielce, konštrukcie pevné a stavebné dielce-železné, konštrukcie priehradové na budovy, konštrukcie železné stavebné, stavebné stroje, a to: lopatové rýpadlá, vozové žeriavy, stroje na hĺbenie rýh, vytahovače koreňov, baranidlá, rozrušovacie čerpadlá, vytahovače pilót, zemné vrtacie súpravy, skrejpery, zarovnávače, valce, ubíjacie zariadenia, podbíjacie zariadenia, buldozéry, miešačky na betón, dávkovacie zariadenie, zariadenie na ukladanie betónu, vibrátory na betón, asfaltovacie

zariadenie, miešače asfaltu, rozdeľovače asfaltu, asfaltové finišery, lyžicové nakladače, drážkovacie stroje; dieselové motory, pneumatické alebo hydraulické stroje, nástroje a prístroje na stroje a strojové súčasti.

- (511) 6, 7, 8, 19
 (210) 49533

- (111) 163 476
 (220) 14.09.1976
 (151) 12.01.1978
 (180) 14.09.2006
 (540)



- (730) **WM. WRIGLEY JR. COMPANY**, spoločnosť zriadená podľa zákonov štátu Delaware, Chicago, Illinois, US;
 (510) Cukrárske výrobky vrátane žuvacej gumy a cukrovíniok.
 (511) 30
 (210) 49561

- (111) 163 542
 (220) 28.07.1977
 (151) 22.02.1978
 (180) 28.07.2007

(540) **ALAVAC**

- (730) **Beecham Group p.l.c.**, Four New Horizons Court, Harlequin Avenue, Brentford, Middlesex TW8 9EP, GB;
 (510) Farmaceutické prípravky a substancie na humánne a veterinárne použitie.
 (511) 5
 (210) 50124

- (111) 163 678
 (220) 25.11.1977
 (151) 22.05.1978
 (180) 25.11.2007
 (540)



- (730) **OEZ Letohrad, s. r. o.**, Šedivská 339, 561 51 Letohrad, CZ;
 (510) Spojky vykurovacie, pružné, koľajnicové. Ističe všetkých druhov, relé, stýkače s príslušenstvom, pružné poistky, náhradné diely, drobné ističe, veľké ističe, vačkové spínače a ovládače, tlakové spínače, plavákové spínače, koncové spínače, ističe kataraktové, nadprúdové kataraktové relé. Vodárenské komplety.
 (511) 6, 9, 11
 (210) 50349

- (111) 163 686
 (220) 21.11.1977
 (151) 05.06.1978
 (180) 21.11.2007

(540) **PENCLEN**

(730) **SLOVAKOFARMA, a. s.**, Železničná 12, 920 27 Hlohovec, SK;

- (510) Výrobky chemické pre zdravotnícky priemysel, umelé a syntetické živice, chemikálie na konzervovanie potravín, výrobky kozmetické, éterické oleje, zdravotnícke mydlá, prostriedky na čistenie zubov. Výrobky farmaceutické, veterinárne a zdravotnícke, liečivá pre ľudí a zvieratá, medikované kŕmne prípravky, výrobky dietetické pre deti a chorých, náplasti, materiál na obvazy, hmoty na plombovanie zubov a na odtlačky zubov, dezinfekčné prostriedky, prostriedky na ničenie buriny a škodlivých zvierat, medicínálne nápoje, sirupy na farmaceutické účely. Chemické prísady do krmív, kŕmne zmesi, vodičky na umývanie vlasov, vitamínové a liečebné prísady do krmív.

- (511) 1, 3, 5, 31
 (210) 50339

- (111) 163 721
 (220) 07.12.1977
 (151) 07.07.1978
 (180) 07.12.2007

(540) **BURONIL**

(730) **H. LUNDBECK AB**, Rundgangen 30 B, S-250 53 Helsingborg, SE;

- (510) Liečivá na humánne použitie.

- (511) 5
 (210) 50364

- (111) 163 739
 (220) 23.11.1977
 (151) 07.07.1978
 (180) 23.11.2007
 (540)



(730) **TACHIKARA KABUSHIKI KAISHA**, 11-7, Matsugaya 1-chome, Taito-ku, Tokyo, JP;

- (510) Odevy, obuv, topánky, domáca obuv. Hry, hračky, telocvičné a športové potreby (s výnimkou odevov), ozdoby a dekorácie na vianočné stromčeky.

- (511) 25, 28
 (210) 50344

- (111) 163 805
 (220) 02.11.1977
 (151) 08.09.1978
 (180) 02.11.2007

(540)



(730) **JAPAN TOBACCO INC.**, 2-1, Toranomom 2-chome, Minato-ku, Tokyo, JP;

- (510) Tabak a tabakové výrobky.

- (511) 34
 (210) 50283

- (111) 163 806
 (220) 04.11.1977
 (151) 08.09.1978
 (180) 04.11.2007

(540) **TAENIFUGIN**

(730) **SLOVAKOFARMA, a. s.**, Železničná 12, 920 27 Hlohovec, SK;

- (510) Výrobky chemické pre zdravotnícky priemysel; umelé a syntetické živice; chemikálie na konzervovanie potravín. Výrobky farmaceutické, veterinárne a zdravotnícke; liečivá pre ľudí a zvieratá; medikované kŕmne prípravky; výrobky dietetické pre deti a chorých, náplasti, materiál na obvazy, hmoty na plombovanie zubov a na odtlačky zubov; dezinfekčné prostriedky, prostriedky na ničenie buriny a škodlivých zvierat, medicínálne nápoje; sirupy na farmaceutické účely. Chemické prísady do krmív; kŕmne zmesi; vitamínové a liečebné prísady do krmív.

- (511) 1, 5, 31
 (210) 50295

- (111) 163 812
 (220) 21.11.1977
 (151) 12.09.1978
 (180) 21.11.2007

(540) **AVRAZOR**

(730) **Léčiva, a. s.**, Dolní Měcholupy 130, 102 37 Praha 10, CZ;

- (510) Výrobky chemické pre zdravotnícky priemysel, umelé a syntetické živice; chemikálie na konzervovanie potravín; výrobky kozmetické, éterické oleje, zdravotnícke mydlá, vodičky na umývanie vlasov; prostriedky na čistenie zubov; výrobky lekárnické, veterinárske a zdravotnícke; liečivá pre ľudí a zvieratá; medikované kŕmne prípravky, vitamínové a liečebné prísady do krmív; chemické prísady do krmív, kŕmne zmesi; výrobky dietetické pre deti a chorých; náplasti, obvazový materiál; hmoty na plombovanie zubov a na zubné odtlačky; dezinfekčné prostriedky, prostriedky na ničenie burín a škodlivých zvierat; medicínálne nápoje; sirupy na farmaceutické účely.

- (511) 1, 3, 5, 31
 (210) 50329

- (111) **163 814**
 (220) 21.11.1977
 (151) 12.09.1978
 (180) 21.11.2007

MERTELAN

- (730) **Biopharm, Výzkumný ústav biofarmacie a veterinárních léčiv, a. s.,** Pohoří-Chotouň, 254 49 Jílové u Prahy, CZ;
 (510) Chemické výrobky pre zdravotnícky priemysel, umelé a syntetické živice, chemikálie na konzervovanie potravín, výrobky kozmetické, éterické oleje, zdravotnícke mydlá, vody na umývanie vlasov, prostriedky na čistenie zubov. Farmaceutické, veterinárne a zdravotnícke výrobky, liečivá pre ľudí a zvieratá, medikované krmné prípravky, vitamínové a liečivé prísady do krmív, výrobky dietetické pre deti a chorých, náplasti, materiál na obvazy, hmoty na plombovanie zubov a na odťahy zubov, dezinfekčné prostriedky, medicínske nápoje, sirupy na farmaceutické účely, chemické prísady do krmív, krmné zmesi.
 (511) 1, 3, 5, 31
 (210) 50331

- (111) **163 818**
 (220) 23.09.1977
 (151) 11.09.1978
 (180) 23.09.2007

HOLSET

- (730) **Holset Engineering Co. Ltd.,** Huddersfield, GB;
 (510) Tlmiče kmitov a pružné spojky, všetko tvoriace časti alebo príslušenstvo strojového zariadenia a motorov (s výnimkou motorov na pohon pozemných vozidiel); turbokompresory; chladiče motorov a ich pohony; časti a príslušenstvo zahrnuté v tr.7 na všetky uvedené druhy tovarov; Tlmiče kmitov spojky, všetko na pohon pozemných vozidiel; časti a príslušenstvo zahrnuté v tr. 12 na všetky uvedené druhy tovarov.
 (511) 7, 12
 (210) 50205

- (111) **163 819**
 (220) 23.11.1977
 (151) 11.09.1978
 (180) 23.11.2007
 (540)



- (730) **Cadbury Limited,** Bournville, Birmingham, GB;
 (510) Kakao, čokoláda, čokoládové cukrovinky a cukrovinky, ktoré sú určené na lekárske účely. sušienky (okrem sušienok pre zvieratá).
 (511) 30
 (210) 50345

- (111) **163 820**
 (220) 03.11.1977
 (151) 15.09.1978
 (180) 03.11.2007

- (540) **ESTEROL**
 (730) **Spolek pro chemickou a hutní výrobu, a. s.,** Revoluční 86, 400 32 Ústí nad Labem, CZ;
 (510) Kvapalné tvrdivo zlievarenských zmesí s vodným sklom. Spracovanie a úprava zlievarenských jadrových a formovacích zmesí.
 (511) 1, 40
 (210) 50290

- (111) **163 965**
 (220) 01.11.1977
 (151) 09.02.1979
 (180) 01.11.2007
 (540)

LEVI STRAUSS

- (730) **Levi Strauss & Co.,** spoločnosť zriadená podľa zákonov štátu Delaware, Levi's Plaza, 1155 Battery Street, San Francisco, California 94111, US;
 (510) Nohavice, košele, kazajky, krátke nohavice, sukne a vesty pre mužov, ženy a deti.
 (511) 25
 (210) 50280

- (111) **165 980**
 (220) 12.11.1984
 (151) 02.07.1985
 (180) 12.11.2004

PANTENE

- (730) **Richardson-Vicks Inc.,** spoločnosť zriadená podľa zákonov štátu Delaware, One Procter & Gamble Plaza, Cincinnati, Ohio, US;
 (510) Pracie a bieliace prípravky, čistiace prípravky, mydlo, leštiace prípravky, výrobky kozmetické, voňavkárské vrátane éterických olejov, vodičky na vlasy, zubné pasty, prášky, odmaťovacie prípravky, najmä prípravky na starostlivosť, liečbu a skrášľovanie vlasov a pokožky hlavy dospelých.
 (511) 3
 (210) 53928

- (111) **166 545**
 (220) 25.06.1986
 (151) 16.04.1987
 (180) 25.06.2006
 (540)



- (730) **The British Petroleum Company p.l.c.,** Londýn, GB;
 (510) Služby poskytované pri spracovaní materiálov, či mechanickom alebo chemickom, najmä pri rafinácii ropy.
 (511) 40
 (210) 54715

- (111) **166 548**
 (220) 09.06.1986
 (151) 05.04.1987
 (180) 09.06.2006

(540) **PITNEY BOWES**

- (730) **Pitney Bowes Inc.**, spoločnosť zriadená podľa zákonov štátu Delaware, World Headquarters, Stamford, Connecticut, US;
 (510) Poštové stroje, stroje na ukladanie pošty, stroje na vymeškanie poštovného, stroje na znehodnotenie poštovného, stroje na pečiatkovanie poplatkov, stroje na podpisovanie a stroje na označovanie šekov, stroje na skladanie papiera, stroje na kolacionovanie a stroje na triedenie, stroje na tlačenie adres, stroje na vytlačenie miesta na adresu, stroje na vkladanie obálky, stroje na otváranie obálky, zošívacie stroje a stroje na zošívanie drôtom, stroje na značkovanie, stroje na pripájanie štítkov, stroje na nanášanie nálepiek, stroje na potlač štítkov a nálepiek vrátane ich príslušenstva a častí; Programové vybavenie do samočinných počítačov, samočinné telefónne hlásiče, zariadenia na záznam a zápis telefonických hovorov, prístroje na xeroxovanie, stroje na faksimile, elektronické zariadenia na fakturovanie a účtovanie, počítačové stroje, kombinované počítačové a tlačiarenské stroje vrátane ich príslušenstva a častí, nanášače farby a atramentové valčeky, tlačiarenské dosky a pásy, váhy na váženie listov a váhy na váženie balíkov, samočinné počítače, stroje na diktovanie a prepisovanie; Adresné dosky, obchodné formuláre, papier a papierové pásy, publikácie (vrátane katalógov zásielkového obchodu), pohľadnice a papierenský tovar, lístky, štítky a nálepky, atramentové podušky a vložky, papier do xeroxov, kancelárske vybavenie (okrem nábytku), príslušenstvo a časti uvedených tovarov.
 (511) 7, 9, 16
 (210) 54695

- (111) **166 583**
 (220) 09.09.1986
 (151) 09.06.1987
 (180) 09.09.2006

(540) **MHA**

- (730) **Novus International, Inc.**, 530 Maryville Centre Drive, St. Louis, Missouri 63141, US;
 (510) Poľnohospodárske, záhradnícke a lesné výrobky a plody, obilie, všetko nezahrnuté v iných triedach, krmivo pre zvieratá, najmä prísady do krmiva pre zvieratá.
 (511) 31
 (210) 54800

- (111) **166 689**
 (220) 05.08.1986
 (151) 14.09.1987
 (180) 05.08.2006

(540)



- (730) **The NutraSweet Company**, spoločnosť zriadená podľa zákonov štátu Delaware, 1751 Lake Cook Road, 60015-5239 Deerfield, Illinois, US;
 (510) Chemické výrobky na použitie ako sladidlo pri výrobe potravín a nápojov.
 (511) 1, 30
 (210) 54754

- (111) **166 720**
 (220) 21.01.1987
 (151) 15.10.1987
 (180) 21.01.2007

(540) **RONDINI**

- (730) **Mars Incorporated**, spoločnosť zriadená podľa zákonov štátu Delaware, McLean, Virginia, US;
 (510) Cukrárske výrobky, sušienky a čokoláda.
 (511) 30
 (210) 54990

- (111) **166 742**
 (220) 15.09.1986
 (151) 10.11.1987
 (180) 15.09.2006

(540) **CYCOLOY**

- (730) **GE CHEMICALS, INC.**, spoločnosť zriadená podľa zákonov štátu Delaware, Parkersburg, West Virginia, US;
 (510) Zmesi syntetických polymérov s akrylonitril-butadien-styrenovými polymérmi v prášku a v granulovanej forme na všeobecné použitie v umeleckých remeslách.
 (511) 1
 (210) 54803

- (111) **166 800**
 (220) 03.03.1986
 (151) 26.01.1988
 (180) 03.03.2006

(540) **HOME BEAUTIFUL**

- (730) **MIKASA LICENSING, INC.**, 502 East John Street, Room E, Carson City, Nevada, US;
 (510) Výrobky zo skla, najmä poháre na pitie, sklenené misky na servírovanie, sklenené nádoby, misky a lyžice na šaláty, stolový riad na servírovanie (okrem z drahých kovov alebo z dublé), najmä jedálenské príbory a jedálský riad, čajové príbory a riad, kávové príbory a riad, potreby na servírovanie, kameninový tovar, porcelánový stolový tovar, čínsky stolový tovar zo slonoviny, kuchynské potreby a nádoby, nádoby na varenie, nádoby na pečenie, umelecké predmety, najmä vázy, sklenené figuríny, sklenené, porcelánové a keramické ozdoby.
 (511) 21
 (210) 54538

- (111) **166 815**
 (220) 18.11.1986
 (151) 09.02.1988
 (180) 18.11.2006

ECOLAB

- (730) **Ecolab Inc.**, spoločnosť zriadená podľa zákonov štátu Delaware, St. Paul, Minnesota, US;
 (510) Chemické výrobky používané v priemysle, čistiacie prostriedky na použitie v priemyselných a výrobných postupoch, čistiacie prostriedky na priemyselné účely, chemické výrobky používané na pranie a čistenie, chemické prípravky na čistenie vôd, chemické prípravky na ošetrovanie textilných výrobkov, chemické odmasťovacie prípravky, prípravky antistatické a prípravky proti hmle, chemické prípravky do olejov a palív, prípravky na úpravu povrchov, prípravky na odstraňovanie usadenín, katalyzátory, priemyselné rozpúšťadlá, antikorozívne prípravky, prípravky na úpravu kovov, prípravky na leštenie a leptanie, chemické prípravky na obrábanie, prípravky na fosfátovanie, prípravky bieliace; bieliace prípravky a iné látky na bielizeň, prípravky na čistenie, leštenie, drhnutie a brúsenie, prípravky na odstraňovanie škvŕn, farieb alebo lakov, mydlá, pracie prostriedky, zmäkčovače na textilné výrobky, prípravky na plákanie a preplachovanie, škrob na bielizeň a čistiacie rozpúšťadlá; prípravky na ničenie buriny a hubenie škodcov, prípravky herbicídne, fungicídne, parazitocídne, bakteriocídne, germicídne, insekticídne, slimocídne, veterinárne a sanitárne látky, prípravky dezinfekčné, prípravky asanačné a sterilizačné, dezodoranty, prípravky na čistenie vzduchu, prípravky na odpudzovanie hmyzu; zariadenia mechanické, elektrické a elektronické na meranie a/alebo dávkovanie kvapalín, práškových alebo pevných chemikálií, čistiacich prostriedkov, prostriedkov na umývanie a preplachovacích prostriedkov, ich časti a príslušenstvo.

- (511) 1, 3, 5, 9
 (210) 54914

- (111) **166 893**
 (220) 18.11.1987
 (151) 20.04.1988
 (180) 18.11.2007

FLORSALMIN

- (730) **SLOVAKOFARMA, a. s.**, Železničná 12, 920 27 Hlohovec, SK;
 (510) Chemické prípravky na liečivé a zdravotnícke účely. Kozmetické prípravky. Liečivá, dietetické a výživné prostriedky a preparáty, výrobky farmaceutické, veterinárne a zdravotnícke.

- (511) 1, 3, 5
 (210) 55382

- (111) **166 938**
 (220) 05.05.1987
 (151) 08.06.1988
 (180) 05.05.2007

ION

- (730) **ION S.A., COCOA & CHOCOLATE MANUFACTURES**, 59, El. Venizelou Str., Neo Faliro, GR 18547 Piraeus, GR;
 (510) Čokoláda, najmä v tabuľkách a tyčinkách, oplátky, kakao, cukrovinky a žuvačky.
 (511) 30
 (210) 55113

- (111) **166 969**
 (220) 12.11.1987
 (151) 04.07.1988
 (180) 12.11.2007

DIANER

- (730) **SPOLANA, a. s.**, Ke Spolaně, 277 11 Neratovice, CZ;
 (510) Umelé sladidlá.
 (511) 1
 (210) 55372

- (111) **166 975**
 (220) 09.11.1987
 (151) 12.07.1988
 (180) 09.11.2007

NORDIATE

- (730) **Novo-Nordisk A/S**, Novo Allé 2880, Bagsvaerd, DK;
 (510) Farmaceutické a veterinárne prípravky.
 (511) 5
 (210) 55365

- (111) **166 976**
 (220) 11.11.1987
 (151) 12.07.1988
 (180) 11.11.2007
 (540)



- (730) **Imperial Chemical Industries PLC**, Imperial Chemical House, Millbank, Londýn SW1P 3JF, GB;
 (510) Priemyselné chemikálie, chemické prípravky na vedecké účely, chemikálie pre fotografiu, poľnohospodárstvo, záhradníctvo a lesníctvo, živice umelé, plastické hmoty ako suroviny, pôdne hnojivá, hasiace zmesi, prípravky na kalenie kovov, prípravky na zvráňanie, chemické látky na konzervovanie potravín, triesloviny, lepidlá na priemyselné účely; Farby, laky, fermeže, prípravky proti hrdzi, konzervačné prípravky na drevo, základné nátery, farbivá, moridlá, surové prírodné živice; Priemyselné oleje, parafínové vosky, mazadlá; Farmaceutické prípravky, zverolekárske prípravky, zdravotnícke prípravky, materiály na plombovanie zubov, zubné vosky, dezinfekčné prostriedky, prípravky na ničenie škodcov, fungicidy, herbicidy; Nástroje a prístroje vedecké, nástroje a prístroje elektrické, elektronické, prístroje a nástroje na váženie, prístroje a nástroje na meranie.

prístroje a nástroje signalizačné, kontrolné, vyučovacie zariadenia, magnetické nosiče údajov, záznamové disky, počítačové programy, hasiace prístroje; Lekárske prístroje a nástroje, chirurgické prístroje a nástroje, zubné prístroje a nástroje, zverolekárske prístroje a nástroje; Prístroje odmasťovacie, vykurovacie zariadenia, zariadenia na výrobu pary, chladiace prístroje a nástroje, klimatizačné zariadenia, zariadenia na prívod vody, sanitárne zariadenia; Munícia do strelnej zbrane, náboje, výbušniny, zápalné poistky, rozbušky do výbušnín; Papier, lepenka a výrobky z týchto materiálov, (ak patria do triedy 16), počítačové tlačené oznamy, tlačový papier (nie fotografický) do počítačov, papierové pásky a štítky na zaznamenávanie počítačových programov, tlačoviny, lepidlá na kancelárske účely a pre domácnosť, štetce, vyučovacie pomôcky (s výnimkou prístrojov a zariadení), plastové fólie na obaly a balenie; Guma, gutaperča, balata, azbest, slúda a výrobky z týchto materiálov, plastové výlisky ako polotovary, baliace, tesniace a izolačné materiály; Nekovové stavebné materiály; Výrobky z plastov, pokiaľ patria do triedy 20; Povrazy, struny, siete, stany, plachty, nepremokavé plachty, lodné plachty, vrecia a vaky, ktoré patria do triedy 22, materiál na čalúnenie a vypchávanie okrem gúmy a plastov, textil zo surových vlákien; Nite a priadze na textilné použitie; Sol', potravinárske prípravky; Semená rastlín, prísady do krmív, nie na lekárske účely; Obchodné poradenstvo, reklama, služby v obchodnej činnosti, plánovanie informácií, výskumu a kontroly, služby demonštračné, služby marketingové, kancelárie zaoberajúce sa dovozom a vývozom, podpora predaja (pre tretie osoby); Služby v oblasti finančnictva, poistky (uzatváranie), finančné poradenstvo, finančné riadenie; Opravy, udržiavanie a predaj budov a priemyselných zariadení, čistenie šatstva, žehlenie bielizne, demolácia budov; Posielanie správ; Preprava tovaru automobilová, železničná, lodná, vzdušná, nakladanie a vykladanie lodí, skladovanie tovaru, námorná doprava (sprostredkovanie); Úprava a spracovanie textílií, nití, priadze, látok, bielenie látok, vyšívanie materiálov a odevov, tlačenie vzorov na materiály a odevy, strihanie látok (služby); Filmová tvorba, výroba videofilmov, služby v nahrávacích štúdiách, projekcia a prenájom filmov, požičiavanie filmov, požičiavanie magnetofónových pásov a videopásov, vyučovanie, vzdelávanie, inštruktáž (služby), zverejňovanie časopisov; Chemický výskum, výskum v oblasti elektroniky, bakteriologický výskum, výskum v oblasti lekárstva, záhradkárske a poľnohospodárske služby, chemické analýzy, inžinierska činnosť, technické konzultácie, priemyselný dizajn, plánovanie a dohľad v priemyselných zariadeniach a pri priemyselných postupoch, kontrola kvality materiálov, skúšky surových materiálov a náhradných dielov, príprava programov na spracovanie údajov a technické konzultácie, služby konštrukčné, organizácia a vykonávanie

technických analýz, počítačové programy pre tretiu stranu, služby týkajúce sa zachovania, využitia energie a svetových zásob.

(511) 1, 2, 4, 5, 9, 10, 11, 13, 16, 17, 19, 20, 22, 23, 30, 31, 35, 36, 37, 38, 39, 40, 41, 42
(210) 55368

(111) **166 979**
(220) 19.08.1986
(151) 13.07.1988
(180) 19.08.2006

(540) **DOUBLE TWO**

(730) **The Wakefield Shirt Company Limited**, Wakefield, GB;
(510) Košeľe, goliere pre mužov; košeľe, blúzy, dámske šaty a goliere - všetko pre ženy.
(511) 25
(210) 54772

(111) **167 089**
(220) 28.10.1987
(151) 09.11.1988
(180) 28.10.2007
(540)

MASPRO

(730) **Masprodenkoh Kabushikikaisha**, Nisshin-cho, JP;
(510) Antény, držiaky, zmiešavače na spoločné televízne antény, separátory, odbočky, oddeľovače, útlmové články, smerové konektory, prispôsobovacie transformátory, fiktívne zaťažovacie odpory, zosilňovače, boostre, meniče, koaxiálne káble, konektory, súmerné, izolované elektrické vodiče, televízne a rádiové prijímače, satelitné televízne prijímače, súčasti s príslušenstvom uvedených výrobkov.
(511) 9
(210) 55349

(111) **167 171**
(220) 12.06.1986
(151) 03.02.1989
(180) 12.06.2006

(540) **KEFADIM**

(730) **Eli Lilly and Company**, spoločnosť zriadená podľa zákonov štátu Indiana, Indianapolis, Indiana, US;
(510) Farmaceutické prípravky a látky.
(511) 5
(210) 54700

(111) **167 319**
(220) 23.07.1987
(151) 13.07.1989

(180) 23.07.2007
(540)



(730) **ALKO GROUP LTD.**, Salmisarenraanta 7,
00180 Helsinki, FI;

(510) Vodka.

(511) 33

(210) 55232

Prevedy ochranných známk

Číslo zápisu	Predchádzajúci majiteľ	Terajší majiteľ	S účinnosťou od:
92 840	FOMA, státni podnik, 501 04 Hradec Králové, CZ;	FOMA BOHEMIA, spol. s r. o., Jana Krušinky, 501 04 Hradec Králové, CZ;	12.12.97
92 958	Kraft Foods Limited, St. George's House, Bayshill Road, Cheltenham, Gloucestershire GL 50 3AE, GB;	KRAFT JACOBS SUCHARD LIMITED, St. George's House, Bayshill Road Cheltenham, Gloucestershire GL 50 3AE, GB;	16.12.97
92 959	Kraft Foods Limited, St. George's House, Bayshill Road, Cheltenham, Gloucestershire GL 50 3AE, GB;	KRAFT JACOBS SUCHARD LIMITED, St. George's House, Bayshill Road Cheltenham, Gloucestershire GL 50 3AE, GB;	16.12.97
100 910	Chemopharma, s. p., Jateční 34, 400 51 Ústí nad Labem, CZ;	CHEMOPHARMA, a. s., Jateční 34, 400 51 Ústí nad Labem, CZ;	11.12.97
108 952	Bateria Slaný, státni podnik, Slaný, CZ;	Bateria Slaný, a. s., Netovická 875, Slaný, CZ;	16.12.97
114 147	ASTRA, spol. s r. o., Brněnská 559, 569 43 Jevíčko, CZ;	ASTRA, a. s., Brněnská 559, 569 43 Jevíčko, CZ;	09.12.97
114 155	ASTRA, spol. s r. o., Brněnská 559, 569 43 Jevíčko, CZ;	ASTRA, a. s., Brněnská 559, 569 43 Jevíčko, CZ;	09.12.97
152 145	Slovakofarma, štátny podnik, Hlohovec, SK;	Slovakofarma, akciová spoločnosť, Železničná 12, 920 27 Hlohovec, SK;	16.12.97
152 189	KOSMOS, státni podnik, Čáslav, CZ;	ZENIT, spol. s r. o., Pražská 162, 286 01 Čáslav, CZ;	08.12.97
153 005	ASTRA, spol. s r. o., Brněnská 559, 569 43 Jevíčko, CZ;	ASTRA, a. s., Brněnská 559, 569 43 Jevíčko, CZ;	09.12.97
153 222	ASTRA, spol. s r. o., Brněnská 559, 569 43 Jevíčko, CZ;	ASTRA, a. s., Brněnská 559, 569 43 Jevíčko, CZ;	09.12.97
153 304	ASTRA, spol. s r. o., Brněnská 559, 569 43 Jevíčko, CZ;	ASTRA, a. s., Brněnská 559, 569 43 Jevíčko, CZ;	09.12.97
153 512	Chemopharma, s. p., Jateční 34, 400 51 Ústí nad Labem, CZ;	CHEMOPHARMA, a. s., Jateční 34, 400 51 Ústí nad Labem, CZ;	11.12.97

Číslo zápisu	Predchádzajúci majiteľ	Terajší majiteľ	S účinnosťou od:
153 731	Průmysl mléčné výživy, a. s., Hradec Králové, CZ;	PML Protein.Mléko.Laktóza, a. s., Smetanova 1249, 504 14 Nový Bydžov, CZ;	08.12.97
155 928	TON, továrny na ohýbaný nábytek, Bystřice pod Hostýnem, CZ;	TON, akciová společnost, Přerovská 224, 768 61 Bystřice pod Hostýnem, CZ;	22.12.97
156 563	Joseph E. Seagram & Sons Limited, Waterloo, Ontario, CA;	THE SEAGRAM COMPANY LTD., 57 Erb Street West, Waterloo, Ontario, CA;	16.12.97
156 965	Joseph E. Seagram & Sons Limited, Waterloo, Ontario, CA;	THE SEAGRAM COMPANY LTD., 57 Erb Street West, Waterloo, Ontario, CA;	16.12.97
157 035	Chemopharma, s. p., Jateční 34, 400 51 Ústí nad Labem, CZ;	CHEMOPHARMA, a. s., Jateční 34, 400 51 Ústí nad Labem, CZ;	10.12.97
157 182	Martin Brinkmann Aktiengesellschaft, Brémy, DE;	Rothmans Cigaretten GmbH, bremen, DE;	23.12.97
157 373	Empresa Cubana Exportadora de Alimentos y Productos Varios 55, 23 Street, Vedado, Havana, CU;	Havana Rum and Liquors, S. A., 305, 44 Street playa, Havana City, CU;	12.12.97
158 031	Promil, s. p. Nový Bydžov, CZ;	PML Protein.Mléko.Laktóza, a. s., Smetanova 1249, 504 14 Nový Bydžov, CZ;	08.12.97
158 073	ZPA KŘIŽÍK, a. s., Budovatel'ská 38, 080 01 Prešov, SK;	KŘIŽÍK, a. s., Solivarská 1/A, 080 01 Prešov, SK;	12.12.97
159 678	Empresa Cubana Exportadora de Alimentos y Productos Varios 55, 23 Street, Vedado, Havana, CU;	Havana Rum and Liquors, S. A., 305, 44 Street playa, Havana City, CU;	11.12.97
161 168	Chemopharma, s. p., Jateční 34, 400 51 Ústí nad Labem, CZ;	CHEMOPHARMA, a. s., Jateční 34, 400 51 Ústí nad Labem, CZ;	11.12.97
161 311	Chemopharma, s. p., Jateční 34, 400 51 Ústí nad Labem, CZ;	CHEMOPHARMA, a. s., Jateční 34, 400 51 Ústí nad Labem, CZ;	10.12.97
161 312	Chemopharma, s. p., Jateční 34, 400 51 Ústí nad Labem, CZ;	CHEMOPHARMA, a. s., Jateční 34, 400 51 Ústí nad Labem, CZ;	10.12.97

Číslo zápisu	Predchádzajúci majiteľ	Terajší majiteľ	S účinnosťou od:
161 313	Chemopharma, s. p., Jateční 34, 400 51 Ústí nad Labem, CZ;	CHEMOPHARMA, a. s., Jateční 34, 400 51 Ústí nad Labem, CZ;	10.12.97
161 358	Chemopharma, s. p., Jateční 34, 400 51 Ústí nad Labem, CZ;	CHEMOPHARMA, a. s., Jateční 34, 400 51 Ústí nad Labem, CZ;	10.12.97
162 559	Unifeeds international Limited, Londýn, GB;	F. Hoffmann-La Roche AG, Grenzachstrasse 124, Basel, CH;	16.12.97
163 721	PHARMACIA & UPJOHN ANIMAL HEALTH AKTIEBOLAG, S - 251 09 Helsingborg, SE;	H. LUNDBECK AB, Rundgangen 30B, S - 250 53 Helsingborg, SE;	15.12.97
165 017	Chemopharma, s. p., Jateční 34, 400 51 Ústí nad Labem, CZ;	CHEMOPHARMA, a. s., Jateční 34, 400 51 Ústí nad Labem, CZ;	11.12.97
165 338	Union Carbide Corporation, spol. zriadená podľa zákonov štátu New York, Danbury, Connecticut, US;	Union Carbide Chemicals and Plastics Company Inc., Danbury, Connecticut, US;	11.12.97
165 414	Union Carbide Corporation, spol. zriadená podľa zákonov štátu New York, Danbury, Connecticut, US;	Union Carbide Chemicals and Plastics Company Inc., Danbury, Connecticut, US;	11.12.97
165 415	Union Carbide Corporation, spol. zriadená podľa zákonov štátu New York, Danbury, Connecticut, US;	Union Carbide Chemicals and Plastics Company Inc., Danbury, Connecticut, US;	11.12.97
166 021	Chemopharma, s. p., Jateční 34, 400 51 Ústí nad Labem, CZ;	CHEMOPHARMA, a. s., Jateční 34, 400 51 Ústí nad Labem, CZ;	11.12.97
167 005	Východočeské chemické závody SYNTHESIA, státní podnik, Pardubice-Semtín, CZ;	SYNTHESIA, a. s., 532 17 Pardubice-Semtín, CZ;	12.12.97
167 715	UNION ŽELBA, a. s., Stará cesta 3, 052 80 Spišská Nová Ves, SK;	ŽELBA, akciová spoločnosť, Štefánikovo námestie 4, 052 01 Spišská Nová Ves, SK;	08.12.97
168 280	Empresa Cubana Exportadora de Alimentos y Productos Varios 55, 23 Street, Vedado, Havana, CU;	Havana Rum and Liquors, S. A., 305, 44 Street playa, Havana City, CU;	11.12.97
168 404	Empresa Cubana Exportadora de Alimentos y Productos Varios 55, 23 Street, Vedado, Havana, CU;	Havana Rum and Liquors, S. A., 305, 44 Street playa, Havana City, CU;	11.12.97

Číslo zápisu	Predchádzajúci majiteľ	Terajší majiteľ	S účinnosťou od:
168 405	Empresa Cubana Exportadora de Alimentos y Productos Varios 55, 23 Street, Vedado, Havana, CU;	Havana Rum and Liquors, S. A., 305, 44 Street playa, Havana City, CU;	11.12.97
168 465	Empresa Cubana Exportadora de Alimentos y Productos Varios 55, 23 Street, Vedado, Havana, CU;	Havana Rum and Liquors, S. A., 305, 44 Street playa, Havana City, CU;	11.12.97
172 109	KORAMO, s. p., Ovčárecká ul., 280 26 Kolín, CZ;	KORAMO, a. s., Ovčárecká ul., 280 26 Kolín V, CZ;	09.12.97
172 525	The American Tobacco Company, Stamford, Connecticut, US;	BATMARK, INC., 1209 Orange Street, Wilmington, Delaware, US;	29.12.97
172 828	Dynybyl, s. r. o., Baráková 237, 251 01 Říčany, CZ;	TRAMARK LTD., Beatrice Butterfield Building, Butterfield Square Leeward Highway, Providenciales, Turks and Caicos Islands, British West Indies, TC;	05.12.97
173 543	New Valley Corporation, spol. zriadená podľa zákonov štátu New York, One Mack Centre Drive, Paramus, New Jersey 07652, US;	First Financial Management Corporation, spol. zriadená podľa zákonov štátu Georgia, Three Corporate Square, Suite 700, Atlanta, Georgia 30329, US;	09.12.97
173 544	New Valley Corporation, spol. zriadená podľa zákonov štátu New York, One Mack Centre Drive, Paramus, New Jersey 07652, US;	First Financial Management Corporation, spol. zriadená podľa zákonov štátu Georgia, Three Corporate Square, Suite 700, Atlanta, Georgia 30329, US;	09.12.97
173 659	World Shop, spol. s r. o., Perunská 2, 695 01 Hodonín, CZ;	WS Teleshop international, s. r. o., Perunská 2, 695 01 Hodonín, CZ;	09.12.97
173 881	Chemopharma, s. p., Jateční 34, 400 51 Ústí nad Labem, CZ;	CHEMOPHARMA, a. s., Jateční 34, 400 51 Ústí nad Labem, CZ;	10.12.97
173 882	Chemopharma, s. p., Jateční 34, 400 51 Ústí nad Labem, CZ;	CHEMOPHARMA, a. s., Jateční 34, 400 51 Ústí nad Labem, CZ;	10.12.97
175 991	COLORLAK, a. s., Tovární 1076, 686 02 Staré Město, CZ;	Spolek pro chemickou a hutní výrobu, a. s., Revoluční 86, 400 32 Ústí nad Labem, CZ;	05.12.97
176 140	GUROPEA HOLDING, spol. s r. o., Ul. Komenského 673/49, 020 01 Púchov, SK;	GUROPEA TRADING, spol. s r. o., Komenského 673/49, 020 01 Púchov, SK;	09.12.97
176 151	MERIT HW, spol. s r. o., Březinova 7, 772 00 Olomouc, CZ;	MERIT GROUP, a. s., Březinova 7, 772 00 Olomouc, CZ;	09.12.97

Číslo zápisu	Predchádzajúci majiteľ	Terajší majiteľ	S účinnosťou od:
176 152	MERIT HW, spol. s r. o., Březinova 7, 772 00 Olomouc, CZ;	MERIT GROUP, a. s., Březinova 7, 772 00 Olomouc, CZ;	09.12.97

Zmena v údajoch o majiteľoch ochranných znáмок

Číslo zápisu	Majiteľ	S účinnosťou od:
91 471	Ethyl Corporation, spoločnosť zriadená podľa zákonov štátu Virginia, 330 South Fourth Street, Richmond, Virginia 2319, US;	23.12.97
92 958	Kraft Foods Limited, St. George's House, Bayshill Road, Cheltenham, Gloucestershire GL 50 3AE, GB;	16.12.97
92 959	Kraft Foods Limited, St. George's House, Bayshill Road, Cheltenham, Gloucestershire GL 50 3AE, GB;	16.12.97
108 952	Palaba, a. s., Netovická 875, 274 44 Slaný, CZ;	16.12.97
152 841	GKN HARDY SPICER LIMITED, Chester Road, Edrington, Birmingham 24, GB;	05.12.97
163 721	PHARMACIA & UPJOHN ANIMAL HEALTH AKTIEBOLAG, S - 251 09 Helsingborg, SE;	15.12.97
165 338	Union Carbide Corporation, 39 Old Ridgebury Road, Danbury, Connecticut 06817, US;	11.12.97
165 414	Union Carbide Corporation, 39 Old Ridgebury Road, Danbury, Connecticut 06817, US;	11.12.97
165 415	Union Carbide Corporation, 39 Old Ridgebury Road, Danbury, Connecticut 06817, US;	11.12.97
165 460	Astra Aktiebolag, 151 85 Södertälje, SE;	09.12.97
165 621	Brother Industries, Ltd., 15-1, Naeshiro-cho, Mizuho-ku, Nagoya, JP;	11.12.97
166 548	Pitney Bowes Inc., spoločnosť zriadená podľa zákonov štátu Delaware, World Headquarters, Stamford, Connecticut, US;	09.12.97
166 938	ION S. A: COCOA & CHOCOLATE MANUFACTURES, Piraeus, GR;	23.12.97

Číslo zápisu	Majiteľ	S účinnosťou od:
167 071	RAJO, a. s., Studená 35, 823 55 Bratislava, SK;	05.12.97
172 447	SVEDIA, spol. s r. o., Kočánkova 153, 851 01 Bratislava, SK;	09.12.97
173 543	New Valley Corporation, spol. zriadená podľa zákonov štátu New York, One Mack Centre Drive, Paramus, New Jersey 07652, US;	09.12.97
173 544	New Valley Corporation, spol. zriadená podľa zákonov štátu New York, One Mack Centre Drive, Paramus, New Jersey 07652, US;	09.12.97
173 549	SVEDIA, spol. s r. o., Kočánkova 153, 851 01 Bratislava, SK;	09.12.97
173 935	ORLING, spol. s r. o., Na Bělisku 1352, 562 01 Ústí nad Orlicí, CZ;	09.12.97
174 770	Astra Aktiebolag, 151 85 Södertälje, SE;	09.12.97
175 027	Alko Group Ltd., Salmisaarenranta 7, SF-00180 Helsinki, FI;	09.12.97
175 157	RAJO, a. s., Studená 35, 823 55 Bratislava, SK;	05.12.97
175 227	Alko Group Ltd., Salmisaarenranta 7, SF-00180 Helsinki, FI;	09.12.97
175 535	SVEDIA, spol. s r. o., Kočánkova 153, 851 01 Bratislava, SK;	09.12.97
175 991	COLORLAK, a. s., Tovární 1076, 686 02 Staré Město, CZ;	05.12.97
176 342	ORLING, spol. s r. o., Na Bělisku 1352, 562 01 Ústí nad Orlicí, CZ;	09.12.97

Zaniknuté ochranné známky

Číslo zápisu	Dátum zániku
111 446	28.08.1996
166 442	06.03.1996
166 759	18.05.1997
166 760	18.05.1997
166 761	18.05.1997
166 762	18.05.1997
166 763	18.05.1997

Licenčné zmluvy

Číslo zápisu	Majiteľ	Nadobúdateľ licencie	Dátum uzatvorenia S účinnosťou licenčnej zmluvy od:
109 319	Čokoládovny, a. s., Modřanská 27, 143 20 Praha 4 - Modřany, CZ;	Čokoládovny - Slovakia, s. r. o., Priemyselná ulica 529, 905 01 Senica, SK;	01.05.97 12.12.97
117 578	Čokoládovny, a. s., Modřanská 27, 143 20 Praha 4 - Modřany, CZ;	Čokoládovny - Slovakia, s. r. o., Priemyselná ulica 529, 905 01 Senica, SK;	01.05.97 12.12.97
151 675	Čokoládovny, a. s., Modřanská 27, 143 20 Praha 4 - Modřany, CZ;	Čokoládovny - Slovakia, s. r. o., Priemyselná ulica 529, 905 01 Senica, SK;	01.05.97 12.12.97
158 073	ZPA KŘIŽÍK, a. s., Budovatel'ská 38, 080 01 Prešov, SK;	KŘIŽÍK, a. s., Solivarská 1/A, 080 01 Prešov, SK;	01.01.96 12.12.97
173 004	Slovenské elektrotechnické závody Krompachy, a. s., Hornádska 1, 053 42 Krompachy, SK;	HASMA, s. r. o., Hornádska 1, 053 42 Krompachy, SK;	08.02.95 09.12.97

Číslo zápisu	Majiteľ	Nadobúdateľ licencie	Dátum uzatvorenia S účinnosťou licenčnej zmluvy	od:
177 054	Biotika, a. s., Príboj 335, 976 13 Slovenská Ľupča, SK;	Hoechst-Biotika, spol. s r. o., Sklabinská 28, 036 80 Martin, SK;	01.10.97	05.12.97
604 734	Calzificio Primavera s. r. l., Strada Acquafredda n. 24, 460 62 Castel Gofredo (MN), IT;	Korunka - DANN trading - Juraj Gerlici, Palackého 31, 911 01 Trenčín, SK;	02.12.97	12.01.98

Ukončenie licenčné zmluvy

Číslo zápisu	Majiteľ	Nadobúdateľ licencie	Ukončenie práva S účinnosťou na užívanie OZ	od:
158 073	ZPA KŘIŽÍK, a. s., Budovateľská 38, 080 01 Prešov, SK;	KŘIŽÍK, a. s., Solivarská 1/A, 080 01 Prešov, SK;	31.12.96	12.12.97

Zúženie zoznamu výrobkov a služieb

- (111) **162 559**
 (510) Krmivá pre zvieratá, hydinu a ryby, prípravky a látky slúžiace na prípravu týchto krmív, pokiaľ patria do tr. 31.
 (511) 31

- (111) **172 291**
 (510) Cyklokomputery, svetlomety na bicykle, bicykle všetkých druhov, hlavne cestovné, športové, pretekárske, tréningové a horské; súčasti bicyklov všetkých druhov, hlavne rámy, vidlice, ráfiky, volanty, predstavec, meniče, prešmykovače, náboje kolies s výnimkou zadných voľnobežných nábojov s protišliapacou brzdou a s výnimkou púmp na bicykle, brzdy, prevodníky, kľuky, stredové a hlavové zostavy, pedále, sedadlá, blatníky, nosiče batožiny, cyklistické tašky.
 (511) 9, 11, 12, 18

Medzinárodne zapísané ochranné známky

(111) **151 967**
 (220) 26.01.1955
 (800) 2R 203 634
 28.09.1997
 DZ, DE, AT, BX, HR, EG, MK, FR, HU, IT, LI,
 MA, PT, RO, SM, SI, CH, VN, YU

(111) **177 128**
 (220) 29.12.1995
 (800) 682 196
 09.04.1997
 BY, HR, RU, HU, PL, CZ, RO, SI, UA, YU

(111) **153 053**
 (220) 13.06.1957
 (800) R 327 947
 10.09.1997
 BY, UA

(111) **177 682**
 (220) 20.08.1996
 (800) 681 695
 27.10.1997
 CZ

Zmena vo vyobrazení ochrannej známky

(111) **150 590**
 (540)



S účinnosťou od: 11.12.97

Úradné opravy

(111) **175 991**
 (730) COLORLAK, a. s., Tovární 1076, 686 02 Staré
 Město u Uherského Hradiště, CZ;

S účinnosťou od: 05.12.1997

pre chronickú ischemickú chorobu srdca, lieky
 pre obštrukčnú bronchopulmonálnu chorobu, lie-
 ky pre chronickú astmoidnú a obštrukčnú bron-
 chotídu, lieky pre pľúcny emfyzém, lieky pre
 sukcesívnu pľúcnu emfyzáciu.

S účinnosťou od: 19.06.97

(111) **177 054**
 (510) 1 - Chemické výrobky na priemyselné a vedecké
 účely, chemické výrobky určené pre poľnohos-
 podárstvo, záhradníctvo a lesníctvo, chemické
 prostriedky na konzervovanie potravín;
 3 - Výrobky voňavkárské, éterické oleje, vodičky
 na vlasy, kozmetické prípravky;
 5 - Lieky pre poruchy prekrvenia centrálného
 nervového systému (malácia mozgu, trombóza a
 embólia, ateroskleróza mozgových ciev), lieky

Opravy

Vo Vestníku 12/97 bola nesprávne uvedená adresa majiteľa OZ 162 521 a 166 595.

Správne znenie:

(730) **Astra Aktiebolag**, 151 85 Södertälje, SE;

Vo Vestníku 2/98 bola nesprávne uvedená adresa majiteľa OZ 178 423.

Správne znenie:

(730) **Astra Aktiebolag**, 151 85 Södertälje, SE;

Vo Vestníku 2/98 bola nesprávne uvedená adresa majiteľa OZ 178 652.

(730) **AMERICAN HOME PRODUCTS CORPORATION**, Five Giralda Farms, Madison, New Jersey 07940, US;

Vo Vestníku 12/97 bolo nesprávne uvedené vyobrazenie zverejnenej prihlášky ochrannej známky č. 1357-93.

Správne znenie:

(540)



pastorkalk a.s.
