

OBSAH

Zverejnené prihlášky vynálezov	9
Udelené patenty	64
Zapísané úžitkové vzory	86
Zapísané priemyselné vzory	94
Zverejnené prihlášky ochranných známk	124
Zapísané ochranné známky bez zmeny	210
Zapísané ochranné známky so zmenou	239
Obnovené ochranné známky	242
Medzinárodne zapísané ochranné známky	273
Úradné oznamy	283

INHALT

Veröffentlichung der Patentanmeldungen	9
Erteilte Patente	64
Eintragene Gebrauchsmuster	86
Eintragene Gewerbliche Muster	94
Veröffentliche Markenmeldung	124
Registrierte Warenzeichen mit Änderung	210
Registrierte Warenzeichen ohne Änderung	239
Erheuerte Warenzeichen	242
International Registrierte Warenzeichen	273
Amtliche Mitteilungen	283

CONTENTS

Publication of Invention Applications	9
Patents granted	64
Registered Utility Models	86
Registered Industrial Designs	94
Published Trademark Applications	124
Registered Trademarks without Modification	210
Registered Trademarks with Modification	239
Renewal Trademarks	242
The Internationally Registered Trademarks	273
Official Announcements	283

VESTNÍK

ÚRADU PRIEMYSelnÉHO VLASTNÍCTVA
SLOVENSKEJ REPUBLIKY

Banská Bystrica 6. máj 1998

5

Dvojpísmenové kódové označenia krajín a medzinárodných organizácií

AD	Andorra	DO	Dominikánska republika	KE	Keňa
AE	Spojené arabské emiráty	DZ	Alžírsko	KG	Kirgizsko
AF	Afganistan			KH	Kambodža
AG	Antigua a Barbuda	EC	Ekvádor	KI	Kiribati
AI	Anguilla	EE	Estónsko	KM	Komory
AL	Albánsko	EG	Egypt	KN	Svätý Krištof a Nevis
AM	Arménsko	EH	Západná Sahara	KP	Kórejská ľudovodemokratická republika
AN	Holandské Antily	EP	Európsky patentový úrad		
AO	Angola	ER	Eritrea	KR	Kórejská republika
AP	Africká regionálna organizácia priemyselného vlastníctva	ES	Španielsko	KW	Kuvajt
AQ	Antarktída	ET	Etiópia	KY	Kajmanie ostrovy
AR	Argentína			KZ	Kazachstan
AS	Americká Samoa	FI	Fínsko		
AT	Rakúsko	FJ	Fidži	LA	Laos
AU	Austrália	FK	Falklandy	LB	Libanon
AW	Aruba	FM	Mikronézia	LC	Svätá Lucia
AZ	Azerbajdžan	FO	Faerské ostrovy	LI	Lichtenštajnsko
		FR	Francúzsko	LK	Srí Lanka
				LR	Libéria
BA	Bosna a Hercegovina	GA	Gabon	LS	Lesotho
BB	Barbados	GB	Veľká Británia	LT	Litva
BD	Bangladéš	GD	Grenada	LU	Luxembursko
BE	Belgicko	GE	Gruzínsko	LV	Lotyšsko
BF	Burkina	GF	Guayane	LY	Líbya
BG	Bulharsko	GH	Ghana		
BH	Bahrain	GI	Gibraltár	MA	Maroko
BI	Burundi	GL	Grónsko	MC	Monako
BJ	Benin	GM	Gambia	MD	Moldavsko
BM	Bermudy	GN	Guinea	MG	Madagaskar
BN	Brunej	GP	Guadeloupe	MH	Marshallove ostrovy
BO	Bolivia	GQ	Rovníková Guinea	MK	Macedónsko
BR	Brazília	GR	Grécko	ML	Mali
BS	Bahamy	GS	Južná Georgia a južné sendvičové ostrovy	MM	Myanmar (Barma)
BT	Bhutan			MN	Mongolsko
BV	Buvetov ostrov	GT	Guatemala	MO	Macao
BW	Botswana	GU	Guam	MP	Severné Mariány
BX	Benelux	GW	Guinea-Bissau	MQ	Martinique
BY	Bielorusko	GY	Guyana	MR	Mauritánia
BZ	Belize			MS	Montserrat
		HK	Hongkong	MT	Malta
CA	Kanada	HM	Heardov ostrov a McDonaldov ostrov	MU	Maurícius
CC	Kokosové ostrovy			MV	Maledivy
CF	Stredoafriická republika	HN	Honduras	MW	Malawi
CG	Kongo	HR	Chorvátsko	MX	Mexiko
CH	Švajčiarsko	HT	Haiti	MY	Malajzia
CI	Pobrežie Slonoviny	HU	Maďarsko	MZ	Mozambik
CK	Cookove ostrovy				
CL	Chile	IB	Medzinárodný výbor WIPO	NA	Namíbia
CM	Kamerun	ID	Indonézia	NC	Nová Kaledónia
CN	Čína	IE	Írsko	NE	Niger
CO	Kolumbia	IL	Izrael	NF	Norfolk
CR	Kostarika	IN	India	NG	Nigéria
CU	Kuba	IO	Britské indicko-oceánske teritórium	NI	Nikaragua
CV	Kapverdy			NL	Holandsko
CX	Vianočný ostrov	IQ	Irak	NO	Nórsko
CY	Cyprus	IR	Irán	NP	Nepál
CZ	Česká republika	IS	Island	NR	Nauru
		IT	Taliansko	NU	Niue
DE	Nemecko			NZ	Nový Zéland
DJ	Džibutsko	JM	Jamajka		
DK	Dánsko	JO	Jordánsko	OA	Africká organizácia duševného vlastníctva
DM	Dominika	JP	Japonsko		

ON	Omán	TH	Thajsko
PA	Panama	TJ	Tadžikistan
PE	Peru	TK	Tokelau
PF	Francúzska Polynézia	TM	Turkménsko
PG	Papua-Nová Guinea	TN	Tunisko
PH	Filipíny	TO	Tonga
PK	Pakistan	TP	Východný Timor
PL	Poľsko	TR	Turecko
PM	Saint Pierre a Miquelon	TT	Trinidad a Tobago
PN	Pitcairn	TV	Tuvalu
PR	Portoriko	TW	Taiwan
PT	Portugalsko	TZ	Tanzánia
PW	Palau	UA	Ukrajina
PY	Paraguaj	UG	Uganda
QA	Katar	UM	Menšie odľahlé ostrovy USA
RE	Reunion	US	Spojené štáty americké
RO	Rumunsko	UY	Uruguaj
RU	Rusko	UZ	Uzbekistan
RW	Rwanda	VA	Vatikán
SA	Saudská Arábia	VC	Svätý Vincent a Grenadiny
SB	Šalamúnové ostrovy	VE	Venezuela
SC	Seychely	VG	Britské Panenské ostrovy
SD	Sudán	VI	Panenské ostrovy USA
SE	Švédsko	VN	Vietnam
SG	Singapur	VU	Vanuatu
SH	Svätá Helena	WF	Wallis a Futuna
SI	Slovinsko	WO	Medzinárodná organizácia pre duševné vlastníctvo
SJ	Svalbard a Jan Hayen	WS	Samoa
SK	Slovensko	YE	Jemen
SL	Sierra Leone	YT	Mayotte
SM	San Marino	YU	Juhoslávia
SN	Senegal	ZA	Juhoafrická republika
SO	Somálsko	ZM	Zambia
SR	Surinam	ZR	Zair
ST	Svätý Tomáš a Princov ostrov	ZW	Zimbabwe
SV	Salvádor		
SY	Sýria		
SZ	Svazijsko		
TC	Turks a Caicos		
TD	Čad		
TF	Francúzske južné územie		
TG	Togo		

ČASŤ

VYNÁLEZY

Kódy na označovanie jednotlivých druhov dokumentov

Prihlášky vynálezov zverejnené podľa zákona - kód A3 Udelené patenty podľa zákona č. 527/90 Zb. - kód B6
 č.527/90 Zb. v znení zákona NR SR č.90/93 Z.z. v znení zákona NR SR č. 90/93 Z. z.

Číselné kódy na označovanie bibliografických údajov

(11)	číslo patentu	6(51)	medzinárodné patentové triedenie
(21)	číslo prihlášky vynálezu	(54)	názov
(22)	dátum podania prihlášky vynálezu	(57)	anotácia
(31)	číslo prioritnej prihlášky vynálezu	(71)	meno (názov) prihlasovateľa(ov)
(32)	dátum prioritnej prihlášky vynálezu	(72)	meno pôvodcu(ov)
(33)	krajina priority	(73)	meno (názov) majiteľa(ov)
(40)	dátum zverejnenia prihlášky vynálezu	(86)	údaje PCT

**Kódy na označovanie záhlavia oznámení publikovaných vo Vestníku
(Štandard WIPO ST 17)**

BB9A	zverejnené prihlášky vynálezov	MM4A	zánik patentov pre nezaplatenie ročných poplatkov
FA9A	vzdanie sa alebo odvolanie udeľovacieho konania	MM4F	zánik autorských osvedčení pre nezaplatenie ročných poplatkov
FC9A	zamietnutie prihlášok vynálezu	PA4A	zmena autorských osvedčení na patenty
FD9A	zastavenie konania o prihláškach vynálezu	PC9A	zmena dispozičných práv na vynálezy
FG4A	udelené patenty	PD4A	prevod práv a ostatné zmeny majiteľov patentov
MA4A	zánik patentov vzdaním sa	QA9A	ponuka licencií
MA4F	zánik autorských osvedčení vzdaním sa	SB4A	zapísané patenty do registra po odtajení
MC4A	zrušenie patentov	SB4F	zapísané autorské osvedčenia do registra po odtajení
MC4F	zrušenie autorských osvedčení		
MH4A	čiastočné zrušenie patentov		
MH4F	čiastočné zrušenie autorských osvedčení		
MK4A	zánik patentov uplynutím doby platnosti		
MK4F	zánik autorských osvedčení uplynutím doby platnosti		

Opravy. Zmeny. Rôzne.

Opravy v prihláškach vynálezov

HA9A	meno pôvodcov
HB9A	oprava mien
HC9A	zmena mien
HD9A	oprava adries
HE9A	zmena adries
HF9A	oprava dát
HG9A	oprava chýb v triedení
HH9A	oprava alebo zmena všeobecne
HK9A	tlačové chyby v úradných vestníkoch

Opravy v udelených ochranných dokumentoch

patenty autorské osvedčenia

TA4A	TA4F	meno pôvodcov
TB4A	TB4F	oprava mien
TC4A	TC4F	zmena mien
TD4A	TD4F	oprava adries
TE4A	TE4F	zmena adries
TF4A	TF4F	oprava dát
TG4A	TG4F	oprava chýb v triedení
TH4A	TH4F	oprava alebo zmena všeobecne
TK4A	TK4F	tlačové chyby v úradných vestníkoch

BB9A

Zverejnené prihlášky vynálezov usporiadané podľa čísel

Ďalej uvedené prihlášky vynálezov boli zverejnené dňom uvedeným vo Vestníku Úradu priemyselného vlastníctva Slovenskej republiky podľa zákona č. 527/1990 Zb. o vynálezoch, priemyselných vzoroch a zlepšovacích návrhoch, v znení neskorších zákonov.

7968-83	C 21D 1/74	910-97	E 04B 1/68	1439-97	A 01N 53/00
2830-86	B 23Q 3/157	923-97	A 47C 4/02	1442-97	A 61K 39/39
3822-87	A 61M 25/02	925-97	C 07D 471/04	1443-97	C 07C 257/18
5719-87	F 27B 3/08	929-97	C 07C 239/10	1445-97	H 01F 41/02
5720-87	F 27B 3/08	931-97	C 12N 5/14	1448-97	B 29C 65/20
6604-87	C 07D 498/06	933-97	B 65F 3/04	1461-97	A 61K 39/35
4052-88	C 07D 231/44	944-97	A 01M 1/20	1462-97	A 61K 31/43
4841-88	C 07D 405/04	953-97	H 02P 7/63	1464-97	C 07D 477/14
752-89	C 07D 403/04	979-97	C 12P 17/18	1478-97	C 07D 495/04
558-90	C 12N 9/64	999-97	C 07C 13/04	1479-97	C 12Q 1/68
4361-90	C 07D 251/28	1012-97	A 01D 25/04	1497-97	A 61K 9/70
4600-90	C 08F 10/00	1016-97	C 07D 491/02	1505-97	C 07C 53/06
5445-90	B 21C 1/04	1031-97	D 01H 4/08	1507-97	A 61K 31/495
6219-90	C 07C 43/313	1063-97	D 01M 4/10	1512-97	C 07D 211/60
1078-91	H 01H 85/20	1089-97	C 12N 15/82	1514-97	C 07D 211/90
2761-92	C 07D 501/34	1115-97	C 12N 15/54	1518-97	C 08K 5/42
1347-94	A 61K 31/00	1169-97	A 61K 45/06	1523-97	A 61K 9/48
39-95	A 23L 1/29	1171-97	A 61K 9/46	1540-97	E 04F 17/06
282-95	A 01G 3/02	1182-97	H 04B 7/005	1549-97	C 12N 15/72
700-95	H 04B 7/26	1192-97	E 03D 9/02	1562-97	B 65D 5/06
701-95	H 04M 11/00	1209-97	F 27B 9/16	1574-97	A 61K 31/135
1189-95	H 04M 1/24	1211-97	A 61K 7/26	1577-97	C 07D 405/04
1201-95	E 05F 15/12	1217-97	C 07C 237/46	1578-97	C 07D 451/02
1418-95	G 05D 16/20	1233-97	B 65D 35/28	1589-97	C 07D 241/44
810-96	A 01M 29/00	1256-97	C 12N 15/81	1592-97	A 61K 31/505
1051-96	G 11B 20/14	1268-97	A 01N 35/10	1594-97	E 03D 9/02
1250-96	F 41H 11/12	1269-97	C 07C 67/36	1597-97	A 01B 3/46
1314-96	F 16C 19/50	1270-97	C 07C 249/04	1603-97	C 07D 215/56
1385-96	C 03B 9/44	1272-97	F 16B 25/04	1611-97	A 61K 31/40
1423-96	F 15B 9/16	1274-97	C 03B 3/02	1614-97	C 07D 413/04
1575-96	C 07C 67/22	1292-97	C 07D 233/54	1623-97	H 05K 7/14
1638-96	C 07D 498/18	1293-97	C 12N 15/37	1624-97	F 22B 31/00
90-97	A 61K 31/195	1303-97	A 01N 37/52	1625-97	A 61K 31/66
138-97	C 07D 205/08	1308-97	F 16B 13/08	1627-97	A 61K 31/47
164-97	C 12N 15/19	1311-97	C 12N 15/12	1630-97	C 12P 35/00
267-97	C 07C 271/22	1335-97	A 61K 7/00	1645-97	C 07C 229/08
285-97	H 01T 4/08	1339-97	C 07D 498/18	1646-97	F 04D 7/04
386-97	A 61K 31/57	1345-97	C 07K 9/00	1648-97	A 61K 9/48
404-97	C 07C 317/14	1346-97	C 03C 13/06	1656-97	E 04B 1/78
405-97	F 21V 21/10	1352-97	F 16C 19/02	1657-97	A 61K 39/155
450-97	C 07D 213/64	1357-97	G 01R 27/02	1658-97	B 28B 11/16
489-97	C 07C 209/60	1371-97	C 07D 491/056	1668-97	A 01H 1/04
533-97	C 07D 311/72	1374-97	C 07D 239/34	1678-97	A 61K 7/043
569-97	C 12N 15/82	1375-97	C 07D 207/06	1679-97	C 12N 15/87
574-97	C 07D 239/26	1376-97	A 61K 7/16	1680-97	C 07D 401/12
577-97	C 07C 271/28	1377-97	C 12N 15/86	1681-97	C 07C 209/52
609-97	C 07D 471/04	1382-97	A 61K 31/66	1682-97	C 07D 498/18
610-97	H 01Q 9/16	1383-97	A 61K 31/27	1701-97	C 07C 229/12
653-97	B 09C 1/10	1384-97	A 61K 31/425	1762-97	B 65C 3/16
654-97	B 09C 1/10	1385-97	A 61K 31/27	1780-97	A 61K 31/585
687-97	B 01D 21/26	1388-97	A 61K 9/72	1797-97	B 28B 11/16
735-97	C 07D 237/14	1390-97	A 61M 15/00	1799-97	B 66C 1/66
759-97	H 02B 1/20	1399-97	C 07D 405/14	2-98	C 07D 413/14
836-97	C 07D 401/12	1400-97	H 02G 15/08	6-98	A 61K 31/135
838-97	C 07D 513/04	1405-97	C 07C 259/04	41-98	A 61K 31/44
840-97	C 07D 201/16	1406-97	C 07D 401/10	44-98	A 61K 31/445
873-97	G 06K 7/08	1416-97	G 01B 1/00	59-98	C 07D 207/34
889-97	A 61K 31/16	1419-97	C 07H 17/08	79-98	B 65D 19/12
892-97	C 12N 15/31	1436-97	C 07D 307/52	98-98	B 65D 75/10
907-97	A 23K 1/00	1437-97	C 07D 503/00	99-98	C 07F 9/38

Trieda A

6 (51) A 01B 3/46

(21) 1597-97

(71) Etablissements Gregoire Besson et CIE, Montfaucon-sur-Moine, FR:

(72) Besson Patrick, Montfaucon-sur-Moine, FR:

(54) Polonesený viacradlicový obojstranný pluh

(22) 24.05.96

(32) 29.05.95

(31) 95/06314

(33) FR

(86) PCT/FR96/00786, 24.05.96

(57) Polonesený viacradlicový obojstranný pluh obsahuje orbové telesá, usporiadané na nosníku (12), ktorý sa skladá z prednej časti (12a) a zadnej časti (12b), vzájomne spojených kĺbovým spojením (13), z ovládacieho ústrojenstva (19), ktoré zaisťuje natáčanie zadnej časti (12b) proti prednej časti (12a) okolo čapu (16) kĺbového spojenia a blokujúceho toto kĺbové spojenie (13) v požadovanom natočení. Nosník (12) je uložený otočne okolo pozdĺžneho čapu (8) nosného ramena (9), vybaveného zdvíhacími kolesami (10). Prostriedky na otočné uloženie nosníka (12) na nosnom ramene (9) sú pripojené k zadnej časti (12b) uvedeného nosníka (12).

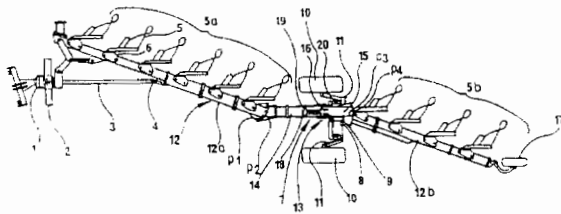

6 (51) A 01D 25/04

(21) 1012-97

(71) Gramse Siegfried, Salzgitter, DE:

(72) Gramse Siegfried, Salzgitter, DE:

(54) Vyorávacie zariadenie na cukrovú repu

(22) 08.02.96

(32) 09.02.95

(31) 195 04 252.2

(33) DE

(86) PCT/EP96/00519, 08.02.96

(57) Vyorávacie zariadenie na cukrovú repu má k vyoravaciemu nástroju priradenú vždy jednu dvojicu prstových kolies (2), ktorých prsty sú tvorené oceľovými ozubeniami (6, 7, 8), ktoré sú uložené v pružnom ložiskovom krúžku (4). Ložiskový krúžok (4) je upevnený vo viacbodovom spoji (5) na hlavovej časti (3), ktorá je taká tuhá, že každé druhé ozubenie (6, 7, 8) vrátane časti ložiskového krúžku (4) je bočne ohnuté na prispôsobenie re-
pe.

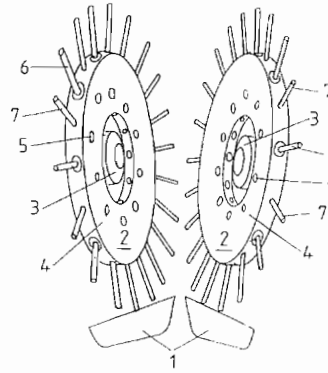

6 (51) A 01G 3/02

(21) 282-95

(71) Michalko Ján, Bratislava, SK:

(72) Michalko Ján, Bratislava, SK:

(54) Rezacie nožničky

(22) 03.03.95

(57) Rezacie nožničky na rezanie výhonkov a konárov v domácnostiach i v sadoch pozostávajú z dvoch bočnic a noža. Vrečná časť nožničiek je vytvorená ako teleso nožničiek, ktoré nesie v sebe na skrutke otáčajúci sa nôž. Na spodnej časti telesa nožničiek a noža sú vytvorené otvory na uchopenie rukovätí. Na skrutke je naskrutkovaná ružica, ktorá zabezpečuje otočením otvorenie nožničiek a vymedzenie vôle noža. Rukoväti sú vytvorené tak, že robia odrazy pri otváraní a zatváraní nožničiek.

6 (51) A 01H 1/04, 1/02, 5/10, A 23D 7/00, 9/00

(21) 1668-97

(71) Pioneer Hi-Bred International, INC., Des Moines, IA, US:

(72) Cole Glenn S., Woodland, CA, US; Hazebroek Jan P., Johnston, IA, US; Heaton Thomas C., Davis, CA, US:

(54) Helianthus annuus, v ktorej hladiny kyseliny palmitovej a kyseliny olejovej sú zmenené

(22) 05.06.96

(32) 07.06.95

(31) 08/475 974

(33) US

(86) PCT/US96/09486, 05.06.96

(57) Sú opísané rastliny slnečnice, ich semená schopné tvorby rovnakého a nového endogénneho oleja, v ktorom hladiny kyseliny palmitovej a kyseliny olejovej sú v netypickej kombinácii v dôsledku genetickej kontroly. Koncentrácia kyseliny palmitovej v endogénnom oleji je najmenej 20 % hmotn. vzhľadom na obsah celkových mastných kyselín a koncentrácia kyseliny olejovej v oleji je najmenej 45 % hmotn. vzhľadom na obsah celkových mastných kyselín v neprítomnosti hydrogénácie, alebo inej chemickej alebo fyzikálnej

modifikácie. Zistilo sa, že rastliny podľa tohto vynálezu môžu byť vytvorené kombináciou genetických determinantov, ktoré sú prítomné v Pervenets slnečnici a slnečnici H-55-9-2-1, alebo H-55-9-2-2.

6 (51) A 01M 1/20

(21) 944-97

(71) S. C. JOHNSON and SON, INC., Racine, WI, US;

(72) Wefler Mark E., Racine, WI, US;

(54) **Návnadové zariadenie na hmyz a spôsob kladenia kvapalnej návnady hmyzu**

(22) 21.12.95

(32) 11.01.95

(31) 08/371 239

(33) US

(86) PCT/US95/16716, 21.12.95

(57) Návnadové zariadenie (10) na hmyz obsahuje duté teleso so základňovým a vrchným dielom, pričom vrchný diel (14) je v podstate kvapalnotesne pripojený k základňovému dielu (12). Základňový diel (12) má dno (18) a vrchný diel (14) má plošinu (24) uloženú v podstate rovnobežne s dnom (18) základňového dielu (10). Vrchný diel (14) má vzostupnú šikmú plochu (26) vystupujúcu nahor z obruby (22) vrchného dielu k jeho vrcholovej časti (28) a zostupnú šikmú plochu (30), usporiadanú smerom dole k plošine (24). Povrchy dna a vrchného dielu, obrátené smerom dovnútra, vymedzujú zadržiaciu komoru, v ktorej môže byť uložená kvapalná návnada na hmyz. Zariadenie ďalej obsahuje prístupový prostriedok, odolný proti vyliatiu, na zaistenie prístupu hmyzu, na ktorý je návnada zameraná, keď je na plošine, ku kvapalnej návnade umiestnenej v zadržiackej komore. Výhodne prístupový prostriedok obsahuje kapilárny prostriedok na transport návnadovej kvapaliny na hmyz odo dna (18) k miestu, kde je prístupná hmyzu, na ktorý je návnada zameraná.

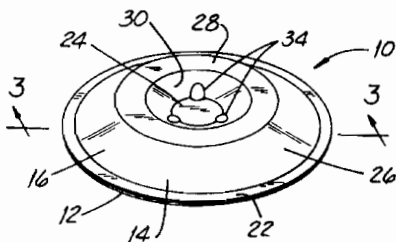

6 (51) A 01M 29/00

(21) 810-96

(71) Chavko Jozef, Bratislava, SK;

(72) Chavko Jozef, Bratislava, SK;

(54) **Ekologické zábrany na konštrukcie nosičov vzdušných vedení vysokého elektrického napätia**

(22) 20.06.96

(57) Zábrana na konštrukcie nosičov vedení vysokého napätia na zabránenie usmrčovaniu vtáctva preskokom elektrickej energie i na zabránenie takto vyvolaným poruchám prenosu elektrickej energie sa upevňuje na vodorovné ramená konzoly podperného bodu medzi vodiče. Zábranu tvorí základňa (1) s najmenej jedným zubom (2) vhodnej veľkosti a tvaru. Tvar zábrany, použitý materiál a spôsob prichytenia zábrany je variabilný pri podmienke zachovania účinnosti.

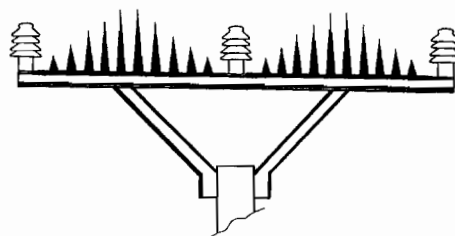
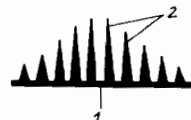

6 (51) A 01N 35/10, 43/18, 43/16, 25/12, 25/02

// (A 01N 35/10, 59:26, 59:14, 59:00, 25:22, 25:12, 25:02)

(21) 1268-97

(71) BASF AKTIENGESELLSCHAFT, Ludwigshafen, DE;

(72) Bratz Matthias, Limburgerhof, DE; Jäger Karl-Friedrich, Limburgerhof, DE; Berghaus Rainer, Speyer, DE; Ziegler Hans, Mutterstadt, DE;

(54) **Stabilný pevný herbicídny prostriedok obsahujúci cyklohexenónoximéter, spôsob jeho výroby a použitie**

(22) 12.03.96

(32) 24.03.95

(31) 195 10 887.6

(33) DE

(86) PCT/EP96/01046, 12.03.96

(57) Stabilný pevný herbicídny prostriedok obsahuje cyklohexenónoximéter všeobecného vzorca (I), kde R¹ je etyl alebo propyl, R² je H alebo ekvivalent kationu vhodného pre poľnohospodárstvo. R³ je 2-(tioetyl)propyl, tetrahydrotiopyran-3-yl, tetrahydrotiopyran-4-yl, tetrahydrotiopyran-3-yl, tetrahydrotiopyran-4-yl, 1-(metyltio)cyklopropyl, 5-(izo-propyl)izoxazol-3-yl, 2,5-dimetylpyrazol-3-yl, 2,4,6-trimetylfenyl alebo 2,4,6-trimetyl-3-butyrylfenyl, R⁴ a R⁵ sú nezávisle od seba H, metyl, metoxykarbonyl, Alk CH₂CH₂, CH₂CH(CH₃), CH₂CH=CH, CH₂CH=C(Cl) alebo CH₂CH₂CH=CH. R⁶ je H, fenyl, halogénfenyl.

dihalogénfenyl, fenoxi, halogénfenoxi alebo dihalogénfenoxi. Prostriedok ďalej obsahuje vo vode rozpustnú zásaditú soľ kyseliny s hodnotou pKs väčšou ako 5, pričom alkalické hydroxidy a uhličitany sú vylúčené. Prostriedok je vhodný na ničenie rastu nežiaducich rastlín.

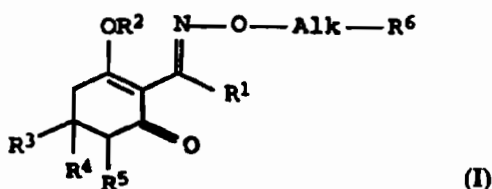

- 6 (51) A 01N 37/52, 37/50, C 07C 251/00
 (21) 1303-97
 (71) NOVARTIS AG, Basel, CH;
 (72) Ziegler Hugo, Dr., Witterswil, CH; Zurflüh René, Dr., Basel, CH;
 (54) **Pesticídne účinné zlúčeniny, medziprodukty na ich prípravu, prostriedky, ktoré ich obsahujú, a spôsob ochrany rastlín s ich použitím**
 (22) 25.09.97
 (32) 27.09.96, 01.11.96
 (31) 2375/96, 2708/96
 (33) CH, CH
 (57) Zlúčeniny všeobecného vzorca (I), v ktorom X je kyslík, Y je O-alkyl s 1 až 4 atómami uhlíka, alebo X je kyslík alebo síra, Y je NHCH₃, majú fungicídne vlastnosti a možno ich použiť na ochranu rastlín na kontrolu a prevenciu napadnutia chorobami. Ďalej sa opisujú medziprodukty na prípravu týchto zlúčenín, prostriedky na ochranu rastlín, ktoré ich obsahujú, a spôsob ochrany rastlín s ich použitím.

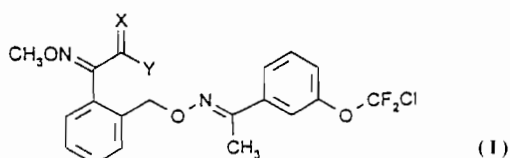

- 6 (51) A 01N 53/00, 25/30, 25/04
 (21) 1439-97
 (71) CHINOIN Gyógyszer és Vegyészeti Termékek Gyára R.T., Budapest, HU;
 (72) Székely István, Dunakeszi, HU; Botár Sándor, Budapest, HU; Bertók Béla, Budapest, HU; Hajmichael Janis, Budapest, HU; Király Jenő, Budapest, HU; Hadobás Jánosné, Budapest, HU; Pap László, Dr., Budapest, HU; Ménesiné B. Ildikó, Veszprém, HU;
 (54) **Vodná suspenzia a spôsob jej prípravy**
 (22) 19.04.96
 (32) 24.04.95
 (31) P 95 01147
 (33) HU
 (86) PCT/HU96/00020, 19.04.96

- (57) Vodná suspenzia obsahuje 0,1 až 20 % hmotn. beta-cypermethrinu, do 40 % hmotn. inej pesticídnej látky, 1 až 10 % hmotn. povrchovo aktívnych látok a v týchto 1 až 5 % hmotn. etoxylovaného polyarylfenolfosforečnanu alebo kremičitanu, 0,1 až 1 % hmotn. kyseliny kremičitej a až do 100 % hmotn. iných pomocných materiálov a vody ako disperzantu.

- 6 (51) A 23K 1/00, C 12N 9/16, 9/24, 15/82
 (21) 907-97
 (71) GIST-BROCADES B.V., Delft, NL;
 (72) Beudeker Robert Franciscus, Den Hoorn, NL;
 (54) **Stabilná kompozícia obsahujúca transgénny rastlinný materiál**
 (22) 06.11.96
 (32) 07.11.95, 14.11.95
 (31) 95203018.7, 60/006 723
 (33) EP, US
 (86) PCT/EP96/04881, 06.11.96
 (57) Kompozícia obsahuje ako aktívnu zložku polypeptid. Kompozícia je získaná termomechanickým pôsobením ako je granulovanie, vytlačanie alebo expanzia na neupravený materiál, ktorý obsahuje transgénny rastlinný materiál, v ktorom bol polypeptid biosyntetizovaný príslušnou expresiou uvedeného transgénu. Kompozícia je prevažne používaná ako krmivo alebo ako zmes krmív pre zvieratá.

- 6 (51) A 23L 1/29, A 21D 2/00
 (21) 39-95
 (71) EKROS, s. r. o., Košice, SK;
 (72) Kučera Peter, JUDr., Košice, SK;
 (54) **Bezlepková zmes a jej použitie**
 (22) 11.01.95
 (57) Bezlepková zmes pozostáva zo 45 až 55 % hmotn. kukuričného škrobu, 10 až 20 % hmotn. zemiakového škrobu, 5 až 10 % hmotn. ryžovej múky, 10 až 20 % hmotn. preželatínovaného zemiakového škrobu, 0,5 až 5 % hmotn. sladidla a 7 až 12 % hmotn. extrudovanej kukuričnej alebo ryžovej krupice. Môže obsahovať ochucujúce prísady alebo vitamíny až do 2 % hmotn. z hmotnosti suchej zmesi. Bezlepková zmes sa používa na výrobu cestovín, pri výrobe mäsových a údenárskych výrobkov, na výrobu pekárskeho výrobkov, na výrobu dressingov a omáčok, na výrobu nápojových koncentrátov, na výrobu cukroviniek a čokolád.

- 6 (51) A 47C 4/02
 (21) 923-97
 (71) HASAG Beteiligungen GmbH, Attnang-Puchheim, AT;
 (72) Pletzing Karl Heinz, Dipl. Kfm., Pinsdorf, AT;
 (54) **Sedací nábytok**
 (22) 04.07.97
 (32) 01.08.96
 (31) A 1385/96
 (33) AT

- (57) Sedací nábytok je premeniteľný na lôžko, ktorého lôžkové plochy sú tvorené tromi čalúnenými jednotkami; a to hlavovou časťou (16), strednou časťou (17) a nožnou časťou (18). Nožná časť (18) sa skladá zo základnej časti (1), ktorá je bočne opatrená vodiacimi koľajnicami (3), na ktorých je klznými prvkami (9) vedený zadný koniec rozťahovacej časti (2). Rozťahovacia časť (2) má čelnú časť (5), horizontálnu spojovaciu časť (7) a zadnú časť (24), ktorých predný koniec je opatrený po podlahe sa pohybujúcimi valčekmi (4), pričom nožná časť (18) je uložená v rozťahovacej časti (2) vytočiteľne a/alebo vysúvateľne. Na vylepšenie optického dojmu a na uľahčenie čistenia pod nábytkom dolná hrana (21) čelnej časti (5) rozťahovacej časti (2) prebieha aspoň 7 cm (h) nad podlahou a valčeky (2) sú na rozťahovacej časti v smere rozťahovania usporiadané posunuto smerom dozadu aspoň o vzdialenosť zodpovedajúcu dvojnásobku svetlej výšky (h) medzi podlahou (6) a čelnou časťou (5).

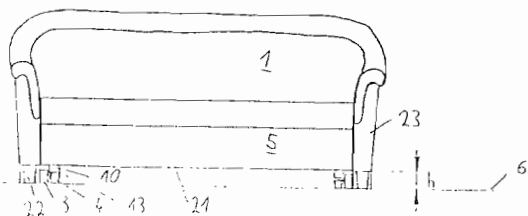

6 (51) A 61K 7/00

(21) 1335-97

- (71) COSMOLAB, INC., Lewisburg, TN, US;
 (72) Cunningham John, Franklin, TN, US; Sanders Angie W., Lewisburg, TN, US; Crawford Wista M., Lewisburg, TN, US;

(54) **Plastikovaná kozmetická gélová kompozícia s vysokým obsahom vody a ceruzka, určená na túto kompozíciu**

(22) 02.10.97

(32) 31.10.96

(31) 08/742 207

(33) US

- (57) Plastikovaný kozmetický gél s vysokým obsahom vody, ktorý bude, ak sa použije ako jadro vnútri orezávateľných ceruzkových valcových puzdiar, rovnako orezávateľný. Gél v podstate obsahuje približne 25 až 42 % hmotn. vody, približne 25 až 35 % hmotn. polyolového alebo alifatického diolového vehikula, napríklad butylenglykolu, približne 4 až 12 % hmotn. stearátu sodného, približne 0,1 až 1 % hmotn. povrchovo aktívneho činidla. Zníženie synerézie sa dosiahne pridaním približne 1 % činidla zvyšujúceho viskozitu. Na odolnosť proti vode, v prípade, keď sa kozmetický gél aplikuje na pokožku užívateľa, je účinné pridať približne 5 až 10 % hmotn. styrenakrylového polymérneho činidla na vodu odpudivú úpravu. Pri pridaní tejto zložky sa nezvyší stupeň podráždenia spomínanej kompozície nad rozmedzím stredného podráždenia.

6 (51) A 61K 7/043

(21) 1678-97

(71) Coty BV, Alkmaar, NL;

(72) Hood Alan Roger, Suffolk, GB;

(54) **Lak na nechty s obsahom vody**

(22) 11.06.96

(32) 13.06.95

(31) 9511939.2

(33) GB

(86) PCT/EP96/02574, 11.06.96

- (57) Lak na nechty s obsahom vody obsahuje nitrocelulózu rozpustnú v alkohole, zmäkčovadlo, aktívne rozpúšťadlo na rozpúšťanie nitrocelulózy a rozpúšťadlo s mostikovou väzbou rozpustné v nitrocelulóze, aktívnom rozpúšťadle a vode, aby sa vytvoril roztok laku na nechty s obsahom vody.

6 (51) A 61K 7/16

(21) 1376-97

(71) BLOCK DRUG COMPANY, Jersey City, NJ, US;

(72) Markowitz Kenneth, Fanwood, NJ, US; Gelfer Mikhail Y., Jersey City, NJ, US;

(54) **Systém disperzných častíc na znečistenie zubov**

(22) 10.04.96

(32) 11.04.95

(31) 08/419 816

(33) US

(86) PCT/US96/04852, 10.04.96

- (57) Orálny prostriedok na liečenie hypersenzitívnych zubov obsahuje hektoritovú hlinku, ktorou je laponitová hlinka.

6 (51) A 61K 7/26

(21) 1211-97

(71) The Procter & Gamble Company, Cincinnati, OH, US;

(72) Heckert David Clinton, Oxford, OH, US; Sunberg Richard Joseph, Oxford, OH, US;

(54) **Orálny prostriedok**

(22) 20.02.96

(32) 09.03.95

(31) 08/401 316

(33) US

(86) PCT/US96/02250, 20.02.96

- (57) Orálny prostriedok sa skladá z bezpečného a účinného množstva brusnic, častí brusnic, iných druhov čel'ade *Ericaceae*, ich zmesi a prijateľného nosiča.

6 (51) A 61K 9/46, 31/44

(21) 1171-97

(71) ASTRA Aktiebolag, Södertälje, SE;

(72) Lundberg Per Johan, Mölndal, SE;

(54) **Viaczložková eferescentná lieková forma zahŕňajúca inhibitor protónovej pumpy**

(22) 20.12.96

(32) 08.01.96

(31) 9600073-2

(33) SE

(86) PCT/SE96/01738, 20.12.96

- (57) Farmaceutické prípravky vo forme tabletovej viaczložkovej efervescentnej liekovej formy obsahujú aktívnu látku vo forme inhibítora protónovej pumpy citlivého na kyseliny, t. j. proti kyselínám nestále inhibítory H^+K^+ ATPázy. Tabletovaná lieková forma je určená na orálne použitie. Ďalej je opísaný spôsob výroby týchto prostriedkov a ich použitie v medicíne.

6 (51) A 61K 9/48, 31/20

(21) 1523-97

- (71) TILLOTTS PHARMA AG, Ziefen, CH;
 (72) Buser Thomas, Ziefen, CH; Camporesi Emilio Paolo, Ziefen, CH;

(54) Orálny prostriedok na dávkovanie liečiva a jeho použitie

- (22) 13.05.96
 (32) 15.05.95
 (31) 9509764.8
 (33) GB
 (86) PCT/EP96/02038, 13.05.96
 (57) Perorálna dávková forma obsahujúca ako účinnú látku omega-3-polyenasýtenú mastnú kyselinu vo forme voľnej kyseliny alebo jej farmaceuticky prijateľnej soli, ktorá uvoľňuje kyselinu do ilea. Výhodne je perorálnou dávkovou formou želatínová kapsula obalená poly(etylakrylátmetylmetakrylátom). Použitie perorálnej dávkovej formy pri liečbe zápalového ochorenia čreva, najmä Crohnovej choroby a ulceratívnej kolitídy.

6 (51) A 61K 9/70, 31/565

(21) 1497-97

- (71) HEXAL AG, Holzkirchen, DE;
 (72) Fischer Wilfried, Holzkirchen, DE; Bracher Daniel, Holzkirchen, DE;

(54) Transdermálny terapeutický systém (TTS) na podávanie testosterónu

- (22) 10.05.96
 (32) 10.05.95
 (31) 195 17 145.4
 (33) DE
 (86) PCT/EP96/02013, 10.05.96
 (57) Je opísaný transdermálny terapeutický systém na podávanie testosterónu alebo derivátov testosterónu ako účinnej látky.

6 (51) A 61K 9/72, B 65D 83/14, A 61M 15/00

(21) 1388-97

- (71) GLAXO WELLCOME INC., Research Triangle Park, NC, US;
 (72) Ashurst Ian C., Park Road, Ware, Hertfordshire, GB; Herman Craig S., Research Triangle Park, NC, US; Li-Bovet Li, Research Triangle Park, NC, US; Riebe Michael T., Research Triangle Park, NC, US;

(54) Merací dávkovací inhalátor

- (22) 10.04.96
 (32) 14.04.95, 05.01.96
 (31) 08/422 371, 08/584 860
 (33) US, US
 (86) PCT/US96/05002, 10.04.96
 (57) Merací dávkovací inhalátor, ktorý má časť alebo všetky zo svojich vnútorných povrchov potiahnuté jedným alebo viacerými fluorouhľovodíkovými polymérmi, prípadne v kombinácii s jedným alebo viacerými nefluorouhľovodíkovými polymérmi, na podanie inhalačnej liekovej formy zahŕňajúcej albuterol alebo jeho fyziologicky prijateľnú soľ a fluorouhľovodíkové hnacie činidlo, prípadne v kombinácii s jedným alebo viacerými ďalšími farmakologicky aktívnymi činidlami, alebo jedným alebo viacerými excipientmi.

6 (51) A 61K 31/00, 31/565, 31/57, 31/575, 31/58

(21) 1347-94

- (71) Schering Aktiengesellschaft, Berlin, DE;
 (72) Chwalisz Krzysztof, Berlin, DE; Elger Walter, Berlin, DE; Schmidt-Gollwitzer Karin, Berlin, DE; Ottow Eckhard, Berlin, DE; Klar Ulrich, Berlin, DE; Michna Horst, Berlin, DE;

(54) Použitie kompetitívneho progesterónu antagonistu na výrobu farmaceutického činidla na použitie pri antikoncepcii a nové zlúčeniny vhodné na toto použitie

- (22) 12.05.93
 (32) 12.05.92, 12.05.92
 (31) P 42 16 003.0, P 42 16 004.9
 (33) DE, DE
 (86) PCT/EP93/01181, 12.05.93
 (57) Kompetitívne progesterón antagonisty, zahŕňajúce dva nové steroidy- $11\beta,19$ -(4-(kyanofenyl)-o-fenylén)- 17β -hydroxy- 17α -(3-hydroxyprop-1(Z)-enyl-4-androstén-3-on a $11\beta,19$ -(4-(3-pyridinyl)-o-fenylén)- 17β -hydroxy- 17α -(3-hydroxyprop-1(Z)-enyl-4-androstén-3-on, inhibujú tvorbu endometriálnych žliaz v dávke pod dávkou inhibujúcou ovuláciu a abortívnu dávkou. Takto sa dosahuje orálna antikoncepcia bez nežiaduceho ovplyvnenia menštruačného cyklu a bez rizika potratu prv implantovaného oplodneného vajíčka alebo plodu.

6 (51) A 61K 31/135

(21) 1574-97

(71) TEVA PHARMACEUTICAL INDUSTRIES, LTD., Jerusalem, IL; TECHNION RESEARCH AND DEVELOPMENTS FOUNDATION LTD., Haifa, IL;

(72) Youdim Moussa B.H., Tivon, IL; Finberg John P.M., Tivon, IL; Levy Ruth, Tel Aviv, IL; Sterling Jeffrey, Jerusalem, IL; Lerner David, Jerusalem, IL; Yellin Haim, Ramat-Gan, IL; Veinberg Alex, Rehovot, IL;

(54) Použitie R-enantioméru N-propargyl-1-aminoindánu, jeho soli a ich zmesi

(22) 22.05.96

(32) 22.05.95

(31) 08/446 439

(33) US

(86) PCT/US96/07465, 22.05.96

(57) Použitie R(+)-N-propargyl-1-aminoindánu a jeho farmaceuticky prijateľnej soli, ako aj farmaceutických zmesí, ktoré obsahujú tieto látky na výrobu liečiva na liečenie subjektov postihnutých Parkinsonovou chorobou, poruchami pamäti, demencie, depresie, syndrómu hyperaktivity, afektívneho ochorenia, neurodegeneratívnej choroby, neurotoxického poškodenia, mŕtvice, mozgovej ischémie, poranenia hlavy pri úraze, poranenia chrbtice pri úraze, neuroúrazov, schizofrenie, poruchy nedostatku pozornosti, roztrúsenej sklerózy a abstinenčných symptómov, ako aj na prevenciu nervového poškodenia subjektu.

6 (51) A 61K 31/135

(21) 6-98

(71) NOVARTIS AG, Basel, CH;

(72) Lindley Ivan James Dalton, Brunn/Gebirge, AT; Ryder Neil Stewart, Vienna, AT;

(54) Použitie alylamínov

(22) 05.07.96

(32) 06.07.95

(31) 9513750.1

(33) GB

(86) PCT/EP96/02970, 05.07.96

(57) Použitie alylamínov všeobecného vzorca (I), v ktorom R je pripojený v polohe 1 alebo 2 naftylového kruhu a znamená $-\text{CH}_2\text{N}(\text{CH}_3)-\text{CH}_2\text{CH}=\text{CH}-\text{C}(\text{CH}_3)=\text{CH}_2$ alebo R je pripojený v polohe 1 a znamená $-\text{CH}_2\text{N}(\text{CH}_3)\text{CH}_2\text{CH}=\text{CH}-\text{fenylovú}$ skupinu alebo N-((E)-3-fenyl-2-propenyl)-2-piperidinylovú skupinu vo forme voľnej zásady alebo vo forme farmaceuticky prijateľnej soli na výrobu liečiva na liečenie infekcie spôsobenej Helicobacter pylori a sprievodných ochorení.

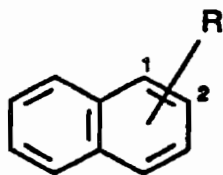

(I)

6 (51) A 61K 31/16, 31/165, 31/415, 31/425, 38/05, C 12N 9/48, 9/64, C 12Q 1/37

(21) 889-97

(71) SmithKline Beecham Corporation, Philadelphia, PA, US;

(72) Abdel-Meguid Sherin Salaheldin, Exton, PA, US; Carr Thomas Joseph, Phoenixville, PA, US; DesJarlais Renee Louise, St. Davids, PA, US; Gallagher Timothy Francis, Harleysville, PA, US; Halbert Stacie Marie, Harleysville, PA, US; Janson Cheryl Ann, Bryn Mawr, PA, US; Marquis Robert Wells, St. Davids, PA, US; Oh Hye-Ja, Exton, PA, US; Ru Yu, Havertown, PA, US; Smith Ward Whitlock, Bryn Mawr, PA, US; Thompson Scott Kevin, Phoenixville, PA, US; Veber Daniel Frank, Ambler, PA, US; Yamashita Dennis Shinji, King of Prussia, PA, US; Yen Jack Hwekwo, Malvern, PA, US; Zhao Baoguang, King of Prussia, PA, US;

(54) Liečivo na liečenie chorôb, pri ktorých sa indikuje inhibícia katepsínu K

(22) 30.10.96

(32) 30.10.95, 22.11.95, 21.12.95, 20.03.96, 20.03.96, 20.03.96, 17.05.96, 17.05.96, 13.06.96, 22.07.96, 07.08.96, 08.12.96

(31) 60/008 108, 60/007 473, 60/008 992, 60/013 747, 60/013 748, 60/013 764, 60/017 455, 60/017 892, 60/020 478, 60/022 047, 60/023 494, 60/023 742

(33) US, US, US, US, US, US, US, US, US, US, US

(86) PCT/US96/17512, 30.10.96

(57) Použitie zlúčeniny, ktorá priestorovo zapadá do aktívneho miesta katepsínu K, na výrobu liečiva na liečenie chorôb, pri ktorých sa indikuje inhibícia katepsínu K, ako je osteoporóza a periodontálne ochorenia.

6 (51) A 61K 31/195, 31/22, 31/00, C 07K 15/12

(21) 90-97

(71) Warner-Lambert Company, Morris Plains, NJ, US;

(72) Woodruff Geoffrey Neil, Braughing, Nr. Ware, Herts, GB; Gee Nicolas Steven, Stansted, Essex, GB; Singh Lakhbir, Haddenham, Cambridgeshire, GB; Brown Jason Peter, Stapleford, Cambridge, GB;

(54) Použitie gabapentínu pri liečení úzkosti a panického strachu, vyčistený proteín viažuci gabapentín a farmakologické činidlá viažuce sa na tento proteín

(22) 11.07.95

(32) 27.07.94, 06.06.95

(31) 08/281 285, 08/445 398

(33) US, US

(86) PCT/US95/08702, 11.07.95

- (57) Použitie cyklických aminokyselín, ako napríklad gabapentínu, na výrobu liečiva na liečenie úzkosti a pri liečení a/alebo prevencii záchvatov panického strachu. Vyčistený proteín viažuci gabapentín je alfa₂delta podjednotkou a jeho sekvenciou prvých desiatich zvyškov aminokyselín je sekvencia ZPFPSAVTIK. Farmakologické činidlá sa viažu na proteín viažuci [³H] gabapentín a vzájomne pôsobia na alfa₂delta podjednotku Ca²⁺ kanálika.

6 (51) A 61K 31/27

(21) 1383-97

(71) The Procter & Gamble Company, Cincinnati, OH, US;

(72) Camden James Berger, West Chester, OH, US;

(54) **Farmaceutický prípravok s obsahom N-chlórfenylkarbamátov a N-chlórfenyliokarbamátov inhibujúci rast vírusov a rozvoj rakoviny**

(22) 11.04.96

(32) 12.04.95, 04.08.95

(31) 08/420 913, 60/001 888

(33) US, US

(86) PCT/US96/04956, 11.04.96

- (57) Farmaceutický prípravok, ktorý inhibuje rozvoj rakoviny a rast nádorov u cicavcov, najmä u ľudí a teplokrvných zvierat. Je taktiež účinný proti vírusom. Obsahuje N-chlórfenylkarbamátové a N-chlórfenyliokarbamátové deriváty všeobecného vzorca (I), ktoré sú systémové herbicidy. Prípravok môže takisto obsahovať N-chlórfenylkarbamáty a N-chlórfenyliokarbamáty spolu s chemoterapeutikami a prípadne potenciátormi.

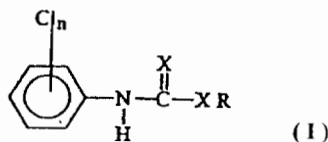

6 (51) A 61K 31/27, 31/66

(21) 1385-97

(71) The Procter & Gamble Company, Cincinnati, OH, US;

(72) Camden James Berger, West Chester, OH, US;

(54) **Farmaceutický prostriedok na liečenie vírusových infekcií a na inhibíciu rastu nádorov alebo rakovín**

(22) 11.04.96

(32) 12.04.95

(31) 08/420 935

(33) US

(86) PCT/US96/04953, 11.04.96

- (57) Opísaný je farmaceutický prostriedok na liečbu vírusových infekcií a inhibíciu rastu nádorov a rakovín, ktorý obsahuje bezpečné a účinné množstvo zmesi 1) N-chlorofenylkarbamátov a N-chlorofenyliokarbamátov všeobecného vzorca (I), kde n je číslo od 1 do 3, X je kyslík alebo síra a R je vybrané zo skupiny zahŕňajúcej vodík, nižší alkyl a nižší alkenyl, cyklohexyl, fenalkyl s alkylom až do 8 uhlíkových atómov, a farmaceuticky

prijateľných solí týchto zlúčenín, a 2) fosfonglycínov všeobecného vzorca (II), kde X je vybrané zo skupiny zahŕňajúcej hydroxy, alkoxy alebo chloroxy s najviac 12 uhlíkovými atómami, nižšie alkenoxy, cyklohexyloxy, morfolino, pyrrolidín, piperidino a -NH-R, Y a Z sú nezávisle buď vodík alebo nižší alkyl, R je vybrané zo skupiny zahŕňajúcej vodík, formyl, acetyl, benzoyl, nitrobenzoyl a chlórovaný benzoyl, R je vybrané zo skupiny zahŕňajúcej vodík, nižší alkyl a nižší alkenyl, cyklohexyl, fenalkyl s najviac 8 uhlíkovými atómami, fenyl, chlórovaný fenyl a anizyl, a solí týchto zlúčenín, ktorých soli sú vybrané zo skupiny zahŕňajúcej kovy I. a II. skupiny s atómovým číslom najviac 30, hydrochlorid, acetát, salicylát, pyridín, amónium, nižší alifatický aminouhľovodík, nižší alkanolamín a anilín.

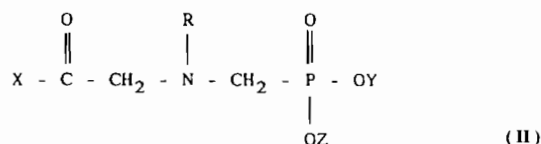
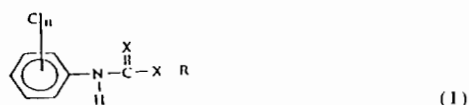

6 (51) A 61K 31/40, 31/425

(21) 1611-97

(71) RHONE-POULENC RORER S.A., Antony, FR;

(72) Imperato Assunta, Paris, FR;

(54) **Použitie derivátov pyrrolidínu na liečenie alkoholizmu**

(22) 29.05.96

(32) 01.06.95

(31) 95/06530

(33) FR

(86) PCT/FR96/00801, 29.05.96

- (57) Použitie derivátov pyrrolidínu všeobecného vzorca (I), v ktorom význam substituentov R, R¹, R², R³, R⁴ a R⁵ je uvedený v opisnej časti prihlášky vynálezu, na výrobu liečiva na liečenie chronického alkoholizmu alebo stavov spôsobených neumiernym požívaním alkoholu.

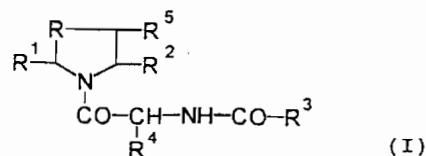

6 (51) A 61K 31/425, 31/415

(21) 1384-97

(71) The Procter & Gamble Company, Cincinnati, OH, US;

(72) Camden James Berger, West Chester, OH, US;

(54) **Farmaceutický prípravok s obsahom benzimidazolu inhibujúci rozvoj rakoviny**

(22) 11.04.96

(32) 12.04.95, 07.06.95, 03.08.95

(31) 08/420 914, 08/473 817, 60/001 837

(33) US, US, US

(86) PCT/US96/04955, 11.04.96

(57) Farmaceutický prípravok na liečbu rakoviny, nádorového alebo vírusového ochorenia u cicavcov, v ktorom konkrétnym použitom fungicídnom je derivát benzimidazolu všeobecného vzorca (I), v ktorom X je vodík, halogén, C₁-C₆ alkyl alebo C₁-C₆ alkoxy; n je kladné celé číslo menšie ako 4; Y je vodík, chlór, nitro, metyl alebo etyl; R je vodík alebo C₁-C₈ alkyl a R₂ je 4-tiazolyl, NHCO-R₁, kde R₁ je alifatický C₁-C₆ uhľovodík, alebo farmaceuticky prijateľné adičné soli definovaných zlúčenín s anorganickými alebo organickými kyselinami, ktorý okrem derivátu benzimidazolu obsahuje účinné množstvo chemoterapeutika, farmaceuticky vhodný nosič a prípadne potenciátor.

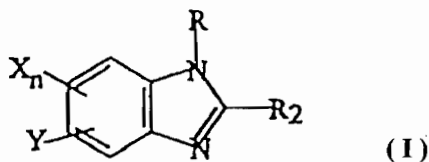

6 (51) A 61K 31/43

(21) 1462-97

(71) SmithKline Beecham PLC, Brentford, Middlesex, GB; SmithKline Beecham Corporation, Philadelphia, PA, US;

(72) Bax Richard Peregrine, Harlow, Essex, GB; Ramsey Mike Gale, Bristol, TN, US;

(54) **Liečivo na liečenie bakteriálnych infekcií**

(22) 02.05.96

(32) 03.05.95, 18.11.95

(31) 9508989.2, 9523655.0

(33) GB, GB

(86) PCT/EP96/01881, 02.05.96

(57) Použitie kombinácie trihydrátu amoxicilínu a klavulanátu draselného v hmotnostnom pomere od 6 : 1 do 8 : 1 na výrobu liečiva na liečenie bakteriálnych infekcií pediatrických pacientov v dávkovacom režime dve dávky denne.

6 (51) A 61K 31/44

(21) 41-98

(71) RECORDATI S.A., CHEMICAL & PHARMACEUTICAL COMPANY, Chiasso, CH;

(72) Sartani Abraham, Arese, IT; Leonardi Amedeo, Milano, IT; Testa Rodolfo, Vignate, IT;

(54) **Použitie derivátov 1,4-dihydropyridínu v prevencii a liečbe aterosklerotických zmien arteriálnych stien**

(22) 28.06.96

(32) 14.07.95

(31) MI95A001513

(33) IT

(86) PCT/EP96/02872, 28.06.96

(57) Použitie derivátov 1,4-dihydropyridínu všeobecného vzorca (I), v ktorom význam substituentov R, Ar, Ph, A, R¹ a R² je uvedený v opisnej časti prihlášky vynálezu na výrobu liečiv na prevenciu, zastavenie a zvrátenie aterosklerotických zmien arteriálnych stien u ľudí. Uprednostňované 1,4-dihydropyridíny na tento účel sú lerkanidipín, (S)-lerkanidipín a (R)-lerkanidipín.

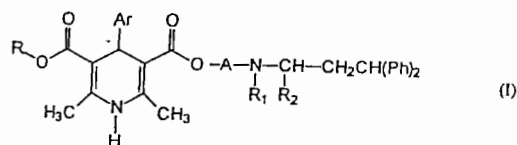

6 (51) A 61K 31/445, 9/14, 47/48

(21) 44-98

(71) Novartis AG, Basle, CH;

(72) Guitard Patrice, Hegenheim, FR; Haerberlin Barbara, Reichen, CH; Link Rainer, Staufen, DE; Richter Friedrich, Grenzach-Wyhlen, DE;

(54) **Farmaceutické prostriedky**

(22) 12.07.96

(32) 14.07.95, 21.07.95

(31) 9514397.0, 9515025.6

(33) GB, GB

(86) PCT/EP96/03066, 12.07.96

(57) Farmaceutický prostriedok na orálnu aplikáciu vo forme pevnej disperzie obsahuje rapamycín alebo 33-epichlór-33-deoxyaskomycín a nosné médium.

6 (51) A 61K 31/47, 47/14, 31/00

(21) 1627-97

(71) F.HOFFMANN-LA ROCHE AG, Basle, CH;

(72) Bailey Carole Anne, Warren, NJ, US; Ferdinando Josephine Christine, Wiltshire, GB; Shah Navnit, Clifton, NJ, US;

(54) **Jednotková dávka farmaceutického prostriedku, ktorý je inhibítorom proteinázy**

(22) 04.06.96

(32) 06.06.95, 07.05.96

(31) 468 493, 616 233

(33) US, US

(86) PCT/EP96/02431, 04.06.96

- (57) Jednotková dávka farmaceutického prostriedku, ktorý je inhibítorom proteínázy obsahuje: (a) terapeuticky účinné množstvo inhibítora proteínázy, jeho farmaceuticky prijateľnej soli alebo estrov (vrátane ich soli); (b) farmaceuticky prijateľný nosič majúci monoglycerid mastnej kyseliny so stredným reťazcom s 8 až 10 atómami uhlíka v množstve postačujúcom na rozpustenie inhibítora proteínázy.

6 (51) A 61K 31/495, 31/41, 31/135

(21) 1507-97

(71) NOVARTIS AG, Basel, CH;

(72) Meingassner Josef Gottfried, Perchtoldsdorf, AT; Ryder Neil Stewart, Vienna, AT;

(54) Fungicídny prostriedok

(22) 10.05.96

(32) 12.05.95

(31) 9509631.9

(33) GB

(86) PCT/EP96/02022, 10.05.96

(57) Fungicídny prostriedok na báze kombinácie terbinafínu, skvalénového inhibítora epoxidázy a azolového inhibítora 14 α -metyldemetylázy, je určený proti hubovým infekciám, vyvolávaným azol-rezistentnými kmeňmi húb a opísaný je aj spôsob jeho výroby.

6 (51) A 61K 31/505, 31/41, C 07D 239/02, 271/06

(21) 1592-97

(71) SmithKline Beecham Corporation, Philadelphia, PA, US;

(72) Christensen Siegfried B., Philadelphia, PA, US; Karpinski Joseph M., Pottstown, PA, US; Ryan M. Dominic, Pottstown, PA, US; Bender Paul E., Cherry Hill, NJ, US;

(54) 4,4-(Disubstituované)cyclohexan-1-olové monoméry a ich použitie

(22) 30.05.96

(32) 31.05.95

(31) 08/455 866

(33) US

(86) PCT/US96/08080, 30.05.96

(57) 4,4-(Disubstituované)cyclohexan-1-olové monoméry všeobecného vzorca (I) a príbuzné zlúčeniny, farmaceutické prostriedky, ktoré tieto zlúčeniny obsahujú, a ich použitie pri liečbe alergických a zápalových chorôb a na potlačanie produkcie nádorového nekrotického faktora (TNF).

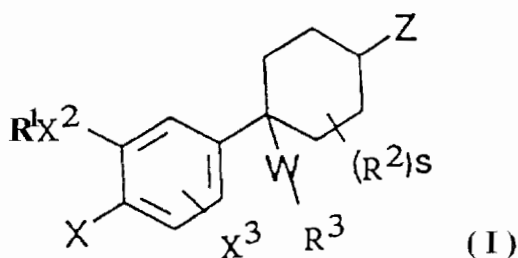

6 (51) A 61K 31/57, 31/565 // (A 61K 31/57, 31:557) (A 61K 31/565, 31:557)

(21) 386-97

(71) Schering Aktiengesellschaft, Berlin, DE;

(72) Garfield Robert E., Friendswood, TX, US; Chvalisz Kristof, Berlin, DE;

(54) Liečivo na prevenciu a liečenie aterosklerotickej vaskulárnej choroby vrátane preeklampsie, na liečenie hypertenzie a na substitučnú hormonálnu terapiu

(22) 22.09.95

(32) 22.09.94

(31) 08/310 950

(33) US

(86) PCT/US95/12336, 22.09.95

(57) Na prevenciu alebo liečenie kardiovaskulárnych chorôb, zahŕňajúcich preeklampsiu u tehotných žien a hypertenziu tak u žien, ako aj u mužov, sa použije prostacyklín alebo analóg prostacyklínu v kombinácii s jedným a/alebo s oboma látkami, zahŕňajúcimi estrogén a progestín. Táto kombinácia je tiež vhodná na substitučnú hormonálnu terapiu u peri- a postmenopauzálnych žien.

6 (51) A 61K 31/585, 31/57, 31/565 // (A 61K 31/585, 31:565) (A 61K 31/57, 31:565) (A 61K 31/565, 31:565)

(21) 1780-97

(71) SCHERING AKTIENGESELLSCHAFT, Berlin, DE;

(72) Schmidt-Gollwitzer Karin, Dr., Berlin, DE; Kleemann Walter, Berlin, DE;

(54) Farmaceutický kombinovaný preparát, súprava a spôsob na hormonálnu antikoncepciu

(22) 27.06.96

(32) 28.06.95

(31) 195 25 017.6

(33) DE

(86) PCT/DE96/01192, 27.06.96

(57) Dvojstupňový farmaceutický kombinovaný preparát na hormonálnu antikoncepciu obsahuje najmenej 30 denných dávkových jednotiek. V prvom stupni obsahuje ako hormonálnu účinnú látku kombináciu estrogénového preparátu a gestagénového preparátu, ktorý je v dávke dostatočnej na zabrzdenie ovulácie v jednostupňovom usporiadaní, a v druhom stupni len preparát estrogénu ako hormonálnu účinnú látku. Prvý stupeň zahŕňa najmenej 25 a maximálne 77 jednotlivých denných alebo kontinuálnych dávkových jednotiek a druhý stupeň zahŕňa 5, 6 alebo 7 denných jednotlivých alebo kontinuálnych dávkových jednotiek a celkový počet denných jednotiek sa rovná celkovému počtu dní požadovaného cyklu s dĺžkou najmenej 30 a maximálne 84 dní. Tento preparát dovoľuje v každej dávkovej jednotke čo najnižší obsah estrogénu a vykazuje tiež nízky celkový obsah hormónov na cyklus podávania pri vysokej antikoncepčnej bezpečnosti, pri malom výskyte vývoja folikulov a pri bezpečnej kontrole cyklu za spoľahlivého zabránenia krvácaniu v medziobdobí, ako i zabránenie nežiaducim vedľajším účinkom.

6 (51) A 61K 31/66

(21) 1382-97

(71) The Procter & Gamble Company, Cincinnati, OH, US;

(72) Camden James Berger, West Chester, OH, US;

(54) **Farmaceutický prostriedok na liečenie rakovín, nádorov a vírusových infekcií**

(22) 11.04.96

(32) 12.04.95, 03.08.95

(31) 08/420 940, 60/001 840

(33) US, US

(86) PCT/US96/04954, 11.04.96

(57) Opisany je farmaceutický prostriedok na liečbu rakovín, nádorov alebo vírusových infekcií, ktorý obsahuje bezpečné a účinné množstvo N-fosfonglycínových derivátov všeobecného vzorca (I), kde X je vybrané zo skupiny substituentov zahŕňajúcich hydroxyl, alkoxy alebo chloroxyl s najviac 12 uhlíkovými atómami, nižší alkenoxy, cyklohexyloxy, morfolíno, pyrrolidín, piperidín, a -NH-R; Y a Z sú nezávisle buď vodík alebo nižší alkyl; R je vybrané zo skupiny zahŕňajúcej vodík, formyl, acetyl benzoyl, nitrobenzoyl a chlórovaný benzoyl; R je vybrané zo skupiny, zahŕňajúcej vodík, nižší alkyl a nižší alkenyl, cyklohexyl, fenalkyl s najviac 8 uhlíkovými atómami, fenyl, chlórovaný fenyl a anizyl; a určité soli týchto zlúčenín, ktorých soli sú vybrané zo skupiny obsahujúcej kovy I. a II. skupiny s atómovým číslom až 30, hydrochlorid, acetát, salicylát, pyridín, amónium, nižší alifatický aminouhľovodík, nižší alkanolamín a anilín.

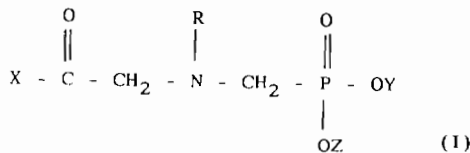

6 (51) A 61K 31/66

(21) 1625-97

(71) Nowicky Wassyl, Wien, AT;

(72) Nowicky Wassyl, Wien, AT;

(54) **Prostriedok na liečenie poškodenia žiarením**

(22) 30.05.96

(32) 01.06.95

(31) A 936/95

(33) AT

(86) PCT/AT96/00099, 30.05.96

(57) Použitie fosforových derivátov alkaloidov so všeobecným vzorcem (I), v ktorom význam symbolov m, n a substituentov R¹, R², R³, R⁴, R⁵, R⁶, R⁷, R⁸, R⁹, R¹⁰, R¹¹ a R¹² je uvedený v opisnej časti prihlášky vynálezu, na výrobu liečiva na liečenie alebo profylaxiu poškodenia žiarením.

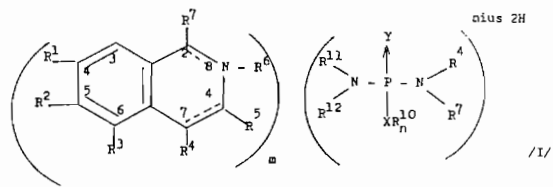

6 (51) A 61K 39/155, G 01N 33/06

(21) 1657-97

(71) REGENTS OF THE UNIVERSITY OF MINNESOTA, Minneapolis, MN, US;

(72) Joo Han Soo, New Brighton, MN, US;

(54) **Vakcíny živého vírusu PRRS s nízkou patogenitou a spôsoby ich prípravy**

(22) 19.06.96

(32) 21.06.95

(31) 08/493 265

(33) US

(86) PCT/US96/10595, 19.06.96

(57) Sú opísané živé alebo modifikované živé PRRS vakcíny na podanie prasatám, ktoré majú nízku virulenciu a vytvárajú účinnú imunitu proti PRRS. Preferované vakcíny obsahujú izoláty vírusu, ktoré majú priemerný priemer plaku menší než asi 2 mm a majú nízku patogenitu. Preferovaná vakcína obsahuje kmeň s malým priemerom plaku, ATCC prírastkové č. VR 2509. Vakcíny podľa vynálezu môžu byť podané chovným samiciam alebo mladým prasniciam a odstaveným prasiatkam a sú účinné pri imunizácii prasiat proti tak respiračnej, ako aj reprodukčnej forme ochorenia.

6 (51) A 61K 39/35, 39/36

(21) 1461-97

(71) SmithKline Beecham PLC, Brentford, Middlesex, GB;

(72) Wheeler Alan Worland, Harlow, Essex, GB; Taylor Iain, Harlow, Essex, GB;

(54) **Farmaceutický prostriedok, spôsob jeho výroby a jeho použitie**

(22) 25.04.96

(32) 29.04.95

(31) 9508785.4

(33) GB

(86) PCT/EP96/01733, 25.04.96

(57) Spôsob prípravy farmaceutického prostriedku tvoreného tyrozinom a polymerizovaným alergénom pozostáva z nasledujúcich krokov: (a) polymerizácia alergénu, (b) zmiešavanie vodného roztoku alergénu s roztokom tyrozinu vo vodnom roztoku silnej kyseliny, (c) neutralizácie zmesi roztokov koprecipitáciou tyrozinu a polymerizovaného alergénu a (d) voliteľné pomery zmiešavania produktu s fyziologicky prijateľným nosičom. Farmaceutický prostriedok sa používa pri výrobe liečiva na použitie v desenzibilizačnej terapii trpiacich alergiou.

6 (51) A 61K 39/39, 39/02, 39/12**(21) 1442-97**

(71) Smithkline Beecham BIOLOGICALS S.A., Rixensart, BE;

(72) Garcon Nathalie Marie-Josephe Claude, Rixensart, BE; Friede Martin, Rixensart, BE;

(54) Vakcínová kompozícia, spôsob jej výroby a jej použitie

(22) 01.04.96

(32) 25.04.95, 28.06.95

(31) 9508326.7, 9513107.4

(33) GB, GB

(86) PCT/EP96/01464, 01.04.96

(57) Vynález sa týka vakcínovej kompozície, ktorá zahŕňa antigén, imunologicky aktívnu saponínovú frakciu a sterol.

6 (51) A 61K 45/06, 31/44, 33/08, 33/10, 9/20, 9/26**(21) 1169-97**

(71) ASTRA Aktiebolag, Södertälje, SE;

(72) Depui Helene, Göteborg, SE; Hallgren Agneta, Mölndal, SE;

(54) Orálne farmaceutické liekové formy obsahujúce inhibitor protónovej pumpy a antacidové činidlo alebo alginát

(22) 20.12.96

(32) 08.01.96

(31) 9600071-6

(33) SE

(86) PCT/SE96/01737, 20.12.96

(57) Orálna farmaceutická lieková forma zahŕňa inhibitor protónovej pumpy citlivý na kyselinu a jeden alebo viacero antacidových prostriedkov, alebo alginát v tuhom prostriedku, kde je inhibitor protónovej pumpy chránený enterickou povrchovou vrstvou a prípadne separačnou vrstvou medzi inhibitorom protónovej pumpy a enterickou povrchovou vrstvou. Tuhý prostriedok je vo forme tablety s viacerými vrstvami, vrecúška alebo viaczožkovej tabletovanej liekovej formy. Prednosť sa dáva viaczožkovej tabletovanej liekovej forme. Tuhý prostriedok je predovšetkým vhodný na liečenie ťažkostí spojených s dyspepsiou, ako je pálenie záhy.

6 (51) A 61M 15/00, B 65D 83/14, B 05D 5/08**(21) 1390-97**

(71) GLAXO WELLCOME INC., Research Triangle Park, NC, US;

(72) Ashurst Ian C., Park Road, Ware, Hertfordshire, GB; Herman Craig S., Research Triangle Park, NC, US; Li-Bovet Li, Research Triangle Park, NC, US; Riebe Michael T., Research Triangle Park, NC, US;

(54) Merací dávkovací inhalátor

(22) 10.04.96

(32) 14.04.95, 05.01.96

(31) 08/422 111, 08/584 859

(33) US, US

(86) PCT/US96/05006, 10.04.96

(57) Merací dávkovací inhalátor má časť alebo všetky zo svojich vnútorných povrchov potiahnuté jedným alebo viacerými fluorouhľovodíkovými polymérmi, prípadne v kombinácii s jedným alebo viacerými nefluorouhľovodíkovými polymérmi, na podanie inhalačnej liekovej formy zahŕňajúcej flutikazónpropionát alebo jeho fyziologicky prijateľný solvát a fluorouhľovodíkové hnacie činidlo, prípadne v kombinácii s jedným alebo viacerými ďalšími farmakologicky aktívnymi činidlami, alebo jedným alebo viacerými excipientmi.

6 (51) A 61M 25/02**(21) 3822-87**

(71) LTS Lohmann Therapie-Systeme GmbH & Co. KG, Neuwied, DE;

(72) Becher Frank, Koblenz, DE;

(54) Systém na upevnenie katéetrov, kanýl a podobne na povrchu kože

(22) 27.05.87

(32) 16.04.87, 28.05.86, 22.12.86

(31) P 3713114.1, P 3617882.9, P 3643985.1

(33) DE, DE, DE

(57) Systém na upevnenie katéetrov, kanýl a podobne vo svojej spodnej časti pozostáva z kožnej fólie (3), ktorá je povlečená lepkavou vrstvou (2), na ktorej je usporiadaná krycia fólia (1), a z hornej náplasti (6), opatrenej príľnavou vrstvou (5) priliehajúcou sa na kožnú fóliu (3), a krycím filmom (4), kryjúcim hornú náplasť (6). Horná fólia (3) je vytvorená z poddajného, vodnú paru prepúšťajúceho, baktérie neprepúšťajúceho, priehľadného fóliového materiálu zo syntetického alebo prirodzeného polyméru.

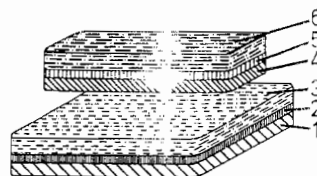
**Trieda B****6 (51) B 01D 21/26****(21) 687-97**

(71) Bristol-Myers Squibb Company, a Delaware Corporation, Skillman, NJ, US;

(72) Holm Niels Erik, Birkerød, DK; Wardson Peter Andrew David, Chester, GB;

(54) Spôsob oddel'ovania fibrínu I z krvnej plazmy a zariadenie na jeho vykonávanie

(22) 01.12.95

(32) 02.12.94

(31) 08/348 668

(33) US

(86) PCT/US95/15669, 01.12.95

(57) Zariadenie na oddelovanie zložiek, ako je monomér fibrínu, z krvi odstreďovaním okolo centrálnej osi, obsahujúce prvý anulárny priestor (70) tvorený vonkajšou valcovitou stenou (72) a vnútornou valcovitou stenou (71), pričom obe steny sú koncentricky usporiadané okolo osi rotácie, a hornou stenou (73) a spodnou stenou (74), pričom spodná stena je tvorená piestom (55) pohyblivým vnútri prvého priestoru. Zariadenie zahŕňa druhý priestor (75) pod prvým priestorom a spojenie s prvým priestorom cez prvý kanálik (4) tvorený uvedenou vonkajšou valcovitou stenou (72), spodnou stenou (74) prvého priestoru a ďalšou spodnou stenou (76). Zariadenie tiež zahŕňa puzdro (45) umiestnené v druhom priestore a zahŕňa množstvo oddelení na zachytávanie prípadných zmesí zlepšujúcich separáciu.

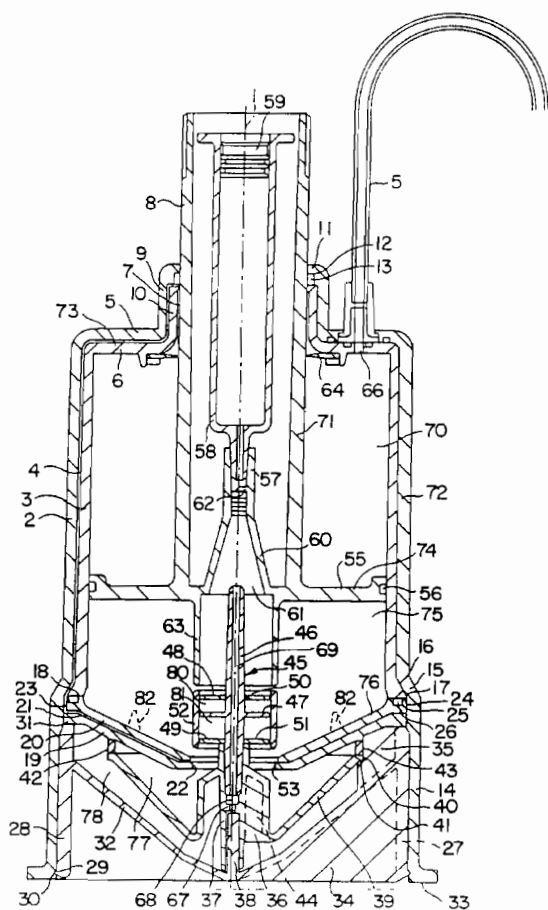

6 (51) B 09C 1/10, A 62D 3/00

(21) 653-97

(71) ZENECA CORP., Mississauga, Ontario, CA;

(72) Bernier Roger L., Montreal, Quebec, CA; Gray Neil C. C., Oakville, Ontario, CA; Gray Ann L., Oakville, Ontario, CA;

(54) Anaeróbne/aeróbna dekontaminácia pôdy kontaminovanej DDT pomocou opakovaného anaeróbne/aeróbného spracovania

(22) 23.09.96

(32) 25.09.95

(31) 08/533 238

(33) US

(86) PCT/CA96/00634, 23.09.96

(57) Predložený vynález poskytuje spôsob dekontaminácie pôdy a/alebo sedimentov, ktoré obsahujú kontaminanty typu DDT pomocou konverzie týchto kontaminantov na neškodné materiály, a tým dekontaminovanie pôdy na akýkoľvek požadovaný rozsah buď čiastočnej dekontaminácie, alebo kompletnej remediácie.

6 (51) B 09C 1/10, A 62D 3/00

(21) 654-97

(71) ZENECA CORP., Mississauga, Ontario, CA;

(72) Bernier Roger L., Montreal, Quebec, CA; Gray Neil C. C., Oakville, Ontario, CA; Moser Lori E., Guelph, Ontario, CA;

(54) Kompostová dekontaminácia pôdy kontaminovanej DDT

(22) 23.09.96

(32) 25.09.95

(31) 08/533 237

(33) US

(86) PCT/CA96/00631, 23.09.96

(57) Predložený vynález poskytuje spôsob dekontaminácie pôdy a/alebo sedimentov obsahujúcich kontaminanty typu DDT pomocou premeny týchto kontaminantov na neškodné materiály. Takto je pôda dekontaminovaná na akýkoľvek požadovaný stupeň buď čiastočnou dekontamináciou, alebo kompletnou remediáciou. Spôsob zahŕňa spracovanie pôdy a/alebo sedimentu, ktoré zahŕňa populácie životaschopných anaeróbných a aeróbných mikroorganizmov schopných premeny kontaminantov typu DDT na neškodné materiály, a ktoré sú životaschopné pri oboch anaeróbných a aeróbných podmienkach.

6 (51) B 21C 1/04, E 04C 5/03

(21) 5445-90

(71) "DECEMBER 4" DRÓTMŪVEK, Miskolc, HU;

(72) Kovács László, Miskolc, HU; Czomba Gyula, Miskolc, HU; Lipták Andor, Miskolc, HU; Takács György, Miskolc, HU;

(54) Ocelový drôt na spevnenie liatych materiálov, najmä betónu, a spôsob jeho výroby

(22) 06.11.90

(32) 07.12.89

(31) 6465/89

(33) HU

(57) Obrysová čiara (4) prierezu ocelového drôtu má tvar trojramennej epitrochoidy a pozdĺž vytvorených pásov sú uskutočnené pozvoľna vznikajúce a zanikajúce rebrá (5) s konštantným stúpaním závitú, ktorých maximálna hĺbka zodpovedá rozdielu medzi polomerom (r_k) kružnice prierezu opísanej a polomerom (r_b) kružnice vpísanej. Stationárnym prievlakom (2) sa preťahuje východiskový ocelový drôt (1) s kruhovým prierezom alebo eventuálne predtvarovaný ocelový drôt (6),

čím vznikne polotovár oceľového drôtu (8) s trojramennou trochoidnou obrysou čiarou (4) a so zmenšeným prierezom o 16 až 30 %, hneď potom sa polotovár oceľového drôtu (8) preťahuje upevneným, alebo voľnobežným otočným prievlakom (3) s ťažným otvorom tvaru šesťuholníka, so zaoblenými vrcholmi, so zakrivenými, špirálovitými plochami s konštantným stúpaním.

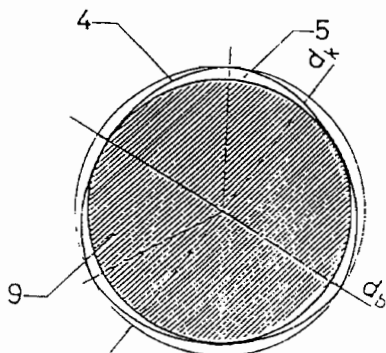

6 (51) B 23Q 3/157, 37/00

(21) 2830-86

(71) Gebrüder Honsberg GmbH, Remscheid-Hasten, DE;

(72) Kölblin Rolf, Pähl-Fischen am Ammersee, DE; Schneider Reinhard, Ing., Bergneustadt, DE; Burgtorf Heinrich, Ing., Remscheid, DE; Peiss Klaus, Wermelskirchen, DE;

(54) Obrábací stroj

(22) 18.04.86

(32) 01.06.85

(31) P 35 19 706.4-14

(33) DE

(57) Obrábací stroj je vybavený zvislým stojanom (14), nosičom (16) aspoň jednej poháňanej nástrojovej hlavy (17), umiestneným na stojane (14), a meničom (19) nástrojových hláv (17), ktorý má najmenej jeden podávač (22, 23) nástrojovej hlavy (17), pohyblivý do vymieňacej polohy na uchopenie nástrojovej hlavy (17), upevnenej uvoľniteľne na nosiči (16) nástrojovej hlavy (17). Menič (19) nástrojových hláv (17) je uložený vymeniteľne na stojane (14) a je otočný okolo zvislej osi. Podávač (22, 23) nástrojovej hlavy (17) je umiestnený na meniči nástrojových hláv (17) na ich uchopenie zhora.

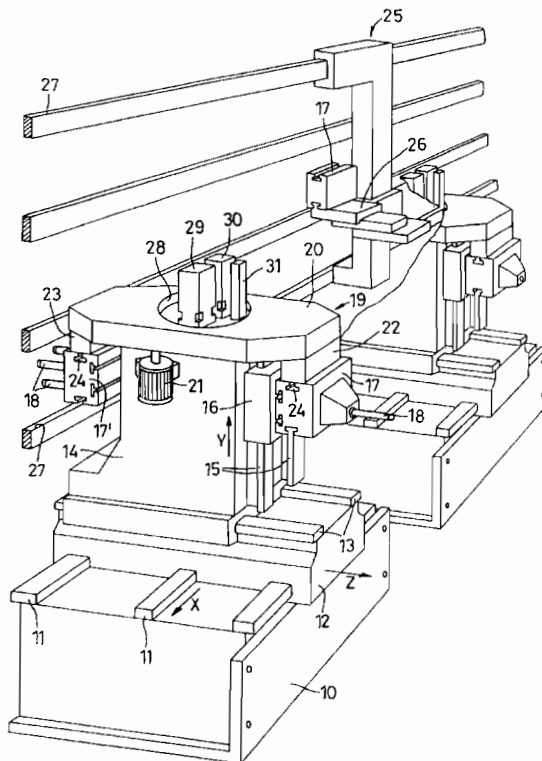

6 (51) B 28B 11/16, 5/02, B 26D 5/20

(21) 1658-97

(71) BRAAS GmbH, Oberursel, DE;

(72) Werner Rudolf, Heusenstamm, DE;

(54) Spôsob riadenia polohy rezacieho nástroja pri rezaní súvislého pásu plastickej deformovateľného materiálu a zariadenie na jeho vykonávanie

(22) 03.06.96

(32) 06.06.95

(31) 195 20 568.5

(33) DE

(86) PCT/DE96/00965, 03.06.96

(57) Pri spôsobe nastavovania polohy rezacieho nástroja (12) pri rezaní súvislého pásu (14) plastickej deformovateľného materiálu, uloženého na rade spodných foriem (20), sa každá spodná forma (20) vedie s uloženým tvarovým prvkom (16) alebo polotovárom okolo dvoch snímačov (42, 44), z ktorých jeden vysiela prvý signál, závislý svojou intenzitou od prítomnosti spodnej formy (20), a druhý vysiela signál, závislý svojou intenzitou od prítomnosti tvarového prvku (16). Signály sa pri prechode konca spodnej formy (20), prípadne tvarového prvku (16), vyhodnocujú a sleduje sa, či došlo ku zmene intenzity prvého signálu a druhého signálu a generujú sa riadiace signály, na základe ktorých sa poloha rezacieho nástroja (12) mení vzhľadom na smer dopravy pásu (14), až sa zmeny intenzity oboch signálov vyskytnú súčasne.

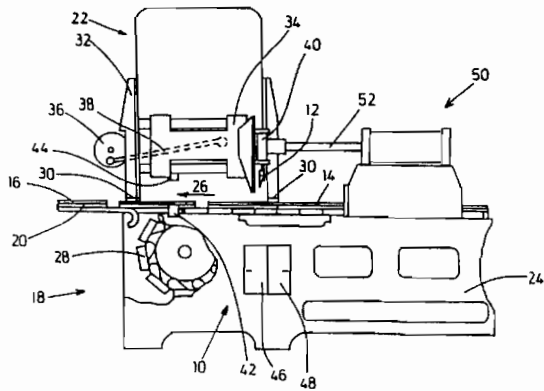

6 (51) B 28B 11/16, 5/02, B 26D 1/00

(21) 1797-97

(71) BRAAS GmbH, Oberursel, DE;

(72) Rapp Helmut, Rodgau, DE; Stephan Heinrich, Rüsselsheim, DE; Wojtalewicz Frank, Wiesbaden, DE;

(54) **Nástroj na orezávanie a tvarovanie odkvapového okraja polotovaru betónovej strešnej škridly**

(22) 22.06.96

(32) 04.07.95

(31) 195 24 315.3

(33) DE

(86) PCT/DE96/01143, 22.06.96

(57) Nástroj na orezávanie a tvarovanie odkvapového okraja (12) polotovaru (14) betónovej strešnej škridly, ktorý je vytvorený vytlačaním, pozostáva z držiaka (16), reznej doštičky (20) s rezacou hranou (18) a z tvarovacieho telesa (22). Na zvýšenie trvanlivosti nástroja (10), a najmä jeho reznej doštičky (20), je držiak (16) vytvorený vcelku s tvarovacím telesom (22) do nosného telesa (24) vybaveného vybraním (26) na uloženie a upevnenie reznej doštičky (20) tvarovým a materiálovým spojom, pričom rezná doštička (20) je vyrobená z tvrdokovu, je vplená do vybraní (26) a jej horný okraj je opretý o najmenej jeden výstupok (26) nosného telesa (24).

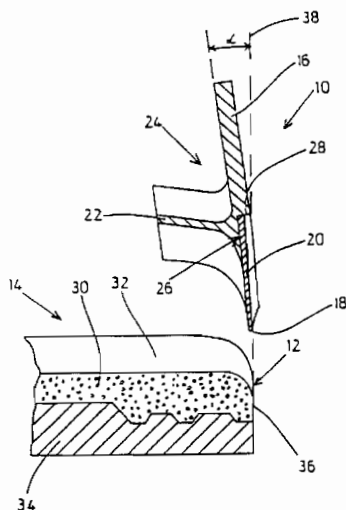

6 (51) B 29C 65/20

(21) 1448-97

(71) Schüco International KG, Bielefeld, DE;

(72) Valentin Manfred, Bad Oeynhausen, DE;

(54) **Spôsob zvarovania na zraz zrezaných rámov z plastickej hmoty s tesnením a zariadenie na jeho vykonávanie**

(22) 24.10.97

(32) 24.10.96

(31) 196 44 183.8

(33) DE

(57) Spôsob zvarovania spočíva v tom, že sa plochy zrazu a susedné oblasti profilu (1, 1a) rámu zohrejú zrkadlom (5) na zvaraciu teplotu, zvaracie zrkadlo (5) sa z oblasti plôch zrazu vyberie a plochy zrazu profilov (1) rámu sa stlačia. Prítom sa počas zvarovania profilov (1, 1a) a tesnení (2 a/alebo 3) aspoň čiastočne povrchovo zakryje pomocou aspoň jedného tvarového dielu vnútorný povrch tesnení (2, 3), tvorený tesniacou manžetou (2c a/alebo 3c) a upevňovacou nohou (2b a/alebo 3b), v rovine zrazu a v oblasti okolo roviny zrazu a po zvarení sa tvarový diel z tesnenia (2, 3) odstráni. Zariadenie spočíva v tom, že tvarový diel je vytvorený ako zásuvný alebo otočný do oblasti zrazu zvaracích profilov (1, 1a) rámu a tesnení (2 a/alebo 3) na zakrytie vnútorného povrchu tesnení (2 a/alebo 3) počas zvarovania.

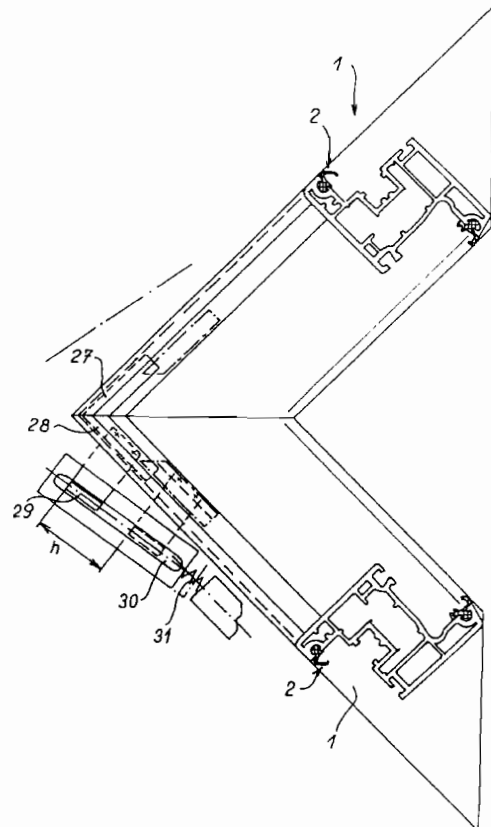

6 (51) B 65C 3/16, C 09J 123/02

(21) 1762-97

(71) Henkel Kommanditgesellschaft auf Aktien, Düsseldorf, DE;

(72) Heemann Marcus, Düsseldorf, DE; Pürkner Eckhard, Dr., Düsseldorf, DE; Klingberg Wolfgang, Korschenbroich, DE; Herlfterkamp Bernhard, Bottrop, DE; Onusseit Hermann, Dr., Haan, DE; Gossen Ralf, Duisburg, DE;

(54) Adhezívny systém z tavných lepidiel na prilepenie obvodovej etikety na teleso a jeho použitie

(22) 24.06.96

(32) 26.06.95, 06.05.96, 09.05.96

(31) 195 22 568.6, 196 17 962.9, 196 18 549.1

(33) DE, DE, DE

(86) PCT/EP96/02753, 24.06.96

(57) Adhezívny systém podľa tohto vynálezu na lepenie etikiet obsahuje unášacie lepidlo a prekryvacie lepidlo. Unášacie lepidlo má pri teplote jeho nanášania značne vyššiu lepkivosť, meranú ako pevnosť v ťahu, než pri bežnej teplote skladovania. Okrem toho má k etikete vyššiu afinitu než k dutému telesu, ktoré sa etiketuje. Z toho vypláva, že etiketa sa dá z dutého telesa ľahko uvoľniť bez toho, aby zanechala zvyšky lepidla. Ak predsa zostane na telese zvyšok lepidla, účelne by mal byť rozpustný v ľúhu.

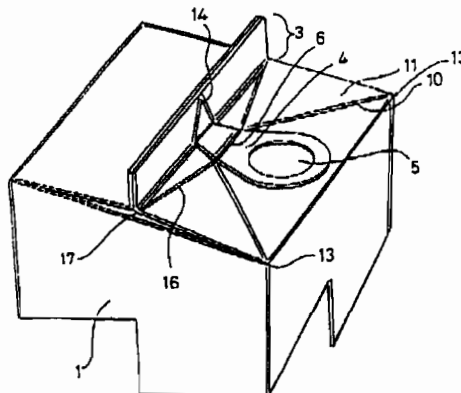

6 (51) B 65D 5/06

(21) 1562-97

(71) EASYCARTON LIMITED, London, GB;

(72) Laker Jonathan Paul, Suffolk, GB; Laker Kirk Anthony, Suffolk, GB;

(54) Prostriedok na otváranie obalov so štítom v hornej časti

(22) 21.05.96

(32) 23.05.95, 10.10.95, 13.10.95, 10.10.95, 10.10.95

(31) 9510331.3, 9520688.4, 9520785.8, 9520689.2, 9520666.0

(33) GB, GB, GB, GB, GB

(86) PCT/GB96/01221, 21.05.96

(57) Riešenie sa týka hornej časti obalu s otváraním, kde sa silou na otvorenie pôsobí kolmo na lineárny hrebeňový spoj (3) uzavretého obalu (1), umiestnený v strede medzi vrcholmi sklada v tvare V, alebo v jeho blízkosti, a to tak, aby sa táto časť hrebeňového spoja otvorila a aby sa hrebeňový spoj následne mohol otvoriť po celej dĺžke, a aby sa jedna z bočných stien striešky uzavretého obalu mohla pohybovať kolmo vzhľadom na lineárny hrebeňový spoj, a aby sa tak vytvoril na obale otvor na vypúšťanie. Výhodné je, ak je na obale ťahové očko (4), pripojené na stenu striešky a/alebo na hrebeň zloženého obalu. Výhodnejšie je, keď sa toto očko na obidve strany rozširuje a toto rozšírenie sa zabuduje do hrebeňa. Riešenie tiež obsahuje spôsob otvárania obalov s uzavretým koncom, prírez na výrobu obalu a ťahové očko na použitie v tomto riešení.

6 (51) B 65D 19/12

(21) 79-98

(71) Siemens Aktiengesellschaft, München, DE;

(72) Flagner Daniel, Würzburg, DE; Kleinhans Helmut, Dettelbach, DE;

(54) Prepravník so štandardným paletovým formátom

(22) 11.07.96

(32) 25.07.95

(31) 295 11 999.3

(33) DE

(86) PCT/DE96/01255, 11.07.96

(57) Robustný prepravník so zvýšenou pevnosťou dna a so zmenšeným objemom pri návrate (v prázdnom stave) sa môže vytvoriť s malými nákladmi tak, že pozostáva z dna vo forme kovovej mrežovej europalety s plášťom (2), v prázdnom stave skladacím, najmä sklápacím, prípadne skladaným prehýbaním, ktorý sa dá zakryť vekom (3); ako dno (1) sa navrhuje najmä opätovne využiteľná paleta eurokontajner mrežovej konštrukcie, ktorý sa môže po použití vyradiť.

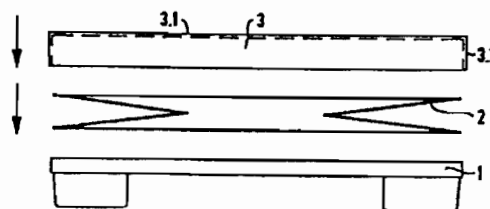
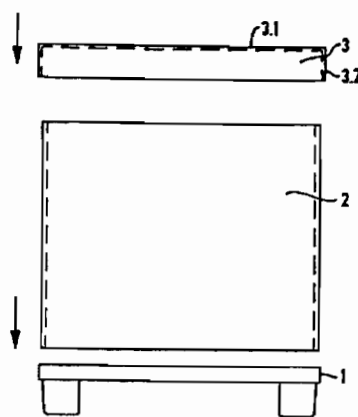

6 (51) B 65D 35/28

(21) 1233-97

(71) THE TESTOR CORPORATION, Rockford, IL, US;

(72) Morrison Adam P., Rockford, IL, US;

(54) Stlačiteľné vrecúško s príslušenstvom

(22) 31.01.96

(32) 31.01.95

(31) 08/381 549

(33) US

(86) PCT/US96/01311, 31.01.96

(57) Stlačiteľné vrecúško sa skladá z dvoch protiahlych stien (12, 14) spojených po obvode. Vo výstupe (30) je prietoková chodbička, ktorej ústie je spojené s vnútorným priestorom vrecúška a leží proti jednej z jeho stien. Prietok tekutiny výstupom je možné regulovať pritlačením steny k tomuto ústiu. Stlačiteľné vrecúško môže mať rad rôznych použití. Môže byť vložené do vytlačovacieho mechanizmu (B), ktorého pohyblivým vytlačovadlom (108) je farba tlačaná do výstupu vrecúška a von cez otočnú hlavicu (130) na druhom konci vytlačovacieho mechanizmu. Na hlavici je možné nasadiť vymeniteľné nadstavce (138, 140, 142, 144) s jemným alebo penovým štetcom a podobne. Stlačiteľné vrecúška je tiež možné vkladať do schránok maliarskej palety.

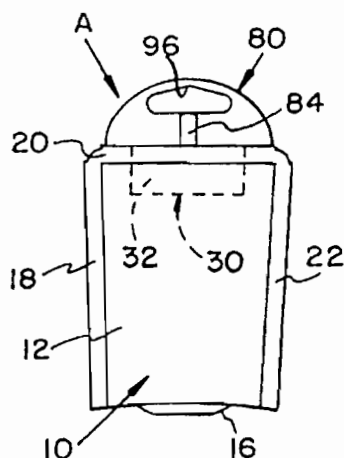

6 (51) B 65D 75/10

(21) 98-98

(71) TRANSPAC N.V., Bruxelles, BE;

(72) Daelmans Eddy, Dilsen-Stokkem, BE; Vanoppre Raymond, Diest, BE;

(54) Obal zatváratelný skrútením a spôsob balenia produktov pomocou tohto obalu

(22) 08.10.96

(32) 29.12.95

(31) 9501085

(33) BE

(86) PCT/EP96/04378, 08.10.96

(57) Obal pozostáva z fólie určenej na zatváranie aspoň jedným skrútením (22), pričom fólia na vnútornej strane vzhľadom na produkt (16), ktorý sa má zatvoriť, zahŕňa za studena spájateľný povlak nanosený vo dvoch pozdĺžnych pruhoch (12, 14) na oboch stranách produktu (16), ktorý sa má zabaliť s cieľom ponechať uvedené skrútenia. Táto fólia má ďalej aspoň jeden priečny dodatočný pruh (24), (26) za studena spájateľného povlaku, ktorý je nanosený pozdĺž jedného okraja fólie (20) a v smere kolmom na uvedené pozdĺžne pruhy (12, 14). Spôsob balenia produktov spočíva v zatvorení obalu dôsledkom prítomnosti priečných pruhov (24, 26) pozdĺž smeru paralelného s osou prechádzajúcou cez uvedené skrútenia (22).

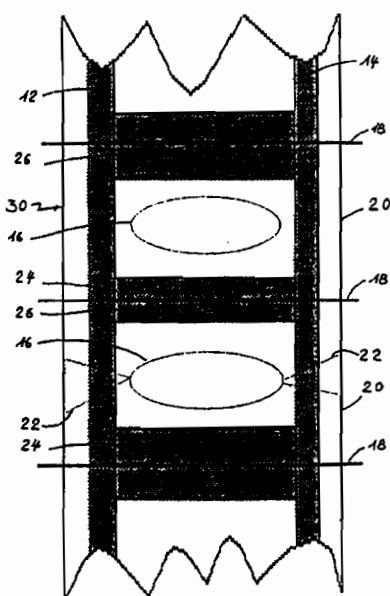

6 (51) B 65F 3/04

(21) 933-97

(71) Zöller - Kipper GmbH, Mainz, DE;

(72) Fahrion Otmar, Kornwestheim, DE;

(54) Zariadenie na uchopenie nádob

(22) 08.07.97

(32) 12.07.96

(31) 196 28 140.7-22

(33) DE

(57) Je opísané zariadenie, s ktorým môžu byť uchopené rôzne veľké nádoby na odpady (1a). Obidve podávacie ramená (10a a 10b) sú spojené cez rovnobežníkové vedenia (20a, 20b) s podávacou hlaviciou (40), ktorá je otočná okolo kĺbu (24) vzhľadom na skriňu (60), ktorá je umiestnená na vyprázdňovacom zariadení. Vodidlá (32a, 32b a 26a, 26b), ktoré tvoria rovnobežníkové vedenia (20a, 20b), tvoria pri každom natočení ostrý uhol α s príslušnými podávacími ramenami (10a, 10b). Predné vodidlá (26a, 26b) sú predĺžené cez svoj kĺb (23) na podávacej hlavici (40) dopredu a nesú na svojom voľnom konci po jednom podpernom prvku (28a, 28b).

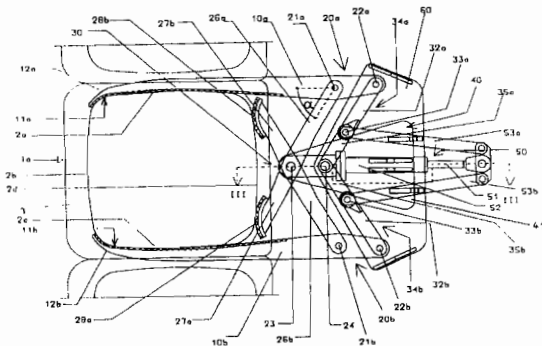

6 (51) B 66C 1/66

(21) 1799-97

(71) Krupp Fördertechnik GmbH, Essen, DE;

(72) Wiedeck Hans Norbert, Mülheim an der Ruhr, DE;

(54) **Prípravok na manipuláciu s prepravnými jednotkami**

(22) 10.04.97

(32) 04.05.96

(31) 196 18 038.4

(33) DE

(86) PCT/EP97/01771, 10.04.97

(57) Prípravok slúži na manipuláciu s prepravnými jednotkami. Pozostáva zo základného rámu (2) a dvoch teleskopických ramien (4) vedených v základnom ráme (2). Na ramenách (4) sú prichytené krajné nosníky (8) so zaisťovacími prvkami (9). Okrem toho je na základnom ráme (2) umiestnený aspoň jeden priečny nosník (11) s prídavnými zaisťovacími prvkami (12). Dva priečne nosníky (11) sú uložené v podstate navzájom rovnobežne a sú pohyblivé v smere pozdĺžnej osi (3) základného rámu (2). Vždy jeden z priečných nosníkov (11) je spriahnutý s jedným krajným nosníkom (8).

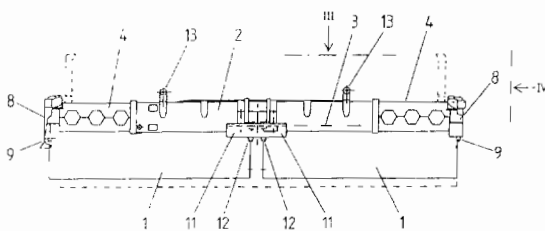

Trieda C

6 (51) C 03B 3/02, 5/12

(21) 1274-97

(71) ISOVER SAINT-GOBAIN, Courbevoie, FR;

(72) Fleckenstein Hermann, Ludwigshafen, DE; Siegler Markus, Harthausen, DE;

(54) **Spôsob tavenia silikátového odpadového materiálu na jeho recyklovanie a zariadenie na jeho vykonávanie**

(22) 22.03.96

(32) 24.03.95

(31) 19510874.4

(33) DE

(86) PCT/EP96/01267, 22.03.96

(57) Spôsob tavenia recyklovaných silikátových východiskových materiálov (70), pri ktorom sa teplo na tavenie silikátových východiskových materiálov (70) vyvíja pri privádzaní paliva (18) a spaľovacieho vzduchu (22) a otáčajúci sa dopravný prúd (54), obsahujúci skrutkovnicové prúdové vlákna dopravného vzduchu (66) a východiskového materiálu (70), sa privádza v smere osi (72) skrutkovnice do spaľovacej komory (8). Výhodne sa používa predhriaty čerstvý vzduch, ktorý sa sčasti privádza do spaľovacej komory (8) ako spaľovací vzduch a čiastočne vo forme dopravného vzduchu (66). Zariadenie na tavenie recyklovaných silikátových východiskových materiálov (70) obsahuje spaľovaciu komoru (8), pričom palivo (18) a spaľovací vzduch (22) môžu byť spaľované v prítomnosti uvedeného východiskového materiálu (70), a ďalej predkomoru (38), majúcu kruhové prierezy (42) pozdĺž jej stredovej osi (40) a uloženú medzi zmiešavačom (56) na vytváranie injektorového prúdu (50) vytvoreného z východiskového materiálu (70) a dopravného vzduchu (66) a dopravnou komorou (8). Injektorový prúd (50) môže byť privádzaný do predkomory (38) excentricky naprieč vzhľadom na jej stredovú os (40) plniacim vedením (48) na vytváranie dopravného prúdu (54). Predkomora (38) obsahuje výstupný otvor (36), ktorý ústi do uvedenej spaľovacej komory (8).

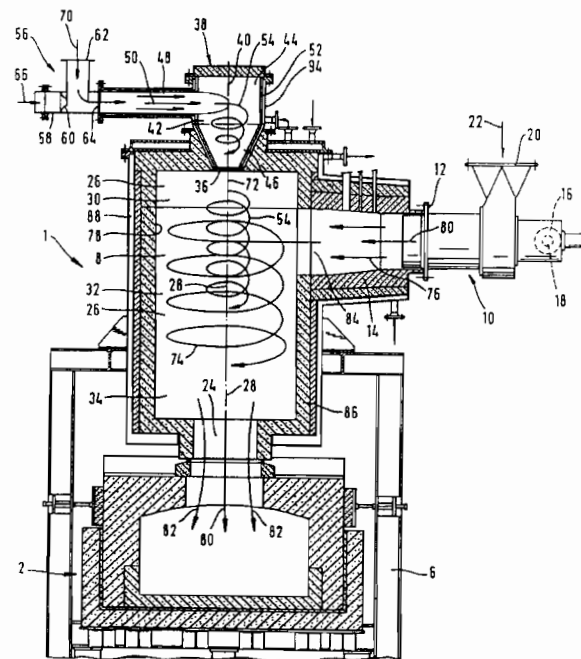

- 6 (51) C 03B 9/44
 (21) 1385-96
 (71) SKLOSTROJ-Sklárské strojírny Turnov, s. r. o., Turnov, CZ;
 (72) Jandík Josef, Turnov, CZ;
 (54) Mechanizmus odstávky sklárskeho tvarovacieho stroja
 (22) 25.10.96
 (57) Mechanizmus odstávky sklárskeho tvarovacieho stroja pozostáva z pohonu prepojeného prevodmi s presúvacím členom, pričom pohon je tvorený prvou hnacou jednotkou (1) a druhou hnacou jednotkou (2), ktoré sú usporiadané na základovej doske (3) tak, že ich výstupné hriadele (4, 7) sú rovnobežné. Výstupný hriadeľ (4) prvej hnacej jednotky (1) je pevným prevodovým ústrojenstvom (5) prepojený s dutým hriadeľom (6), ktorý je otočne uložený v základovej doske (3) a ktorého stredom prechádza výstupný hriadeľ (7) druhej hnacej jednotky (2). S dutým hriadeľom (6) je pevne spojený unášač (8), v ktorom sú otočne uložené najmenej dva čapy (9) prepojené druhým prevodovým ústrojenstvom (10) s výstupným hriadeľom (7) druhej hnacej jednotky (2). Každý čap (9) nesie kľuku (11) pripojenú k presúvaciemu členu (12).

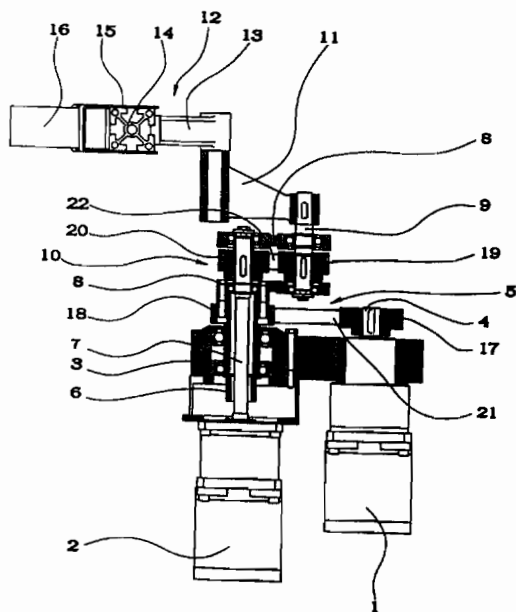

- 6 (51) C 03C 13/06
 (21) 1346-97
 (71) ISOVER SAINT-GOBAIN, Courbevoie, FR;
 (72) Steinkopf Bernd, Ludwigshafen, DE; Holstein Wolfgang, Homberg, DE; Katzschmann Axel, Schwetzingen, DE; Lohe Peter, Mutterstadt, DE;
 (54) Kompozícia na minerálne vlákna
 (22) 06.02.97
 (32) 06.02.96
 (31) 196 04 238.0
 (33) DE

- (86) PCT/EP97/00545, 06.02.97
 (57) Kompozícia na minerálne vlákna, rozložiteľné vo fyziologickom prostredí, obsahuje nasledujúce zložky v hmotnostných percentách: SiO₂ 30 až menej ako 51, Al₂O₃ viac ako 11,5, hlavne viac ako 13 a až 25, CaO 2 až menej ako 23, MgO až 15, Na₂O + K₂O viac ako 10 až 19, TiO₂ + Fe₂O₃ 6 až 18 a rôzne až 3.

- 6 (51) C 07C 13/04, 1/30
 (21) 999-97
 (71) Merck & Co., Inc., Rahway, NJ, US;
 (72) Thompson Andrew S., Rahway, NJ, US; Corley Edward G., Rahway, NJ, US; Huntington Martha, Rahway, NJ, US;
 (54) Spôsob výroby cyklopropylacetylénu
 (22) 19.01.96
 (32) 23.01.95
 (31) 376 611
 (33) US
 (86) PCT/US96/00628, 19.01.96
 (57) Výroba cyklopropylacetylénu zmiešaním 5-halogen-1-pentínu so silnou bázou v aprotickom rozpúšťadle. Teplota sa nechá vystúpiť na 0 až 150 °C a na tejto hodnote sa udržiava aspoň 15 minút, potom sa k reakčnej zmesi pridá zdroj protónov. Získaný cyklopropylacetylén je možné použiť ako medziprodukt na syntézu inhibítora reverznej transkriptázy HIV.

- 6 (51) C 07C 43/313
 (21) 6219-90
 (71) Farmitalia Carlo Erba S.R.L., Milan, IT;
 (72) Faiardi Daniela, Pavia, IT; Bargiotti Alberto, Milan, IT; Grandi Maria, Milan, IT; Suarato Antonio, Milan, IT;
 (54) Derivát 1,5-dijód-[2S,R]-3-oxapentánu a spôsob jeho prípravy
 (22) 12.12.90
 (32) 19.12.89, 03.04.90
 (31) 89 28 654.6, 90 07 513.6
 (33) GB, GB
 (57) Je opísaný derivát 1,5-dijód-[2S, R]-3-oxapentánu všeobecného vzorca (I), kde znamená X alkyllovú skupinu s 1 až 6 atómami uhlíka s priamym alebo s rozvetveným reťazcom, alebo benzylovú skupinu, ako medziprodukt na výrobu antracyklínových glykozidov, ktoré sú účinnými látkami farmaceutických prostriedkov s nádejným účinkom proti nádorom. Ďalej je opísaný spôsob prípravy derivátu 1,5-dijód-[2S, R]-3-oxapentánu tak, že sa oxiduje jodistanom zlúčenina všeobecného vzorca (II), redukuje sa získaný dialdehydový derivát, sulfónuje sa dihydroxyderivát a jóduje sa takto získaný sulfónový derivát.

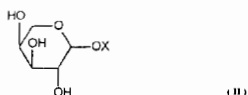
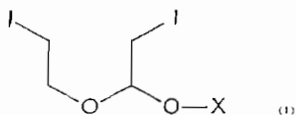

6 (51) C 07C 53/06, 55/00

(21) 1505-97

(71) NORSK HYDRO ASA, Oslo, NO;

(72) Hjørnevik Leif, Skien, NO;

(54) Spôsob výroby výrobkov obsahujúcich disoli kyseliny mravčej a výrobky týmto spôsobom vyrobené

(22) 10.05.96

(32) 12.05.95

(31) 951885

(33) NO

(86) PCT/NO96/00115, 10.05.96

(57) Hydroxid, uhličitan, hydrogenuhličitan alebo mravčan draselný, hydroxid, uhličitan, hydrogenuhličitan alebo mravčan sodný, hydroxid, uhličitan, hydrogenuhličitan alebo mravčan cézny, alebo mravčan amónny, alebo amoniak sa zmiešajú s kyselinou mravčou pri 40 až 100 °C, zmes sa ochladí a centrifuguje. Odoberie sa filtrát obsahujúci soľ kyseliny. Filtračný koláč sa prepraví do sušičky/mixéra, kde sa môžu pridať ďalšie disoli, mravčan vápenatý a/alebo vysušovač.

6 (51) C 07C 67/22, 249/08, 249/12, 251/48, 69/738, 251/60, 235/78, C 07D 249/12

(21) 1575-96

(71) BASF Aktiengesellschaft, Ludwigshafen, DE;

(72) Bayer Herbert, Mannheim, DE; Isak Heinz, Böhl-Iggelheim, DE; Wingert Horst, Mannheim, DE; Sauter Hubert, Dr., Mannheim, DE; Keil Michael, Freinsheim, DE; Nett Markus, Schifferstadt, DE; Benoit Remy, Neustadt, DE; Müller Ruth, Friedelsheim, DE;

(54) Spôsob prípravy derivátu metylamidu α -metoxyiminokarboxylovej kyseliny a medziproduktov tohto spôsobu

(22) 26.05.95

(32) 10.06.94

(31) P 44 20 416.7

(33) DE

(86) PCT/EP95/02013, 26.05.95

(57) Príprava derivátov metylamidu α -metoxyiminokarboxylovej kyseliny všeobecného vzorca (I), kde X znamená NO_2 , CF_3 , halogén, C_{1-4} alkyl alebo C_{1-4} alkoxy, n znamená celé číslo 1 až 4, pričom skupiny symbolu X môžu byť rovnaké alebo rôzne, pokiaľ n znamená väčšie číslo ako 1, Y znamená uhlíkovú organickú skupinu, pri ktorej sa Pinnerovou reakciou necháva reagovať acylkyanid všeobecného vzorca (II) s alkoholom všeobecného vzorca R-OH, ktorého teplota varu je vyššia ako 75 °C a následne sa necháva reagovať

Pinnerovou reakciou vytvorený ester všeobecného vzorca (IV): a) s hydroxylamínom pri vzniku oxímu všeobecného vzorca (V), ktorý sa metyluje na oximéter všeobecného vzorca (VI), alebo b) s O-metylhydroxylamínom na oximéter všeobecného vzorca (VI) a následne sa necháva reagovať oximéter všeobecného vzorca (VI) s metylamínom, pričom jednotlivé symboly majú uvedený význam a R znamená zvyšok alkoholu, ktorého teplota varu je vyššia ako 75 °C, a medziprodukty tejto reakcie.

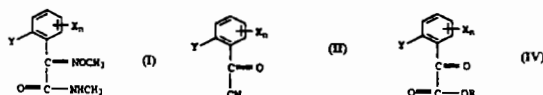

6 (51) C 07C 67/36, 69/33

(21) 1269-97

(71) BASF AKTIENGESELLSCHAFT, Ludwigshafen, DE;

(72) Langguth Ernst, Kirchheim, DE; Schneider Regina, Fussgönheim, DE; Lippert Ferdinand, Bad Dürkheim, DE; Höhn Arthur, Kirchheim, DE;

(54) Spôsob prípravy esterov 3-penténovej kyseliny karboxyláciou alkoxybuténov

(22) 15.03.96

(32) 22.03.95

(31) 195 10 324.6

(33) DE

(86) PCT/EP96/01123, 15.03.96

(57) Výroba esterov 3-penténovej kyseliny, pri ktorej sa necháva reagovať aspoň jeden alkoxybutén s 1 až 10 atómami uhlíka v alkoxyypodiele v alylovom postavení ku dvojitej väzbe s oxidom uhoľnatým pri teplote 60 až 140 °C a pri parciálnom tlaku oxidu uhoľnatého 3 až 30 MPa v prítomnosti katalyzátora na báze paládia a prípadne v prítomnosti chloridov, kyselín alebo ligandov obsahujúcich dusík alebo fosfor.

6 (51) C 07C 209/52, 213/02, 217/08

(21) 1681-97

(71) NOVARTIS AG, Basel, CH;

(72) Jalett Hans-Peter, Dornach, CH; Spindler Felix, Starrkirch-Wil, CH; Hanreich Reinhard Georg, Basle, CH;

(54) Spôsob hydrogenácie imínov

(22) 04.06.96

(32) 08.06.95

(31) 1685/95

(33) CH

(86) PCT/EP96/02419, 04.06.96

(57) Hydrogenácia imínov vodíkom za zvýšeného tlaku v prítomnosti irídiových katalyzátorov a v prítomnosti inertného rozpúšťadla alebo bez prítomnosti inertného rozpúšťadla, pričom reakčná zmes obsahuje jodovodík.

6 (51) C 07C 209/60, B 01J 21/00, 23/94, 23/92

(21) 489-97

(71) BASF Aktiengesellschaft, Ludwigshafen, DE;

(72) Karsten Eller, Dr., Ludwigshafen, DE; Kummer Rudolf, Dr., Frankenthal, DE; Müller Ulrich, Dr., Neustadt, DE;

(54) **Spôsob výroby amínov z olefinov na mezoporéznych oxidoch s veľkým povrchom**

(22) 18.04.97

(32) 19.04.96

(31) P 196 15 482.0

(33) DE

(57) Výroba amínov všeobecného vzorca (I), kde znamená R^1 , R^2 , R^3 , R^4 , R^5 , R^6 , H, C_{1-20} alkyl, C_{2-20} alkenyl, C_{2-20} alkinyl, C_{3-20} cykloalkyl, C_{4-20} alkylcykloalkyl, C_{4-20} cykloalkylalkyl, aryl, C_{7-20} alkylaryl alebo C_{7-20} aralkyl, R^1 a R^2 spolu nasýtený alebo nenasýtený C_{3-9} alkylénový dierťazec a R^3 , R^5 C_{21-200} alkyl, C_{21-200} alkenyl, alebo spolu C_{21-200} alkylénový dierťazec, pri ktorej sa necháva reagovať olefin všeobecného vzorca (II), kde majú R^3 , R^4 , R^5 a R^6 uvedený význam s amoniakom alebo s primárnym, alebo so sekundárnym amínom všeobecného vzorca (III), kde majú R^1 a R^2 uvedený význam, pri teplotách 200 až 350 °C a tlaku 10,0 až 30,0 MPa v prítomnosti mezoporéznych oxidov s veľkým povrchom, použitých ako heterogénne katalyzátory.



6 (51) C 07C 229/08, 255/19, 255/22, 227/04

(21) 1645-97

(71) Warner-Lambert Company, Morris Plains, NJ, US;

(72) Grote Todd Michel, Holland, MI, US; Huckabee Brian Keith, Holland, MI, US; Mulhern Thomas, Hudsonville, MI, US; Sobieray Denis Martin, Holland, MI, US; Titus Robert Daniel, Indianapolis, IN, US;

(54) **Spôsob prípravy kyseliny (S)-3-(aminometyl)-5-metylhexánovej**

(22) 13.05.96

(32) 07.06.95

(31) 08/474 874

(33) US

(86) PCT/US96/06819, 13.05.96

(57) Spôsob prípravy kyseliny (\pm)-3-(aminometyl)-5-metylhexánovej, ktorý zahŕňa kondenzáciu izovaléraldehydu so zlúčeninou (II) prevažne za vzniku zlúčeniny (III); uvedenie zlúčeniny so všeobecným vzorcom (III) do reakcie so zdrojom kyanidu za vzniku zlúčeniny so všeobecným vzorcom (IV); dekarboxyláciu zlúčeniny so všeobecným vzorcom (VI) za vzniku zlúčeniny so všeobecným vzorcom (V); hydrolyzu zlúčeniny so všeobecným vzorcom (V) hydroxidom alkalického kovu alebo kovu alkalickéj zeminy za vzniku karboxylátu alkalického kovu alebo kovu alkalických zemín; a hydrogenizáciu karboxylátu alkalického kovu alebo kovu alkalických zemín za vzniku kyseliny (\pm)-3-(aminometyl)-5-metylhexánovej, v ktorej R_1 a R_2 sú zhodné alebo odlišné a znamenajú atóm vodíka, alkylovú skupinu s 1 až 6 atómami uhlíka, arylóvú skupinu, benzylovú skupinu alebo cyklalkylovú skupinu s 3 až 6 atómami uhlíka. Spôsob prípravy kyseliny (\pm)-3-(aminometyl)-5-metylhexánovej, ktorý zahŕňa kondenzáciu izovaléraldehydu so zlúčeninou (II) prevažne za vzniku zlúčeniny (III); uvedenie zlúčeniny (III) do reakcie so zdrojom kyanidu za vzniku zlúčeniny (IV); dekarboxyláciu zlúčeniny (IV) za vzniku karboxylátu alkalického kovu alebo kovu alkalických zemín; a hydrogenizáciu karboxylátu alkalického kovu alebo kovu alkalickéj zeminy za vzniku kyseliny (\pm)-3-(aminometyl)-5-metylhexánovej.

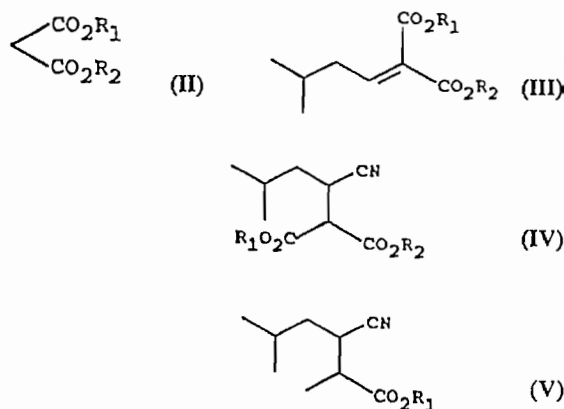

6 (51) C 07C 229/12, 227/14

(21) 1701-97

(71) RHONE-POULENC RORER S.A., Antony, FR;

(72) Stammer Robert, Paris, FR;

(54) **Spôsob prípravy enantiomérnych foriem kyseliny aminoalkylaminofenylpropánovej**

(22) 10.06.96

(32) 12.06.95

(31) 95/06890

(33) FR

(86) PCT/FR96/00872, 10.06.96

- (57) Príprava enantiomérických foriem kyseliny 2-amino-3-(4-alkylaminofenyl)propánovej všeobecného vzorca (I), v ktorom Alk znamená alkylovú skupinu obsahujúcu 1 až 2 uhlíkové atómy vo forme (S) alebo (R), a jej soli nitráciou (L)-fenylalanínu alebo (D)-fenylalanínu a transformáciou nitroskupiny získaného 4-nitrofenylalanínu všeobecného vzorca (II), v ktorom R znamená atóm vodíka alebo ochrannú skupinu, na alkylaminovú skupinu po prípadnej ochrane aminofunkcie fenylalanínu.

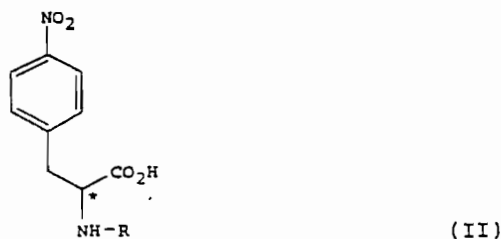
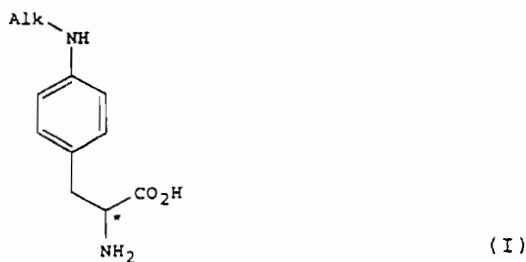

6 (51) C 07C 237/46, A 61K 49/00, 49/04

(21) 1217-97

(71) Schering Aktiengesellschaft, Berlin, DE;

(72) Blaszkiewicz Peter, Berlin, DE; Speck Ulrich, Berlin, DE; Krause Werner, Berlin, DE;

(54) Röntgenové kontrastné prostriedky na počítačovú tomografiu a urografi

(22) 21.02.96

(32) 16.03.95

(31) 195 10 864.7

(33) DE

(86) PCT/EP96/00735, 21.02.96

- (57) Röntgenové kontrastné prostriedky na báze trijódovaných amidov kyseliny izoftalovej všeobecného vzorca (I), v ktorom substituenty majú významy uvedené v opisnej časti, ich použitie a spôsob ich výroby.

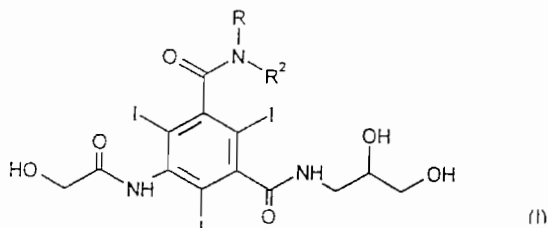

6 (51) C 07C 239/10, 251/48, 255/64, C 07D 213/76, 213/80, 215/42, 215/40, C 07C 239/12, C 07D 249/12, 231/22, 471/04

(21) 929-97

(71) BASF AKTIENGESELLSCHAFT, Ludwigshafen, DE;

(72) Götz Norbert, Worms, DE; Müller Bernd, Frankenthal, DE; Sauter Hubert, Mannheim, DE; Gebhardt Joachim, Wachenheim, DE; Wagner Oliver, Bexbach, DE;

(54) Spôsob prípravy N-arylhydroxylamínov a N-heteroarylhydroxylamínov

(22) 17.01.96

(32) 28.01.95

(31) 195 02 700.0

(33) DE

(86) PCT/EP96/00170, 17.01.96

- (57) Výroba aromatických alebo heteroaromatických hydroxylamínov všeobecného vzorca (I), kde R¹ znamená nesubstituovaný alebo substituovaný arylový zvyšok alebo nesubstituovaný alebo substituovaný heteroarylový zvyšok zo skupiny pyridínov a chinolínov hydrogenáciou nitrozlučenín všeobecného vzorca (II), kde R¹ má uvedený význam, v prítomnosti platínového katalyzátora na aktívnom uhlí ako nosiči alebo v prítomnosti sírou alebo selénom dotovaného paládiového katalyzátora na aktívnom uhlí ako nosiči, pri ktorom sa reakcia uskutočňuje v prítomnosti na dusíku substituovanej morfolínovej zlúčeniny všeobecného vzorca (III), kde R² znamená alkylový zvyšok s 1 až 5 atómami uhlíka a R³ až R¹⁰ znamená atóm vodíka alebo alkylový zvyšok s 1 až 5 atómami uhlíka.

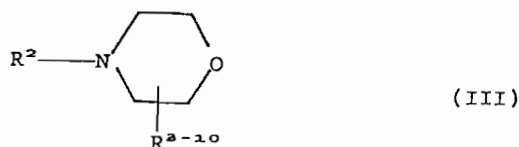

6 (51) C 07C 249/04, 249/14
(21) 1270-97
(71) BASF AKTIENGESELLSCHAFT, Ludwigshafen, DE;

(72) Müller Ruth, Friedelsheim, DE; Remy Benoit, Neustad, DE; Bayer Herbert, Mannheim, DE; Götz Norbert, Worms, DE; Sauter Hubert, Mannheim, DE;

(54) Spôsob prípravy vo vysokej miere čistých izomérov alfa-bis-oximov
(22) 25.03.96

(32) 08.04.95

(31) 195 13 388.9

(33) DE

(86) PCT/EP96/01306, 25.03.96

(57) Príprava vo vysokej miere čistého izoméru α -bis-oxímu všeobecného vzorca (Ia), v ktorom R^1O - a R^2 - na väzbe $N=C$ sú navzájom v polohe *cis*, a kde R^1 , R^4 znamená atóm vodíka alebo uhlíkový organický zvyšok, R^2 znamená atóm vodíka, kyano-, nitro-, hydroxy-, aminoskupinu, atóm halogénu alebo organickú skupinu, ktorá je viazaná na kosťu priamo alebo cez atóm kyslíka, síry alebo dusíka, R^3 znamená atóm vodíka, kyanoskupinu, nitroskupinu, hydroxyskupinu, aminoskupinu, atóm halogénu, alkylovú-, halogénalkylovú-, alkoxy-, halogénalkoxy-, alkyltio-, alkylamino-, dialkylamino-, alebo cykloalkylovú skupinu, spracovaním zmesi izomérov α -bis-oximov všeobecného vzorca (Ia) a (Ib) v organickom rozpúšťadle Lewisovou kyselinou.

6 (51) C 07C 257/18, C 07D 211/74, 211/06, 295/15, A 61K 31/155, 31/445, 31/495
(21) 1443-97
(71) Dr. Karl Thomae GMBH, Biberach, DE;

(72) Himmelsbach Frank, Mittelbiberach, DE; Austel Volkhard, Biberach, DE; Linz Günter, Mittelbiberach, DE; Pieper Helmut, Biberach, DE; Guth Brian, Warthausen, DE; Weisenberger Johannes, Biberach, DE;

(54) Fenylamidín, spôsob jeho výroby a jeho použitie
(22) 18.04.96

(32) 27.04.95

(31) 195 15 500.9

(33) DE

(86) PCT/EP96/01615, 18.04.96

(57) Fenylamidín so všeobecným vzorcom (I), v ktorom R^1 až R^5 sú definované v nároku 1, ich tautoméry, stereoizoméry vrátane ich zmesí a soli, predovšetkým ich fyziologicky prijateľných solí s anorganickými alebo organickými kyselinami alebo zásadami, ktoré majú okrem iného cenné farmakologické vlastnosti, predovšetkým účinky zabraňujúce vzniku agregátov, liečivá obsahujúce tieto zlúčeniny, ich použitie a spôsob ich výroby.

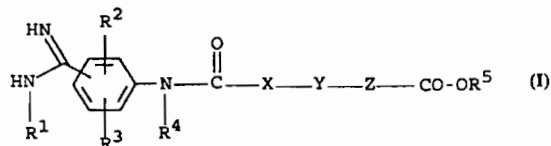
6 (51) C 07C 259/04, 259/06, 259/10, 275/70, 271/68, 327/58, 333/12, 335/40, A 01N 37/52
(21) 1405-97
(71) Rhone-Poulenc Agrochimie, Lyon, FR;

(72) Kirio Yoshie, Inashiki-gun, Ibaraki, JP; Maeda Takako, Inashiki-gun, Ibaraki, JP; Sasaki Norio, Inashiki-gun, Ibaraki, JP; Toshima Norishige, Inashiki-gun, Ibaraki, JP; Sawai Nobumitsu, Inashiki-gun, Ibaraki, JP; Milligan Bruce, Shimozuma-shi, Ibaraki, JP; Perez Joseph, Lyon, FR; Vors Jean-Pierre, Lyon, FR; Gant Daniel B., Durham, NC, US;

(54) Deriváty hydroxímovej kyseliny, spôsob ich prípravy a pesticídny prostriedok, ktorý ich obsahuje
(22) 29.03.96

(32) 17.04.95, 31.07.95

(31) 95/90733, 95/194670

(33) JP, JP

(86) PCT/EP96/01386, 29.03.96

(57) Sú opísané deriváty hydroxímovej kyseliny všeobecného vzorca (I), v ktorom G je $R^5OC(H)=C(COOR^4)$ -, $R^5ON=C(COOR^4)$ -, $R^5ON=C(CONR^6R^7)$ - alebo $R^5OC(H)=C(CONR^6R^7)$ -, X^1 , X^2 a X^3 sú vždy vodík, halogén, OH, SH, NO_2 , SCN, azidoskupina, CN, alkyl, halogénalkyl, kyanoalkyl, alkoxy, halogénalkoxy, kyanoalkoxy, alkyltioskupina, halogénalkyltioskupina, kyanoalkyltioskupina, alkylsulfíny, halogénalkylsulfíny, alkylsulfonyl, halogénalkylsulfonyl, cykloalkyl, halogénalkyl, alkenyl, alkyl, alkenyloxy, alkyloxy, alkyloxykupina, alkenyltioskupina, alkyloxykupina, prípadne substituovaná aminoskupina, alkoxykarbonyl, N-alkylkarbamoyl, N,N-dialkylkarbamoyl, N-alkylsulfamoyl či N,N-dialkylsulfamoyl, R^1 a R^2 sú vždy vodík, alkyl, halogénalkyl, cykloalkyl, halogénalkyl, kyanoalkyl, alkoxyalkyl či alkoxykarbonyl, alebo R^1 a R^2 spolu tvoria dvojväzbový zvyšok, R^3 je vodík, alkyl, halogénalkyl, cykloalkyl, halogénalkyl, alkenyl, alkyl, alkoxyalkyl, alkyltialkyl, kyanoalkyl, halogénalkoxyalkyl, dialkylaminoalkyl, prípadne substituovaný fenyl či prípadne substituovaný benzyl, W je O, S, SO alebo SO_2 , R^4 a R^5 sú vždy alkyl, a R^6 a R^7 sú vždy vodík alebo alkyl, spôsob ich prípravy, medziprodukty, pesticídny prostriedok, ktorý ich obsahuje, a spôsob ničenia hubových chorôb s ich použitím.

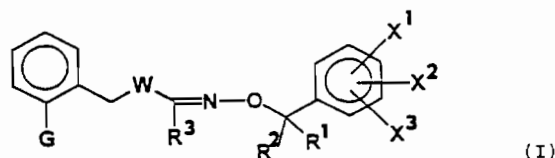

6 (51) C 07C 271/22, A 01N 47/10

(21) 267-97

(71) BASF Aktiengesellschaft, Ludwigshafen, DE;

(72) Wetterich Frank, Darmstadt, DE; Wagner Oliver, Bexbach, DE; Eicken Karl, Wachenheim, DE; Ammermann Eberhard, Heppenheim, DE; Lorenz Gisela, Hambach, DE;

(54) Derivát amidu kyseliny karbamoylkarboxylovej, spôsob jeho prípravy a jeho použitie

(22) 19.08.95

(32) 03.09.94

(31) P 44 31 467.1

(33) DE

(86) PCT/EP95/03303, 19.08.95

(57) Opisujú sa deriváty amidu kyseliny karbamoylkarboxylovej všeobecného vzorca (I), kde význam jednotlivých substituentov je uvedený v opisnej časti, ich soli, ich fungicídny účinok a využitie pri ochrane rastlín.

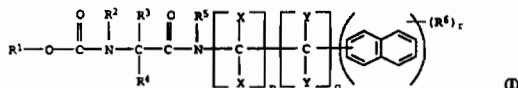

6 (51) C 07C 271/28, 275/64, A 01N 47/20, 47/40

(21) 577-97

(71) BASF Aktiengesellschaft, Ludwigshafen, DE;

(72) Müller Bernd, Frankenthal, DE; Müller Ruth, Friedelsheim, DE; Bayer Herbert, Mannheim, DE; Sauter Hubert, Mannheim, DE; Röhl Franz, Schifferstadt, DE; Ammermann Eberhard, Heppenheim, DE;

(54) Deriváty iminoxymetylénanilidu, spôsob ich prípravy, medziprodukty na túto prípravu a ich použitie

(22) 10.11.95

(32) 23.11.94

(31) P 44 41 674.1

(33) DE

(86) PCT/EP95/04428, 10.11.95

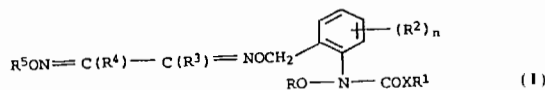
(57) Deriváty zlúčeniny všeobecného vzorca (I), kde R znamená H, prípadne substituovaný alkyl, alkenyl, cykloalkyl, cykloalkenyl, cykloalkinyl, alkylkarbonyl alebo alkoxykarbonyl, R¹ znamená alkyl, alkenyl, alkynyl, cykloalkyl, cykloalkenyl a ak X znamená NR^a, prídavne H, X znamená priamu väzbu, kyslík alebo NR^a, R^a znamená H, alkyl, alkenyl, alkynyl, cykloalkyl, cykloalkenyl, R² znamená CN, NO₂, CF₃, halogén, alkyl alebo alkoxy, n znamená 0, 1 alebo 2, R³ znamená H, OH, CN, cyklopropyl, CF₃, halogén, alkyl, alkoxy alebo alkyltio, R⁴ znamená H, CN, NO₂, NH₂, halogén, alkyl, halogénalkyl, alkoxy, alkyltio, prípadne substituovaný cykloalkyl, heterocyklyl, aryl, arylalkyl, hetaryl alebo hetarylalkyl, R⁵ znamená H, prípadne substituovaný alkyl, cykloalkyl, alkenyl, alkynyl, alkylkarbonyl, alkenylkarbonyl, alkynylkarbonyl alebo alkylsulfonyl, aryl, hetaryl, arylkarbonyl, hetarylkarbonyl, arylsulfonyl alebo hetarylsulfonyl, a ich soli ako účinné látky proti živočíšnym škodcom a škodlivým hubám, spôsob ich prípravy a medziprodukty na túto prípravu.

6 (51) C 07C 317/14, 311/15, 317/22, 317/24, 317/36, C 07D 213/52, 213/70, 215/12, 295/08, 333/18, A 61K 31/10, 31/18, 31/44

(21) 404-97

(71) The Du Pont Merck Pharmaceutical Company, Wilmington, DE, US;

(72) Batt Douglas Guy, Wilmington, DE, US; Pinto Donald Joseph Phillip, Newark, DE, US; Orwat Michael James, Wilmington, DE, US; Petraitis Joseph James, Glenmoore, PA, US; Pitts William John, Newark, DE, US;

(54) Ortosubstituované fenylové zlúčeniny a farmaceutické prostriedky na ich báze

(22) 26.09.95

(32) 29.09.94

(31) 08/314 991

(33) US

(86) PCT/US95/12225, 26.09.95

(57) Ortosubstituované fenylové zlúčeniny všeobecného vzorca (I), kde všeobecné symboly majú význam uvedený v nárokoch, ich použitie na liečbu zápalových chorôb a pyrézy, farmaceutické prostriedky na báze týchto zlúčenín.

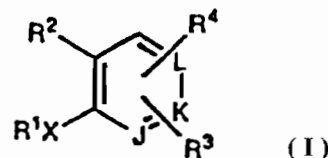

6 (51) C 07D 201/16, 201/08, C 07B 63/02

(21) 840-97

(71) BASF AKTIENGESELLSCHAFT, Ludwigshafen, DE;

(72) Ritz Josef, Ludwigshafen, DE; Fischer Rolf, Heidelberg, DE; Schnurr Werner, Herxheim, DE; Achhammer Günther, Mannheim, DE; Luyken Hermann, Ludwigshafen, DE; Fuchs Eberhard, Frankenthal, DE;

(54) Spôsob kontinuálneho čistenia surového kaprolaktámu vyrobeného zo 6-aminokapronitrilu

(22) 22.12.95

(32) 03.01.95

(31) 195 00 041.2

(33) DE

(86) PCT/EP95/05103, 22.12.95

(57) Je opísaný spôsob kontinuálneho čistenia surového kaprolaktámu hydrogenáciou, nasledujúcim spracovaním v kyslom prostredí a potom destiláciou v alkalickom prostredí, v ktorom sa 6-aminokapronitril reakciou s vodou prevedie na surový kaprolaktám, z ktorého sa oddelia zložky s vysokou a nízkou teplotou varu. Surový kaprolaktám sa pri teplote 50 až 150 °C a tlaku 1,5 až 250 bar v prítomnosti hydrogenačného katalyzátora a rozpúšťadla spracuje s vodíkom za získania zmesi A.

Táto sa v rozpúšťadle pri teplote 30 až 80 °C a tlaku 1 až 5 bar vedie cez menič iónov, ktorý obsahuje kyslé koncové skupiny, za získania zmesi B1 alebo zmes A v prítomnosti kyseliny sírovej destiluje, pričom sa pred prídavkom kyseliny sírovej prípadne prítomné rozpúšťadlo odparí, za získania zmesi B2 a zmes B1 alebo zmes B2 sa destiluje v prítomnosti zásady za získania surového kaprolaktámu.

6 (51) C 07D 205/08, 405/04, A 61K 31/395

(21) 138-97

(71) PLIVA, farmaceutcka, kemijska, prehrambena i kozmetička industrija, dioničko društvo, Zagreb, HR;

(72) Lukic Irena M.Sc., Zagreb, HR;

(54) Deriváty 3-bróm- a 3,3-dibróm-4-oxo-1-azetidínov, spôsob ich prípravy a ich použitie

(22) 31.01.97

(32) 06.02.96, 20.01.97

(31) P960061A, P970036A

(33) HR, HR

(57) Opísané sú deriváty 3-bróm a 3,3-dibróm-4-oxo-1-azetidínov všeobecného vzorca (I), kde význam všeobecných symbolov je uvedený v opise. Zlúčeniny podľa vynálezu sa pripravujú reakciou derivátov 2-sulfínovej kyseliny, výhodne 2-substituovaných sulfonamidov 4-oxo-azetidínov s rôznymi halogenačnými činidlami a po spracovaní reakčnej zmesi sa izolujú 2-halogenderiváty 3-bróm a 3,3-dibróm-4-oxo-azetidínov, ktoré sa podrobujú reakcii s tetrafluóboritanom strieborným a alkoholmi počas vzniku zodpovedajúcich 2-alkoxy derivátov 3-bróm a 3,3-dibróm-4-oxo-azetidínov, alebo sa 2-haloderiváty 3-bróm- a 3,3-dibróm-4-oxo-azetidínov podrobujú reakcii s dusičnanom strieborným v 2-propanole a poskytujú po spracovaní reakčnej zmesi 2-nitroxyderiváty 3-bróm- a 3,3-dibróm-4-oxo-1-azetidínov. Pripravené zlúčeniny sú komponenty vo farmaceutických prípravkoch účinných v antibakteriálnej a antitumorovej terapii.

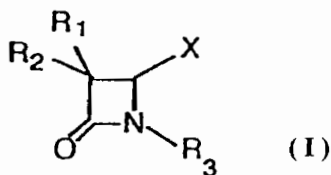

6 (51) C 07D 207/06, 207/08, 207/24, 295/02, 295/06, 295/08, A 61K 31/40, 31/445, 31/55

(21) 1375-97

(71) Daiinippon Pharmaceutical Co., Ltd., Osaka-shi, Osaka, JP;

(72) Kai Naoki, Amagasaki-shi, Hyogo-ken, JP; Kanehira Aki, Suita-shi, Osaka, JP; Morie Toshiya, Matsubara, Osaka, JP; Hino Katsuhiko, Ikoma-gun, Nara-ken, JP; Kawashima Katsuyoshi, Kobe-shi, Hyogo, JP; Shimizu Isao, Akashi-shi, Hyogo, JP; Akiyama Kazuhisa, Takatsuki-shi, Osaka, JP;

(54) 1-[ω-(3,4-Dihydro-2-naftalenyl)alkyl] cyklický amín, spôsob jeho výroby, farmaceutický prostriedok, ktorý ho obsahuje, a činidlo na liečenie častého močenia a močovej inkontinencie

(22) 12.04.96

(32) 15.04.95

(31) 7/113618

(33) JP

(86) PCT/JP96/01009, 12.04.96

(57) Je opísaný 1-[ω-(3,4-dihydro-2-naftalenyl)alkyl]cyklický amín všeobecného vzorca (I), v ktorom R¹ a R² znamenajú nezávisle od seba vodík, halogén, hydroxyl, alkyl, alkoxy, hydroxymetyl, formyl, karboxyl alebo alkoxykarboxyl, alebo R¹ a R² môžu spolu tvoriť metyléndioxy, etyloxy, trimetylén alebo terametylén, R³ znamená vodík, halogén, trifluórmetyl, alkyl, alkoxy, fenyl, R⁴ znamená vodík, halogén, hydroxyl, alkyl alebo alkoxymetyl, R⁵ znamená vodík, halogén, alkyl alebo alkoxymetyl alebo R⁴ spolu s R⁵ môžu tvoriť oxoskupinu, p znamená číslo od 2 do 6 a q znamená číslo od 3 do 7 s tým, že keď p znamená číslo 2 a q znamená číslo 5, potom R¹, R², R³, R⁴ a R⁵ neznamenajú súčasne atómy vodíka. Tiež sa opisuje farmaceuticky prijateľná adičná soľ zlúčeniny (I) s kyselinou alebo jeho N-oxidový derivát, spôsob jeho výroby, farmaceutický prostriedok, ktorý ho obsahuje, a činidlo na liečenie častého močenia a močovej inkontinencie.

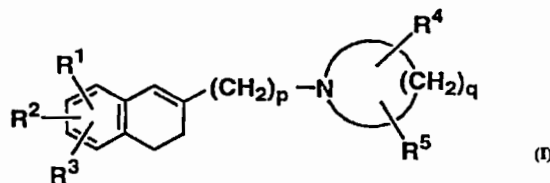

6 (51) C 07D 207/34, A 61K 31/40

(21) 59-98

(71) Warner-Lambert Company, Morris Plains, NJ, US;

(72) McKenzie Ann T., West Lafayette, IN, US;

(54) Forma III. kryštalickej hemivápenatej soli [R-(R*,R*)]-2-(4-fluórfenyl)-β, δ-dihydroxy-5-(1-metyletyl)-3-fenyl-4-[(fenylamino)karboxyl]-1H-pyrol-1-heptánovej kyseliny

(22) 08.07.96

(32) 17.07.95

(31) 60/001 454

(33) US

(86) PCT/US96/11367, 08.07.96

(57) Je opísaná nová kryštalická forma hemivápenatej soli (R)-(R*,R*)-2-(4-fluórfenyl)-β, δ-dihydroxy-5-(1-metyletyl)-3-fenyl-4-[(fenylamino)karboxyl]-1H-pyrol-1-heptánovej kyseliny označená ako forma III, ktorá je charakterizovaná svojou röntgenovou difrakciou a/alebo NMR v pevnom stave, ako aj spôsoby jej prípravy a farmaceutické kompozície, ktoré ju obsahujú. Táto forma je vhodná ako činidlo na liečenie hyperlipidémie a hypercholesterolémie.

6 (51) C 07D 211/60, C 07B 57/00

(21) 1512-97

(71) ASTRA AKTIEBOLAG, Södertälje, SE;

(72) Jaksch Peter, Järna, SE;

(54) Spôsob výroby monohydrátu ropivacain hydrochloridu

(22) 30.04.96

(32) 16.05.95

(31) 9501808-1

(33) SE

(86) PCT/SE96/00563, 30.04.96

(57) Je opísaný trojstupňový spôsob výroby monohydrátu ropivacain hydrochloridu za získania reprodukovateľného vysokého výťažku enantioméru s vysokou optickou čistotou.

6 (51) C 07D 211/90

(21) 1514-97

(71) RECORDATI S.A., CHEMICAL & PHARMACEUTICAL COMPANY, Chiasso, CH;

(72) Leonardi Amedeo, Milano, IT; Motta Gianni, Barlassina, IT;

(54) Spôsob prípravy lerkanidipínhydrochloridu

(22) 09.05.96

(32) 12.05.95

(31) MI95A000957

(33) IT

(86) PCT/EP96/02122, 09.05.96

(57) Spôsob prípravy metyl-1,1,N-trimetyl-N-(3,3-difenylpropyl)-2-aminoetyl 1,4-dihydro-2,6-dimetyl-4-(3-nitrofenyl)-pyridín-3,5-dikarboxylátu (lerkanidipínu) zahŕňa reakciu halogenidu kyseliny 2,6-dimetyl-5-metoxycarbonyl-4-(3-nitrofenyl)-1,4-dihydropyridín-3-karboxylovej s 2,N-dimetyl-N-(3,3-difenylpropyl)-1-amino-2-propanolom v aprotickom rozpúšťadle. Výsledný produkt možno izolovať priemyselne využiteľnými kryštalizačnými postupmi, ktoré poskytujú vysoký výťažok jeho bezvodého hydrochloridu.

6 (51) C 07D 213/64, 319/20, 317/22, 231/12, 333/16, 307/42, 277/24, A 01N 43/00, C 07D 233/68, 307/46, 261/20

(21) 450-97

(71) Sumitomo Chemical Company, Limited /Kyioshi Yamashita, Gen. Manager, Intellectual Property, Technology, Osaka, JP;

(72) Sakamoto Noriyasu, Toyonaka-shi, Osaka, JP; Matsuo Sanshiro, Toyonaka-shi, Osaka, JP; Suzuki Masaya, Takarazuka-shi, Hyogo, JP; Hirose Taro, Takatsuki-shi, Osaka, JP; Tsushima Kazunori, Sanda-shi, Hyogo, JP; Umeda Kimitoshi, Takarazuka-shi, Hyogo, JP;

(54) Dihalógenpropénové zlúčeniny, medziprodukty na ich výrobu a insekticídne/akaricídne prostriedky na ich báze

(22) 12.10.95

(32) 14.10.94, 17.04.95

(31) 6/249296, 7/91187

(33) JP, JP

(86) PCT/JP95/02080, 12.10.95

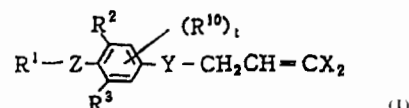
(57) Dihalógenpropénové zlúčeniny všeobecného vzorca (I), kde Z predstavuje atóm kyslíka, síry alebo skupinu NR⁴, kde R⁴ predstavuje atóm vodíka alebo alkylskupinu s 1 až 3 atómami uhlíka; Y predstavuje atóm kyslíka alebo síry, alebo skupinu NH; X predstavuje vždy nezávisle atóm chlóru alebo brómu; R², R³ a R¹⁰ predstavuje vždy nezávisle atóm halogénu, halogénalkylskupinu s 1 až 3 atómami uhlíka alebo alkylskupinu s 1 až 3 atómami uhlíka; t predstavuje celé číslo 0 až 2; a R¹ má význam uvedený v nárokoch, insekticídny/akaricídny prostriedok na báze týchto zlúčenín a medziprodukty na výrobu týchto zlúčenín.

6 (51) C 07D 215/56, A 61K 31/47, 31/495, C 07D 498/16

(21) 1603-97

(71) Bayer Aktiengesellschaft, Leverkusen, DE;

(72) Rast Hubert, Leverkusen, DE; Scheer Martin, Wuppertal, DE; Hallenbach Werner, Monheim, DE;

(54) N-oxidy ako antibakteriálny prostriedok

(22) 20.05.96

(32) 31.05.95

(31) 195 19 822.0

(33) DE

(86) PCT/EP96/02171, 20.05.96

(57) Sú opísané antibakteriálne prostriedky, zvlášť orálne aplikovateľné prostriedky na báze N-oxidov nasýtených heterocyklov obsahujúcich dusík, ktoré sú substituované chinolónkarboxylovými kyselinami alebo naftyridónkarboxylovými kyselinami všeobecných vzorcov (I) a (II), v ktorých majú substituenty významy uvedené v opisnej časti, ako i nové účinné látky, ich výroba a použitie.

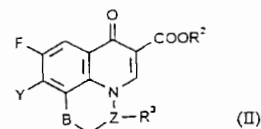
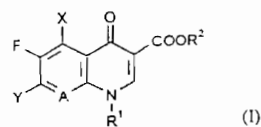

6 (51) C 07D 231/44, A 01N 43/56

(21) 4052-88

(71) RHONE-POULENC AGRICULTURE LIMITED, Ongar, Essex, GB;

(72) Buntain Ian George, Chelmsford, Essex, GB; Hatton Leslie Roy, Chelmsford, Essex, GB; Hawkins David William, Upminster, Essex, GB; Pearson Christopher John, Hertford, Hertfordshire, GB; Roberts David Alan, Londýn, GB;

(54) N-Fenylpyrazolové deriváty, spôsob ich výroby, medziprodukty, insekticídne prostriedky a ich použitie na ničenie hmyzu

(22) 10.06.88

(32) 12.06.87

(31) 87 13768

(33) GB

(57) N-Fenylpyrazolové deriváty všeobecného vzorca (I), kde R^1 je kyanoskupina, nitroskupina, halogén, acetyl alebo formyl, R^2 je prípadne halogén-substituovaná C_{1-4} -alkyl-, -alkenyl- či alkynyl-sulfonylová, -sulfinylová alebo -tioskupina, R^3 je vodík, prípadne substituovaná aminoskupina, C_{2-5} -alkoxymetylénaminoskupina prípadne substituovaná na metyléne C_{1-4} -alkylovou skupinou, alebo halogén a R^4 je fenyl prípadne substituovaný v polohe 2 fluórom, chlóróm, brómóm či jódom, v polohe 4 prípadne halogénsubstituovaným C_{1-4} -alkylóm alebo C_{1-4} -alkoxyóm, chlóróm či brómóm a v polohe 6 prípadne fluórom, chlóróm, brómóm alebo jódom, rôzne spôsoby výroby týchto zlúčenín a ich použitie ako účinných látok v insekticídnych prostriedkoch. Ďalej sa opisuje použitie týchto zlúčenín a prostriedkov na ničenie nežiaduceho hmyzu.

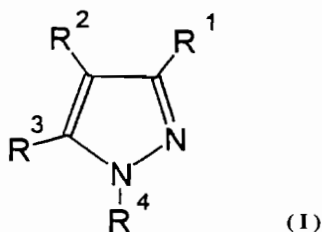

6 (51) C 07D 233/54, A 61K 31/495, 31/415, C 07D 241/08, 295/18, 401/06, 401/14, 403/06, 403/12

(21) 1292-97

(71) Merck & Co., Inc., Rahway, NJ, US;

(72) Anthony Neville J., Rahway, NJ, US; Ciccarone Terrence M., Rahway, NJ, US; Gomez Robert P., Rahway, NJ, US; Hutchinson John H., Rahway, NJ, US; Williams Theresa M., Rahway, NJ, US; Dinsmore Christopher J., Rahway, NJ, US; Stoker Gerald E., Rahway, NJ, US; Hartman George D., Rahway, NJ, US;

(54) Piperazínové zlúčeniny, farmaceutické prostriedky s ich obsahom a ich použitie

(22) 25.03.96

(32) 29.03.95, 06.06.95, 01.03.96

(31) 08/412 829, 08/470 690, 08/600 728

(33) US, US, US

(86) PCT/US96/04019, 25.03.96

(57) Piperazínové zlúčeniny všeobecných vzorcov A, B a C, v ktorých jednotlivé substituenty majú význam uvedený v nárokoch 1, 2 a 3, sú zlúčeniny, ktoré sú účinnými inhibítormi bielkovinovej

farnesyltransferázy a zvlášť bránia farnesylácii onkogénnej bielkoviny Ras. Tieto látky je možné spracovať na farmaceutické prostriedky, ktoré tiež tvoria súčasť riešenia a sú určené na liečenie nádorových ochorení a rad ďalších ochorení, napríklad benígneho neurofibromínu, slepoty spojenej s vaskularizáciou sietnice, hepatitídy delta a príbuzných vírusových ochorení, restenózy a polycystického ochorenia obličiek.

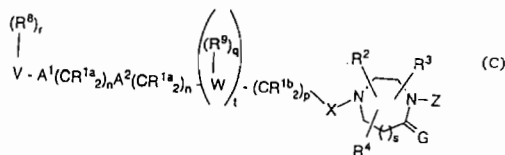
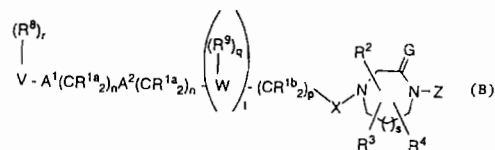
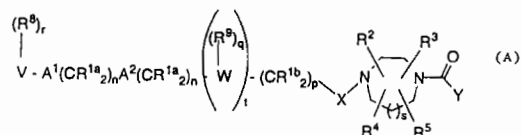

6 (51) C 07D 237/14, 405/06, 417/04, 409/14, 407/14, 407/06, A 61K 31/50

(21) 735-97

(71) MERCK PATENT GESELLSCHAFT MIT BESCHRÄNKTER HAFTUNG, Darmstadt, DE;

(72) Dorsch Dieter, Ober-Ramstadt, DE; Osswald Mathias, Zwingenberg, DE; Mederski Werner, Erzhausen, DE; Wilm Claudia, Mühlthal, DE; Schmitges Claus Jochen, Darmstadt, DE; Christadler Maria, Rödermark, DE;

(54) Endotelínové receptorové antagonisty, spôsob ich prípravy a farmaceutický prostriedok, ktorý ich obsahuje

(22) 19.09.96

(32) 09.10.95

(31) 195 37 548.3

(33) DE

(86) PCT/EP96/04111, 19.09.96

(57) Endotelínové receptorové antagonisty všeobecného vzorca (I), kde Y znamená $-C(R^4R^4)C(R^4R^4)$, $-CR^4=CR^4-$ alebo $C(R^4R^4)S-$ a význam ostatných substituentov je uvedený v opise, a ich soli sú vhodné na výrobu farmaceutických prostriedkov na prevenciu a liečenie chorôb spojených s endotelínovými aktivitami, predovšetkým vysokého krvného tlaku a nedostatočnosti srdca, a pripravujú sa reakciou zlúčenín všeobecného vzorca (II) so zlúčeninami všeobecného vzorca (III), v ktorých Q znamená Cl,

Br alebo I, alebo voľnú, alebo funkčne obmenenú OH, Y má uvedený význam a význam ostatných substituentov je uvedený v opise.

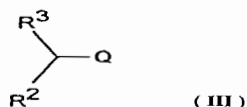
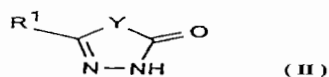
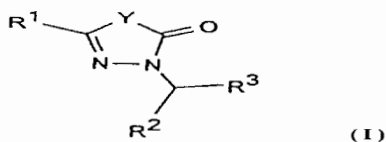

6 (51) C 07D 239/26, 239/30, 239/34, 209/48,
C 07C 271/08, 275/28, A 01N 43/54

(21) 574-97

(71) BASF Aktiengesellschaft, Ludwigshafen, DE;

(72) Müller Bernd, Frankenthal, DE; Sauter Hubert, Mannheim, DE; Röhl Franz, Schifferstadt, DE; Ammermann Eberhard, Heppenheim, DE; Lorenz Gisela, Hambach, DE; Götz Norbert, Worms, DE;

(54) Derivát iminoxymetylénanilidu, spôsob jeho prípravy, medziprodukty na túto prípravu a jeho použitie

(22) 10.11.95

(32) 23.11.94

(31) P 44 41 676.8

(33) DE

(86) PCT/EP95/04430, 10.11.95

(57) Derivát iminoxymetylénanilidu všeobecného vzorca (I), kde n znamená 0, 1, 2, 3 alebo 4, R znamená NO₂, CN, alebo halogén, prípadne substituovaný alkyl, alkenyl, alkynyl, alkoxy, alkenyloxy, alkynyloxy, alebo na dva susedné atómy kruhu naviazaný, prípadne substituovaný mostík, X znamená priamu väzbu, CH₂, O alebo NR^a, R^a znamená H, alkyl, alkenyl, alkynyl, cykloalkyl alebo cykloalkenyl, R¹ znamená H, prípadne substituovaný alkyl, alkenyl, alkynyl, cykloalkyl, cykloalkenyl, alkylkarbonyl alebo alkoxykarbonyl, R² znamená alkylovú, alkenylovú, alkynylovú, cykloalkylovú alebo cykloalkenylovú skupinu, alebo v prípade, že X znamená skupinu NR^a, prídavne H, R³ znamená H, CN, atóm halogénu, alkyl, halogénalkyl, alkoxy, halogénalkoxy, alkyltio, halogénalkyltio alebo cykloalkyl, R⁴ znamená 6 až 10-člennú monocyklickú alebo bicyklickú substituovanú heteroaromatickú skupinu, a jeho soli ako účinná látka na boj proti živočíšnym škodcom a škodlivým hubám, spôsob jeho prípravy a medziprodukty na túto prípravu.

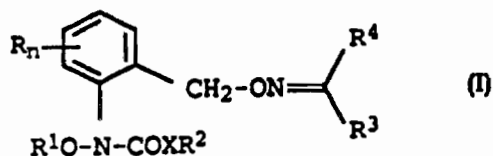

6 (51) C 07D 239/34, 239/42, A 61K 31/505

(21) 1374-97

(71) Dainippon Pharmaceutical Co., Ltd., Osaka-shi, Osaka, JP;

(72) Murata Teruya, Izumiotsu-shi, Osaka, JP; Hino Katsuhiko, Ikoma-gun, Nara-ken, JP; Furukawa Kiyoshi, Shiga-gun, Shiga, JP; Oka Makoto, Ibaraki-shi, Osaka, JP; Itoh Mari, Suita-shi, Osaka, JP;

(54) Acetamidové deriváty, spôsob ich prípravy a farmaceutický prípravok, ktorý ich obsahuje

(22) 10.04.96

(32) 13.04.95

(31) 113937/1995

(33) JP

(86) PCT/JP96/00977, 10.04.96

(57) Acetamidový derivát všeobecného vzorca (I), kde X znamená -O- alebo -NR₄- a význam substituentov R₁, R₂, R₃, R₅, R₆, R₇, R₈ je uvedený v opise, jeho farmaceuticky prijateľná adičná soľ s kyselínou, spôsob jeho prípravy a farmaceutický prostriedok, ktorý ho obsahuje. Zlúčenina podľa vynálezu pôsobí selektívne na BZ_ω- receptor periférneho typu, má vynikajúce farmakologické účinky, a preto je užitočná pri profylaxii alebo liečbe chorôb centrálneho systému, ako sú choroby spôsobené úzkosťou, depresie, epilepsie atď.

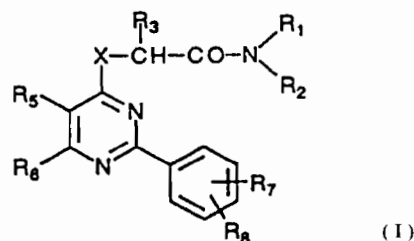

6 (51) C 07D 241/44, C 07F 9/6509, C 07C 229/18

(21) 1589-97

(71) Warner-Lambert Company, Morris Plains, NJ, US;

(72) Nikam Sham, Ann Arbor, MI, US;

(54) Aminokyselinové deriváty substituovaných chinoxalín-2,3-diónových derivátov ako antagonisty glutamátových receptorov

(22) 13.05.96

(32) 07.06.95

(31) 08/474 878

(33) US

(86) PCT/US96/06816, 13.05.96

(57) Opísané sú aminokyselinové deriváty substituovaných chinoxalín-2,3-diónov všeobecného vzorca (I), kde význam jednotlivých symbolov je uvedený v opise, spôsob ich prípravy, medziprodukty a farmaceutická kompozícia obsahujúca uvedené zlúčeniny. Zlúčeniny sú glutamátovými antagonistami a sú použiteľné pri liečení mŕtvice, mozgovej ischémie alebo mozgového infarktu, spôsobených tromboembolickou alebo hemoragickou mŕtvicou, mozgovým angiospazmom, hypoglykémiou, zastavením srdca, epileptickým stavom, perinatálnou asfyxiou, anoxiou, Alzheimerovou chorobou, Parkinsonovou a Huntingtonovou chorobou.

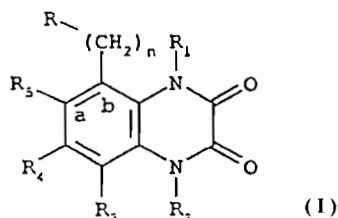

6 (51) C 07D 251/28, B 01J 2/10

(21) 4361-90

(71) LONZA A.G., Gampel/Wallis (Geschäftsleitung: Basel), CH;

(72) Skaria Alexander, Dr., Stäfa (Kanton Zürich), CH;

(54) **Spôsob zlepšenia tekutosti jemnozrnného tuhého kyanurchloridu**

(22) 07.09.90

(32) 07.09.89

(31) 3252/89

(33) CH

(57) Desublimáciou alebo rozprašovacou kryštalizáciou získaný kyanurchlorid sa kvôli zlepšeniu tekutosti podrobí v hnetáči alebo miešači pri zahrievaní na teplotu pod teplotou topenia namáhaniu strihom.

6 (51) C 07D 307/52

(21) 1436-97

(71) HEXAL PHARMACEUTICALS, INC., Mobile, AL, US;

(72) Schickaneder Helmut, Eckenthal, DE; Nikolopoulos Aggelos, Bayreuth, DE;

(54) **Spôsob výroby čistej formy I hydrochloridu ranitidínu a forma I hydrochloridu ranitidínu**

(22) 26.01.96

(32) 21.04.95

(31) 08/426 930

(33) US

(86) PCT/US96/00992, 26.01.96

(57) Je opísaný spôsob výroby čistej formy I hydrochloridu ranitidínu, podľa ktorého sa ranitidín rozpustí v rozpúšťadle obsahujúcom metylénchlorid, získaný roztok sa zmieša s kyselinou chlorovodíkovou a zo vzniknutej reakčnej zmesi vykryštalizuje forma I hydrochloridu ranitidínu. Je opísaná taktiež forma I hydrochloridu ranitidínu vyrobená týmto spôsobom.

6 (51) C 07D 311/72

(21) 533-97

(71) EASTMAN CHEMICAL COMPANY, Kingsport, TN, US;

(72) Barnicki Scott Donald, Kingsport, TN, US; Sumner Charles Edwan Jr., Kingsport, TN, US; Williams Hampton Lyod Chip III, Kingsport, TN, US;

(54) **Spôsob výroby tokoferolu a koncentrátov tokoferolu/tokotrienolu**

(22) 07.11.95

(32) 07.11.94

(31) 08/334 901

(33) US

(86) PCT/US95/14612, 07.11.95

(57) Je opísaný zlepšený postup prípravy tokoferolových a tokoferol/tokotrienolových koncentrátov z destilátov rastlinného oleja. Získajú sa koncentráty tokoferolu, obsahujúce 20 % až 80 % hmotn. tokoferolu, s celkovou obnovou tokoferolu 72 % až 97 %. Postup sa skladá z esterifikačnej reakcie, po ktorej nasleduje rad destilačných stupňov. Výhodou postupu je to, že tokoferolové koncentráty a tokoferol/tokotrienolové koncentráty sa vyrábajú účinne a ekonomicky v minimálnom počte stupňov, bez použitia rozpúšťadiel a s relatívne malými nákladmi.

6 (51) C 07D 401/10, A 61K 31/415, C 07D 403/10, 405/10, 409/10, 417/10, 521/10

(21) 1406-97

(71) Neurosearch A/S, Glostrup, DK; Meiji Seika Kaisha, Ltd., Chuo-ku, Tokyo, JP;

(72) Teuber Lene, Vaerløse, DK; Wätjen Frank, Herlev, DK; Fukuda Yoshimasa, Kohoku-ku, Yokohama, JP; Ushiroda Osamu, Kohoku-ku, Yokohama, JP; Sasaki Toshiro, Kohoku-ku, Yokohama, JP;

(54) **Benzimidazolové zlúčeniny, farmaceutické zmesi obsahujúce tieto zlúčeniny a použitie týchto zlúčenín**

(22) 19.04.96

(32) 21.04.95, 27.06.95

(31) 0460/95, 0741/95

(33) DK, DK

(86) PCT/EP96/01649, 19.04.96

(57) Benzimidazolové zlúčeniny všeobecného vzorca (I) alebo ich farmaceuticky prijateľné soli, alebo oxidy, pričom R³ znamená substituent všeobecného vzorca (II), kde A, B a D každé je CH, alebo jeden, alebo dve z A, B a D je N a ostatné sú CH; R¹¹ je fenyl, benzimidazolyl, alebo monocyklický heteroaryl, ktoré môžu byť všetky substituované jeden alebo viackrát substituentmi vybranými z alkyl, alkoxy, fenyl, halogén, CF₃, amino, nitro, kyano, acyl, acylamino, fenyl skupín a monocyklického heteroarylu; jeden z R⁶ a R⁷ je vodík a ďalší je -CR'⁶=NOR''', kde R' a R'' každý nezávisle je vodík, alkyl, alkenyl, alkinyl alebo fenyl. Zlúčeniny sú vhodné na liečenie rôznych porúch centrálného nervového systému, ako je epilepsia a iné kŕčovité poruchy, stavy úzkosti, poruchy spánku a pamäti.

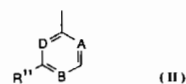
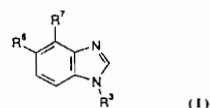

6 (51) C 07D 401/12, 241/02, 217/04, A 61K 31/495,
C 07D 405/14, 401/14, 409/14

(21) 836-97

(71) XENOVA LIMITED, Berkshire, GB;

(72) Ashworth Philip Anthony, Berkshire, GB; Hunjan Sukhjit, Berkshire, GB; Pretswell Ian Andrew, Berkshire, GB; Ryder Hamish, Berkshire, GB; Brocchini Stephen James, Highland Park, NJ, US;

(54) Deriváty piperazín-2,5-diónu ako modulátory multidrobovej odolnosti

(22) 22.12.95

(32) 23.12.94

(31) 9426224.3

(33) GB

(86) PCT/GB95/03027, 22.12.95

(57) Sú opísané deriváty piperazíndiónu všeobecného vzorca (I), kde R^1 je (i) skupina i, kde $p = 0$ alebo 2; a všetky R^a až R^e , rovnaké alebo odlišné, sa môžu zvoliť zo skupín H, C_1 - C_6 alkyl nesubstituovaný alebo substituovaný jedným alebo niekoľkými halogénmi, C_1 - C_6 alkenyl, C_1 - C_6 alkoxy, C_1 - C_6 alkyltio, halogén, hydroxy, nitro, prípadne substituovaný fenyl, kyano, $-CH_2OH$, $-CH_2COOH$, $-COOR^{11}$, $-NHCOR^{11}$, $-NHCO_2R^{13}$, $-SO_2R^{13}$, $-CON(R^{11}R^{12})$, $-SOR^{13}$, $-SO_2N(R^{11}R^{12})$, $-N(R^{11}R^{12})$, $-O(CH_2)_nN(R^{11}R^{12})$, $-O(CH_2)_nCOOR^{11}$, $-OCOR^{11}$, $-CH_2OCOR^{11}$, $-CH_2NHCOR^{11}$, $-CH_2NHCOR^{13}$, $-CH_2SR^{11}$, $-CH_2SCOR^{11}$, $-CH_2S(O)_mR^{11}R^{13}$, kde m sa rovná 1 alebo 2, $-CH_2NHCO(CH_2)_nCOOR^{11}$, $-N(R^{11})COR^{12}$, $-NHCOCF_3$, $-NHCO(CH_2)_nCOOR^{11}$, $-NHCO(CH_2)_nOCOR^{11}$ a $-NHCO-(CH_2)_nOCOR^{11}$; kde n sa rovná 0 alebo celé číslo 1 až 6, všetky R^{11} a R^{12} sú nezávisle od seba H alebo C_1 - C_6 alkyl a R^{13} je C_1 - C_6 alkyl; alebo ktorékoľvek R^a a R^b , alebo R^b a R^c , alebo R^c a R^d , alebo R^d a R^e spolu tvoria metyléndioxyskupinu, alebo spolu tvoria s atómom uhlíka, na ktorý sú viazané, benzénový kruh alebo prípadne substituovaný benzénový kruh; (ii) 5- alebo 6-členná heterocyklická skupina s obsahom najmenej jedného heteroatómu zvoleného z O, N a S, pričom tento heterocyklus môže byť fúzne spojený s benzénovým kruhom; R^2 je H, C_1 - C_6 alkyl prípadne substituovaný skupinou $N(R^{11}R^{12})$, C_3 - C_6 cykloalkyl, C_2 - C_6 alkenyl, $-COOR^{11}$, kde R^{11} má uvedený význam alebo predstavuje fenyl, definovaný ako v bode (i), ale nepredstavuje H, ak R^1 je nesubstituovaný fenyl; a jedna zo skupín R^3 a R^4 je H a druhá je skupina všeobecného vzorca (A), kde q je celé číslo 1 až 4, r sa rovná 0 alebo 1 a R^5 a R^6 sú rovnaké alebo odlišné, a sú H alebo C_1 - C_6 alkoxy, alebo spolu R^5 a R^6 tvoria metyléndioxyskupinu; a ----- predstavuje dvojitú väzbu, alebo ak pre R^1 platí definícia bodu (i) je ----- dvojitá alebo jednoduchá väzba; alebo farmaceuticky prijateľné soli definovaných látok, spôsob ich prípravy, farmaceutický prostriedok s obsahom týchto látok a ich použitie. Zlúčeniny podľa vynálezu majú účinnosť ako modulátory multidrobovej odolnosti.

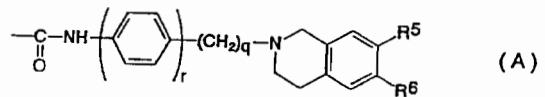
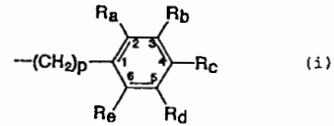
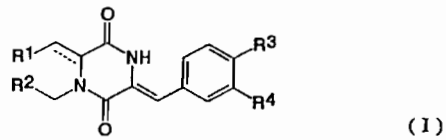

6 (51) C 07D 401/12, A 61K 31/495

(21) 1680-97

(71) ZENECA Limited, London, GB;

(72) Bradbury Robert Hugh, Macclesfield, Cheshire, GB; Butlin Roger John, Macclesfield, Cheshire, GB; James Roger, Macclesfield, Cheshire, GB;

(54) N-Heteroarylpyridínsulfónamidové deriváty, spôsob ich prípravy a ich použitie ako antagonistov endotelínu

(22) 03.06.96

(32) 07.06.95, 27.09.95

(31) 9511507.7, 9519666.3

(33) GB, GB

(86) PCT/GB96/01295, 03.06.96

(57) Zlúčeniny všeobecného vzorca (I), v ktorom jeden zo symbolov A^1 , A^2 , A^3 a A^4 znamená atóm dusíka a zvyšné symboly A^1 , A^2 , A^3 a A^4 znamenajú skupinu CH, symboly B¹, m, Ar, W, X, Y, Z a R^1 majú význam uvedený v opise vynálezu a ich farmaceuticky prijateľné soli a farmaceutické prostriedky, ktoré ich obsahujú. Nové zlúčeniny majú antagonistickú účinnosť proti receptoru endotelínu a sú užitočné pri liečbe ochorení alebo stavov, kde zohráva podstatnú úlohu zvýšená alebo abnormálna hladina endotelínu. Vynález sa ďalej týka spôsobu prípravy nových zlúčenín a ich použitia na liečbu.

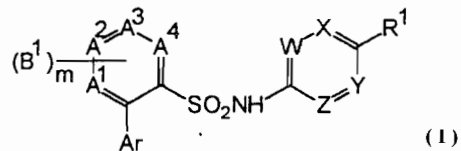

6 (51) C 07D 403/04, A 61K 31/40 //
(C 07D 403/04, 209:14, 207:44)

(21) 752-89

- (71) F.HOFFMANN-LA ROCHE AG, Bazilej, CH;
(72) Davis Peter David, Letchworth, Hertfordshire, GB; Hill Christopher Huw, Knebworth, Hertfordshire, GB; Lawton Geoffrey, Hitchin, Hertfordshire, GB;

(54) **Substituované pyroly, ich použitie na výrobu liečiva a liečivo na ich báze**

- (22) 03.02.89
(32) 10.02.88, 25.11.88
(31) 88.03048, 88.27565.6
(33) GB, GB

(57) Opísané sú substituované pyroly všeobecného vzorca (I), kde $R^1, R^2, R^3, R^4, R^5, R^6$ a R^7 , X a Y majú význam uvedený v opise, ktoré sú užitočné pri potlačaní alebo prevencii zápalových, imunologických, bronchopulmonárných alebo kardiovaskulárných porúch, použitie substituovaných pyrolov na výrobu liečiva a liečivo na ich báze.

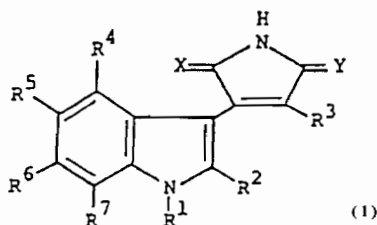

6 (51) C 07D 405/04, 311/58, 311/62, 213/89,
A 61K 31/44, 31/47, 31/505, 31/35

(21) 4841-88

- (71) F.HOFFMANN-LA ROCHE AG, Bazilej, CH;
(72) Attwood Michael Richard, chemik, Hitchin, Herts., GB; Jones Philip Stephen, chemik, Stevenage, Herts., GB; Redshaw Sally, chemik, Stevenage, Herts., GB;

(54) **Deriváty benzopyrónu, medziprodukty na ich výrobu a farmaceutické prostriedky na ich báze**

- (22) 04.07.88
(32) 06.07.87, 29.04.88
(31) 8715839, 8810212.4
(33) GB, GB

(57) Deriváty benzopyrónu všeobecného vzorca (I), kde R^1 je vodík, halogén, trifluórmetyl, nitro, kyano, C_{1-7} alkyl, alkoxykarbonyl s 1 až 7 C v alkoxyly, alkanoyl s 1 až 7 C, benzoyl, nitrobenzoyl, halogénbenzoyl alebo karbamoyl, R^2 je H, C_{1-7} alkyl alebo fenyl, R^3 je H alebo C_{1-7} alkyl; R^4 a R^5 je každý jednotlivito H alebo R^4 je OH a R^5 je H, alebo R^4 a R^5 predstavujú spoločne väzbu uhlík-uhlík; a R^6 je šesťčlenný monocyklický N-heteroaryl s 1 alebo 2 N alebo bicyklický N-heteroaryl, ktorým je chinolyl alebo izochinolyl, nesúci OH alebo N-oxido v polohe 2, pričom uvedený monocyklický alebo bicyklický heteroaryl prípadne obsahuje jeden alebo viac, až do maximálneho stupňa substitúcie, prídavných substituentov zvolených zo súboru zahŕňajúceho halogén,

amino, hydroxy, benzyloxy, fenyl, alkylfenyl s 1 až 7 C v alkyle, C_{1-7} alkyl, alkoxy s 1 až 7 C a alkoxykarbonyl s 1 až 7 C a alkoxyly a farmaceuticky použiteľné adičné soli derivátov vzorca (I), ktoré majú bázičný charakter, s kyselinami. Medziprodukty na ich výrobu a farmaceutické prostriedky na báze derivátov (I).

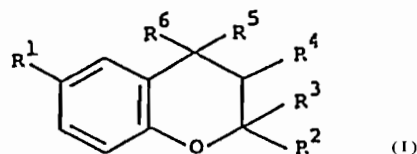

6 (51) C 07D 405/04, 405/14, 311/70,
493/04, A 61K 31/435

(21) 1577-97

- (71) Novartis AG, Basle, CH;
(72) Manley Paul W., Arlesheim, CH;

(54) **Benzopyróny, spôsob ich prípravy, farmaceutické prostriedky, ktoré ich obsahujú, a ich použitie**

- (22) 24.05.96
(32) 24.05.95
(31) 9510477.4
(33) GB
(86) PCT/EP96/02257, 24.05.96

(57) Sú opísané 2,2-dialkyl- alebo trans-2,2-dialkyl-3,4-dihydro-3-hydroxy-4-karboxamido-6-(N-arylsulfonylamido)-2H-1-benzopyróny a ďalej ich N-oxidy, estery a ich soli, spôsoby ich prípravy a ich použitie ako liečiv, napríklad na otváranie draslíkových (K^+) kanálikov, bronchodilatátorov a činidiel na potlačenie hyperaktivity, napríklad na liečenie astmy.

6 (51) C 07D 405/14, A 61K 31/415, 31/42, 31/34,
C 07D 413/14, 417/14, 521/00

(21) 1399-97

- (71) Neurosearch A/S, Glostrup, DK; Meiji Seika Kaisha, Ltd., Chuo-ku, Tokyo, JP;
(72) Teuber Lene, Vaerløse, DK; Wätjen Frank, Herlev, DK; Fukuda Yoshimasa, Kohoku-ku, Yokohama, JP; Ushiroda Osamu, Kohoku-ku, Yokohama, JP; Sasaki Toshiro, Kohoku-ku, Yokohama, JP;

(54) **Benzimidazolové zlúčeniny, farmaceutické zmesi obsahujúce tieto zlúčeniny a použitie týchto zlúčenín**

- (22) 17.04.96
(32) 21.04.95
(31) 0460/95
(33) DK
(86) PCT/EP96/01606, 17.04.96

(57) Zlúčeniny všeobecného vzorca (I), v ktorom R^3 je skupina vzorca (II), v ktorej každý zo symbolov A, B a D predstavuje CH, alebo jeden alebo dva zo symbolov A, B a D predstavujú N a ostatné sú CH; R^{11} je fenyl, benzimidazolyl, alebo monocyklický heteroaryl, a všetky môžu byť substituované jeden alebo viackrát substituentmi

vybranými z alkyl, alkoxy, fenyly, halogén, CF₃, amino, nitro, kyano, acyl, acylamino, fenyly skupín a monocyklického heteroarylu; jeden z R⁶ a R⁷ je hydrogén a ďalší je furanyl alebo isoxazolyl, z ktorých každý môže byť substituovaný jeden alebo viackrát substituentmi vybranými z halogén, alkyl, alkoxy a fenyly skupiny a ich farmaceuticky prijateľné soli alebo oxidy, farmaceutický prostriedok s ich obsahom vhodný na liečenie rôznych porúch centrálného nervového systému, ako je epilepsia a iné kŕčovité poruchy, stavy úzkosti, poruchy spánku a pamäti.

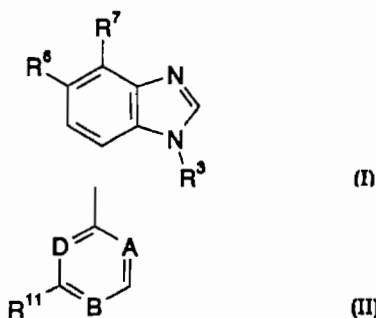

6 (51) C 07D 413/04, 417/04, A 61K 31/42, 31/425

(21) 1614-97

(71) Synthelabo, Le Plessis-Robinson, FR;

(72) Jegham Samir, Argenteuil, FR; Puech Frédéric, Rueil Malmaison, FR; Burnier Philippe, Maisons Laffitte, FR;

(54) Deriváty oxazolidinónu, spôsob ich prípravy a ich terapeutické použitie

(22) 28.05.96

(32) 02.06.95, 02.06.95

(31) 95/06563, 95/06564

(33) FR, FR

(86) PCT/FR96/00792, 28.05.96

(57) Opísané 5-(hydroxymetyl)oxazolidin-2-óny sú substituované indazolovým, benzisoxazolovým alebo benzisotiazolovým kruhom a majú všeobecný vzorec (I), v ktorom X znamená atóm kyslíka, atóm síry alebo skupinu NR, kde R znamená atóm vodíka alebo priamu, alebo rozvetvenú alkylovú skupinu obsahujúcu 1 až 4 atómy uhlíka, R¹ znamená atóm vodíka alebo metylovú skupinu a R² znamená buď i) skupinu R³O, v ktorej R³ znamená atóm vodíka alebo benzylovú skupinu prípadne substituovanú atómom halogénu alebo nitroskupinou, alebo metyléndioxyskupinou, alebo metoxyetylovú, butylovú, 4,4,4-trifluórbutylovú, 4,4,4-tri-fluór-3-hydroxybutylovú alebo 4,4,4-trifluórbut-2-enylovú skupinu, alebo ii) skupinu -CII=CH-R⁴, alebo skupinu -CH₂-CH₂-R⁴, v ktorej R⁴ znamená atóm vodíka, alebo fenylovú, 3,3,3-trifluórpropylovú, alebo 3,3,3-trifluór-2-hydroxypropylovú skupinu, spôsob prípravy uvedených zlúčenín a ich terapeutické použitie.

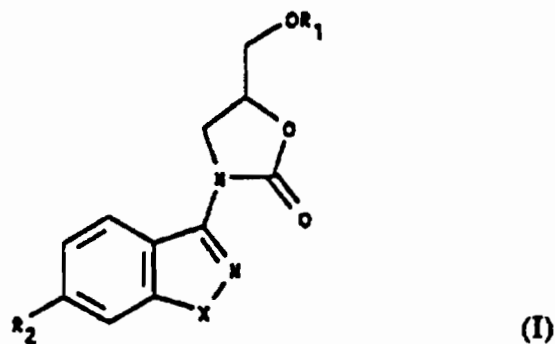

6 (51) C 07D 413/14, A 61K 31/42, 31/445, 31/44, 31/505

(21) 2-98

(71) BOEHRINGER MANNHEIM GMBH, Mannheim, DE;

(72) Tsaklakidis Christos, Weinheim, DE; Schäfer Wolfgang, Mannheim, DE; Dörge Liesel, Mannheim, DE; Friebe Walter-Gunar, Mannheim, DE; Esswein Angelika, Singen, DE;

(54) Oxazolidinónové deriváty, spôsob ich prípravy a liečivá obsahujúce tieto zlúčeniny

(22) 04.07.96

(32) 07.07.95

(31) 195 24 765.5

(33) DE

(86) PCT/EP96/02939, 04.07.96

(57) Sú opísané oxazolidinónové deriváty vzorca (I), v ktorom X, Y a Q nezávisle jeden od druhého znamenajú dusík alebo CH; W znamená vodík alebo NR⁰R⁰⁰; Z znamená dusík, CH alebo C-OH; A, E a G nezávisle jeden od druhého znamenajú väzbovú čiarku alebo alkylénový reťazec -(CH₂)_n; B znamená väzbu a v prípade, že Z sa rovná N, znamená aj karbonyl; D znamená bočný reťazec -(CHR³)_m-COO- alebo =CH³-COO-; n = 1-5; m = 0,1; R¹, R² nezávisle jeden od druhého znamenajú vodík, nižší alkyl alebo aryl, alebo spoločne tvoria karbocyklický päť- alebo šesťčlánkový kruh; R³ znamená vodík alebo skupinu -OR⁵, alebo NR⁶R⁷; R⁴ znamená vodík alebo skupinu -OR⁵; R⁵ znamená vodík, nižší alkyl, aryl alebo arylalkyl; R⁶ znamená vodík, nižší alkyl alebo arylalkyl; R⁷ znamená vodík, nižší alkyl, arylalkyl, acyl, alkylsulfonyl alebo arylsulfonyl. Tiež sa opisuje spôsob prípravy zlúčenín vzorca (I), ako aj liečivá s ich obsahom.

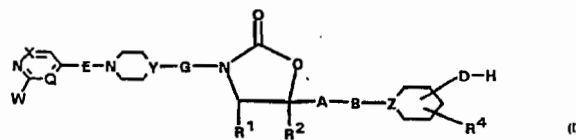

6 (51) C 07D 451/02, A 01N 43/40

(21) 1578-97

(71) ZENECA Limited, London, GB;

(72) Urch Christopher John, Bracknell, Berkshire, GB; Salmon Roger, Bracknell, Berkshire, GB; Lewis Terence, Bracknell, Berkshire, GB; Godfrey Christopher Richard Ayles, Bracknell, GB; Clough Martin Stephen, Twyford, Berkshire, GB;

(54) **Bicyklické amíny, spôsob ich prípravy a insekticídny, akaricídny alebo nematocídny prostriedok**

(22) 13.05.96

(32) 24.05.95

(31) 9510459.2

(33) GB

(86) PCT/GB96/01151, 13.05.96

(57) Zlúčenina všeobecného vzorca (I), v ktorom R¹ znamená skupinu všeobecného vzorca (A), kde každá zo skupín W, X, Y a Z znamená buď skupinu CR, alebo atóm dusíka s tou výhradou, že nie viac ako dve zo skupín W, X, Y a Z znamenajú atóm dusíka, a kde každé R je nezávisle vybrané zo skupiny zahŕňajúcej atóm vodíka a atómy halogénu a kyano, amino, hydrazino, acylamino, hydroxy, alkyl, hydroxyalkyl, alkoxy, halogénalkyl, halogénalkoxy, alkenyl, alkenyloxy, alkoxyalkenyl, alkinyl, acyl od karboxylovej kyseliny, alkoxykarbonyl, aryl a heterocyklické skupiny, pričom tieto skupiny obsahujú až do 6 atómov uhlíka, a kde R² znamená atóm vodíka alebo kyano, alebo skupinu vybranú zo skupiny zahŕňajúcej alkyl, aryl, heteroaryl, aralkyl, heteroarylalkyl, alkenyl, aralkenyl, alkinyl, alkoxykarbonyl, alkánsulfonyl, arensulfonyl, alkanoyloxykarbonyl, aralkyloxykarbonyl, aryloxykarbonyl, heterocyklylalkyl, karbamoyl alebo ditiokarbonyl, pričom tieto skupiny obsahujú od 1 do 15 atómov uhlíka a prípadne sú substituované jedným alebo viacerými substituentmi vybranými zo skupiny zahŕňajúcej atóm halogénu, kyano, karboxy, acyl od karboxylovej kyseliny, karbamoyl, alkoxykarbonyl, alkoxy, alkyléndioxy, hydroxy, nitro, halogénalkyl, alkyl, amino, acylamino, imidato a fosfonato skupinu, a jej soli s kyselinami a kvartérne amóniové soli a od nich odvodené N-oxidy, spôsob prípravy uvedených zlúčenín a ich použitie ako insekticídov.

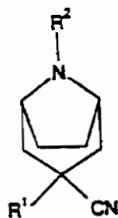

(I)

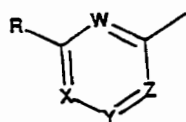

(A)

6 (51) C 07D 471/04, A 61K 31/44, 31/505 //

(C 07D 471/04, 221:00, 221:00)

(C 07D 471/04, 239:00, 221:00)

(21) 609-97

(71) Warner-Lambert Company, Morris Plains, NJ, US;

(72) Blankley Clifton John, Ann Arbor, MI, US; Doherty Annette Marian, Ann Arbor, MI, US; Hamby James Marino, Ann Arbor, MI, US; Panek Robert Lee, Canton, MI, US; Schroeder Mel Conrad, Dexter, MI, US; Showalter Howard Daniel Hollis, Ann Arbor, MI, US; Connolly Cleo, Livonia, MI, US;

(54) **6-Arylpyrido[2,3-d]pyrimidíny a naftyridíny a farmaceutické prostriedky na ich báze**

(22) 13.11.95

(32) 14.11.94, 06.11.95

(31) 08/339 051, 08/539 410

(33) US, US

(86) PCT/US95/14700, 13.11.95

(57) Opísané sú 6-arylpyrido[2,3-d]pyrimidíny a naftyridíny všeobecného vzorca (I), kde jednotlivé všeobecné symboly majú význam uvedený v nárokoch, a farmaceutické prostriedky s ich obsahom. Zlúčeniny podľa vynálezu sú inhibítormi proteínovej tyrozín kinázy, a sú teda užitočné pri liečbe bunkovej proliferácie, najmä pri liečbe aterosklerózy, restenózy a psoriázy, ako tiež bakteriálnych infekcií.

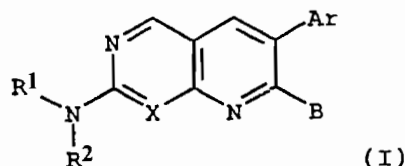

(I)

6 (51) C 07D 471/04, 495/04, 491/044, 491/20, 213/80, 211/86, A 61K 31/44, C 07F 7/18, C 07D 521/00

(21) 925-97

(71) Bayer Aktiengesellschaft, Leverkusen, DE;

(72) Schmeck Carsten, Dr., Wuppertal, DE; Müller-Gliemann Matthias, Dr., Solingen, DE; Schmidt Günter, Dr., Wuppertal, DE; Brandes Arndt, Dr., Wuppertal, DE; Angerbauer Rolf, Dr., Kobe-shi, Hyogo, JP; Löggers Michael, Dr., Wuppertal, DE; Bremm Klaus-Dieter, Dr., Recklinghausen, DE; Bischoff Hilmar, Dr., Wuppertal, DE; Schmidt Delf, Dr., Wuppertal, DE; Schumacher Joachim, Dr., Wuppertal, DE;

(54) **Heterocyklicky kondenzované pyridíny, spôsob ich výroby, farmaceutické prostriedky tieto látky obsahujúce a ich použitie**

(22) 07.07.97

(32) 08.07.96

(31) 19627431.1

(33) DE

(57) Opísané heterocyklicky kondenzované pyridíny všeobecného vzorca (I), v ktorom majú substituenty významy uvedené v opisnej časti, spôsob ich výroby a ich použitie v liekoch, najmä na ošetrovanie hyperlipoproteinémie a arteriosklerózy.

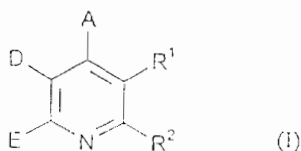

6 (51) C 07D 477/14, 477/08, A 61K 31/415

(21) 1464-97

(71) SmithKline Beecham PLC, Brentford, Middlesex, GB;

(72) Burton George, Collegeville, PA, US; Moss Stephen Frederick, Harlow, Essex, GB; Eglington Alfred John, Harlow, Essex, GB;

(54) **Estery karbapenémov, farmaceutický prostriedok s ich obsahom, spôsob ich prípravy a ich použitie**

(22) 02.05.96

(32) 03.05.95, 03.05.95, 03.05.95

(31) 9508957.9, 9508956.1, 9508955.3

(33) GB, GB, GB

(86) PCT/EP96/01880, 02.05.96

(57) Opísané sú estery karbapenémov všeobecného vzorca (I), kde R je vybrané zo skupiny obsahujúcej izobutyryloxymetyl, (5-metyl-2-oxo-1,3-dioxolen-4-yl)metyl a benzoyloxymetyl. farmaceutický prípravok s obsahom týchto zlúčenín, spôsob ich prípravy a ich použitie na liečenie bakteriálnych infekcií.

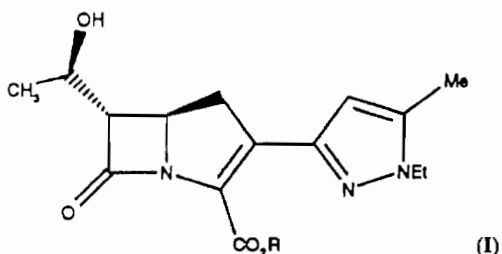

6 (51) C 07D 491/02, 491/12, A 61K 31/37

(21) 1016-97

(71) PLIVA, FARMACEUTSKA, KEMIJSKA, PREHRAMBENA I KOZMETIČKA INDUSTRIJA, d.d., Zagreb, HR;

(72) Trkovnik Mladen, Zagreb, HR; Ivezic Zrinka, Zagreb, HR; Kelneric Zeljko, Zagreb, HR; Polak Ljerkica, Zagreb, HR;

(54) **Kumarínchinolonkarboxylové kyseliny a spôsob ich prípravy**

(22) 24.07.97

(32) 26.07.96

(31) P960352A

(33) HR

(57) Opísané sú kumarínchinolonkarboxylové kyseliny všeobecného vzorca (I), v ktorých je pyridínový systém pripojený v polohách 3, 4- a 6, 7- a 7, 8- ku kumarínovému systému, kde $R^1 = R^2 = -NHCH = C(CO_2R^6)CO-$, $R^3 = NO_2$ alebo NH_2 , $R^4 = R^5 = H$, $R^6 = H$ alebo C_2H_5 ; $R^1R^2 = -NHCH = C(CO_2R^6)CO-$, $R^3 = R^4 = H$, $R^5 = F$, $R^6 = H$ alebo C_2H_5 ; $R^1R^2 = -CO(CO_2R^6)C = CHNH-$, $R^3 = R^4 = R^5 = H$, $R^6 = H$ alebo C_2H_5 ; $R^1R^2 = R^3R^4 = -NHCH = C(CO_2R^6)CO-$, $R^5 = H$, $R^6 = H$ alebo C_2H_5 ; $R^1 = H$ alebo OH , $R^2 = R^5 = H$, $R^3R^4 = -NHCH = C(CO_2R^6)CO-$; $R^6 = H$ alebo C_2H_5 ; $R^1 = OH$, $R^2 = R^3 = H$, $R^4R^5 = -CO(CO_2R^6)C = CHNH-$, $R^6 = H$ alebo C_2H_5 ; $R^1 = R^5 = H$, $R^2 = CH_3$, alebo CF_3 , $R^3R^4 = -CO(CO_2R^6)C = CHNH-$; $R^6 = H$ alebo C_2H_5 ; a farmaceutický prípravok prijateľné soli týchto zlúčenín, spôsob ich prípravy a ich použitie ako antimikrobiálnych, protinádorových a antivírusových látok.

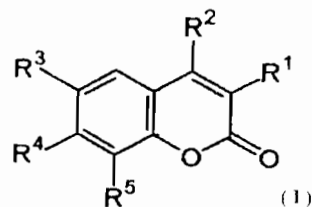

6 (51) C 07D 491/056, 413/12, 403/12, 413/06, 403/06, 409/12, 417/12, 413/14, 401/14, A 01N 43/90, 43/52

(21) 1371-97

(71) Bayer Aktiengesellschaft, Leverkusen, DE;

(72) Assmann Lutz, Eutin, DE; Marhold Albrecht, Leverkusen, DE; Stenzel Klaus, Düsseldorf, DE; Kugler Martin, Leichlingen, DE;

(54) **Deriváty benzimidazolu, spôsob ich výroby, mikrobicídny prostriedok tieto látky obsahujúci a ich použitie**

(22) 01.04.96

(32) 13.04.95

(31) 195 13 990.9

(33) DE

(86) PCT/EP96/01435, 01.04.96

(57) Riešenie sa týka nových derivátov benzimidazolu všeobecného vzorca (I), v ktorom majú substituenty významy uvedené v opisnej časti, spôsobu ich výroby, mikrobicídnych prostriedkov tieto látky obsahujúcich a ich použitia ako mikrobicídov.

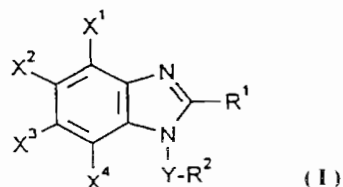

6 (51) C 07D 495/04, A 61K 31/415

(21) 1478-97

(71) Synthelabo, Le Plessis-Robinson, FR;

(72) Bedoya Zurita Manuel, Alcobendas, ES; Diaz Martín Juan Antonio, Madrid, ES; Del Sol Moreno Gregorio, Madrid, ES; Martin-Escudero Perez Ulpiano, Madrid, ES; Jimenez Bargueno Maria Dolores, Alcobendas, ES; Romanach Ferrer Magali, Madrid, ES;

(54) Deriváty azacykloalkánov, spôsob ich prípravy a farmaceutické kompozície obsahujúce tieto deriváty

(22) 12.04.96

(32) 03.05.95

(31) 95/05260

(33) FR

(86) PCT/FR96/00555, 12.04.96

(57) Deriváty azacykloalkánov všeobecného vzorca (I), v ktorom R¹ a R² znamenajú atóm vodíka, alkyl alebo fenylnyl alebo R¹ a R² spoločne tvoria oxo-skupinu. R³ znamená atóm vodíka alebo alkyl, alebo tiež R³ tvorí metylén. R⁴ znamená aromatickú skupinu, alebo ak R³ tvorí metylén, potom R⁴ znamená fenylnyl. R⁵ znamená buď OR⁷, kde R⁷ znamená atóm vodíka alebo benzyl, alebo N₄-metylpiperazinylnyl, alebo tiež skupinu NHR⁸, kde R⁸ znamená hydroxy, pyridinylmetyl alebo fenylnylmetyl. A znamená prípadne substituovaný aromatický kruh, n sa rovná 1 alebo 2, X znamená Cl, O alebo N a Y znamená CH₂, O alebo S. spôsob ich prípravy a ich terapeutické použitie.

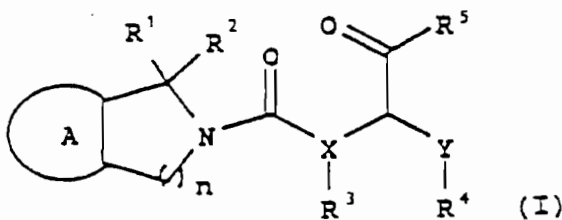

6 (51) C 07D 498/06, A 61K 31/535, C 07D 215/58

(21) 6604-87

(71) F. HOFFMANN - LA ROCHE AG, Bazilej, CH;

(72) Aoki Masahiro, Fujisawa, Kanagawa, JP; Kamata Miyko, Chigasaki, Kanagawa, JP; Ohtsuka Tatsu, Fujisawa, Kanagawa, JP; Shimma Nobuo, Chigasaki, Kanagawa, JP; Yokose Kazuteru, Urayasu, Chiba, JP;

(54) Pyrido[3,2,1-ij]-1,3,4-benzoxadiazínové deriváty, spôsoby ich výroby a farmaceutické prostriedky na ich báze

(22) 11.09.87

(32) 12.09.86

(31) 86112619.1

(33) EP

(57) Opísané sú pyrido[3,2,1-ij]-1,3,4-benzoxadiazínové deriváty všeobecného vzorca (I), kde jednotlivé symboly majú význam uvedený v opise. spôsob ich výroby a farmaceutické prostriedky na ich báze. Uvedené deriváty majú antibakteriálnu účinnosť.

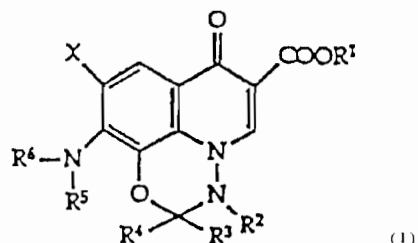

6 (51) C 07D 498/18 // A 61K 31:445, C 08G 65:32, A 61K 47:48, C 07D 498:18, 311:00, 273:00, 221:00

(21) 1638-96

(71) AMERICAN HOME PRODUCTS CORPORATION, Madison, NJ, US;

(72) Lee Hyuk-Koo, Plattsburgh, NY, US; Zhu Tianmin, Monroe, NY, US;

(54) Rapamycínové estery rozpustné vo vode, farmaceutický prostriedok s ich obsahom a použitie

(22) 19.12.96

(32) 27.12.95

(31) 60/009 338

(33) US

(57) Opísané sú zlúčeniny vzorca (I), kde R¹ a R² sú každý nezávisle vodík alebo -COCH₂-S-CH₂-CH₂-O-OCH₂-(CH₂OCH₂)_n-CH₂-O-CH₂CH₂-O-CH₃; a n = 8 až 450; za podmienky, že R¹ a R² nie sú oba vodíky, ktoré sú vhodné ako imunosupresívne, protizápalové, antimykotické, antiproliferatívne a antitumorózne látky, ich použitie a farmaceutický prostriedok s ich obsahom.

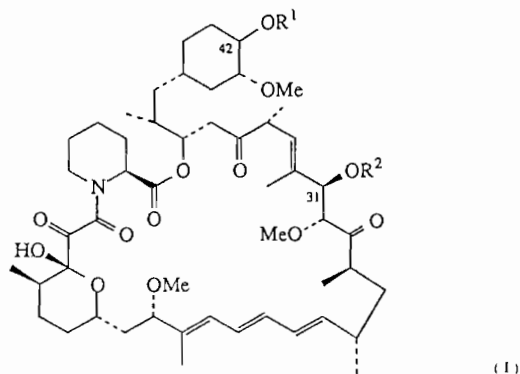

6 (51) C 07D 498/18, C 07H 19/01**(21) 1339-97**

(71) Novartis AG, Basle, CH;

(72) Hersperger Rene, Münchenstein, CH; Naef Reto, Rheinfelden, CH;

(54) Deriváty askomycínu, spôsob ich prípravy a farmaceutický prostriedok, ktorý ich obsahuje

(22) 04.04.96

(32) 06.04.95, 20.12.95, 20.12.95

(31) 9507128.8, 9526049.3, 9526050.1

(33) GB, GB, GB

(86) PCT/EP96/01492, 04.04.96

(57) Askomycíny obsahujúce jednu alebo viac fyziologicky hydrolyzovateľných a prijateľných oxycarbonylových skupín alebo karboxyskupín, pričom sú tieto zlúčeniny použiteľné ako liečivá, najmä na ošetrovanie astmy a dermatitídy. Tak tiež sú opísané spôsoby prípravy týchto zlúčenín a farmaceutické prostriedky, ktoré tieto zlúčeniny obsahujú.

6 (51) C 07D 498/18, A 61K 31/435, C 07F 7/18, A 61K 31/695 // (C 07D 498/18, 311:00, 273:00, 221:00)**(21) 1682-97**

(71) NOVARTIS AG, Basel, CH;

(72) Cottens Sylvain, Dr., Witterswil, CH; Sedrani Richard, Dr., Basle, CH;

(54) Deriváty rapamycínu

(22) 05.06.96

(32) 09.06.95

(31) 9511704.0

(33) GB

(86) PCT/EP96/02441, 05.06.96

(57) Opisujú sa deriváty rapamycínu všeobecného vzorca (I), v ktorom substituent R^2 je vybraný či už zo všeobecného vzorca (II), alebo zo všeobecného vzorca (III) a X znamená hydroxylovú skupinu alebo atóm vodíka; ďalej sa opisujú spôsoby ich prípravy a ich použitia ako liečiv, ako i farmaceutické kompozície, ktoré ich obsahujú. Sú použiteľné ako účinné imunosupresívne a antiproliferačné látky a majú tiež protinádorovú aktivitu.

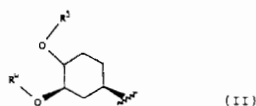
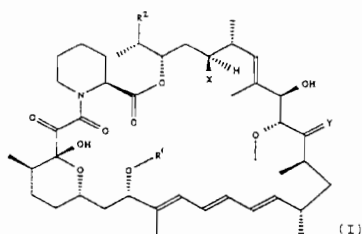
**6 (51) C 07D 501/34, A 61K 31/545****(21) 2761-92**

(71) Hoechst Aktiengesellschaft, Frankfurt am Main, DE;

(72) Fischer Gerd, Dr., Limburg, DE; Defossa Elisabeth, Dr., Idstein, DE; Gerlach Uwe, Dr., Frankfurt am Main, DE; Hörlein Rolf, Dr., Frankfurt am Main, DE; Krass Norbert, Dr., Frankfurt am Main, DE; Lattrell Rudolf, Dr., Königstein/Taunus, DE; Stache Ulrich, Dr., Hofheim am Taunus, DE; Wollmann Theodor, Dr., Hofheim am Taunus, DE; Isert Dieter, Dr., Eschborn, DE;

(54) Diastereomér 1-(izopropoxykarbonyloxy)etyl-esteru kyseliny(6R,7R)-7-[2-(2-aminotiazol-4-yl)-2(Z)-(metoxyimino)-acetamido]-3-(metoxymetyl)-3-cefém-4-karboxylovej, spôsob jeho prípravy, farmaceutický prostriedok a použitie

(22) 04.09.92

(32) 07.09.91

(31) P 41 29 771.7

(33) DE

(57) Diastereomér 1-(izopropoxykarbonyloxy)etyl-esteru kyseliny (6R, 7R)-7-[2-(2-aminotiazol-4-yl)-2(Z)-(metoxyimino)acetamido]-3-(metoxymetyl)-3-cefém-4-karboxylovej vzorca (I), fyziologicky prijateľné soli odvodené od tejto zlúčeniny a tento diastereomér vo forme diastereomérne čistej soli vzorca (II), kde HX je anorganická kyselina vybraná zo súboru zahŕňajúceho HCl, HBr, HI, HBF₄, HNO₃, HClO₄, H₂SO₄ a H₃PO₄ alebo organická kyselina vybraná zo skupiny zahŕňajúcej alifatické alebo aromatické sulfónové kyseliny. Je tiež opísaný spôsob prípravy uvedených diastereomérov alebo diastereomérne čistých solí, farmaceutický prostriedok obsahujúci tieto látky a použitie diastereomérne čistej zlúčeniny vzorca (I) alebo (II) na prípravu lieku na kontrolovanie bakteriálnych infekcií.

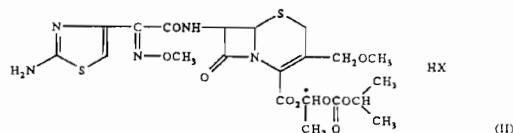
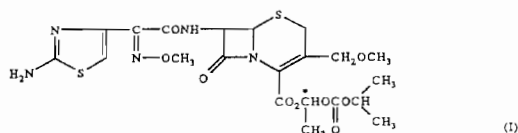

6 (51) C 07D 503/00
(21) 1437-97
(71) LEK PHARMACEUTICAL & CHEMICAL CO.
 D. D., Ljubljana, SI;

(72) Capuder Egidij, Dob Pri Domzalah, SI;
(54) Spôsob prípravy klavulanátových solí
(22) 17.04.96
(32) 20.04.95
(31) P -9500134
(33) SI
(86) PCT/GB96/00921, 17.04.96
(57) Opísaný je spôsob prípravy a/alebo čistenia kyseliny klavulanovej alebo jej farmaceuticky prijateľnej soli, alebo esteru, zahŕňajúci stupne: prídanie ďalšieho rozpúšťadla k roztoku kyseliny klavulanovej v rozpúšťadle nemiešateľnom s vodou; uvedenie roztoku do styku s aminorom; izolácia vytvorenej aminovej soli kyseliny klavulanovej a prevedenie aminovej soli na kyselinu klavulanovú alebo jej farmaceuticky prijateľnú soľ, alebo ester.

6 (51) C 07D 513/04, A 61K 31/435, C 07D 487/04, A 61K 31/495 // (C 07D 513/04, 277:00, 211:00) (C 07D 513/04, 279:00, 221:00) (C 07D 487/04, 241:00, 209:00)
(21) 838-97
(71) BIOCHEM PHARMA INC., Laval, Quebec, CA;
(72) Dimaio John, Montreal, Quebec, CA; Siddiqui M. Arshad, Saint-Laurent, Quebec, CA; Gillard John W., Baie d'Urfé, Quebec, CA; St-Denis Yves, Montreal, Quebec, CA; Tarazi Micheline, Montreal, Quebec, CA; Preville Patrice, Saint-Charles Borromée, Quebec, CA; Levesque Sophie, Laval, Quebec, CA; Bachand Benoit, Montreal, Quebec, CA; Edmunds Jeremy John, Ypsilanti, MI, US; Doherty Annette Marian, Ann Arbor, MI, US;
(54) Bicyklické inhibitory trombínu s nízkou molekulovou hmotnosťou
(22) 21.12.95
(32) 22.12.94, 22.05.95, 22.05.95, 17.02.95, 22.05.95
(31) 9426038.7, 9510265.3, 9510266.1, 9503136.5, 9510267.9
(33) GB, GB, GB, GB, GB
(86) PCT/CA95/00708, 21.12.95
(57) Opísané sú heterocyklické kompetetívne inhibitory enzýmu trombínu, ktoré majú vzorec (I), v ktorom A môže byť (CH-R₈)₀₋₁, S, SO, SO₂, O a NR₈, v ktorom R₈ je vodík, C₁₋₆alkyl voliteľne prerušený s 1 alebo 2 heteroatómami; C₁₋₆ aryl, C₃₋₇ cykloalkyl alebo heterocyklický kruh alebo hydrofóbná skupina; B môže byť S, SO₂, O, -N=, NH-, -CH= a CR₆R₇, v ktorom R₆ a R₇ môžu byť nezávisle vodík alebo C₁₋₆ alkyl s podmienkou keď A je S, SO, SO₂, O alebo NR₈, potom B je CR₆R₇; D môže byť (CH-R₉)₀₋₂, kde R₉ je vodík, C₁₋₆ alkyl alebo -C(O)R₁; a CH s dvojitou väzbou k B, keď B je -N= alebo -CH=; E môže byť CH₂ alebo CH substituované s -C(O)R₁, s podmienkou, že len jedno D a E je substituované s

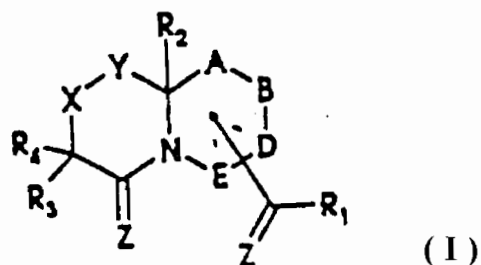
 -C(O)R₁; X môže byť O, N-R₅, alebo CH-R₅; Y môže byť O, S, SO, SO₂, N-R₅ alebo CH-R₈, s podmienkou, že keď X je N-R₅, potom Y je CH-R₈ alebo O, a keď X je O, potom Y je CH-R₈; Z môže byť O, S a H₂; R₁ je polárny aminokyselinový zvyšok arginylu alebo analóg, alebo derivát, alebo jeho derivát voliteľne substituovaný aminokyselinou, peptidom alebo heterocyklom; R₂ môže byť H alebo C₁₋₆ alkyl voliteľne substituovaný s C₆ arylom, 6-členný heterocykel alebo C₃₋₇, cykloalkylový kruh; R₃ môže byť H, NR₆R₇, alebo C₁₋₆ alkyl a R₄ a R₅ môžu byť nezávisle H; NR₆R₇, C₆₋₁₆ aryl alebo C₃₋₇ cykloalkyl voliteľne substituovaný s C₁₋₆ alkylom; C₁₋₁₆ alkyl voliteľne prerušený s jedným alebo viac heteroatómami, alebo karbonylovou skupinou a voliteľne substituovaný s OH, SH, NR₆R₇, alebo C₁₋₁₆ arylom, heterocyklom alebo C₃₋₇ cykloalkylovou skupinou voliteľne substituovanou s halogénom, hydroxykom, C₁₋₆ alkylom; bočný reťazec aminokyseliny; a hydrofóbná skupina. Tieto zlúčeniny možno *in vitro* použiť ako antikoagulanty a *in vivo* na liečenie a profylaxiu trombotických ochorení, akými sú cievne trombózy, pľúcne embólie a arteriálne trombózy vyvolávajúce akútne ischemické javy, ako sú myokardiálne infarkty alebo cerebrálne infarkty.

6 (51) C 07F 9/38
(21) 99-98
(71) ZENECA Limited, London, GB;
(72) Hodgkinson Ian, Huddersfield, Yorkshire, GB;
(54) Spôsob odstraňovania N-fosfonometylglýcínu z vodnej zmesi
(22) 27.06.96
(32) 25.07.95
(31) 9515265.8
(33) GB
(86) PCT/GB96/01548, 27.06.96
(57) Opisuje sa spôsob odstraňovania N-fosfonometylglýcínu (glyfosatu) alebo jeho soli, alebo iónovej formy z vodnej zmesi, v ktorej je prítomný. Touto vodnou zmesou je tekutý odpad z procesu výroby glyfosatu, pri ktorom sa k tejto zmesi pridávajú ióny schopné tvoriť nerozpustnú alebo čiastočne rozpustnú komplexnú soľ glyfosatu. a táto komplexná soľ sa odstráni zo zmesi. Vhodné sú najmä železité ióny. Podľa výhodného integrovaného spôsobu sa glyfosat z komplexnej soli glyfosatu späť izoluje.

6 (51) C 07H 17/08, A 61K 31/70

(21) 1419-97

(71) Solvay Pharmaceuticals GmbH, Hannover, DE:

(72) Höltje Dagmar, Gehrden, DE: Preuschoff Ulf, Uelzen/Oldenstadt, DE: Eeckhout Christian, Lindwedel, DE: Finner Emil, Isernhagen, DE:

(54) Deriváty 10,13,15-trioxatricyklo [9.2.1.1.⁶] pentadekanónu, spôsob ich prípravy a liečivá obsahujúce tieto zlúčeniny

(22) 17.10.97

(32) 24.10.96

(31) 196 44 195.1

(33) DE

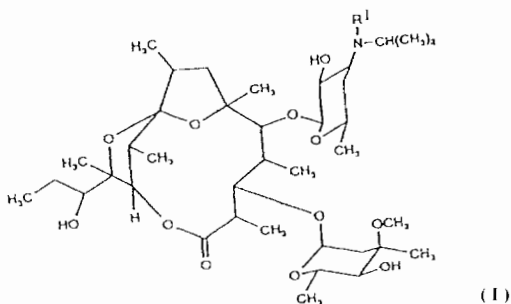
(57) Sú opísané deriváty N-desmetyl-N-izopropyl-erytromycínu A všeobecného vzorca (I), kde R¹ znamená metyl alebo vodík, s gastrointestinálnymi účinnými agonistickými vlastnosťami motilínu a ich príprava.

6 (51) C 07K 9/00, C 07D 487/04, A 61K 31/02, C 07D 401/04, C 07H 15/203

(21) 1345-97

(71) Bayer Aktiengesellschaft, Leverkusen, DE:

(72) Lerchen Hans-Georg, Köln, DE: Von Dem Bruch Karsten, Leverkusen, DE: Petersen Uwe, Leverkusen, DE: Baumgarten Jörg, Wuppertal, DE: Piel Norbert, Erkrath, DE: Antonieck Horst-Peter, Bergisch Gladbach, DE: Weichel Walter, Odenthal, DE: Sperzel Michael, Wuppertal, DE: Bremm Klaus Dieter, Recklinghausen, DE:

(54) Cytostatiká modifikované uhľohydrátmi, lieky tieto látky obsahujúce a ich použitie

(22) 22.03.96

(32) 04.04.95

(31) 195 12 484.7

(33) DE

(86) PCT/EP96/01279, 22.03.96

(57) Opisujú sa cytostatiká, ktoré sú modifikáciou s uhľohydrátmi nádorovo špecifické. Vhodný spacer zaručuje sérovú stabilitu a súčasne intracelulárny účinok. Modifikáciou cytostatík sa zistila nová trieda konjugátov, ktoré sú pri spojení uhľohydrátov s cytostatikmi sérovo stabilné. Tieto zlúčeniny všeobecného vzorca (I), v ktorom majú substituenty významy uvedené v opisnej časti, sa používajú na výrobu liekov.

K-Sp-L-AA1-AA2-C

(I)

6 (51) C 08F 10/00, 4/646

(21) 4600-90

(71) AMOCO Corporation, Chicago, IL, US:

(72) Hoppin Charles Richard, Naperville, IL, US: Tovrog Benjamin Samuel, Naperville, IL, US:

(54) Katalytický prostriedok na polymerizáciu olefinov

(22) 21.09.90

(32) 21.09.89

(31) 410 663

(33) US

(57) Katalytický prostriedok na polymerizáciu olefinov s obsahom pevnej zložky nerozpustnej v uhľovodíkoch s obsahom titánu na nosiči, halogenidu horčička a donora elektrónov, ďalej obsahuje alkyhlinité zlúčeniny a organosilánové zlúčeniny, pričom organosilán sa volí zo skupiny rozvetvených alkyl-terc.butoxydimetoxysilánov s 3 až 10 atómami uhlíka v alkylovej časti.

6 (51) C 08K 5/42

(21) 1518-97

(71) MONSANTO COMPANY, St. Louis, MO, US:

(72) Ignatz-Hoover Frederick, Elyria, OH, US:

(54) Halogénované elastomérne zmesi

(22) 12.04.96

(32) 26.04.95

(31) 08/428 994

(33) US

(86) PCT/US96/05112, 12.04.96

(57) Elastoméerna zmes obsahuje halogénovaný elastomér vybraný z chlórovaných alebo brómovaných polymérov C₄ až C₇ izoolefinu a paraalkylstyréno-vého konoméru, sieťovacie činidlo, ako je oxid zinočnatý, a urýchľovač typu organického tiosulfátu.

6 (51) C 12N 5/14, 15/00, 15/05, 15/09, 15/29, 15/31, 15/64, 15/82, A 61G 13/00, A 01H 1/00

(21) 931-97

(71) WISCONSIN ALUMNI RESEARCH FOUNDATION, Madison, WI, US:

(72) Ensign Jerald C., Madison, WI, US: Bowen David J., Oregon, WI, US: Petell James, Zionsville, IN, US: Fatig Raymond, Zionsville, IN, US: Schoonover Sue, Brownsburg, IN, US: Ffrench-Constant Richard H., Madison, WI, US: Rocheleau Thomas A., Madison, WI, US: Blackburn Michael B., Madison, WI, US: Hey Timothy D., Zionsville, IN, US: Merlo Donald J., Carmel, IN, US: Orr Gregory L., Indianapolis, IN, US: Roberts Jean L., Arcadia, IN, US: Strickland James A., Lebanon, IN, US: Guo Lining, Brownsburg, IN, US: Ciche Fodd A., Madison, WI, US:

(54) Insekticídny proteínový toxín z *Photorhabdus*

(22) 06.11.96

(32) 06.11.95, 28.02.96, 28.08.96

(31) 60/007 255, 08/608 423, 08/705 484

(33) US, US, US

(86) PCT/US96/18003, 06.11.96

(57) Proteíny získané z baktérií rodu *Photorhabdus* sú toxické v expozícii na hmyz. *Photorhabdus luminescens* (prečným *Xenorhabdus luminescens*) bol objavený v klinických vzorkách cicavcov a ako

- (22) 07.06.96
 (32) 07.06.95, 16.11.95
 (31) 08/479 620, 08/558 658
 (33) US, US
 (86) PCT/US96/10114, 07.06.96
 (57) Sú uvedené purifikované a izolované polynukleotidové sekvencie, ktoré kódujú nový ľudský C-C chemokín pochádzajúci z makrofágov (MDC) a jeho polypeptidové analógy. Ďalej sa opisujú látky a spôsoby vhodné na rekombinantnú produkciu tohto chemokínu, purifikovaného a izolovaného chemokínového proteínu a jeho polypeptidových analógov. Priradenie sekvencií MDC a C-C chemokínov je uvedené na obr. 1.

	veduci	inaktivovani	
Hu MDC	MARLQTAALV VLVLLAVRLQ ATEA	QPYGAN MEDSVCCHEV VVYRLELRVY	50
Hu MCP-3	K-KASAALLC ILLTAAPFP OGLA	QPVGIN -TETCCYRF ENKCIKQRL	48
Hu MCP-1	K-KVSAALLC LLLIAATFIP OGLA	QPDAIN -APVCCYRF TRKLSVQRL	48
Hu MCP-2		QPD-SV SIPITCCYRF TRKLSVQRL	26
Hu RANTES	K-KVSAALLC VLLIATLCA PASA	QPD-SV SIPITCCYRF TRKLSVQRL	47
Hu MIP-1B	K-KLCTVPLS LLLVAAFCPS PALS	APV-SS -DTPCCYRF LARPLFPAEI	47
Hu MIP-1a	K-QVSTAALA VLLCTHALCH QF-S	ASL-AA DTPACCFY TBRQIPQRFI	47
Hu I-309	MQIITLALVC LLL-AGWPE DVDS	KS--HQ VFFRCCYF AQEIPLRAI	47
Hu MDC	KH-FYNTSDS CPREGVLLT FEDKEICADP	KVPMVKILN KLSQ	53
Hu MCP-3	ESYRRTFSK CPREAVLFT KLEKEICADP	TQDMQDFNK ELQKTYTFLK	53
Hu MCP-1	ASYRRTFSK CPREAVLFT IYAREICADP	KRMVQDSD HLDQKTYTFLK	53
Hu MCP-2	ESYRRTFSK CPREAVLFT KREKICADP	KRMVQDSD HLDQKTYTFLK	51
Hu RANTES	KEYTY-TSGK CENPAVVFVY RRQRQVQANP	EKMVREYIN ELEHS	51
Hu MIP-1B	VDY-YETSSL CENPAVVFVY KRSKQVQANP	SESMVQYVY DLELN	51
Hu MIP-1a	ADYF-ETSSQ CENPAVVFVY KRSKQVQANP	SESMVQYVY DLELSA	52
Hu I-309	LCY-RHTSSI CSNEGLIFLX KRGKACALD	TQWVQRNK KLRKCPKSKK	54

- 6 (51) C 12N 15/31, C 07K 14/31, 16/12, A 61K 38/16**
(21) 892-97
 (71) LEUVEN RESEARCH a. DEVELOPMENT VZW, Leuven, BE; Collen Désiré José, Winkel-se-Herent, BE;
 (72) Collen Désiré, Winkelse-Herent, BE;
(54) Stafylokokinázové deriváty
 (22) 03.01.96
 (32) 06.01.95, 11.01.95, 09.06.95, 06.07.95, 17.11.95
 (31) 95200023.0, 08/371 505, 95201531.1, 08/499 092, 7/299781
 (33) EP, US, EP, US, JP
 (86) PCT/EP96/00081, 03.01.96
 (57) Spôsob produkcie derivátov stafylokinázy je založený na príprave fragmentu DNA obsahujúceho aspoň časť kódujúcej sekvencie stafylokinázy, ktorá poskytuje jej biologickú aktivitu; uskutočnení in vitro miestne riadenej mutagenézy na fragmente DNA s cieľom nahradiť jeden alebo viacero kodónov pôvodného typu aminokyselín inou aminokyselinou; klonovaní mutovaného fragmentu DNA vo vhodnom vektore, transformovaní alebo transfektovaní vhodnej hostiteľskej bunky vektorom a kultivácii hostiteľskej bunky za podmienok vhodných na expresiu fragmentu DNA. Preferovaný fragment DNA je 453 bp fragment EcoRI-HindIII plazmidu pMEX602SakB, in vitro miestne riadená mutagenéza sa uskutočňuje oligonukleotidovo riadeným mutagenézovým systémom s použitím plazmidu pMA/c a opravy deficientného kmeňa E.coli WK6MutS a mutovaný fragment DNA sa exprimuje v kmeni E.coli WK6. Sú opísané aj farmaceutické kompozície obsahujúce aspoň jeden stafylokinázový derivát spolu s vhodnou prísadou na liečenie arteriálnej trombózy.

- 6 (51) C 12N 15/37, 15/81, C 07K 16/08, C 12N 7/00, C 07K 14/025, A 61K 39/12, 46/00**
(21) 1293-97
 (71) Merck & Co., Inc., Rahway, NJ, US;
 (72) Hofmann Kathryn J., Rahway, NJ, US; Jansen Kathrin U., Rahway, NJ, US; Neep Michael P., Rahway, NJ, US; Joyce Joseph G., Rahway, NJ, US; George Hugh A., Rahway, NJ, US; Lehman E. Dale, Rahway, NJ, US;
(54) Izolovaná a čistená molekula DNA, vektor na expresiu a vakcína
 (22) 26.03.96
 (32) 30.03.95, 30.03.95
 (31) 08/413 572, 08/413 571
 (33) US, US
 (86) PCT/US96/04117, 26.03.96
 (57) Syntetická a izolovaná molekula DNA, kódujúca čistený proteín L1 ľudského papilomavírusu typu II a jeho derivátov, spôsob výroby tohto proteínu a vakcíny.

- 6 (51) C 12N 15/54, C 12Q 1/48**
(21) 1115-97
 (71) ICOS CORPORATION, Bothell, WA, US;
 (72) Hoekstra Merl F., Snohomish, WA, US; Holtzman Doug A., Seattle, WA, US; Keegan Kathleen S., Mercer Island, WA, US;
(54) Kináza príbuzná PIK kontrolného prvku bunkového cyklu, látky a spôsoby
 (22) 18.11.96
 (32) 16.11.95, 27.02.96, 21.10.96
 (31) 08/558 666, 08/007 312, 08/725 304
 (33) US, US, US
 (86) PCT/US96/19337, 18.11.96
 (57) Sú uvedené nukleotidové sekvencie kódujúce proteíny príbuzné fosfatidylinozitol kináze (PIK) kontrolného prvku bunkového cyklu, ktoré sú dôležité pre odpoveď buniek na poškodenie DNA. Tieto kinázy príbuzné PIK majú svoju úlohu v regulačných cestách zastavujúcich bunkový cyklus po poškodení DNA, aby umožnili opravu DNA pred mitózou alebo iniciáciu replikácie DNA. Konkrétne je uvedená kináza príbuzná PIK kontrolného prvku cyklu ľudských buniek, MCCS1, a polynukleotidové sekvencie kódujúce MCCS1, a tiež stanovenia zamerané na identifikáciu modulátorov MCCS1, ktoré sú napríklad užitočné ako adjuvanty pri chemoterapii a ožarovaní, ďalej stanovenia zamerané na identifikáciu modulátorov proteínu príbuzného fosfatidylinozitol kináze (PIK) kontrolného prvku bunkového cyklu, ktorá je označovaná ako ATM.

- 6 (51) C 12N 15/72, 15/16, 15/62, C 07K 14/635, C 12N 1/21 // (C 12N 1/21, C 12R 1:19)**
(21) 1549-97
 (71) ASTRA AKTIEBOLAG, Södertälje, SE;
 (72) Lagosky Peter, Toronto, Ontario, CA;
(54) Promótory na génovú expresiu
 (22) 16.05.96
 (32) 19.05.95
 (31) 08/445 133

- (33) US
 (86) PCT/IB96/00462, 16.05.96
 (57) Opísaný expresný systém na produkciu proteínu v bakteriálnych hostiteľoch používa nové promotory, ktoré sú vysoko účinné pri iniciácii transkripcie a tak zvyšujú výťažok proteínu. Promotory obsahujú -35 región z *konsenzus E.coli* promotora, -10 región z *lppP/5* promotora a intergén medzi týmito dvoma regiónmi je odvodený buď od *lpp*, alebo *acUV5* promotora.

- 6 (51) C 12N 15/81, 9/20, 1/19**
(21) 1256-97
 (71) ASTRA Aktiebolag, Södertälje, SE;
 (72) Das Goutam, Bangalore, IN;
(54) DNA molekula na expresiu žľčovými soľami stimulovanej lipázy (BSSL)
 (22) 12.03.96
 (32) 23.03.95, 24.05.95
 (31) 351/MAS/95, 9501939-4
 (33) IN, SE
 (86) PCT/SE96/00318, 12.03.96
 (57) Sú opísané DNA molekuly, rekombinantné vektory a bunkové kultúry na použitie v metódach na expresiu žľčovými soľami stimulovanej lipázy (BSSL) v metylotrofnej kvasinke *Pichia pastoris*. DNA molekula obsahuje: (a) región kódujúci signálny polypeptid, ktorý je ľudská BSSL alebo jej biologicky aktívna forma; (b) región kódujúci signálny peptid schopný riadenia sekrécie uvedeného polypeptidu z *Pichia pastoris* transformovanej uvedenou DNA molekulou pripojený 5'-koniec regiónu, ktorý kóduje uvedený polypeptid, a (c) metanol-oxidázový promótor *Pichia pastoris* alebo funkčne ekvivalentný promótor operatívne naviazaný na uvedené kódujúce regióny definované v (a) a (b).

- 6 (51) C 12N 15/82, A 01H 5/00 // C 12N 15/52**
(21) 569-97
 (71) Nippon Paper Industries Co., Ltd, Tokyo, JP;
 (72) Hiroyasu Ebinuma, Tokyo, JP; Koichi Sugita, Tokyo, JP; Etsuko Matsunaga, Tokyo, JP; Mikiko Yamakado, Tokyo, JP;
(54) Vektor na zavedenie génu do rastliny, spôsoby na produkciu transgénnych rastlín a mnohonásobné zavedenie génov do rastliny pri použití vektora
 (22) 08.11.95
 (32) 09.11.94, 31.05.95, 04.10.95, 25.10.95
 (31) 6-311399, 7-170123, 7-293254, 7-313432
 (33) JP, JP, JP, JP
 (86) PCT/JP95/02283, 08.11.95
 (57) Je opísaný vektor na zavedenie požadovaného génu do rastliny, ktorý obsahuje požadovaný gén a aspoň jednu morfológickú abnormalitu indukovanú (MAI) génom ako markerovým génom, alebo ktorý obsahuje požadovaný gén a aspoň jeden MAI gén, a odstrániteľný DNA element. Ďalej je opísaný spôsob produkcie transgéennej rastliny neovplyvnenej markerovým génom a spôsob na mnohonásobné zavedenie požadovaných génov do rastliny.

- 6 (51) C 12N 15/82, 15/54, 5/10**
(21) 1089-97
 (71) MONSANTO COMPANY, St. Louis, MO, US;
 (72) Barry Gerard Francis, St. Louis, MO, US; DeWerd Jan Willem, Meridian, ID, US; Kishore Ganesh Murthy, Chesterfield, MO, US; Weldon Marcia Lee, Bonne Terre, MO, US;
(54) Expersia sacharózo-fosforylázy v rastlinách
 (22) 08.02.96
 (32) 10.02.95
 (31) 08/386 860
 (33) US
 (86) PCT/US96/01959, 08.02.96
 (57) Včlenenie účinku sacharózo-fosforylázy do rastlín transformáciou génu enzýmu, zvyšujúceho rýchlosť hydrolýzy sacharózy, vedie k zvýšeniu hladiny škrobu, oleja a proteínu v rastlinách. Výhodný gén sa získa zo *Streptococcus mutans*. V transformovaných zemiakoch, kde došlo k expresii tohto génu, sa prekvapivo dosiahlo zníženie citlivosti tvorby škvrn v dôsledku pomliaždenia a zvýšenie rovnorodosti uloženia škrobu v celej hľuze.

- 6 (51) C 12N 15/86, C 07K 14/62, C 12N 15/85, A 61K 48/00, C 12N 7/01**
(21) 1377-97
 (71) Institut National de la Sante et de la Recherche Medicale, Paris Cédex, FR;
 (72) Chen Ruihuan, Paris, FR; Doiron Bruno, Champs-sur-Marne, FR; Kahn Axel, Paris, FR;
(54) Rekombinantný vírusový vektor, farmaceutická kompozícia tento vektor obsahujúca a zodpovedajúce transformované bunky
 (22) 12.04.96
 (32) 14.04.95
 (31) 95/04558
 (33) FR
 (86) PCT/FR96/00560, 12.04.96
 (57) Opisujú sa defektné rekombinantné vírusy obsahujúce aspoň heterológny gén pod kontrolou expresného signálu indukovateľného glukózou. Opisuje sa tiež farmaceutická kompozícia obsahujúca tieto vírusy a transformované bunky s uvedeným vektorom.

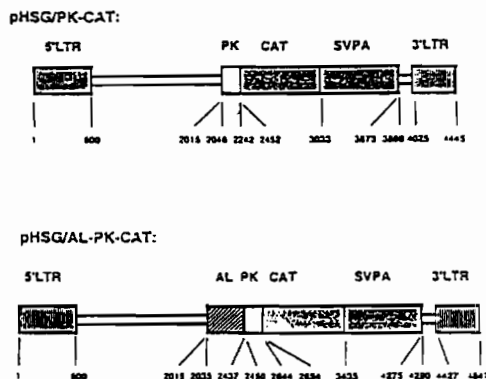

- 6 (51) C 12N 15/87, 5/10, A 61K 9/48, 38/16, 38/33
(21) 1679-97
(71) CYTOTHERAPEUTICS, INC., Lincoln, RI, US;
(72) Saydoff Joel, Barrington, RI, US; Wong Shou, Providence, RI, US;
(54) **Bunková línia produkujúca zlúčeniny s analgetickým účinkom na liečenie bolesti**
(22) 07.06.96
(32) 07.06.95
(31) 08/481.917
(33) US
(86) PCT/US96/09629, 07.06.96
(57) Bunková línia upravená metódami génového inžinierstva, ktorá produkuje aspoň jeden catecholamin, aspoň jeden endorfín a aspoň jeden enkefalin, t. j. látky vhodné na liečenie bolesti. Bunky môžu byť podávané pacientovi, ktorý ošetrenie potrebuje, buď priamo, alebo môžu byť opuzdrené a tvoriť tak biologicky umelý orgán.

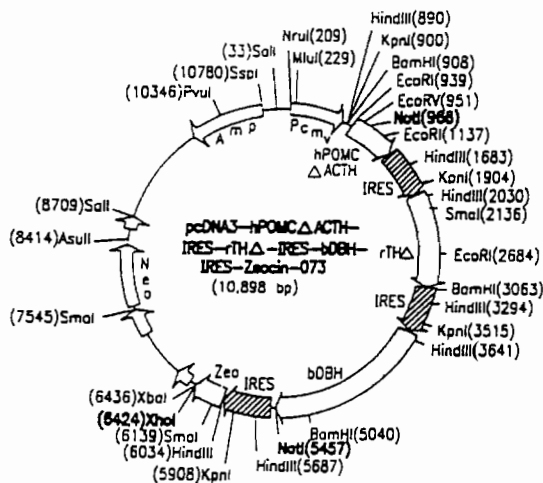

- 6 (51) C 12P 17/18 // (C 12P 17/18, C 12R 1:465)
(21) 979-97
(71) ANTIBIOTICOS, S. A., Madrid, ES;
(72) Rodriguez Otero Carmelita, León, ES; Moreno Valle Miguel Angel, León, ES; Lopez Nieto Manuel Jesús, León, ES; Collados de la Vieja Alfonso Juan, León, ES; Vitaller Alba Alejandro, León, ES;
(54) **Spôsob produkcie kyseliny klavulanovej a/alebo jej solí**
(22) 15.11.96
(32) 23.11.95
(31) P 9502300
(33) ES
(86) PCT/ES96/00215, 15.11.96
(57) Je opísaný spôsob produkcie kyseliny klavulanovej a/alebo jej solí pomocou fermentácie s vybranými kmeňmi *Streptomyces clavuligerus* s prísadou kontrolou koncentrácie rozpustného fosforečnanu, prítomného počas fermentácie, a s prípadným použitím uhlíkových zdrojov, ako sú lipidy, výhodne triglyceridy.

- 6 (51) C 12P 35/00
(21) 1630-97
(71) GIST-BROCADES B.V., Delft, NL;
(72) Bovenberg Roelof Ary Lans, Rotterdam, NL; Koekman Bertus Pieter, Schipluiden, NL; Schipper Dirk, Delft, NL; Vollebregt Adrianus Wilhelmus Hermanus, Naaldwijk, NL;
(54) **Spôsob výroby 7-aminodeacetoxycefalosporanickej kyseliny pôsobením expandázy na penicilín G**
(22) 03.06.96
(32) 02.06.95
(31) 95201455.3
(33) EP
(86) PCT/EP96/02434, 03.06.96
(57) Spôsob prípravy a izolácie 7-aminodeacetoxycefalosporanickej kyseliny (7-ADCA) sa uskutočňuje pomocou enzymatického pôsobenia na rozšírenie kruhu penicilínu G použitím *Penicillium chrysogenum* transformovanej bunkovej línie exprimujúcej expandázu.

- 6 (51) C 12Q 1/68, C 07H 21/04, C 12P 19/34
(21) 1479-97
(71) RHONE-POULENC RORER S.A., Antony, FR;
(72) Laurent Claudine, Saint-Cloud, FR; Mallet Jacques, Paris, FR; Meloni Rolando, Paris, FR;
(54) **Spôsob diagnostiky schizofrénie**
(22) 29.04.96
(32) 03.05.95
(31) 95/05264
(33) FR
(86) PCT/FR96/00650, 29.04.96
(57) Opisuje sa spôsob diagnostiky schizofrénie založený na detekcii in vitro prítomnosti alely Ep mikrosatelitu HUMTH01 v géne TH. Ďalej sa opisujú iniciátory použité na uskutočňovanie tohto spôsobu.

- 6 (51) C 21D 1/74, C 25D 3/02, C 22C 1/02, 5/00, C 22F 1/02, 1/14, C 21D 9/56, F 27B 9/16
(21) 7968-83
(71) Hans G.E. Wahlbeck, Stallarholmen, SE;
(72) Hans G.E. Wahlbeck, Stallarholmen, SE;
(54) **Spôsob výroby kovových predmetov nevytvárajúcich alergické reakcie a zariadenie na vykonávanie tohto spôsobu**
(22) 28.10.83
(32) 29.10.82
(31) 82 06158-1
(33) SE
(57) Vynález je zameraný najmä na výrobu predmetov, ktoré sú v priamom kontakte s ľudskou pokožkou, ako sú šperky, hodinky, okuliare a pod. Úplne čisté kovy, najmä drahé, ako je zlato, striebro, platina, paládium, ródium atď. sa zlievajú s optimálne čistým zinkom, meďou, hliníkom, niklom alebo chrómom, bez zvyčajnej prísady kadmia, olova, ortuti, bizmutu, antimónu a kobaltu, pričom celé spracovanie sa výhodne

uskutočňuje bez prístupu vzduchu v ochrannej atmosfére bezvodého acetylénu alebo metánu, neúplne spáleného bezvodým čistým kyslíkom a bez prítomnosti agresívnych látok, ako sú soli a kyseliny. Zariadenie podľa vynálezu pozostáva z pohyblivého stola (61) na posuv za studena spracovaného predmetu (66) ohrievacím kanálom (63) v protismere k prúdu ohrievacieho alebo ochranného plynu. Na ohrievací kanál (63) priamo nadväzuje chladiaci kanál (68), v ktorom sa využívajú výfukové plyny z ohrievacieho kanála (63), ktoré slúžia ako chladiaci a ochranný plyn počas chladenia, pričom posuv predmetu (66) chladiacim kanálom (68) je súbežný s prúdením chladiaceho a ochranného plynu.

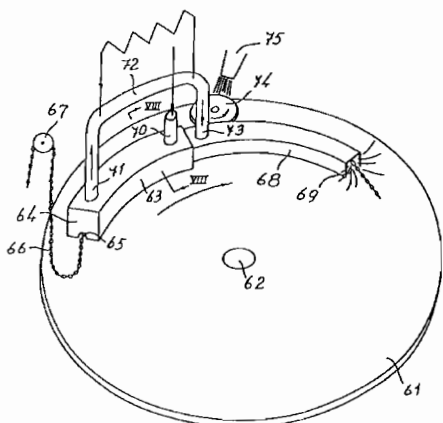

Trieda D

- 6 (51) D 01H 4/08
- (21) 1031-97
- (71) Reiter Ingolstadt Spinnereimaschinenbau AG, Ingolstadt, DE;
- (72) Lovas Kurt, Böhmfeld, DE; Schuller Edmund, Ingolstadt, DE;
- (54) Zariadenie na riadenie prúdu vzduchu v bezvretenovom dopriadacom zariadení
- (22) 28.07.97
- (32) 02.08.96
- (31) 196 31 234.5
- (33) DE
- (57) Bezvretenové dopriadacie zariadenie (6) obsahuje vzduchový kanál (8) ústiaci do jedného priestoru (600) telesa bezvretenového dopriadacieho zariadenia (6), ktorý je ventilom (82) spojený s pripojovacím otvorom (83). K tomuto pripojovaciemu otvoru (83) je možné prirad'ovacím koncom (950) pristaviť vzduchové potrubie (95), usporiadané na pojazdnom obsluhovacom zariadení (9). Prirad'ovací koniec (950) je pohyblivým medzi'ahlým úsekom (951) prepojený so vzduchovým potrubím (95) a vzhľadom naň premiestniteľný tak, že pri vychyl'ovaní pripojovacieho otvoru (83) kopíruje tento pohyb bez zmeny svojej vzájomnej polohy vzhľadom na pripojovací otvor (83).

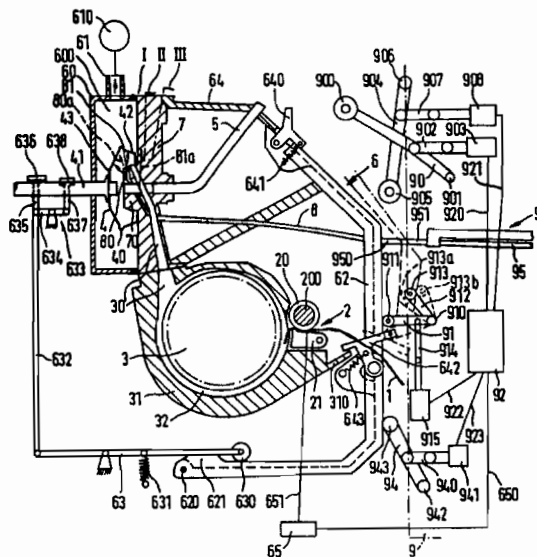

- 6 (51) D 01M 4/10
- (21) 1063-97
- (71) RIETER INGOLSTADT Spinnereimaschinenbau AG, Ingolstadt, DE;
- (72) Lovas Kurt, Böhmfeld, DE; Hofmann Eberhard, Ingolstadt, DE;
- (54) Podávací kanál vlákien pradiarenskeho stroja
- (22) 06.08.97
- (32) 16.08.96
- (31) 196 32 888.8
- (33) DE
- (57) Pri kanáloch na podávanie vlákien, prameňov vlákien alebo priadzí v pradiarskych strojoch existujú problémy s ich výrobou. Kanály musia byť vyrobené s určitým vnútorným obrysom, pričom musí byť súčasne zachovaná veľmi dobrá kvalita povrchu vnútri kanála. Vysoká kvalita povrchu je nevyhnutná na zaistenie bezporuchového podávania. Kanál, vytvorený ako rúrkovitý diel, pozostáva z kovového materiálu a je vyrobený tak, že jeho vnútorný priestor je vytvarovaný médiom vystaveným tlaku. Pre bezvretenové rotoro- vé dopriadacie zariadenie je vytvorený podávací kanál oddelene od ostatných častí veka na telese rotora a kanál je zavedený do veka.

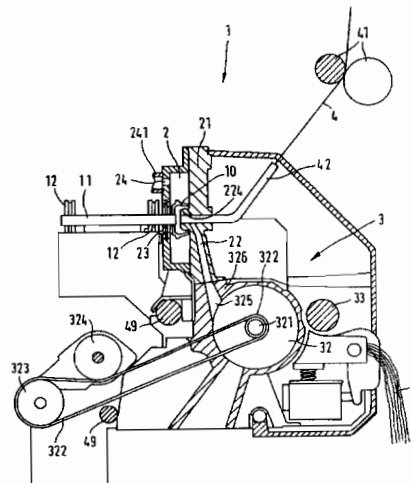

Trieda E**6 (51) E 03D 9/02****(21) 1192-97**

(71) S. C. JOHNSON and SON. INC., Racine, WI, US;

(72) Goelz John F., Milwaukee, WI, US; Klinkhammer Michael E., Racine, WI, US; Wefler Mark E., Racine, WI, US;

(54) Pasívny čistiaci dávkovací systém do toalety

(22) 23.02.96

(32) 03.03.95

(31) 08/398 040

(33) US

(86) PCT/US96/02403, 23.02.96

(57) Dávkovacie systémy, ako napríklad toaletné čistiace systémy, hlavne dávkovače (10), sú vhodné na umiestnenie do nádoby obsahujúcej kvapalinu, v ktorej hladina kvapaliny je schopná meniť sa od vrchnej polohy do spodnej a naopak, ako napríklad v toaletnej nádržke. Tieto dávkovače (10) dávajú a dodávajú šetriace množstvo toaletného čistiaceho prostriedku do nádoby obsahujúcej kvapalinu riadením rýchlosti, ktorou voda vstupuje do dávkovača. Tento vynález sa tiež týka riadenia rozpustnosti toaletného čistiaceho prostriedku na použitie s dávkovačom.

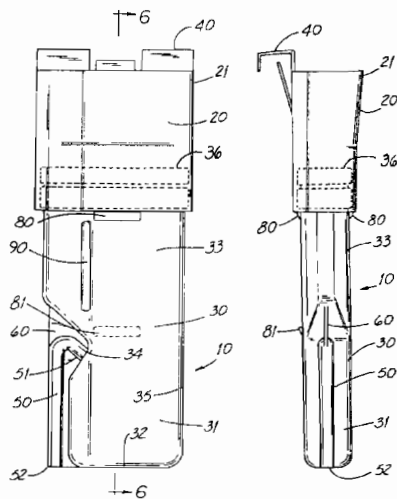
**6 (51) E 03D 9/02****(21) 1594-97**

(71) HENKEL KOMMANDITGESELLSCHAFT AUF AKTIEN, Düsseldorf, DE;

(72) Mühlhausen Georg, Düsseldorf, DE; Türk Erich, Langenfeld, DE; Menke Ronald, Mettmann, DE; Pessel Frank, Düsseldorf, DE;

(54) WC košíček

(22) 23.05.96

(32) 01.06.95

(31) 195 20 145.0

(33) DE

(86) PCT/EP96/02211, 23.05.96

(57) WC košíček pozostáva z nádržky na účinnú látku, prinajmenšom jedného otvoru na vnikanie a odtekanie vody a z držiaka (1), ktorým je pripevnená na okraj záchodovej misy. Prinajmenšom spodná časť steny (6) limitujúca oddelenie účinného prostriedku prepúšťa tekutiny s obsahom vody s viskozitou do 3 000 mPas. Otvory na vpúšťanie a vypúšťanie (8) tečúcej vody sú umiestnené v spodnej časti držiaka. Košíček uvoľňuje to isté množstvo účinných prostriedkov pri každom splachovaní a tieto sú rovnako rozdelené do záchodovej misy.

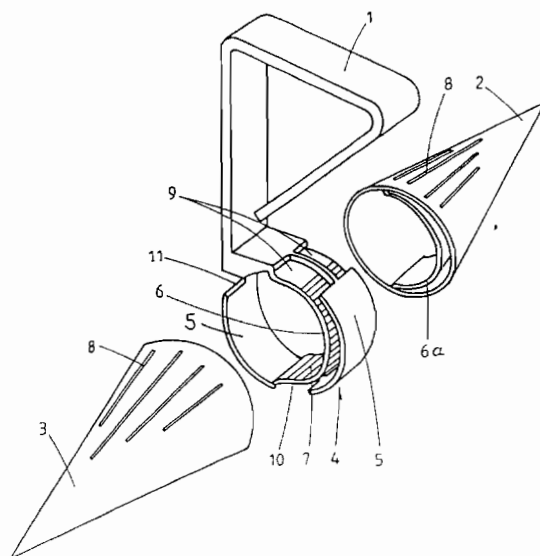
**6 (51) E 04B 1/68****(21) 910-97**

(71) Agrar Chemie AG, Zug, CH;

(72) Schmid René P., Oberweningen, CH;

(54) Tesniace zariadenie na utesnenie škáry medzi dvomi betónovými časťami a jeho použitie

(22) 08.01.96

(32) 18.01.95

(31) 195 01 384.0

(33) DE

(86) PCT/EP96/00050, 08.01.96

(57) Tesniace zariadenie na utesnenie škáry (2), vzniknutej medzi dvomi betónovými časťami (3, 4), pričom tesniace zariadenie je takýmto spôsobom zapustené do betónových častí (3, 4) a je kolmé na kontaktné plochy (5, 6) škáry (2), ktoré sa vytvorili na betónových častiach (3, 4) a ležia navzájom proti sebe. Tesniace zariadenie je z tvrdého plastu a vytvorené do podoby tenkej, pruhovej škárovej dosky (1), jeho priestorový tvar a hrúbky stien sú navrhnuté takým spôsobom, že je samonosné.

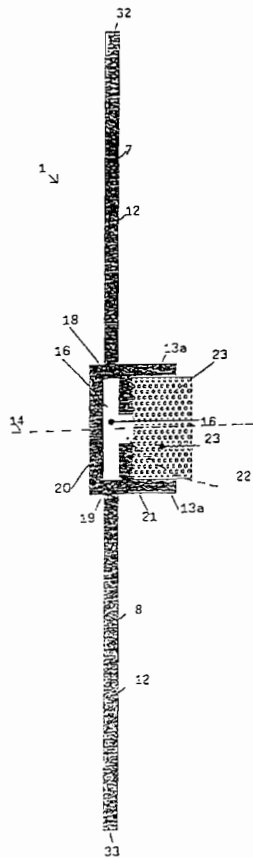

6 (51) E 04B 1/78, F 16L 59/02, 59/14

(21) 1656-97

(71) ROCKWOOL INTERNATIONAL A/S, Hedehusene, DK;

(72) Cridland Ian, Vanloese, DK;

(54) Spôsob výroby prstencového izolačného obalu z minerálnych vlákien, zariadenie na výrobu prstencového izolačného obalu z minerálnych vlákien a prstencový izolačný obal z minerálnych vlákien

(22) 19.06.96

(32) 20.06.95

(31) 0703/95

(33) DK

(86) PCT/DK96/00268, 19.06.96

(57) Spôsob výroby prstencového izolačného obkladu z minerálnych vlákien zahŕňa krok výroby prvého netkaného rúna z minerálnych vlákien, krok premiestňovania uvedeného prvého netkaného rúna z minerálnych vlákien v uvedenom pozdĺžnom smere, krok skladania uvedeného prvého netkaného rúna z minerálnych vlákien priečne vzhľadom na uvedený pozdĺžny smer a rovnobežne s uvedeným priečnym smerom znížením rýchlosti uvedeného prvého netkaného rúna z minerálnych vlákien za vzniku druhého netkaného rúna z minerálnych vlákien, zahŕňajúceho vlny s dvomi skupinami vrcholov vln, vystupujúcich do vzájomne protifaľných smerov vzhľadom na deliacu rovinu, krok vzájomného oddelenia oboch skupín vrcholov vln od uvedeného druhého netkaného

rúna z minerálnych vlákien v uvedenej deliacej rovine za vzniku dvoch skupín oblúkových polovic obkladu, a krok zostavenia uvedených dvoch polovic obkladu do uvedeného prstencového izolačného obkladu z minerálnych vlákien. Vynález sa tiež týka zariadenia na výrobu prstencového izolačného obkladu z minerálnych vlákien a samotného prstencového izolačného obkladu z minerálnych vlákien.

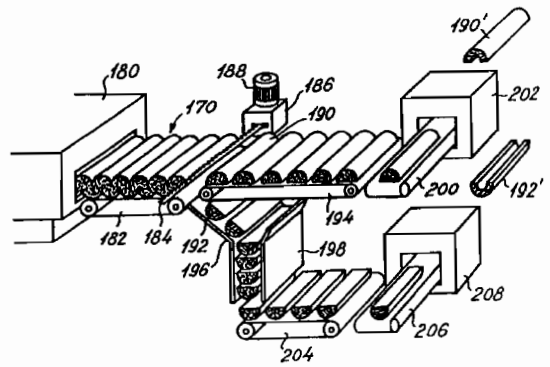

6 (51) E 04F 17/06

(21) 1540-97

(71) MEA MEISINGER STAHL UND KUNSTSTOFF GMBH, Aichach, DE;

(72) Berger Xaver, Aichach, DE;

(54) Svetelná šachta z plastu

(22) 22.05.96

(32) 24.05.95

(31) 195 19 228.1

(33) DE

(86) PCT/EP96/02208, 22.05.96

(57) Svetelná šachta z plastu, ktorá sa zakrýva krytom (14, 24, 34, 44), pričom kryt (14, 24, 34, 44) je uložený v úložnom úseku (12, 22, 32, 42) svetelnej šachty z plastu. Medzi krytom (14, 24, 34, 44) a úložným úsekom (12, 22, 32, 42) je umiestnený vložný diel (16, 26, 36, 46) z odolného materiálu, ktorý má úsek s priečnym rezom tvaru L, ktorého rameno je umiestnené medzi krytom (14, 24, 34, 44) a úložným úsekom (12, 22, 32, 42). Aspoň časť úložného úseku (12, 22, 32, 42) zachytáva pridrzný prvok (47) a pridrzný prvok (47) aj rameno s priečnym rezom tvaru L sú vytvorené ako svorka a sú nasadené na časť úložného úseku (12, 22, 32, 42).

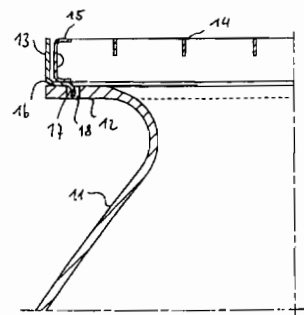

6 (51) E 05F 15/12, E 05F 15/10

(21) 1201-95

(71) DORMA GmbH + Co.KG, Ennepetal, DE;

(72) Stark Jürgen, Hattingen, DE;

(54) Spôsob prevádzky otočných dverí

(22) 08.12.94

(32) 02.02.94

(31) P 44 02 899.7

(33) DE

(86) PCT/DE94/01459, 08.12.94

(57) Dvere sú prevádzkované v tzv. podpornom režime prostredníctvom elektromotorického pohonu, ktorý je riadený mikroprocesorovým ovládaním. Obvodová rýchlosť v_m otočných dverí pozostáva zo súčtu podpornej rýchlosti v_u poskytnutej elektromotorom a rýchlosti v vyvolanej manuálnou silou, teda platí vzťah $v_m = v_u + v$. Elektromotor nevydáva celú pohonnú silu na otáčanie dverí. Sila elektromotora je zmenšená o silu, ktorú vynaloží osoba prechádzajúca dverami.

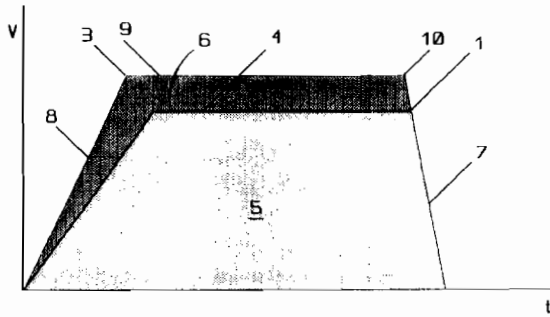

Trieda F

6 (51) F 04D 7/04

(21) 1646-97

(71) AHLSTROM MACHINERY OY, Karhula, FI;

(72) Reponen Voitto, Karhula, FI; Vesala Reijo, Kotka, FI; Vikman Vesa, Kymi, FI;

(54) Spôsob ovládania funkcie kombinácie odstredivého a vákuového čerpadla a odstredivé čerpadlo so separáciou plynu

(22) 29.05.96

(32) 05.06.95, 27.12.95

(31) 952752, 60/009 281

(33) FI, US

(86) PCT/FI96/00303, 29.05.96

(57) Tento vynález sa týka spôsobu ovládania funkcie kombinácie odstredivého a vákuového čerpadla a odstredivého čerpadla so separáciou plynu ako vlastného zariadenia. Spôsob podľa vynálezu sa vyznačuje tým, že prietok plynu vo výstupnom kanáli (26) plynu medzi odstredivým čerpadlom a vákuovým čerpadlom je ovládaný prvkom, ktorý obmedzuje prietok.

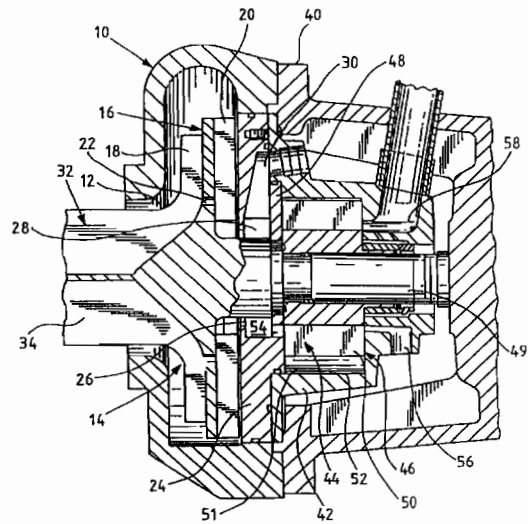

6 (51) F 15B 9/16

(21) 1423-96

(71) ESSEL, a. s., Slovenská Lupča, Slovenská Lupča, SK;

(72) Vallo Július, Ing., Nemecká, SK;

(54) Priamočiary hydromotor na prenos hydrostatickej energie na ďalší hydraulický prvok

(22) 04.11.96

(57) Priamočiary hydromotor na prenos hydrostatickej energie na ďalší hydraulický prvok, najmä na ďalší priamočiary hydromotor vytvorený valcom (1) a piestom (2), pričom piest (2) alebo piestnica (17) je vybavená najmenej jedným otváracím telesom (3) so sedlom (11), piestikom (4) a sústavou otvorov (12).

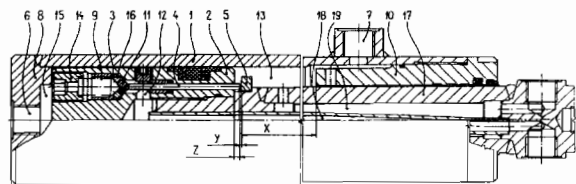

6 (51) F 16B 13/08

(21) 1308-97

(71) FISCHERWERKE, Artur Fischer GmbH & Co. KG, Waldachtal, DE;

(72) Nehl Wolfgang, Waldachtal, DE;

(54) Príchytká

(22) 26.09.97

(32) 01.10.96

(31) 196 40 581.5

(33) DE

(57) Vynález sa týka príchytky (10) so štyrmi rozopreniami (14, 16), ktoré sú od seba rozopierateľné zaskrutkovaním neznázornenej skrutky. Kvôli dosiahnutiu maximálnej dosadacej plochy rozoprení (14, 16) vo vývrte sa navrhuje podľa vynálezu vytvoriť rozoprenia s rozmerovým prehľadom vzhľadom na priemer vývrty, takže rozoprenia (14, 16) sa pri vsadení do vývrty navzájom stlačia a štrbiny (28) sa do značnej miery uzatvoria.

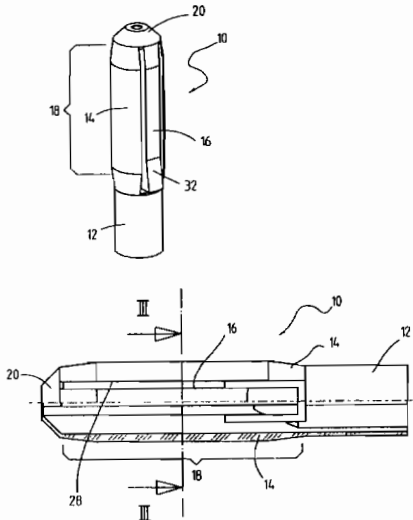

6 (51) F 16C 19/02

(21) 1352-97

(71) Rieter Elitex, a. s., Ústí nad Orlicí, CZ;

(72) Rajsigl Zdeněk, Ing., Brno, CZ; Sedláček Jindřich, Brno, CZ;

(54) Dvojradowé guľkové ložisko spriadacieho rotora

(22) 03.10.97

(32) 11.10.96

(31) PV 2969-96

(33) CZ

(57) Dvojradowé guľkové ložisko (1) vybavené spriadacím rotorom (7) má priamo v puzdre (3) vytvorené obežné dráhy (2) a (2'), na hriadelí (5) potom obežné dráhy (4) a (4'). V ložiskovom rade (6) pri spriadacom rotore (7) je použitá masívna klietka (10), ktorá má minimálne o jednu guľku (8) viac v porovnaní s počtom guľiek v protíľahlom ložiskovom rade (9). Pritom pri ložiskovom rade (9) je na strane (11) osovo zasunutá jednostranná klietka (12).

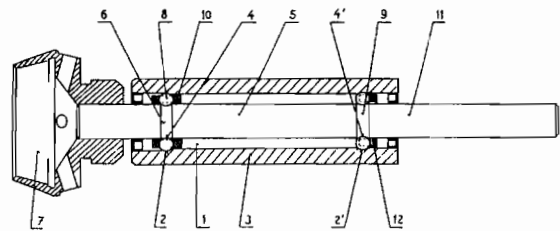

6 (51) F 16B 25/04

(21) 1272-97

(71) FISCHERWERKE, Artur Fischer GmbH & Co. KG, Waldachtal, DE;

(72) Schulte Helmut, Lüdenscheid, DE;

(54) Závitočná skrutka

(22) 19.09.97

(32) 24.09.96

(31) 196 39 135.0

(33) DE

(57) Závitočná skrutka s vrcholom na päte závitového drieku a závitom skrutky do dreva. Technickým problémom je také usporiadanie frézovacieho profilu, aby bol zhotovený čo najviac nosný protizávit. Pozdĺž axiálnej priamky sú z chodov závitov vyrezané frézovacie profily (7, 71, 72). Frézovacie profily sa s pribúdajúcou vzdialenosťou od päty zmenšujú a niektoré chody závitov na čelnom konci závitového drieku sú bez frézovacích profilov.

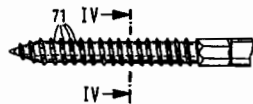
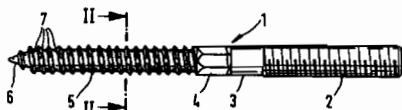

6 (51) F 16C 19/50

(21) 1314-96

(71) CHIRANA - Prema, a. s., Stará Turá, SK;

(72) Bača Miloš, Ing., Stará Turá, SK; Tomka Ján, Ing., Stará Turá, SK;

(54) Miniaturne ložisko upravené ako jednocestný ventil najmä do rýchlobežných stomatologických vŕtačiek

(22) 11.10.96

(32) 25.03.96

(31) PV 876-96

(33) CZ

(57) Miniaturne ložisko upravené ako jednocestný ventil do rýchlobežných stomatologických vŕtačiek je tvorené vonkajším a vnútorným krúžkom, medzi ktorými je upravená klietka s guľôčkami. Vonkajší krúžok (5) ložiska (12) je vybavený výkyvnou krytkou (1), ktorá je vo vonkajšom krúžku (5) ložiska (12) upevnená prostredníctvom poistného krúžku (2), pričom na vnútornom krúžku (3) ložiska (12) je oporná plocha (4) krytky (1).

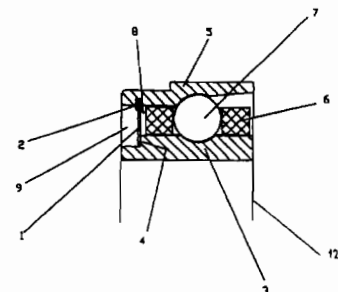

6 (51) F 21V 21/10, B 65D 51/00

(21) 405-97

(71) Widmer Robert, Wien, AT;

(72) Widmer Robert, Wien, AT;

(54) Uzáver na otvory v stene

(22) 27.09.95

(32) 30.09.94

(31) A-1867/94

(33) AT

(86) PCT/AT95/00188, 27.09.95

(57) Uzáver na otvory (2) v stene (3) je tvorený vekom (4) odoberateľným z otvoru (2) v stene (3). Okrajová plocha (11) veka (4) je na časti obvodu veka (4) od prednej strany (12) veka (4) k jeho zadnej strane (13) skosená v zmysle rozšírenia, a táto okrajová plocha (11) aspoň v časti zvyšku obvodu veka (4) prebieha od prednej strany (12) veka (4) k jeho zadnej strane (13) v zmysle zúženia, pričom okrajová plocha (17) otvoru (2) je usporiadaná v podstate rovnobežne s okrajovou plochou (11) veka (4). Ak má veka (4) približne obdĺžnikový obrys, je pozdĺž jednej strany (7) obdĺžnika okrajová plocha (11) veka (4) skosená od prednej strany (12) veka (4) k jeho zadnej strane (13) v zmysle rozšírenia, pričom okrajová plocha (11) veka (4) je usporiadaná pozdĺž oboch strán (8, 9) obdĺžnika, nadväzujúcich na uvedenú stranu (7) obdĺžnika, skosene od prednej strany (12) veka (4) k jeho zadnej strane (13) v zmysle zúženia.

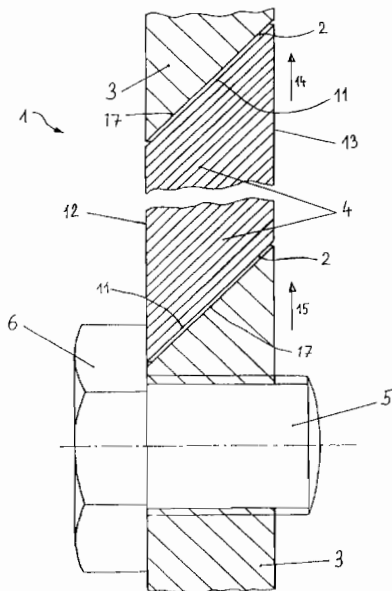

6 (51) F 22B 31/00, F 23C 11/02

(21) 1624-97

(71) AUSTRIAN ENERGY & ENVIRONMENT SGP/WAAGNER BIRO GMBH, Wien, AT;

(72) Brändle Bernd, Graz, AT; Fercher Erich, Grossebersdorf, AT; Glasner Alfred, Passail, AT; Obwaller Georg, Graz, AT; Seidelberger Emmerich, Wien, AT; Voigtländer Karl, Wien, AT;

(54) Spôsob odlučovania a zariadenie na jeho vykonávanie

(22) 31.05.96

(32) 02.06.95

(31) A/943/95

(33) AT

(86) PCT/AT96/00100, 31.05.96

(57) Pri spôsobe odlučovania hmotného materiálu a kvôli zvýšeniu prestupu tepla v spaľovacom zariadení na princípe cirkulujúcej vírvej vrstvy a príslušného spaľovacieho zariadenia konštrukcie s rúrkami s pozdĺžnymi rebrami na uskutočnenie spôsobu s paralelne k spaľovacej komore (1) usporiadaným odlučovacím a vratným ústrojenstvom na oddelovanie a spätné vedenie hmotného materiálu do spaľovacej komory je prúd dymového plynu zo spaľovacej komory (1) s privádzaným materiálom raz vychýlený v smere gravitácie a potom proti gravitácii, čím je hrubý materiál odlúčený a vedený naspäť a jemný materiál privedený na prenos tepla na priradené výhrevné plochy. Zariadenie na odlučovanie je vybavené medziľahlou stenou (4), ktorá vytvára čiastočne oddelenie, vychylovacou stenou (14) s odlučovacou komorou (2) a ústrojenstvom (9) spätného vedenia, pričom tieto ústrojenstvá sú vytvorené ako súčasť systému spádových rúrok a stúpacích rúrok telesa kotla.

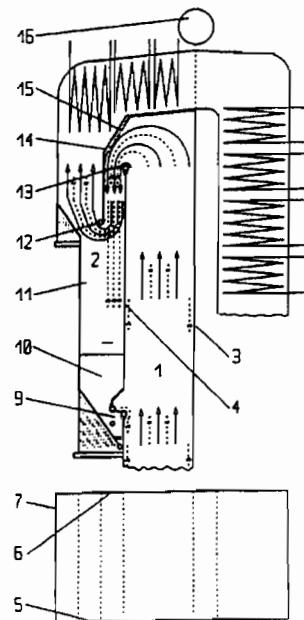

6 (51) F 27B 3/08, H 05B 7/10, C 21C 5/52

(21) 5719-87

(71) CLECIM, Courbevoie Cedex, FR;

(72) Janiak Robert André, Saint-Genest-Malifaux, FR; Davené Jean Georges, Marly le Roi, FR;

(54) Oblúková taviaca pec na plynulé tavenie železného šrotu na jednosmerný prúd

(22) 31.07.87

(32) 01.08.86

(31) 86 11217

(33) FR

(57) Pec obsahuje vaňu (1) so zvislou osou (zz'), uzatvorenú klenbou (1'), a majúcu dno (2) tvoriace nístej (3), obloženú žiaruvzdorným materiálom, pričom v klenbe (1') je vytvorený otvor na plynulý prívod železného šrotu do pece (1), skupinu klenbových elektród (4) obsahujúcu najmenej jednu elektródu prechádzajúcu do vane (1) klenbou (1') a skupinu nístejových elektród (8) na vytváranie najmenej jedného elektrického oblúka (15) s tavením železného šrotu a tvorbou taveniny (10) roztaveného kovu. Skupina elektród (4) klenby je posunutá na jednu stranu osi (zz') vane (1), skupina elektród (8) nístej a prívodný otvor (12) železného šrotu sú presunuté na opačnú stranu a spätné vodiče (9), napojené na elektródy (8) nístej, prechádzajú pod povrchom (2A) dna (2) vane, vytvoreným z magneticky priepustného materiálu, čo najbližšie k povrchu (2A) a sú orientované z uvedených elektród (8) smerom k druhému pólu zdroja (23) okolo zodpovedajúcej geometrickej zvislice, na ktorej leží zodpovedajúca elektróda (4) klenby.

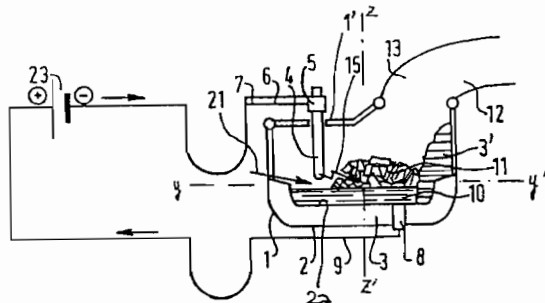

- 6 (51) **F 27B 3/08, H 05B 7/10, C 21C 5/52**
 (21) 5720-87
 (71) CLECIM, Courbevoie Cedex, FR;
 (72) Janiak Robert André, Saint-Genest-Malifaux, FR;
 Davené Jean Georges, Marly le Roi, FR;
 (54) **Elektrická taviaca pec na tavenie kovu**
 (22) 31.07.87
 (32) 01.08.86
 (31) 86 11215
 (33) FR
 (57) Elektrická taviaca pec na tavenie kovu, na jednosmerný prúd, obsahuje vaňu (1) ohraničenú dnom (11) pokrytým žiaruvzdornou nístejou (15) a bočnou stenou (12) a uzatvorenú pohyblivým vekom (13) v tvare klenby, ďalej aspoň jednu spotrebovateľnú klenbovú elektródu (2) uloženú zvislo posuvne cez klenbu veka (13) a najmenej jednu pevnú elektródu (3) umiestnenú v nístej (15). Klenbové elektródy (2) a nístejové elektródy (3) sú pripojené zodpovedajúcimi prívodnými vodičmi (22) a spätnými vodičmi (5) k im zodpovedajúcim svorkám (41, 42) zdroja (4) jednosmerného prúdu na vytváranie najmenej jedného elektrického oblúka (20) medzi spotrebovateľnou elektródou (2) a surovým materiálom, napríklad železným šrotom, naplneným do pece, taveným v tejto peci a vytvárajúcim kovovú taveninu (16). Pec obsahuje najmenej dva spätné vodiče umiestnené pozdĺž vonkajšej strany dna (11) vane a obsahujúce každý prvú časť, vzdalujúcu sa od pás-

ma elektród (3) až do vzdialenosti, pre ktorú magnetické pole vytvárané prechodom prúdu má zanedbateľný vplyv na elektrický oblúk, a druhú časť na pripojenie k zdroju (4), pričom prvé časti vodičov sa od seba rozbiehavo vzdalujú v úsekoch so vzájomne sa kompenzujúcimi magnetickými poľami.

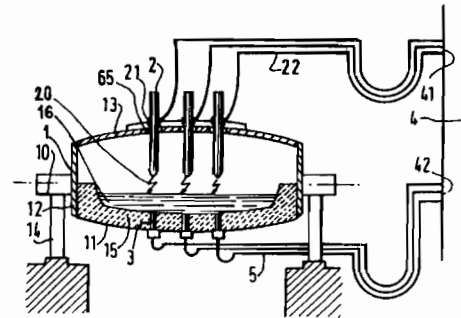

- 6 (51) **F 27B 9/16, F 27D 5/00, C 21D 9/00, F 27D 3/12, F 27B 9/00, F 27D 1/00**
 (21) 1209-97
 (71) PLIBRICO, Ges. m. b. H., Düsseldorf, DE;
 (72) Josten Hans-J., Kevelaer, DE; Zehren Ingolf, Kamen, DE;
 (54) **Ohňovzdorný tvarový diel do karuselových pecí**
 (22) 14.02.96
 (32) 11.03.95
 (31) 195 08 848.4-24
 (33) DE
 (86) PCT/DE96/00270, 14.02.96
 (57) V karuselových peciach na žihanie valcovitých a rúrových žiháných výrobkov (5) sa výrobky vložia do čiastočne kruhovo tvarovaných, radiálne prebiehajúcich uložení, ktoré zabraňujú ich skotúľaniu do strany. Časom sa opotrebovaním toto uloženie zapracuje dolu do ohňovzdorného materiálu, takže zároveň klesnú žihané výrobky a zníži sa povrch vystavený ohrevu. Pokračujúcim opotrebovaním môžu nastať problémy s kvalitou, okrem toho sa obmedzí pohotovosť známych pecí, pretože sa musia z času na čas znovu vyložiť. Tvarový diel (3) pozostáva zo základného telesa (4) s čiastočne kruhovo tvarovaným uložením (6) vytvoreným v pozdĺžnom smere žiháných výrobkov. Uloženia majú na hornej strane vytvorené výčnelky (7), ktorých boky (8) uzatvárajú s horizontálnou uhol asi 45°.

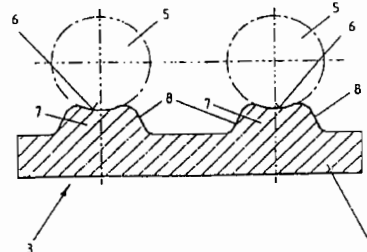

6 (51) F 41H 11/12

(21) 1250-96

(71) Alberty František, Ing., Michalová, SK;

(72) Alberty František, Ing., Michalová, SK; Strašik Dušan, Ing., Tisovec, SK; Muranský Milan, Ing., Veľké Triakovce, SK;

(54) Odmínovací stroj

(22) 30.09.96

(57) Vynález rieši odstraňovanie výbušnín zo zamínovaných polí. Odmínovací stroj na tento účel je konštruovaný na pásovom alebo kolesovom podvozku (1), na ktorý sa upevní otočný opancierovaný zvršok (2) s teleskopickým výsuvným rambom (3). Výsuvné rameno je vybavené minimálne jedným zdvihovým valcom (31) a pri vzdialenejšom konci má zabudovanú otočnú hlavu (32). Do rýchlopínača (33) je pripojené odmínovacie zariadenie (4), pozostávajúce z naklápacej hlavy (41) a z aktivačného prvku (42) s rotujúcimi cepmi.

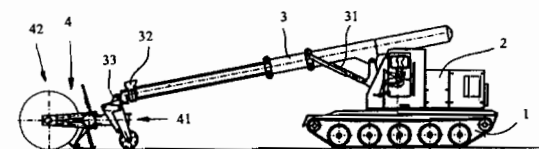

Trieda G

6 (51) G 01B 1/00, 7/06

(21) 1416-97

(71) BEKAERT NAAMLOZE VENNOOTSCHAP, Zwevegem, BE;

(72) De Halleux Benoit, Wavre, BE; De Limburg Stirum Bruno, Huldenberg, BE;

(54) Spôsob merania hrúbky neferomagnetickovej vodičovej vrstvy na feromagnetickom vodivom substráte a zariadenie na jeho vykonávanie

(22) 18.06.96

(32) 29.06.95

(31) 95201784.6

(33) EP

(86) PCT/EP96/02627, 18.06.96

(57) Spôsob zahŕňa kroky umiestnenia aspoň jedného induktora vytvárajúceho premenné magnetické pole v priestore blízkom k predmetu skladajúceho sa zo substrátu vyrobeného z feromagnetického, elektricky vodivého materiálu, potiahnutého vrstvou neferomagnetického, elektricky vodivého povlaku. a merania dvoch veličín, prostredníctvom detektora zahŕňajúceho aspoň jeden viazaný detekčný povrch, úmerných častiam časovej derivácie magnetického toku vytvoreného na detekčnom povrchu sprievodne pomocou detektora a predmetu, vo fáze a kvadrante s referenčným elektrickým signálom. sprievodne využívajúc dve rozdielne funkcie týchto dvoch meraní určením experimentálneho bodu pomocou týchto dvoch funkcií ako dvoch vstupných veličín prvého grafu, ktorý nemôže byť redukovaný na ekvivalentný graf s jedným vstupom, ktorý je nezávislý od vodivosti vrstvy a od vodivosti a permeability substrátu, ale je závislý od charakteristík systému induktor - predmet - detektor a od premenného

magnetického poľa vytvoreného induktorom. Uvedený graf obsahuje sieť nepretínajúcich sa kriviek, z ktorých každá zodpovedá inej hodnote produktu vodivosti vrstvy krát hrúbka vrstvy. Na grafe sa určí, ktoré z týchto kriviek prechádzajú cez bod zodpovedajúci meraniu, z čoho sa vyvodí hodnota produktu vodivosti vrstvy krát hrúbka vrstvy.

6 (51) G 01R 27/02

(21) 1357-97

(71) Ziegler Horst, prof. Dr., Paderborn, DE;

(72) Ziegler Horst, prof. Dr., Paderborn, DE;

(54) Obvod merania odporu a spôsob merania odporu

(22) 07.10.97

(32) 09.10.96

(31) 196 41 648.5

(33) DE

(57) Obvod na meranie odporu obsahuje sériový obvod (3), ktorý sa napája na jednosmerné napätie, z dvoch referenčných odporníkov (R_1 , R_2) a jedného meracieho odporníka (R_x), pričom každý referenčný odporník a každý merací odporník sú spojené cez príslušný pár (9, 10, 11) vodičov, odbočujúci zo sériového obvodu, s analógovo-multiplexorovým obvodom (13), ktorý striedavo spája každý z párov (9, 10, 11) vodičov s kondenzátorom (19), aby sa kondenzátor (19) nabil vždy na nabíjacie napätie, reprezentujúce úbytok napätia na práve pripojenom odporníku, a po každom nabití kondenzátora (19) tento kondenzátor (19) odpojí od príslušného páru vodičov a spojí ho s vybíjajúcim obvodom kondenzátora, ktorý obsahuje vybíjací odporník (R_E), aby sa kondenzátor vybil. Obvod (41, 43) na meranie času zaznamenáva čas vybíjania po pokles napätia na kondenzátore na vopred stanovenú hodnotu. Riadiaci a vyhodnocovací obvod (17) vypočíta hodnotu odporu meracieho odporníka (R_x) na základe nameraných hodnôt času vybíjania. Pri meracom odporníku môže ísť o odporník na meranie teploty, napríklad PT 100 teplotný snímač s platínovým odporníkom.

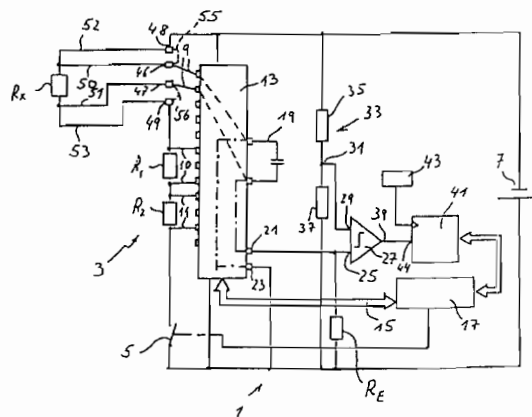

6 (51) G 05D 16/20

(21) 1418-95

(71) Severočeská armaturka, a. s., Ústí nad Labem, CZ;

(72) Antoř František, Ústí nad Labem, CZ; Meisner Libor, Brná nad Labem, CZ;

(54) **Riadenie elektrického predhrievania plynu podľa vstupného tlaku a zodpovedajúcej teploty pred redukciov**

(22) 10.11.95

(32) 17.05.95

(31) PV 1266-95

(33) CZ

(57) Na riadenie elektrického predhrievania plynu a reguláciu príkonu elektrického predhrievača plynu (1) sa využíva vzájomné zapojenie snímača vstupného tlaku plynu (4) a odporového snímača teploty (2) s naprogramovanou krivkou závislosti P_1 a T_1 (6) v elektronickom regulátore (3) pre daný rosný bod plynu.

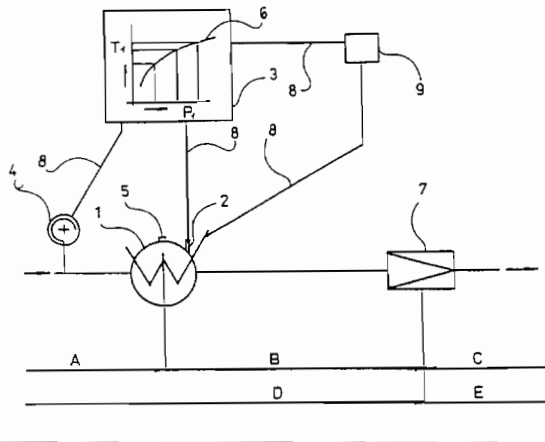

6 (51) G 06K 7/08

(21) 873-97

(71) WYNID TECHNOLOGIES, Clapiers, FR;

(72) Trial Francois, Saint-Aunes, FR; Welmant Bernard, Grand Combe, FR;

(54) **Zariadenie na čítanie bankových šekov**

(22) 12.08.96

(32) 11.08.95

(31) 95/09862

(33) FR

(86) PCT/FR96/01277, 12.08.96

(57) Zariadenie na čítanie šekov, najmä stopy so známom bankového identifikačného čísla, je vytvorené z dvoch v podstate hranolovitých dielov (1, 2) zhotovených z nevodivého materiálu, oba diely sú položené na seba tak, aby medzi nimi vznikla štrbina, ktorej šírka umožní zasunúť len šek (8). Horný diel (1) je vybavený prvou snímacou hlavou (4) na čítanie šekov (8), ktorá je osadená magnetmi (5, 5'), a druhou snímacou hlavou (4') na detekciu okolitých elektromagnetických rušení, ktorá umožní upraviť signály prvej snímačcej hlavy (4) tak, aby znaky šeku boli bezchybne obnovené. Signály oboch snímačích hláv (4, 4') sú spracované elektronickým štítkom (7) uloženým do vybrania (6) horného dielu.

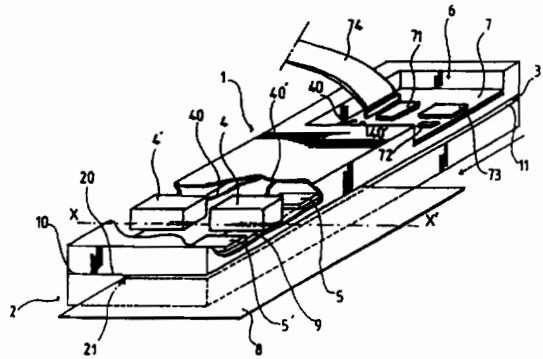

6 (51) G 11B 20/14, H 03M 5/14, 7/20

(21) 1051-96

(71) PHILIPS ELECTRONICS N.V., Eindhoven, NL;

(72) Schouhamer Immink Kornelis Antonie, Eindhoven, NL;

(54) **Spôsob premeny elektronických informácií**

(22) 01.02.95

(32) 15.02.94

(31) 94200387.2

(33) EP

(86) PCT/IB95/00070, 01.02.95

(57) Ku každému informačnému slovu z postupnosti je vytvorené n-bitové kódové slovo (4). Vytvorené kódové slová sú premenené na modulovaný signál (7). Kódové slová (4) sú rozdelené do aspoň jednej skupiny (G11, G12) prvého typu a aspoň jednej skupiny (G2) druhého typu. Pri vytvorení každého kódového slova patriaceho do skupiny (G11, G12) prvého typu určí pridružená skupina kódový stav (S1, S4) prvého typu. Pri vytvorení každého kódového slova (4) patriaceho do skupiny (G2) druhého typu je určený kódový stav (S2, S3) druhého typu, ktorý je určený informačným slovom prináležiacim vytváranému kódovému slovu. Keď jedno z kódových slov je priradené prijatému informačnému slovu (1), je toto kódové slovo vybrané z množiny (V1, V2, V3, V4) kódových slov, čo závisí od kódových stavov (S1, S2, S3, S4). Množiny kódových slov (V2, V3) prináležiace kódovým stavom (S1, S2) druhého typu sú disjunktné. V tejto metóde kódovania je zväčšený počet jedinečných bitových kombinácií, ktoré môžu byť vytvorené kódovými slovami v postupnosti. Modulovaný signál (7), takto získaný, môže byť spätne premenený na informačné slová najskôr premenou modulovaného signálu (7) na postupnosť kódových slov (4) a potom priradením informačných slov (1) každému kódovému slovu z postupnosti v závislosti od kódového slova, ktoré má byť premenené, a tiež v závislosti od logických hodnôt bitového reťazca, ktoré sa nachádzajú na predurčených pozíciách v kódovom slove.

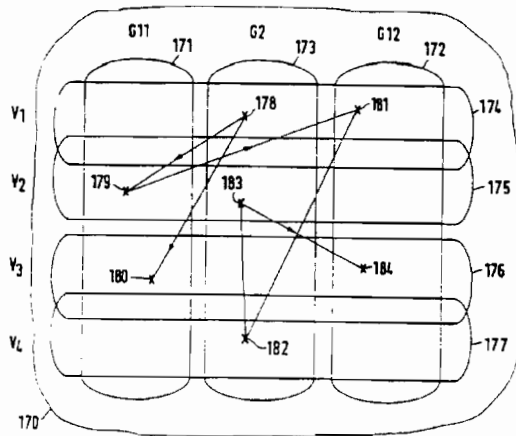

Trieda H

- 6 (51) H 01F 41/02, 1/147
(21) 1445-97
(71) MECAGIS (Société en nom collectif), Puteaux, FR;
(72) Verin Philippe, Sauvigny-lés-Bois, FR; Couderchon Georges, Sauvigny-lés-Bois, FR;
(54) **Spôsob výroby magnetického jadra vyrobeného z nanokryštalického mäkkého magnetického materiálu**
(22) 22.10.97
(32) 25.10.96
(31) NO. 96 12996
(33) FR
(57) Spôsob výroby najmenej jedného magnetického jadra z mäkkej magnetickej zliatiny na báze železa spočívajúci v tom, že sa z magnetickej zliatiny vyrobí amorfná páska, stanoví sa žihacia teplota T_m , ktorá vedie v páske k maximálnej permeabilite, z páske sa vyrobí najmenej jeden polotovár jadra a tento polotovár sa podrobí najmenej jednému žihaniu, ktoré sa uskutočňuje pri teplote T , ktorá leží medzi $T_m + 10^\circ\text{C}$ až $T_m + 50^\circ\text{C}$ a táto teplota sa udržiava v priebehu času t rovnajúcom sa 0,1 až 10 hodín, aby sa vytvorili nanokryštály.
- 6 (51) H 01H 85/20, 85/147
(21) 1078-91
(71) Hamrák Stanislav st., Krompachy, SK; Hamráková Anna, Krompachy, SK; Hamrák Stanislav ml., Krompachy, SK; Hamrák Branislav, Krompachy, SK; Mikula Andrej, Krompachy, SK; Mikulová Amália, Krompachy, SK;
(72) Hamrák Stanislav, Krompachy, SK; Mikula Andrej, Krompachy, SK;(54) **Kontakt na poistky nízkeho napätia**
(22) 17.04.91
(57) Kontakt na poistky nízkeho napätia je vyhotovený z polotovaru obdĺžnikového tvaru. V kontaktnej časti (3) je rozdelený na samostatné kontaktné ľavé rameno (31) a pravé rameno (32), ktoré sú ohnuté ku svorkovej časti (1) do pravého uhla. Navzájom sú tiež proti sebe ohnuté o 90° v smer

re osi kontaktu. Kontakt je tvarovaný na vyvolanie dostatočného kontaktného tlaku na poistku.

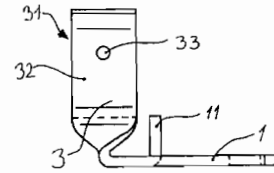

- 6 (51) H 01Q 9/16
(21) 610-97
(71) FRANCE TELECOM, Paris, FR; TELEDIFFUSION DE FRANCE, Paris, FR;
(72) Piolet Philippe, Cesson-Sevigne, FR;
(54) **Polovlnová dipólová anténa**
(22) 15.11.95
(32) 18.11.94
(31) 94/13939
(33) FR
(86) PCT/FR95/01499, 15.11.95
(57) Smerová anténa (A) s malou veľkosťou na vysielanie v pásme FM je vybavená napájaným vyžarujúcim zdrojom (1) typu polvlnového dipólu a nenapájaným vyžarujúcim zdrojom (2). Nenapájaný zdroj (2) sa skladá z aspoň jedného podlhovastého vodiča (21, 22) usporiadaného v pozdĺžnej osi (H1-H1, H2-H2) a pretínajúceho pozdĺžnu os (D-D) napájaného zdroja (1). Dĺžky napájaného zdroja (1) a podlhovastého vodiča (21, 22), práve tak, ako ich vzájomné pozície, sú prispôbené potrebnému vyžarujúcemu diagramu antény (A). Napríklad dva alebo štyri podlhovasté vodiče (21, 22) sú napojené na konce (34) izolačného stĺpika (3) kolmého na stred napájaného zdroja (1) a na konce (116, 126) napájaného zdroja (1) izolačnými káblami (41, 42).

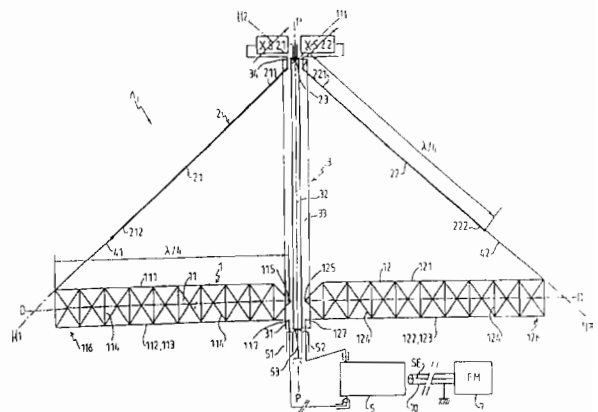

- 6 (51) H 01T 4/08, H 01C 1/14, H 01R 4/56
(21) 285-97
(71) Oy Sekko Ab, Porvoo, FI;
(72) Antikainen Tuomas, Porvoo, FI;
(54) **Bleskoistka a jej svorka na oplášťované nízkonapäťové káble**
(22) 05.03.97
(32) 03.10.96
(31) NO.963954

(33) FI

(57) Vynález sa týka bleskoistky a jej svorky na oplášťované nízkonapäťové káble, kde svorka (2) je vybavená ozubením (7) na prienik izolačným plášťom a bleskoistka (3) je vybavená prvkom (4) na pripojenie uzemňovacieho drôtu. Bleskoistka (3) je upevnená ku svorku (2) rozoberateľným mechanickým spojom (10, 11), ktorý je zároveň elektrickým spojom medzi bleskoistkou (3) a svorkou (2) na umožnenie výmeny bleskoistky (3) bez sňatia svorky (2) z chráneného kábla (1).

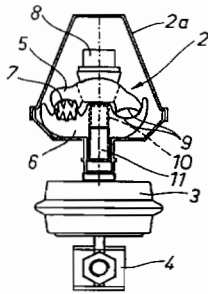

6 (51) H 02B 1/20, 1/052

(21) 759-97

(71) AEG Niederspannungstechnik GmbH & Co. KG, Neumünster, DE;

(72) Heusing Reinhard, Hessisch Oldendorf, DE; Schlegel Torsten, Bad Münder, DE;

(54) Zariadenie na pripojenie elektrických inštaláčnych prístrojov

(22) 15.11.95

(32) 15.11.94

(31) G 94 18 316.3 U

(33) DE

(86) PCT/DE95/01586, 15.11.95

(57) Zariadenie na pripojenie elektrických inštaláčnych prístrojov v rozvádzači prúdového okruhu má nosnú koľajničku (1.1) rozvádzača (1) prúdového okruhu, na ktorú sa dajú mechanicky v určitom poradí zaklapnúť viaceré inštaláčne prístroje (2). Tieto inštaláčne prístroje (2) majú popri bežných skrutkových prípojných svorkách (2.3, 2.4) navyše vnútri podstavca (2.1) ich krytu usporiadanú, so vstupnou svorkou (2.3) vodivo spojenú zásuvnú prípojku (2.5). Tým možno elektrické pripojenie inštaláčnych prístrojov (2) voľiteľne uskutočniť cez vstupné svorky (2.3) a/alebo cez zásuvnú prípojku (2.5). Rozvádzač (1) prúdového okruhu je vybavený držiakmi (1.4) na umiestnenie bežných komerčných kolíkových prípojnic (3), ktoré sú buď priradené priamo zásuvným prípojčkám (2.5), alebo po zasunutí do držiakov (1.4) sú fixované v správnej polohe tak, že pri zaklapaní inštaláčnych prístrojov (2) na nosnú koľajničku (1.1) sa vždy samočinne vytvorí elektrický kontakt medzi prípojnicami (3.1) bežných komerčných kolíkových prípojnic (3) a príslušnými zásuvnými prípojčkami (3.5).

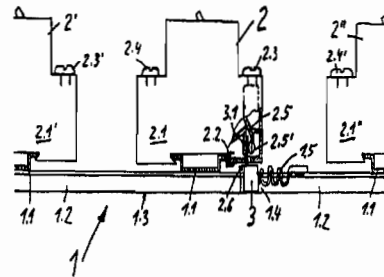

6 (51) H 02G 15/08, 15/02

(21) 1400-97

(71) Oy Sekko AB (a Finnish joint stock company), Porvoo, FI;

(72) Kokkonen Markku, Porvoo, FI; Teirikangas Hannu, Porvoo, FI; Söderholm Henrik, Porvoo, FI; Antikainen Tuomas, Porvoo, FI;

(54) Kábová spojka alebo kábová koncovka na strednapäťové káble

(22) 14.10.97

(32) 30.10.96

(31) NO.964368

(33) FI

(57) Priestor (10) vymedzený plášťom (1) kábovej spojky alebo koncovky obsahuje v axiálnom slede niekoľkosegmentové pero (2) a upínaciu maticu (3) na jeho upnutie. Pero (2) je vybavené priestorom (8), vymedzeným segmentmi pera, na prijatie a upevnenie konca kábla. Upínacia matica (3) je vybavená stredovým otvorom (9), ktorý je axiálnym predĺžením uvedeného priestoru (8) vymedzeného segmentmi pera.

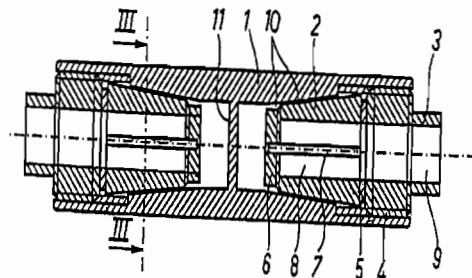

6 (51) H 02P 7/63

(21) 953-97

(71) FHP Motors GmbH, Oldenburg, DE;

(72) Willers Frank, Oldenburg, DE;

(54) Frekvenčný menič na prevádzku asynchrónneho trojfázového motora

(22) 11.07.97

(32) 12.07.96

(31) 196 28 148.2

(33) DE

(57) Jednoduchý a lacný frekvenčný menič na prevádzku asynchrónneho trojfázového motora (3) s riadiacim členom (19) na vyhodnocovanie signálov modulovaných šírkou pulzov a na ich ďalšie vedenie k jednotlivým výkonovým polovodičovým ventilom (27) sa získa tak, že na prispôbovací člen (13) charakteristiky je privedený

signál, zodpovedajúci zadanej menovitej hodnote bez spätnej väzby, že prispôsobovací člen (13) charakteristiky má zaťažovací charakteristiku so zapamätanými hodnotami na zisťovanie riadiacich napätí, ktoré sú ako vstupné signály privádzané na člen (15) pulznej šírkovvej modulácie a člen (17) na vytváranie taktov, a že na riadiaci člen (19) sú privádzané výstupné signály člena (15) pulznej šírkovvej modulácie a člena (17) na vytváranie taktov, pomocou ktorých sú prevádzkové napätie a prevádzkové frekvencie nastaviteľné takým spôsobom, že trojfázový motor (3) pracuje s čo možno najvyšším stupňom účinnosti.

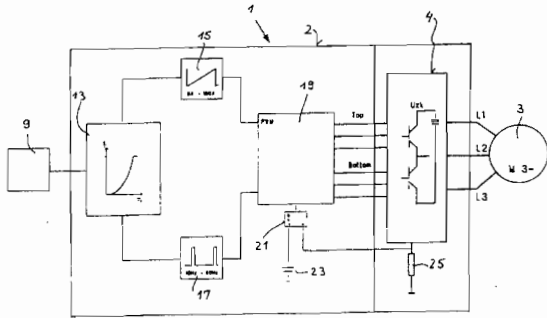

6 (51) H 04B 7/005, 7/26, H 04K 1/02

(21) 1182-97

(71) Motorola, Inc., Schaumburg, IL, US;

(72) Leitch Clifford Dana, Coral Springs, FL, US; Schwendeman Robert John, Pompano Beach, FL, US; Macnak Philip Paul, West Palm Beach, FL, US;

(54) Spôsob adaptívneho výberu komunikačnej stratégie v rádiovom komunikačnom systéme so selektívnym volaním a zariadenie na vykonávanie tohto spôsobu

(22) 11.01.96

(32) 28.02.95

(31) 08/396 304

(33) US

(86) PCT/US96/00096, 11.01.96

(57) Spôsob a zariadenie adaptívne vyberá komunikačnú stratégiu na oznamovanie správ v rádiovom komunikačnom systéme so selektívnym volaním obsahujúcim pevnú časť (100) a prenosnú časť (101). Pevná časť (100) prenáša (402) návěstný signál k prenosnej časti (101) a očakáva (404) potvrdzovací signál obsahujúci odhad kvality signálu z prenosnej časti (101). Prenosná časť (101) prijíma (602) návěstný signál, vypočítava (604, 606) z neho odhad kvality signálu a potom vysiela potvrdzovací signál. Pevná časť (100) odpovedá na potvrdzovací signál voľbou (407) stratégie v súlade s odhadom kvality signálu. Zlúčiteľná prijímacia stratégia zodpovedajúca odhadu kvality signálu je vybraná v prenosnej časti (101) bez ďalšej komunikácie s pevnou časťou (100).

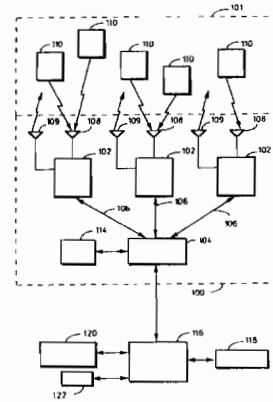

6 (51) H 04B 7/26

(21) 700-95

(71) Motorola, Inc., Schaumburg, IL, US;

(72) Davis Walter Lee, Coral Springs, FL, US;

(54) Spôsob prenášania správ rádiovým vyhľadacím systéмом a zariadenie na vykonávanie tohto spôsobu

(22) 23.11.93

(32) 27.11.92

(31) 07/982 341

(33) US

(86) PCT/US93/11398, 23.11.93

(57) Prijímač (106) výberového volania prijíma jeden alebo viac správnych paketov prenášanej segmentovanej správy, kde každý z tohto jedného alebo viac paketov obsahuje adresu (1605) a dátovú časť správy (1610), a dátová časť správy (1610) obsahuje indikáciu (1702) toho, či v tejto segmentovanej správe má byť prijatých viac správnych paketov. Prijímač (106) výberového volania prijíma adresu každého správneho paketu a potom koreluje (2908) túto adresu s jednou alebo viacerými vopred určenými adresami. Po úspešnej korelácii (2908) dekóduje prijímač (106) výberového volania dátovú časť správy (1610) každého správneho paketu a potom postupne ukladá (2928, 2936, 2942) dekódované dátové časti správy (1610) s cieľom rekonštrukcie segmentovanej správy. Prijímač (106) výberového volania určuje, že segmentovaná správa je kompletne rekonštruovaná potom, čo v dekódovanej časti správy (1610) detekuje (2918) indikáciu (1702) toho, že pre túto segmentovú správu už nemajú byť prijaté žiadne ďalšie pakety.

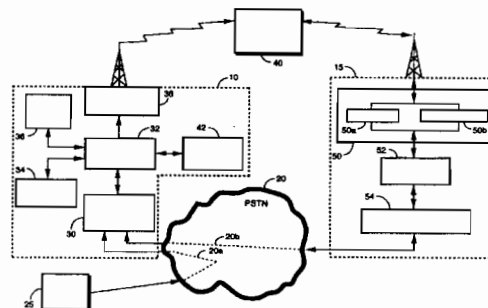

FG4A

Udelené patenty

278941	A 61F	278966	F 16H	278991	E 01B	279016	B 32B
278942	B 21C	278967	C 09K	278992	C 12N	279017	C 07H
278943	A 61M	278968	C 21D	278993	A 41F	279018	C 07D
278944	A 61K	278969	G 07F	278994	C 07C	279019	C 07D
278945	C 08B	278970	A 44C	278995	A 61M	279020	A 61M
278946	C 08B	278971	B 60R	278996	B 01J	279021	E 04B
278947	B 60C	278972	C 07D	278997	F 16L	279022	F 16L
278948	B 60C	278973	B 65G	278998	C 07D	279023	A 24D
278949	G 01F	278974	G 11B	278999	C 07B	279024	C 12P
278950	E 03F	278975	E 01B	279000	B 66D	279025	C 08F
278951	A 23D	278976	D 03C	279001	G 21C	279026	C 07D
278952	A 61K	278977	C 08F	279002	B 27B	279027	C 07D
278953	C 07D	278978	E 04D	279003	G 03G	279028	B 28B
278954	C 07D	278979	G 01F	279004	C 07D	279029	C 12N
278955	A 61K	278980	C 05G	279005	C 07D	279030	F 16L
278956	G 05D	278981	C 08K	279006	C 07D	279031	A 61L
278957	G 05D	278982	C 09B	279007	E 01F	279032	C 07D
278958	H 01H	278983	C 08K	279008	C 04B	279033	B 03D
278959	B 65D	278984	C 08G	279009	G 01N	279034	C 08F
278960	C 08B	278985	C 07H	279010	A 61L	279035	B 07B
278961	B 65D	278986	A 61K	279011	C 01D	279036	B 23Q
278962	F 16K	278987	C 07D	279012	C 11D	279037	C 07D
278963	F 27B	278988	B 60T	279013	C 07D	279038	A 61K
278964	F 27B	278989	C 07D	279014	A 23G	279039	C 07D
278965	C 07D	278990	C 07D	279015	C 21D	279040	C 08F

6 (51) A 23D 7/00, 7/04, 9/02, 9/04, C 11B 3/12,
A 23D 5/02

(11) 278951

(40) 10.09.97

(21) 1656-95

(73) BELL, s. r. o., Očová, SK;

(72) Chrbet Ján, Ing., Očová, SK; Chrbetová Jana, Očová, SK;

(54) Spôsob odkyslenia a dezodorácie rastlinných olejov

(22) 27.12.95

6 (51) A 23G 1/00, 3/00

(11) 279014

(40) 13.09.95

(21) 884-92

(73) Mars, Inc., McLean, VA, US;

(72) Kealey Kirk S., Long Valley, NJ, US; Quan Nancy W., Budd Lake, NJ, US;

(54) Tepelne odolná čokoláda a spôsob jej výroby

(22) 24.03.92

(31) 674 652

(32) 25.03.91

(33) US

6 (51) A 24D 1/02, 1/18

(11) 279023

(40) 18.03.92

(21) 2649-91

(73) R. J. Reynolds Tobacco Company, Winston-Salem, NC, US;

(72) Lawson Jerry Wayne, Clemmons, NC, US; Casey William James III., Clemmons, NC, US;

(54) Fajčiarsky výrobok

(22) 28.08.91

(31) 07/576 751

(32) 29.08.90

(33) US

6 (51) A 41F 15/00

(11) 278993

(40) 10.08.94

(21) 1410-93

(73) Triumph International Aktiengesellschaft, München, DE;

(72) Grahammer Gunter, Lustenau, AT;

(54) Nosný pásik na dámsku bielizeň

(22) 13.12.93

(31) A 2460/92

(32) 14.12.92

(33) AT

6 (51) A 44C 27/00, 13/00, 15/00, B 21D 53/44

(11) 278970

(40) 07.06.95

(21) 1049-93

(73) Zlatníctvo-Jambor-Jamborová, Martin, SK;

(72) Jambor Eugen, Martin, SK;

(54) Zlaté a strieborné šperky a spôsob ich výroby

(22) 30.09.93

6 (51) A 61F 13/15, 5/44

(11) 278941

(40) 11.05.94

(21) 1394-93

- (73) Peaudouce a French Corporation, Linselles, FR;
 (72) Vandemoortele Philippe, Lille, FR; Leroy André, Mouvaux, FR;
(54) Absorpčný hygienický výrobok na jedno použitie
 (22) 10.06.92
 (31) 91 07164
 (32) 12.06.91
 (33) FR
 (86) PCT/FR92/00525, 10.06.92
-
- 6 (51) A 61K 7/48**
(11) 278952
 (40) 09.11.94
 (21) 347-94
 (73) BIOGAL Gyógyszergyár RT., Debrecen, HU;
 (72) Szalóki Erzsébet, Debrecen, HU; Szabó Éva, Debrecen, HU; Hegedüs Éva, Debrecen, HU; Jacsó Erika, Debrecen, HU; Hangácsi Irén, Debrecen, HU; Kerek Kálmán, Debrecen, HU; Bereczki Erzsébet, Debrecen, HU; Sas Erzsébet, Debrecen, HU; Szabó Tünde, Debrecen, HU; Karancsi Erika, Debrecen, HU; Fábián Ágnes, Budapest, HU; Ágri Zsolt, Debrecen, HU; Papp Gabriella, Debrecen, HU; Kovács Anikó, Debrecen, HU; Nagy Iлона, Debrecen, HU; Jakab Tünde, Debrecen, HU; Demko Gabriella, Debrecen, HU; Apagyi Erika, Debrecen, HU;
(54) Kozmetická kompozícia na regeneráciu pokožky
 (22) 01.07.93
 (31) P 92 02470
 (32) 28.07.92
 (33) HU
 (86) PCT/HU 93/00042/ 01.07.93
-
- 6 (51) A 61K 31/165, 31/60, 31/615, 9/00**
(11) 278986
 (40) 09.04.97
 (21) 638-96
 (73) LABORATOIRES UPSA, Agen, FR;
 (72) Bru Nicole, Paris, FR; Cordoliani Jean-François, Layrac, FR; Poly Pierre-André, Athis Mons, FR; Drouin Jehan-Yves, Verrières le Buisson, FR;
(54) Farmaceutická kompozícia na prípravu stabilného prášku obsahujúceho ako aktívnu zložku zmes kyseliny acetylsalicylovej a metoclopramidu
 (22) 25.11.94
 (31) 93/14170
 (32) 26.11.93
 (33) FR
 (86) PCT/FR94/01374, 25.11.94
-
- 6 (51) A 61K 33/24, 33/16, 33/06, 31/19, 31/375, 31/045**
(11) 278944
 (40) 07.06.95
 (21) 2326-92
 (73) Béres Export-Import RT. of 9, Budapest, HU;
 (72) Béres József, Dr., agric. eng., Kiszvárd, HU; Béres József, Jr., Dr., chem., Budapest, HU;
(54) Farmaceutický prípravok
-
- (22) 24.07.92
 (31) 2492/91
 (32) 24.07.91
 (33) HU
-
- 6 (51) A 61K 39/106, 9/68**
(11) 278955
 (40) 08.01.97
 (21) 458-94
 (73) Čiznár Ivan, Ing., DrSc., Ústav preventívnej a klinickej medicíny, Bratislava, SK;
 (72) Čiznár Ivan, Ing., DrSc., Bratislava, SK;
(54) Orálna cholerozá vakcína
 (22) 21.04.94
-
- 6 (51) A 61K 39/205, 9/18**
(11) 279038
 (40) 09.04.97
 (21) 1296-94
 (73) MEVAK, a.s., Nitra, SK;
 (72) Žuffa Tomáš, MVDr., CSc., Nitra, SK; Švrček Štefan, prof. MVDr., DrSc., Košice, SK; Hraško Juraj, MVDr., Nitra, SK; Gubran Dušan, MVDr., Nitra, SK;
(54) Inaktivovaná adsorbátová vakcína proti besnote a spôsob jej prípravy
 (22) 26.10.94
-
- 6 (51) A 61L 2/04, A 61K 35/16**
(11) 279031
 (40) 12.08.92
 (21) 579-92
 (73) Centre Regional De Transfusion Sanguine De Lille, Lille, FR;
 (72) Burnouf-Radosevich Miryana, Wavrin, FR; Burnouf Thierry, Wavrin, FR;
(54) Spôsob pasterizácie krvného plazmového produktu a prostriedok na vykonávanie tohto spôsobu
 (22) 20.06.91
 (31) 90 08375
 (32) 03.07.90
 (33) FR
 (86) PCT/FR91/ 00493, 20.06.91
-
- 6 (51) A 61L 2/06, A 61M 5/28**
(11) 279010
 (40) 08.09.93
 (21) 48-93
 (73) Nycomed Imaging AS, Oslo, NO
 (72) Liebert Richard T., Ballston Spa, NY, US; Brown Neil H., Nassau, NY, US; Armbruster Randy E., Rochester, NY, US; Pack Thomas M., Lower Gwynedd, PA, US;
(54) Vopred naplnená plastová injekčná striekačka s náplňou kvapalnej sterilizovateľnej látky
 (22) 29.01.93
 (31) 829106
 (32) 31.01.92
 (33) US
-

- 6 (51) A 61M 15/00, 15/02**
(11) 279020
(40) 14.10.92
(21) 822-92
(73) NOVARTIS AG, Basel, CH;
(72) Altermatt Daniel Dr., Münchenstein, CH; Hilpert Hanspeter, Rheinfeldern/Nollingen, DE; Khanna Satish Chandra Dr., Bottmingen, CH; Dubach Werner F., Maur/ZH, CH; Spaltenstein Anton, Bassersdorf/ZH, CH;
(54) Inhalátor
(22) 18.03.92
(31) 91810195.7, 02 515/91-2
(32) 21.03.91, 28.08.91
(33) DE, CH
-
- 6 (51) A 61M 25/02**
(11) 278943
(40) 06.05.98
(21) 3822-87
(73) LTS Lohmann Therapie-Systeme GmbH & Co. KG, Neuwied, DE;
(72) Becher Frank, Koblenz, DE;
(54) Systém na upevnenie katérov, kanýl a podobne na povrchu kože
(22) 27.05.87
(31) P 3713114.1, P 3617882.9, P 3643985.1
(32) 16.04.87, 28.05.86, 22.12.86
(33) DE, DE, DE
-
- 6 (51) A 61M 35/00, A 61F 13/02**
(11) 278995
(40) 06.04.94
(21) 1011-93
(73) LTS Lohmann Therapie-Systeme GmbH & Co. KG, Neuwied, DE;
(72) Anhäuser Dieter, Melsbach, DE; Deurer Lothar, Koblenz, DE; Hille Thomas, Neuwied, DE; Steinborn Peter, Neuwied, DE;
(54) Spôsob kontinuálnej výroby transdermálnej terapeutickkej náplasti
(22) 09.03.92
(31) P 41 10 027.1
(32) 27.03.91
(33) DE
(86) PCT/EP92/00513, 09.03.92
-
- 6 (51) B 01J 10/00, 19/24, B 01F 3/04, C 07C 69/76**
(11) 278996
(40) 16.12.92
(21) 1600-92
(73) Hüls Aktiengesellschaft, Marl, DE;
(72) Piotrowski Bernhard, Dr., Lohmar, DE; Korte Hermann-Josef, Dr., Niederkassel, DE;
(54) Reaktor na vykonávanie fázových reakcií
(22) 27.05.92
(31) P 41 17 592.1
(32) 29.05.91
(33) DE
-
- 6 (51) B 03D 1/00, 1/006, 1/008, 1/02**
(11) 279033
(40) 07.08.96
(21) 570-93
(73) VÚP, a.s., Prievidza, SK;
(72) Macho Vendelín, prof. Ing., DrSc., Partizánske, SK; Rendko Tibor, Ing., Prievidza, SK; Jureček Ludovít, Ing., CSc., Prievidza, SK; Jurečková Emília, Ing., Prievidza, SK;
(54) Spôsob flotácie uhlia
(22) 07.06.93
-
- 6 (51) B 07B 7/00**
(11) 279035
(40) 15.09.91
(21) 328-91
(73) FCB, Montreuil, FR;
(72) Cordonnier Alain, Lille, FR;
(54) Vzdušný separátor s od

(73) Technická univerzita vo Zvolene, Zvolen, SK;
 (72) Tuhársky Juraj, Ing., CSc., Zvolen, SK;
 (54) **Hydraulická štiepačka drevnej guľatiny**
 (22) 27.10.94

6 (51) B 28B 23/04

(11) **279028**
 (40) 18.11.92
 (21) 4759-89
 (73) LÁBATLANI VASBETONIPARI Rt., Lábatlan, HU;
 (72) Deák Béla, Nyergesujfalu, HU; Beluszár János, Esztergon, HU; Fekete István, Lábatlan, HU; Sztanó Béla, Budapest, HU; Varga István, Nyergesujfalu, HU; Deme László, Lábatlan, HU;
 (54) **Zariadenie na výrobu prefabrikovaných dielcov z predpätého betónu, najmä železničných podvalov**
 (22) 10.08.89
 (31) 2251-3558/87
 (32) 04.08.87
 (33) HU

6 (51) B 32B 27/28, 27/12, E 04D 5/10

(11) **279016**
 (40) 19.02.92
 (21) 4793-90
 (73) Sarna Patent-und Lizenz-AG, Sarnen, CH;
 (72) Dietschi Hans Georg Karl, Sarnen, CH; Schlaepfer Jean-Luc Claude, Sachseln, CH; Hunziker Hanspeter, Sarnen, CH;
 (54) **Plastové izolačné pásy a spôsob ich výroby**
 (22) 28.09.90
 (31) 03 567/89-3
 (32) 02.10.89
 (33) CH

6 (51) B 60C 9/00

(11) **278948**
 (40) 03.07.96
 (21) 1602-94
 (73) Matador, a. s., Púchov, SK;
 (72) Trnka Ján, Ing., Púchov, SK; Prekop Štefan, Ing., Púchov, SK; Balát Jozef, Ing., Púchov, SK;
 (54) **Radiálny plášť**
 (22) 27.12.94

6 (51) B 60C 11/00, 11/04

(11) **278947**
 (40) 03.07.96
 (21) 1601-94
 (73) Matador, a. s., Púchov, SK;
 (72) Drábik Jaroslav, Ing., Beluša, SK; Pagáč Lubomír, Ing., Púchov, SK;
 (54) **Dezén behúňa pneumatiky**
 (22) 27.12.94

6 (51) B 60R 25/00

(11) **278971**
 (40) 04.12.96
 (21) 598-94

(73) Póša Ondrej, Ing., Košice, SK;
 (72) Póša Ondrej, Ing., Košice, SK;
 (54) **Zariadenie na identifikáciu legálneho používania motorového vozidla**
 (22) 20.05.94

6 (51) B 60T 13/57, 8/32, 8/48, 8/44

(11) **278988**
 (40) 14.05.91
 (21) 259-90
 (73) Lucas Industries public limited company, Birmingham, GB;
 (72) Farr Glyn Phillip Reginald, Leek Wootton, Warwickshire, GB;
 (54) **Brzdová sústava vozidla**
 (22) 18.01.90
 (31) 8901066.4, 8908337.2, 8918159.8
 (32) 18.01.89, 13.04.89, 09.08.89
 (33) GB, GB, GB

6 (51) B 65D 23/10

(11) **278959**
 (40) 15.01.92
 (21) 1710-91
 (73) Colgate-Palmolive Company, New York, NY, US;
 (72) Zogg Jon, Yonkers, NY, US; Stinga Enrique F., Passaic, NJ, US;
 (54) **Flaša**
 (22) 05.06.91
 (31) 533 327
 (32) 05.06.90
 (33) US

6 (51) B 65D 55/06, G 09F 3/16

(11) **278961**
 (40) 05.06.96
 (21) 1250-94
 (73) Kopačka Milan, Ing., Bratislava, SK; Bako Milan, Bratislava, SK;
 (72) Kopačka Milan, Ing., Bratislava, SK; Bako Milan, Bratislava, SK;
 (54) **Spôsob istenia spojovacích uzlov a zariadenie na jeho vykonávanie**
 (22) 13.10.94

6 (51) B 65G 65/02

(11) **278973**
 (40) 06.04.94
 (21) 651-92
 (73) VIHORLAT, a. s., Snina, Snina, SK;
 (72) Petráš Vladimír, Snina, SK; Fecko František, Ing., Snina, SK; Kislan Jozef, Snina, SK;
 (54) **Mechanický pohon skladovacieho systému**
 (22) 05.03.92

6 (51) B 66D 1/14

(11) **279000**
 (40) 05.06.96
 (21) 597-94
 (73) TU vo Zvolene, Zvolen, SK;

- (72) Tuhársky Juraj, Ing., Zvolen, SK;
(54) Traktorový navijak s viacúčelovým použitím rampovej vzpery
 (22) 20.05.94
-
- 6 (51) C 01D 5/08**
(11) 279011
 (40) 06.11.96
 (21) 449-95
 (73) Považské chemické závody, a.s., Žilina, SK;
 (72) Kulla Štefan, Ing., Žilina, SK; Ďuranová Katarína, RNDr., Žilina, SK; Valluš Eduard, Žilina, SK;
(54) Spôsob premeny síranu amónneho na síran draselný
 (22) 05.04.95
-
- 6 (51) C 04B 28/02, 24/08 // (C 04B 28/02, 14:06, 24:08)**
(11) 279008
 (40) 15.04.92
 (21) 5660-90
 (73) Henkel Kommanditgesellschaft auf Aktien, Düsseldorf, DE;
 (72) Binck Martina, Fröndenberg, DE; Lau Jens-Jürgen, Unna, DE; Sattler Hans-Peter, Kamen, DE;
(54) Malta odpudzujúca vodu
 (22) 15.11.90
 (31) P 39 38 078.5
 (32) 16.11.89
 (33) DE
-
- 6 (51) C 05G 5/00, C 05C 1/02, C 05B 19/02**
(11) 278980
 (40) 08.05.96
 (21) 1267-94
 (73) Duslo, a. s., Šaľa, SK;
 (72) Kiss Árpád, Ing., Šaľa, SK; Ferenci Michal, Ing., Veľký Cetín, SK; Menyhart Štefan, Ing., Šaľa, SK; Pokorný Peter, Galanta, SK;
(54) Zariadenie na granuláciu priemyselných hnojív
 (22) 19.10.94
-
- 6 (51) C 07B 63/00, C 07D 209/48, B 01D 31/02**
(11) 278999
 (40) 06.07.94
 (21) 3659-92
 (73) VUCHT, a. s., Bratislava, SK; Duslo, a. s., Šaľa, SK;
 (72) Papp Jozef, Ing., Bratislava, SK; Jaroš Alois, Ing., CSc., Bratislava, SK; Mihál Dušan, Ing., Bratislava, SK; Šilhár Žigmund, Ing., Slovenský Grob, SK; Marko Vladimír, Ing., Šaľa, SK; Zeman Jozef, Šaľa, SK;
(54) Spôsob odstraňovania vlhkosti z N-cyklohexyltioftalimidu
 (22) 15.12.91
-
- 6 (51) C 07C 43/313**
(11) 278994
 (40) 06.05.98
 (21) 6219-90
 (73) Farmitalia Carlo Erba S.R.L., Milan, IT;
 (72) Faiardi Daniela, Pavia, IT; Bargiotti Alberto, Milan, IT; Grandi Maria, Milan, IT; Suarato Antonio, Milan, IT;
(54) Derivát 1,5-dijód-[2S,R]-3-oxapentánu a spôsob jeho prípravy
 (22) 12.12.90
 (31) 89 28 654.6, 90 07 513.6
 (32) 19.12.89, 03.04.90
 (33) GB, GB
-
- 6 (51) C 07D 205/095, 205/09, 403/04, 413/12, A 61K 31/395**
(11) 278953
 (40) 16.09.92
 (21) 422-92
 (73) Pliva Handels GmbH, Hamburg, DE; Pliva Farmaceutska, kemijska, prehrambena i kozmetička industrija, s. p. o., Zagreb, HR;
 (72) Kovačević Miče, Zagreb, HR; Mandič Zorica, Zagreb, HR; Tomič Mirjana, Zagreb, HR; Brkič Zinka, Zagreb, HR; Herak Jure, Zagreb, HR; Lučić Irena, Zagreb, HR;
(54) 4-Oxo-azetidín-2-sulfónové kyseliny a ich soli, spôsoby ich prípravy a ich použitie
 (22) 12.02.92
 (31) P-250/91, P-1390/91
 (32) 12.02.91, 12.08.91
 (33) YU, YU
-
- 6 (51) C 07D 207/36, 207/34, C 07C 255/33, A 01N 43/36**
(11) 278954
 (40) 13.05.92
 (21) 1714-91
 (73) Rhone-Poulenc Agrochimie, Lyon, FR;
 (72) Timmons Philip Reid, Durham, NC, US; Outcalt Russel James, Cary, NC, US; Kwiatkowski Patricia L., Raleigh, NC, US; Lopes Anibal, Raleigh, NC, US; Cain Paul A., Cary, NC, US; Sinodis David Neal, Cary, NC, US; Hall Lee S., Raleigh, NC, US; Vors Jean-Pierre A., Lyon, FR;
(54) 1-Arylpyroly, pesticídny prostriedok tieto zlúčeniny obsahujúci a spôsob hubenia škodcov rastlín s použitím týchto zlúčenín
 (22) 05.06.91
 (31) 533 470
 (32) 05.06.90
 (33) US
-
- 6 (51) C 07D 207/42, 207/34, 405/04, A 01N 43/36**
(11) 279019
 (40) 15.01.92
 (21) 1350-91
 (73) American Cyanamid Company, Wayne, NJ, US;
 (72) Addor Roger Williams, Pennington, NJ, US; Donovan Stephen Francis, Yardley, PA, US; Diehl Robert Eugene, Lawrenceville, NJ, US; Kremer Kenneth Alfred Martin, Lawrenceville, NJ, US;

- (54) **N-Acylované arylpyroly, spôsob ich prípravy a spôsob potlačania hmyzu alebo roztočov**
 (22) 08.05.91
 (31) 07/522 299
 (32) 11.05.90
 (33) US
-
- 6 (51) **C 07D 209/24, A 61K 31/40**
 (11) **279018**
 (40) 17.06.92
 (21) 3758-91
 (73) Zeneca Limited, London, GB;
 (72) Edwards Martin Paul, Macclesfield, GB; Sherwood John David, Congleton, GB;
 (54) **Kryštalická forma N-[4-[5-(cyklopentyloxykarbonyl)amino-1-metylindol-3-ylmetyl]-3-metoxycarbonyl-2-metylbenzénsulfonamidu, spôsob jej prípravy a farmaceutický prostriedok s jej obsahom**
 (22) 11.12.91
 (31) 9027018.2
 (32) 12.12.90
 (33) GB
-
- 6 (51) **C 07D 209/42, C 07C 205/61**
 (11) **278987**
 (40) 17.06.92
 (21) 3633-91
 (73) Zeneca Limited, London, GB;
 (72) Jacobs Robert Toms, Wilmington, DE, US; Costello Gerard Francis, Macclesfield, GB; Brook Stephen Alan, Macclesfield, GB; Harrison Peter John, Macclesfield, GB;
 (54) **Spôsob prípravy 3-alkylovaného indolu**
 (22) 29.11.91
 (31) 9026427.6
 (32) 05.12.90
 (33) GB
-
- 6 (51) **C 07D 209/44, C 61K 31/40, C 07D 409/06**
 (11) **279032**
 (40) 10.05.95
 (21) 1220-94
 (73) RHONE-POULENC RORER S. A., Antony, FR;
 (72) Achard Daniel, Thiais, FR; Grisoni Serge, Choisy-le-Roi, FR; Malleron Jean-Luc, Marcoussis, FR; Peyronel Jean-François, Palaiseau, FR; Tabart Michel, Paris, FR;
 (54) **Deriváty perhydroizoindolu, spôsob ich prípravy a farmaceutické kompozície, ktoré tieto deriváty obsahujú**
 (22) 08.04.93
 (31) 92/04390
 (32) 10.04.92
 (33) FR
 (86) PCT/FR93/00352, 08.04.93
-
- 6 (51) **C 07D 231/44, A 01N 43/56**
 (11) **278972**
 (40) 06.05.98
 (21) 4052-88
- (73) RHONE-POULENC AGRICULTURE LIMITED, Ongar, Essex, GB;
 (72) Buntain Ian George, Chelmsford, Essex, GB; Hatton Leslie Roy, Chelmsford, Essex, GB; Hawkins David William, Upminster, Essex, GB; Pearson Christopher John, Hertford, Hertfordshire, GB; Roberts David Alan, Londýn, GB;
 (54) **N-Fenylpyrazolové deriváty, spôsob ich výroby, medziprodukty, insekticídne prostriedky a ich použitie na ničenie hmyzu**
 (22) 10.06.88
 (31) 87 13768
 (32) 12.06.87
 (33) GB
-
- 6 (51) **C 07D 239/52, A 01N 43/54**
 (11) **278965**
 (40) 08.02.95
 (21) 3583-92
 (73) NOVARTIS AG, Basel, CH;
 (72) Anderson Richard James, Dr., Palo Alto, CA, US; Cloudsdale Ian Stuart, Boulder Creek, CA, US; Hokama Takeo, Sunnyvale, CA, US;
 (54) **Amónna soľ, spôsob jej prípravy, herbicídna kompozícia s jej obsahom a jej použitie**
 (22) 04.12.92
 (31) 07/804 150
 (32) 06.12.91
 (33) US
-
- 6 (51) **C 07D 239/52, 239/69, 239/46, A 61K 31/505**
 (11) **279006**
 (40) 16.12.92
 (21) 1804-92
 (73) F. HOFFMANN-LA ROCHE AG, Basle, CH;
 (72) Burri Kaspar, chemik, Binningen, CH; Clozel Martin, fyzik, St. Louis, FR; Fischli Walter, biochemik, Allschwil, CH; Hirts Georges, chemik, Huningue, FR; Löffler Bernd-Michael, fyzik, Oberrimsingen, DE; Ramuz Henri, chemik, Birsfelden, CH; Neidhart Werner, chemik, Bartenheim, FR;
 (54) **Substituované fenylsulfonamidopyrimidíny, spôsob a medziprodukty na ich výrobu, ich použitie a farmaceutické prípravky na ich báze**
 (22) 12.06.92
 (31) 1516/92, 1760/91
 (32) 12.05.92, 13.06.91
 (33) CH, CH
-
- 6 (51) **C 07D 251/28, B 01J 2/10**
 (11) **279027**
 (40) 06.05.98
 (21) 4361-90
 (73) LONZA A.G., Gampel/Wallis (Geschäftsleitung: Basel), CH;
 (72) Skaria Alexander, Dr., Stäfa (Kanton Zürich), CH;
 (54) **Spôsob zlepšenia tekutosti jemnozrnného tuhého kyanurchloridu**
 (22) 07.09.90

(31) 3252/89
(32) 07.09.89
(33) CH

6 (51) C 07D 403/04, A 61K 31/40 // (C 07D 403/04, 209:14, 207:44)

(11) 278989
(40) 06.05.98
(21) 752-89
(73) F. HOFFMANN-LA ROCHE AG, Bazilej, CH;
(72) Davis Peter David, Letchworth, Hertfordshire, GB; Hill Christopher Huw, Knebworth, Hertfordshire, GB; Lawton Geoffrey, Hitchin, Hertfordshire, GB;

(54) **Substituované pyroly, ich použitie na výrobu liečiva a liečivo na ich báze**

(22) 03.02.89
(31) 88.03048, 88.27565.6
(32) 10.02.88, 25.11.88

6 (51) C 07D 403/06, 403/04, 409/04, 401/14, 403/14, A 61K 31/41

(11) 278998
(40) 12.08.92
(21) 198-92
(73) Merck Sharp & Dohme Limited, Hoddesdon, Hertfordshire, GB;
(72) Baker Raymond, Much Hadham, Hertfordshire, GB; Matassa Victor G., Furneux Pelham, Hertfordshire, GB; Street Leslie J., Harlow, Essex, GB;

(54) **Deriváty imidazolu, triazolu a tetrazolu, spôsob ich výroby, ich použitie a farmaceutické prípravky na ich báze**

(22) 23.01.92
(31) 9102222.8, 9106917.9, 9113415.5, 9122451.9
(32) 01.02.91, 03.04.91, 21.06.91, 23.10.91
(33) GB, GB, GB, GB

6 (51) C 07D 403/10, 239/91, 239/88, A 61K 31/505, 31/455

(11) 279004
(40) 12.08.92
(21) 255-92
(73) American Cyanamid Company, Wayne, NJ, US;
(72) Venkatesan Aranapakam M., Elmhurst, NY, US; Jeremy Levin I., Spring Valley, NY, US;

(54) **2,6-substituovaná 3-[[2'-(1H-tetrazol-5-yl)-[1,1'-bifeny]-4-yl]-metyl-4(3H)-chinazolinónová zlúčenina, spôsob a medziprodukty na jej prípravu a farmaceutický prostriedok na jej báze**

(22) 29.01.92
(31) 07/648 492
(32) 30.01.91
(33) US

6 (51) C 07D 405/04, 311/58, 311/62, 213/89, A 61K 31/44, 31/47, 31/505, 31/35

(11) 279037
(40) 06.05.98
(21) 4841-88

(73) F. HOFFMANN-LA ROCHE AG, Bazilej, CH;
(72) Attwood Michael Richard, chemik, Hitchin, Herts., GB; Jones Philip Stephen, chemik, Stevenage, Herts., GB; Redshaw Sally, chemik, Stevenage, Herts., GB;

(54) **Deriváty benzopyránu, medziprodukty na ich výrobu a farmaceutické prostriedky na ich báze**

(22) 04.07.88
(31) 8715839, 8810212.4
(32) 06.07.87, 29.04.88
(33) GB, GB

6 (51) C 07D 457/06

(11) 279039
(40) 09.11.94
(21) 1401-93
(73) Farmitalia Carlo Erba S.R.L., Milan, IT;
(72) Candiani Ilaria, Busto Arsizio, IT; Cabri Walter, Rozzano, IT; Bedeschi Angelo, Milan, IT; Zarini Franco, Settimo Milanese, IT;

(54) **Spôsob prípravy derivátov ergolínu**

(22) 15.02.93
(31) 9205439.4
(32) 12.03.92
(33) GB
(86) PCT/EP93/00360, 15.02.93

6 (51) C 07D 471/04, A 61K 31/505

(11) 279005
(40) 12.11.91
(21) 1099-91
(73) Janssen Pharmaceutica N. V., Beerse, BE;
(72) Kennis Ludo Edmond Josephine, Turnhout, BE; Vandenberg Jan, Beerse, BE; Van Heertum Albertus Hendricus Marie Theresia, Vosselaar, BE;

(54) **2,9-Substituované 4H-pyrido[1,2-a]pyrimidin-4-óny, spôsob ich prípravy a antipsychotické farmaceutické prípravky na ich báze**

(22) 18.04.91
(31) 90.08.850.1
(32) 19.04.90
(33) GB

6 (51) C 07D 498/06, A 61K 31/535, C 07D 215/58

(11) 278990
(40) 06.05.98
(21) 6604-87
(73) F. HOFFMANN - LA ROCHE AG, Bazilej, CH;
(72) Aoki Masahiro, Fujisawa, Kanagawa, JP; Kamata Miyko, Chigasaki, Kanagawa, JP; Ohtsuka Tatsuo, Fujisawa, Kanagawa, JP; Shimma Nobuo, Chigasaki, Kanagawa, JP; Yokose Kazuteru, Urayasu, Chiba, JP;

(54) **Pyrido[3,2,1-ij]-1,3,4-benzoxadiazínové deriváty, spôsoby ich výroby a farmaceutické prostriedky na ich báze**

(22) 11.09.87
(31) 86112619.1
(32) 12.09.86
(33) EP

- 6 (51) C 07D 498/10, 498/20, C 08K 5/35
 (11) 279026
 (40) 19.02.92
 (21) 2394-91
 (73) Hoechst Aktiengesellschaft, Frankfurt am Main, DE;
 (72) Schmailzl Georg, Dr., Gersthofen, DE;
 (54) Spôsob výroby derivátov 1-oxa-3,8-diaza-4-oxospiro-[4,5]-dekánu
 (22) 31.07.91
 (31) P 40 24 415.6
 (32) 01.08.90
 (33) DE
-
- 6 (51) C 07D 501/34, A 61K 31/545
 (11) 279013
 (40) 06.05.98
 (21) 2761-92
 (73) Hoechst Aktiengesellschaft, Frankfurt am Main, DE;
 (72) Fischer Gerd, Dr., Limburg, DE; Defossa Elisabeth, Dr., Idstein, DE; Gerlach Uwe, Dr., Frankfurt am Main, DE; Hörlein Rolf, Dr., Frankfurt am Main, DE; Krass Norbert, Dr., Frankfurt am Main, DE; Lattrell Rudolf, Dr., Königstein/Taunus, DE; Stache Ulrich, Dr., Hofheim am Taunus, DE; Wollmann Theodor, Dr., Hofheim am Taunus, DE; Isert Dieter, Dr., Eschborn, DE;
 (54) Diastereomér 1-(izopropoxykarbonyloxy)etyl-esteru kyseliny(6R,7R)-7-[2-(2-aminotiazol-4-yl)-2(Z)-(metoxyimino)-acetamido]-3-(metoxymetyl)-3-cefém-4-karboxylovej, spôsob jeho prípravy, farmaceutický prostriedok a použitie
 (22) 04.09.92
 (31) P 41 29 771.7
 (32) 07.09.91
 (33) DE
-
- 6 (51) C 07H 3/04
 (11) 278985
 (40) 15.01.92
 (21) 3073-90
 (73) Duphar International Research B. V., Weesp, NL;
 (72) Dorscheid Michael, Ing., Weesp, NL; Krumbholz Rudolf, Dr., Weesp, NL;
 (54) Spôsob výroby laktulózy
 (22) 20.06.90
-
- 6 (51) C 07H 15/04, 1/08, 3/02, B 01D 9/00
 (11) 279017
 (40) 08.02.95
 (21) 1890-92
 (73) Chemický ústav SAV, Bratislava, SK;
 (72) Kvasňovský Jaroslav, Ing., Bratislava, SK; Kozák Ján, RNDr., CSc., Bratislava, SK; Lokaj Vladimír, Ing., Bratislava, SK; Švec Jozef, Ing., Bratislava, SK; Magdolen Peter, Ing., Bratislava, SK;
 (54) Spôsob prípravy a izolácie metyl-β-D-xylopyranozidu
 (22) 19.06.92
-
- 6 (51) C 08B 31/00, 37/14
 (11) 278945
 (40) 15.09.91
 (21) 869-90
 (73) Chemický ústav SAV, Bratislava, SK;
 (72) Šimkovic Ivan, Ing., CSc., Bratislava, SK;
 (54) Draselná a sodná soľ sieťovaného (4-O-metyl-α-D-glukuróno)-β-D-xylánu
 (22) 23.02.90
-
- 6 (51) C 08B 31/00, 37/14
 (11) 278946
 (40) 17.06.92
 (21) 5901-90
 (73) Chemický ústav SAV, Bratislava, SK;
 (72) Šimkovic Ivan, Ing., CSc., Bratislava, SK;
 (54) Draselná a sodná soľ O-formyl-karbamátu-(4-O-metyl-α-D-glukuróno)-β-D-xylánmočoviny
 (22) 28.11.90
-
- 6 (51) C 08B 31/00, 37/14
 (11) 278960
 (40) 15.09.91
 (21) 868-90
 (73) Chemický ústav SAV, Bratislava, SK;
 (72) Šimkovic Ivan, Ing., CSc., Bratislava, SK;
 (54) O-2,3-Dihydroxypropyl-[(4-O-metyl-α-D-glukuróno)-β-D-xylán], jeho draselná a sodná soľ
 (22) 23.02.90
-
- 6 (51) C 08F 4/656, 4/655, 4/637, 10/02, 4/642
 (11) 279040
 (40) 15.04.92
 (21) 3085-91
 (73) POLIMERI EUROPA S.r.l., Palermo, IT;
 (72) Luciani Luciano, Ferrara, IT; Milani Federico, Santa Maria Maddalena, Rovigo, IT; Pondrelli Maddalena, Budrio, Bologna, IT; Borghi Italo, Ferrara, IT; Invernizzi Renzo, Milan, IT;
 (54) Katalyzátor na homopolymerizáciu a kopolymerizáciu etylénu
 (22) 10.10.91
 (31) 21712 A/90
 (32) 11.10.90
 (33) IT
-
- 6 (51) C 08F 10/00, 4/646
 (11) 279025
 (40) 06.05.98
 (21) 4600-90
 (73) AMOCO Corporation, Chicago, IL, US;
 (72) Hoppin Charles Richard, Naperville, IL, US; Tovrog Benjamin Samuel, Naperville, IL, US;
 (54) Katalytický prostriedok na polymerizáciu olefinov
 (22) 21.09.90
 (31) 410 663
 (32) 21.09.89
 (33) US

- 6 (51) C 08F 20/06, 20/10, 20/56
 (11) 279034
 (40) 10.01.96
 (21) 706-94
 (73) VÚP, a.s., Prievidza, SK;
 (72) Dalloš Vojtech, Ing., Žirany, SK; Chromá Viola, Ing., Prievidza, SK; Komora Ladislav, Ing., CSc., Prievidza, SK; Kavala Miroslav, Ing., CSc., Prievidza, SK;
 (54) Superabsorbent a spôsob jeho výroby
 (22) 09.06.94
-
- 6 (51) C 08F 265/04, 2/20
 (11) 278977
 (40) 18.03.92
 (21) 2486-91
 (73) Hüls Aktiengesellschaft, Marl, DE;
 (72) Sturm Harald, Dr., Dorsten, DE; Boebel Armin, Dr., Marl, DE; Prell Karl-Heinz, Dr., Marl, DE;
 (54) Spôsob výroby termoplastických hmôt na báze homopolymérov alebo kopolymérov vinylchloridu a esterov kyseliny polyakrylovej
 (22) 12.08.91
 (31) P 40 27 640.6
 (32) 31.08.90
 (33) DE
-
- 6 (51) C 08G 18/34, 18/68, C 09D 11/10
 (11) 278984
 (40) 19.02.92
 (21) 970-91
 (73) BASF Lacke + Farben Aktiengesellschaft, Muenster, DE;
 (72) Prantl Bernhard, Dr., Worms, DE; Lawrens Dirk, Dr., Ditzingen, DE; Walz Rolf, Rutesheim, DE;
 (54) Spôsob výroby oxidačne zosieťovateľnej uretánovej živice
 (22) 08.04.91
 (31) P 40 11 376.0
 (32) 07.04.90
 (33) DE
-
- 6 (51) C 08K 3/22
 (11) 278981
 (40) 11.10.95
 (21) 381-94
 (73) Duslo, a. s., Šaľa, SK;
 (72) Škubla Pavol, Ing., CSc., Šaľa, SK; Lencsés Ladislav, Ing., Horná Kráľová, SK; Bezák Štefan, Ing., Šaľa, SK; Kišš Mikuláš, Ing., Nitra, SK; Ďuriš Ladislav, RNDr., Nitra, SK; Kőrösi Štefan, Šaľa, SK;
 (54) Práškové plnivo do termoplastických látok so zvýšenou odolnosťou proti horeniu, spôsob jeho prípravy a kompozitný termoplastický materiál
 (22) 31.03.94
-
- 6 (51) C 08K 3/36, 3/18
 (11) 278983
 (40) 10.05.95
 (21) 1162-92
- (73) Duslo, a. s. Šaľa, SK; Chemickotechnologická fakulta STU, Bratislava, SK;
 (72) Bartík Richard, Ing., Šaľa, SK; Nagy Dionýz, Ing., CSc., Šaľa-Veča, SK; Marčan Peter, Ing., Nitra, SK; Sláviková Zuzana, Ing., Šaľa-Veča, SK; Vaniš Matej, doc. Ing., CSc., Bratislava, SK; Vaniš Peter, Ing., Bratislava, SK; Szöcs Ladislav, Ing., Neded, SK;
 (54) Spôsob prípravy kremičito-vápenatého plnidla
 (22) 16.04.92
-
- 6 (51) C 09B 61/00, A 23L 1/27, 1/275
 (11) 278982
 (40) 11.07.95
 (21) 1135-93
 (73) Výskumný ústav potravinársky, Bratislava, SK;
 (72) Kintlerová Anna, Ing., Modra, SK; Šilhár Stanislav, doc. Ing., CSc., Pezinok, SK; Sodomová Etela, Modra, SK; Klimková Ružena, Modra, SK;
 (54) Spôsob výroby farbiva z výliskov plodov arónie čiernoplodej
 (22) 19.10.93
-
- 6 (51) C 09K 17/00
 (11) 278967
 (40) 15.07.92
 (21) 6556-90
 (73) Výskumný ústav pôdnej úrodnosti, Bratislava, SK;
 (72) Kudličková Jana, CSc., Bratislava, SK; Lonský Jirí, Ing., Praha, CZ; Ševčík Ladislav, Ing., Rohožník, SK;
 (54) Spôsob úpravy fyzikálno-chemických vlastností poľnohospodársky využívaných piesočnatých pôd
 (22) 21.12.90
-
- 6 (51) C 11D 3/12, B 01J 39/14
 (11) 279012
 (40) 10.11.93
 (21) 325-93
 (73) Unilever NV, Rotterdam, NL;
 (72) Araya Abraham, Wirral, Merseyside, GB;
 (54) P-zeolit a spôsob jeho výroby
 (22) 08.04.93
 (31) 92303147.0
 (32) 09.04.92
 (33) EP
-
- 6 (51) C 12N 1/20, A 23K 1/16, A 61K 35/76
 (11) 278992
 (40) 10.08.94
 (21) 324-94
 (73) Pioneer Hi-Bred International, INC., Des Moines, IA, US;
 (72) Rutherford William M., Des Moines, IA, US; Allen Jack E., Grimes, IA, US; Dennis Scott M., Des Moines, IA, US; Hinds Mark A., Minburn, IA, US; Dana Gregory R., West Des Moines, IA, US;
 (54) Probiotická zmes na podporu rastu hydiny

(22) 09.09.92
 (31) 07/763 175
 (32) 20.09.91
 (33) US
 (86) PCT/US92/07589, 09.09.92

6 (51) C 12N 9/64, 15/58, A 61K 38/49

(11) 279029
 (40) 06.05.98
 (21) 558-90
 (73) Boehringer Mannheim GmbH, Mannheim-Waldhof, DE;
 (72) Stern Anne, Dr., Penzberg, DE; Kohnert Ulrich, Dr., Habach, DE; Rudolph Rainer, Dr., Weilheim, DE; Fischer Stephan, Dr., Polling, DE; Martin Ulrich, Dr., Mannheim, DE;
(54) Tkanivový aktivátor plazminogénu t-PA, spôsob jeho výroby a farmaceutický prostriedok s jeho obsahom
 (22) 06.02.90
 (31) P 39 03 581.6
 (32) 07.02.89
 (33) DE

6 (51) C 12P 17/00 // (C 12P 17/00, C 12R 1:38, C 12R 1:74)

(11) 279024
 (40) 19.02.92
 (21) 2116-91
 (73) LONZA A.G., Gampel/Wallis (Geschäftsleitung: Basel), CH;
 (72) Kiener Andreas, Dr., Visp (Kanton Wallis), CH;
(54) Spôsob mikrobiologickej terminálnej oxidácie etylových skupín v heterocykloch
 (22) 09.07.91
 (31) 2298/90, 3047/90
 (32) 10.07.90, 20.09.90
 (33) CH, CH

6 (51) C 21D 1/74, C 25D 3/02, C 22C 1/02, 5/00, C 22F 1/02, 1/14, C 21D 9/56, F 27B 9/16

(11) 278968
 (40) 06.05.98
 (21) 7968-83
 (73) Hans G.E. Wahlbeck, Stallarholmen, SE;
 (72) Hans G.E. Wahlbeck, Stallarholmen, SE;
(54) Spôsob výroby kovových predmetov nevytvárajúcich alergické reakcie a zariadenie na vykonávanie tohto spôsobu
 (22) 28.10.83
 (31) 82 06158-1
 (32) 29.10.82
 (33) SE

6 (51) C 21D 9/18, 1/09, H 05B 7/00

(11) 279015
 (40) 15.01.92
 (21) 3674-90
 (73) Schuler Albert, Dr., Wien, AT; Tokmakov Vladimir, Dr., Irkutsk, RU;
 (72) Schuler Albert, Dr., Wien, AT; Tokmakov Vladimir, Dr., Irkutsk, RU;

(54) Spôsob kalenia rezných hrán pí, nožov a razníc

(22) 24.07.90
 (31) A 1796/89, A 2451/89
 (32) 25.07.89, 24.10.89
 (33) AT, AT

6 (51) D 03C 7/00, 7/02

(11) 278976
 (40) 16.12.92
 (21) 3259-89
 (73) Klöcker-Entwicklungs-GmbH, Borken/Westf., DE;
 (72) Klöcker Heinz Josef, Borken/Westf., DE;
(54) Ústrojenstvo na vytváranie okraja perlinky
 (22) 30.05.89
 (31) P 38 18 680.2
 (32) 01.06.88
 (33) DE

6 (51) E 01B 27/00, 27/02

(11) 278991
 (40) 13.08.91
 (21) 6618-89
 (73) MTH Vrútky, s. r. o., Vrútky, SK;
 (72) Brém Jaroslav, Ing., Sučany, SK;
(54) Pojazdné zariadenie na rozdeľovanie a profilovanie štrkového kol'ajového lôžka
 (22) 23.11.89

6 (51) E 01B 27/17

(11) 278975
 (40) 18.11.92
 (21) 986-89
 (73) Franz Plasser Bahnbaumaschinen-Industriegesellschaft m. b. H., Wien, AT;
 (72) Hansmann Johann, Ing., Klosterneuburg, AT; Ganz Jörg, Ing., Etopy, CH;
(54) Spojito pojazdný podbíjací, nivelačný a urovňovací stroj na kol'aje
 (22) 15.02.89
 (31) 88 890 196.4
 (32) 26.07.88
 (33) EP

6 (51) E 01F 8/00, E 01B 19/00, E 01C 1/00, E 04B 1/82

(11) 279007
 (40) 13.05.92
 (21) 3384-91
 (73) Allgemeine Baugesellschaft - A. PORR Aktiengesellschaft, Wien, AT;
 (72) Salzmann Heinrich, Ing., Salzburg, AT;
(54) Zvukovo izolačná stena
 (22) 07.11.91
 (31) A 2248/90
 (32) 08.11.90
 (33) AT

6 (51) E 03F 5/02, E 02D 29/12**(11) 278950**

(40) 09.07.97

(21) 1503-95

(73) Plastika, a. s., Nitra, Nitra, SK;

(72) Cíván Peter, Ing., Nitra, SK; Krivuš Július, Moj-
mírovce, SK;**(54) Kanalizačná šachta**

(22) 28.11.95

6 (51) E 04B 7/20**(11) 279021**

(40) 08.03.95

(21) 61-92

(73) SÜBA Cooperation Gesellschaft für Baufor-
schung, Bauentwicklung und Franchising mbH,
Hockenheim, DE;

(72) Ambrosch Adolf, Ing., Weiterstadt, DE;

**(54) Strešný doskový dielec na šikmé strechy a spô-
sob jeho výroby**

(22) 09.01.92

(31) P 41 00 623.2

(32) 11.01.91

(33) DE

6 (51) E 04D 13/03, 3/08**(11) 278978**

(40) 06.10.93

(21) 2423-92

(73) CAODURO S. p. A., Monticello Conte Otto, Vi-
cenza, IT;(72) Caoduro Paolo, Zane, Vicenza, IT; Caoduro
Carlo, Minticello Conte Otto, Vicenza, IT;**(54) Kĺbové uloženie skeletovej oblúkovej kon-
štrukcie**

(22) 04.08.92

(31) PD91 U 000079

(32) 05.08.91

(33) IT

6 (51) F 16H 1/32**(11) 278966**

(40) 06.11.96

(21) 174-94

(73) Spinea, spol. s r. o., Košice, SK;

(72) Janek Bartolomej, Ing., CSc., Prešov, SK;

**(54) Prevodovka s krížovým redukčným mechaniz-
mom**

(22) 14.02.94

6 (51) F 16K 15/02, 15/14, 7/12, 7/14**(11) 278962**

(40) 06.10.91

(21) 171-93

(73) EMS-Inventa AG, Zürich, CH;

(72) Gaehwiler Heinz Ulrich, Domat/Ems, CH;

(54) Spätňý ventil

(22) 09.03.93

(31) 00 792/92-3

(32) 11.03.92

(33) CH

6 (51) F 16L 33/08**(11) 279022**

(40) 08.12.93

(21) 521-93

(73) ETABLISSEMENTS CAILLAU, Issy-Les-
-Moulineaux, FR;(72) Chene Richard, Mennetou Sur Cher, FR; Dupin
Pierre, Romorantin Lanthenay, FR; Covello Fa-
bienne, Romorantin, FR;**(54) Obvodový pás na zvieranie**

(22) 21.05.93

(31) 92 06319

(32) 22.05.92

(33) FR

6 (51) F 16L 37/02, 47/06, 47/00, 21/00**(11) 278997**

(40) 15.01.92

(21) 4211-90

(73) Rehau AG+CO, Rehau, DE;

(72) Hopperdietzel Siegfried, Dr., Selb, DE;

(54) Spoj rúrok

(22) 29.08.90

(31) P 39 28 700.9

(32) 30.08.89

(33) DE

6 (51) F 16L 59/14**(11) 279030**

(40) 16.07.91

(21) 865-89

(73) OY Partek AB, Parainen, FI;

(72) Soikkeli Osmo, Lappeenranta, FI;

(54) Zariadenie na vytvrdzovanie izolačného plášt'a

(22) 09.02.89

(31) 880667

(32) 12.02.88

(33) FI

6 (51) F 27B 3/08, H 05B 7/10, C 21C 5/52**(11) 278963**

(40) 06.05.98

(21) 5719-87

(73) CLECIM, Courbevoie Cedex, FR;

(72) Janiak Robert André, Saint-Genest-Malifaux, FR;
Davené Jean Georges, Marly le Roi, FR;**(54) Oblúková taviaca pec na plynulé tavenie želez-
ného šrotu na jednosmerný prúd**

(22) 31.07.87

(31) 86 11217

(32) 01.08.86

(33) FR

6 (51) F 27B 3/08, H 05B 7/10, C 21C 5/52**(11) 278964**

(40) 06.05.98

(21) 5720-87

(73) CLECIM, Courbevoie Cedex, FR;

(72) Janiak Robert André, Saint-Genest-Malifaux, FR;
Davené Jean Georges, Marly le Roi, FR;**(54) Elektrická taviaca pec na tavenie kovu**

(22) 31.07.87

(31) 86 11215
 (32) 01.08.86
 (33) FR

6 (51) G 01F 11/00
(11) 278979
 (40) 18.03.92
 (21) 5619-88
 (73) Chemickotechnologická fakulta STU, Bratislava, SK;
 (72) Paulech Jozef, Ing., Prievidza, SK; Macho Vendelín, prof. Ing., DrSc., Partizánske, SK;
(54) Zariadenie na rovnomerné dávkovanie kvapalín
 (22) 16.08.88

6 (51) G 01F 25/00
(11) 278949
 (40) 06.03.96
 (21) 1016-94
 (73) JUSTUR, s. r. o., Stará Turá, SK;
 (72) Bublavý Jozef, Ing., Stará Turá, SK; Schweitzer František, Stará Turá, SK; Vincurský Roman, Ing., Chocholná, SK;
(54) Spôsob overovania plynomerov veľkých prietokov a zariadenie skúšobnej stanice na vykonávanie tohto spôsobu
 (22) 25.08.94

6 (51) G 01N 33/68, 33/538, 33/561, 33/98
(11) 279009
 (40) 10.05.95
 (21) 3743-92
 (73) Axis Biochemicals ASA, Oslo, NO;
 (72) Sundrehagen Erling, Oslo, NO;
(54) Spôsob stanovenia koncentrácie rôznych látok a analytický skúšobný balíček na vykonávanie tohto spôsobu
 (22) 20.06.91
 (31) 9013895.9, 9102024.8
 (32) 21.06.90, 30.01.91
 (33) GB, GB
 (86) PCT/EP91/01145, 20.06.91

6 (51) G 03G 7/00
(11) 279003
 (40) 06.04.94
 (21) 2378-92
 (73) Chemickotechnologická fakulta STU, Bratislava, SK;
 (72) Veselý Michal, Ing., CSc., Bratislava, SK; Čepčan Michal, Ing., CSc., Bratislava, SK; Lapčík Lubomír, prof. Ing., DrSc., Bratislava, SK; Kovalčík Martin, Bratislava, SK; Mistr Adolf, Ing., CSc., Tišnov, CZ; Prachařová Marie, RNDr., Brno, CZ;
(54) Podložka s negatívne pracujúcou svetlocitlivou vrstvou
 (22) 30.07.92

6 (51) G 05D 16/00
(11) 278956
 (40) 18.03.92
 (21) 4483-90
 (73) ZTS Výskumno-vývojový ústav Martin, a. s., Martin, SK;
 (72) Jendrál Jozef, Ing., CSc., Martin, SK;
(54) Zariadenie na reguláciu tlaku
 (22) 14.09.90

6 (51) G 05D 16/00
(11) 278957
 (40) 18.03.92
 (21) 4484-90
 (73) ZTS Výskumno-vývojový ústav Martin, a. s., Martin, SK;
 (72) Jendrál Jozef, Ing., CSc., Martin, SK;
(54) Hydraulický regulátor tlaku
 (22) 4.09.90

6 (51) G 07F 9/06, 9/10
(11) 278969
 (40) 15.09.91
 (21) 312-91
 (73) Mediaprint Zeitungsvertriebsgesellschaft m.b.H. & Co Kommanditgesellschaft, Wien, AT;
 (72) Aue Walter, Wien, AT;
(54) Pokladnica na mince
 (22) 08.02.91
 (31) A289/90
 (32) 09.02.90
 (33) AT

6 (51) G 11B 15/00
(11) 278974
 (40) 13.05.92
 (21) 5526-86
 (73) Kočiš Ivan, Ing., CSc., Bratislava, SK;
 (72) Kočiš Ivan, Ing., CSc., Bratislava, SK;
(54) Zariadenie na rotačný a lineárny pohyb diskového záznamového média
 (22) 22.07.87

6 (51) G 21C 15/28, 15/00
(11) 279001
 (40) 13.09.95
 (21) 2457-92
 (73) Paševič Vladimír Ivanovič, Mytišči, Moskovskoi oblasti, RU;
 (72) Paševič Vladimír Ivanovič, Mytišči, Moskovskoi oblasti, RU; Paševič Dmitrij Vladimirovič, Mytišči, Moskovskoi oblasti, RU;
(54) Spôsob úpravy chladiva primárneho tlakového vodného jadrového reaktora
 (22) 07.08.92
 (31) P 41 26 467.3
 (32) 09.08.91
 (33) DE

6 (51) H 01H 85/20, 85/147

(11) 278958

(40) 06.05.98

(21) 1078-91

(73) Hamrák Stanislav st., Kropachy, SK; Hamráková Anna, Kropachy, SK; Hamrák Stanislav ml., Kropachy, SK; Hamrák Branislav, Kropachy, SK; Mikula Andrej, Kropachy, SK; Mikulová Amália, Kropachy, SK;

(72) Hamrák Stanislav, Kropachy, SK; Mikula Andrej, Kropachy, SK;

(54) Kontakt na poistky nízkeho napätia

(22) 17.04.91

FD9A**Zastavené prihlášky vynálezov**

2594-90	1664-92	1213-94	73-95
2889-90	1665-92	1312-94	1240-95
4771-90	2041-92	1424-94	315-96
6551-90	2271-92	1429-94	506-96
2868-91	2386-92	1456-94	562-96
1001-92	765-94	1527-94	675-96
1606-92	1120-94	1547-94	

FC9A**Zamietnuté prihlášky vynálezu**

862-90	1272-91	87-93	1500-93
4530-90	2610-92		

MM4A**Zánik patentov pre nezaplatenie ročných poplatkov**

226 318	257 528	277 381	278 079
226 347	258 461	277 383	278 081
227 233	262 686	277 384	278 089
227 589	267 294	277 385	278 137
228 440	272 140	277 386	278 142
229 295	272 572	277 546	278 159
229 947	275 186	277 547	278 161
230 838	275 289	277 550	278 162
231 084	275 708	277 553	278 187
231 137	275 731	277 554	278 203
231 227	275 789	277 556	278 221
231 639	276 083	277 557	278 250
231 643	276 084	277 558	278 324
231 837	276 085	277 677	278 325
231 998	276 086	277 679	278 332
234 637	276 210	277 697	278 336
235 033	276 211	277 722	278 350
235 956	276 212	277 725	278 351
236 487	276 215	277 749	278 355
236 688	276 575	277 754	278 356
236 696	276 576	277 766	278 358
238 383	276 691	277 771	278 369
238 508	276 698	277 798	278 372
238 941	276 699	277 809	278 376
239 722	276 700	277 810	278 381
241 122	276 701	277 834	278 382
241 409	276 702	277 867	278 386
242 610	276 703	277 894	278 387
245 546	276 859	277 925	278 396
247 191	276 886	277 926	278 400
247 638	276 887	277 946	278 406
248 035	276 890	277 974	278 412
250 591	276 940	278 006	278 419
251 029	276 941	278 012	278 420
251 360	276 958	278 036	278 425
252 353	277 255	278 039	278 436
254 868	277 277	278 045	
254 914	277 287	278 046	
256 858	277 379	278 069	

MK4A**Zánik patentov uplynutím doby platnosti**

222 888	233 730	240 976	247 070
226 318	235 316	241 123	247 159
227 233	235 952	241 511	247 193
228 440	235 999	244 111	249 124
229 295	236 672	244 115	252 353
230 838	236 687	244 119	257 256
231 084	238 379	244 147	261 856
231 643	238 637	244 913	270 406
231 837	239 927	244 917	273 309
231 993	239 928	247 069	

PD4A**Prevody patentov/autorských osvedčení**

Podľa § 15 zák. č. 527/1990 Zb. v znení neskorších zákonov boli do patentového registra zapísané tieto prevody:

P/AO	PV	Pôvodný majiteľ	Nadobúdateľ	Dátum účinnosti:
277 742	3621-90	ZEMPMILK, a. s., Michalovce, SK;	Sálus Miloš, Ing., Berlínsk 20, 040 00 Košice, SK; Šubák Ján, Ing., Koceľova 10, 071 01 Michalovce, SK; Petranin Gabriel, Topoľská 178, 071 01 Michalovce, SK;	13.03.98
278 282	1688-91	CIBA - GEIGY AG, Basilej, CH;	Novartis AG, Schwarzwaldallee 215, 4058 Basel, CH;	16.02.98
278 408	1008-86	CIBA - GEIGY AG, Basilej, CH;	Novartis AG, Schwarzwaldallee 215, 4058 Basel, CH;	16.02.98

QB9A**Licenčné zmluvy**

Podľa § 14 zák. č. 527/1990 Zb. v znení neskorších zákonov boli do patentového registra zapísané tieto licenčné zmluvy:

P/AO	PV	Názov	Pôvodný majiteľ	Nadobúdateľ	Dátum účinnosti:
270 174	1462-88	Mechanizmus ručných ovládačov traktora umiestnených po bokoch panela volantu	Urbánek Henrich, Ing., Martin, SK; Krajewski Tadeusz, Ing., Piastów, PL;	ZTS TEESm a. s., Čsl. armády 3/1697, Martin, SK;	19.02.98
277 742	3621-90	Spôsob úpravy mlieka na výrobu syrov a tvarohov	Sálus Milan, Ing., Košice, SK; Šubák Ján, Ing., Michalovce, SK; Petranin Gabriel, Michalovce, SK;	ZEMPMILK, a. s., Michalovce, SK;	13.03.98

QA9A**Ponuka licencie**

Podľa § 19 zák. č. 527/1990 Zb. v znení neskorších zákonov boli do patentového registra zapísané tieto ponuky licencií:

P/AO	PV	Názov	Poskytovateľ	Dátum účinnosti:
	1543-90	Dvojpedál brzdy s mechanickým ovládačom brzdového ventilu	Urbánek Henrich, Ing., Martin, SK; Vrabec Ján, Ing., Martin, SK;	13.03.98
258 207	27-86	Delič momentu sily	Urbánek Henrich, Ing., Martin, SK; Vrabec Ján, Ing., Martin, SK;	19.02.98
269 538	1463-88	Ovládací mechanizmus parkovacej brzdy	Urbánek Henrich, Ing., Martin, SK; Vrabec Ján, Ing., Martin, SK;	19.02.98
272 731	1464-88	Mechanizmus hydrostatického riadenia	Urbánek Henrich, Ing., Martin, SK; Vrabec Ján, Ing., Martin, SK;	19.02.98
278 555	614-92	Spôsob výroby kyseliny L - mliečnej	CHTF STU, Bratislava, SK;	09.02.98

OPRAVA

HH9A

Vo Vestníku č. 2/1998 vo zverejnenej prihláške vynálezu 629-97 bola nesprávne uvedená adresa prihlasovateľa.

Správne znenie:

- (71) RHONE-POULENC RORER S.A.,
Antony Cédex, FR;

HH9A

Vo Vestníku č. 2/1998 vo zverejnenej prihláške vynálezu 903-97 v adrese 3. pôvodcu nebol uvedený štát.

Správne znenie:

- (72) Zingg Jürg, Reinach, CH; Pauquet Jean-Roch, Kaiseraugst, CH; Kröhnke Christoph, Dr., Breisach, DE;

HH9A

Vo Vestníku č.2/1998 vo zverejnenej prihláške vynálezu 809-97 chýbal názov mesta v adrese 2. pôvodcu.

Správne znenie:

- (72) Taylorson Christopher John, London, GB; Eggele Hendrikus Johannes, Harrow, Middlesex, GB; Tarragona-Fiol Antonio, London, GB; Rabin Brian Robert, London, GB; Boyle Francis Thomas, Macclesfield, Cheshire, GB; Hennen John Frederick, Macclesfield, Cheshire, GB; Blakey David Charles, Macclesfield, Cheshire, GB; Marsham Peter Robert, Macclesfield, Cheshire, GB; Heaton David William, Macclesfield, Cheshire, GB; Davies David Huw, Macclesfield, Cheshire, GB; Slater Anthony Michael, Macclesfield, Cheshire, GB; Hennequin Laurent Francois Andre, Cergy Cédex, FR;

HE9A

Vo Vestníku č.2/1998 vo zverejnenej prihláške vynálezu 1366-97 bola uskutočnená zmena adresy 1. pôvodcu v rámci PCT konania.

Správne znenie:

- (72) Hudetz Manfred, Rheinfelden, CH; Kidder Dan Worden, Kernersville, NC, US; Milliken Robert Franklin, Calgary, Alberta, CA; Nelgen Norbert, Jugenheim, DE;

HH9A

Vo Vestníku č. 2/1998 vo zverejnenej prihláške vynálezu 1005-97 bola nesprávna anotácia.

Správne znenie:

- (57) Opisujú sa cykloalkylderiváty so všeobecným vzorcom (I), kde R¹ prípadne je substituovaná skupina H-C(=NH)-NH-, H₂N-C(=NH)-, H₂N-C(=NH)-NH-, alebo zvyšok štvor- až desaťčlenného mono- alebo polycyklického aromatického alebo nearomatického, prípadne heterocyklického a prípadne substituovaného kruhového systému. Y je priama väzba alebo skupina definovaná v nárokoch, B je priama väzba, (C₁-C₁₀)-alkándiyl, prípadne substituovaná skupina -CH=CH- alebo -C≡C-, D a F sú vždy priama väzba alebo skupina definovaná v nárokoch, E je zvyšok šesťčlenného aromatického prípadne heterocyklického a prípadne substituovaného kruhového systému, a G je skupina definovaná v nárokoch. Ďalej sa opisuje spôsob ich prípravy, farmaceutické prípravky, ktoré ich obsahujú, a ich použitie ako liečiv. Tieto zlúčeniny sa používajú ako antagonisty receptorov vitronektínu a inhibítory resorpcie kostí.

HH9A

Vo Vestníku č.2/1998 vo zverejnenej prihláške vynálezu 603-97 bol nesprávne uvedený názov a znenie anotácie.

Správne znenie:

- (54) **Chromány, spôsob ich prípravy, liečivá, ktoré ich obsahujú, a ich použitie**
- (57) Chromány všeobecných vzorcov (I a Ia), v ktorých R¹ a R² sú vodík, perfluór-C₁₋₃-alkyl, C₁₋₆-alkyl, prípadne substituovaný fenylyl, alebo R¹ a R² spoločne tvoria C₂₋₁₀-alkylén, R³ je R⁹-C_nH_{2n}-[NR¹¹]_m-, R⁹ je vodík alebo C₃₋₈-cykloalkyl, n je 0 až 10, m je 0 alebo 1 a R¹¹ je vodík alebo C₁₋₆-alkyl, alebo R¹¹ spolu s R⁹ je C₁₋₈-alkylén, pričom jedna skupina CH₂ v C_nH_{2n} môže byť nahradená, R⁴ je prípadne substituovaný a prípadne prerušený C₁₋₂₀-alkyl, R⁵ až R⁸ sú napríklad vždy vodík, halogén, C₁₋₄-alkyl, C₃₋₈-cykloalkyl, kyanoskupina, -CF₃, -C₂F₅, C₃F₇, -N₃, -NO₂, prípadne substituovaný aminokarbonyl, karboxyl, alebo fenylyl, R^A je vodík, hydroxyl, -O(CO)-C₁₋₄-alkyl alebo -O-SO₂-C₁₋₄-alkyl, R^B je vodík, alebo R^A a R^B sú spolu väzba a R^C je kyanoskupina, C₁₋₆-acyl, halogén, nitroskupina alebo C₁₋₆-alkyl, sú veľmi vhodné na prípravu liečiv. Ďalej sa opisuje spôsob ich prípravy a liečivá, ktoré ich obsahujú.

HH9A

Vo Vestníku č.2/1998 vo zverejnenej prihláške vynálezu 756-97 je nesprávne použitý výraz "naviazaný".

Správne znenie:

- (57) Je opísaný spôsob čistenia dvojreťazcovej DNA, pri ktorom sa roztok obsahujúci uvedenú DNA v zmesi s ostatnými zložkami vedie cez nosič, ku ktorému je kovalentne naviazaný oligonukleotid schopný tvoriť hybridizáciu (pomocou hybridizácie) trojitú závitnicu so špecifickou sekvenciou prítomnou v uvedenej DNA.

HH9A

Vo Vestníku č.2/1998 vo zverejnenej prihláške vynálezu 1137-97 je nesprávne použitý výraz "naviazaný".

Správne znenie:

- (57) Opisujú sa zlúčeniny všeobecného vzorca MS-LINK-BAM, v ktorom MS znamená monosacharid, LINK predstavuje linker a BAM znamená biologicky aktívny materiál, pričom monosacharid je kovalentne naviazaný na linker v inej polohe ako v polohe C₁ monosacharidu, a linker je kovalentne naviazaný na biologicky aktívny materiál, ktoré slúžia na zvýšenie príjmu biologicky aktívnych materiálov bunkami. Takto sa dá spojiť rad glycidov, linkerov a biologicky aktívnych materiálov pri vzniku nových látok, ktoré sa nazývajú súhrnným označením glinkozidy. Výhodné glinkozidy prednostne vychytávajú glukózové receptory a/alebo iné bunkové receptory, a len čo sú vnútri bunky, štiepia sa glinkozidy na cukor, linker alebo fragmenty linkera a biologicky aktívnu zlúčeninu. Ďalej sa opisujú spôsoby syntézy glinkozidov a ich použitie.

HH9A

Vo Vestníku č. 9/1997 neboli uvedené pri zverejnenej prihláške vynálezu 1436-96 vzťahové značky k obrázku anotácie.

Správne vyobrazenie:

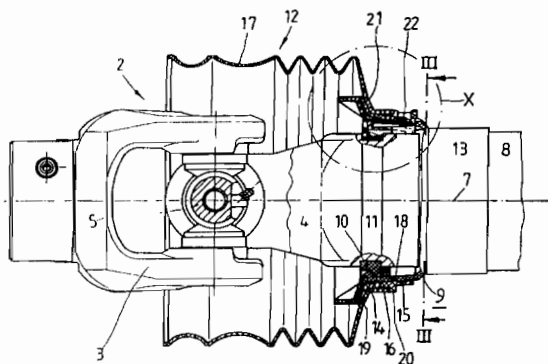

ČASŤ

ÚŽITKOVÉ VZORY

Kódy na označovanie jednotlivých druhov dokumentov

Zapísané úžitkové vzory podľa zákona č. 478/1992 - kód U
Zb. v znení zákona NR SR č. 90/93 Z. z.

Číselné kódy na označovanie bibliografických údajov

(11)	číslo zápisu úžitkového vzoru	6 (51)	medzinárodné patentové triedenie
(21)	číslo prihlášky úžitkového vzoru	(54)	názov
(22)	dátum podania prihlášky úžitkového vzoru	(57)	anotácia
(31)	číslo prioritnej prihlášky úžitkového vzoru	(71)	meno (názov) prihlasovateľa(ov)
(32)	dátum prioritnej prihlášky úžitkového vzoru	(72)	meno pôvodcu(ov)
(33)	krajina priority	(73)	meno (názov) majiteľa(ov)
(47)	dátum zápisu úžitkového vzoru	(86)	údaje PCT

Kódy na označovanie záhlavia oznámení publikovaných vo Vestníku (Štandard WIPO ST 17)

FG1K	zápisy úžitkových vzorov do registra	MK1K	zánik úžitkového vzoru uplynutím doby platnosti
LD3K	čiasťočný výmaz úžitkového vzoru	ND1K	predĺženie platnosti úžitkového vzoru
MC3K	výmaz úžitkového vzoru	PD1K	prevod práv a ostatné zmeny majiteľov úžitkového vzoru
MH1K	zánik úžitkového vzoru vzdáním sa nárokov		

Opravy. Zmeny. Rôzne.

Opravy v udelených ochranných dokumentoch

TA1K	meno pôvodcov
TB1K	oprava mien
TC1K	zmena mien
TD1K	oprava adries
TE1K	zmena adries
TF1K	oprava dát
TG1K	oprava chýb v triedení
TH1K	oprava alebo zmena všeobecne
TK1K	tlačové chyby v úradných vestníkoch

FG1K

Zapísané úžitkové vzory

1810	G 08B	1820	E 01B	1830	E 04F	1840	F 24H
1811	B 62D	1821	E 04F	1831	B 08B	1841	G 04F
1812	E 04D	1822	A 23F	1832	F 17D	1842	C 08H
1813	A 23L	1823	E 04C	1833	F 17D	1843	F 42B
1814	B 67B	1824	H 01H	1834	G 01R	1844	A 23C
1815	E 05B	1825	A 01K	1835	A 23L	1845	B 62D
1816	E 04C	1826	A 62C	1836	B 61B	1846	A 23C
1817	E 03B	1827	A 23L	1837	B 61D	1847	A 23K
1818	E 05B	1828	A 23L	1838	H 04N	1848	G 08B
1819	E 01C	1829	E 01D	1839	C 12G		

6 (51) A 01K 3/00

- (11) **1825**
 (21) 410-97
 (22) 31.10.1997
 (47) 09.02.1998
 (73) VÚ trávnych porastov a horského poľnohospodárstva, Banská Bystrica, SK;
 (54) **Elektrické oplôtkové zariadenie**

6 (51) A 23C 9/12, 13/16, 19/032

- (11) **1844**
 (21) 223-97
 (22) 27.06.1997
 (47) 19.02.1998
 (73) Maďarič Alexander, Ing., CSc., Bratislava, SK;
 Kadrabová Jana, RNDr., CSc., Bratislava, SK;
 (54) **Baktérie mliečného kysnutia obohatené selénom**

6 (51) A 23C 21/04, 21/06, 9/154

- (11) **1846**
 (21) 1-98
 (22) 02.01.1998
 (47) 19.02.1998
 (73) Barabáš Ján, Ing., CSc., Žilina, SK;
 (54) **Sójový dezert**

6 (51) A 23F 5/00

- (11) **1822**
 (21) 288-97
 (22) 25.07.1997
 (47) 09.02.1998
 (73) B.M. Kávoviny, spol. s r. o., Sereď, SK;
 (54) **Instantná kávová mliečnosmotanová nesladená zmes v prášku**

6 (51) A 23K 1/00, 1/14, 1/16

- (11) **1847**
 (21) 455-97
 (22) 04.12.1997
 (47) 24.02.1998
 (73) Macho Vendelín, prof.Ing., DrSc., Patizánske, SK;
 Štefkovič Jozef, Ing., Patizánske, SK;
 (54) **Energetické krmivo a/alebo prevažne energetický doplnok krmiva**

6 (51) A 23L 1/0522

- (11) **1828**
 (21) 438-97
 (22) 20.11.1997
 (47) 09.02.1998
 (73) B. M. Kávoviny, spol. s r. o., Sereď, SK;
 (54) **Škrobová prášková aromatizovaná a prifarbovaná zmes**

6 (51) A 23L 1/064, A 23G 3/00

- (11) **1835**
 (21) 478-97
 (22) 31.12.1997
 (32) 24.02.1997
 (33) CZ
 (31) PUV 6326-97
 (47) 09.02.1998
 (73) Schlimbach Jiří, Ing., Olomouc, CZ;
 (54) **Oblátkový ovocný rez**

6 (51) A 23L 1/22

- (11) **1827**
 (21) 437-97
 (22) 19.11.1997
 (47) 09.02.1998
 (73) TOPKO, s.r.o., Rozhanovce, SK;
 (54) **Soliaca zmes s exotickými plodmi**

6 (51) A 23L 1/24

- (11) **1813**
 (21) 413-97
 (22) 03.11.1997
 (47) 05.02.1998
 (73) Boorová Viera, Bratislava, SK;
 (54) **Kečup**

6 (51) A 62C 39/00

- (11) **1826**
 (21) 431-97
 (22) 13.11.1997
 (47) 09.02.1998
 (73) IMOS-ASEK, spol. s r. o., Hamuliakovo, SK;
 (54) **Požiarne klapka**

-
- 6 (51) **B 08B 6/00**
(11) 1831
(21) 448-97
(22) 27.11.1997
(47) 09.02.1998
(73) Hrnčiar Viliam, doc.Ing., CSc., Bratislava, SK;
Demian Svetozár, Ing., Bratislava, SK; Michenka
Václav, Ing., Bratislava, SK;
(54) **Zariadenie na čistenie potrubí**
-
- 6 (51) **B 61B 1/00**
(11) 1836
(21) 209-97
(22) 16.06.1997
(47) 13.02.1998
(73) Martinská mechatronická, a. s., Martin, SK;
(54) **Ľahká železničná motorová súprava**
-
- 6 (51) **B 61D 17/00**
(11) 1837
(21) 216-97
(22) 19.06.1997
(47) 13.02.1998
(73) Martinská mechatronická, a. s., Martin, SK;
(54) **Rámová konštrukcia kabíny lokomotívy**
-
- 6 (51) **B 62D 24/00, 33/00**
(11) 1811
(21) 370-97
(22) 08.10.1997
(47) 04.02.1998
(73) ZTS Výskumno-vývojový ústav Martin, a. s.,
Martin, SK;
(54) **Zariadenie na eliminovanie odchýlok polohy
centračných elementov podvozka a nadstavby**
-
- 6 (51) **B 62D 63/08, 63/06**
(11) 1845
(21) 477-97
(22) 31.12.1997
(47) 19.02.1998
(73) COMMODUM, s. r. o., Valašská Bystřice, CZ;
(54) **Ochrana proti podbehnutiu príviesného vozíka**
-
- 6 (51) **B 67B 5/00**
(11) 1814
(21) 259-96
(22) 28.05.1996
(47) 05.02.1998
(73) Krčmár Karol, Bratislava, SK;
(54) **Dvojstranný uzáver plastových fliaš**
-
- 6 (51) **C 08H 5/04, C 08G 65/02, C 08L 97/02**
(11) 1842
(21) 451-97
(22) 01.12.1997
(47) 13.02.1998
-
- (73) Chemickotechnologická fakulta STU , Bratislava,
SK;
(54) **Zmes na kyslíkovú delignifikáciu sulfátových
buničín**
-
- 6 (51) **C 12G 3/06**
(11) 1839
(21) 354-97
(22) 08.06.1994
(47) 13.02.1998
(73) Ondruška Kamil, Ing., Bratislava, SK;
(54) **Bylinný horkosladký alkoholický nápoj**
-
- 6 (51) **E 01B 13/02**
(11) 1820
(21) 358-97
(22) 25.09.1997
(47) 05.02.1998
(73) Longin Pavel, Ing., Havlíčkův Brod, CZ; Kou-
delka Milan, Ing., Havlíčkův Brod, CZ;
(54) **Podpierka proti putovaniu koľajnicových pá-
sov**
-
- 6 (51) **E 01C 9/04**
(11) 1819
(21) 356-97
(22) 25.09.1997
(32) 10.06.1997
(33) CZ
(31) PUV 6818-97
(47) 05.02.1998
(73) Eisenreich Jan, Plzeň, CZ;
(54) **Kíbový nosník železničných prejazdových diel-
cov**
-
- 6 (51) **E 01D 15/24**
(11) 1829
(21) 439-97
(22) 24.11.1997
(47) 09.02.1998
(73) Mandl Jiří, Ing., Bratislava, SK;
(54) **Spojovací člen medzi pontónom a brehom**
-
- 6 (51) **E 03B 7/08**
(11) 1817
(21) 324-97
(22) 21.08.1997
(32) 14.04.1997
(33) CZ
(31) PUV 6550-97
(47) 05.02.1998
(73) CS BETON, s. r. o., Velké Žernoseky, CZ;
(54) **Odvodňovacia zostava**
-
- 6 (51) **E 04C 2/284**
(11) 1816
(21) 309-97

- (22) 07.08.1997
(47) 05.02.1998
(73) Plastika, a. s., Nitra. Nitra, SK;
(54) **Jednostranný panel na interiérové zateplenie budov**
-
- 6 (51) E 04C 2/284**
(11) **1823**
(21) 379-97
(22) 16.10.1997
(47) 09.02.1998
(73) Fisher Eric J., Glenford, NY, US;
(54) **Stavebný panel**
-
- 6 (51) E 04D 5/04, 5/12**
(11) **1812**
(21) 389-97
(22) 22.10.1997
(47) 04.02.1998
(73) STEEL-TILE GmbH, s. r. o., Jeseník, CZ;
(54) **Strešná krytina**
-
- 6 (51) E 04F 11/112**
(11) **1830**
(21) 443-97
(22) 24.11.1997
(32) 08.10.1997
(33) CZ
(31) PUV 7256-97
(47) 09.02.1998
(73) Stránský Martin ,Ing.ak.arch., Praha, CZ; Ková-
čik Štefan, Mgr.Arch., Kostelec nad Černými le-
sy, CZ;
(54) **Samonosný ocel'ový schod**
-
- 6 (51) E 04F 13/04**
(11) **1821**
(21) 372-97
(22) 08.10.1997
(32) 20.08.1997
(33) CZ
(31) PUV 7065-97
(47) 06.02.1998
(73) Hartinger Antonín, Libina, CZ; Hartinger Nikola,
Libina, CZ;
(54) **Pletivo s keramickými dištančnými prvkami**
-
- 6 (51) E 05B 67/38**
(11) **1815**
(21) 233-97
(22) 04.07.1997
(47) 05.02.1998
(73) Fertál Ján-MANAZ, Bratislava, SK;
(54) **Bezpečnostný kryt visacieho zámku**
-
- 6 (51) E 05B 73/00**
(11) **1818**
(21) 331-97
(22) 25.08.1997
(47) 05.02.1998
- (73) Porubčan Róbert, Ing., Košeca, SK;
(54) **Zabezpečovacie zariadenie proti odcudzeniu kancelárskych zariadení**
-
- 6 (51) F 17D 1/04**
(11) **1832**
(21) 457-97
(22) 13.05.1996
(47) 09.02.1998
(73) Reving - V. A. V., s. r. o., Bratislava, SK;
(54) **Zostava zemnej domovej regulačnej stanice plynu**
-
- 6 (51) F 17D 1/04**
(11) **1833**
(21) 458-97
(22) 13.05.96
(47) 09.02.1998
(73) Reving - V. A. V., s. r. o., Bratislava, SK;
(54) **Montážny rám nástenných domových regulač-
ných staníc plynu**
-
- 6 (51) F 24H 1/00**
(11) **1840**
(21) 383-97
(22) 17.10.1997
(47) 13.02.1998
(73) Olajoš Peter, Nitra-Zobor, SK;
(54) **Príručný prietokový ohrievač**
-
- 6 (51) F 42B 39/00**
(11) **1843**
(21) 465-97
(22) 16.12.1997
(47) 16.02.1998
(73) Vojenský opravárenský podnik 015, š.p., Nová-
ky, SK;
(54) **Hermetický obal na delostreleckú nábojku a
podkalibrovú strelu kalibru 125 mm**
-
- 6 (51) G 01R 27/20, 27/16**
(11) **1834**
(21) 462-97
(22) 15.12.1997
(47) 09.02.1998
(73) Jurčovič Ján, Ing., Bratislava, SK;
(54) **Kontinuálny sledovač zemného odporu alebo
odporu vedenia**
-
- 6 (51) G 04F 5/00**
(11) **1841**
(21) 393-97
(22) 24.10.1997
(47) 13.02.1998
(73) Zeman Ivan, Ing., Bratislava, SK;
(54) **Časomiera pri čistení zubov**
-

6 (51) G 08B 13/00, E 06B 5/11

(11) 1810

(21) 276-97

(22) 18.07.1997

(47) 03.02.1998

(73) Vrtiel Viliam, Žiar nad Hronom, SK;

(54) **Bezpečnostné dvere**

6 (51) G 08B 13/00, B 60R 25/10

(11) 1848

(21) 281-97

(22) 21.07.1997

(47) 24.02.1998

(73) Vrtiel Viliam, Žiar nad Hronom, SK;

(54) **Bezpečnostný systém**

6 (51) H 01H 25/00

(11) 1824

(21) 391-97

(22) 23.10.1997

(32) 17.09.1997

(33) CZ

(31) PUV 7162-97

(47) 09.02.1998

(73) ENERGETIKA SERVIS, s.r.o., České Budějovice, CZ; DRIBO, spol. s r. o., Brno, CZ;

(54) **Spínací prvok na ekologické vonkajšie vedenie elektrickej rozvodnej siete**

6 (51) H 04N 5/63

(11) 1838

(21) 346-97

(22) 11.09.1997

(47) 13.02.1998

(73) Mikšovský Milan, Ing., Tvrdošín, SK;

(54) **Zapojenie elektronického vypínača a zapínača pohotovostného stavu spotrebného elektronického zariadenia**

ND1K**Predĺženie platnosti úžitkových vzorov**

(51) **A 47B 47/06, 55/06**

(11) **539**

(21) 68-94

(22) 03.03.94

(47) 01.06.94

(43) 10.08.94

(71) ARTEKA, s. r. o., Skalica, SK;

(54) **Konštrukčný modul z papiera a kartónu**

(51) **C 05F 9/04, A 01N 63/00, 59/00**

(11) **1763**

(21) 231-97

(22) 13.04.93

(47) 16.12.97

(43) 04.03.98

(71) JAKOS, a. s., Kostolište, SK;

(54) **Kombinovaný organominerálny prípravok**

(51) **C 23C 8/64**

(11) **627**

(21) 48-94

(22) 15.02.94

(47) 31.08.94

(43) 09.11.94

(71) Augustín Peter, Ing., Prešov, SK; Hrádela Stanislav, Ing., Prešov, SK; Hric Juraj, Ing., Prešov, SK;

(54) **Cementačný prášok na cementáciu v tuhom prostredí**

ČASŤ

PRIEMYSELNÉ VZORY

Číselné kódy na označovanie bibliografických údajov

(11)	Číslo zápisu	(33)	Krajina priority
(21)	Číslo prihlášky	(45)	Dátum zápisu priemyselného vzoru
(22)	Dátum podania prihlášky	(51)	Triedenie priemyselných vzorov
(23)	Výstavná priorita	(54)	Názov
(31)	Číslo prioritnej prihlášky	(72)	Meno pôvodcu
(32)	Dátum prioritnej prihlášky	(73)	Meno (názov) majiteľa

**Kódy na označovanie záhlavia oznámení publikovaných vo Vestníku
(Štandard WIPO ST 17)**

FG4Q	zápisy priemyselných vzorov do registra	MK4Q	zánik priemyselného vzoru uplynutím doby platnosti
LD4Q	čiastočný výmaz priemyselného vzoru	ND4Q	predĺženie platnosti priemyselného vzoru
MC4Q	výmaz priemyselného vzoru	PD4Q	prevod práv a ostatné zmeny majiteľov priemyselného vzoru
MH4Q	zánik priemyselného vzoru vzdáním sa nárokov		

Opravy. Zmeny. Rôzne.**Opravy v udelených ochranných dokumentoch**

TA4Q	meno pôvodcov
TB4Q	oprava mien
TC4Q	zmena mien
TD4Q	oprava adries
TE4Q	zmena adries
TF4Q	oprava dát
TG4Q	oprava chýb v triedení
TH4Q	oprava alebo zmena všeobecne
TK4Q	tlačové chyby v úradných vestníkoch

TG4Q

Zapísané priemyselné vzory

25446	25451	25456	25461
25447	25452	25457	25462
25448	25453	25458	25463
25449	25454	25459	25464
25450	25455	25460	25465

- (11) **25446**
 (21) 226-96
 (22) 09.10.1996
 (47) 05.02.1998
 (54) **Koncovka hadice**
 (51) 23/01.07, 08/99.04
 počet vonkajších úprav: 1
 (73) Renus Armaturen GmbH, Industriestr. 33, D-63674 Altenstadt, DE;
 (72) Kurz Reinhard, Niddertalstr. 59, D-61130 Nidderau, DE;

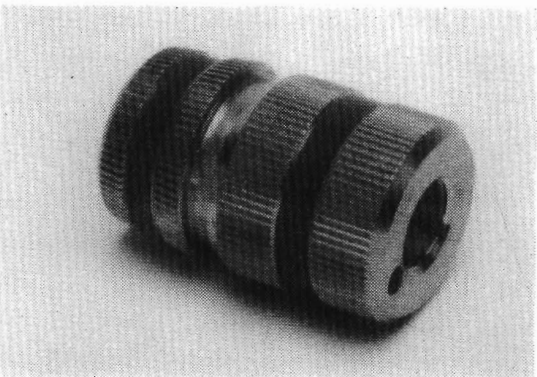
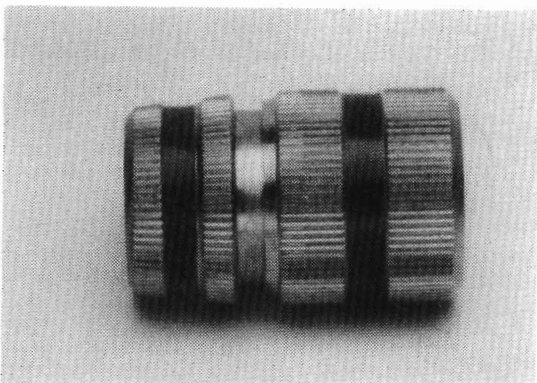
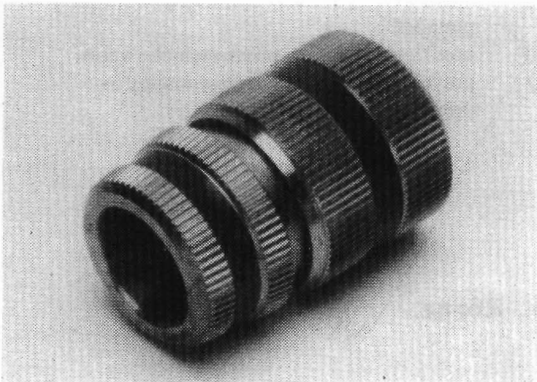

25446

- (11) **25447**
 (21) 84-97
 (22) 03.04.1997
 (47) 05.02.1998
 (54) **Kovová príchytka**
 (51) 08/06.00
 počet vonkajších úprav: 1
 (73) ZIMAN Ján Z-GLAS-Z, Župná 9, 953 01 Zlaté Moravce, SK;
 (72) ZIMAN Ján, Hviezdoslavova 32, 953 01 Zlaté Moravce, SK;

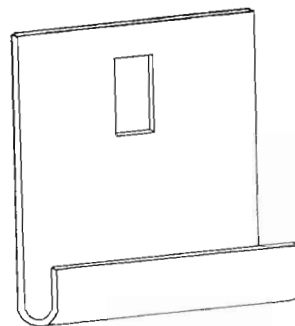

25447

- (11) **25448**
 (21) 109-97
 (22) 24.04.1997
 (47) 05.02.1998
 (31) M 96 09 790.6
 (32) 15.11.1996
 (33) DE
 (54) **Návlek na mop**
 (51) 07/99.00
 počet vonkajších úprav: 1
 (73) a & n & a Nord - Süd Industrie Vertriebs GmbH, Benzstrasse, 35797 Merenberg, DE;
 (72) Höhn Theodor, Hofwiese 26, D- 35799 Merenberg, DE;

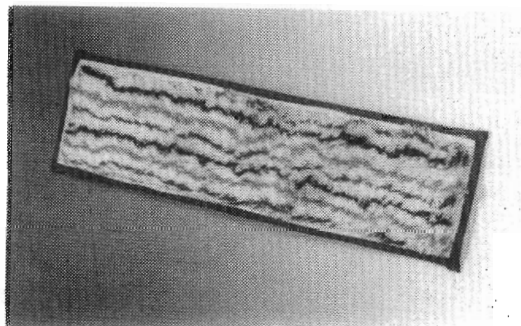

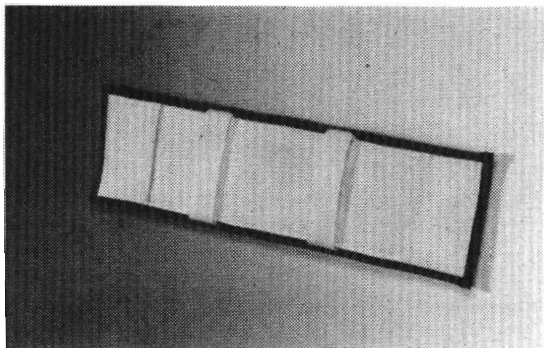

25448

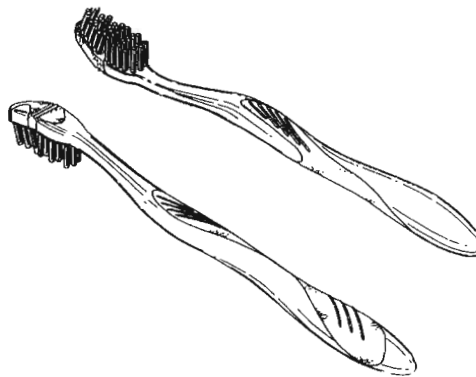

25449 variant 1

- (11) 25449
- (21) 108-97
- (22) 24.04.1997
- (47) 05.02.1998
- (31) 29/061.489
- (32) 24.10.1996
- (33) US
- (54) **Zubná kefka**
- (51) 04/99.00
- počet vonkajších úprav: 2
- (73) COLGATE- PALMOLIVE COMPANY, a Delaware Corporation, 300 Park Avenue, 10022 New York, New York, US;
- (72) Hohlbein Douglas J., 45 Diverty Road, West Trenton, New Jersey 08628, US; Waguespack Kenneth Gerald 46 Princess Drive, North Brunswick, New Jersey 08902, US;

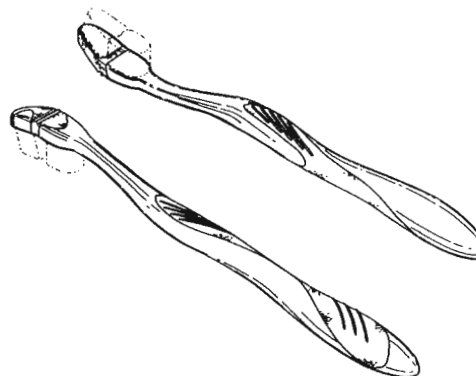
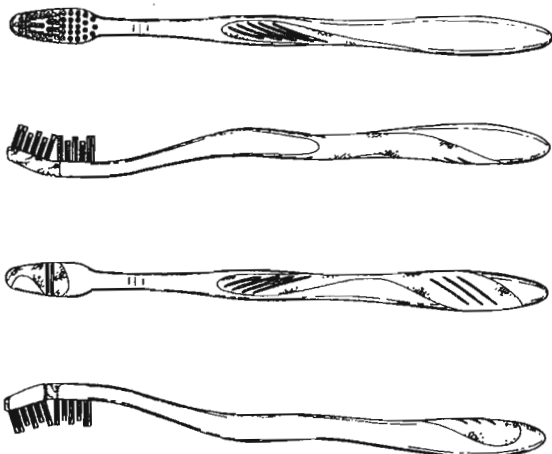
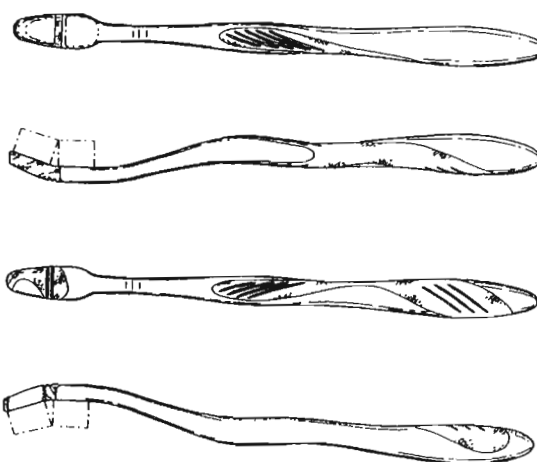

25449 variant 2

- (11) 25450
- (21) 212-97
- (22) 15.08.1997
- (47) 19.02.1998

- (31) 2063644
 (32) 27.02.1997
 (33) GB
 (54) **Zubná kefka**
 (51) 04/99.00
 počet vonkajších úprav: 1
 (73) UNILEVER NV, Weena 455, 3013 AL Rotterdam, NL;
 (72) Lamond Donald Richard, 18 Kowall Place, 11563 Lynbrook, New York, US; Moldauer John, 310 Clinton Street, Apt. Brooklyn, New York 11201, US; Raven Stephen John, Via Papa Giovanni XXIII, No.22, 20090 Segrete, Milano, IT; Savill Derek Guy, Pear Tree Cottage, Kelsall Road, Ash-ton, Nr Chester, Cheshire CH3 8BH, GB;

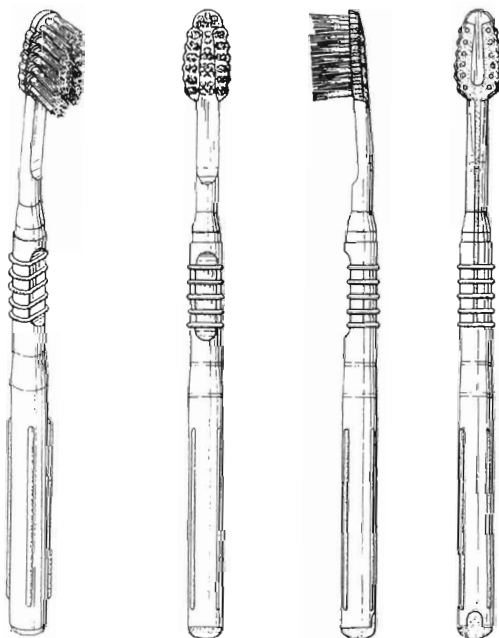

25450

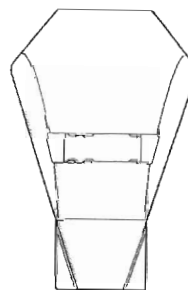
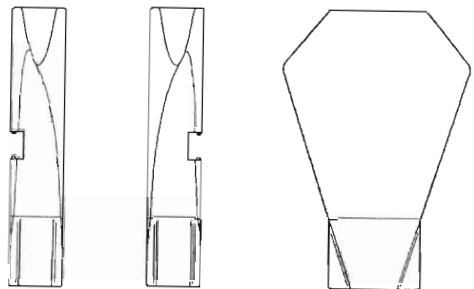
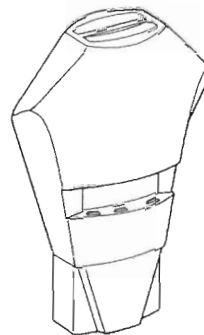

25451 variant 1

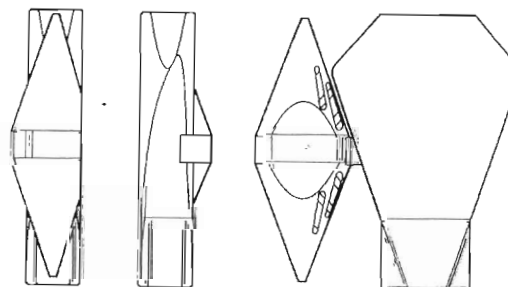
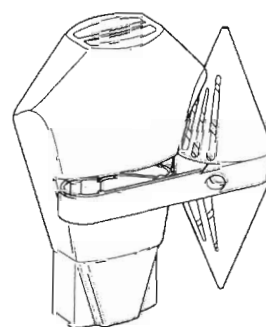

- (11) **25451**
 (21) 213-97
 (22) 15.08.1997
 (47) 19.02.1998
 (31) DM/040117
 (32) 09.05.1997
 (33) WO
 (54) **WC osviežovač**
 (51) 23/04.07, 09/04.09
 počet vonkajších úprav: 2
 (73) Henkel Kommanditgesellschaft auf Aktien, 40191 Düsseldorf, DE;
 (72) Mühlhausen Georg, Schimmelpfennigstrasse 61, 40597 Düsseldorf, DE;

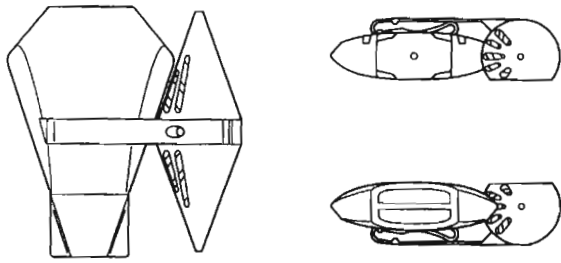

25451 variant 2

- (11) 25452
 (21) 93-97
 (22) 09.04.1997
 (47) 19.02.1998
 (54) **Rodinný dom na báze dreva**
 (51) 25/03.01
 počet vonkajších úprav: 12
 (73) Bučina, akciová spoločnosť, Areál Bučiny 1335/21,
 960 96 Zvolen, SK;
 (72) Lispuch Peter, Ing., Moyzesova 25, 960 01 Zvolen,
 SK;

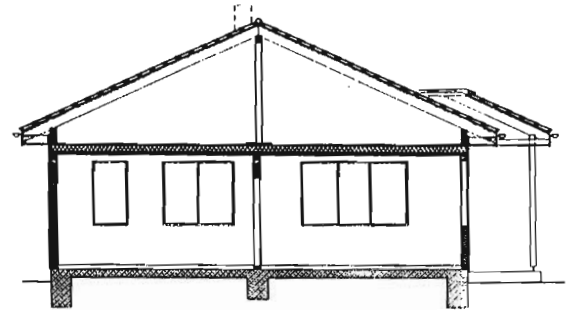
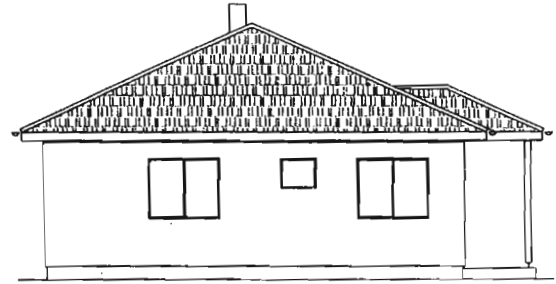
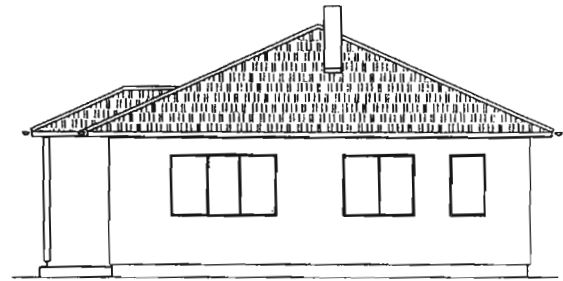

25452 variant I

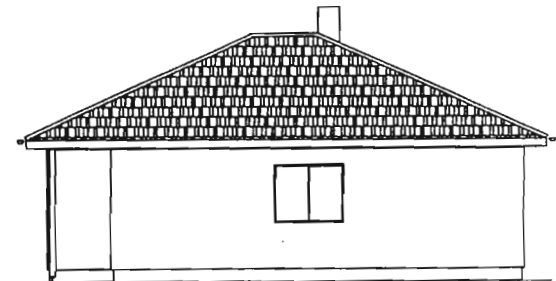
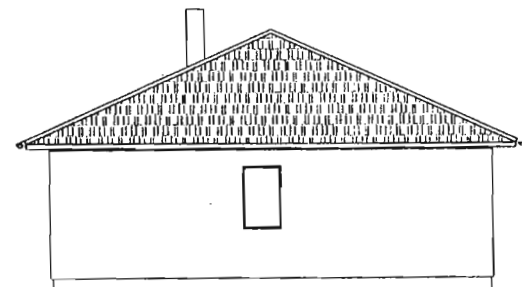
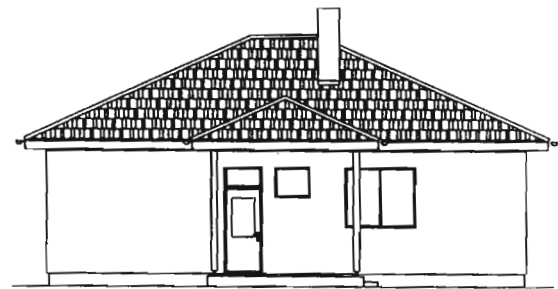
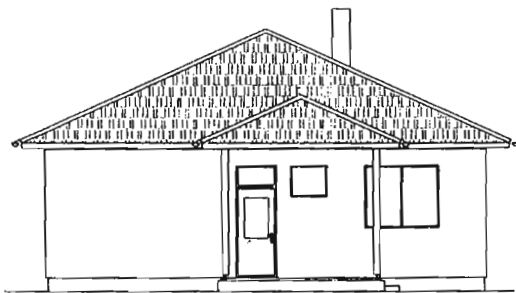

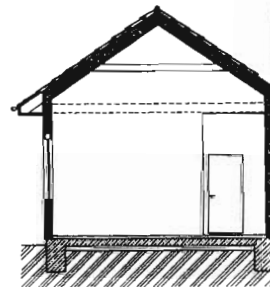
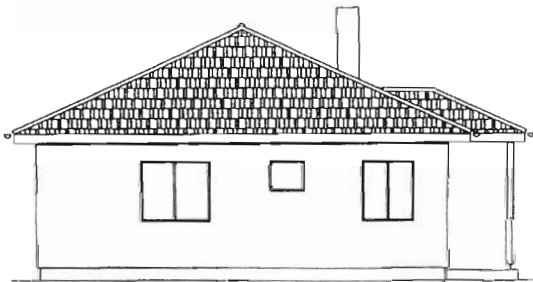
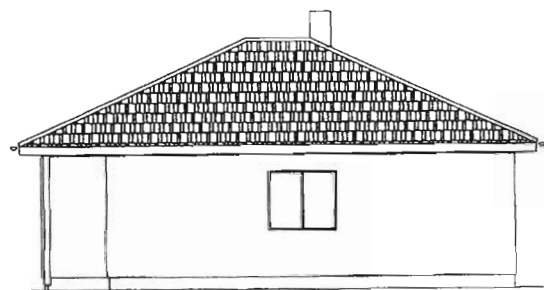

25452 variant 3

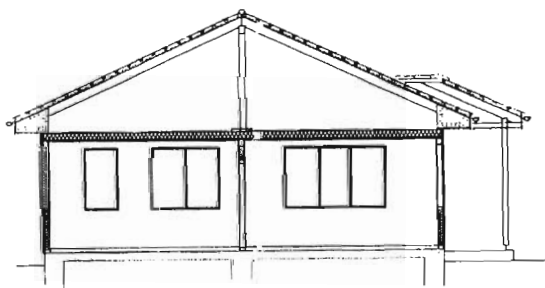

25452 variant 2

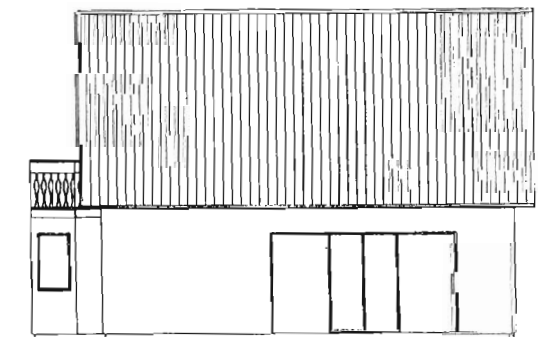
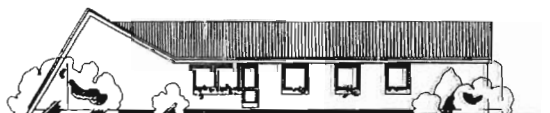
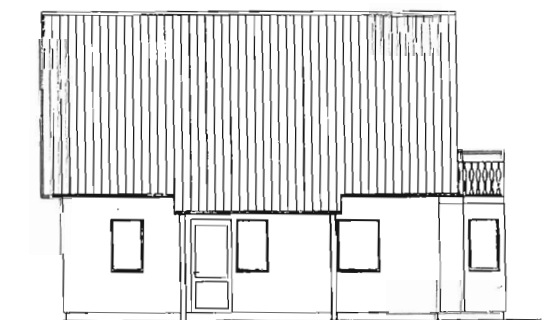
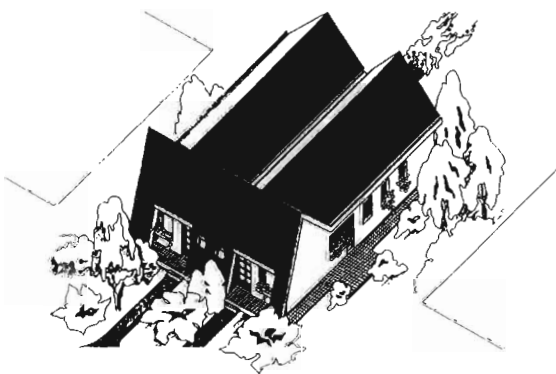

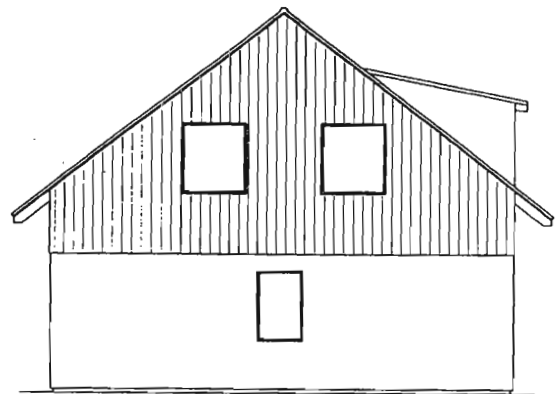
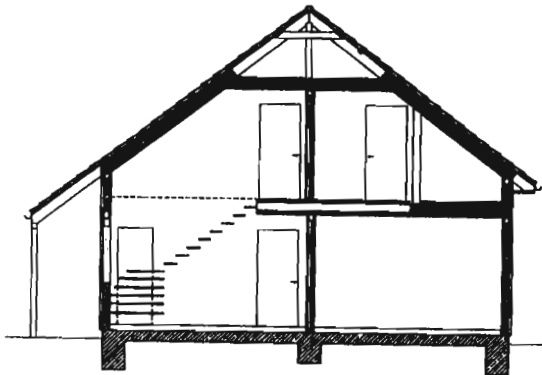
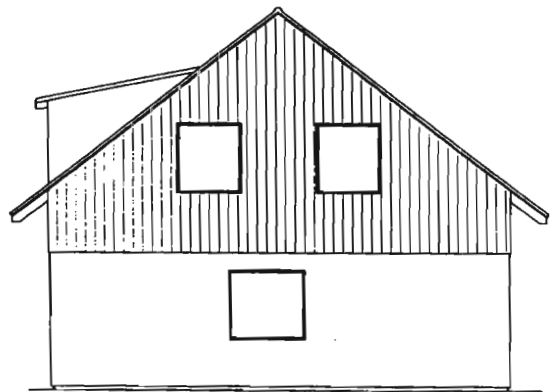
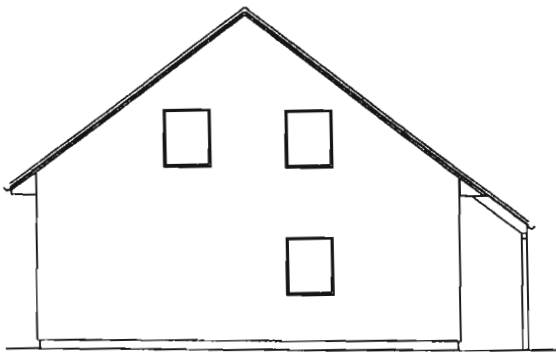
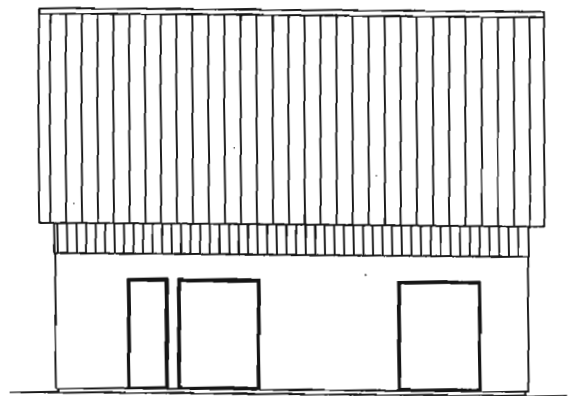
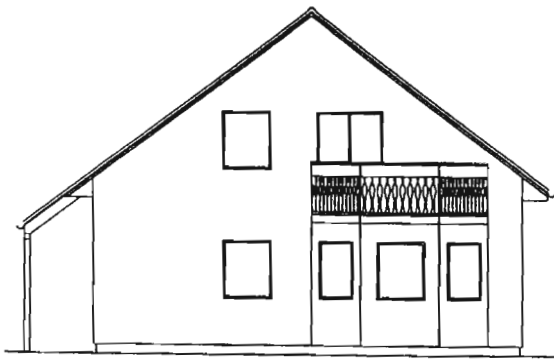

25452 variant 4

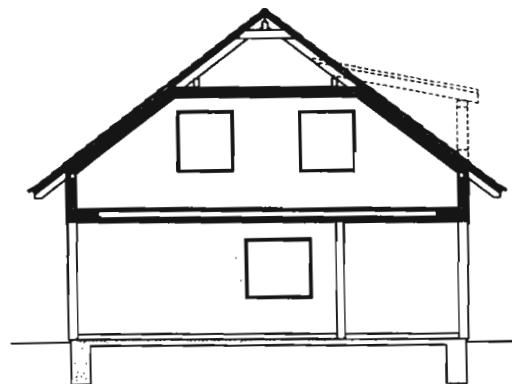
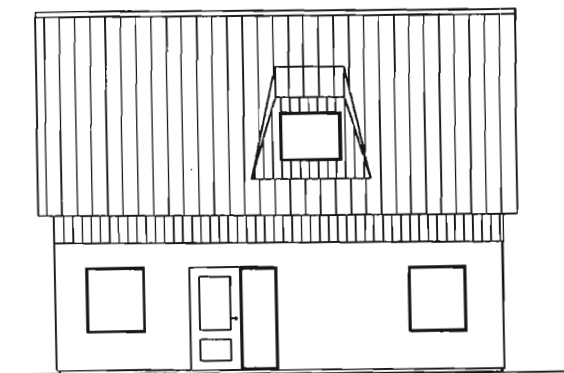

25452 variant 5

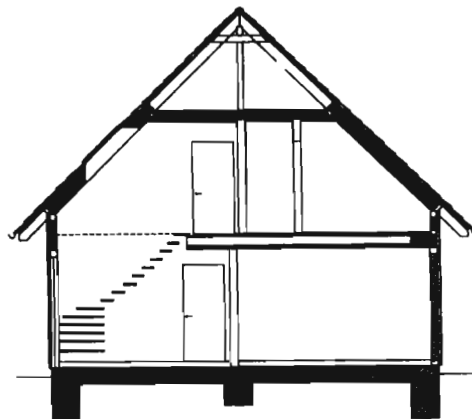
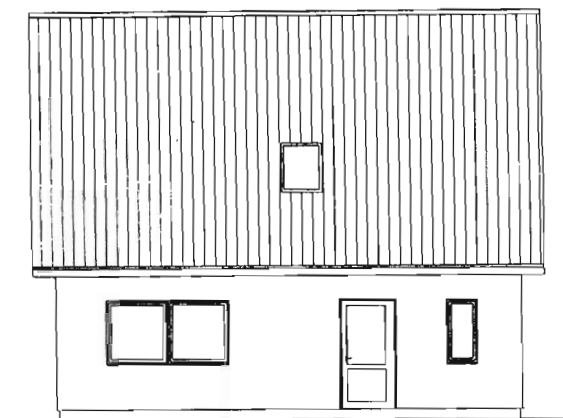

25452 variant 6

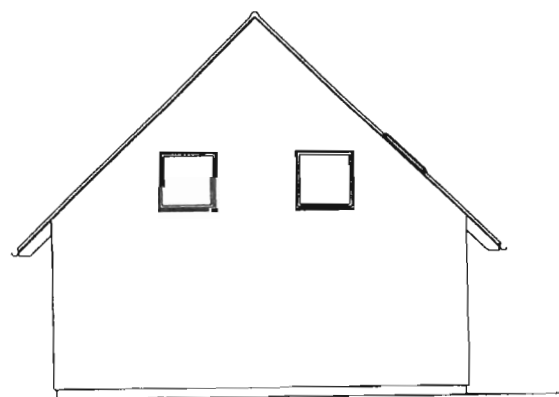
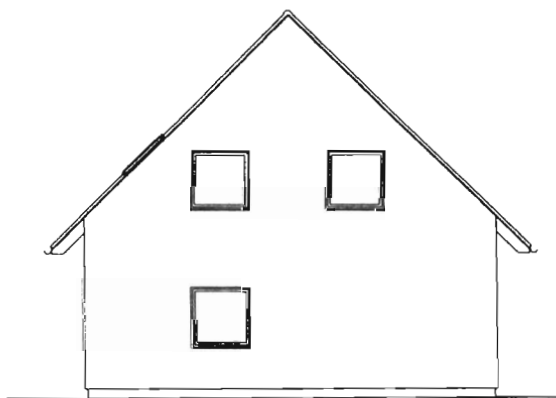
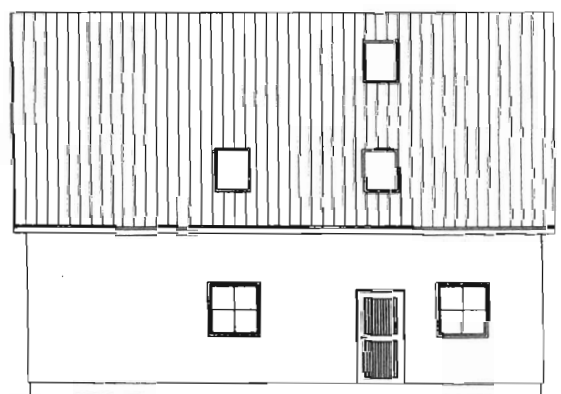
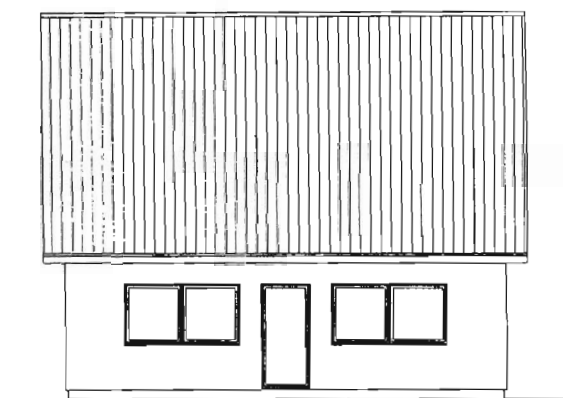

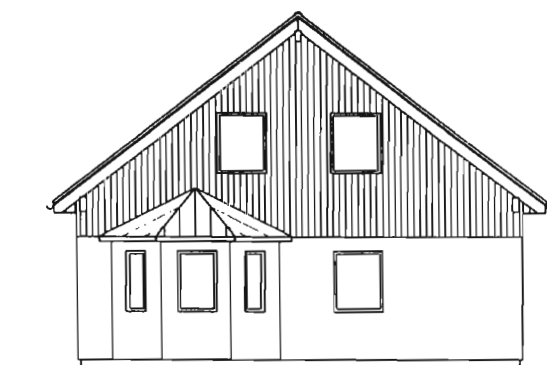
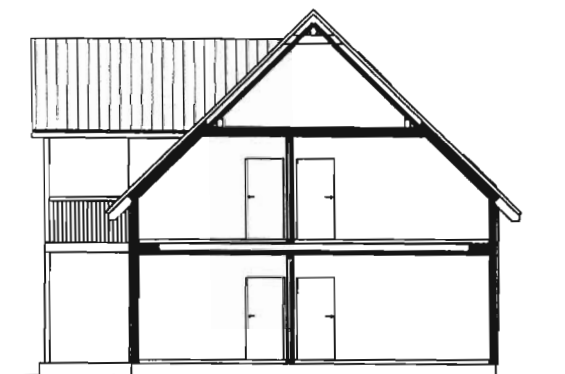
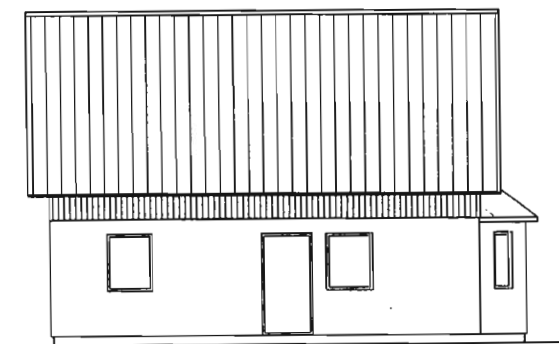

25452 variant 7

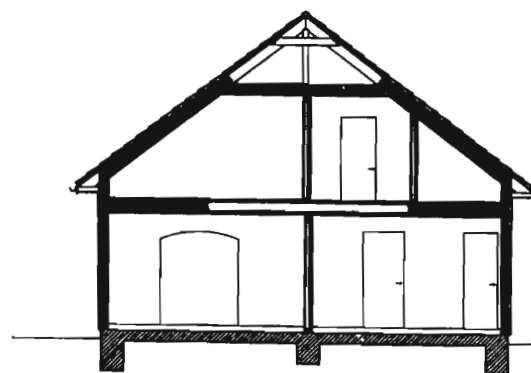
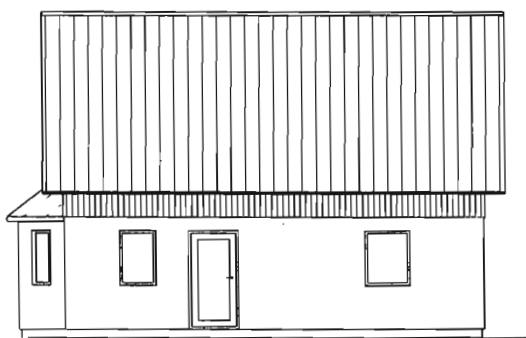

25452 variant 8

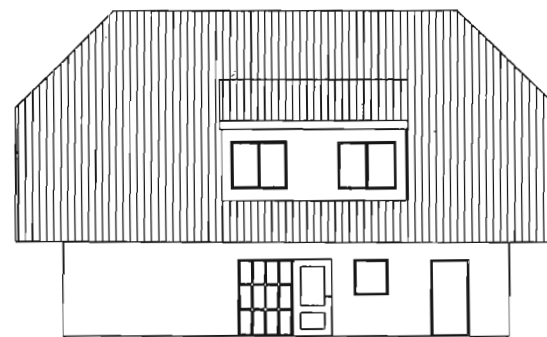
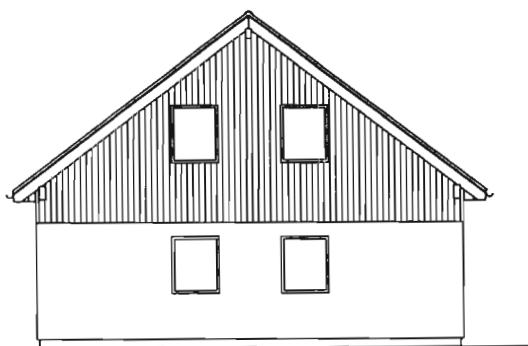

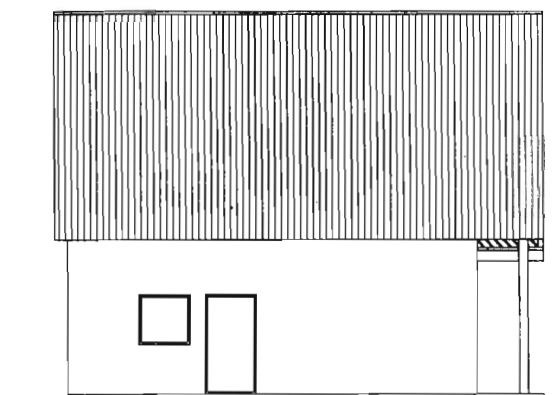
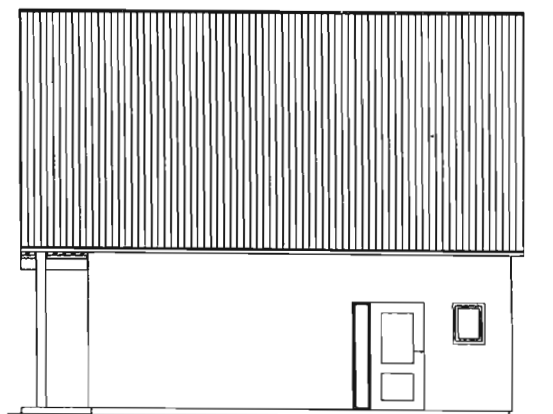
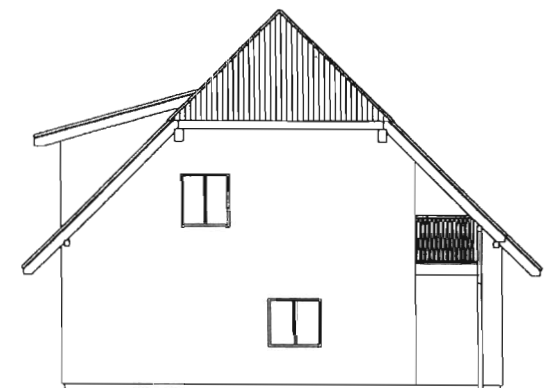
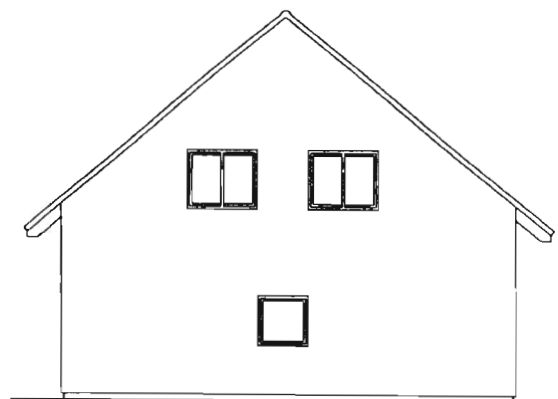
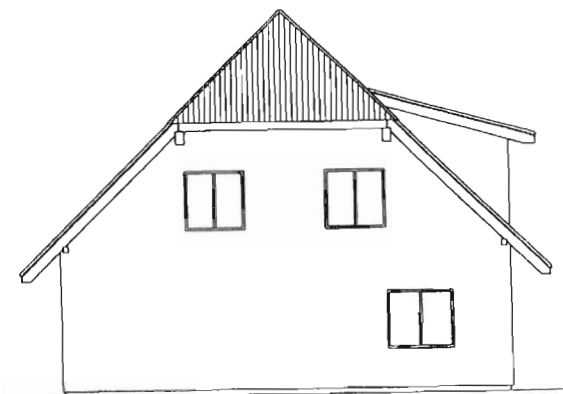
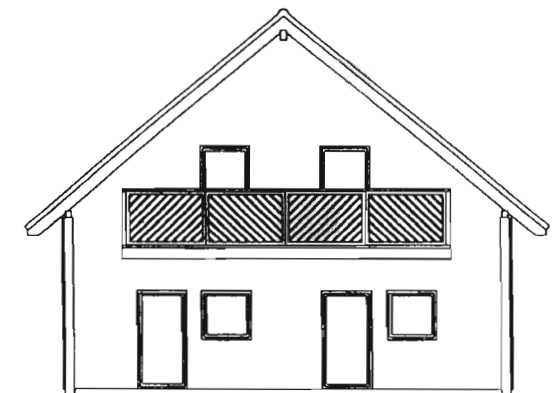
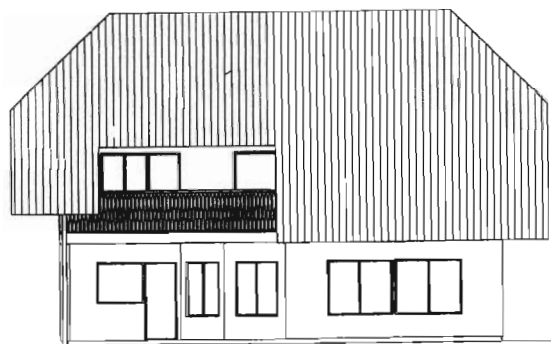

25452 variant 9

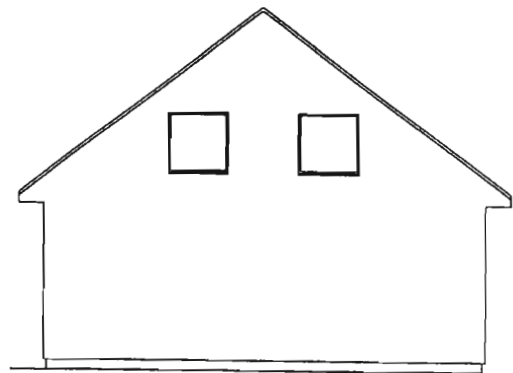
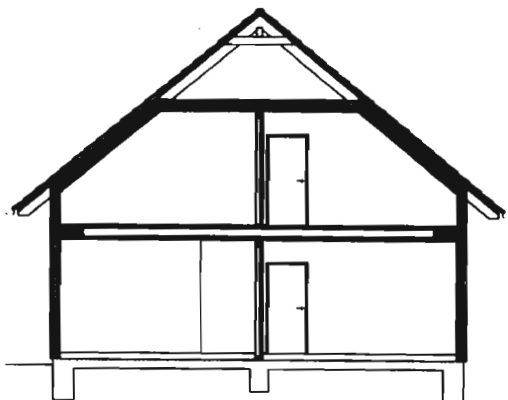

25452 variant 10

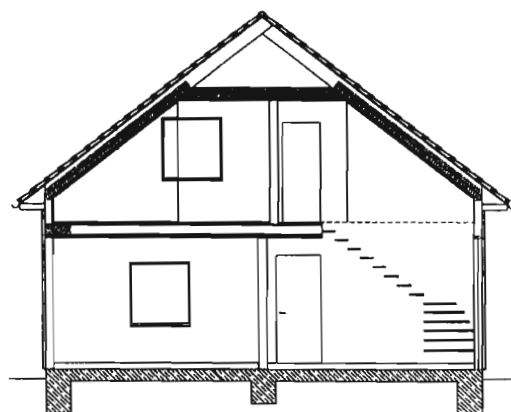
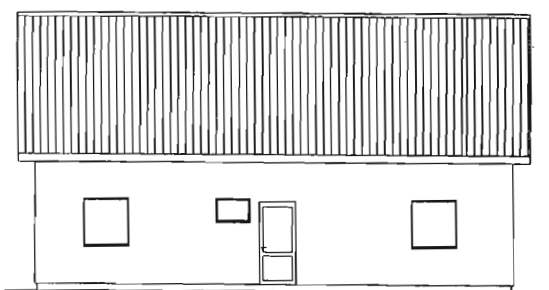

25452 variant 11

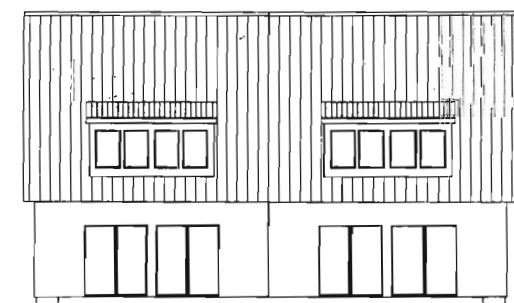
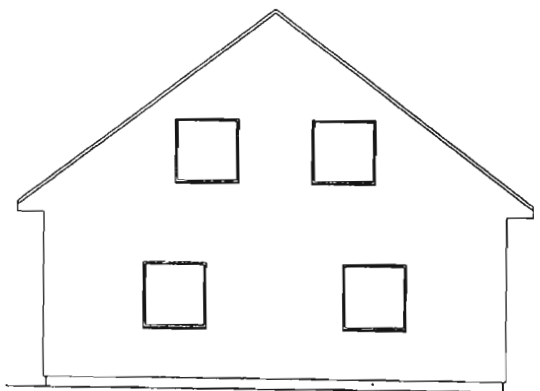
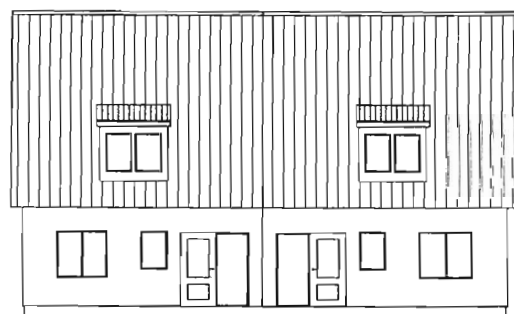
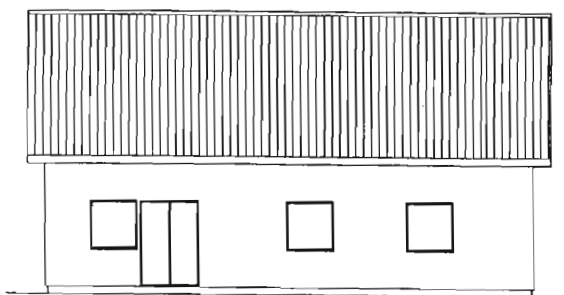

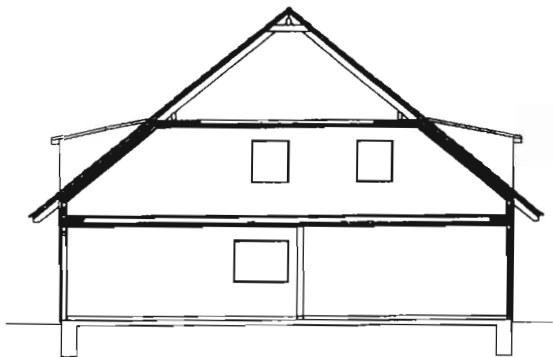
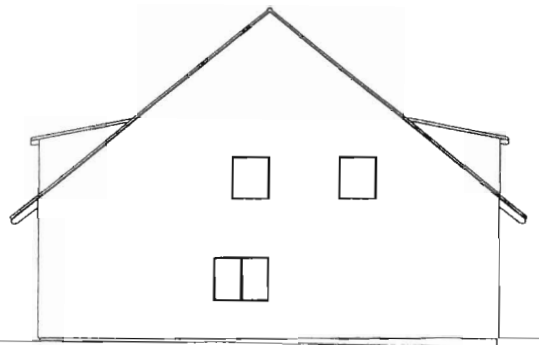
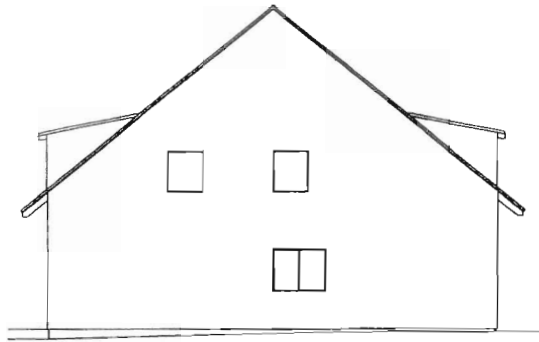

25452 variant 12

- (11) **25453**
 (21) 150-97
 (22) 04.06.1997
 (47) 20.02.1998
 (54) **Opláštenie lokomotívy**
 (51) 12/03.02
 počet vonkajších úprav: 1
 (73) Martinská mechatronická, a. s., Thurzova 16, 036 01 Martin, SK;
 (72) Klain Štefan, doc. Ing., ak. soch., Východná 2, 949 01 Nitra, SK; Cetl Marián, Ing., CSc., Mudrochova 19, 036 01 Martin, SK; Pavlásek Pavel, doc. Ing., CSc., Za potokom 5, 010 01 Žilina, SK; Čobej Ivan, ak. soch., Liptovská 32, 821 09 Bratislava, SK; Kováčik Stanislav, Ing., Sucháčkova 16-26, 036 01 Martin, SK; Bednár Miloslav, Zvolenská 27-59, 036 01 Martin, SK; Štrbka Peter, Ing., Dobšinského 1598-16, 010 01 Žilina, SK; Záhoranský Jozef, Ing., Mazúrova 8-36, 036 01 Martin, SK;

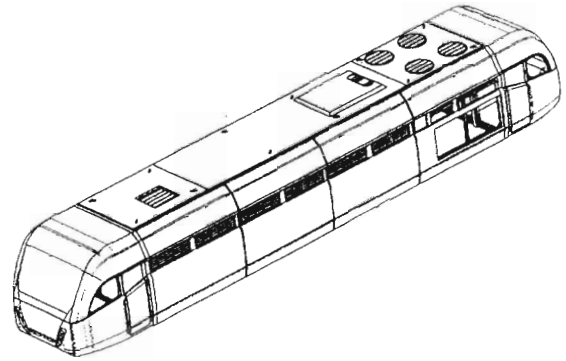

25453

- (11) **25454**
 (21) 157-97
 (22) 09.06.1997
 (47) 20.02.1998
 (54) **Viacodtlačková vulkanizačná forma**
 (51) 15/09.03
 počet vonkajších úprav: 2
 (73) AUTO-TOP, s. r. o., Streženická cesta 1023, 020 01 Púchov, SK; Lukáč Vladimír, Ing., Pod Zábrehom 1578, 020 01 Púchov, SK;
 (72) Lukáč Vladimír, Ing., Pod Zábrehom 1578, 020 01 Púchov, SK;
 (72) Hajský Milan, d.t., Pribinova 1173, 020 01 Púchov, SK; Hrehor Jozef, Beluša 872/14, 018 61 Beluša, SK;



25454 variant 1

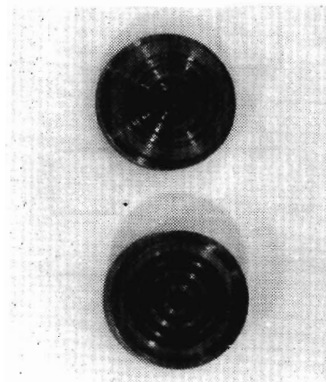

25454 variant 2

- (11) **25455**
 (21) 159-97
 (22) 09.06.1997
 (47) 20.02.1998
 (54) **Zberný uličný vpust**
 (51) 23/01.03

počet vonkajších úprav: 2

- (73) Plastika, akciová spoločnosť, Novozámocká cesta 222, 949 53 Nitra, SK;
 (72) Cíváň Peter, Ing., Čajkovského 1, 949 01 Nitra, SK; Krivuš Július, Mojmirovce č.d. 783, 951 15 Mojmirovce, SK;

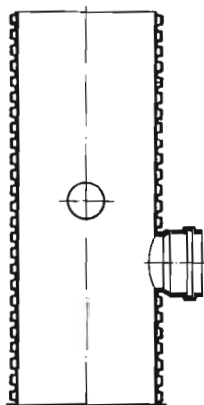

25455 variant 1

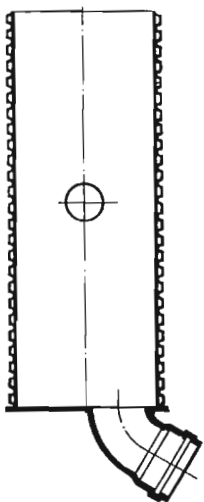

25455 variant 2

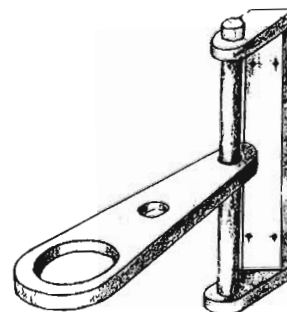

25456

- (11) **25457**
 (21) 172-97
 (22) 23.06.1997
 (47) 23.02.1998
 (31) M 9610913.0
 (32) 23.12.1996
 (33) DE
 (54) **Rukoväť zváracieho horáka**
 (51) 08/05.07

počet vonkajších úprav: 1

- (73) Binzel Alexander GmbH und Co. KG, Kiesacker 7-9, D-35618 Buseck, DE;
 (72) Assmann Steffen, Jägerstr. 29, 01705 Freital, DE; Zschaler Achim, Obere Burgstr. 45 b, 01445 Radebeul, DE;



- (11) **25456**
 (21) 162-97
 (22) 11.06.1997
 (47) 23.02.1998
 (54) **Nástenný otočný držiak na sušič vlasov**
 (51) 28/03.09

počet vonkajších úprav: 1

- (73) Šišková Anna, Vansovej 23, 949 01 Nitra, SK;
 (72) Šišková Anna, Vansovej 23, 949 01 Nitra, SK;

- (11) **25458**
- (21) 174-97
- (22) 23.06.1997
- (47) 23.02.1998
- (54) **Dvere s dekoratívnym prvkom**
- (51) 25/02.02
- počet vonkajších úprav: 20
- (73) Ševčík Bohuslav, Hutnícka 12, 841 10 Bratislava, SK;
- (72) Ševčík Bohuslav, Hutnícka 12, 841 10 Bratislava, SK;

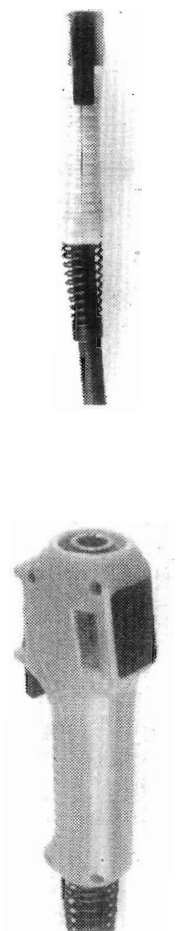

25457

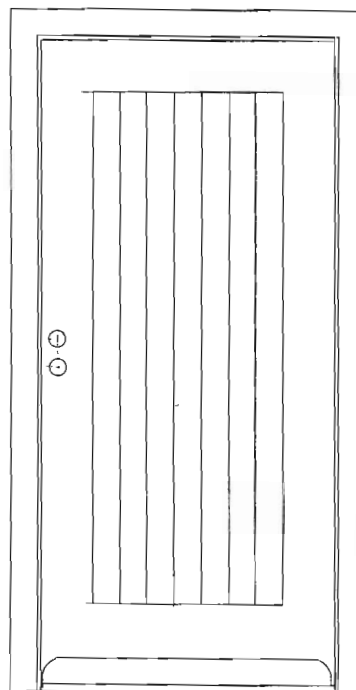

25458 variant 1

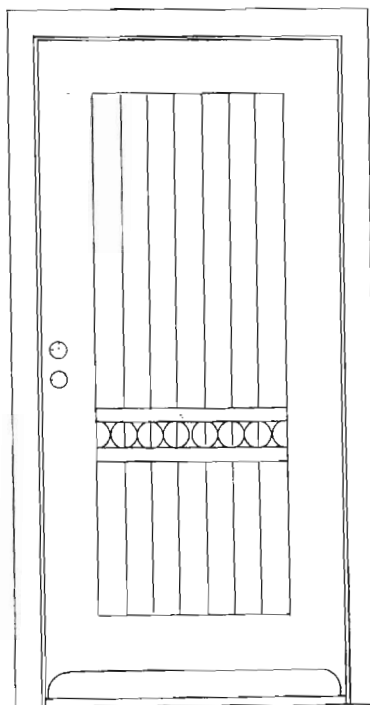

25458 variant 2

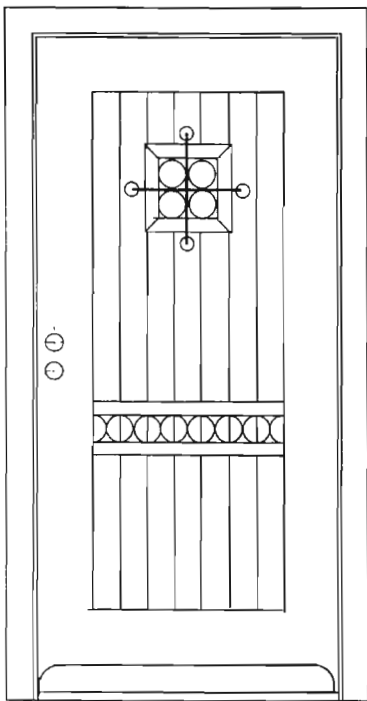

25458 variant 3

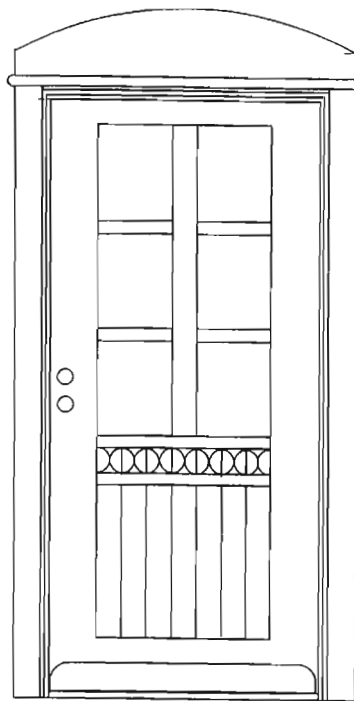

25458 variant 5

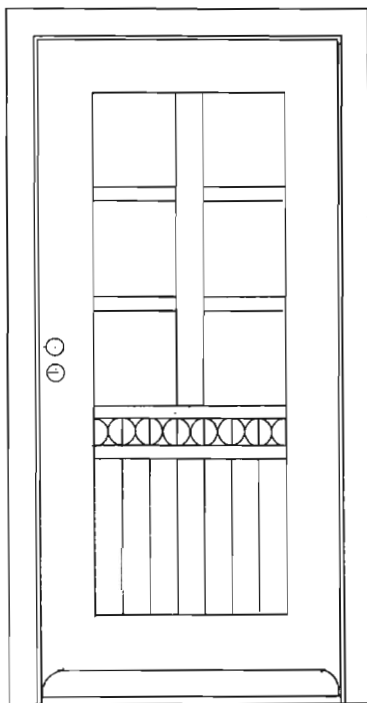

25458 variant 4

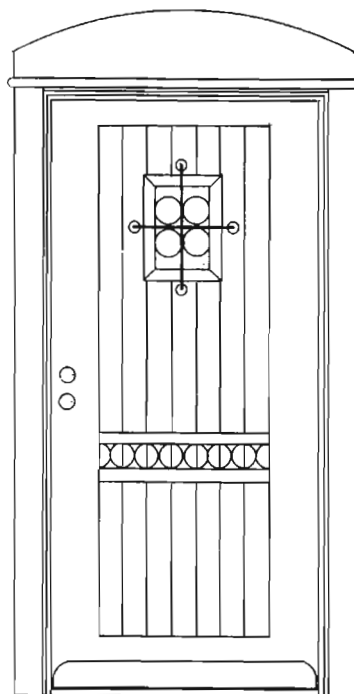

25458 variant 6

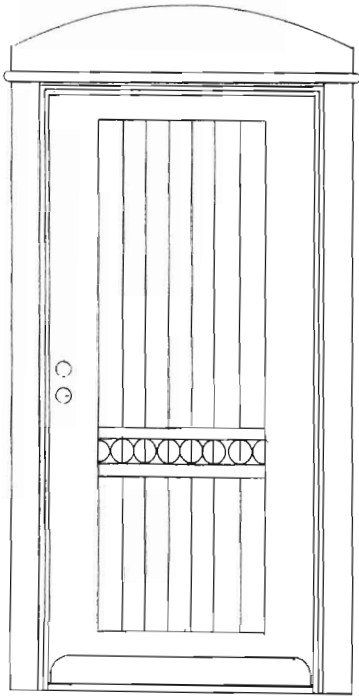

25458 variant 7

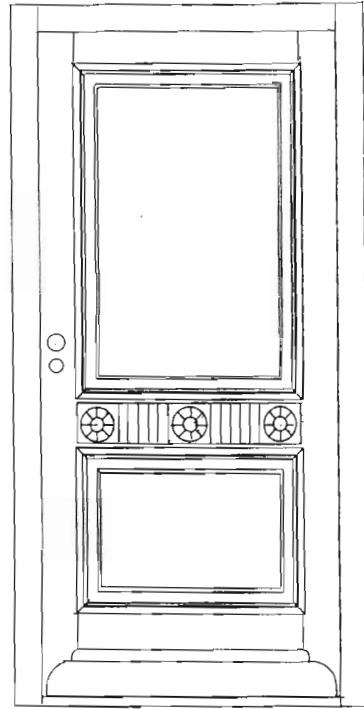

25458 variant 9

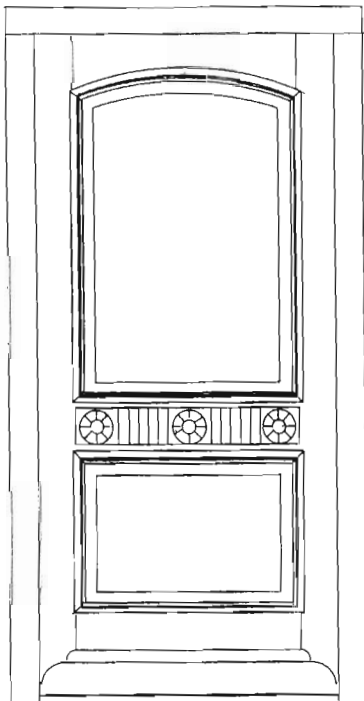

25458 variant 8

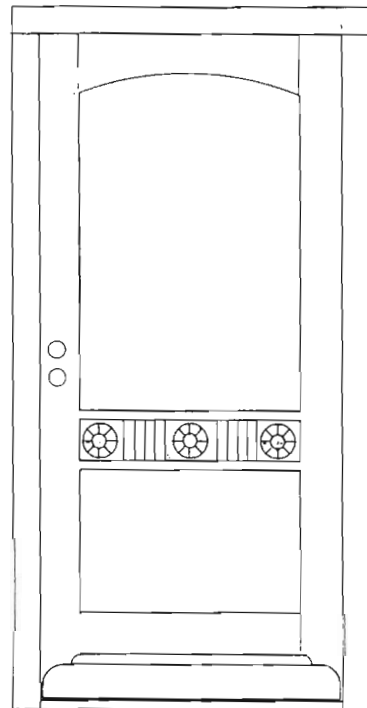

25458 variant 10

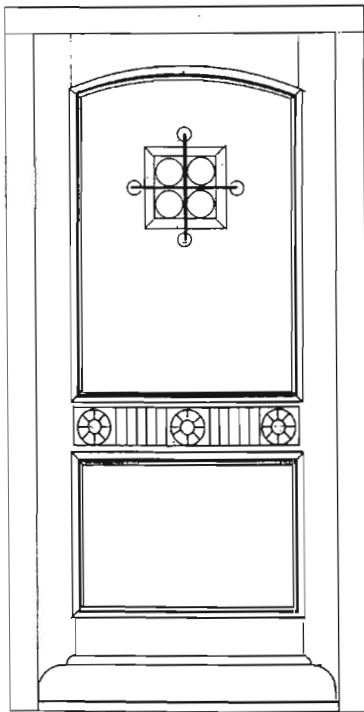

25458 variant 11

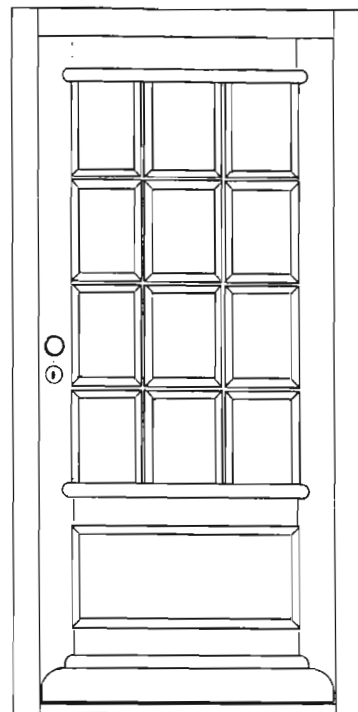

25458 variant 13

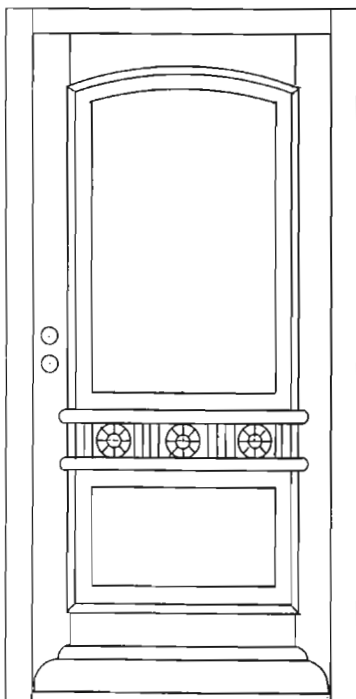

25458 variant 12

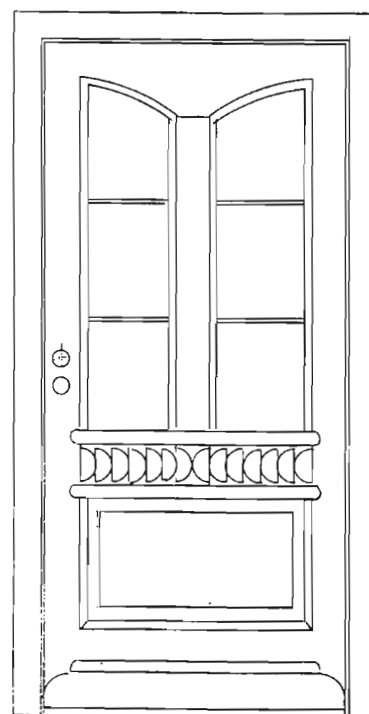

25458 variant 14

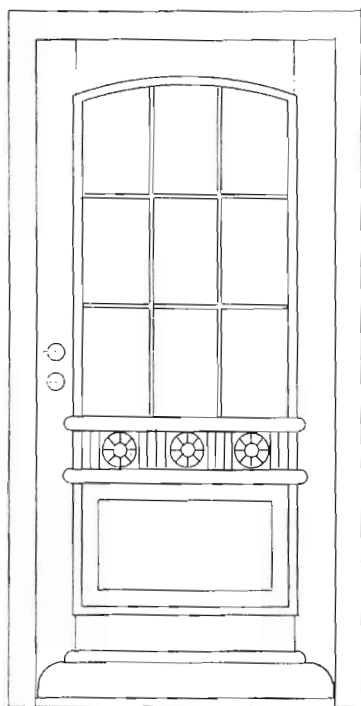

25458 variant 15

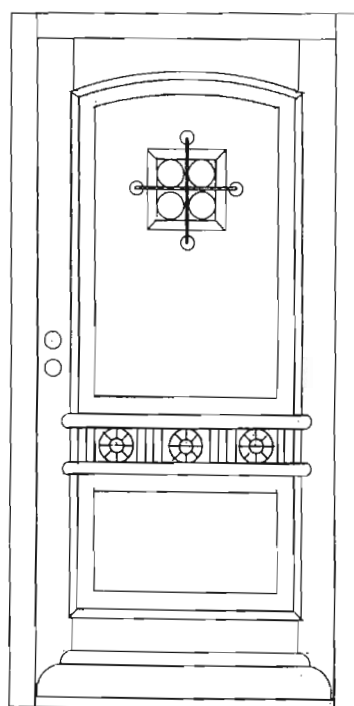

25458 variant 17

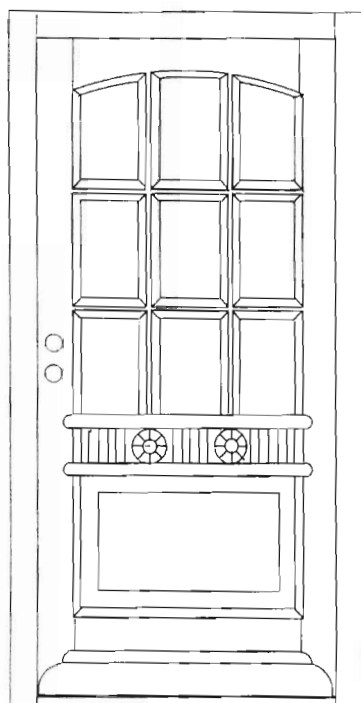

25458 variant 16

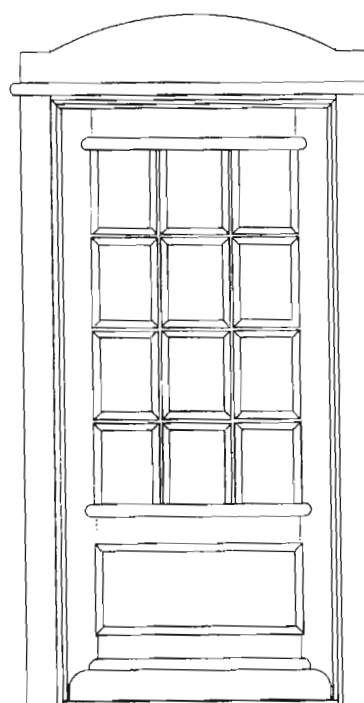

25458 variant 18

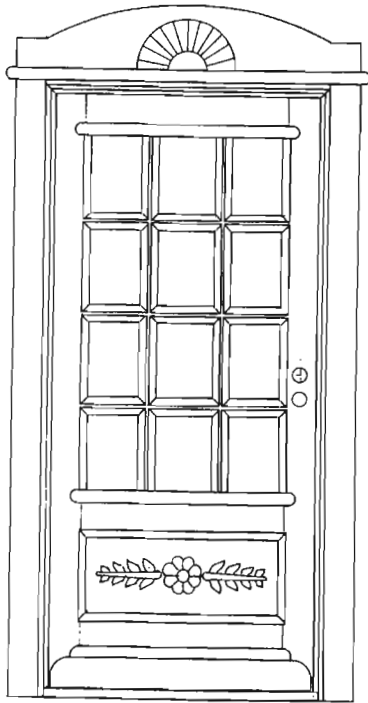

25458 variant 19

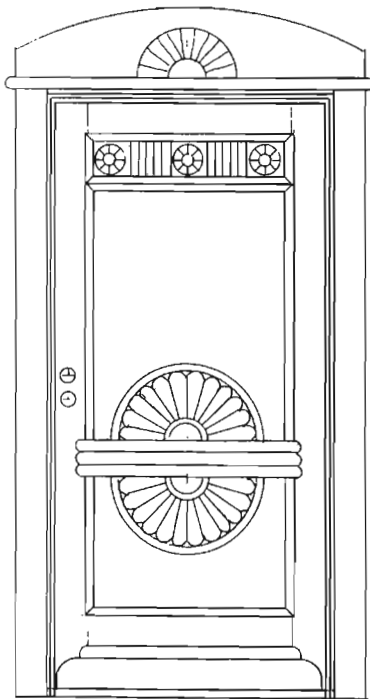

25458 variant 20

- (73) AFG EXPORT - IMPORT, spol. s r. o., Námestie J. Herdu 2, 917 00 Trnava, SK;
 (72) Gajdoš František, JUDr., Átriová 19, 917 00 Trnava, SK;

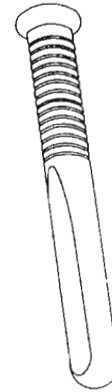

25459 variant 1

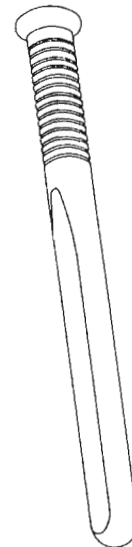

25459 variant 2

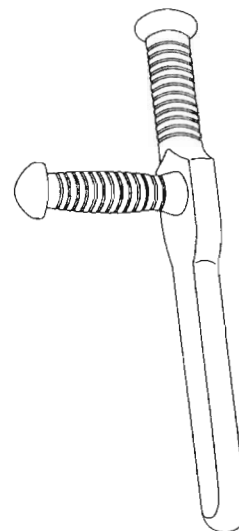

25459 variant 3

- (11) 25459
 (21) 176-97
 (22) 26.06.1997
 (47) 23.02.1998
 (54) **Obranné prostriedky**
 (51) 22/02.00
 počet vonkajších úprav: 3

- (11) **25460**
(21) 182-97
(22) 03.07.1997
(47) 23.02.1998
(54) **Obkladový dielec**
(51) 25/01.11
počet vonkajších úprav: 5
(73) Pekár Marian, Lipova 67/26, 92101 Piešťany, SK;
Černušák Peter, Družstevná č. 9, 920 01 Hlohovec, SK;
(72) Pekár Marian, Lipova 67/26, 92101 Piešťany, SK;
Černušák Peter, Družstevná č.9, 920 01 Hlohovec, SK;

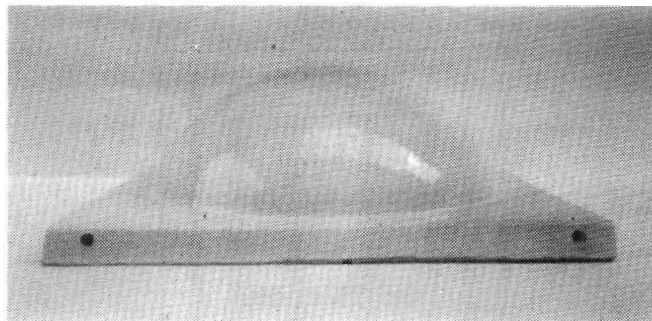

25460 variant 2

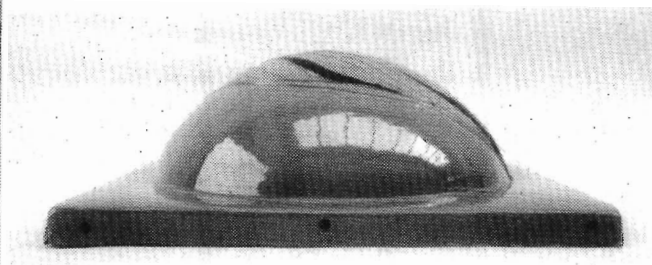
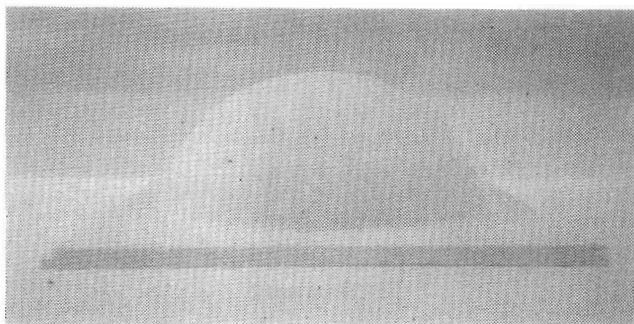
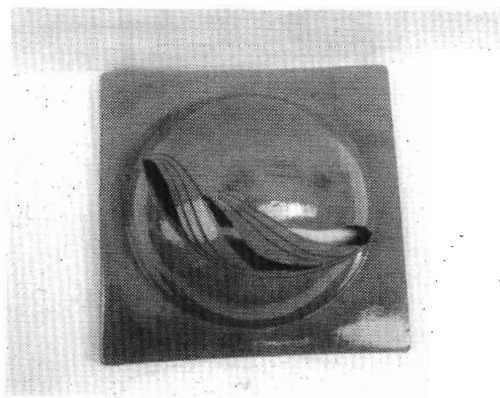
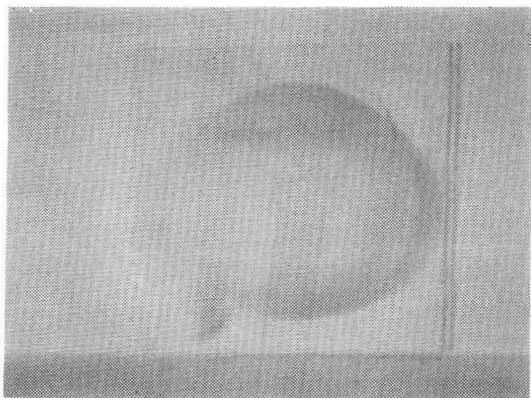

25460 variant 1

25460 variant 3

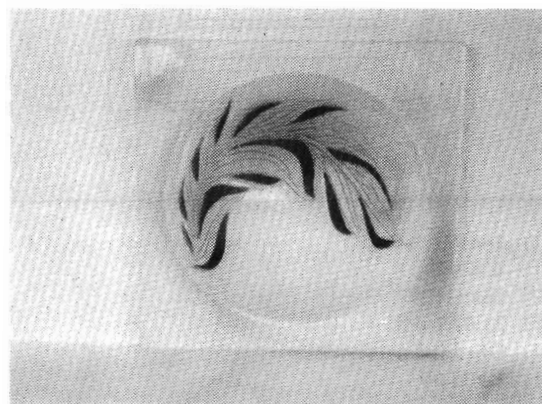
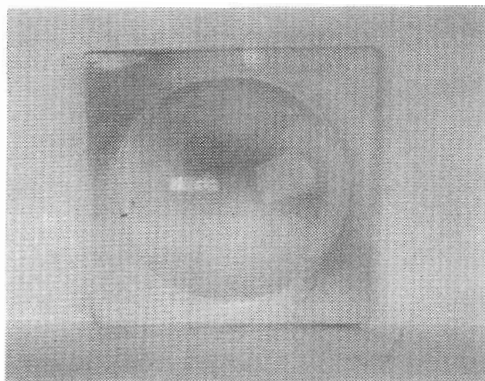

- (11) **25461**
- (21) 184-97
- (22) 09.07.1997
- (47) 23.02.1998
- (54) **Futbalový dres**
- (51) 02/02.04
počet vonkajších úprav: 8
- (73) TEXTILANKA, v. d., Gajary, Továrenská 38,
900 61 Gajary, SK;
- (72) Hallon Michal, Hollého 10, 901 01 Malacky, SK;

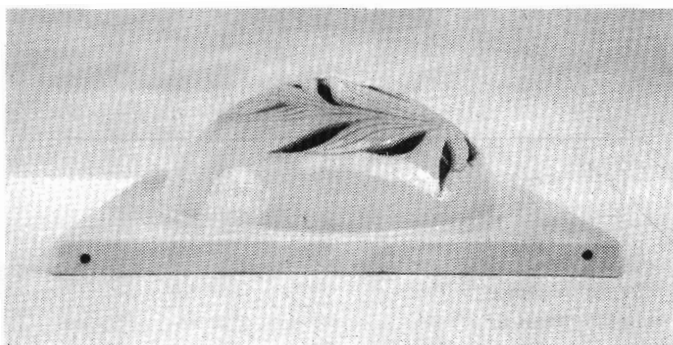

25460 variant 4

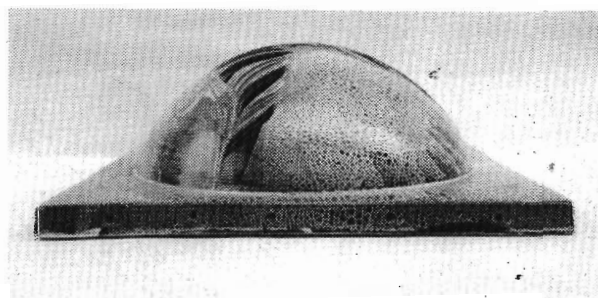

25460 variant 5



25461 variant 1



25461 variant 2



25461 variant 3



25461 variant 4



25461 variant 8

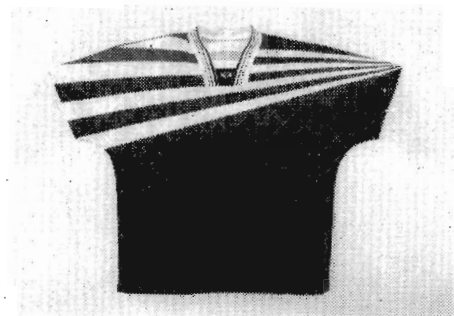

25461 variant 5

-
- (11) **25462**
 - (21) 41-97
 - (22) 13.02.1997
 - (47) 25.02.1998
 - (54) **Nádoba**
 - (51) 09/01.01
počet vonkajších úprav: 1
 - (73) RIMAVAN CHVDI, Čerenčianska cesta 27,
979 80 Rimavská Sobota, SK;
 - (72) Balko Peter, Pestovateľská 20, 974 01 Banská
Bystrica, SK;



25461 variant 6



25462



25461 variant 7

-
- (11) **25463**
 - (21) 74-97
 - (22) 21.03.1997
 - (47) 25.02.1998
 - (31) M9608431.6
 - (32) 27.09.1996
 - (33) DE
 - (54) **Obal na zmrzlinu**

(51) 09/05.08

počet vonkajších úprav: 4

(73) Schöller Lebensmittel GmbH & Co KG, Bucherstrasse 137, D-904 19 Nürnberg, DE;

(72) Engelhardt Klaus, Rhönstrasse 131, D-60385 Frankfurt, DE;

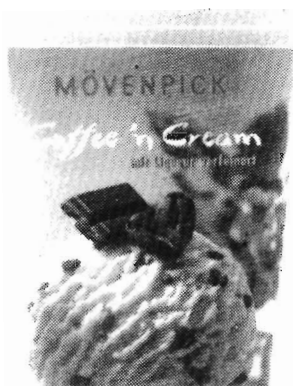

25463 variant 1



25463 variant 2

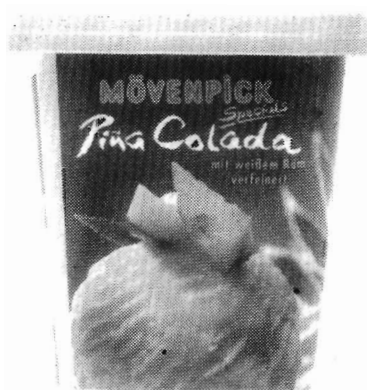
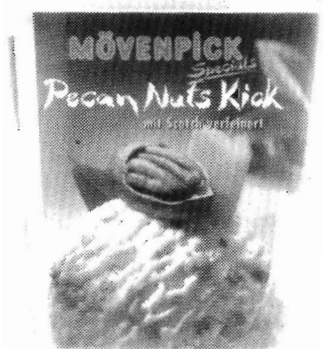
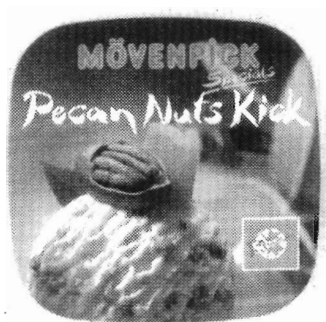

25463 variant 3

25463 variant 4

- (11) **25464**
 (21) 92-97
 (22) 09.04.1997
 (47) 25.02.1998
 (31) 29943-97
 (32) 27.02.97
 (33) CZ
 (54) **Pákový výčapnícky stojan**
 (51) 07/04.15
 počet vonkajších úprav: 1
 (73) Krýsl Lubomír, Ing., Majakovského 34, 323 19
 Plzeň, CZ;
 (72) Krýsl Lubomír, Ing., Majakovského 34, 323 19
 Plzeň, CZ; Matějka Rudolf, Zborovská 47, 305 00
 Plzeň, CZ;

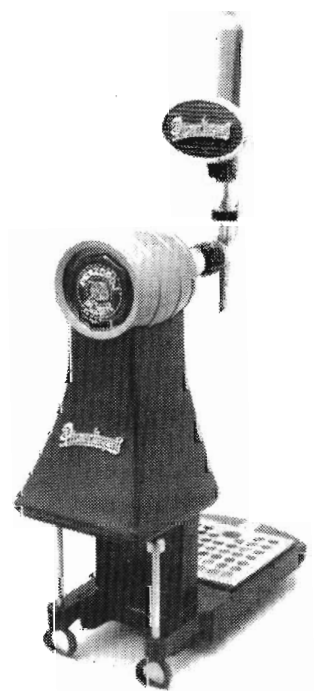

25464

- (11) **25465**
 (21) 194-97
 (22) 18.07.1997
 (47) 25.02.1998
 (31) 97-0142
 (32) 22.01.97
 (33) SE
 (54) **Uzavretý obal na tekutinu**
 (51) 09/05.11, 24/04.04
 počet vonkajších úprav: 1
 (73) Astra Aktiebolag, S-151 85 Södertälje, SE;
 (72) Israelsson Anette, Mejerigatan 16, S-41276 Göte-
 borg, SE; Pettersson Agneta, Rastensgatan 52 C, S-
 -41654 Göteborg, SE; Utas Jan, Sparvvägen 9, S-
 -43496 Kungsbacka, SE;

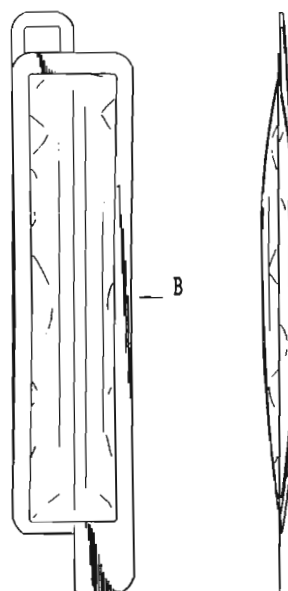
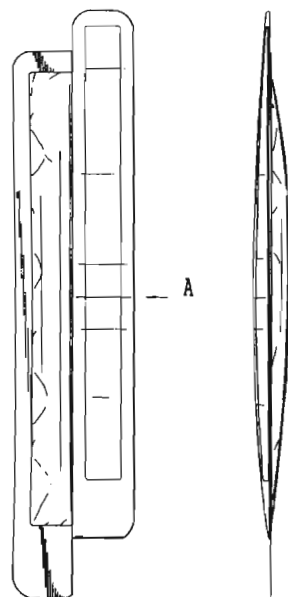
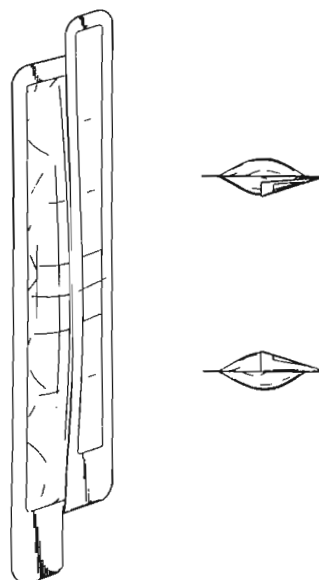



25465

PD4Q

Prevody priemyselných vzorov

Podľa § 58 zák. č. 527/1990 Zb. v znení neskorších zákonov boli do registra priemyselných vzorov zapísané tieto prevody:

Číslo zápisu	Číslo prihlášky	Názov	Nový majiteľ	Dátum zápisu prevodu:
24772	102-95	Nádoba	Mars U. K. Limited, 3D Dundee Road, Slough, Berkshire SL1 4LG, GB;	24.02.98
24517	306-93	Masážna lavica	Dominik Zelenay - ZELY'S, Bratislavská cesta 120, 921 01 Piešťany, SK;	24.02.98
25002	199-95	Vrchnák na kontajner	Mars U. K. Limited, 3D Dundee Road, Slough, Berkshire SL1 4LG, GB;	24.02.98
25101	82-96	Bábka	ADCON Verwaltungsgesellschaft mbH, Industriestrasse 25, D - 95346 Stadtsteinach, DE;	24.02.98

ND4Q

Predĺženie platnosti priemyselných vzorov

Podľa § 54 ods. 2 zákona č. 527/1990 Zb. v znení neskorších zákonov bola predĺžená platnosť zápisu týchto priemyselných vzorov:

Číslo zápisu	Číslo prihlášky	Dátum prihlásenia	Názov	Platnosť do:
24087	5-93	26.01.1993	Nová vonkajšia úprava motocykla s tvarmi žraloka	26.01.2003
24148	69-93	24.03.1993	Podložka pod filtračné vrecúško	24.03.2003
24158	65-93	17.03.1993	Reprodukčné systémy s valcovými ozvučnicami	17.03.2003
24206	25900-92	31.08.1992	Postavička knihy - Zlat'ák	31.08.2002
24213	42-93	02.03.1993	Automobilová poistka proti krádeži	02.03.2003
24364	26275-92	31.12.1992	Reklamný pútač	31.12.2002

Číslo zápisu	Číslo prihlášky	Dátum prihlásenia	Názov	Platnosť do:
24382	26237-92	22.12.1992	Dekoratívne úžitkový predmet z priehľadnej hmoty	22.12.2002
24383	26238-92	22.12.1992	Dekoratívne úžitkový predmet z priehľadnej hmoty	22.12.2002
24434	26181-92	07.12.1992	Strojová pásová píla na kov	07.12.2002
24701	28-93	17.02.1993	Fľaštička s uzáverom	17.02.2003
24702	29-93	17.02.1993	Fľaštička s uzáverom	17.02.2003
24703	30-93	17.02.1993	Fľaštička s uzáverom	17.02.2003
24704	31-93	17.02.1993	Fľaštička s uzáverom	17.02.2003

ČASŤ

OCHRANNÉ ZNÁMKY

Číselné kódy na označovanie bibliografických údajov ochranných známok

(111)	číslo zápisu	(511)	údaj o triede alebo triedach podľa medzinárodného triedenia výrobkov a služieb (Nicejská klasifikácia)
(151)	dátum zápisu	(540)	reprodukcia známky
(180)	dátum, dokedy môžu mať známkové práva účinok	(554)	trojrozmerná známka
(210)	číslo prihlášky	(591)	údaje o uplatňovaných farbách
(220)	dátum podania prihlášky	(730)	meno(-á) a adresa(-y) majiteľa(-ov) známky a údaje o jeho (ich) priemyselnej alebo obchodnej činnosti
(310)	číslo prioritnej prihlášky	(800)	údaje o medzinárodnom zápise
(320)	dátum prioritnej prihlášky		
(330)	krajina priority		
(510)	zoznam výrobkov a/alebo služieb		

Zverejnené prihlášky ochranných známk

62786	951-94	2307-94	243-95
62896	958-94	2308-94	247-95
63565	1095-94	2309-94	248-95
63566	1153-94	2324-94	249-95
63861	1172-94	2326-94	250-95
68454	1380-94	2333-94	252-95
68543	1415-94	2334-94	262-95
68544	1464-94	2335-94	355-95
68545	1466-94	2337-94	360-95
68691	1467-94	2381-94	442-95
68692	1538-94	2388-94	451-95
68693	1634-94	2395-94	452-95
68694	1635-94	2672-94	453-95
68800	1641-94	2689-94	454-95
69721	1658-94	2690-94	456-95
70101	1665-94	2852-94	457-95
71132	1674-94	2857-94	461-95
71523	1708-94	2864-94	462-95
72049	1715-94	2866-94	468-95
72095	1721-94	2867-94	470-95
72936	1724-94	2868-94	472-95
73184	1738-94	2869-94	473-95
73297	1743-94	2870-94	474-95
73452	1744-94	2871-94	475-95
73453	1745-94	2872-94	476-95
74321	1746-94	2873-94	477-95
344-93	1747-94	2876-94	480-95
573-93	1748-94	2878-94	481-95
982-93	1910-94	2904-94	482-95
998-93	1938-94	2909-94	483-95
1022-93	1959-94	2949-94	487-95
1150-93	1964-94	2978-94	488-95
1186-93	1967-94	2980-94	489-95
1193-93	1991-94	2989-94	496-95
1203-93	1992-94	2-95	497-95
1300-93	2099-94	5-95	498-95
1383-93	2144-94	13-95	525-95
1388-93	2145-94	14-95	526-95
1390-93	2203-94	29-95	528-95
1398-93	2241-94	30-95	533-95
1400-93	2253-94	51-95	534-95
1447-93	2254-94	53-95	537-95
1495-93	2255-94	109-95	538-95
2057-93	2256-94	110-95	539-95
2118-93	2261-94	111-95	540-95
2306-93	2263-94	115-95	541-95
2307-93	2274-94	116-95	542-95
2317-93	2275-94	117-95	616-95
2318-93	2277-94	118-95	617-95
2319-93	2283-94	119-95	620-95
284-94	2284-94	121-95	621-95
397-94	2286-94	129-95	622-95
465-94	2287-94	137-95	623-95
482-94	2288-94	139-95	624-95
574-94	2290-94	156-95	627-95
606-94	2292-94	157-95	628-95
657-94	2295-94	158-95	629-95
670-94	2297-94	159-95	637-95
719-94	2298-94	160-95	638-95
890-94	2299-94	164-95	639-95
891-94	2300-94	207-95	640-95
918-94	2305-94	227-95	641-95
950-94	2306-94	242-95	642-95

676-95	1255-95	1701-95	2406-95
677-95	1265-95	1702-95	2407-95
681-95	1278-95	1804-95	2410-95
705-95	1285-95	1805-95	2412-95
721-95	1290-95	1838-95	2413-95
722-95	1331-95	1839-95	2418-95
723-95	1363-95	1840-95	2502-95
724-95	1364-95	1841-95	2503-95
731-95	1365-95	1842-95	2504-95
732-95	1366-95	1845-95	3115-95
733-95	1368-95	1847-95	2506-95
734-95	1369-95	1848-95	2507-95
735-95	1372-95	1850-95	2508-95
738-95	1373-95	1859-95	2509-95
741-95	2505-95	1860-95	2510-95
742-95	1385-95	1861-95	2512-95
743-95	1395-95	1862-95	2513-95
744-95	1396-95	1864-95	2515-95
748-95	1401-95	1865-95	2516-95
749-95	1422-95	1866-95	2520-95
750-95	1434-95	1868-95	2522-95
751-95	1482-95	1871-95	2524-95
781-95	1484-95	1872-95	2528-95
783-95	1485-95	1888-95	2529-95
801-95	1486-95	1896-95	3030-97
802-95	1487-95	1953-95	2731-96
804-95	1488-95	1955-95	2915-96
823-95	1489-95	1961-95	3401-96
824-95	1490-95	1962-95	912-97
825-95	1491-95	1963-95	1561-97
826-95	1492-95	1964-95	1825-97
828-95	1494-95	1965-95	1842-97
829-95	1497-95	1966-95	3812-97
830-95	1498-95	1967-95	1302-94
831-95	1499-95	1968-95	3114-94
841-95	1500-95	1969-95	2460-96
843-95	1504-95	1970-95	1841-97
852-95	1505-95	1971-95	2143-97
853-95	1506-95	1972-95	2900-97
855-95	1507-95	1977-95	2901-97
860-95	1508-95	1978-95	3511-97
867-95	1509-95	1980-95	3611-97
877-95	1510-95	1993-95	3742-97
891-95	1511-95	1994-95	3786-97
900-95	1530-95	2052-95	3800-97
930-95	1537-95	2053-95	3801-97
931-95	1541-95	2054-95	3812-97
937-95	1604-95	2055-95	101-98
938-95	1619-95	2056-95	102-98
946-95	1621-95	2057-95	103-98
1049-95	1622-95	2063-95	104-98
1073-95	1623-95	2065-95	134-98
1079-95	1624-95	2072-95	262-98
1080-95	1625-95	2084-95	263-98
1087-95	1626-95	2085-95	440-98
1105-95	1627-95	2086-95	635-98
1106-95	1628-95	2093-95	636-98
1109-95	1629-95	2094-95	637-98
1117-95	1642-95	2095-95	638-98
1118-95	1646-95	2096-95	639-98
1119-95	1647-95	2248-95	705-98
1141-95	1648-95	2405-95	

(210) 62786
(220) 17.07.1991
(511) 29, 32

(540) **PRINCES**

(510) 29 - Mäso; ryby vrátane mäkkýšov a kôrovcov; hydina; zverina; mäsové výťažky; konzervovaná, sušená a varená zelenina a ovocie; zaváraniny, rôsoly, vajcia, mlieko a iné mliečne výrobky vrátane mliečnych nápojov; jedlé oleje a tuky; konzervované potraviny, zelenina naložená v octe.

32 - Pivo, ľahké piva a ležiaky; minerálne vody; šumivé a iné nealkoholické nápoje, sirupy a iné prípravky na prípravu nápojov; ovocné šťavy a nápoje z ovocných štiav.

(730) **PRINCES HOLDING (ROTTERDAM) B. V.**, Rotterdam Building, 10th Floor, Aert van Nesstraat 45, 3012 CA Rotterdam, NL;

(210) 62896
(220) 23.07.1991
(511) 12
(540)



(510) 12 - Vozidlá; zariadenia na pohyb po zemi, vode alebo vzduchu, diely a príslušenstvo uvedeného tovaru.

(730) **Honda Giken Kogyo Kabushiki Kaisha**, 1-1, 2-chome, Minami-aoyama, Minato-ku, Tokyo, JP;

(210) 63565
(220) 06.09.1991
(511) 7, 37, 39, 42

(540) **GEOSAN**

(510) 7 - Vrtná technika a zariadenie, vrtné náradie a príslušenstvo.

37 - Práce na ochranu podzemných vôd pred ich znečistením a sanačné práce pri ich znečistení; vykonávanie hĺbkového stavebného odvodnenia; vykonávanie geotechnických prác pri sanácii budov, injektážne, spevňovacie práce; čistenie vrtných a kopaných studní; prenájom vrtnej techniky a materiálu, zachytávanie zdrojov podzemných vôd, vákuové čerpanie v neogénnych sedimentoch, špeciálne hydrogeologické práce.

39 - Skladovanie geologických a ekologických výrobkov.

42 - Prieskum lokalít pre jadrové energetické zariadenia; prieskum a realizačné práce na úpravu podzemných vôd v prírodnom horninotvornom prostredí; prieskumné práce na riešenie skládok odpadu každého druhu vrátane hĺbkového ukládania toxických a iných nebezpečných odpadov; vykonávanie kolmatačných skúšok.

(730) **Geosan, spol. s r. o.**, Šmahova 114, 627 00 Brno, CZ;

(210) 63566
(220) 06.09.1991
(511) 7, 37, 39, 42
(540)



(510) 7 - Vrtná technika a zariadenie, vrtné náradie a príslušenstvo.

37 - Práce na ochranu podzemných vôd pred ich znečistením a sanačné práce pri ich znečistení; vykonávanie hĺbkového stavebného odvodnenia; vykonávanie geotechnických prác pri sanácii budov, injektážne, spevňovacie práce; čistenie vrtných a kopaných studní; prenájom vrtnej techniky a materiálu, zachytávanie zdrojov podzemných vôd, vákuové čerpanie v neogénnych sedimentoch, špeciálne hydrogeologické práce.

39 - Skladovanie geologických a ekologických výrobkov.

42 - Prieskum lokalít pre jadrové energetické zariadenia; prieskum a realizačné práce na úpravu podzemných vôd v prírodnom horninotvornom prostredí; prieskumné práce na riešenie skládok odpadu každého druhu vrátane hĺbkového ukládania toxických a iných nebezpečných odpadov; vykonávanie kolmatačných skúšok.

(730) **Geosan, spol. s r. o.**, Šmahova 114, 627 00 Brno, CZ;

(210) 63861
(220) 26.09.1991
(511) 1, 2, 8, 16, 20
(540)



(510) 1 - Keramické glazúry.

2 - Olejové, temperové, textilné, akrylové farby a farby pre modelárov.

8 - Náradie pre keramikov a grafikov, rezbárske a sochárske náradie.

16 - Maliarske ľanové plátno, maliarske šepsované plátno, maliarske šepsované lepenky, popisovače, maliarske palety, maliarske štetce rôznych druhov a veľkostí, umelecké a olejové kriedy, modurit - lukoprén, voskové pastely, papierové pasparty, kartóny akvarelové.

20 - Obrazové rámy, drevené rámy, maliarske a teliérové stojany, maliarske skladacie stojany.

(730) **Pullmanová Elena**, Vilová 23, 851 02 Bratislava, SK;

(210) 68454
(220) 11.05.1992
(591) červená, zelená, biela

(511) 30
(540)



- (510) 30 - Káva, čaj, kakao, cukor, ryža, maniok, ságo, kávové náhradky; múka a výrobky z obilia, chlieb, pekárske a cukrárske výrobky, zmrzliny; med, melasový sirup; kvasnice, prášky do pečiva; soľ, horčica; ocot, omáčky ako chuťové prísady; korenie; ľad.
- (730) **McILHENNY COMPANY**, spoločnosť organizovaná a existujúca podľa zákonov štátu Maine, Avery Island, Louisiana 70513, US;

(210) 68543
(220) 14.05.1992
(511) 2, 6, 7, 17, 19, 20, 42
(540)



- (510) 2 - Anorganické pigmenty.
6 - Kovové obaly, prepravné skrine.
7 - Stroje a zariadenia pre chemický priemysel.
17 - Syntetické živice.
19 - Náterové hmoty.
20 - Plastické obaly, drevené obaly.
42 - Výskum a vývoj uvedených tovarov.
- (730) **Spolek pro chemickou a hutní výrobu, a. s.**,
Revoluční 86, 400 32 Ústí nad Labem, CZ;

(210) 68544
(220) 14.05.1992
(511) 2, 6, 7, 17, 19, 20, 42
(540)



- (510) 2 - Anorganické pigmenty.
6 - Kovové obaly, prepravné skrine.
7 - Stroje a zariadenia pre chemický priemysel.
17 - Syntetické živice.

- 19 - Náterové hmoty.
20 - Plastické obaly, drevené obaly.
42 - Výskum a vývoj uvedených tovarov.
- (730) **Spolek pro chemickou a hutní výrobu, a. s.**,
Revoluční 86, 400 32 Ústí nad Labem, CZ;

(210) 68545
(220) 14.05.1992
(511) 2, 6, 7, 17, 19, 20, 42
(540)



- (510) 2 - Anorganické pigmenty.
6 - Kovové obaly, prepravné skrine.
7 - Stroje a zariadenia pre chemický priemysel.
17 - Syntetické živice.
19 - Náterové hmoty.
20 - Plastické obaly, drevené obaly.
42 - Výskum a vývoj uvedených tovarov.
- (730) **Spolek pro chemickou a hutní výrobu, a. s.**,
Revoluční 86, 400 32 Ústí nad Labem, CZ;

(210) 68691
(220) 20.05.1992
(511) 6, 9, 14, 16, 18, 20, 21, 24, 25, 27, 28, 30, 42
(540)



- (510) 6 - Obaly kovové.
9 - Hracie automaty.
14 - Predmety z drahých kovov a ich zliatiny, najmä šperky, drahokamy, polodrahokamy a drahé kamene, hodinárske výrobky, bižutéria, jedálenskú a nápojovú súpravu z drahých kovov.
16 - Tlačoviny, najmä časopisy, periodiká, knihy, fotografie, hracie karty, obaly z papiera.
18 - Kožený tovar, najmä podšívky, výstelky a koža na obuv, kabelky, aktovky, kufre, kožená bižutéria, palice, dáždníky, slnečníky.
20 - Bytové doplnky z dreva, z trstiny, z bambusu a z kovu, najmä rámy, zrkadlá, poličky, podnosy, vešiaky, skrinky, stolíky, obaly z plastov.
21 - Jedálenskú a nápojovú súpravu a ich časti zo skla, porcelánu, keramiky, dreva a obyčajných kovov.
24 - Bytové doplnky z textilu.
25 - Kožené opasky, obuv, rukavice.
27 - Koberce, koberčeky, rohože, rohožky.
28 - Hry, hracie automaty s výnimkou automatov uvádzaných do chodu vhođením mince.
30 - Korenie, chuťové omáčky.

42 - Služby reštauračné.

(730) **LUCERNA - BARRANDOV, spol. s r. o.**, Štěpánská 61, 110 00 Praha 1, CZ;

(210) 68692

(220) 20.05.1992

(511) 9, 14, 16, 21, 24, 28, 42

(540)



(510) 9 - Hracie automaty.

14 - Jedálenské a nápojové súpravy a ich súčasti z drahých kovov.

16 - Hracie karty.

21 - Jedálenské a nápojové súpravy a ich súčasti zo skla, porcelánu, keramiky a obyčajných kovov.

24 - Textilný tovar pre hostinské služby, najmä tkaniny stolové, posteľné, uteráky.

28 - Hry, hracie automaty s výnimkou automatov uvádzaných do chodu vhođením mince.

42 - Služby reštauračné.

(730) **LUCERNA - BARRANDOV, spol. s r. o.**, Štěpánská 61, 110 00 Praha 1, CZ;

(210) 68693

(220) 20.05.1992

(511) 3, 4, 5, 6, 9, 11, 12, 14, 15, 16, 18, 20, 21, 24, 25, 26, 27, 28, 30, 31, 42

(540)



(510) 3 - Kozmetika, vlasové šampóny, farby na vlasy, vlasové prelivy, tužidlá, fixačné spreje (laky) a gély, regeneračné prípravky, vlasové kúry, kondicionéry a prípravky zamerané na starostlivosť o vlasy a pokožku hlavy, toaletné mydlá, sprchové gély, peny do kúpeľa, kozmetické oleje, tekuté mydlá, telové mlieka, krémy a emulzie, dezodoranty a antiperspiranty tuhé i guľôčkou, dezodorantné spreje, prípravky holiace a epilačné, nechťová kozmetika (laky, odlakovače, výživné prípravky), parfúmy a toaletné vody, denné a nočné pleťové krémy, hydratačné emulzie, pleťové kozmetické oleje, výživné krémy a emulzie, pleťové vody a čistiace tonikum, gély, pleťové mlieka, pleťové masky, peelingové prípravky, osviežovače pleti, krémy a gély na oči, balzamy a krémy na pery, očné tiene, sypké a kompaktné púdre, tekuté a tuhé mejkapy, telové púdre, prípravky na riasy, podkladové bázy, ceruzky na obočie, pery a

oči, rúže a lesky na pery, laky na nechty a odlakovače nechťov.

4 - Sviečky.

5 - Zdravotná kozmetika.

6 - Obaly kovové.

9 - Fotografické aparáty, kinematografické a optické prístroje a ich súčasti, prístroje na záznam, prenos a reprodukciu zvuku a obrazu, hracie automaty.

11 - Osvetľovacie telesá, stolové lampy, záhradné a iné svietidlá, kuchynské prístroje elektrické.

12 - Vozidlá vrátane motorových.

14 - Predmety z drahých kovov a ich zliatiny, najmä šperky, drahokamy, polodrahokamy a drahé kamene, hodinárske výrobky, bižutéria, drobnosti umelecké z drahých a plátovaných kovov, jedálenské a nápojové súpravy z drahých kovov.

15 - Hudobné nástroje, hudobniny.

16 - Tlačoviny, časopisy, periodiká, knihy, fotografie, hudobniny, kancelárske potreby s výnimkou nábytku, potreby pre umelcov, hracie karty, obaly z papiera, hygienické výrobky - toaletný papier, papierové obrúsky a utierky, papierové vreckovky.

18 - Kožený tovar, najmä podšívky, výstelky a koža na obuv, kabelky, aktovky, kufre, kožená bižutéria, palice, dáždnyky, slnečníky.

20 - Nábytok, bytové doplnky z dreva, z trstiny, z bambusu a z kovu, najmä rámy, zrkadlá, poličky, podnosy, vešiaky, skrinky, stolíky, obaly z plastov, žalúzie.

21 - Jedálenské a nápojové súpravy a ich časti zo skla, porcelánu, keramiky, dreva, obyčajných kovov, úžitkové predmety zo skla, porcelánu, keramiky, dreva a obyčajných kovov, hrebene, kefy na vlasy a telo z prírodných i umelých materiálov, kozmetické štetce, kuchynské náradie a pomôcky s výnimkou náradia z drahých kovov, kuchynský riad s výnimkou z drahých kovov, kuchynské prístroje neelektrické, keramika, porcelán.

24 - Textilný tovar, najmä tkaniny stolové, posteľná bielizeň, uteráky, utierky, obrúsky, bytové doplnky z textilu, záclonoviny, závesy.

25 - Odevy, kožené opasky, obuv, rukavice.

26 - Čipky a výšivky.

27 - Koberce, koberčeky, rohože, rohožky, podlahové krytiny.

28 - Hry a hračky, príležitostné ozdoby, najmä vianočné a veľkonočné, hracie automaty s výnimkou automatov uvádzaných do chodu vhođením mince.

30 - Káva, čaj, cukor, koláče, jemné pečivo, cukrovinky, korenie, chuťové omáčky.

31 - Poľnohospodárske výrobky, najmä čerstvé ovocie, zelenina, živé rastliny a prírodné kvety, semená kvetín, živé zvieratá.

42 - Služby reštauračné.

(730) **LUCERNA - BARRANDOV, spol. s r. o.**, Štěpánská 61, 110 00 Praha 1, CZ;

(210) 68694

(220) 20.05.1992

(511) 9, 14, 16, 21, 24, 28, 31, 42

(540)



- (510) 9 - Hracie automaty.
 14 - Jedálenské a nápojové súpravy a ich súčasti z drahých kovov.
 16 - Hracie karty.
 21 - Jedálenské a nápojové súpravy a ich súčasti zo skla, porcelánu, keramiky a obyčajných kovov.
 24 - Textilný tovar pre hostinské služby, najmä tkaniny stolové, posteľné, uteráky.
 28 - Hry, hracie automaty s výnimkou automatov uvádzaných do činnosti vhođením mince.
 31 - Poľnohospodárske výrobky, najmä čerstvé ovocie, zelenina, živé rastliny a prírodné kvety, semená kvetín, živé zvieratá.
 42 - Služby reštauračné.
- (730) **LUCERNA - BARRANDOV, spol. s r. o.**, Štěpánská 61, 110 00 Praha 1, CZ;

(210) 68800
 (220) 26.05.1992
 (511) 21
 (540)



- (510) 21 - Úžitkové sklo pre domácnosť.
 (730) **CRYSTALEX, a. s.**, B. Egermanna 634, 473 13 Nový Bor, CZ;

(210) 69721
 (220) 29.06.1992
 (511) 16
 (540)



- (510) 16 - Tlačoviny, noviny, periodické publikácie, časopisy, všetko z oblasti počítačového priemyslu.
 (730) **Ziff-Davis Publishing Company**, spoločnosť zriadená podľa zákonov štátu Delaware, 767 Fifth Avenue, 44th Floor, New York, N.Y. 10053, US;

(210) 70101
 (220) 10.07.1992
 (511) 7, 8, 9, 10, 11, 12, 20
 (540)



- (510) 7 - Lisovacie formy na vstrekovacie plastické li-
 sy.
 8 - Remeselnícke náradie, kosáky na trávu, kosá-
 ky na repu.
 9 - Elektrické spájkovačky, mikrospájkovačky pre
 elektroniku, reklamné panely; elektronika na po-
 ľnohospodárske stroje a zariadenia, generátory
 vysokonapäťových pulzov, ochranné prvky reza-
 cieho bubna, sklonomery, ovládače dojární, re-
 gulátory, vyhodnocovacie jednotky na poľnohos-
 podárske váhy, palubné diagnostické systémy na
 poľnohospodárske stroje.
 10 - Zdravotnícka technika, operačné náradie, re-
 habilitačné lôžka, negatoskopy.
 11 - Zariadenia vykurovacie, vyhrievacie a varné,
 svietidlá priemyselné (veľkoplošné), stolové,
 zdravotnícke a špeciálne, svietidlá klimatizované
 aj bez klimatizácie, svietidlá dekoračné, účelové,
 tmivky svietidiel, objímky žiaroviek a štartérov.
 12 - Palubné systémy traktorov.
 20 - Strojové súčasti z plastov - pružné kanali-
 začné spojky.
- (730) **ELPLAST, akciová spoločnosť**, Poříčí 3a,
 659 08 Brno, CZ;

(210) 71132
 (220) 26.08.1992
 (511) 1, 37, 40
 (540)



- (510) 1 - Chemické prípravky určené pre priemysel, ve-
 du, fotografiu, poľnohospodárstvo, záhradníctvo,
 lestníctvo.
 37 - Stavebníctvo.
 40 - Spracovanie plastických hmôt.
- (730) **PLASTIMEX, spol. s r. o.**, Liberecká 59, 468 01
 Jablonec nad Nisou, CZ;

(210) 71523
 (220) 03.09.1992
 (511) 34
 (540)



- (510) 34 - Tabak spracovaný aj nespracovaný.
 (730) **Brown & Williamson Tobacco Corporation**,
 1500 Brown & Williamson Tower, Louisville,
 Kentucky 40232, US;

- (210) 72049
 (220) 02.10.1992
 (511) 5

(540) **ALTEANA**

- (510) 5 - Farmaceutické prípravky.
 (730) **IMUNA, š. p.**, Jarkova 269/17, 082 22 Šarišské
 Michalany, SK;

- (210) 72095
 (220) 06.10.1992
 (511) 32, 33

(540) **BUICK**

- (510) 32 - Nealkoholické nápoje, najmä pivo, minerálne
 vody, limonády.
 33 - Alkoholické nápoje, najmä víno, koňak,
 whisky, vodka, likéry, rum.
 (730) **Němec Marek, Ing.**, Veletřní 45, 170 00 Praha
 7, CZ;

- (210) 72936
 (220) 11.11.1992
 (591) červená, biela
 (511) 32
 (540)



- (510) 32 - Pivo, ľahké piva a ležiaky; minerálne a sýte-
 né vody a iné nealkoholické nápoje; ovocné ná-
 poje a ovocné šťavy; sirupy a iné prípravky na
 výrobu nápojov.
 (730) **The Coca-Cola Company**, Coca-Cola Plaza,
 Atlanta, Georgia 30301, US;

- (210) 73184
 (220) 19.11.1992
 (511) 10

(540) **LOFRIC INSTI - CATH**

- (510) 10 - Nástroje chirurgické, lekárske, zubolekárske
 a zverolekárske na jedno použitie, zdravotnicke
 pomôcky, ako ortopedické bandáže, zdravotnicke
 výrobky z gumy, protézy a podobne.
 (730) **ASTRA AKTIEBOLAG**, Västra Mälarehamnen
 9, S-151 85 Södertälje, SE;

- (210) 73297
 (220) 25.11.1992
 (511) 9, 16, 42

(540) **QUATTRO**

- (510) 9 - Počítače a počítačový softvér.
 16 - Knihy, príručky, časopisy, noviny, publiká-
 cie a iné tlačoviny vo vzťahu k počítačom a k
 softvéru.
 42 - Projektovanie a vývoj počítačového softvéru,
 odborné, technické a konzultačné služby, týkajú-
 ce sa počítačov a programov, poskytovanie licen-
 cií a nájmov na počítačové programy.
 (730) **COREL CORPORATION LIMITED**, Europa
 House, Harcourt Street, Dublin 2, IE;

- (210) 73452
 (220) 01.12.1992
 (511) 7, 10, 11, 21, 42
 (540)



- (510) 7 - Poľnohospodárske stroje a zariadenia, sekacie
 stroje, lisovacie stroje, elektrické mlynčeky pre
 domácnosť.
 10 - Lekárske zariadenia.
 11 - Zariadenia na výrobu pary, na vykurovanie,
 vetranie a klimatizáciu, na rozvod vody.
 21 - Domáce mlynčeky s výnimkou elektrických.
 42 - Projektovanie stavieb.
 (730) **TAURUS, s r. o., Chrudim**, Lány 52, 538 01
 Bylany, CZ;

- (210) 73453
 (220) 01.12.1992
 (511) 7, 10, 11, 21, 42
 (540)



- (510) 7 - Poľnohospodárske stroje a zariadenia, sekacie
 stroje, lisovacie stroje, elektrické mlynčeky pre
 domácnosť.
 10 - Lekárske zariadenia.
 11 - Zariadenia na výrobu pary, na vykurovanie,
 vetranie a klimatizáciu, na rozvod vody.
 21 - Domáce mlynčeky s výnimkou elektrických.
 42 - Projektovanie stavieb.
 (730) **TAURUS, spol. s r. o., Chrudim**, Lány 52,
 538 01 Bylany, CZ;

- (210) 74321
 (220) 30.12.1992
 (511) 6, 11, 17, 19, 27

(540)



(510) 6 - Stenové lišty a podlahové dosky z kovu, plechové obloženie, fasádové dosky z kovu; vnútorné prvky na dvere z kovu; prostriedky na upevnenie krycích dosák, najmä tyče, háky, profily z kovu; obloženie stien z kovu.

11 - Zariadenie na odtienenie; chladiarne, chladiace bunky, CA - sklady (kontrolovaná atmosféra).

17 - Tesnenia, izolačné materiály proti chladnému a teplému vzduchu; izolačná tepelná ochrana z korku, troskovej vlny, minerálnej vlny, horninovej vlny, sklenej vaty, sklenej priadze, penovej hmoty a plastov; viazací materiál a pletivo na izolačné účely z papiera, sklenej vlny, horninovej vlny, umelých živíc, bavlny, celulózy, juty, skla alebo drôtov; ohňovzdorné izolačné tehly, pálené kremenné tehly; dosky na izoláciu chvenia a nárazov, ako aj izoláciu zvuku a teploty, najmä z korku, plastov; ochranné rohože proti zvuku a teplu; akustické dosky; tesniace profily z gumy alebo plastu; ochranné vybavenie lodí proti hluku a teplu.

19 - Umelé tehly, stavebné materiály a stavebniny vrátane ľahkých stavebných dosák z plastov s výstužou; lisovacie hmoty obsahujúce umelé živice, pórovité materiály z umelých hmôt a z korkového šrotu lepeného smolou; pálené izolačné tehly, stavené časti z magnéziových izolačných látok; smaltový tmel na zamurovávanie ohňovzdorných tehál; ľahké šamotové tehly; stavebné látky na zhotovenie obloženia a táľňovania stien, stenové lišty a podlahové dosky z dreva alebo plastu; stavebné látky, najmä tehly z plastov s prímiesou korku v hornej vrstve; obloženie stien z dreva alebo vlákniťého cementu; stavebné prvky na zhotovovanie krytov stien, stropov a podláh; obkladové dosky na stavebné účely z plastov; dosky z vlákniťých hmôt; fasádové dosky z dreva, plastov, vlákniťého cementu, keramiky alebo skla; stavebné častice na izolačné obloženie stien, podláh a stropov, dosky a tvarované diely z penových plastov na stavebné účely; presúvateľné steny, stenové stavebné prvky, vnútorné prvky na dvere z dreva alebo plastov, vnútorné okenné prvky, ako aj pokrytie stiech z priehľadných plastov, prostriedky na upevnenie krycích dosák, najmä tyče, háky, profily z dreva a plastov, podlahové dosky z dreva, dvojité podlahové dosky; skladové chladiarne s regálmi; lodné obloženie, stavebné prvky na vnútorné vybavenie lodí.

27 - Podlahové dosky z plastov, obloženie stien z plastov.

(730) **Rheinhold & Mahla AG**, Gneisenaustasse 15, D-8000 München 50, DE;

(210) 344-93
(220) 29.03.1993
(511) 34

(540) **CREME DE JAMAICA**

(510) 34 - Tabakové výrobky.

(730) **General Cigar Co., Inc.**, 320 West Newberry Road, Bloomfield, Connecticut 06002, US;

(210) 573-93
(220) 29.04.1993
(511) 4

(540) **FORMULA RS**

(510) 4 - Oleje a mazacie tuky; mazadlá; palivá; nechemické aditíva palív, mazadiel a mazacích tukov; kompozície pohlcujúce prach, namáčacie a spojovacie kompozície; iluminanty.

(730) **Castrol Limited**, Burmah House, Pipers Way, Swindon, Wiltshire SN3 1RE, GB;

(210) 982-93
(220) 17.06.1993
(511) 25, 28, 42

(540) **THE SPORTS AUTHORITY**

(510) 25 - Odevy, obuv, pokrývky hlavy, pančuchový tovar, vrchné a spodné oblečenie a uniformy.

28 - Lopty na hranie, vzpieracké činky, rakety na všetky druhy športu, rotopédy, stolové hry, šípky, činky, rybárske náčinie, hry, rukavice na šport, golfové palice, gymnastické náradie, hokejky, korčule, siete na použitie na šport, chrániče tela, rakety, navijaky a udice, kolieskové korčule, skejtbordy, lyžiarske viazanie, lyže, hračky, vodné lyže.

42 - Požičiavanie odevov, služby konzultačné a poradenské v odbore športových potrieb a náradia, ako aj športového oblečenia a ich používania.

(730) **THE SPORTS AUTHORITY, Inc.**, spoločnosť zriadená podľa zákonov štátu Delaware, 3383 North State Road 7, Fort Lauderdale, Florida 33319, US;

(210) 998-93
(220) 18.06.1993
(591) čierna, červená, zelená, zlatá
(511) 14, 16, 18, 25
(540)



(510) 14 - Drahé kovy, ich zliatiny a tovar z drahých kovov alebo nimi potiahnutý (s výnimkou príborov, vidličiek a lyžíc), klenoty, vzácne kamene, hodinové a časomerné prístroje.

16 - Papierový tovar, lepenka a lepenkové predmety, tlačoviny, noviny a periodiká, knihy, knihviazačský materiál, fotografie, papiernický tovar, lepidlá, papiernické materiály pre umelcov, škrabky na maľbu, písacie stroje a kancelárske potreby (s výnimkou nábytku), učebnice, skriptá, časopisy, katalógy, hracie karty, tlačiarne typy a klišé (stereotypy).

18 - Koža a imitácia kože, surové kože a kožky, kufre a cestovné vaky, dáždniky, slnečníky a rukoväti na prechádzkové palice, postroje a sedlárske tovar.

25 - Oblečenie vrátane čizmíciok, topánok a papúč.

- (730) **EMPRESAS LA MODERNA, S.A. DE C. V.**, Av. Fco. I. Madero 2750 Pte., 64030 Monterrey, N.L., MX;

- (210) 1022-93
(220) 21.06.1993
(310) 80185
(320) 26.05.1993
(330) CZ
(511) 32
(540)

OLYMP

- (510) 32 - Nealkoholické nápoje všetkých druhov, koncentráty na prípravu nealkoholických nápojov.
(730) **K. ARVANITIS S. A.**, 28-30 Pafsaniou Street, Aeghion, GR;

- (210) 1150-93
(220) 09.07.1993
(310) 74841
(320) 04.02.1993
(330) CZ
(511) 16, 41, 42
(540)



- (510) 16 - Periodické a neperiodické tlačoviny.
41 - Publikáčná činnosť, organizovanie vzdelávacích a zábavných podujatí, konferencií, seminárov a školení.
42 - Výskum, poradenstvo, odborné pusudky v oblasti hospodárneho využitia energie.
(730) **Středisko pro efektivní využívání energie**, Slezská 9, 120 29 Praha 2, CZ;

- (210) 1186-93
(220) 14.07.1993
(511) 19, 42

(540)

EKOSKLO

- (510) 19 - Výrobky z plochého a izolačného skla (okná, dvere, výklady).
42 - Poradenská činnosť v oblasti plochého a izolačného skla; projektová činnosť v investičnej výstavbe; architektúra.
(730) **Ekosklo, s. r. o.**, Duklianska 1, 080 01 Prešov, SK;

- (210) 1193-93
(220) 15.07.1993
(310) 76566
(320) 26.04.1993
(330) CZ
(511) 9, 16, 35, 41

(540) **RISK**

- (510) 9 - Audio- a videokazety.
16 - Tlačoviny; časopisy; periodiká; knihy.
35 - Inzertná a reklamná činnosť.
41 - Agentúrna činnosť v oblasti umenia, kultúry a športu; činnosť výučbová, vzdelávacia a zábavná; vydateľská a nakladateľská činnosť.
(730) **RISK a. s.**, Sokolská 1614/64, 120 00 Praha 2, CZ;

- (210) 1203-93
(220) 15.07.1993
(511) 9
(540)

NEO GEO

- (510) 9 - Elektronické počítačové hry používané s televíznym prijímačom alebo videomonitorom, elektronické počítačové hry uvádzané do činnosti vhođením mince, časti a príslušenstvá elektronických hier zahrnutých v triede 9, softvér na elektronické počítačové hry, hlavne vo forme kaziet, pásov, diskiet a štítkov.
(730) **SNK CORPORATION**, 18-12, Toyotsu-cho, Suita-shi, Osaka, JP;

- (210) 1300-93
(220) 04.08.1993
(511) 9, 16, 41, 42
(540)

AMON

- (510) 9 - Programy obsluhujúce počítač.
16 - Prírúčky.
41 - Školenie.
42 - Výroba softvéru, poradenská činnosť v oblasti hardvéru.
(730) **COOPEX Soft s r. o.**, Levočská 5, 080 01 Prešov, SK;

(210) 1383-93
(220) 13.08.1993
(511) 2, 30
(540)



(510) 2 - Potravinárske farbivá.
30 - Chuťové prísady do potravín, chuťové prísady do potravín z bylín ako mäta, šalvia, tymián, majorán, saturejka a petržlen; koreniny a zmesi korenín obsahujúce najmä plody anízu, rasce, kardamónu, zeleru, koriandra, kôpru, fenikla, maku, papriky a sezamu; aromatické prípravky a príchuti do potravín, esencie do potravín obsahujúce najmä vanilku, citrón, mentol, pomaranč, mandle, gaultériu, rum, jahody, banány, maliny, broskyne, čerešne, ananás, vlašské orechy, javorový sirup; horčica, cesnakové, cibuľové, zelerové prísady a príchuti do potravín, worcesterská omáčka, omáčky a suché zmesi ako chuťové prísady do omáčok a štiav.

(730) **RECKITT and COLMAN INC.**, spoločnosť štátu Delaware, 1655 Valley Road, Wayne, New Jersey 07474, US;

(210) 1388-93
(220) 13.08.1993
(511) 11, 37, 39, 42

(540) **FLEXIPAK**

(510) 11 - Zariadenia na čistenie vody a odpadových vôd, prístroje, zariadenia, nástroje a ponorné jednotky, články, plnidlá a plniace telesá týchto zariadení.
37 - Uvádžanie zariadení na čistenie vody a odpadových vôd do prevádzky, kontrola (stav. dozor).
39 - Preprava.
42 - Projekčné práce, plánovanie, výskum, inžinierske poradenstvo a kontrola (kvality).

(730) **Gyulavári Imre**, Nádor utca 8, Budapest, HU;

(210) 1390-93
(220) 16.08.1993
(511) 35, 42

(540) **EBO**

(510) 35 - Služby v oblasti riadenia, technickej organizácie, užívateľské služby; inžinierske, podnikateľské, organizačné a prevádzkovohospodárske poradenstvo na organizáciu a ekonomiku podniku v oblasti elektronického spracovania údajov.
42 - Služby v oblasti vývoja, zhotovenia, údržby, zlepšenia a aktualizácie programov pre text a dátové spracovanie (softvér); licenčné konania a správa v oblasti elektronického spracovania dát; spracovanie dát na zákazku; prenájom zariadení na spracovanie dát a zariadenia na prístup do zariadení na spracovanie dát a do bánk dát.

(730) **Eichenauer-Computer-Beratungs-GmbH**, Georg-Todt-Strasse 1, D-6744 Kandel, DE;

(210) 1398-93
(220) 16.08.1993
(511) 6, 8, 9, 11, 14, 16, 18, 21, 25, 26, 28, 34
(540)

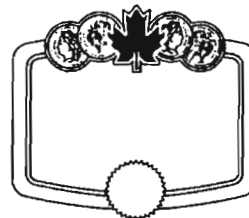

(510) 6 - Krúžky na kľúče.
8 - Holiace súpravy.
9 - Telefóny.
11 - Chladničky.
14 - Hodinky, ihlice do chlopní.
16 - Perá.
18 - Golfové a záhradné dáždniky (slnečníky).
21 - Odkvapkávače na riad, pívové poháre.
25 - Tričká, športové čiapky, klobúky, tielka, tričká na pólo, tričká na ragby, lyžiarske svetre, športové bundy, vetrovky, fraky, kravaty, šály, šatky, obleky.
6 - Odznaky.
28 - Golfové vaky a športové tašky (rôzneho druhu).
34 - Popolníky.
(730) **John Labatt Investments**, Coles Building, Bridgetown, BB;

(210) 1400-93
(220) 16.08.1993
(511) 6, 8, 9, 11, 14, 16, 18, 21, 25, 26, 28, 34
(540)



(510) 6 - Krúžky na kľúče.
8 - Holiace súpravy.
9 - Telefóny.
11 - Chladničky.
14 - Hodinky, ihlice do chlopní.
16 - Perá.
18 - Golfové a záhradné dáždniky (slnečníky).
21 - Odkvapkávače na riad, pívové poháre.
25 - Tričká, športové čiapky, klobúky, tielka, tričká na pólo, tričká na ragby, lyžiarske svetre, športové bundy, vetrovky, fraky, kravaty, šály, šatky, obleky.
26 - Odznaky.
28 - Golfové vaky a športové tašky (rôzneho druhu).
34 - Popolníky.
(730) **John Labatt Investments**, Coles Building, Bay Street, Bridgetown, BB;

- (210) 1447-93
 (220) 20.08.1993
 (511) 3
 (540) **CITRA**
 (510) 3 - Čistiaci prostriedok.
 (730) **TATRACHEMA, výrobné družstvo**, Bulharská ul. 40, 917 76 Trnava, SK;

- (210) 1495-93
 (220) 24.08.1993
 (511) 25
 (540)



- (510) 25 - Odevy, najmä nočné oblečenie, najmä pyžamá a nočné košeľe; šaty; kabáty a saká; košeľe a oblečenie hornej časti tela, haleny; voľné nohavice, šortky; čapice a klobúky; rukavice; podvázky, podvážkové pásy; sukne, nohavice, džínsy; ponožky, pančuchy; spodky, spodná bielizeň; dupačky, kombinézy; topánky, sandále, črievice, domáca obuv; pláténé podbradníky a zástery; maškarné kostýmy.
 (730) **Universal City Studios, Inc.**, 100 Universal City Plaza, 91608 Universal City, California, US;

- (210) 2057-93
 (220) 15.11.1993
 (511) 38
 (540)



- (510) 38 - Oznamovacie služby, káblové, televízne a rozhlasové vysielacie služby.
 (730) **Turner Network Television, Inc.**, spoločnosť organizovaná a existujúca podľa zákonov štátu Georgia, One CNN Center, Atlanta, Georgia 30348-5366, US;

- (210) 2118-93
 (220) 22.11.1993
 (511) 9, 37, 41
 (540)

Prompt DC

- (510) 9 - Hardvér, softvér, príslušenstvo počítačov, počítačové siete.
 37 - Oprava, údržba výpočtovej techniky.

- 41 - Školenie v oblasti výpočtovej techniky a softvéru.
 (730) **Prompt DC, s. r. o.**, Pavlovičovo námestie 10, 080 01 Prešov, SK;

- (210) 2306-93
 (220) 15.12.1993
 (511) 32
 (540)

Dotim

- (510) 32 - Sirupy.
 (730) **BARNEA, š. p.**, Pod Vinbargom 1, 085 01 Bardejov, SK;

- (210) 2307-93
 (220) 15.12.1993
 (511) 32
 (540)

JUWIT

- (510) 32 - Sirupy.
 (730) **BARNEA, š. p.**, Pod Vinbargom 1, 085 01 Bardejov, SK;

- (210) 2317-93
 (220) 16.12.1993
 (511) 3

(540) **TOMORROW**

- (510) 3 - Kozmetické prípravky na starostlivosť o pleť a telo vrátane masážnych gélov, prípravkov na holenie, telových lotionov, toník na telo a tvár, vlasových šampónov a kondicionérov, čistiacich a zvlhčovacích prostriedkov a mydiel.
 (730) **ARAMIS, Inc.**, spoločnosť zriadená podľa zákonov štátu Delaware, 767 Fifth Avenue, New York, New York 10153, US;

- (210) 2318-93
 (220) 16.12.1993
 (511) 5
 (540)



- (510) 5 - Prípravky s obsahom liečivých rastlín.
 (730) **VENUS, spol. s r. o.**, 064 01 Stará Ľubovňa, SK;

(210) 2319-93
(220) 28.08.1997
(511) 25
(540)

RANSAN

(510) 25 - Pletené svetre, pleteniny, pulóvre, sukne, šály, vlnené šály, vesty, vrchné ošatenie.
(730) **RANSAN, spol. s r. o.**, Drevená 1, 969 00 Banská Štiavnica, SK;

(210) 284-94
(220) 04.10.1994
(591) zelená, čierna
(511) 6, 8, 20
(540)

I N H A V
s p o l . s r . o .

(510) 6 - Kovové čapy, kovové vešiačkové háčiky, háčiky ako železiarsky tovar, kovové kliešte, prichytky, stenové kovové kolíky, kotvy, stavebné kovania, kovové skrutky, kovové spojovacie skrutky na káble, kovové matice, kovové nity, kovové podložky, prichytky, kovové tesnenia, tesniace krúžky, kovové tesniace uzávery, kovové zátky, závitové krúžky, závlačky.
8 - Brúsne kotúče, ručné brúsne kotúče, vrtáky, kliešte, ručné vrtáky, ručné nitovacie kladivá, ručné nitovačky, listy, pílové listy ako časti ručných nástrojov.
20 - Nekomové skrutky, nekovové spojovacie skrutky na káble.
(730) **INHAV, spol. s r. o.**, Račianska 97, 831 02 Bratislava, SK;

(210) 397-94
(220) 18.02.1994
(511) 6, 9, 11, 19, 20, 35, 36, 37, 42
(540)

TRADE
sudop
s p o l . s r . o .

(510) 6 - Kovový stavebný materiál, kovový materiál pre železnice.
9 - Elektrické káble, elektroinštalačné rúry, kamery, kopírovacie zariadenia a stroje, elektrické meracie zariadenia, monitory, návesti svetelné alebo mechanické, optické prístroje a nástroje, plano grafické stroje, počítače, poplašné zariadenia, rádio- a videoprijímače, elektrické relé, rozvádzače, signalizačné zariadenia, telefónne prístroje, zásuvky, zástrčky a iné elektrické spojky, bezpečnostné zariadenia na železničnú dopravu.

11 - Klimatizačné zariadenia, kotly, radiátory ústredného kúrenia, vodovodné zariadenia.
19 - Stavebný materiál s výnimkou kovového.
20 - Nábytok.
35 - Reklama, sprostredkovanie kúpy a predaja uvedených tovarov.
36 - Realitná kancelária.
37 - Dozor nad stavbami, stavebníctvo, stavebný dozor.
42 - Geodézia, inžinierska činnosť, počítačové programovanie, poradenstvo v oblasti počítačového hardvéru, odborné poradenstvo, projektová činnosť, projektovanie stavieb, štúdie technických projektov.

(730) **sudop TRADE, spol. s r. o.**, Krivá 23, 040 01 Košice, SK;

(210) 465-94
(220) 25.02.1994
(511) 1, 9, 16, 35, 36, 40, 42
(540)



(510) 1 - Fotografický materiál, najmä fotografický papier, chemické prípravky na použitie vo fotografii, fotometrický papier.
9 - Fotografické prístroje a zariadenia.
16 - Fotografie, fotomontáže.
35 - Reklamná a propagačná činnosť v oblasti fotografie.
36 - Sprostredkovateľská činnosť v oblasti fotografie.
40 - Fotografické filmy, vyvolávanie filmov.
42 - Polygrafická činnosť, fotografovanie, fotografovanie na mikrofilm.
(730) **FOTOSERVIS, spol. s r. o.**, Nezábudkova 5, 820 09 Bratislava, SK;

(210) 482-94
(220) 28.02.1994
(511) 6, 35
(540)

PROFORM

(510) 6 - Písmomaliarstvo.
35 - Poradenská činnosť v oblasti reklamy a propagácie; reklamná a propagačná činnosť; sprostredkovanie výkonu služieb v oblasti reklamy a propagácie; sprostredkovanie nákupu a predaja reklamných predmetov.
(730) **Jurkech Rudolf**, Račianska 109/B, 831 02 Bratislava, SK;

(210) 574-94
 (220) 09.03.1994
 (511) 5, 10
 (540)

Sysmex

(510) 5 - Testovacie reagenty ako riedidlá a roztoky, štandardné roztoky, častice alebo kontrolné častice, kontrolná krv, reagenty na retikulárnu analýzu a reagenty na testy zrážanlivosti krvi, detergenty, testovacie reagenty na spracovanie dát ako testovacie reagenty na analýzu moču a kontrolný materiál na analýzu moču, testovacie reagenty na imunokúšky, štandardné reagenty na imunokúšky, štandardný materiál alebo kontrolný materiál na imunokúšky a riedidlá.

10 - Lekárske nástroje vrátane diagnostických nástrojov a reagentov, nástrojov na testovanie vzoriek a krvi, najmä nástroje na testovanie a meranie krvi, ako automatický analyzátor krvi, hematologický analyzátor, počítač mikrobuniek alebo krviniek, retikulárny analyzátor, počítač krvných doštičiek, analyzátor zrážanlivosti krvi a agregácie krvných doštičiek, nástroje na prípravu spracovania krvi, ako automatické zariadenie na riedenie, ohrev, vibráciu a zmiešavanie krvi, testovacie prístroje ako mokropipety, zariadenie na testovanie výrobkov, ako nádoby, kadičky, vzorkovacie fľaše, kyvety a záznamové listy, časti skúšobného zariadenia, ako stojančeky na kadičky, držiaky stojanov a ďalšie časti, najmä nástroje na testovanie moču, ako testovacie a analytické nástroje na testovanie moču, analyzátor moču a pracovné stanice na analýzu moču, nástroje na spracovanie moču, imunologické testovacie nástroje a nástroje na imunokúšky ako imunochémické analyzátory vrátane počítačových prostriedkov pri imunokúškach.

(730) **TOA MEDICAL ELEKTRONICS CO., LTD.**, 2-1, Minatojimanakamachi 7-chome, Chuo-ku, Kobe-shi, Hyogo-ken, JP;

(210) 606-94
 (220) 14.03.1994
 (511) 29, 30

(540) **SILVESTRE**

(510) 29 - Mäso, ryby vrátane mäkkýšov a kôrovcov, hydina, zverina, mäsové výťažky, konzervovaná, sušená a varená zelenina a ovocie, rôsoly, zaváraniny, vajcia, mlieko, iné mliečne výrobky vrátane mliečnych nápojov, jedlé oleje a tuky; konzervované potraviny z rýb, zelenina naložená v octe.

30 - Káva, čaj, kakao, cukor, ryža, tapioka, ságo, kávové náhradky; múka a obilné výrobky určené na ľudskú výživu, napr. ovsené vločky a podobne; nápoje z kávy, kakaa alebo čokolády; chlieb, sucháre a sušienky, koláče, jemné pečivo a cukrovinky; zmrzlina, med, sirup z melasy, droždie, prášky do pečiva; soľ, horčica, čierne korenie, ocot, chuťové omáčky; korenie, ľad.

(730) **Sociedad Industrial Frigorifico San Miguel Frigosam S. A.**, Carlos Valdovinos 1438, San Miguel-Santiago, CL;

(210) 657-94
 (220) 21.03.1994
 (511) 1

(540) **MILITEC - 1**

(510) 1 - Chemické výrobky pre priemysel, hlavne chemicky upravená tekutina na pokovovanie, určená na použitie na výroby z kovov a zliatin s cieľom znížiť trenie a koróziu v prípade motorov, prevodoviek, prevodových skriň, púmp, vojenských a športových zbraní, munície a podobne.

(730) **Militec Corporation**, 1911 North Fort Myer Drive Suite 701, Arlington, Virginia 22209, US;

(210) 670-94
 (220) 24.03.1994
 (511) 3, 5
 (540)



INFORAMA

(510) 3 - Kozmetické prípravky, esencie, depilačné prípravky, dezinfekčné mydlá, dezodoranty na osobnú spotrebu, kolínske vody, oleje do parfumov a vôní, kozmetické opaľovacie prípravky, kozmetické potreby, šampóny, voňavkárské výrobky, voňavky, vody na kozmetické účely, vlasové vody, éterické oleje.

5 - Liečivá na ľudskú spotrebu, liečivá na zverolekárske potreby, farmaceutické prípravky humánne a veterinárne, chemické prípravky na farmaceutické, lekárske, zverolekárske a hygienické účely, chemicko-farmaceutické prípravky, prípravky posilňujúce a dietetické, analgetiká, anestetiká, chemické antikoncepcné prípravky, dezinfekčné prípravky, antiuriká, bakteriologické prípravky na lekárske a zverolekárske účely, biokovinné prípravky na lekárske účely, čistiace prípravky, dentifikačné prípravky, detergenty na lekárske účely, dezodoranty, diagnostické prípravky na lekárske účely, enzymatické prípravky a enzýmy na lekárske účely, fermenty na farmaceutické účely, prípravky proti hemoroidom, hemostatické tyčinky, hormóny na lekárske účely, infúzie, izotopy na lekárske účely, liečivé prípravky do kúpeľov, kyseliny na farmaceutické účely, lekárničky, leukoplast, náplasti, masti na lekárske účely, masti proti popáleninám, materiály na zubné odtlačky, narkotiká, obvazy, oleje na lekárske účely, opiáty, opoterapické prípravky, prípravky proti parazitom, preháňadlá, prípravky na omrzliny, prípravky na upokojenie, sedatíva, séra, sirupy na farmaceutické účely, vakcíny, vitamínové a minerálne prípravky, omamné a psychotropné látky.

(730) **INFORAMA, spol. s r. o.**, Poloreckého 3, 851 04 Bratislava, SK;

(210) 719-94
(220) 28.03.1994
(511) 32
(540)



(510) 32 - Pivá, minerálne vody a vody obsahujúce kyselínu uhličitú a iné nealkoholické nápoje, ovocné nápoje a ovocné šťavy, sirupy a iné preparáty na prípravu nápojov.

(730) **ESAROM Essenzenfabrik Gesellschaft m.b.H.**, Esaromstrasse 41, A-2105 Oberrohrbach bei Wien, AT;

(210) 890-94
(220) 18.04.1994
(511) 11, 40, 42
(540)



(510) 11 - Vzduchotechnické zariadenia, výrobky na vetranie a odsávanie znečisteného vzduchu, zariadenia na úpravu vzduchu, najmä ventilátory, odlučovače pevných častíc zo vzduchu, vzduchové filtre, klimatizačné, vetracie, chladiace a vykurovacie zariadenia na vzduchotechnické zariadenia, chladiace a chladiarenské zariadenia na klimatizáciu, zariadenia na reguláciu množstva vzduchu, časti vzduchotechnických zariadení zabraňujúce šíreniu požiaru potrubím, príslušenstvo, súčiastky a súčasti uvedených zariadení.

40 - Zámočnicke, kovoobrábacie služby.
42 - Projektová činnosť v architektúre.
(730) **Gergely Ján, Ing.**, V.Černyševského 3, 851 01 Bratislava, SK;

(210) 891-94
(220) 18.04.1994
(511) 11, 40, 42
(540)



(510) 11 - Vzduchotechnické zariadenia, výrobky na vetranie a odsávanie znečisteného vzduchu, zariadenia na úpravu vzduchu, najmä ventilátory, odlučovače pevných častíc zo vzduchu, vzduchové filtre, klimatizačné, vetracie, chladiace a vykurovacie zariadenia na vzduchotechnické zariadenia, chladiace a chladiarenské zariadenia na klimatizáciu, zariadenia na reguláciu množstva vzduchu, časti vzduchotechnických zariadení za-

braňujúce šíreniu požiaru potrubím, príslušenstvo, súčiastky a súčasti uvedených zariadení.

40 - Zámočnicke, kovoobrábacie služby.
42 - Projektová činnosť v architektúre.

(730) **Gergely Ján, Ing.**, V.Černyševského 3, 851 01 Bratislava, SK;

(210) 918-94
(220) 22.01.1998
(511) 35, 37, 40, 42
(540)



(510) 35 - Pomoc pri riadení obchodnej činnosti, služby, poradenstvo v obchodnej činnosti, obchodné alebo podnikateľské informácie súvisiace s predmetom podnikania.

37 - Inštalovanie a servis elektrospotrebičov, montáž a servis strojov.

40 - Spracovanie a piliarska výroba dreva.

42 - Tvorba softvéru, projektová činnosť (štúdie technic. projektov).

(730) **ROBOT, a. s.**, Nám. Legionárov 3, 081 01 Prešov, SK;

(210) 950-94
(220) 25.04.1994
(511) 1, 2, 5, 6, 7, 8, 9, 11, 16, 17, 19, 20, 21, 24, 27, 31

(540) **OBI**

(510) 1 - Chemické výrobky na priemyselné, fotografické, poľnohospodárske, záhradkárské a lesnícke účely; hnojivá, prostriedky na hasenie ohňa, prostriedky na vytvrdzovanie a spájkovanie kovov; lepidlá na priemyselné účely.

2 - Farby, fermeže, laky; prostriedky na ochranu a konzerváciu dreva; farbivá; moridlá; kovové fólie a kovy v prášku pre maliarov, dekoratérov, tlačiarov a umelcov.

5 - Prostriedky na hubenie škodlivých zvierat; fungicidy, herbicidy.

6 - Stavebné materiály z kovov; prenosné stavby z kovu, káble a drôty z kovu (nie na elektrické účely); zámočnicke výrobky a železiarsky tovar; kovové rúrky; pokladničky.

7 - Motorové nástroje na stavebné a modelárske účely; motorové záhradnícke prístroje; obrábacie stroje; čerpadlá.

8 - Ručné nástroje; ručné nástroje na poľnohospodárske, záhradkárské a lesnícke účely, ako aj na stavebné účely; nože, nožnice, záhradnícke nožnice.

9 - Elektroinštalačný materiál (pokiaľ je zahrnutý v triede 9); prístroje na hasenie, elektrické meracie a regulačné prístroje, počítače, prístroje na nabíjanie batérií.

11 - Osvetľovacie, vykurovacie, parné, varné, chladiace, sušiacie, ventilačné a vodovodné zariadenie, ako aj sanitárne stanice.

16 - Papier, lepenka (kartón); tlač; materiál na viazanie kníh; fotografie; písacie potreby, lepidlá na papier alebo pre domácnosť; potreby pre umelcov; štetce, učebné a výučbové prostriedky (s výnimkou prístrojov); hracie karty.

17 - Fólie z plastov; tesniaci, obalový a izolačný materiál; hadice (nie však z kovu).

19 - Stavebný materiál (nie z kovu); stavebné drevo; okná a dvere (nie však z kovu); rúrky (nie z kovu) na stavebné účely; asfalt, smola a živica; prenosné stavby (nie však z kovu); pomníky (nie z kovu).

20 - Nábytok, zrkadlá, rámy; tovar z dreva, korku, trstia, trstiny, vrby, rohoviny, kosti, slonoviny, kostíc, korytnačiny, jantáru, perlete, morskej peny, buničiny alebo z plastov (pokiaľ nie sú zaradené v triede 20).

21 - Drobné ručné náradie a nádoby pre domácnosť a do kuchyne (nie však z ušľachtilých kovov alebo plátované); špongie, kefy (s výnimkou štetcov); čistiace náradie; drôtenky; surové alebo čiastočne spracované sklo (s výnimkou stavebného skla); sklenený tovar, porcelán a kamenina.

24 - Tkaniny a textilný tovar, najmä textilné látky, záclony, závesy, bielizeň pre domácnosť, stolové textilie, posteľná bielizeň.

27 - Koberce, matrace, rohože, linoleum a ďalšie podlahoviny; tapety patriace do tejto triedy.

31 - Poľnohospodárske, záhradkárске a lesné produkty, najmä sadenice a iný rozmnožovací materiál, nespracované drevo; semená, živé rastliny a kvety; krmivá.

(730) **OBI Bau- und Heimwerkermärkte GmbH Co. KG, Systemzentrale**, Adalbert-Einstein Str. 7, 42929 Wermelskirchen, DE;

(210) 951-94

(220) 25.04.1994

(511) 1, 2, 5, 6, 7, 8, 9, 11, 16, 17, 19, 20, 21, 24, 27, 31

(540)

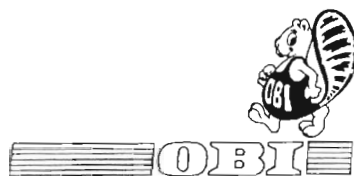

(510) 1 - Chemické výrobky na priemyselné, fotografické, poľnohospodárske, záhradkárске a lesnícke účely; hnojivá, prostriedky na hasenie ohňa, prostriedky na vytvrdzovanie a spájkovanie kovov; lepidlá na priemyselné účely.

2 - Farby, fermeže, laky; prostriedky na ochranu a konzerváciu dreva; farbivá; moridlá; kovové fólie a kovy v prášku pre maliarov, dekoratórov, tlačiarov a umelcov.

5 - Prostriedky na hubenie škodlivých zvierat; fungicidy, herbicidy.

6 - Stavebné materiály z kovov; prenosné stavby z kovu, káble a drôty z kovu (nie na elektrické účely); zámočnicke výrobky a železiarsky tovar; kovové rúrky; pokladničky.

7 - Motorové nástroje na stavebné a modelárske účely; motorové záhradnicke prístroje; obrábacie stroje; čerpadlá.

8 - Ručné nástroje; ručné nástroje na poľnohospodárske, záhradkárске a lesnícke účely, ako aj na stavebné účely; nože, nožnice, záhradnicke nožnice.

9 - Elektroinštalačný materiál (pokiaľ je zahrnutý v triede 9); prístroje na hasenie, elektrické meracie a regulačné prístroje, počítače, prístroje na nabíjanie batérií.

11 - Osvetľovacie, vykurovacie, parné, varné, chladiace, sušiacie, ventilačné a vodovodné zariadenie, ako aj sanitárne stanice.

16 - Papier, lepenka (kartón); tlač; materiál na viazanie kníh; fotografie; písacie potreby, lepidlá na papier alebo pre domácnosť; potreby pre umelcov; štetce, učebné a výučbové prostriedky (s výnimkou prístrojov); hracie karty.

17 - Fólie z plastov; tesniaci, obalový a izolačný materiál; hadice (nie však z kovu).

19 - Stavebný materiál (nie z kovu); stavebné drevo; okná a dvere (nie však z kovu); rúrky (nie z kovu) na stavebné účely; asfalt, smola a živica; prenosné stavby (nie však z kovu); pomníky (nie z kovu).

20 - Nábytok, zrkadlá, rámy; tovar z dreva, korku, trstia, trstiny, vrby, rohoviny, kosti, slonoviny, kostíc, korytnačiny, jantáru, perlete, morskej peny, buničiny alebo z plastov (pokiaľ nie sú zaradené v triede 20).

21 - Drobné ručné náradie a nádoby pre domácnosť a do kuchyne (nie však z ušľachtilých kovov alebo plátované); špongie, kefy (s výnimkou štetcov); čistiace náradie; drôtenky; surové alebo čiastočne spracované sklo (s výnimkou stavebného skla); sklenený tovar, porcelán a kamenina.

24 - Tkaniny a textilný tovar, najmä textilné látky, záclony, závesy, bielizeň pre domácnosť, stolové textilie, posteľná bielizeň.

27 - Koberce, matrace, rohože, linoleum a ďalšie podlahoviny; tapety patriace do tejto triedy.

31 - Poľnohospodárske, záhradkárске a lesné produkty, najmä sadenice a iný rozmnožovací materiál, nespracované drevo; semená, živé rastliny a kvety; krmivá.

(730) **OBI Bau- und Heimwerkermärkte GmbH Co. KG, Systemzentrale**, Adalbert-Einstein Str. 7, 42929 Wermelskirchen, DE;

(210) 958-94

(220) 27.04.1994

(591) modrá, biela, červená

(511) 18, 29

(540)



(510) 18 - Surová koža.

29 - Mäso, mäsové výrobky a polotovary, údeniny, hydina, hydínové výrobky, zverina, ryby, rybíe výrobky, prísady patriace do triedy 29.

(730) **Kabát L., s. r. o.**, V. Clementisa 13, 917 01 Trnava, SK;

(210) 1095-94
(220) 10.05.1994
(511) 16, 17, 20, 39
(540)



(510) 16 - Obaly z lepenky, papiera na dopravu tovarov všetkých druhov, najmä debny a škatule z lepenky a papiera, obalový materiál z papiera a lepenky, tašky z papiera.

17 - Obaly z plastických hmôt na dopravu tovarov všetkých druhov, najmä debny a škatule z plastických hmôt, obalové fólie, tašky z plastických hmôt, kontajnery z plastických hmôt.

20 - Obaly z dreva na dopravu tovarov všetkých druhov, najmä debny a škatule, kontajnery z dreva.

39 - Doprava osôb a tovarov automobilmi, železnicou, loďami aj lietadlami, nakládka a vykládka lodí, lietadiel, automobilov a vagónov, skladovanie tovarov všetkých druhov, preprava peňazí a cenností, balenie tovarov všetkých druhov, najmä prebaľovanie a príprava tovarov na predaj a/alebo na ďalšiu prepravu, usporadúvanie a sprostredkovávanie ciest, sprostredkovávanie dopravných výkonov, usporadúvanie prehliadok miest a cestovné sprevádzanie.

(730) **Schenker Rhenus AG**, Bessemerstrasse 38-42, D-1000 Berlin, DE;

(210) 1153-94
(220) 17.05.1994
(511) 6, 8, 9, 37, 39, 40, 42
(540)

PALABA

(510) 6 - Drôtené stojany na tovar balený v blistroch.
8 - Ručné nástroje a náradie, prípravky vrtacie a upínacie, ručné lisovacie stroje (ťažné, strižné, ohýbacie a postupové), formy (vstrekovacie na plasty).

9 - Batérie, akumulátory.

37 - Umývanie automobilov, inštalácia a opravy elektrických prístrojov a strojov.

39 - Prepravné služby, osobná doprava, nákladná doprava, odvoz odpadu na likvidačné zariadenia a do výkupní.

40 - Zváranie, frézovanie, úprava a spracovanie kovov (sústruženie), obrusovanie, kováčske práce, zámočnicke práce, spracovanie odpadu.

42 - Fyzikálno-chemické analýzy pitných a odpadových vôd, úprava odpadových vôd, kalov,

odpadov a pôd, neutralizácia zinkových vôd, ničenie odpadu, triedenie odpadu.

(730) **PALABA, a. s.**, Netovická 875, 274 44 Slaný, CZ;

(210) 1172-94
(220) 19.05.1994
(511) 29

(540) **JIF**

(510) 29 - Arašidové nátierky; konzervované, sušené a varené ovocie; rôsoly, zaváraniny; mliečne výrobky; jedlé oleje a tuky; konzervované ovocie a zelenina.

(730) **The Procter & Gamble Company**, spoločnosť zriadená podľa zákonov štátu Ohio, One Procter & Gamble Plaza, Cincinnati, Ohio, US;

(210) 1380-94
(220) 14.06.1994
(511) 5
(540)



(510) 5 - Osviežovače vzduchu.

(730) **Medo Industries, Inc.** a corporation of the State of New York, 195 W. First St., Mt. Vernon, New York 10550, US;

(210) 1415-94
(220) 17.06.1994
(511) 9, 38, 41

(540) **MA-RA-TÓN**

(510) 9 - Nosiče zvuku s nahrávkami, predovšetkým hudobných a hudobno - slovných diel.

38 - Rozhlasové vysielanie.

41 - Výroba rozhlasových programov (relácií), vydavateľská činnosť (vydávanie hudobných a hudobno - slovných diel).

(730) **Slovenský rozhlas**, Mýtna 1, 812 90 Bratislava, SK;

(210) 1464-94
(220) 24.06.1994
(511) 9

(540) **AUTOSURF**

(510) 9 - Počítačové programy a softvér s reprodukčnými a publikačnými aplikáciami na vytvorenie dizajnu, najmä dvoj- a trojrozmerného obrazu a modelovanie povrchu.

(730) **Autodesk, Inc.**, San Rafael, California 94903, US;

(210) 1466-94
(220) 27.06.1994

(511) 6, 7, 12
(540)



- (510) 6 - Skladové a manipulačné zariadenia (palety na manipuláciu s tovarom - kovové), trojnožky pre stavebníctvo (kovové).
7 - Hydraulické a mechanické rampy, hydraulické zdvíhacie zariadenia.
12 - Sklápacie prívesy.
(730) **SCHRAMKO, spol. s r. o.**, Bratislavská 57, 903 01 Senec, SK;

(210) 1467-94
(220) 27.06.1994
(511) 37, 39, 40, 41, 42
(540)



- (510) 37 - Montáž, údržba, opravy a rekonštrukcie vyhradených elektrických zariadení; montáž, údržba a opravy prístrojov používaných v energetike; montáž a opravy plynových technických zariadení, kotlov, horákov, konštrukcií, tlakových nádob, meračov tepla, meracej a regulačnej techniky; opravy elektromerov, rotačných strojov a motorov; inštalácia a údržba elektrických rozvodov; zemné, stavebné, murárske a natieračské práce súvisiace s energetickými zariadeniami; výroba stavebnostolárska a tesárska; technický dozor.
39 - Rozvod a odbyt elektrickej energie a tepla vrátane poskytovania služieb súvisiacich s dodávkou, odberom a/alebo používaním elektriny a tepla, napr. automatizované spracovanie dát v súvislosti s rozvodom a odbytom elektrickej energie.
40 - Výroba tepelnej energie.
41 - Organizovanie vzdelávania a školení.
42 - Projektová a inžinierska činnosť v investičnej výstavbe; projektovanie elektrorozvodných sietí, rozvodní, transformovní, priemyselných a slaboprúdových elektroinštalácií; odborné a technické konzultácie; posudková činnosť (nie finančná), poradenská služba v energetike; revízia elektrických zariadení, plynových zariadení, prevádzkových kotlov a tlakových nádob; revízne skúšky spôsobilosti zdvíhacích zariadení; kontrola, overovanie a kalibrácia meradiel elektrických veličín; ciachovanie elektromerov, meracích súprav; stravovanie; ubytovanie.
(730) **Stredoslovenské energetické závody, štátny podnik**, Ulica republiky č.5, 010 47 Žilina, SK;

(210) 1538-94
(220) 29.09.1997
(591) modrá, biela
(511) 6, 17, 19, 20, 24, 35, 37

(540)



- (510) 6 - Kovanie na okná a dvere.
17 - Plastické hmoty.
19 - Plastové okná a dvere, ich príslušenstvo, náhradné diely a komponenty.
20 - Plastové obloženie dverí.
24 - Dverové závesy.
35 - Podnikateľské poradenstvo v odbore plastových okien a dverí; sprostredkovanie obchodu.
37 - Montáž a demontáž okien, sklenárske práce, zasklievanie okien a dverí.
(730) **PLASTOKNO, spol. s r. o.**, Pri Hati č. 1, 040 31 Košice, SK;

(210) 1634-94
(220) 20.07.1994
(511) 2, 9, 10
(540)



- (510) 2 - Zásobníky tónovačov a zásobníky atramentových dýz.
9 - Počítače, prístroje a systémy na spracovanie informácií a dát, pamäte, prístroje a systémy pre dizajn, počítačové programy, faksimilné stroje, vedecké, elektrické, elektronické, optické, optoelektronické, signalizačné, meracie a skúšacie prístroje a nástroje, analytické nástroje, prístroje na video- a audiozáznam, ich súčasti a príslušenstvo.
10 - Lekárske nástroje a prístroje používané na výskum, diagnostiku, terapeutiku, sledovanie pacientov a na účely dátového riadenia, ich súčasti a príslušenstvo.
(730) **HEWLETT-PACKARD COMPANY**, spoločnosť zriadená podľa zákonov štátu California, Palo Alto, California 94303-0890, US;

(210) 1635-94
(220) 20.07.1994
(511) 2

(540) **HP**

- (510) 2 - Zásobníky tónovačov a zásobníky atramentových dýz.
(730) **HEWLETT-PACKARD COMPANY**, spoločnosť zriadená podľa zákonov štátu California, Palo Alto, California 94303-0890, US;

(210) 1641-94
(220) 20.07.1994
(310) 85985

(320) 24.01.1994

(330) CZ

(511) 7, 12, 25, 28, 35, 36, 37, 42

(540) **IDEA SPORT**

(510) 7 - Stroje s mechanickým pohonom a ich príslušenstvo, najmä spojky, súkolesia, hnacie remene, mastenice, remenice; bicyklové dynamá.

12 - Bicykle a ich príslušenstvo, najmä rámy, reťaze, ťahadlá riadenia, pneumatiky, brzdy, blatníky, ráfy, hlavy, pumpy, kolesá, diskové výplne, špice, sedadlá, stojany, zvončeky, volanty, pedále.

25 - Športové oblečenie všetkých druhov, najmä dresy, tričká, trenírky, šortky, krátke a dlhé nohavice, sukne, košeľe, bundy, saká, kombinézy, overaly, kimóná, plášte, úbory, ponožky, podkoleníky, klobúky, čiapky; doplnky k športovému oblečeniu, ako napr. členky, šilty, rukavice, nákolenníky, látkové náramky, návleky; športová obuv všetkých druhov, najmä tretry, kopačky, cvičky, čižmy, topánky, tenisky, trampky, vibranky, lyžiarska obuv.

28 - Stacionárne bicykle; stojanové bicykle; športový tovar inde nezaraďený, športová výzbroj; športový výstroj; telocvičné a športové potreby; športové potreby inde nezaraďené; športové náradie a náčinie; športové hry; športové hračky.

35 - Pomoc pri riadení obchodnej činnosti; poskytovanie obchodných informácií; obchodný alebo podnikateľský prieskum; služby, poradenstvo v obchodnej činnosti; sprostredkovanie obchodných a obchodno-personálnych záležitostí; marketing; prieskum a analýza trhu.

36 - Zastupiteľstvo; faktoring; sprostredkovanie finančných operácií, poradenstvo v investičnej činnosti; poradenstvo v oblasti úverovej politiky; sprostredkovanie úverov.

37 - Oprava opotrebovaných alebo poškodených strojov; servis a opravy bicyklov a motocyklov a ich montáž; montážna, servisná a opravárenská činnosť strojov s mechanickým pohonom; opravy športových odevov; opravy športových potrieb, športového výstroja a výzbroje; opravy športového náradia a náčinia.

42 - Odborné poradenstvo s výnimkou obchodného.

(730) **Žák Rudolf, Ing.**, Erbenova 8, 602 00 Brno, CZ;

(210) 1658-94

(220) 22.07.1994

(511) 25

(540)



(510) 25 - Oblečenie pre mužov, ženy a deti, predovšetkým cvičebné úbory, otepľovačky, súpravy na džoging, kombinézy, nohavice a košeľe z ľah-

kých tkanín, priliehavé tričká, baletné a cvičebné tričká, nánožníky, oblečenie do dažďa, lyžiarske obleky, lyžiarske nohavice, lyžiarske náprsenky, lyžiarske bundy, plavky, oblečenie na kúpanie, plážové oblečenie, obleky, smokingy, pánske nohavice, nohavice všetkých druhov, spoločenské nohavice, džínsové nohavice, šortky, trikotové nohavice, gymnastické šortky, tričká, bundy, kabáty, športové kabáty, košeľe, športové košeľe, košeľe s krátkymi rukávami, košeľe z úpletu, krátke košeľe, pulóvre, svetre, vesty, živôtky, blúzky, oblečenie na hry, zvrchníky, športové bundy s kapucňou a kožušinou vložkou, vetrovky, kožené bundy, obuv, topánky, topánky kryjúce členky, papuče, atletické tretry, basketbalové topánky, športová obuv, sandále, prikrývky hlavy, klobúky, čapice, štítky, kapucne, kukly, baretky, členky, potné členky, zápästné ovínadlá, chrániče na uši, šály, šatky, kravaty, stóly, šerpy, hodvábne šatky, oblečenie na spanie, nočné košeľe, pyžamá, róby, rukavice, dlhé dámske rukavice bez prstov, palčičiaky, galoše, vychádzkové obleky, bielizeň, spodky, nohavice, boxerské šortky, tielka, suspenzory, pančuchy, ponožky, opasky, maškarné kostýmy, zástery.

(730) **Mine O' Mine, Inc.**, 1875 Century Park East, 12th Floor, Los Angeles, California, US;

(210) 1665-94

(220) 25.07.1994

(511) 16, 36

(540)



(510) 16 - Papier a výrobky z papiera; lepenka a kartonážne výrobky; tlač, časopisy, periodiká, knihy, knihárske výrobky, fotografie, písacie potreby, kancelárske lepidlá; štetce; písacie stroje a kancelárske potreby s výnimkou nábytku; učebné a školské potreby a pomôcky; hracie karty, tlačené písmená; štočky.

36 - Poistovníctvo; služby v odbore, financovania.

(730) **MasterCard International Incorporated**, spoločnosť zriadená podľa zákonov štátu Delaware, 888 Seventh Avenue, New York, NY 10106, US;

(210) 1674-94

(220) 25.07.1994

(511) 1

(540) **SYLVAPRINT**

(510) 1 - Živice, rozpúšťadlá, roztoky a prísady na použitie v tlačiarenskom priemysle.

(730) **Arizona Chemical Company**, 1001 East Business Highway 98, Panama City, Florida, US;

(210) 1708-94

(220) 29.07.1994

(511) 3

(540) **DOSIA**

(510) 3 - Pracie prostriedky a prostriedky na plákanie bielizne (avivážne prostriedky); prostriedky na čistenie, odstraňovanie škvŕn a oplachovanie riadu; prostriedky na zmäkčovanie vody.

(730) **Joh. A. Benckiser GmbH**, Ludwig-Bertram-Strasse 8 & 10, D-67059 Ludwigshafen, DE;

(210) 1715-94
(220) 01.08.1994
(511) 3
(540)



(510) 3 - Kozmetické výrobky.
(730) **TATRACHEMA, výrobné družstvo**, Bulharská ul. 40, 917 76 Trnava, SK;

(210) 1721-94
(220) 01.08.1994
(511) 21, 25, 32
(540)

Coors

(510) 21 - Drobné náradie a prenosné nádoby na domáce a kuchynské účely, ako kuchynský riad, vedrá, plechové misky, misky z plastických alebo iných hmôt, strojčeky na mletie, sekanie a lisovanie a pod.; hrebene a umývacie spongie, toaletné potreby patriace do triedy 21, kefy, kefársky materiál, drôtenky, šálky, kanvičky, nápojové sklo, džbánky a iné servírovacie náčinie zo skla, výrobky z porcelánu a kameniny patriace do triedy 21.

25 - Odevy, bielizeň, topánky, papuče.

32 - Pivo, ľahké pívá aj ležiaky, minerálne vody, šumivé a iné nealkoholické nápoje, sirupy a iné prípravky na výrobu nápojov; ovocné šťavy a nápoje z ovocných štiav.

(730) **Coors Brewing Company**, spoločnosť zriadená podľa zákonov štátu Colorado, 311 10th Street, Golden, Colorado 80401, US;

(210) 1724-94
(220) 02.08.1994
(310) 873/94
(320) 09.02.1994
(330) FI
(511) 10

(540) **TAIFUN**

(510) 10 - Prístroje, nástroje a zariadenia chirurgické, lekárske, zubárske a zverolekárske vrátane umeľých údov, očí a protéz, šijací materiál na lekárske účely.

(730) **Leiras Oy**, Pansiontie 45-47, 20101 Turku, FI;

(210) 1738-94
(220) 02.08.1994
(511) 30
(540)



(510) 30 - Káva, kávové extrakty, kávové náhradky, čaj a kávové nápoje a prípravky na také produkty.

(730) **KRAFT JACOBS SUCHARD AG**, 4-6 Klausstrasse, CH-8008 Zürich, CH;

(210) 1743-94
(220) 02.08.1994
(511) 16, 18
(540)



(510) 16 - Tlačoviny všetkých druhov, periodická a neperiodická tlač, hlavne noviny, časopisy, knihy, knihárske výrobky, prospekty, plagáty, fotografie, propagačné predmety, hlavne brožúry, letáky, obalový materiál z papiera a plastických hmôt, guľôčkové perá, papiernické a kancelárske potreby s výnimkou prístrojov.
18 - Puzdrá na kľúče.

(730) **Artia Pegas Press, s. r. o.**, Národná tŕ. 25, 110 00 Praha 1, CZ;

(210) 1744-94
(220) 02.08.1994
(511) 30
(540)



(510) 30 - Cukrovinky, hlavne žuvačky.

(730) **DANDY SAKIZ VE SEKERLEME SANAYII A. S.**, Mahmutbey Merkez Mahallesi Tasocaklari Yolu No. 9-11, Bagcilar, 34550 Istanbul, TR;

(210) 1745-94
(220) 02.08.1994
(511) 30

(540)

Lovers

- (510) 30 - Cukrovinky, hlavne žuvačky.
 (730) **DANDY SAKIZ VE SEKERLEME SANAYII**
 A. S., Mahmutbey Merkez Mahallesi Tasocaklari
 Yolu No.9-11, Bagcilar, 34550 Istanbul, TR;

(210) 1746-94
 (220) 02.08.1994
 (511) 30
 (540)

Lovers

- (510) 30 - Cukrovinky, hlavne žuvačky.
 (730) **DANDY SAKIZ VE SEKERLEME SANAYII**
 A. S., Mahmutbey Merkez Mahallesi Tasocaklari
 Yolu No. 9-11, Bagcilar, 34550 Istanbul, TR;

(210) 1747-94
 (220) 02.08.1994
 (511) 5

- (540) **OPIDOL**
 (510) 5 - Analgetické farmaceutické prípravky na hu-
 máne použitie.
 (730) **MUNDIPHARMA AG**, St. Alban - Rheinweg
 74, CH-4006 Basel, CH;

(210) 1748-94
 (220) 02.08.1994
 (511) 28
 (540)

KOMPAN

- (510) 28 - Hry a veci na hranie vrátane pomôcok a ná-
 radia na exteriérové hry, súčasti a zariadenia k u-
 vedených výrobkom, všetko patriace do triedy 28.
 (730) **KOMPAN A/S**, Korsvangen 11, DK 5750 Rin-
 ge, DK;

(210) 1910-94
 (220) 19.08.1994
 (511) 36

- (540) **PLUS**
 (510) 36 - Finančné, peňažné a pist'ovacie služby.
 (730) **VISA INTERNATIONAL SERVICE ASSO-**
CIATION, Foster City, California, US;

(210) 1938-94
 (220) 24.08.1994
 (511) 9

- (540) **SOLARIS**
 (510) 9 - Počítačový hardvér a softvér, počítačové pe-
 riférne zariadenia.
 (730) **SUN MICROSYSTEMS, INC.**, spoločnosť
 zriadená podľa zákonov štátu Delaware, 2550
 Garcia Avenue, Mountain View, California
 94043-1100, US;

(210) 1959-94
 (220) 31.08.1994
 (511) 1, 2, 3, 4, 5, 6, 7, 8, 9, 10, 11, 12, 13, 14, 15, 16,
 17, 18, 19, 20, 21, 22, 23, 24, 25, 26, 27, 28, 29,
 30, 31, 32, 33, 34, 35, 41

(540)

office line

- (510) 1 - Chemické prípravky na priemyselné a vedecké
 účely, pre fotografiu, poľnohospodárstvo, zá-
 hradníctvo a lesníctvo, umelé živice ako surovi-
 na, plastické hmoty v surovom stave, pôdne hno-
 jivá prírodné a umelé, prípravky na hasenie, kale-
 nie a zváranie, chemické látky na konzervovanie
 potravín, triesloviny, priemyselné spojivá, che-
 mické impregnačné látky a látky na tvrdnutie ce-
 mentu, chemické prípravky na čistenie sporákov;
 ortuť, antimón, alkalické a alkalickozemité kovy,
 bauxit.
 2 - Farby, laky, nátery, fermeže na priemyselné a
 umelecké použitie, textilné farby, prípravky na
 farbenie potravín a nápojov, farbivá, antikoročné
 a impregnačné nátery, farbárske prípravky, mo-
 ridlá, prírodné živice ako surovina, kovové fólie a
 kovy v prášku na účely maliarske a dekoratívne,
 moridlá na bielizeň.
 3 - Pracie a bieliace prípravky, čistiace prípravky,
 mydlá, leštiace a odmasťovacie prípravky, výro-
 bky kozmetické a voňavkárskych vrátane éterických
 olejov, vodičky na vlasy, zubné pasty a prášky,
 farby na vlasy, obuvnícke vosky.
 4 - Priemyselné oleje a tuky, mazadlá, zmesi via-
 žuce prach, palivá vrátane čierneho a hnedého
 uhlia, lignitu a rašeliny, palivové drevo, palivové
 oleje a pohonné hmoty, sviečky, sviece, nočné
 lampičky, knôty lampové a do sviečok.
 5 - Prípravky farmaceutické, zverolekárske a le-
 kárske, dietetické pre deti a chorých, medicínálne
 čaje, chemické prípravky na lekárske účely; ná-
 plastii, obväzový materiál, hmoty určené na plom-
 bovanie zubov vrátane amalgámu z drahých ko-
 vov a hmoty na odtlačky zubov, prípravky na ni-
 čenie rastlín a živočíšnych škodcov, chemické
 antiparazitné látky.
 6 - Obyčajné kovy v surovom a polospracovanom
 stave a ich zliatiny aj s nekovovými materiálmi,
 kotvy, nákovy, zvony, stavebný materiál z valco-
 vaného a liateho kovu, traverzy, koľajnice a iný
 kovový materiál určený na stavbu železníc, nepo-
 hyblivé železničné zariadenia, reťaze, kovové
 káble a drôty s výnimkou drôtov na elektrotech-
 nické účely, zámočnícke výrobky, kovové rúry a

rúrky, nedobytné kovové pokladne, trezory a schránky, ocelové guľôčky, podkovy, klinge, skrutki, skrutki do dreva, rudy.

7 - Obrábacie stroje, motory s výnimkou motorov pre pozemné vozidlá, súkolesia ako časti strojov, hnacie remene, poľnohospodárske stroje a liahne, mastenice (ako časti strojov), elektromechanické zariadenia pre domácnosť vrátane drvičov, mixérov a mlynčekov.

8 - Ručné nástroje a náradie, nožiarsky tovar, britvy, elektrické holiace strojčeky, strojčeky na strihanie vlasov, srsti a vlny, špachtle.

9 - Prístroje a nástroje na vedecké a laboratórne použitie, prístroje a nástroje navigačné, prístroje určené na prenášanie rozkazov, na meranie a prístroje všeobecne používané na riadenie lodí a lietadiel, prístroje a nástroje geodetické, prístroje na bezdrôtovú oznamovaciu techniku, prístroje fotografické, kinematografické, optické vrátane premietáčiek obrazu a zväčšovacích prístrojov, prístroje a nástroje na váženie a meranie, prístroje a nástroje signalizačné vrátane signálnych pišťal, prístroje a nástroje na účely záchranné a vyučovacie, automaty uvádzané do činnosti vhođením mince, známku alebo inými prostriedkami, prístroje na záznam a reprodukciu hovoreného slova a obrazu, zapisovacie pokladne a výpočtová technika všetkých druhov, hasiace prístroje, špeciálne puzdrá na prístroje a nástroje zaradené v tejto triede, elektrotermické nástroje a prístroje vrátane ručných elektrických zväčáčiek, elektrických žehličiek a podobne, elektrické zapaľovače, elektrické zariadenia na domáce účely určené na čistenie vrátane vysávačov prachu a leštičiek parkiet, dýchacie prístroje s výnimkou prístrojov na umelé dýchanie, softvér vrátane špeciálneho softvéru, dátové siete, bezpečnostné a záchranné odevy.

10 - Prístroje a nástroje chirurgické, lekárske, pre zubné lekárstvo a zverolekárstvo vrátane špeciálneho nábytku pre tieto odbory, zdravotnícke prístroje a pomôcky vrátane ortopedických bandáží, zdravotníckych výrobkov z gúmy a protéz, chirurgické nástroje nožiarskeho charakteru, inkubátory na lekárske účely, elektricky vyhrievané podušky na lekárske účely, elektricky vyhrievané odevy a súčasti odevov, ohrievače nôh na lekárske účely.

11 - Osvetľovacie a vykurovacie zariadenia, zariadenia na výrobu pary, zariadenia na varenie, chladenie a vetranie vrátane klimatizácie, kozuby, zariadenia na úpravu vzduchu, zariadenia na rozvod vody, elektricky vyhrievané podušky nie na lekárske účely, elektricky vyhrievané odevy a súčasti odevov, ohrievače nôh nie na lekárske účely.

12 - Pozemné vozidlá, motory pre pozemné vozidlá, poháňacie súkolesia a hnacie remene pre pozemné vozidlá, zariadenia na leteckú, lodnú a pozemnú dopravu.

13 - Ohňostroje vrátane zábavnej pyrotechniky.

14 - Drahé kovy a ich zliatiny, predmety z drahých kovov, ich zliatin a plátovaných kovov, nožiarske výrobky z drahých kovov, písacie potreby z drahých kovov, bižutéria z plastov a plastických hmôt, kontrolné hodiny a chronometrické zariadenia vrátane špeciálnych puzdiel; umelecké predmety z bronzu.

15 - Hudobné nástroje vrátane mechanických klavírov a ich príslušenstva, struny na hudobné nástroje, hudobné skrine.

16 - Papier a výrobky z papiera, lepenka a kartónové výrobky, spojivá pre papierenský priemysel, tlačoviny, časopisy, periodiká, knihy, knihárske výrobky, fotografie, písacie potreby, kancelárske lepidlá, nožiarske výrobky na kancelárske účely, štetce, písacie stroje a kancelárske potreby s výnimkou nábytku, učebné a školské potreby a pomôcky; hracie karty, tlačiarenské písmená; štočky, prostriedky a pomôcky na písanie, kreslenie a rysovanie.

17 - Gutaperča, guma ako surovina a polotovary, balata a náhradky týchto hmôt, pokiaľ nepatria do iných tried, polotovary z plastických hmôt v tvare fólií, dosiek, tyčí a podobne, penové materiály na báze gúmy a plastických hmôt, tesniace hmoty a tmely, tepelné, elektrické a zvukové upchávkové izolácie, izolačné nátery, azbest, sľuda a výrobky z azbestu a sľudy, hadice s výnimkou kovových.

18 - Koža a náhradky kože, surové kože a kožušiny, kufre a cestovné tašky, dáždniky, slnečníky a ich kostry, biče, prikrývky a postroje na kone, sedlárske výrobky.

19 - Stavebný materiál (nekovový) vrátane polopracovaného reziva, trámy, dosky, drevené panely, preglejky, kompozitné stavebné materiály na báze dreva a iných nekovových materiálov, tehly, sklenené tehly, tvárnice, dlaždice, obkladačky, preklady, dechtová krycia lepenka, podlahové krytiny stavebného charakteru, prírodný a umelý kameň, cement, vápno, spojivá na stavebné účely, malta, sadra, štrk, kameninové a cementové rúry, stavebný materiál na stavbu ciest, asfalt, smola, asfaltové živice, protipožiarna nátery, prenosné domy, kamenné pomníky.

20 - Nábytok vrátane kovového a kempingového nábytku, brúsené sklá a zrkadlá, rámy, paravány, nábytkové doplnky z dreva, korku, trstiny, trstiny, vrbového prútia, rohoviny, kostí, slonoviny, kostíc, korytnačiny, jantáru, perle, morskej peny a buničiny, matrace, žinenky, vankúše, paravány (nábytok).

21 - Drobné náradie a prenosné nádoby na domáce a kuchynské účely, ako kuchynský riad, vedrá, plechové misky a nádoby, misky a nádoby z plastických a iných hmôt, ručne poháňané strojčeky na mletie, sekanie, lisovanie, odstraňovanie prachu a nečistôt, leštenie parkiet a podobne, hrebene a umývacie huby, toaletné potreby, kefy a kefársky materiál, pomôcky na upratovanie, čistiace látky, drôtenky vrátane drôteniek z plastických hmôt, sklenený tovar určený na použitie v domácnosti, okenné sklá, výrobky z porcelánu a kameniny určené na použitie v domácnosti.

22 - Povrazy a struny na technické účely, laná a motúzy z prírodných, umelých alebo plastických látok, siete, stany vrátane stanov na táborenie, lodné plachty, vrecia látkové, čalúnnický materiál, ako vlásie, kapok, perie, morská tráva a podobne, surové textilné vlákna.

23 - Nite.

24 - Tkaniny, prikrývky vrátane cestovných prikrývok, posteľná bielizeň.

25 - Odevy, bielizeň, topánky, črievičky, šľapky vrátane športových, šnurovačky.

26 - Čipky, výšivky, stuhu, gombíky, stláčacie gombíky, háčiky, špendlíky, spony na obuv a na odevy, zipsy; umelé kvety, sieťky na vlasy, leonský tovar.

27 - Koberce, rohože, linoleum a iné podlahové krytiny; čalúnnické látky, papierové tapety, potahové voskové plátno.

28 - Hry, hračky, telocvičné a športové náradie vrátane sietí, športové potreby nezaraďené v iných triedach, rybárske potreby vrátane návnad, náradie na zimné športy, náradie na športové hry, šermiarske a bodné športové zbrane, ozdoby na vianočné stromčeky s výnimkou osvetľovacích telies.

29 - Mäso, hydina, ryby vrátane mäkkýšov a kôrovcov, zverina (nie živá), mäsové extrakty, konzervovaná, sušená a varená zelenina a ovocie, rôsoly, zaváraniny, vajcia, mlieko, mliečne nápoje, jedlé oleje a tuky, zelenina naložená v octe, želatína na potravinárske účely.

30 - Káva, čaj, kakao, cukor, ryža, tapioka, ságo, čokoláda, kávové náhradky, múka a obilné výrobky určené na výživu ľudí vrátane ovsených vločiek a podobne, nápoje z kávy, kakaa alebo čokolády, chlieb, sucháre, sušienky, oblátky, koláče, jemné pečivo a cukrovinky, vianočné cukrovinky a čokoládové výrobky, zmrzlina, med, sirup z melasy, kvasnice, prášky do pečiva, soľ, horčica, čierne korenie, ocot, chuťové omáčky (nie mäsové), korenie, ľad.

31 - Poľnohospodárske a záhradnícke produkty vrátane surových obilnín neupravených na ľudskú výživu, lesné produkty vrátane surového dreva, semená rastlín, živé zvieratá vrátane rýb a hydiny určených na chov; čerstvé ovocie a zelenina, sadenice, živé rastliny a prírodné kvety, krmivá pre zvieratá vrátane obilných krmív, slad na výrobu piva a liehovín.

32 - Pivo, ľahké piva a ležiaky, nealkoholické piva, minerálne vody, šumivé a iné nealkoholické nápoje, sirupy a iné prípravky na prípravu nápojov, ovocné šťavy a nápoje z ovocných štiav, nealkoholické vína.

33 - Vína, liehoviny, likéry.

34 - Tabak v surovom stave, tabakové výrobky, potreby pre fajčiarov.

35 - Sprostredkovanie nákupu a predaja tovarov, propagačné služby, inzertná a reklamná činnosť.

41 - Vzdelávanie a zábava.

(730) **Peter Boue office Line**, Feldbrunnenstrasse 72, 20148 Hamburg, DE;

(210) 1964-94
(220) 31.08.1994
(511) 1, 2, 19

(540) **KAOLÍN OT**

(510) 1 - Kaolín.
2 - Maliarske nátery.
19 - Pálená hlina.

(730) **KSB, spol. s r. o.**, 362 26 Božičany, CZ;

(210) 1967-94
(220) 31.08.1994
(511) 29, 30, 31, 32

(540)

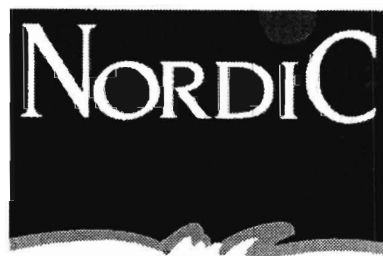

(510) 29 - Mäso, ryby, hydina a zverina (divina) - nie živé, mäsové výťažky, konzervované, sušené a varené ovocie a zelenina, rôsoly, zaváraniny, ovocné pretlaky, vajcia, mlieko a mliečne výrobky, jedlé oleje a tuky.

30 - Káva, čaj, kakao, cukor, ryža, tapioka, ságo, kávové náhradky, múka a obilné prípravky, chlieb, jemné pečivo a cukrovinky, zmrzlina, med, sirup z melasy, kvasnice, prášky do pečiva, soľ, horčica, ocot, chuťové omáčky, korenie, ľad.

31 - Poľnohospodárske, záhradnícke a lesnícke produkty (nespracované), živé zvieratá, čerstvé ovocie a zelenina, semená rastlín, živé rastliny a prírodné kvety, krmivá a potraviny pre zvieratá, slad na výrobu piva a liehovín.

32 - Pivo (ľahké piva a ležiaky), vody minerálne a šumivé a iné nealkoholické nápoje, ovocné nápoje a ovocné džúsy, sirupy a iné prípravky na prípravu nápojov.

(730) **Raisio Tehtaat Oy Ab**, 21201 Raisio, FI;

(210) 1991-94
(220) 06.09.1994
(511) 36
(540)



(510) 36 - Finančné služby prostredníctvom úverových, účtovacích a platobných kariet.

(730) **SHELL INTERNATIONAL PETROLEUM COMPANY LIMITED**, Shell Centre, London SE1 7NA, GB;

(210) 1992-94
(220) 06.09.1994
(511) 36
(540)



(510) 36 - Finančné služby prostredníctvom úverových, účtovacích a platobných kariet.

(730) **SHELL INTERNATIONAL PETROLEUM COMPANY LIMITED**, Shell Centre, London SE1 7NA, GB;

(210) 2099-94
(220) 14.09.1994
(511) 12, 35, 36, 37, 39

(540) **ECAR**

(510) 12 - Motorové vozidlá.
35 - Manažment (riadenie) vozového parku.
36 - Lízing dopravných prostriedkov.
37 - Oprávarenské služby motorových vozidiel.
39 - Požičiavanie a rezervačné služby na požičiavanie dopravných prostriedkov.

(730) **ENTERPRISE RENT-A-CAR COMPANY**, spoločnosť zriadená podľa zákonov štátu Missouri, 600 Corporate Park Drive, St. Louis, Missouri 63105, US;

(210) 2144-94
(220) 16.09.1994
(511) 9, 35, 41, 42

(540) **INFOWORK**

(510) 9 - Softvér, počítače a ich príslušenstvo, počítačové periférne zariadenia.

35 - Reklamná, propagačná a informačná činnosť, vydávanie reklamných a náborových textov, automatizované spracovanie údajov, porady obchodné, sprostredkovanie obchodnej činnosti, sprostredkovanie zamestnania, výber a vyhľadávanie pracovníkov pre firmy, personálny lízing (poskytovanie vlastných pracovníkov na výkon určitých prác).

41 - Vydávanie textov okrem reklamných a náborových.

42 - Softvér - vývoj programov.

(730) **APPEL InfoWork, s. r. o.**, Staré Grunty 53, 841 02 Bratislava, SK;

(210) 2145-94
(220) 16.09.1994
(511) 9, 35, 41, 42
(540)



(510) 9 - Softvér, počítače a ich príslušenstvo, počítačové periférne zariadenia.

35 - Reklamná, propagačná a informačná činnosť, vydávanie reklamných a náborových textov, automatizované spracovanie údajov, porady obchodné, sprostredkovanie obchodnej činnosti, sprostredkovanie zamestnania, výber a vyhľadávanie pracovníkov pre firmy, personálny lízing (poskytovanie vlastných pracovníkov na výkon určitých prác).

41 - Vydávanie textov okrem reklamných a náborových.

42 - Softvér - vývoj programov.

(730) **APPEL InfoWork, s. r. o.**, Staré Grunty 53, 841 02 Bratislava, SK;

(210) 2203-94
(220) 23.09.1994
(511) 11, 20, 40, 42

(540)



(510) 11 - Ohrievače vody, vyhrievacie zariadenia, klimatizačné zariadenia, vyhrievacie články, elektrické vykurovacie telesá, výmenníky tepla, ohrievače vzduchu, ohrievače.

20 - Nábytok, kovový nábytok, kancelársky nábytok, drevené nádoby, drevené obaly, drevené hrany a kostry na nábytok, drevené sudy, trámy, písacie stoly, stoličky, vešiaky na odevy.

40 - Frézovanie, pokovovanie kovových materiálov, hobl'ovanie, kalenie, obrusovanie, úprava a spracovanie kovov, zváranie.

42 - Vykonávanie revízií a skúšok tesnosti a tlakových skúšok kotlov a tlakových nádob.

(730) **Promet, spol. s r. o.**, ČSA 241/12, 967 01 Kremnica, SK;

(210) 2241-94
(220) 28.09.1994
(511) 6, 16, 19, 20, 35, 37, 42
(540)



(510) 6 - Reklamné, propagačné a informačné tabule, panely, pútače a stĺpy kovové.

16 - Tovary z papiera, lepenky a kartonáže; tlačoviny, časopisy, periodiká, knihy; plagáty, fotografie, obrazy; papierové obaly; kancelárske potreby s výnimkou nábytku; propagačné a reklamné materiály zahrnuté do triedy 16; reklamné, propagačné a informačné tabule, panely a pútače z papiera, lepenky a kartonáže.

19 - Reklamné, propagačné a informačné tabule, panely, stĺpy a pútače s výnimkou kovových.

20 - Výstavné stojany, skrine a regály.

35 - Reklamná agentúra, inzertná, propagačná a reklamná činnosť a služby; prevádzkovanie reklamných plôch, prenájom reklamných plôch; sprostredkovanie predaja a nákupu tovarov v rozsahu voľnej živnosti; organizovanie, zabezpečovanie a usporiadanie propagačných a/alebo komerčných výstav a propagačných a reklamných akcií; vydávanie reklamných materiálov, technicko-poradenská činnosť v reklame a propagácii.

37 - Montáž, údržba a servis propagačných a reklamných plôch, panelov, pútačov a stĺpov; stavebná realizácia informačno - orientačných systémov.

42 - Projektová činnosť; inžiniering pre stavebnú činnosť; poradenstvo stavebné, technické; technicko - poradenská činnosť vo výstavníctve.

(730) **ITA, s. r. o.**, Rovniakova 3, 851 02 Bratislava, SK;

(210) 2253-94
(220) 29.09.1994
(511) 2

(540) **PEKOL**

(510) 2 - Konzervačné prostriedky na konzervovanie ocelových výrobkov a výrobkov so súčiastkami z farebných kovov.
(730) **SLOVNAFT, a. s.**, Vlčie hrdlo, 824 12 Bratislava, SK;

(210) 2254-94
(220) 29.09.1994
(511) 12

(540) **ASPEC**

(510) 12 - Automobilové pneumatiky, duše, ráfiky a disky kolies.
(730) **The Yokohama Rubber Co. Ltd.**, No. 36-11, Shimbashi, Minato-ku, Tokyo, JP;

(210) 2255-94
(220) 29.09.1994
(511) 12

(540) **ADVAN**

(510) 12 - Automobilové pneumatiky, duše, ráfiky a disky kolies.
(730) **The Yokohama Rubber Co. Ltd.**, No. 36-11, Shimbashi, Minato-ku, Tokyo, JP;

(210) 2256-94
(220) 29.09.1994
(511) 14

(540) **SECULUS**

(510) 14 - Drahé kovy, ich zliatiny a predmety z týchto hmôt alebo z plátovaných kovov patriacich do triedy 14, šperky, drahé kamene, hodinárske a chronometrické zariadenia.
(730) **SECULUS S. A.**, Avenue Afonso Pena 3577, 20 e 30 Andares CEP 30000 Mangabeiras, Belo Horizonte, BR;

(210) 2261-94
(220) 29.09.1994
(511) 28

(540) **JOFA**

(510) 28 - Telocvičné a športové potreby, prilby a ochranné štíty na tvár na ľadový hokej, lyžovanie a jazdecko.
(730) **JOFA AB**, S-782 22 Malung, SE;

(210) 2263-94
(220) 29.09.1994
(511) 30

(540) **MURO**

(510) 30 - Káva, čaj, kakao, cukor, ryža, tapioka, ságo, kávové náhradky, múka a obilné výrobky, chlieb, sucháre a sušenky, jemné pečivo a cukrovinky, zmrzlina, med, sirup z melasy, kvasnice, prášky

do pečiva, soľ, horčica, korenie, ocot, chuťové omáčky, čierne korenie, ľad.

(730) **Fazer Biscuits Ltd.**, Fazerintie 6, Vantaa, FI;

(210) 2274-94
(220) 30.09.1994
(310) 88497
(320) 08.04.1994
(330) CZ
(511) 29

(540) **MÁJA**

(510) 29 - Paštéty mäsové, mäsové krémy.
(730) **Slovácká Fruta, a. s.**, Na drahách 814, 686 04 Kunovice, CZ;

(210) 2275-94
(220) 30.09.1994
(310) 88496
(320) 08.04.1994
(330) CZ
(511) 29

(540) **TOMPA**

(510) 29 - Sterilizovaný zeleninový šalát.
(730) **Slovácká Fruta, a. s.**, Na drahách 814, 686 04 Kunovice, CZ;

(210) 2277-94
(220) 30.09.1994
(310) 90723
(320) 21.06.1994
(330) CZ
(511) 29

(540) **BARBORKA**

(510) 29 - Zelenina zaváraná, sterilizovaná, sterilizované zeleninové šaláty.
(730) **Slovácká Fruta, a. s.**, Na drahách 814, 686 04 Kunovice, CZ;

(210) 2283-94
(220) 03.10.1994
(511) 2

(540) **ZEBRAKRYL**

(510) 2 - Farba na horizontálne značenie asfaltových a asfaltbetónových povrchov ciest.
(730) **MATADORFIX, s. r. o.**, Kopčianska cesta 18, 852 01 Bratislava, SK;

(210) 2284-94
(220) 03.10.1994
(511) 2

(540) **ANTIKOROPRÉN**

(510) 2 - Antikorózna náterová hmota na ochranu kovov, betónu a dreva.
(730) **MATADORFIX, s. r. o.**, Kopčianska cesta 18, 852 01 Bratislava, SK;

(210) 2286-94
(220) 03.10.1994
(511) 1, 16

(540) **UNILEP**

(510) 1 - Lepidlá na použitie v priemysle.
16 - Lepidlá na použitie v domácnosti.
(730) **MATADORFIX, s. r. o.**, Kopčianska cesta 18,
852 01 Bratislava, SK;

(210) 2287-94
(220) 03.10.1994
(511) 1, 16

(540) **VUPROFIX**

(510) 1 - Kaučukové lepidlá na použitie v priemysle.
16 - Kaučukové lepidlá na použitie v domácnosti.
(730) **MATADORFIX, s. r. o.**, Kopčianska cesta 18,
852 01 Bratislava, SK;

(210) 2288-94
(220) 03.10.1994
(511) 1, 16

(540) **TERRALEP**

(510) 1 - Lepidlá na lepenie podlahovín na použitie v priemysle.
16 - Lepidlá na lepenie podlahovín na použitie v domácnosti.
(730) **MATADORFIX, s. r. o.**, Kopčianska cesta 18,
852 01 Bratislava, SK;

(210) 2290-94
(220) 03.10.1994
(511) 1, 16

(540) **TERMOPRÉN**

(510) 1 - Lepidlá s odolnosťou proti zvýšeným teplotám na použitie v priemysle.
16 - Lepidlá s odolnosťou proti zvýšeným teplotám na použitie v domácnosti.
(730) **MATADORFIX, s. r. o.**, Kopčianska cesta 18,
852 01 Bratislava, SK;

(210) 2292-94
(220) 04.10.1994
(511) 29,32

(540) **VESELÁ KRAVA**

(510) 29 - Mäso, ryby, hydina a zverina; mäsové výrobky; konzervované, sušené a zavárané ovocie a zelenina; želé, džemy, vajcia, mlieko, syry a mliečne výrobky; jedlé oleje a tuky.
32 - Ovocné šťavy.
(730) **FROMAGERIES BEL**, 004 rue d'Anjou, 75008 Paris, FR;

(210) 2295-94
(220) 04.10.1994
(511) 4, 9, 16, 35, 36, 37

(540)



(510) 4 - Priemyselné oleje a tuky; mazivá; palivá; nechemické aditíva do palív, mazív a tukov; to všetko na automotívne aplikácie.

9 - Magnetické karty a karty na strojové načítavanie nesúce kódované informácie; bankové automaty a stroje na načítavanie kariet; autorizačné karty, karty charge a osobné identifikačné karty, to všetko vrátane aktívnych komponentov a nosičmi dát.

16 - Tlačené publikácie; tlačoviny; časopisy; vo uchery; papiermický tovar; plagáty; prostriedky na ručnú tlač; kancelárske pečiatky; dosky na spisy a doklady; karty; cestovné šeky; karty charge, debetné karty, osobné identifikačné karty; kreditné karty; reklamné značky.

35 - Manažment nákupu a transakcií; služby obchodného manažmentu a odhady; účtovníctvo a výpisy z účtov; to všetko vo vzťahu k nákupu a platbám za automotívne palivá a s tým spojené služby.

36 - Služby spojené s kreditnými kartami, debetnými kartami, kartami charge, osobnými identifikačnými kartami, nákupnými autorizačnými kartami, financovanie nákupov; služby elektronického transferu prostriedkov; služby spojené s vystavovaním výpisov z účtov a vypracovávanie analýz pre všetky spomínané služby; realizácie platieb; predaj na úver; finančné klíringové služby.

37 - Údržba a opavy motorových vozidiel; mazanie motorových vozidiel; čistenie a leštenie motorových vozidiel; umývanie motorových vozidiel; antikorozívne ošetrovanie motorových vozidiel; montáže a opravy pneumatík; staničný servis vozidiel.

(730) **THE BRITISH PETROLEUM COMPANY p. l. c.**, Britannic House, 1 Finsbury Circus, London EC2M 7BA, GB;

(210) 2297-94
(220) 04.10.1994
(511) 9, 16, 37

(540) **SYBASE**

(510) 9 - Počítače; vedecké, elektrické a elektronické prístroje a nástroje, všetko na príjem, spracovanie, vysielanie, ukladanie a odovzdávanie vstupov a výstupov dát; slovné procesory; vizuálne jednotky displejov, tlačiacie prístroje, pamäte, monitorovacie a editačné prístroje, všetko na použitie s uvedenými výrobkami; elektronické prístroje a nástroje, všetky používajúce počítačové programy a na riadenie počítačov, strojov alebo obrábacích strojov; inštruktážne a vyučovacie prístroje a nástroje; faksimilné telegrafické prístroje; prístroje na záznam zvuku alebo videoinformácií; tlačiarne; súčasti a doplnky obsiahnuté v triede 9 na všetky uvedené výrob-

ky; pásky, disky, karty a drôty, všetko magnetické a na počítačové programy alebo s počítačovými programami; elektronické pamäťové jednotky alebo optické disky na počítačové programy alebo s počítačovými programami; cievky a kazety, všetky prispôbené na použitie s uvedenými diskami, páskami, kartami a drôtmi; vydierované (kódované) karty a vydierované (kódované) pásky; magnetické pásky nesúce zvukové záznamy alebo videozáznamy; počítačové programy.

16 - Papier, papierové pásky, karty, tlačoviny, formuláre, tlačené publikácie, knihy, noviny, periodické publikácie, brožúry, viazače voľných listov, letáky, prospekty, obchodné formuláre, dátové listy, manuály pre obsluhu, programovacie manuály počítačové, počítačové výpisy, počítačové zoznamy a počítačové operačné dokumentácie a programové vybavenie počítačov obsiahnuté v triede 16.

37 - Údržba, inštalácia a opravy počítačov a programového vybavenia počítačov.

- (730) **Sybase Inc.**, spoločnosť zriadená podľa zákonov štátu Delaware, 6475 Christie Avenue, Emeryville, California 94608, US;

(210) 2298-94
(220) 04.10.1994
(511) 3

(540) **ASSARA**

- (510) 3 - Prípravky osobnej hygieny, najmä parfumy, kolínske vody, toaletné vody, púdre, prášky, telové oleje, telové mlieka, telové krémy, oleje do kúpeľov, pleťové vody, mlieka a emulzie, mydlá, dezodoranty; vody, krémy a balzamy po holení.

- (730) **HERBALIFE INTERNATIONAL, INC.**, 9800 La Cienega Boulevard, Inglewood, California 90080-0210, US;

(210) 2299-94
(220) 04.10.1994
(511) 3

(540) **CIELO**

- (510) 3 - Prípravky osobnej hygieny, najmä parfumy, kolínske vody, toaletné vody, púdre, prášky, telové oleje, telové mlieka, telové krémy, oleje do kúpeľov, pleťové vody, mlieka a emulzie, mydlá, dezodoranty; vody, krémy a balzamy po holení.

- (730) **HERBALIFE INTERNATIONAL, INC.**, 9800 La Cienega Boulevard, Inglewood, California 90080-0210, US;

(210) 2300-94
(220) 04.10.1994
(511) 3

(540) **FRENZIE**

- (510) 3 - Prípravky osobnej hygieny, najmä parfumy, kolínske vody, toaletné vody, púdre, prášky, telové oleje, telové mlieka, telové krémy, oleje do kúpeľov, pleťové vody, mlieka a emulzie, mydlá, dezodoranty; vody, krémy a balzamy po holení.

- (730) **HERBALIFE INTERNATIONAL, INC.**, 9800 La Cienega Boulevard, Inglewood, California 90080-0210, US;

(210) 2305-94
(220) 05.10.1994
(511) 9, 38, 41

(540) **RÁDIOVÝCHOD PLUS**

- (510) 9 - Nosiče zvuku s nahrávkami, predovšetkým hudobných a hudobno-slovných diel.

38 - Rozhlasové vysielanie.

41 - Výroba rozhlasových programov (relácií), vydavateľská činnosť (vydávanie hudobných a hudobno-slovných diel).

- (730) **Slovenský rozhlas**, Mýtna 1, 812 90 Bratislava, SK;

(210) 2306-94
(220) 05.10.1994
(511) 9, 38, 41

(540) **RÁDIOVÝCHOD**

- (510) 9 - Nosiče zvuku s nahrávkami, predovšetkým hudobných a hudobno-slovných diel.

38 - Rozhlasové vysielanie.

41 - Výroba rozhlasových programov (relácií), vydavateľská činnosť (vydávanie hudobných a hudobno-slovných diel).

- (730) **Slovenský rozhlas**, Mýtna 1, 812 90 Bratislava, SK;

(210) 2307-94
(220) 05.10.1994
(511) 9, 38, 41

(540) **RÁDIO ŠPUNT**

- (510) 9 - Nosiče zvuku s nahrávkami, predovšetkým hudobných a hudobno-slovných diel.

38 - Rozhlasové vysielanie.

41 - Výroba rozhlasových programov (relácií), vydavateľská činnosť (vydávanie hudobných a hudobno-slovných diel).

- (730) **Slovenský rozhlas**, Mýtna 1, 812 90 Bratislava, SK;

(210) 2308-94
(220) 05.10.1994
(511) 9, 38, 41

(540) **SUPERSHOPA**

- (510) 9 - Nosiče zvuku s nahrávkami, predovšetkým hudobných a hudobno-slovných diel.

38 - Rozhlasové vysielanie.

41 - Výroba rozhlasových programov (relácií), vydavateľská činnosť (vydávanie hudobných a hudobno-slovných diel).

- (730) **Slovenský rozhlas**, Mýtna 1, 812 90 Bratislava, SK;

- (210) 2309-94
 (220) 05.10.1994
 (511) 9, 38, 41
 (540) **RÁDIOVÝBER**
 (510) 9 - Nosiče zvuku s nahrávkami, predovšetkým hudobných a hudobno-slovných diel.
 38 - Rozhlasové vysielanie.
 41 - Výroba rozhlasových programov (relácií), vydavateľská činnosť (vydávanie hudobných a hudobno-slovných diel).
 (730) **Slovenský rozhlas**, Mýtna 1, 812 90 Bratislava, SK;

- (210) 2324-94
 (220) 06.10.1994
 (511) 16, 35, 40, 42
 (540)



- 510) 16 - Fotografie, grafiky, umelecké litografie, grafické reprodukcie.
 35 - Reklamná činnosť, prenájom reklamných plôch, materiálov; rozširovanie, zasielanie a aktualizovanie reklamných materiálov; rozhlasová a televízna reklama.
 40 - Vyvolávanie filmov, robenie a úprava fotografií, zinkografia, fototlač, tlačenie vzorov, výroba štočkov.
 42 - Služby fotoateliérov, fotografovanie, reportážna fotografia, polygrafické služby, litografická tlač, ofsetová tlač, serigrafia, dizajnérske služby vrátane interiérového dizajnu, priemyselného dizajnu, grafického dizajnu, umeleckého dizajnu, módneho dizajnu, obalového dizajnu, softvérového dizajnu, módne návrhárstvo.
 (730) **Minjarík Ján, Ing. arch., CSc.**, Gercenova 21, 851 01 Bratislava, SK;

- (210) 2326-94
 (220) 06.10.1994
 (511) 6, 20
 (540)



- (510) 6 - Kovový spojovací materiál, napr.: skrutky, matice, fittingy, spojky, klince, nity, čapy, príchytky, závlačky, podložky vrátane pružných a poistných, príruby, viazací drôt, viazacie pásky.
 20 - Nekomový spojovací materiál, napr.: skrutky, matice, fittingy, spojky, klince, nity, čapy, príchytky, závlačky, podložky vrátane pružných a poistných, príruby, viazací drôt, viazacie pásky.
 (730) **KOSMEA, spol. s r. o.**, Račianska 30/A, 831 02 Bratislava, SK;

- (210) 2333-94
 (220) 24.10.1997
 (511) 29
 (540) **LUŽANSKÝ OVČÍ SYR**
 (510) 29 - Syry.
 (730) **Zelenyanszki Juraj - Mliekareň**, Ul. SNP, 935 41 Tekovské Lužany, SK;

- (210) 2334-94
 (220) 24.10.1997
 (511) 29
 (540) **LUŽANSKÁ BRYNDZA**
 (510) 29 - Syry.
 (730) **Zelenyanszki Juraj - Mliekareň**, Ul. SNP, 935 41 Tekovské Lužany, SK;

- (210) 2335-94
 (220) 24.10.1997
 (511) 29
 (540) **LUŽANSKÝ KOZÍ SYR**
 (510) 29 - Syry.
 (730) **Zelenyanszki Juraj - Mliekareň**, Ul. SNP, 935 41 Tekovské Lužany, SK;

- (210) 2337-94
 (220) 10.10.1994
 (591) červená, žltá
 (511) 1, 8, 11, 19, 35
 (540)



- (510) 1 - Lepiace, škárovacie hmoty, stierka - lepidlá na priemyselné účely, tmely, spojivá, lepidlá na obkladačky.
 8 - Rezacie náradie (ručné) používané na rezanie keramických obkladov a dlažieb - rezačky.
 11 - Sanitárna keramika - toaletné (záchodové) misy, umývadlá, pisoáre, vane, sprchové vaničky, sprchovacie kúty z kovu, plastov, akrylátov - vane, vane (kúpeľové), vane na sedacie kúpele, kabíny (sprchovacie), bytové a domové armatúry a náhradné diely - kúpeľňové armatúry, vaňové príslušenstvo (armatúry), kuchynské drezy.
 19 - Keramický obklad, dlažba a mramor.
 35 - Sprostredkovanie obchodnej činnosti - nákupu a predaja tovarov, kopírovanie a rozmnožovanie dokumentov.
 (730) **KERA - stav, spol. s r. o.**, Hviezdoslavova 8, 010 01 Žilina, SK;

- (210) 2381-94
 (220) 12.10.1994
 (511) 3, 4, 5, 6, 9, 14, 16, 20, 21, 42

(540)



- (510) 3 - Éterické oleje a olejové lampy, vonné tyčinky a kužele.
 4 - Sviečky.
 5 - Vitamínové prípravky.
 6 - Amulety, talizmany, psychotronické pomôcky, šperky, bižutéria a ozdobné predmety z obyčajných kovov a ich zliatin.
 9 - Magnetické nošiče údajov, záznamové disky.
 14 - Amulety, talizmany, psychotronické pomôcky, šperky, bižutéria a ozdobné predmety z drahých kovov, zliatin a pokovované drahými kovmi.
 16 - Knihy, knižárske výrobky, časopisy, veštec-ké a tarotové karty, pohľadnice a fotografie.
 20 - Amulety, talizmany, psychotronické pomôcky, šperky, bižutéria a ozdobné predmety z dreva, korku, trstiny, prútia, rohoviny, kostí, slonovinovej kosti, veľrybích kostíc, mušlí, korytnačiny, jantáru, perlete, sépiolitu, z náhradiek týchto materiálov a z plastov.
 21 - Amulety, talizmany, psychotronické pomôcky, šperky, bižutéria a ozdobné predmety z drahých kovov alebo potiahnutých drahými kovmi, zo surového skla a skla ako polotovar, zo skla, porcelánu a kameniny.
 42 - Konzultácie a poradenstvo v oblasti ezoteriky, fotografovanie.
- (730) **Glatz Richard**, Jadrová 9, 821 02 Bratislava, SK;

(210) 2388-94
 (220) 12.10.1994
 (511) 30

(540) **LECCORNIA**

- (510) 30 - Káva; kávové náhradky na báze rastlín, kávové príchuťi a arómy; kávovinové náhradky; zmesi rastlinných kávovinových náhradiek s ovocím; pražená čakanka, pražený jačmeň, pražená cukrová repa; extrakty a farbivá z kávových a kávovinových náhradiek; instantná káva, instantné kávoviny, kávovokávovinové zmesi, nesladené aj sladené, bez mlieka, s obsahom sušeného mlieka, smotany, kaka, inulínu; instantné extrakty z kávovinových náhradiek.
- (730) **B. M. Kávoviny, spol. s r. o.**, Bratislavská cesta 807/10, 926 01 Sereď, SK;

(210) 2395-94
 (220) 12.10.1994
 (511) 39
 (540)



- (510) 39 - Doprava; balenie a uskladňovanie tovarov; zabezpečovanie dopravy a prepravy; prenájom vozidiel; služby spojené s prevádzkou prístavov a letísk; informačné služby týkajúce sa dopravy a prepravy; služby spojené s kontrolou vozidiel a tovarov.
- (730) **FRUIT SHIPPERS LIMITED**, Charlotte Street, Nassau, BS;

(210) 2672-94
 (220) 10.11.1994
 (511) 9, 16, 38, 41

(540) **FILMNET**

- (510) 9 - Audio- a/alebo videonahrávky na magnetických nosičoch; zariadenia na príjem a spracovanie audio- a/alebo videovysielania.
 16 - Tlačoviny, tlačené televízne programy, náradie na písanie.
 38 - Televízne vysielanie.
 41 - Výroba televíznych programov, televízne predstavenia.
- (730) **Pay TV Properties Limited**, Austrasse 27, FL-9490 Vaduz, LI;

(210) 2689-94
 (220) 11.11.1994
 (511) 9, 28, 36, 37, 41, 42
 (540)



SLOV-MATIC

- (510) 9 - Hracie automaty, predajné a výherné automaty, elektrické výherné prístroje, zariadenia a mechanizmy stávkových hier, hracie automaty uvádzané do činnosti vhođením mince, hracie zariadenia fungujúce po pripojení na televízne prijímače.
 8 - Hracie automaty s výnimkou automatov uvádzaných do chodu vhođením mince, hracie žetóny, zariadenia na elektronické hry.
 36 - Sprostredkovateľská činnosť v oblasti vykonávania stávkových hier pomocou hracích automatov, realitné kancelárie.
 37 - Opravy opotrebovaných alebo poškodených hracích automatov, zariadení, mechanizmov stávkových hier a elektrických výherných prístrojov, montáž a údržba hracích automatov.
 41 - Prevádzkovanie priestorov s hracími automatmi, elektrickými výhernými prístrojmi, prevádzkovanie kancelárií kurzových stávk, prevádzkovanie kasín; hranie o peniaze.
 42 - Prenájom hracích automatov, prevádzkovanie ubytovacích zariadení, hotelierske služby, reštaurácie, reštauračné služby, odborné poradenstvo v oblasti hracích automatov a vykonávania stávkových hier.
- (730) **SLOV-MATIC, spol. s r. o.**, Humenské nám. č.1, 851 07 Bratislava, SK;

(210) 2690-94
 (220) 11.11.1994

(511) 9, 28, 36, 37, 41, 42
(540)

NOVO-NMN

- (510) 9 - Hracie automaty, elektrické výherné prístroje, zariadenia a mechanizmy stávkových hier, hracie automaty uvádzané do činnosti vhođením mince, hracie zariadenia fungujúce po pripojení na televízne prijímače.
28 - Hracie automaty s výnimkou automatov uvádzaných do činnosti vhođením mince, hracie žetóny, zariadenia na elektronické hry.
36 - Sprostredkovateľská činnosť v oblasti vykonávania stávkových hier pomocou hracích automatov.
37 - Opravy opotrebovaných alebo poškodených hracích automatov, elektrických výherných prístrojov, montáž a údržba hracích automatov.
41 - Prevádzkovanie priestorov s hracími automatmi, elektrickými výhernými prístrojmi; hranie o peniaze.
42 - Prenájom hracích automatov.
(730) **NOVO-NMN-AUTOMATEN-TECHNIK, spol. s r. o.**, Humenské nám. 1, 851 07 Bratislava, SK;

(210) 2852-94
(220) 25.11.1994
(511) 29, 32
(540)

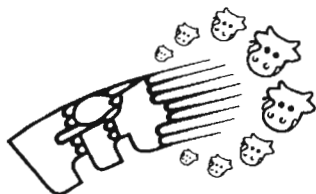

- (510) 29 - Mliečne potraviny.
32 - Nealkoholické nápoje.
(730) **Jesenické mlékárny, a. s.**, Jesenická, 792 01 Bruntál, CZ;

(210) 2857-94
(220) 25.11.1994
(511) 41
(540)

SÚKROMNÁ

OBCHODNÁ
AKADÉMIA

- (510) 41 - Vyučovanie, vzdelávanie.
(730) **Šoltýs Ondrej**, Zdoba 171, 044 41 Sady nad Torysou, SK;

(210) 2864-94
(220) 30.11.1994
(511) 3

(540)



- (510) 3 - Univerzálny čistiaci a odmasťovací prostriedok na čistenie - sporákov, rúr na pečenie, keramických obkladov, podláh, vaní, umývadiel, toaliet, armatúr, nábytku, pracovných plôch nádob, kobercov, čalúneného nábytku, okien, skla, zrkadiel, okuliarov, koženky, hliníka a na pranie pracovných odevov.
(730) **Duchyňová Gabriela-HOPOS**, Rázusova 1, 040 01 Košice, SK;

(210) 2866-94
(220) 30.11.1994
(511) 38
(540)



- (510) 38 - Telekomunikačné služby.
(730) **Global Telesystems Group, Inc.**, spoločnosť zriadená podľa zákonov štátu Delaware, 477 Madison Avenue, New York, New York 10022, US;

(210) 2867-94
(220) 30.11.1994
(511) 38
(540)



Global Telesystems Group

- (510) 38 - Telekomunikačné služby.
(730) **Global Telesystems Group, Inc.**, spoločnosť zriadená podľa zákonov štátu Delaware, 477 Madison Avenue, New York, New York 10022, US;

(210) 2868-94
(220) 30.11.1994
(511) 11
(540)



- (510) 11 - Zariadenie na kúrenie, chladenie, sušenie a vetranie; výmenníky vlhkosti; tvarované tesnenie ako príslušenstvo chladiacich veží; vložky chladiacich veží, biologické filtre; práčky plynov, zvlhčovače, sedimentačné zariadenia, odparovacie chladiče, časti a príslušenstvá uvedených výrobkov.

(730) **Aktiebolaget Carl Munters**, 191 24 Sollentuna, SE;

(210) 2869-94
(220) 30.11.1994
(511) 32

(540) **OCEAN SPRAY**

(510) 32 - Nealkoholické nápoje.

(730) **Ocean Spray Cranberries, Inc.**, spoločnosť zriadená podľa zákonov štátu Delaware, One Ocean Spray Drive, Lakeville-Middleboro, Massachusetts, US;

(210) 2870-94
(220) 30.11.1994
(511) 32
(540)



(510) 32 - Nealkoholické nápoje.

(730) **Ocean Spray Cranberries, Inc.**, spoločnosť zriadená podľa zákonov štátu Delaware, One Ocean Spray Drive, Lakeville-Middleboro, Massachusetts, US;

(210) 2871-94
(220) 30.11.1994
(511) 32
(540)



(510) 32 - Nealkoholické nápoje.

(730) **Ocean Spray Cranberries, Inc.**, spoločnosť zriadená podľa zákonov štátu Delaware, One Ocean Spray Drive, Lakeville-Middleboro, Massachusetts, US;

(210) 2872-94
(220) 30.11.1994
(511) 9, 16, 25, 28, 41

(540) **FIRE DRAGONS**

(510) 9 - Audio-, videodisky, počítačové a laserové disky, nahraté audio- a videokazety, nahraté audio- a videopásky, kompaktné disky, počítačové disky, počítačové operačné programy, počítačové programy a počítačové softvéry.

16 - Publikácie a tlačoviny.

25 - Odevy, najmä športové odevy a odevy na chvíľe voľna, obuv a pokrývky hlavy.

28 - Hračky a športové potreby.

41 - Výchovná a zábavná činnosť.

(730) **NBA PROPERTIES, INC.**, Olympic Tower Bldg., 645 Fifth Avenue, New York, New York, US;

(210) 2873-94
(220) 30.11.1994
(511) 9, 16, 25, 28, 41
(540)



(510) 9 - Audio-, videodisky, počítačové a laserové disky, nahraté audio- a videokazety, nahraté audio- a videopásky, kompaktné disky, počítačové disky, počítačové operačné programy, počítačové programy a počítačové softvéry.

16 - Publikácie a tlačoviny.

25 - Odevy, najmä športové odevy a odevy na chvíľe voľna, obuv a pokrývky hlavy.

28 - Hračky a športové potreby.

41 - Výchovná a zábavná činnosť.

(730) **NBA PROPERTIES, INC.**, Olympic Tower Bldg., 645 Fifth Avenue, New York, New York, US;

(210) 2876-94
(220) 30.11.1994
(511) 16, 25, 28
(540)



(510) 16 - Publikácie a tlačoviny.

25 - Odevy, najmä športové odevy a odevy na chvíľe voľna, obuv a pokrývky hlavy.

28 - Hračky a športové potreby.

(730) **NBA PROPERTIES, INC.**, Olympic Tower Bldg., 645 Fifth Avenue, New York, New York, US;

(210) 2878-94
(220) 30.11.1994
(511) 3

(540) **TRIAGE**

(510) 3 - Prípravky na starostlivosť o vlasy.

(730) **JOICO LABORATORIES, INC.**, spoločnosť zriadená podľa zákonov štátu California, 345

Baldwin Park Blvd., City of Industry, California
91746, US;

(210) 2904-94
(220) 05.12.1994
(511) 30

(540) **CIKK CAKK**

(510) 30 - Zmrzliny, smotanové a ovocné zmrzliny; mrazené cukrovinky a cukrárske výrobky; prípravky na výrobu uvedených tovarov.
(730) **UNILEVER N. V.**, Weena 455, Rotterdam, NL;

(210) 2909-94
(220) 05.12.1994
(511) 42
(540)



(510) 42 - Reštauračné služby.
(730) **Chick-fil-A, Inc.**, spoločnosť zriadená podľa zákonov štátu Georgia, 5200 Buffington Road, Atlanta, Georgia 30349, US;

(210) 2949-94
(220) 07.12.1994
(591) sivá
(511) 4, 6, 7, 8, 35
(540)

STÉNIA

(510) 4 - Priemyselné oleje a tuky, mazacie oleje.
6 - Drobný železiarsky tovar.
7 - Stroje na ťažbu, spracovanie a pestovanie dreva, stroje pre záhradníctvo a poľnohospodárstvo, motorové píly, motorové píly reťazové, motorové krovinořezy, motorové odvetvovače, motorové jamkovače, motorové kosačky, motorové postrekovače, hnacie motory s výnimkou motorov pre pozemné vozidlá, motory elektrické s výnimkou motorov pre pozemné vozidlá, generátory elektriny, ručné elektrické a mechanické náradie, príslušenstvo a náhradné diely týchto strojov.
8 - Ručné náradie a nástroje na pestovanie dreva, pre záhradníctvo a poľnohospodárstvo, brúsne kotúče, hroty, špice, ostriе, jamkovače, kosy, nože, listy píl, nožnice na trávniky a živé ploty, pilníky, rozprašovače, strihacie kliešte na prerezávanie stromov, záhradnicke nože, nožnice, lesné sekáče.
35 - Sprostredkovanie obchodu a služieb.
(730) **Ing. Ján Spišák STÉNIA EXPORT-IMPORT**, Tr. SNP č. 73, 040 11 Košice, SK;

(210) 2978-94
(220) 09.12.1994
(511) 17

(540) **BUTYLPLAST**

(510) 17 - Tesniace a upchávkové hmoty.
(730) **MATADORFIX, s. r. o.**, Kopčianska cesta 22, 852 58 Bratislava, SK;

(210) 2980-94
(220) 09.12.1994
(511) 1, 2, 3, 17

(540) **FASADIN HET**

(510) 1 - Umelé živice, prírodné a priemyselné hnojivá.
2 - Maliarske bieloby, náterové a nástrekové hmoty, moridlá.
3 - Čistiace prípravky bieliace a pracie, voňavkárské výrobky.
17 - Tmely hydroizolačné, tmely pre stavebníctvo.
(730) **HET, spol. s r. o.**, 410 17 Lovosice, CZ;

(210) 2989-94
(220) 12.12.1994
(511) 29, 30, 31, 39
(540)



(510) 29 - Mlieko a mliečne výrobky, mäso, ryby, hydina a zverina, mäsové výťažky, konzervované, sušené a tepelne spracované ovocie a zelenina, rôsoly, džemy, marmelády, ovocné zaváraniny, ovocné pretlaky, vajcia, jedlé oleje a tuky.
30 - Káva, čaj, kakao, cukor, ryža, kávové náhradky, múka a výrobky z obilia, chlieb, pekárske a cukrárske výrobky, zmrzliny, med, melasový sirup, kvasnice, prášky do pečiva, soľ, horčica, ocot, omáčky ako chuťové prísady, korenie.
31 - Čerstvé ovocie a zelenina.
39 - Cestná nákladná doprava.
(730) **Liptovská mliekareň, a. s.**, Ul. 1 mája 124, 031 01 Liptovský Mikuláš, SK;

(210) 2-95
(220) 02.01.1995
(511) 6, 7, 32, 35, 37, 39, 42
(540)



(510) 6 - Ocel'ové stavebné konštrukcie neprenosné a stavebné ocel'ové dielce (panely).

7 - Stroje stavebné, ako asfaltéry, asfaltovacie stroje, baranidlá, betónové miešačky, buldozéry, cestné stroje, čerpadlá (stroje), pneumatické kladivá, kladkostroje, kompresory, stroje na zemné práce, zdvíhacie zariadenia, žeriavy.

32 - Minerálne vody.

35 - Sprostredkovanie nákupu a predaja tovaru.

37 - Prenájom stavebných strojov a zariadení, montáž, údržba a opravy stavebných strojov a ocelových konštrukcií, sprostredkovanie opráv stavebných strojov.

39 - Preprava, balenie a skladovanie tovaru pred jeho expedíciou.

42 - Odborné poradenstvo v oblasti stavebných strojov a ocelových konštrukcií.

(730) **AQUA-VITA, spol. s r. o.**, Rádiová 16, 821 04 Bratislava, SK;

(210) 5-95
(220) 03.01.1995
(511) 16
(540)

ROLODEX

(510) 16 - Kancelárske výrobky z papiera, kancelárske potreby s výnimkou nábytku.

(730) **Novosad Bohuslav, Ing.**, Lenardova 14, 851 01 Bratislava, SK;

(210) 13-95
(220) 03.01.1995
(511) 30
(540)

**MÉRY
Snacks**

(510) 30 - Extrudované potraviny (chrumky - arašidové; slané s príchutou údenej šunky, paprikové, pikantné, rascové; sladké kakaové a vanilkové).

(730) **Pölcz Ján**, Krajná 938, 925 22 Veľké Úľany, SK;

(210) 14-95
(220) 03.01.1995
(511) 30
(540)

**M
snacks**

(510) 30 - Extrudované potraviny (chrumky - arašidové; slané s príchutou údenej šunky, paprikové, pikantné, rascové; sladké kakaové a vanilkové).

(730) **Polcz Ján**, Krajná 938, 925 22 Veľké Úľany, SK;

(210) 29-95
(220) 05.01.1995
(511) 12, 37, 39, 41
(540) **CHEDOS**

(510) 12 - Autá, autobusy, autokary, automobilové obývacie prívesy, automobilové pneumatiky, automobilové podvozky, automobilové reťaze, automobily, autopotáhy, autosedadlá, batožinové nosiče na vozidlá, bezpečnostné pásy na sedadlá do automobilov, bezpečnostné sedačky pre deti do automobilov, brzdové čeľuste vozidiel, brzdy vozidiel, duše pneumatík, elektromobily, hnacie motory pre pozemné vozidlá, kamióny, nákladné vozidlá, karosérie dopravných prostriedkov, klaksony automobilov, kolesá automobilov, kolesá vozidiel, mikrolitrazne automobily, mopedy, motocykle, náboje kolies automobilov, dodávkové autá, nákladné autá, nápravy vozidiel, pneumatiky, prevody pozemných vozidiel, protišmykové reťaze, snehové reťaze, tlmiace pružiny dopravných prostriedkov, ráfy (kolies automobilov), spojky pozemných vozidiel, stierače, tlmiče automobilov, traktory, transmisné remene pozemných vozidiel, turbíny pozemných vozidiel, vlečné vozidlá, ťahače, vozy, zabezpečovacie zariadenia proti odcudzeniu vozidiel.

37 - Autoopravovne, autoservisy, čistenie automobilov, prenájom stavebných strojov a zariadení, ošetrovanie vozidiel protikoróziívnymi nátermi, umývanie automobilov, umývanie dopravných prostriedkov, vulkanizácia pneumatík (oprava).

39 - Autobusová doprava, automobilová preprava, informácie o doprave, rezervácia dopravy, nákladná doprava (kamiónová), doručovacie služby, kuriérske služby, doručovanie tovaru, dovoz, doprava, osobná doprava, prenájom automobilov, prenájom garáží, prepravné služby, služby v preprave a doprave, sprostredkovanie prepravy, vlečenie alebo ťahanie dopravných prostriedkov pri poruchách, zasielateľstvo (špeditérstvo).

41 - Korešpondenčné kurzy, kurzy, praktický výcvik, školenie, výcvik, vyučovanie, vzdelávanie.

(730) **CHEDOS, spol. s r. o.**, Jilemnického 507, 059 21 Svit, SK;

(210) 30-95
(220) 05.01.1995
(511) 12, 37, 39, 41
(540)

CHEDOS

(510) 12 - Autá, autobusy, autokary, automobilové obývacie prívesy, automobilové pneumatiky, automobilové podvozky, automobilové reťaze, automobily, autopotáhy, autosedadlá, batožinové nosiče na vozidlá, bezpečnostné pásy na sedadlá do automobilov, bezpečnostné sedačky pre deti do automobilov, brzdové čeľuste vozidiel, brzdy vozidiel, duše pneumatík, elektromobily, hnacie motory pre pozemné vozidlá, kamióny, nákladné vozidlá, karosérie dopravných prostriedkov, klaksony automobilov, kolesá automobilov, kolesá vozidiel, mikrolitrazne automobily, mopedy, motocykle, náboje kolies automobilov, dodávkové autá, nákladné autá, nápravy vozidiel, pneumatiky, prevody pozemných vozidiel, protišmykové reťaze, snehové reťaze, tlmiace pružiny do-

pravné prostriedky, ráfy (kolies automobilov), spojky pozemných vozidiel, stierače, tlmiče automobilov, traktory, transmisné remene pozemných vozidiel, turbíny pozemných vozidiel, vlečné vozidlá, ťahače, vozy, zabezpečovacie zariadenia proti odcudzeniu vozidiel.

37 - Autoopravovne, autoservisy, čistenie automobilov, prenájom stavebných strojov a zariadení, ošetrovanie vozidiel protikorozívnymi nátermi, umývanie automobilov, umývanie dopravných prostriedkov, vulkanizácia pneumatík (oprava).

39 - Autobusová doprava, automobilová preprava, informácie o doprave, rezervácia dopravy, nákladná doprava (kamiónová), doručovacie služby, kuriérske služby, doručovanie tovaru, dovoz, doprava, osobná doprava, prenájom automobilov, prenájom garáží, prepravné služby, služby v preprave a doprave, sprostredkovanie prepravy, vlečenie alebo ťahanie dopravných prostriedkov pri poruchách, zasielateľstvo (špeditérstvo).

41 - Korešpondenčné kurzy, kurzy, praktický výcvik, školenie, výcvik, vyučovanie, vzdelávanie.

- (730) **CHEDOS, spol. s r. o.**, Jilemnického 507, 059 21 Svit, SK;

- (210) 51-95
(220) 09.01.1995
(511) 9, 12

(540) **previs**

(510) 9 - Elektronické zariadenia, najmä elektronické zabezpečovacie zariadenia objektov.

12 - Elektronické zabezpečovacie zariadenia vozidiel a ich príslušenstva.

- (730) **ZVT-PREVIS, a. s.**, Zvolenská cesta 14, 975 32 Banská Bystrica, SK;

- (210) 53-95
(220) 09.01.1995
(511) 37

(540) **ROVER**

(510) 37 - Oprava, údržba, zriadenie, opätovná výroba a servis, všetko sa vzťahuje na motorové vozidlá, ich súčiastky a vybavenie.

- (730) **Rover Group Limited**, International House, Bickenhill Lane, Bickenhill, Birmingham B37 7HQ, GB;

- (210) 109-95
(220) 17.01.1995
(511) 5

(540) **AMGEN**

(510) 5 - Výrobky farmaceutické, zverolekárske a zdravotnícke; výrobky dietetické na lekárske účely, potraviny pre deti, náplasti, obväzový materiál; hmoty na plombovanie zubov a na zubné odtlačky; dezinfekčné prostriedky; prostriedky na ničenie buriny a na hubenie živočíšnych škodcov vrátane prostriedkov proti parazitom; mikroorganizmy.

- (730) **Amgen Inc.**, 1840 DeHavilland Drive, 91320-1789 Thousand Oaks, CA, US;

- (210) 110-95
(220) 17.01.1995
(511) 33
(540)



- (510) 33 - Liehoviny.
(730) **LILKI AB, s. r. o.**, Rožňavská 16, 040 11 Košice, SK;

- (210) 111-95
(220) 17.01.1995
(511) 33
(540)



- (510) 33 - Liehoviny.
(730) **LILKI AB, s. r. o.**, Rožňavská 16, 040 11 Košice, SK;

- (210) 115-95
(220) 17.01.1995
(511) 9, 35, 42

(540) **pazdera**

(510) 9 - Výpočtová technika.
35 - Vedenie účtovníctva.

42 - Tvorba programového vybavenia, automatizované spracovanie dát.

- (730) **Pazdera Ján, Ing.**, 023 01 Ošhadnica 923, SK;

- (210) 116-95
(220) 17.01.1995

- (511) 5, 14, 40
 (540) **SOLIT S**
 (510) 5 - Zliatiny z drahých kovov na použitie v humánnej medicíne.
 14 - Zliatiny z drahých kovov na iné účely ako v medicíne.
 40 - Zlievanie drahých kovov.
 (730) **BENET, a. s.**, Sokolovská 25, 186 00 Praha 8, CZ;

- (210) 117-95
 (220) 17.01.1995
 (511) 5, 14, 40
 (540) **SOLIT**
 (510) 5 - Zliatiny z drahých kovov na použitie v humánnej medicíne.
 14 - Zliatiny z drahých kovov na iné účely ako v medicíne.
 40 - Zlievanie drahých kovov.
 (730) **BENET, a. s.**, Sokolovská 25, 186 00 Praha 8, CZ;

- (210) 118-95
 (220) 17.01.1995
 (511) 5, 14, 40
 (540) **BELIT E**
 (510) 5 - Zliatiny z drahých kovov na použitie v humánnej medicíne.
 14 - Zliatiny z drahých kovov na iné účely ako v medicíne.
 40 - Zlievanie drahých kovov.
 (730) **BENET, a. s.**, Sokolovská 25, 186 00 Praha 8, CZ;

- (210) 119-95
 (220) 17.01.1995
 (511) 5, 14, 40
 (540) **BELIT**
 (510) 5 - Zliatiny z drahých kovov na použitie v humánnej medicíne.
 14 - Zliatiny z drahých kovov na iné účely ako v medicíne.
 40 - Zlievanie drahých kovov.
 (730) **BENET, a. s.**, Sokolovská 25, 186 00 Praha 8, CZ;

- (210) 121-95
 (220) 17.01.1995
 (511) 9
 (540)



- (510) 9 - Počítače, počítačový softvér, počítačové obvodové vybavenie, aparáty a prístroje na elektronické spojenia.
 (730) **Apple Computer Inc.**, Infinite Loop, Cupertino 950 14 CA, US;

- (210) 129-95
 (220) 18.01.1995
 (511) 29, 30

(540) **MILKY WAY MAGIC STARS**

- (510) 29 - Konzervovaná, mrazená, sušená alebo upravená zelenina, ovocie a zemiaky; plnky alebo zmesi na prípravu jedál, hotové jedlá alebo polotovary a nátierky na chlieb obsahujúce najmä menované produkty; sušené bylinky; čerstvé, mrazené alebo konzervované mäso, ryby, hydina a zverina, potraviny z morských produktov; plnky a zmesi na prípravu jedál, hotové jedlá alebo polotovary a nátierky na chlieb obsahujúce uvedené produkty; polievky; mlieko, mliečne výrobky, najmä maslo, syr, smotana, jogurty, tvaroh, cmar, kefir, mlieko zrážané syridlom; plnky alebo zmesi na prípravu jedál, hotové jedlá alebo polotovary a nátierky na chlieb obsahujúce najmä uvedené produkty; mliečne nápoje; marmelády, džemy, nakladaná zelenina, jedlé oleje a tuky; plnky alebo zmesi na prípravu jedál, hotové jedlá alebo polotovary a nátierky na chlieb obsahujúce najmä menované produkty; hotové jedlá obsahujúce proteínové látky ako aditíva do jedál vo forme kúskov, texturovanej forme alebo vo forme prášku.
 30 - Múka, obilniny, obilné výrobky určené na ľudskú spotrebu, ryža, ryža v balíčkoch na varenie, predvarená alebo dehydratovaná, cestoviny; nátierky na chlieb, hotové jedlá alebo polotovary, zákusky, koláče a malé občerstvenia obsahujúce najmä uvedené produkty, ale tiež obsahujúce prísady zamiakov, mäsa, rýb, hydiny, zeleniny a korenín; čaj, káva, kávové náhradky, kakao, čokoládové nápoje, uvedené výrobky tiež v extrahovanej forme (tekutej alebo sušenej) ako hotové nápoje, nápoje vo vrecúškach, ako aj nápoje na predaj v automatoch, alebo vo forme nátierok alebo plniek do pekárskech alebo cukrárskech výrobkov alebo plniek do pečív, všetko obsahujúce menované produkty; sirupy, sirup z melasy, cukor, med, omáčky (obsahujúce dressingsy do šalátov); cukrovinky nie na liečivé účely; ovocné zmrzliny, smotanové zmrzliny, potravinársky ľad, zmrzlinové výrobky, mrazené cukrovinky, chlieb, koláče, torty, zákusky, keksy, sušienky, pekárske a cukrárske výrobky, cukríky, pralinky, bonbóny, cukrovinky, zaváraniny, sladké pečivo, múčniky, dezerty, čokoláda, čokoládové výrobky, plnky do pekárskech a cukrárskech výrobkov a plnky do pečív, zákuskov a koláčov vyrobené z uvedených produktov.
 (730) **MARS INC.**, spoločnosť zriadená podľa zákon štátu Delaware, McLean, Virginia, US;

- (210) 137-95
 (220) 19.01.1995
 (511) 16

(540) SCOTTONELLE

- (510) 16 - Toaletné tkaniny, papierové uteráky, papierové servítky, obrúsky a plienky, papierové obrúsy, papierové miestne rohože a podložky, tlačoviny, papiere, papierové uteráky, utierky, obrúsky a tampóny na tvár, papierové uteráky, utierky, obrúsky a tampóny na čistenie, hygienické vreckovky vyrobené z papiera, absorpčné uteráky, utierky, obrúsky a tampóny, papierové uteráky a jednorazové hygienické WC pokrývky.
- (730) **SCOTT PAPER COMPANY**, Industrial Highway and Tinicum Island Road, Delaware County, Pennsylvania, US;

- (210) 139-95
(220) 19.01.1995
(511) 16
(540)



- (510) 16 - Pásy do počítačových tlačiarň, písacích strojov, pokladní, telexových strojov, kalkulačiek; korekčné vymazávacie pásy; atramentové pásy do kancelárskych strojov, atramentové vstrekovacie náplne a ich náhradné náplne do počítačových tlačiarň.
- (730) **Ribbon Tree Trading Company Limited**, Avenida Hora E Costa No. 40A, Edificio Weng lek, Primeiro Andar "E", Macau, MO;

- (210) 156-95
(220) 20.01.1995
(511) 34
(540)



- (510) 34 - Cigarety, tabak v surovom stave, tabakové výrobky, potreby pre fajčiarov, zápalky.
- (730) **R. J. Reynolds Tobacco Company**, spoločnosť zriadená podľa zákonov štátu New Jersey, Winston-Salem, North Carolina, US;

- (210) 157-95
(220) 20.01.1995
(511) 5

(540) ARCLAN

- (510) 5 - Farmaceutické prípravky.
- (730) **Riker Laboratories, Inc.**, spoločnosť zriadená podľa zákonov štátu Delaware, Wilmington, Delaware, US;

- (210) 158-95
(220) 20.01.1995
(511) 5

(540) CAPOTEN

- (510) 5 - Farmaceutické prípravky na renálne indikácie.
- (730) **E. R. SQUIBB & SONS, INC.**, spoločnosť zriadená podľa zákonov štátu Delaware, Lawrenceville-Princeton Road, Princeton, New Jersey 08540, US;

- (210) 159-95
(220) 20.01.1995
(511) 9, 25, 28, 41
(540)

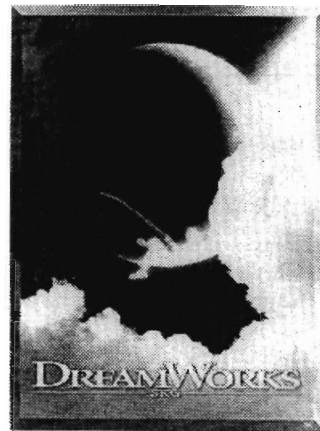

- (510) 9 - Filmy, exponované filmy a fotografické negatívy, fotoelektrické články, laserové disky, video-pásy, nosiče zvuku, zvukové nahrávky, audio-pásy a kompaktné disky, CD-ROM, počítačové disky, počítačový softvér.
- 25 - Odevy.
- 28 - Hračky, bábiky, hry, videohry a športové výrobky a výbava.
- 41 - Zábavné služby vrátane produkcie a distribúcie filmov, televízie, laserových diskov a videopások, služby poskytované prostredníctvom filmov, televíznych štúdií a živých predstavení v oblasti literatúry, muzikálov, drámy, inscenácie a hier.
- (730) **DreamWorks L. L. C.**, spoločnosť s ručením obmedzeným podľa zákonov štátu Delaware, Universal City, California, US;

- (210) 160-95
(220) 20.01.1995
(511) 9, 16, 38, 41

(540) SPORTNET

- (510) 9 - Audio- a/alebo videonahrávky na magnetických nosičoch; zariadenia na príjem a spracovanie audio- a/alebo videovysielania.

- 16 - Tlačoviny, tlačené televízne programy, náradie na písanie.
 38 - Televízne vysielanie.
 41 - Výroba televíznych programov, televízne predstavenia.
 (730) **Pay TV Properties Limited**, Austrasse 27, FL-9490 Vaduz, LI;

- (210) 164-95
 (220) 23.01.1995
 (511) 9

- (540) **GLOBALTEK**
 (510) 9 - Vysávače, leštiace kefy na podlahu patriace do triedy 9, ich súčasti a príslušenstvo.
 (730) **GlobalTek International Corporation**, 2300 Windy Ridge Parkway, Suite 900, Marietta, Georgia 30067, SK;

- (210) 207-95
 (220) 26.01.1995
 (511) 42

- (540) **CHECKERS**
 (510) 42 - Reštauračné služby.
 (730) **Checkers Drive-In Restaurants, Inc.**, 600 Cleveland Street, Suite 1050, Clearwater, Florida 34615, US;

- (210) 227-95
 (220) 30.01.1995
 (511) 9, 37, 42

- (540) **ALTEC**
 (510) 9 - Analytické meracie prístroje, zariadenia na prenos dát, programové vybavenie, výpočtová technika, elektronické komponenty meracích prístrojov.
 37 - Servis a opravy uvedených prístrojov.
 42 - Metodika analytických postupov merania.
 (730) **Altec, spol. s r. o.**, Khodlova 1297, 193 00 Praha 9, CZ;

- (210) 242-95
 (220) 31.01.1995
 (511) 25

- (540) **TOPHAM**
 (510) 25 - Obuv a časti obuvi všetkých druhov.
 (730) **TRANSAKTA Bratislava, a. s.**, Grösslingova 62, 811 09 Bratislava, SK;

- (210) 243-95
 (220) 31.01.1995
 (511) 35
 (540)



- (510) 35 - Reklamná a propagačná činnosť; poradenská činnosť v obchode s výnimkou organizačného a ekonomického poradenstva.
 (730) **DOMINO TOP, a. s.**, Karpatská 14, 040 01 Košice, SK;

- (210) 247-95
 (220) 31.01.1995
 (511) 9

- (540) **BINATONE**
 (510) 9 - Elektrické, elektronické, vedecké, fotografické a optické prístroje a zariadenia, prístroje a zariadenia na záznam, reprodukciu, zosilňovanie a/alebo prenos zvuku alebo obrazu, počítačové stroje, telefóny, televízne prijímače, zvukové nahrávky a videonahrávky vo forme diskov alebo pásov, kazety a zásuvky na disky a pásky, kompaktné disky, časti a príslušenstvá uvedených výrobkov.
 (730) **BINATONE ELECTRONICS PLC**, Binatone House, Beresford Avenue, Wembley, Middlesex HA0 1YX, GB;

- (210) 248-95
 (220) 01.02.1995
 (511) 16
 (540)

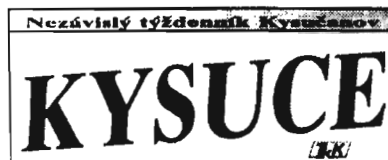

- (510) 16 - Noviny.
 (730) **Paštrnák Ladislav, Mgr.**, Olešná č. 207, SK;

- (210) 249-95
 (220) 01.02.1995
 (511) 30

- (540) **Karpatský čaj**
 (510) 30 - Ovocné a bylinkové čaje v nálevových vreckách.
 (730) **AGROKARPATY, spoločnosť s r. o.**, 065 45 Plavnica, SK;

- (210) 250-95
 (220) 01.02.1995
 (511) 30

- (540) **Kláštorný čaj**
 (510) 30 - Ovocné a bylinkové čaje v nálevových vreckách.
 (730) **AGROKARPATY, spoločnosť s r. o.**, 065 45 Plavnica, SK;

- (210) 252-95
 (220) 01.02.1995
 (511) 29, 30, 31, 39

(540)



- (510) 29 - Konzervované ovocie, kandizované ovocie, sójové bôby konzervované ako potrava, sušené ovocie, tofu, jogurt.
 30 - Sójová omáčka, sójová múka, sójové texturáty, muškátové orechy, čokoláda, čokoládové nápoje.
 31 - Orechy.
 39 - Balenie tovaru.
- (730) **ALFA BIO**, s. r. o., Horná 37, 974 00 Banská Bystrica, SK;

- (210) 262-95
 (220) 03.02.1995
 (511) 7, 9, 11, 12, 37, 42

DELPHI

- (510) 7 - Motory vozidiel (nie pozemných dopravných prostriedkov); turbíny, ložiská, rozprašovacie dýzy, bezpečnostné pásy, kefy na dynamo, karburátory, chladiče spaľovacích motorov; chladiace ventilátory, elektrické generátory; hlavy valcov; hnacie kolesá, hnacie reťaze, remene na dynamo, dynamá, zapal'ovacie zariadenia, rozdeľovače, vstrekovacie čerpadlá, tlmiče hluku, remene ventilátorov, motorové piesty; regulátory rýchlosti, zátky, kohútiky, čapy a ventily, ktoré sú súčasťami motorov, zapal'ovacie sviečky; olejové filtre, motorové filtre, filtre čistiace a vzduchové, motorové zotrvačníky, palivové čerpadlá, generátory prúdu; indukory, piestne krúžky, zariadenia na znižovanie spotreby paliva, prevodovky, skrine prevodoviek, spojky, pedále spojok, hydraulické ventily.
- 9 - Elektrické batérie a akumulátory, rádiové a televízne prístroje; kazety a magnetofóny; zvukové diskové prehrávače; ampérmetre, zabezpečovacie alarmy (zariadenia upozorňujúce na krádež), spojovacie skrine na osvetlenie, osvetľovacie zariadenia, elektrické káble a drôty, prerušovače elektrických obvodov, tachometre, elektrické otvárania dverí, elektrické cievky, elektrické svorky, koncovky a vypínače, vodné a palivové meradlá, výškomery a meracie prístroje, otáčkomery, elektrické bezpečnostné poistky, elektrické zapal'ovače, regulátory teploty, elektrické transformátory a indukčné cievky, kotvové alebo rotorové vinutia, izolačné drôty, zariadenia upozorňujúce na poruchu motora, termostaty; počítače; meracie a zaznamenávacie prístroje; regulátory a kontrolné meradlá rýchlosti.
- 11 - Klimatizačné zariadenia, zariadenia na chladenie vzduchu, ohrievače vzduchu, protiosňovacie zariadenia, lampy, žiarovky, reflektory, elektrické ohrievače vzduchu; aparatúry a zariadenia na osvetlenie, ventilátory a vetracie zariadenia, vykurovacie zariadenia, odmrázovacie zariadenia a odhmlievacie zariadenia.
- 12 - Motorové vozidlá, karosérie na motorové vozidlá, kapoty na motory a stroje; hydraulické turbíny, plynové pedále, ložiská, kryty motorov,

nárazníky, valce, bloky valcov, podvozky, spojkové pedále, spojky hnacích systémov, hydraulické pohony, náhradné (rezervné) kolesá a kryty na pneumatiky, ukazovatele smeru (smerovky), turbíny, hnacie reťaze a remene, napájacie rúrky, brzdové doštičky, obloženia, rýchlostné páky, sklápacie strechy, textilné strechy, svetelné klaksony, elektrické húkačky, hydraulické obvody alebo pneumatické systémy, remene ventilátorov, reťaze vačkových hriadeľov, torzné (otočné) meniče, hydraulické spojky, hriadele, nápravy, kolesá, náboje kolies, disky a ráfiky kolies, spojovacie rúrky z prírodného kaučuku, vzduchové hadice z prírodného kaučuku a ich spojky, nosiče drobného tovaru (náradia), držiaky batožiny a nosiče, spätné zrkadlá, blatníky, podpory blatníkov, ozubené pastorky štartérov, ochranné kryty na pružiny, ochranné masky a mreže chladičov, palubné dosky, tlmiče nárazov, nárazníky z prírodného kaučuku, zariadenia proti znečisťovaniu, závažia na vyvažovanie kolies, tlmiče, držiaky na náhradné kolesá, pružné spojovacie články, riadiace hnacie skrine, volanty, prevodové reťaze a kryty, vzduchové pneumatiky a pumpy na pneumatiky, voľnobežné spojky, torzné tyče, univerzálne spojenia hnacích systémov, ventily na pneumatiky, spiatočné zadné ("cúvacie") svetlá, čelné sklá, uzávery palivových a olejových nádrží, palivové a olejové nádrže, brzdy, spojkové obloženia, elektrické štartovacie zariadenia, elektrické zapal'ovače cigariet, resp. cigár ako príslušenstvo výbavy dopravných prostriedkov; rýchlostné skrine, prevodové kolesá, pružiny, ventilátory, hnacie prenosové mechanizmy, valce, prístrojový panel, výlisky z plastov, stierače čelných skiel a riadiace pohony, ako aj časti týchto výrobkov; materiál na opravu pneumatík; tvarované sklá okien; opierky hlavy na sedadlá, sedadlá a detské bezpečnostné sedačky, tvarované poťahy na sedadlá, batožinové poličky (priehradky); všetky uvedené časti alebo príslušenstvo na pozemné, vzdušné alebo vodné dopravné prostriedky.

37 - Spájanie samohybných častí, komponentov, zložiek, príslušenstva a systémov; montáž, opravy a údržba motorových dopravných prostriedkov a ich častí.

42 - Navrhovanie dizajnu, inžinierske a konzultačné služby v oblasti strojárstva, motorových vozidiel, súčastí motorových vozidiel a skupín, súčastí motorových vozidiel.

- (730) **GENERAL MOTORS CORPORATION**, West Grand Boulevard and Cass Avenue, City of Detroit, Michigan 48202, US;

- (210) 355-95
 (220) 08.02.1995
 (511) 1, 2, 16, 20, 24, 37, 42
 (540)

Matadorfix

- (510) 1 - Gleje (lepidlá) s výnimkou glejov na kancelárske použitie a pre domácnosť; plagátové lepidlá; lepidlá a gleje na lepenie plagátov; lepidlá na lepenie rozbitých alebo zlomených vecí; lepidlá na priemyselné účely; lepidlá na tapety;

lepidlá na obuv; lepidlá na opravu rozbitého tovaru; škrobové lepidlá s výnimkou kancelárskych lepidiel a lepidiel pre domácnosť; tmel na obuv; tmel na pneumatiky; tmelové konzervačné prípravky s výnimkou farieb a mazadiel; tmely (vodooodolné chemické prípravky) s výnimkou farieb; tmely na obuv; tmely na opravu rozbitých alebo zlomených predmetov; tmely na vyplňanie dutín stromov; tmely, spojivá, lepidlá na obkladačky; ofsety.

2 - Nátery (farby); nátery na strešné krytiny, ochranné nátery na podvozky automobilov; náterový tmel; vodové náterové farby; základné náterové farby; základné nátery; základný ochranný náter na podvozky automobilov.

16 - Tlačiarenské dosky; tlačiarenské formy.

20 - Palety nekovové prepravné; palety nekovové nakladacie; palety na manipuláciu s tovarom s výnimkou kovových; drevené obaly.

24 - Tlačiarenské poťahy valcov z pogumovaného textilu.

37 - Údržba a opravy budov a strojov v oblasti gumárstva.

42 - Inžinierska činnosť v oblasti gumárstva.

(730) **MATADORFIX, s. r. o.**, Kopčianska cesta 22, 852 01 Bratislava, SK;

(210) 360-95
(220) 08.02.1995
(591) zlatožltá
(511) 35, 39, 41, 42
(540)

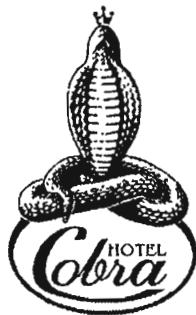

(510) 35 - Spravovanie hotelov.
39 - Informácie o doprave, organizovanie ciest, organizovanie exkurzií, sprostredkovanie prepravy, sprevádzanie turistov.
41 - Informácie o možnostiach rekreácie, rekreačné služby.
42 - Hotelierske služby, prevádzkovanie hotelového ubytovania, reštaurácie, rezervácia hotelov.
(730) **FENIX, spol. s r. o.**, Jiskrova 3, 040 01 Košice, SK;

(210) 442-95
(220) 15.02.1995
(511) 30

(540)

bez cholesterolu
no cholesterol
obohatené o vitamíny
enriched with vitamins
B1, B2



(510) 30 - Cestoviny.
(730) **Mlynsko-pekársky a cestovinársky kombinát, a. s.**, 052 80 Spišská Nová Ves, SK;

(210) 451-95
(220) 15.02.1995
(511) 2

(540) **VODOR**

(510) 2 - Vodou riediteľný odstraňovač starých náterov.
(730) **CHEMOLAK, a. s.**, Továrenská 1, 919 04 Smolenice, SK;

(210) 452-95
(220) 15.02.1995
(511) 2

(540) **DREVODEKOR**

(510) 2 - Rozpúšťadlová lazúra na drevo.
(730) **CHEMOLAK, a. s.**, Továrenská 1, 919 04 Smolenice, SK;

(210) 453-95
(220) 15.02.1995
(511) 2

(540) **FUNGAL**

(510) 2 - Vodou riediteľné fungicídne a insekticídne napúšťadlo.
(730) **CHEMOLAK, a. s.**, Továrenská 1, 919 04 Smolenice, SK;

(210) 454-95
(220) 15.02.1995
(511) 2

(540) **ETERNEX**

(510) 2 - Farba disperzná na azbestocementové výrobky, farba disperzná kopolymérna na fasády.
(730) **CHEMOLAK, a. s.**, Továrenská 1, 919 04 Smolenice, SK;

(210) 456-95
(220) 16.02.1995
(511) 3

(540) **ASMERA**

(510) 3 - Prípravky osobnej hygieny, najmä parfumy, kolínske vody, toaletné vody, púdre, prášky, telové oleje, pleťové vody a emulzie, telové vody a emulzie, pleťové a telové krémy, kúpeľové oleje (oleje do kúpeľa), mydlá, dezodoranty.

(730) **HERBALIFE INTERNATIONAL, INC.**, 9800 La Cienega Boulevard, Inglewood, California 90080-0210, US;

(210) 457-95
(220) 16.02.1995
(511) 3

(540) **IMPROV**

(510) 3 - Prípravky osobnej hygieny, najmä parfúmy, kolínske vody, toaletné vody, púdre, prášky, telové oleje, pleťové vody a emulzie, telové vody a emulzie, pleťové a telové krémy, kúpeľové oleje (oleje do kúpeľa), mydlá, dezodoranty, vody a balzamy po holení.

(730) **HERBALIFE INTERNATIONAL, INC.**, 9800 La Cienega Boulevard, Inglewood, California 90080-0210, US;

(210) 461-95
(220) 16.02.1995
(511) 12, 37
(540)



(510) 12 - Pneumatiky.
37 - Montáž a demontáž pneumatík, zabezpečovanie protektorovania, lepenie vzdušnic, vyvažovanie kolies, premastenie vozidla, výmena oleja.
(730) **Gregorec Ján, Ing.**, Vladina 736, 027 44 Tvrdošín, SK;

(210) 462-95
(220) 16.02.1995
(511) 5

(540) **CETEBE**

(510) 5 - Farmaceutické prípravky a substancie; vitamíny.

(730) **FINK GMBH**, Daimlerstrasse 3, Herrenberg, DE;

(210) 468-95
(220) 17.02.1995
(310) 4229/94
(320) 19.08.1994
(330) AT
(511) 2, 19

(540) **CAPA-MIN**

(510) 2 - Farby, základné náterové prostriedky, silikátové farby, tmely.
19 - Stavebné hmoty. malty, stavebné lepidlá, minerálne omietky, silikátové omietky, omietky

so silikónovou živcou, omietky s umelou živcou, stavebné tmely.

(730) **Deutsche Amphibolin - Werke von Robert Murjahn GmbH & Co. KG**, Rossdörfer Strasse 50, 643 72 Ober - Ramstadt, DE;

(210) 470-95
(220) 17.02.1995
(511) 36
(540)



**SLOVENSKÁ
SPORITEĽŇA**

(510) 36 - Peňažné operácie, bankové obchody.
(730) **Slovenská sporiteľňa, a. s.**, Nám. SNP 18, 816 07 Bratislava, SK;

(210) 472-95
(220) 17.02.1995
(511) 36
(540)



**SLOVENSKÁ
SPORITEĽŇA**

Vaša banka

(510) 36 - Peňažné operácie, bankové obchody.
(730) **Slovenská sporiteľňa, a. s.**, Nám. SNP 18, 816 07 Bratislava, SK;

(210) 473-95
(220) 17.02.1995
(511) 36
(540)



SLOVENSKÁ SPORITEĽŇA

(510) 36 - Peňažné operácie, bankové obchody.
(730) **Slovenská sporiteľňa, a. s.**, Nám. SNP 18, 816 07 Bratislava, SK;

(210) 474-95
(220) 17.02.1995
(511) 36
(540)



SLOVENSKÁ SPORITEĽŇA

(510) 36 - Peňažné operácie, bankové obchody.
(730) **Slovenská sporiteľňa, a. s.**, Nám. SNP 18, 816 07 Bratislava, SK;

(210) 475-95
(220) 17.02.1995

(511) 9, 38

(540) **CELLULARVISION**

(510) 9 - Vybavenie na jednosmerné a dvojsmerné prenosy bezdrôtovej televízie, audioprogramov, telefónov, prenosov dát, videa a telefonického konferenčného spojenia.

38 - Služby spojené s jednosmerným a dvojsmerným prenosom bezdrôtovej televízie, audioprogramami, telefónmi, prenosmi dát, videa a telefonického konferenčného spojenia.

(730) **CellularVision Technology & Telecommunications, L. P.**, Dag Hammarskjöld Boulevard, Suite 12, Freehold, New Jersey 07728, US;

(210) 476-95

(220) 17.02.1995

(511) 5

(540) **DILANILE**

(510) 5 - Plyny na lekárske účely, najmä pri ochoreniach dýchania.

(730) **AGA Aktiebolag**, S-181 81 Lidingö, SE;

(210) 477-95

(220) 17.02.1995

(511) 5

(540) **DIDONO**

(510) 5 - Plyny na lekárske účely, najmä pri ochoreniach dýchania.

(730) **AGA Aktiebolag**, S-181 81 Lidingö, SE;

(210) 480-95

(220) 17.02.1995

(511) 2

(540) **EMAILIT**

(510) 2 - Email olejový vrchný vnútorný.

(730) **CHEMOLAK, a. s.**, Továrenská 7, 919 04 Smolenice, SK;

(210) 481-95

(220) 17.02.1995

(511) 2

(540) **LAZURIN**

(510) 2 - Lazúra na drevo do interiérov.

(730) **CHEMOLAK, a. s.**, Továrenská 7, 919 04 Smolenice, SK;

(210) 482-95

(220) 17.02.1995

(511) 1

(540) **PATIX**

(510) 1 - Polyesterová laminačná živica, polyesterová prepregová živica.

(730) **CHEMOLAK, a. s.**, Továrenská 7, 919 04 Smolenice, SK;

(210) 483-95

(220) 17.02.1995

(511) 2

(540) **SYNTEL**

(510) 2 - Lak elektroizolačný.

(730) **CHEMOLAK, a. s.**, Továrenská 7, 919 04 Smolenice, SK;

(210) 487-95

(220) 17.02.1995

(511) 30

(540) **Leo Cup**

(510) 30 - Zmrzlina, výrobky, ktorých podstatnú časť tvorí zmrzlina.

(730) **SCHÖLLER - POTRAVINY, spol. s r. o.**, Priemyselná ulica, 965 01 Žiar nad Hronom, SK;

(210) 488-95

(220) 17.02.1995

(511) 30

(540) **Leo Cono**

(510) 30 - Zmrzlina, výrobky, ktorých podstatnú časť tvorí zmrzlina.

(730) **SCHÖLLER - POTRAVINY, spol. s r. o.**, Priemyselná ulica, 965 01 Žiar nad Hronom, SK;

(210) 489-95

(220) 17.02.1995

(511) 6

(540)



(510) 6 - Predmontované obchodné a poľnohospodárske, prevažne kovové stavby a ich časti.

(730) **Butler Manufacturing Company**, spoločnosť zriadená podľa zákonov štátu Delaware, BMA Tower, Penn Valley Park, 64141-0917 Kansas City, Missouri 64141-0917, US;

(210) 496-95

(220) 20.02.1995

(511) 1

(540)

HERCULES

(510) 1 - Chemické výrobky na použitie v priemysle; umelé a syntetické živice; plastické hmoty v prášku, v pastách, v tekutom stave, vo forme emulzií, v rozptýlenej forme, vo forme vločiek, granúl a v tabletách, všetko na použitie v priemysle; polyméry rozpustné vo vode a polyméry nerozpustné; chemické prísady na použitie pri výrobe zliatin; chemické prípravky na použitie pri spájkovaní; adhezíva; detergenty na použitie pri priemyselných a výrobných procesoch; aromatické chemické výrobky; drevoviny.

(730) **HERCULES INCORPORATED**, Hercules Plaza, Wilmington, Delaware, US;

(210) 497-95
(220) 20.02.1995
(511) 3

(540) **ADDICTION**

(510) 3 - Mydlá; voňavkárské výrobky, kolínske vody, kozmetické výrobky, éterické oleje, toaletné prípravky nie na liečebné účely; prípravky na kúpanie a sprchovanie; prípravky na starostlivosť o vlasy a zuby; prípravky proti poteniu a dezodoranty na osobné použitie; prípravky na starostlivosť o pleť a pokožku.

(730) **Unilever N. V.**, Weena 455, Rotterdam, NL;

(210) 498-95
(220) 20.02.1995
(511) 33

(540) **ARCHERS**

(510) 33 - Vína, liehoviny a likéry.

(730) **G W ARCHER & COMPANY LIMITED**, 1 York Gate, Regents Park, London, GB;

(210) 525-95
(220) 21.02.1995
(511) 41

(540) **RHYTMICK**

(510) 41 - Výroba videozáznamov.

(730) **Belák Lubomír, PHDr.**, Podjavorinskej 5, Bratislava, SK;

(210) 526-95
(220) 21.02.1995
(511) 39, 41

(540) **ČO DOKÁŽE ULICA**

(510) 39 - Distribučná činnosť v oblasti filmu.
41 - Tvorba filmu.

(730) **REDSTONE, spol. s r. o.**, Hlinická č. 8, 831 05 Bratislava, SK;

(210) 528-95
(220) 21.02.1995
(310) 94533777
(320) 24.08.1994
(330) FR
(511) 5

(540) **MAALOXIDINE**

(510) 5 - Farmaceutické výrobky.

(730) **RHÔNE-POULENC RORER INTERNATIONAL (HOLDINGS) INC**, Delaware Corporate Center I, 1 Righter Parkway - Suite 114, Wilmington State od Delaware 19803, US;

(210) 533-95
(220) 21.02.1995
(511) 16, 24

(540) **DUNICEL**

(510) 16 - Papier a výrobky z papiera, hodvábný papier, prestieranie, servítky, podložky, odkvapkávacie podložky, umyváčky, vreckovky a uteráky (všetko papierové).

24 - Textilné prestieranie, servítky, podložky, odkvapkávacie podložky, froté rukavice a umyváčky, vreckovky a uteráky (všetko textilné).

(730) **Duni AB**, S-301 80 Halmstad, SE;

(210) 534-95
(220) 21.02.1995
(511) 16

(540) **DUNILIN**

(510) 16 - Papier a výrobky z papiera, hodvábný papier, prestieranie, servítky, podložky, odkvapkávacie podložky, umyváčky, vreckovky a uteráky (všetko papierové).

(730) **Duni AB**, S-301 80 Halmstad, SE;

(210) 537-95
(220) 21.02.1995
(511) 25
(540)



Hering

(510) 25 - Košeľe, tielka, tričká, športové tričká, pyžamá, dámske dlhé nohavice, dámske plavky, dámske vesty, krátke nohavice, šaty, ponožky.

(730) **CIA.HERING**, Rua Hermann Hering, No.1790, District: Bom Retiro, City of Blumenau, State of Santa Catarina, BR;

(210) 538-95
(220) 21.02.1995
(511) 11

(540) **LIVAL**

(510) 11 - Osvetľovacie zariadenia a inštalácie, osvetľovacie telesá a lampy.

(730) **Oy Lival Ab**, Lukkarimäentie 1, 04130 Sipoo, FI;

(210) 539-95
(220) 21.02.1995
(511) 35, 41

(540) **Myšiak**

(510) 35 - Reklama a inzercia.

41 - Vydavateľská činnosť.

(730) **CONCORDIA Trading, spol. s r. o.**, Kolárska 8, 814 99 Bratislava, SK;

(210) 540-95
(220) 21.02.1995
(511) 35, 41

(540) **Tele program**

(510) 35 - Reklama a inzercia.
41 - Vydavateľská činnosť.

(730) **CONCORDIA Trading, spol. s r. o.**, Kolárska 8, 814 99 Bratislava, SK;

(210) 541-95
(220) 21.02.1995
(511) 35, 41

(540) **Tele plus**

(510) 35 - Reklama a inzercia.
41 - Vydavateľská činnosť.

(730) **CONCORDIA Trading, spol. s r. o.**, Kolárska 8, 814 99 Bratislava, SK;

(210) 542-95
(220) 21.02.1995
(511) 35, 41

(540) **TV komplet**

(510) 35 - Reklama a inzercia.
41 - Vydavateľská činnosť.

(730) **CONCORDIA Trading, spol. s r. o.**, Kolárska 8, 814 99 Bratislava, SK;

(210) 616-95
(220) 28.02.1995
(511) 9, 12
(540)

 **ALPINE**

(510) 9 - Audio- a/alebo videopáskové prehrávače a nahrávače, audio- a/alebo videodiskové prehrávače a nahrávače, diskové podávače na výmenu a prehrávanie diskov v diskových prehrávačoch a nahrávačoch, rádioprijímače, zosilňovače, equalizéry, zvukové procesory, kanálové deliče, digitálno/analógové konvertory a frekvenčné procesory, reproduktory, televízne prijímače, telefónne zariadenia, antény, disky a pásky s nahratými počítačovými programami, aparatúry a prístroje na montáž audio- a/alebo vizuálnych prístrojov a zariadení do dopravných prostriedkov, prístroje a zariadenia na diaľkové ovládanie audio- a/alebo vizuálnych zariadení, komunikačné káble a zariadenia, navigačné zariadenia dopravných prostriedkov obsahujúce CD-ROM prehrávače, monitory a antény, interkonektory, telefónne káble, batérie a nabíjačky batérii.

12 - Alarmy proti krádeži dopravných prostriedkov, zariadenia proti krádeži dopravných prostriedkov.

(730) **ALPINE ELECTRONICS, INC.**, Manufacturers and Merchants of 1-1-8 Nishi-Gotanda, Shinagawa-ku, Tokyo, JP;

(210) 617-95
(220) 28.02.1995
(511) 5

(540) **TETRADUR**

(510) Výrobky farmaceutické, zverolekárske a zdravotnícke; výrobky dietetické pre deti a chorých; náplasti, obväzový materiál, hmoty určené na plombovanie zubov a na odtlačky zubov; dezinfekčné prostriedky; prostriedky na ničenie rastlinných a živočíšnych škodcov, antiparazitné látky a najmä zverolekárske antibiotické prípravky.

(730) **Merck & Co., Inc., a New Jersey corporation**, One Merck Drive, Whitehouse Station, New Jersey, US;

(210) 620-95
(220) 28.02.1995
(511) 26
(540)



(510) 26 - Zipsy, háčikové a slučkové spony, zasúvacie spony, nastaviteľné upínadlá, pracky, sponky, gombíky, patentné gombíky, spojovacie gombíky dvojhlavé, háčiky s očkami, pútko, pútko na opasky, zaklapávacie háčiky, spony na podväzky, háčiky, zástrčkové zámky na tašky, klipsne na zdobenie textilných predmetov, stuhy, obruby, elastické stuhy, pásky, kordové upchávkvy, vyrovnávadlá.

(730) **YKK CORPORATION**, 1, Kanda Izumi-Cho, Chiyoda-Ku, Tokyo, JP;

(210) 621-95
(220) 28.02.1995
(511) 3

(540) **SALLY HANSEN**

(510) 3 - Bieliace prostriedky na ochlpenie nôh, tváre a tela, lesk na pery, rúže, čisté a farebné laky na nechty, odlakovače na nechty, gély a krémy na odstraňovanie kože pod nechtom, krémy na kožu pod nechty, prostriedky na čistenie nechtov, podkladové nátery na nechty, pleťové vody na ošetrovanie rúk, krémové depilátory, pleťové vody, studené vosky a voskové pásy, tekutiny na natiernie obsahujúce nylonové vlákna na posilňovanie prstov a špičiek nechtov, súpravy na ošetrovanie a obalovanie nechtov obsahujúce predovšetkým viazací tmel, ktorý môže obsahovať vlákna a/alebo hojivú vystužovaciu tkaninu, a/alebo hladiaci vrchný plášť na konečnú úpravu nechtov, vodné roztoky na čistenie nechtových náterov, čisté alebo zafarbené horné povlaky nechtov, súpravy na leštenie nechtov obsahujúce predovšetkým leštiace politúry a/alebo náčinie na leštenie nechtov, a/alebo nechtové, alebo kožné krémy, súpravy na manikúru obsahujúce predovšetkým čisté alebo farebné nechtové leštidlá, náterové roztoky obsahujúce nylonové vlákna a

- na posilňovanie nechtov, čisté alebo sfarbené vrchné povlaky a náčinie na manikúru, krémy na ošetrovanie nechtov na suché a krehké nechty.
- (730) **Del Laboratories, Inc.**, 565 Broad Hollow Road, Farmingdale, New York, US;

(210) 622-95
(220) 28.02.1995
(511) 3

(540) **HARD AS NAILS**

- (510) 3 - Prípravky na nanášanie na nechty.
(730) **Del Laboratories, Inc.**, 565 Broad Hollow Road, Farmingdale, New York, US;

(210) 623-95
(220) 28.02.1995
(511) 3

(540) **NATURISTICS**

- (510) 3 - Prípravky na starostlivosť o vlasy, najmä šampóny a prostriedky na upravovanie vlasov, prípravky na starostlivosť o kožu, najmä na čistenie tváre, kefky na tvár, zvlhčovače pleti, pleťové vody na ošetrovanie rúk a tela, nemedikálne pleťové vody na ošetrovanie nôh, mydlá, kefy na telo, kúpeľové a sprchové gély, nemedikálne pleťové vody a tekutý mastenec na masáže svalov, darčekové súbory obsahujúce dva alebo viac z nasledujúcich základných komponentov: šampóny na vlasy, prípravky na starostlivosť o kožu, najmä na čistenie tváre, kefky na tvár, zvlhčovače tváre, pleťové vody na ošetrovanie rúk a tela, nemedikálne pleťové vody na ošetrovanie nôh, mydlá, kefy na telo, kúpeľové a sprchové gély, nemedikálne pleťové vody na masáže svalov, tekutý mastenec, kúpeľová lufa a obsahujúce tiež uteráky ako dodatok, príležitostné darčekové súbory s obsahom určitých kombinácií uvedených výrobkov.
- (730) **Del Laboratories, Inc.**, 565 Broad Hollow Road, Farmingdale, New York, US;

(210) 624-95
(220) 28.02.1995
(511) 3

(540) **NATURAL GLOW**

- (510) 3 - Nechtové glazúry, pomôcky na starostlivosť a ošetrovanie nechtov a manikúru, najmä základné nátery, vrchné nátery, prostriedky na spevňovanie nechtov, lesky na nechty, krémy na nechty a prostriedky na sušenie a leštenie nechtov, prostriedky na zakrytie chýb pleti, opaľovacie prostriedky, pleťové púdre, prostriedky na odmaľovanie.
- (730) **Del Laboratories, Inc.**, 565 Broad Hollow Road, Farmingdale, New York, US;

(210) 627-95
(220) 28.02.1995
(511) 42

(540) **THE SPORTS CAFE**

- (510) 42 - Stravovacie služby, najmä v baroch, reštauráciách, kaviarňach, hostincoch, snack-baroch a hoteloch.
- (730) **SPORTS LABATT LIMITED**, Bush Hill, St Michael, BB;

(210) 628-95
(220) 28.02.1995
(511) 42
(540)



- (510) 42 - Stravovacie služby, najmä v baroch, reštauráciách, kaviarňach, hostincoch, snack-baroch a hoteloch.
- (730) **SPORTS LABATT LIMITED**, Bush Hill, St Michael, BB;

(210) 629-95
(220) 01.03.1995
(511) 19
(540)



- (510) 19 - Plastové okná, plastové dvere.
- (730) **Slovaktual, s. r. o.**, Nádražná 10, 972 13 Nitrianske Pravno, SK;

(210) 637-95
(220) 02.03.1995
(511) 3

(540) **Tatral extra**

- (510) 3 - Čistiaci prostriedok na kuchynský riad.
- (730) **TATRACHEMA, výrobné družstvo**, Bulharská ul. 40, 917 76 Trnava, SK;

(210) 638-95
(220) 02.03.1995
(511) 3

(540) **Zuzka extra**

- (510) 3 - Čistiaci prostriedok na vane, umývadlá, keramické obkladačky, dlaždice a iné hygienické zariadenia.
- (730) **TATRACHEMA, výrobné družstvo**, Bulharská ul. 40, 917 76 Trnava, SK;

(210) 639-95
(220) 02.03.1995
(511) 3

(540) **Autopoliš Fix**

- (510) 3 - Čistiaci a leštiaci prostriedok na karosérie automobilov.
 (730) **TATRACHEMA, výrobné družstvo**, Bulharská ul. 40, 917 76 Trnava, SK;

(210) 640-95
 (220) 02.03.1995
 (511) 3

- (540) **Helena**
 (510) 3 - Pena do kúpeľa.
 (730) **TATRACHEMA, výrobné družstvo**, Bulharská ul. 40, 917 76 Trnava, SK;

(210) 641-95
 (220) 02.03.1995
 (511) 3

- (540) **DESOL P**
 (510) 3 - Prací práškový prostriedok s dezinfekčným účinkom.
 (730) **TATRACHEMA, výrobné družstvo**, Bulharská ul. 40, 917 76 Trnava, SK;

(210) 642-95
 (220) 02.03.1995
 (511) 3

- (540) **MIVAL**
 (510) 3 - Čistiaci práškový prostriedok s dezinfekčným účinkom.
 (730) **TATRACHEMA, výrobné družstvo**, Bulharská ul. 40, 917 76 Trnava, SK;

(210) 676-95
 (220) 06.03.1995
 (591) modrá, biela, žltá
 (511) 9, 16, 35, 37, 42
 (540)

TAKT

- (510) 9 - Počítače, poskytovanie softvéru ako predaj hotových programov, telefónne prístroje, telefónne ústredne, kopírovacie stroje.
 16 - Kopírovacie zariadenia kancelárske, písacie stroje.
 35 - Sprostredkovanie obchodu s tovarom.
 37 - Montáž, údržba, opravy telefónov, kancelárskych strojov a zariadení.
 42 - Vyhotovenie programov na zákazku.
 (730) **TAKT, spol. s r. o.**, Račianska 71, 830 00 Bratislava, SK;

(210) 677-95
 (220) 06.03.1995

(511) 7, 12, 37, 38, 40, 42
 (540)



- (510) 7 - Drevoobrábacie stroje, hlavy valcov do motorov.
 12 - Lokomotívy, ozubené kolesá a ozubené prevody pre pozemné vozidlá, podvozky železničných vozňov, reduktory (redukčné ozubené súkolesia pre pozemné vozidlá), súkolesia pre pozemné vozidlá, železničné vozne, železničné spriahadlá.
 37 - Údržba a opravy automobilov, čalúnenie, údržba a opravy koľajových motorových vozidiel.
 38 - Komunikácia pomocou počítačových terminálov, telefonické služby.
 40 - Frézovanie, chrómovanie, kalenie kovov, zváranie.
 42 - Jedálne a závodné jedálne, kalibrácia, kontrola kvality, skúšky materiálov, prechodné ubytovanie, vývoj nových výrobkov.
 (730) **Železničné opravovne a strojárne, a. s.**, Môľovská cesta 259/11, 960 03 Zvolen, SK;

(210) 681-95
 (220) 06.03.1995
 (511) 32
 (554)



- (510) 32 - Minerálne vody, šumivé a iné nealkoholické nápoje.
 (730) **Genossenschaft Deutscher Brunnen eG**, Kennedyallee 36, D-53175 Bonn, DE;

(210) 705-95
 (220) 08.03.1995
 (511) 34

- (540) **BARCLAY**
 (510) 34 - Cigarety, tabak, tabakové výrobky, zapalovače a zápalky.
 (730) **BATMARK, Inc.**, 1209 Orange Street, Wilmington, Delaware 19801, US;

(210) 721-95
 (220) 08.03.1995
 (511) 1

(540)

PRO-GARD

(510) 1 - Chemické prísady predávané v maloobchode do palív do spaľovacích motorov.

(730) **Chevron Corporation**, spoločnosť zriadená podľa zákonov štátu Delaware, 225 Bush Street, San Francisco, California 94104, US;

(210) 722-95

(220) 08.03.1995

(511) 1

(540)

TECHRON

(510) 1 - Prísady do benzínu a prísady do motorových palív, ako aj nafty.

(730) **Chevron Corporation**, spoločnosť zriadená podľa zákonov štátu Delaware, 225 Bush Street, San Francisco, California 94104, US;

(210) 723-95

(220) 08.03.1995

(511) 5

(540)

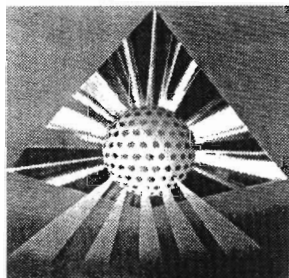

(510) 5 - Liečivá.

(730) **FOURNIER INDUSTRIE ET SANTÉ**, Paris, FR;

(210) 724-95

(220) 08.03.1995

(511) 30

SNACK SENSE

(510) 30 - Potraviny rýchleho občerstvenia - hamburgery, sendviče, párky v rožku, sušienky, ochutené pukance, potraviny z obilnín vrátane tyčínok na báze vláknito-zrnového materiálu (granula).

(730) **Amway Corporation**, spoločnosť organizovaná podľa zákonov štátu Michigan, 7575 East Fulton Road, Ada, Michigan 49355, US;

(210) 731-95

(220) 09.03.1995

(511) 9, 35, 37

AGECO

(510) 9 - Stroje, zariadenia a prístroje výpočtovej techniky a spotrebnej elektroniky.

35 - Obchodné poradenstvo, sprostredkovanie obchodu s uvedenými druhmi tovaru.

37 - Servisná činnosť pre uvedené druhy tovarov.

(730) **AGE, spol. s r. o.**, Palárikova 5, 921 01 Piešťany, SK;

(210) 732-95

(220) 09.03.1995

(511) 9, 35, 37

(540)



(510) 9 - Stroje, zariadenia a prístroje výpočtovej techniky a spotrebnej elektroniky.

35 - Obchodné poradenstvo, sprostredkovanie obchodu s uvedenými druhmi tovaru.

37 - Servisná činnosť pre uvedené druhy tovarov.

(730) **AGE, spol. s r. o.**, Palárikova 5, 921 01 Piešťany, SK;

(210) 733-95

(220) 09.03.1995

(511) 32

HATUEY

(510) 32 - Pivá a sladové nápoje.

(730) **BACARDI - MARTINI U.S.A., INC.**, 2100 Biscayne Boulevard, Miami, Florida, US;

(210) 734-95

(220) 09.03.1995

(511) 32

(540)



(510) 32 - Pivá a sladové nápoje.

(730) **BACARDI - MARTINI U. S. A., INC.**, 2100 Biscayne Boulevard, Miami, Florida, US;

(210) 735-95

(220) 09.03.1995

(511) 33

SEAGRAM'S

(510) 33 - Vína, liehoviny a likéry.

(730) **THE SEAGRAM COMPANY LTD.**, 57 Erb Street West, Waterloo, Ontario, CA;

(210) 738-95

(220) 09.03.1995

(511) 16, 35, 42
(540)

obzor

- (510) 16 - Periodické a neperiodické publikácie.
35 - Inzertná, propagačná, poradenská a sprostredkovateľská činnosť.
42 - Odborné poradenstvo, kopírovacie a grafické práce, kolportáž.
(730) **Muthová Zuzana, PhDr.**, Stred 55-42/6, 017 01 Považská Bystrica, SK;

(210) 741-95
(220) 10.03.1995
(511) 9

(540) **DIPRIFUSOR**

- (510) 9 - Počítačový hardvér a softvér.
(730) **ZENECA LIMITED**, 15 Stanhope Gate, London W1Y 6LN, GB;

(210) 742-95
(220) 10.03.1995
(591) modrá, žltá
(511) 2, 6
(540)



- (510) 2 - Práškové farby typu EPOXY, EPOXYPOLYESTER, POLYESTER, POLYURETÁN.
6 - Čierne plechy z konštrukčnej ocele, oceľové plechy valcované za tepla, oceľové plechy elektroliticky pozinkované, trapézové plechy, rutilové a bázičné elektródy, zváracie drôty, kruhová a betonárska oceľ, plochá oceľ.
(730) **SRS, spol. s r. o.**, Vajanského 22, 917 00 Trnava, SK;

(210) 743-95
(220) 10.03.1995
(511) 8

(540) **AMWAY**

- (510) 8 - Plastový obalový prostriedok na potraviny.
(730) **Amway Corporation**, spoločnosť zriadená podľa zákonov štátu Michigan, 7575 East Fulton Road, Ada, Michigan, MG;

(210) 744-95
(220) 10.03.1995
(511) 30

(540) **Auslese**

- (510) 30 - Káva, kávové výťažky, kávové náhradky, instantná káva, čaj, čajové náhradky, čajové výťažky, instantný čaj, čokoláda, kakao.

(730) **Melitta Kaffe GmbH**, Bremen, DE;

(210) 748-95
(220) 10.03.1995
(511) 32

(540) **sportfit**

- (510) 32 - Nealkoholické nápoje.
(730) **sportfit Fruchtsaft GmbH & Co. KG**, Hubert-Underberg-Allee 1, D-47495 Rheinberg, DE;

(210) 749-95
(220) 13.03.1995
(511) 16, 41
(540)

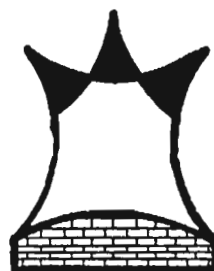

- (510) 16 - Tlačoviny, knihy.
41 - Vydavateľská činnosť.
(730) **Komárňanské tlačiarne, s. r. o.**, Dunajské nábrežie, 945 01 Komárno, SK;

(210) 750-95
(220) 13.03.1995
(511) 32

(540) **ISOMAX**

- (510) 32 - Pivo, minerálne a bublinkové vody, iné nealkoholické nápoje, ovocné nápoje, ovocné šťavy, sirupy, iné preparáty na prípravu nápojov zaradených v triede 32.
(730) **ACE CANNING CORPORATION SDN.BHD**, 46700 Petaling Jaya, Selangor Darul Ehsan, MY;

(210) 751-95
(220) 13.03.1995
(511) 35, 40

(540) **NATI**

- (510) 35 - Sprostredkovanie obchodu s tovarmi.
40 - Vákuové pokovovanie.
(730) **Petkov Marin**, Ul. L. Ondrejova 21/2, 971 01 Prievidza, SK;

(210) 781-95
(220) 15.03.1995
(511) 10, 11

(540) **PERFORMER**

- (510) 10 - Vybavenie zubných ordinácií, najmä zubolekárské prístroje a nástroje, kontrolné jednotky, vozíky, injekčné striekačky, misky na lekárske účely, vákuové ventily, súpravy na analgéziu, prístroje na extrakciu, zariadenia na čistenie zubov,

špeciálny nábytok na zubolekárske použitie, zubárske kreslá.

11 - Zariadenia na osvetľovanie, ohrievače vody, vybavenie zubných ordinácií inde nezariadené.

(730) **A-Dec, Inc.**, 2601 Crestview Drive, Newberg, Oregon 97132, US;

(210) 783-95
(220) 16.03.1995
(511) 2, 6, 11, 16, 19, 35, 37, 40, 41, 42
(540)



(510) 2 - Farby, laky, náterové hmoty.
6 - Bezpečnostné značky kovové.
11 - Zariadenie na osvetľovanie, vykurovanie, parné kotly, zariadenia na varenie, chladenie, sušenie, vetracie, vodárenské a sanitárne zariadenia; bezpečnostné značky svetelné.

16 - Papier, kartón, lepenka a výrobky z týchto materiálov, tlačoviny, knižárske výrobky, fotografie, papiernický tovar, písacie potreby, lepidlá na papier a na použitie v domácnosti; maliarske štetce, písacie stroje a kancelárske potreby, vzdelávacie a učebné potreby, obalové materiály z plastických hmôt, hracie karty.

19 - Bezpečnostné značky nekovové.

35 - Sprostredkovateľská činnosť v oblasti obchodu; písárske práce; kopírovanie.

37 - Servis hasiacich prístrojov; sprostredkovanie servisu hasiacich prístrojov.

40 - Viazanie, laminovanie, sprostredkovanie viazania a laminovania.

41 - Školenie v oblasti požiarnej ochrany, bezpečnosti a ochrany zdravia pri práci; sprostredkovanie školenia v oblasti požiarnej ochrany, bezpečnosti a ochrany zdravia.

42 - Spracovanie dokumentácie v oblasti požiarnej ochrany, bezpečnosti a ochrany zdravia pri práci; sprostredkovanie spracovania dokumentácie v oblasti požiarnej ochrany, bezpečnosti a ochrany zdravia pri práci.

(730) **Srnová Mária-Sepos**, Pluhová 10, 831 03 Bratislava, SK;

(210) 801-95
(220) 17.03.1995
(511) 19

(540) **MRAMORA**

(510) 19 - Dvojvrstvové terazzové dlaždice brúsené.

(730) **OMYA, a. s.**, 790 64 Vápenná, CZ;

(210) 802-95
(220) 17.03.1995
(511) 19

(540) **RUDICOLOR**

(510) 19 - Jednozložková disperzná omietková hmota určená na konečnú úpravu fasád a na obnovu vonkajších omietok.

(730) **OMYA, a. s.**, 790 64 Vápenná, CZ;

(210) 804-95
(220) 17.03.1995
(511) 25
(540)



(510) 25 - Obuv vrátane baletnej obuvi, baletné odevy, baletné doplnky (trikoty, pančuchy).

(730) **Španková Claudia**, Nám. Hraničiarov 12, 851 03 Bratislava, SK;

(210) 823-95
(220) 21.03.1995
(511) 33
(540)



(510) 33 - Vína, liehoviny a likéry.

(730) **W & A Gilbey Limited**, 1 York Gate, Regents Park, London, NW1 4PU, GB;

(210) 824-95
(220) 21.03.1995
(511) 33
(540)

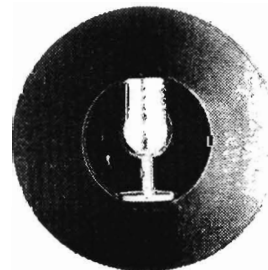

(510) 33 - Alkoholické nápoje.

(730) **DANISCO A/S**, Langebrogade 1, Copenhagen K, DK;

(210) 825-95
(220) 21.03.1995
(511) 36
(540)



(510) 36 - Poisťovacia činnosť, zaist'ovacia činnosť, zábranná činnosť, činnosti súvisiace s poisťovacou a zaist'ovacou činnosťou, uzatváranie sprostredkovateľských zmlúv.
(730) **EVROPSKÁ CESTOVNÍ POJIŠŤOVNA, akciová spoločnosť**, Koží 5/916, 110 01 Praha 1, CZ;

(210) 826-95
(220) 21.03.1995
(511) 36
(540)



(510) 36 - Poisťovacia činnosť, zaist'ovacia činnosť, zábranná činnosť, činnosti súvisiace s poisťovacou a zaist'ovacou činnosťou, uzatváranie sprostredkovateľských zmlúv.
(730) **EVROPSKÁ CESTOVNÍ POJIŠŤOVNA, akciová spoločnosť**, Koží 5/916, 110 01 Praha 1, CZ;

(210) 828-95
(220) 21.03.1995
(511) 30
(540)



Bahia

(510) 30 - Káva, čaj, kakao, cukor, ryža, tapioka, ságo, kávové náhradky; múka a obilné výrobky určené na ľudskú výživu, napríklad ovsené vločky a podobne; nápoje z kávy, kakaa alebo čokolády; chlieb, sucháre a sušienky, koláče, jemné pečivo a cukrovinky; zmrzlina, med, sirup z melasy, droždie, prášky do pečiva; soľ, horčica; čierne korenie, ocot, chuťové omáčky; korenie, ľad.
(730) **H. Bahlsens Keksfabrik KG**, Podbielskistrasse 289, D-30665 Hannover, DE;

(210) 829-95
(220) 21.03.1995
(511) 10
(540) **FLOWCAPS**

(510) 10 - Chirurgické, lekárske, zubolekárske a veterinárne prístroje a nástroje.
(730) **Pantoquimica-Sociedade, Farmaceutica, Lda.**, Quinta dos Bernardos, Manique de Cima, 2710 Sintra, PT;

(210) 830-95
(220) 21.03.1995
(511) 3

(540) **KAREX**

(510) 3 - Nemedicínske toaletné prípravky; prípravky na čistenie pleti, taktiež s antibakteriálnymi vlastnosťami; antibakteriálne prípravky na umývanie rúk; zvlhčovacie prípravky na telo a tvár; gély a krémy na sprchovanie; krémy a peny do kúpeľa; mydlá; dezodoranty a antiperspiranty; talk; prípravky na holenie i po holení; parfumsy, toaletné vody a vody po holení; prípravky na vlasy.
(730) **CUSSONS (INTERNATIONAL) LIMITED**, Cussons House, Bird Hall Lane, Stockport, Cheshire SK3 OXN, GB;

(210) 831-95
(220) 21.03.1995
(511) 9

(540) **SPARCSTATION**

(510) 9 - Počítače, počítačový softvér a programy, počítačové periférne zariadenia.
(730) **SPARC INTERNATIONAL, INC.**, 3333 Bowers Avenue, Suite 280, Santa Clara, California, 95054-2913, US;

(210) 841-95
(220) 22.03.1995
(511) 29
(540)



(510) 29 - Mlieko, sušené mlieko, smotana, maslo, mliečne a mliekarenské produkty.
(730) **N.V. NUTRICIA**, spoločnosť založená podľa zákonov holandského kráľovstva, Stationsstraat 186, 2712 HM Zoetermeer, NL;

(210) 843-95
(220) 22.03.1995
(511) 2

(540) **SUPRALUX**

(510) 2 - Náterový vypaľovací systém na kov (základná farba, email, lak, riedidlo).
(730) **CHEMOLAK, a. s.**, Továrnská 1, 919 04 Smolenice, SK;

(210) 852-95
(220) 22.03.1995

(511) 5

(540) **BIO-NOVAG**

(510) 5 - Chemické výrobky na farmaceutické, lekárske a zverolekárske účely, farmaceutické prípravky a výrobky.

(730) **LABORATORIOS NOVAG, S. A.**, Gran Via Carlos III, 94, 08028 Barcelona, ES;

(210) 853-95

(220) 22.03.1995

(310) 95/562640

(320) 14.03.1995

(330) FR

(511) 1

(540) **ENYDYNE**

(510) 1 - Polyesterová živica (v surovom stave).

(730) **CRAY VALLEY S.A.-TOUR TOTAL**, 24 Cours Michelet, 928 00 Puteaux, FR;

(210) 855-95

(220) 23.03.1995

(511) 24, 25, 35, 40

(540) **NETEX**

(510) 24 - Tkané textilie, netkané textilie, látky poťahové, látky dekoračné, dekoratívne textilie nástenné, dekoratívne textilie závesné.

25 - Bielizeň, bielizeň osobná, čiapky, vrchné ošatenie, pánske, dámske a detské odevy, najmä pletené, športové oblečenie.

35 - Sprostredkovanie obchodu s uvedenými výrobkami.

40 - Úprava a spracovanie textílií a tkanín.

(730) **NETEX, spol. s r. o.**, Trávnická 271, 946 15 Tôň, SK;

(210) 860-95

(220) 23.03.1995

(511) 9

(540)



(510) 9 - Vedecké, námorné, kontrolné, elektrické, fotografické, kinematografické, optické, vážiace, meracie, signalizačné, dohľadacie prístroje a nástroje, prístroje a zariadenia na záchranu života a výučbu, zariadenie na záznam, prenos a reprodukciu zvuku alebo obrazu; magnetické nosiče dát, záznamové disky; predajné automaty a mechanizmy na mince; registračné pokladnice, kalkulačky, počítače a vybavenie na spracovanie dát; prístroje na hasenie požiaru, najmä elektronické prístroje; hry pre televízne prijímače; počítače; počítačové periférne zariadenia; prístroje na spracovanie dát a obrazu; počítačové softvéry; počítačové programy; programy na elektronické hry; programy na počítačové hry; disky, pásy, kazety na záznam údajov a/alebo obrazu, zvuku a/alebo videa vrátane nahrávok; hracie automaty; automaty na videohry; domáce videohry a zábavné prístroje, všetko na použitie s televíznymi prijí-

mačmi; arkádové hracie stroje a zábavné prístroje na mince, na karty alebo na žetóny; disky a kazety na elektronické hry; disky a kazety na počítačové videohry; prístroje a nástroje na spracovanie dát v riadiacich a zábavných centrách; vybavenie počítačovej hry vrátane pamäte; pamäte na počítačové hry; CD-ROM prehrávače; televízne prijímače; časti a súčasti uvedeného tovaru.

(730) **SEGA ENTERPRISES, LTD**, 2-12, Haneda 1-chome, Ohta-ku, Tokyo 144, JP;

(210) 867-95

(220) 24.03.1995

(310) K 64 804/11Wz

(320) 26.09.1994

(330) DE

(511) 9, 11

(540) **TECLINE**

(510) 9 - Elektrické a elektronické alebo elektrooptické prístroje regulačné, meracie, signalizačné a kontrolné; dielce uvedených prístrojov.

11 - Zariadenia na vykurovanie, výrobu pary s výnimkou strojov, na varenie, chladenie, sušenie, vetranie, zariadenia vodovodné; prietokové ohrievače; dielce uvedených zariadení.

(730) **KKW Kulmbacher Klimagerätewerk GmbH**, Am Goldenen Feld 18, D-95326 Kulmbach, DE;

(210) 877-95

(220) 27.03.1995

(511) 3, 25

(540)



(510) 3 - Kozmetické prípravky.

25 - Pančuchy, spodná bielizeň.

(730) **LAMARC, spol. s r. o.**, Deväťtinová 19, 821 06 Bratislava, SK;

(210) 891-95

(220) 29.03.1995

(511) 35, 42

(540)



(510) 35 - Organizovanie výstav na komerčné alebo reklamné účely.

42 - Prevádzkovanie výstav.

(730) **Dóša Peter**, Kováčsova 354, 851 10 Bratislava - Rusovce, SK;

(210) 900-95

(220) 29.03.1995

- (511) 3
 (540) **REFLEX**
 (510) 3 - Vlasové prípravky, najmä šampóny, kondicionéry a tužidlá, rozprašovače, peny, prípravky na konečnú úpravu účesu, gély na styling.
 (730) **REVLON (SUISSE) S. A.**, Badenerstrasse 116, 8952 Schlieren, CH;

- (210) 930-95
 (220) 04.04.1995
 (511) 9,35,37,38,42

- (540) **... a Starosti Ostanú Spomienkou ...**
 (510) 9 - Výrobky výpočtovej techniky, počítače a počítačové systémy, ich konštrukčné prvky a príslušenstvo, periférne zariadenia a doplnky počítačov, monitory, tlačiarne, skenery, plottre, grafické počítačové systémy, ich periférie a doplnky, programové vybavenie počítačov, zhotovenie, spracovanie a predaj dát, zariadenia na diaľkový prenos dát a informácií, zariadenia a prístroje na automatizované spracovávanie dát a textov; softvér, pamäťové a záznamové médiá a nosiče informácií na počítače; elektronické registračné pokladne, ich doplnky a prídavné zariadenia; zariadenia a systémy bezkontaktnéj identifikácie; zariadenia a prístroje kancelárskej a reprodukčnej techniky; televízne prijímače a ich kombinácie; monitory, výrobky rádio-, audio- a video-, reprodukčné, záznamové a ich kombinácie; prístroje a zariadenia na záznam a reprodukciu zvuku a/alebo obrazu; zariadenia a príslušenstvo na satelitný príjem; zariadenia oznamovacej elektroniky; konštrukčné a náhradné prvky, diely a spotrebný materiál na tieto výrobky, elektronické súčiastky.
 35 - Sprostredkovanie služieb a obchodu s tovarmi; reklamná a propagačná činnosť; spracovávanie textov a údajov.
 37 - Servis, opravy, montáž, inštalácia a údržba elektrických strojov a prístrojov, zariadení výpočtovej techniky, kancelárskej a reprodukčnej techniky, spotrebnej elektroniky, oznamovacej techniky, elektronických registračných pokladníc, strojov na automatizované spracovanie údajov, zariadení a systémov bezkontaktnéj identifikácie; označovanie zariadení ochrannými identifikačnými kódmi.
 38 - Dispečing a prevádzkovanie informačnej telekomunikačnej služby; prenos dát a informácií.
 42 - Konzultačná a poradenská činnosť v oblasti výpočtovej techniky a elektroniky; programátorská činnosť, návrh, tvorba softvéru; automatizované spracovávanie údajov.
 (730) **SOS, spol. s r. o.**, Tilgnerova 13, 841 05 Bratislava, SK;

- (210) 931-95
 (220) 04.04.1995
 (511) 9, 35, 37, 38, 42
 (540)



- (510) 9 - Výrobky výpočtovej techniky, počítače a počítačové systémy, ich konštrukčné prvky a príslušenstvo, periférne zariadenia a doplnky počítačov, monitory, tlačiarne, skenery, plottre, grafické počítačové systémy, ich periférie a doplnky, programové vybavenie počítačov, zhotovenie, spracovanie a predaj dát, zariadenia na diaľkový prenos dát a informácií, zariadenia a prístroje na automatizované spracovávanie dát a textov; softvér, pamäťové a záznamové médiá a nosiče informácií na počítače; elektronické registračné pokladne, ich doplnky a prídavné zariadenia; zariadenia a systémy bezkontaktnéj identifikácie; zariadenia a prístroje kancelárskej a reprodukčnej techniky; televízne prijímače a ich kombinácie; monitory, výrobky rádio-, audio- a video-, reprodukčné, záznamové a ich kombinácie; prístroje a zariadenia na záznam a reprodukciu zvuku a/alebo obrazu; zariadenia a príslušenstvo na satelitný príjem; zariadenia oznamovacej elektroniky; konštrukčné a náhradné prvky, diely a spotrebný materiál na tieto výrobky, elektronické súčiastky.
 35 - Sprostredkovanie služieb a obchodu s tovarmi; reklamná a propagačná činnosť; spracovávanie textov a údajov.
 37 - Servis, opravy, montáž, inštalácia a údržba elektrických strojov a prístrojov, zariadení výpočtovej techniky, kancelárskej a reprodukčnej techniky, spotrebnej elektroniky, oznamovacej techniky, elektronických registračných pokladníc, strojov na automatizované spracovanie údajov, zariadení a systémov bezkontaktnéj identifikácie; označovanie zariadení ochrannými identifikačnými kódmi.
 38 - Dispečing a prevádzkovanie informačnej telekomunikačnej služby; prenos dát a informácií.
 42 - Konzultačná a poradenská činnosť v oblasti výpočtovej techniky a elektroniky; programátorská činnosť, návrh, tvorba softvéru; automatizované spracovávanie údajov.
 (730) **SOS, spol. s r. o.**, Tilgnerova 13, 841 05 Bratislava, SK;

- (210) 937-95
 (220) 05.04.1995
 (511) 1, 6, 7, 8, 9, 11, 19, 24, 25, 26, 27, 36, 37, 42

- (540) **GALTEX**
 (510) 1 - Anorganické a organické chemikálie, chemické prípravky na povrchovú úpravu materiálov, chemické prípravky na tepelné spracovanie materiálov, chemické prípravky na zneškodňovanie odpadových vôd, zmäkčovadlá vody, rozpúšťadlá vodného kameňa, chemické prípravky na brúsenie a leštenie, lepidlá, hnojivá.
 6 - Kovový stavebný materiál, oceľové konštrukcie, výrobky z kovu na stavby, napr. rúry, káble.
 7 - Stroje a zariadenia na strojársku výrobu; kovo- a drevoobrábacie stroje a zariadenia; stroje a zariadenia na chemické, elektrochemické, mechanické a tepelné procesy; stroje a zariadenia na tepelné spracovanie materiálov; zariadenia na povrchovú úpravu materiálov; stroje a zariadenia na brúsenie, leštenie a omieľanie; diely, súčiastky a

príslušenstvo všetkých uvedených strojov a zariadení.

8 - Brúsne nástroje, brúsky, brúsy, stroje na brúsenie, leštenie a omieľanie, brúsne kotúče, kameň na brúsenie a leštenie, oslice, osličky.

9 - Elektrické a elektronické meracie a riadiace prístroje, zariadenia a systémy, elektroinštalačný materiál, diely a súčiastky uvedeného tovaru.

11 - Vzduchotechnické zariadenia; zariadenia na úpravu vzduchu; zariadenia na vykurovanie, chladenie a sušenie; zariadenia osvetľovacie, svietidlá; stroje na zneškodňovanie, spracovanie a čistenie odpadových vôd; diely, súčiastky a príslušenstvo uvedených zariadení.

19 - Nekovový stavebný materiál všetkých druhov, napr. piesok, cement, vápno, štrk, kameň, tehly, tvárnice, obkladačky, dlaždice, panely, malty, omietkové zmesi, výrobky na stavby z dreva, skla, plastov.

24 - Textil a výrobky z textilu.

25 - Obuv, odevy, klobočnícky tovar.

26 - Galantérny tovar, ako napr. gombíky, špendlíky, ihly, čipky, výšivky, stuhy, šnúry, umelé kvety, odznaky.

27 - Koberce, podlahoviny, rohože.

36 - Poskytovanie lízingu, obstarávateľská činnosť, sprostredkovanie v oblasti obchodu s tovarom a službami.

37 - Prenájom strojárskeho výrokov.

42 - Projektová činnosť v investičnej výstavbe, inžinierska činnosť, konzultačná a poradenská činnosť v oblasti strojárstva a investičnej výstavby, konštruktérska činnosť v strojárstve.

(730) **GALTEX, spol. s r. o.**, Ondavská 3, 826 47 Bratislava, SK;

(210) 938-95

(220) 05.04.1995

(511) 1, 6, 7, 8, 9, 11, 19, 24, 25, 26, 27, 36, 37, 42

(540)

GALTEX

(510) 1 - Anorganické a organické chemikálie, chemické prípravky na povrchovú úpravu materiálov, chemické prípravky na tepelné spracovanie materiálov, chemické prípravky na zneškodňovanie odpadových vôd, zmäkčovadlá vody, rozpúšťadlá vodného kameňa, chemické prípravky na brúsenie a leštenie, lepidlá, hnojivá.

6 - Kovový stavebný materiál, oceľové konštrukcie, výrobky z kovu na stavby, napr. rúry, káble.

7 - Stroje a zariadenia na strojársku výrobu; kovo- a drevoobrábacie stroje a zariadenia; stroje a zariadenia na chemické, elektrochemické, mechanické a tepelné procesy; stroje a zariadenia na tepelné spracovanie materiálov; zariadenia na povrchovú úpravu materiálov; stroje a zariadenia na brúsenie, leštenie a omieľanie; diely, súčiastky a príslušenstvo na všetkých uvedených strojov a zariadení.

8 - Brúsne nástroje, brúsky, brúsy, stroje na brúsenie, leštenie a omieľanie, brúsne kotúče, kameň na brúsenie a leštenie, oslice, osličky.

9 - Elektrické a elektronické meracie a riadiace prístroje, zariadenia a systémy, elektroinštalačný materiál, diely a súčiastky uvedeného tovaru.

11 - Vzduchotechnické zariadenia; zariadenia na úpravu vzduchu; zariadenia na vykurovanie, chladenie a sušenie; zariadenia osvetľovacie, svietidlá; stroje na zneškodňovanie, spracovanie a čistenie odpadových vôd; diely, súčiastky a príslušenstvo uvedených zariadení.

19 - Nekovový stavebný materiál všetkých druhov, napr. piesok, cement, vápno, štrk, kameň tehly, tvárnice, obkladačky, dlaždice, panely, malty, omietkové zmesi, výrobky na stavby z dreva, skla, plastov.

24 - Textil a výrobky z textilu.

25 - Obuv, odevy, klobočnícky tovar.

26 - Galantérny tovar, ako napr. gombíky, špendlíky, ihly, čipky, výšivky, stuhy, šnúry, umelé kvety, odznaky.

27 - Koberce, podlahoviny, rohože.

36 - Poskytovanie lízingu, obstarávateľská činnosť, sprostredkovanie v oblasti obchodu s tovarom a službami.

37 - Prenájom strojárskeho výrokov.

42 - Projektová činnosť v investičnej výstavbe, inžinierska činnosť, konzultačná a poradenská činnosť v oblasti strojárstva a investičnej výstavby, konštruktérska činnosť v strojárstve.

(730) **GALTEX, spol. s r. o.**, Ondavská 3, 826 47 Bratislava, SK;

(210) 946-95

(220) 07.04.1995

(511) 35, 41

(540) **ROCK FM FEST**

(510) 35 - Organizovanie podujatí na reklamné účely.

41 - Umelecké agentúry, sprostredkovateľská činnosť v oblasti umenia a kultúry, organizovanie kultúrnych, umeleckých a spoločenských podujatí, hudobných podujatí, organizovanie živých vystúpení, zábavné parky.

(730) **MISS SLOVENSKO, s. r. o.**, Jakubovo nám. 14, 811 09 Bratislava, SK;

(210) 1049-95

(220) 18.04.1995

(511) 9

(540)

LaFace

(510) 9 - Gramofónové záznamy, predohrané audiokazety, kompaktné disky a videokazety hudobných predstavení.

(730) **LaFace Records, Inc.**, Once Capital City Plaza, Suite 1500, 3500 Peachtree Road, N.E., Atlanta, Georgia 30326, US;

(210) 1073-95

(220) 20.04.1995

(511) 5, 10

(540) **ASTRA**

(510) 5 - Výrobky farmaceutické, zverolekárske a zdravotnícke; výrobky diieteticke pre deti a chorých; náplasti, obvazový materiál, hmoty určené na plombovanie zubov a na odtlačky zubov; dezinfekčné prostriedky; prostriedky na ničenie rastlinných a živočíšnych škodcov, antiparazitné látky.

10 - Prístroje a nástroje chirurgické, lekárske, zubolekárske a zverolekárske, vrátane špeciálneho nábytku pre tieto odbory a vrátane prístrojov a zdravotníckych pomôcok, ako, ortopedické bandáže, zdravotnícké výrobky z gumy, protézy a pod.

(730) **ASTRA AKTIEBOLAG**, Västra Mälarehamnen 9, S-151 85 Södertälje, SE;

(210) 1079-95

(220) 21.04.1995

(511) 9, 16, 35, 37, 42

(540)



(510) 9 - Elektronické diáre; prekladový elektronický vreckový slovník; počítačové karty pamäťové a mikroprocesorové; počítačový zápisník - notebook; počítače na prenos dát; prístroje na reprodukciu obrazu aj zvuku; prístroje na spustenie počítačových diskov; videohry; videokamery; videokazety; vreckové kalkulačky; sčítacie stroje; audiovizuálna technika na výučbu; demagnetizačné zariadenia na magnetické pásky; magnetické pásky; kancelárske dierovacie stroje; počítacie dosky; počítacie stroje; účtovacie stroje; počítačové; fotografické, elektrostatické alebo termické kopirovacie zariadenia a stroje; diktovacie stroje; pásky na zvukové nahrávanie; epidiascopy; fakturovacie stroje; rastre na výrobu štočkov; hologramy; diaprojektory; optické lampy; reklamné svetelné tabule; počítačové pamäte; počítače; nahrané počítačové programy; svetelné alebo mechanické signalizačné panely; vyučovacie zariadenia; zariadenia na prenášanie zvuku; zvukové nahrávacie zariadenia; zvukové prehrávacie zariadenia, prehrávače; d'alekopisy; videokazety; registračné pokladnice; magnetické disky; pásky na čistenie nahrávacích hláv; počítačové klávesnice; integrované obvody; čipy - mikroprocesorové doštičky; čítače čiarového kódu; kompaktné disky; optické kompaktné disky; nahrané operačné programy; nahrané programy obsluhujúce počítač; periférne zariadenia počítačov; počítačový softvér; optické kondenzátory; digitálne súradnicové zapisovače; kódované magnetické karty; faxy; počítačové rozhrania; meniče diskov do počítačov; magnetické médiá; magnetické nosiče údajov; magnetické kódovacie matice; magnetické dekodéry; magnetické páskové jednotky do počítača; mikroprocesory; modemy; programy pre monitory; optické čítače; optické nosiče údajov; optické disky; tlačiarne k počítačom; procesory, ich centrálné procesorové jednotky; procesory ako základné jednotky samočinného počítača; či-

tacie zariadenia pre informatiku; snímače pre zariadenia na spracovanie údajov, skenery.

16 - Papier do kopirovacích strojov; oceľové písmená; adresné štítky; reklamné tabule z papiera, kartónu alebo lepenky; tlač rytín; počítacie tabuľky; noviny; periodiká; polygrafické písmo; cievky s farbivami páskami - kancelárska potreba; brožúry; tlačové písmo; papier do registračných strojov; kartotékové lístky; dierkovacie karty do žakárových strojov; katalógy; sádzacie rámy pre polygrafiu; cifry, znaky; chromolitografy pre polygrafiu; knihy; tlačové znaky; sádzadlá pre polygrafiu; valce do písacích strojov; obtlačky; kopirovacie zariadenia; leptaný štočok; dierovačky; fotografie; zoznamy; formuláre; tlačivá; sadzobnice pre polygrafiu; galvanotypy pre polygrafiu; grafické zobrazenie; hektografy; tlačené časové plány a harmonogramy; tlačoviny; tlačiace pásy s výnimkou textilných; prenosné tlačiarňičky ako kancelárska pomôcka; publikácie; príručky; tlačiarenský lis; brožované knihy, brožúry; paginovačky; olejotlače; zinkografické štočky; rozmnožovacie zariadenia a stroje; papierové pásky a karty na zaznamenávanie počítačových programov, prospekty; tlačové reglety; naval'ovacie platne do kopirovacích strojov; časopisy - periodiká; pásky do písacích strojov; úderníky písacích strojov; nálepky na kancelárske použitie alebo pre domácnosť; grafické znaky; pútače z papiera alebo lepenky; pásky do tlačiarne k počítačom; nálepky, lepiace štítky.

35 - Prenájom kopirovacích strojov; zásielkové reklamné služby; zbieranie údajov do centrálnej kartotéky; zoraďovanie údajov v centrálnej kartotéke; komerčné informačné kancelárie; rozširovanie reklamných alebo inzertných oznamov; kopírovanie; prenájom kancelárskych strojov a zariadenia; štatistické informácie; príprava inzertných stĺpcov; písanie na stroji; zasielanie reklamných materiálov zákazníkovi; kopírovanie alebo rozmnožovanie dokumentov, dokladov; reprografia dokumentov; vydávanie a aktualizovanie reklamných materiálov; prenájom reklamných materiálov; uverejňovanie a vydávanie reklamných alebo náborových textov; reklama; stenografia; prepisovanie; reklamné agentúry; vedenie kartoték v počítači; obchodné alebo podnikateľské informácie; prenájom reklamných priestorov a reklamných plôch; spracovanie textov.

37 - Odrušovanie elektrických prístrojov a zariadení; montáž, údržba a opravy počítačov; inštalovanie a opravy elektrických spotrebičov; montáž, údržba a opravy kancelárskych strojov a zariadení; inštalácia a opravy poplašných systémov proti vlámaniu; inštalácia a opravy klimatizačných zariadení; maľovanie a opravy reklamných tabúl; montáž, inštalácia, opravy, údržba a servis tovarov uvedených v triedach 9 a 16 tohto zoznamu.

42 - Obnovovanie počítačových báz dát; prieskum v oblasti využitia počítačov; servis počítačových programov; písanie listov a vybavovanie korešpondencie; navrhovanie obalov, obalový dizajn; litografická tlač; tlač, tlačenie; prenájom počítačov; ofsetové tlačenie; počítačové programovanie; tvorba, výroba softvéru; inštalácia, spúšťanie a aktualizovanie počítačových programov; poradenstvo v oblasti počítačového hardvé-

- ru; prenájom času na prístup do počítačových báz dát; prenájom počítačového softvéru.
- (730) **M&P, spol. s r. o.**, Legionárska 5, 010 01 Žilina, SK;
-
- (210) 1080-95
(220) 21.04.1995
(511) 9, 35, 42
(540) **DC**
(510) 9 - Elektronické diáre; prekladový elektronický vreckový slovník; počítačové karty pamäťové a mikroprocesorové; počítačový zápisník - notebook; počítače na prenos dát; prístroje na reprodukciu obrazu aj zvuku; prístroje na spustenie počítačových diskov; videohry; videokamery; videokazety; vreckové kalkulačky; sčítacie stroje; audiovizuálna technika na výučbu; demagnetizačné zariadenia na magnetické pásky; magnetické pásky; kancelárske dierovacie stroje; počítačové dosky; počítačové stroje; účtovacie stroje; počítačové lamy; fotografické, elektrostatické alebo termické kopirovacie zariadenia a stroje; diktovacie stroje; pásky na zvukové nahrávanie; epidiascopy; fakturovacie stroje; rastre na výrobu štočkov; hologramy; diapozitivy; optické lampy; reklamné svetelné tabule; počítačové pamäte; počítače; nahrané počítačové programy; svetelné alebo mechanické signalizačné panely; vyučovacie zariadenia; zariadenia na prenášanie zvuku; zvukové nahrávacie zariadenia; zvukové prehrávacie zariadenia, prehrávače; d'alekopisy; videokazety; registračné pokladnice; magnetické disky; pásky na čistenie nahrávacích hláv; počítačové klávesnice; integrované obvody; čipy - mikroprocesorové doštičky; čítače čiarového kódu; kompaktné disky; optické kompaktné disky; nahrané operačné programy; nahrané programy obsluhujúce počítač; periférne zariadenia počítačov; počítačový softvér; optické kondenzátory; digitálne súradnicové zapisovače; kódované magnetické karty; faxy; počítačové rozhrania; meniče diskov do počítačov; magnetické médiá; magnetické nosiče údajov; magnetické kódovacie matice; magnetické dekodéry; magnetické páskové jednotky do počítača; mikroprocesory; modemy; programy pre monitory; optické čítače; optické nosiče údajov; optické disky; tlačiarne k počítačom; procesory, ich centrálné procesorové jednotky; procesory ako základné jednotky samočinného počítača; čítacie zariadenia pre informatiku; snímače pre zariadenia na spracovanie údajov, skenery.
- 35 - Poradenstvo pri vedení podnikov; poradenstvo, služby v obchodnej činnosti; pomoc pri riadení obchodnej činnosti; obchodné alebo podnikateľské informácie; spracovanie textov; hospodárske alebo ekonomické predpovede; analýzy nákladov; účtovníctvo; vedenia účtovných kníh; ekonomické poradenstvo; zbieranie údajov do centrálnej kartotéky; zoradovanie údajov v centrálnej kartotéke; komerčné informačné kancelárie; štatistické informácie; vedenie kartoték v počítači.
- 42 - Prieskum v oblasti využitia počítačov; servis počítačových programov; prenájom počítačov; počítačové programovanie; tvorby, výroba softvéru;

ru; inštalácia, spúšťanie a aktualizovanie počítačových programov; poradenstvo v oblasti počítačového hardvéru a softvéru; prenájom počítačového softvéru; aktualizovanie, inštalácia a spúšťanie počítačových programov.

- (730) **Data Consulting Software, s. r. o.**, A.Rudnaya 21, 010 08 Žilina, SK;

- (210) 1087-95
(220) 24.04.1995
(511) 7, 12, 17, 37
(540)

MATECH

- (510) 7 - Dopravné pásy.
12 - Pneumatiky a duše, ich príslušenstvo, vzduchokomorové obruče všetkých druhov, veloplášte, plnogumové obruče.
17 - Vzduchové membrány, technická guma a výrobky z technickej gumy.
37 - Protetovanie pneumatík.
- (730) **MATADOR, akciová spoločnosť**, Terézie Vansovej 1054/45, 020 32 Púchov, SK;

- (210) 1105-95
(220) 26.04.1995
(511) 1, 5, 31
(540)

devomic

- (510) 1 - Chemické prípravky na priemyselné a vedecké účely, priemyselné hnojivá, priemyselné chemikálie, chemické látky na konzervovanie potravín, chemické prípravky na odmasťovanie.
5 - Lieky, drogy, farmaceutické prípravky na ľudské a veterinárne použitie, chemické prípravky na farmaceutické účely, farmaceutické a zverolekárske prípravky, krmivá (prísady) do kŕmnych zmesí na lekárske účely, chemické prípravky na zverolekárske účely, chemicko-farmaceutické prípravky, chemické prípravky na farmaceutické účely, organopreparáty, séra a krvné deriváty, dezinfekčné prípravky na hygienické účely, antimikrobiá, antiparazitiká, posilňujúce a dietetické prípravky na lekárske použitie, dietetické prípravky pre deti a chorých, prípravky na ničenie rastlinných a živočíšnych škodcov, medikované prípravky pre zvieratá, chemické prísady do kŕmív na lekárske účely.
31 - Krmivá pre zvieratá, chemické prísady do kŕmív (nie na lekárske použitie), fortifikačné a stimulačné substancie na výživu zvierat.
- (730) **BIOTIKA, a. s.**, Príboj 335, 976 13 Slovenská Ľupča, SK;

- (210) 1106-95
(220) 26.04.1995
(511) 1, 5, 31
(540)

AUREOMULIN

(510) 1 - Chemické výrobky na priemyselné a vedecké účely, chemické výrobky určené pre poľnohospodárstvo, záhradníctvo a lesníctvo okrem fungicídov, herbicídov, insekticídov a prípravkov na ničenie škodcov, chemické prostriedky na konzervovanie potravín.

5 - Lieky, drogy, farmaceutické prípravky na ľudské a veterinárne použitie, chemické prípravky pre medicínu, hygienu a farmáciu, organopreparáty, séra, krvné deriváty, dezinfekčné prípravky, antimikrobiká, antiparazitiká, posilňujúce a dietetické prípravky na lekárske použitie, dietetické prípravky pre deti a chorých, prostriedky na ničenie rastlinných a živočíšnych škodcov, medicované prípravky na zvieratá.

31 - Minerálne krmivá pre zvieratá, chemické prísady do krmív, fortifikačné a stimulačné substancie na výživu zvierat.

(730) **BIOTIKA, a. s.**, Priboj 335, 976 13 Slovenská Lúпча, SK;

(210) 1109-95
(220) 26.04.1995
(310) 74599914
(320) 17.11.1994
(330) US
(511) 10

(540) **HomeChoice**

(510) 10 - Dialyzačné prístroje a ich súčasti na domáce použitie.

(730) **BAXTER INTERNATIONAL INC.**, One Baxter Parkway, Deerfield, Illinois 60015, US;

(210) 1117-95
(220) 26.04.1995
(310) 96715
(320) 27.01.1995
(330) CZ
(511) 34

(540) **PEGAS**

(510) 34 - Tabak a tabakové výrobky všetkých druhov, potreby pre fajčiarov.

(730) **British American Tobacco (Czech Republic), s. r. o.**, Tržiště 13, 118 43 Praha 1, CZ;

(210) 1118-95
(220) 26.04.1995
(310) 96714
(320) 27.01.1995
(330) CZ
(511) 34

(540) **RUDOLF II.**

(510) 34 - Tabak a tabakové výrobky všetkých druhov, potreby pre fajčiarov.

(730) **British American Tobacco (Czech Republic), s. r. o.**, Tržiště 13, 118 43 Praha 1, CZ;

(210) 1119-95
(220) 26.04.1995
(310) 96716

(320) 27.01.1995
(330) CZ
(511) 34

(540) **GOLEM**

(510) 34 - Tabak a tabakové výrobky všetkých druhov, potreby pre fajčiarov.

(730) **British American Tobacco (Czech Republic), s. r. o.**, Tržiště 13, 118 43 Praha 1, CZ;

(210) 1141-95
(220) 28.04.1995
(310) 97110
(320) 08.02.1995
(330) CZ
(511) 34

(540) **FÉNIX**

(510) 34 - Tabak a tabakové výrobky všetkých druhov, potreby pre fajčiarov.

(730) **British American Tobacco (Czech Republic), s. r. o.**, Tržiště 13, 118 43 Praha 1, CZ;

(210) 1255-95
(220) 08.05.1995
(310) 98897
(320) 04.04.1995
(330) CZ
(511) 1, 2, 3, 4, 29, 31

(540) **PROFIL**

(510) 1 - Chemické výrobky pre priemysel, chemicko-technické výrobky pre priemysel.

2 - Farby, laky, fermeže.

3 - Bieliace prípravky, pracie prípravky, prípravky na čistenie, leštenie, odmasťovanie a brúsenie.

4 - Priemyselné oleje a tuky, mazadlá.

29 - Jedlé tuky a oleje.

31 - Krmivá pre zvieratá.

(730) **SETUZA, a. s.**, Žukovova 100, 401 29 Ústí nad Labem, CZ;

(210) 1265-95
(220) 09.05.1995
(310) 95/566 412
(320) 04.04.1995
(330) FR
(511) 3
(540)

**Belle
Color**

LABORATOIRES
GARNIER

(510) 3 - Parfumy, toaletné vody; gély, kúpeľové a sprchové soli; toaletné mydlá; telové dezodoranty; kozmetické prípravky, najmä krémy, mlieka, lo-

- tiony, gély a púdre na tvár, telo a ruky; prípravky na opaľovanie; mejkapy; šampóny; gély, spreje, peny a balzamy na tvarovanie vlasov a starostlivosť o vlasy; laky na vlasy; prípravky na farbenie a odfarbovanie vlasov; prípravky na trvalú onduláciu; esenciálne oleje na osobné použitie; prípravky na starostlivosť o zuby.
- (730) **Laboratoires Garnier Cie**, 281, rue Saint - Honoré, 75008 Paris, FR;
-
- (210) 1278-95
(220) 10.05.1995
(511) 28
(540) **SEATREND**
(510) 28 - Windsurfigový plavák.
(730) **TLC EUROPE**, s. r. o., Ul. slobody 80, 018 51 Nová Dubnica, SK;
-
- (210) 1285-95
(220) 10.05.1995
(511) 3, 5, 10, 16, 29, 30, 42
(540) **PHARMACIA**
(510) 3 - Bieliace a iné prípravky na pranie a čistenie bielizne; prípravky na čistenie, leštenie, odmasťovanie a brúsenie; mydlá; voňavkárské výrobky, éterické oleje, kozmetické prípravky, vlasové vodičky; prípravky na čistenie zubov.
5 - Farmaceutické, zverolekárske a zdravotnícke prípravky; dietetické látky prispôsobené na lekárske účely, potrava pre dojčatá; náplasti, obväzový materiál; hmoty na plombovanie zubov a zubné vosky; dezinfekčné prostriedky; prípravky na ničenie hmyzu; fungicidy, herbicidy; mikroorganizmy.
10 - Prístroje a nástroje chirurgické, lekárske, zubárske a zverolekárske; zdravotnícke pomôcky vrátane umelých končatín, umelých očí a zubných protéz; ortopedické pomôcky; šijacie materiály na lekárske účely.
16 - Papier, kartón, lepenka a výrobky z týchto materiálov, ktoré nie sú zahrnuté v iných triedach; tlačoviny; knižárske výrobky; fotografie; papiernický tovar a písacie potreby; lepidlá na papier a na použitie v domácnosti; potreby pre umelcov; maliarske štetce; písacie stroje a kancelárske potreby okrem nábytku; vzdelávacie a učebné potreby okrem prístrojov; obalové materiály z plastov, ktoré nie sú zahrnuté v iných triedach; kracie karty; tlačové znaky.
29 - Mäso, ryby, hydina a zverina; mäsové výťažky; konzervované, sušené a tepelne spracované ovocie a zelenina; rôsoly, džemy, marmelády, ovocné zaváraniny, ovocné pretlaky; vajcia, mlieko a mliečne výrobky; jedlé oleje a tuky.
30 - Káva, čaj, kakao, cukor, ryža, maniok, ságo, kávové náhradky; múka a výrobky z obilia, chlieb, pekárské a cukrárske výrobky, zmrzlina; med, sirup z melasy; kvasnice, prášky do pečiva; soľ, horčica; ocot, omáčky ako chuťové prísady; korenie; ľad.
42 - Vedecký a priemyselný výskum, konzultačné služby a poradenstvo z oblasti farmácie, bioche-
- mického a biotechnologického priemyslu, lekárska, hygienická a kozmetická starostlivosť.
- (730) **PHARMACIA AB**, S-171 97 Stockholm, SE;
-
- (210) 1290-95
(220) 10.05.1995
(511) 9, 16, 37, 39
(540) **COBY**
(510) 9 - Prístroje a nástroje vedecké, navigačné, zememeračské, elektrické vrátane prístrojov na bezdrôtovú telegrafiu, kinematografické, optické, meracie, signalizačné, kontrolné, záchranné, vzdelávacie a prístroje a nástroje na váženie; prístroje na nahrávanie, prenos a reprodukciu zvuku alebo obrazu; magnetické nosiče údajov, záznamové disky; predajné automaty a mechanizmy na prístroje uvádzané do činnosti vhođením mince; registračné pokladne, počítaacie stroje, zariadenia na spracovanie údajov a počítače; hasiace prístroje.
16 - Papier, kartón, lepenka a výrobky z týchto materiálov, ktoré nie sú zahrnuté v iných triedach; tlačoviny; knižárske výrobky; fotografie; papiernický tovar a písacie potreby; lepidlá na papier a na použitie v domácnosti; potreby pre umelcov okrem ručných nástrojov pre umelcov; maliarske štetce; písacie stroje, kopirovacie stroje a kancelárske potreby okrem nábytku; vzdelávacie a učebné potreby okrem prístrojov; obalové materiály z plastických hmôt, ktoré nie sú zahrnuté v iných triedach; hracie karty; tlačové znaky; tlačiarenské štočky.
37 - Montážne a servisné služby pre elektronické, elektrické prístroje a zariadenia, ich časti a príslušenstvo.
39 - Objednávkové a distribučné služby v oblasti elektroniky, elektronických a elektrických zariadení, náhradných dielov a príslušenstva.
- (730) **COBY ELECTRONICS CORPORATION**, Maspeth, New York, US;
-
- (210) 1331-95
(220) 12.05.1995
(511) 41, 42
(540)
-
- (510) 41 - Kempingové služby.
42 - Prevádzkovanie kempingov.
- (730) **KAMPGROUNDS OF AMERICA, INC.**, Billings, Montana 59114, US;
-
- (210) 1363-95
(220) 17.05.1995
(511) 9, 33, 37, 42

(540) **SENSOR DDS LIGHT**

- (510) 9 - Softvér.
33 - Alkoholické nápoje.
37 - Stavebné práce.
42 - Ekologická činnosť so zameraním na zisťovanie parametrov životného prostredia, konzultačná činnosť v oblasti ekológie a geológie, geologické práce, vývoj špecializovaného softvéru.
(730) **SENSOR, spol. s r. o.**, Nobelova 18, 831 02 Bratislava, SK;

- (210) 1364-95
(220) 17.05.1995
(511) 2, 35

(540) **RESTOP**

- (510) 2 - Chemické výrobky, ako sú ochranné náterové hmoty proti hrdzi a proti hnilobe dreva.
35 - Sprostredkovanie a poradenstvo v obchodnej činnosti v uvedenej oblasti.
(730) **MANED PLUS, spol. s r. o.**, Lípa, 763 11 Zlín 11, CZ;

- (210) 1365-95
(220) 17.05.1995
(511) 1, 35

(540) **TRASTAN**

- (510) 1 - Chemické výrobky pre poľnohospodárstvo, záhradníctvo a lesníctvo.
35 - Sprostredkovanie a poradenstvo v obchodnej činnosti v uvedenej oblasti.
(730) **MANED PLUS, spol. s r. o.**, Lípa, 763 11 Zlín 11, CZ;

- (210) 1366-95
(220) 17.05.1995
(511) 1, 35

(540) **TRAZKOM**

- (510) 1 - Chemické výrobky pre poľnohospodárstvo, záhradníctvo a lesníctvo.
35 - Sprostredkovanie a poradenstvo v obchodnej činnosti v uvedenej oblasti.
(730) **MANED PLUS, spol. s r. o.**, Lípa, 763 11 Zlín 11, CZ;

- (210) 1368-95
(220) 17.05.1995
(511) 16, 25

(540) **VZOR**

- (510) 16 - Kartonážne výrobky, výrobky z papiera a lepenky.
25 - Odevné výrobky.
(730) **VZOR, výrobné družstvo Zvolen**, Lihoveckého 1805, 960 22 Zvolen, SK;

- (210) 1369-95
(220) 17.05.1995

- (511) 16, 25
(540)



- (510) 16 - Kartonážne výrobky, výrobky z papiera a lepenky.
25 - Odevné výrobky.
(730) **VZOR, výrobné družstvo Zvolen**, Lihoveckého 1805, 960 22 Zvolen, SK;

- (210) 1372-95
(220) 17.05.1995
(511) 2, 8, 35, 42
(540)



- (510) 2 - Farby, nátery, laky, fermeže.
8 - Ručné náradie a nástroje.
35 - Pomoc pri riadení maloobchodných hardvérových služieb.
42 - Odborné poradenstvo v oblasti maloobchodných hardvérových služieb.
(730) **Ace Hardware Corporation**, 2200 Kensington Court, Oak Brook, Illinois 60521, US;

- (210) 1373-95
(220) 18.05.1995
(511) 5

(540) **TITER**

- (510) 5 - Herbicídy, fungicídy, insekticídy.
(730) **E. I. du Pont de Nemours & Company**, 1007 Market Street, Wilmington, Delaware 19898, US;

- (210) 1385-95
(220) 19.05.1995
(511) 31
(540)



- (510) 31 - Krmivo pre hospodárske zvieratá, potrava pre domáce zvieratá.
(730) **Maple Leaf Foods Inc./Les Aliments Maple Leaf Inc.**, 30 St. Clair Avenue West, Toronto, Ontario, Canada M4V 3A2, CA;

- (210) 1395-95
 (220) 22.05.1995
 (511) 9, 37, 40, 41, 42
 (540)

Logiphone

- (510) 9 - Záznamové nosiče, softvér.
 37 - Montáž a opravy telekomunikačných zariadení - telefóny, faxy, záznamníky, telefónne ústredne, montáž a opravy výrobkov a zariadení spotrebnej elektroniky - televízia, hi-fi systémy, videá, montáž a opravy kancelárskej a reprodukčnej techniky - kopírovacie stroje, písacie stroje, notebooky, diktafóny, kalkulačky, rekonštrukcia kancelárskych interiérov.
 40 - Prevádzka malých veterných elektrární.
 41 - Požičiavanie nenahranych a nahraných záznamových zvukových a obrazových nosičov.
 42 - Návrhy - projekčná činnosť, vývoj softvéru.
 (730) **DINO, spol. s r. o.**, K zeleným domkům 35, 148 00 Praha 4, CZ;

- (210) 1396-95
 (220) 22.05.1995
 (511) 9, 37, 40, 41, 42
 (540)

LeLUX

- (510) 9 - Záznamové nosiče, softvér.
 37 - Montáž a opravy telekomunikačných zariadení - telefóny, faxy, záznamníky, telefónne ústredne, montáž a opravy výrobkov a zariadení spotrebnej elektroniky - televízia, hi-fi systémy, videá, montáž a opravy kancelárskej a reprodukčnej techniky - kopírovacie stroje, písacie stroje, notebooky, diktafóny, kalkulačky, rekonštrukcia kancelárskych interiérov.
 40 - Prevádzka malých veterných elektrární.
 41 - Požičiavanie nenahranych a nahraných záznamových zvukových a obrazových nosičov.
 42 - Návrhy - projekčná činnosť, vývoj softvéru.
 (730) **DINO, spol. s r. o.**, K zeleným domkům 35, 148 00 Praha 4, CZ;

- (210) 1401-95
 (220) 22.05.1995
 (511) 25

TYVEK PRACTIK

- (510) 25 - Odevy, najmä kombinézy a pracovné obleky.
 (730) **E. I. du Pont de Nemours and Company**, 1007 Market Street, Wilmington, Delaware 19898, US;

- (210) 1422-95
 (220) 24.05.1995
 (310) 98903
 (320) 04.04.1995
 (330) CZ

- (511) 3

(540) **THYMOLIN**

- (510) 3 - Zubné pasty a prášky, ústne vody nie na lekárske účely, prípravky na ošetrovanie ústnej dutiny, mydlá.
 (730) **SETUZA, a. s.**, Žukovova 100, 401 29 Ústí nad Labem, CZ;

- (210) 1434-95
 (220) 25.05.1995
 (511) 34
 (540)



- (510) 34 - Cigarety, tabak, tabakové výrobky, zapalovače, zápalky a fajčiarske potreby.
 (730) **The House of Edgeworth Incorporated**, Grienbachstrasse 11, 6300 Zug, CH;

- (210) 1482-95
 (220) 29.05.1995
 (511) 14

(540) **INDIGLO**

- (510) 14 - Hodinky, hodiny a ich časti.
 (730) **INDIGLO CORPORATION**, Middlebury, Connecticut, US;

- (210) 1484-95
 (220) 29.05.1995
 (310) 74/609922
 (320) 12.12.1994
 (330) US
 (511) 9

(540) **MEDIAPLEX**

- (510) 9 - Technické a programové vybavenie počítačov, a to obslužné vedenie nosičov informácií.
 (730) **Digital Equipment Corporation**, 111 Powdermill Road, Maynard, Massachusetts 01754-1499, US;

- (210) 1485-95
 (220) 29.05.1995
 (511) 29

(540) **TEAM**

- (510) 29 - Mäso, mäsové výrobky, ryby, hydina, zverina.
 (730) **TATRAN, spol. s r. o. - mäsokombinát**, Tatranská cesta, 034 52 Ružomberok, SK;

(210) 1486-95
(220) 29.05.1995
(511) 29

(540) **OPTIMÁL**

(510) 29 - Mäso, mäsové výrobky, ryby, hydina, zverina.

(730) **TATRAN, spol. s r. o. - mäsokombinát**, Tatranská cesta, 034 52 Ružomberok, SK;

(210) 1487-95
(220) 29.05.1995
(511) 29

(540) **GÓL**

(510) 29 - Mäso, mäsové výrobky, ryby, hydina, zverina.

(730) **TATRAN, spol. s r. o. - mäsokombinát**, Tatranská cesta, 034 52 Ružomberok, SK;

(210) 1488-95
(220) 29.05.1995
(511) 29

(540) **COMPLET**

(510) 29 - Mäso, mäsové výrobky, ryby, hydina, zverina.

(730) **TATRAN, spol. s r. o. - mäsokombinát**, Tatranská cesta, 034 52 Ružomberok, SK;

(210) 1489-95
(220) 29.05.1995
(511) 29

(540) **OLYMPIA**

(510) 29 - Mäso, mäsové výrobky, ryby, hydina, zverina.

(730) **TATRAN, spol. s r. o. - mäsokombinát**, Tatranská cesta, 034 52 Ružomberok, SK;

(210) 1490-95
(220) 29.05.1995
(511) 29

(540) **DOLINKA**

(510) 29 - Mäso, mäsové výrobky, ryby, hydina, zverina.

(730) **TATRAN, spol. s r. o. - mäsokombinát**, Tatranská cesta, 034 52 Ružomberok, SK;

(210) 1491-95
(220) 29.05.1995
(511) 29

(540) **CIBULIAK**

(510) 29 - Mäso, mäsové výrobky, ryby, hydina, zverina.

(730) **TATRAN, spol. s r. o. - mäsokombinát**, Tatranská cesta, 034 52 Ružomberok, SK;

(210) 1492-95
(220) 29.05.1995

(511) 11, 35, 37

(540) **Prolux**

(510) 11 - Osvetľovacia technika, zariadenia na výrobu pary, zariadenia na chladenie, sušenie, vetranie, zariadenia na rozvod pary.

35 - Sprostredkovanie obchodu s uvedenými tovarmi, predovšetkým s osvetľovacou technikou.

37 - Montáž, oprava, údržba elektrických zariadení.

(730) **PROLUX, spol. s r. o.**, Žižkova 24, 811 02 Bratislava, SK;

(210) 1494-95
(220) 29.05.1995
(511) 30

(540) **FROLLO**

(510) 30 - Mrazený krém.

(730) **Košická mliekareň, a. s.**, Lubina 1, 040 12 Košice, SK;

(210) 1497-95
(220) 29.05.1995
(511) 4

(540) **RIVERMAX**

(510) 4 - Priemyselné oleje a tuky, mazadlá, mazacie tuky, palivá, nechemické prísady do palív, mazadiel a tukov, zmesi na pohlcovanie prachu a vlhkosti, viazacie zmesi, osvetľovače, prevodovkové oleje, oleje do prevodových ústrojov a súkolesí.

(730) **CASTROL LIMITED**, Burmah Castrol House, Pipers Way, Swindon, Wiltshire SN3 1RE, GB;

(210) 1498-95
(220) 29.05.1995
(511) 14
(540)



(510) 14 - Bižutéria všetkých druhov.

(730) **SOUČEK Viktor**, Čs. armády 4, 160 00 Praha 6, CZ;

(210) 1499-95
(220) 29.05.1995
(511) 9, 14, 16, 18, 25, 26, 34, 41
(540)



- (510) 9 - Nahrané a nenahrané nosiče zvuku a obrazu všetkých druhov, okuliare.
14 - Kľúčienky.
16 - Tlačoviny všetkých druhov, plagáty, prospekty, programy kultúrnych predstavení a koncertov, katalógy, knihy, fotografie, hudobniny, ceruzky.
18 - Kabelky, kably, tašky, kľúčienky.
25 - Odevy, obuv, pokrývky hlavy, odevné doplnky, hlavne opasky.
26 - Odznaky, textilná galantéria.
34 - Popolníky, zapalovače.
41 - Požičiavanie nahraných zvukových a zvukovo-obrazových záznamov.
- (730) **RIFF RAFF**, s. r. o., Čs. armády 4, 160 00 Praha 6, CZ;

- (210) 1500-95
(220) 29.05.1995
(511) 21, 22, 25, 28
(540)

PROSPORT 

- (510) 21 - Prenosný riad, jedálne misky.
22 - Lodné plachty, laná pre horolezcov, stany vrátane stanov na táborenie pre horolezcov.
25 - Obuv, odevy vrátane obuvi a odevov pre horolezcov.
28 - Športové potreby, potreby na voľný čas a turistiku zahrnuté v triede 28, najmä lyže, lyžiarske vosky, tenisové rakety, surfy, windsurfy, plážový a kúpací tovar, snoubordy, kolieskové korčule.
- (730) **Čermák Jan**, Jugoslávskych partyzánů 23, 160 00 Praha 6, CZ;

- (210) 1504-95
(220) 29.05.1995
(310) 95-767
(320) 10.01.1995
(330) KR
(511) 7, 11
(540)



- (510) 7 - Výťahy, eskalátory, dopravníky patriace do tejto triedy, žeriavy (zdvíhacie a premiestňovacie zariadenia), diely a/alebo súčasti a príslušenstvo uvedeného tovaru.
11 - Klimatizačné jednotky na vozidlá.
- (730) **LG Electronics Inc.**, 20, Yoido-dong, Yongsungpo-gu, Seoul, KR;

- (210) 1505-95
(220) 29.05.1995
(310) 95-770
(320) 10.01.1995
(330) KR
(511) 7, 11
(540)



- (510) 7 - Vstrekovacie lisy, stroje na ťahanie kovu, mlecie stroje, frézovacie stroje, lisy (stroje na priemyselné účely), zväracie stroje, kultivátory (stroje), rýpadlá, poľnohospodárske traktory, žatevné stroje (žacie mláťačky), mobilné drviče, čerpadlá na stlačený vzduch, odstredivé čerpadlá, kompresory do chladničiek, kompresory (stroje), čerpadlá do vykurovacích zariadení, vákuové vývevy, zariadenia na umývanie vozidiel, elektrické ručné vŕtačky, elektrické pieskovacie zariadenia, elektrické rezacie zariadenia, elektrické vykružovačky, elektrické brúsky, elektrické skrutkovače, pneumatické ventily (časti strojov), diely a/alebo súčasti a príslušenstvo uvedeného tovaru.
11 - Stroje a prístroje na čistenie vzduchu, elektrické prístroje na výrobu ľadu.
- (730) **LG Electronics Inc.**, 20, Yoido-dong, Yongsungpo-gu, Seoul, KR;

- (210) 1506-95
(220) 29.05.1995
(310) 95-773
(320) 10.01.1995
(330) KR
(511) 7, 8, 9, 11
(540)



- (510) 7 - Elektrické zariadenia na spracovanie potravín patriace do tejto triedy, elektromotory (okrem motorov pre pozemné vozidlá), elektrické generátory, elektrické miešačky, elektrické umývačky riadu, práčky, roboty (stroje), diely a/alebo súčasti a príslušenstvo uvedeného tovaru.
8 - Elektrické holiace strojčeky.
9 - Vypínače (elektrické), ističe, kondenzátory, konektory (elektrické), usmerňovače prúdu, rozvodné dosky (elektrické), invertory, relé, optoelektronické prenosové členy, meniteľné odpory, elektrické bzučiaky, elektrické odpory, napájacie zdroje, zalisované zapuzdrené transformátory, akumulátory, batérie, slnečné články, zosilňovače,

faksimilné prístroje, fototelegrafné prístroje, radarové prístroje, rozhlasové prístroje, rádiotelefonne prístroje, napäťové riadené oscilátory, prijímače, telefónne prístroje, televízne prijímače, tranzistory, vysielacie (telekomunikačné), reléové spínacie systémy na telefóny, automatické stýkačové systémy na verejné telefóny, prijímače na priamy príjem rozhlasu zo satelitu, akustické prístroje do motorových vozidiel, konvertory na káblovú televíziu, káble z optických vlákien, silové káble, digitálne multimetre, merače kmitočtu, generátory funkcií, osciloskopy, zvukové oscilátory, generátory signálov elektronického skúšobného obrazca, generátory signálov, watt hodinové elektromery, farebné obrazovky, farebné monitory, elektrónové dýzy, obrazovky s tekutými kryštálmi na elektronické zariadenie, elektrónky, ploché obrazovky, elektrické kalkulačky, predajné automaty, automatické otváratele a zatváratele dverí, kopírovacie prístroje a stroje, programové vybavenie počítačov (na zázname), počítače, textové procesory, prenosné informačné koncové zariadenie na osobné použitie, prístroje na videohry, prenosné prístroje na elektronické hry, čítacie prístroje čiarového kódu, modemy, počítačové programy (na zázname), overovacie terminály na kreditné karty, pružné disky, pevné disky, magnetické pásky, zobrazovacie monitory, grafické karty do počítačov, zvukové karty do počítačov, tlačiarne na použitie s počítačom, integrované obvody, polovodičové zariadenia a súčiastky, plátky, hybridné integrované obvody, kompaktné disky (nahrané alebo nenahrané), magnetofónové pásky (nahrané alebo nenahrané), videopásky (nahrané alebo nenahrané), CD-ROM, kamkordéry (kazetové videorekordéry spojené s videokamerou), TVCR (kazetové videorekordéry spojené s televíziou), mechanika CD-ROM, prehrávače kompaktných platní, laserové prehrávače platní, prehrávače CD-I, gramofóny, prehrávače videoplatní, zvukové záznamové a reprodukčné zariadenia, kazetové magnetoskopy, nahrávače kazetových pásov, slúchadlá na hlavu, mikrofóny, reproduktory, tunery, equalizéry, koncovky VOD (účastníckeho videa), programovateľné logické riadiace jednotky, elektronické systémy na riadenie prevádzky, hry upravené na použitie iba s televíznym prijímačom, vysávače.

11 - Elektrické kachle (vykurovacie zariadenia), slnečné kolektory (vykurovanie), klimatizačné zariadenie, chladničky, chladiace vitríny, elektrické vetráky, opekače hriankov, elektrické variče, elektrické kávovary, elektrické smažiacie vane, sušiče vlasov, elektrické variče ryže, sušiče šiat, odvlhčovače, zvlhčovače, svietidlá napájané slnečnými článkami.

(730) **LG Electronics Inc.**, 20, Yoido-dong, Yongdungpo-gu, Seoul, KR;

(210) 1507-95
(220) 29.05.1995
(511) 7, 9, 11, 15

(540)



(510) 7 - Elektromechanický parkovací systém.
9 - Kamery, projektory diazpozitívov, plynomery, teplomery, vlhkomery, tlakomery, termostaty, kontrolné pokladnice, tankovacie čerpadlá pre servisné stanice; spínače, magnetické stýkače, moduly výkonových zosilňovačov, zariadenia na diaľkový prenos stránok, montážne rámčeky, detektory kovov, elektronické zariadenia na overovanie mincí v predajných automatoch, elektronické zariadenia na overovanie bankoviek v predajných automatoch, hlavy VCR (napäťovo riadeného odporu), číslicové riadenia počítačom.

11 - Plynové ohrievače vody, mrazničky, elektrické ventilátory klimatizačnej inštalácie do budov, ohrievače vody, kuchynské sporáky (s rúrou na pečenie), plynové sporáky, prístroje na filtráciu vody; elektronické predradníky na výbojky.

15 - Elektronické klávesnice, klávesnice na číslicové rozohranie podobných nástrojov (MIDI), elektrické gitary, elektronické organy, číslicové klavíry, diely a/alebo súčasti a príslušenstvo tohto tovaru.

(730) **LG Electronics Inc.**, 20, Yoido-dong, Yongdungpo-gu, Seoul, KR;

(210) 1508-95
(220) 29.05.1995
(310) 95-768
(320) 10.01.1995
(330) KR
(511) 7, 11
(540)



(510) 7 - Výtahy, eskalátory, dopravníky patriace do tejto triedy, žeriavy (zdvíhacie a premiestňovacie zariadenia), diely a/alebo súčasti a príslušenstvo uvedeného tovaru.

11 - Klimatizačné jednotky na vozidlá.

(730) **LG Electronics Inc.**, 20, Yoido-dong, Yongdungpo-gu, Seoul, KR;

(210) 1509-95
(220) 29.05.1995
(310) 95-771
(320) 10.01.1995
(330) KR
(511) 7, 11

(540)



(510) 7 - Vstrekovacie lisy, stroje na ťahanie kovu, mlecie stroje, frézovacie stroje, lisy (stroje na priemyselné účely), zvaracie stroje, kultivátory (stroje), rýpadlá, poľnohospodárske traktory, žatevné stroje (žacie mláťačky), mobilné drviče, čerpadlá na stlačený vzduch, odstredivé čerpadlá, kompresory do chladničiek, kompresory (stroje), čerpadlá do vykurovacích zariadení, vákuové vývevy, zariadenia na umývanie vozidiel, elektrické ručné vŕtačky, elektrické pieskovacie zariadenia, elektrické rezacie zariadenia, elektrické vykružovačky, elektrické brúsky, elektrické skrutkovače, pneumatikové ventily (časti strojov), diely a/alebo súčasti a príslušenstvo uvedeného tovaru.

11 - Stroje a prístroje na čistenie vzduchu, elektrické prístroje na výrobu ľadu.

(730) **LG Electronics Inc.**, 20, Yoido-dong, Yongdungpo-gu, Seoul, KR;

(210) 1510-95
(220) 29.05.1995
(310) 95-774
(320) 10.01.1995
(330) KR
(511) 7, 8, 9, 11
(540)



(510) 7 - Elektrické zariadenia na spracovanie potravín, elektromotory (okrem motorov pre pozemné vozidlá), elektrické generátory, elektrické miešačky, elektrické umývačky riadu, práčky, roboty (stroje), diely a/alebo súčasti a príslušenstvo uvedeného tovaru.

8 - Elektrické holiace strojčeky.

9 - Vypínače (elektrické), ističe, kondenzátory, konektory (elektrické), usmerňovače prúdu, rozvodné dosky (elektrické), inventory, relé, optoelektronické prenosové členy, meniteľné odpory, elektrické bzučiaky, elektrické odpory, napájacie zdroje, zalisované zapuzdrené transformátory, akumulátory, batérie, slnečné články, zosilňovače, faksimilné prístroje, fototelegrafné prístroje, radarové prístroje, rozhlasové prístroje, rádiotelefonne prístroje, napätové riadené oscilátory, prijímače, telefónne prístroje, televízne prijímače, tranzistory, vysielače (telekomunikačné), reléové spínacie systémy na telefóny, automatické stýkačové systémy na verejné telefóny, prijímače na priamy príjem rozhlasu zo satelitu, akustické prístroje do motorových vozidiel, konvertory na káblóvu televíziu, káble z optických vlákien, silové káble, digitálne multimetre, merače kmitočtu, generátory funkcií, osciloskopy, zvukové oscilátory, generátory signálov elektronického skúšobného ob-

razca, generátory signálov, wattodinové elektromery, farebné obrazovky, farebné monitory, elektrónové dýzy, obrazovky s tekutými kryštálmi na elektronické zariadenie, elektrónky, ploché obrazovky, elektrické kalkulačky, predajné automaty, automatické otváratele a zatváratele dverí, kopírovacie prístroje a stroje, programové vybavenie počítačov (na zázname), počítače, textové procesory, prenosné informačné koncové zariadenie na osobné použitie, prístroje na videohry, prenosné prístroje na elektronické hry, čítacie prístroje čiarového kódu, modemy, počítačové programy (na zázname), overovacie terminály na kreditné karty, pružné disky, pevné disky, magnetické pásky, zobrazovacie monitory, grafické karty do počítačov, zvukové karty do počítačov, tlačiarne pre použitie s počítačom, integrované obvody, polovodičové zariadenia a súčiastky, plátky, hybridné integrované obvody, kompaktné disky (nahrané alebo nenahrané), magnetofónové pásky (nahrané alebo nenahrané), videopásky (nahrané alebo nenahrané), CD-ROM, kamkordéry (kazetové videorekordéry spojené s videokamerou), TVCR (kazetové videorekordéry spojené s televíziou), mechanika CD-ROM, prehrávače kompaktných platní, laserové prehrávače platní, prehrávače CD-I, gramofóny, prehrávače videoplatní, zvukové záznamové a reprodukčné zariadenia, kazetové magnetoskopy, nahrávače kazetových pásov, slúchadlá na hlavu, mikrofóny, reproduktory, tunery, equalizéry, koncovky VOD (účastníckeho videa), programovateľné logické riadiace jednotky, elektronické systémy na riadenie prevádzky, hry upravené na použitie iba s televíznym prijímačom, vysávače.

11 - Elektrické kachle (vykurovacie zariadenia), slnečné kolektory (vykurovanie), klimatizačné zariadenie, chladničky, chladiace vitríny, elektrické vetráky, opekače hriankov, elektrické variče, elektrické kávovary, elektrické smažiacie vane, sušiče vlasov, elektrické variče ryže, sušiče šiat, odvlhčovače, zvlhčovače, svietidlá napájané slnečnými článkami.

(730) **LG Electronics Inc.**, 20, Yoido-dong, Yongdungpo-gu, Seoul, KR;

(210) 1511-95
(220) 29.05.1995
(511) 7, 9, 11, 15
(540)



(510) 7 - Elektromechanický parkovací systém.
9 - Kamery, projekory diazpozitívov, plynomery, teplomery, vlhkomery, tlakomery, termostaty, kontrolné pokladnice, tankovacie čerpadlá pre servisné stanice; spínače, magnetické stýkače, moduly výkonových zosilňovačov, zariadenia na diaľkový prenos stránok, montážne rámčeky, detektory kovov, elektronické zariadenia na overo-

vane mincí v predajných automatoch, elektronické zariadenia na overovanie bankoviek v predajných automatoch, hlavy VCR (napätovo riadeného odporu), číslícové riadenia počítačom.

11 - Plynové ohrievače vody, mrazničky, elektrické ventilátory klimatizačnej inštalácie do budov, ohrievače vody, kuchynské sporáky (s rúrou na pečenie), plynové sporáky, prístroje na filtráciu vody; elektronické predradníky na výbojky.

15 - Elektronické klávesnice, klávesnice na číslícové rozohranie hudobných nástrojov (MIDI), elektrické gitary, elektronické organy, číslícové klavíry, diely a/alebo súčasti a príslušenstvo tohto tovaru.

(730) **LG Electronics Inc.**, 20, Yoido-dong, Yongdungpo-gu, Seoul, KR;

(210) 1530-95

(220) 30.05.1995

(591) čierna, fialová

(511) 9, 37

(540)

TREX SPOĽ. S R. O.

(510) 9 - Telekomunikačné zariadenia mimo jednotnej telekomunikačnej siete, telekomunikačné zariadenia pripojené k jednotnej telekomunikačnej sieti, (telefóny: šnúrové, bezšnúrové, mobilné, malé telefónne ústredne podľa konfigurácie požadovanej kupujúcim, resp. objednávateľom, personálne počítače (PC) vrátane sieťových aplikácií, softvér podľa konfigurácie požadovanej kupujúcim, resp. Objednávateľom, satelitné antény a zariadenia, rozhlasové a televízne antény).

37 - Inštalácia, montáž a opravy tovarov uvedených v triede 9.

(730) **TREX, spol. s r. o.**, Miletičova 20, 821 08 Bratislava, SK;

(210) 1537-95

(220) 31.05.1995

(511) 9, 37, 42

(540)

KODAS

(510) 9 - Elektronické diáre; prekladový elektronický vreckový slovník; počítačové karty pamäťové a mikroprocesorové; kopírovacie stroje; počítačový zápisník - notebook; počítače na prenos dát; prehrávač kompaktných diskov; prístroje na úpravu textu; telefónny záznamník; prístroje na reprodukciu obrazu aj zvuku; prístroje na spustenie počítačových diskov; videohry; videokamery; videokazety; vreckové kalkulačky; sčítacie stroje; antény; audiovizuálna technika na výučbu; demagnetizačné zariadenia na magnetické pásky; magnetické pásky; kancelárske dierovacie stroje;

počítacie dosky; počítacie stroje; účtovacie stroje; počítačové dosky; počítačové stroje; fotografické, elektrostatické alebo termické kopírovacie zariadenia a stroje; diktovacie stroje; pásky na zvukové nahrávanie; epidiascopy; fakturovacie stroje; hologramy; diaprojektory; optické lampy; reklamné svetelné tabule; počítačové pamäte; počítače; nahrané počítačové programy; svetelné alebo mechanické signalizačné panely; vyučovacie zariadenia; zariadenia na prenášanie zvuku; zvukové nahrávacie zariadenia; zvukové prehrávacie zariadenia, prehrávače; ďalekopisy; videokazety; registračné pokladnice; magnetické disky; pásky na čistenie nahrávacích hláv; počítačové klávesnice; integrované obvody; čipy - mikroprocesorové doštičky; čítače čiarového kódu; kompaktné disky; optické kompaktné disky; nahrané operačné programy; nahrané programy obsluhujúce počítač; periférne zariadenia počítačov; počítačový softvér; optické kondenzátory; digitálne súradnicové zapisovače; kódované magnetické karty; faxy; počítačové rozhrania; meniče diskov do počítačov; magnetické médiá; magnetické nosiče údajov; magnetické kódovacie matice; magnetické dekodéry; magnetické páskové jednotky do počítača; mikroprocesory; modemy; programy pre monitory; optické čítače; optické nosiče údajov; optické disky; tlačiarne k počítačom; procesory, ich centrálné procesorové jednotky; procesory ako základné jednotky samostatného počítača; čítacie zariadenia pre informatiku; snímače pre zariadenia na spracovanie údajov, skenery; elektrické káble a vodiče, objímky a spojky elektrických káblov; nosiče zvukových nahrávok; reproduktory, amplióny; zariadenia na spracovanie údajov; akumulátory, elektrické; počítače a ich príslušenstvo; autorádiá; monitory.

37 - Montáž, inštalácia, opravy, údržba a servis elektrických spotrebičov; montáž, inštalácia, opravy, údržba kancelárskych strojov a zariadení; sprostredkovanie obchodu; montáž, inštalácia, opravy, údržba a servis tovarov uvedených v triede 9 tohto zoznamu.

42 - Obnovovanie počítačových báz dát; prenájom strojového času počítačových báz dát; prieskum v oblasti využitia počítačov; servis počítačových programov; prenájom počítačov; počítačové programovanie; tvorba softvéru; výroba softvéru; inštalácia, spúšťanie a aktualizovanie počítačových programov; poradenstvo v oblasti počítačového hardvéru; prenájom počítačového softvéru; vývoj a realizácia automatizovaných systémov riadenia; prieskum v oblasti využitia počítačov.

(730) **KODAS, v. o. s.**, Hlinská 25, 010 01 Žilina, SK;

(210) 1541-95

(220) 31.05.1995

(511) 35, 42

(540) **ARTHUR ANDERSEN**

(510) 35 - Auditné, účtovnícke a daňové služby patriace do tejto triedy, pomoc a poradenstvo pri vedení obchodného podniku a pri prevádzkovaní obchodov a obchodných činností.

- 42 - Profesionálne konzultačné služby v odbore informačných technológií, počítačovej podpory, vývoja počítačového hardvéru a softvéru.
 (730) **Arthur Andersen LLP**, 69 West Washington Street, Chicago, Illinois 60602, US;

- (210) 1604-95
 (220) 07.06.1995
 (511) 33
 (540)



- (510) 33 - Šumivé, perlivé, kabinetné a ovocné vína.
 (730) **Košťál Juraj - VINKOVA**, Trnavská 21, 831 04 Bratislava, SK;

- (210) 1619-95
 (220) 09.06.1995
 (511) 30
 (540)

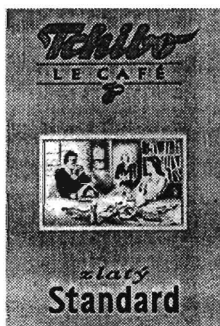

- (510) 30 - Káva.
 (730) **Tchibo Frisch-Röst-Kaffee GmbH**, Überseering 18, 222 97 Hamburg, DE;

- (210) 1621-95
 (220) 09.06.1995
 (511) 3

(540) **SUDDEN CHANGE**

- (510) 3 - Plet'ové krémy, pleťové vody, prípravky na ošetrovanie pleti, najmä krémy proti vráskam a opuchlinám.
 (730) **CCA INDUSTRIES, INC.**, East Rutherford, New Jersey 07073, US;

- (210) 1622-95
 (220) 09.06.1995
 (511) 3

(540) **WASH'N TINT**

- (510) 3 - Prípravky na ošetrovanie vlasov, šampóny, farby na vlasy.
 (730) **CCA INDUSTRIES, INC.**, East Rutherford, New Jersey 07073, US;

- (210) 1623-95
 (220) 09.06.1995
 (511) 7, 9, 11
 (540)



- (510) 7 - Stroje a obrábacie stroje; stroje na montovanie armatúr na hadice a rúry, stroje na rezanie a spracovanie hadíc a rúr; elektrické motory a motory (s výnimkou pre pozemné vozidlá); spojkové a prevodové súčasti; vysúšače vzduchu pneumatických systémov; čerpadlové akumulátory, vstrekovacie dýzy, motory, ventily, hubice, rozdeľovače prietokov, regulátory prietokov, regulátory tlaku, nádrže, filtre (do hnacích strojov a motorov), maznice, regulátory, ocelové fľaše, spúšťacie zariadenia, inštalácia na manipuláciu s tekutinou, hydraulická inštalácia, pneumatická inštalácia, inštalácia na distribúciu paliva, elektro-mechanická inštalácia alebo kvapalinové zariadenia; poľnohospodárske náradie; riadiace mechanizmy strojov, hnacích strojov alebo motorov; ich časti a kovanie obsiahnuté v tejto triede.

9 - Vedecké, navigačné, vymeriavacie, elektrické, fotografické, kinematografické, optické, vážiace, meracie, signalizačné, kontrolné (inšpekčné), záchranné a výučbové prístroje a náradia; prístroje na tvorbu, záznam, prenos alebo reprodukciu zvuku alebo obrazov; elektrické a elektronické snímače; nosiče magnetických dát, záznamové disky; zariadenia spracovávajúce dáta a počítače, ovládače elektro-mechanického pohybu a ich komponentovej časti vrátane elektronických riadiacich zariadení; elektrické motory, elektrické impulzové motory, elektrické lineárne pohony, elektrické rotačné pohony, palivové pumpy (samoriadiace), senzory, regulátory; elektromagnetické prístroje tieniace interferenciu; hasiace prístroje, ich časti a kovanie obsiahnuté v tejto triede; nahrané počítačové programy.

11 - Zariadenia osvetľovacie, vykurovacie, na výrobu pary, zariadenia na varenie, chladenie, sušenie, vetranie, na rozvod vody a zariadenia zdravotníckej, senzory, regulátory, ventily, prijímače, vysušovače, akumulátory a filtre do chladiacich a klimatizačných prístrojov a inštalácia, filtre (časti priemyselných inštalácií); ich časti a kovanie obsiahnuté v tejto triede.

- (730) **Parker Intangibles, Inc.**, Wilmington, Delaware 19899, US;

- (210) 1624-95
 (220) 09.06.1995
 (591) modrá, červená
 (511) 30
 (540)



(510) 30 - Múka obilniny, obilné výrobky určené na ľudskú spotrebu, ryža, ryža v balíčkoch na varenie, predvarená alebo dehydratovaná, cestoviny, cestá; nátierky na chlieb, hotové jedlá alebo polotovary, zákusky, koláče a malé občerstvenia obsahujúce najmä uvedené produkty, ale tiež obsahujúce prísady zemiakov, mäsa, rýb, hydiny, zeleniny, korenín; čaj, káva, kávové náhrady, kakao, čokoládové nápoje, uvedené výrobky tiež v extrahovanej forme (tekutej alebo sušenej), ako hotové nápoje, nápoje vo vrecúškach, ako aj nápoje na predaj v automatoch, alebo vo forme nátierok alebo plniek do pekárskych alebo cukrárskych výrobkov, alebo plniek do pečív, všetko obsahujúce menované produkty; sirupy, sirup z melasy, cukor, med, omáčky (obsahujúce dressings do šalátov), cukrovinky nie na liečivé účely; ovocné zmrzliny, smotanové zmrzliny, potravinársky ľad, zmrzlinové výrobky, mrazené cukrovinky, chlieb, koláče, torty, zákusky, keksy, sušienky, pekárske a cukrárske výrobky, cukríky, pralinky, bonbóny, cukrovinky, zaváraniny, sladké pečivo, múčniky, dezerty, čokoláda, čokoládové výrobky, plnky do pekárskych a cukrárskych výrobkov a plnky do pečív, zákuskov a koláčov vyrobené z uvedených produktov.

(730) **MARS INCORPORATED**, spoločnosť zriadená podľa zákonov štátu Delaware, McLean, Virginia, US;

(210) 1625-95
(220) 09.06.1995
(511) 1, 41, 42

(540) **INNOVENE**

(510) 1 - Chemické výrobky na použitie v priemysle a výrobe.
41 - Zaisťovanie technického a technologického výcviku.
42 - Výskum a vývoj nových výrobných postupov, poradenské a konzultačné služby v odbore výrobných technológií, sprostredkovateľské služby v oblasti výmeny technických a technologických informácií, franchisingové služby, využívanie duševného vlastníctva, podporné služby pre nadobúdateľov licencií a franchisingu, služby v priemyselnom dizajne, príprava výkresov, technickej dokumentácie a správ, analytické služby, komisionárstvo a inšpekcia podnikov, strojového zariadenia a prístrojov.

(730) **THE BRITISH PETROLEUM COMPANY** p.l.c., Londýn, GB;

(210) 1626-95
(220) 09.06.1995
(511) 1, 41, 42
(540)



(510) 1 - Chemické výrobky na použitie v priemysle a výrobe.
41 - Zaisťovanie technického a technologického výcviku.

42 - Výskum a vývoj nových výrobných postupov, poradenské a konzultačné služby v odbore výrobných technológií, sprostredkovateľské služby v oblasti výmeny technických a technologických informácií, franchisingové služby, využívanie duševného vlastníctva, podporné služby pre nadobúdateľov licencií a franchisingu, služby v priemyselnom dizajne, príprava výkresov, technickej dokumentácie a správ, analytické služby, komisionárstvo a inšpekcia podnikov, strojového zariadenia a prístrojov.

(730) **THE BRITISH PETROLEUM COMPANY** p.l.c., Londýn, GB;

(210) 1627-95
(220) 09.06.1995
(511) 1, 4, 37

(540) **FLEETMASTER**

(510) 1 - Chemické výrobky na použitie v priemysle; hydraulické kvapaliny; brzdové kvapaliny; mrazuvzdorné kvapaliny a chladivá do motorov; aditíva do pohonných hmôt a lubrikantov.
4 - Priemyselné oleje a mazivá, lubrikanty, pohonné hmoty, rezné oleje, hydraulické oleje, motorové oleje, oleje na ozubené mechanizmy, prevodové oleje a kvapaliny do automatických prevodoviek.
37 - Údržba, opravy, mazanie, čistenie, leštenie a umývanie motorových vozidiel, antikorózne ošetrovanie motorových vozidiel, lakovanie motorových vozidiel, servis a opravy pneumatík, služby servisných staníc vozidiel, inštalácia, údržba a opravy dielenského a mazacieho zariadenia a vybavenie vozidiel, opravy a údržba čerpadiel, inštalácia a údržba počítačov určených na elektronickú kontrolu riadenia dielni, mazacích liniek, skladov oleja, taktiež aj údržby, opráv a mazania vozidiel, maľovanie, opravy a inštalácia štítov a značiek, stavba dielni a mazacích boxov.

(730) **ALEXANDER DUCKHAM & CO., LIMITED**, Hemel Hempstead, Hertfordshire, GB;

(210) 1628-95
(220) 09.06.1995
(511) 1, 4

(540) **DUCKHAMS**

(510) 1 - Chemické výrobky na použitie v priemysle; hydraulické kvapaliny; brzdové kvapaliny; prevodové kvapaliny na mechanické a automobilové použitie; mrazuvzdorné kvapaliny a chladivá do motorov; aditíva do pohonných hmôt a lubrikantov; odmasťovacie prípravky na použitie pri výrobných procesoch.

4 - Chemické prípravky na použitie ako mazadlá na formy a separačné činidlá; priemyselné oleje a mastivá (nie jedlé oleje alebo tuky, alebo éterické oleje); lubrikanty; pohonné hmoty; prevodové oleje; hydraulické oleje.

(730) **ALEXANDER DUCKHAM & CO., LIMITED**, Hemel Hempstead, Hertfordshire, GB;

(210) 1629-95
(220) 09.06.1995
(511) 1,4,37

(540) **HYPERGRADE**

(510) 1 - Chemické výrobky na použitie v priemysle; hydraulické kvapaliny; brzdové kvapaliny; mrazuvzdorné kvapaliny a chladivá do motorov; aditíva do pohonných hmôt a lubrikantov.

4 - Priemyselné oleje a mazivá, lubrikanty, pohonné hmoty, rezné oleje, hydraulické oleje, motorové oleje, oleje na ozubené mechanizmy, prevodové oleje a kvapaliny do automatických prevodoviek.

37 - Údržba, opravy, mazanie, čistenie, leštenie a umývanie motorových vozidiel, antikoročné ošetrovanie motorových vozidiel, lakovanie motorových vozidiel, servis a opravy pneumatík, služby servisných staníc vozidiel, inštalácia, údržba a opravy dielenského a mazacieho zariadenia a vybavenie vozidiel, opravy a údržba čerpadiel, inštalácia a údržba počítačov určených na elektronickú kontrolu riadenia dielni, mazacích liniek, skladov oleja, taktiež aj údržby, opráv a mazania vozidiel, maľovanie, opravy a inštalácia štítov a značiek, stavba dielni a mazacích boxov.

(730) **ALEXANDER DUCKHAM & CO., LIMITED**, Hemel Hempstead, Hertfordshire, GB;

(210) 1642-95
(220) 12.06.1995
(511) 3

(540) **SCHEIBENKLAR**

(510) 3 - Autokozmetické prípravky na čistenie.

(730) **RIMAVAN, chemické výrobné družstvo invalidov**, Čerenčianska cesta 27, 979 80 Rimavská Sobota, SK;

(210) 1646-95
(220) 12.06.1995
(511) 18, 24, 25
(540)

TONY

(510) 18 - Kožená galantéria, výrobky z kože.
24 - Obuv.
25 - Odevy.

(730) **TONY, s. r. o.**, Priemyselná 6, 040 01 Košice, SK;

(210) 1647-95
(220) 12.06.1995
(511) 16

(540) **ONA**

(510) 16 - Papier, lepenka a výrobky z týchto materiálov nezaraďené do iných tried, tlačoviny, noviny,

periodiká, časopisy, revue, knihy, publikácie všetkých druhov nezávisle od ich formy, zošitové publikácie a informačné doplnky, brožúry, katalógy, prospekty, propagačné tlačoviny, albumy, atlasy, denníky, perá všetkých druhov, náplne a súčasti pier; fotografie, papiernický tovar a kancelárske potreby (okrem nábytku), štítky všetkých druhov, učebné a školské potreby (okrem prístrojov); písacie stroje, štočky, tlačiarenské písmeňá, magnetické karty, obalové materiály z plastických hmôt nezaraďené do iných tried, hračkové karty.

(730) **HACHETTE FILIPACCHI PRESSE A French Joint Stock Company**, 148, rue Anatole France, 92534 Levallois-Perret Cedex, FR;

(210) 1648-95
(220) 12.06.1995
(511) 30

(540) **FAZER ART GALLERY**

(510) 30 - Káva, čaj, kakao, cukor, ryža, tapioka, ságo, kávové náhradky, múka a obilné výrobky, chlieb, sucháre, sušienky, jemné pečivo a cukrovinky, zmrzliny, med, sirup z melasy, kvasnice, prášky do pečiva, soľ, horčica, korenie, ocot, chuťové omáčky, čierne korenie, ľad.

(730) **Oy Karl Fazer Ab**, 00941 Helsinki, FI;

(210) 1701-95
(220) 19.06.1995
(511) 36
(540)

POSTILIÓN

(510) 36 - Nakladanie s finančnými prostriedkami - zhromažďovanie a správa peňažných prostriedkov, investovanie peňažných prostriedkov, nákup a predaj cenných papierov, majetkové účasti v spoločnostiach, obchodovanie s nehnuteľnosťami.

(730) **Postilión, Poštovní investiční fond, a. s.**, Perlová 1, 110 00 Praha 1, CZ;

(210) 1702-95
(220) 19.06.1995
(511) 36
(540)



(510) 36 - Nakladanie s finančnými prostriedkami - zhromažďovanie a správa peňažných prostriedkov, investovanie peňažných prostriedkov, nákup a predaj cenných papierov, majetkové účasti v spoločnostiach, obchodovanie s nehnuteľnosťami.

(730) **Postilión, Poštovní investiční fond, a. s.**, Perlová 1, 110 00 Praha 1, CZ;

(210) 1804-95

(220) 27.06.1995

(511) 1, 2, 3, 4, 5, 10, 16, 21, 28, 29

(540) **PAVES**

(510) 1 - Chemické výrobky na fotografie, chemické prostriedky na konzerváciu potravín.

2 - Farby, laky, fermeže na priemyselné a umelecké použitie, textilné farby, prípravky na farbenie potravín a nápojov, farbivá, antikoročné a impregnačné nátery, farbiarske prípravky, moridlá, prírodné živice, kovové fólie a kovy v prášku na účely maliarske a dekoratívne.

3 - Pracie a bieliace prípravky, čistiace prípravky, mydlo, leštiace a odmasťovacie prípravky, výrobky kozmetické a voňavkárске vrátane éterických olejov, vodičky na vlasy, zubné pasty a prášky, moridlá na bielizeň, farby na vlasy, kozmetická pemza.

4 - Sviečky, sviece, knôty, prostriedky na svietenie.

5 - Výrobky zdravotnícké a farmaceutické, najmä obväzový materiál, vata a výrobky z nej, náplasti, dezinfekčné prostriedky a prostriedky na ničenie rastlinných a živočíšnych škodcov, antiparazitné látky.

10 - Zdravotnícké pomôcky, najmä ortopedické bandáže a pomôcky z gummy.

16 - Papier a výrobky z papiera a lepenky, najmä písacie, školské a kancelárske potreby, obrúsky a toaletný papier, kancelárske lepidlá.

21 - Drobné náradie a prenosné nádoby na domáce a kuchynské účely, misky a nádoby z plastických a iných hmôt, hrebene a umývacie špongie, toaletné potreby, kefy a kefársky materiál, pomôcky na upratovanie, čistiace tkaniny, drôtenky vrátane drôteniek z plastov, drobné výrobky z úžitkového skla.

28 - Ohňostroje, najmä petardy, vianočné prskavky a rakety; (všetko ako zábavná pyrotechnika).

29 - Želatína na potravinárske účely.

(730) **Hruboš Pavel, Ing.**, K sídlíšti 8, 779 00 Olomouc, CZ;

(210) 1805-95

(220) 27.06.1995

(511) 1, 2, 3, 4, 5, 10, 16, 21, 28, 29

(540)



(510) 1 - Chemické výrobky na fotografie, chemické prostriedky na konzerváciu potravín.

2 - Farby, laky, fermeže na priemyselné a umelecké použitie, textilné farby, prípravky na farbenie potravín a nápojov, farbivá, antikoročné a impregnačné nátery, farbiarske prípravky, moridlá, prírodné živice, kovové fólie a kovy v prášku na účely maliarske a dekoratívne.

3 - Pracie a bieliace prípravky, čistiace prípravky, mydlo, leštiace a odmasťovacie prípravky, výrobky kozmetické a voňavkárске vrátane éterických olejov, vodičky na vlasy, zubné pasty a prášky, moridlá na bielizeň, farby na vlasy, kozmetická pemza.

4 - Sviečky, sviece, knôty, prostriedky na svietenie.

5 - Výrobky zdravotnícké a farmaceutické, najmä obväzový materiál, vata a výrobky z nej, náplasti, dezinfekčné prostriedky a prostriedky na ničenie rastlinných a živočíšnych škodcov, antiparazitné látky.

10 - Zdravotnícké pomôcky, najmä ortopedické bandáže a pomôcky z gummy.

16 - Papier a výrobky z papiera a lepenky, najmä písacie, školské a kancelárske potreby, obrúsky a toaletný papier, kancelárske lepidlá.

21 - Drobné náradie a prenosné nádoby na domáce a kuchynské účely, misky a nádoby z plastických a iných hmôt, hrebene a umývacie špongie, toaletné potreby, kefy a kefársky materiál, pomôcky na upratovanie, čistiace tkaniny, drôtenky vrátane drôteniek z plastov, drobné výrobky z úžitkového skla.

28 - Ohňostroje, najmä petardy, vianočné prskavky a rakety; (všetko ako zábavná pyrotechnika).

29 - Želatína na potravinárske účely.

(730) **Hruboš Pavel, Ing.**, K sídlíšti 8, 779 00 Olomouc, CZ;

(210) 1838-95

(220) 28.06.1995

(511) 29

(540) **Fašírka záhradnícka**

(510) 29 - Mrazený polotovár.

(730) **NITRAFROST, a. s.**, Novozámocká 80, 949 81 Nitra, SK;

(210) 1839-95

(220) 28.06.1995

(511) 1, 2, 16, 17, 24

(540) **UNIPREN**

(510) 1 - Priemyselné spojivá a lepidlá.

2 - Náterové látky.

16 - Lepidlá kancelárske a pre domácnosť.

17 - Hmoty tesniace, upchávkové a izolačné.

24 - Potieraný textil.

(730) **MATADORFIX, s. r. o.**, Kopčianska cesta 22, 852 01 Bratislava, SK;

(210) 1840-95

(220) 28.06.1995

(511) 10

(540) **LOGICA**

(510) 10 - Ortopedické implantovacie protézy a príslušné nástroje, lekárske a chirurgické nástroje, zariadenia a prístroje.

(730) **ZIMMER, INC.**, spoločnosť zriadená podľa zákonov štátu Delaware, 727 North Detroit Street, Warsaw, Indiana 46580, US;

(210) 1841-95
(220) 29.06.1995
(511) 25

(540) **SLATES**

(510) 25 - Odevy, obuv, pokrývky hlavy.
(730) **LEVI STRAUSS & CO.**, spoločnosť zriadená podľa zákonov štátu Delaware, Levi's Plaza, 1155 Battery Street, San Francisco, California 94111, US;

(210) 1842-95
(220) 29.06.1995
(511) 16, 40
(540)

REDA

(510) 16 - Tlačivá vrátane tlačív reklamných a propagačných, jedno- a viacfarebných.
40 - Potlač reklamných predmetov.
(730) **REDA, spol. s r. o.**, Šumavská 15, 602 00 Brno, CZ;

(210) 1845-95
(220) 29.06.1995
(511) 9
(540)

pentium
P R O C E S S O R

(510) 9 - Počítačový hardvér, najmä mikroprocesory.
(730) **Intel Corporation**, Santa Clara, California 95052, US;

(210) 1847-95
(220) 29.06.1995
(511) 10, 24, 42

(540) **PRONA**

(510) 10 - Zdravotnícke potreby, napr. kýpťový návlak chrániaci amputované končatiny a zabraňujúci ich priamemu kontaktu s kýpťovou objímkou protézy.
24 - Textilie a textilné výrobky (nie odevy) vrátane netkaného textilu.
42 - Výskum a vývoj tovarov uvedených v triede 24, výskum a vývoj v oblasti pletárskej a stužkárskej technológie a techniky.
(730) **Výzkumný ústav pletařský, a. s.**, Šujanovo nám.3, 658 61 Brno, CZ;

(210) 1848-95
(220) 29.06.1995
(511) 7, 9, 11, 35, 42
(540)

dunex

(510) 7 - Kuchynské nástroje elektromechanické, kuchynské prístroje a nástroje poháňané elektrickým pohonom, práčky.
9 - Elektrické žehličky, vysávače.
11 - Elektrické prístroje na vyhrievanie miestností; zariadenia osvetľovacie, vykurovacie, na výrobu pary, zariadenia na varenie, chladenie, sušenie, vetranie, na rozvod vody.
35 - Sprostredkovateľská činnosť s uvedenými výrobkami.
42 - Činnosť ekonomických a organizačných poradcov (odborné poradenstvo).
(730) **DUNEX, spol. s r. o.**, Hattalova 2, 831 03 Bratislava, SK;

(210) 1850-95
(220) 29.06.1995
(511) 25

(540) **POLO SPORT**

(510) 25 - Odevy, obuv, klobučnícky tovar.
(730) **THE POLO/LAUREN COMPANY, L. P.**, 650 Madison Avenue, New York, New York 10022, US;

(210) 1859-95
(220) 03.07.1995
(511) 10

(540) **GENOTROPIN PEN**

(510) 10 - Lekárske prístroje a nástroje, najmä prístroje a nástroje na vstrekovanie farmaceutických prípravkov.
(730) **PHARMACIA AB**, S-171 97 Stockholm, SE;

(210) 1860-95
(220) 03.07.1995
(511) 1

(540) **DILEP**

(510) 1 - Disperzné lepiace tmely, najmä na lepenie pevných materiálov, podlahovín a obkladových materiálov z dreva, keramiky a polyesterových obkladov.
(730) **ELASTIK, spol. s r. o.**, miestna časť Šelpice 252, 919 09 Bohdanovce nad Trnavou, SK;

(210) 1861-95
(220) 03.07.1995
(511) 3

(540) **ELASTO**

(510) 3 - Prípravky na čistenie, leštenie, odmasťovanie a brúsenie, autokozmetika.
(730) **ELASTIK, spol. s r. o.**, miestna časť Šelpice 252, 919 09 Bohdanovce nad Trnavou, SK;

(210) 1862-95
(220) 03.07.1995
(511) 2

(540) **ELAX**

(510) 2 - Farby, najmä latexové farby, fermeže a laky; farbivá; moridlá; ochranné prostriedky proti hrdzi a hnilobe dreva.

(730) **ELASTIK, spol. s r. o.**, miestna časť Šelpice 252, 919 09 Bohdanovce nad Trnavou, SK;

(210) 1864-95
(220) 03.07.1995
(511) 3

(540) **FIXI**

(510) 3 - Čistiace prípravky, najmä na čistenie hygienických zariadení; čistiace prípravky s dezinfekčnými účinkami; prípravky na leštenie a odmasťovanie.

(730) **ELASTIK, spol. s r. o.**, miestna časť Šelpice 252, 919 09 Bohdanovce nad Trnavou, SK;

(210) 1865-95
(220) 03.07.1995
(511) 3

(540) **MOTOROL**

(510) 3 - Čistiace prípravky, najmä na čistenie motorov.

(730) **ELASTIK, spol. s r. o.**, miestna časť Šelpice 252, 919 09 Bohdanovce nad Trnavou, SK;

(210) 1866-95
(220) 03.07.1995
(511) 3

(540) **MRAZEX**

(510) 3 - Prípravky na rozmrazovanie a umývanie, určené najmä na sklenené plochy a zámky; prípravky na odstraňovanie námraz.

(730) **ELASTIK, spol. s r. o.**, miestna časť Šelpice 252, 919 09 Bohdanovce nad Trnavou, SK;

(210) 1868-95
(220) 03.07.1995
(511) 3

(540) **SANDY**

(510) 3 - Prípravky na čistenie vaní, umývadiel, obkladov a iných obkladových a smaltovaných hygienických plôch.

(730) **ELASTIK, spol. s r. o.**, miestna časť Šelpice 252, 919 09 Bohdanovce nad Trnavou, SK;

(210) 1871-95
(220) 03.07.1995
(511) 3

(540) **SOLVIT EXTRA**

(510) 3 - Pasty na umývanie rúk; čistiace, pracie a odmasťovacie prípravky.

(730) **ELASTIK, spol. s r. o.**, miestna časť Šelpice 252, 919 09 Bohdanovce nad Trnavou, SK;

(210) 1872-95
(220) 03.07.1995
(511) 3

(540) **TEPICH**

(510) 3 - Čistiace prípravky; prípravky určené na čistenie kobercov.

(730) **ELASTIK, spol. s r. o.**, miestna časť Šelpice 252, 919 09 Bohdanovce nad Trnavou, SK;

(210) 1888-95
(220) 04.07.1995
(511) 19

(540) **VAPERM**

(510) 19 - Stavebné a konštrukčné materiály nie však z kovu, strešné krytiny nie však z kovu, papier na stavebné účely, obloženie, krytiny, obklady, stavebné lepenky.

(730) **E. I. du Pont de Nemours and Company**, 1007 Market Street, Wilmington, Delaware, US;

(210) 1896-95
(220) 06.07.1995
(511) 33
(540)



(510) 33 - Vína, liehoviny, likéry.

(730) **TWELVE ISLANDS SHIPPING COMPANY LTD**, 1 York Gate, Regents Park, London, GB;

(210) 1953-95
(220) 11.07.1995
(511) 29

(540) **SCHICHT**

(510) 29 - Masti, jedlé tuky, jedlé oleje.

(730) **SETUZA, a. s.**, Žukovova 100, 401 29 Ústí nad Labem, CZ;

(210) 1955-95
(220) 11.07.1995
(511) 3

(540) **SORELA**

(510) 3 - Prípravky na vlasy.

(730) **SETUZA, a. s.**, Žukovova 100, 401 29 Ústí nad Labem, CZ;

(210) 1961-95
(220) 11.07.1995
(511) 29

(540) **ZORA**

(510) 29 - Margarín a umelé jedlé tuky.

(730) **SETUZA, a. s.**, Žukovova 100, 401 29 Ústí nad Labem, CZ;

- (210) 1962-95
 (220) 11.07.1995
 (591) zelená, červená, biela
 (511) 3
 (540)



- (510) 3 - Neliečivé toaletné prípravky, prostriedky na čistenie zubov, ústne vody.
 (730) **Beecham Group p.l.c.**, 4 New Horizons Court, Harlequin Avenue, Brentford, Middlesex TW8 4EP, GB;

- (210) 1963-95
 (220) 11.07.1995
 (511) 3
 (540)



- (510) 3 - Neliečivé toaletné prípravky, prostriedky na čistenie zubov, ústne vody.
 (730) **Beecham Group p.l.c.**, 4 New Horizons Court, Harlequin Avenue, Brentford, Middlesex TW8 4EP, GB;

- (210) 1964-95
 (220) 11.07.1995
 (511) 1, 5
 (540) **CILEST**

- (510) 1 - hCemické látky na výrobu kozmetických výrobkov.
 5 - Chemické látky na výrobu farmaceutických výrobkov.
 (730) **Johnson & Johnson**, spoločnosť zriadená podľa zákonov štátu New Jersey, One Johnson & Johnson Plaza, New Brunswick, New Jersey, US;

- (210) 1965-95
 (220) 11.07.1995
 (511) 5
 (540) **TOPAMAX**

- (510) 5 - Farmaceutické prípravky, najmä antikonvulzanty a antipileptiká.
 (730) **Johnson & Johnson**, spoločnosť zriadená podľa zákonov štátu New Jersey, One Johnson & Johnson Plaza, New Brunswick, New Jersey, US;

- (210) 1966-95
 (220) 11.07.1995
 (511) 5

- (540) **TOPAMAC**
 (510) 5 - Farmaceutické prípravky, najmä antikonvulzanty a antipileptiká.
 (730) **Johnson & Johnson**, spoločnosť zriadená podľa zákonov štátu New Jersey, One Johnson & Johnson Plaza, New Brunswick, New Jersey, US;

- (210) 1967-95
 (220) 11.07.1995
 (511) 5
 (540)



- (510) 5 - Monoklonálne protilátky na terapeutické účely.
 (730) **Johnson & Johnson**, spoločnosť zriadená podľa zákonov štátu New Jersey, One Johnson & Johnson Plaza, New Brunswick, New Jersey, US;

- (210) 1968-95
 (220) 11.07.1995
 (511) 1, 5

- (540) **ORTHOCLONE**
 (510) 1 - Reakčné činidlá na zisťovanie imunity proti chorobám s výnimkou činidiel patriacich do triedy 5.
 5 - Reakčné činidlá na zisťovanie imunity proti chorobám s výnimkou činidiel patriacich do triedy 1.
 (730) **JOHNSON & JOHNSON**, spoločnosť zriadená podľa zákonov štátu New Jersey, One Johnson & Johnson Plaza, New Brunswick, New Jersey, US;

- (210) 1969-95
 (220) 11.07.1995
 (511) 5
 (540)



- (510) 5 - Farmaceutické výrobky na zvýšenie tvorby červených krviniek v tele.
 (730) **JOHNSON & JOHNSON**, spoločnosť zriadená podľa zákonov štátu New Jersey, One Johnson & Johnson Plaza, New Brunswick, New Jersey, US;

- (210) 1970-95
 (220) 11.07.1995
 (511) 5
 (540) **EPREX**

- (510) 5 - Farmaceutické výrobky na zvýšenie tvorby červených krviniek v tele.
 (730) **JOHNSON & JOHNSON**, spoločnosť zriadená podľa zákonov štátu New Jersey, One Johnson & Johnson Plaza, New Brunswick, New Jersey, US;

- (210) 1971-95
 (220) 11.07.1995
 (511) 5

(540) **CHELAMET**

- (510) 5 - Farmaceutické výrobky vrátane liečiv na liečbu otráv olovom a inými ťažkými kovmi.
 (730) **JOHNSON & JOHNSON**, spoločnosť zriadená podľa zákonov štátu New Jersey, One Johnson & Johnson Plaza, New Brunswick, New Jersey, US;

- (210) 1972-95
 (220) 11.07.1995
 (511) 5

(540) **CHEMET**

- (510) 5 - Farmaceutické výrobky vrátane liečiv na liečbu otráv olovom a inými ťažkými kovmi.
 (730) **JOHNSON & JOHNSON**, spoločnosť zriadená podľa zákonov štátu New Jersey, One Johnson & Johnson Plaza, New Brunswick, New Jersey, US;

- (210) 1977-95
 (220) 12.07.1995
 (511) 30, 32
 (540)



- (510) 30 - Káva, čaj, kakao, cukor, ryža, tapioka, ságo, kávové náhradky; múka a obilné výrobky určené na ľudskú výživu, napr. ovsené vločky a pod.; nápoje z kávy, čaju, kakaa alebo čokolády, nápoje z kávy, čaju, kakaa alebo čokolády s ovocnou príchuťou; chlieb, sucháre a sušienky, koláče, jemné pečivo a cukrovinky; zmrzlina, med, sirup z melasy, kvasnice, prášky do pečiva; soľ, horčica; tlčené korenie, ocot, chuťové omáčky; korenie; ľad.
 32 - Pivo, ľahké pívá a ležiaky, minerálne vody, šumivé a iné nealkoholické nápoje, sirupy a iné prípravky na prípravu nápojov; ovocné šťavy a nápoje z ovocných štiav.
 (730) **THE RADICAL FRUIT COMPANY NEW YORK**, 20 Reid Street, Williams House, Hamilton, 5-33, BM;

- (210) 1978-95
 (220) 12.07.1995
 (511) 19, 21

(540) **SOFT BUDS**

- (510) 19 - Okenné sklo.
 21 - Drobné náradie a prenosné nádoby na domáce a kuchynské účely, napr. kuchynský riad, vedrá, plechové misky, misky z plastických a iných hmôt, strojčeky (ručné) na mletie, sekanie, lisovanie a pod., hrebene a umyváčky, toaletné potreby, kefy, kefársky materiál, pomôcky na upratovanie, čistiace látky, drôtenky na umývanie riadu a pod., neabrazívne obrušovacie čeľuste, sklenené výrobky patriace do tejto triedy, výrobky z porcelánu a kameniny, ktoré nie sú zahrnuté v iných triedach.

- (730) **Amway Corporation**, spoločnosť organizovaná a existujúca podľa zákonov štátu Michigan, 7575 East Fulton Road, Ada, Michigan 49355, US;

- (210) 1980-95
 (220) 12.07.1995
 (511) 32

(540) **UPPER 10**

- (510) 32 - Nealkoholické nápoje neobsahujúce slad, predávané ako mierne nápoje a prípravky na ich prípravu.

- (730) **ROYAL CROWN COMPANY, INC.**, spoločnosť zriadená podľa zákonov štátu Delaware, 1000 Corporate Drive, Ft. Lauderdale, Florida 33334, US;

- (210) 1993-95
 (220) 14.07.1995
 (511) 35, 39

(540) **FIDES**

- (510) 35 - Poskytovanie pomoci pri prevádzke obchodu a jeho riadení.
 39 - Skladovanie tovaru a doprava.

- (730) **FIDES, spol. s r. o.**, Hlavná 210, 900 23 Viničné pri Pezinku, SK;

- (210) 1994-95
 (220) 14.07.1995
 (511) 35, 39

(540) **FIDES bio G**

- (510) 35 - Poskytovanie pomoci pri prevádzke obchodu a jeho riadení.
 39 - Skladovanie tovaru a doprava.

- (730) **FIDES, spol. s r. o.**, Hlavná 210, 900 23 Viničné pri Pezinku, SK;

- (210) 2052-95
 (220) 19.07.1995
 (511) 6, 7, 20

(540) **WEP**

- (510) 6 - Oceľové rúry; kovové tyče; bezpečnostné schránky; kovové reťaze; kovové bezpečnostné reťaze; klince; príchytky, klince; drôty z obyčaj-

ných kovov; kovové poštové schránky; kovové koľajnice; stavebné kovania; drobný železiarsky tovar; zvony; bazény (kovové stavby); kovové laná s výnimkou elektrických; kovové stavebné konštrukcie; kovové kostry budov; kovové flo-
tačné kontajnery; kovové laná; kovové rebríky; kovové obruče, spojky; kovové poznávacie značky; kovové remenice, nie ako stroje.

7 - Zariadenia na obrábanie; obrábacie stroje, najmä na obrábanie dreva.

20 - Kancelársky nábytok; nábytok; pulty; drevené alebo plastové rebríky; regály; nekovové prepravné palety; drevené kostry a hrany na nábytok; lavice, pulty; police; rámy; skrutky s výnimkou kovových.

(730) **WEP, spol. s r. o.**, Februára 651/7, 958 01 Partizánske, SK;

(210) 2053-95

(220) 19.07.1995

(511) 6, 7, 20

(540)



(510) 6 - Ocelové rúry; kovové tyče; bezpečnostné schránky; kovové reťaze; kovové bezpečnostné reťaze; klince; prichytky, klince; drôty z obyčajných kovov; kovové poštové schránky; kovové koľajnice; stavebné kovania; drobný železiarsky tovar; zvony; bazény (kovové stavby); kovové laná s výnimkou elektrických; kovové stavebné konštrukcie; kovové kostry budov; kovové flo-
tačné kontajnery; kovové laná; kovové rebríky; kovové obruče, spojky; kovové poznávacie značky; kovové remenice, nie ako stroje.

7 - Zariadenia na obrábanie; obrábacie stroje, najmä na obrábanie dreva.

20 - Kancelársky nábytok; nábytok; pulty; drevené alebo plastové rebríky; regály; nekovové prepravné palety; drevené kostry a hrany na nábytok; lavice, pulty; police; rámy; skrutky s výnimkou kovových.

(730) **WEP, spol. s r. o.**, Februára 651/7, 958 01 Partizánske, SK;

(210) 2054-95

(220) 19.07.1995

(511) 11, 17

(540) **T-TAPE**

(510) 11 - Zariadenia na rozvod vody.

17 - Polotovary z plastických hmôt na zariadenia na rozvod vody, nekovové hadice vrátane plastických hadíc s otvormi na zavodňovanie.

(730) **T-Systems International, Inc.**, 7545 Carroll Road, San Diego, California 92121-2401, US;

(210) 2055-95

(220) 19.07.1995

(511) 31, 32, 33

(540)



(510) 31 - Ovocie, lesné plody, byliny čerstvé a sušené.
32 - Nealkoholické nápoje, sirupy a iné prípravky na prípravu nápojov, ovocné šťavy a nápoje z ovocných štiav.

33 - Konzumné a značkové liehoviny, miešané a ušľachtilé destiláty vrátane macerátov a výluhov, víne, ovocné, bylinné a obilné destiláty.

(730) **Palírna u Zeleného stromu - Starorežná Prostějov, komanditní společnost**, Dykova 1, 796 97 Prostějov, CZ;

(210) 2056-95

(220) 19.07.1995

(511) 31, 32, 33

(554)



(510) 31 - Ovocie, lesné plody, byliny čerstvé a sušené.
32 - Nealkoholické nápoje, sirupy a iné prípravky na prípravu nápojov, ovocné šťavy a nápoje z ovocných štiav.

33 - Konzumné a značkové liehoviny, miešané a ušľachtilé destiláty vrátane macerátov a výluhov, víne, ovocné, bylinné a obilné destiláty.

(730) **Palírna u Zeleného stromu - Starorežná Prostějov, komanditní společnost**, Dykova 1, 796 97 Prostějov, CZ;

(210) 2057-95

(220) 19.07.1995

(511) 35, 36, 41, 42

(540)



(510) 35 - Reklamná a propagačná činnosť, marketing - vyhadávanie obchodných informácií, informačná činnosť.

36 - Sprostredkovanie nákupu a predaja hnutel'nych a nehnuteľnych vecí.
41 - Nakladateľská a vydavateľská činnosť.
42 - Konzultačná činnosť v oblasti reklamy, polygrafie, inzercie a masmédií.

(730) **SORIA & GREY, spol. s r. o.**, Cintorínska 21, 811 08 Bratislava, SK;

(210) 2065-95
(220) 19.07.1995
(511) 9, 16, 41, 42
(540)

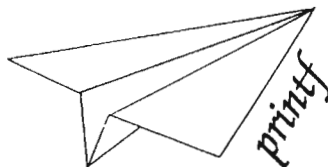

(510) 9 - Programové vybavenie počítačov, CD disky.
16 - Časopisy, knihy, tlačoviny.
41 - Vydavateľské služby; školiace služby v oblasti výpočtovej techniky.
42 - Poradenská činnosť v oblasti výpočtovej techniky.
(730) **SOFTWAREVÉ APLIKACE A SYSTÉMY, s. r. o.**, Tiskárska 10/257, 100 00 Praha 10, CZ;

(210) 2072-95
(220) 20.07.1995
(511) 9, 16, 42

(540)



(510) 9 - Prístroje a nástroje vedecké, navigačné, geodetické, elektrické vrátane na bezdrôtovú telegrafiu, fotografické, kinematografické, optické, prístroje a nástroje na váženie, meranie, signalizovanie, na účely kontrolné (inšpekčné), záchranné a na výučbu, automatické prístroje uvádzané do činnosti vhođením mince alebo známky, stroje na záznam, prenos a reprodukciu zvuku alebo obrazu (textu), zapisovacie pokladne a počítacie stroje (hardvér - technické vybavenie a softvér - programové vybavenie), hasiace prístroje, vysávače.
16 - Papier a výrobky z papiera, lepenka a kartonážne výrobky, tlačoviny, časopisy, periodiká, knihy, knihárske výrobky, fotografie, papiernický tovar, lepidlá (kancelárske a pre domácnosť), potreby pre umelcov, štetce, písacie stroje a kancelárske potreby, učebné a školské potreby a pomôcky, hracie karty, tlačové typy, štočky, obalové materiály z plastov.
42 - Poskytovanie softvéru, poradenstvo v oblasti výpočtovej techniky a automatizovaných systé-

mov riadenia, grafická úprava textov pomocou výpočtovej techniky.

(730) **ESET, spol. s r. o.**, Ondavská 3, 821 08 Bratislava, SK;

(210) 2084-95
(220) 21.07.1995
(511) 33

(540) **MACNAIR'S**

(510) 33 - Vína, liehoviny a likéry.

(730) **Allied Domecq Spirits & Wine Limited**, The Pavilions, Bridgwater Road, Bedminster Down, Bristol BS13 8AR, GB;

(210) 2085-95
(220) 21.07.1995
(511) 3
(540)



(510) 3 - Kozmetické a toaletné prípravky vrátane prostriedkov na ošetrovanie rúk a tela, mydlá, šampóny a gély, kúpeľové a telové púdre, prostriedky na čistenie pleti, tónovacie prostriedky a krémy, prísady a peny do kúpeľa, telové dezodoranty, kolínske vody, samoopaľovacie lotiony a ochranné lotiony na opaľovanie, holiace krémy a lotiony po holení.

(730) **Amway Corporation**, 7575 East Fulton Road, Ada, Michigan 49355, US;

(210) 2086-95
(220) 21.07.1995
(511) 5

(540) **SUBUTEX**

(510) 5 - Farmaceutické prípravky a látky.

(730) **RECKITT & COLMAN (OVERSEAS) LIMITED**, Dansom Lane, Hull, HU8 7DS, GB;

(210) 2093-95
(220) 24.07.1995
(511) 36
(540)

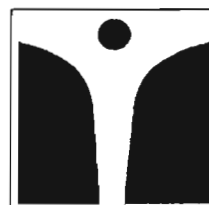

SIDERIA

- (510) 36 - Vykonávanie zdravotného poistenia.
 (730) **Slovenská hutnícka zdravotná poisťovňa**, Železiarska ulica, 040 15 Košice - Šaca, SK;

- (210) 2094-95
 (220) 24.07.1995
 (511) 35
 (540)



- (510) 35 - Reklamná a propagačná činnosť.
 (730) **ZDAR, a. s.**, Jihlavská 759/4, 591 01 Žďár nad Sázavou, CZ;

- (210) 2095-95
 (220) 24.07.1995
 (511) 16, 35, 41
 (540)



Informačné centrum podnikateľov s.r.o.

- (510) 16 - Periodické a neperiodické publikácie, časopisy.
 35 - Reklamná činnosť.
 41 - Vydateľská činnosť.
 (730) **Informačné centrum podnikateľov, s. r. o.**, Národná 13, 010 01 Žilina, SK;

- (210) 2096-95
 (220) 24.07.1995
 (511) 16, 35, 41
 (540)

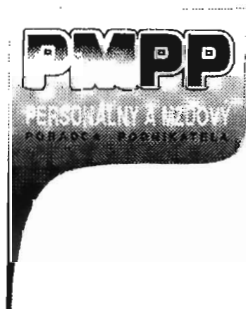

- (510) 16 - Periodické a neperiodické publikácie, časopisy.
 35 - Reklamná činnosť.
 41 - Vydateľská činnosť.
 (730) **Málik Juraj - Klub podnikateľov**, Horný Val 24, 010 01 Žilina, SK;

- (210) 2248-95
 (220) 08.08.1995

- (511) 29
 (540) **GOLDEN**
 (510) 29 - Jedlé oleje a tuky.
 (730) **Zdvořáček Zdeněk, s. r. o.**, Přádova 2058/30, 180 00 Praha 8, CZ;

- (210) 2405-95
 (220) 28.08.1995
 (511) 5

- (540) **INTAXEL**
 (510) 5 - Farmaceutické prípravky.
 (730) **DABUR INDIA LIMITED**, 8/3, Asaf Ali Road, New Delhi 110 002, IN;

- (210) 2406-95
 (220) 28.08.1995
 (511) 3, 5

- (540) **EKOSAMSON**
 (510) 3 - Pracie, bieliace, čistiace, leštiace a odmasťovacie prípravky a prostriedky.
 5 - Dezinfekčné prostriedky.
 (730) **DRUCHEMA, družstvo pro chemickou výrobu a služby**, Služeb 3, Praha 10 - Strašnice, CZ;

- (210) 2407-95
 (220) 28.08.1995
 (511) 1, 3

- (540) **SHADOW**
 (510) 1 - Chemikálie a chemické výrobky pre elektronický priemysel, koloidné prípravky na priemyselné účely, leptacie prípravky na spracovateľské účely a na výrobu a spracovanie výrobkov alebo ich komponentov pre elektronický priemysel, čistiace prípravky na použitie vo výrobnej fáze, činidlá zabraňujúce strate lesku, vodné roztoky anorganických kyselín.
 3 - Čistiace prípravky a substancie, čistiace prípravky na elektrické/elektronické súčiastky a prístroje.
 (730) **ELECTROCHEMICALS INC.**, spoločnosť zriadená podľa zákonov štátu Delaware, 5630 Pioneer Creek Drive, Maple Plain, Minnesota 55359, US;

- (210) 2410-95
 (220) 30.08.1995
 (591) modrá, biela, červená, hnedá - oker
 (511) 30
 (540)



(510) 30 - Múka, obilniny, výrobky z obilnín určené na ľudskú spotrebu, ryža vrátane ryže vo varných vreckách, predvarenej alebo dehydratovanej, cestoviny; nátiery na chlieb, hotové jedlá a polotovary, pochúťky a desiate obsahujúce najmä uvedené výrobky, ale tiež prísady zo zemiakov, mäsa, rýb, hydiny, zeleniny a korenín; čaj, káva, kávové náhradky, kakao, čokoládové nápoje, koncentráty uvedených výrobkov (v tekutej a sušenej forme) ako hotové nápoje, aj vo vrecúškach a ako nápoje na predaj v automatoch, alebo vo forme nátierok a plniek do pekárskeho a cukrárskeho výrobkov a plniek do pečív, všetko obsahujúce menované výrobky; sirup, cukor, med, omáčky vrátane šalátových dressingov, cukrovinky, nie na lekárske účely; drene, smotanové zmrzliny, zmrzlinové výrobky, mrazené cukrovinky, chlieb, koláče, sušienky, keksy, torty, zákusky, čokoláda, čokoládové výrobky, plnky do pekárskeho a cukrárskeho výrobkov a plnky do pečív a pochúťok uvedených výrobkov.

(730) **MARS Inc.**, McLean, Virginia, US;

(210) 2412-95
(220) 30.08.1995
(511) 5

(540) **FLORIDAN**

(510) 5 - Výrobky farmaceutické, zverolekárske a zdravotnícke, materiály a prípravky pre zubné lekárstvo, výrobky diietické na lekárske účely, potraviny pre deti.

(730) **Schering Corporation**, 2000 Galloping Hill Road, Kenilworth, New Jersey 07033, US;

(210) 2413-95
(220) 30.08.1995
(511) 5

(540) **NEUTRAGEL**

(510) 5 - Farmaceutické, sanitárne a dermatologické prípravky; diietické substancie na použitie v lekárstve.

(730) **LABORATOIRE GARNIER ET CIE**, 281 Rue Saint-Honore, 75008 Paris, FR;

(210) 2418-95
(220) 30.08.1995
(511) 9

(540) **ANNUBAR**

(510) 9 - Snímače na meranie prietoku fluida vrátane prietoku tekutého prostredia.

(730) **DIETERICH STANDARD, INC.**, a Delaware corporation, 5601 North 71st Street, Boulder, Colorado 80301, US;

(210) 2502-95
(220) 06.09.1995
(511) 10

(540) **MEDICON**

(510) 10 - Prístroje, nástroje a zariadenia: chirurgické, lekárske, zubolekárske, zverolekárske vrátane špeciálneho nábytku pre tieto odbory a vrátane prístrojov a zdravotníckych pomôcok, ako ortopedické bandáže, zdravotnícke výrobky z gumy, protézy; prikrývky vykurované elektricky; chirurgické a zubolekárske nástroje nožiarskeho charakteru.

(730) **Medicon eG. Ghirurgiemechaniker - Genossenschaft**, Gänssäcker 15, 78509 Tuttlingen, DE;

(210) 2503-95
(220) 06.09.1995
(511) 1, 30

(540) **NOVA**

(510) 1 - Prostriedok na konzervovanie potravín.
30 - Zmesový prípravok na sterilizovanie, nakladanie a ochutenie húb a zeleniny, najmä uhoriek.

(730) **BENKOR, spol. s r. o.**, Mělnická Vrutice 72, 277 31 Velký Borek, CZ;

(210) 2504-95
(220) 06.09.1995
(310) 101196
(320) 13.06.1995
(330) CZ
(511) 1, 3, 5
(540)

INFUSIA 

(510) 1 - Chemické výrobky pre priemysel.
3 - Kozmetické výrobky.
5 - Výrobky farmaceutické, zverolekárske a zdravotnícke; chemické výrobky na veterinárne účely; výrobky diietické pre deti a chorých.

(730) **INFUSIA, a. s.**, 289 13 Hořátev, CZ;

(210) 2505-95
(220) 06.09.1995
(310) 101197
(320) 13.06.1995
(330) CZ
(511) 1, 3, 5
(540)

INFUSIA 

(510) 1 - Chemické výrobky pre priemysel.
3 - Kozmetické výrobky.
5 - Výrobky farmaceutické, zverolekárske a zdravotnícke; chemické výrobky na veterinárne účely; výrobky diietické pre deti a chorých.

(730) **INFUSIA, a. s.**, 289 13 Hořátev, CZ;

(210) 2506-95
(220) 06.09.1995
(511) 9

(540) **NETFLEX**

(510) 9 - Počítače a ich časti; systémy na spracovanie dát vrátane periférneho vybavenia, najmä vybavenie na vstup a výstup dát, prenos dát, skladovanie dát, terminály na zobrazovanie dát, najmä sieťové stykové zariadenia.

(730) **COMPAQ COMPUTER CORPORATION**, spoločnosť zriadená podľa zákonov štátu Delaware, 20555 S. H. 249 Houston, Texas 77070, US;

(210) 2507-95
(220) 06.09.1995
(310) 226464
(320) 08.03.1995
(330) MX
(511) 32

(540) **THE RADICAL FRUIT COMPANY**

(510) 32 - Nealkoholické nápoje.

(730) **THE RADICAL FRUIT COMPANY NEW YORK**, 20 Reid Street, Williams House, Hamilton, 5-33, BM;

(210) 2508-95
(220) 06.09.1995
(511) 5

(540) **ZAQUILAN**

(510) 5 - Veterinárne prípravky a látky; veterinárne liečivé a farmaceutické prípravky a látky; veterinárne vakcíny a séra.

(730) **SCHERING-PLOUGH ANIMAL HEALTH CORPORATION**, spol. podľa zákonov štátu Delaware, 1095 Morris Avenue, Union, New Jersey, US;

(210) 2509-95
(220) 06.09.1995
(511) 5

(540) **RABDOMUN**

(510) 5 - Veterinárne prípravky a látky; veterinárne liečivé a farmaceutické prípravky a látky; veterinárne vakcíny a séra.

(730) **SCHERING-PLOUGH ANIMAL HEALTH CORPORATION**, spol. podľa zákonov štátu Delaware, 1095 Morris Avenue, Union, New Jersey, US;

(210) 2510-95
(220) 06.09.1995
(511) 5

(540) **QUANTUM**

(510) 5 - Veterinárne prípravky a látky; veterinárne liečivé a farmaceutické prípravky a látky; veterinárne vakcíny a séra.

(730) **SCHERING-PLOUGH ANIMAL HEALTH CORPORATION**, spol. podľa zákonov štátu Delaware, 1095 Morris Avenue, Union, New Jersey, US;

(210) 2512-95
(220) 07.09.1995
(511) 20
(540)



(510) 20 - Matrace.

(730) **SEGUM, spol. s r. o.**, Železničná 355, 905 01 Senica, SK;

(210) 2513-95
(220) 07.09.1995
(511) 5
(540)



(510) 5 - Dámske vložky.

(730) **UNIVERSAL TRADING, spol. s r. o.**, Gogoľova 18, 852 02 Bratislava, SK;

(210) 2515-95
(220) 07.09.1995
(511) 5, 16, 25
(540)



(510) 5 - Detské plienkové nohavičky na zdravotnícke použitie.

16 - Detské plienkové nohavičky papierové.

25 - Detské plienkové nohavičky textilné.

(730) **UNIVERSAL TRADING, spol. s r. o.**, Gogoľova 18, 852 02 Bratislava, SK;

(210) 2516-95
(220) 07.09.1995
(511) 9, 42
(540)



(510) 9 - Produkty softvéru.

42 - Služby v oblasti produktov softvéru.

(730) **TRADIA, spol. s r. o.**, Dejvická 2, 160 00 Praha 6, CZ;

(210) 2520-95
(220) 07.09.1995
(511) 1, 2, 19
(540)

GOTA

(510) 1 - Chemické prípravky používané na riedenie a rozpúšťanie farieb.
2 - Farby, farbivá, laky a fermeže určené pre priemysel a pre umelcov.
19 - Nástrekové hmoty na interiéry a exteriéry.
(730) **TECNOLOGIA DE LES PINTURES, S. L.**,
C/Trilla, 4, 08812 Barcelona, ES;

(210) 2522-95
(220) 07.09.1995
(310) 847395
(320) 28.04.1995
(330) BX
(511) 1, 3, 5, 9, 10, 16, 41, 42

(540) **GLAXO WELLCOME**
(510) 1 - Chemické výrobky pre priemysel, vedu, fotografiu, poľnohospodárstvo, záhradníctvo a lesníctvo; nespracované umelé živice, nespracované plastické hmoty; pôdne hnojivá; prípravky na hasenie; prípravky na kalenie a zváranie kovov; chemické látky na konzervovanie potravín, triesloviny; priemyselné spojivá.
3 - Bieliace prípravky a iné látky na pranie a čistenie bielizne a šatstva; prípravky na čistenie, leštenie, pranie a brúsenie; mydlá; voňavkárské výrobky, éterické oleje, kozmetické prípravky, vlasové vody; prípravky na čistenie zubov.
5 - Farmaceutické, veterinárne a zdravotnícke výrobky, dietetické výrobky na lekárske účely, potrava pre dojčatá; náplasti, obväzový materiál; dentálne hmoty a vosky; dezinfekčné prostriedky; prípravky na ničenie živočíšnych a rastlinných škodcov, fungicidy.
9 - Prístroje a nástroje vedecké, navigačné, geodetické, elektrické, fotografické, kinematografické, optické, prístroje a nástroje na váženie, meranie, signalizovanie, na účely kontrolné, záchranné a vzdelávacie; prístroje na zaznamenávanie, prenos alebo reprodukciu zvuku a/alebo obrazu; magnetické nosiče dát, záznamové disky; automatické predajné zariadenia a zariadenia uvádzané do chodu vhadením mince; registračné pokladnice, počítačové stroje, zariadenia na spracovanie údajov a počítače; hasiace prístroje.
10 - Prístroje a nástroje chirurgické, lekárske, zubolekárske a zverolekárske, umelé končatiny, očné a zubné protézy; ortopedické výrobky; šijacie materiály.
16 - Papier a lepenka vrátane výrobkov z nich nezahrnutých v iných triedach; knihy, tlačoviny, časopisy, periodiká; knižárske a kníhviazačské výrobky; pohľadnice; lepidlá na použitie v kancelárii a domácnosti; potreby pre umelcov; štetce; písacie stroje a kancelárske potreby (okrem nábytku); učebné a školské pomôcky (okrem prístrojov); obalové materiály z plastov nezahrnuté v i-

ných triedach; hracie karty; tlačiarenské písmená a štočky.

41 - Vzdelávanie a výchova; zábavná športová a kultúrna činnosť.

42 - Služby spojené s poskytovaním občerstvenia, prechodného ubytovania; lekárska, hygienická a kozmetická starostlivosť; služby v poľnohospodárstve a veterinárne služby; právne služby; vedecký a priemyselný výskum, programovanie.

(730) **Glaxo Group Limited**, Glaxo House, Berkeley Avenue, Greenford, Middlesex, GB;

(210) 2524-95
(220) 07.09.1995
(511) 25
(540)

Cadussa

(510) 25 - Odevy vrátane bielizne, pleteniny, ponožiek a slučkových výrobkov.

(730) **Hlišnikovská Anna**, Na valech 34, 160 00 Praha 6, CZ;

(210) 2528-95
(220) 08.09.1995
(511) 16, 35, 41
(540)

**icket
ega**

(510) 16 - Hracie a tipovacie pomôcky z papiera.
35 - Reklamná činnosť.

41 - Usporiadúvanie kvízov a spoločenských hier, vydavateľská činnosť.

(730) **Madacký Juraj**, Bohrova 11, 851 01 Bratislava, SK;

(210) 2529-95
(220) 08.09.1995
(511) 9, 16
(540)

DISCETICKET

(510) 9 - Hracie a tipovacie prostriedky vo forme nahaných záznamov počítačových programov.
16 - Tlačové materiály k programom.

(730) **Madacký Juraj**, Bohrova 11, 851 01 Bratislava, SK;

(210) 2731-96
(220) 16.10.1996
(511) 5, 16

- (540) **SISI**
 (510) 5 - Menštruačné vložky.
 16 - Detské plienky.
 (730) **UNIKOL, spol. s r. o.**, Budovateľská 35, 946 03 Kolárovo, SK;

- (210) 2915-96
 (220) 06.11.1996
 (511) 6, 9, 11, 37, 39
 (540)



- (510) 6 - Stavebný materiál kovový; lišty, laty kovové; med' surová alebo ako polotovár; medený drôt neizolovaný; kovové rebríky.
 9 - Bleskozvody a ich časti; elektrické bzučiaky; cievky (elektromagnetické); elektrické cievky; automatické časové spínače; elektrické drôty; telefónne drôty; elektrické dverové zvončeky; elektrické káble; elektrické spojky; elektrické svorky; materiály na elektrické vedenie; elektrické zariadenia na diaľkové ovládanie priemyselných procesov; elektrodynamické zariadenia na diaľkové riadenie signalizácie; izolovaný medený drôt; elektrické meniče; meracie prístroje; elektrické meracie zariadenia; elektrické objímky; objímky elektrických káblov; obmedzovače (elektrotechnika); odbočnice, odbočné skrinky (elektrotechnika); poistky; prípojky (elektrotechnika); elektrické regulátory; elektroinštalačný materiál patriaci do triedy 9; elektrické relé; reostaty; elektrické reostaty (regulátory na tlmenie svetla); rozvodné panely (elektrina); rozvodné skrine, spínacie skrine; rúry (elektroinštalačné); elektrické signalizačné zvončeky; skriňové rozvážače (elektrina); spínače; telefónne prístroje; transformátory (elektrotechnika); vodiče (elektrické); voltmetre; vypínače; zámky (elektrické); zásuvky, zástrčky a iné elektrické spojky a ich komponenty.
 11 - Držiaky na lampy a svietidlá; elektrické lampy; objímky na svietidlá; osvetľovacie prístroje a zariadenia; svetelné reflektory; stropné svetlá; svetelné gule, banky; tienidlá na lampy; elektrické výbojky; vyhrievacie telesá; vykurovacie telesá (elektrické); zásuvky na elektrické svetlá; žiarice; žiarivky; elektrické žiarovky; svietidlá; osvetľovacie telesá.
 37 - Stavebníctvo.
 39 - Doprava nákladná (kamiónová); dovoz, doprava; skladovanie tovaru.
 (730) **HAGARD:HAL, a. s.**, Novozámocká 89, 949 05 Nitra, SK;

- (210) 3115-95
 (220) 06.11.1995
 (511) 30
 (540)



- (510) 30 - Syry.
 (730) **Tvrdošínska mliekareň, s. r. o.**, Vojtáššákova 602, 027 44 Tvrdošín, SK;

- (210) 3401-96
 (220) 19.12.1996
 (511) 9, 16, 35, 41
 (540)



- (510) 9 - Magnetické nosiče údajov, optické nosiče údajov, magnetické identifikačné karty.
 16 - Knihy, brožované knihy, tlačoviny, fotografie, periodiká, noviny, časopisy (periodiká), obchodné adresáre, obchodné katalógy, telefónne zoznamy, reklamné predmety - perá, samolepky, plagáty.
 35 - Reklamná činnosť, vydávanie reklamných materiálov, vydávanie reklamných alebo náborových textov.
 41 - Vydávanie periodických a neperiodických publikácií, vydávanie kníh, vydávanie textov (s výnimkou reklamných alebo náborových), prenájom audionahrávok a videonahrávok, výroba videofilmov.
 (730) **KONTAKT/JUVEN, s. r. o.**, Horný Val č. 24, 010 01 Žilina, SK;

- (210) 912-97
 (220) 25.03.1997
 (511) 41, 42

(540) **NUPSESO**

- (510) 41 - Akadémie (vzdelávanie), organizovanie a vedenie seminárov, výcvik.
 42 - Expertízy, inžinierska činnosť, kontrola kvality, prekladateľské a tlmočnicke služby, štúdie technických projektov, projektová činnosť.
 (730) **NUPSESO, a. s.**, Golianova 42, 949 01 Nitra, SK;

- (210) 1561-97
 (220) 09.06.1997
 (511) 20
 (540)



- (510) 20 - Výstavné a reklamné konštrukcie, vystavovacie stojany, regály, police, vitríny.

(730) **NIVA EXPO, spol. s r. o.**, Školská 462/18, 962 61 Dobrá Niva, SK;

(210) 1825-97
(220) 03.07.1997
(511) 19, 24

(540) **TATRATEx**

(510) 19 - Geotextílie.
24 - Textilie, tkaniny patriace do triedy 24.
(730) **Hojstrič Vincent**, Muškátová 10, 821 01 Bratislava, SK;

(210) 1842-97
(220) 03.07.1997
(511) 7, 9, 12, 17, 35, 37
(540)

**PNEU
SALÓN
+servis**

(510) 7 - Zapaľovacie sviečky, filtre, výfukové systémy, automobilové vodné pumpy, rozvodové remene, spojkové lanká, ojnícové puzdrá, chladiče.
9 - Automobilové antény.
12 - Ozdobné kryty, ozdobné kryty kolies a lišty ako autodoplnky, airbag (záchranné zariadenie automobilov), posilňovače riadenia a bŕzd, bezpečnostné pásy na sedadlá automobilov, automobilové strešné okná, stierače, spojler, spätné zrkadlá, autopopľahy, autoreťaze, imobilizér, vlečné laná, duše pneumatík, opierky hláv.
17 - Výrobky z gumených a technickej gumených, tesnenia motorov.
35 - Sprostredkovanie obchodu s pneumatikami, príslušenstvom automobilov, náradím automobilov, autodoplnkami, automobilovými diskami a autoalarmami.
37 - Pneuservis, oprava pneumatík, čistenie automobilov, montáž autodoplnkov a autoalarmov.
(730) **ASTRA, s. r. o.**, Zbrojničná 3a, 040 01 Žilina, SK;

(210) 3030-97
(220) 15.10.1997
(591) modrá, biela, svetlomodrá, červená, hnedá, cyklámenová, čierna, farba dreva
(511) 30
(540)



(510) 30- Smotanové zmrzliny, zmrzliny, mrazené cukrovinky, prípravky na výrobu uvedených tovarov.
(730) **UNILEVER NV**, Weena 455, 3013 AL Rotterdam, NL;

(210) 1302-94
(220) 03.06.1994
(511) 5, 30
(540)



(510) 5 - Dietetický a diabetický chlieb a cestoviny prispôbajúce na lekárske účely.
30 - Pekárske, cestovinárske a cukrárske výrobky; potravinárska múka; múčne potraviny; výrobky z múky; chlieb; krehký chlieb; pečivo; cestá; cestoviny; sucháre; sušienky, slané tyčinky; keksy, biskvity; zákusky, oplátky; koláče; strúhanka; cukrovinky; kukuričná múka; mletá kukurica; múka zo strukovín; potraviny obilné, kukuričné, strukovinové a ich zmesi.
(730) **EXTRUDO Bečice, s. r. o.**, Bečice, 373 66 Žimutice, CZ;
(094) Známková zverejnená opätovne po oprave chyby

(210) 3114-94
(220) 28.12.1994
(511) 7, 12, 37
(540)



(510) 7 - Miešacie stroje; poľnohospodárske stroje; pluhy; mláčačky; betónové miešačky (stroje); asfaltéry, asfaltovacie stroje; kosačky; buldozéry; frézy (stroje); hnacie remene dopravníkov; čerpadlá (ako časti strojov, motorov a hnacích strojov); rýpadlá; manipulátory (zariadenia na nakladanie a vykladanie); drviace stroje, drviče; čistiace stroje; nástroje ako časti strojov; cestné stroje; píly (stroje); vyorávače ako stroje; dopravníky ako stroje; fukary, vejačky; buchary, barany; motory s výnimkou motorov pre pozemné vozidlá; žeriavy; stavebné stroje.
12 - Automobilové podvozky; vozíky na batožinu; bicykle, motocykle; dvojkoľosové vozíky; automobilové obývacie prívesy; vlečné vozidlá, ťahače; vozíky na manipuláciu s tovarom; traktory; elektromobily; chladiace vozy; motory pre pozemné vozidlá; autobusy; autá; automobily; hnacie reťaze pre pozemné vozidlá.

- 37 - Údržba a opravy motorových vozidiel; prenájom stavebných strojov a zariadení; stavebný dozor; demolácia budov; izolovanie stavieb; montáž, údržba a opravy strojov.
- (730) **STROJSTAV Nové Mesto n/Váhom, a. s.**, Trenčianska 28, 915 29 Nové Mesto n/Váhom, SK;

- (210) 2460-96
(220) 19.09.1996
(511) 3, 9, 18, 24, 25, 42
(540)

Nehera

- (510) 3 - Lak na vlasy; lesky na pery; mydlá; laky na nechty; vlasové vody; farby na vlasy; kolínske vody; kozmetické taštičky; kozmetické potreby; kozmetické prípravky; kozmetické ceruzky; kozmetické krémy; prípravky na čistenie zubov; éterické esencie; líčidlá; oleje na kozmetické účely; oleje na toaletné účely; toaletné prípravky; šampóny; voňavky; voňavkárské výrobky; holiace prípravky; obočenky; kozmetické farby; kozmetické opaľovacie prípravky; dezodoranty na osobnú potrebu; bieliace prípravky na kozmetické účely. 9 - Optické lampy; optické výrobky; optické prístroje a nástroje.
- 18 - Koža zvierat; kožené súčasti vojenského stroja; vychádzkové palice; popruhy, opraty; kožušinové pokrývky; kožené nite, šnúrky; kožené ozdoby na nábytok; imitácie kože; dáždnyky; postroje na zvieratá; kožušiny; peňaženky; diplomatické kufriky; kabelky; vrecká z kože na balenie; kožené remene; kožené cestovné tašky; kožené alebo kožou potiahnuté škatule; kufre kožené a potiahnuté kožou; kľúčienky (kožená galantéria); kufriky.
- 24 - Tkaniny, látky na textilné využitie; čalúnické látky; vľajky; textilie; konopné plátno; behúne na stôl; handry; bavlnené textilie; obrusy s výnimkou papierových; prikrývky; poťahy na nábytok; vlnené látky; posteľná a stolová bielizeň, textilné obrúsky; pleteniny; záclonky; netkané textilie; lôžkoviny; spacie vaky; textilné tapety.
- 25 - Pančuchy; baretky; pracovné plášte; čiapky; korzety; goliere; pánske spodky; bielizeň; opasky; župany; pulóvre; ponožky; podvážky; košeľe; klobúky; kožušiny (oblečenie); pančuškové nohavice; kombinézy (oblečenie); kostýmy, obleky; konfekcia; detské nohavičky; kravaty; gamaše; nohavice; cyklistické oblečenie; rukavice; šatky, šály; futbalová obuv; galoše; vesty; závoje; gymnastické cvičky; plášte; sukne; detská výbavička; tielka, tričká; papuče; plážová obuv; pyžamá; šaty; dreváky; sandále; podprsenky; kabáty; uniformy; saká, bundy; plavky; športová obuv; čelenky; spodničky; lyžiarske topánky.
- 42 - Motelové služby; kaviarne; jedálne a závodné jedálne; reštaurácie; bufety.
- (730) **NEHERA TRADING, s. r. o.**, Havlíčkova 34, Bratislava 817 02, SK;

- (210) 1841-97
(220) 20.10.1997
(511) 6, 11, 35, 37, 39, 40

(540) **WOSAB**

- (510) 6 - Plech, výrobky z plechu, plechové výlisky a výstrižky, železiarsky tovar, oceľobetónové materiály, kovová dlažba, kovové dosky, kovové palety, kovové držadlá, kovové rukoväti, kovové prahy, kovové dvere, kovové konštrukcie, kovové schránky a kontajnery, kovanie na rámy a nábytok, kovové lešenia, kovové pásky, stavebné kovanie, kovové tesnenia, železničné koľajnice.
- 11 - Vykurovacie telesá na kúrenie tuhými, tekutými alebo plynými palivami, kozuby, pece, kachle, sporáky, ohrievače vody a bojler, elektrické sušiče bielizne, elektrické vykurovacie telesá, elektrické radiátory, radiátory na kúrenie, radiátorové uzávery, parné kotly, osvetľovacie zariadenia, ventilátory, variče, vetracie zariadenie, vodárenské zariadenia, vodovodné zariadenia, klimatizačné zariadenia, chladiace zariadenia a chladiarne, horáky, grily, sanitárne prístroje a zariadenia, saunovacie zariadenia, splachovacie zariadenia, sprchovacie kúty, teplovzdušné rúry, tepelné čerpadlá.
- 35 - Činnosti reklamnej agentúry, inzertné činnosti, obchodné prieskumy; sprostredkovanie obchodu: s hutnými výrobkami, železiarskym tovarom, kovovými materiálmi, osvetľovacími, kúrenárskymi, chladiacimi, sušiacimi, vodárenskými, inštaláčnymi, ventilačnými a sanitárnymi zariadeniami, elektrickými radiátormi, výrobkami z plastov, výrobkami a polovýrobkami z plechov, dreva a plastov, elektrickými strojmi a zariadeniami, stavebnými materiálmi, nábytkom, zrkadlami, rámami.
- 37 - Demolácia budov, čistiace práce, dlaždičské práce; inštalácia, montáž a opravy: chladiarenských zariadení, osvetľovacích zariadení, sanitárnych zariadení, tepelných zariadení, ventilačných a klimatizačných zariadení, elektrických zariadení, strojových a priemyselných zariadení, uzemňovacích zariadení, vodovodných a plynových zariadení; izolačné práce, pokrývačské práce, klampiarske práce, maliarske práce, tapetárske práce, lakovacie práce, glazovacie práce.
- 39 - Balenie tovarov, nákladná a kamiónová doprava (špedícia), automobilová preprava, kuriérske služby, skladovanie.
- 40 - Spracovanie a úprava materiálov, dreva, kovov; eloxovanie, emailovanie, galvanizácia, fosfátovanie, chrómovanie, zinkovanie, pokovovanie.

- (730) **WOSAB SLOVAKIA, a. s.**, Textilná 1, 040 12 Košice, SK;

- (210) 2143-97
(220) 25.07.1997
(511) 1, 5, 31
(540)



- (510) 1 - Chemické výrobky na priemyselné a vedecké účely, chemické výrobky určené pre poľnohospodárstvo, záhradníctvo a lesníctvo, okrem fungicídov, herbicídov, insekticídov a prípravkov na ničenie parazitov, chemické prostriedky na konzervovanie potravín, chemické prísady do krmív.
5 - Lieky, drogy, farmaceutické prípravky na ľudské a veterinárne použitie, chemické prípravky pre medicínu, hygienu a farmáciu, organopreparáty, séra a krvné deriváty, dezinfekčné prípravky, antimikrobiká, antiparazitiká, posilňujúce a dietetické prípravky na lekárske použitie, dietetické prípravky pre deti a chorých, prostriedky na ničenie rastlinných a živočíšnych škodcov, medikované prípravky pre zvieratá.
31 - Minerálne krmivá pre zvieratá, fortifikačné a stimulačné substancie na výživu zvierat.
- (730) **BIOTIKA, a. s.**, 976 13 Slovenská Ľupča, SK;

(210) 2900-97
(220) 02.10.1997
(591) biela, červená, modrá
(511) 6, 7, 9, 11, 19, 35, 37, 42

(540)



- (510) 6 - Biele kovy, bronz, ocel'obetónové materiály na budovy, cín, cínové platne, drôt, drôtené pletivo, drôty zo zliatin obyčajných kovov (okrem poistkových drôtov), kovové baliace fólie, hliník, hliníkové fólie, hliníkový drôt, kovové stavebné konštrukcie, kovové kostry budov, kovové stavebné dielce, kovové nádoby, kovové nádoby na kyseliny, kovové nádoby na stlačený plyn a skvapalnený vzduch, kovové potrubia, kovové rúry, meď surová a ako polotovary, kovové nosníky, nízkouhlíková ocel', ocel' ako polotovary, ocel'oliatina, ocel'ové konštrukcie, ocel'ové rúry, ocel'ové pásy, ocel'ový drôt, ocel'ový plech, zinok, kovový materiál pre železnice.
7 - Cestné stroje, cestné valce, dopravníky ako stroje, mechanické lopatkové nakladače, manipulátory - zariadenia na nakladanie a vykladanie, pásy na dopravníky, rýpadlá, samohybné zametacie stroje, zdvíhacie zariadenia.
9 - Elektrické akumulátory do vozidiel, elektrické batérie do automobilov, nabíjacie agregáty na elektrické batérie.
11 - Výchrevné kotly, plynové horáky, prívodné zariadenia ku kúrenárskym a teplárenským kotlom, regulačno-bezpečnostné zariadenia na plynové potrubia, zariadenia a stroje na čistenie a úpravu vody.
19 - Asfaltové nátery, potahy a pokrytia na strechy, asfaltové dlažby, baraky a budy, základné konštrukcie na nekovové budovy, materiály na stavbu a pokrytia ciest, nekovové debnenie, prenosné nekovové stavby, stavebné drevo.

35 - Obchodné a podnikateľské poradenstvo, obchodný a podnikateľský prieskum, predvádzanie tovaru.

37 - Budovanie závodov a tovární, realizácia cestných povrchov, demolácia budov, dozor nad stavbami, izolovanie proti vlhkosti, murárstvo, stavebníctvo.

42 - Architektúra, inžinierska činnosť, zostavovanie stavebných výkresov.

- (730) **INVESTEX Zvolen, spol. s r. o.**, Sládkovičova č.9, 960 01 Zvolen, SK;

(210) 2901-97
(220) 02.10.1997
(591) biela, červená, modrá
(511) 6, 7, 9, 11, 19, 35, 37, 42
(540)

 **Investex**

- (510) 6 - Biele kovy, bronz, ocel'obetónové materiály na budovy, cín, cínové platne, drôt, drôtené pletivo, drôty zo zliatin obyčajných kovov (okrem poistkových drôtov), kovové baliace fólie, hliník, hliníkové fólie, hliníkový drôt, kovové stavebné konštrukcie, kovové kostry budov, kovové stavebné dielce, kovové nádoby, kovové nádoby na kyseliny, kovové nádoby na stlačený plyn a skvapalnený vzduch, kovové potrubia, kovové rúry, meď surová a ako polotovary, kovové nosníky, nízkouhlíková ocel', ocel' ako polotovary, ocel'oliatina, ocel'ové konštrukcie, ocel'ové rúry, ocel'ové pásy, ocel'ový drôt, ocel'ový plech, zinok, kovový materiál pre železnice.
7 - Cestné stroje, cestné valce, dopravníky ako stroje, mechanické lopatkové nakladače, manipulátory - zariadenia na nakladanie a vykladanie, pásy na dopravníky, rýpadlá, samohybné zametacie stroje, zdvíhacie zariadenia.
9 - Elektrické akumulátory do vozidiel, elektrické batérie do automobilov, nabíjacie agregáty na elektrické batérie.
11 - Výchrevné kotly, plynové horáky, prívodné zariadenia ku kúrenárskym a teplárenským kotlom, regulačno-bezpečnostné zariadenia na plynové potrubia, zariadenia a stroje na čistenie a úpravu vody.
19 - Asfaltové nátery, potahy a pokrytia na strechy, asfaltové dlažby, baraky a budy, základné konštrukcie na nekovové budovy, materiály na stavbu a pokrytia ciest, nekovové debnenie, prenosné nekovové stavby, stavebné drevo.
35 - Obchodné a podnikateľské poradenstvo, obchodný a podnikateľský prieskum, predvádzanie tovaru.
37 - Budovanie závodov a tovární, realizácia cestných povrchov, demolácia budov, dozor nad stavbami, izolovanie proti vlhkosti, murárstvo, stavebníctvo.
42 - Architektúra, inžinierska činnosť, zostavovanie stavebných výkresov.
- (730) **INVESTEX Zvolen, spol. s r. o.**, Sládkovičova č.9, 960 01 Zvolen, SK;

- (210) 3511-97
 (220) 28.11.1997
 (511) 1, 4, 6, 7, 8, 9, 11, 16, 19, 20, 21, 35, 36, 37, 39, 40, 41, 42

(540)



- (510) 1 - Koksochemické výrobky, najmä surový benzol, fenolát sodný, síran amónny, chemické výrobky, najmä síran železnatý, kyslík, dusík a vzácne plyny.
 4 - Koks uhoľný, ľahký a zmesový olej.
 6 - Surové železo, najmä oceliarenské, oceľ, najmä neupokojená, ťažná a hlbokoťažná, vysokopevnostná a nestarnúca, oceľové plechy a pásy, najmä čierne, morené, abrazívne očistené, listočkové, ryhované, pocínované, pohlinikované, smaltované, lakované, plastované, ohýbané profily, najmä otvorené, vlnité plechy, cestné zvodidlá, zvárané rúry izolované a neizolované, iné kovové výrobky, najmä oceľové palety, predvalky, oceľové konštrukcie, najmä stavebné, mostové, špeciálne, železničné, odliatky, najmä z oceľoliatiny, šedej liatiny a neželezných kovov, výrobky z kovov vyrábané mechanickým opracovaním a tvárnením za tepla, drobné kovové obaly, výkovky, kovové stavebné prefabrikáty, kovové nádrže na kvapaliny, zásobníky tlakové, kovové kontajnery.
 7 - Transportné a manipulačné zariadenia s nasadením priemyselných robotov a manipulátorov vrátane ovládacích prvkov, stroje a zariadenia koksovni, oceliarní, valcovní, strojárkej metalurgie a zariadení na povrchovú úpravu, tvárniace stroje, zdvíhacie mechanizmy, žeriavy, zariadenia automatizovaných a mechanizovaných skladov, stroje a zariadenia pre poľnohospodárstvo, stavebníctvo a lesníctvo, lisy na tlakové odlievanie a lisy na plasty, vstrekovacie stroje na plasty, hydraulické zariadenia, elektrické zariadenia na stroje a vozidlá, statory a rotory elektromotorov bez elektrickej časti, elektrické mlynčeky na mäso.
 8 - Ručné špeciálne a komunálne náradie, zvláštne upínacie zariadenia, najmä zveráky, nožiarsky tovar, pomôcky pre domácnosť, najmä sekáče, sekery, zvláštne tvárniace nástroje.
 9 - Priemyselné teplomery, elektrické prístroje na meranie a reguláciu, meradlá, súbory informácií na počítačových médiách, softvér.
 11 - Radiátory, filtroventilačné zariadenia, najmä špirály, nástrešné vetracie jednotky s rekuperáciou tepla, chladiče oleja, kotly ústredného vykurovania, kozuby.
 16 - Noviny, knihy, brožúry, propagačné a reklamné materiály.
 19 - Vysokopecný štrk, vápenc a vápno, betónová dlažba, keramické stavebné dielce, dechtodolomitové hmoty a stavivá, šamotové hmoty a stavivá, magnezitové stavivá, stavebné murovacie materiály, plastové okná, výrobky z plastových profilov na stavby.
 20 - Kancelársky nábytok, výrobky z plastových profilov na nábytok.
 21 - Ručné mlynčeky na mäso.

- 35 - Reklamná činnosť, prevádzkovanie veľtrhov a priemyselných výstav, služby obchodnej činnosti, najmä služby fakturačné, príprava obchodných zmlúv, výskum trhu a marketingová činnosť, sprostredkovanie stálych a príležitostných pracovných pomerov, podnikateľské poradenstvo, audítorské služby, vedenie účtovníctva a rozpočtovníctva, sprostredkovanie a realizácia príležitostných obchodov a iných komodít (barterové obchody), personálne služby, nábor zamestnancov, personálne poradenstvo.
 36 - Činnosť spojená s poisťovacími službami, zabezpečovanie platobného styku podnikateľských subjektov, prenájom budov, stavieb, pozemkov, technologických a elektronických zariadení, styk s bankou (úvery, devízy, akreditívy), činnosti spojené s colným konaním, klíringové služby, finančné poradenstvo, pokladničné služby.
 37 - Opravy hutníckych, zlievarenských, elektrických zariadení, náradia (vrátane skúšania), plynových zariadení, tlakových zariadení, obrábacích a tvárniacich strojov, meracej a regulačnej techniky, hydraulických zariadení (vrátane skúšania), ostatných motorových dopravných prostriedkov, kancelárskych zariadení a počítačov, vykonávanie dopravných, inžinierskych, priemyselných, bytových občianskych stavieb, renovácia opotrebovaných dielcov (uvádzanie predmetov do pôvodného stavu).
 39 - Komplexný výkon cestovnej kancelárie, totiž organizovanie cestovných zájazdov, exkurzií, výletov, sprevádzanie a preprava turistov, turistické prehliadky.
 40 - Obrábanie kovov sústružením, frézovaním, ručným opracovaním (zámočníctvo), lisovaním, kovaním, brúsením a leštením, povrchová úprava kovov (s výnimkou náterov), prášková metalurgia.
 41 - Výchovno-vzdelávacia činnosť, organizovanie kurzov, školení a seminárov, jazykové kurzy, služby, najmä knižničné, výpočítané prostredníctvom komunikačnej a výpočtovej techniky, publikačné a vydavateľské služby - publikačné systémy.
 42 - Projektovanie cestných a železničných mostov, vzduchotechniky, klimatizačných zariadení, vyhradených zdvíhacích zariadení, elektrických zariadení, informačných systémov, automatizovaných systémov riadenia, báz dát a implementácia systémov báz dát, projekčná činnosť v investičnej výstavbe, inžinierska činnosť a kompletná činnosť vo výstavbe, rozmnožovanie náhradných nosičov magnetického záznamu pre počítače, automatizované spracovanie dát, informačné služby pri tvorbe a využívaní informačných systémov, spracovanie štúdií s odbornou tematikou, prekladateľské služby a tlmočnicke služby, služby v oblasti rozvoja dokumentových a faktových systémov a v oblasti rozvoja informačných technológií a systémov, vypracovávanie projektov na zariadenie podnikateľských subjektov, ubytovacie služby v hromadných ubytovniach, služby očnej optiky, ochrana osôb a majetku, pohostinské a bufetové služby, defektoskopické merania röntgenom, ultrazvukom, kapilárnymi a magnetickými metódami, psychologické a sociologické služ-

- by, spoločenské služby cestovnej kancelárie, totiž rezervácia penziónov, hotelov a pod.
 (730) **VSŽ, akciová spoločnosť, Košice**, 044 54 Košice, SK;

- (210) 3611-97
 (220) 09.12.1997
 (511) 3, 16, 24, 35, 42
 (540)



- (510) 3 - Kozmetické prípravky.
 16 - Tlačoviny, časopisy, (periodiká).
 24 - Textilie.
 35 - Prenájom reklamných plôch, rozširovanie reklamných oznamov, vydávanie a aktualizovanie reklamných materiálov.
 42 - Salóny krásy.
 (730) **Mišiková Elena - SONMEDIA**, Budatínska 51, 851 06 Bratislava, SK;

- (210) 3742-97
 (220) 22.12.1997
 (511) 1, 17, 22

(540) **SLOVFORM**

- (510) 1 - Plasty; syntetické polyméry.
 17 - Plastové výlisky a predlisky ako polotovary, najmä predlisky na fľaše; plastové vlákna.
 22 - Umelé vlákna na textilné účely.
 (730) **Slovenský hodváb, a. s.**, Továrnska 532, 905 01 Senica, SK;

- (210) 3786-97
 (220) 29.12.1997
 (511) 35, 41, 42
 (540)



- (510) 35 - Sprostredkovateľne práce; marketingové štúdie; organizovanie výstav na komerčné alebo reklamné účely; obchodné alebo podnikateľské informácie.
 41 - Školenie; organizovanie a vedenie konferencií; organizovanie a vedenie kongresov; organizovanie a vedenie seminárov; organizovanie a vedenie sympózií.
 42 - Konzultačné služby v oblasti priemyselného vlastníctva, poradenstvo v oblasti autorských a priemyselných práv, zabezpečovanie licencií priemyselných práv, spravovanie autorských a

- priemyselných práv, sprostredkovanie využívania vynálezov, priemyselných a úžitkových vzorov.
 (730) **Beleščák Ladislav - SLOVPAT**, Námestie slobody 6, 921 01 Piešťany, SK;

- (210) 3800-97
 (220) 29.12.1997
 (511) 5, 29, 30

(540) **GRANOLA**

- (510) 5- Diétne potraviny upravené na lekárske účely; obilné, kukuričné, strukovinové a kukuričné diabeticke výrobky a ich zmesi na lekárske účely; cereálne výrobky na lekárske účely.
 29- Sušené ovocie; zmesi sušeného ovocia; zmesi sušeného ovocia, olejnin a obilnín.
 30- Obilné, strukovinové a kukuričné výrobky upravené na ľudskú výživu vrátane ich zmesi (nezahrnuté v iných triedach); cereálne výrobky; mlieko; zmes obilnín, sušeného ovocia a olejnin; cestoviny.
 (730) **Pekáreň a cestovináreň Petržalka, a. s.**, Budatínska 34, 851 01 Bratislava, SK;

- (210) 3801-97
 (220) 29.12.1997
 (591) modrá, červená
 (511) 1, 16, 17, 18, 35, 36, 40, 41, 42
 (540)



- (510) 1 - Plastické hmoty ako suroviny; disperzia plastov; chemické prípravky na výrobu pigmentov a farieb.
 16 - Fólie z regenerovanej celulózy na balenie; plastové fólie na balenie; plastové fólie v kombinácii s inými materiálmi na balenie; plastové fólie naťahovacie na paletizáciu; háčky a prírezy; vrecká a vrecia z plastických materiálov v kombinácii alebo bez kombinácie s inými materiálmi; vrecká na odpady z plastov v kombinácii alebo bez kombinácie s inými materiálmi; lepiace pásy pre domácnosť a kancelárske účely.
 17 - Fólie z regenerovanej celulózy s výnimkou obalových fólií; plastové fólie s výnimkou baliacich fólií; plastové odtrhávacie pásy; lepiace pásy s výnimkou pásov na lekárske, kancelárske účely a pre domácnosť; plastické hmoty ako polotovary; izolačné fólie; fólie kombinované z rôznych materiálov s výnimkou baliacich fólií.
 18 - Nákupné tašky.
 35 - Poradenstvo v obchodnej činnosti; rozširovanie reklamných materiálov zákazníkom (prospekty, vzorky); vydávanie a aktualizovanie reklamných materiálov; predvádzanie tovaru; informácie obchodné; marketingové štúdie; prieskum trhu; sekretárske služby; účtovníctvo.
 36 - Finančné poradenstvo; služby vo finančnictve; poradenstvo a služby v oblasti poistenia.
 40 - Gumotlač; chemigrafia; stereotypia; galvanoplastika; sadzba a zhotovovanie tlačiarskych

predlôh.

41 - Vydávanie novin, časopisov, neperiodickej tlače; organizovanie a vedenie seminárov, školení, konferencií; služby knižníc.

42 - Aktualizácia, inštalácia a spúšťanie počítačových programov; počítačové programovanie; poradenské služby v počítačovom hardvéri; obnovovanie počítačových báz dát; tvorba softvéru; servis počítačových programov; chemický výskum, chemické analýzy; výskum a vývoj nových výrobkov; skúšky materiálov; prekladateľské a tlmočnické služby; navrhovanie obalov, obalový dizajn; redakčné služby; ofsetová tlač, sieťotlač, kameňotlač, hĺbkotlač a flexotlač (fotopolymérna tlač).

(730) **Chemovsit, a. s.**, Štúrova 101, 059 21 Svit, SK;

(210) 3812-97

(220) 30.12.1997

(511) 9, 16, 18, 25, 35, 41, 42

(540)

FILM FACTORY

(510) 9 - Nenahraté nosiče zvukových alebo zvukovo-obrazových záznamov, nahraté nosiče zvukových alebo zvukovo-obrazových záznamov.

16 - Tlačoviny, periodické a neperiodické publikácie, noviny, časopisy, knihy, plagáty, prospekty, fotografie, reklamné predmety z papiera.

18 - Tašky (nákupné a cestovné), dáždnyky, slnečníky.

25 - Odevy, čiapky, šatky, šály, tričká.

35 - Reklamná a propagačná činnosť, vydávanie reklamných materiálov, sprostredkovanie reklamy a propagácie, sprostredkovanie nákupu a predaja tovarov.

41 - Požičiavanie nahratých zvukových alebo zvukovo-obrazových záznamov, vydavateľská činnosť okrem reklamných textov, sprostredkovanie v oblasti vydavateľskej činnosti a požičiavania nahratých zvukových alebo zvukovo-obrazových záznamov, tvorba umeleckých programov a jej sprostredkovanie, výroba videofilmov, zvukových alebo zvukovo-obrazových záznamov a jej sprostredkovanie.

42 - Poradenská činnosť v oblasti filmu, reklamy, kultúry a jej sprostredkovanie, nahrávanie videopások.

(730) **Šindelka Miroslav**, Mozartova 13, 811 02 Bratislava, SK;

(210) 101-98

(220) 15.01.1998

(591) žltá, červená, modrá, čierna, biela, zelená

(511) 3, 5, 14, 16, 18, 20, 25, 28, 29, 30, 32

(540)



(510) 3 - Mydlá, voňavkárské výrobky, éterické oleje, kozmetické prípravky, vlasové vodičky, prípravky na čistenie zubov.

5 - Farmaceutické, zverolekárské a zdravotnícke prípravky, dietetické látky na lekárske účely, potravina pre dojčatá.

14 - Hodiny, chronometre.

16 - Tlačoviny, knihy, papiernický tovar, vzdelávacie a učebné potreby okrem prístrojov, hracie karty.

18 - Dáždnyky, slnečníky a vychádzkové palice.

20 - Nábytok, zrkadlá, rámy na obrazy.

25 - Odevy, obuv a klobúky.

28 - Hry a hračky.

29 - Mäsové výťažky, konzervované, sušené a tepelne spracované ovocie a zelenina, rôsoly, ovocné džemy, marmelády, ovocné zaváraniny, ovocné pretlaky, vajcia, mlieko a mliečne výrobky, jedlé tuky a oleje.

30 - Káva, čaj, kakao, cukor, ryža, maniok, ságo, kávové náhradky, potravinárska múka a výrobky z obilí, chlieb, pekárské a cukrárske výrobky, zmrzlina, med, melasový sirup, ocot, omáčky ako chuťové prísady.

32 - Minerálne a sytené vody a iné nealkoholické nápoje, ovocné nápoje a ovocné nealkoholické šťavy, sirupy a iné prípravky na výrobu nápojov.

(730) **RESS, spol. s r. o.**, Štefánikova 1317, 905 01 Senica, SK;

(210) 102-98

(220) 15.01.1998

(511) 2, 3, 4, 5, 6, 7, 8, 9, 12, 14, 16, 19, 20, 25, 28, 29, 30, 31, 32, 33, 35, 36, 37, 39, 40, 42

(540)

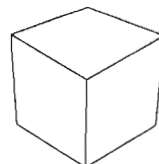

ress
spol. s r.o.

(510) 2 - Prírodné živice.

3 - Mydlá, voňavkárské výrobky, éterické oleje, kozmetické prípravky, vlasové vodičky, prípravky na čistenie zubov.

- 4 - Priemyselné oleje a tuky, mazacie oleje, pali-
vá vrátane pohonných hmôt do motorových vozí-
diel.
- 5 - Farmaceutické, zverolekárske a zdravotnícke
prípravky, dietetické látky na lekárske účely, po-
trava pre dojčatá.
- 6 - Obyčajné kovy a ich zliatiny, stavebný mate-
riál z kovu, rudy.
- 7 - Hnacie motory ako stroje, polygrafické a tla-
čiarske stroje, obrábacie stroje, stroje pre po-
travinársky priemysel (napr. baliace a plniace
stroje), lisy na výrobu oleja.
- 8 - Ručné nástroje a ručné náradia.
- 9 - Prístroje a nástroje vedecké, navigačné, ná-
morné, zememeračské, elektrické, fotografické,
kinematografické, optické, na meranie a váženie,
signalizačné, kontrolné, záchranné, vzdelávacie,
prístroje na nahrávanie, prenos a reprodukciu
zvuku alebo obrazu, registračné pokladne, počí-
tacie stroje, zariadenia na spracovanie údajov a
počítače.
- 12 - Vozidlá, zariadenia na pohyb po zemi, vode
alebo vo vzduchu.
- 14 - Drahé kovy a ich zliatiny, výrobky z drahých
kovov alebo výrobky pokované drahými kovmi,
ktoré nie sú zahrnuté v iných triedach, šperky, bi-
žutéria, drahokamy, hodiny a chronometre.
- 16 - Papier, kartón, lepenka a výrobky z týchto
materiálov, ktoré nie sú zahrnuté v iných tried-
ach, tlačoviny, knihy, papiernický tovar, vzdelá-
vacie a učebné potreby okrem prístrojov, hracie
karty.
- 19 - Nekomové stavebné materiály, neohybné ne-
kovové rúry pre stavebníctvo, nekovové prenosné
stavby.
- 20 - Nábytok, zrkadlá, rámy na obrazy.
- 25 - Odevy, obuv a klobúky.
- 28 - Hry a hračky.
- 29 - Mäsové výťažky, konzervované, sušené a te-
pelne spracované ovocie a zelenina, rösoly, o-
vocné džemy, marmelády, ovocné zaváraniny, o-
vocné pretlaky, vajcia, mlieko a mliečne výrobky,
jedlé oleje a tuky.
- 30 - Káva, čaj, kakao, cukor, ryža, maniok, ságo,
kávové náhradky, múka a výrobky z obilia,
chlieb, pekárske a cukrárske výrobky, zmrzlina,
med, melasový sirup, ocot, omáčky ako chuťové
prísady, korenie.
- 31 - Čerstvé ovocie a zelenina, potravinové a
krmné obilie v nespracovanom stave, cukrová re-
pa, krmivo, zemiaky.
- 32 - Pivo, minerálne a sytené vody a iné nealko-
holické nápoje, ovocné nápoje a ovocné nealko-
holické šťavy, sirupy a iné prípravky na výrobu
nápojov.
- 33 - Alkoholické nápoje s výnimkou piva.
- 35 - Reklamná činnosť.
- 36 - Služby v oblasti peňažníctva, služby v ob-
lasti nehnuteľností.
- 37 - Stavebníctvo.
- 39 - Doprava.
- 40 - Spracovanie a úprava drevených a kovových
materiálov.
- 42 - Stravovacie služby.
- (730) **RESS, spol. s r. o.**, Štefánikova 1317, 905 01
Senica, SK;
- (210) 103-98

- (220) 15.01.1998
(511) 3, 5, 14, 16, 18, 20, 25, 28, 29, 30, 32
(540)

Resanka

- (510) 3 - Mydlá, voňavkárske výrobky, éterické oleje,
kozmetické prípravky, vlasové vodičky, príprav-
ky na čistenie zubov.
- 5 - Farmaceutické, zverolekárske a zdravotnícke
prípravky, dietetické látky na lekárske účely, po-
trava pre dojčatá.
- 14 - Hodiny, chronometre.
- 16 - Tlačoviny, knihy, papiernický tovar, vzdelá-
vacie a učebné potreby okrem prístrojov, hracie
karty.
- 18 - Dáždniky, slnečníky a vychádzkové palice.
- 20 - Nábytok, zrkadlá, rámy na obrazy.
- 25 - Odevy, obuv a klobúky.
- 28 - Hry a hračky.
- 29 - Mäsové výťažky, konzervované, sušené a te-
pelne spracované ovocie a zelenina, rösoly, o-
vocné džemy, marmelády, ovocné zaváraniny, o-
vocné pretlaky, vajcia, mlieko a mliečne výrobky,
jedlé tuky a oleje.
- 30 - Káva, čaj, kakao, cukor, ryža, maniok, ságo,
kávové náhradky, potravinárska múka a výrobky
z obilia, chlieb, pekárske a cukrárske výrobky,
zmrzlina, med, melasový sirup, ocot, omáčky ako
chuťové prísady.
- 32 - Minerálne a sytené vody a iné nealkoholické
nápoje, ovocné nápoje a ovocné nealkoholické
šťavy, sirupy a iné prípravky na výrobu nápojov.
- (730) **RESS, spol. s r. o.**, Štefánikova 1317, 905 01
Senica, SK;

- (210) 104-98
(220) 15.01.1998
(511) 3, 4, 29, 30, 32, 33
(540)

Panenský

- (510) 3 - Bieliace a iné prípravky na pranie a čistenie
bielizne; prípravky na čistenie, leštenie, odmas-
ťovanie a brúsenie; mydlá, voňavkárske výrobky,
éterické oleje, kozmetické prípravky, vlasové vo-
dičky; prípravky na čistenie zubov.
- 4 - Priemyselné oleje a tuky, mazacie oleje.
- 29 - Jedlé oleje a tuky; vajcia, mlieko a mliečne
výrobky; rösoly, džemy, marmelády, ovocné za-
váraniny, ovocné pretlaky; mäsové výťažky, kon-
zervované, sušené a tepelne spracované ovocie a
zelenina.
- 30 - Káva, čaj, kakao, cukor, ryža, maniok, kávo-
vé náhradky; múka a výrobky z obilia, chlieb, pe-
kárske a cukrárske výrobky; ocot, omáčky ako
chuťové prísady.
- 32 - Minerálne a sytené vody a iné nealkoholické
nápoje; ovocné nápoje a ovocné šťavy; sirupy a
iné prípravky na výrobu nápojov.
- 33 - Alkoholické nápoje s výnimkou piva.

(730) **RESS, spol. s r. o.**, Štefánikova 1317, 905 01 Senica, SK;

(210) 134-98
(220) 19.01.1998
(511) 19, 31, 35, 40
(540)



(510) 19 - Drevo ako polotovary; pílené drevo; spracované drevo; stavebné drevo.
31 - Surové drevo.
35 - Sprostredkovanie obchodu v priemysle spracovania dreva.
40 - Spracovanie dreva; pílenie dreva.
(730) **FTC - plant, spol. s r. o.**, Ivanská cesta 27, 823 75 Bratislava, SK;

(210) 262-98
(220) 04.02.1998
(511) 32
(540)



(510) 32 - Nealkoholické nápoje, nealkoholické šťavy, ovocné šťavy, nealkoholické ovocné výťažky, ovocná šťava, paradajková šťava, zeleninové šťavy, vody, lítna voda, minerálne vody, stolové vody, sytená voda, sóda, citrónády, mušty, prípravky na výrobu nápojov, príchuti na výrobu nápojov, sirupy na výrobu nápojov, sladina, sladové pivo, pivo, zázvorové pivo, hroznový mušt, srvátkové nápoje, mandľové mlieko, arašidové mlieko, sarsaparilový nápoj, nápoje izotonické, šerbety, orgeada.
(730) **RAJO, akciová spoločnosť**, Studená 35, 823 55 Bratislava, SK;

(210) 263-98
(220) 04.02.1998
(511) 32

(540) **RAJO**

(510) 32 - Nealkoholické nápoje, nealkoholické šťavy, ovocné šťavy, nealkoholické ovocné výťažky, ovocná šťava, paradajková šťava, zeleninové šťavy, vody, lítna voda, minerálne vody, stolové vody, sytená voda, sóda, citrónády, mušty, prípravky na výrobu nápojov, príchuti na výrobu nápojov, sirupy na výrobu nápojov, sladina, sladové pivo, pivo, zázvorové pivo, hroznový mušt, srvátkové nápoje, mandľové mlieko, arašidové mlieko, sarsaparilový nápoj, nápoje izotonické, šerbety, orgeada.
(730) **RAJO, akciová spoločnosť**, Studená 35, 823 55 Bratislava, SK;

(210) 292-98
(220) 06.02.1998
(511) 16, 35, 41
(540)

INFINITY

(510) 16 - Papier, tlačoviny, periodické a neperiodické publikácie, knihy, časopisy, noviny, plagáty.
35 - Reklamná a propagačná činnosť.
41 - Vydavateľská činnosť.
(730) **Polanský Róbert**, Palkovičova 5, 821 08 Bratislava, SK;

(210) 440-98
(220) 23.02.1998
(511) 12, 35

(540) **ALIGATOR**

(510) 12 - Vozidlá, dopravné prostriedky na pohyb po zemi, vode alebo vzduchu.
35 - Reklamná činnosť, obchodný manažment/riadenie, obchodná správa, administratívne práce.
(730) **TRANSMISIE, s. r. o.**, P. Mudroňa 10, 036 01 Martin, SK;

(210) 635-98
(220) 12.03.1998
(511) 36
(540)



(510) 36 - Služby týkajúce sa poisťovníctva; poisťovanie všetkých druhov poistenia; poisťovanie zodpovednosti za škody; poistenie medzinárodného obchodného styku a zaistenie; konzultačné, poradenské a sprostredkovateľské služby v oblasti poisťovníctva; finančné a peňažné služby spojené s poisťovníctvom.
(730) **UNION, poisťovacia a. s.**, Tolstého 7, 813 60 Bratislava, SK;

(210) 636-98
(220) 12.03.1998
(591) červená, sivá
(511) 36
(540)



(510) 36 - Služby týkajúce sa poisťovníctva; poisťovanie všetkých druhov poistenia; poisťovanie zodpovednosti za škody; poistenie medzinárodného obchodného styku a zaistenie; konzultačné, poradenské a sprostredkovateľské služby v oblasti poisťovníctva; finančné a peňažné služby spojené s poisťovníctvom.

(730) **UNION, poisťovacia a. s.**, Tolstého 7, 813 60 Bratislava, SK;

(210) 637-98

(220) 12.03.1998

(511) 36

(540) **UNION**

(510) 36 - Služby týkajúce sa poisťovníctva; poisťovanie všetkých druhov poistenia; poisťovanie zodpovednosti za škody; poistenie medzinárodného obchodného styku a zaistenie; konzultačné, poradenské a sprostredkovateľské služby v oblasti poisťovníctva; finančné a peňažné služby spojené s poisťovníctvom.

(730) **UNION, poisťovacia a. s.**, Tolstého 7, 813 60 Bratislava, SK;

(210) 638-98

(220) 12.03.1998

(511) 36

(540) **Union poisťovňa**

(510) 36 - Služby týkajúce sa poisťovníctva; poisťovanie všetkých druhov poistenia; poisťovanie zodpovednosti za škody; poistenie medzinárodného obchodného styku a zaistenie; konzultačné, poradenské a sprostredkovateľské služby v oblasti poisťovníctva; finančné a peňažné služby spojené s poisťovníctvom.

(730) **UNION, poisťovacia a. s.**, Tolstého 7, 813 60 Bratislava, SK;

(210) 639-98

(220) 12.03.1998

(511) 36

(540) **Poisťovňa Union**

(510) 36 - Služby týkajúce sa poisťovníctva; poisťovanie všetkých druhov poistenia; poisťovanie zodpovednosti za škody; poistenie medzinárodného obchodného styku a zaistenie; konzultačné, poradenské a sprostredkovateľské služby v oblasti poisťovníctva; finančné a peňažné služby spojené s poisťovníctvom.

(730) **UNION, poisťovacia a. s.**, Tolstého 7, 813 60 Bratislava, SK;

(210) 705-98

(220) 19.03.1998

(511) 18, 25

(540)



(510) 18- Usne, koženky a výrobky z týchto materiálov v triede 18.

25- Odevy, obuv.

(730) **Staroň Ivan**, Mirka Nešpora 34, 031 01 Liptovský Mikuláš, SK;

Zapísané ochranné známky bez zmeny

179 575	179 638	179 701	179 764
179 576	179 639	179 702	179 765
179 577	179 640	179 703	179 766
179 578	179 641	179 704	179 767
179 579	179 642	179 705	179 768
179 580	179 643	179 706	179 769
179 581	179 644	179 707	179 770
179 582	179 645	179 708	179 771
179 583	179 646	179 709	179 772
179 584	179 647	179 710	179 773
179 585	179 648	179 711	179 774
179 586	179 649	179 712	179 775
179 587	179 650	179 713	179 776
179 588	179 651	179 714	179 777
179 589	179 652	179 715	179 778
179 590	179 653	179 716	179 779
179 591	179 654	179 717	179 780
179 592	179 655	179 718	179 781
179 593	179 656	179 719	179 782
179 594	179 657	179 720	179 783
179 595	179 658	179 721	179 784
179 596	179 659	179 722	179 785
179 597	179 660	179 723	179 786
179 598	179 661	179 724	179 787
179 599	179 662	179 725	179 788
179 600	179 663	179 726	179 789
179 601	179 664	179 727	179 790
179 602	179 665	179 728	179 791
179 603	179 666	179 729	179 792
179 604	179 667	179 730	179 793
179 605	179 668	179 731	179 794
179 606	179 669	179 732	179 795
179 607	179 670	179 733	179 796
179 608	179 671	179 734	179 797
179 609	179 672	179 735	179 798
179 610	179 673	179 736	179 799
179 611	179 674	179 737	179 800
179 612	179 675	179 738	179 801
179 613	179 676	179 739	179 802
179 614	179 677	179 740	179 803
179 615	179 678	179 741	179 804
179 616	179 679	179 742	179 805
179 617	179 680	179 743	179 806
179 618	179 681	179 744	179 807
179 619	179 682	179 745	179 808
179 620	179 683	179 746	179 809
179 621	179 684	179 747	179 810
179 622	179 685	179 748	179 811
179 623	179 686	179 749	179 812
179 624	179 687	179 750	179 813
179 625	179 688	179 751	179 814
179 626	179 689	179 752	179 815
179 627	179 690	179 753	179 816
179 628	179 691	179 754	179 817
179 629	179 692	179 755	179 818
179 630	179 693	179 756	179 819
179 631	179 694	179 757	179 820
179 632	179 695	179 758	179 821
179 633	179 696	179 759	179 822
179 634	179 697	179 760	179 823
179 635	179 698	179 761	179 824
179 636	179 699	179 762	179 825
179 637	179 700	179 763	179 826

179 827	179 851	179 875	179 899
179 828	179 852	179 876	179 900
179 829	179 853	179 877	179 901
179 830	179 854	179 878	179 902
179 831	179 855	179 879	179 903
179 832	179 856	179 880	179 904
179 833	179 857	179 881	179 905
179 834	179 858	179 882	179 906
179 835	179 859	179 883	179 907
179 836	179 860	179 884	179 908
179 837	179 861	179 885	179 909
179 838	179 862	179 886	179 910
179 839	179 863	179 887	179 912
179 840	179 864	179 888	179 913
179 841	179 865	179 889	179 914
179 842	179 866	179 890	179 915
179 843	179 867	179 891	179 916
179 844	179 868	179 892	179 917
179 845	179 869	179 893	179 918
179 846	179 870	179 894	179 919
179 847	179 871	179 895	179 920
179 848	179 872	179 896	179 921
179 849	179 873	179 897	179 922
179 850	179 874	179 898	179 923

(111) **179 575**
 (220) 10.11.1992
 (442) 05.11.1997
 (151) 12.02.1998
 (180) 10.11.2002
 (730) **Czech Muay-Thai Association**, Polední ul.
 1259/10, 147 00 Praha 4, CZ;
 (210) 72903

(111) **179 579**
 (220) 23.08.1994
 (442) 05.11.1997
 (151) 12.02.1998
 (180) 23.08.2004
 (730) **ISHIHARA SANGYO KAISHA, LTD.**, No. 3-
 -15, 1-chome, Edobori, Nishi-ku, Osaka-shi, O-
 saka-fu, JP;
 (210) 1920-94

(111) **179 576**
 (220) 03.05.1994
 (442) 05.11.1997
 (151) 12.02.1998
 (180) 03.05.2004
 (730) **TECHNOPLAST, akciová spoločnosť**, Komen-
 ského, 768 11 Chropyně, CZ;
 (210) 1022-94

(111) **179 580**
 (220) 23.08.1994
 (442) 05.11.1997
 (151) 12.02.1998
 (180) 23.08.2004
 (730) **Omron Corporation**, 10, Hanazonotsuchido-
 -cho, Ukyo-Ku, Kyoto, JP;
 (210) 1921-94

(111) **179 577**
 (220) 18.08.1994
 (442) 05.11.1997
 (151) 12.02.1998
 (180) 18.08.2004
 (730) **Thompson and Formby Inc.**, Memphis, Tennes-
 see 38117, US;
 (210) 1901-94

(111) **179 581**
 (220) 01.11.1993
 (442) 05.11.1997
 (151) 12.02.1998
 (180) 01.11.2003
 (730) **SmithKline Beecham plc**, New Horizons Court,
 Brentford, Middlesex TW8 9EP, GB;
 (210) 1967-93

(111) **179 578**
 (220) 18.08.1994
 (442) 05.11.1997
 (151) 12.02.1998
 (180) 18.08.2004
 (730) **ALTRON Bratislava, spol. s r. o.**, Tomanova
 72. 831 07 Bratislava, SK;
 (210) 1907-94

(111) **179 582**
 (220) 17.11.1993
 (442) 05.11.1997
 (151) 12.02.1998
 (180) 17.11.2003
 (730) **Bosch Robert GmbH**, D-70049 Stuttgart, DE;
 (210) 2096-93

(111) **179 583**
(220) 13.06.1997
(442) 05.11.1997
(151) 12.02.1998
(180) 13.06.2007
(730) **Spolek pro chemickou a hutní výrobu, akciová společnost, Ústí nad Labem, CZ;**
(210) 1650-97

(111) **179 584**
(220) 30.06.1997
(442) 05.11.1997
(151) 12.02.1998
(180) 30.06.2007
(730) **LETECKÁ AGENTÚRA KOLUMBUS, s. r. o., Hlavná 116, 040 01 Košice, SK;**
(210) 1791-97

(111) **179 585**
(220) 31.08.1993
(442) 05.11.1997
(151) 12.02.1998
(180) 31.08.2003
(730) **Nagy Ján, WHO IS WHO - Distribution "STARLINE" Servis, Nejedlého 27/2, 841 02 Bratislava, SK;**
(210) 1539-93

(111) **179 586**
(220) 13.10.1994
(442) 05.11.1997
(151) 12.02.1998
(180) 13.10.2004
(730) **ENERGYR, spol. s r. o., Trenčianska cesta 17, 915 01 Nové Mesto nad Váhom, SK;**
(210) 2402-94

(111) **179 587**
(220) 14.10.1994
(442) 05.11.1997
(151) 12.02.1998
(180) 14.10.2004
(730) **FORMA, s. r. o., Búdková 33, 811 03 Bratislava, SK;**
(210) 2404-94

(111) **179 588**
(220) 17.10.1994
(442) 05.11.1997
(151) 12.02.1998
(180) 17.10.2004
(730) **AGENTÚRA Cas Tel, spoločnosť s ručením obmedzeným Košice, Kollárova 22, 040 01 Košice, SK;**
(210) 2416-94

(111) **179 589**
(220) 17.10.1994
(442) 05.11.1997

(151) 12.02.1998
(180) 17.10.2004
(730) **TELECONSULT INTERNATIONAL, spol. s r. o., Karmelitská 18, 110 00 Praha 1, CZ;**
(210) 2424-94

(111) **179 590**
(220) 17.10.1994
(442) 05.11.1997
(151) 12.02.1998
(180) 17.10.2004
(730) **TELECONSULT INTERNATIONAL, spol. s r. o., Karmelitská 18, 110 00 Praha 1, CZ;**
(210) 2425-94

(111) **179 591**
(220) 04.08.1992
(442) 05.11.1997
(151) 12.02.1998
(180) 04.08.2002
(730) **Gustavo Acampora Mode - Artikelen B. V., Konnetlaantje 4, Rijnsenhout, NL;**
(210) 70683

(111) **179 592**
(220) 24.05.1993
(442) 05.11.1997
(151) 12.02.1998
(180) 24.05.2003
(730) **KELLOGG COMPANY, spoločnosť zriadená a existujúca podľa zákonov štátu Delaware, Battle Creek, Michigan, US;**
(210) 767-93

(111) **179 593**
(220) 24.05.1993
(442) 05.11.1997
(151) 12.02.1998
(180) 24.05.2003
(730) **KELLOGG COMPANY, spoločnosť zriadená a existujúca podľa zákonov štátu Delaware, Battle Creek, Michigan, US;**
(210) 770-93

(111) **179 594**
(220) 24.05.1993
(442) 05.11.1997
(151) 12.02.1998
(180) 24.05.2003
(730) **KELLOGG COMPANY, spoločnosť zriadená a existujúca podľa zákonov štátu Delaware, Battle Creek, Michigan, US;**
(210) 780-93

(111) **179 595**
(220) 14.04.1997
(442) 05.11.1997
(151) 12.02.1998
(180) 14.04.2007

(730) **LIAZ Veľký Krtíš, s. r. o.**, Osloboditeľov 45,
990 01 Veľký Krtíš, SK;
(210) 1034-97

(111) **179 596**
(220) 19.06.1997
(442) 05.11.1997
(151) 12.02.1998
(180) 19.06.2007

(730) **I. WITTMANN A SYN ZVOLEN, spol. s r. o.**,
Námestie SNP č.75/26, 960 01 Zvolen, SK;
(210) 1718-97

(111) **179 597**
(220) 30.01.1992
(442) 05.11.1997
(151) 12.02.1998
(180) 30.01.2002

(730) **Nový ŽIVOT TURCA, spol. s r. o.**, Hviezdo-
slavova 33, 036 01 Martin, SK;
(210) 66193

(111) **179 598**
(220) 10.11.1992
(442) 05.11.1997
(151) 12.02.1998
(180) 10.11.2002

(730) **First American Czech Insurance Company, U**
Půjčovny 2, 111 50 Praha 1, CZ;
(210) 72893

(111) **179 599**
(220) 23.09.1993
(442) 05.11.1997
(151) 12.02.1998
(180) 23.09.2003

(730) **Londontown Corporation**, spoločnosť zriadená
a existujúca podľa zákonov štátu Delaware, Lon-
downtown Boulevard Eldersburg, Maryland, De-
laware, US;
(210) 1684-93

(111) **179 600**
(220) 10.06.1993
(442) 05.11.1997
(151) 12.02.1998
(180) 10.06.2003

(730) **EUROBAGS S. P. A.**, Via Codalunga N. 90,
31030 Carbonera (Treviso), IT;
(210) 920-93

(111) **179 601**
(220) 11.06.1993
(442) 05.11.1997
(151) 12.02.1998
(180) 11.06.2003

(730) **EKROS, spol. s r. o.**, Južná trieda 13, 040 01
Košice, SK;
(210) 929-93

(111) **179 602**
(220) 24.06.1997
(442) 05.11.1997
(151) 12.02.1998
(180) 24.06.2007

(730) **Malokarpatská drevárska fabrika, a. s.**, Dre-
várska 23, 902 01 Pezinok, SK;
(210) 1762-97

(111) **179 603**
(220) 24.06.1997
(442) 05.11.1997
(151) 12.02.1998
(180) 24.06.2007

(730) **PYROBATYS, s. r. o.**, Osloboditeľov 283,
059 35 Batizovce, SK;
(210) 1763-97

(111) **179 604**
(220) 09.08.1993
(442) 05.11.1997
(151) 12.02.1998
(180) 09.08.2003

(730) **Kvasnica Ivan, Ul. L. Štúra 15/21-10, 018 61**
Beluša, SK;
(210) 1351-93

(111) **179 605**
(220) 11.07.1994
(442) 05.11.1997
(151) 12.02.1998
(180) 11.07.2004

(730) **Texing-Enering, a. s.**, Kožušnícka 2, 911 01
Trenčín, SK;
(210) 1562-94

(111) **179 606**
(220) 12.07.1994
(442) 05.11.1997
(151) 12.02.1998
(180) 12.07.2004

(730) **TORRO, spol. s r. o.**, Sebedražská cesta 12,
971 01 Prievidza, SK;
(210) 1571-94

(111) **179 607**
(220) 12.07.1994
(442) 05.11.1997
(151) 12.02.1998
(180) 12.07.2004

(730) **TORRO, spol. s r. o.**, Sebedražská cesta 12, 971
01 Prievidza, SK;
(210) 1572-94

(111) **179 608**
(220) 12.07.1994
(442) 05.11.1997
(151) 12.02.1998
(180) 12.07.2004

(730) **Antidopingový výbor Slovenskej republiky,**
Junácka 6, 832 00 Bratislava, SK;

(210) 1579-94

ville-Princeton Road, Princeton, New Jersey
08540, US;

(210) 1600-94

(111) **179 609**

(220) 13.07.1994

(442) 05.11.1997

(151) 12.02.1998

(180) 13.07.2004

(730) **Zsoldos Jozef - Motor Yacht Servis,** Vlčie hrdlo
5 (Bazén Vlčie hrdlo), 821 01 Bratislava, SK;

(210) 1581-94

(111) **179 615**

(220) 02.08.1994

(442) 05.11.1997

(151) 12.02.1998

(180) 02.08.2004

(730) **UNITED DISTILLERS P.L.C. trading as**
JOHN WALKER & SONS, Edinburgh, GB;

(210) 1750-94

(111) **179 610**

(220) 14.07.1994

(442) 05.11.1997

(151) 12.02.1998

(180) 14.07.2004

(730) **ANHEUSER-BUSCH, INCORPORATED,**
One Busch Place, St. Louis, Missouri, US;

(210) 1583-94

(111) **179 616**

(220) 02.08.1994

(442) 05.11.1997

(151) 12.02.1998

(180) 02.08.2004

(730) **UNITED DISTILLERS P.L.C. trading as**
JOHN WALKER & SONS, Edinburgh, GB;

(210) 1751-94

(111) **179 611**

(220) 14.07.1994

(442) 05.11.1997

(151) 12.02.1998

(180) 14.07.2004

(730) **Hrivňák Branislav, Ing.,** s. Rimava 36/20,
979 01 Rimavská Sobota, SK;

(210) 1584-94

(111) **179 617**

(220) 13.12.1994

(442) 05.11.1997

(151) 12.02.1998

(180) 13.12.2004

(730) **Clinique Laboratories Inc.,** spoločnosť zriadená
podľa zákonov štátu Delaware, 767 Fifth Avenue,
New York, NY, US;

(210) 3006-94

(111) **179 612**

(220) 14.07.1994

(442) 05.11.1997

(151) 12.02.1998

(180) 14.07.2004

(730) **BAHLEN KG,** Podbielskistrasse 289, 30655
Hannover, DE;

(210) 1588-94

(111) **179 618**

(220) 13.12.1994

(442) 05.11.1997

(151) 12.02.1998

(180) 13.12.2004

(730) **NABISCO, Inc.,** spoločnosť zriadená podľa zá-
konov štátu New Jersey, 7 Campus Drive, Per-
sippany, New Jersey 07054, US;

(210) 3011-94

(111) **179 613**

(220) 15.07.1994

(442) 05.11.1997

(151) 12.02.1998

(180) 15.07.2004

(730) **E. R. SQUIBB & SONS, INC.,** spoločnosť zria-
dená podľa zákonov štátu Delaware, Lawrence-
ville-Princeton Road, Princeton, New Jersey
08540, US;

(210) 1599-94

(111) **179 619**

(220) 14.12.1994

(442) 05.11.1997

(151) 12.02.1998

(180) 14.12.2004

(730) **BON investičná spoločnosť, a. s.,** Partizánska
cesta 9, 974 01 Banská Bystrica, SK;

(210) 3012-94

(111) **179 614**

(220) 15.07.1994

(442) 05.11.1997

(151) 12.02.1998

(180) 15.07.2004

(730) **E. R. SQUIBB & SONS, INC.,** spoločnosť zria-
dená podľa zákonov štátu Delaware, Lawrence-

(111) **179 620**

(220) 14.12.1994

(442) 05.11.1997

(151) 12.02.1998

(180) 14.12.2004

(730) **REDOS, s. r. o.,** Nábr. L. Svobodu 54, 811 02
Bratislava, SK;

(210) 3014-94

(111) **179 621**
(220) 10.12.1993
(310) 84632
(320) 29.11.1993
(330) CZ
(442) 05.11.1997
(151) 12.02.1998
(180) 10.12.2003
(730) **Šindelář Petr, Ing., KASPO Kovovýroba, Odlehlá ul., 190 00 Praha 9, CZ;**
(210) 2280-93

(111) **179 622**
(220) 04.03.1994
(442) 05.11.1997
(151) 12.02.1998
(180) 04.03.2004
(730) **G. D. SEARLE and Co., 5200 Old Orchard Road, Skokie, Illinois 60077, US;**
(210) 535-94

(111) **179 623**
(220) 12.07.1994
(442) 05.11.1997
(151) 12.02.1998
(180) 12.07.2004
(730) **MAMA, spol. s r. o., Krajinská cesta 4822/1, 921 75 Piešťany, SK;**
(210) 1573-94

(111) **179 624**
(220) 19.07.1994
(442) 05.11.1997
(151) 12.02.1998
(180) 19.07.2004
(730) **B. M. Kávoviny, spol. s r. o., Bratislavská cesta 807/10, 926 01 Sereď, SK;**
(210) 1610-94

(111) **179 625**
(220) 25.08.1994
(442) 05.11.1997
(151) 12.02.1998
(180) 25.08.2004
(730) **PPG INDUSTRIES, INC., spoločnosť zriadená podľa zákonov štátu Pennsylvania, Pittsburgh, Pennsylvania, US;**
(210) 1941-94

(111) **179 626**
(220) 25.08.1994
(442) 05.11.1997
(151) 12.02.1998
(180) 25.08.2004
(730) **WARNER - LAMBERT COMPANY, spoločnosť zriadená podľa zákonov štátu Delaware, 201 Tabor Road, Morris Plains, New Jersey 07905, US;**
(210) 1942-94

(111) **179 627**
(220) 08.01.1992
(442) 05.11.1997
(151) 12.02.1998
(180) 08.01.2002
(730) **BURGER KING CORPORATION, 17777 Old Cutler Road, Miami, Florida 33152, US;**
(210) 65775

(111) **179 628**
(220) 06.05.1994
(442) 05.11.1997
(151) 12.02.1998
(180) 06.05.2004
(730) **BATMARK, INC., 1209 Orange Street, Wilmington, Delaware, US;**
(210) 1071-94

(111) **179 629**
(220) 25.07.1994
(442) 05.11.1997
(151) 12.02.1998
(180) 25.07.2004
(730) **I. C. ORIENT, spol. s r. o., Orešanská cesta 4, 917 00 Trnava, SK;**
(210) 1661-94

(111) **179 630**
(220) 25.07.1994
(442) 05.11.1997
(151) 12.02.1998
(180) 25.07.2004
(730) **I. C. ORIENT, spol. s r. o., Orešanská cesta 4, 917 00 Trnava, SK;**
(210) 1662-94

(111) **179 631**
(220) 19.09.1994
(442) 05.11.1997
(151) 12.02.1998
(180) 19.09.2004
(730) **HERBALIFE INTERNATIONAL, INC., 9800 La Cienega Boulevard, Inglewood, California 90080-0210, US;**
(210) 2160-94

(111) **179 632**
(220) 21.10.1994
(442) 05.11.1997
(151) 12.02.1998
(180) 21.10.2004
(730) **Réti Ladislav - TRALALAND, Podzámska 62, 949 01 Nitra, SK;**
(210) 2503-94

(111) **179 633**
(220) 21.10.1994
(442) 05.11.1997
(151) 12.02.1998

(180) 21.10.2004
(730) **EUROPEA, spol. s r. o.**, Detvianska 22, 831 06 Bratislava, SK;
(210) 2504-94

(111) **179 634**
(220) 21.10.1994
(442) 05.11.1997
(151) 12.02.1998
(180) 21.10.2004
(730) **EKAMYL, spol. s r. o.**, Sladovnícka 24, 917 01 Trnava, SK;
(210) 2507-94

(111) **179 635**
(220) 14.04.1994
(442) 05.11.1997
(151) 12.02.1998
(180) 14.04.2004
(730) **ACCOR**, 91000 Evry, FR;
(210) 869-94

(111) **179 636**
(220) 07.01.1994
(442) 05.11.1997
(151) 12.02.1998
(180) 07.01.2004
(730) **Kurtha Ctibor Ing. - MICROCOM**, Gajova 11, 811 09 Bratislava, SK;
(210) 20-94

(111) **179 637**
(220) 28.01.1994
(442) 05.11.1997
(151) 12.02.1998
(180) 28.01.2004
(730) **SAPPORO BREWERIES LIMITED**, 7-10-1 Ginza, Chuo-ku, Tokyo, 104, JP;
(210) 238-94

(111) **179 638**
(220) 01.02.1994
(442) 05.11.1997
(151) 12.02.1998
(180) 01.02.2004
(730) **The Upjohn Company**, spoločnosť zriadená podľa zákonov štátu Delaware, Kalamazoo, Michigan, US;
(210) 266-94

(111) **179 639**
(220) 31.01.1994
(442) 05.11.1997
(151) 12.02.1998
(180) 31.01.2004
(730) **Zátka - Pražské sodovkárny**, Přívozní 2a, 170 00 Praha 7 - Holešovice, CZ;
(210) 241-94

(111) **179 640**
(220) 31.01.1994
(442) 05.11.1997
(151) 12.02.1998
(180) 31.01.2004
(730) **Ondriš Ladislav, Ing. - "BYRON ART"**, Jégého 17, 821 08 Bratislava, SK;
(210) 245-94

(111) **179 641**
(220) 31.01.1994
(442) 05.11.1997
(151) 12.02.1998
(180) 31.01.2004
(730) **Bodegas 501 Del Puerto, S. A.**, Valdés, 5, 11500 El Puerto de Santa Maria, Cádiz, ES;
(210) 251-94

(111) **179 642**
(220) 31.01.1994
(442) 05.11.1997
(151) 12.02.1998
(180) 31.01.2004
(730) **SWEDISH MATCH INDUSTRIES AKTIEBOLAG**, S- 522 22 Tidaholm, SE;
(210) 256-94

(111) **179 643**
(220) 04.12.1991
(442) 05.11.1997
(151) 12.02.1998
(180) 04.12.2001
(730) **Werner & Mertz, GmbH.**, Ingelheimstrasse 1-3, D-55120 Mainz, DE;
(210) 65220

(111) **179 644**
(220) 11.06.1992
(442) 05.11.1997
(151) 12.02.1998
(180) 11.06.2002
(730) **PRIOR České Budějovice, a. s.**, Lannova 22, 371 57 České Budějovice, CZ;
(210) 69219

(111) **179 645**
(220) 15.07.1992
(442) 05.11.1997
(151) 12.02.1998
(180) 15.07.2002
(730) **WORLD INVESTMENT COMPANY LIMITED**, Windsor House, 50 Victoria Street, London SW1H 0NL, GB;
(210) 70198

(111) **179 646**
(220) 20.10.1992
(442) 05.11.1997
(151) 12.02.1998

(180) 20.10.2002
(730) **TAROKO BANANAS, spol. s r. o.**, Holečkova
8, 150 00 Praha 5, CZ;
(210) 72451

(111) **179 647**
(220) 03.12.1992
(442) 05.11.1997
(151) 12.02.1998
(180) 03.12.2002
(730) **St. Nicolaus, a. s.**, Ul. 1. mája 113, 031 28 Lip-
tovský Mikuláš, SK;
(210) 73052

(111) **179 648**
(220) 26.11.1992
(442) 05.11.1997
(151) 12.02.1998
(180) 26.11.2002
(730) **GRUPO GRIFOLS, S. A**, Poligono Levante,
c/Can Guasch, s/n, 08150 Parets del Valles
(Barcelona), ES;
(210) 73338

(111) **179 649**
(220) 08.03.1993
(442) 05.11.1997
(151) 12.02.1998
(180) 08.03.2003
(730) **EURONEX, spol. s r. o.**, Na Václavce 44/2190,
150 00 Praha 5, CZ;
(210) 198-93

(111) **179 650**
(220) 10.03.1993
(442) 05.11.1997
(151) 12.02.1998
(180) 10.03.2003
(730) **Hasbro International, Inc.**, spoločnosť zriadená
podľa zákonov štátu Massachusetts, 1027 New-
port Avenue, Pawtucket, Rhode Island 02862,
US;
(210) 213-93

(111) **179 651**
(220) 10.03.1993
(442) 05.11.1997
(151) 12.02.1998
(180) 10.03.2003
(730) **Hasbro International, Inc.**, spoločnosť zriadená
podľa zákonov štátu Massachusetts, 1027 New-
port Avenue, Pawtucket, Rhode Island 02862,
US;
(210) 214-93

(111) **179 652**
(220) 16.06.1994
(310) 74/471.539
(320) 16.12.1993

(330) US
(442) 05.11.1997
(151) 12.02.1998
(180) 16.06.2004
(730) **UNILEVER N. V.**, Weena 455, 3013 AL Rot-
terdam, NL;
(210) 1412-94

(111) **179 653**
(220) 29.04.1993
(442) 05.11.1997
(151) 12.02.1998
(180) 29.04.2003
(730) **CASTROL LIMITED**, Burmah Castrol House,
Pipers Way, Swindon, Wiltshire SN3 1RE, GB;
(210) 567-93

(111) **179 654**
(220) 17.06.1993
(442) 05.11.1997
(151) 12.02.1998
(180) 17.06.2003
(730) **Kubík Miroslav, Ing.**, Kuzmányho 2683/2,
926 00 Sereď, SK;
(210) 979-93

(111) **179 655**
(220) 17.06.1993
(442) 05.11.1997
(151) 12.02.1998
(180) 17.06.2003
(730) **Jakubík Marián, Ing.**, Rekreačná 9, 921 01
Piešťany, SK;
(210) 980-93

(111) **179 656**
(220) 17.06.1993
(442) 05.11.1997
(151) 12.02.1998
(180) 17.06.2003
(730) **MARS Inc.**, spoločnosť zriadená podľa zákonov
štátu Delaware, McLean, Virginia, US;
(210) 985-93

(111) **179 657**
(220) 17.06.1993
(442) 05.11.1997
(151) 12.02.1998
(180) 17.06.2003
(730) **MARS Inc.**, spoločnosť zriadená podľa zákonov
štátu Delaware, McLean, Virginia, US;
(210) 987-93

(111) **179 658**
(220) 17.06.1993
(442) 05.11.1997
(151) 12.02.1998
(180) 17.06.2003

(730) **MARS Inc.**, spoločnosť zriadená podľa zákonov štátu Delaware, McLean, Virginia, US;
(210) 988-93

(111) **179 659**
(220) 23.08.1993
(310) 75191
(320) 22.02.1993
(330) CZ

(442) 05.11.1997
(151) 12.02.1998
(180) 23.08.2003
(730) **Software602, a. s.**, Pod pramenem 3, 140 00 Praha 4, CZ;
(210) 1481-93

(111) **179 660**
(220) 23.08.1993
(310) 79734
(320) 10.05.1993
(330) CZ

(442) 05.11.1997
(151) 12.02.1998
(180) 23.08.2003
(730) **Software602, a. s.**, Pod pramenem 3, 140 00 Praha 4, CZ;
(210) 1482-93

(111) **179 661**
(220) 03.09.1993
(310) 75333
(320) 03.03.1993
(330) CZ

(442) 05.11.1997
(151) 12.02.1998
(180) 03.03.2003
(730) **A. S. A. - print, spol. s r. o.**, Soblahovská 57/9, 911 00 Trenčín, SK;
(210) 1548-93

(111) **179 662**
(220) 20.12.1993
(442) 05.11.1997
(151) 12.02.1998
(180) 20.12.2003

(730) **Čimo Martin, Ing. - EKONEL**, Nikola Teslu 4405/5, 921 01 Piešťany, SK;
(210) 2330-93

(111) **179 663**
(220) 29.12.1993
(442) 05.11.1997
(151) 12.02.1998
(180) 29.12.2003

(730) **Brněnské veletrhy a výstavy, akciová společnost**, Výstaviště 1, 660 91 Brno, CZ;
(210) 2391-93

(111) **179 664**

(220) 29.12.1993
(442) 05.11.1997
(151) 12.02.1998
(180) 29.12.2003

(730) **Brněnské veletrhy a výstavy, akciová společnost**, Výstaviště 1, 660 91 Brno, CZ;
(210) 2392-93

(111) **179 665**
(220) 29.12.1993
(442) 05.11.1997
(151) 12.02.1998
(180) 29.12.2003

(730) **Metsäpuu Oy**, 32201 Loimaa, FI;
(210) 2393-93

(111) **179 666**
(220) 17.01.1994
(442) 05.11.1997
(151) 12.02.1998
(180) 17.01.2004

(730) **Treuhand-Union Wirtschaftsprüfungs und Steuerberatungsgesellschaft m. b. H.**, Jasomirgottstr. 3, 1010 Wien, AT;
(210) 69-94

(111) **179 667**
(220) 17.01.1994
(442) 05.11.1997
(151) 12.02.1998
(180) 17.01.2004

(730) **Kmart Corporation**, Troy, Michigan, US;
(210) 78-94

(111) **179 668**
(220) 24.01.1994
(442) 05.11.1997
(151) 12.02.1998
(180) 24.01.2004

(730) **UNILEVER N. V.**, Weena 455, 3013 AL Rotterdam, NL;
(210) 139-94

(111) **179 669**
(220) 24.01.1994
(442) 05.11.1997
(151) 12.02.1998
(180) 24.01.2004

(730) **UNILEVER N. V.**, Weena 455, 3013 AL Rotterdam, NL;
(210) 140-94

(111) **179 670**
(220) 27.01.1994
(442) 05.11.1997
(151) 12.02.1998
(180) 27.01.2004

(730) **Kmart Corporation**, Troy, Michigan, US;
(210) 175-94

(111) 179 671
(220) 28.01.1994
(442) 05.11.1997
(151) 12.02.1998
(180) 28.01.2004
(730) ZENECA LIMITED, Imperial Chemical House,
9 Millbank, London SW1P 3JF, GB;
(210) 236-94

(111) 179 672
(220) 02.02.1994
(442) 05.11.1997
(151) 12.02.1998
(180) 02.02.2004
(730) INTEGRATED CONTROL SYSTEMS, INC.,
spoločnosť zriadená podľa zákonov štátu Florida,
366/368 East Olympia Avenue, Punta Gorda,
Florida 33950, US;
(210) 280-94

(111) 179 673
(220) 25.02.1994
(442) 05.11.1997
(151) 12.02.1998
(180) 25.02.2004
(730) ALLIED DOMECQ RETAILING LIMITED,
107, Station Street, Burton-on-Trent, Stafford-
shire DE14 1BZ, GB;
(210) 461-94

(111) 179 674
(220) 02.03.1994
(310) 85078
(320) 14.12.1993
(330) CZ
(442) 05.11.1997
(151) 12.02.1998
(180) 02.03.2004
(730) Software602, a. s., Pod pramenem 3, 140 00
Praha 4, CZ;
(210) 498-94

(111) 179 675
(220) 02.03.1994
(310) 85077
(320) 14.12.1993
(330) CZ
(442) 05.11.1997
(151) 12.02.1998
(180) 02.03.2004
(730) Software602, a. s., Pod pramenem 3, 140 00
Praha 4, CZ;
(210) 499-94

(111) 179 676
(220) 07.03.1994
(442) 05.11.1997
(151) 12.02.1998
(180) 07.03.2004
(730) SLOVLAK FALA, a. s., 018 64 Košeca, SK;
(210) 549-94

(111) 179 677
(220) 18.06.1991
(442) 05.11.1997
(151) 12.02.1998
(180) 18.06.2001
(730) Suchý Jiří, Lomená 52, 160 00 Praha 6, CZ;
(210) 62220

(111) 179 678
(220) 31.10.1991
(442) 05.11.1997
(151) 12.02.1998
(180) 31.10.2001
(730) Telefonbuch Verlag Hans Müller GmbH &
Co., Pretzfelder Strasse 7-11, D-8500 Nürnberg
90, DE;
(210) 64456

(111) 179 679
(220) 20.05.1992
(442) 05.11.1997
(151) 12.02.1998
(180) 20.05.2002
(730) CHIRANA PIEŠŤANY, a. s., Vrbovská 17,
921 19 Piešťany, SK;
(210) 68680

(111) 179 680
(220) 02.09.1992
(442) 05.11.1997
(151) 12.02.1998
(180) 02.09.2002
(730) ČAS, a. s., Gorkého 5, 812 78 Bratislava, SK;
(210) 71504

(111) 179 681
(220) 23.10.1992
(442) 05.11.1997
(151) 12.02.1998
(180) 23.10.2002
(730) COMPEL, spol. s r. o., Francúzskych partíz-
nov, 036 08 Martin, SK;
(210) 72510

(111) 179 682
(220) 29.10.1992
(442) 05.11.1997
(151) 12.02.1998
(180) 29.10.2002
(730) SPOFA, a. s., Husinecká 11a, 130 00 Praha 3,
CZ;
(210) 72614

(111) 179 683
(220) 11.11.1992
(442) 05.11.1997
(151) 12.02.1998
(180) 11.11.2002

(730) **STAMON INTERIER, spol. s r. o.**, Trojská
606/101, 180 00 Praha 8, CZ;
(210) 72906

(111) **179 684**
(220) 23.11.1992
(442) 05.11.1997
(151) 12.02.1998
(180) 23.11.2002
(730) **Vladimír Zorjan**, Šustekova 9, 851 04 Bratislava, SK;
(210) 73225

(111) **179 685**
(220) 23.11.1992
(442) 05.11.1997
(151) 12.02.1998
(180) 23.11.2002
(730) **Krotíl Jiří**, Erbenova 769, 473 01 Nový Bor, CZ;
(210) 73226

(111) **179 686**
(220) 25.11.1992
(442) 05.11.1997
(151) 12.02.1998
(180) 25.11.2002
(730) **CarnaudMetalbox**, Paris, FR;
(210) 73303

(111) **179 687**
(220) 02.12.1992
(442) 05.11.1997
(151) 12.02.1998
(180) 02.12.2002
(730) **Ing. Kokeš Josef, CSc.**, Písnická 753, 142 00 Praha 4, CZ;
(210) 73548

(111) **179 688**
(220) 10.12.1992
(442) 05.11.1997
(151) 12.02.1998
(180) 10.12.2002
(730) **Gallup, Inc.**, spoločnosť organizovaná podľa zákonov štátu Nebraska, 301 South 68th Street, Lincoln, Nebraska, US;
(210) 73747

(111) **179 689**
(220) 15.12.1992
(442) 05.11.1997
(151) 12.02.1998
(180) 15.12.2002
(730) **INVEST MARKET, spol. s r. o.**, Fándlyho 13, 811 03 Bratislava, SK;
(210) 73837

(111) **179 690**
(220) 17.12.1992
(442) 05.11.1997
(151) 12.02.1998
(180) 17.12.2002
(730) **LIGNA, akciová spoločnosť**, Vodičkova 41, 110 00 Praha 1, CZ;
(210) 73945

(111) **179 691**
(220) 29.01.1993
(442) 05.11.1997
(151) 12.02.1998
(180) 29.01.2003
(730) **Bohemia Euroexpress International, s. r. o.**, Kónevnova 3, 130 00 Praha 3, CZ;
(210) 51-93

(111) **179 692**
(220) 11.02.1993
(442) 05.11.1997
(151) 12.02.1998
(180) 11.02.2003
(730) **ESTEE LAUDER COSMETICS, Ltd.**, 161 Commander Blvd., Agincourt, Ontario M1S 3K9, CA;
(210) 89-93

(111) **179 693**
(220) 15.02.1993
(442) 05.11.1997
(151) 12.02.1998
(180) 15.02.2003
(730) **DÖHLER GmbH**, Riedstrasse 7-9, D-6100 Darmstadt, DE;
(210) 100-93

(111) **179 694**
(220) 15.02.1993
(442) 05.11.1997
(151) 12.02.1998
(180) 15.02.2003
(730) **Efekt, spol. s r. o.**, Bardounova 2140, 140 00 Praha 4, CZ;
(210) 102-93

(111) **179 695**
(220) 15.02.1993
(442) 05.11.1997
(151) 12.02.1998
(180) 15.02.2003
(730) **Efekt, spol. s r. o.**, Bardounova 2140, 140 00 Praha 4, CZ;
(210) 103-93

(111) **179 696**
(220) 18.02.1993
(442) 05.11.1997
(151) 12.02.1998

- (180) 18.02.2003
 (730) **PRESCRIPTIVES Inc.**, spoločnosť organizovaná podľa zákonov štátu Delaware, 767 Fifth Avenue, New York, New York 10153, US;
 (210) 120-93
-
- (111) **179 697**
 (220) 25.02.1993
 (442) 05.11.1997
 (151) 12.02.1998
 (180) 25.02.2003
 (730) **SLOVCAR - požičovňa automobilov, s. r. o.**, Gagarinova 17, 821 03 Bratislava, SK;
 (210) 145-93
-
- (111) **179 698**
 (220) 02.03.1993
 (442) 05.11.1997
 (151) 12.02.1998
 (180) 02.03.2003
 (730) **ERTL Miloš**, Moyzesova 6, 972 01 Bojnice, SK;
 (210) 166-93
-
- (111) **179 699**
 (220) 04.03.1993
 (442) 05.11.1997
 (151) 12.02.1998
 (180) 04.03.2003
 (730) **CPC International Inc.**, spoločnosť zriadená podľa zákonov štátu Delaware, International Plaza, Englewood Cliffs, New Jersey 07632, US;
 (210) 170-93
-
- (111) **179 700**
 (220) 04.03.1993
 (442) 05.11.1997
 (151) 12.02.1998
 (180) 04.03.2003
 (730) **CPC International Inc.**, spoločnosť zriadená podľa zákonov štátu Delaware, International Plaza, Englewood Cliffs, New Jersey 07632, US;
 (210) 172-93
-
- (111) **179 701**
 (220) 23.03.1993
 (442) 05.11.1997
 (151) 12.02.1998
 (180) 23.03.2003
 (730) **International Business Machines Corporation**, Armonk, N. Y. 1054, US;
 (210) 289-93
-
- (111) **179 702**
 (220) 23.03.1993
 (442) 05.11.1997
 (151) 12.02.1998
 (180) 23.03.2003
 (730) **International Business Machines Corporation**, spoločnosť zriadená podľa zákonov štátu New York, Old Orchard Road, Armonk, New York 10504, US;
 (210) 290-93
-
- (111) **179 703**
 (220) 23.03.1993
 (442) 05.11.1997
 (151) 12.02.1998
 (180) 23.03.2003
 (730) **S.t.e.i.n., a. s.**, Blumentálska 19, 816 13 Bratislava, SK;
 (210) 295-93
-
- (111) **179 704**
 (220) 23.03.1993
 (442) 05.11.1997
 (151) 12.02.1998
 (180) 23.03.2003
 (730) **S.t.e.i.n., a. s.**, Blumentálska 19, 816 13 Bratislava, SK;
 (210) 296-93
-
- (111) **179 705**
 (220) 24.05.1993
 (442) 05.11.1997
 (151) 12.02.1998
 (180) 24.05.2003
 (730) **KELLOGG COMPANY**, spoločnosť zriadená a existujúca podľa zákonov štátu Delaware, Battle Creek, Michigan, US;
 (210) 756-93
-
- (111) **179 706**
 (220) 24.05.1993
 (442) 05.11.1997
 (151) 12.02.1998
 (180) 24.05.2003
 (730) **KELLOGG COMPANY**, spoločnosť zriadená a existujúca podľa zákonov štátu Delaware, Battle Creek, Michigan, US;
 (210) 761-93
-
- (111) **179 707**
 (220) 24.05.1993
 (442) 05.11.1997
 (151) 12.02.1998
 (180) 24.05.2003
 (730) **Ringier ČR, a. s.**, Domažlická 11, 130 00 Praha 3, CZ;
 (210) 797-93
-
- (111) **179 708**
 (220) 24.05.1993
 (442) 05.11.1997
 (151) 12.02.1998
 (180) 24.05.2003
 (730) **Ringier ČR, a. s.**, Domažlická 11, 130 00 Praha 3, CZ;
 (210) 799-93

(111) **179 709**
(220) 28.07.1993
(442) 05.11.1997
(151) 12.02.1998
(180) 28.07.2003
(730) **MONSANTO COMPANY**, 800 North Lindbergh Boulevard, St. Louis, Missouri 63167, US;
(210) 1258-93

(111) **179 710**
(220) 28.07.1993
(442) 05.11.1997
(151) 12.02.1998
(180) 28.07.2003
(730) **Elektronic Media Network Limited**, 137 Hendrik Verwoerd Drive, Randburg, Transvaal, ZA;
(210) 1259-93

(111) **179 711**
(220) 27.08.1993
(442) 05.11.1997
(151) 12.02.1998
(180) 27.08.2003
(730) **MARS Inc.**, spoločnosť zriadená podľa zákonov štátu Delaware, McLean, Virginia, US;
(210) 1518-93

(111) **179 712**
(220) 23.09.1993
(442) 05.11.1997
(151) 12.02.1998
(180) 23.09.2003
(730) **Dollar Rent A Car Systems, Inc.**, spoločnosť existujúca podľa zákonov štátu Oklahoma, 5330 E. 31st Street, Tulsa, Oklahoma 74135, US;
(210) 1687-93

(111) **179 713**
(220) 29.10.1993
(442) 05.11.1997
(151) 12.02.1998
(180) 29.10.2003
(730) **Brněnské veletrhy a výstavy, akciová spoločnosť**, Výstaviště 1, 660 91 Brno, CZ;
(210) 1949-93

(111) **179 714**
(220) 29.10.1993
(442) 05.11.1997
(151) 12.02.1998
(180) 29.10.2003
(730) **Brněnské veletrhy a výstavy, akciová spoločnosť**, Výstaviště 1, 660 91 Brno, CZ;
(210) 1950-93

(111) **179 715**
(220) 01.11.1993
(442) 05.11.1997
(151) 12.02.1998

(180) 01.11.2003
(730) **SmithKline Beecham Plc.**, New Horizons Court, Brentford, Middlesex TW8 9EP, GB;
(210) 1963-93

(111) **179 716**
(220) 01.11.1993
(442) 05.11.1997
(151) 12.02.1998
(180) 01.11.2003
(730) **SmithKline Beecham Plc.**, New Horizons Court, Brentford, Middlesex TW8 9EP, GB;
(210) 1966-93

(111) **179 717**
(220) 05.01.1994
(442) 05.11.1997
(151) 12.02.1998
(180) 05.01.2004
(730) **SONY MUSIC ENTERTAINMENT INC.**, 550 Madison Avenue, New York, New York, US;
(210) 16-94

(111) **179 718**
(220) 10.01.1994
(442) 05.11.1997
(151) 12.02.1998
(180) 10.01.2004
(730) **PepsiCo, Inc.**, spoločnosť zriadená podľa zákonov štátu North Carolina, Purchase, New York, US;
(210) 34-94

(111) **179 719**
(220) 10.01.1994
(442) 05.11.1997
(151) 12.02.1998
(180) 10.01.2004
(730) **MINNESOTA MINING AND MANUFACTURING COMPANY**, spoločnosť zriadená a existujúca podľa zákonov štátu Delaware, St. Paul, Minnesota, US;
(210) 36-94

(111) **179 720**
(220) 14.01.1994
(442) 05.11.1997
(151) 12.02.1998
(180) 14.01.2004
(730) **Edison Brothers Stores, Inc.**, spoločnosť zriadená podľa zákonov štátu Delaware, 501 North Broadway, St. Louis, Missouri, US;
(210) 62-94

(111) **179 721**
(220) 14.01.1994
(442) 05.11.1997
(151) 12.02.1998
(180) 14.01.2004

(730) **Edison Brothers Stores, Inc.**, spoločnosť zriadená podľa zákonov štátu Delaware, 501 North Broadway, St. Luis, Missouri, US;
(210) 63-94

(111) **179 722**
(220) 14.01.1994
(442) 05.11.1997
(151) 12.02.1998
(180) 14.01.2004
(730) **Edison Brothers Stores, Inc.**, spoločnosť zriadená podľa zákonov štátu Delaware, 501 North Broadway, St. Luis, Missouri, US;
(210) 64-94

(111) **179 723**
(220) 14.01.1994
(442) 05.11.1997
(151) 12.02.1998
(180) 14.01.2004
(730) **Edison Brothers Stores, Inc.**, spoločnosť zriadená podľa zákonov štátu Delaware, 501 North Broadway, St. Luis, Missouri, US;
(210) 65-94

(111) **179 724**
(220) 14.01.1994
(442) 05.11.1997
(151) 12.02.1998
(180) 14.01.2004
(730) **Edison Brothers Stores, Inc.**, spoločnosť zriadená podľa zákonov štátu Delaware, 501 North Broadway, St. Luis, Missouri, US;
(210) 66-94

(111) **179 725**
(220) 20.01.1994
(442) 05.11.1997
(151) 12.02.1998
(180) 20.01.2004
(730) **Anne Klein & Company**, 205 West 39th Street, New York, New York 10018, US;
(210) 128-94

(111) **179 726**
(220) 07.03.1994
(442) 05.11.1997
(151) 12.02.1998
(180) 07.03.2004
(730) **Merriam-Webster, Incorporated**, spoločnosť zriadená podľa zákonov štátu Delaware, 47 Federal Street, Springfield, Massachusetts 01102, US;
(210) 558-94

(111) **179 727**
(220) 08.03.1994
(442) 05.11.1997
(151) 12.02.1998
(180) 08.03.2004

(730) **MERCK & CO., Inc.**, a New Jersey corporation, One Merck Drive, Whitehouse Station, New Jersey, US;
(210) 563-94

(111) **179 728**
(220) 08.03.1994
(310) 74/437.512
(320) 17.09.1993
(330) US
(442) 05.11.1997
(151) 12.02.1998
(180) 08.03.2004
(730) **COMPAQ COMPUTER CORPORATION**, spoločnosť organizovaná a existujúca podľa zákonov štátu Delaware, 20555 State Hwy. 249, Houston, Texas 77070, US;
(210) 568-94

(111) **179 729**
(220) 08.03.1994
(442) 05.11.1997
(151) 12.02.1998
(180) 08.03.2004
(730) **UNILEVER N. V.**, Weena 455, 3013 AL Rotterdam, NL;
(210) 570-94

(111) **179 730**
(220) 10.03.1994
(442) 05.11.1997
(151) 12.02.1998
(180) 10.03.2004
(730) **PSKA, s. r. o.**, Na Prichon 8, 949 05 Nitra 5, SK;
(210) 581-94

(111) **179 731**
(220) 11.03.1994
(442) 05.11.1997
(151) 12.02.1998
(180) 11.03.2004
(730) **THE DUBOIS PLC**, 3/4 Great Marlborough Street, London W1V 3AR, GB;
(210) 587-94

(111) **179 732**
(220) 11.03.1994
(442) 05.11.1997
(151) 12.02.1998
(180) 11.03.2004
(730) **Capitol Records Inc.**, 1750 North Vine Street, Hollywood, California, US;
(210) 591-94

(111) **179 733**
(220) 11.03.1994
(442) 05.11.1997
(151) 12.02.1998
(180) 11.03.2004

(730) **Capitol Records Inc.**, 1750 North Vine Street,
Hollywood, California, US;
(210) 593-94

(111) **179 734**
(220) 11.03.1994
(442) 05.11.1997
(151) 12.02.1998
(180) 11.03.2004
(730) **Capitol Records Inc.**, 1750 North Vine Street,
Hollywood, California, US;
(210) 594-94

(111) **179 735**
(220) 14.03.1994
(442) 05.11.1997
(151) 12.02.1998
(180) 14.03.2004
(730) **AGC, Inc.**, spoločnosť zriadená podľa zákonov
štátu Delaware, One American Road, Cleveland,
Ohio, US;
(210) 599-94

(111) **179 736**
(220) 18.03.1994
(442) 05.11.1997
(151) 12.02.1998
(180) 18.03.2004
(730) **E. R. SQUIBB & SONS, INC.**, spoločnosť zria-
dená podľa zákonov štátu Delaware, Lawrence-
ville-Princeton Road, Princeton, New Jersey
08540, US;
(210) 644-94

(111) **179 737**
(220) 15.04.1994
(442) 05.11.1997
(151) 12.02.1998
(180) 15.04.2004
(730) **CHICLES CANEL'S, S. A. DE C. V.**, General
I. Martinez No. 500, 78040 San Luis Potosí S. L.
P., MX;
(210) 885-94

(111) **179 738**
(220) 04.05.1994
(442) 05.11.1997
(151) 12.02.1998
(180) 04.05.2004
(730) **Federal-Mogul Corporation**, 26555 Northwes-
tern Highway, Southfield, Michigan, US;
(210) 1042-94

(111) **179 739**
(220) 04.05.1994
(442) 05.11.1997
(151) 12.02.1998
(180) 04.05.2004

(730) **Federal-Mogul Corporation**, 26555 Northwes-
tern Highway, Southfield, Michigan, US; -
(210) 1043-94

(111) **179 740**
(220) 27.05.1994
(442) 05.11.1997
(151) 12.02.1998
(180) 27.05.2004
(730) **Paliatka Miloš**, Partizánska 65, 949 11 Nitra,
SK;
(210) 1216-94

(111) **179 741**
(220) 07.06.1994
(442) 05.11.1997
(151) 12.02.1998
(180) 07.06.2004
(730) **American Cyanamid Company**, One Cyanamid
Plaza, Wayne, New Jersey 07470, US;
(210) 1329-94

(111) **179 742**
(220) 07.06.1994
(442) 05.11.1997
(151) 12.02.1998
(180) 07.06.2004
(730) **American Cyanamid Company**, One Cyanamid
Plaza, Wayne, New Jersey 07470, US;
(210) 1330-94

(111) **179 743**
(220) 17.06.1994
(442) 05.11.1997
(151) 12.02.1998
(180) 17.06.2004
(730) **EM ARKO SLOVAKIA, s. r. o.**, Studená 5,
821 04 Bratislava, SK;
(210) 1419-94

(111) **179 744**
(220) 21.06.1994
(442) 05.11.1997
(151) 12.02.1998
(180) 21.06.2004
(730) **Feron, a. s.**, Havlíčkova 11, 110 00 Praha 1,
CZ;
(210) 1435-94

(111) **179 745**
(220) 21.06.1994
(442) 05.11.1997
(151) 12.02.1998
(180) 21.06.2004
(730) **WARNER-LAMBERT COMPANY a Delawa-
re Corporation**, 201 Tabor Road, Morris Plains,
New Jersey, US;
(210) 1438-94

(111) **179 746**
(220) 22.06.1994
(442) 05.11.1997
(151) 12.02.1998
(180) 22.06.2004
(730) **KALMAR LAST MASKIN VERKSTAD AB**,
Langgatan 14, 341 81 Ljungby, SE;
(210) 1447-94

(111) **179 747**
(220) 28.06.1994
(442) 05.11.1997
(151) 12.02.1998
(180) 28.06.2004
(730) **ISCAR LTD., Israeli Company**, 24959 Migdal
Tefen, IL;
(210) 1482-94

(111) **179 748**
(220) 29.06.1994
(442) 05.11.1997
(151) 12.02.1998
(180) 29.06.2004
(730) **TORAY INDUSTRIES, INC.**, of No. 2-1, 2-
-chome, Nihonbashi-Muromachi, Chuo-ku, To-
kyo, JP;
(210) 1492-94

(111) **179 749**
(220) 01.07.1994
(442) 05.11.1997
(151) 12.02.1998
(180) 01.07.2004
(730) **FRUIT OF THE LOOM, INC.**, One Fruit of
the Loom Drive, Bowling Green, Kentucky
42103, US;
(210) 1524-94

(111) **179 750**
(220) 11.07.1994
(442) 05.11.1997
(151) 12.02.1998
(180) 11.07.2004
(730) **SOFTING LTD Bratislava, spol. s r. o.**, Lenár-
dova 14, 851 01 Bratislava, SK;
(210) 1563-94

(111) **179 751**
(220) 11.07.1994
(442) 05.11.1997
(151) 12.02.1998
(180) 11.07.2004
(730) **SOFTING LTD Bratislava, spol. s r. o.**, Lenár-
dova 14, 851 01 Bratislava, SK;
(210) 1564-94

(111) **179 752**
(220) 25.07.1994
(442) 05.11.1997

(151) 12.02.1998
(180) 25.07.2004
(730) **Šoula Zdeněk**, Filipova 12, 635 00 Brno, CZ;
(210) 1673-94

(111) **179 753**
(220) 03.08.1994
(442) 05.11.1997
(151) 12.02.1998
(180) 03.08.2004
(730) **CHIQUITA BRANDS INC.**, spoločnosť zriade-
ná podľa zákonov štátu Delaware, Cincinnati,
Ohio, US;
(210) 1752-94

(111) **179 754**
(220) 03.08.1994
(442) 05.11.1997
(151) 12.02.1998
(180) 03.08.2004
(730) **CHIQUITA BRANDS INC.**, spoločnosť zriade-
ná podľa zákonov štátu Delaware, Cincinnati,
Ohio, US;
(210) 1754-94

(111) **179 755**
(220) 03.08.1994
(442) 05.11.1997
(151) 12.02.1998
(180) 03.08.2004
(730) **Joh. A. Benckiser GmbH**, Ludwig-Bertram-
-Strasse 8 & 10, D-67059 Ludwigshafen, DE;
(210) 1755-94

(111) **179 756**
(220) 04.08.1994
(442) 05.11.1997
(151) 12.02.1998
(180) 04.08.2004
(730) **SLOVLAK FALA, a. s.**, 018 64 Košeca, SK;
(210) 1765-94

(111) **179 757**
(220) 05.08.1994
(442) 05.11.1997
(151) 12.02.1998
(180) 05.08.2004
(730) **Fisons plc**, Fison House, Princes Street, Ispwich,
Suffolk IP1 1QH, GB;
(210) 1773-94

(111) **179 758**
(220) 31.08.1994
(442) 05.11.1997
(151) 12.02.1998
(180) 31.08.2004
(730) **The House of Edgeworth Incorporated**, Grien-
bachstrasse 11, 6300 Zug, CH;
(210) 1979-94

(111) **179 759**
(220) 31.08.1994
(442) 05.11.1997
(151) 12.02.1998
(180) 31.08.2004
(730) **Dana Corporation**, 4500 Dorr Street, Toledo, Ohio 43615, US;
(210) 1981-94

(111) **179 760**
(220) 02.09.1994
(442) 05.11.1997
(151) 12.02.1998
(180) 02.09.2004
(730) **NEWTON MANAGEMENT LIMITED**, 71 Queen Victoria Street, London EC4V 4DR, GB;
(210) 1984-94

(111) **179 761**
(220) 29.04.1997
(442) 05.11.1997
(151) 12.02.1998
(180) 29.04.2007
(730) **PRINTSERVIS, spol. s r. o.**, Medená 22, 811 02 Bratislava, SK;
(210) 1116-93

(111) **179 762**
(220) 07.07.1993
(442) 05.11.1997
(151) 12.02.1998
(180) 07.07.2003
(730) **Farkašová Júlia - FARET - J. F.**, Lecká 5, 940 01 Nové Zámky, SK;
(210) 1145-93

(111) **179 763**
(220) 09.07.1993
(442) 05.11.1997
(151) 12.02.1998
(180) 09.07.2003
(730) **PERSTORP AKTIEBOLAG**, S- 284 80 Pers-torp, SE;
(210) 1149-93

(111) **179 764**
(220) 17.09.1993
(442) 05.11.1997
(151) 12.02.1998
(180) 17.09.2003
(730) **MARS Inc.**, spoločnosť zriadená podľa zákonov štátu Delaware, McLean, Virginia, US;
(210) 1654-93

(111) **179 765**
(220) 15.11.1994
(442) 05.11.1997
(151) 12.02.1998
(180) 15.11.2004

(730) **Drgonec Vladislav, Ing. arch.**, Björnsonova 12, 811 05 Bratislava, SK;
(210) 2712-94

(111) **179 766**
(220) 17.10.1994
(442) 05.11.1997
(151) 12.02.1998
(180) 17.10.2004
(730) **MARS Inc.**, spoločnosť zriadená podľa zákonov štátu Delaware, McLean, Virginia, US;
(210) 2430-94

(111) **179 767**
(220) 02.03.1994
(442) 05.11.1997
(151) 12.02.1998
(180) 02.03.2004
(730) **ALPARGATAS S. A. I. C.**, Av. Regimiento de Patricios 1142, 760 01 Buenos Aires, AR;
(210) 516-94

(111) **179 768**
(220) 25.10.1994
(442) 05.11.1997
(151) 12.02.1998
(180) 25.10.2004
(730) **Newbridge Networks Corporation**, 1051 Baxter Road, Ottawa, Ontario K2C 3P2, CA;
(210) 2520-94

(111) **179 769**
(220) 25.10.1994
(442) 05.11.1997
(151) 12.02.1998
(180) 25.10.2004
(730) **Newbridge Networks Corporation**, 1051 Baxter Road, Ottawa, Ontario K2C 3P2, CA;
(210) 2521-94

(111) **179 770**
(220) 25.10.1994
(442) 05.11.1997
(151) 12.02.1998
(180) 25.10.2004
(730) **Newbridge Networks Corporation**, 1051 Baxter Road, Ottawa, Ontario K2C 3P2, CA;
(210) 2522-94

(111) **179 771**
(220) 23.12.1992
(442) 05.11.1997
(151) 12.02.1998
(180) 23.12.2002
(730) **INFINITY, a. s.**, Pernštýnská 7, 530 02 Pardubice, CZ;
(210) 74155

(111) 179 772
(220) 20.06.1994
(442) 05.11.1997
(151) 12.02.1998
(180) 20.06.2004
(730) **PROGRESSIVE GAMES, Inc.**, 3201 West Commercial Boulevard, Suite 116, Fort Lauderdale, Florida 33309, US;
(210) 1430-94

(111) 179 773
(220) 22.06.1994
(442) 05.11.1997
(151) 12.02.1998
(180) 22.06.2004
(730) **VERTIKA INTERNATIONAL LIMITED**, Macclesfield, Cheshire, GB;
(210) 1442-94

(111) 179 774
(220) 22.06.1994
(442) 05.11.1997
(151) 12.02.1998
(180) 22.06.2004
(730) **I. Silas, a. s.**, nám. Svobody 526, 739 61 Třinec, CZ;
(210) 1448-94

(111) 179 775
(220) 30.08.1994
(442) 05.11.1997
(151) 12.02.1998
(180) 30.08.2004
(730) **JOSEPH E. SEAGRAM & SONS, INC.**, 375 Park Avenue, City and State of New York, US;
(210) 1955-94

(111) 179 776
(220) 31.08.1994
(442) 05.11.1997
(151) 12.02.1998
(180) 31.08.2004
(730) **KSB, spol. s r. o.**, 362 26 Božíčany, CZ;
(210) 1963-94

(111) 179 777
(220) 31.08.1994
(442) 05.11.1997
(151) 12.02.1998
(180) 31.08.2004
(730) **OTIS ELEVATOR COMPANY**, 10 Farm Springs, Farmington, Connecticut 06032, US;
(210) 1968-94

(111) 179 778
(220) 31.08.1994
(442) 05.11.1997
(151) 12.02.1998
(180) 31.08.2004

(730) **CRYSTALEX, a. s.**, B. Egermanna 634, 473 13 Nový Bor, CZ;
(210) 1969-94

(111) 179779
(220) 31.08.1994
(442) 05.11.1997
(151) 12.02.1998
(180) 31.08.2004
(730) **J. E. EKORNES AS**, N-6222 Ikkornnes, NO;
(210) 1977-94

(111) 179 780
(220) 31.08.1994
(442) 05.11.1997
(151) 12.02.1998
(180) 31.08.2004
(730) **J. E. EKORNES AS**, N-6222 Ikkornnes, NO;
(210) 1978-94

(111) 179 781
(220) 16.09.1994
(442) 05.11.1997
(151) 12.02.1998
(180) 16.09.2004
(730) **Turanský Tomáš, Ing.**, Hlavná 46, 900 31 Stupava, SK;
(210) 2142-94

(111) 179 782
(220) 16.09.1994
(442) 05.11.1997
(151) 12.02.1998
(180) 16.09.2004
(730) **Turanský Tomáš, Ing.**, Hlavná 46, 900 31 Stupava, SK;
(210) 2143-94

(111) 179 783
(220) 14.11.1994
(442) 05.11.1997
(151) 12.02.1998
(180) 14.11.2004
(730) **RUDEX, spol. s r. o.**, Tupolevova 2, 851 01 Bratislava, SK;
(210) 2704-94

(111) 179 784
(220) 15.12.1994
(442) 05.11.1997
(151) 12.02.1998
(180) 15.12.2004
(730) **EURO-SAT CS, spol. s r. o.**, Jugoslávská 128, 602 00 Brno, CZ;
(210) 3030-94

(111) 179 785
(220) 15.12.1994

(442) 05.11.1997
(151) 12.02.1998
(180) 15.12.2004
(730) **EURO-SAT CS, spol. s r. o.**, Jugoslávská 128,
602 00 Brno, CZ;
(210) 3031-94

(111) **179 786**
(220) 16.12.1994
(442) 05.11.1997
(151) 12.02.1998
(180) 16.12.2004
(730) **Hans Steindl Handels-GmbH**, Perfektastrasse
81, 1230 Viedeň, AT;
(210) 3044-94

(111) **179 787**
(220) 17.01.1994
(442) 05.11.1997
(151) 12.02.1998
(180) 17.01.2004
(730) **Kmart Corporation**, Troy, Michigan, US;
(210) 75-94

(111) **179 788**
(220) 17.01.1994
(442) 05.11.1997
(151) 12.02.1998
(180) 17.01.2004
(730) **Kmart Corporation**, Troy, Michigan, US;
(210) 76-94

(111) **179 789**
(220) 27.01.1994
(442) 05.11.1997
(151) 12.02.1998
(180) 27.01.2004
(730) **Kmart Corporation**, Troy, Michigan, US;
(210) 235-94

(111) **179 790**
(220) 31.01.1994
(442) 05.11.1997
(151) 12.02.1998
(180) 31.01.2004
(730) **DANSK SYSTEMMORTEL A/S**, Silovej 3,
Karlstrup, DK-2960 Karlslunde, DK;
(210) 243-94

(111) **179 791**
(220) 07.03.1994
(442) 05.11.1997
(151) 12.02.1998
(180) 07.03.2004
(730) **Joe Boxer Corporation**, 984 Folsom Street, San
Francisco, California 94107, US;
(210) 555-94

(111) **179 792**
(220) 16.07.1997
(442) 05.11.1997
(151) 12.02.1998
(180) 16.07.2007
(730) **GLOBTEL GSM, a. s.**, Plynárenská 1, 821 09
Bratislava, SK;
(210) 2033-97

(111) **179 793**
(220) 16.07.1997
(442) 05.11.1997
(151) 12.02.1998
(180) 16.07.2007
(730) **GLOBTEL GSM, a. s.**, Plynárenská 1, 821 09
Bratislava, SK;
(210) 2034-97

(111) **179 794**
(220) 04.08.1994
(442) 05.11.1997
(151) 12.02.1998
(180) 04.08.2004
(730) **SLOVLAK FALA, a. s.**, 018 64 Košeca, SK;
(210) 1766-94

(111) **179 795**
(220) 04.08.1994
(442) 05.11.1997
(151) 12.02.1998
(180) 04.08.2004
(730) **UNIVERSAL BANKA, a. s.**, Velká hradební
484/2, 400 01 Ústí nad Labem, CZ;
(210) 1767-94

(111) **179 796**
(220) 04.08.1994
(442) 05.11.1997
(151) 12.02.1998
(180) 04.08.2004
(730) **UNIVERSAL BANKA, a. s.**, Velká hradební
484/2, 400 01 Ústí nad Labem, CZ;
(210) 1768-94

(111) **179 797**
(220) 05.08.1994
(442) 05.11.1997
(151) 12.02.1998
(180) 05.08.2004
(730) **Verity, Inc.**, 1550 Plymouth Street, Mountain
View, California 94043-1230, US;
(210) 1774-94

(111) **179 798**
(220) 05.08.1994
(442) 05.11.1997
(151) 12.02.1998
(180) 05.08.2004

(730) **Verity, Inc.**, 1550 Plymouth Street, Mountain View, California 94043-1230, US;
(210) 1775-94

(111) **179 799**
(220) 08.08.1994
(442) 05.11.1997
(151) 12.02.1998
(180) 08.08.2004
(730) **SLOVNAFT, a. s.**, Vlčie hrdlo, 824 12 Bratislava, SK;
(210) 1788-94

(111) **179 800**
(220) 08.08.1994
(442) 05.11.1997
(151) 12.02.1998
(180) 08.08.2004
(730) **NBA Properties, Inc.**, Olympic Tower Bldg., 645 Fifth Avenue, New York, New York 10022, US;
(210) 1789-94

(111) **179 801**
(220) 08.08.1994
(442) 05.11.1997
(151) 12.02.1998
(180) 08.08.2004
(730) **NBA Properties, Inc.**, Olympic Tower Bldg., 645 Fifth Avenue, New York, New York 10022, US;
(210) 1790-94

(111) **179 802**
(220) 08.08.1994
(442) 05.11.1997
(151) 12.02.1998
(180) 08.08.2004
(730) **NBA Properties, Inc.**, Olympic Tower Bldg., 645 Fifth Avenue, New York, New York 10022, US;
(210) 1791-94

(111) **179 803**
(220) 08.08.1994
(442) 05.11.1997
(151) 12.02.1998
(180) 08.08.2004
(730) **NBA Properties, Inc.**, Olympic Tower Bldg., 645 Fifth Avenue, New York, New York 10022, US;
(210) 1792-94

(111) **179 804**
(220) 08.08.1994
(442) 05.11.1997
(151) 12.02.1998
(180) 08.08.2004

(730) **NBA Properties, Inc.**, Olympic Tower Bldg., 645 Fifth Avenue, New York, New York 10022, US;
(210) 1793-94

(111) **179 805**
(220) 09.08.1994
(442) 05.11.1997
(151) 12.02.1998
(180) 09.08.2004
(730) **Girvin Inc.**, spoločnosť organizovaná a existujúca podľa zákonov štátu Delaware, 115 Front Street, Woonsocket, Rhode Island 02895, US;
(210) 1797-94

(111) **179 806**
(220) 09.08.1994
(442) 05.11.1997
(151) 12.02.1998
(180) 09.08.2004
(730) **Girvin Inc.**, spoločnosť organizovaná a existujúca podľa zákonov štátu Delaware, 115 Front Street, Woonsocket, Rhode Island 02895, US;
(210) 1798-94

(111) **179 807**
(220) 09.08.1994
(442) 05.11.1997
(151) 12.02.1998
(180) 09.08.2004
(730) **AMERICAN TOURISTER, INC.**, spoločnosť zriadená podľa zákonov štátu Indiana, 91 Main Street, Warren, Rhode Island 022885, US;
(210) 1799-94

(111) **179 808**
(220) 09.08.1994
(442) 05.11.1997
(151) 12.02.1998
(180) 09.08.2004
(730) **TEXACO INTERNATIONAL TRADER INC.**, spoločnosť zriadená podľa zákonov štátu Delaware, 2000 Westchester Avenue, White Plains, New York 10650, US;
(210) 1800-94

(111) **179 809**
(220) 04.02.1992
(442) 05.11.1997
(151) 12.02.1998
(180) 04.02.2002
(730) **Konvičková Olga, PhDr. - HENNA**, Dukelská 128, 741 01 Šenov u Nového Jičína, CZ;
(210) 66258

(111) **179 810**
(220) 05.10.1992
(442) 05.11.1997
(151) 12.02.1998

(180) 05.10.2002
(730) **Němec Marek, Ing.**, Veletržní 45, 170 00 Praha
7, CZ;
(210) 72070

(111) **179 811**
(220) 30.12.1992
(442) 05.11.1997
(151) 12.02.1998
(180) 30.12.2002
(730) **Regina Ivan, Ing. - REGINA**, Klimkovičova 20,
040 11 Košice, SK;
(210) 74316

(111) **179 812**
(220) 28.06.1993
(442) 05.11.1997
(151) 12.02.1998
(180) 28.06.2003
(730) **Papastratos Cigarette Manufacturing Compa-**
ny, 3 Paparigopoulou, Athenes, GR;
(210) 1077-93

(111) **179 813**
(220) 23.08.1993
(442) 05.11.1997
(151) 12.02.1998
(180) 23.08.2003
(730) **Brněnské veletrhy a výstavy, akciová společ-**
nost, Výstaviště 1, 660 91 Brno, CZ;
(210) 1483-93

(111) **179 814**
(220) 11.08.1994
(310) 87789
(320) 16.03.1994
(330) CZ
(442) 05.11.1997
(151) 12.02.1998
(180) 11.08.2004
(730) **DESTILA, výrobné družstvo**, Kaštanová 127,
658 96 Brno, CZ;
(210) 1817-94

(111) **179 815**
(220) 06.09.1994
(442) 05.11.1997
(151) 12.02.1998
(180) 06.09.2004
(730) **EDWARD BAKER LIMITED**, Cornard Mills,
Suffolk, GB;
(210) 1993-94

(111) **179 816**
(220) 06.09.1994
(442) 05.11.1997
(151) 12.02.1998
(180) 06.09.2004

(730) **IMPERIAL CHEMICAL INDUSTRIES PLC**,
Imperial Chemical House, Millbank, London
SW1P 3JF, GB;
(210) 1998-94

(111) **179 817**
(220) 14.09.1994
(442) 05.11.1997
(151) 12.02.1998
(180) 14.09.2004
(730) **Liebherr-Export AG**, General Guisan-Strasse
14, 5415 Nussbaumen, CH;
(210) 2112-94

(111) **179 818**
(220) 30.04.1996
(442) 05.11.1997
(151) 12.02.1998
(180) 30.04.2006
(730) **Rempo, a. s.**, Poštová 14, 042 90 Košice, SK;
(210) 1109-96

(111) **179 819**
(220) 06.10.1993
(442) 05.11.1997
(151) 12.02.1998
(180) 06.10.2003
(730) **CID, s. r. o.**, Lachova 26, 851 03 Bratislava, SK;
(210) 1799-93

(111) **179 820**
(220) 04.08.1994
(442) 05.11.1997
(151) 12.02.1998
(180) 04.08.2004
(730) **HERBALIFE INTERNATIONAL, INC.**, Los
Angeles, California 90080-0210, US;
(210) 1769-94

(111) **179 821**
(220) 05.08.1994
(442) 05.11.1997
(151) 12.02.1998
(180) 05.08.2004
(730) **The Stride Rite Corporation**, Cambridge, Mas-
sachusetts 02142, US;
(210) 1772-94

(111) **179 822**
(220) 01.07.1993
(442) 05.11.1997
(151) 12.02.1998
(180) 01.07.2003
(730) **FLOW, spol. s r. o.**, Dúbravská cesta 9, 842 35
Bratislava, SK;
(210) 1120-93

(111) **179 823**
(220) 26.11.1991
(442) 05.11.1997
(151) 12.02.1998
(180) 26.11.2001
(730) **Glenayre Electronics, Inc.**, 5935 Carnegie Boulevard, Charlotte, North Carolina 28209, US;
(210) 65007

(111) **179 824**
(220) 26.01.1994
(442) 05.11.1997
(151) 13.02.1998
(180) 26.01.2004
(730) **Liz Claiborne, Inc.**, 1441 Broadway, New York, N.Y. 10018, US;
(210) 156-94

(111) **179 825**
(220) 26.01.1994
(442) 05.11.1997
(151) 13.02.1998
(180) 26.01.2004
(730) **Liz Claiborne, Inc.**, 1441 Broadway, New York, N.Y. 10018, US;
(210) 157-94

(111) **179 826**
(220) 26.01.1994
(442) 05.11.1997
(151) 13.02.1998
(180) 26.01.2004
(730) **Liz Claiborne, Inc.**, 1441 Broadway, New York, N.Y. 10018, US;
(210) 158-94

(111) **179 827**
(220) 26.01.1994
(442) 05.11.1997
(151) 13.02.1998
(180) 26.01.2004
(730) **Liz Claiborne, Inc.**, 1441 Broadway, New York, N.Y. 10018, US;
(210) 159-94

(111) **179 828**
(220) 31.01.1994
(442) 05.11.1997
(151) 13.02.1998
(180) 31.01.2004
(730) **SHARP KABUSHIKI KAISHA**, 22-22 Nagaike-cho, Abeno-ku, Osaka 545, JP;
(210) 255-94

(111) **179 829**
(220) 07.02.1994
(442) 05.11.1997
(151) 13.02.1998

(180) 07.02.2004
(730) **EKROS, spoločnosť s r. o.**, Južná trieda 13, 040 01 Košice, SK;
(210) 301-94

(111) **179 830**
(220) 07.02.1994
(442) 05.11.1997
(151) 13.02.1998
(180) 07.02.2004
(730) **EKROS, spoločnosť s r. o.**, Južná trieda 13, 040 01 Košice, SK;
(210) 302-94

(111) **179 831**
(220) 08.02.1994
(442) 05.11.1997
(151) 13.02.1998
(180) 08.02.2004
(730) **NEL MORAVIA, spol. s r. o.**, Ul. 26. dubna 245, 688 01 Uherský Brod, CZ;
(210) 324-94

(111) **179 832**
(220) 22.02.1994
(442) 05.11.1997
(151) 13.02.1998
(180) 22.02.2004
(730) **Valentovič Pavol**, Moravská 1, 831 01 Bratislava, SK;
(210) 424-94

(111) **179 833**
(220) 07.03.1994
(442) 05.11.1997
(151) 13.02.1998
(180) 07.03.2004
(730) **Jag Licensing Limited, Liability Company**, Columbus, Ohio 43207, US;
(210) 552-94

(111) **179 834**
(220) 14.03.1994
(310) 74/470219
(320) 16.12.1993
(330) US
(442) 05.11.1997
(151) 13.02.1998
(180) 14.03.2004
(730) **FMC Corporation**, 1735 Market Street, Philadelphia, Pennsylvania, US;
(210) 608-94

(111) **179 835**
(220) 21.06.1994
(442) 05.11.1997
(151) 13.02.1998
(180) 21.06.2004

(730) **EDUSCHO, spol. s r. o.**, Limbová ul. č. 12,
833 28 Bratislava, SK;
(210) 1440-94

(111) **179 836**
(220) 21.06.1994
(442) 05.11.1997
(151) 13.02.1998
(180) 21.06.2004
(730) **EDUSCHO, spol. s r. o.**, Limbová ul. č. 12,
833 28 Bratislava, SK;
(210) 1441-94

(111) **179 837**
(220) 30.06.1994
(442) 05.11.1997
(151) 13.02.1998
(180) 30.06.2004
(730) **Alto, spol. s r. o.**, Jarošova 2/150, 412 01 Lito-
měřice, CZ;
(210) 1508-94

(111) **179 838**
(220) 01.07.1994
(310) 88645
(320) 15.04.1994
(330) CZ
(442) 05.11.1997
(151) 13.02.1998
(180) 01.07.2004
(730) **Centis, spol. s r. o.**, Ul. 26. dubna 245, 688 01
Uherský Brod, CZ;
(210) 1518-94

(111) **179 839**
(220) 07.07.1994
(442) 05.11.1997
(151) 13.02.1998
(180) 07.07.2004
(730) **Slovlik, spol. s r. o.**, Štefánikova 12, 911 74
Trenčín, SK;
(210) 1540-94

(111) **179 840**
(220) 21.07.1994
(442) 05.11.1997
(151) 13.02.1998
(180) 21.07.2004
(730) **Slovácká Fruta, a. s.**, Na drahách 814, 686 04
Kunovice, CZ;
(210) 1647-94

(111) **179 841**
(220) 31.07.1997
(442) 05.11.1997
(151) 13.02.1998
(180) 31.07.2007
(730) **I. C. ORIENT, spol. s r. o.**, Orešanská cesta 4,
917 00 Trnava, SK;

(210) 1664-94

(111) **179 842**
(220) 10.08.1994
(442) 05.11.1997
(151) 13.02.1998
(180) 10.08.2004
(730) **Balžanka Pavel Ferdinand, Ing.**, Hutnícka č.1,
969 03 Banská Štiavnica, SK;
(210) 1806-94

(111) **179 843**
(220) 16.08.1994
(442) 05.11.1997
(151) 13.02.1998
(180) 16.08.2004
(730) **Jacobs Suchard Figaro, a. s.**, Račianska 44,
832 42 Bratislava, SK;
(210) 1881-94

(111) **179 844**
(220) 23.08.1994
(442) 05.11.1997
(151) 13.02.1998
(180) 23.08.2004
(730) **Seven Seas Limited**, Marfleet, HULL, North
Humberside, HU9 5NJ, GB;
(210) 1922-94

(111) **179 845**
(220) 23.08.1994
(442) 05.11.1997
(151) 13.02.1998
(180) 23.08.2004
(730) **British - American Tobacco Company Limited**,
Millbank, Knowle Green, Staines, Middlesex TW
18 1DY, GB;
(210) 1923-94

(111) **179 846**
(220) 23.08.1994
(442) 05.11.1997
(151) 13.02.1998
(180) 23.08.2004
(730) **NBA Properties, Inc.**, Olympic Tower Bldg.,
645 Fifth Avenue, New York, New York 10022,
US;
(210) 1924-94

(111) **179 847**
(220) 23.08.1994
(442) 05.11.1997
(151) 13.02.1998
(180) 23.08.2004
(730) **Galena, a. s.**, Ostravská 29, 747 70 Opava - Ko-
márov, CZ;
(210) 1927-94

(111) **179 848**
(220) 24.08.1994
(442) 05.11.1997
(151) 13.02.1998
(180) 24.08.2004
(730) **B. M. Kávoviny, spol. s r. o.**, Bratislavská cesta
807/10, 926 01 Sereď, SK;
(210) 1932-94

(111) **179 849**
(220) 24.08.1994
(442) 05.11.1997
(151) 13.02.1998
(180) 24.08.2004
(730) **B. M. Kávoviny, spol. s r. o.**, Bratislavská cesta
807/10, 926 01 Sereď, SK;
(210) 1933-94

(111) **179 850**
(220) 24.08.1994
(442) 05.11.1997
(151) 13.02.1998
(180) 24.08.2004
(730) **B. M. Kávoviny, spol. s r. o.**, Bratislavská cesta
807/10, 926 01 Sereď, SK;
(210) 1935-94

(111) **179 851**
(220) 24.08.1994
(442) 05.11.1997
(151) 13.02.1998
(180) 24.08.2004
(730) **Bounty Services Limited**, Diss, Norfolk,
IP22 3HH, GB;
(210) 1936-94

(111) **179 852**
(220) 24.08.1994
(442) 05.11.1997
(151) 13.02.1998
(180) 24.08.2004
(730) **SUN MICROSYSTEMS, INC.**, spoločnosť
zriadená podľa zákonov štátu Delaware, 2550
Garcia Avenue, Mountain View, California
94043-1100, US;
(210) 1937-94

(111) **179 853**
(220) 25.08.1994
(442) 05.11.1997
(151) 13.02.1998
(180) 25.08.2004
(730) **CENTROGEL, s. r. o.**, Kollárova 53, 036 01
Martin, SK;
(210) 1939-94

(111) **179 854**
(220) 25.08.1994

(442) 05.11.1997
(151) 13.02.1998
(180) 25.08.2004
(730) **Coors Brewing Company**, spoločnosť zriadená
podľa zákonov štátu Colorado, 311 10th Street,
Golden, Colorado 80401, US;
(210) 1943-94

(111) **179 855**
(220) 26.08.1994
(442) 05.11.1997
(151) 13.02.1998
(180) 26.08.2004
(730) **Magna International Inc.**, 36 Apple Creek
Boulevard, Markham, Ontario, CA;
(210) 1947-94

(111) **179 856**
(220) 26.08.1994
(442) 05.11.1997
(151) 13.02.1998
(180) 26.08.2004
(730) **Magna International Inc.**, 36 Apple Creek
Boulevard, Markham, Ontario, CA;
(210) 1948-94

(111) **179 857**
(220) 26.08.1994
(442) 05.11.1997
(151) 13.02.1998
(180) 26.08.2004
(730) **MARS Inc.**, spoločnosť zriadená podľa zákonov
štátu Delaware, McLean, Virginia, US;
(210) 1949-94

(111) **179 858**
(220) 08.09.1994
(442) 05.11.1997
(151) 13.02.1998
(180) 08.09.2004
(730) **R. J. REYNOLDS TOBACCO, spol. s r. o.**,
Týnská 12, 110 00 Praha 1, CZ;
(210) 2032-94

(111) **179 859**
(220) 08.09.1994
(442) 05.11.1997
(151) 13.02.1998
(180) 08.09.2004
(730) **R. J. REYNOLDS TOBACCO, spol. s r. o.**,
Týnská 12, 110 00 Praha 1, CZ;
(210) 2033-94

(111) **179 860**
(220) 13.09.1994
(442) 05.11.1997
(151) 13.02.1998
(180) 13.09.2004

(730) **House of Prince A/S**, Tobaksvejen 4, DK-2860
Soborg, DK;
(210) 2058-94

(111) **179 861**
(220) 13.09.1994
(442) 05.11.1997
(151) 13.02.1998
(180) 13.09.2004
(730) **House of Prince A/S**, Tobaksvejen 4, DK-2860
Soborg, DK;
(210) 2059-94

(111) **179 862**
(220) 13.09.1994
(442) 05.11.1997
(151) 13.02.1998
(180) 13.09.2004
(730) **House of Prince A/S**, Tobaksvejen 4, DK-2860
Soborg, DK;
(210) 2060-94

(111) **179 863**
(220) 13.09.1994
(442) 05.11.1997
(151) 13.02.1998
(180) 13.09.2004
(730) **House of Prince A/S**, Tobaksvejen 4, DK-2860
Soborg, DK;
(210) 2061-94

(111) **179 864**
(220) 17.10.1994
(442) 05.11.1997
(151) 13.02.1998
(180) 17.10.2004
(730) **CAR - SHOP**, Revúcka 9, 040 11 Košice, SK;
(210) 2431-94

(111) **179 865**
(220) 15.11.1994
(442) 05.11.1997
(151) 13.02.1998
(180) 15.11.2004
(730) **Carhartt, Inc.**, Three Parklane Blvd., Dearborn,
Michigan 48121, US;
(210) 2721-94

(111) **179 866**
(220) 15.11.1994
(442) 05.11.1997
(151) 13.02.1998
(180) 15.11.2004
(730) **Carhartt, Inc.**, Three Parklane Blvd., Dearborn,
Michigan 48121, US;
(210) 2722-94

(111) **179 867**
(220) 13.12.1994
(310) 74544059
(320) 30.06.1994
(330) US
(442) 05.11.1997
(151) 13.02.1998
(180) 13.12.2004
(730) **NBA Properties, Inc.**, Olympic Tower Bldg.,
645 Fifth Avenue, New York, New York 10022,
US;
(210) 3001-94

(111) **179 868**
(220) 13.12.1994
(310) 74/544054
(320) 30.06.1994
(330) US
(442) 05.11.1997
(151) 13.02.1998
(180) 13.12.2004
(730) **NBA Properties, Inc.**, Olympic Tower Bldg.,
645 Fifth Avenue, New York, New York 10022,
US;
(210) 3003-94

(111) **179 869**
(220) 13.12.1994
(310) 74544055
(320) 30.06.1994
(330) US
(442) 05.11.1997
(151) 13.02.1998
(180) 13.12.2004
(730) **NBA Properties, Inc.**, Olympic Tower Bldg.,
645 Fifth Avenue, New York, New York 10022,
US;
(210) 3004-94

(111) **179 870**
(220) 13.12.1994
(442) 05.11.1997
(151) 13.02.1998
(180) 13.12.2004
(730) **Cornelius Petrus van der Velden GmbH**, Vie-
deň, AT;
(210) 3009-94

(111) **179 871**
(220) 14.12.1994
(442) 05.11.1997
(151) 13.02.1998
(180) 14.12.2004
(730) **THE COCA-COLA COMPANY**, spoločnosť
zriadená podľa zákonov štátu Delaware, 310
North Avenue N.W., City of Atlanta, GG 30313,
US;
(210) 3015-94

-
- (111) 179 872
(220) 15.12.1994
(442) 05.11.1997
(151) 13.02.1998
(180) 15.12.2004
(730) Philip Morris Products Inc., spoločnosť zriadená podľa zákonov štátu Virginia, 3601 Commerce Road, 232 34 Richmond, Virginia, US;
(210) 3032-94
-
- (111) 179 873
(220) 16.12.1994
(442) 05.11.1997
(151) 13.02.1998
(180) 16.12.2004
(730) Tabaqueira-empresa industrial de tabacos, S. A., Rua Laura Alves 7, 1000 Lisboa, PT;
(210) 3039-94
-
- (111) 179 874
(220) 16.12.1994
(442) 05.11.1997
(151) 13.02.1998
(180) 16.12.2004
(730) Tabaqueira-empresa industrial de tabacos, S. A., Rua Laura Alves 7, 1000 Lisboa, PT;
(210) 3040-94
-
- (111) 179 875
(220) 16.12.1994
(442) 05.11.1997
(151) 13.02.1998
(180) 16.12.2004
(730) Tabaqueira-empresa industrial de tabacos, S. A., Rua Laura Alves 7, 1000 Lisboa, PT;
(210) 3041-94
-
- (111) 179 876
(220) 16.12.1994
(442) 05.11.1997
(151) 13.02.1998
(180) 16.12.2004
(730) Tabaqueira-empresa industrial de tabacos, S. A., Rua Laura Alves 7, 1000 Lisboa, PT;
(210) 3042-94
-
- (111) 179 877
(220) 19.12.1994
(442) 05.11.1997
(151) 13.02.1998
(180) 19.12.2004
(730) ROSSA, spol. s r. o., Továrenská 58, 953 03 Zlaté Moravce, SK;
(210) 3049-94
-
- (111) 179 878
(220) 21.12.1994
(442) 05.11.1997
(151) 13.02.1998
-
- (180) 21.12.2004
(730) TELECONSULT INTERNATIONAL, spol. s r. o., Karmelitská 18, 110 00 Praha 1, CZ;
(210) 3072-94
-
- (111) 179 879
(220) 21.12.1994
(442) 05.11.1997
(151) 13.02.1998
(180) 21.12.2004
(730) TELECONSULT INTERNATIONAL, spol. s r. o., Karmelitská 18, 110 00 Praha 1, CZ;
(210) 3073-94
-
- (111) 179 880
(220) 22.12.1994
(442) 05.11.1997
(151) 13.02.1998
(180) 22.12.2004
(730) Liga proti rakovine, Špitálska 21, 812 31 Bratislava, SK;
(210) 3088-94
-
- (111) 179 881
(220) 22.12.1994
(442) 05.11.1997
(151) 13.02.1998
(180) 22.12.2004
(730) Gomolčáková Eva, PhDr., Židovská 21, 811 01 Bratislava, SK;
(210) 3093-94
-
- (111) 179 882
(220) 22.12.1994
(442) 05.11.1997
(151) 13.02.1998
(180) 22.12.2004
(730) FAST, spol. s r. o., Černokostelecká 2111, 100 00 Praha 10, CZ;
(210) 3097-94
-
- (111) 179 883
(220) 22.12.1994
(442) 05.11.1997
(151) 13.02.1998
(180) 22.12.2004
(730) GARANT - Železničiariska zdravotná poisťovňa, Legionárska 27, 831 04 Bratislava, SK;
(210) 3099-94
-
- (111) 179 884
(220) 02.07.1997
(442) 05.11.1997
(151) 13.02.1998
(180) 02.07.2007
(730) MUKATES, s. r. o., Továrenská štvrť 148, 058 01 Poprad, SK;
(210) 1375-96
-

(111) **179 885**
(220) 16.06.1997
(442) 05.11.1997
(151) 13.02.1998
(180) 16.06.2007
(730) **GFI STUDIO, s. r. o.**, Račianska 79, 831 02 Bratislava, SK;
(210) 1688-97

(111) **179 886**
(220) 07.07.1997
(442) 05.11.1997
(151) 13.02.1998
(180) 07.07.2007
(730) **E. M. C. O. Hygiene, spol. s r. o.**, Podzáhradná 74, 820 14 Bratislava, SK;
(210) 1892-97

(111) **179 887**
(220) 15.07.1997
(442) 05.11.1997
(151) 13.02.1998
(180) 15.07.2007
(730) **ČANDA VÁCLAV-CANDA**, Moyzesova 11, 010 01 Žilina, SK;
(210) 2013-97

(111) **179 888**
(220) 18.10.1994
(442) 08.10.1997
(151) 13.02.1998
(180) 18.10.2004
(730) **UNILEVER N. V.**, Weena 455, 3013 AL Rotterdam, NL;
(210) 2450-94

(111) **179 889**
(220) 18.10.1994
(442) 08.10.1997
(151) 13.02.1998
(180) 18.10.2004
(730) **UNILEVER N. V.**, Weena 455, 3013 AL Rotterdam, NL;
(210) 2449-94

(111) **179 890**
(220) 18.10.1994
(442) 08.10.1997
(151) 13.02.1998
(180) 18.10.2004
(730) **UNILEVER N. V.**, Weena 455, 3013 AL Rotterdam, NL;
(210) 2448-94

(111) **179 891**
(220) 18.10.1994
(442) 08.10.1997
(151) 13.02.1998
(180) 18.10.2004

(730) **UNILEVER N. V.**, Weena 455, 3013 AL Rotterdam, NL;
(210) 2447-94

(111) **179 892**
(220) 05.09.1994
(442) 05.11.1997
(151) 13.02.1998
(180) 05.09.2004
(730) **BARNEA, š. p.**, Pod Vimbargom 1, 085 01 Bardejov, SK;
(210) 1986-94

(111) **179 893**
(220) 05.09.1994
(442) 05.11.1997
(151) 13.02.1998
(180) 05.09.2004
(730) **VTECH ELECTRONICS, LTD.**, 23/F., Tai Ping Industrial Centre, Block 1, 57 Ting Kok Road, Tai Po, New Territories, HK;
(210) 1988-94

(111) **179 894**
(220) 05.09.1994
(442) 05.11.1997
(151) 13.02.1998
(180) 05.09.2004
(730) **MARTELA OY**, Strömbergintie 5, 00380 Helsinki, FI;
(210) 1989-94

(111) **179 895**
(220) 05.09.1994
(442) 05.11.1997
(151) 13.02.1998
(180) 05.09.2004
(730) **FRUIT OF THE LOOM, INC.**, One Fruit of the Loom Drive, Bowling Green, Kentucky 42103, US;
(210) 1990-94

(111) **179 896**
(220) 06.09.1994
(442) 05.11.1997
(151) 13.02.1998
(180) 06.09.2004
(730) **B. A. T. Group Poland**, Krzywickiego 34, 02-078 Warszawa, PL;
(210) 1999-94

(111) **179 897**
(220) 06.09.1994
(442) 05.11.1997
(151) 13.02.1998
(180) 06.09.2004
(730) **B. A. T. Group Poland**, Krzywickiego 34, 02-078 Warszawa, PL;
(210) 2000-94

(111) **179 898**
(220) 08.09.1994
(442) 05.11.1997
(151) 13.02.1998
(180) 08.09.2004
(730) **ADAM MEDICAL PRODUCTS Ltd.**, Science Based Industries Campus, Har Hotzvim, 91 010 Jerusalem, IL;
(210) 2031-94

(111) **179 899**
(220) 24.10.1994
(442) 05.11.1997
(151) 13.02.1998
(180) 24.10.2004
(730) **Pečivárne Liptovský Hrádok, s. r. o.**, Liptovská Porúbka 347, 033 01 Liptovský Hrádok, SK;
(210) 2514-94

(111) **179 900**
(220) 24.10.1994
(442) 05.11.1997
(151) 13.02.1998
(180) 24.10.2004
(730) **Pečivárne Liptovský Hrádok, s. r. o.**, Liptovská Porúbka 347, 033 01 Liptovský Hrádok, SK;
(210) 2515-94

(111) **179 901**
(220) 25.10.1994
(442) 05.11.1997
(151) 13.02.1998
(180) 25.10.2004
(730) **ALTRO LIMITED**, Letchworth, Hertfordshire, GB;
(210) 2532-94

(111) **179 902**
(220) 25.10.1994
(442) 05.11.1997
(151) 13.02.1998
(180) 25.10.2004
(730) **NOKIA CORPORATION**, Eteläesplanadi 12, 00130 Helsinki, FI;
(210) 2533-94

(111) **179 903**
(220) 25.10.1994
(442) 05.11.1997
(151) 13.02.1998
(180) 25.10.2004
(730) **NOKIA CORPORATION**, Eteläesplanadi 12, 00130 Helsinki, FI;
(210) 2534-94

(111) **179 904**
(220) 25.10.1994
(442) 05.11.1997
(151) 13.02.1998

(180) 25.10.2004
(730) **Russell Stover Candies, Inc.**, spoločnosť zriadená podľa zákonov štátu Missouri, 1000 Walnut, Kansas City, Missouri 64106, US;
(210) 2535-94

(111) **179 905**
(220) 25.10.1994
(442) 05.11.1997
(151) 13.02.1998
(180) 25.10.2004
(730) **Russell Stover Candies, Inc.**, spoločnosť zriadená podľa zákonov štátu Missouri, 1000 Walnut, Kansas City, Missouri 64106, US;
(210) 2536-94

(111) **179 906**
(220) 25.10.1994
(442) 05.11.1997
(151) 13.02.1998
(180) 25.10.2004
(730) **Russell Stover Candies, Inc.**, spoločnosť zriadená podľa zákonov štátu Missouri, 1000 Walnut, Kansas City, Missouri 64106, US;
(210) 2537-94

(111) **179 907**
(220) 25.10.1994
(442) 05.11.1997
(151) 13.02.1998
(180) 25.10.2004
(730) **Russell Stover Candies, Inc.**, spoločnosť zriadená podľa zákonov štátu Missouri, 1000 Walnut, Kansas City, Missouri 64106, US;
(210) 2538-94

(111) **179 908**
(220) 26.10.1994
(442) 05.11.1997
(151) 13.02.1998
(180) 26.10.2004
(730) **Adamík Ondrej, Ing.**, Gándhiho 8/8, 036 01 Martin, SK;
(210) 2540-94

(111) **179 909**
(220) 26.10.1994
(442) 05.11.1997
(151) 13.02.1998
(180) 26.10.2004
(730) **ROLOPLAST, spol. s r. o.**, 930 24 Jahodná, SK;
(210) 2542-94

(111) **179 910**
(220) 24.11.1994
(442) 05.11.1997
(151) 13.02.1998
(180) 24.11.2004

(730) **Bažányová Viera**, Mlynárska 3, 917 01 Trnava, SK;
(210) 2832-94

(111) **179 912**
(220) 25.11.1994
(442) 05.11.1997
(151) 13.02.1998
(180) 25.11.2004
(730) **KRAFT FOODS, INC.**, Three Lakes Drive, Northfield, Illinois 60093, US;
(210) 2849-94

(111) **179 913**
(220) 21.12.1994
(442) 05.11.1997
(151) 13.02.1998
(180) 21.12.2004
(730) **DIGIS, spol. s r. o.**, 703 50 Ostrava, CZ;
(210) 3066-94

(111) **179 914**
(220) 29.12.1994
(442) 05.11.1997
(151) 13.02.1998
(180) 29.12.2004
(730) **Estée Lauder Cosmetics Ltd., a Canadian Corporation**, 161 Commander Blvd., Agincourt, Ontario M1S 3K9, CA;
(210) 3137-94

(111) **179 915**
(220) 29.12.1994
(310) 74/544073
(320) 01.07.1994
(330) US
(442) 05.11.1997
(151) 13.02.1998
(180) 29.12.2004
(730) **Digital Equipment Corporation**, 111 Powdermill Road, Maynard, Massachusetts 01754, US;
(210) 3138-94

(111) **179 916**
(220) 30.12.1994
(442) 05.11.1997
(151) 13.02.1998
(180) 30.12.2004
(730) **Glomb Augustin, Ing.**, Květnového vítězství 38, 140 00 Praha 4, CZ;
(210) 3140-94

(111) **179 917**
(220) 03.02.1997
(442) 05.11.1997
(151) 13.02.1998
(180) 03.02.2007
(730) **Giláš Marek, Ing.**, Jesenského 45/2, 965 01 Žiar nad Hronom, SK;

(210) 363-97

(111) **179 918**
(220) 03.04.1997
(442) 05.11.1997
(151) 13.02.1998
(180) 03.04.2007
(730) **Stredoslovenské žriedla, a. s.**, Budiš, 038 23 Dubové pri Turčianskych Tepliciach, SK;
(210) 952-97

(111) **179 919**
(220) 03.04.1997
(442) 05.11.1997
(151) 13.02.1998
(180) 03.04.2007
(730) **Stredoslovenské žriedla, a. s.**, Budiš, 038 23 Dubové pri Turčianskych Tepliciach, SK;
(210) 953-97

(111) **179 920**
(220) 24.04.1997
(442) 05.11.1997
(151) 13.02.1998
(180) 24.04.2007
(730) **Zábojník Michal, Ing.**, Pestovateľská ulica 11, 900 44 Tomašov, SK;
(210) 1137-97

(111) **179 921**
(220) 17.07.1997
(442) 05.11.1997
(151) 13.02.1998
(180) 17.07.2007
(730) **TTC spol. s r. o.**, Palackého 6, 949 01 Nitra, SK;
(210) 2047-97

(111) **179 922**
(220) 17.07.1997
(442) 05.11.1997
(151) 13.02.1998
(180) 17.07.2007
(730) **TTC spol. s r. o.**, Palackého 6, 949 01 Nitra, SK;
(210) 2048-97

(111) **179 923**
(220) 07.08.1997
(442) 05.11.1997
(151) 19.02.1998
(180) 07.08.2007
(730) **PREFABETÓN Holding, a. s.**, Železničná 12, 972 41 Koš, SK;
(210) 2252-97

Zapísané ochranné známky so zmenou

179 686
179 924
179 925
179 926

(111) **179 686**
(220) 25.11.1992
(310) 92/420898
(320) 29.05.1992
(330) FR
(442) 05.11.1997
(151) 12.02.1998
(180) 25.11.2002
(540)



(730) **CarnaudMetalbox**, Paris, FR;
(510) 6 - Plechy a baliace kovové fólie; kovové potrubia a rúry; kontajnery kovové; uzávery, vrchnáky, puzdrá, kryty, kapsuly, všetko ako vrchné uzatváracie prostriedky vyrobené z kovu, alebo ktorých základným materiálom je kov; platničky, podložky a podnosy vyrobené z kovu, alebo ktorých základným materiálom je kov.
20 - Kontajnery a nádoby s výnimkou kovových, ich časti a príslušenstvo; podnosy s výnimkou kovových; uzávery, vrchnáky, puzdrá, kryty, kapsuly, všetko ako nekovové uzatváracie výrobky, alebo ktorých základnou časťou nie je kov, sklo a guma.
21 - Domáce a kuchynské náradie a potreby s výnimkou elektrických a s výnimkou náradia z drahých kovov, riad a nádoby s výnimkou riadu a nádob z drahých kovov.
(511) 6, 20, 21
(210) 73303

(111) **179 924**
(220) 25.08.1994
(442) 05.11.1997
(151) 19.02.1998
(180) 25.08.2004

(540) **SITEL**

(730) **SITEL Praha**, spol. s r. o., Baarova 957/15, 140 00 Praha 4, CZ;
(510) 1 - Chemické výrobky na priemyselné a vedecké účely, pre fotografie, poľnohospodárstvo, záhradníctvo a lesníctvo; umelé živice, plasty v surovom stave; pôdne hnojivá prírodné a umelé; prostriedky na hasenie, kalenie a zváranie; prostriedky na konzervovanie potravín; triesloviny; priemyselné spojivá; impregnačné látky a látky na vytvrdzovanie cementu, protipožiarné nátery; prostriedky na čistenie sporákov; ortuť, antimón, alkalické kovy a kovy alkalických zemín, bauxit.

2 - Farby, laky, nátery, fermeže na priemyselné a umelecké použitie, textilné farby; prípravky na farbenie potravín a nápojov; farbivá, antikoročné a impregnačné nátery; farbiarenské prípravky, moridlá, prírodné živice; kovové fólie a kovy v prášku na účely maliarske a dekoratívne.

3 - Pracie a bieliace prípravky, čistiace prípravky, mydlá, leštiace prípravky, prášky, odmasťovacie prípravky, výrobky kozmetické a voňavkárске vrátane éterických olejov, vodičky na vlasy, zubné pasty a prášky; želatína na potravinárske účely; moridlá na bielizeň; farby na vlasy; krajčírska smola.

4 - Priemyselné oleje a tuky, mazadlá; prostriedky na viazanie prachu; palivá vrátane čierneho a hnedého uhlia, lignitu a rašeliny, palivové drevo, oleje a pohonné látky, prostriedky na svietenie, sviečky, svietniky, nočné lampičky, knôty.

5 - Výrobky farmaceutické, zverolekárske a zdravotnícke, výrobky diietické pre deti a chorých; medicínálne čaje; chemické výrobky na lekárske účely; náplasti, obvazový materiál, hmoty určené na plombovanie zubov vrátane amalgámov z drahých kovov a na odtlačky zubov; kultúry mikroorganizmov; lekárske pijavice; dezinfekčné prostriedky, prostriedky na ničenie rastlinných a živočíšnych škodcov, antiparazitické látky.

6 - Všeobecné kovy v surovom a polospracovanom stave a ich zliatiny aj s nekovovými materiálmi; kotvy, nákovy a zvony; stavebný materiál z valcovaného a liateho kovu, traverzy, koľajnice a iný kovový materiál na železničné účely; nepohyblivé železničné zariadenia; reťaze, kovové káble a drôty s výnimkou drôtov na elektrotechnické účely; zámočnícke výrobky, kovové rúry a rúrky; nedobytné pokladnice, trezory a schránky; oceľové guľôčky; podkovy, klince a skrutky; iné kovové výrobky neobsiahnuté v iných triedach; rudy.

7 - Stroje a obrábacie stroje s výnimkou tých, ktoré sú v triedach 9 a 12; motory; súkolesia a hnacie remene; poľnohospodárske stroje a liahne; maznice; elektromechanické zariadenia pre domácnosť vrátane drvičov, mixérov a mlynčekov; nástroje poháňané elektrickým motorom alebo iným mechanickým pohonom.

8 - Ručné nástroje zastávajúce funkciu náradia v príslušných odboroch; nožiarske výrobky vrátane nožiarskych výrobkov z drahých kovov, vrátane britiev a elektrických holiacich strojčekov; vidličky a lyžice vrátane z drahých kovov; zbrane sečné a bodné; strojčeky na strihanie vlasov, srsti a vlny, špachtle a iné náčinie pre umelcov.

9 - Telekomunikačné a ďalšie slaboproudové zariadenia a systémy vrátane počítačových sietí a satelitných systémov; prístroje a nástroje na vedecké a laboratórne účely; prístroje a nástroje na-

vigačné, t.j. na prenášanie rozkazov, na meranie a prístroje všeobecne používané na riadenie lodí a lietadiel; prístroje a nástroje geodetické; prístroje pre bezdrôtovú oznamovaciu techniku vrátane telekomunikačných a ďalších slaboprúdových zariadení a systémov, počítačových sietí a satelitných systémov; prístroje fotografické, kinematografické, optické vrátane premietačiek obrazu a zväčšovacích prístrojov; prístroje a nástroje na váženie a meranie; prístroje a nástroje signalizačné vrátane signálnych píšťaliek; prístroje a nástroje na účely záchranné a vyučovacie; automaty uvádzané do činnosti mincou, známkou alebo inými prostriedkami; prístroje a zariadenia na záznam a reprodukciu zvuku a obrazu; zapisovacie pokladnice a výpočtová technika akéhokoľvek druhu; hasiace prístroje, špeciálne puzdrá na prístroje a nástroje zaradené v tejto triede; elektrotermické nástroje a prístroje vrátane ručných elektrických zväračiek, elektrických žehličiek a pod., elektricky vyhrievané vankúše, odevy a odevné súčasti; elektrické ohrievače nôh; elektrické zapaľovače a podobné zariadenia nezaradené v iných triedach; elektromechanické zariadenia pre domácnosť určené na čistenie vrátane vysávačov prachu a leštičiek parkiet; bezpečnostné a záchranné odevy; dýchacie prístroje.

10 - Prístroje a nástroje chirurgické, lekárske, zubolekárske a zverolekárske vrátane špeciálneho nábytku pre tieto odbory; zdravotnícke prístroje a pomôcky vrátane ortopedických bandáží, zdravotníckych výrobkov z gumy, protéz; chirurgické nástroje nožiarskeho charakteru; inkubátory.

11 - Osvetľovacie a vykurovacie zariadenia, zariadenia na výrobu pary; zariadenia na varenie, chladenie a vetranie vrátane klimatizačných zariadení alebo zariadení na úpravu vzduchu, zariadenia na rozvod vody a zariadenia zdravotnícke, inde nezaradené.

12 - Pozemné vozidlá, motory pre pozemné vozidlá, poháňacie súkolesia a hnacie remene pre pozemné vozidlá; zariadenia na leteckú, lodnú a pozemnú dopravu, prístroje pre pozemné vozidlá.

13 - Ohňostroje vrátane všetkých výrobkov pre zábavnú pyrotechniku.

14 - Drahé kovy a ich zliatiny, predmety z drahých kovov, ich zliatin alebo dublovaných kovov; bižutéria z plastov a plastických hmôt; hodiny, kontrolné hodiny, hodinárske výrobky a chronometrické zariadenia vrátane špeciálnych puzdiel; umelecké predmety z bronzu.

15 - Hudobné nástroje vrátane mechanických klavírov a ich príslušenstva, struny na hudobné nástroje, hudobné skrine.

16 - Papier a výrobky z papiera; lepenka a kartónážno výrobky; spojivá pre papierenský priemysel; tlačoviny, časopisy, periodiká, knihy, knihárske výrobky, fotografie, písacie potreby vrátane písacích potrieb z drahých kovov, kancelárske lepidlá; nožiarske výrobky na kancelárske účely; potreby pre umelcov; štetce; písacie stroje a kancelárske potreby s výnimkou nábytku; učebné a školské potreby a pomôcky; hracie karty, tlačiarenské písmená; štočky.

17 - Gutaperča, guma, balata a náhradky týchto hmôt, pokiaľ nepatria do iných tried; polotovary z plastov v tvare fólií, dosiek, tyčínok a podobne;

penové materiály na báze gumy a plastov; tesniace hmoty a tmely; tepelné, elektrické a zvukové upchávkové a izolácie; izoláčny nátery; azbest, sľuda a výrobky z azbestu a sľudy; hadice s výnimkou kovových.

18 - Koža a náhradky kože, výrobky z kože a jej náhradiek, pokiaľ nie sú obsiahnuté v iných triedach; surové kože a kožušiny; kufre a cestovné tašky, dáždniky, slnečníky a palice; biče, konské prikrývky a postroje, sedlárske výrobky.

19 - Stavebný materiál vrátane polospracovaného reziva, trámy (hrady), dosky, drevené panely, preglejka, kompozitné stavebné materiály na báze dreva a iných materiálov, tehly, sklenené tehly, tvárnice, dlaždice, obkladačky, preklady, dechtová krycia lepenka; podlahové krytiny stavebného charakteru; prírodný a umelý kameň, cement, vápno, malta, sadra, štrk, kameninové a cementové rúry; stavebný materiál na stavbu ciest akéhokoľvek druhu, asfalt, živica; prenosné domy, kamenné pomníky, kozuby.

20 - Nábytok vrátane kovového a kempingového nábytku, brúsené sklá a zrkadlá; rámy; výrobky z dreva, korku, trstia, trstiny, vrbového prútia, rohoviny, kostí, slonoviny, kostíc, korytnačiny, jantáru, perlete, morskej peny, buničiny, pokiaľ nie sú zaradené v iných triedach; výrobky z plastov, pokiaľ nie sú zaradené v iných triedach; posteľné potreby, matrace, žienky, podhlavníky, vankúše a ďalšie.

21 - Drobné náradie a prenosné nádoby na domáce a kuchynské účely, ako kuchynský riad, vedrá, plechové misky a nádoby, misky a nádoby z plastických a iných hmôt, ručne poháňané strojčeky na mletie, sekanie, lisovanie, odstraňovanie prachu a nečistôt, leštenie parkiet a podobne; hrebene a umývacie huby, toaletné potreby, kefy, kefársky materiál, pomôcky na upratovanie, čistiace látky, drôtenky vrátane drôteniek z plastov; tovar sklenený vrátane okenného skla, výrobky z porcelánu a kameniny, nezaradené v iných triedach.

22 - Povrazy a struny na technické účely, laná a špagáty z prírodných, umelých alebo plastických látok; siete, stany vrátane stanov na táborenie, lodné plachty, vrecia; čalúnický materiál, ako konské vlásie (plst'), kapok, perie, morská tráva a podobne; surové textilné vlákna.

23 - Nite.

24 - Tkaniny s výnimkou tkanín zaradených v triedach 22 a 26; prikrývky vrátane cestovných prikrývok, posteľná bielizeň, textilný tovar, nezaradené v iných triedach.

25 - Odevy, bielizeň, topánky, sandále, papuče vrátane športovej obuvi.

26 - Čipky, výšivky, stužky, šnúrky, gombíky všetkých druhov, stláčacie gombíky, háčiky, špendlíky, spony; zipsy; umelé kvetiny, sieťky na vlasy, leonský tovar.

27 - Koberce, rohože, linoleum a iné podlahové krytiny; čalúny vrátane farebných papierových tapiet, paravány, voskové plátno poťahové.

28 - Hry; hračky, telocvičné a športové náradie vrátane sietí; športové potreby, nezaradené v iných triedach; napr. rybárske potreby vrátane návnad; náradie na zimné športy, náradie na športové hry, tovar plážový a kúpací; šermiarske

sečné a bodné zbrane; ozdoby na vianočné stromčeky.

29 - Mäso, hydina, ryby vrátane mäkkýšov a kôrovcov, hydina, zverina; mäsové extrakty, konzervovaná, sušená a varená zelenina a ovocie; rôsoly, zaváraniny; vajcia, mlieko a iné mliečne výrobky vrátane mliečnych nápojov, jedlé oleje a tuky; konzervované potraviny; zelenina naložená v octe.

30 - Káva, čaj, kakao, cukor, ryža, tapioka, ságo, čokoláda, kávové náhradky; múka a obilné výrobky určené na výživu ľudí, napr. ovsené vločky a pod.; nápoje z kávy, kakaa alebo čokolády; chlieb, sucháre a sušienky, oblátky, koláče a jemné pečivo, cukrovinky; vianočné cukrovinky a čokoládové výrobky; zmrzlina, med, sirup z melasy, kvasnice, prášky do pečiva; soľ, horčica, korenie, ocot, chuťové omáčky; koreniny, ľad.

31 - Výrobky poľnohospodárske a záhradnícke vrátane surových obilnín neupravených na ľudskú výživu a pod.; produkty lesnícke vrátane nesppracovaného dreva; semená nezaradené do iných tried; živé zvieratá vrátane rýb a hydiny určených na chov; čerstvé ovocie a zelenina; sadenice, živé rastliny a prírodné kvety; krmivá pre zvieratá vrátane krmív obilných; slad.

32 - Pivo, ľahké pívá aj ležiaky, minerálne vody, šumivé a iné nealkoholické nápoje, sirupy a iné prípravky na prípravu nápojov; ovocné šťavy a nápoje z ovocných štiav.

33 - Vína vrátane nealkoholických vín, liehoviny, likéry.

34 - Tabak v surovom stave, tabakové výrobky; potreby pre fajčiarov; zápalky.

35 - Sprostredkovateľská a obstarávateľská činnosť súvisiaca s nákupom a predajom uvedených tovarov.

37 - Komplexná montáž, výstavba, údržba a opravy telekomunikačných a ďalších slaboprúdových zariadení a systémov vrátane počítačových sietí a satelitných systémov.

38 - Prevádzkovanie telekomunikačných a ďalších slaboprúdových zariadení a systémov vrátane počítačových sietí a satelitných systémov.

42 - Poradenská činnosť v uvedených odboroch; projektovanie telekomunikačných a ďalších slaboprúdových zariadení a systémov vrátane počítačových sietí a satelitných systémov.

(511) 1, 2, 3, 4, 5, 6, 7, 8, 9, 10, 11, 12, 13, 14, 15, 16, 17, 18, 19, 20, 21, 22, 23, 24, 25, 26, 27, 28, 29, 30, 31, 32, 33, 34, 35, 37, 38, 42

(210) 1944-94

(111) 179 925

(220) 02.12.1993

(442) 05.11.1997

(151) 23.02.1998

(180) 02.12.2003

(540)

(730) **Prvá stavebná sporiteľňa, a. s.**, Bajkalská 30, 820 05 Bratislava, SK;

(510) 36 - Bankovníctvo, finančné informácie, poskytovanie bankových informácií, služby v oblasti finančnictva, kapitálové investície, úschovné služby, úschova v bezpečnostných schránkach, vydávanie cenných papierov, vydávanie cenín.

(511) 36

(210) 2230-93

(111) 179 926

(220) 29.04.1996

(442) 06.08.1997

(151) 23.02.1998

(180) 29.04.2006

(540) **HAGARD : HAL**

(730) **HAGARD:HAL, a. s.**, Novozámocká 89, 949 05 Nitra, SK;

(510) 6 - Kovové stavebné materiály.

9 - Elektrické vodiče, elektrické káble, elektrické rozvádzače, vypínače, komponenty interiérovej elektroinštalácie, elektroinštalčný materiál patriaci do triedy 9, bleskozvody a ich komponenty.

11 - Žiarovky, žiarivky, svetelné zdroje a sústavy, svietidlá a osvetľovacie telesá.

(511) 6, 9, 11

(210) 1097-96



Obnovené ochranné známky

89 526	153 032	157 591	163 419
89 580	153 086	157 607	163 448
90 646	153 098	157 608	163 489
91 035	153 099	157 638	163 526
91 114	153 146	157 639	163 569
91 609	155 444	157 640	163 579
93 156	156 196	157 641	163 580
96 112	156 292	157 642	163 596
96 115	156 293	157 643	163 675
96 165	156 294	157 644	163 705
96 302	156 313	157 645	163 722
98 982	156 314	157 651	163 765
99 025	156 351	157 702	163 791
100 591	156 377	157 703	163 844
106 036	156 428	157 721	163 864
106 038	156 525	157 731	166 602
109 794	156 579	157 732	166 698
110 752	156 631	157 766	166 702
111 631	156 675	157 844	166 732
111 632	156 797	157 918	166 750
111 634	156 807	157 919	166 765
111 635	157 089	158 300	166 768
111 637	157 113	158 440	166 835
114 152	157 390	159 165	166 866
114 699	157 393	159 169	166 900
117 086	157 463	159 968	166 901
118 182	157 464	161 672	166 977
119 667	157 486	162 127	166 991
120 003	157 507	162 472	167 002
150 683	157 578	162 553	167 158
151 131	157 579	163 275	167 246
152 693	157 581	163 302	167 627
153 029	157 590	163 348	A163 279

(111) **89 526**
 (220) 21.04.1936
 (151) 21.04.1936
 (180) 21.04.2006
 (540) **Ultraren**
 (730) **SLOVAKOFARMA, a. s.**, Železničná 12,
 920 27 Hlohovec, SK;
 (510) Lekárske výrobky.
 (511) 5
 (210) 4236

(111) **89 580**
 (220) 17.04.1906
 (151) 17.04.1906
 (180) 17.04.2006
 (540) **Maximum**
 (730) **HUŤ POLDI ušlechtilé oceli, spol. s r. o.**, Průmyslová 1343, 272 62 Kladno, CZ;
 (510) Oceť všech tvarů.
 (511) 6
 (210) 1893

(111) **90 646**
 (220) 04.08.1936
 (151) 04.08.1936

(180) 04.08.2006
 (540) **Abroton**
 (730) **LEROS, spol. s r. o.**, U Národní galerie 470,
 150 00 Praha 5 - Zbraslav, CZ;
 (510) Lekárský tovar.
 (511) 5
 (210) 7495

(111) **91 035**
 (220) 04.09.1946
 (151) 04.09.1946
 (180) 04.09.2006
 (540) **Provenyl**
 (730) **SPOFA, a. s.**, Husinecká 11a, 130 00 Praha 3,
 CZ;
 (510) Kozmetické výrobky. Farmaceutické, chemické,
 liečivé a dezinfekčné výrobky.
 (511) 3, 5
 (210) 7777

(111) **91 114**
 (220) 05.09.1946
 (151) 05.09.1946
 (180) 05.09.2006

(540) **Carbagen**
 (730) SPOFA, a. s., Husinecká 11a, 130 00 Praha 3, CZ;
 (510) Chemicko-farmaceutický výrobok.
 (511) 5
 (210) 7778

(111) **91 609**
 (220) 30.09.1946
 (151) 30.09.1946
 (180) 30.09.2006

(540) **Nife**
 (730) SAFT NIFE Aktiebolag, 572 28 Oskarshamn, SE;
 (510) Akumulátory a batérie z nich zostavené, primárne články a batérie z nich zostavené, svietidlá, osvetľovacie a signalizačné prístroje, nabíjacie stojany, meracie prístroje pre akumulátory a primárne články, optické výrobky a prístroje, aktívne uhlie a prístroje na jeho výrobu, prístroje na čistenie, v ktorých sa aktívne uhlie používa, prístroje na meranie znečistenia vzduchu alebo tekutín, alebo na analýzu plynov a tekutín, splynovače, čistiace a kontrolné prístroje pre spaľovacie motory, filtre, rýchlomery a meradlá vzdialeností a k tomu patriace inštrumenty a prístroje, samosynchronizačné agregáty na vykonávanie a indikáciu elektrického prúdu, kompasu a prístroje udávajúce smer; súčiastky a príslušenstvo všetkých uvedených druhov výrobkov.
 (511) 11, 12
 (210) 7359

(111) **93 156**
 (220) 24.12.1946
 (151) 24.12.1946
 (180) 24.12.2006

(540) **Lenox**
 (730) AMERICAN SAW and MFG. Company, obchodný trust Massachusetts, East Londmeadow, Massachusetts, US;
 (510) Píly.
 (511) 6
 (210) 7531

(111) **96 112**
 (220) 19.04.1937
 (151) 19.04.1937
 (180) 19.04.2007

(540) **Opaxol**
 (730) SPOFA, a. s., Husinecká 11a, 130 00 Praha 3, CZ;
 (510) Lekárnické výrobky.
 (511) 5
 (210) 9438

(111) **96 115**
 (220) 28.04.1937
 (151) 28.04.1937

(180) 28.04.2007

(540) **Opajol**
 (730) SPOFA, a. s., Husinecká 11a, 130 00 Praha 3, CZ;
 (510) Lekárnický výrobok.
 (511) 5
 (210) 4329

(111) **96 165**
 (220) 25.04.1947
 (151) 25.04.1947
 (180) 25.04.2007

(540) **Stanamid**
 (730) SPOFA, a. s., Husinecká 11a, 130 00 Praha 3, CZ;
 (510) Výrobky chemicko-technické. Výrobky farmaceutické a dietetické.
 (511) 1, 5
 (210) 9436

(111) **96 302**
 (220) 07.12.1927
 (151) 07.12.1927
 (180) 07.12.2007

(540) **Titanox**
 (730) KRONOS, INC., New York, N. Y., US;
 (510) Suché farbivá, cestovité farbivá, hotové zmiešané farbivá.
 (511) 2
 (210) 13200

(111) **98 982**
 (220) 01.12.1947
 (151) 01.12.1947
 (180) 01.12.2007
 (540)



(730) TRANSPORTA, a. s., 537 13 Chrudim, CZ;
 (510) Liatina a kovové zliatiny, kovové odliatky, polotovary, výkovky, výlisky, kujné kovy, mostné diely a mosty, liate, valcované a lisované kovové diely a materiál, koľajnice, podvaly, kolesá, obruče, bandáže. Stroje, nárezové stroje, nakladacie a vykladacie zariadenia lodné, vagónové, stavebné a na akékoľvek priemyselné a dopravné účely, žeriavy, bagre, striasadlá, elevátory, konvojery, dopravníky, zhrňovače, zdvíhače, posunovacie zariadenia, prihrňovače, zdvihadlá, zdvíhacie plošiny a zariadenia, pásma, pásy, žľaby, zberné vozíky, svorky, káble, reťaze, laná, lanové kladkové výťahy /vrátky/, závitovky, zariadenia na prevážanie, prevozy, zberné trate, roedlery, privesné vozy a podvozky, nakladače, prekladače, vykladače, skrejpery, dopravné zariadenia, oceľové dopravné pásy, prenosné pásy, zariadenia na do-

- pravu nákladov a nákladové dráhy, dopravné zariadenia na stavebné, banské a priemyselné účely, stanice a prístavy. Váhy, nákladové váhy, obchodné a priemyselné váhy, lokomotívne a vagónové váhy, prístavné váhy, autováhy, automatické váhy, zdvíhadlá a zdvíhaky, autokľúče, stavebné náradie a prístroje, stavebné kolesá a kolieska, kladkostroje, elektrokľadkostroje, rumpály, čeluste a svorky, ručné žeriaviky, mechanické líhy, dielenské žeriaviky, pojazdné žľaby, stáčacie sudy a stáčačky, zariadenia na vylievanie sudov a kanví, elektrovozíky, bubny, elektrobubny, elektrožeriavy, montážne, stavebné a dopravné dráhy, výťahy, lanové dráhy, visuté dráhy, pohyblivé schodišťa, linkové trate, pohony, prenášacie zariadenia a pásy, skladiskové zariadenia, dielenské, priemyselné, banské a stavebné dopravné a pracovné zariadenia a pracovné stoly, trate, dopravné a pracovné zariadenia na sériovú výrobu, valčekové trate, valčekové kolená, montážne zariadenia a dopravné stroje, prístroje a strojové zariadenia, vzduchotechnické zariadenia, kalodráhy a kanalizačné zariadenia, sťahovacie zariadenia kmeňov /skidder/, odpopolňovacie zariadenia, vozidlá a nádoby, priemyselné, banské, stavebné a betonárske vozy, miešačky, vozíky a káry, vozíky plošinové ručné, vozíky plošinové batériové /skylifty/, perónne a ručné vozíky, pojazdné zariadenia. Brzdy, vozidlá, lokomotívy, vagóny, cisterny, vozy, podvozky, káry, vozíky, priemyselné banské, stavebné a betonárske vozy, miešačky, odpopolňovacie vozidlá. Debny, kufre, vrecia. Stavebný kovový materiál a súčasti, materiál a súčasti na stavbu železníc, skladísk, prístavov, staníc, mostov, lanových dráh, dopravných zariadení, dopravných a pracovných tratí, nakladacích a vykladacích zariadení, banských, montážnych a priemyselných zariadení, stavebných zariadení a konštrukcií. Sudy, bomby, plynové fľaše, kanvy, nádoby.
- (511) 6, 7, 9, 12, 18, 19, 21
(210) 11788

- (111) **99 025**
(220) 04.12.1947
(151) 04.12.1947
(180) 04.12.2007
- (540) **Agovirin**
(730) **Biotika, a. s.,** Príboj 335, 976 13 Slovenská Lúča, SK:
(510) Liečivá, drogy, farmaceutické prípravky humánne a veterinárne, chemické výrobky pre priemysel, lekárstvo, hygienu, farmáciu a vedu; prípravky baktericídne, fungicídne, insekticídne; dezinfekčné prípravky; prípravky proti nákaze; prípravky na konzervovanie; prostriedky na ničenie škodcov a rastlín; čistiace prostriedky, liečebné mydlá; kozmetické a vonné prípravky, látky pre kozmetiku a parfumériu, éterické oleje, výťažky, extrakty a esencie; prípravky posilňujúce a dietetické; prípravky na ošetrovanie zubov a dutiny ústnej; zubné výplne a protézy; náplasti, obvazový a šijací materiál pre chirurgiu; diagnostiká; jedy; a sytené vody minerálne.
- (511) 1, 3, 5, 10, 32

(210) 10471

- (111) **100 591**
(220) 10.09.1936
(151) 10.09.1936
(180) 10.09.2006
- (540) **Pantaderma**
(730) **SPOFA, a. s.,** Husinecká 11a, 130 00 Praha 3, CZ;
(510) Farmaceutické prípravky všetkých druhov.
(511) 5
(210) 7782

- (111) **106 036**
(220) 17.04.1937
(151) 17.04.1937
(180) 17.04.2007
- (540) **Citrangin**
(730) **SPOFA, a. s.,** Husinecká 11a, 130 00 Praha 3, CZ;
(510) Liečivé a dietetické prípravky.
(511) 5
(210) 8221

- (111) **106 038**
(220) 26.04.1937
(151) 26.04.1937
(180) 26.04.2007
- (540) **Colicystin**
(730) **SPOFA, a. s.,** Husinecká 11a, 130 00 Praha 3, CZ;
(510) Liečivé a dietetické prípravky.
(511) 5
(210) 8219

- (111) **109 794**
(220) 26.03.1928
(151) 26.03.1928
(180) 26.03.2008
- (540) **Miligen**
(730) **Spolek pro chemickou a hutní výrobu, akciová společnost,** 400 32 Ústí nad Labem, CZ;
(510) Chemické pomocné výrobky pre textilný priemysel.
(511) 1
(210) 5391

- (111) **110 752**
(220) 06.08.1895
(151) 06.08.1895
(180) 06.08.2005
(540)



(730) **Plzeňský Prazdroj, a. s.**, U Prazdroje 7, 304 97
Plzeň, CZ;
(510) Pivo.
(511) 32
(210) 3843

(111) **111 631**
(220) 28.02.1933
(151) 28.02.1933
(180) 28.02.2003
(540) **BIRE DE PLZEŇ - PILSEN**
(730) **Plzeňský Prazdroj, a. s.**, U Prazdroje 7, 304 97
Plzeň, CZ;
(510) Pivo.
(511) 32
(210) 1005

(111) **111 632**
(220) 28.02.1933
(151) 28.02.1933
(180) 28.02.2003
(540) **BIÈRRA PLZEŇ - PILSEN**
(730) **Plzeňský Prazdroj, a. s.**, U Prazdroje 7, 304 97
Plzeň, CZ;
(510) Pivo.
(511) 32
(210) 1006

(111) **111 634**
(220) 28.02.1933
(151) 28.02.1933
(180) 28.02.2003
(540) **PILSATOR**
(730) **Plzeňský Prazdroj, a. s.**, U Prazdroje 7, 304 97
Plzeň, CZ;
(510) Pivo.
(511) 32
(210) 23564

(111) **111 635**
(220) 28.02.1933
(151) 28.02.1933
(180) 28.02.2003
(540) **URBRUNN**
(730) **Plzeňský Prazdroj, a. s.**, U Prazdroje 7, 304 97
Plzeň, CZ;
(510) Pivo.
(511) 32
(210) 28205

(111) **111 637**
(220) 28.08.1943
(151) 28.08.1943
(180) 28.08.2003
(540) **URKRAFT**
(730) **Plzeňský Prazdroj, a. s.**, U Prazdroje 7, 304 97
Plzeň, CZ;

(510) Pivo a ostatné liehové a bezliehové nápoje, slad a kvasnice.
(511) 30, 31, 32
(210) 28679

(111) **114 152**
(220) 23.06.1947
(151) 23.06.1947
(180) 23.06.2007
(540) **MOSER**
(730) **MOSER, a. s.**, Karlovy Vary, CZ;
(510) Sklenený tovar všetkých druhov.
(511) 21
(210) 3786

(111) **114 699**
(220) 17.08.1946
(151) 17.08.1946
(180) 17.08.2006
(540) **Zetina**
(730) **ZETINA, spol. s r. o.**, Šumavská 15, 602 00 Brno, CZ;
(510) Šijacie stroje všetkých druhov, najmä priemyselné šijacie stroje, šijacie stroje pre domácnosť a prenosné šijacie stroje.
(511) 7
(210) 1629

(111) **117 086**
(220) 02.09.1926
(151) 02.09.1926
(180) 02.09.2006
(540)



(730) **MORA MORAVIA, a. s.**, Nádražní 50, 783 66 Hlubočky - Mariánské Údolí, CZ;
(510) Železný tovar všetkých druhov.
(511) 6
(210) 7578

(111) **118 182**
(220) 04.11.1932
(151) 04.11.1932
(180) 04.11.2002
(540) **Nora**
(730) **SIGMA Lutín, a. s.**, Lutín, CZ;
(510) Čerpacie stanice, čerpadlá, všetky vodovodné a inštaláčnè zariadenia, stroje všetkých druhov a elektrické prístroje všetkých druhov.
(511) 7, 9, 11
(210) 28125

(111) **119 667**
(220) 15.07.1947
(151) 15.07.1947

(180) 15.07.2007
(540)



- (730) **KABLO Bratislava, spol. s r. o.**, Tovarenská 11, 812 61 Bratislava, SK;
(510) Izolačný a inštalčný materiál, najmä izolačné články, pásy, dosky, fólie, mikafólie, mikanity, výlisky a tvarovaný materiál, drážkové a kolektorové izolácie, lisované hmoty, obaly a poťahy, olejové plátno, hodváb, papier, roztoky, tmely, mletá sľuda a výrobky z nej, gumoidový a sľudový materiál, gumoid s papierom, textgumoid s textilom, gumoidový papier, výlisky z tvrdej gumy, plechový izolačný materiál, izolačná a inštalčná armatúra, najmä rúrky, valce, tvarované články, kolená, spojky, vývodky, príchytky, pripájacie súpravy, odbočnice, ložiskové panvy, kondenzátorové priechodky, statické kondenzátory, adjustované silové šnúry, textilné izolačné trubičky lakované, tienené a netienené, izolačné trubičky zo sklenených vlákien, lakované a nelakované.

(511) 6, 9, 16, 17, 19, 22, 27
(210) 10283

(111) **120 003**
(220) 06.09.1932
(151) 06.09.1932
(180) 06.09.2002
(540)



- (730) **MATADOREX, a. s.**, Kopčianska 14, 852 01 Bratislava, SK;
(510) Gumový tovar hlavne na technické a hygienické účely, náhradky gumy a tovar z nich, tesniace a upchávacie hmoty, tepelne ochranné a izolačné prostriedky, gumové pásy, gumové dosky, gumové zátky, gumové krúžky, gumové topánky, súčiastky topánok z gumy, gumové pančuchy, gumová bielizeň, gumové hračky, kancelárske predmety z gumy, časti strojov a prístrojov z gumy.

(511) 7, 10, 16, 17, 25, 28
(210) 17383

(111) **150 683**
(220) 05.10.1907
(151) 05.10.1907
(180) 05.10.2007

- (540) **Persil**
(730) **Henkel KGaA**, Düsseldorf, DE;
(510) Voda na kúpanie, benzín, pemzové prípravky, bieliaca sóda, bórax, bóraxové prípravky, cerezín,

cerezínové prípravky, chlór, chlórové vápno, dezinfekčné prostriedky, farbiace prísady na farbenie bielizne, kozmetické tuky, pasty na škvrnny, tyčinky na škvrnny, vodičky na škvrnny, glycerín, glycerínové prípravky, živice, živicové oleje, laky, éterické oleje, a to čistené, kozmetické, lekárske, prirodzene čisté, surové a technické, parafín, parafínové prípravky, parfumériové výrobky, leštiace prostriedky, kozmetické prípravky, čistiace prostriedky, čistiace pomády, čistiace vody, ochranné prostriedky proti hrdzi, soli, mazivá, krémy na obuv, laky na obuv, mydlá, mydlové prípravky, sóda, škrob, škrobové prípravky.

(511) 1, 2, 3, 4, 5
(210) 11642

(111) **151 131**
(220) 17.04.1953
(151) 20.06.1953
(180) 17.04.2003
(540)



- (730) **Plzeňský Prazdroj, a. s.**, U Prazdroje 7, 304 97 Plzeň, CZ;
(510) Pivo, vedľajšie výrobky a polotovary pivovarské.
(511) 30, 31, 32
(210) 28940

(111) **152 693**
(220) 09.06.1956
(151) 17.07.1956
(180) 09.06.2006
(540)



- (730) **Slovácké strojírnny, akciová spoločnosť**, Uherský Brod, CZ;
(510) Náhradné diely výrobkov uvedených v triedach 7 a 12. Žeriavy všetkých druhov, stroje na obsluhu elektrolyzéro, zariadenia pre gumárenský priemysel, vysokozdvíhne montážne plošiny a požiarné plošiny. Hydraulické rýpadlá polypové a lyžicové.
(511) 6, 7, 12
(210) 7458

(111) **153 029**
(220) 29.05.1957
(151) 01.07.1957
(180) 29.05.2007

(540) JECOBION**(730) SPOFA, a. s.,** Husinecká 11a, 130 00 Praha 3, CZ;**(510)** Chemické výrobky na vedecké účely, prípravky na konzervovanie, baktericídne prípravky. Čistiace a hygienické prípravky, medicínálne mydlá, dezinfekčné prípravky. Liečivá, drogy, farmaceutické prípravky humánne a veterinárne, organopreparáty, očkovacie látky, séra a výrobky z krvi, chemické výrobky pre lekárstvo, hygienu a farmáciu, prípravky fungicídne, insekticídne, prípravky proti nákaze, prípravky na ničenie škodcov a rastlín, prípravky posilňujúce a dietetické, prípravky na ošetrovanie zubov a dutiny ústnej, náplasti, obväzový a šijací materiál pre chirurgiu, diagnostiká, jedy. Zubné výplne a protézy. Minerálne vody s výnimkou minerálnych vôd prírodných.**(511)** 1, 3, 5, 10, 32**(210)** 10260**(111) 153 032****(220)** 29.05.1957**(151)** 01.07.1957**(180)** 29.05.2007**(540) EUACID****(730) SPOFA, a. s.,** Husinecká 11a, 130 00 Praha 3, CZ;**(510)** Chemické výrobky na vedecké účely, prípravky na konzervovanie, baktericídne prípravky. Čistiace a hygienické prípravky, medicínálne mydlá, dezinfekčné prípravky. Liečivá, drogy, farmaceutické prípravky humánne a veterinárne, organopreparáty, očkovacie látky, séra a výrobky z krvi, chemické výrobky pre lekárstvo, hygienu a farmáciu, prípravky fungicídne, insekticídne, prípravky proti nákaze, prípravky na ničenie škodcov a rastlín, prípravky posilňujúce a dietetické, prípravky na ošetrovanie zubov a dutiny ústnej, náplasti, obväzový a šijací materiál pre chirurgiu, diagnostiká, jedy. Zubné výplne a protézy. Minerálne vody s výnimkou minerálnych vôd prírodných.**(511)** 1, 3, 5, 10, 32**(210)** 10263**(111) 153 086****(220)** 29.05.1957**(151)** 02.09.1957**(180)** 29.05.2007**(540) DROSERAN****(730) SPOFA, a. s.,** Husinecká 11a, 130 00 Praha 3, CZ;**(510)** Chemické výrobky na vedecké účely, prípravky na konzervovanie, baktericídne prípravky. Čistiace a hygienické prípravky, medicínálne mydlá, dezinfekčné prípravky. Liečivá, drogy, farmaceutické prípravky humánne a veterinárne, organopreparáty, očkovacie látky, séra a výrobky z krvi, chemické výrobky pre lekárstvo, hygienu a farmáciu, prípravky fungicídne, insekticídne, prí-

pravky proti nákaze, prípravky na ničenie škodcov a rastlín, prípravky posilňujúce a dietetické, prípravky na ošetrovanie zubov a dutiny ústnej, náplasti, obväzový a šijací materiál pre chirurgiu, diagnostiká, jedy. Zubné výplne a protézy. Minerálne vody s výnimkou minerálnych vôd prírodných.

(511) 1, 3, 5, 10, 32**(210)** 10266**(111) 153 098****(220)** 30.08.1957**(151)** 26.09.1957**(180)** 30.08.2007**(540) AUREOVIT 12****(730) BIOTIKA, a. s.,** Příboj 335, 976 13 Slovenská Ľupča, SK;**(510)** Liečivá, drogy, farmaceutické prípravky humánne a veterinárne, organopreparáty, očkovacie látky, séra a výrobky z krvi, chemické výrobky pre lekárstvo, hygienu, farmáciu a vedu, prípravky baktericídne, fungicídne, insekticídne, dezinfekčné prípravky, prípravky proti nákaze, prípravky na konzervovanie, prostriedky na hubenie škodcov a ničenie rastlín, čistiace prostriedky, liečebné mydlá, prípravky posilňujúce a dietetické, prípravky na ošetrovanie zubov a dutiny ústnej, zubné výplne a protézy, náplasti, obväzový a šijací materiál pre chirurgiu, diagnostiká, jedy a upravené minerálne vody.**(511)** 1,3,5,10,32**(210)** 11784**(111) 153 099****(220)** 30.08.1957**(151)** 26.09.1957**(180)** 30.08.2007**(540) AUREOVIT****(730) BIOTIKA, a. s.,** Příboj 335, 976 13 Slovenská Ľupča, SK;**(510)** Liečivá, drogy, farmaceutické prípravky humánne a veterinárne, organopreparáty, očkovacie látky, séra a výrobky z krvi, chemické výrobky pre lekárstvo, hygienu, farmáciu a vedu, prípravky baktericídne, fungicídne, insekticídne, dezinfekčné prípravky, prípravky proti nákaze, prípravky na konzervovanie, prostriedky na hubenie škodcov a ničenie rastlín, čistiace prostriedky, liečebné mydlá, prípravky posilňujúce a dietetické, prípravky na ošetrovanie zubov a dutiny ústnej, zubné výplne a protézy, náplasti, obväzový a šijací materiál pre chirurgiu, diagnostiká, jedy a upravené minerálne vody.**(511)** 1, 3, 5, 10, 32**(210)** 11783**(111) 153 146****(220)** 01.10.1957**(151)** 15.10.1957**(180)** 01.10.2007

(540)

(730) **KŘÍŽÍK, a. s.**, Solivarská 1/A, 080 01 Prešov, SK;

(510) Elektronické stabilizátory, feroskopy, polaroskopy, stabilizované zdroje napätia, elektromery všetkých druhov, časové spínače, sadzbové spínače, súčtové hodiny, sekundometre, maxigrafy, signalizačné wattmetre, elektromotorčeky, transformátory, regulačné transformátory, rýchlorekulátory, ochranné relé, signalizačné relé, kmitače, pomocné relé, skúšobné súpravy na skúšanie dištančných ochrán, fázovače, transduktory, diaľkové meranie, synchronizátory, usmerňovače, tyratrony, ortuťové spínače, ortuťové magnetické riadiace relé, elektronické regulátory otáčok, elektronické regulátory teploty, elektronické regulátory pohonu, elektronické zariadenie na odporové bodové zváranie a náhradné diely všetkých uvedených prístrojov, elektronické riadiace a regulačné stavebnicové systémy, elektrické regulátory kúrenia, regulátory napätia, striedače, stýkače, meniče, bezkontaktné snímače, zariadenie na automatické riadenie obrábacích strojov, prístroje na výpočtovú techniku, osciloskopy, časové relé.

(511) 9

(210) 12707

(111) **155 444**

(220) 19.02.1963

(151) 23.04.1963

(180) 19.02.2003

(540)

(730) **ŠKODA, a. s.**, Tylova 57, 316 00 Plzeň, CZ;

(510) Hutnícke výrobky: ako odliatky, výkovky, výlisky, špeciálne ocele, špeciálne zliatiny a i. Zariadenia pre huty: ako valcovacie trate, valcovacie stolice, valce na studené i teplé trate, valce bandážované, kompletne úpravnicke linky na čistenie, morenie, žihanie, zváranie, rezanie (strihanie), rovnanie, pokovovanie, leštenie, triedenie, kalibrovanie, kontrolu, navíjanie, balenie a i. Zariadenia pre zlievarne: ako kompletne linky na prípravu, úpravu a regeneráciu formovacích látok, formovacie stroje lisovacie, striasacie, na škrupiny, pieskomety, stroje na jadrá, stroje na manipuláciu, vytílkacie rošty, čistiacie bubny, vrhače, metacie stroje a i. Zariadenia pre bane: ako ťažné stroje, ťažné kliečky, zariadenia na banskú signalizáciu a i. Zariadenia pre úpravne uhlia a rúd: ako rozdrúžovače, triediče, dopravníky,

automatizačné zariadenia pre úpravne a i. Tvárniace stroje: ako ťažké hydraulické lisy kovacie, vytlačovacie, špeciálne lisy, napr. paketovacie a i. Vysokotlakové zariadenia: ako hydropneumatické akumulátory, autoklávy, reaktory (chemické), kotly všetkých druhov, vysokotlakové potrubia a i. Priemyselné pece: ako pece palivové a i. Zariadenia pre chemický priemysel: ako pre plynárne, koksárne, dusikárne, výrobné kyselín, liehu (syntetického), čpavku, hnojív, polymerizátory, miešadlá a i. Zariadenia pre potravinársky priemysel: ako pre cukrovary, pivovary, sladovne, liehovary, droždiarne, škrobárne a i.

(511) 6, 7, 8, 9, 11, 12

(210) 28178

(111) **156 196**

(220) 18.03.1965

(151) 21.04.1965

(180) 18.03.2005

(540) **DURACROL**(730) **DENTAL, a. s.**, Černokostecká 84, 100 31 Praha 10, CZ;

(510) Liečivá, drogy, farmaceutické prípravky humánne a veterinárne, organopreparáty, očkovacie látky, séra a výrobky z krvi, chemické výrobky pre lekárstvo, hygienu, farmáciu a vedu, prípravky baktericídne, fungicídne, insekticídne, dezinfekčné prípravky, prípravky proti nákaze, prípravky na konzervovanie, prostriedky na hubenie škodcov a ničenie rastlín, čistiacie prostriedky, liečebné mydlá, prípravky posilňovacie a dietetické; prípravky na ošetrovanie zubov a ústnej dutiny, zubné výplne a protézy, náplasti, obvazový a šijací materiál pre chirurgiu, diagnostiká, jedy a sytené vody minerálne.

(511) 1, 3, 5, 10, 32

(210) 33861

(111) **156 292**

(220) 22.04.1965

(151) 02.07.1965

(180) 22.04.2005

(540) **PLASTOVIR**(730) **DENTAL, a. s.**, Černokostecká 84, 100 31 Praha 10, CZ;

(510) Liečivá, drogy, farmaceutické prípravky humánne a veterinárne, organopreparáty, očkovacie látky, séra a výrobky z krvi, chemické výrobky pre lekárstvo, hygienu, farmáciu a vedu, prípravky baktericídne, fungicídne, insekticídne, dezinfekčné prípravky, prípravky proti nákaze, prípravky na konzervovanie, prostriedky na hubenie škodcov a ničenie rastlín, čistiacie prostriedky, liečebné mydlá, prípravky posilňovacie a dietetické; prípravky na ošetrovanie zubov a ústnej dutiny, zubné výplne a protézy, náplasti, obvazový a šijací materiál pre chirurgiu, diagnostiká, jedy a sytené vody minerálne.

(511) 1, 3, 5, 10, 32

(210) 33925

(111) **156 293**
 (220) 04.05.1965
 (151) 02.07.1965
 (180) 04.05.2005

(540) **TENIT**

(730) **DENTAL, a. s.**, Černokostecká 84, 100 31
 Praha 10, CZ;
 (510) Lepiaci vosk pre zubolekársku prax.
 (511) 5
 (210) 34067

(111) **156 294**
 (220) 04.05.1965
 (151) 02.07.1965
 (180) 04.05.2005

(540) **CERIN**

(730) **DENTAL, a. s.**, Černokostecká 84, 100 31
 Praha 10, CZ;
 (510) Inlejový vosk pre zubolekársku prax.
 (511) 5
 (210) 34068

(111) **156 313**
 (220) 04.05.1965
 (151) 28.07.1965
 (180) 04.05.2005

(540) **CERADENT**

(730) **DENTAL, a. s.**, Černokostecká 84, 100 31
 Praha 10, CZ;
 (510) Modelovací vosk pre zubolekársku prax.
 (511) 5
 (210) 34065

(111) **156 314**
 (220) 04.05.1965
 (151) 28.07.1965
 (180) 04.05.2005

(540) **TESSEX**

(730) **DENTAL, a. s.**, Černokostecká 84, 100 31
 Praha 10, CZ;
 (510) Bazálne šelakové dosky pre zubolekársku prax.
 (511) 5
 (210) 34066

(111) **156 351**
 (220) 17.07.1965
 (151) 10.08.1965
 (180) 17.07.2005
 (540)

Sellier & Bellot 

(730) **Sellier a Bellot, a. s.**, Vlašim, CZ;
 (510) Lovecké a športové strelivo do brokovnic a guľovníc so stredovým zápalom, lovecké a športové strelivo s okrajovým zápalom vrátane streliva systému FLOBERT, náboje do pištoľí a revolverov so stredovým zápalom, zápalky a prostriedky trhacej techniky, stroje a zariadenia na výrobu

strelív a prostriedkov trhacej techniky, zápaliel, ložísk a baliacej techniky.

(511) 7, 13
 (210) 34877

(111) **156 377**
 (220) 23.04.1965
 (151) 15.09.1965
 (180) 23.04.2005
 (540)

CRYTUR

(730) **PRECIOSA, a. s.**, Opletalova 17, 466 67 Jablonec nad Nisou, CZ;
 (510) Monokryštály surové i opracované.
 (511) 9
 (210) 33927

(111) **156 428**
 (220) 04.05.1965
 (151) 13.11.1965
 (180) 04.05.2005
 (540)



(730) **PROTETIKA, a. s.**, Bratislava, SK;
 (510) Protézy horných a dolných končatín, kozmetické rukavice na protézy horných končatín, ortopedické prístroje, ortopedické vložky, ortopedická a rehabilitačná obuv, rehabilitačné pomôcky a prístroje, zdravotnícke pásy, osobné ochranné pomôcky pre bezpečnosť pri práci (respirátory, filtračné vložky do respirátorov, ochranné rukavice), kovové obaly pre farmaceutický priemysel, ochranné štíty z organického skla na jednostopové motorové vozidlá, oprava protéz, prístrojov a načúvacích aparátov.
 (511) 6, 9, 10, 11, 17, 21, 37
 (210) 33946

(111) **156 525**
 (220) 06.11.1965
 (151) 25.02.1966
 (180) 06.11.2005

(540) **RYLUCEN**

(730) **SYNTHESIA, a. s.**, 532 17 Pardubice - Semtín, CZ;
 (510) Farbivá všetkých druhov.
 (511) 2, 3
 (210) 35632

(111) **156 579**
 (220) 09.11.1965
 (151) 26.03.1966
 (180) 09.11.2005

(540) **NERACID**

- (730) **SPOLANA, a. s.**, Ke Spolaně, 277 11 Neratovice, CZ;
- (510) Chemické výrobky pre priemysel, vedu, fotografiu, poľnohospodárstvo, záhradkárstvo, lesníctvo, pôdne hnojivá (prírodné i umelé), prostriedky na ochranu rastlín, na hubenie buriny a škodcov, najmä fungicídne máčané poprašky (postreky) na zamedzenie hubových chorôb v poľnohospodárstve, ovocinárstve, zeleninárstve, vinárstve, záhradkárstve a iných odboroch.
- (511) 1, 5
(210) 35648

- (111) 156 631
(220) 09.11.1965
(151) 19.04.1966
(180) 09.11.2005

SPOLACID

- (730) **SPOLANA, a. s.**, Ke Spolaně, 277 11 Neratovice, CZ;
- (510) Chemické výrobky pre priemysel, vedu, fotografiu, poľnohospodárstvo, záhradkárstvo, lesníctvo, pôdne hnojivá (prírodné i umelé), prostriedky na ochranu rastlín, na hubenie buriny a škodcov, najmä fungicídne máčané poprašky (postreky) na zamedzenie hubových chorôb v poľnohospodárstve, ovocinárstve, zeleninárstve, vinárstve, záhradkárstve a iných odboroch.
- (511) 1, 5
(210) 35649

- (111) 156 675
(220) 05.10.1965
(151) 16.05.1966
(180) 05.10.2005

SYNTRON

- (730) **FMC Corporation**, spoločnosť zriadená podľa zákonov štátu Delaware, 1735 Market Street, Philadelphia, Pennsylvania 19103, US;
- (510) Elektrické ručné náradie a nástroje, zariadenie na vyrovnávanie stohov papiera a na bielenie, vibračné pracovné prístroje a stroje na dopravu, preosievanie a zahusťovanie, baranidlá využívajúce výbuchy, usmerňovače, infračervené vykurovanie, váhy, dopravné zariadenia pre zrnitý materiál.
- (511) 7, 9
(210) 35361

- (111) 156 797
(220) 24.03.1966
(151) 01.07.1966
(180) 24.03.2006

AIDA

- (730) **Palma - Tumys, a.s.** Bratislava, Račianska 76, 836 04 Bratislava, SK.
- (510) Mydlá.
- (511) 3
(210) 36808

- (111) 156 807
(220) 26.11.1965
(151) 01.07.1966
(180) 26.11.2005

MIMOSEPT

- (730) **Mölnlycke Aktiebolag**, 405 03 Göteborg, SE;
- (510) Lekársky vatový a obväzový materiál, dámske vložky a tampóny.
- (511) 5
(210) 35690

- (111) 157 089
(220) 13.10.1966
(151) 23.11.1966
(180) 13.10.2006

TYNEX

- (730) **E. I. du Pont de Nemours & Company**, spoločnosť zriadená podľa zákonov štátu Delaware, 1007 Market Street, Wilmington, Delaware, US;
- (510) Živíčné plastické látky v podobe vlákien na použitie v priemysle.
- (511) 22
(210) 38870

- (111) 157 113
(220) 26.09.1966
(310) 45610
(320) 24.03.1966
(330) PL
(151) 12.12.1966
(180) 26.09.2006
(540)



- (730) **AGROS HOLDING SA.**, Varšava, PL;
- (510) Alkoholické nápoje, liehoviny.
- (511) 33
(210) 38397

- (111) 157 390
(220) 23.03.1967
(151) 27.06.1967
(180) 23.03.2007
(540)



- (730) **MONSANTO COMPANY**, spoločnosť zriadená podľa zákonov štátu Delaware, 800 N. Lindbergh Boulevard, St. Louis, Missouri 63167, US;

(510) Chemikálie pre priemysel, vedu, fotografiu, poľnohospodárstvo, záhradníctvo, lesníctvo; hnojivá /prírodné a umelé/; hasiace zmesi; prípravky zmäkčovacie a chemické prípravky na spájkovanie; chemické prípravky na konzervovanie potravín; vyčistiťovacie prípravky; lepidlá na priemyselné účely; Laná, povrazy, siete, stany, plátno, plachtovina, plachty, vrecká, materiál na vypchávanie a plnenie (vlásie, kapok, perie, morská tráva), textilný materiál zo surových vlákien.

(511) 1, 22
(210) 39983

(111) 157 393
(220) 25.03.1967
(151) 27.06.1967
(180) 25.03.2007
(540)



(730) **Kráľodvorské železárně, a. s.**, Králův Dvůr, CZ;
(510) Plechy valcované za tepla, pásková oceľ za studena, liatinové tlakové rúry a tvarovky, valce na valcovanie za tepla a všetky odliatky.

(511) 6
(210) 40024

(111) 157 463
(220) 16.06.1967
(151) 03.08.1967
(180) 16.06.2007

(540) **PALMADON**

(730) **Palma - Tumys, a. s. Bratislava**, Račianska 76, 836 04 Bratislava, SK;

(510) Mydlá, pracie a čistiace prostriedky.

(511) 3
(210) 40422

(111) 157 464
(220) 16.06.1967
(151) 03.08.1967
(180) 16.06.2007

(540) **LÚČ**

(730) **Palma - Tumys, a. s. Bratislava**, Račianska 76, 836 04 Bratislava, SK;

(510) Mydlá, pracie a čistiace prostriedky.

(511) 3
(210) 40425

(111) 157 486
(220) 23.08.1965
(310) 113682
(320) 23.02.1965
(330) SE
(151) 02.08.1967
(180) 23.08.2005

(540)



(730) **Aktiebolaget SKF**, Hornsgatan 1. 415 50 Göteborg, SE;

(510) Priemyselné oleje a tuky /nie oleje a tuky jedlé a éterické oleje/, mazadlá, zmesi na viazanie a absorbovanie prachu, palivá (vrátane pohonných látok) a osvetľovacie prostriedky, sviečky, sviece, nočné lampičky a knôty. Obyčajné kovy v surovom a polospracovanom stave a ich zliatiny, kovy, nákovy, zvony, stavebný materiál z valcovaného a liateho kovu, koľajnice a iný kovový materiál pre železnice, reťaze /s výnimkou hnacích reťazí pre vozidlá/, káble a drôty /nie elektrické/, zámočnicke výrobky, kovové rúry a rúrky, nedobytné pokladnice a schránky, oceľové guľôčky, podkovy, klnice, skrutky a iné výrobky z neušľachtilých kovov, rudy. Stroje a obrábacie stroje, motory (okrem motorov pozemných vozidiel), strojové a hnacie remene (s výnimkou tých, ktoré sú určené pozemným vozidlám), poľnohospodárske stroje, liahne. Ručné nástroje a náradia, nožiarske výrobky, vidličky a lyžičky, ručné zbrane. Prístroje a nástroje vedecké, navigačné, kontrolné a elektrické (vrátane na bezdrôtovú telegrafiu), prístroje a nástroje fotografické, kinematografické, optické, na váženie, meranie, signalizovanie, skúšobné, na účely záchranné a na výučbu, automatické prístroje uvádzané do činnosti vhođením mince alebo známky, prístroje na záznam a reprodukciu hovoreného slova, zapisovacie pokladne, počítačové stroje, hasiace prístroje. Vozidlá, dopravné prostriedky pozemné, letecké alebo vodné. Papier a výrobky z papiera, lepenka a kartonážne výrobky, tlačoviny, časopisy, periodiká, knihy, knihárske výrobky, fotografie, papierenický tovar, lepidlá, potreby pre umelcov, maliarske štetce, písacie stroje a kancelárske potreby (okrem nábytku), učebné a školské potreby (okrem prístrojov), hracie karty, tlačiarenské písmená a štočky.

(511) 4, 6, 7, 8, 9, 12, 16
(210) 35136

(111) 157 507
(220) 16.06.1967
(151) 10.08.1967
(180) 16.06.2007

(540) **NANA**

(730) **Palma - Tumys, a. s., Bratislava**, Račianska 76, 836 04 Bratislava, SK;

(510) Mydlá, pracie a čistiace prostriedky.

(511) 3
(210) 40424

(111) 157 578
(220) 16.06.1967
(151) 22.09.1967
(180) 16.06.2007

(540) OTHELLO

(730) Palma - Tumys, a. s. Bratislava, Račianska 76.
836 04 Bratislava, SK;
(510) Mydlá, pracie a čistiace prostriedky.
(511) 3
(210) 40434

(111) 157 579
(220) 16.06.1967
(151) 22.09.1967
(180) 16.06.2007

(540) IBIS

(730) Palma - Tumys, a. s., Bratislava, Račianska 76,
836 04 Bratislava, SK;
(510) Mydlá, pracie a čistiace prostriedky.
(511) 3
(210) 40440

(111) 157 581
(220) 17.08.1967
(151) 22.09.1967
(180) 17.08.2007

(540) MENNEN

(730) COLGATE-PALMOLIVE COMPANY, 300
Park Avenue, New York, New York, US;
(510) Pracie a bieliace prípravky, prípravky na čistenie,
leštenie, odmasťovanie, mydlá, holiace krémy
penivé a nepenivé, výrobky kozmetické, toaletné
a zásypové púdre, detské oleje, pleťové krémy,
prípravky po holení, prípravky dezodoračné a
vlasové, toaletné prípravky vrátane éterických o-
lejov, zubné krémy a prášky, Lekárske púdre.
(511) 3, 5
(210) 40512

(111) 157 590
(220) 27.07.1966
(151) 22.09.1967
(180) 27.07.2006

(540) SPARLETTA

(730) The Coca-Cola Company, spoločnosť zriadená
podľa zákonov štátu Delaware, 310 North Ave-
nue, N. W., Atlanta, Georgia 30313, US;
(510) Dietetické nápoje, minerálne a šumivé vody a ine
nealkoholické nápoje, sirupy a iné prípravky na
výrobu nápojov.
(511) 32
(210) 37900

(111) 157 591
(220) 15.09.1965
(151) 22.09.1967
(180) 15.09.2005

(540) REAL GOLD

(730) The Coca-Cola Company, spoločnosť zriadená
podľa zákonov štátu Delaware, 310 North Ave-
nue, N. W., Atlanta, Georgia 30313, US;

(510) Mäso, ryby vrátane mäkkýšov a kôrovcov, hyd-
na, zverina; mäsové výťažky; konzervované, su-
šené a varené ovocie a zelenina; rôtoly, zaváran-
iny; vajcia, mlieko a iné mliečne výrobky, vrátane
mliečnych nápojov; jedlé oleje a tuky; konzervo-
vané potraviny; zelenina naložená v octe. Káva,
čaj, kakao, cukor, ryža, tapioka, ságo, kávové ná-
hradky; múka a obilné výrobky určené na výživu
ľudí, napríklad ovsené vločky a pod.; nápoje z
kávy, kakaa alebo čokolády; chlieb, sušienky, su-
cháre, koláče, jemné pečivo a cukrovinky, zmrz-
lina; med, sirup z melasy, kvasnice, prášky do pe-
čiva; sol', horčica; korenie, ocot, chuťové omáč-
ky; ľad na chladenie. Výrobky poľnohospodár-
ske, záhradnícke, napríklad surové obilniny neup-
ravené na výživu ľudí a všeobecné poľnohospo-
dárske produkty, ktoré neboli podrobené žiadnej
úprave; produkty lesnícke vrátane nespracovaného
dreva, semená neobsiahnuté v iných triedach;
živé zvieratá; čerstvé ovocie a zelenina; živé rast-
liny a prírodné kvetiny; sadenice; krmivá pre
zvieratá; slad. Pivo, ľahké piva a ležiaky; vody
minerálne, vody sýtené oxidom uhličitým, šumivé
a iné nealkoholické nápoje; sirupy a iné prípravky
na prípravu nápojov; ovocné šťavy a nápoje z o-
vocných štiav.

(511) 29, 30, 31, 32
(210) 35198

(111) 157 607
(220) 16.06.1967
(151) 22.09.1967
(180) 16.06.2007

(540) UNISAP

(730) Palma - Tumys, a. s., Bratislava, Račianska 76,
836 04 Bratislava, SK;
(510) Mydlá, pracie a čistiace prostriedky.
(511) 3
(210) 40418

(111) 157 608
(220) 16.06.1967
(151) 22.09.1967
(180) 16.06.2007

(540) LIMBA

(730) Palma - Tumys, a. s., Bratislava, Račianska 76,
836 04 Bratislava, SK;
(510) Mydlá, pracie a čistiace prostriedky.
(511) 3
(210) 40288

(111) 157 638
(220) 16.06.1967
(151) 16.10.1967
(180) 16.06.2007

(540) SAGA

(730) Palma - Tumys, a. s., Bratislava, Račianska 76,
836 04 Bratislava, SK;

(510) Mydlá, pracie a čistiace prostriedky.
(511) 3
(210) 40429

(111) **157 639**
(220) 16.06.1967
(151) 16.10.1967
(180) 16.06.2007
(540) **PALMOSA**
(730) **Palma - Tumys, a. s., Bratislava, Račianska 76,**
836 04 Bratislava, SK;
(510) Mydlá, pracie a čistiace prostriedky.
(511) 3
(210) 40431

(111) **157 640**
(220) 16.06.1967
(151) 16.10.1967
(180) 16.06.2007
(540) **PALMIRA**
(730) **Palma - Tumys, a. s., Bratislava, Račianska 76,**
836 04 Bratislava, SK;
(510) Mydlá, pracie a čistiace prostriedky.
(511) 3
(210) 40432

(111) **157 641**
(220) 16.06.1967
(151) 16.10.1967
(180) 16.06.2007
(540) **ORIENT**
(730) **Palma - Tumys, a. s., Bratislava, Račianska 76,**
836 04 Bratislava, SK;
(510) Mydlá, pracie a čistiace prostriedky.
(511) 3
(210) 40433

(111) **157 642**
(220) 16.06.1967
(151) 16.10.1967
(180) 16.06.2007
(540) **NYMFA**
(730) **Palma - Tumys, a. s., Bratislava, Račianska 76,**
836 04 Bratislava, SK;
(510) Mydlá, pracie a čistiace prostriedky.
(511) 3
(210) 40435

(111) **157 643**
(220) 16.06.1967
(151) 16.10.1967
(180) 16.06.2007
(540) **NATÁLIA**
(730) **Palma - Tumys, a. s., Bratislava, Račianska 76,**
836 04 Bratislava, SK;
(510) Mydlá, pracie a čistiace prostriedky.
(511) 3
(210) 40436

(111) **157 644**
(220) 16.06.1967
(151) 16.10.1967
(180) 16.06.2007
(540) **DALIDA**
(730) **Palma - Tumys, a. s., Bratislava, Račianska 76,**
836 04 Bratislava, SK;
(510) Mydlá, pracie a čistiace prostriedky.
(511) 3
(210) 40438

(111) **157 645**
(220) 16.06.1967
(151) 16.10.1967
(180) 16.06.2007
(540) **JACHTA**
(730) **Palma - Tumys, a. s., Bratislava, Račianska 76,**
836 04 Bratislava, SK;
(510) Mydlá, pracie a čistiace prostriedky.
(511) 3
(210) 40439

(111) **157 651**
(220) 08.12.1966
(151) 19.10.1967
(180) 08.12.2006
(540) **YORK**
(730) **York International Corporation, spoločnosť**
zriadená podľa zákonov štátu Delaware, York,
Pennsylvania, US;
(510) Chladiace prístroje a ich súčasti, prístroje na vý-
robu zmrzliny a ich súčasti.
(511) 11
(210) 38983

(111) **157 702**
(220) 16.06.1967
(151) 30.10.1967
(180) 16.06.2007
(540) **FLUID**
(730) **Palma - Tumys, a. s., Bratislava, Račianska 76,**
836 04 Bratislava, SK;
(510) Mydlá, pracie a čistiace prostriedky.
(511) 3
(210) 40426

(111) **157 703**
(220) 16.06.1967
(151) 30.10.1967
(180) 16.06.2007
(540) **POLYSAP**
(730) **Palma - Tumys, a. s., Bratislava, Račianska 76,**
836 04 Bratislava, SK;
(510) Mydlá, pracie a čistiace prostriedky.
(511) 3
(210) 40420

(111) 157 721
(220) 21.03.1967
(151) 09.11.1967
(180) 21.03.2007

CRYSTEX

(730) Akzo Nobel Chemicals B. V., Stationsplein 4, 3818 Le Amersfoort, NL;

(510) Nerozpusťná síra na použitie pri výrobe gemy.
(511) 1
(210) 39962

(111) 157 731
(220) 13.11.1967
(151) 21.11.1967
(180) 13.11.2007

BONDERITE

(730) HENKEL CORPORATION, spoločnosť zriadená podľa zákonov štátu Delaware, Ambler, Pennsylvania, US;

(510) Chemické zlúčeniny na výrobu antikorózneho konečného náteru na kovy, alebo na prípravu kovových povlakov na následne nanosenie konečného náteru, alebo na úpravu kovových povrchov.
(511) 1, 2, 6
(210) 40857

(111) 157 732
(220) 13.11.1967
(151) 21.11.1967
(180) 13.11.2007

PARCO

(730) HENKEL CORPORATION, spoločnosť zriadená podľa zákonov štátu Delaware, Ambler, Pennsylvania, US;

(510) Chemické zlúčeniny používané na dosiahnutie antikorozívnych povlakov na kovy.
(511) 1, 2, 6
(210) 40856

(111) 157 766
(220) 29.11.1966
(151) 12.12.1967
(180) 29.11.2006

FRESCA

(730) The Coca-Cola Company, spoločnosť zriadená podľa zákonov štátu Delaware, 310 North Avenue, N.W., Atlanta, Georgia 30313, US;

(510) Nápoje vrátane nízkokalorických nápojov a dietetických nápojov a prípravky na ich výrobu.
(511) 5, 32
(210) 38966

(111) 157 844
(220) 16.11.1967
(151) 07.02.1968
(180) 16.11.2007

(540)



(730) DESTA Děčín, a. s., Ústecká 20, 405 28 Děčín, CZ;

(510) Pojazdné tepelné agregáty na vykurovanie veľkých hál, hangárov a stavieb. Vysokozdvížne motorové a akumulátorové vozíky čelné a bočné. plošinové vozíky motorové a akumulátorové, motorové a akumulátorové traktory na vnútro-
podnikovú prepravu materiálu, motorové vysoko-
zdvížne terénne vozíky.

(511) 11, 12
(210) 41029

(111) 157 918
(220) 23.08.1965
(151) 08.03.1968
(180) 23.08.2005

BEN - GAY

(730) Pfizer Corporation, spoločnosť zriadená podľa zákonov republiky Panama, Calle 15-1/2, Avenida Santa Isabel, Colon, PA;

(510) Farmaceutické a zdravotnícke prípravky.
(511) 5
(210) 35137

(111) 157 919
(220) 23.08.1965
(151) 08.03.1968
(180) 23.08.2005

BENGUÉ

(730) Pfizer Corporation, spoločnosť zriadená podľa zákonov republiky Panama, Calle 15-1/2, Avenida Santa Isabel, Colon, PA;

(510) Farmaceutické a zdravotnícke prípravky.
(511) 5
(210) 35138

(111) 158 300
(220) 02.01.1968
(151) 24.07.1968
(180) 02.01.2008
(540)



(730) General Electric Company, spoločnosť zriadená podľa zákonov štátu New York, 1 River Road, Schenectady, New York, US;

(510) Zariadenia a prístroje na záznam, uskladňovanie, prenos, odovzdávanie, prijatie, reprodukciu, analýzu, spracovanie a/alebo výber informácií, dát, zvuku, hudby, obrazov a/alebo iných signálov: zariadenia, prístroje, meradlá na skúšanie, meranie, váženie, sondáž, indikáciu a/alebo kontrolu;

laserové zariadenia; prostriedky na záznam signálu vrátane platní, magnetofónových pásov a puzdier na ich uchovávanie prístroje a zariadenia na navigáciu a/alebo riadenie pozemných dopravných prostriedkov, plavidiel, prostriedkov na dopravu vzduchom a kozmom, ako aj iných predmetov v kozme a v atmosfére; elektrické batérie; zariadenia a prístroje používané v spojovej technike vrátane rozhlasových zariadení, telefónu, televízie a iných signalizačných prostriedkov; elektrické prístroje; prístroje a zariadenia používané v laboratóriách a/alebo na vedecké účely; zariadenia na výučbu, výcvik a štúdium; súčasti všetkých uvedených výrobkov; stroje na pranie a/alebo sušenie bielizne; stroje vrátane obrábacích strojov používané v priemysle; hnacie stroje a motory, nie na pozemné vozidlá; elektrické generátory a elektrárne; súčasti všetkých uvedených výrobkov a zariadení; zariadenia a prístroje na kúrenie, svietenie, varenie, chladenie, mrazenie, klimatizáciu, ventiláciu, sušenie a na účely sanitárne; súčasti všetkých uvedených zariadení a prístrojov; tlačoviny používané v obchodných stykoch, na vzdelanie, zábavu a oznamovaciu techniku.

(511) 7, 9, 11, 16
(210) 41144

(111) 158 440
(220) 24.03.1967
(151) 29.10.1968
(180) 24.03.2007

(540) **MONSANTO**

(730) **MONSANTO COMPANY**, spoločnosť zriadená podľa zákonov štátu Delaware, 800 N. Lindbergh Boulevard, St.Louis.Missouri 63167, US;
(510) Chemikálie pre priemysel, vedu, fotografiu, poľnohospodárstvo, záhradníctvo, lesníctvo; hnojivá / prírodné a umelé/; hasiace zmesi; prípravky zmäkčovacie a chemické prípravky na spájkovanie; vyčiňovacie prípravky; lepidlá na priemyselné účely; chemické prípravky na konzervovanie potravín.

(511) 1
(210) 39986

(111) 159 165
(220) 28.12.1966
(151) 28.07.1969
(180) 28.12.2006
(540)



(730) **Aktiebolaget Rexroth Mecman**, 125 81 Stockholm, SE;
(510) Stroje a nástroje, najmä stroje pracujúce pneumaticky a hydraulicky, vrátane obrábacích strojov; ventily, kompresory, valce, zariadenia na zvýšenie tlaku, pneumatické a hydraulické zariadenia na upínanie obrobkov; motory okrem motorov pre vozidlá; spojky strojov a remene okrem spo-

jok a remeňov pre vozidlá; poľnohospodárske zariadenia veľkých rozmerov; inkubátory. Vedecké, námorné, kontrolné a elektrické zariadenia a prístroje vrátane rádiových, fotografické, kinematografické, optické, vážiace, meracie, signalizačné, skúšobné, riadiace, záchranné a učebné zariadenia a prístroje vrátane tlakomerov, pneumatických a hydraulických zariadení a zariadení vysielajúcich impulzy, peňažné a počítacie zariadenia; stroje na reprodukciu zvuku, registračné pokladne, počítacie stroje, hasiace zariadenia.

(511) 7, 9
(210) 39442

(111) 159 169
(220) 07.12.1967
(151) 31.07.1969
(180) 07.12.2007
(540)



(730) **A & M Records, Inc.**, spoločnosť zriadená podľa zákonov štátu California, 1416 North LaBrea Avenue, Los Angeles, California, US;
(510) Fotografické záznamy a záznamy na páske.
(511) 9
(210) 40985

(111) 159 968
(220) 15.11.1967
(151) 19.10.1970
(180) 15.11.2007
(540)



(730) **CHIQUITA BRANDS INC.**, spoločnosť zriadená podľa zákonov štátu Delaware, Cincinnati, Ohio, US;
(510) Mäso, ryby vrátane mäkkýšov a kôrovcov, hydina, zverina, mäsové výťažky, konzervovaná, sušená a varená zelenina a ovocie, rôsoly, zaváraniny, vajcia, mlieko a iné mliečne výrobky vrátane mliečnych nápojov, jedlé oleje a tuky, konzervované potraviny, zelenina naložená v octe; výrobky poľnohospodárske a záhradnícke, napr.: obilniny neupravené na ľudskú výživu a všeobecné poľnohospodárske produkty, ktoré neboli podrobené žiadnej úprave, produkty lesnícke vrátane nespracovaného dreva, semená, ktoré neboli zaradené do iných tried, živé zvieratá, čerstvé ovocie a zelenina, sadenice, živé rastliny a prírodné kvetiny, zvieracie krmivá, slad.

(511) 29. 31
(210) 40863

(111) 161 672
(220) 07.07.1967
(151) 23.10.1973
(180) 07.07.2007

(540) **PLAYTEX**

(730) **Playtex Apparel, Inc.**, spoločnosť zriadená podľa zákonov štátu Delaware, 700 Fairfield Avenue, City of Stamford, State of Connecticut 06904, US;

(510) Výrobky chemické a farmaceutické, kozmetické, odevné a textilné, výrobky pre domácnosť, pokiaľ patria do triedy 21; hračky; výrobky pre deti, pokiaľ patria do triedy 3,5,10,16 a 21; latex a iné syntetické materiály, pokiaľ patria do triedy 1 a 17 a výrobky z latexu a iných syntetických materiálov, pokiaľ patria do triedy 10,20,21,22,23,26 a 27.

(511) 1, 3, 5, 10, 16, 20, 21, 22, 23, 24, 25, 26, 27, 28
(210) 40369

(111) 162 127
(220) 30.01.1974
(151) 07.11.1974
(180) 30.01.2004

(540) **SINGER**

(730) **THE SINGER COMPANY LIMITED**, 12 Finch Road, Douglas, Isle of Man, GB;

(510) Vosky a leštidlá na podlahy a nábytok; brúsne kotúče a šmirgľové papiere. Čistidlá na koberce, odstraňovače vosku. Mazacie oleje a tuky. Rukováti a závesy na nábytok - železiarske výrobky, najmä skrutky, matice, klince, závrtky a čapy. Zámky a kľúče. Elektrické motory, zariadenia na spúšťanie motorov, elektromechanické pohony; stroje na elektronické zváranie stykových spojov; stroje na upevňovanie predmetov na odevy a pod.: strihacie stroje; valchovacie stroje, miešacie stroje, prerezávačky páty a klína, štitkovacie stroje, rišiacie stroje, žehliace stroje, stroje na vyťahovanie nití, navíjacie stroje, pletacie stroje, strojové prvky, najmä napínače remeňov, kladky, hriadeľové závesy a transmisie; časti, diely a príslušenstvá všetkých uvedených výrobkov. Remene na prevod energie a remeňové prevody, gumové krúžky. Šijacie stroje, háčiky na spájanie remeňov, mechanické nástroje. Vybavenie pre grafické remeslo - najmä stroje sádzacie a stroje na výrobu tlačenej materiálu tak ofsetovej tlače, ako aj kníhtlače a príslušné zariadenia. Výstuhy, nožiarske výrobky - najmä nože, čeluste nožničiek, nožničky, párače švikov a hroty; ručné náradie - najmä zošivačky, svorky, mazacie pištole, kladivká, skrutkovače, klieštiky a maticové kľúče. Elektrické domáce spotrebiče, najmä vysávače, leštiče parkiet a čističe kobercov; rádioprijímače; vysielacie; kontroléry so servopohonom; súčiastky na elektrické obvody, spotrebiče a stroje - najmä kondenzátory, vodiče, konektory, zásuvky, odpor, spínače, spínacie skrinky a kryty, svorkovnice, zástrčky, izolátory, reostaty, solenoidy, transfor-

mátory, zväzky vodičov, indukčné cievky, meniče a napájače, mikrovlnné súčiastky, magnetické snímače. Skúšobné stoly, ciachovacie zariadenia a kresliace prístroje stupnic do elektrických prístrojov; snímače zmien fyzikálnych veličín - snímače teploty, tlaku, vlhkosti, vibrácií a zrýchlení; analyzátory a monitory pre oznamovací techniku; elektrické prístroje, zdroje a normály - najmä zdroje a normály frekvencie, rozmiatané generátory a indikátory, merače frekvencie a spektrálne analyzátory, ampérmetre, galvanometre, voltmetre, wattmetre, magnetické skúšobné prístroje, diferenciálne meracie prístroje, pomerové prístroje, potenciometre, deliče a násobiče napätia, merače vŕ rušení; referenčné normálové skúšobné prístroje - najmä normálne články, štandardné magnety a bočníky; elektromechanické časovacie zariadenia; zariadenia na riadenie relatívnej polohy nástrojov a obrobkov podľa programu zakódovaného napr. v diernej páske; elektronické zariadenia na spracovanie dát; termočlánky a časti, upevňovacie súčasti a príslušenstvá všetkých uvedených zariadení. Ventily, regulátory tlaku a iné zariadenia na reguláciu prietokov, merače kvapalín, Vysielače z diernej pásky a voliče dát, dialkovo ovládané vstupné a výstupné číslicové zhromažďovače a tlačiacie zariadenia, kalkulačné stroje, sčítacie a odčítacie stroje, automatické prístroje na zber dát, automatické písacie a počítacie stroje, prevodníky kódu, elektronické počítače, diernopáskové sčítacie stroje, dierovače pásky, fotosádzacie stroje, magnetické predkódovacie stroje, poštové váhy na listy a balíky, elektrické a mechanické kalkulačné a zapisovacie stroje, ich časti a súčiastky; elektrické kontrolné pokladnice, batérie. Prvky na elektrické osvetľovanie, najmä lampy, osvetľovacie upevnenia, žiarovky a objímky; inštalácie klimatizačné a prístroje; tepelné zariadenia a prístroje; kombinované vyhrievacie a klimatizačné systémy. Pojazdné panny a pracovné vozíky na manipuláciu a prepravu v šijacích dielňach. Priesvitný papier, knihy a príručky; písacie stroje, papierové vrecúška na prach do vysávačov prachu; vybavenie pošty - najmä pečiatkovacie stroje, automatické vsádzacie stroje na listy, elektrické otvárače listov a zalepovačky, automatické stroje na kontrolu spätnej adresy, elektrické kopirovacie stroje, pásky použité so spracovaním dát alebo pamäťové stroje, ktoré vyrábajú a reagujú na riadiace signály, papierové pásky a karty použité so strojmi, ktoré vyrábajú a/alebo reagujú na riadiace signály, automatické písacie stroje. Konzoly, inšpekčné zrkadielka, nábytok, najmä skrinky, kartotéčné stoly, stoličky, stojany, stoličky a stoly. Orovnávače tvaru. Olejničky, oceľovlnené podušky, kфы a držiaky na vosk, vankúše na leštenie a voskovanie, najmä kotúčové vankúše z jahňacej vlny a z vlnenej plsti. Nite. Textilný kusový tovar vhodný na výrobu odevov, vybavenie domácností, drapérií aj na ostatné použitie. Žehliaci stroj na povrch rukávového lemu a vankúša. Šijacie potreby - najmä ihly, plátacie a vyšívacie potreby, ihlové navliekače nití, šijacie skrinky, značkovače košiel, opravovacie náradia a kopirovacie kolieska, odevné súčasti - najmä gombíky a pracky.

Detské šijacie stroje, detské perforovacie stroje, prenosné kufríky na detské šijacie stroje a detské cestovné kufríky.

- (511) 3, 4, 6, 7, 8, 9, 11, 12, 16, 20, 21, 23, 24, 26, 28
(210) 47672

- (111) 162 472
(220) 05.06.1974
(151) 18.07.1975
(180) 05.06.2004
(540)



- (730) **United Technologies Corporation**, spoločnosť zriadená podľa zákonov štátu Delaware, One Financial Plaza, Hartford, Connecticut 06101, US;
(510) Letecké motory a ich súčiastky, nádrže na pohonné látky a ich súčiastky.
(511) 6, 7
(210) 47935

- (111) 162 553
(220) 21.11.1974
(151) 20.10.1975
(180) 21.11.2004

(540) **ALFA-LAVAL**

- (730) **Alfa Laval Aktiebolag**, 22 186 Lund, SE;
(510) Pracie a bieliace prípravky, čistiace prípravky, mydlo, leštiace prípravky, odmasťovacie prípravky, výrobky kozmetické, voňavkárské vrátane éterických olejov, vodičky na vlasy, zubné pasty a prášky. Výrobky farmaceutické, zverolekárské a zdravotnícke, výrobky dietetické pre deti a chorých; náplasti, obväzový materiál, hmoty určené na plombovanie zubov a na odtlačky zubov; dezinfekčné prostriedky; prostriedky na ničenie rastlinných a živočíšnych škodcov, antiparazitné látky; Všeobecné kovy v surovom a polospracovanom stave a ich zliatiny: kotvy, nákovy, zvony; stavebný materiál z valcovaného a liateho kovu, koľajnice a iný kovový materiál určený na železničné účely; reťaze (s výnimkou hnacích reťazí na vozidlá); kovové káble a neelektrické drôty (s výnimkou drôtov na elektrotechnické účely); zámočnícke výrobky; kovové rúry; nedobytné pokladnice a schránky; oceľové guľôčky; podkovy; klince a skrutky; rudy. Stroje a obrábacie stroje, motory; súkolesia a hnacie remene; poľnohospodárske stroje a liahne, mazačky. Ručné nástroje zastávajúce funkciu náradí v príslušných odboroch, nožiarske výrobky vrátane nožiarskych výrobkov z drahých kovov, vrátane britiev a elektrických holiacich strojčekov; vidličky a lyžice vrátane z drahých kovov; zbrane sečné a bodné. Prístroje a nástroje na vedecké a laboratórne účely; prístroje a nástroje navigačné; prístroje a nástroje určené na prenášanie povelov, na mera-

nie a prístroje všeobecne používané pri riadení lodí a lietadiel; prístroje a nástroje geodetické a prístroje a nástroje elektrické nezačlenené do iných tried; prístroje a nástroje na bezdrôtovú telegrafiu, prístroje fotografické, kinematografické, optické vrátane premietáčov obrazov a zväčovacích prístrojov; prístroje a nástroje na váženie a meranie, prístroje a nástroje signalizačné vrátane signálnych píšťaliek; prístroje a nástroje určené na kontrolné účely; prístroje a nástroje na účely záchranné a učebné; automaty uvádzané do činnosti vhadením mince alebo známky, prístroje na záznam a reprodukciu hovoreného slova, zapisovacie pokladne a počítacie stroje vrátane kancelárskych a dierovacích strojov, hasiace prístroje; špeciálne puzdrá na prístroje a nástroje, pokiaľ patria do triedy 9, elektromechanické a elektrotermické prístroje a zariadenia, pokiaľ patria do triedy 9. Osvetľovacie a vykurovacie zariadenia a zariadenia na výrobu pary; zariadenia na varenie, chladenie, vetranie vrátane klimatizačných zariadení alebo zariadení na úpravu vzduchu, zariadenia na rozvod vody a zariadenia zdravotníckej. Drobné náradia a prenosné nádoby na domáce a kuchynské účely, ako kuchynský riad, vedrá, plechové misky, misky z plastických alebo iných hmôt, strojčeky na mletie, sekanie, lisovanie a pod; hrebene a umývacie hubky, toaletné potreby; kefy, kefársky materiál, pomôcky na upratovanie, čistiace látky; drôtenky; tovar sklenený vrátane okenného skla, výrobky z porcelánu a kameniny, ktoré nie sú zaradené v iných triedach. Služby poskytované pri mechanickom alebo chemickom spracovaní materiálu.

- (511) 3, 5, 6, 7, 8, 9, 11, 21, 40
(210) 48309

- (111) 163 275
(220) 27.10.1976
(151) 26.05.1977
(180) 27.10.2006

(540) **DETTOL**

- (730) **Reckitt & Colman (Overseas) Limited**, Hull, GB;
(510) Neliečivé toaletné prípravky, mydlá, prípravky na umývanie a čistenie, prípravky farmaceutické, veterinárne a zdravotníckej, prípravky dezodoráčnej a na osviežovanie vzduchu, insekticídne, dezinfekčné, germicídne a antiseptické.
(511) 3, 5
(210) 49628

- (111) 163 302
(220) 25.11.1976
(151) 21.06.1977
(180) 25.11.2006

(540) **SIAPTON**

- (730) **INDUSTRIE CHIMICHE CAFFARO S.p.A.**, Via Borgonuovo 14, 20 121 Milano, IT;
(510) Hnojivá.
(511) 1
(210) 49677

(111) 163 348
 (220) 23.11.1976
 (151) 09.09.1977
 (180) 23.11.2006
 (540)



(730) **Yamaha Corporation**, Hamamatsu, JP;
 (510) Papier a papiernický tovar: lepenka a lepenkový tovar; tlačoviny vrátane hudobnín, kníh, partitúr, básnická literatúra, noty a iné vzdelávacie, vyučovacie a reklamné materiály, noviny a periodické formuláre. Knihy; knihárske potreby; papiernický tovar, fotografické potreby; lepidlá (papiernické), potreby pre umelcov, štetce, písacie stroje, kancelárske potreby (okrem väčších zariadení); hracie karty; tlačiarenské typy a kľúče (stereotypy). Vyučovacie a vzdelávacie služby v hudbe, hudobné nakladateľstvo a reklamné služby, zábavné služby.
 (511) 16, 41
 (210) 49668

(111) 163 419
 (220) 07.06.1977
 (151) 23.11.1997
 (180) 07.06.2007

(540) **NUBAIN**

(730) **The Du Pont Merck Pharmaceutical Company**, spoločnosť zriadená podľa zákonov štátu Delaware, Route 141and Lancaster Pike, Barley Mill Plaza, Building 25, Wilmington, Delaware 19805, US;
 (510) Farmaceutické analgetické prípravky na použitie pre ľudí.
 (511) 5
 (210) 50037

(111) 163 448
 (220) 19.05.1977
 (151) 20.12.1977
 (180) 19.05.2007
 (540)



(730) **The Sherwin-Williams Company**, spoločnosť zriadená podľa zákonov štátu Ohio, 101 Prospect Avenue NW, Cleveland, Ohio 44 115 - 1075, US;
 (510) Ochranné a dekoratívne vnútorne a vonkajšie nátery povahy farieb; publikácie; dekoratívne služby.
 (511) 2, 16, 42
 (210) 49997

(111) 163 489
 (220) 24.11.1976
 (151) 12.01.1976
 (180) 24.11.2006

(540) **SANTOWEB**
 (730) **Monsanto Company**, spoločnosť zriadená podľa zákonov štátu Delaware, 800 North Lindbergh Boulevard, St. Louis, Missouri, US;
 (510) Umelé a syntetické živivce, guma a plasty, kaučuk a plastické stužovadlá.
 (511) 1, 2, 17
 (210) 49673

(111) 163 526
 (220) 13.01.1977
 (151) 08.02.1978
 (180) 13.01.2007

(540) **COATEST**

(730) **CHROMOGENIX Aktiebolag**, Taljegardsgatan 3, 431 53 Mölndal, SE;
 (510) Chemické prípravky na diagnostické a vedecké účely.
 (511) 1
 (210) 49761

(111) 163 569
 (220) 08.11.1977
 (151) 11.03.1978
 (180) 08.11.2007
 (540)



(730) **Rybářské sdružení**, Pražská 58, 370 04 České Budějovice, CZ;
 (510) Zabité a zmrazené jatočné kačice a ich časti, výrobky z jatočných kačíc /konzervy/, zabité a zmrazené jatočné husi. Živé chovné kačice a káčatá, živé jatočné kačice, živé chovné husi a liúsatá, živé jatočné husi.
 (511) 29, 31
 (210) 50304

(111) 163 579
 (220) 30.08.1976
 (151) 14.03.1978
 (180) 30.08.2006

(540) **CRAYOLA**

(730) **Binney & Smith, Inc.**, spoločnosť zriadená podľa zákonov štátu Delaware, 1100 Church Lane, Easton, Pennsylvania 18044-0431, US;
 (510) Farebné ceruzky a pastelky.
 (511) 16
 (210) 49548

(111) 163 580
 (220) 30.08.1976
 (151) 14.03.1978
 (180) 30.08.2006

(540) **CRAYOLA**

- (730) **Binney & Smith, Inc.**, spoločnosť zriadená podľa zákonov štátu Delaware, 1100 Church Lane, Easton, Pennsylvania 18044-0431, US;
 (510) Želatinové farby na kreslenie a maľovanie.
 (511) 2
 (210) 49547

- (111) **163 596**
 (220) 14.07.1977
 (151) 21.03.1978
 (180) 14.07.2007

(540) **DARASEAL**

- (730) **W. R. GRACE & CO.-CONN**, spoločnosť zriadená podľa zákonov štátu Connecticut, New York, US;
 (510) Zmesi hmôt patriacich do tr. 17 na uzatváranie a tesnenie kontajnerov.
 (511) 17
 (210) 50103

- (111) **163 675**
 (220) 14.07.1977
 (151) 19.05.1978
 (180) 14.07.2007

(540) **DAREX**

- (730) **W. R. GRACE & CO.-CONN**, spoločnosť zriadená podľa zákonov štátu Connecticut, New York, US;
 (510) Zmesi (nie ako roztoky kaučuku) na hermetické uzatváranie kontajnerov.
 (511) 17
 (210) 50102

- (111) **163 705**
 (220) 21.07.1977
 (151) 07.06.1978
 (180) 21.07.2007

(540) **HYDRASIEVE**

- (730) **ADRITZ SPROUT - BAUER, Inc.**, spoločnosť zriadená podľa zákonov štátu Ohio, Springfield, Ohio, US;
 (510) Odľučovače kvapalín ako zariadenia na oddelovanie papieroviny, práčky, zahusťovače, odvodňovacie zariadenia, triediče, číriace zariadenia a zariadenia na čistenie odpadových vôd.
 (511) 7, 11
 (210) 50113

- (111) **163 722**
 (220) 09.12.1977
 (310) 132325
 (320) 29.06.1977
 (330) US
 (151) 07.07.1978
 (180) 09.12.2007

(540)



- (730) **Philip Morris Products Inc.**, spoločnosť zriadená podľa zákonov štátu Virginia, 3601 Commerce Road, 232 34 Richmond, Virginia, US;
 (510) Cigarety.
 (511) 34
 (210) 50369

- (111) **163 765**
 (220) 05.12.1977
 (151) 18.08.1978
 (180) 05.12.2007
 (540)

Lorillard

- (730) **Brown & Williamson Tobacco Corporation**, spoločnosť zriadená podľa zákonov štátu Delaware, 1500 Brown & Williamson Tower, Louisville Galleria, Louisville, Kentucky, US;
 (510) Tabak, tabakové výrobky, cigarety, cigary, tabak do fajok.
 (511) 34
 (210) 50359

- (111) **163 791**
 (220) 05.12.1977
 (151) 01.09.1978
 (180) 05.12.2007
 (540)



- (730) **Brown & Williamson Tobacco Corporation**, spoločnosť zriadená podľa zákonov štátu Delaware, 1500 Brown & Williamson Tower, Louisville Galleria, Louisville, Kentucky, US;
 (510) Tabak, tabakové výrobky, cigarety, cigary, tabak do fajok.
 (511) 34
 (210) 50358

(111) 163 844
 (220) 06.12.1977
 (151) 09.10.1978
 (180) 06.12.2007
 (540)



(730) **Tanabe Seiyaku Co., Ltd., Osaka, JP:**
 (510) Chemické výrobky na priemyselné a vedecké účely, chemické výrobky určené pre poľnohospodárstvo, záhradníctvo a lesníctvo, umelé živice, plastické hmoty v surovom stave, umelé pôdne hnojivá, chemické prostriedky na konzervovanie potravín, triesloviny, priemyselné spojivá. Výrobky farmaceutické, zverolekárske a zdravotnícke, výrobky diietické pre deti a chorých, náplasti, obväzový materiál, hmoty určené na plombovanie zubov a na odtlačky zubov, dezinfekčné prostriedky, prostriedky na ničenie rastlinných a živočíšnych škodcov, antiparazitné látky.

(511) 1, 5
 (210) 50363

(111) 163 864
 (220) 06.12.1977
 (151) 17.10.1978
 (180) 06.12.2007

(540) **MIKASA**

(730) **Myojyo Rubber Industry Co., Ltd., Hiroshima, JP:**
 (510) Hry, hračky, telocvičné a športové náradie, športové potreby, pokiaľ nie sú zaradené do iných tried, náradia na zimné športy, náradia na športové hry, plážový tovar a tovar na kúpanie.

(511) 28
 (210) 50361

(111) 166 802
 (220) 04.12.1986
 (151) 17.06.1987
 (180) 04.12.2006
 (540)

DENSO

(730) **DENSO CORPORATION, I-chome, Showa-cho, Kariya-shi, Aichi-ken, JP:**
 (510) Alternátory (elektrické), kompresory, dynamá, elektrické alebo elektronické zapalovacie zariadenia do spaľovacích motorov, filtre (olejové) alebo časti mazacieho systému spaľovacích motorov, zapalovacie sviečky do motorov, filtre na čistenie vzduchu (do motorov), magneta (spojená zapalovacia) do motorov, osvetľovacia magneta do motorov, pumpy (palivové) do motorov, kompresory na klimatizáciu, zapalovacie sviečky do dieselových motorov, ohrievače nasávaného vzduchu, elektrické vstrekovacie zariadenie do spaľovacích motorov, vstrekovacie zariadenie do dieselových motorov, radiátory do vozidiel. Merače

rýchlosti, tachometre, merače paliva, merače teploty oleja, merače kyslíka, odporové teploměry, antény, rádiotelefonné súpravy, elektrické reλέ, kombinované merače do vozidiel. Zariadenie na klimatizáciu vozidiel, čističe vzduchu (elektronické), pece (naftové), pece (elektrické), klimatizačné zariadenia, kondenzátory na klimatizáciu, evaporátory na klimatizáciu. Stierače áut, umývače áut, ukazovatele smeru na autá, elektrické štartéry do motorových vozidiel, húkačky do vozidiel, motory (elektrické) do pozemných vozidiel, poplašné zariadenia (reverzné) na vozidlá, antipolučné zariadenia do motorov pozemných vozidiel.

(511) 7, 9, 11, 12
 (210) 54932

(111) 166 698
 (220) 28.11.1986
 (151) 23.09.1987
 (180) 28.11.2006
 (540)



(730) **The Gideons, International, spoločnosť zriadená podľa zákonov štátu Illinois, Chicago, Illinois, US:**
 (510) Biblie, Starý a Nový zákon, časopisy.
 (511) 16
 (210) 54930

(111) 166 702
 (220) 19.01.1987
 (151) 28.09.1987
 (180) 19.01.2007

(540) **ZINDEP**

(730) **BIOTIKA, a. s., Príboj 335, 976 13 Slovenská Eupča, SK:**
 (510) Liečivé a lekárske prostriedky a preparáty, preparáty pre zubnú prax, drogy, chemické výrobky na lekárske, priemyselné, vedecké, fotografické, poľnohospodárske a lesnícke účely, dezinfekčné prostriedky, diietické a výživné prostriedky a prípravky.
 (511) 1, 5
 (210) 54985

(111) 166 732
 (220) 12.03.1987
 (151) 06.11.1987
 (180) 12.03.2007

(540) **MANITOL**

(730) **SVŮM, a. s., Areál výzkumných ústavů, P. O. BOX 17, 190 11 Praha 9 - Běchovice, CZ:**
 (510) Kafačné prostriedky.
 (511) 1
 (210) 55054

(111) 166 750
 (220) 26.02.1987
 (151) 18.11.1987
 (180) 26.02.2007
 (540)



(730) Japan Tobacco Inc., Tokio, JP;
 (510) Tabak a tabakové výrobky.
 (511) 34
 (210) 55037

(111) 166 765
 (220) 26.02.1987
 (151) 09.12.1987
 (180) 26.02.2007
 (540)



(730) Japan Tobacco Inc., Tokio, JP;
 (510) Tabak a tabakové výrobky.
 (511) 34
 (210) 55036

(111) 166 768
 (220) 07.05.1987
 (151) 09.12.1987
 (180) 07.05.2007

(540) **ALAPTID**

(730) Léčiva, a. s., Dolní Měcholupy 130, 102 37 Praha 10, CZ;
 (510) Výrobky farmaceutické, veterinárske a zdravotnícke, liečivá pre ľudí a zvieratá.
 (511) 5
 (210) 55121

(111) 166 835
 (220) 22.12.1986
 (151) 04.03.1988
 (180) 22.12.2006

(540) **SILVERSTONE SUPRA**

(730) E. I. du Pont de Nemours & Company, spoločnosť zriadená podľa zákonov štátu Delaware, 1007 Market Street, Wilmington, Delaware, US;
 (510) Nelepivé vrstvy na použitie v priemysle domácich výrobkov.
 (511) 2
 (210) 54954

(111) 166 866
 (220) 10.09.1987
 (151) 31.03.1988
 (180) 10.09.2007
 (540)



(730) V. Kann Rasmussen Industri A/S, Søborg, DK;
 (510) Nekomový stavebný materiál, najmä stavebné prefabrikáty, okná, strešné okná, dvere, vzduchové výpustné a dymové ventily na stavebné účely, olemované rámy, sklo vrátane izolačného skla a okenného skla, panely, obloženie stien z dreva, z napodobenín dreva a z plastických hmôt, sklenné strechy, krytiny a krytinové prvky, okenice, rolety, žalúzie, časti a príslušenstvo uvedených výrobkov.
 (511) 19
 (210) 55302

(111) 166 900
 (220) 15.09.1986
 (151) 06.05.1988
 (180) 15.09.2006
 (540)



(730) Industria de Fundicao Tupy LTDA, Joinville, BR;
 (510) Drobný montážny materiál schopný tvarovania na oceľové rúrky, hlavne spájacie objímky, kolená, nátrubky, T - tvarovky, zátky, kryty, matice, príruby, skrutky, krížové tvarovky, oblúky a vsuvky. Automobilové časti, hlavne kľukové hriadele, valcové bloky a hlavy, hviezdice brzdového bubna, brzdové čeľuste, skrine prevodoviek a koncové remene.
 (511) 6, 12
 (210) 54804

(111) 166 901
 (220) 15.09.1986
 (151) 06.05.1988
 (180) 15.09.2006

(540) **TUPY**

(730) Industria de Fundicao Tupy LTDA, Joinville, BR;
 (510) Drobný montážny materiál schopný tvarovania na oceľové rúrky, hlavne spájacie objímky, kolená, nátrubky, T - tvarovky, zátky, kryty, matice, príruby, skrutky, krížové tvarovky, oblúky a vsuvky. Automobilové časti, hlavne kľukové hriadele, valcové bloky a hlavy, hviezdice brzdového bubna, brzdové čeľuste, skrine prevodoviek a koncové remene.
 (511) 6, 12
 (210) 54805

(111) 166 977
 (220) 26.11.1987
 (151) 12.07.1988
 (180) 26.11.2007

(540) **TENORMIN**

(730) **ZENECA LIMITED**, Imperial Chemical House,
 9 Millbank, London SW1P 3JF, GB;
 (510) Farmaceutické prípravky a látky.
 (511) 5
 (210) 55393

(111) 166 991
 (220) 28.10.1986
 (151) 20.07.1988
 (180) 28.10.2006
 (540)



(730) **KOVONA KARVINÁ, a. s.**, Karviná, CZ;
 (510) Oceľové rúry, rúry ohybné z ľahkého kovu s vlnkami, protipožiariarne klapky z ocele a nehorľavých hmôt, oceľové zárubne a podlahové rošty, rúrkové lešenia, Vetracie a klimatizačné jednotky z ocele a farebných kovov, zabezpečujúce výmenu vzduchu, oceľové banské vetračky špirálovito stočené, teplovodné kotly, Rúry vinuté z polyesterového sklolaminátu, prefabrikáty z plastických hmôt, Bytové jadrá a sanitárne bunky, stavebné prefabrikáty z kovov.
 (511) 6, 11, 17, 19
 (210) 54877

(111) 167 002
 (220) 03.12.1987
 (151) 05.08.1988
 (180) 03.12.2007

(540) **ARMADA**

(730) **ZENECA LIMITED**, Imperial Chemical House,
 9 Millbank, London SW1P 3JF, GB;
 (510) Insekticidy, pesticídy, herbicídy, fungicídy, prípravky na ničenie škodcov.
 (511) 5
 (210) 55404

(111) 167 158
 (220) 15.12.1987
 (151) 24.01.1989
 (180) 15.12.2007
 (540)



(730) **Brooks Sports, Inc.**, Seattle, Washington 98121, US;
 (510) Obuv a odevy.
 (511) 25
 (210) 55436

(111) 167 246
 (220) 08.12.1987
 (151) 16.05.1989
 (180) 08.12.2007

(540) **TARATEX**

(730) **Syntex Pharm AG**, Zug, CH;
 (510) Výrobky farmaceutické, a to analgetiká na lekárske predpis pre ľudskú medicínu.
 (511) 5
 (210) 55415

(111) 167 627
 (220) 17.11.1987
 (151) 21.03.1990
 (180) 17.11.2007

(540) **HALOFLEX**

(730) **ZENECA LIMITED**, Imperial Chemical House,
 9 Millbank, London SW1P 3JF, GB;
 (510) Chemické prípravky na priemyselné účely, nespracované umelé živice, nespracované plastické hmoty.
 (511) 1
 (210) 55380

(111) A163 279
 (220) 03.05.1977
 (151) 30.07.1993
 (180) 03.05.2007

(540) **FAVORIT**

(730) **Škoda, automobilová a. s.**, Tř. Václava Klementa 869, 293 60 Mladá Boleslav, CZ;
 (510) Automobily, všetky ich súčiastky a príslušenstvo s výnimkou automobilových rozvodných reťazí.
 (511) 12
 (210) 66938

Prevedy ochranných známok

Číslo zápisu	Predchádzajúci majiteľ	Terajší majiteľ	S účinnosťou od:
89 526	SPOFA, a. s., Husinecká 11a, 130 00 Praha 3. CZ;	SLOVAKOFARMA, a. s., Železničná 12, 920 27 Hlohovec SK;	11.02.98
90 646	Léčivé rostliny, státni podnik, Praha, CZ;	LEROS, spol. s r. ., U Národní galerie 470, 150 00 Praha 5 - Zbraslav, CZ;	17.02.98
95 203	SPOFA, a. s., Husinecká 11a, 130 00 Praha 3. CZ;	SLOVAKOFARMA, a. s., Železničná 12, 920 27 Hlohovec SK;	10.02.98
97 830	ZPA KŘIŽÍK, a. s., Budovatel'ská 38, 080 01 Prešov. SK;	KŘIŽÍK, a. s., Solivarská 1/A, 080 01 Prešov, SK;	19.02.98
98 982	TRANSPORTA, s. p., Chrudim, CZ;	TRANSPORTA, a. s., 537 13 Chrudim, CZ;	17.02.98
99 025	Léčiva, a. s., Dolní Měcholupy 130, 102 37 Praha 10. CZ;	Biotika, a. s., 976 13 Slovenská Lúпча, SK;	19.02.98
100 493	SPOFA, a. s., Husinecká 11a, 130 00 Praha 3. CZ;	SLOVAKOFARMA, a. s., Železničná 12, 920 27 Hlohovec SK;	10.02.98
110 752	Plzeňský Prazdroj, národní podnik, U Prazdroje 7, 304 97 Plzeň, CZ;	Plzeňské Pivovary, a. s., U Prazdroje 7, 304 97 Plzeň, CZ;	03.02.98
111 631	Plzeňský Prazdroj, národní podnik, U Prazdroje 7, 304 97 Plzeň, CZ;	Plzeňské Pivovary, a. s., U Prazdroje 7, 304 97 Plzeň, CZ;	06.02.98
111 632	Plzeňský Prazdroj, národní podnik, U Prazdroje 7, 304 97 Plzeň, CZ;	Plzeňské Pivovary, a. s., U Prazdroje 7, 304 97 Plzeň, CZ;	06.02.98
111 634	Plzeňský Prazdroj, národní podnik, U Prazdroje 7, 304 97 Plzeň, CZ;	Plzeňské Pivovary, a. s., U Prazdroje 7, 304 97 Plzeň, CZ;	06.02.98
111 635	Plzeňský Prazdroj, národní podnik, U Prazdroje 7, 304 97 Plzeň, CZ;	Plzeňské Pivovary, a. s., U Prazdroje 7, 304 97 Plzeň, CZ;	06.02.98
111 637	Plzeňský Prazdroj, národní podnik, U Prazdroje 7, 304 97 Plzeň, CZ;	Plzeňské Pivovary, a. s., U Prazdroje 7, 304 97 Plzeň, CZ;	06.02.98
114 699	Zbrojovka Brno, státni podnik, Brno, CZ;	ZENITA, spol. s r. o., Šumavská 15, 602 00 Brno, CZ;	11.02.98

Číslo zápisu	Predchádzajúci majiteľ	Terajší majiteľ	S účinnosťou od:
117 086	MORA MORAVIA, spol. s r. o., Nádražní 50, 783 66 Hlubočky - Mariánské Údolí, CZ;	MORA MORAVIA, a. s., Nádražní 50, 783 66 Hlubočky - Mariánské Údolí, CZ;	17.02.98
118 182	Sigma Lutín, státní podnik, Lutín, CZ;	SIGMA Lutín, a. s., Lutín, CZ;	10.02.98
118 225	Sigma Lutín, státní podnik, Lutín, CZ;	SIGMA Lutín, a. s., Lutín, CZ;	10.02.98
120 003	Matador, š. p., Bratislava, SK;	MATADORBELT, š. p., Kopčianska cesta 18, 852 01 Bratislava, SK;	19.02.98
120 003	MATADORBELT, š. p., Kopčianska cesta 18, 852 01 Bratislava, SK;	MATADOREX, a. s., Kopčianska 14, 852 01 Bratislava, SK;	19.02.98
120 093	MATADOR, š. p., Kopčianska cesta 18, 852 01 Bratislava, SK;	MATADOREX, a. s., Kopčianska 14, 852 01 Bratislava, SK;	04.02.98
151 131	Plzeňský Prazdroj, národní podnik, U Prazdroje 7, 304 97 Plzeň, CZ;	Plzeňské Pivovary, a. s., U Prazdroje 7, 304 97 Plzeň, CZ;	12.02.98
153 146	ZPA KŘIŽÍK, a. s., Budovateľská 38, 080 01 Prešov, SK;	KŘIŽÍK, a. s., Solivarská 1/A, 080 01 Prešov, SK;	03.02.98
153 767	TRANSPORTA, s. p., Chrudim, CZ;	TRANSPORTA, a. s., 537 13 Chrudim, CZ;	17.02.98
155 299	The American Tobacco Company, Six Stamford Forum, Stamford, Connecticut, US;	BATMARK, INC., spoločnosť organizovaná a existujúca podľa zákonov štátu Delaware, 1209 Orange Street, Wilmington, Delaware, US;	18.02.98
155 433	The American Tobacco Company, Six Stamford Forum, Stamford, Connecticut, US;	BATMARK, INC., spoločnosť organizovaná a existujúca podľa zákonov štátu Delaware, 1209 Orange Street, Wilmington, Delaware, US;	18.02.98
156 196	Dental, státní podnik, CZ;	Dental, a. s., Černokostecká 84, Praha 10, CZ;	17.02.98
156 292	Dental, státní podnik, CZ;	Dental, a. s., Černokostecká 84, Praha 10, CZ;	17.02.98
156 293	Dental, státní podnik, CZ;	Dental, a. s., Černokostecká 84, Praha 10, CZ;	17.02.98

Číslo zápisu	Predchádzajúci majiteľ	Terajší majiteľ	S účinnosťou od:
156 294	Dental. státní podnik, CZ;	Dental, a. s., Černokostelecká 84, Praha 10, CZ;	17.02.98
156 313	Dental. státní podnik, CZ;	Dental, a. s., Černokostelecká 84, Praha 10, CZ;	17.02.98
156 314	Dental. státní podnik, CZ;	Dental, a. s., Černokostelecká 84, Praha 10, CZ;	17.02.98
156 525	Východočeské chemické závody SYNTHESIA. státní podnik, Pardubice - Semtín, CZ;	SYNTHESIA, a. s., 532 17 Pardubice - Semtín, CZ;	09.02.98
156 579	Spolana. státní podnik, Neratovice, CZ;	SPOLANA, a. s., Ke Spolaně, 277 11 Neratovice, CZ;	10.02.98
156 631	Spolana. státní podnik, Neratovice, CZ;	SPOLANA, a. s., Ke Spolaně, 277 11 Neratovice, CZ;	10.02.98
156 764	ZPA KŘIŽÍK. a. s., Budovatel'ská 38, 080 01 Prešov, SK;	KŘIŽÍK, a. s., Solivarská 1/A, 080 01 Prešov, SK;	02.02.98
156 881	The American Tobacco Company, Six Stamford Forum, Stamford, Connecticut, US;	BATMARK, INC., spoločnosť organizovaná a existujúca podľa zákonov štátu Delaware, 1209 Orange Street, Wilmington, Delaware, US;	18.02.98
157 113	Przedsiębiorstwo Handlu Zagranicznego "Agros", Varšava, PL;	AGROS HOLDING SA., Varšava, PL;	12.02.98
157 581	The Mennen Company, spoločnosť zriadená podľa zákonov štátu New Jersey, East Hanover Avenue, morristown, New Jersey, US;	COLGATE-PALMOLIVE COMPANY, 300 Park Avenue, New York, New York, US;	12.02.98
157 947	Akuma, Mladá Boleslav, CZ;	CAMINOR HOLDINGS S. A., 110/112, rue des Eaux-Vives, 1207 Ženeva, CH;	09.02.98
157 947	CAMINOR HOLDINGS S. A., 110/112, rue des Eaux-Vives, 1207 Ženeva, CH;	AKUMA, a. s., Nádražní 84, 293 62 Mladá Boleslav, CZ;	09.02.98
159 160	Východočeské chemické závody SYNTHESIA, státní podnik, Pardubice-Semtín, CZ;	SYNTHESIA, a. s., 532 17 Pardubice-Semtín, CZ;	12.02.98

Číslo zápisu	Predchádzajúci majiteľ	Terajší majiteľ	S účinnosťou od:
160 591	Závody inžinierskej a priemyselovej prefabrikácie, š. p., Bratislava, SK;	ZIPP BRATISLAVA, spol. s r. o., Stará Vajnorská 16, 832 44 Bratislava, SK;	02.02.98
160 654	VÍNOPRODUKT, š. p., Bratislava-Rača, SK;	VinoProdukt, a. s., Barónka 1, 835 02 Bratislava-Rača, SK;	10.02.98
160 702	VÍNOPRODUKT, š. p., Bratislava-Rača, SK;	VinoProdukt, a. s., Barónka 1, 835 02 Bratislava-Rača, SK;	10.02.98
160 932	VÍNOPRODUKT, š. p., Bratislava-Rača, SK;	VinoProdukt, a. s., Barónka 1, 835 02 Bratislava-Rača, SK;	10.02.98
162 127	Bicoastal Corporation, spoločnosť zriadená podľa zákonov štátu Delaware, Stamford, Connecticut, US;	BICOASTAL ROYALTIES CORPORATION, 15438 North Florida Avenue, Suite 205, Tampa, Florida, US;	06.02.98
162 127	BICOASTAL ROYALTIES CORPORATION, 15438 North Florida Avenue, Suite 205, Tampa, Florida, US;	SEMI-TECH MICROELECTRONICS (OVERSEAS) LIMITED, 12 Finch Road, Douglas, Isle of Man, GB;	06.02.98
163 302	S. I. A. P. A. - Società Italo, Americana Prodotti Antiparassitari - S. p. A., Neapol, IT;	INDUSTRIE CHIMICHE CAFFARO S. p. A., Via Borgonuovo 14, 20121 Milano, IT;	11.02.98
164 165	Východočeské chemické závody SYNTHESIA, štátny podnik, Pardubice-Semtín, CZ;	SYNTHESIA, a. s., 532 17 Pardubice-Semtín, CZ;	12.02.98
164 450	Východočeské chemické závody SYNTHESIA, štátny podnik, Pardubice-Semtín, CZ;	SYNTHESIA, a. s., 532 17 Pardubice-Semtín, CZ;	12.02.98
164 771	Východočeské chemické závody SYNTHESIA, štátny podnik, Pardubice-Semtín, CZ;	SYNTHESIA, a. s., 532 17 Pardubice-Semtín, CZ;	12.02.98
165 398	Philips Electronics N. V., Groenewoudseweg 1, Eindhoven, NL;	N. V. Philips' Gloeilampenfabrieken, Groenewoudseweg 1, Eindhoven, NL;	09.02.98
165 554	VÍNOPRODUKT, š. p., Bratislava-Rača, SK;	VinoProdukt, a. s., Barónka 1, 835 02 Bratislava-Rača, SK;	10.02.98
165 578	VÍNOPRODUKT, š. p., Bratislava-Rača, SK;	VinoProdukt, a. s., Barónka 1, 835 02 Bratislava-Rača, SK;	10.02.98

Číslo zápisu	Predchádzajúci majiteľ	Terajší majiteľ	S účinnosťou od:
166 997	AGROZET Roudnice, státni podnik, Roudnice nad Labem, CZ;	Roudnické strojírny a slévárny, a. s., Kratochvílova 1107, 413 22 Roudnice nad Labem, CZ;	03.02.98
171 255	BAXTER INTERNATIONAL INC., spoločnosť organizovaná a existujúca podľa zákonov štátu Delaware, Deerfield, US;	ALLEGIANCE CORPORATION, 1430 Waukegan Road, McGaw Park, Illinois, US;	02.02.98
170 226	The American Tobacco Company, spol. zriadená podľa zákonov štátu Delaware, Stamford, Connecticut, US;	BATMARK, INC., spoločnosť organizovaná a existujúca podľa zákonov štátu Delaware, 1209 Orange Street, Wilmington, Delaware, US;	18.02.98
171 403	American Cyanamid Company, spoločnosť zriadená podľa zákonov štátu Maine, Wayne, US;	F. Hoffmann - La Roche AG, CH - 4002 Basle, CH;	12.02.98
171 412	RONO PRESS, a. s., Drieňova 5, 821 02 Bratislava, SK;	ESPRIT PRESS, a. s., Jelačičova 8, 821 08 Bratislava, SK;	04.02.98
171 412	ESPRIT PRESS, a. s., Jelačičova 8, 821 08 Bratislava, SK;	ESPRIT HOLDING, a. s., Pražská 2, 040 11 Košice, SK;	04.02.98
171 940	American Cyanamid Company, spoločnosť zriadená podľa zákonov štátu Maine, Wayne, US;	F. Hoffmann - La Roche AG, CH - 4002 Basle, CH;	12.02.98
172 486	INTEC Slovakia, spol. s r. o., Dúbravská cesta 9, 842 46 Bratislava, SK;	Janssen Pharmaceutica N. V., 30, Turnhoutseweg, B-2340 Beerse, BE	17.02.98
172 487	INTEC Slovakia, spol. s r. o., Dúbravská cesta 9, 842 46 Bratislava, SK;	Janssen Pharmaceutica N. V., 30, Turnhoutseweg, B-2340 Beerse, BE	17.02.98
172 564	INTEC Slovakia, spol. s r. o., Dúbravská cesta 9, 842 46 Bratislava, SK;	Janssen Pharmaceutica N. V., 30, Turnhoutseweg, B-2340 Beerse, BE	17.02.98
172 829	Dynybyl, s. r. o., Baráková 237, 251 01 Říčany, CZ;	TRAMARK LTD., Beatrice Butterfield Building, Butterfield Square Leeward Highway, Providenciales, TC;	02.02.98
172 832	Dynybyl, s. r. o., Baráková 237, 251 01 Říčany, CZ;	TRAMARK LTD., Beatrice Butterfield Building, Butterfield Square Leeward Highway, Providenciales, TC;	02.02.98
173 466	The American Tobacco Company, spol. zriadená podľa zákonov štátu Delaware, Stamford, Connecticut, US;	BATMARK, INC., spoločnosť organizovaná a existujúca podľa zákonov štátu Delaware, 1209 Orange Street, Wilmington, Delaware, US;	18.02.98

Číslo zápisu	Predchádzajúci majiteľ	Terajší majiteľ	S účinnosťou od:
174 405	Beecham Group p. l. c., Brentford Middlesex, GB;	SmithKline Beecham, Corporation, One Franklin Plaza, Philadelphia, Pennsylvania, US;	17.02.98
174 560	SECURITON International, spol. s r. o., Nevädzova 8, 821 01 Bratislava, SK;	SECURITON Holding, spol. s r. o., Nevädzova 8, 821 01 Bratislava, SK;	13.02.98
175 323	ASTRID, spol. s r. o., U průhonu 10, 170 04 Praha 7, CZ;	Ing. Petr Lusk - SALVETE, U tkalcovny 81, 387 01 Volyně, CZ;	19.02.98
175 323	Ing. Petr Lusk - SALVETE, U tkalcovny 81, 387 01 Volyně, CZ;	SALVETE 1990, a. s., Písecká 893, 386 11 Strakonice, CZ;	19.02.98
176 497	KABLO Velké Meziříčí, s. p., U tržiště 1, 594 22 Velké Meziříčí, CZ;	KABLO ELEKTRO Velké Meziříčí, spol. s r. o., U tržiště 1, 594 22 Velké Meziříčí, CZ;	17.02.98

Zmena v údajoch o majiteľoch ochranných znáмок

Číslo zápisu	Majiteľ	S účinnosťou od:
91 609	SAFT NIFE Aktiebolag, 572 28 Oskarshamn, SE;	11.02.98
110 752	Plzeňský Prazdroj, a. s., U Prazdroje 7, 304 97 Plzeň, CZ;	03.02.98
111 631	Plzeňský Prazdroj, a. s., U Prazdroje 7, 304 97 Plzeň, CZ;	06.02.98
111 632	Plzeňský Prazdroj, a. s., U Prazdroje 7, 304 97 Plzeň, CZ;	06.02.98
111 634	Plzeňský Prazdroj, a. s., U Prazdroje 7, 304 97 Plzeň, CZ;	06.02.98
111 635	Plzeňský Prazdroj, a. s., U Prazdroje 7, 304 97 Plzeň, CZ;	06.02.98
111 637	Plzeňský Prazdroj, a. s., U Prazdroje 7, 304 97 Plzeň, CZ;	06.02.98
117 086	MORA MORAVIA, spol. s r. o., Nádražní 50, 783 66 Hlubočky - Mariánské Údolí, CZ;	17.02.98
151 131	Plzeňský Prazdroj, a. s., U Prazdroje 7, 304 97 Plzeň, CZ;	12.02.98
153 355	ŠKODA, a. s., Tylova 57, 316 00 Plzeň, CZ;	03.02.98
155 299	The American Tobacco Company, Six Stamford Forum, Stamford, Connecticut, US;	18.02.98
156 675	FMC CORPORATION, spoločnosť zriadená podľa zákonov štátu Delaware, 1735 Market Street, Philadelphia, Pennsylvania, US;	10.02.98
155 433	The American Tobacco Company, Six Stamford Forum, Stamford, Connecticut, US;	18.02.98
155 444	ŠKODA, a. s., Tylova 57, 316 00 Plzeň, CZ;	03.02.98
156 807	Mölnlycke Aktiebolag, 405 03 Göteborg, SE;	10.02.98
157 590	The Coca-Cola Company, spoločnosť zriadená podľa zákonov štátu Delaware, 310 North Avenue, N. W., Atlanta, Georgia 30313, US;	12.02.98
157 591	The Coca-Cola Company, spoločnosť zriadená podľa zákonov štátu Delaware, 310 North Avenue, N. W., Atlanta, Georgia 30313, US;	12.02.98
157 721	Akzo Nobel Chemicals B. V., Stationsplein 4, 3818 Le Amersfoort, NL;	12.02.98

Číslo zápisu	Majiteľ	S účinnosťou od:
157 766	The Coca-Cola Company, spoločnosť zriadená podľa zákonov štátu Delaware, 310 North Avenue, N. W., Atlanta, Georgia 30313, US;	12.02.98
158 300	General Electric Company, spoločnosť zriadená podľa zákonov štátu New York, 1 River Road, Schenectady, New York, US;	11.02.98
158 645	ŠKODA, a. s., Tylova 57, 316 00 Plzeň, CZ;	03.02.98
158 646	ŠKODA, a. s., Tylova 57, 316 00 Plzeň, CZ;	03.02.98
158 885	EXXON CORPORATION, spol. zriadená podľa zákonov štátu New Jersey, 5959 Las Colinas Boulevard, Irving, Texas 75039-2298, US;	03.02.98
158 889	EXXON CORPORATION, spol. zriadená podľa zákonov štátu New Jersey, 5959 Las Colinas Boulevard, Irving, Texas 75039-2298, US;	03.02.98
161 672	Playtex Apparel, Inc., spoločnosť zriadená podľa zákonov štátu Delaware, 700 Fairfield Avenue, City of Stamford, State of Connecticut 06904, US;	02.02.98
162 127	THE SINGER COMPANY LIMITED, 12 Finch Road, Douglas, Isle of Man, GB;	06.02.98
162 553	Alfa-Laval Aktiebolag, 22 186 Lund, SE;	09.02.98
163 348	Yamaha Corporation, Hamamatsu, JP;	11.02.98
163 579	Binney & Smith, Inc., spoločnosť zriadená podľa zákonov štátu Delaware, 1100 Church Lane, Easton, Pennsylvania 18044-0431, US;	05.02.98
163 580	Binney & Smith, Inc., spoločnosť zriadená podľa zákonov štátu Delaware, 1100 Church Lane, Easton, Pennsylvania 18044-0431, US;	05.02.98
165 398	Philips Electronics N. V., Groenewoudseweg 1, Eindhoven, NL;	09.02.98
166 484	ALBRIGHT & WILSON UK LIMITED, 210-222 Hagley Road West Oldbury, West Midlands B 68 0NN, GB;	02.02.98
166 485	ALBRIGHT & WILSON UK LIMITED, 210-222 Hagley Road West Oldbury, West Midlands B 68 0NN, GB;	02.02.98
166 602	DENSO CORPORATION, 1-chome, Showa-cho, Kariya-shi, Aichi-ken, JP;	06.02.98
166 732	Areál výzkumných ústavů, P. O. BOX 17, 190 11 Praha 9 - Běchovice, CZ;	05.02.98

Číslo zápisu	Majiteľ	S účinnosťou od:
169 437	ROVER GROUP LIMITED, International House, Bickenhill Lane, Bickenhill, Birmingham B 37 7HQ, GB;	17.02.98
171 412	RONO PRESS, a. s., Drieňova 5, 821 02 Bratislava, SK;	04.02.98
175 197	ALSET, a. s., A. Hlinku 113, 921 01 Piešťany, SK;	06.02.98

Zaniknuté ochranné známky

Číslo zápisu	Dátum zániku
93 083	10.01.1997

Licenčné zmluvy

Číslo zápisu	Majiteľ	Nadobúdateľ licencie	Dátum uzatvorenia licenčnej zmluvy	S účinnosťou od:
116 819	Čokoládovny, akciová spoločnosť, Praha, CZ;	Čokoládovny - Slovakia, s. r. o., Priemyselná ulica 529, 905 01 Senica, SK;	01.05.97	09.02.98
153 146	ZPA KŘIŽÍK, a. s., Budovateľská 38, 080 01 Prešov, SK;	KŘIŽÍK, a. s., Solivarská 1/A, 080 01 Prešov, SK;	01.01.96	03.02.98
156 764	ZPA KŘIŽÍK, a. s., Budovateľská 38, 080 01 Prešov, SK;	KŘIŽÍK, a. s., Solivarská 1/A, 080 01 Prešov, SK;	01.01.96	02.02.98
165 698	V. Kann Rasmussen Industri A/S, Soborg, DK;	VELUX SLOVENSKO, spol. s r. o., Hany Meličkovej 1/g, 841 05 Bratislava, SK;	11.02.97	02.02.98
166 263	V. Kann Rasmussen Industri A/S, Soborg, DK;	VELUX SLOVENSKO, spol. s r. o., Hany Meličkovej 1/g, 841 05 Bratislava, SK;	11.02.97	02.02.98

Číslo zápisu	Majiteľ	Nadobúdateľ licencie	Dátum uzatvorenia S licenčnej zmluvy	S účinnosťou od:
166 866	V. Kann Rasmussen Industri A/S, Soborg, DK:	VELUX SLOVENSKO, spol. s r. o., Hany Meličkovej 1/g, 841 05 Bratislava, SK;	11.02.97	02.02.98
169 155	PLAYBOY ENTERPRISES, INC., spoločnosť zriadená podľa zákonov štátu Delaware, Chicago, Illinois, US:	Duke Group International RT-Hungary, Frangepan U16.11, H-1139 Budapešť, HU;	21.07.97	18.02.98
169 693	PLAYBOY ENTERPRISES, INC., spoločnosť zriadená podľa zákonov štátu Delaware, Chicago, Illinois, US:	Duke Group International RT-Hungary, Frangepan U16.11, H-1139 Budapešť, HU;	21.07.97	18.02.98
169 812	PLAYBOY ENTERPRISES, INC., spoločnosť zriadená podľa zákonov štátu Delaware, Chicago, Illinois, US:	Duke Group International RT-Hungary, Frangepan U16.11, H-1139 Budapešť, HU;	21.07.97	18.02.98
173 044	REHAU AG+Co., Otto-Hahn-Str. 2, 8673 Rehau, DE:	REHAU, s. r. o., Platnéřska 6, 110 00 Praha 1, CZ:	12.12.95	06.02.98
173 999	V. Kann Rasmussen Industri A/S, Soborg, DK:	VELUX SLOVENSKO, spol. s r. o., Hany Meličkovej 1/g, 841 05 Bratislava, SK;	11.02.97	02.02.98
174 000	V. Kann Rasmussen Industri A/S, Soborg, DK:	VELUX SLOVENSKO, spol. s r. o., Hany Meličkovej 1/g, 841 05 Bratislava, SK;	11.02.97	02.02.98
175 765	Inštitút technickoekonomických analýz a diagnostiky, a. s., Masarykovo nám. 1484, 530 02 Pardubice, CZ:	ITEADD, spol. s r. o., Drieňova 34, 821 02 Bratislava, SK;	07.02.96	17.02.98

Ukončenie licenčné zmluvy

Číslo zápisu	Majiteľ	Nadobúdateľ licencie	Ukončenie práva S účinnosťou na užívanie OZ	od:
153 146	ZPA KŘIŽÍK, a. s., Budovateľská 38, 080 01 Prešov, SK;	KŘIŽÍK, a. s., Solivarská 1/A, 080 01 Prešov, SK;	31.12.96	03.02.98
156 764	ZPA KŘIŽÍK, a. s., Budovateľská 38, 080 01 Prešov, SK;	KŘIŽÍK, a. s., Solivarská 1/A, 080 01 Prešov, SK;	31.12.96	02.02.98
168 006	Ralston Purina Company, spol. zriadená podľa zákonov štátu Missouri, St. Louis, Missouri, US;	Ralston Purina France, Place Charles de Gualle, 78180 Montigny, Le Bretonneux, Paris, FR;	30.04.97	11.02.98
172 486	INTEC Slovakia, spol. s r. o., Dúbravská cesta 9, 842 46 Bratislava, SK;	INTEC TRADING, s. r. o., Dúbravská cesta 9, 842 46 Bratislava, SK;	31.05.97	17.02.98
172 487	INTEC Slovakia, spol. s r. o., Dúbravská cesta 9, 842 46 Bratislava, SK;	INTEC TRADING, s. r. o., Dúbravská cesta 9, 842 46 Bratislava, SK;	31.05.97	17.02.98
172 564	INTEC Slovakia, spol. s r. o., Dúbravská cesta 9, 842 46 Bratislava, SK;	INTEC TRADING, s. r. o., Dúbravská cesta 9, 842 46 Bratislava, SK;	31.05.97	17.02.98

Medzinárodne zapísané ochranné známky

(111) **173 010**
 (220) 09.06.1992
 (800) 685 114
 18.09.1997
 DE, AT, BX, HR, RU, FR, HU, IT, PL, SI, CH,
 UA, YU

(111) **176 033**
 (220) 25.04.1995
 (800) 644 744
 01.12.1997
 BX, DK

(111) **177 533**
 (220) 19.03.1996
 (800) 684 988
 20.11.1997
 BY, BA, BG, HR, HU, IT, PL, CZ, RO, SI, UA,
 YU

(111) **178 061**
 (220) 06.12.1996
 (800) 685 454
 14.01.1998
 DE, AT, BY, BX, HR, ES, RU, FR, HU, IT, KZ,
 KG, PL, PT, CZ, SI, CH, VN

(111) **178 063**
 (220) 23.12.1996
 (800) 685 245
 22.12.1997
 DE, AT, HU, IT, PL, CZ, SI

(111) **178 080**
 (220) 03.03.1997
 (800) 685 310
 12.01.1998
 AT, HU, PL, CZ

(111) **178 338**
(220) 23.02.1996
(800) 685 780
23.01.1998
HU, PL, CZ

(111) **178 805**
(220) 12.08.1994
(800) 685 341
17.12.1997
DE, AT, EG, ES, FR, HU, IT, PT, CH

Zúženie zoznamu tovarov a služieb

- (111) **108 366**
(510) Diétne prostriedky, tuky a tukové výrobky všetkých druhov, tukové náhradky, krmivá, umelé jedlé tuky, margarín a margarínové výrobky, oleje všetkých druhov, rastlinné tuky, masti všetkých druhov, apretačné prostriedky, chemické výrobky, chemické výrobky pre textilný priemysel, chemicko-technické výrobky, kozmetické krémy, dezinfekčné prostriedky, tuky, medicínske, jedlé a iné tuky všetkých druhov, tuková kyselina, fermež, prostriedky používané pri výrobe koží, glycerín a glycerínové výrobky, voda na vlasy, zubná a ústna voda, lepidlá, laky, oleje jedlé, medicínálne, éterické a všetkých druhov, prípravky kozmetické, tukové, pracie a toaletné, prostriedky na leštenie, čistenie a konzervovanie, mydlá toaletné, medicínálne, na drhnutie, čistenie, na zuby a iné mydlá v pevnej, mäkkej, tekutej, práškovej a inej forme, mydlársky tovar, prací prášok, vodné sklo, zubná pasta, zubný prášok. (čiastočný prevod)
- (511) 1, 2, 3, 4, 5, 16, 29, 30, 31

S účinnosťou od: 17.02.98

Opravy

Vo Vestníku č. 9/97 bola nesprávne uvedená adresa majiteľa OZ 178 755.

Správne znenie:
(730) SARRIO, S. A., Avenida de Roncevalles,
31002 Pamplona, ES;

Vo Vestníku č. 3/98 bola nesprávne uvedená adresa majiteľa OZ 166 938.

Správne znenie:
(730) ION S. A.; COCOA & CHOCOLATE MANUFACTURERS, 59, El. Venizelou Str., Neo Faliro, GR 18547 Piraeus, GR;

Vo Vestníku č. 9/97 bol nesprávne uvedený zoznam tovarov a služieb OZ 178 898.

Správne znenie:

(510) 35 - Personálne služby, služby pre sprostredkovanie stálych a občasných zamestnaní, stále a dočasné sprostredkovateľne pripravujúce občasných zamestnancov do obchodnej siete a pomáhajúce jednotlivcom nájsť občasnú a stálu prácu.

Vo Vestníku č. 10/97 bol nesprávne uvedený zoznam tovarov a služieb OZ 179 565.

Správne znenie:

(510) 2 - Farby, nátery, laky; ochranné výrobky proti korózii a proti deteriorizácii dreva; farbivá; moridlá; prírodné živice v surovom stave; kovy listkové a práškové pre maliarov, dekoratérov a umelcov; tonery.

3 - Prípravky na bielenie a iné prostriedky na pranie; prípravky na čistenie, leštenie, odmasťovanie a brúsenie; mydlá; parfumériové výrobky, vonné oleje, kozmetika, vlasové vody (lotions); zubné pasty.

4 - Priemyselné oleje a tuky; mazadlá; výrobky na pohlcovanie, polievanie prachu; palivá vrátane benzínu do motorov a osvetľovacie látky; sviečky, knôty.

5 - Výrobky lekárske, veterinárske a hygienické: diabetické prípravky na liečebné účely, potraviny pre batofatá; náplasti, materiál na obvazy; materiály na plombovanie zubov a na zubné odtlačky; dezinfekčné prípravky; výrobky na hubenie škodlivých zvierat; fungicidy, herbicidy.

6 - Obyčajné kovy a ich zliatiny; kovové stavebné materiály; prenosné kovové stavebné materiály; kovové materiály pre železnice; káble a kovové drôty neelektrické; kovové potreby zámočnícke a klampiarske; kovové rúrky; bezpečnostné schránky (skrinky na klenoty); kovové výrobky, ktoré nie sú uvedené v iných triedach; rudy.

11 - Prístroje na osvetlenie, vykurovanie, výrobu pary, na varenie, prístroje chladiace, na sušenie, ventiláciu, distribúciu vody a zdravotné zariadenia.

12 - Vozidlá; dopravné prostriedky pozemné, vzdušné alebo vodné.

13 - Strelné zbrane; strelivo (munícia) a strely; výbušniny; ohňostroje.

15 - Hudobné nástroje.

17 - Kaučuk, gutaperča, guma, azbest, slúda a výrobky z týchto materiálov, ktoré nie sú zahrnuté do iných tried; plastické hmoty a výrobky polosppracované; materiály na tesnenie, upchanie kúdeľou a na izoláciu; ohybné rúrky nekovové.

18 - Koža, imitácia kože, výrobky z týchto materiálov, ktoré nie sú zahrnuté do iných tried; koža zo zvierat; kufre; dáždniky, slnečníky a palice; biče a sedlárske výrobky.

19 - Stavebné materiály nekovové; neohybné rúrky nekovové pre stavebníctvo; asfalt, smola; prenosné konštrukcie nekovové; nekovové pomníky.

20 - Nábytok, zrkadlá, rámy; v iných triedach nomenované výrobky z dreva, trstia, vrbového prútia, rohoviny, kostí, slonoviny, z kostíc, ko-

rytnačiny, jantáru, perlete, morskej peny, náhrady všetkých týchto materiálov alebo náhrady z plastických hmôt.

21 - Náčinie a nádoby pre domácnosť alebo kuchyňu (iné ako z drahých kovov, postríebrených alebo pozlátených kovov); hrebene a umývacie špongie; kefy (s výnimkou štetcov); materiály na výrobu kief; čistiace prostriedky; triesky železné; sklo surové alebo opracované (s výnimkou stavebného skla); sklo, porcelán a majolika neobšiahnuté v iných triedach.

22 - Laná, povrazy, sieťky, stany, plachty, plachtoviny, vrecia (neobšiahnuté v iných triedach); materiál na vypchávk (s výnimkou kaučuku alebo plastických hmôt); textilné materiály zo surových vlákien.

23 - Vlákna na textilné účely.

24 - Tkaniny a textilné výrobky, ktoré nie sú uvedené v iných triedach; lôžkové prikrývky a obrusy.

26 - Čipky a výšivky, stuhy a šnúrky; gombiky, háčiky a očká/pútka, galantéria, špendlíky a ihly; umelé kvetiny.

27 - Koberce, rohožky, rohože, linoleum a iné obklady podláh; tapety na steny iné ako textilné.

28 - Hry, hračky; potreby na gymnastiku a šport, ktoré nie sú uvedené v iných triedach; vianočné ozdoby.

29 - Mäso, ryby, hydina, zverina; výt'ažky z mäsa; ovocie a zelenina konzervované, sušené a zavárané; želé, džemy, kompóty; vajcia, mlieko a mliečne výrobky; oleje a jedlé tuky.

30 - Káva, čaj, kakao, cukor, ryža, tapioka, kávové náhrady; med, melasový sirup, kvasnice na kysnutie; soľ, horčica; ocot, omáčky (na ochucovanie); korenie; ľad na osvieženie.

31 - Výrobky poľnohospodárske, záhradnícke, lesné a zrno neuvedené v iných triedach; živé zvieratá; čerstvé ovocie a zelenina; osivo, rastliny a umelé kvetiny; krmivo pre zvieratá, slad.

32 - Pivá; minerálne vody, šumivé nápoje a iné nápoje nealkoholické; nápoje a šťavy ovocné; sirupy a iné prípravky na zhotovovanie nápojov.

33 - Alkoholické nápoje (s výnimkou pív).

34 - Tabak; potreby pre fajčiarov; zápalky.

ČASŤ

OZNAČENIA PÔVODU VÝROBKOV

Prevedy označení pôvodu výrobkov

Číslo zápisu	Predchádzajúci majiteľ	Terajší majiteľ	S účinnosťou od:
78	SLOVMAG LOVINOBAŇA, a. s., Továrenská 282/9, 985 54 Lovinobaňa, SK;	LOVINIT, a. s., Továrenská 282/9, 985 54 Lovinobaňa, SK;	13.02.98

ČASŤ

ÚRADNÉ OZNAMY

Oznam

Komora patentových zástupcov oznamuje zmenu adresy: **Trenčianska 55**
821 09 Bratislava
tel./fax: 07/5218092

Zmeny v zozname patentových zástupcov

Meno	Názov kancelárie, adresa	Tel./Fax	Zameranie
ČECHVALOVÁ Dagmar	INVENTA Bratislava Patentová a známková kancelária Palisády 50, 811 06 Bratislava P. O. Box 29, 840 00 Bratislava 4	tel./fax:07/5319167 07/5319168 07/726023 e-mail: dasa@invent.sk	V, OZ
GRUBER Dalibor, Ing.	GELE Patentová, známková, oceňovacia a súdno-znalecká kancelária Humenská 29, 040 01 Košice	tel.:095/6428148 095/735326 tel./fax:095/6445363 tel.:0903 609144 0903 603377	V, OZ
HARVAN Ladislav, Ing.	Patentová a známková kancelária Mierová 10, 821 05 Bratislava 27	tel.:0905/610831 tel./fax:07/5227764 tel.:07/2772118	V, OZ
KYLIÁNOVÁ Darina, Ing.	MAJLINGOVÁ, FAJNOROVÁ, BACHRATÁ Patentová a známková kancelária P. O. Box 56 850 07 Bratislava 57 Úprkova 35, 811 04 Bratislava	tel.:07/5821927 fax:07/5821420 07/5821423 e-mail: patmark@internet.sk tel.:07/374795	V, OZ
LABUDÍK Miroslav, Ing.	Jesenského 1170-B/4 024 04 Kysucké Nové Mesto	tel.:0826/4212007 0826/4201172 0826/4201434	V, OZ
MESKOVÁ Viera, Ing.	Patentová a známková kancelária Ing. Viera MEŠKOVÁ Cintorinska 30, 811 08 Bratislava	tel./fax:07/363213	V, OZ
PECHO Stanislav, Ing.	PATENTSERVIS ING. PECHO STANISLAV Patentová a známková kancelária 034 82 Lúčky pri Ružomberku 512	tel.:0848/25266	OZ
VOLEKOVÁ Eva, Ing.	Šalviava 18, 821 01 Bratislava	tel./fax:07/235495 fax:07/230198 07/2907217	V, OZ