

## OBSAH

Zverejnené prihlášky vynálezov .....	9
Udelené patenty .....	61
Zapísané úžitkové vzory .....	76
Zapísané priemyselné vzory .....	84
Zverejnené prihlášky ochranných známok .....	106
Zapísané ochranné známky bez zmeny .....	190
Zapísané ochranné známky so zmenou .....	221
Obnovené ochranné známky .....	227
Medzinárodne zapísané ochranné známky .....	265

## INHALT

Veröffentlichung der Patentanmeldungen .....	9
Erteilte Patente .....	61
Eintragene Gebrauchsmuster .....	76
Eintragene Gewerbliche Muster .....	84
Veröffentliche Markenmeldung .....	106
Registrierte Warenzeichen mit Änderung .....	190
Registrierte Warenzeichen ohne Änderung .....	221
Erheuerte Warenzeichen .....	227
International Registrierte Warenzeichen .....	265

## CONTENTS

Publication of Invention Applications .....	9
Patents granted .....	61
Registered Utility Models .....	76
Registered Industrial Designs .....	84
Published Trademark Applications .....	106
Registered Trademarks without Modification .....	190
Registered Trademarks with Modification .....	221
Renewal Trademarks .....	227
The Internationally Registered Trademarks .....	265

# VESTNÍK

ÚRADU PRIEMYSELNÉHO VLASTNÍCTVA

SLOVENSKEJ REPUBLIKY

**Banská Bystrica 9. september 1998**

**9**

## Dvojpísmenové kódové označenia krajín a medzinárodných organizácií

AD	Andorra	DZ	Alžírsko	KE	Keňa
AE	Spojené arabské emiráty	EC	Ekvádor	KG	Kirgizsko
AF	Afganistan	EE	Estónsko	KH	Kambodža
AG	Antigua a Barbuda	EG	Egypt	KI	Kiribati
AI	Anguilla	EH	Západná Sahara	KM	Komory
AL	Albánsko	EP	Európsky patentový úrad	KN	Svätý Krištof a Nevis
AM	Arménsko	ER	Eritrea	KP	Kórejská ľudovodemokratická republika
AN	Holandské Antily	ES	Španielsko	KR	Kórejská republika
AO	Angola	ET	Etiópia	KW	Kuvajt
AP	Africká regionálna organizácia priemyselného vlastníctva	FI	Fínsko	KY	Kajmanie ostrovy
AQ	Antarktída	FJ	Fidži	KZ	Kazachstan
AR	Argentína	FK	Falklandy	LA	Laos
AS	Americká Samoa	FM	Mikronézia	LB	Libanon
AT	Rakúsko	FO	Faerské ostrovy	LC	Svätá Lucia
AU	Austrália	FR	Francúzsko	LI	Lichtenštajnsko
AW	Aruba	GA	Gabon	LK	Srí Lanka
AZ	Azerbajdžan	GB	Veľká Británia	LR	Libéria
BA	Bosna a Hercegovina	GD	Grenada	LS	Lesotho
BB	Barbados	GE	Gruzínsko	LT	Litva
BD	Bangladéš	GF	Guayane	LU	Luxembursko
BE	Belgicko	GH	Ghana	LV	Lotyšsko
BF	Burkina	GI	Gibraltár	LY	Líbya
BG	Bulharsko	GL	Grónsko	MA	Maroko
BH	Bahrain	GM	Gambia	MC	Monako
BI	Burundi	GN	Guinea	MD	Moldavsko
BJ	Benin	GP	Guadeloupe	MG	Madagaskar
BM	Bermudy	GQ	Rovníková Guinea	MH	Marshallove ostrovy
BN	Brunej	GR	Grécko	MK	Macedónsko
BO	Bolívia	GS	Južná Georgia a južné sendvičové ostrovy	ML	Mali
BR	Brazília	GT	Guatemala	MM	Myanmar (Barma)
BS	Bahamy	GU	Guam	MN	Mongolsko
BT	Bhutan	GW	Guinea-Bissau	MO	Macao
BV	Buvetov ostrov	GY	Guyana	MP	Severné Mariány
BW	Botswana	HK	Hongkong	MQ	Martinique
BX	Benelux	HM	Heardov ostrov a McDonaldov ostrov	MR	Mauritánia
BY	Bielorusko	HN	Honduras	MS	Montserrat
BZ	Belize	HR	Chorvátsko	MT	Malta
CA	Kanada	HT	Haiti	MU	Maurícius
CC	Kokosové ostrovy	HU	Maďarsko	MV	Maledivy
CF	Stredoafriická republika	IB	Medzinárodný výbor WIPO	MW	Malawi
CG	Kongo	ID	Indonézia	MX	Mexiko
CH	Švajčiarsko	IE	Írsko	MY	Malajzia
CI	Pobrežie Slonoviny	IL	Izrael	MZ	Mozambik
CK	Cookove ostrovy	IN	India	NA	Namíbia
CL	Chile	IO	Britské indicko-oceánske teritórium	NC	Nová Kaledónia
CM	Kamerun	IQ	Irak	NE	Niger
CN	Čína	IR	Irán	NF	Norfolk
CO	Kolumbia	IS	Island	NG	Nigéria
CR	Kostarika	IT	Taliansko	NI	Nikaragua
CU	Kuba	JM	Jamajka	NL	Holandsko
CV	Kapverdy	JO	Jordánsko	NO	Nórsko
CX	Vianočný ostrov	JP	Japonsko	NP	Nepál
CY	Cyprus			NR	Nauru
CZ	Česká republika			NU	Niue
DE	Nemecko			NZ	Nový Zéland
DJ	Džibutsko			ON	Omán
DK	Dánsko			OA	Africká organizácia duševného vlastníctva
DM	Dominika				
DO	Dominikánska republika				

PA	Panama	VA	Vatikán
PE	Peru	VC	Svätý Vincent a Grenadiny
PF	Francúzska Polynézia	VE	Venezuela
PG	Papua-Nová Guinea	VG	Britské Panenské ostrovy
PH	Filipíny	VI	Panenské ostrovy USA
PK	Pakistan	VN	Vietnam
PL	Poľsko	VU	Vanuatu
PM	Saint Pierre a Miquelon		
PN	Pitcairn	WF	Wallis a Futuna
PR	Portoriko	WO	Medzinárodná organizácia pre duševné vlastníctvo
PT	Portugalsko		
PW	Palau	WS	Samoa
PY	Paraguaj		
		YE	Jemen
QA	Katar	YT	Mayotte
		YU	Juhoslávia
RE	Reunion		
RO	Rumunsko	ZA	Juhoafrická republika
RU	Rusko	ZM	Zambia
RW	Rwanda	ZR	Zair
		ZW	Zimbabwe
SA	Saudská Arábia		
SB	Šalamúnové ostrovy		
SC	Seychely		
SD	Sudán		
SE	Švédsko		
SG	Singapur		
SH	Svätá Helena		
SI	Slovinsko		
SJ	Svalbard a Jan Hayen		
SK	Slovensko		
SL	Sierra Leone		
SM	San Marino		
SN	Senegal		
SO	Somálsko		
SR	Surinam		
ST	Svätý Tomáš a Princov ostrov		
SV	Salvádor		
SY	Sýria		
SZ	Svazijsko		
TC	Turks a Caicos		
TD	Čad		
TF	Francúzske južné územie		
TG	Togo		
TH	Thajsko		
TJ	Tadžikistan		
TK	Tokelau		
TM	Turkménsko		
TN	Tunisko		
TO	Tonga		
TP	Východný Timor		
TR	Turecko		
TT	Trinidad a Tobago		
TV	Tuvalu		
TW	Taiwan		
TZ	Tanzánia		
UA	Ukrajina		
UG	Uganda		
UM	Menšie odľahlé ostrovy USA		
US	Spojené štáty americké		
UY	Uruguaj		
UZ	Uzbekistan		

**ČASŤ**

**VYNÁLEZY**

**Kódy na označovanie jednotlivých druhov dokumentov**

Prihlášky vynálezov zverejnené podľa zákona - kód A3 Udelené patenty podľa zákona č. 527/90 Zb. - kód B6  
 č. 527/90 Zb. v znení zákona NR SR č. 90/93 Z. z. v znení zákona NR SR č. 90/93 Z. z.

**Číselné kódy na označovanie bibliografických údajov**

(11)	číslo patentu	6 (51)	medzinárodné patentové triedenie
(21)	číslo prihlášky vynálezu	(54)	názov
(22)	dátum podania prihlášky vynálezu	(57)	anotácia
(31)	číslo prioritnej prihlášky vynálezu	(71)	meno (názov) prihlasovateľa(ov)
(32)	dátum prioritnej prihlášky vynálezu	(72)	meno pôvodcu(ov)
(33)	krajina priority	(73)	meno (názov) majiteľa(ov)
(40)	dátum zverejnenia prihlášky vynálezu	(86)	údaje PCT

**Kódy na označovanie záhlavia oznámení publikovaných vo Vestníku  
(Štandard WIPO ST 17)**

BB9A	zverejnené prihlášky vynálezov	MM4A	zánik patentov pre nezaplatenie ročných poplatkov
FA9A	vzdanie sa alebo odvolanie udeľovacieho konania	MM4F	zánik autorských osvedčení pre nezaplatenie ročných poplatkov
FC9A	zamietnutie prihlášok vynálezu	PA4A	zmena autorských osvedčení na patenty
FD9A	zastavenie konania o prihláškach vynálezu	PC9A	zmena dispozičných práv na vynálezy
FG4A	udelené patenty	PD4A	prevod práv a ostatné zmeny majiteľov patentov
MA4A	zánik patentov vzdaním sa	QA9A	ponuka licencií
MA4F	zánik autorských osvedčení vzdaním sa	SB4A	zapísané patenty do registra po odtajení
MC4A	zrušenie patentov	SB4F	zapísané autorské osvedčenia do registra po odtajení
MC4F	zrušenie autorských osvedčení		
MH4A	čiastočné zrušenie patentov		
MH4F	čiastočné zrušenie autorských osvedčení		
MK4A	zánik patentov uplynutím doby platnosti		
MK4F	zánik autorských osvedčení uplynutím doby platnosti		

## Opravy. Zmeny. Rôzne.

### Opravy v prihláškach vynálezov

HA9A	meno pôvodcov
HB9A	oprava mien
HC9A	zmena mien
HD9A	oprava adries
HE9A	zmena adries
HF9A	oprava dát
HG9A	oprava chýb v triedení
HH9A	oprava alebo zmena všeobecne
HK9A	tlačové chyby v úradných vestníkoch

### Opravy v udelených ochranných dokumentoch

patenty	autorské osvedčenia	
TA4A	TA4F	meno pôvodcov
TB4A	TB4F	oprava mien
TC4A	TC4F	zmena mien
TD4A	TD4F	oprava adries
TE4A	TE4F	zmena adries
TF4A	TF4F	oprava dát
TG4A	TG4F	oprava chýb v triedení
TH4A	TH4F	oprava alebo zmena všeobecne
TK4A	TK4F	tlačové chyby v úradných vestníkoch

## BB9A

## Zverejnené prihlášky vynálezov usporiadané podľa čísel

Ďalej uvedené prihlášky vynálezov boli zverejnené dňom uvedeným vo Vestníku Úradu priemyselného vlastníctva Slovenskej republiky podľa zákona č. 527/1990 Zb. o vynálezoch, priemyselných vzoroch a zlepšovacích návrhoch, v znení neskorších zákonov.

9791-87	F 27B 1/10	1704-97	C 12N 15/12	256-98	H 04R 9/06
2628-88	G 01N 33/62	1723-97	F 16B 5/02	257-98	H 04R 1/02
5873-88	A 61L 15/44	1742-97	C 12N 7/01	258-98	H 04R 5/02
6385-88	A 01N 43/54	1743-97	C 01B 3/00	259-98	H 04R 7/06
6668-88	B 02C 4/06	1758-97	A 61M 15/00	260-98	H 04R 1/02
1055-89	C 07D 487/16	1788-97	B 21B 1/46	261-98	H 04R 1/02
2299-89	F 27D 15/02	1789-97	B 21B 1/46	262-98	H 04R 7/06
3567-89	C 12N 9/14	1793-97	C 07D 401/12	263-98	H 04R 1/02
4906-89	C 07K 7/06	7-98	B 09B 3/00	264-98	H 04R 1/02
5643-89	E 01B 7/10	10-98	A 61F 13/56	265-98	H 04R 1/02
6229-89	F 16H 15/48	14-98	A 61K 9/20	266-98	H 04R 7/06
7432-89	E 04G 7/30	15-98	C 08G 59/34	268-98	E 04B 1/74
3237-92	C 07D 491/22	21-98	C 09C 1/56	271-98	C 07C 237/44
1571-94	C 07D 209/40	24-98	C 07D 405/14	277-98	C 12N 15/85
101-96	A 23K 3/02	25-98	C 07D 231/22	285-98	C 07D 239/48
1415-96	F 03D 5/00	33-98	A 61M 5/162	287-98	C 07D 451/06
1635-96	A 01N 37/06	34-98	A 41C 3/10	298-98	B 01J 21/06
116-97	C 07C 45/28	35-98	B 26B 21/52	312-98	B 65D 17/34
123-97	F 16B 17/00	49-98	A 61M 37/00	331-98	C 02F 3/30
153-97	F 42B 1/036	63-98	C 12N 15/12	342-98	C 01B 17/02
182-97	G 05B 9/03	65-98	C 12N 15/86	365-98	B 27M 3/00
193-97	G 21C 9/004	71-98	C 07C 61/35	366-98	C 12F 3/06
196-97	G 21F 9/16	75-98	C 07D 211/58	374-98	C 08J 5/22
197-97	A 61K 35/84	89-98	C 07C 7/20	383-98	A 01N 37/16
274-97	C 01F 11/46	94-98	A 61K 31/70	385-98	C 09J 123/08
309-97	C 02F 1/461	95-98	C 03B 29/00	386-98	C 09J 123/08
325-97	C 07D 471/04	140-98	A 61K 31/41	393-98	A 61M 15/00
374-97	G 05D 1/02	142-98	A 61K 31/34	395-98	C 02F 1/50
567-97	C 12N 15/48	145-98	C 07D 207/12	396-98	C 02F 1/50
587-97	A 61K 9/00	149-98	C 07C 43/295	398-98	C 02F 1/50
621-97	G 03B 15/10	153-98	B 25B 5/00	400-98	C 12N 15/87
740-97	A 23G 9/06	155-98	C 07C 275/62	406-98	A 61K 9/70
768-97	C 08G 12/32	163-98	E 04F 15/04	425-98	B 05B 1/00
844-97	C 07C 51/41	169-98	C 12N 15/82	436-98	C 11D 3/20
1135-97	C 07D 401/04	170-98	A 61M 15/00	437-98	C 11D 3/20
1167-97	C 07D 309/10	171-98	A 61M 15/00	446-98	C 07D 207/40
1325-97	C 07C 237/30	172-98	A 61K 9/12	467-98	C 07C 323/30
1409-97	C 12N 5/00	176-98	C 07C 311/08	489-98	C 07C 17/20
1413-97	A 47K 10/28	186-98	A 61F 13/15	490-98	C 07D 209/96
1414-97	A 23L 1/015	187-98	F 24D 19/10	492-98	C 07D 491/147
1421-97	A 23L 1/217	190-98	C 04B 33/10	493-98	A 01N 53/00
1435-97	C 12N 15/31	191-98	A 61K 9/20	494-98	C 07D 285/08
1453-97	C 12N 15/12	193-98	C 12N 15/62	495-98	C 07D 263/24
1475-97	A 47L 9/28	194-98	A 61K 47/48	519-98	C 07D 487/04
1533-97	C 03B 37/05	198-98	A 61J 1/00	520-98	A 61K 31/27
1537-97	A 61K 9/16	204-98	C 08K 5/3435	521-98	C 08K 5/06
1553-97	C 05G 3/00	205-98	C 08K 5/3435	522-98	C 08K 5/098
1566-97	C 12N 9/24	217-98	C 07D 251/18	523-98	C 07D 305/14
1569-97	C 07C 213/00	218-98	F 24H 9/12	526-98	A 61K 31/44
1585-97	C 07D 207/16	229-98	E 04B 2/74	527-98	B 01J 8/00
1596-97	C 07D 231/12	233-98	C 07B 63/00	565-98	A 01N 63/00
1598-97	A 61K 31/415	235-98	C 12P 13/04	580-98	A 23G 9/04
1605-97	D 01F 1/30	239-98	C 07D 313/08	585-98	A 23D 9/00
1642-97	C 07D 311/76	240-98	C 07D 473/04	586-98	A 61K 31/44
1650-97	A 23K 1/00	241-98	C 08G 63/64	590-98	C 08G 18/70
1673-97	G 07F 7/08	242-98	E 04D 13/00	613-98	A 61K 31/55
1674-97	A 24F 47/00	252-98	C 07D 241/44	655-98	A 61K 31/045
1693-97	C 07C 311/08	253-98	H 04R 1/02		



**Trieda A**

6 (51) A 01N 37/06, 43/08

(21) 1635-96

(71) Varkonda Štefan, RNDr., CSc., Bratislava, SK;

(72) Varkonda Štefan, RNDr., CSc., Bratislava, SK;

(54) **Prostriedok na vábenie lykožrútov**

(22) 19.12.96

(57) Prostriedok na vábenie lykožrútov je určený najmä na monitorovanie výskytu a hromadný odchyt lykožrúta lesklého (*Pityogenes chalcographus*), prípadne súčasne s lykožrútom smrekovým (*Ips typographus*), je vhodný najmä na aplikáciu do lapačov a feromónových disperzorov. Ako účinnú zložku obsahuje zmes derivátu kyseliny 2-dekénovej všeobecného vzorca (I), v ktorom R znamená metyl- alebo metoxyskupinu a najmenej jedného furylového derivátu všeobecného vzorca (II), v ktorom R<sup>1</sup> znamená H alebo skupinu -COCH<sub>3</sub>, ktorá je v prostredí vhodného rozpúšťadla. Zmes uvedených derivátov má synergický účinok.

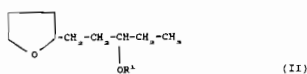

6 (51) A 01N 37/16, C 02F 1/50, C 07C 251/66

(21) 383-98

(71) BUCKMAN LABORATORIES INTERNATIONAL, INC., Memphis, TN, US;

(72) Zollinger Mark L., Memphis, TN, US; Bryant Stephen D., Barlett, TN, US;

(54) **Spôsob regulácie biologického znečistenia pomocou esterov oxímov a prostriedok na vykonávanie tohto spôsobu**

(22) 27.09.96

(32) 29.09.95

(31) 08/536 319

(33) US

(86) PCT/US96/15488, 27.09.96

(57) Je opísaný spôsob inhibovania prilipania baktérií na ponoriteľnom povrchu. Ponoriteľný povrch sa privedie do styku s účinným množstvom aspoň jedného esteru oxímu, aby sa inhibovalo prilipanie baktérií na ponoriteľnom povrchu. Riešenie sa týka tiež spôsobu regulácie biologického znečistenia vodného systému. Podľa tohto spôsobu sa pridá účinné množstvo aspoň jedného esteru oxímu, aby sa inhibovalo prilipnutie baktérií na ponorenom povrchu vo vodnom systéme. Účinne sa reguluje biologické znečistenie bez podstatného ničenia baktérií. Ester oxímu použitý v spôsobe podľa vynálezu je zlúčenina všeobecného vzorca (I). Riešenie sa tiež týka prostriedkov, ktoré obsahujú estery oxímov a sú použiteľné v uvedených spôsoboch. Prostriedky obsahujú aspoň jeden ester oxímu v takom množstve, ktoré je účinné na inhibíciu prilipnutia baktérií na ponoriteľných alebo ponorených povrchoch.

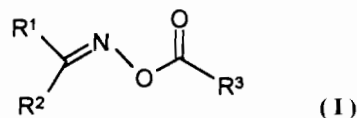

6 (51) A 01N 43/54, C 07D 239/38

(21) 6385-88

(71) NOVARTIS AG, Basel, CH;

(72) Hubele Adolf, Dr., Magden, CH;

(54) **Fungicídny a insekticídny prostriedok a spôsob výroby jeho účinnej zložky**

(22) 27.09.88

(32) 28.09.87, 11.04.88

(31) 3750/87-2, 1333/88-5

(33) CH, CH

(57) Fungicídny a insekticídny prostriedok obsahuje ako účinnú zložku najmenej jednu zlúčeninu všeobecného vzorca (I), v ktorom R<sup>1</sup> a R<sup>2</sup> znamenajú vodík alebo halogén, R<sup>3</sup> znamená C<sub>1-4</sub>-alkyl, C<sub>1-4</sub>-alkyl substituovaný halogénom alebo hydroxyskupinou, alebo cyklopropyl a R<sup>4</sup> znamená cykloalkyl s 3 až 6 atómami uhlíka alebo C<sub>3-6</sub>-cykloalkyl substituovaný metylom a/alebo halogénom obsahujúcim až tri substituenty. Zlúčeniny všeobecného vzorca (I) sa pripravujú reakciou soli fenyguanidínu všeobecného vzorca (IIa) alebo fenyguanidínu všeobecného vzorca (IIb) s diketónom vzorca R<sup>3</sup>-CO-CH<sub>2</sub>-CO-R<sup>4</sup> pri teplote 60 až 160°C.

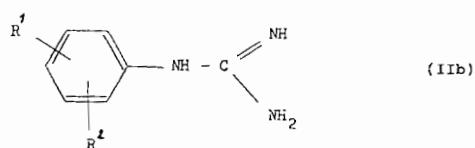
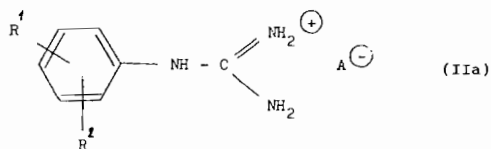
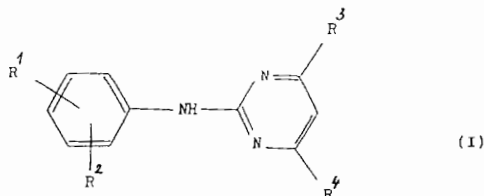

- 6 (51) A 01N 53/00 // (A 01N 53/00, 53:00, 25:28)**  
**(21) 493-98**  
 (71) CHINOIN Gyógyszer és Vegyészeti Termékek Gyára R.T., Budapest, HU;  
 (72) Bakonyvári Ildikó, Veszprém, HU; Bertók Béla, Dr., Budapest, HU; Csiz László, Érd, HU; Jánosi Ágnes, Budapest, HU; Pap László, Érd, HU; Székely István, Dr., Dunakeszi, HU;  
**(54) Mikrozapuzdrené insekticídne prípravky a spôsob ich prípravy**  
 (22) 16.10.96  
 (32) 20.10.95  
 (31) P 95 03021  
 (33) HU  
 (86) PCT/HU96/00060, 16.10.96  
 (57) Mikrozapuzdrený insekticídny produkt obsahuje ako účinnú zložku 0,001 až 80 % hmotn. 1RcisS/1ScisR alebo 1RtransS/1StransR izoméru alebo zmesi izomérov cypermetrínu vzorca (I) a prípadne ďalšie látky podporujúce účinnosť, lákadlá, plnivá a pomocné materiály a ich zmesi, a to vložené alebo zabalené v jednoduchej alebo niekoľkonásobnej mikrokapsule veľkosti 1 až 2000 mm podľa vyobrazenia (II) alebo (III). Ďalej je opísaný spôsob prípravy kapsúl a ich prípadná úprava do formy insekticídneho produktu.

I.

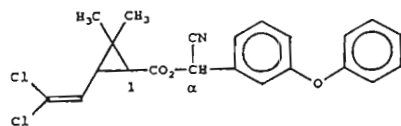

II.

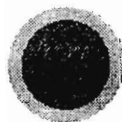

III.



- 6 (51) A 01N 63/00, A 23L 3/3571, 3/3526, A 61K 7/00**  
**(21) 565-98**  
 (71) Unilever NV, AL Rotterdam, NL;  
 (72) Brul Stanley, Vlaardingen, NL; Coote Peter, Sharnbrook, Bedford, GB; Dielbandhoesing Shanti, Vlaardingen, NL; Oomes Suzanna, Vlaardingen, NL; Stam Wilma M., Vlaardingen, NL; Naaktbeboren-Stoffels Geke, Vlaardingen, NL; Stratford Malcolm, Sharnbrook, Bedford, GB;

- (54) Zmes vhodná na boj proti plesniam**  
 (22) 30.10.96  
 (32) 03.11.95, 03.11.95, 03.11.95  
 (31) 95202979.1, 95202977.5, 95202978.3  
 (33) EP, EP, EP  
 (86) PCT/EP96/04727, 30.10.96  
 (57) Zmes vhodná na boj proti plesniam v účinnej koncentrácii obsahuje aspoň jeden enzým s lytickými účinkami na bunkovú stenu plesní a prírodnú látku postihujúcu mikrobiálnu bunkovú membránu. Zmes je výhodne potravinový produkt.

**6 (51) A 23D 9/00, 7/00, C 11C 3/10**

- (21) 585-98**  
 (71) Unilever NV, AL Rotterdam, NL;  
 (72) Sassen Cornelis Laurentius, Vlaardingen, NL; Wesdorp Leendert Hendrik, Vlaardingen, NL;  
**(54) Pokrmový rastlinný tuk, margarínový tuk s jeho obsahom a pokrmová nátierka s jeho obsahom**  
 (22) 31.10.96  
 (32) 10.11.95  
 (31) 95203058.3  
 (33) EP  
 (86) PCT/EP96/04777, 31.10.96  
 (57) Pokrmový rastlinný tuk, ktorý je v podstate zbavený zvyškov transnasýtených mastných kyselín a je vhodný na použitie na prípravu nátierky, ktorá obsahuje interesterifikovanú zmes 30 až 90 % repkového oleja s vysokým obsahom kyseliny laurovej a 10 až 70 % oleja A obsahujúceho najmenej 40 % zvyškov nasýtených mastných kyselín, z ktorých najmenej 80 % predstavujú zvyšky C16-C18 mastných kyselín, pričom 60 % tvoria zvyšky C16 mastných kyselín. Tuk sa používa na výrobu margarínových tukov a nátierok. Vyrábajú sa z neho nátierky s nízkym alebo žiadnym trans-podielom, s vylepšenými vlastnosťami, za zabránenia problémom spôsobených pomalou kryštalizáciou.

**6 (51) A 23G 9/04, 9/06**

- (21) 580-98**  
 (71) Unilever NV, AL Rotterdam, NL;  
 (72) Hall Gordon, Weinheim, DE;  
**(54) Spôsob výroby zmrazenej ovocnej zmrzliny, naberateľnej lyžicou**  
 (22) 10.10.96  
 (32) 06.11.95  
 (31) 95307887.0  
 (33) EP  
 (86) PCT/EP96/04429, 10.10.96  
 (57) Spôsob výroby zmrazenej ovocnej zmrzliny, ktorú možno nabrať lyžičkou, pozostáva z krokov: (i) výroba zmrzlinových vložiek pri teplote -10 °C alebo nižšej, výhodne -20 °C alebo nižšej; (ii) zomletie zmrzlinových vložiek vyrobených v kroku (i) na približne sférické granuly zmrzliny pri teplote -10 °C alebo nižšej, výhodne -20 °C alebo nižšej; (iii) zmiešanie zmrzlinových granúl vyrobených v kroku (ii) s ochutenou suspenziou zmrz-

liny; (iv) zabalenie zmesi získanej v kroku (iii) a zmrazenie kvôli uchovávaníu.

6 (51) **A 23G 9/06**

(21) **740-97**

(71) BRIGHAM YOUNG UNIVERSITY, Provo, UT, US;

(72) Ogden Lynn V., Provo, UT, US;

(54) **Spôsob výroby polotuhých alebo tuhých potravín sýtených oxidom uhličitým**

(22) 11.12.95

(32) 12.12.94

(31) 08/354 475

(33) US

(86) PCT/US95/16067, 11.12.95

(57) Polotuhá alebo pevná potravina nasýtená oxidom uhličitým má nasledovné vlastnosti: (a) viskozitu 2000 až 200 000 centipoise pri teplote v rozsahu 1,5 až 25 °C, a (b) úroveň nasýtenia oxidom uhličitým v rozsahu 0,5 až 4,0 objemu oxidu uhličitého na jeden objem potraviny. Ďalej je opísaný spôsob výroby tejto potraviny.

6 (51) **A 23K 1/00**

(21) **1650-97**

(71) Novus International, Inc., St. Louis, MO, US;

(72) Ivey Francis J., St. Louis, MO, US; Dibner Julia J., St. Louis, MO, US; Knight Christopher D., St. Louis, MO, US;

(54) **Živná zmes s vysokým obsahom vlhkosti pre hydinu a iné zvieratá**

(22) 04.06.96

(32) 07.06.95, 07.02.96, 24.05.96

(31) 08/483 297, 08/597 815, 08/647 719

(33) US, US, US

(86) PCT/US96/09075, 04.06.96

(57) Živná zmes má kumulatívny výživný účinok a zaisťuje hmotnostný nárast u zvierat. Spôsob použitia zmesi pri kŕmení zvyšuje životaschopnosť zvierat.

6 (51) **A 23K 3/02, A 01N 37/44, C 08B 30/10**

(21) **101-96**

(71) Teren Ján, Ing., CSc., Bratislava, SK;

(72) Teren Ján, Ing., CSc., Bratislava, SK;

(54) **Použitie vedľajšieho produktu z výroby kukuričného škrobu**

(22) 24.01.96

(57) Riešenie sa týka použitia máčacej vody, ktorá vzniká ako vedľajší produkt v prvej fáze výroby kukuričného škrobu a ktorá sa po zakonzentrování obvykle označuje ako CORN STEEP, na konzervovanie silážových krmív a zlepšenie zdravotného stavu, stimuláciu fyziologických funkcií a výživu rastlín. Pri konzervovaní krmív sa uplatňuje predovšetkým pomerne vysoký obsah kyseliny mliečnej (asi 23 hmotn. %), pričom bielkoviny, redukujúce cukry a vitamíny obsiahnuté v CORN STEEPe zároveň zvyšujú výživovú hodnotu ošet-

reného silážovaného krmíva. V príprave aplikácie CORN STEEPu s cieľom zlepšiť zdravotný stav a stimulácie fyziologických funkcií pestovaných rastlín sa uplatňuje predovšetkým vysoký podiel cenných aminokyselín (propín, serín, alanín, aspargin, glutamín a pod.), základných, sekundárnych a stopových rastlinných živín, obsah vitamínov a rastových látok prírodného pôvodu.

6 (51) **A 23L 1/015, 1/217**

(21) **1414-97**

(71) Zweifel Pomy Chips AG, Spreitenbach, CH;

(72) Albisser Priscilla, Mutschellen, CH; Böhler Guido, Dr., Zürich, CH; Wockel Manfred, Bad Säckingen, DE; Meister Alfred, Eglisau, CH;

(54) **Zariadenie na odtučňovanie fritovaných potravín**

(22) 24.02.97

(32) 26.02.96

(31) 196 07 140.2

(33) DE

(86) PCT/CH97/00069, 24.02.97

(57) Je opísané zariadenie na kontinuálne odtučňovanie potravín, najmä tzv. snack-produktov, ako sú zemiakové lupienky. Zariadenie pracuje použitím organicky rozpustného prostriedku.

6 (51) **A 23L 1/217, 1/01, 1/307**

(21) **1421-97**

(71) Zweifel Pomy Chips AG, Spreitenbach, CH;

(72) Albisser Priscilla, Mutschellen, CH; Böhler Guido, Dr., Zürich, CH; Wockel Manfred, Bad Säckingen, DE; Meister Alfred, Eglisau, CH;

(54) **Spôsob odtučňovania fritovaných potravín**

(22) 24.02.97

(32) 26.02.96

(31) 196 07 141.0

(33) DE

(86) PCT/CH97/00068, 24.02.97

(57) Je opísaný spôsob odtučňovania fritovaných potravín, najmä zemiakových lupienkov alebo iných snack-výrobkov, ktoré sú vyrábané syntetickými tukmi a na extrakciu sa prevažne používa absolútne etanol.

6 (51) **A 24F 47/00, A 24C 5/47**

(21) **1674-97**

(71) Philip Morris Products Inc., Richmond, VA, US;

(72) Adams John M., Mechanicsville, VA, US; Braunshteyn Mikhail S., Richmond, VA, US; Counts Mary Ellen, Richmond, VA, US; Dale Gerald M., Glenn Allen, VA, US; Harris Charles W., Chesterfield, VA, US; Jones Donald H., Chesterfield, VA, US; Keen Billy J., Chesterfield, VA, US; Sanderson Wesley G., Richmond, VA, US; Smith Barry S., Hopewell, VA, US; Stevenson Brett W., Richmond, VA, US; Wrenn Susan E., Chesterfield, VA, US;

**(54) Cigareta elektrického fajčiarskeho systému a spôsob jej výroby**

- (22) 06.06.96  
 (32) 07.06.95  
 (31) 08/485 190  
 (33) US  
 (86) PCT/US96/09969, 06.06.96  
 (57) Spôsob výroby cigariet zahŕňa kroky vytvárania sledu 2-násobných dutých vložiek (74) v striedavom vzťahu k 2-násobným vložkám tabaku (80) a obalenie tohto sledu v tabakovej štruktúre (66) a v prebale (71), prerezanie tejto výslednej spojenej tyčinky v stredových bodoch vopred zvolených 2-násobných vložiek tabaku a opätovné prerezanie na vytvorenie združených párov jednotlivých vložiek tabakovej tyčinky (60), rozdelenie častí združených párov vložiek tabakovej tyčinky a umiestnenie medzi nimi 2-násobných vložiek filtrovej špičky (240), a následné obalenie tejto medzil'ahlej 2-násobnej vložky filtrovej špičky dohromady a s príslušnými časťami jednotlivých vložiek tabakovej tyčinky, a prerezanie výslednej špičkou vybavenej štruktúry do jednotlivých cigariet. Taktiež sú opísané cigarety zostavené v súlade s týmto novým spôsobom.

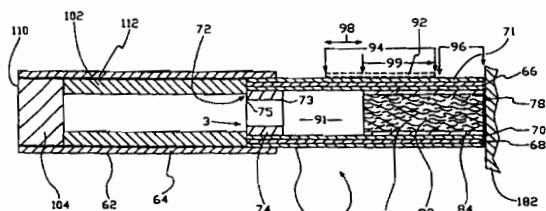

**6 (51) A 41C 3/10**

- (21) 34-98  
 (71) Triumph International Aktiengesellschaft, München, DE;  
 (72) Kollmannthaler Siegfried, Ottobrunn, DE; Kunz Christa-Heidi, Wien, AT; Woltron Adolf, Katzelsdorf, AT;  
**(54) Podprsenka s výstuhami**  
 (22) 09.01.98  
 (32) 15.01.97  
 (31) 297 00 566.9  
 (33) DE  
 (57) Podprsenka (1) s dvoma košíčkami (6) a dvoma s nimi spojenými bočnými dielmi (2) má pozdĺž dolných okrajov (5) košíčkov (6) usporiadané vždy jedno vrečko (8) na uloženie výstuhy (9) v tvare písmena U. Vrečko (8) má v oblasti vždy jedného z koncov výstuhy otvor (10) na zasúvanie alebo vyberanie výstuhy (9). V oblasti tohto otvoru sú umiestnené prostriedky na fixovanie príslušnej výstuhy v zasunutej polohe. Prostriedky na fixovanie výstuh pozostávajú z prídžného prvku (11), upevneného v prednej strednej oblasti podprsenky medzi košíčkami, pričom priradené konce výstuh (9) sú uvoľniteľne spojené s týmto prídžným prvkom (11).

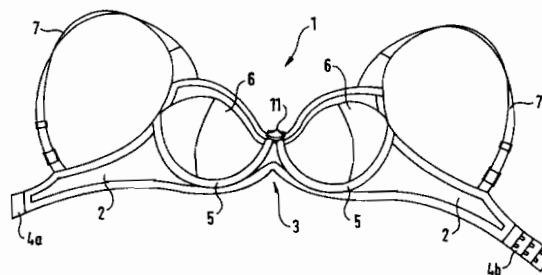

**6 (51) A 47K 10/28**

- (21) 1413-97  
 (71) CWS International AG, Baar, CH;  
 (72) Gaide Albert, Dr., Monnaz, CH;  
**(54) Spôsob navliekania a/alebo pohyb plochého pásového materiálu v dávkovači uteráka a zariadenie na vykonávanie tohto spôsobu**  
 (22) 17.04.96  
 (32) 19.04.95  
 (31) 1121/95  
 (33) CH  
 (86) PCT/CH96/00141, 17.04.96  
 (57) Pri spôsobe navliekania nastáva navlečenie začiatku pásového materiálu (2) napríklad uzatvorením veka (1a), čím sa vyvolá rotačný pohyb, takže sa vedie pásový materiál (2) a po vytvorení slučky sa navíja. Zariadenie je tvorené valčekmi (7, 8, 11), pričom obežný valček (7) a druhý otočný valček (11) sú uložené na zadnej stene (R) a bočnej stene (S) plášt'a (1) dávkovača uteráka. Vodiacími prvkami (14, 15) je oddelený čistý pásový materiál (2) od použitého pásového materiálu (2').

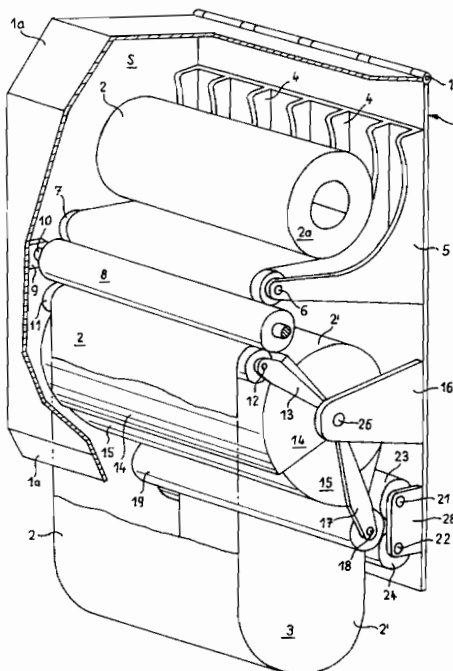

## 6 (51) A 47L 9/28, 9/32

(21) 1475-97

(71) Vorwerk &amp; Co. Interholding GmbH, Wuppertal, DE;

(72) Jacobs Carsten, Sprockhövel, DE; Arnold Hans-Peter, Wülfrath, DE; Heider Uwe, Hürth, DE; Schönhoff Helmut, Remscheid, DE;

## (54) Vysávač prachu s krytom motora

(22) 03.03.97

(32) 04.03.96

(31) 196 08 247.1

(33) DE

(86) PCT/EP97/01054, 03.03.97

(57) Vysávač (1) prachu s krytom (G) motora má prípadne pripojenú filtračnú komoru (10) a nosnú tyč (St), ktorá je zastrčiteľná do vidlicového lôžka (21) v kryte (G) motora. Pri jej zasunutí je ovládaný výkonový spínač (24), umiestnený v kryte (10) motora. Výkonový spínač (24), ktorý je vyrobený ako posuvný spínač, je vybavený nastavcom (48) na diaľkové ovládanie, ktorý je pri súčasnej aktivácii výkonového spínača (24) ovládaný zasunutím nosnej tyče (St).

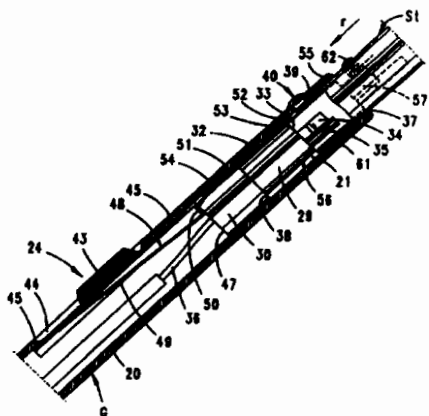

## 6 (51) A 61F 13/15

(21) 186-98

(71) KIMBERLY-CLARK WORLDWIDE INC., Neenah, WI, US;

(72) Le Mahieu Lynn Kirkpatrick, Hortonville, WI, US; Leick Marianne Keevil, Appleton, WI, US;

## (54) Absorpčný hygienický prostriedok súmerný podľa pozdĺžnej osi a spôsob jeho výroby

(22) 31.07.96

(32) 15.08.95

(31) 08/515 505

(33) US

(86) PCT/US96/12511, 31.07.96

(57) Absorpčný hygienický prostriedok (20) zahŕňa všeobecne absorpčnú štruktúru s redukovanou dĺžkou, usporiadanú účelne medzi ochrannou bariérou proti vlhkosti (40) a k telu privrátenou krycou vrstvou (44). Uvedená ochranná bariéra proti

vlhkosti a k telu privrátená krycia vrstva (44) sa v pozdĺžnom smere rozkladajú za čelné konce medzi nimi usporiadanej absorpčnej štruktúry a vymedzujú tak aspoň jednu bedrovú oblasť, ktorá má dĺžku väčšiu ako 10 centimetrov. Na tejto prvej bedrovej oblasti (30) je usporiadaná vlhkosť regulujúca vrstva (60), ktorá uvedenú oblasť prekrýva v rozsahu 25 až 100 percent jej plošného rozsahu. Táto vlhkosť regulujúca vrstva (60) je do absorpčného hygienického prostriedku začlenená s cieľom eliminovať neželaný výskyt kumulácie kvapaliny, ktorá je spôsobená kondenzáciou pár alebo potením sa v bedrovej oblasti, a tiež s cieľom eliminovať neželané možné privádzanie kvapaliny z absorpčnej štruktúry do bedrovej oblasti.

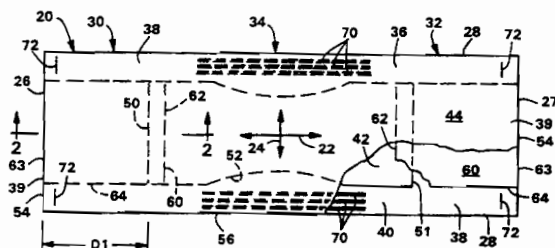

## 6 (51) A 61F 13/56

(21) 10-98

(71) SCA Mölnlycke AB, Göteborg, SE;

(72) Skog Terje, Nykirke, NO; Jönbrink Anna Karin, Lerum, SE;

## (54) Spínací prostriedok na zopnutie prednej a zadnej strany absorpčného výrobku

(22) 25.06.96

(32) 07.07.95

(31) 9502490-7

(33) SE

(86) PCT/SE96/00835, 25.06.96

(57) Spínací prostriedok na zopnutie prednej a zadnej strany (2, 3) absorpčného výrobku (1), akým môže byť napríklad plienka a pod., sa skladá zo strednej časti s absorpčnou hmotou a z prednej a zadnej strany, ktoré sú ohybné a ktoré vystupujú zo strednej časti plienky. Spínací prostriedok (4) pozostáva z prvého a druhého spínacieho prvku (5, 6), ktoré sa vzájomne dopĺňajú, pričom prvý spínací prvok je pripojený k prednej strane, druhý spínací prvok k zadnej strane a obidva spínacie prvky sú na rovnakej strane plienky vzhľadom na jej strednú časť. Súčasťou prvého alebo druhého spínacieho prvku (5, 6) je zavádzacia časť, ktorá je odchýlená od obvodu pásu a ktorú je možné zaviesť do zavádzacieho otvoru príslušného druhého alebo prvého spínacieho prvku. Súčasťou prvého alebo druhého spínacieho prvku je prínajmenšom jedna vyvýšená časť (10), ktorá vystupuje v podstate kolmo na smer zavádzania zavádzacej časti a ktorá je pri spínaní obidvoch prvkov

vkladaná do spínacieho otvoru druhého spínacieho prvku.

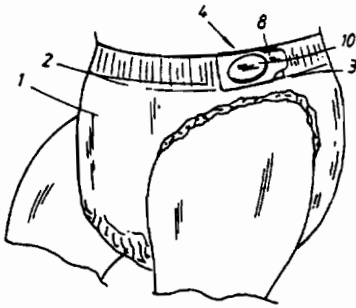

**6 (51) A 61J 1/00**

(21) 198-98

- (71) Baxter International Inc., Deerfield, IL, US;  
 (72) Buttitta Anthony D., Libertyville, IL, US; Munsch John M., Libertyville, IL, US; Lo Ying-Cheng, Green Oaks, IL, US; Bellotti Marc, Libertyville, IL, US;

**(54) Parenterálny vak s integračným hadičkovým systémom na dodávku tekutín**

(22) 17.04.97

(32) 19.06.96

(31) 08/666 190

(33) US

(86) PCT/US97/06654, 17.04.97

- (57) Parenterálny vak (1) na dodávku tekutín má hadičkový systém (40), pričom tento hadičkový systém je oddeliteľný od zostávajúcej časti vaku, čím sa dosiahne jeho rozvinutá poloha, prispôbená na vytvorenie tekutinového spojenia s pacientom. Pri alternatívnej realizácii je množina vakov, prepojených pomocou integrálne vytvorenej spojky v tvare písmena Y, prispôbená na dodávku tekutiny z pacienta.

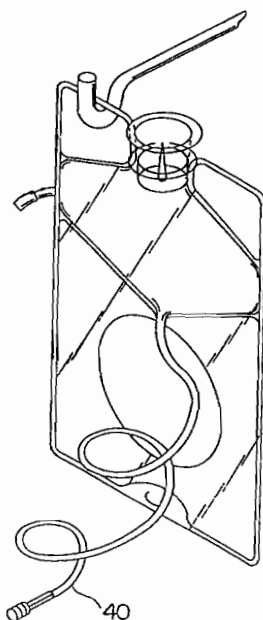

**6 (51) A 61K 9/00**

(21) 587-97

- (71) WHITEHALL LABORATORIES LIMITED, Taplow, Maidenhead, Berkshire, GB;

(72) Blanco Amparo, Tres Cantos, ES;

**(54) Použitie vodnej gélovej zmesi na výrobu liečiva na liečenie hemoroidov a/alebo anorektálnych chorôb a vodná gélová zmes**

(22) 09.11.95

(32) 09.11.94

(31) 9422571.1

(33) GB

(86) PCT/GB95/02629, 09.11.95

- (57) Použitie vodnej gélovej zmesi obsahujúcej jedno alebo viac liečivých činidiel účinných pri liečení hemoroidov a nosič zahŕňajúci vodorozpustný derivát celulózy ako gélotvorné činidlo v množstve od asi 0,2 do asi 10 % hmotnostných, vzťahnuté na celú zmes, propylénglykol v množstve od asi 5 % do asi 45 % hmotnostných, vzťahnuté na celú zmes, a vodu v množstve do asi 94 % hmotnostných, vzťahnuté na celú zmes, na výrobu liečiva na liečenie hemoroidov a/alebo anorektálnych chorôb človeka podaním intrarektálne a/alebo do anorektálnej oblasti.

**6 (51) A 61K 9/12**

(21) 172-98

- (71) BAKER NORTON PHARMACEUTICALS, INC., Miami, FL, US;

(72) Ahmed Tahir, Coral Gables, FL, US; Broder Samuel, Ft. Lauderdale, FL, US; Whisnant John K., Ft. Lauderdale, FL, US;

**(54) Kompozícia na liečbu astmy**

(22) 13.08.96

(32) 18.08.95

(31) 08/516 786

(33) US

(86) PCT/US96/13133, 13.08.96

- (57) Farmaceutická kompozícia obsahuje v každej dávke 0,05 až 1,0 mg heparínov s ultranízkou molekulovou hmotnosťou (ULMWH), ktorá má priemernú molekulovú hmotnosť do 3000 daltonov, na kilogram hmotnosti tela pacienta.

**6 (51) A 61K 9/16**

(21) 1537-97

- (71) Alkermes Controlled Therapeutics, Inc., Cambridge, MA, US;

(72) Herbert Paul F., Wayland, MA, US; Healy Michael S., East Bridgewater, MA, US;

**(54) Spôsob tvorby mikročastíc v prevádzkovom meradle**

(22) 15.05.96

(32) 18.05.95

(31) 08/443 726

(33) US

(86) PCT/US96/06889, 15.05.96

- (57) Spôsob tvorby mikročastic materiálu z mikrokvapiek roztoku, kde daný roztok obsahuje daný materiál rozpustený v nejakom rozpúšťadle, spočíva v nasmerovaní mikrokvapiek do zmrazovacej zóny obklopenej skvapalneným plynom, kde dané mikrokvapky mrznú. Zmrznuté mikrokvapky sú potom zmiešané s kvapalným extrakčným rozpúšťadlom, pričom pôvodné rozpúšťadlo je extrahované do extrakčného rozpúšťadla, čím sa tvoria dané mikročastice.

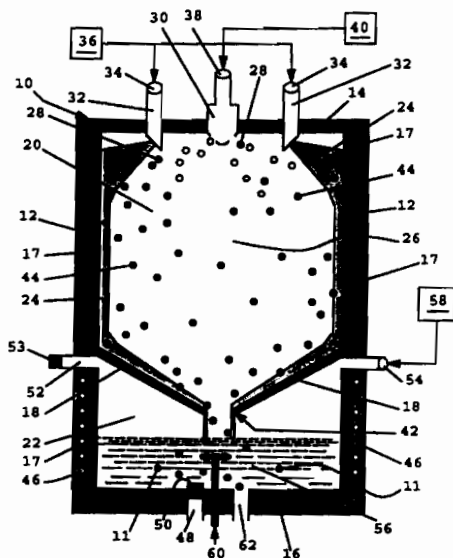

- 6 (51) A 61K 9/20  
(21) 14-98  
(71) LTS LOHMANN THERAPIE-SYSTEME GMBH, Neuwied, DE;  
(72) Cremer Karsten, Bonn, DE;  
(54) **Vrstvová tableta na kontrolované uvoľňovanie účinných látok**  
(22) 24.06.96  
(32) 07.07.95  
(31) 195 24 753.1  
(33) DE  
(86) PCT/EP96/02736, 24.06.96  
(57) Vrstvovitá tableta na riadené uvoľňovanie účinných látok v kvapalnom médiu najmenej s jednou vrstvitou maticou obsahujúcou účinnú látku. Styčné plochy vystavené kvapalnému médiu má aspoň čiastočne krytá krycou vrstvou, ktorá spomaľuje uvoľňovanie účinnej látky alebo tomuto uvoľňovaniu zabraňuje. Krycia vrstva je aspoň jedna prídavná vrstva, dosadajúca s gradientom hrúbky na styčné plochy vrstvovitej prefabrikovanej matrice, nanosená nalisovaním práškoveho alebo granulátového materiálu na vrstvitú prefabrikovanú maticu.

- 6 (51) A 61K 9/20  
(21) 191-98  
(71) R.P. SCHERER LIMITED, Swindon, Wiltshire, GB;  
(72) Johnson Edward Stewart, Ruscombe, Berkshire, GB; Clarke Anthony, Henley-on-Thames, Oxfordshire, GB; Green Richard David, Marlborough, Wiltshire, GB;  
(54) **Perorálne rýchlo rozpustné prípravky obsahujúce dopaminové agonisty**  
(22) 16.08.96  
(32) 18.08.95  
(31) 9517062.7  
(33) GB  
(86) PCT/GB96/02020, 16.08.96  
(57) Farmaceutický prípravok na perorálnu aplikáciu obsahuje nosič a dopaminového agonistu ako aktívnu zložku. Prípravok je v podobe rýchlo dispergujúcej dávkovej formy, ktorá rýchlo uvoľňuje aktívnu zložku v ústnej dutine. Prípravky ďalej obsahujú antiemetikum alebo opiátového antagonistu. Je opísaný aj spôsob výroby prípravkov, ich použitie na liečbu alebo hodnotenie Parkinsonovej choroby, produkty a súpravy na podávanie dopaminového agonistu a súčasné podávanie dopaminového agonistu, antiemetika a/alebo opiátového antagonistu.

- 6 (51) A 61K 9/70  
(21) 406-98  
(71) LABORATOIRES D'HYGIENE ET DE DIETETIQUE, Paris, FR;  
(72) Math Marie-Christine, Talant, FR; Teillaud Eric, Talant, FR; Bevan Bruno, Chevigny-Saint-Sauveur, FR;  
(54) **Transdermálny matricový systém, spôsob jeho prípravy a jeho použitie**  
(22) 25.09.96  
(32) 27.09.95  
(31) 95/11326  
(33) FR  
(86) PCT/FR96/01494, 25.09.96  
(57) Transdermálny matricový systém na perkutánne podanie hormónu zahŕňa nosič a adhéznou maticu. Matrica zahŕňa 38 až 61 hmotnostných častí etylén(vinylacetátového kopolyméru, 12 až 17 hmotnostných častí 2-oktyldodecyl-myristátu, 5 až 17 hmotnostných častí dietylftalátu, 10 až 16 hmotnostných častí zlúčeniny zvolenej z N-alkyl-2-pyrrolidónov, v ktorých alkylová skupina je skupina obsahujúca 4 až 15 atómov uhlíka a 1 až 12 hmotnostných častí aspoň jedného hormónu zvoleného zo súboru zahŕňajúceho estrogénové a progestínové zložky. Je tiež uvedený spôsob prípravy uvedeného transdermálneho matricového systému a jeho terapeutické použitie.

6 (51) **A 61K 31/045, 31/075, 31/11, 31/20, 38/00, 47/00**

(21) **655-98**

- (71) Burlakov Sergei Dmitrievich, St. Petersburg, RU; Genkin Dmitry Dmitrievich, St. Petersburg, RU; Surkov Kirill Gennadievich, St. Petersburg, RU; Tets Viktor Veniaminovich, St. Petersburg, RU;
- (72) Burlakov Sergei Dmitrievich, St. Petersburg, RU; Genkin Dmitry Dmitrievich, St. Petersburg, RU; Surkov Kirill Gennadievich, St. Petersburg, RU; Tets Viktor Veniaminovich, St. Petersburg, RU;

(54) **Antiglukokortikoidný farmaceutický prostriedok**

(22) 01.02.96

(32) 31.01.96

(31) 96101194

(33) RU

(86) PCT/RU96/00028, 01.02.96

- (57) Je opísané použitie hmyzích feromónov nesteroidnej povahy alebo ich derivátov, alebo ich syntetických analógov na báze nenasýtených alifatických alkoholov, aldehydov alebo esterov, s dĺžkou lineárneho alifatického uhlíkového reťazca 10 až 21 atómov uhlíka, ako antiglukokortikoidných prostriedkov. Antiglukokortikoidný prostriedok obsahuje účinné množstvo hmyzieho feromónu nesteroidnej povahy a/alebo jeho derivátu, a/alebo ich syntetických analógov, alebo obsahuje zmes aspoň dvoch hmyzích feromónov nesteroidnej povahy, a/alebo ich derivátov, a/alebo ich syntetických analógov, pričom rozdiel dĺžok lineárnych alifatických reťazcov zložiek zmesi je aspoň 5 atómov uhlíka.

6 (51) **A 61K 31/27**

(21) **520-98**

- (71) ASTA Medica Aktiengesellschaft, Dresden, DE; Rostock Angelika, Dresden, DE; Tober Christine, Weinböhla, DE; Rundfeldt Chris, Coswig, DE; Bartsch Reni, Dresden, DE;

(54) **Použitie 2-amino-4-(4-fluórbenzylamino)-1-etoxykarbonylamino benzénu na výrobu liečiv na profylaxiu a liečenie následkov akútnej a chronickej mozgovej nedokrvenosti, ako aj pri neurodegeneratívnych chorobách**

(22) 15.10.96

(32) 26.10.95

(31) 195 39 861.0

(33) DE

(86) PCT/DE96/01951, 15.10.96

- (57) Je opísané použitie zlúčeniny vzorca (I) alebo jej farmaceuticky použiteľných solí na výrobu liečiv na profylaxiu a liečenie následkov chronickej nedokrvenosti mozgu, predovšetkým záchvatov mŕtvice a na liečenie neurodegeneratívnych chorôb.

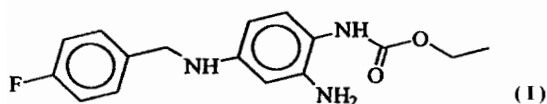

6 (51) **A 61K 31/34**

(21) **142-98**

- (71) The Procter & Gamble Company, Cincinnati, OH, US;

(72) Camden James Berger, West Chester, OH, US;

(54) **Farmaceutický prostriedok na liečenie rakoviny a tumorov, spôsob liečenia a jednotková dávka prostriedku**

(22) 30.07.96

(32) 03.08.95, 16.07.96

(31) 60/001 839, 08/674 181

(33) US, US

(86) PCT/US96/12475, 30.07.96

- (57) Je opísaný farmaceutický prostriedok na liečenie rakoviny alebo tumorov, ktorý obsahuje bezpečné a účinné množstvo griseofulvínu a chemoterapeutické činidlo. Chemoterapeutické činidlo môže byť použité v spojení tak s griseofulvínom, ako aj s potenciátormi použitými na zvýšenie účinnosti liekov. Griseofulvín samotný alebo v kombinácii s ostatnými protívirusovými činidlami, alebo s potenciátormi je vhodný aj na liečenie vírusových infekcií.

6 (51) **A 61K 31/41**

(21) **140-98**

- (71) The Procter & Gamble Company, Cincinnati, OH, US;

(72) Camden James Berger, West Chester, OH, US;

(54) **Farmaceutický prostriedok 1H-1,2,4-triazolových derivátov na inhibíciu rastu rakoviny**

(22) 30.07.96

(32) 03.08.95, 16.07.96

(31) 60/001 838, 08/674 182

(33) US, US

(86) PCT/US96/12473, 30.07.96

- (57) Je opísaný farmaceutický prostriedok flukonazolu na liečenie rakoviny alebo tumorov, ktorý obsahuje 1H-1,2,4-triazolové deriváty spolu s bezpečným a účinným množstvom chemoterapeutického činidla. Na zvýšenie účinnosti liečiv môžu byť použité potenciátory, ktoré spolu s triazolovými zlúčeninami sú vhodné na liečenie vírusových infekcií buď samostatne alebo v kombinácii s ostatnými protívirusovými činidlami.

6 (51) **A 61K 31/415, 31/505, 31/53, 31/35, A 01N 43/52 // (A 61K 31/415, 31:35) (A 61K 31/505, 31:415)**

(21) **1598-97**

- (71) Bayer Aktiengesellschaft, Leverkusen, DE;

(72) Assmann Lutz, Eutin, DE; Baasner Bernd, Bergisch Gladbach, DE; Haberkorn Axel, Wuppertal, DE; Lieb Folker, Leverkusen, DE; Lunkenheimer Winfried, Wuppertal, DE; Lui Norbert, Köln, DE;

(54) **Prostriedky proti parazitickým protozóm a ich použitie**

(22) 20.05.96

(32) 31.05.95

(31) 195 19 821.2

(33) DE



- (86) PCT/EP96/02164, 20.05.96
- (57) Zmesi substituovaných 2-fluóralkylbenzimidazolov s polyéterovými antibiotikami alebo synteticky vyrobenými kokcidióznymi prostriedkami, ako je napríklad amprolium, toltrazuril, robenidín, halofugion, monenzín a salinomycín, ako prostriedky na hubenie parazitických protozoí a najmä kokcidií u zvierat.
- 6 (51) A 61K 31/44, 38/30, 38/18**  
// (A 61K 38/30, 38:18, 31:44, 31:425)
- (21) 526-98**
- (71) SANOFI, Paris, FR;
- (72) Douillet Patrice, St. Gély du Fesc, FR; Fournier Jacqueline, Plaisance du Touch, FR;
- (54) Použitie 1-(2-naftyl-2-yletyl)-4-(3-trifluórmetylfenyl)-1,2,3,6-tetrahydropyridínu na prípravu liečiva na liečenie amyotrofickej laterálnej sklerózy**
- (22) 25.10.96
- (32) 26.10.95, 13.06.96
- (31) 95/12635, 96/07336
- (33) FR, FR
- (86) PCT/FR96/01674, 25.10.96
- (57) Je opísané použitie 1-(2-naftyl-2-yletyl)-4-(3-trifluórmetylfenyl)-1,2,3,6-tetrahydropyridínu alebo jeho adičných solí s farmaceuticky prijateľnými kyselinami na výrobu liečiv určených na liečenie amyotrofickej laterálnej sklerózy, tiež použitie uvedenej látky v kombinácii s ďalšími účinnými látkami a farmaceutický prostriedok s ich obsahom.
- 6 (51) A 61K 31/44**
- (21) 586-98**
- (71) ASTA Medica Aktiengesellschaft, Dresden, DE;
- (72) Pergande Gabriela, Offenbach, DE; Müller Werner E. G., Wiesbaden, DE;
- (54) Použitie flupirtínu na profylaxiu a terapiu ochorení súvisiacich s poškodzovaním hematopoetického bunkového systému**
- (22) 23.10.96
- (32) 07.11.95
- (31) 195 41 405.5
- (33) DE
- (86) PCT/DE96/02009, 23.10.96
- (57) Je opísané použitie flupirtínu alebo jeho farmaceuticky použiteľných solí na profylaxiu a na terapiu ochorení súvisiacich s poškodzovaním hematopoetického bunkového systému, napríklad lymfocytov. Zvlášť výhodné je jeho použitie na ošetrovanie pacientov infikovaných HIV.
- 6 (51) A 61K 31/55**
- (21) 613-98**
- (71) Boehringer Ingelheim KG, Ingelheim am Rhein, DE;
- (72) Jung Birgit, Schwabenheim, DE; Meade Christopher John Montague, Bingen, DE; Pairet Michel, Biberach, DE;
- (54) Liečivo na liečbu bolesti**
- (22) 13.11.96
- (32) 14.11.95
- (31) 195 42 281.3
- (33) DE
- (86) PCT/EP96/04957, 13.11.96
- (57) Je opísané použitie epinastínu ako liečiva na liečbu bolesti, najmä migrény, Bingovho-Hortonovho syndrómu, náporov do hlavy, svalových bolesti, zápalových bolesti alebo neuralgie.
- 6 (51) A 61K 31/70, C 07H 15/20**
- (21) 94-98**
- (71) UNIVERSITY OF STRATHCLYDE, Glasgow, GB;
- (72) Habtemariam Solomon, Dennistoun, Glasgow, GB; Stimson William Howard, Milngavie, Glasgow, GB; Gray Alexander Irvine, Cathcart, Glasgow, GB; Anand Chaman Lal, Bearsden, Glasgow, GB; Waterman Peter George, Johnstone, Renfrewshire, GB;
- (54) Použitie glykozidov z nechtíka na liečbu psoriázy**
- (22) 24.07.96
- (32) 25.07.95
- (31) 9515214.6
- (33) GB
- (86) PCT/GB96/01792, 24.07.96
- (57) Použitie glykozidových zlúčenín všeobecného vzorca (I), v ktorom substituenty R<sup>1</sup> a R<sup>2</sup> sú nezávisle vybrané z H, OH a ďalších chemických skupín uvedených v opisnej časti, R<sup>3</sup> je vybraný z OH a ďalších chemických skupín uvedených v opisnej časti, R<sup>4</sup> je vybraný z C<sub>6</sub>-C<sub>12</sub> nasýtených alebo nenasýtených monocyklických alebo polycyklických alifatických kruhových systémov voliteľne substituovaných C<sub>1</sub>-C<sub>6</sub> alkylom, H, OH, =CH<sub>2</sub> alebo C<sub>1</sub>-C<sub>4</sub> alkyl karboxyloxy alebo R<sup>4</sup> znamená C<sub>1</sub>-C<sub>6</sub> priamu alebo rozvetvenú alkálnovú skupinu substituovanú takýmto kruhovým systémom, R<sup>5</sup> je vybraný z -CH<sub>3</sub>, -CHO, -COOH alebo -CH<sub>2</sub>OH a s nimi súvisiacich esterov a éterov od nich odvodených, R<sup>6</sup> je vybraný z -OH a ďalších chemických skupín uvedených v opisnej časti, ako farmaceutických činidiel proti psoriáze, zlúčeniny na toto použitie a ich farmaceutické formulácie.

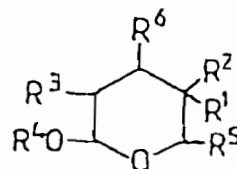

(I)

**6 (51) A 61K 35/84**

(21) 197-97

- (71) HARMONETA, spol. s r. o., Bratislava, SK;  
 (72) Kuniak Ľudovít, Ing., CSc., Bratislava, SK;  
 Bobek Pavol, RNDr., CSc., Bratislava, SK;

**(54) Spôsob prípravy fungálneho prostriedku so stimulujúcim účinkom**

(22) 11.02.97

- (57) Spôsob prípravy fungálneho prostriedku so stimulujúcim účinkom z hľivy ustricovej (*Pleurotus ostreatus*), spočíva v tom, že sa čerstvé plodnice hľivy ustricovej v prvom stupni rozvlákna v priemyselnom mixéri počas 5 až 10 minút pri teplote 15 až 35 °C v dvojnásobnom množstve pitnej vody, v druhom stupni sa vzniknutá suspenzia zriedi takým množstvom jedlého etanolu, aby jeho výsledná koncentrácia bola 20 až 30 % obj. a nechá sa v treťom stupni extrahovať pri teplote 20 až 30 °C počas 12 až 24 hodín, pričom sa alkoholový extrakt oddelí filtráciou alebo centrifugáciou a filtrát sa nechá samovoľne sedimentovať a dozrievať počas 2 až 3 dní.

**6 (51) A 61K 47/48, C 12N 9/48**

(21) 194-98

- (71) ZENECA LIMITED, London, GB;  
 (72) Blakey David Charles, Macclesfield, Cheshire, GB; Davies David Huw, Macclesfield, Cheshire, GB; Dowell Robert Ian, Macclesfield, Cheshire, GB; Hennam John Frederick, Macclesfield, Cheshire, GB; Marsham Peter Robert, Macclesfield, Cheshire, GB; Slater Anthony Michael, Macclesfield, Cheshire, GB; Hennequin Laurent François André, Reims Cédex, FR;

**(54) Konjugáty obsahujúce mutovanú formu enzýmu karboxypeptidázy B, spôsob ich prípravy a ich použitie**

(22) 13.08.96

- (32) 16.08.95, 25.05.96, 12.06.96  
 (31) 9516810.0, 9611019.2, 9612295.7  
 (33) GB, GB, GB  
 (86) PCT/GB96/01975, 13.08.96

- (57) Enzymatické konjugáty sú pre ľudský organizmus neimunogénne a obsahujú časť schopnú cieľovo špecifickej väzby na antigén nesený nádorovou bunkou (napríklad protilátku). Cieľovo špecifická časť je spojená s mutantnou formou karboxypeptidázy B (CPB), ktorá je schopná premeniť neaktívny prekursor účinnej látky na protinádorové liečivo, zatiaľ čo neaktívny prekursor liečiva nie je preukázateľne premieňaný na protinádorové liečivo prirodzeným ľudským nemutovaným enzýmom. Výhodným mutantom ľudskej pankreatickej karboxypeptidázy je enzým, ktorý má na pozícii 253 lyzínový alebo arginínový zvyšok. Opisujú sa aj vhodné neaktívne prekursorové látky a použitie mutantných foriem ľudskej karboxypeptidázy B spolu s príslušnými neaktívnymi prekursorami liečiv v systémoch liečby rakoviny využívajúcich špecificky cieleň enzým,

ktorého substrátom je neaktívny prekursor účinnej látky (ADEPT - antibody directed enzyme prodrug therapy).

**6 (51) A 61L 15/44, A 61K 9/70, 9/22, A 61M 35/00**

(21) 5873-88

- (71) LTS Lohmann Therapie-Systeme GmbH and CO. KG, Neuwied, DE;  
 (72) Jaeger Halvor, MUDr., Neu-Ulm, DE; Hoffmann Hans-Rainer, Dr., Neuwied, DE; Meconi Reinhold, Neuwied, DE; Klein Robert-Peter, Neuwied, DE;

**(54) Prípravok na uvoľňovanie látok z tavných kontaktných adhezív, spôsob jeho výroby a jeho použitie**

(22) 31.08.88

- (32) 01.09.87, 23.12.87  
 (31) P 37 29 165.3, P 37 43 945.6  
 (33) DE, DE  
 (57) Opisuje sa prípravok na uvoľňovanie látok z tavných kontaktných adhezív s nerovnomerným alebo rovnomerným rozdelením týchto látok, v ktorom má tavné kontaktné adhezívum teplotu spracovania v rozmedzí od 40 do 80 °C, a spôsob výroby tohto prípravku, pri ktorom sa roztavené tavné kontaktné adhezívum obsahujúce uvoľňovanú látku kontinuálne alebo diskontinuálne naniesie pri teplote 40 až 80 °C vo forme vrstvy na nosič alebo na vrstvu ochranného materiálu. Použitie uvedených prípravkov je v humánnom alebo veterinárnom lekárstve, diagnostike alebo kozmetike, najmä na uvoľňovanie látok citlivých na teplotu alebo ľahko prchavých látok.

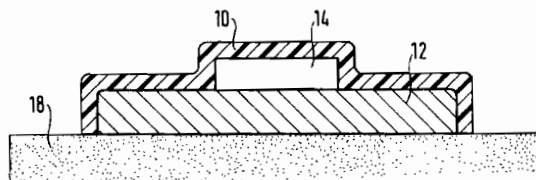

**6 (51) A 61M 5/162, 39/04**

(21) 33-98

- (71) DEBIOTECH S.A., Lausanne, CH;  
 (72) Neftel Frédéric, Lausanne, CH;

**(54) Prepichovač na jednorazové použitie na infúzne účely**

(22) 08.07.96

- (32) 11.07.95  
 (31) 95/08347  
 (33) FR  
 (86) PCT/FR96/01063, 08.07.96

(57) Prepichovač (10) na infúzne účely na prepichovanie pružného uzáveru fľaše umožňuje prietok kvapaliny z fľaše do infúzneho systému. Prepichovač (10) je vytvorený telesom (30) s dutou hlavňou časťou (34), pozdĺžnym výbežkom (36), predĺžujúcim uvedenú hlavnú časť (34) a obsahujúcim najmenej jeden vnútorný kanálik (37a, 37b), a prepichovacím prostriedkom (20), obsahujúcim vnútorný kanálik (25) v predĺžení uvedeného vnútorného kanáliku (37a, 37b) pozdĺžneho výbežku (36). Prepichovací prostriedok (20) je odnímateľný a je pripojený k uvedenému pozdĺžnemu výbežku (36) prostriedkami na dočasné upevňovanie (28, 38), na prenášanie prepichovacej sily do uvedeného pozdĺžneho výbežku (36), umožňujúcimi oddeľovanie od pozdĺžneho výbežku (36), keď sa prepichovač odťahuje z fľaše. Prepichovač tak môže byť použitý len raz.

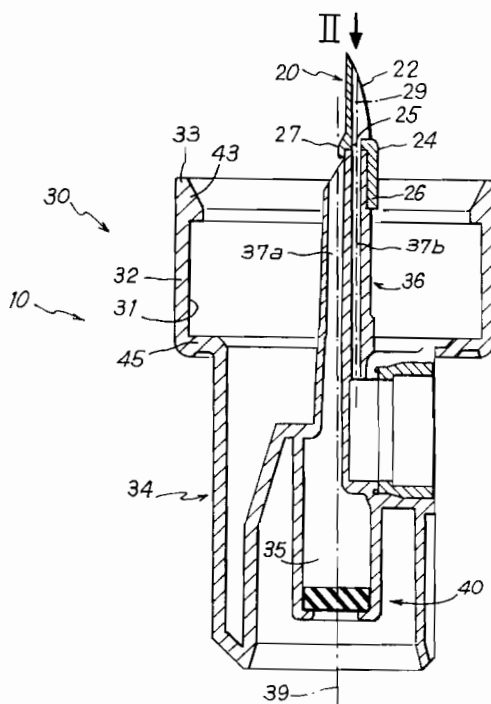

6 (51) A 61M 15/00

(21) 1758-97

(71) ASTA Medica Aktiengesellschaft, Dresden, DE;  
(72) Göttenauer Wolfgang, Bruchköbel, DE; Narodylo André, Linsengericht, DE; Goede Joachim, Hannau, DE;

(54) Inhalátor na podávanie práškovitých liečiv z blisterových obalov

(22) 01.06.96

(32) 30.06.95

(31) 195 23 516.9

(33) DE

(86) PCT/EP96/02384, 01.06.96

(57) Inhalátor na podávanie liečiv (38) z blisterových pásov (5) má puzdro s náustkom (1) na jednej strane a so vstupným otvorom (32) na prívod vzduchu na opačnej strane, prieduch (7), ktorý spája náustok (1) so vstupným otvorom (32) na prívod vzduchu, umožňuje vloženie aspoň jedného blisterového pásika (5) do puzdra tak, že krycia fólia (39) vloženého blisterového pásika (5) susedí s prieduchom (7). Puzdro má prostriedky na vytlačovanie jednotlivých dutín (3) blisterového pásika (5), pričom tieto prostriedky tvoria aspoň jeden vytlačovací plunžer (10) so zakriveným povrchom, ktorý zodpovedá dutine (31) blistra k záberu s dutinou (31) blistra.

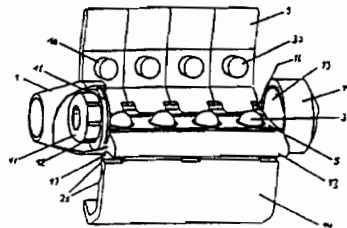

6 (51) A 61M 15/00

(21) 170-98

(71) ASTRA Aktiebolag, Södertälje, SE;

(72) Asking Lars, Lund, SE; Bäckström Kjell, Lund, SE; Hansson Henri, Dösjebro, SE; Jahnsson Magnus, Lund, SE; Lindahl Richard, Malmö, SE;

(54) Inhalátor a spôsob jeho výroby

(22) 23.07.96

(32) 10.08.95

(31) 9502800-7

(33) SE

(86) PCT/SE96/00970, 23.07.96

(57) Inhalátor na jedno použitie obsahuje rúrkové puzdro (1), v ktorom je vytvorená dráha (4) prúdu vzduchu otvorená na oboch svojich koncoch, z ktorých jeden koniec je tvorený vstupom (5) vzduchu a druhý koniec je tvorený výstupom (6) vzduchu. Puzdro (1) obsahuje vybranie (8) na uloženie farmaceuticky účinnej látky na inhaláciu a vybranie (8) je umiestnené v dráhe prúdu vzduchu tesne za vstupom (5) vzduchu a je vytvorené vo forme priehlbiny alebo drážky v doske (9) a je umiestnené v puzdre (1) v dráhe (4) prúdu vzduchu. Opisuje sa tiež vyriešený spôsob výroby inhalátora a jeho použitia.

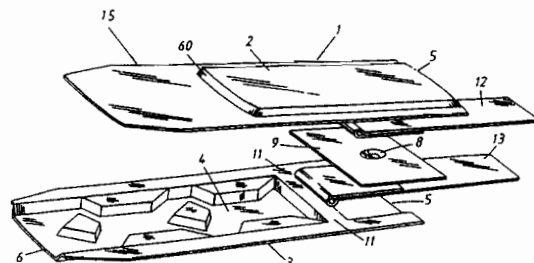

6 (51) A 61M 15/00

(21) 171-98

(71) ASTRA AKTIEBOLAG, Södertälje, SE;  
 (72) Asking Lars, Lund, SE; Bäckström Kjell, Lund, SE; Hansson Henri, Dösjebro, SE; Jahnsson Magnus, Lund, SE;

(54) Inhalačné zariadenie

(22) 23.07.96

(32) 10.08.95

(31) 9502799-1

(33) SE

(86) PCT/SE96/00969, 23.07.96

(57) Inhalačné zariadenie obsahuje prvky (20, 30, 40, 50) na rozptyľovanie zhlukov práškových liekov, majúcich veľkosť častíc menšiu ako 10 µm, a na zaistenie jemne rozptýleného lieku majúceho veľké množstvo častíc vo vdychovom rozsahu. Tieto prvky obsahujú najmenej jednu dvojicu povrchov v prúde plynu/vzduchu. Prvý povrch z dvojice vymedzuje vstupné plochy zúženia v prúde plynu/vzduchu, v ktorom sa rýchlosť prechodu plynu/vzduchu pozdĺž jeho dráhy prechádzajúcej zúžením zvyšuje, a druhý povrch z dvojice je umiestnený na výstupe alebo v blízkosti výstupu zúženia a je nárazovou plochou, na ktorú pri prevádzke narážajú zhluky častíc, pričom prvé a druhé povrchy sú orientované vo vzájomne rozdielnych uhloch k pozdĺžnemu smeru prúdovej dráhy.

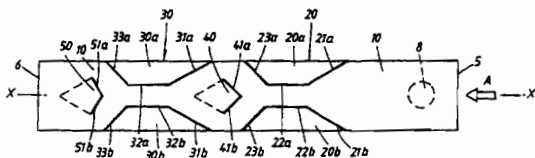

6 (51) A 61M 15/00

(21) 393-98

(71) ASTRA AKTIEBOLAG, Södertälje, SE;  
 (72) Berg Elna, Dalby, SE; Jeppsson Magnus, Lund, SE; Macandrew John A., St. Neots, Cambridge-shire, GB; Revell William J., Sudbury, Suffolk, GB; Robertson Paul A., Chrishall, Herts, GB;

(54) Inhalačné zariadenie

(22) 23.09.96

(32) 27.09.95

(31) 9503344-5

(33) SE

(86) PCT/SE96/01184, 23.09.96

(57) Inhalačné zariadenie na inhaláciu farmaceuticky aktívnej látky obsahuje ústrojenstvo na vytváranie záporného tlaku alebo podtlaku a ústrojenstvo na uloženie inhalátora (7) vnútri zariadenia, pričom zariadenie obsahuje konštantný objem a premenlivý objem, ktoré sú prepojené medzi sebou na prechod fluidnej látky, pričom záporný tlak alebo

podtlak je vytvorený v konštantnom objeme zmenou objemu premenlivého objemu, pričom látka sa pohybuje z inhalátora (7) a rozptyľuje sa v konštantnom objeme a regulačný ventil (9) prietoku je upravený na reguláciu prietoku látky do konštantného objemu a kanálikový úsek obklopujúci výstup (102) konštantného objemu slúži na zamedzenie úniku látky výstupom v nerozptýlenom stave.

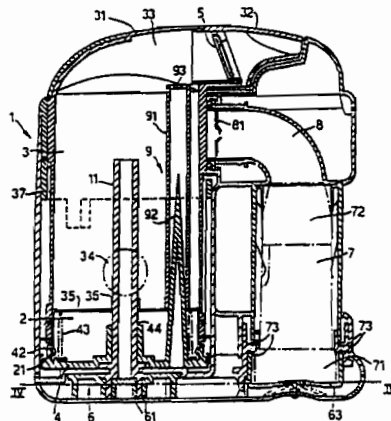

6 (51) A 61M 37/00

(21) 49-98

(71) Boehringer Ingelheim KG, Ingelheim am Rhein, DE;

(72) Eicher Joachim, Dr., Dipl.-Ing., Dortmund, DE; Zierenberg Bernd, Dr., Bingen, DE;

(54) Transkorneálny systém na kontrolované uvoľňovanie liečiva, jeho mikroosteh a jeho použitie

(22) 15.07.96

(32) 14.07.95

(31) 195 25 607.7

(33) DE

(86) PCT/EP96/03090, 15.07.96

(57) Opisuje sa transkorneálny systém na uvoľňovanie liečiv, ktorý obsahuje zásobnú nádržku (24) účinnej látky, ako aj zariadenie s mikroosthmi (23) alebo mikročepičkami na aplikovanie účinnej látky.

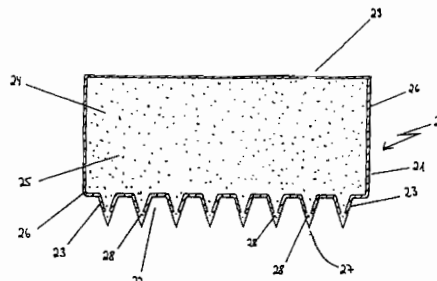

**Trieda B****6 (51) B 01J 8/00, C 21B 13/00, F 27B 15/12****(21) 527-98**

(71) Voest-Alpine-Industrieanlagenbau GmbH, Linz, AT;

(72) Nagl Michael, Reichenau, AT; Schenk Johannes, Linz, AT; Stockinger Josef, Leonding, AT;

**(54) Spôsob spätného vedenia jemne disperznej pevnej látky, vynášanej plynom z reaktorovej nádoby**

(22) 30.10.96

(32) 02.11.95

(31) A 1812/95

(33) AT

(86) PCT/AT96/00209, 30.10.96

(57) Pri spôsobe spätného vedenia jemne disperznej pevnej látky (4), vynášanej z reaktorovej nádoby (1) plynom na výstupe z reaktorovej nádoby (1) do spätného vstupu (16) reaktorovej nádoby (1), sa pevná látka (4) oddeľuje v separátore (3) pevnej látky, potom sa zhromažďuje v zbernej nádobe (8), z ktorej sa pomocou dopravného plynu vedie späť do reaktorovej nádoby (1). Kvôli zlepšeniu činnosti separátora (3) pevnej látky, ale bez ďalšieho zaťaženia reaktorovej nádoby (1), sa separátorom (3) pevnej látky necháva cirkulovať v smere toku pevnej látky (4) prídavný prúd (23) plynu, nezávislý od toku plynu v reaktorovej nádobe.

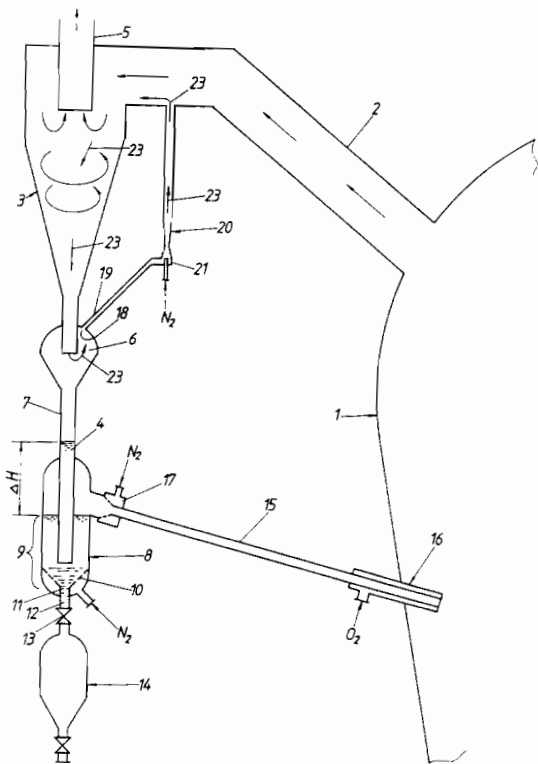
**6 (51) B 01J 21/06, C 01G 25/02****(21) 298-98**

(71) LONZA AG, Gampel/Wallis, CH;

(72) Heveling Josef, Dr., Naters (Kanton Wallis), CH; Laffan David, Dr., Macclesfield, Cheshire, GB; Wellig Alain, Ried bei Mörel (Kanton Wallis), CH;

**(54) Katalyzátorová zmes na báze amorfného čiastočne dehydratovaného hydroxidu zirkoničitého a spôsob jej výroby a použitia**

(22) 05.03.98

(32) 07.03.97, 06.05.97

(31) 0540/97, 1059/97

(33) CH, CH

(57) Katalyzátorové zmesi na báze amorfného čiastočne dehydratovaného hydroxidu zirkoničitého, ktoré majú 0,01 až 20 atómových % medi a/alebo 0,01 až 20 atómových % niklu, vzťahnuté na zirkónium, a majú špecifický povrch podľa BET aspoň 50 m<sup>2</sup>/g. Katalyzátorové zmesi podľa vynálezu sú vhodné najmä ako katalyzátor v reakciách prenosu vodíka, ako je redukcia Meerwein-Ponndorf-Verley alebo Oppenauerova oxidácia. Spôsob výroby 3-hydroxychinuklidínu vzorca (I) reakciou chinuklidín-3-ónu so sekundárnym alkoholom v prítomnosti amorfného čiastočne dehydratovaného hydroxidu zirkoničitého.

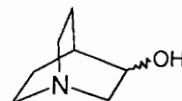
**(I)****6 (51) B 02C 4/06, 9/04****(21) 6668-88**

(71) Bühler AG, Uzwil, CH;

(72) Baltensperger Werner, Oberuzwil, CH;

**(54) Spôsob výroby mlynárskych produktov z obilnín a zariadenie na vykonávanie tohto spôsobu**

(22) 06.10.88

(32) 06.10.87

(31) 03 893/87-2

(33) CH

(57) Spôsob výroby hlavne múky, krupice a krupičky sa vykonáva ich opakovaným mletím vo valcových mlecích stoliaciach a riedením jednotlivých medziproduktov. Melivo sa aspoň dvakrát vedie cez mlecie stupne a až potom sa triedi. Melivo sa spracováva kombináciou dvojitého mletia a jednoduchého mletia. Po každom spracovaní meliva dvojitém mletím a jednoduchým mletím sa vykonáva medzioprosievanie. Zariadenie pozostáva z valcovej mlecjej stolice (1), ktorá je vytvorená ako dvojité jednotka pozostávajúca z pravej polovice (B) na prvé mletie, respektíve šrotovanie, a z ľavej polovice (C) na vymieľanie. Pravá polovica (B) obsahuje šrotovací priechod (2) a hornú dvojicu prevažne ryhovaných valcov (4, 5), pod ktorou je umiestnená dolná dvojica prevažne ryhovaných mlecích valcov (4', 5'). Ľavá polovica (C)

obsahuje vymieľací priechod (3) a hornú dvojicu prevažne hladkých mlecích valcov (7, 8), pod ktorou je umiestnená dolná dvojica prevažne hladkých mlecích valcov (7', 8'). Pod každou dvojicou mlecích valcov (4, 5, 4', 5', 7, 8, 7', 8') je umiestnený odvádzací násypník (16) meliva.

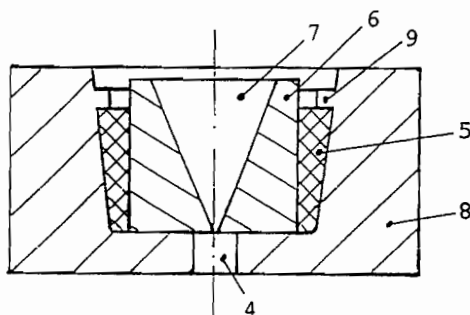
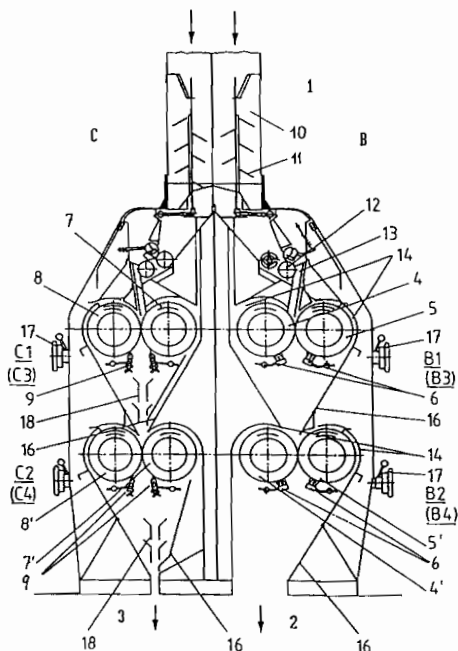

**6 (51) B 05B 1/00**

(21) 425-98

(71) BOEHRINGER INGELHEIM INTERNATIONALE GMBH, Ingelheim am Rhein, DE;

(72) Eicher Joachim, Dortmund, DE; Geser Johannes, Dortmund, DE;

(54) Zariadenie na upnutie fluidizačnej súčiastky a jeho použitie

(22) 04.10.96

(32) 04.10.95

(31) 195 36 903.3

(33) DE

(86) PCT/EP96/04310, 04.10.96

(57) Upnutie súčiastky, ktorá je pod tlakom tekutiny, vyžaduje zvláštne opatrenia, ak je súčiastka z materiálu, ktorý je odolný proti opotrebeniu, tvrdý a tým vo všeobecnosti krehký, a lokálne zvýšené napätia ho môžu zničiť. Takáto fluidizačná súčiastka, napr. z kremíka/skla, sa usporiada do elastomérového tvarovaného dielu, napr. zo silikónovej gumy, ktorého obrys je prispôbený vonkajšiemu obrysú súčiastky a vnútornému obrysú držača. V dôsledku "plávajúceho upnutia" vo fluidizačnej súčiastke nedochádza k žiadnym neprípustným lokálnym napätovým špičkám ani k jej deformácii. Zariadenie je zvlášť vhodné na upnutie fluidizačnej súčiastky zo skla alebo kremíka v miniatúrnom vyhotovení, ktorá je pod vysokým tlakom.

**6 (51) B 09B 3/00**

(21) 7-98

(71) LTS LOHMANN THERAPIE-SYSTEME GMBH, Neuwied, DE;

(72) Asmussen Bodo, Bondorf, DE; Hoffmann Hans-Rainer, Dr., Neuwied, DE; Müller Walter, Neuwied, DE;

(54) Postup prípravy účinných látok z nepoužitých, prípadne odložených prostriedkov na transkutánnu aplikáciu účinných látok a/alebo z odpadkov z ich výroby

(22) 24.06.96

(32) 01.07.95

(31) 195 24 083.9

(33) DE

(86) PCT/EP96/02734, 24.06.96

(57) Pri postupe znovuúpravy prostriedkov na transkutánnu aplikáciu účinných látok alebo odpadkov z jej výroby sa súčiastky s obsahom účinnej látky uvedú do roztoku a z neho sa účinné látky znovuzískavajú.

**6 (51) B 21B 1/46, C 21D 8/04**

(21) 1788-97

(71) Hoogovens Staal B.V., IJmuiden, NL;

(72) Pronk Cornelis, Castricum, NL; Den Hartog Huibert Willem, Noordwijkerhout, NL;

(54) Spôsob výroby hlbokot'ahaného oceľového pásu alebo plechu

(22) 28.06.96

(32) 29.06.95

(33) NL

(86) PCT/EP96/02875, 28.06.96

(57) Pri výrobe oceľového pásu alebo plechu použiteľného ako hlbokot'ahaná oceľ na zhotovovanie telies plechoviek hlbokým ťahaním a ťahaním s redukcíou steny sa uskutočňujú kroky: vyrábanie ocele s nízkym obsahom uhlíka v podobe plošky; valcovanie plošky v austenitickej oblasti, v dôsledku čoho sa jej hrúbka znižuje na prechodnú hrúbku; ochladzovanie valcovanej plošky majúcej prechodnú hrúbku do feritickej oblasti a valcovanie valcovanej plošky vo feritickej oblasti na konečnú hrúbku.

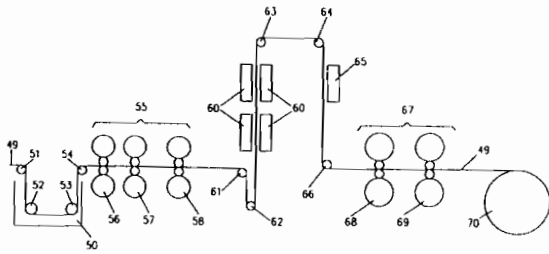

6 (51) B 21B 1/46, C 21D 8/04, 9/68

(21) 1789-97

(71) Hoogovens Staal B.V., IJmuiden, NL;

(72) Pronk Cornelis, Castricum, NL; Den Hartog Huibert Willem, Noordwijkerhout, NL; Cornelissen Marcus Cornelis Maria, Castricum, NL;

(54) Spôsob výroby pásu tvárnej ocele

(22) 28.06.96

(32) 29.06.95

(31) 1000694

(33) NL

(86) PCT/EP96/02874, 28.06.96

(57) Spôsob výroby tvárnej ocele obsahuje nasledujúce kroky: vytváranie plošky plynulým liatím roztavenej ocele, keď táto ploška má hrúbku, ktorá nie je väčšia ako 100 mm; valcovanie plošky, kým je táto ploška ešte teplá v dôsledku liatia a je v austenitickej oblasti, do strednej plošky majúcej hrúbku v rozsahu od 5 do 20 mm; ochladzovanie strednej plošky na teplotu, ktorá je nižšia ako  $A_{r3}$  teplota ocele; zadržiavanie strednej plošky v uzavretom priestore na jej tepelnú homogenizáciu a valcovanie prostrednej plošky do pásu, keď najmenej jeden valcovací úber uskutočňuje zmenšenie hrúbky o viac ako 50 %, pričom teplota strednej plošky je nižšia ako teplota  $T_1$ , pri ktorej sa 70 % ocele premieňa na ferit, a vyššia ako 200 °C, a zvinovanie pásu pri teplote nad 500 °C.

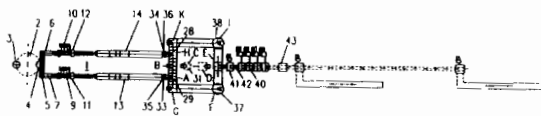

6 (51) B 25B 5/00

(21) 153-98

(71) Demmeler Maschinenbau GmbH and Co KG, Heimertingen, DE;

(72) Demmeler Ludwig, Heimertingen, DE;

(54) Upínací nástroj

(22) 05.02.98

(32) 08.02.97

(31) 297 02 140.0

(33) DE

(57) Upínací nástroj je tvorený guľovou hlavou (3) a tlačným dielcom (4, 14), v ktorom je uložená guľová hlava (3) a ktorý je vybavený obvodovou drážkou s uloženým spojovacím prvkom na spojenie guľovej hlavy (3) s tlačným dielcom (4, 14). Spojovacím prvkom je pružný O-krúžok (5), ktorého vnútorný priemer je aspoň o niečo menší ako vonkajší priemer guľovej hlavy (3).

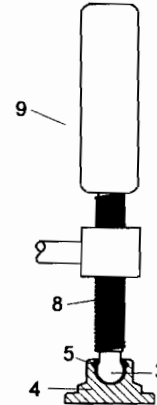

6 (51) B 26B 21/52

(21) 35-98

(71) The Gillette Company, Boston, MA, US;

(72) Shurtleff Jill Marie, South Boston, MA, US; Yen Tzu-Jun, Brookline, MA, US;

(54) Rukoväť holiaceho strojčeka

(22) 30.04.97

(32) 15.05.96

(31) 08/648 466

(33) US

(86) PCT/US97/07273, 30.04.97

(57) Holiaci strojček na holenie za mokra so zdokonalenými ergonomickými vlastnosťami, zahŕňajúci rukoväť (10) s podlhovastou základnou časťou (12), opatrenou na jednom konci strmeňom v tvare "Y", na opačnom konci bankovitou časťou (22) a polohu prstov užívateľa vymedzujúcim kanálom (24), ktorý prechádza po celej dĺžke rukoväti a je ukončený v oblasti bankovitej časti (22). Bankovitá časť (22) je v smere priečnom, vzhľadom na orientáciu polohu vymedzujúceho kanála, rozšírená. Uvedený strmeň je vyhnutý smerom dole a bočne smerom von a uvedená bankovitá časť je vyhnutá smerom dole vzhľadom na základovú plochu rukoväti a tvorí takto v jej prednej a zadnej koncovej oblasti bočnú a spodnú uchopovaciu polohu pre palec a prsty užívateľa konkávneho

tvary. Základňa strmeňa je prednostne, s cieľom zdokonaľiť manipuláciu s holiacim strojčekom, opatrená prstovou oporou (30). Základová plocha rukoväti holiaceho strojčeka je s cieľom dosiahnuť lepšie uchopovacie vlastnosti vybavená množstvom výstupkov (44), ktoré sa rozkladajú z hornej povrchovej plochy. Navrhnutá rukoväť je pre svoju ekonomicky hospodárnu konštrukciu, jednodielny výlisok z plastickej hmoty, vhodná na holiace strojčeky na dámske účely.

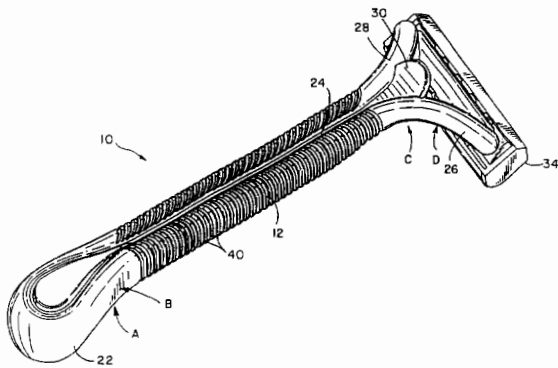

**6 (51) B 27M 3/00**

(21) 365-98

- (71) Pitkänen Risto Heikki, Karjaa, FI;
- (72) Pitkänen Risto Heikki, Karjaa, FI; Fagerroos Jorma Tapani, Merikarvia, FI;

**(54) Prírez na výrobu vrstvenej dosky alebo vrstvenej trámovej dosky**

- (22) 20.09.96
- (32) 21.09.95
- (31) U950409
- (33) FI
- (86) PCT/F196/00500, 20.09.96

(57) Opisuje sa prírez, ktorý pozostáva z pozdĺžneho kusa dreva špecifického tvaru zahŕňajúceho dve planárne postranné povrchové časti (2, 3) a spodnú povrchovú časť (4) a hornú povrchovú časť, ktoré ich spájajú. Uvedená horná povrchová časť zahŕňa pozdĺžnu vrcholovú časť hrebeňového tvaru (5) a medzi každou postrannou povrchovou časťou (2, 3) a vrcholovou časťou (5) je prvá planárna povrchová časť (6, 9), ktorá sa glejí, a planárna povrchová časť (7, 10), ktorá sa glejí, a druhá planárna medziľahlá povrchová časť (8, 11), ktorá ich spája. Prvá povrchová časť (6, 9) a druhá povrchová časť (7, 10) sú navzájom rovnobežné a šírka (a) prvej povrchovej časti (6, 9) sa rovná šírke (b) druhej povrchovej časti (7, 10) a šírka

c) medziľahlej povrchovej časti (8, 11) je polovicou šírky (a) alebo (b). Okrem toho uhol ( $\alpha$ ) zvieraný medziľahlou povrchovou časťou (8, 11) a druhou povrchovou časťou (7, 10) sa rovná uhlu roztvorenia ( $\beta$ ) vrcholovej časti hrebeňového tvaru (5), ktorý je výhodne v rozsahu 90 až 135 °C.

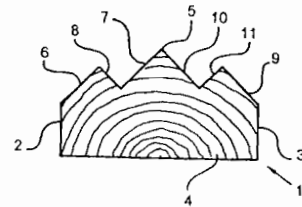

**6 (51) B 65D 17/34**

(21) 312-98

- (71) Mongarli Cesare, Alpignano (Torino), IT;
- (72) Mongarli Cesare, Alpignano (Torino), IT;

**(54) Nádobka, najmä na nápoje**

- (22) 09.09.96
- (32) 11.09.95
- (31) TO95A000725
- (33) IT
- (86) PCT/EP96/03943, 09.09.96

(57) Nádobka, najmä na nápoje, obsahujúca koncovú stenu (5), v ktorej je vytvorená uzavretá čiara (6) zoslabenia určujúca obrys viečka (7) a zodpovedajúceho otvoru (8), a páčku (10) spojenú s viečkom (7) a ovládateľnú ručne, aby sa stena (5) odtrhla pozdĺž čiary (6) zoslabenia a viečko (7) sa odstránilo zo steny nádobky, pričom nádobka obsahuje ohybný jazýček (9), ktorý normálne dosadá na vonkajšiu plochu koncovkej steny (5) a má jeden koniec (9a) pripevnený k páčke (10) a k viečku (7) a druhý koniec (9b) pripevnený k vonkajšej ploche koncovkej steny (5) nádobky, oddelené od viečka, a na ktorej v dôsledku ručného odstránenia viečka zo steny nádobky môže jazýček (9) zaujať ohnuté usporiadanie, v ktorom je pripojené viečko v polohe, v ktorej nezaberá s otvorom (8), pričom sú vytvorené zadržiavacie prostriedky (15; 19, 20) na udržanie jazýčka v ohnutom usporiadaní, kde jazýček má najmenej dve predtvarované čiary (13, 14) ohnutia určujúce prvý úsek, spojený s koncovou stenou (5), a druhý úsek, spojený s páčkou (10), a stredný úsek, umiestnený medzi prvým a druhým úsekom, pričom predtvarované čiary (13, 14) ohnutia sú usporiadané takým spôsobom, že v ohnutom usporiadaní jazýčka (8) stredný úsek leží medzi prvým a druhým úsekom.



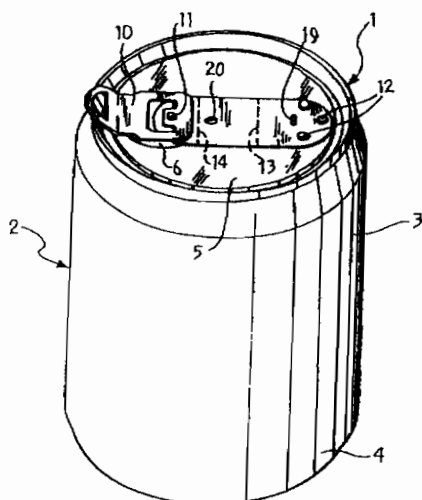

### Trieda C

#### 6 (51) C 01B 3/00, C 11D 3/39, 3/395

(21) 1743-97

(71) The Procter & Gamble Company, Cincinnati, OH, US;

(72) Del Duca Valerio, Massa Lubrense, IT; Scalla Stefano, Rome, IT; Scoccianti Raffaele, Rome, IT;

#### (54) Bieliace prostriedky

(22) 26.06.96

(32) 27.06.95, 22.04.96

(31) 60/000 557, 96870054.2

(33) US, EP

(86) PCT/US96/10906, 26.06.96

(57) Opisujú sa kvapalné prostriedky, ktoré obsahujú peroxidový bieliaci prostriedok, kvapalný hydrofóbný aktivátor bielenia a surfaktant tvorený amidom mastných polyhydroxykyselín podľa vzorca  $R^2-C(O)-N(R^1)-Z$ , kde  $R^1$  je vodík alebo  $C_{1-4}$ -alkyl,  $C_{1-4}$ -hydrokarbyl, 2-hydroxyetyl, 2-hydroxypropyl, alebo ich zmesi,  $R^2$  je  $C_{5-31}$ -hydroxykarbyl, Z je polyhydroxyhydrokarbyl s lineárnym hydrokarbylovým reťazcom s najmenej tromi hydroxylmi priamo pripojenými k reťazcu alebo jeho alkoxylovaný derivát, pričom tieto prostriedky sú formulované alebo ako emulzie, alebo ako mikroemulzie. Zahnutý je aj spôsob predbežného namáčania špinavého textilného materiálu týmto kvapalným prostriedkom obsahujúcim amid mastnej polyhydroxykyseliny ako surfaktant.

#### 6 (51) C 01B 17/02

(21) 342-98

(71) Stork Engineers & Contractors B.V., Amsterdam, NL;

(72) Lagas Jan Adolf, Monnickendam, NL; Borsboom Johannes, Rijswijk, NL; Wetzels Maria Louis Joseph Augustinus, Gravenhage, NL;

#### (54) Spôsob odplyňovania síry a zariadenie na vykonávanie tohto spôsobu

(22) 16.09.96

(32) 15.09.95, 10.05.96

(31) 1001216, 1003085

(33) NL, NL

(86) PCT/NL96/00360, 16.09.96

(57) Opisuje sa spôsob odstraňovania zlúčenín hydrogen sulfidu z kvapalnej síry privedením kvapalnej síry do kontaktu s plynom. Kvapalná síra prechádza najmenej dvomi kontaktnými procesmi s jemne rozptýleným plynom, kde sa v každom procese využíva recirkulačný systém s plynovým výťahom. Tým je možnosť, žeby časť kvapalnej síry neprešla ani jedným procesom, prakticky odstránená.

#### 6 (51) C 01F 11/46, C 04B 11/02

(21) 274-97

(71) Šiška Jozef, RNDr., Bratislava, SK;

(72) Šiška Jozef, RNDr., Bratislava, SK;

#### (54) Sadra z chemicky vyzrážaného síranu vápenatého a spôsob jej prípravy

(22) 28.02.97

(57) Sadra pripravená zo suspenzie chemicky vyzrážaného síranu vápenatého obsahuje minimálne 80 hmotn. % síranu vápenatého a maximálne 7 hmotn. % vody, 3 hmotn. % vodou rozpustných látok a 10 hmotn. % ostatných prímiesí. Sadra sa pripraví zo suspenzie s pH 6,5 až 7,5, obsahujúcej maximálne 3 hmotn. diely na 100 hmotn. dielov obsiahnutého síranu vápenatého a najviac 95 hmotn. % vody. Suspenzia sa suší pri teplote 150 až 200 °C počas 2 až 3 hodín.

#### 6 (51) C 02F 1/461

(21) 309-97

(71) Šebo Dušan, doc. Ing., CSc., Košice, SK; Gardoš Miroslav, Ing., CSc., Košice, SK; Puškáš František, Ing., Košice, SK; Kluch Karol, doc. Ing., CSc., Košice, SK;

(72) Šebo Dušan, doc. Ing., CSc., Košice, SK; Gardoš Miroslav, Ing., CSc., Košice, SK; Puškáš František, Ing., Košice, SK; Kluch Karol, doc. Ing., CSc., Košice, SK;

#### (54) Multifunkčná elektrolytická čistička vôd

(22) 07.03.97

(57) Čistička je tvorená koagulačnou nádobou (1) s prívodom čistej vody (2) a odvodom vyčistenej vody (3), zberačom peny (4) a kalovým otvorom (5). Je osadená najmenej štyrmi elektródami z dvoch valenčne spárovaných druhov materiálu, dvoma vonkajšími a dvoma vnútornými, napájanými zdrojom (7).

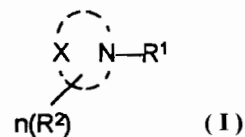
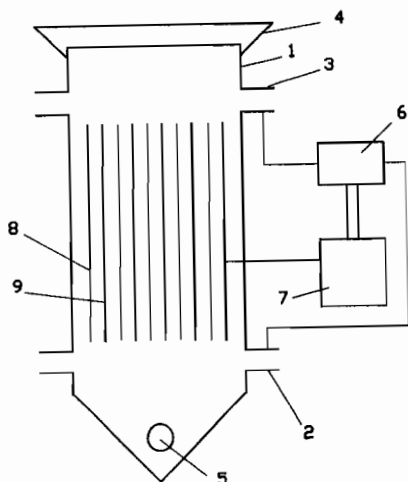

**6 (51) C 02F 1/50**

(21) 395-98

(71) BUCKMAN LABORATORIES INTERNATIONAL, INC., Memphis, TN, US;

(72) Whittemore Marilyn S., Germantown, TN, US; Glover Daniel E., Brighton, TN, US; Steelhammer Joe C., West Point, MS, US; Bryant Stephen D., Barlett, TN, US;

**(54) Spôsob regulácie biologického znečistenia pomocou N-alkylheterocyklických zlúčenín a prostriedok na jeho vykonávanie**

(22) 27.09.96

(32) 29.09.95

(31) 08/536 841

(33) US

(86) PCT/US96/15466, 27.09.96

(57) Opisuje sa spôsob inhibovania prilipnutia baktérií na ponoriteľnom povrchu. Ponoriteľný povrch sa privedie do styku s takým množstvom aspoň jednej N-alkyl-heterocyklickej zlúčeniny, ktoré je účinné na inhibovanie prilipnutia baktérií na ponoriteľnom povrchu. Ďalej sa opisuje spôsob regulácie biologického znečistenia vodného systému. Podľa tohto spôsobu sa pridá také množstvo aspoň jednej N-alkyl-heterocyklickej zlúčeniny, ktoré je účinné na inhibovanie prilipnutia baktérií na povrchu ponorenom vo vodnom systéme. Podľa tohto spôsobu sa účinne reguluje biologické znečistenie bez podstatného zničenia organizmov, ktoré spôsobujú znečistenie. N-alkyl-heterocyklická zlúčenina použitá v spôsobe podľa vynálezu je zlúčenina všeobecného vzorca (I). Substituent  $\text{R}^1$  znamená alkylovú skupinu s 8 až 20 atómami uhlíka. Heterocyklický kruh znamená 5- až 8-článkový heterocyklický kruh, v ktorom X znamená atóm kyslíka, skupinu NH alebo skupinu  $\text{CH}_2$ .  $\text{R}^2$  znamená metylovú skupinu, hydroxymetylovú skupinu alebo hydroxyetylovú skupinu. Číslo n nadobúda hodnoty v rozmedzí od 0 do 3. Prostriedok použiteľný v uvedených spôsoboch obsahuje N-alkyl-heterocyklické zlúčeniny. Tento prostriedok obsahuje aspoň jednu N-alkyl-heterocyklickú zlúčeninu v takom množstve, ktoré je účinné na inhibíciu prilipnutia baktérií na ponoriteľnom alebo ponorenom povrchu.

**6 (51) C 02F 1/50**

(21) 396-98

(71) BUCKMAN LABORATORIES INTERNATIONAL, INC., Memphis, TN, US;

(72) Zollinger Mark L., Memphis, TN, US; Bryant Stephen D., Barlett, TN, US;

**(54) Spôsob regulácie biologického znečistenia pomocou tiomočovínových zlúčenín a prostriedok na jeho vykonávanie**

(22) 27.09.96

(32) 29.09.95

(31) 08/536 983

(33) US

(86) PCT/US96/15551, 27.09.96

(57) Opisuje sa spôsob inhibovania prilipnutia baktérií na ponoriteľnom povrchu. Podľa tohto spôsobu sa ponoriteľný povrch privedie do styku s takým množstvom aspoň jednej tiomočoviny, ktoré je účinné na inhibovanie prilipnutia baktérií na ponoriteľnom povrchu. Ďalej sa opisuje spôsob regulácie biologického znečistenia vodného systému. Podľa tohto spôsobu sa pridá také množstvo aspoň jednej tiomočoviny, ktoré je účinné na inhibovanie prilipnutia baktérií na povrchu ponorenom vo vodnom systéme. Podľa tohto spôsobu sa účinne reguluje biologické znečistenie bez podstatného ničenia baktérií. Tiomočovina použitá v spôsobe podľa vynálezu znamená zlúčeninu všeobecného vzorca (I). Ďalej sú uvedené prostriedky, ktoré obsahujú tiomočovínové zlúčeniny a sú použiteľné v uvedených spôsoboch. Tieto prostriedky obsahujú aspoň jednu tiomočovinu v takom množstve, ktoré je účinné na inhibíciu prilipnutia baktérií na ponoriteľnom alebo ponorenom povrchu.

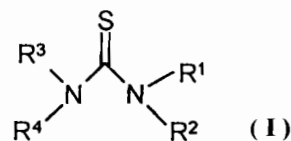

**6 (51) C 02F 1/50**

(21) 398-98

(71) BUCKMAN LABORATORIES INTERNATIONAL, INC., Memphis, TN, US;

(72) Glover Daniel E., Brighton, TN, US; Whittemore Marilyn S., Germantown, TN, US; Bryant Stephen D., Barlett, TN, US;

**(54) Spôsob regulácie biologického znečistenia pomocou esterov mastných kyselín s polyglykolmi a prostriedok na jeho vykonávanie**

(22) 27.09.96

(32) 29.09.95

(31) 08/537 085

- (33) US  
 (86) PCT/US96/15552, 27.09.96  
 (57) Opisuje sa spôsob inhibovania prilipovania baktérií na ponoriteľnom povrchu, pri ktorom sa ponoriteľný povrch privedie do styku s takým množstvom aspoň jedného esteru mastnej kyseliny s polyglykolom, ktoré je účinné na inhibovanie prilipovania baktérií na ponoriteľnom povrchu. Ďalej sa opisuje spôsob regulácie biologického znečistenia vodného systému. Podľa tohto spôsobu sa pridá také množstvo aspoň jedného esteru mastnej kyseliny s polyglykolom, ktoré je účinné na inhibovanie prilipovania baktérií na povrchu ponoreného vo vodnom systéme. Podľa tohto spôsobu sa účinne reguluje biologické znečistenie bez podstatného zničenia baktérií. Ďalej sa opisuje prostriedok, ktorý obsahuje ester mastnej kyseliny s polyglykolom a používa sa v uvedených spôsoboch. Prostriedky obsahujú aspoň jeden ester mastnej kyseliny s polyglykolom v takom množstve, ktoré je účinné na inhibíciu prilipovania baktérií na ponoriteľných alebo ponorených povrchoch.

**6 (51) C 02F 3/30****(21) 331-98**

- (71) Šalát Miroslav, Ing., Bratislava, SK; Štefkový Peter, Ing., Bratislava, SK; Tkačov Otto, Ing., CSc., Bratislava, SK;  
 (72) Šalát Miroslav, Ing., Bratislava, SK; Štefkový Peter, Ing., Bratislava, SK; Tkačov Oto, Ing., CSc., Bratislava, SK;

**(54) Integrovaný reaktor na biologické čistenie odpadových vôd****(22) 12.03.98**

- (57) Integrovaný reaktor na biologické čistenie všetkých druhov odpadových vôd s biologicky odstrániteľným znečistením je kompaktné riešenie v jednej nádrži. Medzi denitrifikačnú zónu (1) a nitrifikačnú zónu (3) je vložená sedimentačná nádrž (2) v tvare písmena V, ktorá uvedené zóny oddeľuje a slúži na odseparovanie biologického kalu od vyčistenej vody protiprúdovou sedimentáciou. Odpadová voda je privádzaná do denitrifikačnej zóny (1), v ktorej je umiestnené miešadlo (10) slúžiace na dokonalé premiešanie aktivovaného vratného kalu s odpadovou vodou. Odtiaľ nateká zmes denitrifikovaného kalu a vody cez potrubie (8) až k protíľahlej stene reaktora, do nitrifikačnej zóny (3). Potrebné množstvo kyslíka je do nitrifikácie dodávané prostredníctvom prevzdušňovacieho systému (9). Nitrifikačná zóna (3) je spojená so sedimentačnou nádržou (2) cez upokojujúcu zónu (4), ktorej spodná časť zároveň slúži ako kumulatívny priestor usadeného kalu. V tejto časti je umiestnené zariadenie na odsávanie kalu (7), na ktoré je napojené čerpadlo (16) vratného kalu, ktorého výtlak je vyústený bezprostredne nad hladinu denitrifikačnej zóny (1). Vyčistená voda zmiešaná s aktivovaným kalom preteká zbavená kyslíka do sedimentačného priestoru, kde dochádza k sedimentácii kalu za súčasnej tvorby vrstvy kalu vo vznose, cez ktorý je vyčistená voda cede-

ná. Vyčistená voda odtéká cez odtokový žľab. V prípade potreby je možné využiť lomené normé steny na intenzifikáciu celého procesu.

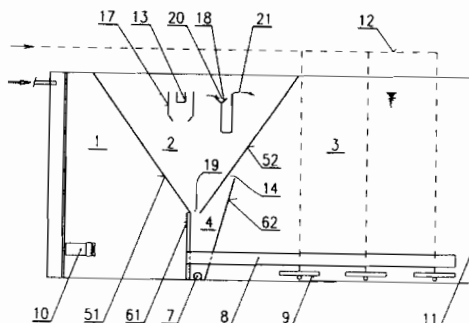
**6 (51) C 03B 29/00****(21) 95-98**

- (71) AGA AB, Lidingö, SE;  
 (72) Göpp Kamil, Kriftel/Taunus, DE; Passlick Berthold, Marienmünster/Bredenborn, DE; Stürmann Herbert, Bad Driburg/Dringenberg, DE; Nahen Johannes, Brakel/Schmechten, DE;

**(54) Spôsob leštenia skla v ohni****(22) 17.07.96**

- (32) 28.07.95  
 (31) 195 27 790.2  
 (33) DE  
 (86) PCT/EP96/03153, 17.07.96

- (57) S cieľom leštiť sklenené predmety sa tieto vystavujú na povrchu plameňa. Horľavý plyn obsahujúci podiel acetylénu ležiaci medzi 10 až 50 objemovými %. Môže sa vytvárať miešaním tradičného palivového plynu, ktorý je v podstate bez acetylénu, s acetylénom. Usporiadanie na uskutočnenie spôsobu má horák, ktorého dýzom na horľavý plyn je priradené miešacie zariadenie, ktoré je napájané cez oddelené prípoje na horľavý plyn a acetylén.

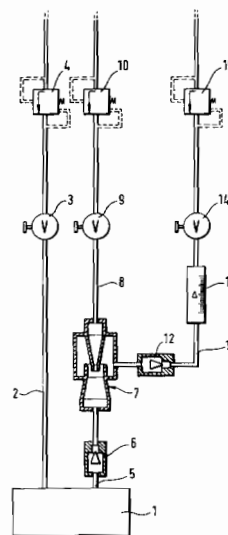

6 (51) C 03B 37/05

(21) 1533-97

(71) ROCKWOOL INTERNATIONAL A/S, Hedehusene, DK;

(72) Tonder Flemming Weiss, Jyderup, DK; Jespersen Poul Holst, Hvalso, DK;

(54) Zariadenie na zhotovovanie výrobkov zo sklenených vlákien pripravovaných chemickou cestou a spôsob výroby

(22) 14.05.96

(32) 15.05.95

(31) 9509782.0

(33) GB

(86) PCT/EP96/02068, 14.05.96

(57) Zariadenie na zhotovovanie výrobkov z vlákien obsahuje odstredivý rozmetávač (1), komoru (2), ktorá má zberačovú časť (3) s rozmetávačovým koncom (4) v blízkosti odstredivého rozmetávača (1), ktorá je umiestnená dopredu od rozmetávačového konca a ktorá obsahuje bočné steny (12), hornú stenu (14) a nahor stúpajúcu základňu, ktorá je vymedzená zberačom (16) na zhromažďovanie vlákien unášaných od rozmetávača (1) a premiestňovanie týchto vlákien v podobe plsti z komory, a nasávacie prostriedky na nasávanie vzduchu cez zberač (16). Komora zariadenia obsahuje taktiež rozmetávačový úsek (5) majúci zadný koniec (6), ktorý je v podstate otvorený do atmosféry, a predný koniec (7), ktorý vstupuje a prechádza do zberačovej časti (3), a v podstate rúrovitý tunel (8) vedený medzi predným koncom (7) a zadným koncom (6), kde zberačová časť (3) komory je v podstate uzavretá proti prieniku vzduchu s výnimkou vzduchu vháňaného z rozmetávača (1) a vzduchu, ktorý je odsávaný z rúrovitého tunela (8), a prípadne menšieho, nerušivého množstva odsávaného vzduchu alebo vzduchu vháňaného prídavnými vzduchovými priechodmi v rozmetávačovom konci (13) zberačovej časti (3).

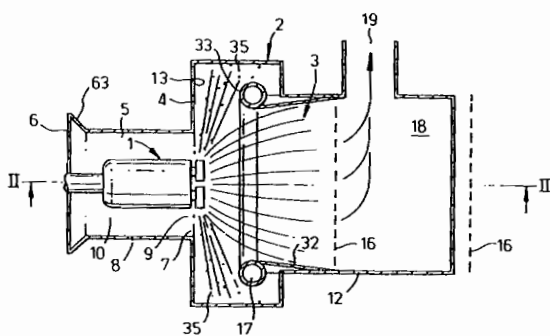

6 (51) C 04B 33/10

(21) 190-98

(71) Gebrüder Dorfner GmbH & Co. Kaolin-und Kristallquarzsandwerke KG, Hirschau, DE;

(72) Forkel Günter, Schwandorf, DE; Gassenhuber Rudolf, Amberg, DE;

(54) Spôsob výroby opticky zjasnených minerálov

(22) 13.08.96

(32) 16.08.95

(31) 195 30 062.9

(33) DE

(86) PCT/DE96/01535, 13.08.96

(57) Spôsob sa uskutočňuje v nasledujúcich krokoch: 1. doplnenie suspenzie minerálov hydroxidom sodným; 2. dispergovanie predloženej zmesi pomocou mohutného premiešania; 3. prídavok bieliaceho prostriedku s cieľom získať disperziu; 4. rozomletie získanej zmesi a nadväzujúce dodatočné dispergovanie a 5. spracovanie disperzie vo vysokogradientovom magnetickom odlučovači s cieľom oddeliť paramagnetické farbivé oxidy kovov.

6 (51) C 05G 3/00

(21) 1553-97

(71) BASF AKTIENGESELLSCHAFT, Ludwigshafen, DE;

(72) Horchler Von Locquenghien Klaus, Limburgerhof, DE; Engelhardt Karl, Sauerlach, DE; Kleinbach Eberhard, Ludwigshafen, DE; Müller Michael Wolfgang, Biblis, DE;

(54) Enkapsulované granulované hnojivo a spôsob jeho výroby

(22) 03.06.96

(32) 13.06.95

(31) 195 21 502.8

(33) DE

(86) PCT/EP96/02390, 03.06.96

(57) Hnojivo je enkapsulované v etylénovom kopolyméri, ktorý nesie karboxylové skupiny, pričom tieto karboxylové skupiny môžu byť tiež vo forme solí alkalických kovov, kovov alkalických zemín alebo amónnych solí, pričom uvedený etylénový kopolymér, ktorý nesie karboxyskupiny je vytvorený z a) 75 až 90 hmotn. % etylénu a b) 10 až 25 hmotn. %  $\alpha$ -olefinickej nenasýtenej C<sub>3</sub> až C<sub>8</sub> alkylkarboxylovej kyseliny.

6 (51) C 07B 63/00, C 07C 227/40, 227/42

(21) 233-98

(71) AJINOMOTO CO., INC., Chuo-ku, Tokyo, JP;

(72) Hasegawa Kazuhiro, Kawasaki-shi, Kanagawa-ken, JP; Okamoto Yutaka, Kawasaki-shi, Kanagawa-ken, JP; Nakamura Toru, Kawasaki-shi, Kanagawa-ken, JP; Kaneko Tetsuya, Kawasaki-shi, Kanagawa-ken, JP; Sano Chiaki, Kawasaki-shi, Kanagawa-ken, JP; Iitani Kinzo, Kawasaki-shi, Kanagawa-ken, JP;

(54) Kryštál p-etylbenzénsulfonátu aminokyseliny a spôsob purifikácie aminokyseliny

(22) 24.02.98

(32) 26.02.97

(31) 041980/1997

(33) JP

- (57) Opisuje sa kryštál p-etylbenzénsulfonátu aminokyseliny obsahujúci 1 mol aminokyseliny (valín, leucín alebo izoleucín) a 1 mol kyseliny p-etylbenzénsulfónovej a spôsob purifikácie valínu, leucínu a izoleucínu s vysokým výťažkom a s vysokým stupňom čistoty. Kyselina p-etylbenzénsulfónová alebo jej soľ rozpustná vo vode pôsobí na vodný roztok obsahujúci aminokyselinu zo skupiny valín, leucín a izoleucín za vzniku kryštálov p-etylbenzénsulfonátu aminokyseliny. Po odseparovaní a rozložení uvedenej soli sa získa purifikovaná aminokyselina. Kyselina p-etylbenzénsulfónová môže byť voľná kyselina alebo soľ s alkalickým kovom, amónna soľ atď.

**6 (51) C 07C 7/20, 11/24**

(21) 89-98

- (71) The BOC Group plc., Windlesham, Surrey, GB;  
 (72) Hook David Peter, Crawley Down, West Sussex, GB; Barton Stephen William, Haslemere, Surrey, GB; Yates Duncan, Cranleigh, Surrey, GB; Dougill Silvia Beatriz, London, GB; Hwang Shuen-Cheng, Chester, NJ, US;

**(54) Spôsob skladovania acetylénu**

(22) 23.01.98

(32) 31.01.97

(31) 9702095.2

(33) GB

- (57) Spôsob skladovania a dopravy acetylénu, pri ktorom stlačený acetylén je zavedený do tekutého dusíka na vytvorenie tekuto-tuhej zmesi. Napájanie acetylénu možno realizovať striekaním acetylénu cez tekutý dusík alebo kropením acetylénu v nádobe tekutým dusíkom.

**6 (51) C 07C 17/20, 17/278, 19/08, 19/01**

(21) 489-98

- (71) SOLVAY (Société Anonyme), Bruxelles, BE;  
 (72) Wilmet Vincent, Wavre, BE; Janssens Francine, Vilvoorde, BE; Schoebrechts Jean-Paul, Grez-Doiceau, BE;

**(54) Spôsob výroby 1,1,1,3,3-pentafluórpropánu**

(22) 04.10.96

(32) 23.10.95

(31) 95/12558

(33) FR

(86) PCT/EP96/04315, 04.10.96

- (57) 1,1,1,3,3-Pentafluórpropán je vyrábaný reakciou 1,1,1,3,3-pentachlórpropánu a fluorovodíka v prítomnosti katalyzátora hydrofluorácie, 1,1,1,3,3-pentachlórpropán môže byť výhodne získaný reakciou vinylchloridu s tetrachlórmetánom v prítomnosti katalyzátora telomerizácie a nitrilu.

**6 (51) C 07C 43/295, A 01N 31/16, C 07C 49/84**

(21) 149-98

- (71) Ciba Specialty Chemicals Holding Inc., Basel, CH;

- (72) Burckhardt Urs, Dr., Basel, CH; Di Teodoro Armando, Rheinfelden, DE; Hölzl Werner, Eschentzwiller, FR; Reinehr Dieter, Dr., Kandern, DE; Zink Rudolf, Therwil, CH; Sauter Hanspeter, Schopfheim, DE; Gronde Uwe, Rheinfelden, DE;

**(54) Spôsob prípravy halogénovaných hydroxydifenylderivátov a ich použitie**

(22) 03.02.98

(32) 05.02.97

(31) 97810064.2

(33) EP

- (57) Opisuje sa spôsob prípravy halogénovaných hydroxydifenylderivátov všeobecného vzorca (1), kde  $R^1$  a  $R^2$  nezávisle od seba sú vždy fluór, chlór alebo bróm,  $R^3$  a  $R^4$  nezávisle od seba sú vždy vodík alebo  $(C_1-C_4)$ -alkyl,  $m$  je 1 až 3 a  $n$  je 1 alebo 2, pri ktorom sa v prvom stupni acylované halogénované derivát benzénu, v druhom stupni sa táto acylovaná zlúčenina éterifikuje s použitím halogénovaného derivátu fenolu, v treťom stupni sa éterifikovaná zlúčenina oxiduje a vo štvrtom stupni sa oxidovaná zlúčenina hydrolyzuje, podľa reakčnej schémy. Ďalej sa opisujú medziprodukty a použitie takto pripravených zlúčenín ako dezinfekčných činidiel na ochranu organických materiálov proti mikroorganizmom.

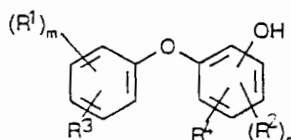

(1)

**6 (51) C 07C 45/28, 45/82, 27/10, 27/28**

(21) 116-97

- (71) Instytut Chemii Przemysłowej im. Prof. Ignacego Mościckiego, Varšava, PL;

- (72) Ciborowski Stanislaw, Varšava, PL; Śledzińska Krystyna, Varšava, PL; Piechota Stanislaw, Varšava, PL;

**(54) Spôsob rozkladu zvyškov z procesu destilácie cyklohexanónu**

(22) 24.01.97

(32) 05.02.96

(31) P-312641

(33) PL

- (57) Opisuje sa spôsob rozkladu destilačných zvyškov z výroby cyklohexanónu, pri ktorom sa tie zvyšky zahrievajú s vodným roztokom sodných solí slabých kyselín na teploty 200 až 250 °C.

6 (51) C 07C 51/41, 59/68, 59/70

(21) 844-97

(71) BASF AKTIENGESELLSCHAFT, Ludwigshafen, DE;

(72) Merkle Hans Rupert, Ludwigshafen, DE; Brenner Karl Siegfried, Ludwigshafen, DE; Fretschner Erich, Neckarsteinach, DE; Schönherr Michael, Frankenthal, DE; Van Gastel Anne, Neustadt-Königsbach, DE;

(54) Spôsob prípravy pevných, voľne tečúcich vo vode rozpustných solí aryloxy-C<sub>1</sub>-C<sub>4</sub>-alkánkarboxylových kyselín

(22) 13.12.95

(32) 23.12.94

(31) P 44 46 387.1

(33) DE

(86) PCT/EP95/04934, 13.12.1995

(57) Je opísaný spôsob prípravy pevných, voľne tečúcich vo vode rozpustných solí aryloxy-C<sub>1</sub>-C<sub>4</sub>-alkánkarboxylových kyselín, v ktorom sa aryloxy-C<sub>1</sub>-C<sub>4</sub>-alkánkarboxylové kyseliny nechajú reagovať so zásadou tvoriacou soli, pričom sa tvorbou soli uskutočňuje v tavenine v prítomnosti alebo bez prítomnosti strhávacieho prostriedku vhodného na azeotropické odstránenie vody, alebo v roztoku v prítomnosti strhávacieho prostriedku vhodného na azeotropické odstránenie vody, a prípadne počas reakcie alebo následne sa strhávacie prostriedok odstráni z reakčnej zmesi a pevné soli sa potom izolujú bežným spôsobom.

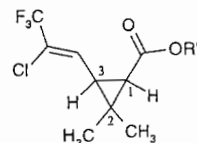

6 (51) C 07C 61/35, 62/02, C 07D 307/93

(21) 71-98

(71) CHEMINOVA AGRO A/S, Harboř r, DK;

(72) Klemmensen Per Dausell, Lemvig, DK; Kolind-Andersen Hans, Lemvig, DK; Winckelmann Ib, Lemvig, DK;

(54) Spôsob výroby cyklopropánkarboxylových kyselín a medziprodukty

(22) 17.07.96

(32) 21.07.95

(31) 0854/95

(33) DK

(86) PCT/DK96/00326, 17.07.96

(57) Spôsob prípravy vychádza zo 6,6-dimetyl-4-hydroxy-3-oxabicyklo[3.1.0]hexan-2-ónu (Biocartol), ktorý za prítomnosti zinku reaguje so zlúčeninou CF<sub>3</sub>-CCIX<sub>2</sub> (X=halogén). Ako medziprodukty pri príprave insekticídne účinných cyklopropánových esterov vznikajú zlúčeniny 3-(2,2-dichlór-3,3,3-trifluór-1-hydroxypropyl)-2,2-dimetyl-(1R,3R)cyklopropánkarboxylová kyselina, cis-3-(2,2-dichlór-3,3,3-trifluór-1-hydroxypropyl)-2,2-dimetylcyklopropánkarboxylová kyselina a (1R,5S)-4-(1,1-dichlór-2,2,2-trifluóretyl)-6,6-dimetyl-3-[3.1.0]hexan-2-ón.

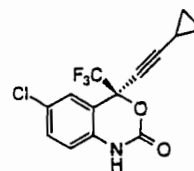

6 (51) C 07C 213/00, 217/58, 215/68, C 07D 265/18

(21) 1569-97

(71) Merck & Co., Inc., Rahway, NJ, US;

(72) Thompson Andrew S., Rahway, NJ, US; Corley Edward G., Rahway, NJ, US; Grabowski Edward J. J., Rahway, NJ, US; Yasuda Nobuyoshi, Rahway, NJ, US;

(54) Spôsob asymetrickej syntézy chirálnej zlúčeniny

(22) 21.05.96

(32) 25.05.95

(31) 08/450 330

(33) US

(86) PCT/US96/07294, 21.05.96

(57) Opisuje sa spôsob syntézy zlúčeniny vzorca (I), využívajúci acetylid a trifluórmetylketón, ktorým vzniká chirálny produkt v prítomnosti chirálneho aminoalkoholu. Táto zlúčenina je použiteľná pri inhibícii reverznej transkriptázy HIV.

6 (51) C 07C 237/30, 237/38, 233/65, A 61K 31/165

(21) 1325-97

(71) CENTAUR PHARMACEUTICALS, INC., Sunnyvale, CA, US;

(72) Flitter William David, Mountain View, CA, US; Garland William A., San Mateo, CA, US; Wilcox Allan L., Fremont, CA, US; Paylor Richard E., Bethesda, MD, US;

(54) Benzamidy na liečenie neurodegeneratívnych ochorení

(22) 03.04.96

(32) 03.04.95, 03.04.95, 03.04.95, 03.04.95

(31) 08/415 248, 08/415 694, 08/415 677, 08/415 847

(33) US, US, US, US

(86) PCT/US96/04538, 03.04.96

(57) Sú opísané farmaceutické kompozície obsahujúce ako účinnú zložku zlúčeninu všeobecného vzorca (I), kde R' je nasýtený alkyl s tromi až piatimi atómami uhlíka, každé R je nezávislé a znamená -NHCOCH<sub>3</sub>, -NO<sub>2</sub> alebo -NH<sub>2</sub> a n je 1 alebo 2, spôsob prípravy týchto zlúčenín a ich použitie pri výrobe liečiv na liečenie ochorení, pri ktorých dochádza k progresívnej strate funkcie centrálnej nervovej sústavy, ako je Parkinsonova choroba alebo Alzheimerova choroba.

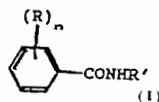

6 (51) C 07C 237/44, 235/58, 235/64, 235/62,  
A 01N 37/18, 37/24

(21) 271-98

- (71) Bayer Aktiengesellschaft, Leverkusen, DE;  
(72) Seitz Thomas, Langenfeld, DE; Naumann Klaus,  
Leverkusen, DE; Tiemann Ralf, Leverkusen, DE;  
Stenzel Klaus, Düsseldorf, DE; Hänssler Gerd,  
Leverkusen, DE; Dutzmann Stefan, Hilden, DE;

(54) **Amidy kyseliny acylaminosalicylovej ako prostriedky na ničenie škodcov, spôsob ich výroby a medziprodukty na ich výrobu**

(22) 19.08.96

(32) 30.08.95, 19.04.96, 01.07.96

(31) 195 31 891.9, 196 15 453.7, 196 26 311.5

(33) DE, DE, DE

(86) PCT/EP96/03637, 19.08.96

- (57) Opisujú sa amidy kyseliny acylaminosalicylovej všeobecného vzorca (I), v ktorom substituenty majú významy uvedené v opisnej časti, niekoľko spôsobov ich výroby a ich použitie ako prostriedkov na ničenie škodcov. Ďalej sa opisujú medziprodukty, spôsob ich výroby a ich použitie ako prostriedkov na ničenie škodcov.

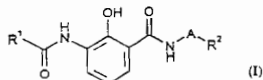

6 (51) C 07C 275/62, 275/50, 271/22, 271/54,  
C 07D 295/215, 213/79, C 07C 275/16, 333/04,  
C 07D 295/185, 213/40, 213/74, A 01N 47/10,  
47/28

(21) 155-98

- (71) Bayer Aktiengesellschaft, Leverkusen, DE;  
(72) Jeschke Peter, Leverkusen, DE; Scherckenbeck  
Jürgen, Wermelskirchen, DE; Plant Andrew,  
Leverkusen, DE; Harder Achim, Köln, DE;  
Mencke Norbert, Leverkusen, DE;

(54) **Endoparazitický prostriedok na báze didepsi-peptidov, didepsi-peptidy, spôsob ich výroby a ich použitie**

(22) 30.07.96

(32) 11.08.95

(31) 195 29 604.4

(33) DE

(86) PCT/EP96/03355, 30.07.96

- (57) Opisujú sa didepsi-peptidy všeobecného vzorca (I), v ktorom substituenty majú významy uvedené v opisnej časti, ich použitie na ničenie endoparazitov, spôsob ich výroby a endoparazitický prostriedok obsahujúci tieto zlúčeniny.

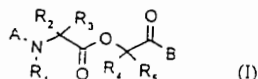

6 (51) C 07C 311/08, 311/21, 49/76, 49/80,  
49/82, 49/21, 49/213, 225/22

(21) 1693-97

- (71) American Cyanamid Company, Wayne, NJ, US;  
(72) Cortés David Andrés, Fairless Hills, PA, US;  
Kremer Kenneth Alfred Martin, Lawrenceville,  
NJ, US;

(54) **Aminofenylketónové deriváty a spôsob ich prípravy**

(22) 09.12.97

(32) 20.12.96

(31) 08/771 318

(33) US

- (57) Opisujú sa  $\alpha$ -aminofenylketónové deriváty, ktoré sú použiteľné ako medziprodukty pri výrobe mnohých herbicídnych sulfamoylmočovínových zlúčenín a predovšetkým pri výrobe selektívneho herbicídneho činidla, akým je 1-[[ $\alpha$ -(cyklopropylkarbonyl)fenyl]sulfamoyl]-3-(4,6-dimetoxy-2-pyrimidinyl)močovina, a spôsob výroby týchto zlúčenín.

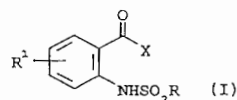

6 (51) C 07C 311/08, C 07D 211/04, 335/02,  
A 61K 31/18, 31/365, 31/38, 31/445

(21) 176-98

- (71) Hoechst Aktiengesellschaft, Frankfurt am Main, DE;

- (72) Gerlach Uwe, Dr., Hattersheim, DE; Brendel Joachim, Dr., Bad Vilbel, DE; Lang Hans Jochen, Dr., Hofheim, DE; Weidmann Klaus, Dr., Kronberg, DE;

(54) **Zlúčeniny substituované sulfónamidovou skupinou, liečivo, ktoré ich obsahuje, a ich použitie**

(22) 09.02.98

(32) 11.02.97

(31) 19705133.2

(33) DE

- (57) Opisujú sa zlúčeniny všeobecného vzorca (I), v ktorom X predstavuje skupinu  $-\{S(O)_{0,1} \text{ alebo } 2\}$ -,  $-NR^9$ -, skupinu  $-[CR^9R^{23}]$ - alebo skupinu  $-CO$ -,  $R^9$  znamená atóm vodíka alebo skupinu  $-(C_nH_{2n})-R^{10}$ , n má hodnotu 0 až 8 a význam ďalších symbolov  $R^1$  až  $R^8$ ,  $R^{10}$  a  $R^{23}$  je uvedený v opisnej časti. Uvedené zlúčeniny sú cennými látkami na prípravu liečiv s blokujúcimi účinkami na  $K^+$ -kanálik, najmä na prípravu liečiva na liečenie alebo profylaxiu stimulovanej sekrécie žalúdočnej kyseliny, vredov žalúdka a čriev, refluxnej ezofagitídy, hnačkových ochorení, všetkých typov arytmií, vrátane ventrikulárnych a supra-ventrikulárnych arytmií, reentry-arytmií a na profylaxiu náhlejšej srdcovej smrti v dôsledku komorovej fibrilácie. Opísané je aj liečivo, ktoré tieto zlúčeniny obsahuje, a použitie týchto zlúčenín na prípravu liečiv.

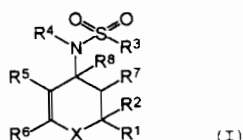

6 (51) C 07C 323/32, 323/37, 323/62, 323/63, A 61K 31/135, 31/235, 31/245, 31/19

(21) 467-98

(71) Farmak, a. s., Olomouc, CZ;

(72) Polívka Zdeněk, Praha, CZ; Dobrovský Karel, Praha, CZ; Šilhánková Alexandra, Praha, CZ; Šindelář Karel, Praha, CZ; Míčková Růžena, Praha, CZ; Valenta Vladimír, Praha, CZ; Krejčí Ivan, Praha, CZ;

(54) Deriváty N, N-dimetyl-2-(aryltio)benzylamínu, ich soli, spôsoby ich prípravy a ich použitie v liečivých prípravkoch

(22) 07.11.96

(32) 09.11.95

(31) 2935-95

(33) CZ

(86) PCT/CZ96/00022, 07.11.96

(57) Sú opísané deriváty N,N-dimetyl-2-(aryltio)benzylamínu všeobecného vzorca (I), v ktorom substituenty R<sup>1</sup> a R<sup>2</sup> v kruhu A v polohách 4 a 5 znamenajú atóm vodíka, fluóru alebo chlór, pričom aspoň R<sup>3</sup> a R<sup>6</sup> v kruhu B dva až tri znamenajú atóm vodíka, ďalšie potom po jednom atóme fluóru alebo chlór (iba v prípade, keď najmenej jeden zo substituentov R<sup>1</sup> a R<sup>2</sup> v kruhu A je atóm fluóru alebo chlór), ďalej dva atómy fluóru alebo dva atómy chlór, alkyl s 1 až 3 atómami uhlíka, trifluórmetyl, metyltioskupinu, metylsulfinyl, ďalej metoxyl alebo hydroxyl (iba ak je ďalším substituentom v kruhu B atóm fluóru alebo chlór), nitroskupinu, aminoskupinu, hydroxymetyl s výnimkou polohy 2', karboxyl s výnimkou polohy 3', metoxykarbonyl alebo etoxykarbonyl, ako aj ich soli s farmaceuticky neškodnými kyselinami, spôsoby prípravy týchto zlúčenín, niektoré ich farmakologické vlastnosti a ich použitie vo farmaceutických prípravkoch na základe ich schopnosti selektívne ovplyvňovať transport serotonínu v centrálnom nervovom systéme.

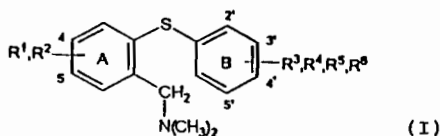

6 (51) C 07D 207/12, 401/12, 409/12, A 61K 31/40

(21) 145-98

(71) ZENECA LIMITED, London, GB;

(72) Boyle Francis Thomas, Macclesfield, Cheshire, GB; Davies David Huw, Macclesfield, Cheshire, GB; Kenny Peter Wedderburn, Macclesfield, Cheshire, GB; Matusiak Zbigniew Stanley,

Macclesfield, Cheshire, GB; Scholes Peter Beverley, Macclesfield, Cheshire, GB; Wardleworth James Michael, Macclesfield, Cheshire, GB;

(54) Farmaceutický prostriedok obsahujúci deriváty 4-merkaptopyrolidínu ako inhibítory farnetyltransferázy

(22) 30.07.96

(32) 04.08.95

(31) 9515975.2

(33) GB

(86) PCT/GB96/01810, 30.07.96

(57) Farmaceutický prostriedok obsahujúci inhibítora farnetylovania Ras so všeobecným vzorcom (I), kde R<sup>1</sup> je napríklad H a ďalšie hodnoty sú uvedené v opise, R<sup>2</sup> je napríklad H a ďalšie hodnoty sú uvedené v opise, R<sup>3</sup> je napríklad H alebo substituent majúci hodnoty uvedené v opise, p je 0 až 3, kde hodnoty R<sup>3</sup> môžu byť rovnaké alebo rôzne, L je väzbová časť, napríklad skupina -CONH<sub>2</sub> a ďalšie hodnoty sú uvedené v opise, A je vybraný zo súboru, ktorý zahŕňa fenylovú skupinu, naftyllovú skupinu, päť- až desaťčlenný monocyklický alebo bicyklický heteroarylový kruh obsahujúci do päť heteroatómov, kde heteroatómy sú nezávisle vybrané zo súboru, ktorý zahŕňa O, N a S alebo -S-S-dimér, keď R<sup>2</sup> znamená H, alebo jeho enantiomér, diastereoizomér, farmaceuticky použiteľná soľ, prekursor liečiv alebo solvát, s farmaceuticky prijateľným riedidlom alebo nosičom. Používa sa najmä pri liečení rakoviny.

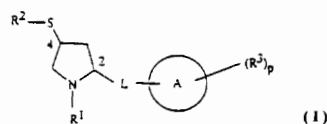

6 (51) C 07D 207/16, A 61K 31/40

(21) 1585-97

(71) Guilford Pharmaceuticals Inc., Baltimore, MD, US;

(72) Hamilton Gregory S., Catonsville, MD, US; Steiner Joseph P., Hampstead, MD, US;

(54) Malomolekulové inhibítory enzymatickej rotamázovej aktivity

(22) 05.06.96

(32) 07.06.95, 21.05.96

(31) 08/479 436, 08/650 461

(33) US, US

(86) PCT/US96/09701, 05.06.96

(57) Riešenie sa týka neurotrofických N-glyoxyl-propylesterov, ktoré majú afinitu k imunofilnému typu FKBP, ich prípravy a použitia ako inhibítorov enzymatickej aktivity súvisiacej s imunofilinovými proteínmi, najmä však ako inhibítorov peptidylprolyl izomerázovej alebo rotamázovej enzymatickej aktivity.



- 6 (51) C 07D 207/40, 207/44, 209/48, A 61K 31/40  
 (21) 446-98  
 (71) Celgene Corporation, Warren, NJ, US;  
 (72) Muller George W., Bridgewater, NJ, US; Shire Mary, North Plainfield, NJ, US;  
 (54) **Sukcínimidy a meleínimidy ako inhibítory cytokínov, farmaceutický prostriedok obsahujúci tieto zlúčeniny a použitie**  
 (22) 04.10.96  
 (32) 06.10.95  
 (31) 08/539 879  
 (33) US  
 (86) PCT/US96/15864, 04.10.96  
 (57) Sukcínimidy a meleínimidy všeobecného vzorca (I), v ktorom substituenty  $R^1$ ,  $R^2$ ,  $R^3$ ,  $R^4$  a  $R^5$  majú rad špecifických významov uvedených v opisnej časti, ktoré predstavujú inhibítory *tumor necrosis faktora - alfa* a fosfodiesterázy. Medzi výhodné zlúčeniny patrí metylester kyseliny 3-(3', 4', 5', 6'-tetrahydroftalimido)-3-(3'', 4''-dimetoxifenyl) propiónovej. Farmaceutický prostriedok obsahujúci tieto zlúčeniny a použitie týchto zlúčenín na liečenie kachexie, endotoxického šoku, retrovírusových replikácií, astmy a zápalových stavov.

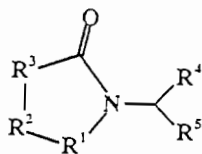

- 6 (51) C 07D 209/40, C 07C 337/08, C 07F 15/02  
 (21) 1571-94  
 (71) Chemickotechnologická fakulta STU, Bratislava, SK;  
 (72) Košťuriak Adam, doc. RNDr., CSc., Košice, SK; Valko Ladislav, prof. Ing., DrSc., Bratislava, SK; Polavka Jiří, doc. Ing., CSc., Bratislava, SK;  
 (54) **Spôsob prípravy vysokoteplotného organického magnetika na báze železnatého komplexu 2,3-indolindión 3-tiosemikarbazónu**  
 (22) 20.12.94  
 (57) Spôsob prípravy vysokoteplotného organického magnetika spočíva v tom, že na 1 mól vodnoetylalkoholického roztoku 2,3-indolindión-3-tiosemikarbazónu zohriateho na teplotu 70 °C sa pôsobí 1 móлом vodného roztoku hydroxidu alkalickeho kovu, pH reakčnej zmesi sa upraví na hodnotu 11,2 až 12,2, potom sa k uvedenej zmesi pridá 0,5 mólu železnatej soli vo forme síranu alebo chloridu, vzniknutá zrazenina sa zohrieva na teplotu 90 až 95°C počas 0,5 až 1,5 h, po vychladnutí sa zrazenina odfiltruje, premyje 50 až 60 %-ným vodnoetylalkoholickým roztokom upraveným na hodnotu pH 11,2 až 12,2, izolovaná zrazenina sa nakoniec rekrystalizuje a suší pri teplote 105 až 125 °C.

- 6 (51) C 07D 209/96, A 61K 31/40  
 (21) 490-98  
 (71) SANOFI, Paris, FR;  
 (72) Foulon Loic, Pinsaguel, FR; Garcia Georges, Frontignan, FR; Serradeil-le Gal Claudine, Escalquens, FR; Valette Gérard, Lacroix-Falgarde, FR;  
 (54) **Deriváty indolín-2-ónu, spôsob ich výroby a farmaceutické kompozície, ktoré ich obsahujú**  
 (22) 24.10.96  
 (32) 24.10.95  
 (31) 95/12533  
 (33) FR  
 (86) PCT/FR96/01666, 24.10.96  
 (57) Opisujú sa deriváty indolín-2-ónu všeobecného vzorca (I), spôsob ich výroby a farmaceutické kompozície s ich obsahom. Tieto zlúčeniny majú afinitu k receptorom vazopresínu a/alebo oxytocínu.

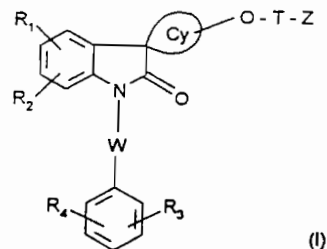

- 6 (51) C 07D 211/58, C 07B 43/04  
 (21) 75-98  
 (71) Hüls Aktiengesellschaft, Marl, DE;  
 (72) Jegelka Udo, Dr., Recklinghausen, DE; Kreilkamp Günter, Marl, DE;  
 (54) **Kontinuálny spôsob prípravy 4-aminopiperidínov**  
 (22) 20.01.98  
 (32) 06.02.97  
 (31) 197 04 460.3  
 (33) DE  
 (57) Opisuje sa spôsob prípravy N-monosubstituovaných 4-aminopiperidínov kontinuálnou postupňovou reakciou 4-oxopiperidínu s primárnym aminom a vodíkom za hydrogenačných podmienok s rozpúšťadlami alebo bez rozpúšťadiel. Edukty sa vedú cez pevne uložený nosný katalyzátor, ktorý obsahuje jeden alebo viac kovov VIII. vedľajšej skupiny periodického systému. Reakcia sa uskutočňuje pri 80 až 200 °C. Produkty sú východiskovými látkami na prípravu stericky chránených aminov.
- 6 (51) C 07D 231/12, A 01N 43/56, C 07D 405/12, 413/12  
 (21) 1596-97  
 (71) Monsanto Company, St. Louis, MO, US;  
 (72) Hamper Bruce C., Kirkwood, MO, US; McDermott Lisa L., Sullivan, MO, US;

**(54) Herbicídne substituované 3-aryl-pyrazoly**

- (22) 03.06.96  
 (32) 07.06.95  
 (31) 08/476 794  
 (33) US  
 (86) PCT/US96/08648, 03.06.96  
 (57) Opisujú sa substituované 3-aryl-pyrazoly všeobecného vzorca (I), kde význam substituentov je uvedený v hlavnom nároku, herbicídne zmesi s ich obsahom a spôsob prípravy týchto zlúčenín.

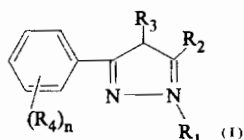

**6 (51) C 07D 231/22, 401/04**

- (21) 25-98  
 (71) BASF AKTIENGESELLSCHAFT, Ludwigshafen, DE;  
 (72) König Hartmann, Heidelberg, DE; Götz Norbert, Worms, DE; Klein Ulrich, Limburgerhof, DE; Eller Karsten, Ludwigshafen, DE;

**(54) Spôsob výroby N-substituovaných 3-hydroxypyrazolov**

- (22) 02.07.96  
 (32) 14.07.95  
 (31) 19525680.8  
 (33) DE  
 (86) PCT/EP96/02891, 02.07.96  
 (57) Opisuje sa postup výroby N-substituovaných 3-hydroxypyrazolov všeobecného vzorca (I), v ktorom R<sup>1</sup> znamená niektorý zo substituentov alkyl, aryl alebo heteroaryl, R<sup>2</sup>, R<sup>3</sup> znamená vodík, halogén, kyanovú skupinu alebo niektorý zo substituentov alkyl, aryl alebo heteroaryl, oxidáciou pyrazolidin-3-ónu vzorca (II). Reakcia sa uskutočňuje v prítomnosti solí kovov so vzdušným kyslíkom ako oxidačným činidlom v médiu s neutrálnym pH.

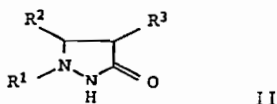
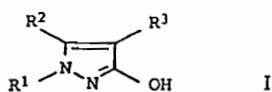

**6 (51) C 07D 239/48, A 61K 31/505**

- (21) 285-98  
 (71) Glaxo Group Limited, Greenford, Middlesex, GB;  
 (72) Nobbs Malcolm Stuart, Stevenage, Hertfordshire, GB; Rodgers Sandra Jane, Dartford, Kent, GB;

**(54) Pyrimidínový derivát, spôsob jeho výroby a farmaceutický prostriedok s jeho obsahom**

- (22) 03.09.96  
 (32) 05.09.95  
 (31) 9518027.9  
 (33) GB  
 (86) PCT/EP96/03856, 03.09.96  
 (57) Pyrimidínový derivát vzorca (I) a jeho farmaceuticky prijateľné adičné soli s kyselinami, ktoré sú použiteľné ako analgetické a protikŕčové látky alebo ako prostriedky na liečenie syndrómu dráždivého čreva alebo bipolárnej poruchy. Ďalej sa opisuje spôsob jeho výroby a farmaceutické prostriedky s jeho obsahom.

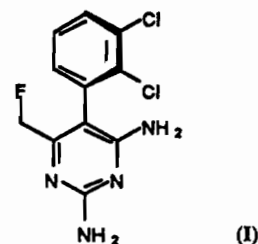

**6 (51) C 07D 241/44, 401/06, A 61K 31/495**

- (21) 252-98  
 (71) NOVARTIS AG, Basel, CH;  
 (72) Acklin Pierre, Birsfelden, CH; Allgeier Hans, Lörrach, DE; Auberson Yves, Allschwil, CH; Biollaz Michel, Binningen, CH; Moretti Robert, Vaulruz, CH; Ofner Silvio, Münchenstein, CH; Veenstra Siem Jacob, Basle, CH;

**(54) 2,3-Dioxo-1,2,3,4-tetrahydrochinoxalínové deriváty, spôsob ich prípravy a farmaceutický prostriedok, ktorý ich obsahuje**

- (22) 19.08.96  
 (32) 31.08.95, 28.09.95, 28.06.96, 27.09.95, 10.05.96  
 (31) 2479/95, 2747/95, 1630/96, 2734/95, 1213/96  
 (33) CH, CH, CH, CH, CH  
 (86) PCT/EP96/03644, 19.08.96  
 (57) 2,3-Dioxo-1,2,3,4-tetrahydrochinoxalínové deriváty všeobecného vzorca (I), kde jeden zo zvyškov R<sup>1</sup> a R<sup>2</sup> je skupina R<sup>5</sup> a druhý je skupina všeobecného vzorca -CH(R<sup>6</sup>)-alk-R<sup>7</sup>, -alk-CH(R<sup>6</sup>)-R<sup>7</sup>, -alk-N(R<sup>8</sup>)-X-R<sup>7</sup>, -alk-N<sup>+</sup>(R<sup>8</sup>)(R<sup>9</sup>)-X-R<sup>7</sup>A<sup>-</sup>, -alk-O-X-R<sup>7</sup> alebo -alk-S-X-R<sup>7</sup>, R<sup>3</sup>, R<sup>4</sup> a R<sup>5</sup> sú nezávisle od seba atóm vodíka, nižšia alkylová skupina, atóm halogénu, trifluórmetylová skupina, kyano skupina alebo nitro skupina, význam ďalších substituentov R<sup>6</sup>, R<sup>7</sup>, R<sup>8</sup>, R<sup>9</sup> a X je uvedený v opisnej časti, spôsob prípravy uvedených derivátov, farmaceutický prostriedok s ich obsahom a ich použitie na prípravu liekov na liečenie ochorení, ktoré vznikajú ako odpoveď na blokovanie väzbových miest AMPA, kainátov a/alebo glycinu receptora NMDA.

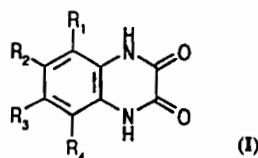

- 6 (51) C 07D 251/18, A 01N 43/70, C 07D 251/16, 251/22, 405/06  
 (21) 217-98  
 (71) Hoechst Schering Agrevo GmbH, Berlin, DE;  
 (72) Giencke Wolfgang, Hofheim, DE; Minn Klemens, Hattersheim, DE; Willms Lothar, Hofheim, DE; Bieringer Hermann, Eppstein, DE; Bauer Klaus, Hanau, DE; Rosinger Christopher, Hofheim, DE;  
 (54) **2,4-Diamino-1,3,5-triazíny, spôsob ich výroby a ich použitie ako herbicídov a rastových regulátorov**  
 (22) 05.08.96  
 (32) 24.08.95  
 (31) 195 31 084.5  
 (33) DE  
 (86) PCT/EP96/03442, 05.08.96  
 (57) Opisujú sa 2,4-diamino-1,3,5-triazíny všeobecného vzorca (I) a ich soli, v ktorom majú substituenty významy uvedené v opisnej časti, spôsoby výroby uvedených látok, herbicídne prostriedky a regulátory rastu s ich obsahom.

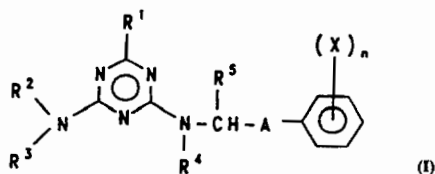

- 6 (51) C 07D 263/24, A 61K 31/42  
 (21) 495-98  
 (71) SCHERING AKTIENGESELLSCHAFT, Berlin, DE;  
 (72) Laurent Henry, Berlin, DE; Ottow Eckhard, Berlin, DE; Kirsch Gerald, Berlin, DE; Wachtel Helmut, Berlin, DE; Schneider Herbert, Berlin, DE;  
 (54) **Deriváty (R)-(-)-metylfenyloxazolidinónu, spôsob ich výroby, liečivá tieto látky obsahujúce a ich použitie**  
 (22) 09.02.96  
 (32) 20.10.95  
 (31) 195 40 475.0  
 (33) DE  
 (86) PCT/DE96/00259, 09.02.96  
 (57) Opisujú sa deriváty (R)-(-)-metylfenyloxazolidinónu všeobecného vzorca (I), v ktorom R označuje uhlíkovodíkový zvyšok s až 5 uhlíkovými atómami, spôsob ich výroby, liečivá s ich obsahom vhodné na ošetrenie sklerózy multiplex a ochorení spôsobovaných aktiváciou tumornekrotofaktora.

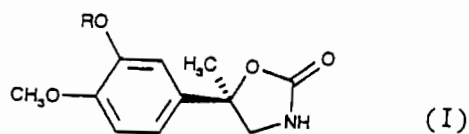

- 6 (51) C 07D 285/08, 417/04, A 01N 43/836, C 07C 69/734, C 07D 307/12, 309/12  
 (21) 494-98  
 (71) Bayer Aktiengesellschaft, Leverkusen, DE;  
 (72) Heinemann Ulrich, Leichlingen, DE; Gayer Herbert, Monheim, DE; Gerdes Peter, Aachen, DE; Marhold Albrecht, Leverkusen, DE; Stelzer Uwe, Burscheid, DE; Tiemann Ralf, Leverkusen, DE; Stenzel Klaus, Düsseldorf, DE; Dutzmann Stefan, Hilden, DE;  
 (54) **Deriváty kyseliny fluórmetoxyakrylovej, spôsob ich výroby a ich použitie na hubenie škodcov**  
 (22) 07.10.96  
 (32) 18.10.95, 25.03.96  
 (31) 195 38 790.2, 196 11 653.8  
 (33) DE, DE  
 (86) PCT/EP96/04344, 07.10.96  
 (57) Sú opísané deriváty kyseliny fluórmetoxyakrylovej všeobecného vzorca (I), v ktorom Ar znamená substituovanú arylóvu skupinu a Q znamená prípadne substituovanú alkoxykupinu, ktorých bližší význam je uvedený v opisnej časti, spôsob ich výroby, medziprodukty na ich výrobu a ich použitie ako prostriedkov na hubenie škodcov.

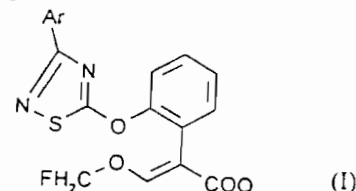

- 6 (51) C 07D 305/14, 263/26, 413/12, 263/20, 263/16, C 07F 7/08, C 07C 233/87, 229/34  
 (21) 523-98  
 (71) SOCIETE D'ETUDE ET DE RECHERCHE EN INGENIERIE PHARMACEUTIQUE SERIPHARM, Le Mans, FR;  
 (72) Chanteloup Luc, Sargé-lès-Le Mans, FR; Chauveau Bruno, Le Mans, FR; Corbin Christine, Etival-lès-Le Mans, FR; Dhal Robert, Pruille-le-Chétif, FR; Le Guen Sonia, Le Mans, FR; Lamy Arnaud, La Milesse, FR; Leze Antoine, Le Mans, FR; Robin Jean-Pierre, Le Mans, FR;  
 (54) **Medziprodukty na hemisyntézu taxánov a spôsob ich prípravy**  
 (22) 25.10.96  
 (32) 27.10.95  
 (31) 95/12739  
 (33) FR

- (86) PCT/FR96/01676, 25.10.96  
 (57) Opisujú sa medziprodukty na hemisyntézu taxánov a spôsob ich prípravy. Ide najmä o oxazolidínové alebo oxazolidinónové deriváty, ako aj o nové deriváty baccatinu III. Všeobecný spôsob syntézy taxánov podľa vynálezu umožňuje získať produkt, akým je napríklad paclitaxel, iba v piatich stupňoch oproti pôvodným deviatim stupňom spôsobov doterajšieho stavu techniky, a to z komerčne dostupných zlúčenín.

časti a aromatické bicyckické aminy, ktoré sú využiteľné na liečenie bolesti hlavy, hlavne pri migréne a klastrových bolestiach hlavy a môžu sa tiež použiť ako antipsychotiká a ako analgetiká.

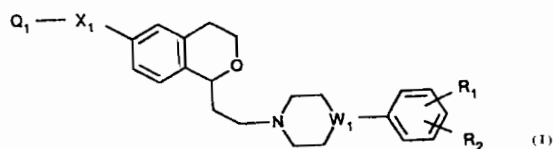

6 (51) C 07D 309/10

(21) 1167-97

- (71) Ranbaxy Laboratories Limited, New Delhi, IN;  
 (72) Kumar Yatendra, Guargaon, Haryana, IN; Thaper Rajesh Kumar, Guargaon, Haryana, IN; Misra Satyananda, New Delhi, IN; Kumar S. M. Dileep, New Delhi, IN; Khanna Jag Mohan, New Delhi, IN;

(54) Spôsob výroby simvastatínu z lovastatínu alebo kyseliny mevinolinovej

(22) 25.08.97

(32) 24.01.97, 13.03.97

(31) NO. 175/DEL/97, NO. 08/816 573

(33) IN, US

- (57) Opisuje sa spôsob výroby simvastatínu z lovastatínu alebo kyseliny mevinolinovej vo forme soli reakciou východiskového materiálu buď s cyklopropyl- alebo butylamidom, pokiaľ je východiskovým materiálom lovastatín, pyranónový kruh sa otvorí, k vedľajšiemu 2-metylbutyrátovému reťazcu sa pripojí metylová skupina a potom sa uzavrie pyranónový kruh za vzniku simvastatínu. Príprava sa uskutočňuje bez ochrany alebo odstránenia ochrany dvoch hydroxy skupín otvoreného pyranónového kruhu. Pri výhodnom uskutočnení východiskový materiál reaguje s cyklopropylamidom, čím vzniká simvastatín cez nový medziproduct lovastatín cyklopropylamid.

6 (51) C 07D 313/08, 337/08, C 07C 311/11, A 61K 31/18, 31/335, 31/38

(21) 239-98

- (71) Hoechst Aktiengesellschaft, Frankfurt am Main, DE;

- (72) Brendel Joachim, Dr., Bad Vilbel, DE; Lang Hans Jochen, Dr., Hofheim, DE; Gerlach Uwe, Dr., Hattersheim, DE;

(54) Sulfónamidové substituované anelované zlúčeniny so sedemčlenným kruhom, ich použitie a farmaceutické prostriedky, ktoré ich obsahujú

(22) 24.02.98

(32) 26.02.97

(31) 19707656.4

(33) DE

- (57) Opísané sú zlúčeniny vzorca (I), v ktorom  $X^1, X^2, X^3, X^4, Y^1, Y^2, Y^3, Y^4, R^3, R^4$  a  $R^5$  majú význam uvedený v nárokoch, ich príprava a použitie hlavne v liečivách. Zlúčeniny ovplyvňujú draslíkový kanálik otvorený cyklickým adenozinmonofosfátom (cAMP), resp.  $I_{Ks}$  kanálik, a sú vhodné ako účinná zložka liečiv, napr. na liečenie a profylaxiu chorôb srdcového obehu, hlavne arytmií a na liečenie žalúdočných a črevných vredov alebo hnačkových ochorení.

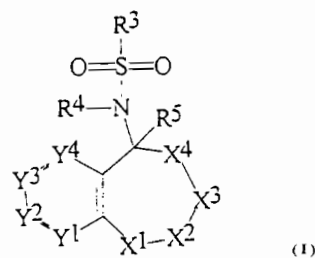

6 (51) C 07D 311/76, 405/06, A 61K 31/495

(21) 1642-97

- (71) PHARMACIA & UPJOHN COMPANY, Kalamazoo, MI, US;

- (72) Ennis Michael D., Portage, MI, US; Tenbrink Ruth E., Richland, MI, US;

(54) 1,6-Disubstituované izochrómany na liečenie bolesti hlavy pri migréne

(22) 07.06.96

(32) 30.06.95, 06.02.96

(31) 60/000 741, 60/011 234

(33) US, US

(86) PCT/US96/08681, 07.06.96

- (57) Opisujú sa 1,6-disubstituované izochrómany všeobecného vzorca (I), kde významy jednotlivých substituentov a symbolov sú uvedené v opisnej

6 (51) C 07D 401/04, 401/06, 401/12, 405/04, 405/06, 405/12, 409/04, 409/06, 409/12, 211/58, A 61K 31/445

(21) 1135-97

(71) Bristol-Myers Squibb Company, Princeton, NJ, US;

(72) Wetterau II, John R., Langhorne, PA, US; Sharp Daru Young, Perrineville, NJ, US; Gregg Richard E., Pennington, NJ, US; Biller Scott A., Hopewell, NJ, US; Dickson John K., Eastampton, NJ, US; Lawrence Michael R., Yardley, PA, US; Magnin David R., Hamilton, NJ, US; Poss Michael A., Lawrenceville, NJ, US; Sulsky Richard B., Franklin Par, NJ, US; Tino Joseph A., Lawrenceville, NJ, US; Lawson John E., Wallingford, CT, US; Holava Henry M., Meriden, CT, US; Partyka Richard A., Neshanic, NJ, US; Robl Jeffrey A., Newtown, PA, US;

(54) **Inhibitory proteínu mikrozomálneho prenosu triglyceridu a spôsob prípravy**

(22) 01.02.96

(32) 21.02.95, 06.06.95

(31) 08/391 901, 08/472 067

(33) US, US

(86) PCT/US96/00824, 01.02.96

(57) Opisujú sa zlúčeniny všeobecných vzorcov (I), (II), (III), (IV), kde význam symbolov a substituentov je uvedený v opisnej časti, farmaceutické prostriedky s ich obsahom, ktoré inhibujú proteín mikrozomálneho prenosu triglyceridu a sú vhodné na znižovanie sérových lipidov a liečbu aterosklerózy.

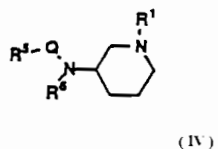
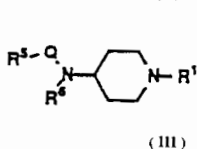
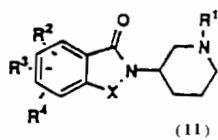
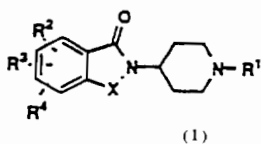

6 (51) C 07D 401/12

(21) 1793-97

(71) ASTRA AKTIEBOLAG, Södertälje, SE;

(72) Von Unge Sverker, Fjäras, SE;

(54) **Spôsob optického čistenia enantiomérne obohatených derivátov benzimidazolu**

(22) 26.06.96

(32) 03.07.95

(31) SE95/00817

(33) WO

(86) PCT/SE96/00841, 26.06.96

(57) Opisuje sa spôsob optického čistenia jednotlivých enantiomérov niektorých derivátov 2-sulfinyl-1H-benzimidazolu a ďalšieho štruktúrne príbuzného sulfoxidu z ich enantiomérne obohatených prípravkov.

6 (51) C 07D 405/14, A 61K 31/335, 31/44, 31/445

(21) 24-98

(71) Knoll Aktiengesellschaft, Ludwigshafen, DE;

(72) Birch Alan Martin, Nottingham, GB; Heal David John, Nottingham, GB; Kerrigan Frank, Nottingham, GB; Martin Keith Frank, Nottingham, GB; Needham Patricia Lesley, Nottingham, GB; Sargent Bruce Jeremy, Nottingham, GB;

(54) **Deriváty heterocyklykarboxamidu a ich použitie ako terapeutických činidiel**

(22) 02.07.96

(32) 13.07.95

(31) 9514380.6

(33) GB

(86) PCT/EP96/02890, 02.07.96

(57) Sú opísané zlúčeniny všeobecného vzorca (I) a ich farmaceuticky prijateľné soli, kde A je metylén alebo O; B je metylén alebo O; g je 1, 2, 3 alebo 4; R<sup>1</sup> je prípadný substituent; U je alkylénový reťazec prípadne substituovaný jedným alebo viacerými alkylmi; Q predstavuje dvojmocnú skupinu s obsahom atómov dusíka; T predstavuje CO.HET, ktoré sú užitočné pri liečení porúch centrálnej nervovej sústavy, napríklad depresie, pocitov úzkosti, psychóz ako je schizofrénia, tardívnej diskinezie, Parkinsonovej choroby, obezity, hypertenzie, Tourettovho syndrómu, sexuálnej dysfunkcie, závislosti od drog, zneužívania drog, kognitívnych porúch, Alzheimerovej choroby, senilnej demencie, obsesívneho správania, návalov paniky, sociálnych fóbii, porúch stravovania a anorexie, kardiovaskulárnych a cerebrovaskulárnych porúch, diabetes mellitus nezávislého od inzulínu, hyperglykémie, zápchy, arytmie, porúch neuroendokrinnnej sústavy, stresu, hypertrofiie prostaty a spastickej obrny. Opísaný je aj spôsob prípravy uvedených zlúčenín.

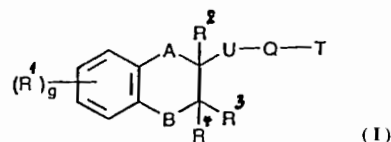

6 (51) C 07D 451/06, 451/02, A 61K 31/46

(21) 287-98

(71) NeuroSearch A/S, Glostrup, DK;

(72) Moldt Peter, Humlebaek, DK; Scheel-Krüger Jørgen, Glostrup, DK; Olsen Gunnar M., Copenhagen, DK; Nielsen Elsebet Østergaard, Copenhagen, DK;

(54) **8-Azabicyklo[3,2,1]oct-2-énové deriváty, spôsob ich prípravy a ich použitie**

(22) 11.10.96

(32) 13.10.95

(31) 1156/95

(33) DK

(86) PCT/EP96/04449, 11.10.96

- (57) Sú opísané zlúčeniny všeobecného vzorca (I), ich enantioméry, zmesi alebo ich farmaceuticky akceptovateľné soli, pričom R je vodík, alkyl, alkenyl, alkinyl, cykloalkyl, cykloalkylalkyl alebo 2-hydroxyetyl a R<sup>4</sup> je fenyl, ktorý môže byť substituovaný jedným alebo viacerými substituentmi vybranými zo skupiny pozostávajúcej z halogénu, CF<sub>3</sub>, CN, alkoxy, cykloalkoxy, alkyl, cykloalkyl, alkenyl, alkinyl, amino, nitro, heteroaryl a aryl, 3,4-metyldioxyfenyl, benzyl, ktorý môže byť substituovaný jedným alebo viacerými substituentmi vybranými zo skupiny pozostávajúcej z halogénu, CF<sub>3</sub>, CN, alkoxy, cykloalkoxy, alkyl, cykloalkyl, alkenyl, alkinyl, amino, nitro, heteroaryl a aryl, alebo naphyl, ktorý môže byť substituovaný jedným alebo viacerými substituentmi vybranými zo skupiny pozostávajúcej z halogénu, CF<sub>3</sub>, CN, alkoxy, cykloalkoxy, alkyl, cykloalkyl, alkenyl, alkinyl, amino, nitro, heteroaryl a aryl. Spôsob prípravy týchto zlúčenín, farmaceutické prostriedky s ich obsahom a ich použitie ako monoamin neurotransmiterov inhibitorov spätného vychytávania.

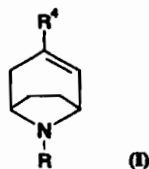

- 6 (51) C 07D 471/04, A 61K 31/505 // (C 07D 471/04, 241:00, 221:00)  
 (21) 325-97  
 (71) PFIZER INC., New York, NY, US;  
 (72) Desai Kishor A., Ledyard, CT, US; Fliri Anton F. J., Norwich, CT, US; Sanner Mark A., Old Saybrook, CT, US;  
 (54) 2,7-Substituované oktahydro-1H-pyrido[1,2-a]pyrazínové deriváty a farmaceutické prostriedky na ich báze  
 (22) 24.08.95  
 (32) 30.09.94  
 (31) 08/315 470  
 (33) US  
 (86) PCT/IB95/00689, 24.08.95  
 (57) Opisujú sa 2,7-substituované oktahydro-1H-pyrido[1,2-a]pyrazínové deriváty všeobecného vzorca (I), kde význam substituentov a symbolov je uvedený v hlavnom nároku, farmaceutické prostriedky s ich obsahom, ktoré sú vhodné pri liečbe porúch dopaminového systému.

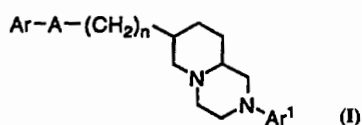

- 6 (51) C 07D 473/04, 219/08, A 61K 31/52, 31/395  
 (21) 240-98  
 (71) Hoechst Aktiengesellschaft, Frankfurt am Main, DE;  
 (72) Schubert Hans-Peter, Dr., Apfeldorf, DE; Nimmesgern Hildegard, Dr., Darmstadt, DE; Rudolphi Karl, Dr., Mainz, DE;  
 (54) Kombinovaný preparát na použitie pri demencii  
 (22) 24.02.98  
 (32) 26.02.97  
 (31) 19707655.6  
 (33) DE  
 (57) Kombinovaný preparát, ktorý obsahuje zlúčeninu majúcu inhibičný účinok na acetylcholinesterázu alebo muskarínovú účinnosť a zlúčeninu zvyšujúcu endogénnu extracelulárnu hladinu adenosínu, je vhodný na liečenie demencie.

- 6 (51) C 07D 487/04, 471/04, 251/46, 209/48, 207/16, A 01N 43/90, 43/64, 47/38 // (C 07D 487/04, 235:00, 209:00), (C 07D 471/04, 235:00, 221:00), (C 07D 471/04, 249:00, 221:00), (C 07D 487/04, 239:00, 209:00)  
 (21) 519-98  
 (71) E.I.Du Pont De Nemours and Company, Wilmington, DE, US; Degussa Aktiengesellschaft, Frankfurt, DE;  
 (72) Adams Edward John, Elkton, MD, US; Drauz Karlheinz, Freigerich, DE; Hong Wonpyo, Timonium, MD, US; Kamireddy Balreddy, Hockessin, DE, US; Petersen Wallace Christian, Hockessin, DE, US; Schäfer Matthias, Goldbach, DE; Weckbecker Christoph, Hanau, DE;  
 (54) Herbicidne sulfónamidý  
 (22) 08.10.96  
 (32) 25.10.95, 27.02.96  
 (31) 60/007 031, 60/012 329  
 (33) US, US  
 (86) PCT/US96/16111, 08.10.96  
 (57) Opisujú sa zlúčeniny všeobecného vzorca (I), kde významy substituentov a symbolov sú uvedené v hlavnom nároku, herbicidne kompozície s ich obsahom a ich použitie pri kontrole nežiaducej vegetácie.

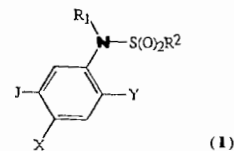

- 6 (51) C 07D 487/16 // C 07D 487/04, A 61K 31/505  
 (C 07D 487/16, 239:00, 231:00)  
 (21) 1055-89  
 (71) American Cyanamid Company, Stamford, CT, US;  
 (72) Epstein Joseph William, Monroe, NY, US; Levin Jeremy Ian, Spring Valley, NY, US; Tseng Shin Shyong, Bridgewater, NJ, US;

**(54) 5-(Subst.amino)-8-(fenyl alebo subst.fenyl)-3H,6H-1,4,5a,8a-tetraazaacenaftalen-3-óny a spôsob ich výroby**

(22) 17.02.89

(32) 22.02.88

(31) 158 448

(33) US

(57) 5-(Subst.amino)-8-(fenyl alebo subst.fenyl)-3H,6H-1,4,5a,8a-tetraazaacenaftalen-3-óny so všeobecným vzorcom (I), v ktorom  $R_1$  a  $R_2$  nezávisle predstavuje atóm vodíka, alkyl s 1 až 4 atómami C, benzoyl, mono- alebo disubstituovaný benzoyl (v ktorom sú substituenty zvolené zo súboru zahŕňajúceho alkyl s 1 až 6 C, alkoxy s 1 až 6 C, acyloxy s 2 až 7 C, halogén, nitro a trifluórmetyl), skupinu  $-C(O)CF_3$ ,  $-C(O)CH_2Cl$ ,  $-C(O)OCH_2CH_3$ ,  $-C(O)OCH_2CCl_3$ ,  $-C(O)CH_2O$ -fenyl,  $-C(O)CH_2-N$ -piperazín- $N'$ -metylfenyl alebo  $-(CH_2)_n-R$ , kde n je 1 až 3 a R je hydroxy, 4-morfolinyl, 1H-imidazol-1-yl, di( $C_{1-3}$ alkoxy)metyl, a-hydroxybenzyl alebo prípadne substituovaný fenyl,  $R_1$  a  $R_2$  spolu s atómom N tiež predstavujú 4-morfolinyl alebo cyklickú skupinu  $-N(CH_2)_m$ , kde m je 2 až 6,  $R_3$  je H, alkyl s 1 až 6 C,  $R_4$  je H, halogén, alkyl s 1 až 3 C alebo trifluórmetyl a  $R_5$  je H alebo alkyl s 1 až 6 C. Tieto zlúčeniny sa používajú ako liečivá na liečenie kognitívnych porúch a príbuzných porúch správania cicavcov. Opisany je aj spôsob výroby týchto látok.

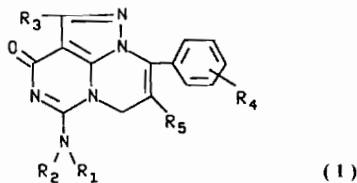
**6 (51) C 07D 491/147, A 61K 31/435 // C 07D 491/14, 307:00, 221:00, 209:00**

(21) 492-98

(71) Bayer Aktiengesellschaft, Leverkusen, DE;

(72) Jeschke Peter, Leverkusen, DE; Harder Achim, Köln, DE; Mencke Norbert, Leverkusen, DE;

**(54) Deriváty 4a,5a,8a,8b-tetrahydro-6H-pyrolo[3',4':4,5]furo[3,2-b]pyridín-6,8(7H)-diónu na hubenie endoparazitov a spôsob ich výroby**

(22) 07.10.96

(32) 19.10.95

(31) 195 38 960.3

(33) DE

(86) PCT/EP96/04346, 07.10.96

(57) Opisujú sa deriváty 4a,5a,8a,8b-tetrahydro-6H-pyrolo[3',4':4,5]furo[3,2-b]pyridín-6,8(7H)-diónu všeobecného vzorca (I), v ktorom majú substituenty významy uvedené v hlavnom nároku, endoparazitické prostriedky s ich obsahom a spôsob ich výroby.

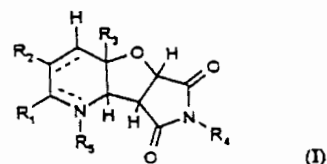
**6 (51) C 07D 491/22, A 61K 31/33, C 07D 317/66, 319/18**

(21) 3237-92

(71) Glaxo Inc, Research Triangle Park, NC, US;

(72) Luzzio Michael Joseph, Durham, NC, US; Besterman Jeffrey M., Durham, NC, US; Evans Michael G., Hillsboro, NC, US; Myers Peter Leslie, Chapel Hill, NC, US;

**(54) Deriváty camptothecínu, spôsob ich výroby, farmaceutické prostriedky s ich obsahom, ich použitie a medziprodukty**

(22) 27.10.92

(32) 29.10.91, 28.01.92

(31) 07/784 275, 07/826 729

(33) US, US

(57) Vo vode rozpustné deriváty camptothecínu všeobecného vzorca (I), ktorého substituenty sú uvedené v hlavnom patentovom nároku, ako aj ich farmaceuticky prijateľné soli a solváty, spôsob výroby derivátov camptothecínu, farmaceutické prostriedky s ich obsahom, ich použitie na liečbu nádorov.

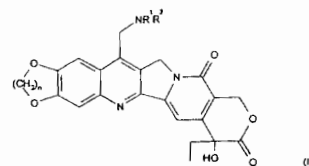
**6 (51) C 07K 7/06****6 (51) C 07K 7/06**

(21) 4906-89

(71) Hoechst Aktiengesellschaft, Frankfurt am Main, DE;

(72) Henke Stephan, Dr., Hofheim am Taunus, DE; Anagnostopoulos Hristo, Taunusstein, DE; Breipohl Gerhard, Dr., Frankfurt am Main, DE; Knolle Jochen, Dr., Kriftel, DE; Stechl Jens, Dr., Frankfurt am Main, DE; Schölkens Bernward, Dr., Kelkheim, DE; Fehlhaber Hans-Wolfram, Dr., Idstein, DE;

**(54) Peptidy antagonizujúce účinky bradykinínu a spôsob ich výroby**

(22) 21.08.89

(32) 03.06.89, 19.05.89, 24.11.88

(31) P 39 18 225.8, P 39 16 291.5, P 38 39 581.9

(33) DE, DE, DE

- (57) Peptidy všeobecného vzorca (I), v ktorom A znamená vodík, alkyl, alkanoyl, alkoxykarbonyl, alkylsulfonyl, cykloalkyl, aryl, arylsulfonyl, heteroaryl alebo zvyšok aminokyseliny, pričom uvedené zvyšky sú prípadne substituované, B znamená zvyšok bázeickej aminokyseliny, C znamená zvyšok di- alebo tripeptidu, E znamená zvyšok aromatickej aminokyseliny, F znamená nezávisle od iných, prípadne v bočnom reťazci substituovaný zvyšok aminokyseliny alebo znamená priamu väzbu, G znamená zvyšok aminokyseliny, F' má rovnaký význam ako je definovaný pre F, ďalej znamená skupinu  $-\text{NH}-(\text{CH}_2)_2-8$  alebo znamená prípadne priamu väzbu, I znamená  $-\text{OH}$ ,  $-\text{NH}_2$  alebo  $-\text{NHC}_2\text{H}_5$  a K znamená skupinu  $-\text{NH}-(\text{CH}_2)_{1-4}-\text{CO}-$  alebo znamená priamu väzbu, majú antagonistický účinok bradykinínu. Ich terapeutické použitie zahŕňa všetky patologické stavy, ktoré sú sprostredkované, spôsobované alebo podporované bradykinínom a peptidmi príbuznými bradykinínu. Peptidy vzorca (I) sa pripravujú chemickými metódami syntézy peptidov.

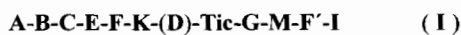

- 6 (51) C 08G 12/32, C 08K 3/00, 5/00, C 08G 14/10  
(21) 768-97  
(71) BASF AKTIENGESELLSCHAFT, Ludwigshafen, DE;  
(72) Guenther Erhard, Hassloch, DE; Reuther Wolfgang, Heidelberg, DE;  
(54) **Spôsob výroby sfarbených melamínformaldehydových kondenzačných produktov**  
(22) 13.12.95  
(32) 23.12.94  
(31) P 44 46 386.3  
(33) DE  
(86) PCT/EP95/04928, 13.12.95  
(57) Výroba zafarbených kondenzačných produktov na báze melamínu a formaldehydu primiesaním pigmentov alebo farbív do reakčnej zmesi s obsahom východiskových zlúčenín na výrobu kondenzačných produktov na báze melamínu a formaldehydu tým, že sa (A) v podstate skladá z (a) substituovaného melamínu podľa vzorca (I), kde  $X^1$ ,  $X^2$  a  $X^3$  sú zvolené zo skupiny skladajúcej sa z  $-\text{NH}_2$ ,  $-\text{NHR}^1$  a  $\text{NR}^1\text{R}^2$  a  $X^1$ ,  $X^2$  a  $X^3$  nie sú súčasne  $-\text{NH}_2$  a  $\text{R}^1$  a  $\text{R}^2$  sú zvolené zo skupiny, ktorá sa skladá z hydroxy- $\text{C}_2$ - $\text{C}_{10}$ -alkyl, hydroxy- $\text{C}_2$ - $\text{C}_4$ -alkyl-(oxa- $\text{C}_2$ - $\text{C}_4$ -alkyl) $_n$ , s  $n = 1$  až 5 a amino- $\text{C}_2$ - $\text{C}_{12}$ -alkyl alebo zmesi melamínov I a (b) prípadne z formaldehydu alebo zo zlúčenín s obsahom formaldehydu, pričom sa volí mólový pomer formaldehydu a melamínov I v rozsahu od 40 : 1 až 0, (c) z pigmentu alebo farbiva a (d) prípadne z nesubstituovaného fenolu alebo so zvyškami zo skupiny, ktorá sa skladá z  $\text{C}_1$ - $\text{C}_9$ -alkyl a hydroxy, substituovaných fenolov, s dvoma alebo tromi fenolovými skupinami substituujúcimi  $\text{C}_1$ - $\text{C}_4$ -alkány, di(hydroxyfenyl)sulfóny alebo

zmesi týchto fenolov, pričom sa pigment alebo farbivo pridáva v množstve v rozsahu od 0,01 do 30 objemových percent - vzťahujúce sa na (a) a (b) - a ďalej fenol v množstve v rozsahu od 0 do 5 mólových percent - vzťahujúce sa na (a) a (b), intenzívnym miešaním disperguje tak dlho, pokiaľ sa nedajú zistiť už žiadne pigmentové aglomeráty  $\geq 1 \mu\text{m}$  a následne sa potom (B) v (A) vyrobená zmes obohatí melamínom a prípadne ďalším fenolom, substituovaným melamínom I a formaldehydom alebo zlúčeninami s obsahom formaldehydu, pričom tieto množstvá sa volia tak, aby mólový pomer melamínov (melamín a (a)) k (b) bol v rozsahu od 1 : 1,15 do 1 : 4,5, aby pigment alebo farbivo bolo obsiahnuté v množstve v rozsahu od 0,01 do 5 objemových percent - vzťahujúce sa na melamín a (a) a (b), a aby fenol bol obsiahnutý v množstve v rozsahu od 0 do 5 mólových percent - vzťahujúce sa na melamín a (a) a (b) - a potom sa kondenzuje známym spôsobom.

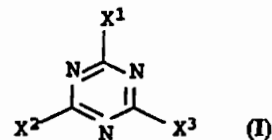

- 6 (51) C 08G 18/70, C 08L 97/02, C 08G 18/22  
(21) 590-98  
(71) Imperial Chemical Industries PLC, London, GB;  
(72) Jung Bruno Andre Alphonse, Woluwe-Saint-Pierre, BE; Leenslag Jan Willem, Tremelo, BE; Verbeke Hans Guido Godelieve, Liden, BE; Geukens Danny Anna Eduard, Olen, BE;  
(54) **Spôsob spojenia lignocelulózového materiálu a polyizokyanátovej kompozície na tento účel**  
(22) 18.10.96  
(32) 06.11.95, 09.02.96  
(31) 95117436.6, 96101892.6  
(33) EP, EP  
(86) PCT/EP96/04606, 18.10.96  
(57) Spôsob spojenia lignocelulózového materiálu, pri ktorom sa a) tento lignocelulózový materiál uvedie do styku s polyizokyanátovou kompozíciou, a b) následne sa uvedený materiál nechá spojiť, keď sa použije polyizokyanátová kompozícia obsahujúca organickú zlúčeninu odvodenú od kovu zo skupiny IVB periodickej tabuľky prvkov, touto organickou zlúčeninou je karboxylát kovu alebo alkoxid kovu, alebo chelátový komplex s kovom ako centrálnym atómom a aspoň jedným polydentátnym ligandom.
- 6 (51) C 08G 59/34, C 08L 63/08, C 08G 59/42  
(21) 15-98  
(71) PREFORM GMBH, Feuchtwangen, DE;  
(72) Schönfeld Uwe, Haigerloch, DE;  
(54) **Polymérny materiál, spôsob jeho prípravy a jeho použitie**



- (22) 05.07.96  
 (32) 05.07.95  
 (31) 195 24 514.8  
 (33) DE  
 (86) PCT/DE96/01243, 05.07.96  
 (57) Polymérny materiál na báze obnoviteľných surovín obsahujúci reakčný produkt z 10 až 90 % hmotnostných triglyceridov s minimálne dvomi epoxy- a/alebo aziridínovými skupinami a 5 až 90 % hmotnostných anhydridov polykarboxylovej kyseliny s 0,01 až 20 % hmotnostnými polykarboxylovej kyseliny. Spôsob prípravy polymérneho materiálu zmiešaním uvedených surovín a katalyzátora a retardéra horenia s následným vytvrdením. Polymérny materiál je možné použiť ako obkladový a tesniaci materiál v stavebníctve a nábytkárstve.
- 6 (51) C 08G 63/64, C 11D 3/37**  
 (21) **241-98**  
 (71) Hüls Aktiengesellschaft, Marl, DE;  
 (72) Koch Herbert, Dorsten, DE; Ruback Wulf, Dülmen, DE;  
 (54) **Polyméry rozpúšťajúce nečistoty na báze polykarbonátov ako súčasť formulácií na odstraňovanie olejových a tukových nečistôt**  
 (22) 16.07.96  
 (32) 01.09.95, 18.05.96  
 (31) 195 32 214.2, 196 20 093.8  
 (33) DE, DE  
 (86) PCT/EP96/03113, 16.07.96  
 (57) Polyméry rozpúšťajúce a uvoľňujúce nečistoty s molekulovými hmotnosťami 500 až 20 000 sú pri izbovej teplote schopné tiecť a sú zložené z monomérov dimetyltereftalátu, dialkylkarbonátu, dialkylénglykolu a polyalkylénglykolu, pričom môžu byť tieto polyméry uzavreté koncovými skupinami, najmä sulfobenzoylskupinami.
- 6 (51) C 08J 5/22, H 01M 2/16**  
 (21) **374-98**  
 (71) NATIONAL POWER PLC, Swindon, Wiltshire, GB;  
 (72) D'Agostino Vincent F., Dix Hills, NY, US; Cooley Graham Edward, Faringdon Oxon, PE, GB; Newton John Michael, Wiltshire, GB; Bouchal Karel, Praha 5 - Smíchov, CZ;  
 (54) **Spôsob prípravy katexových membrán obsahujúcich nerozpustné soli kovov**  
 (22) 19.09.96  
 (32) 22.09.95, 04.06.96  
 (31) 08/532 392, 08/657 953  
 (33) US, US  
 (86) PCT/GB96/02306, 19.09.96  
 (57) Spôsob prípravy modifikovaných katexových membrán, v ktorých je na polymérnej matici nanesený sulfid striebra, volfrámu, molybdénu alebo ich zmes, ktorý zahŕňa nasledujúce kroky: i) vznik polymérnej matrice membrány s komplexom striebra, volfrámu, molybdénu alebo ich zmesi so zlúčeninou, ktorá je rozpustná vo vode a obsahuje skupinu -SH; a ii) prevedenie komple-
- xu pripraveného v kroku (i) na nerozpustný sulfid striebra, volfrámu, molybdénu alebo ich zmes.
- 6 (51) C 08K 5/06, C 08L 57/00, C 09D 5/02, C 04B 40/00**  
 (21) **521-98**  
 (71) RHODIA CHIMIE, Courbevoie Cédex, FR;  
 (72) Guerin Gilles, Eaubonne, FR; Morvan Mikel, Courbevoie, FR; Colombet Jean-François, Rueil-Malmaison, FR;  
 (54) **Prášková kompozícia filmotvorných polymérov redispersovateľná vo vode**  
 (22) 21.10.96  
 (32) 25.10.95  
 (31) 95/12589  
 (33) FR  
 (86) PCT/FR96/01640, 21.10.96  
 (57) Kompozícia obsahujúca aspoň jeden vo vode nerozpustný filmotvorný polymér pripravený aspoň z jedného etylenicky nenasýteného monoméru, aspoň jedno neionogénne povrchovo aktívne činidlo vybrané z polyoxyalkylénovaných derivátov a aspoň jednu vo vode rozpustnú zlúčeninu vybranú z polyelektrolytov patriacich medzi slabé polykyseliny. Spôsob prípravy uvedenej kompozície odstránením vody z emulzie a rozprašením suchého zvyšku na prášok s požadovanou veľkosťou častíc. Použitie uvedenej kompozície ako aditíva do lepidiel a náterových hmôt.
- 6 (51) C 08K 5/098, C 09D 125/14, C 08K 5/17, C 04B 24/32, C 09D 133/06**  
 (21) **522-98**  
 (71) RHODIA CHIMIE, Courbevoie Cédex, FR;  
 (72) Guerin Gilles, Eaubonne, FR; Morvan Mikel, Courbevoie, FR;  
 (54) **Prášková kompozícia filmotvorných polymérov redispersovateľná vo vode**  
 (22) 21.10.96  
 (32) 25.10.95  
 (31) 95/12588  
 (33) FR  
 (86) PCT/FR96/01639, 21.10.96  
 (57) Kompozícia obsahuje emulziu aspoň jedného vo vode nerozpustného filmotvorného polyméru pripraveného z etylenicky nenasýtených monomérov, aspoň jedno hlavné povrchovo aktívne činidlo s dvojzložkovým fázovým diagramom voda/povrchovo aktívne činidlo pozostávajúcim z izotropnej fázy, ktorá je kvapalná pri teplote 25 °C až do koncentrácie aspoň 50 % hmotnostných povrchovo aktívneho činidla, nasledovanej pri vyšších koncentráciách pevnou tekutou kryštalickou fázou hexagonálneho alebo kubického typu, pričom táto tekutá kryštalická fáza je stabilná aspoň do teploty sušenia, a aspoň jednu vo vode rozpustnú zlúčeninu. Kompozícia so pripraví spôsobom, pri ktorom sa odstráni voda z vodnej emulzie a suchý zvyšok sa rozprašuje na prášok s požadovanou veľkosťou častíc. Uvedená kompozícia je vhodná ako aditívum do lepidiel a náterových hmôt.

6 (51) C 08K 5/3435, C 08L 23/10, 53/00

(21) 204-98

(71) CLARIANT FINANCE /BVI/ LIMITED, Road Town, Tortola, VG;

(72) Avar Lajos, Biel-Benken, CH; Ligner Gilbert, Wintzenheim, FR; Thuermer Andreas, Saint-Louis, FR;

(54) Použitie derivátov piperidínu

(22) 16.08.96

(32) 18.08.95

(31) 195 30 468.3

(33) DE

(86) PCT/EP96/03622, 16.08.96

(57) Použitie zlúčenín piperidínu vzorca (I), v ktorom  $R^1$  je vodík, hydroxyl, nižší alkyl, nižší alkoxy, acyl alebo kyslík,  $R^2$  je substituovaný alebo nesubstituovaný mono- alebo bicyklický radikál aromatického typu,  $R^3$  je kyslík, -NH- alebo -N(C<sub>1-4</sub>-alkyl) a  $R^8$  nezávisle v každom prípade je vodík alebo metyl, na výrobu svetelne stabilizovaného, EPDM modifikovaného polypropylénu, ktorý sa používa predovšetkým v automobilových konštrukciách, ako sú nárazníky, krycie pásy a podobe.

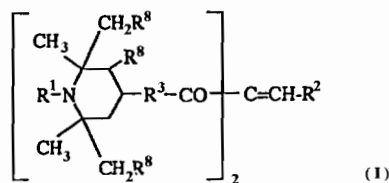

6 (51) C 08K 5/3435, C 08J 3/22

(21) 205-98

(71) CLARIANT FINANCE /BVI/ LIMITED, Road Town, Tortola, VG;

(72) Ligner Gilbert, Wintzenheim, FR; Stoll Klaus, Binzen, DE; Thuermer Andreas, Saint-Louis, FR; Webster Joseph Reni, Charlotte, NC, US;

(54) Spôsob stabilizácie pigmentov

(22) 16.08.96

(32) 18.08.96

(31) 60/002 531

(33) US

(86) PCT/EP96/03623, 16.08.96

(57) Použitie zlúčenín piperidínu všeobecného vzorca (I), v ktorom  $R^1$  je vodík, hydroxyl, nižší alkyl, nižší alkoxy alebo acyl,  $R^2$  je substituovaný alebo nesubstituovaný mono- alebo bicyklický radikál aromatického typu,  $R^3$  je kyslík, -NH- alebo -N(C<sub>1-4</sub>-alkyl) a  $R^8$  sú nezávisle od seba vodík alebo metyl, na stabilizáciu prírodných alebo syntetických, organických alebo anorganických pigmentov alebo zmesí pigmentov v prírodných alebo syntetických, polymérnych alebo prepolymerých substrátoch na ochranu proti nepriaznivým vplyvom tepla alebo svetla na stabilitu farieb, predovšetkým proti zmenám odtieňa alebo

svetlom vyvolanému vybielovaniu. Vynález sa tiež týka zloženia predzmesi, ktorá obsahuje aspoň jednu zlúčeninu piperidínu všeobecného vzorca (I), ak je to vhodné, aspoň jeden organický alebo anorganický pigment a prírodný alebo syntetický materiál, ktorý je identický alebo zlučiteľný s prírodným alebo syntetickým, polymérnym alebo prepolymerným substrátom, ktorý sa má pigmentovať.

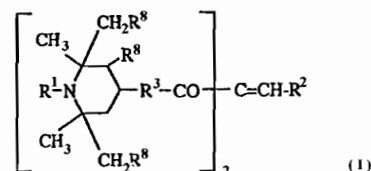

6 (51) C 09C 1/56

(21) 21-98

(71) Kvaerner Engineering, A. S., Lysaker, NO; M. M. M., S. A., Bruxelles, BE;

(72) Lynum Steinar, Oslo, NO; Hox Ketil, Trondheim, NO; Hugdahl Jan, Trondheim, NO; Smet Richard, Aartselaar, BE; Probst Nicolas, Bruxelles, BE;

(54) Spôsob tepelného spracovania uhlíkatých materiálov

(22) 05.07.96

(32) 07.07.95

(31) 952725

(33) NO

(86) PCT/NO96/00167, 05.07.96

(57) Spôsob tepelného spracovania uhlíkatých materiálov na získanie zvýšenej pravidelnosti v nanoštruktúre častíc uhlíka, najmä sadzí, podľa ktorého sú častice uhlíka dodávané do plazmovej zóny pomocou nosného plynu, sú následne spracované tepelným spracovaním v plazmovej zóne a do častíc uhlíka je privádzaná hrubá entalpia od 1 do 10 kWh/kg, pričom čas pobytu je v rozsahu 0,07 až 0,01 sekundy a pomer času pobytu k entalpii v plazmovej zóne (9) je upravený takým spôsobom, že častice uhlíka sú zahriate na teplotu, ktorá zaisťuje zvýšenú pravidelnosť v nanoštruktúre a nepresahuje 3700 °C a tak zabraňuje sublimácii častíc uhlíka. Čas pobytu častíc uhlíka v plazmovej zóne (9) je menší ako 0,07 sekundy a môže byť upravený riadením rýchlosti prietoku plynu pre plazmový plyn a/alebo nosný plyn alebo riadením rýchlosti prietoku plynu pre nosný plyn a umiestnením napájacej rúrky (6) vo vzťahu k plazmovej zóne alebo výberom napájacích rúrok (7), ktoré sú použité na privádzanie častíc uhlíka a nosného plynu.

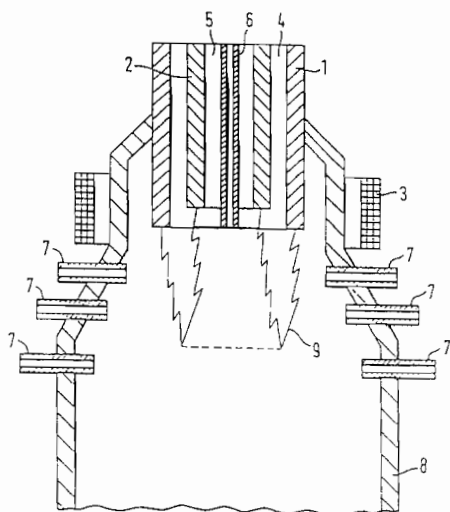
**6 (51) C 09J 123/08****(21) 385-98**

- (71) ATO FINDLEY S.A., Puteaux, FR;  
 (72) Bauduin Francois, Compiègne, FR; Dreyfus Thierry, Margny Les Compiègne, FR; Godec Catherine, Chevincourt, FR;

**(54) Samolepiaca tavná zmes, jej použitie, jednorazové plienky a menštruačné vložky s jej obsahom**

- (22) 13.09.96  
 (32) 26.09.95  
 (31) 95/11252  
 (33) FR  
 (86) PCT/FR96/01424, 13.09.96  
 (57) Samolepiaca tavná zmes obsahuje najmenej jeden etylénalkylakrylátový kopolymér, prísadu na zlepšenie lepiacich vlastností na báze živice a voliteľne rozpúšťadlo a/alebo stabilizátor, a/alebo vosk. Zmes sa môže použiť v oblasti hygieny, najmä na samolepiace spoje jednorazových plienok a menštruačných vložiek.

**6 (51) C 09J 123/08****(21) 386-98**

- (71) ATO FINDLEY S.A., Puteaux, FR;  
 (72) Bauduin Francois, Compiègne, FR; Dreyfus Thierry, Margny Les Compiègne, FR; Bordat Jean-Marie, Bailly, FR;

**(54) Samolepiaca tavná zmes, jej použitie a samolepiaca páska, náplast', obvazový materiál a nálepka alebo etiketa s jej obsahom**

- (22) 13.09.96  
 (32) 26.09.95  
 (31) 95/11253  
 (33) FR  
 (86) PCT/FR96/01425, 13.09.96

- (57) Samolepiaca tavná zmes obsahuje najmenej jeden etylénvinylacetátový, etylén-metylakrylátový alebo etylén-butylakrylátový kopolymér, tuhú živičnú prísadu na zlepšenie lepiacich vlastností zmesi, tekutú živičnú prísadu na zlepšenie lepiacich vlastností zmesi, antioxidant a voliteľne riedidlo. Vynález sa tiež týka použitia uvedenej samolepiacej tavné zmesi na prípravu nálepiek, etikiet a samolepiacich pásov, najmä pásov, ktoré slúžia v styku s pokožkou.

**6 (51) C 11D 3/20, 3/386, 3/395, 1/14, 1/28, 1/66, 1/72, 3/00****(21) 436-98**

- (71) Unilever NV, AL Rotterdam, NL;  
 (72) Angevaare Petrus Adrianus, Soest, NL; Tartakovsky Alla, West Orange, NJ, US;

**(54) Zmes na automatické umývanie riadu, ktorá podstatne inhibuje tvorbu peny v umývačke riadu**

- (22) 20.08.96  
 (32) 06.10.95  
 (31) 08/539 923  
 (33) US  
 (86) PCT/EP96/03661, 20.08.96  
 (57) Zmes na automatické umývanie riadu obsahuje 0,01 až 1 % hmotn. mastnej kyseliny, ktorá má od 12 do 22, výhodne 16 až 18, uhlíkových atómov v acylovom radikáli a sú výhodne nenasýtené, 0,1 až 2 % hmotn. nosiča obsahujúceho ketón, ktorý má najmenej 25 uhlíkových atómov; 0,5 až 40 % hmotn. povrchovo aktívnej látky; 0,1 až 10 % hmotn. proteolytického enzýmu, 1 až 30 % hmotn. bieliaceho činidla vybraného zo skupiny činidiel produkujúcich peroxid, chlórnanových činidiel a 1 až 75 % hmotn. detergentnej zložky, čím sa získa zmes, ktorá má pH menej ako 11. Špecificky musí detergentná zmes mať hmotnostný pomer ketón s dlhým reťazcom/nosič ku mastnej kyseline od 5 : 1 do 1 : 1; výhodne od 4 : 1 do 2 : 1. Tiež je opísaný spôsob použitia tejto zmesi.

**6 (51) C 11D 3/20, 3/386, 3/395, 1/14, 1/28, 1/66, 1/72, 3/00, 3/37****(21) 437-98**

- (71) Unilever NV, AL Rotterdam, NL;  
 (72) Angevaare Petrus Adrianus, Soest, NL; Beers Olaf Cornelis Petrus, Delfgauw, NL; Garrett Peter Robert, Flintshire, North Wales, GB; Tartakovsky Alla, West Orange, NJ, US; Yorke John William Harold, South Wirral, Cheshire, GB;

**(54) Zmes na automatické umývanie riadu, ktorá podstatne inhibuje tvorbu peny v umývačke riadu**

- (22) 20.08.96  
 (32) 06.10.95  
 (31) 08/540 285  
 (33) US  
 (86) PCT/EP96/03660, 20.08.96

- (57) Zmes na automatické umývanie riadu obsahuje 0,01 až 1 % hmotn. hydrofóbných časticových tuhých látok v kombinácii s 0,01 až 4 % hmotn. vysokoviskózných uhľovodíkových polymérov, 1 až 30 % hmotn. bieliaceho činidla, 0,5 až 40 % hmotn. povrchovo aktívnej látky, 0,1 až 10 % hmotn. enzýmu; a 1 až 75 % hmotn. detergentnej zložky, pričom zmes má pH menej ako 11.

6 (51) C 12F 3/06

(21) 366-98

(71) Balázs Zsuzsanna, Dr., Budapest, HU;

(72) Balázs Ottó, Dr., Budapest, HU;

(54) **Kontinuálny spôsob prípravy kyseliny vínnej a kŕmnych kvasníc z vínnych kvasničných kalov**

(22) 27.09.95

(86) PCT/HU95/00047, 27.09.95

- (57) Vínne kvasničné kaly sa najskôr suspendujú vo vode a podľa potreby zriedia. Takto pripravená suspenzia vínnych kvasničných kalov prechádza kolónou naplnenou fluidizovanou alebo kvázifluidizovanou katexovou živinicou, pričom sa vínná kyselina obsiahnutá v kaloch rozpustí v kvapalnej fáze, zatiaľ čo kvasnice obsiahnuté v kaloch prechádzajú nepoškodené kolónou. Výsledná suspenzia zložená z rozpustenej kyseliny vínnej a suspendovaných kvasníc sa rozdelí na pevnú a kvapalnú fázu, z ktorých sa izoluje kryštalická kyselina vínná a pevné kŕmne kvasnice.

6 (51) C 12N 5/00, 15/00, C 12P 21/08, C 12Q 1/68, 1/00, C 07K 1/00, 2/00, 4/00, 14/00, 16/28, A 61K 35/14, 39/395

(21) 1409-97

(71) ICOS CORPORATION, Bothell, WA, US;

(72) Gallatin Michael W., Mercer Island, WA, US; Van Der Vieren Monica, Seattle, WA, US;

(54) **Hybridóm označený 199M a monoklonálna protilátka produkovaná týmto hybridómom**

(22) 24.02.97

(32) 22.02.96

(31) 08/605 672

(33) US

(86) PCT/US97/02713, 24.02.97

- (57) Hybridóm označený 199M a monoklonálna protilátka produkovaná týmto hybridómom.

6 (51) C 12N 7/01, 5/10, 15/63, 15/67, 15/86

(21) 1742-97

(71) RHONE-POULENC RORER S.A., Antony, FR;

(72) Latta Martine, Charenton-le-Pont, FR; Orsini Cécile, Paris, FR; Perricaudet Michel, Ecosnes, FR; Prost Edouard, Sucy-en-Brie, FR; Vigne Emmanuelle, Ivry-sur-Seine, FR; Yeh Patrice, Paris, FR;

(54) **Rekombinantné adenovírusy, ich využitie na prípravu AAV, komplementárna bunková línia a farmaceutické kompozície, ktoré ju obsahujú**

(22) 20.06.96

(32) 23.06.95

(31) 95/07570

(33) FR

(86) PCT/FR96/00968, 20.06.96

- (57) Opisuje sa rekombinantný adenovírus, v ktorom je expresia nukleovej sekvencie, kódujúca aspoň jeden heterológny alebo homológny gén vírusového pôvodu, pod kontrolou indukovateľného promotóra. Ďalej sa opisuje použitie týchto rekombinantných adenovírusov na prípravu vírusov AAV, komplementárna bunková línia a zodpovedajúci spôsob prípravy. Opisujú sa tiež farmaceutické kompozície obsahujúce uvedený adenovírus.

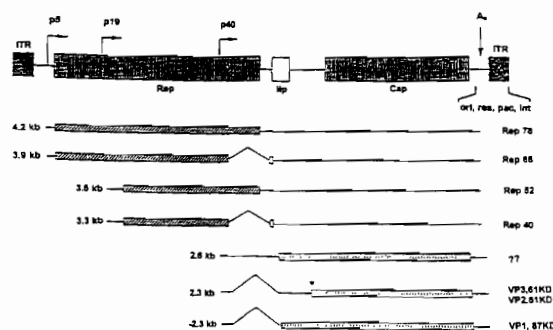

6 (51) C 12N 9/14, 9/24, 9/48, 9/54, 9/56, C 12P 1/04

(21) 3567-89

(71) Mikrobiologický ústav AV ČR, Praha, CZ;

(72) Votruba Jaroslav, Ing., CSc., Praha, CZ; Kútová Anna, Praha, CZ; Machová Anna, Praha, CZ; Sobotka Miroslav, Ing., CSc., Praha, CZ; Pazlarová Jarmila, RNDr., CSc., Praha, CZ;

(54) **Spôsob fermentačnej prípravy hydrolytických extracelulárnych enzýmov**

(22) 13.06.89

- (57) Spôsob fermentačnej prípravy hydrolytických extracelulárnych enzýmov v submerzných kultiváciách, hlavne amyláz, proteáz a lipáz vo fermentačných tekutinách obsahujúcich živiny, spočíva v tom, že do fermentačnej tekutiny sa okrem živín pridá oxid hlinitý, nerozpustné hlinito-kremičitany, umelé alebo prírodné zeolity alebo bentonit v množstve 0,2 až 5 % hmotn. v závislosti od hmotnosti fermentačnej tekutiny.

- 6 (51) C 12N 9/24, C 12P 19/14, C 12S 3/02, 3/04, 3/08, 3/12, 9/00, 11/00, C 12Q 1/04, C 12G 1/02, C 12N 1/20  
 (21) 1566-97  
 (71) Institut National De La Recherche Agronomique, Paris Cédex 07, FR;  
 (72) Pellerin Patrice, Montpellier, FR; Brillouet Jean-Marc, Montpellier, FR; Doco Thierry, Saint-Georges-d'Orques, FR; Williams Pascale, Montpellier, FR; Vidal Stéphane, Montpellier, FR; Moutounet Michel, Montpellier, FR;  
 (54) **Enzým degradujúci rhamnogalaktourónan II a jeho deriváty, spôsob výroby tohto enzýmu a rhamnogalaktourónanu II a použitie enzýmu**  
 (22) 21.05.96  
 (32) 23.05.95  
 (31) 95/06142  
 (33) FR  
 (86) PCT/FR96/00758, 21.05.96  
 (57) Enzým degradujúci rhamnogalaktourónan II (RG-II) majúci účinok endo-beta-L-rhamnopyranozyl-(1→3')-D-apiofuranozyl hydrolázy a/alebo endo-alfa-L-frukopyranozyl-(1→4)-L-rhamnopyranozyl hydrolázy. Tento enzým môže byť produkován mikroorganizmom, výhodne rodu *Penicillium*, ako sú napríklad kmene, CNCM I-1577 a CNCM I-1578. RG-II môže byť získaný z extraktov rastlinného pôvodu spôsobom zahrňajúcim chromatografiu.
- 6 (51) C 12N 15/12, C 07K 14/47, C 12Q 1/68, A 61K 38/18, A 01K 67/027  
 (21) 1453-97  
 (71) HSC RESEARCH AND DEVELOPMENT LIMITED PARTNERSHIP, Toronto, Ontario, CA; THE GOVERNING COUNCIL OF THE UNIVERSITY OF TORONTO, Toronto, Ontario, CA;  
 (72) Rae Patricia A., Toronto, Ontario, CA; St. George-Hyslop Peter H., Toronto, Ontario, CA; Fraser Paul E., Toronto, Ontario, CA; Rommens Johanna M., Toronto, Ontario, CA;  
 (54) **Genetické sekvencie a proteíny týkajúce sa Alzheimerovej choroby a ich použitie**  
 (22) 29.04.96  
 (32) 28.04.95, 28.06.95, 31.07.95  
 (31) 08/431 048, 08/496 841, 08/509 359  
 (33) US, US, US  
 (86) PCT/CA96/00263, 29.04.96  
 (57) Je opísaná identifikácia, izolácia, sekvenovanie a charakterizácia mutácie dvoch ľudských génov pre presenilín, PS-1 a PS-2, ktoré vedú k Alzheimerovej chorobe. Tiež sú identifikované homológy génu pre presenilín u myši, *C. legans* a *D. melanogaster*. Nukleové kyseliny a proteíny obsahujúce alebo odvodené od presenilínov sú užitočné pri diagnostike Alzheimerovej choroby, pri identifikácii a vývoji terapeutík na liečbu Alzheimerovej choroby a pri produkcii bunkových línií a transgénnych zvierat užitočných ako modely Alzheimerovej choroby.
- 6 (51) C 12N 15/12, 15/62, 15/10, 5/18, C 07K 14/47, 16/18, 16/42, C 12P 21/08, G 01N 33/50  
 (21) 1704-97  
 (71) ICOS CORPORATION, Bothell, WA, US;  
 (72) Staunton Donald E., Kirkland, WA, US; Lipsky Brian P., Seattle, WA, US;  
 (54) **Cytoplazmatické modulatory regulácie a signalizácie integrínu**  
 (22) 15.04.97  
 (32) 15.04.96  
 (31) 08/632 247  
 (33) US  
 (86) PCT/US97/06272, 15.04.97  
 (57) Sú opísané vyčistené a izolované polynukleotidy kódujúce IRP polypeptidy, ktoré regulujú  $\beta_2$ ,  $\beta_7$  integríny a o ktorých sa usudzuje, že participujú v integrínových signalizačných a/alebo recyklačných dráhach. Takisto sú poskytnuté spôsoby identifikácie modulatorov IRP aktivít a spôsoby identifikácie ďalších proteínov, ktoré vzájomne reagujú s IRP polypeptidmi v signalizačných dráhach. Usudzuje sa, že modulatory IRP interakcií sú použiteľné napríklad pri monitorovaní a liečení zápalových procesov zahrňajúcich leukocyty.
- 6 (51) C 12N 15/12, C 07K 14/82, C 12N 15/62, 15/86, C 07K 19/00, A 61K 38/16, 31/70, 48/00  
 (21) 63-98  
 (71) RHONE-POULENC RORER S.A., Antony, FR;  
 (72) Conseiller Emmanuel, Paris, FR; Bracco Laurent, Paris, FR;  
 (54) **Variety proteínu p53 a ich terapeutické použitie**  
 (22) 17.07.96  
 (32) 19.07.95  
 (31) 95/08729  
 (33) FR  
 (86) PCT/FR96/01111, 17.07.96  
 (57) Opisujú sa proteíny odvodené od produktu supresorového nádorového génu p53, ktorý má vylepšené funkcie z pohľadu terapeutického použitia. Výhodne sa opisujú proteíny, ktoré majú supresorové nádorové funkcie a inhibitor programovanej bunkovej smrti vylepšenej predovšetkým v patologických súvislostiach proliferácie, v ktorých proteín p53 divého typu je inaktívny. Opisujú sa predovšetkým nukleové kyseliny kódujúce tieto molekuly, vektory ich obsahujúce a ich terapeutické použitie, predovšetkým v génovej terapii.
- 6 (51) C 12N 15/31, C 07K 19/00, 14/33, C 12N 9/52, C 07K 14/48, 14/475, 14/52, 14/575, 16/18, C 12N 15/62, A 61K 38/16  
 (21) 1435-97  
 (71) The Speywood Laboratory Limited, London, GB; Microbiological Research Authority, Centre for Applied Microbiology and Research, Salisbury, Wiltshire, GB;  
 (72) Foster Keith Alan, Salisbury, Wiltshire, GB; Duggan Michael John, London, GB; Shone Clifford Charles, Alderbury, Wiltshire, GB;

(54) **Deriváty klostrídiových toxínov, ktoré sú schopné modifikovať funkcie periférneho senzorickeho aferentného neurónu**

(22) 16.04.96  
(32) 21.04.95  
(31) 9508204.6  
(33) GB

(86) PCT/GB96/00916, 16.04.96

(57) Prípravok obsahujúci klostrídiové toxíny môže inhibovať prenos signálov medzi primárnym senzoricým aferentným neurónom a projekčným neurónom tak, že riadi uvoľňovanie aspoň jedného neurotransmitera alebo neuromodulátora z primárneho senzorickeho aferentného neurónu. Prípravok môže byť použitý ako liečivo pri liečbe bolesti, predovšetkým chronickej bolesti.

6 (51) **C 12N 15/48, 7/00, C 07K 14/15, C 12Q 1/68, C 07K 16/10, G 01N 33/569, A 61K 39/21, 39/42, 48/00**

(21) 567-97

(71) BIO MERIEUX, Marcy l'Etoile, FR;

(72) Perron Hervé, Lyon, FR; Beseme Frédéric, Villefontaine, FR; Bedin Frédéric, Lyon, FR; Paranhos-Baccala Glaucia, Lyon, FR; Komurian-Pradel Florence, Saint-Cyr-au-Mont-d'Or, FR; Jolivet-Reynaud Colette, Bron, FR; Mandrand Bernard, Villeurbanne, FR;

(54) **Vírusový materiál a nukleotidové fragmenty asociované s roztrúsenou sklerózou, užitočné na diagnostické, preventívne a terapeutické účely**

(22) 02.08.96  
(32) 03.08.95  
(31) 95/09643  
(33) FR

(86) PCT/FR96/01244, 02.08.96

(57) Vírusový materiál, v izolovanom alebo purifikovanom stave, ktorého genóm obsahuje nukleotidovú sekvenciu vybranú zo skupiny skladajúcej sa zo sekvencií SEQ ID NO: 46, SEQ ID NO: 51, SEQ ID NO: 53 a SEQ ID NO: 56 uvedených v opise, ich komplementárnych a ekvivalentných sekvencií, najmä nukleotidových sekvencií vykazujúcich, pre akýchkoľvek 100 susedných nasledujúcich monomérov aspoň 50 % a prednostne aspoň 70 % homológiu s uvedenými sekvenciami.

6 (51) **C 12N 15/62, C 07K 19/00, 16/28, 14/435, A 61K 39/35, 39/395**

(21) 193-98

(71) NOVARTIS AG, Basel, CH;

(72) Mudde Geert C., Vienna, AT;

(54) **Fúzne proteíny, spôsob ich prípravy a farmaceutická kompozícia, ktorá ich obsahuje**

(22) 16.08.96  
(32) 16.08.95  
(31) 9516760.7  
(33) GB

(86) PCT/EP96/03616, 16.08.96

(57) Opisujú sa fúzne proteíny obsahujúce jeden alebo viac antigénov a jednu alebo viac skupín interagujúcich s ľudským receptorom Fc II (Fc RII) (CD32).

6 (51) **C 12N 15/82, 5/10, A 01H 5/00, A 01N 63/02**

(21) 169-98

(71) ZENECA LIMITED, London, GB;

(72) Jepson Ian, Maidenhead, Berkshire, GB; Paine Jacqueline Ann Mary, Bracknell, Berkshire, GB;

(54) **Chemicky indukovateľná rastlinná génová expresná kazeta**

(22) 29.07.96  
(32) 08.08.95  
(31) 9516241.8  
(33) GB

(86) PCT/GB96/01846, 29.07.96

(57) Opisuje sa chemicky indukovateľná rastlinná génová expresná kazeta, obsahujúca prvý promótor operatívne spojený s regulačnou sekvenciou odvodenou z génu *alcR* a kódujúcou regulačný proteín, a indukovateľný promótor operatívne spojený s cieľovým génom kódujúcim proteín, ktorý je škodlivý pre hmyz, alebo ktorého expresia indukuje metabolickú dráhu produkujúcu metabolit škodlivý pre hmyz, pričom indukovateľný promótor je aktivovaný regulačným proteínom prítomnosti účinného exogénneho induktora, a preto aplikácia induktora spôsobí expresiu cieľového génu.

6 (51) **C 12N 15/85, 15/90**

(21) 277-98

(71) GenVec, Inc., Rockville, MD, US;

(72) McVey Duncan L., Derwood, MD, US; Kovetski Imre, Rockville, MD, US;

(54) **Spôsoby a vektory vhodné na miestne špecifické rekombinácie**

(22) 27.08.96  
(32) 01.09.95  
(31) 08/522 684  
(33) US

(86) PCT/US96/14123, 27.08.96

(57) Opisujú sa spôsoby miestne špecifickej rekombinácie v bunke, ako i vektory, ktoré sa môžu v takých metódach použiť. Využívajú sa s cieľom získať trvalú expresiu génu v bunke a moduláciu expresie génu. Pri jednom preferovanom spôsobe dochádza ku kontaktu bunky s vektorom, ktorý obsahuje počiatočnú replikáciu funkčnú v cicavčích bunkách, ktorý sa nachádza medzi prvým a druhým rekombinantným miestom v paralelnom usporiadaní. Pri inej preferovanej metóde dochádza ku kontaktu bunky s vektorom, ktorý obsahuje prvé a druhé rekombinantné miesto v antiparalelných orientáciách tak, že vektor vstupuje do bunky. Pri oboch metódach sa bunke ďalej poskytuje miestne špecifická rekombinácia, ktorá umožňuje rekombináciu medzi prvým a druhým rekombinantným miestom vektora.

- 6 (51) C 12N 15/86, 15/79, 15/65, C 07K 14/47, A 61K 48/00**  
**(21) 65-98**  
 (71) BOARD OF REGENTS, THE UNIVERSITY OF TEXAS SYSTEM, Austin, TX, US;  
 (72) Jin Xiaomei, Houston, TX, US; Roth Jack, Houston, TX, US;  
**(54) Konštrukcia na expresiu p16 a jej aplikácia pri liečení rakoviny**  
 (22) 17.07.96  
 (32) 17.07.95  
 (31) 08/502 881  
 (33) US  
 (86) PCT/US96/11787, 17.07.96  
 (57) Opisujú sa rôzne génové konštrukcie, ktoré sa používajú *in vivo* i *in vitro* v oblasti biológie nádorov a liečby rakoviny. Zvlášť sa opisujú expresívne konštrukcie, ktoré obsahujú kódujúcu p16 a iné riadiace elementy, ktoré sú nutné na expresiu transkriptu p16. Jedna verzia expresívnej konštrukcie je adenovírusový vektor s nedostatočnou replikáciou. Ďalej sa opisujú spôsoby transformácie bunkových línií a inhibície proliferácie buniek.

- 6 (51) C 12N 15/87, 15/88, A 61K 48/00**  
**(21) 400-98**  
 (71) RHONE-POULENC RORER S.A., Antony, FR;  
 (72) Blanche Francis, Paris, FR; Cameron Béatrice, Paris, FR; Crouzet Joël, Sceaux, FR; Thuillier Vincent, Paris, FR;  
**(54) Farmaceutická kompozícia použiteľná na transfekciu nukleových kyselín a jej použitie**  
 (22) 27.09.96  
 (32) 28.09.95  
 (31) 95/11411  
 (33) FR  
 (86) PCT/FR96/01516, 27.09.96  
 (57) Farmaceutická kompozícia je vhodná na transfekciu nukleovej kyseliny. Jej podstata spočíva v tom, že okrem uvedenej nukleovej kyseliny obsahuje aspoň jedno transfekčné činidlo, aspoň jednu zlúčeninu spájajúcu schopnosť viazať DNA a schopnosť smerovať túto DNA k jadru. Používa sa na *in vitro*, *ex vivo* a *in vivo* prenos nukleových kyselín.

- 6 (51) C 12P 13/04, C 12N 15/54**  
**(21) 235-98**  
 (71) AJINOMOTO CO., INC., Chuo-ku, Tokyo, JP;  
 (72) Kishino Hiroko, Kawasaki-shi, Kanagawa, JP; Izui Masako, Kawasaki-shi, Kanagawa, JP; Ono Yukiko, Kawasaki-shi, Kanagawa, JP; Ito Hisao, Kawasaki-shi, Kanagawa, JP; Kurahashi Osamu, Kawasaki-shi, Kanagawa, JP;

- (54) Spôsob výroby L-aminokyseliny**  
 (22) 27.08.96  
 (32) 30.08.95, 30.07.96  
 (31) 7-221561, 8-200860  
 (33) JP, JP  
 (86) PCT/JP96/02399, 27.08.96  
 (57) Mikroorganizmus, ktorý má schopnosť produkovať L-aminokyseliny, zvlášť L-fenylalanín, L-tryptofán, L-tyrozín, L-treonín alebo L-izoleucín, v ktorom je zvýšená schopnosť tvoriť fosfoenolpyrohroznan, sa kultivuje v kultivačnom prostredí tak, že sa tvorí L-aminokyselina, akumuluje sa v tomto prostredí a potom sa izoluje.

#### Trieda D

- 6 (51) D 01F 1/30, 1/32**  
**(21) 1605-97**  
 (71) STOCKHAUSEN GmbH und Co. KG, Krefeld, DE;  
 (72) Siebott Frank, Korschenbroich, DE; Werres Joachim, Drebber, DE;  
**(54) Použitie emulzií olej vo vode na čistenie papierenských strojov**  
 (22) 22.05.96  
 (32) 31.05.95  
 (31) 195 19 268.0  
 (33) DE  
 (86) PCT/EP96/02191, 22.05.96  
 (57) Emulzia olej vo vode na čistenie papierenských strojov obsahuje ako zložku olejovej fázy aspoň jednu z nasledujúcich látok: 1. nasýtený alebo nenasýtený, s otvoreným reťazcom alebo cyklický, normálny alebo izomérny uhlíkovodík s 8 - 30 atómami uhlíka; 2. nasýtený alebo nenasýtený mastný alkohol, nasýtená alebo nenasýtená masť kyselina, monoalkylester mastnej kyseliny, amid mastnej kyseliny alebo monoalkylamid nasýtenej alebo nenasýtenej mastnej kyseliny, pričom všetky zlúčeniny podľa bodu 2. obsahujú 8 - 30 atómov uhlíka; 3. mono- alebo polyester nasýtených alebo nenasýtených, jedno- alebo viacsytných karboxylových kyselín s 2 - 30 atómami uhlíka a polyalkoholy s výnimkou polyetylén glykolov; 4. polyamid nasýtených alebo nenasýtených mastných kyselín s 8 - 30 atómami uhlíka a alifatické polyamidy s dvoma až šiestimi atómami dusíka; 5. acyklický, výhodne monocyklický a/alebo bicyklický terpén, najmä terpénový uhlíkovodík a/alebo terpénový alkohol, a/alebo 6. polyoxylkylénová zlúčenina založená na oxidoch alkylénu.

**Trieda E**

6 (51) E 01B 7/10, 7/12

(21) 5643-89

(71) VAE Eisenbahnsysteme AG, Wien, AT;

(72) Oswald Johannes Rainer, Ing., Zeltweg, AT; Jäger Helmut, Ing., Zeltweg, AT;

(54) **Srdcovka z liatej tvrdej manganovej ocele**

(22) 04.10.89

(32) 04.10.88

(31) A 2449/88

(33) AT

(57) Srdcovka (1) pozostáva z ložného telesa, na ktorom je vytvorený srdcovkový hrot (2), v oblasti ktorého je vytvorená časť (3) na dotyk s krídlými koľajnicami (4). Na ložnom telese sú priečne k jeho pozdĺžnej osi v oblasti podvaly (7) vytvorené stojiny (9) na dosadnutie na podvaly (7) alebo podkladnice. Na ložnom telese je v oblasti skrutkového spojenia ložného telesa s krídlými koľajnicami (4) vytvorený rozperný diel (8). Ložné teleso je spojené s prípojnými koľajnicami (6) nerozoberateľným spojím. Ložné teleso, nerozoberateľne spojené so vzájomne nerozoberateľne spojenými koľajnicami (6), je kratšie ako ložné teleso, ktoré je nerozoberateľne spojené so samostatnými prípojnými koľajnicami (6).

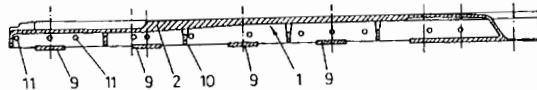

6 (51) E 04B 1/74, B 32B 3/04

(21) 268-98

(71) CERTAINTEED CORPORATION, Valley Forge, PA, US;

(72) Knapp Kenneth D., Norristown, PA, US; Nilsson Eric S., West Chester, PA, US; Toas Murray S., Norristown, PA, US;

(54) **Izolačný výrobok z minerálnych vlákien**

(22) 21.08.96

(32) 31.08.95

(31) 08/521 927

(33) US

(86) PCT/US96/12755, 21.08.96

(57) Izolačný výrobok z minerálnych vlákien obsahuje pozdĺžne prebiehajúce jadro z minerálnych vlákien, majúce horný hlavný povrch a k nemu opačný dolný hlavný povrch, vzájomne opačné bočné plochy a vzájomne opačné koncové plochy, ďalej pás netkaného krycieho materiálu uložený cez boky a jeden z hlavných povrchov, pričom je pripojený k prvému hlavnému povrchu a k najmenej jednému z bokov.

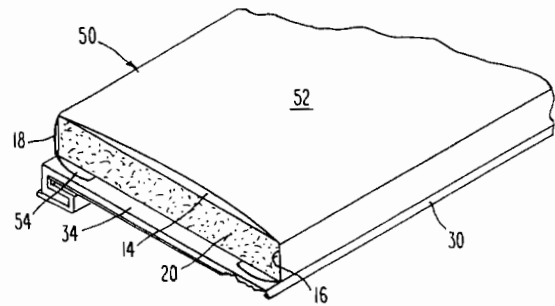

6 (51) E 04B 2/74

(21) 229-98

(71) PREFORM RAUMGLIEDERUNGSSYSTEME GMBH, Feuchtwangen, DE;

(72) Moeckl Ernst, Stuttgart, DE; Auer Karl-Heinz, Burk, DE;

(54) **Mobilná deliaca stena**

(22) 02.07.97

(32) 02.07.96

(31) 196 26 521.5

(33) DE

(86) PCT/EP97/03447, 02.07.97

(57) Mobilná deliaca stena zahŕňa najmenej dva stenové prvky (1), ktoré sú na vzájomné, okrajovo stranové, uhlovo meniteľné spojenie vybavené vzájomne aspoň úsekovými priradenými, konvexne klenutými, vrstvou prínavného materiálu (4) pokrytými okrajovými profilmi (3). Stenové prvky (1) majú vzájomne priradené polohovacie prvky (7), ktoré aspoň v určitej uhlovej polohe stenových prvkov (1) do seba vzájomne zasahujú tým, že výstupok (8, 12, 14) jedného polohovacieho prvku zasahuje do vyhlbenia (9, 13, 15) druhého polohovacieho prvku. Alternatívne majú stenové prvky (1) vzájomne priradené polohovacie prvky (7), ktoré aspoň v určitej uhlovej polohe stenových prvkov (1) na seba vzájomne pôsobia magnetickou príťažlivou silou.

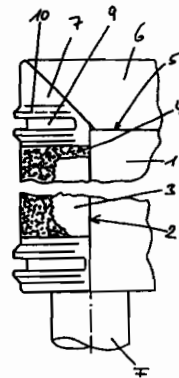



**6 (51) E 04D 13/00****(21) 242-98**

(71) Gehring Manfred, Dr., Freudenstadt, DE;

(72) Gehring Manfred, Dr., Freudenstadt, DE;

**(54) Zastrešenie žľabovej oblasti strechy**

(22) 25.02.98

(32) 04.03.97

(31) 297 03 925.3

(33) DE

(57) Zastrešenie žľabovej oblasti strechy krycím prvkom z plasticky tvarovateľného materiálu s aspoň dvoma bočnými prvkami, ako aj s jedným týmto prvkom spojenou vnútornou oblasťou, pričom bočné prvky sa proti sebe ohýbajú okolo pozdĺžnej stredovej osi vnútornej oblasti a na obrátenom konci k vnútornej oblasti majú okrajový pás, na ktorý sa pripájajú upevňovacie prvky zastrešenia slúžiace na stabilizáciu krycieho prvku na spodnej konštrukcii strechy v žľabovej oblasti. Ďalej upevňovacie prvky v podstate tesne obopínajú okrajové pásy a zastrešenie obsahuje lepiaci pás, ktorým sa pripevní aspoň vnútorná časť krycieho prvku na spodnú konštrukciu a je proti nej nepriepustný.

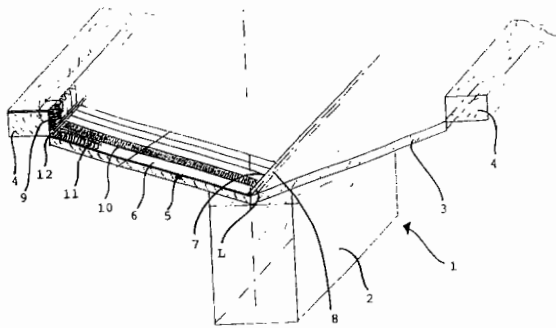
**6 (51) E 04F 15/04, F 16B 5/00****(21) 163-98**

(71) UNILIN BEHEER B. V., besloten vennootschap., LV Nieuwerkerk A/D IJssel, NL;

(72) Moriau Stefan Simon Gustaaf, Gent, BE; Cappelle Mark Gaston Maurits, Staden, BE; Thiers Bernard Paul Joseph, Oostrozebeke, BE;

**(54) Podlahová krytina z tvrdých panelov a spôsob jej výroby**

(22) 07.06.97

(32) 11.06.96, 15.04.97

(31) 9600527, 9700344

(33) BE, BE

(86) PCT/EP97/03006, 07.06.97

(57) Podlahová krytina pozostáva z tvrdých podlahových panelov (1), ktoré sú na hranách (2-3, 26-27) aspoň dvoch protiľahlých strán opatrené spojovacími časťami (4-5, 28-29) do seba zapadajúcimi, v podstate vo forme jazyka (9-31) a drážky

(10-32). Spojovacie časti (4-5, 28-29) sú opatrené integrovanými mechanickými zámkovými prostriedkami (6), ktoré zabraňujú oddiaľovaniu dvoch spojených podlahových panelov v smere (R), kolmom na príslušné okraje (2-3, 26-27) a rovnobežnom so spodnou stranou (7) spojených podlahových panelov (1).

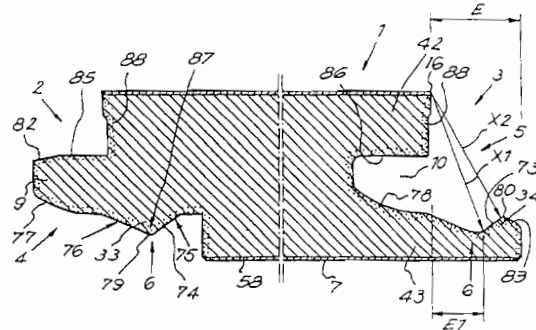
**6 (51) E 04G 7/30****(21) 7432-89**

(71) Tatsuo Ono, Chiba, JP;

(72) Tatsuo Ono, Chiba, JP;

**(54) Podperná sústava**

(22) 27.12.89

(32) 28.12.88

(31) 331310/1988

(33) JP

(57) Podperná sústava na vytvorenie najmä lešení obsahuje stĺpkové diely (1) s prírubami (2), rozmiestnenými po dĺžke stĺpkových dielov (1) v odstupe od seba, spojovacie diely (2) so spojovacími pätkami (21) a spojovacie klíny (3), vložené do spojovacích pätiiek (21). Prírubby (11) sú opatrené na svojom obvode pripojovacou prstencovou opornou časťou (11a) a spojovacie pätky (21) sú opatrené spojovacím puzdrom (c) najmä pravouhloholníkového prierezu, majúcim dve vzájomne protiľahlé stenové časti (a, b) s opornými plochami na prednom konci a s dvojicou vzájomne protiľahlých vkladacích otvorov (21a, 21b) a obsahujúcim voľne vložený pripojovací hák (22) majúci na svojom prednom konci pripojovaciu časť (g) na uvoľniteľné zachytenie za pripojovaciu prstencovú opornú časť (11a) príruby (11) stĺpkových dielov (1), pričom spojovacie pätky (21) obsahujú spojovací klin (3), prechádzajúci dvoma vzájomne protiľahlými vkladacími otvormi (21a, 21b) spojovacieho puzdra (c) a vložený v bočnom vkladacom vybraní (22a) pripojovacieho háka (22).

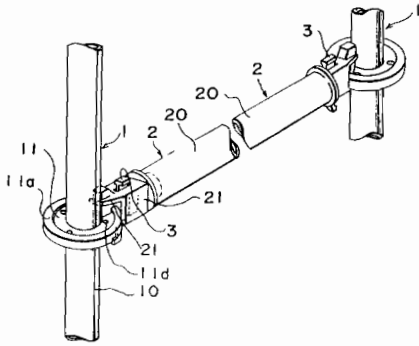

**Trieda F**

6 (51) F 03D 5/00, 11/00

(21) 1415-96

(71) Budinský Lubomír, Ing., Banská Bystrica, SK;

(72) Budinský Lubomír, Ing., Banská Bystrica, SK;

(54) **Veterná lamelová turbína**

(22) 31.10.96

(57) Turbína je zložená zo zvislých otáčavých plôch zostavených pomocou rámu (4), lán, výklopných lamiel (8) a zvislých listov (7). Jednostranné vyklopenie lamiel (8) udeľuje zvislým otáčavým plochám schopnosť na jednej strane otáčania prepúšťať prúdiaci vzduch a na druhej strane otáčania zabraňovať prúdeniu vzduchu. Zvislé listy (7) sa pri otáčaní dostávajú do polohy náveternej a záveternej a v náveternej polohe spôsobujú krútiaci pohyb okolo stožiaru (1). Základné využitie vynálezu je v získavaní elektrickej a mechanickej energie z kinetickej energie vetra.

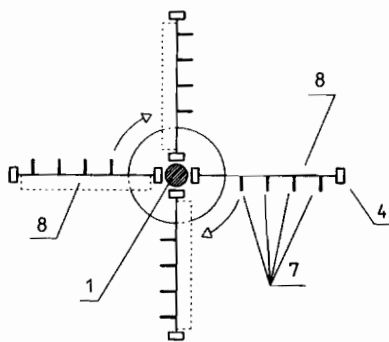

6 (51) F 16B 5/02, 25/00

(21) 1723-97

(71) MiTek Industries GmbH, Dietzenbach, DE;

(72) Wieland Heinz, Maienfeld, CH;

(54) **Systém spájania drevených nosných konštrukcií**

(22) 17.12.97

(32) 17.12.96

(31) 296 21 923.1

(33) DE

(57) Závrtaná skrutka (1) obsahuje vrtný hrot (2), predný úsek (3) tela, zadný úsek (4) tela a hlavu (5) skrutky a môže samorezne preniknúť dvoma drevenými konštrukčnými dielmi (31, 32) s vloženým kovovým plechom (30). Závrtaná skrutka si vytvára v dreve vrtanie (34), ktoré neskoršie v okamihu prerazenia plechu (30) je dostatočne široké, aby ním mohol preniknúť bez zovretia predný úsek (3) tela závrtanej skrutky. Po prerazení kovového plechu (30) sa tvorí v plechovom vrtaní (35) skrutkový závit, predný úsek (3) závrtanej skrutky vrtá a ukotvuje sa v prednom drevenom konštrukčnom diele (31) a zadný úsek (4) tela sa ukotvuje v zadnej, v dreve vrtanej diere (34).

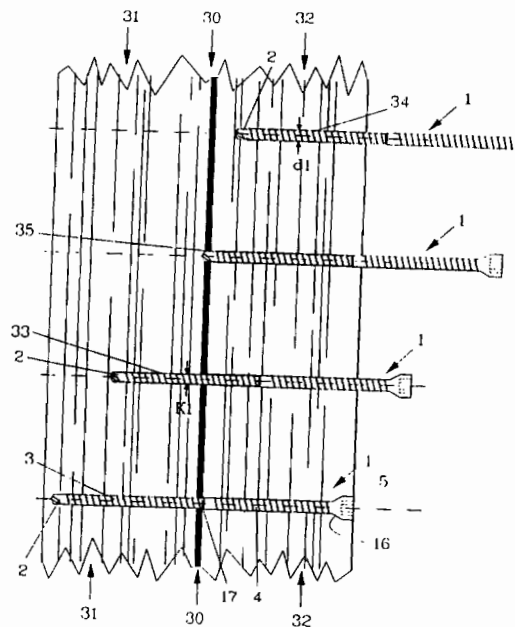

6 (51) F 16B 17/00, 5/02

(21) 123-97

(71) ENCO, spol. s r. o., Bratislava, SK;

(72) Smorádek Peter, Ing., Bratislava, SK; Mateáš Pavol, Dubnica nad Váhom, SK; Tkáčik Jozef, Nová Dubnica, SK;

(54) **Kolíkový spoj**

(22) 28.01.97

(57) Rozoberateľný kolíkový spoj pozostáva z tvarového kolíka (1) a osadzovacieho dielu (2) s tvarovou dierou (3). Tvarový kolík (1) sa skladá z vlastného telesa (6) opatreného súosovým otvorom (8) s vnútorným závitom (9), do ktorého sa zaskrutkováva kotviaci strmeň (11) opatrený vonkajším závitom (12). Kotviaca strana (7) tvarového kolíka (1) je opatrená zápichom (10), na opačnej strane sa nachádza čelná časť (4) a za ňou sa

nachádza drážka (5). Čelná časť (4) je v priečnom reze menšia ako vlastné teleso (6) tvarového kolíka (1) a zároveň je väčšia ako drážka (5). Čelná časť (4) je určená na prestrčenie cez hornú časť tvarovej diery (3) až na doraz k vlastnému telesu (6), potom axiálnym pohybom dole sa drážka (5) dostane do dolnej časti tvarovej diery (3) osadzovacieho dielu (2).

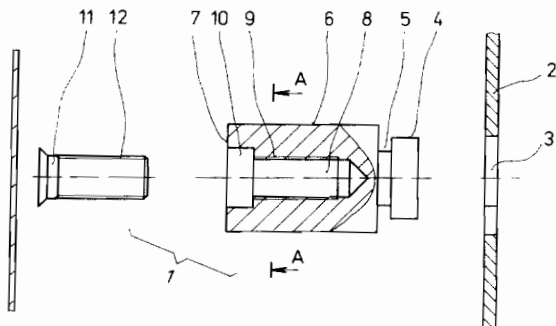

6 (51) F 16H 15/48

(21) 6229-89

(71) Michalko Ján, Bratislava, SK;

(72) Michalko Ján, Bratislava, SK;

(54) Automatická prevodovka

(22) 03.11.89

(57) Automatická prevodovka pozostáva z dvoch planétových sústav rotujúcich okolo osi zotrvačníka. Prvá sústava poháňaná zotrvačníkom (2) je reprezentovaná kladkami (3), druhá je reprezentovaná guľôčkami (7). Keď je prevodovka v činnosti, sú tieto dve sústavy prostredníctvom závitú (10), matice (20) a pružiny (21) navzájom k sebe pritláčané silou, ktorá závisí od veľkosti prenášaného krútiaceho momentu.

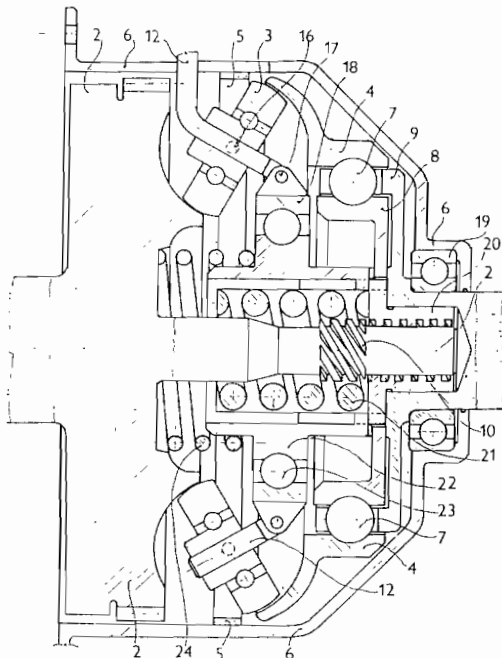

6 (51) F 24D 19/10, F 24H 9/12

(21) 187-98

(71) Kermi GmbH, Plattling, DE;

(72) Hopfengart Hans-Jörg, Neckartailfingen, DE; Keusch Siegfried, Plochingen, DE; Müller-Boysen Ulrich, Esslingen, DE; Hofinger Roland, Deggendorf, DE; Fonfara Harald, Lalling, DE;

(54) Vyhrievacie zariadenie, termostatický ventil a hlava termostatu

(22) 15.05.97

(32) 17.05.96

(31) 196 19 888.7

(33) DE

(86) PCT/EP97/02512, 15.05.97

(57) Vyhrievacie zariadenie (200), najmä na systémy ústredného kúrenia, ktoré má aspoň jedno vyhrievacie teleso, najmä vyhrievaciu dosku (210), prírodnú prípojku (202), prípojku zadného toku (206) a ventil (50, 50'), pričom je ďalej opatrené manipulačným zariadením (214, 214') na riadenie prietokového prierezu ventilu (50, 50'). Vyhrievacie zariadenie (200) obsahuje manipulačné zariadenie (214, 214') umiestnené oddelene od ventilu (50, 50'), pričom je opatrené prednostne tuhým ovládacím zariadením (212, 212'), tyčou, ozubenou tyčou (108') alebo podobne na ovládanie ventilu (50, 50'), pričom na jednej strane ventilu (50, 50') je pripojené riadiace zariadenie (100), ktoré je pripojené k ovládaciemu zariadeniu (212, 212'). Riadiace zariadenie (100) je v činnom spojení s hlavou (10, 10') termostatu.

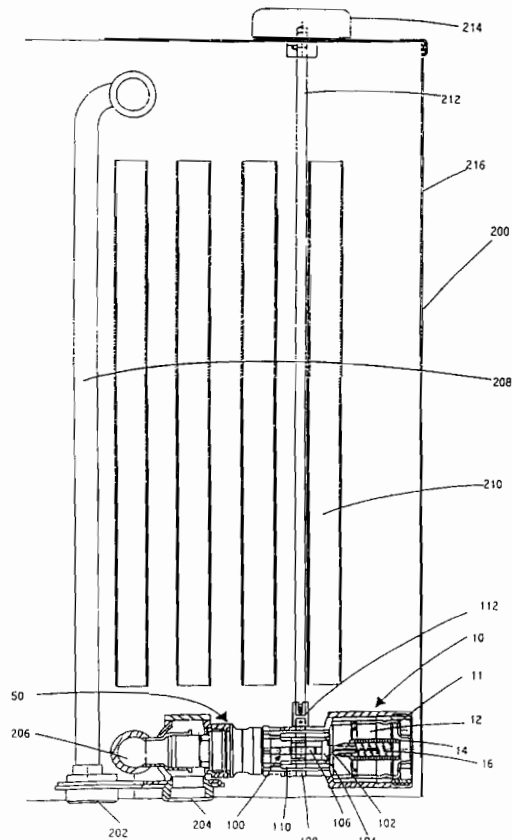

6 (51) F 24H 9/12

(21) 218-98

(71) Kermi GmbH, Plattling, DE;

(72) Seidl Hermann, Wallersdorf, DE;

(54) Pripojovacia armatúra vyhrievacích telies, vyhrievacie teleso, spôsob jej výroby a použitie

(22) 23.05.97

(32) 24.05.96

(31) 195 21 137.9

(33) DE

(86) PCT/EP97/02654, 23.05.97

(57) Pripojovacia armatúra vyhrievacích telies s prípojkami (15, 16) umiestnenými v oblasti bočných hrán pozostáva z príchytke (1), ktorá je umiestnená v ľubovoľnej časti vyhrievacieho telesa (14), z koncových hrdiel (3, 4) vedení (6, 7), ktoré sa nachádzajú na príchytke (1). Ďalej pozostáva z pripojovacích častí (8, 9) na pripojenie prípojky (15, 16) vyhrievacieho telesa (14) a vedení (6, 7), ktoré sú umiestnené medzi pripojovacími armatúrami (8, 9) a koncovými hrdlami (3, 4) vedení (6, 7). Touto pripojovacou armatúrou je prednostne opatrené vyhrievacie teleso (14) s prípojkami (15, 16) bočne na spodnej strane. Príchytka (1) je prednostne umiestnená na strednej osi (18) vyhrievacieho telesa (14). Spôsob výroby pripojovacej armatúry spočíva v tom, že sa prednostne dve vedenia (6, 7) režu na rovnakú dĺžku, upevnia sa na ne koncové hrdlá (3, 4) vedení (6, 7) a pripojovacie časti (8, 9) a potom sa ohnú do tvaru, pričom ležia vedľa seba v rovnakej výške.

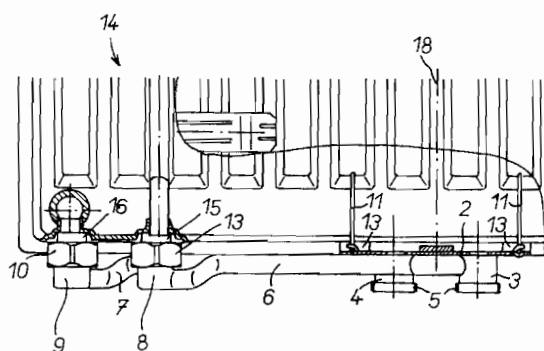

6 (51) F 27B 1/10

(21) 9791-87

(71) Georg Fischer Aktiengesellschaft, Schaffhausen, CH;

(72) Rietzsch Rolf, Mettmann, DE;

(54) Spôsob vnášania prísad do šachtovej pece alebo kuplovne a zariadenie na vykonávanie tohto spôsobu

(22) 23.12.87

(32) 24.12.86

(31) 05 186/86-2

(33) CH

(57) Spôsob vnášania minimálne jedného prísadového materiálu, najmä nosiča energie, do šachtovej pece alebo kuplovne, pri ktorom je do šachty pece dúchaný dýzami spaľovací vzduch, pričom sa prísadový materiál zavádza do prúdu spaľovacieho vzduchu a s týmto do šachty pece, pričom vytváraním podtlaku bezprostredne pri mieste vstupu prísadového materiálu do prúdu spaľovacieho vzduchu je prísadový materiál nasávaný do šachty pece, keď prípadne vznikajúce zmeny tlaku sú vyrovnávané sprevádzkovaním prídavnej injektorovej sústavy. Zariadenie na vykonávanie tohto spôsobu s injektorovou dýzou na vnášanie prísadového materiálu do spaľovacieho vzduchu, ústiace do prírodného potrubia spaľovacieho vzduchu, má najmenej jednu ďalšiu injektorovú dýzu v prírodnom potrubí prísadového materiálu. Výhodné je uskutočnenie s dýzami zapojenými do série, a/alebo keď aspoň jedno usporiadanie dýzy pracuje s vonkajším vetrom.

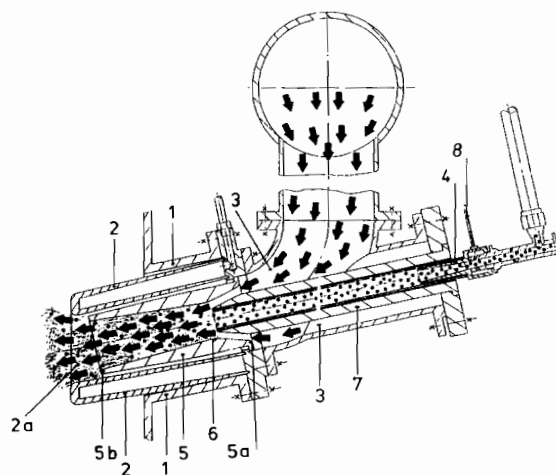

6 (51) F 27D 15/02

(21) 2299-89

(71) De Arruda Barreto José, Casa Amarela, Recife-PE, BR;

(72) De Arruda Barreto José, Casa Amarela, Recife-PE, BR;

(54) Rotačný roštový chladič slinku alebo podobných materiálov

(22) 13.04.89

(32) 15.06.88

(31) PI 8802994

(33) BR

(57) Rotačný roštový chladič sa skladá z rotujúceho roštu (3), pod ktorým sú umiestnené tlakové komory (27), do ktorých je vhaňaný chladiaci vzduch odstredivými dúchadlami (30) a do ktorých padá ochladený slinok. Rotujúci rošt má v prvej sekcii na obvodovej chladici dosky (8) s otvormi, ktorými prúdi chladiaci vzduch do

lôžka slinku. Pri rotácii roštu (3) sa slinok neustále prevracia a je účinne ochladzovaný chladiacim vzduchom, ktorý je po ohriatí vedený do pražiackej pece. V dôsledku mierneho sklonu osi chladiča sa lôžko slinku pohybuje k výstupnému koncu, kde sú malé kusky vynášané do výpustu slinku a väčšie kusy padajú do drviča slinku (18).

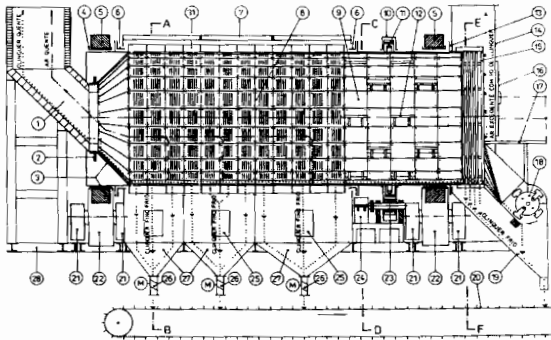

**6 (51) F 42B 1/036**

(21) 153-97

(71) EXPLOSIVE, spol. s r.o., Spišská Nová Ves, SK;  
(72) Bužek Pavel, Ing., Praha, CZ; Klusáček Jan, Praha, CZ; Řehák Jan, Ing., Praha - Kamýk, CZ; Novotný Vladimír, Ing., Kutná Hora, CZ;

**(54) Spôsob úpravy jednozložkových, dvojzložkových a trojzložkových bezdymových prachov, výbušných zmesí a tuhých pohonných hmôt**

(22) 04.02.97

(57) Jednozložkové, dvojzložkové a trojzložkové bezdymové prachy, výbušné zmesi a homogénne a heterogénne tuhé pohonné hmoty sa v špeciálnych priestoroch fyzikálno-mechanickými spôsobmi upravujú pri teplote do 65 °C pri normálnom tlaku a výsledný produkt je zastúpený frakciou prachových zŕn s veľkosťou 0,001 mm až 600 μm v hodnote do 100 hmotn. %. Výsledný produkt má vlastnosti úplne porovnateľné s bežnou priemyselnou výbušninou, použiteľnou na povrchovú ťažbu surovín alebo na stavebné odstrely na povrchu.

**Trieda G**

**6 (51) G 01N 33/62, 33/84, 21/82**

(21) 2628-88

(71) Bellér Imrich, Ing., CSc., Nitra, SK;  
(72) Bellér Imrich, Ing., CSc., Nitra, SK;

**(54) Dvojzložkový prostriedok na zisťovanie optimálnej doby oplodnenia z moču u žien**

(22) 19.04.88

(57) Prostriedok je dvojzložkový. Prvá zložka pozostáva z 1,0 až 3,0 % hmotnosti hydrátovvej soli iónu síranu SO<sub>4</sub><sup>2-</sup> s chemickým prvkom dvojmočného kationu medi alebo zinku, mangánu, kobaltu, horčíka, z 1,5 až 2,5 % objemu kyseliny octovej alebo maslovej, šťaveľovej, palmitovej, mravčej, sírovej, chlorovodíkovej a z 94,5 až 97,5 % objemu vody, s celkovým pH zložky roztoku 1,5 až 2,7, a druhá zložka pozostáva z 1,0 až 4,0 % hmotnosti kazeínu a z 96,0 až 99,0 % objemu vody, s celkovým pH zložky roztoku 2,0 až 2,6.

**6 (51) G 03B 15/10, 21/28**

(21) 621-97

(71) Maass Uwe, Overath, DE;

(72) Maass Uwe, Overath, DE;

**(54) Zariadenie na zobrazenie pohyblivých obrazov v pozadí javiska**

(22) 31.08.96

(32) 20.09.95

(31) 295 15 073.4

(33) DE

(86) PCT/EP96/03832, 31.08.96

(57) Predmet, ako napríklad motorové vozidlo pri reklamnom programe, sa má znázorniť v pozadí javiska (28) ako virtuálny obraz (26) pre rôznych pozorovateľov (38). Predvádzajúci (40) má stáť v obraze v podávať vysvetlenie. Nad javiskom (28) sa nachádza projektor (12, 14), ktorý premieta obraz, film na reflexnú plochu (18) na podlahe (30) javiska (28). Za touto reflexnou plochou (18) prebieha transparentná hladká fólia (20) pod uhlom 45 ° od stropu (32) k podlahe (30). Divákovi (38) sa javí obraz premietaný projektorom (12, 14) ako virtuálny obraz (26) za fóliou (20). Predvádzajúci (40) stojí za fóliou (20) v strede obrazu.

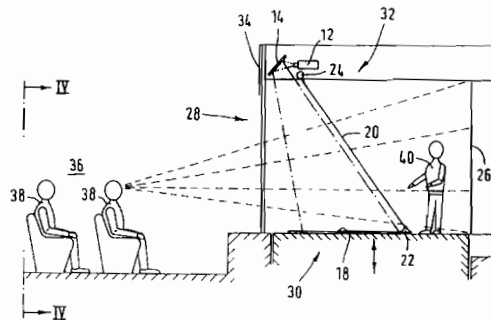

**6 (51) G 05B 9/03**

(21) 182-97

(71) Rástočný Karol, Ing., CSc., Žilina, SK; Zahradník Jiří, doc. Ing., CSc., Žilina, SK;

(72) Rástočný Karol, Ing., CSc., Žilina, SK; Zahradník Jiří, doc. Ing., CSc., Žilina, SK;

**(54) Zapojenie výstupného obvodu dvojkanálového systému**

(22) 07.02.97

- (57) Zapojenie výstupného obvodu dvojkanálového systému umožňuje bezpečné pripojenie zdroja energie reprezentovaného zdrojovými svorkami (4), (5) k riadenému objektu (3) a bezpečné odpojenie zdroja energie od riadeného objektu (3). Riadiacu časť systému (0) tvoria dva navzájom nezávislé kanály (1) a (2). Základom zapojenia výstupného obvodu sú spínače (11), (12), (21), (22), ktorých schopnosť zopnúť a rozopnúť je vyhodnocovaná riadiacou časťou systému (0) na základe informácií od snímačov (13), (14), (23), (24). Ak si to stupeň bezpečnosti vyžaduje, zapojenie môže byť doplnené ešte o ďalšie spínače (15) a (25).

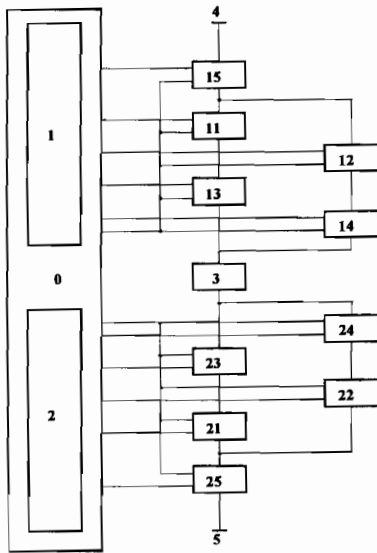

- 6 (51) **G 05D 1/02**  
 (21) 374-97  
 (71) Bail Günther, Grainau, DE;  
 (72) Bail Günther, Grainau, DE;  
 (54) **Vodiaci systém samohybného vozidla s oddeleným prenosným vysielačím zariadením a spôsob riadenia vozidla**  
 (22) 06.09.95  
 (32) 22.09.94  
 (31) P 44 33 750.7  
 (33) DE  
 (86) PCT/DE95/01211, 06.09.95  
 (57) Vodiaci systém obsahuje prenosné vysielačie zariadenie, ktoré je nesené hráčom golfu. Golfový vozík (1) a prenosné vysielačie zariadenie sú vybavené prijímacím a vyhodnocovacím zariadením, ktoré obsahuje počítač pre satelitom (3) riadený polohový systém. Dve prijímacie a vyhodnocovacie zariadenia vypočítavajú okamžitú polohu hráča golfu (2) a golfového vozíka (1) zo signálov, pravidelne prijímaných od satelitom (3) riadeného polohovaného systému. Prenosné vysielačie zariadenie je vybavené vysokofrekvenčným ručným vysielačom, ktorým odovzdáva hráč golfu (2) v pravidelných časových intervaloch svoju okamžitú polohu golfovému vozíku (1). Počítač golfového vozíka (1) vypočíta smer a

vzdialenosť hráča golfu (2) a uloží tieto dáta do pamäte do vtedy, kým vozidlo dostane signál na jazdu. Golfový vozík (4) zostane stáť vo vopred určenej vzdialenosti od hráča golfu (2).

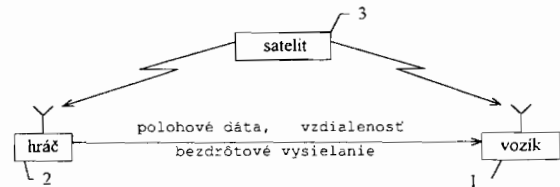

- 6 (51) **G 07F 7/08, G 06F 17/60**  
 (21) 1673-97  
 (71) CITIBANK, N.A., New York, NY, US;  
 (72) Rosen Sholom S., New York, NY, US;  
 (54) **Systém otvorenej distribúcie elektronických peňazí**  
 (22) 11.03.96  
 (32) 07.06.95  
 (31) 08/488 248  
 (33) US  
 (86) PCT/US96/02569, 11.03.96  
 (57) Systém obsahuje zákaznickú kontrolnú jednotku spojenú s prvým peňažným modulom, obchodnú kontrolnú jednotku vytvárajúcu prvú kryptografickú zabezpečenú reláciu so zákaznickou kontrolnou jednotkou a spojenú s druhým peňažným modulom. Peňažné moduly vytvárajú druhú kryptografickú zabezpečenú reláciu. Zákaznická kontrolná jednotka zaisťuje informácie o nákupe alebo predaji elektronických peňazí a účtovné doklady k obchodnej kontrolnej jednotke a obchodná kontrolná jednotka zaisťuje potvrdenie k zákaznickej kontrolnej jednotke. Obchodná kontrolná jednotka má prístup k autorizačnej sieti a iniciuje proces autorizácie s využitím informácií o nákupe alebo predaji elektronických peňazí a o účtovných dokladoch. Po získaní autorizácie iniciuje obchodná kontrolná jednotka prevod elektronických peňazí z druhého peňažného modulu k prvému peňažnému modulu, v prípade nákupu, alebo iniciuje prevod elektronických peňazí z prvého peňažného modulu k druhému peňažnému modulu, v prípade predaja.

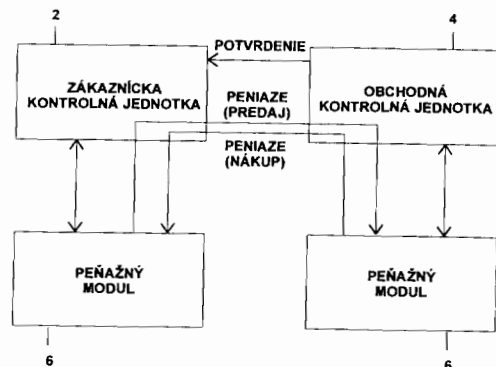

## 6 (51) G 21C 9/004

(21) 193-97

(71) Vlha Jozef, Ing., Piešťany, SK;

(72) Vlha Jozef, Ing., Piešťany, SK; Kučák Ľubor, Ing., CSc., Bratislava, SK; Puřora Pavol, dipl. arch., Piešťany, SK;

## (54) Zariadenie na obmedzenie následkov havárie jadrovej elektrárne

(22) 11.02.97

(57) Zariadenie na obmedzenie následkov havárie jadrovej elektrárne pri havarijnom výtoku chladiva z primárneho okruhu reaktora, zohľadňujúce aj možnosť roztrhnutia hlavného cirkulačného potrubia tohto okruhu, pozostáva z prepúšťacích zariadení (1), spojovacieho kanála (2) a barbotážneho ústrojenstva (3). Riešeným problémom je umožnenie rekonštrukcií starších prevádzkovaných jadrových elektrární, ktoré nemajú zabudovaný dostatočne výkonný lokalizačný systém na obmedzenie následkov havárie pri väčšom výtoku chladiva z primárneho okruhu. To sa dosahuje tak, že aspoň tri prepúšťacie zariadenia (1) sú usporiadané v mieste výtokových otvorov (4) stropu (5) reaktorovej budovy (6).

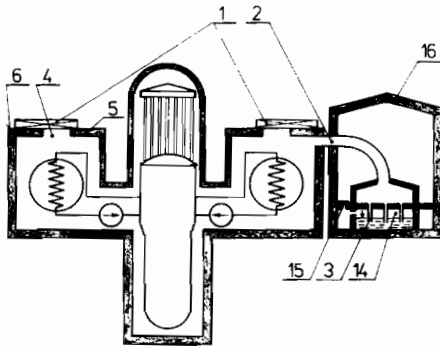

## 6 (51) G 21F 9/16, 9/34

(21) 196-97

(71) British Nuclear Fuels plc, Warrington, Cheshire, GB;

(72) Jennings Howard Timothy, Warrington, Cheshire, GB; Li Lin, Manchester, GB;

## (54) Spôsob spracovania toxického odpadu a zariadenie na vykonávanie tohto spôsobu

(22) 11.02.97

(57) Spôsob spracovania toxického odpadu jeho vitrifikáciou, pri ktorom sa odpad rozdrví na pomerne malé kusky, tieto kusky a prípadný vitrifikačný materiál sa ožarujú silným svetelným zdrojom, ktorý má dostatočnú energiu na roztavenie a vitrifikáciu odpadu, produkt sa nechá vychladnúť a ukladá sa.

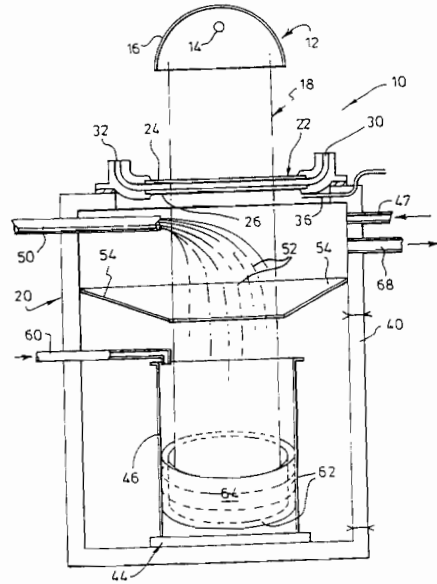

## Trieda H

## 6 (51) H 04R 1/02, 5/02, 7/06, 9/06, 17/00, 1/42, H 04N 5/64, B 65D 79/00, G 06F 1/16, G 10H 1/32, G 03B 21/56, B 42D 15/02, G 07F 9/02, G 09F 27/00

(21) 253-98

(71) New Transducers Limited, Huntingdon, Cambridgeshire, GB;

(72) Azima Henry, Cambridge, GB; Colloms Martin, London, GB; Harris Neil, Cambridge, GB;

## (54) Akustické zariadenie

(22) 02.09.96

(32) 02.09.95, 31.10.95, 30.03.96

(31) 9517918.0, 9522281.6, 9606836.6

(33) GB, GB, GB

(86) PCT/GB96/02145, 02.09.96

(57) Akustické zariadenie (81) zahŕňa prvok (2), ktorý je predĺžený priečne vzhľadom na jeho hrúbku a je schopný netlmeného ohybového vlnenia aspoň v špecificky vymedzenej akusticky aktívnej ploche uvedenej priečnej časti, pričom prvok (2) má vzhľadom na špecificky usporiadanú konštrukciu distribúciu rezonančných vidov jeho vlastnej prirodzenej ohybovej vlnovej vibrácie aspoň v uvedenej ploche, ktorá je závislá od hodnôt špecifických parametrov uvedeného prvku, zahŕňajúcich geometrickú konfiguráciu a smerovanú ohybovú pevnosť, pričom uvedené hodnoty sa zvolili na predbežné určenie uvedenej distribúcie uvedených rezonančných vidov, ktorá je konsonantná s požadovaným dosiahnuteľným akustickým účinkom uvedeného prvku na činnosť uvedeného zariadenia v požadovanom prevádzkovom akustickom rozsahu.

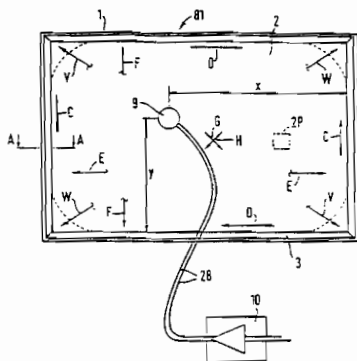

- 6 (51) H 04R 1/02, 7/06, 9/06  
 (21) 257-98  
 (71) New Transducers Limited, Huntingdon, Cambridgeshire, GB;  
 (72) Azima Henry, Cambridge, GB; Colloms Martin, London, GB; Harris Neil, Cambridge, GB;  
 (54) **Reproduktor zahŕňa panelové akustické vyžarujúce prvky**  
 (22) 02.09.96  
 (32) 02.09.95, 31.10.95, 30.03.96  
 (31) 9517918.0, 9522281.6, 9606836.6  
 (33) GB, GB, GB  
 (86) PCT/GB96/02153, 02.09.96  
 (57) Stropná obkladová doska na zavesený strop zahŕňajúca reproduktor (81), ktorý má formu akustického žiariča (2) s distribuovanými vidmi a menič (9) pripevnený priamo na žiariči na vibráciu žiariča na dosiahnutie jeho rezonancie.

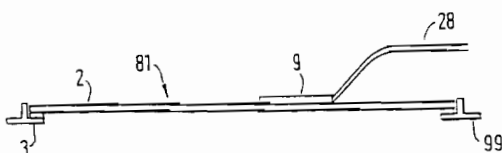

- 6 (51) H 04R 1/02, 7/06, G 11B 33/12  
 (21) 260-98  
 (71) New Transducers Limited, Huntingdon, Cambridgeshire, GB;  
 (72) Azima Henry, Cambridge, GB; Colloms Martin, London, GB; Harris Neil, Cambridge, GB;  
 (54) **Prenosný prehrávač kompaktných diskov**  
 (22) 02.09.96  
 (32) 02.09.95, 31.10.95, 30.03.96  
 (31) 9517918.0, 9522281.6, 9606836.6  
 (33) GB, GB, GB  
 (86) PCT/GB96/02147, 02.09.96  
 (57) Prenosný prehrávač (41) kompaktných diskov zahŕňa dvojicu protifaľých reproduktorov (81) pripevnených k tomuto prehrávaču, pričom každý z reproduktorov (81) zahŕňa akustický žiarič s distribuovanými vidmi, ktorý má menič (9) pripevnený priamo na tomto žiariči na vibráciu žiariča s dôsledkom jeho rezonancie.

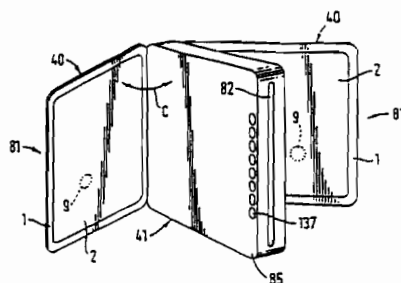

- 6 (51) H 04R 1/02, 7/06, B 60R 11/02  
 (21) 261-98  
 (71) New Transducers Limited, Huntingdon, Cambridgeshire, GB;  
 (72) Azima Henry, Cambridge, GB; Colloms Martin, London, GB; Harris Neil, Cambridge, GB;  
 (54) **Osobné dopravné prostriedky so zabudovanými reproduktormi s panelovými akustickými vyžarovacími prvkami**  
 (22) 02.09.96  
 (32) 02.09.95, 31.10.95, 30.03.96  
 (31) 9517918.0, 9522281.6, 9606836.6  
 (33) GB, GB, GB  
 (86) PCT/GB96/02157, 02.09.96  
 (57) Dopravný prostriedok s oddelením (102) pre cestujúcich a s reproduktorom (81) v oddelení (102) pre cestujúcich, pričom reproduktor (81) pozostáva z rozloženého akustického vyžarovacieho panela (2) a z meniča (9), namontovaného priamo na tomto paneli, na vyvolanie vibrácií panelu s dôsledkom jeho rezonancie.

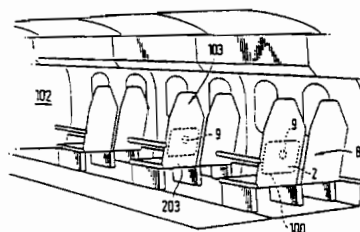

- 6 (51) H 04R 1/02, 1/20, 7/06, 7/20  
 (21) 263-98  
 (71) New Transducers Limited, Huntingdon, Cambridgeshire, GB;  
 (72) Azima Henry, Cambridge, GB; Colloms Martin, London, GB; Harris Neil, Cambridge, GB;  
 (54) **Reproduktor obsahujúci panelové akustické vyžarujúce prvky**  
 (22) 02.09.96  
 (32) 02.09.95, 31.10.95, 30.03.96  
 (31) 9517918.0, 9522281.6, 9606836.6  
 (33) GB, GB, GB  
 (86) PCT/GB96/02158, 02.09.96



(57) Panelový reproduktor (81) pozostáva z rezonančného rozloženého akustického vyžarovacieho obvodového panelu (2) a z meniča (9), namontovaného na tomto paneli, na budenie rozloženej rezonancie vo vyžarovačom paneli, a ďalej pozostáva z nosného rámu (1) podopierajúceho vyžarovací panel (2), pričom menič (9) je usporiadaný medzi vyžarovacím panelom (2) a nosným rámom (1) na vyvolanie vibrácií panelu s dôsledkom jeho rezonancie, na vytvorenie akustického výstupu, pričom nosný rám (1) podopiera vyžarovací panel (2) okolo jeho obvodu a medzi nosným rámom (1) a obvodom vyžarovacieho panelu (2) je umiestnený pružný rám (3).

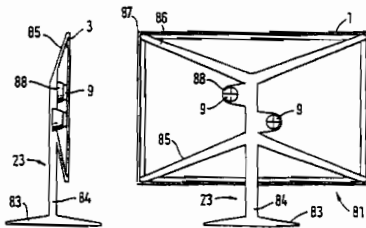
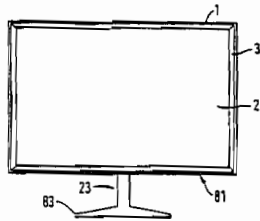
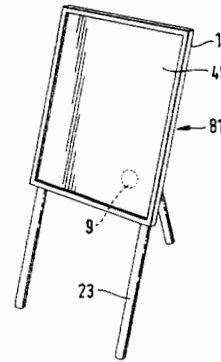

6 (51) H 04R 1/02, 7/06, 17/00, G 09F 27/00, B 42D 15/02

(21) 265-98

(71) New Transducers Limited, Huntingdon, Cambridgeshire, GB;

(72) Azima Henry, Cambridge, GB; Colloms Martin, London, GB; Harris Neil, Cambridge, GB;

(54) **Blahoprajný lístok alebo podobný lístok**

(22) 02.09.96

(32) 02.09.95, 31.10.95, 30.03.96

(31) 9517918.0, 9522281.6, 9606836.6

(33) GB, GB, GB

(86) PCT/GB96/02144, 02.09.96

(57) Blahoprajný lístok alebo podobný lístok (144) obsahuje kartón tvoriaci aspoň časť tohto lístka, kde tento kartón je tvorený rozloženým akustickým vyžarovacím panelom (2) s meničom (9), namontovaným priamo na tomto paneli (2), na vyvolanie vibrácií panelu s dôsledkom jeho rezonancie.

6 (51) H 04R 1/02, 7/06, 17/00, G 09F 27/00

(21) 264-98

(71) New Transducers Limited, Huntingdon, Cambridgeshire, GB;

(72) Azima Henry, Cambridge, GB; Colloms Martin, London, GB; Harris Neil, Cambridge, GB;

(54) **Poznámkové tabule so zabudovanými reproduktormi**

(22) 02.09.96

(32) 02.09.95, 31.10.95, 30.03.96

(31) 9517918.0, 9522281.6, 9606836.6

(33) GB, GB, GB

(86) PCT/GB96/02165, 02.09.96

(57) Vizuálny zobrazovací prístroj pozostáva z poznámkovej alebo podobnej tabule (48), pričom poznámková alebo podobná tabuľa (48) je tvorená rozloženým akustickým vyžarovacím panelom (2) s meničom (9), namontovaným priamo na tomto paneli (2), na vyvolanie vibrácií panelu s dôsledkom jeho rezonancie.

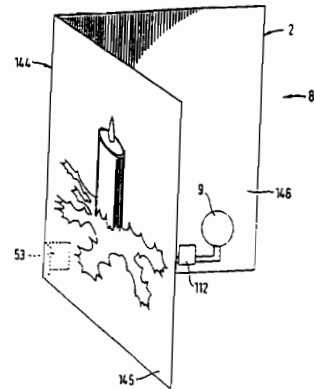

6 (51) H 04R 5/02, H 04N 5/64, H 04R 7/06

(21) 258-98

(71) New Transducers Limited, Huntingdon, Cambridgeshire, GB;

(72) Azima Henry, Cambridge, GB; Colloms Martin, London, GB; Harris Neil, Cambridge, GB;

(54) **Zobrazovacia jednotka zahŕňa reproduktory**

- (22) 02.09.96  
 (32) 02.09.95, 31.10.95, 30.03.96  
 (31) 9517918.0, 9522281.6, 9606836.6  
 (33) GB, GB, GB  
 (86) PCT/GB96/02151, 02.09.96  
 (57) Zobrazovacia jednotka (137) zahŕňa zobrazovacie tienidlo (37) a kryt (101), v ktorom je pripevnené zobrazovacie tienidlo (37), pričom kryt (101) nesie reproduktor (81) zahŕňajúci akustický žiarič s distribuovanými vidmi a meničový prostriedok (9) pripevnený priamo na tomto žiariči na vibráciu žiariča na dosiahnutie jeho rezonancie.

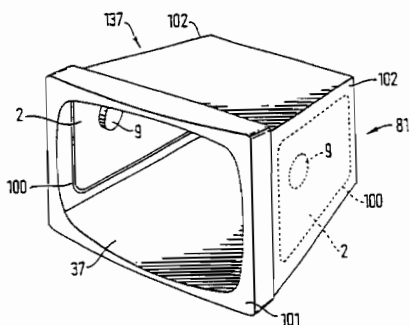

**6 (51) H 04R 7/06, G 06F 1/16, H 04R 1/02**

- (21) 259-98  
 (71) New Transducers Limited, Huntingdon, Cambridgeshire, GB;  
 (72) Azima Henry, Cambridge, GB; Colloms Martin, London, GB; Harris Neil, Cambridge, GB;  
 (54) **Osobný počítač**  
 (22) 02.09.96  
 (32) 02.09.95, 31.10.95, 30.03.96  
 (31) 9517918.0, 9522281.6, 9606836.6  
 (33) GB, GB, GB  
 (86) PCT/GB96/02142, 02.09.96  
 (57) Laptop-počítač (128) zahŕňa klávesnicu (137), displej (129) a dvojicu protišľáhlých reproduktorov (39, 40) pripevnených k počítaču, pričom každý z reproduktorov (39, 40) zahŕňa akustický žiarič s distribuovanými vidmi, pričom menič (9) je priamo pripevnený na tomto žiariči na vibráciu žiariča na dosiahnutie jeho rezonancie.

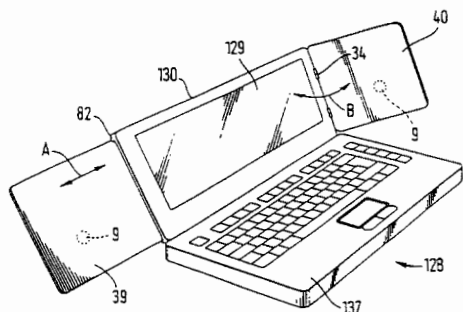

**6 (51) H 04R 7/06, 1/02, G 10H 1/32**

- (21) 262-98  
 (71) New Transducers Limited, Huntingdon, Cambridgeshire, GB;  
 (72) Azima Henry, Cambridge, GB; Colloms Martin, London, GB; Harris Neil, Cambridge, GB;  
 (54) **Hudobný nástroj so zabudovanými reproduktormi**  
 (22) 02.09.96  
 (32) 02.09.95, 31.10.95, 30.03.96  
 (31) 9517918.0, 9522281.6, 9606836.6  
 (33) GB, GB, GB  
 (86) PCT/GB96/02164, 02.09.96  
 (57) Elektronický hudobný nástroj (137) s klávesnicou (140), ktorého reproduktor (81) pozostáva z pevného ľahkého vyžarovacieho panelu (2) a z meniča (9), namontovaného priamo na tomto paneli, na vyvolanie vibrácií panelu s dôsledkom jeho rezonancie.

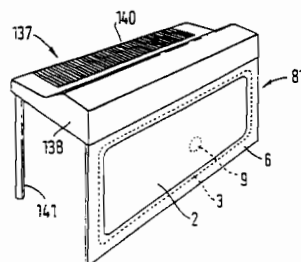

**6 (51) H 04R 7/06, G 03B 21/56**

- (21) 266-98  
 (71) New Transducers Limited, Huntingdon, Cambridgeshire, GB;  
 (72) Azima Henry, Cambridge, GB; Colloms Martin, London, GB; Harris Neil, Cambridge, GB;  
 (54) **Premietacia plocha so zabudovanými reproduktormi**  
 (22) 02.09.96  
 (32) 02.09.95, 31.10.95, 30.03.96  
 (31) 9517918.0, 9522281.6, 9606836.6  
 (33) GB, GB, GB  
 (86) PCT/GB96/02137, 02.09.96  
 (57) Premietacia plocha (32), napríklad projekčné plátno, pozostávajúca z panelu (2) s povrchom odrážajúcim svetlo, pričom premietaciu plochu (32) tvorí rozložený akustický vyžarovací panel (2) s reproduktorom a meničom (9), namontovaným priamo na tomto paneli (2), na vyvolanie vibrácií panela s dôsledkom jeho rezonancie.

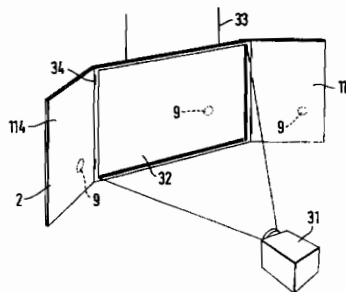

6 (51) H 04R 9/06, 9/02, 1/02, 7/06

(21) 256-98

(71) New Transducers Limited, Huntingdon, Cambridgeshire, GB;

(72) Azima Henry, Cambridge, GB; Colloms Martin, London, GB; Harris Neil, Cambridge, GB;

(54) **Vibračný menič**

(22) 02.09.96

(32) 02.09.95, 31.10.95, 30.03.96

(31) 9517918.0, 9522281.6, 9606836.6

(33) GB, GB, GB

(86) PCT/GB96/02148, 02.09.96

(57) Vibračný menič (9) na vibráciu prvku (2), ktorý má čelnú plochu, zahŕňa zostavu motorovej cievky, ktorej cievka (13) je pripevnená k rúrkovitému prvku (18), pričom táto zostava je prispôbena na pripevnenie k uvedenej čelnej ploche prvku (2), a magnetovú zostavu (15) zahŕňajúcu protifaľlé kotúčové pólové nadstavce, pričom okraj zostavy jedného z týchto pólových nadstavcov je usporiadaný vnútri zostavy motorovej cievky a v mieste príľahlom k zostave motorovej cievky a okraj druhého z týchto pólových nadstavcov je tvorený obklopujúcou prírubou (90) prispôbenu na obklopenie zostavy motorovej cievky a na usporiadanie v mieste príľahlom k zostave motorovej cievky, pričom magnetová zostava je prispôbena na pripevnenie pri jej strede k prvku, ktorý má vibrovať.

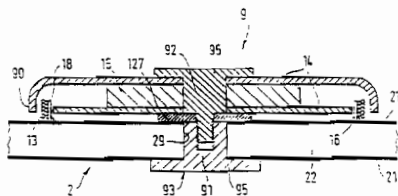

**FG4A**

**Udelené patenty**

279272	E 04G	279285	A 61K	279298	C 07D	279311	C 07D
279273	B 23D	279286	C 07K	279299	C 04B	279312	E 02F
279274	B 31F	279287	C 04B	279300	A 61L	279313	A 01N
279275	C 12N	279288	A 61L	279301	F 16L	279314	H 02H
279276	A 61K	279289	B 23Q	279302	G 01N	279315	C 07K
279277	A 61K	279290	A 61K	279303	G 01N	279316	B 02C
279278	C 07H	279291	A 61K	279304	G 01N	279317	E 01B
279279	A 61K	279292	C 07D	279305	A 61B	279318	C 02F
279280	C 07D	279293	A 46B	279306	B 60T	279319	C 07D
279281	C 07C	279294	C 08C	279307	H 04N	279320	F 16H
279282	B 01D	279295	B 30B	279308	B 66B	279321	E 02D
279283	E 01B	279296	G 01N	279309	C 07D		
279284	C 07C	279297	A 61L	279310	B 44F		

6 (51) **A 01N 43/54, C 07D 239/38**

(11) **279313**

(40) 09.09.98

(21) 6385-88

(73) NOVARTIS AG, Basel, CH;

(72) Hubele Adolf, Dr., Magden, CH;

(54) **Fungicídny a insekticídny prostriedok a spôsob výroby jeho účinnej zložky**

(32) 28.09.87, 11.04.88

(31) 3750/87-2, 1333/88-5

(33) CH, CH

(22) 27.09.88

6 (51) **A 46B 9/04**

(11) **279293**

(40) 03.07.96

(21) 264-96

(73) Lingner + Fischer GMBH, Buehl (Baden), DE;

(72) Monz Christiane, Brentford, Middlesex, GB;

(54) **Zubná kefka**

(32) 02.09.93, 08.06.94

(31) 9318203.8, 9411453.5

(33) GB, GB

(86) PCT/EP94/02828, 26.08.94

(22) 26.08.94

6 (51) **A 61B 17/70**

(11) **279305**

(40) 04.09.96

(21) 249-94

(73) Reháč Ľuboš, MUDr., Bratislava, SK; Švrček Daniel, Ing., Bratislava, SK; Čech Josef, Bratislava, SK;

(72) Reháč Ľuboš, MUDr., Bratislava, SK; Švrček Daniel, Ing., Bratislava, SK; Čech Josef, Bratislava, SK;

(54) **Zariadenie na korekciu deformít chrbtice**

(22) 01.03.94

6 (51) **A 61K 31/10, 31/16, 9/00, 9/08, 47/10, 47/22**

(11) **279290**

(40) 07.07.93

(21) 129-93

(73) Schering Corporation, Kenilworth, NJ, US;

(72) Apelian Henry M., Clark, NJ, US; Coffin-Beach David, Kendall Park, NJ, US; Huq Abu S., Plainsboro, NJ, US;

(54) **Farmaceutická zmes na veterinárne použitie**

(32) 29.08.90

(31) 574 430

(33) US

(86) PCT/US91/05899, 27.08.91

(22) 27.08.91

6 (51) **A 61K 31/16 // (A 61K 31/16, 31:40)**

(11) **279285**

(40) 18.11.92

(21) 1306-92

(73) Daiichi Pharmaceutical CO., LTD, Tokyo, JP;

(72) Otomo Eiichi, Tokyo, JP; Takasu Yoshiyuki, Tokyo, JP; Shiotani Tadashi, Tokyo, JP; Hasegawa Kazuo, Tokyo, JP; Honma Akira, Tokyo, JP;

(54) **Použitie N-(2,6-dimetylfenyl)-2-(2-oxo-1-pyrolidinyl)acetamidu na výrobu farmaceutického prostriedku**

(32) 02.05.91, 02.05.91

(31) HEI 3-229819, HEI 3-229818

(33) JP, JP

(22) 29.04.92

6 (51) **A 61K 31/19, C 07C 57/30, 53/122**

(11) **279279**

(40) 06.04.94

(21) 1259-93

(73) THE BOOTS COMPANY PLC, Nottingham, GB;

(72) Armitage Bernard John, Nottingham, GB; Coe Paul Frederick, Nottingham, GB; Lampard John Francis, Nottingham, GB; Smith Alan, Nottingham, GB;

(54) **S(-)-nátrium-2-(4-izobutylfenyl)propionát-dihydrát s vysokou enantiomérnou čistotou, spôsob jeho výroby a farmaceutické prostriedky, ktoré ho obsahujú**

(32) 13.05.91, 05.06.91

(31) 9110342.4, 9112058.4

(33) GB, GB

(86) PCT/EP92/01025, 04.05.92

(22) 04.05.92

- 6 (51) **A 61K 31/44, 31/47, 31/505**  
 (11) **279277**  
 (40) 08.11.95  
 (21) 3027-92  
 (73) Nissan Chemical Industries Ltd., Tokyo, JP; Kowa Company, Ltd., Aichi-ken, JP;  
 (72) Saito Yasushi, Chiba-ken, JP; Kitahara Masaki, Saitama-ken, JP; Sakashita Mitsuki, Saitama-ken, JP; Toyoda Kyomi, Saitama-ken, JP; Shibazaki Tashie, Saitama-ken, JP;  
 (54) **Farmaceutický prostriedok proti aterosklerotickému zhrubnutiu intímy**  
 (32) 04.10.91  
 (31) 257870/1991  
 (33) JP  
 (22) 02.10.92
- 6 (51) **A 61K 31/505, 31/415, 31/16, 31/70, 31/195, 31/19, 33/00, 9/00**  
 (11) **279276**  
 (40) 11.07.95  
 (21) 77-95  
 (73) VEPEX KFT., Budapešť, HU;  
 (72) Hangay György, Budapešť, HU; Oláh Gáborné, Budapešť, HU; Tókos Edit, Budapešť, HU; Vámos György, Budapešť, HU; Méhész Ernő, Budapešť, HU; Méhész Ernőné, Budapešť, HU;  
 (54) **Farmaceutická kompozícia na liečenie príznakov vulvitídy alebo vulvovaginitídy**  
 (32) 22.07.92  
 (31) 2398/92  
 (33) HU  
 (86) PCT/HU93/00016, 18.03.93  
 (22) 18.03.93
- 6 (51) **A 61K 31/57, 9/00, 9/12**  
 (11) **279291**  
 (40) 12.04.95  
 (21) 924-94  
 (73) Glaxo Group Limited, Greenford, Middlesex, GB;  
 (72) Neale Philip John, Ware, Hertfordshire, GB; Taylor Anthony James, Ware, Hertfordshire, GB;  
 (54) **Farmaceutický prostriedok vo forme aerosólu**  
 (32) 06.02.92  
 (31) 9202519.6  
 (33) GB  
 (86) PCT/EP/00223, 02.02.93  
 (22) 02.02.93
- 6 (51) **A 61L 15/24, A 61F 13/15**  
 (11) **279288**  
 (40) 07.09.94  
 (21) 1083-93  
 (73) The Procter & Gamble Company, Cincinnati, OH, US;  
 (72) Roe Donald Carrol, Cincinnati, OH, US; Drago Jerry Layne, Fairfield, OH, US; Gilkeson Gary Bernard, Cincinnati, OH, US;  
 (54) **Absorpčný výrobok na pohlčovanie telesných kvapalín**  
 (32) 12.04.91, 12.04.91, 12.04.91  
 (31) 684 633, 684 712, 685 255  
 (33) US, US, US  
 (86) PCT/US92/02905, 09.04.92  
 (22) 09.04.92
- 6 (51) **A 61L 15/44, A 61K 31/21, A 61M 37/00**  
 (11) **279297**  
 (40) 16.12.1992  
 (21) 5872-88  
 (73) LTS Lohmann Therapie-Systeme GmbH and CO. KG, Neuwied, DE;  
 (72) Jaeger Halvor, MUDr., Neu-Ulm, DE; Hoffmann Hans-Rainer, Dr., Neuwied, DE; Meconi Reinhold, Ing., Neuwied, DE; Klein Robert Peter, Neuwied, DE;  
 (54) **Spôsob výroby náplasti na riadené uvoľňovanie nitroglycerínu**  
 (32) 01.09.1987, 23.12.1987  
 (31) P 37 29 165.3, P 37 43 946.4  
 (33) DE, DE  
 (22) 31.08.1988
- 6 (51) **A 61L 15/44, A 61K 9/70, 9/22, A 61M 35/00**  
 (11) **279300**  
 (40) 09.09.98  
 (21) 5873-88  
 (73) LTS Lohmann Therapie-Systeme GmbH and CO. KG, Neuwied, DE;  
 (72) Jaeger Halvor, MUDr., Neu-Ulm, DE; Hoffmann Hans-Rainer, Dr., Neuwied, DE; Meconi Reinhold, Neuwied, DE; Klein Robert-Peter, Neuwied, DE;  
 (54) **Prípravok na uvoľňovanie látok z tavných kontaktných adhezív, spôsob jeho výroby a jeho použitie**  
 (32) 01.09.87, 23.12.87  
 (31) P 37 29 165.3, P 37 43 945.6  
 (33) DE, DE  
 (22) 31.08.88
- 6 (51) **B 01D 53/14, C 01B 17/04**  
 (11) **279282**  
 (40) 12.11.91  
 (21) 1241-91  
 (73) Metallgesellschaft Aktiengesellschaft, Frankfurt am Main, DE;  
 (72) Kriebel Manfred, Dr. Ing., Frankfurt am Main, DE; Grünwald Gerhard, Ing., Ph., Mainz-Gonsenheim, DE; Fischer Herbert, Ing., Lollar, DE;  
 (54) **Spôsob čistenia plynu obsahujúceho spáľiteľné zložky, ako aj oxid uhličitý a zlúčeniny síry**  
 (32) 01.05.90  
 (31) P 40 14 018.0  
 (33) DE  
 (22) 30.04.91
- 6 (51) **B 02C 4/06, 9/04**  
 (11) **279316**  
 (40) 09.09.98  
 (21) 6668-88

- (73) Bühler AG, Uzwil, CH;  
 (72) Baltensperger Werner, Oberuzwil, CH;  
**(54) Spôsob výroby mlynárskych produktov z obilnín a zariadenie na vykonávanie tohto spôsobu**  
 (32) 06.10.87  
 (31) 03 893/87-2  
 (33) CH  
 (22) 06.10.88
- 
- 6 (51) B 23D 15/08**  
**(11) 279273**  
 (40) 15.07.92  
 (21) 6443-90  
 (73) ŽĎAS, a. s., Žďár nad Sázavou, CZ;  
 (72) Dofek František, Ing., Žďár nad Sázavou, CZ;  
**(54) Letmé kyvadlové nožnice**  
 (22) 20.12.90
- 
- 6 (51) B 23Q 11/08**  
**(11) 279289**  
 (40) 06.04.94  
 (21) 1875-92  
 (73) Závody přesného strojírenství Zlín, a. s., Zlín, CZ;  
 (72) Slomek Vratislav, Ing., Zlín, CZ; Lázníčka Robert, Ing., Zlín, CZ;  
**(54) Zariadenie na plynulý protibežný pohybový systém**  
 (22) 18.06.92
- 
- 6 (51) B 30B 5/06, B 27N 3/24**  
**(11) 279295**  
 (40) 12.04.95  
 (21) 1101-94  
 (73) PCD POLYMERE GmbH, Schwechat-Mannswörth, AT;  
 (72) Blauhut Wilfried, Dipl.-Ing., Linz, AT;  
**(54) Dvojpásový lis na kontinuálnu výrobu materiálových pásov**  
 (32) 14.09.93  
 (31) A 1850/93  
 (33) AT  
 (22) 13.09.94
- 
- 6 (51) B 31F 1/28**  
**(11) 279274**  
 (40) 06.08.97  
 (21) 1562-96  
 (73) DAEYOUNG PACKAGING CO., LTD., Ansan, Kyungki-do, KR;  
 (72) Kim Do Wook, Seoul, KR; Kim Ki Jeong, Ansan, Kyungki-do, KR;  
**(54) Spôsob výroby viacvrstvovej vlnitej papierovej lepenky a zariadenie na vykonávanie spôsobu**  
 (32) 11.04.95  
 (31) NO.95-8324  
 (33) KR  
 (86) PCT/KR95/00099, 31.07.95  
 (22) 31.07.95
- 
- 6 (51) B 44F 1/02, D 06N 7/04**  
**(11) 279310**  
 (40) 09.11.94  
 (21) 671-94  
 (73) Oppenheim Ulrich, Horsholm, DK;  
 (72) Oppenheim Ulrich, Horsholm, DK;  
**(54) Nepremokavá plachta s dekoráciou z reflexného materiálu a spôsob jej výroby**  
 (32) 04.12.91  
 (31) 1956/91  
 (33) DK  
 (86) PCT/DK 92/00367, 04.12.92  
 (22) 04.12.92
- 
- 6 (51) B 60T 7/04, 11/20, 15/46**  
**(11) 279306**  
 (40) 15.10.91  
 (21) 1543-90  
 (73) Urbánek Henrich, Ing., Martin, SK; Vrabec Ján, Ing., Muráň, SK;  
 (72) Urbánek Henrich, Ing., Martin, SK; Vrabec Ján, Ing., Muráň, SK;  
**(54) Dvojpédál brzdy s mechanickým ovládaním brzdového ventilu**  
 (22) 29.03.90
- 
- 6 (51) B 66B 1/04, 9/04**  
**(11) 279308**  
 (40) 06.10.93  
 (21) 103-93  
 (73) Inventio AG, Hergiswil NW, CH;  
 (72) Nagel Heinz-Dieter, Berlin, DE;  
**(54) Zariadenie na úsporu elektrickej energie pohonu hydraulického výťahu**  
 (32) 04.03.92  
 (31) CH-A00670/92-0  
 (33) CH  
 (22) 18.02.93
- 
- 6 (51) C 02F 11/12**  
**(11) 279318**  
 (40) 11.07.95  
 (21) 3461-92  
 (73) Belko Pavel, Ing., Brezno, SK;  
 (72) Belko Pavel, Ing., Brezno, SK;  
**(54) Spôsob odvodňovania biologických kalov chemicko-fyzikálnym spôsobom**  
 (22) 24.11.92
- 
- 6 (51) C 04B 5/06, 7/147, C 21B 3/06, 3/08**  
**(11) 279299**  
 (40) 08.02.95  
 (21) 1144-94  
 (73) Holderbank Financiere Glarus AG, Glarus, CH;  
 (72) Rey Theo, Aarau, CH; Edlinger Alfred, Baden, CH;  
**(54) Spôsob výroby cementu z metalurgických trosiek**  
 (32) 26.01.93  
 (31) A 126/93  
 (33) AT

- (86) PCT/AT94/00006, 26.01.94  
(22) 26.01.94
- 6 (51) C 04B 32/00, A 62D 3/00, C 04B 18/02, B 09B 3/00**  
(11) **279287**  
(40) 11.08.93  
(21) 538-93  
(73) Beteiligungsgesellschaft Harsch GmbH und CO. KG, Bretten, DE; Pfitzenmeier & Rau, Knittlingen, DE;  
(72) Harsch Wolfgang, Bretten, DE; Bender Albert, Bretten, DE;  
(54) **Spôsob viazania odfiltrovaného prachu, obsahujúceho ťažké kovy do keramických výliskov**  
(32) 27.11.90, 07.10.91  
(31) P 40 37 624.9, P 41 33 136.2  
(33) DE, DE  
(86) PCT/EP91/02241, 27.11.91  
(22) 27.11.91
- 6 (51) C 07C 209/36, 209/38, 215/74**  
(11) **279281**  
(40) 07.12.94  
(21) 287-93  
(73) Chemickotechnologická fakulta STU, Bratislava, SK;  
(72) Macho Vendelín, prof. Ing., DrSc., Partizánske, SK; Terlandová Jana, Ing., Partizánske, SK; Maťaš Michal, Ing., CSc., Bratislava, SK;  
(54) **Spôsob výroby aminofenolov a/alebo ich derivátov**  
(22) 02.04.93
- 6 (51) C 07C 273/18, B 01J 23/22, 27/02**  
(11) **279284**  
(40) 15.04.92  
(21) 4960-90  
(73) Chemickotechnologická fakulta STU, Bratislava, SK;  
(72) Macho Vendelín, prof. Ing., DrSc., Partizánske, SK; Jurečeková Emília, Ing., Prievidza, SK; Mravec Dušan, doc. Ing., CSc., Bratislava, SK;  
(54) **Spôsob prípravy N-alkyl(cykloalkyl)-N'-arylmočoviny a/alebo N,N-dialkyl(dicykloalkyl)-N'-arylmočoviny a ich derivátov**  
(22) 12.10.90
- 6 (51) C 07D 209/40, C 07C 337/08, C 07F 15/02**  
(11) **279309**  
(40) 09.09.98  
(21) 1571-94  
(73) Chemickotechnologická fakulta STU, Bratislava, SK;  
(72) Košturiak Adam, doc. RNDr., CSc., Košice, SK; Valko Ladislav, prof. Ing., DrSc., Bratislava, SK; Polavka Jiří, doc. Ing., CSc., Bratislava, SK;  
(54) **Spôsob prípravy vysokoteplotného organického magnetika na báze železnatého komplexu 2,3-indolindión 3-tiosemikarbazónu**  
(22) 20.12.94
- 6 (51) C 07D 235/26, A 61K 31/415, C 07D 403/12, 405/12, A 61K 31/505**  
(11) **279292**  
(40) 07.12.94  
(21) 101-94  
(73) Boehringer Ingelheim Italia S. p. A., Firenze, IT;  
(72) Bietti Giuseppe, Milano, IT; Borsini Franco, Prato /Firenze/, IT; Turconi Mario, Voghera /Pavia/, IT; Giraldo Ettore, Milano, IT; Bignotti Maura, Milano, IT;  
(54) **Benzimidazolové deriváty 5-HT1A a 5-HT2 antagonisty, spôsob ich prípravy, farmaceutické prostriedky a použitie**  
(32) 30.07.91  
(31) MI91A002118  
(33) IT  
(86) PCT/IT92/00088, 30.07.92  
(22) 30.07.92
- 6 (51) C 07D 307/18, 303/14, C 07C 33/42, 247/08, C 07F 7/28, C 07H 13/04, 13/08**  
(11) **279311**  
(40) 18.11.92  
(21) 1386-92  
(73) American Cyanamid Company, Wayne, NJ, US;  
(72) Raifeld Yuri E., Moscow, RU;  
(54) **Spôsob asymetrickej syntézy 3-substituovanej-2,3-dideoxyerythropentózy a medziprodukty na tento spôsob**  
(32) 10.05.91  
(31) 07/698 042  
(33) US  
(22) 07.05.92
- 6 (51) C 07D 487/16 // C 07D 487/04, A 61K 31/505, (C 07D 487/16, 239:00, 231:00)**  
(11) **279319**  
(40) 09.09.98  
(21) 1055-89  
(73) American Cyanamid Company, Stamford, CT, US;  
(72) Epstein Joseph William, Monroe, NY, US; Levin Jeremy Ian, Spring Valley, NY, US; Tseng Shin Shyong, Bridgewater, NJ, US;  
(54) **5-(Subst.amino)-8-(fenyl alebo subst.fenyl)-3H, 6H-1,4,5a,8a-tetraazaacenaftylen-3-óny a spôsob ich výroby**  
(32) 22.02.88  
(31) 158 448  
(33) US  
(22) 17.02.89
- 6 (51) C 07D 491/22, A 61K 31/33, C 07D 317/66, 319/18**  
(11) **279298**  
(40) 09.09.98  
(21) 3237-92  
(73) Glaxo Inc, Research Triangle Park, NC, US;  
(72) Luzzio Michael Joseph, Durham, NC, US; Berman Jeffrey M., Durham, NC, US; Evans Michael G., Hillsboro, NC, US; Myers Peter Leslie, Chapel Hill, NC, US;

- (54) **Deriváty camptothecínu, spôsob ich výroby, farmaceutické prostriedky s ich obsahom, ich použitie a medziprodukty**  
 (32) 29.10.91, 28.01.92  
 (31) 07/784 275, 07/826 729  
 (33) US, US  
 (22) 27.10.92
- 
- 6 (51) **C 07D 501/36, 501/02, 501/18, A 61K 31/545**  
 (11) **279280**  
 (40) 08.09.93  
 (21) 41-93  
 (73) LEK, tovarna farmacevtskih in kemičnih izdelkov, d. d., Ljubljana, Ljubljana, SI;  
 (72) Hafner-Milač Nataša, Dipl.-Ing., Ljubljana, SI; Langof Igor, Dipl.-Ing., Ljubljana, SI; Rusjakovski Boris, Dipl.-Ing., Ljubljana, SI; Borišek Sandi, Ljubljana, SI; Jereb Darja, Radomlje, SI;  
 (54) **Spôsob výroby hemiheptahydrátu dvojsodnej soli 7-[[2-(2-aminotiazol-4-yl)-2-syn-metoxymino]-acetamido]-3-[[[(2,5-dihydro-6-hydroxy-2-metyl-5-oxo-as-triazín-3-yl)tio]-metyl]-3-cefem-4-karboxylovej kyseliny a medziprodukt na jej výrobu**  
 (32) 28.01.92  
 (31) A 132/92  
 (33) AT  
 (22) 28.01.93
- 
- 6 (51) **C 07H 17/00, 17/08**  
 (11) **279278**  
 (40) 15.10.91  
 (21) 587-91  
 (73) PLIVA d. d. ZAGREB, Zagreb, HR;  
 (72) Djokic Slobodan, Zagreb, HR; Vajtner Zlatko, Zagreb, HR; Krmjivic Hrvoje, Zagreb, HR; Lopotar Nevenka, Zagreb, HR; Kolačny-Babic Lidija, Zagreb, HR;  
 (54) **Komplexy a cheláty azitromycínu s kovmi, spôsob ich prípravy, ich použitie na prípravu farmaceutických prostriedkov s protivredovým účinkom a farmaceutické prostriedky, ktoré ich obsahujú**  
 (32) 07.03.90  
 (31) P-455/90  
 (33) YU  
 (22) 06.03.91
- 
- 6 (51) **C 07K 7/06**  
 (11) **279315**  
 (40) 09.09.98  
 (21) 4906-89  
 (73) Hoechst Aktiengesellschaft, Frankfurt am Main, DE;  
 (72) Henke Stephan, Dr., Hofheim am Taunus, DE; Anagnostopoulos Hristo, Taunusstein, DE; Breipohl Gerhard, Dr., Frankfurt am Main, DE; Knolle Jochen, Dr., Kriftel, DE; Stechl Jens, Dr., Frankfurt am Main, DE; Schölkens Bernward, Dr., Kelkheim, DE; Fehlhaber Hans-Wolfram, Dr., Idstein, DE;
- (54) **Peptidy antagonizujúce účinky bradykinínu a spôsob ich výroby**  
 (32) 03.06.89, 19.05.89, 24.11.88  
 (31) P 39 18 225.8, P 39 16 291.5, P 38 39 581.9  
 (33) DE, DE, DE  
 (22) 21.08.89
- 
- 6 (51) **C 07K 7/18, A 61K 38/08**  
 (11) **279286**  
 (40) 17.12.91  
 (21) 1165-91  
 (73) Hoechst Aktiengesellschaft, Frankfurt am Main, DE;  
 (72) Breipohl Gerhard, Dr., Frankfurt am Main, DE; Henke Stephan, Dr., Hofheim am Taunus, DE; Knolle Jochen, Dr., Kriftel, DE; Schölkens Bernward, prof. Dr., Kelkheim/Taunus, DE; Hock Franz, Dr., Dieburg, DE;  
 (54) **Peptidy s bradykinín-antagonistickým účinkom, spôsob ich výroby, ich použitie a farmaceutický prostriedok tieto peptidy obsahujúci**  
 (32) 26.04.90  
 (31) P 40 13 270.6  
 (33) DE  
 (22) 24.04.91
- 
- 6 (51) **C 08C 19/02, 19/44, C 08F 2/42**  
 (11) **279294**  
 (40) 19.02.92  
 (21) 1397-91  
 (73) Shell Internationale Research Maatschappij B. V., The Hague, NL;  
 (72) Chamberlain Linda Rae, Richmond, TX, US; Gibler Carma Joleen, Houston, TX, US;  
 (54) **Spôsob výroby hydrogenovaných konjugovaných diolefinových polymérov a kopolymérov**  
 (32) 29.05.90  
 (31) 529 807  
 (33) US  
 (22) 13.05.91
- 
- 6 (51) **C 12N 9/14, 9/24, 9/48, 9/54, 9/56, C 12P 1/04**  
 (11) **279275**  
 (40) 09.09.98  
 (21) 3567-89  
 (73) Mikrobiologický ústav AV ČR, Praha, CZ;  
 (72) Votruba Jaroslav, Ing., CSc., Praha, CZ; Kútová Anna, Praha, CZ; Machová Anna, Praha, CZ; Sobotka Miroslav, Ing., CSc., Praha, CZ; Pazlarová Jarmila, RNDr., CSc., Praha, CZ;  
 (54) **Spôsob fermentačnej prípravy hydrolytických extracelulárnych enzýmov**  
 (22) 13.06.89
- 
- 6 (51) **E 01B 7/10, 7/12**  
 (11) **279283**  
 (40) 09.09.98  
 (21) 5643-89  
 (73) VAE Eisenbahnsysteme AG, Wien, AT;



- (72) Oswald Johannes Rainer, Ing., Zeltweg, AT; Jäger Helmut, Ing., Zeltweg, AT;  
**(54) Srdcovka z liatej tvrdej mangánovej ocele**  
 (32) 04.10.88  
 (31) A 2449/88  
 (33) AT  
 (22) 04.10.89
- 6 (51) E 01B 27/04**  
**(11) 279317**  
 (40) 14.10.92  
 (21) 870-92  
 (73) Franz Plasser Bahnbaumaschinen-Industriegesellschaft m.b.H., Wien, AT;  
 (72) Theurer Josef, Wien, AT; Bruninger Manfred, Altenberg, AT;  
**(54) Nakladačí voz na príjem, prepravu a vysypávanie sypkého materiálu**  
 (32) 26.03.91  
 (31) A 663/91  
 (33) AT  
 (22) 23.03.92
- 6 (51) E 02D 29/12**  
**(11) 279321**  
 (40) 06.10.93  
 (21) 708-93  
 (73) Georg Prinzing GmbH Co. KG Betonformen und Maschinenfabrik, Blaubeuren, DE;  
 (72) Philipp Peter, Blaubeuren, DE; Kraiss Richard, Laichingen-Suppingen, DE;  
**(54) Šachtový prvok z formovacej zmesi**  
 (32) 05.01.91  
 (31) P 41 00 160.5  
 (33) DE  
 (86) PCT/ DE 91/00980, 10.12.91  
 (22) 10.12.91
- 6 (51) E 02F 3/36, 3/96**  
**(11) 279312**  
 (40) 17.12.91  
 (21) 2770-90  
 (73) Wusam, a. s., Zvolen, SK;  
 (72) Jeckel Anton, Ing., Zvolen, SK;  
**(54) Rýchlopínač pracovných nástrojov na malé nakladače**  
 (22) 05.06.90
- 6 (51) E 04G 7/30**  
**(11) 279272**  
 (40) 09.09.98  
 (21) 7432-89  
 (73) Tatsuo Ono, Chiba, JP;  
 (72) Tatsuo Ono, Chiba, JP;  
**(54) Podperná sústava**  
 (32) 28.12.88  
 (31) 331310/1988  
 (33) JP  
 (22) 27.12.89
- 6 (51) F 16H 15/48**  
**(11) 279320**  
 (40) 09.09.98  
 (21) 6229-89  
 (73) Michalko Ján, Bratislava, SK;  
 (72) Michalko Ján, Bratislava, SK;  
**(54) Automatická prevodovka**  
 (22) 03.11.89
- 6 (51) F 16L 55/02, 9/18, 58/14, E 03C 1/12**  
**(11) 279301**  
 (40) 07.02.96  
 (21) 186-95  
 (73) Eisenwerke Fried. Wilh. Düker GmbH and Co., Karlstadt, DE;  
 (72) Hain Winfried, Karlstadt, DE; Marschall Klaus, Karlstadt, DE;  
**(54) Tvarovka alebo rúra z liatiny alebo ocele**  
 (32) 14.02.94  
 (31) P 44 04 650.2  
 (33) DE  
 (22) 10.02.95
- 6 (51) G 01N 30/62**  
**(11) 279296**  
 (40) 18.03.92  
 (21) 1732-90  
 (73) Univerzita Komenského, Farmaceutická fakulta, Bratislava, SK;  
 (72) Havránek Emil, doc. RNDr., CSc., Bratislava, SK; Křenek Peter, Ing., CSc., Bratislava, SK;  
**(54) Meracia hlavica na detekciu a stanovenie rádioaktívnych látok v nízkotlakovej kolónovej chromatografii**  
 (22) 06.04.90
- 6 (51) G 01N 33/62, 33/84, 21/82**  
**(11) 279304**  
 (40) 09.09.98  
 (21) 2628-88  
 (73) Bellér Imrich, Ing., CSc., Nitra, SK;  
 (72) Bellér Imrich, Ing., CSc., Nitra, SK;  
**(54) Dvojjložkový prostriedok na zisťovanie optimálnej doby oplodnenia z moču u žien**  
 (22) 19.04.88
- 6 (51) G 01N 33/84, 33/50**  
**(11) 279302**  
 (40) 16.12.92  
 (21) 2626-88  
 (73) Bellér Imrich, Ing., CSc., Nitra, SK;  
 (72) Bellér Imrich, Ing., CSc., Nitra, SK;  
**(54) Prostriedok na zisťovanie optimálneho času oplodňovania z mlieka u hospodárskych zvierat**  
 (22) 19.04.88

**6 (51) G 01N 33/84, 33/50****(11) 279303**

(40) 16.12.92

(21) 2627-88

(73) Bellér Imrich, Ing., CSc., Nitra, SK;

(72) Bellér Imrich, Ing., CSc., Nitra, SK;

**(54) Dvojjložkový prostriedok na zisťovanie optimálneho času oplodňovania z krvi u hospodárskych zvierat**

(22) 19.04.88

**6 (51) H 02H 7/055****(11) 279314**

(40) 15.09.91

(21) 911-90

(73) Kormaňák František, Ing., Istebné, SK;

(72) Kormaňák František, Ing., Istebné, SK;

**(54) Zapojenie na ochranu tyristorového prepínača napät'ových stupňov vysokonapät'ových transformátorov na vysokonapät'ovej strane**

(22) 27.02.90

**6 (51) H 04N 5/12****(11) 279307**

(40) 12.11.91

(21) 799-91

(73) THOMSON CONSUMER ELECTRONICS, INC., Indianapolis, IN, US;

(72) Todd J. Christopher, Indianapolis, IN, US;

**(54) Obvod na generovanie časovacích signálov pre televízny prijímač s postupným rozmiataním**

(32) 26.03.90

(31) 499 123

(33) US

(22) 26.03.91

**FD9A****Zastavené prihlášky vynálezu**

6756-89	2238-92	950-94	501-95
1026-90	2262-92	995-94	514-95
1127-90	2398-92	1086-94	517-95
3235-90	2943-92	1202-94	614-95
3236-90	3587-92	1219-94	666-95
3580-90	13-93	1263-94	677-95
4435-90	170-93	1328-94	703-95
5017-90	253-93	1367-94	798-95
5752-90	255-93	1582-94	1339-95
6250-90	257-93	1605-94	27-96
6334-90	465-93	5-95	750-96
6928-90	568-93	23-95	1152-96
973-91	631-93	88-95	1198-96
1011-91	698-93	152-95	1231-96
1162-91	757-93	165-95	1306-96
1349-91	873-93	176-95	1374-96
1802-91	1031-93	281-95	1410-96
1874-91	191-94	360-95	1484-96
3099-91	460-94	429-95	
3249-91	722-94	448-95	
1953-92	832-94	476-95	

**FC9A****Zamietnuté prihlášky vynálezu**

745-90	1245-91	2992-91	1126-93
5005-90	1786-91	1185-92	193-94
6480-90	2504-91	265-93	

**MM4A****Zaniknuté patenty pre nezaplatenie ročných poplatkov**

245074	277853	278269	278517
255397	277864	278280	278544
256576	277879	278288	278547
261068	277893	278301	278549
263180	277904	278306	278562
264195	277917	278308	278569
266262	277971	278314	278572
267092	277977	278337	278580
267179	277986	278363	278582
268581	277990	278375	278584
269596	278002	278392	278587
269676	278020	278397	278592
272140	278022	278405	278593
272626	278027	278449	278596
274267	278086	278451	278603
276398	278097	278457	278607
277680	278108	278459	278608
277683	278110	278464	278611
277734	278111	278469	278625
277746	278141	278471	278628
277782	278146	278476	278643
277783	278169	278487	278644
277791	278188	278490	278645
277795	278202	278491	278648
277807	278230	278498	278653
277840	278238	278499	278663
277843	278248	278500	278667
277848	278252	278512	

**MM4A**

**Zaniknuté patenty uplynutím doby platnosti**

232637	235816	241314	251073
233217	236356	243055	251086
233218	236498	244123	251087
233747	236794	244921	257259
235036	236877	244950	257763
235037	237615	245361	257764
235048	237719	245782	257769
235049	238389	247161	258111
235305	239521	248705	259513
235306	240954	249128	261860
235347	240966	249512	266315
235348	240968	249523	268157
235349	240969	250228	271455
235350	241139	250232	

**PD4A**

**Prevody patentov**

Podľa § 15 zákona č. 527/1990 Zb. v znení neskorších zákonov boli do patentového registra zapísané tieto prevody:

<b>P</b>	<b>PV</b>	<b>Pôvodný majiteľ</b>	<b>Nadobúdateľ</b>	<b>Dátum účinnosti:</b>
277742	3621-90	Sálus Miloš, Ing., Berlínska 20, 040 00 Košice, SK; Šubák Ján, Ing., Kočeľova 10, 071 01 Michalovce, SK; Petranin Gabriel, Topoľská 178, 071 01 Michalovce, SK;	NAXUS TRADING LIMITED, 284 Arch. Makarios III Av, Fortuna Court, Block B, 2-nd Floor, Limassol, CY;	08.07.98
277784	867-93	SANDOZ AG, Basel, CH;	BASF Aktiengesellschaft, D-67056 Ludwigshafen, DE;	07.07.98
278043	1779-90	Shell Internationale Research, Haag, NL;	Imperial Chemical Industries, PLC of Imperial Chemical House, Millbank, London SW1P 3JF, GB;	10.07.98
279686	236-91	Deutsche Babcock - Borsig Aktiengesellschaft, Berlin, DE;	GHH BORSIG Turbomaschinen GmbH, Bahnhofstrasse 66, D - 46145 Oberhasen, DE;	07.07.98

## QA9A

## Ponuka licencie

Podľa § 19 zák. č. 527/1990 Zb. v znení neskorších zákonov boli do patentového registra zapísané tieto ponuky licencií:

P	PV	Názov	Poskytovateľ	Dátum účinnosti:
279033	570-93	Spôsob flotácie uhlia	VUP, a. s., Prievidza, SK;	29.06.98
279034	706-94	Superabsorbent a spôsob jeho výroby	VUP, a. s., Prievidza, SK;	29.06.98
279 092	1393-94	Spôsob výroby vyšších alifatických a/alebo cykloalifatických ketónov	VUP, a. s., Prievidza, SK;	07.07.98
279314	911-90	Zapojenie na ochranu tyristorového prepínača napätových stupňov výkonových transformátorov	Kormaňák František, Ing., Istebné, SK;	19.06.98

## Opravy

## HH9A

Vo vesniku 3/1998 vo zverejnenej prihláške vynálezu 1337-97 na strane 39 bola nesprávne uvedená anotácia.

Správne znenie:

(57) Zlúčeniny všeobecného vzorca (I), v ktorom R znamená -H, karboxyskupinu, alkoxykarbonylskupinu, skupinu  $-\text{CO}-\text{NR}^4\text{R}^5$ ,  $-\text{PO}_3\text{H}_2$  alebo  $-\text{CH}_2\text{OH}$ ,  $\text{R}^1$  znamená skupinu  $-\text{alk}-\text{NH}_2$ ,  $-\text{alk}-\text{NH}-\text{CO}-\text{R}^3$ ,  $-\text{alk}-\text{COOR}^4$ ,  $-\text{alk}-\text{CO}-\text{NR}^5\text{R}^6$  alebo  $-\text{CO}-\text{NH}-\text{R}^7$ ,  $\text{R}^3$  znamená alkylovú, fenylovú, fenylylkylovú, cykloalkylovú skupinu alebo  $-\text{NR}^6\text{R}^8$ ,  $\text{R}^4$ ,  $\text{R}^6$  znamená -H alebo alkylovú skupinu,  $\text{R}^5$  znamená -H, alkylovú, fenylovú, cykloalkylovú alebo fenylylkylovú skupinu alebo  $\text{R}^5$  a  $\text{R}^6$  spolu s atómom N, na ktorý sú viazané, tvoria nasýtenú alebo nenasýtenú, mono- alebo polycyklickú heterocyklickú skupinu obsahujúcu 1 až 6 atómov C, prípadne jeden alebo niekoľko heteroatómov zo skupiny O, N, S,  $\text{R}^2$  znamená fenylovú skupinu, fenylylkylovú skupinu alebo skupinu  $-\text{alk}-\text{COOR}^4$ ,  $\text{R}^8$  znamená -H, alkylovú, cykloalkylovú alebo fenylylkylovú skupinu, pričom alk znamená alkylovú alebo alkylénovú skupinu, ich soli, ich enantioméry a diastereoizoméry, spôsob ich prípravy a liečivá obsahujúce tieto zlúčeniny.

Vo vestníku 5/1998 vo zverejnenej prihláške vynálezu 1574-97 na strane 15 bolo nesprávne uvedené meno 2. prihlasovateľa.

Správne znenie: TECHNION RESEARCH AND DEVELOPMENT FOUNDATION LTD., HAIPA. IL;

## HG9A

Vo vestníku 5/1998 vo zverejnenej prihláške vynálezu 1063-97 v zozname zverejnených prihlášok vynálezov na strane 9 a na strane 51 bolo nesprávne uvedené medzinárodné patentové triedenie.

Správne znenie: D 01H 4/10

Vo vestníku 6/1998 vo zverejnenej prihláške vynálezu 1300-97 na strane 38 bolo nesprávne uvedené medzinárodné patentové triedenie.

Správne znenie: D 21F 7/08

**HH9A**

Vo vestníku 6/1998 vo zverejnenej prihláške vynálezu 160-98 na strane 21 nebolo uvedené číslo prioritnej prihlášky vynálezu, dátum prioritnej prihlášky vynálezu a krajina priority danej prihlášky.

Správne znenie: (31) 196 05080.4  
(32) 12.02.96  
(33) DE

Vo vestníku 6/1998 vo zverejnenej prihláške vynálezu 1537-96 na strane 40 nebolo uvedené celé medzinárodné patentové triedenie.

Správne znenie: E 04G 17/02,  
E 04G 17/04,  
E 04G 11/52

Vo vestníku 6/1998 vo zverejnenej prihláške vynálezu 1066-97 na strane 42 bola nesprávne uvedená krajina pôvodu.

Správne znenie: (33) DE

**HK9A**

Vo vestníku 6/1998 vo zverejnených prihláškach vynálezu 159-98 na strane 46 a 289-96 na strane 49 bolo nesprávne napísané meno prihlasovateľa.

Správne znenie: Gay Frères S. A., Genève, CH;  
Berney Jean Claude, Les Charbonnières, CH;

**HH9A**

Vo vestníku 7/1997 vo zverejnenej prihláške vynálezu 1520-97 na strane 42 nebol uvedený titul jedného z pôvodcov.

Správne znenie: Gögelein Heinz, prof., Dr.,  
Frankfurt, DE;

**HF9A**

Vo vestníku 8/1998 v udelenom patente 279215 na strane 45 nebol uvedený dátum podania.

Správne znenie: 02.03.90

# ČASŤ

## ÚŽITKOVÉ VZORY

## Kódy na označovanie jednotlivých druhov dokumentov

Zapísané úžitkové vzory podľa zákona č. 478/1992 Zb. - kód U  
v znení zákona NR SR č. 90/93 Z. z.

## Číselné kódy na označovanie bibliografických údajov

(11)	číslo zápisu úžitkového vzoru	6 (51)	medzinárodné patentové triedenie
(21)	číslo prihlášky úžitkového vzoru	(54)	názov
(22)	dátum podania prihlášky úžitkového vzoru	(57)	anotácia
(31)	číslo prioritnej prihlášky úžitkového vzoru	(71)	meno (názov) prihlasovateľa(ov)
(32)	dátum prioritnej prihlášky úžitkového vzoru	(72)	meno pôvodcu(ov)
(33)	krajina priority	(73)	meno (názov) majiteľa(ov)
(47)	dátum zápisu úžitkového vzoru	(86)	údaje PCT

## Kódy na označovanie záhlavia oznámení publikovaných vo Vestníku (Štandard WIPO ST 17)

FG1K	zápisy úžitkových vzorov do registra	MK1K	zánik úžitkového vzoru uplynutím doby platnosti
LD3K	čiastočný výmaz úžitkového vzoru	ND1K	predĺženie platnosti úžitkového vzoru
MC3K	výmaz úžitkového vzoru	PD1K	prevod práv a ostatné zmeny majiteľov úžitkového vzoru
MH1K	zánik úžitkového vzoru vzdaním sa nárokov		

## Opravy. Zmeny. Rôzne.

### Opravy v udelených ochranných dokumentoch

TA1K	meno pôvodcov
TB1K	oprava mien
TC1K	zmena mien
TD1K	oprava adries
TE1K	zmena adries
TF1K	oprava dát
TG1K	oprava chýb v triedení
TH1K	oprava alebo zmena všeobecne
TK1K	tlačové chyby v úradných vestníkoch



## FG1K

## Zapísané úžitkové vzory

1916	E 04F	1926	B 01D	1936	F 16L	1946	B 66C
1917	G 06F	1927	B 01D	1937	A 01J	1947	B 65H
1918	E 04F	1928	B 01D	1938	F 23B	1948	G 06K
1919	G 09B	1929	F 41B	1939	A 23C	1949	G 09F
1920	C 04B	1930	C 02F	1940	E 03F	1950	G 06K
1921	C 02F	1931	E 04B	1941	E 03F	1951	E 04C
1922	F 23D	1932	B 65D	1942	E 06B	1952	B 65D
1923	C 02F	1933	E 05B	1943	E 06C	1953	E 03F
1924	C 04B	1934	C 09K	1944	B 32B		
1925	B 01D	1935	G 07D	1945	E 06B		

**6 (51) A 01J 7/02, B 08B 9/03****(11) 1937**

(21) 417-95

(22) 24.10.1995

(32) 08.08.1995

(33) CZ

(31) PUV 4269-95

(47) 25.06.1998

(73) Racek Vlastimil - Zemědělské technologie, Dražice, CZ;

**(54) Zariadenie na čistenie a dezinfekciu dojacích zariadení****(54) Koncentrát antokyanínových farbív z výliskov plodov bazy čiernej****6 (51) B 01D 11/04****(11) 1928**

(21) 34-98

(22) 04.02.1998

(47) 10.06.1998

(73) Výskumný ústav potravinársky, Bratislava, SK;

**(54) Koncentrát antokyanínových farbív z výliskov modrých odrôd hrozna****6 (51) A 23C 9/156****(11) 1939**

(21) 381-97

(22) 16.10.1997

(47) 25.06.1998

(73) MILK-AGRO, spol. s r. o., Sabinov, SK;

**(54) Mliekarenský výrobok obohatený o mliečne bielkoviny****6 (51) B 32B 5/02, 5/28, F 16L 58/00****(11) 1944**

(21) 47-98

(22) 20.02.1998

(47) 29.06.1998

(73) Dait Ján, Ing., Bratislava, SK;

**(54) Vložka na sanáciu potrubných systémov****6 (51) B 01D 11/04****(11) 1925**

(21) 30-98

(22) 04.02.1998

(47) 10.06.1998

(73) Výskumný ústav potravinársky, Bratislava, SK;

**(54) Koncentrát antokyanínových farbív z výliskov plodov arónie čierneho plodej****6 (51) B 65D 23/08****(11) 1952**

(21) 97-98

(22) 02.04.1998

(47) 30.06.1998

(73) Tines Robert, Nitra, SK;

**(54) Fľaša s dekoráčnym povrchom****6 (51) B 01D 11/04****(11) 1926**

(21) 31-98

(22) 04.02.1998

(47) 10.06.1998

(73) Výskumný ústav potravinársky, Bratislava, SK;

**(54) Koncentrát antokyanínových farbív z výliskov čiernych ríbezlí****6 (51) B 65D 81/34****(11) 1932**

(21) 419-97

(22) 06.11.1997

(47) 18.06.1998

(73) Sedlák Michal, Ing., Prešov, SK; Škripko Stanislav, Ing., Prešov, SK; Kovalčín Rastislav, Raslavice, SK;

**(54) Prepravník****6 (51) B 01D 11/04****(11) 1927**

(21) 32-98

(22) 04.02.1998

(47) 10.06.1998

(73) Výskumný ústav potravinársky, Bratislava, SK;

**6 (51) B 65H 54/02****(11) 1947**

(21) 66-98

(22) 09.03.1998

(32) 20.03.1997

(33) DE

(31) 297 05 764.2

- (47) 29.06.1998  
 (73) Schwert Siegfried, Berlin, DE;  
 (54) **Ťažné a navíjacie zariadenie**

6 (51) **B 66C 13/12, H 02G 11/00**

- (11) **1946**  
 (21) 65-98  
 (22) 16.07.1997  
 (32) 17.07.1996  
 (33) CZ  
 (31) PV 2118-96  
 (47) 29.06.1998  
 (73) HENNLICH INDUSTRIETECHNIK, spol. s r. o., Litoměřice, CZ;  
 (54) **Zariadenie na elimináciu odchýlok**  
 (86) PCT/CZ97/00023, 16.07.1997

6 (51) **C 02F 1/48**

- (11) **1921**  
 (21) 446-97  
 (22) 26.11.1997  
 (47) 09.06.1998  
 (73) Murčinková Zuzana, Ing., Prešov, SK;  
 (54) **Zapojenie frekvenčného výkonového zdroja na úpravu kvapalín**

6 (51) **C 02F 3/30**

- (11) **1930**  
 (21) 90-98  
 (22) 26.03.1998  
 (47) 10.06.1998  
 (73) Šalát Miroslav, Ing., Bratislava, SK; Štefkový Peter, Ing., Bratislava, SK; Tkačov Oto, Ing., CSc., Bratislava, SK;  
 (54) **Integrovaný reaktor na biologické čistenie odpadových vôd**

6 (51) **C 02F 11/12**

- (11) **1923**  
 (21) 14-98  
 (22) 22.01.1998  
 (47) 10.06.1998  
 (73) PRIEMSTAV STAVEBNÁ, s. r. o., Nováky, Prievidza, SK;  
 (54) **Ekologické odkalisko popolovín z tepelných elektrární**

6 (51) **C 04B 11/02, C 01F 11/46**

- (11) **1924**  
 (21) 19-98  
 (22) 23.01.1998  
 (47) 10.06.1998  
 (73) PRIEMSTAV STAVEBNÁ, s. r. o., Nováky, Prievidza, SK;  
 (54) **Zariadenie na spracovanie sadrovcevej suspenzie**

6 (51) **C 04B 28/18**

- (11) **1920**  
 (21) 425-97  
 (22) 10.11.1997  
 (47) 09.06.1998  
 (73) Banská obchodná spoločnosť, a. s., Prievidza, SK;  
 (54) **Siliticko-vápenatá vytvrdzovacia zmes**

6 (51) **C 09K 3/10, C 08L 21/00, 23/12**

- (11) **1934**  
 (21) 123-98  
 (22) 24.04.1998  
 (47) 18.06.1998  
 (73) Kubovský Ján, Žiar nad Hronom, SK;  
 (54) **Termoplastická zmes na výrobu strešnej krytiny**

6 (51) **E 03F 5/02, E 02D 29/12**

- (11) **1941**  
 (21) 109-98  
 (22) 09.04.1998  
 (47) 29.06.1998  
 (73) AQUAMONT, spol. s r. o., Horné Saliby, SK;  
 (54) **Vodomerná šachta**

6 (51) **E 03F 5/10, 5/06**

- (11) **1940**  
 (21) 418-97  
 (22) 06.11.1997  
 (47) 25.06.1998  
 (73) Slobodník Ján, Banská Bystrica, SK;  
 (54) **Nadstavba mreže a poklopov kanalizačných a iných vstupov**

6 (51) **E 03F 5/10, 11/00**

- (11) **1953**  
 (21) 108-98  
 (22) 09.04.1998  
 (47) 30.06.1998  
 (73) AQUAMONT, spol. s r. o., Horné Saliby, SK;  
 (54) **Zberná šachta tlakovej stokovej siete**

6 (51) **E 04B 1/74, D 04H 5/02**

- (11) **1931**  
 (21) 187-97  
 (22) 22.05.1997  
 (47) 18.06.1998  
 (73) Švikruha Ľubomír, Ing., Bánovce nad Bebravou, SK; Chudobová Zuzana, Topoľčany, SK;  
 (54) **Tepelnoizolačná vložka**

6 (51) **E 04C 2/12, E 04B 2/08**

- (11) **1951**  
 (21) 91-98  
 (22) 27.03.1998  
 (47) 30.06.1998

- (73) DREVODOM, spol. s r. o., Kysucké Nové Mesto, SK;  
**(54) Drevený zrubový panel**
- 
- 6 (51) E 04F 15/022**  
**(11) 1916**  
 (21) 420-97  
 (22) 07.11.1997  
 (47) 09.06.1998  
 (73) Bučina, akciová spoločnosť, Zvolen, SK;  
**(54) Podlahovina z aglomerovaného materiálu**
- 
- 6 (51) E 04F 15/22**  
**(11) 1918**  
 (21) 397-97  
 (22) 27.10.1997  
 (47) 09.06.1998  
 (73) INPROG POPRAD, a. s., Poprad, SK;  
**(54) Zariadenie najmä na ochranu prepravného kontajnera a priestorov atómovej elektrárne pri manipulácii s prepravným kontajnerom na vyhorené jadrové palivo**
- 
- 6 (51) E 05B 75/00**  
**(11) 1933**  
 (21) 33-98  
 (22) 04.02.1998  
 (47) 18.06.1998  
 (73) AFG export-import, spol. s r. o., Trnava, SK;  
**(54) Putá na ruky**
- 
- 6 (51) E 06B 3/42, 5/00**  
**(11) 1942**  
 (21) 140-98  
 (22) 04.05.1998  
 (32) 12.06.1997  
 (33) CZ  
 (31) PUV 6832-97  
 (47) 29.06.1998  
 (73) Hrdý Jiří, Praha - Černý most, CZ;  
**(54) Zasklenie lodžie**
- 
- 6 (51) E 06B 9/17**  
**(11) 1945**  
 (21) 55-98  
 (22) 25.02.1998  
 (47) 29.06.1998  
 (73) IMOS-ASEK, spol. s r. o., Hamuliakovo, SK;  
**(54) Protidažďová žalúzia**
- 
- 6 (51) E 06C 11/06, E 05F 1/08**  
**(11) 1943**  
 (21) 39-98  
 (22) 11.02.1998  
 (47) 29.06.1998  
 (73) KOMOS - Steinhübl Jozef, Horná Štubňa, SK;  
**(54) Dvíhací mechanizmus výklopnej garážovej brány**
- 
- 6 (51) F 16L 9/12, 11/04**  
**(11) 1936**  
 (21) 287-97  
 (22) 24.07.1997  
 (32) 29.07.1996, 25.02.1997  
 (33) AT, NL  
 (31) GM 446/96, 1005371  
 (47) 25.06.1998  
 (73) Poloplast Kunststoffwerk GmbH & Co. KG, Leonding, AT; Wavin B.V., Zwolle, NL;  
**(54) Viacvrstvá rúrka**
- 
- 6 (51) F 23B 7/00, F 23C 11/02**  
**(11) 1938**  
 (21) 336-97  
 (22) 26.08.1997  
 (32) 29.10.1996  
 (33) CZ  
 (31) PUV 5907-96  
 (47) 25.06.1998  
 (73) Ptáček Milan, Ing., Hranice, CZ;  
**(54) Fluidné kúrenisko, usporiadané v kotle na tuhé palivá**
- 
- 6 (51) F 23D 17/00**  
**(11) 1922**  
 (21) 383-96  
 (22) 20.11.1996  
 (32) 31.10.1996  
 (33) CZ  
 (31) PUV 5919-96  
 (47) 10.06.1998  
 (73) Dobrozemský Aleš, Ing., Rožňov pod Radhoštěm, CZ;  
**(54) Kombinovaný výkonový horák na práškové a tekuté palivo**
- 
- 6 (51) F 41B 15/04**  
**(11) 1929**  
 (21) 64-98  
 (22) 22.12.1997  
 (32) 23.12.1996  
 (33) CZ  
 (31) PV 3812 - 96  
 (47) 10.06.1998  
 (73) Košťál Břetislav, Ing., Praha 10, CZ; Kupa Vladimír, Ing., Praha 5, CZ; Gajdoš František, Bánovce nad Bebravou, SK;  
**(54) Elektrický paralyzér**
- 
- 6 (51) G 06F 15/00**  
**(11) 1917**  
 (21) 386-97  
 (22) 20.10.1997  
 (47) 09.06.1998  
 (73) Bateško Branislav, Ing., Prešov, SK; Tokár Ján, Ing., Prešov, SK;  
**(54) Informačné a kontrolné zapojenie**

**6 (51) G 06K 19/04**

- (11) 1948
  - (21) 74-98
  - (22) 11.03.1998
  - (47) 29.06.1998
  - (73) MÉTA Slovensko, s. r. o., Bratislava, SK;
  - (54) **Polohová karta**
- 

**6 (51) G 06K 19/04, 19/063, 19/077**

- (11) 1950
  - (21) 83-98
  - (22) 18.03.1998
  - (47) 30.06.1998
  - (73) MÉTA Slovensko, s. r. o., Bratislava, SK;
  - (54) **Samonosná polohová karta**
- 

**6 (51) G 07D 3/04, 13/00**

- (11) 1935
  - (21) 440-96
  - (22) 31.12.1996
  - (47) 25.06.1998
  - (73) Sobôtka František, Banská Bystrica, SK;
  - (54) **Zakladačová pokladňa**
- 

**6 (51) G 09B 1/08, 5/06**

- (11) 1919
  - (21) 415-97
  - (22) 04.11.1997
  - (47) 09.06.1998
  - (73) Rodziňáková Katarína, Bratislava, SK;
  - (54) **Učebná pomôcka**
- 

**6 (51) G 09F 7/02**

- (11) 1949
  - (21) 80-98
  - (22) 17.03.1998
  - (47) 30.06.1998
  - (73) Jurkech Rudolf, Bratislava, SK;
  - (54) **Reklamný panel**
-

**ND1K****Predĺženie platnosti úžitkových vzorov****(51) C 02F 1/46****(11) 976**

(21) 235-95

(22) 01.07.1991

(47) 02.08.1995

(43) 11.10.1995

(71) EBA, spol. s r. o., Bratislava, SK;

**(54) Zariadenie na kontinuálne odstraňovanie rozpustených foriem kovov z roztokov****(51) D 06M 15/11****(11) 874**

(21) 459-94

(22) 22.12.1994

(47) 03.05.1995

(43) 11.07.1995

(71) TATRACHEMA, výrobné družstvo, Trnava, SK;

**(54) Tekutý škrob****(51) C 09K 13/00****(11) 923**

(21) 458-94

(22) 22.12.1994

(47) 31.05.1995

(43) 09.08.1995

(71) TATRACHEMA, výrobné družstvo, Trnava, SK;

**(54) Politúra na nábytok****(51) E 06B 9/06, A 47H 27/00****(11) 787**

(21) 263-94

(22) 18.07.1994

(47) 01.03.1995

(43) 10.05.1995

(71) Frajman Oleg, Lanškroun, CZ;

**(54) Stavebnicová okenná záhradka****(51) C 11D 1/04, 1/34, 3/60****(11) 875**

(21) 460-94

(22) 22.12.1994

(47) 03.05.1995

(43) 11.07.1995

(71) TATRACHEMA, výrobné družstvo, Trnava, SK;

**(54) Tekutý čistiaci prípravok****PD1K****Prevody úžitkových vzorov**

Podľa § 15 zákona č. 527/1990 Zb. v znení neskorších zákonov boli do registra úžitkových vzorov zapísané tieto prevody:

ÚV	PÚV	Pôvodný majiteľ	Nadobúdateľ	Dátum účinnosti:
373	102-93	Juhoslovenské celulóžky a papierne, a. s., Štúrovo, SK;	AssiDomän Packaging Štúrovo, SK;	10.07.98
591	101-94	Kablo, s. p., Velké Meziříčí, CZ;	Kablo Elektro Velké Meziříčí, spol. s r. o., U tržiště 1, Velké Meziříčí, CZ;	13.07.98
1443	321-96	Hornák Drahoslav, Ing., Uherský Brod, CZ;	Slovenské energetické strojárne, a. s., Tlmače, SK;	01.07.98

# ČASŤ

**PRIEMYSELNÉ VZORY**

### Číselné kódy na označovanie bibliografických údajov

(11)	číslo zápisu	(33)	krajina priority
(21)	číslo prihlášky	(45)	dátum zápisu priemyselného vzoru
(22)	dátum podania prihlášky	(51)	triedenie priemyselných vzorov
(23)	výstavná priorita	(54)	názov
(31)	číslo prioritnej prihlášky	(72)	meno pôvodcu(ov)
(32)	dátum prioritnej prihlášky	(73)	meno (názov) majiteľa(ov)

### Kódy na označovanie záhlavia oznámení publikovaných vo Vestníku (Štandard WIPO ST 17)

FG4Q	zápisy priemyselných vzorov do registra	MK4Q	zánik priemyselného vzoru uplynutím doby platnosti
LD4Q	čiastočný výmaz priemyselného vzoru	ND4Q	predĺženie platnosti priemyselného vzoru
MC4Q	výmaz priemyselného vzoru	PD4Q	prevod práv a ostatné zmeny majiteľov priemyselného vzoru
MH4Q	zánik priemyselného vzoru vzdaním sa nárokov		

### Opravy. Zmeny. Rôzne.

#### Opravy v udelených ochranných dokumentoch

TA4Q	meno pôvodcov
TB4Q	oprava mien
TC4Q	zmena mien
TD4Q	oprava adries
TE4Q	zmena adries
TF4Q	oprava dát
TG4Q	oprava chýb v triedení
TH4Q	oprava alebo zmena všeobecne
TK4Q	tlačové chyby v úradných vestníkoch

## TG4Q

## Zapísané priemyselné vzory

25529	25534	25539	25544
25530	25535	25540	25545
25531	25536	25541	25546
25532	25537	25542	25547
25533	25538	25543	25548

- (11) **25529**  
 (21) 185-97  
 (22) 09.07.1997  
 (47) 11.06.1998  
 (31) PVz 30208-97  
 (32) 23.06.1997  
 (33) CZ  
 (54) **Elektronicky ovládané trezory**  
 (51) 06/04.15  
 počet vonkajších úprav: 7  
 (73) KMX, spol. s r. o., Puškinovo nám. 3, 160 00 Praha 6, CZ;  
 (72) Kubina Antonín, Českolipská 401, 190 00 Praha 9, CZ;

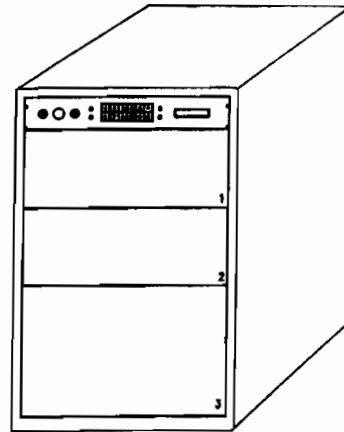

25529 variant 3

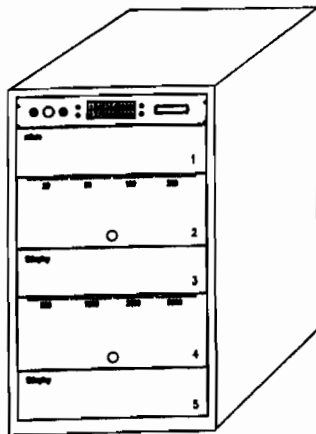

25529 variant 1

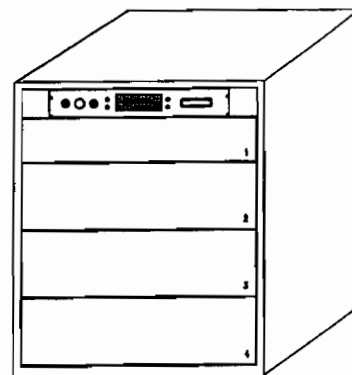

25529 variant 4

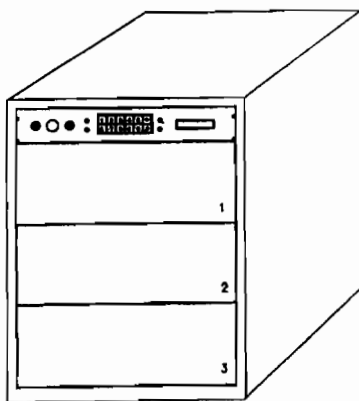

25529 variant 2

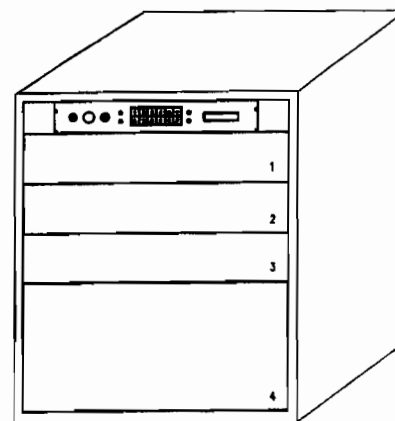

25529 variant 5



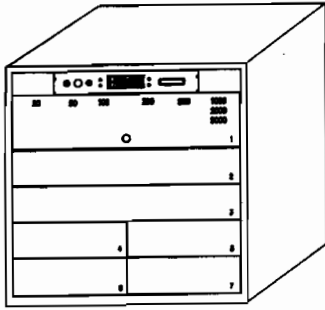

25529 variant 6

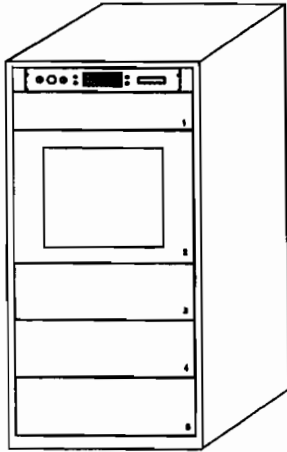

25529 variant 7

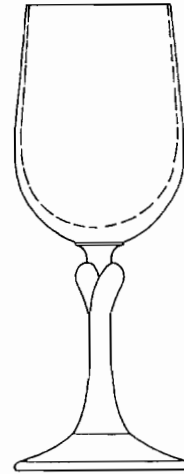

25530 variant 2

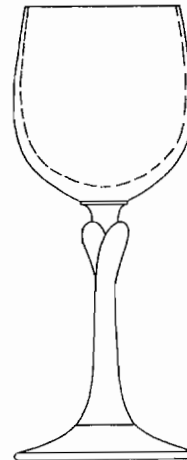

25530 variant 3

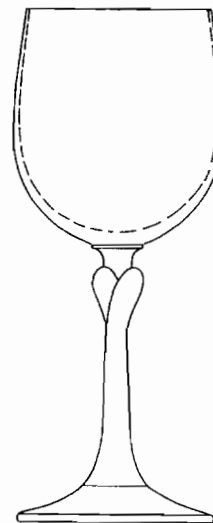

25530 variant 4

- (11) 25530  
 (21) 206-97  
 (22) 13.08.1997  
 (47) 11.06.1998  
 (31) 29907-97  
 (32) 14.02.1997  
 (33) CZ  
 (54) **Súbor nápojového skla**  
 (51) 07/01.03  
 počet vonkajších úprav: 11  
 (73) CRYSTALEX, a. s., B. Egermanna 634, 473 13 Nový Bor, CZ;  
 (72) Janků Miloš, Šumavská 9/733, 560 01 Liberec, CZ;

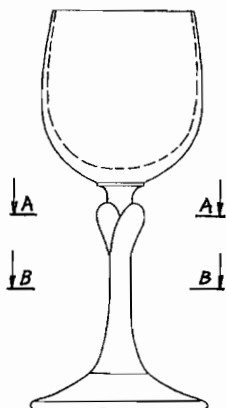

25530 variant 1

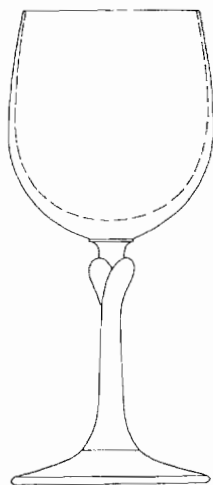

25530 variant 5

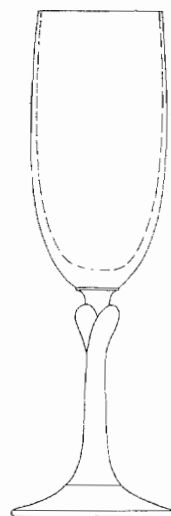

25530variant 8

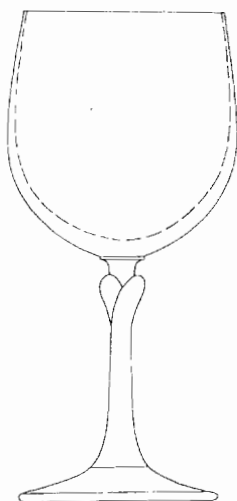

25530 variant 6

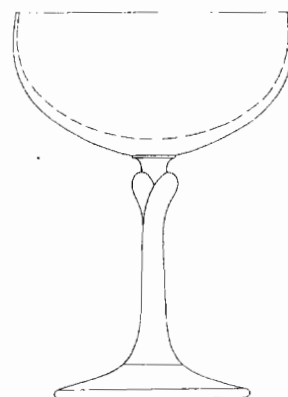

25530 variant 9

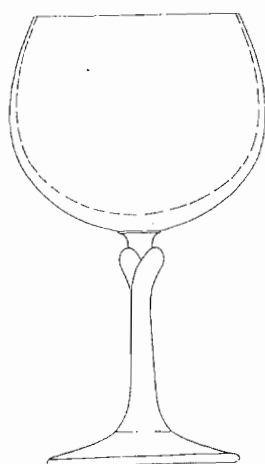

25530 variant 7

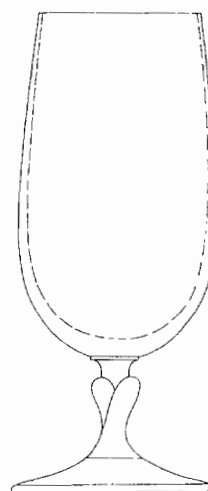

25530 variant 10

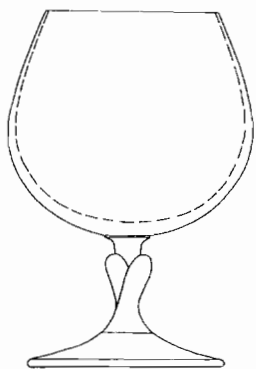

REZ A-A

POHLÁD ZHORA

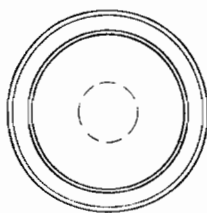
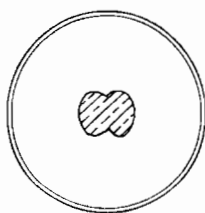

REZ B-B

POHLÁD ZDOLA

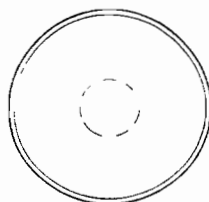
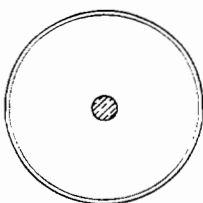

25530 variant 11

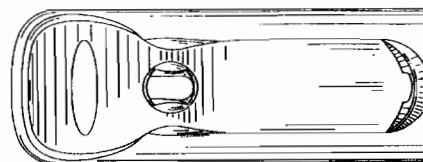
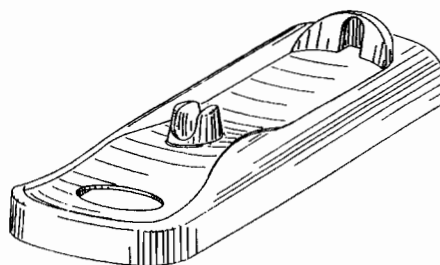

25531 variant 1

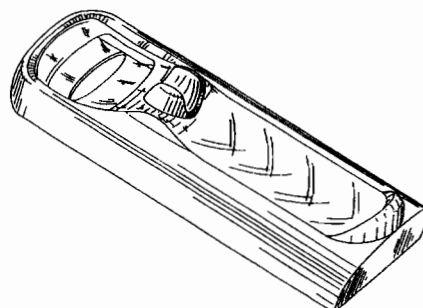

- (11) **25531**
- (21) 208-97
- (22) 14.08.1997
- (47) 11.06.1998
- (31) 29/067306, var. č. 1; 29/067270, var. č. 2
- (32) 19.02.1997, 19.02.1997
- (33) US, US
- (54) **Podstavec holiaceho strojčeka**
- (51) 28/03.03  
počet vonkajších úprav: 2
- (73) THE GILLETTE COMPANY, Prudential Tower Building, MA 02199 Boston, US;
- (72) Gray Michael J., 20 Windward Way, MA 02322 Duxbury, US;

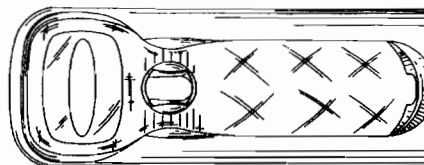
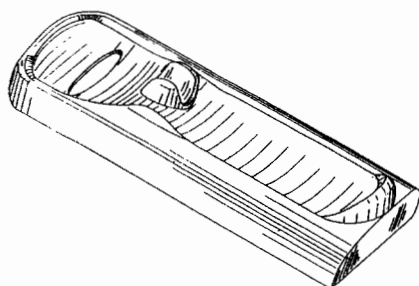

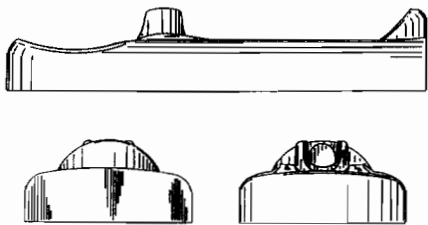

25531 variant 2

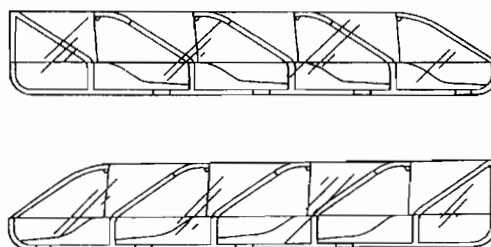

25532

- (11) **25532**  
 (21) 209-97  
 (22) 14.08.1997  
 (47) 11.06.1998  
 (31) 29/067307  
 (32) 19.02.1997  
 (33) US  
 (54) **Zásobník na žiletky**  
 (51) 09/05.06  
 počet vonkajších úprav: 1  
 (73) THE GILLETTE COMPANY, Prudential Tower Building, MA 02199 Boston, US;  
 (72) Petricca John D., 128 Colburn Street 2, MA 01453 Leominster, US; Poisson Norman D., 14 Russett Lane, MA 01810 Andover, US;

- (11) **25533**  
 (21) 210-97  
 (22) 14.08.1997  
 (47) 11.06.1998  
 (31) 29/066738, var. č. 1; 29/066685, var. č. 2  
 (32) 19.02.1997, 19.02.1997  
 (33) US, US  
 (54) **Držadlo holiaceho strojčeka a uchopovací prvok držadla holiaceho strojčeka**  
 (51) 28/03.03  
 počet vonkajších úprav: 2  
 (73) THE GILLETTE COMPANY, Prudential Tower Building, MA 02199 Boston, US;  
 (72) Gray Michael J., 20 Windward Way, MA 02322 Duxbury, US;

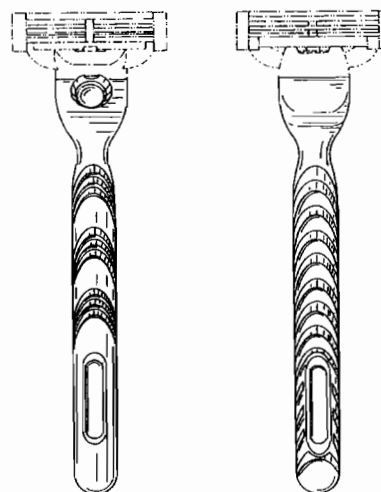
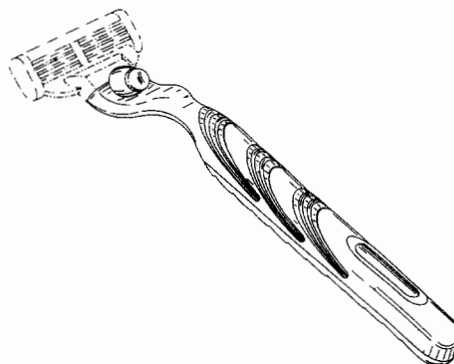
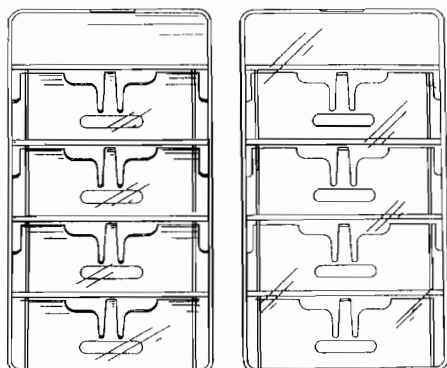
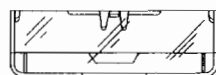
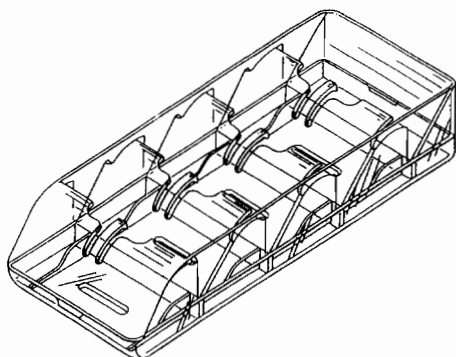

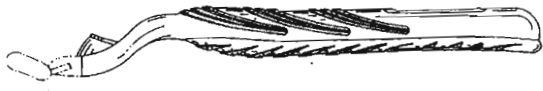

25533 variant 1

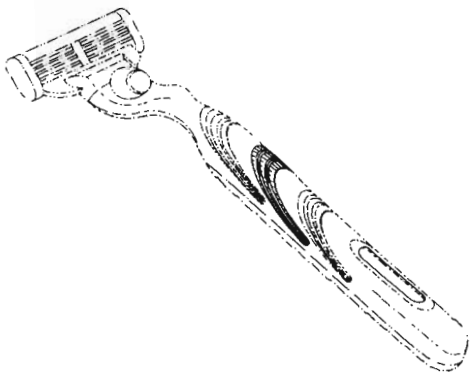

25533 variant 2

- (11) 25534
- (21) 254-97
- (22) 03.10.1997
- (47) 11.06.1998
- (31) 29/068126
- (32) 15.04.1997
- (33) US
- (54) **Rám holiacej jednotky**
- (51) 28/03.03  
počet vonkajších úprav: 1
- (73) THE GILLETTE COMPANY, Prudential Tower Building, MA 02199 Boston, US;
- (72) Brown Frank Edward, 1 Timbers Walk, SL6 4QL Maidenhead, Berkshire, GB; Oldroyd Brian, 39 Cambrian Way, Calcot, Reading, RG3 7DD Berkshire, GB;

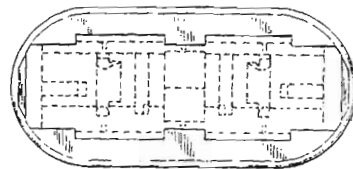
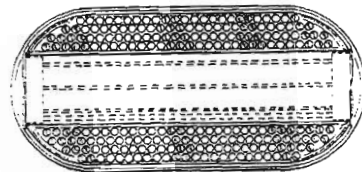
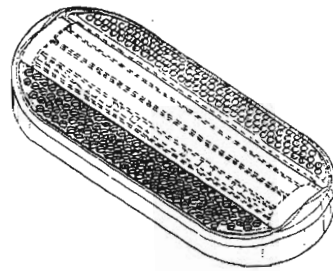

25534

- (11) 25535  
 (21) 276-97  
 (22) 22.10.1997  
 (47) 12.06.1998  
 (31) PVz 30153-97  
 (32) 29.05.1997  
 (33) CZ  
 (54) **Stavebný prvok systému stavieb s využitím strateného debnenia**  
 (51) 25/01.11  
 počet vonkajších úprav: 17  
 (73) BAU PRODUCTION, s. r. o., Chlumecká 35/1396,  
 190 00 Praha 9 - Kyje, CZ;  
 (72) Sklenář Ján, Nám. míru 194, 267 02 Králův Dvůr,  
 CZ;

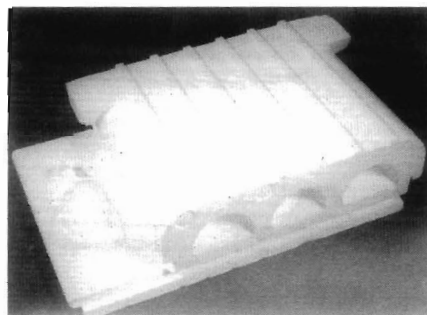

25535 variant 5

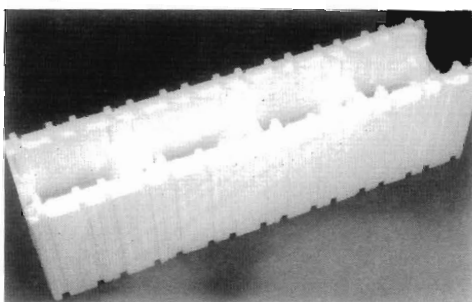

25535 variant 1

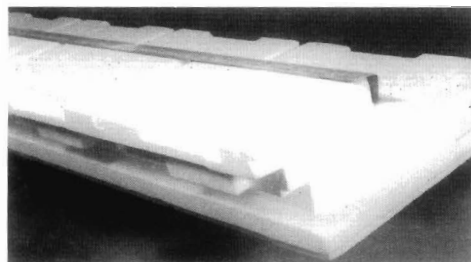

25535 variant 6

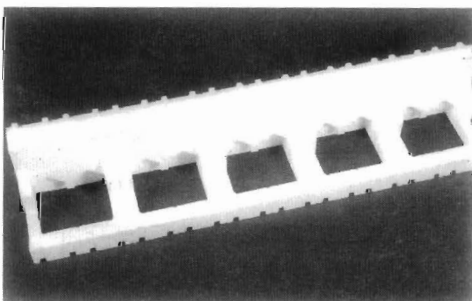

25535 variant 2

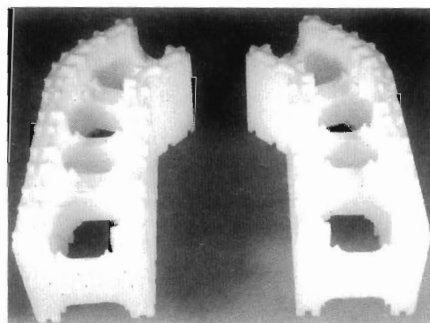

25535 variant 7

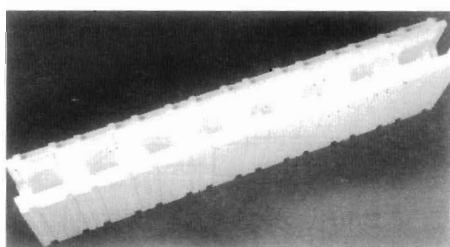

25535 variant 3

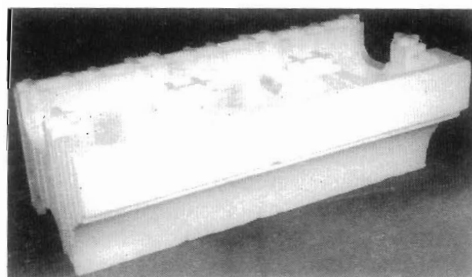

25535 variant 8

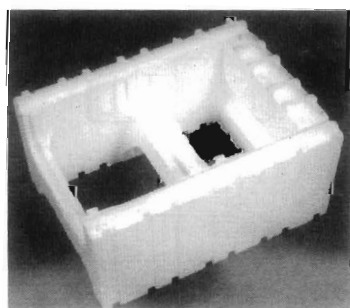

25535 variant 4

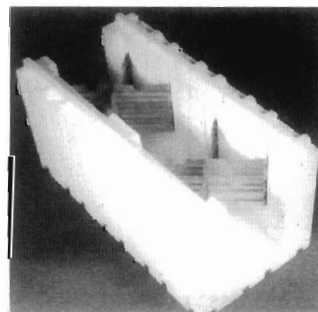

25535 variant 9

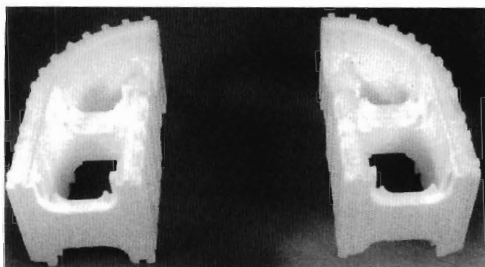

25535 variant 10

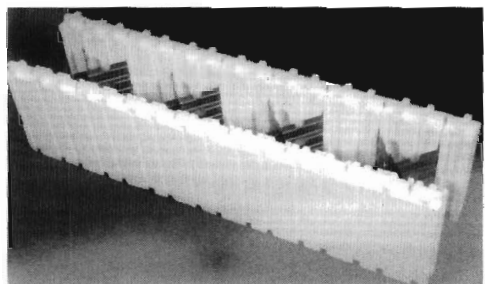

25535 variant 11

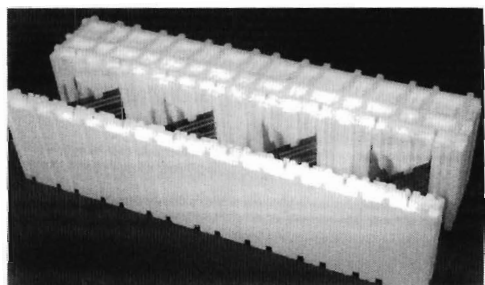

25535 variant 12

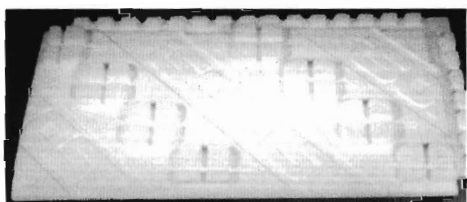

25535 variant 13



25535 variant 14



25535 variant 15

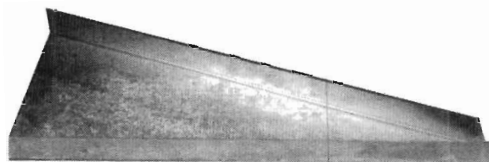

25535 variant 16

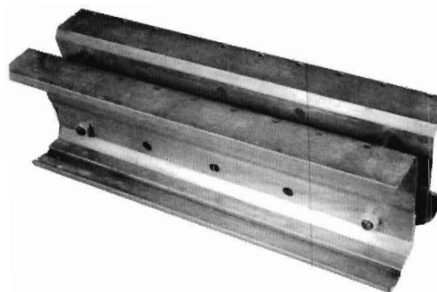

25535 variant 17

- (11) 25536  
 (21) 279-97  
 (22) 29.10.1997  
 (47) 12.06.1998  
 (54) **Sklápač s otočnou korbou**  
 (51) 13/13.05  
 počet vonkajších úprav: 1  
 (73) TRANSMISIE, s. r. o., P. Mudroňa 10, 036 01 Martin, SK;  
 (72) Ruttkay Jaroslav, Ing., Banská 18/8, 039 01 Turčianske Teplice, SK; Trávníček Jozef, Ing., Jilemnického 55, 036 01 Martin, SK; Behavý Ladislav, Ing., Gándhího 2, 036 01 Martin, SK;





25536

- (11) **25537**  
 (21) 280-97  
 (22) 29.10.1997  
 (47) 12.06.1998  
 (54) **Vertikálne pomalobežné miešadlo**  
 (51) 15/99.15  
 počet vonkajších úprav: 1  
 (73) TRANSMISIE, s. r. o., P. Mudroňa 10, 036 01 Martin, SK;  
 (72) Šoška Milan, Ing., Bazovského 2, 036 01 Martin, SK; Perončík Miroslav, Ing., Nezvalova 3, 036 01 Martin, SK;

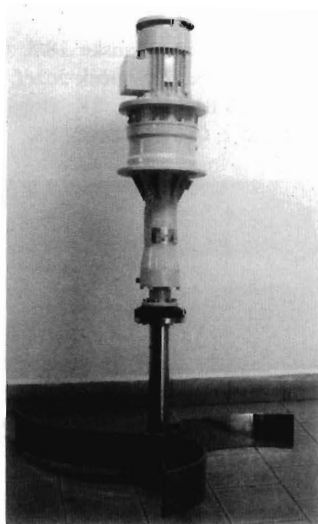

25537

- (11) **25538**  
 (21) 281-97  
 (22) 29.10.1997  
 (47) 12.06.1998  
 (54) **Ľahký kolesový obrnený transportér**  
 (51) 12/14.00  
 počet vonkajších úprav: 1  
 (73) TRANSMISIE, s. r. o., P. Mudroňa 10, 036 01 Martin, SK;  
 (72) Behavý Ladislav, Ing., Gándhího 2, 036 01 Martin, SK; Ruttkay Jaroslav, Ing., Banská 18/8, 039 01 Turčianske Teplice, SK;



25538

- (11) **25539**  
 (21) 282-97  
 (22) 03.11.1997  
 (47) 12.06.1998  
 (54) **Fľaša**  
 (51) 09/02.04



počet vonkajších úprav: 1

- (73) TATRACHEMA, výrobné družstvo, Bulharská ul. 40, 917 02 Trnava, SK;  
 (72) Križan Karol, Tomaškovičova 6, 917 00 Trnava, SK;

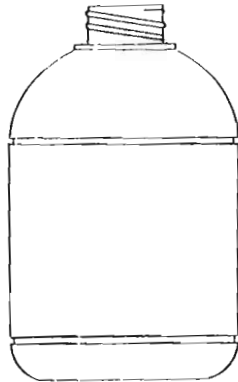

25539

- (11) **25540**  
 (21) 283-97  
 (22) 04.11.1997  
 (47) 12.06.1998  
 (31) W-14481  
 (32) 06.05.1997  
 (33) PL  
 (54) **Pridavné zariadenie na vystavovanie produktov, najmä cukrovíniiek**  
 (51) 20/02.03  
 počet vonkajších úprav: 1  
 (73) SOREMARTEC SA, Dreve de l'Arc-en-Ciel, 102, B-6700 Schoppach - Arlon, BE;  
 (72) Ferrero Pietro, Avenue Lequime, 64, B-1640 Rhode-St-Genese, BE; Terrasi Giuseppe, Frazione Manera, 14, I- 12050 Benevello (Cuneo), IT;

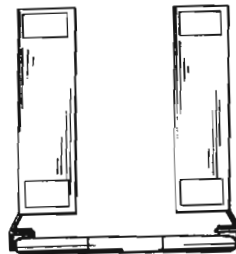
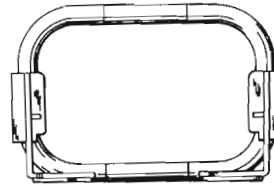
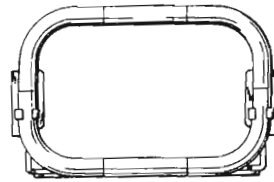
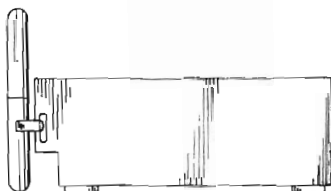
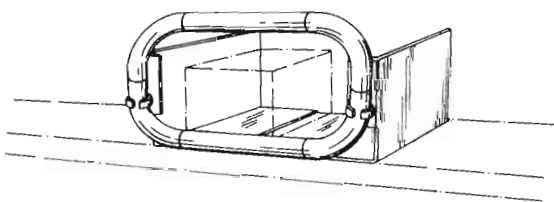

25540

- (11) **25541**  
 (21) 285-97  
 (22) 07.11.1997  
 (47) 15.06.1998  
 (54) **Stojan na ovocie**  
 (51) 07/06.00  
 počet vonkajších úprav: 8  
 (73) KARUS, spol. s r. o., EXPORT IMPORT, Pionierska 33, 080 05 Prešov, SK;  
 (72) Kavčák Peter, Ing., Pionierska 33, 080 05 Prešov, SK;

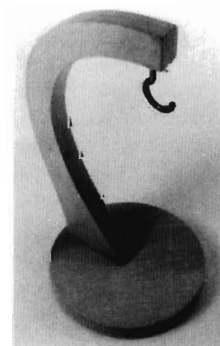

25541 variant 1

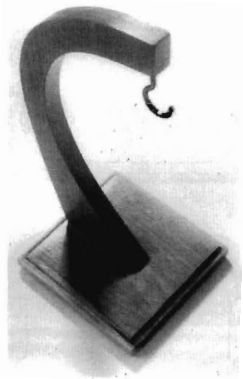

25541 variant 2

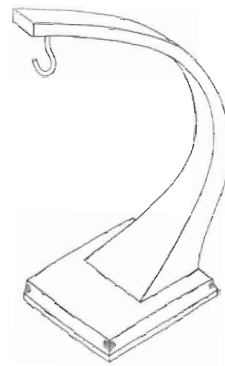

25541 variant 6

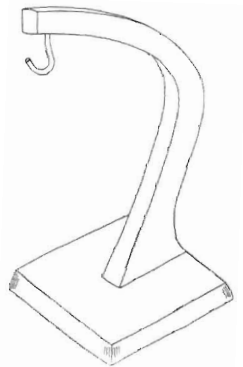

25541 variant 3

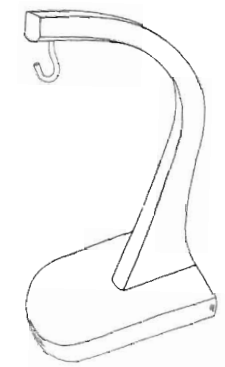

25541 variant 7

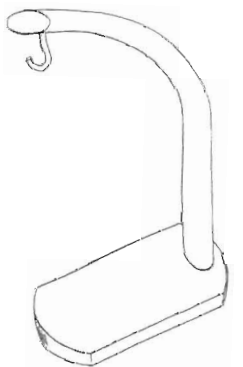

25541 variant 4

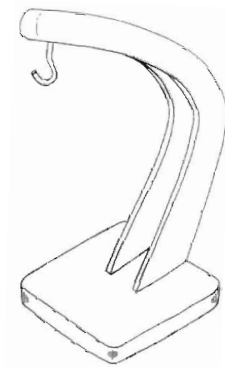

25541 variant 8

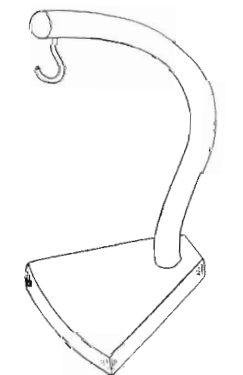

25541 variant 5

- (11) **25542**  
 (21) 301-97  
 (22) 28.11.1997  
 (47) 15.06.1998  
 (31) DMA/003 733  
 (32) 02.06.1997  
 (33) WO  
 (54) **Vázy, misky na kvety a ozdoby na stôl**  
 (51) 11/02.03,11/02.04  
 počet vonkajších úprav: 10  
 (73) ARACARIA B. V., Leidseplein 29, 1017 PS Amsterdam, NL;  
 (72) Horvat Davorin, Via Amati 76, 20052 Monza, IT;  
 Lekse Brigita, Via Amati 76, 20052 Monza, IT;

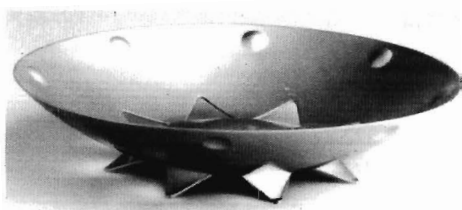

25542 variant 1

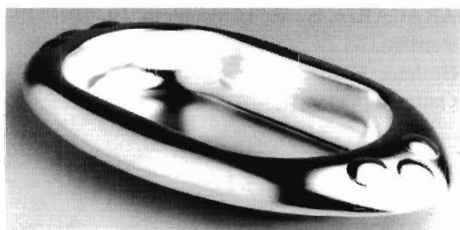

25542 variant 2

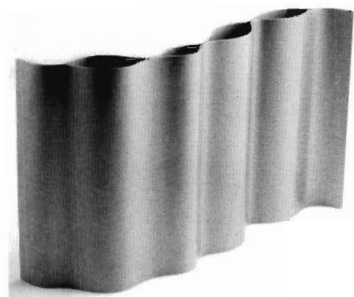

25542 variant 3

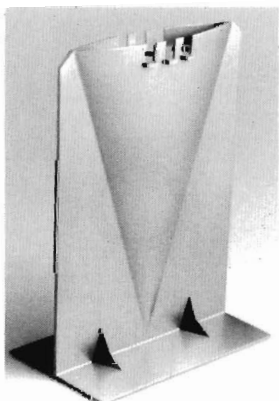

25542 variant 4

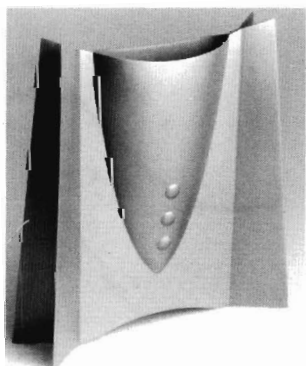

25542 variant 5

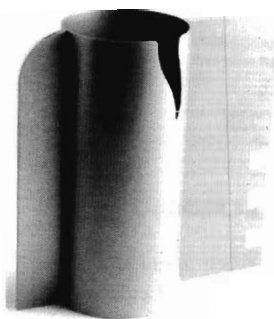

25542 variant 6

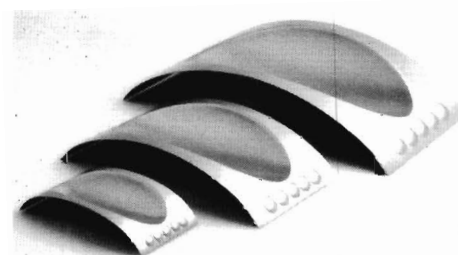

25542 variant 7

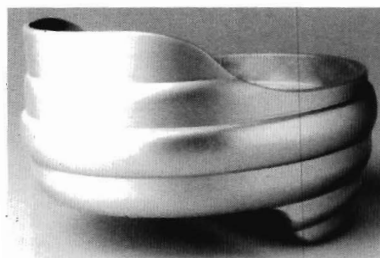

25542 variant 8

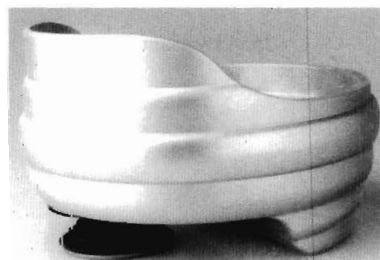

25542 variant 9

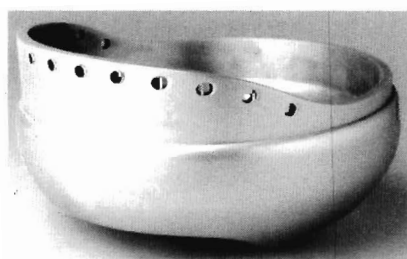

25542 variant 10

- (11) **25543**  
 (21) 302-97  
 (22) 28.11.1997  
 (47) 15.06.1998  
 (31) DMA/003 758  
 (32) 23.06.1997  
 (33) WO  
 (54) **Vrchnáky na nádoby**  
 (51) 07/01.07  
 počet vonkajších úprav: 4  
 (73) ARACARIA B. V., Leidseplein 29, 1017 PS Amsterdam, NL;  
 (72) Horvat Davorin, Via Amati 76, 20052 Monza, IT;  
 Lekse Brigita, Via Amati 76, 20052 Monza, IT;

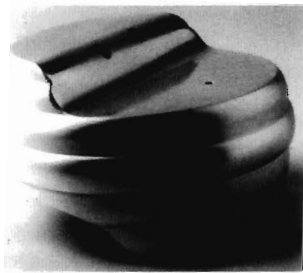

25543 variant 1

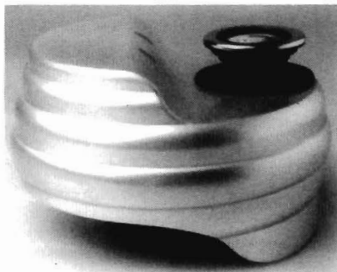

25543 variant 2

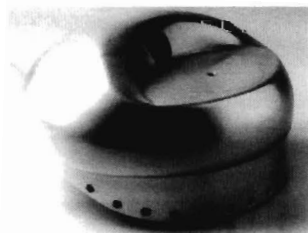

25543 variant 3

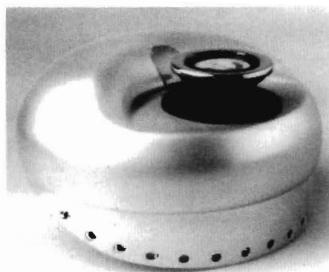

25543 variant 4

- (11) **25544**  
 (21) 321-97  
 (22) 19.12.1997  
 (47) 15.06.1998  
 (31) M 9708 922.2  
 (32) 22.09.1997  
 (33) DE  
 (54) **Terapeutická lampa**  
 (51) 24/02.10  
 počet vonkajších úprav: 1  
 (73) ARACARIA B. V., Leidseplein 29, 1017 PS Amsterdam, NL;  
 (72) Bolleter Heinz, Würzengässli 18, CH - 8735 St. Gallenkappel, CH;

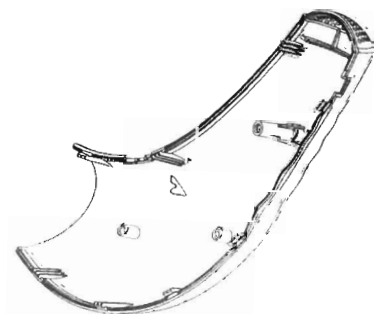
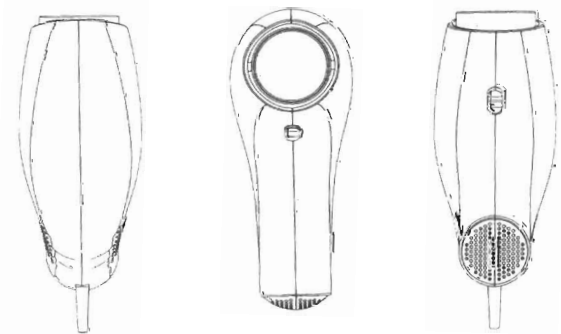
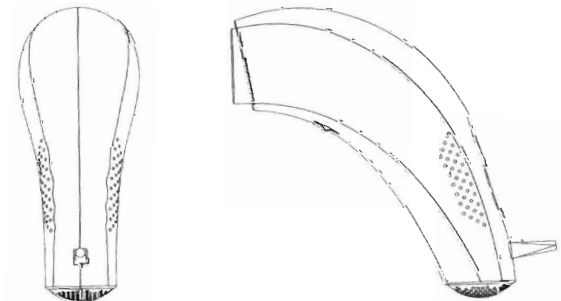
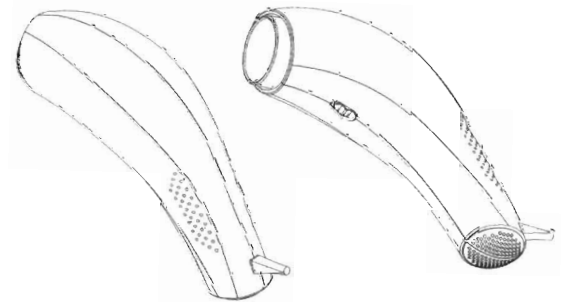

25544

- (11) **25545**
- (21) 202-97
- (22) 29.07.1997
- (47) 17.06.1998
- (31) 2063643
- (32) 27.02.1997
- (33) GB
- (54) **Cukrářský výrobok**
- (51) 01/01.02  
počet vonkajších úprav: 1
- (73) UNILEVER NV, Weena 455, 3013 AL Rotterdam, NL;
- (72) Woodward Lucy, 40 Prebend Mansions, W4 2LU Chiswick High Road, London, GB;

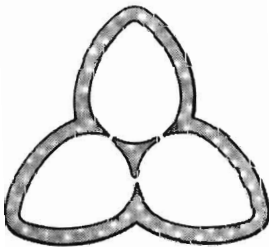
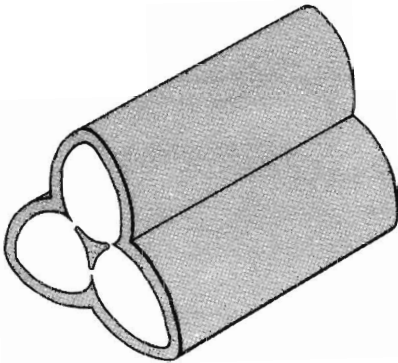

25545

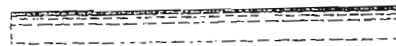
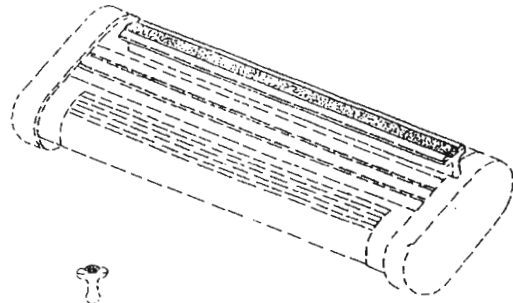

25546 variant 1

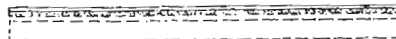

25546 variant 2

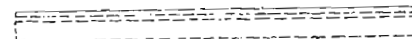

25546 variant 3

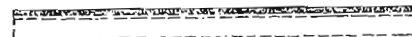

25546 variant 4

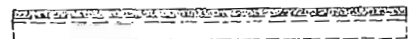
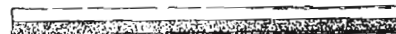

25546 variant 5

- (11) **25546**
- (21) 225-97
- (22) 27.08.1997
- (47) 17.06.1998
- (31) 29/067419
- (32) 27.02.1997
- (33) US
- (54) **Pomocný holiaci pásik zásobníka žiletky**
- (51) 28/03.03  
počet vonkajších úprav: 5
- (73) THE GILLETTE COMPANY, Prudential Tower Building, MA 02199 Boston, US;
- (72) Tseng Mingchim M., 4 Partridge Drive, MA 02024 Hingham, US; Metcalf Stephen C., 16 Adella Avenue, MA 02157 West Newton, US;

- (11) 25547  
(21) 226-97  
(22) 27.08.1997  
(47) 17.06.1998  
(31) M 97 02 329.9  
(32) 27.02.1997  
(33) DE  
(54) **Dámska vložka**  
(51) 24/04.06  
počet vonkajších úprav: 12  
(73) Kimberly - Clark GmbH, Carl - Spaeter - Strasse  
15-17, D-56070 Koblenz BRD, DE;  
(72) Raidel Maria, Dr., Ilzstrasse 88, D - 90451 Nuern-  
berg BRD, DE;

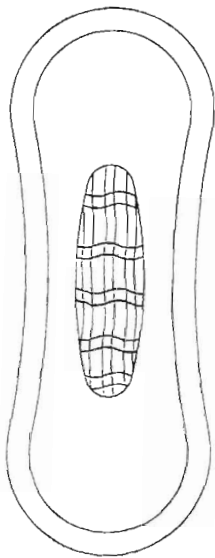

25547 variant 1

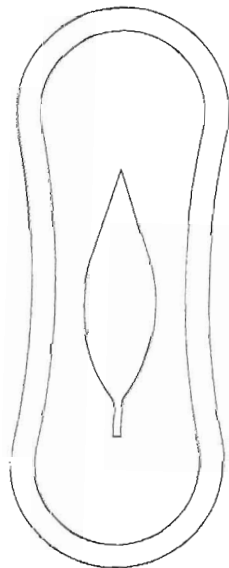

25547 variant 2

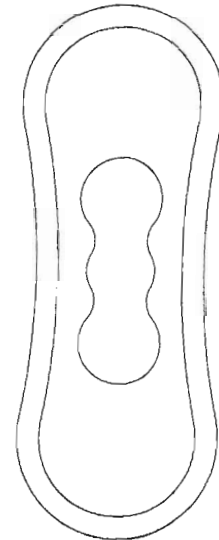

25547 variant 3

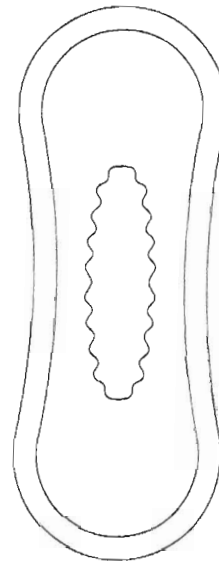

25547 variant 4

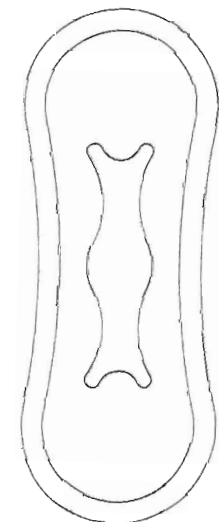

25547 variant 5

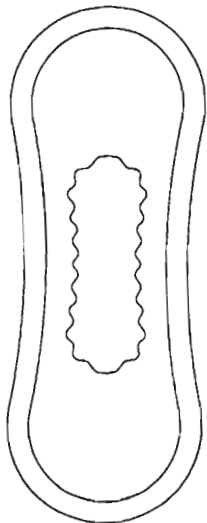

25547 variant 6

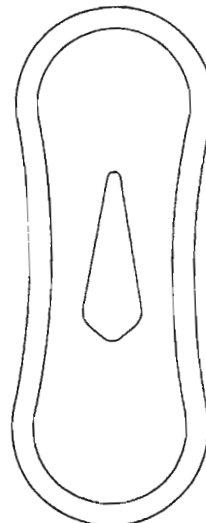

25547 variant 9

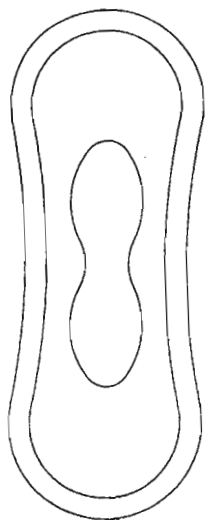

25547 variant 7

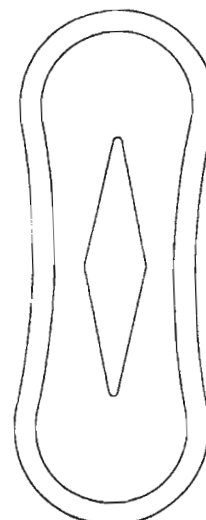

25547 variant 10

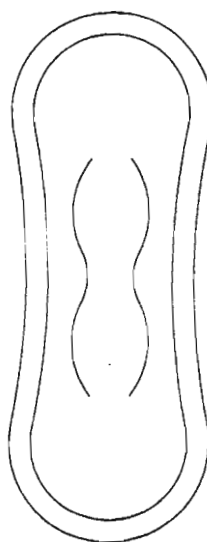

25547 variant 8

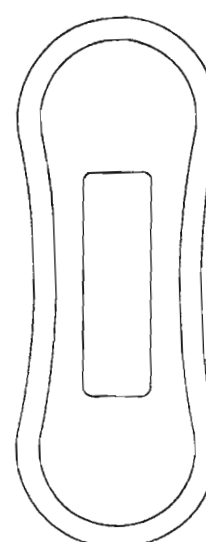

25547 variant 11

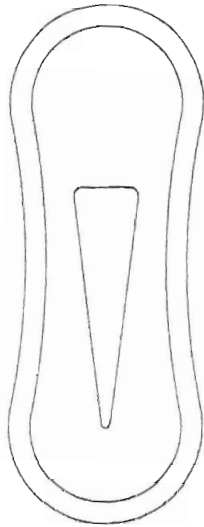

25547 variant 12

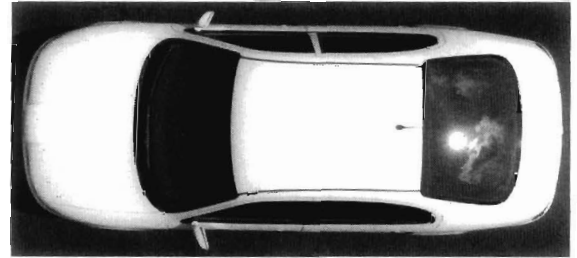

(11) 25548

(21) 292-97

(22) 14.11.1997

(47) 17.06.1998

(31) 140 818

(32) 14.08.1997

(33) ES

(54) Osobný automobil

(51) 12/08.01

počet vonkajších úprav: 2

(73) SEAT, S. A., Zona Franca, Calle 2 no. 1, 08040 Barcelona, ES;

(72) Vicente Aguilera Caelles, Zona Franca, Calle 2 no. 1, 08040 Barcelona, ES;



25548 variant 1

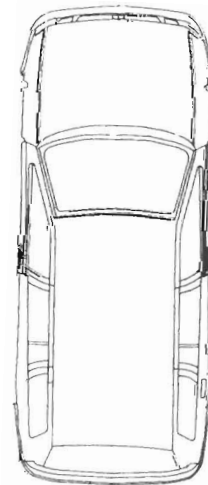



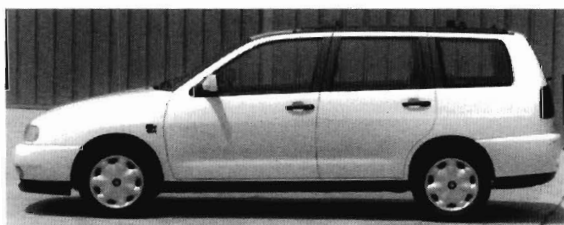

25548 variant 2

**PD4Q****Prevody priemyselných vzorov**

Podľa § 58 zákona č. 527/1990 Zb. v znení neskorších zákonov boli do registra priemyselných vzorov zapísané tieto prevody:

Číslo zápisu	Číslo prihlášky	Názov	Nový majiteľ	Dátum zápisu prevodu:
24863	25894-92	Súbor piktogramov na orientáciu	Computer Press, s. r. o., Hornocholupická 22, 143 00 Praha 4, CZ;	22.06.98

**ND4Q****Predĺženie platnosti priemyselných vzorov**

Podľa § 54 ods. 2 zákona č. 527/1990 Zb. v znení neskorších zákonov bola predĺžená platnosť zápisu týchto priemyselných vzorov:

Číslo zápisu	Číslo prihlášky	Dátum prihlásenia	Názov	Platnosť do:
24153	71-93	26.03.1993	Gumokovové koleso	26.03.2003
24168	102-93	29.04.1993	Prepravka	29.04.2003

# ČASŤ

**OCHRANNÉ ZNÁMKY**

**Číselné kódy na označovanie bibliografických údajov**

- |  |  |
|--|--|
| (111) číslo zápisu                                 | (511) údaj o triede alebo triedach podľa medzinárodného triedenia výrobkov a služieb (Nicejská klasifikácia) |
| (151) dátum zápisu                                 | (540) reprodukcia známky   |
| (180) dátum, dokedy môžu mať známkové práva účinok | (554) trojrozmerná známka  |
| (210) číslo prihlášky                              | (591) údaje o uplatňovaných farbách  |
| (220) dátum podania prihlášky                      | (730) meno(-á) a adresa(-y) majiteľa(-ov) známky a údaje o jeho (ich) priemyselnej alebo obchodnej činnosti  |
| (310) číslo prioritnej prihlášky                   | (800) údaje o medzinárodnom zápise   |
| (320) dátum prioritnej prihlášky                   |  |
| (330) krajina priority                             |  |
| (510) zoznam výrobkov a/alebo služieb              |  |

## Zverejnené prihlášky ochranných známok

63732	849-95	1699-95	2825-95
68256	851-95	1737-95	2826-95
73287	857-95	1776-95	2827-95
73714	880-95	1855-95	2828-95
933-93	907-95	1882-95	2836-95
1008-93	910-95	1885-95	2839-95
1138-93	939-95	1903-95	2860-95
1139-93	951-95	2022-95	2872-95
1146-93	953-95	2023-95	2874-95
1401-93	954-95	2025-95	2875-95
1672-93	1023-95	2026-95	2876-95
2183-93	1044-95	2027-95	2877-95
2196-93	1051-95	2028-95	2896-95
2364-93	1091-95	2029-95	2900-95
2365-93	1114-95	2030-95	2967-95
2371-93	1132-95	2032-95	2968-95
2376-93	1133-95	2033-95	2970-95
110-94	1134-95	2037-95	2976-95
409-94	1180-95	2038-95	2977-95
580-94	1181-95	2046-95	2978-95
710-94	1189-95	2048-95	2979-95
711-94	1198-95	2083-95	2981-95
733-94	1199-95	2104-95	2985-95
1213-94	1207-95	2114-95	2987-95
1352-94	1208-95	2116-95	2988-95
1463-94	1210-95	2126-95	2989-95
1495-94	1234-95	2150-95	2990-95
1541-94	1245-95	2173-95	2993-95
1704-94	1246-95	2176-95	2994-95
2264-94	1247-95	2253-95	2996-95
2276-94	1294-95	2265-95	2999-95
2640-94	1353-95	2341-95	3000-95
2673-94	1354-95	2342-95	3003-95
2699-94	1357-95	2385-95	3006-95
2856-94	1358-95	2452-95	3007-95
2859-94	1386-95	2468-95	3044-95
20-95	1418-95	2514-95	3045-95
28-95	1426-95	2523-95	3046-95
90-95	1431-95	2547-95	3047-95
96-95	1446-95	2622-95	3048-95
97-95	1478-95	2623-95	3049-95
123-95	1479-95	2624-95	3053-95
136-95	1495-95	2625-95	3054-95
152-95	1554-95	2645-95	3055-95
173-95	1558-95	2666-95	3056-95
178-95	1559-95	2667-95	3058-95
235-95	1561-95	2701-95	3059-95
416-95	1562-95	2734-95	3060-95
427-95	1564-95	2748-95	3061-95
435-95	1566-95	2750-95	3062-95
436-95	1567-95	2751-95	3063-95
444-95	1569-95	2810-95	3064-95
495-95	1571-95	2811-95	3065-95
529-95	1660-95	2812-95	3066-95
532-95	1661-95	2813-95	3067-95
535-95	1668-95	2814-95	3091-95
636-95	1670-95	2815-95	3109-95
686-95	1671-95	2816-95	3111-95
687-95	1677-95	2817-95	3127-95
688-95	1678-95	2818-95	3129-95
835-95	1680-95	2819-95	3139-95
847-95	1682-95	2820-95	3145-95
848-95	1696-95	2824-95	3160-95

3161-95	3506-95	267-96	555-96
3163-95	3507-95	268-96	702-96
3175-95	3509-95	269-96	705-96
3176-95	3510-95	275-96	706-96
3177-95	3511-95	276-96	707-96
3178-95	3512-95	279-96	710-96
3180-95	3513-95	280-96	711-96
3182-95	3514-95	281-96	712-96
3183-95	3515-95	282-96	717-96
3187-95	3518-95	284-96	720-96
3189-95	3519-95	285-96	726-96
3190-95	3520-95	286-96	729-96
3191-95	3521-95	287-96	731-96
3192-95	3522-95	288-96	732-96
3194-95	3524-95	289-96	735-96
3195-95	3527-95	295-96	737-96
3196-95	3535-95	300-96	738-96
3197-95	3541-95	302-96	743-96
3198-95	3542-95	304-96	746-96
3285-95	3543-95	305-96	747-96
3289-95	3544-95	306-96	857-96
3295-95	3547-95	307-96	858-96
3301-95	3548-95	310-96	861-96
3302-95	3549-95	311-96	862-96
3303-95	3550-95	313-96	863-96
3304-95	3556-95	314-96	864-96
3305-95	3565-95	315-96	874-96
3306-95	3568-95	316-96	875-96
3307-95	3594-95	317-96	876-96
3314-95	24-96	318-96	877-96
3315-95	93-96	319-96	878-96
3386-95	94-96	320-96	882-96
3405-95	151-96	321-96	883-96
3406-95	152-96	322-96	884-96
3409-95	153-96	323-96	885-96
3410-95	155-96	330-96	886-96
3411-95	156-96	332-96	888-96
3412-95	159-96	333-96	889-96
3413-95	183-96	344-96	891-96
3414-95	184-96	345-96	892-96
3417-95	185-96	346-96	895-96
3425-95	186-96	347-96	897-96
3428-95	187-96	351-96	1302-96
3430-95	188-96	352-96	1617-96
3432-95	189-96	354-96	1629-96
3433-95	190-96	355-96	1630-96
3434-95	191-96	356-96	1631-96
3435-95	192-96	357-96	1632-96
3436-95	193-96	358-96	1635-96
3441-95	194-96	359-96	1637-96
3442-95	195-96	360-96	1638-96
3443-95	196-96	361-96	1640-96
3444-95	197-96	362-96	1643-96
3445-95	198-96	363-96	1644-96
3446-95	199-96	368-96	1645-96
3447-95	250-96	369-96	1646-96
3448-95	251-96	370-96	1648-96
3449-95	253-96	371-96	1649-96
3450-95	254-96	372-96	1650-96
3460-95	255-96	374-96	2379-96
3462-95	256-96	375-96	1682-97
3502-95	257-96	377-96	1683-97
3503-95	259-96	379-96	671-98
3504-95	261-96	506-96	921-98
3505-95	262-96	554-96	1029-98

1012-98  
1737-98  
1774-98  
1895-98  
1513-98  
1671-98  
1997-98

(210) 63732  
(220) 17.09.1991  
(511) 9  
(540)

# ADAST

(510) 9 - Meracia technika - benzínové meradlá, počítačové (meradlá všetkých druhov na všetky druhy použitia ako benzín, plyn, pohonné látky); čerpacia technika - autoregulovateľné čerpadlá na pohonné hmoty, čerpadlá benzínové stojanové, najmä pre stanice pohonných hmôt, autoregulovateľné čerpadlá na palivá.

(730) **Adamovské strojírny, a. s.**, 679 04 Adamov, CZ;

(210) 68256  
(220) 29.04.1992  
(511) 6, 9, 11, 37, 42  
(540)



**ELEKTROMONTÁŽNÍ ZÁVOD  
ODEHNAL, spol. s r.o.**

(510) 6 - Zámočnícke výrobky - kovové priehradové konštrukcie, kovové stavebné dielce, kovové stavebné konštrukcie, spoje káblov, kovové konzoly závesné.  
9 - Rozvodné systémy, rozvodné dosky, spojky elektrického vedenia.  
11 - Osvetľovacie zariadenia.  
37 - Stavebný dozor; montážna činnosť, sprostredkovanie stavebných a pridružených remeselníckych prác obstarávateľským spôsobom, elektrické inštalácie.  
42 - Spracovanie projektovej dokumentácie silno-prúdových rozvodov; ubytovacie a stravovacie služby; revízná činnosť a technická inšpekcia vzhľadom na uvedené tovary a služby.

(730) **Elektromontážní závod - Odehnal, spol. s r. o.**, Čechyňská 16, 657 01 Brno, CZ;

(210) 73287  
(220) 25.11.1992  
(511) 9, 11, 32, 33, 34, 37  
(540) **UNION**

(510) 9 - Počítače a príslušenstvo počítačov, periférne zariadenia k počítačom, kopírovacie stroje, telekomunikačné prístroje, rádiové a televízne prijímače, CD

prehrávače a magnetofóny, zvukové, obrazové a zvukovo - obrazové nosiče nahrané aj nenahrané, žehličky,

11 - Elektrické sporáky, elektrické spotrebiče na varenie a pečenie, chladničky, mrazničky, mikrovlnné rúry, elektrické vyhrievacie telesá.

32 - Pivo, nealkoholické nápoje, najmä minerálne vody, limonády.

33 - Alkoholické nápoje vrátane vín a likérov.

34 - Cigarety, cigary, fajky, tabak, potreby pre fajčiarov.

37 - Montáž, opravy a údržba výrobkov uvedených v triedach 9 a 11.

(730) **Němec Marek, Ing.** - U sv. Kryštofa, Veletržní 45, 170 00 Praha 7, CZ;

(210) 73714  
(220) 10.12.1992  
(511) 1, 2, 3, 7, 9, 16, 18, 20, 21, 22, 24, 25, 26, 27, 28, 35, 36, 37, 39, 41, 42  
(540)

# GARANCIA

(510) 1 - Umelé živice v surovom stave, plastické hmoty v surovom stave.

2 - Farby, nátery, laky pre priemysel, remeslá a umenie.

3 - Prípravky dezodoračné na osobnú potrebu, potreby toaletné, mydlá, parfumériové výrobky, voňavé oleje, kozmetika, vlasové vody, zubné pasty.

7 - Šijacie stroje s elektrickým príslušenstvom.

9 - Zapisovacie pokladne (záznam), kalkulačné stroje, prístroje na spracovanie informácií, počítače.

16 - Lepidlá pre papiernictvo alebo domácnosť, štetce, písacie stroje, lístky, vrecká a vrecúška z plastických hmôt pre obalovú techniku, propagačné materiály.

18 - Palice, biče a sedlárske výrobky.

20 - Nábytok a nábytok kovový a pre kemping, posteľné potreby - matrace do postelí, vankúše.

21 - Náradie a nádoby pre domácnosť alebo kuchyňu (nie z drahých kovov, ani postriebných alebo pozlátených kovov), hrebene huby na umývanie, kefy, čistiace prostriedky, triesky železné - drátky.

22 - Laná a povrazy z textilných vlákien surových alebo umelých, z papiera alebo plastickej hmoty.

24 - Pokrývky posteľné a obrusy.

25 - Konfekčné odevy, obuv a klobúkový tovar.

26 - Čipky a výšivky, stužky a šnúrky, gombíky, háčiky a očka, zipsy, pútky - galantéria, špendlíky a ih-

ly, umelé kvetiny.

27 - Koberce, rohožky, rohože, linoleum a iné obklady podláh, tapety na steny nie textilné.

28 - Hračky, hry, potreby na gymnastiku a šport, ktoré nie sú uvedené v iných triedach, vianočné ozdoby.

35 - Činnosť účtovných poradcov, činnosť organizačných a ekonomických poradcov, zaistenie kompletných a reklamných činností, propagačná činnosť.

36 - Realitné kancelárie, zmenárenská činnosť.

37 - Murárske práce, obkladačské práce, vodoinštalatérvstvo.

39 - Turistická kancelária, organizovanie turistického ruchu, sprievodcovská služba, informácie o doprave, zabezpečovanie a rezervácia dopravy.

41 - Organizovanie rekvalifikačných a školiacich činností.

42 - Zabezpečovania ubytovania a stravovania, rezervovanie ubytovania, poradenská činnosť v oblasti cestovného ruchu, právne služby, ubytovanie.

(730) **GARANCIA, s. r. o., Kolín**, Karlovo nám. 29, 820 01 Kolín, CZ;

(210) 933-93

(220) 11.06.1993

(511) 1, 6, 14, 21, 24, 25, 26, 28, 29, 32, 34

(540)



(510) 1 - Lepidlá pre priemysel; filmy neexponované; umelé sladidlá.

6 - Rebríky, nádoby, kryty na kontajnery - kovové; pokladničky, pracky z obyčajných kovov; nerafinované medené a hliníkové výrobky, odliatky z medi a hliníka a z ich zliatin - všetko ako polotovary; zdvíhacie kliešte; kľúče; ocele, železné plechy a drôty; ocelové, železné a antikorové rúrky.

14 - Kľúčenky.

21 - Vedrá, vedierka.

24 - Utierky; vlajky; klubové vlajky; záclony, vreckovky, uteráky, tkaniny bavlnené, konopné, hodvábne, vlnené a zo syntetických vlákien; bavlnené pletené textilie a vlnené pletené textilie.

25 - Papuče, opasky; kožené, gumové, vinylové odevy a odevy z nepremokavého plátna; nízke, vysoké a kožené topánky, topánky do dažďa a pre nízke teploty, nohavice, zimné oblečenie (parka), svetre, športové košeľe, športové odevy, ponožky, kravaty, klobúky, čapice.

26 - Vyšívané a čípkové výrobky; stuhy.

28 - Hračky z plastov; maskoty; potreby na hru Go; potreby na hru Sho-gi; súpravy na hru Ma-jong; lyže; korčule; rybárske prúty.

29 - Zeleninové šťavy.

32 - Mušty; cola-sirupy; ovocné šťavy; minerálky; pívá.

34 - Cigarety; cigary; fajky na tabak; fajky; škatule na cigarety; popolníky; puzdrá na tabak s priehradkami; tabakové filtre; zapalovače pre fajčiarov.

(730) **The Organizing Committee for the XVIII Olympic Winter Games, Nagano 1998**, 688-2 Aza Habashita, Oaza Minami Nagano, Nagano City, JP;

(210) 1008-93

(220) 18.06.1993

(511) 3, 5, 6, 7, 8, 9, 11, 16, 20, 21, 29, 32, 37, 40

(540) **TETRA LAVAL**

(510) 3 - Prípravky na čistenie, leštenie, odmasťovanie a brúsenie, prípravky na odstraňovanie škvrn; chemické čistiace prípravky používané na ošetrovanie dojacích strojov, mliekarenských strojov a zariadení a ich príslušenstva, baliacich strojov.

5 - Farmaceutické a hygienické prípravky; dezinfekčné prípravky; prípravky na ničenie rastlinných a živočíšnych škodcov; fungicidy a herbicidy; chemické dezinfekčné prípravky používané na ošetrovanie dojacích strojov, mliekarenských strojov a zariadení a ich príslušenstva, baliacich strojov.

6 - Obyčajné kovy a ich zliatiny; kovový stavebný materiál; káble a drôty iné ako na elektrotechnické účely; železiarske výrobky a iné drobné výrobky zo železa; kovové rúry a rúrky; výrobky z obyčajných kovov patriace do triedy 6; rudy; kovové potrubia a nádrže; kovové potrubia a nádrže z nehrdzavejúcej ocele používané pri príprave, ošetrovaní, spracovaní a balení mlieka a mliečnych výrobkov.

7 - Stroje a obrábacie stroje; motory okrem motorov pre pozemné vozidlá; spriahadlá a prevodové časti s výnimkou spriahadiel a prevodových častí pre pozemné vozidlá; poľnohospodárske náradie s výnimkou ručného; liahne; stroje a zariadenia na spracovanie, výrobu a úpravu mliečnych výrobkov, ovocných štiav a iných požívatin; odstredivky; stroje na výrobu a plnenie obalov; stroje na výrobu a plnenie obalov na jednorazové použitie; stroje a zariadenia na tvarovanie plastov.

8 - Ručné nástroje a náradia; nástroje na rezanie a strihanie, príbory; sečné a bodné zbrane; holiace prístroje.

9 - Prístroje a nástroje na vedecké, navigačné, kontrolné, zameriavacie účely, prístroje na prenášanie príkazov a riadenie, elektrické, fotografické, kinematografické a optické prístroje, prístroje a nástroje na meranie, váženie a signalizáciu, prístroje na kontrolné, učebné a záchranné účely; prístroje na záznam, prenos a reprodukciu zvuku alebo obrazu; magnetické nosiče dát; záznamové disky; automaty uvádzané do činnosti vhođením mince; registračné pokladne, kalkulačky, zariadenia na spracovanie údajov, počítače; hasiace prístroje; kontrolné zariadenia prístrojov a strojov určených na zisťovanie hmotnosti, na distribúciu, na spracovanie a na úpravu mliečnych výrobkov; prístroje na kontrolu a reguláciu baliacich strojov a strojov na výrobu obalových materiálov; prístroje na inú ako tepelnú sterilizáciu, prístroje na elektrónovú sterilizáciu.

11 - Osvetľovacie a vykurovacie zariadenia, zariadenia na výrobu pary, varenie, chladenie, sušenie,



ventiláciu, klimatizáciu; zariadenia na rozvod vody, sanitárne zariadenia; zariadenia na pasterizáciu; výmenníky tepla; tepelné sterilizátory.

16 - Papier, kartón, lepenka a výrobky z týchto materiálov patriace do triedy 16, tlačoviny; knihárske výrobky; fotografie; papiernický tovar; lepidlá na papier a na použitie v domácnosti; potreby pre umelcov; maliarske štetce; písacie stroje a kancelárske potreby okrem nábytku; vzdelávacie a učebné potreby okrem prístrojov; obalové materiály z plastických hmôt zahrnutých v triede 16; hracie karty; tlačové znaky; tlačiarenské štočky; obalové škatule a baliaci materiál z papiera a z papiera laminovaného plastom.

20 - Výrobky z dreva, korku, trstiny, trstia, prútia a náhradiek týchto materiálov alebo plastov patriace do triedy 20; fľaše, košíky, nádoby, škatule, kartóny alebo obaly z plastov.

21 - Kefársky materiál; materiály, prostriedky a pomôcky na čistenie; oceľová vlna na čistenie; nespracované a polospracované sklo okrem skla pre stavebníctvo; výrobky zo skla, porcelánu a keramiky patriace do triedy 21; fľaše a prepravné obaly zo skla.

29 - Mäso, ryby, hydina a zverina; mäsové výtázky; konzervovaná, varená, sušená zelenina a ovocie; rôsoly, džemy; ovocné konzervované výrobky; vajcia, mlieko a mliečne výrobky a iné mliekarenské výrobky; jedlé oleje a tuky.

32 - Pivo; minerálne a sytené vody a iné nealkoholické nápoje; ovocné nápoje a šťavy; sirupy a iné prípravky na výrobu nápojov.

37 - Stavebníctvo; vykonávanie opráv a údržbárske práce; montážne služby.

40 - Chemické alebo mechanické spracovanie uvedených látok a materiálov.

(730) **TETRA LAVAL HOLDINGS and FINANCE S. A.**, Avenue Général - Guisan 70, CH-1009 Pully, CH;

(210) 1138-93  
(220) 06.07.1993  
(511) 35, 39, 41, 42  
(540)



(510) 35 - Poradenstvo v obchodnej oblasti.  
39 - Činnosť cestovných kancelárií vrátane rezervácie zájazdov, informácií o doprave, rezervácie dopravy, osobnej dopravy, turistických prehliadok, turistických kancelárií; služby sprievodcov vlakovej osobnej dopravy, predaj a kontrola cestovných lístkov.  
41 - Výchovná a vzdelávacia činnosť.  
42 - Pohostinské a ubytovacie služby.

(730) **Jídelní a lůžkové vozy, a. s.**, Křížová 59, Praha 5, CZ;

(210) 1139-93  
(220) 06.07.1993  
(511) 35, 39, 41, 42  
(540)



(510) 35 - Poradenstvo v obchodnej oblasti.  
39 - Činnosť cestovných kancelárií vrátane rezervácie zájazdov, informácií o doprave, rezervácie dopravy, osobnej dopravy, turistických prehliadok, turistických kancelárií; služby sprievodcov vlakovej osobnej dopravy, predaj a kontrola cestovných lístkov.  
41 - Výchovná a vzdelávacia činnosť.  
42 - Pohostinské a ubytovacie služby.  
(730) **Jídelní a lůžkové vozy, a. s.**, Křížová 59, Praha 5, CZ;

(210) 1146-93  
(220) 08.07.1993  
(511) 30

(540) **JOJO**

(510) 30 - Cukrovinky.  
(730) **Čokoládovny, a. s.**, Modřanská 27, 143 20 Praha 4 - Modřany, CZ;

(210) 1401-93  
(220) 16.08.1993  
(511) 13, 36, 41, 42

(540) **ESPRIT spol. s r. o.**

(510) 13 - Zbrane a strelivo.  
36 - Ekonomické poradenstvo.  
41 - Vzdelávacie podujatia.  
42 - Projektová činnosť v investičnej výstavbe.  
(730) **ESPRIT spol. s r. o.**, Beblavého 1, 811 01 Bratislava, SK;

(210) 1672-93  
(220) 22.09.1993  
(591) žltá, červená, bordová, čierna  
(511) 9, 39  
(540)



(510) 9 - Videokazety.  
39 - Distribúcia videokaziet.  
(730) **Lacho Ivan, Ing.**, Dobrovičova 13, 811 09 Bratislava, SK

(210) 2183-93  
(220) 29.11.1993  
(511) 9, 42  
(540)



- (510) 9 - Počítačový softvér.  
42 - Tvorba, prenájom a servis počítačového softvéru, aktualizácia, inštalácia a spúšťanie počítačových programov.  
(730) **ProCeS, s. r. o.**, Tatranská 105, 974 00 Banská Bystrica, SK;

(210) 2196-93  
(220) 29.11.1993  
(511) 16, 29, 30, 32, 35, 42  
(540)



- (510) 16 - Papier a výrobky z papiera, lepenka a kartónové výrobky; tlačoviny, časopisy, periodiká, knihy; knižárske výrobky; fotografie; papiernický tovar, lepidlá (kancelárske a pre domácnosť), potreby pre umelcov; štetce; písacie stroje a kancelárske potreby (okrem nábytku); učebné a školské potreby a pomôcky (okrem prístrojov); hracie karty; tlačiarenske písma, štočky; obalové materiály z plastov; obrazy.  
29 - Mäso, ryby (vrátane mäkkýšov a kôrovcov), hydina, zverina (divina); mäsové výtázky; konzervované, sušené a varené ovocie a zelenina; rôsoly, zaváraniny, vajcia, mlieko a iné mliečne výrobky (vrátane mliečnych nápojov); jedlé oleje a tuky; potraviny v konzervách; nálevy na šaláty.  
30 - Káva, čaj, kakao, cukor, ryža, tapioka, ságo, kávové náhradky; múka a obilné výrobky určené na ľudskú výživu, napr. ovsené vločky a pod.; nápoje z kávy, kakaa alebo čokolády; chlieb, sucháre a sušienky, jemné pečivo a cukrovinky, zmrzlina; med, sirup z melasy; kvasnice, prášky do pečiva; soľ, horčica; tľené korenie, ocot, chuťové omáčky, korenie; ľad na chladenie.  
32 - Pivo, ľahké pívá a ležiaky; vody minerálne a šumivé a iné nealkoholické nápoje; (ovocné šťavy a nápoje z ovocných štiav, nápoje zo srvátky), sirupy a iné prípravky na prípravu nápojov.  
35 - Inzertná a reklamná činnosť; poskytovanie pomoci pri prevádzke obchodu a sprostredkovanie obchodných záležitostí v oblasti potravinárskeho tovaru, nápojov, potrieb pre domácnosť a hardvéru; marketing.  
42 - Reštaurácie, bufety, kaviarne, predaj jedál do domu, návrhy, úpravy a výzdoba obalov, návrhy obalových služieb.  
(730) **Atlantic Richfield Company**, spoločnosť organizovaná a existujúca podľa zákonov štátu Delaware, 515 South Flower Street, Los Angeles, California 90071, US;

(210) 2364-93  
(220) 23.12.1993  
(511) 1, 3, 5  
(540) **FLUORSPASMON**

- (510) 1 - Chemické substancie pre priemysel a vedu, prípravky na konzervovanie potravín.  
3 - Kozmetické prípravky, zubné pasty a gély, ústne vody, ochranné pracovné masti.  
5 - Chemické substancie na použitie v lekárstve a farmaceutickom priemysle, liečivá, drogy, farmaceutické prípravky humánne a veterinárne, prípravky diagnostické, bakteriálne, fungicídne a insekticídne, dezinfekčné prípravky, vitamínové prípravky, liečivé masti, silice a extrakty z liečivých rastlín.  
(730) **SLOVAKOFARMA, a. s.**, Železničná 12, 920 27 Hlohovec, SK;

(210) 2365-93  
(220) 23.12.1993  
(511) 1, 3, 5

(540) **SLOPHA**

- (510) 1 - Chemické substancie pre priemysel a vedu, prípravky na konzervovanie potravín.  
3 - Kozmetické prípravky, zubné pasty a gély, ústne vody, ochranné pracovné masti.  
5 - Chemické substancie na použitie v lekárstve a farmaceutickom priemysle, liečivá, drogy, farmaceutické prípravky humánne a veterinárne, prípravky diagnostické, bakteriálne, fungicídne a insekticídne, dezinfekčné prípravky, vitamínové prípravky, liečivé masti, silice a extrakty z liečivých rastlín.  
(730) **SLOVAKOFARMA, a. s.**, Železničná 12, 920 27 Hlohovec, SK;

(210) 2371-93  
(220) 27.12.1993  
(511) 29

(540) **LUČANKA**

- (510) 29 - Mliečne výrobky.  
(730) **DANONE, a. s.**, Benešov, CZ;

(210) 2376-93  
(220) 27.12.1993  
(511) 9  
(540)



- (510) 9 - Osobné počítače, myši k počítačom, tlačiarne, modemy, ako i adaptéry na prístroje a zariadenie, vyrovnávacie pamäte na tlačiarne a projektovacie moduly (rozhrania), predovšetkým karty a plošné dosky rozhrania (interface cards).  
(730) **ATEN INTERNATIONAL CO. LTD.**, Taipei, TW;

(210) 110-94  
(220) 20.01.1994  
(511) 1, 2, 19

(540)



- (510) 1 - Chemické výrobky - chemikálie pre priemysel.  
2 - Pigmenty, farbivá.  
19 - Kremenný piesok.  
(730) **Považské chemické závody, a. s.**, M. R. Štefánika  
71, 010 39 Žilina, SK;

(210) 409-94  
(220) 06.04.1998  
(511) 5

(540) **ALWAYS CLASSIC**

- (510) 5 - Menštruačné vankúšiky a vložky, sanitárne vložky, menštruačné nohavičky a tampóny.  
(730) **The Procter & Gamble Company**, spoločnosť zriadená podľa zákonov štátu Ohio, One Procter & Gamble Plaza, Cincinnati, Ohio, US;

(210) 580-94  
(220) 09.03.1994  
(511) 11, 19, 37  
(540)



- (510) 11 - Zariadenia sanitárnych miestností a kúpeľní vrátane armatúr, vodovodných a odpadových potrubí.  
19 - Kúpeľňové obloženie a obloženie sanitárnych miestností.  
37 - Zariaďovanie sanitárnych miestností a kúpeľní vrátane inštalácie, servisu a opráv zariadení sanitárnych miestností a kúpeľní.  
(730) **REPABAD - sanitární zařízení, koupelny - spol. s r. o.**, Hálkova 1, 568 02 Svitavy, CZ;

(210) 710-94  
(220) 28.03.1994  
(511) 41

(540) **MISS SLOVENSKO**

- (510) 41 - Organizovanie súťaží krásy na území Slovenskej republiky.  
(730) **Copyright Agency, s. r. o.**, Jakubovo nám. 14, 813 48 Bratislava, SK;

(210) 711-94  
(220) 28.03.1994  
(511) 41

(540) **MISS SLOVAKIA**

- (510) 41 - Organizovanie súťaží krásy na území Slovenskej republiky.  
(730) **Copyright Agency, s. r. o.**, Jakubovo nám. 14, 813 48 Bratislava, SK;

(210) 733-94  
(220) 30.03.1994  
(511) 9, 28, 35, 39, 41  
(540) **STARDUST**

- (510) 9 - Hracie automaty a prístroje, hracie automaty uvádzané do činnosti vhadením mince, hracie skrinky uvádzané do chodu vhadením mince, hracie zariadenia fungujúce po pripojení na televízne prijímače, mechanické, elektronické výherné prístroje.  
28 - Hracie automaty s výnimkou automatov uvádzaných do chodu vhadením mince, hracie guľôčky.  
35 - Prenájom kancelárskych strojov a zariadení.  
39 - Prenájom motorových vozidiel, prenájom elektronických zariadení na prenos informácií.  
41 - Prevádzkovanie priestorov s hracími automaty, prevádzkovanie kolkárne, prevádzkovanie biliardu, prevádzkovanie kasína, prevádzkovanie mechanických, elektronických výherných prístrojov a hracích prístrojov.  
(730) **Stardust elektronik, a. s.**, Skladová 3, 917 01 Trnava, SK;

(210) 1213-94  
(220) 26.05.1994  
(511) 37, 42

(540) **PEDIS**

- (510) 37 - Budovanie závodov a tovární, demolácia budov, dozor nad stavbami, budovanie bytov.  
42 - Projektová činnosť v investičnej výstavbe.  
(730) **Švec Alexander, Ing.**, Michalská 13, 920 01 Hlohovec, SK;

(210) 1352-94  
(220) 10.06.1994  
(511) 4, 19

(540) **APOLLO**

- (510) 4 - Automobilové benzíny, technické benzíny, ľahký benzín, petrolej na svietenie, letecký petrolej, motorová nafta, vykurovacie oleje, furalový extrakt.  
19 - Cestné ropné asfalty, cestné polofúkané asfalty, oxidované stavebnoizolačné asfalty, kabelárske asfalty, modifikovaný asfaltový tmel.  
(730) **Slovnaft, a. s.**, Vlčie hrdlo, 824 12 Bratislava, SK;

(210) 1463-94  
(220) 24.06.1994  
(511) 9, 37, 42  
(540)



- (510) 9 - Monitorovacie systémy všetkých druhov energií; meracia a regulačná technika (elektrická); riadiace systémy a programovateľné automaty na riadenie technologických procesov, výrobných procesov a tepelných zariadení.  
37 - Montáž a servis telefónnych ústrední, elektronickej požiarnej signalizácie a zabezpečovacích za-

riadení; servis a údržba riadiacich systémov, monitorovacích systémov, meracej a regulačnej techniky; inštalácia monitorovacích a riadiacich systémov a programovateľných automatov na riadenie technologických procesov, výrobných procesov a tepelných zariadení vrátane ich uvedenia do trvalej prevádzky; montáž meracej a regulačnej techniky.

42 - Poradenské služby v oblasti automatizácie, merania a regulácie; projektovanie riadiacich systémov a programovateľných automatov na riadenie technologických procesov, výrobných procesov a tepelných zariadení; naprogramovanie riadiacich systémov a programovateľných automatov na riadenie technologických procesov, výrobných procesov a tepelných zariadení; projektovanie monitorovacích systémov všetkých druhov energií; naprogramovanie monitorovacích systémov všetkých druhov energií; projektovanie meracej a regulačnej techniky; automatizácia meracích a vyhodnocovacích prác; projektovanie telefónnych ústrední, elektronickej požiarnej signalizácie a zabezpečovacích zariadení.

(730) **Process Control Systems, s. r. o.**, Dolná ulica 16, 927 00 Šaľa, SK;

(210) 1495-94  
(220) 29.06.1994  
(511) 1

(540) **RAYFLOC**

(510) 1 - Buničina.

(730) **RAYONIER, INC.**, 1177 Summer Street, Stamford, Connecticut, US;

(210) 1541-94  
(220) 07.07.1994  
(511) 25  
(540)



(510) 25 - Bielizeň, bundy, saká, kabáty, konfekcia, kostýmy, obleky, košele, krátke kabátiky, krátke kabáty s kapucňou, krátke peleríny, peleríny, kravaty, kúpacie plášte, nohavice, opasky, plášte, plavky pánske a dámske, pletené svetre, pleteniny, podprsenky, ponožky, pyžamá, rukavice, spodky pánske, športová obuv, športové bundy, tielka, tričká, topánky polovičné, celé, zimné, topánky šnurovacie, pulóvre, spodničky, sukne, šatky, šály, šaty, šerpy, vesty, vrchné ošatenie, zvrchníky, župany.

(730) **Čajkovičová Olga, UNO fashion**, Banická 10, 902 01 Pezinok, SK;

(210) 1704-94  
(220) 29.07.1994  
(511) 9, 16, 17, 18, 25, 35

(540)



(510) 9 - Okuliare.

16 - Fotografie, kalendáre, knihy, nálepky pre domácnosť, nálepky na kancelárske použitie, noviny, pohľadnice, publikácie, tlačoviny.

17 - Nálepky.

18 - Aktovky, kufriky, cestovné tašky.

25 - Čiapky, košele, tričká a tielka.

35 - Výroba reklamných videofilmov.

(730) **Šimeg Igor**, Obchodná 30, 811 06 Bratislava, SK;

(210) 2264-94  
(220) 29.09.1994  
(511) 32  
(540)



(510) 32 - Pivo, ľahké pívá, ležiaky.

(730) **BAVARIA S. A.**, Calle 94, No.7A-47, Bogotá, CO;

(210) 2276-94  
(220) 30.09.1994  
(511) 29

(540) **KUNOVJANKA**

(510) 29 - Zelenina zaváraná, zeleninové konzervy, sterilizované zeleninové šaláty, paštéty mäsové, zelenina konzervovaná.

(730) **Slovácká Fruta, a. s.**, Na drahách 814, 686 04 Kunovice, CZ;

(210) 2640-94  
(220) 07.11.1994  
(511) 29, 30

(540) **ZLATO**

(510) 29 - Konzumné mlieko, maslo, tvarohy, syry, sušené mlieko, krmné zmesi, konzumné kyslomliečne nápoje, smotanové krémy.

30 - Mrazené mliečne výrobky, zmrzliny.

(730) **Milex, š. p., Trnava**, Trstínska 2, 917 86 Trnava, SK;

(210) 2673-94  
(220) 10.11.1994  
(511) 1, 4, 18, 20, 29, 31, 40, 42

(540)



- (510) 1 - Chemické látky na konzervovanie mäsa; živočíšne bielkoviny (surovina); chemické prípravky na údenie mäsa; prípravky na tenzerizáciu mäsa na priemyselné účely; prípravky podporujúce varenie na priemyselné účely.  
 4 - Tuky na kožu; priemyselné tuky; loj; kost'ový olej na priemyselné účely.  
 18 - Koža zvierat; krupóny; usne ako surovina alebo polotovar; koža jatočných zvierat; teľacia koža.  
 20 - Rohy zvierat; rohy ako surovina alebo polotovar; kopytá.  
 29 - Mäsové konzervy; ryby v slanom náleve; jedlé tuky; krvavica; krvavé jaternice; krvná tlačienka; vývar (bujón); údeniny; koncentrované vývary; mäso, ryby s výnimkou živých; huspenina; tukové substancie na výrobu jedlých tukov; tukové nátierky na chlieb; šunka; mäsové výt'ažky; slanina; špik ako potrava; špik z kostí zvierat na jedenie; pečefiová paštéta; kostný olej konzumný; pektín na ľudskú spotrebu; klobásky, salámy, párky; nasolené potraviny; proteín na ľudskú spotrebu; bravčová masť; jedlý loj; držky; hydina nie živá; pečienka; potravinárske výrobky z rýb; ryby konzervované; konzervované mäso; bravčové mäso.  
 31 - Živé ryby; živá hydina.  
 40 - Údenie potravín; konzervovanie potravín a nápojov; výsek zvierat; spracovanie a úprava mäsa, mäsových výrobkov a vedľajších produktov.  
 42 - Zásobovanie.
- (730) **MÄSOSPIŠ, spol. s r. o.**, Zimná č. 35, 052 01 Spišská Nová Ves, SK;

(210) 2699-94  
 (220) 14.11.1994  
 (511) 9, 37, 41, 42  
 (540)



informačné systémy

- (510) 9 - Softvér.  
 37 - Údržba počítačových sietí.  
 41 - Školiaca činnosť v oblasti softvéru.  
 42 - Poradenská a konzultačná činnosť v oblasti softvéru; vývoj a aplikácia softvéru; vývoj výpočtovej a kancelárskej techniky.
- (730) **AXA, akciová spoločnosť**, Radničné nám. 4, 821 05 Bratislava, SK;

(210) 2856-94  
 (220) 28.11.1994  
 (511) 6, 7, 9, 12, 16, 17, 19, 20, 28, 35, 37

(540)



- (510) 6 - Kovové zámočnicke výrobky v triede 6, kovové reklamné pútače, kovový stavebný materiál.  
 7 - Výrobné stroje v triede 7.  
 9 - Elektrické rozvádzače, svetelné reklamné pútače, bleskozvody.  
 12 - Pozemné vozidlá, náhradné diely na pozemné vozidlá - podvozky, karosérie, motory a ich súčasti.  
 16 - Reklamné pútače z lepenky a papiera.  
 17 - Plastové výlisky ako polotovary.  
 19 - Nekomový stavebný materiál - drevo, sklo, keramika, gumený a plastový stavebný materiál, reklamné pútače z plastov.  
 20 - Drevené výrobky, drevené reklamné pútače, nábytok.  
 28 - Hračky, hračky s vlastným pohonom, telocvičné a športové potreby.  
 35 - Reklamná a propagačná činnosť, sprostredkovanie obchodných operácií s uvedeným tovarom, odborné obchodné poradenstvo.  
 37 - Opravy a údržba elektrických zariadení a bleskozvodov.
- (730) **RALVEX SERVICE, spol. s r. o.**, Garbiarska 18, 040 11 Košice, SK;

(210) 2859-94  
 (220) 29.11.1994  
 (511) 7, 9, 35, 37, 42  
 (540)



- (510) 7 - Malé vodné elektrárne, stroje elektrické ako alternátory, dynamá, generátory elektriny, generátory prúdu, hnacie stroje, elektrické motory.  
 9 - Zariadenie na riadenie priemyselných procesov, riadiace mikropočítače, prístroje elektrické ako meniče frekvencie, spúšť'ače, regulátory výkonu, regulátory výkonu lokomotív, spínacie zdroje, nabíjacie zariadenia na elektrické články, merače prietoku a výšky hladiny, meracia a regulačná technika, automatizačná technika.  
 35 - Podnikateľské poradenstvo. Sprostredkovanie obchodu s uvedenými výrobkami.  
 37 - Opravy elektrických strojov a prístrojov, opravy meracej a regulačnej techniky, montáž a inštalácia elektrických strojov a prístrojov, montáž meracej a regulačnej techniky.  
 42 - Projektovanie elektrotechnických a elektronických zariadení.
- (730) **NOVODUBNICKÁ ELEKTRONICKÁ SPOLOČNOSŤ, s. r. o.**, SNP 1/1, 018 51 Nová Dubnica, SK;

(210) 20-95  
 (220) 04.01.1995  
 (511) 1, 5, 6, 29, 30, 31, 37, 40  
 (540) **LUKON**

- (510) 1 - Chemické látky na konzervovanie potravín.  
 5 - Potrava pre dojčatá.  
 9 - Konzervy kovové.  
 29 - Konzervy s ovocím; konzervy s rybami; konzervy so zeleninou; mäsové konzervy; jedlé tuky; maslo; smotana; krvavá jaternica; krvavica; krvná tlačienka; bujóny, vývary; ovocie konzervované; kyslá kapusta; džemy; nakladané uhorky; zelenina konzervovaná; jedlé oleje; syry; ovocné kompóty; ovocné rôsoly; ovocná dreň; mäso; jedlá želatína; sójové bôby konzervované ako potrava; šunka; jogurt; mäsové výťažky; kefir; srvátka; slanina; šošovica konzervovaná; margarín; vajcia; pečeňová paštéta; zelenina v štiplavom náleve; nakladaná zelenina; hrach konzervovaný; klobásy, salámy, párky; nasolené potraviny; paradajkový pretlak; bravčová masť; slnečnicový olej jedlý; držky; šampiňóny konzervované; fazuľa konzervovaná; pečienka; potraviny z rýb; sušené ovocie; ovocie naložené v alkohole; mäso konzervované, šľahačka; bravčové mäso.  
 30 - Potravinárska múka; potraviny škrobovité; ocot; látky na zjemnenie mäsa pre domácnosť.  
 31 - Potrava pre zvieratá; potrava pre vtáky; potrava pre rožný statok; potrava pre zvieratá chované v domácnosti.  
 37 - Montáž, údržba a opravy strojov.  
 40 - Konzervovanie potravín a nápojov.  
 (730) **LUKON, a. s.**, Dukelských hrdinov č. 2, 984 19 Lučenec, SK;

- (210) 28-95  
 (220) 05.01.1995  
 (511) 9, 16, 35, 42  
 (540) **OPAL**  
 (510) 9 - Kopirovacie stroje, počítače, elektronické diáre, faxovacie prístroje.  
 16 - Písacie stroje.  
 35 - Kopirovanie.  
 42 - Litografická tlač.  
 (730) **OPAL, s. r. o.**, Železničiarska 12, 080 01 Prešov, SK;

- (210) 90-95  
 (220) 13.01.1995  
 (511) 7  
 (540)



- (510) 7 - Mechanické zariadenia na manipuláciu s materiálom a priemyselnú automatizáciu, dopravné systémy ako stroje a časti a príslušenstvo s tým súvisiace.  
 (730) **AKTIEBOLAGET SKF**, 415 50 Göteborg, SE;

- (210) 96-95  
 (220) 16.01.1995  
 (511) 17,35  
 (540) **FEB**  
 (510) 17 - Kaučuk, guma, gutaperča, fólie, dosky a tyče z plastických hmôt, tesniace hmoty s výnimkou tmeľov, izolačné a upchávacie hmoty, slúda, hadice, izolácie elektrické, tepelné, zvukové.  
 35 - Sprostredkovateľská činnosť v oblasti obchodu.  
 (730) **KOHOUT Stanislav, Ing.**, 5. května 181, 407 21 Česká Kamenice, CZ;

- (210) 97-95  
 (220) 16.01.1995  
 (511) 1, 19, 35  
 (540) **FEBMIX**  
 (510) 1 - Chemické výrobky pre priemysel, vedu, fotografie, poľnohospodárstvo, záhradníctvo, lesníctvo, živice umelé a syntetické, plastické hmoty v surovom stave, pôdne hnojivá (prírodné a priemyselné), priemyselné spojivá a lepidlá.  
 19 - Stavebný materiál - malta, maltový plastifikátor.  
 35 - Sprostredkovateľská činnosť v oblasti obchodu.  
 (730) **KOHOUT Stanislav, Ing.**, 5. května 181, 407 21 Česká Kamenice, CZ;

- (210) 123-95  
 (220) 18.01.1995  
 (511) 1, 17, 19  
 (540)



- (510) 1 - Syntetické živice, plasty v surovom stave.  
 17 - Polotovary z plastov - fólie, dosky, rúry; izolácie (tepelné, elektrické, zvukové).  
 19 - Pórobetónové tehly.  
 (730) **RAVAGO Bratislava, spol. s r. o.**, Račianska 109/a, 831 02 Bratislava, SK;

- (210) 136-95  
 (220) 19.01.1995  
 (511) 35  
 (540)



(510) 35 - Pomoc pri riadení obchodnej činnosti.  
 (730) **Bra-Bad, spol. s r. o.**, Cukrová 14, 813 39 Bratislava, SK;

(210) 152-95  
 (220) 20.01.1995  
 (511) 16  
 (540)

## Egg Magic

(510) 16 - Teplom zmršťiteľné fólie na dekoráciu veľko-  
 nočných vajčiek.  
 (730) **P. C. I. Slovakia, s. r. o.**, Miletičova 1, 821 08 Bratislava, SK;

(210) 173-95  
 (220) 23.01.1995  
 (511) 3

## (540) LUSCIOUS

(510) 3 - Prípravky na osobnú hygienu, najmä parfúmy, kolínske vody, toaletné vody, prášky, púdre, telové oleje, pleťové vody a emulzie, pleťové krémy, telové krémy, oleje do kúpeľov, olejové kúpele, mydlá a dezodoranty.

(730) **HERBALIFE INTERNATIONAL, INC.**, 9800 La Cienega Boulevard, Inglewood, California 90080-0210, US;

(210) 178-95  
 (220) 24.01.1995  
 (511) 6, 9, 35, 37  
 (540)



(510) 6 - Reklamné tabule a pútače kovové.  
 9 - Dopravné značky, informačné značenie, informačné tabule a pútače.  
 35 - Reklamná činnosť.  
 37 - Montáž a údržba reklamných tabúľ a pútačov.  
 (730) **ZNAK, s. r. o.**, Námestie Slobody 1407/5, 020 01 Púchov, SK;

(210) 235-95  
 (220) 30.01.1995  
 (511) 14

## (540) SWISS ARMY

(510) 14 - Chronometre, hodiny a hodinky švajčiarskeho pôvodu.

(730) **SWISS ARMY BRAND LTD.**, spoločnosť zriadená podľa zákonov štátu Delaware, One Research Drive, Shelton, Connecticut 06484-0874, US;

(210) 416-95  
 (220) 13.02.1995  
 (511) 5  
 (540)

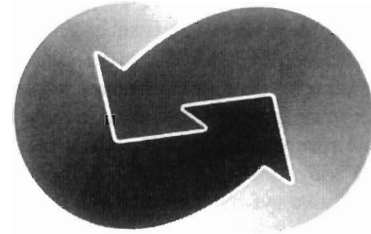

(510) 5 - Farmaceutické prípravky a látky, cukrovinky s liečivými prísadami.

(730) **The Boots Company PLC**, NG2 3AA Nottingham, GB;

(210) 427-95  
 (220) 14.02.1995  
 (511) 9

## (540) FLIP

(510) 9 - Softvér.

(730) **FLUX, s. r. o.**, Běloky 45, 273 53 Hostouň, CZ;

(210) 435-95  
 (220) 15.02.1995  
 (511) 9, 28, 41  
 (540)

## RALLY CHAMPIONSHIP

(510) 9 - Hry upravené na použitie len s televíznym prijímačom; prídavné moduly počítačových hier; prídavné moduly videohier; kazety s počítačovými hrami, vybavenie na počítačové hry obsahujúce pamäťové zariadenie, a to disky; programy počítačových hier; prístroje určené na zábavu a upravené na použitie len s televíznym prijímačom; zábavné stroje a automaty uvádzané do činnosti vhadením mince; súčiastky a vybavenie k uvedeným výrobkom.

28 - Hry a spoločenské hry, telocvičné a športové náradie; elektronické hry a prístroje určené na zábavu bez použitia televíznych prijímačov; prístroje na videohry, ručne ovládané prístroje na videohry a hračie automaty uvádzané do činnosti vhadením mince alebo známky, bez použitia televízneho prijímača; prídavné moduly a disky s elektronickými hrami a programy s elektronickými hrami pre uvedené výrobky; súčiastky a vybavenie k uvedeným výrobkom; hračky a bábiky.

41 - Služby v oblasti rekreácie, zábavy a zábavných parkov.

(730) **SEGA ENTERPRISES, LTD.**, 2-12, Haneda 1-chome, Ohta-ku, Tokyo 144, JP;

(210) 436-95  
 (220) 15.02.1995  
 (511) 9, 28, 41

(540)



(510) 9 - Hry upravené na použitie len s televíznym prijímačom; prídavné moduly počítačových hier; prídavné moduly videohier; kazety s počítačovými hrami, vybavenie na počítačové hry obsahujúce pamäťové zariadenie, a to disky; programy počítačových hier; prístroje určené na zábavu a upravené na použitie len s televíznym prijímačom; zábavné stroje a automaty uvádzané do činnosti vhođením mince; súčiastky a vybavenie k uvedeným výrobkom.

28 - Hry a spoločenské hry, telocvičné a športové náradie; elektronické hry a prístroje určené na zábavu bez použitia televíznych prijímačov; prístroje na videohry, ručne ovládané prístroje na videohry a hracie automaty uvádzané do činnosti vhođením mince alebo známky, bez použitia televízneho prijímača; prídavné moduly a disky s elektronickými hrami a programy s elektronickými hrami pre uvedené výrobky; súčiastky a vybavenie k uvedeným výrobkom; hračky a bábiky.

41 - Služby v oblasti rekreácie, zábavy a zábavných parkov.

(730) **SEGA ENTERPRISES, LTD.**, 2-12, Haneda 1-chome, Ohta-ku, Tokyo 144, JP;

(210) 444-95  
(220) 15.02.1995  
(511) 9, 10

(540) **ACUSON**

(510) 9 - Vedecké nástroje vrátane ultrazvukového zobrazovacieho vybavenia, počítače, počítačové monitory, príslušenstvo počítačov, počítačový softvér vrátane počítačového softvéru na ultrazvukové zobrazovanie, uchovávanie a prehl'adávanie informácií.

10 - Lekárske vybavenie vrátane ultrazvukového zobrazovacieho zariadenia.

(730) **Acuson Corporation**, spoločnosť podľa zákonov štátu Delaware, Mountain View, California, US;

(210) 495-95  
(220) 20.02.1995  
(511) 3, 8, 9, 11, 12

(540) **ISUZU**

(510) 3 - Autokozmetika.

8 - Ručné nástroje a náradie, automobilové zdvíhaky ručné.

9 - Akumulátory elektrické do vozidiel, rádioprijímače do automobilov.

11 - Automobilové reflektory, svetelné zariadenia proti oslneniu automobilov.

12 - Motorové vozidlá, osobné automobily, náklad-

né automobily, motory, náhradné diely na motorové vozidlá, najmä automobilové sklá, automobilové klaksóny, automobilové kapoty, automobilové karosérie, automobilové reťaze, automobilové tlmiče, automobilové ukazovatele smeru, automobilové pneumatiky.

(730) **KOVKOR, výrobní družstvo**, Masarykovo nám. 22, 742 35 Odry, CZ;

(210) 529-95  
(220) 21.02.1995  
(511) 34

(540) **ELITA**

(510) 34 - Cigarety.

(730) **Tabakas fabrika "HOUSE OF PRINCE" Riga Ltd.**, Miera iela 58, LV-1013 Riga, LV;

(210) 532-95  
(220) 21.02.1995  
(511) 6, 14, 16

(540) **ZLATÁ KORUNA**

(510) 6 - Umelecké predmety z kovov; obalové puzdrá, etuy a kazety na uvedené tovary.

14 - Medaily; obalové puzdrá, etuy a kazety na uvedené tovary.

16 - Numizmatické katalógy, papierové výrobky, obalové puzdrá, etuy a kazety na uvedené tovary.

(730) **ZLATÁ KORUNA, spol. s r. o.**, Gdaňská 588, 180 00 Praha 8, CZ;

(210) 535-95  
(220) 21.02.1995  
(511) 6, 9, 17, 18, 19, 20, 22, 24, 35, 36, 37, 40  
(540)

*Arxe*

(510) 6 - Kovanie okien; stavebné kovania; kovové prenosné stavby; kovový stavebný materiál; kovové stavebné konštrukcie; kovové konštrukcie; kovové stavebné panely.

9 - Špeciálny laboratórny nábytok.

17 - Tesniace obloženia; tesniacie materiály; tesniacie tmely.

18 - Kožené obloženie nábytku.

19 - Stavebný kameň; strešné krokvy; náročia striech; drevené obloženie; stĺpkovité zábradlie; pokrývačská dechtová lepenka; baraky, budy; šindle; skladacie dvere s výnimkou kovových; betón; stavebné drevo; preglejka; opracované stolárske drevo; drevené dlážky; drevené obloženie; podlahové dosky; cement; smola; tehly; lepenka na stavebné účely; základné konštrukcie na budovy s výnimkou kovových; stavebné konštrukcie s výnimkou kovových; stavebná malta; cementové platne; konštrukcie s výnimkou kovových; stavebný papier; stavebné sklo; rímky s výnimkou kovových; ozdobné lišty s výnimkou kovových; rímky, strešné uholníky s výnimkou kovových; uholníky s výnimkou



kovových; okná s výnimkou kovových; dvere s výnimkou kovových; strešné krytiny s výnimkou kovových; schodové stupne s výnimkou kovových; lešenia s výnimkou kovových; nosníky s výnimkou kovových; podpery s výnimkou kovových; štrk; kameniny pre stavebníctvo; kameninové rúry; parketová dlážka; parketové výlisky; okenice okrem kovových a textilných; parketové podlahy; preklady s výnimkou kovových; prenosné stavby s výnimkou kovových; dosky; mozaiky (stavebníctvo); tvárne drevo; náterové hmoty, omietky pre stavebníctvo; omietky, náterové hmoty pre stavebníctvo; vonkajšie plášte budov s výnimkou kovových; ploty s výnimkou kovových; obklady stien a priečok s výnimkou kovových; tyče, žrde; stavebný kameň, umelý kameň; dlážky s výnimkou kovových; stropy, stropné dosky s výnimkou kovových; dosky (stavebné drevo); nekovové obklady, vonkajšie plášte (stavebné krytiny); obkladový materiál na budovy s výnimkou kovového; stavebné krytiny s výnimkou kovových; škridly s výnimkou kovových; výplne dverí s výnimkou kovových; trámy s výnimkou kovových; vane a murárske nádrže; trstina na stavebné účely; piesok s výnimkou lejárskeho; decht; strechy s výnimkou kovových; rámové konštrukcie s výnimkou kovových; kridlové okná s výnimkou kovových; okenné sklo s výnimkou okenného skla na okná automobilov; dosky, latky; hranoly; lamelové obloženie s výnimkou kovového; bazény; nekovové vystužovacie materiály pre stavebníctvo; stavebný materiál s výnimkou kovového; debnenie s výnimkou kovového (stavebníctvo); dlažba s výnimkou kovovej; lepenkové platne pre stavebníctvo; nekovové stĺpy; okenné rámy s výnimkou kovových; dverové rámy s výnimkou kovových; zárubne s výnimkou kovových; dlaždice, obkladačky stavebné (nekovové); obkladačky, dlaždice stavebné (nekovové); schodiská s výnimkou kovových; nekovové panely stavebné; stavebné panely s výnimkou kovových.

20 - Korok; nábytok; korkové pásy; stolárske výrobky; školský nábytok; schodiskové zábradlie, tyče; schodišťové zábradlia; rolety; drobný nekovový materiál na okná; drobný nekovový materiál na dvere; dverové obloženie s výnimkou kovového; kovový nábytok; drevené kostry a hrany na nábytok; nekovové spojovacie články.

22 - Markízy (plátenné strechy).

24 - Poťahy na nábytok.

35 - Pomoc pri riadení obchodnej činnosti; služby, poradenstvo v obchodnej činnosti.

36 - Prenájom nehnuteľností; sprostredkovanie nehnuteľností; oceňovanie a odhady nehnuteľností.

37 - Údržba nábytku; stavebníctvo; dozor nad stavbami; stavebný dozor; izolovanie proti vlhkosti; utesňovanie stavieb; izolovanie stavieb; murárstvo; kladenie tehál (murovanie); stavebné informácie.

40 - Montáž materiálu na objednávku.

(730) **AXXE**, s. r. o., Levická 90, 949 01 Nitra, SK;

(210) 636-95

(220) 02.03.1995

(511) 1, 3, 5

(540) **DESPRONAL**

(510) 1 - Poľnohospodárske chemické prípravky, agrochemikálie, záhradnícke chemikálie a chemikálie pre lesníctvo, okrem fungicídov, herbicídov, insekticídov a prípravkov na ničenie parazitov a buriny.

3 - Čistiace prípravky, mydlá.

5 - Dezinfekčné prípravky, protiparazitné prípravky.

(730) **MANED PLUS**, spol. s r. o., Lípa, 763 11 Zlín 11, CZ;

(210) 686-95

(220) 07.03.1995

(511) 5

(540)

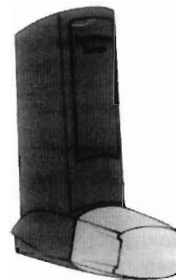

(510) 5 - Farmaceutické prípravky a látky na inhaláciu a zmiernenie dýchacích ťažkostí.

(730) **Glaxo Group Limited**, Glaxo House, Berkeley Avenue, Greenford, Middlesex, GB;

(210) 687-95

(220) 07.03.1995

(511) 5

(540)

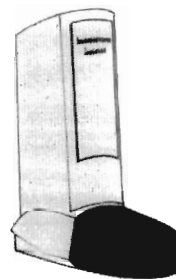

(510) 5 - Farmaceutické prípravky a látky na inhaláciu a zmiernenie dýchacích ťažkostí.

(730) **Glaxo Group Limited**, Glaxo House, Berkeley Avenue, Greenford, Middlesex, GB;

(210) 688-95

(220) 07.03.1995

(511) 5

(540)

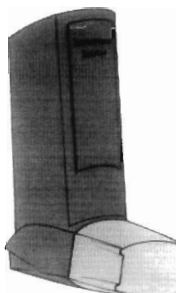

(510) 5 - Farmaceutické prípravky a látky na inhaláciu a zmiernenie dýchacích ťažkostí.

(730) **GLAXO Group Limited**, Glaxo House, Berkeley Avenue, Greenford, Middlesex, GB;

(210) 835-95

(220) 21.03.1995

(511) 7, 9, 11

(540) **SINGER**

(510) 7 - Ručné šijacie stroje a zariadenia na elektrický pohon, stroje na výrobu kepra, elektrické prístroje na použitie v domácnosti, najmä mlynčeky na kávu, odšťavovače, miešače a mixéry; práčky.

9 - Všetky druhy audio- a videovybavenia, najmä televízne prijímače, rádiá, stereosystémy, zariadenia na nahrávanie a prehrávanie videokaziet, zariadenia na nahrávanie a prehrávanie kompaktných diskov, audio- a videopásky, kompaktné disky, kompaktné videodisky, digitálne videodisky, elektrické ventilátory, elektrické suché a naparovacie žehličky a mangle, časti uvedených tovarov.

11 - Chladničky, mrazničky, variče a sporáky, čističky vody.

(730) **The Singer Company Limited**, 12 Finch Road, Douglas, Isle of Man, GB;

(210) 847-95

(220) 22.03.1995

(511) 7, 8, 35, 36, 37, 39, 40, 42

(540) **KLF**

(510) 7 - Valivé ložiská, obrábacie, tvárnacie a špeciálne stroje, najmä s mechanickým pohonom, nástroje (k strojom).

8 - Ručné nástroje na opracovanie kovov.

35 - Reklamná a propagačná činnosť, sprostredkovanie obchodnej činnosti, požiarna služba.

36 - Prenájom nehnuteľností.

37 - Opravy strojov.

39 - Verejná nepravidelná cestná doprava a verejná cestná nákladná doprava.

40 - Kovárske práce, kovoobrábanie, zámočníctvo.

42 - Prenájom obrábacích, tvárnacích a špeciálnych strojov, prenájom meracích a elektrických prístrojov.

(730) **KLF - ZVL, a. s.**, Kukučínova, 024 11 Kysucké Nové Mesto, SK;

(210) 848-95

(220) 22.03.1995

(310) 39408143.9

(320) 22.12.1994

(330) DE

(511) 6, 7, 8, 9, 19, 20, 37

(540)



(510) 6 - Násypníky na sypký materiál z kovu.

7 - Stavebné stroje, miešačky, čističky (na čistenie stien a striech) určené pre stavebníctvo; dopravné zariadenie zostavené v podstate z kompresorov, slimákovitých čerpadiel, tlakových slimákovitých dopravníkov a pásových dopravníkov; strojové nástroje, ako aj strojové prístroje na čistiace, murárske a sadrovacie práce; ventily ovládané elektrickým prúdom alebo zmenou fyzikálnych podmienok, určené na miešačky a čističky aj dopravné zariadenie.

8 - Ručné nástroje, ako aj ručné prístroje na čistenie, murárske a sadrovacie práce.

9 - Elektrické skriňové rozvádzače, spínače a prístroje.

19 - Armovacie pletivá a tkanivá zo sklenených vlákien.

20 - Násypníky na sypký materiál z plastu.

37 - Oprava strojov zostavených v podstate z kompresorov, slimákovitých čerpadiel, tlakových slimákovitých dopravníkov a pásových dopravníkov, ako sú dopravné zariadenia, tak isto ako aj strojové alebo ručné nástroje na čistiace, murárske a sadrovacie práce.

(730) **PFT Putz- und Fördertechnik GmbH & Co. KG**, Einersheimer Strasse 53, 97346 Iphofen, DE;

(210) 849-95

(220) 22.03.1995

(310) 95928

(320) 05.01.1995

(330) CZ

(511) 9, 16, 35, 36, 38, 42

(540) **ELTRANS**

(510) 9 - Softvér najmä na systém výmeny dát (platobný styk i iné informácie) zvlášť v oblasti bankovníctva; systémy na prenos dát (zariadenia), dešifrovacie systémy.

16 - Manuály pre softvér.

35 - Služby zahŕňajúce záznam, prepis, vypracovanie, kompiláciu alebo systematickosť písomných správ a záznamov, ako aj využívanie alebo kompilácia matematických a štatistických údajov; riadenie, obsluha a prevádzkovanie systému výmeny dát najmä v platobnom styku a bankových informácií; automatizované spracovanie dát v oblasti bankovníctva.

36 - Uskutočňovanie bankových obchodov a akýchkoľvek operácií s tým spojených, bankové služby, služby týkajúce sa financií a peňažníctva;

38 - Služby zahŕňajúce prenos písomných správ a záznamov, matematických a štatistických údajov.

42 - Kódovanie a dekodovanie zabezpečovacích systémov.

(730) **Živnostenská banka, akciová spoločnosť**, Na příkopě 20, 110 00 Praha 1, CZ;

(210) 851-95

(220) 22.03.1995

(511) 1, 3, 5, 10, 16, 35, 42

(540) **MUNDIPHARMA**

(510) 1 - Chemikálie na priemyselné a vedecké účely, pre fotografíu, poľnohospodárstvo, záhradníctvo a les-

níctvo, nespracované umelé živice, nespracované plastické hmoty, hnojivá, protipožiarne zmesi, prípravky na spájkovanie, žihanie alebo kalenie, chemické substancie na konzervovanie potravín, spojivá a priemyselné lepidlá.

3 - Bieliace prípravky a iné práce prostriedky, čistiace, leštiace, odmasťovacie a brúsne prípravky, mydlá, voňavkárské výrobky, éterické oleje, kozmetické výrobky, vodičky na vlasy, zubné pasty a prášky.

5 - Farmaceutické, veterinárne a zdravotnícke prípravky, dietetické substancie upravené na liečebné účely, pokrmy pre dojčatá, náplasti, obväzový materiál, materiál na zubné účely, zubolekársky vosk, dezinfekčné prípravky, prípravky na ničenie živočíšnych škodcov, fungicidy, herbicidy.

10 - Chirurgické a lekárske, zubolekárské a veterinárne prístroje a nástroje, umelé končatiny, oči a zuby, ortopedické výrobky, šijací materiál pre chirurgov.

16 - Tlačoviny.

35 - Obchodný manažment.

42 - Chemické analýzy, chemický výskum, služby chemikov a služby lekárskeho kliník, lekárske asistencie, poradenstvo vo farmácii, kozmetický výskum, služby dizajnérov obalov, testovanie materiálov, kontrola akosti, výskum a vývoj pre tretie subjekty, technický výskum, veterinárne asistencie, starostlivosť o zdravie, technické projekty, poradenstvo v odbore duševného vlastníctva, licencie v odbore duševného vlastníctva.

(730) **MUNDIPHARMA AG**, St. Alban-Rheinweg 74, 4006 Basel, CH;

(210) 857-95  
(220) 23.03.1995  
(511) 20, 35  
(540)

 **NÁBYTOK  
BOPA**

(510) 20 - Nábytok z prírodného dreva.  
35 - Sprostredkovanie obchodných operácií s nábytkom.

(730) **Engler Boris**, Žižkova 38, 082 04 Drienov, SK;

(210) 880-95  
(220) 27.03.1995  
(511) 5

(540) **AVONEX**

(510) 5 - Výrobky farmaceutické a zverolekárske.

(730) **Biogen, Inc.**, spoločnosť zriadená podľa zákonov štátu Massachusetts, 14 Cambridge Center, Cambridge, Massachusetts 02142, US;

(210) 907-95  
(220) 30.03.1995  
(511) 16, 35, 41

(540) **GOLDENE SEITEN**

(510) 16 - Tlačivá každého druhu, hlavne periodická a neperiodická tlač, hospodárske informácie a telefónne

knihy.

35 - Preberanie alebo odovzdávanie reklamných zákazov na inzerciu a na každý druh inej reklamy.

41 - Vydávanie a nakladateľstvo tlačív každého druhu, hlavne periodickej a neperiodickej tlače, hospodárskych informácií a telefónnych kníh.

(730) **HEROLD BUSSINES DATA GmbH**, Guntramsdorfer Str. 105, 2340 Mödling, AT;

(210) 910-95  
(220) 31.03.1995  
(511) 29, 30, 31, 32, 33, 34  
(540)

**PEGAS**  

(510) 29 - Mäso, ryby, hydina a zverina, mäsové výtázky, konzervované, sušené a tepelne spracované ovocie a zelenina, rósoly, džemy, marmelády, ovocné zaváraniny, ovocné pretlaky, vajcia, mlieko a mliečne výrobky.

30 - Káva, čaj, kakao, cukor, ryža, maniok, ságo, ľavové náhradky, múka a výrobky z obilia, chlieb, pekárske a cukrárske výrobky, zmrzliny, med, melasový sirup, kvasnice, prášky do pečiva, soľ, horčica, ocot, omáčky ako chuťové prísady, korenie, ľad.

31 - Poľnohospodárske, záhradkárské a lesné produkty a obilniny, ktoré nie sú zahrnuté v iných triedach, živé zvieratá, čerstvé ovocie a zelenina, semená, rastliny a kvety, potrava pre zvieratá, slad.

32 - Pivo, minerálne a sytené vody a iné nealkoholické nápoje, ovocné nápoje a ovocné šťavy, sirupy a iné prípravky na výrobu nápojov.

33 - Alkoholické nápoje s výnimkou piva.

34 - Tabak, potreby pre fajčiarov, zápalky.

(730) **MALINOVSKÝ Jozef**, Severná 7, 080 01 Prešov, SK;

(210) 939-95  
(220) 05.04.1995  
(511) 6  
(540)

**SOLEX**

(510) 6 - Zámky, zámky do vozidiel, bezpečnostné zámky, sejfy, kovové kontajnery, časti a príslušenstvá týchto výrobkov.

(730) **Solex International (Thailand) Co., Ltd.**, 335/1 Trok Watchannai, Charoenkrung Road, Bangkok-laem, Yannawa, Bangkok 101020, TH;

(210) 951-95  
(220) 10.04.1995  
(511) 1, 9, 40

(540)

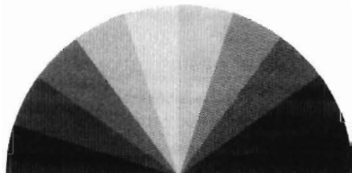

(510) 1 - Vývojky a tonery na použitie do xerografických prístrojov a zariadení; neexponované filmy na použitie do kamier na záznam obrazov prezeraných na CRT monitoroch na diagnostické účely; chemické substancie na spracovanie exponovaných röntgenových filmov; kriedový papier na grafické účely, suché dosky na grafické účely, filmy na grafické techniky, všetky uvedené výrobky neexponované, papier na fotosadzbú, filmy na fotosadzbú; vopred senzitivované platne na ofsetovú tlač (neexponované); chemické látky na spracovanie exponovaných filmov, papierov a dosiek na grafické účely; vývojové prípravky a látky na fotografické materiály používané v tmavej komore; neexponované suché dosky na fotografické účely; fotosenzitívne chemické látky; fotografické senzibilizátory; fotografické emulzie; neexponované fotografické filmy na použitie v priemysle, neexponované filmy na kopírovanie a mikrofilmy; fotografické papiere a filmy (neexponované); neexponované filmy na identifikačnú fotografiu; neexponované fotografické filmy na vedecké merania; fotografické neexponované filmy na použitie v špeciálnom fotografovaní; röntgenové neexponované filmy; chemické činidlá; reagenty používané v prístrojoch na vykonávanie analýzy a diagnostiky krvi; časti a komponenty všetkých uvedených tovarov patriacich do tejto triedy.  
9 - Videokamery, ich fitingy a príslušenstvá; videomagnetofóny; elektronické kamery a fotografické prístroje; elektronické čítacie stroje; prehrávače videodiskov; audio- a videopásky; audio- a videodisky; magnetické pamäťové disky; počítače; počítačové výstupné zariadenia; počítačové vstupné zariadenia; pamäťové jednotky ako komponenty elektronických počítačov; elektronické tlačiarne ako doplnky počítačov; faxové prístroje; prípojné zariadenia k počítačom; disky; optické disky; textové procesory; elektronické písacie stroje a zapisovacie zariadenia; fotografické kopírovacie zariadenia, jednoduché kopírovacie zariadenia; automatické podávače, triediče, zásobníky, všetko ako príslušenstvá fotografických kopírovacích zariadení; jednotky diskovej mechaniky; kamery na záznam obrazov prezeraných na CRT displejoch; automatické prístroje na spracovanie exponovaných röntgenových filmov; röntgenové kamery, ich príslušenstvá a doplnky; fotografické kamery, ich fitingy a príslušenstvá; blesky a stroboskopy; šošovky do kamier; obrazovky používané na grafické účely; prístroje a zariadenia na fotosadzbú; automatické prístroje a zariadenia na spracovanie exponovaných filmov, papierov a dosiek na fotografické účely; denzitometre, exponované filmy a prístroje na prípravu chemikálií na použitie vo fotografickej tmavej komore; fotomasky používané pri výrobe častí integrovaných obvodov; prístroje a nástroje na rozmnožovanie exponovaných fotografických filmov; videotlačiarne

používané na tlačenie videoobrazov; prístroje na testovanie rovinnosti; automatické procesory používané na spracovanie exponovaných fotografických filmov a papierov; strihacie zariadenia ako príslušenstvá automatických procesorov; prístroje a zariadenia na automatickú fotografickú tlač; zariadenia na spracovanie elektronických dát pre fotografické dokončovacie laboratória; kamery na identifikačné fotografovanie, ich príslušenstvá a doplnky; kamery na špeciálne fotografické účely; časti a komponenty všetkých uvedených výrobkov.

40 - Fotoslužby; spracovanie, úprava a tlač fotografických filmov a papierov.

(730) **KONICA CORPORATION**, Manufacturers and Merchants of No 26-2, Nishishinjuku 1-chome, Shinjuku-ku, Tokyo, JP;

(210) 953-95

(220) 10.04.1995

(511) 1

(540)

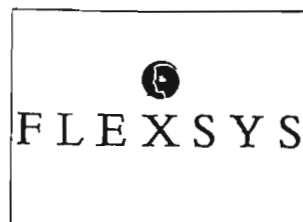

(510) 1 - Kaučukové, gumové chemikálie vrátane vulkanizačných urýchľovačov, antioxidanty, antidegradanty, antiozonanty.

(730) **Monsanto Company, a Delaware Corporation**, 800 N. Lindbergh Blvd., St. Louis, Missouri, US;

(210) 954-95

(220) 10.04.1995

(511) 7, 12

(540) **EURON**

(510) 7 - Lodné motory, stabilné motory na pohon čerpadiel, kompresorov, elektrocentrál.

12 - Ekologické motory pre pozemné motorové vozidlá všetkých druhov, hlavne nákladné automobily, autobusy a poľnohospodárske stroje.

(730) **LIAZ, a. s.**, Belgická 400, 466 21 Jablonec nad Nisou, CZ;

(210) 1023-95

(220) 13.04.1995

(310) 6256/94

(320) 14.12.1994

(330) FI

(511) 1, 3, 4, 5, 30, 31, 32, 33

(540)



**primalco**

(510) 1 - Chemikálie používané v priemysle a do potravín; priemyselné enzýmy, chemické substancie na ochranu potravín, zahusťovadlá (pre priemysel), deriváty polysacharidov, chemické výrobky obsahujúce polysacharidy, práškové škroby, vláknité (fibrové) prípravky na použitie pri výrobe potravín, etanol, okrem etanolu na použitie pri výrobe alebo spracovaní kože, umelej kože a koženky, tkanín, papiera, lepenky, náterových hmôt vrátane fermeží a lakov, ochranných prostriedkov proti korózii a proti hnilobe dreva, farbív a moridiel; prostriedky používané na zachovanie alebo zlepšovanie životného prostredia pôdnou biolgie.

3 - Čistiace prostriedky, antistatické prípravky na čistiace účely; na obilniny založené suroviny obsahujúce škrob a bielkovinu (proteín) na použitie v kozmetickom priemysle; prostriedky na čistenie skiel motorových vozidiel.

4 - Prísady pohonných hmôt, prostriedky proti zamrznutiu; palivový lieh do kahanov, pecí, kachlí a lúč, zapalovacie tekutiny a materiál (palivo) do pecí, kachlí, spájkovacích a opaľovacích lúč a grilov.

5 - Dezinfekčné prostriedky, prípravky na hubenie škodcov, fungicidy, herbicidy, chemické výrobky obsahujúce vláknité (fibrové) prípravky na použitie pri výrobe liečiv; na obilniny založené suroviny obsahujúce škrob a bielkovinu (proteín) na použitie vo farmaceutickom priemysle.

30 - Vlákninové granuly, vlákna jačmeňa vo forme potravinového prípravku, suroviny založené na obilniny obsahujúce vlákno, škrob a bielkovinu (proteín), všetko na použitie v potravinárskom a nápojovom priemysle, múka a obilné prípravky, kvasnice, ocot; zahusťovadlá a želatínové činidlá (želatínátory) do potravín.

31 - Potraviny pre zvieratá, krmné kvasnicové komponenty, prísady krmív (s výnimkou lekárskeho).

32 - Pivá, pitná voda, pramenitá voda, minerálne a šumivé vody a iné nealkoholické nápoje, sirupy a iné prípravky na výrobu nápojov.

33 - Vína, liehoviny, likéry, vodka, džin, whisky, vopred namiešané alkoholické nápoje, prípravky na výrobu alkoholických nápojov.

(730) **Primalco Ltd.**, Porkkalankatu 13, 00180 Helsinki, FI;

(210) 1044-95  
(220) 18.04.1995  
(511) 35, 37, 41, 42  
(540)

 **SLOVDEKRA**

(510) 35 - Sprostredkovateľská činnosť v oblasti obchodu s tovarmi.

37 - Autoservisná činnosť.

41 - Odborné vzdelávanie pracovníkov v oblasti vozidiel a cestnej dopravy, okrem vyučovania vedenia motorových vozidiel.

42 - Technické kontroly vozidiel, emisné kontroly motorových vozidiel, odborné posudzovanie technických zariadení využívaných v oblasti cestnej dopravy, zabezpečovanie systému technických a iných

kontrol a skúšok vozidiel, technická a ekonomická poradenská činnosť v oblasti dopravy, odborné posudzovanie a skúšky cestných vozidiel, pracovných strojov, ich častí, príslušenstva, výstroja a výbavy, vykonávanie odborného dozoru v oblasti vozidiel a cestnej dopravy, zavádzanie systémov riadenia a korigovania v oblasti dopravy, zavádzanie systémov starostlivosti o vozový park, vytváranie informačných systémov v oblasti dopravy, všetky uvedené služby sú okrem štátneho skúšobníctva a znalectva, sprostredkovanie služieb v oblasti technických a emisných kontrol motorových vozidiel a skúšok cestných vozidiel, služby spojené s obstarávaním ubytovania.

(730) **SLOVDEKRA, spol. s r. o.**, Polianky 19, 841 01 Bratislava, SK;

(210) 1051-95  
(220) 19.04.1995  
(511) 16, 35, 41  
(540)



(510) 16 - Papier a výrobky z papiera, tlačoviny, časopisy, periodiká, knihy, fotografie, písacie stroje, obalové materiály z plastov, lepenka a kartonážne výrobky.  
35 - Reklamná a propagačná činnosť, inzertná činnosť, organizovanie výstav na komerčné alebo reklamné účely.

41 - Vydávanie kníh a časopisov (vydavateľstvo), módné prehliadky, vzdelávanie, kurzy a semináre, organizovanie kultúrnych alebo vzdelávacích výstav, organizovanie živých vystúpení, organizovanie vedomostných alebo zábavných súťaží.

(730) **TECHNOART, s. r. o.**, Domašská 15, 821 07 Bratislava, SK;

(210) 1091-95  
(220) 24.04.1995  
(511) 32  
(540)



(510) 32 - Pivo.

(730) **Budějovický Budvar, n. p.**, 370 01 České Budějovice, CZ;

(210) 1114-95  
(220) 26.04.1995  
(511) 35, 41

(540) **ELITE MODEL LOOK**

(510) 35 - Reklamná činnosť, sprostredkovateľská činnosť v oblasti obchodu.

41 - Organizovanie a zabezpečovanie súťažných a nesúťažných podujatí a prehliadok dievčenskej a ženskej krásy, služby umeleckých agentúr.

(730) **MISS SLOVENSKO**, s. r. o., Jakubovo nám. 14, 811 09 Bratislava, SK;

(210) 1132-95

(220) 27.04.1995

(511) 1, 2, 17, 19

(540) **MONTILEP**

(510) 1 - Chemické prípravky na laboratórne analýzy s výnimkou analýz na lekárske alebo zverolekárske účely, chemické činidlá s výnimkou činidiel na lekárske alebo zverolekárske účely, lepidlá a gleje na lepenie plagátov, lepidlá a tmely na lepenie a opravu rozbitých alebo zlomených predmetov, lepidlá na priemyselné účely, lepidlá na tapety, konzervačné prípravky, látky a prípravky izolujúce proti vlhkosti muriva a na ochranu muriva s výnimkou farieb a lakov, lepidlá, spojivá, tmely na obkladačky, ochranné prípravky na tehlové murivo okrem farieb, priemyselné chemikálie, silikáty, silikóny, spájkovacie pasty, betónové spojivá, tmel na pneumatiky, tmelové konzervačné prípravky s výnimkou farieb a mazadiel, tmel (vodoodolné chemické prípravky) s výnimkou farieb, tmely ako impregnačné látky s výnimkou farieb.

2 - Konzervačné prípravky na drevo.

17 - Chemické prípravky na opravu dier, polospracované peny alebo plastické blany ako filtračný materiál, izolačné hmoty zabraňujúce sálaniu tepla, izolačné materiály a pásy, izolanty, látky na izolovanie budov od vlhkosti, lepiace pásy s výnimkou pásov na kancelárske účely a použitie v domácnosti, objímky na potrubia a rúry s výnimkou kovových, plničky dilatčných spojov, podkladové materiály z gumy a plastov, nekovové vystužovacie materiály a spojky na potrubia, tesnenie na potrubie, výplne dilatčných spojov, tesnenia, tesnenia dverí a oblokov, tesniace materiály a tmely, tmel, izolačné látky proti vlhkosti, gumové a plastové výplne, zvukovoizolačné materiály.

19 - Obkladový materiál na budovy s výnimkou kovového, drevené obloženie, omietky, náterové hmoty pre stavebníctvo, stavebný materiál s výnimkou kovového, výplne dverí s výnimkou kovových.

(730) **ALLMEDIA, spol. s r. o.**, Šustekova 11, 851 04 Bratislava, SK;

(210) 1133-95

(220) 27.04.1995

(511) 18, 25, 26

(540) **GALOP**

(510) 18 - Aktovky, kufríky, batohy, cestovné kufre a tašky, cestovné tašky kožené, chlebníky, kožené chlopne, dáždnyky, diplomatické kufríky, držiačky a rúčky na kufre, imitácie kože, jelenica s výnimkou jelenice na čistenie, kabelkové rámy, kabelky, kľúčenky, kozinka, kožené škatule na klobúky, kožené lepen-

ky, kožené nite a šnúrky, kožušínové pokrývky, kožušiny, lodné kufre, kufre kožené a potiahnuté kožou, kufre z vulkanfíbra, kufrík s toaletnými potrebami, nákupné tašky, moleskin, kožené ozdoby na nábytok, tašky na náradie, kožené náplečnikové pásky, obaly na dáždnyky a hudobné nástroje, cestovné obaly na odevy a šaty, peňaženky, meštekky na peniaze, peňaženky, nie z drahých kovov, plážové tašky, poľovnícke tašky, torby, kožené povrázky, puzdrá a obaly z vulkanfíbra, puzdrá na navštevienky, kožené remene a remienky, kožené remene na nosenie zbrane, retiazkové taštičky s výnimkou taštičiek z drahých kovov, rukoväti vychádzkových palíc, plecniaky, sieťky na nákupy, slnečníky, kožené baliace tašky, tašky na kolieskach, tašky na nosenie detí, vaky pre horolezcov a turistov, kožené vrecia a vrecká na balenie vecí.

25 - Baretky, bielizeň, osobná bielizeň, bielizeň pohlcujúca pot a zabraňujúca poteniu, kožušinová alebo perová ozdoba okolo krku-boa, body, čelenky a čiapky, košele, kravaty, manžety, náprsenky, pančuchy, päty na pančuchy, pančuchy absorbujúce pot, pančuškové nohavice, pánske spodky, palčiaky, podprsenky, ponožky, rukavice, šatky, šály, tielka, trička, vlnené šály, vrecká na odevy.

26 - Bordúry, lemy, obruby na odevy, čipky, elastické šnúrky, filtre na odevy, galantéria, galantérny tovar s výnimkou priadzi, gombíky, tlačidlá, háčiky, háčiky na háčkovanie, háčiky na korzety, štopkací hrbík, ihelníky a škatulky na ihly s výnimkou ihelníkov a škatuliek z drahých kovov, ihelníčky, kokardy, ihly na plátanie, lemovsky, šnúrky, zubkované lemy, lupienky (lístky) zo sludy, náprstky na šitie, náplečnikovépásky, výložky, navliekacie ihly, stehované obruby, ozdoby na obuv a odznaky na odevy s výnimkou ozdôb a odznakov z drahých kovov, opaskové pracky, ozdobné ihlice, nažehľovacie ozdoby textilných výrobkov, elastické pásy, pásy, pásy na rukávy, patentné gombíky a uzávery, písmená ako značky na bielizeň, pletacie ihlice, podkrúžky na odevy, pracky, kovové vyšívacie priadze, prížehľovacie textílie na opravu textilu, puzdrá na ihly s výnimkou puzdiel z drahých kovov, rozety, sedlárske ihly, schránky na šijacie potreby, strapce, stužky, lemovsky, šidlá, obuvnícke ihly, šijacie ihly, škatule na šitie, vlnené šnúrky, šnúrky, lacetky, špendlíky, ihlice s výnimkou ozdobných šperkov, zipsové uzávery na tašky, uzávery na oblečenie, odevy, ramienka, traky, volány, korzetová výstuž, zipsy, zipsy na šaty, zlatá výšivka, značky na bielizeň a šatstvo, ženilka (ozdobná šnúra).

(730) **ALLMEDIA, spol. s r. o.**, Šustekova 11, 851 04 Bratislava, SK;

(210) 1134-95

(220) 27.04.1995

(511) 1, 2, 17, 19

(540) **NOVASIL**

(510) 1 - Chemické prípravky na laboratórne analýzy s výnimkou analýz na lekárske alebo zverolekárske účely, chemické činidlá s výnimkou činidiel na lekárske alebo zverolekárske účely, lepidlá a gleje na lepenie plagátov, lepidlá a tmely na lepenie a opravu rozbitých alebo zlomených predmetov, lepidlá

na priemyselné účely, lepidlá na tapety, konzervačné prípravky, látky a prípravky izolujúce proti vlhkosti muriva a na ochranu muriva s výnimkou farieb a lakov, lepidlá, spojivá, tmely na obkladačky, ochranné prípravky na tehlové murivo okrem farieb, priemyselné chemikálie, silikáty, silikóny, spájkovacie pasty, betónové spojivá, tmel na pneumatiky, tmelové konzervačné prípravky s výnimkou farieb a mazadiel, tmel (vodoodolné chemické prípravky) s výnimkou farieb, tmely ako impregnačné látky s výnimkou farieb.

2 - Konzervačné prípravky na drevo.

17 - Chemické prípravky na opravu dier, izolačné hmoty zabráňujúce sálaniu tepla, izolačné materiály, izolanty, látky na izolovanie budov od vlhkosti, plničky dilatčných spojov, podkladové materiály z gumy a plastov, výplne dilatčných spojov, tesnenia, tesnenia dverí alebo oblokov, tesniace materiály a tmely, tmel, izolačné látky proti vlhkosti, gumové a plastové výplne, zvukovoizolačné materiály.

19 - Obkladový materiál na budovy s výnimkou kovového, drevené obloženie, omietky, náterové hmoty pre stavebníctvo, stavebný materiál s výnimkou kovového, výplne dverí s výnimkou kovových.

(730) **ALLMEDIA, spol. s r. o.**, Šustekova 11, 851 04 Bratislava, SK;

(210) 1180-95  
(220) 03.05.1995  
(511) 1

(540) **ELPUTT**

(510) 1 - Elektricky vodivé tmely s tesniacimi vlastnosťami proti elektromagnetickému žiareniu.

(730) **VÚTCH-CHEMITEX, spol. s r. o.**, Ul. J. Milca 8, 011 68 Žilina, SK;

(210) 1181-95  
(220) 03.05.1995  
(511) 1, 5

(540) **BIOSTAT**

(510) 1 - Bakteriostatické prípravky na zamedzovanie rastu mikroorganizmov (s výnimkou lekárskeho a zverolekárskeho použitia).

5 - Bakteriostatické prípravky na zamedzovanie rastu mikroorganizmov na lekárske a zverolekárske použitie.

(730) **VÚTCH-CHEMITEX, spol. s r. o.**, Ul. J. Milca 8, 011 68 Žilina, SK;

(210) 1189-95  
(220) 03.05.1995  
(511) 3, 5, 16  
(540)

**Limex**

(510) 3 - Toaletné prípravky, toaletné mydlá, toaletné vody, apretačné prípravky, kozmetické prípravky, anti-statické prípravky pre domácnosť, avivážne prípravky, bieliace prípravky aj na kozmetické účely,

čistiace mlieka, čistiace prípravky, depilačné prípravky, detergenty, dezinfekčné mydlá, dezodoranty, kozmetické farby, epilačné prípravky, prípravky na odstraňovanie farieb, holiace prípravky, kolínske vody, kozmetické krémy, krémy na kožu a obuv, kozmetické prípravky do kúpeľa, leštiace pasty, laky na nechty, lesky na pery, leštidlá, líčidlá, namáčacie prípravky, odfarbovače, odlakovače, opaľovacie prípravky, pracie prípravky, púdre, tampóny vrátane kozmetických, šampóny, vata na kozmetické účely, vlasové vody.

5 - Hygienické vložky, hygienické obrúsky, absorpčné tampóny, dámske vložky, vata na lekárske účely.

16 - Papierové obrúsky, papierové prestieranie, papierenský tovar, toaletný papier, detské plienky z papiera alebo buničiny, mikroténové vrecká, papierové obrúsky, plastové fólie na balenie, papierové utierky na tvár a ruky, vrecká na odpady, papierové vreckovky a vrecká.

(730) **LIMEX, spol. s r. o.**, Palkovičova 3, 821 05 Bratislava, SK;

(210) 1198-95  
(220) 04.05.1995  
(511) 35

(540) **MEDIA IN PUBLIC RELATIONS**

(510) 35 - Činnosť v oblasti komunikácie s verejnosťou (public relations), činnosť reklamnej agentúry, marketing - vyhľadávanie obchodných informácií, prieskum trhu z hľadiska potrieb a dopytu, propagácie výrobkov a usmerňovanie vývoja podľa potrieb trhu.

(730) **MEDIA IN, spol. s r. o.**, Černyševského 23, 851 01 Bratislava, SK;

(210) 1199-95  
(220) 04.05.1995  
(511) 35

(540) **MEDIA IN**

(510) 35 - Činnosť v oblasti komunikácie s verejnosťou (public relations), činnosť reklamnej agentúry, marketing - vyhľadávanie obchodných informácií, prieskum trhu z hľadiska potrieb a dopytu, propagácie výrobkov a usmerňovanie vývoja podľa potrieb trhu.

(730) **MEDIA IN, spol. s r. o.**, Černyševského 23, 851 01 Bratislava, SK;

(210) 1207-95  
(220) 04.05.1995  
(511) 6, 14, 16, 20, 21, 24, 28, 35, 40, 42  
(540)

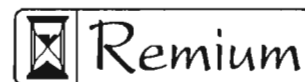

(510) 6 - Umelecké diela z kovov.  
14 - Umelecké diela z drahých kovov.  
16 - Umelecké litografie.  
20 - Umelecké diela z dreva, vosku, sadry alebo

plastov.

21 - Umelecké diela z porcelánu, terakoty alebo skla, keramika na použitie v domácnosti, sklo - maľované výrobky zo skla.

24 - Umelecké predmety z textilu.

28 - Bábiky.

35 - Sprostredkovanie obchodu.

40 - Fototlač, vyvolávanie filmov.

42 - Fotografovanie, fotografická reportáž.

(730) **Čierny Vladimír**, Suvorovova 36, 902 01 Pezinok, SK;

(210) 1208-95

(220) 04.05.1995

(511) 6, 9, 12, 35, 37, 42

(540)



(510) 6 - Kovové známky s výnimkou elektrických a ich príslušenstvo.

9 - Zabezpečovacie zariadenia proti odcudzeniu a ich príslušenstvo.

12 - Zabezpečovacie zariadenia proti odcudzeniu vozidiel, zabezpečovacie poplašné zariadenia proti odcudzeniu vozidiel, ich príslušenstvo.

35 - Báza dát vozidiel.

37 - Montáž zabezpečovacích zariadení.

42 - Zber údajov o vozidlách a ich využitie pri pátraní po odcudzených vozidlách, systém značenia skiel vozidiel.

(730) **CarCode, s. r. o.**, Skalická cesta 17, 831 02 Bratislava, SK;

(210) 1210-95

(220) 04.05.1995

(511) 6, 9, 12

(540)



(510) 6 - Kovové zámky s výnimkou elektrických, kovové zámky na vozidlá, ich príslušenstvo.

9 - Elektrické zámky, zámky ovládané elektricky, ich príslušenstvo.

12 - Zámky na vozidlá s výnimkou kovových.

(730) **CarCode, s. r. o.**, Skalická cesta 17, 831 02 Bratislava, SK;

(210) 1234-95

(220) 08.05.1995

(511) 35, 42

(540)

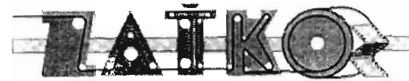

(510) 35 - Kopírovanie alebo rozmnožovanie dokumentov, dokladov atď., reprografia dokumentov, vydávanie a aktualizovanie reklamných materiálov, pomoc pri riadení obchodnej činnosti.

42 - Tlač, tlačenie.

(730) **ZATKO, spol. s r. o.**, Magurská 3, 831 01 Bratislava, SK;

(210) 1245-95

(220) 08.05.1995

(511) 29

(540) **STELLA**

(510) 29 - Jedlé tuky a oleje.

(730) **SETUZA, a. s.**, Žukovova 100, 401 29 Ústí nad Labem, CZ;

(210) 1246-95

(220) 08.05.1995

(310) 97663

(320) 23.02.1995

(330) CZ

(511) 4, 29

(540) **ZLATÝ OLEJ**

(510) 4 - Priemyselné oleje a tuky.

29 - Jedlé oleje a tuky.

(730) **SETUZA, a. s.**, Žukovova 100, 401 29 Ústí nad Labem, CZ;

(210) 1247-95

(220) 08.05.1995

(310) 98904

(320) 04.04.1995

(330) CZ

(511) 2, 3, 4, 29, 31

(540) **LOVAMID**

(510) 2 - Farby, laky, fermeže.

3 - Bieliace prípravky, pracie prípravky, prípravky na čistenie, leštenie, odmasťovanie a brúsenie, mydlá, voňavkárské výrobky, kozmetika, vonné oleje, vlasové vodičky, ústne vody, zubné pasty, zubné prášky.

4 - Priemyselné oleje a tuky, mazadlá.

29 - Jedlé oleje a tuky.

31 - Krmivá pre zvieratá.

(730) **SETUZA, a. s.**, Žukovova 100, 401 29 Ústí nad Labem, CZ;

(210) 1294-95

(220) 11.05.1995

(511) 12

(540) **SENSA-TRAC**



(510) 12 - Prístroje na kontrolu jazdy vozidiel, najmä tlmičov otrasov a náprav.  
 (730) **TENNECO AUTOMOTIVE INC.**, 111 Pfingsten Road, Deerfield, Illinois 60015, US;

(210) 1353-95  
 (220) 16.05.1995  
 (511) 3

(540) **SWOOP**

(510) 3 - Kvapalný koncentrovaný čistič pleti a kondicionér.  
 (730) **NCH Corporation**, spoločnosť zriadená podľa zákonov štátu Delaware, 2727 Chemsearch Blvd., Irving, Texas 75062, US;

(210) 1354-95  
 (220) 16.05.1995  
 (511) 1, 3

(540) **DEOX**

(510) 1 - Činidlá na odstraňovanie kotlového kameňa používané v priemysle.  
 3 - Čistiace prípravky.  
 (730) **NCH Corporation**, spoločnosť zriadená podľa zákonov štátu Delaware, 2727 Chemsearch Blvd., Irving, Texas 75062, US;

(210) 1357-95  
 (220) 16.05.1995  
 (511) 12

(540) **RENAULT TRAFIC**

(510) 12 - Pozemné vozidlá, pozemné samohybné vozidlá.  
 (730) **REGIE NATIONALE DES USINES RENAULT**, Boulogne-Billancourt 92109, FR;

(210) 1358-95  
 (220) 16.05.1995  
 (511) 5

(540) **MUKOGAL**

(510) 5 - Farmaceutické prípravky.  
 (730) **Galena, a. s.**, Ostravská 29, 747 70 Opava - Komárov, CZ;

(210) 1386-95  
 (220) 19.05.1995  
 (511) 20, 24, 25, 35, 39, 41, 42  
 (540)



(510) 20 - Vankúše, matrace.  
 24 - Postel'ná bielizeň, tkaniny, prešívané prikrývky, periny.  
 25 - Odevy.  
 35 - Reklamná činnosť, poradenstvo obchodné, sprostredkovateľská obchodná činnosť vrátane do-

vozu a vývozu tovaru, obchodno-zastupiteľská činnosť.

39 - Skladovanie.

41 - Usporiadávanie odborných sympózií, konferencií a školení.

42 - Odborné poradenstvo (s výnimkou obchodného).

(730) **Silex, spol. s r. o.**, Soběslavská 28, 130 00 Praha 3, CZ;

(210) 1418-95  
 (220) 23.05.1995  
 (511) 33  
 (540)



(510) 33 - Brusnicami ochutené alkoholické nápoje.  
 (730) **ALKO GROUP LTD.**, Salmisaarenranta 7, 00180 Helsinki, FI;

(210) 1426-95  
 (220) 24.05.1995  
 (511) 12  
 (540)



(510) 12 - Terénne vozidlá, náhradné diely a súčasti.  
 (730) **ROVER NEDERLAND B. V.**, Sportlaan 1, 4131 NN Vianen, NL;

(210) 1431-95  
 (220) 25.05.1995  
 (511) 6, 7, 8, 9, 16, 20, 25, 37

(540) **DEWALT**

(510) 6 - Železiarsky tovar, ako sú kovové kruhové zvierky na rúry, kovové rebriky, kovové nity, kince, skoby, kramle, mačky.

7 - Brúsne stroje na brúsenie čepelí a nožov, elektrické kefy ako časti strojov, dlabačky (stroje); časti strojov, ako sú sklúčovadlá, vrtné korunky, vrtacie hlavy, čerpadlá, brúsne kamene, pílové listy, rezné nástroje, vodiace zariadenia, potrubia na odsávanie prachu, rybinovité prípravky a prípravky na spojenie na kolík, brúsne listy, disky a pásy, pílové stolice a pracovné stoly, nožnice; vrtacie stroje, elektrické vrtáčky, fúkacie a vákuové stroje na odčerpáva-

nie prachu, náterové stroje elektrické strihačky, rezacie, brúsne, hobl'ovacie a drviace stroje, stroje na delenie materiálu a sústruhy; vysávače a odsávače prachu; ručné nástroje a náradie na motorický pohon, ako sú píly, frézy, hobl'ovačky, vŕtačky, skrutkovače, zošivačky a klincové zbijačky, pneumatické kladivá, uhlové brúsky, listové, pásové a diskové pieskovače, elektrické nože.

8 - Ručné náradie, ako sú pítky, fazetovače, hroty, dláta, vŕtáky, nože, pílové listy, zveráky.

9 - Bezpečnostné systémy, elektrické batérie, elektrické akumulátory, nabíjačky akumulátorov, nabíjacie agregáty na elektrické batérie, elektrické káble, stolárske pravítka a meradlá, ochranné obleky proti úrazom, radiácii a ohňu, tvárové ochranné masky a štíty, ochranné okuliare, elektrické zariadenia na zapal'ovanie horákov, elektrické a optické vodiace zariadenia a zariadenia na meranie vzdialenosti na použitie s mechanickým náradím.

16 - Brožúrky, príručky a tlačené učebnice.

20 - Pracovné stoly, drevené alebo plastové rebríky, nity s výnimkou kovových.

25 - Košele a tričká, čapice a klobúky, bundy a kabáty, pulóvre, svetre a blúzy.

37 - Prenájom náradia, opravárenský servis na náradie.

(730) **The Black & Decker Corporation**, Towson, Maryland, US;

(210) 1446-95  
(220) 26.05.1995  
(511) 8, 9, 16  
(540)

# Belden

(510) 8 - Káblové a vodičové snímače povlakov, rezačky káblov, ustavovacie dosky (určujúce polohu) a ručné lisy na použitie na drôty a káble, ručne ovládané cievky s rotačným jadrom používané na rozdeľovanie drôtov a káblov, ručne ovládané špeciálne zostrojené rozdeľovacie jednotky na rozdeľovanie drôtov a káblov.

9 - Káble prenášajúce signály, elektrické káble, káble z optických vlákien, vodiče prenášajúce signály, elektrické drôty, pletence elektrických drôtov (elektrické lanká), pletence elektrických drôtov na prenos signálov, konektory, zástrčky, koncovky a káblové a drôtené rozdvójky, odľahčovače napätia na redukciu namáhania a ťahu medzi drôtmi a káblami a im zodpovedajúce zástrčky a konektory, elektrické spájkačky, relé, kontaktné zariadenia, spínače, transformátory, elektrické spínacie, ovládacie a rozvodné dosky.

16 - Lepenkové obaly.

(730) **Belden Wire and Cable Company**, Richmond, Indiana 47374, US;

(210) 1478-95  
(220) 26.05.1995  
(511) 5

(540)



(510) 5 - Farmaceutické prípravky a substancie.

(730) **THE BOOTS COMPANY PLC**, Nottingham, Nottinghamshire, NG2 3AA, GB;

(210) 1479-95  
(220) 26.05.1995  
(511) 42

(540) **SCHLOTZKY'S**

(510) 42 - Reštauračné služby a predaj jedál do domu.

(730) **SCHLOTZKY'S, INC.**, 200 West 4th Street, Austin, Texas 78701, US;

(210) 1495-95  
(220) 29.05.1995  
(591) tyrkysová modrá  
(511) 6, 37, 40  
(540)

# STAKOS

(510) 6 - Kovové dvere, kovové dverové rámy, kovové okná, kovové okenné rámy.

37 - Stavebníctvo.

40 - Úprava a spracovanie kovov.

(730) **STAKOS, spol. s r. o.**, Ul. obrancov mieru 344/2, 018 41 Dubnica nad Váhom, SK;

(210) 1554-95  
(220) 01.06.1995  
(511) 32  
(540)

# FIZZI

*Drink*

(510) 32 - Nízkoenergetické sirupy - ovocné, s kolovou esenciou, tonikovou príchuťou, sýtené nealkoholické nápoje, džúsy s obsahom prírodnej zložky.

(730) **DRINKS-MARKET, spol. s r. o.**, Jesenského 11, 979 01 Rimavská Sobota, SK;

(210) 1558-95  
(220) 02.06.1995  
(511) 1

(540) **LUKOPUR**

(510) 1 - Polyuretánová pena.

(730) **Lučební závody, a. s. Kolín**, Pražská 54, 280 24 Kolín, CZ;

(210) 1559-95  
(220) 02.06.1995  
(511) 5

(540) **SANACHEM**

(510) 5 - Veterinárske, zdravotnícke prípravky, dezinfekčné prostriedky, prostriedky na hubenie hmyzu, prostriedky proti hubám a plesniam, herbicidy, pesticidy.

(730) **Sanachem Limited**, Old Mill Site, Canelands, Natal, ZA;

(210) 1561-95  
(220) 02.06.1995  
(511) 1, 2

(540) **DISAPOL**

(510) 1 - Vodné vinylacetátové disperzie, kopolymérny vinylacetát - butylakrylátový a akrylátový - ako spojivo do omietok.

2 - Kopolymérny vinylacetát - butylakrylátový a akrylátový - ako spojivo do náterových hmôt, tmeľov a lepidiel.

(730) **Lučební závody, a. s. Kolín**, Pražská 54, 280 24 Kolín, CZ;

(210) 1562-95  
(220) 02.06.1995  
(511) 19

(540) **LUKOFAS**

(510) 19 - Plastické omietkoviny pre stavebníctvo na báze vodných disperzií plastických hmôt.

(730) **Lučební závody, a. s. Kolín**, Pražská 54, 280 24 Kolín, CZ;

(210) 1564-95  
(220) 02.06.1995  
(511) 42  
(540)



(510) 42 - Geodetické a kartografické služby.

(730) **HELP SERVICE-MAPPING, s. r. o.**, Brdičkova 1916, 155 00 Praha 5 - Lužiny, CZ;

(210) 1566-95  
(220) 02.06.1995  
(511) 16

(540) **LONGEVITY**

(510) 16 - Časopisy.

(730) **GENERAL MEDIA INTERNATIONAL, INC.**, 277 Park Avenue, New York, NY 10172-0003, US;

(210) 1567-95  
(220) 02.06.1995  
(511) 16

(540) **FORUM**

(510) 16 - Časopisy.

(730) **GENERAL MEDIA INTERNATIONAL, INC.**, 277 Park Avenue, New York, NY 10172-0003, US;

(210) 1569-95  
(220) 05.06.1995  
(511) 30

(540) **KUGLUF**

(510) 30 - Pekárske výrobky.

(730) **KUGLUF, spol. s r. o.**, Šustekova 11, 851 04 Bratislava, SK;

(210) 1571-95  
(220) 05.06.1995  
(511) 30

(540) **JOKO**

(510) 30 - Pekárske výrobky.

(730) **KUGLUF, spol. s r. o.**, Šustekova 11, 851 04 Bratislava, SK;

(210) 1660-95  
(220) 13.06.1995  
(310) 100378  
(320) 19.05.1995  
(330) CZ  
(511) 1, 3, 5

(540) **HELICID**

(510) 1 - Chemické výrobky pre vedu, organopreparáty.

3 - Kozmetické prípravky.

5 - Chemické výrobky pre lekárstvo, hygienu a farmáciu, liečivá, drogy, farmaceutické prípravky ľudské a veterinárne, masti, séra a výrobky z krvi, prípravky posilňujúce a dietetické, baktericídne a fungicídne prípravky, diagnostiká.

(730) **LÉČIVA, a. s.**, Dolní Měcholupy 130, 102 37 Praha 10, CZ;

(210) 1661-95  
(220) 13.06.1995  
(310) 100379  
(320) 19.05.1995  
(330) CZ  
(511) 1, 3, 5

(540) **NOKINAL**

- (510) 1 - Chemické výrobky pre vedu, organopreparáty.  
 3 - Kozmetické prípravky.  
 5 - Chemické výrobky pre lekárstvo, hygienu a farmáciu, liečivá, drogy, farmaceutické prípravky humánne a veterinárne, masti, séra a výrobky z krvi, prípravky posilňujúce a dietetické, baktericídne a fungicídne prípravky, diagnostiká.  
 (730) **LĚČIVA, a. s.**, Dolní Měcholupy 130, 102 37 Praha 10, CZ;

(210) 1668-95  
 (220) 14.06.1995  
 (511) 21

(540) **COLGATE PREMIER**

- (510) 21 - Domáce a kuchynské náradie a potreby s výnimkou elektrických a s výnimkou náradia z drahých kovov, riad a nádoby s výnimkou riadu a nádob z drahých kovov; toaletné kufríky, toaletné pomôcky, puzdrá na toaletné potreby; kefy a zubné kefky.  
 (730) **COLGATE - PALMOLIVE COMPANY**, spoločnosť zriadená podľa zákonov štátu Delaware, New York, New York, US;

(210) 1670-95  
 (220) 14.06.1995  
 (511) 9, 11, 35, 37, 42  
 (540)

**REMAK**

- (510) 9 - Riadiace systémy a zariadenia na reguláciu vzduchotechnických jednotiek, ich doplnky, konštrukčné diely a prvky.  
 11 - Ventilátory a klimatizačné jednotky; filtračné zariadenia a odlučovače; zariadenia vzduchotechniky; filtračná a klimatizačná technika; zariadenia chladiacej techniky; zariadenia a systémy ústredného vykurovania; ich doplnky, periférne zariadenia, konštrukčné diely a prvky.  
 35 - Sprostredkovanie predaja a nákupu tovarov v rozsahu uvedených činností.  
 37 - Montáž, servis a opravy vzduchotechnických zariadení, systémov vetrania a vykurovania.  
 42 - Projekcia a poradenstvo v odbore vzduchotechniky, klimatizácie a vykurovania.  
 (730) **REMAK, s. r. o.**, ul. 1. máje 1000, 756 61 Rožnov pod Radhoštěm, CZ;

(210) 1671-95  
 (220) 14.06.1995  
 (511) 9, 11, 35, 37, 42  
 (540)

**Vento**

- (510) 9 - Riadiace systémy a zariadenia na reguláciu vzduchotechnických jednotiek, ich doplnky, konštrukčné diely a prvky.

- 11 - Ventilátory a klimatizačné jednotky; filtračné zariadenia a odlučovače; zariadenia vzduchotechniky; filtračná a klimatizačná technika; zariadenia chladiacej techniky; zariadenia a systémy ústredného vykurovania; ich doplnky, periférne zariadenia, konštrukčné diely a prvky.  
 35 - Sprostredkovanie predaja a nákupu tovarov v rozsahu uvedených činností.  
 37 - Montáž, servis a opravy vzduchotechnických zariadení, systémov vetrania a vykurovania.  
 42 - Projekcia a poradenstvo v odbore vzduchotechniky, klimatizácie a vykurovania.  
 (730) **REMAK, s. r. o.**, ul. 1. máje 1000, 756 61 Rožnov pod Radhoštěm, CZ;

(210) 1677-95  
 (220) 15.06.1995  
 (511) 21

(540) **COLGATE DUOACTION**

- (510) 21 - Domáce a kuchynské náradie a potreby s výnimkou elektrických a s výnimkou náradia z drahých kovov, riad a nádoby s výnimkou riadu a nádob z drahých kovov; toaletné kufríky, toaletné pomôcky, puzdrá na toaletné potreby; kefy a zubné kefky.  
 (730) **COLGATE-PALMOLIVE COMPANY**, spoločnosť zriadená podľa zákonov štátu Delaware, 300 Park Avenue, New York, New York, US;

(210) 1678-95  
 (220) 15.06.1995  
 (511) 29  
 (540)



- (510) 29 - Mliečne výrobky.  
 (730) **DANONE, a. s.**, Konopišťská 905, 256 37 Benešov, CZ;

(210) 1680-95  
 (220) 15.06.1995  
 (511) 29  
 (540)



(510) 29 - Mliečne výrobky.

(730) **DANONE, a. s.**, Konopišťská 905, 256 37 Benešov, CZ;

(210) 1682-95  
(220) 16.06.1995  
(511) 37, 42

(540) **REMS**

(510) 37 - Služby v oblasti pozemných a inžinierskych stavieb; stavebný dozor; stavebné informácie; montáž a opravy plynových zariadení, najmä zariadení na skladovanie propán-butánu, zariadení na rozvod zemného plynu a propán-butánu; montáž plynových zariadení, najmä zariadení na znižovanie tlaku plynov, zariadení na spotrebu plynov.

42 - Poradenstvo v oblasti stavebníctva, najmä v oblasti pozemných a inžinierskych stavieb; inžinierska činnosť.

(730) **REMS, a. s.**, Radlinského 21, 010 01 Žilina, SK;

(210) 1696-95  
(220) 19.06.1995  
(511) 2, 35, 37  
(540)

**B BLISS**

(510) 2 - Farby, fermeže, laky.

35 - Sprostredkovanie obchodu.

37 - Maliarske a natieračské práce.

(730) **BLISS, verejná obchodná spoločnosť**, Wuppertálska 35, 040 01 Košice, SK;

(210) 1699-95  
(220) 19.06.1995  
(511) 9  
(540)

**PHILCO GROSLEY**

(510) 9 - Rozhlasové prijímače, televízne prijímače, prístroje na záznam a reprodukciu zvuku a obrazu, najmä gramofóny, magnetofóny, prehrávače kompaktných diskov, videomagnetofóny, videoprehrávače, časti a príslušenstvá týchto výrobkov.

(730) **White Consolidated Industries, Inc.**, spoločnosť zriadená podľa zákonov štátu Delaware, 11770 Berea Road, Cleveland, Ohio 44111, US;

(210) 1737-95  
(220) 21.06.1995  
(591) červená, čierna  
(511) 5  
(540)

**W WALMARK**

(510) 5 - Farmaceutické prípravky, minerály, multivitamínové prípravky.

(730) **Walmart, s. r. o.**, Rosinská cesta 12, 010 28 Žilina, SK;

(210) 1776-95  
(220) 22.06.1995  
(511) 11  
(540)

**HYDROVIT**

(510) 11 - Stavebnicovo usporiadané mechanicko-biologické zariadenia na báze nádrží zo smaltovaných plechov na čistenie odpadových vôd.

(730) **Vítkovice, akciová spoločnosť**, Ruská 101, 706 02 Ostrava - Vítkovice, CZ;

(210) 1855-95  
(220) 03.07.1995  
(511) 33  
(540)



(510) 33 - Alkoholické nápoje.

(730) **FRAGOPOLIS, akciová spoločnosť Prešov**, Profitašistických bojovníkov č. 4, 081 15 Prešov, SK;

(210) 1882-95  
(220) 04.07.1995  
(511) 9,42

(540) **FEIS**

(510) 9 - Finančno-ekonomický softvér.

42 - Tvorba špeciálneho softvéru.

(730) **Merlin, spoločnosť s ručením omezeným**, Otakarovova 240/15, 140 00 Praha 4 - Nusle, CZ;

(210) 1885-95  
(220) 04.07.1995  
(511) 6, 19

(540) **ACROVYN**

(510) 6 - Výrobky na ochranu múrov a stien, najmä zábradlia, zvodidlá, ochranné nárazníky, zábrany, ochrany rohov z kovov.

19 - Výrobky na ochranu múrov, stien, najmä zábradlia, zvodidlá, ochranné nárazníky, zábrany, ochrany rohov, obklady stien a stenové panely, prevažne z plastických hmôt.

(730) **Construction Specialties, Inc.**, 49 Meeker Avenue, Cranford, New Jersey 07016, US;

(210) 1903-95

(220) 07.07.1995

(511) 7, 9, 12, 25, 28, 37

(540) **DUMOUNT**

(510) 7 - Bicyklové dynamá.

9 - Počítače na bicykle - cyklokomputery.

12 - Bicykle, špeciálne pretekárske bicykle, náhradné diely a príslušenstvo na bicykle - blatníky, brzdy, hlavy kolies, pneumatiky, prevody, pumpy, ráfiky, rámy, reťaze, sedadlá, stojany, špice, ťahadlá riadenia, zvončeky.

25 - Športová obuv, športový odev, pokrývka hlavy.

28 - Trenažéry - valce na stacionárnu jazdu.

37 - Montáž a opravy bicyklov.

(730) **BICYKLE - ŠPORT, spol. s r. o.**, Dominikánske nám. 5, 040 01 Košice, SK;

(210) 2022-95

(220) 17.07.1995

(511) 1, 2, 3, 4, 5, 16, 29, 31

(540) **ILEDA**

(510) 1 - Chemické prípravky pre priemysel, vedu, fotografiu, poľnohospodárstvo, záhradníctvo, lesníctvo s výnimkou fungicídov, herbicídov, insekticídov a prípravkov na ničenie buriny a parazitov; chemikálie pre textilný priemysel, chemicko-technické výrobky pre priemysel, apretúry, masťné kyseliny, glycerín a glycerínové prípravky na priemyselné účely, lepidlá, lúhové prípravky na priemyselné účely, chemické látky na konzervovanie potravín, vodné sklo, garbiarske prípravky používané pri výrobe koží, chemické prípravky na impregnáciu kože, oleje na vyčiňovanie a spracovanie kože.

2 - Fermeže, laky, konzervačné prípravky na drevo, konzervačné oleje na drevo.

3 - Apretačné prípravky, kozmetické krémy, vlasové vodičky, ústne a zubné vody, éterické oleje, kozmetické prípravky, kozmetické glycerínové výrobky, voňavky, laky na vlasy, pracie lúhy, pracie a bieliacie prípravky, zmäkčovacie prípravky, prípravky na čistenie, leštenie, odmasťovanie a brúsenie, toaletné prípravky, pracie prášky, mydlá všetkých druhov v pevnej, tekutej, pastovitej, práškovej a inej forme, mydlárske výrobky, zubné pasty a prášky.

4 - Priemyselné oleje a tuky, oleje na svietenie, mazadlá, konzervačné oleje na technické účely, stearín a stearínové výrobky.

5 - Dietetické látky prispôsobené na lekárske účely, dezinfekčné prípravky, glycerín a glycerínové prípravky na lekárske účely, medicínálne oleje a tuky, medicínálne mydlá.

16 - Lepidlá.

29 - Jedlé tuky a oleje.

31 - Krmivá.

(730) **SETUZA, a. s.**, Žukovova 100, 401 29 Ústí nad Labem, CZ;

(210) 2023-95

(220) 17.07.1995

(511) 1, 2, 3, 4, 5, 16, 29, 31

(540) **KALODENT**

(510) 1 - Chemické prípravky pre priemysel, vedu, foto-

grafiu, poľnohospodárstvo, záhradníctvo, lesníctvo s výnimkou fungicídov, herbicídov, insekticídov a prípravkov na ničenie buriny a parazitov; chemikálie pre textilný priemysel, chemicko-technické výrobky pre priemysel, apretúry, masťné kyseliny, glycerín a glycerínové prípravky na priemyselné účely, lepidlá, lúhové prípravky na priemyselné účely, chemické látky na konzervovanie potravín, vodné sklo, garbiarske prípravky používané pri výrobe koží, chemické prípravky na impregnáciu kože, oleje na vyčiňovanie a spracovanie kože.

2 - Fermeže, laky, konzervačné prípravky na drevo, konzervačné oleje na drevo.

3 - Apretačné prípravky, kozmetické krémy, vlasové vodičky, ústne a zubné vody, éterické oleje, kozmetické prípravky, kozmetické glycerínové výrobky, voňavky, laky na vlasy, pracie lúhy, pracie a bieliacie prípravky, zmäkčovacie prípravky, prípravky na čistenie, leštenie, odmasťovanie a brúsenie, toaletné prípravky, pracie prášky, mydlá všetkých druhov v pevnej, tekutej, pastovitej, práškovej a inej forme, mydlárske výrobky, zubné pasty a prášky.

4 - Priemyselné oleje a tuky, oleje na svietenie, mazadlá, konzervačné oleje na technické účely, stearín a stearínové výrobky.

5 - Dietetické látky prispôsobené na lekárske účely, dezinfekčné prípravky, glycerín a glycerínové prípravky na lekárske účely, medicínálne oleje a tuky, medicínálne mydlá.

16 - Lepidlá na kancelárske použitie a pre domácnosť.

29 - Jedlé tuky a oleje.

31 - Krmivá.

(730) **SETUZA, a. s.**, Žukovova 100, 401 29 Ústí nad Labem, CZ;

(210) 2025-95

(220) 17.07.1995

(511) 1, 2, 3, 4, 5, 16, 29, 31

(540) **KALOGEN**

(510) 1 - Chemické prípravky pre priemysel, vedu, fotografiu, poľnohospodárstvo, záhradníctvo, lesníctvo s výnimkou fungicídov, herbicídov, insekticídov a prípravkov na ničenie buriny a parazitov; chemikálie pre textilný priemysel, chemicko-technické výrobky pre priemysel, apretúry, masťné kyseliny, glycerín a glycerínové prípravky na priemyselné účely, lepidlá, lúhové prípravky na priemyselné účely, chemické látky na konzervovanie potravín, vodné sklo, garbiarske prípravky používané pri výrobe koží, chemické prípravky na impregnáciu kože, oleje na vyčiňovanie a spracovanie kože.

2 - Fermeže, laky, konzervačné prípravky na drevo, konzervačné oleje na drevo.

3 - Apretačné prípravky, kozmetické krémy, vlasové vodičky, ústne a zubné vody, éterické oleje, kozmetické prípravky, kozmetické glycerínové výrobky, voňavky, laky na vlasy, pracie lúhy, pracie a bieliacie prípravky, zmäkčovacie prípravky, prípravky na čistenie, leštenie, odmasťovanie a brúsenie, toaletné prípravky, pracie prášky, mydlá všetkých druhov v pevnej, tekutej, pastovitej, práškovej a inej forme, mydlárske výrobky, zubné pasty a prášky.

4 - Priemyselné oleje a tuky, oleje na svietenie, ma-

zadlá, konzervačné oleje na technické účely, stearín a stearínové výrobky.

5 - Dietetické látky prispôbené na lekárske účely, dezinfekčné prípravky, glycerín a glycerínové prípravky na lekárske účely, medicínálne oleje a tuky, medicínálne mydlá.

16 - Lepidlá na kancelárske použitie a pre domácnosť.

29 - Jedlé tuky a oleje.

31 - Krmivá.

(730) **SETUZA, a. s.**, Žukovova 100, 401 29 Ústí nad Labem, CZ;

(210) 2026-95

(220) 17.07.1995

(511) 1, 2, 3, 4, 5, 16, 29, 30, 31, 32, 33

(540) **KALODOR**

(510) 1 - Soli na priemyselné účely, živné soli pre rastliny, bieliadlá, bórax, chemické prípravky pre priemysel, vedu, fotografiu, poľnohospodárstvo, záhradníctvo, lesníctvo s výnimkou fungicídov, herbicídov, insekticídov a prípravkov na ničenie buriny a parazitov; chemikálie pre textilný priemysel, apretúry, drogy na priemyselné účely, rozpúšťadlá tuku, masné kyseliny, glycerín a glycerínové výrobky na priemyselné účely, živice, lepidlá na priemyselné účely, lúhové prípravky na priemyselné účely, chemické látky na konzervovanie, vodné sklo, garbiarske prípravky používané pri výrobe koží, chemické prípravky na impregnáciu kože, oleje na vyčiňovanie a spracovanie kože.

2 - Fermeže, laky, moridlá, farby a farbivá, prípravky proti hrdzi, čeridlo a krémy na obuv, atramenty na kožu, konzervačné prípravky na drevo, konzervačné oleje.

3 - Kozmetické éterické esencie, apretačné prípravky, vosky na fúzy, bieliace prípravky a bieliaca sóda, vosky na leštenie, vosky na odstraňovanie chlupov, brilantína, kozmetické krémy, kozmetické glycerínové prípravky, kozmetické výtlačky, farby na kozmetické účely, prípravky na odstraňovanie škvŕn, vlasové vodičky, ústne a zubné vody, éterické oleje, kozmetické prípravky, voňavky, púdre, tužidlá na vlasy a fúzy, pracie lúhy, pracie a bieliace prípravky, prípravky na čistenie, leštenie, odmasťovanie a brúsenie, toaletné prípravky, pasty na čistenie, leštenie a udržiavanie kovu, kože, dreva, skla a kameňa, škrobové prípravky, pracie prášky, mydlá všetkých druhov v pevnej, tekutej, pastovitej, práškovej a inej forme, mydlárske výrobky, zubné pasty a prášky.

4 - Benzín, cerezín a výrobky z cerezínu, priemyselné oleje a tuky, prípravky na svietenie, oleje na svietenie, knôty, konzervačné oleje na technické účely, parafín a parafínové výrobky, mazadlá, stearín a stearínové výrobky.

5 - Dietetické látky prispôbené na lekárske účely, žriedlové soli, prírodné soli do kúpeľa, minerálne soli, vonné soli, dezinfekčné prípravky, farmaceutické drogy, farmaceutické glycerínové výrobky, medicínálne oleje a tuky, prípravky na ničenie hmyzu, medicínálne mydlá.

16 - Lepidlá na kancelárske použitie a pre domácnosť, atramenty.

29 - Maslo, jedlé oleje a tuky všetkých druhov, tuky a tukové výrobky všetkých druhov, margaríny a margarínové výrobky, tukové náhradky, rybie konzervy všetkých druhov, sušené, čerstvé, upravené mäso všetkých druhov, mäsové konzervy a výtlačky z mäsa, mliečne nápoje, čerstvá, sušená a konzervovaná zelenina všetkých druhov, upravené strukoviny všetkých druhov, marmelády, čerstvé, kondenzované, konzervované a sušené mlieko, mliečne prípravky všetkých druhov, konzervované, sušené a tepelne spracované ovocie, ovocné prípravky.

30 - Pekárske výrobky všetkých druhov, esencie potravínárske, výrobky z obilnín, potraviny s prísadou obilnín, koreniny všetkých druhov, ovsené výrobky, med a výrobky s obsahom medu, náhradky medu, káva a kávové náhradky, kakao, múka a výrobky z múky, sol', čokoláda a čokoládové výrobky, čaj, cukor a cukrárske výrobky, curovinky, cukrové pečivo, sucháre a sušienky všetkých druhov, prášky do pečiva.

31 - Krmivá, plody, obilie v surovom stave, čerstvé strukoviny všetkých druhov, čerstvé ovocie, minerálne soli pre zvieratá, okopaniny všetkých druhov.

32 - Pivá všetkých druhov, ovocné šťavy a nealkoholické nápoje všetkých druhov, umelé a prírodné limonády všetkých druhov, sladové nápoje, prírodné a umelé minerálne vody, sirup a sirupové prípravky.

33 - Alkoholické nápoje všetkých druhov, liehoviny všetkých druhov, likéry, rum, vína všetkých druhov.

(730) **SETUZA, a. s.**, Žukovova 100, 401 29 Ústí nad Labem, CZ;

(210) 2027-95

(220) 17.07.1995

(511) 1, 2, 3, 4, 5, 16, 29, 31

(540) **KALODOSA**

(510) 1 - Chemické prípravky pre priemysel, vedu, fotografiu, poľnohospodárstvo, záhradníctvo, lesníctvo s výnimkou fungicídov, herbicídov, insekticídov a prípravkov na ničenie buriny a parazitov; chemikálie pre textilný priemysel, chemicko-technické výrobky pre priemysel, apretúry, masné kyseliny, glycerín a glycerínové prípravky na priemyselné účely, lepidlá, lúhové prípravky na priemyselné účely, chemické látky na konzervovanie potravín, vodné sklo, garbiarske prípravky používané pri výrobe koží, chemické prípravky na impregnáciu kože, oleje na vyčiňovanie a spracovanie kože.

2 - Fermeže, laky, konzervačné prípravky na drevo, konzervačné oleje na drevo.

3 - Apretačné prípravky, kozmetické krémy, vlasové vodičky, ústne a zubné vody, éterické oleje, kozmetické prípravky, kozmetické glycerínové výrobky, voňavky, laky na vlasy, pracie lúhy, pracie a bieliace prípravky, zmäkčovacie prípravky, prípravky na čistenie, leštenie, odmasťovanie a brúsenie, toaletné prípravky, pracie prášky, mydlá všetkých druhov v pevnej, tekutej, pastovitej, práškovej a inej forme, mydlárske výrobky, zubné pasty a prášky.

4 - Priemyselné oleje a tuky, oleje na svietenie, mazadlá, konzervačné oleje na technické účely, stearín a stearínové výrobky.

5 - Dietetické látky prispôbené na lekárske účely,

dezinfekčné prípravky, glycerín a glycerínové prípravky na lekárske účely, medicínálne oleje a tuky, medicínálne mydlá.

16 - Lepidlá na kancelárske použitie a pre domácnosť.

29 - Jedlé tuky a oleje.

31 - Krmivá.

(730) **SETUZA, a. s.**, Žukovova 100, 401 29 Ústí nad Labem, CZ;

(210) 2028-95

(220) 17.07.1995

(511) 1, 2, 3, 4, 5, 16, 29, 31

(540) **KALOSTOMA**

(510) 1 - Chemické prípravky pre priemysel, vedu, fotografiu, poľnohospodárstvo, záhradníctvo, lesníctvo s výnimkou fungicídov, herbicídov, insekticídov a prípravkov na ničenie buriny a parazitov; chemikálie pre textilný priemysel, chemicko-technické výrobky pre priemysel, apretúry, masťné kyseliny, glycerín a glycerínové prípravky na priemyselné účely, lepidlá, lúhové prípravky na priemyselné účely, chemické látky na konzervovanie potravín, vodné sklo, garbiarske prípravky používané pri výrobe koží, chemické prípravky na impregnáciu kože, oleje na vyčiňovanie a spracovanie kože.

2 - Fermeže, laky, konzervačné prípravky na drevo, konzervačné oleje na drevo.

3 - Apretačné prípravky, kozmetické krémy, vlasové vodičky, ústne a zubné vody, éterické oleje, kozmetické prípravky, kozmetické glycerínové výrobky, voňavky, laky na vlasy, pracie lúhy, pracie a bieliace prípravky, zmäkčovacie prípravky, prípravky na čistenie, leštenie, odmasťovanie a brúsenie, toaletné prípravky, pracie prášky, mydlá všetkých druhov v pevnej, tekutej, pastovitej, práškovej a inej forme, mydlárske výrobky, zubné pasty a prášky.

4 - Priemyselné oleje a tuky, oleje na svietenie, mazadlá, konzervačné oleje na technické účely, stearín a stearínové výrobky.

5 - Dietetické látky prispôsobené na lekárske účely, dezinfekčné prípravky, glycerín a glycerínové prípravky na lekárske účely, medicínálne oleje a tuky, medicínálne mydlá.

16 - Lepidlá na kancelárske použitie a pre domácnosť.

29 - Jedlé tuky a oleje.

31 - Krmivá.

(730) **SETUZA, a. s.**, Žukovova 100, 401 29 Ústí nad Labem, CZ;

(210) 2029-95

(220) 17.07.1995

(511) 1, 2, 3, 4, 5, 16, 29, 31

(540) **KOLADONT**

(510) 1 - Chemické prípravky pre priemysel, vedu, fotografiu, poľnohospodárstvo, záhradníctvo, lesníctvo s výnimkou fungicídov, herbicídov, insekticídov a prípravkov na ničenie buriny a parazitov; chemikálie pre textilný priemysel, chemicko-technické výrobky pre priemysel, apretúry, masťné kyseliny, glycerín a glycerínové prípravky na priemyselné účely,

lepidlá, lúhové prípravky na priemyselné účely, chemické látky na konzervovanie potravín, vodné sklo, garbiarske prípravky používané pri výrobe koží, chemické prípravky na impregnáciu kože, oleje na vyčiňovanie a spracovanie kože.

2 - Fermeže, laky, konzervačné prípravky na drevo, konzervačné oleje na drevo.

3 - Apretačné prípravky, kozmetické krémy, vlasové vodičky, ústne a zubné vody, éterické oleje, kozmetické prípravky, kozmetické glycerínové výrobky, voňavky, laky na vlasy, pracie lúhy, pracie a bieliace prípravky, zmäkčovacie prípravky, prípravky na čistenie, leštenie, odmasťovanie a brúsenie, toaletné prípravky, pracie prášky, mydlá všetkých druhov v pevnej, tekutej, pastovitej, práškovej a inej forme, mydlárske výrobky, zubné pasty a prášky.

4 - Priemyselné oleje a tuky, oleje na svietenie, mazadlá, konzervačné oleje na technické účely, stearín a stearínové výrobky.

5 - Dietetické látky prispôsobené na lekárske účely, dezinfekčné prípravky, glycerín a glycerínové prípravky na lekárske účely, medicínálne oleje a tuky, medicínálne mydlá.

16 - Lepidlá na kancelárske použitie a pre domácnosť.

29 - Jedlé tuky a oleje.

31 - Krmivá.

(730) **SETUZA, a. s.**, Žukovova 100, 401 29 Ústí nad Labem, CZ;

(210) 2030-95

(220) 17.07.1995

(511) 1, 2, 3, 4, 5, 16, 29, 31

(540) **KOLDONT**

(510) 1 - Chemické prípravky pre priemysel, vedu, fotografiu, poľnohospodárstvo, záhradníctvo, lesníctvo s výnimkou fungicídov, herbicídov, insekticídov a prípravkov na ničenie buriny a parazitov; chemikálie pre textilný priemysel, chemicko-technické výrobky pre priemysel, apretúry, masťné kyseliny, glycerín a glycerínové prípravky na priemyselné účely, lepidlá, lúhové prípravky na priemyselné účely, chemické látky na konzervovanie potravín, vodné sklo, garbiarske prípravky používané pri výrobe koží, chemické prípravky na impregnáciu kože, oleje na vyčiňovanie a spracovanie kože.

2 - Fermeže, laky, konzervačné prípravky na drevo, konzervačné oleje na drevo.

3 - Apretačné prípravky, kozmetické krémy, vlasové vodičky, ústne a zubné vody, éterické oleje, kozmetické prípravky, kozmetické glycerínové výrobky, voňavky, laky na vlasy, pracie lúhy, pracie a bieliace prípravky, zmäkčovacie prípravky, prípravky na čistenie, leštenie, odmasťovanie a brúsenie, toaletné prípravky, pracie prášky, mydlá všetkých druhov v pevnej, tekutej, pastovitej, práškovej a inej forme, mydlárske výrobky, zubné pasty a prášky.

4 - Priemyselné oleje a tuky, oleje na svietenie, mazadlá, konzervačné oleje na technické účely, stearín a stearínové výrobky.

5 - Dietetické látky prispôsobené na lekárske účely, dezinfekčné prípravky, glycerín a glycerínové prípravky na lekárske účely, medicínálne oleje a tuky, medicínálne mydlá.



16 - Lepidlá na kancelárske použitie a pre domácnosť.  
29 - Jedlé tuky a oleje.  
31 - Krmivá.

(730) **SETUZA, a. s.**, Žukovova 100, 401 29 Ústí nad Labem, CZ;

(210) 2032-95

(220) 17.07.1995

(511) 1, 2, 3, 4, 5, 16, 29, 31

(540) **LIDA**

(510) 1 - Chemické prípravky pre priemysel, vedu, fotografiu, poľnohospodárstvo, záhradníctvo, lesníctvo s výnimkou fungicídov, herbicídov, insekticídov a prípravkov na ničenie buriny a parazitov; chemikálie pre textilný priemysel, chemicko-technické výrobky pre priemysel, apretúry, masné kyseliny, glycerín a glycerínové prípravky na priemyselné účely, lepidlá, lúhové prípravky na priemyselné účely, chemické látky na konzervovanie potravín, vodné sklo, garbiarske prípravky používané pri výrobe koži, chemické prípravky na impregnáciu kože, oleje na vyčiňovanie a spracovanie kože.

2 - Fermeže, laky, konzervačné prípravky na drevo, konzervačné oleje na drevo.

3 - Apretačné prípravky, kozmetické krémy, vlasové vodičky, ústne a zubné vody, éterické oleje, kozmetické prípravky, kozmetické glycerínové výrobky, voňavky, laky na vlasy, pracie lúhy, pracie a bieliacie prípravky, zmäkčovacie prípravky, prípravky na čistenie, leštenie, odmasťovanie a brúsenie, toaletné prípravky, pracie prášky, mydlá všetkých druhov v pevnej, tekutej, pastovitej, práškovej a inej forme, mydlárske výrobky, zubné pasty a prášky.

4 - Priemyselné oleje a tuky, oleje na svietenie, mazadlá, konzervačné oleje na technické účely, stearín a stearínové výrobky.

5 - Dietetické látky prispôbené na lekárske účely, dezinfekčné prípravky, glycerín a glycerínové prípravky na lekárske účely, medicínálne oleje a tuky, medicínálne mydlá.

16 - Lepidlá.

29 - Jedlé tuky a oleje.

31 - Krmivá.

(730) **SETUZA, a. s.**, Žukovova 100, 401 29 Ústí nad Labem, CZ;

(210) 2033-95

(220) 17.07.1995

(511) 1, 2, 3, 4, 5, 16, 29, 31

(540) **MAYA**

(510) 1 - Chemické prípravky pre priemysel, vedu, fotografiu, poľnohospodárstvo, záhradníctvo, lesníctvo s výnimkou fungicídov, herbicídov, insekticídov a prípravkov na ničenie buriny a parazitov, chemikálie pre textilný priemysel, chemicko-technické výrobky pre priemysel, apretúry, masné kyseliny, glycerín a glycerínové prípravky na priemyselné účely, lepidlá, lúhové prípravky na priemyselné účely, chemické látky na konzervovanie potravín, vodné sklo, garbiarske prípravky používané pri výrobe koži, chemické prípravky na impregnáciu kože, oleje

na vyčiňovanie a spracovanie kože.

2 - Fermeže, laky, konzervačné prípravky na drevo, konzervačné oleje na drevo.

3 - Apretačné prípravky, kozmetické krémy, vlasové vodičky, ústne a zubné vody, éterické oleje, kozmetické prípravky, kozmetické glycerínové výrobky, voňavky, laky na vlasy, pracie lúhy, pracie a bieliacie prípravky, zmäkčovacie prípravky, prípravky na čistenie, leštenie, odmasťovanie a brúsenie, toaletné prípravky, pracie prášky, mydlá všetkých druhov v pevnej, tekutej, pastovitej, práškovej a inej forme, mydlárske výrobky, zubné pasty a prášky.

4 - Priemyselné oleje a tuky, oleje na svietenie, mazadlá, konzervačné oleje na technické účely, stearín a stearínové výrobky.

5 - Dietetické potraviny, dezinfekčné prípravky, glycerín a glycerínové prípravky na lekárske účely, medicínálne oleje a tuky, medicínálne mydlá, farmaceutické glycerínové výrobky.

16 - Lepidlá.

29 - Jedlé tuky a oleje.

31 - Krmivá.

(730) **SETUZA, a. s.**, Žukovova 100, 401 29 Ústí nad Labem, CZ;

(210) 2037-95

(220) 17.07.1995

(511) 9, 37, 42

(540)

**INTER-DATA**

(510) 9 - Hardvér a jeho príslušenstvo, softvér na magnetických nosičoch, elektronická kancelárska technika, tovar spotrebnej elektroniky nezahrnutý v iných triedach.

37 - Montáž, servis a opravy uvedených tovarov.

42 - Poradenská činnosť v oblasti informatiky a výpočtovej techniky, tvorba softvéru.

(730) **INTER - DATA, spol. s r. o.**, Osadná 11, 831 03 Bratislava, SK;

(210) 2038-95

(220) 17.07.1995

(511) 9, 37, 42

(540)



(510) 9 - Hardvér a jeho príslušenstvo, softvér na magnetických nosičoch, elektronická kancelárska technika, tovar spotrebnej elektroniky nezahrnutý v iných triedach.

37 - Montáž, servis a opravy uvedených tovarov.

42 - Poradenská činnosť v oblasti informatiky a výpočtovej techniky, tvorba softvéru.

(730) **INTER - DATA, spol. s r. o.**, Osadná 11, 831 03 Bratislava, SK;

(210) 2046-95

(220) 18.07.1995

(511) 1, 2, 3, 4, 5, 6, 7, 8, 9, 10, 11, 12, 14, 15, 16, 17, 18, 19, 20, 21, 22, 23, 24, 25, 26, 27, 28, 29, 30, 31, 32, 33, 34, 35, 36, 37, 39

(540)



(510) 1 - Chemické výrobky pre priemysel, vedu, fotografiu, agrochemikálie a chemikálie pre lesníctvo okrem fungicídov, herbicídov a insekticídov, živice umelé a syntetické v surovom stave, plastické hmoty, pôdne hnojivá (prírodné a umelé), hasiace prostriedky, prostriedky na kalenie a prípravky na zváranie kovov, chemické prostriedky na konzervovanie potravín, triesloviny, priemyselné spojivá a lepidlá.

2 - Farby, fermeže a laky, ochranné prostriedky proti hrdzi a proti hnobilce dreva, farbivá, moridlá, prírodné živice, kovy lístkové a práškové pre maliarov a dekoratérov, tlačiarov a umelcov.

3 - Prípravky bieliace a iné práce prostriedky, prípravky na čistenie, leštenie, odmasťovanie a brúsenie, ďalej mydlá, výrobky voňavkárské, éterické oleje, vodičky na vlasy, zubné pasty.

4 - Priemyselné oleje a tuky, mazadlá, prostriedky na pohlcovanie, zavlažovanie a viazanie prachu, palivá (vrátane motorových palív) a osvetľovacie prostriedky, sviece, sviečky, knôty.

5 - Výrobky farmaceutické, zverolekárske a zdravotnícke, výrobky diietické na lekárske účely, potraviny pre deti, náplasti, obväzový materiál, hmoty na plombovanie zubov a na zubné odtlačky, dezinfekčné prostriedky, prostriedky na ničenie a hubenie živočíšnych škodcov, mikroorganizmy.

6 - Obyčajné kovy v surovom a polospracovanom stave a ich zliatiny, kotvy, nákovy, zvony, stavebný materiál z valcovaného a liateho kovu, koľajnice a iný kovový materiál pre železnice, reťaze, kovové káble a neelektrické drôty, zámočnícke výrobky, kovové rúry, nedobytné pokladne a schránky, ocelové guľôčky, podkovy, kanistre na benzín, ocelové konštrukcie, klince a skrutky, iné výrobky z kovov, rudy.

7 - Drevoobrábacie stroje, drviace zariadenia, drviče odpadu, hobľovačky, hrabacie stroje, kuchynské stroje, lisy na hrozno, lisy na ovocie pre domácnosť, mangle, nástroje a náradie mechanické, navijacie zariadenia; obrábacie stroje, strojové rezné nástroje, motory, súkolesia a hnacie remene, transportéry, poľnohospodárske stroje, práčky, zlievarne, stroje na zváranie.

8 - Ručné náradie a nástroje, nožiarske výrobky, vidličky a lyžice, sečné zbrane, britvy.

9 - Prístroje a nástroje vedecké, navigačné, geode-

tické, elektrické vrátane pre bezdrôtovú telegrafiu, fotografické, kinematografické, optické, prístroje a nástroje na váženie, meranie, signalizovanie, na účely kontrolné (inšpekčné), záchranné a na výučbu, automatické prístroje uvádzané do činnosti vhodným mince alebo známky, stroje na záznam, prenos a reprodukciu zvuku alebo obrazu (textu), zapisovacie pokladne a počítaacie stroje (hardvér - technické vybavenie a softvér - programové vybavenie), hasiace prístroje, vysávače.

10 - Prístroje a nástroje chirurgické lekárske, zubolekárske a zverolekárske (vrátane umelých údov, očí a zubných protéz), ortopedické výrobky, iný materiál na lekárske účely.

11 - Zariadenia osvetľovacie, vyhrievacie, na výrobu pary, zariadenia na varenie, chladenie, sušenie, vetranie, klimatizačné zariadenia alebo zariadenia na úpravu vzduchu, zariadenia na rozvod vody a zdravotnícke zariadenia, zariadenia na čistenie odpadových vôd.

12 - Dopravné prostriedky pozemné, letecké alebo vodné, vozíky.

14 - Drahé kovy a ich zliatiny a predmety z týchto hmôt alebo z plátovaných (dublovaných) kovov, šperky, drahokamy, drahé kamene, hodinárske výrobky a iné chronometrické zariadenia.

15 - Hudobné nástroje (s výnimkou gramofónov a rádiopriemyselných) vrátane mechanických klavírov, ich príslušenstva a hudobných skríň.

16 - Papier a výrobky z papiera, lepenka a kartonážne výrobky, tlačoviny, časopisy, periodiká, knihy, knižárske výrobky, fotografie, papierenský tovar, lepidlá (kancelárske a pre domácnosť), potreby pre umelcov, štetce, písacie stroje a kancelárske potreby, učebné a školské potreby a pomôcky, hracie karty, tlačové typy, štočky, obalové materiály z plastov.

17 - Kaučuky, gummy, balata a náhrady, výrobky z týchto hmôt, fólie, dosky a tyče z plastov (polotovary), hmoty tesniace, upchávkové a izolačné, azbest, sľuda a výrobky z nich, hadice.

18 - Koža a imitácia kože, výrobky z nej, surové kože, kufre, cestovné tašky, dáždňiky, slnečníky a palice, biče, postroje na kone, sedlárske výrobky a náhubky.

19 - Stavebný materiál nekovový, kameň prírodný a umelý, cement, vápno, malta, sadra, štrk, kameninové alebo cementové rúry, výrobky na stavbu ciest, asfalt, smola, živec, prenosné domy, kamenné pomníky, kozuby a komíny.

20 - Nábytok, zrkadlá, rámy, výrobky z dreva, korku, drviny, trstia, vrbového prútia, rohoviny, kostí, slonoviny, kostíc, korytnačiny, jantáru, perlete, morskej peny, buničiny a z náhrad týchto hmôt alebo z plastov.

21 - Drobné náradie a prenosné nádoby pre domácnosť a kuchyne, hrebene a hubky na umývanie, kefy a kefársky materiál, pomôcky a látky na čistenie, drôtenky, sklo surové alebo polospracované, tovar sklenený, porcelánový a kameninový, darčekové predmety.

22 - Povrazy, šnúry, povrázky, siete, stany, plachty, vrecia, vypchávkový materiál, surové textilné vlákna.

23 - Nite na textilné účely.

- 24 - Tkaniny, pokrývky posteľné a stolové, textilné výrobky.
- 25 - Odevy, obuv, klobučnícky tovar.
- 26 - Čipky a výšivky, stuhy a šnúrky, gombíky, stláčacie gombíky, háčiky a očka, špendlíky a ihly, odznaky, umelé kvetiny.
- 27 - Koberce, rohože, rohožky, linoleá a iné podlahové krytiny, tapety, výrobky určené na pokrytie hotových podláh s cieľom usporiadať obydľie.
- 28 - Hry, hračky, bazény, bicykle, biliardové stoly, biliardové gule, boby, rukavice, cvičebné náradie, chrániče, činky, disky, stroje na fyzické cvičenie, golfové palice, gulfové rukavice, golfové vaky, gymnastické zariadenia, hojdačky, hokejky, klzáky, kolieskové korčule, kolky, koľobežky, korčule, rukavice na kriket, lopty, luky, lyže, lyžiarske viazanie, rybárske náčinie, navigačné, návnady, plachetnice, posilňovacie stroje, postroje pre horolezcov, rakety, sánky, surfvacie dosky, surfvacie lyže, siete.
- 29 - Mäso, ryby, hydina, zverina, mäsové výtázky, konzervované, sušené a varené ovocie a zelenina, rôsoly, zaváraniny, vajcia, mlieko a iné mliečne výrobky, jedlé oleje a tuky, potraviny v konzervách, nálevy na šaláty, sójová múka, sójové mlieko.
- 30 - Káva, čaj, kakao, cukor, ryža, tapioka, ságo, kávové náhradky, múka a obilné prípravky, chlieb, sušienky, sucháre, koláče, jemné pečivo a cukrovinky, zmrzlina, med, sirup z melasy, kvasnice, prášky do pečiva, soľ, horčica, korenie, ocot, chuťové omáčky, ľad na chladenie.
- 31 - Výrobky poľnohospodárske, záhradnícke, lesnícke a semená, živé zvieratá, čerstvé ovocie a zelenina, živé rastliny a prírodné kvetiny, krmivá pre dobytok, slad.
- 32 - Pivo, ľahké piva a ležiaky, vody minerálne a šumivé a iné nealkoholické nápoje, sirupy a iné prípravky na prípravu nápojov, ovocné šťavy a nápoje z ovocných štiav, nápoje zo svaťky.
- 33 - Alkoholické nápoje.
- 34 - Tabak v surovom alebo spracovanom stave, fajčiarske potreby, zápalky.
- 35 - Ekonomické, organizačné a účtovné poradenstvo, sprostredkovanie obchodu s uvedenými tovarmi.
- 36 - Sprostredkovanie obchodnej činnosti.
- 37 - Montáž, oprava a údržba elektrických prístrojov a zariadení, vykonávanie inžinierskych, priemyselných, bytových a občianskych stavieb.
- 39 - Prenájom motorových vozidiel.
- (730) **ALTIS GROUP, spol. s r. o.**, Znievska 21, 851 01 Bratislava, SK;
- 
- (210) 2048-95  
(220) 19.07.1995  
(511) 1, 3, 5  
(540) **LARREN**
- (510) 1 - Chemické čistiace prostriedky na odstránenie mastnoty, chemické prípravky na odmasťovanie.  
3 - Leštiace prípravky na bielizeň, leštiace prípravky na nábytok a dlážku, čistiace prípravky, odmasťovacie prípravky s výnimkou na použitie vo výrobnom procese, chemické avivážne prípravky na použitie v domácnosti.  
5 - Chemické dezinfekčné prostriedky na WC.
- (730) **VD Styl**, Ohradní 16, 145 00 Praha 4, CZ;
- 
- (210) 2083-95  
(220) 21.07.1995  
(511) 33  
(540) **BALLANTINE'S GOLD SEAL**
- (510) 33 - Vína, liehoviny a likéry.  
(730) **GEORGE BALLANTINE & SON LIMITED**, Dumbarton, GB;
- 
- (210) 2104-95  
(220) 24.07.1995  
(511) 35, 41  
(540) **Lišiak**
- (510) 35 - Reklama a inzercia.  
41 - Vydavateľská činnosť.  
(730) **CONCORDIA Trading, spol. s r. o.**, Kolárska 8, 814 99 Bratislava, SK;
- 
- (210) 2114-95  
(220) 25.07.1995  
(511) 35, 41  
(540) **AKORD**
- (510) 35 - Sprostredkovanie obchodu.  
41 - Hudobná produkcia.  
(730) **Kivarott Milan**, 018 56 Červený Kameň č. 247, SK;
- 
- (210) 2116-95  
(220) 25.07.1995  
(511) 9, 41  
(540) **AKORD**
- (510) 9 - Disky a pásy so zvukovými nahrávkami, nosiče zvukových nahrávok, videokazety, audiovizuálna technika na výučbu.  
41 - Prenájom audiopriestrojov, prenájom a požičiavanie filmov, prenájom a požičiavanie videopások, výroba videofilmov, služby nahrávacieho štúdia.  
(730) **Pagáč Dušan**, 018 56 Červený Kameň č.46, SK;
- 
- (210) 2126-95  
(220) 27.07.1995  
(310) 100157  
(320) 15.05.1995  
(330) CZ  
(511) 3, 8, 9, 11, 12, 36, 39  
(540) **KOVKOR**
- (510) 3 - Autokozmetika.  
8 - Ručné nástroje a náradie, automobilové zdviháky ručné.  
9 - Akumulátory elektrické do vozidiel, rádioprijímače do automobilov.  
11 - Automobilové reflektory, svetelné zariadenia proti oslneniu automobilov.  
12 - Motorové vozidlá, osobné automobily, nákladné automobily, motory, náhradné diely na motorové vozidlá, najmä automobilové sklá, automobilové klaksóny, automobilové kapoty, automobilové karo-

série, automobilové reťaze, automobilové tlmiče, automobilové ukazovatele smeru, automobilové pneumatiky.

36 - Zmenárenské služby.

39 - Cestná doprava nákladná, osobná.

(730) **KOVKOR, výrobní družstvo**, Masarykovo nám. 22, 742 35 Odry, CZ;

(210) 2150-95

(220) 28.07.1995

(511) 35, 42

(540)



(510) 35 - Reklamná a propagačná činnosť, vydávanie reklamných materiálov.

42 - Umelecký dizajn.

(730) **Slušná Lubomíra, MODERN ART AGENCY - INTERNATIONAL**, Okánikova 1, 811 04 Bratislava, SK;

(210) 2173-95

(220) 31.07.1995

(511) 36

(540)

**AMSLICO**

(510) 36 - Poistky (uzatváranie), uzatváranie poistiek proti požiaru, uzatváranie životných poistiek, poistno-technické služby, poradenstvo v oblasti poistenia, sprostredkovanie poistenia, konzultačné služby, sprostredkovanie záruk, dôchodkové fondy, elektronický prevod kapitálu, finančné informácie, finančné odhady a oceňovania (poisťovníctvo, bankovníctvo, nehnuteľnosti), finančné poradenstvo, finančné riadenie, finančné analýzy, finančníctvo, klíring (zúčtovanie vzájomných pohľadávok a záväzkov - bezhotovostné platenie), informácie o poistení, kapitálové investície, nákup na splátky, prenájom nehnuteľností, správa nehnuteľností, sprostredkovatelia nehnuteľností, nehody (poistenie), platenie na splátky, burzové maklérsstvo, kaucie, záruky, garancie, ručenie, pripoistenie.

(730) **AMERICAN LIFE INSURANCE COMPANY**, 600 King Street, Wilmington, Delaware 19899, US;

(210) 2176-95

(220) 01.08.1995

(511) 6

(540)



(510) 6 - Drôtené siete tkané; drôtené siete rabricové; paličková sieť, dopravné pásy; drôtené siete pletené so štvoruholníkovými okami; drôtené siete pletené so šesťuholníkovými okami; uzlové pletivo; pletivo Herkules; ekokoše a ekomatrace; zvárané siete; koše na separovaný odpad; brány, plotové stĺpiky a plotové dielce.

(730) **SIETE, s. r. o.**, Štverník 662, 906 13 Brezová pod Bradlom, SK;

(210) 2253-95

(220) 09.08.1995

(511) 1, 3, 4, 6, 7, 8, 17, 35, 37, 39, 40, 42

(540)

**TECHOS**

(510) 1 - Chemické výrobky pre priemysel, vedu, fotografiu, poľnohospodárstvo, záhradníctvo, lesníctvo; živice umelé a syntetické v surovom stave; plasty v surovom stave; prírodné a priemyselné pôdne hnojivá; hasiace prostriedky; prostriedky na kalenie; prípravky na zváranie kovov; chemické prostriedky na konzervovanie potravín; triesloviny; priemyselné spojivá a lepidlá.

3 - Prípravky bieliace a iné pracie prostriedky; prípravky na čistenie, leštenie, odmasťovanie a brúsenie; mydlá; výrobky voňavkárске, éterické oleje; vodičky na vlasy; zubné pasty; kozmetické prípravky.

4 - Priemyselné oleje a tuky; mazadlá; prostriedky na pohlcovanie a viazanie prachu; palivá vrátane motorových palív; osvetľovacie prostriedky; sviece, sviečky a knôty.

6 - Obyčajné kovy v surovom a polospracovanom stave a ich zliatiny; kotvy; nákovy; zvony; stavebný materiál z valcovaného a liateho kovu; koľajnice a iný kovový materiál na železnice; reťaze; kovové káble a neelektrické drôty; chrániče na stromy; rošty; brány; drobný železiarsky tovar; napínače; kovové debnenie, konštrukcie, lešenia; kovové nádoby; kovové rúry; nedobytné pokladnice a schránky; oceľové guľôčky; podkovy; kanistre na benzín; oceľové konštrukcie; klnice a skrutky; iné výrobky z kovov - kovové príchytky a kotvy; rudy.

7 - Rezacie stroje, najmä na rezanie betónu a asfaltu; stroje - kyslíkové rezacie horáky; obrábacie stroje; strojové rezacie nástroje; elektrické vrtačky a elektrické ručné náradie; náradie - nástroje poháňané elektrickým motorom alebo mechanické; búracie kladivá pneumatiké a elektropneumatiké; motory - nie pre pozemné vozidlá; súkolesia a hnacie remene, transportéry; poľnohospodárske stroje; stroje na zváranie; liahne; práčky; stroje - zachytávače a zberače na blato; stroje - drviče odpadu; zariadenia na odstraňovanie odpadu; stroje na lisovanie odpadu.

8 - Ručné náradie a nástroje; búracie kladivá; nožiarske výrobky, vidličky a lyžičky; sečné zbrane, britvy; kyslíkové rezacie horáky - ručné nástroje.

17 - Kaučuky, gutaperča, guma, balata a náhradky, výrobky z týchto hmôt, najmä príchytky a kotvy z plastov; fólie, dosky a tyče z plastov ako polotovary; hmoty tesniace, upchávkové a izolačné; hadice.

35 - Sprostredkovanie kúpy a predaja tovarov (ob-

staranie tovarov).

37 - Oprava, údržba a servis elektrického ručného náradia, nástrojov, strojov a zariadení; prenájom strojov a malej mechanizácie; čistenie mesta; čistenie ciest; čistenie exteriérov budov; povrchové čistenie exteriérov budov.

39 - Preprava a skladovanie odpadu.

40 - Spracovanie odpadov a ich recyklácia; výkup a predaj opotrebovaných olejov.

42 - Triedenie odpadu a recyklovanie surovín; čistenie a vypratávanie podkrovných priestorov; ničenie a spaľovanie odpadu.

(730) **TECHOS, s. r. o.**, Kuzmányho 18, 010 01 Žilina, SK;

(210) 2265-95  
(220) 11.08.1995  
(511) 16, 35  
(540)

**ProfiTimer**

(510) 16 - Kalendáre, diáre, adresáre, kancelárske potreby, tlačiarenské výrobky (tlačivá).

35 - Reprografická, publikačná (súvisiaca s reklamou) a reklamná činnosť, činnosť dovoznej a vývoznjej agentúry, pomoc pri vedení obchodu s kancelárskymi potrebami.

(730) **CREDAT, spol. s r. o.**, V. Palkovicha 19, 946 03 Kolárovo, SK;

(210) 2341-95  
(220) 18.08.1995  
(511) 3, 29, 30, 31, 32, 33, 34  
(540)

**framipek**  
s. r. o.

(510) 3 - Kozmetické prípravky.

29 - Mäsové a údenárske výrobky z mäsa, ryby, konzervované ryby a rybie výrobky vrátane mrazených, hydina vrátane mrazenej a výrobky z hydiny, zverina, konzervované, sušené a tepelne spracované ovocie a zelenina, rösoly, džemy, marmelády, ovocné zaváraniny, ovocné pretlaky, jedlé oleje, jedlé tuky, mlieko a mliečne výrobky, vajcia.

30 - Múka a výrobky z obilia, chlieb, cukor, ryža, cestoviny, pekárske a cukrárske výrobky a cukrovinky, káva, čaj, kakao, kávové náhradky, zmrzliny, med, kvasnice, prášky do pečiva, soľ, horčica, ocot, omáčky ako chuťové prísady, korenie a koreninové zmesi.

31 - Čerstvé ovocie a zelenina.

32 - Pivo, minerálne a sytené vody a iné nealkoholické nápoje, ovocné nápoje a ovocné šťavy, sirupy a iné prípravky na výrobu nápojov.

33 - Alkoholické nápoje.

34 - Tabakové výrobky, tabakové náhradky, zápalky.

(730) **FRAMI - PEK, s. r. o.**, Poľná 77, 900 81 Šenkvice, SK;

(210) 2342-95  
(220) 18.08.1995  
(511) 30  
(540)

**ŠENKVIČKÉ  
TYČINKY**

(510) 30 - Slané tyčinky.

(730) **FRAMI - PEK, s. r. o.**, Poľná 77, 900 81 Šenkvice, SK;

(210) 2452-95  
(220) 04.09.1995  
(310) O - 97938  
(320) 03.03.1995  
(330) CZ  
(511) 30  
(540) **KWASS**

(510) 30 - Múka a obilné prípravky; zmesi na pečenie: suché zmesi na pečenie, ktoré neobsahujú tuky, tekutiny alebo žltky; chlieb; pečivo; celozrnné pekárske výrobky; jemné pečivo a cukrárske výrobky; kvasnice; prášok do pečiva; prostriedky na pečenie a pomocné prostriedky na pečenie: prípravky na urýchlenie kysnutia cesta, ako sú prášky do pečiva, aromatické prípravky a príchuti do cesta; základné látky na pečenie: prípravky na pečenie a príchuti do koláčov a zákuskov s výnimkou éterických olejov, ktoré zvyšujú kvalitu a chuť a uľahčujú ich výrobu.

(730) **Alois Augendopler Gesellschaft m. b. H.**, Wien, AT;

(210) 2385-95  
(220) 24.08.1995  
(511) 34  
(540)

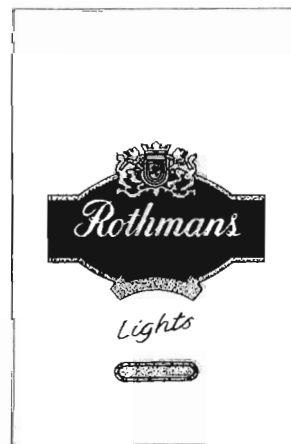

(510) 34 - Cigarety, tabak a tabakové výrobky, zapalovače, zápalky a fajčiarske potreby.

(730) **Rothmans of Pall Mall Limited**, Grienbachstrasse 11, CH 6300 Zug, CH;

(210) 2468-95  
(220) 05.09.1995  
(511) 5

(540) **EXSPOT**

(510) 5 - Veterinárne prípravky a látky, veterinárne insekticidy, pesticídy a parazitocídy.  
(730) **SCHERING-PLOUGH ANIMAL HEALTH CORPORATION**, spol. zriadená podľa zákonov štátu Delaware, 1095 Morris Avenue, Union, New Jersey, US;

(210) 2514-95  
(220) 07.09.1995  
(511) 5  
(540)



(510) 5 - Dámske vložky.  
(730) **Kimberly-Clark Corporation**, spoločnosť zriadená podľa zákonov štátu Delaware, 401 North Lake Street, Neenah, Wisconsin 54956, US;

(210) 2523-95  
(220) 07.09.1995  
(591) bordová, biela  
(511) 42  
(540)



(510) 42 - Služby zabezpečujúce ochranu majetku a osôb.  
(730) **AGNES SLOVAKIA, s. r. o.**, Matice slovenskej 14, 971 01 Prievidza, SK;

(210) 2547-95  
(220) 11.09.1995  
(511) 30  
(540)



(510) 30 - Káva, čaj, kakao, cukor, ryža, tapioka, ságo, náhradky kávy, múka a prípravky z obilnín, chlieb, jemné pečivo a cukrársky tovar, zmrzlina, med, sirup, kvasnice, prášok do pečiva, soľ, horčica, omáčky s príchutami, ocot, korenie, ľadové cukrovinky, žuvacia guma.  
(730) **PERFETTI S. p. A.**, Via XXV Aprile 7, 20020 Lainate (MI), IT;

(210) 2622-95  
(220) 19.09.1995  
(511) 5

(540) **ETIZEM**

(510) 5 - Farmaceutické prípravky pre humánnu a veterinárnu oblasť, dietetické výrobky pre deti a chorých, náplasti a prostriedky na ošetrovanie rán, dezinfekčné prostriedky.  
(730) **ETHYPHARM, Société Anonyme**, 21 rue Saint Matthieu, 785 50 Houdan, FR;

(210) 2623-95  
(220) 19.09.1995  
(511) 5

(540) **ETINOLINE**

(510) 5 - Farmaceutické prípravky pre humánnu a veterinárnu oblasť, dietetické výrobky pre deti a chorých, náplasti a prostriedky na ošetrovanie rán, dezinfekčné prostriedky.  
(730) **ETHYPHARM, Société anonyme**, 21 rue Saint Matthieu, 785 50 Houdan, FR;

(210) 2624-95  
(220) 19.09.1995  
(511) 5

(540) **ETIFURYL**

(510) 5 - Farmaceutické prípravky pre humánnu a veterinárnu oblasť, dietetické výrobky pre deti a chorých, náplasti a prostriedky na ošetrovanie rán, dezinfekčné prostriedky.  
(730) **ETHYPHARM, Société anonyme**, 21 rue Saint Matthieu, 785 50 Houdan, FR;

(210) 2625-95  
(220) 19.09.1995  
(511) 5

(540) **ETIBRATE**

(510) 5 - Farmaceutické prípravky pre humánnu a veterinárnu oblasť, dietetické výrobky pre deti a chorých, náplasti a prostriedky na ošetrovanie rán, dezinfekčné prostriedky.  
(730) **ETHYPHARM, Société anonyme**, 21 rue Saint Matthieu, 785 50 Houdan, FR;

(210) 2645-95  
(220) 20.09.1995  
(511) 3, 5, 8, 9, 10, 11, 12, 20, 21, 30, 41  
(540)



(510) 3 - Mydlá, krémy, toniká, gély, šampóny, zubné vody, pasty a prášky, vonné oleje, púdre.  
5 - Obväzový materiál, náplasti, gély na kryoterapiu, potraviny pre alergikov, diasladičlá a potraviny, čajové zmesi liečivé.  
8 - Epilátory.  
9 - Elektronické zariadenia na monitorovanie.

10 - Kreslá, chodúľky, zdvíhaky, barly, palice, rehabilitačné mechanické pomôcky, posilňovacie pomôcky, rehabilitačné nástroje a stroje, kompenzačné pomôcky, fixačné pomôcky zo sadry a plastov, ortopedická obuv a vložky, chrbtové korzety a ďalšie pomôcky, ako kompresné pančuchy, návleky, dlahy, goliere, manžety, kĺbové podpory a opory, brušné a prietržové pásy a suspenzory, prsné epitézy, urinály, mechanické pomôcky na kryoterapiu, antidekubitné podložky textilné, gumové a z plastov alebo buničiny, pomôcky pre sluchovo postihnutých, pomôcky pre alergikov, ako bielizeň pre alergikov, inhalačné prístroje mechanické a elektrické, pomôcky pre kardiov, ako sú merače tlaku a tepu, dózy a dávkovače liekov, dentálne pomôcky, ako sú pomôcky a zariadenia na čistenie zubov a ústnej dutiny (ako zubné nástroje); masážne strojčeky; bandáže vrátane reumatických bandáží (všetko v tejto triede na lekárske účely).

11 - Zariadenia na čistenie a úpravu vzduchu, klimatizačné zariadenia.

12 - Invalidné vozíky.

20 - Lôžka.

21 - Zubné kefky.

30 - Čajové zmesi.

41 - Vydavateľská činnosť.

(730) **Fořt Miroslav, JUDr. - FOREX, Mělnická 1, Praha 5, CZ;**

(210) 2666-95

(220) 21.09.1995

(511) 12, 37

(540) **CHEVROLET**

(510) 12 - Motorové vozidlá a ich súčasti.

37 - Opravy a údržba motorových vozidiel.

(730) **GENERAL MOTORS CORPORATION**, spoločnosť zriadená podľa zákonov štátu Delaware, West Grand Boulevard and Cass Avenue, Detroit, Michigan 48202, US;

(210) 2667-95

(220) 21.09.1995

(511) 12, 37

(540)



(510) 12 - Motorové vozidlá a ich súčasti.

37 - Opravy a údržba motorových vozidiel.

(730) **GENERAL MOTORS CORPORATION**, spoločnosť zriadená podľa zákonov štátu Delaware, West Grand Boulevard and Cass Avenue, Detroit, Michigan 48202, US;

(210) 2701-95

(220) 22.09.1995

(591) sivozelená, bledomodrá

(511) 35, 36, 37

(540)



(510) 35 - Sprostredkovanie obchodu s tovarom, vykonávanie dražieb mimo výkonu rozhodnutia, sprostredkovanie obchodu s tovarom, poradenská a konzultatívna činnosť v oblasti obchodu, činnosť reklamnej agentúry.

36 - Činnosť realitnej kancelárie, správa nehnuteľností na základe honoráru alebo kontraktu.

37 - Vykonávanie inžinierskych stavieb.

(730) **TATRA REAL, a. s., Dunajská ul. č. 29, 811 08 Bratislava, SK;**

(210) 2734-95

(220) 26.09.1995

(511) 25, 35, 39

(540) **CABELA'S**

(510) 25 - Odevy, predovšetkým rukavice, chrániče uší, klobúky, svetre, bundy, saká, športové bundy - parky, šaty, kombinézy, nohavice, topánky, čižmy, bundy proti dažďu, košeľe, vesty, kabáty.

35 - Zasielanie reklamných materiálov, katalógov zákazníkom.

39 - Zasielanie tovarov na dobierku podľa katalógov a distribúcia tovarov ponúkaných v katalógoch, distribúcia športového a obdobného tovaru vrátane odevov, kovového tovaru, náradia, strelných zbraní, kempingového tovaru, tovaru na lukostreľbu, rybárskych potrieb, koženého tovaru, výrobkov z papiera, tlačovín, skla a sklenného tovaru, hodín, potravín a vybavenia k čižmám.

(730) **Cabela's Inc.**, spoločnosť zriadená podľa zákonov štátu Nebraska, 812 13th Avenue, Sidney, Nebraska, US;

(210) 2748-95

(220) 27.09.1995

(511) 9, 16, 38, 41, 42

(540) **TIME OUT**

(510) 9 - Zvukové záznamy; záznamy údajov; nahrané disky, pásky a kazety; nosiče CD-ROM a CD-I; časopisy vo forme nahraných údajov; všetky ostatné tovary v triede 9.

16 - Tlačoviny; tlačené publikácie; časopisy; periodické publikácie; odborné časopisy; priložky; sprievodcovia; knihy, noviny; papier; výrobky z papiera; kartón a lepenka; výrobky z kartónu a lepenky; reklamné materiály; inzertné materiály; fotografie; piapiernické potreby; výučbové a vzdelávacie materiály; kancelárske potreby; diáre; kalendáre; osobné záznamníky; mapy; ostatné výrobky v triede 16.

38 - Služby v oblasti komunikácií, elektronických komunikácií, doručovanie informácií elektronickými médiami; ostatné služby v triede 38.

41 - Informačné služby; vytváranie zoznamov a pre-

hľadov informácií; informačné služby a s tým spojené prehľady týkajúce sa podujatí, možnosti zábavy, rekreácie, športu, umeleckých podujatí, konferencií, výstav, súťaží a konkurzov, karnevalov, slávnostných sprievodov, predvádzania, salónov, programov a iných akcií; ostatné služby v triede 41.

42 - Informačné služby; vytváranie zoznamov a prehľadov informácií, informačné služby a s tým spojené prehľady týkajúce sa ubytovania, hotelov, hostincov, stravovania, reštaurácií a iných reštauračných zariadení, barov, zariadení poskytujúcich stravovanie a občerstvenie, módných a kaderníckych salónov, osobných služieb, kaderníctiev, módných a kaderníckych prehládok; ostatné služby v triede 42.

(730) **TIME OUT MAGAZINE LIMITED**, Universal House, 251 Tottenham Court Road, London W1P 0AB, GB;

(210) 2750-95  
(220) 27.09.1995  
(511) 9, 35, 36, 37, 41, 42

(540) **SEMA**

(510) 9 - Výpočtová technika; počítače; počítač - zápisník-notebook; počítače na prenos dát; periférne zariadenia k počítačom; nosiče magnetických záznamov; vybavenie na spracovanie informácií a pre počítače; plošné spoje, elektrické súčiastky, káble; počítačový softvér.

35 - Sprostredkovanie kúpy a predaja tovaru; obstaranie tovaru; inzertná a reklamná činnosť; poskytovanie pomoci pri riadení obchodu; marketing.

36 - Finančný lízing, najmä lízing výpočtovej techniky.

37 - Montáž, inštalácia, údržba, opravy a servis výpočtovej a kancelárskej techniky, počítačov a tovarov uvedených v triede 9.

41 - Školenia v oblasti výpočtovej techniky.

42 - Konzultácie a poradenstvo v oblasti výpočtovej techniky; projektovanie a konštrukčné práce v oblasti výpočtovej techniky; poskytovanie softvéru; prenájom počítačového softvéru.

(730) **Bízik Ján, Ing. - SEMA - servis a výroba osobných počítačov**, Bôrická 103, 010 01 Žilina, SK;

(210) 2751-95  
(220) 27.09.1995  
(511) 9, 35, 36, 37, 41, 42  
(540)



(510) 9 - Výpočtová technika; počítače; počítač-zápisník-notebook; počítače na prenos dát; periférne zariadenia k počítačom; nosiče magnetických záznamov; vybavenie na spracovanie informácií a pre počítače; plošné spoje, elektrické súčiastky, káble; počítačový softvér.

35 - Sprostredkovanie kúpy a predaja tovaru; obstaranie tovaru; inzertná a reklamná činnosť; poskytovanie pomoci pri riadení obchodu; marketing.

36 - Finančný lízing, najmä lízing výpočtovej techniky.

37 - Montáž, inštalácia, údržba, opravy a servis výpočtovej a kancelárskej techniky, počítačov a tovarov uvedených v triede 9.

41 - Školenia v oblasti výpočtovej techniky.

42 - Konzultácie a poradenstvo v oblasti výpočtovej techniky; projektovanie a konštrukčné práce v oblasti výpočtovej techniky; poskytovanie softvéru; prenájom počítačového softvéru.

(730) **Bízik Ján, Ing. - SEMA - servis a výroba osobných počítačov**, Bôrická 103, 010 01 Žilina, SK;

(210) 2810-95  
(220) 04.10.1995  
(511) 30

(540) **QUELLMIL**

(510) 30 - Múka všetkých druhov, obilninové zmesi na výrobu pečiva a pekárskych výrobkov, obilninové vložky, chlieb, pečivo, pekárske výrobky, pekárske zmesi na prípravu a ochutenie uvedených výrobkov, pekárske prípravky na báze múky, med, chuťové prísady, aromatické látky a esencie, koreniny a semienka, všetko ako prísady pečiva, pekárskych výrobkov a jedál, škrob a škrobové výrobky ako potrava, droždie, prášky do pečiva a pekárskych výrobkov.

(730) **ALIMPEK, spol. s r. o.**, U sirkárny č. 1113, 370 01 České Budějovice, CZ;

(210) 2811-95  
(220) 04.10.1995  
(511) 30

(540) **ROGIN**

(510) 30 - Múka všetkých druhov, obilninové zmesi na výrobu pečiva a pekárskych výrobkov, obilninové vložky, chlieb, pečivo, pekárske výrobky, pekárske zmesi na prípravu a ochutenie uvedených výrobkov, pekárske prípravky na báze múky, med, chuťové prísady, aromatické látky a esencie, koreniny a semienka, všetko ako prísady pečiva, pekárskych výrobkov a jedál, škrob a škrobové výrobky ako potrava, droždie, prášky do pečiva a pekárskych výrobkov.

(730) **ALIMPEK, spol. s r. o.**, U sirkárny č. 1113, 370 01 České Budějovice, CZ;

(210) 2812-95  
(220) 04.10.1995  
(511) 30

(540) **MULTIKORN**

(510) 30 - Múka všetkých druhov, obilninové zmesi na výrobu pečiva a pekárskych výrobkov, obilninové vložky, chlieb, pečivo, pekárske výrobky, pekárske zmesi na prípravu a ochutenie uvedených výrobkov, pekárske prípravky na báze múky, med, chuťové prísady, aromatické látky a esencie, koreniny a semienka, všetko ako prísady pečiva, pekárskych výrobkov a jedál, škrob a škrobové výrobky ako potrava, droždie, prášky do pečiva a pekárskych výrobkov.



(730) **ALIMPEK, spol. s r. o.**, U sirkárny č. 1113, 370 01  
České Budějovice, CZ;

(210) 2813-95  
(220) 04.10.1995  
(511) 30

(540) **ALMIX**

(510) 30 - Múka všetkých druhov, obilninové zmesi na výrobu pečiva a pekárskych výrobkov, obilninové vločky, chlieb, pečivo, pekárske výrobky, pekárske zmesi na prípravu a ochutenie uvedených výrobkov, pekárske prípravky na báze múky, med, chuťové prísady, aromatické látky a esencie, koreniny a semenka, všetko ako prísady pečiva, pekárskych výrobkov a jedál, škrob a škrobové výrobky ako potrava, drożdžie, prášky do pečiva a pekárskych výrobkov.

(730) **ALIMPEK, spol. s r. o.**, U sirkárny č. 1113, 370 01  
České Budějovice, CZ;

(210) 2814-95  
(220) 04.10.1995  
(511) 30

(540) **ALMA**

(510) 30 - Múka všetkých druhov, obilninové zmesi na výrobu pečiva a pekárskych výrobkov, obilninové vločky, chlieb, pečivo, pekárske výrobky, pekárske zmesi na prípravu a ochutenie uvedených výrobkov, pekárske prípravky na báze múky, med, chuťové prísady, aromatické látky a esencie, koreniny a semenka, všetko ako prísady pečiva, pekárskych výrobkov a jedál, škrob a škrobové výrobky ako potrava, drożdžie, prášky do pečiva a pekárskych výrobkov.

(730) **ALIMPEK, spol. s r. o.**, U sirkárny č. 1113, 370 01  
České Budějovice, CZ;

(210) 2815-95  
(220) 04.10.1995  
(511) 30

(540) **JUMBO**

(510) 30 - Múka všetkých druhov, obilninové zmesi na výrobu pečiva a pekárskych výrobkov, obilninové vločky, chlieb, pečivo, pekárske výrobky, pekárske zmesi na prípravu a ochutenie uvedených výrobkov, pekárske prípravky na báze múky, med, chuťové prísady, aromatické látky a esencie, koreniny a semenka, všetko ako prísady pečiva, pekárskych výrobkov a jedál, škrob a škrobové výrobky ako potrava, drożdžie, prášky do pečiva a pekárskych výrobkov.

(730) **ALIMPEK, spol. s r. o.**, U sirkárny č. 1113, 370 01  
České Budějovice, CZ;

(210) 2816-95  
(220) 04.10.1995  
(511) 30

(540) **ROKO**

(510) 30 - Múka všetkých druhov, obilninové zmesi na výrobu pečiva a pekárskych výrobkov, obilninové vločky, chlieb, pečivo, pekárske výrobky, pekárske zmesi na prípravu a ochutenie uvedených výrobkov, pekárske prípravky na báze múky, med, chuťové prísady, aromatické látky a esencie, koreniny a semenka, všetko ako prísady pečiva, pekárskych výrobkov a jedál, škrob a škrobové výrobky ako potrava, drożdžie, prášky do pečiva a pekárskych výrobkov.

(730) **ALIMPEK, spol. s r. o.**, U sirkárny č. 1113, 370 01  
České Budějovice, CZ;

(210) 2817-95  
(220) 04.10.1995  
(511) 30

(540) **RAPID**

(510) 30 - Múka všetkých druhov, obilninové zmesi na výrobu pečiva a pekárskych výrobkov, obilninové vločky, chlieb, pečivo, pekárske výrobky, pekárske zmesi na prípravu a ochutenie uvedených výrobkov, pekárske prípravky na báze múky, med, chuťové prísady, aromatické látky a esencie, koreniny a semenka, všetko ako prísady pečiva, pekárskych výrobkov a jedál, škrob a škrobové výrobky ako potrava, drożdžie, prášky do pečiva a pekárskych výrobkov.

(730) **ALIMPEK, spol. s r. o.**, U sirkárny č. 1113, 370 01  
České Budějovice, CZ;

(210) 2818-95  
(220) 04.10.1995  
(511) 30

(540) **VALO**

(510) 30 - Múka všetkých druhov, obilninové zmesi na výrobu pečiva a pekárskych výrobkov, obilninové vločky, chlieb, pečivo, pekárske výrobky, pekárske zmesi na prípravu a ochutenie uvedených výrobkov, pekárske prípravky na báze múky, med, chuťové prísady, aromatické látky a esencie, koreniny a semenka, všetko ako prísady pečiva, pekárskych výrobkov a jedál, škrob a škrobové výrobky ako potrava, drożdžie, prášky do pečiva a pekárskych výrobkov.

(730) **ALIMPEK, spol. s r. o.**, U sirkárny č. 1113, 370 01  
České Budějovice, CZ;

(210) 2819-95  
(220) 04.10.1995  
(511) 30

(540) **ALIMPEK**

(510) 30 - Múka všetkých druhov, obilninové zmesi na výrobu pečiva a pekárskych výrobkov, obilninové vločky, chlieb, pečivo, pekárske výrobky, pekárske zmesi na prípravu a ochutenie uvedených výrobkov, pekárske prípravky na báze múky, med, chuťové prísady, aromatické látky a esencie, koreniny a semenka, všetko ako prísady pečiva, pekárskych výrobkov a jedál, škrob a škrobové výrobky ako potrava, drożdžie, prášky do pečiva a pekárskych výrobkov.

(730) **ALIMPEK, spol. s r. o.**, U sirkárny č. 1113, 370 01 České Budějovice, CZ;

(210) 2820-95  
(220) 04.10.1995  
(511) 30  
(540)



(510) 30 - Múka všetkých druhov, obilninové zmesi na výrobu pečiva a pekárske výrobky, obilninové vločky, chlieb, pečivo, pekárske výrobky, pekárske zmesi na prípravu a ochutenie uvedených výrobkov, pekárske prípravky na báze múky, med, chuťové prísady, aromatické látky a esencie, koreniny a semenka, všetko ako prísady pečiva, pekárske výrobky a jedál, škrob a škrobové výrobky ako potravina, droždie, prášky do pečiva a pekárske výrobky.

(730) **ALIMPEK, spol. s r. o.**, U sirkárny č. 1113, 370 01 České Budějovice, CZ;

(210) 2824-95  
(220) 05.10.1995  
(511) 9, 18, 25  
(540)



(510) 9 - Prístroje a nástroje záchranné a predmety zaisťujúce bezpečnosť práce, najmä ochranné zariadenia proti röntgenovým lúčom a žiareniu s výnimkou zariadení na lekárske účely; osobné ochranné prostriedky proti nehodám; štítky proti oslneniu; ochranné štíty na tvár; ochranné prilby a helmy; ochranné masky; ochranné obleky a rukavice proti úrazom, radiácii a ohňu.

18 - Koža a imitácie kože, výrobky z nich vrátane luxusných, napr. kufre a tašky cestovné, nákupné; dámske kabelky; neceséry; sedlársky tovar; lovecké potreby; dáždnyky a snečníky vrátane súčastí, ako rebrá, napínače, palice a pod.

25 - Odevy dámske a pánske, najmä konfekcia, plášte, kabáty a pracovné odevy, pracovné plášte a zástery; obuvnícke komponenty a obuv vychádzková a pracovná; klobučnícky tovar a pokrývky hlavy vrátane pracovných pokrývok hlavy; pančuchy a rukavice vrátane pracovných; to všetko z prírodných aj syntetických materiálov.

(730) **ZEMAN, spol. s r. o.**, Dr. Edvarda Beneše 1029, 765 02 Otrokovice, SK;

(210) 2825-95  
(220) 05.10.1995  
(511) 9, 18, 25

(540)



(510) 9 - Prístroje a nástroje záchranné a predmety zaisťujúce bezpečnosť práce, najmä ochranné zariadenia proti röntgenovým lúčom a žiareniu s výnimkou zariadení na lekárske účely; osobné ochranné prostriedky proti nehodám; štítky proti oslneniu; ochranné štíty na tvár; ochranné prilby a helmy; ochranné masky; ochranné obleky a rukavice proti úrazom, radiácii a ohňu.

18 - Koža a imitácie kože, výrobky z nich vrátane luxusných, napr. kufre a tašky cestovné, nákupné; dámske kabelky; neceséry; sedlársky tovar; lovecké potreby; dáždnyky a snečníky vrátane súčastí, ako rebrá, napínače, palice a pod.

25 - Odevy dámske a pánske, najmä konfekcia, plášte, kabáty a pracovné odevy, pracovné plášte a zástery; obuvnícke komponenty a obuv vychádzková a pracovná; klobučnícky tovar a pokrývky hlavy vrátane pracovných pokrývok hlavy; pančuchy a rukavice vrátane pracovných; to všetko z prírodných aj syntetických materiálov.

(730) **ZEMAN, spol. s r. o.**, Dr. Edvarda Beneše 1029, 765 02 Otrokovice, SK;

(210) 2826-95  
(220) 05.10.1995  
(511) 9, 18, 25  
(540)



(510) 9 - Prístroje a nástroje záchranné a predmety zaisťujúce bezpečnosť práce, najmä ochranné zariadenia proti röntgenovým lúčom a žiareniu s výnimkou zariadení na lekárske účely; osobné ochranné prostriedky proti nehodám; štítky proti oslneniu; ochranné štíty na tvár; ochranné prilby a helmy; ochranné masky; ochranné obleky a rukavice proti úrazom, radiácii a ohňu.

18 - Koža a imitácie kože, výrobky z nich vrátane luxusných, napr. kufre a tašky cestovné, nákupné; dámske kabelky; neceséry; sedlársky tovar; lovecké potreby; dáždnyky a snečníky vrátane súčastí, ako rebrá, napínače, palice a pod.

25 - Odevy dámske a pánske, najmä konfekcia, plášte, kabáty a pracovné odevy, pracovné plášte a zástery; obuvnícke komponenty a obuv vychádzková a pracovná; klobučnícky tovar a pokrývky hlavy vrátane pracovných pokrývok hlavy; pančuchy a rukavice vrátane pracovných; to všetko z prírodných aj syntetických materiálov.

(730) **ZEMAN, spol. s r. o.**, Dr. Edvarda Beneše 1029, 765 02 Otrokovice, SK;

(210) 2827-95  
(220) 05.10.1995  
(511) 9, 18, 25  
(540)

**Silsef**

(510) 9 - Prístroje a nástroje záchranné a predmety zaisťujúce bezpečnosť práce, najmä ochranné zariadenia proti röntgenovým lúčom a žiareniu s výnimkou zariadení na lekárske účely; osobné ochranné prostriedky proti nehodám; štítiky proti oslneniu; ochranné štíty na tvár; ochranné prilby a helmy; ochranné masky; ochranné obleky a rukavice proti úrazom, radiácii a ohňu.

18 - Koža a imitácie kože, výrobky z nich vrátane luxusných, napr. kufre a tašky cestovné, nákupné; dámske kabelky; neceséry; sedlársky tovar; lovecké potreby; dáždniky a slnečníky vrátane súčastí, ako rebrá, napínače, palice a pod.

25 - Odevy dámske a pánske, najmä konfekcia, plášte, kabáty a pracovné odevy, pracovné plášte a zástery; obuvnícke komponenty a obuv vychádzková a pracovná; klobučnícky tovar a pokrývky hlavy vrátane pracovných pokrývok hlavy; pančuchy a rukavice vrátane pracovných; to všetko z prírodných aj syntetických materiálov.

(730) ZEMAN, spol. s r. o., Dr. Edvarda Beneše 1029, 765 02 Otrokovice, SK;

(210) 2828-95  
(220) 05.10.1995  
(511) 9, 18, 25  
(540)

**Silsef**

(510) 9 - Prístroje a nástroje záchranné a predmety zaisťujúce bezpečnosť práce, najmä ochranné zariadenia proti röntgenovým lúčom a žiareniu s výnimkou zariadení na lekárske účely; osobné ochranné prostriedky proti nehodám; štítiky proti oslneniu; ochranné štíty na tvár; ochranné prilby a helmy; ochranné masky; ochranné obleky a rukavice proti úrazom, radiácii a ohňu.

18 - Koža a imitácie kože, výrobky z nich vrátane luxusných, napr. kufre a tašky cestovné, nákupné; dámske kabelky; neceséry; sedlársky tovar; lovecké potreby; dáždniky a slnečníky vrátane súčastí, ako rebrá, napínače, palice a pod.

25 - Odevy dámske a pánske, najmä konfekcia, plášte, kabáty a pracovné odevy, pracovné plášte a zástery; obuvnícke komponenty a obuv vychádzková a pracovná; klobučnícky tovar a pokrývky hlavy vrátane pracovných pokrývok hlavy; pančuchy a rukavice vrátane pracovných; to všetko z prírodných aj syntetických materiálov.

(730) ZEMAN, spol. s r. o., Dr. Edvarda Beneše 1029, 765 02 Otrokovice, SK;

(210) 2836-95  
(220) 06.10.1995

(310) 104024  
(320) 20.09.1995  
(330) CZ  
(511) 9, 35, 37, 42  
(540)

*Monsoon*

(510) 9 - Kancelárska technika, najmä počítače, periférne zariadenia k počítačom, kopírovacie stroje, zariadenia na spracovanie údajov, telekomunikačné prístroje a reprodukčná technika, najmä rádiové a televízne prijímače, magnetoskopy, CD prehrávače, magnetofóny vrátane súčastí a príslušenstva, počítačové programy.

35 - Sprostredkovanie obchodu a služieb, organizačné a ekonomické poradenstvo.

37 - Montáž, údržba a opravy kancelárskej a reprodukčnej techniky.

42 - Tvorba softvéru.

(730) VIKOMT CZ, s. r. o., 338 01 Holoubkov 21, CZ;

(210) 2839-95  
(220) 06.10.1995  
(511) 9, 37, 41, 42  
(540)

**MOELLER** <sup>Klöckner</sup> 

(510) 9 - Elektrické a elektronické, taktiež programovateľné spínacie a riadiace prístroje, elektronické stavebné prvky a prístroje, priemyselná a výkonná elektronika, automatizačné prístroje, prístroje na prenos informácií pri automatizácii procesov, elektronické obvody, elektrické a elektronické spínacie a regulačné prístroje, ochranné vypínače výkonu, motorov a zariadení, nadprúdové ochranné vypínače, rozvádzače, rozvodné prístroje, skrine rozvodných prístrojov, prípojnicové rozvody, teplotné, časové a ochranné relé, súčiastky uvedeného tovaru, počítačové programy.

37 - Inštalácia elektrických a elektronických zariadení.

41 - Školenie a výučba v oblasti automatizačnej techniky a rozdeľovania energií.

42 - Plánovanie a projekcia elektrických a elektronických zariadení.

(730) Klöckner - Moeller GmbH, Hein - Moeller - Str. 7-11, D-53115 Bonn, DE;

(210) 2860-95  
(220) 09.10.1995  
(511) 34  
(540)



(510) 34 - Tabak, tabakové výrobky, najmä cigarety; potreby pre fajčiarov, zápalky.

(730) **Reemtsma Cigarettenfabriken Gesellschaft mit beschränkter Haftung**, Parkstrasse 51, 22605 Hamburg, DE;

(210) 2872-95  
(220) 13.10.1995  
(591) biela, červená, hnedá, čierna, fialová, tmavohnedá.  
(511) 30  
(540)



(510) 30 - Oblátky s kávovou náplňou.  
(730) **Pečivárne Liptovský Hrádok, s. r. o.**, Liptovská Porúbka 347, 033 01 Liptovský Hrádok, SK;

(210) 2874-95  
(220) 13.10.1995  
(511) 3, 5, 29, 30, 31, 32, 33  
(540) **KAESONG KORYO INSAM**

(510) 3 - Mydlá, parfumériové výrobky, kozmetika, vlasové vody.  
5 - Výrobky lekárske, veterinárske a hygienické, diabetické prípravky na liečebné účely, potravinové doplnky s liečebnými účinkami.  
29 - Konzervované, sušené a varené ovocie a zelenina.  
30 - Káva, čaj, med, sirup z melasy, korenie, potravinové doplnky patriace do triedy 30.  
31 - Výrobky poľnohospodárske, záhradnícke a lesnícke obsiahnuté v triede 31.  
32 - Šumivé a iné nealkoholické nápoje, sirupy a iné prípravky na prípravu nápojov.  
33 - Alkoholické nápoje.

(730) **KOREA DAESONG TRADING CORPORATION**, Pyongyang, KP;

(210) 2875-95  
(220) 13.10.1995  
(511) 3, 5, 29, 30, 31, 32, 33  
(540) **KOREA DAESONG CORP.**

(510) 3 - Mydlá, parfumériové výrobky, kozmetika, vlasové vody.  
5 - Výrobky lekárske, veterinárske a hygienické, diabetické prípravky na liečebné účely, potravinové doplnky s liečebnými účinkami.  
29 - Konzervované, sušené a varené ovocie a zelenina.  
30 - Káva, čaj, med, sirup z melasy, korenie, potravinové doplnky patriace do triedy 30.  
31 - Výrobky poľnohospodárske, záhradnícke a lesnícke obsiahnuté v triede 31.  
32 - Šumivé a iné nealkoholické nápoje, sirupy a iné prípravky na prípravu nápojov.  
33 - Alkoholické nápoje.

(730) **KOREA DAESONG TRADING CORPORATION**, Pyongyang, KP;

(210) 2876-95  
(220) 13.10.1995  
(511) 3, 5, 29, 30, 31, 32, 33  
(540)



(510) 3 - Mydlá, parfumériové výrobky, kozmetika, vlasové vody.  
5 - Výrobky lekárske, veterinárske a hygienické, diabetické prípravky na liečebné účely, potravinové doplnky s liečebnými účinkami.  
29 - Konzervované, sušené a varené ovocie a zelenina.  
30 - Káva, čaj, med, sirup z melasy, korenie, potravinové doplnky patriace do triedy 30.  
31 - Výrobky poľnohospodárske, záhradnícke a lesnícke obsiahnuté v triede 31.  
2 - Šumivé a iné nealkoholické nápoje, sirupy a iné prípravky na prípravu nápojov.  
33 - Alkoholické nápoje.

(730) **KOREA DAESONG TRADING CORPORATION**, Pyongyang, KP;

(210) 2877-95  
(220) 13.10.1995  
(511) 5, 30, 32, 33  
(540) **KAESONG KORYO GINSENG INDAN**  
(510) 5 - Výrobky lekárske, veterinárske a hygienické, diabetické prípravky na liečebné účely, potravinové doplnky s liečebnými účinkami.  
30 - Káva, čaj, med, sirup z melasy, korenie, potravinové doplnky patriace do triedy 30.  
32 - Šumivé a iné nealkoholické nápoje, sirupy a iné prípravky na prípravu nápojov.  
33 - Alkoholické nápoje.

(730) **KOREA DAESONG TRADING CORPORATION**, Pyongyang, KP;

(210) 2896-95  
(220) 17.10.1995  
(511) 42  
(540) **VLADIMÍR ILAVSKÝ  
CIVILNÁ BEZPEČNOSTNÁ SLUŽBA  
CBS**

(510) 42 - Zabezpečenie ochrany majetku a osôb a súvisiace služby.

(730) **Ilavský Vladimír - Civilná bezpečnostná služba - CBS**, Povraznícka ul. 5, 814 99 Bratislava, SK;

(210) 2900-95  
(220) 17.10.1995  
(511) 33  
(540) **MODRANSKÉ DIEVČA**  
(510) 33 - Vína všetkých druhov.

(730) **VINO MODRA, spol. s r. o.**, Dolná 120, 900 01 Modra, SK;

(210) 2967-95  
(220) 23.10.1995  
(511) 1

(540) **PRIMID**

(510) 1 - Chemikálie na použitie v priemysle, najmä s priečnymi väzbami pre reaktívne polyméry, najmä karboxylové skupiny obsahujúce polyestery alebo polyakryláty vo forme práškov, granúl alebo disperzií na použitie v systémoch ochrany povrchov.

(730) **EMS-Chemie**, Reichenauerstrasse, CH-7013 Domat/Ems, CH;

(210) 2968-95  
(220) 23.10.1995  
(511) 3

(540) **SHARP SHOOTER**

(510) 3 - Pracie, bieliace, čistiace, leštiace, odmasťovacie prípravky, mydlá, kozmetické a voňavkárské výrobky vrátane éterických olejov, vodičky na vlasy, zubné pasty a prášky.

(730) **Aramis Inc.**, spoločnosť štátu Delaware, 767 Fifth Avenue, New York, New York 10153, US;

(210) 2970-95  
(220) 23.10.1995  
(511) 2, 3, 8, 16, 21

(540) **ROLL R**

(510) 2 - Farby, laky, fermeže na priemyselné a umelecké použitie, textilné farby, prípravky na farbenie potravín a nápojov, farbivá, antikorózne a impregnačné nátery, farbiarske prípravky, moridlá, prírodné živice, kovové fólie a kovy v prášku na maliarske a dekoratívne účely.

3 - Prostriedky na brúsenie, najmä brúsne papiere, brúsne plátna, brúsne hubky, flexy.

8 - Ručné nástroje zastávajúce funkciu náradia v príslušných odboroch, ručné náradie a pracovné pomôcky na murárske a maliarske práce vrátane špachtlí, nožiarske výrobky vrátane nožiarskych výrobkov z drahých kovov, vrátane britiev a holiacich elektrických strojčekov, vidličky a lyžičky vrátane z drahých kovov, brúsky.

16 - Štetce, maliarske valčeky.

21 - Kefársky materiál, hubky prírodné, kaučukové i z náhradiek, toaletné hubky, drôtenky na drhnutie.

(730) **Puna Richard, Ing.**, Generála Píky 14, 702 00 Moravská Ostrava, CZ;

(210) 2976-95  
(220) 24.10.1995  
(511) 3

(540) **NEUTROGEL**

(510) 3 - Výrobky voňavkárské, toaletné vody; gély, soli do kúpeľa a sprchy; toaletné mydlá; telové dezodoranty; kozmetické prípravky, najmä krémy, mlieka, lotiony, gély a púdre na tvár, telo a ruky; prípravky

na ochranu pleti proti slnku, prípravky na mejkap; šampóny; gély spreje, peny a balzamy na úpravu vlasov a na starostlivosť o vlasy; laky na vlasy; prípravky na farbenie a odfarbovanie vlasov; prípravky na trvalú onduláciu a na skučeravenie vlasov; esenciálne oleje na osobné použitie; prípravky na starostlivosť o zuby.

(730) **LABORATOIRE GARNIER & CIE**, 281, Rue Saint-Honoré, 750 08 Paris, FR;

(210) 2977-95  
(220) 24.10.1995  
(511) 35

(540) **KRIMI SLOVAKIA**

(510) 35 - Organizovanie veľtrhov a výstav (komerčných), reklamná a propagačná činnosť, poradenská činnosť v uvedenom predmete podnikania.

(730) **Veľtrhy a výstavy Bratislava, spol. s r. o.**, Dúbravská cesta 2, 817 03 Bratislava, SK;

(210) 2978-95  
(220) 24.10.1995  
(511) 35

(540) **KRIMEXPO SLOVAKIA**

(510) 35 - Organizovanie veľtrhov a výstav (komerčných), reklamná a propagačná činnosť, poradenská činnosť v uvedenom predmete podnikania.

(730) **Veľtrhy a výstavy Bratislava, spol. s r. o.**, Dúbravská cesta 2, 817 03 Bratislava, SK;

(210) 2979-95  
(220) 24.10.1995  
(511) 35  
(540)



(510) 35 - Organizovanie veľtrhov a výstav (komerčných), reklamná a propagačná činnosť, poradenská činnosť v uvedenom predmete podnikania.

(730) **Veľtrhy a výstavy Bratislava, spol. s r. o.**, Dúbravská cesta 2, 817 03 Bratislava, SK;

(210) 2981-95  
(220) 24.10.1995  
(511) 35  
(540)



(510) 35 - Organizovanie veľtrhov a výstav (komerčných), reklamná a propagačná činnosť, poradenská činnosť v uvedenom predmete podnikania.

(730) **Veľtrhy a výstavy Bratislava, spol. s r. o.**, Dúbravská cesta 2, 817 03 Bratislava, SK;

(210) 2985-95  
(220) 24.10.1995  
(511) 16, 39

(540) **PERSONAL SHOPPERS**

(510) 16 - Predajné, reklamné a inzertné katalógy, výrobky z papiera na použitie v domácnosti.  
39 - Služby spojené s vybavovaním objednávok z predajných katalógov rozmanitých položiek tovaru.  
(730) **Amway Corporation**, spoločnosť organizovaná a existujúca podľa zákonov štátu Michigan, 7575 East Fulton Road, Ada, Michigan 49355, US;

(210) 2987-95  
(220) 24.10.1995  
(511) 5

(540) **CONFIRM**

(510) 5 - Insekticídy na použitie v poľnohospodárstve, záhradníctve, lesníctve a na domáce aplikácie.  
(730) **ROHM AND HAAS COMPANY**, 100 Independence Mall West, Philadelphia, PA 19106-2399, US;

(210) 2988-95  
(220) 24.10.1995  
(511) 5

(540) **MIMIC**

(510) 5 - Insekticídy na použitie v poľnohospodárstve, záhradníctve, lesníctve a na domáce aplikácie.  
(730) **ROHM AND HAAS COMPANY**, 100 Independence Mall West, Philadelphia, PA 19106-2399, US;

(210) 2989-95  
(220) 25.10.1995  
(511) 6, 7, 9, 29

(540) **TETRA TEBEL**

(510) 6 - Nádrže, sudy, kotly, valce, kontajnery na skladovanie a skladovacie veže; valce, ventily, rúry, potrubia a iný konštrukčný materiál z kovu.  
7 - Stroje na výrobu a balenie syrov; mlecie stroje, mliečne separátory (na oddeľovanie tvarohu od srvátky); miešacie stroje; dopravníky, stroje na rezanie a porciovanie syrov; syrové formy (ako stroje), miešacie stroje a vibrátory; baliace stroje na balenie syra; posuvné skladovacie regály ako strojové zariadenia.  
9 - Vážiacie stroje, prístroje na riadenie teploty; zariadenia na riadenie výrobných procesov; počítačom riadené výrobné systémy.  
29 - Syry všetkých druhov.  
(730) **Tetra Laval Holdings & Finance S. A.**, Avenue Général-Guisan 70, CH-1009 Pully, CH;

(210) 2990-95  
(220) 25.10.1995  
(591) čierna, červená, biela, žltá  
(511) 16

(540)



(510) 16 - Kancelárske lepidlá.  
(730) **Alteco Chemical Pte Ltd.**, 19 Tuas Avenue 11, Singapore, SG;

(210) 2993-95  
(220) 25.10.1995  
(511) 33

(540) **JIGGER**

(510) 33 - Vína, liehoviny a likéry.  
(730) **BACARDI & COMPANY LIMITED**, spoločnosť zriadená podľa zákonov št. Lichtenštajnsko s reg. sídlom Vaduz a majúca miesto podnikania na Millar Road, New Providence, Commonwealth, BS;

(210) 2994-95  
(220) 25.10.1995  
(511) 29, 30  
(540)



(510) 29 - Oriešky (spracované) vrátane nelúpaných a pražených; mandle (spracované) vrátane nelúpaných a pražených; ovocie (spracované) vrátane konzervovaného, kandizovaného, presladeného, sušeného mrazeného, krájaného; jedlé semená v spracovanom stave; zemiakové lupienky.  
30 - Cukríky, žuvačky, chrumky a lupienky z obilia alebo múky, sladká hmota z ibiškového koreňa, ako aj výrobky obsahujúce túto hmotu; pukance, praclíky.  
(730) **PRODUCTOS CHURRUCAC, S. A.**, San José, 19, 46930 Cuart De Poblet (Valencia), ES;

(210) 2996-95  
(220) 25.10.1995  
(511) 1, 9  
(540)

**BONPET**

(510) 1 - Hasiace látky, zmesi a prípravky.  
9 - Hasiace prístroje a zariadenia.  
(730) **Kabo Kogyo Kabushiki Kaisha**, 5-7 Kojimachi, Chiyoda-ku, Tokyo, JP;

(210) 2999-95  
(220) 25.10.1995  
(511) 18,25

(540) **ROCK'n' BLUE**

(510) 18 - Usne, koženky a výrobky z týchto materiálov patriace do tr. 18; koža; surové kože; kufre a cestovné tašky; dáždnyky, slnečníky a vychádzkové pa-

lice; biče, postroje a sedlárske výrobky.  
25 - Odevy, obuv a pokrývky hlavy.

(730) **SAKI AKTIEBOLAG**, Gyllerogetan 5, S-233 26 Svedala, SE;

(210) 3000-95

(220) 25.10.1995

(511) 5

(540) **FIRIDI**

(510) 5 - Osviežovače vzduchu.

(730) **ROBERT MCBRIDE LTD**, Middleton Way, Middleton, Manchester M24 4DP, GB;

(210) 3003-95

(220) 25.10.1995

(511) 3

(540) **ČIKULI**

(510) 3 - Čistiace a odmasťovacie prípravky s výnimkou prípravkov na použitie vo výrobnom procese.

(730) **HLUBNA, chemické výrobní družstvo v Brně**, Zábrdovická 10, 658 29 Brno, CZ;

(210) 3006-95

(220) 25.10.1995

(511) 4

(540) **DUNI**

(510) 4 - Osvetľovacie prostriedky, sviečky, sviece, nočné lampičky (sviečky) a knôty.

(730) **Duni AB**, Box 523, S-30180 Halmstad, SE;

(210) 3007-95

(220) 25.10.1995

(511) 4

(540)



(510) 4 - Osvetľovacie prostriedky, sviečky, sviece, nočné lampičky (sviečky) a knôty.

(730) **Duni AB**, Box 523, S-30180 Halmstad, SE;

(210) 3044-95

(220) 27.10.1995

(511) 5

(540) **NUFLOR**

(510) 5 - Farmaceutické, zverolekárske a zdravotnícke prípravky; veterinárne antibiotické prípravky; dezinfekčné prípravky; náplasti a obväzový materiál.

(730) **SCHERING CORPORATION**, 2000 Galloping Hill Road, Kenilworth, New Jersey, US;

(210) 3045-95

(220) 27.10.1995

(511) 39

(540)

**Budget**

(510) 39 - Požičiavanie a lízing motorových vozidiel.

(730) **Budget Rent a Car Corporation**, 4225 Naperville Road, Lisle, Illinois 60532, US;

(210) 3046-95

(220) 27.10.1995

(511) 39

(540) **BUDGET**

(510) 39 - Požičiavanie a lízing motorových vozidiel.

(730) **Budget Rent a Car Corporation**, 4225 Naperville Road, Lisle, Illinois 60532, US;

(210) 3047-95

(220) 30.10.1995

(511) 9, 11

(540)



(510) 9 - Zariadenie na riadenie tlačiarenských strojov (softvér a hardvér) na zariadenie na zvlhčovanie tlačiarenského stroja, zariadenie na automatické zakladanie kovolistov, zariadenie na spracovanie dát z prípravy tlače, zariadenie na kontrolu kvality tlače, počítačový systém riadenia registrov tlačiarenských strojov.

11 - Zariadenie na zvlhčovanie tlačiarenského stroja.

(730) **EKOTRADING - INKFLOW, a. s.**, Oravská 13, 821 09 Bratislava, SK;

(210) 3048-95

(220) 30.10.1995

(511) 9, 11

(540) **INKDOT**

(510) 9 - Zariadenie na riadenie tlačiarenských strojov (softvér a hardvér) na zariadenie na zvlhčovanie tlačiarenského stroja, zariadenie na automatické zakladanie kovolistov, zariadenie na spracovanie dát z prípravy tlače, zariadenie na kontrolu kvality tlače, počítačový systém riadenia registrov tlačiarenských strojov.

11 - Zariadenie na zvlhčovanie tlačiarenského stroja.

(730) **EKOTRADING - INKFLOW, a. s.**, Oravská 13, 821 09 Bratislava, SK;

(210) 3049-95

(220) 30.10.1995

(511) 34

(540) **HALLMARK**

(510) 34 - Tabak v surovom a spracovanom stave; tabakové výrobky; tabakové náhradky; potreby pre fajčiarov a zápalky.

(730) **Imperial Tobacco Limited**, P.O. Box 244, Bristol, GB;

(210) 3053-95

(220) 31.10.1995

(511) 5

(540) **BERLAMIN**

(510) 5 - Liečivá.

(730) **BERLIN - CHEMIE Aktiengesellschaft**, Berlin, DE;

(210) 3054-95

(220) 31.10.1995

(511) 5

(540) **BERLOSONDIN**

(510) 5 - Liečivá.

(730) **BERLIN - CHEMIE Aktiengesellschaft**, Berlin, DE;

(210) 3055-95

(220) 31.10.1995

(511) 5

(540) **BERLOSIN**

(510) 5 - Liečivá.

(730) **BERLIN - CHEMIE Aktiengesellschaft**, Berlin, DE;

(210) 3056-95

(220) 31.10.1995

(511) 5

(540) **CARMEN**

(510) 5 - Liečivá.

(730) **BERLIN - CHEMIE Aktiengesellschaft**, Berlin, DE;

(210) 3058-95

(220) 31.10.1995

(511) 5

(540) **FIBREX**

(510) 5 - Liečivá.

(730) **BERLIN - CHEMIE Aktiengesellschaft**, Berlin, DE;

(210) 3059-95

(220) 31.10.1995

(511) 5

(540) **FALIMINT**

(510) 5 - Liečivá.

(730) **BERLIN - CHEMIE Aktiengesellschaft**, Berlin, DE;

(210) 3060-95

(220) 31.10.1995

(511) 5

(540) **HYPERNAL**

(510) 5 - Liečivá.

(730) **BERLIN - CHEMIE Aktiengesellschaft**, Berlin, DE;

(210) 3061-95

(220) 31.10.1995

(511) 5

(540) **STABISOL**

(510) 5 - Liečivá.

(730) **BERLIN - CHEMIE Aktiengesellschaft**, Berlin, DE;

(210) 3062-95

(220) 31.10.1995

(511) 5

(540) **THYREOCOMB**

(510) 5 - Liečivá.

(730) **BERLIN - CHEMIE Aktiengesellschaft**, Berlin, DE;

(210) 3063-95

(220) 31.10.1995

(511) 5

(540) **REGADRIN**

(510) 5 - Liečivá.

(730) **BERLIN - CHEMIE Aktiengesellschaft**, Berlin, DE;

(210) 3064-95

(220) 31.10.1995

(511) 5

(540) **PYRILAX**

(510) 5 - Liečivá.

(730) **BERLIN - CHEMIE Aktiengesellschaft**, Berlin, DE;

(210) 3065-95

(220) 31.10.1995

(511) 5

(540) **SIOFOR**

(510) 5 - Liečivá.

(730) **BERLIN - CHEMIE Aktiengesellschaft**, Berlin, DE;

(210) 3066-95

(220) 31.10.1995

(511) 5

(540) **PROSTAMOL**

(510) 5 - Liečivá.

(730) **BERLIN - CHEMIE Aktiengesellschaft**, Berlin, DE;



(210) 3067-95  
(220) 31.10.1995  
(511) 5

(540) **TITRALGAN**

(510) 5 - Liečivá.  
(730) **BERLIN - CHEMIE Aktiengesellschaft**, Berlin, DE;

(210) 3091-95  
(220) 02.11.1995  
(511) 29

(540) **LÉCIA**

(510) 29 - Jedlé rastlinné oleje a tuky.  
(730) **Palma - Tumys, a. s., Bratislava**, Račianska 76, 836 04 Bratislava, SK;

(210) 3109-95  
(220) 06.11.1995  
(511) 31

(540) **ADVANCE**

(510) 31 - Poľnohospodárske, záhradnícke a lesné produkty a výrobky patriace do tejto triedy, najmä semená a osivá, obilniny v prírodnom stave; živé zvieratá; krmivá pre zvieratá, vtákov a ryby vrátane sušienok a pochúťok; sépiové kosti (pre vtákov chovaných v kliebkach); jedlé kosti a tyčinky pre domáce zvieratá; stelivo a hniezda pre zvieratá; čerstvé ovocie a zelenina, zemiaky a výrobky z nich na použitie ako prípravky do krmív.  
(730) **MARS INCORPORATED**, spoločnosť zriadená podľa zákonov štátu Delaware, McLean, Virginia, US;

(210) 3111-95  
(220) 06.11.1995  
(511) 2, 3, 4, 29

(540) **MARGAN**

(510) 2 - Protikorózne oleje, konzervačné oleje na drevo.  
3 - Éterické oleje, oleje a tuky na kozmetické účely.  
4 - Priemyselné oleje a tuky, oleje na svietenie, mazadlá, konzervačné a ochranné oleje a tuky na kožu, konzervačné oleje a tuky na technické účely.  
29 - Jedlé tuky a oleje všetkých druhov, margaríny, tukové náhadky.  
(730) **SETUZA, a. s.**, Žukovova 100, 401 29 Ústí nad Labem, CZ;

(210) 3127-95  
(220) 07.11.1995  
(511) 20

(540) **AMWAY QUEEN**

(510) 20 - Plastické zásobníky na ukladanie potravín.  
(730) **Amway Corporation**, spoločnosť organizovaná a existujúca podľa zákonov štátu Michigan, 7575 East Fulton Road, Ada, Michigan 49355, US;

(210) 3129-95  
(220) 07.11.1995  
(511) 6, 7, 8, 9, 11, 16, 20, 25, 37

(540) **ELU**

(510) 6 - Zvierky; kovové rebríky; nity; klince; skoby; železiarsky tovar; potrebia na odsávanie prachu.  
7 - Mechanické náradia ako časti strojov; stroje na brúsenie čepelí a nožov, kefy, dláta, sklúčovadlá, vrtné korunky, vrtacie hlavy, čerpadlá, brúsne kamene, pilové listy, rezné nástroje, vodiace zariadenia, rybinovité prípravky a prípravky na spájanie na kolík, brúsne listy, disky a pásy, pilové stolice a pracovné stoly; všetko predchádzajúce ako časti strojov; čistiace zariadenia, elektrické nožnice, vrtacie stroje, elektrické vrtáčky, elektrické nože; fúkacie a vákuové stroje na odčerpávanie prachu; náterové stroje; elektrické strihačky; rezacie, brúsne, hobl'ovacie, deliace a rozomieľacie stroje a sústruhy; pneumatikové kladivá; odsávače prachu.  
8 - Mechanicky ovládané ručné mechanické náradia vrátane pí, frézok, hobl'ovačiek, vrtáčiek, skrutkovačov, zošivačiek a klincových zbijačiek, uhlových brúsok, listových, pásových a diskových pieskovačov; ručné nástroje; zvierky; ručné náradie; klíny.  
9 - Alarmy, batérie, batériové nabíjačky; káble; stolárske pravítka a meradlá; ochranné odevy; tvárové masky; štítky a ochranné okuliare, vysávače; elektrické a optické vodiace zariadenia a zariadenia na meranie vzdialeností na použitie s mechanickým náradím.  
11 - Elektrické osvetľovacie telesá, lampy a svietidlá.  
16 - Brožúry, príručky a tlačene učebnice.  
20 - Pracovné stoly; stolové zveráky; drevené rebríky; dvojité rebríky.  
25 - Košele a trička; čapice a klobúky; bundy a kabáty; pulóvre; svetre; blúzy a blúzky.  
37 - Prenájom náradia; opravárenský servis na náradie.  
(730) **The Black & Decker Corporation**, spoločnosť zriadená podľa zákonov štátu Maryland, 701 East Joppa Road, Towson, Maryland, US;

(210) 3139-95  
(220) 08.11.1995  
(511) 34  
(540)



(510) 34 - Cigarety, tabak a tabakové výrobky, zapalovače, zápalky a fajčiarske potreby.

(730) **Rothmans of Pall Mall Limited**, Grienbachstrasse 11, CH 6300 Zug, CH;

(210) 3145-95  
(220) 08.11.1995  
(511) 9, 35, 38, 39, 42

(540) **EOTEL**

(510) 9 - Prístroje výpočtovej techniky a ich príslušenstvo, počítačové siete, prístroje slúžiace na prenos dát a telekomunikačné prístroje, ako napríklad modemy, faxy, telefóny a ich príslušenstvo, veľkokapacitné záznamové médiá, pevné optické disky CD-ROM.

35 - Reklama, propagácia a inzercia, poskytovanie obchodných a ekonomických informácií prostredníctvom výpočtovej techniky.

38 - Elektronická pošta a elektronické noviny.

39 - Zabezpečovanie a rezervovanie miest v dopravných prostriedkoch a sprostredkovanie dopravy osôb a prepravy nákladov a tovaru, sprievodcovská činnosť.

42 - Zabezpečovanie a rezervovanie miest v hoteloch, ubytovacích zariadeniach a cestovných kanceláriách, zabezpečovanie prechodného ubytovania, reštauračné služby.

(730) **TANGER Computersystems, spol. s r. o.**, Keltičkova 62, 710 00 Ostrava 10, CZ;

(210) 3160-95  
(220) 09.11.1995  
(591) zelená, žltá, červená  
(511) 25, 35  
(540)



(510) 25 - Bielizeň, bundy, saká, kabáty, konfekcia, kostýmy, obleky, košele, krátke kabátiky, krátke kabáty s kapucňou, krátke peleríny, peleríny, kravaty, kúpacie plášte, nohavice, opasky, plášte, plavky pánske a dámske, pletené svetre, pleteniny, podprsenky, ponožky, pyžamá, rukavice, spodky pánske, športová obuv, športové bundy, tielka, tričká, topánky polovičné, celé, zimné, topánky šnurovacie, pulóvre, spodničky, sukne, šatky, šály, šaty, šerpy, vesty, vrchné ošatenie, zvrchníky, župany.

35 - Sprostredkovanie obchodu.

(730) **UNO FASHION, spol. s r. o.**, Holubyho 11, 902 01 Pezinok, SK;

(210) 3161-95  
(220) 09.11.1995  
(511) 25, 35

(540)



(510) 25 - Bielizeň, bundy, saká, kabáty, konfekcia, kostýmy, obleky, košele, krátke kabátiky, krátke kabáty s kapucňou, krátke peleríny, peleríny, kravaty, kúpacie plášte, nohavice, opasky, plášte, plavky pánske a dámske, pletené svetre, pleteniny, podprsenky, ponožky, pyžamá, rukavice, spodky pánske, športová obuv, športové bundy, tielka, tričká, topánky polovičné, celé, zimné, topánky šnurovacie, pulóvre, spodničky, sukne, šatky, šály, šaty, šerpy, vesty, vrchné ošatenie, zvrchníky, župany.

35 - Sprostredkovanie obchodu.

(730) **UNO FASHION, spol. s r. o.**, Holubyho 11, 902 01 Pezinok, SK;

(210) 3163-95  
(220) 09.11.1995  
(310) O-102887-95  
(320) 16.08.1995  
(330) CZ  
(511) 6, 9, 17  
(540)



(510) 6 - Obyčajné kovy v surovom a polospracovanom stave a ich zliatiny; kotvy, nákovy, zvony, stavebný materiál z valcovaného a liateho kovu, koľajnice a iný kovový materiál určený na železničné účely; reťaze; kovové káble a drôty (s výnimkou drôtov určených na elektrotechnické účely); zámočnicke výrobky; kovové rúry; nedobytné pokladne a schránky, oceľové gulôčky; podkovy, klnce a skrutky; iné kovové výrobky, ktoré nie sú obsiahnuté v iných triedach; rudy.

9 - Prístroje a nástroje určené na vedecké a laboratórne účely; prístroje a nástroje navigačné, t.j. prístroje a nástroje určené na prenášanie rozkazov, na meranie a prístroje všeobecne používané pri riadení lodí a lietadiel; prístroje a nástroje geodetické a prístroje na bezdrôtovú telegrafiu; prístroje fotografické, kinematografické, optické vrátane premietáčov obrazu a zväčšovacích prístrojov; prístroje a nástroje na váženie a meranie, prístroje a nástroje signalizačné vrátane signálnych píšťal; prístroje a nástroje na účely záchranné a učebné; automaty uvádzané do činnosti vhođením mince alebo známky, prístroje na záznam a reprodukciu hovoreného slova; zapisovacie pokladne a počítacie stroje vrátane kancelárskych a dierovacích strojov; hasiace prístroje; špeciálne puzdrá na prístroje a nástroje, ktoré sú zaradené do tejto triedy; elektrotermické nástroje a prístroje, ako ručné elektrické zväračky, elektrické žehličky a podobne, elektrické prístroje a zariadenia, ako elektricky vykurované: podhlavníky, odevy a súčasti odevov, ohrievače nôh; elektrické zapalo-

vače a podobné zariadenia nezaraďené do iných tried; elektromechanické zariadenie pre domácnosť určené na čistenie, ako vysávače prachu, leštiče parkiet a podobne; výpočtová a kancelárska technika; najmä rozvodnice: nástenné, zapustené; rozvádzače, radové svorky, poistkové spodky, rozbočovacie svorkovnice, ističe, prúdové chrániče, motorové ističe, zvodky napätia, vypínače, prepínače, tlačidlá, kontrolky, hrebeňové prípojnice, príslušenstvo prístrojov, impulzné, inštaláčn a časové relé, stýkače, spínacie hodiny, schodiskové automaty, stmievacie spínače, voltmetre, ampérmetre, transformátory, zvončeky, zapustené zásuvky.

17 - Gutaperča, guma, balata, náhradky týchto hmôt, polotovary z plastických hmôt (fólie, dosky, tyče), tesniace hmoty; upchávky a izolácie (tepelné, elektrické alebo zvukové); azbest, sľuda a výrobky z nich, nekovové hadice; izolačné nátery.

(730) **HAGER ELECTRO GmbH**, Zum Gunterstal, D-66440 Blieskastel, DE;

(210) 3175-95  
(220) 10.11.1995  
(511) 17  
(540)



(510) 17 - Obaly, hmoty na balenie, tovary z plastických hmôt, najmä priehľadné plastické obaly na potravinárske výrobky, ako sú párky a mäso.

(730) **UNIPAC ENBALAGENS LTDA.**, Av. Henry Ford, 2400, Parque da Mooca, Sao Paulo, BR;

(210) 3176-95  
(220) 10.11.1995  
(511) 29, 30, 32, 33, 42

(540) **POTEL & CHABOT**

(510) 29 - Mäso, ryby, hydina a zverina, mäsové výtazky, konzervované, sušené a varené ovocie a zelenina, rósoly, džemy, kompóty, vajcia, mlieko a mliečne výrobky, jedlé oleje a tuky.

30 - Káva, čaj, kakao, cukor, ryža, tapioka, ságo, kávové náhradky, múka a prípravky vyrábané z obilnín, chlieb, jemné pečivo a cukrovinky, zmrzlina, med, melasa, drożdžie, prášky do pečiva, soľ, horčica, vínný ocot, chuťové omáčky, korenie, ľad na chladenie.

32 - Pivá, minerálne a šumivé vody a iné nealkoholické nápoje, ovocné nápoje a ovocné šťavy, sirupy a iné prípravky na prípravu nápojov.

33 - Alkoholické nápoje (okrem piva).

42 - Hotelové a pohostinské služby.

(730) **POTEL ET CHABOT, société anonyme**, 3 rue de Chaillot, 75016 Paris, FR;

(210) 3177-95  
(220) 10.11.1995  
(511) 18

(540)



(510) 18 - Črevá.

(730) **SLOV-ITAL, spol. s r. o.**, Farma PD, 951 17 Čápor (Nitra), SK;

(210) 3178-95  
(220) 10.11.1995  
(511) 34

(540) **SMOOTHNESS. ABOVE ALL ELSE**

(510) 34 - Cigarety, tabak, tabakové výrobky, potreby pre fajčiarov, zapalovače, zápalky.

(730) **Arduath Tobacco Company Limited**, Windsor House, 50 Victoria Street, London SW1H 0NL, GB;

(210) 3180-95  
(220) 10.11.1995  
(511) 29, 30, 31, 32  
(540)



(510) 29 - Mäso, ryby, hydina, zverina, mäsové výtazky, konzervované, sušené a varené ovocie a zelenina, rósoly, zaváraniny, vajcia, mlieko a iné mliečne výrobky, jedlé oleje a tuky, potraviny v konzervách nezahnuté v iných triedach.

30 - Káva, čaj, kakao, cukor, ryža, tapioka, ságo, kávové náhradky, múka a obilné prípravky, chlieb, sušienky, sucháre, koláče, jemné pečivo a cukrovinky, zmrzlina, med, sirup z melasy, kvasnice, prášky do pečiva, soľ, horčica, korenie, ocot, chuťové omáčky, ľad na chladenie.

31 - Výrobky poľnohospodárske, záhradnícke, lesnícke a semená neobsiahnuté v iných triedach, živé zvieratá, čerstvé ovocie a zelenina, semená, živé rastliny a prírodné kvetiny, krmivá pre dobytok, slad.

32 - Pivo, ľahké pivá a ležiaky, vody minerálne a šumivé a iné nealkoholické nápoje, sirupy a iné prípravky na prípravu nápojov.

(730) **AGROS HOLDING SA**, Chałubińskiego 8, Warszawa, PL;

(210) 3182-95  
(220) 10.11.1995  
(310) 100002  
(320) 10.05.1995  
(330) CZ  
(511) 9

(540)

**LOVOEST Pb**

(510) 9 - Súprava na stanovenie prítomnosti olova vo výfukovom systéme alebo na katalyzátore.

(730) **Lovochemie, a. s.**, Terezińska 147, 410 17 Lovosice, CZ;

(210) 3183-95

(220) 10.11.1995

(310) 100001

(320) 10.05.1995

(330) CZ

(511) 1

(540) **LOVOFLOR**

(510) 1 - Hnojivo na izbové a balkónové kvetiny.

(730) **Lovochemie, a. s.**, Terezińska 147, 410 17 Lovosice, CZ;

(210) 3187-95

(220) 13.11.1995

(511) 16, 35, 42

(540)

**EP EXPRES print**

(510) 16 - Papier a výrobky z papiera, lepenka a kartónažné výrobky; tlačoviny, časopisy, periodiká, knihy; knihárske výrobky; fotografie; papiernický tovar, lepidlá (kancelárske a pre domácnosť); potreby pre umelcov; štetce; písacie stroje a kancelárske potreby; učebné a školské potreby a pomôcky; hracie karty; tlačiarenské písmená, štočky; obalové materiály z plastických hmôt; obrazy.

35 - Inzertná a reklamná činnosť a poskytovanie pomoci pri prevádzke obchodu; marketing; propagačná tlač.

42 - Tlač; litografické tlače; ofsetová tlač.

(730) **LAŠČIAK Ivan - EXPRESprint**, A. Bernoláka 58, 010 01 Žilina, SK;

(210) 3189-95

(220) 13.11.1995

(511) 6

(540) **METSEC**

(510) 6 - Kovy a ich zliatina na konštrukčné účely, kovové stavebné materiály, kovové profily, kovové pásy (pásová oceľ alebo železo).

(730) **Metsec plc**, Birmingham Road, Oldbury, Warley, West Midlands B69 4HE, GB;

(210) 3190-95

(220) 13.11.1995

(511) 24

(540)

**ART  
NETEX**

(510) 24 - Netkané textilie, netkané dekoračné textilie.

(730) **NETEX, spol. s r. o.**, Trávnícká 271, 946 15 Tõň, SK;

(210) 3191-95

(220) 13.11.1995

(511) 31

(540) **SENIOR**

(510) 31 - Poľnohospodárske, záhradnícke a lesné produkty a výrobky, najmä semená a osivá, obilniny v prírodnom stave; živé zvieratá; krmivá pre zvieratá, vtákov a ryby vrátane sušenok a pochúťok; sépiové kosti (pre vtákov chovaných v klietkach), jedlé kosti a tyčinky pre domáce zvieratá; stelivo a hniezda pre zvieratá; čerstvé ovocie a zelenina, zemiaky a výrobky z nich na použitie ako prídavky do krmív.

(730) **MARS, INCORPORATED**, McLean, Virginia, US;

(210) 3192-95

(220) 13.11.1995

(511) 9, 16

(540) **CARBON COPY**

(510) 9 - Počítačový softvér umožňujúci prístup a riadenie na diaľku.

16 - Uživatelské príručky k softvéru predávané samostatne alebo ako celok.

(730) **Microcom Systems, Inc.**, 12955 Jollette Avenue, Granada Hills, California, US;

(210) 3194-95

(220) 13.11.1995

(511) 9, 16

(540) **LANEXPRESS**

(510) 9 - Počítačový hardvér a softvér umožňujúci prístup na lokálnu sieť na diaľku.

16 - Uživatelské príručky k uvedeným výrobkom predávané samostatne alebo ako celok.

(730) **Microcom Systems, Inc.**, 12955 Jollette Avenue, Granada Hills, California, US;

(210) 3195-95

(220) 13.11.1995

(511) 9, 16

(540) **DESKPORTE**

(510) 9 - Modemy.

16 - Uživatelské príručky k modemom predávané samostatne alebo ako celok.

(730) **Microcom Systems, Inc.**, 12955 Jollette Avenue, Granada Hills, California, US;

(210) 3196-95  
(220) 13.11.1995  
(511) 9, 16

(540) **TRAVELPORTE**

(510) 9 - Modemy.  
16 - Uživatelské príručky k modemu predávané samostatne alebo ako celok.

(730) **Microcom Systems, Inc.**, 12955 Jollette Avenue, Granada Hills, California, US;

(210) 3197-95  
(220) 13.11.1995  
(511) 9, 16

(540) **TRAVELCARD**

(510) 9 - Modemy.  
16 - Uživatelské príručky k modemu predávané samostatne alebo ako celok.

(730) **Microcom Systems, Inc.**, 12955 Jollette Avenue, Granada Hills, California, US;

(210) 3198-95  
(220) 13.11.1995  
(511) 9

(540) **MICROCOM**

(510) 9 - Počítačový hardvér a softvér, najmä na zabezpečenie spojenia medzi počítačmi, zhŕňajúce modemy, trasy a mostíky spájajúce lokálne siete, rozhrania; počítačový softvér umožňujúci prístup, komunikáciu a riadenie na diaľku, emulačné systémy na presúvanie súborov a koncové emulátory; softvér pre lokálne siete.

(730) **Microcom Systems, Inc.**, 12955 Jollette Avenue, Granada Hills, California, US;

(210) 3285-95  
(220) 21.11.1995  
(511) 35, 38, 41, 42  
(540)



(510) 35 - Príprava a nákup času na televíznu a rozhlasovú reklamu pre iných a s tým spojené konzultačné služby, výroba a distribúcia televíznych a rozhlasových reklám, výroba rozhlasových a televíznych komerčných hudobných nahrávok, príprava a zaistovanie použitia určitých produktov v televíznych show a príprava a zaistovanie filmov na propagačné účely.

38 - Telekomunikačné služby vrátane riadenia telekomunikácií, predovšetkým zaistovanie priameho telefónneho spojenia.

41 - Inštruktážne služby, predovšetkým zaistovanie

výučby a seminárov pre iných a s tým spojené konzultačné služby, výroba a distribúcia zábavných programov pre televíziu, pre káblové vysielanie, pre vysielanie pre platiacich účastníkov a pre oblasť domáceho videa.

42 - Tvorba systému zákazkového programového vybavenia počítačov v oblasti riadenia médií, marketingu a výskumu.

(730) **Western International Media Corporation**, 8544 Sunset Boulevard, Los Angeles, California 90069, US;

(210) 3289-95  
(220) 21.11.1995  
(511) 6, 7, 9, 37, 42  
(540)



(510) 6 - Kovové skrine na zväracie a plazmové rezacie zariadenia.

7 - Plazmové rezacie zariadenia.

9 - Zväracie poloautomaty, prípadne v kombinácii s plazmovými rezacími zariadeniami; elektródy na zväranie; zväracie drôty, nabíjačky autobaterií a štartovacích vozíkov.

37 - Inštalácia a opravy zväracích poloautomatov plazmových rezacích zariadení a ich kombinácií.

42 - Prenájom zväracích a rezacích zariadení, nabíjačiek a štartovacích vozíkov.

(730) **FORMICA, spol. s r. o.**, Pražská 2, 949 11 Nitra, SK;

(210) 3295-95  
(220) 21.11.1995  
(511) 20, 27, 35, 37, 39  
(540)

**STAMMUSS-RaP**

(510) 20 - Nábytok, zrkadlá, rámy, výrobky z dreva, korku, drviny, trstia, vrbového prútia, rohoviny, kostí, slonoviny, kostíc, korytnačiny, jantáru, perlete, morskej peny, buničiny a z náhrad týchto hmôt alebo z plastických hmôt, vertikálne látkové žalúzie.

27 - Koberce, rohože, rohožky a iné podlahové krytiny, tapety okrem textilných.

35 - Sprostredkovanie reklamy a propagácie.

37 - Upratovanie, montážne služby súvisiace so sťahovaním.

39 - Sťahovanie a služby s tým súvisiace-manipulácia.

(730) **STAMMUSS-RaP/JAVA-EKO, Jaroslav Valen-tín**, Na vyhliadke 37, 841 07 Bratislava, SK;

(210) 3301-95  
(220) 21.11.1995  
(511) 5

(540) **OXY CLEAN**

(510) 5 - Farmaceutické a lekárske prípravky a substancie, najmä na použitie pre ľudí.

(730) **Beecham Group p. l. c.**, Four New Horizons Court, Harlequin Avenue, Brentford, Middlesex TW8 9EP, GB;

(210) 3302-95  
(220) 21.11.1995  
(511) 5

(540) **OXY 5**

(510) 5 - Farmaceutické prípravky na liečbu akné.

(730) **Beecham Group p. l. c.**, Four New Horizons Court, Harlequin Avenue, Brentford, Middlesex TW8 9EP, GB;

(210) 3303-95  
(220) 21.11.1995  
(511) 5

(540) **OXY 10**

(510) 5 - Farmaceutické a lekárske prípravky a substancie, najmä na použitie pre ľudí.

(730) **Beecham Group p. l. c.**, Four New Horizons Court, Harlequin Avenue, Brentford, Middlesex TW8 9EP, GB;

(210) 3304-95  
(220) 21.11.1995  
(511) 5

(540) **OXY**

(510) 5 - Farmaceutické a lekárske prípravky a substancie, najmä na použitie pre ľudí.

(730) **Beecham Group p. l. c.**, Four New Horizons Court, Harlequin Avenue, Brentford, Middlesex TW8 9EP, GB;

(210) 3305-95  
(220) 21.11.1995  
(511) 5

(540) **OXY DUO PADS**

(510) 5 - Farmaceutické a lekárske prípravky a substancie, najmä na použitie pre ľudí.

(730) **Beecham Group p. l. c.**, Four New Horizons Court, Harlequin Avenue, Brentford, Middlesex TW8 9EP, GB;

(210) 3306-95  
(220) 21.11.1995  
(511) 5

(540) **OXY CREAM**

(510) 5 - Farmaceutické a lekárske prípravky a substancie, najmä na použitie pre ľudí.

(730) **Beecham Group p. l. c.**, Four New Horizons Court, Harlequin Avenue, Brentford, Middlesex TW8 9EP, GB;

(210) 3307-95  
(220) 21.11.1995  
(511) 5

(540) **OXY COVER-UP**

(510) 5 - Farmaceutické a lekárske prípravky a substancie, najmä na použitie pre ľudí.

(730) **Beecham Group p. l. c.**, Four New Horizons Court, Harlequin Avenue, Brentford, Middlesex TW8 9EP, GB;

(210) 3314-95  
(220) 22.11.1995  
(511) 9, 16

(540) **NEUTRINO**

(510) 9 - Aparáty a prístroje vedecké, námorné, geodetické, elektrické, fotografické, filmové, optické, prístroje na váženie, meranie, signalizáciu, kontrolu (inšpekciu), záchranu a prístroje vyučovacie, aparáty na záznam, prevod, reprodukciu zvuku alebo obrazu, magnetické podpory zvukových záznamov, gramofónové platne, automatické distribútory a mechanizmy na mince, zapisovacie pokladnice (záznam), kalkulačky, prístroje na spracovanie informácií a počítače, hasiace prístroje, počítačový softvér, softvér operačných systémov.

16 - Dokumentácia, návody a manuály týkajúce sa uvedeného tovaru.

(730) **QNX Software Systems Ltd.**, 175 Terence Mathews Crescent, Kanata, Ontario K2M 1W8, CA;

(210) 3315-95  
(220) 22.11.1995  
(511) 30

(540) **MENTILKY**

(510) 30 - Cukrovinky a cukrovinkárske výrobky.

(730) **Figaro Trnava, o.z., I.D.C. spol. s r. o.**, Mesačná ulica 1, 917 61 Trnava, SK;

(210) 3386-95  
(220) 27.11.1995  
(511) 6, 17, 19

(540) **ISIFLO**

(510) 6 - Obyčajné kovy a ich zliatiny; stavebný materiál z kovu; železiarske tovary, drobný železiarsky tovar; tovary z obyčajných kovov patriace do triedy 6; kovové potrubia a rúry; kovové spojky na potrubia a rúry; kovové ventily a klapky (iné než časti strojov a zariadení); kovové rúrové objímky a rukávy; objímky a spojky (železiarsky tovar); kovové matice; redukčné kovové tvarovky a redukčné kovové spojky na rúry a potrubia; kovové spojky na potrubia a rúry; časti a fittingy všetkých uvedených výrobkov patriace do triedy 6.

17 - Baliace, tesniace a izolačné materiály; expanzné spojovacie výplne a spojovacie tesniace materiály; vodotesné tesnenia; vodotesné náplne; tesnivá na potrubia a rúry; nekovové flexibilné rúry a hadice; nekovové spojky na rúry a potrubia; nekovové objímky a plášte; časti a fittingy všetkých uvedených výrobkov patriace do triedy 17.

19 - Nekovové stavebné materiály; nekovové vodovodné rúry; nekovové alebo neplastické ventily a klapky vodovodných rúr; časti alebo fitingy všetkých uvedených výrobkov patriace do triedy 19.

(730) **Raufoss Technology AS**, N-2831 Raufoss, NO;

(210) 3405-95  
(220) 29.11.1995  
(511) 30, 33

(540) **EXTREME**

(510) 30 - Kávové, kakaové a čokoládové nápoje.  
33 - Alkoholické nápoje.

(730) **MARTOFF, spol. s r. o.**, Vajnorská 134, 831 04 Bratislava, SK;

(210) 3406-95  
(220) 29.11.1995  
(511) 30, 33

(540) **NATALIA**

(510) 30 - Kávové, kakaové a čokoládové nápoje.  
33 - Alkoholické nápoje.

(730) **MARTOFF, spol. s r. o.**, Vajnorská 134, 831 04 Bratislava, SK;

(210) 3409-95  
(220) 30.11.1995  
(511) 35

(540) **WOMEX**

(510) 35 - Služby v oblasti riadenia báz dát, spracovania a overovania dát, tvorby obchodných zoznamov a adresárov; výstavné a propagačné služby tovarov; poskytovanie informácií báz dát, najmä informácií o spotrebných tovaroch; zhromažďovanie, ukládanie a vyhľadávanie obchodných informácií pomocou počítačov.

(730) **WORLD MERCHANDISE EXCHANGE (WOMEX), LTD.**, Grand Cayman, Cayman Islands, KY;

(210) 3410-95  
(220) 30.11.1995  
(511) 1

(540) **ULTROX**

(510) 1 - Opacifikačné prostriedky s obsahom zirkónia pre keramický priemysel.

(730) **Elf Atochem North America Inc.**, 2000 Market Street, Philadelphia, Pennsylvania 19103-3222, US;

(210) 3411-95  
(220) 30.11.1995  
(511) 31

(540) **TRYPTOSINE**

(510) 31 - Krmivo pre zvieratá, najmä premixy.

(730) **Archer Daniels Midland Company**, spoločnosť zriadená podľa zákonov štátu Delaware, 4666 Faries Parkway, Decatur, Illinois, US;

(210) 3412-95  
(220) 30.11.1995  
(511) 5

(540) **ABC PLUS**

(510) 5 - Vitamíny, minerálne prípravky a prídavky do stravy.

(730) **Nature's Bounty, Inc.**, 90 Orville Drive, Bohemia, New York 11716, US;

(210) 3413-95  
(220) 30.11.1995  
(511) 5

(540) **EPIVIR**

(510) 5 - Farmaceutické prípravky a substancie.

(730) **Glaxo Group Limited**, Berkeley Avenue, Greenford Middlesex UB6 0NN, GB;

(210) 3414-95  
(220) 30.11.1995  
(511) 1, 5, 42

(540) **RANDOX**

(510) 1 - Chemikálie pre priemysel, vedu, fotografiu, poľnohospodárstvo, záhradníctvo a lesníctvo; chemické činidlá; enzýmy a proteíny, diagnostické prípravky na vedecké účely; súpravy na vykonávanie analýz potravinárskych výrobkov.

5 - Farmaceutické, veterinárne a zdravotnícke prípravky a látky; séra a protiséra; diagnostické prípravky a vybavenie na lekárske účely.

42 - Služby týkajúce sa kvalitatívnej analýzy pre klinické laboratóriá; chemický výskum, služby chemických laboratórií.

(730) **Randox Laboratories Limited**, Ardmore, Diamond Road, Crumlin BT29 4QY, Co. Antrim, GB;

(210) 3417-95  
(220) 30.11.1995  
(511) 5

(540) **GALICLEN**

(510) 5 - Farmaceutické prípravky všetkých druhov.

(730) **GALENA, a. s.**, Ostravská 29, 747 70 Opava-Komárov, CZ;

(210) 3425-95  
(220) 30.11.1995  
(511) 30  
(540)



(510) 30 - Káva, čaj, kakao, ryža, maniok, ságo, tapioka, kávové náhradky; káva tiež z obilia, z pražených fig, zrnková, mliečna alebo sladová; káva zelená; kávová aróma; kávové prísady, zmesi kávové; cu-

kor, hlavne balený ku káve a čaju; múka a výrobky z obilí, chlieb, pekárske a cukrárske výrobky (sušienky, sucháre, koláče, jemné pečivo a cukrovinky), zmrzliny; med, sirup z melasy; kvasnice, prášky do pečiva; jedlá soľ, horčica; čierne korenie, ocot, omáčky ako chuťové prísady; koreniny; ľad na chladenie.

(730) **Galbavý Peter P.A.G. - TRADING**, Kubínska 8, 010 08 Žilina, SK;

(210) 3428-95  
(220) 01.12.1995  
(591) modrá, žltá  
(511) 29, 30  
(540)



(510) 29 - Morské živočíchy, ryby, mäkkýše, kôrovce, mäso, hydina, zverina a všetky výrobky z nich; zelenina a ovocie mrazené a konzervované, výrobky zo zeleniny a ovocia; výrobky zo zemiakov.  
30 - Čerstvá zelenina, ovocie a zemiaky.

(730) **OCEANUS MARKET, s. r. o.**, 664 01 Kanice 170, CZ;

(210) 3430-95  
(220) 30.11.1995  
(310) 395 23 527.8  
(320) 06.06.1995  
(330) DE  
(511) 19

(540) **MIKROSOL**

(510) 19 - Hydraulicke spojivá, cementy, malty, zmesi hydraulických spojív s prísadami, puzolánovými látkami a/alebo chemickými látkami.

(730) **Dyckerhoff Aktiengesellschaft**, Biebricher Strasse 69, D-65203 Wiesbaden, DE;

(210) 3432-95  
(220) 01.12.1995  
(511) 10

(540) **POLYAMP DUOFIT**

(510) 10 - Chirurgické, lekárske, zubárske a veterinárne nástroje a prístroje vrátane umelých údov, očí a zubov.

(730) **ASTRA AKTIEBOLAG**, Västra Mälarehamnen 9, S-151 85 Södertälje, SE;

(210) 3433-95  
(220) 01.12.1995  
(511) 10

(540) **POLYBAG**

(510) 10 - Chirurgické, lekárske, zubárske a veterinárne nástroje a prístroje vrátane umelých údov, očí a zubov.

(730) **ASTRA AKTIEBOLAG**, Västra Mälarehamnen 9, S-151 85 Södertälje, SE;

(210) 3434-95  
(220) 01.12.1995  
(511) 5

(540) **IMPROVASC**

(510) 5 - Plyny na lekárske účely.

(730) **AGA AKTIEBOLAG**, S-181 80 Lidingö, SE;

(210) 3435-95  
(220) 01.12.1995  
(511) 5

(540) **SYMNON**

(510) 5 - Plyny na lekárske účely.

(730) **AGA AKTIEBOLAG**, S-181 80 Lidingö, SE;

(210) 3436-95  
(220) 01.12.1995  
(511) 5

(540) **LATAPRAN**

(510) 5 - Plyny na lekárske účely.

(730) **AGA AKTIEBOLAG**, S-181 80 Lidingö, SE;

(210) 3441-95  
(220) 04.12.1995  
(511) 30  
(540)



(510) 30 - Múka, obilniny, obilné výrobky určené na ľudskú spotrebu, ryža, ryža v balíčkoch na varenie, predvarená alebo dehydratovaná, cestoviny, cestá; nátierky na chlieb, hotové jedlá alebo polotovary, zákusky, koláče a malé občerstvenia obsahujúce najmä uvedené produkty, ale tiež obsahujúce prísady zemiakov, mäsa, rýb, hydiny, zeleniny, korenín; čaj, káva, kávové náhradky, kakao, čokoládové nápoje, uvedené výrobky tiež v extrahovanej forme (tekutej alebo sušenej), ako hotové nápoje, nápoje vo vrecúškach, ako aj nápoje na predaj v automatoch, alebo vo forme nátierok alebo plniek do pekárskejších alebo cukrárskejších výrobkov, alebo plniek do pečív, všetko obsahujúce produkty; sirupy, sirup z melasy, cukor, med, omáčky (obsahujúce dressingy do šalátov), cukrovinky nie na liečivé účely; ovocné zmrzliny, smotanové zmrzliny, potravinársky ľad, zmrzlinové výrobky, mrazené cukrovinky, chlieb, koláče, torty, zákusky, keksy, sušienky, pe-



kárske a cukrárske výrobky, cukriky, pralinky, bonbóny, cukrovinky, zaváraniny, sladké pečivo, múčniky, dezerty, čokoláda, čokoládové výrobky, plnky do pekárskejších a cukrárskejších výrobkov a plnky do pečív, zákuskov a koláčov vyrobené z uvedených produktov.

(730) **MARS, INCORPORATED**, McLean, Virginia, US;

(210) 3442-95  
(220) 04.12.1995  
(511) 5

(540) **EPRATENZ**

(510) 5 - Farmaceutické a lekárske prípravky.  
(730) **SmithKline Beecham plc**, New Horizons Court, Brentford, Middlesex TW8 9EP, GB;

(210) 3443-95  
(220) 04.12.1995  
(511) 5

(540) **TEVETEN**

(510) 5 - Farmaceutické a lekárske prípravky.  
(730) **SmithKline Beecham plc**, New Horizons Court, Brentford, Middlesex TW8 9EP, GB;

(210) 3444-95  
(220) 04.12.1995  
(511) 5

(540) **TEVETENZ**

(510) 5 - Farmaceutické a lekárske prípravky.  
(730) **SmithKline Beecham plc**, New Horizons Court, Brentford, Middlesex TW8 9EP, GB;

(210) 3445-95  
(220) 04.12.1995  
(511) 5

(540) **TEVOTEN**

(510) 5 - Farmaceutické a lekárske prípravky.  
(730) **SmithKline Beecham plc**, New Horizons Court, Brentford, Middlesex TW8 9EP, GB;

(210) 3446-95  
(220) 04.12.1995  
(511) 5

(540) **TEVOTENZ**

(510) 5 - Farmaceutické a lekárske prípravky.  
(730) **SmithKline Beecham plc**, New Horizons Court, Brentford, Middlesex TW8 9EP, GB;

(210) 3447-95  
(220) 04.12.1995  
(511) 5

(540) **ULTAIR**

(510) 5 - Farmaceutické a lekárske prípravky.  
(730) **SmithKline Beecham plc**, New Horizons Court, Brentford, Middlesex TW8 9EP, GB;

(210) 3448-95  
(220) 04.12.1995  
(511) 5

(540) **ULTAIRE**

(510) 5 - Farmaceutické a lekárske prípravky.  
(730) **SmithKline Beecham plc**, New Horizons Court, Brentford, Middlesex TW8 9EP, GB;

(210) 3449-95  
(220) 04.12.1995  
(511) 5

(540) **VENKAST**

(510) 5 - Farmaceutické a lekárske prípravky.  
(730) **SmithKline Beecham plc**, New Horizons Court, Brentford, Middlesex TW8 9EP, GB;

(210) 3450-95  
(220) 04.12.1995  
(511) 5

(540) **VIDANT**

(510) 5 - Farmaceutické a lekárske prípravky.  
(730) **SmithKline Beecham plc**, New Horizons Court, Harleguin Avenue, TW8 9EP Brentford, Middlesex, GB;

(210) 3460-95  
(220) 04.12.1995  
(511) 6, 7, 9, 11, 14, 17, 37, 39, 40  
(540)



(510) 6 - Hliníkové drôty, medené drôty na spájkovanie, drôty na antény, neelektrické drôty, kovové bubny.  
7 - Baliace stroje, stroje na morenie, stroje na izolovanie, stroje na výrobu káblov, vodičov a izolantov.  
9 - Káble a drôty na elektrické vedenia, podzemné káble, kovové opletené (elektrické) drôty, opletené drôty, elektrické pradené drôty, elektrické opriadané drôty, izolované drôty, izolované (elektrické) drôty, (izolované) telefonické drôty, kovové izolované drôty, elektrické meracie prístroje.  
11 - Chladiace stroje.  
14 - Strieborné drôty.  
17 - Izolačné rúrky na použitie v elektrotechnike, izolačné pásy pre elektrotechniku a ďalšie použitie, plastové profily na použitie v stavebníctve, zdravotníctve, potravinárstve a na ďalšie použitie.  
37 - Elektrické inštalácie.  
39 - Automobilová doprava.  
40 - Úprava a spracovanie kovov a plastových materiálov (obrábanie).  
(730) **KABLO ELEKTRO, a. s.**, Českých bratří 509, 543 14 Vrchlabí, CZ;

(210) 3462-95  
(220) 04.12.1995  
(511) 35, 41, 42  
(540)



(510) 35 - Reklamná činnosť, vedenie účtovníctva, činnosť účtovných poradcov.  
41 - Sprostredkovanie tanečných, koncertných a hudobných vystúpení, výstav výtvarných diel, festivalov v oblasti kultúry a umenia.  
42 - Poradenská a konzultačná činnosť v oblasti dekoratívnej kozmetiky.  
(730) **Bagiová Soňa, Ing. - Bagi ART**, Legionárska 3, 831 04 Bratislava, SK;

(210) 3502-95  
(220) 07.12.1995  
(511) 30, 32, 33  
(540)

**Gold & Limo Trade s. r. o. Bratislava**  
(510) 30 - Múka a výrobky z obilia, chlieb, pekárske a cukrárske výrobky, zmrzliny.  
32 - Pivo, minerálne a sytené vody a iné nealkoholické nápoje, ovocné nápoje a ovocné šťavy, sirupy a iné prípravky na výrobu nápojov.  
33 - Alkoholické nápoje.  
(730) **Gold & Limo Trade, s. r. o., Bratislava**, Křížna 52, 821 03 Bratislava, SK;

(210) 3503-95  
(220) 08.12.1995  
(511) 30  
(540)



(510) 30 - Trvanlivé pečivo, čokoládové a nečokoládové cukrovinky.  
(730) **Čokoládovny, a. s.**, Modřanská 27, 143 20 Praha 4 - Modřany, CZ;

(210) 3504-95  
(220) 08.12.1995  
(511) 30  
(540)



(510) 30 - Trvanlivé pečivo, čokoládové a nečokoládové cukrovinky.  
(730) **Čokoládovny, a. s.**, Modřanská 27, 143 20 Praha 4 - Modřany, CZ;

(210) 3505-95  
(220) 08.12.1995  
(511) 30  
(540)



(510) 30 - Trvanlivé pečivo, čokoládové a nečokoládové cukrovinky.  
(730) **Čokoládovny, a. s.**, Modřanská 27, 143 20 Praha 4 - Modřany, CZ;

(210) 3506-95  
(220) 08.12.1995  
(511) 16  
(540)

**FINNLASER**  
(510) 16 - Papier na rozmnožovacie, kopírovacie, tlačiarenské a reprodukčné účely, papier na ofsetovú tlač.  
(730) **Metsä-Serla Paper and Board Ltd.**, Helsinki, FI;

(210) 3507-95  
(220) 08.12.1995  
(511) 34  
(540)



(510) 34 - Cigarety.  
(730) **Philip Morris Products, Inc.**, 3601 Commerce Road, Richmond, 23234 Virginia, US;

(210) 3509-95  
(220) 08.12.1995  
(511) 1, 9, 10  
(540)

**IDEXX**  
(510) 1 - Chemické výrobky pre priemysel, vedu, fotografiu, poľnohospodárstvo, lesníctvo, živice umelé a syntetické, plastické hmoty v surovom stave, pôdne hnojivá, hasiace prostriedky, prostriedky na konzervovanie potravín, triesloviny, priemyselné spojivá a lepidlá, diagnostické testovacie súbory pozostávajúce najmä z chemických činidiel.

9 - Prístroje a nástroje vedecké, navigačné, geodetické, elektrické (vrátane na bezdrôtovú telegrafiu), fotografické, kinematografické, optické prístroje a nástroje na váženie, meranie, signalizovanie, na účely kontrolné (inšpekčné), záchranné a na výučbu, automatické prístroje uvádzané do činnosti vzhodením mince alebo známky, stroje na záznam, prenos a reprodukciu zvuku alebo obrazu, zariadenia na spracovanie údajov, počítače, nosiče magnetických dát, záznamové disky, hasiace prístroje; počítače, počítačové programy a inštrukčné príručky predávané ako súprava na diagnostické účely.

10 - Prístroje a nástroje chirurgické, lekárske, zubárske a zverolekárske, umelé údy, oči, zuby, ortopedické pomôcky, materiály na šitie rán; in vitro diagnostické a testovacie prístroje a chemické reagenty predávané ako súprava.

(730) **IDEXX Laboratories, Inc.**, One IDEXX Drive, Westbrook, Maine 04092, US;

(210) 3510-95  
(220) 08.12.1995  
(511) 25

### (540) **SOFT SPOTS**

(510) 25 - Obuv, pančuchový tovar, ponožky.

(730) **Lowell Shoe, Inc.**, 8 Hampshire Drive, Hudson, New Hampshire 03051, US;

(210) 3511-95  
(220) 08.12.1995  
(511) 25

### (540) **NURSE MATES**

(510) 25 - Obuv, pančuchový tovar, ponožky.

(730) **Lowell Shoe, Inc.**, 8 Hampshire Drive, Hudson, New Hampshire 03051, US;

(210) 3512-95  
(220) 08.12.1995  
(511) 42

### (540) **SMART ROOMS**

(510) 42 - Hotelové služby, najmä ponúkание a zabezpečovanie hotelových izieb s technologicky vyspelým komunikačným a informačným vybavením.

(730) **Sheraton International, Inc.**, 60 State Street, Boston, Massachusetts, US;

(210) 3513-95  
(220) 11.12.1995  
(511) 25

### (540) **DEMETRIOS**

(510) 25 - Odevy, pokrývky hlavy, obuv.

(730) **Sposabella Gowns Ltd.**, 222 W. 37th Street, New York, New York, US;

(210) 3514-95  
(220) 11.12.1995  
(511) 14

(540)



**"CLOVER'S  
NETWORK"**

(510) 14 - Šperky z drahých kovov a s drahokamami.

(730) **I. G. PROMOTIONS, s. r. o.**, 062 01 Starý Smokovec 5, SK;

(210) 3515-95  
(220) 11.12.1995  
(511) 7, 9, 35, 37  
(540)



(510) 7 - Elektrické stroje nezaradené v iných triedach.

9 - Elektrické prístroje, elektrorozvádzače, meracia a regulačná technika, detektory spáliteľných plynov, merače spotrebného tepla, rozdeľovače vykurovacích nákladov.

35 - Sprostredkovanie obchodu s uvedenými tovarmi.

37 - Montáž, opravy a údržba meracej a regulačnej techniky, elektroinštalácie, sprostredkovateľská činnosť pri výstavbe energetických celkov.

(730) **MARET, s. r. o.**, Trenčianska cesta 17, 915 01 Nové Mesto nad Váhom, SK;

(210) 3518-95  
(220) 12.12.1995  
(511) 3, 5, 11, 29  
(540)



(510) 3 - Bieliace prípravky a substancie na použitie v pracovniach; čistiace, leštiace, drhnúce, oškrabovacie prípravky; mydlá, čistidlá a tekuté čistiace prostriedky na použitie v domácnostiach a na autá, voňavkárstvo, éterické oleje, kozmetika, mydlá a lotiony na ruky a telo, krémy, vlasové lotiony, šampóny a vlasové kondicionéry; prostriedky na ošetrovanie zubov.

5 - Farmaceutické výrobky a prípravky na starostlivosť o zdravie; dietetické výrobky na lekárske účely; detská strava; diétne a výživné dodatky k strave obsahujúce vitamíny, minerály, proteín, aminokyseliny, vlákniny, aloe veru a/alebo tekuté rybie tuky, v prášku, v kapsulách alebo v žuvacej forme, všetky uvedené výrobky nalezárske alebo dietetické účely.

11 - Zariadenia na filtráciu vody, zariadenia na filtráciu vzduchu a vymeniteľné patróny a filtre na to.  
29 - Mäso, ryby, hydina a zverina; mäsové výťažky, konzervované, sušené a varené ovocie, zelenina a jedlá; rósoly, džemy, konzervy; vajcia, mlieko a iné mliečne výrobky, proteínové nápoje na báze mlieka v práškovej forme; jogurty; výživné prípravky a substancie; náhradky diétnych a výživných jedál; malé občerstvenia; dodatky k jedlu a prípravky vrátane takých, ktoré obsahujú vitamíny, minerály, proteíny, stopové prvky, tuky a uhľohydráty; zdravé jedlá a potraviny; jedlá a strava znižujúce hmotnosť, jedlé oleje a tuky, všetko vo forme tekutej, práškovej, v kapsulách alebo v žuvacej forme.

(730) **Varied Trading Company Limited**, spoločnosť organizovaná a existujúca podľa zákonov Hong Kongu, 1610 Wing-on Centre, 110 Connaught Road Central, HK;

(210) 3519-95  
(220) 12.12.1995  
(591) biela, červená  
(511) 34  
(540)

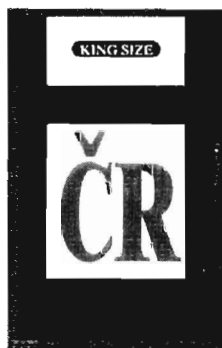

(510) 34 - Tabak v surovom stave; tabakové výrobky; fajčiarske potreby; zápalky.

(730) **R. J. Reynolds Tobacco, spol. s r. o.**, Týnská 12, 110 00 Praha 1, CZ;

(210) 3520-95  
(220) 12.12.1995  
(591) červená, žltá  
(511) 34  
(540)



20 CIGARET S FILTREM

(510) 34 - Tabak v surovom stave; tabakové výrobky; fajčiarske potreby; zápalky.

(730) **R. J. Reynolds Tobacco, spol. s r. o.**, Týnská 12, 110 00 Praha 1, CZ

(210) 3521-95  
(220) 12.12.1995  
(511) 9

(540) **Handie-Com**

(510) 9 - Rádiové komunikačné zariadenia vrátane prenosných prepraviteľných, mobilných a na vozidlách namontovaných prijímacích a vysielacích zariadení; základné stanice; prevádzače; kontrolné zariadenia; rozhranie; batérie; nabíjacie zariadenia; antény; slúchadlá; mikrofóny; časti, výstroj a príslušenstvo uvedených výrobkov.

(730) **Motorola Limited**, Jays Close, Viabes Industrial Estate, Basingstoke, Hampshire RG22 4PD, GB;

(210) 3522-95  
(220) 12.12.1995  
(511) 3

(540) **FRIZZ CONTROL**

(510) 3 - Vlasové kondicionéry a gély.

(730) **Clairel Incorporated**, spoločnosť organizovaná a existujúca podľa zákonov štátu Delaware, 345 Park Avenue, New York, New York 10054, US;

(210) 3524-95  
(220) 12.12.1995  
(511) 1, 2, 6, 7, 8, 17, 19, 37

(540) **BESKYDMETAL**

(510) 1 - Umelé a syntetické živice.

2 - Farby, fermeže, laky, ochranné prostriedky proti korózii a proti hnilobe dreva, farbivá, moridlá, prírodné živice.

6 - Stavebný materiál z valcovaného a liateho kovu, koľajnice, kovové konštrukcie, zámočnícke výrobky, kovové rúry.

7 - Stroje a obrábacie stroje a ich časti nezaradené v iných triedach.

8 - Ručné náradie a nástroje na stavebnú výrobu.

17 - Tesniace, upchávkové a izolačné hmoty.

19 - Stavebný materiál včítane prefabrikátov a stavebného dreva, stavebný plastový materiál, prírodný a umelý kameň, vápno, cement, malta, sadra, štrk, kameninové a cementové rúry, výrobky na stavbu ciest, asfalt, smola, živичné hmoty, prenosné domy, kozuby, komíny.

37 - Stavby a ich časti, služby v stavebníctve, dodávky na kľúč, projektovanie stavieb, inšpekcia stavebných návrhov, povrchové úpravy stavieb, opravy a údržby v stavebníctve, prenájom stavebného náradia a materiálov.

(730) **TATRAMETAL, s. r. o.**, Velické námestie 18, 058 01 Poprad, SK;

(210) 3527-95  
(220) 12.12.1995  
(511) 37, 39, 41

(540)



- (510) 37 - Vykonávanie bytových a občianskych stavieb, prenájom technologických zariadení.  
39 - Prenájom motorových vozidiel.  
41 - Prenájom priemyselného tovaru.  
(730) **KVATROL, s. r. o.**, Svätoplukova 4, 040 02 Košice, SK;

(210) 3535-95

(220) 12.12.1995

(511) 1, 2, 3

(540) **OLÉÉ**

- (510) 1 - Chemikálie pre priemysel, vedu, fotografiu, poľnohospodárstvo, záhradníctvo, lesníctvo, umelé živice v nespracovanom stave, plastické hmoty v nespracovanom stave, pôdne hnojivá, zmesi do hasiacich prístrojov, prípravky na kalenie a zváranie kovov, chemické látky na konzervovanie potravín, triesloviny, lepidlá používané v priemysle.  
2 - Farby, fermeže, laky, ochranné prostriedky proti hrdzi a poškodeniu dreva, farbivá, moridlá, prírodné živice, kovy vo forme fólií a práškov pre maliarov, dekoratérov, tlačiarov a umelcov.  
3 - Bieliace a iné prípravky na pranie a čistenie bielizne, prípravky na čistenie, leštenie, odmasťovanie a brúsenie, mydlá, voňavkárske výrobky, éterické oleje, kozmetické prípravky, vlasové vody, prípravky na čistenie zubov.  
(730) **RIWERK, spol. s r. o.**, Kazaňská 15, 821 06 Bratislava, SK;

(210) 3541-95

(220) 13.12.1995

(511) 5

(540) **SUPRIMAL**

- (510) 5 - Farmaceutické prípravky všetkých druhov.  
(730) **GALENA, a. s.**, Ostravská 29, 747 70 Opava-Komárov, CZ;

(210) 3542-95

(220) 13.12.1995

(511) 5

(540) **CEFAGAL**

- (510) 5 - Farmaceutické prípravky všetkých druhov.  
(730) **GALENA, a. s.**, Ostravská 29, 747 70 Opava-Komárov, CZ;

(210) 3543-95

(220) 13.12.1995

(511) 5

(540) **AMOGAL**

- (510) 5 - Farmaceutické prípravky všetkých druhov.  
(730) **GALENA, a. s.**, Ostravská 29, 747 70 Opava-Komárov, CZ;

(210) 3544-95

(220) 13.12.1995

(511) 18, 25, 26

(540)

**TIFFANY**

- (510) 18 - Tašky z kože a z imitácie kože, kufre, cestovné tašky, nákupné tašky a kabelky, dáždnyky a slnečníky.  
25 - Odevy, obuv a klobučnícky tovar.  
26 - Galantérne odevné doplnky.  
(730) **TIFFANY AND BROADWAY, INC., DIV. OF TEXPOL CORPORATION**, Charte No. 01160490-00, Houston, Texas 77237, US;

(210) 3547-95

(220) 13.12.1995

(511) 18, 25

(540)



- (510) 18 - Výrobky z kože a z imitácie kože, kufre, cestovné tašky, nákupné tašky a kabelky, dáždnyky a slnečníky.  
25 - Odevy a galantérne odevné doplnky, obuv a klobučnícky tovar.  
(730) **TIFFANY AND BROADWAY, INC., DIV. OF TEXPOL CORPORATION**, Charte No. 01160490-00, Houston, Texas 77237, US;

(210) 3548-95

(220) 13.12.1995

(511) 2

(540) **LATEXIN**

- (510) 2 - Farby, laky, emaily, fermeže, náterové látky, riedidlá do náterových látok, zlatolaky, tmely, farbivá, moridlá, ochranné prostriedky proti hrdzi a hnilobe dreva, práškové náterové látky, práškové farby, impregnačné prostriedky, moridlá na drevo, elektroforézne náterové látky, pomocné prostriedky, nástrekové hmoty na báze organických spojív a organických plnív.  
(730) **CHEMOLAK, a. s.**, Továrenská 7, 919 04 Smolnice, SK;

(210) 3549-95

(220) 13.12.1995

(511) 2

(540) **CHEMOKRYT**

- (510) 2 - Farby, laky, emaily, fermeže, náterové látky, riedidlá do náterových látok, zlatolaky, tmely, farbivá, moridlá, ochranné prostriedky proti hrdzi a hnilobe dreva, práškové náterové látky, práškové farby, impregnačné prostriedky, moridlá na drevo, elektroforézne náterové látky, pomocné prostriedky, nástrekové hmoty na báze organických spojív a organických plnív.  
(730) **CHEMOLAK, a. s.**, Továrenská 7, 919 04 Smolnice, SK;

(210) 3550-95  
(220) 13.12.1995  
(511) 3, 5, 21

(540) **DOMEX**

(510) 3 - Saponáty; pracie prípravky a látky; prípravky na úpravu látok a tkanín; bieliace prípravky; prípravky na čistenie, leštenie, odmasťovanie a brúsenie; mydlá; dezodoranty; prípravky na umývanie rúk.

5 - Farmaceutické a sanitárne prípravky; prípravky na ničenie škodcov a hmyzu; fungicídy, herbicídy; prípravky na ničenie buriny; insekticídy; dezodoranty okrem dezodorantov na osobné použitie; osviežovače vzduchu; repelenty; dezinfekčné a baktericídne prípravky.

21 - Nástroje a materiály na čistenie okrem elektrických; prachovky a utierky na čistenie a leštenie; impregnované utierky na čistenie, odstraňovanie prachu a leštenie; dávkovacie zariadenia; kefy; čistiace a odmasťovacie hubky; špongie, stierky a stierače; pasce; zariadenia na chytanie, odpudzovanie a ničenie hmyzu a iných škodcov.

(730) **Unilever N. V.**, Weena 455, 3013 AL Rotterdam, NL;

(210) 3556-95  
(220) 14.12.1995  
(511) 7  
(540)



(510) 7 - Čerpadlá, pumpy; hnacie motory s výnimkou motorov na pozemné komunikácie; hriadele prevodové; kľukové hriadele; kľukové skrine na stroje a hnacie stroje; kolesá (ako časti strojov); kosačky na trávniky; kypriče ako stroje; motory s výnimkou motorov na pozemné komunikácie; ojnice na motory, stroje; poľnohospodárske náradie okrem ručného; poľnohospodárske stroje; prevody strojov.

(730) **DIAMONMOTOR, s. r. o.**, Fučíkova 335/2, 015 01 Rajec, SK;

(210) 3565-95  
(220) 15.12.1995  
(591) červená, biela, zlatá, fialová, zelená, hnedá, modrá  
(511) 30  
(540)



(510) 30 - Bonboniéry, čokoládové bonbóny.

(730) **DEVA, akciová spoločnosť, Trebišov**, Cukrovarská 502, 075 01 Trebišov, SK;

(210) 3568-95  
(220) 15.12.1995  
(511) 1, 2, 17

(540) **AQUAKORK**

(510) 1 - Lepidlá na priemyselné účely.

2 - Práškové kovové pigmenty, farby, laky, moridlá na drevo, prípravky na ochranu a konzerváciu dreva, lak na korok, farby na kov, maliarske farby.

17 - Tmely na drevo, kov a betón.

(730) **SLOVLAK, a. s.**, 018 64 Košeca, SK;

(210) 3594-95  
(220) 20.12.1995  
(511) 7, 35, 36, 37, 39, 42

(540) **ENRON**

(510) 7 - Zariadenia na výrobu energie využívajúce na výrobu energie a jej vedľajších produktov motorovú naftu, prírodný plyn, olej, prírodný kvapalnú plyn, skvapalnené ropné plyny, uhlie alebo ďalšie energetické zdroje a to v súčinnosti alebo kombináciou týchto zdrojov a príslušenstvo k týmto zariadeniam na výrobu energie.

35 - Poskytovanie účtovníckych služieb, špecifikovanie, zber, poskytovanie a udržiavanie údajov, sprostredkovateľské a marketingové služby.

36 - Vykonávanie finančných operácií, poskytovanie služieb v oblasti hmotných a finančných rizík.

37 - Prevádzka, obsluha a údržba zariadení na výrobu energie a ich príslušenstva.

39 - Distribúcia energie a jej vedľajších produktov vrátane energie a jej vedľajších produktov vyrábaných z motorovej nafty, prírodného plynu, oleja, prírodného kvapalného plynu, skvapalnených ropných plynov, uhlia alebo ďalších energetických zdrojov alebo vyrábaných v súčinnosti alebo kombináciou týchto zdrojov, skladovanie motorovej nafty, prírodného plynu, oleja, prírodných kvapalných plynov, skvapalnených ropných plynov, výrobkov z ropy, kondenzátov, odpadov a rafinovaných ropných produktov.

42 - Úprava energetických zdrojov a dlhodobé zásobovanie prírodným plynom, olejmi, prírodným kvapalným plynom, výrobkami z ropy/alebo rafinovanými ropnými produktmi dodávanými na základe zmluvy o dodávke a nakupovanie prírodných plynov, olejov, prírodných kvapalných plynov, skvapalnených ropných plynov, výrobkov z ropy.

(730) **ENRON Corp.**, 1400 Smith Street, Houston, Texas 77002, US;

(210) 24-96  
(220) 04.01.1996  
(511) 12, 16, 39

(540) **CONVOY**

(510) 12 - Vozidlá a ich časti.

16 - Príručky.

39 - Prenájom vozidiel a služby s ním spojené.

(730) **LDV LIMITED**, Bromford House, Drews Lane, Birmingham, GB;

(210) 93-96  
(220) 15.01.1996  
(310) 2028582  
(320) 28.07.1995  
(330) GB  
(511) 1

(540) **MILLENIAM**

(510) 1 - Chemické výrobky na použitie v priemysle, chemické aditíva do pohonných hmôt a mazadiel.  
(730) **Shell International Petroleum Company Limited**, Shell Centre, London SE1 7NA, GB;

(210) 94-96  
(220) 15.01.1996  
(511) 5

(540) **XORDIA**

(510) 5 - Farmaceutické prípravky a látky.  
(730) **ASTRA AKTIEBOLAG**, Västra Mälarehamnen 9, S-151 85 Södertälje, SE;

(210) 151-96  
(220) 19.01.1996  
(511) 30

(540) **FLAMENCO**

(510) 30 - Mrazený vanilkovo-karamelovo-orieškový krém.  
(730) **NITRAFROST, a. s.**, Novozámocká 226, 949 81 Nitra, SK;

(210) 152-96  
(220) 19.01.1996  
(511) 30

(540) **LOLITA**

(510) 30 - Mrazený smotanový krém.  
(730) **NITRAFROST, a. s.**, Novozámocká 226, 949 81 Nitra, SK;

(210) 153-96  
(220) 19.01.1996  
(511) 28

(540) **FISHER - PRICE**

(510) 28 - Hračky, hry, hracie zariadenia, hracie súbory; gymnastické, telocvičné a športové náradie a potreby s výnimkou odevov a obuvi; ozdoby na vianočné stromčeky.  
(730) **MATTEL INC.**, 333 Continental Boulevard, El Segundo, California, US;

(210) 155-96  
(220) 19.01.1996  
(511) 34

(540) **BENSON & HEDGES SUPREMA S. F.**

(510) 34 - Cigarety, tabak, tabakové výrobky, fajčiarske potreby patriace do tejto triedy, zapaľovače, zápalky.  
(730) **Benson & Hedges (Overseas) Limited**, Windsor House, 50 Victoria Street, London SW1H ONL, GB;

(210) 156-96  
(220) 19.01.1996  
(511) 25

(540) **WARNACO**

(510) 25 - Odevy, obuv, klobučnícky tovar patriaci do tejto triedy.  
(730) **WARNACO INC.**, 90 Park Avenue, New York, 10016 New York, US;

(210) 159-96  
(220) 19.01.1996  
(511) 5  
(540)

**MAGNIFLOX**

(510) 5 - Farmaceutické prípravky a látky, antibakteriálne prípravky.  
(730) **Otsuka Pharmaceutical Co., Ltd.**, No 2-9, Kanda Tsukasa-cho, Chiyoda-ku, Tokyo, JP;

(210) 183-96  
(220) 23.01.1996  
(511) 9,41  
(540)



(510) 9 - Audio-, video-, počítačové a laserové disky; nahrané audio- a videokazety; nahrané audio- a videopásy; kompaktné disky; počítačové disky; počítačové operačné programy; počítačové programy a počítačový softvér; elektronické videohry; kazety s videohrami a softvér na videohry; hracie automaty.  
41 - Výchovná a zábavná činnosť.  
(730) **NBA Properties, Inc.**, Olympic Tower Building, 645 Fifth Avenue, New York, New York 10022, US;

(210) 184-96  
(220) 23.01.1996  
(511) 9, 41  
(540)



(510) 9 - Audio-, video-, počítačové a laserové disky; nahrané audio- a videokazety; nahrané audio- a videopásy; kompaktné disky; počítačové disky; počítačové operačné programy; počítačové programy a počítačový softvér; elektronické videohry; kazety s

videohrami a softvér na videohry; hracie automaty.

41 - Výchovná a zábavná činnosť.

(730) **NBA Properties, Inc.**, Olympic Tower Building, 645 Fifth Avenue, New York, New York 10022, US;

(210) 185-96  
(220) 23.01.1996  
(511) 9, 41  
(540)



(510) 9 - Audio-, video-, počítačové a laserové disky; nahrané audio- a videokazety; nahrané audio- a videopásy; kompaktné disky; počítačové disky; počítačové operačné programy; počítačové programy a počítačový softvér; elektronické videohry; kazety s videohrami a softvér na videohry; hracie automaty. 41 - Výchovná a zábavná činnosť.

(730) **NBA Properties, Inc.**, Olympic Tower Building, 645 Fifth Avenue, New York, New York 10022, US;

(210) 186-96  
(220) 23.01.1996  
(511) 9, 41  
(540)



(510) 9 - Audio-, video-, počítačové a laserové disky; nahrané audio- a videokazety; nahrané audio- a videopásy; kompaktné disky; počítačové disky; počítačové operačné programy; počítačové programy a počítačový softvér; elektronické video hry; kazety s videohrami a softvér na videohry; hracie automaty. 41 - Výchovná a zábavná činnosť.

(730) **NBA Properties, Inc.**, Olympic Tower Building, 645 Fifth Avenue, New York, New York 10022, US;

(210) 187-96  
(220) 23.01.1996  
(511) 9, 41  
(540)



(510) 9 - Audio-, video-, počítačové a laserové disky; nahrané audio- a videokazety; nahrané audio- a videopásy; kompaktné disky; počítačové disky; počítačové operačné programy; počítačové programy a počítačový softvér; elektronické videohry; kazety s videohrami a softvér na videohry; hracie automaty. 41 - Výchovná a zábavná činnosť.

(730) **NBA Properties, Inc.**, Olympic Tower Building, 645 Fifth Avenue, New York, New York 10022, US;

(210) 188-96  
(220) 23.01.1996  
(511) 9, 41  
(540)



(510) 9 - Audio-, video-, počítačové a laserové disky; nahrané audio- a videokazety; nahrané audio- a videopásy; kompaktné disky; počítačové disky; počítačové operačné programy; počítačové programy a počítačový softvér; elektronické videohry; kazety s videohrami a softvér na videohry; hracie automaty. 41 - Výchovná a zábavná činnosť.

(730) **NBA Properties, Inc.**, Olympic Tower Building, 645 Fifth Avenue, New York, New York 10022, US;

(210) 189-96  
(220) 23.01.1996  
(511) 9, 41  
(540)



(510) 9 - Audio-, video-, počítačové a laserové disky; nahrané audio- a videokazety; nahrané audio- a videopásy; kompaktné disky; počítačové disky; počítačové operačné programy; počítačové programy a počítačový softvér; elektronické videohry; kazety s videohrami a softvér na videohry; hracie automaty. 41 - Výchovná a zábavná činnosť.

(730) **NBA Properties, Inc.**, Olympic Tower Building, 645 Fifth Avenue, New York, New York 10022, US;

(210) 190-96  
(220) 23.01.1996  
(511) 9, 41  
(540)





(510) 9 - Audio-, video-, počítačové a laserové disky; nahrané audio- a videokazety; nahrané audio- a videopásy; kompaktné disky; počítačové disky; počítačové operačné programy; počítačové programy a počítačový softvér; elektronické videohry; kazety s videohrami a softvér na videohry; hracie automaty. 41 - Výchovná a zábavná činnosť.

(730) **NBA Properties, Inc.**, Olympic Tower Building, 645 Fifth Avenue, New York, New York 10022, US;

(210) 191-96

(220) 23.01.1996

(511) 9, 41

(540)



(510) 9 - Audio-, video-, počítačové a laserové disky; nahrané audio- a videokazety; nahrané audio- a videopásy; kompaktné disky; počítačové disky; počítačové operačné programy; počítačové programy a počítačový softvér; elektronické videohry; kazety s videohrami a softvér na videohry; hracie automaty. 41 - Výchovná a zábavná činnosť.

(730) **NBA Properties, Inc.**, Olympic Tower Building, 645 Fifth Avenue, New York, New York 10022, US;

(210) 192-96

(220) 23.01.1996

(511) 9, 41

(540)



(510) 9 - Audio-, video-, počítačové a laserové disky; nahrané audio- a videokazety; nahrané audio- a videopásy; kompaktné disky; počítačové disky; počítačové operačné programy; počítačové programy a počítačový softvér; elektronické videohry; kazety s videohrami a softvér na videohry; hracie automaty. 41 - Výchovná a zábavná činnosť.

(730) **NBA Properties, Inc.**, Olympic Tower Building, 645 Fifth Avenue, New York, New York 10022, US;

(210) 193-96

(220) 23.01.1996

(511) 9, 41

(540)



(510) 9 - Audio-, video-, počítačové a laserové disky; nahrané audio- a videokazety; nahrané audio- a videopásy; kompaktné disky; počítačové disky; počítačové operačné programy; počítačové programy a počítačový softvér; elektronické videohry; kazety s videohrami a softvér na videohry; hracie automaty. 41 - Výchovná a zábavná činnosť.

(730) **NBA Properties, Inc.**, Olympic Tower Building, 645 Fifth Avenue, New York, New York 10022, US;

(210) 194-96

(220) 23.01.1996

(511) 9, 41

(540)



(510) 9 - Audio-, video-, počítačové a laserové disky; nahrané audio- a videokazety; nahrané audio- a videopásy; kompaktné disky; počítačové disky; počítačové operačné programy; počítačové programy a počítačový softvér; elektronické videohry; kazety s videohrami a softvér na videohry; hracie automaty. 41 - Výchovná a zábavná činnosť.

(730) **NBA Properties, Inc.**, Olympic Tower Building, 645 Fifth Avenue, New York, New York 10022, US;

(210) 195-96

(220) 23.01.1996

(511) 9, 41

(540)



(510) 9 - Audio-, video-, počítačové a laserové disky; nahrané audio- a videokazety; nahrané audio- a videopásy; kompaktné disky; počítačové disky; počítačové operačné programy; počítačové programy a počítačový softvér; elektronické videohry; kazety s videohrami a softvér na videohry; hracie automaty. 41 - Výchovná a zábavná činnosť.

počítačový softvér; elektronické videohry; kazety s videohrami a softvér na videohry; hracie automaty. 41 - Výchovná a zábavná činnosť.

(730) **NBA Properties, Inc.**, Olympic Tower Building, 645 Fifth Avenue, New York, New York 10022, US;

(210) 196-96  
(220) 23.01.1996  
(511) 9, 41  
(540)



(510) 9 - Audio-, video-, počítačové a laserové disky; nahrané audio- a videokazety; nahrané audio- a video-pásy; kompaktné disky; počítačové disky; počítačové operačné programy; počítačové programy a počítačový softvér; elektronické videohry; kazety s videohrami a softvér na videohry; hracie automaty. 41 - Výchovná a zábavná činnosť.

(730) **NBA Properties, Inc.**, Olympic Tower Building, 645 Fifth Avenue, New York, New York 10022, US;

(210) 197-96  
(220) 23.01.1996  
(511) 9, 41  
(540)



(510) 9 - Audio-, video-, počítačové a laserové disky; nahrané audio- a videokazety; nahrané audio- a video-pásy; kompaktné disky; počítačové disky; počítačové operačné programy; počítačové programy a počítačový softvér; elektronické videohry; kazety s videohrami a softvér na videohry; hracie automaty. 41 - Výchovná a zábavná činnosť.

(730) **NBA Properties, Inc.**, Olympic Tower Building, 645 Fifth Avenue, New York, New York 10022, US;

(210) 198-96  
(220) 23.01.1996  
(511) 9  
(540)



(510) 9 - Nahrané audio- a videokazety, nahrané audio- a videopásy, počítačový softvér na výučbu a zábavu, softvér na videohry, všetko vo vzťahu a na podporu

basketbalu.

(730) **NBA Properties, Inc.**, Olympic Tower Building, 645 Fifth Avenue, New York, New York 10022, US;

(210) 199-96  
(220) 23.01.1996  
(511) 9, 41  
(540)



(510) 9 - Audio-, video-, počítačové a laserové disky; nahrané audio- a videokazety; nahrané audio- a video-pásy; kompaktné disky; počítačové disky; počítačové operačné programy; počítačové programy a počítačový softvér; elektronické videohry; kazety s videohrami a softvér na videohry; hracie automaty. 41 - Výchovná a zábavná činnosť.

(730) **NBA Properties, Inc.**, Olympic Tower Building, 645 Fifth Avenue, New York, New York 10022, US;

(210) 250-96  
(220) 26.01.1996  
(591) modrá, hnedá, strieborná, čierna, sivá  
(511) 30  
(540)



(510) 30 - Káva.

(730) **Baliarne obchodu, a. s., Poprad**, Hraničná 664/16, 058 01 Poprad, SK;

(210) 251-96  
(220) 26.01.1996  
(511) 30  
(540)



(510) 30 - Káva.

(730) **Baliarne obchodu, a. s., Poprad**, Hraničná 664/16, 058 01 Poprad, SK;

(210) 253-96  
(220) 26.01.1996  
(511) 30  
(540)



(510) 30 - Káva.  
(730) **Baliarne obchodu, a. s., Poprad**, Hraničná 664/16,  
058 01 Poprad, SK;

(591) modrá, hnedá, zlatá, žltá  
(511) 30  
(540)



(510) 30 - Káva.  
(730) **Baliarne obchodu, a. s., Poprad**, Hraničná 664/16,  
058 01 Poprad, SK;

(210) 254-96  
(220) 26.01.1996  
(591) modrá, hnedá, zlatá, žltá  
(511) 30  
(540)



(510) 30 - Káva.  
(730) **Baliarne obchodu, a. s., Poprad**, Hraničná 664/16,  
058 01 Poprad, SK;

(210) 257-96  
(220) 26.01.1996  
(511) 30  
(540)

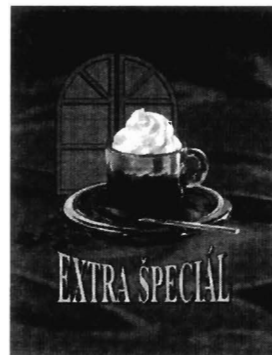

(510) 30 - Káva.  
(730) **Baliarne obchodu, a. s., Poprad**, Hraničná 664/16,  
058 01 Poprad, SK;

(210) 255-96  
(220) 26.01.1996  
(511) 30  
(540)



(510) 30 - Káva.  
(730) **Baliarne obchodu, a. s., Poprad**, Hraničná 664/16,  
058 01 Poprad, SK;

(210) 259-96  
(220) 26.01.1996  
(591) červená, biela, hnedá, zlatá, čierna  
(511) 30  
(540)



(510) 30 - Káva.  
(730) **Baliarne obchodu, a. s., Poprad**, Hraničná 664/16,  
058 01 Poprad, SK;

(210) 256-96  
(220) 26.01.1996

(210) 261-96  
(220) 26.01.1996  
(511) 30  
(540)

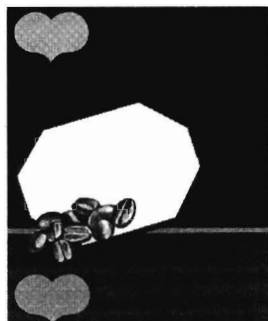

(510) 30 - Káva.  
(730) **Baliarne obchodu, a. s., Poprad**, Hraničná 664/16,  
058 01 Poprad, SK;

(210) 268-96  
(220) 26.01.1996  
(591) červená, žltá, biela, zlatá, hnedá  
(511) 30  
(540)



(510) 30 - Káva.  
(730) **Baliarne obchodu, a. s., Poprad**, Hraničná 664/16,  
058 01 Poprad, SK;

(210) 262-96  
(220) 26.01.1996  
(591) hnedá, červená, biela, fialová, zlatá  
(511) 30  
(540)

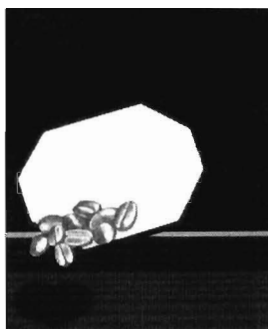

(510) 30 - Káva.  
(730) **Baliarne obchodu, a. s., Poprad**, Hraničná 664/16,  
058 01 Poprad, SK;

(210) 269-96  
(220) 29.01.1996  
(511) 36  
(540) **HUB AND SPOKE**

(510) 36 - Služby v oblasti financovania, najmä služby týkajúce sa zostavovania, zakladania a uskutočňovania operácií s kolektívnymi investíciami.  
(730) **SIGNATURE FINANCIAL GROUP, INC.**, 6 St. James Avenue, Boston, Massachusetts, US;

(210) 275-96  
(220) 29.01.1996  
(511) 38, 41  
(540) **ESPN**

(510) 38 - Komunikačné služby, najmä služby v oblasti televízneho vysielania.  
41 - Vzdelávacie a zábavné služby, najmä zábavné služby v oblasti televízneho vysielania.  
(730) **ESPN, Inc.**, 935 Middle Street, Bristol, Connecticut, US;

(210) 267-96  
(220) 26.01.1996  
(511) 30  
(540)



(510) 30 - Káva.  
(730) **Baliarne obchodu, a. s., Poprad**, Hraničná 664/16,  
058 01 Poprad, SK;

(210) 276-96  
(220) 29.01.1996  
(511) 41  
(540) **ESPNET**

(510) 41 - Vzdelávacie a zábavné služby, najmä spravodajstvo, športové spravodajstvo a všeobecné informácie poskytované prostredníctvom počítačov.  
(730) **ESPN, Inc.**, 935 Middle Street, Bristol, Connecticut, US;

(210) 279-96  
(220) 29.01.1996  
(511) 3  
(540) **Rup**

(510) 3 - Mydlá, čistiace a pracie prostriedky.  
(730) **Palma - Tumys, a. s., Bratislava**, Račianska 76,  
836 04 Bratislava, SK;

(210) 280-96

(220) 29.01.1996

(511) 18, 25, 39, 41

(540) **MARLBORO ADVENTURE TEAM**

(510) 18 - Koža a imitácia kože, výrobky z týchto materiálov nezaradené v iných triedach; surové kože, kožušiny, kufre a cestovné kabely; dáždniky, slnečníky a vychádzkové palice; biče, stroje na kone a sedlárske výrobky.

25 - Odevy, obuv, klobočnícky tovar.

39 - Doprava, organizovanie ciest.

41 - Služby v oblasti výchovy a zábavy; školenie; športové a kultúrne aktivity.

(730) **Philip Morris Products Inc.**, a Virginia corporation, 3601 Commerce Road, Richmond, Virginia 23234, US;

(210) 281-96

(220) 29.01.1996

(511) 6

(540) **LINDABRAINLINE**

(510) 6 - Výrobky na odvodnenie striech vrátane odpadových žľabov, zvislých rúrok, spojovacích prostriedkov, pripojovacích prostriedkov a fittingov na uvedené výrobky.

(730) **Lindab AB**, S-26982 Bí stad, SE;

(210) 282-96

(220) 29.01.1996

(511) 29, 30, 35, 42

(540) **HESBURGER**

(510) 29 - Mäso, ryby, hydina a zverina; mäsové výťažky; ovocie a zelenina konzervované, sušené a zavarené; želé, džemy, kompóty; vajcia, mlieko a mliečne výrobky; jedlé oleje a tuky.

30 - Káva, čaj, kakao, cukor, ryža, tapioka, kávové náhradky; med, melasový sirup; droždie na kysnutie; soľ, horčica; ocot, omáčky (na ochutenie); korenie; ľad na osvieženie.

35 - Propagačná činnosť; pomoc pri riadení obchodnej činnosti; obchodná administratíva; kancelárske práce.

42 - Služby hotelové, príprava jedál, spoločné stravovanie.

(730) **Westearl Investments B. V.**, Hoekenrode 6-8, 1000 BL Amsterdam, NL;

(210) 284-96

(220) 30.01.1996

(511) 29, 30

(540)



(510) 29 - Konzervovaná, mrazená, sušená alebo upravená zelenina, ovocie a zemiaky; plnky alebo zmesi na prípravu jedál, hotové jedlá alebo polotovary a nátiery na chlieb obsahujúce najmä uvedené produkty; sušené bylinky; čerstvé, mrazené alebo konzervované mäso, ryby, hydina a zverina, potraviny z morských produktov; plnky a zmesi na prípravu jedál, hotové jedlá alebo polotovary a nátiery na chlieb obsahujúce uvedené produkty; polievky; mlieko, mliečne výrobky, najmä maslo, syr, smotana, jogurty, tvaroh, cmar, kefir, mlieko zrážané syridlom; plnky alebo zmesi na prípravu jedál, či už hotových jedál alebo polotovarov a nátierok na chlieb obsahujúcich najmä uvedené produkty; mliečne nápoje; marmelády, džemy, nakladaná zelenina, jedlé oleje a tuky; plnky alebo zmesi na prípravu jedál, hotové jedlá alebo polotovary a nátiery na chlieb obsahujúce najmä uvedené produkty; hotové jedlá obsahujúce proteínové látky ako aditíva do jedál vo forme kúskov, v texturovej forme alebo vo forme prášku.

30 - Múka, obilniny, obilné výrobky určené na ľudskú spotrebu, ryža vrátane ryže vo varných vreckách, predvarenej alebo dehydratovanej, cestoviny; nátiery na chlieb, hotové jedlá a polotovary, pochúťky a desiate obsahujúce najmä uvedené produkty, ale tiež prísady zo zemiakov, mäsa, rýb, hydiny, zeleniny a korenín; čaj, káva, kávové náhradky, kakao, čokoládové nápoje, koncentráty uvedených výrobkov (v tekutej a sušenej forme), ako hotové nápoje, aj vo vrecúškach, ako aj nápoje na predaj v automatoch alebo vo forme nátierok a plniek do pečív, všetko obsahujúce uvedené produkty; sirupy, cukor, med omáčky vrátane šalátových dressingov, cukrovinky, nie na lekárske účely; drene, smotanové zmrzliny, zmrzlinové výrobky, mrazené cukrovinky, chlieb, koláče, sušienky, kekсы, torty, zákusky, čokoláda, čokoládové výrobky, plnky do pečív a cukrárenských výrobkov a plnky do pečív a pochúťok uvedených produktov.

(730) **MARS INCORPORATED**, spoločnosť zriadená podľa zákonov štátu Delaware, McLean, Virginia, US;

(210) 285-96

(220) 30.01.1996

(511) 30

(540) **TOOTSIE ROLL**

(510) 30 - Cukrovinky všetkých druhov.

(730) **Tootsie Roll Industries, Inc.**, 7401 South Cicero Avenue, Chicago, Illinois 60629, US;

(210) 286-96

(220) 30.01.1996

(511) 30

(540) **TOOTSIE POP**

(510) 30 - Cukrovinky všetkých druhov.

(730) **Tootsie Roll Industries, Inc.**, 7401 South Cicero Avenue, Chicago, Illinois 60629, US;

(210) 287-96  
(220) 30.01.1996  
(511) 16, 35, 41

(540) **AB CINGO**

(510) 16 - Hracie a tipovacie pomôcky z papiera.  
35 - Reklamná činnosť.  
41 - Usporadúvanie kvízov a spoločenských hier, vydavateľská činnosť.  
(730) **Madacký Juraj**, Bohrova 11, 851 01 Bratislava, SK;

(210) 288-96  
(220) 30.01.1996  
(511) 9, 37, 39, 42  
(540)

**ASECO**

(510) 9 - Elektrosúčiastky a elektromateriál na priemyselné inštalácie.  
37 - Inštalácie a servis v oblasti elektrotechniky, ASRTP, kancelárskej a výpočtovej techniky.  
39 - Sprostredkovanie osobnej a nákladnej dopravy.  
42 - Výkon komplexnej projekčnej, programátorskej, dodávateľskej a montážnej činnosti v oblasti elektrotechniky a ASRTP (automatizované systémy riadenia technologických procesov); výkon konzultačnej, poradenskej a sprostredkovateľskej činnosti v oblasti elektrotechniky, ASRTP a kancelárskej výpočtovej techniky; komplexné zastupovanie zahraničných právnických a fyzických osôb na území SR; obchodná činnosť.  
(730) **ASECO, spol. s r. o.**, Lamačská 8, 817 14 Bratislava, SK;

(210) 289-96  
(220) 30.01.1996  
(511) 9, 37, 39, 42  
(540)



(510) 9 - Elektrosúčiastky a elektromateriál na priemyselné inštalácie.  
37 - Inštalácie a servis v oblasti elektrotechniky, ASRTP, kancelárskej a výpočtovej techniky.  
39 - Sprostredkovanie osobnej a nákladnej dopravy.  
42 - Výkon komplexnej projekčnej, programátorskej, dodávateľskej a montážnej činnosti v oblasti elektrotechniky a ASRTP (automatizované systémy riadenia technologických procesov); výkon konzultačnej, poradenskej a sprostredkovateľskej činnosti v oblasti elektrotechniky, ASRTP a kancelárskej výpočtovej techniky; komplexné zastupovanie zahraničných právnických a fyzických osôb na území SR; obchodná činnosť.  
(730) **ASECO, spol. s r. o.**, Lamačská 8, 817 14 Bratislava, SK;

(210) 295-96  
(220) 31.01.1996  
(511) 7  
(540)

**JACOBS**

(510) 7 - Súčasti strojov a prístrojov, najmä vrtákové skľučovadlá, klieštinové upínacie puzdrá, príslušenstvá skľučovadiel, držiaky nástrojov a podobne.  
(730) **Power Tool Holders Incorporated**, spoločnosť organizovaná podľa zákonov štátu Delaware, 501 Silverside Road, Wilmington, Delaware 19809, US;

(210) 300-96  
(220) 31.01.1996  
(511) 32  
(540)



(510) 32 - Vody minerálne a šumivé a iné nealkoholické nápoje; ovocné šťavy a nápoje z ovocných štiav; sirupy a iné prípravky na prípravu nápojov.  
(730) **The Concentrate Manufacturing Company of Ireland, also trading as Seven-Up International**, 20 Reid Street, Williams House, Hamilton, BM;

(210) 302-96  
(220) 31.01.1996  
(511) 41

(540) **T & R - TRADITIONAL & REVIVAL JAZZ BAND**

(510) 41 - Organizačno-technické zabezpečovanie kultúrnych a spoločenských podujatí.  
(730) **Vizár Vladimír, Ing. arch.**, K. Adlera 22, 841 02 Bratislava, SK;

(210) 304-96  
(220) 01.02.1996  
(511) 5  
(540)

**GENURIN**

(510) 5 - Farmaceutické, zverolekárske a zdravotnícke prípravky, dietetické výrobky na lekárske účely, potraviny pre deti, náplasti, obväzové materiály, hmoty na plombovanie zubov a zubné odtlačky, dezinfekčné prípravky, prípravky na ničenie buriny a hubenie živočíšnych škodcov.

(730) **RECORDATI INDUSTRIA CHIMICA e FARMACEUTICA S.p.A.**, Via Matteo Civitali 1, Milano, IT;

(210) 305-96  
(220) 01.02.1996  
(511) 5

(540) **NORVIRA**

(510) 5 - Farmaceutické, veterinárne a zdravotnícke prípravky, dietetické substancie na lekárske účely, potraviny pre deti, náplasti, obväzové materiály, hmoty na plombovanie zubov, zubolekársky vosk, dezinfekčné prípravky, prípravky na hubenie živočíšnych škodcov, fungicídy, herbicídy.

(730) **ABBOTT LABORATORIES**, Abbott Park, Illinois 60064, US;

(210) 306-96  
(220) 01.02.1996  
(511) 5

(540) **NORVIR**

(510) 5 - Farmaceutické, veterinárne a zdravotnícke prípravky, dietetické substancie na lekárske účely, potraviny pre deti, náplasti, obväzové materiály, hmoty na plombovanie zubov, zubolekársky vosk, dezinfekčné prípravky, prípravky na hubenie živočíšnych škodcov, fungicídy, herbicídy.

(730) **ABBOTT LABORATORIES**, Abbott Park, Illinois 60064, US;

(210) 307-96  
(220) 01.02.1996  
(310) 247671  
(320) 10.11.1995  
(330) MX  
(511) 41

(540) **LA ANTORCHA ENCENDIDA**

(510) 41 - Zábavná činnosť, predovšetkým televízne programy.

(730) **Televisa S.A. de C. V.**, Avenida Ejercito Nacional 579-4, Col. Granada, 11520 Mexico, MX;

(210) 310-96  
(220) 01.02.1996  
(511) 20

(540) **COMFOREL**

(510) 20 - Postel'né potreby, matrace, žinenky, podhlavníky, vankúše, spacie vaky.

(730) **E. I. du Pont de Nemours and Company**, 1007 Market Street, Wilmington, Delaware, US;

(210) 311-96  
(220) 01.02.1996  
(511) 7  
(540)

(510) 7 - Súčasti strojov a prístrojov, najmä vrtákové skľučovadlá, klieštínové upínacie puzdrá, príslušenstvá skľučovadiel, držiaky nástrojov a pod.

(730) **Power Tool Holders Incorporated**, spoločnosť organizovaná podľa zákonov štátu Delaware, 501 Silverside Road, Wilmington, Delaware 19809, US;

(210) 313-96  
(220) 02.02.1996  
(511) 16

(540) **Svet mojich prianí**

(510) 16 - Tlačoviny, časopisy, noviny, knihárske výrobky.

(730) **Perichta Peter, RNDr. - PROSPER**, Gagarinova 301/1, 018 51 Nová Dubnica, SK;

(210) 314-96  
(220) 02.02.1996  
(511) 16

(540) **Svět mých přání**

(510) 16 - Tlačoviny, časopisy, noviny, knihárske výrobky.

(730) **Perichta Peter, RNDr. - PROSPER**, Gagarinova 301/1, 018 51 Nová Dubnica, SK;

(210) 315-96  
(220) 02.02.1996  
(511) 16

(540) **Vše co mně baví**

(510) 16 - Tlačoviny, časopisy, noviny, knihárske výrobky.

(730) **Perichta Peter, RNDr. - PROSPER**, Gagarinova 301/1, 018 51 Nová Dubnica, SK;

(210) 316-96  
(220) 02.02.1996  
(511) 16

(540) **Pro každého něco**

(510) 16 - Tlačoviny, časopisy, noviny, knihárske výrobky.

(730) **Perichta Peter, RNDr. - PROSPER**, Gagarinova 301/1, 018 51 Nová Dubnica, SK;

(210) 317-96  
(220) 02.02.1996  
(511) 3

(540) **COLORAMA**

(510) 3 - Kozmetické prípravky, prípravky na starostlivosť o vlasy, prípravky na starostlivosť o nechty, výrobky voňavkárske, toaletné vody a dezodoranty.

(730) **CEIL-COMERCIAL, EXPORTADORA, INDUSTRIAL Ltda.**, Av. Manoel Monteiro de Araujo 1350, Vila Jaguara, 05113 Sao Paulo, SP, BR;

**Jacobs**

(210) 318-96  
(220) 02.02.1996  
(511) 9

(540) **MEGA DANCE**

(510) 9 - Prístroje a zariadenia na nahrávanie, prenos a reprodukciu zvuku a obrazu; magnetické nosiče dát, zvukové nosiče, nosiče obrazu; nahrávacie disky.

(730) **M. J. Meijer**, Van Eedenstraat 20, Haarlem 2012 EM, NL;

(210) 319-96  
(220) 02.02.1996  
(511) 25  
(540)



(510) 25 - Oblečenie, obuv, pokrývky hlavy.

(730) **4 You A/S**, Sverigesvej 11, DK-6100 Haderslev, DK;

(210) 320-96  
(220) 02.02.1996  
(511) 5

(540) **OMACOR**

(510) 5 - Farmaceutické výrobky, všetky vo forme z 3-Omega mastných kyselín.

(730) **PRONOVA AS**, Strandvaien 50, 1324 Lysaker, NO;

(210) 321-96  
(220) 02.02.1996  
(511) 20

(540) **FLEXIFRAME**

(510) 20 - Rámy na obrazy, prefabrikované stojany (podstavce), steny a plenty z plastických hmôt na výstavné účely, tyče, závary, rúry, trubice, profily, rohové prvky z plastických hmôt projektované na stavbu stojanov (podstavcov) a stien na výstavné účely.

(730) **Mark Bric AB**, S-443 23 Lerum, SE;

(210) 322-96  
(220) 02.02.1996  
(511) 9

(540) **HYPERION ENTERPRICE**

(510) 9 - Počítačové programy.

(730) **Hyperion Software Operations Inc.**, Stamford, Connecticut 06902, US;

(210) 323-96  
(220) 02.02.1996  
(511) 17

(540) **SCANDY**

(510) 17 - Izolačné samolepiace pásky hlavne do okien a dverí budov.

(730) **Trelleborg Building Products AB**, Jonkopingsvagen 15, S 331 29 Varnamo, SE;

(210) 330-96  
(220) 05.02.1996  
(511) 33  
(554)



(510) 33 - Liehoviny, najmä značkové.

(730) **ST. NICOLAUS, a. s.**, 1. mája 113, 031 28 Liptovský Mikuláš, SK;

(210) 332-96  
(220) 05.02.1996  
(511) 31  
(540)

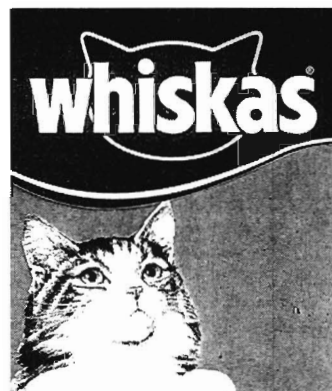

(510) 31 - Poľnohospodárske, záhradnícke a lesné produkty a výrobky, najmä semená a osivá, obilniny v prírodnom stave; živé zvieratá; krmivá pre zvieratá, vtáctvo a ryby, vrátane sušenok a pochút'ok; sépiové kosti (pre vtákov chovaných v klietkach), jedlé kosti a tyčinky pre domáce zvieratá; stelivo a hniezda pre zvieratá; čerstvé ovocie a zelenina, zemiaky a prípravky z týchto produktov upravené ako prísady do potravín a krmív.

(730) **MARS, INCORPORATED**, McLean, Virginia, US;

(210) 333-96  
(220) 05.02.1996  
(511) 30

(540) **CHARMS BLOW POP**

(510) 30 - Cukrovinky všetkých druhov.

(730) **Charms Company**, 7401 South Cicero Avenue, Chicago, Illinois 60629, US;



(210) 344-96  
 (220) 06.02.1996  
 (310) 395 37 966.0  
 (320) 16.09.1995  
 (330) DE  
 (511) 30

(540) **Take Power**

(510) 30 - Čaj, čaju podobné výrobky, aj instantné, aromatizované, vitamínizované, mineralizované, tiež s prídavkom kofeínu; tiež tekuté vo forme pripravenej na pitie.

(730) **R. SEELIG & HILLE**, Kevelaerer Strasse 21 - 23, 405 49 Düsseldorf, DE;

(210) 345-96  
 (220) 06.02.1996  
 (310) 395 39 417.1  
 (320) 27.09.1995  
 (330) DE  
 (511) 30

(540) **Teekännchen**

(510) 30 - Čaj, čaju podobné výrobky, aj instantné, aromatizované, vitamínizované, mineralizované.

(730) **R. SEELIG & HILLE**, Kevelaerer Strasse 21 - 23, 405 49 Düsseldorf, DE;

(210) 346-96  
 (220) 06.02.1996  
 (310) 395 42 895.5  
 (320) 21.10.1995  
 (330) DE  
 (511) 32

(540) **Take Power**

(510) 32 - Osviežujúce nápoje, najmä limonády.

(730) **R. SEELIG & HILLE**, Kevelaerer Strasse 21 - 23, 405 49 Düsseldorf, DE;

(210) 347-96  
 (220) 06.02.1996  
 (511) 3

(540) **TOKE**

(510) 3 - Prostriedky na pranie, najmä škrob a prípravky na žehlenie.

(730) **S. C. JOHNSON & SON, INC.**, 1525 Howe Street, Racine, Wisconsin 53403-2236, US;

(210) 351-96  
 (220) 06.02.1996  
 (511) 9, 16, 36, 37, 38  
 (540)

**GlobalOne**

(510) 9 - Telekomunikačné prístroje a zariadenia týkajúce sa vybavenia počítačov a elektronických výrobkov, a telegrafovania, časti, súčasti a príslušenstvo týchto výrobkov.

16 - Tlačivá, knihy, knižné bloky a formuláre týka-

júce sa telekomunikačných služieb.

36 - Finančné služby vrátane služieb prostredníctvom úverových a debetných kariet.

37 - Opravy a inštalácia telekomunikačných zariadení a príbuzných prístrojov a príslušenstva.

38 - Telekomunikačné služby.

(730) **ROE HOLDCO B. V. c/o Rokin Corporate Services B. V.**, 2001 Strawinskylaan, 1070 AP Amsterdam, NL;

(210) 352-96  
 (220) 06.02.1996  
 (591) zelená, čierna  
 (511) 9, 16, 36, 37, 38  
 (540)

**Global**

(510) 9 - Telekomunikačné prístroje a zariadenia týkajúce sa vybavenia počítačov a elektronických výrobkov, a telegrafovania, časti, súčasti a príslušenstvo týchto výrobkov.

16 - Tlačivá, knihy, knižné bloky a formuláre týkajúce sa telekomunikačných služieb.

36 - Finančné služby vrátane služieb prostredníctvom úverových a debetných kariet.

37 - Opravy a inštalácia telekomunikačných zariadení a príbuzných prístrojov a príslušenstva.

38 - Telekomunikačné služby.

(730) **ROE HOLDCO B. V. c/o Rokin Corporate Services B. V.**, 2001 Strawinskylaan, 1070 AP Amsterdam, NL;

(210) 354-96  
 (220) 07.02.1996  
 (511) 9  
 (540)

**TRW**

(510) 9 - Počítačový softvér; satelity; lasery na nelekárske použitie; elektrooptické nástroje; systémy na spracovanie zobrazenia; prístroje a nástroje na zobrazovanie milimetrových vln; asynchrónne elektronické vypínače, spínače a prepínače.

(730) **TRW Inc.**, spoločnosť zriadená podľa zákonov štátu Ohio, 1900 Richmond Road, Cleveland, Ohio 44124, US;

(210) 355-96  
 (220) 07.02.1996  
 (511) 12  
 (540)

**TRW**

(510) 12 - Kozmické lode; samohybné súčiastky; systémy a konštrukčné časti.

(730) **TRW INC.**, spoločnosť zriadená podľa zákonov štátu Ohio, 1900 Richmond Road, Cleveland, Ohio 44124, US;

(210) 356-96  
(220) 07.02.1996  
(511) 38, 42  
(540)

**TRW**

(510) 38 - Riadenie satelitných a telekomunikačných systémov.  
42 - Konštrukcia a vývoj satelitných a telekomunikačných systémov.  
(730) **TRW INC.**, spoločnosť zriadená podľa zákonov štátu Ohio, 1900 Richmond Road, Cleveland, Ohio 44124, US;

(210) 357-96  
(220) 07.02.1996  
(511) 42  
(540)

**TRW**

(510) 42 - Vývoj, konštrukcia a inžinierske služby v oblasti leteckých elektronických prístrojov a systémov; služby v konštrukcii, programovaní a integrovaní počítačových a informačných riadiacich systémov; služby v oblasti riadiacich informácií; služby v konštrukcii, inžinierstve a integrácii elektronických systémov.  
(730) **TRW INC.**, spoločnosť zriadená podľa zákonov štátu Ohio, 1900 Richmond Road, Cleveland, Ohio 44124, US;

(210) 358-96  
(220) 07.02.1996  
(310) 75/023102  
(320) 21.11.1995  
(330) US  
(511) 38

(540) **AT & T DIRECT**

(510) 38 - Medzinárodná telefónna služba na veľké vzdialenosti; medzinárodná telefónna služba na veľké vzdialenosti riadená operátorom; medzinárodná telefónna služba na veľké vzdialenosti obsahujúca automatizovaný odpovedajúci systém.  
(730) **AT & T Corp.**, spoločnosť zriadená podľa zákonov štátu New York, 32 Avenue of the Americas, 10013-2412 New York, New York, US;

(210) 359-96  
(220) 07.02.1996  
(511) 16  
(540)



(510) 16 - Tlačoviny všetkých druhov, predovšetkým časopisy, katalógy, brožúry, obaly na spisy, zakladače, papierové tašky, plagáty, fotografie, darčekové škatuľky, vizitky, hlavičkové papiere, obálky, poznámkové bloky, expedičné štítky, štítky na adresy.  
(730) **NU SKIN INTERNATIONAL, INC.**, One Nu Skin Plaza 75 West Center, Provo, Utah 84601, US;

(210) 360-96  
(220) 07.02.1996  
(511) 16

(540) **NU SKIN**

(510) 16 - Tlačoviny všetkých druhov, predovšetkým časopisy, katalógy, brožúry, obaly na spisy, zakladače, papierové tašky, plagáty, fotografie, darčekové škatuľky, vizitky, hlavičkové papiere, obálky, poznámkové bloky, expedičné štítky, štítky na adresy.  
(730) **NU SKIN INTERNATIONAL, INC.**, One Nu Skin Plaza 75 West Center, Provo, Utah 84601, US;

(210) 361-96  
(220) 07.02.1996  
(511) 4  
(540)



(510) 4 - Priemyselné oleje a tuky, mazivá, protiprašné zmesi a zmesi pohlcujúce prach, ochranné prípravky na hnacie remene.  
(730) **NCH Corporation**, spoločnosť zriadená podľa zákonov štátu Delaware, 2727 Chemsearch Blvd., Irving, Texas 75062, US;

(210) 362-96  
(220) 07.02.1996  
(511) 39  
(540)



(510) 39 - Prevádzkovanie garáží vrátane poskytovania súvisiacich služieb.  
(730) **HELIOS PRAHA, spol. s r. o.**, Vinohradská tř. 10, 120 00 Praha 2, CZ;

(210) 363-96  
(220) 07.02.1996  
(511) 35, 36

(540) **ČESKÁ PRIVATIZAČNÍ a. s.**

- (510) 35 - Činnosť organizačných a ekonomických poradcov.  
36 - Prenájom nehnuteľností.  
(730) **ČESKÁ PRIVATIZAČNÍ, a. s.**, Vinohradská tř.  
10, 120 00 Praha 2, CZ;

(210) 368-96  
(220) 07.02.1996  
(511) 5

(540) **LUMAVENT**

- (510) 5 - Farmaceutické a lekárske prípravky a látky na humánnu spotrebu.  
(730) **SmithKline Beecham p. l. c.**, New Horizons Court,  
Brentford, Middlesex, TW8 9EP, GB;

(210) 369-96  
(220) 07.02.1996  
(511) 5

(540) **LUMAVEN**

- (510) 5 - Farmaceutické a lekárske prípravky a látky na humánnu spotrebu.  
(730) **SmithKline Beecham p. l. c.**, New Horizons Court,  
Brentford, Middlesex, TW8 9EP, GB;

(210) 370-96  
(220) 07.02.1996  
(511) 5

(540) **LUMAVER**

- (510) 5 - Farmaceutické a lekárske prípravky a látky na humánnu spotrebu.  
(730) **SmithKline Beecham p. l. c.**, New Horizons Court,  
Brentford, Middlesex, TW8 9EP, GB;

(210) 371-96  
(220) 07.02.1996  
(511) 5

(540) **LUMAVIR**

- (510) 5 - Farmaceutické a lekárske prípravky a látky na humánnu spotrebu.  
(730) **SmithKline Beecham p. l. c.**, New Horizons Court,  
Brentford, Middlesex, TW8 9EP, GB;

(210) 372-96  
(220) 08.02.1996  
(511) 25  
(540)



- (510) 25 - Odevy, obuv, klobučnícky tovar.  
(730) **CTC-SPORTSWEAR, spol. s r. o.**, Ještědská 121,  
148 00 Praha 4 - Kunratice, CZ;

(210) 374-96  
(220) 08.02.1996  
(511) 25

(540) **STOCK 199**

- (510) 25 - Odevy, obuv, klobučnícky tovar.  
(730) **CTC-SPORTSWEAR, spol. s r. o.**, Ještědská 121,  
148 00 Praha 4 - Kunratice, CZ;

(210) 375-96  
(220) 08.02.1996  
(511) 25

(540) **B'KRIZ WEAR**

- (510) 25 - Odevy, obuv, klobučnícky tovar.  
(730) **CTC-SPORTSWEAR, spol. s r. o.**, Ještědská 121,  
148 00 Praha 4 - Kunratice, CZ;

(210) 377-96  
(220) 08.02.1996  
(511) 25

(540) **HIMI'S**

- (510) 25 - Odevy, obuv, klobučnícky tovar.  
(730) **CTC-SPORTSWEAR, spol. s r. o.**, Ještědská 121,  
148 00 Praha 4 - Kunratice, CZ;

(210) 379-96  
(220) 08.02.1996  
(511) 25

(540) **KENVELO**

- (510) 25 - Odevy, obuv, klobučnícky tovar.  
(730) **CTC-SPORTSWEAR, spol. s r. o.**, Ještědská 121,  
148 00 Praha 4 - Kunratice, CZ;

(210) 506-96  
(220) 21.02.1996  
(511) 9  
(540)



- (510) 9 - Monitory, faxové prístroje, multimediálne osobné počítače, faxové modemy, CD-ROM, rádiové prijímače, rádiobázové stanice, stránkovače, klávesnice, myši, telefóny, digitálne videodisky, ISDN systémy, videokonferenčné systémy, digitálna televízia, interaktívna televízia, multimediálny hardvér a softvér, set-boxy, veľmi akostná televízia.  
(730) **ADI Corporation**, No.1, Lane 162, Pu Tzi Keng,  
Kuang Hua Tsuen, Tai Ping Shiang, Taichung  
Hsien, TW;

(210) 554-96  
(220) 23.02.1996  
(511) 9

(540)



(510) 9 - Telekomunikačné zariadenia - telefóny, faxy a telefónne ústredne.

(730) **ASCONN, s. r. o.**, Kunderatka 3, 180 00 Praha 8, CZ;

(210) 555-96

(220) 26.02.1996

(511) 3

(540) **WIRED**

(510) 3 - Bieliace prostriedky a iné pracie materiály; prípravky čistiace, leštiace, odmasťovacie a brúsne; mydlá, parfumérové výrobky, vonné oleje, kozmetika, vlasové vody, zubné pasty.

(730) **Aramis Inc.**, spoločnosť štátu Delaware, 767 Fifth Avenue, New York, New York 10153, US;

(210) 702-96

(220) 15.03.1996

(511) 3

(540) **SATIN CARE**

(510) 3 - Toaletné prípravky neobsahujúce liečivá; kozmetické prípravky; voňavkárské výrobky; prípravky na použitie pred, počas a po holení, neobsahujúce liečivá; vlasové prípravky; prostriedky na čistenie zubov; toaletné mydlá a šampóny; kúpeľové alebo sprchovacie prípravky neobsahujúce liečivá; práškový masťenec; depilačné a epilačné prípravky a materiály; antiperspiračné prípravky; dezodoranty; toaletný tovar patriaci do tejto triedy.

(730) **THE GILLETTE COMPANY**, Prudential Tower Building, Boston, Massachusetts 02199, US;

(210) 705-96

(220) 18.03.1996

(310) 2041126

(320) 13.10.1995

(330) GB

(511) 5

(540) **FACTIVE**

(510) 5 - Farmaceutické a lekárske prípravky a látky na humánnu spotrebu.

(730) **SmithKline Beecham p. l. c.**, New Horizons Court, Brentford, Middlesex, TW8 9EP, GB;

(210) 706-96

(220) 18.03.1996

(591) žltá, zelená

(511) 16, 29, 32

(540)



(510) 16 - Firemné listiny, papierové propagačné materiály.

29 - Konzumné mlieka, smotany, jogurty, mliečne nátierky, syry, mliečne dezerty, mrazené krémy.

32 - Ovocné nápoje.

(730) **LAKTIS, Žilinské mliekarne, a. s.**, Rajecká cesta 91, 010 39 Žilina, SK;

(210) 707-96

(220) 18.03.1996

(511) 29

(540) **MANA**

(510) 29 - Nátierkové maslo.

(730) **LAKTIS, Žilinské mliekarne, a. s.**, Rajecká cesta 91, 010 39 Žilina, SK;

(210) 710-96

(220) 18.03.1996

(511) 29, 30, 32

(540) **ŽELKA**

(510) 29 - Potraviny v konzervách, mlieko a iné mliečne výrobky.

30 - Sušienky, koláče, jemné pečivo a cukrovinky, zmrzlina, prášky do pečiva, želatína na potravinárske účely.

32 - Sirupy a iné prípravky na prípravu nápojov.

(730) **Dr. Oetker, spol. s r. o.**, Grösslingova 35, 815 24 Bratislava, SK;

(210) 711-96

(220) 18.03.1996

(511) 29, 30, 32

(540) **GALAXIA**

(510) 29 - Mlieko a iné mliečne výrobky, konzervované a sušené ovocie.

30 - Obilné prípravky patriace do tejto triedy, sušienky, koláče, jemné pečivo a cukrovinky, zmrzlina, prášky do pečiva, obilniny upravené na výživu ľudí, práškové pudinky.

32 - Sirupy a iné prípravky na prípravu nápojov.

(730) **Dr. Oetker, spol. s r. o.**, Grösslingova 35, 815 24 Bratislava, SK;

(210) 712-96

(220) 19.03.1996

(511) 5

(540) **ARCO**

(510) 5 - Vitamíny, minerály a doplnky výživy neobsiahnuté v iných triedach.

(730) **NBTY, Inc.**, spoločnosť zriadená podľa zákonov štátu Delaware, 90 Orville Drive, Bohemia, New York 11716, US;

(210) 717-96

(220) 19.03.1996

(511) 35, 36, 42

(540)



(510) 35 - Obchodné informačné služby, štúdie a prieskum trhu, štúdie a analýzy trhu, poradenské služby podnikom, poradenstvo na organizáciu obchodu a podnikanie, riadenie obchodných záležitostí.

36 - Financovanie úverov na predaj a poistenie proti úverovým rizikám, vymáhanie pohľadávok ako služba predajcom a poskytovateľom služieb okrem vymáhania pohľadávok patriaceho do tr. 42.

42 - Vymáhanie pohľadávok ako služba predajcom a poskytovateľom služieb.

(730) **Verband der Vereine Creditreform e. V.**, Hellersbergstrasse 12, 41460 Neuss, DE;

(210) 720-96

(220) 19.03.1996

(511) 30

(540) **BENSDORP**

(510) 30 - Kakao a výrobky z kakaa, kakaové nápoje, instantný kakaový prášok s cukrom, čokoláda.

(730) **BENSDORP B. V.**, Herenstraat 51, 1406 PA Bussum, NL;

(210) 726-96

(220) 19.03.1996

(511) 16, 35, 41

(540)



(510) 16 - Časopisy, katalógy, reklamné tlačivá.

35 - Reklamná činnosť.

41 - Vydavateľstvo.

(730) **M K 3, spol. s r. o.**, Vajnorská 47, 832 24 Bratislava, SK;

(210) 729-96

(220) 19.03.1996

(511) 16, 35, 41

(540)



(510) 16 - Časopisy, katalógy, reklamné tlačivá.

35 - Reklamná činnosť.

41 - Vydavateľská činnosť.

(730) **M K 3, spol. s r. o.**, Vajnorská 47, 832 24 Bratislava, SK;

(210) 731-96

(220) 20.03.1996

(511) 5

(540)



(510) 5 - Farmaceutické, zverolekárske a hygienické prípravky; dietetické látky prispôbené na lekárske účely, potrava pre dojčatá; náplasti, obväzový materiál; hmoty na plombovanie zubov a zubné vosky; dezinfekčné prostriedky; prípravky na ničenie hmyzu; fungicidy, herbicidy.

(730) **SmithKline Beecham Corporation**, One Franklin Plaza, Philadelphia, Pennsylvania 19101, US;

(210) 732-96

(220) 20.03.1996

(511) 5

(540)



(510) 5 - Farmaceutické, zverolekárske a hygienické prípravky; dietetické látky prispôbené na lekárske účely, potrava pre dojčatá; náplasti, obväzový materiál; hmoty na plombovanie zubov a zubné vosky; dezinfekčné prostriedky; prípravky na ničenie hmyzu; fungicidy, herbicidy.

(730) **SmithKline Beecham Corporation**, One Franklin Plaza, Philadelphia, Pennsylvania 19101, US;

(210) 735-96

(220) 20.03.1996

(511) 5

(540) **MOUNTAIN MIST**

(510) 5 - Osviežovače vzduchu.

(730) **Amway Corporation**, spoločnosť organizovaná a existujúca podľa zákonov štátu Michigan, 7575 East Fulton Road, Ada, Michigan 49355, US;

(210) 737-96

(220) 21.03.1996

(511) 20

(540) **BEG AUSTRIA SKLADOVACIA  
TECHNIKA**

(510) 20 - Ocelové regály vyrobené zo systémových profilov.

(730) **Betriebseinrichtungen Gesellschaft m. b. H.**, Heiligenstädter Lände 11, 1190 Wien, AT;

(210) 738-96

(220) 21.03.1996

(511) 20

- (540) **BEG AUSTRIA Lagertechnik**  
 (510) 20 - Oceľové regály vyrobené zo systémových profilov.  
 (730) **Betriebseinrichtungen Gesellschaft m. b. H.**, Heiligenstädter Lände 11, 1190 Wien, AT;

(210) 743-96  
 (220) 22.03.1996  
 (511) 29, 30, 31, 32, 33, 36  
 (540)



- (510) 29 - Mäso, ryby, hydina, zverina, mäsové výtázky, konzervované, sušené a varené ovocie a zelenina, rôsoly, zavaraniny, vajcia, mlieko a iné mliečne výrobky, jedlé oleje a tuky, potraviny v konzervách, nálevy na šaláty, výrobky zo sóje.  
 30 - Káva, čaj, kakao, cukor, ryža, tapioka, ságo, kávové náhradky, múka a obilné prípravky, chlieb, sušienky, sucháre, koláče, jemné pečivo a cukrovinky, med, sirup z melasy, kvasnice, prášky do pečiva, soľ, horčica, korenie, ocot, chuťové omáčky.  
 31 - Výrobky poľnohospodárske, záhradnícke, lesnícke a semená neobsiahnuté v iných triedach, živé zvieratá, čerstvé ovocie a zelenina, semená, živé rastliny a prírodné kvety, krmivá pre dobytok, slad.  
 32 - Pivo, ľahké pívá a ležiaky, vody minerálne a šumivé a iné nealkoholické nápoje, sirupy a iné prípravky na prípravu nápojov.  
 33 - Alkoholické nápoje.  
 36 - Sprostredkovateľská činnosť v odbore kúpy a predaja hnuťností.  
 (730) **NOKO FRUIT, s. r. o.**, Komárňanská cesta 13, 940 43 Nové Zámky, SK;

(210) 746-96  
 (220) 22.03.1996  
 (511) 30  
 (540) **PARTY**

- (510) 30 - Káva, čaj, kakao, cukor, ryža, tapioka, ságo, kávové náhradky, múka a obilné výrobky, chlieb, sucháre a sušienky, jemné pečivo a cukrovinky, zmrzlina, med, sirup z melasy, kvasnice, prášky do pečiva, soľ, horčica, korenie, ocot, chuťové omáčky, čierne korenie, ľad.  
 (730) **Huhtamäki Oy**, Turku, FI;

(210) 747-96  
 (220) 22.03.1996  
 (511) 3, 5  
 (540) **PEREX**

- (510) 3 - Prípravky na čistenie, prípravky bieliace a na predpieranie, pracie prostriedky.  
 5 - Dezinfekčné prostriedky.  
 (730) **BOCHEMIE, s. r. o.**, Lidická 326, 735 95 Bohumín, CZ;

(210) 857-96  
 (220) 04.04.1996  
 (511) 10  
 (540)

## PRAGUE MEDICAL

- (510) 10 - Zdravotnícke výrobky, drobná zdravotnícka technika a prostriedky zdravotníckej techniky, predovšetkým ihly, vodiče, ketétre, endoprotézy, implantované kardiostimulátory, prístroje a nástroje lekárske a chirurgické.  
 (730) **Prague Medical, spol. s r. o.**, Na Šafránci 41, 100 00 Praha 10, CZ;

(210) 858-96  
 (220) 04.04.1996  
 (511) 3, 21, 25  
 (540)



- (510) 3 - Mydlá, voňavkárské výrobky, éterické oleje, vodičky na vlasy, zubné pasty, kozmetické prípravky všetkých druhov, parfumériové výrobky.  
 21 - Kozmetické náradie všetkých druhov.  
 25 - Froté odevy a odevné súčasti, predovšetkým kúpacie plášte a čelenky.  
 (730) **Kruger - Brant, spol. s r. o.**, Masarykova 31, Brno, CZ;

(210) 861-96  
 (220) 04.04.1996  
 (511) 30  
 (540)

## FAZER LIQUEUR FILLS

- (510) 30 - Káva, čaj, kakao, cukor, ryža, tapioka, ságo, kávové náhradky, múka a obilné výrobky, chlieb, sucháre a sušienky, jemné pečivo a cukrovinky, zmrzlina, med, sirup z melasy, kvasnice, prášky do pečiva, soľ, horčica, korenie, ocot, chuťové omáčky, čierne korenie, ľad.  
 (730) **Oy Karl Fazer Ab**, Fazerintie 6, Vantaa, FI;

(210) 862-96  
 (220) 04.04.1996  
 (511) 30  
 (540)



(510) 30 - Káva, čaj, kakao, cukor, ryža, tapioka, ságo, kávové náhradky, múka a obilné výrobky, chlieb, sucháre a sušienky, jemné pečivo a cukrovinky, zmrzliny, med, sirup z melasy, kvasnice, prášky do pečiva, soľ, horčica, korenie, ocot, chuťové omáčky, čierne korenie, ľad.

(730) **Oy Karl Fazer Ab**, Fazerintie 6, Vantaa, FI;

(210) 863-96  
(220) 04.04.1996  
(511) 9

(540) **HYPERION PILLAR**

(510) 9 - Počítačové programy.

(730) **Hyperion Software Operations Inc.**, 900 Long Ridge Road, Stamford, Connecticut 06902, US;

(210) 864-96  
(220) 04.04.1996  
(511) 29, 30  
(540)



(510) 29 - Konzervovaná, mrazená, sušená alebo upravená zelenina, ovocie a zemiaky; plnky alebo zmesi na prípravu jedál, hotové jedlá alebo polotovary a nátierky na chlieb obsahujúce najmä uvedené produkty; sušené bylinky; čerstvé, mrazené alebo konzervované mäso, ryby, hydina a zverina, potraviny z morských produktov; plnky a zmesi na prípravu jedál, hotové jedlá alebo polotovary a nátierky na chlieb obsahujúce uvedené produkty; polievky; mlieko, mliečne výrobky, najmä maslo, syr, smotana, jogurty, tvaroh, cmar, kefír, mlieko zrážané syridlom; plnky alebo zmesi na prípravu jedál, či už hotových jedál alebo polotovarov a nátierok na chlieb obsahujúcich najmä uvedené produkty; mliečne nápoje; marmelády, džemy, nakladaná zelenina, jedlé oleje a tuky; plnky alebo zmesi na prípravu jedál, hotové jedlá alebo polotovary a nátierky na chlieb obsahujúce najmä uvedené produkty; hotové jedlá obsahujúce proteínové látky ako aditíva do jedál vo forme kúskov, v texturovanej forme alebo vo forme prášku.

30 - Múka, obilniny, obilné výrobky určené na ľudskú spotrebu, ryža vrátane ryže vo varných vrecákach, predvarenej alebo dehydratovanej, cestoviny; nátierky na chlieb, hotové jedlá a polotovary, pochúťky a desiate obsahujúce najmä uvedené produkty, ale tiež prísady zo zemiakov, mäsa, rýb, hydiny, zeleniny a korenín; čaj, káva, kávové náhradky, kakao, čokoládové nápoje, koncentráty uvedených výrobkov (v tekutej a sušenej forme), ako hotové nápoje, aj vo vrecúškach, ako aj nápoje na predaj v automatoch alebo vo forme nátierok a plniek do pekárskech alebo cukrárskech výrobkov a plniek do pečív, všetko obsahujúce uvedené produkty; sirupy, cukor, med, omáčky vrátane šalátových dressingov, cukrovinky, nie na lekárske účely; drene, smotanové zmrzliny, zmrzlinové výrobky, mrazené cukrovinky, chlieb, koláče, sušienky, kek-

sy, torty, zákusky, čokoláda, čokoládové výrobky, plnky do pekárskech a cukrárskech výrobkov a plnky do pečív a pochúťok vyššie produktov.

(730) **MARS, INCORPORATED**, McLean, Virginia, US;

(210) 874-96  
(220) 09.04.1996  
(511) 10

(540) **OPTIDOSE**

(510) 10 - Prístroje a nástroje chirurgické, lekárske, zubárske a zverolekárske, najmä prístroje a nástroje na vstrekovanie.

(730) **SCHERING CORPORATION**, 2000 Galloping Hill Road, Kenilworth, New Jersey, US;

(210) 875-96  
(220) 09.04.1996  
(511) 10

(540) **REDIPEN**

(510) 10 - Prístroje a nástroje chirurgické, lekárske, zubárske a zverolekárske, najmä prístroje a nástroje na vstrekovanie.

(730) **SCHERING CORPORATION**, 2000 Galloping Hill Road, Kenilworth, New Jersey, US;

(210) 876-96  
(220) 09.04.1996  
(511) 5

(540) **REBETOL**

(510) 5 - Farmaceutické a liečivé prípravky, najmä antivírusové prípravky.

(730) **SCHERING CORPORATION**, 2000 Galloping Hill Road, Kenilworth, New Jersey, US;

(210) 877-96  
(220) 09.04.1996  
(511) 5

(540) **COTRONAK**

(510) 5 - Farmaceutické a liečivé prípravky, najmä antivírusové prípravky.

(730) **SCHERING CORPORATION**, 2000 Galloping Hill Road, Kenilworth, New Jersey, US;

(210) 878-96  
(220) 09.04.1996  
(511) 29  
(540)

**AAA** extra

(510) 29 - Mliečne výrobky.

(730) **AGROMILK, a. s.**, Cabajská č. 23, 950 22 Nitra, SK;

(210) 882-96  
(220) 10.04.1996  
(511) 29, 30  
(540)



(510) 29 - Konzervovaná, mrazená, sušená alebo upravená zelenina, ovocie a zemiaky; plnky alebo zmesi na prípravu jedál, hotové jedlá alebo polotovary a nátierky na chlieb obsahujúce najmä uvedené produkty; sušené bylinky; čerstvé, mrazené alebo konzervované mäso, ryby, hydina a zverina, potraviny z morských produktov; plnky a zmesi na prípravu jedál, hotové jedlá alebo polotovary a nátierky na chlieb obsahujúce uvedené produkty; polievky; mlieko, mliečne výrobky, najmä maslo, syr, smotana, jogurty, tvaroh, cmar, kefír, mlieko zrážané syridlom; plnky alebo zmesi na prípravu jedál, či už hotových jedál alebo polotovarov a nátierok na chlieb obsahujúcich najmä uvedené produkty; mliečne nápoje; marmelády, džemy, nakladaná zelenina, jedlé oleje a tuky; plnky alebo zmesi na prípravu jedál, hotové jedlá alebo polotovary a nátierky na chlieb obsahujúce najmä uvedené produkty; hotové jedlá obsahujúce proteínové látky ako aditíva do jedál vo forme kúskov, v texturovanej forme alebo vo forme prášku.

30 - Múka, obilniny, obilné výrobky určené na ľudskú spotrebu, ryža vrátane ryže vo varných vrecákoch, predvarenej alebo dehydratovanej, cestoviny; nátierky na chlieb, hotové jedlá a polotovary, pochúťky a desiate obsahujúce najmä uvedené produkty, ale tiež prísady zo zemiakov, mäsa, rýb, hydiny, zeleniny a korenín; čaj, káva, kávové náhradky, kakao, čokoládové nápoje, koncentráty uvedených výrobkov (v tekutej a sušenej forme), ako hotové nápoje, aj vo vrecúškach, ako aj nápoje na predaj v automatoch alebo vo forme nátierok a plniek do pekárskych alebo cukrárskych výrobkov a plniek do pečív, všetko obsahujúce uvedené produkty; sirupy, cukor, med, omáčky vrátane šalátových dressingov, cukrovinky, nie na lekárske účely; drene, smotanové zmrzliny, zmrzlinové výrobky, mrazené cukrovinky, chlieb, koláče, sušienky, keksy, torty, zákusky, čokoláda, čokoládové výrobky, plnky do pekárskych a cukrárskych výrobkov a plnky do pečív a pochúťok uvedených produktov.

(730) **MARS, INCORPORATED**, McLean, Virginia, US;

(210) 883-96  
(220) 10.04.1996  
(511) 28, 30  
(540) **FRIDGEHOG**

(510) 28 - Hry, hračky a potreby na hranie.

30 - Múka, obilniny, obilné výrobky určené na ľudskú spotrebu, ryža, ryža v balíčkoch na varenie, predvarená alebo dehydratovaná, cestoviny, cestá; nátierky na chlieb, hotové jedlá alebo polotovary, zákusky, koláče a malé občerstvenia obsahujúce najmä uvedené produkty, ale tiež obsahujúce prísady zemiakov, mäsa, rýb, hydiny, zeleniny, korenín; čaj, káva, kávové náhradky, kakao, čokoládové nápoje, uvedené výrobky tiež v extrahovanej forme (tekutej alebo sušenej), ako hotové nápoje, nápoje vo vrecúškach, ako aj nápoje na predaj v automatoch alebo vo forme nátierok alebo plniek do pekárskych alebo cukrárskych výrobkov, alebo plniek do pečív, všetko obsahujúce uvedené produkty; sirupy, sirup z melasy, cukor, med, omáčky (obsahujúce dressingy do šalátov), cukrovinky nie na liečivé účely; ovocné zmrzliny, smotanové zmrzliny, potravinársky ľad, zmrzlinové výrobky, mrazené cukrovinky, chlieb, koláče, torty, zákusky, keksy, sušienky, pekárske a cukrárske výrobky, cukriky, pralinky, bonbóny, cukrovinky, zaváraniny, sladké pečivo, múčniky, dezerty, čokoláda, čokoládové výrobky, plnky do pekárskych a cukrárskych výrobkov a plnky do pečív, zákuskov a koláčov vyrobené z uvedených produktov.

(730) **MARS, INCORPORATED**, McLean, Virginia, US;

(210) 884-96  
(220) 10.04.1996  
(511) 30  
(540)



(510) 30 - Múka, obilniny, obilné výrobky určené na ľudskú spotrebu, ryža, ryža v balíčkoch na varenie, predvarená alebo dehydratovaná, cestoviny, cestá; nátierky na chlieb, hotové jedlá alebo polotovary, zákusky, koláče a malé občerstvenia obsahujúce najmä uvedené produkty, ale tiež obsahujúce prísady zemiakov, mäsa, rýb, hydiny, zeleniny, korenín; čaj, káva, kávové náhradky, kakao, čokoládové nápoje, uvedené výrobky tiež v extrahovanej forme (tekutej alebo sušenej), ako hotové nápoje, nápoje vo vrecúškach, ako aj nápoje na predaj v automatoch alebo vo forme nátierok alebo plniek do pekárskych alebo cukrárskych výrobkov, alebo plniek do pečív, všetko obsahujúce uvedené produkty; sirupy, sirup z melasy, cukor, med, omáčky (obsahujúce dressingy do šalátov), cukrovinky nie na liečivé účely; ovocné zmrzliny, smotanové zmrzliny, potravinársky ľad, zmrzlinové výrobky, mrazené cukrovinky, chlieb, koláče, torty, zákusky, keksy, sušienky, pekárske a cukrárske výrobky, cukriky, pralinky, bonbóny, cukrovinky, zaváraniny, sladké pečivo, múčniky, dezerty, čokoláda, čokoládové výrobky, plnky do pekárskych a cukrárskych výrobkov a plnky do pečív, zákuskov a koláčov vyrobené z uvedených produktov.

(730) **MARS, INCORPORATED**, McLean, Virginia, US;



(210) 885-96  
(220) 10.04.1996  
(511) 30

(540) **RONDOS**

(510) 30 - Múka, obilniny, obilné výrobky určené na ľudskú spotrebu, ryža, ryža v balíčkoch na varenie, predvarená alebo dehydratovaná, cestoviny, cestá; nátiery na chlieb, hotové jedlá alebo polotovary, zákusky, koláče a malé občerstvenia obsahujúce najmä uvedené produkty, ale tiež obsahujúce prísady zemiakov, mäsa, rýb, hydiny, zeleniny, korenín; čaj, káva, kávové náhradky, kakao, čokoládové nápoje, uvedené výrobky tiež v extrahovanej forme (tekutej alebo sušenej), ako hotové nápoje, nápoje vo vrecúškach, ako aj nápoje na predaj v automatoch alebo vo forme nátierek alebo plniek do pekárskech alebo cukrárskych výrobkov, alebo plniek do pečív, všetko obsahujúce uvedené produkty; sirupy, sirup z melasy, cukor, med, omáčky (obsahujúce dressings do šalátov), cukrovinky nie na liečivé účely; ovocné zmrzliny, smotanové zmrzliny, potravinársky ľad, zmrzlinové výrobky, mrazené cukrovinky, chlieb, koláče, torty, zákusky, keksy, sušienky, pekárske a cukrárske výrobky, cukríky, pralinky, bonbóny, cukrovinky, zaváraniny, sladké pečivo, múčniky, dezerty, čokoláda, čokoládové výrobky, plnky do pekárskech a cukrárskych výrobkov a plnky do pečív, zákuskov a koláčov vyrobené z uvedených produktov.

(730) **MARS, INCORPORATED**, McLean, Virginia, US;

(210) 886-96  
(220) 10.04.1996  
(511) 30

(540) **MINIATURES**

(510) 30 - Múka, obilniny, obilné výrobky určené na ľudskú spotrebu, ryža, ryža v balíčkoch na varenie, predvarená alebo dehydratovaná, cestoviny, cestá; nátiery na chlieb, hotové jedlá alebo polotovary, zákusky, koláče a malé občerstvenia obsahujúce najmä uvedené produkty, ale tiež obsahujúce prísady zemiakov, mäsa, rýb, hydiny, zeleniny, korenín; čaj, káva, kávové náhradky, kakao, čokoládové nápoje, uvedené výrobky tiež v extrahovanej forme (tekutej alebo sušenej), ako hotové nápoje, nápoje vo vrecúškach, ako aj nápoje na predaj v automatoch alebo vo forme nátierek alebo plniek do pekárskech alebo cukrárskych výrobkov, alebo plniek do pečív, všetko obsahujúce uvedené produkty; sirupy, sirup z melasy, cukor, med, omáčky (obsahujúce dressings do šalátov), cukrovinky nie na liečivé účely; ovocné zmrzliny, smotanové zmrzliny, potravinársky ľad, zmrzlinové výrobky, mrazené cukrovinky, chlieb, koláče, torty, zákusky, keksy, sušienky, pekárske a cukrárske výrobky, cukríky, pralinky, bonbóny, cukrovinky, zaváraniny, sladké pečivo, múčniky, dezerty, čokoláda, čokoládové výrobky, plnky do pekárskech a cukrárskych výrobkov a plnky do pečív, zákuskov a koláčov vyrobené z uvedených produktov.

(730) **MARS, INCORPORATED**, McLean, Virginia, US;

(210) 888-96  
(220) 10.04.1996  
(511) 5

(540) **RIXIMUNE**

(510) 5 - Farmaceutické a liečivé prípravky a látky na ľudskú spotrebu, vakcíny.

(730) **SmithKline Beecham Biologicals S. A.**, Rue de L'Institut 89, B-1330 Rixensart, BE;

(210) 889-96  
(220) 10.04.1996  
(511) 32, 33

(540) **HOOPER'S HOOCH**

(510) 32 - Pivo akéhokoľvek druhu vrátane čierneho, nadkvasného a ležiaka; minerálne vody, sódoové a sýtené vody; nealkoholické nápoje; nápoje, ktorých obsah alkoholu neprevyšuje 1,2 obj. %; alkoholické citrónové nápoje.

33 - Vína; liehoviny; likéry; alkoholické citrónové nápoje.

(730) **BASS PUBLIC LIMITED COMPANY**, High Street, Burton-on-Trent, GB;

(210) 891-96  
(220) 10.04.1996  
(511) 1, 2, 3, 4  
(540)



(510) 1 - Priemyselné tmely.  
2 - Strešné nátery, nátery na spodky automobilov.  
3 - Kosmetické prípravky, pracie prípravky.  
4 - Sviečky.

(730) **Detecha, chemické výrobné družstvo**, 549 01 Nové Město nad Metují, CZ;

(210) 892-96  
(220) 10.04.1996  
(511) 11

(540) **REVENT**

(510) 11 - Rúry na pečenie, zariadenia na spomaľovanie a kysnutie, chladiace tunely alebo zariadenia na komerčné účely.

(730) **REVENT INTERNATIONAL AB**, S-194 27 Upplands Väsby, SE;

(210) 895-96  
(220) 10.04.1996  
(511) 31

(540) **SCIENCE PLAN**

(510) 31 - Výrobky poľnohospodárske, záhradnícke, lesnícke a semená neobsiahnuté v iných triedach; živé zvieratá; čerstvé ovocie a zelenina; živé rastliny a prírodné kvetiny; krmivá pre zvieratá, slad.

(730) **COLGATE-PALMOLIVE COMPANY**, 300 Park Avenue, New York, US;

(210) 897-96

(220) 10.04.1996

(511) 5, 31

(540) **HILL'S**

(510) 5 - Veterinárne prípravky.

31 - Krmivá pre zvieratá.

(730) **COLGATE-PALMOLIVE COMPANY**, 300 Park Avenue, New York, US;

(210) 1302-96

(220) 15.05.1996

(511) 32

(540)



(510) 32 - Pivo, ľahké piva a ležiaky, nealkoholické nápoje, sirupy a iné prípravky na príprave nápojov.

(730) **Starý prameň, a. s., Michalovce**, Sládkovičova 1, 071 01 Michalovce, SK;

(210) 1617-96

(220) 18.06.1996

(511) 25

(540) **QUIKSILVER**

(510) 25 - Odevy, obuv a pokrývky hlavy; plavky, šortky, košeľe (tkané aj pletené), tielka, tričká, pletené svetre, dlhé spodky, nohavice, ľahké zvršky (blúzky, svetre), ľahké športové bundy s kapucňou, saká, súpravy na lyže, šponovky, lyžiarske nohavice, lyžiarske vesty, odevy na snoubord, šortky na jazdu na rôznych doskách (boards), šortky vychádzkové, šortky na volejbal, plážové nohavice, džínsy, mäkké vlnené nohavice, šaty, sukne, šortky a zvršky (blúzky, svetre) z lycry, dámske odevy na voľný čas, dámske plavky, výrobky z neoprénu (gumové kombinézy), špeciálne športové a gymnastické odevy, zvršky (tričká, košeľe z lycry, lycrové odevy priliehajúce na telo (body)), pyžamá, vesty, nohavice malajského typu, opasky, ponožky, traky, rukavice, šály, šatky, školské priliehavé čiapočky, boxerské šortky, spodná bielizeň, pančuchy, pančuchové nohavice, pásiky do vlasov, klobúky, štítiky, čiapky, kapucne a pokrývky na hlavu so štítkom proti slnku, špeciálna športová a gymnastická obuv, topánky, spoločenské topánky, topánky na atletiku, papuče, sandále.

(730) **Quiksilver Garments Pty Ltd**, 100 Geelong Road, Torquay, Victoria 3228, AU;

(210) 1629-96

(220) 19.06.1996

(511) 32

(540) **RUBY RED**

(510) 32 - Nealkoholické nápoje, ovocné džúsy a ovocné nápoje a koncentráty na prípravu ovocných džúsov

a nápojov.

(730) **OCEAN SPRAY CRANBERRIES, INC.**, spoločnosť organizovaná a existujúca podľa zákonov štátu Delaware, 1 Ocean Spray Drive, Lakeville-Middleboro, Massachusetts 02349, US;

(210) 1630-96

(220) 19.06.1996

(511) 32

(540) **CRANAPPLE**

(510) 32 - Nealkoholické nápoje, ovocné džúsy a ovocné nápoje a koncentráty na prípravu ovocných džúsov a nápojov.

(730) **OCEAN SPRAY CRANBERRIES, INC.**, spoločnosť organizovaná a existujúca podľa zákonov štátu Delaware, 1 Ocean Spray Drive, Lakeville-Middleboro, Massachusetts 02349, US;

(210) 1631-96

(220) 19.06.1996

(511) 32

(540) **CRANBERRY CLASSIC**

(510) 32 - Nealkoholické nápoje, ovocné džúsy a ovocné nápoje a koncentráty na prípravu ovocných džúsov a nápojov.

(730) **OCEAN SPRAY CRANBERRIES, INC.**, spoločnosť organizovaná a existujúca podľa zákonov štátu Delaware, 1 Ocean Spray Drive, Lakeville-Middleboro, Massachusetts 02349, US;

(210) 1632-96

(220) 19.06.1996

(511) 29

(540) **CRAISINS**

(510) 29 - Konzervované, sušené, varené a mrazené ovocie a zelenina, omáčky vyrobené z uvedených potravín, želé, džemy a zaváraniny.

(730) **OCEAN SPRAY CRANBERRIES, INC.**, spoločnosť organizovaná a existujúca podľa zákonov štátu Delaware, 1 Ocean Spray Drive, Lakeville-Middleboro, Massachusetts 02349, US;

(210) 1635-96

(220) 19.06.1996

(511) 29, 32

(540)



(510) 29 - Konzervované, sušené, varené a mrazené ovocie a zelenina, omáčky vyrobené z uvedených potravín, želé, džemy a zaváraniny.

32 - Nealkoholické nápoje, ovocné džúsy a ovocné nápoje a koncentráty na prípravu ovocných nápojov a džúsov.

(730) **OCEAN SPRAY CRANBERRIES, INC.**, spol. organ. a exis. podľa zákonov štátu Delaware, 1 Ocean Spray Drive, Lakeville-Middleboro, Massachusetts 02349, US;

(210) 1637-96  
(220) 19.06.1996  
(310) 75/062.410  
(320) 23.02.1996  
(330) US  
(511) 9

(540) **NETELLIGENT**

(510) 9 - Hardvér pre počítače v sieti - sieťové karty, sieťové huby, sieťové routery, routerové šasi, sieťové prepínače, sieťové mostíky (bridges), vsuvkové panely, vsuvkové káble; počítačový softvér, sieťový manažment.

(730) **Compaq Computer Corporation**, spoločnosť zriadená podľa zákonov štátu Delaware, 20555 S. H. 249, Houston, Texas 77070, US;

(210) 1638-96  
(220) 19.06.1996  
(511) 25  
(540)



(510) 25 - Obuv.

(730) **LESOR ARTEFATOS DE COURO LTDA.**, Av. 15 de Novembro, 626, Nova Petrópolis, RS., BR;

(210) 1640-96  
(220) 19.06.1996  
(511) 29  
(540)



(510) 29 - Mäso, ryby, hydina, zverina; mäsové výtlačky; jedlé oleje a tuky; potraviny v konzervách najmä mäsové, rybacie, hydinové a zo zveriny vrátane pečienkových paštét a salám; miešané šaláty s mäsom, rybami, hydinou a zverinou.

(730) **TULIP INTERNATIONAL A/S**, Gunnar Clausensvej 13, 8260 Viby J, DK;

(210) 1643-96  
(220) 19.06.1996  
(511) 20, 24, 27  
(540)

**VIKING**

(510) 20 - Podušky.

24 - Textilie všetkých druhov, najmä posteľné súpravy, uteráky froté i pestro tkané, uteráky vafl'ové pracovné, utierky pestro tkané i froté, obrusy všetkých druhov, plachty tkané i froté - napínacie, záclony v metráži i hotové v kusoch, kúpeľňové závesy, prešivané prikrývky, deky, posteľné prikrývky.

27 - Textilné podlahové krytiny, najmä koberce všetkých druhov - kusové i v metráži, vlnené predložky.

(730) **TAURUS TEXTIL, spoločnosť s ručením omezeným**, 565 53 Sloupnice 335, CZ;

(210) 1644-96  
(220) 19.06.1996  
(511) 29

(540) **RIDDER**

(510) 29 - Vajcia, mlieko, syr, mliečne výrobky; oleje a tuky.

(730) **Norske Meierier**, Breig. 10, Oslo N-0187, NO;

(210) 1645-96  
(220) 19.06.1996  
(511) 3, 14, 16, 18, 21, 23, 24, 25, 26, 28, 35, 36, 41, 42  
(540) **PRAKTICKÁ DÍVKA**

(510) 3 - Prípravky na bielenie a iné prostriedky na pranie, mydlá, parfumériové výrobky, kozmetika, vlasové vody.

14 - Hodinky a hodinársky tovar, bižutéria.

16 - Periodické a neperiodické tlačoviny všetkých druhov, tlačiarenské výrobky, najmä pohľadnice, maľovanky, záložky, fotografie, papierenský tovar všetkých druhov, kancelárske potreby, najmä bloky, kalendáre, fotoalbumy, listové papiere, dosky, písacie potreby, drobné kancelárske potreby z plastov a kovu, učebné pomôcky, plastické obaly (nezahrnuté do iných tried), hracie karty, štočky.

18 - Kožený tovar, tovary z imitácie koží, najmä kabelky, kufre a cestovné tašky, slnečníky a dáždniky.

21 - Nádoby a nádobky pre domácnosť alebo kuchyňu, hrebene a špongie na umývanie, pomôcky na čistenie.

23 - Vlákna na textilné účely.

24 - Tkaniny a textilné výrobky patriace do triedy 24, posteľné pokrývky a obrusy.

25 - Odevy, obuv, klobučnícky tovar.

26 - Krátky strižný tovar a prámikárstvo, najmä čipky a výšivky, stuhy a šnúrky, zipsy, gombíky, háčiky a očka (pútka - galantéria, špendlíky a ihly), umelé kvetiny.

28 - Hry, hračky, potreby na gymnastiku, šport a rôzne hry patriace do triedy 28.

35 - Propagačná činnosť, pomoc pri riadení obchodnej činnosti, ako i služby reklamných agentúr  
36 - Služby týkajúce sa financií a peňažníctva, služby týkajúce sa poistenia.

41 - Výchova, najmä kurzová činnosť, zábava, športové a kultúrne aktivity, najmä súťaže, estrády, vydavateľstvo a nakladateľstvo.

42 - Reštaurácie, stravovacie služby, starostlivosť liečebná, hygienická a kozmetická.

(730) **MONA, spol. s r. o.**, Žitná 18, 120 79 Praha 2, CZ;

(210) 1646-96  
(220) 19.06.1996  
(511) 20, 24, 27  
(540)



(510) 20 - Podušky.  
24 - Textilie všetkých druhov, najmä posteľné súpravy, uteráky froté i pestro tkané, uteráky vaľňové pracovné, utierky pestro tkané i froté, obrusy všetkých druhov, plachty tkané i froté - napínacie, záclony v metráži i hotové v kusoch, kúpeľňové závesy, prešívane príkrývky, deky, posteľné príkrývky.  
27 - Textilné podlahové krytiny, najmä koberce všetkých druhov - kusové i v metráži, vlnené predložky.  
(730) **TAURUS TEXTIL, společnost s ručením omezeným**, 565 53 Sloupnice 335, CZ;

(210) 1648-96  
(220) 19.06.1996  
(511) 5

(540) **NORIGYNON**

(510) 5 - Farmaceutické výrobky, ako aj chemické výrobky na starostlivosť o zdravie.  
(730) **SCHERING AKTIENGESELLSCHAFT Berlin**, Müllerstrasse 178, D-13353 Berlin, DE;

(210) 1649-96  
(220) 20.06.1996  
(511) 5, 32, 33

(540) **KLÁŠTORNÁ**

(510) 5 - Nápoje s liečivými účinkami vrátane čajov.  
32 - Pivo všetkých druhov; nealkoholické nápoje, minerálne vody a prípravky na ich výrobu, ochutené minerálne vody, stolové vody, sytené vody a prípravky na ich výrobu, šumivé nápoje vrátane šumivých nápojov vo forme práškov a tabliet, ovocné a zeleninové nápoje; ovocné a zeleninové šťavy, nektáre, mušty; sirupy, prášky a iné prípravky na výrobu alkoholických a nealkoholických nápojov; esencie.  
33 - Alkoholické nápoje okrem vín.  
(730) **TOPLIMO, a. s.**, M. Rázusa 1, Topoľčany, SK;

(210) 1650-96  
(220) 20.06.1996  
(511) 5, 32, 33  
(540)



(510) 5 - Nápoje s liečivými účinkami vrátane čajov.  
32 - Pivo všetkých druhov; nealkoholické nápoje, minerálne vody a prípravky na ich výrobu, ochutené minerálne vody, stolové vody, sytené vody a prípravky na ich výrobu, šumivé nápoje vrátane šumivých nápojov vo forme práškov a tabliet, ovocné a zeleninové nápoje; ovocné a zeleninové šťavy, nektáre, mušty; sirupy, prášky a iné prípravky na výrobu alkoholických a nealkoholických nápojov; esencie.  
33 - Alkoholické nápoje okrem vín.  
(730) **TOPLIMO, a. s.**, M. Rázusa 1, Topoľčany, SK;

(210) 2379-96  
(220) 09.09.1996  
(511) 39, 41, 42  
(540)

**OMEGA tours**

(510) 39 - Sprostredkovateľské služby cestovných kancelárií; organizovanie turistických zájazdov; predaj a rezervácia cestovných lístkov a zájazdov; služby turistických kancelárií a cestovných dopravcov; sprievodcovské služby.  
41 - Informácie o rekreáciách; sprostredkovanie informácií o rekreáciách.  
42 - Sprostredkovanie prechodného ubytovania.  
(730) **OMEGA tours, s. r. o.**, Františkánska 2, 811 01 Bratislava, SK;

(210) 1682-97  
(220) 16.06.1997  
(511) 29, 30  
(540)



(510) 29 - Mlieko; mlieko kondenzované, sušené, odstredované alebo neodstredované, v prášku; mliečne výrobky; mliečne prípravky; mliečne konzervy; smotana; sója konzervovaná alebo sušená pre potravinárstvo; sójové sušené mlieko; mliečne nápoje: ovocné, s čokoládou, kakaom a pod.  
30 - Sójová múka.  
(730) **Šulc Jaroslav**, Durychov 416, 511 01 Turnov, CZ;

(210) 1683-97  
(220) 16.06.1997  
(511) 29, 30

(540)



(510) 29 - Mlieko; mlieko kondenzované, sušené, odstredované alebo neodstredované, v prášku; mliečne výrobky; mliečne prípravky; mliečne konzervy; smotana; sója konzervovaná alebo sušená pre potravinárstvo; sójové sušené mlieko; mliečne nápoje: ovocné, s čokoládou, kakaom a pod.

30 - Sójová múka.

(730) **Šulc Jaroslav**, Durychov 416, 511 01 Turnov, CZ;

(210) 671-98

(220) 16.03.1998

(511) 35, 36, 42

(540)



(510) 35 - Automatizované spracovanie údajov; obchodné a organizačné poradenstvo.

36 - Kancelárie zaoberajúce sa inkasovaním pohľadávok (faktoring, forfajting); sprostredkovateľská činnosť s prenájmom a nákupom nehnuteľností; finančné poradenstvo.

42 - Poradenstvo odborné okrem obchodného.

(730) **CREDITBILANZ, s. r. o.**, Račianska 182, 831 05 Bratislava, SK;

(210) 921-98

(220) 14.04.1998

(511) 9, 14, 35, 37

(540)

## Elektročas

(510) 9 - Elektročasomerné prístroje a zariadenia, dochádzkové hodiny, hodinové ústredne, signálne hodiny, hodiny na meranie pracovného výkonu.

14 - Podružné hodiny, autonómne hodiny, transparentné hodiny, reklamné hodiny.

35 - Sprostredkovanie obchodu.

37 - Servis elektrických zariadení do 1000 V, servis dochádzkových a informačných systémov, sprostredkovanie uvedených servisných služieb.

(730) **Karol Unterländer**, Kollárova 5, 903 01 Senec, SK;

(210) 1029-98

(220) 23.04.1998

(511) 4, 6, 9, 11, 12, 14, 15, 16, 18, 19, 20, 21, 24, 25, 26, 28, 29, 30, 31, 34, 35, 36, 39, 40, 42

(540)



(510) 4 - Palivá, drevené uhlie.

6 - Kovy všetkých druhov, nie však vzácne kovy, kovové reklamné tabule.

9 - Fotografické prístroje, elektrotechnické nástroje, optické nástroje, kinematografické nástroje, meracie prístroje, svetelné reklamné tabule.

11 - Plynové spotrebiče: plynové pece a sporáky (tiež kuchynské).

12 - Vozidlá (a súčasti vozidiel okrem motorov pre lietadlá a plavidlá), pozemné motorové vozidlá.

14 - Hodinárske nástroje, bižutéria (pravá alebo umelá).

15 - Hudobné nástroje všetkých druhov (klávesnicové, strunové, bicie, fúkacie a ich príslušenstvá, skrinky, puzdrá s výnimkou hracích automatov na vhoďenie mince.

16 - Baliaci papier všetkých druhov, na fľaše, nepriepustný, na balenie cigár, chlebičkov, na balíky; papier: farebný (farbený), bezdrevitý, drevitý, filtračný, kresliaci (na náčrty), luxusný, na písanie (notový), toaletný, uhľový, vlnitý, z buničiny, perá plniace, ako aj zlaté perá do plniacich pier, perá písacie, nezodraté brká na písanie, perá zlaté, oceľové, perá do plniacich pier; školské potreby s výnimkou prístrojov, knihy všetkých druhov (spevníky, knihy obchodné, účtovné, prepisovacie, kuchárske, obrázkové atď), kancelárske potreby s výnimkou nábytku; reklamné tabule a plagáty z papiera.

18 - Kably, cestovné kožené necesáry, biče, vychádzkové palice, dáždnyky, kože surové alebo upravené, opracované, štiepané a trieslené, spracované napr. z jatočných zvierat, byvolej, mačacej, ovčej, rybej, podrážkovej, kožušiny neupravené alebo nastrihané, slnečníky, ich časti a príslušenstvo (kostry, rebrá, kovanie, napínaky, palice), sedlársky tovar, kožené remene.

19 - Výrobky z kameňa, preglejkové výrobky, dyhy a preglejky drevené, spojované alebo lepené, drevo stavebné, stavebný materiál: nekovový, surový či spracovaný.

20 - Tovar z korku alebo z náhrady korku, slamené obruby, slamené pletivo, drevené obaly.

21 - Keramické výrobky pre domácnosť, porcelán maľovaný, farebný a výrobky z neho, sklenený tovar.

24 - Textilné hmoty, textilné polotovary a suroviny.

25 - Kožušiny (oblečenie), kožušiny spracované (odevy), odevy, športová obuv a odevy.

26 - Impregnované umelé kvetiny.

28 - Športové potreby všetkých druhov individuálnych a kolektívnych športov: t.j. na zimné, letné, halové športy, výbava (prilby, okuliare, rukavice, lopty a loptičky, rakety a palice), príslušenstvo (puzdrá), hračky.

29 - Olej palmový potravinársky, tuky jedlé, živočíšne alebo rastlinné.

30 - Ocot (pivný, malinový, bylinný, vínný).

31 - Kvety prírodné, obilie v nespracovanom stave.

34 - Tabak (na fajčenie), tabak surový alebo spracovaný, žuvací, na fajčenie alebo šnupavý, v balíkoch, vo zvitkoch, v motákok, vo vrecúškach.

35 - Reklamná kancelária, reklamné tabule, priestor trhu.

36 - Realitná kancelária.

39 - Doprava nákladná, prenájom automobilov, prenájom vozidiel, skladovanie.

40 - Rezanie pílu a hobl'ovanie, impregnácia dreva.

42 - Reštaurácie a jedálne, pohostinské podniky a pohostinstvá.

(730) **COOimex Slovakia, s. r. o.**, Pražská 2, 040 11 Košice, SK;

(210) 1012-98

(220) 20.04.1998

(511) 3, 16, 30, 32, 33, 36, 39, 41, 42

(540)



(510) 3 - Hygienické potreby pre turistov, ako sú toaletné prípravky, toaletné mydlá, toaletné vody, tampóny, šampóny, skrásľovacie masky, púder, prípravky proti poteniu, prípravky na čistenie zubov, pracie prípravky, kozmetické potreby, bieliace krémy na pokožku, kozmetické opaľovacie prípravky, oleje na kozmetické účely, odlakovače, obuvnícke vosky, mydlá, čistiace mlieko, líčidlá, laky na nechty, lesky na pery, kozmetické krémy, kúpeľové soli, krémy na kožu, kozmetické prípravky, kolínske vody, holiace prípravky, depilačné prípravky, čistiace prípravky, ústne vody, vlasové vody, obrúsky napustené pleťovou vodou.

16 - Atlasy, blahoprajné pohľadnice, časopisy, hracie karty, kalendáre, knihy, listový papier, mapy, obálky, papierové obrúsky, písacie potreby, noviny.

30 - Nápoje čokoládové a kávové, zmrzlina, žuvačky, zákusky, koláče, výrobky z obilnín, vložky, sušienky, slané a sladké pečivo, perníky, keksy, jemné pečivo, cukríky, nanuky.

32 - Nealkoholické nápoje a pivo, srvátkové nápoje, sóda.

33 - Alkoholické nápoje s výnimkou piva, víno.

36 - Prenájom miestností, zmenárenské služby.

39 - Prenájom garáží, sprevádzanie turistov.

41 - Poskytovanie služieb športovo-rekreačného charakteru, ako sú bazény, tenisové kurty, minigolf, stolný tenis, anglické šípky, biliard.

42 - Bufety, hotelierske služby, kaviarne, parné kúpele, sauny, manikúra, masáže, prevádzkovanie hotelového ubytovania, kempov, reštaurácie, rezervácia hotelov, poskytovanie stravovacích služieb, starostlivosť o deti, prevádzka detskej izbičky, údržba trávnikov, turistické ubytovne, ubytovacie služby pre hostí.

(730) **HSL, s. r. o.**, Račianska 66, 832 64 Bratislava, SK;

(210) 1737-98

(220) 29.06.1998

(511) 3, 4, 10, 18, 21, 24, 25, 26, 28

(540)



(510) 3 - Leštiace pasty a vosky; oleje na čistenie; brúsičvá; leštidlá; bieliace, čistiace, ochranné a konzervačné prípravky na kožu; čistiace a leštiace krémy na obuv; leštidlá na obuv; obuvnícke vosky; krémy na kožu; prípravky a mydlá proti poteniu nôh.

4 - Krémy, mastiace tuky, mazadlá na obuv; vosky, mazivá, tuky, oleje, konzervačné a ochranné prípravky na kožu, textil, remene a laná; olej na konzervovanie kože; mazacie oleje; mazacie tuky; mazadlá.

10 - Zdravotná obuv; ortopedické vložky do topánok; ortopedická obuv, topánky; ortopedické pásky a bandáže na spevnenie kĺbov; ortopedické výrobky; popruhy na lekárske účely; podporné vložky na ploché nohy; elastické pančuchy na liečebné účely; pančuchy na kŕčové žily.

18 - Kožené obloženia nábytku; koža zvierat; obaly na hudobné nástroje; palice na dáždniky; kostry dáždnikov a slnečníkov; poľovnícke torby; školské tašky - aktovky; puzdrá na navštívenky; kožené škatule na klobúky; podšívky, výstelky a koža na obuv; kozinka; cestovné kufre; remienky, šnúrky kožené; kožušínové pokrývky; krupóny; usne ako surovina alebo polotovar; kožené nite, šnúrky; kožené ozdoby na nábytok; imitácie kože; dáždniky; tašky na nosenie detí; tašky na narádie; chlebníky; obaly na dáždniky; batohy; plecniaky; kožené podbradníky; peňaženky nie z drahých kovov; slnečníky; kožušiny; tašky na kolieskach; nákupné tašky; diplomatické kufriky; vaky pre horolezcov; vaky pre turistov; plážové tašky; kabelky; cestovné tašky; kožené baliace tašky; kožené vrecia na balenie; kožené remene; aktovky, kufriky; držiaky na kufre; teľacia koža; kožené alebo kožou potiahnuté škatule; retiazkové taštičky s výnimkou taštičiek z drahých kovov; kufre kožené a potiahnuté kožou; lodné kufre; kufrik s toaletnými potrebami; semiš, okrem semišu na čistenie; kožené náplečnikové pásy; kožené remene na nosenie zbrane; kufre, puzdrá a obaly z vulkanfíbra; cestovné obaly na odevy; kľúčenky ako kožená galantéria; sieťky na nákupy; obaly a puzdrá na tovary zaradené v triede 18.

21 - Puzdrá, vrecká; keľársky tovar; kefy na obuv; handry na čistenie; toaletné kufriky; napináky na obuv, kopytá; kefy; lyžice na obúvanie, obuváky; vyzuváky; leštiace zariadenia na čistenie topánok s výnimkou elektrických; obaly a puzdrá na tovary zaradené v triede 21.

24 - Tkaniny, látky na textilné využitie; látky s imitáciou kože; čalúnnické látky; kúpeľňové textilie s

výnimkou oblečenia; brokáty; textilie; vyšívacie čalúnnické a gobelínové plátna; hrubé plátno; konopné tkaniny; látky na vložky do topánok; textilie na obuv; ševioty - vlnené tkaniny; voskované plátno; zamat; bavlnené textilie; sypkovina; obrusy s výnimkou papierových; cestovné prikrývky; krep; krepón - jemná vlnená tkanina; damask; tkaniny; drožet - vzorovaná pretkávaná látka; flanel; flauš; barchet; jutová látka; vlnené látky; ľanové tkaniny; posteľná a stolová bielizeň; textilné vreckovky; rajón - umelý hodváb ako látka; závesy, textilné alebo plastové; sári; látky z hodvábu; tyl; esparto - látka; taft; pleteniny; záclonky; mušelin, kartún; netkané textilie; spacie vaky; látkové značky; textilné tapety.

25 - Gymnastické - telocvičné dresy; oblečenie z imitácie kože; šatky, závoje; protišmykové pomôcky na obuv; obuv na kúpanie; pančuchy; boa - kožušinová alebo perová ozdoba okolo krku; čiapky; obuv pánska, dámska a detská; šnurovacie topánky; bielizeň; opasky; župany; ponožky; pánske podvázky; podvázky; košeľe; klobúky; pokrývky hlavy; kovanie na obuv; pančuškové nohavice; kombinézy; kostýmy, obleky; konfekcia; chrániče uší proti chladu ako pokrývka hlavy; kravaty; gamaše; krátke, jazdecké alebo spodné nohavice; nohavice; vrchné ošatenie; rukavice; šatky, šály; pleteniny; espadrily - letná obuv s plátenným zvrškom a podošvou z prírodného materiálu; kožušinové štóly; futbalová obuv; futbalové topánky; galoše; gymnastické cvičky; plášte; pletené svetre; sukne; detská výbavička; športové bundy; tielka, tričká; rukávniky; papuče; plážové oblečenie; plážová obuv; vrecká na odevy; pulóvre; pyžamá; šaty; dreváky; sandále; kabáty; podpätky na obuv; rámy na obuv; uniformy; bundy; saká, bundy; plavky; podošvy na obuv; nánožníky, nie elektricky vyhrievané; športová obuv; čelenky; lyžiarske topánky.

26 - Sponky, pracky na obuv; obuvnícke šidlá, ihly; sedlárske ihly; popruhy na vedenie detí; uzávery na traky, opaskové pracky; háčiky na obuv; šnúry do topánok; ozdoby na obuv s výnimkou ozdôb z drahých kovov; krúžky na diery na obuv, krúžky na šnurovacie topánky; umelé kvety; umelé ovocie; umelé vence; galantérny tovar s výnimkou priadzi; podkrúžky na odevy; zipsové uzávery na tašky; spopy na obuv.

28 - Lopty na hranie; rukavice na kriket; hračky; topánky na korčuľovanie s pripevnenými korčuľami; hracie lopty; boxerské rukavice; golfové palice; chrániče na píšťaľ ako športový tovar; taška s kriketovými potrebami; golfové vaky; šermiarske fleurety; hracie rukavice; kolieskové korčule; korčule; obaly na lyže; biliardové stoly; šermiarske rukavice; bejzbalové rukavice; chrániče na lakte ako športové potreby; golfové rukavice.

(730) **BRASS, s. r. o.**, Alexandra Rudnaya 21, 010 01 Žilina, SK;

(210) 1774-98  
(220) 30.06.1998  
(511) 41, 42

(540)



(510) 41- Diaľkové štúdium, informácie o výchove a vzdelávaní, internáty, knižnice (požičiavanie kníh), organizovanie a vedenie konferencií, organizovanie a vedenie seminárov, organizovanie a vedenie sympózií, skúšanie, preskúšavanie, vydávanie kníh, vydávanie textov s výnimkou reklamných alebo náboženských, vyučovanie, vzdelávanie.

42- Fotografovanie, inžinierska činnosť, geodézia, skúšky materiálov, počítačové programovanie, poradenské služby v oblasti počítačového hardvéru, odborné poradenstvo, poradenstvo v oblasti počítačového hardvéru, projektová činnosť, štúdie technických projektov, technický prieskum, tlač, tlačenie, výroba softvéru.

(730) **Žilinská univerzita v Žiline**, Moyzesova 20, 010 26 Žilina, SK;

(210) 1895-98  
(220) 13.07.1998  
(511) 9, 42

(540) **VIRTUOS**

(510) 9 - Nahrané programy obsluhujúce počítač.  
42 - Počítačové programovanie.

(730) **SIMCON, s. r. o.**, Nám. L. Fullu 15/105, 010 08 Žilina, SK;

(210) 1513-98  
(220) 11.06.1998  
(511) 9, 35, 37, 41, 42  
(540)

**vonsch**

(510) 9 - Riadiace systémy na reguláciu asynchrónnych motorov, riadiace systémy a regulátory v priemyselnej elektronike. Meniče napätia, frekvenčné meniče.

35 - Zoraďovanie a spracovanie údajov do počítačových báz dát.

37 - Inštalácia a opravy elektrických strojov a prístrojov, servis výkonovej elektroniky.

41 - Školenia obsluhy.

42 - Poradenstvo a konzultácie v oblasti priemyselnej elektroniky, projektovanie v oblasti elektrických pohonov a úspor energie, priemyselné výtvarníctvo.

(730) **VONSCH, s. r. o.**, 9. mája 49, 977 01 Brezno, SK;

(210) 1671-98  
(220) 23.06.1998  
(511) 9, 11, 37

(540) **PROCESS CONTROL**

- (510) 9 - Nízkonapäťové rozvádzače, meracia, kontrolná a regulačná technika.  
11 - Vyhrievacie zariadenia elektrické.  
37 - Revízie elektrických zariadení do 1000 V, nízkonapäťových rozvádzačov, meracej, kontrolnej a regulačnej techniky, ich montáž a oprava.
- (730) **Process Control, s. r. o.**, Vajanského 195/67, 020 01 Púchov, SK;
- 

(210) 1997-98  
(220) 24.07.1998  
(511) 6, 11, 19, 21, 35, 40  
(540)

**KERSAN**

- (510) 6 - Stavebné materiály kovové.  
11 - Sanitárne (toaletné) zariadenia.  
19 - Stavebné materiály s výnimkou kovových.  
21 - Keramické výrobky na domáce účely.  
35 - Sprostredkovateľská činnosť v oblasti obchodu s tovarom.  
40 - Spracovanie a úprava keramických materiálov.
- (730) **KERSAN, spol. s r. o.**, Kopčianska 90/b, 850 00 Bratislava, SK;
-



**Zapísané ochranné známky bez zmeny**

180 790	180 853	180 916	180 979
180 791	180 854	180 917	180 980
180 792	180 855	180 918	180 981
180 793	180 856	180 919	180 982
180 794	180 857	180 920	180 983
180 795	180 858	180 921	180 984
180 796	180 859	180 922	180 985
180 797	180 860	180 923	180 986
180 798	180 861	180 924	180 987
180 799	180 862	180 925	180 988
180 800	180 863	180 926	180 989
180 801	180 864	180 927	180 990
180 802	180 865	180 928	180 991
180 803	180 866	180 929	180 992
180 804	180 867	180 930	180 993
180 805	180 868	180 931	180 994
180 806	180 869	180 932	180 995
180 807	180 870	180 933	180 996
180 808	180 871	180 934	180 997
180 809	180 872	180 935	180 998
180 810	180 873	180 936	180 999
180 811	180 874	180 937	181 000
180 812	180 875	180 938	181 001
180 813	180 876	180 939	181 002
180 814	180 877	180 940	181 003
180 815	180 878	180 941	181 004
180 816	180 879	180 942	181 005
180 817	180 880	180 943	181 006
180 818	180 881	180 944	181 007
180 819	180 882	180 945	181 008
180 820	180 883	180 946	181 009
180 821	180 884	180 947	181 010
180 822	180 885	180 948	181 011
180 823	180 886	180 949	181 012
180 824	180 887	180 950	181 013
180 825	180 888	180 951	181 014
180 826	180 889	180 952	181 015
180 827	180 890	180 953	181 016
180 828	180 891	180 954	181 017
180 829	180 892	180 955	181 018
180 830	180 893	180 956	181 019
180 831	180 894	180 957	181 020
180 832	180 895	180 958	181 021
180 833	180 896	180 959	181 022
180 834	180 897	180 960	181 023
180 835	180 898	180 961	181 024
180 836	180 899	180 962	181 025
180 837	180 900	180 963	181 026
180 838	180 901	180 964	181 027
180 839	180 902	180 965	181 028
180 840	180 903	180 966	181 029
180 841	180 904	180 967	181 030
180 842	180 905	180 968	181 031
180 843	180 906	180 969	181 032
180 844	180 907	180 970	181 033
180 845	180 908	180 971	181 034
180 846	180 909	180 972	181 035
180 847	180 910	180 973	181 036
180 848	180 911	180 974	181 037
180 849	180 912	180 975	181 038
180 850	180 913	180 976	181 039
180 851	180 914	180 977	181 040
180 852	180 915	180 978	181 041

181 042	181 069	181 096	181 123
181 043	181 070	181 097	181 124
181 044	181 071	181 098	181 125
181 045	181 072	181 099	181 126
181 046	181 073	181 100	181 127
181 047	181 074	181 101	181 128
181 048	181 075	181 102	181 129
181 049	181 076	181 103	181 130
181 050	181 077	181 104	181 131
181 051	181 078	181 105	181 132
181 052	181 079	181 106	181 133
181 053	181 080	181 107	181 134
181 054	181 081	181 108	181 135
181 055	181 082	181 109	181 136
181 056	181 083	181 110	181 149
181 057	181 084	181 111	181 150
181 058	181 085	181 112	181 151
181 059	181 086	181 113	181 152
181 060	181 087	181 114	181 153
181 061	181 088	181 115	181 154
181 062	181 089	181 116	181 155
181 063	181 090	181 117	181 156
181 064	181 091	181 118	181 157
181 065	181 092	181 119	181 158
181 066	181 093	181 120	181 159
181 067	181 094	181 121	181 160
181 068	181 095	181 122	181 161

(111) **180 790**  
 (220) 26.02.1992  
 (442) 04.03.1998  
 (151) 11.06.1998  
 (180) 26.02.2002  
 (730) **Bata-Schuh-Aktiengesellschaft**, Batastrasse 719,  
 4313 Möhlin, CH;  
 (210) 66827

(111) **180 791**  
 (220) 07.04.1992  
 (442) 04.03.1998  
 (151) 11.06.1998  
 (180) 07.04.2002  
 (730) **Bär, spol. s r. o.**, Chodovecké nám. 1, 140 00 Praha  
 4, CZ;  
 (210) 67787

(111) **180 792**  
 (220) 15.05.1992  
 (442) 04.03.1998  
 (151) 11.06.1998  
 (180) 15.05.2002  
 (730) **Moravská vína, spol. s r. o.**, Podzahrady 242,  
 691 67 Šakvice, CZ;  
 (210) 68598

(111) **180 793**  
 (220) 06.08.1992  
 (442) 04.03.1998  
 (151) 11.06.1998  
 (180) 06.08.2002

(730) **LASAK, spol. s r. o.**, Papirenská 25, 160 00 Praha  
 6, CZ;  
 (210) 70745

(111) **180 794**  
 (220) 19.11.1992  
 (442) 04.03.1998  
 (151) 11.06.1998  
 (180) 19.11.2002  
 (730) **Čokoládovny, a. s.**, Modřanská 27, 143 20 Praha  
 4 - Modřany, CZ;  
 (210) 73162

(111) **180 795**  
 (220) 15.12.1992  
 (442) 04.03.1998  
 (151) 11.06.1998  
 (180) 15.12.2002  
 (730) **MIFER, s. r. o.**, Na Vypichu 6, 160 00 Praha 6, CZ;  
 (210) 73855

(111) **180 796**  
 (220) 15.02.1993  
 (442) 04.03.1998  
 (151) 11.06.1998  
 (180) 15.02.2003  
 (730) **SONY MUSIC ENTERTAINMENT INC.**, 550  
 Madison Avenue, New York, New York, US;  
 (210) 97-93

- (111) **180 797**  
(220) 17.06.1993  
(442) 04.03.1998  
(151) 11.06.1998  
(180) 17.06.2003  
(730) **MARS Inc.**, spoločnosť zriadená podľa zákonov štátu Delaware, McLean, Virginia, US;  
(210) 989-93
- (111) **180 798**  
(220) 09.07.1993  
(442) 04.03.1998  
(151) 11.06.1998  
(180) 09.07.2003  
(730) **ONDULINE, s. r. o.**, Líščie Nivy 6, 821 08 Bratislava, SK;  
(210) 1153-93
- (111) **180 799**  
(220) 09.07.1993  
(442) 04.03.1998  
(151) 11.06.1998  
(180) 09.07.2003  
(730) **ONDULINE, s. r. o.**, Líščie Nivy 6, 821 08 Bratislava, SK;  
(210) 1154-93
- (111) **180 800**  
(220) 09.07.1993  
(442) 04.03.1998  
(151) 11.06.1998  
(180) 09.07.2003  
(730) **ONDULINE, s. r. o.**, Líščie Nivy 6, 821 08 Bratislava, SK;  
(210) 1155-93
- (111) **180 801**  
(220) 09.07.1993  
(442) 04.03.1998  
(151) 11.06.1998  
(180) 09.07.2003  
(730) **ONDULINE, s. r. o.**, Líščie Nivy 6, 821 08 Bratislava, SK;  
(210) 1156-93
- (111) **180 802**  
(220) 09.07.1993  
(442) 04.03.1998  
(151) 11.06.1998  
(180) 09.07.2003  
(730) **ONDULINE, s. r. o.**, Líščie Nivy 6, 821 08 Bratislava, SK;  
(210) 1157-93
- (111) **180 803**  
(220) 12.07.1993  
(442) 04.03.1998  
(151) 11.06.1998  
(180) 12.07.2003
- (730) **MARS Inc.**, spoločnosť zriadená podľa zákonov štátu Delaware, McLean, Virginia, US;  
(210) 1165-93
- (111) **180 804**  
(220) 12.07.1993  
(442) 04.03.1998  
(151) 11.06.1998  
(180) 12.07.2003  
(730) **SHELL INTERNATIONAL PETROLEUM COMPANY LIMITED**, Shell Center, London SE 1 7NA, GB;  
(210) 1167-93
- (111) **180 805**  
(220) 12.07.1993  
(442) 04.03.1998  
(151) 11.06.1998  
(180) 12.07.2003  
(730) **AERO VODOCHODY, a. s.**, Vodochody, 250 70 Odolena Voda, CZ;  
(210) 1170-93
- (111) **180 806**  
(220) 12.07.1993  
(442) 04.03.1998  
(151) 11.06.1998  
(180) 12.07.2003  
(730) **AERO VODOCHODY, a. s.**, Vodochody, 250 70 Odolena Voda, CZ;  
(210) 1172-93
- (111) **180 807**  
(220) 12.07.1993  
(442) 04.03.1998  
(151) 11.06.1998  
(180) 12.07.2003  
(730) **NOVOTEX A/S**, Ellehammervej 8, 7430 Ikast, DK;  
(210) 1173-93
- (111) **180 808**  
(220) 13.07.1993  
(442) 04.03.1998  
(151) 11.06.1998  
(180) 13.07.2003  
(730) **BAHLSSEN KG**, Podbielskistrasse 289, W-3000 Hannover 51, DE;  
(210) 1179-93
- (111) **180 809**  
(220) 15.07.1993  
(442) 04.03.1998  
(151) 11.06.1998  
(180) 15.07.2003  
(730) **Fiskars Oy Ab**, Helsinki, FI;  
(210) 1196-93

(111) **180 810**  
 (220) 15.07.1993  
 (442) 04.03.1998  
 (151) 11.06.1998  
 (180) 15.07.2003  
 (730) **Oy Sinebrychoff Ab**, Kervo, FI;  
 (210) 1197-93

(111) **180 811**  
 (220) 05.08.1993  
 (442) 04.03.1998  
 (151) 11.06.1998  
 (180) 05.08.2003  
 (730) **THE COCA-COLA COMPANY**, Coca-Cola Pla-  
 za, Atlanta, Georgia, US;  
 (210) 1305-93

(111) **180 812**  
 (220) 06.08.1993  
 (442) 04.03.1998  
 (151) 11.06.1998  
 (180) 06.08.2003  
 (730) **AGAIN Aktiebolag**, Faktorvägen 1, S. 434 37  
 Kungsbacka, SE;  
 (210) 1309-93

(111) **180 813**  
 (220) 08.08.1997  
 (442) 04.03.1998  
 (151) 11.06.1998  
 (180) 08.08.2007  
 (730) **MARKS AND SPENCER PLC**, Michael House,  
 Baker Street, London W1A 1DN, GB;  
 (210) 1484-93

(111) **180 814**  
 (220) 27.09.1993  
 (442) 04.03.1998  
 (151) 11.06.1998  
 (180) 27.09.2003  
 (730) **THE LONDON TOBACCO COMPANY LIM-  
 ITED**, Oxford Road, Aylesbury, Buckinghamshire  
 HP 21 8SZ, GB;  
 (210) 1727-93

(111) **180 815**  
 (220) 07.01.1994  
 (310) 74/411736  
 (320) 09.07.1993  
 (330) US  
 (442) 04.03.1998  
 (151) 11.06.1998  
 (180) 07.01.2004  
 (730) **Compaq Computer Corporation**, spoločnosť or-  
 ganizovaná a existujúca podľa zákonov štátu Dela-  
 ware, 20555 S.H. 249, Houston, Texas 77070, US;  
 (210) 23-94

(111) **180 816**  
 (220) 02.02.1994  
 (442) 04.03.1998  
 (151) 11.06.1998  
 (180) 02.02.2004  
 (730) **Ekotoxikologické centrum Bratislava, s. r. o.**,  
 Nádražná 36, 900 28 Ivanka pri Dunaji, SK;  
 (210) 274-94

(111) **180 817**  
 (220) 16.02.1994  
 (442) 04.03.1998  
 (151) 11.06.1998  
 (180) 16.02.2004  
 (730) **Dzielava Ludovít**, Parková 25, 821 05 Bratislava,  
 SK;  
 (210) 386-94

(111) **180 818**  
 (220) 07.03.1994  
 (442) 04.03.1998  
 (151) 11.06.1998  
 (180) 07.03.2004  
 (730) **Diners Club International Ltd.**, 8430 West Bryn,  
 Mawr Avenue, Chicago, Illinois 60631, US;  
 (210) 554-94

(111) **180 819**  
 (220) 09.03.1994  
 (442) 04.03.1998  
 (151) 11.06.1998  
 (180) 09.03.2004  
 (730) **KAKVIŠ, spol. s r. o.**, Národná 5, 010 01 Žilina,  
 SK;  
 (210) 579-94

(111) **180 820**  
 (220) 14.03.1994  
 (442) 04.03.1998  
 (151) 11.06.1998  
 (180) 14.03.2004  
 (730) **MVDr. Ján Machálek - OTMA**, 1. máje 67,  
 686 01 Uherské Hradiště, CZ;  
 (210) 596-94

(111) **180 821**  
 (220) 14.03.1994  
 (442) 04.03.1998  
 (151) 11.06.1998  
 (180) 14.03.2004  
 (730) **The Clorox Company**, spoločnosť zriadená podľa  
 zákonov štátu Delaware, 1221 Broadway, Oakland,  
 California, US;  
 (210) 600-94

(111) **180 822**  
 (220) 16.03.1994  
 (442) 04.03.1998  
 (151) 11.06.1998

(180) 16.03.2004  
 (730) **ACCOM, s. r. o.**, Zvolenská cesta 13, 974 01 Banská Bystrica, SK;  
 (210) 628-94

(111) **180 823**  
 (220) 22.03.1994  
 (442) 04.03.1998  
 (151) 11.06.1998  
 (180) 22.03.2004  
 (730) **METRO FIRE & RESCUE, INC.**, Lynchburg, Virginia, US;  
 (210) 663-94

(111) **180 824**  
 (220) 19.04.1994  
 (442) 04.03.1998  
 (151) 11.06.1998  
 (180) 19.04.2004  
 (730) **Miroslav Jankovič - PMJ, ČSA 35**, 921 01 Piešťany, SK;  
 (210) 910-94

(111) **180 825**  
 (220) 21.04.1994  
 (442) 04.03.1998  
 (151) 11.06.1998  
 (180) 21.04.2004  
 (730) **Starorežná Prostějov, komanditní společnost**, Dykova 1, 796 97 Prostějov, CZ;  
 (210) 943-94

(111) **180 826**  
 (220) 26.04.1994  
 (442) 04.03.1998  
 (151) 11.06.1998  
 (180) 26.04.2004  
 (730) **Bell & Howell Company**, spoločnosť zriadená podľa zákonov štátu Delaware, 5215 Old Orchard Road, Skokie, Illinois 60077-1076, US;  
 (210) 954-94

(111) **180 827**  
 (220) 28.04.1994  
 (442) 04.03.1998  
 (151) 11.06.1998  
 (180) 28.04.2004  
 (730) **BANG & OLUFSEN HOLDING A/S**, Struer, DK;  
 (210) 980-94

(111) **180 828**  
 (220) 06.05.1994  
 (442) 04.03.1998  
 (151) 11.06.1998  
 (180) 06.05.2004  
 (730) **BONEKA, spol. s r. o.**, Dubská 602, 415 01 Teplice, CZ;  
 (210) 1090-94

(111) **180 829**  
 (220) 06.05.1994  
 (442) 04.03.1998  
 (151) 11.06.1998  
 (180) 06.05.2004  
 (730) **BONEKA, spol. s r. o.**, Dubská 602, 415 01 Teplice, CZ;  
 (210) 1091-94

(111) **180 830**  
 (220) 11.05.1994  
 (442) 04.03.1998  
 (151) 11.06.1998  
 (180) 11.05.2004  
 (730) **Badgequo Limited**, Airedale Business Park, Keighley Road, Skipton, North Yorkshire, GB;  
 (210) 1119-94

(111) **180 831**  
 (220) 11.05.1994  
 (442) 04.03.1998  
 (151) 11.06.1998  
 (180) 11.05.2004  
 (730) **B. P. A., spol. s r. o.**, Rezedova 1, 821 03 Bratislava, SK;  
 (210) 1122-94

(111) **180 832**  
 (220) 12.05.1994  
 (310) 87331  
 (320) 28.02.1994  
 (330) CZ  
 (442) 04.03.1998  
 (151) 11.06.1998  
 (180) 12.05.2004  
 (730) **KOMPOZIT, spol. s r. o.**, Struhařovská 10, 140 00 Praha 4, CZ;  
 (210) 1127-94

(111) **180 833**  
 (220) 31.05.1994  
 (442) 04.03.1998  
 (151) 11.06.1998  
 (180) 31.05.2004  
 (730) **HYUNDAI MOTOR COMPANY**, 140-2, Ke-Dong, Jongro-Ku, Seoul, KR;  
 (210) 1273-94

(111) **180 834**  
 (220) 31.05.1994  
 (442) 04.03.1998  
 (151) 11.06.1998  
 (180) 31.05.2004  
 (730) **Zajac Ján**, Šoltésovej 3, 811 08 Bratislava, SK;  
 (210) 1287-94

(111) **180 835**  
 (220) 16.06.1994  
 (442) 04.03.1998

(151) 11.06.1998  
 (180) 16.06.2004  
 (730) **Umělecký průmysl a nábytkářské prodejny, Krnov, s. p.**, Ve vrbině 1, 794 11 Krnov, CZ;  
 (210) 1408-94

(111) **180 836**  
 (220) 15.05.1992  
 (442) 04.03.1998  
 (151) 11.06.1998  
 (180) 15.05.2002  
 (730) **Moravská vína, spol. s r. o.**, Podzahrady 242, 691 67 Šakvice, CZ;  
 (210) 68596

(111) **180 837**  
 (220) 19.11.1992  
 (442) 04.03.1998  
 (151) 11.06.1998  
 (180) 19.11.2002  
 (730) **Fiala Vladimír**, Smetanova 1349, 755 01 Vsetín, CZ;  
 (210) 73181

(111) **180 838**  
 (220) 31.12.1992  
 (442) 04.03.1998  
 (151) 11.06.1998  
 (180) 31.12.2002  
 (730) **GLASKO**, P. Horova č. 1, 080 01 Prešov, SK;  
 (210) 74391

(111) **180 839**  
 (220) 15.02.1993  
 (442) 04.03.1998  
 (151) 11.06.1998  
 (180) 15.02.2003  
 (730) **Sotníková Zlatica**, Na Hôrke 2001/19, 960 01 Zvolen, SK;  
 (210) 96-93

(111) **180 840**  
 (220) 12.03.1993  
 (442) 04.03.1998  
 (151) 11.06.1998  
 (180) 12.03.2003  
 (730) **SECOND IMAGE LIMITED**, 1 Wadsworth Close, Greenford, Middlesex UB6 7DG, GB;  
 (210) 227-93

(111) **180 841**  
 (220) 30.07.1993  
 (442) 04.03.1998  
 (151) 11.06.1998  
 (180) 30.07.2003  
 (730) **DAIWA SEIKO, Inc.**, 14-16 Maesawa 3-Chome, Higashikurume-City, Tokyo, JP;  
 (210) 1282-93

(111) **180 842**  
 (220) 23.11.1993  
 (442) 04.03.1998  
 (151) 11.06.1998  
 (180) 23.11.2003  
 (730) **MATADOR, akciová spoločnosť**, Ul. Terézie Vansovej 1054/45, 020 32 Púchov, SK;  
 (210) 2137-93

(111) **180 843**  
 (220) 23.11.1993  
 (442) 04.03.1998  
 (151) 11.06.1998  
 (180) 23.11.2003  
 (730) **MATADOR, akciová spoločnosť**, Ul. Terézie Vansovej 1054/45, 020 32 Púchov, SK;  
 (210) 2138-93

(111) **180 844**  
 (220) 23.11.1993  
 (442) 04.03.1998  
 (151) 11.06.1998  
 (180) 23.11.2003  
 (730) **MATADOR, akciová spoločnosť**, Ul. Terézie Vansovej 1054/45, 020 32 Púchov, SK;  
 (210) 2139-93

(111) **180 845**  
 (220) 23.11.1993  
 (442) 04.03.1998  
 (151) 11.06.1998  
 (180) 23.11.2003  
 (730) **MATADOR, akciová spoločnosť**, Ul. Terézie Vansovej 1054/45, 020 32 Púchov, SK;  
 (210) 2140-93

(111) **180 846**  
 (220) 23.11.1993  
 (442) 04.03.1998  
 (151) 11.06.1998  
 (180) 23.11.2003  
 (730) **MATADOR, a. s.**, Ul. T. Vansovej 1054/45, 020 32 Púchov, SK;  
 (210) 2141-93

(111) **180 847**  
 (220) 23.11.1993  
 (442) 04.03.1998  
 (151) 11.06.1998  
 (180) 23.11.2003  
 (730) **Ficbauer Jiří, Ing., CSc.**, Nová č. 442, 683 35 Letonice, okr. Vyškov, CZ;  
 (210) 2143-93

(111) **180 848**  
 (220) 24.11.1993  
 (442) 04.03.1998  
 (151) 11.06.1998  
 (180) 24.11.2003

(730) **LORILLARD TOBACCO COMPANY**, spoločnosť organizovaná a existujúca podľa zákonov štátu Delaware, One Park Avenue, City of New York, N.Y. 10018-5896, US;  
(210) 2147-93

(111) **180 849**  
(220) 25.11.1993  
(442) 04.03.1998  
(151) 11.06.1998  
(180) 25.11.2003  
(730) **REOS, s. r. o.**, Adámiho 3, 841 05 Bratislava, SK;  
(210) 2162-93

(111) **180 850**  
(220) 25.11.1993  
(442) 04.03.1998  
(151) 11.06.1998  
(180) 25.11.2003  
(730) **MARS Inc.**, spoločnosť zriadená podľa zákonov štátu Delaware, McLean, Virginia, US;  
(210) 2166-93

(111) **180 851**  
(220) 29.11.1993  
(442) 04.03.1998  
(151) 11.06.1998  
(180) 29.11.2003  
(730) **Oy Karl Fazer Ab**, 00941 Helsinki, FI;  
(210) 2191-93

(111) **180 852**  
(220) 02.12.1993  
(442) 04.03.1998  
(151) 11.06.1998  
(180) 02.12.2003  
(730) **OČNÁ OPTIKA, akciová spoločnosť**, Vajnorská 34, 832 57 Bratislava, SK;  
(210) 2232-93

(111) **180 853**  
(220) 10.12.1993  
(442) 04.03.1998  
(151) 11.06.1998  
(180) 10.12.2003  
(730) **Schöller Lebensmittel GmbH & Co. KG**, Bucher Str. 137, 90419 Nürnberg, DE;  
(210) 2290-93

(111) **180 854**  
(220) 10.12.1993  
(442) 04.03.1998  
(151) 11.06.1998  
(180) 10.12.2003  
(730) **Zika Pavel, RNDr.**, Na Žvahově 15, 152 00 Praha 5, CZ;  
(210) 2291-93

(111) **180 855**  
(220) 13.12.1993  
(442) 04.03.1998  
(151) 11.06.1998  
(180) 13.12.2003  
(730) **SILEX, spol. s r. o.**, Soběslavská 28, 130 00 Praha 3, CZ;  
(210) 2297-93

(111) **180 856**  
(220) 13.12.1993  
(442) 04.03.1998  
(151) 11.06.1998  
(180) 13.12.2003  
(730) **SILEX, spol. s r. o.**, Soběslavská 28, 130 00 Praha 3, CZ;  
(210) 2298-93

(111) **180 857**  
(220) 13.12.1993  
(442) 04.03.1998  
(151) 11.06.1998  
(180) 13.12.2003  
(730) **SILEX, spol. s r. o.**, Soběslavská 28, 130 00 Praha 3, CZ;  
(210) 2299-93

(111) **180 858**  
(220) 21.12.1993  
(442) 04.03.1998  
(151) 11.06.1998  
(180) 21.12.2003  
(730) **WM. WRIGLEY JR. COMPANY**, spoločnosť zriadená podľa zákonov štátu Delaware, Chicago, Illinois, US;  
(210) 2356-93

(111) **180 859**  
(220) 07.01.1994  
(310) 74/411737  
(320) 09.07.1993  
(330) US  
(442) 04.03.1998  
(151) 11.06.1998  
(180) 07.01.2004  
(730) **Compaq Computer Corporation**, spoločnosť organizovaná a existujúca podľa zákonov štátu Delaware, 20555 S.H. 249, Houston, Texas 77070, US;  
(210) 26-94

(111) **180 860**  
(220) 28.02.1994  
(442) 04.03.1998  
(151) 11.06.1998  
(180) 28.02.2004  
(730) **AGRORACIO, a. s.**, Hlavná 210, 900 23 Viničné, SK;  
(210) 483-94

(111) **180 861**  
 (220) 14.03.1994  
 (442) 04.03.1998  
 (151) 11.06.1998  
 (180) 14.03.2004  
 (730) **The Babcock & Wilcox Company**, spoločnosť  
 zriadená podľa zákonov štátu Delaware 1010  
 Common Street, New Orleans, Louisiana, US;  
 (210) 603-94

(111) **180 862**  
 (220) 14.03.1994  
 (442) 04.03.1998  
 (151) 11.06.1998  
 (180) 14.03.2004  
 (730) **The Babcock & Wilcox Company**, spoločnosť  
 zriadená podľa zákonov štátu Delaware, 1010  
 Common Street, New Orleans, Louisiana, US;  
 (210) 604-94

(111) **180 863**  
 (220) 15.03.1994  
 (442) 04.03.1998  
 (151) 11.06.1998  
 (180) 15.03.2004  
 (730) **International Business Machines Corporation**,  
 spoločnosť zriadená podľa zákonov štátu New  
 York, Old Orchard Road, Armonk, New York  
 10504, US;  
 (210) 616-94

(111) **180 864**  
 (220) 15.03.1994  
 (442) 04.03.1998  
 (151) 11.06.1998  
 (180) 15.03.2004  
 (730) **International Business Machines Corporation**,  
 spoločnosť zriadená podľa zákonov štátu New  
 York, Old Orchard Road, Armonk, New York  
 10504, US;  
 (210) 617-94

(111) **180 865**  
 (220) 15.03.1994  
 (442) 04.03.1998  
 (151) 11.06.1998  
 (180) 15.03.2004  
 (730) **ISTROCHEM, štátny podnik**, Nobelova 34,  
 836 05 Bratislava, SK;  
 (210) 619-94

(111) **180 866**  
 (220) 09.05.1994  
 (442) 04.03.1998  
 (151) 11.06.1998  
 (180) 09.05.2004  
 (730) **Erbex, spol. s r. o.**, 916 14 Hrašné č. 1, SK;  
 (210) 1083-94

(111) **180 867**  
 (220) 06.05.1994  
 (442) 04.03.1998  
 (151) 11.06.1998  
 (180) 06.05.2004  
 (730) **BONEKA, spol. s r. o.**, Dubská 602, 415 01 Teplí-  
 ce, CZ;  
 (210) 1087-94

(111) **180 868**  
 (220) 06.05.1994  
 (442) 04.03.1998  
 (151) 11.06.1998  
 (180) 06.05.2004  
 (730) **BONEKA, spol. s r. o.**, Dubská 602, 415 01 Teplí-  
 ce, CZ;  
 (210) 1088-94

(111) **180 869**  
 (220) 06.06.1994  
 (442) 04.03.1998  
 (151) 11.06.1998  
 (180) 06.06.2004  
 (730) **FRUIT OF THE LOOM, INC.**, One Fruit of the  
 Loom Drive, Bowling Green, Kentucky 42103, US;  
 (210) 1320-94

(111) **180 870**  
 (220) 31.08.1994  
 (442) 04.03.1998  
 (151) 11.06.1998  
 (180) 31.08.2004  
 (730) **TTI, s. r. o.**, Údolní 40, 602 00 Brno, CZ;  
 (210) 1957-94

(111) **180 871**  
 (220) 07.10.1994  
 (442) 04.03.1998  
 (151) 11.06.1998  
 (180) 07.10.2004  
 (730) **PRESSFOTO, s. r. o.**, Holekova 2, 811 04 Bratisla-  
 va, SK;  
 (210) 2330-94

(111) **180 872**  
 (220) 11.10.1994  
 (442) 04.03.1998  
 (151) 11.06.1998  
 (180) 11.10.2004  
 (730) **Old Herold Ferm, a. s.**, Bratislavská 36, 911 74  
 Trenčín, SK;  
 (210) 2350-94

(111) **180 873**  
 (220) 12.10.1994  
 (442) 04.03.1998  
 (151) 11.06.1998  
 (180) 12.10.2004



(730) **B. M. Kávoviny, spol. s r. o.**, Bratislavská cesta  
807/10, 926 01 Sereď, SK;  
(210) 2386-94

(111) **180 874**  
(220) 12.10.1994  
(442) 04.03.1998  
(151) 11.06.1998  
(180) 12.10.2004  
(730) **ERGO, a. s.**, Panenská 24, 811 03 Bratislava, SK;  
(210) 2393-94

(111) **180 875**  
(220) 12.10.1994  
(442) 04.03.1998  
(151) 11.06.1998  
(180) 12.10.2004  
(730) **ERGO, a. s.**, Panenská 24, 811 03 Bratislava, SK;  
(210) 2394-94

(111) **180 876**  
(220) 17.10.1994  
(442) 04.03.1998  
(151) 11.06.1998  
(180) 17.10.2004  
(730) **FORMET, spol. s r. o.**, Federátov 13, 080 01 Prešov, SK;  
(210) 2414-94

(111) **180 877**  
(220) 10.11.1994  
(442) 04.03.1998  
(151) 11.06.1998  
(180) 10.11.2004  
(730) **TRASPETROL FINANCE, a. s.**, Šumavská 38,  
826 60 Bratislava, SK;  
(210) 2666-94

(111) **180 878**  
(220) 10.11.1994  
(442) 04.03.1998  
(151) 11.06.1998  
(180) 10.11.2004  
(730) **CHEMOSTAV, spol. s r. o.**, areál š.p. Chemosvit,  
059 21 Svit, SK;  
(210) 2667-94

(111) **180 879**  
(220) 11.11.1994  
(442) 04.03.1998  
(151) 11.06.1998  
(180) 11.11.2004  
(730) **BROWN-FORMAN CORPORATION**, spoločnosť zriadená podľa zákonov štátu Delaware, 850 Dixie Highway, Louisville, Kentucky 40210-1091, US;  
(210) 2685-94

(111) **180 880**  
(220) 16.11.1994  
(442) 04.03.1998  
(151) 11.06.1998  
(180) 16.11.2004  
(730) **Elektrovod Bratislava, a. s.**, Čulenova 5, 816 46 Bratislava, SK;  
(210) 2725-94

(111) **180 881**  
(220) 16.11.1994  
(442) 04.03.1998  
(151) 11.06.1998  
(180) 16.11.2004  
(730) **AT & T CORPORATION**, spoločnosť organizovaná a existujúca podľa zákonov štátu New York, 32 Avenue of the Americas, New York, N.Y. 10013-2412, US;  
(210) 2763-94

(111) **180 882**  
(220) 18.11.1994  
(442) 04.03.1998  
(151) 11.06.1998  
(180) 18.11.2004  
(730) **TempLar, spol. s r. o.**, Nám. hraničiarov 1, 851 03 Bratislava, SK;  
(210) 2788-94

(111) **180 883**  
(220) 05.12.1994  
(442) 04.03.1998  
(151) 11.06.1998  
(180) 05.12.2004  
(730) **IMKOMPLEX, spol. s r. o.**, Nad Kajetánkou 7/1414 A, 160 00 Praha 6, CZ;  
(210) 2911-94

(111) **180 884**  
(220) 08.12.1994  
(442) 04.03.1998  
(151) 11.06.1998  
(180) 08.12.2004  
(730) **HERBALIFE INTERNATIONAL, INC.**, 9800 La Cienega Boulevard, Inglewood, California 90080-0210, US;  
(210) 2974-94

(111) **180 885**  
(220) 08.12.1994  
(442) 04.03.1998  
(151) 11.06.1998  
(180) 08.12.2004  
(730) **HERBALIFE INTERNATIONAL, INC.**, 9800 La Cienega Boulevard, Inglewood, California 90080-0210, US;  
(210) 2975-94

(111) **180 886**  
 (220) 13.12.1994  
 (442) 04.03.1998  
 (151) 11.06.1998  
 (180) 13.12.2004  
 (730) **Slovenský rozhlas**, Mýtna 1, 812 90 Bratislava, SK;  
 (210) 2996-94

(111) **180 887**  
 (220) 15.12.1994  
 (310) M78 177/1 Wz  
 (320) 17.06.1994  
 (330) DE  
 (442) 04.03.1998  
 (151) 11.06.1998  
 (180) 15.12.2004  
 (730) **MC - BAUCHEMIE MÜLLER GmbH & CO. Chemische Fabriken**, Steinberg 5, 45133 Essen, DE;  
 (210) 3024-94

(111) **180 888**  
 (220) 28.12.1994  
 (442) 04.03.1998  
 (151) 11.06.1998  
 (180) 28.12.2004  
 (730) **RAZANT, s. r. o.**, Magnezitárska 10, 042 63 Košice, SK;  
 (210) 3124-94

(111) **180 889**  
 (220) 07.01.1998  
 (442) 04.03.1998  
 (151) 11.06.1998  
 (180) 07.01.2008  
 (730) **Gilán Marek, Ing.**, Jesenského 45/2, 965 01 Žiar nad Hronom, SK;  
 (210) 846-97

(111) **180 890**  
 (220) 05.08.1997  
 (442) 04.03.1998  
 (151) 11.06.1998  
 (180) 05.08.2007  
 (730) **MK3, spol. s r. o.**, Vígl'ašská 7, 851 01 Bratislava, SK;  
 (210) 2219-97

(111) **180 891**  
 (220) 11.11.1997  
 (442) 04.03.1998  
 (151) 11.06.1998  
 (180) 11.11.2007  
 (730) **Sisková Eva, PhDr.**, Laurinská 16, 811 01 Bratislava, SK;  
 (210) 3323-97

(111) **180 892**  
 (220) 26.01.1995  
 (442) 04.03.1998  
 (151) 11.06.1998  
 (180) 26.01.2005  
 (730) **S. C. JOHNSON & SON, INC.**, 1525 Howe Street, Racine, Wisconsin 53403-2236, US;  
 (210) 208-95

(111) **180 893**  
 (220) 31.01.1995  
 (442) 04.03.1998  
 (151) 11.06.1998  
 (180) 31.01.2005  
 (730) **Unilever N. V.**, Weena 455, 3013 AL Rotterdam, NL;  
 (210) 239-95

(111) **180 894**  
 (220) 08.02.1995  
 (442) 04.03.1998  
 (151) 11.06.1998  
 (180) 08.02.2005  
 (730) **BAT Cigarettenfabriken GmbH**, Alsterufer 4, 2000 Hamburg 36, DE;  
 (210) 289-95

(111) **180 895**  
 (220) 08.02.1995  
 (442) 04.03.1998  
 (151) 11.06.1998  
 (180) 08.02.2005  
 (730) **BAT Cigarettenfabriken GmbH**, Alsterufer 4, 2000 Hamburg 36, DE;  
 (210) 290-95

(111) **180 896**  
 (220) 13.03.1995  
 (442) 04.03.1998  
 (151) 11.06.1998  
 (180) 13.03.2005  
 (730) **TELECONSULT INTERNATIONAL, spol. s r. o.**, Karmelitská 18, 110 00 Praha 1, CZ;  
 (210) 762-95

(111) **180 897**  
 (220) 13.03.1995  
 (442) 04.03.1998  
 (151) 11.06.1998  
 (180) 13.03.2005  
 (730) **LANATEX, spol. s r. o.**, Alexovice 1, 664 91 Ivančice, CZ;  
 (210) 763-95

(111) **180 898**  
 (220) 14.03.1995  
 (310) 74/579548  
 (320) 28.09.1994  
 (330) US

(442) 04.03.1998

(151) 11.06.1998

(180) 14.03.2005

(730) **Digital Equipment Corporation**, 111 Powdermill Road, Maynard, Massachusetts 01754-1499, US;

(210) 768-95

(111) **180 899**

(220) 15.03.1995

(442) 04.03.1998

(151) 11.06.1998

(180) 15.03.2005

(730) **PRESCRIPTIVES INC.**, 767 Fifth Avenue, New York, New York 10153, US;

(210) 772-95

(111) **180 900**

(220) 15.03.1995

(442) 04.03.1998

(151) 11.06.1998

(180) 15.03.2005

(730) **Broex, S. A., Corporation of Panama**, Calle 117, Transistmica (Pueblo Nuevo), Panama, PA;

(210) 778-95

(111) **180 901**

(220) 15.03.1995

(442) 04.03.1998

(151) 11.06.1998

(180) 15.03.2005

(730) **Amway Corporation**, spoločnosť zriadená podľa zákonov štátu Michigan, 7575 East Fulton Road, Ada, Michigan, US;

(210) 780-95

(111) **180 902**

(220) 16.03.1995

(442) 04.03.1998

(151) 11.06.1998

(180) 16.03.2005

(730) **Kožený Václav, Ing., CSc.**, K Horoměřicům 37, 165 00 Praha 5, CZ;

(210) 788-95

(111) **180 903**

(220) 16.03.1995

(442) 04.03.1998

(151) 11.06.1998

(180) 16.03.2005

(730) **Kožený Václav, Ing., CSc.**, K Horoměřicům 37, 165 00 Praha 5, CZ;

(210) 789-95

(111) **180 904**

(220) 16.03.1995

(442) 04.03.1998

(151) 11.06.1998

(180) 16.03.2005

(730) **Kožený Václav, Ing., CSc.**, K Horoměřicům 37, 165 00 Praha 5, CZ;

(210) 790-95

(111) **180 905**

(220) 16.03.1995

(442) 04.03.1998

(151) 11.06.1998

(180) 16.03.2005

(730) **Kožený Václav, Ing., CSc.**, K Horoměřicům 37, 165 00 Praha 5, CZ;

(210) 791-95

(111) **180 906**

(220) 16.03.1995

(442) 04.03.1998

(151) 11.06.1998

(180) 16.03.2005

(730) **MARS INC.**, spoločnosť zriadená podľa zákonov štátu Delaware, McLean, Virginia 22101-3883, US;

(210) 793-95

(111) **180 907**

(220) 16.03.1995

(442) 04.03.1998

(151) 11.06.1998

(180) 16.03.2005

(730) **AMERICAN HOME PRODUCTS CORPORATION**, Five Giralda Farms, 07940-0874 Madison, New Jersey, NJ;

(210) 794-95

(111) **180 908**

(220) 17.03.1995

(442) 04.03.1998

(151) 11.06.1998

(180) 17.03.2005

(730) **Technoplast, akciová spoločnosť**, Komenského 75, 768 11 Chropyně, CZ;

(210) 800-95

(111) **180 909**

(220) 30.03.1995

(442) 04.03.1998

(151) 11.06.1998

(180) 30.03.2005

(730) **LIPKA Jozef, Ing.**, A.Hlinku 17/26, 921 01 Piešťany, SK;

(210) 904-95

(111) **180 910**

(220) 30.03.1995

(442) 04.03.1998

(151) 11.06.1998

(180) 30.03.2005

(730) **FTÁČKOVÁ Darina, Ing.**, Medvedzie 129/4-27, Tvrdošín, SK;

(210) 905-95

(111) **180 911**  
 (220) 30.03.1995  
 (442) 04.03.1998  
 (151) 11.06.1998  
 (180) 30.03.2005  
 (730) **FTÁČKOVÁ Darina, Ing.**, Medvedzie 129/4-27,  
 Tvrdošín, SK;  
 (210) 906-95

(111) **180 912**  
 (220) 31.03.1995  
 (442) 04.03.1998  
 (151) 11.06.1998  
 (180) 31.03.2005  
 (730) **ESAROM Esenzenfabrik GmbH**, Esaromstrasse  
 41, A-2105 Oberrohrbach, AT;  
 (210) 909-95

(111) **180 913**  
 (220) 03.04.1995  
 (442) 04.03.1998  
 (151) 11.06.1998  
 (180) 03.04.2005  
 (730) **Unilever N. V.**, Weena 455, 3013 AL Rotterdam,  
 NL;  
 (210) 913-95

(111) **180 914**  
 (220) 03.04.1995  
 (442) 04.03.1998  
 (151) 11.06.1998  
 (180) 03.04.2005  
 (730) **TRENDY, spol. s r. o.**, Rezedova 5, 820 07 Bratislava,  
 SK;  
 (210) 914-95

(111) **180 915**  
 (220) 03.04.1995  
 (442) 04.03.1998  
 (151) 11.06.1998  
 (180) 03.04.2005  
 (730) **CONCORDIA Trading, spol. s r. o.**, Kolárska 8,  
 814 99 Bratislava, SK;  
 (210) 915-95

(111) **180 916**  
 (220) 20.04.1995  
 (442) 04.03.1998  
 (151) 11.06.1998  
 (180) 20.04.2005  
 (730) **OSEM INVESTMENTS LTD.**, 61 Jabotinsky  
 Street, Petach-Tikva 49517, IL;  
 (210) 1075-95

(111) **180 917**  
 (220) 20.04.1995  
 (442) 04.03.1998  
 (151) 11.06.1998  
 (180) 20.04.2005

(730) **Horwath International Registration, Ltd.**, 415  
 Madison Avenue, New York, New York 10017, US;  
 (210) 1076-95

(111) **180 918**  
 (220) 21.04.1995  
 (442) 04.03.1998  
 (151) 11.06.1998  
 (180) 21.04.2005  
 (730) **Kelsen The International Bakery A/S**, Bredgade  
 25-35, 8766 Norre-Snede, DK;  
 (210) 1078-95

(111) **180 919**  
 (220) 21.04.1995  
 (442) 04.03.1998  
 (151) 11.06.1998  
 (180) 21.04.2005  
 (730) **Prvá slovenská mediálna agentúra, s. r. o.**, Fial-  
 kové údolie 4, 811 04 Bratislava, SK;  
 (210) 1081-95

(111) **180 920**  
 (220) 24.04.1995  
 (442) 04.03.1998  
 (151) 11.06.1998  
 (180) 24.04.2005  
 (730) **TEISSEIRE FRANCE**, Société Anonyme - 2,  
 Square Roger Genin, 38000 Grenoble, FR;  
 (210) 1089-95

(111) **180 921**  
 (220) 24.04.1995  
 (442) 04.03.1998  
 (151) 11.06.1998  
 (180) 24.04.2005  
 (730) **ROOIBOS TEA NATURAL PRODUCTS LIMITED**, Rooibos Tea Avenue, Clanwilliam, Western  
 Cape, ZA;  
 (210) 1090-95

(111) **180 922**  
 (220) 24.04.1995  
 (442) 04.03.1998  
 (151) 11.06.1998  
 (180) 24.04.2005  
 (730) **Galena, a. s.**, Ostravská 29, 747 70 Opava - Komá-  
 rov, CZ;  
 (210) 1093-95

(111) **180 923**  
 (220) 24.04.1995  
 (442) 04.03.1998  
 (151) 11.06.1998  
 (180) 24.04.2005  
 (730) **Agromotor Velké Meziříčí, a. s.**, Ostrůvek, 594 20  
 Velké Meziříčí, CZ;  
 (210) 1094-95

(111) **180 924**  
(220) 25.04.1995  
(442) 04.03.1998  
(151) 11.06.1998  
(180) 25.04.2005  
(730) **Tóth Marian, Ing.**, Sokolská 7, 930 01 Senec, SK;  
(210) 1099-95

(111) **180 925**  
(220) 26.04.1995  
(442) 04.03.1998  
(151) 11.06.1998  
(180) 26.04.2005  
(730) **CHEMOLAK, a. s.**, Továrenská 1, 919 04 Smolenice, SK;  
(210) 1102-95

(111) **180 926**  
(220) 26.04.1995  
(310) 96717  
(320) 27.01.1995  
(330) CZ  
(442) 04.03.1998  
(151) 11.06.1998  
(180) 26.04.2005  
(730) **British American Tobacco (Czech Republic), s. r. o.**, Tržiště 13, 118 43 Praha 1, CZ;  
(210) 1120-95

(111) **180 927**  
(220) 08.05.1995  
(442) 04.03.1998  
(151) 11.06.1998  
(180) 08.05.2005  
(730) **LEVI STRAUSS & CO.**, spoločnosť zriadená podľa zákonov štátu Delaware, Levi's Plaza, 1155 Battery Street, San Francisco, California 94111, US;  
(210) 1258-95

(111) **180 928**  
(220) 08.05.1995  
(442) 04.03.1998  
(151) 11.06.1998  
(180) 08.05.2005  
(730) **CHEMOLAK, a. s.**, Továrenská 1, 919 04 Smolenice, SK;  
(210) 1261-95

(111) **180 929**  
(220) 09.05.1995  
(442) 04.03.1998  
(151) 11.06.1998  
(180) 09.05.2005  
(730) **Technoplast, akciová spoločnosť**, Komenského 75, 768 11 Chropyně, CZ;  
(210) 1263-95

(111) **180 930**  
(220) 09.05.1995  
(310) 189/1995.0  
(320) 12.01.1995  
(330) CH  
(442) 04.03.1998  
(151) 11.06.1998  
(180) 09.05.2005  
(730) **KOCH MARMORIT GmbH**, Ellinghofen 6, 79283 Bollschwiel, DE;  
(210) 1266-95

(111) **180 931**  
(220) 09.05.1995  
(442) 04.03.1998  
(151) 11.06.1998  
(180) 09.05.2005  
(730) **PREMARK FEG CORPORATION**, spol. zriadená podľa zákonov štátu Delaware, 300 Delaware Avenue, Wilmington, Delaware 19801, US;  
(210) 1269-95

(111) **180 932**  
(220) 09.05.1995  
(442) 04.03.1998  
(151) 11.06.1998  
(180) 09.05.2005  
(730) **PREMARK FEG CORPORATION**, spol. zriadená podľa zákonov štátu Delaware, 300 Delaware Avenue, Wilmington, Delaware 19801, US;  
(210) 1270-95

(111) **180 933**  
(220) 10.05.1995  
(442) 04.03.1998  
(151) 11.06.1998  
(180) 10.05.2005  
(730) **MATADOR, akciová spoločnosť**, Ul. Terézie Vansovej 1054/45, 020 32 Púchov, SK;  
(210) 1271-95

(111) **180 934**  
(220) 10.05.1995  
(442) 04.03.1998  
(151) 11.06.1998  
(180) 10.05.2005  
(730) **Unilever N. V.**, Weena 455, 3013 AL Rotterdam, NL;  
(210) 1282-95

(111) **180 935**  
(220) 10.05.1995  
(442) 04.03.1998  
(151) 11.06.1998  
(180) 10.05.2005  
(730) **VAGABOND SKOR VARBERG AB**, Härdgatan 7, 432 31 Varberg, SE;  
(210) 1283-95

(111) **180 936**  
 (220) 10.05.1995  
 (442) 04.03.1998  
 (151) 11.06.1998  
 (180) 10.05.2005  
 (730) **INDUSTRI AB THULE**, Hillerstorp, SE;  
 (210) 1284-95

(111) **180 937**  
 (220) 10.05.1995  
 (442) 04.03.1998  
 (151) 11.06.1998  
 (180) 10.05.2005  
 (730) **FUJISAWA PHARMACEUTICAL CO., LTD.**,  
 4-7, Doshomachi 3-chome, Chuo-ku, Osaka, JP;  
 (210) 1288-95

(111) **180 938**  
 (220) 10.05.1995  
 (442) 04.03.1998  
 (151) 11.06.1998  
 (180) 10.05.2005  
 (730) **FUJISAWA PHARMACEUTICAL CO., LTD.**,  
 4-7, Doshomachi 3-chome, Chuo-ku, Osaka, JP;  
 (210) 1289-95

(111) **180 939**  
 (220) 10.05.1995  
 (442) 04.03.1998  
 (151) 11.06.1998  
 (180) 10.05.2005  
 (730) **Sauder Woodworking Co.**, Archbold, Ohio 43502,  
 US;  
 (210) 1291-95

(111) **180 940**  
 (220) 10.05.1995  
 (442) 04.03.1998  
 (151) 11.06.1998  
 (180) 10.05.2005  
 (730) **VARANE S. A.**, 7 Rue des Alpes, 1201 Geneve,  
 CH;  
 (210) 1292-95

(111) **180 941**  
 (220) 11.05.1995  
 (310) 97125  
 (320) 08.02.1995  
 (330) CZ  
 (442) 04.03.1998  
 (151) 11.06.1998  
 (180) 11.05.2005  
 (730) **British American Tobacco (Czech Republic), s. r.**  
 o., Tržiště 13, 118 43 Praha 1, CZ;  
 (210) 1297-95

(111) **180 942**  
 (220) 11.05.1995  
 (310) 97112

(320) 08021995  
 (330) CZ  
 (442) 04.03.1998  
 (151) 11.06.1998  
 (180) 11.05.2005  
 (730) **British American Tobacco (Czech Republic), s. r.**  
 o., Tržiště 13, 118 43 Praha 1, CZ;  
 (210) 1298-95

(111) **180 943**  
 (220) 11.05.1995  
 (310) 97130  
 (320) 08.02.1995  
 (330) CZ  
 (442) 04.03.1998  
 (151) 11.06.1998  
 (180) 11.05.2005  
 (730) **British American Tobacco (Czech Republic), s. r.**  
 o., Tržiště 13, 118 43 Praha 1, CZ;  
 (210) 1299-95

(111) **180 944**  
 (220) 11.05.1995  
 (310) 97117  
 (320) 08.02.1995  
 (330) CZ  
 (442) 04.03.1998  
 (151) 11.06.1998  
 (180) 11.05.2005  
 (730) **British American Tobacco (Czech Republic), s. r.**  
 o., Tržiště 13, 118 43 Praha 1, CZ;  
 (210) 1300-95

(111) **180 945**  
 (220) 12.05.1995  
 (442) 04.03.1998  
 (151) 11.06.1998  
 (180) 12.05.2005  
 (730) **SENSOR, spol. s r. o.**, Nobelova 18, 831 02 Brati-  
 slava, SK;  
 (210) 1319-95

(111) **180 946**  
 (220) 23.05.1995  
 (310) 97128  
 (320) 08.02.1995  
 (330) CZ  
 (442) 04.03.1998  
 (151) 11.06.1998  
 (180) 23.05.2005  
 (730) **British American Tobacco (Czech Republic), s. r.**  
 o., Tržiště 13, 118 43 Praha 1, CZ;  
 (210) 1403-95

(111) **180 947**  
 (220) 23.05.1995  
 (310) 97115  
 (320) 08.02.1995  
 (330) CZ  
 (442) 04.03.1998

(151) 11.06.1998

(180) 23.05.2005

(730) **British American Tobacco (Czech Republic), s. r. o.**, Tržiště 13, 118 43 Praha 1, CZ;

(210) 1404-95

(111) **180 948**

(220) 21.11.1994

(442) 04.03.1998

(151) 11.06.1998

(180) 21.11.2004

(730) **NEW WAVE MODE AB**, Lagum 2036, Dingle, SE;

(210) 2805-94

(111) **180 949**

(220) 09.12.1994

(442) 04.03.1998

(151) 11.06.1998

(180) 09.12.2004

(730) **GASON, s. r. o.**, Tovární 315, 537 41 Chrudim, CZ;

(210) 2983-94

(111) **180 950**

(220) 09.12.1994

(442) 04.03.1998

(151) 11.06.1998

(180) 09.12.2004

(730) **GASON, s. r. o.**, Tovární 315, 537 41 Chrudim, CZ;

(210) 2984-94

(111) **180 951**

(220) 28.12.1994

(310) 93097

(320) 07.10.1994

(330) CZ

(442) 04.03.1998

(151) 11.06.1998

(180) 28.12.2004

(730) **REMEDIA, a. s.**, Kodaňská 46, 100 00 Praha 10, CZ;

(210) 3115-94

(111) **180 952**

(220) 30.12.1994

(442) 04.03.1998

(151) 11.06.1998

(180) 30.12.2004

(730) **ABRASIV-DRONCO, akciová spoločnosť**, 293 01 Mladá Boleslav, CZ;

(210) 3142-94

(111) **180 953**

(220) 30.12.1994

(442) 04.03.1998

(151) 11.06.1998

(180) 30.12.2004

(730) **ABRASIV-DRONCO, akciová spoločnosť**, 293 01

Mladá Boleslav, CZ;

(210) 3143-94

(111) **180 954**

(220) 30.12.1994

(442) 04.03.1998

(151) 11.06.1998

(180) 30.12.2004

(730) **ABRASIV-DRONCO, akciová spoločnosť**, 293 01 Mladá Boleslav, CZ;

(210) 3144-94

(111) **180 955**

(220) 02.01.1995

(442) 04.03.1998

(151) 11.06.1998

(180) 02.01.2005

(730) **AKZO NOBEL DECORATIVE COATINGS LIMITED**, Crown House, Hollins Road, Darwen, Lancs BB3 0BG, GB;

(210) 4-95

(111) **180 956**

(220) 03.01.1995

(442) 04.03.1998

(151) 11.06.1998

(180) 03.01.2005

(730) **VZÁJOMNÁ ŽIVOTNÁ POISŤOVŇA, a. s.**, Panenská 13, 811 03 Bratislava, SK;

(210) 6-95

(111) **180 957**

(220) 03.01.1995

(442) 04.03.1998

(151) 11.06.1998

(180) 03.01.2005

(730) **BACARDI & COMPANY LIMITED**, Vaduz, LI;

(210) 8-95

(111) **180 958**

(220) 03.01.1995

(442) 04.03.1998

(151) 11.06.1998

(180) 03.01.2005

(730) **BACARDI & COMPANY LIMITED**, Vaduz, LI;

(210) 9-95

(111) **180 959**

(220) 03.01.1995

(442) 04.03.1998

(151) 11.06.1998

(180) 03.01.2005

(730) **BACARDI & COMPANY LIMITED**, Vaduz, LI;

(210) 10-95

(111) **180 960**  
 (220) 03.01.1995  
 (442) 04.03.1998  
 (151) 11.06.1998  
 (180) 03.01.2005  
 (730) **BACARDI & COMPANY LIMITED**, Vaduz, LI;  
 (210) 11-95

(111) **180 961**  
 (220) 03.01.1995  
 (442) 04.03.1998  
 (151) 11.06.1998  
 (180) 03.01.2005  
 (730) **BACARDI & COMPANY LIMITED**, Vaduz, LI;  
 (210) 12-95

(111) **180 962**  
 (220) 03.01.1995  
 (442) 04.03.1998  
 (151) 11.06.1998  
 (180) 03.01.2005  
 (730) **Pölcz Ján**, Krajná 938, 925 22 Veľké Úľany, SK;  
 (210) 15-95

(111) **180 963**  
 (220) 05.01.1995  
 (442) 04.03.1998  
 (151) 11.06.1998  
 (180) 05.01.2005  
 (730) **Colgate - Palmolive Company**, spoločnosť zriadená podľa zákonov štátu Delaware, 300 Park Avenue, New York, New York, US;  
 (210) 31-95

(111) **180 964**  
 (220) 09.01.1995  
 (442) 04.03.1998  
 (151) 11.06.1998  
 (180) 09.01.2005  
 (730) **LÍPA, spol. s r. o.**, Evropská 178, 160 00 Praha 6, CZ;  
 (210) 47-95

(111) **180 965**  
 (220) 09.01.1995  
 (442) 04.03.1998  
 (151) 11.06.1998  
 (180) 09.01.2005  
 (730) **LÍPA, spol. s r. o.**, Evropská 178, 160 00 Praha 6, CZ;  
 (210) 49-95

(111) **180 966**  
 (220) 26.01.1995  
 (442) 04.03.1998  
 (151) 11.06.1998  
 (180) 26.01.2005

(730) **S. C. Johnson & Son, Inc.**, 1525 Howe Street, Racine, Wisconsin 53403-5011, US;  
 (210) 209-95

(111) **180 967**  
 (220) 27.01.1995  
 (442) 04.03.1998  
 (151) 11.06.1998  
 (180) 27.01.2005  
 (730) **LABORATOIRES DOLISOS**, 71, rue Beaubourg, Paris, FR;  
 (210) 221-95

(111) **180 968**  
 (220) 30.01.1995  
 (442) 04.03.1998  
 (151) 11.06.1998  
 (180) 30.01.2005  
 (730) **Zátka - Pražské sodovkárny, spol. s r. o.**, Přívozní 2a, 170 00 Praha 7, CZ;  
 (210) 224-95

(111) **180 969**  
 (220) 30.01.1995  
 (442) 04.03.1998  
 (151) 11.06.1998  
 (180) 30.01.2005  
 (730) **Altec, spol. s r. o.**, Khodlova 1297, 193 00 Praha 9, CZ;  
 (210) 225-95

(111) **180 970**  
 (220) 30.01.1995  
 (442) 04.03.1998  
 (151) 11.06.1998  
 (180) 30.01.2005  
 (730) **SALTEK, spol. s r. o.**, Masarykova 118/147, 400 01 Ústí nad Labem, CZ;  
 (210) 226-95

(111) **180 971**  
 (220) 30.01.1995  
 (442) 04.03.1998  
 (151) 11.06.1998  
 (180) 30.01.2005  
 (730) **Altec, spol. s r. o.**, Khodlova 1297, 193 00 Praha 9, CZ;  
 (210) 228-95

(111) **180 972**  
 (220) 30.01.1995  
 (442) 04.03.1998  
 (151) 11.06.1998  
 (180) 30.01.2005  
 (730) **Altec, spol. s r. o.**, Khodlova 1297, 193 00 Praha 9, CZ;  
 (210) 229-95



(111) **180 973**  
(220) 30.01.1995  
(442) 04.03.1997  
(151) 11.06.1998  
(180) 30.01.2005  
(730) **MEDES, spol. s r. o.**, Štefánikova 32, 040 01 Košice, SK;  
(210) 231-95

(111) **180 974**  
(220) 01.02.1995  
(442) 04.03.1998  
(151) 11.06.1998  
(180) 01.02.2005  
(730) **Agrokarpoty, spol. s r. o.**, 065 45 Plavnica, SK;  
(210) 251-95

(111) **180 975**  
(220) 03.02.1995  
(442) 04.03.1998  
(151) 11.06.1998  
(180) 03.02.2005  
(730) **Remington Arms Company, Inc.**, Delle Donne Corporate, 1011 Centre Road, Second Floor, Wilmington, DE 19805-1270, US;  
(210) 264-95

(111) **180 976**  
(220) 03.02.1995  
(442) 04.03.1998  
(151) 11.06.1998  
(180) 03.02.2005  
(730) **SC ATWOR INC., Masny Jadwiga i s-ka**, Przasnyska 6, 01-756 Warszawa, PL;  
(210) 265-95

(111) **180 977**  
(220) 06.02.1995  
(442) 04.03.1998  
(151) 11.06.1998  
(180) 06.02.2005  
(730) **THE GILLETTE COMPANY**, Prudential Tower Building, Boston, Massachusetts 02199, US;  
(210) 268-95

(111) **180 978**  
(220) 06.02.1995  
(442) 04.03.1998  
(151) 11.06.1998  
(180) 06.02.2005  
(730) **THE GILLETTE COMPANY**, Prudential Tower Building, Boston, Massachusetts 02199, US;  
(210) 269-95

(111) **180 979**  
(220) 07.02.1995  
(442) 04.03.1998  
(151) 11.06.1998  
(180) 07.02.2005

(730) **SEVIS, a. s.**, Kuzmányho 8, 010 01 Žilina, SK;  
(210) 275-95

(111) **180 980**  
(220) 07.02.1995  
(442) 04.03.1998  
(151) 11.06.1998  
(180) 07.02.2005  
(730) **FUNDY Édesipari Termelő Külkereskedő és Nagykereskedő Kft**, Pancsova u. 4, Budapest, HU;  
(210) 287-95

(111) **180 981**  
(220) 08.02.1995  
(442) 04.03.1998  
(151) 11.06.1998  
(180) 08.02.2005  
(730) **BAT Cigarettenfabriken GmbH**, Alsterufer 4, 2000 Hamburg 36, DE;  
(210) 288-95

(111) **180 982**  
(220) 19.11.1992  
(442) 04.03.1998  
(151) 12.06.1998  
(180) 19.11.2002  
(730) **Čokoládovny, a. s.**, Modřanská 27, 143 20 Praha 4 - Modřany, CZ;  
(210) 73134

(111) **180 983**  
(220) 23.12.1992  
(442) 04.03.1998  
(151) 12.06.1998  
(180) 23.12.2002  
(730) **United Feature Syndicate, Inc.**, spoločnosť zriadená podľa zákonov štátu New York, 200 Park Avenue, New York, New York 10166, US;  
(210) 74146

(111) **180 984**  
(220) 13.07.1993  
(442) 04.03.1998  
(151) 12.06.1998  
(180) 13.07.2003  
(730) **MARS Inc.**, spoločnosť zriadená podľa zákonov štátu Delaware, McLean, Virginia, US;  
(210) 1174-93

(111) **180 985**  
(220) 13.07.1993  
(442) 04.03.1998  
(151) 12.06.1998  
(180) 13.07.2003  
(730) **MARS Inc.**, spoločnosť zriadená podľa zákonov štátu Delaware, McLean, Virginia, US;  
(210) 1175-93

(111) **180 986**  
 (220) 13.07.1993  
 (442) 04.03.1998  
 (151) 12.06.1998  
 (180) 13.07.2003  
 (730) **American Cyanamid Company**, spoločnosť zriadená podľa zákonov štátu Maine, One Cyanamid Plaza, Wayne, New Jersey 07470, US;  
 (210) 1180-93

(111) **180 987**  
 (220) 13.07.1993  
 (442) 04.03.1998  
 (151) 12.06.1998  
 (180) 13.07.2003  
 (730) **American Cyanamid Company**, spoločnosť zriadená podľa zákonov štátu Maine, One Cyanamid Plaza, Wayne, New Jersey 07470, US;  
 (210) 1181-93

(111) **180 988**  
 (220) 13.07.1993  
 (442) 04.03.1998  
 (151) 12.06.1998  
 (180) 13.07.2003  
 (730) **American Cyanamid Company**, spoločnosť zriadená podľa zákonov štátu Maine, One Cyanamid Plaza, Wayne, New Jersey 07470, US;  
 (210) 1182-93

(111) **180 989**  
 (220) 13.07.1993  
 (442) 04.03.1998  
 (151) 12.06.1998  
 (180) 13.07.2003  
 (730) **ZERO, s. r. o.**, Vrakunská 29, 820 14 Bratislava, SK;  
 (210) 1184-93

(111) **180 990**  
 (220) 15.07.1993  
 (442) 04.03.1998  
 (151) 12.06.1998  
 (180) 15.07.2003  
 (730) **Adoba Systems Inc.**, spoločnosť zriadená podľa zákonov štátu Kalifornia, 1585 Charleston Road, Mountain View, California 94039-7900, US;  
 (210) 1192-93

(111) **180 991**  
 (220) 15.07.1993  
 (442) 04.03.1998  
 (151) 12.06.1998  
 (180) 15.07.2003  
 (730) **Oy Sinebrychoff Ab**, Kervo, FI;  
 (210) 1199-93

(111) **180 992**  
 (220) 05.08.1993  
 (442) 04.03.1998  
 (151) 12.06.1998  
 (180) 05.08.2003  
 (730) **THE COCA-COLA COMPANY**, Coca-Cola Plaza, Atlanta, Georgia, US;  
 (210) 1306-93

(111) **180 993**  
 (220) 18.08.1993  
 (442) 04.03.1998  
 (151) 12.06.1998  
 (180) 18.08.2003  
 (730) **Little Caesar Enterprises, Inc**, spoločnosť zriadená podľa zákonov štátu Michigan, Fox Office Centre, 2211 Woodward Avenue, Detroit, Michigan, US;  
 (210) 1409-93

(111) **180 994**  
 (220) 18.08.1993  
 (442) 04.03.1998  
 (151) 12.06.1998  
 (180) 18.08.2003  
 (730) **Little Caesar Enterprises, Inc**, spoločnosť zriadená podľa zákonov štátu Michigan, Fox Office Centre, 2211 Woodward Avenue, Detroit, Michigan, US;  
 (210) 1410-93

(111) **180 995**  
 (220) 18.08.1993  
 (442) 04.03.1998  
 (151) 12.06.1998  
 (180) 18.08.2003  
 (730) **Little Caesar Enterprises, Inc**, spoločnosť zriadená podľa zákonov štátu Michigan, Fox Office Centre, 2211 Woodward Avenue, Detroit, Michigan, US;  
 (210) 1411-93

(111) **180 996**  
 (220) 19.08.1993  
 (442) 04.03.1998  
 (151) 12.06.1998  
 (180) 19.08.2003  
 (730) **REMARK, spol. s r. o.**, Ul. sv. Michala 4, 934 01 Levice, SK;  
 (210) 1420-93

(111) **180 997**  
 (220) 20.08.1993  
 (442) 04.03.1998  
 (151) 12.06.1998  
 (180) 20.08.2003  
 (730) **Gerber Foods International Limited**, Northway House, 1379 High Road, Whetstone, London N20 9LP, GB;  
 (210) 1479-93

(111) **180 998**  
(220) 29.09.1993  
(442) 04.03.1998  
(151) 12.06.1998  
(180) 29.09.2003  
(730) **STRUCTURECO, INC.**, 1105 North Market Street, Wilmington, Delaware 19801, US;  
(210) 1731-93

(111) **180 999**  
(220) 03.12.1993  
(442) 04.03.1998  
(151) 12.06.1998  
(180) 03.12.2003  
(730) **MATADORFIX, s. r. o.**, Kopčianska cesta 22, 852 58 Bratislava, SK;  
(210) 2245-93

(111) **181 000**  
(220) 19.04.1994  
(442) 04.03.1998  
(151) 12.06.1998  
(180) 19.04.2004  
(730) **Ferrosan A/S**, Sydmarken 5, 2860 Soborg, DK;  
(210) 912-94

(111) **181 001**  
(220) 20.04.1994  
(442) 04.03.1998  
(151) 12.06.1998  
(180) 20.04.2004  
(730) **Závody ťažkého strojárstva, š. p.**, 055 62 Prakovce, SK;  
(210) 924-94

(111) **181 002**  
(220) 22.06.1994  
(442) 04.03.1998  
(151) 12.06.1998  
(180) 22.06.2004  
(730) **MIKROCHEM, spol. s. r. o.**, Mamateyova 3, 851 04 Bratislava, SK;  
(210) 1443-94

(111) **181 003**  
(220) 05.08.1994  
(442) 04.03.1998  
(151) 12.06.1998  
(180) 05.08.2004  
(730) **Západoslovenské energetické závody, štátny podnik**, Čulenova 6, 816 47 Bratislava, SK;  
(210) 1771-94

(111) **181 004**  
(220) 16.08.1994  
(442) 04.03.1998  
(151) 12.06.1998  
(180) 16.08.2004

(730) **Tuchyňa Pavol**, Tatranská 4, 040 01 Košice, SK;  
(210) 1844-94

(111) **181 005**  
(220) 24.08.1994  
(442) 04.03.1998  
(151) 12.06.1998  
(180) 24.08.2004  
(730) **Saban International N. V.**, Plaza JoJo Correa 1-5, Curacao, AN;  
(210) 1929-94

(111) **181 006**  
(220) 30.08.1994  
(442) 04.03.1998  
(151) 12.06.1998  
(180) 30.08.2004  
(730) **Starorežná Prostějov, komanditní společnost**, Dykova 1, 796 97 Prostějov, CZ;  
(210) 1952-94

(111) **181 007**  
(220) 30.08.1994  
(442) 04.03.1998  
(151) 12.06.1998  
(180) 30.08.2004  
(730) **Dom techniky ZS VTS Žilina, s. r. o.**, Vysokoškolačkov č. 4, 011 32 Žilina, SK;  
(210) 1954-94

(111) **181 008**  
(220) 06.09.1994  
(442) 04.03.1998  
(151) 12.06.1998  
(180) 06.09.2004  
(730) **EBOPLAST, a. s.**, Krškanská 21, 949 01 Nitra, SK;  
(210) 1994-94

(111) **181 009**  
(220) 20.09.1994  
(442) 04.03.1998  
(151) 12.06.1998  
(180) 20.09.2004  
(730) **HYDROPOL, s. r. o.**, Pestovateľská 2, 821 04 Bratislava, SK;  
(210) 2165-94

(111) **181 010**  
(220) 20.09.1994  
(442) 04.03.1998  
(151) 12.06.1998  
(180) 20.09.2004  
(730) **HYDROPOL, s. r. o.**, Pestovateľská 2, 821 04 Bratislava, SK;  
(210) 2166-94

(111) **181 011**  
 (220) 05.10.1994  
 (442) 04.03.1998  
 (151) 12.06.1998  
 (180) 05.10.2004  
 (730) **H-PRESS, a. s.**, Pribinova 21, 811 09 Bratislava, SK;  
 (210) 2313-94

(111) **181 012**  
 (220) 06.10.1994  
 (442) 04.03.1998  
 (151) 12.06.1998  
 (180) 06.10.2004  
 (730) **N. R. C., spol. s r. o.**, Lašská 7, 736 01 Havířov - Město, CZ;  
 (210) 2320-94

(111) **181 013**  
 (220) 06.10.1994  
 (442) 04.03.1998  
 (151) 12.06.1998  
 (180) 06.10.2004  
 (730) **KOSMEA, spol. s r. o.**, Račianska 30/A, 831 02 Bratislava, SK;  
 (210) 2325-94

(111) **181 014**  
 (220) 07.10.1994  
 (442) 04.03.1998  
 (151) 12.06.1998  
 (180) 07.10.2004  
 (730) **TELCOM Bratislava, s. r. o.**, Prievozská 14/a, 825 14 Bratislava, SK;  
 (210) 2331-94

(111) **181 015**  
 (220) 25.10.1994  
 (442) 04.03.1998  
 (151) 12.06.1998  
 (180) 25.10.2004  
 (730) **METAL RECYCLING, spol. s r. o.**, Kyslá 274, 966 61 Hodruša - Hámre, SK;  
 (210) 2519-94

(111) **181 016**  
 (220) 31.10.1994  
 (442) 04.03.1998  
 (151) 12.06.1998  
 (180) 31.10.2004  
 (730) **KOLAROV a syn, spol. s r. o.**, Ul. Fraňa Kráľa 2046/45, 058 01 Poprad, SK;  
 (210) 2591-94

(111) **181 017**  
 (220) 07.11.1994  
 (442) 04.03.1998  
 (151) 12.06.1998  
 (180) 07.11.2004

(730) **Pečivárne Liptovský Hrádok, s. r. o.**, Liptovská Porúbka 347, 033 01 Liptovský Hrádok, SK;  
 (210) 2641-94

(111) **181 018**  
 (220) 07.11.1994  
 (442) 04.03.1998  
 (151) 12.06.1998  
 (180) 07.11.2004  
 (730) **ČOKOLÁDOVNY, a. s.**, Modřanská 27, 143 20 Praha 4- Modřany, CZ;  
 (210) 2644-94

(111) **181 019**  
 (220) 10.11.1994  
 (442) 04.03.1998  
 (151) 12.06.1998  
 (180) 10.11.2004  
 (730) **CHEMOSTAV, spol. s r. o.**, areál š.p. Chemosvit, 059 21 Svit, SK;  
 (210) 2663-94

(111) **181 020**  
 (220) 26.01.1995  
 (310) 760 393  
 (320) 28.07.1994  
 (330) CA  
 (442) 04.03.1998  
 (151) 15.06.1998  
 (180) 26.01.2005  
 (730) **TropSport Acquisitions Inc.**, 1200, 55e Avenue, Lachine (Montreal), Quebec H8T 3J8, CA;  
 (210) 213-95

(111) **181 021**  
 (220) 26.01.1995  
 (310) 74/554 058  
 (320) 27.07.1994  
 (330) US  
 (442) 04.03.1998  
 (151) 15.06.1998  
 (180) 26.01.2005  
 (730) **SILICON GRAPHICS, INC.**, spoločnosť zriadená podľa štátu Delaware, 2011 North Shoreline Boulevard, Mountain View, California 94039-7311, US;  
 (210) 214-95

(111) **181 022**  
 (220) 26.01.1995  
 (442) 04.03.1998  
 (151) 15.06.1998  
 (180) 26.01.2005  
 (730) **Australasian Conference Association Limited**, 146 Fox Valley Road, Wahroonga, New South Wales, 2076, AU;  
 (210) 215-95

(111) **181 023**

(220) 26.01.1995

(442) 04.03.1998

(151) 15.06.1998

(180) 26.01.2005

(730) **Australasian Conference Association Limited**,  
146 Fox Valley Road, Wahroonga, New South  
Wales, 2076, AU;

(210) 216-95

(111) **181 024**

(220) 26.01.1995

(442) 04.03.1998

(151) 15.06.1998

(180) 26.01.2005

(730) **Société Nationale d'Exploitation Industrielle des  
Tabacs et Allumettes**, 53 Qu. d'Orsay, 75007 Paris,  
FR;

(210) 217-95

(111) **181 025**

(220) 26.01.1995

(442) 04.03.1998

(151) 15.06.1998

(180) 26.01.2005

(730) **Société Nationale d'Exploitation Industrielle des  
Tabacs et Allumettes**, 53 Qu. d'Orsay, 75007 Paris,  
FR;

(210) 218-95

(111) **181 026**

(220) 27.01.1995

(442) 04.03.1998

(151) 15.06.1998

(180) 27.01.2005

(730) **Elmont, spol. s r. o.**, Švabinského 10, 851 01 Bra-  
tislava, SK;

(210) 220-95

(111) **181 027**

(220) 08.02.1995

(442) 04.03.1998

(151) 15.06.1998

(180) 08.02.2005

(730) **BIOPO, s. r. o.**, Trnavská cesta, 920 41 Leopoldov,  
SK;

(210) 335-95

(111) **181 028**

(220) 08.02.1995

(442) 04.03.1998

(151) 15.06.1998

(180) 08.02.2005

(730) **BIOPO, s. r. o.**, Trnavská cesta, 920 41 Leopoldov,  
SK;

(210) 336-95

(111) **181 029**

(220) 08.02.1995

(442) 04.03.1998

(151) 15.06.1998

(180) 08.02.2005

(730) **BIOPO, s. r. o.**, Trnavská cesta, 920 41 Leopoldov,  
SK;

(210) 344-95

(111) **181 030**

(220) 08.02.1995

(442) 04.03.1998

(151) 15.06.1998

(180) 08.02.2005

(730) **BIOPO, s. r. o.**, Trnavská cesta, 920 41 Leopoldov,  
SK;

(210) 345-95

(111) **181 031**

(220) 08.02.1995

(442) 04.03.1998

(151) 15.06.1998

(180) 08.02.2005

(730) **BIOPO, s. r. o.**, Trnavská cesta, 920 41 Leopoldov,  
SK;

(210) 346-95

(111) **181 032**

(220) 08.02.1995

(442) 04.03.1998

(151) 15.06.1998

(180) 08.02.2005

(730) **BIOPO, s. r. o.**, Trnavská cesta, 920 41 Leopoldov,  
SK;

(210) 347-95

(111) **181 033**

(220) 08.02.1995

(442) 04.03.1998

(151) 15.06.1998

(180) 08.02.2005

(730) **BIOPO, s. r. o.**, Trnavská cesta, 920 41 Leopoldov,  
SK;

(210) 348-95

(111) **181 034**

(220) 08.02.1995

(442) 04.03.1998

(151) 15.06.1998

(180) 08.02.2005

(730) **BIOPO, s. r. o.**, Trnavská cesta, 920 41 Leopoldov,  
SK;

(210) 349-95

(111) **181 035**

(220) 08.02.1995

(442) 04.03.1998

(151) 15.06.1998

(180) 08.02.2005

(730) **BIPO, s. r. o.**, Trnavská cesta, 920 41 Leopoldov, SK;  
(210) 350-95

(730) **CHEMOLAK, a. s.**, Továrnská 1, 919 04 Smolenice, SK;  
(210) 652-95

(111) **181 036**  
(220) 08.02.1995  
(442) 04.03.1998  
(151) 15.06.1998  
(180) 08.02.2005  
(730) **Bürstenfabrik Stützengrün GmbH**, Schönheider Strasse 61, D-08328 Stützengrün, DE;  
(210) 358-95

(111) **181 042**  
(220) 02.03.1995  
(442) 04.03.1998  
(151) 15.06.1998  
(180) 02.03.2005  
(730) **PetroTechnik Limited**, Lion Barn Business Park, Needham Market, Ipswich IP6 8NZ, GB;  
(210) 657-95

(111) **181 037**  
(220) 28.02.1995  
(442) 04.03.1998  
(151) 15.06.1998  
(180) 28.02.2005  
(730) **GLAXO GROUP LIMITED**, Glaxo House, Berkeley Avenue, Greenford, Middlesex, GB;  
(210) 608-95

(111) **181 043**  
(220) 02.03.1995  
(442) 04.03.1998  
(151) 15.06.1998  
(180) 02.03.2005  
(730) **BONGRAIN S. A., a French société anonyme**, Le Moulin á Vent, 7 route de Dampierre, 78280 Guyancourt, FR;  
(210) 658-95

(111) **181 038**  
(220) 28.02.1995  
(442) 04.03.1998  
(151) 15.06.1998  
(180) 28.02.2005  
(730) **OCEAN SPRAY CRANBERRIES, INC.**, One Ocean Spray Drive, Lakeville-Middleboro, Massachusetts, US;  
(210) 609-95

(111) **181 044**  
(220) 02.03.1995  
(442) 04.03.1998  
(151) 15.06.1998  
(180) 02.03.2005  
(730) **Čokoládovny, a. s.**, Modřanská 27, 143 20 Praha 4, CZ;  
(210) 659-95

(111) **181 039**  
(220) 28.02.1995  
(442) 04.03.1998  
(151) 15.06.1998  
(180) 28.02.2005  
(730) **OCEAN SPRAY CRANBERRIES, INC.**, One Ocean Spray Drive, Lakeville-Middleboro, Massachusetts, US;  
(210) 610-95

(111) **181 045**  
(220) 03.03.1995  
(442) 04.03.1998  
(151) 15.06.1998  
(180) 03.03.2005  
(730) **Broex, S. A., Corporation of Panama**, Calle 117, Transistmica (Pueblo Nuevo), Panama, PA;  
(210) 665-95

(111) **181 040**  
(220) 28.02.1995  
(442) 04.03.1998  
(151) 15.06.1998  
(180) 28.02.2005  
(730) **OCEAN SPRAY CRANBERRIES, INC.**, One Ocean Spray Drive, Lakeville-Middleboro, Massachusetts, US;  
(210) 611-95

(111) **181 046**  
(220) 03.03.1995  
(442) 04.03.1998  
(151) 15.06.1998  
(180) 03.03.2005  
(730) **ESTEE LAUDER COSMETICS LTD.**, 161 Commander Blvd., Agincourt, Ontario M1S 3K9, CA;  
(210) 666-95

(111) **181 041**  
(220) 02.03.1995  
(442) 04.03.1998  
(151) 15.06.1998  
(180) 02.03.2005

(111) **181 047**  
(220) 03.03.1995  
(310) 74573320  
(320) 14.09.1994  
(330) US  
(442) 04.03.1998  
(151) 15.06.1998

(180) 03.03.2005

(730) **Riker Laboratories, Inc.**, spoločnosť zriadená podľa zákonov štátu Delaware, Wilmington, Delaware, US;

(210) 668-95

(111) **181 048**

(220) 03.03.1995

(442) 04.03.1998

(151) 15.06.1998

(180) 03.03.2005

(730) **EARLY TIMES DISTILLERS COMPANY**, spoločnosť zriadená podľa zákonov štátu Delaware, 2921 Dixie Highway, Louisville, Kentucky 40216-1105, US;

(210) 670-95

(111) **181 049**

(220) 03.03.1995

(442) 04.03.1998

(151) 15.06.1998

(180) 03.03.2005

(730) **EARLY TIMES DISTILLERS COMPANY**, spoločnosť zriadená podľa zákonov štátu Delaware, 2921 Dixie Highway, Louisville, Kentucky 40216-1105, US;

(210) 671-95

(111) **181 050**

(220) 03.03.1995

(442) 04.03.1998

(151) 15.06.1998

(180) 03.03.2005

(730) **Joh. A. Benckiser GmbH**, Ludwigshafen, DE;

(210) 672-95

(111) **181 051**

(220) 03.03.1995

(442) 04.03.1998

(151) 15.06.1998

(180) 03.03.2005

(730) **Joh. A. Benckiser GmbH**, Ludwigshafen, DE;

(210) 673-95

(111) **181 052**

(220) 03.03.1995

(442) 04.03.1998

(151) 15.06.1998

(180) 03.03.2005

(730) **Joh. A. Benckiser GmbH**, Ludwigshafen, DE;

(210) 674-95

(111) **181 053**

(220) 03.03.1995

(442) 04.03.1998

(151) 15.06.1998

(180) 03.03.2005

(730) **Joh. A. Benckiser GmbH**, Ludwigshafen, DE;

(210) 675-95

(111) **181 054**

(220) 06.03.1995

(442) 04.03.1998

(151) 15.06.1998

(180) 06.03.2005

(730) **GREEK DISTILLERY P.THOMOPOULOS and SON S. A.**, 44, Chrys, Smyrnis Street, Kaminia Piraeus, GR;

(210) 678-95

(111) **181 055**

(220) 07.03.1995

(442) 04.03.1998

(151) 15.06.1998

(180) 07.03.2005

(730) **HOME SHOPPING CLUB, INC.**, Delaware Corporation, 2501, 118th Avenue North, St. Petersburg, Florida 33716, US;

(210) 699-95

(111) **181 056**

(220) 07.10.1996

(442) 04.03.1998

(151) 15.06.1998

(180) 07.10.2006

(730) **LARK, s. r. o.**, Moldavská 21, 040 01 Košice, SK;

(210) 2639-96

(111) **181 057**

(220) 05.12.1997

(442) 04.03.1998

(151) 15.06.1998

(180) 05.12.2007

(730) **Monty, s. r. o.**, Dolná 52, 941 10 Tvrdošovce, SK;

(210) 3593-97

(111) **181 058**

(220) 08.02.1995

(442) 04.03.1998

(151) 15.06.1998

(180) 08.02.2005

(730) **BAT Cigarettenfabriken GmbH**, Alsterufer 4, 2000 Hamburg 36, DE;

(210) 305-95

(111) **181 059**

(220) 08.02.1995

(442) 04.03.1998

(151) 15.06.1998

(180) 08.02.2005

(730) **BAT Cigarettenfabriken GmbH**, Alsterufer 4, 2000 Hamburg 36, DE;

(210) 306-95

(111) **181 060**

(220) 08.02.1995

(442) 04.03.1998

(151) 15.06.1998

(180) 08.02.2005

(730) **BAT Cigarettenfabriken GmbH**, Alsterufer 4,  
2000 Hamburg 36, DE;  
(210) 307-95

(111) **181 061**  
(220) 08.02.1995  
(442) 04.03.1998  
(151) 15.06.1998  
(180) 08.02.2005

(730) **BAT Cigarettenfabriken GmbH**, Alsterufer 4,  
2000 Hamburg 36, DE;  
(210) 308-95

(111) **181 062**  
(220) 08.02.1995  
(442) 04.03.1998  
(151) 15.06.1998  
(180) 08.02.2005

(730) **BAT Cigarettenfabriken GmbH**, Alsterufer 4,  
2000 Hamburg 36, DE;  
(210) 309-95

(111) **181 063**  
(220) 08.02.1995  
(442) 04.03.1998  
(151) 15.06.1998  
(180) 08.02.2005

(730) **BAT Cigarettenfabriken GmbH**, Alsterufer 4,  
2000 Hamburg 36, DE;  
(210) 310-95

(111) **181 064**  
(220) 08.02.1995  
(442) 04.03.1998  
(151) 15.06.1998  
(180) 08.02.2005

(730) **BAT Cigarettenfabriken GmbH**, Alsterufer 4,  
2000 Hamburg 36, DE;  
(210) 311-95

(111) **181 065**  
(220) 08.02.1995  
(442) 04.03.1998  
(151) 15.06.1998  
(180) 08.02.2005

(730) **BAT Cigarettenfabriken GmbH**, Alsterufer 4,  
2000 Hamburg 36, DE;  
(210) 312-95

(111) **181 066**  
(220) 08.02.1995  
(442) 04.03.1998  
(151) 15.06.1998  
(180) 08.02.2005

(730) **BAT Cigarettenfabriken GmbH**, Alsterufer 4,  
2000 Hamburg 36, DE;  
(210) 319-95

(111) **181 067**  
(220) 08.02.1995  
(442) 04.03.1998  
(151) 15.06.1998  
(180) 08.02.2005

(730) **BAT Cigarettenfabriken GmbH**, Alsterufer 4,  
2000 Hamburg 36, DE;  
(210) 322-95

(111) **181 068**  
(220) 08.02.1995  
(442) 04.03.1998  
(151) 15.06.1998  
(180) 08.02.2005

(730) **BAT Cigarettenfabriken GmbH**, Alsterufer 4,  
2000 Hamburg 36, DE;  
(210) 324-95

(111) **181 069**  
(220) 08.02.1995  
(442) 04.03.1998  
(151) 15.06.1998  
(180) 08.02.2005

(730) **BAT Cigarettenfabriken GmbH**, Alsterufer 4,  
2000 Hamburg 36, DE;  
(210) 325-95

(111) **181 070**  
(220) 08.02.1995  
(442) 04.03.1998  
(151) 15.06.1998  
(180) 08.02.2005

(730) **BIOPO, s. r. o.**, Trnavská cesta, 920 41 Leopoldov,  
SK;  
(210) 327-95

(111) **181 071**  
(220) 08.02.1995  
(442) 04.03.1998  
(151) 15.06.1998  
(180) 08.02.2005

(730) **BIOPO, s. r. o.**, Trnavská cesta, 920 41 Leopoldov,  
SK;  
(210) 329-95

(111) **181 072**  
(220) 08.02.1995  
(442) 04.03.1998  
(151) 15.06.1998  
(180) 08.02.2005

(730) **BIOPO, s. r. o.**, Trnavská cesta, 920 41 Leopoldov,  
SK;  
(210) 332-95

(111) **181 073**  
(220) 08.02.1995  
(442) 04.03.1998  
(151) 15.06.1998



- (180) 08.02.2005  
(730) **BIOPO, s. r. o.**, Trnavská cesta, 920 41 Leopoldov, SK;  
(210) 333-95
- 
- (111) **181 074**  
(220) 08.02.1995  
(442) 04.03.1998  
(151) 15.06.1998  
(180) 08.02.2005  
(730) **BIOPO, s. r. o.**, Trnavská cesta, 920 41 Leopoldov, SK;  
(210) 334-95
- 
- (111) **181 075**  
(220) 10.02.1995  
(442) 04.03.1998  
(151) 15.06.1998  
(180) 10.02.2005  
(730) **KOOPERATÍVA, družstevná poisťovňa, a. s.**, Štefanovičova 4, 823 16 Bratislava, SK;  
(210) 408-95
- 
- (111) **181 076**  
(220) 10.02.1995  
(442) 04.03.1998  
(151) 15.06.1998  
(180) 10.02.2005  
(730) **ACO Severin Ahlmann GmbH and Co. KG**, Am Ahlmannkai, Rendsburg, DE;  
(210) 414-95
- 
- (111) **181 077**  
(220) 13.02.1995  
(442) 04.03.1998  
(151) 15.06.1998  
(180) 13.02.2005  
(730) **BALÍRNÝ DOUWE EGBERTS, a. s.**, K Žižkovu 9, 190 00 Praha 9 - Vysočany, CZ;  
(210) 417-95
- 
- (111) **181 078**  
(220) 14.02.1995  
(442) 04.03.1998  
(151) 15.06.1998  
(180) 14.02.2005  
(730) **TATRACHEMA, výrobné družstvo**, Bulharská ul. 40, 917 76 Trnava, SK;  
(210) 423-95
- 
- (111) **181 079**  
(220) 02.03.1995  
(442) 04.03.1998  
(151) 15.06.1998  
(180) 02.03.2005  
(730) **UNITED BISCUITS (UK) LIMITED**, Church Road, West Drayton, Middlesex, GB;  
(210) 654-95
- (111) **181 080**  
(220) 02.03.1995  
(442) 04.03.1998  
(151) 15.06.1998  
(180) 02.03.2005  
(730) **SAS IP, INC.**, 1720 Carey Avenue, Cheyenne, Wyoming, US;  
(210) 656-95
- 
- (111) **181 081**  
(220) 03.03.1995  
(442) 04.03.1998  
(151) 15.06.1998  
(180) 03.03.2005  
(730) **Ing. Edita Mitrová - DITA**, Ul. obrody 11, 040 11 Košice, SK;  
(210) 663-95
- 
- (111) **181 082**  
(220) 07.03.1995  
(442) 04.03.1998  
(151) 15.06.1998  
(180) 07.03.2005  
(730) **BELL ATLANTIC BUSINESS SYSTEMS SERVICES, INC.**, spoločnosť zriadená podľa zákonov štátu Delaware, 50 East Swedesford Road, Frazer, Pennsylvania, US;  
(210) 689-95
- 
- (111) **181 083**  
(220) 07.03.1995  
(442) 04.03.1998  
(151) 15.06.1998  
(180) 07.03.2005  
(730) **E. I. du Pont de Nemours and Company**, spoločnosť zriadená podľa zákonov štátu Delaware, 1007 Market Street, Wilmington, Delaware 19898, US;  
(210) 690-95
- 
- (111) **181 084**  
(220) 07.03.1995  
(442) 04.03.1998  
(151) 15.06.1998  
(180) 07.03.2005  
(730) **RadioMail Corporation**, spoločnosť zriadená podľa zákonov štátu California, 2600 Campus Drive, San Mateo, California 94403, US;  
(210) 692-95
- 
- (111) **181 085**  
(220) 07.03.1995  
(442) 04.03.1998  
(151) 15.06.1998  
(180) 07.03.2005  
(730) **Howmedica Inc., a Delaware Corporation**, 235 East 42nd Street, New York, New York 10017, US;  
(210) 694-95

(111) **181 086**  
 (220) 15.03.1995  
 (442) 04.03.1998  
 (151) 15.06.1998  
 (180) 15.03.2005  
 (730) **BRITISH AIRWAYS PLC**, Hounslow, Middlesex,  
 GB;  
 (210) 771-95

(111) **181 087**  
 (220) 17.03.1995  
 (442) 04.03.1998  
 (151) 15.06.1998  
 (180) 17.03.2005  
 (730) **Joh. A. Benckiser GmbH**, Ludwigshafen, DE;  
 (210) 807-95

(111) **181 088**  
 (220) 17.03.1995  
 (442) 04.03.1998  
 (151) 15.06.1998  
 (180) 17.03.2005  
 (730) **Joh. A. Benckiser GmbH**, Ludwigshafen, DE;  
 (210) 808-95

(111) **181 089**  
 (220) 20.03.1995  
 (442) 04.03.1998  
 (151) 15.06.1998  
 (180) 20.03.2005  
 (730) **AQUILINO PEREZ IBANEZ**, Mula s/n, Las  
 Torres de Cotillas (Murcia), ES;  
 (210) 811-95

(111) **181 090**  
 (220) 20.03.1995  
 (442) 04.03.1998  
 (151) 15.06.1998  
 (180) 20.03.2005  
 (730) **AQUILINO PEREZ IBANEZ**, Mula s/n, Las  
 Torres de Cotillas (Murcia), ES;  
 (210) 812-95

(111) **181 091**  
 (220) 21.04.1995  
 (310) 74/590.997  
 (320) 26.10.1994  
 (330) US  
 (442) 04.03.1998  
 (151) 15.06.1998  
 (180) 21.04.2005  
 (730) **Microsoft Corporation**, spoločnosť organizovaná  
 a existujúca podľa zákonov štátu Washington, One  
 Microsoft Way, Redmond, Washington, US;  
 (210) 1082-95

(111) **181 092**  
 (220) 23.05.1995  
 (310) 97126

(320) 08.02.1995  
 (330) CZ  
 (442) 04.03.1998  
 (151) 15.06.1998  
 (180) 23.05.2005  
 (730) **British American Tobacco (Czech Republic), s. r.**  
**o.**, Tržiště 13, 118 43 Praha 1, CZ;  
 (210) 1405-95

(111) **181 093**  
 (220) 23.05.1995  
 (310) 97113  
 (320) 08.02.1995  
 (330) CZ  
 (442) 04.03.1998  
 (151) 15.06.1998  
 (180) 23.05.2005  
 (730) **British American Tobacco (Czech Republic), s. r.**  
**o.**, Tržiště 13, 118 43 Praha 1, CZ;  
 (210) 1406-95

(111) **181 094**  
 (220) 24.05.1995  
 (442) 04.03.1998  
 (151) 15.06.1998  
 (180) 24.05.2005  
 (730) **Merck & Co., Inc.**, One Merck Drive, Whitehouse  
 Station, New Jersey, US;  
 (210) 1425-95

(111) **181 095**  
 (220) 26.05.1995  
 (442) 04.03.1998  
 (151) 15.06.1998  
 (180) 26.05.2005  
 (730) **Slovenské národné divadlo**, Gorkého ul. 4, 815 86  
 Bratislava, SK;  
 (210) 1437-95

(111) **181 096**  
 (220) 26.05.1995  
 (442) 04.03.1998  
 (151) 15.06.1998  
 (180) 26.05.2005  
 (730) **Slovenské národné divadlo**, Gorkého ul. 4, 815 86  
 Bratislava, SK;  
 (210) 1438-95

(111) **181 097**  
 (220) 26.05.1995  
 (442) 04.03.1998  
 (151) 15.06.1998  
 (180) 26.05.2005  
 (730) **Barum Continental, spol. s r. o.**, 765 31 Otrokovi-  
 ce, CZ;  
 (210) 1445-95

- (111) **181 098**  
 (220) 31.05.1995  
 (442) 04.03.1998  
 (151) 15.06.1998  
 (180) 31.05.2005  
 (730) **ESTEE LAUDER COSMETICS LTD., a Canadian Corporation**, 161 Commander Blvd., Agincourt, Ontario M1S 3K9, CA;  
 (210) 1543-95
- (111) **181 099**  
 (220) 31.05.1995  
 (442) 04.03.1998  
 (151) 15.06.1998  
 (180) 31.05.2005  
 (730) **ESTEE LAUDER COSMETICS LTD., a Canadian Corporation**, 161 Commander Blvd., Agincourt, Ontario M1S 3K9, CA;  
 (210) 1544-95
- (111) **181 100**  
 (220) 31.05.1995  
 (442) 04.03.1998  
 (151) 15.06.1998  
 (180) 31.05.2005  
 (730) **ESTEE LAUDER COSMETICS LTD., a Canadian Corporation**, 161 Commander Blvd., Agincourt, Ontario M1S 3K9, CA;  
 (210) 1545-95
- (111) **181 101**  
 (220) 31.05.1995  
 (442) 04.03.1998  
 (151) 15.06.1998  
 (180) 31.05.2005  
 (730) **ESTEE LAUDER COSMETICS LTD., a Canadian Corporation**, 161 Commander Blvd., Agincourt, Ontario M1S 3K9, CA;  
 (210) 1546-95
- (111) **181 102**  
 (220) 31.05.1995  
 (442) 04.03.1998  
 (151) 15.06.1998  
 (180) 31.05.2005  
 (730) **Slovenská sporiteľňa, a. s.**, Nám. SNP 18, 816 07 Bratislava, SK;  
 (210) 1550-95
- (111) **181 103**  
 (220) 10.08.1993  
 (442) 10.12.1997  
 (151) 15.06.1998  
 (180) 10.08.2003  
 (730) **Pastorkalt, a. s.**, Považská 26, 940 01 Nové Zámky, SK;  
 (210) 1357-93
- (111) **181 104**  
 (220) 13.03.1995  
 (442) 04.03.1998  
 (151) 16.06.1998  
 (180) 13.03.2005  
 (730) **TELECONSULT INTERNATIONÁL, spol. s r. o.**, Karmelitská 18, 110 00 Praha 1, CZ;  
 (210) 761-95
- (111) **181 105**  
 (220) 03.04.1995  
 (442) 04.03.1998  
 (151) 16.06.1998  
 (180) 03.04.2005  
 (730) **The Procter & Gamble Company**, spoločnosť zriadená podľa zákonov štátu Ohio, One Procter & Gamble Plaza, Cincinnati, Ohio, US;  
 (210) 918-95
- (111) **181 106**  
 (220) 04.04.1995  
 (442) 04.03.1998  
 (151) 16.06.1998  
 (180) 04.04.2005  
 (730) **PHARMACIA AB**, Stockholm, SE;  
 (210) 920-95
- (111) **181 107**  
 (220) 04.04.1995  
 (442) 04.03.1998  
 (151) 16.06.1998  
 (180) 04.04.2005  
 (730) **BACARDI & COMPANY LIMITED**, spoločnosť zriadená podľa zákonov št. Lichtenštajnsko s registrovaným sídlom Vaduz, Millar Road, New Providence, Commonwealth, BS;  
 (210) 921-95
- (111) **181 108**  
 (220) 04.04.1995  
 (442) 04.03.1998  
 (151) 16.06.1998  
 (180) 04.04.2005  
 (730) **BOHEMIA HOP, a. s.**, Mostecká 2580, 438 19 Žatec, CZ;  
 (210) 922-95
- (111) **181 109**  
 (220) 04.04.1995  
 (442) 04.03.1998  
 (151) 16.06.1998  
 (180) 04.04.2005  
 (730) **BOHEMIA HOP, a. s.**, Mostecká 2580, 438 19 Žatec, CZ;  
 (210) 923-95
- (111) **181 110**  
 (220) 04.04.1995  
 (442) 04.03.1998

(151) 16.06.1998  
 (180) 04.04.2005  
 (730) **Remington Arms Company, Inc.**, Delle Donne  
 Corporate Center, 1011 Centre Road, 2nd Floor,  
 Wilmington, Delaware, US;  
 (210) 924-95

(111) **181 111**  
 (220) 04.04.1995  
 (442) 04.03.1998  
 (151) 16.06.1998  
 (180) 04.04.2005  
 (730) **HYUNDAI Precision and Industry Co., Ltd.**,  
 140-2 Kye -Dong, Chongro-Ku, Seoul, KR;  
 (210) 925-95

(111) **181 112**  
 (220) 04.04.1995  
 (442) 04.03.1998  
 (151) 16.06.1998  
 (180) 04.04.2005  
 (730) **Capcom Co. Ltd.**, 3-1-3 Uchihiranomachi, Chuo-  
 -ku, Osaka, JP;  
 (210) 926-95

(111) **181 113**  
 (220) 04.04.1995  
 (442) 04.03.1998  
 (151) 16.06.1998  
 (180) 04.04.2005  
 (730) **Santé Beauté, SA**, 7 place des Martyrs, 92113 Cli-  
 chy Cedex, FR;  
 (210) 928-95

(111) **181 114**  
 (220) 04.04.1995  
 (442) 04.03.1998  
 (151) 16.06.1998  
 (180) 04.04.2005  
 (730) **Shell International Petroleum Company Limi-  
 ted**, Shell Centre, London SE1 7NA, GB;  
 (210) 929-95

(111) **181 115**  
 (220) 06.04.1995  
 (442) 04.03.1998  
 (151) 16.06.1998  
 (180) 06.04.2005  
 (730) **Národná banka Slovenska**, Štúrova 2, 818 54 Bra-  
 tislava, SK;  
 (210) 943-95

(111) **181 116**  
 (220) 10.04.1995  
 (442) 04.03.1998  
 (151) 16.06.1998  
 (180) 10.04.2005

(730) **MATADOR, akciová spoločnosť**, Ul. Terézie Van-  
 sovej 1054/45, 020 32 Púchov, SK;  
 (210) 949-95

(111) **181 117**  
 (220) 27.04.1995  
 (442) 04.03.1998  
 (151) 16.06.1998  
 (180) 27.04.2005  
 (730) **SON, s. r. o.**, Cukrovarská 225, 925 21 Sládkovičo-  
 vo, SK;  
 (210) 1128-95

(111) **181 118**  
 (220) 10.05.1995  
 (442) 04.03.1998  
 (151) 16.06.1998  
 (180) 10.05.2005  
 (730) **Karlovarský porcelán, a. s.**, Závodu míru 70,  
 360 17 Karlovy Vary, CZ;  
 (210) 1272-95

(111) **181 119**  
 (220) 10.05.1995  
 (442) 04.03.1998  
 (151) 16.06.1998  
 (180) 10.05.2005  
 (730) **CHEMOLAK, a. s.**, Továrenská 1, 919 04 Smole-  
 nice, SK;  
 (210) 1273-95

(111) **181 120**  
 (220) 10.05.1995  
 (442) 04.03.1998  
 (151) 16.06.1998  
 (180) 10.05.2005  
 (730) **CHEMOLAK, a. s.**, Továrenská 1, 919 04 Smole-  
 nice, SK;  
 (210) 1274-95

(111) **181 121**  
 (220) 10.05.1995  
 (442) 04.03.1998  
 (151) 16.06.1998  
 (180) 10.05.2005  
 (730) **CHEMOLAK, a. s.**, Továrenská 1, 919 04 Smole-  
 nice, SK;  
 (210) 1275-95

(111) **181 122**  
 (220) 10.05.1995  
 (442) 04.03.1998  
 (151) 16.06.1998  
 (180) 10.05.2005  
 (730) **CHEMOLAK, a. s.**, Továrenská 1, 919 04 Smole-  
 nice, SK;  
 (210) 1276-95

(111) **181 123**

(220) 10.05.1995

(442) 04.03.1998

(151) 16.06.1998

(180) 10.05.2005

(730) **Tvrdošínska mliekareň, s. r. o.**, Vojtaššákova 602,  
027 44 Tvrdošín, SK;

(210) 1277-95

(111) **181 124**

(220) 10.05.1995

(442) 04.03.1998

(151) 16.06.1998

(180) 10.05.2005

(730) **ASTRA R&V, spol. s r. o.**, Hodžova 16, 010 01 Ži-  
lina, SK;

(210) 1280-95

(111) **181 125**

(220) 03.07.1995

(442) 04.03.1998

(151) 16.06.1998

(180) 03.07.2005

(730) **ELASTIK, spol. s r. o.**, miestna časť Šelpice 252,  
919 09 Bohdanovce nad Trnavou, SK;

(210) 1873-95

(111) **181 126**

(220) 04.07.1995

(442) 04.03.1998

(151) 16.06.1998

(180) 04.07.2005

(730) **Jančár Miroslav, Ing. - MIGA**, Jilemnického 2,  
911 01 Trenčín, SK;

(210) 1881-95

(111) **181 127**

(220) 04.07.1995

(442) 04.03.1998

(151) 16.06.1998

(180) 04.07.2005

(730) **BEIERSDORF AG**, Unnastrasse 48, 20253 Ham-  
burg, DE;

(210) 1889-95

(111) **181 128**

(220) 04.07.1995

(442) 04.03.1998

(151) 16.06.1998

(180) 04.07.2005

(730) **Visa International Service Association**, 900 Metro  
Center Boulevard, Foster City, California 94404,  
US;

(210) 1890-95

(111) **181 129**

(220) 04.07.1995

(442) 04.03.1998

(151) 16.06.1998

(180) 04.07.2005

(730) **St. Nicolaus, a. s.**, Ul. 1. mája 113, 031 28 Liptov-  
ský Mikuláš, SK;

(210) 1891-95

(111) **181 130**

(220) 04.07.1995

(442) 04.03.1998

(151) 16.06.1998

(180) 04.07.2005

(730) **St. Nicolaus, a. s.**, Ul. 1. mája 113, 031 28 Liptov-  
ský Mikuláš, SK;

(210) 1892-95

(111) **181 131**

(220) 04.07.1995

(442) 04.03.1998

(151) 16.06.1998

(180) 04.07.2005

(730) **St. Nicolaus, a. s.**, Ul. 1. mája 113, 031 28 Liptov-  
ský Mikuláš, SK;

(210) 1893-95

(111) **181 132**

(220) 04.07.1995

(442) 04.03.1998

(151) 16.06.1998

(180) 04.07.2005

(730) **St. Nicolaus, a. s.**, Ul. 1. mája 113, 031 28 Liptov-  
ský Mikuláš, SK;

(210) 1895-95

(111) **181 133**

(220) 06.08.1997

(442) 04.03.1998

(151) 16.06.1998

(180) 06.08.2007

(730) **TOS TRENČÍN, a. s.**, Súvoz 1, 911 32 Trenčín,  
SK;

(210) 2250-97

(111) **181 134**

(220) 29.09.1997

(442) 04.03.1998

(151) 16.06.1998

(180) 29.09.2007

(730) **ENCO, spol. s r. o.**, Ventúrska 18, 811 01 Bratisla-  
va, SK;

(210) 2860-97

(111) **181 135**

(220) 13.11.1997

(442) 04.03.1998

(151) 16.06.1998

(180) 13.11.2007

(730) **Perl-a-med, s. r. o.**, Hradská 5A, 821 07 Bratislava,  
SK;

(210) 3335-97

(111) **181 136**  
 (220) 23.10.1997  
 (442) 04.03.1998  
 (151) 16.06.1998  
 (180) 23.10.2007  
 (730) **Miestne vysielanie Petržalka, s. r. o.**, Kutlíkova  
 17, 852 12 Bratislava, SK;  
 (210) 3103-97

(111) **181 149**  
 (220) 07.11.1994  
 (442) 04.03.1998  
 (151) 22.06.1998  
 (180) 07.11.2004  
 (730) **Milex Trnava, štátny podnik**, Trstínska 2, 917 86  
 Trnava, SK;  
 (210) 2639-94

(111) **181 150**  
 (220) 29.05.1995  
 (442) 04.03.1998  
 (151) 23.06.1998  
 (180) 29.05.2005  
 (730) **Lusk Petr, Ing.**, Pod Malšičkou 589, 387 01 Voly-  
 ně, CZ;  
 (210) 1501-95

(111) **181 151**  
 (220) 30.05.1995  
 (442) 04.03.1998  
 (151) 23.06.1998  
 (180) 30.05.2005  
 (730) **GLAXO GROUP LIMITED**, Glaxo House, Ber-  
 keley Avenue, Middlesex UB6 0NN, GB;  
 (210) 1518-95

(111) **181 152**  
 (220) 30.05.1995  
 (442) 04.03.1998  
 (151) 23.06.1998  
 (180) 30.05.2005  
 (730) **N. V. NUTRICIA**, spoločnosť založená podľa zá-  
 konov holandského kráľovstva, Stationsstraat 186,  
 2712 HM Zoetermeer, NL;  
 (210) 1531-95

(111) **181 153**  
 (220) 30.05.1995  
 (442) 04.03.1998  
 (151) 23.06.1998  
 (180) 30.05.2005  
 (730) **N. V. NUTRICIA**, spoločnosť založená podľa zá-  
 konov holandského kráľovstva, Stationsstraat 186,  
 2712 HM Zoetermeer, NL;  
 (210) 1532-95

(111) **181 154**  
 (220) 30.05.1995  
 (442) 04.03.1998

(151) 23.06.1998  
 (180) 30.05.2005  
 (730) **ASTRA AKTIEBOLAG**, Västra Mälarehamnen 9,  
 S-151 85 Södertälje, SE;  
 (210) 1534-95

(111) **181 155**  
 (220) 30.05.1995  
 (442) 04.03.1998  
 (151) 23.06.1998  
 (180) 30.05.2005  
 (730) **ASTRA AKTIEBOLAG**, Västra Mälarehamnen 9,  
 S-151 85 Södertälje, SE;  
 (210) 1535-95

(111) **181 156**  
 (220) 31.05.1995  
 (442) 04.03.1998  
 (151) 23.06.1998  
 (180) 31.05.2005  
 (730) **WALDER, s. r. o.**, Komenského 1287, 024 01 Ky-  
 sucké Nové Mesto, SK;  
 (210) 1536-95

(111) **181 157**  
 (220) 31.05.1995  
 (442) 04.03.1998  
 (151) 23.06.1998  
 (180) 31.05.2005  
 (730) **Andersen Consulting LLP**, 69 West Washington  
 Street, Chicago, Illinois 60602, US;  
 (210) 1540-95

(111) **181 158**  
 (220) 31.05.1995  
 (442) 04.03.1998  
 (151) 23.06.1998  
 (180) 31.05.2005  
 (730) **Estée Lauder Cosmetics Ltd., a Canadian Cor-  
 poration**, 161 Commander Blvd., Agincourt, Onta-  
 rio M1S 3K9, CA;  
 (210) 1542-95

(111) **181 159**  
 (220) 31.05.1995  
 (442) 04.03.1998  
 (151) 23.06.1998  
 (180) 31.05.2005  
 (730) **The Procter & Gamble Company**, spoločnosť  
 zriadená podľa zákonov štátu Ohio, One Procter &  
 Gamble Plaza, Cincinnati, Ohio, US;  
 (210) 1547-95

(111) **181 160**  
 (220) 31.05.1995  
 (442) 04.03.1998  
 (151) 23.06.1998  
 (180) 31.05.2005

(730) **The Procter & Gamble Company**, spoločnosť  
zriadená podľa zákonov štátu Ohio, One Procter &  
Gamble Plaza, Cincinnati, Ohio, US;  
(210) 1548-95

(111) **181 161**

(220) 28.08.1995

(442) 04.03.1998

(151) 23.06.1998

(180) 28.08.2005

(730) **Canadian Hockey Association (a Canadian Cor-  
poration)**, 1600 James Naismith Drive, Gloucester,  
Ontario, CA;

(210) 2404-95

**Zapísané ochranné známky so zmenou**

181 009	181 139	181 143	181 147
181 010	181 140	181 144	181 148
181 137	181 141	181 145	181 162
181 138	181 142	181 146	181 163

(111) **181 009**  
 (220) 20.09.1994  
 (442) 04.03.1998  
 (151) 12.06.1998  
 (180) 20.09.2004

(540) **HYDROPOL**

(730) **HYDROPOL, s. r. o.**, Pestovateľská 2, 821 04 Bratislava, SK;

(510) 1 - Izolačné a tesniace tmely.

6 - Výrobky z pozinkovaného a poplastovaného plechu na stavebné účely; kovové kotvy, skrutky a podložky na mechanické kotvenie hydroizolačnej fólie.  
 17 - Hydroizolačná fólia z mäkkého PVC; termoizolačné dosky z kamennej vlny.

19 - Stavebné geotextílie.

20 - Plastové kotvy (príchytky) na mechanické kotvenie hydroizolačnej fólie; doplnky k hydroizoláciám z plastov.

37 - Vykonávanie bytových, občianskych stavieb a jednoduchých stavieb a poddodávok pre uvedené stavby; vykonávanie prípravných prác pre stavby; demolácie nevýbušným spôsobom; zemné práce; rekonštrukčné práce; murárske a tesárske práce; stavby strešných konštrukcií; pokrývačské práce; vykonávanie tepelných izolácií.

(511) 1, 6, 17, 19, 20, 37  
 (210) 2165-94

(111) **181 010**  
 (220) 20.09.1994  
 (442) 04.03.1998  
 (151) 12.06.1998  
 (180) 20.09.2004  
 (540)



(730) **HYDROPOL, s. r. o.**, Pestovateľská 2, 821 04 Bratislava, SK;

(510) 1 - Izolačné a tesniace tmely.

6 - Výrobky z pozinkovaného a poplastovaného plechu na stavebné účely; kovové kotvy, skrutky a podložky na mechanické kotvenie hydroizolačnej fólie.  
 17 - Hydroizolačná fólia z mäkkého PVC; termoizolačné dosky z kamennej vlny.

19 - Stavebné geotextílie.

20 - Plastové kotvy (príchytky) na mechanické kotvenie hydroizolačnej fólie; doplnky k hydroizoláciám z plastov.

37 - Vykonávanie bytových, občianskych stavieb a jednoduchých stavieb a poddodávok pre uvedené stavby; vykonávanie prípravných prác pre stavby; demolácie nevýbušným spôsobom; zemné práce; rekonštrukčné práce; murárske a tesárske práce; stavby strešných konštrukcií; pokrývačské práce;

vykonávanie tepelných izolácií.

(511) 1, 6, 17, 19, 20, 37  
 (210) 2166-94

(111) **181 137**  
 (220) 09.05.1995  
 (442) 04.03.1998  
 (151) 18.06.1998  
 (180) 09.05.2005

(540) **AVIREX**

(730) **AVIREX Ltd.**, 33-00 47th Avenue, Long Island City, N.Y., US;

(510) 16 - Ceruzky, guľôčkové perá, plniace perá, valčeky, gumené, strúhadlá, pravítka, puzdrá na ceruzky, nádobky na ceruzky, koše na papier, lepiace štítky, školské zošity, zápisníky, učebnice, denníky, katalógy, telefonické zoznamy, elastické zaraďovače, krúžkové bloky, zápisníky programov, zaraďovače, papierové obaly na knihy, darčekové papiere, menovky, diáre, fotografické albumy, písacie papiere, podpisové knihy z pijavého papiera, držiaky ceruziek a držiaky pier.

18 - Batohy na chrbát, vaky na telocvičné potreby, námornícke vrecia, športové tašky, školské tašky, nákupné tašky, opaskové tašky, peňaženky, náprsné peňaženky, kľúčienky.

(511) 16, 18  
 (210) 1264-95

(111) **181 138**  
 (220) 26.04.1995  
 (442) 04.03.1998  
 (151) 18.06.1998  
 (180) 26.04.2005

(540) **ALMAY**

(730) **REVLON (SUISSE) S. A.**, Badenerstrasse 116, 8952 Schlieren, CH;

(510) 3 - Pracie a bieliace prípravky, čistiace prípravky, mydlo, leštiace prípravky, odmasťovacie prípravky s výnimkou prípravkov na použitie vo výrobnom procese, výrobky kozmetické, voňavkárske vrátane éterických olejov, vodičky na vlasy, zubné pasty a prášky.

(511) 3  
 (210) 1124-95

(111) **181 139**  
 (220) 05.01.1994  
 (442) 04.02.1998  
 (151) 18.06.1998  
 (180) 05.01.2004

(540) **NEW SKIN DISCOVERY**



- (730) **The Procter & Gamble Company**, One Procter & Gamble Plaza, Cincinnati, Ohio, US;  
 (510) 3 - Toaletné mydlá, výrobky voňavkárské, éterické oleje, kozmetika, vodičky na vlasy, zubné pasty a prášky, prípravky na čistenie, skrášľovanie a ošetrovanie pleti, pokožky hlavy a vlasov vrátane prípravkov na starostlivosť o pleť, pokožku hlavy a vlasy.  
 (511) 3  
 (210) 11-94

- (111) **181 140**  
 (220) 29.09.1997  
 (442) 04.02.1998  
 (151) 22.06.1998  
 (180) 29.09.2007

### (540) **MARKÍZA**

- (730) **Slovenská televízna spoločnosť, s. r. o.**, 900 82 Blatné 18, SK;  
 (510) 6 - Kovové škatule, skrinky, kovové nádoby, kovové reklamné stĺpy, figuríny z obyčajných kovov.  
 9 - Prehrávač kompaktných diskov, slnečné okuliare, videohry, videokazety, gramofónové platne, disky na zvukové nahrávky, štíty proti oslneniu, magnetické pásky, nosiče zvukových nahrávok, kreslené filmy, hracie automaty, hracie automaty uvádzané do činnosti vhozením mince, vysielacie elektronických signálov, pásky na zvukové nahrávanie, pásky so zvukovými nahrávkami, puzdrá na okuliare, hologramy, reklamné svetelné tabule, neónové reklamy, zariadenia na prenášanie zvuku, zvukové nahrávacie zariadenia, zvukové prehrávacie zariadenia, televízne zariadenia, exponované filmy, magnetické disky, hracie zariadenia fungujúce po pripojení na televízne prijímače, exponované kinofilmy, zábavné zariadenia prispôbené na fungovanie len spolu s televíznymi prijímačmi, kompaktné disky, optické kompaktné disky, magnetické médiá, magnetické nosiče údajov, optické nosiče údajov, optické disky, prístroje ako učebné pomôcky.  
 11 - Plynové zapaľovače, vreckové baterky, elektrické vreckové baterky, reťaze farebných žiaroviek, lampióny, zariadenia do automobilov proti oslneniu.  
 14 - Amulety (šperky), hodiny, náramkové hodinky, amulety, privesky (šperky), pozlátené výrobky, dvojbé (výrobky pokovované drahými kovmi), poháriky z drahých kovov (čaje), bonboniéry z drahých kovov, puzdrá na ihly z drahých kovov, puzdrá na hodinky, kľúčiky (bižutéria).  
 16 - Maľovanky, kalamár, písacie potreby, puzdrá na šekové knižky, reklamné tabule z papiera, kartónu alebo lepenky, ceruzky, noviny, periodiká, podložky pod pivové poháre, držiaky na písacie potreby, brožúry, zošity, poznámkové zošity, obaly na doklady, papierové obaly na spisy, zoraďovače (kancelárske obaly), knihy, obaly (papierenský tovar), verzatilk, divadelné dekorácie, obálky, baliaci papier, peračníky, puzdrá na perá, štítky (papierové nálepky), vyučovacie pomôcky vo forme hier, zoznamy, kancelárske potreby s výnimkou nábytku, pohľadnice, tlačoviny, publikácie, príručky, plagáty, listový papier, stolové prestieranie z papiera, brožované knihy, papierové obrusy, záložky do kníh, plniace perá, prospekty, perá (kancelárske potreby), vrecká z papiera alebo plastických materiálov, škol-

ské potreby s výnimkou prístrojov, blahoprajné karty, papierové podložky na stôl (anglické prestieranie), nálepky na kancelárske použitie alebo pre domácnosť, ročenky, stojany na perá a ceruzky, papierové podložky pod poháre, oznámenia (papiernický tovar), papierové vľajky, papierové zástavy, nože na papier, otvárače na listy, strúhadlá na ceruzky (orezávadlá), obrúsky (papierové prestieranie), puzdrá na písacie potreby, pútače z papiera alebo lepenky, papierové obrúsky, utierky, etikety s výnimkou textilných, nálepky, lepiace štítky.

17 - Gumové baliace tašky, gumové baliace vrecká, nálepky s výnimkou nálepiek na kancelárske účely a použitie v domácnosti, samolepky s výnimkou samolepiek na kancelárske účely a pre domácnosť.

18 - Školské tašky (aktovky), puzdrá na navštívenky, dáždnyky, obaly na dáždnyky, batohy, plecniaky, slnečníky, peňaženky, nákupné tašky, vaky pre turistov, plážové tašky, kožené baliace tašky, kožené vrecká na balenie vecí, aktovky, kufričky, puzdrá a obaly z vulkanfíbra, kľúčiky (kožená galantéria), sieťky na nákupy.

19 - Reklamné stĺpy s výnimkou kovových, figuríny z kameňa, betónu alebo mramoru.

20 - Dekoratívne predmety vydávajúce zvuk, reklamné nafukovanie predmety, dekoratívne nástenné ozdoby s výnimkou textilných, dekoratívne závesy na steny s výnimkou textilných, slamky na pitie, pútače z dreva alebo plastických hmôt, pletené predmety zo slamy, drevené alebo plastové nádoby, drevené alebo plastové schránky, figuríny z dreva, vosku, sadry alebo z plastov.

21 - Poháriky papierové alebo z plastických hmôt, puzdrá, vrecká, sklenené poháre, škatuľka na pečivo (keksy), nádoby na pitie, puzdrá na mydlo, mydelničky, misky, karafy, fľaše, porcelánové ozdoby, dekorácie, poháre, hrnce, hrnčeky, papierové tanierre, porcelán, tanieriky, táce, podnosy s výnimkou tanierikov z drahých kovov, poháriky s výnimkou pohárikov z drahých kovov, bonboniéry okrem bonboniér z drahých kovov, džbány, krčahy s výnimkou džbánov a krčahov z drahých kovov, figuríny z porcelánu, terakoty alebo skla.

24 - Samolepiaci textil nanášaný teplom; textilie; tkaniny; behúne na stôl; obrusy s výnimkou papierových; vľajky s výnimkou papierových; stolová a posteľná bielizeň; podložky pod poháre alebo tanierre (prestieranie); podložky na stôl s výnimkou papierových (anglické prestieranie); textilné obrúsky; obrúsky (textilné prestieranie);

25 - Maškarné kostýmy; šatky, závoje; športové oblečenie; tričká; pracovné plášte; čiapky; priliehavé čiapky; šilty na čiapky; šilty na pokrývky hlavy; čiapkové štítky; náprsenky; oblečenie; odevy; kombinézy (oblečenie); šatky, šály; tielka; vesty; športové bundy; bundy, saká, oblečenie z papiera; členky; pančuchy, pančuškové nohavice.

28 - Jarmočná manéž (trhovisko); plyšové hračky; balóniky (hračka), balóny na hranie; hračky; zvončeky na vianočné stromčeky; hracie automaty s výnimkou automatov uvádzaných do chodu vhozením mince; golfové vaky; spoločenské hry; bábky; bábiky; divadelné masky; karnevalové masky; ozdoby na vianočné stromčeky s výnimkou osvetlenia a cukrovínek; zariadenia na elektronické hry s výnim-

kou hier využívajúcich televízne prijímače; autá (hračky); medvedíky (hračky).

32 - Nealkoholické nápoje, nealkoholické aperitívy; minerálne vody; sódová voda; ovocné šťavy; zeleninové šťavy; pivo.

35 - Obchodná činnosť v oblasti umenia; organizovanie výstav na reklamné účely; zásielkové reklamné služby; pomoc pri riadení obchodnej činnosti; poskytovanie obchodných alebo podnikateľských informácií, vylepovanie plagátov; rozširovanie reklamných oznamov; sprostredkovateľne práce; štatistické informácie; predvádzanie tovaru; rozširovanie reklamných materiálov zákazníkom, letáky, prospekty, tlačivá, vzorky; zasielanie reklamných materiálov zákazníkom; vydávanie a aktualizovanie reklamných materiálov; distribúcia vzoriek; obchodný alebo podnikateľský prieskum; prenájom reklamných materiálov; poradenstvo v obchodnej činnosti; uverejňovanie reklamných textov; vydávanie reklamných alebo náborových textov; reklama; rozhlasová reklama; obchodný alebo podnikateľský prieskum; vzťahy s verejnosťou, prieskum vzťahov medzi podnikmi, inštitúciami a spoločenským prostredím; televízna reklama; reklamné agentúry; poradenské služby v oblasti obchodného alebo podnikateľského riadenia; predvádzanie (služby modeliek) na reklamné účely a podporu predaja; prieskum trhu; hospodárske a ekonomické predpovede; obchodné alebo podnikateľské informácie; prieskum verejnej mienky; prenájom reklamných priestorov; prenájom reklamných plôch; podpora predaja (pre tretie osoby); spracovanie textov.

36 - Prenájom nehnuteľností; sprostredkovanie; sprostredkovateľská činnosť; realitné kancelárie; sprostredkovanie nehnuteľností; oceňovanie nehnuteľností; organizovanie dobročinných zbierok; organizovanie zbierok; finančné oceňovanie (poistenie, bankovníctvo, nehnuteľnosti); správa nehnuteľností; organizovanie lotérií.

38 - Televízne vysielanie; informačné kancelárie; tlačové kancelárie; prenájom prístrojov na prenos správ.

39 - Prenájom; sprostredkovanie prepravy, informácie o doprave; distribúcia tovaru na dobierku.

40 - Spracovanie kinematografických filmov; kníhviazačstvo, knihárstvo; zhromažďovanie materiálov pre tretie osoby; strihanie videopások.

41 - Prevádzkovanie priestorov s hracími automatmi; organizácia a vedenie dielni na výučbu; organizovanie plesov; organizovanie súťaží krásy; rezervácia vstupeniek; zábavné parky; obveselenie; zábava, pobavenie; požičiavanie filmových premietačiek a príslušenstva; filmové štúdiá; organizovanie vedomostných alebo zábavných súťaží; prenájom dekorácií; zverejňovanie textov okrem reklamných; vydávanie textov s výnimkou reklamných alebo náborových; vyučovanie, vzdelávanie; prenájom audionahrávok; požičiavanie filmov; filmová tvorba; služby agentúr sprostredkovávajúcich divadelných, koncertných a varietných umelcov; vydávanie kníh; prenájom televíznych prijímačov; výroba televíznych programov; orchestre (služby poskytované); divadelné predstavenia; výroba divadelných alebo iných predstavení; televízna zábava; prenájom divadelných dekorácií; umelecké módné agentúry; vý-

chovno-zábavné klubové služby; organizovanie a vedenie kolokvií; organizovanie a vedenie konferencií; organizovanie a vedenie kongresov; informácie o výchove a vzdelávaní; informácie o možnostiach rozptýlenia; informácie o možnostiach zábavy; organizovanie kultúrnych alebo vzdelávacích výstav; kluby zdravia (služby-); služby a zábava poskytované v prázdninových táboroch; organizovanie živých vystúpení; živé predstavenie; organizovanie športových súťaží; plánovanie a organizovanie večierok; služby nahrávacích štúdií; informácie o možnostiach rekreácie; prenájom videopások; organizovanie a vedenie seminárov; organizovanie a vedenie sympózií; výroba videofilmov.

42 - Poradenské služby v oblasti ochrany životného prostredia (nesúvisiace s riadením obchodov), zoznamovacie služby; odborné poradenstvo s výnimkou obchodného; usporadúvanie a prevádzkovanie výstav; hotelierske služby; tlač, tlačenie; meteorologické informácie; predpovede počasia; informácie o móde; pomoc pri výbere povolania; reštaurácie; reportérske služby; spravodajské služby; bufety; prekladateľské a tlmočnicke služby; barové služby; módný dizajn; prenájom prenosných stavieb.

(511) 6, 9, 11, 14, 16, 17, 18, 19, 20, 21, 24, 25, 28, 32, 35, 36, 38, 39, 40, 41, 42

(210) 2830-97

(111) 181 141

(220) 17.01.1992

(442) 14.01.1998

(151) 22.06.1998

(180) 17.01.2002

(540) **CAPPY**

(730) **THE COCA-COLA COMPANY**, 310 North Avenue, N.W., Atlanta, Georgia 30313, US;

(510) 32 - Nealkoholické nápoje, sirupy a prípravky na prípravu nápojov.

(511) 32

(210) 65969

(111) 181 142

(220) 27.08.1992

(310) A 52 666/29 Wz

(320) 04.07.1992

(330) DE

(442) 04.02.1998

(151) 22.06.1998

(180) 27.08.2002

(540)



(730) **ALDI Einkauf GmbH & Co. oHG**, Eckenbergstrasse 16, D-45307 Essen, DE;

(510) 3 - Pracie a bieliace, čistiacie, leštiace a odmasťovacie prípravky a brúsne prípravky; mydlá; kozmeti-

ka; éterické oleje; krášliace prostriedky a prostriedky na starostlivosť o telo, vlasové vodičky; prostriedky na čistenie zubov.

4 - Technické oleje a tuky; mazadlá; prostriedky na pohlcovanie, viazanie a kropenie prachu; pevné palivá (vrátane motorových pohonných hmôt) a luminiscenčné látky; sviečky; knôty.

16 - Papier, lepenka (kartón) a výrobky z týchto materiálov, tlačiarenské výrobky; knihársky tovar; fotografie; písacie potreby; lepidlá na papier, písacie potreby a pre domácnosť; potreby pre umelcov; štetce; písacie stroje a kancelárske potreby (s výnimkou nábytku); učebné a školské potreby (s výnimkou prístrojov); obaly z plastických hmôt patriace do triedy 16; hracie karty; tlačiarenské písmeňá; štočky.

24 - Tkaniny a textilný tovar patriaci do triedy 24; prikrývky a obrusy.

25 - Odevy, topánky, pokrývky hlavy.

29 - Mäso, ryby, hydina a zverina; mäsové výt'ážky; konzervovaná, sušená a varená zelenina a ovocie; rôsoly (želé), zaváraniny; vajcia, mlieko a mliečne výrobky; jedlé oleje a tuky; šalátové omáčky.

30 - Káva, čaj, kakao, ryža, tapioka, ságo, kávové náhradky; múka a obilné výrobky; chlieb, pečivo a cukrovinky; zmrzlina; med, sirup z melasy; droždie, prášky do pečiva; soľ, horčica; ocot, omáčky (s výnimkou šalátových); korenie; ľad.

31 - Výrobky poľnohospodárske, záhradnícke a výrobky lesného hospodárstva, ako aj semená patriace do triedy 31; živé zvieratá; čerstvé ovocie a zelenina; sadenice, živé rastliny a prírodné kvety; krmivá, slad.

32 - Pivá, minerálne vody a vody uhličité, iné nealkoholické nápoje; ovocné nápoje a ovocné šťavy; sirupy a iné výrobky na výrobu nápojov.

33 - Alkoholické nápoje (s výnimkou pív).

34 - Tabak; potreby pre fajčiarov; zápalky.

(511) 3, 4, 16, 24, 25, 29, 30, 31, 32, 33, 34  
(210) 71179

(111) **181 143**

(220) 08.02.1995

(442) 04.03.1998

(151) 22.06.1998

(180) 08.02.2005

(540) **TRNAVAN**

(730) **ESPERIA, a. s.**, Vajnorská 8, 831 03 Bratislava, SK;

(510) 32 - Pivo.

(511) 32

(210) 373-95

(111) **181 144**

(220) 17.03.1995

(442) 04.03.1998

(151) 22.06.1998

(180) 17.03.2005

(540) **ENZEC**

(730) **MERCK TRANSITORY LLC, a Delaware limited liability company**, One Merck Drive, Whitehouse Station, New Jersey 08889-0100, US;

(510) 5 - Veterinárne liečivá.

(511) 5

(210) 805-95

(111) **181 145**

(220) 16.08.1994

(442) 04.02.1998

(151) 22.06.1998

(180) 16.08.2004

(540)



(730) **FEST Co., s. r. o.**, Hlavná 85, 080 01 Prešov, SK;

(510) 3 - Prírodné alebo umelé brusivá v tvare prášku alebo zrn, kozmetika a iný drogériový tovar.

5 - Liečivé rastliny.

7 - Stolové a kuchynské náradie patriace do tejto triedy, motory a pohony patriace do tejto triedy, čerpadlá, kompresory a ventilátory, výmenníky tepla, odstredivky, umývačky riadu, baliace stroje a prístroje, rozstrekovače a rozprašovače, zdvihacie, manipulačné, nakladacie a vykladacie zariadenia, stroje a zariadenia na priemyselnú prípravu alebo výrobu potravín a nápojov, tlačiarenské stroje, obrábacie stroje a centrá, sústruhy, tvárniace stroje, stroje na automatické spracovanie údajov, elektromechanické ručné nástroje patriace do tejto triedy.

9 - Prístroje a zariadenia na váženie, hasiace prístroje, kancelárske stroje a prístroje patriace do tejto triedy, elektrické motory a generátory, elektrické transformátory, elektromagnety, elektrické akumulátory, žehličky, telefónne prístroje, gramofóny, magnetofóny, diktafóny, videopriestroje, magnetické pásky, disky, rozhlasové a televízne prijímače, signalizačné zariadenia, drôty a káble.

11 - Ventilátory, sterilizačné prístroje na lekárske, chirurgické alebo laboratórne účely, sušiarne, elektrické prietokové alebo zásobníkové ohrievače vody, sušiče vlasov alebo rúk, kávovary.

12 - Trojkolky patriace do tejto triedy.

17 - Dosky, tabule a pásy zo sludy, spracované azbestové vlákna.

18 - Surové kože a kožky, kožené výrobky, sedlárske a remenárske výrobky, cestovné potreby, kabelky, výrobky z čriev, kožušiny a umelé kožušiny, dáždnyky a snečniky.

19 - Drevo na obruče, drevené koly a kolíky, drevo hrubo opracované alebo zaguľatené, drevo rozrezané alebo štiepané pozdĺžne, hobľované, brúsené, drevo profilované, drevotriekové dosky, drevovláknité dosky, preglejky, dyhované a podobné laminované dosky, okná, balkónové okná a ich rámy s výnimkou kovových, dvere, ich rámy a prahy, parketové dosky, šindle, dlažbové kocky a dosky, dlaždice, opracovaná bridlica a výrobky z nej, dosky, tabule, panely, dlaždice zo sadry, tvárnice a tehly z betónu, krytinová škridla, prefabrikované stavebné dielce, spracované azbestové vlákna.

20 - Drevené rámy na obrazy, fotografovanie, zr-

kadlá, drevené obaly, sudy s výnimkou kovových, sošky a iné ozdobné predmety z dreva.

21 - Kade, kuchynský riad patriaci do tejto triedy.

25 - Kožušiny (oblečenie), klobúky a iné pokrývky hlavy.

27 - Výrobky a potreby na gymnastiku alebo atletiku patriace do tejto triedy.

28 - Šliapacie autá, bábiky, zmenšené modely vláčikov, áut a ich príslušenstvo, stavebnice, vianočné ozdoby patriace do tejto triedy, lyže a ich príslušenstvo, tenisové, bedmintonové a iné rakety, lopty a loptičky, výrobky a potreby na gymnastiku alebo atletiku okrem tých, ktoré patria do triedy 27, rybárske potreby, kočíky pre bábiky, kolobežky, trojkolky.

29 - Nakladaná zelenina, upravené ovocie a orechy, rastlinné tuky a oleje, mäso a jedlé droby, ryby, mlieko a mliečne výrobky, vtáčie vajcia, živočíšne tuky a oleje, prípravky z mäsa, rýb.

30 - Mlynárske výrobky, škroby, med, káva, čaj, koreníe, cukor a cukrovinky, kakao a kakaové prípravky, ocot.

31 - Živé stromy a ostatné rastliny, cibulky, korene a pod., rezané kvety a okrasné listie, čerstvá zelenina, jedlé rastliny, orechy, čerstvé ovocie, obilie, slad, olejnaté semená a olejnaté plody, rôzne semená a plody, mákkyše a kôrovce, krmoviny a slama, surové drevo.

32 - Pivo, nealkoholické nápoje, ovocné nápoje a šťavy, sirupy.

33 - Alkoholické nápoje s výnimkou piva.

(511) 3, 5, 7, 9, 11, 12, 17, 18, 19, 20, 21, 25, 27, 28, 29, 30, 31, 32, 33

(210) 1843-94

(111) 181 146

(220) 09.08.1994

(442) 04.03.1998

(151) 22.06.1998

(180) 09.08.2004

(540)



(730) **FOSECO INTERNATIONAL LIMITED**, Burmah Castrol House, Pipers Way, Swindon, Wiltshire SN3 1RE, GB;

(510) I - Chemikálie; chemické výrobky a prípravky na použitie v priemysle; chemikálie a chemické výrobky na použitie v zlievarňach; chemikálie a chemické výrobky na použitie v hutníctve; nespracované a syntetické živice; zlievarenské prípravky; separačné činidlá na formy; zlievarenský piesok; materiály na použitie ako filtračné prostriedky; chemické ochranné nátery (foriem); vytvrdzovacie prípravky; lepidlá na priemyselné účely; kvapalné väzobné prípravky; chemické činidlá; chemické prísady; tavivá; chemické výrobky a prípravky na použitie vo výrobe žiaruvzdorných výmuroviek a žiaruvzdor-

ných profilov; žiaruvzdorné nátery; keramické materiály na použitie v priemysle.

2 - Nátery (povlaky); žiaruvzdorné nátery; protikorozívne a protizanášacie zmesi a prípravky; farby (nátery); ochranné a preventívne látky proti korózii; ohňovzdorné pot'ahy.

6 - Bežné (obyčajné) kovy a ich zliatiny; zmesi obyčajných kovov alebo kovových zliatin v práškovej či granulovanej forme na použitie v zlievarenskom /metalurgickom priemysle; zliatiny obyčajných kovov na použitie v zlievarenskom /metalurgickom priemysle; netvárné alebo sčasti tvárnené obyčajné kovy a ich zliatiny; produkty z obyčajných kovov na použitie v metalurgickom /zlievarenskom priemysle; formy (debnenie) na kovové nátery.

11 - Filtre; keramické výrobky na filtráciu vzduchu, plynov a kvapalín; pece; výmurovka pece; sušiarne (vypaľovacie pece) a zariadenia sušiarňí; chladiace prostriedky pecí; chladiace farbivá na pece; prístroje a nástroje na výhrevné a ochladzovacie pece.

17 - Izolačné puzdrá, materiály a zmesi; tesniace materiály; ustal'ovacie, baliace a spojovacie materiály; lepiaca páska; formy (kokily); prefabrikované žiaruvzdorné izolačné jednotky; expanzné (rozťažné) škárovacie vložky; izolačné dosky a izolačné náliatky; izolačné tehly.

19 - Žiaruvzdorné materiály; betón; cement; liate betónové tvárnice (profily); nekovové stavebné materiály a výrobky na použitie v hutníctve zahnuté v triede 19; nekovové objímky na použitie v zlievarstve; žiaruvzdorné filtre; žiaruvzdorné kužele; žiaruvzdorné tvárnice; nekovové formy.

37 - Inštalácie, opravy a údržba pecí, sušiarňí (vypaľovacích pecí), tvaruvzdorných výmuroviek a konštrukcií; služby zvarania; služby údržby a opráv paniev, strojov, prístrojov a nástrojov používaných v metalurgickom spracovaní a priemysle tavenia; služby čistenia pecí, kachlí, sušiarňí, paniev a strojových zariadení, služby čistenia prístrojov a nástrojov používaných v metalurgickom tavení a v spracovateľskom priemysle; služby poradenstva vzťahujúce sa na uvedené.

40 - Ražinácia, liatie, spracovanie a úprava kovov a ich zliatin; analyzovanie problémov s filtráciou v metalurgickom spracovaní; poradenské služby vzťahujúce sa na všetko uvedené.

(511) 1, 2, 6, 11, 17, 19, 37, 40

(210) 1805-94

(111) 181 147

(220) 23.02.1994

(442) 04.03.1998

(151) 22.06.1998

(180) 23.02.2004

(540)



(730) **SLOVLAK, a. s.**, 018 64 Košeca, SK;

(510) I - Nemrznúce zmesi, anorganické pigmenty, protipožiarne nátery.

2 - Farby, laky, fermeže, farbivá, antikoročné a im-

pregnačné nátery, moridlá, práškové kovy na ma-  
liarske účely.

(511) 1, 2

(210) 440-94

---

(111) **181 148**

(220) 23.02.1994

(442) 04.03.1998

(151) 22.06.1998

(180) 23.02.2004

(540)



(730) **SLOVLAK, a. s.**, 018 64 Košeca, SK;

(510) 1 - Nemrznúce zmesi, anorganické pigmenty, proti-  
požiarne nátery.

2 - Farby, laky, fermeže, farbivá, antikorózne a im-  
pregnačné nátery, moridlá, práškové kovy na ma-  
liarske účely.

(511) 1, 2

(210) 441-94

---

(111) **181 162**

(220) 08.02.1995

(442) 04.03.1998

(151) 23.06.1998

(180) 08.02.2005

(540) **FLORÉN**

(730) **ESPERIA, a. s.**, Vajnorská 8, 831 03 Bratislava,  
SK;

(510) 32 - Pivo.

(511) 32

(210) 374-95

---

(111) **181 163**

(220) 08.02.1995

(442) 04.03.1998

(151) 23.06.1998

(180) 08.02.2005

(540) **GROŠÁK**

(730) **ESPERIA, a. s.**, Vajnorská 8, 831 03 Bratislava,  
SK;

(510) 32 - Pivo.

(511) 32

(210) 375-95

---

**Obnovené ochranné známky**

87 870	150 753	158 788	165 420
88 241	151 210	158 815	165 421
88 354	151 212	159 247	165 431
89 024	152 030	159 554	165 439
89 025	152 485	162 186	165 441
91 337	153 359	162 259	165 469
91 338	153 360	162 277	165 472
91 339	153 413	162 359	165 474
91 510	153 440	162 517	165 476
92 748	153 712	162 571	165 502
94 902	155 079	162 598	165 505
95 132	155 311	162 648	165 510
95 444	155 371	163 101	165 511
97 104	155 380	163 229	165 513
97 279	155 480	163 281	165 566
98 523	155 497	163 282	165 567
98 614	155 767	163 360	165 597
98 774	156 396	163 472	165 614
100 881	157 515	163 481	165 674
101 018	157 729	163 609	165 691
101 033	158 007	163 651	165 697
101 536	158 041	163 772	165 713
101 813	158 122	163 810	165 738
101 836	158 123	163 826	165 779
101 887	158 124	163 851	165 780
101 900	158 126	163 870	165 919
102 304	158 130	163 928	166 152
102 362	158 131	163 947	166 304
104 119	158 227	164 083	166 801
104 686	158 241	164 156	166 853
104 780	158 258	164 258	166 958
105 609	158 345	164 408	167 005
106 580	158 351	164 409	167 069
106 718	158 356	165 334	167 188
108 044	158 366	165 399	167 196
108 146	158 367	165 401	167 199
108 643	158 368	165 402	167 203
114 041	158 369	165 403	167 569
114 082	158 370	165 412	167 889
118 067	158 469	165 413	168 143
118 073	158 498	165 418	168 144
119 371	158 555	165 419	B166 427

(111) **87 870**  
 (220) 07.10.1915  
 (151) 07.10.1915  
 (180) 07.10.2005

(540) **Patria**

(730) **Agrostroj Prostějov, a. s.**, Vrahovická 41, 796 21  
 Prostějov, CZ;  
 (510) Hospodárske stroje.  
 (511) 7  
 (210) 9248

(111) **88 241**  
 (220) 09.10.1935  
 (151) 09.10.1935  
 (180) 09.10.2005  
 (540)



(730) **Metro-Goldwyn-Mayer Lion Corp.**, spoločnosť organizovaná a existujúca podľa zákonov štátu Delaware, 2500 Broadway Street, Santa Monica, California 90404-3061, US;  
 (510) Kinematografické filmy.  
 (511) 9  
 (210) 4741

(111) **88 354**  
 (220) 23.10.1925  
 (151) 23.10.1925  
 (180) 23.10.2005

(540) **GASTROFAN**

(730) **LEROS, spol. s r. o.**, U Národní galerie 470, 150 00  
 Praha 5 - Zbraslav, CZ;  
 (510) Chemické prípravky. Kozmetické prípravky. Lekár-  
 nické a dietetické prípravky.  
 (511) 1, 3, 5  
 (210) 5450

(111) **89 024**  
 (220) 03.12.1923  
 (151) 03.12.1923  
 (180) 03.12.2003  
 (540)

*Lilly*

(730) **The Eli Lilly and Company**, spoločnosť zriadená podľa zákonov štátu Indiana, Indianapolis, US;

(510) Liečivé tekuté výťažky, tinktúry, pevné výťažky, koncentráty, olejové roztoky zo živíc, alkaloidové výťažky, elixíry, cukrom, čokoládou alebo želatínou potiahnuté pilulky a tablety, medicínalne pastilky, kapsuly, masti, kataplazmy, prostriedky na zmiernenie bolestí, prostriedky na tíšenie bolestí, prostriedky proti periodickým chorobám, zažívadlá, uspá-  
 vadlá, prehánadlá, utišujúce prostriedky a posilňo-  
 vacie lieky.  
 (511) 5  
 (210) 28894

(111) **89 025**  
 (220) 03.12.1923  
 (151) 03.12.1923  
 (180) 03.12.2003

(540) **Eli Lilly & Company**

(730) **The Eli Lilly and Company**, spoločnosť zriadená podľa zákonov štátu Indiana, Indianapolis, US;  
 (510) Tekuté výťažky na liečebné účely, pilulky, klinče-  
 kové zrnká, aseptické hypodermatické tablety, zverolekárske hypodermatické tablety, komprimované medicínalne pastilky, elixíry, sirupy na medi-  
 cinálne prípravky, medicínalne vína, liečivá na po-  
 silňovanie, pevné výťažky, práškovité výťažky, koncentráty, plnené kapsuly, roztoky látok v glyce-  
 ríne, yerbazín, pilulky na zvýšenie pohlavného pu-  
 du, prečisťovacie čapíky, posilňujúce šťavy, prehá-  
 nadlá, medicínalne zlúčeniny pevné alebo tekuté, všetky farmaceutické prostriedky, chemikálie a pod.  
 Výrobky používané na lekárske účely.  
 (511) 5  
 (210) 28895

(111) **91 337**  
 (220) 17.03.1913  
 (151) 17.03.1913  
 (180) 17.03.2003

(540) **Electrite**

(730) **CARBORUNDUM-ELECTRITE, spojené závo-  
 dy, Benátky nad Jizerou**, 294 71 Benátky nad Ji-  
 zerou, CZ;  
 (510) Brúsiace prostriedky všetkých druhov.  
 (511) 3  
 (210) 15090

(111) **91 338**  
 (220) 15.02.1933  
 (151) 15.02.1933  
 (180) 15.02.2003

(540) **Carbond**

(730) **CARBORUNDUM-ELECTRITE, spojené závo-  
 dy, Benátky nad Jizerou**, 294 71 Benátky nad Ji-  
 zerou, CZ;  
 (510) Brúsiace prostriedky a náradie.  
 (511) 3, 8  
 (210) 27458

(111) 91 339  
(220) 27.09.1933  
(151) 27.09.1933  
(180) 27.09.2003

(540) **ELECTRIT**

- (730) **CARBORUNDUM - ELECTRITE, spojené zá-  
vody, Benátky nad Jizerou**, 294 71 Benátky nad  
Ji-zerou, CZ;  
(510) Brúsiace kotúče, pilníky, papier, plátno a prostried-  
ky všetkých druhov, brúsiace a leštiace kamene, e-  
lektrické odporové prístroje, obrábacie stroje a ich  
súčasti, oceľ vyrobená zo silíciumkarbidu, mlynské  
kamene, cementové obklady a dosky na obkladanie  
podláh, stupňov a schodísk, elektrotechnické výro-  
by, ohňovzdorné predmety a telesá odolávajúce ky-  
selinám, silíciumkarbid a výbušniny vyrobené prí-  
sadou silíciumkarbidu, brúsiace prostriedky všet-  
kých druhov, izolačné výrobky, elektródy a podob-  
né predmety, pomocné nástroje pre brusiarstvo všet-  
kých druhov, náradie všetkých druhov a brúsidlá  
všetkých druhov.

(511) 3, 6, 7, 8, 9, 16, 17, 19  
(210) 174

(111) 91 510  
(220) 04.04.1938  
(151) 04.04.1938  
(180) 04.04.2008

(540) **Paranox**

- (730) **Exxon Corporation**, 5959 Las Colinas Boulevard,  
Irving, Texas 75039-2298, US;  
(510) Prísada používaná do motorových olejov, aby sa  
znížil ich vplyv na porušovanie ložiskového kovu  
koróziou a zmenšila možnosť viaznutia krúžkov,  
tvorenia kalu alebo iného zhoršenia vplyvom oxidá-  
cie; mazacie oleje.

(511) 4  
(210) 15102

(111) 92 748  
(220) 03.12.1946  
(151) 03.12.1946  
(180) 03.12.2006

(540) **Spofadent**

- (730) **DENTAL, a. s.**, Černokostelecká 84, 100 31 Praha  
10, CZ;  
(510) Chemické výrobky pre priemysel a vedu. Vonné a  
kozmetické prípravky, prípravky na ošetrovanie zubov  
a ústnej dutiny. Liečivá, drogy, farmaceutické prí-  
pravky, chemické výrobky pre lekárstvo, hygienu a  
farmáciu, prípravky baktericídne, prípravky dezinf-  
fekčné, prípravky proti nákaze. Zubné výplne a pro-  
tézy, chirurgický materiál.

(511) 1, 3, 5, 10  
(210) 8325

(111) 94 902  
(220) 06.11.1946  
(151) 06.11.1946  
(180) 06.11.2006

(540) **Crookes**

- (730) **C. L. /Basingstoke/ Limited**, London, GB;  
(510) Medicinálne mydlo, chemické látky v koloidnom a-  
lebo polokoloidnom stave na použitie v lekárstve a  
lekárnictve, liečivé prípravky z pečeneňového tuku,  
tresky a platesy alebo obsahujúce taký tuk, liečivé  
masti, liečivé krémy a liečivé nekolooidné prípravky  
z ichtamolu, kaolínu, maslanu, mangánu, lítiumsali-  
cylátbutaminu, dibromoxy - merkurifluoresceínu,  
dinitro-o-krezolu a chlórkarvakrolu, všetko určené  
na použitie ľuďmi.

(511) 3, 5  
(210) 7803

(111) 95132  
(220) 02.04.1928  
(151) 02.04.1928  
(180) 02.04.2008

(540) **Pernisan**

- (730) **SLOVAKOFARMA, a. s.**, Železničná 12, 920 27  
Hlohovec, SK;  
(510) Lekárnické a chemické prípravky v akomkoľvek  
tvare (t. j. tekuté, masti, obväzy, obaly) na aplikáciu  
vnútornú aj vonkajšiu.

(511) 1, 2, 3, 4, 5  
(210) 15634

(111) 97 104  
(220) 04.04.1928  
(151) 04.04.1928  
(180) 04.04.2008  
(540)

**CRUSH**

- (730) **Cadbury Beverages B. V.**, 1077 XX Strawinsky-  
laan 1725, Amsterdam, NL;  
(510) Nápoje zbavené liehu a sladú, výťažky a zmesi na  
ich výrobu.

(511) 32  
(210) 1016

(111) 97 279  
(220) 21.07.1933  
(151) 21.07.1933  
(180) 21.07.2003

(540) **Minor**

- (730) **Motorlet, a. s.**, Jinonická 329, 150 00 Praha 5 - Ji-  
nonice, CZ;  
(510) Stroje, nástroje a prístroje, hlavne letecké motory a  
ich časti.

(511) 7, 8, 12  
(210) 1736

(111) 98 523  
(220) 19.05.1938  
(151) 19.05.1938  
(180) 19.05.2008



(540) **Agofollin**(730) **Biotika, a. s.**, Príboj 335, 976 13 Slovenská Lupča, SK;

(510) Chemické, kozmetické a lekárnické výrobky.

(511) 1, 3, 5

(210) 15635

(111) **98 614**

(220) 07.11.1947

(151) 07.11.1947

(180) 07.11.2007

(540) **Sombrabil**(730) **SPOFA, a. s.**, Husinecká 11a, 130 00 Praha 3, CZ;

(510) Chemické výrobky pre priemysel, vedu, prípravky na konzervovanie. Liečebné mydlá, prípravky na čistenie, vonné a kozmetické prípravky, látky pre kozmetiku a parfumériu, éterické oleje, extrakty, výtázky, esencie. Liečivá, drogy, farmaceutické prípravky humánne a veterinárne, organopreparáty, očkovacie látky, séra, výrobky z krvi, chemické výrobky pre lekárstvo, hygienu a farmáciu, prípravky baktericídne, fungicídne, insekticídne, dezinfekčné prípravky, prípravky proti nákaze, prípravky na ničenie buriny a hubenie živočíšnych škodcov, prípravky posilňujúce a dietetické, prípravky na ošetrovanie zubov a ústnej dutiny, zubné výplne, náplasti, obväzový a šijací materiál pre chirurgiu, diagnostiká, jedy. Zubné výplne a protézy, šijací materiál pre chirurgiu. Minerálne vody s výnimkou prírodných minerálnych vôd.

(511) 1, 3, 5, 10, 32

(210) 4125

(111) **98 774**

(220) 31.08.1933

(151) 31.08.1933

(180) 31.08.2003

(540) **Arsaphen**(730) **SPOFA, a. s.**, Husinecká 11a, 130 00 Praha 3, CZ;

(510) Farmaceutické výrobky.

(511) 99

(210) 18905

(111) **100 881**

(220) 11.04.1928

(151) 11.04.1928

(180) 11.04.2008

(540) **Ryvita**(730) **The Ryvita Co. Ltd.**, Weston Centre 68, Knightsbridge, Londýn, GB;

(510) Chlieb.

(511) 30

(210) 13545

(111) **101 018**

(220) 02.07.1938

(151) 02.07.1938

(180) 02.07.2008

(540)

**3-IN-ONE**(730) **WD-40 COMPANY**, 1061 Cudahy Place, San Diego, California 92110, US;

(510) Konzervačný prostriedok alebo čistiadlo na kov, drevo alebo usne, nábytkové leštidlá a práškové, pastové a tekuté voskové prípravky na čistenie, leštenie a ochranu výrobkov z dreva, podláh všetkých druhov, nábytku, linolei a automobilov, prípravky na čistenie čalúnenia a prípravky na čistenie behúňov a koberec a prípravky na čistenie výrobkov z dreva, podláh, striebra, kovu, porcelánu, smaltovaného tovaru, skla, kachličiek a pod. Oleje, použiteľné ako mazivo.

(511) 3, 4

(210) 16025

(111) **101 033**

(220) 19.08.1907

(151) 19.08.1907

(180) 19.08.2007

(540) **Alundum**(730) **Norton Company**, spoločnosť podľa zákonov štátu Massachusetts, Worcester, US;

(510) Brúsiace a leštiace prípravky.

(511) 3

(210) 9754

(111) **101 536**

(220) 16.03.1948

(151) 16.03.1948

(180) 16.03.2008

(540) **Philco**(730) **White Consolidated Industries, Inc.**, spoločnosť zriadená podľa zákonov štátu Delaware, 11770 Berea Road, Cleveland, Ohio 44111, US;

(510) Kovové hnacie lano, najmä kovový ohybný hnací člen s mnohými prameňmi, hnacie lanko na číselnicu, najmä voskované alebo inak spracované lanko na pohon s veľkým trením pri kotúčiku alebo bubne, upevneného na číselnici prístroja a kontroné hnacie lanko, najmä ohybný prevodový člen používaný na kontrolné účely, kyselina sírová, elektródy a roztok na dokončovanie nádob na použitie pri kaučukových nádobách na batérie, používaný napríklad na vymazávanie škvŕn a na odfarbovanie, laky, moridlá, riedidlá náterov, plniace tmely na prípravu povrchov na náter, hotové zmiešané nátery, pripravené šelaky, fermeže, leštidlá na skrinky, vpaľovací vosk, leštadlo na chladničky, gramofóny, gramofónové taniere, gramofónové základné dosky na motor, zvukové ramená na gramofóny, ihly do gramofónov, gramofónové polotovarové dosky a gramofónové zapisovacie prístroje, hodiny, hodiny na voľbu rádiových staníc a samočinné časové spúšťače, fibrové skrutkové kľúče, kľúčové nadstavce, nástroje na regulovanie šesťbokých hláv, skrutkové kľúče na okrúhle matice, kombinačné nástroje na

súosové skrutkovače a na úpravu drôtu, vpaľovacie nože, kľúče na nastavovanie staníc, odoberače cievkových clôn, rohatkové kľúče, vyhnuté kľúče, odoberače elektrónok, plstené trecie klátiky na konečné spracovanie skriniek, súpravy očiek, používané napríklad na upevňovanie spodkov rádiových rúriek na rámové dosky, voltmetre, vreckové prístroje na skúšanie napätia, skúšobné prístroje na kondenzátory, skúšobné prístroje na reproduktory, skúšobné prístroje na elektrónky, zväčšovacie zrkadlá, osciloskopy, teplomery, termostatické kontrolné prístroje na mechanické chladiace prístroje, skúšobné prístroje na batérie, vreckové skúšobné prístroje na tlak ihly a na watmetre, chladničkové chladiace zariadenie, chladničky, dvere na chladničky a vnútri uzavretý kompresorový mechanizmus, skrinky na rádiové prijímače a stojančeky na albumy na gramofónové platne, káblové gramofónové súpravy, misky na gramofónové ihly, gramofónové prenosky, vymieňače gramofónových platní, gramofónové filtre na odstraňovanie škriabania, gramofónové vypínače elektrického okruhu na zapínanie a vypínanie mechanickým pôsobením zvukového gramofónového ramena, najmä na používanie pri gramofónoch, riadiace prístroje hlasitosti gramofónov, chladiace potrubie, mriežky alebo liesky na kockový ľad v chladničkách, chladničkové misy na ľad, poličky na chladienie za vlhka, hydrometrové striekačky, okruhové skúšačky na rádiové okruhy, skúšacie kladivká na rádioprijímače na skúšanie rádiových prístrojov úderom a skúšobné prístroje na vibrátory na skúšanie vibrátorov používaných pri automobilových rádiových prístrojoch, svorníky, klince, očká, kovové svorky, matice, nity, skrutky, kovové podložky, poistné podložky, rozpínacie ventily na klimatizáciu vzduchu, pružiny na tlenie na oknách, závesy na chladničky a ohybné kovové pásy z kovových pásov dierami vyrazenými po pretrhnutí na pripevnenie alebo namontovanie predmetov na plochy, tlmiači materiál na tlenie zvuku pri klimatizácii vzduchu, ako aj materiál z fibrových dosiek a pod., používaný v prístrojoch na klimatizáciu vzduchu, tlenie zvuku a pohlcovanie tepla a kaučukové tvárnice používané na inštaláciu zariadenia na klimatizáciu vzduchu a na konštrukciu prístrojov na klimatizáciu vzduchu, stojančeky na vykladanie tovaru, zariadenie na klimatizáciu vzduchu: stroje na obeh alebo chladienie vzduchu, alebo oboje, alebo odvádzanie a filtráciu vzduchu, potrubie na klimatizáciu vzduchu určené na prívod čerstvého vzduchu zo zdroja alebo na prívod vzduchu odsávaného z miestnosti, kondenzátory na klimatizáciu vzduchu, mechanické kontrolné prístroje na klimatizáciu vzduchu, mechanizmus na riadenie činnosti stroja v spojení s tokom vzduchu čo do smeru, odparovače na klimatizáciu vzduchu, vetráky na klimatizáciu vzduchu, potrubie na klimatizáciu vzduchu, kovové rúrky používané na klimatizáciu vzduchu na vedenie vlhkosti a iných prostredí, prispôsobovacie vložky do okenných otvorov na vloženie vzduchových kanálov na prístroje na klimatizáciu vzduchu vrátane fibrových dosiek, kaučukových tesniacich pásov, kovových kolísk na zariadenie na klimatizáciu vzduchu, nastaviteľné pokrývky, kľavé pravitka na nasadzovanie výplňových dosiek, skrutky

do dreva používané na inštaláciu zariadenia, vzduchové filtre, ako aj súčasti klimatizačných zariadení na vzduch, najmä prispôbosené na použitie v tomto odbore a obsahujúce rôzne materiály na odstraňovanie častíc pevných hmôt rozptýľovaných vo vzduchu, súčasti a príslušenstvá na batérie, najmä pásy, spojovadlá, svorky, viečka na vypúšťanie vzduchu, nádoby, vrchnáky, drevené skrinky a tesniace zmesi, rádiové prístroje, kombinácie rádia a gramofónu, reproduktory na rádiá, súčasti rádií a potreby, prívodné zariadenia na rádiovú energiu, vákuové elektrónky, transformátory, stále odpory, meniace odpory, vysokofrekvenčné cievky, vypínače, protitaktové transformátory, reproduktorové magnetizačné cievky, filtrové kondenzátory, súčasti nastaviteľných kondenzátorov, reproduktorové kužele, stále transformátory na rádiovú frekvenciu, tlmivky na rádiovú frekvenciu, riadiace lampy, oscilátory, gombíky, elektrónkové clony, meniace kondenzátory, ladiace stupnice, svorky na kontrolné mriežky, kaučukové montážne podložky, elektrónkové spodky, neutralizačné kondenzátory, tieniace viečka, reproduktorové spodky, spojovacie kolíky a výplňové dosky, reproduktorové káble, rámy na rádiové prístroje, zosilňovače na zvukovú frekvenciu, zosilňovače na rádiovú frekvenciu, interferenčné filtre, anténový výstroj, pomocné reproduktory, elektrolytické kondenzátory, svorkové pásy, prístroje na riadenie hlasitosti, zariadenie na riadenie šumu, zariadenie na riadenie tónu, slúchadlá, poistky, elektrické spojovacie zástrčky, zachytávače vlín, osvetľovacie žiarovky, tieniace kryty na drôt, pásmové vypínače, zariadenie na diaľku, suché batérie, návestné generátory, rádiové prístroje do automobilov, predlžovacie šnúry do domácností, ladiace kontrolné zariadenia a lanká, automobilové dynamotory, riadiace zariadenia autorádií, výstroje slúchadiel, predvádzacie zariadenie pre značnú vernosť reprodukcie, mikrofóny, vodiace pásy od antény vedené k vedeniu oknom, podvozkové antény, súpravy na vnútorné drôtové telefonické zariadenia, potláčacie tlmivky do automobilov, samočinné ladiace zariadenie, články na mriežkové predpätie, adaptéry na autoantény, rádiové prístroje na prehrávanie gramofónových platní, pomocné automobilové reproduktory, odnímače rádiových výbojok, keramické elektrické izolátory a keramické priechodky na elektrické zariadenia.

(511) 1, 2, 3, 6, 7, 8, 9, 11, 12, 14, 16, 17, 18, 20, 21, 22  
(210) 13378

(111) **101 813**

(220) 22.04.1948

(151) 22.04.1948

(180) 22.04.2008

(540) **Chloride**

(730) **Chloride Group PLC.**, Manchester, GB;

(510) Elektrické batérie, akumulátory a ich súčasti.

(511) 9

(210) 13413

(111) **101 836**  
 (220) 22.04.1948  
 (151) 22.04.1948  
 (180) 22.04.2008

(540) **Delo**

(730) **Chevron Corporation**, spoločnosť zriadená podľa zákonov štátu Delaware, 225 Bush Street, San Francisco, California 94104, US;  
 (510) Oleje a tuky na vykurovanie, svietenie a mazanie.  
 (511) 4  
 (210) 14128

(111) **101 887**  
 (220) 24.04.1948  
 (151) 24.04.1948  
 (180) 24.04.2008

(540) **Alcan**

(730) **Alcan Aluminium Limited**, 1188 Sherbrooke Street West, Montreal, Quebec, H3A, CA;  
 (510) Ingoty, plechy, rúrky a výtlačky z hliníka a hliníkových zliatin, síran hlinitý a vápno; elektrické vodiče. Pigmenty hliníkových farieb; nehotové odliatky z hliníka a hliníkových zliatin. Kazivcová a orucitová meľ. Gálium vo forme ingotov a ako výrobok.  
 (511) 1, 2, 6, 9, 19  
 (210) 15696

(111) **101 900**  
 (220) 27.04.1948  
 (151) 27.04.1948  
 (180) 27.04.2008  
 (540)

# EXIDE

(730) **Exide Corporation**, spoločnosť zriadená podľa zákonov štátu New Jersey, 645 Penn Street, Reading, Pennsylvania, US;  
 (510) Akumulátorové batérie, ich súčasti a príslušenstvo obsahujúce elektródy alebo dosky, nádoby, vrchnáky, priehradky, svorkové spoje, vetracie a plniace zátky a zadržovadlá.  
 (511) 11  
 (210) 15624

(111) **102 304**  
 (220) 27.01.1936  
 (151) 27.01.1936  
 (180) 27.01.2006  
 (540)



## HARRIS TWEED

(730) **The Harris Tweed Association, Limited**, Londýn, GB;

(510) Harrisove Tweedy (t. j. vlnené látky).  
 (511) 24  
 (210) 6501

(111) **102 362**  
 (220) 11.02.1913  
 (151) 11.02.1913  
 (180) 11.02.2003

(540) **Lord**

(730) **Koh-i-noor, spojené kovoprůmyslové závody, národní podnik**, Praha - Vršovice, CZ;  
 (510) Kovový tovar, gombíky všetkých druhov, najmä stlačacie gombíky, ihlársky tovar, špendlíky, spony, celulooidový tovar, podpory golierov, stuhy. Drobný tovar z kovu a plastických hmôt všetkých druhov, najmä spínadlá a iné súčasti a príslušenstvo odevu a obuvi, krátky tovar, galantéry a ihlársky, drobné potreby kancelárske, písacie, športové, fajčiarske, kadernícke a kozmetické, drobný tovar pre krajčírov, obuvníkov, sedlárov a čalúnnikov, spony, kovánie, zámky a iné uzávery, stroje a nástroje slúžiace na výrobu a použitie týchto výrobkov.  
 (511) 6, 7, 8, 16, 17, 20, 21, 26, 28, 34  
 (210) 7876

(111) **104 119**  
 (220) 03.09.1948  
 (151) 03.09.1948  
 (180) 03.09.2008

(540) **Lovogen**

(730) **SETUZA, a. s.**, Žukovova 100, 401 29 Ústí nad Labem, CZ;  
 (510) Olejomargarín, margarín, všetky prírodné a umelé tuky a jedlé oleje, potraviny, požívateľiny a nápoje všetkých druhov. Mydlá obyčajné a toaletné všetkých druhov, mydlové pracie a namáčajacie prášky; moridlá na bielizeň; výrobky, prostriedky a potreby toaletné, kozmetické, voňavkárské a dezinfekčné všetkých druhov; prostriedky bieliace a na čistenie škvŕn; sóda kryštalická a amoniaková; stearín, parafín, cerezín, vosk a výrobky z nich; sviečky všetkých druhov, nočné svetlá, smolné pochodne, pečatný vosk. Tuky a oleje na technické účely, fermeže, laky, farby, elaiín, glycerín, mastné kyseliny, vodné sklo, chemické a chemicko-technické produkty; prostriedky na rozpúšťanie, vysušovanie a vyťahovanie tukov a olejov; prostriedky na drhnutie, natieranie, leštenie, čistenie, konzervovanie a proti hrdzi; pasty na leštenie a čistenie kovov, dreva, skla a kameňa; laky, farby, pasty a apretúry na obuv, látky, kožu, linoleum a na podlahy; pokrutiny.  
 (511) 1, 2, 3, 4, 5, 11, 16, 29, 30, 32, 33  
 (210) 4612

(111) **104 686**  
 (220) 27.03.1913  
 (151) 27.03.1913  
 (180) 27.03.2003  
 (540) **Aro**

(730) **Koh-i-noor, spojené kovoprůmyslové závody, národní podnik**, Praha - Vršovice, CZ;

(510) Spony, hliníkový tovar všetkých druhov, automobilové kolesá, automobilové súčiastky, klenotnícky tovar všetkých druhov, rámy na obrazy, plechový tovar všetkých druhov, držiaky na blúzy, ťažidlá na listy, písárske potreby, ozdoby na vianočný stromček, drôtený tovar všetkých druhov, stláčacie gombíky všetkých druhov, nálepky, bicykle, súčiastky na bicykle, rúčky na perá, škatule na perá, zapalovače, uzávery fliaš, plniace perá, ozdobný tovar všetkých druhov, vlásničky, háčiky, podkovy, podkováky, klobúkové ihlice, gombíky všetkých druhov, podpory na goliere, držiaky na kravaty, krúžky na kravaty, pravítka, maliarske potreby, meradlá, meračské nástroje, nožiarsky tovar všetkých druhov, ušká všetkých druhov, závesy na návěsti, plomby, zámky na peňaženky, britvy, pripínáčky, krúžky, pútka na kabáty, pracky, skrutky, písacie perá, písacie potreby, spony na obuv, zatváracie špendlíky, strieborný tovar všetkých druhov, hračky všetkých druhov, oceľový tovar všetkých druhov, špendlíky, spony na podväzky, kovanie na kably, kalamáre, hodiny, kresliace potreby. Písárske potreby, sklenený tovar, maliarske potreby, porcelánový tovar, písacie potreby, kamenný tovar, hlinený tovar, kresliarske potreby. Kostoný tovar, písársky tovar, kefársky tovar, celulooidový tovar, galalitový tovar, gumený tovar, drevený tovar, rohové gombíky, košíkársky tovar, korkový tovar, maliarske potreby, papierový tovar, perleťový tovar, písacie potreby, kamenáčové gombíky, slamený tovar, kresliarske potreby. Stuhý všetkých druhov, bavlnený tovar, odevnícky z rôznych látok, rukavičkársky tovar, traky, plátenné gombíky, tovar na ručné práce, prámi-kársky tovar, ozdobný tovar, vešiaky na šaty, obuvnícky tovar, hodvábnický tovar, povraznícky tovar, tkaný tovar, tkáčsky tovar pletený nite, niťové gombíky.

(511) 6, 8, 9, 12, 14, 16, 17, 20, 26, 34  
(210) 4620

(111) **104 780**  
(220) 30.06.1943  
(151) 30.06.1943  
(180) 30.06.2003

(540) **Arthremin**

(730) **Léčiva, a. s.**, Dolní Měcholupy 130, 102 37 Praha 10, CZ;

(510) Chemické, farmaceutické a kozmetické výrobky.  
(511) 1, 3, 5  
(210) 18922

(111) **105 609**  
(220) 17.08.1926  
(151) 17.08.1926  
(180) 17.08.2006

(540) **Providentin**

(730) **DENTAL, a. s.**, Černokostecká 84, 100 31 Praha 10, CZ;

(510) Chemické výrobky.  
(511) 1, 5  
(210) 7619

(111) **106 580**  
(220) 15.03.1933  
(151) 15.03.1933  
(180) 15.03.2003

(540) **Carmen**

(730) **Koh-i-noor, spojené kovoprůmyslové závody, národní podnik**, Praha - Vršovice, CZ;

(510) Bižutérny tovar všetkých druhov, držadlá do golierikov, ihly na šitie, kovový tovar všetkých druhov, pripínáčky, oceľový tovar všetkých druhov, mašličky a háčiky, stláčacie gombíky všetkých druhov, špendlikársky tovar všetkých druhov, špendlíky a krúžky, vešiaky na kabáty, vlásenky všetkých druhov, zatváracie špendlíky, gombíky na nohavice, náprstky, všetko okrem šijacích strojov všetkých druhov, ich súčastí a častí. Bižutérny tovar všetkých druhov, celulooidový tovar všetkých druhov. Drobný tovar z kovu a plastických hmôt všetkých druhov, najmä spínadlá a iné súčasti a príslušenstvo odevu a obuvi, krátky tovar, galantérny a ihlársky, drobné potreby kancelárske, písacie, športové, fajčiarske, kadernícke a kozmetické, drobný tovar pre krajčírov, obuvníkov, sedlárov a čalúnnikov, spony, kovanie, zámky a iné uzávery, stroje a nástroje slúžiace na výrobu a použitie týchto výrobkov.

(511) 6, 7, 8, 16, 17, 20, 21, 26, 28, 34  
(210) 6650

(111) **106 718**  
(220) 27.04.1938  
(151) 27.04.1938  
(180) 27.04.2008

(540) **Jodoven**

(730) **INFUSIA, a. s.**, Sadská 3, 289 13 Hořátev, CZ;

(510) Liečebné, farmaceutické a chemické prípravky, prirodzené a umelé minerálne vody, prostriedky na ničenie zvierat a rastlín, tekuté a pevné liečebné prostriedky, ktoré sú používané v zverolekárskej vede, ako aj všetky ostatné patriace do tohto odboru, prípravky slúžiace špeciálnym účelom, výživné látky a výživné dezinfikujúce prípravky a hygiene všeobecne slúžiace chemické produkty, reagentie, diagnostiká, ako aj zasypávacie prášky, všetky masti, ako aj mydlové prípravky tohto zloženia, očkovacie prostriedky a séra, prípravky na konzervovanie, drogy a prípravky z drog, dezinfekčné prostriedky, lekárnický tovar, lekárnické špeciality, injekcie, obväzové látky a prípravky, sirupy, náplasti, chemické výrobky na hygienické a farmaceutické účely.

(511) 1, 2, 3, 5, 29, 30, 31, 32, 33  
(210) 15649

(111) **108 044**  
(220) 11.06.1934  
(151) 11.06.1934

(180) 11.06.2004  
(540)



(730) **Druchema, družstvo pro chemickou výrobu a služby**, Praha, CZ;

(510) Chemicko-technické výrobky, spojivá na maľovanie, tekutý leštiaci vosk, farby, farbiace prostriedky, fermeže, lepidlá, laky, prostriedky na konzervovanie koží, prostriedky na čistenie koží (okrem čistiacého kameňa na obuv zo zhrubnutej kože), maliarske potreby, prostriedky na čistenie kovov, leštiace prostriedky na drevo, podlahy z mäkkého i tvrdého dreva, umelé podlahy, kožu, linkrustu, linoleum, mramor, nábytok, papier, parkety, obuv, voskové súkno, nástenné maľby, čistiace prostriedky, mydlá, prostriedky na zamedzenie prachu, škrob, vosky a voskové prípravky.

(511) 1, 2, 3, 4, 16  
(210) 2025

(111) **108 146**  
(220) 26.06.1925  
(151) 26.06.1925  
(180) 26.06.2005  
(540)



(730) **SETUZA, a. s.**, Žukovova 100, 401 29 Ústí nad Labem, CZ;

(510) Jedlé tuky a tukové náhradky, umelé jedlé tuky, margarín, rastlinné tuky, masti, krmivá, jedlé oleje, apretačné prostriedky, bielidlá, mazadlá, chemické výrobky (prípravky) pre priemysel, vedu, hygienické, kozmetické a lekárenské výrobky a prípravky, dezinfekčné prostriedky, tuky, tukové náhradky a oleje (aj éterické a svietiace oleje) na priemyselné, technické, hygienické, kozmetické a lekárenské účely, tukové kyseliny, fermeže, laky, lúhy, prostriedky na leštenie a čistenie, mydlá čistiace a leštiace, mydlá na drhnutie, medicínálne, toaletné a mydlo na zuby v pevnej, mäkkej, tekutej, práškovej a inej forme, stearín, toaletné a kozmetické prostriedky ako krémy a masti, prostriedky na ošetrovanie fúzov a vlasov, zubné a ústne vody, zubné pasty a zubné prášky, pracie prostriedky, modridlo, pracie prášky, vodné sklo.

(511) 1, 2, 3, 4, 5, 29  
(210) 2039

(111) **108 643**  
(220) 14.04.1933  
(151) 14.04.1933  
(180) 14.04.2003  
(540) **UNION**

(730) **CARBORUNDUM-ELECTRITE, spojené závody, Benátky nad Jizerou**, Benátky nad Jizerou, CZ;

(510) Brúsiace plátno, brúsiace papiere, kazeínový glej.  
(511) 1, 3  
(210) 21276

(111) **114 041**  
(220) 05.03.1947  
(151) 05.03.1947  
(180) 05.03.2007  
(540)



(730) **Epiag-DAFA Karlovy Vary, spol. s r. o.**, Hlavní č. 20, 362 63 Dalovice, CZ;

(510) Porcelánové výrobky všetkých druhov.  
(511) 21  
(210) 8204

(111) **114 082**  
(220) 19.03.1947  
(151) 19.03.1947  
(180) 19.03.2007  
(540)



(730) **Karlovarský porcelán, a. s.**, Závodu míru 70, 360 17 Karlovy Vary - Stará Role, CZ;

(510) Porcelánový riad všetkých druhov a kávoastroje.  
(511) 21  
(210) 8205

(111) **118 067**  
(220) 02.04.1948  
(151) 02.04.1948  
(180) 02.04.2008  
(540)



(730) **Barum Continental, spol. s r. o.**, 765 31 Otrokovice, CZ;  
 (510) Pneumatiky, duše a vložky do pneumatík.  
 (511) 12  
 (210) 3390

(111) **118 073**  
 (220) 22.04.1948  
 (151) 22.04.1948  
 (180) 22.04.2008  
 (540)

**Barum**

(730) **Barum Continental, spol. s r. o.**, 765 31 Otrokovice, CZ;  
 (510) Pneumatiky, duše a vložky do pneumatík.  
 (511) 12  
 (210) 14141

(111) **119 371**  
 (220) 23.11.1946  
 (151) 23.11.1946  
 (180) 23.11.2006  
 (540)



(730) **de Miclén, a. s.**, Nádražný rad 23, 934 12 Levice, SK;  
 (510) Šampón na umývanie hlavy.  
 (511) 3  
 (591) modrá, sivá, biela  
 (210) 4289

(111) **150 753**  
 (220) 15.10.1915  
 (151) 15.10.1915  
 (180) 15.10.2005  
 (540)



(730) **Dr. A. & L. Schmidgall**, Wolfganggasse 45-47, Viedeň 12, AT;

(510) Chemicko-lekárenské prípravky.  
 (511) 5  
 (210) 5820

(111) **151 210**  
 (220) 01.08.1953  
 (151) 22.09.1953  
 (180) 01.08.2003

(540) **PREGNORAL**

(730) **Léčiva, státní podnik**, Praha, CZ;  
 (510) Liečivá, drogy, farmaceutické prípravky humánne a veterinárne, chemické výrobky pre priemysel, lekárstvo, hygienu, farmáciu a vedu; prípravky bakteriálne, fungicídne, insekticídne; dezinfekčné prípravky; prípravky proti nákaze; prípravky na konzervovanie; prostriedky na ničenie škodcov a ničenie rastlín; čistiace prostriedky, liečivé mydlá; vonné a kozmetické prípravky, látky pre kozmetiku a parfumériu, éterické oleje, výťažky, extrakty a esencie; prípravky posilňujúce a dietetické; prípravky na ošetrovanie zubov a ústnej dutiny; zubné výplne a protézy; náplasti, obväzový a šijací materiál pre chirurgiu; diagnostiká; jedy a sýtené minerálne vody.

(511) 1, 3, 5, 10, 32  
 (210) 1001

(111) **151 212**  
 (220) 01.08.1953  
 (151) 24.09.1953  
 (180) 01.08.2003

(540) **DH ERGOTOXIN SPOFA**

(730) **Léčiva, státní podnik**, Praha, CZ;  
 (510) Liečivá, drogy, farmaceutické prípravky humánne a veterinárne, chemické výrobky pre priemysel, lekárstvo, hygienu, farmáciu a vedu; prípravky bakteriálne, fungicídne, insekticídne; dezinfekčné prípravky; prípravky proti nákaze; prípravky na konzervovanie; prostriedky na ničenie škodcov a ničenie rastlín; čistiace prostriedky, liečivé mydlá; vonné a kozmetické prípravky, látky pre kozmetiku a parfumériu, éterické oleje, výťažky, extrakty a esencie; prípravky posilňujúce a dietetické; prípravky na ošetrovanie zubov a ústnej dutiny; zubné výplne a protézy; náplasti, obväzový a šijací materiál pre chirurgiu; diagnostiká; jedy a sýtené minerálne vody.

(511) 1, 3, 5, 10, 32  
 (210) 19174

(111) **152 030**  
 (220) 28.03.1955  
 (151) 11.05.1955  
 (180) 28.03.2005  
 (540)

**Walter**  
**MINOR**

- (730) **Motorlet, a. s.**, Jínonická 329, 150 00 Praha 5 - Ji  
nonice, CZ;  
(510) Letecké motory a ich súčasti.  
(511) 7  
(210) 4658

- (111) **152 485**  
(220) 19.11.1955  
(151) 27.12.1955  
(180) 19.11.2005  
(540)



- (730) **SQUARE D COMPANY**, spoločnosť zriadená  
podľa zákonov štátu Delaware, Executive Plaza,  
Palatine, Illinois, US;  
(510) Poistky, spínače, vypínače, spony, svorky, dotyky,  
prípojky a reostaty.  
(511) 9  
(210) 6061

- (111) **153 359**  
(220) 01.04.1958  
(151) 19.04.1958  
(180) 01.04.2008

(540) **DIRASTAN**

- (730) **SLOVAKOFARMA, a. s.**, Železničná 12, 920 27  
Hlohovec, SK;  
(510) Liečivá, drogy, farmaceutické prípravky humánne a  
veterinárne, organopreparáty, očkovacie látky, séra  
a výrobky z krvi, chemické výrobky pre lekárstvo,  
hygienu, farmáciu a vedu, prípravky baktericídne,  
fungicídne, insekticídne, dezinfekčné prípravky,  
prípravky proti nákaze, prípravky na konzervova-  
nie, prostriedky na ničenie škodcov a ničenie rast-  
lín, čistiace prostriedky, liečebné mydlá, prípravky  
posilňujúce a dietetické, prípravky na ošetrovanie  
zubov a dutiny ústnej, zubné výplne a protézy, ná-  
plasti, obväzový a šijací materiál pre chirurgiu, dia-  
gnostiká, jedy a sytené minerálne vody.  
(511) 1, 3, 5, 10, 32  
(210) 15700

- (111) **153 360**  
(220) 01.04.1958  
(151) 19.04.1958  
(180) 01.04.2008

(540) **SALNATREX**

- (730) **INFUSIA, a. s.**, Sadská 3, 289 13 Hořátev, CZ;  
(510) Liečivá, drogy, farmaceutické prípravky humánne a  
veterinárne, organopreparáty, očkovacie látky, séra  
a výrobky z krvi, chemické výrobky pre lekárstvo,  
hygienu, farmáciu a vedu; prípravky baktericídne,  
fungicídne, insekticídne; dezinfekčné prípravky;  
prípravky proti nákaze; prípravky na konzervova-  
nie; prostriedky na hubenie škodcov a ničenie rast-  
lín; čistiace prostriedky, liečebné mydlá; prípravky

posilňujúce a dietetické; prípravky na ošetrovanie  
zubov a ústnej dutiny; zubné výplne a protézy; ná-  
plasti, obväzový a šijací materiál pre chirurgiu; dia-  
gnostiká; jedy a sytené minerálne vody.

- (511) 1, 3, 5, 10, 32  
(210) 15701

- (111) **153 413**  
(220) 30.04.1958  
(151) 26.06.1958  
(180) 30.04.2008

(540) **EPIKOTE**

- (730) **Shell International Petroleum Company Limi-  
ted**, Shell Centre, Londýn SE1 7NA, GB;  
(510) Umelé a prírodné adhezívne látky, nátery, ochranné  
prostriedky proti hrdzi a proti kazeniu dreva a prí-  
rodné vlákna.  
(511) 2, 22  
(210) 15965

- (111) **153 440**  
(220) 24.04.1958  
(151) 31.07.1958  
(180) 24.04.2008  
(540)



- (730) **Gillette U. K. Limited**, Isleworth, Middlesex, GB;  
(510) Holiace strojčeky, holiace žiletky.  
(511) 8  
(210) 15884

- (111) **153 712**  
(220) 04.04.1958  
(151) 12.02.1959  
(180) 04.04.2008  
(540)



- (730) **UNEX, a. s.**, 783 93 Uničov, CZ;  
(510) Výrobky ťažkého strojárstva. Rýpadlá lopatové a  
kolesové všetkých druhov, žeriavy a zdvíhacie stro-  
je všetkých druhov.  
(511) 6, 7  
(210) 15765

(111) 155 079  
(220) 21.04.1962  
(151) 29.04.1962  
(180) 21.04.2002  
(540)



(730) **PARAMO, š. p.**, 530 06 Pardubice, CZ;  
(510) Špeciálny ochranný náter na lepenkové a plechové strechy.  
(511) 2, 19  
(210) 26386

(111) 155 311  
(220) 23.11.1962  
(151) 28.11.1962  
(180) 23.11.2002  
(540)

C O L E of C A L I F O R N I A

(730) **CCC ACQUISITION CORP.**, Los Angeles, California 90040, US;  
(510) Kúpacie obleky, plavky, športové šaty, hrácke úbory, opaľovacie úbory.  
(511) 25  
(210) 27639

(111) 155 371  
(220) 01.02.1963  
(151) 09.02.1963  
(180) 01.02.2003  
(540) **LARK**

(730) **Fabriques de Tabak Réuniones, S. A.**, Neuchatel, CH;  
(510) Cigarety.  
(511) 34  
(210) 28137

(111) 155 380  
(220) 01.02.1963  
(151) 08.02.1963  
(180) 01.02.2003  
(540) **DAKS**

(730) **Daks Simpson Group Public Limited Company**, Londýn S.W.1, GB;  
(510) Zvrchníky.  
(511) 25  
(210) 28138

(111) 155 480  
(220) 31.05.1963  
(151) 15.06.1963  
(180) 31.05.2003

(540)



(730) **Obuvnický průmysl - Svit, státní podnik**, Gottwaldov, CZ;  
(510) Obuv všetkých druhov a krémy na obuv.  
(511) 3, 25  
(210) 28877

(111) 155 497  
(220) 22.06.1963  
(151) 09.07.1963  
(180) 22.06.2003

(540) **PALTEST**

(730) **BRISK Tábor, a. s.**, Vožická 2068, 390 11 Tábor, CZ;  
(510) Meracie a servisné prístroje a pomôcky.  
(511) 9  
(210) 28928

(111) 155 767  
(220) 22.10.1963  
(151) 26.03.1964  
(180) 22.10.2003

(540) **TEIJIN**

(730) **Teijin Ltd. No 1**, Umeda, Kita-ku, Osaka, JP;  
(510) Vlákna, priadze, nite, textilné výrobky vrátane tovaru viazaného, pleteného, plsteného, sieťového a tkaného, odevné súčasti vrátane pokrývok hlavy, spodnej bielizne, vrchného šatstva a obutia, laná, povrazy, siete, stany, plachty, lodné plachty, vrecia, vypchávkový materiál, surové textilné vlákna, matrace, prešívateľné prikrývky, posteľné obliečky, záclony, čalúny, koberce, uteráky, osušky, hune, rohožky, rohožovina.  
(511) 22, 23, 24, 25, 27  
(210) 29489

(111) 156 396  
(220) 24.06.1965  
(151) 16.09.1965  
(180) 24.06.2005

(540) **MAX FACTOR**

(730) **The Procter & Gamble Company**, spoločnosť zriadená podľa zákonov štátu Ohio, Cincinnati, Ohio, US;  
(510) Voňavkárské, kozmetické a toaletné prípravky, skrášľujúce prostriedky a líčidlá, lotiony na vlasy, tvár a telo, emulzie, púdre, čistiacie prostriedky, krémy, spreje, dezodoračné prostriedky, mydlá a šampóny, prípravky na vlasy, pokožku a pleť, toaletné potreby pre mužov vrátane lotionov, kolínskych



vôd, dezodoračných prípravkov, púdrov a vlasových prípravkov a parochne.

(511) 3  
(210) 34682

(111) **157 515**  
(220) 07.12.1966  
(151) 14.08.1967  
(180) 07.12.2006  
(540)



(730) **VSŽ, akciová spoločnosť, Košice, Košice, SK;**  
(510) Chemické výrobky, najmä síran železnatý, acetylén, kyslík, dusík a vzácné plyny, koksochemické výrobky, najmä surový benzol, fenolát sodný, síran amónny, kyselina sírová. Uhoľný a smolný koks, ľahký a zmesový olej. Surové železo, najmä oceliarske, zlievarenské a špeciálne; odliatky najmä z oceliatiť, sivej liatiť a neželezných kovov; oceľ najmä neupokojená, ťažná a hlbokoťažná, vysokopevnostná tvrdá, hlbokoťažná nestarnúca, stabilizovaná hliníkom; oceľové plechy a pásy, najmä čierne, morené, opieskované, lístočkové, ryhované, pocínované, pozinkované, pohlinikované, smaltované, lakované, plastované; ohýbané profily, najmä otvorené, uzavreté, vlnité plechy, štetovnice, cestné zvodidlá; oceľové konštrukcie, najmä stavebné, mostové a špeciálne; zvarané rúry izolované a neizolované; iné kovové výrobky, najmä oceľové palety, káblové bubny, dlaždice, náhradné dielce a súčiastky. Radiátory. Šamotové hmoty, výrobky z vysokopecnej trosky, najmä spenená troska, minerálna vlna. Dechtdolomitové hmoty a stavivá, dlaždice, obkladačky, malty a stavivá, vápenec, vápno, granulovaná troska, vysokopecný štrk.

(511) 1, 4, 6, 11, 17, 19  
(210) 38977

(111) **157 729**  
(220) 03.11.1967  
(151) 21.11.1967  
(180) 03.11.2007

(540) **SOLARTRON**

(730) **SCHLUMBERGER ELECTRONICS (UK) LTD.,** Victoria road, Farnborough Hampshire, GB;  
(510) Elektronické a elektrické prístroje a nástroje, vedecké, plavebné, meračské, rádiové, televízne, fotografické, optické, meracie, signálne, kontrolné (inšpekčné), vyučovacie, počítačové, účtovacie, sčítacie a kalkulačné prístroje a nástroje; prístroje a nástroje na zaznamenávanie a udávanie tlaku, teploty a rýchlosti; prístroje a nástroje na záznam, prenos a reprodukciu zvuku; súčasti všetkých uvedených prístrojov a nástrojov.

(511) 9  
(210) 40799

(111) **158 007**  
(220) 07.02.1968  
(151) 09.04.1968  
(180) 07.02.2008

(540) **PLANIX**

(730) **CHIRANA Praha, a. s.,** Modřanská 1560, 143 07 Praha 4, CZ;  
(510) Pridavný tomograf nie na lekárske účely. Pridavný tomograf na lekárske účely.  
(511) 9, 10  
(210) 41338

(111) **158 041**  
(220) 05.04.1968  
(151) 19.04.1968  
(180) 05.04.2008

(540) **SPOLCHEMIE**

(730) **Spolek pro chemickou a hutní výrobu, a. s.,** Revoluční 86, 400 32 Ústí nad Labem, CZ;  
(510) Chemické výrobky pre fotografiu, poľnohospodárstvo, záhradníctvo a lesníctvo; živice umelé a syntetické, plastické hmoty v surovom stave (v prášku, tekutom stave alebo v pastách); umelé pôdne hnojivá; hasiace prostriedky; prostriedky na kalenie a zvaranie; chemické prostriedky na konzervovanie potravín; triesloviny; priemyselné spájadlá. Farby, fermeže, laky; prostriedky proti hrdzi a proti poškodeniu dreva; farbiace prostriedky; moridlá, kovy vo fóliách alebo v prášku na účely maliarske a dekoratívne. Pracie a bieliace prípravky, čistiace prípravky, leštiace prípravky, odmasťovacie prípravky, prostriedky na brúsenie, mydlá. Priemyselné oleje a tuky; mazadlá. Výrobky farmaceutické, zverolekárske a zdravotnícke; výrobky dietetické pre deti a chorých; náplasti, obväzový materiál, hmoty určené na plombovanie zubov a odtlačky zubov; dezinfekčné prostriedky; prostriedky na ničenie rastlinných a živočíšnych škodcov. Fólie, dosky, prúty z plastu (polotovary); hmoty tesniace, upchávacie a izolačné; nekovové pružné rúry. Umelý kameň, cement, vápno, malta, sadra, štrk, kameninové a cementové rúry, stavebný materiál na stavbu ciest.

(511) 1, 2, 3, 4, 5, 17, 19  
(210) 41567

(111) **158 122**  
(220) 18.03.1968  
(151) 21.05.1968  
(180) 18.03.2008

(540) **FAVOLIN**

(730) **SETUZA, a. s.,** Žukovova 100, 401 29 Ústí nad Labem, CZ;  
(510) Prípravky na pranie a bielenie, pracie prostriedky mydlové a saponátové, mydlá, výrobky voňavkárské, výrobky kozmetické, prípravky na umývanie vlasov, prostriedky na čistenie zubov.

(511) 3  
(210) 41490

(111) **158 123**  
(220) 18.03.1968  
(151) 21.05.1968  
(180) 18.03.2008

(540) **ELIDEAL**

(730) **SETUZA, a. s.**, Žukovova 100, 401 29 Ústí nad Labem, CZ;

(510) Prípravky na pranie a bielenie, pracie prostriedky mydlové a saponátové, výrobky voňavkárské, výrobky kozmetické, prípravky na umývanie vlasov, prostriedky na čistenie zubov.

(511) 3  
(210) 41491

(111) **158 124**  
(220) 18.03.1968  
(151) 21.05.1968  
(180) 18.03.2008

(540) **ELIDENTA**

(730) **SETUZA, a. s.**, Žukovova 100, 401 29 Ústí nad Labem, CZ;

(510) Prípravky na pranie a bielenie, prostriedky pracie mydlové a saponátové, mydlá, výrobky voňavkárské, výrobky kozmetické, prípravky na umývanie vlasov, prostriedky na čistenie zubov.

(511) 3  
(210) 41492

(111) **158 126**  
(220) 18.03.1968  
(151) 21.05.1968  
(180) 18.03.2008

(540) **DEIDY**

(730) **SETUZA, a. s.**, Žukovova 100, 401 29 Ústí nad Labem, CZ;

(510) Jedlé tuky a oleje.

(511) 29  
(210) 41494

(111) **158 130**  
(220) 18.03.1968  
(151) 21.05.1968  
(180) 18.03.2008

(540) **FLORSHAMPOO**

(730) **SETUZA, a. s.**, Žukovova 100, 401 29 Ústí nad Labem, CZ;

(510) Prípravky na pranie a bielenie, pracie prostriedky mydlové a saponátové, mydlá, výrobky voňavkárské, výrobky kozmetické, prípravky na umývanie vlasov, prostriedky na čistenie zubov.

(511) 3  
(210) 41498

(111) **158 131**  
(220) 18.03.1968  
(151) 21.05.1968  
(180) 18.03.2008

(540) **AKAZIA**

(730) **SETUZA, a. s.**, Žukovova 100, 401 29 Ústí nad Labem, CZ;

(510) Jedlé oleje a tuky.

(511) 29  
(210) 41499

(111) **158 227**  
(220) 26.04.1968  
(151) 20.06.1968  
(180) 26.04.2008

(540) **INSTRON**

(730) **INSTRON CORPORATION**, spoločnosť zriadená podľa zákonov štátu Massachusetts, 100 Royall Street, Canton, Massachusetts 02021, US;

(510) Prístroje na skúšanie fyzikálnych vlastností materiálov a ich súčastí.

(511) 9  
(210) 41670

(111) **158 241**  
(220) 12.01.1968  
(151) 02.07.1968  
(180) 12.01.2008  
(540)

**P I C O T**

(730) **Bristol-Myers Squibb Company**, 345 Park Avenue, New York, NY 10154, US;

(510) Výrobky farmaceutické, zverolekárske a zdravotnícke; výrobky dietetické pre deti a chorých; náplasti, obväzový materiál, hmoty určené na plombovanie zubov a na otlaky zubov; dezinfekčné prostriedky; prostriedky na ničenie rastlinných a živočíšnych škodcov, antiparazitné látky. Pivo, ľahké pivo a ležiaky, minerálne vody, šumivé a iné nealkoholické nápoje s antracínovými a laxatívnymi účinkami, sirupy, prípravky na prípravu nápojov, ovocné šťavy a nápoje z ovocných štiav.

(511) 5, 32  
(210) 41162

(111) **158 258**  
(220) 05.09.1967  
(151) 12.07.1968  
(180) 05.09.2007

(540) **MINERS**

(730) **MINERS INTERNATIONAL LIMITED**, 3 Imperial Court, Magellan Close, Andover, Hampshire SP10 5NT, GB;

(510) Kozmetické prípravky a kozmetické výrobky, lak na nechty, prípravky na odstraňovanie laku na nechty, toaletné prípravky a potreby, prípravky na pestovanie zubov a vlasov, voňavky, mydlá.

(511) 3  
(210) 40587

(111) **158 345**  
(220) 26.04.1968  
(151) 28.08.1968  
(180) 26.04.2008  
(540)

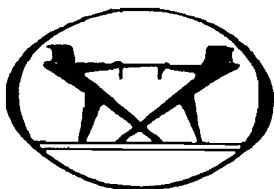

(730) **INSTRON CORPORATION**, spoločnosť zriadená podľa zákonov štátu Massachusetts, 100 Royall Street, Canton, Massachusetts 02021, US;  
(510) Prístroje na skúšanie fyzikálnych vlastností materiálov a ich súčastí.  
(511) 9  
(210) 41667

(111) **158 351**  
(220) 12.06.1968  
(151) 28.08.1968  
(180) 12.06.2008

(540) **PARADYNE**

(730) **Exxon Corporation**, 5959 Las Colinas Boulevard, Irving, Texas 75039-2298, US;  
(510) Chemické výrobky na vedecké a priemyselné účely, chemické výrobky určené pre fotografiu, poľnohospodárstvo, záhradníctvo a lesníctvo, umelé živice, plastické hmoty v surovom stave (v prášku, v pastách alebo v tekutom stave), pôdne hnojivá prírodné a umelé, hasiace prostriedky, prostriedky na kalenie a zváranie, chemické prostriedky na konzervovanie potravín, triesloviny, priemyselné spojivá. Priemyselné oleje a tuky, mazadlá, prostriedky na viazanie prachu, palivá, čierne a hnedé uhlie, paličkové drevo, oleje a pohonné látky, prostriedky na svietenie, sviečky, sviece, nočné lampičky a knôty.  
(511) 1, 4  
(210) 41851

(111) **158 356**  
(220) 12.06.1968  
(151) 28.08.1968  
(180) 12.06.2008

(540) **PARAFLOW**

(730) **Exxon Corporation**, 5959 Las Colinas Boulevard, Irving, Texas 75039-2298, US;  
(510) Chemické výrobky na vedecké a priemyselné účely, chemické výrobky určené pre fotografiu, poľnohospodárstvo, záhradníctvo a lesníctvo, umelé živice, plastické hmoty v surovom stave (v prášku, v pastách alebo v tekutom stave), pôdne hnojivá prírodné a umelé, hasiace prostriedky, prostriedky na kalenie a zváranie, chemické prostriedky na konzervovanie potravín, triesloviny, priemyselné spojivá.

(511) 1  
(210) 41864

(111) **158 366**  
(220) 15.03.1968  
(151) 07.09.1968  
(180) 15.03.2008

(540) **OLA**

(730) **COLGATE-PALMOLIVE COMPANY**, spoločnosť zriadená podľa zákonov štátu Delaware, 300 Park Avenue, New York, New York, US;  
(510) Pracie a bieliace prípravky, čistiace prípravky, mydlo, leštiace prípravky, odmasťovacie prípravky, výrobky kozmetické, voňavkárске vrátane éterických olejov, vodičky na vlasy, zubné pasty a prášky.  
(511) 3  
(210) 41479

(111) 158367  
(220) 15.03.1968  
(151) 07.09.1968  
(180) 15.03.2008

(540) **PRUF**

(730) **COLGATE-PALMOLIVE COMPANY**, spoločnosť zriadená podľa zákonov štátu Delaware, 300 Park Avenue, New York, New York, US;  
(510) Pracie a bieliace prípravky, čistiace prípravky, mydlo, leštiace prípravky, odmasťovacie prípravky, výrobky kozmetické, voňavkárске vrátane éterických olejov, vodičky na vlasy, zubné pasty a prášky.  
(511) 3  
(210) 41481

(111) **158 368**  
(220) 15.03.1968  
(151) 07.09.1968  
(180) 15.03.2008

(540) **PAX**

(730) **COLGATE-PALMOLIVE COMPANY**, spoločnosť zriadená podľa zákonov štátu Delaware, 300 Park Avenue, New York, New York, US;  
(510) Pracie a bieliace prípravky, čistiace prípravky, mydlo, leštiace prípravky, odmasťovacie prípravky, výrobky kozmetické, voňavkárске vrátane éterických olejov, vodičky na vlasy, zubné pasty a prášky.  
(511) 3  
(210) 41482

(111) **158 369**  
(220) 15.03.1968  
(151) 07.09.1968  
(180) 15.03.2008

(540) **PAIC**

(730) **COLGATE-PALMOLIVE COMPANY**, spoločnosť zriadená podľa zákonov štátu Delaware, 300 Park Avenue, New York, New York, US;  
(510) Pracie a bieliace prípravky, čistiace prípravky, mydlo, leštiace prípravky, odmasťovacie prípravky, výrobky kozmetické, voňavkárске vrátane éterických

olejov, vodičky na vlasy, zubné pasty a prášky.  
(511) 3  
(210) 41483

(111) **158 370**  
(220) 15.03.1968  
(151) 07.09.1968  
(180) 15.03.2008

(540) **VEL**

(730) **COLGATE-PALMOLIVE COMPANY**, spoločnosť zriadená podľa zákonov štátu Delaware, 300 Park Avenue, New York, New York, US;

(510) Pracie a bieliace prípravky, čistiace prípravky, mydlo, leštiace prípravky, odmasťovacie prípravky, výrobky kozmetické, voňavkárske vrátane éterických olejov, vodičky na vlasy, zubné pasty a prášky.

(511) 3  
(210) 41485

(111) **158 469**  
(220) 30.09.1968  
(151) 14.11.1968  
(180) 30.09.2008

(540) **PACOTEX**

(730) **Východočeské papírny, a. s.**, 563 26 Lanškroun, CZ;

(510) Dutinky a cievky pre textilný priemysel.  
(511) 7, 16  
(210) 42336

(111) **158 498**  
(220) 05.11.1968  
(151) 05.12.1968  
(180) 05.11.2008  
(540)



(730) **MONA, spol. s r. o.**, Malá Štěpánská 17, 120 79 Praha 2, CZ;

(510) Všetky výrobky polygrafického priemyslu (napr. knihy, časopisy, príručky a pod.). Poskytovanie poradných a praktických služieb žene, rodine a domácnosti.

(511) 16, 35, 41, 42  
(210) 42475

(111) **158 555**  
(220) 12.06.1968  
(151) 21.12.1968  
(180) 12.06.2008

(540) **PARAMINS**

(730) **Exxon Corporation**, 5959 Las Colinas Boulevard, Irving, Texas 75039-2298, US;

(510) Chemické výrobky na vedecké a priemyselné účely, chemické výrobky určené pre fotografiu, poľnohospodárstvo, záhradníctvo a lesníctvo, umelé živice,

plastické hmoty v surovom stave (v prášku, v pastách alebo v tekutom stave), pôdne hnojivá prírodné a umelé, hasiace prostriedky, prostriedky na kalenie a zváranie, chemické prostriedky na konzervovanie potravín, triesloviny, priemyselné spojivá. Priemyselné oleje a tuky, mazadlá, prostriedky na viazanie prachu, palivá, čierne a hnedé uhlie, palivové drevo, oleje a pohonné látky, prostriedky na svietenie, sviečky, sviece, nočné lampičky a knôty.

(511) 1, 4  
(210) 41866

(111) **158 788**  
(220) 24.04.1968  
(151) 21.03.1969  
(180) 24.04.2008

(540) **CHEVRON**

(730) **Chevron Corporation**, spoločnosť zriadená podľa zákonov štátu Delaware, San Francisco, California, US;

(510) Chemické výrobky na priemyselné a vedecké účely, chemické výrobky pre fotografiu, poľnohospodárstvo, záhradníctvo a lesníctvo; živice umelé, plastické hmoty v surovom stave (v prášku, tekutom stave alebo v pastách); pôdne hnojivá prírodné a umelé; hasiace prostriedky; prostriedky na kalenie a zváranie; chemické prostriedky na konzervovanie potravín; triesloviny; priemyselné spájadlá, tuky a oleje, mazadlá, prostriedky na viazanie prachu, palivá, čierne a hnedé uhlie, palivové drevo, oleje, pohonné látky, prostriedky na svietenie, sviečky, sviece, nočné lampičky a knôty, výrobky farmaceutické, zverolekárske, zdravotnícke, výrobky dietetické pre deti a chorých, náplasti, obväzový materiál, hmoty určené na plombovanie zubov, dezinfekčné prostriedky; prostriedky na ničenie rastlinných a živočíšnych škodcov, antiparazitné látky, stavebný materiál vrátane polorozpracovaného reziva (trámy, dosky, drevené panely, preglejka, sklenené tehly a dlaždice a pod.), prírodný a umelý kameň, cement, vápno, malta, sadra, štrk, kameninové a cementové rúry, stavebný materiál na stavbu ciest, asfalt, smola, živec, prenosné domy, kamenné pomníky, kozuby.

(511) 1, 4, 5, 19  
(210) 41653

(111) **158 815**  
(220) 12.06.1968  
(151) 09.04.1969  
(180) 12.06.2008

(540) **PARAPOID**

(730) **Exxon Corporation**, 5959 Las Colinas Boulevard, Irving, Texas 75039-2298, US;

(510) Chemické výrobky na vedecké a priemyselné účely, chemické výrobky určené pre fotografiu, poľnohospodárstvo, záhradníctvo a lesníctvo, umelé živice, plastické hmoty v surovom stave (v prášku, v pastách alebo v tekutom stave), pôdne hnojivá prírodné a umelé, hasiace prostriedky, prostriedky na kalenie a zváranie, chemické prostriedky na konzervovanie potravín, triesloviny, priemyselné spojivá. Priemys-

selné oleje a tuky, mazadlá, prostriedky na viazanie prachu, palivá, čierne a hnedé uhlie, palivové drevo, oleje a pohonné látky, prostriedky na svietenie, sviečky, sviece, nočné lampičky a knôty.

(511) 1, 4  
(210) 41868

(111) 159 247  
(220) 15.03.1968  
(151) 29.08.1969  
(180) 15.03.2008

(540) **ULTRA-BRITE**

(730) **COLGATE-PALMOLIVE COMPANY**, spoločnosť zriadená podľa zákonov štátu Delaware, 300 Park Avenue, New York, New York, US;  
(510) Pracie a bieliace prípravky, čistiace prípravky, mydlo, leštiace prípravky, odmasťovacie prípravky, výrobky kozmetické, voňavkárské vrátane éterických olejov, vodičky na vlasy, zubné pasty a prášky.

(511) 3  
(210) 41484

(111) 159 554  
(220) 30.04.1968  
(151) 16.02.1970  
(180) 30.04.2008

(540) **NEGRAM**

(730) **SANOFI S. A.**, 32/34 Rue Marbeuf, 750 08 Paríž, FR;  
(510) Farmaceutické prípravky a substancie.

(511) 5  
(210) 41696

(111) 162 186  
(220) 10.08.1973  
(151) 21.01.1975  
(180) 10.08.2003

(540) **BLOCADREN**

(730) **Merck & Co., Inc.**, spoločnosť zriadená podľa zákonov štátu New Jersey, Rahway, New Jersey, US;  
(510) Liečivá na ošetrovanie chorôb srdcového svalu.

(511) 5  
(210) 47264

(111) 162 259  
(220) 28.03.1973  
(151) 03.03.1975  
(180) 28.03.2003

(540) **SMOKEHOUSE**

(730) **California Almond Growers Exchange**, spoločnosť zriadená podľa zákonov štátu California, Sacramento, California, US;  
(510) Lúpané mandle, lúpané pražené mandle s prídavkom korenia, lúpané pražené mandle s aromatickou príchuťou.

(511) 29, 30, 31  
(210) 46944

(111) 162 277  
(220) 26.04.1974  
(151) 10.03.1975  
(180) 26.04.2004  
(540)

V Y M U R A

(730) **Vymura plc.**, Talbot Road, Hyde, Cheshire SK14 4EJ, GB;

(510) Koberce, hune (ako podlahové krytiny), rohože pokiaľ patria do tr. 27 a rohožovina, materiály na podlahové krytiny, tapety a obkady stien (ako závesy na steny) vyrobené úplne alebo prevažne z netextilných materiálov.

(511) 27  
(210) 47896

(111) 162 359  
(220) 29.11.1973  
(151) 29.11.1973  
(180) 29.11.2003

(540) **MENINGOVAXC/C**

(730) **Merck & Co., Inc.**, spoločnosť zriadená podľa zákonov štátu New Jersey, Rahway, New Jersey, US;  
(510) Neuvedený.

(511) 5  
(210) 47544

(111) 162 517  
(220) 27.11.1974  
(151) 18.09.1975  
(180) 27.11.2004

(540) **TOOTAL**

(730) **Tootal Group Public Limited Company**, P. O. Box 31, Lees Street, Swinton, Manchester M27 6DA, GB;

(510) Výrobky na odievanie zhotovené z textilných materiálov.

(511) 25  
(210) 48322

(111) 162 571  
(220) 09.08.1972  
(151) 24.10.1975  
(180) 09.08.2002

(540) **W - K - M**

(730) **COOPER CAMERON CORPORATION**, spol. podľa zákonov štátu Delaware, 515 Post Oak Blvd., Suite 1200, Houston, Texas 77027, US;

(510) Ventily na kontrolu kvapalín a plynov, časti týchto ventilov, zariadenia na mechanické a ručné ovládanie týchto ventilov.

(511) 7  
(210) 46369

(111) 162 598  
(220) 15.08.1975  
(151) 14.11.1975

(180) 15.08.2005  
(540)



(730) **TATRA, a. s.**, 742 21 Kopřivnice, CZ;  
(510) Vozidlá všetkých druhov na pozemnú, vodnú a vzdušnú dopravu vrátane ich podzostáv, súčastí a príslušenstva, patriacich do triedy 7 a triedy 12. Jednouúčelové stroje a prístroje vrátane ich podzostáv, súčastí a príslušenstva, patriacich do tried 7, 9 a triedy 11. Servis, oprava a údržba uvedených tovarov - trieda 37.  
(511) 7, 9, 11, 12, 37  
(210) 48824

(111) **162 648**  
(220) 15.08.1975  
(151) 15.12.1975  
(180) 15.08.2005  
(540)



(730) **TATRA, a. s.**, 742 21 Kopřivnice, CZ;  
(510) Vozidlá všetkých druhov na pozemnú, vodnú a vzdušnú dopravu vrátane ich podzostáv, súčastí a príslušenstva, patriacich do triedy 7 a triedy 12. Jednouúčelové stroje a prístroje vrátane ich podzostáv, súčastí a príslušenstva, patriacich do tried 7, 9 a triedy 11. Servis, oprava a údržba uvedených tovarov - trieda 37.  
(511) 7, 9, 11, 12, 37  
(210) 48823

(111) **163 101**  
(220) 16.08.1976  
(151) 15.12.1976  
(180) 16.08.2006  
(540) **COLPRO**

(730) **American Home Products Corporation**, spoločnosť zriadená podľa zákonov štátu Delaware, Five Giralda Farms, Madison, New Jersey, US;  
(510) Progestačné prípravky.  
(511) 5  
(210) 49532

(111) **163 229**  
(220) 28.01.1976  
(151) 12.04.1977  
(180) 28.01.2006  
(540) **CLARK**

(730) **Clark Equipment Company**, spoločnosť zriadená podľa zákonov štátu Delaware, 200 Chestnut Ridge Road, Woodcliff Lake, New Jersey 07675, US;

(510) Obyčajné kovy a ich zliatiny, kovové stavebné materiály, železničné trate, reťaze, laná v triede 6, drôty, uzávery, rúrky, hadice, nedobytné pokladnice a schránky, oceľové guľôčky, klice, kovové kontajnery, kovové konštrukcie na ťažbu, pre poľnohospodárstvo, záhradníctvo, ich časti, súčasti a príslušenstvo. Elektrické motory, stroje na zemné práce, premiestňovanie zeminy, zariadenia na manipuláciu s materiálom, prekladanie dreva, spracovanie dreva. Elektrické aparáty a prístroje, optické prístroje a nástroje na váženie, meranie, signalizovanie, na kontrolné účely, automatické prístroje uvádzané do činnosti vhođením mince alebo známky, počítačové stroje, hasiace prístroje, elektrické káble, spínače, poplašné zariadenia, batérie. Inštalácia a zariadenia na osvetľovanie, vykurovanie, varenie, chladenie, sušenie, súčasti a časti uvedených zariadení. Dopravné prostriedky a prostriedky na dopravu osôb, ich súčasti, časti a príslušenstvo. Hmoty tesniace, upchávkové a izolačné, plynové tesnenia, nekovové hadice. Stavebný materiál a materiál na stavbu ciest, kameninové rúrky, cement, vápno, malta, sádrová malta, štrk, asfalt, bitúmen. Nábytok, zrkadlá, rámy obrazov, police.

(511) 6, 7, 9, 11, 12, 17, 19, 20  
(210) 49188

(111) **163 281**  
(220) 04.05.1977  
(151) 27.05.1977  
(180) 04.05.2007  
(540) **DON**

(730) **BBA Group Plc**, To Fleet Street, London, GB;  
(510) Obloženie spojky.  
(511) 17  
(210) 49934

(111) **163 282**  
(220) 04.05.1977  
(151) 27.05.1977  
(180) 04.05.2007  
(540) **DON**

(730) **BBA Group Plc**, To Fleet Street, London, GB;  
(510) Brzdové obloženie na brzdy vozidiel.  
(511) 12  
(210) 49935

(111) **163 360**  
(220) 24.09.1976  
(151) 06.10.1977  
(180) 24.09.2006  
(540) **BAUER**

(730) **BAUER INC.**, 8000 Decarie Blvd., suite 600, H4P 2S4 Montreal, Quebec, CA;  
(510) Korčuliarsky výstroj, rýchlokorčule, hokejové korčule, korčule krasokorčuliarske, korčule na rekreáciu, detské korčule, kolieskové korčule a ich časti, korčuliarsky výstroj, najmä chrániče korčúľ a bezpečnostné špičky, členkové podpery na spevnenie

nohy, hokejové puky, kably na nosenie korčúľ, telesné chrániče.

(511) 18, 25, 28  
(210) 49565

(111) **163 472**  
(220) 30.08.1976  
(151) 19.01.1978  
(180) 30.08.2006

(540) **CRAYOLA**

(730) **Binney & Smith, Inc.**, spoločnosť zriadená podľa zákonov štátu Delaware, 1100 Church Lane, Easton, Pennsylvania 18044-0431, US;

(510) Krieda na písanie a kreslenie.  
(511) 16  
(210) 49549

(111) **163 481**  
(220) 09.07.1976  
(151) 11.01.1978  
(180) 09.07.2006  
(540)

**JVC**

(730) **Victor Company of Japan, Limited**, Yokohama, JP;

(510) Elektrické prístroje, a to prístroje a nástroje na vedecké a laboratórne účely; prístroje a nástroje navigačné, t. j. prístroje a nástroje určené na prenášanie rozkazov, na meranie a prístroje všeobecne používané pri riadení lodí a lietadiel; prístroje a nástroje geodetické a elektrické, nezačlenené do iných tried; prístroje a nástroje na bezdrôtovú telegrafiu; prístroje kinematografické a optické vrátane premietáčov obrazov a zväčšovacích prístrojov; prístroje a nástroje na váženie a meranie, prístroje a nástroje signalizačné; prístroje a nástroje určené na kontrolné účely; prístroje a nástroje na záchranné a učebné účely; automaty uvádzané do činnosti vhođením mince alebo známky; prístroje a nástroje na záznam a reprodukciu hovoreného slova; registračné pokladne a počítačové stroje vrátane kancelárskych a diaľkových strojov, zaradené do tejto triedy; televízne prijímače, televízne prijímače pre monitor; rozhlasové prijímače, prístroje kombinujúce vysielač a prijímač; zariadenia na prenos údajov; zosilňovače, televízne kamery; reproduktory; mikrofóny; rozhlasové mikrofóny; interkomunikačné zariadenia; slúchadlá; hlavové slúchadlá; suché batérie a batériové články; miestne a závodné rozhlasy; elektrické gramofóny a diktafóny; elektrické stereofónne gramofóny; prehrávacie zariadenia na gramofónové platne; mincové a známkové hracie automaty a gramofóny; mincové a známkové zariadenia na reprodukciu zvuku; rozhlasové prijímače a gramofóny spojené do jedného prístroja; kombinované rozhlasové a televízne prijímače; kombinované magnetofóny a rozhlasové prijímače; kombinované magnetofóny; rozhlasové a televízne prijímače; elektrické gramofónové prenosky; ihly do elektrických gramofónov; nahrávacie a reprodukčné zariadenia, prístroje a nástroje s magnetickou páskou; nahrávacie a repro-

dukčné zariadenia, prístroje a nástroje s magnetickou páskou v kazete; nahrávacie a reprodukčné zariadenia, prístroje a nástroje s magnetickou páskou na obrazové signály a obrazy; nahrávacie a reprodukčné zariadenia, prístroje a nástroje s magnetickým kotúčom na obrazové signály a obrazy; nahrávacie a reprodukčné zariadenia, prístroje a nástroje s magnetickou páskou v kazete na obrazové signály a obrazy; magnetické pásky; magnetické kotúče; kazety s magnetickou páskou; reproduktorové skrine; premietacie zariadenia; prístroje a nástroje na premietanie televízneho obrazu; zariadenia, prístroje a nástroje na premietanie filmov vrátane sústavy na reprodukciu zvuku; premietачky; filmové kamery; gramofónové platne; nahrané magnetické pásky; nahrané kazety s magnetickou páskou; nahrané magnetické pásky na obrazové signály a obrazy; nahrané magnetické kotúče na obrazové signály a obrazy; nahrané kazety s magnetickou páskou na obrazové signály a obrazy.

(511) 9  
(210) 49463

(111) **163 609**  
(220) 18.01.1978  
(151) 05.04.1978  
(180) 18.01.2008  
(540)

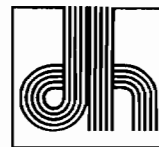

(730) **Drôtovňa, a. s.**, Mierová 2317, 920 28 Hlohovec, SK;

(510) Drôty ocelové nepatentované - holé, žíhané, pozinkované. Drôty ocelové patentované - lanové, do predpätého betónu, do pneumatík. Ocelové kordy do pneumatík, do dopravných pásov, drôty zväracie, drôty ostnaté, priemyselné laná, zvärané siete do betónu, klince stavebné, lepenkové, pieskovačky, elektrovodné pramene.

(511) 6, 9  
(210) 50555

(111) **163 651**  
(220) 06.04.1977  
(151) 03.05.1978  
(180) 06.04.2007

(540) **PLUMROSE**

(730) **THE EAST ASIATIC COMPANY LTD. A/S (A/S DET ØSTASIATISKE KOMPAGNI)**, Midtermolen 7, Company House, DK-2100 Copenhagen, DK;

(510) Mäso, ryby, hydina a zverina, mäsové výtážky, konzervované, sušené a varené ovocie a zelenina, želé, džemy, vajcia, mlieko a mliečne výrobky, jedlé oleje a tuky, konzervy, nakladaná zelenina.

(511) 29  
(210) 49905

(111) 163 772  
 (220) 19.08.1977  
 (151) 25.08.1978  
 (180) 19.08.2007  
 (540)

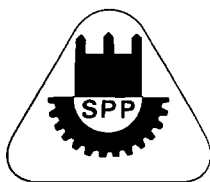

(730) **Strojárne potravinárskeho priemyslu, a. s.**, Stará Vajnorská 4, 832 55 Bratislava, SK;  
 (510) Jemné plechové obaly a plechové obalové materiály. Stroje a zariadenia pre konzervárne, spracovanie vína, mäsiarstvo, mliekarský priemysel, elektrovozidlá, valcové uskladňovacie a tlakové nádoby.  
 (511) 6, 7  
 (210) 50161

(111) 163 810  
 (220) 11.11.1977  
 (151) 11.09.1979  
 (180) 11.11.2007

(540) **CEILCOTE**

(730) **MBT Holding AG**, Vulkanstrasse 110, CH-8048 Zürich, CH;  
 (510) Látky odolné proti korózii zo syntetických materiálov alebo plastických hmôt na napúšťanie povrchov. Prístroje umývacie a separačné, čerpadlá a ventily z látok odolných proti korózii, časti prístrojov odolných proti korózii, proti účinkom chemickým a mechanickým ako sú prístroje ventilačné, kryty a zariadenia odsávacie. Trubice vetracie a evakuačné, odsávacie komíny. Súpravy (garnisáže) zo syntetických alebo plastických hmôt s vlastnosťami samočistiacimi do pracích zariadení. Cementy na základe syntetických živíc odolné proti korózii a proti teplote. Nádrže zo syntetických alebo plastických hmôt.  
 (511) 1, 7, 11, 17, 19, 20  
 (210) 50315

(111) 163 826  
 (220) 17.01.1978  
 (151) 20.09.1978  
 (180) 17.01.2008

(540) **PROCILENE**

(730) **ZENECA LIMITED**, Imperial Chemical House, 9 Millbank, Londýn SW1P 3JF, GB;  
 (510) Farby, farbivá, farbivé látky okrem výrobkov na prácu a toaletné účely.  
 (511) 2  
 (210) 50434

(111) 163 851  
 (220) 12.05.1977  
 (151) 13.10.1978  
 (180) 12.05.2007

(540)



(730) **JOHN DEERE CONSUMER PRODUCTS, INC.**, spoločnosť zriadená podľa zákonov štátu Delaware, 14401 Carovinds Boulevard, Charlotte, North Carolina 28273, US;  
 (510) Vodiace lišty na reťazové píly a ich súčasti.  
 (511) 7, 8  
 (210) 49977

(111) 163 870  
 (220) 06.02.1978  
 (151) 24.10.1978  
 (180) 06.02.2008  
 (540)

**LLUMAR**

(730) **Courtaulds Performance Films**, spoločnosť zriadená podľa zákonov štátu Delaware, Martinsville, Virginia 24112, US;  
 (510) Polyesterové fólie odolné proti poveternostným vplyvom.  
 (511) 17  
 (210) 50464

(111) 163 928  
 (220) 16.03.1978  
 (151) 21.12.1978  
 (180) 16.03.2008

(540) **SUNSIP**

(730) **CO-RO Food A/S, dánska akciová spoločnosť**, Ellekaer 1, 2600 Frederikssund, DK;  
 (510) Nealkoholické nápoje a prípravky na ich výrobu.  
 (511) 32  
 (210) 50528

(111) 163 947  
 (220) 28.04.1978  
 (151) 17.01.1979  
 (180) 28.04.2008  
 (540)



(730) **NCR Corporation**, spoločnosť zriadená podľa zákonov štátu Maryland, Baltimore, Maryland, US;  
 (510) Pórovitý gumový materiál spôsobilý udržať tekutinu vo svojich póroch, ručné pečiatkovacie prístroje, prípravky na odstraňovanie atramentu, papierové kotúče, dierne štítky, skladaný papier, tlačené vzory, obchodné knihy, zápisníky, záznamové vzory s magnetickým nosičom, kriedový papier a tlačené vzory na kriedovom papieri, atramenty, zásobníky na atrament, atramentom napustené pásy na pečiatkovacie prístroje, samotlačiacie zariadenie na ručné pečiatkovacie prístroje, kontajnery obsahujúce zásobníky atramentu na oddeliteľné tlačiacie prv-



ky používané v kancelárskych strojach a zásobníky na dodávanie atramentu tlačiacim prvkom kancelárskych strojov, kancelárske zariadenia elektronické, elektrické, elektromechanické, najmä účtovacie stroje, počítače stroje, účtovnícke stroje, počítače a samočinné počítače, ich časti a príslušenstvá, stroje vydávajúce drobné mince, kontrolné a overovacie stroje, systémy na spracovanie dát, ich časti a príslušenstvá, stroje na záznam údajov, triediace stroje, stroje napájajúce záznamové médiá, stroje na smerovanie záznamových médií, zapisovacie stroje, ich časti a príslušenstvá, triediace stroje na vydávanie známok, štítkovacie stroje, prístroje na vydávanie úverových kariet s kombinovanými elektrickými tlačiacimi alebo označovacími systémami, ich časti a príslušenstvá, informačné karty s veľkým počtom vyobrazení v značne zmenšenej mierke, čítacie prístroje na priesvitný materiál a mikrofilmy, služby na dodávanie úplného hardvéru pre samočinné počítače, služby údržbové a opravárenské pre systémy samočinných počítačov, zariadenie systémov samočinných počítačov a vkladanie médií do samočinných počítačov buď dodaných zákazníkom, alebo pre zákazníka vytvorených s cieľom pripraviť poskytovanie informácií, správ a analýz pre zákazníkov.

(511) 9, 16, 35, 36  
(210) 50590

(111) **164 083**  
(220) 20.04.1978  
(151) 18.06.1979  
(180) 20.04.2008  
(540)

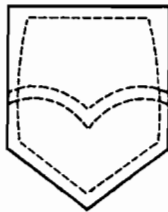

(730) **Levi Strauss & Co.**, spoločnosť zriadená podľa zákonov štátu Delaware, Levi's Plaza, 1155 Battery Street, San Francisco, California 94111, US;

(510) Nohavice pre mužov, ženy a deti.  
(511) 25  
(210) 50587

(111) **164 156**  
(220) 20.04.1978  
(151) 06.09.1979  
(180) 20.04.2008  
(540)



(730) **Levi Strauss & Co.**, spoločnosť zriadená podľa zákonov štátu Delaware, San Francisco, California, US;  
(510) Pánske, dámske a detské nohavice, kazajky, opasky, traky.  
(511) 25  
(210) 50584

(111) **164 258**  
(220) 20.04.1978  
(151) 04.01.1980  
(180) 20.04.2008  
(540)

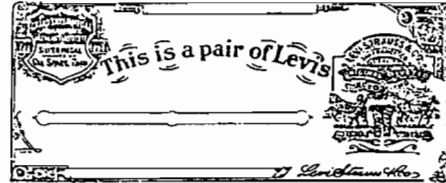

(730) **Levi Strauss & Co.**, spoločnosť zriadená podľa zákonov štátu Delaware, San Francisco, California, US;  
(510) Nohavice pre mužov, ženy a deti.  
(511) 25  
(210) 50586

(111) **164 408**  
(220) 13.04.1978  
(151) 15.05.1980  
(180) 13.04.2008  
(540) **CAV**

(730) **Lucas Industries Public Ltd. Company**, Brueton House, New Road, Solihull, West Midlands B91 3TX, GB;

(510) Filtre na dieselové palivo, vstrekovače paliva a palivové vstrekovacie dýzy do motorov s vnútorným spaľovaním, hydraulické, mechanické a pneumatické regulátory združené s pumpami na vstrekovanie paliva, samotné pumpy na vstrekovanie paliva, napájacie pumpy, usadzovače a aglomeračné zariadenie na vstavanie do palivových systémov motorov s vnútorným spaľovaním, turbonabíjače, štartéry stacionárnych motorov s vnútorným spaľovaním, elektrické motory, dynamá a alternátory, elektrické zariadenia na uľahčenie štartovania motora s vnútorným spaľovaním a časti všetkého uvedeného tovaru, spínače a rozvodné dosky a palubné dosky, solenoidy, solenoidové ovládateľné spínače, magnetické spínače, solenoidové záklopky na použitie v pneumatických obvodoch, regulátory napätia všetkých typov pre dynamoelektrické stroje, ochranné prístroje proti preťaženiu, konventory na jednosmerné a striedavé napätie, elektricky ovládateľné dverové prevody a časti všetkého uvedeného tovaru, štartéry motorov s vnútorným spaľovaním, automatické radenie rýchlosti vozidiel, prístroje na ukazovanie smeru, strierače skiel, elektrické motory zahrnuté v tejto triede, elektrické zariadenia na uľahčenie štartu motora s vnútorným spaľovaním a časti všetkého uvedeného tovaru. Konštrukčné a opravárenské služby. Poradenské služby a inžiniering.

(511) 7, 9, 12, 37, 42  
(210) 50570

(111) **164 409**  
(220) 13.04.1978  
(151) 15.05.1980  
(180) 13.04.2008  
(540)



(730) **Lucas Industries Public Ltd. Company**, Brueton House, New Road, Solihull, West Midlands B91 3TX, GB;

(510) Filtre na dieselové palivo, vstrekovalče paliva a palivové vstrekovacie dýzy do motorov s vnútorným spaľovaním, hydraulické, mechanické a pneumatické regulátory združené s pumpami na vstrekovanie paliva, samotné pumpy na vstrekovanie paliva, napájacie pumpy, usadzovače a aglomeráčny zariadenie na vstavanie do palivových systémov motorov s vnútorným spaľovaním, turbonabíjače, štartéry stacionárnych motorov s vnútorným spaľovaním, elektrické motory, dynamá a alternátory, elektrické zariadenia na uľahčenie štartovania motora s vnútorným spaľovaním a časti všetkého uvedeného tovaru, spínače a rozvodné dosky a palubné dosky, solenoidy, solenoidové ovládateľné spínače, magnetické spínače, solenoidové záklopky na použitie v pneumatických obvodoch, regulátory napätia všetkých typov pre dynamoelektrické stroje, ochranné prístroje proti preťaženiu, konventory na jednosmerné a striedavé napätie, elektricky ovládateľné dverové prevody a časti všetkého uvedeného tovaru, štartéry motorov s vnútorným spaľovaním, automatické radenie rýchlosti vozidiel, prístroje na ukazovanie smeru, strierače skiel, elektrické motory zahrnuté v tejto triede, elektrické zariadenia na uľahčenie štartu motora s vnútorným spaľovaním a časti všetkého uvedeného tovaru. Konštrukčné a opravárenské služby. Poradenské služby a inžiniering.

(511) 7, 9, 12, 37, 42  
(210) 50571

(111) **165 334**  
(220) 03.03.1983  
(151) 15.03.1983  
(180) 03.03.2003  
(540) **PROTIADEN**

(730) **Léčiva, s. p.**, Praha, CZ;  
(510) Psychotropné liečivo.  
(511) 5  
(210) 53014

(111) **165 399**  
(220) 10.05.1983  
(151) 27.06.1983  
(180) 10.05.2003  
(540) **PANKENZAN**

(730) **Ferring - Léčiva, a. s.**, V Úvalu 84, 150 00 Praha

5 - Motol, CZ;

(510) Výrobky chemické pre lekárstvo, hygienu, farmáciu a pre zdravotnícky priemysel. Výrobky farmaceutické, veterinárske a zdravotnícke, liečivá, výrobky diietické pre deti a chorých, náplasti, materiál na obvazy, dezinfekčné prostriedky.

(511) 1, 5  
(210) 53137

(111) **165 401**  
(220) 21.01.1983  
(151) 28.06.1983  
(180) 21.01.2003  
(540)



(730) **Hercules Incorporated**, spoločnosť zriadená podľa zákonov štátu Delaware, Wilmington, Delaware, US;

(510) Chemické výrobky na priemyselné účely, papierená drvina (vrátane umelej papierovej drviny), živice umelé, plastické hmoty v prášku, v tekutom stave, v pastách, vo vločkách, v granulátoch na priemyselné účely, chemické výrobky na spájkovanie, chemické prísady na výrobu spájok, lepiace látky, čistiace prostriedky na priemyselné a výrobné postupy, chemické výrobky na použitie ako aromatická príchuť alebo v aromatickej príchuťi a voni, ktoré pozostávajú úplne alebo väčšinou z aromatických chemických látok.

(511) 1  
(210) 52957

(111) **165 402**  
(220) 21.01.1983  
(151) 29.06.1983  
(180) 21.01.2003  
(540) **HERCULES**

(730) **Hercules Incorporated**, spoločnosť zriadená podľa zákonov štátu Delaware, Wilmington, Delaware, US;

(510) Chemické výrobky na priemyselné účely, papierená drvina (vrátane umelej papierovej drviny), živice umelé, plastické hmoty v prášku, v tekutom stave, v pastách, vo vločkách, v granulátoch na priemyselné účely, chemické výrobky na spájkovanie, chemické prísady na výrobu spájok, lepiace látky, čistiace prostriedky na priemyselné a výrobné postupy, chemické výrobky na použitie ako aromatická príchuť alebo v aromatickej príchuťi a voni, ktoré pozostávajú úplne alebo väčšinou z aromatických chemických látok.

(511) 1  
(210) 52958

(111) **165 403**  
(220) 26.01.1983  
(151) 26.01.1983  
(180) 26.01.2003

(540)



(730) **RELIGIOUS TECHNOLOGY CENTER**, spoločnosť zriadená podľa zákonov štátu California, 1710 Ivar Avenue, Los Angeles, California, US;

(510) Tlačoviny, časopisy, knihy, výchovné a vyučovacie materiály, brožúry, príručky; vzdelávacia, vyučovacia, kultúrna a publikačná činnosť v oblasti filozofie a usporadúvanie filozofických prednášok.

(511) 16, 41

(210) 52964

(111) **165 412**

(220) 01.02.1983

(151) 12.07.1983

(180) 01.02.2003

(540) **BANCOL**

(730) **Takeda Chemical Industries, Ltd.**, Osaka, JP;

(510) Insekticídy a fungicídy určené pre poľnohospodárstvo.

(511) 5

(210) 52982

(111) **165 413**

(220) 01.02.1983

(151) 01.02.1983

(180) 01.02.2003

(540) **VICTENON**

(730) **Takeda Chemical Industries, Ltd.**, Osaka, JP;

(510) Insekticídy a fungicídy určené pre poľnohospodárstvo.

(511) 5

(210) 52981

(111) **165 418**

(220) 26.01.1983

(151) 14.07.1983

(180) 26.01.2003

(540)



(730) **RELIGIOUS TECHNOLOGY CENTER**, spoločnosť zriadená podľa zákonov štátu California, 1710 Ivar Avenue, Los Angeles, California, US;

(510) Tlačoviny, časopisy, knihy, výchovné a vyučovacie materiály, brožúry, príručky; vzdelávacia, vyučovacia, kultúrna a publikačná činnosť v oblasti filozofie a usporadúvanie filozofických prednášok.

(511) 16, 41

(210) 52965

(111) **165 419**

(220) 26.01.1983

(151) 14.07.1983

(180) 26.01.2003

(540)



(730) **RELIGIOUS TECHNOLOGY CENTER**, spoločnosť zriadená podľa zákonov štátu California, 1710 Ivar Avenue, Los Angeles, California, US;

(510) Tlačoviny, časopisy, knihy, výchovné a vyučovacie materiály, brožúry, príručky; vzdelávacia, kultúrna a publikačná činnosť v oblasti filozofie a usporadúvanie filozofických prednášok.

(511) 16, 41

(210) 52967

(111) **165 420**

(220) 27.01.1983

(151) 15.07.1983

(180) 27.01.2003

(540) **LIP-FIX**

(730) **Elizabeth Arden, Inc.**, spoločnosť zriadená podľa zákonov štátu Indiana, New York, New York, US;

(510) Kozmetické a liečebné prípravky na starostlivosť o pleť.

(511) 3, 5

(210) 52975

(111) **165 421**

(220) 27.01.1983

(151) 15.07.1983

(180) 27.01.2003

(540) **PRIMILIN**

(730) **Elizabeth Arden, Inc.**, spoločnosť zriadená podľa zákonov štátu Indiana, New York, New York, US;

(510) Kozmetické a liečebné prípravky na starostlivosť o pleť.

(511) 3, 5

(210) 52976

(111) **165 431**

(220) 26.01.1983

(151) 08.08.1983

(180) 26.01.2003

(540)

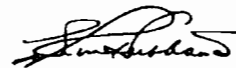

(730) **RELIGIOUS TECHNOLOGY CENTER**, spoločnosť zriadená podľa zákonov štátu California, 1710 Ivar Avenue, Los Angeles, California, US;

(510) Tlačoviny, časopisy, knihy, výchovné a vyučovacie materiály, brožúry, príručky; vzdelávacia, vyučovacia, kultúrna a publikačná činnosť v oblasti filozofie a usporadúvanie filozofických prednášok.

(511) 16, 41

(210) 52962

(111) **165 439**

(220) 26.01.1983

(151) 12.08.1983

(180) 26.01.2003

(540) **MAXUS**

(730) **Eli Lilly and Company**, spoločnosť zriadená podľa zákonov štátu Indiana, Indianapolis, Indiana, US;

(510) Prípravky podporujúce rast zvierat.

(511) 5

(210) 52969

(111) **165 441**

(220) 26.01.1983

(151) 09.08.1983

(180) 26.01.2003

(540) **DIANETICS**

(730) **RELIGIOUS TECHNOLOGY CENTER**, spoločnosť zriadená podľa zákonov štátu California, 1710 Ivar Avenue, Los Angeles, California, US;

(510) Tlačoviny, časopisy, knihy, výchovné a vyučovacie materiály, brožúry, príručky; vzdelávacia, vyučovacia, kultúrna a publikačná činnosť v oblasti filozofie a usporadúvanie filozofických prednášok.

(511) 16, 41

(210) 52966

(111) **165 469**

(220) 08.03.1983

(151) 14.09.1983

(180) 08.03.2003

(540) **ALCOPAR**

(730) **The Wellcome Foundation Limited**, Londýn, GB;

(510) Farmaceutické a lekárske prípravky a substancie.

(511) 5

(210) 53023

(111) **165 472**

(220) 08.03.1983

(151) 19.09.1983

(180) 08.03.2003

(540) **DARAPRIM**

(730) **The Wellcome Foundation Ltd.**, Londýn, GB;

(510) Farmaceutické a lekárske prípravky a substancie.

(511) 5

(210) 53024

(111) **165 474**

(220) 08.03.1983

(151) 19.09.1983

(180) 08.03.2003

(540) **VASOXINE**

(730) **The Wellcome Foundation Limited**, Londýn, GB;

(510) Farmaceutické a lekárske prípravky a substancie.

(511) 5

(210) 53029

(111) **165 476**

(220) 08.03.1983

(151) 19.09.1983

(180) 08.03.2003

(540) **TRIVETRIN**

(730) **The Wellcome Foundation Limited**, Londýn, GB;

(510) Zverolekárske prípravky a substancie.

(511) 5

(210) 53028

(111) **165 502**

(220) 08.03.1983

(151) 03.11.1983

(180) 08.03.2003

(540) **MYLERAN**

(730) **The Wellcome Foundation Limited**, Londýn, GB;

(510) Farmaceutické a lekárske prípravky a substancie.

(511) 5

(210) 53027

(111) **165 505**

(220) 21.01.1983

(151) 04.11.1983

(180) 21.01.2003

(540)

**Nordisk**

(730) **Novo-Nordisk A/S**, Bagsvaerd, DK;

(510) Prenosné lekárske infúzne čerpadlá.

(511) 10

(210) 52956

(111) **165 510**

(220) 26.01.1983

(151) 08.11.1983

(180) 26.01.2003

(540) **MESOPHAN**

(730) **Novo-Nordisk A/S**, Bagsvaerd, DK;

(510) Farmaceutické prípravky vrátane prípravkov anti-diabetických.

(511) 5

(210) 52970

(111) **165 511**

(220) 26.01.1983

(151) 08.11.1983

(180) 26.01.2003

(540) **RAPIPHAN**

(730) **Novo-Nordisk A/S**, Bagsvaerd, DK;

(510) Farmaceutické prípravky vrátane prípravkov anti-diabetických.

(511) 5

(210) 52971

(111) **165 513**  
 (220) 26.01.1983  
 (151) 09.11.1983  
 (180) 26.01.2003

(540) **ACTRAPHAN**

(730) **Novo-Nordisk A/S**, Bagsvaerd, DK;  
 (510) Farmaceutické prípravky vrátane prípravkov anti-  
 diabeticých.  
 (511) 5  
 (210) 52973

(111) **165 566**  
 (220) 26.01.1983  
 (151) 13.01.1984  
 (180) 26.01.2003

(540) **SCIENTOLOGY**

(730) **RELIGIOUS TECHNOLOGY CENTER**, spoločnosť zriadená podľa zákonov štátu California, 1710 Ivar Avenue, Los Angeles, California, US;  
 (510) Tlačoviny, časopisy, knihy, výchovné a vyučovacie materiály, brožúry, príručky; vzdelávacia, vyučovacia, kultúrna a publikačná činnosť v oblasti filozofie a usporadúvanie filozofických prednášok.  
 (511) 16, 41  
 (210) 52968

(111) **165 567**  
 (220) 26.01.1983  
 (151) 13.01.1984  
 (180) 26.01.2003  
 (540)

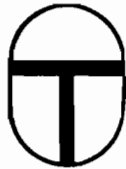

(730) **RELIGIOUS TECHNOLOGY CENTER**, spoločnosť zriadená podľa zákonov štátu California, 1710 Ivar Avenue, Los Angeles, California, US;  
 (510) Tlačoviny, časopisy, knihy, výchovné a vyučovacie materiály, brožúry, príručky; vzdelávacia, vyučovacia, kultúrna a publikačná činnosť v oblasti filozofie a usporadúvanie filozofických prednášok.  
 (511) 16, 41  
 (210) 52963

(111) **165 597**  
 (220) 09.03.1983  
 (151) 09.03.1983  
 (180) 09.03.2003

(540) **F**

(730) **FUJISAWA PHARMACEUTICAL CO., LTD.**, Osaka, JP;  
 (510) Neuvedený.  
 (511) 1  
 (210) 53030

(111) **165 614**  
 (220) 22.03.1983  
 (151) 09.03.1984  
 (180) 22.03.2003  
 (540)



(730) **International Paint public Ltd., Co.**, Londýn, GB;  
 (510) Farby, nátery a emaily, všetko vo forme farieb, laky (nie na použitie v pracovniach alebo čistiarňach), temperové farby, japonské farby, laky, farbivové a lakové sušiacie prípravky a substancie, impregnačné prostriedky na drevo, moridlá na drevo, antikorózne prostriedky, nátery odolné proti chemickým účinkom morskej vody a zabraňujúce prisaniu drobných morských živočíchov, riedidlá všetkých uvedených výrobkov.  
 (511) 2  
 (210) 53047

(111) **165 674**  
 (220) 22.03.1983  
 (151) 16.05.1984  
 (180) 22.03.2003

(540) **INTERNATIONAL**

(730) **International Paint public limited company**, Londýn, GB;  
 (510) Farby, nátery a emaily, všetko vo forme farieb, laky (nie na použitie v pracovniach alebo čistiarňach), temperové farby, japonské farby, laky, farbivové a lakové sušiacie prípravky a substancie, impregnačné prostriedky na drevo, moridlá na drevo, antikorózne prostriedky, nátery odolné proti chemickým účinkom morskej vody a zabraňujúce prisaniu drobných morských živočíchov, riedidlá všetkých uvedených výrobkov.  
 (511) 2  
 (210) 53046

(111) **165 691**  
 (220) 04.07.1983  
 (151) 07.06.1984  
 (180) 04.07.2003  
 (540)



(730) **Philip Morris Products Inc.**, spoločnosť zriadená podľa zákonov štátu Virginia, Richmond, Virginia, US;

(510) Cigarety.  
(511) 34  
(210) 53233

(111) **165 697**  
(220) 14.10.1983  
(151) 12.06.1984  
(180) 14.10.2003  
(540)

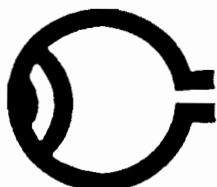

(730) **Merck & Co., Inc.**, spoločnosť zriadená podľa zákonov štátu New Jersey, Rahway, New Jersey, US;

(510) Výrobky farmaceutické, zverolekárske a zdravotnícke; výrobky diietické pre deti a chorých; náplasti, obväzový materiál, hmoty určené na plombovanie zubov a na odtlačky zubov; dezinfekčné prostriedky; prostriedky na ničenie rastlinných a živočíšnych škodcov, antiparazitné látky.

(511) 5  
(210) 53371

(111) **165 713**  
(220) 22.11.1983  
(151) 05.07.1984  
(180) 22.11.2003

(540) **INDOPTOL**

(730) **Merck & Co., Inc.**, spoločnosť zriadená podľa zákonov štátu New Jersey, Rahway, New Jersey, US;

(510) Výrobky farmaceutické, zverolekárske a zdravotnícke; výrobky diietické pre deti a chorých; náplasti, obväzový materiál, hmoty určené na plombovanie zubov a na odtlačky zubov; dezinfekčné prostriedky; prostriedky na ničenie rastlinných a živočíšnych škodcov, antiparazitné látky.

(511) 5  
(210) 53423

(111) **165 738**  
(220) 06.10.1983  
(151) 17.08.1984  
(180) 06.10.2003

(540) **MONTEBAN**

(730) **Eli Lilly and Company**, spoločnosť zriadená podľa zákonov štátu Indiana, Indianapolis, Indiana, US;

(510) Veterinárne prípravky.  
(511) 5  
(210) 53358

(111) **165 779**  
(220) 17.02.1983  
(151) 06.11.1984  
(180) 17.02.2003

(540) **CHARLIE**

(730) **Revlon (Suisse) S. A.**, Zürich, CH;  
(510) Výrobky kozmetické a voňavkárske.  
(511) 3  
(210) 53000

(111) **165 780**  
(220) 17.02.1983  
(151) 06.11.1984  
(180) 17.02.2003

(540) **JONTUE**

(730) **Revlon (Suisse) S. A.**, Zürich, CH;  
(510) Výrobky kozmetické a voňavkárske.  
(511) 3  
(210) 53001

(111) **165 919**  
(220) 01.07.1983  
(151) 25.04.1985  
(180) 01.07.2003

(540) **COHIBA**

(730) **Empresa Cubana del Tabaco trading as CUBA-TABACO**, Havana, CU;

(510) Listový tabak, spracovaný tabak na fajčenie, žutie a šnupanie, cigarety.  
(511) 34  
(210) 53229

(111) **166 152**  
(220) 13.04.1983  
(151) 05.02.1986  
(180) 13.04.2003  
(540)

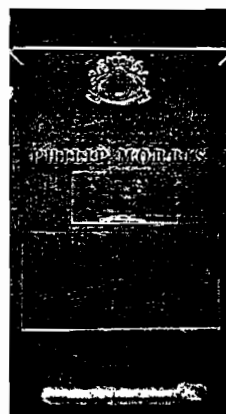

(730) **Philip Morris Products Inc.**, spoločnosť zriadená podľa zákonov štátu Virginia, Richmond, Virginia, US;

(510) Tabak v surovom stave, tabakové výrobky, potreby pre fajčiarov, zápalky.  
(511) 34  
(210) 53105

(111) **166 304**

(220) 12.06.1985

(151) 11.08.1986

(180) 12.06.2005

(540) **BERAID**

(730) **Berol Nobel Aktiebolag**, Stenungsund, SE;

(510) Chemikálie používané v priemysle, vede a fotografii, ako aj v poľnohospodárstve, záhradníctve a lesníctve.

(511) 1

(210) 54218

(111) **166 801**

(220) 30.09.1987

(151) 08.02.1988

(180) 30.09.2007

(540) **CROMBIE**

(730) **J & J Crombie Limited**, Grandholm Works, Woodside, Aberdeen, GB;

(510) Kozmetické a toaletné výrobky, mydlá, voňavkárské výrobky, éterické oleje, prípravky na starostlivosť o vlasy a pleť zahrnuté do tr. 3; drahé kovy a ich zliatiny a tovar z drahých kovov alebo drahými kovmi pokrytý, bižutéria, drahé kamene, hodinárske a iné chronometrické zariadenia; papier a výrobky z papiera, lepenka a kartonážne výrobky, tlačoviny a tlačené publikácie, piernický tovar, písacie potreby a písacie mapy, kancelárske potreby, prestieranie z papiera a papierové servítky, hracie karty; koža a náhradky kože, kufre, batožina, cestovné a batožinové kable, náprsné tašky, tašky na papierové peniaze a peňaženky, kabelky, nákupné tašky, pásky, dáždňiky, slnečníky a vychádzkové palice, tovar zo skla, z porcelánu a kameniny, hlinený a porcelánový riad, keramika na použitie v domácnosti, vázy, dekoračný porcelán; kusový textilný tovar, posteľná bielizeň, povlaky na prešívane prikrývky a periny, stolová bielizeň, textil, uteráky a osušky, vreckovky, textilné poťahy na nábytok, záclony, závesy a čalúnnické látky; pánsky, dámsky a detský odevný tovar vrátane topánok, črievic a domácej obuvi; hračky, hry a veci na hranie, telocvičné a športové potreby (okrem odevov); pivo, ľahké pivo aj ležiaky, minerálne a sódové vody a iné nealkoholické nápoje; vína, liehoviny a likéry; tabak a tabakové výrobky zahrnuté do triedy 34, potreby pre fajčiarov vrátane fajok a zapalovačov, zápalky.

(511) 3, 14, 16, 18, 21, 24, 25, 28, 32, 33, 34

(210) 55324

(111) **166 853**

(220) 27.11.1987

(151) 11.03.1988

(180) 27.11.2007

(540)



(730) **VÚEZ, a. s.**, Ul. sv. Michala 4, 934 01 Levice, SK;

(510) Výskum priemyselných kotlov a ich príslušenstva, výskum nereaktorových častí jadrových elektrární s príslušenstvom, výskum a overovanie životnosti, prevádzkovej spoľahlivosti, účinnosti a diagnostiky energetických zariadení, výskum vplyvu vonkajšieho prostredia na funkciu a životnosť energetických celkov, výskum vplyvu prevádzky energetických celkov na životné prostredie, výskum nových zdrojov energie; Spracovanie dát na výpočtových prostriedkoch pre organizácie rezortu hutníctva a ťažkého strojárstva.

(511) 40, 42

(210) 55396

(111) **166 958**

(220) 30.09.1987

(151) 22.06.1988

(180) 30.09.2007

(540)



(730) **J & J Crombie Limited**, Grandholm Works, Woodside, Aberdeen, GB;

(510) Kozmetické a toaletné výrobky, mydlá, voňavkárské výrobky, éterické oleje, prípravky na starostlivosť o vlasy a pleť zahrnuté do tr. 3; drahé kovy a ich zliatiny a tovar z drahých kovov alebo drahými kovmi pokrytý, bižutéria, drahé kamene, hodinárske a iné chronometrické zariadenia; papier a výrobky z papiera, lepenka a kartonážne výrobky, tlačoviny a tlačené publikácie, piernický tovar, písacie potreby a písacie mapy, kancelárske potreby, prestieranie z papiera a papierové servítky, hracie karty; koža a náhradky kože, kufre, batožina, cestovné a batožinové kable, náprsné tašky, tašky na papierové peniaze a peňaženky, kabelky, nákupné tašky, pásky, dáždňiky, slnečníky a vychádzkové palice, tovar zo skla, z porcelánu a kameniny, hlinený a porcelánový riad, keramika na použitie v domácnosti, vázy, dekoračný porcelán; kusový textilný tovar, posteľná bielizeň, povlaky na prešívane prikrývky a periny, stolová bielizeň, textil, uteráky a osušky, vreckovky, textilné poťahy na nábytok, záclony, závesy a čalúnnické látky; pánsky, dámsky a detský odevný tovar vrátane topánok, črievic a domácej obuvi; hračky, hry a veci na hranie, telocvičné a športové potreby (okrem odevov); pivo, ľahké pivo aj ležiaky, minerálne a sódové vody a iné nealkoholické nápoje; vína, liehoviny a likéry; tabak a tabakové výrobky zahrnuté do triedy 34, potreby pre fajčiarov vrátane fajok a zapalovačov, zápalky.

(511) 3, 14, 16, 18, 21, 24, 25, 28, 32, 33, 34

(210) 55325

(111) **167 005**  
 (220) 18.04.1988  
 (151) 04.08.1988  
 (180) 18.04.2008  
 (540) **EMSIT**

(730) **SYNTHESIA, a. s.**, 532 17 Pardubice - Semtín, CZ;  
 (510) Výbušniny.  
 (511) 13  
 (210) 55633

(111) **167 069**  
 (220) 04.08.1987  
 (151) 18.10.1988  
 (180) 04.08.2007  
 (540)

**GEOLAST**

(730) **ADVANCED ELASTOMER SYSTEMS, L. P.**, 388 South Main Street, Akron, Ohio 44311-1059, US;  
 (510) Termoplastické elastoméry na ďalšie priemyselné spracovanie.  
 (511) 1, 17  
 (210) 55243

(111) **167 188**  
 (220) 03.03.1988  
 (151) 15.02.1989  
 (180) 03.03.2008  
 (540) **FRUIT JOY**

(730) **Societe des Produits Nestlé S. A.**, Case Postale 353, 1800 Vevey, CH;  
 (510) Čokoláda, čokoládové bonbóny, výrobky z čokolády, cukrovinky, tofé, maslové bonbóny, karamelky, cukrovinky, sušienky, koláče a torty, chlieb, múka, obilniny a prípravky z obilnín, zákusky obsiahnuté v tr. 30, káva, čaj, kakao, cukor, ryža, tapioka, ságo, kávové náhradky, zmrzlina, smotanová zmrzlina a mrazené cukrovinky, med, sirup, kvasnice, prášky do pečiva, soľ, horčica, korenie, ocot, chuťové omáčky, korenie, ľad.  
 (511) 30  
 (210) 55553

(111) **167 196**  
 (220) 17.09.1987  
 (151) 06.03.1989  
 (180) 17.09.2007  
 (540) **TRAMP**

(730) **Lentheric Ltd.**, Londýn, GB;  
 (510) Pracie a bieliace prípravky, čistiacie prípravky, mydlo, leštiace prípravky, odmasťovacie prípravky, výrobky kozmetické, voňavkárské vrátane éterických olejov, vodičky na vlasy, zubné pasty a prášky.  
 (511) 3  
 (210) 55307

(111) **167 199**  
 (220) 01.09.1987  
 (151) 08.03.1989  
 (180) 01.09.2007  
 (540)



(730) **Kapnobiomichania Ethnos-Georgios A. Keranis A. E.**, Piraeus, GR;  
 (510) Cigarety.  
 (511) 34  
 (210) 55292

(111) **167 203**  
 (220) 05.04.1988  
 (151) 09.03.1989  
 (180) 05.04.2008

(540) **FORANE**

(730) **Abbott Laboratories**, spoločnosť zriadená podľa zákonov štátu Illinois, Abbott Park, Illinois, 60064, US;  
 (510) Výrobky farmaceutické, zverolekárske a zdravotnícke; výrobky dietetické pre deti a chorých; náplasti, obvazový materiál, hmoty určené na plombovanie zubov a na odtlačky zubov; dezinfekčné prostriedky; prostriedky na ničenie rastlinných a živočíšnych škodcov, antiparazitné látky.  
 (511) 5  
 (210) 55621

(111) **167 569**  
 (220) 20.04.1988  
 (151) 16.02.1990  
 (180) 20.04.2008

(540) **OPTIRAY**

(730) **MALLINCKRODT MEDICAL, INC.**, spoločnosť zriadená podľa zákonov štátu Delaware, 675 McDonnell Boulevard, St. Louis, Missouri, US;  
 (510) Kontrastné médiá pre lúče X, diagnostické prípravky a látky, všetko na lekárske použitie in vivo.  
 (511) 5  
 (210) 55638

(111) **167 889**  
 (220) 03.03.1988  
 (151) 27.08.1990  
 (180) 03.03.2008  
 (540)





(730) **Double Cola Co.-USA**, spoločnosť zriadená podľa zákonov štátu Georgia, Chattanooga, US;

(510) Nealkoholické nápoje typu kola, sytené kysličníkom uhličitým, a chuťové sirupy na ich výrobu.

(511) 32

(210) 55556

(730) **ZTS - Dubnica nad Váhom plus, a. s.**, Areál ZTS č. 924, Dubnica nad Váhom, SK;

(510) Priemyselné roboty a manipulátory, poľnohospodárske prepravné manipulátory.

(511) 7, 12

(210) 66736

(111) **168 143**

(220) 29.02.1988

(151) 20.01.1991

(180) 28.02.2008

(540)



(730) **JAGUAR CARS LIMITED**, Browns Lane, Allesley, Coventry CV5 9DR, GB;

(510) Motorové pozemné vozidlá: motory pre pozemné vozidlá, poháňacie súkolesia a hnacie remene pre pozemné vozidlá, zariadenie na pozemnú dopravu. Súčasťou a príslušenstvom uvedených výrobkov.

(511) 12

(210) 55547

(111) **168 144**

(220) 29.02.1988

(151) 20.01.1991

(180) 28.02.2008

(540)



(730) **E. I. du Pont de Nemours & Company**, spoločnosť zriadená podľa zákonov štátu Delaware, 1007 Market Street, Wilmington, Delaware, US;

(510) Herbicidy na použitie v poľnohospodárstve.

(511) 5

(210) 55549

(111) **B166 427**

(220) 30.01.1986

(151) 09.12.1986

(180) 30.01.2006

(540)



## Prevedy ochranných známok

Číslo zápisu	Predchádzajúci majiteľ	Terajší majiteľ	S účinnosťou od:
87 870	AGROSTROJ Prostějov, státní podnik, Prostějov, CZ;	Agrostroj Prostějov, a. s., Vrahovická 41, 769 21 Prostějov, CZ;	12.06.98
88 354	Léčivé rostliny, státní podnik, Praha, CZ;	LEROS, spol. s r. o., U Národní galerie 470, 150 00 Praha 5 - Zbraslav, CZ;	30.06.98
92 748	DENTAL, státní podnik, Praha, CZ;	DENTAL, a. s., Černokostelecká 84, 100 31 Praha 10, CZ;	29.06.98
97 279	AERO, koncern československého leteckého priemyslu, Praha, CZ;	AERO, akciová spoločnosť, Beranových 130, 190 00 Praha 9, CZ;	10.06.98
97 279	AERO, akciová spoločnosť, Beranových 130, 190 00 Praha 9, CZ;	Motorlet, a. s., Jinonická 329, Praha 5 - Jinonice, CZ;	10.06.98
98 523	Léčiva, a. s., Dolní Měcholupy 130, 102 37 Praha 10, CZ;	Biotika, a. s., Příboj 335, 976 13 Slovenská Ľupča, SK;	09.06.98
101 018	RECKITT & COLMAN (OVERSEAS!) Limited, Hull, GB;	WD-40 COMPANY, 1061 Cudahy Place, San Diego, California 92110, US;	16.06.98
105 609	DENTAL, státní podnik, Praha, CZ;	DENTAL, a. s., Černokostelecká 84, 100 31 Praha 10, CZ;	29.06.98
108 146	Severočeské tukové závody, státní podnik, Ústí nad Labem, CZ;	SETUZA, a. s., Žukovova 100, 401 29 Ústí nad Labem, CZ;	25.06.98
114 082	KARLOVARSKÝ PORCELÁN, státní podnik, Karlovy Vary - Stará Role, CZ;	Karlovarský porcelán, a. s., Závodu míru 70, 360 17 Karlovy Vary - Stará Role, CZ;	26.06.98
118 155	SIGMA LUTÍN, a. s., 783 50 Lutín, CZ;	SIGMA ENERGOINŽENÝRING, spol. s r. o., Jana Sigmunda č. 79, 785 50 Lutín, CZ;	30.06.98
118 356	SIGMA LUTÍN, a. s., 783 50 Lutín, CZ;	SIGMA ENERGOINŽENÝRING, spol. s r. o., Jana Sigmunda č. 79, 785 50 Lutín, CZ;	12.06.98
118 470	SIGMA LUTÍN, a. s., 783 50 Lutín, CZ;	SIGMA ENERGOINŽENÝRING, spol. s r. o., Jana Sigmunda č. 79, 785 50 Lutín, CZ;	16.06.98

Číslo zápisu	Predchádzajúci majiteľ	Terajší majiteľ	S účinnosťou od:
151 920	AJAX, s. p., Jihlava, CZ;	IRBIS PANDA, spol. s r. o., Hlavitice 601, 588 22 Luka nad Jihlavou, CZ;	08.06.98
152 030	AERO, koncern československého leteckého priemyslu, Praha, CZ;	AERO, akciová spoločnosť, Beranových 130, 190 00 Praha 9, CZ;	10.06.98
152 030	AERO, akciová spoločnosť, Beranových 130, 190 00 Praha 9, CZ;	Motorlet, a. s., Jinonická 329, Praha 5 - Jinonice, CZ;	10.06.98
152 485	Square D Company, spoločnosť zriadená podľa zákonov štátu Michigan, Executive Plaza, Palatine, Illinois, US;	DELAWARE SQUARE D, INC., spoločnosť zriadená podľa zákonov štátu Delaware, Executive Plaza, Palatine, Illinois, US;	30.06.98
152 768	E. I. du Pont de Nemours and Company, spol. zriadená podľa zákonov štátu Delaware, Wilmington, Delaware, US;	DuPont Dow Elastomers L. L. C., 300 Bellevue Parkway, Wilmington, DE 19809, US;	24.06.98
154 014	Chemické závody Juraja Dimitrova, n. p., Bratislava, SK;	Slovchémiá, štátny podnik, Drieňová 24, Bratislava, SK;	24.06.98
154 014	Slovchémiá, štátny podnik, Drieňová 24, Bratislava, SK;	Chemické závody Juraja Dimitrova, štátny podnik, Dimitrovova 34, 836 05 Bratislava, SK;	24.06.98
154 423	Fruta Mochov, Mochov, CZ;	BRILIANT-NOVA, a. s., Čelákovická 5, 250 87 Mochov, CZ;	08.06.98
155 079	Chemopetrol, koncernový podnik, Paramo, Pardubice, CZ;	PARAMO, s. p., 530 06 Pardubice, CZ;	24.06.98
155 309	KAUČUK Group, a. s., 278 52 Kralupy nad Vltavou, CZ;	KAUČUK, a. s., 278 52 Kralupy nad Vltavou, CZ;	30.06.98
155 311	Kayser - Roth Corporation, 4905 Koger Boulevard, Greensboro, North Carolina, 27407, US;	TAREN HOLDINGS, Inc., Los Angeles, California 90040, US;	04.06.98
155 311	TAREN HOLDINGS, Inc., Los Angeles, California 90040, US;	CCC ACQUISITION CORP., Los Angeles, California 90040, US;	04.06.98
155 442	KAUČUK Group, a. s., 278 52 Kralupy nad Vltavou, CZ;	KAUČUK, a. s., 278 52 Kralupy nad Vltavou, CZ;	30.06.98

Číslo zápisu	Predchádzajúci majiteľ	Terajší majiteľ	S účinnosťou od:
155 475	KAUČUK Group, a. s., 278 52 Kralupy nad Vltavou, CZ;	KAUČUK, a. s., 278 52 Kralupy nad Vltavou, CZ;	30.06.98
155 506	E. I. du Pont de Nemours and Company, spol. zriadená podľa zákonov štátu Delaware, Wilmington, Delaware, US;	DuPont Dow Elastomers L. L. C., 300 Bellevue Parkway, Wilmington, DE 19809, US;	24.06.98
158 007	Chirana, koncern, Stará Turá, SK;	Chirana Praha Modřany, s. p., Modřanská 1560, 143 07 Praha 4, CZ;	04.06.98
158 007	Chirana Praha Modřany, s. p., Modřanská 1560, 143 07 Praha 4, CZ;	CHIRANA Praha, a. s., Modřanská 1560 143 07 Praha 4, CZ;	04.06.98
158 498	MONA, Vydavatelství a nakladatelství, Panská ul. 7, Praha, CZ;	MONA, spol. s r. o., Panská 7, 110 00 Praha 1, CZ;	15.06.98
159 732	KAUČUK Group, a. s., 278 52 Kralupy nad Vltavou, CZ;	KAUČUK, a. s., 278 52 Kralupy nad Vltavou, CZ;	30.06.98
160 563	UNILEVER N. V., Rotterdam, NL;	Coty GmbH, Ludwig-Bertram-Strasse 8-10, D-67059, Ludwigshafen, DE;	01.07.98
160 497	KAUČUK Group, a. s., 278 52 Kralupy nad Vltavou, CZ;	KAUČUK, a. s., 278 52 Kralupy nad Vltavou, CZ;	30.06.98
161 860	Union Carbide Corporation, Danbury, Connecticut, US;	Union Carbide Chemicals and Plastics Company Inc., 39 Old Ridgebury Road, Danbury, Connecticut 06817, US;	09.06.98
162 239	VÁLCOVNY TRUB-DIOSS Chomutov, s. r. o., Libušina 4778, 430 23 Chomutov, CZ;	Válcovny trub Chomutov, a. s., T. G. Masaryka 18, 360 01 Karlovy Vary, CZ;	09.06.98
162 277	Maraval Limited, Hyde, Cheshire, GB;	Weston Hyde Products Limited, Hyde, Cheshire, GB;	24.06.98
162 277	Weston Hyde Products Limited, Runcorn, Cheshire, GB;	Vymura plc., Talbot Road, Hyde, Cheshire SK14 4EJ, GB;	24.06.98
162 571	Joy Manufacturing Company, spol. zriadená podľa zákonov štátu Pennsylvania, Pittsburgh, Pennsylvania, US;	Cooper Industried, Inc., spol. zriadená podľa zákonov štátu Ohio, 1001 Fannin, Suite 4000, Houston, Texas 77002, US;	26.06.98

Číslo zápisu	Predchádzajúci majiteľ	Terajší majiteľ	S účinnosťou od:
162 571	Cooper Industries, Inc. spol. zriadená podľa zákonov štátu Ohio, 1001 Fannin, Suite 4000, Houston, Texas 77002, US;	COOPER CAMERON CORPORATION, spol. podľa zákonov štátu Delaware, 515 Post Oak Blvd., Suite 1200, Houston, Texas 77027, US;	26.06.98
163 651	Plumrose A/S, Kopenhagen, DK;	THE EAST ASIATIC COMPANY LTD. A/S (A/S DET ØSTASIATISKE KOMPAGNI), Midtermolen 7, Company House, DK-2100, Kopenhagen Ř, DK;	16.06.98
163 810	NOVARTIS AG, Basel, CH;	MBT Holding AG, Vulkanstrasse 110, CH-8048, Zürich, CH;	16.06.98
163 851	Textron Inc., spoločnosť zriadená podľa zákonov štátu Delaware, Providence, Rhode Island, US;	Deere & Company, spoločnosť zriadená podľa zákonov štátu Delaware, John Deere Road, Moline, Illinois 61265-8098, US;	16.06.98
163 851	Deere & Company, spoločnosť zriadená podľa zákonov štátu Delaware, John Deere Road, Moline, Illinois 62165-8098, US;	Homelite, Inc., spoločnosť zriadená podľa zákonov štátu Delaware, 14401 Carowinds Boulevard, Charlotte, North Caroline 28273, US;	16.06.98
164 234	TRANSPORTA, stání podnik, Chrudim, CZ;	TRANSPORTA, a. s., 537 13 Chrudim, CZ;	10.06.98
164 309	American Cyanamid Company, spol. zriadená podľa zákonov štátu Maine, Wayne, New Jersey, US;	Cytec Technology Corp., Suite 1300, North Market Street, Wilmington, Delaware 19801, US;	15.06.98
164 811	Instituform International Inc., Monrovia, LR;	INA ACQUISITION CORPORATION, Memphis, Tennessee, US;	10.06.98
164 844	American Cyanamid Company, spol. zriadená podľa zákonov štátu Maine, Wayne, New Jersey, US;	Cytec Technology Corp., Suite 1300, North Market Street, Wilmington, Delaware 19801, US;	15.06.98
165 549	Empresa Cubana Exportadora de Alimentos y Productos Varios (Cubaexport), 55, 23 Street, Vedado, Havana, CU;	Havana Rum and Liquors S. A., 305, 44 Street, Playa, Havana City, CU;	09.06.98
165 549	Havana Rum and Liquors S. A., 305, 44 Street, Playa, Havana City, CU;	Havana Club Holding S. A., 6, Rue Heine, L-1720 Luxembourg, LU;	09.06.98
166 853	Výskumný ústav energetických zariadení, štátny podnik, Tlmače, SK;	VEZ, s. r. o., Ul. sv. Michala 1, 934 01 Levice, SK;	09.06.98

Číslo zápisu	Predchádzajúci majiteľ	Terajší majiteľ	S účinnosťou od:
166 853	Výskumný ústav energetických zariadení, spol. s r. o., Ul. sv. Michala 1, 934 01 Levice, SK;	VÚEZ, a. s., Ul. sv. Michala 4, 934 01 Levice, SK;	09.06.98
167 018	Výskumný ústav liečiv, štátny podnik, Horná 36, 900 01 Modra, SK;	VULM, a. s., Horná 36, 900 01 Modra, SK;	18.06.98
167 886	BARNEA, štátny podnik, Bardejov, SK;	SAP, spol. s r. o., Pod Vinbargom 1, 085 01 Bardejov, SK;	27.05.98
168 198	E. R. Squibb & Sons, Inc., spol. zriadená podľa zákonov štátu Delaware, Princeton, New Jersey, US;	BRACCO INTERNATIONAL B. V., De Boelelaan 7, 1083 Amsterdam, NL;	12.06.98
168 215	Hall Brothers (Whitefield) Limited, Manchester, GB;	PARKE DAVIS and Company Limited, Lambert Court, Chestnut Avenue, Eastleigh, S05 3ZQ Hampshire, GB;	12.06.98
168 274	Beiersdorf AG, Hamburg, DE;	DANSAC A/S, Lille Kongevej 304, 3480 Fredensborg, DK;	12.06.98
169 134	E. I. du Pont de Nemours and Company, spol. zriadená podľa zákonov štátu Delaware, Wilmington, Delaware, US;	DuPont Dow Elastomers L. L. C., 300 Bellevue Parkway, Wilmington, DE 19809, US;	24.06.98
169 868	Závod 29. augusta, štátny podnik, Partizánske, SK;	CEBO HOLDING SLOVAKIA, a. s., Nitrianske cesta 60, 958 01 Partizánske, SK;	18.06.98
169 869	Závod 29. augusta, štátny podnik, Partizánske, SK;	CEBO HOLDING SLOVAKIA, a. s., Nitrianske cesta 60, 958 01 Partizánske, SK;	18.06.98
169 870	Závod 29. augusta, štátny podnik, Partizánske, SK;	CEBO HOLDING SLOVAKIA, a. s., Nitrianske cesta 60, 958 01 Partizánske, SK;	18.06.98
169 871	Závod 29. augusta, štátny podnik, Partizánske, SK;	CEBO HOLDING SLOVAKIA, a. s., Nitrianske cesta 60, 958 01 Partizánske, SK;	18.06.98
169 872	Závod 29. augusta, štátny podnik, Partizánske, SK;	CEBO HOLDING SLOVAKIA, a. s., Nitrianske cesta 60, 958 01 Partizánske, SK;	18.06.98
171 460	OTF, a. s., Závodná 459, 027 43 Nižná, SK;	OTF-ZAM, a. s., Nová doba 497, 027 43 Nižná, SK;	26.06.98
172 195	OTF, a. s., Závodná 459, 027 43 Nižná, SK;	OTF-ZAM, a. s., Nová doba 497, 027 43 Nižná, SK;	26.06.98

Číslo zápisu	Predchádzajúci majiteľ	Terajší majiteľ	S účinnosťou od:
172 448	RNDr. Anna Silná, Muškátova 46, 821 01 Bratislava, SK;	FEMINIA LLC, 30 Old Rudnick Lane, Dover, DE 19901, US;	01.07.98
172 737	Výskumný ústav liečiv, štátny podnik, Horná 36, 900 01 Modra, SK;	VULM, a. s., Horná 36, 900 01 Modra, SK;	17.06.98
172 738	Výskumný ústav liečiv, štátny podnik, Horná 36, 900 01 Modra, SK;	VULM, a. s., Horná 36, 900 01 Modra, SK;	17.06.98
172 739	Výskumný ústav liečiv, štátny podnik, Horná 36, 900 01 Modra, SK;	VULM, a. s., Horná 36, 900 01 Modra, SK;	17.06.98
172 740	Výskumný ústav liečiv, štátny podnik, Horná 36, 900 01 Modra, SK;	VULM, a. s., Horná 36, 900 01 Modra, SK;	17.06.98
172 741	Výskumný ústav liečiv, štátny podnik, Horná 36, 900 01 Modra, SK;	VULM, a. s., Horná 36, 900 01 Modra, SK;	17.06.98
172 742	Výskumný ústav liečiv, štátny podnik, Horná 36, 900 01 Modra, SK;	VULM, a. s., Horná 36, 900 01 Modra, SK;	17.06.98
173 248	Výskumný ústav liečiv, štátny podnik, Horná 36, 900 01 Modra, SK;	VULM, a. s., Horná 36, 900 01 Modra, SK;	17.06.98
173 327	TECHNOPOL International, s. r. o., Seberínho 1, 821 03 Bratislava, SK;	Technopol, a. s., Bratislava, Kutlíkova 17, 852 50 Bratislava, SK;	18.06.98
173 327	Technopol, a. s., Kutlíkova 17, 852 50 Bratislava, SK;	Technopol International, a. s., Kutlíkova 17, 852 50 Bratislava, SK;	18.06.98
173 338	Výskumný ústav liečiv, štátny podnik, Horná 36, 900 01 Modra, SK;	VULM, a. s., Horná 36, 900 01 Modra, SK;	17.06.98
173 339	Výskumný ústav liečiv, štátny podnik, Horná 36, 900 01 Modra, SK;	VULM, a. s., Horná 36, 900 01 Modra, SK;	17.06.98
173 340	Výskumný ústav liečiv, štátny podnik, Horná 36, 900 01 Modra, SK;	VULM, a. s., Horná 36, 900 01 Modra, SK;	17.06.98
173 341	Výskumný ústav liečiv, štátny podnik, Horná 36, 900 01 Modra, SK;	VULM, a. s., Horná 36, 900 01 Modra, SK;	17.06.98
173 342	Výskumný ústav liečiv, štátny podnik, Horná 36, 900 01 Modra, SK;	VULM, a. s., Horná 36, 900 01 Modra, SK;	17.06.98

Číslo zápisu	Predchádzajúci majiteľ	Terajší majiteľ	S účinnosťou od:
173 343	Výskumný ústav liečiv, štátny podnik, Horná 36, 900 01 Modra, SK;	VULM, a. s., Horná 36, 900 01 Modra, SK;	17.06.98
173 344	Výskumný ústav liečiv, štátny podnik, Horná 36, 900 01 Modra, SK;	VULM, a. s., Horná 36, 900 01 Modra, SK;	17.06.98
173 345	Výskumný ústav liečiv, štátny podnik, Horná 36, 900 01 Modra, SK;	VULM, a. s., Horná 36, 900 01 Modra, SK;	17.06.98
173 346	Výskumný ústav liečiv, štátny podnik, Horná 36, 900 01 Modra, SK;	VULM, a. s., Horná 36, 900 01 Modra, SK;	17.06.98
173 658	KAUČUK Group, a. s., 278 52 Kralupy nad Vltavou, CZ;	KAUČUK, a. s., 278 52 Kralupy nad Vltavou, CZ;	30.06.98
174 102	Výskumný ústav liečiv, štátny podnik, Horná 36, 900 01 Modra, SK;	VULM, a. s., Horná 36, 900 01 Modra, SK;	17.06.98
174 103	Výskumný ústav liečiv, štátny podnik, Horná 36, 900 01 Modra, SK;	VULM, a. s., Horná 36, 900 01 Modra, SK;	17.06.98
174 295	ASTRID, spol. s r. o., U průhonu 10, 170 04 Praha 7, CZ;	AQUILINO PÉREZ IBANEZ, Calle Mula, E - 30 567 Las Torres De Cottillas, Murcia, ES;	01.07.98
174 341	OTF, a. s., Závodná 459, 027 43 Nižná, SK;	OTF-ZAM, a. s., Nová doba 497, 027 43 Nižná, SK;	26.06.98
174 778	Courtaulds Holdings B. V., Woerden, NL;	The Amtico Company Limited, Bath Road Bridgwater, Somerset TA6 4PA, GB;	18.06.98
174 940	Torstone S. A., Ženeva, CH;	Coparcos S. A., Boulevard de Pérolles 23, Fribourg, CH;	24.06.98
174 973	Výskumný ústav liečiv, štátny podnik, Horná 36, 900 01 Modra, SK;	VULM, a. s., Horná 36, 900 01 Modra, SK;	17.06.98
175 463	SIGMA LUTÍN, a. s., 783 50 Lutín, CZ;	SIGMA ENERGOINŽENÝRING, spol. s r. o., Jana Sigmunda č. 79, 785 50 Lutín, CZ;	03.06.98
175 988	PROMATECH Wasseraufbereitungsanlagen, Herstellung und Vertriebs GmbH, Alfredstrasse 4, 904 31 Nürnberg, DE;	TECHNOWATER Wasseraufbereitungsanlagen, Planung Herstellung und Vertrieb GmbH, Färberstrasse 20, Nürnberg, DE;	09.06.98
178 615	Arteka, s. r. o., Mallého 1556/56, 909 01 Skalica, SK;	LCS group, s. r. o., Národní třída 33, 695 01 Hodonín, CZ;	24.06.98



**Zmena v údajoch o majiteľoch ochranných známok**

Číslo zápisu	Majiteľ	S účinnosťou od:
91 510	Exxon Corporation, 5959 Las Colinas Boulevard, Irving, Texas 75039-2298, US;	30.06.98
119 371	de Miclén, a. s., Nádražný rad 23, 934 12 Levice, SK;	15.06.98
150 170	CHIRANA-PREMA, a. s., Nám. Dr. Alberta Schweitzera 194, 916 01 Stará Turá, SK;	26.06.98
150 171	CHIRANA-PREMA, a. s., Nám. Dr. Alberta Schweitzera 194, 916 01 Stará Turá, SK;	18.06.98
150 172	CHIRANA-PREMA, a. s., Nám. Dr. Alberta Schweitzera 194, 916 01 Stará Turá, SK;	26.06.98
152 485	Square D Company, spoločnosť zriadená podľa zákonov štátu Delaware, Executive Plaza Palatine, Illinois, US;	30.06.98
154 014	ISTROCHEM, štátny podnik, Nobelova 34, 836 05 Bratislava, SK;	24.06.98
154 591	ITT Industries, Inc., 4 West Red Oak Lane, White Plains, New York, US;	08.06.98
155 216	HMH Process Engineering & Services Limited, Birmingham, GB;	26.06.98
155 309	KAUČUK Group, a. s., 278 52 Kralupy nad Vltavou, CZ;	30.06.98
155 311	Kayser - Roth Corporation, 4905 Koger Boulevard, Greensboro, North Carolina, 27407, US;	04.06.98
155 442	KAUČUK Group, a. s., 278 52 Kralupy nad Vltavou, CZ;	30.06.98
155 475	KAUČUK Group, a. s., 278 52 Kralupy nad Vltavou, CZ;	30.06.98
156 158	General Electric Company, spoločnosť zriadená podľa zákonov štátu New York, 1 River Road, Schenectady, New York, US;	10.06.98
158 258	MINERS INTERNATIONAL LIMITED, 3 Imperial Court, Magellan Close, Andover, Hampshire, SP10 5NT, GB;	18.06.98
158 251	Exxon Corporation, 5959 Las Colinas Boulevard, Irving, Texas 75039-2298, US;	01.07.98
158 356	Exxon Corporation, 5959 Las Colinas Boulevard, Irving, Texas 75039-2298, US;	30.06.98

Číslo zápisu	Majiteľ	S účinnosťou od:
158 498	MONA, spol. s r. o., Malá Štěpánská 17, 120 79 Praha 2, CZ;	15.06.98
158 555	Exxon Corporation, 5959 Las Colinas Boulevard, Irving, Texas 75039-2298, US;	01.07.98
158 815	Exxon Corporation, 5959 Las Colinas Boulevard, Irving, Texas 75039-2298, US;	01.07.98
159 732	KAUČUK Group, a. s., 278 52 Kralupy nad Vltavou, CZ;	30.06.98
160 497	KAUČUK Group, a. s., 278 52 Kralupy nad Vltavou, CZ;	30.06.98
161 671	TIMBERJACK Inc., 925 Devonshire Avenue, Woodstock, Ontario N4S 7X1, CA;	15.06.98
161 860	Union Carbide Corporation, 39 Old Ridgebury Road, Danbury, Connecticut 06817, US;	09.06.98
162 277	Weston Hyde Products Limited, Runcorn, Cheshire, GB;	24.06.98
162 517	Tootal Group Public Limited Company, P. O. Box 31, Lees Street, Swinton, Manchester M27 6DA, GB;	10.06.98
163 101	American Home Products Corporation, spoločnosť zriadená podľa zákonov štátu Delaware, Five Giralda Farms, Madison, new Jersey, US;	12.06.98
163 229	Clark Equipment Company, spoločnosť zriadená podľa zákonov štátu Delaware, 200 Chestnut Ridge Road, Woodcliff Lake, New Jersey 07675, US;	18.06.98
163 281	BBA Group plc., To Fleet Street, London, US;	11.06.98
163 282	BBA Group plc., To Fleet Street, London, US;	16.06.98
163 360	BAUER INC., 8000 Decarie Blvd., Suite 600, H4P 2S4 Montreal, Quebec, CA;	11.06.98
163 472	Binney & Smith, Inc., spoločnosť zriadená podľa zákonov štátu Delaware, 1100 Church Lane, Easton, Pennsylvania 18044-0431, US;	04.06.98
163 810	NOVARTIS AG, Basel, CH;	16.06.98
163 851	JOHN DEERE CONSUMER PRODUCTS, INC., spoločnosť zriadená podľa zákonov štátu Delaware, 14401 Carovinds Boulevard, Charlotte, North Carolina 28273, US;	16.06.98
164 478	Akzo Nobel Chemicals B. V., Stationsplein 4, 3818 Le Amersfoort, NL;	01.06.98

Číslo zápisu	Majiteľ	S účinnosťou od:
165 028	General Electric Company, spoločnosť zriadená podľa zákonov štátu New York, 1 River Road, Schenectady, New York, US;	10.06.98
166 853	Výskumný ústav energetických zariadení, spol. s r. o., Tlmič, SK;	09.06.98
167 069	ADVANCED ELASTOMER SYSTEMS, L. P., 388 South Main Street, Akron, Ohio 44311-1059, US;	12.06.98
167 992	Kodak S. A., Paris, FR;	18.06.98
168 316	MUNDIPHARMA AG, St. Alban-Rheinweg 74, 4006 Basel, CH;	12.06.98
168 867	Kodak, S. A., Paris, FR;	18.06.98
170 075	Hormel Foods Corporation, 1 Hormel Place, Austin, Minnesota, US;	09.06.980
170 076	Hormel Foods Corporation, 1 Hormel Place, Austin, Minnesota, US;	09.06.980
170 104	ISK BIOSCIENCES CORPORATION, Mentor, Ohio, US;	09.06.98
170 318	TIME INC., spoločnosť zriadená podľa zákonov štátu Delaware, 1271 Avenue of the Americas, New York, New York 10020, US;	10.06.98
171 091	ISK BIOSCIENCES CORPORATION, Mentor, Ohio, US;	09.06.98
172 448	RNDr. Anna Silná, Muškátova 46, 821 01 Bratislava, SK;	01.07.98
173 032	CHIRON CORPORATION, spol. zriadená podľa zákonov štátu Delaware, Emeryville, California, US;	15.06.98
173 327	Technopol, a. s., Kutlíková 17, 852 50 Bratislava, SK;	18.06.98
173 658	KAUČUK Group, a. s., 278 52 Kralupy nad Vltavou, CZ;	30.06.98
175 988	PROMATECH Wasseraufbereitungsanlagen, Herstellung und Vertriebs GmbH, Alfredstrasse 4, 904 31 Nürnberg, DE;	09.06.98
176 966	PRVÁ KOMUNÁLNA BANKA, a. s., Hodžova 11, 010 11 Žilina, SK;	16.06.98
177 803	KON-RAD, spol. s r. o., Česká 15, 831 03 Bratislava, SK;	24.06.98
177 818	ELIS, spol. s r. o., Prokopa Velikého 987, 547 01 Náchod, CZ;	18.06.98

## Medzinárodne zapísané ochranné známky

(111) 179 933  
 (220) 25.07.1997  
 (800) 691 416  
 17.03.1998  
 BA, BG, HR, MK, RU, HU, PL,  
 CZ, RO, UA, YU

## Zaniknuté ochranné známky

Číslo zápisu	Dátum zániku
94 788	11.04.1990
94 799	28.06.1994
163 181	21.01.1997

## Licenčné zmluvy

Číslo zápisu	Majiteľ	Nadobúdateľ licencie	Dátum uzatvorenia licenčnej zmluvy	S účinnosťou od:
99 108	SLOVAKOFARMA, a. s., Železničná 12, 920 27 Hlohovec, SK;	BIOTEN, s. r. o., 976 13 Slovenská Lupča, SK;	01.06.97	09.06.98
158 469	Východočeské papírny, a. s., Opletalova 17, 563 26 Lanškroun, CZ;	ORPA, s. r. o., Jeremenkova 9, Praha 4, CZ;	04.10.94	24.06.98
167 018	Výskumný ústav liečiv, štátny podnik, Horná 36, 900 01 Modra, SK;	SLOVAKOFARMA, a. s., Železničná 12, 920 27 Hlohovec, SK;	31.11.95	18.06.98
526 860	Europapier Aktiengesellschaft, Autokaderstrasse 86-96, Wien, AT;	Europapier Beteiligungsgesellschaft m. b. H., Autokaderstrasse 86-96, Wien, AT;	03.01.94	03.07.98
526 860	Europapier Beteiligungsgesellschaft m. b. H., Autokaderstrasse 86-96, Wien, AT;	Europapier Slovakia, s. r. o., Sliačska 1, 830 08 Bratislava, SK;	03.01.94	03.07.98

Číslo zápisu	Majiteľ	Nadobúdateľ licencie	Dátum uzatvorenia licenčnej zmluvy	S účinnosťou od:
544 733	EQUIPEX MULTIMEDIA INDUSTRIEVETRE- TUNGS- UND DATEN- VERTRÄGERVERTRIEBS- GESELLSCHAFT m. b. H., Aumühlweg 3, A-2544 Leobersdorf, AT;	FOMA BOHEMIA, spol. s r. o., 501 04 Hradec Králové, CZ;	02.04.98	10.07.98

### Zúženie zoznamu výrobkov a služieb

(111) **97 279**

(510) Stroje, nástroje a prístroje, hlavne letecké motory a ich časti.

(511) 7, 8, 12

**S účinnosťou od: 10.06.98**

(111) **108 146**

(510) Jedlé tuky a tukové náhradky, umelé jedlé tuky, margarín, rastlinné tuky, masť, krmivá, jedlé oleje, apretúrne prostriedky, bielidlá, mazadlá, chemické výrobky (prípravky) pre priemysel, vedu, hygienické, kozmetické a lekárenské výrobky a prípravky, dezinfekčné prostriedky, tuky, tukové náhradky a oleje (aj éterické a svietiace oleje) na priemyselné, technické, hygienické, kozmetické a lekárenské účely, tukové kyseliny, fermeže, laky, lúhy, prostriedky na leštenie a čistenie, mydlá čistiace a leštiace, mydlá na drhnutie, medicínálne, toaletné a mydlo na zuby v pevnej, mäkkej, tekutej, práškovej a inej forme, stearín, toaletné a kozmetické prostriedky ako krémy a masť, prostriedky na ošetrovanie fúzov a vlasov, zubné a ústne vody, zubné pasty a zubné prášky, pracie prostriedky, modridlo, pracie prášky, vodné sklo.

(511) 1, 2, 3, 4, 5, 29

**S účinnosťou od: 25.06.98**

(111) **152 030**

(510) Letecké motory a ich súčasti.

(511) 7

**S účinnosťou od: 10.06.98**

(111) **169 868**

(510) Usňová, gumová, plastová, textilná a poromerová obuv, obuvnícke polotovary. Servisné služby. Výroba obuvi na zákazku.

(511) 25, 37, 40

**S účinnosťou od: 18.06.98**

(111) **169 869**

(510) Usňová, gumová, plastová, textilná a poromerová obuv, obuvnícke polotovary. Servisné služby. Výroba obuvi na zákazku.

(511) 25, 37, 40

**S účinnosťou od: 18.06.98**

(111) **169 870**

(510) Usňová, gumová, plastová, textilná a poromerová obuv, obuvnícke polotovary. Servisné služby. Výroba obuvi na zákazku.

(511) 25, 37, 40

**S účinnosťou od: 18.06.98**

(111) **169 871**

(510) Usňová, gumová, plastová, textilná a poromerová obuv, obuvnícke polotovary. Servisné služby. Výroba obuvi na zákazku.

(511) 25, 37, 40

**S účinnosťou od: 18.06.98**

(111) **169 872**

(510) Usňová, gumová, plastová, textilná a poromerová obuv, obuvnícke polotovary. Servisné služby. Výroba obuvi na zákazku.

(511) 25, 37, 40

**S účinnosťou od: 18.06.98**

## Zmena vo vyobrazení ochrannej známky

(111) 114 041  
(540)



S účinnosťou od: 16.06.98

(111) 114 082  
(540)



S účinnosťou od: 26.06.98

## Oprava

Vo vestníku č. 6/1998 bola na str. 229 nesprávne uvedená adresa majiteľa OZ č. 161 996.

Správne znenie:

(730) **National Car Rental System, Inc.**, spoločnosť zriadená podľa zákonov štátu Delaware, 7700 France Avenue South, Minneapolis, Minnesota 55435, US;

ré sú odvodené z embryonálnych, ektodermálnych a mezodermálnych vrstiev.

42 - Služby pre výskum a vývoj farmaceutických látok a liečenie chorôb a poškodení vrátane chorôb neurologických a psychiatrických porúch, poradenské služby vzťahujúce sa na ne.

Vo vestníku č. 12/1995 bol na str. 114 v zapísanej ochrannej známke č. 175805 nesprávne uvedený zoznam tovarov a služieb a medzinárodné triedenie tovarov a služieb.

Správne znenie:

(510) Obrábacie stroje a ručné náradie  
(511) 7, 8

Vo vestníku č. 1/1998 bol na str. 123 vo zverejnenej prihláške ochrannej známky č. 1273-93 nesprávne uvedený zoznam tovarov a služieb.

Správne znenie:

(510) 5 - Farmaceutické a veterinárske prípravky a substancie vrátane prípravkov a substancií na liečenie chorôb alebo poškodení centrálnej a periférnej nervovej sústavy, svalov a vnútorných orgánov a na liečenie kožnej rakoviny, osobitne takých foriem, kto-

# ČASŤ

**OZNAČENIA PÔVODU**

**Prevody označení pôvodu**

<b>Číslo zápisu</b>	<b>Predchádzajúci majiteľ</b>	<b>Terajší majiteľ</b>	<b>S účinnosťou od:</b>
23	Mliekárenský priemysel, Odborové riadiateľstvo, Mostová 8, Bratislava, SK;	Mliekárenský priemysel, generálne riadiateľstvo trustu, Mostová 8, Bratislava, SK;	11.06.98
23	Mliekárenský priemysel, generálne riadiateľstvo trustu, Mostová 8, Bratislava, SK;	Stredoslovenské mliekárne, štátny výrobný podnik, Zvolen, SK;	11.06.98
23	Stredoslovenské mliekárne, štátny výrobný podnik, Zvolen, SK;	Liptovská mliekareň, štátny podnik, Liptovský Mikuláš, SK;	11.06.98
23	Liptovská mliekareň, štátny podnik, Liptovský Mikuláš, SK;	Liptovská mliekareň, a. s., 1. mája 124, 031 80 Liptovský Mikuláš, SK;	11.06.98