

OBSAH

Zverejnené prihlášky vynálezov	9
Udelené patenty	67
Zapísané úžitkové vzory	84
Zapísané priemyselné vzory	92
Zverejnené prihlášky ochranných známk	110
Zapísané ochranné známky bez zmeny	196
Zapísané ochranné známky so zmenou	235
Obnovené ochranné známky	237
Zapísané označenia pôvodu	285
Úradné oznamy	289

INHALT

Veröffentlichung der Patentanmeldungen	9
Erteilte Patente	67
Eintragene Gebrauchsmuster	84
Eintragene Gewerbliche Muster	92
Veröffentliche Markenmeldung	110
Registrierte Warenzeichen mit Änderung	196
Registrierte Warenzeichen ohne Änderung	235
Erheuerte Warenzeichen	237
Ursprungsbezeichnung	285
Amtliche Mitteilungen	289

CONTENTS

Publication of Invention Applications	9
Patents granted	67
Registered Utility Models	84
Registered Industrial Designs	92
Published Trademark Applications	110
Registered Trademarks without Modification	196
Registered Trademarks with Modification	235
Renewal Trademarks	237
Registered Appellation of Origin	285
Official Announcements	289

VESTNÍK

ÚRADU PRIEMYSELNÉHO VLASTNÍCTVA
SLOVENSKEJ REPUBLIKY

Dvojpísmenové kódové označenia krajín a medzinárodných organizácií

AD	Andorra	DZ	Alžírsko	KE	Keňa
AE	Spojené arabské emiráty	EC	Ekvádor	KG	Kirgizsko
AF	Afganistan	EE	Estónsko	KH	Kambodža
AG	Antigua a Barbuda	EG	Egypt	KI	Kiribati
AI	Anguilla	EH	Západná Sahara	KM	Komory
AL	Albánsko	EP	Európsky patentový úrad	KN	Svätý Krištof a Nevis
AM	Arménsko	ER	Eritrea	KP	Kórejská ľudovodemokratická republika
AN	Holandské Antily	ES	Španielsko	KR	Kórejská republika
AO	Angola	ET	Etiópia	KW	Kuvajt
AP	Africká regionálna organizácia priemyselného vlastníctva	FI	Fínsko	KY	Kajmanie ostrovy
AQ	Antarktída	FJ	Fidži	KZ	Kazachstan
AR	Argentína	FK	Falklandy	LA	Laos
AS	Americká Samoa	FM	Mikronézia	LB	Libanon
AT	Rakúsko	FO	Faerské ostrovy	LC	Svätá Lucia
AU	Austrália	FR	Francúzsko	LI	Lichtenštajnsko
AW	Aruba			LK	Srí Lanka
AZ	Azerbajdžan	GA	Gabon	LR	Libéria
		GB	Veľká Británia	LS	Lesotho
BA	Bosna a Hercegovina	GD	Grenada	LT	Litva
BB	Barbados	GE	Gruzínsko	LU	Luxembursko
BD	Bangladéš	GF	Guayane	LV	Lotyšsko
BE	Belgicko	GH	Ghana	LY	Libya
BF	Burkina	GI	Gibraltár		
BG	Bulharsko	GL	Grónsko	MA	Maroko
BH	Bahrain	GM	Gambia	MC	Monako
BI	Burundi	GN	Guinea	MD	Moldavsko
BJ	Benín	GP	Guadeloupe	MG	Madagaskar
BM	Bermudy	GQ	Rovníková Guinea	MH	Marshallove ostrovy
BN	Brunej	GR	Grécko	MK	Macedónsko
BO	Bolívia	GS	Južná Georgia a južné sendvičové ostrovy	ML	Mali
BR	Brazília			MM	Myanmar (Barma)
BS	Bahamy	GT	Guatemala	MN	Mongolsko
BT	Bhutan	GU	Guam	MO	Macao
BV	Buvetov ostrov	GW	Guinea-Bissau	MP	Severné Mariány
BW	Botswana	GY	Guyana	MQ	Martinique
BX	Benelux			MR	Mauritánia
BY	Bielorusko	HK	Hongkong	MS	Montserrat
BZ	Belize	HM	Heardov ostrov a McDonaldov ostrov	MT	Malta
CA	Kanada			MU	Maurícius
CC	Kokosové ostrovy	HN	Honduras	MV	Maledívy
CF	Stredoafrická republika	HR	Chorvátsko	MW	Malawi
CG	Kongo	HT	Haiti	MX	Mexiko
CH	Švajčiarsko	HU	Maďarsko	MY	Malajzia
CI	Pobrežie Slonoviny			MZ	Mozambik
CK	Cookove ostrovy	IB	Medzinárodný výbor WIPO		
CL	Chile	ID	Indonézia	NA	Namíbia
CM	Kamerun	IE	Írsko	NC	Nová Kaledónia
CN	Čína	IL	Izrael	NE	Niger
CO	Kolumbia	IN	India	NF	Norfolk
CR	Kostarika	IO	Britské indicko-oceánske teritórium	NG	Nigéria
CU	Kuba			NI	Nikaragua
CV	Kapverdy	IQ	Irak	NL	Holandsko
CX	Vianočný ostrov	IR	Irán	NO	Nórsko
CY	Cyprus	IS	Island	NP	Nepál
CZ	Česká republika	IT	Taliansko	NR	Nauru
				NU	Niue
DE	Nemecko	JM	Jamajka	NZ	Nový Zéland
DJ	Džibutsko	JO	Jordánsko		
DK	Dánsko	JP	Japonsko	ON	Omán
DM	Dominika			OA	Africká organizácia duševného vlastníctva
DO	Dominikánska republika				

PA	Panama	VA	Vatikán
PE	Peru	VC	Svätý Vincent a Grenadiny
PF	Francúzska Polynézia	VE	Venezuela
PG	Papua-Nová Guinea	VG	Britské Panenské ostrovy
PH	Filipíny	VI	Panenské ostrovy USA
PK	Pakistan	VN	Vietnam
PL	Poľsko	VU	Vanuatu
PM	Saint Pierre a Miquelon		
PN	Pitcairn	WF	Wallis a Futuna
PR	Portoriko	WO	Medzinárodná organizácia pre duševné vlastníctvo
PT	Portugalsko		
PW	Palau	WS	Samoa
PY	Paraguaj		
		YE	Jemen
QA	Katar	YT	Mayotte
		YU	Juhoslávia
RE	Reunion		
RO	Rumunsko	ZA	Juhoafrická republika
RU	Rusko	ZM	Zambia
RW	Rwanda	ZR	Zair
		ZW	Zimbabwe
SA	Saudská Arábia		
SB	Šalamúnové ostrovy		
SC	Seychely		
SD	Sudán		
SE	Švédsko		
SG	Singapur		
SH	Svätá Helena		
SI	Slovinsko		
SJ	Svalbard a Jan Hayen		
SK	Slovensko		
SL	Sierra Leone		
SM	San Marino		
SN	Senegal		
SO	Somálsko		
SR	Surinam		
ST	Svätý Tomáš a Princov ostrov		
SV	Salvador		
SY	Sýria		
SZ	Svazijsko		
TC	Turks a Caicos		
TD	Čad		
TF	Francúzske južné územie		
TG	Togo		
TH	Thajsko		
TJ	Tadžikistan		
TK	Tokelau		
TM	Turkménsko		
TN	Tunisko		
TO	Tonga		
TP	Východný Timor		
TR	Turecko		
TT	Trinidad a Tobago		
TV	Tuvalu		
TW	Taiwan		
TZ	Tanzánia		
UA	Ukrajina		
UG	Uganda		
UM	Menšie odľahlé ostrovy USA		
US	Spojené štáty americké		
UY	Uruguaj		
UZ	Uzbekistan		

ČASŤ

VYNÁLEZY

Kódy na označovanie jednotlivých druhov dokumentov

Prihlášky vynálezov zverejnené podľa zákona - kód A3 Udelené patenty podľa zákona č. 527/90 Zb. - kód B6
 č. 527/90 Zb. v znení zákona NR SR č. 90/93 Z. z. v znení zákona NR SR č. 90/93 Z. z.

Číselné kódy na označovanie bibliografických údajov

(11)	číslo patentu	6 (51)	medzinárodné patentové triedenie
(21)	číslo prihlášky vynálezu	(54)	názov
(22)	dátum podania prihlášky vynálezu	(57)	anotácia
(31)	číslo prioritnej prihlášky vynálezu	(71)	meno (názov) prihlasovateľa(ov)
(32)	dátum prioritnej prihlášky vynálezu	(72)	meno pôvodcu(ov)
(33)	krajina priority	(73)	meno (názov) majiteľa(ov)
(40)	dátum zverejnenia prihlášky vynálezu	(86)	údaje PCT

Kódy na označovanie záhlavia oznámení publikovaných vo Vestníku (Štandard WIPO ST 17)

BB9A	zverejnené prihlášky vynálezov	MM4A	zánik patentov pre nezaplatenie ročných poplatkov
FA9A	vzdanie sa alebo odvolanie udeľovacieho konania	MM4F	zánik autorských osvedčení pre nezaplatenie ročných poplatkov
FC9A	zamietnutie prihlášok vynálezu	PA4A	zmena autorských osvedčení na patenty
FD9A	zastavenie konania o prihláškach vynálezu	PC9A	zmena dispozičných práv na vynálezy
FG4A	udelené patenty	PD4A	prevod práv a ostatné zmeny majiteľov patentov
MA4A	zánik patentov vzdaním sa	QA9A	ponuka licencií
MA4F	zánik autorských osvedčení vzdaním sa	SB4A	zapísané patenty do registra po odtajení
MC4A	zrušenie patentov	SB4F	zapísané autorské osvedčenia do registra po odtajení
MC4F	zrušenie autorských osvedčení		
MH4A	čiastočné zrušenie patentov		
MH4F	čiastočné zrušenie autorských osvedčení		
MK4A	zánik patentov uplynutím doby platnosti		
MK4F	zánik autorských osvedčení uplynutím doby platnosti		

Opravy. Zmeny. Rôzne.

Opravy v prihláškach vynálezov

HA9A	meno pôvodcov
HB9A	oprava mien
HC9A	zmena mien
HD9A	oprava adries
HE9A	zmena adries
HF9A	oprava dát
HG9A	oprava chýb v triedení
HH9A	oprava alebo zmena všeobecne
HK9A	tlačové chyby v úradných vestníkoch

Opravy v udelených ochranných dokumentoch

patenty	autorské osvedčenia	
TA4A	TA4F	meno pôvodcov
TB4A	TB4F	oprava mien
TC4A	TC4F	zmena mien
TD4A	TD4F	oprava adries
TE4A	TE4F	zmena adries
TF4A	TF4F	oprava dát
TG4A	TG4F	oprava chýb v triedení
TH4A	TH4F	oprava alebo zmena všeobecne
TK4A	TK4F	tlačové chyby v úradných vestníkoch

BB9A

Zverejnené prihlášky vynálezov usporiadané podľa čísel

Ďalej uvedené prihlášky vynálezov boli zverejnené dňom uvedeným vo Vestníku Úradu priemyselného vlastníctva Slovenskej republiky podľa zákona č. 527/1990 Zb. o vynálezoch, priemyselných vzoroch a zlepšovacích návrhov, v znení neskorších zákonov.

3253-88	A 44B 19/54	105-98	C 12N 1/04	483-98	C 07D 3/04
3091-89	C 09K 15/18	106-98	C 08G 65/20	484-98	C 08L 23/32
5469-89	B 01D 53/00	120-98	B 62D 21/11	485-98	C 08F 210/06
7166-89	C 08F 20/06	121-98	D 05B 15/04	491-98	B 07C 5/10
304-90	B 01D 3/14	136-98	E 02D 29/14	500-98	C 01C 1/04
2328-90	C 07D 211/44	179-98	C 09D 7/02	510-98	B 01D 15/08
2425-90	C 07D 401/04	195-98	C 07D 413/10	511-98	C 07D 471/10
3074-90	C 07D 251/18	202-98	C 07C 209/60	540-98	B 29C 47/02
3700-90	C 01B 23/00	215-98	A 46B 5/02	558-98	A 61K 9/06
4523-90	C 07D 451/10	232-98	A 46B 7/06	560-98	B 62M 25/00
4808-90	C 07D 451/04	244-98	C 07D 409/06	561-98	C 07K 14/47
4911-90	A 61K 31/557	246-98	D 01H 4/32	562-98	B 62M 25/00
6003-90	C 08K 5/3492	248-98	A 46D 1/00	566-98	C 11D 3/00
6103-90	C 12P 41/00	249-98	D 01D 5/253	569-98	D 21F 5/18
2431-91	E 04F 17/02	250-98	E 04G 5/08	592-98	A 61K 7/48
2668-92	H 02K 51/00	270-98	F 17C 5/00	593-98	A 61K 7/48
3380-92	C 07D 213/79	275-98	C 07D 213/65	594-98	A 61K 7/48
3944-92	C 07D 403/04	276-98	A 46D 1/00	599-98	C 07D 413/04
409-95	F 21S 1/12	279-98	C 07K 16/28	618-98	B 61D 17/00
480-95	F 21V 19/00	281-98	A 01N 43/54	631-98	C 07C 237/06
1073-95	C 07F 9/53	283-98	A 61K 9/107	632-98	A 61F 13/15
184-96	F 02G 1/043	284-98	B 29C 55/24	654-98	B 23K 35/30
1437-96	B 65D 5/36	288-98	C 07C 265/26	656-98	C 07K 11/02
1483-96	F 03D 5/00	303-98	C 07H 17/08	660-98	C 07H 21/04
1665-96	G 09B 5/04	307-98	A 23K 3/00	666-98	C 07C 43/166
79-97	C 12G 3/07	319-98	D 21C 9/06	670-98	A 41D 1/06
298-97	D 21H 19/04	325-98	C 09D 157/00	672-98	A 61K 47/48
310-97	A 01N 63/00	328-98	C 07C 45/00	674-98	A 61K 9/70
317-97	B 32B 15/04	333-98	C 07C 211/26	676-98	C 07D 471/04
342-97	H 04H 1/00	337-98	C 07C 251/88	696-98	A 61F 13/15
403-97	C 08L 23/02	340-98	B 61L 3/12	712-98	B 01F 3/02
469-97	C 08L 23/12	343-98	C 07D 241/18	716-98	C 07C 249/08
478-97	H 05K 5/00	347-98	C 12N 15/69	717-98	A 61K 38/13
488-97	F 41G 3/00	353-98	C 09J 161/30	724-98	C 08L 95/00
498-97	A 23L 1/223	355-98	B 23C 5/22	733-98	C 02F 1/44
502-97	B 03B 5/00	357-98	E 04C 5/01	735-98	A 61M 15/00
513-97	C 12N 1/20	359-98	D 21H 27/38	740-98	C 12P 21/02
515-97	A 41D 27/18	368-98	D 07B 1/06	741-98	A 61K 7/42
529-97	A 01N 3/00	370-98	D 07B 1/06	744-98	C 07D 319/06
546-97	A 61F 2/02	375-98	D 07B 3/00	749-98	C 07D 251/60
547-97	A 61F 2/06	379-98	C 08G 18/32	751-98	A 61K 31/57
561-97	C 04B 28/18	381-98	A 01N 61/00	752-98	F 03B 17/06
753-97	C 04B 35/10	382-98	A 01N 43/54	770-98	C 07C 257/18
1046-97	C 07K 5/06	397-98	C 02F 1/50	771-98	E 03D 9/02
1298-97	C 07D 207/12	401-98	A 01N 43/04	783-98	C 07C 311/06
1395-97	C 12N 1/14	404-98	C 08L 83/04	790-98	C 07D 305/14
1425-97	A 24F 47/00	415-98	H 02G 3/04	817-98	C 07D 275/04
1426-97	G 07F 7/08	426-98	B 05B 11/00	819-98	C 07D 243/08
1606-97	C 07D 401/06	429-98	A 21D 10/02	820-98	C 07D 277/68
1610-97	A 61K 31/495	430-98	C 07D 239/52	822-98	C 07D 241/04
1715-97	A 61K 38/01	431-98	C 07H 19/00	825-98	H 01F 1/153
1725-97	A 61M 15/00	433-98	B 65B 51/30	828-98	C 07D 239/94
1735-97	C 07D 209/12	435-98	C 07D 233/76	843-98	A 01N 43/80
1747-97	H 04H 1/00	438-98	A 41C 3/10	844-98	C 07D 233/44
1803-97	B 66C 9/00	444-98	D 06B 5/12	853-98	C 07D 305/14
1804-97	C 07D 5/06	445-98	A 61K 39/145	854-98	A 61K 49/00
30-98	A 61L 15/36	451-98	A 43B 7/12	884-98	C 07D 305/14
38-98	C 07D 471/14	453-98	B 23D 61/02	887-98	A 61K 9/00
42-98	B 60B 1/00	459-98	F 16K 7/16	890-98	G 01F 11/20
64-98	C 12N 15/54	461-98	B 23B 5/16	893-98	C 07D 277/40
76-98	B 23K 23/00	472-98	A 61K 38/29	901-98	H 01M 8/24
82-98	F 04H 17/22	473-98	C 07K 14/75	924-98	F 16B 7/04
102-98	C 07C 251/60	480-98	B 66B 23/22	929-98	C 07D 451/02

Trieda A**6 (51) A 01N 3/00****(21) 529-97**

(71) T.B.S. - servis, spol. s r.o., Trnava, SK;

(72) Žitník Jozef, Ing., Trnava, SK;

(54) Preparácia lesných a iných rastlín

(22) 25.04.97

(57) Spôsob preparácie lesných a iných rastlín spočíva v tom, že nazbierané surové lesné a iné rastliny sa varia vo varnej vani, vo varnom roztoku. Varný roztok obsahuje vodu a koncentrovanú farbu. Po uvarení sa naložia do ustáľovacieho roztoku. Lehota skladovania takto upravených rastlín vo vhodných skladovacích podmienkach v nezmenenej kvalite je 1 rok.

6 (51) A 01N 43/04, A 61K 31/70**(21) 401-98**

(71) University of Pittsburgh of the Commonwealth System of Higher Education, Pittsburgh, PA, US; Dana-Farber Cancer Institute, Boston, MA, US;

(72) Faló Louis D., Jr., Pittsburgh, PA, US; Rock Kenneth L., Chestnut Hill, MA, US;

(54) Spôsob stimulácie bunkami sprostredkovanou imunitnej odpovede pomocou cielenej imunizácie génovým materiálom viazaným na časticiach

(22) 27.09.96

(32) 28.09.95

(31) 08/535 556

(33) US

(86) PCT/US96/15728, 27.09.96

(57) Rôzne spôsoby géovej imunizácie s cieľom stimulovať antigén-špecifickú imunitnú odpoveď v cicavčích hostiteľoch vrátane človeka. Ďalej sa opisuje schopnosť nasmerovať polynukleotidy exprimujúce antigénové proteíny alebo fragmenty proteínov do cytoplazmy cieľových buniek, ktorými sú napríklad antigén prezentujúce bunky. Expresia génu kódujúceho antigén v antigén prezentujúcej bunke vyvoláva produkciu antigén špecifických cytotoxických T-lymfocytov a prispieva tak k deštrukcii buniek, ako sú nádorové bunky alebo vírusovo infikované bunky.

6 (51) A 01N 43/54 // (A 01N 43/54, 43:78, 43:76, 43:56, 43:40, 43:32, 43:18, 43:16, 43:10, 43:08)**(21) 281-98**

(71) BASF AKTIENGESELLSCHAFT, Ludwigshafen, DE;

(72) Eicken Karl, Wachenheim, DE; Köhle Harald, Bobenheim, DE; Retzlaff Günter, Römerberg, DE; Ammermann Eberhard, Heppenheim, DE; Lorenz Gisela, Hambach, DE; Strathmann Siegfried, Limburgerhof, DE;

(54) Prostriedok na ničenie škodlivých húb a spôsob ničenia škodlivých húb

(22) 03.09.96

(32) 05.09.95

(31) 195 32 752.7

(33) DE

(86) PCT/EP96/03861, 03.09.96

(57) Prostriedok na ničenie škodlivých húb obsahuje pevný alebo kvapalný nosič, fenazachín vzorca (I) a aspoň jeden derivát amidu všeobecného vzorca (II), kde A znamená aryl alebo aromatický, alebo nearomatický 5- alebo 6-členný heterocyklus s 1 až 3 heteroatómami zo súboru O, N, S, pričom aryl alebo heterocyklus je prípadne substituovaný 1, 2 alebo 3 substituentmi zo súboru alkyl, halogén, CHF₂, CHF₃, alkoxy, halogénalkoxy, alkyltio, alkylsulfanyl a alkylsulfonyl, R¹ znamená H, R² znamená fenyl alebo cykloalkyl prípadne substituovaný 1, 2 alebo 3 substituentmi zo súboru alkyl, alkenyl, alkynyl, alkoxy, alkenyloxy, cykloalkyl, cykloalkenyl, cykloalkyloxy, cykloalkenyloxy, fenyl a halogén, pričom alifatické a cykloalifatické skupiny sú čiastočne halogénované a/alebo cykloalifatické skupiny sú substituované 1 až 3 alkylmi a fenyl je substituovaný 1 až 5 halogénmi a/alebo 1 až 3 alkyl, halogénalkyl, alkoxy, halogénalkoxy, alkyltio a halogénalkyltio skupinami a pričom amidická fenyllová skupina je prípadne kondenzovaná na nasýtený 5-členný kruh, prípadne substituovaný aspoň jedným alkylom a/alebo zahŕňa ako heteroatóm O alebo S.

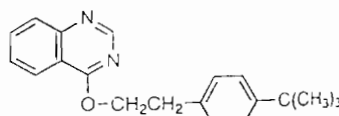

(I)

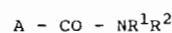

(II)

6 (51) A 01N 43/54 // (A 01N 43/54, 61:00, 43:56, 43:54, 37:50)**(21) 382-98**

(71) BASF AKTIENGESELLSCHAFT, Ludwigshafen, DE;

(72) Bayer Herbert, Mannheim, DE; Sauter Hubert, Mannheim, DE; Ammermann Eberhard, Heppenheim, DE; Lorenz Gisela, Hambach, DE; Strathmann Siegfried, Limburgerhof, DE; Köhle Harald, Bobenheim, DE; Retzlaff Günter, Römerberg, DE;

(54) Prostriedok na ničenie škodlivých húb a spôsob ničenia škodlivých húb

(22) 12.09.96

(32) 25.09.95

(31) 195 35 516.4

(33) DE

(86) PCT/EP96/04013, 12.09.96

(57) Je opísaný prostriedok na ničenie škodlivých húb, predovšetkým Botrytis, obsahujúci v pevnom alebo kvapalnom nosiči: a) aspoň jednu účinnú látku, ktorá inhibuje respiráciu na cytochrómovom komplexe III a f) fenazachín.

A-CO-NR¹-R² (II)

- 6 (51) A 01N 43/80 // (A 01N 43/80, 37:40)
 (21) 843-98
 (71) RHONE-POULENC AGRICULTURE LIMITED, Ongar, Essex, GB;
 (72) Anderson-Taylor Gordon, Ongar, Essex, GB; Irons Stephen Malcolm, Lincoln, NE, US; Luscombe Brian Malcolm, Ongar, Essex, GB; Gamblin Alan, Ongar, Essex, GB;
 (54) **Herbicídne prostriedky obsahujúce 4-benzoylizoxazololy a hydroxybenzonitril**
 (22) 19.12.96
 (32) 20.12.95
 (31) 60/008 912
 (33) US
 (86) PCT/EP96/05697, 19.12.96
 (57) Opisuje sa prostriedok, ktorý obsahuje a) 4-benzoylizoxazolový herbicíd všeobecného vzorca (I) a b) bromoxynil, ktorým je 3,5-dibróm-4-hydroxybenzonitril alebo ioxynil, ktorým je 4-hydroxy-3,5-dijódbenzonitril, alebo ich poľnohospodársky prijateľnú soľ, alebo ester, alebo ich zmes, a použitie tohto prostriedku na reguláciu rastu burín.

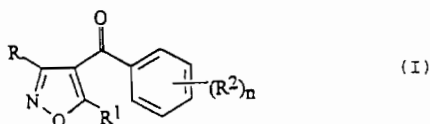

- 6 (51) A 01N 61/00, 43/40 // (A 01N 61/00, 61:00, 43:40) (A 01N 43/40, 61:00, 37:50)
 (21) 381-98
 (71) BASF AKTIENGESELLSCHAFT, Ludwigshafen, DE;
 (72) Bayer Herbert, Mannheim, DE; Sauter Hubert, Mannheim, DE; Köhle Harald, Bobenheim, DE; Retzlaff Günter, Römerberg, DE; Ammermann Eberhard, Heppenheim, DE; Lorenz Gisela, Hambach, DE; Strathmann Siegfried, Limburgerhof, DE; Eicken Karl, Wachenheim, DE;
 (54) **Prostriedok na ničenie škodlivých húb a spôsob ničenia škodlivých húb**
 (22) 23.09.96
 (32) 22.09.95
 (31) 195 35 366.8
 (33) DE
 (86) PCT/EP96/04151, 23.09.96
 (57) Prostriedok na ničenie škodlivých húb ako účinnú látku obsahuje aspoň jednu zlúčeninu, ktorá inhibuje respiráciu na cytochrómovom komplexe III, a aspoň jeden derivát amidu všeobecného vzorca (II), kde A, R¹, R² majú význam uvedený v opise. Prostriedok sa používa na ničenie húb a plesní.

- 6 (51) A 01N 63/00, 59/16
 (21) 310-97
 (71) ZEAINVENT, a. s., Trnava, SK;
 (72) Drimal Jozef, Ing., CSc., Trnava, SK;
 (54) **Prostriedok na ochranu rastlín s obsahom účinnej látky biologického pôvodu**
 (22) 07.03.97
 (57) Tekutá formulácia biologického fungicídu a oxidu manganičitého je účinná proti osivom a pôdou prenosným fytopatogénnym hubám, najmä z rodu Fusarium, Helminthosporium, Ustilago. Finálny produkt obsahuje adhezívne látky je riediteľný vodou. Prostriedok na ochranu rastlín je určený na predsejbové ošetrovanie, morenie osiva poľnohospodárskych kultúr spôsobom inkrustácie.

- 6 (51) A 21D 10/02, 4/00, 6/00, 8/02
 (21) 429-98
 (71) Bestfoods, New Jersey, US;
 (72) Rene Le Flecher, Versailles, FR; Robson Peter, North Yorkshire, GB;
 (54) **Tortové cesto pripravené na pečenie, stabilné pri skladovaní a spôsob jeho výroby**
 (22) 02.04.98
 (32) 04.04.97
 (31) 97.105619.7
 (33) EP
 (57) Tortové cesto pripravené na pečenie, stabilné pri skladovaní, ktoré pozostáva v zásade z múky, cukru, vajec, vody, bežných prídavkov do cesta a kypriaceho systému, pričom cesto má vodnú aktivitu menšiu ako 0,85 a je balené v obale, ktorý v zásade neprepúšťa plyn, v atmosfére inertného plynu, ktorý obsahuje menej ako 4 %, výhodne menej ako 2 % zvyškového kyslíka. Ďalej je opísaný spôsob výroby takého cesta.

- 6 (51) A 23K 3/00
 (21) 307-98
 (71) BASF AKTIENGESELLSCHAFT, Ludwigshafen, DE;
 (72) Käsler Bruno, Ludwigshafen, DE; Müschen Hans, Maxdorf, DE; Gaus Günter, Biblis, DE;
 (54) **Vodné roztoky kyseliny mravčej, propiónovej a amoniaku a ich použitie**
 (22) 09.09.96
 (32) 18.09.95
 (31) 195 34 490.1
 (33) DE
 (86) PCT/EP96/03947, 09.09.96

- (57) Je opísaný vodný roztok, ktorý sa skladá z 35 až 42 % hmotn. kyseliny propiónovej, 30 až 40 % hmotn. kyseliny mravčej, 5 až 10 % hmotn. amoniaku a 10 až 30 % hmotn. vody a jeho použitie na výživu hospodárskych zvierat, na konzerváciu krmív a dezinfekciu, konzerváciu pitnej vody.

6 (51) A 23L 1/223

(21) 498-97

(71) Hladký Teodor st., Nový Život, SK; Hladký Teodor ml., Bratislava, SK;

(72) Hladký Teodor st., Nový Život, SK; Hladký Teodor ml., Bratislava, SK;

(54) **Zmes kôprového korenia**

(22) 21.04.97

- (57) Zmes kôprového korenia pozostáva z vysušených častí rastliny kôpru voňavého, ktorého podstatu tvorí obsah listových častí, byle a nedozretých plodov, ktoré po sušení a mletí vytvoria prísadovú zmes.

6 (51) A 24F 47/00

(21) 1425-97

(71) Philip Morris Products Inc., Richmond, VA, US;

(72) Baggett James D. Jr., Richmond, VA, US; Clark David A., Richmond, VA, US; Counts Mary Ellen, Richmond, VA, US; Cowling Patrick C., Richmond, VA, US; Houck Willie G. Jr., Richmond, VA, US; Moore Michael A., Midlothian, VA, US; Sanderson Wesley G., Richmond, VA, US; Uhl Richard G., Midlothian, VA, US; Watkins Michael L., Chester, VA, US; Wrenn Susan E., Chesterfield, VA, US; Fleischhauer Grier S., Midlothian, VA, US; Hayes Patrick H., Chester, VA, US; Morgan Constance H., Chesterfield, VA, US; Hajaligol Mohammad R., Richmond, VA, US; Nichols Walter A., Richmond, VA, US; Sharpe David E., Chesterfield, VA, US;

(54) **Cigareta a ohrievač na použitie v elektrickom fajčiarskom systéme**

(22) 19.04.96

(32) 20.04.95, 20.04.95, 20.04.95

(31) 08/425 166, 08/425 837, 08/426 165

(33) US, US, US

(86) PCT/US96/05417, 19.04.96

- (57) Cigareta (23) zahŕňa tabakovú tyčinku s naplnenou a nenaplnenou časťou usporiadanou tak, že elektrické žeraviace prvky (37) môžu prekryvať obe tieto časti. Tabaková tyčinka obsahuje rúrkovitú tabakovú štruktúru, ktorá je zostavená premenou tabakovej suroviny do spojitej vrstvy tabakovej štruktúry a jej premenou do jednej alebo viac cievok s tabakovou štruktúrou, vhodnou na automatizovanú výrobu cigariet. Ohrievač (25) zahŕňa podporné hrdlo a žeraviace čepele (37), vymedzujúce objemku (27) vsunutej cigarety (23). Každá čepeľ zahŕňa prvé a druhé žeraviace čepeľové rameno, majúce prvé a druhé zakončenie, a spájajúcu časť, ktorá spája druhé zakončenie prvého ramena a prvé zakončenie druhého ramena. Čepele (37) sú žeravené pomocou odporového

žeraviaceho obvodu a ohrievajú zasunutú cigaretu (23). Ramená sú od seba oddelené medzerou, na vŕhovanie prichuťových substancií pri potiahnutí cigarety.

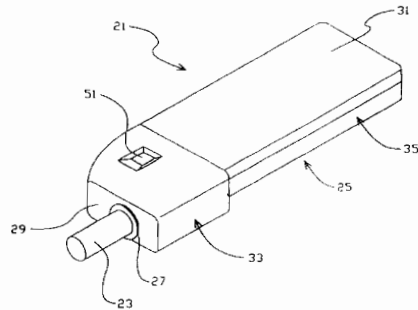

6 (51) A 41C 3/10, A 41B 9/16

(21) 438-98

(71) Triumph International Aktiengesellschaft, München, DE;

(72) Geiger Karl, Essingen, DE;

(54) **Podprsenka**

(22) 03.04.98

(32) 11.04.97

(31) 297 06 459.2

(33) DE

- (57) Podprsenka má košíky (5, 6) a s nimi spojené bočné časti (2, 3), ako i ramienka (11, 12), pričom košíky (5, 6) obsahujú v ich dolných a bočných vonkajších úsekoch výstužné časti (13, 14) z textilného materiálu, ktoré sú v hornej časti košíkov (5, 6) v účinnom spojení s priradeným ramienkom (11, 12). Ramienka (11, 12) sú vytvorené aspoň v častiach (19, 20) navzájom spojujúcich na hornú časť košíkov (5, 6) z neelastického materiálu a sú v týchto oblastiach v účinnom spojení s výstužnými časťami (13, 14) košíkov (5, 6), vytvorenými z neelastického textilného materiálu, a ďalšími časťami (23, 24), vytvorenými taktiež z neelastického textilného materiálu, sú usporiadané pri horných vnútorných okrajoch (21, 22) košíkov (5, 6).

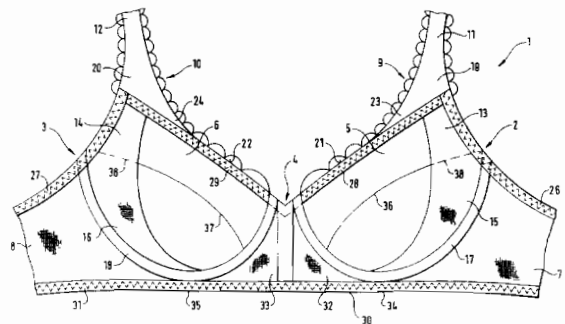

6 (51) A 41D 1/06

(21) 670-98

(71) Khemka Sheel, London, GB; Osei Nana-Akoto, London, GB;

(72) Khemka Shell, London, GB; Osei Nana-Akoto, London, GB;

(54) Odevný výrobok

(22) 22.08.97

(32) 23.08.1995

(31) 9617736.5

(33) GB

(86) PCT/GB97/02281, 22.08.97

(57) Odevný výrobok obsahujúci rozkrokovú časť, oddeľujúcu dve nožné časti (10, 14; 12, 16) alebo otvory a má v rozkrokovej časti rozkrokový rázporok (26), prechádzajúci pozdĺž perineálnej oblasti, pričom rozkrokový rázporok sa dá otvoriť a zatvoriť zatváracími prostriedkami (34), ktoré sú v zatvorenej polohe skryté a výhodne sú vytvorené pozdĺž čiary v rozkrokovej časti takým spôsobom, aby poskytl vzhľad normálne šitého šva v zatvorenej polohe.

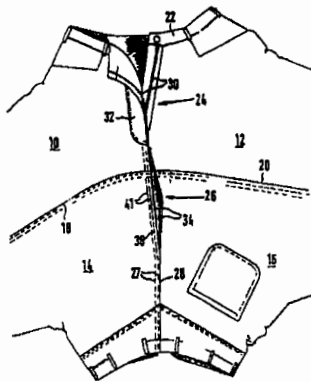

6 (51) A 41D 27/18

(21) 515-97

(71) LAINIERE DE PICARDIE, Peronne, FR;

(72) Groshens Pierrot, Flamicourt, Peronne, FR;

(54) Košeľový golier a spôsob jeho výroby

(22) 24.04.97

(32) 30.04.96

(31) 96 05458

(33) FR

(57) Košeľový golier obsahuje aspoň jeden kus textílie a výstužnú základnú textíliu (1), ktorá pozostáva z textílie (2) pletenej s útkom obsahujúcim vložku z výstužných a stabilizačných nití (3), prebiehajúcich v smere útku medzi riadkami. Výstužné a stabilizačné nite (3) sú plošné a bez napätia od skučeravenia.

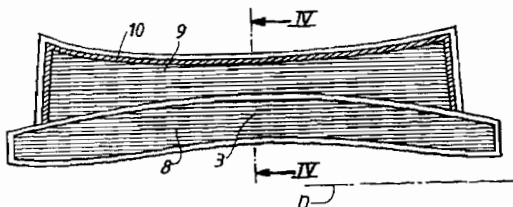

6 (51) A 43B 7/12

(21) 451-98

(71) Nottingham Holding B.V., Amsterdam, NL;

(72) Polegato Mario, Crocetta del Montello, IT;

(54) Obuv, ktorá je priedušná, a spôsob jej výroby

(22) 09.10.96

(32) 13.10.1995, 17.05.96

(31) PD95A000190, PD96A000126

(33) IT, IT

(86) PCT/EP96/04382, 09.10.96

(57) Priedušná obuv zahŕňa kombináciu priedušného zvršku (101) v spojení s priedušnou alebo perforovanou podšívku (102); podošvy (103), vyrobenej z perforovaného elastoméru; medzi-podošvy (104), pozostávajúcej najmenej z jednej membrány (105) vyrobenej z materiálu, ktorý je odolný proti vode a prepúšťa pary, ktorá je spojená so spodnou ochrannou vrstvou (106) vyrobenou z vody odpudzujúceho, hydrolyze odolného a pary prepúšťajúceho alebo perforovaného materiálu; priedušnej alebo perforovanej stielky (107); priedušnej alebo perforovanej výplňovej vrstvy (108), vložennej medzi sielku (107) a membránu (105). Spodná časť zvršku (101), podošva (103), medzi-podošva (104) sú spolu s membránou (105) po obvode spojené a utesené.

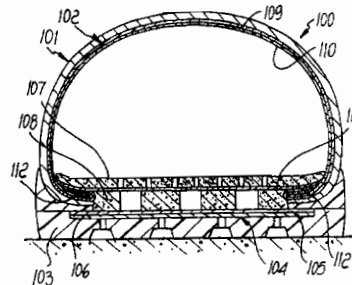

6 (51) A 44B 19/54, 19/42

(21) 3253-88

(71) OPTI PATENT-, FORSCHUNGS- UND FABRIKATIONS-AG, Riedern-Allmeind, CH;

(72) Fröhlich Alfons, Essen, DE;

(54) Spôsob výroby zipsu

(22) 13.05.88

(32) 27.05.87

(31) P 37 17 868.7-26

(33) DE

(57) Pri spôsobe výroby zipsu tkaním na tkacom ihlovom automate je monofilová niť z plastickej hmoty tkacou ihlou, ktorá sa trvalo pohybuje z vonkajšej polohy do vnútornej polohy a späť, spleťaná okolo trňa, vytvárajúceho uzavierací člen, pričom je priebežne tvarovaný z monofilovej nite z plastickej hmoty rad uzavieracích členov, ktoré sú tvorené spojovacou hlavou a pripojenými, spojovací očka vytvárajúcimi ramenami uzavieracích členov, a sú združené spojovacími časťami. Súčasne je rad spojovacích členov voviazaný prostredníctvom voviazaných osnovných nití,

ako aj útkových nití nosného pásu do vytvárajúceho sa nosného pásu. Napätie v ťahu privádzanej monofilovej nite z plastickej hmoty je nastavované prostredníctvom poháňaných prevádzacích valcov na 300 až 500 g pri priemere monofilovej nite 0,5 mm, na 500 až 800 g pri priemere monofilovej nite 0,6 mm a na 800 až 1200 g pri priemere monofilovej nite 0,75 mm, pričom sa napätie v ťahu ďalej zvyšuje nastavovaním vonkajšej polohy tkacej ihly na 1,5- až 3-násobok a monofilová niť sa proti tomuto napätiu v ťahu opiera o trň.

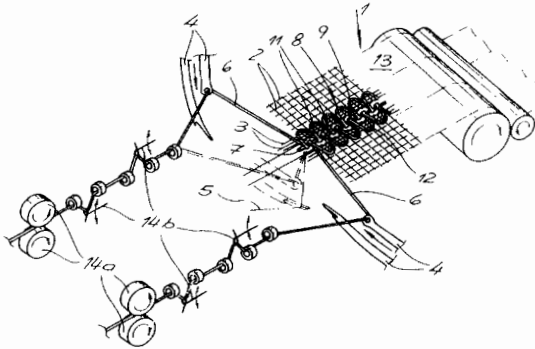

6 (51) A 46B 5/02, 9/04, B 25G 1/10

(21) 215-98

(71) Colgate-Palmolive Company, New York, NY, US;

(72) Brady Joan, Yonkers, NY, US; Benedict Helen, Wimbledon Common, London, GB; Waguespack Kenneth, Highland Park, NJ, US; Oxseth Geir, Asker, NO; Vestheim Nils Terje, Oslo, NO; Sletbak Helge, Kolbotn, NO; Angelfoss Hilde, Asker, NO;

(54) Rukoväť zubnej kefky a zubná kefka

(22) 09.08.96

(32) 22.08.95, 27.02.96

(31) 60/002 026, 60/005 184

(33) US, US

(86) PCT/US96/12944, 09.08.96

(57) Zubná kefka má rukoväť a hlavovú časť nesúcu štetinové usporiadanie alebo je prispôbená na nesenie takéhoto štetinového usporiadania. Rukoväť má koncový úsek, priehlavok, rozšírenú časť a krčok spájajúci rozšírenú časť s hlavou, pričom priehlavok je aspoň v pôdoryseuší ako koncový úsek alebo rozšírená časť a koncový úsek je výhodne zaoblený. V prvom uskutočnení konce štetín, aspoň časť štetín ležiacich vedľa seba, zaberajúce do zubov, ležia vedľa seba v bočnom pohľade na zubnú kefku na krivke. Krivka pozostáva zo zostavy konkávne upravených koncov a konvexne upravených koncov štetín. V druhom uskutočnení pozostáva usporiadanie štetín z najmenej dvoch skupín štetín.

Konce štetín, zaberajúce do zubov, patriacich do prvej skupiny a konce štetín, zaberajúce do zubov, patriacich do druhej skupiny ležia pri pohľade z boku na zubnú kefku na krivkách. V treťom uskutočnení vymedzujú konce štetín súvislú vlnovitú čiaru. Vo štvrtom uskutočnení konce štetín, zaberajúce do zubov, patria do dvoch skupín, a to ozubenej zadnej skupiny, zostavenej z priečne usporiadaných radov štetín, v ktorej štetiny majú striedajúcu sa veľkosť výšky, a prednej skupiny, majúcej aspoň nejaké štetiny vystupujúce ďalej od povrchu hlavy kefky ako ktorékoľvek zo štetín ozubenej skupiny.

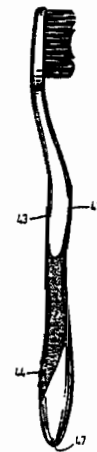

6 (51) A 46B 7/06

(21) 232-98

(71) SMITHKLINE BEECHAM CONSUMER HEALTHCARE GMBH, Buhl, DE;

(72) Halm Hans, Herne, DE; Kramer Hans, Buhl, DE;

(54) Zubná kefka a spôsob jej výroby

(22) 22.08.96

(32) 25.08.95

(31) 9517450.4

(33) GB

(86) PCT/EP96/03721, 22.08.96

(57) Zubná kefka, v ktorej hlava (2) obsahuje základovú oblasť (6), spojenú s rúčkou (1), a vrcholovú oblasť (7), pričom vrcholová oblasť (7) je ohybne a pružne spojená v spojovacej oblasti so základovou oblasťou (6) spôsobom, ktorý umožňuje, aby sa počas čistenia zubov vrcholová oblasť (7) prehlala alebo otočila pružne vzhľadom na základovú oblasť (6).

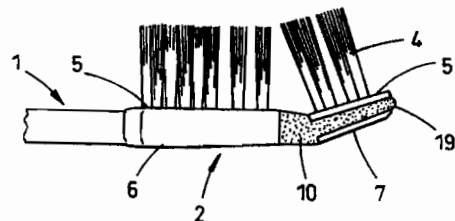

6 (51) A 46D 1/00, D 01F 1/10

(21) 248-98

(71) PEDEX & CO.GMBH, Wald-Michelbach, DE;

(72) Weihrauch Georg, Wald-Michelbach, DE;

(54) Štetiny so štruktúrovaným povrchom, spôsob ich výroby a z nich vyrobená kefa alebo interdentálny čistič

(22) 22.08.96

(32) 15.09.95

(31) 195 34 368.9

(33) DE

(86) PCT/EP96/03690, 22.08.96

(57) Štetiny so štruktúrovaným povrchom sa vyrábajú z plastického materiálu extrudovaním monofilu. Pred extrudovaním alebo počas extrudovania sa primiešava granulát do tepelne roztaveného 1. plastického materiálu tvoriaceho hlavnú zložku monofilu. Granulát sa skladá z 2. plastického materiálu, ktorý má vyššiu tepelnú odolnosť ako 1. plastický materiál. Veľkosť granulátových zrní je dimenzovaná tak, že monofil pri následnom dlžení v prierezoch, ktoré obsahujú malé množstvo alebo žiaden granulát, podlieha silnejšej priečnej kontrakcii ako v prierezoch s obsahom granulátu. Opisujú sa aj štetiny so štruktúrovaným povrchom z 1. plastického materiálu tvoriaceho hlavnú zložku, do ktorého je zapustený takmer úplne prekrytý granulát z 2. plastického materiálu, pričom má granulát štruktúrovaný povrch.



6 (51) A 46D 1/00, D 01D 5/253

(21) 276-98

(71) CORONET-WERKE GMBH, Wald-Michelbach, DE;

(72) Weihrauch Georg, Wald-Michelbach, DE;

(54) Zubná kefka a spôsob jej výroby

(22) 04.09.96

(32) 13.09.95

(31) 195 33 815.4

(33) DE

(86) PCT/EP96/03873, 04.09.96

(57) Zubná kefka sa skladá z hlavy, na ktorej sú upevnené, prípadne do zväzku zviazané štetiny (1) z plastu, z ktorých aspoň niektoré majú profil na plášti (3). Pri nezmenených vlastnostiach pevnosti štetiny s cieľom dosiahnuť zvýšený čistiaci a masážny účinok, majú štetiny (1) ako profil skrutkovice (4). Pritom sa môžu skladať z jadra (2) a aspoň z jednej, cez povrch plášť a prebiehajúcej skrutkovice (4). Pri výrobe takejto kefky môže extrudovať profilovaný monofil alebo monofil s výčnelkami paralelnými s osou, nakoniec sa skrútiť a na záver sa skrútenie zafixuje. Je tiež možné, že monofil z plastu spolu s výčnelkami na plášti, ktoré sú z plastu s inými vlastnosťami, koextruduje a nakoniec sa koextrudovaný zväzok skrúti a skrútenie sa zafixuje.

6 (51) A 61F 2/02

(21) 546-97

(71) ZULI HOLDINGS LTD., Hasharon, IL;

(72) Richter Jacob, Hasharon, IL;

(54) Endovaskulárne zariadenie na ochranu aneuryzmiem

(22) 30.04.97

(32) 03.05.96

(31) 08/643 247

(33) US

(57) Protéza (11) poskytujúca krvnej cieve trpiacej aneuryzmou štruktúrnú integritu zahŕňa podlhovastý člen (12), majúci vonkajší povrch (13), prvý koniec (14), druhý koniec (15) a vnútorný povrch (16) definujúci podlhovasté vrtanie (17), pričom uvedený vnútorný povrch (16) je vybavený prostriedkami (18) na zvyšovanie rýchlosti tekutiny prúdiacej cez uvedené podlhovasté vrtanie (17), a množinu otvorov, ktoré prepájajú pomocou pretekajúcej tekutiny uvedené podlhovasté vrtanie (17) s vonkajším povrchom s dôsledkom vstrebávania, ktoré znižuje tlak vnútri vaku aneuryzmy.

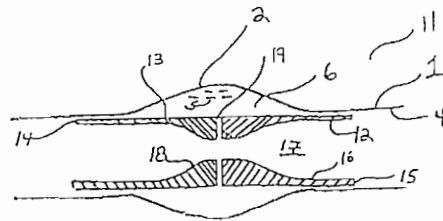

6 (51) A 61F 2/06

(21) 547-97

(71) Medinol Ltd., Tel Aviv, IL;

(72) Richter Jacob, Tel Aviv, IL; Pinchasik Gregory, Hasharon, IL;

(54) Vidlicovito rozvetvený stent a spôsob jeho výroby

(22) 30.04.97

(32) 03.05.96

(31) 08/642 297

(33) US

- (57) Opisuje sa vidlicovito rozvetvený stent na zavedenie do vidlicovito rozvetvenej cievy, napr. krvnej cievy. Z prvej fólie sa vytvorí prvá vetva, z druhej fólie sa vytvorí druhá vetva, z tretej fólie sa vytvorí kmeň a uvedené vetvy sa prichytia k tomuto kmeňu. Pri druhej realizácii sa z prvej vrstvy vytvorí člen majúci prvú vetvu a polovicu kmeňa, z druhej fólie sa vytvorí druhý člen majúci druhú vetvu a polovicu kmeňa a obidve polovice kmeňa sa skombinujú za vzniku vidlicovito rozvetveného stentu. Pri tretej realizácii stent obsahuje dve časti, ktoré sa postupne zavádzajú do cievy a kompletizujú v mieste rozvetvenia ciev, ktoré má byť ošetrené.

6 (51) A 61F 13/15

(21) **632-98**

(71) KIMBERLY-CLARK WORLDWIDE, INC., Neenah, WI, US;

(72) Chen Fung-jou, Appleton, WI, US; Dilnik Rebecca Lyn, Neenah, WI, US;

(54) **Absorpčný výrobok opatrený buničinovou prevádzacou vrstvou**

(22) 24.10.96

(32) 13.11.95, 01.10.96

(31) 60/006 647, 08/716 875

(33) US, US

(86) PCT/US96/17099, 24.10.96

- (57) Absorpčný výrobok je opatrený prevádzacou vrstvou (18). Táto prevádzacia vrstva (18) je účelne umiestnená medzi krycou vrstvou (12) a absorpčným prvkom a má stredný voľný priestor v rozmedzí od 50 do 200 mikrónov. V prednostnom vyhotovení pozostáva táto prevádzacia vrstva v podstate z materiálu na báze buničiny. Takto vytvorená prevádzacia vrstva má priaznivý účinok na rovnomerné prevádzanie tak kvapalných, ako aj viskózných zložiek telesných tekutín, napríklad menštruácie, a zaručuje veľmi dobrú pohlcovaciu schopnosť a nasiakavosť absorpčného výrobku.

10

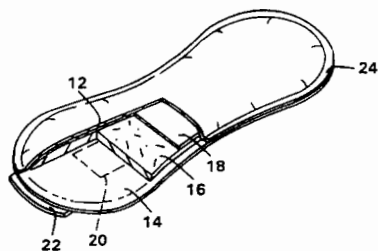

6 (51) A 61F 13/15, 13/56

(21) **696-98**

(71) SCA Mölnlycke AB, Göteborg, SE;

(72) Fernfors Ingemar, Mölndal, SE;

(54) **Spôsob výroby opätovne uzatvárateľných absorpčných výrobkov a absorpčné výrobky ním získané**

(22) 26.11.96

(32) 22.12.95

(31) 9504613-2

(33) SE

(86) PCT/SE96/01537, 26.11.96

- (57) Spôsob výroby opätovne uzatvárateľných absorpčných výrobkov, zvlášť absorpčných nohavičiek, spočíva v tom, že zo spojitého pásu (1) stranami k sebe pripojených absorpčných výrobkov a s líniou zoslabenia (6) usporiadanou medzi príľahlými výrobkami je prvý prúžok (8) zahŕňajúci uvoľniteľne pripevniteľný materiál aplikovaný cez líniu (6) na jednom okraji (25) pásu. Druhý prúžok flexibilného materiálu je takisto aplikovaný cez líniu (6) na druhom okraji (26) pásu. Tento pás je potom pozdĺžne prehnúty na sformovanie radu uzavretých, spojených príľahlých výrobkov. Príľahlé výrobky sú potom čiastočne oddelené v zmienenej línii (6), ale bez prerušenia prúžkov (8, 13), aby sa zaistila voľná zóna (15) medzi týmito prúžkami (8, 13) a príľahlými oddelenými okrajmi každého výrobku. Prúžky (8, 13) sú potom spojené dohromady cez voľnú zónu (15) na sformovanie mnohosti spojených výrobkov. Prúžky (8, 13) potom môžu byť prerušené, aby sa sformovali jednotlivé výrobky (27) opätovne uzatvárateľného typu, alebo môžu zostať neporušené a ponechané s líniou zoslabenia na neskoršie oddelenie.

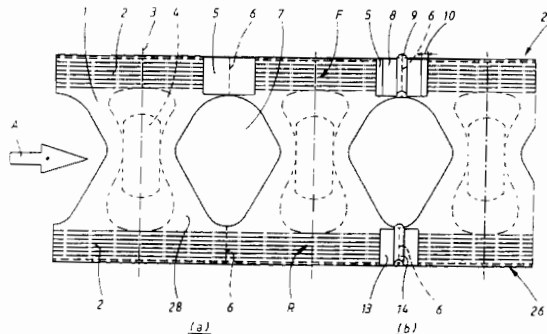

6 (51) A 61K 7/42

(21) **741-98**

(71) LANCASTER GROUP GMBH, Mainz, DE;

(72) Menzel Anette, Morris Plains, NJ, US; Macchio Ralph, Flanders, NJ, US; Stanzl Klaus, White Plains, NJ, US; Zastrow Leonhard, Monte-Carlo, MC;

(54) **Kozmetický samoopaľovací prostriedok s ochranným účinkom proti svetlu**

(22) 17.01.97

(32) 17.01.96

(31) 196 03 018.8

(33) DE

(86) PCT/DE97/00119, 17.01.97

(57) Kozmetický samoopaľovací prostriedok na báze dihydroxyacetónu s ochranným účinkom proti svetlu obsahuje definované podiely jedného alebo viacerých UV-filtrov zo skupiny, ktorá pozostáva z oktylsalicylanu, oktylmetoxyškoricanu, 3-benzofenónu a ich zmesi; dihydroxyacetón (DHA) v lipozómovom transportnom systéme a okrem toho nezapuzdrený DHA; antioxidantný prostriedok zo skupiny, ktorá pozostáva z tokoferolu, kyseliny askorbovej, kalendulového extraktu a ich zmesi; prostriedok na udržanie vlhkosti zo skupiny, ktorá pozostáva z Aloe vera, fosfolipidov, zmesi fosfolipidov, hyaluronanu sodného, glycerínu a ich zmesi; a kozmetické nosné a pomocné látky.

6 (51) A 61K 7/48, 7/025, 7/027

(21) 592-98

(71) The Procter & Gamble Company, Cincinnati, OH, US;

(72) Drechsler Lee Ellen, Cincinnati, OH, US; Rabe Thomas Elliot, Baltimore, MD, US; Smith Edward Dewey III., Mason, OH, US;

(54) Nestierateľné kozmetické prípravky

(22) 25.10.96

(32) 07.11.95, 13.12.95

(31) 60/006 273, 60/008 552

(33) US, US

(86) PCT/US96/17150, 25.10.96

(57) Kozmetické prípravky vytvárajú po aplikácii film a dodávajú užívateľovi významne zlepšený pocit pri použití. Prípravky obsahujú kombináciu organosiloxánových živíc a kvapalných diorganopolysiloxánových živíc s prchavým nosičom.

6 (51) A 61K 7/48, 7/025, 7/027

(21) 593-98

(71) The Procter & Gamble Company, Cincinnati, OH, US;

(72) Drechsler Lee Ellen, Cincinnati, OH, US; Rabe Thomas Elliot, Baltimore, MD, US; Smith Edward Dewey III., Mason, OH, US;

(54) Nestierateľné kozmetické prípravky

(22) 25.10.96

(32) 07.11.95, 13.12.95

(31) 60/006 273, 60/008 552

(33) US, US

(86) PCT/US96/17152, 25.10.96

(57) Kozmetické prípravky na pery obsahujú kombináciu organosiloxánových živíc a kvapalných diorganopolysiloxánových živíc s prchavým nosičom.

6 (51) A 61K 7/48, 7/025

(21) 594-98

(71) The Procter & Gamble Company, Cincinnati, OH, US;

(72) Drechsler Lee Ellen, Cincinnati, OH, US; Rabe Thomas Elliot, Baltimore, MD, US; Smith Edward Dewey III., Mason, OH, US; Dohmae Terutomo, Shiga, JP; Hines Christina, Huston, TX, US;

(54) Prostriedky na zlepšenie vyhotovenia kozmetických výrobkov a spôsob zlepšenia ich vyhotovenia

(22) 25.10.96

(32) 07.11.95, 13.12.95

(31) 60/006 273, 60/008 552

(33) US, US

(86) PCT/US96/17145, 25.10.96

(57) Prostriedky na zlepšenie vlastností kozmetických výrobkov, odolných proti prenosu a tvoriacich flexibilný film, majú parameter rozpustnosti $8,5 \text{ (kalórií/cm}^3)^{1/2}$ alebo menší a obsahujú oleje s hodnotou $C \log P$ 13.

6 (51) A 61K 9/00, 9/20

(21) 887-98

(71) Janssen Pharmaceutica N.V., Beerse, BE;

(72) Gilis Paul Marie Victor, Beerse, BE;

(54) Bioadhezívna pevná dávkovacia forma

(22) 20.12.96

(32) 27.12.95

(31) 95203649.9

(33) EP

(86) PCT/EP96/05884, 20.12.96

(57) Bioadhezívne farmaceutické kompozície obsahujú farmaceuticky účinné množstvo účinnej zložky, od 80 % do 98,8 % hmotn./hmotn. predgélovateľného škrobu a od 1 % do 10 % hmotn./hmotn. polyméru tvoriaceho hydrofilnú maticu, pričom kompozícia ďalej obsahuje od 0,2 do 5 % hmotn./hmotn. alkalického C_{16-22} alkylfumarátu ako mazadla. Pevné dávkové formy, ako napr. tablety, sú vhodné na orálne, nazálne, rektálne a vaginálne podanie.

6 (51) A 61K 9/06, 9/70

(21) 558-98

(71) LTS LOHMANN THERAPIE-SYSTEME GMBH, Neuwied, DE;

(72) Asmussen Bodo, Bendorf-Sayn, DE; Koch Andreas, Neuwied, DE; Matusch Rudolf, Marburg, DE;

(54) Terapeutický prípravok na transdermálnu aplikáciu účinných látok

(22) 21.09.96

(32) 06.11.1995

(31) 195 41 260.5

(33) DE

(86) PCT/EP96/04138, 21.09.96

- (57) Terapeutický prípravok na transdermálnu aplikáciu účinných látok pokožkou obsahuje prísady ovplyvňujúce zvýšenie stupňa perkutánnej absorpcie transdermálne normálnym spôsobom len nedostatočne resorbovateľných účinných látok, pričom prísady sú inhibitory HMG-CoA-reduktázy.

6 (51) A 61K 9/107

(21) **283-98**

(71) ASTRA Aktiebolag, Södertälje, SE;

(72) Von Corswant Christian, Mölndal, SE;

(54) Mikroemulzia ako nosič na podávanie účinných látok

(22) 04.09.96

(32) 12.09.95

(31) 9503143-1

(33) SE

(86) PCT/SE96/01097, 04.09.96

- (57) Netoxická mikroemulzia typu olej vo vode alebo mikroemulzia s dvojito spojitým prechodom ako nosič na podávanie jednej alebo viacerých aktívnych látok majúcich nízku rozpustnosť vo vode obsahuje: polárnu fázu obsahujúcu vodu a voliteľne tiež činidlo na získanie izotonických podmienok a jednu alebo viac zložiek (modifikátorov) na nastavenie polaritu polárnej fázy; modifikátor filmu povrchovo aktívnej látky, nepolárnu fázu skladajúcu sa aspoň z jedného farmaceuticky prijateľného oleja, zmes hydrofilnej a hydrofóbnej povrchovo aktívnej látky až do 15 % celkovej hmotnosti mikroemulzie, v ktorej je hydrofóbná povrchovo aktívna látka zvolená zo skupiny látok skladajúcich sa z lecitínu, sfingolipidov a galaktolipidov.

6 (51) A 61K 9/70

(21) **674-98**

(71) LTS LOHMANN THERAPIE-SYSTEME GMBH, Neuwied, DE;

(72) Horstmann Michael, Neuwied, DE; Laux Wolfgang, Dietz, DE;

(54) Plošne stabilizovaný farmaceutický prípravok na použitie na pokožku

(22) 04.12.96

(32) 09.12.95

(31) 195 46 024.3

(33) DE

(86) PCT/EP96/05411, 04.12.96

- (57) Transdermálny farmaceutický prípravok obsahujúci účinnú látku s vopred danou veľkosťou prikladacej plochy pozostáva z nelepivej, pre účinnú látku priechodnej vonkajšej rubovej vrstvy a k pokožke prilňavej lepivej vrstvy, kde rubová vrstva obsahuje najmenej jednu tretinu z celkového množstva účinnej látky obsiahnutého v prípravku.

6 (51) A 61K 31/495, 31/50, 31/44, 31/445

(21) **1610-97**

(71) Guilford Pharmaceuticals Inc., Baltimore, MD, US; Johns Hopkins University School of Medicine and non-profit organization organized and existing under the laws of Maryland, Baltimore, MD, US;

(72) Steiner Joseph P., Hampstead, MD, US; Snyder Solomon, Baltimore, MD, US; Hamilton Gregory S., Catonsville, MD, US;

(54) Použitie imunofilinového ligandu na prípravu prostriedku na podporu rastu a regenerácie neurónov pri neuropatologických stavoch

(22) 05.06.96

(32) 07.06.95, 28.05.96

(31) 08/474 072, 08/653 905

(33) US, US

(86) PCT/US96/09561, 05.06.96

- (57) Je opísané použitie zlúčenín odvodených od kyseliny piperkolovej s neurotrofickým účinkom, ktoré majú afinitu k imunofilinom typu FKBP ako inhibítorov enzymatickej aktivity spojenej s imunofilinovými bielkovinami, najmä ako inhibítorov peptidyl-prolyl izomerázovej alebo rotamázovej enzymatickej aktivity, na prípravu prostriedku na podporu rastu a regenerácie neurónov, prostriedku na liečenie neurologickej poruchy, ako aj na ochranu nervov.

6 (51) A 61K 31/557

(21) **4911-90**

(71) SCHERING AKTIENGESELLSCHAFT, Berlin, DE;

(72) Schneider Martin, Dr., Berlin, DE; Schillinger Ekkehard, Dr., Berlin, DE;

(54) Použitie prostacyklínov na výrobu liečiva s antimetastatickým účinkom

(22) 09.10.90

- (57) Použitie prostacyklínov, výhodne eptaloprostu a cicaprostu, ich adičných solí s fyziologicky prijateľnými bázami alebo ich klatrátov s cyklodextrínmi a kombinácií antagonistov tromboxanu-A₂ s derivátmi prostacyklínu na výrobu liečiva s antimetastatickým účinkom.

6 (51) A 61K 31/57 // (A 61K 31/57, 31:165)

(21) **751-98**

(71) ASTRA Aktiebolag, Södertälje, SE;

(72) Trofast Jan, Lund, SE; Uliman Anders, Västra Frölunda, SE;

(54) Farmaceutická kompozícia

(22) 24.09.97

(32) 08.10.96

(31) 9603669-4

(33) SE

(86) PCT/SE97/01606, 24.09.97

- (57) Opisuje sa kompozícia obsahujúca ako prvú aktívnu zložku formoterol alebo jeho soľ, alebo solvátový derivát a ktorá má ako druhú účinnú zložku budesonide, pričom molárny pomer prvej účinnej zložky k druhej účinnej zložke je od 1 : 30 do 1 : 36, a použitie kompozície pri liečbe respiračných porúch.

- 6 (51) **A 61K 38/01, A 23J 3/34, A 23C 9/123, 9/12**
 (21) 1715-97
 (71) VALIO OY, Helsinki, FI;
 (72) Isolauri Erika, Raisio, FI; Metsäniitty Leena, Helsinki, FI; Korhonen Hannu, Riihimäki, FI; Salminen Seppo, Turku, FI; Syväoja Eeva-Liisa, Espoo, FI;
- (54) **Spôsob výroby proteínového hydrolyzátového prostriedku a jeho použitie**
 (22) 12.06.96
 (32) 14.06.95
 (31) 952926
 (33) FI
 (86) PCT/FI96/00350, 12.06.96
 (57) Proteínový hydrolyzátový prostriedok je pripravený hydrolyzou proteínov enzýmami, odvodenými od bakteriálneho prípravku, ktorý obsahuje probiotické gastrointestinálne baktérie, najmä Lactobacillus, ktoré majú adhezívne a kolonizačné vlastnosti a proteázový enzýmový systém, ktorý je podobný kmeňu Lactobacillus GG (ATCC 53103), a pepsinom a/alebo trypsínom. Tento prostriedok je používaný najmä na potlačanie hypersenzitívnych reakcií vyvolaných jedlom u pacientov, ktorí trpia alergiou na jedlo, ako aj na podporu imunitnej bariéry vo vnútornostiach.
-
- 6 (51) **A 61K 38/13, 9/48, 31/435**
 (21) 717-98
 (71) NOVARTIS AG, Basle, CH;
 (72) Neuer Klaus, Schwendi, DE; Petszulat Monika, Ulm, DE; Walch Hatto, Laupheim, DE;
- (54) **Farmaceutický prostriedok obsahujúci cyklosporín**
 (22) 28.11.96
 (32) 29.11.95
 (31) 195 44 507.4
 (33) DE
 (86) PCT/EP96/05279, 28.11.96
 (57) Farmaceutický prostriedok na perorálne podávanie obsahuje cyklosporín alebo makrolid ako účinné zložky a polyetoxylovanú nasýtenú masťnú hydroxykyselinu.
-
- 6 (51) **A 61K 38/29**
 (21) 472-98
 (71) BOEHRINGER MANNHEIM GMBH, Mannheim, DE;
 (72) Von Bueren Hendrik, Nussloch, DE; Gabel Rolf-Dieter, Schwetzingen, DE; Rödel Wolfgang, Heidelberg, DE; Woog Heinrich, Laudenbach, DE;
- (54) **Stabilné farmaceutické aplikačné formy obsahujúce parathormón**
 (22) 17.10.96
 (32) 17.10.95
 (31) 195 38 687.6
 (33) DE
 (86) PCT/EP96/04503, 17.10.96
-
- (57) Opísané sú farmaceutické prípravky parathormónu stabilné pri skladovaní, ktoré obsahujú zásaditú aminokyselinu a prípadne organickú alebo anorganickú fyziologicky znesiteľnú kyselinu.
-
- 6 (51) **A 61K 39/145**
 (21) 445-98
 (71) Duphar International Research B.V., Weesp, NL;
 (72) J.M. Van Scharrenburg Gustaaf, Weesp, NL; Brands Rudi, Weesp, NL;
- (54) **Vakcína proti chrípke a spôsob jej prípravy**
 (22) 06.04.98
 (32) 09.04.97
 (31) 97201007.8
 (33) EP
 (57) Opisuje sa povrchová antigénna vakcína proti chrípke, ktorá sa získa z vírusu chrípky rozmnoženého na zvieracej bunkovej kultúre a ktorá má obsah buniek DNA hostiteľa rovnajúci sa alebo nižší než 25 pg na dávku. Opisuje sa aj spôsob prípravy povrchového antigénneho proteínu z vírusu chrípky rozmnoženého na zvieracej bunkovej kultúre, ktorý zahŕňa nasledovné kroky: a) spracovanie kvapaliny obsahujúcej celý vírus, ktorá sa získa z bunkovej kultúry s enzýmom odstraňujúcim DNA, a b) prídanie katiónového detergentu, po týchto krokoch nasleduje izolácia povrchového antigénneho proteínu.
-
- 6 (51) **A 61K 47/48**
 (21) 672-98
 (71) Janssen Pharmaceutica N.V., Beerse, BE;
 (72) Baert Lieven Elvire Colette, Beerse, BE; Peeters Jozef, Beerse, BE; Verreck Geert, Beerse, BE;
- (54) **Pevné zmesi cyklodextrínov pripravené vytlačáním taveniny**
 (22) 20.11.96
 (32) 23.11.95
 (31) 95203219.1
 (33) EP
 (86) PCT/EP96/05118, 20.11.96
 (57) Spôsob prípravy pevnej zmesi obsahujúcej jeden alebo viac cyklodextrínov a jednu alebo viac účinných zložiek zahŕňa extrudáciu z taveniny, v ktorej sa účinná zložka zapuzdruje do cyklodextrínového nosiča.
-
- 6 (51) **A 61K 49/00, 49/04**
 (21) 854-98
 (71) SCHERING AKTIENGESELLSCHAFT, Berlin, DE;
 (72) Schmitt-Willich Heribert, Berlin, DE; Platzek Johannes, Berlin, DE; Radüchel Bernd, Berlin, DE; Weinmann Hans-Joachim, Berlin, DE; Ebert Wolfgang, Berlin, DE; Misselwitz Bernd, Berlin, DE; Mühlner Andreas, Berlin, DE; Frenzel Thomas, Berlin, DE;

(54) Komplexy kaskádových polymérov, spôsob ich výroby a farmaceutický prostriedok tieto látky obsahujúci

- (22) 29.11.96
 (32) 22.12.95
 (31) 195 49 286.2
 (33) DE
 (86) PCT/EP96/05315, 29.11.96
 (57) Komplexy kaskádových polymérov obsahujú a) komplexotvorné ligandy všeobecného vzorca (I), v ktorom A znamená dusík obsahujúce kaskádové jadro bazálnej multiplicity a, X a Y znamenajú nezávisle od seba priamu väzbu alebo kaskádovú reprodukčnú jednotku reprodukčnej multiplicity x, prípadne y, Z a W znamenajú nezávisle od seba kaskádovú reprodukčnú jednotku reprodukčnej multiplicity z, prípadne w, K znamená zvyšok komplexotvornej látky, a znamená číslo 2 až 12, a x, y, z a w znamenajú nezávisle od seba číslo 1 až 4, s tým obmedzením, že aspoň dve reprodukčné jednotky sú rôzne a že pre produkt platia multiplicity $16 \leq a \cdot x \cdot y \cdot z \cdot w \leq 64$, a že aspoň jedna kaskádová reprodukčná jednotka X, Y, Z a W znamená 1,4,7,10-tetraazacyklododekánovú alebo 1,4,8,11-tetraazacyklotetradekánovú reprodukčnú jednotku, b) aspoň 16 iónov prvkov poradových čísel 20 až 29, 39, 42, 44 alebo 57 až 83, c) prípadne katióny anorganických a/alebo organických báz, aminokyselín alebo amidov aminokyselín, a d) prípadne acylované terminálne aminoskupiny. Uvedené látky sú cenné zlúčeniny na diagnostiku a terapiu.

**6 (51) A 61L 15/36, A 61F 13/15**

- (21) 30-98
 (71) SCA Mölnlycke AB, Göteborg, SE;
 (72) Runeman Bo, Jonsered, SE; Andersson Rolf, Mölnlycke, SE; Forsgren-Brusk Ulla, Mölnlycke, SE; Holm Stig, Umel, SE; Grahn-Hí kansson Eva, Umel, SE;

(54) Absorpčný výrobok obsahujúci detskú plienku, plienku na inkontinenciu alebo hygienickú vložku s prídavkom mikroorganizmov

- (22) 02.07.96
 (32) 13.07.95
 (31) 9502588-8
 (33) SE
 (86) PCT/SE96/00891, 02.07.96
 (57) Tento vynález sa týka absorpčného výrobku, ako sú detské plienky a podobné výrobky, ktoré zabraňujú vzniku nežiaducich zápachov a/alebo zabraňujú rastu nežiaducich mikroorganizmov pri použití výrobku. Absorpčný výrobok môže byť nosený dlhší čas bez vzniku nežiaducich zápachov, bez spôsobenia rizika infekcie alebo negatívneho účinku na kožu. Iným cieľom je rozšírenie mikrobiologickej flóry v urogenitálnej oblasti nositeľa tak, že bude napomáhať pri prevencii výskytu infekcií urinálneho traktu. Tieto ciele boli

dosiahnuté pridaním mikroorganizmov do absorpčného výrobku, majúcich antagonistické vlastnosti proti prítomným nežiaducim kmeňom mikroorganizmov a tak znižujú ich rast alebo vznik nových nežiaducich druhov.

6 (51) A 61M 15/00

- (21) 1725-97
 (71) ASTA Medica Aktiengesellschaft, Dresden, DE;
 (72) Narodylo André, Linsengericht, DE; Göttenauer Wolfgang, Bruchköbel, DE; Goede Joachim, Hanau, DE; Lerk Coenraad, Peize, NL; De Boer Anne H., Drachten, NL;

(54) Puzdro na farmaceutický prášok so zabudovaným dávkovačom a inhalátorom na práškovité liečivá

- (22) 03.06.96
 (32) 21.06.95, 21.06.95
 (31) 195 22 415.9, 195 22 416.7
 (33) DE, DE
 (86) PCT/EP96/02396, 03.06.96
 (57) Puzdro na farmaceutický prášok na práškové inhalátory (1) na zásobu veľkého počtu dávok farmaceutického prášku má integrované odmeriavacie zariadenie, pozostávajúce z aspoň jednej odmeriavacej dutiny (124) na dopredu určené množstvo farmaceutického prášku, pričom je integrované odmeriavacie zariadenie schopné pohybu z aspoň jednej odmeriavacej polohy do vyprázdňovacej polohy približne naprieč smeru prietoku farmaceutického prášku a inhalátor na práškové liečivá, z ktorého pacient získava liečivo prúdom vzduchu, a nádržku na puzdro na farmaceutický prášok.

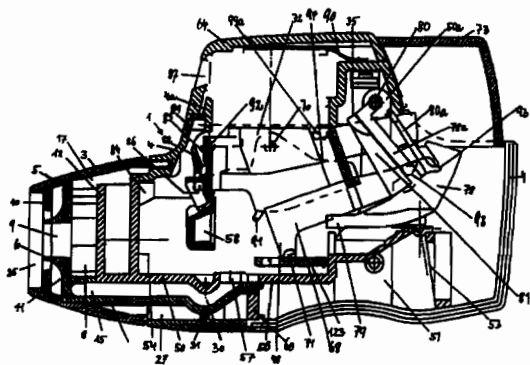
**6 (51) A 61M 15/00, B 05B 11/00**

- (21) 735-98
 (71) BOEHRINGER INGELHEIM INTERNATIONAL GMBH, Ingelheim am Rhein, DE;
 (72) Eicher Joachim, Dortmund, DE; Schyra Michael, Wülfrath, DE; Forster Richard, Fensterbach, DE;

(54) Mechanizmus hnaný napätou pružinou a blokovací stláčací mechanizmus pružinou spúšťaného zariadenia s hnaným výstupom

- (22) 05.12.96
 (32) 05.12.95
 (31) 195 45 226.7
 (33) DE
 (86) PCT/EP96/05607, 05.12.96

- (57) Pružinou spúšťané zariadenie s hnaným výstupom sa používa napríklad pri medicínskej aerosólovej terapii na miniaturizovaných, vysoký tlak vytvárajúcich zariadeniach na jemné rozprášenie malej dávky kvapalného lieku. Blokovací stláčací mechanizmus takého zariadenia s hnaným výstupom sa dá stlačiť s použitím pomerne malej sily, uvoľniť jednou rukou a môže spoľahlivo pracovať dlhý čas. Blokovací stláčací mechanizmus zahŕňa silu stupňujúce prevodové prostriedky, napríklad skrutkové tlačne prevodové prostriedky, na stlačenie pružiny (4), prstencovo usporiadaný blokovací člen (5) so zaberajúcimi blokovacími povrchmi, dve podpery na vymedzenie dráhy pružiny (4) a uvoľňovacie tlačidlo (7).

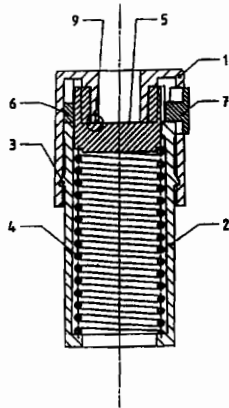

v zmesi kvapalín je menšia ako 2 %, výhodne menšia ako 0,1 %, a množstvo bríd, ktoré sa privádza z hlavnej kolóny do postrannej kolóny na jej spodnom konci, predstavuje na príslušnom mieste 1 až 20 %, výhodne 3 až 10 %, vzťahnuté na množstvo bríd v hlavnej kolóne.

6 (51) B 01D 15/08

(21) 510-98

- (71) RANDOX LABORATORIES LTD., a British company of Ardmore, Crumlin, Co. Antrim, GB;
 (72) Fitzgerald Stephen Peter, Crumlin, Co. Antrim, GB; Lamont John Victor, Crumlin, Co. Antrim, GB; McConnell Robert Ivan, Crumlin, Co. Antrim, GB; Benchikh El Ouard, Crumlin, Co. Antrim, GB;

(54) Zariadenie a prístroj na súčasnú detekciu viacnásobných analytov

(22) 21.04.98

(32) 21.04.97

(31) 97302707.1

(33) EP

- (57) Polovodičové zariadenie na uskutočňovanie multianalytých rozborov zahŕňa substrát a viacnásobné miesta nespojitých reakcií, z ktorých každé je nositeľom ligandu kovalentne pripojeného k substrátu, pričom povrch substrátu medzi reakčnými miestami k analytu je inertný. Také zariadenie je možné získať aktiváciou povrchu substrátu a nanosením sústavy ligandov na nespojité plochy povrchu.

Trieda B

6 (51) B 01D 3/14, C 07C 45/82

(21) 304-90

(71) BASF AKTIENGESELLSCHAFT, Ludwigshafen, DE;

(72) Kaibel Gerd, Dr. Ing., Lampertheim, DE; Schloemer Karl, Dr., Ludwigshafen, DE; Mayer Hans-Horst, Speyer, DE;

(54) Spôsob destilačného oddeľovania malých množstiev frakcie stredne vriacich zložiek zo zmesi kvapalín

(22) 22.01.90

(32) 25.01.89

(31) P 39 02 006.1

(33) DE

- (57) Je opísaný spôsob destilačného oddeľovania malých množstiev frakcie stredne vriacich zložiek zo zmesi kvapalín pomocou destilačnej kolóny (hlavnej kolóny), pozostávajúcej z obohacovacej časti a ochudobňovacej časti, pričom zmes kvapalín obsahuje väčšie množstvá ľahšie a ťažšie vriacich zložiek a pričom obohacovacia časť je spojená s horným koncom a ochudobňovacia časť je spojená so spodným koncom druhej destilačnej kolóny (postrannej kolóny) a pričom sa z jej stredného rozsahu odoberá frakcia stredne vriacich zložiek vo forme pár alebo kvapaliny, pričom koncentrácia frakcie stredne vriacich zložiek

6 (51) B 01D 53/00, 53/86

(21) 5469-89

(71) RICHTER GEDEON VEGYÉSZETI GYÁR RT., Budapest, HU; MAGYAR ÁSVÁNYOLAJ ÉS FÖLDGÁZ KISÉRLETI INTÉZET, Budapest, HU;

(72) Welther Károly, Dr., Veszprém, HU; Gersey Ferenc, Veszprém, HU; Rozsos István, Veszprém, HU; Kápolnai Dezső, Esztergom, HU; Pomázi Ferenc, Budapest, HU; Godó László, Budapest, HU; Stefkó Béla, Dr., Budapest, HU; Borbély László, Dr., Dorog, HU;

(54) Spôsob oxidácie plynov obsahujúcich horľavé a/alebo výbušné zložky a zariadenie na jeho vykonávanie

(22) 26.09.89

(32) 27.09.88

(31) 5022/88

(33) HU

(57) Spôsob oxidácie plynov obsahujúcich horľavé a/alebo výbušné zložky, pri ktorom sa plyn vedie do reaktora obsahujúceho katalyzátor, kde sa zahreje na teplotu potrebnú na katalytickú oxidáciu, spočíva v tom, že sa použije uzatvorený reaktor, v ktorom sa plyn udržiava na teplote potrebnej na katalytickú oxidáciu a zabráni sa, aby teplota dosiahla teplotu, pri ktorej dochádza k vznieteniu plynu. Zariadenie na vykonávanie opísaného spôsobu zahŕňa reaktor obsahujúci zrnitý katalyzátor, pričom tento reaktor je opatrený prívodom a odvodom plynu, ako i regulovateľným vykurovacím mechanizmom. Podľa vynálezu je pred uzatvoreným, katalyzátor obsahujúcim reaktorom (4) upravená uzatvorená vykurovací komora (3) a vykurovací komora (3), ako i reaktor (4) sú opatrené tepelnými snímačmi (32, 43, 44), ktoré sú spojené cez ovládaciu jednotku (20) s regulovateľným vykurovacím mechanizmom (31).

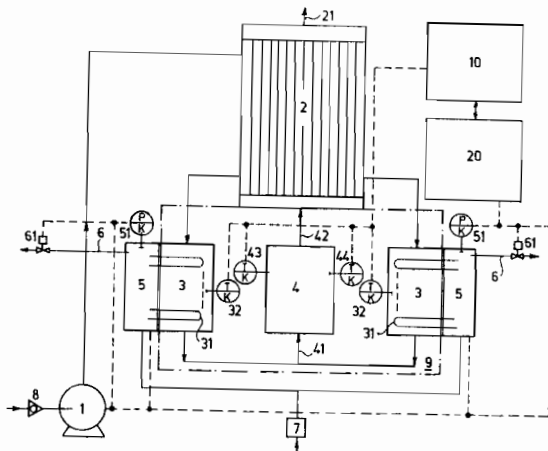

6 (51) B 01F 3/02

(21) 712-98

(71) AGA AKTIEBOLAG, Lidingö, SE;

(72) Svensson Orvar, Täby, SE;

(54) Spôsob pridávania odorantu do potrubného systému a zariadenie na vykonávanie tohto spôsobu

(22) 21.11.96

(32) 28.11.95

(31) 9504244-6

(33) SE

(86) PCT/SE96/01514, 21.11.96

(57) Zariadenie obsahuje potrubný člen prechádzajúci od prvého zdroja (5) nosného plynu a od druhého zdroja (4) odorantu do potrubného systému (1) na plyn. Potrubný člen je usporiadaný takým spôsobom, že odorant sa pridá do nosného plynu, ktorý sa následne dodá do potrubného systému (1). Ďalej zariadenie obsahuje vyrovnávaciu nádobu (10) na uskladnenie zmesi odorantu a nosného plynu a prostriedky upravené na odparenie odorantu tak, aby bol vo vyrovnávacej nádobe (10) v plynnom stave.

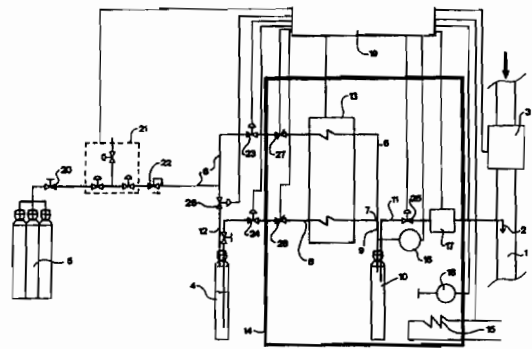

6 (51) B 03B 5/00, 5/42

(21) 502-97

(71) Konštrukta - Industry, a. s., Trenčín, SK;

(72) Poljak Svorad, Trenčín, SK; Šimočko Pavol, Ing., Trenčín, SK; Šedivý Oto, Ing., Trenčín, SK; Kukučka Ján, Trenčín, SK;

(54) Zariadenie na výrobu tabliet z trhavín

(22) 22.04.97

(57) Zariadenie slúži na výrobu tabliet z tekutej trhaviny (1) vytekajúcej z kotla (2) cez otvorený regulačný ventil (3) riadený regulačným zariadením (4), cez ventilový otvor (5) do nádoby výtokovej dosky (6), potom cez výtokovú dosku (7) opatrenú výtokovými otvormi (8). Pod otvormi výtokovej dosky sa vytvoria kvapky trhaviny a dotykom na chladiacom bubne (9) sa tieto schladia do tvaru tabliet (10).

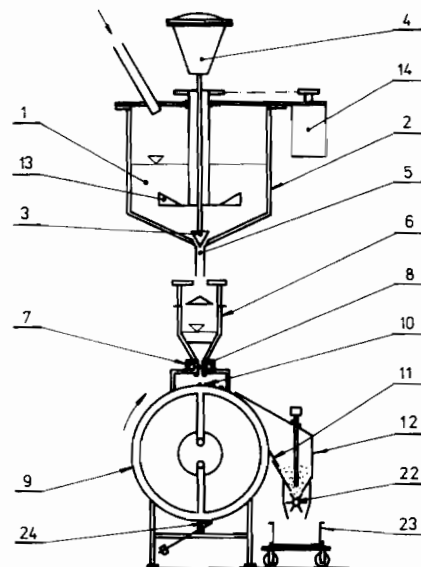

6 (51) B 05B 11/00, A 61M 15/00

- (21) 426-98
 (71) BOEHRINGER INGELHEIM INTERNATIONALE GMBH, Ingelheim am Rhein, DE;
 (72) Jaeger Joachim, Bruchsal, DE; Cirillo Pasquale, Dortmund, DE; Eicher Joachim, Dortmund, DE; Geser Johannes, Dortmund, DE; Freund Bernhard, Gau-Algesheim, DE; Zierenberg Bernd, Bingen Am Rhein, DE;
(54) Zariadenie na vytvorenie vysokého tlaku v tekutine, rozprašovač, zásobná nádržka a jeho použitie
 (22) 04.10.96
 (32) 04.10.95
 (31) P 195 36 902.5-16
 (33) DE
 (86) PCT/EP96/04351, 04.10.96
 (57) Zariadenie na vytvorenie vysokého tlaku tekutine kladie prísne požiadavky na výrobný proces. Zariadenie podľa tohto vynálezu pozostáva z dutého piesta (57), posuvne umiestneného vo valci, a ventilového člena (58), ktorý je vedený dutým piestom (57) a umiestnený tak, aby bol axiálne pohyblivý vzhľadom na dutý piest (57). Ventilový člen (58) je usporiadaný na jednom konci dutého piesta (57) vnútri alebo bezprostredne pred koncom dutého piesta (57). Zariadenie sa používa v mechanicky ovládanom vysokotlakovom rozprašovači. Tento pozostáva z dvojdielného puzdra, ktoré obsahuje kryt (52) čerpadla s dýzou (54), blokovací mechanizmus (62), kryt (67) pružiny s pružinou (68), nenatlakovanú zásobnú nádržku (71) na tekutinu (72) a mechanický merač integrovaný do krytu (67) pružiny. Ventil (58) pracuje bez vonkajšej sily, zatvára veľmi rýchlo a je vysokotlakovo utesnený. Rozprašovač je bezpečný, ľahko sa ovláda a je ekologicky neškodný. Tekutina sa dávkuje mimoriadne presne. Rozprašovač sa používa napríklad na vytvorenie inhalovateľného aerosólu kvapalného lieku bez použitia hnacieho plynu, napríklad pri 32 MPa (320 bar).

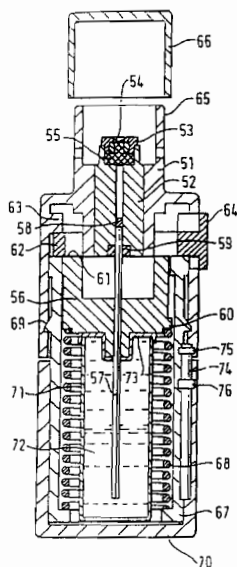

6 (51) B 07C 5/10

- (21) 491-98
 (71) Binder + Co Aktiengesellschaft, Gleisdorf, AT;
 (72) Gschweiltl Karl Heinz, Grossspesendorf, AT;
(54) Spôsob triedenia starého papiera
 (22) 17.04.98
 (32) 23.04.97
 (31) GM 246/97
 (33) AT
 (57) Spôsob oddeľovania starého papiera a starého kartónu, pri ktorom sa tieto dopravujú neusporiadane ležiace na triediacom páse (2) na roztriedenie. Aby sa proces automatizoval a uľahčila sa ručne triediacim pracovníkom a ich monotónna úloha, navrhuje sa, aby sa starý papier a starý kartón ožaroval voliteľne svetlom rozdielnej vlnovej dĺžky, aby sa tak určil presný údaj o polohe triedených frakcií (5, 6) kartónu, ktoré sa potom môžu vytriediť strojovo.

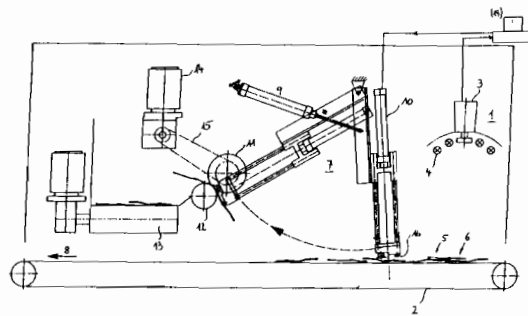

6 (51) B 23B 5/16

- (21) 461-98
 (71) GEORG FISCHER ROHRVERBINDUNGSTECHNIK GMBH, Singen, DE;
 (72) Kramer Herbert, Singen, DE;
(54) Zariadenie na obrábanie koncov rúrok
 (22) 18.07.97
 (32) 12.08.96
 (31) 196 33 102.1
 (33) DE
 (86) PCT/IB97/00898, 18.07.97
 (57) Motor a prevodová skupina sú usporiadané vedľa seba a všetky agregáty s výnimkou suportu sú uzavreté do skrine a tak tvoria kompaktné a ľahko ovládateľné usporiadanie. Skriňa má spodnú plochu slúžiacu ako plocha podstavca, ktorá zjednodušuje ovládanie zariadenia. Držiak nástroja je vybavený doštičkou s ostrím, ktorá je konštruovaná ako otočná doštička a má najmenej dve aktívne rezné hrany.

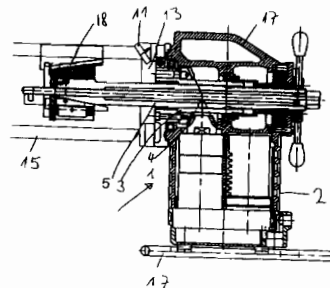

6 (51) B 23C 5/22**(21) 355-98**

(71) ISCAR LTD., Migdal Tefen, IL;

(72) Satran Amir, Kfar Vradim, IL; Margulis Rafael, Karmiel, IL;

(54) Frézovacia rezná vložka

(22) 17.09.96

(32) 18.09.95, 19.03.96

(31) 115338, 117552

(33) IL, IL

(86) PCT/IL96/00112, 17.09.96

(57) Frézovacia rezná vložka (1, 30, 47, 48) obsahuje v podstate hranolovité teleso (2, 31), ktoré má hornú povrchovú plochu (3 a 32), dolnú povrchovú plochu (4, 33), bočné povrchové plochy (5, 7, 8, 9, 34) a aspoň jednu vyčnievajúcu nosovitou rohovou reznú hranu (10A, 37A), majúcu sklonenú povrchovú plochu (15, 40) splyvajúcu s hornou povrchovou plochou, a obopínajúcu podbrúsený chrbát reznej hrany (16, 41), majúcej časti splyvajúce príslušne s priliehajúcou bočnou povrchovou plochou, ktoré sa stýkajú v rohovej reznej hrane (20, 44). Čelná rezná hrana (17, 38) a bočná rezná hrana (19, 39) sú tvorené priesečnicou medzi sklonenou povrchovou plochou (15, 40) a obopínajúcim podbrúseným chrbtom reznej hrany (16, 41), pričom rezné hrany vyčnievajú smerom von vzhľadom na ich príslušné bočné povrchové plochy a sú vyvýšené vzhľadom na hornú povrchovú plochu s aspoň bočnou reznou hranou (19, 39) sklonenou hranou smerom na spodnú povrchovú plochu.

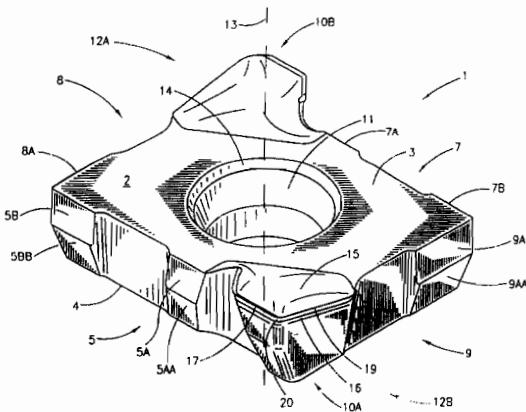
**6 (51) B 23D 61/02, 45/10, B 27B 33/08****(21) 453-98**

(71) Gebelius Hjördis Florence Maria, Nynäshamn, SE;

(72) Gebelius Sven Runo Vilhelm (zomrel), Nynäshamn, SE;

(54) Spôsob predchádzania alebo zníženia magnetizácie dvoch susediacich pilových listov a zariadenie na vykonávanie spôsobu

(22) 03.10.96

(32) 12.10.95, 04.01.96, 02.04.96

(31) 9503609-1, 9600048-4, 9601310-7

(33) SE, SE, SE

(86) PCT/SE96/01251, 03.10.96

(57) Spôsob predchádzania alebo zníženia vzniku magnetizácie dvoch susediacich pilových listov, otáčajúcich sa navzájom v opačnom zmysle, spočíva v odstránení vzduchu medzi otáčajúcimi sa pilovými listami, a to opatrením každého pilového listu sústavou v zásade radiálne pretiahnutých priečných drážok, rozložených vnútri oblasti medzi otáčajúcim sa stredom každého pilového listu a obvodovou oblasťou pilových zubov, na dosiahnutie toho, aby pri otáčaní odstraňovali vzduch nachádzajúci sa medzi susediacimi rovinami pilových listov a takto zabráňovali alebo znižovali magnetizáciu pilových listov. Zariadenie pozostáva z dvoch susediacich pilových listov (1, 1'), otáčajúcich sa navzájom v opačnom zmysle, a každý pilový list (1, 1') je opatrený viacerými priečnymi drážkami (2, 2', 2'') v zásade radiálne pretiahnutými a rozloženými vnútri oblasti medzi otáčajúcim sa stredom každého pilového listu (1, 1') a obvodovou oblasťou pilových zubov.

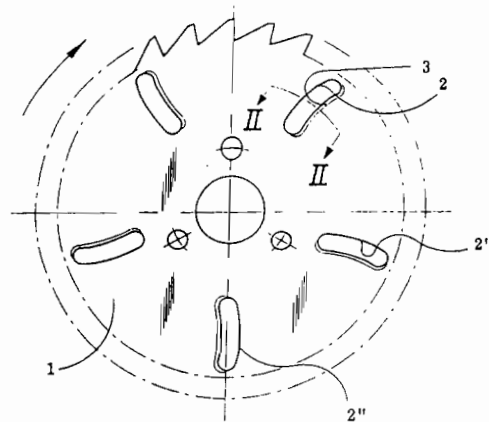
**6 (51) B 23K 23/00****(21) 76-98**

(71) Elektro-Thermit GmbH, Essen, DE;

(72) Graf Alfred, Wien, AT; Koblmüller Günther, Breitenfurt, AT; Mulder Gerhardus Johannes, Dipl.-Ing., Essen, DE;

(54) Reakčný téglík aluminotermického zariadenia na zváranie koľajnic

(22) 20.01.98

(32) 24.01.97

(31) 197 02 410.6

(33) DE

(57) Reakčný téglík na aluminotermické zváranie koľajnic je tvorený valcovým téglíkovým puzdrom (1) z kovového plechu, ktoré je vo svojom vnútornejšiu vybavené ohňovzdorným poťahom (4); pričom v rovnom dne téglíka sa nachádza centrálny otvor (5), ktorý je opatrený tesniacim materiálom; pričom téglíkové puzdro (1) obsahuje vrchnák (3) a tiež nosný úchyt (2) a zároveň vytvára transportnú nádržku na zváraciu dávku; a ktoré je možné nasadiť bezprostredne na lejaciu formu, ako aj ho na ňu prípadne pripevniť.

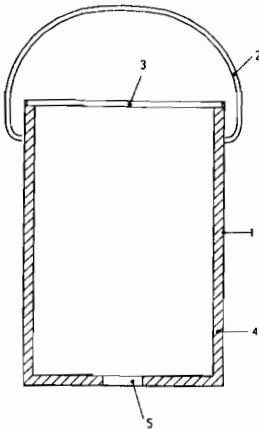
6 (51) B 23K 35/30, 9/04, E 01B 31/18
(21) 654-98

- (71) JINPO PLUS, a. s., Ostrava-Mariánské Hory, CZ;
 (72) Foldyna Václav, Ostrava-Hrabůvka, CZ; Hlavatý Ivo, Ostrava-Svinov, CZ; Pětroš Kamil, Ostrava-Hrabůvka, CZ; Polach Jaromír, Ostrava-Poruba, CZ; Kübel Zdeněk, Příbor, CZ; Hrotík Michal, Ostrava-Poruba, CZ;

(54) Spôsob navarovania koľajníc

- (22) 22.11.96
 (32) 23.11.1995, 22.11.96
 (31) PV 3087-95, PV 3436-96
 (33) CZ, CZ
 (86) PCT/CZ96/00023, 22.11.96
 (57) Spôsob automatického alebo poloautomatického navarovania s použitím taviva s bazicitou $pH = 1,3$ až $3,2$ na opotrebovanú hornú alebo bočnú plochu koľajnice, s chemickým zložením v hmotnostných %: uhlík C = $0,45$ až $0,82$ %, mangán Mn = $0,7$ až $1,5$ %, kremík Si = $0,07$ až $0,55$ %, zvyšok tvorí železo Fe a výrobné nečistoty, pričom prídavný materiál je v rozmedzí: uhlík C = $0,06$ až $0,1$ %, mangán Mn = $0,5$ až $1,5$ %, kremík Si = $0,05$ až $0,5$ %, zvyšok tvorí železo Fe a výrobné nečistoty. Na navarovanie hlavy koľajnice sa aplikuje oblúkové navarovanie, pri ktorom sa privedené teplo Q pohybuje v rozmedzí ($5,9$ až 8). K (kJ/cm), kde K = 1 pri navarovaní na hornej (vodorovnej) ploche koľajnice a K = 2,6 pri navarovaní na bočnej (zvislej) strane koľajnice. Privedené teplo $Q = \eta \cdot 60 \cdot U \cdot I/v$, kde η je tepelná účinnosť, U = napätie, I = prúdová intenzita a v = rýchlosť navarovania, ktorá sa pohybuje v rozmedzí 40 až 75 cm/min. Ak je prídavný materiál legovaný, pričom celkový obsah legujúcich prvkov je maximálne 5 hmotnostných %, a to: nikel Ni = $1,8$ až $4,5$ %, vanád V = $0,0$ až $0,2$ %, molybdén Mo = $0,0$ až $0,3$ %, niób Nb = $0,0$ až $0,1$ %, chróm Cr = $0,0$ až $0,4$ %, hliník Al = $0,0$ až $1,6$ % a titán Ti = $0,0$ až $0,1$ %, zvýši sa horná hranica dodaného tepla na 11,5 kJ/mól.

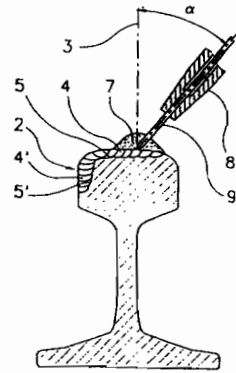
6 (51) B 29C 47/02
(21) 540-98

- (71) Paul Troester Maschinenfabrik, Hannover, DE;
 (72) Eckenberg Dietrich, Hannover, DE;

(54) Priechna vyláčacia hlavica extrúzneho zariadenia

- (22) 27.04.98
 (32) 07.05.97
 (31) 197 19 220.3
 (33) DE
 (57) Opisuje sa priechna vyláčacia hlavica extrúzneho zariadenia, ktorá je určená na oplášťovanie produktu prechádzajúceho vyláčacou hlavou extrudátu z extrudéra, ku ktorému je vyláčacia hlavica priradená, pričom smer toku extrudátu je svojej vyláčacej hlavici odklonený. Obsahuje tvarovacie nástroje (7), (8), (9), ktoré tvoria konštrukčne jednotku (10) usporiadanú odnímateľne na telese (1), v ktorom je vynímateľne vložený prstenec (15), v ktorom je vytvorený rozvádzač kanál (4) koncentrický vzhľadom na priechodku (5), ktorou prechádza výrobok určený na oplášťovanie extrudátom tvarovaným v konštrukčnej jednotke (10) tvarovacími nástrojmi (7), (8), (9) a kónickou priechodkou (12), usporiadanou na konci priechodky (5) do tvaru extrudátovej hadice so stále sa znižujúcim priemerom, vytvárajúcej na prechádzajúcom produkte plášť z extrudátu.

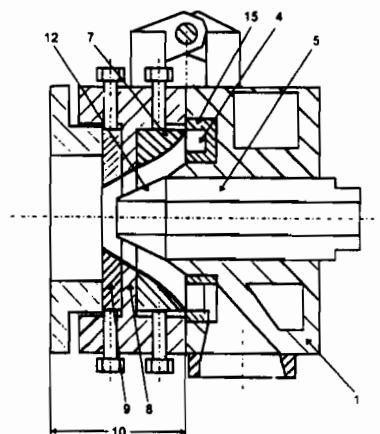

6 (51) B 29C 55/24, 47/20, 63/46, B 32B 15/08**(21) 284-98**

(71) UPONOR B.V., Amsterdam, NL;

(72) Jarvenkyla Jyri Jaakko, Hollola, FI; Josefsson Hans Martin Tony, Alingsas, SE; Agren Stig Lennart, Boras, SE; Olsson Bjorn Axel Roland, Alingsas, SE; Hoving Lars Goran, Vasteras, SE; Sjoberg Michael Borje, Vasteras, SE; Rydberg Jan Rolf, Vasteras, SE; Lundequist Nils Yngve, Virsbo, SE;

(54) Orientované polymérne výrobky a spôsob ich výroby

(22) 26.06.96

(32) 20.09.95, 12.12.95, 08.05.96

(31) 9503272-8, 955960, PCT/F196/00261

(33) SE, FI, WO

(86) PCT/EP96/02801, 26.06.96

(57) Je opísaný kontinuálny spôsob vytlačania orientovaných výrobkov z plastického materiálu so zlepšenou pevnosťou. Chemicky reaktívny polymér (33a, 33b), monomér alebo iná zlúčenina sa začlení do základného materiálu (materiálov) a (viacvrstvový) predtvarok (34) sa vytlača alebo roztavený formuje, pričom má zabudovanú termoplastickú orientáciu spôsobenú strihom alebo spôsobenú elongačným tokom. Reakcia sa môže aktivovať v roztavenom stave plastického materiálu dodatočným zahrievaním, ktoré má za následok zosieťovanú štruktúru alebo najmenej zníženie pohyblivosti molekúl, čoho následkom je dlhší relaxačný čas, ktorý umožňuje zmrazenie trvalej orientácie. Mäkký základný materiál sa môže roztáhať, pokiaľ je ešte horúci, v priečnom a/alebo v axiálnom smere. Potom sa takto získaný produkt kalibruje a ochladzuje v orientovanom stave.

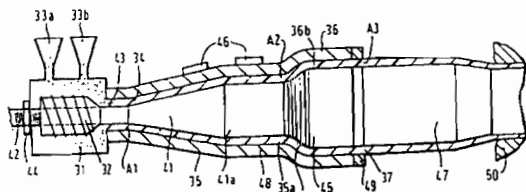
**6 (51) B 32B 15/04, 19/04, 27/34, 27/40, C 08L 77/00, 75/04****(21) 317-97**

(71) Alusuisse Technology & Management AG, Neuhäusen am Rheinfall, CH;

(72) Pasbrig Erwin, Hilzingen, DE; Bubeck Dietrich, Singen, DE;

(54) Nosič s vrstvou základového laku na potlačovanie

(22) 11.03.97

(32) 13.03.96

(31) 96810154.3

(33) EP

(57) Nosič obsahujúci vrstvu základného laku ako príľnavého podkladu tónovacej farby určenú na nanosenie na nosič následne potlačovaný, v ktorom vrstva základného laku obsahuje jemné podiely organických alebo anorganických látok, pričom povrch anorganických látok je spracovaný organickými látkami, prípadne je opatrený povlakom z organických látok. Ako anorganická látka je vhodná napríklad vysoko disperzná kyselina kremičitá, kremenina, mastenec alebo sľuda a ako anorganické látky sú vhodné polyamidy alebo polyuretázy.

6 (51) B 60B 1/00**(21) 42-98**

(71) Shimano Inc., Sakai-shi, Osaka, JP;

(72) Watarai Etsuyoshi, Izumi, Osaka, JP; Masui Takuji, Sakai, Osaka, JP;

(54) Puzdro náboja bicykla s odnímateľnými prírubami

(22) 12.01.98

(32) 10.01.97

(31) H9-002571

(33) JP

(57) Náboj (6) bicykla sa skladá z prstencového nábojového puzdra (31), prvej príruby (32), druhej príruby (32) a upevňovacieho mechanizmu (33) vytvoreného oddelene od nábojového puzdra (31), prvej príruby (32) a druhej príruby (32) na axiálne upevnenie prvej príruby (32) a druhej príruby (32) k nábojovému puzdru (31). Podľa potreby môžu byť obidve z prírub (32) nasadené a sňaté z nábojového puzdra (31).

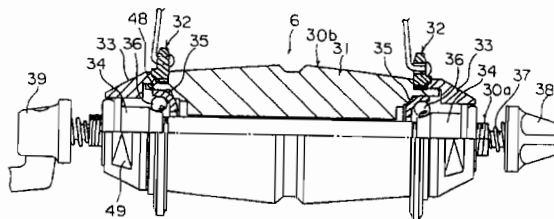
**6 (51) B 61D 17/00****(21) 618-98**

(71) ABB HENSCHEL AKTIENGESELLSCHAFT, Mannheim, DE;

(72) Köhler Günter, Siegen, DE; Wagener Paul-Werner, Netphen, DE; Schönberger Peter, Hamburg, DE;

(54) Uzatvorený železničný nákladný vozeň

(22) 19.09.96

(86) PCT/EP96/04100, 19.09.96

(57) Uzatvorený železničný nákladný vozeň (10) je opatrený podvozkom (14), nosným rámom (12), strešnou časťou (20) a na nej pripojenými a s podvozkom (14) spojenými pozdĺžnymi bočnými stenami (18), pričom pozdĺžne bočné steny (18) sú tvorené zvislými stenovými elementmi (30), na ktoré sú pripojené v oblasti priechodu ku strešnej časti (20) pozdĺžne uhlové stenové časti (32), zahnuté v tvare mnohouholníka, ktoré sú spojené navzájom a so zvislými stenovými elementmi. Najmenej uhlové pásové stenové časti (32) sú vytvorené ako sendvičové konštrukčné súčasti a spojenie s priradeným zvislým stenovým elementom (30) je opatrené výkyvným profilom (38).

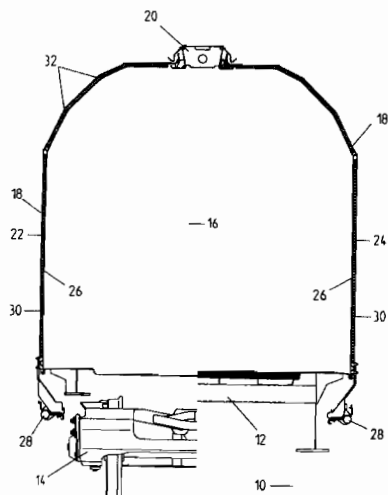

6 (51) B 61L 3/12

- (21) 340-98
 (71) GEC ALSTHOM ACEC TRANSPORT S. A., Charleroi, BE;
 (72) Binard Charles, Tilly, BE; Cnudde Philippe, Thimeon, BE; Grassart Francis, Beignee, BE; Nottarigo Calogero, Auvelais, BE;
(54) Spôsob brzdenia a/alebo zastavenia koľajového vozidla a zariadenie na jeho vykonávanie
 (22) 25.09.96
 (32) 29.09.95
 (31) 9500813
 (33) BE
 (86) PCT/BE96/00100, 25.09.96
 (57) Spôsob brzdenia a/alebo zastavenia vozidla pohybujúceho sa na trati železničného typu je vykonávaný prostriedkom (1) zabudovaným na trati a palubným prostriedkom (3), kde prostriedok (1) je opatrený aspoň jedným systémom (A), ktorý vyžaruje magnetické pole, palubný prostriedok je opatrený aspoň jednou anténou (5) najvhodnejšie umiestnenou pod vozidlom v smere vysielacieho systému (A). Anténou (5) umiestnenou pod vozidlom sa detekuje okamih vstupu do magnetického poľa vyžarovaného systémom a okamih výstupu z tohto poľa, zároveň sa odpočíta čas prechodu vozidla nad týmto magnetickým poľom a pri známej dĺžke systému sa tak vypočíta rýchlosť vozidla.

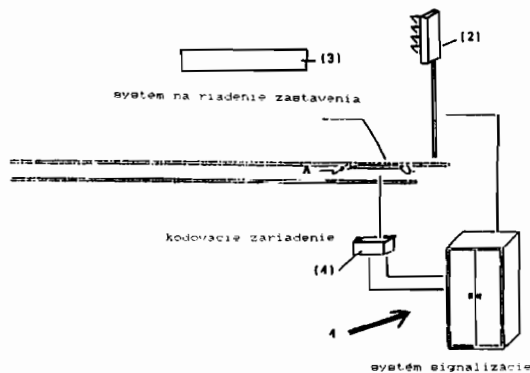

6 (51) B 62D 21/11, B 60G 7/02, B 21D 26/02, 53/88

- (21) 120-98
 (71) VALLOUREC COMPOSANTS AUTOMOBILES VITRY, Vitry-le-Francois, FR;
 (72) Valin Daniel, Saint-Amand-sur-Fion, FR; Deletombe Philippe, Chalon-sur-Marne, FR;
(54) Nosný člen nápravy alebo nápravica na automobilové vozidlo a spôsob jeho výroby
 (22) 25.07.96
 (32) 28.07.95
 (31) 95/09444
 (33) FR
 (86) PCT/FR96/01171, 25.07.96
 (57) Nosný člen (1) nápravy alebo nápravica na automobilové vozidlo obsahuje stredný trubicový úsek (2), predĺžený na každom z jej koncov (3, 4) dvoma ramenami (5, 6, 7, 8), majúcimi v priečnom smere v podstate tvar otvorenej polovičnej rúrky, vychádzajúcimi z konca stredného úseku (2) a zvierajúcimi medzi sebou uhol menší ako 180° s vrcholom v tomto konci stredného úseku, pričom ramená (5, 6, 7, 8) každého konca umožňujú zaistiť priamo alebo nepriamo spojenie jednak s karosériou alebo rámom a jednak s ramenným závesným prostriedkom predného kolesa v prípade prednej alebo so zadnou nápravovou časťou nesúcou koleso/á v prípade zadnej nápravy. Riešenie sa tiež týka spôsobu výroby nosného člena nápravy alebo nápravice.

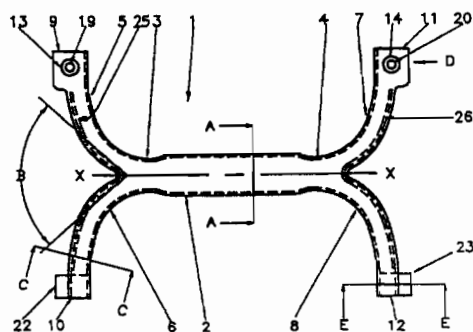

6 (51) B 62M 25/00**(21) 560-98**

(71) Shimano Inc., Sakai-shi, Osaka, JP;

(72) Ichida Tadashi, Sakai-shi, Osaka, JP;

(54) Menič prevodu na bicykli

(22) 28.04.98

(32) 29.04.97

(31) 08/846567

(33) US

(57) Menič prevodu na bicykli obsahuje základný člen (114, 214), pohyblivý člen (118, 218) nesúci vedenie (184) reťaze a prvý spojovací člen (122, 222) majúci prvý a druhý koniec. Prvý koniec prvého spojovacieho člena (122, 222) je pohyblivo uložený na základnom člene (114, 214) a druhý koniec prvého spojovacieho člena (122, 222) je pohyblivo uložený na pohyblivom člene (118, 218). Predpätá pružina (144, 244) vyvoláva predpätia silu (F_G) na jednu stranu pozdĺžnej osi (x) prvého spojovacieho člena (122, 222) a smerujúcu od pohyblivého člena (118, 218), ovládací prvok (156) je spojený s prvým spojovacím členom (122, 222) na vyvolávanie sily ovládacieho prvku (F_C) na opačnú stranu pozdĺžnej osi (x) prvého spojovacieho člena (122, 222) a smerujúcej od pohyblivého člena (118, 218). Sila (F_G) pružiny a sila (F_C) ovládacieho prvku preto pôsobia prvotne na spojenie medzi prvým spojovacím členom (122, 222) a základným členom (114, 214), čím uvoľňuje sily zo spojenia medzi ostatnými súčiastkami meniča prevodu.

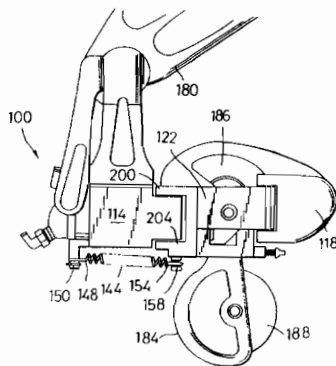
**6 (51) B 62M 25/00****(21) 562-98**

(71) Shimano Inc., Sakai-shi, Osaka, JP;

(72) Nakamura Yasushi, Hyogo, JP;

(54) Ovládacie zariadenie na radenie prevodov na bicykli majúce zvlášť umiestnené ovládacie jednotky

(22) 28.04.98

(32) 29.04.97

(31) 08/846562

(33) US

(57) Ovládacie zariadenie (10, 100, 200, 300, 400, 500) na radenie prevodov na bicykli má prvú ovládaciu jednotku (14, 514) na radenie nižších prevodov a prvú ovládaciu jednotku (18, 518) na radenie vyšších prevodov. Prvá ovládacia jednotka (14, 514) na radenie nižších prevodov je umiestnená zvlášť, v určitej vzdialenosti od prvej

ovládacej jednotky (18, 518) na radenie vyšších prevodov. V prípade použitia v kombinácii s kormidlom (H) majúcom prostrednú časť (88, 588) na pripavenie kormidla k tyči ovládania otočného pohybu vidlice kola môže byť prvá ovládacia jednotka (14, 514) pripavená na jednej strane prostrednej časti (88, 588) na pripavenie kormidla k tyči ovládania otočného pohybu vidlice kola, zatiaľ čo prvá ovládacia jednotka (18, 518) na radenie vyšších prevodov môže byť pripavená na opačnej strane prostrednej časti (88, 588) na pripavenie kormidla k tyči ovládania otočného pohybu vidlice kola.

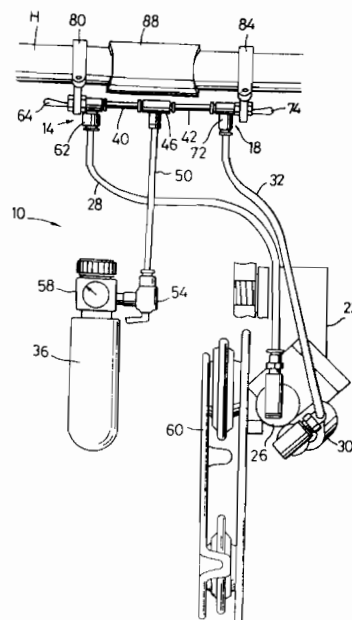
**6 (51) B 65B 51/30****(21) 433-98**

(71) Bosch Robert GmbH, Stuttgart, DE;

(72) Beck Martin, Urbach, DE; Stirnkorb Willi, Waiblingen, DE;

(54) Zariadenie na vytváranie priečných švov na stroji na výrobu vreciek

(22) 19.09.96

(32) 11.10.95

(31) 195 37 833.4-27

(33) DE

(86) PCT/DE96/01773, 19.09.96

(57) Zariadenie (11) na vytváranie priečných švov na stroji výroby vreciek je uskutočnené s dvomi párami zvieracích čeľustí (12, 13, 14, 15), ohraničujúcich medzeru (16), s párom zväracích čeľustí (31, 32) zasúvajúcich sa do tejto medzery (16), ktoré vo zvärackej polohe naprieč stlačia hadicu (2) a pritom prenosom tlaku a tepla vytvoria horný švík (6) na vyrábanom vreckovom balení (1) a dolný švík (5) na koncovej časti (4) hadice (2), a s oddeľovacím nožom (35), oddeľujúcim vreckové balenie (1) od koncovej časti (4) hadice (2) medzi dolným švíkom (5) a horným švíkom (6), ktorý je ovládaný pohonom (36-42) odlišujúcim sa od pohonu zväracích čeľustí (31, 32). Zväracie plochy (33, 34) zväracích čeľustí (31, 32) na vytváranie

horného švíka (6) hotového vreckového balenia (1) a dolného švíka (5) koncovej časti (4) hadice (2) sú celkom rovné a oddeľovací nôž (35) je pohyblivý z pracovnej polohy, v ktorej oddelia vreckové balenie (1) od koncovej časti (4) hadice (2) medzi párami zvieracích čeľustí (12, 13, 14, 15), do pokojovej polohy, ktorá sa nachádza mimo priestoru pohybu zväracích čeľustí (31, 32).

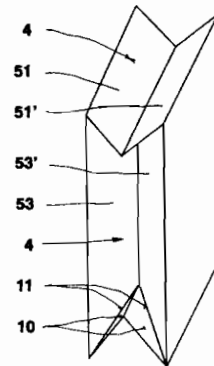
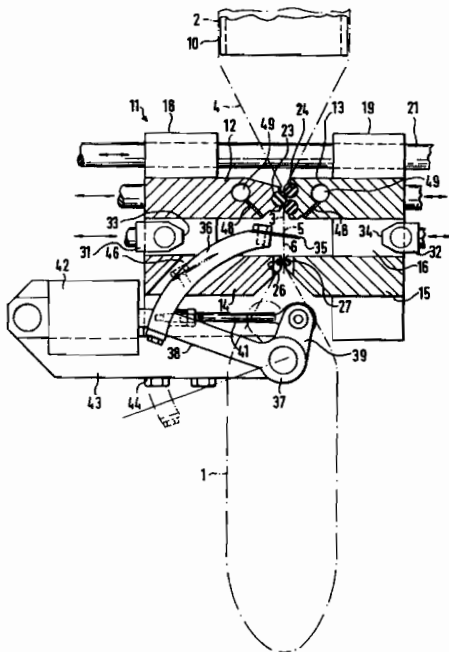

6 (51) B 65D 5/36

(21) 1437-96

(71) Šimko Andrej, Ing., Prešov, SK;

(72) Šimko Andrej, Ing., Prešov, SK;

(54) **Ekologický obal s premenlivým objemom**

(22) 06.11.96

(57) Podstata ekologického obalu s premenlivým objemom spočíva v tom, že pozostáva z vnútorného priestoru (3), ktorý hermeticky obopína a uzatvára plášť (2) aspoň s jednou deformačnou zónou (4) pozostávajúcou aspoň z jednej deformačnej plochy I (5) alebo deformačnej plochy II (5'). Deformačná zóna (5) v alternatívnom uskutočnení pozostáva z deformačnej plochy I (5), na ktorú je napojená deformačná plocha II (5') prostredníctvom spoločnej ohybovej hrany (7). Na deformačné plochy I a II (5 a 5') je napojený plášť (2) prostredníctvom ohybovej hrany I a II (8 a 8') a/alebo prostredníctvom sekundárnej ohybovej hrany (11), a/alebo prostredníctvom prepájajúcich deformačných plôch (10). Ekologický obal s premenlivým objemom má rad uskutočnení s otvorom (13) a uzáverom (14), prípadne s prenášačom (12) a stabilizátorom (16).

6 (51) B 66B 23/22

(21) 480-98

(71) O & K ROLLTREPPEN GMBH & CO., KG, Hattingen, DE;

(72) Höfling Peter, Dortmund, DE; Knoop Eckhard, Bochum, DE; Schöneweiss Klaus, Hattingen, DE;

(54) **Osvetľovacie zariadenie na osobné prepravné zariadenia**

(22) 18.10.96

(32) 23.10.95, 15.12.95

(31) 195 39 307.4, 195 46 937.2

(33) DE, DE

(86) PCT/EP96/04527, 18.10.96

(57) Osvetľovacie zariadenie na osobné prepravné zariadenia, ako sú pohyblivé schody a chodníky, vytvorené konkrétnejšie v oblasti hmatadla a/alebo obruby osobného prepravného zariadenia, pozostávajúce z najmenej jedného svetelného vodiča, orientovaného v smere prepravy osobného prepravného zariadenia v podstate spojitý, ktorý v oblasti prinajmenšom jedného zo svojich koncov môže prijímať úzky svetelný zväzok zo svetelného zdroja.

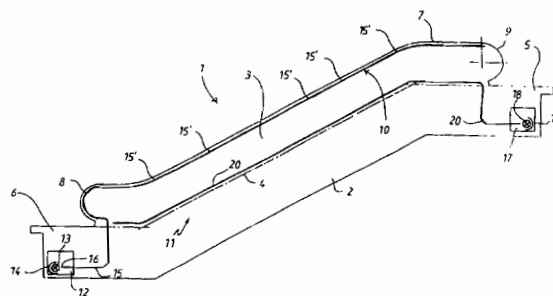

6 (51) B 66C 9/00

(21) 1803-97

(71) EKOPROGRES, a. s., Hranice, CZ;

(72) Spilka Vladimír, Ing., Hranice, CZ;

(54) **Pohonný systém, najmä stieracieho zariadenia nádrží čistiarní odpadových vôd**

(22) 31.12.97

(32) 25.03.97

(31) PV 0903-97

(33) CZ

- (57) Pohonný systém, najmä stieracieho zariadenia nádrží čistiacimi odpadových vôd, je vybavený nápravou (1) s jedným alebo viacerými podvozkovými kolesami (2), kde náprava (1) je spriahnutá s hnacím pastorkom (6), ktorý je v zábere s ozubeným hrebeňom (5) osadeným rovnobežne so smerom pohybu podvozkových kolies (2). Podvozkové kolesá (2) môžu byť osadené na podvozkovvej dráhe (3) a podvozková dráha (3) i hnací pastorok (6) sú rovnobežne osadené na hornom okraji (41) nádrže (4).

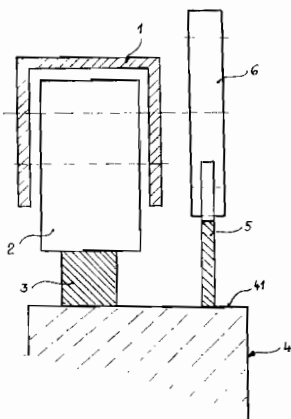

Trieda C

6 (51) C 01B 23/00, F 25J 3/02

(21) 3700-90

(71) Sýkora Jiří, Ing., CSc., Děčín, CZ; Chrz Václav, Ing., CSc., Ústí nad Labem, CZ;

(72) Sýkora Jiří, Ing., CSc., Děčín, CZ; Chrz Václav, Ing., CSc., Ústí nad Labem, CZ;

(54) Spôsob získavania neónhéliového koncentráту v procese delenia vzduchu

(22) 25.07.90

- (57) Spôsob získavania neónhéliového koncentrátu obohacovaním odplynov z kondenzátora v procese delenia vzduchu rektifikáciou pri nízkych teplotách spočíva v tom, že odťahový odplyn je obohacovaný rektifikáciou. Spätný tok rektifikácie je zaistený kondenzáciou vraciacim kvapalným dusíkom. Kvapalina vracajúca sa z procesu rektifikácie je zmiešaná s plynným dusíkom, vstupujúcim do kondenzátora.

6 (51) C 01C 1/04

(21) 500-98

(71) HALDOR TOPSŘE A/S, Lyngby, DK;

(72) Gam Eric Andreas, Hř rsholm, DK;

(54) Spôsob výroby amoniaku a zariadenie na vykonávanie tohto spôsobu

(22) 17.04.98

(32) 21.04.97

(31) 0444/97

(33) DK

- (57) Spôsob výroby amoniaku pri zvýšenom tlaku a teplote v reaktore na výrobu amoniaku spočíva v tom, že sa vedie procesný prúd zo syntézneho plynu na výrobu amoniaku postupne aspoň troma katalyzátorovými lôžkami a v týchto lôžkach sa nechá reagovať syntézny plyn. Čiastočne zreagovaný syntézny plyn opúšťajúci katalyzátorové lôžka sa bezprostredne chladí výmenou tepla vo výmenníkoch tepla usporiadaných medzi každým katalyzátorovým lôžkom a výtokom produktu obohateného o amoniak. Procesný prúd sa dostáva spojením pred vstupom do prvého katalyzátorového lôžka, prvý napájací prúd syntézneho plynu sa predhrieva nepriamou výmenou tepla počas intermediárneho chladenia čiastočne konvertovaného syntézneho plynu, druhý napájací prúd syntézneho plynu sa predhrieva nepriamou výmenou tepla vytekajúcim produktom, tretí napájací prúd syntézneho plynu slúži na úpravu teploty procesného prúdu a prvý napájací prúd sa vedie postupne cez medzilôžkové výmenníky tepla kvôli chladeniu čiastočne konvertovaného syntézneho plynu.

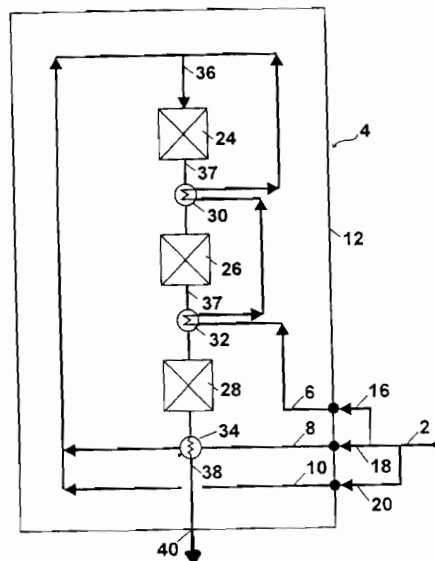

6 (51) C 02F 1/44, B 01D 61/02

(21) 733-98

(71) GARFIELD INTERNATIONAL INVESTMENTS LIMITED, Tortola, VG;

(72) Graham William, Western Cape, Stellenbosch, ZA;

(54) Odsolňovanie vody

(22) 13.12.96

(32) 13.12.95, 15.10.96

(31) 95/10608, 96/8693

(33) ZA, ZA

(86) PCT/GB96/03060, 13.12.96

- (57) Zariadenie (10) na odsolňovanie obsahuje čerpadlo na čerpanie vody pri tlaku medzi 50 až 65 bar do v podstate valcového filtračného prvku (30), ktorý obsahuje niekoľko reverzných osmózných membrán, tvoriacich soľné kanáliky. Ihneď proti

prúdu od filtračného prvku (30) je umiestnený kotúč (40) vybavený množstvom otvorov (44). Kotúč (40) tvorí prekážku, ktorá spôsobuje pokles tlaku medzi jeho protiprúdovou stranou a poprúdovou stranou. Tiež rozdeľuje vodný prúd na množstvo jednotlivých prúdov, ktoré narážajú na jeden koniec filtračného prvku (30) a prúdia do soľných kanálikov. Voda po prúde od prekážky má nielen nižší tlak, ako voda proti prúdu od prekážky, ale tiež prúdi turbulentne. Kotúč (40) a filtračný prvok (30) sú umiestnené vo valcovom plášti (12). Soľný roztok, ktorý vystupuje z filtračného prvku a ktorý má stále ešte podstatný tlak, môže prechádzať zariadením ako je Peltonove koleso, aby sa z neho získala časť jeho zostatkovej energie.

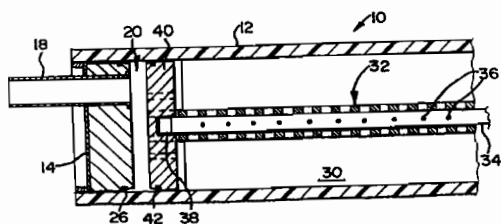

6 (51) C 02F 1/50

(21) 397-98

(71) BUCKMAN LABORATORIES INTERNATIONAL, INC., Memphis, TN, US;

(72) Zollinger Mark L., Memphis, TN, US; Glover Daniel E., Brighton, TN, US; Whittemore Marilyn S., Germantown, TN, US; Bryant Stephen D., Barlett, TN, US;

(54) Prostriedok a spôsob regulácie biologického znečistenia pomocou sulfónamidov

(22) 27.09.96

(32) 29.09.95

(31) 08/537 076

(33) US

(86) PCT/US96/15611, 27.09.96

(57) Opisuje sa spôsob inhibovania prilipania baktérií na ponoriteľnom povrchu. Ponoriteľný povrch sa privedie do styku s takým množstvom aspoň jedného sulfónamidu, ktoré je účinné na inhibovanie prilipňovania baktérií na ponoriteľnom povrchu. Opisuje sa tiež spôsob regulácie biologického znečistenia vodného systému. Podľa tohto spôsobu sa pridá také množstvo aspoň jedného sulfónamidu, ktoré je účinné na inhibovanie prilipania baktérií na povrchu ponorenom vo vodnom systéme, čím sa účinne reguluje biologické znečistenie bez podstatného ničenia znečisťujúcich organizmov. Sulfónamid, ktorý sa používa v spôsobe podľa vynálezu, znamená zlúčeninu všeobecného vzorca (I). Uvedené sú prostriedky, ktoré obsahujú sulfónamidy a sú použiteľné v uvedených spôsoboch. Tieto prostriedky obsahujú aspoň jeden sulfónamid v takom množstve, ktoré je účinné na inhibíciu prilipnutia baktérií na ponoriteľnom alebo ponorenom povrchu.

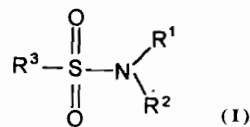

6 (51) C 04B 28/18, B 09C 1/00

(21) 561-97

(71) Dobrovič Anton, Ing., Prievidza, SK; Zaťko Ludovít, Ing., Lehota pod Vtáčnikom, SK;

(72) Dobrovič Anton, Ing., Prievidza, SK; Zaťko Ludovít, Ing., Lehota pod Vtáčnikom, SK;

(54) Spôsob likvidácie povrchových lomov a asanácie narušeného terénu

(22) 02.05.97

(57) Spôsob je založený na tom, že do narušeného terénu sa postupne vo vrstvách ukladá siliticko-vápenatá zmes, ktorá po zamiešaní s vodou s hmotnostným objemom 28 až 32 % vytvorí do cca 7 hodín od zamiešania tvarovateľnú hmotu. Vlastná siliticko-vápenatá zmes je tvorená úletovou a cyklónovou zložkou zvyškov po fluidnom spaľovaní hnedého uhlia, pričom na daný účel musí byť pomer úletovej zložky k zložke cyklónovej od 50 % hmotn. a obsah CaO musí byť vyšší ako 15 % hmotnosti zmesi, obsah voľného CaO nesmie klesnúť pod 1,5 % hmotn. zmesi a obsah SiO₂ musí byť vyšší ako 40 % hmotnosti zmesi. Takáto suchá zmes po pridaní 28 až 32 % hmotnostného objemu vody dáva hmotu výhodných vlastností, ktorá umožňuje vytvárať terénny reliéf v jeho pôvodnom tvare, alebo tento tvar účelovo modelovať. Ukladanie siliticko-vápenatej zmesi uvedeneho zloženia nemá pritom negatívny vplyv na životné prostredie.

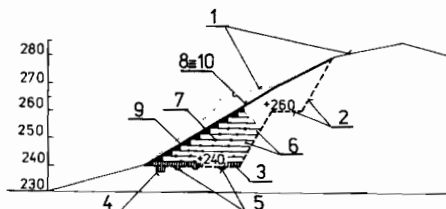
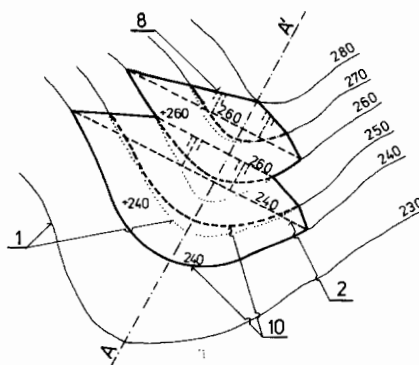

6 (51) C 04B 35/10

(21) 753-97

(71) CARBORUNDUM ELECTRITE, a. s., Benátky nad Jizerou, CZ;

(72) Hanžl Milan, Ing., CSc., Benátky nad Jizerou, CZ; Havrda Jiří, doc. Ing., CSc., Praha 8, CZ; Zeman Vladimír, Ing., CSc., Tábor, CZ; Tomeš Pavel, Ing., Svojkov, CZ;

(54) Spôsob výroby brúsiacich zŕn na báze α - Al_2O_3

(22) 12.06.97

(57) Spôsob výroby keramikou cestou na báze Al_2O_3 s riadenou mikroštruktúrou vedúci k hustotám 92 až 99 % teoretickej hustoty spočíva vo vytvorení metastabilného koloidného roztoku oxyhydroxidu hlinitého, ktorý môže obsahovať legujúce prvky. Na vytvorenie sólu sa používa zmes vody a alkoholu (10 až 70 %) s malým prídavkom silnej anorganickej kyseliny. Následná transformácia na gél sa uskutočňuje riadenou gelatinizáciou na za-fixovanie požadovanej mikroštruktúry prídavkom viacsýtnej organickej kyseliny. Následné kombinované kapilárne sušenie s konvekčným ohrevom zabezpečuje rýchle a efektívne sušenie pri súčasnej riadenej nukleácii a raste primárnych častíc. Po výpale potom dochádza k vzniku brúsiacich zŕn s požadovanou mikroštruktúrou s hustotou 92 až 99 % teoretickej hustoty.

6 (51) C 07C 43/166, A 01N 31/04, C 07C 43/215, 43/176, C 07D 317/48, 307/79, 319/20, A 01N 31/16, 43/30, 43/32, 43/08

(21) 666-98

(71) CHINOIN Gyógyszer és Vegyészeti Termékek Gyára R.T., Budapest, HU;

(72) Arvai Géza, Budapest, HU; Bakonyvári Ildikó, Veszprém, HU; Bertók Béla, Budapest, HU; Csíz László, Érd, HU; Czudor Irén, Budapest, HU; Kurucz R. Zsuzsa, Érd, HU; Pap László, Érd, HU; Székely István, Dunakeszi, HU;

(54) Zlúčeniny s pesticídnym účinkom, prípravky ich obsahujúce a spôsob ich prípravy

(22) 19.11.96

(32) 21.11.95

(31) P 95 03318

(33) HU

(86) PCT/HU96/00069, 19.11.96

(57) Opisujú sa alkynylové pesticídne zlúčeniny všeobecného vzorca (I), spôsob ich prípravy, pesticídne prípravky obsahujúce ako účinnú zložku zlúčeninu všeobecného vzorca (I) okrem ďalších prípadných zložiek a pomocných látok, ďalej pesticídne synergisty už uvedeného všeobecného vzorca a synergistické pesticídne prípravky.

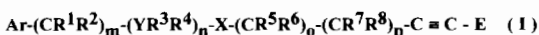

6 (51) C 07C 45/00, 45/45, 259/06

(21) 328-98

(71) Merck & Co., Inc., Rahway, NJ, US;

(72) Dolling Ulf H., Rahway, NJ, US; FREY Lisa F., Rahway, NJ, US; Tillyer Richard D., Rahway, NJ,

US; Tschaeen David M., Rahway, NJ, US;

(54) Spôsob prípravy α -chlór- alebo α -fluórketónu

(22) 11.09.96

(32) 15.09.95, 13.02.96

(31) 60/003 823, 9602925.1

(33) US, GB

(86) PCT/US96/14565, 11.09.96

(57) Výroba α -chlór- alebo α -fluórketónu acyláciou Grignardovho a organolitného činidla N-metoxi-N-metylchlóracetamidom. Účinnosť spôsobu sa zvyšuje recykláciou N,O-dimetylhydroxylamínu.

6 (51) C 07C 209/60

(21) 202-98

(71) BASF AKTIENGESELLSCHAFT, Ludwigshafen, DE;

(72) Dingerdissen Uwe, Seeheim-Jugenheim, DE; Kummer Rudolf, Frankenthal, DE; Stops Peter, Altrip, DE; Müller Ulrich, Neustadt, DE; Herrmann Jürgen, Mannheim, DE; Eller Karsten, Ludwigshafen, DE;

(54) Spôsob výroby amínov z olefinov na boro-BE-TA-zeolitoch

(22) 19.08.96

(32) 17.08.95

(31) 195 30 177.3

(33) DE

(86) PCT/EP96/03634, 19.08.96

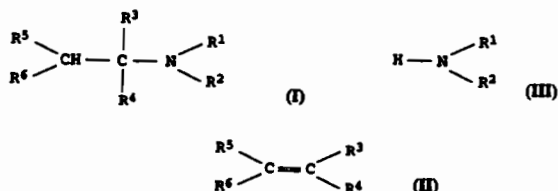
(57) Je opísaný spôsob výroby amínov podľa vzorca (I), kde premenné s horným indexom znamenajú R^1 , R^2 , R^3 , R^4 , R^5 , R^6 vodík, C_1 - až C_{20} -alkyl, C_2 - až C_{20} -alkenyl, C_2 - až C_{20} -alkinyl, C_3 - až C_{20} -cykloalkyl, C_4 - až C_{20} -alkylcykloalkyl, C_4 - až C_{20} -cykloalkylalkyl, aryl, C_7 - až C_{20} -alkyl-aryl alebo C_7 - až C_{20} -aralkyl, R^1 a R^2 spoločne nasýtený alebo nenasýtený C_3 - až C_9 -alkylénový dvojreťazec a R^3 alebo R^5 C_{21} - až C_{200} -alkyl, C_{21} - až C_{200} -alkenyl alebo spoločne C_2 - až C_{12} -alkylénový dvojreťazec, reakciou olefinov podľa vzorca (II), kde R^3 , R^4 , R^5 a R^6 majú uvedené významy, s amoniakom alebo primárnymi či sekundárnymi amínmi podľa všeobecného vzorca (III), kde R^1 a R^2 majú uvedené významy, a to pri teplote od 200 °C až do 350 °C a pri tlaku od 100 až do 300 barov v prítomnosti zeolitového katalyzátora s použitím boro-BETA-zeolitov ako zeolitového katalyzátora.

6 (51) C 07C 45/00, 45/45, 259/06

(21) 328-98

(71) Merck & Co., Inc., Rahway, NJ, US;

(72) Dolling Ulf H., Rahway, NJ, US; FREY Lisa F., Rahway, NJ, US; Tillyer Richard D., Rahway, NJ,

- 6 (51) C 07C 211/26, 211/28, 211/29, 211/30, 209/68, A 61K 31/13, 31/135, 31/33
 (21) 333-98
 (71) Grünenthal GmbH, Aachen, DE;
 (72) Zimmer Oswald, Dr., Würselen, DE; Strassburger Wolfgang Werner Alfred, Dr., Würselen, DE; Buschmann Helmut Heinrich, Dr., Aachen, DE; Englberger Werner, Dr., Stolberg, DE; Friderichs Elmar Josef, Dr., Stolberg, DE;
 (54) **Substituované aminozlúčeniny, spôsob ich výroby a ich použitie ako analgeticky účinných látok**
 (22) 12.03.98
 (32) 14.03.97
 (31) 197 10 628.5
 (33) DE
 (57) Opisujú sa substituované aminozlúčeniny všeobecného vzorca (I), v ktorom majú substituenty významy uvedené v opisnej časti, a ich farmaceuticky akceptovateľné soli, spôsob ich výroby a ich použitie ako liekov, najmä ako analgetík.

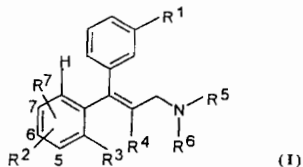

- 6 (51) C 07C 237/06, C 07K 5/06, A 61K 47/48, C 12N 15/87, 15/88, A 61K 48/00
 (21) 631-98
 (71) RHONE- POULENC RORER S.A., Antony, FR;
 (72) Byk Gérardo, Créteil, FR; Schermam Daniel, Paris, FR; Schwartz Bertrand, Maisons-Alfort, FR; Dubertret Catherine, Sèvres, FR;
 (54) **Transfekčné činidlá a ich farmaceutické použitie**
 (22) 08.11.96
 (32) 14.11.95
 (31) 95/13490
 (33) FR
 (86) PCT/FR96/01774, 08.11.96
 (57) Opisujú sa lipopolyamíny všeobecného vzorca (I), v ktorom jednotlivé substituenty sú definované v patentových nárokoch, farmaceutické kompozície, ktoré tieto lipopolyamíny obsahujú, a ich použitie na transfekciu *in vitro* alebo *in vivo* do buniek.

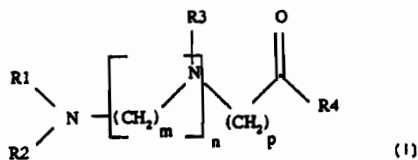

- 6 (51) C 07C 249/08, 231/06, 235/78, 251/48, 251/60
 (21) 716-98
 (71) NOVARTIS AG, Basle, CH;
 (72) Assercq Jean-Marie, Monthey, CH; Breitschuh Richard, Reinach, CH; Pfaff Werner, Sisseln, CH;
 (54) **Spôsob prípravy derivátov metoxyiminofenylglyoxylovej kyseliny**
 (22) 18.11.96
 (32) 29.11.95, 21.02.96
 (31) 3388/95, 451/96
 (33) CH, CH
 (86) PCT/EP96/05057, 18.11.96
 (57) Opisuje sa spôsob prípravy esterov o-chlórmetylfenylnmetoxyiminoglyoxylovej kyseliny všeobecného vzorca (I), v ktorom R je (C₃-C₈)-alkyl, pri ktorom sa amid o-chlórmetylfenylnoglyoxylovej kyseliny vzorca (III), v ľubovoľnom poradí alebo súčasne a) oximuje O-metylhydroxylaminom a b) esterifikuje v kyslých podmienkach alkoholom všeobecného vzorca R-OH, kde R je (C₃-C₈)-alkyl, spôsob prípravy zlúčeniny vzorca (III), použitie získaných esterov na prípravu fungicídov, produkty a medziprodukty.

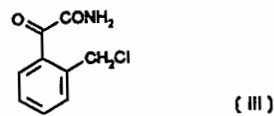
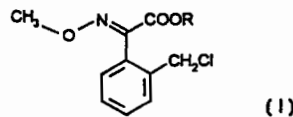

- 6 (51) C 07C 251/60, 255/64, 331/12, C 07D 231/20, C 07C 329/06, 251/34, 251/50, A 01N 37/36, 37/50, 47/48, 43/56
 (21) 102-98
 (71) BASF AKTIENGESELLSCHAFT, Ludwigshafen, DE;
 (72) Müller Ruth, Friedelsheim, DE; Bayer Herbert, Mannheim, DE; Sauter Hubert, Mannheim, DE; Harreus Albrecht, Ludwigshafen, DE; Müller Bernd, Frankenthal, DE; Strathmann Siegfried, Limburgerhof, DE; Lorenz Gisela, Hambach, DE; Ammermann Eberhard, Heppenheim, DE; Harries Volker, Frankenthal, DE; Götz Norbert, Worms, DE; Grote Thomas, Schifferstadt, DE;
 (54) **Deriváty kyseliny fenylactovej, postup a medziprodukty na ich prípravu a ich použitie ako prípravku proti škodcom a fungicídov**
 (22) 12.07.96
 (32) 27.07.95, 07.11.95
 (31) 195 27 466.0, 195 41 382.2
 (33) DE, DE
 (86) PCT/EP96/03057, 12.07.96

- (57) Opisujú sa deriváty kyseliny fenyloctovej všeobecného vzorca (I), v ktorom jednotlivé substituenty a indexy majú tento význam: X znamená NOCH_3 , CHOCH_3 a CHCH_3 ; Y znamená NR a O; R, R^1 znamená vodík alebo C_1 - C_4 -alkyl; R^2 znamená vodík, C_1 - C_6 -alkyl, C_1 - C_4 -halogénalkyl a C_3 - C_6 -cykloalkyl; R^3 znamená C_4 - C_6 -cykloalkyl, C_2 - C_6 -alkyl, substituovaný C_1 - C_4 -alkyl, prípadne substituovaný C_2 - C_6 -alkinyl alebo prípadne substituovaný C_2 - C_6 -alkenyl; R^4 znamená vodík, prípadne substituovaný C_1 - C_{10} -alkyl, C_3 - C_6 -cykloalkyl, C_2 - C_{10} -alkinyl, C_1 - C_{10} -alkylkarbonyl, C_2 - C_{10} -alkenylkarbonyl, C_3 - C_{10} -alkinylkarbonyl alebo C_1 - C_{10} -alkylsulfonyl, aryl, arylkarbonyl, arylsulfonyl, hetaryl, hetarylkarbonyl alebo hetarylsulfonyl, ako aj ich soli, spôsob a medzi produkty na ich prípravu a ich použitie.

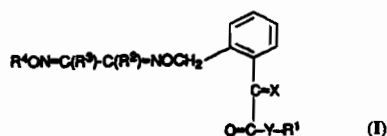

6 (51) C 07C 251/88, A 01N 37/50

(21) 337-98

(71) BASF AKTIENGESELLSCHAFT, Ludwigshafen, DE;

(72) Müller Bernd, Frankenthal, DE; Sauter Hubert, Mannheim, DE; Bayer Herbert, Mannheim, DE; Grammenos Wassilios, Ludwigshafen, DE; Grote Thomas, Schifferstadt, DE; Kirstgen Reinhard, Neustadt, DE; Oberdorf Klaus, Heidelberg, DE; Röhl Franz, Schifferstadt, DE; Götz Norbert, Worms, DE; Rack Michael, Heidelberg, DE; Müller Ruth, Friedelsheim, DE; Lorenz Gisela, Hambach, DE; Ammermann Eberhard, Heppenheim, DE; Strathmann Siegfried, Limburgerhof, DE; Harries Volker, Frankenthal, DE;

(54) **Deriváty kyseliny fenyloctovej, spôsob ich výroby a ich použitie ako prípravkov proti škodcom a fungicidov**

(22) 30.09.96

(32) 10.10.95, 27.10.95

(31) 195 37 749.4, 195 40 092.5

(33) DE, DE

(86) PCT/EP96/04252, 30.09.96

(57) Sú opísané deriváty kyseliny fenyloctovej vzorca (I), v ktorom majú jednotlivé substituenty a indexy význam definovaný v patentových nárokoch, ich soli, spôsob prípravy substrancií a ich použitie.

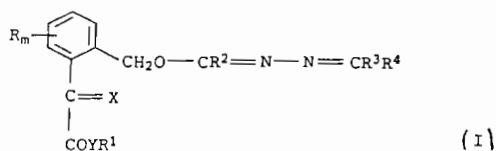

6 (51) C 07C 257/18, C 07D 211/06, A 61K 31/155, 31/445

(21) 770-98

(71) Boehringer Ingelheim KG, Ingelheim am Rhein, DE;

(72) Anderskewitz Ralf, Bingen, DE; Schromm Kurt, Ingelheim, DE; Renth Ernst-Otto, Kiel, DE; Birke Franz, Ingelheim, DE; Jennewein Hans, Wiesbaden, DE; Meade Christopher, Bingen, DE; Ding Andreas, Ingelheim, DE;

(54) **Fenylamidínové deriváty, spôsob ich prípravy, farmaceutický prostriedok s ich obsahom a ich použitie**

(22) 11.12.96

(32) 13.12.95

(31) 195 46 452.4

(33) DE

(86) PCT/EP96/05529, 11.12.96

(57) Opisujú sa fenylamidínové deriváty všeobecného vzorca (I), v ktorom substituenty sú definované v patentových nárokoch, spôsoby ich prípravy a ich použitie ako farmaceutických zmesí na liečenie artritídy, astmy, chronickej obštruktívnej choroby pľúc, napríklad chronickej bronchitídy, psoriázy, ulceróznej kolitídy, gastropatie alebo enteropatie vyvolanej nesteroidnými antiflogistikami, cystickej fibrózy, Alzheimerovej choroby, šoku, reperúfúzneho poškodenia/ischémie, aterosklerózy a rozstrúsenej sklerózy

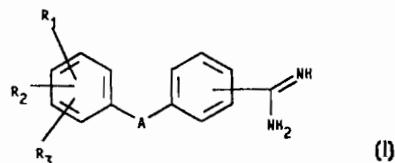

6 (51) C 07C 311/06, A 61K 31/195, C 07C 247/04, 257/14, 271/22, 279/08, 311/10, 311/13, 311/14, 311/19, C 07D 211/62

(21) 783-98

(71) Merck Patent GmbH, Darmstadt, DE;

(72) Diefenbach Beate, Darmstadt, DE; Fittschen Claus, Fränkisch-Crumbach, DE; Gante Joachim, Darmstadt, DE; Goodman Simon, Darmstadt, DE; Wiesner Matthias, Mainz, DE; Rippmann Friedrich, Heidelberg, DE;

(54) **Derivát tyrozínu ako inhibítor alfa_v-integrínu, spôsob jeho prípravy a farmaceutický prostriedok, ktorý ho obsahuje**

(22) 16.12.96

(32) 23.12.95

(31) 195 48 709.5

(33) DE

(86) PCT/EP96/05646, 16.12.96

- (57) Opisujú sa deriváty tyrozinu všeobecného vzorca (I), kde X znamená C₁₋₆alkylén alebo 1,4-piperidyl, Y chýba alebo znamená atóm O, CONH alebo -C≡C-, R¹ znamená H, CN, N₃, NH₂, H₂N-C(=NH), H₂N-C(=NH)-NH, pričom primárna aminoskupina obsahuje prípadne známu chrániacu skupinu, R² a R³ znamená od seba nezávisle H, A, A-SO₂-, Ar-SO₂-, gáfor-10-SO₂, COOA alebo bežnú skupinu chrániacu aminoskupinu, A a R⁴ znamená od seba nezávisle H, C₁₋₁₀alkyl alebo benzyl a Ar znamená prípadne jedným CH₃ substituovaný fenyl alebo benzyl, ich fyziologicky vhodné soli ako je inhibítor alfa_v-integrínu vhodný na ošetrovanie chorôb, osobitne nádorových ochorení, osteoporózy, osteolytických chorôb a na potlačovanie angiogenézy.

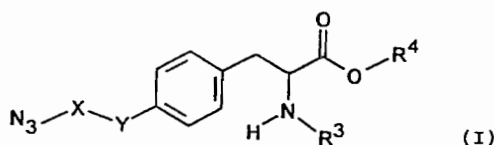

6 (51) C 07H 3/04, 17/02, A 61K 31/70

- (21) 483-98
 (71) SCHERING-PLOUGH CORPORATION, Kenilworth, NJ, US;
 (72) Yumibe Nathan, P., Bergenfield, NJ, US; Alton Kevin, B., Cedar Knolls, NJ, US; Van Heek, Margaret, Scotch Plains, NJ, US; Davis Harry R., Berkeley Heights, NJ, US; Vaccaro Wayne D., Yardley, PA, US;
(54) 2-Azetidinóny substituované cukrovými zvyškami, použiteľné ako hypocholesterolemiká
 (22) 29.10.96
 (32) 31.10.95, 12.12.95
 (31) 60/008 185, 08/570 847
 (33) US, US
 (86) PCT/US96/16823, 29.10.96
 (57) Opísané sú hypocholesterolemické 2-azetidíny substituované cukrovými zvyškami všeobecného vzorca (I), kde jednotlivé substituenty majú význam uvedený v opise, farmaceutické prípravky, ktoré ich obsahujú, a použitie kombinácie 2-azetidínov substituovaných cukrovými zvyškami, teda látok znižujúcich hladinu cholesterolu, a inhibítora biosyntézy cholesterolu pri liečení a prevencii aterosklerózy.

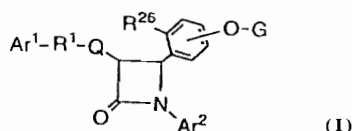

6 (51) C 07D 207/12, 295/12, 401/06, 405/06, A 61K 31/40

- (21) 1298-97
 (71) PFIZER INC., New York, NY, US;
 (72) Ito Fumitaka, Aichi-ken, JP;
(54) Deriváty pyrolidinyhydroxámovej kyseliny, spôsob a medziprodukty na ich výrobu, spôsob výroby medziproduktov a farmaceutické prostriedky
 (22) 28.03.96
 (32) 31.03.95
 (31) PCT/JP95/00631
 (33) JP
 (86) PCT/JP96/00820, 28.03.96
 (57) Opisujú sa deriváty kyseliny pyrolidinyhydroxámovej všeobecného vzorca (I), kde substituenty a symboly sú určené v hlavnom patentovom nároku, spôsob výroby, farmaceutické prostriedky s ich obsahom používané ako analgetické, protizápalové, anestetické diuretické, alebo neuroprotektívne činidlá.

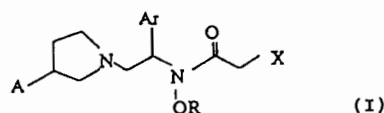

6 (51) C 07D 209/12, A 61K 31/40, C 07D 209/16, 498/06, 471/06, 209/08

- (21) 1735-97
 (71) SANOFI, Paris, FR;
 (72) Rinaldi Murielle, Saint-Georges-d'Orques, FR; Barth Francis, Montpellier, FR; Casellas Pierre, Montpellier, FR; Congy Christian, Saint-Gely-du-Fesc, FR; Oustric Didier, Montpellier, FR; Bell Malcolm R., East Greenbusch, NY, US; D'Ambr Thomas E., Wynantskill, NY, US; Phillion Richard E., Pottstown, PA, US;
(54) Použitie agonistických zlúčenín ľudského receptora CB₂ na výrobu imunomodulárnych liekov, nové agonistické zlúčeniny receptora CB₂ a farmaceutické prostriedky, ktoré ich obsahujú
 (22) 20.06.96
 (32) 21.06.95
 (31) 95/07438
 (33) FR
 (86) PCT/FR96/00959, 20.06.96
 (57) Opísané je použitie špecifických antagonistov ľudského receptora CB₂ všeobecných vzorcov (I) alebo (I'), v ktorých R₁ je -CH₂CHR₁₀NR₆R₁₁, -(CH₂)₂NR₆R₁₁, -CHR₉CH₂NR₆R₁₁, -(CH₂)_nZ a -COR₈, R₁ je -CH₂CHR₁₀NR₆R₁₁ alebo -(CH₂)₂NR₆R₁₁, R₂ a R₂' sú H, halogén alebo C₁₋₄alkyl, R₃ je H, C₁₋₄alkyl, -CH₂CHR₁₀NR₆R₁₁, -(CH₂)₂NR₆R₁₁ alebo -OCR₈, R₃' je =CR₆R₈, R₄ má významy ako R₅ alebo je -COR, R₅ je H, C₁₋₄alkyl, C₁₋₄alkoxy, halogén, -CF₃, -OCF₃, C₁₋₄alkyltioskupina, R₅' má významy ako R₅, R₆ je H alebo C₁₋₄alkyl, R₆' je C₁₋₄alkyl a význam ostatných symbolov

je uvedený v opise, na výrobu imunomodulárnych liečiv. Ďalej sú opísané zlúčeniny, ktoré sú antagonistami receptora CB₂, a farmaceutické prostriedky obsahujúce tieto látky.

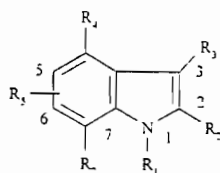

(I)

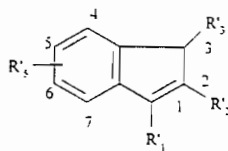

(I')

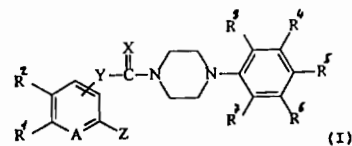

(I)

6 (51) C 07D 211/44, 211/18, 207/12, 333/04, 491/10, 409/06, 409/14, A 61K 31/40, 31/445, 31/38

(21) 2328-90

(71) PFIZER, INC., New York, NY, US;

(72) Chenard Bertrand Leo, Waterford, CT, US;

(54) Deriváty 2-piperidino a 2-pyrolidino-1-alkanolov a spôsob ich výroby

(22) 11.05.90

(32) 17.05.89

(31) PCT/US89/02176

(33) US

(57) Opísané sú zlúčeniny všeobecného vzorca (II) a ich soli, kde substituenty majú významy uvedené v opise, spôsob ich prípravy a medziprodukty na ich prípravu, ktoré predstavujú účinnú zložku farmaceutických prostriedkov vhodných na liečenie mŕtvice alebo degeneratívnych ochorení centrálného nervového systému.

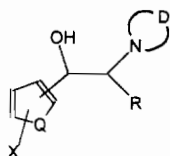

(II)

6 (51) C 07D 213/65, 213/68, 295/108, 295/13, 409/04

(21) 275-98

(71) SAMJIN PHARMACEUTICAL CO., LTD., Mapo-ku, Seoul, KR;

(72) Cho Eui-Hwan, Kangnam, Seoul, KR; Chung Sun-Gan, Kunpo, Kyungki-do, KR; Lee Sun-Hwan, Pyungtak, Kyungki-do, KR; Kwon Ho-Seok, Suweon, Kyungki-do, KR; Lee Jae-Eung, Hanam, Kyungki-do, KR; Kang Dong-Wook, Kwachon, Kyungki-do, KR; Joo Jeong-Ho, Dongjak-ku, Seoul, KR; Lee Young-Hee, Ansan, Kyungki-do, KR;

(54) Piperazínové deriváty a spôsob ich prípravy

(22) 28.06.97

(32) 29.06.96, 29.06.96, 29.06.96, 18.09.96, 03.06.97, 03.06.97, 04.06.97, 04.06.97

(31) 1996-25825, 1996-25826, 1996-25827, 1996-40596, 1997-22984, 1997-22985, 1997-23192, 1997-23193

(33) KR, KR, KR, KR, KR, KR, KR, KR

(86) PCT/KR97/00128, 28.06.97

(57) Opísujú sa piperazínové deriváty všeobecného vzorca (I), kde význam substituentov je uvedený v hlavnom nároku, farmaceuticky prijateľné soli s ich obsahom a spôsob ich prípravy.

6 (51) C 07D 213/79, 401/10, 401/14, A 61K 31/44, 31/455

(21) 3380-92

(71) Bayer Aktiengesellschaft, Leverkusen, DE;

(72) Müller-Gliemann Matthias, Dr., Solingen-Ohligs, DE; Beuck Martin, Dr., Erk-rath, DE; Kazda Stanislav, prof. Dr., Wuppertal, DE; Stasch Johannes-Peter, Dr., Wuppertal, DE; Knorr Andreas, Dr., Erkrath, DE; Wohlfeil Stefan, Dr., Hilden, DE; Hübsch Walter, Dr., Wuppertal, DE; Dressel Jürgen, Ph. D., Wuppertal, DE; Fey Peter, Dr., Wuppertal, DE; Hanko Rudolf, Dr., Essen, DE; Krämer Thomas, Dr., Wuppertal, DE; Müller Ulrich, Dr., Wuppertal, DE; Zaiss Siegfried, Dr., Wuppertal, DE;

(54) Substituované bifenylypyridóny, spôsob ich výroby, farmaceutický prostriedok tieto látky obsahujúci a ich použitie

(22) 12.11.92

(32) 01.07.92, 12.11.91

(31) P 42 21 583.8, P 41 37 151.8

(33) DE, DE

(57) Opísané sú substituované bifenylypyridóny všeobecného vzorca (I), v ktorom významy jednotlivých substituentov sú uvedené v opisnej časti. Uvedené zlúčeniny sa vyrábajú tak, že sa pyridóny alkylujú na dusíkovom atóme. Substituované bifenylypyridóny sú vhodné ako účinné látky v liečivách, najmä v liečivách znižujúcich krvný tlak a antiaterosklerotických liečivách.

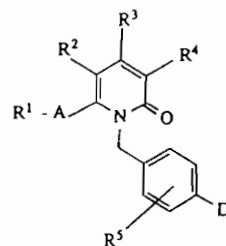

(I)

6 (51) C 07D 233/44, A 01N 43/56

(21) 844-98

(71) RHONE-POULENC AGRO, Lyon, FR;

(72) Haas Charles Lee, Garner, NC, US; Pilato Michael Thomas, Cary, NC, US; Wu Tai-Teh, Chapel Hill, NC, US;

(54) 5-Amino-3-kyano-4-etylsulfinyl-1-fenyl-pyrazolové zlúčeniny, spôsob ich prípravy a ich použitie ako pesticidov

- (22) 19.12.96
 (32) 20.12.95
 (31) 60/008 913
 (33) US
 (86) PCT/EP96/05696, 19.12.96
 (57) Opisujú sa 5-amino-4-etylsulfinyl-1-arylpirazoly všeobecného vzorca (I), kde X znamená chlór alebo bróm, Y znamená trifluórmetyllovú skupinu alebo trifluórmetoxylovú skupinu a R¹ znamená vodík, metylovú skupinu alebo etylovú skupinu, spôsob ich prípravy a ich použitia ako pesticídov.

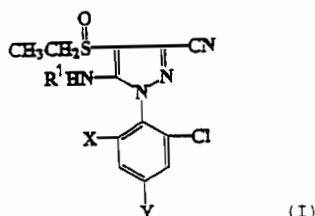

- 6 (51) C 07D 233/76, 233/86, 233/88
 (21) 435-98
 (71) Merck & Co., Inc., Rahway, NJ, US;
 (72) Selnick Harold G., Rahway, NJ, US; Claremon David A., Rahway, NJ, US; Liverton Nigel J., Rahway, NJ, US;
 (54) **Imidazolové deriváty, farmaceutický prostriedok s ich obsahom a ich použitie**
 (22) 02.10.96
 (32) 06.10.95, 06.10.95, 13.02.96, 13.02.96
 (31) 60/005 059, 60/005 063, 9602975.6, 9602907.9
 (33) US, US, GB, GB
 (86) PCT/US96/15880, 02.10.96
 (57) Imidazolové deriváty všeobecného vzorca (I), v ktorom jednotlivé symboly majú význam uvedený v hlavnom nároku, sú látky s protinádorovým účinkom, ktoré tiež spôsobujú inhibíciu účinnosti cytokínov a ktoré je možné vo forme farmaceutického prostriedku použiť na liečenie zhubných nádorov, chorôb sprostredkovaných pôsobením cytokínov, zápalových chorôb, osteoporózy, zvýšenej resorpcie kostného tkaniva, Crohnovej choroby a podobných chorôb.

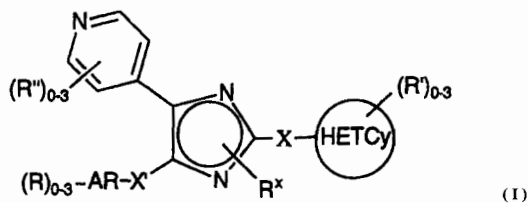

- 6 (51) C 07D 239/52, A 61K 31/505, C 07D 251/46, 239/70, 487/02, A 61K 31/53, C 07D 491/052, 401/04, 239/50, 239/48, 239/42, 251/42, 405/14
 (21) 430-98
 (71) BASF AKTIENGESELLSCHAFT, Ludwigshafen, DE;

- (72) Klinge Dagmar, Heidelberg, DE; Amberg Wilhelm, Friedrichsdorf, DE; Kling Andreas, Mannheim, DE; Riechers Hartmut, Neustadt, DE; Unger Liliane, Ludwigshafen, DE; Raschack Manfred, Weisenheim, DE;
 (54) **Aminokyselinové deriváty, ich výroba a použitie**
 (22) 26.09.96
 (32) 04.10.95
 (31) 195 36 891.6
 (33) DE
 (86) PCT/EP96/04205, 26.09.96
 (57) Sú opísané aminokyselinové deriváty vzorca (I), kde zvyšky majú význam uvedený v opise, ich použitie ako inhibítorov endotelínových receptorov a liečivá s ich obsahom.

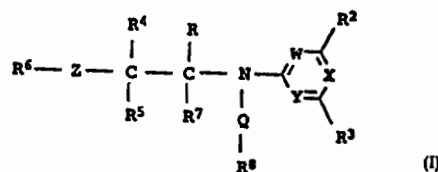

- 6 (51) C 07D 239/94, 239/88, 401/12, 403/12, 409/12, 413/12, 417/12, A 61K 31/505
 (21) 828-98
 (71) ZENECA LIMITED, London, GB; ZENECA-PHARMA S.A., Reims Cédex, FR;
 (72) Lohmann Jean-Jacques Marcel, Reims Cédex, FR; Hennequin Laurent François André, Reims Cédex, FR; Thomas Andrew Peter, Macclesfield, Cheshire, GB;
 (54) **Chinazolínové deriváty, spôsob ich prípravy a farmaceutické prostriedky, ktoré ich obsahujú**
 (22) 13.12.96
 (32) 18.12.95, 15.10.96
 (31) 95402846.0, 96402190.1
 (33) EP, EP
 (86) PCT/GB96/03075, 13.12.96
 (57) Chinazolínové deriváty všeobecného vzorca (I), ich soli; spôsob ich prípravy a farmaceutické prostriedky obsahujúce ako aktívnu zložku zlúčeninu vzorca (I) alebo jej farmaceuticky prijateľné soli. Zlúčeniny vzorca (I) a ich farmaceuticky prijateľné soli inhibujú pôsobenie VEGF a majú cenné vlastnosti pri liečbe mnohých ochorení, medzi ktoré patrí rakovina a reumatoidná artritída. Význam substituentov Y¹, Z, R¹, R², R³ a R⁴ je uvedený v opisnej časti vynálezu.

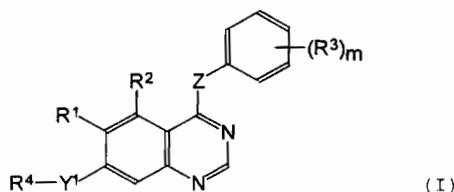

6 (51) C 07D 241/04, 295/04, A 61K 31/495, 51/04

(21) 822-98

(71) ASTRA PHARMA INC., Mississauga, Ontario, CA;

(72) Roberts Edward, St. Lazare de Vaudreuil, Quebec, CA; Plobeck Niklas, Ville St. Laurent, Quebec, CA; Wahlestedt Claes, Montreal, Quebec, CA;

(54) Zlúčeniny s analgetickým účinkom

(22) 11.12.96

(32) 22.12.95

(31) 9504661-1

(33) SE

(86) PCT/SE96/01635, 11.12.96

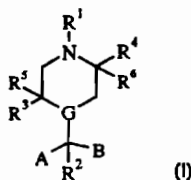
(57) Zlúčeniny všeobecného vzorca (I), kde G je atóm uhlíka alebo dusíka; R^1 , R^2 , R^3 , R^4 , R^5 , R^6 , A a B majú význam uvedené v opise; spôsob ich prípravy, ich farmaceuticky prijateľné soli a farmaceutické zmesi obsahujúce tieto zlúčeniny. Zlúčeniny vzorca (I) majú analgetický účinok.

(I)

6 (51) C 07D 241/18, 413/04, 417/04, 405/04, 403/04, A 01N 43/60

(21) 343-98

(71) Sumitomo Chemical Company, Limited, Osaka, JP;

(72) Shuto Akira, Ashiya, Hyogo, JP; Hoshi Hisayuki, Toyonaka, Osaka, JP; Sanemitsu Yuzuru, Kobe, Hyogo, JP;

(54) Derivát pyrazín-2-ónu, spôsob kontroly nežiaducich burín a použitie derivátov

(22) 18.09.96

(32) 22.09.95, 17.05.96

(31) 244107, 123566

(33) JP, JP

(86) PCT/JP96/02671, 18.09.96

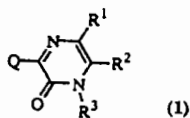
(57) Opísané sú deriváty pyrazín-2-ónu všeobecného vzorca (I), kde R^1 je vodík alebo C_1 - C_3 alkyl, R^2 je C_1 - C_3 haloalkyl, R^3 je C_1 - C_6 alkyl voliteľne substituovaný jedným alebo viacerými atómami halogénu, C_3 - C_6 alkenyl alebo C_3 - C_6 alkynyl, Q je voliteľne substituovaný fenyl, spôsob ich výroby, medzi produkty na ich prípravu a ich použitie ako herbicídov.

(I)

6 (51) C 07D 243/08, A 61K 31/395, 51/04

(21) 819-98

(71) ASTRA PHARMA INC., Mississauga, Ontario, CA;

(72) Roberts Edward, St. Lazare de Vaudreuil, Quebec, CA; Wahlestedt Claes, Montreal, Quebec, CA;

(54) Zlúčeniny s analgetickými účinkami

(22) 11.12.96

(32) 22.12.95

(31) 9504662-9

(33) SE

(86) PCT/SE96/01636, 11.12.96

(57) Opisujú sa zlúčeniny vzorca (I), kde jednotlivé substituenty majú významy uvedené v opise, ich farmaceuticky prijateľné soli a farmaceutické kompozície obsahujúce tieto zlúčeniny. Zlúčeniny podľa vynálezu sa používajú na potlačenie bolesti.

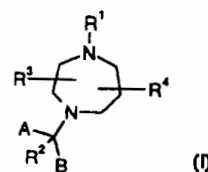

(I)

6 (51) C 07D 251/18, 407/12, 409/12, A 01N 43/68

(21) 3074-90

(71) IDEMITSU KOSAN COMPANY LIMITED, Chiyoda-ku, Tokyo, JP;

(72) Nishii Masahiro, Kimitsu-gun, Chiba, JP; Kobayashi Izumi, Chiyoda-ku, Tokyo, JP; Uemura Masatoshi, Kimitsu-gun, Chiba, JP; Takematsu Tetsuo, Utsunomiya-shi, Tochigi, JP;

(54) Triazínové deriváty a herbicídny prostriedok obsahujúci tieto triazínové deriváty ako účinnú zložku

(22) 20.06.90.

(57) Triazínové deriváty všeobecného vzorca (I), v ktorom význam substituentov je uvedený v opisnej časti, a herbicídny prostriedok obsahujúci tieto deriváty ako účinnú zložku.

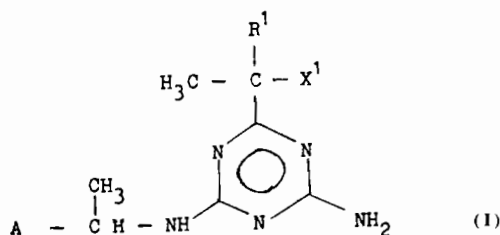

(I)

6 (51) C 07D 251/60, 251/62

(21) 749-98

(71) Agrolinz Melamin GmbH, Linz, AT;

(72) Canzi Lorenzo, Milano, IT; Coufal Gerhard, Leonding, AT; Müllner Martin, Linz, AT;

- (54) Spôsob výroby čistého melamínu**
 (22) 04.12.96
 (32) 07.12.95
 (31) A 1994/95
 (33) AT
 (86) PCT/EP96/05389, 04.12.96
 (57) Tekutý melamín obsahujúci amoniak sa rýchle relaxuje pri teplote, ktorá leží o 0 až 60 °C vyššie nad teplotou tuhnutia melamínu, závisiaceho od existujúceho parciálneho tlaku amoniaku, ale pod 350 °C, pričom vyššie tlaky dovoľujú väčší odstup teploty od teploty tuhnutia ako nižšie tlaky, z prvého parciálneho tlaku amoniaku medzi 40 a 5 MPa na druhý parciálny tlak amoniaku medzi 20 MPa a atmosférickým tlakom. Pritom prvý parciálny tlak je väčší ako druhý parciálny tlak, čím sa oddelí čistý melamín v pevnej forme. Následne sa v ľubovoľnom poradí ďalej prípadne relaxuje na atmosférický tlak, chladí sa na izbovú teplotu a izoluje sa čistý melamín.

6 (51) C 07D 265/26, A 61K 31/535

- (21) 288-98**
 (71) Grünenthal GmbH, Aachen, DE;
 (72) Heinisch Lothar, Dr., Jena, DE; Wittmann Steffen, Dr., Jena, DE; Möllmann Ute, Dr., Jena, DE; Reissbrodt Rolf, Dr., Wernigerode, DE;
(54) Benzoxazindiónové deriváty, spôsob ich výroby a ich použitie
 (22) 04.03.98
 (32) 05.03.97
 (31) 197 08 846.5
 (33) DE
 (57) Opisujú sa benzoxazindiónové deriváty všeobecného vzorca (I), v ktorom majú substituenty významy uvedené v opisnej časti, a ich konjugáty s účinnými látkami, napríklad antibiotikami, ktoré sú účinné ako siderofóry pre gramnegatívne bakteriálne kmene, zvlášť pseudomonády *E. coli* a *Salmonella*. Okrem iného sú opisované zlúčeniny vhodné na použitie ako potenciálne prodrug-formy pre cheláty železa pri ochoreniach poruchy výmeny látok obsahujúcich železo.

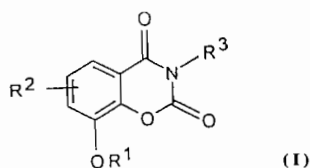

6 (51) C 07D 275/04, C 07C 323/62

- (21) 817-98**
 (71) Warner-Lambert Company, Morris Plains, NJ, US;
 (72) Fiore Phillip, Holland, MI, US; Puls Timothy P., Muskegon, MI, US; Walker Jonathan, Holland, MI, US;

- (54) Spôsob výroby kyseliny [S-(R*, R*)]-3-metyl-2-(3-oxo-3H-benzo [d]izotiazol-2-yl)pentánovej a kyseliny [S-(R*, R*)],L-2-{2-[2-(1-karboxy-2-metylbutylkarbamoyl)fenyldisulfonyl]benzoylamino}-3-methylpentánovej**
 (22) 27.11.96
 (32) 15.12.95
 (31) 60/008 745
 (33) US
 (86) PCT/US96/18929, 27.11.96
 (57) Spôsob prípravy kyseliny [S-(R*, R*)]-3-metyl-2-(3-oxo-3H-benzo[d]izotiazol-2-yl)pentánovej spočíva v uvedení kyseliny 2,2'-ditiobenzoylchloridu do reakcie s halogenačným činidlom za vzniku 2,2'-ditiobisbenzoylchloridu, ktorý sa uvedie do reakcie s L-izoleucínom v tetrahydrofuráne alebo tetrahydrofuráne a báze za vzniku kyseliny [S-(R*, R*)],L-2-{2-[2-(1-karboxy-2-metylbutylkarbamoyl)fenyldisulfonyl]benzoylamino}-3-methylpentánovej a tá sa uvedie do reakcie s halogénovým oxidačným činidlom. Príprava kyseliny [S-(R*, R*)],L-2-{2-[2-(1-karboxy-2-metylbutylkarbamoyl)fenyldisulfonyl]benzoylamino}-3-methylpentánovej zahŕňa uvedenie kyseliny 2,2'-ditiobenzoylchloridu do reakcie s tionylchloridom za vzniku 2,2'-ditiobisbenzoylchloridu, uvedenie 2,2'-ditiobisbenzoylchloridu do reakcie s aspoň dvoma ekvivalentmi L-izoleucínu v tetrahydrofuráne alebo tetrahydrofuráne a hydrogenuhlčitanu sodnom za vzniku kyseliny [S-(R*, R*)],L-2-{2-[2-(1-karboxy-2-metylbutylkarbamoyl)fenyldisulfonyl]benzoylamino}-3-methylpentánovej a uvedenie tejto kyseliny do reakcie s brómom a kyselinou octovou.

6 (51) C 07D 277/40, A 61K 31/425, C 07D 417/12, 417/14, 277/28, 277/30, 277/24

- (21) 893-98**
 (71) Boehringer Ingelheim Pharmaceuticals, Inc., Ridgefield, CT, US; Boehringer Ingelheim (Canada) LTD., Laval, Quebec, CA;
 (72) Crute James J., Danbury, CT, US; Faucher Anne-Marie, Oka, Québec, CA; Grygon Christine A., New Milford, CT, US; Hargrave Karl D., Brookfield, CT, US; Simoneau Bruno, Laval, Québec, CA; Thavonekham Bounkham, Longueuil, Québec, CA;
(54) Fenyltiazolové deriváty, spôsob ich prípravy, farmaceutické prostriedky s ich obsahom a ich použitie
 (22) 04.12.96
 (32) 29.12.95, 02.08.96
 (31) 60/009 433, 60/023 209
 (33) US, US
 (86) PCT/US96/19131, 04.12.96

- (57) Opisujú sa fenyliťiazolové deriváty všeobecného vzorca (G), substituenty R a Z sú definované v patentových nárokoch; spôsob ich výroby; farmaceutické prostriedky s ich obsahom a ich použitie na inhibovanie replikácie herpesu a na liečenie herpetickej infekcie u cicavcov inhibovaním komplexu enzýmu herpetickej helikáza primáza.

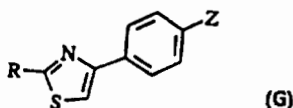

6 (51) C 07D 277/68, A 61K 31/425

(21) 820-98

(71) ASTRA PHARMACEUTICALS LTD., Herts, GB;

(72) Bonnert Roger, Hoton, Leicestershire, GB; Brown Roger, Loughborough, Leicestershire, GB; Cage Peter, Shepshed, Leicestershire, GB; Cheshire David, Chilwell, Nottingham, GB; Ince Francis, Loughborough, Leicestershire, GB;

(54) **Biologicky aktívne benzotiazolonové etánamíny, spôsob ich prípravy a ich použitie v terapii**

(22) 13.12.96

(32) 23.12.95

(31) 9526511.2

(33) GB

(86) PCT/SE96/01650, 13.12.96

(57) Zlúčeniny vzorca (I), kde X predstavuje naftyl substituovaný alkydom alebo halogénom, p, q a r sú nezávisle 2 alebo 3 a ich farmaceuticky prijateľné soli; spôsob ich prípravy a použitie v terapii.

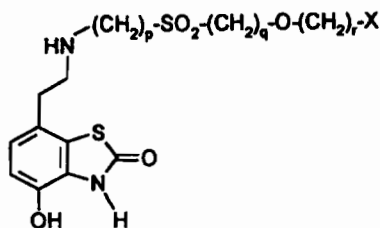

6 (51) C 07D 305/14, A 61K 31/335

(21) 790-98

(71) RHONE-POULENC RORER S.A., Antony, FR;

(72) Didier Eric, Paris, FR; Lavigne Michel, Chilly Mazarin, FR; Authelin Jean-René, Saint Germain les Arpajon, FR;

(54) **Dihydrát 4,10β-diacetoxy-2α-benzoyloxy-5β,20-epoxy-1-hydroxy-9-oxo-19-nor-cyklopropa[g]tax-11-én-13α-yl-(2R,3S)-3-terc-butoxykarbonylamino-2-hydroxy-3-fenylpropionátu a spôsob jeho prípravy**

(22) 09.12.96

(32) 14.12.95

(31) 95/14841

(33) FR

(86) PCT/FR96/01957, 09.12.96

(57) Opisovaný je dihydrát 4,10β-diacetoxy-2α-benzoyloxy-5β,20-epoxy-1-hydroxy-9-oxo-19-nor-cyklopropa[g]tax-11-én-13α-yl-(2R,3S)-3-terc-butoxykarbonylamino-2-hydroxy-3-fenylpropionátu a spôsob jeho prípravy kryštalizáciou z vodno-alkoholického alebo vodno-ketónového roztoku.

6 (51) C 07D 305/14, 493/08, A 61K 31/335

(21) 853-98

(71) RHONE-POULENC RORER S.A., Antony, FR;

(72) Bouchard Hervé, Thiais, FR; Commerçon Alain, Vitry-sur-Seine, FR;

(54) **Taxoidy, spôsob ich prípravy a farmaceutické kompozície tieto taxoidy obsahujúce**

(22) 19.12.96

(32) 22.12.95

(31) 95/15379

(33) FR

(86) PCT/FR96/02031, 19.12.96

(57) Opisujú sa taxoidy všeobecného vzorca (I), ich príprava a farmaceutické kompozície, ktoré tieto taxoidy obsahujú. Vo všeobecnom vzorci (I) Z znamená atóm vodíka alebo skupinu všeobecného vzorca (II), v ktorom R¹ a R³ majú význam uvedený v opise a buď R⁴ znamená atóm vodíka, R⁶ a R⁷ tvoria spoločne ketónovú funkčnú skupinu a R a R⁵ tvoria spoločne väzbu, alebo R⁴ znamená atóm vodíka, hydroxyskupinu, alkoxyskupinu, alkenyloxyskupinu, alkinylloxyskupinu, ktoré sú prípadne substituované, alkanoyloxyskupinu, aroyloxyskupinu, alkenoyloxyskupinu, alkinoyloxyskupinu, cykloalkanoyloxyskupinu, alkoxyacetylovú skupinu, alkylioacetylovú skupinu, alkyloxykarbonyloxyskupinu, cykloalkyloxyskupinu, cykloalkenyloxyskupinu, karbamoyloxyskupinu, alkylykarbamoyloxyskupinu alebo dialkylykarbamoyloxyskupinu, R⁵ znamená atóm vodíka, R⁴ a R⁵ tvoria spoločne ketónovú funkčnú skupinu, R⁶ znamená atóm vodíka a R a R⁷ tvoria spoločne väzbu. Zlúčeniny všeobecného vzorca (I), v ktorom Z znamená skupinu všeobecného vzorca (II), majú protinádorové a protileukemické vlastnosti.

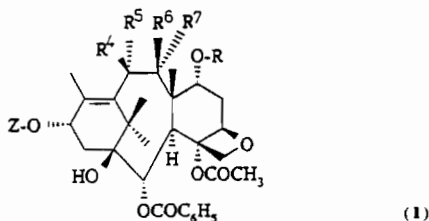

6 (51) C 07D 305/14, C 07F 7/18
(21) 884-98

(71) SOCIETE D' ETUDE ET DE RECHERCHE EN INGENIERIE PHARMACEUTIQUE SERIPHARM, Le Mans, FR;

(72) Chanteloup Luc, Sarge-les-Le Mans, FR; Chauveau Bruno, Le Mans, FR; Corbin Christine, Etival-les-Le Mans, FR; Dhal Robert, Pruille-le-Chétif, Le Mans, FR; Le Guen Sonia, Le Mans, FR; Lamy Arnaud, La Milesse, FR; Leze Antoine, Le Mans, FR; Robin Jean-Pierre, Le Mans, FR;

(54) Spôsob selektívnej ochrany derivátov baccatinu a jeho použitie pri syntéze taxánov

(22) 27.12.96

(32) 27.12.95

(31) 95/15557

(33) FR

(86) PCT/FR96/02097, 27.12.96

(57) Opisuje sa spôsob selektívnej ochrany hydroxylových skupín v polohe 7 derivátov baccatinu substituovanými alkoxykarbonylovými skupinami viac stericky bránenými ako trichlóretoxykarbonyl, získaných medziproductov a ich použitie pri príprave taxánov vhodných na liečebné účely.

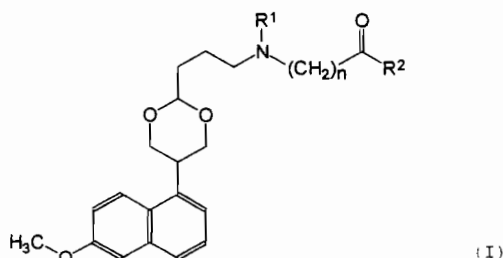
 alebo alternatívne R^3 a R^4 tvoria spoločne s atómom dusíka, ktorý je k nim viazaný, pyrrolidínový kruh alebo piperidínový kruh, a n je číslo, ktoré má hodnotu 1, 2 alebo 3, spôsob ich prípravy, liečivo a farmaceutický prostriedok s ich obsahom.

6 (51) C 07D 319/06, 405/12
(21) 744-98

(71) Synthelabo, Le Plessis-Robinson, FR;

(72) Dargazanli Gihad, L'Hay-les-Roses, FR; Evanno Yannick, Bullion, FR; Frost Jonathan, Wissous, FR; Lardenois Patrick, Bourg-la-Reine, FR; Sevrin Mireille, Paris, FR; George Pascal, Saint-Arnoult-en-Yvelines, FR;

(54) 5-Naftalen-1-yl-1,3-dioxánové deriváty, spôsob ich prípravy, liečivo a farmaceutický prostriedok s ich obsahom

(22) 04.12.96

(32) 06.12.95

(31) 95/14394

(33) FR

(86) PCT/FR96/01926, 04.12.96

 (57) Opisuje sa zlúčenina všeobecného vzorca (I), kde R^1 je atóm vodíka alebo alkylová skupina obsahujúca 1 až 4 atómy uhlíka, cykloalkylmetylová skupina obsahujúca v cykloalkylovej časti 3 až 6 atómov uhlíka alebo fenylylalkylová skupina obsahujúca v alkylovej časti 1 až 3 atómy uhlíka, ktorá je prípadne substituovaná na fenylovom kruhu jedným alebo viacerými atómami alebo skupinami, medzi ktoré patria atóm halogénu a metylová skupina, trifluórmetylová skupina, metoxyskupina a kyanoskupina, R^2 je hydroxyskupina alebo alkoxyskupina obsahujúca 1 až 4 atómy uhlíka alebo skupina všeobecného vzorca NR^3R^4 , v ktorej R^3 a R^4 sú nezávisle od seba atóm vodíka, priama alebo prípadne rozvetvená alkylová skupina obsahujúca 1 až 4 atómy uhlíka, cykloalkylová skupina obsahujúca 3 až 6 atómov uhlíka, cykloalkylmetylová skupina obsahujúca v cykloalkylovej časti 3 až 6 atómov uhlíka, fenylová skupina, fenylylalkylová skupina alebo pyridylová skupina,

6 (51) C 07D 401/04, 403/04, 413/04, 417/04, 231/56, 261/20, 275/04, A 61K 31/445, 31/495
(21) 2425-90

(71) Hoechst-Roussel Pharmaceuticals Incorporated, Somerville, NJ, US;

(72) Strupczewski Joseph Thomas, Flemington, NJ, US; Helsley Grover Cleveland, Pluckemin, NJ, US; Chiang Yulin, Convent Station, NJ, US; Bordeaux Kenneth J., Upper Black Eddy, PA, US;

(54) Substituované N-(aryloxyalkyl)heteroarylpiperidíny a -piperazíny, spôsob výroby, ich použitie a farmaceutické prostriedky s ich obsahom

(22) 17.05.90

(32) 19.05.89, 29.12.89

(31) 354 411, 456 790

(33) US, US

(57) Opísané sú N-(aryloxyalkyl)heteroarylpiperidíny a -piperazíny všeobecného vzorca (I), kde substituenty majú významy uvedené v opise, spôsob ich prípravy, ich použitie na výrobu liekov a farmaceutické prostriedky s ich obsahom. Zlúčeniny podľa vynálezu majú antipsychotické účinky a analgetické účinky.

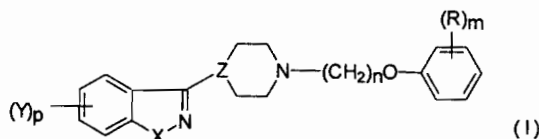
6 (51) C 07D 401/06, A 61K 31/44
(21) 1606-97

(71) Rhône-Poulenc Rorer Pharmaceuticals Inc., Collegeville, PA, US;

(72) Ewing William R., Downingtown, PA, US; Becker Michael R., Norristown, PA, US; Pauls Henry W., Collegeville, PA, US; Cheney Daniel L., Collegeville, PA, US; Mason Jonathan Stephen, Phoenixville, PA, US; Spada Alfred P., Lansdale, PA, US; Choi-Sledeski Yong Mi, Collegeville, PA, US;

(54) Substituované deriváty (sulfinové a sulfónové kyseliny, sulfonylamino alebo sulfinylamino)-N-[(aminoiminometyl)fenylalkyl]-azaheterocyklylamidových zlúčenín

(22) 07.06.96

(32) 07.06.95

(31) 80/481 024

(33) US

(86) PCT/US96/09816, 07.06.96

(57) Vynález sa týka substituovaných derivátov azaheterocyklylamidových zlúčenín všeobecného vzorca (I), ktoré sa vyznačujú použiteľnou farmakologickou účinnosťou, ich prípravy i farmaceutických prípravkov, ktoré ich obsahujú. Presnejšie povedané, ide o inhibitory faktora Xa.

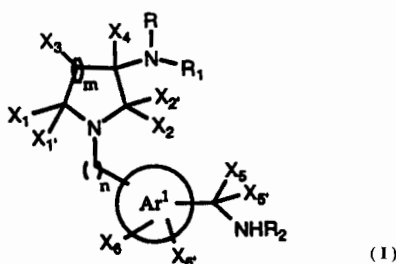
**6 (51) C 07D 403/04, A 61K 31/41, C 07D 413/04, 417/04, 403/14, 413/14, 417/14**

(21) 3944-92

(71) Dr. Karl Thomae GmbH, Biberach/Riss, DE;

(72) Huel Norbert, Dr., Dipl.-Chem., Schemmerhofen, DE; Narr Berthold, Dr., Dipl.-Chem., Biberach, DE; Ries Uwe, Dr., Dipl.-Chem., Biberach, DE; van Meel Jacques, Dr. Pharm., Mittelbiberach, DE; Wienen Wolfgang, Dr., Dipl.-Biologe, Äpfingen, DE; Entzeroth Michael, Dr., Dipl.-Chem., Warthausen, DE;

(54) Benzimidazoly, spôsob ich výroby a liečivo s ich obsahom

(22) 29.12.92

(32) 22.01.92, 17.06.92, 04.08.92

(31) P 42 01 554.5, P 42 19 782.1, P 42 25 756.5

(33) DE, DE, DE

(57) Benzimidazoly všeobecného vzorca (I), v ktorom R¹ až R⁴ majú význam definovaný v opise, a ich soli. Zlúčeniny (I) predstavujú najmä antagonisty angiotenzínu.

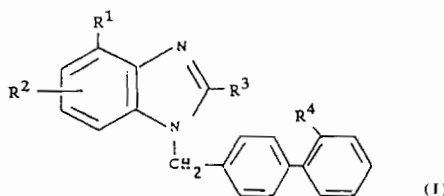
**6 (51) C 07D 409/06, A 01N 43/56, C 07D 411/06, 417/06**

(21) 244-98

(71) BASF AKTIENGESELLSCHAFT, Ludwigshafen, DE;

(72) Otten Martina, Ludwigshafen, DE; Von Deyn Wolfgang, Neustadt, DE; Engel Stefan, Idstein, DE; Hill Regina Luise, Speyer, DE; Kardorff Uwe, Mannheim, DE; Vossen Marcus, Mannheim, DE; Plath Peter, Frankenthal, DE; Götz Norbert, Worms, DE; Walter Helmut, Obrigheim, DE; Westphalen Karl-Otto, Speyer, DE; Misslitz Ulf, Neustadt, DE;

(54) Deriváty pyrazol-4-yl-benzoylu, spôsob ich výroby a herbicídny prostriedok s ich obsahom

(22) 29.08.96

(32) 01.09.95

(31) 195 32 312.2

(33) DE

(86) PCT/EP96/03794, 29.08.96

(57) Deriváty pyrazol-4-yl-benzoylu všeobecného vzorca (I), kde substituenty L, M, X, Y a n majú význam uvedený v opise vynálezu, Q je pyrazolový kruh zodpovedajúci vzorcu (II) viazaný v polohe 4, kde R¹⁵ predstavuje C₁-C₄alkyl; R¹⁶ predstavuje vodík, C₁-C₄alkyl alebo C₁-C₄alkylhalogenid; a R¹⁷ predstavuje vodík, C₁-C₄alkylsulfonyl, fenylsulfonyl alebo alkylfenylsulfonyl; poľnohospodársky využiteľné soli týchto zlúčenín, spôsob ich výroby a herbicídny prostriedok s ich obsahom.

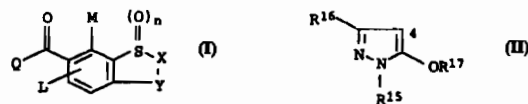
**6 (51) C 07D 413/04, 413/14, A 61K 31/445**

(21) 599-98

(71) Synthelabo, Le Plessis-Robinson, FR;

(72) Jegham Samir, Argenteuil, FR; Lothead Alistair, Charenton, FR; Galli Frédéric, La Celle-Saint-Cloud, FR; Nedelec Alain, Colombes, FR; Solignac Axelle, Paris, FR; De Cruz Laurence, Joinville-le-Pont, FR;

(54) Deriváty 5-fenyl-3-(piperidin-4-yl)-1,3,4-oxadiazol-2(3H)-ónu, spôsob ich prípravy a farmaceutický prostriedok, ktorý ich obsahuje

(22) 05.11.96

(32) 09.11.95, 09.11.95, 04.03.96

(31) 95/13252, 95/13253, 96/02663

(33) FR, FR, FR

(86) PCT/FR96/01730, 05.11.96

- (57) Opisujú sa deriváty 5-fenyl-3-(piperidin-4-yl)-1,3,4-oxadiazol-2(3H)-ónu so všeobecným vzorcom (I), v ktorom R¹ je (C₁-C₄)-alkyl alebo (C₃-C₇)-cykloalkylmetyl, X¹ je vodík alebo halogén, alebo (C₁-C₄)-alkoxy, alebo zvyšky OR¹ a X¹ spoločne predstavujú skupinu -OCH₂O-, -O(CH₂)₂-, -O(CH₂)₃-, -O(CH₂)₂O- alebo -O(CH₂)₃O-, X² je vodík alebo aminoskupina, X³ je vodík alebo halogén a R² je vodík alebo prípadne substituovaný (C₁-C₆)-alkyl, alebo fenyl-(C₁-C₄)-alkyl, prípadne substituovaný na fenyllovom kruhu, alebo fenyl-(C₂-C₃)-alkenyl, alebo fenoxyl-(C₂-C₄)-alkyl, alebo (C₃-C₇)-cykloalkylmetyl, alebo 2,3-dihydro-1H-inden-1-yl, alebo 2,3-dihydro-1H-inden-2-yl, alebo skupinu so všeobecným vzorcom -(CH₂)_nCO-Z, kde n je číslo od 1 do 6 a Z je piperidin-1-yl alebo 4-(dimetylamino)piperidin-1-yl, ktoré je možné použiť na liečenie. Ďalej sa opisuje spôsob ich prípravy a farmaceutický prostriedok, ktorý ich obsahuje.

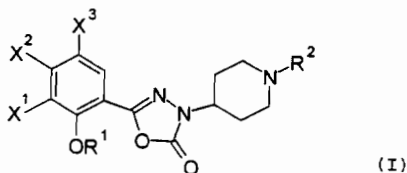

6 (51) C 07D 413/10, A 61K 31/42, C 07D 417/14

(21) 195-98

(71) PHARMACIA & UPJOHN COMPANY, Kalamazoo, MI, US;

(72) Hutchinson Douglas K., Kalamazoo, MI, US; Ennis Michael D., Portage, MI, US; Hoffman Robert L., Kalamazoo, MI, US; Thomas Richard C., Kalamazoo, MI, US; Poel Toni-Jo, Wayland, MI, US; Barbachyn Michael Robert, Kalamazoo, MI, US; Brickner Steven J., Ledyard, CT, US; Anderson David J., Kalamazoo, MI, US;

(54) **Fenyloxazolidinóny majúce C-C väzbu v 4 až 8 členných heterocyklických kruhoch**

(22) 13.08.96

(32) 01.09.95

(31) 60/003 149

(33) US

(86) PCT/US96/12766, 13.08.96

(57) Opisujú sa zlúčeniny všeobecného vzorca (I), kde význam substituentov je uvedený v hlavnom nároku, a ich farmaceuticky prijateľné soli s antimikrobiálnym účinkom.

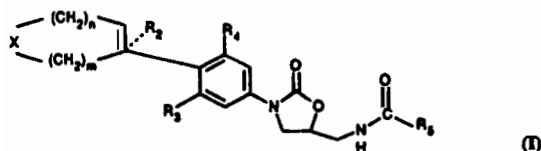

6 (51) C 07D 451/02, A 61K 31/46

(21) 929-98

(71) NeuroSearch A/S, Glostrup, DK;

(72) Scheel-Krüger Jřrgen, Glostrup, DK; Moldt Peter, Humlebaek, DK; Wätjen Frank, Herlev, DK;

(54) **Tropánové deriváty, spôsob ich prípravy a použitia**

(22) 21.02.97

(32) 22.02.96

(31) 0194/96

(33) DK

(86) PCT/EP97/00850, 21.02.97

(57) Opisujú sa zlúčeniny všeobecných vzorcov (a), (b), (c) alebo (d), kde R je vodíkový atóm, alkyl, alkenyl, alkynyl, cykloalkyl, cykloalkylalkyl alebo 2-hydroxyetyl; R³ je CH₂-X-R', kde X je O, S, alebo NR'', kde R'' je vodíkový atóm alebo alkyl a R' je alkyl, alkenyl, alkynyl, cykloalkyl, cykloalkylalkyl alebo -CO-alkyl; R⁴ je fenyl prípadne substituovaný jedným alebo viacerými substituentmi vybranými zo skupiny halogén, CF₃, CN, alkoxy, cykloalkoxy, alkyl, cykloalkyl, alkenyl, alkynyl, amino, nitro, heteroaryl a aryl; 3,4-metyléndioxyfenyl; benzyl, prípadne substituovaný jedným alebo viacerými substituentmi vybranými zo skupiny halogén, CF₃, CN, alkoxy, cykloalkoxy, alkyl, cykloalkyl, alkenyl, alkynyl, amino, nitro, heteroaryl a aryl; heteroaryl prípadne substituovaný jedným alebo viacerými substituentmi vybranými zo skupiny halogén, CF₃, CN, alkoxy, cykloalkoxy, alkyl, cykloalkyl, alkenyl, alkynyl, amino, nitro, heteroaryl a aryl; alebo nafyl, prípadne substituovaný jedným alebo viacerými substituentmi vybranými zo skupiny halogén, CF₃, CN, alkoxy, cykloalkoxy, alkyl, cykloalkyl, alkenyl, alkynyl, amino, nitro, heteroaryl a aryl, ich zmesi a farmaceuticky prijateľné soli a spôsob ich prípravy. Zlúčeniny majú cenné farmaceutické vlastnosti ako inhibitory resorpcie monoamínových neurotransmiterov, t. j. dopamínu, serotonínu a noradrenalínu.

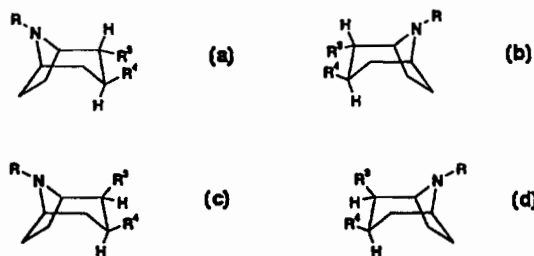

6 (51) C 07D 451/04, A 61K 31/46

(21) 4808-90

(71) JOHN WYETH & BROTHER LIMITED, Maidenhead, GB;

(72) Ward Terence James, Maidenhead, GB; White Janet Christine, Wokingham, GB; Bradley Gerald, Weybridge, GB;

(54) (Endo)-N-[[8-metyl-8-azabicyklo[3.2.1]oktán-3-yl)amino]karbonyl]-2-(cyklopropylmetoxy)benzamid, spôsob výroby a farmaceutické prostriedky s jeho obsahom

(22) 03.10.90

(32) 07.10.89

(31) 8922622.9

(33) GB

(57) Opísaný je (endo)-N-[[8-metyl-8-azabicyklo[3.2.1]oktán-3-yl)-amino]karbonyl]-2-(cyklopropylmetoxy)benzamid a jeho adičné soli s kyselinami, prijateľné z farmaceutického hľadiska, ako aj jeho spôsob výroby, kde sa a) na 2-cyklopropylmetoxybenzoylizokyanát pôsobí s (endo)-8-metyl-8-azabicyklo[3.2.1]-oktán-3-amínom alebo sa b) na 2-cyklopropylmetoxybenzoylmočovinu pôsobí s (endo)-8-metyl-8-azabicyklo[3.2.1]-oktán-3-amínom, alebo sa h) premení takto získaná voľná báza na adičnú soľ s kyselinou, prijateľnou z farmaceutického hľadiska, alebo sa získaná adičná soľ premení na voľnú bázu. Farmaceutický prostriedok má antagonistický účinok na receptory 5-HT₃, najmä protiúzkostný účinok.

6 (51) C 07D 451/10, 451/14, A 61K 31/46, 31/445

(21) 4523-90

(71) Boehringer Ingelheim KG, Ingelheim am Rhein, DE;

(72) Banholzer Rolf, Dr., Ingelheim am Rhein, DE; Bauer Rudolf, Dr., Wiesbaden, DE; Reichl Richard, Dr., Gau-Algesheim, DE;

(54) Estery tienylkarboxylových kyselín a aminoalkoholov, spôsob ich výroby, medziprodukty, farmaceutické prostriedky s ich obsahom a ich použitie

(22) 17.09.90

(32) 16.09.89

(31) P 39 31 041.8

(33) DE

(57) Estery tienylkarboxylových kyselín a aminoalkoholov všeobecného vzorca (I), kde A znamená skupinu všeobecného vzorca (II), Q znamená jednu z dvojväzbových skupín -CH₂-CH₂-, -CH₂-CH₂-CH₂-CH₂-, -CH=CH-, R znamená alkyl s 1 až 4 atómami uhlíka, prípadne substituovaný atómom halogénu alebo hydroxyskupinou, R' znamená alkyl a R a R' môžu spolu tvoriť alkylénový zvyšok, R¹ znamená tienyl, fenyl, furyl, cyklopentyl alebo cyklohexyl, pričom všetky zvyšky môžu byť substituované metylovými zvyškami, tienyl a fenyl tiež atómami chlóru alebo fluóru, R² znamená atóm vodíka, hydroxyskupinu, alkoxykupinu alebo alkylovú skupinu a R^a znamená atóm

vodíka, atóm fluóru, chlóru alebo metylovú skupinu. Opísaný je aj spôsob výroby týchto zlúčenín a farmaceutický prostriedok s anticholinergickým účinkom na liečbu ochorení dýchacích ciest a sinusovej bradykardie.

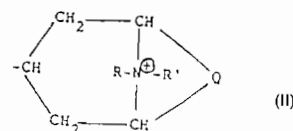
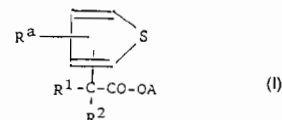

6 (51) C 07D 471/04, A 61K 31/435, C 07D 487/04

// (C 07D 471/04, 221:00, 209:00)

(C 07D 487/04, 209:00, 209:00)

(C 07D 487/04, 223:00, 209:00)

(21) 676-98

(71) NeuroSearch A/S, Glostrup, DK;

(72) Wätjen Frank, Glostrup, DK; Drejer Jørgen, Glostrup, DK;

(54) Deriváty indol-2,3-dión-3-oxímu

(22) 01.10.97

(32) 01.10.96, 13.11.96

(31) 1069/96, 1277/96

(33) DK, DK

(86) PCT/DK97/00418, 01.10.97

(57) Opisujú sa deriváty indol-2,3-dión-3-oxímu všeobecného vzorca (I), kde R³ znamená "Het" alebo skupinu všeobecného vzorca (II), pričom "Het" znamená nasýtený alebo nenasýtený, štvorčlenný až sedemčlenný monocyklický alebo heterocyklický kruh a najmenej jeden zo substituentov R³¹, R³² a R³³ znamená nezávisle vodík, alkyl alebo hydroxyalkyl a najmenej jeden zo substituentov R³¹, R³² a R³³ predstavuje nezávisle (CH₂)_nR³⁴, kde R³⁴ predstavuje hydroxy, karboxy, alkoxykarbonyl, alkenyloxykarbonyl, alkenyloxykarbonyl, cykloalkoxykarbonyl, cykloalkylalkoxykarbonyl, aryloxykarbonyl, aralkoxykarbonyl, CONR³⁵R³⁶ alebo "Het", pričom n je 0, 1, 2 alebo 3; R⁵ predstavuje fenyl, naftyl, tienyl alebo pyridyl, ktoré môžu byť všetky substituované a "A" predstavuje kruh s piatimi až siedmimi atómami, kondenzovaný s benzénovým kruhom v polohe označenej "a" a "b", tvorený nasledujúcimi dvojväzbovými radikálmi: a-NR⁶-CH₂-CH₂-b; a-CH₂-NR⁶-CH₂-b; a-CH₂-CH₂-NR⁶-b; a-NR⁶-CH₂-CH₂-CH₂-b; a-CH₂-NR⁶-CH₂-CH₂-b; a-CH₂-CH₂-NR⁶-CH₂-b; a-CH₂-CH₂-CH₂-NR⁶-b; a-NR⁶-CH₂-CH₂-CH₂-CH₂-b; a-CH₂-NR⁶-CH₂-CH₂-CH₂-b; a-CH₂-CH₂-NR⁶-CH₂-CH₂-b; a-CH₂-CH₂-CH₂-NR⁶-CH₂-b; alebo a-CH₂-CH₂-CH₂-CH₂-NR⁶-b; kde R⁶ predstavuje vodík, alkyl alebo CH₂-CH₂OH, alebo ich farmaceuticky prijateľné soli.

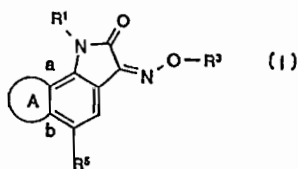

6 (51) C 07D 471/10, A 61K 31/445

(21) 511-98

(71) Merck & Co., Inc., Rahway, NJ, US;

(72) Houghton Peter G., Harlow, Essex, GB; Houpis Ioannis, Rahway, NJ, US; Molina Audrey, Rahway, NJ, US; Lynch Joseph E., Rahway, NJ, US; Volante Ralph P., Rahway, NJ, US;

(54) Spôsob výroby N-[1(R)-[(1,2-dihydro-1-metánsulfonylspiro[3H-indol-3,4'-piperidín]-1'-yl)karbonyl]-2-(fenylmetyloxy)etyl]-2-amino-2-metylpropánamidu

(22) 23.10.96

(32) 27.10.95, 13.02.96

(31) 60/005 898, 9602949.1

(33) US, GB

(86) PCT/US96/16954, 23.10.96

(57) Spôsob výroby N[1(R)-[(1,2-dihydro-1-metánsulfonylspiro[3H-indol-3,4'-piperidín]-1'-yl)karbonyl]-2-(fenylmetyloxy)etyl]-2-amino-2-metylpropánamidu vzorca (I) a jeho solí, najmä metánsulfonátov. Táto zlúčenina má schopnosť stimulovať uvoľnenie rastového hormónu. Z tohto dôvodu je možné použiť ju na liečenie stavov, pri ktorých je potrebné stimulovať produkciu alebo sekréciu rastového hormónu, napríklad u človeka s nedostatkom prírodného rastového hormónu alebo u domácich zvierat na zvýšenie produkcie mäsa alebo vlny.

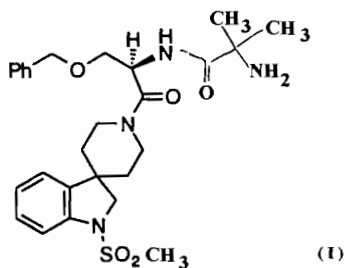

6 (51) C 07D 471/14, A 61K 31/395 // (C 07D 471/14, 241:00, 221:00, 209:00)

(21) 38-98

(71) ICOS CORPORATION, Bothell, WA, US;

(72) Daugan Alain Claude-Marie, Les Ulis, FR; Gellibert Françoise, Les Ulis, FR;

(54) Cyklické GMC-špecifické inhibitory fosfodiesterázy

(22) 11.07.96

(32) 14.07.95

(31) 9514465.5

(33) GB

(86) PCT/EP96/03025, 11.07.96

(57) Zlúčenina všeobecného vzorca (I) a jej solváty, kde R⁰ znamená vodík, halogén alebo C₁₋₆alkyl; R¹ znamená vodík alebo C₁₋₆alkyl; R² znamená bicyklický kruh I, ktorý môže byť výhodne substituovaný jednou alebo viacerými skupinami vybranými z halogénu a C₁₋₃alkylu; a R³ znamená vodík alebo C₁₋₃alkyl, spôsob jeho prípravy, farmaceutický prostriedok s jej obsahom a jej použitie pri liečení stavov, keď je terapeuticky prospešná inhibícia cGMP špecifickej PDE.

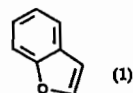
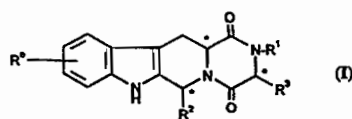

6 (51) C 07F 9/53, 9/02, C 09B 63/00, C 08G 79/04, C 08F 2/46

(21) 1073-95

(71) Ciba Specialty Chemicals Holding Inc., Basel, CH;

(72) Leppard David George, Dr., Marly, CH; Köhler Manfred, Dr., Freiburg, CH;

(54) Bisacylfosfinoxidy substituované alkoxyfenylovou skupinou

(22) 31.08.95

(32) 02.09.94

(31) 2691/94-0

(33) CH

(57) Opisujú sa bisacylfosfinoxidy substituované alkoxyfenylovou skupinou všeobecného vzorca (I), v ktorom jednotlivé substituenty majú významy uvedené v opisnej časti, a použitie týchto zlúčenín ako fotoiniciátorov na fotopolymerezáciu etylénovo nenasýtených zlúčenín.

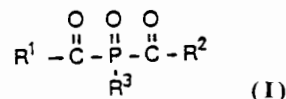

6 (51) C 07H 17/08, A 61K 31/70

(21) 303-98

(71) PLIVA FARMACEUTSKA, KEMIJSKA, PREHRAMBENA I KOZMETIČKA INDUSTRIJA, d.d., Zagreb, HR;

(72) Lazarevski Gorjana, Zagreb, HR; Kobrehel Gabrijela, Zagreb, HR; Narandja Amalija, Zagreb, HR; Banić-Tomisić Zrinka, Zagreb, HR;

(54) Sekomakrolidy z triedy erytromycínov a spôsob ich prípravy

(22) 06.03.98

(32) 12.03.97

(31) P 970141 A

(33) HR

(57) Opísané sú sekumakrolidy zo skupiny erytromycínu A všeobecného vzorca (I), kde R_1 predstavuje vodík, C_1 - C_4 alkanoylovú skupinu, arylkarbonylovú skupinu a spolu s R_2 a atómami uhlíka, na ktorý sú viazané, skupinu cyklického karbonylu alebo tiokarbonylu, R_2 predstavuje vodík alebo spolu s R_1 a atómami uhlíka, na ktorý sú viazané, skupinu cyklického karbonylu alebo tiokarbonylu, R_3 predstavuje vodík, C_1 - C_4 alkanoylovú skupinu alebo arylkarbonylovú skupinu, Z je vodík alebo skupina vzorca (i), kde R_4 predstavuje vodík alebo C_1 - C_4 alkanoylovú skupinu, W je vodík alebo skupina vzorca (ii), kde R_5 predstavuje vodík alebo C_1 - C_4 alkanoylovú alebo arylkarbonylovú skupinu, X a Y spolu predstavujú laktón, alebo X je CH_2OR_6 , kde R_6 predstavuje vodík alebo C_1 - C_4 alkanoylovú skupinu a Y je hydroxylová skupina, a ich farmaceuticky prijateľné soli s kyselinami. Zlúčeniny podľa vynálezu sú potenciálnymi intermediátmi na prípravu makrolidových antibiotík.

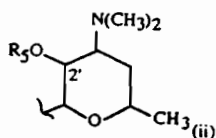
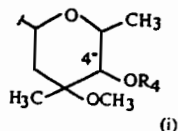
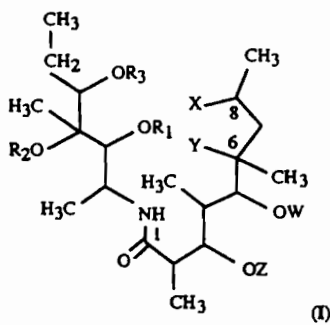

6 (51) C 07H 17/00

(21) 431-98

(71) Hoechst Marion Roussel Société Anonyme a Directoire et Conseil de Surveillance, Puteaux, FR;

(72) Bonnet Alain, Chateau Thierry, FR; Chappert Bernadette, Paris, FR; Lagouardat Jacques, Noisy le Grand, FR;

(54) Deriváty 5-O-desoaminyly 6-O-metylerytonolidu A, spôsob ich prípravy a použitie pri príprave biologicky aktívnych produktov

(22) 08.10.96

(32) 09.10.95

(31) 95/11861

(33) FR

(86) PCT/FR96/01567, 08.10.96

(57) Opísané sú zlúčeniny vzorca (I), kde R predstavuje zvyšok karboxylovej kyseliny s obsahom do 18 atómov uhlíka. Zlúčeniny vzorca (I) môžu byť použité na prípravu antibiotických produktov.

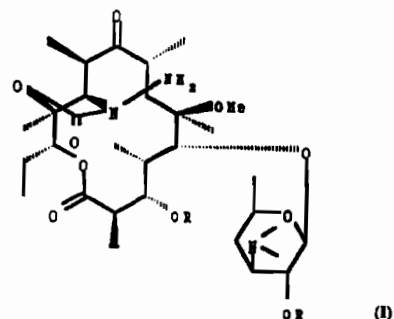

6 (51) C 07H 21/04, A 61K 48/00

(21) 660-98

(71) ICN PHARMACEUTICALS, INC., Costa Mesa, CA, US;

(72) Pietrzkowski Zbigniew, Santa Ana, CA, US; Cieslak Dariusz, Santa Ana, CA, US; Olbina Gordana, Huntington Beach, CA, US;

(54) Oligonukleotidy na inhibíciu rastu nádorov sprostredkovaných IL-8 a receptorom IL-8

(22) 16.11.96

(32) 21.11.95

(31) 08/561 302

(33) US

(86) PCT/US96/18406, 16.11.96

(57) Opisujú sa oligonukleotidy, ktoré sú účinné pri inhibícii rastu, metastáz a/alebo angiogenézy nádorov, pričom ide najmä o melanóm a/alebo pľúcny karcinóm, a spôsoby na použitie týchto oligonukleotidov pri liečení chorôb.

6 (51) C 07K 5/06, C 07D 207/16, 205/04, 401/12, 213/78, 239/28, 241/24, A 61K 31/40, 31/445, 31/495

(21) 1046-97

(71) BASF AKTIENGESELLSCHAFT, Ludwigshafen, DE;

(72) Böhm Hans-Joachim, Limburgerhof, DE; Höffken Hans Wolfgang, Ludwigshafen, DE; Hornberger Wilfried, Neustadt, DE; Koser Stefan, Ludwigshafen, DE; Mack Helmut, Ludwigshafen, DE; Pfeiffer Thomas, Böhl-Iggelheim, DE; Seitz Werner, Plankstadt, DE; Zierke Thomas, Böhl Iggelheim, DE;

(54) Derivát amidínu dipeptidu ako inhibítor trombínu

(22) 12.02.96

(32) 17.02.95, 24.02.95, 03.03.95

(31) 195 05 484.9, 195 06 611.1, 195 07 455.6

(33) DE, DE, DE

(86) PCT/EP96/00582, 12.02.96

(57) Je opísaný derivát amidínu dipeptidu všeobecného vzorca (I), v ktorom A, B, D, R¹ a R² majú význam uvedený v opise, jeho soli s fyziologicky vhodnými kyselinami a jeho stereoizoméry ako inhibítor trombínu. Zlúčeniny sú vhodné na výrobu farmaceutických prostriedkov. Ďalej sú opísané zlúčeniny všeobecného vzorca H₂N-CH₂-G-M, v ktorom G a M majú význam uvedený v opise prihlášky, ako medziprodukt na výrobu derivátu amidínu dipeptidu.

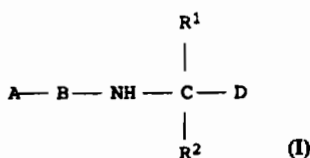

6 (51) C 07K 5/06, A 61K 38/55

(21) 1804-97

(71) ASTRA AKTIEBOLAG, Södertälje, SE;

(72) Gustafsson David, Kullavik, SE; Nyström Jan-Erik, Lindome, SE;

(54) Inhibítory trombínu, ich príprava a použitie

(22) 02.07.96

(32) 06.07.95, 07.07.95, 07.07.95, 07.11.95, 05.12.95, 22.12.95

(31) 9502487-3, 9502505-2, 9502504-5, 9503923-6, 9504349-3, 9526411-5

(33) SE, SE, SE, SE, SE, GB

(86) PCT/SE96/00878, 02.07.96

(57) Deriváty aminokyselín vzorca (I), kde symboly p, q, R¹, R², R³, R⁴, Y, n a B majú významy uvedené v opise, sa používajú ako konkurenčné inhibítory pre tripsínu podobné proteázy, ako je trombín, zvlášť na liečenie stavov, kde je požadovaná inhibícia trombínu, napríklad trombóza, a ďalej sa používajú ako antikoagulačné činidlá.

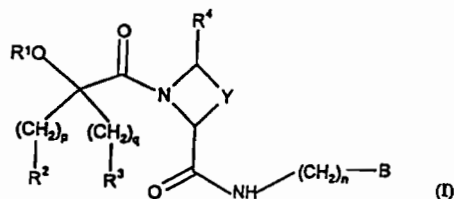

6 (51) C 07K 11/02, C 12P 21/04, A 61K 38/15 // (C 12N 1/14, C 12R 1:645)

(21) 656-98

(71) Novartis AG, Basle, CH;

(72) Dreyfuss Michael, Basel, CH; Fehr Theodor, Dornach, CH; Foster Carolyn Ann, Vienna, AT; Geyl Dieter, Freiburg, DE; Oberhauser Berndt, Vienna, AT;

(54) Cyklopeptolidy, spôsob ich prípravy, terapeutický prostriedok, ktorý ich obsahuje, a ich použitie

(22) 20.11.96

(32) 21.11.95, 01.03.96, 04.07.96

(31) 9523744.2, 9604406.0, 9613990.2

(33) GB, GB, GB

(86) PCT/EP96/05123, 20.11.96

(57) Cyklopeptolidy všeobecného vzorca (I), kde A, B, R¹Leu, Leu, C, X a Y sú definované v opise, sú inhibítormi expresie adhézných molekúl a inhibítormi uvoľňovania TNF, a sú teda vhodné na liečbu zápalových a iných chorôb, ktoré sú spojené so zvýšenou expresiou adhézných molekúl alebo sú sprostredkované TNF.

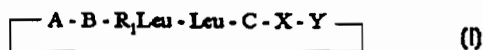

6 (51) C 07K 14/47, A 61K 38/17, 48/00, 31/70 // C 12N 15/12, 15/86

(21) 561-98

(71) RHONE-POULENC RORER S.A., Antony, FR;

(72) Leroux Aude, Chevilly-Larue, FR; Branellec Didier, La Varenne-Saint-Hilaire, FR; Deneffe Patrice, Saint-Maur, FR;

(54) Použitie proteínu GAX

(22) 28.10.96

(32) 31.10.95

(31) 95/12871

(33) FR

(86) PCT/FR96/01690, 28.10.96

(57) Opisuje sa terapeutické použitie nukleovej kyseliny, kódujúcej celok alebo časť proteínu GAX, alebo variantu tohto proteínu, najmä na liečenie rakoviny.

6 (51) C 07K 14/75, 7/64, A 61K 38/12, G 01N 33/68**(21) 473-98**

(71) Merck Patent GmbH, Darmstadt, DE;

(72) Jonczyk Alfred, Dr., Darmstadt, DE; Goodman Lawrence Simon, Dr., Darmstadt, DE; Diefenbach Beate, Darmstadt, DE; Sutter Arne, Darmstadt, DE; Kessler Horst, Garching, DE;

(54) Derivát cyklopeptidu, spôsob jeho prípravy a farmaceutický prostriedok, ktorý ho obsahuje

(22) 14.10.96

(32) 18.10.95

(31) 195 38 741.4

(33) DE

(86) PCT/EP96/04462, 14.10.96

(57) Derivát cyklopeptidu všeobecného vzorca (I), kde jednotlivé symboly majú význam uvedený v opise, a jeho soli vhodné ako inhibítory integrínu na výrobu farmaceutických prostriedkov na ošetrovanie napríklad nádorových ochorení, osteoporózy, osteolytických chorôb a na potlačovanie angiogenézy.

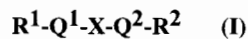
**6 (51) C 07K 16/28, C 12N 15/00, 15/13, A 61K 39/395****(21) 279-98**

(71) Idec Pharmaceuticals Corporation, San Diego, CA, US;

(72) Hanna Nabil, Olivenhain, CA, US; Newman Roland A., San Diego, CA, US; Reff Mitchell E., San Diego, CA, US;

(54) Rekombinantné protilátky anti-CD4 na ľudskú terapiu a spôsoby ich produkcie

(22) 05.09.96

(32) 06.09.95

(31) 08/523 894

(33) US

(86) PCT/US96/14324, 05.09.96

(57) Opísané sú chimérne protilátky špecifické k ľudskému antigénu CD4, ktoré v podstate nemajú deplečnú aktivitu na T bunky, farmaceutické prípravky obsahujúce kódujúcu DNA a ich použitie ako liečiva. Tieto chimérne protilátky obsahujú sekvencie variabilných oblastí ťažkého a ľahkého reťazca monoklonálnej protilátky opic Starého sveta a sekvencie ľudských konštantných domén ťažkého a ľahkého reťazca, výhodne ľudské gama 4 alebo ich mutovaných foriem. Tieto protilátky majú žiaduce terapeutické vlastnosti, vrátane nízkej antigenicity, zníženu alebo chýbajúcu deplečnú aktivitu na T bunky, dobrú afinitu k ľudskému CD4 a zvýšenú stabilitu.

6 (51) C 08F 20/06, 20/56, 20/58**(21) 7166-89**

(71) Cytec Technology Corp., Wilmington, DE, US;

(72) Kozakiewicz Joseph J., Trumbull, CT, US; Dauplaise David L., Norwalk, CT, US;

(54) Emulzia polyméru na báze vodou rozpustného polyméru a spôsoby jej prípravy

(22) 18.12.89

(32) 19.12.88, 30.10.89

(31) 07/286 078, 07/428 704

(33) US, US

(57) Emulzia polyméru na báze vodou rozpustného polyméru obsahujúceho sieťujúce funkčné skupiny, kde polymér obsahuje opakujúce sa jednotky odvodené od monoméru zvoleného zo súboru zahŕňajúceho akrylamid, N,N-dialkylakrylamid, kvaterné soli N,N-dialkylaminoalkyl(alk)akrylátu, kvaterné soli N,N-dialkylaminoalkylakrylamidu, diallyldialkylamóniumhalogenid, N-vinyl-2-pyrrolidón, kyselinu akrylovú a kyselinu 2-akrylamido-2-metylpropánsulfónovú. Spôsoby prípravy tejto emulzie zmiešaním vodného roztoku monoméru, olejového roztoku a účinného množstva povrchovo aktívnej látky a získaná emulzia sa ďalej polymerizuje za vzniku emulzie vodou rozpustného polyméru s veľkosťou častíc od 20 do 400 nm.

6 (51) C 08F 210/06, 212/08**(21) 485-98**

(71) Montell North America Inc., Wilmington, DE, US;

(72) DeNicola Anthony J., Jr., Newark, DE, US; Formaro Leonardo, Larchmont, NY, US; Shah Bakhtiar Alam, New Castle, DE, US;

(54) Koextrudované vrstvené štruktúry, ktorých aspoň jednu vrstvu tvorí očkovaný polypropylén

(22) 17.04.98

(32) 21.04.97

(31) 08/847 972

(33) US

(57) Koextrudované vrstvené štruktúry, ktoré pozostávajú z aspoň jednej vrstvy tvorenej polypropylénom, na ktorý sú naočkované akrylátové a/alebo styrenové monoméry, a z aspoň jednej ďalšej vrstvy tvorenej polypropylénom, štatistickým kopolymérom propylénu, olefinovou polymérom kompozíciou, termoplastickým polyolefínom, heterofázovou olefinovou kompozíciou, alebo kombináciou dvoch alebo viacerých týchto polymérov alebo polymérnych kompozícií, ktoré môžu byť ďalej zmiešané s polypropylénovým materiálom s vysokou viskozitou taveniny a s vysokou odolnosťou proti pretrhnutiu pri preťahovaní pri teplote vyššej ako je jeho teplota mäknutia.

6 (51) C 08G 18/32, 18/73, 18/75, 18/38

(21) 379-98

(71) Isovolta Österreichische Isolierstoffwerke Aktiengesellschaft, Wiener Neudorf, AT;

(72) Horvath Michael, Wien, AT; Wehrmann Felix, Wien, AT; Weiss Jozef, Wien, AT;

(54) **Povrstvovací systém a jeho použitie pri výrobe polyuretánakrylátových povrchových vrstiev na vrstvených lisovaných doskách**

(22) 19.06.97

(32) 26.06.96

(31) A 1132/96

(33) AT

(86) PCT/AT97/00138, 19.06.97

(57) Systém pozostáva zo živicovej a tvrdidlovej zložky a prísad, pričom živicová zložka obsahuje tak voľné, reaktívne (met)akrylové dvojité väzby, ako aj najmenej dve reaktívne hydroxylové skupiny na molekulu, a tvrdidlová zložka je tvorená viac-funkčným, najmenej difunkčným izokyanátom, pričom živicová a tvrdidlová zložka sú prítomné v stechiometrickom pomere. Povrstvovací systém je ďalej vhodný na výrobu vrstvených lisovaných dosiek s povrchovou vrstvou z vytvrdeného polyuretán-akrylátu. Vytvrdzovanie prebieha postupne. V prvom stupni prebehne zosieťovacia reakcia voľných hydroxylových skupín živicovej zložky s izokyanátovými skupinami tvrdidlovej zložky za vzniku uretánakrylátového prepolyoméru, ktorý obsahuje (met)akrylové dvojité väzby. V druhom stupni potom prebehne ďalšia zosieťovacia reakcia (met)akrylových dvojitých väzieb za vzniku vrstvy uretánakrylátového polyméru povrchovej vrstvy. Stupňovú zosieťovaciu reakciu možno regulovať podmienkami reakcie, ako je tlak a teplota, voľbou prísad a chemickým zložením tvrdidlovej zložky.

6 (51) C 08G 65/20, 65/10

(21) 106-98

(71) BASF AKTIENGESELLSCHAFT, Ludwigshafen, DE;

(72) Sigwart Christoph, Schriesheim, DE; Fischer Rolf, Heidelberg, DE; Eller Karsten, Ludwigshafen, DE; Becker Rainer, Bad Dürkheim, DE; Plitzko Klaus-Dieter, Limburgerhof, DE; Heilen Gerd, Neustadt, DE;

(54) **Spôsob prípravy polyoxytetrametylénglykolu**

(22) 26.07.96

(32) 27.07.95

(31) 195 27 532.2

(33) DE

(86) PCT/EP96/03297, 26.07.96

(57) Spôsob prípravy kopolymérov tetrahydrofuránu a but-2-in-1,4-diolu katalytickou polymerizáciou tetrahydrofuránu, ktorá sa uskutočňuje na heterogénnom kyslom katalyzátore, ktorý má aciditu kyslých centier $pK_a < +2$ v koncentrácii aspoň 0,005 mmól/g katalyzátora v prítomnosti but-2-in-1,4-diolu.

6 (51) C 08K 5/3492, 5/34, C 07D 251/34

(21) 6003-90

(71) Ciba Specialty Chemicals Holding Inc., Basel, CH;

(72) Birbaum Jean-Luc, Dr., Fribourg, CH; Rody Jean, Dr., Riehen, CH; Slongo Mario, Dr., Tafers, CH; Valet Andreas, Dr., Eimeldingen, DE; Winter Roland A. E., Dr., New York, US;

(54) **Stabilizovaný organický polymér a jeho použitie**

(22) 03.12.90

(32) 05.12.89

(31) 446 369

(33) US

(57) Organický polymér stabilizovaný proti poškodeniu spôsobenému svetlom, teplom alebo kyslíkom, ktorý na 100 dielov hmotn. organického polyméru obsahuje 0,01 až 5 dielov hmotn. aspoň jedného stericky bráneného amínu polyalkylpiperidínového typu a 0,02 až 5 dielov hmotn. aspoň jedného o-hydroxyfenyl-sym.-triazínu. Sú tiež opísané možnosti použitia organického polyméru, predovšetkým ako spojiva na povliekanie, rovnako ako na povliekanie vytvrdzovateľné radiáciou.

6 (51) C 08L 23/02, C 08K 5/5353

(21) 403-97

(71) Ciba Specialty Chemicals Holding Inc., Basel, CH;

(72) King Roswell E. III, Pleasantville, NY, US; Cooper Keith Dormann, Carmel, NY, US; Pastor Stephen Daniel, Danbury, CT, US; Shum Sai Ping, Hightstown, NJ, US;

(54) **Kompozícia obsahujúca polyolefin, ktorý obsahuje zvyšky katalyzátorov, trialkanolamín-trifosfit ako stabilizátor, a spôsob stabilizácie polyolefinov**

(22) 26.03.97

(32) 28.03.96

(31) 08/623 305

(33) US

(57) Kompozícia obsahujúca polyolefin podliehajúci oxidatívnej, tepelnej a/alebo svetlom indukovanému odbúraniu, ktorý obsahuje aspoň jeden zvyšok prechodného kovu alebo kovu hlavnej skupiny, alebo ich zmesi v množstve 10 až 1000 ppm v dôsledku použitia tohto kovu ako katalyzátora alebo pomocného katalyzátora na uskutočňovanie polymerizácie uvedeného polyolefinu, účinné stabilizujúce množstvo trialkanolamín-trifosfitu všeobecného vzorca (I), v ktorom n je 0 alebo 1, pokiaľ n je 0, Q je priama väzba, alebo pokiaľ n je 1, Q je síra alebo skupina $-CR^1R^2-$, kde R^1 a R^2 sú vždy vodík, (C_1-C_{18}) -alkyl, fenylyl, tolylyl alebo anizyl, Y^1 až Y^6 a Z^1 až Z^6 sú vždy vodík, (C_1-C_{18}) -alkyl, (C_7-C_{10}) -bicykloalkyl, fenylyl, benzyl, 1-fenyletyl, cyklohexyl, 1-metylcyklohexyl, kyanoskupina, halogén, nitroskupina, trifluórmetyl, hydroxyl, aminoskupina, (C_2-C_{18}) -alkanoyl, (C_1-C_{18}) -alkoxyl alebo prípadne substituovaný silyl, a A^1 , A^2 a A^3 nezávisle sú vždy (C_1-C_{18}) -alkylén alebo (C_5-C_6) -cykloalkylén. Ďalej sa opisuje spôsob stabilizácie polyolefinov s použitím zlúčenín všeobecného vzorca (I).

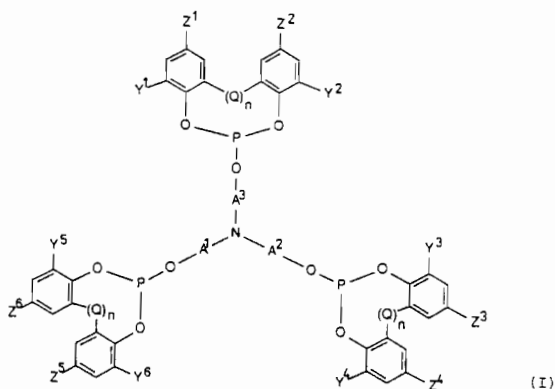
**6 (51) C 08L 23/12****(21) 469-97**

(71) Chemosvit, a. s., Svit, SK;

(72) Fáber Rastislav, Ing., Batizovce, SK;

(54) Biaxiálne orientovaná polypropylénová mašličková fólia

(22) 14.04.97

(57) Fólia, pozostávajúca zo 47,0 až 79,0 hmotn. % polypropylénu, 20,0 až 50,0 hmotn. % koncentráty polyméru a 1,0 až 3,0 hmotn. % aditív, ktoré majú antistatické, antiblokové a klzné vlastnosti, je obojstranne upravená lakom. Fólia môže byť transparentná a transparentná potlačovaná alebo zošľachtená metalózou a zošľachtená metalózou a potlačovaná. Nános laku zväťateľného za studena na spodnej vrstve je celoplošný alebo umiestnený v mieste tvorby mašličky, výhodne v tvare vlnovky, pásu a podobne. Potlač môže byť jednofarebná až osemfarebná. Celková hrúbka fólie je 15 až 40 μm .

6 (51) C 08L 23/32, 23/36, 57/06**(21) 484-98**

(71) Montell North America Inc., Wilmington, DE, US;

(72) Becker Ronald F., Newark, DE, US; Starsinic Michael E., Elkton, MD, US;

(54) Olefinový polymeračný prostriedok, film alebo fólia a spôsob ich výroby

(22) 17.04.98

(32) 02.05.97

(31) 08/850 881

(33) US

(57) Olefinový polymeračný prostriedok, ktorý obsahuje olefinový polymér obsahujúci iné činidlo neutralizujúce kyselinu než je soľ kovu nasýtenej alebo nenasýtenej mastnej kyseliny, a stabilizačný systém, ktorý je distribuovaný v uvedenom polyméri, pričom tento stabilizačný systém obsahuje a) fosfit vybraný zo skupiny pozostávajúcej

z 2,2',2'', -nitrido[trietyl- tris(3,3',5,5'-tetra-terc.butyl-1,1-bifenyl-2,2'-diyl)fosfitu] a tris (2,4-di-terc.butylfenylo)fosfitu, a b) N,N-dialkylhydroxylamin, benzofurán alebo ich zmesi. Tiež sa opisuje olefinové polymérové vlákno, film alebo fólia a spôsob ich výroby, ktorý zahŕňa prídanie uvedeného stabilizátora k olefinovému polyméru obsahujúcemu iné činidlo neutralizujúce kyselinu než je soľ nasýtenej alebo nenasýtenej kyseliny, čím sa vyrobí stabilizovaný olefinový polymér a ten sa prietlačne lisuje vo forme.

6 (51) C 08L 83/04, C 08K 5/54**(21) 404-98**

(71) WACKER - CHEMIE GMBH, München, DE;

(72) Obermeyer Stefan, Burghausen, DE; Stepp Michael, Burghausen, DE; Pilzweiger Erich, Julbach, DE; Dorsch Norman, Burghausen, DE;

(54) Organopolysiloxánové hmoty, zosieťovateľné na elastoméry odštiepením alkoholu

(22) 26.09.96

(32) 29.09.95

(31) 195 36 410.4

(33) DE

(86) PCT/EP96/04210, 26.09.96

(57) Organopolysiloxánové hmoty, ktoré sú za neprístupu vlhkosti skladovateľné a za prístupu vlhkosti zosieťujú na elastoméry odštiepením alkoholov, na báze polydiorganosiloxánov s organyloxylovými zvyškami, prípadne organyloxyfunkčných zosieťovacích činidiel s najmenej tromi organyloxyskupinami a prípadne kondenzačných katalyzátorov.

6 (51) C 08L 95/00, E 01C 7/18**(21) 724-98**

(71) Shell Internationale Research Maatschappij B.V., The Hague, NL;

(72) Hendriks Henricus Engelbertus Johannes, Amsterdam, NL; Stoker Dirk Adriaan, Amsterdam, NL;

(54) Spôsob prípravy asfaltovej kompozície a jej použitie

(22) 29.11.96

(32) 01.12.95

(31) 95308681.6

(33) EP

(86) PCT/EP96/05369, 29.11.96

(57) Spôsob prípravy asfaltovej kompozície hustého stupňa zahŕňa pridávanie tvrdého spojivového komponentu k zmesi mäkkého spojivového komponentu a agregátu pri teplote nižšej ako 140 °C, pričom tvrdé a mäkké spojivové komponenty sú bitúmenové komponenty. Použitie asfaltovej kompozície pripravenej týmto spôsobom na nanášanie na cesty.

- 6 (51) C 09D 7/02, B 02C 19/12**
(21) 179-98
 (71) COATEX S.A., Genay, FR;
 (72) Suau Jean-Marc, Lucenay, FR; Jacquemet Christian, Lyon, FR; Mongoin Jacques, Quincieux, FR;
(54) Použitie solí kyselín polyasparágových ako pomocného činidla pri mletí
 (22) 11.02.98
 (32) 14.02.97
 (31) 97 01973
 (33) FR
 (57) Použitie solí kyselín polyasparágových ako pomocného činidla pri mletí s cieľom získať čerpaťelné nesedimentujúce vodné suspenzie rozomletých minerálnych látok s vysokou koncentráciou minerálnych látok.

- 6 (51) C 09D 157/00**
(21) 325-98
 (71) STO AG, Stühlingen, DE;
 (72) Güntert Manfred, Stühlingen, DE; Grochal Peter, Dr., Waldshut, DE;
(54) Nanášacia hmota a jej použitie
 (22) 11.03.98
 (32) 20.03.97
 (31) 197 11 664.7
 (33) DE
 (57) Nanášacia hmota obsahuje vodnú disperziu syntetickej živice, ktorá tvorí film. S cieľom použiť ju aj pri nízkych teplotách, až -5 °C, obsahuje nanášacia hmota vysoký podiel soli, ktorý znižuje teplotu mrznutia, a chemické, prípadne ultrafialové sieťovacie činidlá, ktoré sú blokované nastavením pH na hodnotu vyššiu než 9 pomocou čpavku, dokiaľ sa odparovaním čpavku nezačne mechanizmus tuhnutia.

- 6 (51) C 09J 161/30**
(21) 353-98
 (71) BASF AKTIENGESELLSCHAFT, Ludwigshafen, DE;
 (72) Dormeyer Dieter, Fussgönheim, DE; Ebert Joachim, Ludwigshafen, DE; Ebner Manfred, Ludwigshafen, DE; Pfütze Eberhard, Nackenheim, DE; Reiner Tilmann, Frankenthal, DE; Schatz Hermann, Neustadt, DE;
(54) Dvojzložkový lepiaci systém na výrobu drevených lepených nosníkov
 (22) 29.01.97
 (32) 05.02.96
 (31) 196 03 988.6
 (33) DE
 (86) PCT/EP97/00377, 29.01.97
 (57) Dvojzložkový lepiaci systém na výrobu drevených lepených nosníkov pozostáva z vodnej vytrvdzovacej zmesi obsahujúcej 3 až 15 hmotn % kyseliny Brönstedtovej, 20 až 40 hmotn. % minerálneho plniva, 2 až 8 hmotn. % zahusťovadla, 40 až 60 hmotn. % vody a ďalšou zložkou je melaminová živica.

- 6 (51) C 09K 15/18, 15/30, C 08K 5/18, 5/357**
// A 43B 1/10
(21) 3091-89
 (71) NOVESTA, spol. s r.o., Zlín, CZ;
 (72) Vlček Vladimír, Ing., Zlín, CZ; Mikel Miroslav, Zlín, CZ; Jedlička Jaromír, Zlín, CZ; Vybíral Milan, Zlín, CZ; Kresáčová Jana, Lazy pod Makytou, CZ;
(54) Spôsob odstránenia povrchového defektu šednutia celogumenej lepenej obuvi
 (22) 23.05.89
 (57) Spôsob odstránenia povrchového defektu šednutia celogumenej lepenej obuvi, vulkanizovanej pri tlaku v horúcom vzduchu, pozostáva z vmiešavania antioxidačného činidla v kombinácii s látkou voskového charakteru do kaučukovej zmesi. Na 100 hmotnostných dielov čistého kaučuku sa do zmesi pridáva 0,5 až 2 hmotnostné diely polymerovaného 2,2,4-trimetyl-1,2-dihydrochinolínu a 1 až 5 hmotnostných dielov látky parafínového charakteru s teplotou mäknutia v rozsahu od 63 do 67 °C a mernou hmotnosťou 0,92 g/cm³.

- 6 (51) C 11D 3/00, C 07C 409/40**
(21) 566-98
 (71) Unilever NV, AL Rotterdam, NL;
 (72) Oakes John, Winsford, Cheshire, GB; Thornthwaite David William, Wirral, Merseyside, GB;
(54) Katiónová organická peroxykyselina, bieliaca detergentná zmes a zmes bieliacej prísady
 (22) 18.10.96
 (32) 30.10.95
 (31) 96207730.2
 (33) EP
 (86) PCT/EP96/04651, 18.10.96
 (57) Katiónová organická peroxykyselina všeobecného vzorca (I), v ktorom R¹ je voliteľne substituovaná, nerozvetvená alebo rozvetvená C₈₋₁₂ alkylová alebo alkenylová skupina; R² a R³ sú každé metylová skupina; R⁴ je voliteľne substituovaná, nerozvetvená alebo rozvetvená C₃₋₅ alkylová alebo alkenylová skupina; p je 0 alebo 1; z je celé číslo vybrané z intervalu 1 až 5; w je 0 alebo 1; a X je protiión.

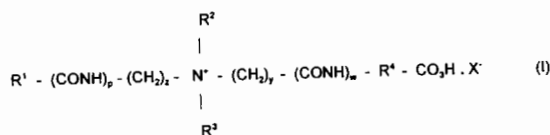

- 6 (51) C 12G 3/07**
(21) 79-97
 (71) Ondrejka Peter, Mgr., Piešťany, SK;
 (72) Ondrejka Peter, Mgr., Piešťany, SK;
(54) Náhrada procesu zrenia alkoholických nápojov v drevených sudoch

- (22) 17.01.97
 (57) Náhrada procesu zrenia alkoholických nápojov v drevených sudoch a zlepšenie ich senzorických vlastností sa dosahuje extrakciou účinných látok obsiahnutých v dreve rozdrobenom na kúsky (stupeň rozdrobenia I. odporúčaný pre rezané drogy) pomocou alkoholu obsiahnutého v upravovanom nápoji.
- 6 (51) C 12N 1/04, 11/00, A 23K 3/03
 (21) 105-98
 (71) BASF AKTIENGESELLSCHAFT, Ludwigshafen, DE;
 (72) Käsler Bruno, Ludwigshafen, DE; Müschen Hans, Maxdorf, DE;
 (54) **Spôsob prípravy kombinovaného prostriedku na silážovanie zeleného krmiva**
 (22) 26.07.96
 (32) 28.07.95
 (31) 195 27 617.5
 (33) DE
 (86) PCT/EP96/03298, 26.07.96
 (57) Je opísaný spôsob prípravy kombinovaného prostriedku na silážovanie zeleného krmiva, ktorého podstata spočíva v tom, že sa baktérie produkujúce kyselinu mliečnu zmiešajú s nosičom, výhodne uhličitanom výpenatým, čím vznikne formulácia, ktorá sa ďalej zmiešava so soľou alkalického kovu a/alebo kovu alkalického zeminy a alifatickej mastnej kyseliny, a ak sa to požaduje, so zvyčajnými pomocnými prísadami.
- 6 (51) C 12N 1/14, C 12P 7/42, 7/62 // (C 12N 1/14, C 12R 1:66) (C 12P 7/62, C 12R 1:66)
 (21) 1395-97
 (71) Biotika, a. s., Slovenská Ľupča, SK;
 (72) Borošová Gabriela, Ing., Banská Bystrica, SK; Gajdošíková Jana, Ing., Banská Bystrica, SK; Vajcíková Adela, Mgr., Banská Bystrica, SK; Vollek Valter, RNDr., Bratislava, SK;
 (54) **Kmeň *Aspergillus terreus* a fermentácia lovastatínu týmto produkčným kmeňom**
 (22) 13.10.97
 (57) Postupmi klasickej mutagenézy bol získaný nový kmeň *Aspergillus terreus* CCM 8236. Je opísaný proces aeróbnej fermentácie lovastatínu kmeňom *Aspergillus terreus* CCM 8236 vo forme kyseliny v submerznej kultúre v laboratórnom meradle. Príprava inokula prebieha v pôde s nízkym pH. Ako zdroj uhlíka sa v produkčnej pôde využíva zmes glukózy a laktózy (pomer 1 : 22) vo vysokej koncentrácii a ako zdroj dusíka Pharmamedia. Na takejto pôde kmeň produkuje viac ako 2 000 mg/l lovastatínu za 170 hodín.
- 6 (51) C 12N 1/20, C 12P 37/00 // (C 12N 1/20, C 12R 1:465)
 (21) 513-97
 (71) Biotika, a.s., Slovenská Ľupča, SK;
 (72) Welward Ladislav, Ing., CSc., Banská Bystrica, SK; Borošová Gabriela, Ing., Banská Bystrica, SK; Kluková Jana, Ing., Banská Bystrica, SK; Michalková Eva, Ing., CSc., Banská Bystrica, SK; Múčková Marta, Ing., CSc., Modra, SK;
 (54) **Kmeň mikroorganizmu *Streptomyces clavuligerus* CCM 4628 produkujúci inhibítor beta-laktamázy kyselinu klavulánovú**
 (22) 23.04.97
 (57) Opisuje sa spôsob získania nového priemyselne využiteľného kmeňa *Streptomyces clavuligerus* CCM 4628 schopného produkovať kyselinu klavulánovú, ktorá je dezaktivátorom betalaktamázy. Jej antimikróbný účinok je nevýznamný, ale jej terapeutická hodnota spočíva v silnom synergickom účinku v kombinácii s antibiotikami - penicilínmi a cefalosporínmi na baktérie rezistentné proti antibiotikám. Tento kmeň má potrebnú stabilitu a jeho schopnosť tvorby kyseliny klavulánovej je preukázateľne vyššia, ako mal pôvodný rodičovský kmeň. Pri šľachtení sa ako mutagénny faktor využilo UV-žiarenie.
- 6 (51) C 12N 15/54, 15/82, A 01H 5/00
 (21) 64-98
 (71) Rhone-Poulenc Agrochimie, Lyon, FR;
 (72) Lebrun Michel, Lyon, FR; Sailland Alain, Lyon, FR; Freyssinet Georges, Saint-Cyr-au-Mont-D'Or, FR; Degryse Eric, Strasbourg, FR;
 (54) **Mutovaná 5-enolpyruvylšikimát-3-fosfát syntáza, gény, ktoré ju kódujú a ich použitie**
 (22) 18.07.96
 (32) 19.07.95
 (31) 95/08979
 (33) FR
 (86) PCT/FR96/01125, 18.07.96
 (57) Opisuje sa nová forma enzýmu 5-enolpyruvylšikimát-3-fosfát syntázy (skrátene EPSPS), ktorá má zvýšenú toleranciu proti herbicidom, ktoré sú kompetitívnymi inhibítormi aktivity EPSPS vzhľadom na fosfoenolpyruvát (PEP). Táto odolnejšia forma enzýmu vo svojej sekvencii obsahuje aspoň jednu substitúciu aminokyselín, a to zámenu treonínu za izoleucín.
- 6 (51) C 12N 15/69, 15/70, 1/21, C 07K 14/82, A 61K 31/70, 48/00
 (21) 347-98
 (71) RHONE-POULENC RORER S.A., Antony, FR;
 (72) Crouzet Joël, Sceaux, FR; Soubrier Fabienne, Thiais, FR;
 (54) **Molekula kruhovej DNA s podmieneným začiatkom replikácie, spôsob jej prípravy a jej použitie v génovej terapii**

- (22) 13.09.96
- (32) 15.09.95
- (31) 95/10825
- (33) FR
- (86) PCT/FR96/01414, 13.09.96
- (57) Opisuje sa molekula kruhovej DNA, používaná v génovej terapii, obsahujúca aspoň nukleovú sekvenciu kódujúcu požadovaný produkt a oblasť umožňujúcu jej replikáciu, ktorá obsahuje začiatok replikácie, ktorého funkcia v hostiteľskej bunke vyžaduje prítomnosť špecifického proteínu, ktorý sa netýka uvedenej hostiteľskej bunky. Taktiež sa opisuje postup zodpovedajúcej prípravy, bunky obsahujúce uvedené molekuly DNA a ich použitie v génovej terapii.

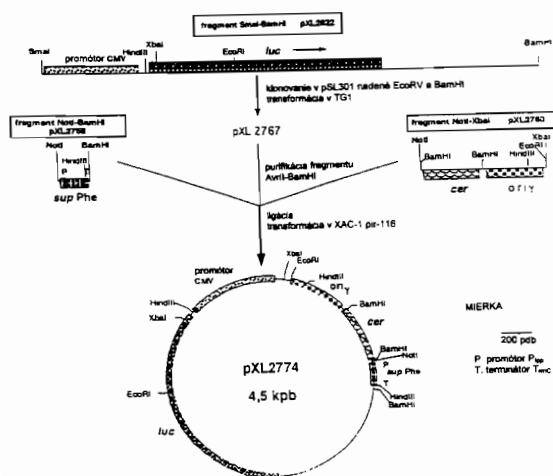

- 6 (51) C 12P 21/02, C 12N 15/72, 1/21, C 07K 16/28 // (C 12N 1/21, C 12R 1:19)
- (21) 740-98
- (71) Merck Patent GmbH, Darmstadt, DE;
- (72) Strittmatter Wolfgang, Ober-Ramstadt, DE; Matzku Siegfried, Zwingenberg, DE; Riesenberger Dieter, Jena, DE; Horn Uwe, Bad Frankenhausen, DE; Knüpfer Uwe, Jena, DE; Kujau Marian, Jena, DE; Wenderoth Rolf, Jena, DE;
- (54) Spôsob výroby rekombinantných proteínov v *E. coli* pomocou fermentácie s veľkou hustotou buniek
- (22) 28.11.96
- (32) 11.12.95
- (31) 95119478.6
- (33) EP
- (86) PCT/EP96/05260, 28.11.96
- (57) Spôsob výroby cudzieho proteínu v bunkách *E. coli*, ktoré boli transformované cudzím génom a indukateľným plazmidom nesúcim promótor, pomocou fermentácie buniek s vysokou hustotou cez stupne batch a fed-batch bez zvyčajného obmedzovania rastu substrátmi alebo metabolickými vedľajšími produktmi a izolovaním a vyčistením

ním exprimovaného proteínu z kultivačného prostredia, pričom koncentrácia substrátu vo fed-batch-fáze je regulovaná a/alebo riadená poloautomatickým systémom analýz a prísad, pri ktorom vo fed-batch-fáze je koncentrácia zdroja uhlíka v médiu udržiavaná konštantná (0,1 g/l až 25 g/l) pri zachovaní neobmedzeného rastu buniek ($\mu = \mu_{max}$), produkcia cudzieho proteínu v uvedenej fed-batch-fáze nastáva pri hustote buniek 20 až 80 g/l indukciou promótoru a po prebehnuti indukovanej syntézy produktu sa kontinuálne privádza využiteľný dusík a fosfát aj soli stopových prvkov, pričom v priebehu celej fed-batch-fázy sa hodnota pO_2 nastaví zodpovedajúcim prívodom kyslíka do fermentačnej suspenzie na 5 až 25 %.

- 6 (51) C 12P 41/00, 17/18, C 07D 475/04, C 12N 9/00
- (21) 6103-90
- (71) American Cyanamid Company, Stamford, CT, US;
- (72) Schlingmann Gerhard, Hilbrun, NY, US; Rosenfeld Stuart Alan, Alameda, CA, US;
- (54) Spôsob prípravy opticky čistého (6R alebo 6S)-diastereoizoméru derivátu kyseliny 5,6 (R alebo S),7,8-tetrahydrolistovej
- (22) 07.12.90
- (32) 11.12.89
- (31) 07/449 662
- (33) US
- (57) Spôsob prípravy opticky čistého (6R alebo 6S)-diastereoizoméru derivátu kyseliny 5,6 (R alebo S),7,8-tetrahydrolistovej alebo jej soli, alebo jej esteru spočíva v tom, že zahŕňa enzymatickú formyláciu tetrahydrofosfát-formylázou 6S-formy 6R- a 6S-diastereoizomérov kyseliny tetrahydrolistovej alebo substituovanej kyseliny tetrahydrolistovej, alebo jej soli, alebo jej esteru pri vzniku zmesi obsahujúcej kyselinu 10-formyl-5,6S,7,8-tetrahydrolistovú alebo jej soľ, alebo jej ester, prípadne nezreagovanú kyselinu 5,6S,7,8-tetrahydrolistovú alebo jej soľ, alebo jej ester a nezreagovanú kyselinu 5,6R,7,8-tetrahydrolistovú alebo jej soľ, alebo jej ester.

Trieda D

- 6 (51) D 01D 5/253, D 01F 8/04, A 46D 1/00
- (21) 249-98
- (71) CORONET-WERKE GMBH, Wald-Michelbach, DE;
- (72) Weihrauch Georg, Wald-Michelbach, DE;
- (54) Spôsob výroby špirálovitých štetín
- (22) 04.09.96
- (32) 13.09.95
- (31) 195 33 816.2
- (33) DE
- (86) PCT/EP96/03874, 04.09.96

- (57) Špirálové štetiny sa vyrábajú extrudovaním monofilov. Monofil s odlišným prierezom od okrúhleho tvaru extruduje a pri stiahnutí vplyvom zmenšenia prierezu predpína (dĺži), následne sa dĺžka a nakoniec sa aspoň časť dĺžky skrúti do špirálovitého štetinového materiálu. Nakoniec sa stabilizuje tepelným zmrštením. Pritom môže monofil s oválnym alebo viacuholným prierezom alebo jadrom a aspoň jedným s osou paralelným výčnelkom extrudovať. Podľa ďalšieho spôsobu sa aspoň dva monofily pri stiahnutí zúžením ich prierezu predpínajú (dĺžia) a následne dĺžka, potom sa skrúti jeden za druhým do špirálovitého štetinového materiálu a tepelným zmrštením sa stabilizujú.

6 (51) D 01H 4/32

(21) 246-98

(71) Rieter Ingolstadt Spinnereimaschinenbau AG, Ingolstadt, DE;

(72) Hofmann Eberhard, Ingolstadt, DE; Schberth Klaus, Ingolstadt, DE; Göbel Christian, Weichering, DE;

(54) **Rozvoľňovací valec bezvretenového dopriadacieho stroja a spôsob výroby pilového mykacieho povlaku na tento rozvoľňovací valec**

(22) 25.02.98

(32) 28.02.97

(31) 197 08 190.8

(33) DE

(57) Na rozvoľňovací valec (1) používaný na rozvoľňovanie vlákien pri bezvretenovom dopriadacom stroji je pilový mykací povlak (3) pred navlečením na rozvoľňovací valec (1) vopred tvarovo upravený a opatrený ochrannou vrstvou. To umožňuje použitie rozvoľňovacieho valca (1) z najrôznejších materiálov, pretože tie samotné nie sú vystavené procesu nanášania ochrannej vrstvy. Pilový mykací povlak (3) je upravený do tvaru špirály už pred navlečením na rozvoľňovací valec (1). Pri výrobe pilového mykacieho povlaku (3) sú vopred tvarované závitové počas nanášania ochrannej vrstvy udržiavané vo vzájomnom rozostupe.

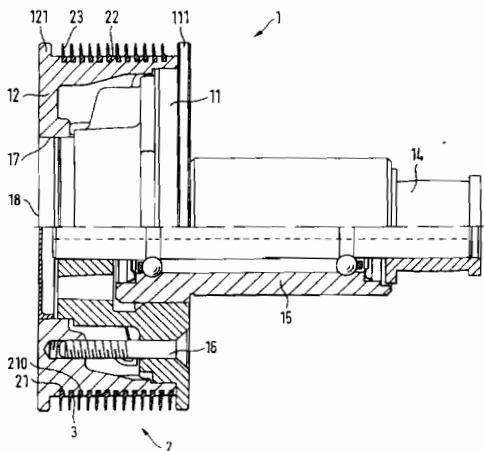

6 (51) D 05B 15/04

(21) 121-98

(71) Ciucani Mario, Fermo, IT;

(72) Ciucani Mario, Fermo, IT;

(54) **Spôsob zošívania rôznych druhov najmä kožených polotovarov a stroj na vykonávanie tohto spôsobu**

(22) 30.07.96

(32) 01.08.95

(31) BO95A000392

(33) IT

(86) PCT/IB96/00760, 30.07.96

(57) Spôsob zošívania kožených polotovarov zahŕňa nastavenie správnej polohy jedného okraja prvého polotovaru (8) a jedného okraja druhého polotovaru (9), ktoré majú byť spolu zošité, proti príslušným plochým bočným povrchom (7a, 7b) pozdĺžnej vodiacej dosky (7), usporiadanej na vrchnej časti prstencového bloku (11). Prstencový blok (11) sa otáča na čape (12), ktorý je podpieraný, s vodorovnou osou a kolmo na uvedenú vodiacu dosku (7), voľným koncom ramena (13), ktoré kmitá vzhľadom na pevný podporný rám (2). Okraje polotovarov (8, 9) sú spolu zošívane prostredníctvom ihly (6) oblúkovitého tvaru, ktorá vykonáva priamočiary vratný pohyb v rovine priečnej na vodiacu dosku (7), medzi zatiahnutou polohou, v ktorej je ihla umiestnená vedľa jedného z uvedených plochých bočných povrchov (7b), a medzi prepichovacou polohou, v ktorej ihla prepichuje uvedené polotovary. Ihla (6) sa pohybuje dopredu a dozadu v súlade s dopredu stanoveným krokom. Zošívanie uvedených polotovarov (8, 9) je sprevádzané súčasným kmitaním uvedeného ramena (13) tak, že priestorová poloha vodiacej dosky (7) sa v celom priebehu zošívania udržiava nemenná.

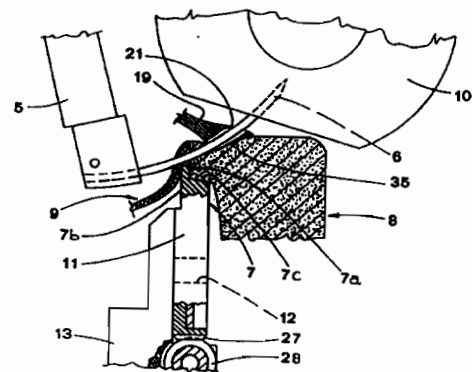

6 (51) D 06B 5/12, D 06M 23/10, D 06P 1/00

(21) 444-98

(71) KRUPP UHDE GMBH, Dortmund, DE;

(72) Schollmeyer Eckhard, Kempen, DE; Bach Elke, Duisburg, DE; Cleve Ernst, Geldern, DE; Bork Michael, Dortmund, DE; Steinhauer Martin, Herscheid, DE; Körner Jörg-Peter, Hagen, DE;

(54) **Spôsobfarbenia textilných substrátov nadkritickou tekutinou a zariadenie na vykonávanie tohto spôsobu**

- (22) 11.07.96
- (32) 16.10.95
- (31) 195 38 479.2
- (33) DE
- (86) PCT/EP96/03031, 11.07.96
- (57) Textilnými substrátmi, upravenými do podoby cievok priadze alebo navinutých pásov tovarov, preteká nadkritická tekutina v podstate kolmo na os cievky alebo zvitku, alebo v tomto smere prichádza nápor nadkritickej tekutiny. Teplota spracovania nadobúda pritom v priebehu spracovania rôzne hodnoty. Postupuje sa tiež tak, že hodnoty teploty spracovania sú v priebehu času spracovania najmenej dvoma funkciami tohto času spracovania a nadkritická tekutina je v momente dosiahnutia účinnosti následnej funkcie inak kondicionovaná.

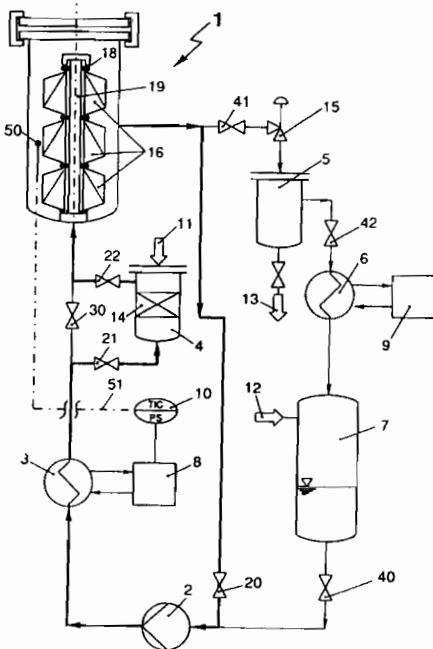

6 (51) D 07B 1/06, 3/00, 5/12

- (21) 368-98
- (71) Drahtcord Saar GmbH & Co.KG, Merzig, DE;
- (72) Doujak Siegfried, Merzig, DE;
- (54) Spôsob výroby skrutkovitého drôteného vlákna hlavne na vystuženie gumených alebo plastových výrobkov, zariadenie na vykonávanie tohto spôsobu a drôtené vlákno
- (22) 04.09.96
- (32) 25.09.95
- (31) 195 35 595.4
- (33) DE
- (86) PCT/EP96/03885, 04.09.96
- (57) Skrutkovité drôtené vlákno (8) sa vyrobí skrúcaním priamych drôtených vlákien (2) do oblasti plastickej deformácie a ich nasledovným rozkrúcaním, pričom aspoň dve drôtené vlákna (2) sa najneskoršie pred spätným rozkrúcaním zvädzajú

k sebe a združujú. Výhodne sa k sebe zvädzajú aspoň dve drôtené vlákna (2) prostredníctvom dierovaného kotúča (30), v prvom priechodnom skrúcači (20) sa okolo seba skrúčia a plasticke zdeformujú a hneď potom sa v druhom priechodnom skrúcači (40) rozkrúčia.

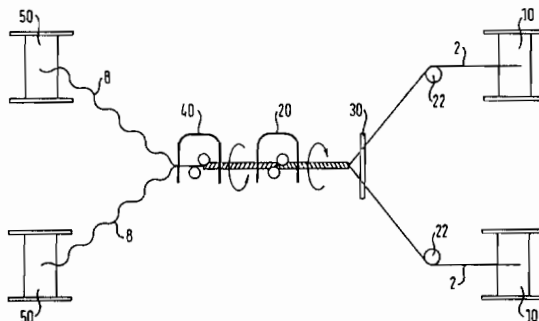

6 (51) D 07B 1/06, 1/16

- (21) 370-98
- (71) Drahtcord Saar GmbH & Co.KG, Merzig, DE;
- (72) Doujak Siegfried, Merzig, DE;
- (54) Ocelové lano na vystuženie gumených výrobkov
- (22) 04.09.96
- (32) 25.09.95
- (31) 195 35 597.0
- (33) DE
- (86) PCT/EP96/03883, 04.09.96
- (57) Drôtené vlákno na vystuženie gumených výrobkov, hlavne pneumatík sa skladá aspoň z troch drôtených vlákien (2), usporiadaných okolo priameho jadrového vlákna (3). Jadrové vlákno (3) sa skladá z nekovového materiálu, schopného pri vulkanizácii gumeného výrobku (5), určeného na vystuženie, stiahnutia v pozdĺžnom smere. Týmto materiálom je hlavne nedžžený nylon. Pri vulkanizovaní gumeného výrobku (5) sa jadrové vlákno (3) stiahne a jeho priemer sa zväčší.

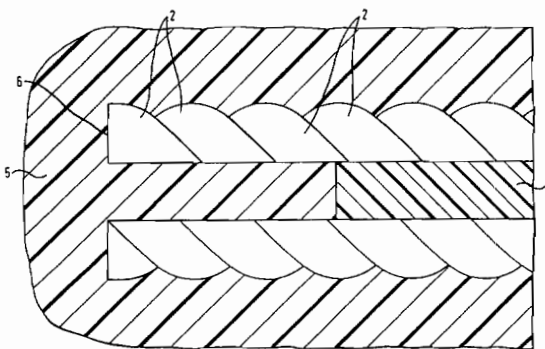

6 (51) D 07B 3/00, B 65H 59/36**(21) 375-98**

(71) SKET VERSEILMASCHINENBAU GMBH, Magdeburg, DE;

(72) Poida Martin, Magdeburg, DE; Geling Helmut, Magdeburg, DE;

(54) Spôsob súčasného navíjania cievok drôtu viac ako jedným drôtom a/alebo súčasného odvíjania drôtov z takto navinutých cievok na ich nasledujúce zlanovanie a zariadenie na jeho vykonávanie

(22) 02.04.96

(32) 21.09.95

(31) 195 35 025.1

(33) DE

(86) PCT/DE96/00627, 02.04.96

(57) Počas navíjania sa odvíjajú zo stacionárnych výstupov (2) na navíjacom zariadení (1) jednotlivé drôty (3) a privádzajú sa do vlastného tanečnickového kompenzačného zariadenia (7). Viacero týchto drôtov (3) sa navinie na spoločnú cievku (10) a počas odvíjania zväzku drôtov (3) z takto navinutej cievky (10), ktorá sa umiestni na nosiči (19) cievok (10), sa jednotlivé drôty (3) zlanujú pomocou vlastného nastaviteľného tanečnickového zariadenia (7'). Zariadenie má navíjacie zariadenie (1) a/alebo zariadenia (12) na zrážanie lán, pričom navíjacie zariadenie (1) má stacionárne výstupy (2) na jednotlivé drôty (3), prípadne k nim priradené zariadenie (11) na ťahanie drôtu (3) a aspoň jeden navíjač (9) viacerých drôtov (3) s cievkou (10). Zariadenie (12) na zrážanie lán má aspoň jedno odvíjacie zariadenie v podobe nosiča (19) cievok (10) a navíjacie zariadenie (17). Každému z drôtov (3) vystupujúcich zo stacionárnych výstupov (2) navíjacieho zariadenia (1) je medzi výstupmi (2) alebo prípadne zariadením (11) na ťahanie drôtu (3) a navíjačom (9) viacerých drôtov s cievkou (10) a každému z drôtov (3) vystupujúcich z cievky (10) pevne na odvíjacom zariadení v podobe nosiča (19) cievky (10) zariadenie (12) na zrážanie lán alebo v smere chodu drôtu (3) pevne za nosičom (19) cievky (10) priradené tanečnickové kompenzačné zariadenie (7, 7').

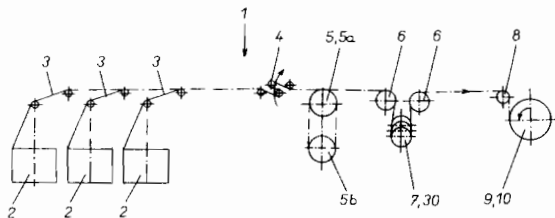
**6 (51) D 21C 9/06, 9/02****(21) 319-98**

(71) Ahlstrom Machinery Oy, Helsinki, FI;

(72) Qvintus Harri, Savonlinna, FI; Tervola Pekka, Helsinki, FI;

(54) Dodávanie prepieracej kvapaliny do frakcionálneho viacstupňového prepieracieho zariadenia

(22) 31.05.96

(32) 11.09.95

(31) 954259

(33) FI

(86) PCT/FI96/00316, 31.05.96

(57) Spôsob a zariadenie sú dobre využiteľné najmä pri spojení s takzvanými bubnovými vytesňovacími prepieracími zariadeniami, alebo DD prepieračkami od A. Ahlstrom Corporation, a tak isto s niektorými prepieracími lisami. Spôsob zefektívnenia vytesňovacieho prepierania buničiny zahŕňa privádzanie buničiny, ktorá má byť prepieraná, do jednostupňového alebo viacstupňového prepieracieho systému, prepieranie buničiny v tomto systéme, odvádzanie buničiny zo systému, ďalej dodávanie prepieracej kvapaliny do systému a odvádzanie aspoň jedného filtrátu zo systému. Časť filtrátu z nasávacieho, tlakového a/alebo zahusťovacieho stupňa, nasledujúceho po vlastnom prepraní, je vedené do predchádzajúceho prepieracieho stupňa, kde slúži ako prepieracia kvapalina.

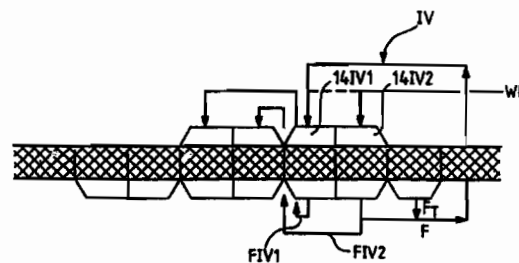
**6 (51) D 21F 5/18, F 26B 13/20, B 65H 23/24****(21) 569-98**

(71) ABB Fläkt AB, Stockholm, SE;

(72) Karlsson Ingemar, Växjö, SE; Sigvant Roger, Växjö, SE; Halldin Claes, Gemla, SE; Nilsson Lars, Växjö, SE;

(54) Skriňové dúchadlo na použitie v zariadení na sušenie materiálového pásu

(22) 09.10.96

(32) 31.10.95

(31) 9503822-0

(33) SE

(86) PCT/SE96/01277, 09.10.96

(57) Skriňové dúchadlo (2) na použitie v zariadení na sušenie materiálového pásu (1) je opatrené v podstate vodorovnou hornou skriňovou stenou (3), v ktorej sú vytvorené kruhové otvory (5) a takzvané perforácie (6) v tvare očného viečka, z ktorých každá obsahuje štrbinu (7), ktorá prebieha rovnobežne so stredovou čiarou (C) hornej skriňovej steny (3), a priehlbínu (8), vytvorenú v hornej skriňovej stene (3) a priliehajúcu na jednej strane štrbiny (7). Perforácie (6) v tvare očného viečka sú usporiadané v dvoch radoch, rovnobežných so stredovou čiarou (C), a spolu vytvárajú

kľukatý vzor pozdĺž stredovej čiary (C), ktorá pretína priehlbiny (8) perforácií (6) v tvare očného viečka v obidvoch radoch. Kruhovú otvory (5) sú umiestnené v prvej dvojici radov (9a, 9b) a v druhej dvojici radov (10a, 10b), pričom obidva rady každej dvojice sú umiestnené na každej strane stredovej čiary (C), a majú od tejto stredovej čiary (C) takú istú vzdialenosť. Horná skriňová stena (3) má plynulý oblúkovitý tvar cez celú jej šírku.

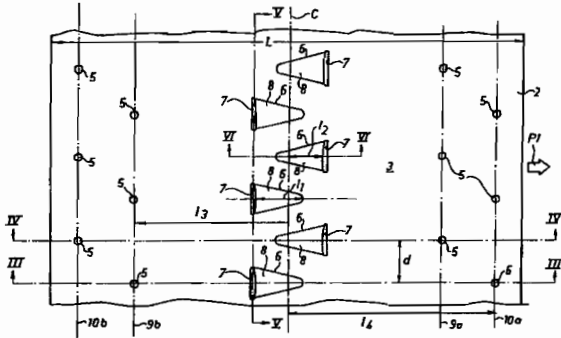

- 6 (51) **D 21H 19/04 // B 32B 27:32**
 (21) 298-97
 (71) Chemosvit, a. s., Svit, SK;
 (72) Loy Michal, Ing., Poprad, SK; Nemeč Vladimír, Ing., Poprad, SK;
 (54) **Kombinovaná kaširovaná mašličková fólia**
 (22) 06.03.97
 (57) Kombinovaná kaširovaná mašličková fólia pozostáva aspoň z troch vrstiev, v ktorých podkladová vrstva je tvorená zošľachteným papierom s plošnou hmotnosťou od 10 do 40 g/m², adhézna vrstva kaširovacím lepidlom a vrchná vrstva super-tenkou polyolefinovou fóliou hrúbky 5 až 12 μm.

- 6 (51) **D 21H 27/38, 27/40 // D 21H 11:02, 11:08**
 (21) 359-98
 (71) SCA Hygiene Paper GmbH, Mannheim, DE;
 (72) Böttcher Hans-Peter, Pfungstadt, DE; Mauler Dirk, Dr., Ilvesheim, DE; Von Paleske Peter, Seeheim, DE;
 (54) **Niekoľkovrstvový absorpčný výrobok vo forme pásu a spôsob jeho výroby**
 (22) 20.09.96
 (32) 20.09.95
 (31) 195 34 811.7
 (33) DE
 (86) PCT/EP96/04130, 20.09.96
 (57) Niekoľkovrstvový absorpčný výrobok vo forme pásu, najmenej s tromi vzájomne aspoň sčasti spojenými vrstvami, s dvoma prípadne vyrazenými vonkajšími vrstvami obsahujúcimi prevažne buničinu a najmenej s jednou prípadne vyrazenou vnútornou vrstvou prevažne z prírodných vlákien. Tieto vlákna pochádzajú hlavne z dreva, ktoré patrí ku skupine drevovín, ako napríklad k ostrej

drevovine, termomechanickej drevovine, chemo-mechanickej drevovine alebo chemotermomechanickej drevovine (CTMP), alebo z vlákien buničiny, ktorá bola chemicky stužená, alebo sú vnútri steny vlákna zosietené tak, aby sa významne znížila schopnosť týchto vlákien tvoriť vo vlhkom stave zlúčeniny s vodíkovými mostíkmi, ktorý sa zakladá na tom, že len vonkajšia vrstva obsahuje až 8 % hmotn. prostriedku pevného za mokra, vzťahujúcu surovú vlákninu.

Trieda E

- 6 (51) **E 02D 29/14**
 (21) 136-98
 (71) NORINCO, Saint Crepin Ibouvillers, FR;
 (72) Monneret Jean-Jacques, Maurice, Villeurbanne, FR;
 (54) **Zaist'ovací mechanizmus na zaistenie kľbového uloženia poklopu na ráme**
 (22) 30.01.98
 (32) 30.01.97
 (31) 97 01015
 (33) FR
 (57) Zaist'ovací mechanizmus na zaistenie kľbovo uloženého poklopu (2) na ráme (1) obsahuje najmenej jednu závoru priradenú k poklopu (2) a uloženú na opačnej strane proti kľbu (4), v ktorom je poklop (2) pripojený k rámu (1), pričom závora (5) má tvar zalomenej páky (6), otočne vsadenej na poklope (2) a ktorej jedno rameno (7) spolupôsobí s členom (38) na stene rámu (1) na uskutočnenie zaistenia, zatiaľ čo druhé rameno (8) tvorí rukoväť na ovládanie závoru (5) na zdvihanie poklopu (2) v jeho odistenej polohe. Miesto zalomenia (10) uvedenej páky (6) obsahuje otáčaciu os (9), na ktorej je natlačený zaskakovací diel (12) z plastu, ktorý je sám vsunutý a držaný v uložení (17) vytvorenom v poklope (2).

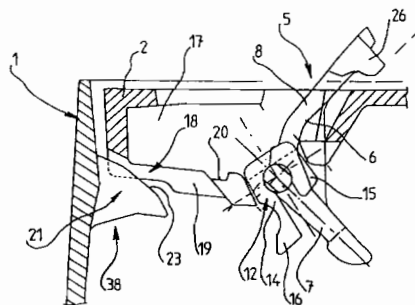

- 6 (51) **E 03D 9/02, B 65D 51/28**
 (21) 771-98
 (71) Henkel Kommanditgesellschaft auf Aktien, Düsseldorf, DE;
 (72) Türk Erich, Langenfeld, DE; Mühlhausen Georg, Düsseldorf, DE;

(54) Predajná jednotka pozostávajúca z WC-košíka a doplňovacej fľaše

- (22) 05.12.96
 (32) 14.12.95
 (31) 195 46 734.5
 (33) DE
 (86) PCT/EP96/05445, 05.12.96
 (57) WC-košík obsahuje nádobku (3), ktorá sa umiestni do toaletnej misy, a držiak (4), vyčnievajúci z nádoby (3) smerom von, na pripovenie na okraji misy. Nádobka (3) dolieha na hornú stranu (6) uzatváracie hlavice (1) doplňovacej fľaše (2) a tam je prostredníctvom výstupku (7), doliehajúceho do zodpovedajúceho prehĺbenia (8), uvoľniteľne spojená s hlavice (1). Uvoľniteľné západkové spojenie (10) je vytvorené medzi držiakom (4) a doplňovacou fľašou (2).

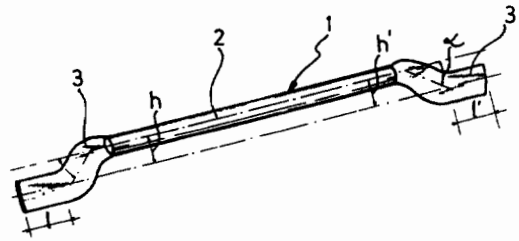
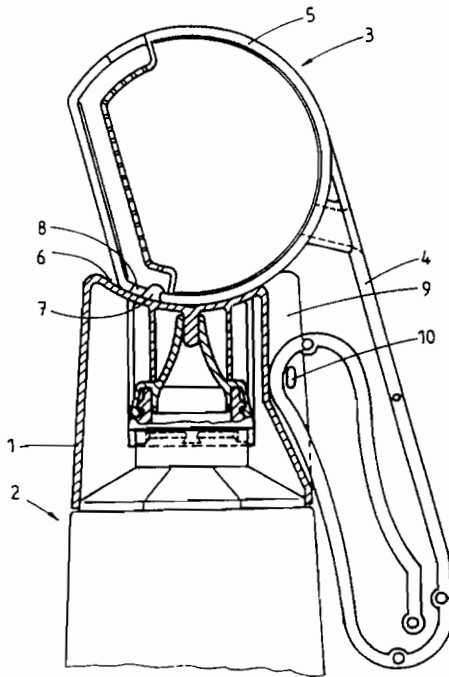
**6 (51) E 04F 17/02**

- (21) 2431-91
 (71) Wienerberger Baustoffindustrie Aktiengesellschaft, Wien, AT;
 (72) Zauner Raimund, Wien, AT;
 (54) **Komínový dielec a spôsob jeho výroby**
 (22) 05.08.91
 (32) 04.08.90
 (31) P 40 24 823.2
 (33) DE
 (57) Komínový dielec (1) na jednoplášťové alebo viacplášťové komíny pozostáva z pálenej hliny a je vyrobený technikou pozdĺžneho dierovania. Je tvorený plášťovou oblasťou (16), izolačnou oblasťou (17) nadväzujúcou na plášťovú oblasť (16) a kanálom (2) na spaliny. Plášťová oblasť (16) a izolačná oblasť (17) sú vytvorené ako jeden diel a sú opatrené viacradovou sústavou, najmä koncentricky usporiadaných vetracích dier (3, 3'). Na priereze komínového dieľca (1) je upravený jeden masívny podperný mostík (4), ktorý prechádza celou sústavou vetracích dier (3, 3'). Pri výrobe komínového dieľca (1) sa celý profil komínového dieľca (1) alebo jeho miskovitité časti tvárnia v procese pretlačovania do polotovaru s pozdĺžnymi dierami, ktorý sa rozrezáva na jednotlivé dieľce, ktoré sa sušia a vypaľujú, potom sa uskutočňuje ich ručné alebo automatické dohotovenie, napríklad frézovanie alebo brúsenie. Po sušení alebo vypálení komínového dieľca (1) sa aspoň jedna z jeho bočných častí z priestoru medzi podpernými mostíkmi (4, 4'), prípadne masívny podperný mostík (49), vylomí.

6 (51) E 04C 5/01

- (21) 357-98
 (71) N.V. Bekaert S.A., Zwevegem, BE;
 (72) Lambrechts Ann, Herentals, BE;
 (54) **Oceľový drôtený prvok na vmiešanie do následne tvrdnúcich materiálov**
 (22) 18.09.96
 (32) 19.09.95
 (31) 9500769
 (33) BE
 (86) PCT/EP96/04080, 18.09.96
 (57) Opisuje sa oceľový drôtený prvok (1), určený na vmiešanie do mäkkých a následne vytvrditeľných materiálov a pozostávajúci z hákovito tvarovaných koncov (3) a strednej časti (2), ktorej pomer dĺžky k priemeru je medzi 20 a 100, pričom stredná časť (2) drôteného prvku (1) má v podstate kruhový prierez v zásade v celej svojej dĺžke a hákovito tvarované konce (3) drôteného prvku (1) sú deformované sploštením.

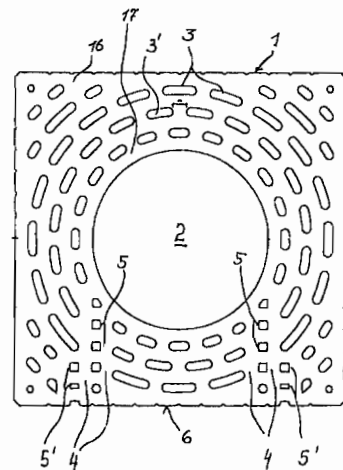

6 (51) E 04G 5/08

(21) 250-98

(71) Alusuisse Technology & Management AG, Neuhausen am Rheinfall, CH;

(72) Gitter Reinhold, Dipl.-Ing., Gottmadingen, DE; Habich Heiko, Dipl.-Ing., Singen, DE;

(54) **Fošňa na chodenie, najmä podlaha na lešenie**

(22) 26.02.98

(32) 04.03.97

(31) 297 03 879.6

(33) DE

(57) Fošňa na chodenie (10), najmä podlaha na lešenie, obsahujúca otvorený obkladací profil (12), vyrábaný pretláčaním, opatrená stužujúcimi stojkami (18, 22, 24) nosníkového prierezu, vystupujúcimi zo spodnej strany podlahovej dosky (14), a čelnou skriňovou profilovou tyčou (32, 32a, 32b) s uzavretým profilom, upevneným na čelnú stranu najmenej jedného obkladacieho profilu (12), ktorý je opatrený pripojovacími prvkami na upevnenie na lešenársky prvok alebo jeho upevňovacie prostriedky. Skriňová profilová tyč (32, 32a, 32b) je spojená silovými a/alebo tvarovými spojmi s najmenej jedným hákovitým pripojovacím ústrojenstvom (40, 40a), pričom hákovité pripojovacie ústrojenstvo obsahuje úložný hák (44) ako obmedzenie úložného vybraní (46), otvoreného na jednu z obidvoch hlavných plôch fošne (10) a/alebo okrajovým vybraním (58), otvoreným na pozdĺžnu stranu fošne (10a).

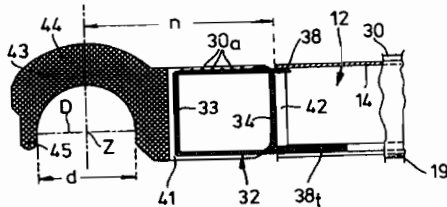

6 (51) E 04H 17/22

(21) 82-98

(71) Krinner Klaus, Straßkirchen, DE;

(72) Krinner Klaus, Straßkirchen, DE;

(54) **Upevňovací prostriedok na tyčový alebo stĺpový predmet**

(22) 18.07.96

(32) 28.07.95

(31) 295 12 237.4

(33) DE

(86) PCT/EP96/03179, 18.07.96

(57) Upevňovací prostriedok na tyčový alebo stĺpový predmet (4) v zemi, so závitovou časťou zaskrutkovateľnou do zeminy a z nej zase zaskrutkovateľnou a s rúrkovou držiakovou časťou (6) na vloženie predmetu (4). Na držiakovej časti (6) je usporiadaný prostriedok (8) na vyrovnanie predmetu (4) vzhľadom na držiakovú časť (6), ktorý je tvorený vkladacou časťou (14, 66) držiakovej časti (6) s vkladacím otvorom (24) na obvodové

uloženie predmetu (4). Vkladacia časť (14; 66) je vzhľadom na držiakovú časť (6) pohyblivá tak, že pozdĺžna stredná os (LG) predmetu (4) je vzhľadom na pozdĺžnu strednú os (LB) držiakovej časti (6) prestaviteľná a v každej zvolenej polohe samodrzná.

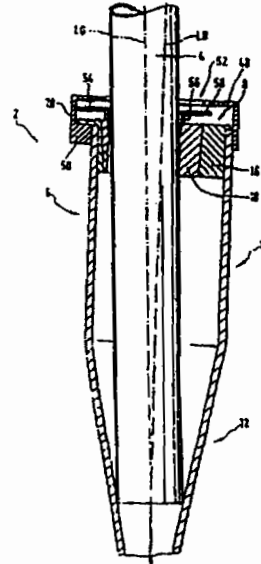

Trieda F

6 (51) F 02G 1/043, F 01K 25/00

(21) 184-96

(71) NEAT, s. r. o., Liptovský Mikuláš, SK;

(72) Kaliský Alexander, Ing., Liptovský Mikuláš, SK;

(54) **Použitie tekutín v kompletne superkritickom stave ako pracovných médií generátorov tlaku**

(22) 09.02.96

(57) Použitie tekutín v kompletne superkritickom stave ako pracovných médií generátorov v stirlingových motoroch je určené na uplatnenie v energetických zariadeniach kombinovaného typu, na využitie prírodných, obnoviteľných a odpadových tepiel, tiež v ťažkých mobilných prostriedkoch. Základné fyzikálne parametre tekutín sú dané druhom látky, tlakom a teplotou. Pre nové účinky na účinnosť zariadenia sú určujúce rozťažnosť, rozpínanosť a modul pružnosti použitého pracovného média v kompletne superkritickom stave.

6 (51) F 03B 17/06

(21) 752-98

(71) Šiška Jozef, RNDr., Bratislava, SK;

(72) Šiška Jozef, RNDr., Bratislava, SK;

(54) **Spôsob premeny vodnej energie a zariadenie na vykonávanie tohto spôsobu**

(22) 05.06.98

- (57) Na otáčavej vertikálnej osi (11) vsadenej v ložiskách (21) prichytených v pevnom ráme (31) sú pohyblivo prichytené hnacie lopatky (41) pomocou ložísk (51) na nosných osiach (61) takým spôsobom, aby zarážacie prvky (71) pripevnené k osi (11) umožňovali hnacím lopatkám (41) vychýlenie iba v jednom výkyvnom smere. Na zamedzenie prípadného preklopenia hnacích lopatiek (41) slúžia pevné zábrany (81).

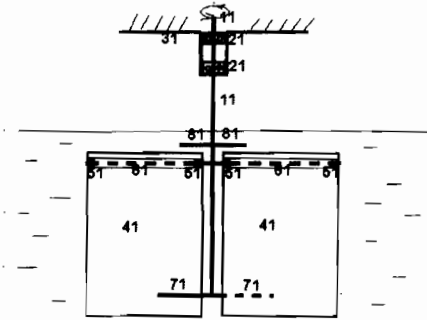

6 (51) F 03D 5/00

(21) 1483-96

(71) Šiška Jozef, RNDr., Bratislava, SK;

(72) Šiška Jozef, RNDr., Bratislava, SK;

(54) Spôsob premeny veternej energie a zariadenie na vykonávanie tohto spôsobu

(22) 15.11.96

- (57) Na otáčavej vertikálnej osi (1) vsadenej v ložiskách (2) prichytených v pevnom ráme (3) sú pohyblivo prichytené hnacie lopatky (4) pomocou ložísk (5) na nosných osiach (6) takým spôsobom, aby zarážacie prvky (7) pripevnené k osi (1) umožňovali hnacím lopatkám (4) vychýlenie iba v jednom výkyvnom smere. Na zamedzenie prípadného preklopenia hnacích lopatiek (41) slúžia pevné zábrany (8).

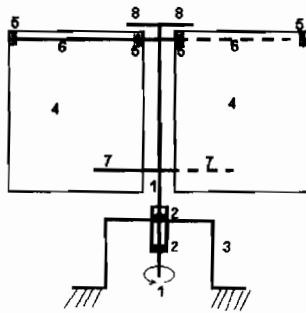

6 (51) F 16B 7/04

(21) 924-98

(71) Syma Intercontinental AG, Kirchberg, CH;

(72) Strässle Marcel, Kirchberg, CH; Züllig Kurt, Kirchberg, CH;

(54) Upínacie zariadenie na uvoľniteľné spojenie dvoch profilových kusov

(22) 16.12.96

(32) 09.01.96, 22.04.96

(31) 54/96, 1015/96

(33) CH, CH

(86) PCT/CH96/00440, 16.12.96

- (57) Upínacie zariadenie slúži na uvoľniteľné spojenie dvoch profilových kusov, pričom je možné zaviesť a zafixovať vkladacie jadro (1) do prvého z profilových kusov. Vo vkladacom jadre axiálne pohyblivé šmykadlo (7) nesie dva otočné upínacie prvky (11), každý s upínacím hákom (13; 14), ktorý sa dá zaviesť prinajmenšom čiastočne do otvoru druhého profilového kusa (15), aby sa vyvinul upínací tlak na ten úsek druhého profilového kusa (15), ktorý čiastočne uzatvára tento otvor. Vkladacie jadro (1) má excentrické prostriedky (5), aby posúvali šmykadlo (7) axiálne. Vo vkladacom jadre (1) sú vytvorené dva šikmé povrchy (43), aby posúvali upínací prvok priečne počas jeho axiálneho posuvu. Okrem upínacieho háka (13; 14) upínací prvok (11) obsahuje pásovú časť s prehnutým koncom pásika, navrhnutú ako závesný hák (34). Šmykadlo (7) má plochú koncovú časť (9) s vybráním (10), do ktorého sa dá závesový hák (34) vložiť otočne, ale s malou vôľou.

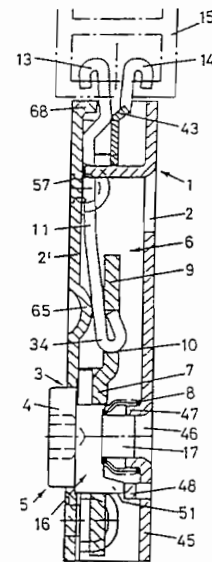

6 (51) F 16K 7/16

(21) 459-98

(71) GEORG FISCHER ROHRLEITUNGSSYSTEME GMBH, Singen, DE;

(72) Miklo Jürgen, Thayngen, CH;

(54) Kvapalinový ovládací ventil

(22) 09.04.98

(32) 11.04.97

(31) 197 15 164.7

(33) DE

- (57) Kvapalinový ovládací ventil sa skladá z telesa, ktoré obsahuje prvú časť (1), druhú časť (2) a zostavu membrány (3), ktorá je vložená medzi nimi. Prvá časť (1) telesa obsahuje ovládací mechanizmus na posun zostavy membrány (3) z otvorenej do zatvorenej polohy a naopak. Druhá časť (2) telesa obsahuje prietokový kanálik (4) s tesniacim prvkom prispôbeným na styk so zostavou membrány (3), keď je táto v uzatvorenej polohe. Najmenej jeden prostriedok na vyrovnávanie tlaku je umiestnený medzi aspoň jednou z častí prvého a druhého telesa a zostavou membrány, pričom tento prostriedok slúži na vyrovnávanie tesniaceho tlaku medzi nimi.

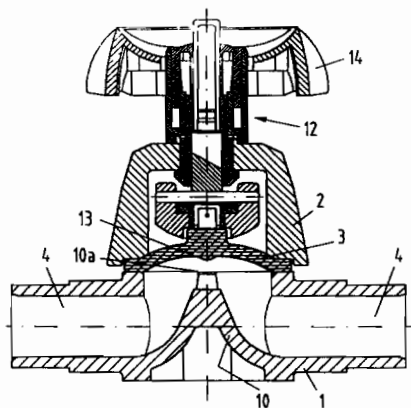

6 (51) F 17C 5/00

(21) 270-98

(71) MESSER GRIESHEIM GMBH, Frankfurt, DE;

(72) Hermeling Werner, Neusiedl am See, AT;

(54) Spôsob kontroly procesu naplňovania tlakového zásobníka plynu

(22) 27.02.98

(32) 04.03.97

(31) 197 08 564.4

(33) DE

- (57) Podstatou spôsobu kontroly procesu naplňovania tlakového zásobníka plynom je, že sa v pravidelných odstupoch určuje hodnota zmeny hmotnosti náplne za časový interval, alebo hodnota recipročná, a porovnáva sa s hodnotou predpísanou. Pri odchýlke prevyšujúcej prípustnú toleranciu sa proces naplňovania preruší. Spôsob je použiteľný napríklad pri plnení tlakových fliaš plynom, napríklad oxidom uhličitým.

6 (51) F 21S 1/12

(21) 409-95

(71) Hudec Miroslav, Tlmače, SK; Lecký Richard, Levice, SK; Kotora Milan, Tlmače, SK;

(72) Hudec Miroslav, Tlmače, SK; Lecký Richard, Levice, SK; Kotora Milan, Tlmače, SK;

(54) Tienidlové svietidlo s ukrytým svetelným zdrojom a osvetleným dekoratívnym predmetom

(22) 30.03.95

- (57) Tienidlové svietidlo s ukrytým svetelným zdrojom a osvetleným dekoratívnym predmetom má dekoratívny predmet (8) vnútri tienidla (7) dokonale osvetlený. Dokonalosť osvetlenia vyplýva z technického uskutočnenia svietidla. Zdroj svetla (2) je umiestnený hlboko v osi podstavca (1) a vrhá svetelné lúče na tienidlo (7), v ktorom sa vytvorí mnohonásobný odraz, čo zabezpečuje vysokú intenzitu osvetlenia dekoratívneho predmetu (8) a zároveň i estetické osvetlenie interiéru.

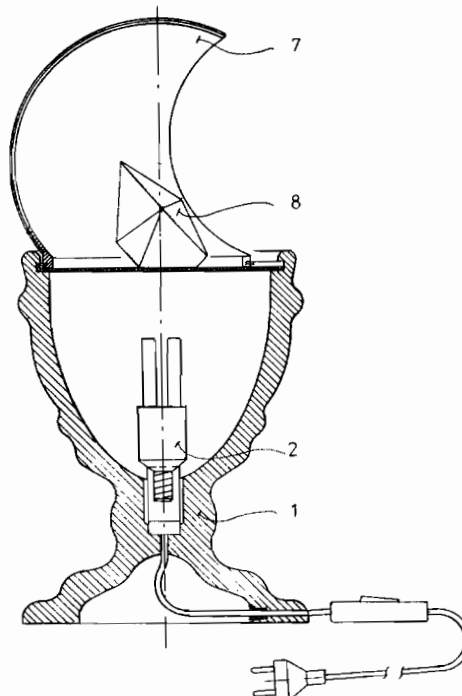

6 (51) F 21V 19/00

(21) 480-95

(71) BENDIS & KIERULF, spol. s r.o., Bratislava, SK;

(72) Bendis Anton, Ing., Bratislava, SK; Kierulf Bjř rn, Bratislava, SK;

(54) Riešenie prichytenia svetelných zdrojov do podhľadových svietidiel

(22) 11.04.95

- (57) Na prichytenie svetelného zdroja (1) do podhľadového svietidla (3) slúži krúžok (2) z mäkkého materiálu. Zdroj (1) je proti vypadnutiu zaistený prstencom (4), ktorý je na krúžku (2) držaný trecou silou. Zostavený komplet je vsunutý do telesa svietidla (3) tak, že výstupky (b) krúžku (2) zapadajú do priehlbín (a) svietidla (3).

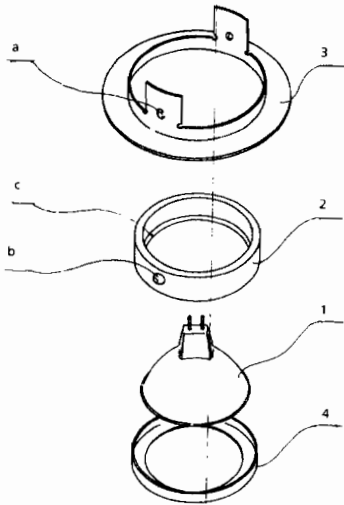

6 (51) F 41G 3/00, 3/22

(21) 488-97

(71) Vojenský technický ústav, Liptovský Mikuláš, SK;

(72) Janotka Július, Ing., Vavrišovo, SK; Moník Zdeněk, Ing., Ružomberok, SK; Ruman Peter, Ing., Liptovský Mikuláš, SK; Vido Peter, Ing., Liptovský Mikuláš, SK;

(54) **Spôsob zvýšenia obranyschopnosti vojenských, predovšetkým prieskumných vozidiel a zariadenie na vykonávanie tohto spôsobu**

(22) 18.04.97

(57) Vynález sa týka prepojenia prieskumného systému a zbraňového systému s neriadenými raketovými strelami umiestneného na vežu prieskumného vozidla, pričom odpaľovacie zariadenia sú mechanicky alebo elektromechanicky spojené s prieskumnými prostriedkami tak, že zabezpečujú možnosť automatického korigovaného zamierenia na cieľ s automatickým nastavením korekcií prvého výstrelu alebo salvy na základe vyhodnotenia údajov z prieskumného systému včítane meteorologickej situácie a výpočtu korekcií riadiacim počítačom. Uvedené prepojenie umožňuje tiež spresnenie opakovanej streľby tak, že trajektória letu prvej strely je analyzovaná prieskumným systémom. Na základe známych palebných prvkov prvého výstrelu a trajektórie letu sú v riadiacom počítači automaticky vypočítané a následne nastavené opravy palebných prvkov, čo umožňuje dosiahnutie vyššej presnosti opakovaného výstrelu alebo salvy.

Trieda G

6 (51) G 01F 11/20, A 61M 15/00

(21) 890-98

(71) BOEHRINGER INGELHEIM INTERNATIONAL GMBH, Ingelheim am Rhein, DE;

(72) Cirillo Pasquale, Dortmund, DE; Eicher Joachim, Dortmund, DE; Fiol Andreas, Wuppertal, DE;

(54) **Mechanické počítadlo dávkovacieho zariadenia a dávkovacie zariadenie obsahujúce toto počítadlo**

(22) 19.12.96

(32) 28.12.95

(31) 195 49 033.9

(33) DE

(86) PCT/EP96/05758, 19.12.96

(57) Dávkovacie zariadenie na dávkovanie napríklad lieku vyžaduje zariadenie, ktorým sa zobrazuje počet odmeriavaných dávok. Známe zobrazovacie zariadenia však nie sú vhodné na dávkovacie zariadenie, ktoré má dva diely puzdra, ktoré sú otočné proti sebe navzájom. Mechanické počítadlo dávkovacieho zariadenia tohto druhu obsahuje najmenej jedno vreteno (4) so zabezpečením proti otáčaniu, ktorého os prebieha rovnobežne s osou dávkovacieho zariadenia a ktoré je umiestnené v oblasti obvodového povrchu zariadenia a pripevnené v susedstve koncov vretena pomocou príslušných otočných upnutí (5, 6) k prvému dielu (1) puzdra, zubové usporiadanie na konci vretena (4), ktorý je najbližšie k druhému dielu (2) puzdra, obsahuje najmenej jeden výstupok na okraji druhého dielu (2) puzdra na zaberanie so zubovým usporiadaním a otáčanie vretenom, ukazovateľ (9), ktorým sa dá pohybovať pozdĺž vretena skrutkovým závitom, keď sa vreteno otáča, a stupnicu (27), ktorá je umiestnená pri ukazovateli. Vreteno (4) je automaticky hnané prevodovou zostavou, keď sa dávkovacie zariadenie uvedie do činnosti. Počet už vypustených odmeriavaných dávok a počet celkovo povolených odmeriavaných dávok sa mechanickým počítadlom zobrazuje kvázikontinuálne. Prevodový pomer prevodovej zostavy sa môže navrhnuť tak, aby pokryl široký rozsah. Ukazovateľ (9) slúžiaci na účely zobrazenia sa dá na vretene vynulovať. Povolený čas používania dávkovacieho zariadenia, ktoré sa môže použiť na viaceré zásobné nádržky, sa dá spoľahlivo zobraziť.

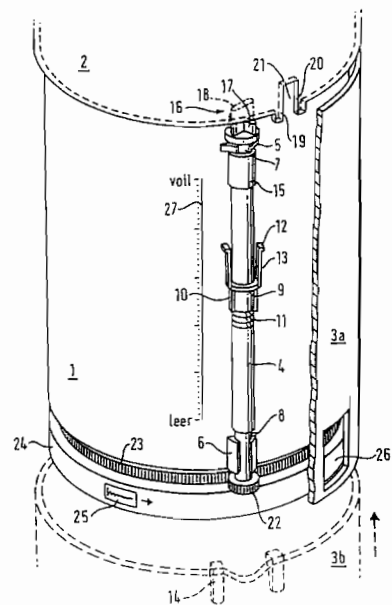

6 (51) G 07F 7/08, G 06F 17/60

(21) 1426-97

(71) CITIBANK, N.A., New York, NY, US;

(72) Rosen Sholom S., New York, NY, US;

(54) Elektronický monetárny systém

(22) 19.04.96

(32) 21.04.95

(31) 08/427 287

(33) US

(86) PCT/US96/05521, 19.04.96

(57) Elektronický monetárny systém (1) zahŕňajúci banku alebo finančné inštitúcie, ktoré sú spojené so zariadením na generáciu peňazí na tvorbu a vydávanie elektronických peňazí vrátane elektronickej hotovosti, ktorá je podľa požiadavky zálohovaná vkladmi a elektronickými úverovými oprávneniami, zodpovedajúce banky (2), ktoré prijímajú a distribuujú elektronické peniaze (3) radom prevodových zariadení, ktoré sú používané klientmi na ukladanie elektronických peňazí, uskutočňovanie peňažných transakcií pomocou on-line systémov zúčastnených bánk, t. j. tých, ktoré sú zapojené na centrálny počítač alebo na výmenu elektronických peňazí s inými prevodnými zariadeniami pracujúcimi off line, t. j. bez zapojenia na centrálny počítač, bankomatov (4) pridružených s vydávajúcimi a zodpovedajúcimi bankami na spracovanie a pripojenie týchto zariadení k vydávajúcim zodpovedajúcim bankám a na prepojenie samotných týchto vydávajúcich a zodpovedajúcich bánk; klíringovú banku (5) na udržanie rovnováhy medziúctov elektronických peňazí rôznych vydávajúcich bánk; dátovú komunikačnú sieť (6) na poskytovanie komunikačných služieb všetkým zložkám systému; a bezpečnostných opatrení (7) na udržiavanie súdržnosti systému a na detekciu falšovaných a iných kriminálnych zneužití systému. Jedno uskutočnenie vynálezu obsahuje modul zákaznických služieb, ktorý spracováva reklamácie stratených peňazí a prepojuje účty s peňažnými modulmi, aby umožnil bankový prístup.

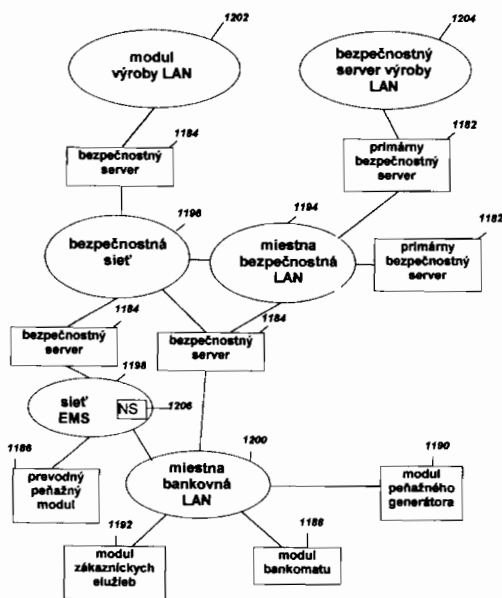

6 (51) G 09B 5/04, 19/04

(21) 1665-96

(71) Schichman Viliam, Ing., Prešov, SK;

(72) Schichman Viliam, Ing., Prešov, SK;

(54) Zariadenie na nácvik a kontrolu výslovnosti a jeho zapojenie

(22) 20.12.96

(57) Zariadenie na nácvik a kontrolu výslovnosti tvorí interakčný blok (1), na ktorý je napojený mikrofón (2), slúchadlá (3) a prepínač (16). Interakčný blok pozostáva z predzosilňovača (12), napojeného na vstup (X1), ktorý je spojený s prepúšťáčom (14), na ktorý je napojený predzosilňovač (13), koncový zosilňovač (15), ktorého výstup je napojený na výstup (X2), pričom na predzosilňovač (13) je napojené snímacie zariadenie (11). Snímacie zariadenie (11) je s médium (4) prepojené výhodne mechanicko-magneticky, mechanicko-opticky, alebo elektronicke. Na snímacie zariadenie (11) a prepúšťáč (14) je napojený prepínač (16).

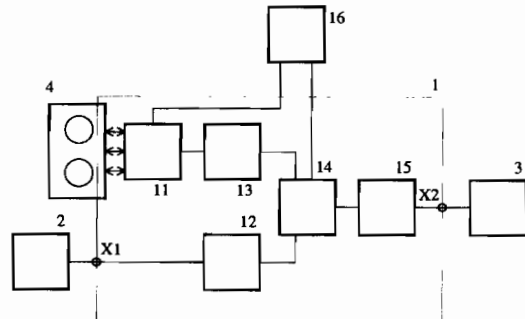

Trieda H

6 (51) H 01F 1/153

(21) 825-98

(71) INSTITUTUL DE FIZICA TEHNICA, Iasi, RO;

(72) Chiriac Horia, Iasi, RO; Barariu Firuta, Iasi, RO; Ovari Tibor Adrian, Suceava, RO; Pop Gheorghe, Iasi, RO;

(54) Amorfné a nanokryštalické vodiče so sklenným povlakom a spôsob ich výroby

(22) 12.11.96

(32) 27.12.95

(31) 95-02277

(33) RO

(86) PCT/RO96/00009, 12.11.96

(57) Vodiče pozostávajú z kovového amorfného alebo nanokryštalického jadra s priemerom rádovo 10^{-6} m, v zložení na báze prechodových kovov - polokovov a ďalších prídavných kovov a zo skleneného povlaku s hrúbkou steny s rovnakou rádovou veľkosťou. Vodiče majú vysoké alebo stredné magnetizačné nasýtenie, pozitívnu, negatívnu magnetostrikciu alebo magnetostrikciu blízku nule a hodnoty koercitívneho poľa a magnetickej permeability v závislosti od požadovaného použitia. Amorfné a nanokryštalické vodiče

so skleneným povlakom sú určené na použitie v elektronike a eletrotechnike v senzorocho, meničoch, indukčných cievkach, transformátoroch, magnetických štítoch, zariadeniach založených na vzájomnom vzťahu medzi magnetickými vlastnosťami kovového jadra a optickými vlastnosťami skleneného povlaku.

6 (51) H 01M 8/24, 8/02, 10/04, 6/46, 2/02, C 25B 9/02, B 01D 63/08

(21) 901-98

(71) NATIONAL POWER PLC, Swindon, Wiltshire, GB;

(72) Clark Duncan Guy, Hermitage, Berkshire, GB; Joseph Stephen Hampden, Sheffield, GB; Male Stewart Ernest, West Sussex, GB;

(54) Spôsob výroby elektrochemických článkov

(22) 19.12.96

(32) 28.12.95

(31) 9526577.3

(33) GB

(86) PCT/GB96/03162, 19.12.96

(57) Spôsob výroby elektrochemického alebo galvanického článku zahŕňajúceho množinu elektrochemických komponentov, ktoré sú vzájomne spojené do bloku, pričom tento spôsob spočíva v poskytnutí prvého komponentu (1) vytvoreného z deformovateľného polymérneho materiálu s aspoň jednou v podstate kontinuálnou drážkou (2) zahŕňajúcou otvor majúci šírku w a hĺbku h , poskytnutí druhého komponentu (3) s aspoň jedným v podstate kontinuálnym výstupkom (4) majúcim šírku väčšiu ako rozmer w a výšku menšiu ako rozmer h , nalisovaní prvého a druhého komponentu dohromady na vytvorenie celistvého tesnenia medzi výstupkom na druhom komponente a otvorom v prvom komponente, pričom tesnenie medzi týmito časťami je dosiahnuté tesniacim záberom bočných stien uvedeného výstupku s bočnými stenami uvedeného otvoru a spojenie množiny prvých a druhých komponentov dohromady na vytvorenie bloku.

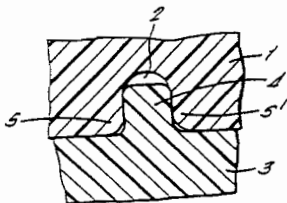
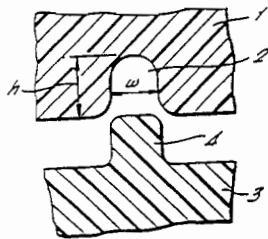

6 (51) H 02G 3/04, F 16L 9/133

(21) 415-98

(71) REHAU AG+CO, Rehau, DE;

(72) Max Elter, Rehau, DE;

(54) Rúra z polyméru

(22) 30.03.98

(32) 11.04.97

(31) 297 06 513.0

(33) DE

(57) Ochranná rúra na zaťahovanie káblov, trubíc a podobných zariadení. Vhodnou úpravou vnútorného povrchu ochrannej rúry je docielená kompozícia hladkého povrchu s minimálnym trením s drážkovaným profilom umožňujúcim prívod tlakového vzduchu na nadnášanie zaťahovaného kábla.

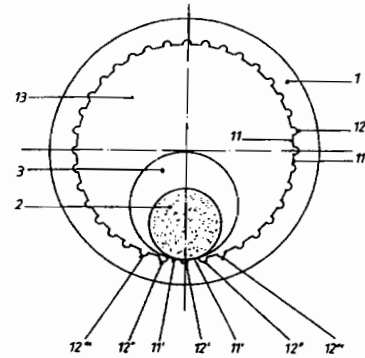

6 (51) H 02K 51/00

(21) 2668-92

(71) Kanozsay Štefan, JUDr., Komárno, SK;

(72) Kanozsay Štefan, JUDr., Komárno, SK;

(54) Elektrodynamický menič mechanických krútiacich momentov

(22) 28.08.92

(57) Elektrodynamický menič mechanických krútiacich momentov je elektrický otáčavý stroj na prenos alebo prevod krútiacich momentov poháňacieho motora na hnané zariadenie, ktorý pozostáva zo vstupného hriadeľa (1), výstupného hriadeľa (2) a najmenej z troch otáčavo a súsovo uložených rotorov (5, 6, 8), z ktorých aspoň jeden má budiace navinutie a aspoň jeden rotor sa opiera o rám stroja buď priamo, alebo prostredníctvom voľnobežky. Elektrodynamický menič mechanických krútiacich momentov spojený s diferenciálnym súkolesím alebo dvojitém diferenciálnym súkolesím tvorí prevodovku s plynulou a samočinnou zmenou prevodového pomeru podľa zaťaženia a umožňuje aj aktívne brzdenie poháňacím motorom, ako aj spätný chod.

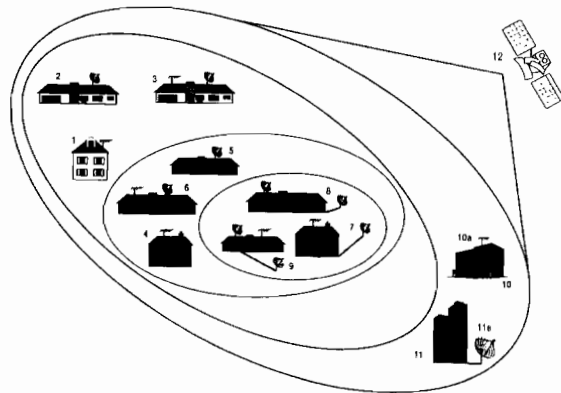
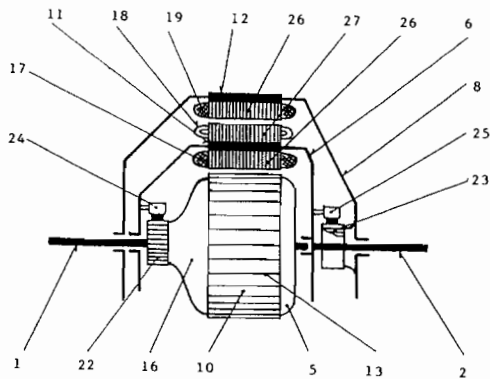

- 6 (51) H 04H 1/00, H 04Q 7/08, G 08B 3/10**
(21) 342-97
 (71) Deutsche Telecom AG, Bonn, DE;
 (72) Dintelmann Friedrich, Dr., Reinheim, DE; Ortgies Gerd, Dr., Darmstadt, DE; Rücker Friedrich, Eich, DE; von Hugo Dirk, Dr., Darmstadt, DE;
(54) Systém vyhľadávania osôb a elektronickej schránky
 (22) 14.03.97
 (32) 25.03.96
 (31) P 196 11 639.2
 (33) DE
 (57) Systém (10 resp. 11) využíva v Európe široko existujúcu infraštruktúru. Tá na regionálne použitie pozostáva z pozemných televíznych vysielačov (10a) a na nadregionálne a hranice krajín pokračujúce použite z už existujúcich televíznych satelitov (12), ako aj zo zariadení na príjem televízie, schopných prijímať teletext, pričom pri televíznych vysielačoch, resp. pri stanici (11a) vzostupnej trasy pre satelitnú televíziu je zriadený systém (10 resp. 11) elektronickej schránky. Navrhnutý systém zabraňuje nevýhode, ktorá vzniká pri pozemných systémoch vyhľadávania osôb, že musí byť známy geograficky región, v ktorom sa adresát nachádza, alebo že okrem toho sa volanie musí vysielať súčasne alebo sekvenčne cez mnohé vysielače. Oproti bežným systémom vyhľadávania osôb na báze satelitov je tu výhoda, že sa nemusí vytvoriť žiadna nákladná infraštruktúra. Najmä nie sú potrebné žiadne drahé prijímače, ale postačujú bežné televízne prijímače pre pozemnú a/alebo satelitnú televíziu s dekodérmi teletextu. Navrhnutý systém vyhľadávania osôb a elektronickej schránky pozostáva z pozemných televíznych vysielačov (10a) a/alebo jedného alebo viacerých televíznych satelitov (12). Vysiela sa analógový televízny signál, ktorý sa dá priamo prijímať. Prijímacími zariadeniami účastníkov (1 - 9) môžu byť prijímacie zariadenia pre analógovú pozemnú televíziu, ako aj pre satelitnú televíziu. Podmnožina prijímacích zariadení účastníkov (4 - 9) obsahuje známe dekodéry teletextu. V prípade satelitnej televízie sa k satelitu (12) privádza televízny signál, ktorý sa má odvysielať, cez známu stanicu (11a) vzostupnej trasy. Pozemné televízne vysielače a/alebo stanica vzostupnej trasy sú spojené vždy s jedným systémom (10 resp. 11) elektronickej schránky.

- 6 (51) H 04H 1/00**
(21) 1747-97
 (71) Deutsche Telekom AG, Bonn, DE;
 (72) Andress Ralph Petersen, Freital, DE; Huberty Manfred Maximiner, Mertesdorf, DE; Stampe Thomas, Marburg, DE;
(54) Spôsob modulácie a usporiadanie obvodov na prenos dátových signálov
 (22) 26.06.96
 (32) 28.06.95, 14.02.96
 (31) 195 23 414.6, 196 05 381.1
 (33) DE, DE
 (86) PCT/DE96/01124, 26.06.96
 (57) Ako dátový zdroj (na vysielať s jedným postranným pásmom signálu RDS (SSB-RDS) na dlhých vlnách) slúži kodér RDS, ktorý môže poskytnúť moduláciu QDSB s nosnou alebo bez nosnej. Signál RDS-SSB so zvyškom nosnej sa vytvára pomocou filtračnej metódy a zmiešavaním sa prevádza na vysielaťcu frekvenciu. Ako zvyšok nosnej sa teda môže používať nosná ARI, pripojiteľná na kodér RDS. Na príjem signálu SSB-RDS sa používa známy celopásmový prijímač so synchronným demodulátorom. Ďalšie spracovanie základného pásma RDS (bifázového signálu) je samozrejme možné.

RDS-QDSB

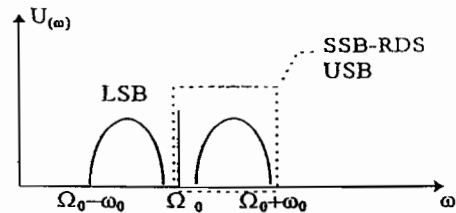

- 6 (51) H 05K 5/00**
(21) 478-97
 (71) ENCO, spol. s r. o., Bratislava, SK;
 (72) Smorádek Peter, Ing., Bratislava, SK; Mateáš Pavol, Dubnica nad Váhom, SK; Tkáčik Jozef, Nová Dubnica, SK;

(54) Stavebnicová prístrojová skriňa

(22) 16.04.97

(57) Prístrojová skriňa je rozoberateľnej konštrukcie a pozostáva zo základného rámu a krytu. Základný rám tvorí dno, strop (2) a stĺpiky (6) tvaru U. Stĺpiky (6) sú na svojich oboch koncoch ukončené prelisom (7). Každý stĺpik (6) je na vnútornej strane základne U vybavený prvým svorníkom (5) so závitom. Aj dno a strop (2) sú z vnútornej strany vo svojich rohoch vybavené druhými svorníkmi (10) so závitom. Strop (2), respektíve dno sú so stĺpkami spojené pomocou držiaka (8) tvaru U alebo L s dvoma otvormi (9) na prilahlých stranách. Cez oba otvory (9) prechádzajú oba svorníky (5, 10). Celok je zafixovaný maticami (16). Kvôli spevneniu je dno vystužené odnímateľnými výstuhami. O stĺpiky sú prichytené perforované priečky. Základný rám je napokon vybavený krytom.

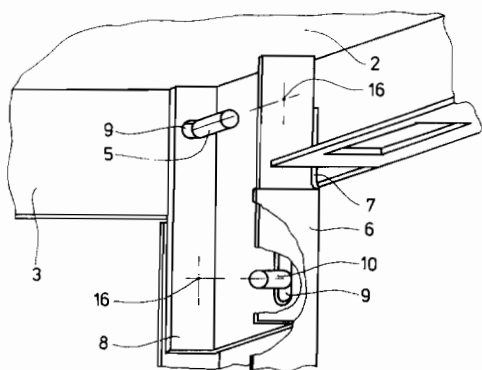

FG4A

Udelené patenty

279390	C 08F	279412	C 08K	279434	B 65F	279456	A 61K
279391	B 63B	279413	F 02B	279435	C 12P	279457	B 65B
279392	E 04G	279414	A 61F	279436	B 60S	279458	C 08F
279393	C 07D	279415	B 25D	279437	C 01B	279459	A 44B
279394	B 01J	279416	C 07D	279438	C 07H	279460	F 01C
279395	F 03B	279417	E 04F	279439	C 07D	279461	A 61K
279396	B 60K	279418	B 62D	279440	A 61K	279462	C 07C
279397	C 08F	279419	A 61K	279441	C 12P	279463	A 63C
279398	C 04B	279420	F 16K	279442	F 16C	279464	B 23D
279399	C 07K	279421	F 16D	279443	E 01B	279465	B 21K
279400	A 63B	279422	B 65G	279444	B 61H	279466	C 07D
279401	A 23C	279423	B 01D	279445	C 08F	279467	C 08K
279402	B 65G	279424	C 07D	279446	A 61K	279468	C 07D
279403	B 01D	279425	C 04B	279447	B 32B	279469	C 07D
279404	C 11D	279426	F 16D	279448	D 01H	279470	G 21D
279405	B 01D	279427	B 21D	279449	H 05K	279471	A 61K
279406	B 01J	279428	F 16L	279450	C 08F	279472	C 07D
279407	A 01N	279429	G 01N	279451	C 08K	279473	C 09K
279408	B 65D	279430	C 08K	279452	A 62C	279474	C 07D
279409	C 07D	279431	B 67D	279453	C 07D	279475	B 02B
279410	E 04B	279432	C 01F	279454	A 23G	279476	C 07D
279411	A 61K	279433	C 07D	279455	C 07D	279477	B 60R

6 (51) A 01N 43/50 // (A 01N 43/50, 25:14)

(11) 279407

(40) 09.11.94

(21) 492-94

(73) American Cyanamid Company, Wayne, NJ, US;

(72) Johnson Jerry Lee, Lawrenceville, NJ, US; Kimler Joseph, Yardville, NJ, US;

(54) **Herbicídne extrudované granulované prípravky**

(32) 28.04.93

(31) 08/054 764

(33) US

(22) 28.04.94

(72) Binley Gary Norman, Kettering, Northampton, GB;

(54) **Spôsob dávkovania reprodukateľného množstva prevzdušnenej deformovateľnej zmesi**

(32) 08.03.93

(31) 93301713.9

(33) EP

(86) PCT/EP94/00515, 18.02.94

(22) 18.02.94

6 (51) A 23C 9/15, A 23D 7/00, A 23L 1/0562, 1/09

(11) 279401

(40) 08.02.1995

(21) 1058-94

(73) Unilever NV, Rotterdam, NL;

(72) Daniels Stephen Charles, Great Addington, Northants, GB; Morrison Anthony, Bedford, GB; Smith Penny E., Raunds, Northants, GB;

(54) **Nátierka s kontinuálnou vodnou fázou**

(32) 06.03.92

(31) 92301955.8

(33) EP

(86) PCT/EP93/00467, 26.02.93

(22) 26.02.93

6 (51) A 44B 19/54, 19/42

(11) 279459

(40) 04.11.98

(21) 3253-88

(73) OPTI PATENT-, FORSCHUNGS- UND FABRIKATIONS-AG, Riedern-Allmeind, CH;

(72) Fröhlich Alfons, Essen, DE;

(54) **Spôsob výroby zipsu**

(32) 27.05.87

(31) P 37 17 868.7-26

(33) DE

(22) 13.05.88

6 (51) A 23G 9/28, 9/20, 1/20

(11) 279454

(40) 06.12.95

(21) 1110-95

(73) Unilever NV, Rotterdam, NL;

6 (51) A 61F 13/15

(11) 279414

(40) 08.02.95

(21) 1147-94

(73) Paul Hartmann AG, Heidenheim, DE;

(72) Malowaniec Krzysztof D., Heidenheim, DE; Raffin Astrid rodená John, Heidenheim, DE;

(54) **Plienka na jedno použitie**

(32) 10.08.92

- (31) P 42 26 370.0
(33) DE
(86) PCT/DE93/00683, 30.07.93
(22) 30.07.93
- 6 (51) A 61K 7/16**
(11) **279419**
(40) 10.05.95
(21) 2331-92
(73) Colgate-Palmolive Company, New York, NY, US;
(72) Prencipe Michael, East Windsor, NJ, US; Durga Gary A., Edison, NJ, US;
(54) **Viskózneoelastický zubný čistiaci prostriedok**
(32) 01.08.91
(31) 7/738 766
(33) US
(22) 24.07.92
- 6 (51) A 61K 7/48, 7/06, 9/06, 47/00, 7/42**
(11) **279411**
(40) 08.03.95
(21) 886-94
(73) Enichem Augusta Industriale S. r. l., Milan, IT;
(72) Genova Calogero, Vizzolo Predabissi (Milan), IT; Buosi Francesco, Milan, IT; Guarnerio Sandra, Cusano Milanino (Milan), IT;
(54) **Transparentné lipogélové zmesi a spôsob ich prípravy**
(32) 21.07.93
(31) MI 93 A 001610
(33) IT
(22) 21.07.94
- 6 (51) A 61K 9/18, 9/16, 9/20, 31/34**
(11) **279446**
(40) 15.04.92
(21) 3050-91
(73) Schwarz Pharma AG, Monheim/Rhld., DE;
(72) Münch Ulrich, Dr., Monheim/Rhld., DE; Mika Hans-Jürgen, Dr., Bonn, DE; Emschermann Bernhard, Dr., Düsseldorf, DE; Schmidt Rainer, Dr., Leverkusen, DE; Sczepanik Bernard, Leichlingen, DE;
(54) **Farmaceutický prípravok na perorálne podávanie s oneskoreným uvoľňovaním účinnej látky a spôsob jeho výroby**
(32) 08.10.90
(31) P 40 31 881.8
(33) DE
(22) 07.10.91
- 6 (51) A 61K 9/20, 9/12**
(11) **279456**
(40) 09.11.94
(21) 340-94
(73) FISOONS plc, Ipswich, Suffolk, GB;
(72) Mistry Suresh Nagarbhai, Birstall, Leicestershire, GB; Gibson Mark, Loughborough, Leicestershire, GB;
(54) **Tlakovaná aerosolová kompozícia a spôsob jej prípravy**
- (32) 25.09.91, 28.09.91, 19.11.91, 14.02.92
(31) 9120396.8, 9120675.5, 9124661.1, 9203212.7
(33) GB, GB, GB, GB
(86) PCT/GB92/01749, 23.09.92
(22) 23.09.92
- 6 (51) A 61K 31/165, 31/505, 31/52**
(11) **279471**
(40) 05.03.97
(21) 1225-95
(73) Merck & Co., Inc., Rahway, NJ, US;
(72) Vacca Joseph P., Telford, PA, US; Guare James P., Quakertown, PA, US; Dorsey Bruce D., Harleysville, PA, US; Holloway M. Katharine, Lansdale, PA, US; Hungate Randall W., Lansdale, PA, US;
(54) **Kompozícia zlúčenín, farmaceutické prostriedky s ich obsahom a ich použitie**
(32) 31.03.93
(31) 040 729
(33) US
(86) PCT/US94/03209, 24.03.94
(22) 24.03.94
- 6 (51) A 61K 31/557**
(11) **279440**
(40) 04.11.98
(21) 4911-90
(73) SCHERING AKTIENGESELLSCHAFT, Berlin, DE;
(72) Schneider Martin, Dr., Berlin, DE; Schillinger Ekkehard, Dr., Berlin, DE;
(54) **Použitie prostacyklínov na výrobu liečiva s anti-tetastatickým účinkom**
(22) 09.10.90
- 6 (51) A 61K 47/44, 38/00**
(11) **279461**
(40) 15.10.91
(21) 791-91
(73) American Cyanamid Company, Wayne, NJ, US;
(72) Steber William, Ledgewood, NJ, US;
(54) **Farmaceutický prípravok vo forme mikrogulôčok a spôsob jeho výroby**
(32) 30.03.90
(31) 07/502 382
(33) US
(22) 25.03.91
- 6 (51) A 62C 27/00**
(11) **279452**
(40) 16.09.92
(21) 552-91
(73) Kabina Pavol prof. Ing., CSc., Nitra, SK; Málek Oldřich Ing., CSc., Vyškov, CZ; Vysoká škola poľnohospodárska, Nitra, SK; Slovenská poľnohospodárska univerzita v Nitre, Nitra, SK;
(72) Kabina Pavol, doc. Ing., CSc., Nitra, SK; Málek Oldřich, Ing., CSc., Vyškov, CZ;
(54) **Spôsob ukladania ťahlych náloží a mobilný hasiaci stroj na jeho vykonávanie**
(22) 30.01.91

- 6 (51) **A 63B 69/38**
 (11) **279400**
 (40) 06.03.96
 (21) 1360-93
 (73) Hurtoň Stanislav, Bratislava, SK;
 (72) Hurtoň Stanislav, Bratislava, SK;
 (54) **Zariadenie na nácvik techniky tenisu**
 (22) 03.12.1993
-
- 6 (51) **A 63C 9/08, 9/085**
 (11) **279463**
 (40) 16.07.91
 (21) 836-90
 (73) Marker Deutschland GmbH, Eschenlohe, DE;
 (72) Klubitschko Gerd, Ing., Oberammergau, DE;
 Stepanek Premek, Ing., Garmisch-Partenkirchen,
 DE; Ruffinengo Piero, Dr., Salt Lake City, UT,
 US;
 (54) **Predná čeľusť na bezpečnostné lyžiarske via-
 zanie**
 (32) 22.02.89
 (31) P 39 05 445.5
 (33) DE
 (22) 21.02.90
-
- 6 (51) **B 01D 3/14, C 07C 45/82**
 (11) **279405**
 (40) 04.11.98
 (21) 304-90
 (73) BASF AKTIENGESELLSCHAFT, Ludwigsha-
 fen, DE;
 (72) Kaibel Gerd, Dr. Ing., Lampertheim, DE; Schloe-
 mer Karl, Dr., Ludwigshafen, DE; Mayer Hans-
 Horst, Speyer, DE;
 (54) **Spôsob destilačného oddeľovania malých
 množstiev frakcie stredne vriacich zložiek zo
 zmesi kvapalín**
 (32) 25.01.89
 (31) P 39 02 006.1
 (33) DE
 (22) 22.01.90
-
- 6 (51) **B 01D 47/04**
 (11) **279423**
 (40) 08.09.93
 (21) 260-93
 (73) Berthold Hermann, Fürth, DE;
 (72) Berthold Hermann, Fürth, DE;
 (54) **Zariadenie na čistenie plynov, hlavne spalín**
 (32) 04.07.91, 13.02.92
 (31) G 91 08 270.6, G 92 01 846.7
 (33) DE, DE
 (86) PCT/EP92/01509, 03.07.92
 (22) 03.07.92
-
- 6 (51) **B 01D 53/00, 53/86**
 (11) **279403**
 (40) 04.11.98
 (21) 5469-89
- (73) RICHTER GEDEON VEGYÉSZETI GYÁR RT.,
 Budapest, HU; MAGYAR ÁSVÁNYOLAJ ÉS
 FÖLDGÁZ KISÉRLETI INTÉZET, Budapest,
 HU;
 (72) Welther Károly, Dr., Veszprém, HU; Gersey
 Ferenc, Veszprém, HU; Rozsos István, Veszprém,
 HU; Kápolnai Dezső, Esztergom, HU; Pomázi
 Ferenc, Budapest, HU; Godó László, Budapest,
 HU; Stefkó Béla, Dr., Budapest, HU; Borbély
 László, Dr., Dorog, HU;
 (54) **Spôsob oxidácie plynov obsahujúcich horľavé
 a/alebo výbušné zložky a zariadenie na jeho vy-
 konávanie**
 (32) 27.09.88
 (31) 5022/88
 (33) HU
 (22) 26.09.89
-
- 6 (51) **B 01J 8/38, F 23C 11/02**
 (11) **279406**
 (40) 09.08.95
 (21) 1122-91
 (73) Société Anonyme dite: STEIN INDUSTRIE,
 Velizy-Villacoublay, FR;
 (72) Vidal Jean, Ville d'Avray, FR; Payen Philippe, La
 Celle St Cloud, FR; Semedard Jean-Claude, Paris,
 FR; Morin Jean-Xavier, Neuville Aux Bois, FR;
 (54) **Zariadenie na vykonávanie exotermickej alebo
 endotermickej reakcie vo vymedzenom prie-
 store**
 (32) 20.04.90
 (31) 90 05060
 (33) FR
 (22) 19.04.91
-
- 6 (51) **B 01J 20/20, 20/28**
 (11) **279394**
 (40) 09.08.95
 (21) 2607-91
 (73) CHEMOPETROL, a. s., Litvínov, CZ;
 (72) Nečesaný František, Ing., Most, CZ; Svoboda Ka-
 rel, Ing., Meziboří, CZ; Kubal Petr, Ing., Litvínov,
 CZ;
 (54) **Činidlo na odstránenie voľných kvapalných
 uhl'ovodíkov a ich zmesí**
 (22) 23.08.91
-
- 6 (51) **B 02B 1/02, 3/00, B 07B 1/28**
 (11) **279475**
 (40) 17.06.92
 (21) 2521-91
 (73) SKET Schwermaschinenbau Magdeburg, Magde-
 burg, DE;
 (72) Eckart Ronald, Dipl. Ing., Magdeburg, DE; Koch
 Wolfgang, Ing., Magdeburg, DE; Rasehorn Hans-
 Juergen, Dr. Ing., Magdeburg, DE; Sachse Joa-
 chim, Dr. Ing., Magdeburg, DE; Bader Edwin,
 Biederitz, DE; Hellwig Bernhard, Ing., Magde-
 burg, DE; Specht Peter, Dipl. Ing., Magdeburg,
 DE; Bartels Burkhard, Dipl. Ing., Magdeburg,
 DE;

- (54) **Separátor šupiek**
 (32) 30.10.90
 (31) P 40 34 737.0
 (33) DE
 (22) 14.08.91
-
- 6 (51) **B 21D 51/32**
 (11) **279427**
 (40) 14.10.92
 (21) 1018-92
 (73) Thomassen and Drijver-Verblifa N. V., Deventer, NL;
 (72) Brillman Gerrit Willem, Bathmen, NL; Roeterdink Johan Willem, Epse, NL;
 (54) **Zariadenie na tvarovanie zúženia na otvorenom konci kovovej plechovky**
 (32) 03.04.1991, 04.09.1991
 (31) 9100574, 9101493
 (33) NL, NL
 (22) 03.04.1992
-
- 6 (51) **B 21K 1/28, B 60B 3/02**
 (11) **279465**
 (40) 18.11.92
 (21) 1214-92
 (73) NORSK HYDRO, a. s., Oslo, NO;
 (72) Berg Otto, Hvalstad, NO;
 (54) **Spôsob výroby celistvého vozidlového kolesa z ľahkého kovu**
 (32) 19.04.91
 (31) 911551
 (33) NO
 (22) 21.04.92
-
- 6 (51) **B 23D 25/06, 25/08**
 (11) **279464**
 (40) 11.07.95
 (21) 2260-92
 (73) ŽĎAS, a. s., Žďár nad Sázavou, CZ;
 (72) Dofek František, Ing., Žďár nad Sázavou, CZ;
 (54) **Strihací mechanizmus letných kľukových nožníc**
 (22) 21.07.92
-
- 6 (51) **B 25D 17/08, B 23B 51/12, 31/02**
 (11) **279415**
 (40) 16.09.92
 (21) 495-92
 (73) Hilti Aktiengesellschaft, Schaan, LI;
 (72) Obermeier Josef, Peiting, DE;
 (54) **Nástroj a nástrojový držiak, najmä na ručné náradie**
 (32) 21.02.91
 (31) P 41 05 414.8
 (33) DE
 (22) 20.02.92
-
- 6 (51) **B 32B 7/00, 1/02, 31/20, B 29C 70/00**
 (11) **279447**
 (40) 15.01.92
- (21) 1242-91
 (73) American Standard Inc., New York, NY, US;
 (72) Kuszaj Karl T., East Brunswick, NJ, US; Barndt Ronald D., Tatamy, PA, US; Willis Jeffery E., Lawrenceville, NJ, US;
 (54) **Polymérna kompozitná štruktúra a spôsob jej výroby**
 (32) 30.04.90
 (31) 07/516 284
 (33) US
 (22) 30.04.91
-
- 6 (51) **B 60K 17/04, F 16H 47/00**
 (11) **279396**
 (40) 09.11.94
 (21) 79-93
 (73) Vysoká škola dopravy a spojov, Žilina, SK;
 (72) Podstanický Alexander, doc. Ing., Žilina, SK;
 (54) **Diferenciálny prevod na riadenú distribúciu výkonu**
 (22) 10.02.93
-
- 6 (51) **B 60R 21/16**
 (11) **279477**
 (40) 11.01.95
 (21) 2580-92
 (73) SMH Management Services AG, Biel, CH;
 (72) Chevroulet Tristan, Neuchatel, CH; Bérout Claude, Court, CH;
 (54) **Automobilové vozidlo**
 (32) 23.08.91
 (31) 91 10622
 (33) FR
 (22) 21.08.92
-
- 6 (51) **B 60S 1/16, F 16J 15/32**
 (11) **279436**
 (40) 14.10.92
 (21) 1789-92
 (73) SWF AUTO-ELECTRIC GmbH, Bietigheim-Bissingen, DE;
 (72) Csermak Martin, Bietigheim-Bissingen, DE; Walther Bernd, Bietigheim-Bissingen, DE;
 (54) **Hnacie zariadenie, najmä na stierače motorových vozidiel**
 (32) 12.09.90
 (31) P 40 28 892.7
 (33) DE
 (86) PCT/EP91/01715, 10.09.91
 (22) 10.09.91
-
- 6 (51) **B 61H 13/20, B 60T 11/00, 11/04**
 (11) **279444**
 (40) 11.01.95
 (21) 3802-92
 (73) KNORR-BREMSE AG, München, DE;
 (72) Hille Wolfram, Berlin, DE;
 (54) **Prestavovacie zariadenie na pneumatické brzdy**
 (32) 28.01.92

(31) P 42 02 666.0
(33) DE
(22) 21.12.92

6 (51) B 62D 47/02, B 60D 7/00

(11) **279418**
(40) 18.03.92
(21) 2775-91
(73) HYMER-LEICHTMETALLBAU, Wangen/Allgäu, DE;
(72) Krause Fritz, Wangen/Allgäu, DE; Lang Fritz, Wangen/Allgäu, DE;
(54) **Nízkopodlažný kĺbový autobus**
(32) 10.09.90
(31) P 40 28 729.7
(33) DE
(22) 09.09.91

6 (51) B 63B 35/58, 38/00

(11) **279391**
(40) 05.06.96
(21) 890-94
(73) Raffai Ladislav, Galanta, SK; Balog Róbert, Šaľa, SK;
(72) Raffai Ladislav, Galanta, SK; Balog Róbert, Šaľa, SK;
(54) **Zariadenie na dopravu nákladu z hĺbok vodného priestoru**
(22) 22.07.94

6 (51) B 65B 29/10, A 01C 15/00

(11) **279457**
(40) 12.11.91
(21) 1457-90
(73) American Cyanamid Company, Stamford, CT, US; DEERE & COMPANY, Stamford, CT, US;
(72) McCunn Myron Lee, St.Orion, IL, US; Landphair Donald Keith, Betterdorf, IA, US; Neyrinck Richard Martin, Port Byron, IL, US; DePauw Richard Arthur, Moline, IL, US; Lundie William Robert, Moline, IL, US; Brown Douglas Paul, Bettendorf, IA, US; Hoffman Jeffrey Alan, Westerville, OH, US; Tenne Frank Douglas, Ivyland, PA, US; Holverson Patrick David, Ahwatukee, AZ, US; Woodruff Keith, Mountainside, NJ, US;
(54) **Zariadenie na manipuláciu s chemikáliou**
(32) 27.03.89
(31) 07/329 469
(33) US
(22) 26.03.90

6 (51) B 65D 51/20

(11) **279408**
(40) 10.08.94
(21) 29-94
(73) Compagnie Gervais Danone, Levallois-Perret, FR;
(72) Carrier André, Donzenac, FR; Couvrat-Desvergnés Bruneau, Brive, FR; de Lambert Nicolas, Ecully, FR; Pommaret Bernard, Brive, FR;

(54) Obal z plastu na dlhodobé konzervovanie potraviny a spôsob jeho výroby

(32) 14.01.93
(31) 93 00282
(33) FR
(22) 10.01.94

6 (51) B 65F 3/04

(11) **279434**
(40) 08.02.95
(21) 2119-92
(73) Firma Zöller-Kipper GmbH, Mainz, DE;
(72) Reck Herbert, Mainz, DE; Safting Rolf, Plaidt, DE;
(54) **Zariadenie na vyprázdňovanie nádob**
(32) 30.08.91
(31) P 41 28 955.2-22
(33) DE
(22) 08.07.92

6 (51) B 65G 3/02

(11) **279422**
(40) 05.06.96
(21) 65-94
(73) Myslík Anton, Ing., Sládkovičovo, SK;
(72) Myslík Anton, Ing., Sládkovičovo, SK;
(54) **Izolačná vrstva najmä na skládky odpadu a spôsob jej výroby**
(22) 19.01.94

6 (51) B 65G 19/28

(11) **279402**
(40) 13.09.95
(21) 1005-94
(73) DBT Deutsche Bergbau-Technik GmbH, Essen, DE;
(72) Brüggemann Reinhold, Dortmund, DE; Schmidt Siegfried, Bottrop, DE; Wirtz Jörg, Kamen, DE;
(54) **Ret'azový ohrebový dopravník s upchávkovým spojením jeho žľabových sklzov**
(32) 10.09.93
(31) P 43 30 659.4
(33) DE
(22) 23.08.94

6 (51) B 67D 5/04, 5/32

(11) **279431**
(40) 13.09.95
(21) 1336-94
(73) SCHEIDT und BACHMANN GmbH, Mönchengladbach, DE;
(72) Miller Gert, Dipl.-Ing., Mönchengladbach, DE;
(54) **Zariadenie na výdaj palivovej zmesi**
(32) 05.02.94
(31) P 44 03 663.9
(33) DE
(22) 07.11.94

- 6 (51) C 01B 23/00, F 25J 3/02**
(11) 279437
(40) 04.11.98
(21) 3700-90
(73) Sýkora Jiří, Ing., CSc., Děčín, CZ; Chrz Václav, Ing., CSc., Ústí nad Labem, CZ;
(72) Sýkora Jiří, Ing., CSc., Děčín, CZ; Chrz Václav, Ing., CSc., Ústí nad Labem, CZ;
(54) Spôsob získavania neónhéliového koncentráta v procese delenia vzduchu
(22) 25.07.90
-
- 6 (51) C 01F 7/02**
(11) 279432
(40) 06.04.94
(21) 1020-93
(73) Martinswerk G. m. b. H. für chemische und metallurgische Produktion, Bergheim, DE;
(72) Brown Neil, Dr., Bergheim/Erft, DE; Van Peij Detlef, Bedburg, DE;
(54) Spôsoby výroby hydroxidu hlinitého $Al(OH)_3$ so zaobleným povrchom zrn
(32) 23.09.92
(31) P 42 31 874.2
(33) DE
(22) 22.09.93
-
- 6 (51) C 04B 28/02, C 09J 157/00**
(11) 279425
(40) 18.11.92
(21) 241-92
(73) Schaaf Cecil F., Standish, Michigan, US;
(72) Schaaf Cecil F., Standish, Michigan, US;
(54) Zmesový materiál
(32) 29.01.91
(31) 07/647 295
(33) US
(22) 28.01.92
-
- 6 (51) C 04B 35/65, 35/66, F 27D 1/16**
(11) 279398
(40) 06.07.94
(21) 1909-92
(73) COAL PRODUCTS LIMITED, Chesterfield, Derbyshire, GB;
(72) Tucker Leslie Ernest John, Offenham, Worcestershire, GB; Dunderdale Kevin, Leeds, West Yorkshire, GB; Hurran David Kenneth, Shurdington, Gloucestershire, GB; Everitt Robert Geoffrey, Tewkesbury, Gloucestershire, GB;
(54) Hmota na nanášanie keramického povlaku
(32) 20.06.91, 20.06.91
(31) 91 13365.2, 91 13370.2
(33) GB, GB
(22) 19.06.92
-
- 6 (51) C 07C 237/26**
(11) 279462
(40) 11.05.94
(21) 851-93
(73) American Cyanamid Company, Wayne, NJ, US;
(72) Phaik-Eng Sum, Pomona, NY, US;
- (54) Spôsob výroby soli 9-amino-6-demetyl-6-deoxytetracyklínu s minerálnou kyselinou**
(32) 13.08.92
(31) 07/928 587
(33) US
(22) 06.08.93
-
- 6 (51) C 07D 207/34, 207/36, 207/42, A 01N 43/36**
(11) 279455
(40) 09.08.95
(21) 1580-94
(73) American Cyanamid Company, Wayne, NJ, US;
(72) Doehner Robert Francis, Mercer County, NJ, US; Barton Jerry Michael, Burlington County, NJ, US;
(54) Spôsob výroby 1-(alkoxymetyl)pyrolových zlúčenín
(32) 29.12.93
(31) 08/174 999
(33) US
(22) 21.12.94
-
- 6 (51) C 07D 211/44, 211/18, 207/12, 333/04, 491/10, 409/06, 409/14, A 61K 31/40, 31/445, 31/38**
(11) 279476
(40) 04.11.98
(21) 2328-90
(73) PFIZER, INC., New York, NY, US;
(72) Chenard Bertrand Leo, Waterford, CT, US;
(54) Deriváty 2-piperidino a 2-pyrolidino-1-alkanolov a spôsob ich výroby
(32) 17.05.89
(31) PCT/US89/02176, 11.05.90
(33) US
(22) 11.05.90
-
- 6 (51) C 07D 213/79, 401/10, 401/14, A 61K 31/44, 31/455**
(11) 279433
(40) 04.11.98
(21) 3380-92
(73) Bayer Aktiengesellschaft, Leverkusen, DE;
(72) Müller-Gliemann Matthias, Dr., Solingen-Ohligs, DE; Beuck Martin, Dr., Erkrath, DE; Kazda Stanislav, prof. Dr., Wuppertal, DE; Stasch Johannes-Peter, Dr., Wuppertal, DE; Knorr Andreas, Dr., Erkrath, DE; Wohlfeil Stefan, Dr., Hilden, DE; Hübsch Walter, Dr., Wuppertal, DE; Dressel Jürgen, Ph. D., Wuppertal, DE; Fey Peter, Dr., Wuppertal, DE; Hanko Rudolf, Dr., Essen, DE; Krämer Thomas, Dr., Wuppertal, DE; Müller Ulrich, Dr., Wuppertal, DE; Zaiss Siegfried, Dr., Wuppertal, DE;
(54) Substituované bifenylypyridóny, spôsob ich výroby, farmaceutický prostriedok tieto látky obsahujúci a ich použitie
(32) 01.07.92, 12.11.91
(31) P 42 21 583.8, P 41 37 151.8
(33) DE, DE
(22) 12.11.92

- 6 (51) C 07D 251/18, 407/12, 409/12, A 01N 43/68
 (11) 279416
 (40) 04.11.98
 (21) 3074-90
 (73) IDEMITSU KOSAN COMPANY LIMITED, Chiyoda-ku, Tokyo, JP;
 (72) Nishii Masahiro, Kimitsu-gun, Chiba, JP; Kobayashi Izumi, Chiyoda-ku, Tokyo, JP; Uemura Masatoshi, Kimitsu-gun, Chiba, JP; Takematsu Tet-suo, Utsunomiya-shi, Tochigi, JP;
 (54) **Triazínové deriváty a herbicídny prostriedok obsahujúci tieto triazínové deriváty ako účinnú zložku**
 (22) 20.06.90
-
- 6 (51) C 07D 307/20, C 07C 205/45
 (11) 279439
 (40) 07.12.94
 (21) 1460-93
 (73) American Cyanamid Company, Wayne, NJ, US;
 (72) Cortes David Andres, Fairless Hills, PA, US;
 (54) **Derivát nitrobenzénu, spôsob jeho výroby a použitie**
 (32) 29.12.92
 (31) 07/997 844
 (33) US
 (22) 21.12.93
-
- 6 (51) C 07D 307/32
 (11) 279424
 (40) 18.11.92
 (21) 1387-92
 (73) American Cyanamid Company, Wayne, NJ, US;
 (72) Raifeld Yuri E., Moscow, RU;
 (54) **Tetrahydro-5-substituovaný-3-metylén-2-furánmetanol a spôsob jeho prípravy**
 (32) 10.05.91
 (31) 07/698 041
 (33) US
 (22) 07.05.92
-
- 6 (51) C 07D 401/04, 213/80, A 61K 31/495
 (11) 279393
 (40) 11.07.95
 (21) 1585-94
 (73) Pharmacia & Upjohn Aktiebolag, Stockholm, SE;
 (72) Lundstedt Torbjörn, Löddeköpinge, SE; Abramo Lisbeth, Bjärred, SE; Björk Anders, Bjärred, SE; Pettersson Göran, Lund, SE; Andersson Gunnar, Lund, SE; Nordvi Curt, Malmö, SE; Chang Wu Jin, Uppsala, SE; Ludwig Catarina, Lund, SE; Seifert Elisabeth, Kävlinge, SE; Nilsson Arne, Malmö, SE;
 (54) **Estery kyseliny bisfenylpiperazínnikotínovej, spôsob ich prípravy a farmaceutický prostriedok, ktorý ich obsahuje**
 (32) 25.06.92
 (31) 9201956-1
 (33) SE
 (86) PCT/SE93/00565, 23.06.93
 (22) 23.06.93
-
- 6 (51) C 07D 401/04, 403/04, 413/04, 417/04, 231/56, 261/20, 275/04, A 61K 31/445, 31/495
 (11) 279474
 (40) 04.11.98
 (21) 2425-90
 (73) Hoechst-Roussel Pharmaceuticals Incorporated, Somerville, NJ, US;
 (72) Strupczewski Joseph Thomas, Flemington, NJ, US; Helsley Grover Cleveland, Pluckemin, NJ, US; Chiang Yulin, Convent Station, NJ, US; Bordeaux Kenneth J., Upper Black Eddy, PA, US;
 (54) **Substituované N-(aryloxyalkyl)heteroarylpiperidíny a -piperazíny, spôsob výroby, ich použitie a farmaceutické prostriedky s ich obsahom**
 (32) 19.05.89, 29.12.89
 (31) 354 411, 456 790
 (33) US, US
 (22) 17.05.90
-
- 6 (51) C 07D 401/14, 413/14, A 61K 31/435
 (11) 279472
 (40) 06.07.94
 (21) 1498-93
 (73) SANOFI, Paris Cedex 08,FR;
 (72) Guy Dominic Diana, Pottstown, PA, US;
 (54) **Fenoxy- a fenoxyalkylpiperidíny, farmaceutický prostriedok s ich obsahom a ich použitie ako protívirusových účinných látok**
 (32) 30.12.92
 (31) 07/998 498
 (33) US
 (22) 29.12.93
-
- 6 (51) C 07D 403/04, A 61K 31/41, C 07D 413/04, 417/04, 403/14, 413/14, 417/14
 (11) 279409
 (40) 04.11.98
 (21) 3944-92
 (73) Dr. Karl Thomae GmbH, Biberach/Riss, DE;
 (72) Huel Norbert, Dr., Dipl.-Chem., Schemmerhofen, DE; Narr Berthold, Dr., Dipl.-Chem., Biberach, DE; Ries Uwe, Dr., Dipl.-Chem., Biberach, DE; van Meel Jacques, Dr. Pharm., Mittelbiberach, DE; Wienen Wolfgang, Dr., Dipl.-Biologe, Äpfingen, DE; Entzeroth Michael, Dr., Dipl.-Chem., Warthausen, DE;
 (54) **Benzimidazoly, spôsob ich výroby a liečivo s ich obsahom**
 (32) 22.01.92, 17.06.92, 04.08.92
 (31) P 42 01 554.5, P 42 19 782.1, P 42 25 756.5
 (33) DE, DE, DE
 (22) 29.12.92
-
- 6 (51) C 07D 403/06, 249/08
 (11) 279468
 (40) 11.07.95
 (21) 65-95
 (73) Merck Sharp & Dohme Limited, Hoddesdon, Hertfordshire, GB;
 (72) Houghton Peter Grenville, Bassingbourn, Hertfordshire, GB;

- (54) **Spôsob výroby indolových derivátov s obsahom 1,2,4-triazol-1-yl substituentov**
 (32) 22.07.92
 (31) 9215526.6
 (33) GB
 (86) PCT/GB93/01493, 15.07.93
 (22) 15.07.93
-
- 6 (51) C 07D 451/04, A 61K 31/46**
 (11) **279469**
 (40) 04.11.98
 (21) 4808-90
 (73) JOHN WYETH & BROTHER LIMITED, Maidenhead, GB;
 (72) Ward Terence James, Maidenhead, GB; White Janet Christine, Wokingham, GB; Bradley Gerald, Weybridge, GB;
 (54) **(Endo)-N-[[[(8-metyl-8-azabicyklo[3.2.1]oktán-3-yl)amino]karbonyl]-2-(cyklopropylmetoxy)benzamid, spôsob výroby a farmaceutické prostriedky s jeho obsahom**
 (32) 07.10.89
 (31) 8922622.9
 (33) GB
 (22) 03.10.90
-
- 6 (51) C 07D 451/10, 451/14, A 61K 31/46, 31/445**
 (11) **279453**
 (40) 04.11.98
 (21) 4523-90
 (73) Boehringer Ingelheim KG, Ingelheim am Rhein, DE;
 (72) Banholzer Rolf, Dr., Ingelheim am Rhein, DE; Bauer Rudolf, Dr., Wiesbaden, DE; Reichl Richard, Dr., Gau-Algesheim, DE;
 (54) **Estery tienylkarboxylových kyselín a aminoalkoholov, spôsob ich výroby, medziprodukty, farmaceutické prostriedky s ich obsahom a ich použitie**
 (32) 16.09.89
 (31) P 39 31 041.8
 (33) DE
 (22) 17.09.90
-
- 6 (51) C 07D 487/04, 487/14, A 61K 31/55**
 (11) **279466**
 (40) 12.04.95
 (21) 1111-92
 (73) Dr. Karl Thomae Gesellschaft m.b.H., Biberach an der Riss, DE;
 (72) Eberlein Wolfgang, Dr., Biberach, DE; Mihm Gerhard, Dr., Biberach, DE; Engel Wolfhard, Dr., Biberach, DE; Rudolf Klaus, Dr., Biberach, DE; Doods Henri, Dr., Warthausen, DE; Ziegler Harald, Dr., Biberach, DE; Entzeroth Michael, Dr., Warthausen, DE;
 (54) **Kondenzované diazepínové deriváty, spôsob ich výroby, farmaceutické prostriedky s ich obsahom a ich použitie**
 (32) 12.04.91
-
- (31) P 41 12 014.0
 (33) DE
 (22) 13.04.92
-
- 6 (51) C 07H 19/04, 19/06, 19/16, C 07B 57/00, C 07D 307/16, 307/32**
 (11) **279438**
 (40) 06.07.94
 (21) 1293-93
 (73) Biochem Pharma Inc., Laval, Quebec, CA;
 (72) Mansour Tarek, Laval, Quebec, CA; Tse Allan H. L., Laval, Quebec, CA;
 (54) **Spôsob diastereoselektívnej syntézy opticky aktívnych cis-nukleozidov, ich analógov a derivátov a medziprodukty používané pri tomto spôsobe**
 (32) 21.05.91
 (31) 703 379
 (33) US
 (86) PCT/CA92/00209, 20.05.92
 (22) 20.05.92
-
- 6 (51) C 07K 7/54, A 61K 38/08**
 (11) **279399**
 (40) 08.03.95
 (21) 3086-92
 (73) F. Hoffmann-La Roche AG, Basle, CH;
 (72) Bolin David Robert, Montclair, NJ, US; O'Donnell Margaret, Clifton, NJ, US;
 (54) **Cyklický peptid, spôsob jeho výroby a farmaceutický prípravok na jeho báze**
 (32) 11.10.91
 (31) 773 747
 (33) US
 (22) 09.10.92
-
- 6 (51) C 08F 2/42, C 08C 19/44**
 (11) **279450**
 (40) 19.02.92
 (21) 1396-91
 (73) Shell Internationale Research Maatschappij B.V., The Hague, NL;
 (72) Gibler Carma Joleen, Houston, TX, US; Chamberlain Linda Rae, Richmond, TX, US; Browncombe Thomas Fairchild, Houston, TX, US; Craig Alfred Stevens, Houston, TX, US;
 (54) **Spôsob aniónovej polymerizácie monomérov**
 (32) 14.05.90, 15.04.91
 (31) 522 693, 685 111
 (33) US, US
 (22) 13.05.91
-
- 6 (51) C 08F 4/655, 4/656, 4/642, 10/02**
 (11) **279390**
 (40) 15.04.92
 (21) 3084-91
 (73) POLIMERI EUROPA S. r. l., Palermo, IT;
 (72) Luciani Luciano, Ferrara, IT; Pondrelli Maddalena, Budrio, Bologna, IT; Invernizzi Renzo, Milan, IT; Borghi Italo, Ferrara, IT;

- (54) **Katalyzátor na homopolymerizáciu a kopolymerizáciu etylénu a spôsob prípravy jeho pevnej zložky**
 (32) 11.10.90
 (31) 21711 A/90
 (33) IT
 (22) 10.10.91
-
- 6 (51) **C 08F 4/655, 10/02, 4/646**
 (11) 279445
 (40) 15.10.91
 (21) 655-91
 (73) POLIMERI EUROPAS. r. l., Palermo, IT;
 (72) Luciani Luciano, Ferrara, IT; Invernizzi Renzo, Milan, IT; Masi Francesco, San Donato Milanese (Milan), IT; Pondrelli Maddalena, Budrio (Bologna), IT; Polesello Mario, Oderzo (Treviso), IT; Borghi Italo, Ferrara, IT;
 (54) **Katalyzátor typu Ziegler-Natta nanosený na nosičovom materiály na polymerizáciu etylénu a na kopolymerizáciu etylénu s alfa-olefinmi a spôsob jeho prípravy**
 (32) 16.03.90, 18.09.90
 (31) 19698 A/90, 21503 A/90
 (33) IT, IT
 (22) 13.03.91
-
- 6 (51) **C 08F 8/50, C 08J 11/10, C 08B 17/00**
 (11) 279397
 (40) 08.04.98
 (21) 282-97
 (73) Maďar Ivan, Ing., Bratislava, SK;
 (72) Maďar Ivan, Ing., Bratislava, SK;
 (54) **Spôsob termálnej a/alebo katalytickej dekompozície a/alebo depolymerizácie nízkohodnotných organických látok a zariadenie na vykonávanie tohto spôsobu**
 (22) 03.03.97
-
- 6 (51) **C 08F 20/06, 20/56, 20/58**
 (11) 279458
 (40) 04.11.98
 (21) 7166-89
 (73) Cytec Technology Corp., Wilmington, DE, US;
 (72) Kozakiewicz Joseph J., Trumbull, CT, US; Dauplaise David L., Norwalk, CT, US;
 (54) **Emulzia polyméru na báze vodou rozpustného polyméru a spôsoby jej prípravy**
 (32) 19.12.88, 30.10.89
 (31) 07/286 078, 07/428 704
 (33) US, US
 (22) 18.12.89
-
- 6 (51) **C 08K 3/22, C 08L 11/00, 9/00**
 (11) 279430
 (40) 13.08.91
 (21) 485-90
 (73) Elektrotechnická fakulta STU, Bratislava, SK;
- (72) Barta Štefan, prof. Ing., CSc., Bratislava, SK; Košík Martin, doc. Ing., DrSc., Bratislava, SK; Bielek Jozef, Ing., CSc., Dunajská Lužná, SK; Karas Rudolf, d. t., Púchov, SK; Kvasnica Jozef, Ing., Púchov, SK; Suran Pavol, Ing., Trnava, SK; Zamboj Ivan, Ing., Záriečie, SK;
 (54) **Gumárenská zmes so zvýšeným súčiniteľom tepelnej a teplotnej vodivosti**
 (22) 02.02.90
-
- 6 (51) **C 08K 5/3415, C 08J 3/24, C 08L 21/00**
 (11) 279467
 (40) 06.10.93
 (21) 405-93
 (73) AKZO NOBEL N. V., Arnhem, NL;
 (72) Hogt Andreas Herman, Enschede, NL; Talma Auke Gerardus, Bathmen, NL; de Block Rudolf Frank, Deventer, NL; Datta Rabindra Nath, Deventer, NL;
 (54) **Materiály na báze kaučuku a spôsob ich výroby**
 (32) 29.10.90
 (31) 90202864.6
 (33) EP
 (86) PCT/EP91/02048, 29.10.91
 (22) 29.10.91
-
- 6 (51) **C 08K 5/3492, 5/34, C 07D 251/34**
 (11) 279412
 (40) 04.11.98
 (21) 6003-90
 (73) Ciba Specialty Chemicals Holding Inc., Basel, CH;
 (72) Birbaum Jean-Luc, Dr., Fribourg, CH; Rody Jean, Dr., Riehen, CH; Slongo Mario, Dr., Tafers, CH; Valet Andreas, Dr., Eimeldingen, DE; Winter Roland A. E., Dr., New York, US;
 (54) **Stabilizovaný organický polymér a jeho použitie**
 (32) 05.12.89
 (31) 446 369
 (33) US
 (22) 03.12.90
-
- 6 (51) **C 08K 5/37, C 08L 21/00, 9/00, 9/02**
 (11) 279451
 (40) 17.12.91
 (21) 1500-91
 (73) Ciba Specialty Chemicals Holding Inc., Basel, CH;
 (72) Knobloch Gerrit, Dr., Magden, CH;
 (54) **Kompozícia obsahujúca polydién alebo kopolymér diénu a stabilizátorovú zmes**
 (32) 22.05.90
 (31) 1731/90-7
 (33) CH
 (22) 21.05.91

- 6 (51) **C 09K 15/18, 15/30, C 08K 5/18, 5/357 // A 43B 1/10**
 (11) **279473**
 (40) 04.11.98
 (21) 3091-89
 (73) NOVESTA, spol. s r.o., Zlín, CZ;
 (72) Vlček Vladimír, Ing., Zlín, CZ; Mikel Miroslav, Zlín, CZ; Jedlička Jaromír, Zlín, CZ; Vybíral Milan, Zlín, CZ; Kresáčová Jana, Lazy pod Makytou, CZ;
 (54) **Spôsob odstránenia povrchového defektu šednutia celogumenej lepenej obuvi**
 (22) 23.05.89
- 6 (51) **C 11D 17/06, 3/12, 3/37, 1/12, 1/83**
 (11) **279404**
 (40) 12.01.94
 (21) 395-93
 (73) The Procter & Gamble Company, Cincinnati, OH, US;
 (72) Beerse Lisa Ann, Mainville, OH, US; Pancheri Eugene Joseph, Montgomery, OH, US; Nassano David Robert, Cold Springs, KY, US; Sagel John Albert, Cincinnati, OH, US;
 (54) **Spôsob výroby detergentných builderových aglomerátov**
 (32) 26.10.90
 (31) 604 721
 (33) US
 (86) PCT/US91/07768, 18.10.91
 (22) 18.10.91
- 6 (51) **C 12P 1/06, C 12N 1/20, A 01N 63/00 // (C 12P 1/06, C 12R 1:465) (C 12N 1/20, C 12R 1:465)**
 (11) **279441**
 (40) 08.11.95
 (21) 3578-92
 (73) Ministero dell' Universita' e della Ricerca Scientifica e Tecnologica, Roma, IT;
 (72) Andriollo Nunzio, Milano, IT; Scacchi Alessandro, Novara, IT; Borgonovi Giorgio Ettore, Milano, IT; Cassani Giorgio, Milano, IT; Spera Silvia, Novara, IT; Guglielmetti Gianfranco, Novara, IT; Pirali Giorgio, Varese, IT; Confalonieri Giovanni, Milano, IT;
 (54) **Antibiotikum AB-041, spôsob jeho prípravy, mikroorganizmus Streptomyces sp. NCIMB 40428 a herbicidny prostriedok obsahujúci antibiotikum**
 (32) 04.12.91
 (31) MI91 A 003254
 (33) IT
 (22) 04.12.92
- 6 (51) **C 12P 41/00, 17/18, C 07D 475/04, C 12N 9/00**
 (11) **279435**
 (40) 04.11.98
 (21) 6103-90
 (73) American Cyanamid Company, Stamford, CT, US;
- (72) Schlingmann Gerhard, Hilbrun, NY, US; Rosenfeld Stuart Alan, Alameda, CA, US;
 (54) **Spôsob prípravy opticky čistého (6R alebo 6S)-diastereoizoméru derivátu kyseliny 5,6 (R alebo S),7,8-tetrahydrolistovej**
 (32) 11.12.89
 (31) 07/449 662
 (33) US
 (22) 07.12.90
- 6 (51) **D 01H 4/12, 4/20**
 (11) **279448**
 (40) 19.02.92
 (21) 6534-89
 (73) Elitex, s. p., Ústí nad Orlicí, CZ;
 (72) Dídek Stanislav, Ing., Ústí nad Orlicí, CZ; Havránek Zdeněk, Ing., Ústí nad Orlicí, CZ; Stejskal Alois, Ing., Ústí nad Orlicí, CZ;
 (54) **Osadenie vodiaceho krúžku rotorového spriacacieho zariadenia**
 (22) 20.11.89
- 6 (51) **E 01B 27/06, 27/04**
 (11) **279443**
 (40) 06.07.94
 (21) 1382-93
 (73) Franz Plasser Bahnbaumaschinen-Industriegesellschaft m.b.H., Wien, AT;
 (72) Theurer Josef, Ing., Wien, AT; Wörgötter Herbert, Ing., Gallneukirchen, AT;
 (54) **Odsávací stroj štrku**
 (32) 16.12.92, 29.01.93
 (31) A 2495/92, A 152/93
 (33) AT, AT
 (22) 08.12.93
- 6 (51) **E 04B 1/82, 1/86, E 04C 2/20, 2/284**
 (11) **279410**
 (40) 04.12.96
 (21) 315-95
 (73) Inžinierske stavby, a. s., Košice, SK;
 (72) Kačeňák Ján, Ing., Prešov, SK; Toporčák Ján, Ing., Košice, SK;
 (54) **Plastový protihlukový dielec**
 (22) 10.03.95
- 6 (51) **E 04F 17/02**
 (11) **279417**
 (40) 04.11.98
 (21) 2431-91
 (73) Wienerberger Baustoffindustrie Aktiengesellschaft, Wien, AT;
 (72) Zauner Raimund, Wien, AT;
 (54) **Komínový dielec a spôsob jeho výroby**
 (32) 04.08.90
 (31) P 40 24 823.2
 (33) DE
 (22) 05.08.91

- 6 (51) E 04G 17/04, 17/02, 11/52**
(11) 279392
(40) 03.06.98
(21) 1537-96
(73) Kaláber Peter, Senec, SK;
(72) Kaláber Peter, Senec, SK;
(54) Vymedzovacie teleso pod armatúru v železobetónových výrobkoch
(22) 29.11.96
-
- 6 (51) F 01C 1/344**
(11) 279460
(40) 06.10.93
(21) 777-93
(73) Frank Raimund, St. Oswald/Plankenwarth, AT;
(72) Frank Raimund, St. Oswald/Plankenwarth, AT;
(54) Zariadenie na čerpanie kvapalných médií, najmä pod tlakom, prípadne na čerpanie a/alebo stláčanie plyných alebo kvapalných médií
(32) 28.01.91
(31) A 184/91
(33) AT
(86) PCT/AT92/00009, 27.01.92
(22) 27.01.92
-
- 6 (51) F 02B 19/00, 19/04, 19/06, 19/18**
(11) 279413
(40) 19.02.92
(21) 6043-90
(73) Coventry University, Coventry, GB; Merritt Dan, Dr., Coventry, GB;
(72) Merritt Dan, Dr., Coventry, GB;
(54) Spaľovací motor
(32) 06.12.89, 31.01.90, 08.02.90
(31) 8927617.4, 9002177.5, 9002871.3
(33) GB, GB, GB
(22) 05.12.90
-
- 6 (51) F 03B 13/00, 17/00, F 03G 6/06, 7/04**
(11) 279395
(40) 10.09.97
(21) 831-95
(73) Zeman Fridrich, Ing., Bratislava, SK;
(72) Zeman Fridrich, Ing., Bratislava, SK; Zeman Ivan, Ing., Bratislava, SK; Zeman Ľudovít, Ing., Bratislava, SK; Minárik Jaroslav, Ing., Bratislava, SK;
(54) Jednotný energetický blok
(22) 23.06.95
-
- 6 (51) F 16C 19/16, 23/08**
(11) 279442
(40) 14.01.98
(21) 868-96
(73) KLF-ZVL, a. s., Kysucké Nové Mesto, SK;
(72) Pokojný Richard, Ing., Kysucké Nové Mesto, SK; Imrišek Anton, Ing., Kľače, SK; Konárik Ľuboš, Ing., Kysucké Nové Mesto, SK; Dubec Branislav, Ing., Kľače, SK; Cyprich Jozef, Kysucké Nové Mesto, SK;
-
- (54) Samostrediacie guľkové ložisko**
(22) 02.07.96
-
- 6 (51) F 16D 65/02, 65/092**
(11) 279421
(40) 08.03.95
(21) 3804-92
(73) ITT Automotive Europe GmbH, Frankfurt am Main, DE;
(72) Rucket Helmut, Reinheim, DE;
(54) Brzdová čeľusť na kotúčové brzdy a spôsob jej výroby
(32) 02.11.91
(31) P 41 36 107.5
(33) DE
(86) PCT/EP92/02168, 19.09.92
(22) 19.09.92
-
- 6 (51) F 16D 65/02, 65/04, 65/092, B 21J 15/12**
(11) 279426
(40) 16.09.92
(21) 127-92
(73) ITT Automotive Europe GmbH, Frankfurt am Main, DE;
(72) Weiler Rolf, Eppstein, DE; Störzel Karl, Dreieich, DE; Thiel Rudolf, Frankfurt/Main, DE; Dreilich Ludwig, Dr., Bad Soden, DE; Wörsdörfer Karl-Friedrich, Budenheim, DE; Shin Sang-Cheal, Offenbach, DE; Bach Uwe, Niederhausen-Oberjosbach, DE; Bieräugel Dieter, Hochheim, DE;
(54) Brzdová čeľusť kotúčových brzd
(32) 21.01.91, 22.06.91
(31) P 41 01 599.1, P 41 20 631.2
(33) DE, DE
(22) 16.01.92
-
- 6 (51) F 16K 43/00**
(11) 279420
(40) 18.11.92
(21) 1210-92
(73) British Gas plc, London, GB;
(72) Stickley Andrew John, Loudwater, Bucks, GB;
(54) Nástroj na vybranie vnútornej ventilovej zostavy z ventilového lôžka
(32) 22.04.91
(31) 91 08588.6
(33) GB
(22) 21.04.92
-
- 6 (51) F 16L 37/08, F 16B 21/18**
(11) 279428
(40) 15.09.91
(21) 4096-90
(73) Bucher-Guyer AG Maschinenfabrik, Niederweningen, CH;
(72) Chara Alexander, Neuhausen, CH;
(54) Zariadenie na rozoberateľné upevnenie a zaisťovanie drenážneho elementu v prítlačnej doske lisu na ovocie

- (32) 24.08.89
- (31) 03 072/89-9
- (33) CH
- (22) 22.08.90

6 (51) G 01N 27/48, 27/00

- (11) 279429
- (40) 09.02.94
- (21) 3598-91
- (73) Chemickotechnologická fakulta STU, Bratislava, SK;
- (72) Polakovič Jozef, Ing., CSc., Bratislava, SK; Polakovičová Jozefína, Ing., CSc., Bratislava, SK;
- (54) **Spôsob stanovenia zloženia a vlastností kvapalín**
- (22) 27.11.91

6 (51) G 21D 1/02, F 28D 7/00

- (11) 279470
- (40) 07.06.95
- (21) 1007-92
- (73) Vítkovice, a. s., Ostrava, CZ;
- (72) Kusák Ivo, Řepišť, CZ; Franz Milan, Ing., CSc., Ostrava, CZ; Cikryt František, Ing., Ostrava, CZ; Bednárek Ladislav, Ostrava, CZ;
- (54) **Zariadenie na napájanie výmenníka tepla, najmä parogenerátora, sekundárnou vodou**
- (22) 03.04.92

6 (51) H 05K 5/03, B 60T 8/36

- (11) 279449
- (40) 03.07.96
- (21) 223-96
- (73) ITT Automotive Europe GmbH, Frankfurt am Main, DE;
- (72) Vellmer Arnim, Frankfurt, DE
- (54) **Elektrohydraulické zariadenie na reguláciu tlaku**
- (32) 19.08.93
- (31) P 43 27 887.6
- (33) DE
- (86) PCT/EP94/02602, 05.08.94
- (22) 05.08.94

FD9A

Zastavené prihlášky vynálezu

7426-89	3017-91	752-93	1506-94
978-90	3197-91	765-93	1587-94
1621-90	3274-91	798-93	103-95
2736-90	3608-91	1326-93	637-95
4116-90	3709-91	1388-93	656-95
117-91	4172-91	1406-93	698-95
353-91	440-92	177-94	795-95
400-91	456-92	183-94	92-96
570-91	3408-92	373-94	337-96
596-91	3568-92	863-94	576-96
640-91	3850-92	1038-94	598-96
1043-91	3854-92	1099-94	905-96
1334-91	3863-92	1226-94	1126-96
1576-91	55-93	1251-94	1129-96
1873-91	358-93	1475-94	1253-96
1927-91	492-93	1492-94	1362-96
2076-91	707-93	1505-94	1639-96

FC9A

Zamietnuté prihlášky vynálezu

7554-87	2667-90	1527-91	149-94
6071-87	2372-91	3550-92	561-94
1263-90	2183-91	136-93	202-95

PD4A

Prevody patentov

Podľa § 15 zákona č. 527/1990 Zb. v znení neskorších zákonov boli do patentového registra zapísané tieto prevody:

P	PV	Pôvodný majiteľ	Nadobúdateľ	Dátum účinnosti:
274488	3244-90	Hnilica Milan, Liberec, CZ; EM KAPITAL, s. r. o., Na Poříčí 12, 115 30 Praha 1, CZ;	Hnilica Milan, Liberec, CZ; KERNEL, a. s., Šafaříkova 1216, 407 47 Varnsdorf, CZ;	20.08.98
278 727	2098-92	THYSSEN POLYMER GmbH, München, DE;	gabo Systemtechnik GmbH, Bogen, DE;	26.08.98
279 124	3703-90	Výzkumní ústav vodohospodářský T. G. Masaryka, Praha, CZ;	Nemčíč Ladislav, Ing., Pribinova 26, 010 08 Žilina, SK;	07.09.98
	1440-94	Deutsche Aerospace AG, Postfach 801109, München, DE;	LFK - Lenkflugkörpersysteme GmbH, D-81663 München, DE;	15.10.98

QB9A**Licenčné zmluvy**

Podľa § 14 zákona č. 527/1990 Zb. v znení neskorších zákonov boli do patentového registra zapísané tieto licenčné zmluvy:

P/AO	PV	Názov	Pôvodný majiteľ	Nadobúdateľ	Dátum účinnosti:
252 507	4618-85	Navijacie zariadenie s regulátorom a ochranou proti preťaženiu	Bakoš Ján, Turčiansky Ďur, pošta 038 43 Kláštor pod Znievom, SK;	TANDEM DIVING, s. r. o., Štúrova 688/43, 916 01 Stará Turá, SK;	14.09.98
258 207	1512-86	Delič momentu sily	Urbánek Henrich, Ing., Martin, SK; Vrabec Ján, Ing., Martin, SK;	ZTS TEES Martinské strojárne, a. s., Čsl. armády 3/1697, 036 01 Martin, SK;	04.09.98
261 060	7201-86		Urbánek Henrich, Ing., Martin, SK; Vrabec Ján, Ing., Martin, SK;	ZTS TEES Martinské strojárne, a. s., Čsl. armády 3/1697, 036 01 Martin, SK;	04.09.98
264 702	4925-85	Sklopný volant	Urbánek Henrich, Ing., Martin, SK; Krajewski Tadeusz, Ing., Piastów, PL; Chochula Emil, Ing., Bojná, SK;	ZTS TEES Martinské strojárne, a. s., Čsl. armády 3/1697, 036 57 Martin, SK;	04.09.98
272 731	1464-88	Mechanizmus hydrostatického riadenia	Urbánek Henrich, Ing., Martin, SK; Vrabec Ján, Ing., Martin, SK;	ZTS TEES Martinské strojárne, a. s., Čsl. armády 3/1697, 036 01 Martin, SK;	04.09.98
276 192	3968-90	Spôsob izolácie a adjustácie fungálneho β -(1,3)-glukánu	Chemickotechnologická fakulta, STU Bratislava, SK;	Harmoneta, s. r. o., Jáškova 6, 821 03 Bratislava, SK;	19.08.98

OPRAVA**HB9A**

Vo vestníku č. 7/1998 na strane 59 vo zverejenej prihláške vynálezu 1696-97 bolo chybné uvedené meno pôvodcu.

Správne znenie: (72) Klütting Bernd-Alfred, Radevormwald, DE;

HH9A

Vo vestníku č. 10/1998 na strane 9 v zozname zverejnených prihlášok usporiadaných podľa čísel sme omylom uviedli zverejnenú prihlášku vynálezu 266-97.

ČASŤ

ÚŽITKOVÉ VZORY

Kódy na označovanie jednotlivých druhov dokumentov

Zapísané úžitkové vzory podľa zákona č. 478/1992 Zb. - kód U
v znení zákona NR SR č. 90/93 Z. z.

Číselné kódy na označovanie bibliografických údajov

(11)	číslo zápisu úžitkového vzoru	6 (51)	medzinárodné patentové triedenie
(21)	číslo prihlášky úžitkového vzoru	(54)	názov
(22)	dátum podania prihlášky úžitkového vzoru	(57)	anotácia
(31)	číslo prioritnej prihlášky úžitkového vzoru	(71)	meno (názov) prihlasovateľa(ov)
(32)	dátum prioritnej prihlášky úžitkového vzoru	(72)	meno pôvodcu(ov)
(33)	krajina priority	(73)	meno (názov) majiteľa(ov)
(47)	dátum zápisu úžitkového vzoru	(86)	údaje PCT

Kódy na označovanie záhlavia oznámení publikovaných vo Vestníku (Štandard WIPO ST 17)

FG1K	zápisy úžitkových vzorov do registra	MK1K	zánik úžitkového vzoru uplynutím doby platnosti
LD3K	čiastočný výmaz úžitkového vzoru	ND1K	predĺženie platnosti úžitkového vzoru
MC3K	výmaz úžitkového vzoru	PD1K	prevod práv a ostatné zmeny majiteľov úžitkového vzoru
MH1K	zánik úžitkového vzoru vzdaním sa nárokov		

Opravy. Zmeny. Rôzne.

Opravy v udelených ochranných dokumentoch

TA1K	meno pôvodcov
TB1K	oprava mien
TC1K	zmena mien
TD1K	oprava adries
TE1K	zmena adries
TF1K	oprava dát
TG1K	oprava chýb v triedení
TH1K	oprava alebo zmena všeobecne
TK1K	tlačové chyby v úradných vestníkoch

FG1K

Zapísané úžitkové vzory

1987	E 01C	1991	E 01D	1995	E 06B	1999	B 65D
1988	E 04H	1992	E 04B	1996	E 03D	2000	G 05F
1989	E 05C	1993	F 16D	1997	E 02B		
1990	E 05D	1994	E 03D	1998	B 01D		

6 (51) B 01D 53/14**(11) 1998**

(21) 107-98

(22) 09.04.1998

(47) 17.08.1998

(73) VENKO MORAVIA, s. r. o., Ostrava - Dubina, CZ;

(54) Absorpčný roztok na báze aktívneho uhlia**6 (51) E 03D 1/28, 9/08, 1/012****(11) 1996**

(21) 146-98

(22) 07.05.1998

(47) 17.08.1998

(73) Franek Pavol, Čadca, SK; Franek Pavol, Čadca, SK;

(54) Toaleta s kombinovaným prívodom vody**6 (51) B 65D 27/38****(11) 1999**

(21) 160-98

(22) 19.05.1998

(47) 17.08.1998

(73) Peter Kopecký-BRENT, Topoľčany, SK;

(54) Poštová obálka s upravenou uzatváracou chlopňou**6 (51) E 03D 3/12****(11) 1994**

(21) 210-98

(22) 05.04.1995

(47) 17.08.1998

(73) SLOVENSKÁ ARMATÚRKA MYJAVA, a. s., Myjava, SK;

(54) Vypúšťacie zariadenie**6 (51) E 01C 5/10****(11) 1987**

(21) 63-98

(22) 06.03.1998

(32) 21.11.1997

(33) CZ

(31) PUV 7397-97

(47) 05.08.1998

(73) Vojenské stavby, a. s., Praha, Praha, CZ;

(54) Veľkoplošný diel na spevnené plochy**6 (51) E 04B 5/02****(11) 1992**

(21) 466-97

(22) 16.12.1997

(47) 17.08.1998

(73) Mathia Štefan, Ing., Bratislava, SK;

(54) Konštrukcia samonosných stropov a stien**6 (51) E 01D 21/10 // E 01D 101:24****(11) 1991**

(21) 149-98

(22) 11.05.1998

(47) 05.08.1998

(73) HYDROSTAV, a. s., Bratislava, SK;

(54) Posuvná skruž na betónovanie priestorovo zakrivených mostov z monolitického betónu**6 (51) E 04H 17/00, G 08B 13/02****(11) 1988**

(21) 128-98

(22) 27.04.1998

(47) 05.08.1998

(73) ANTES & B+M, spol. s r. o., Trenčín, SK;

(54) Perimetrálna signalizačná bariéra**6 (51) E 02B 7/22, E 03B 7/07****(11) 1997**

(21) 151-98

(22) 13.05.1998

(32) 09.04.1998

(33) CZ

(31) PUV 7887-98

(47) 17.08.1998

(73) Šlechta Antonín, Ing., Plzeň, CZ; Jiříčka Václav, Ing., Plzeň, CZ;

(54) Hradidlo**6 (51) E 05C 1/06****(11) 1989**

(21) 136-98

(22) 30.04.1998

(47) 05.08.1998

(73) NEXT, spol. s r. o., Praha, CZ;

(54) Uzáver**6 (51) E 05D 7/04****(11) 1990**

(21) 137-98

(22) 30.04.1998

(47) 05.08.1998

(73) NEXT, spol. s r. o., Praha, CZ;

(54) Dvojielny nastaviteľný záves

6 (51) E 06B 5/11, 3/76

(11) 1995

(21) 214-98

(22) 29.06.1998

(47) 17.08.1998

(73) Záhumenský Jindřich, Topoľčany, SK;

(54) Celokovové bezpečnostné dvere so zárubňou

6 (51) F 16D 3/02

(11) 1993

(21) 69-98

(22) 09.03.1998

(47) 17.08.1998

(73) Švaral Július, Poprad, SK;

(54) Dynamický menič krútiaceho momentu

6 (51) G 05F 3/02

(11) 2000

(21) 378-97

(22) 16.10.1997

(47) 26.08.1998

(73) STRATEX, spol. s r. o., Prešov, SK;

(54) Ekonomický regulátor osvetlenia a príkonu výbojkového osvetlenia ERVO

ND1K

Predĺženie platnosti úžitkových vzorov

(51) A 23P 1/00, A 23G 7/00, B 26D 1/14

(11) 658

(21) 129-94

(22) 04.05.94

(47) 05.10.94

(43) 07.12.94

(71) Figaro Trnava, odštepny závod I. D. C., spol. s r. o. Bratislava, Trnava, SK;

(54) Rezačka na lízanky

(51) A 61K 37/02

(11) 755

(21) 364-94

(22) 14.10.94

(47) 04.01.95

(43) 08.03.95

(71) The Salk Institute For Biological Studies, La Jolla, California, US;

(54) Pepetidy a farmaceutické prostriedky s ich obsahom

(51) A 61K 9/10, 9/107

(11) 753

(21) 318-94

(22) 31.08.94

(47) 04.01.95

(43) 08.03.95

(71) VUP, a. s., Prievidza, SK;

(54) Masážny gél

(51) B 65D 88/26

(11) 789

(21) 304-94

(22) 18.08.94

(47) 01.03.95

(43) 10.05.95

(71) Znamenák Ján, Ing., Nedožery, SK;

(54) Kontajner na prepravu zrnitých a sypkých látok

PD1K

Prevody úžitkových vzorov

Podľa § 15 zákona č. 527/1990 Zb. v znení neskorších zákonov boli do registra úžitkových vzorov zapísané tieto prevody:

ÚV	PÚV	Pôvodný majiteľ	Nadobúdateľ	Dátum účinnosti:
966	86-95	HPJ, spol. s r. o., Zlín, CZ;	HPJ group, a. s., 793 03 Dětrichov nad Bystřicí 199, CZ;	20.08.98
1660	111-96	CANICO, Pri Strelnici 60, 949 01 Nitra, SK;	POLYCHEM, s. r. o., Poľnohospodárov 4, 971 01 Prievidza, SK;	24.08.98
1875	314-97	VAB SIPOX, a. s., Bánovce nad Bebravou, SK;	TATRA SIPOX, a. s., Partizánska 73, 957 11 Bánovce nad Bebravou, SK;	09.09.98
1876	315-97	VAB SIPOX, a. s., Bánovce nad Bebravou, SK;	TATRA SIPOX, a. s., Partizánska 73, 957 11 Bánovce nad Bebravou, SK;	09.09.98
1877	317-97	VAB SIPOX, a. s., Bánovce nad Bebravou, SK;	TATRA SIPOX, a. s., Partizánska 73, 957 11 Bánovce nad Bebravou, SK;	09.09.98

Licenčné zmluvy

Podľa § 14 zákona č. 527/1990 Zb. v znení neskorších zákonov boli do registra úžitkových vzorov zapísané tieto licenčné zmluvy:

ÚV	PÚV	Názov	Pôvodný majiteľ	Nadobúdateľ	Dátum účinnosti:
429	267-93		Veselý Dáša, doc. Ing., DrSc., Praha, CZ;	BIOPREPARÁTY, spol. s r. o., Mistrovská 5, Praha 10, CZ;	20.08.98

ČASŤ

PRIEMYSELNÉ VZORY

Číselné kódy na označovanie bibliografických údajov

(11)	číslo zápisu	(33)	krajina priority
(21)	číslo prihlášky	(45)	dátum zápisu priemyselného vzoru
(22)	dátum podania prihlášky	(51)	triedenie priemyselných vzorov
(23)	výstavná priorita	(54)	názov
(31)	číslo prioritnej prihlášky	(72)	meno pôvodcu(ov)
(32)	dátum prioritnej prihlášky	(73)	meno (názov) majiteľa(ov)

**Kódy na označovanie záhlavia oznámení publikovaných vo Vestníku
(Štandard WIPO ST 17)**

FG4Q	zápisy priemyselných vzorov do registra	MK4Q	zánik priemyselného vzoru uplynutím doby platnosti
LD4Q	čiastočný výmaz priemyselného vzoru	ND4Q	predĺženie platnosti priemyselného vzoru
MC4Q	výmaz priemyselného vzoru	PD4Q	prevod práv a ostatné zmeny majiteľov priemyselného vzoru
MH4Q	zánik priemyselného vzoru vzdaním sa nárokov		

Opravy. Zmeny. Rôzne.**Opravy v udelených ochranných dokumentoch**

TA4Q	meno pôvodcov
TB4Q	oprava mien
TC4Q	zmena mien
TD4Q	oprava adries
TE4Q	zmena adries
TF4Q	oprava dát
TG4Q	oprava chýb v triedení
TH4Q	oprava alebo zmena všeobecne
TK4Q	tlačové chyby v úradných vestníkoch

TG4Q

Zapísané priemyselné vzory

25575
25576
25577
25578
25579

25580
25581
25582
25583
25584

25585
25586
25587
25588
25589

25590
25591
25592
25593
25594

- (11) **25575**
(21) 290-95
(22) 25.09.1995
(47) 26.08.1998
(54) **Univerzálna ochranná prilba**
(51) 28/02.02
počet vonkajších úprav: 1
(73) FORMEX, František Švec, Bartókova 37, 949 06 Nitra 6, SK;
(72) Švec František, Bartókova 37, 949 06 Nitra 6, SK;

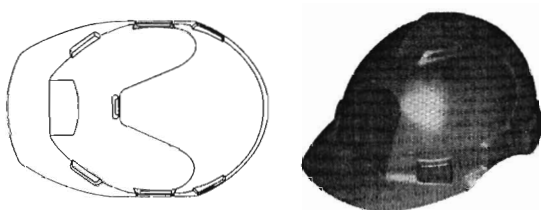
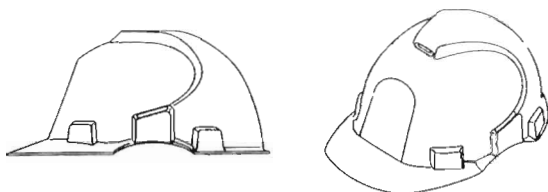

25575

- (11) **25576**
(21) 207-97
(22) 13.08.1997
(47) 26.08.1998
(31) 29908-97
(32) 14.02.1997
(33) CZ
(54) **Súbor nápojového skla**
(51) 07/01.03
počet vonkajších úprav: 8
(73) CRYSTALEX, a. s., B. Egermanna 634, 473 13 Nový Bor, CZ;
(72) Polma Zdeněk, Ing., Sametová 933/26, 460 01 Liberec 6, CZ; Mikešová Květoslava, Koněvova 50, 473 01 Nový Bor, CZ; Dvořák Svatopluk, Ing., Heroutova 563, 470 01 Česká Lípa, CZ;

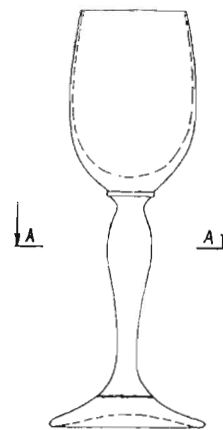

25576 variant 1

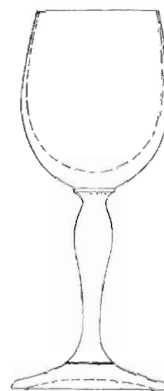

25576 variant 2

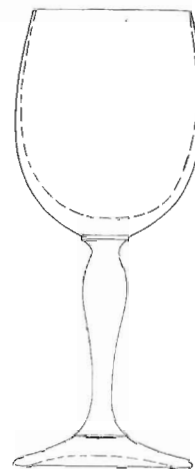

25576 variant 3

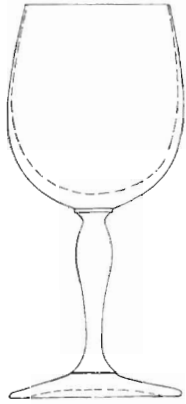

25576 variant 4



25576 variant 7

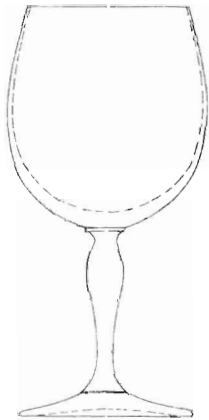

25576 variant 5

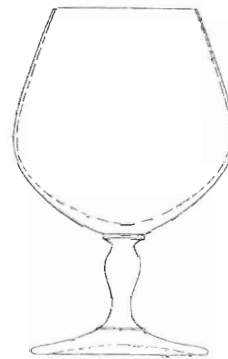

REZ A-A

POHLÁD ZHORA

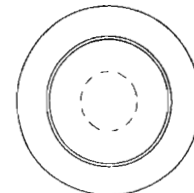
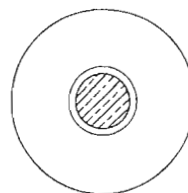

POHLÁD ZDOLA

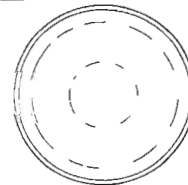

25576 variant 8



25576 variant 6

- (11) 25577
(21) 297-97
(22) 18.11.1997
(47) 26.08.1998
(31) 29/071 067

(32) 19.05.1997

(33) US

(54) Flaša

(51) 09/01.01

počet vonkajších úprav: 1

(73) COMPAGNIE GERVAIS DANONE, 126-130, rue Jules Guesde, 92300 Levallois-Perret, FR;

(72) Colloud Alain, Le Bulle, 74200 Reyvroz, FR; Petre Jean-Marie, Les Charmottes, 74890 Bons-en-Chablais, FR; Fandoux Isabelle, 11, rue Nationale, 74500 Evian-les-Bains, FR; Wiant Matthew, 90 S. Pine Creek Road, Fairfield, Connecticut 06430, US; Waggaman William, 17 Sasqua Road, Norwalk, Connecticut 06855, US; Mittleman Fred, 1000 Park Avenue, New York, N. Y. 10028, US;

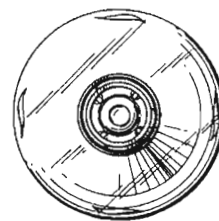
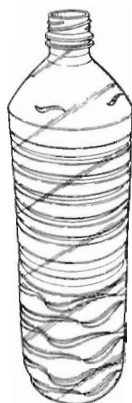

25577

(11) 25578

(21) 311-97

(22) 05.12.1997

(47) 26.08.1998

(54) Strela do športových zbraní

(51) 22/03.00

počet vonkajších úprav: 4

(73) Kopačka Milan, Karpatská 125, 900 33 Mariánka, SK; Bako Milan, Potočná 36, 900 33 Mariánka, SK;

(72) Kopačka Milan, Karpatská 125, 900 33 Mariánka, SK; Bako Milan, Potočná 36, 900 33 Mariánka, SK;



25578 variant 1



25578 variant 2



25578 variant 3



25578 variant 4

(11) 25579

(21) 19-98

(22) 29.01.1998

(47) 26.08.1998

(31) DM/041 173

(32) 25.08.1997

(33) WO

(54) **Montážna doska na upevňovanie umývadiel, WC, bidetov**

(51) 23/02.11

počet vonkajších úprav: 1

(73) Friatec Aktiengesellschaft, Steinzeugstrasse 50, 68229 Mannheim, DE;

(72) Schweigert Adolf, Brühlstrasse 4, 88682 Salem, DE; Warkus Clemens, Mannheimer Strasse 42, 68723 Oftersheim, DE; Krzemppek Gregor, Im Brückenfeld 1-3, 68723 Oftersheim, DE;

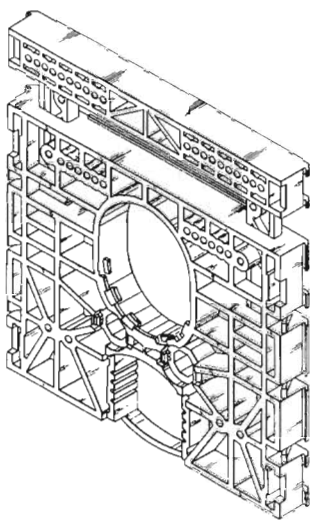
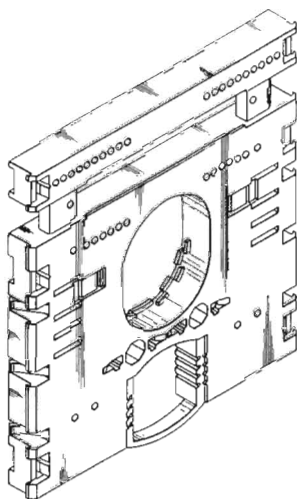

25579

(11) **25580**

(21) 18-98

(22) 29.01.1998

(47) 26.08.1998

(54) **Klietka valčekového ložiska**

(51) 15/99.15

počet vonkajších úprav: 1

(73) KLF-ZVL, a. s., Kukučínova ulica, 024 11 Kysucké Nové Mesto, SK;

(72) Pokojný Richard, Ing., Sládkovičova 1222/21, 024 04 Kysucké Nové Mesto, SK; Konárik Ľuboš, Ing., ČSA 1306/45 C, 024 01 Kysucké Nové Mesto, SK;

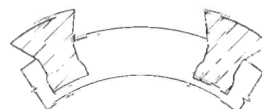
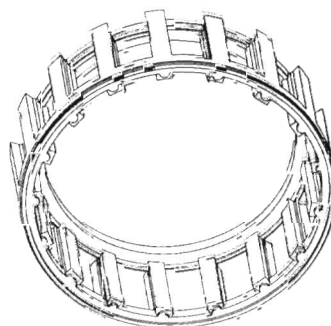

25580

(11) **25581**

(21) 11-98

(22) 16.01.1998

(47) 26.08.1998

(54) **Akupresúrno-masážny prístroj**

(51) 28/03.01

počet vonkajších úprav: 1

(73) Pauliček Ivan, Fraňa Mojtu 42, 949 01 Nitra, SK;

(72) Pauliček Ivan, Fraňa Mojtu 42, 949 01 Nitra, SK;



25581

(11) **25582**

(21) 13-98

(22) 23.01.1998

(47) 27.08.1998

- (31) 30328-97
 (32) 15.08.1997
 (33) CZ
 (54) **Zadný nárazník vozidla**
 (51) 16/16.13
 počet vonkajších úprav: 1
 (73) ŠKODA AUTO, a. s., Václava Klementa 869, 293 60 Mladá Boleslav, CZ;
 (72) Dirk van Braeckel, Rubešova 2, 120 00 Praha 2, CZ;

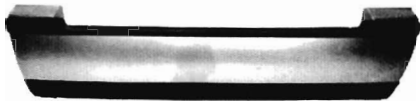
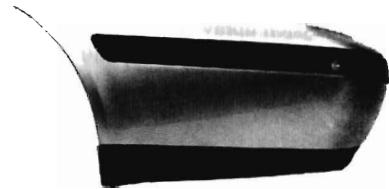
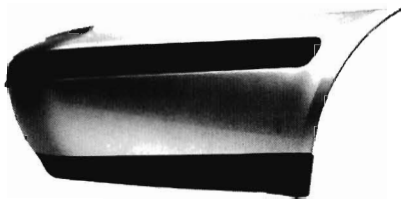

25582

- (11) **25583**
 (21) 14-98
 (22) 23.01.1998
 (47) 27.08.1998
 (31) 30365-97
 (32) 10.09.1997
 (33) CZ
 (54) **Paraván**
 (51) 22/99.00
 počet vonkajších úprav: 1
 (73) ŠKODA AUTO, a. s., Václava Klementa 869, 293 60 Mladá Boleslav, CZ;
 (72) Tomaščik Rastislav, Ing., Trieda 1. mája 22/22, 052 01 Spišská Nová Ves, SK; Pácek Vlastimil, Ing., Moravské Kninice 184, 664 34 Kuřim, CZ;

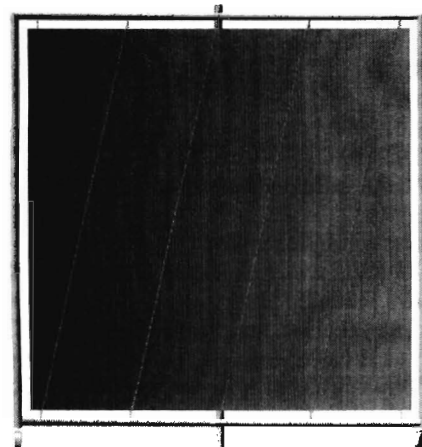
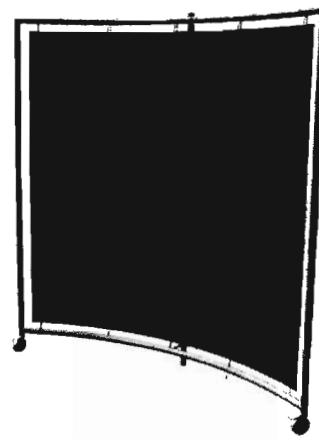



25583

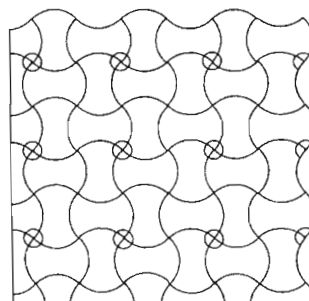

25584 variant 2

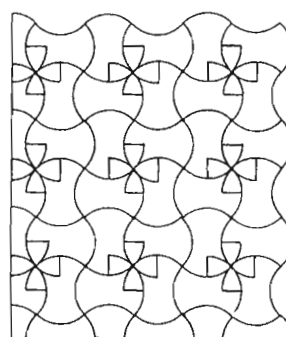

25584 variant 3

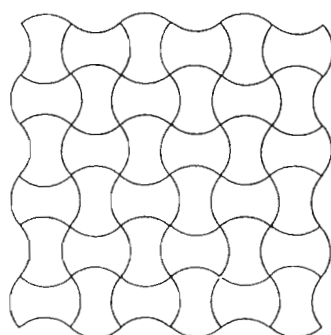

25584 variant 1

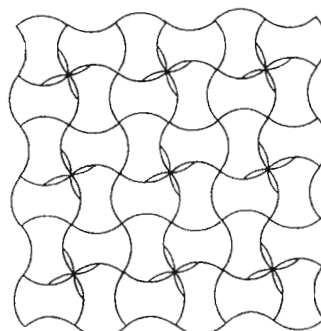

25584 variant 4

- (11) **25584**
 (21) 268-96
 (22) 27.11.1996
 (47) 27.08.1998
 (54) **Oblúková zámková dlažba**
 (51) 25/01.04
 počet vonkajších úprav: 8
 (73) Híves György, Ing., Hlavná 15, 991 26 Nenince, SK;
 (72) Híves György, Ing., Hlavná 15, 991 26 Nenince, SK;

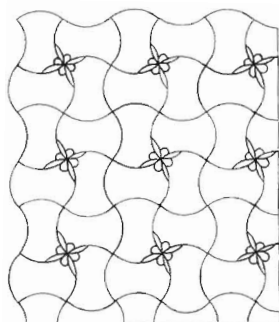

25584 variant 5

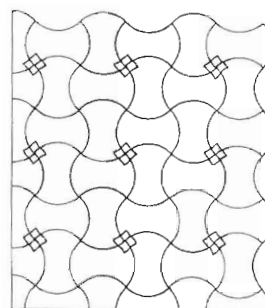

25584 variant 8

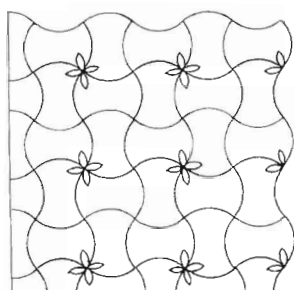

25584 variant 6

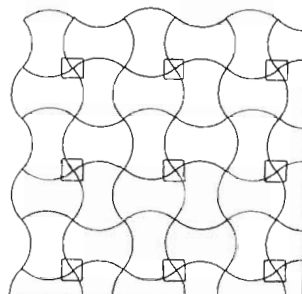

25584 variant 7

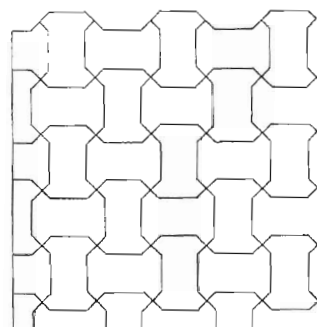
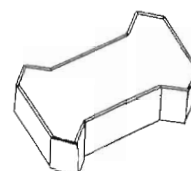

25585 variant 1

- (11) **25585**
 (21) 269-96
 (22) 27.11.1996
 (47) 27.08.1998
 (54) **Hranatá zámková dlažba**
 (51) 25/01.04
 počet vonkajších úprav: 8
 (73) Híves György, Ing., Hlavná 15, 991 26 Nenince, SK;
 (72) Híves György, Ing., Hlavná 15, 991 26 Nenince, SK;

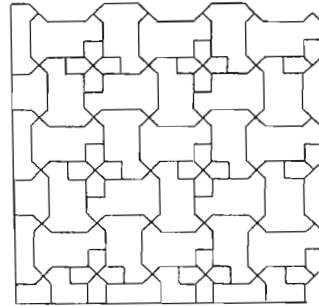
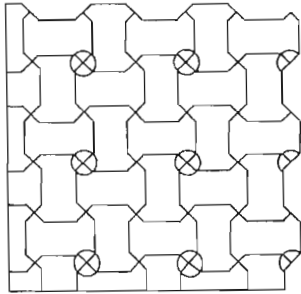
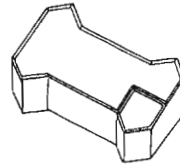
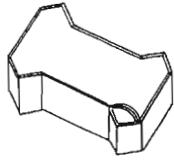

25585 variant 2

25585 variant 5

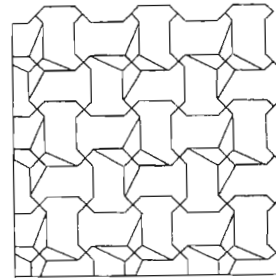
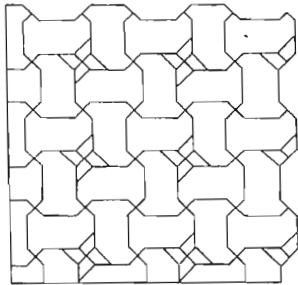
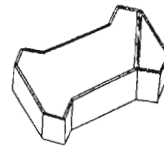
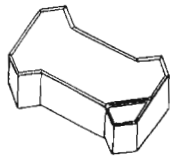

25585 variant 3

25585 variant 6

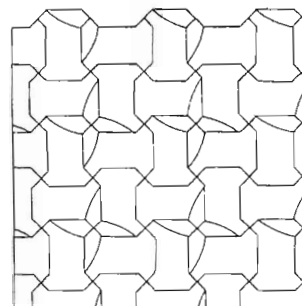
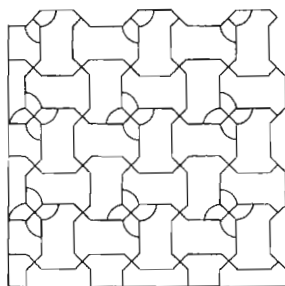
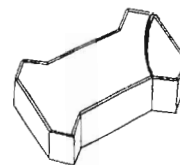
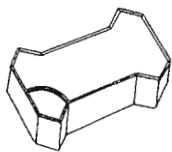

25585 variant 4

25585 variant 7

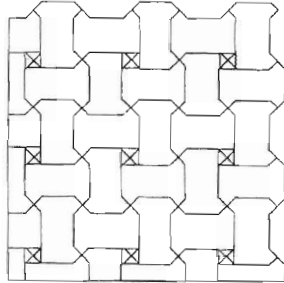
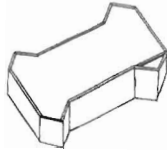

25585 variant 8

- (11) **25586**
 (21) 82-97
 (22) 02.04.1997
 (47) 27.08.1998
 (54) **Svetloodrazová nálepka k štátnej poznávacej značke**
 (51) 12/99.00, 19/08.00
 počet vonkajších úprav: 2
 (73) Turčan Delta, s. r. o., Kollárova ul. č.85, 036 01 Martin, SK;
 (72) Blizniak Peter, Ing., Ševčenkova 5/26, 036 01 Martin, SK; Vintr Jozef, Ing., Gogol'ova 4/70, 036 01 Martin, SK;

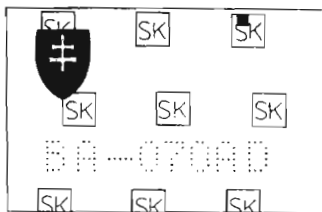

25586 variant 1

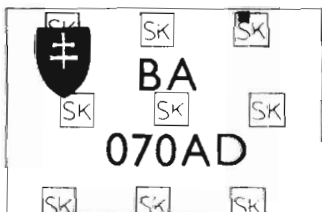

25586 variant 2

- (11) **25587**
 (21) 244-97
 (22) 16.09.1997
 (47) 27.08.1998
 (54) **Dielec lichobežníkového tvaru montovaného železničného úrovnňového prejazdu**

- (51) 25/01.02
 počet vonkajších úprav: 6
 (73) Inžinierske stavby, a. s., Priemyselná 7, 042 45 Košice, SK;
 (72) Kačeňák Ján, Ing., Švábska 33, 080 05 Prešov, SK; Regina Ivan, Ing., Klimkovičova 20, 040 11 Košice, SK;

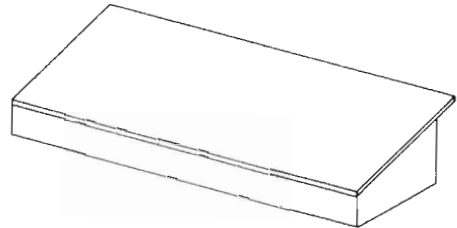
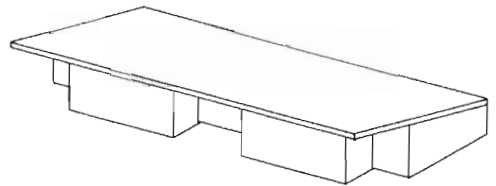
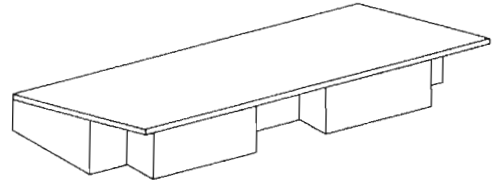

25587 variant 1

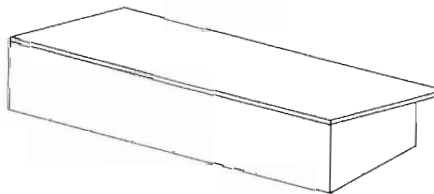
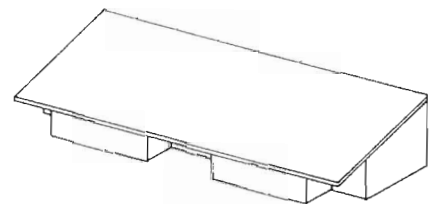
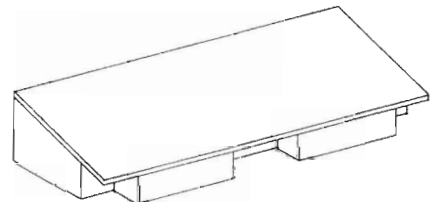

25587 variant 2

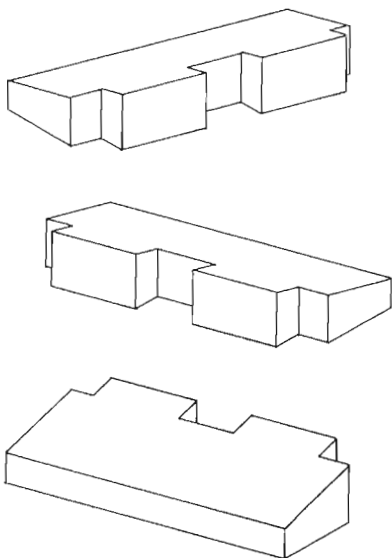

25587 variant 3

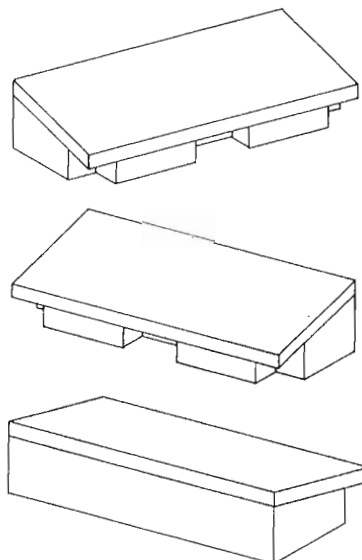

25587 variant 6

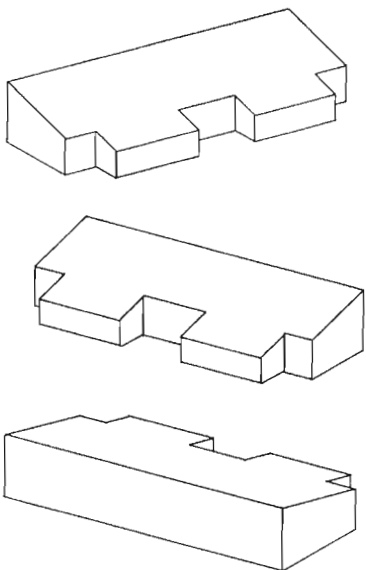

25587 variant 4

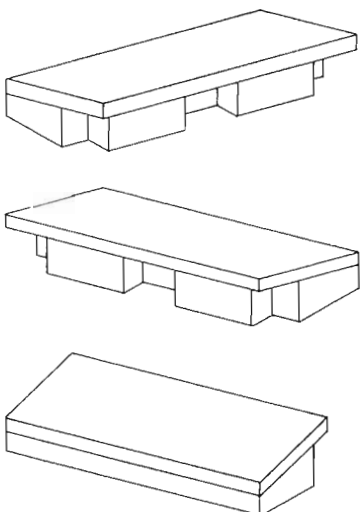

25587 variant 5

- (11) **25588**
 (21) 287-97
 (22) 10.11.1997
 (47) 27.08.1998
 (31) 30301-97
 (32) 05.08.1997
 (33) CZ
 (54) **Lapač nečistôt na automobily**
 (51) 12/16.13
 počet vonkajších úprav: 1
 (73) Gumárny Zubří, a. s., 756 54 Zubří, CZ;
 (72) Ondřej Jan, Zubří 200, 756 54 Zubří, CZ; Krupa Jozef, Zubří 816, 756 54 Zubří, CZ;

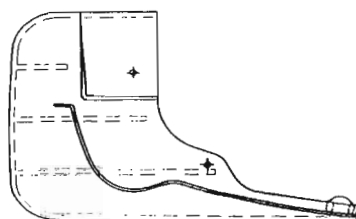
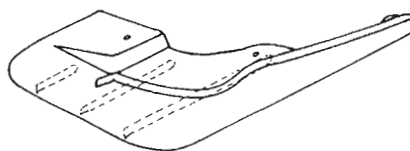

25588

- (11) **25589**
 (21) 289-97
 (22) 12.11.1997
 (47) 27.08.1998
 (54) **Gumokovové koleso**
 (51) 12/15.03
 počet vonkajších úprav: 2
 (73) ETOP, s. r. o., Streženická cesta 1023, 020 01 Púchov, SK;
 (72) Lukáč Vladimír, Ing., Pod Zábrehom 1576, 020 01 Púchov, SK;

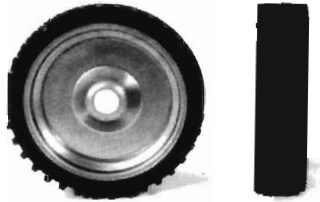

25589 variant 1

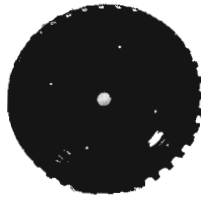

25589 variant 2

- (11) **25590**
 (21) 290-97
 (22) 12.11.1997
 (47) 27.08.1998
 (54) **Gumokovové koleso**
 (51) 12/15.03
 počet vonkajších úprav: 2
 (73) ETOP, s. r. o., Streženická cesta 1023, 020 01 Púchov, SK;
 (72) Lukáč Vladimír, Ing., Pod Zábrehom 1576, 020 01 Púchov, SK;



25590 variant 1

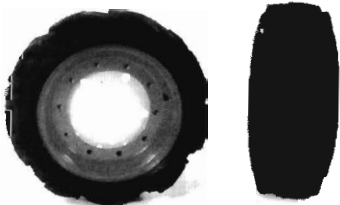

25590 variant 2

- (11) **25591**
 (21) 23-98
 (22) 04.02.1998
 (47) 27.08.1998
 (54) **Armádna nepriestrelná vesta**
 (51) 02/02.04
 počet vonkajších úprav: 1
 (73) VEP, spol. s r. o., Záhradná 15, 972 01 Bojnice, SK;
 (72) Ochránek Vladimír, Stodolo 8/18, 971 01 Prievidza, SK;



25591

- (11) **25592**
 (21) 24-98
 (22) 05.02.1998
 (47) 27.08.1998
 (31) DMA/003811
 (32) 08.08.1997
 (33) WO
 (54) **Elektrický holiaci strojček so zabudovaným dávkovačom emulzie**

- (51) 02/02.04
počet vonkajších úprav: 1
(73) KONINKLIJKE PHILIPS ELECTRONICS N. V.,
Groenewoudse-weg 1, 5621 BA Eindhoven, NL;
(72) Alexander Paul Johannus de Visser, Gratamastraat
5B, Groningen, NL;

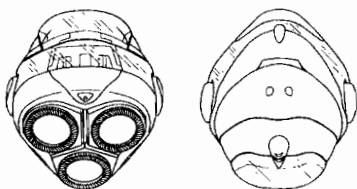
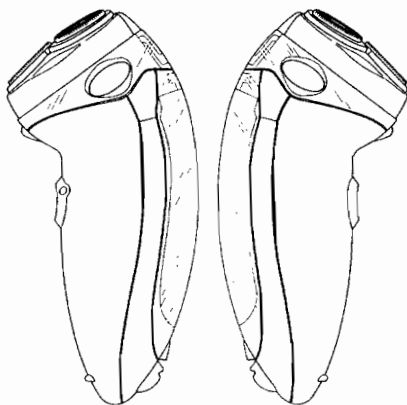
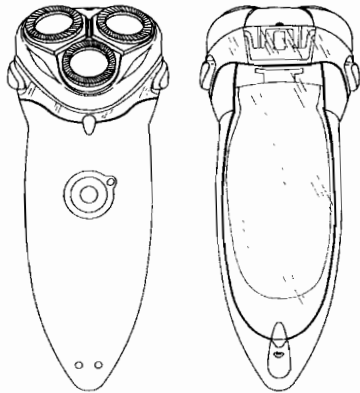
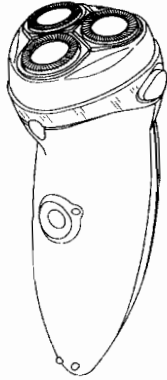

25592

- (11) **25593**
(21) 32-98
(22) 09.02.1998
(47) 27.08.1998
(31) 29/074 641
(32) 07.08.1997
(33) US
(54) **Fľaša**
(51) 09/01.01
počet vonkajších úprav: 1
(73) Podlaska Wytvornia Wodek "Polmos", ul. Kolejo-
wa, 8-110 Siedlce, 10, PL;
(72) Cooley Heather, 2720 Emerson Avenue South, Apt.
1, Minneapolis, Minnesota 55408, US;

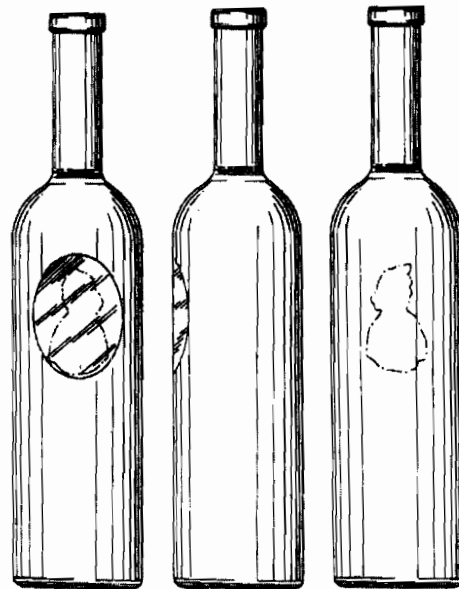

25593

- (11) **25594**
(21) 34-98
(22) 10.02.1998
(47) 27.08.1998
(31) 2068312
(32) 13.08.1997
(33) GB
(54) **Držiak na zubnú kefku**
(51) 04/99.00
počet vonkajších úprav: 1
(73) UNILEVER NV, Weena 455, 3013 AL Rotterdam,
NL;
(72) Raven Stephen John, 2 Stroud Court, Bottesford,
Nottingham NG130ER, GB;

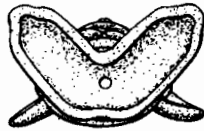
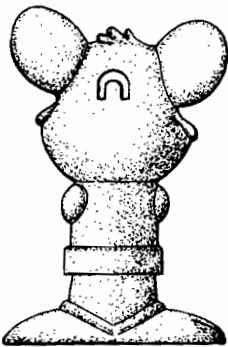

25594

PD4Q

Prevody priemyselných vzorov

Podľa § 58 zákona č. 527/1990 Zb. v znení neskorších zákonov boli do registra priemyselných vzorov zapísané tieto prevody:

Číslo zápisu	Číslo prihlášky	Názov	Nový majiteľ	Dátum zápisu prevodu:
24912	197-95	Účelový nákladný automobil	TATRA SIPOX, a. s., Partizánska 73, 957 11 Bánovce nad Bebravou, SK;	09.09.98
24973	312-95	Špeciálny podvozok	TATRA SIPOX, a. s., Partizánska 73, 957 11 Bánovce nad Bebravou, SK;	09.09.98
24974	313-95	Účelový špeciálny podvozok	TATRA SIPOX, a. s., Partizánska 73, 957 11 Bánovce nad Bebravou, SK;	09.09.98
25033	335-95	Vysokozdvižný vozík	TATRA SIPOX, a. s., Partizánska 73, 957 11 Bánovce nad Bebravou, SK;	09.09.98
25201	328-95	Nosič tovaru pre predajné systémy	CBR Service GmbH & Co. KG, Hunäusstrasse 5, D-29227 Celle, DE;	11.09.98
25285	160-96	Svetelná značka	CBR Service GmbH & Co. KG, Hunäusstrasse 5, D-29227 Celle, DE;	11.09.98
25286	161-96	Osvetľovacie teleso	CBR Service GmbH & Co. KG, Hunäusstrasse 5, D-29227 Celle, DE;	11.09.98
25319	159-96	Systém na nesenie tovaru	CBR Service GmbH & Co. KG, Hunäusstrasse 5, D-29227 Celle, DE;	11.09.98

ČASŤ

OCHRANNÉ ZNÁMKY

Číselné kódy na označovanie bibliografických údajov

- | | |
|----------------------------------------------------|--------------------------------------------------------------------------------------------------------------|
| (111) číslo zápisu | (511) údaj o triede alebo triedach podľa medzinárodného triedenia výrobkov a služieb (Nicejská klasifikácia) |
| (151) dátum zápisu | (540) reprodukcia známky |
| (180) dátum, dokiaľ môžu mať známkové práva účinok | (554) trojrozmerná známka |
| (210) číslo prihlášky | (591) údaje o uplatňovaných farbách |
| (220) dátum podania prihlášky | (730) meno(-á) a adresa(-y) majiteľa(-ov) známky a údaje o jeho (ich) priemyselnej alebo obchodnej činnosti |
| (310) číslo prioritnej prihlášky | (800) údaje o medzinárodnom zápise |
| (320) dátum prioritnej prihlášky | |
| (330) krajina priority | |
| (510) zoznam výrobkov a/alebo služieb | |

Zverejnené prihlášky ochranných známok

72885	1324-95	2241-95	3004-95
250-93	1325-95	2243-95	3015-95
836-93	1327-95	2245-95	3069-95
1812-93	1329-95	2288-95	3086-95
2197-93	1345-95	2303-95	3286-95
37-94	1359-95	2304-95	3319-95
400-94	1380-95	2306-95	3333-95
401-94	1393-95	2347-95	3334-95
573-94	1394-95	2348-95	3335-95
682-94	1402-95	2368-95	3336-95
727-94	1419-95	2398-95	3337-95
1315-94	1420-95	2494-95	3338-95
1316-94	1556-95	2552-95	3346-95
1323-94	1557-95	2553-95	3347-95
1680-94	1560-95	2566-95	3349-95
1702-94	1563-95	2568-95	3350-95
1707-94	1572-95	2569-95	3352-95
2230-94	1580-95	2570-95	3354-95
2807-94	1586-95	2571-95	3355-95
2861-94	1588-95	2572-95	3357-95
2862-94	1591-95	2579-95	3359-95
2865-94	1596-95	2580-95	3364-95
3047-94	1598-95	2584-95	3384-95
3130-94	1655-95	2585-95	3398-95
3131-94	1732-95	2586-95	3415-95
34-95	1733-95	2599-95	3418-95
36-95	1734-95	2601-95	3419-95
77-95	1750-95	2637-95	3453-95
101-95	1764-95	2663-95	3454-95
134-95	1766-95	2670-95	3455-95
165-95	1767-95	2672-95	3456-95
169-95	1790-95	2673-95	3566-95
176-95	1858-95	2696-95	3601-95
179-95	1876-95	2878-95	3602-95
413-95	1883-95	2901-95	3603-95
492-95	1897-95	2902-95	3604-95
558-95	1982-95	2903-95	3605-95
582-95	2003-95	2904-95	3606-95
583-95	2004-95	2905-95	3607-95
584-95	2005-95	2906-95	3608-95
585-95	2009-95	2907-95	3610-95
586-95	2014-95	2908-95	3613-95
588-95	2018-95	2912-95	3614-95
595-95	2145-95	2913-95	3615-95
912-95	2146-95	2914-95	3616-95
955-95	2154-95	2915-95	3617-95
956-95	2172-95	2917-95	3618-95
957-95	2213-95	2918-95	3619-95
958-95	2214-95	2919-95	3624-95
959-95	2221-95	2921-95	3629-95
960-95	2222-95	2922-95	3630-95
990-95	2223-95	2923-95	3631-95
1036-95	2224-95	2924-95	3632-95
1160-95	2228-95	2925-95	3635-95
1218-95	2229-95	2926-95	3639-95
1241-95	2230-95	2927-95	3640-95
1313-95	2231-95	2928-95	3641-95
1314-95	2232-95	2930-95	3642-95
1316-95	2234-95	2931-95	3643-95
1317-95	2235-95	2932-95	3648-95
1321-95	2237-95	2972-95	3653-95
1322-95	2239-95	2997-95	3661-95
1323-95	2240-95	2998-95	3673-95

2-96	485-96	788-96	1203-96
5-96	488-96	790-96	1204-96
14-96	489-96	827-96	1209-96
23-96	490-96	838-96	1212-96
30-96	495-96	934-96	1213-96
32-96	496-96	937-96	1214-96
33-96	500-96	950-96	1216-96
34-96	505-96	951-96	1217-96
47-96	535-96	952-96	1218-96
48-96	541-96	955-96	1219-96
50-96	542-96	956-96	1220-96
51-96	543-96	957-96	1221-96
52-96	544-96	959-96	1224-96
53-96	545-96	960-96	1225-96
54-96	546-96	964-96	1227-96
55-96	547-96	965-96	1228-96
56-96	595-96	966-96	1229-96
57-96	596-96	967-96	1230-96
58-96	599-96	970-96	1231-96
59-96	602-96	975-96	1236-96
60-96	605-96	976-96	1237-96
61-96	607-96	977-96	1238-96
63-96	608-96	978-96	1239-96
66-96	610-96	983-96	1240-96
69-96	613-96	985-96	1241-96
71-96	614-96	986-96	1242-96
72-96	616-96	1012-96	1245-96
95-96	617-96	1018-96	1246-96
154-96	618-96	1019-96	1247-96
205-96	619-96	1020-96	1270-96
210-96	622-96	1024-96	1271-96
212-96	623-96	1025-96	1384-96
213-96	635-96	1026-96	1425-96
214-96	636-96	1027-96	1461-96
215-96	650-96	1059-96	1639-96
217-96	655-96	1060-96	1805-96
218-96	657-96	1061-96	1807-96
219-96	659-96	1062-96	1808-96
220-96	666-96	1065-96	1810-96
221-96	667-96	1068-96	1827-96
222-96	669-96	1069-96	1828-96
223-96	670-96	1070-96	1900-96
227-96	671-96	1071-96	1901-96
230-96	677-96	1072-96	1905-96
232-96	678-96	1074-96	1906-96
233-96	679-96	1075-96	1909-96
234-96	680-96	1078-96	1910-96
238-96	681-96	1080-96	1911-96
239-96	684-96	1081-96	1912-96
283-96	686-96	1084-96	1915-96
312-96	687-96	1100-96	1916-96
446-96	688-96	1101-96	1917-96
453-96	691-96	1104-96	1918-96
454-96	692-96	1107-96	1920-96
455-96	693-96	1112-96	1921-96
459-96	694-96	1115-96	1922-96
461-96	695-96	1116-96	2001-96
463-96	699-96	1117-96	2002-96
464-96	708-96	1118-96	2003-96
466-96	709-96	1119-96	2004-96
474-96	759-96	1120-96	2008-96
475-96	760-96	1125-96	2010-96
480-96	761-96	1126-96	2014-96
481-96	762-96	1201-96	2015-96
482-96	765-96	1202-96	2017-96

2019-96	1336-98
2021-96	1702-98
2022-96	2042-98
2023-96	2130-98
2158-96	2335-98
2159-96	2363-98
497-97	2366-98
949-98	

(210) 72885
(220) 10.11.1992
(511) 7, 37

(540) **AISIN - ŠICÍ STROJE**

(510) 7 - Šijacie stroje, pletacie stroje a overlocky.
37 - Montáž a opravy šijacích, pletacích strojov a overlockov.
(730) **AISIN SEIKI CO., Ltd.**, Kariya City, Aichi Pref. 400, JP;

(210) 250-93
(220) 16.03.1993
(511) 6, 17, 19, 20, 21, 22, 40
(540)



(510) 6 - Drôtené pletivo jemné; držadlá, rukoväti, kľučky kovové; dvere kovové, dverové rámy a dvere kovové, zárubne; dverové prahy kovové; kľučky dverí kovové; kovové stavebné materiály; kovové materiály zámočnicke a klampiarske; žalúzie a rolety kovové; kovové mreže.
17 - Polotovary z plastických hmôt.
19 - Dvere, dverové rámy, okná, rolety a žalúzie nekovové.
20 - Žalúzie a rolety izbové, bytové.
21 - Sítá proti hmyzu na dvere a okná.
22 - Pevné a výsuvné markízy.
40 - Frézovanie, pílenie, obrusovanie a zváranie kovových a nekovových materiálov; mechanické spracovanie plastických materiálov.
(730) **PETER'S, spol. s r. o.**, 925 26 Boldog 58-59, SK;

(210) 836-93
(220) 31.05.1993
(511) 9, 35, 37, 41, 42
(540)



KOVOPROJEKT STAVO

(510) 9 - Počítačový softvér.
35 - Sprostredkovateľská činnosť v oblasti obchodu s tovarmi, propagačné a reklamné služby v oblasti stavebníctva.
37 - Vykonávanie inžinierskych, priemyselných, bytových a občianskych stavieb.
41 - Školiaca činnosť prevažne orientovaná na investičnú výstavbu, prednášky, semináre.
42 - Projektová činnosť v investičnej výstavbe, inžinierska činnosť, investorská-inžinierska činnosť

vo výstavbe v štádiu predprojektovej a projektovej prípravy, realizácie stavby a záverečného vyhodnotenia stavby (napríklad príprava zmlúv na projekty, dodávky, spoluprácu, príprava nevyhnutných podkladov na posúdenie, zabezpečenie činnosti zodpovedného geodeta, prerokovávanie stavby s orgánmi s cieľom stavebného povolenia atď.), tvorba softvéru, usporadúvanie výstav v oblasti stavebníctva.
(730) **KOVOPROJEKT STAVO, spol. s r. o.**, Mierová 139, 821 05 Bratislava, SK;

(210) 1812-93
(220) 08.10.1993
(511) 16, 35, 40, 41, 42

(540) **WELDTECH**

(510) 16 - Tlačoviny, knihy a učebnice, plastické obaly a tašky.
35 - Pomoc pri maloobchodnej činnosti a služby s ňou spojené, pomoc pri zahraničnoobchodnej činnosti v rozsahu všetkých činností vykonávaných ústavom s možnosťou vstupovať do priamych záväzkových vzťahov so zahraničnými partnermi.
40 - Oprávarenstvo zváraním, spájkovaním a príbuznými technológiami, špeciálne opravy strojových, stavebných a iných zariadení.
41 - Metodické riadenie výchovy zvaračských odborníkov v podnikových zvaračských školách, školenia zvaračov, vykonávanie skúšok zvaračov, odborná príprava inžiniersko - technických kádrov na výrobu zvariek, edičná činnosť odborných publikácií v oblasti zvárania.
42 - Základný a aplikovaný výskum a vývoj technológií zvárania a technológií s nimi súvisiacich; výskum materiálov z hľadiska zvariteľnosti a spájkovateľnosti, výskum technológií a metód zvárania, spájkovania a tepelného delenia materiálov, výskum metalurgie zvaracích procesov a tepelného spracovania kovov, výskum vlastností zvarových spojov a metód ich skúšania a hodnotenia, výskum a vývoj prídavných materiálov na zváranie, spájkovanie a striekanie, výskum a služby v oblasti hygieny a bezpečnosti pri zváraní; hodnotenie spoľahlivosti a životnosti zvarovaných konštrukcií; výkon štátneho skúšobníctva a certifikácie výroby a výrobkov; tvorba slovenských a medzinárodných noriem súvisiacich so zváraním, expertízne a poradenské služby v oblasti zvárania a v príbuzných oblastiach.
(730) **Výskumný ústav zvaračský**, Račianska 71, 832 59 Bratislava, SK;

(210) 2197-93
 (220) 29.11.1993
 (310) 74/408.765
 (320) 29.06.1993
 (330) US
 (511) 9

(540) **AERO**

(510) 9 - Osobné počítače.
 (730) **Compaq Computer Corporation**, spoločnosť zriadená podľa zákonov štátu Delaware, 20555 S. H. 249, Houston, Texas 77070, US;

(210) 37-94
 (220) 10.01.1994
 (511) 36
 (540) **CB COMMERCIAL REAL ESTATE GROUP**
 (510) 36 - Poisťovníctvo a peňažníctvo.
 (730) **CB Commercial Real Estate Services Group, Inc.**, 533 South Fremont Avenue, Los Angeles, California 90071-1798, US;

(210) 400-94
 (220) 18.02.1994
 (511) 6, 7, 8, 9, 11, 19, 29, 31, 37, 42
 (540) **Nemec**

(510) 6 - Hutnícky materiál, kovový stavebný materiál, kúrenársky a inštalačný materiál zahrnutý v triede 6.
 7 - Domáce roboty, regulované pohony, motorová inštalácia, elektrické vŕtačky, elektrické vŕtacie kladivá, elektrické skrutkovače, karbobrúsky, elektrické zväračky, kovoobrábacie stroje, elektromotory s výnimkou motorov k elektrickým domácim spotrebičom.

8 - Nástroje a náradie; skrutkovače, kladivá, kliešte, ručné vŕtačky, neelektrické vŕtacie kladivá, karbobrúsky, neelektrické zväracie prístroje, hydraulické a mechanické lisovacie kliešte.

9 - Rozvádzače nízkeho napätia, transformátory, transformátorové stanice, regulované pohony, elektrorozvádzače, napájacie rozvody vonkajšie a vnútorné, rozvody vysokého a nízkeho napätia, hromozvody, elektrické zväračky, elektroinštalačný materiál (napr. káble, spínače, stykače, ističe, káblové lišty, spojovacie škatule), elektromontážny pomocný a podružný materiál (napr. poistky, spínacie relé, regulátory, zásuvky, rozvádzače), jednoduché elektrické zariadenie, najmä: navijaky na predĺžovacie káble, stojany na káblové bubny.

11 - Ventilátory, mikrovlnné rúry, elektrické sporáky, práčky, chladničky, umývačky, vykurovacie telesá, svetelná inštalácia, elektrické kotly, svietidlá, drobné domáce elektrospotrebiče, kúrenársky a inštalačný materiál.

19 - Stavebný materiál; tehly, betónové tvárnice, kvádre, cement, vápno, dlažba, dlaždice, stavebný materiál z dreva, najmä: polospracované rezivo, trámy, dosky, latky, hranolčeky, drevené panely, preglejky, krytina.

29 - Výrobky z ovocia a zeleniny patriace do triedy 29.

31 - Ovocie a zelenina, subtropické a tropické ovocie, ovocie z mierneho zemepisného pásma.

37 - Montáž, demontáž, oprava a údržba vyhradených elektrických zariadení, montáž, demontáž, oprava a údržba vyhradených elektrických zariadení do výbuchu, maliarske a natieračské práce, zámočnícke a zväračské práce, prípravné práce na stavbu, a to búračské a pomocné stavebné práce.

42 - Poradenská činnosť v elektrotechnike, revízia elektrických zariadení, revízia elektrických zariadení do výbuchu.

(730) **Nemec Ludovít**, Staré Kasárne 2, 066 01 Humenné, SK;

(210) 401-94
 (220) 18.02.1994
 (511) 6, 7, 8, 9, 11, 19, 29, 31, 37, 42
 (540)

NEMEC

(510) 6 - Hutnícky materiál, kovový stavebný materiál, kúrenársky a inštalačný materiál zahrnutý v triede 6.

7 - Domáce roboty, regulované pohony, motorová inštalácia, elektrické vŕtačky, elektrické vŕtacie kladivá, elektrické skrutkovače, karbobrúsky, elektrické zväračky, kovoobrábacie stroje, elektromotory s výnimkou motorov k elektrickým domácim spotrebičom.

8 - Nástroje a náradie; skrutkovače, kladivá, kliešte, ručné vŕtačky, neelektrické vŕtacie kladivá, karbobrúsky, neelektrické zväracie prístroje, hydraulické a mechanické lisovacie kliešte.

9 - Rozvádzače nízkeho napätia, transformátory, transformátorové stanice, regulované pohony, elektrorozvádzače, napájacie rozvody vonkajšie a vnútorné, rozvody vysokého a nízkeho napätia, hromozvody, elektrické zväračky, elektroinštalačný materiál (napr. káble, spínače, stykače, ističe, káblové lišty, spojovacie škatule), elektromontážny pomocný a podružný materiál (napr. poistky, spínacie relé, regulátory, zásuvky, rozvádzače), jednoduché elektrické zariadenie, najmä: navijaky na predĺžovacie káble, stojany na káblové bubny.

11 - Ventilátory, mikrovlnné rúry, elektrické sporáky, práčky, chladničky, umývačky, vykurovacie telesá, svetelná inštalácia, elektrické kotly, svietidlá, drobné domáce elektrospotrebiče, kúrenársky a inštalačný materiál.

19 - Stavebný materiál; tehly, betónové tvárnice, kvádre, cement, vápno, dlažba, dlaždice, stavebný materiál z dreva, najmä: polospracované rezivo, trámy, dosky, latky, hranolčeky, drevené panely, preglejky, krytina.

29 - Výrobky z ovocia a zeleniny patriace do triedy 29.

31 - Ovocie a zelenina, subtropické a tropické ovocie, ovocie z mierneho zemepisného pásma.

37 - Montáž, demontáž, oprava a údržba vyhradených elektrických zariadení, montáž, demontáž, oprava a údržba vyhradených elektrických zariadení

do výbuchu, maliarske a natieračské práce, zámočnicke a zvaračské práce, prípravné práce na stavbu, a to búračské a pomocné stavebné práce.

42 - Poradenská činnosť v elektrotechnike, revízia elektrických zariadení, revízia elektrických zariadení do výbuchu.

(730) **Nemec Ludovít**, Staré Kasáre 2, 066 01 Humenné, SK;

(210) 573-94
(220) 09.03.1994
(511) 35, 36, 38, 39

(540) **ACCURA**

(510) 35 - Spracovanie dát pri evidencii inventára a zásob.

36 - Hodnotenie poistných rizík v súvislosti s lízingom, predajom a distribúciou fliaš so stlačeným plynom v súvislosti s plynárenskými podnikmi.

38 - Telekomunikačné služby v súvislosti s výrobou, distribúciou, manipuláciou a administráciou stlačených plynov.

39 - Skladovanie a ukladanie fliaš so stlačeným plynom a súvisiaceho tovaru.

(730) **AGA AKTIEBOLAG, S** - 181 81 Lidingö, SE;

(210) 682-94
(220) 25.03.1994
(511) 35
(540)

insport

(510) 35 - Inzertná a reklamná činnosť, usporiadanie a organizačné zabezpečenie medzinárodného športového veľtrhu.

(730) **Brněnské veletrhy a výstavy, akciová společnost**, Výstaviště 1, 660 91 Brno, CZ;

(210) 727-94
(220) 30.03.1994
(511) 7, 37, 40, 42
(540)



(510) 7 - Poľnohospodárske stroje, zariadenie na obrábanie, obrábacie stroje.

37 - Stavebný dozor, protihrdzová úprava, maľovanie a opravy reklamných tabúl, utesňovanie a izolovanie stavieb, murovanie, pieskovanie, vrtanie.

40 - Obrusovanie, kadmiovanie, chrómovanie, pokovovanie, plátovanie, cínovanie, frézovanie, galvanizácia, pozinkovanie, kalenie kovov, čistenie povrchov.

42 - Projektovanie stavieb, reštaurácie, penzióny, prenajímanie prechodného ubytovania.

(730) **Vlkanovské strojárne, a. s.**, Továrnská 1, 974 07 Vlkanová, SK;

(210) 1315-94
(220) 06.06.1994
(591) červená, modrá, čierna, biela
(511) 9, 35, 41
(540)



(510) 9 - Zvukové nosiče s nahrávkami hudobných a hudobno-slovných diel.

35 - Rozhlasová reklama a inzercia.

41 - Vydávanie hudobných a hudobno-slovných diel.

(730) **Slovenský rozhlas**, Mýtina 1, 812 90 Bratislava, SK;

(210) 1316-94
(220) 06.06.1994
(591) červená, modrá, zelená, ružová, žltá, sivá
(511) 9, 35, 41
(540)



(510) 9 - Zvukové nosiče s nahrávkami hudobných a hudobno-slovných diel.

35 - Rozhlasová reklama a inzercia.

41 - Vydávanie hudobných a hudobno-slovných diel.

(730) **Slovenský rozhlas**, Mýtina 1, 812 90 Bratislava, SK;

(210) 1323-94
(220) 06.06.1994
(511) 2, 17, 19, 35, 36, 37, 42
(540)



(510) 2 - Reflexné nátery strešných konštrukcií; udržiavacie nátery strešných krytín.

17 - Silikónové profily; azbestocementové krytiny; tepelnoizolačné a hydroizolačné materiály; hydroizolačné hmoty; hydroizolácie z fólií, PVC, EPDM, gummy; hydroizolácie polyuretánové; polyuretánová pena; tesniace tmely; látky na izolovanie budov od vlhkosti; izolačné náterové farby; hydroizolačné nátery.

19 - Šindle drevené; asfaltové pásy oxidované a výrobky z nich; asfaltové pásy modifikované a výrobky z nich; asfaltové šindle oxidované a výrobky z nich; asfaltové šindle modifikované a výrobky z nich; pálené krytiny; betónové krytiny; eternitové krytiny.

35 - Sprostredkovanie obchodu s tovarom.

36 - Sprostredkovanie obchodu s nehnuteľnosťami.

37 - Vykonávanie bytových a občianskych stavieb; vykonávanie inžinierskych stavieb vrátane vybavenosti sídliskových celkov; montáž a aplikácia silikónových profilov, azbestocementových krytín, tepelnoizolačných a hydroizolačných materiálov, asfaltových pásov oxidovaných a výrobkov z nich, asfaltových pásov modifikovaných a výrobkov z nich, asfaltových šindľov oxidovaných a výrobkov z nich, asfaltových šindľov modifikovaných a výrobkov z nich, hydroizolačných náterov a hmôt, reflexných náterov strešných konštrukcií, udržiavacích náterov strešných krytín; pálených krytín, hydroizolácií z fólií, PVC, EPDM, gummy.

42 - Inžinierska činnosť v investičnej výstavbe.

(730) **KONTRAKTING, s. r. o.**, Dolné Rudiny 1, 010 01 Žilina, SK;

(210) 1680-94

(220) 26.07.1994

(511) 16, 35, 42

(540)



(510) 16 - Propagačné materiály - tlačoviny v oblasti cestovného ruchu, informačné materiály - tlačoviny v oblasti cestovného ruchu.

35 - Propagačné služby v oblasti cestovného ruchu, informačné služby v oblasti cestovného ruchu, vykonávanie marketingových analýz v oblasti cestovného ruchu, príprava a organizácia veľtrhov v oblasti cestovného ruchu, príprava a organizácia výstav v oblasti cestovného ruchu, príprava a organizácia verejných podujatí v oblasti cestovného ruchu.

42 - Odborné poradenstvo v oblasti cestovného ruchu.

(730) **Ministerstvo hospodárstva Slovenskej republiky**, Špitálska č. 8, 813 15 Bratislava, SK;

(210) 1702-94

(220) 28.07.1994

(511) 9, 37, 38, 42

(540) SERVICEVIEW

(510) 9 - Elektrické, elektronické, elektrooptické, optické monitorovacie (iné ako monitorovacie in vivo), riadiace, testovacie (iné ako testovacie in vivo), signalizačné, meracie, kontrolné a výučbové prístroje a nástroje; telekomunikačné inštalácie, nástroje a prístroje; zariadenie na záznam, prenos, spracovanie a reprodukciu zvuku alebo obrazu; káble a vedenie na prenos telekomunikačných, optických a elektrických signálov; antény; vlnovody ako elektronické a telekomunikačné komponenty; elektronické prístroje a nástroje na spracovanie, zapisovanie, skladovanie, prenos, príjem a/alebo tlač dát; počítače; mikroprocesory; elektronické prístroje a nástroje na riadenie a/alebo robenie analýzy telekomunikačných a dátovokomunikačných sietí a obvodov; kódovacie a dekódovacie prístroje a nástroje; disky, pásky, štitky a vodiče ako magnetické nosiče dát; disky, pásky, štitky ako optické nosiče dát; počítačový softvér; zakódované programy pre počítače a pre prístroje na spracovanie dát; klávesnice, kombinované vysielacie - prijímače a riadiace jednotky; časti a tvarovky uvedeného tovaru, všetko v triede 9.

37 - Údržba a opravy prístrojov na transfer a informáciu zvukom, obrazom a údajmi, inštalácie a vedenie signalizačných a komunikačných systémov a sietí, elektronické systémy na odovzdávanie správ a informácií, elektronické dátové spoje telekomunikačných prístrojov, inštalácií, vedení, nástroje a systémy a ich časti; inštalácie, opakované zlepšovanie prenosových vlastností, navádzanie a zhotovovanie na zákazku, údržba a opravy elektrických, elektronických, komunikačných a počítačových prístrojov, nástrojov, inštalácií a komponentov.

38 - Služby na zber a prenos telekomunikácií, faxov, telexov, telefónov, telegramov a správ; služby na prenos, skladovanie a spracovanie údajov a informácií elektronickými, počítačovými, káblovými, rádiovými, ďalekopisnými, poštovými elektronickými, faksimilnými, televíznymi, mikrovlnnými, laserovými a satelitno-komunikačnými prostriedkami; služby na riadenie telekomunikácií; služby na prenos, opatrovanie alebo zobrazovanie informácií pre obchod alebo domácnosť uložených v počítači banky dát; služby na vysielanie a prenos rádiových a televíznych programov; on-line informačné služby; informačné a poradenské služby pre telekomunikácie a vysielanie; služby pre elektronickú výmenu údajov; prenájom a lízing telekomunikačných prístrojov, inštalácií, nástrojov, komponentov a obvodov, elektronických poštových schránok a signalizačných prístrojov.

42 - Profesionálne a vedecké konzultačné služby, testovacie služby, laboratórne služby, výskumné, vývojové, dizajnové služby vo vzťahu ku komunikačným sieťam a systémom, programovanie pre počítače, počítačový softvér, spracovanie informácií a údajov, informačným systémom, elektronickým bázam dát, spracovanie zvuku a obrazu, odovzdávanie správ, elektronickým dátovým spojom, signalizačným systémom a elektronickým a elektrickým produktom; inžiniersky dizajn a konzultácie; konzultačné služby vo vzťahu k telekomunikáciám; analýzy počítačových a telekomunikačných systémov a sietí; programovanie pre počítače; služby pre počítače;

tačové siete a spoločné využívanie času; prenájom a lízing počítačov a elektrických, elektronických prístrojov, ako aj prístrojov na spracovanie dát.

(730) **British Telecommunications p. l. c.**, 81 Newgate Street, London, EC1A 7AJ, GB;

(210) 1707-94
(220) 29.07.1994
(511) 16, 39
(540)

NATIONAL EXPRESS >>>

(510) 16 - Cestovné poriadky a cestovný sprievodca pre autobusovú a autokarovú dopravu, tlačoviny, papiernické výrobky s potlačou, vrecia a vrecká na prepravné účely, papierové obrúsky, kalendáre, diáre a zápisníky.

39 - Autobusové a autokarové dopravné služby, služby v doprave a preprave, organizovanie ciest, rezervácia miesteniek, rezervácia zájazdov.

(730) **National Express Limited**, 4 Vicarage Road, Edgbaston, Birmingham, B15 3ES, GB;

(210) 2230-94
(220) 27.09.1994
(511) 6, 7, 8, 9, 37, 40, 42
(540)

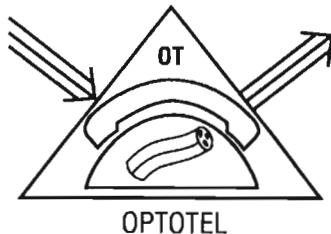

(510) 6 - Kovové spojky na káble a laná; kovové svorky; spájky; lamely; vložky; kovové tenké doštičky; drôty z obyčajných kovov; kovové rúry, lišty, laty; spájkovací drôt; objímky; prstence; drôty zo zliatin obyčajných kovov; kovové škatule, skrinky; spojky a príchytky na káble a rúry; kovové svorky na káble a rúry; hliníkový a medený drôt; kovové prípojky a odbočky potrubia; kovové navijacie cievky.

7 - Ručné nástroje a náradie, ručné nástroje a náradie na motorický pohon, ručné nástroje na rezanie, sekacie, krájanie.

8 - Zváracie zariadenia; zváracie prístroje.

9 - Počítače a komponenty k nim; zosilňovače; zosilňovacie elektrónky; odrušovače; skriňové rozvádzače; signalizačné zariadenia; nabíjacie agregáty pre elektrické batérie; koncovky; odbočnice; odbočné skrinky; prípojky; elektrické zariadenia na diaľkové ovládanie priemyselných procesov; elektroinštaláčne rúry; spínače; spojky; svorky; spojovacie skrinky; vypínače; obmedzovače; zásuvky, zástrčky a iné elektrické spojky; telefónne slúchadlá; tvárnice; tvárnice; elektrické káble; elektrické spriahadlá; elektrické relé; zváracie elektródy; vysielacie elektronických signálov; vysielacie zariadenia; skúšobné prístroje; elektrické drôty; nabíjačky akumulátorov; vysokofrekvenčné prístroje; presné

meracie prístroje; optické prístroje a nástroje; optické výrobky; nástroje a náradie na montáž optických trás; výrobky súvisiace s vlákňovou optikou; optické vlákna; rádiotelefónne zariadenia; rádiotelegrafické zariadenia; telefónne prístroje; elektrické od-pory; zariadenia na elektrické zváranie; zváracie prístroje; telefónne mikrofóny; vysielacie; integrované obvody; polovodiče; čipy; procesory; mikroprocesory; tranzistory; spájkovačky; telefónne drôty; periférne zariadenia počítačov; snímače.

37 - Inštalovanie a opravy elektrických spotrebičov; montáž, údržba a opravy elektrických strojov a prístrojov; montáž, prekládka a opravy miestnych a diaľkových telekomunikačných vedení a optických káblov vrátane nadväzujúcich súborov; montáž, prekládka, opravy a servis telefónnych ústrední, po-bočkových ústrední a iných telekomunikačných zariadení; výstavba káblových rozvodov, plynovodov a vodovodov, inštalácia optických systémov, montáž metalických sietí, zafukovanie a zaťahovanie káblov.

40 - Montáž materiálu na objednávku.

42 - Poradenské služby v elektrotechnike.

(730) **OPTOTEL, spol. s r. o.**, Kragujevská 4, 010 01 Žilina, SK;

(210) 2807-94
(220) 22.11.1994
(511) 30

(540) **BIG TRIO**

(510) 30 - Zmrzlina, smotanové a ovocné zmrzlinové krémy, zmrzlinové výrobky, mrazené cukrovinky a cukrárske výrobky; suché zmesi na prípravu zmrzlinových výrobkov, prísady do zmrzlin.

(730) **UNILEVER N. V.**, Weena 455, 3013 AL Rotterdam, NL;

(210) 2861-94
(220) 29.11.1994
(511) 9, 35
(540)

UniTech

(510) 9 - Registračné pokladne, kancelárske stroje a prístroje v triede 9, výpočtová technika.

35 - Poradenská a konzultačná činnosť pri vedení obchodu.

(730) **ELCOM, spol. s r. o.**, Hlavná 33, 080 01 Prešov, SK;

(210) 2862-94
(220) 29.11.1994
(511) 9

(540) **UNITECH**

(510) 9 - Registračné pokladne, kancelárske stroje a prístroje v triede 9, výpočtová technika.

(730) **ELCOM, spol. s r. o.**, Hlavná 33, 080 01 Prešov, SK;

(210) 2865-94
 (220) 30.11.1994
 (511) 6, 7, 37, 42
 (540)



(510) 6 - Oceľové konštrukcie na podzemné a inžinierske stavby, konštrukcie na výstavbu podzemných banských a inžinierskych diel.

7 - Banské stroje, zariadenia dopravné, raziace, dobývacie a upravárenské, nakladače, vrtacie vozy, injektážne súpravy, dopravníky, triediče. Podávače, súpravy na spracovanie základkových hmôt, zariadenia na razenie kolektorov, stavebné stroje na spracovanie a dopravu betónu, mált a iných ťažkých suspenzií, stroje a zariadenia na pretláčanie chráničiek a kolektory, stroje na kovoobrábanie. Výroba strojov a zariadení podľa vls. projektov a na základe vls. vývoja.

37 - Výstavba podzemných diel banských, dopravných, hydrotechnických, stavba diel pre inžinierske siete, výstavba povrchových objektov výrobných, obytných, občianskych a inžinierskych.

42 - Projekčná, konštrukčná, konzultačná činnosť.

(730) **BANSKÉ STAVBY, a. s.**, Košovská cesta 16, 971 74 Prievidza, SK;

(210) 3047-94
 (220) 19.12.1994
 (511) 6, 11, 14, 16, 19, 20, 24, 27, 35, 37, 42
 (540)

ZIRKON s.r.o.

(510) 6 - Zirkónium; kovový stavebný materiál; zámočnícky a železiarsky tovar; kozubové zásteny.

11 - Osvetľovacie prístroje a zariadenia do interiérov; ozdobné fontány.

14 - Striebro ako surovina alebo polotovary; hodiny; imitácie zlata; klenoty; drahé kovy ako surovina alebo polotovary; zlato v surovom stave alebo ako polotovary; zlaté vlákna; zlatý a strieborný tovar s výnimkou nožov a príborov; ozdoby, šperky; drahé kamene; zliatiny drahých kovov; striebro - riad; ozdobné skrinky na hodiny.

16 - Kancelárska technika patriaca do tejto triedy.

19 - Nekomové stavebné materiály.

20 - Stolíky pod počítače; nábytkové lavičky a lavice; krúžky na záclony; dekoratívne nástenné ozdoby s výnimkou textilných; dekoratívne závesy na steny s výnimkou textilných; príborníky; detské ohrádky; kolisky; prútené kolisky; knižnicové police; drevené kostry postelí, drevené trámy; korok; servirovacie stolíky; písacie stoly; kancelársky nábytok; nábytok; kartotékové skrine; registračné skrine; ochranné mriežky pre domácnosť; sedadlá; stoličky; dlhé kreslá s podnožkou (chaise longue); opierky hlavové ako časti nábytku; stojany na klobúky; vešiaky na odevy; vešiaky na šaty; police do registračných skríň; kreslá; komody, zásuvkové kontajnery, bielizníky; korkové pásy; držiaky na uteráky s výnimkou kovových; divány, pohovky; stolárske výrobky; rebríky drevené alebo plastové; ná-

bytok školský; dosky, poličky na písacie stroje; stoly na písacie stroje; držiaky na záclony a závesy z textilných materiálov; držiaky na záclony a závesy z textilných materiálov; posteľe; schodiskové zábradlie, tyče; stoly pracovné; police, stojany; regály; podstavce na kvety; stojany na kvety; stojany na pušky; rolety; príslušenstvo postelí s výnimkou kovového; drobný nekovový materiál na dvere; dverové obloženie s výnimkou kovového; nábytok kovový; ratan; izbové, bytové žalúzie; umývadlá, skrinky s umývadlom; pultíky; stojany na kabáty; drevené kostry a hrany na nábytok; mobiliár - nábytok; lavice, pulty; stojany na dáždniky; paravány, zásteny - nábytok; stolové dosky; dvierka na nábytok; nábytkové police; tyče na záclony; háky na vešanie záclon; sedadlá kovové; sofy; divány; matrace posteľné; pružinové matrace; toaletné stolíky; police; zrkadlá; rozkladacie ležadlá; vešiaky na kľúče; stojany na tanieri; prútený tovar, košíkársky tovar; vitríny; podstavce, kostry, stojany na počítače; masážne stoly; vodné posteľe s výnimkou postelí na lekárske účely; taburetky; kazety na šperky s výnimkou kazieta z drahých kovov; sošky z dreva, vosku, sadry alebo plastov; stoly s výnimkou kovových.

24 - Obloženie nábytku textilnými látkami; poťahy na nábytok; textilie a textilné výrobky patriace do tejto triedy.

27 - Kúpeľňové predložky, rohožky; podlahové krytiny; umelé trávniky; izolačné podlahové krytiny; izolačné povrchy, dlážky; tapety; koberce, koberčeky; protišmykové rohože; linoleum.

35 - Sprostredkovateľská činnosť v oblasti obchodu.

37 - Sprostredkovateľská činnosť v oblasti stavebníctva.

42 - Projektovanie stavieb; interiérová výzdoba; projektová činnosť, štúdie technických projektov; inžinierska činnosť v oblasti stavebníctva.

(730) **ZIRKON, s. r. o.**, Hany Meličkovej 11, 841 05 Bratislava, SK;

(210) 3130-94
 (220) 28.12.1994
 (511) 1, 2, 3, 4, 28, 37
 (540)



(510) 1 - Chemické prípravky na použitie v poľnohospodárstve s výnimkou fungicídov, herbicídov, insekticídov a prípravkov na ničenie buriny a škodcov, lepidlá používané v priemysle.

2 - Farbiace prípravky.

3 - Prípravky na čistenie, bielenie, leštenie a pranie zaradené do triedy 3, autokozmetika.

4 - Drevené uhlie.

28 - Rybárske prúty.

37 - Čistenie, pranie, žehlenie, mangľovanie bielizne, napínanie záclon a dečiek, opravy a úpravy bielizne, upratovacie služby.

(730) **DRUCHEMA, družstvo pro chemickou výrobu a služby**, Služeb 3, Praha 10 - Strašnice, CZ;

(210) 3131-94
(220) 28.12.1994
(511) 1, 2, 3, 4, 28, 37
(540)



- (510) 1 - Chemické prípravky na použitie v poľnohospodárstve s výnimkou fungicídov, herbicídov, insekticídov a prípravkov na ničenie buriny a škodcov, lepidlá používané v priemysle.
2 - Farbiace prípravky.
3 - Prípravky na čistenie, bielenie, leštenie a pranie zaradené do triedy 3, autokozmetika.
4 - Drevené uhlie.
28 - Rybárske prúty.
37 - Čistenie, pranie, žehlenie, mangľovanie bielizne, napínanie záclon a dečiek, opravy a úpravy bielizne, upratovacie služby.
- (730) **DRUCHEMA, družstvo pro chemickou výrobu a služby**, Služeb 3, Praha 10 - Strašnice, CZ;

(210) 34-95
(220) 05.01.1995
(511) 1, 7

(540) **PANASONIC**

- (510) 1 - Drážkovací uhlík na použitie pri zváraní.
7 - Obrábacie stroje; elektrovýbojové zariadenia, zväracie stroje, stroje na rezanie, stroje na rezanie plazmou, laserové systémy na zváranie, zväracie roboty, priemyselné roboty, stroje na osadzovanie elektronických súčiastok, stroje na montáž súčiastok, systémy na montáž čipov, spájkovacie stroje, automatické nitovacie stroje, stroje na rezanie drôtov, stroje na upevňovanie skrutiek, elektrické nástroje, jednoosové otáčavé polohovadlá; motory a hnacie stroje (okrem motorov pre pozemné vozidlá), súkolesia a prevody, prevody okrem súkolesí a prevodov pre pozemné vozidlá, elektrické motory, elektrické generátory; výťahy, transportéry; kompresory; elektrické čerpadlá a pumpy, elektrické vodné pumpy; mixovacie, rezacie, krájacie a sekacie stroje na použitie v domácnosti a v priemysle; stroje na prípravu chleba na použitie v domácnosti a v priemysle; miešacie stroje, extraktory, odšťavovače nie ručné na použitie v domácnosti a v priemysle; elektromechanické stroje na prípravu pokrmov na použitie v domácnosti a v priemysle; mäsové mlynčeky nie ručné na použitie v domácnosti a v priemysle; otváratele konzerv nie ručné na použitie v domácnosti a v priemysle; prístroje na ostrenie a brúsenie nožov nie ručné, všetky na použitie v domácnosti a v priemysle; elektrické mlynčeky na kávu, elektrické drviče ľadu, elektrické zariadenia na odstraňovanie odpadu, drviče odpadu; poľnohospo-

dárske stroje, záhradnícke stroje a náradie s výnimkou ručného, elektrické zariadenia na úpravu trávnikov, elektrické nožnice, elektrické rozprašovače dezinfekčných prípravkov a insekticídov; pracie a umývacie stroje, sušičky ako stroje, odstredivky, inkubátory na vajcia.

(730) **MATSUSHITA ELECTRIC INDUSTRIAL CO., LTD.**, 1006, Oaza Kadoma, Kadoma-shi, Osaka Prefecture, JP;

(210) 36-95
(220) 05.01.1995
(511) 11

(540) **PANASONIC**

- (510) 11 - Osvetľovacie zariadenia a prístroje vrátane germicídnych lúčových, žiarivkových osvetľovacích telies, osvetľovacích súprav na bicykle, lúčových žiaroviek obsiahnutých v triede 11; zariadenia na výrobu pary, zariadenia na varenie, automatické pece a rúry na prípravu chleba, variče ryže, elektrický kuchynský riad, elektrické rošty, mriežky a grily, zariadenia na pečenie a fritovanie, piecky, rúry, hriankovače, elektrické termohrnce, elektrické kávovary, zariadenia s indukčným ohrevom, mikrovlnné rúry, kuchynské sporáky, plynové sporáky s rúrou, elektrické panvice na prípravu potravín, elektrické ohrievacie platne a iné variče; zariadenia na chladenie a mrazenie, najmä chladničky, mrazničky, chladiace a mraziace vitríny a boxy, elektrické chladiče, zariadenia na výrobu ľadu a zmrzliny, dávkovače a rozptyľovače studenej a horúcej vody; zariadenia na vetranie, najmä ventilačné zariadenia a prístroje, elektrické vetracie zariadenia, ventilátory, elektrické čističe vzduchu, digestory, elektrické odvlhčovače a zvlhčovače vzduchu, stropné ventilátory, vzduchové clony, zariadenia na úpravu vzduchu; zariadenia na ohrievanie, kúrenie, ochladzovanie a klimatizáciu, najmä vzduchové klimatizačné zariadenia, ventilátorové jednotky klimatizačných zariadení, výmenníky tepla nie ako časti strojov, odparníkové osviežovače vzduchu, ohrievacie a vykurovacie zariadenia, elektrické ohrievacie zariadenia s ventilátorom, elektrické prikrývky a podušky nie na lekárske účely, elektricky vyhrievané podlahoviny, ventilátorové ohrievače na vykurovací petrolej, petrolejové bytové ohrievače sálavého typu, petrolejové horúcovodné vykurovacie zariadenia, papuče na elektrický ohrev, ohrievače nôh a iné vykurovacie, ochladzovacie a klimatizačné zariadenia; zariadenia na rozvod vody a zásobovanie vodou; čistiace zariadenia, elektrické hygienické čistiace zariadenia, sanitárne čistiace zariadenia, toalety, WC, prevzdušňovacie systémy odpadových vôd, čističe vody, pece na spaľovanie odpadov, kuchynské zariadenia na spracovanie odpadov, vane na vírivé kúpele, elektrické sauny, vane, vaňové zariadenia, prístroje na napařovanie; ohrievače vody, najmä plynové rýchloohrievače vody; prístroje a zariadenia na sušenie, najmä sušičky riadu, elektrické sušičky na vlasy, sušičky na bielizeň, vzduchové sušiče.
- (730) **MATSUSHITA ELECTRIC INDUSTRIAL CO., LTD.**, 1006, Oaza Kadoma, Kadoma-shi, Osaka Prefecture, JP;

(210) 77-95
(220) 12.01.1995
(511) 12, 37
(540)



(510) 12 - Osobné motorové vozidlá.
37 - Údržba a opravy osobných motorových vozidiel.
(730) **QALT, s. r. o.**, 044 12 Nižný Klatov 12, SK;

(210) 101-95
(220) 16.01.1995
(511) 9
(540)



(510) 9 - Elektrické batérie, elektrické nabíjacie zariadenia.
(730) **Yuasa Corporation**, 6-6, Johsai-cho, Takatsuki, Osaka, JP;

(210) 134-95
(220) 19.01.1995
(511) 6, 9, 11, 17
(540)



(510) 6 - Neelektrické a elektrické kovové drôty, káble a vlákna; spojky káblov a drôtov.
9 - Aparáty s káblami, drôtmí a vláknami na záznam, prevod a reprodukciu zvuku alebo obrazu; prístroje s káblami, drôtmí a vláknami na meranie, váženie, signalizáciu a na inšpekčnú kontrolu.
11 - Prístroje s káblami, drôtmí a vláknami na osvetlenie, vykurovanie, vyhrievanie, varenie, klimatizáciu a chladenie.
17 - Materiály elektricky nevodivé, slúžiace na izoláciu káblov, drôtov a vlákien.
(730) **MESTEK Jaroslav - KABELOVNA GOODWILL**, Bořivojova 105, 130 00 Praha 3, SK;

(210) 165-95
(220) 23.01.1995
(511) 9, 10
(540)



(510) 9 - Statické meniče elektrickej energie, elektronické zariadenia na úpravu vody, reproduktorové sústavy, výkonové zosilňovače nf signálu, mixážne pulty nf signálu, rozhlasové ústredne.
10 - Zdravotná elektronika.
(730) **Sivý Vladislav, Ing.**, Exnárova 6, 080 01 Prešov, SK;

(210) 169-95
(220) 23.01.1995
(511) 29
(540) **VONK**

(510) 29 - Syry.
(730) **Križková Mária, Ing., CSc., MK impex**, Cintorínska 6, 811 08 Bratislava, SK;

(210) 176-95
(220) 24.01.1995
(511) 16, 35, 41
(540)

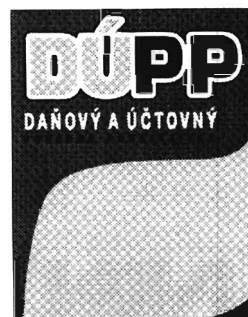

(510) 16 - Časopisy, periodiká, tlačoviny.
35 - Reklamná činnosť, vydávanie reklamných textov.
41 - Vydavateľská činnosť s výnimkou reklamných textov.
(730) **Informačné centrum podnikateľov, s. r. o.**, Národná 13, 010 01 Žilina, SK;

(210) 179-95
(220) 24.01.1995
(511) 29, 30
(540)

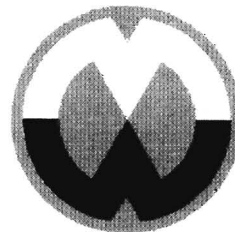

(510) 29 - Surové mlieka, konzumné mlieka, zahustené mlieka, instantné mlieka, mliečne výrobky, ich polotovary a suroviny na ich prípravu, najmä maslá, tvarohy, smotany, smotanové krémy, syry, syry v soľnom náleve, kyslé mliečne výrobky a nápoje, mliečne nápoje, instantné mliečne nápoje.
30 - Mrazené mliečne výrobky.

(730) **MLIEKOSPOL, a. s.**, Šurianska 10, 940 20 Nové Zámky, SK;

(210) 413-95
(220) 10.02.1995
(511) 34
(540)

Cambridge

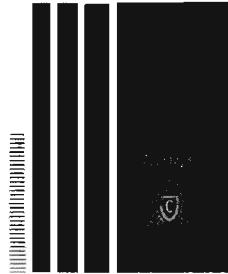

(510) 34 - Tabak surový alebo spracovaný; potreby pre fajčiarov.

(730) **Philip Morris Products Inc.**, spoločnosť organizovaná podľa zákonov štátu Virginia, 3601 Commerce Road, Richmond, Virginia 23234, US;

(210) 492-95
(220) 20.02.1995
(511) 7, 9, 11, 14, 36, 37, 39
(540)



(510) 7- Elektrické otváratele na konzervy; etiketovacie stroje; kávové mlynčeky s výnimkou ručných; kosačky; nože do kosačky; kosačky na trávniky - stroje; krájače na chlieb - stroje; elektrické kuchynské stroje; mixéry - stroje; elektrické mlynčeky pre domácnosť; mlynčeky na korenie s výnimkou ručných; práčky; práčky na pranie a bielenie; práčky na pranie a farbenie; práčky uvádzané do chodu vhođením mince; elektrické kuchynské roboty; strúhadlá na zeleninu ako stroje; šijacie stroje; elektrické šľahače; elektrické šľahače pre domácnosť; umývačky riadu; elektrické ručné vŕtačky; vysávače prachu; hadice do vysávačov.

9 - Elektrodynamické zariadenia na diaľkové ovládanie železničných uzlov; elektrické cievky; elektrické akumulátory do vozidiel; elektrické batérie do automobilov; akumulátorové banky; akumulátorové nádoby; akumulátorové skrine; acidometre do batérií; akumulátory do batérií; platne do akumulátorov; akustické vedenie; akustické rúry; aktinometre; elektromagnetické cievky; alidády (zememeračstvo); elektrické zariadenia na diaľkové zapalovanie; batérie na svietenie; ampérmetre; anemometre; vetromery; anódy; anódové batérie; antény; clony proti oslepeniu; apertometre; audiovizuálna technika na výučbu; demagnetizačné zariadenia na magnetické pásy; barometre; betatrony (urýchľovače elektrónov); kancelárske dierovacie stroje; rámčeky na diapozitívy; dýchacie prístroje (respirátory) s vý-

nimkou respirátorov na umelé dýchanie; smerovky (smerovkové svetlá); blikavé svetlá; elektrické zariadenia na diaľkové ovládanie priemyselných operácií; cyklotrony; detektory na zisťovanie falšných mincí; detektory kovov na priemyselne alebo vojenské účely; detektory; adjustačné prístroje na diapozitívy; rámovacie zariadenia na diapozitívy; diapozitívy; premietacie prístroje na diapozitívy; diaľkomery; diktovacie stroje; difrakčné zariadenia; diaľkomery, zameriavacie zariadenia; fotografické blesky; cievky (fotografia); meracie zariadenia na benzín; drôty elektrické; ochranné bezpečnostné siete; galvanické články; diaprojektory; batérie do vreckových lmp; automatické časové spínače; dýchacie prístroje na plávanie pod vodou; elektrické batérie; elektrické články; elektrické akumulátory; bleskozvody; parkovacie bránky uvádzané do chodu vhođením mince; prístroje a zariadenia pre astronómiu; acidometre; autorádiá; dýchacie prístroje s výnimkou prístrojov na umelé dýchanie; cukromery; automobilové výstražné trojuholníky; diaľkové ovládanie návěstidiel; ďalekopisy; diaľkové ovládacie; ďalekohľady; prístroje na zaznamenávanie času; laboratórne destilačné prístroje; poistkové drôty zo zliatin kovov; antikatódy; azimut - nástroj na určovanie; bôje, majáky svetelné; bôje signalizačné; bôje značkovacie; elektrické bzučiaky; buzoly, kompas; clony proti radiácii na priemyselne účely, denzitometre; magnetické disky; čipy (mikroprocesorové doštičky); fotografické clony; destilačné prístroje na vedecké účely; dávkovače; dozimetre; telefónne drôty; čítače čiarového kódu; chromatografické prístroje na použitie v laboratóriu; chronografy, chronometre ako prístroje; kompaktné disky; akustické spriahadlá; dekompresné komory; číslícové súradnicové zapisovače; požiarnické člny; čítače optické; optické disky; čítacie zariadenia (informatika); bezpečnostné pásy s výnimkou pásov na sedadlá a na športové zariadenia; detektory dymu; elektrodynamické zariadenia na diaľkové riadenie železničných uzlov; zariadenia na rezanie elektrickým oblúkom; elektrické zariadenia na diaľkové ovládanie priemyselných procesov; elektrické káble; elektrické spojky; elektrické svorky; elektrodynamické zariadenia na diaľkové riadenie signalizácie, materiály na elektrické vedenie; hydrometre, vodomery; gramofónové platne; lodné hovorové rúry; elektromagnetické cievky; elektrické hlásiče; indikátory; elektrónky so žeravenou katódou; hudobné automaty uvádzané do činnosti vhođením mince; galvanometre; fotokomory; strihacie zariadenia na filmy; elektroinštalačné rúry; hustomery; kreslené filmy; fotoaparáty; gramofóny; hracie automaty uvádzané do činnosti vhođením mince; fluorescenčné štíty; indikátory straty elektrickej energie; galvanické články; galvanizéry; elektrolyzéry; epidiascopy; ergometre; iskrojemy, lapače iskier; expozimetre; fakturovacie stroje; rezacie prístroje na film; filtre na dýchacie masky; filtre fotografické; galvanizačné zariadenia; sušičky na fotografické snímky - pozitívy; leštiace zariadenia na fotografické snímky - pozitívy; heliografické prístroje; hologramy; identifikačné puzdrá na elektrické drôty; inklinometre, sklonomery; indikátory množstva; induktory; invertory - elektrotechnika; ionizačné prístroje s výnim-

kou prístrojov na ionizáciu vzduchu; hĺbkovacie laná; fotografické hľadáčky; fotometre; zariadenia a prístroje pre fyziku; indukčné cievky; gramofónové ihly; elektrónky; hlasovacie zariadenia ako stroje; zariadenia na výmenu gramofónových ihli; filmy exponované; elektrické zariadenia na väbenie a ničenie hmyzu; magnetické identifikačné karty; fotoelektrické bunky; integrované obvody; hracie zariadenia fungujúce po pripojení na televízne prijímače; inkubátory na kultúry baktérií; filtre UV lúčov na účely fotografie; elektronické perá na vizuálne zobrazovacie zariadenia; faxy; kalibračné krúžky; komparátory; elektrotechnické koncovky; kamery; kinematografické kamery; kapilárne rúrky; prístroje na strihanie kinofilmov; kazety na mikroskopové sklíčka; elektrické kolekory; komutátory; krokometry; kondenzátory; elektrické kondenzátory; optické kondenzátory; elektrické kontakty z drahých kovov; elektrické kontakty; kopírovacie zariadenia a stroje fotografické, elektrostatické alebo termické; korekčné šošovky; kozmografické nástroje; elektrické prístroje na komutáciu; kompas; prístroje na kvasenie; kmitometry; kryštálové detektory; kaleidoskopy; katódové protikorózne prístroje; elektrické zariadenia proti krádeži; kontrolné pokladnice; katódy; exponované kinofilmy; kontaktné šošovky; puzdrá na kontaktné šošovky; kódované magnetické karty; kódovacie magnetické matice; manšón na elektrické káble; magnety; liehomery, liehové manometre; mechanizmy na mincové zariadenia; magnetofóny; magnetické pásky; mostové váhy; nabíjacie agregáty pre elektrické batérie; automaty na listy; námorné kompas; metre; metronómy; elektrické monitorovacie prístroje; elektrické meniče; akustické membrány; mikroskopy; mierky; meracie prístroje; merače elektrických strán; elektrické meracie zariadenia; mechanické značky; meradlá; magnetické cylindrické vrstvy; nabíjačky akumulátorov; mriežky na elektrické akumulátory; nosiče tmavých platní pre fotografiu; špeciálny laboratórny nábytok; laktodenzimetre, mliekomery; laktometry; lampy do fotokomôr; optické lampy; návestné lampáše; lasery s výnimkou laserov na lekárske účely; neónové reklamy; manometre (tlakometry); matematické prístroje; mincové mechanizmy na televízne prijímače; megafóny; meracie pomôcky; meteorologické prístroje; mikrofóny; námorné signalizačné zariadenia; navigačné nástroje; nivelačné nástroje; mikrometre; meračský stôl; elektrické leštiace stroje a zariadenia pre domácnosť; minciere; svetelné alebo mechanické návesti; magnetoskopy; elektrické natáčky; elektrické leštičky na obuv; elektrické leštiace zariadenia na parkety; elektrické prístroje na odstraňovanie líčidiel; kódované magnetické karty; stroje na leštenie dlážky; meniče diskov do počítačov; magnetické médiá; magnetické nosiče údajov; magnetické dekodéry; magnetické páskové jednotky do počítača; mikroprocesory; modemy; monitory; myši (lokátory); optické nosiče údajov; odrazové disky na odevy na zabránenie dopravným nehodám; odrazové sklíčka na oblečenie na zabránenie dopravným nehodám; okuliare proti oslneniu; odrušovače (elektrotechnika); objektívy astrofotografické; odbočnice, odbočné skrinky (elektrotechnika); nástroje na meranie obrysov; palivové čerpadlá na

čerpacie stanice; okruhpolygrafické slučky; objektívy (optika); obmedzovače (elektrotechnika); pásky na zvukové nahrávanie; olovnice; optické žiarovky; optické šošovky; okuliare; nástroje s okuliarmi; okuliarové sklá; optické výrobky; rámy na okuliare; ohmmetre; optické prístroje a nástroje; optické sklo; oscilografy; elektrické otváratele dverí; ozonizéry; parkovacie hodiny; samoregulačné palivové čerpadlá; elektrické odpory; otáčkomery; elektrické objímky; pásky na čistenie nahrávacích hláv; elektrické odprašovacie zariadenia; puzdrá na okuliare; optické vlákna; ozvučnice ampliónov; nahrané operačné programy; optické kondenzátory; optické čítače; optické disky; objímky elektrických káblov; prístroje na rozbor vzduchu; poplašné zariadenia; zariadenia na rozbor potravy; stroje na počítanie a triedenie peňazí; automatické rozvádzače ako stroje; požiarne hlásiče; prípojky (elektrotechnika); gramofónové prenosky; plášte elektrických káblov; počítačové dosky; počítačové stroje; posuvné meradlá; planografické prístroje; prístroje a nástroje na meranie objemu; rozvodné skrine, spínacie skrine; počítačové rozvodné panely; elektrické regulátory; prúdové usmerňovače; radič článkov (elektrotechnika); elektrické redukcie; reproduktory, amplióny; prerušovače; rozvodné pulty (elektrina); premietacie plátna; riadiace panely; elektrické relé; prístroje na čistenie gramofónových platní; prístroje na čistenie zvukových diskov; refraktometre; poisťky; plynomery; rastre na výrobu štočkov; rádioprijímače a videoprijímače; rýchlomery, tachometre; dverové priezory; periskopy; počítačové pamäte; presné meracie prístroje; prizmy; pozorovacie prístroje; počítače; nahrané počítačové programy; automatické riadenie do dopravných prostriedkov; planimetre; polarimetre; rádiotelefonné zariadenia; rádiotelegrafické zariadenia; premietacie prístroje; pyrometre; radary; rádiologické zariadenia na priemyselné účely; refraktory; respirátory na filtráciu vzduchu; reostaty; počítačové stroje na poštové známky; regulátory otáčok gramofónov; presné váhy; regulátory napätia do automobilov; registračné pokladnice; elektrické zariadenia na priťahovanie a ničenie hmyzu; pružné disky; počítačové klávesnice; polovodiče; prístroje a nástroje na použitie v chémii; laboratórne pece; periférne zariadenia k počítačom; počítačový softvér; rozhrania k počítačom; elektrické regulátory svetla; tlačiarne k počítačom; procesory (centrálne procesorové jednotky); procesory (základné jednotky samočinného počítača); solárne články; sčítacie stroje; skriňové rozvádzače (elektrina); požiarne signalizačné zariadenie; elektrické signalizačné zvončeky; skrinky, škatule na reproduktory; signalizačné návestné zvonce a zvony; spínače; spojky; spojovacie skrinky pre elektrotechniku; spúšte uzáverok (fotografia); sonáre, ultrazvukové lokátory; telefonné slúchadlá; spojky elektrického vedenia; elektrické spojky; elektrické spriahadlá; vysielacie elektronických signálov; stroje a zariadenia na skúšanie materiálu; skúšobné prístroje s výnimkou prístrojov na lekárske účely; sušičky (zariadenia na použitie v kinematografii); signalizačné panely svetelné alebo mechanické; salinometre (prístroje na meranie obsahu soli vo vode, pôde); statívy na fotoaparáty; spektroskop; sondy

na vedecké účely; satelity na vedecké účely; simulátory vedenia a riadenia dopravných prostriedkov; sirény; sondážne zariadenia a stroje; sonometre; spektrografy; sférometre; stereoskopy; stereoskopické zariadenia; sulfítometre; hmlové signály s výnimkou výbušných; zariadenia na spracovanie textu zariadenia; elektrické spájkovačky; digitálne súradnicové zapisovače; spojky na elektrické káble; reklamné svetelné tabule; elektrotechnické svorky; tachometre; tachometre do vozidiel; taxametre; telefónne prístroje; telefónne slúchadlá; telefotografické zariadenia; telegrafné drôty; telegrafy; telemetre; teleskopy; teleskopy pre strelné zbrane; teletypy, ďalekopisné zariadenia; televízne zariadenia; snímače teploty; elektrické stroje na tepovanie kobercov; termostaty; tlačidlá zvončekov; zariadenia na meranie tlaku; automatické indikátory nízkeho tlaku v automobilových pneumatikách; tlakomery na ventily; elektrické tlmivé svetla; transformátory; tranzistory; trojnožky alebo statívy na fotoaparáty; účtovacie stroje; ukazovatele hladiny vody; urinometre; váhy; analytické váhy; listové váhy; vákuové manometre; variometre; prístroje a nástroje na váženie; videokazety; viskozimetre; vlhkomery; vlnomery; zariadenia na meranie hladiny vody; elektrické vodiče; vodováhy; voltmetre; elektrické výbojky; vypínače; vysávače; vysielacie zariadenia - telekomunikácie; vysielacie elektronických signálov; vysokofrekvenčné prístroje; výškomery; vyučovacie zariadenia; vzduchomery; zábavné zariadenia prispôbené na fungovanie len spolu s televíznymi prijímačmi; zabezpečovacie zariadenia proti odcudzeniu; zameriavacie ďalekohľady pre strelné zbrane; elektrické zámky; batérie na zapalovanie; elektrické zariadenia na zapalovanie; zariadenia na kontrolu frankovania; zariadenia na meranie vzdialeností; zariadenia na spracovanie údajov; elektrické zásuvky, zástrčky a iné elektrické spojky; elektrické zariadenia na zatavovanie plastických materiálov; závažia; závitníkové kalibre; zdvíhacie zariadenia; zosilňovacie elektródy; zosilňovače; zvončeky ako poplašné zariadenia; zvončeky elektrické signalizačné; elektrické dverové zvončeky; zariadenia na prenášanie zvuku; zvukové nahrávacie zariadenia; zvukové nahrávky - disky; zvukové nahrávky - nosiče; zvukové poplašné zariadenia; prehrávače; zvukové signálne zariadenia; zvukovody; elektrické žehličky; žiarivky ako svietidlá a elektrónky.

11 - Chladiace spotrebiče a zariadenia; chladiace stroje; chladničky; elektrické fritézy; grily; horúce platne; hriankovače; elektrické kanvice; elektrické filtračné alebo extrakčné kávovary; elektrické kávovary; elektrické kávové filtre; klimatizačné zariadenia; elektrické kuchynské potreby; elektrické lampy; lampy na svietenie; mraziace zariadenia, mrazičky; prístroje na chladenie vzduchu; sušiče na vlasy; elektrické svetlá na vianočné stromčeky; variče; elektrické vykurovacie telesá.

14 - Elektrické hodiny a hodinky.
36 - Správa nehnuteľností; sprostredkovanie nehnuteľností.
37 - Inštalovanie a opravy elektrických spotrebičov; oprava fotografických prístrojov; oprava hodín; inštalácia a opravy chladiacich zariadení; inštalácia a opravy klimatizačných zariadení; montáž kuchyn-

ských zariadení.

39 - Automobilová preprava; nákladná kamiónová doprava; dovoz, doprava.

(730) **NAY, spol. s r. o.**, Ladová 3, 811 05 Bratislava, SK;

(210) 558-95

(220) 22.02.1995

(511) 9, 16, 18, 25, 41

(540) **MaxSport**

(510) 9 - Programy na nosičoch, okrem softvéru.

16 - Tlačoviny, programy ako tlačoviny vrátane prehľadu televíznych programov, plagáty, brožúry, papiernický tovar, nápisy a logá, letáky, prospekty a propagačný materiál.

18 - Dáždniky a športové tašky.

25 - Odevy vrátane tričiek a polokošiel a klobučnícky tovar.

41 - Zostavovanie programovej ponuky káblovej televízie, výroba a distribúcia programov.

(730) **Česká programová společnost, s. r. o.**, Pod Višňovkou 21, 140 00 Praha 4, CZ;

(210) 582-95

(220) 24.02.1995

(511) 5, 9

(540)



(510) 5 - Čistiace a dezinfekčné roztoky na kontaktné šošovky.

9 - Kontaktné šošovky.

(730) **Wesley-Jessen Corporation**, 400 West Superior Street, Chicago, Illinois 60610, US;

(210) 583-95

(220) 24.02.1995

(511) 5, 9

(540) **WESLEY-JESSEN**

(510) 5 - Čistiace a dezinfekčné roztoky na kontaktné šošovky.

9 - Kontaktné šošovky.

(730) **Wesley-Jessen Corporation**, 400 West Superior Street, Chicago, Illinois 60610, US;

(210) 584-95

(220) 24.02.1995

(511) 9

(540) **DURASOFT**

(510) 9 - Kontaktné šošovky.

(730) **Wesley-Jessen Corporation**, 400 West Superior Street, Chicago, Illinois 60610, US;

(210) 585-95
(220) 24.02.1995
(511) 9

(540) **FRESH LOOK**

(510) 9 - Kontaktné šošovky.
(730) **Wesley-Jessen Corporation**, 400 West Superior Street, Chicago, Illinois 60610, US;

(210) 586-95
(220) 24.02.1995
(511) 9

(540) **OPTIFIT**

(510) 9 - Kontaktné šošovky.
(730) **Wesley-Jessen Corporation**, 400 West Superior Street, Chicago, Illinois 60610, US;

(210) 588-95
(220) 24.02.1995
(511) 7, 12, 37
(540)

SYM

(510) 7 - Valce; piesty valcov, valce do strojov, valce pre motory a hnacie stroje, ložiská ako časti strojov, ložiskové čapy, ložiskové krúžky; piesty, piestové segmenty, piesty ako časti strojov, piesty tlmičov; piestne krúžky.
12 - Dopravné prostriedky, motorové vozidlá, motocykle; tlmiče, tlmiace pružiny; motory; prevody pre pozemné vozidlá, prevodovky pre pozemné vozidlá; spojky; brzdy.
37 - Údržba a opravy vozidiel a motocyklov.
(730) **Sun Yang Industry Co. Ltd.**, spoločnosť založená podľa zákonov Republiky Čína, 124, Hsin Ming Rd., NeiFu District, Taipei, Taiwan, CN;

(210) 595-95
(220) 27.02.1995
(511) 18, 25
(540)

WALDER

(510) 18 - Kože, opasky, traky (plecnice).
25 - Odevy.
(730) **Waldmann Václav-Wald+Mann**, Úsilov č. 6, 34511 Úsilov, CZ;

(210) 912-95
(220) 03.04.1995
(511) 16, 36
(540)



(510) 16 - Výrobky z papiera, natlačené lístky, tikety, kupóny a podobné prostriedky na bezhotovostné platenie za výrobky a služby.

36 - Organizovanie bezhotovostného platenia za výrobky alebo služby (predovšetkým stravovacie), formou predplatných lístkov a podobne vrátane služieb a vydávania, distribúcie, preplácania a likvidácie týchto platobných prostriedkov.

(730) **Uhrin Jozef - ŠMAKSERVIS**, Belehradská 10/31, 040 03 Košice, SK;

(210) 955-95
(220) 10.04.1995
(511) 5, 29, 32

(540) **INTERIOR DESIGN**

(510) 5 - Diétne doplnky a nutričné doplnky na lekárske účely vrátane tyčínok z proteínových vlákien a energetických tyčínok obsahujúcich komplex karbohydrátov, vlákninové prípravky v prášku, nutričné mixované nápoje obsahujúce elektrolytický roztok, nápoje nahrádzajúce potraviny na udržiavanie váhy.
29 - Mliečna alebo tekutá strava na báze strukovín s vitamínmi a minerálmi a nutričné rýchle občerstvenie.
32 - Nealkoholické nápoje, hlavne ovocné nápoje v prášku.

(730) **NU SKIN INTERNATIONAL, INC.**, spoločnosť zriadená podľa zákonov štátu Utah, One Nu Skin Plaza 75 West Center, Provo, Utah 84601, US;

(210) 956-95
(220) 10.04.1995
(511) 3

(540) **NU COLOUR**

(510) 3 - Kozmetické výrobky, hlavne odstraňovače očných líčidiel, ceruzky na maľovanie očí, ceruzky na obočie, očné tiene, maskara, rúže, zvlhčovače na pery, lesk na pery, prípravky na starostlivosť o nechty, základné krémy, krémy na tvár a púder na tvár; kozmetické príslušenstvo, hlavne kefy, hubky, aplikátory, napr. vata alebo tyčinky na použitie v kozmetike.

(730) **NU SKIN INTERNATIONAL, INC.**, spoločnosť zriadená podľa zákonov štátu Utah, One Nu Skin Plaza 75 West Center, Provo, Utah 84601, US;

(210) 957-95
(220) 10.04.1995
(511) 9, 41

(540) **QIQ**

(510) 9 - Počítačový softvér, počítače, ich časti a príslušenstvo.

41 - Televízne zábavné služby, hlavne ponuka tovaru prostredníctvom televízneho vysielania.

(730) **NU SKIN INTERNATIONAL, INC.**, spoločnosť zriadená podľa zákonov štátu Utah, One Nu Skin Plaza 75 West Center, Provo, Utah 84601, US;

(210) 958-95
(220) 10.04.1995
(511) 9, 16, 35

(540) **DIAMONDLINK**

- (510) 9 - Počítačový softvér.
16 - Manuály k počítačovým programom.
35 - Informačné služby pre riadenie a vedenie obchodu.
- (730) **NU SKIN INTERNATIONAL, INC.**, spoločnosť zriadená podľa zákonov štátu Utah, One Nu Skin Plaza 75 West Center, Provo, Utah 84601, US;

(210) 959-95
(220) 10.04.1995
(511) 16, 35

(540) **NU SKIN GLOBAL ADVANTAGE**

- (510) 16 - Tlačoviny všetkých druhov.
35 - Poskytovanie poradenských služieb hlavne na podporu medzinárodného obchodu.
- (730) **NU SKIN INTERNATIONAL, INC.**, spoločnosť zriadená podľa zákonov štátu Utah, One Nu Skin Plaza 75 West Center, Provo, Utah 84601, US;

(210) 960-95
(220) 10.04.1995
(511) 35, 38, 39
(540)



MAIL BOXES ETC.

- (510) 35 - Reklama a poskytovanie pomoci pri prevádzke obchodu vrátane riadenia obchodu a jeho organizácie, franchising maloobchodných predajní a poskytovanie licencií pre maloobchodné predajne poskytujúce poštové, obchodné a spojové služby vrátane telekomunikačných služieb, elektronického odovzdávania odkazov, telefónnych záznamov a faxových služieb, prenájom poštových boxov, zasielanie pošty, príjem a doručovanie poštových zásielok pre iných, balenie a dopravovanie tovaru, kopírovanie.
38 - Spojové služby vrátane telekomunikačných služieb, faxových služieb a elektronického odovzdávania odkazov, doručovanie a zasielanie odkazov, telefónne služby, telegrafné služby.
39 - Doprava a skladovanie vrátane nakladania a doručovania tovaru a balíkov, rezervovanie sedadiel a miest, balenie tovaru.
- (730) **MAIL BOXES ETC. USA, INC.**, spoločnosť zriadená podľa zákonov štátu California, 6060 Cornerstone Court West, San Diego, California 92121-3795, US;

(210) 990-95
(220) 11.04.1995
(511) 9, 16, 38, 41

(540)



ARTS & ENTERTAINMENT NETWORK

- (510) 9 - Videopásky, videokazety, filmy, videodisky, pásky a kazety na reprodukciu zvuku, televízne a káblové vysielanie a prijímacie zariadenia, rozhlasové prijímače a ich časti a príslušenstvo.
16 - Tlačoviny, tlačivá, sprievodcovské užívateľské príručky, tlačené texty, v ktorých sú uvádzané kultúrne a spoločenské programy a predstavenia, fotografie, písacie potreby, inštruktážne a vyučovacie materiály (okrem zariadení), hracie karty.
38 - Káblová televízia, rozhlasové vysielanie, technické a konzultačné poradenstvo zamerané na káblovú televíziu, distribúcia programov káblovej televízie.
41 - Vzdelávanie a služby na pobavenie, najmä výroba programov káblovej televízie s cieľom zábavy a vzdelávania.
- (730) **A&E TELEVISION NETWORKS, a joint venture organized and existing under the laws of State of New York**, 235 East 45th Street, New York, New York 10017, US;

(210) 1036-95
(220) 13.04.1995
(511) 29, 30, 32, 33
(540)



ALLIED DOMECC

- (510) 29 - Mäso, ryby, hydina, zverina, mäsové výťažky, sušené a varené ovocie a zelenina, jedlé oleje a tuky, vajcia, mlieko, mliečne výrobky, hotové jedlá vyrobené z uvedených surovín, jogurty.
30 - Cukrovinky, jemné pečivo, mrazené cukrovinky a zmrzlina, koláče, zákusky, čaj, káva, kakao a nápoje z nich vyrobené, soľ, horčica, ocot, chuťové omáčky.
32 - Pivo, ľahké pívá, ležiaky, minerálne, šumivé a iné nealkoholické nápoje, ovocné šťavy, sirupy a iné prípravky na výrobu nápojov.
33 - Víno, liehoviny, likéry, kokteily.
- (730) **Allied Domecc PLC**, 24 Portland Place, W1N 4BB London, GB;

(210) 1160-95
(220) 28.04.1995
(511) 35, 37, 42

(540) **AB EXAKT**

- (510) 35 - Činnosť organizačného a ekonomického poradcu v stavebníctve, vedenie účtovnej agendy - rozpočty.
37 - Stavebníctvo - vykonávanie jednoduchých stavieb.

42 - Investorská-inžinierska činnosť, kartografické práce.

(730) **Beňuška Anton**, Janotova 14, 841 05 Bratislava, SK;

(210) 1218-95

(220) 05.05.1995

(511) 6, 7, 8, 9, 11, 16, 20, 21, 25, 35, 37

(540)



(510) 6 - Kovové koše, turnikety s výnimkou automatických, kovové fólie na balenie; kovové nádoby na potraviny s výnimkou nádob z drahých kovov.

7 - Mäsiarske stroje a zariadenia, ako sú stroje na napĺňanie čriev surovinou, stroje na rezanie mäsa, stroje na miešanie, stroje a zariadenia na údenie mäsa, stroje na jemné rozsekanie mäsa (kutre, mikrokutre), automatické nárezové stroje, elektrické zavrátavače a otvárače na konzervy, stroje na nastrekovanie prípravkov do mäsa, stroje na masírovanie mäsa, stroje na sťahovanie kože zo slaniny, nástrojové brúsky a ostričky, elektrické nože, píly a krájačky, stroje na výrobu salám, párkov a klobás, sekáče na mäso ako stroje, vákuové baličky; čistiace stroje vysokotlakové; závesné háky a konzoly vyrobené z nehrdzavejúcej ocele.

8 - Brúsne nástroje, brúsne kamene, ocieľky, nožiarsky tovar, sekáčky na mäso, kuchárske náradie.

9 - Váhy, vážiace prístroje, registračné pokladnice.

11 - Chladiarne, mraziace zariadenia, mrazičky, varné prístroje a zariadenia, chladiace zariadenia a stroje, stroje a zariadenia na výrobu ľadu, chladničky, chladiace spotrebiče a zariadenia, elektrické tlakové varáky.

16 - Fólie z regenerovanej celulózy na balenie.

20 - Pracovné stoly a kláty z dreva, regály z dreva a plastov a interiérové doplnky, výrobky z plastov, ako sú košíky a nákupné vozíky, podnosy, dekoratívne ovocie a zelenina, prepravky, boxy, dosky, nádoby na potraviny.

21 - Výlevky, podnosy s výnimkou podnosov z drahých kovov, tlakové hrnce s výnimkou elektrických, kotlíky, tlakové varáky s výnimkou elektrických, nástroje na čistenie, antikorové nádoby na umývanie riadu.

25 - Pracovné plášte, pracovné odevy a pracovná obuv.

35 - Sprostredkovanie obchodných operácií týkajúcich sa nákupu a predaja.

37 - Montáž, údržba, opravy a servis potravinárskych a mäsiarskych strojov.

(730) **G. P. R., spol. s r. o.**, Púchovská 2, 831 06 Bratislava, SK;

(210) 1241-95

(220) 08.05.1995

(310) 97666

(320) 23.02.1995

(330) CZ

(511) 1, 2, 3, 29, 31

(540) **DIANA**

(510) 1 - Chemické výrobky pre priemysel, chemicko-technické výrobky pre priemysel.

2 - Farby, laky, fermeže.

3 - Bieliace prípravky, prípravky na čistenie, leštenie, odmasťovanie a brúsenie.

29 - Jedlé oleje a tuky.

31 - Krmivá pre zvieratá.

(730) **SETUZA, a. s.**, Žukovova 100, 401 29 Ústí nad Labem, CZ;

(210) 1313-95

(220) 12.05.1995

(511) 30

(540) **CLIP**

(510) 30 - Trvanlivé pečivo, cukrovinky, polotrvanlivé pečivo.

(730) **Investment Development Company, s. r. o., odštepny závod Pečivárne Sereď**, Trnavská cesta č. 946/14, 926 14 Sereď, SK;

(210) 1314-95

(220) 12.05.1995

(511) 30

(540) **BLUES**

(510) 30 - Trvanlivé pečivo, cukrovinky, polotrvanlivé pečivo.

(730) **Investment Development Company, s. r. o., odštepny závod Pečivárne Sereď**, Trnavská cesta č. 946/14, 926 14 Sereď, SK;

(210) 1316-95

(220) 12.05.1995

(511) 30

(540) **RIO**

(510) 30 - Trvanlivé pečivo, cukrovinky, polotrvanlivé pečivo.

(730) **Investment Development Company, s. r. o., odštepny závod Pečivárne Sereď**, Trnavská cesta č. 946/14, 926 14 Sereď, SK;

(210) 1317-95

(220) 12.05.1995

(511) 30

(540) **RITA**

(510) 30 - Trvanlivé pečivo, cukrovinky, polotrvanlivé pečivo.

(730) **Investment Development Company, s. r. o., odštepny závod Pečivárne Sereď**, Trnavská cesta č. 946/14, 926 14 Sereď, SK;

(210) 1321-95

(220) 12.05.1995

(511) 9, 33, 37, 42

(540) **SENSOR DDS SHORT**

- (510) 9 - Softvér.
 33 - Alkoholické nápoje.
 37 - Geologické práce okrem prieskumu, vykonávanie stavebných prác.
 42 - Geologický prieskum, vyhľadávanie, ekologická činnosť so zameraním na zisťovanie životného prostredia, konzultačná činnosť v oblasti ekológie a geológie, zostavovanie stavebných výkresov, vývoj špecializovaného softvéru.
- (730) **SENSOR, spol. s r. o.**, Nobelova 18, 831 02 Bratislava, SK;

(210) 1322-95
 (220) 12.05.1995
 (511) 9, 33, 37, 42

(540) **SENSOR DDS MEDIUM**

- (510) 9 - Softvér.
 33 - Alkoholické nápoje.
 37 - Geologické práce okrem prieskumu, vykonávanie stavebných prác.
 42 - Geologický prieskum, vyhľadávanie, ekologická činnosť so zameraním na zisťovanie životného prostredia, konzultačná činnosť v oblasti ekológie a geológie, zostavovanie stavebných výkresov, vývoj špecializovaného softvéru.
- (730) **SENSOR, spol. s r. o.**, Nobelova 18, 831 02 Bratislava, SK;

(210) 1323-95
 (220) 12.05.1995
 (511) 9, 33, 37, 42

(540) **SENSOR DDS LONG**

- (510) 9 - Softvér.
 33 - Alkoholické nápoje.
 37 - Geologické práce okrem prieskumu, vykonávanie stavebných prác.
 42 - Geologický prieskum, vyhľadávanie, ekologická činnosť so zameraním na zisťovanie životného prostredia, konzultačná činnosť v oblasti ekológie a geológie, zostavovanie stavebných výkresov, vývoj špecializovaného softvéru.
- (730) **SENSOR, spol. s r. o.**, Nobelova 18, 831 02 Bratislava, SK;

(210) 1324-95
 (220) 12.05.1995
 (511) 9, 33, 37, 42

(540) **SENSOR DDS MOBILE**

- (510) 9 - Softvér.
 33 - Alkoholické nápoje.
 37 - Geologické práce okrem prieskumu, vykonávanie stavebných prác.
 42 - Geologický prieskum, vyhľadávanie, ekologická činnosť so zameraním na zisťovanie životného prostredia, konzultačná činnosť v oblasti ekológie a geológie, zostavovanie stavebných výkresov, vývoj špecializovaného softvéru.
- (730) **SENSOR, spol. s r. o.**, Nobelova 18, 831 02 Bratislava, SK;

(210) 1325-95
 (220) 12.05.1995
 (511) 9, 33, 37, 42

(540) **SENSOR DDS-CMS**

- (510) 9 - Softvér.
 33 - Alkoholické nápoje.
 37 - Geologické práce okrem prieskumu, vykonávanie stavebných prác.
 42 - Geologický prieskum, vyhľadávanie, ekologická činnosť so zameraním na zisťovanie životného prostredia, konzultačná činnosť v oblasti ekológie a geológie, zostavovanie stavebných výkresov, vývoj špecializovaného softvéru.
- (730) **SENSOR, spol. s r. o.**, Nobelova 18, 831 02 Bratislava, SK;

(210) 1327-95
 (220) 12.05.1995
 (511) 9, 33, 37, 42

(540) **SENSOR PEE**

- (510) 9 - Softvér.
 33 - Alkoholické nápoje.
 37 - Geologické práce okrem prieskumu, vykonávanie stavebných prác.
 42 - Geologický prieskum, vyhľadávanie, ekologická činnosť so zameraním na zisťovanie životného prostredia, konzultačná činnosť v oblasti ekológie a geológie, zostavovanie stavebných výkresov, vývoj špecializovaného softvéru.
- (730) **SENSOR, spol. s r. o.**, Nobelova 18, 831 02 Bratislava, SK;

(210) 1329-95
 (220) 12.05.1995
 (511) 35, 36, 38, 41, 42
 (540)

SORIA

- (510) 35 - Reklamná a propagačná činnosť, marketing, informačná a konzultačná činnosť v oblasti reklamy a inzercie.
 36 - Realitná kancelária.
 38 - Informačná a konzultačná činnosť v oblasti masmédií - telekomunikačné informácie.
 41 - Nakladateľská a vydavateľská činnosť okrem vydávania reklamných a propagačných materiálov.
 42 - Odborná informačná a konzultačná činnosť v oblasti polygrafie.
- (730) **SORIA & GREY, spol. s r. o.**, Cintorínska 21, 811 08 Bratislava, SK;

(210) 1345-95
 (220) 16.05.1995
 (511) 29, 30, 32
 (540)



- (510) 29 - Džemy, fazuľa konzervovaná, marmeláda, mäso konzervované, nakladaná zelenina, nakladané uhoroky, ovocie konzervované, ovocie zavárané slade-

né, ovocná dreň, ovocné rôsoly, paradajkový pretlak, pečevňová paštéta, šaláty zeleninové, zelenina konzervovaná, zeleninové šaláty, mäsové paštéty.

30 - Kečup.

32 - Ovocné šťavy.

(730) **R. S. K., spol. s r. o.**, Cukrovarská 12, 979 01 Rimavská Sobota, SK;

(210) 1359-95

(220) 16.05.1995

(511) 35, 36, 41

(540) **CITY CORP.**

(510) 35 - Reklamná činnosť, administratívne práce - kopírovanie a rozmnožovanie materiálov, reprografia dokumentov, sekretárske služby, spracovanie textov, stenografia.

36 - Nákup, predaj a sprostredkovanie predaja nehnuteľností, prenájom nehnuteľností.

41 - Organizačné zabezpečenie vzdelávacích a preškolicích kurzov.

(730) **TATRA REAL GROUP, spol. s r. o.**, Dunajská 29, 811 08 Bratislava, SK;

(210) 1380-95

(220) 01.06.1998

(511) 35

(540)

MW · PROMOTION

(510) 35 - Reklama, činnosť reklamnej agentúry, rozširovanie reklamných materiálov zákazníkom, vydávanie a aktualizovanie reklamných materiálov, rozširovanie reklamných oznamov, uverejňovanie reklamných textov, rozhlasová reklama, televízna reklama, organizovanie komerčných alebo reklamných výstav, sprostredkovateľská činnosť v oblasti obchodu s tovarmi.

(730) **MW PROMOTION, spol. s r. o.**, Študentská 26, 960 01 Zvolen, SK;

(210) 1393-95

(220) 22.05.1995

(511) 6, 7, 12, 20, 37, 40, 42

(540) **BESTO**

(510) 6 - Palety kovové manipulačné; kovové dopravné palety; palety kovové prepravné; palety kovové nakladacie; stavebné konštrukcie kovové; konštrukcie kovové.

7 - Pásové dopravníky; baliace stroje; dopravníky ako stroje; montážne linky (len strojová časť).

12 - Dopravníky zavesené.

20 - Palety nakladacie s výnimkou kovových; palety nekovové nakladacie; dopravné palety s výnimkou kovových; palety na manipuláciu s tovarom s výnimkou kovových.

37 - Výstavba a opravy skladov z kovových konštrukcií; montáž a opravy strojov.

40 - Montáž materiálu na objednávku v oblasti strojárstva.

42 - Projektová činnosť a štúdie technických projektov pre výrobné a montážne technologické linky,

pre vybavenie skladov a obchodných domov, pre dopravníkové systémy.

(730) **BESTO, s. r. o.**, Rybárska 7, 044 42 Rozhanovce, SK;

(210) 1394-95

(220) 22.05.1995

(511) 6, 7, 12, 20, 37, 40, 42

(540)

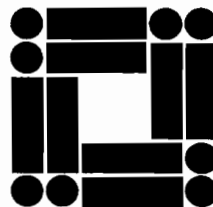

(510) 6 - Palety kovové manipulačné; kovové dopravné palety; palety kovové prepravné; palety kovové nakladacie; stavebné konštrukcie kovové; konštrukcie kovové.

7 - Pásové dopravníky; baliace stroje; dopravníky ako stroje; montážne linky (len strojová časť).

12 - Dopravníky zavesené.

20 - Palety nakladacie s výnimkou kovových; palety nekovové nakladacie; dopravné palety s výnimkou kovových; palety na manipuláciu s tovarom s výnimkou kovových.

37 - Výstavba a opravy skladov z kovových konštrukcií; montáž a opravy strojov.

40 - Montáž materiálu na objednávku v oblasti strojárstva.

42 - Projektová činnosť a štúdie technických projektov pre výrobné a montážne technologické linky, pre vybavenie skladov a obchodných domov, pre dopravníkové systémy.

(730) **BESTO, s. r. o.**, Rybárska 7, 044 42 Rozhanovce, SK;

(210) 1402-95

(220) 23.05.1995

(511) 33

(540) **GRAN CENTENARIO**

(510) 33 - Tequila, tequilové koktaily a alkoholické nápoje obsahujúce tequila.

(730) **TEQUILA CUERVO S.A. de C. V.**, 24 de Enero No. 73, Tequila, Jalisco C.P. 46400, MX;

(210) 1419-95

(220) 23.05.1995

(310) 852/95

(320) 14.02.1995

(330) FI

(511) 7, 37

(540)



(510) 7 - Žeriavy, výtahy, nákladné výtahy, zdviháky (ako stroje), kladkostroje, navijaky, elektrické motory s výnimkou motorov pre pozemné vozidlá, časti a komponenty zdvíhacích zariadení, súkolesia (prevody) s výnimkou pre pozemné vozidlá, motorové hnacie zariadenia na priemyselné účely.

37 - Služby priemyselnej údržby, inštalácia, údržba, opravy a renovácia mechanického a elektrického zariadenia a vybavenia.

(730) **KCI-KONE Cranes International Corporation**, Koneenkatu 8, Hyvinkää, FI;

(210) 1420-95
(220) 23.05.1995
(310) 851/95
(320) 14.02.1995
(330) FI
(511) 7, 37
(540)

 **KONECRANES**

(510) 7 - Žeriavy, výtahy, nákladné výtahy, zdviháky (ako stroje), kladkostroje, navijaky, elektrické motory s výnimkou motorov pre pozemné vozidlá, časti a komponenty zdvíhacích zariadení, súkolesia (prevody) s výnimkou pre pozemné vozidlá, motorové hnacie zariadenia na priemyselné účely.

37 - Služby priemyselnej údržby, inštalácia, údržba, opravy a renovácia mechanického a elektrického zariadenia a vybavenia.

(730) **KCI-KONE Cranes International Corporation**, Koneenkatu 8, Hyvinkää, FI;

(210) 1556-95
(220) 02.06.1995
(511) 2, 17

(540) **AKROTMEL**

(510) 2 - Akrylátové disperzné tmely na báze vodných disperzií plastických hmôt.

17 - Tesniace tmely disperzné akrylátové na báze vodných disperzií plastických hmôt.

(730) **Lučební závody, a. s., Kolín**, Pražská 54, 280 24 Kolín, CZ;

(210) 1557-95
(220) 02.06.1995
(511) 1, 2, 17

(540) **LUKOSIL**

(510) 1 - Silikón.

2 - Silikónové živice obsahujúce organické rozpúšťadlo a uplatňujúce sa v priemyselných náterových hmotách.

17 - Silikónové živice obsahujúce organické rozpúšťadlo, ktoré po zaschnutí alebo vytvrdení majú výborné dielektrické vlastnosti, odolnosť proti teplotám, UV žiareniu a poveternosti, uplatňujú sa v elektrotechnickom priemysle.

(730) **Lučební závody, a. s., Kolín**, Pražská 54, 280 24 Kolín, CZ;

(210) 1560-95
(220) 02.06.1995
(511) 1, 2, 17

(540) **LUKOTĚS**

(510) 1 - Silikón.

2 - Tesniace pásy odolávajúce teplotám, agresívnemu prostrediu, poveternosti, slnečnému žiareniu.

17 - Silikónové tesniace pásy hlavne na prekrývanie škár a tesnenie materiálov v sanitárnej technike a v stavebníctve.

(730) **Lučební závody, a. s., Kolín**, Pražská 54, 280 24 Kolín, CZ;

(210) 1563-95
(220) 02.06.1995
(511) 1, 2, 17

(540) **LUKOFIX**

(510) 1 - Silikón.

2 - Vodné emulzie silikónových elastomérov olejov na hydrofóbne a špeciálne úpravy rôznych materiálov.

17 - Vodné emulzie silikónových živíc na špeciálne úpravy rôznych materiálov v stavebníctve a textilnom priemysle.

(730) **Lučební závody, a. s., Kolín**, Pražská 54, 280 24 Kolín, CZ;

(210) 1572-95
(220) 05.06.1995
(511) 1, 3, 5, 24, 35, 36, 42
(540)



(510) 1 - Lepidlá na priemyselné účely; prípravky na apretovanie a konečnú úpravu textílií; organické čistiace prípravky; priemyselné chemikálie; chemické prípravky na laboratórne analýzy s výnimkou analýz na lekárske alebo zverolekárske účely; odmasťovacie prípravky na použitie vo výrobnom procese; antistatické prípravky s výnimkou prípravkov pre domácnosť; emulgátory; prípravky na valchovanie pre textilný priemysel; chemické prípravky na odmasťovanie; chemické a impregnačné prípravky a látky na vodovzdornú úpravu textilu; povrchovo aktívne chemické činidlá; namáčacie prípravky pre textilný priemysel; zvlhčovacie prípravky pre textilný priemysel; chemické avivážne prípravky na priemyselné účely; zmäkčovadlá na priemyselné účely.

3 - Avivážne prípravky; čistiace prípravky.

5 - Leukoplast; náplasti; protiparazitické prípravky; antiseptické prípravky, dezinfekčné prípravky; chemicko-farmaceutické prípravky; hojivé náplasti; obväzový materiál; chirurgické obväzy; fungicidy; gáza na obväzovanie; chemické prípravky na ošetrovanie plesní; náplasti na lekárske účely; chemické prípravky na farmaceutické účely; chemické prípravky na lekárske účely; chemické prípravky na

zverolekárske účely.

24 - Obloženie nábytku textilnými látkami; tkaniny, látky na textilné využitie; samolepiaci textil nanáša-ný teplom; látky s imitáciou kože; čalúnnické látky; kúpeľňové textilie s výnimkou oblečenia; sieťovi-na; konopné tkaniny; ševioty - vlnené tkaniny; za-mat; bavlnené textilie; obliečky na matrace; sypko-vina; obrusy s výnimkou papierových; cestovné pri-krývky; plédy; štóly; krep; krepón - jemná vlnená tkanina; damask; tkaniny; textilné podšívky; plach-ty; drožet - vzorovaná pretkávaná látka; prikrývky; pružné tkaniny; utierky na riad; flanel; flauš; bar-chet; gáza; pogumovaná tkanina s výnimkou tkani-ny na papierické účely; poťahy na nábytok; džer-sej - pleteniny; jutová látka; vlnené látky; textilné rolety; ľanové tkaniny; posteľná a stolová bielizeň; textilné utierky, obrúsky; marabut; pokrývky na ná-bytok z plastov; moleskin; textilné vreckovky; dve-rové závesy; ramie; rajón - umelý hodváb; závesy textilné; sári; látky z hodvábu; tyl; esparto; taft; ple-teniny; záclonky; zefír; mušelin, kartún; podložky na stôl s výnimkou papierových - anglické prestie-ranie; netkané textilie; lôžkoviny; spacie vaky; lát-kové značky; textilné tapety; ozdobné obliečky na vankúše; textilné obrúsky.

35 - Sprostredkovanie obchodu s tovarom; reklam-ná a propagačná činnosť; zásielkové reklamné služ-by; rozširovanie reklamných alebo inzertných ozna-mov; zasielanie reklamných materiálov zákazní-kom; vydávanie a aktualizovanie reklamných mate-riálov; rozširovanie vzoriek; vydávanie reklamných alebo náborových textov; prenájom reklamných plôch.

36 - Prenájom kancelárskych priestorov; prenájom nehnuteľností; sprostredkovanie nehnuteľností; správa nehnuteľností.

42 - Poradenské služby v oblasti ochrany životného prostredia - nesúvisiace s riadením obchodov; pre-nájom prednáškových sál; chemické analýzy; bak-teriológia; výskum, vývoj a služby v oblasti chémie; odborné - profesionálne poradenstvo s výnimkou obchodného alebo podnikateľského; expertízy; vý-skum a vývoj nových výrobkov; výskum a vývoj v oblasti textilu a technológií pre ekológiu; skúšanie vlastností výrobkov, overovanie ich kvality; skúša-nie textilu; kontrola kvality; vývoj v oblasti textil-ného strojárstva; strojársky výskum; hodnotenie, schvaľovanie a certifikácia textilných výrobkov a výrobkov textilnej chémie.

(730) **VÚTCH-CHEMITEX, spol. s r. o.**, Ul. J. Milca 8, 011 68 Žilina, SK;

(210) 1580-95
(220) 06.06.1995
(511) 1

(540) **SEPHAROSE**

(510) 1 - Chemikálie na separáciu.

(730) **AMERSHAM PHARMACIA BIOTECH AB**, S-751 82 Uppsala, SE;

(210) 1586-95
(220) 07.06.1995
(511) 42

(540)



(510) 42 - Úradné merania, analýzy a technické testovanie surovín, materiálov, polotovarov a výrobkov pre ob-lasť gumárskeho, obuvníckeho, pneumatikárske-ho a kožiarskeho priemyslu.

(730) **VIPOTEST, s. r. o.**, Ul. gen. Svobodu 1069/4, 958 01 Partizánske, SK;

(210) 1588-95
(220) 07.06.1995
(511) 42
(540)



VIPOTEST s.r.o.

(510) 42 - Úradné merania, analýzy a technické testovanie surovín, materiálov, polotovarov a výrobkov pre ob-lasť gumárskeho, obuvníckeho, pneumatikárske-ho a kožiarskeho priemyslu.

(730) **VIPOTEST, s. r. o.**, Ul. gen. Svobodu 1069/4, 958 01 Partizánske, SK;

(210) 1591-95
(220) 07.06.1995
(511) 42
(540)



(510) 42 - Úradné merania, analýzy a technické testovanie surovín, materiálov, polotovarov a výrobkov pre ob-lasť gumárskeho, obuvníckeho, pneumatikárske-ho a kožiarskeho priemyslu.

(730) **VIPOTEST, s. r. o.**, Ul. gen. Svobodu 1069/4, 958 01 Partizánske, SK;

(210) 1596-95
(220) 07.06.1995
(511) 35, 36, 41
(540) **PONS**

(510) 35 - Reklamná činnosť, administratívne práce - ko-pirovanie a rozmnožovanie materiálov, reprografia dokumentov, sekretárske služby, spracovanie tex-tov, stenografia.

36 - Nákup, predaj a sprostredkovanie predaja ne-hnuteľností, prenájom nehnuteľností.

41 - Organizačné zabezpečenie vzdelávacích a pre-škňovacích kurzov.

(730) **TATRA REAL GROUP, spol. s r. o.**, Dunajská 29,
811 08 Bratislava, SK;

(210) 1598-95
(220) 07.06.1995
(310) 95938
(320) 06.01.1995
(330) CZ
(511) 1
(540)



UNIVERSUM

(510) 1 - Lepidlá a spojivá pre priemysel.
(730) **UNIVERSUM, spol. s r. o.**, Humenná 38, 625 00
Brno, CZ;

(210) 1655-95
(220) 12.06.1995
(511) 3
(540)



(510) 3 - Krém univerzálny, krém na tvár denný pre rôzne typy pleti, krém na tvár nočný pre rôzne typy pleti, pleťové mlieka čistiace, pleťové mlieka na tvár, pleťové mlieka telové, pleťové vody, pleťové tonikum, peeling, rúže, špirály na mihalnice, očné tiene, laky na nechty, špec. krémy proti vráskam, kozmetické krémy.

(730) **ASTRID T. M., a. s.**, U průhonu 10, 170 04 Praha
7, CZ;

(210) 1732-95
(220) 21.06.1995
(511) 29
(540)

SOCRYP



(510) 29 - Konzervy s rybami.
(730) **BALTAXIA Banská Bystrica, spol. s r. o.**, Strážovská 1, 974 01 Banská Bystrica, SK;

(210) 1733-95
(220) 21.06.1995
(310) 74/619.806
(320) 05.01.1995
(330) US
(511) 42

(540)



(510) 42 - Technické konzultácie a služby týkajúce sa poskytovania informácií zákazníkom, ako majú používať zakúpený počítačový softvér, zisťovanie problémov, ktoré majú zákazníci pri používaní počítačového softvéru, a ich spätné informovanie o tom, ako má byť problém odstránený.

(730) **Wall Data Incorporated**, 11332 N.E. 122nd Way,
Kirkland, Washington 98034-6931, US;

(210) 1734-95
(220) 21.06.1995
(310) 74/619.804
(320) 05.01.1995
(330) US
(511) 42

(540) **WALL DATA**

(510) 42 - Technické konzultácie a služby týkajúce sa poskytovania informácií zákazníkom, ako majú používať zakúpený počítačový softvér, zisťovanie problémov, ktoré majú zákazníci pri používaní počítačového softvéru, a ich spätné informovanie o tom, ako má byť problém odstránený.

(730) **Wall Data Incorporated**, 11332 N.E. 122nd Way,
Kirkland, Washington 98034-6931, US;

(210) 1750-95
(220) 22.06.1995
(511) 31, 33
(540)



(510) 31 - Hrozno.
33 - Vínno - všetky druhy.
(730) **Valenta Vladimír, Ing.**, Belinského 12, 851 01 Bratislava, SK;

(210) 1764-95
(220) 22.06.1995
(511) 35
(540)



(510) 35 - Vykonávanie dražieb, vedenie účtovníctva, účtovné poradenstvo, odborné posudky v oblasti expertíz efektívnosti podnikateľských subjektov, audity účtovníctva, znalecké posudky oceňovania a hodnotenia podnikov.

(730) EPA, s. r. o., Šášovská 12, 851 06 Bratislava, SK;

(210) 1766-95
(220) 22.06.1995
(511) 1, 5

(540) **SENTRACHEM**

(510) 1 - Chemické výrobky používané v priemysle, vede, fotografii, poľnohospodárstve, záhradníctve a lesníctve s výnimkou fungicídov, herbicídov, insekticídov a prípravkov na ničenie buriny a parazitov, umelé živice vo forme práškov, tekutín alebo pást na priemyselné použitie, hnojivá (prirodzené a umelé), oheň hasiace zmesi, temperovacie látky a chemické prípravky na spájanie chemickej hmoty, na konzerváciu potravín, garbiarské látky, lepiace látky používané v priemysle.

5 - Farmaceutické, veterinárske a zdravotnícke prípravky, potraviny pre deti a invalidné osoby na lekárske účely, sadrové obväzy, materiál na obväzy, dezinfekčné prostriedky, prostriedky na hubenie buriny a škodcov, herbicidy, insekticidy, pesticidy, fungicidy.

(730) **Sentrachem Limited**, 5 Protea Place, 2196 Sandown, ZA;

(210) 1767-95
(220) 22.06.1995
(310) 74/615 648
(320) 27.12.1994
(330) US
(511) 9
(540)

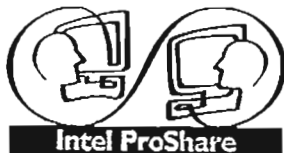

(510) 9 - Počítačový hardvér a periférne zariadenia k nemu, kamery a náhlavné súpravy (slúchadlá s mikrofónom), počítačový softvér zjednodušujúci kontakt medzi osobami na rôznych miestach prostredníctvom prenosu hlasov a vizuálnych podôb účastníkov a prostredníctvom prenosu dát medzi účastníkmi.

(730) **Intel Corporation**, Santa Clara, California 95052-8119, US;

(210) 1790-95
(220) 23.06.1995
(511) 3
(540)

VANILLA
Musk

(510) 3 - Mydlá, telové krémy, vonné oleje, voňavkárské výrobky a kozmetické prípravky.

(730) **Joh. A. BENCKISER GmbH**, Ludwigshafen, DE;

(210) 1858-95
(220) 03.07.1995
(591) červená, zlatá, čierna
(511) 34
(540)



(510) 34 - Cigarety, cigary, tabak, cigaretový papier, cigaretové filtre, kazety na cigary a cigarety, zapalovače, fajky, čističe na fajky, cigaretové násadky, cigarové násadky; popolníky s výnimkou popolníkov z drahých kovov; zápalky.

(730) **PHILIP MORRIS PRODUCTS INC.**, 3601 Commerce Road, Richmond, Virginia 23234, US;

(210) 1876-95
(220) 03.07.1995
(511) 32
(540)



(510) 32 - Pivá, ľahké pivá a ležiaky, nealkoholické pivo, minerálne vody, šumivé a iné nealkoholické nápoje.

(730) **Pivovar Velké Popovice, a. s.**, Hlavní 1, 251 69 Velké Popovice, CZ;

(210) 1883-95
(220) 04.07.1995
(511) 5, 10, 35
(540)



(510) 5 - Farmaceutické prípravky.
10 - Lekárske prístroje - sterilizačné a dezinfekčné prístroje a zariadenia.

35 - Sprostredkovanie obchodných operácií s uvedenými tovarmi.

(730) **PROLAB, spol. s r. o.**, Romanova 22, 851 02 Bratislava, SK;

(210) 1897-95
(220) 06.07.1995
(511) 9, 16, 35, 39, 41

(540)

Zlaté stránky  **MEDIATEL**

(510) 9 - Nosiče údajov magnetické, optické a elektronicke.

16 - Tlačiarenské výrobky; telefónne zoznamy, zoznamy adries, periodiká, sprievodcovia, kalendáre, ročenky.

35 - Reklamná činnosť; priamy marketing; aktualizácia a rozširovanie reklamných a inzertných materiálov; telematika v oblasti reklamnej činnosti; komercionalizácia a publicita v uvedených publikáciách.

39 - Doručovanie uvedených tovarov.

41 - Vydávanie uvedených materiálov.

(730) **MEDIATEL, spol. s r. o.**, Na Florenci 29, 110 00 Praha 1, CZ;

(210) 1982-95

(220) 12.07.1995

(511) 16, 35, 41, 42

(540)



SCRIPTORIUM MUSICUM

(510) 16 - Notový materiál (hudobniny), knihy, knihy o hudbe.

35 - Kopírovanie a prepisovanie textových materiálov.

41 - Tvorba rozhlasových a televíznych relácií, činnosť umeleckej agentúry, vydavateľská činnosť.

42 - Elektronická sadzba notových materiálov a programovanie hudby.

(730) **SCRIPTORIUM MUSICUM, spol. s r. o.**, Svetlá 3, 811 02 Bratislava, SK;

(210) 2003-95

(220) 17.07.1995

(511) 29, 40

(540) **PARIČOVSKÁ NÁTIERKA**

(510) 29 - Tepelne spracované, konzervované mäso vrátane hydínového; mäsové konzervy, nátierky v konzervách, paštéty v konzervách, cestovné občerstvenie v konzervách.

40 - Tepelné spracovanie mäsa.

(730) **TRECO, spol. s r. o.**, Cukrovarská 41, 075 01 Trebišov, SK;

(210) 2004-95

(220) 17.07.1995

(511) 29, 40

(540) **TRECO NÁTIERKA**

(510) 29 - Tepelne spracované, konzervované mäso vrátane hydínového; mäsové konzervy, nátierky v konzervách, paštéty v konzervách, cestovné občerstvenie v konzervách.

40 - Tepelné spracovanie mäsa.

(730) **TRECO, spol. s r. o.**, Cukrovarská 41, 075 01 Trebišov, SK;

(210) 2005-95

(220) 17.07.1995

(511) 29, 40

(540) **VIHORLATSKÁ NÁTIERKA**

(510) 29 - Tepelne spracované, konzervované mäso vrátane hydínového; mäsové konzervy, nátierky v konzervách, paštéty v konzervách, cestovné občerstvenie v konzervách.

40 - Tepelné spracovanie mäsa.

(730) **TRECO, spol. s r. o.**, Cukrovarská 41, 075 01 Trebišov, SK;

(210) 2009-95

(220) 17.07.1995

(511) 9

(540) **POWER MATE**

(510) 9 - Notebooky, personálne počítače.

(730) **Smart Computer, spol. s r. o.**, 9. mája 10/110, 960 01 Zvolen, SK;

(210) 2014-95

(220) 17.07.1995

(511) 29

(540) **CERESOL**

(510) 29 - Jedlé tuky a oleje všetkých druhov.

(730) **SETUZA, a. s.**, Žukovova 100, 401 29 Ústí nad Labem, CZ;

(210) 2018-95

(220) 17.07.1995

(511) 1, 2, 3, 4, 5, 29, 31

(540) **ERI**

(510) 1 - Chemické prípravky pre priemysel, vedu, fotografiu, poľnohospodárstvo, záhradníctvo, lesníctvo, s výnimkou fungicidov, herbicidov, insekticidov a prípravkov na ničenie buriny a parazitov, glycerín a glycerínové výrobky, vodné sklo.

2 - Fermeže.

3 - Kozmetické krémy, vlasové vody, ústne a zubné vody, éterické oleje, kozmetické prípravky, kozmetické glycerínové výrobky, voňavky, pracie prípravky, toaletné prípravky, pracie prášky, mydlá všetkých druhov v pevnej, tekutej, pastovitej, práškovej a inej forme, zubné pasty a prášky.

4 - Priemyselné oleje a tuky, oleje na svietenie, mazadlá, stearín a stearínové výrobky.

5 - Medicinálne tuky a oleje, medicínne mydlá, farmaceutické glycerínové výrobky.

29 - Umelé jedlé tuky, tuky a tukové výrobky všetkých druhov, margaríny a margarínové výrobky, rastlinné tuky, tukové náhradky, oleje všetkých dru-

hov (jedlé).
31 - Krmivá.

(730) **SETUZA, a. s.**, Žukovova 100, 401 29 Ústí nad Labem, CZ;

(210) 2145-95
(220) 28.07.1995
(511) 6, 11, 19, 20, 27, 30, 32, 33, 35, 36, 37, 42

(540) **ARIN**

(510) 6 - Stavebný materiál z valcovaného a liateho kovu, železné traverzy a preklady.

11 - Osvetľovacie a vykurovacie zariadenia, kozuby, bytové a kancelárske sanitárne zariadenia.

19 - Stavebný materiál nekovový, ako napr.: piesok, štrk, vápno, cement, tehly, dlaždice a obkladačky z prirodzeného a umelého materiálu, zárubne, dvere, okná, polospracované rezivo, stavebný materiál z plastických hmôt.

20 - Nábytok.

27 - Podlahové krytiny, koberce, linoleá, tapety.

30 - Káva, čaj, kakao, cukor, chlieb, sucháre, sušienky, jemné pečivo, nápoje z kakaa, zmrzlina, mrazené pochúťky.

32 - Nealkoholické nápoje, šumivé nápoje, minerálne vody, ovocné šťavy, nápoje z ovocných štiav, pivo.

33 - Alkoholické nápoje, najmä víno, liehoviny, likéry.

35 - Poradenská a sprostredkovateľská činnosť v oblasti predaja výrobkov.

36 - Sprostredkovanie kúpy a predaja nehnuteľností.

37 - Vykonávanie bytových, občianskych, priemyselných a inžinierskych stavieb a vybavovanie sídliskových celkov, vykonávanie jednoduchých stavieb a poddodávok, opravy a prestavby budov, poradenská a sprostredkovateľská činnosť v oblasti výstavby, opráv a prestavby budov.

42 - Projektová činnosť v investičnej výstavbe, architektúre a urbanizme, investorská-inžinierska činnosť, poradenská a sprostredkovateľská činnosť v oblasti investičnej výstavby, architektúry, urbanizmu a investorská-inžinierskej činnosti.

(730) **ARIN, spol. s r. o.**, Rovniakova 4, 851 02 Bratislava, SK;

(210) 2146-95
(220) 28.07.1995
(511) 6, 11, 19, 20, 27, 30, 32, 33, 35, 36, 37, 42
(540)

ARIN

(510) 6 - Stavebný materiál z valcovaného a liateho kovu, železné traverzy a preklady.

11 - Osvetľovacie a vykurovacie zariadenia, kozuby, bytové a kancelárske sanitárne zariadenia.

19 - Stavebný materiál nekovový, ako napr.: piesok, štrk, vápno, cement, tehly, dlaždice a obkladačky z prirodzeného a umelého materiálu, zárubne, dvere, okná, polospracované rezivo, stavebný materiál z

plastických hmôt.

20 - Nábytok.

27 - Podlahové krytiny, koberce, linoleá, tapety.

30 - Káva, čaj, kakao, cukor, chlieb, sucháre, sušienky, jemné pečivo, nápoje z kakaa, zmrzlina, mrazené pochúťky.

32 - Nealkoholické nápoje, šumivé nápoje, minerálne vody, ovocné šťavy, nápoje z ovocných štiav, pivo.

33 - Alkoholické nápoje, najmä víno, liehoviny, likéry.

35 - Poradenská a sprostredkovateľská činnosť v oblasti predaja výrobkov.

36 - Sprostredkovanie kúpy a predaja nehnuteľností.

37 - Vykonávanie bytových, občianskych, priemyselných a inžinierskych stavieb a vybavovanie sídliskových celkov, vykonávanie jednoduchých stavieb a poddodávok, opravy a prestavby budov, poradenská a sprostredkovateľská činnosť v oblasti výstavby, opráv a prestavby budov.

42 - Projektová činnosť v investičnej výstavbe, architektúre a urbanizme, investorská-inžinierska činnosť, poradenská a sprostredkovateľská činnosť v oblasti investičnej výstavby, architektúry, urbanizmu a investorská-inžinierskej činnosti.

(730) **ARIN, spol. s r. o.**, Rovniakova 4, 851 02 Bratislava, SK;

(210) 2154-95
(220) 31.07.1995
(511) 7, 29, 31
(540)



(510) 7 - Jednouúčelové stroje, zariadenia a linky na výrobu a spracovanie mlieka, plniace a baliace stroje a linky na mlieko a mliečne výrobky.

29 - Mlieko, mliečne výrobky, jogurt, kefir, maslo, mliečne nápoje s vysokým obsahom mlieka, šľahačka, smotana, syry, syridlo.

31 - Krmivá a krmné komponenty na báze mliečnej suroviny.

(730) **Košická mliekareň, a. s.**, Lubina 1, 040 01 Košice, SK;

(210) 2172-95
(220) 31.07.1995
(511) 8, 12, 36, 39
(540) **SkoFIN**

(510) 8 - Automobilové náradie.

12 - Automobily všetkých druhov, automobilové alarmy, zariadenia upravené špeciálne proti krádeži motorových vozidiel.

36 - Finančný lízing, lízing motorových vozidiel a servisných zariadení.

- 39 - Služby spojené s prenájomom motorových vozidiel všetkých druhov.
(730) **ŠkoFIN Bratislava, s. r. o.**, Uhrová ul. č. 18, 831 01 Bratislava, SK;

(210) 2213-95
(220) 07.08.1995
(310) 99889
(320) 04.05.1995
(330) CZ
(511) 1, 16

(540) **GAMEX FIX**

- (510) 1 - Lepidlá na priemyselné účely.
16 - Kancelárske potreby s výnimkou nábytku, školské potreby s výnimkou prístrojov, lepidlá na kancelárske účely a pre domácnosť.
(730) **Henkel Austria Gruppe Beteiligungsverwaltung GmbH**, Erdbergstrasse 29, 1030 Wien, AT;

(210) 2214-95
(220) 07.08.1995
(310) 99888
(320) 04.05.1995
(330) CZ
(511) 1, 16

(540) **UNIFIX**

- (510) 1 - Lepidlá na priemyselné účely.
16 - Kancelárske potreby s výnimkou nábytku, školské potreby s výnimkou prístrojov, lepidlá na kancelárske účely a pre domácnosť.
(730) **Henkel Austria Gruppe Beteiligungsverwaltung GmbH**, Erdbergstrasse 29, 1030 Wien, AT;

(210) 2221-95
(220) 07.08.1995
(511) 5
(540)



- (510) 5 - Zverolekárske prípravky v triede 5, medikované premixy na liečebnú ochranu alebo liečebnú aplikáciu na zvieratá.
(730) **BIOFAKTORY PRAHA, spol. s r. o.**, Na Chvalce 2049, 193 00 Praha 9 - Horní Počernice, CZ;

(210) 2222-95
(220) 07.08.1995
(511) 5
(540)



- (510) 5 - Doplnkové zmesi obsahujúce vitamíny a minerálne látky určené pre zvieratá.
(730) **BIOFAKTORY PRAHA, spol. s r. o.**, Na Chvalce 2049, 193 00 Praha 9 - Horní Počernice, CZ;

(210) 2223-95
(220) 07.08.1995
(511) 5
(540)



- (510) 5 - Vitamínové koncentráty pre zvieratá.
(730) **BIOFAKTORY PRAHA, spol. s r. o.**, Na Chvalce 2049, 193 00 Praha 9 - Horní Počernice, CZ;

(210) 2224-95
(220) 07.08.1995
(511) 5
(540)



- (510) 5 - Kalciové prípravky vo forme tabliet a inej pre zvieratá.
(730) **BIOFAKTORY PRAHA, spol. s r. o.**, Na Chvalce 2049, 193 00 Praha 9 - Horní Počernice, CZ;

(210) 2228-95
(220) 07.08.1995
(310) 74/687584
(320) 12.06.1995
(330) US
(511) 9

(540) **PAVILION**

- (510) 9 - Počítače, zobrazovacie a prenosové zariadenia na audio- a videovysielanie; vysielacia televízia, káblová televízia a telekomunikačné prístroje; počítače a multimediálne prenosové vybavenie a systémy v oblasti spotrebnej elektroniky a domácej zábavy.
(730) **HEWLETT-PACKARD COMPANY**, spoločnosť zriadená podľa zákonov štátu California, 3000 Hanover Street, Palo Alto, California 94304, US;

(210) 2229-95
(220) 07.08.1995
(511) 5

(540) **PALMARON**

- (510) 5 - Farmaceutické prípravky na humánne účely.
(730) **MUNDIPHARMA AG**, St. Alban-Rheinweg 74, CH-4006 Basel, CH;

(210) 2230-95
(220) 07.08.1995
(511) 34

(540) **CUESTA REY**

- (510) 34 - Cigary.
(730) **J. C. NEWMAN CIGAR CO.**, 2701-03 Sixteenth Street, Tampa, Florida 33601, US;

(210) 2231-95
(220) 07.08.1995
(511) 34

(540) **RIGOLETTO**

(510) 34 - Cigary.
(730) **J. C. NEWMAN CIGAR CO.**, 2701-03 Sixteenth Street, Tampa, Florida 33601, US;

(210) 2232-95
(220) 07.08.1995
(511) 1, 3, 7, 37
(540)

PURE SOLVE

(510) 1 - Čistiace a odmasťovacie prípravky na použitie vo výrobnom procese.
3 - Čistiace a odmasťovacie prípravky s výnimkou použitia vo výrobnom procese.
7 - Čistiace a odmasťovacie stroje, ich časti a príslušenstvo.
37 - Lizing (nie finančný) a prenájom čistiacich a odmasťovacích strojov a čistiacich a odmasťovacích materiálov používaných v týchto strojoch.
(730) **NCH CORPORATION**, spoločnosť zriadená podľa zákonov štátu Delaware, 2727 Chemsearch Blvd., Irving, Texas 75062, US;

(210) 2234-95
(220) 07.08.1995
(591) žltá, červená, modrá, zelená, biela
(511) 30
(540)

Shin's Noodles

(510) 30 - Cukrovinky, pečivo, kukuričné lupienky, sušienky, keksy, krekerky, koláče, pudinky, bonbóny, rezance, makaróny, predvarené rezance.
(730) **Nong Shim Co., Ltd.**, 370 Shindaebang-dong, Dongjak-gu, Seoul, KP;

(210) 2235-95
(220) 07.08.1995
(591) žltá, červená, modrá, zelená, biela, zlatá
(511) 30
(540)

Shin's Noodles

(510) 30 - Cukrovinky, pečivo, kukuričné lupienky, sušienky, keksy, krekerky, koláče, pudinky, bonbóny, rezance, makaróny, predvarené rezance.
(730) **Nong Shim Co., Ltd.**, 370 Shindaebang-dong, Dongjak-gu, Seoul, KP;

(210) 2237-95
(220) 08.08.1995
(511) 9
(540)



(510) 9 - Audio- a audiovizuálne záznamy vrátane gramofónových nahrávok, vopred nahraté magnetofónové pásky, disky, kazety a CD-ROM, počítačový softvér, kinematografické filmy.
(730) **SONY MUSIC ENTERTAINMENT INC.**, 550 Madison Avenue, New York, New York, US;

(210) 2239-95
(220) 08.08.1995
(591) červená, žltá, biela, modrá, čierna, zlatá
(511) 34
(540)



(510) 34 - Tabak, cigarety, cigary.
(730) **Papastratos International B. V.**, 7 de Boelelaan, 1083 HJ Amsterdam, NL;

(210) 2240-95
(220) 08.08.1995
(511) 5

(540) **ARIFLO**

(510) 5 - Farmaceutické prípravky a liečivá.
(730) **SMITHKLINE BEECHAM P. L. C.**, New Horizons Court, Brentford, Middlesex TW8 9EP, GB;

(210) 2241-95
(220) 08.08.1995
(511) 5

(540) **XYNERTEC**

(510) 5 - Výrobky farmaceutické, zverolekárske a zdravotnícke; výrobky dietetické pre deti a chorých; náplasti, obvazový materiál, hmoty na plombovanie a odtlačky zubov; dezinfekčné prostriedky; prostriedky na ničenie rastlinných a živočíšnych škodcov, antiparazitné látky.
(730) **MERCK & CO., Inc.**, One Merck Drive, Whitehouse Station, New Jersey, US;

(210) 2243-95
(220) 08.08.1995
(511) 34
(540)

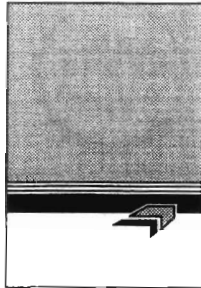

(510) 34 - Cigarety, tabak, tabakové výrobky, potreby pre fajčiarov, zapaľovače, zápalky.
(730) **British - American Tobacco Company Limited**, Millbank, Knowle Green, Staines, Middlesex TW18 1DY, GB;

(210) 2245-95
(220) 08.08.1995
(511) 25

(540) **BRIGHT SHINE**

(510) 25 - Odevy, obuv, klobučnícky tovar.
(730) **Warnaco Inc., a Delaware Corporation**, 90 Park Avenue, New York, New York 10016, US;

(210) 2288-95
(220) 16.08.1995
(511) 9, 38, 41
(540)



(510) 9 - Nosiče zvuku s nahrávkami, predovšetkým hudobných a hudobno-slovných diel.
38 - Rozhlasové vysielanie.
41 - Výroba rozhlasových programov (relácií), vydateľská činnosť (vydávanie hudobných a hudobno-slovných diel).
(730) **Slovenský rozhlas**, Mýtna 1, 812 90 Bratislava, SK;

(210) 2303-95
(220) 16.08.1995
(511) 4

(540) **UNIBENZÍN 91**

(510) 4 - Bezolovnatý motorový benzín.
(730) **SLOVNAFT, a. s.**, Vlčie hrdlo, 824 12 Bratislava, SK;

(210) 2304-95
(220) 16.08.1995
(511) 4

(540) **UNI SUPER 95**

(510) 4 - Bezolovnatý motorový benzín.
(730) **SLOVNAFT, a. s.**, Vlčie hrdlo, 824 12 Bratislava, SK;

(210) 2306-95
(220) 17.08.1995
(511) 6, 7, 11, 19, 20, 37
(540)

DSmont

(510) 6 - Obyčajné kovy v surovom a polospracovanom stave a ich zliatiny, kotvy, nákovy, zvony, stavebný materiál z valcovaného a liateho kovu; koľajnice a iný kovový materiál pre železnice; reťaze; kovové káble a neelektrické drôty; drobný zámočnícky tovar; garážové brány kovové; kovové rúry; nedobytné pokladnice a schránky; oceľové guľôčky; podkopy; kanistre na benzín, oceľové konštrukcie; klnce a skrutky; iné výrobky z kovov - dvere posuvné kovové, dvere ohňovzdorné, dvere automatické; orientačné systémy objektov - kovové; rudy.

7 - Stroje, t.j.: obrábacie stroje; poľnohospodárske stroje, stroje na zváranie; strojové rezacie nástroje; motory nie pre pozemné vozidlá; súkolesia a hnacie remene, transportéry; liahne; práčky; čerpadlá sudové a nádržové - prenosné aj stacionárne.

11 - Zariadenia osvetľovacie, vykurovacie, na výrobu pary, zariadenia na varenie, chladenie, sušenie, vetranie, na rozvod vody a zariadenia sanitárne; zariadenia na čistenie odpadových vôd; klimatizačné zariadenia a prístroje; vzduchotechnické zariadenia a prístroje; zariadenia na čistenie vzduchu.

19 - Stavebný materiál nekovový, kameň prírodný a umelý, cement, vápno, malta, sadra, štrk; kameninové alebo cementové rúry; výrobky na stavbu ciest; asfalt, smola a živec; prenosné domy; kamenne pomníky; kozuby, komíny; terazzo; automatické dvere drevené; dvere posuvné drevené i sklenené; garážové brány s výnimkou kovových.

20 - Nábytok, zrkadlá, rámy; výrobky z dreva, korku, trstiny, trstia, vrbového prútia, rohoviny, kostí, slonoviny, korytnačiny, jantáru, perlete, morskej peny, buničiny a z náhradiek týchto hmôt alebo z plastických hmôt (ako bytové doplnky).

37 - Montáž, inštalácia, opravy a údržba zariadení spotrebnej elektroniky, meracej a regulačnej techniky.

(730) **DS mont, a. s.**, Bratislavská 41, 010 01 Žilina, SK;

(210) 2347-95
(220) 18.08.1995
(511) 3, 5, 21
(540)

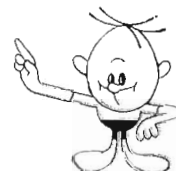

- (510) 3 - Zubné pasty, prášky, mydlá, vodičky.
 5 - Potraviny, nápoje a iné diétne výrobky na liečebné účely; potrava na farmaceutické účely; potrava pre dojčatá; potraviny posilňujúce pre deti a chorých; lieky a liečivá všetkých druhov vrátane posilňujúcich; liečivé sirupy; lekárenské pastilky, pilulky, prášky a tabletky; medicínalne čaje.
 21 - Zubné kefky.
- (730) **Naturprodukt CZ, spol. s r. o.**, Mládežnická 9/1563, 736 01 Havířov - Podlesí, CZ;

(210) 2348-95
 (220) 18.08.1995
 (511) 3, 5, 21
 (540)



- (510) 3 - Zubné pasty, prášky, mydlá, vodičky.
 5 - Potraviny, nápoje a iné diétne výrobky na liečebné účely; potrava na farmaceutické účely; potrava pre dojčatá; posilňujúce potraviny pre deti a chorých; lieky a liečivá všetkých druhov vrátane posilňujúcich; liečivé sirupy; lekárenské pastilky, pilulky, prášky a tabletky; medicínalne čaje.
 21 - Zubné kefky.
- (730) **Naturprodukt CZ, spol. s r. o.**, Mládežnická 9/1563, 736 01 Havířov - Podlesí, CZ;

(210) 2368-95
 (220) 21.08.1995
 (511) 9, 35, 36, 37, 42
 (540)

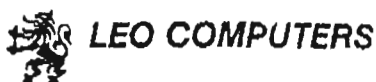

- (510) 9 - Počítačový hardvér, jeho diely, súčasti a príslušenstvo, počítačový softvér, elektrotechnické zariadenia zahrnuté v triede 9 vrátane náhradných dielov.
 35 - Profesionálne obchodné alebo podnikateľské poradenstvo.
 36 - Konzultačné finančné služby.
 37 - Opravy a inštalácia výpočtovej techniky a elektrotechnických zariadení.
 42 - Sprostredkovateľská činnosť v oblasti výpočtovej techniky a elektrotechnických zariadení, odborné poradenstvo v oblasti výpočtovej techniky a elektrotechnických zariadení, servis počítačových programov.
- (730) **Skodex International (CS), spol. s r. o.**, Vilová 6, 100 00 Praha 10, CZ;

(210) 2398-95
 (220) 28.08.1995
 (511) 29, 30, 31
 (540)



- (510) 29 - Mäso, ryby, hydina, zverina, mäsové a údenárske výrobky, mäsové a údenárske konzervy; mäsové rôsoly, polievkové výťažky z mäsa a kostí vyrobené z hydínového mäsa alebo s použitím hydínového mäsa; hotové jedlá, polohotové jedlá vyrobené z mäsa, mäsových výrobkov, údenárskych výrobkov a/alebo z hydiny, s prídavkom zeleniny; zeleninové šaláty, zelenina konzervovaná, sušená, varená, ovocie konzervované, sušené, varené; rybie, ovocné a zeleninové rôsoly, zaváraniny, vajcia, mlieko, mliečne výrobky, maslo, syry, smotana, jogurt, mlieko v prášku na účely výživy, jedlé oleje, jedlé tuky, konzervy s rybami.
 30 - Korenie do údenín, cestoviny alebo ryža ako prídavky k hotovým a polohotovým jedlám uvedeným v triede 29.
 31 - Zemiaky ako prídavok k hotovým a polohotovým jedlám uvedeným v triede 29.
- (730) **ZIMBO Fleisch- und Wurstwaren GmbH Co. KG**, Harpener Hellweg 16, 44805 Bochum, DE;

(210) 2494-95
 (220) 05.09.1995
 (310) 95-4534
 (320) 12.04.1995
 (330) SE
 (511) 9, 38

(540) **NETNET**

- (510) 9 - Navigačné, optické, kinematografické a fotografické prístroje a nástroje, prístroje a nástroje na meranie, váženie, signalizovanie, zaznamenávanie, prenos a audio- a videoreprodukciu, magnetické nosiče dát, počítačové stroje, prístroje na spracovávanie dát, počítače, najmä zvukové vedenie a spojky (konektory), prípojky na elektrické vedenie, integrované obvody, magnetické a optické nosiče dát, periférne počítačové zariadenia, počítačové pamäte, zaznamenané programové prostriedky počítačov a technické vybavenie počítačov (hardvér), programy v strojovom kóde, diskety, faksimilné zariadenia, ľahké vodivé vlákna (optické vlákna), prepojenie pre počítače, polovodiče, vysokofrekvenčné prístroje, interkomunikačné prístroje, kompaktné disky pre audio-video, permanentná pamäť kompaktných diskov, riadiace panely elektriny, spojky - konektory (zariadenie na spracovanie dát), membrány na vedecké prístroje, audio- a videoprijímače, textové procesory, zaznamenané počítačové prevádzkové programy, rádionefónne prijímače, vysielacie elektronických signálov, optické a magnetické kotúče, tlačiarne na použitie s počítačmi, telekomunikačné vysielacie prijímače, počítačové klávesnice, telefónne prístroje, ďalekopisy, monitory (počítačové programy), vysielacie prístroje, komunikačné telefóny.

38 - Telekomunikácie, najmä prenos správ a obrazov pomocou počítačov, komunikačné služby elektronickou poštou, informácie o telekomunikácii, telekomunikácia počítačovými terminálmi a telefónom, telefónne služby.

(730) **NETNet International AB**, Hälsingegatan 14, 113 85 Stockholm, SE;

(210) 2552-95
(220) 12.09.1995
(511) 33

(540) **VODKA KAISER**

(510) 33 - Alkoholické nápoje s výnimkou piva.

(730) **BIPO, s. r. o.**, Tmavská cesta, 920 41 Leopoldov, SK;

(210) 2553-95
(220) 12.09.1995
(511) 12

(540) **BLAZER**

(510) 12 - Motorové vozidlá vrátane častí a súčastí; motory pre pozemné vozidlá, súkolesia, pohonné remene; dopravné prostriedky pozemné, letecké a vodné vrátane súčastí a ich častí.

(730) **GENERAL MOTORS CORPORATION**, spoločnosť zriadená podľa zákonov štátu Delaware, West Grand Boulevard and Cass Avenue, Detroit, Michigan 48202, US;

(210) 2566-95
(220) 12.09.1995
(511) 16, 35, 41
(540)



(510) 16 - Časopisy, periodiká, tlačoviny.
35 - Reklamná činnosť, vydávanie reklamných textov.
41 - Vydavateľská činnosť s výnimkou reklamných textov.

(730) **Informačné centrum podnikateľov, s. r. o.**, Národná 13, 010 01 Žilina, SK;

(210) 2568-95
(220) 12.09.1995
(511) 16, 35, 41

(540)



(510) 16 - Časopisy, periodiká, tlačoviny.
35 - Reklamná činnosť, vydávanie reklamných textov.
41 - Vydavateľská činnosť s výnimkou reklamných textov.

(730) **Informačné centrum podnikateľov, s. r. o.**, Národná 13, 010 01 Žilina, SK;

(210) 2569-95
(220) 12.09.1995
(511) 16, 35, 41
(540)



(510) 16 - Časopisy, periodiká, tlačoviny.
35 - Reklamná činnosť, vydávanie reklamných textov.
41 - Vydavateľská činnosť s výnimkou reklamných textov.

(730) **Informačné centrum podnikateľov, s. r. o.**, Národná 13, 010 01 Žilina, SK;

(210) 2570-95
(220) 12.09.1995
(511) 16, 35, 41
(540)



(510) 16 - Časopisy, periodiká, tlačoviny.
35 - Reklamná činnosť, vydávanie reklamných textov.

41 - Vydavateľská činnosť s výnimkou reklamných textov.

(730) **Informačné centrum podnikateľov, s. r. o.**,
Národná 13, 010 01 Žilina, SK;

(210) 2571-95
(220) 12.09.1995
(511) 16, 35, 41
(540)



(510) 16 - Časopisy, periodiká, tlačoviny.
35 - Reklamná činnosť, vydávanie reklamných textov.
41 - Vydavateľská činnosť s výnimkou reklamných textov.

(730) **Informačné centrum podnikateľov, s. r. o.**,
Národná 13, 010 01 Žilina, SK;

(210) 2572-95
(220) 12.09.1995
(511) 16, 35, 41
(540)



(510) 16 - Časopisy, periodiká, tlačoviny.
35 - Reklamná činnosť, vydávanie reklamných textov.
41 - Vydavateľská činnosť s výnimkou reklamných textov.

(730) **Informačné centrum podnikateľov, s. r. o.**,
Národná 13, 010 01 Žilina, SK;

(210) 2579-95
(220) 14.09.1995
(591) hnedá, biela, zlatá, čierna
(511) 30
(540)



(510) 30 - Múka, upravené obilniny a obilné výrobky určené na ľudskú spotrebu; ryža, ryža v balíčkoch na varenie, predvarená alebo dehydratovaná ryža; cestoviny; nátierky na chlieb obsahujúce prevažne suroviny obsiahnuté v triede 30, hotové jedlá alebo polotovary, zákusky, koláče a malé občerstvenia obsahujúce najmä uvedené produkty, ale tiež obsahujúce prísady zemiakov, mäsa, rýb, hydiny, zeleniny a korenín; čaj, káva, kávové náhradky, kakao, čokoládové nápoje, uvedené výrobky tiež v extrahovanej forme (tekutej alebo sušenej) ako hotové nápoje, nápoje vo vrecúškach, ako aj nápoje na predaj v automatoch alebo vo forme nátierok alebo plniek do pekárskejších alebo cukrárskejších výrobkov a plniek do pečív, všetko obsahujúce uvedené produkty; melasové sirupy, cukor, med, omáčky vrátane šalátových dressingov; cukrovinky nie na liečivé účely; zmrzliny, ovocné a smotanové zmrzliny, zmrzlinové výrobky, mrazené cukrovinky; chlieb, koláče, torty, zákusky, keksy, sušienky, pekárske a cukrárske výrobky, biskvity, cukríky, bonbóny, sladké pečivo, múčniky, dezerty, čokoláda, čokoládové výrobky, plnky do pekárskejších a cukrárskejších výrobkov a plnky do pečív, zákuskov a pochúťok vyrobené prevažne z uvedených produktov.

(730) **MARS INCORPORATED**, spoločnosť zriadená podľa zákonov štátu Delaware, McLean, Virginia, US;

(210) 2580-95
(220) 14.09.1995
(591) modrá, červená, zelená, žltá, hnedá
(511) 29, 30
(540)



(510) 29 - Konzervovaná, mrazená, sušená alebo upravená zelenina, ovocie a zemiaky; plnky alebo zmesi na prípravu jedál, hotové jedlá alebo polotovary, nátierky na chlieb, všetko obsahujúce prevažne uvedené produkty; sušené bylinky; čerstvé, mrazené alebo konzervované mäso, ryby, hydina a zverina; potraviny z morských produktov; plnky alebo zmesi na prípravu jedál, hotové jedlá alebo polotovary, nátierky na chlieb, všetko obsahujúce prevažne uvedené produkty; polievky, mlieko, mliečne výrobky, maslo, syry, smotana, jogurty, tvaroh, cmar, kefir, mlieko zrážané syridlom; plnky alebo zmesi na prípravu jedál, hotové jedlá alebo polotovary, nátierky na chlieb, všetko obsahujúce prevažne uvedené produkty; mliečne nápoje; marmelády, džemy, nakladaná zelenina; jedlé oleje a tuky; plnky alebo zmesi na prípravu jedál, hotové jedlá alebo polotovary, nátierky na chlieb, všetko obsahujúce prevažne uvedené produkty; hotové jedlá obsahujúce proteínové látky ako zložky do jedál vo forme kúskov, v texturovanej forme alebo vo forme prášku.

30 - Múka, obilniny, obilné výrobky určené na ľudskú spotrebu; ryža, ryža v balíčkoch na varenie, predvarená alebo dehydratovaná ryža; cestoviny;

nátierky na chlieb obsahujúce prevažne produkty obsiahnuté v triede 30; hotové jedlá, polotovary a pochúťky obsahujúce najmä produkty obsiahnuté v triede 30, ale tiež prísady zemiakov, mäsa, rýb, hydiny, zeleniny a korenín; čaj, káva, kávové náhradky, kakao, čokoládové nápoje, uvedené výrobky tiež e extrahovanej forme (tekutej alebo sušenej) ako hotové nápoje a nápoje vo vrecúškach, uvedené výrobky tiež vhodné na predaj v automatoch alebo vo forme nátierok alebo plniek do pekárskych alebo cukrárskych výrobkov a plniek do pečív, všetko obsahujúce uvedené produkty; melasový sirup, cukor, med, omáčky vrátane šalátových dressingov; cukrovinky nie na lekárske účely; ovocné zmrzliny, smotanové zmrzliny, zmrzlinové výrobky, mrazené cukrovinky; chlieb; pekárske a cukrárske výrobky, koláče, torty, zákusky, keksy, sušienky, cukríky, bonbóny, cukrovinky, dezerty, biskvity, čokoláda, čokoládové výrobky, ako aj plnky do pekárskych a cukrárskych výrobkov a plnky do pečív a pochúťok obsahujúce prevažne uvedené produkty.

(730) **MARS INCORPORATED**, spoločnosť zriadená podľa zákonov štátu Delaware, McLean, Virginia, US;

(210) 2584-95
(220) 14.09.1995
(511) 25
(540)



(510) 25 - Baretky, bielizeň, bundy, čiapky, kabáty, konfekcia, košeľe, kostýmy, obleky, krátke kabátiky, kravaty, nohavice, oblečenie, odevy, opasky, plášte, pulóvre, rukavice, sukne, šaty, šály, tielka, tričká, vesty.

(730) **HOFFMANN OLIVER - HOFFMANN**, Na Kopci 16, 010 01 Žilina, SK;

(210) 2585-95
(220) 14.09.1995
(511) 3, 41, 42
(540)



(510) 3 - Kozmetické, toaletné a voňavkárske prípravky.
41 - Sprostredkovanie školení v súvislosti so starostlivosťou o pleť a s kozmetickými prostriedkami.
42 - Konzultačné služby pri výbere a používaní kozmetických, toaletných, voňavkárskeho a krásliacich prostriedkov, informácie a poradenstvo v súvislosti so starostlivosťou o pleť a s kozmetickými prostriedkami.

(730) **Clinique Laboratoires Inc.**, 767 Fifth Avenue, New York, New York 10153, US;

(210) 2586-95
(220) 14.09.1995
(511) 1, 2, 11, 17, 19, 21, 22, 23
(540)



(510) 1 - Chemikálie a chemické prípravky pre priemysel, vedu, fotografiu, poľnohospodárstvo, záhradníctvo a lesníctvo s výnimkou prípravkov na ničenie hmyzu, fungicidov a herbicidov; umelé živice v nespracovanom stave, plastické hmoty v nespracovanom stave; pôdne hnojivá umelé a kompost; zmesi do hasiacich prístrojov; prípravky na kalenie a zváranie kovov; chemické látky na konzervovanie potravín; triesloviny; lepidlá a spojivá používané v priemysle.

2 - Farby, fermeže a laky na priemyselné a umelecké použitie, textilné farby, prípravky na farbenie potravín a nápojov; ochranné prostriedky proti hrdzi a poškodeniu dreva; farbivá a farbiarske prípravky; moridlá; prírodné živice v surovom stave; kovy vo forme fólií a práškov pre maliarov, dekoratérov, tlačiarov a umelcov.

11 - Kozuby.

17 - Kaučuk, gutaperča, guma, azbest, slúda a výrobky z týchto materiálov, ktoré nie sú zahrnuté v iných triedach, ako aj náhradky týchto materiálov; plastové výlisky ako polotovary; baliace, tesniace a izolačné materiály; ohybné rúry a hadice s výnimkou kovových.

19 - Nekomové stavebné materiály, ako sú prírodný kameň, umelý kameň, cement, vápno, malta, sadra, štrk a stavebný materiál na stavbu ciest; nekovové rúry pre stavebníctvo, ako sú kameninové a cementové rúry; asfalt, smola a bitúmen; nekovové prenosné stavby; pomníky okrem kovových.

21 - Okenné sklá na automobily a lietadlá.

22 - Laná, povrazy, motúzy a struny na technické účely z prírodných alebo umelých materiálov, siete, stany, lodné plachty a vrecia; materiál na čalúnenie a vypchávanie s výnimkou čalúnnických látok, okrem gumy a plastov; surové textilné vlákna.

23 - Nite a priadze na textilné účely.

(730) **PPG INDUSTRIES, INC.**, spoločnosť podľa zákonov štátu Pennsylvania, Pittsburgh, Pennsylvania, US;

(210) 2599-95
(220) 18.09.1995
(511) 5
(540) **ENSURE**

(510) 5 - Prípravky farmaceutické, zverolekárske a zdravotnícke, výrobky dietetické na lekárske účely, potraviny pre deti, náplasti, obväzový materiál, hmoty

na plombovanie zubov a na zubné odtlačky, dezinfekčné prípravky, prípravky na ničenie burín a na hubenie živočíšnych škodcov.

(730) **ABBOTT LABORATORIES**, Abbott Park, Illinois 60064, US;

(210) 2601-95
(220) 18.09.1995
(511) 6, 9, 12
(540)

DepoSafe

(510) 6 - Komerové trezory, skriňové trezory, trezory zložené z kovových prefabrikátov, trezorové a bezpečnostné dvere, nočné trezory, protipožiarne trezory s kombinovanou odolnosťou proti požiaru a vylúpeniu na úschovu magnetických a optických nosičov dát, trezorové pokladňové schránky, úschovné bezpečnostné schránky v trezoroch, pokladňové trezory s elektronickým ovládaním zásuviek, pokladňové trezory s automatickým príjmom a výdajom bankoviek.

9 - Pokladňové trezory s elektronickým ovládaním zásuviek, pokladňové trezory s automatickým príjmom a výdajom bankoviek, odovzdávacie moduly zásielok a balíčkov s elektronickým zabezpečením, bezpečnostné priechody s elektronickým zabezpečením, montované objekty bankových prevádzok s elektronickým zabezpečením, úschovné zariadenia s vyššou elektronickou ochranou obsahu.

12 - Transportné vozíky.

(730) **Invest Consult, spol. s r. o.**, Na lysinách 43, 140 00 Praha 4, CZ;

(210) 2637-95
(220) 19.09.1995
(511) 9, 16, 35, 39, 41
(540)



(510) 9 - Nosiče údajov magnetické, optické a elektronické.

16 - Tlačiarenské výrobky; telefónne zoznamy, zoznamy adries, periodiká, sprievodcovia, kalendáre, ročenky.

35 - Reklamná činnosť; priamy marketing; aktualizácia a rozširovanie reklamných a inzertných materiálov; telematika v oblasti reklamnej činnosti; komercializácia a publicita v uvedených publikáciách.

39 - Doručovanie uvedených tovarov.

41 - Vydávanie uvedených materiálov.

(730) **MEDIATEL, spol. s r. o.**, Na Florenci 29, 110 00 Praha 1, CZ;

(210) 2663-95
(220) 21.09.1995
(511) 20, 34, 35

(540) **PETTY COMPACT**

(510) 20 - Obalové nádoby a puzdrá z plastických hmôt.
34 - Výrobky a potreby pre fajčiarov a ich časti; zapalovače pre fajčiarov a ich konštrukčné diely; puzdrá na zapalovače.
35 - Sprostredkovanie obchodu.

(730) **LET INTERNATIONAL v. o. s.**, Pod plynojemem 355, 180 00 Praha 8, CZ;

(210) 2670-95
(220) 21.09.1995
(511) 35, 36, 39

(540) **APEX-MOSNÝ**

(510) 35 - Sprostredkovateľská činnosť v oblasti obchodu.

36 - Služby v oblasti finančnictva.

39 - Nákladná kamiónová doprava, organizovanie ciest, doručovanie tovaru.

(730) **APEX - MOSNÝ, spol. s r. o.**, 922 10 Trebatice 353, SK;

(210) 2672-95
(220) 21.09.1995
(511) 6, 16, 20

(540) **KOPAX**

(510) 6 - Kovové palety manipulačné, nakladacie, prepravné, boxpalety, sklápacie paletové nadstavby, kovové kontajnery, drobné zámočnícke výrobky, kovové regály.

16 - Samolepiace veľkoplošné a maloplošné reklamy, vizitky, etikety, hlavičkový papier.

20 - Drevené palety manipulačné, nakladacie, prepravné, sklápacie paletové nadstavby.

(730) **KOPAX, spol. s r. o.**, Cablkova 3, 821 04 Bratislava, SK;

(210) 2673-95
(220) 21.09.1995
(511) 6, 16, 20
(540)



(510) 6 - Kovové palety manipulačné, nakladacie, prepravné, boxpalety, sklápacie paletové nadstavby, kovové kontajnery, drobné zámočnícke výrobky, kovové regály.

16 - Samolepiace veľkoplošné a maloplošné reklamy, vizitky, etikety, hlavičkový papier.

20 - Drevené palety manipulačné, nakladacie, prepravné, sklápacie paletové nadstavby.

(730) **KOPAX, spol. s r. o.**, Cablkova 3, 821 04 Bratislava, SK;

(210) 2696-95
(220) 22.09.1995
(511) 9, 12
(540)

GUTERMAN

(510) 9 - Autorádiá, autoalarmy.
12 - Automobily osobné a ich náhradné diely.
(730) **Dobrota Milan, Ing. - GUTERMAN**, Watsonova
23, 040 01 Košice, SK;

(210) 2878-95
(220) 13.10.1995
(511) 5, 30, 32, 33
(540)

개성고려인삼인단

(510) 5 - Výrobky lekárske, veterinárske a hygienické, diabetické prípravky na liečebné účely, potravinové doplnky s liečebnými účinkami.
30 - Káva, čaj, med, sirup z melasy, korenie, potravinové doplnky patriace do triedy 30.
32 - Šumivé a iné nealkoholické nápoje, sirupy a iné prípravky na prípravu nápojov.
33 - Alkoholické nápoje.
(730) **KOREA DAESONG TRADING CORPORATION**, Pyongyang, KP;

(210) 2901-95
(220) 17.10.1995
(511) 33

(540) **MODRANSKÁ LEANKA**

(510) 33 - Vína všetkých druhov.
(730) **VINO MODRA, spol. s r. o.**, Dolná 120, 900 01 Modra, SK;

(210) 2902-95
(220) 17.10.1995
(511) 6, 7, 8, 9
(540)



(510) 6 - Odliatky a lejárské formy kovové.
7 - Stroje a zariadenia na spracovanie prírodných, chemických a sklenených vlákien; pletiarске stroje pre domácnosť; obrábacie stroje; strojové súčasti zahŕňajúce časti motorov a časti uvedených strojov a zariadení.
8 - Ručné nástroje a ručné náradia (na ručný pohon), najmä zväracie nástroje a modely.
9 - Meradlá; všetky elektrické prístroje a nástroje v triede 9, zahŕňajúce prístroje optické, prístroje na váženie, signalizáciu, kontrolu a meranie; prístroje na spracovanie informácií a počítače.

(730) **TOTEX, spol. s r. o.**, U Nisy 178, 463 31 Chrastava, CZ;

(210) 2903-95
(220) 17.10.1995
(511) 6, 7, 8, 9

(540) **TOTEX**

(510) 6 - Odliatky a lejárské formy kovové.
7 - Stroje a zariadenia na spracovanie prírodných, chemických a sklenených vlákien; pletiarске stroje pre domácnosť; obrábacie stroje; strojové súčasti zahŕňajúce časti motorov a časti uvedených strojov a zariadení.
8 - Ručné nástroje a ručné náradia (na ručný pohon), najmä zväracie nástroje a modely.
9 - Meradlá; všetky elektrické prístroje a nástroje v triede 9, zahŕňajúce prístroje optické, prístroje na váženie, signalizáciu, kontrolu a meranie; prístroje na spracovanie informácií a počítače.

(730) **TOTEX, spol. s r. o.**, U Nisy 178, 463 31 Chrastava, CZ;

(210) 2904-95
(220) 17.10.1995
(511) 6

(540) **TRANSIL**

(510) 6 - Oceľové plechy.
(730) **Orb Electrical Steels Limited**, Newport, Gwent NP9 OXT, Wales, GB;

(210) 2905-95
(220) 17.10.1995
(511) 6

(540) **LOSIL**

(510) 6 - Oceľové plechy.
(730) **Orb Electrical Steels Limited**, Newport, Gwent NP9 OXT, Wales, GB;

(210) 2906-95
(220) 17.10.1995
(511) 6

(540) **UNISIL**

(510) 6 - Oceľové plechy.
(730) **Orb Electrical Steels Limited**, Newport, Gwent NP9 OXT, Wales, GB;

(210) 2907-95
(220) 17.10.1995
(511) 6

(540) **TENSILOY**

(510) 6 - Oceľ vo forme plechov alebo pásov.
(730) **Orb Electrical Steels Limited**, Newport, Gwent NP9 OXT, Wales, GB;

(210) 2908-95
(220) 17.10.1995
(511) 1, 2

(540) **BAYOXIDE**

(510) 1 - Chemické výrobky pre priemysel, najmä oxidy titaničité, oxidy železa, oxidy chrómu, oxidy zinku, chemické výrobky na priemyselné účely na výrobu tonerov, chemické výrobky na priemyselné účely ako nosný materiál na tonery.

2 - Pigmenty, najmä oxidy titaničité, oxidy železa, oxidy chrómu, oxidy zinku, tonery.

(730) **Bayer Aktiengesellschaft**, D-51368 Leverkusen, DE;

(210) 2912-95
(220) 18.10.1995
(511) 32
(540)



(510) 32 - Pivo, ľahké pívá, ležiak.

(730) **CODECON, spol. s r. o.**, 900 41 Rovinka 206, SK;

(210) 2913-95
(220) 18.10.1995
(511) 5

(540) **SULIKOL**

(510) 5 - Prostriedky na ničenie rastlinných a živočíšnych škodcov.

(730) **SPOLANA, a. s.**, 277 11 Neratovice, CZ;

(210) 2914-95
(220) 18.10.1995
(511) 2

(540) **SCOLYCID**

(510) 2 - Farby na označovanie ošetrovaných stromov.

(730) **SPOLANA, a. s.**, 277 11 Neratovice, CZ;

(210) 2915-95
(220) 19.10.1995
(511) 5, 35, 42

(540) **SALVIA SLOVAKIA**

(510) 5 - Farmaceutické prípravky, liečivá pre ľudí a zvieratá.

35 - Reklamná a propagačná činnosť; sprostredkovanie obchodu s tovarom.

42 - Poskytovanie liečebno-preventívnej starostlivosti v odbore lekárenstvo.

(730) **SALVIA, a. s.**, Volgogradská 2, 036 01 Martin, SK;

(210) 2917-95
(220) 19.10.1995
(511) 5

(540) **BRAVAVIR**

(510) 5 - Farmaceutické výrobky, najmä antivírusové.

(730) **E. R. SQUIBB & SONS, INC.**, spoločnosť zriadená podľa zákonov štátu Delaware, Lawrenceville-Princeton Road, Princeton, New Jersey 08540, US;

(210) 2918-95
(220) 19.10.1995
(511) 9

(540) **FLEXSMP**

(510) 9 - Obvodová doska s plošnými spojmi pre počítače obsahujúce viacnásobné mikroprocesory a pamäťové subsystémy.

(730) **COMPAQ COMPUTER CORPORATION**, spoločnosť zriadená podľa zákonov štátu Delaware, 20555 S. H. 249, Houston, Texas 77070, US;

(210) 2919-95
(220) 19.10.1995
(511) 32
(540)



(510) 32 - Pivo.

(730) **Jihočeské pivovary, a. s.**, Karoliny Světlé 4, 370 54 České Budějovice, CZ;

(210) 2921-95
(220) 19.10.1995
(511) 5

(540) **HOTSIP**

(510) 5 - Farmaceutické, zverolekárske a zdravotnícke prípravky; dietetické látky prispôsobené na lekárske účely, potrava pre dojčatá; náplasti, obväzový materiál; hmoty na plombovanie zubov a zubné vosky; dezinfekčné prostriedky; prípravky na ničenie hmyzu; fungicidy, herbicidy.

(730) **SmithKline Beecham Corporation**, One Franklin Plaza, Philadelphia, Pennsylvania 19101, US;

(210) 2922-95
(220) 19.10.1995
(511) 5

(540) **HOTREM**

(510) 5 - Farmaceutické, zverolekárske a zdravotnícke prípravky; dietetické látky prispôsobené na lekárske účely, potrava pre dojčatá; náplasti, obväzový materiál; hmoty na plombovanie zubov a zubné vosky; dezinfekčné prostriedky; prípravky na ničenie hmyzu; fungicidy, herbicidy.

(730) **SMITHKLINE BEECHAM PLC**, New Horizons Court, Brentford, Middlesex TW8 9EP, GB;

(210) 2923-95
(220) 19.10.1995
(511) 30

(540) **DYNAMITE**

(510) 30 - Zmrzliny, smotanové a ovocné zmrzliny, mrazené cukrovinky a cukrárske výrobky, suché zmesi na prípravu zmrzlinových výrobkov, prísady do zmrzlín.

(730) **UNILEVER N. V.**, Weena 455, Rotterdam, NL;

(210) 2924-95
(220) 19.10.1995
(511) 30

(540) **CELEBRATIONS**

(510) 30 - Múka, obilniny, obilné výrobky určené na ľudskú spotrebu; ryža, ryža v balíčkoch na varenie, predvarená alebo dehydratovaná ryža; cestoviny; nátierky na chlieb, hotové jedlá, polotovary a pochúťky obsahujúce najmä produkty obsiahnuté v triede 30, ale tiež prísady zemiakov, mäsa, rýb, hydiny, zeleniny a korenín; čaj, káva, kávové náhrady, kakao, čokoládové nápoje, uvedené výrobky tiež v extrahovanej forme (tekutej alebo sušenej) ako hotové nápoje a nápoje vo vrecúškach, uvedené výrobky tiež vhodné na predaj v automatoch alebo vo forme nátierok alebo plniek do pekárskych alebo cukrárskych výrobkov a plniek do pečív, všetko obsahujúce uvedené produkty; melasový sirup, cukor, med, omáčky vrátane šalátových dressingov; cukrovinky nie na lekárske účely; ovocné zmrzliny, smotanové zmrzliny, zmrzlinové výrobky, mrazené cukrovinky; chlieb; pekárske a cukrárske výrobky, koláče, torty, zákusky, keksy, sušienky, cukríky, bonbóny, dezerty, biskvity, čokoláda, čokoládové výrobky, ako aj plnky do pekárskych a cukrárskych výrobkov a plnky do pečív a pochúťok obsahujúce prevažne uvedené produkty obsiahnuté v triede 30.

(730) **MARS INCORPORATED**, spoločnosť zriadená podľa zákonov štátu Delaware, McLean, Virginia, US;

(210) 2925-95
(220) 19.10.1995
(511) 9, 11, 12, 21, 37

(540) **AUTOMACAR**

(510) 9 - Automobilové výstražné trojuholníky, autorádiá, automobilové zapaľovače, elektrické batérie do automobilov, automatické indikátory tlaku v automobilových pneumatikách, automatické riadenie motorových vozidiel, regulátory napätia do automobilov.

11 - Automobilové reflektory a svetlá, automobilové smerovky, klimatizačné zariadenia do motorových vozidiel, zariadenia do automobilov proti oslneniu, zariadenia na vykurovanie motorových vozidiel, elektrické autoklávy, zariadenia na rozmrazovanie automobilov a ich okien.

12 - Motorové vozidlá, náhradné diely motorových vozidiel, príslušenstvo motorových vozidiel neobšiahnuté v iných triedach (patriace do triedy 12).

21 - Koberčeky a rohožky do automobilov, neelektrické autoklávy nízkotlakové, sklo automobilových okien.

37 - Opravy motorových vozidiel.

(730) **AUTOMA Car, spol. s r. o.**, Hornická 66, 370 09 Dobrá Voda u Českých Budějovic, CZ;

(210) 2926-95
(220) 19.10.1995
(511) 6, 17, 19

(540) **NORGIPS**

(510) 6 - Kovový stavebný materiál; kovové skrutky, oceľové uholníky, uhl'ové podpery a kovové šablóny a výlisky na stavebné účely.

17 - Tesniace, upchávkové a izolačné hmoty.

19 - Nekomové stavebné materiály; uholníky, konzoly, šablóny a výlisky na stavebné účely; sadrové dosky kryté lepenkou, sadra, sadrovec, malta a cement, všetko na stavebné účely a výrobky z týchto materiálov.

(730) **Norgips AS**, Třrkop, N-3060 Svelvik, NO;

(210) 2927-95
(220) 19.10.1995
(511) 18, 25, 26
(540)

DEPLOW

(510) 18 - Koža a výrobky z kože s výnimkou oblečenia; peňaženky, tašky, kufre, dáždniky, kľúčienky.

25 - Košeľe, svetre, pulóvre, vesty, saká, bundy vrátane búnd s kapucňou, nohavice, zvrchníky, kabáty, príšplášte a iné oblečenie do zlého počasia, trenčokoty, šaty, obleky, fraky, kostýmy, blúzky, sukne, parky, krátke nohavice, tričká, rozhalenky, džínsy, tepláky, kravaty, motýľiky, šály, čiapky, klobúky, šatky a vlniaky, rukavice, ponožky, tielka, flanelové košeľe, plavky, osobná bielizeň, nohavičky, trenírky a spodky, podprsienky, korzety, nočné košeľe a pyžamá, domáce oblečenie, župany, opasky, obuv vrátane čižiem a papúč.

26 - Doplnky na obuv a odevné doplnky, najmä spony, pracky, cvoky, klipsy, šnúrky, uzávery, patentné uzávery, zipsy, pútka, gombíky, háčiky, nášivky, náplecníky a iné funkčné a ozdobné časti obuvi a odevov.

(730) **MOTOR TEKSTİL SANAYİ VE TİCARET ANONİM ŞİRKETİ (MOTOR TEXTILE INDUSTRY AND, COMMERCE INC.)**, Topkapi - Istanbul, TR;

(210) 2928-95
(220) 19.10.1995
(511) 25, 35, 40, 42
(540)



(510) 25 - Odevy, obuv a klobučnícky tovar, nánožníky; svadobné a spoločenské šaty; odevné a klobučnícke doplnky ku svadobným a spoločenským šatám.

35 - Obstaranie, sprostredkovanie kúpy a predaja tovarov.

40 - Zákazkové šitie odevov, svadobných a spoločenských šiat; úprava a prešívanie odevov, svadobných a spoločenských šiat.

42 - Požičiavanie, prenájom: svadobných a spoločenských šiat, odevov a klobučníckeho tovaru, svadobných ozdôb, umelých kvetov.

(730) **Aberlová Katarína ELEGANT STITCH**, J. M. Hurbana 30, 010 01 Žilina, SK;

(210) 2930-95

(220) 19.10.1995

(511) 16, 28

(540) **MEGA BLOKS**

(510) 16 - Knihy podporujúce činnosť detí, spájajúce vytlačený text s vlastnou stavbou hračiek.

28 - Hračky, hlavne stavebnicové prvky.

(730) **Ritvik Holdings Inc.**, 5151 Thimens, H4R 2 C8 Montreal, Quebec, CA;

(210) 2931-95

(220) 19.10.1995

(511) 16, 28

(540) **RITVIK**

(510) 16 - Knihy podporujúce činnosť detí, spájajúce vytlačený text s vlastnou stavbou hračiek.

28 - Hračky, hlavne stavebnicové prvky.

(730) **Ritvik Holdings Inc.**, 5151 Thimens, H4R 2 C8 Montreal, Quebec, CA;

(210) 2932-95

(220) 19.10.1995

(511) 5

(540)

C-compositum

(510) 5 - Vitamínové koncentráty pre zvieratá.

(730) **BIOFAKTORY PRAHA, spol. s r. o.**, Na Chvalce 2049, 193 00 Praha 9 - Horní Počernice, CZ;

(210) 2972-95

(220) 23.10.1995

(511) 24, 25, 26, 35

(540) **ZOE**

(510) 24 - Tkaniny a látky každého druhu: látky vlnené, bavlnené, hodvábné - z prírodného a umelého hodvábu, barchet, batist, ševiot, atlas, krep, draget, etamín, džersej, satén, taft, súkno, zamat, zefír; tkaniny konopné, plstené, jutové, ľanové, ramiové, z umelých vlákien, elastické, priľnavé za tepla, poťahové, plátno, voskované plátno, pogumované plátno, žinenka, kartún, potlačený kartún, textilné tkaniny, posteľná bielizeň, stolové tkaniny, ochranné tkaniny na nábytok a iné zariadenia, obrusy, prikrývky, ručníky, uteráky, prikrývky na stoly, tkani-

ny s predkreslenými vzormi na vyšívanie, vreckovky, zástavy, vlajky, spacie vrecia, handry, textilné podložky, podšívky, tkaniny na obuv.

25 - Odevy a bielizeň každého druhu: bielizeň spodná, bielizeň pánska, dámska a dojčenská, podbradníčky, ponožky, pančuchy, päty na pančuchy, nánožníky, gamaše, cvičky, podväzky, korzety, plavky, kúpacie úbory, kúpacie plášte, kúpacie čiapky, blúzy, sukne, nohavice, spodky, košele, náprsenky košiel', goliere, pletený tovar, šály, čapice, kapucne, baretky, župany, svetre, rukavice, plášte, zvrchníky, kabáty, hodvábné šatky, klobúky, klobučnícke kostry, odevy, konfekčné odevy, pletené odevy, vesty, nepremokavé plášte, pyžamá, kombinézy, kombinézy na vodné športy, topánky, športová a vychádzková obuv, zvršky na obuv, kovanie na obuv, vložky do topánok, kopačky, kožušínové odevy, boa, cylindre, livreje, uniformy, omšové rúcha.

26 - Odevné doplnky a galantéria každého druhu, bižutéria ako odevné príslušenstvo, výstuže do golierov, pásky do vlasov, spony do vlasov, ihlice do vlasov a klobúkov, lemovky, manžetové gombíky, kravaty, mašle, stuhy, lemovky, spony na obuv, kovové vlákna na vyšívanie, kazety a vankúšiky na ihly a špendlíky, opaskové spony, háčiky a ozdoby na obuv, ozdoby a sieťky do vlasov, spony do kravát, háčiky, náprstky, zipsy, čipky, elastické pásy, uzávery na odevy, umelé kvety, odznaky.

35 - Reklamná a propagačná činnosť, služby reklamnej agentúry, distribúcia prospektov; sprostredkovanie v oblasti obchodu s tovarmi, sprostredkovanie v oblasti reklamy a propagácie, sprostredkovanie a organizovanie prehliadok modelov.

(730) **Štecko Peter**, Lachova 17, 851 03 Bratislava, SK;

(210) 2997-95

(220) 25.10.1995

(511) 3, 5, 6, 8, 9, 14, 16, 18, 20, 21, 24, 25, 26, 27, 28, 34, 42

(540)

IMPERA

(510) 3 - Kozmetický a drogeriový tovar, napr. parfumy, toaletné vody, kolínske vody; dekoratívna kozmetika, napr. očné tieny, špirály, rúže, ceruzky; mydlá, šampóny, krémy, peny do kúpeľa, laky na vlasy, tužidlá na vlasy.

5 - Dentálne kovy a zliatiny.

6 - Obyčajné kovy v surovom a polospracovanom stave a ich zliatiny.

8 - Príbory, nože, vidličky, lyžice; zlatnícke a hodinárske náradie, napr. kliešte, prievlaky, pilky, kahaný, zväčšovacie sklá, váhy, krúžky, spájkovacie pištoly, skrutkovače.

9 - Nosiče informácií všetkých druhov, auditívneho, vizuálneho a audiovizuálneho charakteru, softvér.

14 - Drahé kovy (zlato, striebro, platina, paládium v surovom alebo polospracovanom stave aj v podobe plieškov, drôtov, tehličiek, šarnier) a ich zliatiny a predmety z nich, dublované kovy a predmety z nich, šperky, drahokamy, polodrahokamy, drahé kamene; hodinárske výrobky a iné chronometrické zariadenia, napr. výrobky zlatnícke a šperkárské, z platiny,

zlata, striebra, zlátené a ródiované, z obyčajných kovov alebo pokovované (doublé), celokovové alebo so vsadenými kameňmi, či už prírodnými alebo syntetickými koralmi a perlami; a to prstene, náušnice, prívesky, náhrdelníky, brošne, náramky, reťazky, kravatové spony, ihlice, manžetové gombíky, reťaze; úžitkové predmety, postríebrené, zlátené alebo ródiované, z obyčajných kovov tvrdo zlátené a postríebrené; liturgické predmety, ako čaše, monstrancie, križe, misály; športové ceny, poháre, plakety, misy; drahokamy a polodrahokamy, prírodné, surové, opracované aj neopracované na výrobu šperkov, diamanty, rubíny, zafíry, smaragdy, amethysty, akvamaríny, citríny, peridoty, opály, tigríe oká, malachit, lápis lazuli, ónyxy, granáty, moldavity; perly, kultivované perly, sladkovodné perly, akoya perly, mabe perly, perleť na šperkársku, bižutériovú a podobnú výrobu; syntetické kamene a šperky a bižutéria zo skla vrátane umelých perál, bižutéria z dreva, kovov a plastov, šperkárske výrobky z pravých kultivovaných perál, z riečnych perál, korále, náhrdelníky, prstene, náušnice, brošne, hrebene a sošky; šperkárske výrobky z prírodného koralu a jantáru, napr. náramky, korále, náhrdelníky, kamery; príslušenstvo k šperkom, krúžky, karabínky, puzety, patenty na náušnice, mince, medaily.

16 - Tlačoviny všetkých druhov, polygrafické výrobky a papiernický tovar, kancelárske potreby, najmä písacie potreby, ako písacie súpravy, perá, ceruzky, misky, držiaky na písacie náradie a puzdrá, ozdobné predmety a výrobky z papiera.

18 - Kožené výrobky, tašky, kabely, kabelky, peňaženky a iný ozdobný a spomienkový tovar.

20 - Nábytok, stolíky, poličky, skrinky; zrkadlá, rámy, ozdobné a dekoratívne výrobky a bytové doplnky.

21 - Darčekové a spomienkové predmety z dreva, slamy, slonoviny, korytnačiny, rohoviny, korku, prútia, jantáru, perlete a iných prírodných materiálov a plastov, veľkonočné ozdoby, koše, misy, ošitky, drevené šperkovnice, korkové obrázky; adjustačný materiál z plastov a prírodných materiálov, škatuľky na šperky, kufríky, stojany, poduštičky, aranžérske busty, platá; náradie a potreby pre domácnosť, žehliace dosky, nádoby pre domácnosť, hrnce, jedálenské a stolovacie súpravy; kovový, sklenený, keramický a porcelánový tovar pre domácnosť, sochy, vázy, dózy, figúrky, podnosy.

24 - Tkaniny a textilné výrobky, napr. obrusy a iný ozdobný tovar, posteľné pokrývky, prestierania.

25 - Odevy, obuv, klobučnícky tovar.

26 - Umelé kvety a rastliny.

27 - Koberce, rohožky, rohože a iné podlahoviny.

28 - Hry, hračky, športové potreby a náradie, najmä na golf, tenis a zimné športy, potreby pre horolezectvo, karabíny, cepíny a laná; umelé vianočné stromčeky, ozdoby na vianočné stromčeky.

34 - Potreby pre fajčiarov, zapaľovače, puzdrá na cigarety a cigary, stojany a držiaky na fajky, tabatierky, popolníky.

42 - Inžinierska činnosť v oblasti stavebníctva.

(730) **IMPERA, spol. s r. o.**, Dyjská 845, 190 00 Praha 9 - Čakovice, CZ;

(210) 2998-95

(220) 25.10.1995

(511) 3, 5, 6, 8, 9, 14, 16, 18, 20, 21, 24, 25, 26, 27, 28, 34, 42

(540) **IMPERA**

(510) 3 - Kozmetický a drogériový tovar, napr. parfumy, toaletné vody, kolínske vody; dekoratívna kozmetika, napr. očné tieňe, špirály, rúže, ceruzky; mydlá, šampóny, krémy, peny do kúpeľa, laky na vlasy, tužidlá na vlasy.

5 - Dentálne kovy a zliatiny.

6 - Obyčajné kovy v surovom a polospracovanom stave a ich zliatiny.

8 - Pribory, nože, vidličky, lyžice; zlatnícke a hodinárske náradie, napr. kliešte, prievlaky, pilky, kahaný, zváčšovací sklá, váhy, krúžky, spájkovacie pištole, skrutkovače.

9 - Nosiče informácií všetkých druhov, auditívneho, vizuálneho a audiovizuálneho charakteru, softvér.

14 - Drahé kovy (zlato, striebro, platina, paládium v surovom alebo polospracovanom stave aj v podobe plieškov, drôtov, tehličiek, šarmier) a ich zliatiny a predmety z nich, dublované kovy a predmety z nich, šperky, drahokamy, polodrahokamy, drahé kamene; hodinárske výrobky a iné chronometrické zariadenia, napr. výrobky zlatnícke a šperkárske, z platiny, zlata, striebra, zlátené a ródiované, z obyčajných kovov alebo pokovované (doublé), celokovové alebo so vsadenými kameňmi, či už prírodnými alebo syntetickými koralmi a perlami; a to prstene, náušnice, prívesky, náhrdelníky, brošne, náramky, reťazky, kravatové spony, ihlice, manžetové gombíky, reťaze; úžitkové predmety, postríebrené, zlátené alebo ródiované, z obyčajných kovov tvrdo zlátené a postríebrené; liturgické predmety, ako čaše, monstrancie, križe, misály; športové ceny, poháre, plakety, misy; drahokamy a polodrahokamy, prírodné, surové, opracované aj neopracované na výrobu šperkov, diamanty, rubíny, zafíry, smaragdy, amethysty, akvamaríny, citríny, peridoty, opály, tigríe oká, malachit, lápis lazuli, ónyxy, granáty, moldavity; perly, kultivované perly, sladkovodné perly, akoya perly, mabe perly, perleť na šperkársku, bižutériovú a podobnú výrobu; syntetické kamene a šperky a bižutéria zo skla vrátane umelých perál, bižutéria z dreva, kovov a plastov, šperkárske výrobky z pravých kultivovaných perál, z riečnych perál, korále, náhrdelníky, prstene, náušnice, brošne, hrebene a sošky; šperkárske výrobky z prírodného koralu a jantáru, napr. náramky, korále, náhrdelníky, kamery; príslušenstvo k šperkom, krúžky, karabínky, puzety, patenty na náušnice, mince, medaily.

16 - Tlačoviny všetkých druhov, polygrafické výrobky a papiernický tovar, kancelárske potreby, najmä písacie potreby, ako písacie súpravy, perá, ceruzky, misky, držiaky na písacie náradie a puzdrá, ozdobné predmety a výrobky z papiera.

18 - Kožené výrobky, tašky, kabely, kabelky, peňaženky a iný ozdobný a spomienkový tovar.

20 - Nábytok, stolíky, poličky, skrinky; zrkadlá, rámy, ozdobné a dekoratívne výrobky a bytové doplnky.

21 - Darčekové a spomienkové predmety z dreva, slamy, slonoviny, korytnačiny, rohoviny, korku, prútia, jantáru, perlete a iných prírodných materiá-

lov a plastov, veľkonočné ozdoby, koše, misy, ošitky, drevené šperkovnice, korkové obrázky; adjustačný materiál z plastov a prírodných materiálov, škatuľky na šperky, kufriky, stojany, poduštičky, aranžérske busty, platá; náradie a potreby pre domácnosť, žehliace dosky, nádoby pre domácnosť, hrnce, jedálenské a stolovacie súpravy; kovový, sklený, keramický a porcelánový tovar pre domácnosť, sochy, vázy, dózy, figúrky, podnosy.

24 - Tkaniny a textilné výrobky, napr. obrusy a iný ozdobný tovar, posteľné pokrývky, prestierania.

25 - Odevy, obuv, klobučnícky tovar.

26 - Umelé kvety a rastliny.

27 - Koberce, rohožky, rohože a iné podlahoviny.

28 - Hry, hračky, športové potreby a náradie, najmä na golf, tenis a zimné športy, potreby pre horolezectvo, karabíny, cepíny a laná; umelé vianočné stromčeky, ozdoby na vianočné stromčeky.

34 - Potreby pre fajčiarov, zapaľovače, puzdrá na cigarety a cigary, stojany a držiaky na fajky, tabačky, popolníky.

42 - Inžinierska činnosť v oblasti stavebníctva.

(730) **IMPERA, spol. s r. o.**, Dyjská 845, 190 00 Praha 9 - Čakovice, CZ;

(210) 3004-95

(220) 25.10.1995

(511) 7, 37, 42

(540)

(510) 7 - Turbíny vodné, vzduchové, plynové; turbíny s výnimkou turbín pre pozemné vozidlá; čerpadlá, pumpy (stroje); čerpadlá ako časti strojov, motorov a hnacích strojov; čerpadlá na stlačený vzduch; čerpadlá vykurovacích zariadení.

37 - Oprava, údržba a servis čerpadiel a turbín.

42 - Konštruktárske práce vrátane poradenstva a konzultačná činnosť v oblasti strojárstva, najmä pri konštruovaní guľových turbín.

(730) **HOSTIN Stanislav, Ing., CSc.**, Mlynarovičova 11, 851 04 Bratislava, SK;

(210) 3015-95

(220) 26.10.1995

(511) 9, 16

(540)

(510) 9 - Počítačový hardvér (technické vybavenie) a softvér, počítačové príslušenstvo, ako sú počítačové klávesnice, monitory, myši a periférne zariadenia; prístroje a nástroje vedecké, navigačné, zememeračské, elektrické, fotografické, kinematografické, optické, signalizačné, kontrolné, záchranné, vzdelávacie a prístroje a nástroje na meranie a váženie; prístroje na nahrávanie, prenos a reprodukciu zvuku alebo obrazu; magnetické nosiče údajov, záznamové disky; predajné automaty a mechanizmy prístrojov

uvádzaných do činnosti vhođením mince; registračné pokladne, počítačové stroje, zariadenia na spracovanie údajov a počítače; hasiace prístroje; špeciálne puzdrá na prístroje a nástroje týkajúce sa uvedeného tovaru.

16 - Tlačené počítačové a programové manuály, príručky a učebnice.

(730) **SUN MICROSYSTEMS, INC.**, spoločnosť organizovaná a existujúca podľa zákonov štátu Delaware, 2550 Garcia Avenue, Mountain View, California 94043, US;

(210) 3069-95

(220) 31.10.1995

(511) 9

(540)

PPG ACCESS

(510) 9 - Programy a softvér na identifikáciu a získanie zloženia náteru, na prispôsobovanie, meranie, dávkovanie a miešanie náterov a náterových farieb, na udržiavanie záznamu, pracovné plánovanie, účtovanie, skladovú a akciovú kontrolu, analyzovanie obchodných činností, na odhadovanie a skladové objednávky na opravy áut a na vedenie automobilových opravovní a predajní náhradných dielov.

(730) **PPG INDUSTRIES, INC.**, spoločnosť zriadená podľa zákonov štátu Pennsylvania, One PPG Place, Pittsburgh, Pennsylvania 15272, US;

(210) 3086-95

(220) 31.10.1995

(511) 6, 18, 19, 20, 21, 22

(540)

(510) 6 - Výrobky z kovov: bezpečnostné schránky, bižutéria, umelecké diela, busty, písmená a číslice, schránky, figuríny, baliace fólie, nádoby úžitkové a dekoratívne, klopádlá, kľúče, kľučky dverí, kovanie na kľučky, kovanie na nábytok, kovanie na okná, kovanie na vychádzkové palice, reťaze, skrinky, debny, kontajnery, uzávery na fľaše, vaničky, vrchnáky, krúžky, tenké doštičky, obruče, pamätné tabule, plomby, pečate, pokladničky, poštové schránky, rošty, sochy, sošky, štítky, uzávery na tašky a kufre, zámky, západky, zarážky, zvončeky, zvony, vázy, dekoratívne ozdoby, kazety na šperky, svietniky.

18 - Výrobky z kože a imitácie kože: aktovky, bižutéria, kufriky, kufre, batohy, kľúčenky, nite, šnúrky, vlákna, kožušiny, ozdoby na nábytok, peňaženky, mešteký na peniaze, puzdrá a obaly, remene, remienky, obojky, vrecia, vrecká, gombíky, rukoväti na palice, dáždnyky a podobne, dekoratívne ozdoby, škatule, škatuľky, kazety na šperky.

19 - Výrobky z kameňa prírodného a umelého: busty, bižutéria, dekoratívne ozdoby, obkladačky, dlaždice, pamätné tabule, sochy, sošky, umelecké diela, svietniky.

20 - Výrobky z dreva, korku, trstiny, trstia, prútia, rohoviny, kostí, slonoviny, kostíc, korytnačiny, jantáru, perlete, morskej peny, buničiny a z náhrad

týchto hmôt alebo z plastických hmôt: bižutéria, dekoratívne ozdoby, dosky, doštičky, debny, schránky, sudy, sochy, sošky, háčiky, kazety na šperky, korálikové záclony, koše, krúžky na záclony, stojany na kvety, mušle, nádoby úžitkové a dekoratívne, nože, obaly, obloženia a ozdoby na nábytok, pánty, závesy, poštové schránky, prútený tovar, rámy, slamky, umelecké diela, uzávery na fľaše, svietniky.

21 - Výrobky zo skla, porcelánu, kameniny, keramiky: bižutéria, dekoratívne ozdoby, nádoby úžitkové a dekoratívne, sochy, sošky, busty, čaše, fľaše, kahanice na parfúmy a aromatické látky, výrobky z krištáľového skla, kvetináče, kvetníky, črepníky, vedierka na ľad, majolika, podnosy, svietniky, umelecké diela.

22 - Výrobky z povrazov, šnúr, povrázok, sietí: bižutéria, obaly na nádoby, šnúrkové na vešanie predmetov, vrecká, vrecia, dekoratívne závesy, dekoratívne ozdoby.

(730) **Szabo Gejza - SZABO SOUVENIR**, Šárdska 406, 924 03 Matúškovo, SK;

(210) 3286-95
(220) 21.11.1995
(511) 32
(554)



(510) 32 - Minerálne vody všetkých druhov a iné nealkoholické nápoje.

(730) **HELIOS PRAHA, spol. s r. o.**, Vinohradská tr. 10, 120 00 Praha 2, CZ;

(210) 3319-95
(220) 23.06.1998
(511) 42
(540)

SPPI SKTC 109

(510) 42 - Skúšanie výrobkov; expertízy, chemické analýzy, kontrola kvality.

(730) **Slovenská poľnohospodárska a potravinárska inšpekcia**, Miletičova 23, 815 49 Bratislava, SK;

(210) 3333-95
(220) 23.11.1995
(511) 16, 35

(540)

businesspress

(510) 16 - Tlačoviny, knihárske výrobky.
35 - Reklamná činnosť, sprostredkovanie reklamy, sprostredkovanie obchodu s tlačovinami a knihárskymi výrobkami.

(730) **Čuraj Ondrej, Ing.**, Karloveská 43, 841 04 Bratislava, SK;

(210) 3334-95
(220) 23.11.1995
(511) 16, 35
(540)

Relax'95

(510) 16 - Tlačoviny, knihárske výrobky.
35 - Reklamná činnosť, sprostredkovanie reklamy, sprostredkovanie obchodu s tlačovinami a knihárskymi výrobkami.

(730) **Čuraj Ondrej, Ing.**, Karloveská 43, 841 04 Bratislava, SK;

(210) 3335-95
(220) 23.11.1995
(511) 16, 35
(540)

HARMONIA

(510) 16 - Tlačoviny, knihárske výrobky.
35 - Reklamná činnosť, sprostredkovanie reklamy, sprostredkovanie obchodu s tlačovinami a knihárskymi výrobkami.

(730) **Čuraj Ondrej, Ing.**, Karloveská 43, 841 04 Bratislava, SK;

(210) 3336-95
(220) 23.11.1995
(511) 16, 35
(540)

Kankein

(510) 16 - Tlačoviny, knihárske výrobky.
35 - Reklamná činnosť, sprostredkovanie reklamy, sprostredkovanie obchodu s tlačovinami a knihárskymi výrobkami.

(730) **Čuraj Ondrej, Ing.**, Karloveská 43, 841 04 Bratislava, SK;

(210) 3337-95
(220) 23.11.1995
(511) 16, 35

(540)

L'art/juven

REKLAMNÁ AGENTÚRA

- (510) 16 - Tlačoviny, knižárske výrobky.
35 - Reklamná činnosť, sprostredkovanie reklamy, sprostredkovanie obchodu s tlačovinami a knižárskymi výrobkami.
(730) **L'ART/JUVEN, s. r. o.**, Čulenova 9/a, 811 09 Bratislava, SK;

(210) 3338-95
(220) 23.11.1995
(511) 16, 35
(540)

L'art/juven

- (510) 16 - Tlačoviny, knižárske výrobky.
35 - Reklamná činnosť, sprostredkovanie reklamy, sprostredkovanie obchodu s tlačovinami a knižárskymi výrobkami.
(730) **L'ART/JUVEN, s. r. o.**, Čulenova 9/a, 811 09 Bratislava, SK;

(210) 3346-95
(220) 24.11.1995
(511) 3, 5
(540)



- (510) 3 - Kozmetický tovar, najmä kolínske vody, prípravky pred opaľovaním a po opaľovaní, pleťové mlieka a masky, pleťové vody, toaletné vody, mydlá, tekuté mydlá.
5 - Masážne prípravky, francovky.
(730) **ALPA, s. r. o.**, Hornoměstská 378, 594 25 Velké Meziříčí, CZ;

(210) 3347-95
(220) 24.11.1995
(511) 3, 5
(540)



- (510) 3 - Kozmetický tovar, najmä kolínske vody, prípravky pred opaľovaním a po opaľovaní, pleťové mlieka a masky, pleťové vody, toaletné vody, mydlá, tekuté mydlá.

5 - Masážne prípravky, francovky.

- (730) **ALPA, s. r. o.**, Hornoměstská 378, 594 25 Velké Meziříčí, CZ;

(210) 3349-95
(220) 24.11.1995
(511) 3, 5
(540)



- (510) 3 - Kozmetický tovar, najmä kolínske vody, prípravky pred opaľovaním a po opaľovaní, pleťové mlieka a masky, pleťové vody, toaletné vody, mydlá, tekuté mydlá.
5 - Masážne prípravky, francovky.
(730) **ALPA, s. r. o.**, Hornoměstská 378, 594 25 Velké Meziříčí, CZ;

(210) 3350-95
(220) 24.11.1995
(511) 3, 5

(540) **KALIOPE**

- (510) 3 - Kozmetický tovar, najmä kolínske vody, prípravky pred opaľovaním a po opaľovaní, pleťové mlieka a masky, pleťové vody, toaletné vody, mydlá, tekuté mydlá.
5 - Masážne prípravky, francovky.
(730) **ALPA, s. r. o.**, Hornoměstská 378, 594 25 Velké Meziříčí, CZ;

(210) 3352-95
(220) 24.11.1995
(511) 3, 5

(540) **ALPA**

- (510) 3 - Kozmetický tovar, najmä kolínske vody, prípravky pred opaľovaním a po opaľovaní, pleťové mlieka, pleťové masky, pleťové vody, toaletné vody, mydlá, tekuté mydlá, masážne krémy.
5 - Prípravky z liehu a mentolu na povrchové natiekanie tela s liečivým účinkom (francovky), masážne emulzie.
(730) **ALPA, s. r. o.**, Hornoměstská 378, 594 25 Velké Meziříčí, CZ;

(210) 3354-95
(220) 24.11.1995
(511) 3, 5

(540) **ROSANA**

- (510) 3 - Kozmetický tovar, najmä kolínske vody, prípravky pred opaľovaním a po opaľovaní, pleťové mlieka, pleťové masky, pleťové vody, toaletné vody, mydlá, tekuté mydlá, masážne krémy.

5 - Prípravky z liehu a mentolu na povrchové natie-
ranie tela s liečivým účinkom (francovky), masážne
emulzie.

(730) **ALPA, s. r. o.**, Hornoměstská 378, 594 25 Velké
Meziříčí, CZ;

(210) 3355-95
(220) 24.11.1995
(511) 3, 5

(540) **PAMENOL**

(510) 3 - Kozmetický tovar, najmä kolínske vody, prí-
pravky pred opaľovaním a po opaľovaní, pleťové
mlieka, pleťové masky, pleťové vody, toaletné vo-
dy, mydlá, tekuté mydlá, masážne krémy.

5 - Prípravky z liehu a mentolu na povrchové natie-
ranie tela s liečivým účinkom (francovky), masážne
emulzie.

(730) **ALPA, s. r. o.**, Hornoměstská 378, 594 25 Velké
Meziříčí, CZ;

(210) 3357-95
(220) 24.11.1995
(511) 3, 5
(540)



(510) 3 - Kozmetický tovar, najmä kolínske vody, prí-
pravky pred opaľovaním a po opaľovaní, pleťové
mlieka, pleťové masky, pleťové vody, toaletné vo-
dy, mydlá, tekuté mydlá, masážne krémy.

5 - Prípravky z liehu a mentolu na povrchové natie-
ranie tela s liečivým účinkom (francovky), masážne
emulzie.

(730) **ALPA, s. r. o.**, Hornoměstská 378, 594 25 Velké
Meziříčí, CZ;

(210) 3359-95
(220) 24.11.1995
(511) 3, 5
(540)



(510) 3 - Kozmetický tovar, najmä kolínske vody, prí-
pravky pred opaľovaním a po opaľovaní, pleťové
mlieka, pleťové masky, pleťové vody, toaletné vo-
dy, mydlá, tekuté mydlá, masážne krémy.

5 - Prípravky z liehu a mentolu na povrchové natie-
ranie tela s liečivým účinkom (francovky), masážne
emulzie.

(730) **ALPA, s. r. o.**, Hornoměstská 378, 594 25 Velké
Meziříčí, CZ;

(210) 3364-95
(220) 24.11.1995
(511) 5, 30

(540) **SPECLE**

(510) 5 - Dietetické a diabetické cestoviny, obilné výro-
by a zmesi, cereálne výrobky.

30 - Pekárske, cestovinárske a cukrárske výrobky;
múčne výrobky, chlieb, pečivo, jemné pečivo, kolá-
če, sucháre, sušienky, slané tyčinky, cestoviny, obil-
né výrobky a prípravky, obilné zmesi, cereálne vý-
robky, obilniny upravené na ľudskú výživu, zákus-
ky, cukrovinky.

(730) **Pekáreň a cestovináreň Petržalka, a. s.**, Budatín-
ska 34, 851 01 Bratislava, SK;

(210) 3384-95
(220) 27.11.1995
(591) červená, žltá, modrá, biela
(511) 2, 4
(540)



(510) 2 - Prípravky na ochranu kovových povrchov proti
strate lesku a hrzaveniu.

4 - Mastiace a vnikajúce oleje.

(730) **WD-40 COMPANY a California Corporation**,
1061 Cudahy Place, San Diego, California 92110,
US;

(210) 3398-95
(220) 29.11.1995
(511) 2

(540) **OBALLAK**

(510) 2 - Farby, laky, emaily, fermeže, náterové látky, rie-
didlá do náterových látok, zlatolaky, farbivá, morid-
lá, ochranné prostriedky proti hrdzi a hnilobe dreva,
práškové náterové látky, práškové farby, impreg-
načné prostriedky, moridlá na drevo, elektroforézne
náterové látky, nástrekové hmoty na báze organíc-
kých spojív a organických plnidiel, aditíva do náte-
rových hmôt, náterové tmely.

(730) **CHEMOLAK, a. s.**, Továrnská 7, 919 04 Smole-
nice, SK;

(210) 3415-95
(220) 30.11.1995
(511) 9
(540)



(510) 9 - Vedecké, elektrické a elektronické prístroje a nástroje obsiahnuté v triede 9 vrátane počítačov a počítačových programov; satelitné komunikačné a telemetrické prístroje; prístroje a zariadenia na komunikáciu a spracovanie údajov pracujúce na princípe rádiových, telefónnych, svetelných a televíznych vln a signálov; polovodičové a integrované obvody; prístroje na spracovanie údajov a textové korektúry; elektronické testovacie prístroje a zariadenia; monitorovacie a riadiace prístroje a zariadenia; kopírovacie stroje a zariadenia; ako aj časti všetkých uvedených výrobkov.

(730) **Harris Corporation**, 1025 West NASA Blvd., Melbourne, Florida, US;

(210) 3418-95
(220) 30.11.1995
(511) 9, 38, 42

(540) **AOLGLOBALNET**

(510) 9 - Počítačový softvér na použitie v oblasti dátových sietí.

38 - Elektronický prenos dát, obrazov a dokumentov cez počítačové terminály a siete, diaľkový prenos dát a zvuku, elektronická pošta, telefaxové služby.

42 - Počítačové služby, hlavne prenájom prístupového času do počítačovej bázy dát, počítačových bulletinov, počítačových sietí a do počítačovo spracovaných výskumných a referenčných materiálov, poskytovanie prístupu do interaktívnych počítačových báz dát v oblasti obchodu, financií, správ, počasia, športu, počítačov a počítačového softvéru, hier, hudby, divadla, kina, cestovania, nakupovania, počítačovej podpory, životného štýlu, koníčkov, vzdelávania, zábavy a všeobecne zaujímavých tém.

(730) **America Online, Inc.**, spoločnosť zriadená podľa zákonov štátu Delaware, 8619 Westwood Center Drive, Vienna, Virginia 22182, US;

(210) 3419-95
(220) 30.11.1995
(511) 9, 16, 38, 42
(540)



(510) 9 - Počítačové operačné pamäte a počítačový operačný systém, nahrané počítačové programy na prístup do počítačových sietí, počítačový on-line systém a báza dát.

16 - Publikácie, hlavne knihy a brožúry z odboru počítačových služieb a počítačových sietí.

38 - Telekomunikačné služby, hlavne elektronický

prenos dát, obrazov a dokumentov cez počítačové terminály, diaľkový prenos dát a zvuku, elektronická pošta.

42 - Počítačové služby, hlavne prenájom prístupového času do počítačovej bázy dát, počítačových bulletinov, počítačových sietí a do počítačovo spracovaných výskumných a referenčných materiálov, poskytovanie prístupu do interaktívnych počítačových báz dát v oblasti obchodu, financií, správ, počasia, športu, počítačov a počítačového softvéru, hier, hudby, divadla, kina, cestovania, nakupovania, počítačovej podpory, životného štýlu, koníčkov, vzdelávania, zábavy a všeobecne zaujímavých tém.

(730) **America Online, Inc.**, spoločnosť zriadená podľa zákonov štátu Delaware, 8619 Westwood Center Drive, Vienna, Virginia 22182, US;

(210) 3453-95
(220) 04.12.1995
(511) 16, 36, 39, 41, 42

(540) **NORVISTA**

(510) 16 - Tlačoviny, najmä reklamné materiály pre turistický ruch.

36 - Služby trezorov; zmenárenstvo.

39 - Preprava, usporadúvanie zájazdov, služby cestovných kancelárií pri zaistovaní dopravy vrátane obstarávania a rezervácie leteniek, cestovných lístkov a usporadúvania výletov a prehliadok; prenájom automobilov; distribúcia novín a časopisov.

41 - Hudobné predstavenia; požičiavanie novín a časopisov.

42 - Ubytovacie a stravovacie služby, služby pri zaistovaní hotelového ubytovania pre turistov; salóny krásy, kaderníctvo; služby vrátnikov.

(730) **FINNAIR OY**, Tietotie 11 A, Helsinki - Vantaa, FI;

(210) 3454-95
(220) 04.12.1995
(511) 16, 36, 39, 41, 42

(540) **NORVISTA Ltd**

(510) 16 - Tlačoviny, najmä reklamné materiály pre turistický ruch.

36 - Služby trezorov; zmenárenstvo.

39 - Preprava, usporadúvanie zájazdov, služby cestovných kancelárií pri zaistovaní dopravy vrátane obstarávania a rezervácie leteniek, cestovných lístkov a usporadúvania výletov a prehliadok; prenájom automobilov; distribúcia novín a časopisov.

41 - Hudobné predstavenia; požičiavanie novín a časopisov.

42 - Ubytovacie a stravovacie služby, služby pri zaistovaní hotelového ubytovania pre turistov; salóny krásy, kaderníctvo; služby vrátnikov.

(730) **FINNAIR OY**, Tietotie 11 A, Helsinki - Vantaa, FI;

(210) 3455-95
(220) 04.12.1995
(511) 16, 36, 39, 41, 42

(540) **NORVISTA Tours**

(510) 16 - Tlačoviny, najmä reklamné materiály pre turistický ruch.

36 - Služby trezorov; zmenárenstvo.

39 - Preprava, usporadúvanie zájazdov, služby cestovných kancelárií pri zaistovaní dopravy vrátane obstarávania a rezervácie leteniek, cestovných lístkov a usporadúvania výletov a prehliadok; prenájom automobilov; distribúcia novín a časopisov.

41 - Hudobné predstavenia; požičiavanie novín a časopisov.

42 - Ubytovacie a stravovacie služby, služby pri zaistovaní hotelového ubytovania pre turistov; salóny krásy, kaderníctvo; služby vrátnikov.

(730) **FINNAIR OY**, Tietotie 11 A, Helsinki - Vantaa, FI;

(210) 3456-95

(220) 04.12.1995

(511) 16, 36, 39, 41, 42

(540) **NORVISTA Travel Agency**

(510) 16 - Tlačoviny, najmä reklamné materiály pre turistický ruch.

36 - Služby trezorov; zmenárenstvo.

39 - Preprava, usporadúvanie zájazdov, služby cestovných kancelárií pri zaistovaní dopravy vrátane obstarávania a rezervácie leteniek, cestovných lístkov a usporadúvania výletov a prehliadok; prenájom automobilov; distribúcia novín a časopisov.

41 - Hudobné predstavenia; požičiavanie novín a časopisov.

42 - Ubytovacie a stravovacie služby, služby pri zaistovaní hotelového ubytovania pre turistov; salóny krásy, kaderníctvo, služby vrátnikov.

(730) **FINNAIR OY**, Tietotie 11 A, Helsinki - Vantaa, FI;

(210) 3566-95

(220) 15.12.1995

(511) 9, 16, 35, 39, 41

(540)



(510) 9 - Nosiče údajov magnetické, optické a elektronické.

16 - Tlačiarenské výrobky; telefónne zoznamy, zoznamy adres, periodiká, sprievodcovia, kalendáre, ročenky.

35 - Reklamná činnosť; priamy marketing; aktualizácia a rozširovanie reklamných a inzertných materiálov; telematika v oblasti reklamnej činnosti; komercializácia a publicita v uvedených publikáciách.

39 - Doručovanie uvedených tovarov.

41 - Vydávanie uvedených materiálov.

(730) **MEDIATEL, spol. s r. o.**, Na Florenci 29, 110 00 Praha 1, CZ;

(210) 3601-95

(220) 21.12.1995

(511) 16

(540) **MARVEL**

(510) 16 - Tlačoviny a papiernický tovar, najmä komiksy, či už vo forme kníh, časopisov alebo ilustrovaných príbehov; knihy, detské knihy, pracovné zošity, maľovanky, zošitky s nálepkami; plagáty; obrázkové kartičky; lepidlá; hracie karty; kresliarske pomôcky, najmä pastelky, značkovače, farbičky, farby, štetce, predtlačené hárky a plagáty na vyfarbovanie a maľovanie; uhle; kriedy a tabule; obtačky a tepelné aplikácie; školské potreby, najmä perá, ceruzky, gumené, peračníky, strúhadlá, nožnice, pravítka, zošivačky, poznámkové zošity, dosky, krúžkové záznamníky, špirálové bloky, obaly na knihy, záložky do kníh; písacie potreby, listový papier, obálky, poznámkové lístky a kartičky, blahoprajné pohľadnice, pohľadnice, poznámkové trhacie bloky, odkazovače; kalendáre; predtlačené vzory na kostýmy, ozdobný papiernický tovar, najmä ozdobný baliaci papier, papierové podložky, krepový papier, papierové pozvánky, papierové ozdoby na torty a zákusky, papierové obrúsky a prestieranie, karnevalové papierové čiapky, iné papierové ozdoby, papierové obrusy.

(730) **Marvel Characters, Inc.**, 26707 West Agoura Road, Calabasas, California 91302, US;

(210) 3602-95

(220) 21.12.1995

(511) 9, 16, 25, 28

(540)



(510) 9 - Nahrané audio-, videopásy a audiovizuálne pásy, disky a kazety; kazetové prehrávače a nahrávače; rádiové prijímače; slnečné okuliare; fotoaparáty; elektronické hry, kazety s videohrami a softvér na videohry; kazety s hrami a softvér pre elektronické hracie systémy, hry hrané na hracích automatoch uvádzaných do chodu vhadnutím mince; počítačové herné programy; hracie automaty.

16 - Tlačoviny a papiernický tovar, najmä komiksy, či už vo forme kníh, časopisov alebo ilustrovaných príbehov; knihy, detské knihy, pracovné zošity, maľovanky, zošitky s nálepkami; plagáty; obrazové kartičky; lepidlá; hracie karty; kresliarske pomôcky, najmä pastelky, značkovače, farbičky, farby, štetce, predtlačené hárky a plagáty na vyfarbovanie a maľovanie; uhle; kriedy a tabule; obtačky a tepelné aplikácie; školské potreby, najmä perá, ceruzky, gumené, peračníky, strúhadlá, nožnice, pravítka, zošivačky, poznámkové zošity, dosky, krúžkové záznamníky, špirálové bloky, obaly na knihy, záložky

do kníh; písacie potreby, listový papier, obálky, poznámkové lístky a kartičky, blahoprajné pohľadnice, pohľadnice, poznámkové trhacie bloky, odkazovače; kalendáre; predtlačené vzory na kostýmy, ozdobný papiernický tovar, najmä ozdobný baliaci papier, papierové podložky, krepový papier, papierové pozvánky, papierové ozdoby na torty a zákusky, papierové obrúsky a prestieranie, karnevalové papierové čiapky, iné papierové ozdoby, papierové obrusy.

25 - Odevy a šatstvo, najmä tričká, polokošeľe, košeľe, krátke nohavice, tepláky, nohavice, kombinézy, tielka, saká a bundy, kabáty, plavky, oblečenie do dažďa, pyžamá, nočné košeľe a iné oblečenie na spanie, župany a kúpacie plášte, bielizeň, pokrývky hlavy, šilty, šály, čelenky, viazanky, ponožky, pančuchový tovar, obuv vrátane čižiem a vysokých topánok, športovej obuvi, plážovej obuvi, sandálov, papúč; rukavice, traky, opasky, kostýmy vrátane maškarných a na Halloween.

28 - Hry a hračky, najmä figúrky a postavičky, doplnky k nim, plyšové hračky, bábiky, ohybné figúrky, bábky, autička, herné súpravy (predávané ako celky na rozvíjanie tvorivosti), príslušenstvo k hračkám na vykonávanie deja postavičiek, figurín a modelov, hračky do vody, terčové hry, šachovnicové hry, stolové hry, skladačky a hlavolamy, šarkany, stavebnice, jojo, hračkárske zbrane, hračkárske hodinky a počítadlá, nafukovacie hračky, spoločenské hry, modelovacie súpravy, súpravy na rozvíjanie umeleckej a remeselnej tvorivosti a zručnosti; hracie automaty s výnimkou automatov uvádzaných do chodu vhadením mince, elektronické hry s výnimkou hier využívajúcich televízne prijímače; telocvičné a športové potreby nezahnuté v iných triedach; ozdoby na vianočný stromček s výnimkou osvetľovacích telies.

(730) **Marvel Characters, Inc.**, 26707 West Agoura Road, Calabasas, California 91302, US;

(210) 3603-95

(220) 21.12.1995

(511) 9, 16, 25, 28

(540) **SPIDER-MAN**

(510) 9 - Nahrané audio-, videopásy a audiovizuálne pásy, disky a kazety; kazetové prehrávače a nahrávače; rádiové prijímače; slnečné okuliare; fotoaparáty; elektronické hry, kazety s videohrami a softvér na videohry; kazety s hrami a softvér pre elektronické hracie systémy, hry hrané na hracích automatoch uvádzaných do chodu vhadením mince; počítačové herné programy; hracie automaty.

16 - Tlačoviny a papiernický tovar, najmä komiksy, či už vo forme kníh, časopisov alebo ilustrovaných príbehov; knihy, detské knihy, pracovné zošity, maľovanky, zošitky s nálepkami; plagáty; obrazové kartičky; lepidlá; hracie karty; kresliarske pomôcky, najmä pastelky, značkovače, farbičky, farby, štetce, predtlačené háčky a plagáty na vyfarbovanie a maľovanie; uhle; kriedy a tabule; obtlačky a tepelné aplikácie; školské potreby, najmä perá, ceruzky, gumené, peračníky, strúhadlá, nožnice, pravítka, zošívачky, poznámkové zošity, dosky, krúžkové záznamníky, špirálové bloky, obaly na knihy, záložky

do kníh; písacie potreby, listový papier, obálky, poznámkové lístky a kartičky, blahoprajné pohľadnice, pohľadnice, poznámkové trhacie bloky, odkazovače; kalendáre; predtlačené vzory na kostýmy, ozdobný papiernický tovar, najmä ozdobný baliaci papier, papierové podložky, krepový papier, papierové pozvánky, papierové ozdoby na torty a zákusky, papierové obrúsky a prestieranie, karnevalové papierové čiapky, iné papierové ozdoby, papierové obrusy.

25 - Odevy a šatstvo, najmä tričká, polokošeľe, košeľe, krátke nohavice, tepláky, nohavice, kombinézy, tielka, saká a bundy, kabáty, plavky, oblečenie do dažďa, pyžamá, nočné košeľe a iné oblečenie na spanie, župany a kúpacie plášte, bielizeň, pokrývky hlavy, šilty, šály, čelenky, viazanky, ponožky, pančuchový tovar, obuv vrátane čižiem a vysokých topánok, športovej obuvi, plážovej obuvi, sandálov, papúč; rukavice, traky, opasky, kostýmy vrátane maškarných a na Halloween.

28 - Hry a hračky, najmä figúrky a postavičky, doplnky k nim, plyšové hračky, bábiky, ohybné figúrky, bábky, autička, herné súpravy (predávané ako celky na rozvíjanie tvorivosti), príslušenstvo k hračkám na vykonávanie deja postavičiek, figurín a modelov, hračky do vody, terčové hry, šachovnicové hry, stolové hry, skladačky a hlavolamy, šarkany, stavebnice, jojo, hračkárske zbrane, hračkárske hodinky a počítadlá, nafukovacie hračky, spoločenské hry, modelovacie súpravy, súpravy na rozvíjanie umeleckej a remeselnej tvorivosti a zručnosti; hracie automaty s výnimkou automatov uvádzaných do chodu vhadením mince, elektronické hry s výnimkou hier využívajúcich televízne prijímače; telocvičné a športové potreby nezahnuté v iných triedach; ozdoby na vianočný stromček s výnimkou osvetľovacích telies.

(730) **Marvel Characters, Inc.**, 26707 West Agoura Road, Calabasas, California 91302, US;

(210) 3604-95

(220) 21.12.1995

(511) 9, 16, 25, 28

(540)



(510) 9 - Nahrané audio-, videopásy a audiovizuálne pásy, disky a kazety; kazetové prehrávače a nahrávače; rádiové prijímače; slnečné okuliare; fotoaparáty; elektronické hry, kazety s videohrami a softvér na videohry; kazety s hrami a softvér pre elektronické hracie systémy, hry hrané na hracích automatoch uvádzaných do chodu vhadením mince; počítačové herné programy; hracie automaty.

16 - Tlačoviny a papiernický tovar, najmä komiksy, či už vo forme kníh, časopisov alebo ilustrovaných

príbehov; knihy, detské knihy, pracovné zošity, maľovanky, zošitky s nálepkami; plagáty; obrázkové kartičky; lepidlá; hracie karty; kresliarske pomôcky, najmä pastelky, značkovače, farbičky, farby, štetce, predtlačené hárky a plagáty na vyfarbovanie a maľovanie; uhle; kriedy a tabule; obtlačky a tepelné aplikácie; školské potreby, najmä perá, ceruzky, gumené, peračníky, strúhadlá, nožnice, pravítka, zošívачky, poznámkové zošity, dosky, krúžkové záznamníky, špirálové bloky, obaly na knihy, záložky do kníh; písacie potreby, listový papier, obálky, poznámkové lístky a kartičky, blahoprajné pohľadnice, pohľadnice, poznámkové trhacie bloky, odkazovače; kalendáre; predtlačené vzory na kostýmy, ozdobný papier, najmä ozdobný baliaci papier, papierové podložky, krepový papier, papierové pozvánky, papierové ozdoby na torty a zákusky, papierové obrúsky a prestieranie, karnevalové papierové čiapky, iné papierové ozdoby, papierové obrusy.

25 - Odevy a šatstvo, najmä tričká, polokošeľe, košeľe, krátke nohavice, tepláky, nohavice, kombinézy, tielka, saká a bundy, kabáty, plavky, oblečenie do dažďa, pyžamá, nočné košeľe a iné oblečenie na spanie, župany a kúpacie plášte, bielizeň, pokrývky hlavy, šilty, šály, čelenky, viazanky, ponožky, pančuchový tovar, obuv vrátane čižiem a vysokých topánok, športovej obuvi, plážovej obuvi, sandálov, papúč; rukavice, traky, opasky, kostýmy vrátane maškarných a na Halloween.

28 - Hry a hračky, najmä figúrky a postavičky, doplnky k nim, plyšové hračky, bábiky, ohybné figúrky, bábky, autíčka, herné súpravy (predávané ako celky na rozvíjanie tvorivosti), príslušenstvo k hračkám na vykonávanie deja postavičiek, figurín a modelov, hračky do vody, terčové hry, šachovnicové hry, stolové hry, skladačky a hlavolamy, šarkany, stavebnice, jojo, hračkárske zbrane, hračkárske hodinky a počítadlá, nafukovacie hračky, spoločenské hry, modelovacie súpravy, súpravy na rozvíjanie umeleckej a remeselnej tvorivosti a zručnosti; hracie automaty s výnimkou automatov uvádzaných do chodu vhođením mince, elektronické hry s výnimkou hier využívajúcich televízne prijímače; ozdoby na vianočný stromček s výnimkou osvetľovacích telies, telocvičné a športové potreby s výnimkou potápačského výstroja, rybárskych sietí, oblečenia a obuvi na šport a gymnastiku, športových strelných zbraní.

(730) **Marvel Characters, Inc.**, 26707 West Agoura Road, Calabasas, California 91302, US;

(210) 3605-95

(220) 21.12.1995

(511) 9, 16, 25, 28

(540) **X-MEN**

(510) 9 - Nahráné audio-, videopásky a audiovizuálne pásky, disky a kazety; kazetové prehrávače a nahrávače; rádiové prijímače; slnečné okuliare; fotoaparáty; elektronické hry, kazety s videohrami a softvér na videohry; kazety s hrami a softvér pre elektronické hracie systémy, hry hrané na hracích automatoch uvádzaných do chodu vhođením mince; počítačové herné programy; hracie automaty.

16 - Tlačoviny a papiernický tovar, najmä komiksy, či už vo forme kníh, časopisov alebo ilustrovaných príbehov; knihy, detské knihy, pracovné zošity, maľovanky, zošitky s nálepkami; plagáty; obrázkové kartičky; lepidlá; hracie karty; kresliarske pomôcky, najmä pastelky, značkovače, farbičky, farby, štetce, predtlačené hárky a plagáty na vyfarbovanie a maľovanie; uhle; kriedy a tabule; obtlačky a tepelné aplikácie; školské potreby, najmä perá, ceruzky, gumené, peračníky, strúhadlá, nožnice, pravítka, zošívачky, poznámkové zošity, dosky, krúžkové záznamníky, špirálové bloky, obaly na knihy, záložky do kníh; písacie potreby, listový papier, obálky, poznámkové lístky a kartičky, blahoprajné pohľadnice, pohľadnice, poznámkové trhacie bloky, odkazovače; kalendáre; predtlačené vzory na kostýmy, ozdobný papier, najmä ozdobný baliaci papier, papierové podložky, krepový papier, papierové pozvánky, papierové ozdoby na torty a zákusky, papierové obrúsky a prestieranie, karnevalové papierové čiapky, iné papierové ozdoby, papierové obrusy.

25 - Odevy a šatstvo, najmä tričká, polokošeľe, košeľe, krátke nohavice, tepláky, nohavice, kombinézy, tielka, saká a bundy, kabáty, plavky, oblečenie do dažďa, pyžamá, nočné košeľe a iné oblečenie na spanie, župany a kúpacie plášte, bielizeň, pokrývky hlavy, šilty, šály, čelenky, viazanky, ponožky, pančuchový tovar, obuv vrátane čižiem a vysokých topánok, športovej obuvi, plážovej obuvi, sandálov, papúč; rukavice, traky, opasky, kostýmy vrátane maškarných a na Halloween.

28 - Hry a hračky, najmä figúrky a postavičky, doplnky k nim, plyšové hračky, bábiky, ohybné figúrky, bábky, autíčka, herné súpravy (predávané ako celky na rozvíjanie tvorivosti), príslušenstvo k hračkám na vykonávanie deja postavičiek, figurín a modelov, hračky do vody, terčové hry, šachovnicové hry, stolové hry, skladačky a hlavolamy, šarkany, stavebnice, jojo, hračkárske zbrane, hračkárske hodinky a počítadlá, nafukovacie hračky, spoločenské hry, modelovacie súpravy, súpravy na rozvíjanie umeleckej a remeselnej tvorivosti a zručnosti; hracie automaty s výnimkou automatov uvádzaných do chodu vhođením mince, elektronické hry s výnimkou hier využívajúcich televízne prijímače; ozdoby na vianočný stromček s výnimkou osvetľovacích telies, telocvičné a športové potreby s výnimkou potápačského výstroja, rybárskych sietí, oblečenia a obuvi na šport a gymnastiku, športových strelných zbraní.

(730) **Marvel Characters, Inc.**, 26707 West Agoura Road, Calabasas, California 91302, US;

(210) 3606-95

(220) 21.12.1995

(511) 30

(540) **KŘUPINKA**

(510) 30 - Trvanlivé pečivo, čokoládové a nečokoládové cukrovinky.

(730) **Čokoládovny, a. s.**, Modřanská 27, 143 20 Praha 4 - Modřany, CZ;

(210) 3607-95
(220) 21.12.1995
(511) 30

(540) **KŘUPÍNO**

(510) 30 - Trvanlivé pečivo, čokoládové a nečokoládové cukrovinky.
(730) **Čokoládovny, a. s.**, Modřanská 27, 143 20 Praha 4 - Modřany, CZ;

(210) 3608-95
(220) 21.12.1995
(511) 30

(540) **AREKA**

(510) 30 - Trvanlivé pečivo, čokoládové a nečokoládové cukrovinky.
(730) **Čokoládovny, a. s.**, Modřanská 27, 143 20 Praha 4 - Modřany, CZ;

(210) 3610-95
(220) 21.12.1995
(511) 30

(540) **STUDENTKA**

(510) 30 - Trvanlivé pečivo, čokoládové a nečokoládové cukrovinky.
(730) **ČOKOLÁDOVNY, a. s.**, Modřanská 27, 143 20 Praha 4- Modřany, CZ;

(210) 3613-95
(220) 21.12.1995
(511) 4

(540) **FERBRAX**

(510) 4 - Mazacie oleje, tuky a palivá (vrátane motorových palív).
(730) **PETROBRAS DISTRIBUIDORA S. A.**, Rua General Canabarro no. 500, 120 A 160 Andares, Maracana, Rio de Janeiro, BR;

(210) 3614-95
(220) 21.12.1995
(511) 4

(540) **LUBRAX**

(510) 4 - Mazacie oleje, tuky a palivá (vrátane motorových palív).
(730) **PETROBRAS DISTRIBUIDORA S. A.**, Rua General Canabarro no. 500, 120 A 160 Andares, Maracana, Rio de Janeiro, BR;

(210) 3615-95
(220) 21.12.1995
(511) 4

(540) **MARBRAX**

(510) 4 - Mazacie oleje, tuky a palivá (vrátane motorových palív).
(730) **PETROBRAS DISTRIBUIDORA S. A.**, Rua General Canabarro no. 500, 120 A 160 Andares, Maracana, Rio de Janeiro, BR;

(210) 3616-95
(220) 21.12.1995
(511) 4
(540)

FERBRAX

(510) 4 - Mazacie oleje, tuky a palivá (vrátane motorových palív).
(730) **PETROBRAS DISTRIBUIDORA S. A.**, Rua General Canabarro no. 500, 120 A 160 Andares, Maracana, Rio de Janeiro, BR;

(210) 3617-95
(220) 21.12.1995
(511) 4
(540)

LUBRAX

(510) 4 - Mazacie oleje, tuky a palivá (vrátane motorových palív).
(730) **PETROBRAS DISTRIBUIDORA S. A.**, Rua General Canabarro no. 500, 120 A 160 Andares, Maracana, Rio de Janeiro, BR;

(210) 3618-95
(220) 21.12.1995
(511) 4
(540)

MARBRAX

(510) 4 - Mazacie oleje, tuky a palivá (vrátane motorových palív).
(730) **PETROBRAS DISTRIBUIDORA S. A.**, Rua General Canabarro no. 500, 120 A 160 Andares, Maracana, Rio de Janeiro, BR;

(210) 3619-95
(220) 21.12.1995
(511) 37
(540)



(510) 37 - Stavebníctvo.
(730) **STAVOSERVIS, spol. s r. o.**, Jantárová 1, 040 01 Košice, SK;

(210) 3624-95
(220) 22.12.1995
(511) 16
(540)



(510) 16 - Papierenský tovar, papier a výrobky z papiera, najmä hygienický papier, ako napr. papierové hygienické vrecká, vreckovky, servítky, obrúsky a pod.

(730) **LAVOS, spol. s r. o.**, Ivánska cesta 31, 820 04 Bratislava, SK;

(210) 3629-95

(220) 22.12.1995

(591) červená, žltá, biela, modrá

(511) 29, 30

(540)



(510) 29 - Mäso, ryby, kôrovce, mäkkýše, hydina, zverina; mäsové výťažky; konzervované, sušené a tepelne spracované ovocie a zelenina; rôsoly, džemy, marmelády, ovocné zaváraniny, ovocné pretlaky; vajcia, mlieko a mliečne výrobky vrátane mliečnych nápojov; jedlé oleje a tuky; konzervy s ovocím, konzervy s rybami, konzervy so zeleninou, mäsové konzervy.

30 - Káva, čaj, kakao, cukor, ryža, maniok, ságo, kávové náhradky, kávové, kakaové a čokoládové nápoje; múka a výrobky z obilia vrátane obilnín určených na ľudskú spotrebu, ako sú ovsené vločky a vločky z iných obilnín, chlieb, pekárské a cukrárske výrobky, zmrzliny; med, melasový sirup; kvasnice, prášky do pečiva; soľ, horčica; ocot, omáčky ako chuťové prísady; korenie; ľad.

(730) **PepsiCo, Inc.**, spoločnosť zriadená podľa zákonov štátu North Carolina, Purchase, N. Y., US;

(210) 3630-95

(220) 22.12.1995

(591) červená, žltá

(511) 29, 30

(540)

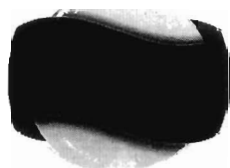

(510) 29 - Mäso, ryby, kôrovce, mäkkýše, hydina, zverina; mäsové výťažky; konzervované, sušené a tepelne spracované ovocie a zelenina; rôsoly, džemy, marmelády, ovocné zaváraniny, ovocné pretlaky; vajcia, mlieko a mliečne výrobky vrátane mliečnych nápojov; jedlé oleje a tuky; konzervy s ovocím, konzervy s rybami, konzervy so zeleninou, mäsové konzervy.

30 - Káva, čaj, kakao, cukor, ryža, maniok, ságo, kávové náhradky, kávové, kakaové a čokoládové nápoje; múka a výrobky z obilia vrátane obilnín určených na ľudskú spotrebu, ako sú ovsené vločky a vločky z iných obilnín, chlieb, pekárské a cukrárske

výrobky, zmrzliny; med, melasový sirup; kvasnice, prášky do pečiva; soľ, horčica; ocot, omáčky ako chuťové prísady; korenie; ľad.

(730) **PepsiCo, Inc.**, spoločnosť zriadená podľa zákonov štátu North Carolina, Purchase, N. Y., US;

(210) 3631-95

(220) 22.12.1995

(511) 7

(540) **MICOR**

(510) 7 - Pilkové listy ako časti strojov; drevobrábacie stroje a nástroje, všetky patriace do triedy 7.

(730) **Normigo AB**, Industrigatan 10, 312 34 Laholm, SE;

(210) 3632-95

(220) 22.12.1995

(511) 7

(540) **GOMEX**

(510) 7 - Pilkové listy ako časti strojov; drevobrábacie stroje a nástroje, všetky patriace do triedy 7.

(730) **Normigo AB**, Industrigatan 10, 312 34 Laholm, SE;

(210) 3635-95

(220) 22.12.1995

(511) 30

(540) **GOGO**

(510) 30 - Mrazené krémy a zmrzliny.

(730) **NITRAFROST, a. s.**, Novozámocká 80, 949 81 Nitra, SK;

(210) 3639-95

(220) 27.12.1995

(511) 35, 36

(540)



(510) 36 - Bankové činnosti a služby, a to prijímanie vkladov od verejnosti; poskytovanie úverov; investovanie do cenných papierov na vlastný účet; finančný prenájom (finančný lízing); platobný styk a zúčtovanie; vydávanie platobných prostriedkov; platobných kariet; cestovných šekov; poskytovanie záruk; otváranie akreditívov; obstarávanie inkasa; obchodovanie na vlastný účet alebo na účet klienta s devízovými hodnotami; v oblasti termínovaných obchodov (futures) a opcí (options) vrátane kurzových a úrokových obchodov a s prevoditeľnými cennými papiermi; účasť na vydávaní akcií a poskytovanie súvisiacich služieb; finančné maklérsstvo; obhospodarovanie cenných papierov klienta na jeho účet vrátane poradenstva (portfólio manažment); uloženie a správa papierov alebo iných hodnôt; výkon funkcie depozitára investičného fondu; zmenárská činnosť; prenájom bezpečnostných schránok; poskytovanie bankových informácií.

35 - Poskytovanie poradá vo veciach podnikania.

(730) **Investičná a rozvojová banka, a. s.**, Štúrova ul. č. 5, 818 55 Bratislava, SK;

(210) 3640-95
(220) 27.12.1995
(511) 35, 36
(540)

INVESTIČNÁ A ROZVOJOVÁ BANKA

(510) 36 - Bankové činnosti a služby, a to prijímanie vkladov od verejnosti; poskytovanie úverov; investovanie do cenných papierov na vlastný účet; finančný prenájom (finančný lízing); platobný styk a zúčtovanie; vydávanie platobných prostriedkov; platobných kariet; cestovných šekov; poskytovanie záruk; otváranie akreditívov; obstarávanie inkasa; obchodovanie na vlastný účet alebo na účet klienta s devízovými hodnotami; v oblasti termínovaných obchodov (futures) a opcií (options) vrátane kurzových a úrokových obchodov a s prevoditeľnými cennými papiermi; účasť na vydávaní akcií a poskytovanie súvisiacich služieb; finančné maklérsstvo; obhospodarovanie cenných papierov klienta na jeho účet vrátane poradenstva (portfólio manažment); uloženie a správa papierov alebo iných hodnôt; výkon funkcie depozitára investičného fondu; zmenárská činnosť; prenájom bezpečnostných schránok; poskytovanie bankových informácií.

35 - Poskytovanie porád vo veciach podnikania.
(730) **Investičná a rozvojová banka, a. s.**, Štúrova ul. č. 5, 818 55 Bratislava, SK;

(210) 3641-95
(220) 27.12.1995
(511) 32

(540) **SCHWEPPEs sienna**

(510) 32 - Pivá a ležiaky všetkých druhov; minerálne a šumivé vody a ďalšie nealkoholické nápoje; sirupy a ďalšie prípravky na prípravu nápojov.

(730) **Schweppe International Ltd.**, 25, Berkeley Square, London, W1X 6HT, GB;

(210) 3642-95
(220) 27.12.1995
(591) hnedá, červená
(511) 4
(540)



(510) 4 - Ekologické brikety na palivo vyrobené z dreveného odpadu pilín a hoblín, čiže pilinové brikety.

(730) **Fáberová Elena BioTerm**, Liptovská Porúbka 515, 033 01 Liptovský Hrádok, SK;

(210) 3643-95
(220) 27.12.1995
(511) 9, 10, 11
(540) **EKOM**

(510) 9 - Rozvodové spínacie skrine, elektrické prístroje regulačné, kontrolné prístroje na presné meranie.

10 - Zubárske prístroje a nástroje, zubárske kompresory, lekárske odsávače, elektrické zubárske prístroje.

11 - Chladiace stroje a prístroje, prístroje na ventiláciu, prístroje a zariadenia na sušenie.

(730) **EKOM, spol. s r. o.**, Krajinská cesta 2929, 921 01 Piešťany, SK;

(210) 3648-95
(220) 27.12.1995
(511) 3, 5, 7, 8, 9, 11, 16, 18, 21, 24, 27, 28, 29, 30, 31, 32, 33, 34, 35, 36
(540)



(510) 3 - Bieliace a iné prípravky na pranie a čistenie bielizne, avivážne prípravky, prípravky na čistenie, leštenie, odmasťovanie a brúsenie; dezinfekčné mydlá, dezodoračné mydlá, voňavkárské výrobky, éterické oleje, kozmetické prípravky, prípravky na čistenie zubov, dezodoranty pre osobnú potrebu.

5 - Potrava pre dojčatá, dezinfekčné a antiseptické prípravky, náplasti, obvazový materiál, prípravky na ničenie hmyzu, hygienické a menštruačné vložky, hygienické obrúsky, prípravky na osvieženie vzduchu.

7 - Elektrické mlynčeky pre domácnosť, kuchynské mixéry.

8 - Nožiarsky tovar a príbory.

9 - Elektrické žehličky, vysávače a natačky, rádiá.

11 - Elektrické lampy, lustre, chladničky, mrazničky, elektrické ohrievače na detské fľaše, držiaky na lampy a svietidlá, grily, hriankovače, pece, sporáky, piecky, elektrické kanvice, kávovary, kávové filtre, formy na pečenie; odparovače, ohrievadlá, bojler ako ohrievače vody, elektrické ohrievacie podušky s výnimkou podušiek na lekárske účely, ponorné ohrievače, pražiče na ovocie, elektrické vyhrievacie prikrývky nie na lekárske účely, ražne, sporáky, variče, sušiče na vlasy, UV-lampy s výnimkou lúčových na lekárske účely; elektrické svetlá na vianočné stromčeky, žiariče, žiarovky, zvlhčovače vzduchu na radiátory ústredného kúrenia.

16 - Papier, papierenský tovar, písacie potreby, lepidlá na papier a na použitie v domácnosti, kancelárske potreby, obalové materiály z plastických hmôt, vrecká na odpady z plastických hmôt.

18 - Kufre a cestovné tašky, dáždniky, slnečníky.

21 - Domáce a kuchynské potreby neelektrické a nádoby s výnimkou nádob z drahých kovov; kuchynský riad s výnimkou riadu z drahých kovov; papierové tanierne, hrebene, špongie, kefy, štetky a štetce okrem maliarskych; keramika pre domácnosť, prostriedky a pomôcky na čistenie, žehliace dosky, grily s výnimkou elektrických; sklenené nádoby, kozmetické pomôcky, kvetináče.

24 - Textilie a textilné výrobky, prikrývky a pokrývky na posteľ, prikrývky na stôl s výnimkou papierových.

27 - Predložky, rohože, rohožky.

28 - Hry s výnimkou hier využívajúcich televízne prijímače, hračky, športový tovar, ozdoby na vianočný stromček.

29 - Mäsové a údenárske výrobky z mäsa, ryby, konzervované ryby a rybie výrobky vrátane mrazených, hydina vrátane mrazenej a výrobky z hydiny, zverina, konzervované, sušené a tepelne spracované ovocie a zelenina, rôsoly, džemy, marmelády, ovocné zaváraniny, ovocné pretlaky, jedlé oleje, jedlé tuky, mlieko a mliečne výrobky, vajcia.

30 - Múka a výrobky z obilia, chlieb, cukor, ryža, cestoviny, pekárske a cukrárske výrobky, cukrovinky, káva, čaj, kakao, kávové náhradky, zmrzliny, med, kvasnice, prášky do pečiva, soľ, horčica, ocot, omáčky ako chuťové prísady, korenie a koreninové zmesi.

31 - Potrava pre zvieratá, čerstvé ovocie a zelenina.

32 - Pivo, minerálne a sytené vody a iné nealkoholické nápoje, ovocné nápoje a ovocné šťavy, sirupy a iné prípravky na výrobu nápojov.

33 - Alkoholické nápoje s výnimkou piva.

34 - Tabakové výrobky, tabakové náhradky, zápalky.

35 - Sprostredkovanie obchodu s uvedeným tovarom.

36 - Zmenárenská činnosť.

(730) **DINO WAREHOUSE CLUB, spol. s r. o.**, Bojnická 6, 832 80 Bratislava, SK;

(210) 3653-95

(220) 28.12.1995

(511) 9, 35, 37, 38, 42

(540)

 **AxonNet**

(510) 9 - Výpočtová technika - hardvér, softvér, nosiče známok všetkých druhov, prídavné zariadenia, súčasti počítačových strojov.

35 - Poradenská činnosť v oblasti organizácie a riadenia podnikov.

37 - Inštalácia výpočtovej a telekomunikačnej techniky, servisné služby súvisiace s výpočtovou a telekomunikačnou technikou, opravy výpočtovej techniky a telekomunikačných zariadení, montáž telekomunikačných zariadení.

38 - Telekomunikačné a sieťové služby s pridanou hodnotou, najmä e-mail, dátové prenosy, dátové siete, internet.

42 - Poskytovanie softvéru vrátane poradenstva, odborná poradenská činnosť v oblasti informačných technológií.

(730) **AxonNet, spol. s r. o.**, Plojharova 6, 162 00 Praha 6, CZ;

(210) 3661-95

(220) 29.12.1995

(511) 29

(540)



(510) 29 - Mlieko a iné mliečne výrobky.

(730) **Zvolenská mliekareň, a. s.**, Štefánikova 1396/52, 961 33 Zvolen, SK;

(210) 3673-95

(220) 29.12.1995

(511) 30

(540) **Zlatý**

(510) 30 - Čaj.

(730) **Baliarne obchodu, a. s., Poprad**, Hraničná 664/16, 058 01 Poprad, SK;

(210) 2-96

(220) 02.01.1996

(511) 31

(540) **ROBUR TRIBUTE**

(510) 31 - Krmivá pre zvieratá.

(730) **TREKÖK-DOGGY AB**, S-447 84 Vírgráda, SE;

(210) 5-96

(220) 03.01.1996

(511) 3

(540) **KALIA**

(510) 3 - Prípravky bieliace a iné pracie prostriedky; prípravky na čistenie, leštenie, odmasťovanie a brúsenie; mydlá; parfúmy, vonné oleje, kozmetické prípravky, vlasové lotiony, prostriedky na čistenie zubov.

(730) **S. A. Camp**, Fray Carbó 24, 08400 Granollers, ES;

(210) 14-96

(220) 03.01.1996

(511) 17, 40

(540)



(510) 17 - Gumová drvína a gumový granulát z recyklácie opotrebovaných pneumatík; gumový regenerát.

40 - Recyklácia opotrebovaných pneumatík a dopravných pásov, likvidácia gumového odpadu.

(730) **REGUM, spol. s r. o.**, Mudroňova 4, 811 03 Bratislava, SK;

(210) 23-96

(220) 04.01.1996

(511) 30

(540) **SILK**

(510) 30 - Múka, obilniny, obilné výrobky určené na ľudskú spotrebu, ryža, ryža v balíčkoch na varenie, predvarená alebo dehydratovaná, cestoviny, cestá; nátierky na chlieb, hotové jedlá alebo polotovary, zákusky, koláče a malé občerstvenia obsahujúce najmä uvedené produkty, ale tiež obsahujúce prísady zemiakov, mäsa, rýb, hydiny, zeleniny, korenín; čaj, káva, kávové náhrady, kakao, čokoládové nápoje, uvedené výrobky tiež v extrahovanej forme (tekutej alebo sušenej), ako hotové nápoje, nápoje vo vrecúškach, ako aj nápoje na predaj v automatoch, alebo vo forme nátierok alebo plniek do pekárskejších alebo cukrárskejších výrobkov alebo plniek do pečív, všetko obsahujúce uvedené produkty; sirup z melasy, cukor, med, omáčky (obsahujúce dressings do šalátov), cukrovinky nie na liečivé účely; ovocné zmrzliny, smotanové zmrzliny, potravinársky ľad, zmrzlinové výrobky, mrazené cukrovinky, chlieb, koláče, torty, zákusky, keksy, sušienky, pekárske a cukrárske výrobky, cukríky, pralinky, bonbóny, cukrovinky, sladké pečivo, múčniky, dezerty, čokoláda, čokoládové výrobky, plnky do pekárskejších a cukrárskejších výrobkov a plnky do pečív, zákuskov a koláčov vyrobené z uvedených produktov.

(730) **MARS, INCORPORATED**, McLean, Virginia, US;

(210) 30-96
(220) 04.01.1996
(511) 29
(540)



(510) 29 - Syry.
(730) **I. WITTMANN A SYN ZVOLEN, spol. s r. o.**,
Námestie SNP č.75/26, 960 01 Zvolen, SK;

(210) 32-96
(220) 05.01.1996
(511) 22, 23, 24, 25

(540) **SUPPLEX**

(510) 22 - Surové textilné vlákna.
23 - Priadze a nite.
24 - Textil a textilné výrobky, posteľná a stolová bielizeň.
25 - Odevy, obuv a pokrývky hlavy.

(730) **E. I. du Pont de Nemours and Company**, 1007 Market Street, Wilmington, Delaware, US;

(210) 33-96
(220) 05.01.1996
(511) 5

(540) **NUVELLE**

(510) 5 - Farmaceutické prípravky.
(730) **Schering Aktiengesellschaft**, Müllerstrasse 178, Berlin, DE;

(210) 34-96
(220) 05.01.1996
(511) 5

(540) **FLUXONIL**

(510) 5 - Farmaceutické prípravky.
(730) **Orion Corporation**, Orionintie 1, 02200 Espoo, FI;

(210) 47-96
(220) 08.01.1996
(511) 35

(540) **DURACELL**

(510) 35 - Propagácia (rozhlasom a televíziou, propagačné publikácie), reklamná činnosť (rozhlasom a televíziou, reklamná inzercia, reklamné tabule).
(730) **LOPO, spol. s r. o., Pílný Martin**, Vlastina 23, 323 18 Plzeň, CZ;

(210) 48-96
(220) 08.01.1996
(511) 29

(540) **BRELIGHT**

(510) 29 - Mlieko a iné mliečne výrobky, jedlé oleje a tuky.
(730) **ARLA, Ekonomisk Förening**, Torsgatan 14, 105 46 Stockholm, SE;

(210) 50-96
(220) 09.01.1996
(310) 104644
(320) 05.10.1995
(330) CZ
(511) 2

(540) **COLORFLOC**

(510) 2 - Dekoratívne mnohofarebné náterové hmoty.
(730) **Spolek pro chemickou a hutní výrobu, a. s.**,
Revoluční 86, 400 32 Ústí nad Labem, CZ;

(210) 51-96
(220) 09.01.1996
(310) 7673/95
(320) 11.10.1995
(330) DK
(511) 3, 5

(540) **SWEEN**

(510) 3 - Iné ako lekárske prípravky a látky určené na starostlivosť o kožu.
5 - Lekárske prípravky a látky určené na starostlivosť o kožu; krémy, prostriedky na umývanie a látky na ochranu, čistenie a zvláčňovanie kože a pomoc pri červenavej, zapálenej a podráždenej koži, antiseptické čistiace látky, antiseptické čistiace tkanivá; fungicídne krémy a prostriedky; prostriedky na odstraňovanie zápachu v miestnostiach.

(730) **Coloplast A/S**, Holtedam 1, 3050 Humlebaek, DK;

(210) 52-96
(220) 09.01.1996
(511) 10

(540) **ALTERNA**

(510) 10 - Lekárske a chirurgické nástroje a prístroje, výrobky, ako sú vrecia, prípevňovacie krúžky, krúžky a svorky uzáverov, pokrývky na ochranu kože, filtre, ventily a spojky, súčasti a príslušenstvá všetkého uvedeného tovaru (všetko na lekárske použitie).

(730) **Coloplast A/S**, Holtedam 1, 3050 Humlebaek, DK;

(210) 53-96
(220) 09.01.1996
(511) 10

(540) **ASSURA**

(510) 10 - Lekárske a chirurgické nástroje a prístroje, výrobky, ako sú vrecia, prípevňovacie krúžky, krúžky a svorky uzáverov, pokrývky na ochranu kože, filtre, ventily a spojky, súčasti a príslušenstvá všetkého uvedený tovar (všetko na lekárske použitie).

(730) **Coloplast A/S**, Holtedam 1, 3050 Humlebaek, DK;

(210) 54-96
(220) 09.01.1996
(511) 30

(540) **Izabella**

(510) 30 - Mrazené krémy a zmrzliny.

(730) **NITRAFROST, a. s., Nitra**, Novozámocká 226, 949 81 Nitra, SK;

(210) 55-96
(220) 09.01.1996
(511) 30

(540) **Harmony**

(510) 30 - Mrazené krémy a zmrzliny.

(730) **NITRAFROST, a. s., Nitra**, Novozámocká 226, 949 81 Nitra, SK;

(210) 56-96
(220) 09.01.1996
(511) 10

(540) **THERMOSCAN**

(510) 10 - Lekárske teplomery, najmä na meranie infračerveného žiarenia z povrchu ľudského tela na určenie teploty tela.

(730) **THERMOSCAN INC.**, 10309 Pacific Center Court, San Diego, California, US;

(210) 57-96
(220) 09.01.1996
(511) 6, 16, 17, 19, 20, 22, 24, 37

(540)



(510) 6 - Cloniace a ochranné výrobky na okná a dvere, najmä medzisklené, exteriérové, vertikálne žalúzie, rolety, rolády, časti a diely týchto výrobkov - všetko kovové.

16 - Cloniace a ochranné výrobky na okná a dvere, najmä medzisklené, exteriérové, vertikálne žalúzie, rolety, rolády, časti a diely týchto výrobkov - všetko papierové.

17 - Tesniace výrobky na okná a dvere.

19 - Cloniace a ochranné výrobky na okná a dvere, najmä medzisklené, exteriérové, vertikálne žalúzie, rolety, rolády, časti a diely týchto výrobkov - všetko z plastov, dreva a iných nekovových materiálov.

20 - Interiérové žalúzie a rolety, ich časti.

22 - Markízy.

24 - Textilné rolety, siete proti hmyzu.

37 - Montáž a servis cloniacich, tesniacich a ochranných výrobkov na okná a dvere.

(730) **Kúdela, spol. s r. o.**, Kosorín 137, 965 01 Žiar nad Hronom, SK;

(210) 58-96
(220) 09.01.1996
(511) 29, 30
(540)



(510) 29 - Konzervovaná, mrazená, sušená alebo upravená zelenina, ovocie a zemiaky; plnky alebo zmesi na prípravu jedál, hotové jedlá alebo polotovary a nátierky na chlieb obsahujúce najmä uvedené produkty; sušené bylinky; čerstvé, mrazené alebo konzervované mäso, ryby, hydina a zverina; potraviny z morských produktov; plnky a zmesi na prípravu jedál, hotové jedlá alebo polotovary a nátierky na chlieb obsahujúce uvedené produkty; polievky; mlieko, mliečne výrobky, najmä maslo, syr, smotana, jogurty, tvaroh, cmar, kefír, mlieko zrážané syridlom; plnky alebo zmesi na prípravu jedál, či už hotových jedál alebo polotovarov a nátierok na chlieb obsahujúcich najmä uvedené produkty; mliečne nápoje; marmelády, džemy, nakladaná zelenina, jedlé oleje a tuky; plnky alebo zmesi na prípravu jedál, hotové jedlá alebo polotovary a nátierky na chlieb obsahujúce najmä uvedené produkty; hotové jedlá obsahujúce proteínové látky ako aditíva do jedál vo forme kúskov, v texturovanej forme alebo vo forme prášku.

30 - Múka, obilniny, obilné výrobky určené na ľudskú spotrebu; ryža vrátane ryže vo varných vrecákoch, predvarenej alebo dehydratovanej, cestoviny; nátierky na chlieb, hotové jedlá a polotovary, pochúťky a desiate obsahujúce uvedené produkty, ale tiež prísady zo zemiakov, mäsa, rýb, hydiny, zeleniny a korenín; čaj, káva, kávové náhradky, kakao, čokoládové nápoje, koncentráty uvedených výrobkov (v tekutej alebo sušenej forme) ako hotové nápoje, aj vo vrecúškach, ako aj nápoje na predaj v automatoch alebo vo forme nátierok a plniek do pekárskejších alebo cukrárskejších výrobkov a plniek do pečív, všetko obsahujúce uvedené produkty; sirupy, cukor, med, omáčky vrátane šalátových dressingov, cukrovinky nie na lekárske účely; drene, smotanové zmrzlíny, zmrzlinové výrobky, mrazené cukrovinky, chlieb, koláče, sušienky, keksy, torty, zákusky, čokoláda, čokoládové výrobky; plnky do pekárskejších a cukrárskejších výrobkov, plnky do pečív a pochúťok uvedených produktov.

(730) **UNCLE BEN'S INC.**, spoločnosť zriadená podľa zákonov štátu Delaware, Houston, Texas, US;

(210) 59-96
(220) 09.01.1996
(511) 32

(540) **ROBINSONS**

(510) 32 - Nealkoholické nápoje; ovocné šťavy, nápoje s príchutou ovocia; nápoje z vytlačeného čerstvého ovocia; esencie používané pri výrobe nápojov; sirupy na nápoje; prípravky na výrobu nápojov; minerálne vody a sódočky.

(730) **ROBINSONS SOFT DRINKS LIMITED**, Britvic House, Broomfield Road, Chelmsford, Essex CMI 1TU, GB;

(210) 60-96
(220) 09.01.1996
(511) 5

(540) **UROGAL**

(510) 5 - Farmaceutické výrobky všetkých druhov.

(730) **Galena, a. s.**, Ostravská 29, 747 70 Opava - Komárov, CZ;

(210) 61-96
(220) 09.01.1996
(310) 74/734 425
(320) 08.09.1995
(330) US
(511) 38

(540) **MCI HEMISPHERES**

(510) 38 - Spojové služby (telekomunikačné).

(730) **MCI Communications Corporation**, 1133-19th Street, Washington, D. C., N. W. 20036, US;

(210) 63-96
(220) 09.01.1996
(511) 27

(540) **KLEEN-TEX**

(510) 27 - Podlahové krytiny, koberce, predložky, rohože, rohožky, linoleá, čalúny.

(730) **KLEEN-TEX INDUSTRIES, INC.**, By-Pass Road, LaGrange, Georgia 30241, US;

(210) 66-96
(220) 09.01.1996
(511) 32
(540)



(510) 32 - Nealkoholické vitamínové nápoje.

(730) **TAISHO PHARMACEUTICAL CO., LTD.**, 24-1, Takata 3-chome, Toshima-Ku, Tokyo, JP;

(210) 69-96
(220) 10.01.1996
(511) 3
(554)



(510) 3 - Bieliace prípravky a iné pracie prostriedky, prípravky na čistenie, leštenie, odmasťovanie a brúsenie, mydlá, voňavkárské výrobky, éterické oleje, vodičky na vlasy, zubné pasty, kozmetické prípravky.

(730) **Joh. A. Benckiser GmbH**, Ludwig-Bertram-Str. 8+10, D-67059 Ludwigshafen, DE;

(210) 71-96
(220) 10.01.1996
(511) 3
(554)



(510) 3 - Bieliace prípravky a iné pracie prostriedky, prípravky na čistenie, leštenie, odmasťovanie a brúsenie, mydlá, voňavkárské výrobky, éterické oleje,

vodičky na vlasy, zubné pasty, kozmetické prípravky.

(730) **Joh. A. Benckiser GmbH**, Ludwig-Bertram-Str. 8 + 10, D-67059 Ludwigshafen, DE;

(210) 72-96
(220) 10.01.1996
(511) 9, 16, 37
(540)

IFRON

(510) 9 - Výpočtové systémy na zber dát a riadiace výpočtové systémy, predovšetkým prenosné a stacionárne terminály, tlačiarne, komunikačné radiče, prístroje na prenos dát z prenosných počítačových terminálov do stacionárnych počítačových terminálov, periférne zariadenia počítačov, programové vybavenie na riadenie počítačov a na využitie pri zbere dát a riadení, programové aplikácie, kombinácia kódérov a kombinovaných vysieláčov/prijímačov, predovšetkým prenosné, mobilné a stacionárne kombinované vysieláče/prijímače, programovateľné komunikačné adaptéry, prenosné elektronické jednotky na odčítanie z meracích prístrojov technických sietí a zúčtovanie.

16 - Uživatelské manuály k počítačom.

37 - Opravy a údržba hardvérového a softvérového vybavenia počítačových systémov.

(730) **Iron, Inc.**, 2818 North Sullivan Road, Spokane, Washington 99216-1897, US;

(210) 95-96
(220) 15.01.1996
(511) 5
(540) **IBREX**

(510) 5 - Farmaceutické prípravky a látky.

(730) **ASTRA AKTIEBOLAG**, Västra Mälarehamnen 9, S-151 85 Södertälje, SE;

(210) 154-96
(220) 19.01.1996
(511) 6, 17, 20
(540) **ZAP**

(510) 6 - Bezpečnostné kovové dvere, dverové kovové zárubne, dverové kovové obloženia, kovanie na dvere, kovové schody, kovové zábradlie.

17 - Tesnenia dverí.

20 - Dverové obloženie s výnimkou kovového.

(730) **Peško Augustín ZAP MODRA**, Bratislavská č. 17, 900 01 Modra, SK;

(210) 205-96
(220) 23.01.1996
(511) 41
(540)



ELS Language Centers

(510) 41 - Kurzy anglického jazyka a služby s tým súvisiace, vedenie a prevádzkovanie jazykových škôl.

(730) **ELS Educational Services, Inc.**, 5761 Buckingham Parkway, Culver City, California, US;

(210) 210-96
(220) 23.01.1996
(310) DE 395 30 386.9
(320) 25.07.1995
(330) DE
(511) 28

(540) **Fastrak**

(510) 28 - Lyžiarske viazanie.

(730) **MARKER Deutschland GmbH**, Olympiastrasse 2, D-82438 Eschenlohe, DE;

(210) 212-96
(220) 24.01.1996
(310) 2028670
(320) 28.07.1995
(330) GB
(511) 1

(540) **TWINSTAR**

(510) 1 - Chemikálie na použitie v priemysle, lepidlá pre priemysel, rozpúšťadlá, chemické aditíva do palív a mazadiel, chemické aditíva do polymérov.

(730) **SHELL INTERNATIONAL PETROLEUM COMPANY LIMITED**, Shell Centre, London SE1 7NA, GB;

(210) 213-96
(220) 24.01.1996
(591) modrá, červená, biela, zlatá
(511) 34
(540)



(510) 34 - Cigarety, tabak a tabakové výrobky, zapalovače, zápalky a fajčiarske potreby.

(730) **ROTHMANS OF PALL MALL LIMITED**, Grienbachstrasse 11, CH 6300 Zug, CH;

(210) 215-96
(220) 24.01.1996
(511) 34

(540)



(510) 34 - Cigarety, tabak a tabakové výrobky.
 (730) **DUNHILL TOBACCO OF LONDON LIMITED**, 1a St. James's Street, London SW1A 1EF, GB;

(210) 217-96
 (220) 24.01.1996
 (511) 9, 16, 35, 39, 41

(540) **BELEX**

(510) 9 - Výpočtová technika.
 16 - Polygrafické výrobky a polotovary, materiály pre polygrafiu, etikety a pečiatky, kancelárska technika, všetko v triede 16.
 35 - Propagačná činnosť, sprostredkovateľská činnosť s kancelárskou a výpočtovou technikou a súvisiacou technikou.
 39 - Distribučná činnosť v polygrafii.
 41 - Vydavateľská a edičná činnosť (okrem reklamných textov).
 (730) **BELEX, spol. s r. o.**, Rudlovska cesta 53, 974 01 Banská Bystrica, SK;

(210) 218-96
 (220) 24.01.1996
 (511) 11

(540) **BELLA**

(510) 11 - WC komplety, umývadlá, bidety.
 (730) **KERSAN, s. r. o.**, Kopčianska 90/b, 850 00 Bratislava, SK;

(210) 219-96
 (220) 24.01.1996
 (511) 11

(540) **DONAU**

(510) 11 - WC komplety, umývadlá, bidety.
 (730) **KERSAN, s. r. o.**, Kopčianska 90/b, 850 00 Bratislava, SK;

(210) 220-96
 (220) 24.01.1996
 (511) 11

(540) **ACQUA**

(510) 11 - WC komplety, umývadlá, bidety.
 (730) **KERSAN, s. r. o.**, Kopčianska 90/b, 850 00 Bratislava, SK;

(210) 221-96
 (220) 24.01.1996
 (511) 32, 33
 (540)



(510) 32 - Nealkoholické nápoje.
 33 - Vína, liehoviny.
 (730) **Malokarpatský vinársky podnik, a. s.**, Za dráhou 21, 902 20 Pezinok, SK;

(210) 222-96
 (220) 24.01.1996
 (591) zlatá, čierna, červená
 (511) 33
 (540)



(510) 33 - Liehoviny.
 (730) **Malokarpatský vinársky podnik, a. s.**, Za dráhou 21, 902 20 Pezinok, SK;

(210) 223-96
 (220) 24.01.1996
 (511) 32, 33
 (540)



(510) 32 - Nealkoholické nápoje.
33 - Vína, liehoviny.

(730) **Malokarpatský vinársky podnik, a. s.**, Za dráhou 21, 902 20 Pezinok, SK;

(210) 227-96
(220) 25.01.1996
(511) 1, 7

(540) **CERTINCOAT**

(510) 1 - Zlúčeniny na aplikáciu ako krycie vrstvy na sklenené substráty.
7 - Čerpadlá a iné zariadenia na aplikáciu povlakov na sklenené substráty.

(730) **Elf Atochem North America Inc.**, spoločnosť zriadená podľa zákonov štátu Pensylvánia, 200 Market Street, Philadelphia, Pennsylvania, US;

(210) 230-96
(220) 25.01.1996
(511) 5, 9, 16, 17

(540) **NITTO**

(510) 5 - Lepiace náplasti, lekárske obvazy, chirurgické pásky, prípravky na ničenie živočíšnych škodcov.
9 - Polarizujúce filmy, retardačné filmy, reflexné filmy.

16 - Lepiace pásky na papiernický tovar, obojstranné lepiace pásky, lepiace pásky na obalové účely, označovacie lepiace pásky.

17 - Izolačné lepiace pásky, práškový materiál určený na izoláciu, substrát na elektrické obvody, plastické hmoty vystužené vláknami, teplom sa zmršťujúce rúrky, pásky odolné proti korózii, vodovzdorné pásky.

(730) **NITTO DENKO CORPORATION**, 1-2, 1-cho-me, Shimohozumi, Ibaraki-shi, Osaka-fu, JP;

(210) 232-96
(220) 26.01.1996
(511) 33
(540)



(510) 33 - Liehoviny.

(730) **ST. NICOLAUS, a. s.**, 1. mája 113, 031 28 Liptovský Mikuláš, SK;

(210) 233-96
(220) 26.01.1996
(310) 74/713298
(320) 09.08.1995
(330) US
(511) 9, 42

(540) **WOW!**

(510) 9 - Softvér pre počítačové rozhrania.
42 - Počítačové informačné služby prebiehajúce v reálnom čase.

(730) **CompuServe Incorporated**, 5000 Arlington Centre Boulevard, Columbus, Ohio 43220, US;

(210) 234-96
(220) 26.01.1996
(511) 5

(540) **ECOMATIC**

(510) 5 - Insekticídy, larvicídy, fungicídy, herbicídy, pesticídy, moluskocídy, namatocídy, rodenticídy a ďalšie prípravky na ničenie buriny a živočíšnych škodcov.

(730) **AMERICAN CYANAMID COMPANY**, Five Giralda Farms, Madison, New Jersey, US;

(210) 238-96
(220) 26.01.1996
(511) 9

(540) **nova**

(510) 9 - Telefóny, faxy a telefónne ústredne.

(730) **Asconn, s. r. o.**, Kundratka 3, 180 00 Praha 8, CZ;

(210) 239-96
(220) 26.01.1996
(511) 9
(540)

nova

(510) 9 - Telefóny, faxy a telefónne ústredne.

(730) **Asconn, s. r. o.**, Kundratka 3, 180 00 Praha 8, CZ;

(210) 283-96
(220) 29.01.1996
(511) 35, 42
(540)



(510) 35 - Konzultačné služby a spracovanie privatizačných projektov vrátane ich analýz a vyhodnotenia.

42 - Odber vzoriek a vykonávanie analýz, všestranné hodnotenie kvality, vizuálne posúdenie, kontroly hmotnosti a tvarovania, kontroly nakládky a vykládky, overovanie reklamácií; kontroly počas výroby, kontroly kvality hotových výrobkov; overovanie kvality a množstva vyvázaného a dovážaného tovaru; vystavovanie kontrolných certifikátov platných v zahraničí ako súčasť: kontraktálnych dokumentov, dokladov pre súd pri riešení reklamácií arbitrážnych konaní, poisťných dokladov, posúdenie kvality tovaru podľa platných tuzemských medzinárodných noriem a záväzných predpisov ES, kontrola v rôznych európskych a svetových prístavoch, a to potravín, potravinárskych a živočíšnych produktov, živých zvierat; kontroly vyhradených zariadení, vystavenie revíznych správ a pasportov požadovaných úradom bezpečnosti práce, kontroly výstavby priemyselných závodov, kontroly tovaru v prístavoch, pri nakládke a vykládke, kontroly výstavby ropovodov a plynovodov, nedeštruktívne skúšky a kontroly, stavebný a technický dozor na stavbe a pri montáži zariadenia, kontroly a konzultácie týkajúce sa vývozov zariadenia a tovaru zo SR, sprostredkovanie schválenia dovážaných zariadení štátnymi skúšobňami SR, poskytnutie technikov a inžinierov rôznych špecializácií; služby v systémoch riadenia kvality v zmysle požiadaviek európskych noriem EN 29000 (ISO rady 9000), a to: konzultácie pri zavádzaní systémov kvality, analýzy systémov kvality v rôznych odboroch, vnútorné preverky v oddeleniach a útvaroch, predbežné preverky zavedeného systému kvality pred záverečnou certifikáciou; služby súvisiace s poskytovaním vyškolených hodnotiteľov do hodnotiteľských tímov LLOYD'S REGISTER QUALITY ASSURANCE, školenia interných audítorov systému kvality; vykonávanie kontrol, a to kontroly stavu a kvality vagónových zásielok, kontroly hmotnosti tovaru a váženie vagónov, kontroly čistoty a vhodnosti vagónov, tally kontroly, kontroly množstva a kvality lodných zásielok, kontroly čistoty lodí.

(730) **INSPEKTA SLOVAKIA, a. s.**, Prievozska 30, 827 99 Bratislava, SK;

(210) 312-96

(220) 01.02.1996

(511) 35, 42

(540) **INSPEKTA SLOVENSKO**

(510) 35 - Konzultačné služby a spracovanie privatizačných projektov vrátane ich analýz a vyhodnotenia.

42 - Odber vzoriek a vykonávanie analýz, všestranné hodnotenie kvality, vizuálne posúdenie, kontroly hmotnosti a tvarovania, kontroly nakládky a vykládky, overovanie reklamácií; kontroly počas výroby, kontroly kvality hotových výrobkov; overovanie kvality a množstva vyvázaného a dovážaného tovaru; vystavovanie kontrolných certifikátov platných v zahraničí ako súčasť: kontraktálnych dokumentov, dokladov pre súd pri riešení reklamácií arbitrážnych konaní, poisťných dokladov, posúdenie

kvality tovaru podľa platných tuzemských medzinárodných noriem a záväzných predpisov ES, kontrola v rôznych európskych a svetových prístavoch, a to potravín, potravinárskych a živočíšnych produktov, živých zvierat; kontroly vyhradených zariadení, vystavenie revíznych správ a pasportov požadovaných úradom bezpečnosti práce, kontroly výstavby priemyselných závodov, kontroly tovaru v prístavoch, pri nakládke a vykládke, kontroly výstavby ropovodov a plynovodov, nedeštruktívne skúšky a kontroly, stavebný a technický dozor na stavbe a pri montáži zariadenia, kontroly a konzultácie týkajúce sa vývozov zariadenia a tovaru zo SR, sprostredkovanie schválenia dovážaných zariadení štátnymi skúšobňami SR, poskytnutie technikov a inžinierov rôznych špecializácií; služby v systémoch riadenia kvality v zmysle požiadaviek európskych noriem EN 29000 (ISO rady 9000), a to: konzultácie pri zavádzaní systémov kvality, analýzy systémov kvality v rôznych odboroch, vnútorné preverky v oddeleniach a útvaroch, predbežné preverky zavedeného systému kvality pred záverečnou certifikáciou; služby súvisiace s poskytovaním vyškolených hodnotiteľov do hodnotiteľských tímov LLOYD'S REGISTER QUALITY ASSURANCE, školenia interných audítorov systému kvality; vykonávanie kontrol, a to kontroly stavu a kvality vagónových zásielok, kontroly hmotnosti tovaru a váženie vagónov, kontroly čistoty a vhodnosti vagónov, tally kontroly, kontroly množstva a kvality lodných zásielok, kontroly čistoty lodí.

(730) **INSPEKTA SLOVAKIA, a. s.**, Prievozska 30, 827 99 Bratislava, SK;

(210) 446-96

(220) 15.02.1996

(511) 5

(540)



(510) 5 - Vitamíny, minerálne prípravky a prídavky do stravy.

(730) **Nature's Bounty, Inc.**, 90 Orville Drive, Bohemia, New York 11716, US;

(210) 453-96

(220) 15.02.1996

(511) 25

(540) **WILDCAT**

(510) 25 - Obuv.

(730) **MTB, spol. s r. o.**, Heydukova 9, 810 00 Bratislava, SK;

(210) 454-96
(220) 15.02.1996
(511) 25

(540) **MONARCH**

(510) 25 - Obuv.
(730) **MTB, spol. s r. o.**, Heydukova 9, 810 00 Bratislava, SK;

(210) 455-96
(220) 15.02.1996
(511) 25

(540) **KAISER**

(510) 25 - Obuv.
(730) **MTB, spol. s r. o.**, Heydukova 9, 810 00 Bratislava, SK;

(210) 459-96
(220) 15.02.1996
(511) 33

(540) **DE GRAMONT**

(510) 33 - Alkoholické nápoje okrem piva.
(730) **Seguin & Cie, société anonyme**, 44270 Mache-coul, FR;

(210) 461-96
(220) 16.02.1996
(511) 39, 41
(540)

TONEI

(510) 39 - Sprostredkovateľská činnosť v oblasti dopravy - dispečing.
41 - Vyučovanie vedenia motorových vozidiel.
(730) **Seiler Arnold - TONEI**, Bernolákova 33, 040 11 Košice, SK;

(210) 463-96
(220) 16.02.1996
(511) 10

(540) **GENOTROPIN MiniQuick**

(510) 10 - Lekárske prístroje a nástroje, najmä prístroje, nástroje a zariadenia na vstrekovanie farmaceutických prípravkov.
(730) **PHARMACIA AB**, S-171 97 Stockholm, SE;

(210) 464-96
(220) 16.02.1996
(511) 36

(540) **MASTERCARD BUSINESSCARD**

(510) 36 - Finančné služby, najmä poskytovanie programu kreditných kariet finančným ústavom na použitie pre ich finančných zákazníkov.
(730) **MasterCard International Incorporated**, 888 Seventh Avenue, New York, New York 10106, US;

(210) 466-96
(220) 16.02.1996
(511) 9
(540)

TRULY

(510) 9 - Kalkulačky, osobné počítače, počítačové periférne zariadenia, displeje s kvapalnými kryštálmi, elektronické slovníky, elektronický príručný organizátor, prijímače rádiového volania (pagers); mobilné telefóny, časti a armatúry všetkého uvedeného, batérie, články a ich nabíjače.

(730) **TRULY ELECTRONICS MANUFACTURING LIMITED**, 2nd Floor, Chung Shun Knitting Centre, 1-3 Wing Yip Street, Kwai Chung, New Territories, HK;

(210) 474-96
(220) 16.02.1996
(511) 25
(540)



(510) 25 - Oblečenie, obuv, pokrývky hlavy.
(730) **Jacobs and Turner Limited**, 341 Argyle Street, Glasgow G2 8LP, Scotland, GB;

(210) 475-96
(220) 16.02.1996
(511) 9

(540) **HYPERION FINANCIALS**

(510) 9 - Počítačové programy.
(730) **Hyperion Software Operations Inc.**, 900 Long Ridge Road, Stamford, Connecticut 06902, US;

(210) 480-96
(220) 19.02.1996
(511) 3

(540) **MINIDOS**

(510) 3 - Bieliace a iné prípravky na pranie a čistenie bielizne; prípravky na čistenie, leštenie, odmasťovanie a brúsenie; mydlá; voňavkárské výrobky, éterické oleje, kozmetické prípravky, vlasové prípravky; prípravky na čistenie zubov.

(730) **BILORE, S. A.**, Barrio Elbarrena, s/n, 20247 Zal-dibia (Guipúzcoa), ES;

(210) 481-96
(220) 19.02.1996
(511) 14

(540)

Calvin Klein

(510) 14 - Hodinky, hodiny a iné hodinárske výrobky; šperky vrátane šperkov z drahých kovov a drahokamov.

(730) CALVIN KLEIN TRADEMARK TRUST, 1100 North Market Street, Wilmington, Delaware, US;

(210) 482-96

(220) 19.02.1996

(511) 14

(540)



(510) 14 - Hodinky, hodiny a iné hodinárske výrobky; šperky vrátane šperkov z drahých kovov a drahokamov.

(730) CALVIN KLEIN TRADEMARK TRUST, 1100 North Market Street, Wilmington, Delaware, US;

(210) 485-96

(220) 19.02.1996

(511) 30

(540) MAJA

(510) 30 - Mrazený smotanovomliečny krém.

(730) Košická mliekareň, a. s., Lubina 1, 040 01 Košice, SK;

(210) 488-96

(220) 20.02.1996

(511) 27

(540)



(510) 27 - Koberce, podlahové predložky, rohože a rohožky, linoleá a iné podlahové krytiny, tapety (okrem textilných).

(730) GENERAL FINANCIAL INVESTMENTS INC., 10 General Wille Strasse, CH - 8027 Zurich, CH;

(210) 489-96

(220) 20.02.1996

(511) 27

(540) BELGOTEX

(510) 27 - Koberce, podlahové predložky, rohože a rohožky, linoleá a iné podlahové krytiny, tapety (okrem textilných).

(730) GENERAL FINANCIAL INVESTMENTS INC., 10 General Wille Strasse, CH - 8027 Zurich, CH;

(210) 490-96

(220) 20.02.1996

(511) 3

(540) ETRE-BELLE

(510) 3 - Kozmetické výrobky a dekoratívna kozmetika ako: pleťové krémy, pleťové mlieka, pleťové masky a peelingy, pleťové toniká.

(730) PRO-ČEK, spol. s r. o., Na Lysině 27, 147 00 Praha 4, CZ;

(210) 495-96

(220) 20.02.1996

(511) 28

(540) FULL SPECTRUM

(510) 28 - Bezpečnostné lyžiarske viazanie.

(730) MARKER DEUTSCHLAND GMBH, Olympiastrasse 2, Eschenlohe, DE;

(210) 496-96

(220) 20.02.1996

(310) 2039013

(320) 29.09.1995

(330) GB

(511) 10

(540) SARITA

(510) 10 - Invalidné zdvíhadlá a vozíky, ich súčasti a príslušenstvá.

(730) Arjo Limited, St. Catherine Street, Gloucester GL1 2SL, GB;

(210) 500-96

(220) 21.02.1996

(511) 35

(540)



(510) 35 - Pomoc pri prevádzke obchodu, sprostredkovanie obchodov.

(730) MARBO CZ, a. s., Holešovská 166, 763 16 Fryšták, CZ;

(210) 505-96

(220) 21.02.1996

(511) 35

(540) MARBO

(510) 35 - Pomoc pri prevádzke obchodu, sprostredkovanie obchodov.

(730) MARBO CZ, a. s., Holešovská 166, 763 16 Fryšták, CZ;

(210) 535-96

(220) 23.02.1996

(511) 6,19

(540) KORZO

(510) 6 - Kovový stavebný materiál, nosníky a konštrukcie kovové vrátane kovových nosníkov na železobetón.

19 - Výrobky z cementu, betónové prvky, betonárske výrobky, dlaždice, dlažba, prefabrikáty, stropy a nosníky s výnimkou kovových, tvarovky, stropné dosky s výnimkou kovových, betónové dosky, armovaný betón.

(730) **PREMAC, spol. s r. o.**, Stará Vajnorská cesta 25, 832 17 Bratislava, SK;

(210) 541-96

(220) 23.02.1996

(511) 3

(540) **REGINA**

(510) 3 - Kozmetické výrobky.

(730) **DETECHA, chemické výrobné družstvo**, 549 01 Nové Město nad Metují, CZ;

(210) 542-96

(220) 23.02.1996

(511) 2

(540) **TLUMEX**

(510) 2 - Ochranné materiály na spodky automobilov, antikorozívne a antivibračné prípravky na nástrek spodkov automobilov.

(730) **DETECHA, chemické výrobné družstvo**, 549 01 Nové Město nad Metují, CZ;

(210) 543-96

(220) 23.02.1996

(511) 32

(540) **WOPPY**

(510) 32 - Stolová voda, vody minerálne a šumivé, ovocné šťavy, nápoje z ovocných štiav; nealkoholické nápoje; sirupy a prípravky na prípravu nápojov.

(730) **NEUFELD, spol. s r. o.**, Dukelská č. 23, 920 01 Hlohovec, SK;

(210) 544-96

(220) 23.02.1996

(511) 32

(540) **VOPY**

(510) 32 - Stolová voda, vody minerálne a šumivé, ovocné šťavy, nápoje z ovocných štiav; nealkoholické nápoje; sirupy a prípravky na prípravu nápojov.

(730) **NEUFELD, spol. s r. o.**, Dukelská č. 23, 920 01 Hlohovec, SK;

(210) 545-96

(220) 23.02.1996

(511) 32

(540) **Ambrozia**

(510) 32 - Stolová voda, vody minerálne a šumivé.

(730) **NEUFELD, spol. s r. o.**, Dukelská č. 23, 920 01 Hlohovec, SK;

(210) 546-96

(220) 23.02.1996

(511) 32

(540) **ORCHIDEA**

(510) 32 - Stolová voda, vody minerálne a šumivé, ovocné šťavy, nápoje z ovocných štiav; nealkoholické nápoje; sirupy a prípravky na prípravu nápojov.

(730) **NEUFELD, spol. s r. o.**, Dukelská č. 23, 920 01 Hlohovec, SK;

(210) 547-96

(220) 23.02.1996

(511) 16

(540) **CONQUEROR**

(510) 16 - Papier, lepenka, výrobky z papiera patriace do triedy 16.

(730) **ARJO WIGGINS FINE PAPERS LIMITED**, Gateway House, Basing View, Basingstoke, Hampshire RG21 4EE, GB;

(210) 595-96

(220) 29.02.1996

(511) 9, 16, 42

(540) **C/SIDE**

(510) 9 - Softvér obsahujúci nahrané počítačové programy.

16 - Papierové pásy a záznamové karty na počítačové programy, manuály.

42 - Programovanie, počítačový dizajn a rozširovanie počítačových systémov.

(730) **Navision Software a/s**, Kypergaarden, Kohavevej 5, 2950 Vedbaek, DK;

(210) 596-96

(220) 29.02.1996

(511) 9

(540) **NAVISION**

(510) 9 - Softvér obsahujúci nahrané počítačové programy.

(730) **Navision Software a/s**, Kypergaarden, Kohavevej 5, 2950 Vedbaek, DK;

(210) 599-96

(220) 29.02.1996

(511) 5

(540)



(510) 5 - Farmaceutické, zverolekárske a zdravotnícke prípravky; dietetické látky prispôbené na lekárske účely, potrava pre dojčatá; náplasti, obväzový materiál, hmoty na plombovanie zubov a zubné vosky; dezinfekčné prostriedky; prípravky na ničenie hmyzu; fungicídy, herbicidy.

(730) **SmithKline Beecham Corporation**, One Franklin Plaza, Philadelphia, Pennsylvania 19101, US;

(210) 602-96
(220) 29.02.1996
(511) 12, 25, 37

(540) **PIRANHA**

(510) 12 - Bicykle všetkých druhov; bicykle a ich súčasti, náhradné diely na bicykle; batožinové nosiče na vozidlá, najmä na bicykle; galusky na bicykle; napínače na spice kolesa, obruče na kolesá; ochranné siete na dámske bicykle, poťahy na sedadlá bicyklov; opravárenské náradie na opravu bicyklov; pumpy, smerovky, zrkadlá, zvončeky na bicykle; stojany na bicykle.

25 - Športové odevy a obuv, hlavne na použitie pri jazde na bicykli.

37 - Montáž, inštalácia, opravy, údržba a servis výrobkov uvedených v triedach 12 a 25 tohto zoznamu.

(730) **MEDEIA, spol. s r. o.**, Cintorínska 4, 010 04 Žilina, SK;

(210) 605-96
(220) 01.03.1996
(511) 7, 40

(540) **IDENTICAR**

(510) 7 - Opieskovávacie prístroje, rycie stroje, rycie stroje využívajúce vysoký tlak vody, drážkovacie stroje (dlabačky), striekacie pištoly na stlačený vzduch a plné šablóny a masky na tieto stroje, diely na uvedené stroje zaradené do triedy 7.

40 - Služby značkovania vozidiel na účely identifikácie, bezpečnosti a poistenia.

(730) **IDENTICAR WORLDWIDE LIMITED**, Harbour House, Queen Street, Grand Turk, TC;

(210) 607-96
(220) 01.03.1996
(511) 15
(540)



(510) 15 - Pianína a klavíry.

(730) **SEIDL PIANO, a. s.**, Březinova 902, 407 53 Jiřikov, CZ;

(210) 608-96
(220) 01.03.1996
(511) 7
(540)



(510) 7 - Jednoradové guľôčkové ložiská, dvojradové ložiská na bicykle a pre textilný priemysel, dvojradové ložiská vodných pump automobilov.

(730) **KINEX, a. s.**, Ul. 1. mája 71/36, 014 83 Bytča, SK;

(210) 610-96
(220) 01.03.1996
(511) 32
(540)



MINERÁLNÍ VODY

(510) 32 - Minerálne vody všetkých druhov a ostatné nealkoholické nápoje.

(730) **HELIOS PRAHA, spol. s r. o.**, Vinohradská tř. 10, 120 00 Praha 2, CZ;

(210) 613-96
(220) 01.03.1996
(511) 9, 25, 35, 40, 41, 42

(540) **Markíza**

(510) 9 - Nosiče zvukových nahrávok, videohry, videokazety, zvukové nahrávacie zariadenia, kompaktné disky, magnetické nosiče údajov, optické nosiče údajov.

25 - Tričká, šatky, čiapky, športové oblečenie, pančuchy, pančuchové nohavice.

35 - Reklama, uverejňovanie reklamných textov, prieskum verejnej mienky, prieskum trhu, organizovanie výstav na obchodné a reklamné účely, vydávanie reklamných alebo náborových textov.

40 - Knihviazačstvo, knižárstvo.

41 - Vydávanie kníh, časopisov a periodík; prenájom videopások, výroba videofilmov, výroba televíznych programov.

42 - Nahrávanie videopások, spravodajské služby, tlač, tlačenie, nakladanie s výsledkami tvorivej činnosti so súhlasom autora.

(730) **Slovenská televízna spoločnosť, s. r. o.**, 900 82 Blatné 18, SK;

(210) 614-96
(220) 04.03.1996
(511) 30

(540) **EXOTIC**

(510) 30 - Kakao, čokoláda, čokoládové produkty, čokoláda s príchutou kokosu, cukríky.

(730) **KRAFT JACOBS SUCHARD A. G.**, 4-6 Klausstrasse, CH-8008 Zurich, CH;

(210) 616-96
(220) 04.03.1996
(511) 33
(540)



(510) 33 - Liehoviny a likéry, alkoholické nápoje.
(730) **Antonín Štefan**, Charbulova 170, 618 00 Brno, CZ;

(210) 617-96
(220) 04.03.1996
(511) 18, 25
(540)



(510) 18 - Kabelky šité látkové a kožené.
25 - Odevy, ošatenie, konfekčný tovar, pletené a šité čiapky, klobúky, pletené a šité šály a šatky, rukavice šité látkové a kožené, opasky šité látkové a kožené.
(730) **MIRADO - TRADE KOŠICE, s. r. o.**, Idanská 4, 040 01 Košice, SK;

(210) 618-96
(220) 04.03.1996
(511) 11

(540) **AQUAMAT**

(510) 11 - Zásobné nádrže pitnej vody, tlakové nádoby.
(730) **ČKD DUKLA, a. s.**, Thámová 11, 186 06 Praha 8, CZ;

(210) 619-96
(220) 04.03.1996
(511) 11

(540) **EXPANZOMAT**

(510) 11 - Tlakové nádoby, výrobky na ústredné vykurovanie.
(730) **ČKD DUKLA, a. s.**, Thámová 11, 186 06 Praha 8, CZ;

(210) 622-96
(220) 05.03.1996
(310) 105863
(320) 13.11.1995
(330) CZ
(511) 1
(540)



(510) 1 - Produkty z akrylátových disperzií, ekologické repelenty a prostriedky na ochranu lesných a ovocných kultúr.
(730) **Bízek Eduard, Ing. - EKO CHEMING**, Čelakovského 1013, 386 01 Strakonice, CZ;

(210) 623-96
(220) 05.03.1996
(310) 105864
(320) 13.11.1995
(330) CZ
(511) 1

(540) **EKO CHEMING**

(510) 1 - Produkty z akrylátových disperzií, ekologické repelenty a prostriedky na ochranu lesných a ovocných kultúr.
(730) **Bízek Eduard, Ing. - EKO CHEMING**, Čelakovského 1013, 386 01 Strakonice, CZ;

(210) 635-96
(220) 07.03.1996
(511) 5

(540) **CYCLOPAX**

(510) 5 - Farmaceutické prípravky, predovšetkým protirakovinové prípravky.
(730) **BAKER NORTON PHARMACEUTICALS, INC.**, spoločnosť zriadená podľa zákonov štátu Florida, 8800 N.W. 36 th Street, Miami, Florida 33178, US;

(210) 636-96
(220) 07.03.1996
(511) 5

(540) **NORPAX**

(510) 5 - Farmaceutické prípravky, predovšetkým protirakovinové prípravky.
(730) **BAKER NORTON PHARMACEUTICALS, INC.**, spoločnosť zriadená podľa zákonov štátu Florida, 8800 N.W. 36 th Street, Miami, Florida 33178, US;

(210) 650-96
(220) 11.03.1996
(511) 3

(540) **PONI**

(510) 3 - Kozmetické výrobky.
(730) **RIMAVAN, chemické výrobné družstvo invalidov**, Čerenčianska cesta 27, 979 80 Rimavská Sobota, SK;

(210) 655-96
(220) 12.03.1996
(591) zelená
(511) 9, 41, 42
(540)



(510) 9 - Softvér (hotové programy na základe zmluvy s autormi).

41 - Metodická a školiaca činnosť v oblasti architektúry a územného plánovania.

42 - Projektová činnosť v oblasti urbanizmu, interiéru, dizajn, expertízna, poradenská a organizačná činnosť v oblasti architektúry a územného plánovania, inžinierska činnosť vo výstavbe, sprostredkovanie výkonu služieb v oblasti projektovania, programy rozvoja regiónov, miest a obcí, automatizované spracovanie údajov, vyhotovenie programov na zákazku.

(730) **AUREX, s. r. o.**, Dúbravská cesta 9, 841 04 Bratislava, SK;

(210) 657-96
(220) 12.03.1996
(511) 6, 8, 20, 37, 40
(540)



(510) 6 - Zámočnicke výrobky; iné výrobky z kovov (nie z drahých kovov) neobsiahnuté v iných triedach.

8 - Ručné náradia a nástroje.

20 - Kovový nábytok.

37 - Služby servisné, údržbárske a opravárenské v odbore zámočníctva a kovoobrábanie.

40 - Spracovanie a úprava materiálov v odbore zámočníctva a kovoobrábanie.

(730) **Zálešák Jaromír - ALVA - Kovovýroba**, Komenského 57, 909 01 Skalica, SK;

(210) 659-96
(220) 12.03.1996
(511) 42

(540) **KODENT**

(510) 42 - Zdravotná starostlivosť v odbore stomatológie.

(730) **Holanová Alžbeta**, Dobšinského 10, 811 05 Bratislava, SK;

(210) 666-96
(220) 13.03.1996
(511) 9

(540) **PARADOX SECURITY**

(510) 9 - Prístroje a nástroje vedecké, monitorovacie, elektrické (vrátane rádiových), elektronické, fotografické, optické, prístroje na meranie, signalizáciu, prístroje kontrolné (pre dozor), na chránenie a istenie, záchranárske a výučbové, rádiové a radarové antény, solárne elektrické systémy, najmä na použitie na úseku telekomunikácií, navigačné pomôcky, prístroje na reguláciu a kontrolu elektrických prúdov, elektrické bunky a batérie, nabíjačky batérií, akumulátory, vypínače a zapínače obvodov, elektrické zariadenia na diaľkovú kontrolu priemyselných operácií a elektrických systémov, automatické prístroje uvádzané do činnosti vhođením mince alebo známky, magnetické disky, magnetické identifikačné karty, galvanické batérie, zariadenia na prenos a reprodukciu zvuku alebo obrazu, integrované obvo-

dy, prístroje rádiotelegrafické, rádiotelefonické, rádiotelemetrické, elektrické odpory, slnečné batérie, telemetre, elektrické a elektronické zariadenia proti krádežiam a nežiaducemu vniknutiu, elektrické vysielacie, indikátory vodnej hladiny, teplomery, termostaty, pyrometre, elektrické tachografy, disky na záznam počítačových programov a dát, videokazety, videotechnika, počítačové a zapisovacie stroje a zariadenia, automaty na tovar, vybavenie na spracovanie informácií a pre počítače.

(730) **EUROSAT CS, spol. s r. o.**, Jamborova 25, 615 00 Brno, CZ;

(210) 667-96
(220) 13.03.1996
(511) 9
(540)



(510) 9 - Prístroje a nástroje vedecké, monitorovacie, elektrické (vrátane rádiových), elektronické, fotografické, optické, prístroje na meranie, signalizáciu, prístroje kontrolné (pre dozor), na chránenie a istenie, záchranárske a výučbové, rádiové a radarové antény, solárne elektrické systémy, najmä na použitie na úseku telekomunikácií, navigačné pomôcky, prístroje na reguláciu a kontrolu elektrických prúdov, elektrické bunky a batérie, nabíjačky batérií, akumulátory, vypínače a zapínače obvodov, elektrické zariadenia na diaľkovú kontrolu priemyselných operácií a elektrických systémov, automatické prístroje uvádzané do činnosti vhođením mince alebo známky, magnetické disky, magnetické identifikačné karty, galvanické batérie, zariadenia na prenos a reprodukciu zvuku alebo obrazu, integrované obvo-

(730) **EUROSAT CS, spol. s r. o.**, Jamborova 25, 615 00 Brno, CZ;

(210) 669-96
(220) 14.03.1996
(511) 5

(540) **ARICEPT**

(510) 5 - Farmaceutické prípravky a substancie.

(730) **EISAI COMPANY LIMITED**, 6-10, Koishikawa 4-chome, Bunkyo-ku, Tokyo, JP;

(210) 670-96
(220) 14.03.1996
(511) 10, 25
(540)

MEKO

- (510) 10 - Ortopedická obuv.
25 - Obuv všetkých druhov z kože, náhradiek kože, textilných materiálov a gumy vrátane pracovnej a športovej obuvi.
(730) **MEKO kožedělné družstvo**, Ondřejova 13, 772 03 Olomouc, CZ;

(210) 671-96
(220) 14.03.1996
(511) 10, 25
(540)

MEKO

- (510) 10 - Ortopedická obuv.
25 - Obuv všetkých druhov z kože, náhradiek kože, textilných materiálov a gumy vrátane pracovnej a športovej obuvi.
(730) **MEKO kožedělné družstvo**, Ondřejova 13, 772 03 Olomouc, CZ;

(210) 677-96
(220) 14.03.1996
(511) 17, 19

(540) **DOUBLEDRAIN**

- (510) 17 - Kaučuk, gutaperča, guma a výrobky z týchto materiálov, ktoré nie sú zahrnuté v iných triedach; tesniace a izolačné materiály; ohybné rúry a hadice s výnimkou kovových.
19 - Nekomové stavebné materiály; nekovové rúry pre stavebníctvo; asfalt, smola a bitúmen.
(730) **Isola A/S**, 3945 Eidanger, NO;

(210) 678-96
(220) 14.03.1996
(511) 5

(540) **CONTAC**

- (510) 5 - Farmaceutické, zverolekárske a zdravotnícke prípravky, dietetické látky prispôbené na lekárske účely, potrava pre dojčatá, náplasti, obvazový materiál, hmoty na plombovanie zubov a zubné vosky, dezinfekčné prostriedky, prípravky na ničenie hmyzu, fungicidy, herbicidy.
(730) **SmithKline Beecham Corporation**, One Franklin Plaza, Philadelphia, Pennsylvania 19101, US;

(210) 679-96
(220) 14.03.1996
(591) oranžová, fialová
(511) 29, 30

(540)

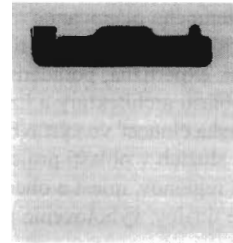

- (510) 29 - Konzervovaná, mrazená, sušená alebo upravená zelenina, ovocie a zemiaky; plnky alebo zmesi na prípravu jedál, hotové jedlá alebo polotovary a nátiery na chlieb obsahujúce najmä uvedené produkty; sušené bylinky; čerstvé, mrazené alebo konzervované mäso, ryby, hydina a zverina; potraviny z morských produktov; plnky a zmesi na prípravu jedál, hotové jedlá alebo polotovary a nátiery na chlieb obsahujúce uvedené produkty; polievky; mlieko, mliečne výrobky, najmä maslo, syr, smotana, jogurty, tvaroh, cmar, kefir, mlieko zrážané syridlom; plnky alebo zmesi na prípravu jedál, či už hotových jedál alebo polotovarov a nátierek na chlieb obsahujúcich najmä uvedené produkty; mliečne nápoje; marmelády, džemy, nakladaná zelenina, jedlé oleje a tuky; plnky alebo zmesi na prípravu jedál, hotové jedlá alebo polotovary a nátiery na chlieb obsahujúce najmä uvedené produkty; hotové jedlá obsahujúce proteínové látky ako aditíva do jedál vo forme kúskov, v texturovanej forme alebo vo forme prášku.
30 - Múka, obilniny, obilné výrobky určené na ľudskú spotrebu; ryža vrátane ryže vo varných vrecákoch, predvarenej alebo dehydratovanej, cestoviny; nátiery na chlieb, hotové jedlá a polotovary, pochúťky a desiate obsahujúce uvedené produkty, ale tiež prísady zo zemiakov, mäsa, rýb, hydiny, zeleniny a korenín; čaj, káva, kávové náhradky, kakao, čokoládové nápoje, koncentráty uvedených výrobkov (v tekutej alebo sušenej forme) ako hotové nápoje, aj vo vrecúškach, ako aj nápoje na predaj v automatoch alebo vo forme nátierek a plniek do pekárskeho alebo cukrárskeho výrobkov a plniek do pečív, všetko obsahujúce uvedené produkty; sirupy, cukor, med, omáčky vrátane šalátových dressingov, cukrovinky, nie na lekárske účely; drene, smotanové zmrzliny, zmrzlinové výrobky, mrazené cukrovinky, chlieb, koláče, sušienky, keksy, torty, zákusky, čokoláda, čokoládové výrobky; plnky do pekárskeho a cukrárskeho výrobkov, plnky do pečív a pochúťok uvedených produktov.
(730) **UNCLE BEN'S INC.**, Houston, Texas, US;

(210) 680-96
(220) 14.03.1996
(511) 35, 41, 42

(540) **SAATCHI & SAATCHI**

- (510) 35 - Reklama, marketingový prieskum, marketingové štúdiá, vzťahy s verejnosťou, nábor zamestnancov a ich umiestňovanie, riadenie a správa podnikov, plánovanie, informačné a poradenské služby v oblasti riadenia, podpora predaja a reklamné služby na podporu predaja tovarov a poskytovania služieb, nákup a plánovanie prostredníctvom médií.

41 - Vydavateľská činnosť; výroba rozhlasových a televíznych programov.

42 - Priemyselné návrhárstvo a obalový dizajn; polygrafické služby; fotografovanie; počítačové programovanie; poskytovanie prístupu k bázam dát.

(730) **Cordiant Plc**, 83/89 Whitfield Street, London W1A 4XA, GB;

(210) 681-96

(220) 14.03.1996

(511) 35, 41, 42

(540) **SAATCHI**

(510) 35 - Reklama, marketingový prieskum, marketingové štúdie, vzťahy s verejnosťou, nábor zamestnancov a ich umiestňovanie, riadenie a správa podnikov, plánovanie, informačné a poradenské služby v oblasti riadenia, podpora predaja a reklamné služby na podporu predaja tovarov a poskytovania služieb, nákup a plánovanie prostredníctvom médií.

41 - Vydavateľská činnosť; výroba rozhlasových a televíznych programov.

42 - Priemyselné návrhárstvo a obalový dizajn; polygrafické služby; fotografovanie; počítačové programovanie; poskytovanie prístupu k bázam dát.

(730) **Cordiant Plc**, 83/89 Whitfield Street, London W1A 4XA, GB;

(210) 684-96

(220) 14.03.1996

(511) 5

(540) **RAGE**

(510) 5 - Herbicidy pre poľnohospodárstvo.

(730) **FMC Corporation**, 1735 Market Street, Philadelphia, Pennsylvania 19103, US;

(210) 686-96

(220) 14.03.1996

(511) 5

(540) **AURORA**

(510) 5 - Herbicidy pre poľnohospodárstvo.

(730) **FMC Corporation**, 1735 Market Street, Philadelphia, Pennsylvania 19103, US;

(210) 687-96

(220) 15.03.1996

(511) 3

(540) **MOISTURE ON-LINE**

(510) 3 - Kozmetika, toaletné potreby a parfumériové prípravky.

(730) **CLINIQUE LABORATORIES, INC.**, spoločnosť štátu Delaware, 767 Fifth Avenue, New York, New York, US;

(210) 688-96

(220) 15.03.1996

(511) 25

(540) **ROUTE 66**

(510) 25 - Pánske, dámske a detské odevy, obuv a doplnky ako kabáty, nepremokavé plášte, saká, kožené saká, športové bundy, vetrovky, šatky, šály, rukavice, palčiaky, klobúky, čiapky, šiltovky, chrániče uší, nohavice, džínsy, košeľe, blúzky, svetre, šaty, športové saká, vesty, sukne, kostýmy, dupačky, gamaše, legíny, pančuchové nohavice, ponožky, pančuchy, body, cvičebné trikoty, kombinézy, otepľovačky, lyžiarske oblečenie, tričká, tepláky, T-tričká, polokošeľe, šortky, boxerské trenírky, spodky, spodná bielizeň, podprsenky, slippy, živôtky, pyžamá, nočné košeľe pánske a chlapčenské, nočné košeľe dámske, župany, kúpacie plášte, poltopánky, plátenné topánky, vysoké topánky, čižmy, sandále, papuče, opasky, šnúrkové topánky, traky, plavky a plážové oblečenie.

(730) **ROUTE 66, L. P.**, 1411 Broadway, New York N. Y. 10018, US;

(210) 691-96

(220) 15.03.1996

(511) 5

(540) **BORONIA**

(510) 5 - Osviežovače vzduchu.

(730) **Amway Corporation**, spoločnosť organizovaná a existujúca podľa zákonov štátu Michigan, 7575 East Fulton Road, Ada, Michigan 49355, US;

(210) 692-96

(220) 15.03.1996

(511) 9, 28, 41

(540) **WISHBONE**

(510) 9 - Magnetofónové prehrávače; rádiá; telefóny; vopred nahrané audio- a videonahrávky a kompaktné disky (vrátane, ale nielen nahrávky a disky obsahujúce zábavné nahrávky pre deti vo forme hudby, príbehov a aktivít); programy počítačových hier a počítačový softvér (vrátane, ale nielen programy a softvér na použitie v oblastiach detskej zábavy a vzdelávania; a rovnako vrátane, ale nielen detský interaktívny počítačový softvér určený na podporu čítania a záujmu o literatúru); informatívne osobné diáre/organizátory; počítačové myši; príručné vysielачky (walkie-talkies); prepínačové dosky; rámy na okuliare; retiazky na krk, ktoré sa dajú pripnúť na rám okuliarov, slnečné okuliare; bezpečnostné prilby; prístroje na meranie vzdialenosti.

28 - Bábiky, plyšové hračky, bábky; lopty na hranie a šport; ručne ovládané elektronické hry, programy počítačových hier, kazety s videohrami; akčné schémy, hracie plány; spoločenské hry, hry s hracími kartami; vodné hry; súprava hračiek; puzzle (vrátane skladačiek z doštičiek, kociek, manipulačných a trojrozmerných skladačiek); darčekové súpravy pre deti; skejtbordy; balóny, pozornosti na oslavy (vrátane osláv narodenín) v štýle malých hračiek; ozdoby na narodeniny.

41 - Služby na zábavu vo forme televíznych seriálov; produkcia a distribúcia filmov a televíznych filmov a programov; produkcia filmov na videokazetách.

(730) **Big Feats Entertainment, L. P.**, spoločenstvo podľa zákonov štátu Texas, 200 East Bethany Drive, Allen, Texas 75002, US;

(210) 693-96
(220) 15.03.1996
(511) 9, 28, 41
(540)



(510) 9 - Magnetofónové prehrávače; rádiá; telefóny; vopred nahrané audio- a videonahrávky a kompaktné disky (vrátane, ale nielen nahrávky a disky obsahujúce zábavné nahrávky pre deti vo forme hudby, príbehov a aktivít); programy počítačových hier a počítačový softvér (vrátane, ale nielen programy a softvér na použitie v oblastiach detskej zábavy a vzdelávania; a rovnako vrátane, ale nielen detský interaktívny počítačový softvér určený na podporu čítania a záujmu o literatúru); informatívne osobné diáre/organizátory; počítačové myši; príručné vysielачky (walkie-talkies); prepínačové dosky; rámy na okuliare; retiazky na krk, ktoré sa dajú pripnúť na rám okuliarov, slnečné okuliare; bezpečnostné prilby; prístroje na meranie vzdialenosti.

28 - Bábiky, plyšové hračky, bábky; lopty na hranie a šport; ručne ovládané elektronické hry, programy počítačových hier, kazety s videohrami; akčné schémy, hracie plány; spoločenské hry, hry s hracími kartami; vodné hry; súprava hračiek; puzzle (vrátane skladačiek z doštičiek, kociek, manipulačných a trojrozmerných skladačiek); darčkové súpravy pre deti; skejtbordy; balóny, pozornosti na oslavy (vrátane osláv narodenín) v štýle malých hračiek; ozdoby na narodeniny.

41 - Služby na zábavu vo forme televíznych seriálov; produkcia a distribúcia filmov a televíznych filmov a programov; produkcia filmov na videokazetách.

(730) **Big Feats Entertainment, L. P.**, spoločenstvo podľa zákonov štátu Texas, 200 East Bethany Drive, Allen, Texas 75002, US;

(210) 694-96
(220) 15.03.1996
(511) 32
(540)

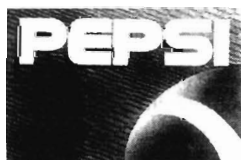

(510) 32 - Minerálne a šumivé vody a iné nealkoholické nápoje, ovocné šťavy a nápoje z ovocných štiav, sirupy a iné prípravky na prípravu nápojov.

(730) **PepsiCo, Inc.**, 700 Anderson Hill Road, Purchase, New York, US;

(210) 695-96
(220) 15.03.1996
(591) červená, modrá, biela
(511) 32
(540)



(510) 32 - Minerálne a šumivé vody a iné nealkoholické nápoje, ovocné šťavy a nápoje z ovocných štiav, sirupy a iné prípravky na prípravu nápojov.

(730) **PepsiCo, Inc.**, 700 Anderson Hill Road, Purchase, New York, US;

(210) 699-96
(220) 15.03.1996
(511) 29, 30, 31
(540) **SEKACZ**

(510) 29 - Mäso a mäsové výrobky včítane rýb, mäkkýšov, kôrovcov, hydiny, zveriny, mäsových výťažkov; konzervovaná, sušená a varená zelenina a ovocie, rösoly, zavaraniny; vajcia a výrobky z nich, mlieko a mliečne výrobky včítane mliečnych nápojov; jedlé oleje a tuky; konzervované potraviny, zelenina naložená v octe.

30 - Káva a kávové náhradky, čaj, kakao, cukor, ryža, múka a obilné výrobky určené na výživu ľudí; nápoje z kakaa, kávy alebo čokolády; pečivo všetkých druhov včítane jemného pečiva; cukrovinky, zmrzlina a med; soľ, horčica, chuťové omáčky, ocot, korenie.

31 - Surové obilniny neupravené na ľudskú výživu a všeobecné poľnohospodárske produkty, ktoré neboli podrobené žiadnej úprave, včítane čerstvého ovocia a zeleniny; živé zvieratá, krmivo pre zvieratá, slad.

(730) **Kuliha Zdeněk**, Lopuchova 75, 725 29 Ostrava - Antošovice, CZ;

(210) 708-96
(220) 18.03.1996
(511) 16, 18, 35
(540)



(510) 16 - Pisacie a kancelárske potreby, výrobky z papiera, kalendáre, hracie karty, školské pomôcky.
18 - Kožený tovar a tovar z koženky, kufre, cestovné tašky, dáždniky, peňaženky, slnečníky, kľúčenky,

prívesky.

35 - Rozširovanie uvedených výrobkov ako reklamných materiálov zákazníkom.

(730) **DG TIP, spol. s r. o.**, Stará osada 15, 615 00 Brno, CZ;

(210) 709-96

(220) 18.03.1996

(511) 16, 18, 35

(540) **DG TIP**

(510) 16 - Písacie a kancelárske potreby, výrobky z papiera, kalendáre, hracie karty, školské pomôcky.

18 - Kožený tovar a tovar z koženky, kufre, cestovné tašky, dáždniky, peňaženky, slnečníky, kľúčienky, prívesky.

35 - Rozširovanie uvedených výrobkov ako reklamných materiálov zákazníkom.

(730) **DG TIP, spol. s r. o.**, Stará osada 15, 615 00 Brno, CZ;

(210) 759-96

(220) 25.03.1996

(591) oranžová, čierna

(511) 1, 9, 16

(540)



(510) 1 - Chemické výrobky pre reprografický a fotografický priemysel; fotografické emulzné papiere; citlivé papiere, citlivé papiere a plátna; fotografické papiere; papier diazo; papier a tkaniny na planografické kópie; papier fotometrický; papier samotónujúci; papier svetlotlačový; tlačový papier na fotografie; fólie celulózy na výrobu filmov; filmy citlivé, ale neexponované; filmy necitlivé na prípravu filmov.

9 - Prístroje na vyvíjanie grafických filmov; stroje na pôsobenie diazo; stoly na strihanie a kreslenie; expozičné prístroje a kopírovacie rámčeky; počítače a programy na spracovanie textov a obrazov; prístroje na kontrolu antistatiky; fotografické prístroje a náradie, tiež na zväčšovanie, reprodukciu alebo rozmnožovanie; fotografické rozmnožovacie prístroje (v triede 9).

16 - Papier matricový; papier na odtlačky; papier na rozmnožovanie, tiež do kopírovacích strojov; papier olejovaný, tiež kopírovací; papier pretlačový; tlačiarenský papier; tlačoviny všeobecne; tlače, termotlače, tlače viacfarebné; kopírovacie stroje a prístroje (v triede 16); kopírovacie stoly; ceruzky retušovacie a maskovacie.

(730) **REPROTECHNIKA GLAS, spol. s r. o.**, Kasárenská 8, 911 01 Trenčín, SK;

(210) 760-96

(220) 25.03.1996

(591) biela, modrá, zelená

(511) 1, 9, 16

(540)



(510) 1 - Chemické výrobky pre reprografický a fotografický priemysel; fotografické emulzné papiere; citlivé papiere, citlivé papiere a plátna; fotografické papiere; papier diazo; papier a tkaniny na planografické kópie; papier fotometrický; papier samotónujúci; papier svetlotlačový; tlačový papier na fotografie; fólie celulózy na výrobu filmov; filmy citlivé, ale neexponované; filmy necitlivé na prípravu filmov.

9 - Prístroje na vyvíjanie grafických filmov; stroje na pôsobenie diazo; stoly na strihanie a kreslenie; expozičné prístroje a kopírovacie rámčeky; počítače a programy na spracovanie textov a obrazov; prístroje na kontrolu antistatiky; fotografické prístroje a náradie, tiež na zväčšovanie, reprodukciu alebo rozmnožovanie; fotografické rozmnožovacie prístroje (v triede 9).

16 - Papier matricový; papier na odtlačky; papier na rozmnožovanie, tiež do kopírovacích strojov; papier olejovaný, tiež kopírovací; papier pretlačový; tlačiarenský papier; tlačoviny všeobecne; tlače, termotlače, tlače viacfarebné; kopírovacie stroje a prístroje (patriace do triedy 16); kopírovacie stoly; ceruzky retušovacie a maskovacie.

(730) **REPROTECHNIKA GLAS, spol. s r. o.**, Kasárenská 8, 911 01 Trenčín, SK;

(210) 761-96

(220) 25.03.1996

(591) biela, červená, čierna, modrá

(511) 1, 9, 16

(540)

MULTIPLAN

(510) 1 - Chemické výrobky pre reprografický a fotografický priemysel; fotografické emulzné papiere; citlivé papiere, citlivé papiere a plátna; fotografické papiere; papier diazo; papier a tkaniny na planografické kópie; papier fotometrický; papier samotónujúci; papier svetlotlačový; tlačový papier na fotografie; fólie celulózy na výrobu filmov; filmy citlivé, ale neexponované; filmy necitlivé na prípravu filmov.

9 - Prístroje na vyvíjanie grafických filmov; stroje na pôsobenie diazo; stoly na strihanie a kreslenie; expozičné prístroje a kopírovacie rámčeky; počítače a programy na spracovanie textov a obrazov; prístroje na kontrolu antistatiky; fotografické prístroje a náradie, tiež na zväčšovanie, reprodukciu alebo rozmnožovanie; fotografické rozmnožovacie prístroje.

16 - Papier matricový; papier na odtlačky; papier na rozmnožovanie, tiež do kopírovacích strojov; papier olejovaný, tiež kopírovací; papier pretlačový; tlačiarenský papier; tlačoviny všeobecne; tlače, termotlače, tlače viacfarebné; kopírovacie stroje a prístroje (v triede 16); kopírovacie stoly; ceruzky retušovacie a maskovacie.

(730) **REPROTECHNIKA GLAS, spol. s r. o.**, Kasárenská 8, 911 01 Trenčín, SK;

(210) 762-96
(220) 25.03.1996
(511) 1, 9, 16

(540) **SAFIR**

(510) 1 - Chemické výrobky pre reprografický a fotografický priemysel; fotografické emulzné papiere; citlivé papiere, citlivé papiere a plátna; fotografické papiere; papier diazo; papier a tkaniny na planografické kópie; papier fotometrický; papier samotónujúci; papier svetlotlačový; tlačový papier na fotografiu; fólie celulózy na výrobu filmov; filmy citlivé, ale neexponované; filmy necitlivé na prípravu filmov.

9 - Prístroje na vyvíjanie grafických filmov; stroje na pôsobenie diazo; stoly na strihanie a kreslenie; expozičné prístroje a kopírovacie rámčeky; počítače a programy na spracovanie textov a obrazov; prístroje na kontrolu antistatiky; fotografické prístroje a náradie, tiež na zväčšovanie, reprodukciu alebo rozmnožovanie; fotografické rozmnožovacie prístroje.

16 - Papier matricový; papier na odlačky; papier na rozmnožovanie, tiež do kopírovacích strojov; papier olejovaný, tiež kopírovací; papier pretlačový; tlačiarenský papier; tlačoviny všeobecne; tlač, termotlač, tlač viacfarebné; kopírovacie stroje a prístroje v triede 16; kopírovacie stoly; ceruzky retušovacie a maskovacie.

(730) **REPROTECHNIKA GLAS, spol. s r. o.**, Kasárenská 8, 911 01 Trenčín, SK;

(210) 765-96
(220) 22.03.1996
(310) 108607
(320) 15.02.1996
(330) CZ
(511) 5, 29, 39

(540) **SUNÁREK**

(510) 5 - Potrava pre deti - ovocné, zeleninové a mäsové detské výživy a desiate.

29 - Výrobky z mäsa, konzervovaného ovocia a zeleniny.

39 - Distribúcia tovarov v triedach 5 a 29.

(730) **Průmysl mléčné výživy**, Heyrovského 1178, 501 53 Hradec Králové, CZ;

(210) 788-96
(220) 27.03.1996
(511) 18, 25
(540)



(510) 18 - Výrobky z kože alebo napodobeniny kože v triede 18.

25 - Odevy, pokrývky hlavy, obuv, všetko v triede 25.

(730) **LEVI STRAUSS & CO.**, Levi's Plaza, 1155 Battery Street, San Francisco, California 94111, US;

(210) 790-96
(220) 27.03.1996
(511) 32
(540)

WOPPY

(510) 32 - Stolová voda, vody minerálne a šumivé, nealkoholické nápoje, ovocné šťavy, nápoje z ovocných štiav, sirupy a iné prípravky na prípravu nealkoholických nápojov.

(730) **NEUFELD, spol. s r. o.**, Dukelská č. 23, 920 01 Hlohovec, SK;

(210) 827-96
(220) 02.04.1996
(511) 33
(540)



(510) 33 - Alkoholické nápoje.

(730) **United Distillers p.l.c. trading as John Walker & Sons**, Distillers House, 33 Ellersly Road, Edinburgh, EH12 6JW, Scotland, GB;

(210) 838-96
(220) 03.04.1996
(511) 9, 36, 38, 42

(540) **CONCERT**

(510) 9 - Elektrické, elektronické, optické, elektrooptické monitorovanie (iné ako in vivo monitorovanie), elektrická kontrola, skúšanie (iné ako in vivo skúšanie), signalizácia, meranie, overovanie (dohľadanie) a zariadenia a pomôcky na vyučovanie; telekomunikačné inštalácie, zariadenia a pomôcky; zariadenia na záznam, prenos, spracovanie alebo reprodukciu zvuku alebo obrazu; káble a kanále, všetko na prenos elektrického, telekomunikačného alebo optického signálu; antény; vlnovody tvorené elektrickými alebo telekomunikačnými komponentmi; elektronické zariadenia a pomôcky, všetko na spracovanie, zápis, uchovávanie, prenos, príjem a/alebo tlač dát; počítače; mikroprocesory; elektronické zariadenia a pomôcky na riadenie a/alebo uskutočňovanie analýz telekomunikácií a dát komunikačných sietí a obvodov; kódovacie a dekódovacie zariadenia a pomôcky; disky, pásky, štítky a vodiče, všetko nosiče magnetických dát; disky, pásky štítky, všetko nosiče optických dát; počítačový softvér; kódovacie programy pre počítače a pre zaria-

denia na spracovanie dát; klávesnice, transceivery a regulátory; časti a zostavy všetkých uvedených výrobkov, všetky zahrnuté v triede 9.

36 - Lízing počítačov, lízing telekomunikačných zariadení.

38 - Telekomunikačné, faxové, telexové, telefónne, telegramové, záznamníkové a prenosové služby; služby na prenos, uchovávanie a spracovanie dát a informácií pomocou elektroniky, počítača, kábla, rádia, radiopaging, ďalekopisu, teletextu (teleletter), elektronickej pošty, telekopírovacieho prístroja, televízie, mikrovlnenia, laserového lúča alebo komunikačných satelitov; telekomunikačné riadiace služby; služby na prenos, uchovanie alebo prehliadanie informácií na obchodné alebo vnútorné účely z počítačových bank dát; služby na vysielanie alebo prenos programov rádia alebo televíznych programov; on-line informačné služby; informačné a poradenské služby súvisiace s telekomunikáciami a vysielaním; služby súvisiace s elektronickou výmenou dát; nájom, prenájom telekomunikačných zariadení, inštalácií, pomôcok, komponentov a obvodov, elektronických poštových schránok a signalizačných zariadení.

42 - Odborné a vedecké konzultačné služby, testovacie služby, experimentálne služby, rešeršné a vývojové služby, služby dizajnové a inšpekčné, všetko vo vzťahu ku komunikačným sieťam a systémom, počítačové programovanie, počítačový softvér, informácie a spracovanie dát, informačné systémy, elektronické bázy dát, spracovanie zvuku a obrazu, spracovanie odkazov, spojenia elektronických dát, signalizačné systémy a elektrické a elektronické produkty; technický dizajn a poradenstvo; konzultačné služby vo vzťahu k telekomunikáciám; počítačové a telekomunikačné systémy a sieťové analýzy; počítačové programovanie; počítačová sieť a služby časového rozdeľovania; nájom, prenájom počítačov, spracovanie dát, elektrické a elektronické zariadenia.

(730) **BRITISH TELECOMMUNICATIONS public limited company**, 81 Newgate Street, London EC1A 7AJ, GB;

(210) 934-96
(220) 15.04.1996
(511) 19
(540)

 **Wickes**

(510) 19 - Nekomové stavebné materiály, okná a okenné rámy, stĺpy a panely, stavebné drevo (iné ako nerezané stavebné drevo), preklady, oplotenia a latkové mreže, to všetko nekovové, stenové panely z dreva, tvrdé lepenky, pregeljky, tvrdé drevo, panely z tvrdého dreva na použitie v stavebníctve, dvere vyrobené z formovaného alebo lisovaného dreva, drevotriesky alebo drevených vlákien, nekovové sprchovacie kúty, odkvapové rúry, zvodové rúry, odkvapky, to všetko vyrobené z plastov, podlahové dlaždice, stenové obkladačky, to všetko vyrobené z keramiky a plastov, nekovové stropné krytiny na báze živice, kaučukové tmely na použitie v stavebníctve, bazény na plávanie, ohrádky, nádržky, záchytky, garáže a

prístrešky, súčasti a armatúry všetkých uvedených výrobkov, dlažby, tehly, tvárnice, stavebné sklo, sadrokartóny.

(730) **WICKES PLC.**, 19/21 Mortimer Street, Londýn W1N 7RJ, GB;

(210) 937-96
(220) 15.04.1996
(511) 35, 42
(540)

 **SLOVSTART**

(510) 35 - Služby organizačných a ekonomických poradcov.
42 - Tlmočnicke a prekladateľské služby.
(730) **Dulová Miroslava, Ing., CSc. - SLOVSTART**, Bazovského 14, 841 01 Bratislava, SK;

(210) 950-96
(220) 15.04.1996
(511) 7, 11, 30
(540)

 **vaces**

(510) 7 - Stroje pre mlyny, pekárne a cestovinárne.
11 - Zariadenia na pečenie a sušenie.
30 - Múka a obilné prípravky, výrobky z múky a semien, chlieb, sušienky, sucháre, koláče, jemné pečivo, cukrovinky, zákusky, cestoviny, krupica, makaróny, žemle.
(730) **Považské mlyny a cestovinárne, spol. s r. o.**, Hurbanova 21, 921 35 Piešťany, SK;

(210) 951-96
(220) 15.04.1996
(511) 7, 11, 30
(540)

 **beces**

(510) 7 - Stroje pre mlyny, pekárne a cestovinárne.
11 - Zariadenia na pečenie a sušenie.
30 - Múka a obilné prípravky, výrobky z múky a semien, chlieb, sušienky, sucháre, koláče, jemné pečivo, cukrovinky, zákusky, cestoviny, krupica, makaróny, žemle.
(730) **Považské mlyny a cestovinárne, spol. s r. o.**, Hurbanova 21, 921 35 Piešťany, SK;

(210) 952-96
(220) 15.04.1996
(511) 7, 11, 30
(540)

 **bezva**

(510) 7 - Stroje pre mlyny, pekárne a cestovinárne.
11 - Zariadenia na pečenie a sušenie.

30 - Múka a obilné prípravky, výrobky z múky a semien, chlieb, sušienky, sucháre, koláče, jemné pečivo, cukrovinky, zákusky, cestoviny, krupica, makaróny, žemle.

(730) **Považské mlyny a cestovinárne, spol. s r. o.**, Hurbanova 3353, 921 35 Piešťany, SK;

(210) 955-96
(220) 15.04.1996
(511) 33

(540) **NOVOHRADSKÉ DIEVČA**

(510) 33 - Biele hroznové víno.
(730) **VÍNO, a. s.**, Hviezdoslavova 2, 040 01 Košice, SK;

(210) 956-96
(220) 15.04.1996
(511) 33

(540) **RUBESKO**

(510) 33 - Červené hroznové víno.
(730) **VÍNO, a. s.**, Hviezdoslavova 2, 040 01 Košice, SK;

(210) 957-96
(220) 15.04.1996
(511) 33

(540) **VIHORLATSKÁ PERLA**

(510) 33 - Biele hroznové víno.
(730) **VÍNO, a. s.**, Hviezdoslavova 2, 040 01 Košice, SK;

(210) 959-96
(220) 15.04.1996
(511) 33

(540) **HRADNÉ ČERVENÉ**

(510) 33 - Červené hroznové víno.
(730) **VÍNO, a. s.**, Hviezdoslavova 2, 040 01 Košice, SK;

(210) 960-96
(220) 15.04.1996
(511) 33

(540) **RUBESO**

(510) 33 - Červené hroznové víno.
(730) **VÍNO, a. s.**, Hviezdoslavova 2, 040 01 Košice, SK;

(210) 964-96
(220) 15.04.1996
(511) 33
(540)



(510) 33 - Pre všetky hroznové vína.
(730) **VÍNO, a. s.**, Hviezdoslavova 2, 040 01 Košice, SK;

(210) 965-96
(220) 15.04.1996
(511) 33

(540) **KOŠICKÝ POKLAD**

(510) 33 - Biele hroznové víno.
(730) **VÍNO, a. s.**, Hviezdoslavova 2, 040 01 Košice, SK;

(210) 966-96
(220) 15.04.1996
(511) 33

(540) **ŠÍRAVA**

(510) 33 - Biele hroznové víno.
(730) **VÍNO, a. s.**, Hviezdoslavova 2, 040 01 Košice, SK;

(210) 967-96
(220) 15.04.1996
(511) 33

(540) **CASSOVIA**

(510) 33 - Biele hroznové víno.
(730) **VÍNO, a. s.**, Hviezdoslavova 2, 040 01 Košice, SK;

(210) 970-96
(220) 16.04.1996
(511) 34

(540) **LEON JIMENES**

(510) 34 - Cigary.
(730) **La Aurora, S. A.**, Santiago de Los Caballeros, DO;

(210) 975-96
(220) 16.04.1996
(511) 7

(540) **TETRA TEBEL ALFOMATIC**

(510) 7 - Stroje na výrobu a balenie syrov; mliečne stroje, mliečne separátory (na oddeľovanie tvarohu od srvátky); miešacie stroje; dopravníky ako stroje, stroje na rezanie a porciovanie syrov; syrové formy (ako stroje), miešacie stroje a vibrátory; stroje na stláčanie a lisovanie syrov; syrové lisy; baliace stroje na balenie syra; časti, fitingy a prídavné zariadenia ku všetkým uvedeným tovarom zahrnutým do triedy 7.

(730) **Tetra Laval Holdings & Finance S. A.**, Avenue Général-Guisan 70, CH-1009 Pully, CH;

(210) 976-96
(220) 16.04.1996
(511) 7

(540) **TETRA TEBEL CASOMATIC**

(510) 7 - Stroje na výrobu a balenie syrov; mliečne stroje, mliečne separátory (na oddeľovanie tvarohu od srvátky); miešacie stroje; dopravníky ako stroje, stroje na rezanie a porciovanie syrov; syrové formy (ako stroje), miešacie stroje a vibrátory; stroje na

stláčanie a lisovanie syrov; syrové lisy; baliace stroje na balenie syra; časti, fittingy a prídavné zariadenia ku všetkým uvedeným tovarom zahrnutým do triedy 7.

(730) **Tetra Laval Holdings & Finance S. A.**, Avenue Général-Guisan 70, CH-1009 Pully, CH;

(210) 977-96

(220) 16.04.1996

(511) 7

(540) **TETRA TEBEL BLOCKFORMER**

(510) 7 - Stroje na výrobu a balenie syrov; mliečne stroje, mliečne separátory (na oddeľovanie tvarohu od srvátky); miešacie stroje; dopravníky ako stroje, stroje na rezanie a porciovanie syrov; syrové formy (ako stroje), miešacie stroje a vibrátory; stroje na stláčanie a lisovanie syrov; syrové lisy; baliace stroje na balenie syra; časti, fittingy a prídavné zariadenia ku všetkým uvedeným tovarom zahrnutým do triedy 7.

(730) **Tetra Laval Holdings & Finance S. A.**, Avenue Général-Guisan 70, CH-1009 Pully, CH;

(210) 978-96

(220) 16.04.1996

(511) 7

(540) **TETRA TEBEL OST**

(510) 7 - Stroje na výrobu a balenie syrov; mliečne stroje, mliečne separátory (na oddeľovanie tvarohu od srvátky); miešacie stroje; dopravníky ako stroje, stroje na rezanie a porciovanie syrov; syrové formy (ako stroje), miešacie stroje a vibrátory; stroje na stláčanie a lisovanie syrov; syrové lisy; baliace stroje na balenie syra; časti, fittingy a prídavné zariadenia ku všetkým uvedeným tovarom zahrnutým do triedy 7.

(730) **Tetra Laval Holdings & Finance S. A.**, Avenue Général-Guisan 70, CH-1009 Pully, CH;

(210) 983-96

(220) 16.04.1996

(511) 19

(540) **ONDURA**

(510) 19 - Stavebný materiál strešný s výnimkou kovového.

(730) **ONDULINE, SM, s. r. o.**, Líščie Nivy 6, 821 08 Bratislava, SK;

(210) 985-96

(220) 16.04.1996

(511) 19, 35, 36, 37, 39, 42

(540)



(510) 19 - Nekovové stavebné materiály; piesok, štrk, kameň, tehly, stavebné bloky, dosky, bridlicové prvky, dlaždice, obkladačky, strešné škridly; decht, bitúmen, asfalt; živice a makadam; cement, betón, príslušné do betónu, hotové betónové zmesi.

35 - Pomocné a poradenské služby týkajúce sa vedenia a organizácie podnikov; rokovania na zaistenie tovaru a služieb; zaistenie obchodných informácií; riadiace služby pre priemyselné a administratívne budovy, nemocnice, kliniky, školy a vzdelávacie inštitúcie, a pre parkovacie zariadenia na parkovanie motorových vozidiel.

36 - Poisťovacie a peňažné služby; realitné služby.

37 - Stavba, opravy, údržba a búranie budov, konštrukcia pozemného staviteľstva; prenájom a opravy zariadení používaných v objektoch pozemného staviteľstva; údržba a opravy terénnych vozidiel.

39 - Doprava a dodávanie strojov a materiálov používaných v staviteľstve.

42 - Odborné poradenské služby týkajúce sa projekcie, výskumu a vývoja; expertné služby týkajúce sa architektonických a stavebných otázok, skúšanie materiálov a životného prostredia; všetko pre staviteľstvo a konštrukčnú činnosť.

(730) **TARMAC P. L. C.**, Hilton Hall, Essington, Wolverhampton, WV11 2BQ, GB;

(210) 986-96

(220) 16.04.1996

(511) 19, 35, 36, 37, 39, 42

(540)

Tarmac 

(510) 19 - Nekovové stavebné materiály; piesok, štrk, kameň; tehly, stavebné bloky, dosky, bridlicové prvky, dlaždice, obkladačky, strešné škridly; decht, bitúmen, asfalt; živice a makadam; cement, betón, príslušné do betónu, hotové betónové zmesi.

35 - Pomocné a poradenské služby týkajúce sa vedenia a organizácie podnikov; rokovania na zaistenie tovaru a služieb; zaistenie obchodných informácií; riadiace služby pre priemyselné a administratívne budovy, nemocnice, kliniky, školy a vzdelávacie inštitúcie, pre parkovacie zariadenia na parkovanie motorových vozidiel.

36 - Poisťovacie a peňažné služby; realitné služby.

37 - Stavba, opravy, údržba a búranie budov, konštrukcia pozemného staviteľstva; prenájom a opravy zariadení používaných v objektoch pozemného staviteľstva; údržba a opravy terénnych vozidiel.

39 - Doprava a dodávanie strojov a materiálov používaných v staviteľstve.

42 - Odborné poradenské služby týkajúce sa projekcie, výskumu a vývoja; expertné služby týkajúce sa architektonických a stavebných otázok, skúšanie materiálov a životného prostredia; všetko pre staviteľstvo a konštrukčnú činnosť.

(730) **TARMAC P. L. C.**, Hilton Hall, Essington, Wolverhampton, WV11 2BQ, GB;

(210) 1012-96
(220) 18.04.1996
(310) 109018
(320) 04.03.1996
(330) CZ
(511) 32

(540) **RELAX**

(510) 32 - Ovocné nápoje, nápoje s príchuťou ovocia.
(730) **WALMARK, spol. s r. o.**, Oldřichovice 44, 739 61
Třinec, CZ;

(210) 1018-96
(220) 19.04.1996
(511) 9
(540)



(510) 9 - Slnéčné okuliare, dioptrické okuliare, okuliare, rámy, šošovky, okuliarové sklá, puzdrá na slnečné, dioptrické a iné okuliare.
(730) **POLAROID CORPORATION**, 549 Technology Square, Cambridge, Massachusetts 02139, US;

(210) 1019-96
(220) 19.04.1996
(511) 9
(540)



(510) 9 - Slnéčné okuliare, dioptrické okuliare, okuliare, rámy, šošovky, okuliarové sklá, puzdrá na slnečné, dioptrické a iné okuliare.
(730) **POLAROID CORPORATION**, 549 Technology Square, Cambridge, Massachusetts 02139, US;

(210) 1020-96
(220) 19.04.1996
(511) 9
(540)



(510) 9 - Slnéčné okuliare, dioptrické okuliare, okuliare, rámy, šošovky, okuliarové sklá, puzdrá na slnečné, dioptrické a iné okuliare.
(730) **POLAROID CORPORATION**, 549 Technology Square, Cambridge, Massachusetts 02139, US;

(210) 1024-96
(220) 19.04.1996
(511) 31

(540) **EAGLE**

(510) 31 - Krmivá a potraviny pre domáce zvieratá.
(730) **Eagle Products, Inc.**, spol. organizovaná a existujúca podľa zákonov štátu Indiana, 1025 W. Eleventh Street, Mishawaka, Indiana 46544, US;

(210) 1025-96
(220) 19.04.1996
(511) 31

(540) **HY-RATION**

(510) 31 - Krmivá a potraviny pre domáce zvieratá.
(730) **Eagle Products, Inc.**, spol. organizovaná a existujúca podľa zákonov štátu Indiana, 1025 W. Eleventh Street, Mishawaka, Indiana 46544, US;

(210) 1026-96
(220) 19.04.1996
(511) 30

(540) **GOLIA ACTIV FOREST FRUIT**

(510) 30 - Káva, čaj, kakao, cukor, ryža, tapioka, ságo, kávové náhradky, múka a výrobky z obilnín, chlieb, jemné pečivo a sušienky, sucháre, koláče a cukrárske výrobky, zmrzliny, med, sirupy, kvasnice, prášky do pečiva, soľ, horčica, ocot, omáčky ako chuťové prísady, korenie, ľad, žuvačky.
(730) **PERFETTI S. p. A.**, Via XXV Aprile 7, Lainate (province of Milano), IT;

(210) 1027-96
(220) 19.04.1996
(511) 30

(540) **GOLIA ACTIV**

(510) 30 - Káva, čaj, kakao, cukor, ryža, tapioka, ságo, kávové náhradky, múka a výrobky z obilnín, chlieb, jemné pečivo a sušienky, sucháre, koláče a cukrárske výrobky, zmrzliny, med, sirupy, kvasnice, prášky do pečiva, soľ, horčica, ocot, omáčky ako chuťové prísady, korenie, ľad, žuvačky.
(730) **PERFETTI S. p. A.**, Via XXV Aprile 7, Lainate (province of Milano), IT;

(210) 1059-96
(220) 24.04.1996
(511) 3
(540)



(510) 3 - Toaletné a kúpeľové prípravky s výnimkou prípravkov s liečivými účinkami, najmä toaletné vody; mydlá, púdre; hydratačné prípravky na pokožku, telové vody, mlieka a krémy, kúpeľové oleje; masážne oleje; dezodoranty a antiperspiranty na osobné

použitie; vlasové prípravky; opaľovacie prípravky; potpourri, vonné vrecúška; osviežovače vzduchu.
 (730) **Calvin Klein Trademark Trust**, 1100 North Market Street, Wilmington, Delaware, US;

(210) 1060-96
 (220) 24.04.1996
 (511) 25

(540) **CUTTER & BUCK**

(510) 25 - Odevy, najmä pánske odevy, pánske vrchné oblečenie, plášte, saká, svetre, košele, nohavice, šortky, plavky, traky, opasky, viazanky, šály, šatky na krk, obuv.
 (730) **CUTTER Buck Inc.**, 2701 First Avenue, Suite 500, Seattle WA 98121, US;

(210) 1061-96
 (220) 25.04.1996
 (511) 34

(540) **RONHILL**

(510) 34 - Cigarety s filtrom.
 (730) **TVORNICA DUHANA ROVINJ d. d.**, Obala V. Nazora 1, Rovinj, HR;

(210) 1062-96
 (220) 25.04.1996
 (511) 5

(540) **ORAMEC**

(510) 5 - Farmaceutické, veterinárne a sanitárne prípravky; diétne potraviny pre deti a chorých; náplasti a obväzy; materiály na plombovanie zubov, na odťahy zubov; dezinfekčné prípravky; prípravky na ničenie buriny.
 (730) **MERCK TRANSITORY LLC, a Delaware limited liability company**, One Merck Drive, Whitehouse Station, New Jersey 08889-0100, US;

(210) 1065-96
 (220) 25.04.1996
 (511) 7

(540) **SINKMASTER**

(510) 7 - Drviče potravinových odpadkov, ich časti a príslušenstvá.
 (730) **Anaheim Manufacturing Company, Inc.**, spoločnosť zriadená podľa zákonov štátu Delaware, 4240 E. La Palma Avenue, Anaheim, California, 92807, US;

(210) 1068-96
 (220) 25.04.1996
 (511) 42
 (540)



THE AMERICAN BISTRO

(510) 42 - Reštauračné a barové služby, zásobovanie.
 (730) **TGI FRIDAY'S OF MINNESOTA, INC.**, spoločnosť zriadená podľa zákonov štátu Minnesota, 7540 LBJ Freeway, Dallas, Texas 75251, US;

(210) 1069-96
 (220) 25.04.1996
 (511) 42
 (540)

T.G.I. FRIDAY'S

(510) 42 - Reštauračné a barové služby, zásobovanie.
 (730) **TGI FRIDAY'S OF MINNESOTA, INC.**, spoločnosť zriadená podľa zákonov štátu Minnesota, 7540 LBJ Freeway, Dallas, Texas 75251, US;

(210) 1070-96
 (220) 25.04.1996
 (511) 1
 (540)



(510) 1 - Adsorbčné a adsorbčné výrobky na sorpciu tekutín.
 (730) **NEW PENDULUM CORP.**, spoločnosť organizovaná a existujúca podľa zákonov štátu Delaware, 103 Springer Bulding, 3411 Silverside Road, Wilmington, Delaware 19810, US;

(210) 1071-96
 (220) 25.04.1996
 (511) 5, 29

(540) **TARABETIC**

(510) 5 - Farmaceutické prípravky a substancie, zverolekárske prípravky a substancie, výrobky diétetické pre deti a chorých, vitamínové prípravky.
 29 - Nemedicínálne doplnky potravín, jedlé oleje a tuky, olej z pupalky (oenothera), olej z jadier ríbezle čiernej a rybací olej.
 (730) **SCOTIA HOLDINGS PLC**, Efamol House, Woodbridge Meadows, GUILFORD, Surrey GU1 1BA, GB;

(210) 1072-96
 (220) 25.04.1996
 (511) 33

(540) **NICOLAUS VODKA**

(510) 33 - Liehoviny.
 (730) **ST. NICOLAUS, a. s.**, 1. mája 113, 031 28 Liptovský Mikuláš, SK;

(210) 1074-96
 (220) 25.04.1996
 (511) 33

(540) **NICOLAUS FERNET**

(510) 33 - Liehoviny.
(730) **ST. NICOLAUS, a. s.**, 1. mája 113, 031 28 Liptovský Mikuláš, SK;

(210) 1075-96
(220) 25.04.1996
(511) 33

(540) **NICOLAUS GIN**

(510) 33 - Liehoviny.
(730) **ST. NICOLAUS, a. s.**, 1. mája 113, 031 28 Liptovský Mikuláš, SK;

(210) 1078-96
(220) 25.04.1996
(511) 42

(540) **HOT POT**

(510) 42 - Stravovacie a ubytovacie služby.
(730) **ACORD, spol. s r. o.**, Kopčianska 14, 851 02 Bratislava, SK;

(210) 1080-96
(220) 26.04.1996
(511) 28
(540)



(510) 28 - Hry a hračky.
(730) **MAGIC, spol. s r. o.**, Daxnerova 296/1, Rimavská Sobota, SK;

(210) 1081-96
(220) 26.04.1996
(511) 1, 2

(540) **AUTOPHORETIC**

(510) 1 - Chemické zlúčeniny na výrobu náterov na kovové povrchy.
2 - Nátery.
(730) **HENKEL CORPORATION**, 300 Brookside Avenue, Ambler, Pennsylvania, 19002, US;

(210) 1084-96
(220) 26.04.1996
(310) 95 16159
(320) 21.12.1995
(330) HK
(511) 7
(540)



(510) 7 - Tlačiarenské stroje, náhradné diely a príslušenstvo k nim; všetko obsiahnuté v triede č. 7.

(730) **KENT ENGINEERING CO., LTD. a limited liability comp. incorp. under the law of Hong Kong**, 2,3 and 6/F., Block 1, Wah Shing Ind' l Bldg., 12-14, Wah Shing Street, Kwai Chung, N. T. Hong Kong, HK;

(210) 1100-96
(220) 29.04.1996
(511) 32

(540) **SEMTEX**

(510) 32 - Občerstvujúce nápoje, nápoje bez liehu, šumivé nápoje, šumivé limonády, nápoje obsahujúce kyselinu uhličitú bez alkoholu.
(730) **Pinelli, spol. s r. o.**, Svobodná Ves 50, 285 75 Žehušice, CZ;

(210) 1101-96
(220) 29.04.1996
(511) 32
(540)



(510) 32 - Občerstvujúce nápoje, nápoje bez liehu, šumivé nápoje, šumivé limonády, nápoje obsahujúce kyselinu uhličitú bez alkoholu.
(730) **Pinelli, spol. s r. o.**, Svobodná Ves 50, 285 75 Žehušice, CZ;

(210) 1104-96
(220) 29.04.1996
(511) 32

(540) **NICOL**

(510) 32 - Nealkoholické nápoje.
(730) **ST. NICOLAUS, a. s.**, Ul. 1. mája 113, 031 28 Liptovský Mikuláš, SK;

(210) 1107-96
(220) 29.04.1996
(310) 109711

(320) 25.03.1996
(330) CZ
(511) 9, 11

(540) **OVALE**

(510) 9 - Žiarivky na reklamné účely.
11 - Žiarivky všetkých druhov, ich časti (objímky), s vláknami alebo s plynovou náplňou, osvetľovacie žiarivkové telesá, výbojky elektrické na svietenie, osvetľovacie garnitúry, osvetlenie, žiarovky, elektrické svietidlá.
(730) **EMI, spol. s r. o.**, Konrádova 5, 628 00 Brno, CZ;

(210) 1112-96
(220) 30.04.1996
(511) 42
(540)

D.A.R.
KOMERČNO - PRÁVNÁ KANCELÁRIA

(510) 42 - Právne služby.

(730) **Dobrovodský Peter, JUDr.**, Smetanova 4, 820 05 Bratislava, SK;

(210) 1115-96

(220) 30.04.1996

(511) 38, 41

(540) **DISCOVERY CHANNEL ONLINE**

(510) 38 - Komunikačné služby, najmä rozhlasové služby a rozhlas po drôte, vysielanie a prenosy televíznych programov, vysielanie rozhlasových programov, televízne prenosy, rozhlasové prenosy a služby pri rozširovaní rozhlasu, služby pri prenose dát.

41 - Výchova, výučba a zábava, najmä príprava rozhlasových a televíznych programov, výroba filmov a živých zábavných programov, výroba animovaných filmov a televíznych programov, služby spojené s kinematografickou zábavou, televíznou zábavou a živými zábavnými predstaveniami, služby spojené s vydávaním kníh, časopisov, tlačovín a periodík.

(730) **DISCOVERY COMMUNICATIONS, INC.**, 7700 Wisconsin Avenue, Bethesda, Maryland, US;

(210) 1116-96

(220) 30.04.1996

(511) 9

(540) **DISCOVERY CHANNEL MUSIC**

(510) 9 - Prístroje na uchovávanie, záznam, prenos a reprodukciu zvuku alebo obrazu, kinematografické filmy a videopásky, videodisky a nahrané magnetické pásky so zvukom alebo obrazom, záznamy zvuku, gramofónové nahrávky a disky, zábavné prístroje na použitie s televíznymi prijímačmi, počítače, počítačové programy, interaktívne počítačové systémy, magnetické nosiče dát, nosiče dát z optických vlákien, časti a náhradné diely všetkých uvedených prístrojov.

(730) **DISCOVERY COMMUNICATIONS, INC.**, 7700 Wisconsin Avenue, Bethesda, Maryland, US;

(210) 1117-96

(220) 30.04.1996

(511) 41

(540) **DISCOVERY CHANNEL PICTURES**

(510) 41 - Výchova, výučba, zábava, najmä príprava rozhlasových a televíznych programov, výroba filmov a živých zábavných programov, výroba animovaných filmov a televíznych programov, služby vzťahujúce sa na kinematografickú zábavu, televíznou zábavu, výchovu a inštruktáže k živým zábavným predstaveniam, služby spojené s vydávaním kníh, časopisov, tlačovín a periodík, zábava založená na interaktívnych a digitálnych televíznych programoch s použitím optických vlákien, káblov alebo satelitného vysielania, výučba, tréning a inštruktáže na základe interaktívnych a digitálnych televíznych programov a optických vlákien, káblov a satelitného vysielania, lízing interaktívneho a digitálneho televízneho vybavenia.

(730) **DISCOVERY COMMUNICATIONS, INC.**, 7700 Wisconsin Avenue, Bethesda, Maryland, US;

(210) 1118-96

(220) 30.04.1996

(511) 30

(540)



(510) 30 - Koláče, sucháre, keksy, ovocné pečivo, pirohy, kornúty (na zmrzlinu), posýpka, desiate z ryže a pšenice, obilniny, granulované tyčinky, oriešková čokoláda.

(730) **Keebler Company**, One Hollow Tree Lane, Elmhurst, Illinois 60126-1581, US;

(210) 1119-96

(220) 30.04.1996

(511) 30

(540)



(510) 30 - Koláče, sucháre, keksy, ovocné pečivo, pirohy, kornúty (na zmrzlinu), posýpka, desiate z ryže a pšenice, obilniny, granulované tyčinky, oriešková čokoláda.

(730) **Keebler Company**, One Hollow Tree Lane, Elmhurst, Illinois 60126-1581, US;

(210) 1120-96

(220) 30.04.1996

(310) 2043134

(320) 01.11.1995

(330) GB

(511) 4

(540) **ECODRIVELINE**

(510) 4 - Oleje a tuky patriace do tejto triedy, mazadlá, pohonné hmoty.

(730) **Shell International Petroleum Company Limited**, Shell Centre, London SE1 7NA, GB;

(210) 1125-96

(220) 30.04.1996

(511) 30

(540) **MOMO**

(510) 30 - Trvanlivé pečivo, sušienky, keksy, sucháre, aj polievané a máčané, čokoládové biskvity, linecké cesto a pečivo z neho.

(730) **UNITED BISCUITS (UK) LIMITED**, Church Road, West Drayton, Middlesex UB7 7PR, GB;

(210) 1126-96
(220) 30.04.1996
(511) 30

(540) **SNO**

(510) 30 - Chlieb, pekárské a cukrárske výrobky, najmä trvanlivé pečivo, biskvity, sušienky, keksy, sucháre, koláčiky, zákusky, torty, ovocné torty, tortové korpusy, oblátky, tvarohové koláče, pudinky, krémy, nekysnuté pečivo, pečivo z lineckého cesta; čokoláda, bonbóny, cukrovinky; výrobky z obilnín a múky; šalátové dressingsy; zmrzliny; zákusky.

(730) **UNITED BISCUITS (UK) LIMITED**, Church Road, West Drayton, Middlesex UB7 7PR, GB;

(210) 1201-96
(220) 06.05.1996
(511) 9, 10

(540) **ALLEGIANCE**

(510) 9 - Prístroje a nástroje vedecké, elektrické, fotografické, optické na použitie v laboratóriách a zdravotníckych zariadeniach, diagnostické separátory, krvné separátory, počítačový softvér na použitie v nemocniciach, klinikách a laboratóriách, počítačové programy vo forme výpisov, magnetických pásov, magnetických diskov, pamäťové rozhrania; indikátory a monitorovacie zariadenia na monitorovanie sterilizačných procesov.

10 - Prístroje a nástroje chirurgické, lekárske, zubárske a zverolekárske; mäkké tkanivá a kostná dreň, ihly a podnosy na vykonávanie biopsie; ortopedické pomôcky, najmä cervikálne goliere, ramenné závesy, brušné pásy, polyuretánová pena na fixáciu tela, sadra, obvazy, sadrové obvazy a lôžka, ortopedické pančuchy; tampóny, masky, čepce, oblečenie pre chirurgov, pacientov a zdravotnícky personál prispôbené na chirurgické účely; špeciálny nábytok na lekárske použitie, obsahujúci misky, stojany na misky a nástroje, skrinky na uchovávanie predmetov pre dojčatá, púdrov a mastí; detské postielky, nosidlá, vozíky, vozíky na zdravotnícku potrebu, pomocné vozíky, zariadenie operačných sál; podporné obvazy; nádoby a zariadenia na zhromažďovanie, uchovávanie, spracovanie, testovanie a podávanie črevných a mimočrevných roztokov, roztokov na liečbu dýchacích ciest a irigačných roztokov; umelé orgány; zdravotnícke podnosy a misky, najmä na použitie pri diagnostikovaní, v pôrodníctve, pri gynekologických vyšetreniach a zákrochoch, ako napr. paracervikálne a pubické bloky, lumbálna punkcia a punkcia plodovej vody, punkcia hrudníka, paracentéza a snímkovanie miechy; lekárske, zubárske a chirurgické vyšetrovacie rukavice, rukavice na priemyselné použitie, laboratórne rukavice a rukavice na iné použitie; pomôcky a zariadenia na drenážovanie rán, príručné vrecká na odtekanie a odvádzanie sekretu; pooperačné autotransfúzne systémy, rezervoáre, vákuové regulátory.

(730) **ALLEGIANCE CORPORATION**, 1430 Waukegan Road, McGaw Park, Illinois, US;

(210) 1202-96
(220) 06.05.1996
(511) 30

(540) **TELE**

(510) 30 - Chlieb, pekárské a cukrárske výrobky, najmä trvanlivé pečivo, biskvity, sušienky, keksy, sucháre, koláčiky, zákusky, torty, ovocné torty, tortové korpusy, oblátky, tvarohové koláče, pudinky, krémy, jemné pečivo, nekysnuté pečivo, pečivo z lineckého cesta; čokoláda, bonbóny, cukrovinky; výrobky z obilnín a múky; šalátové dressingsy; zmrzliny; zákusky.

(730) **UNITED BISCUITS (UK) LIMITED**, Church Road, West Drayton, Middlesex UB7 7PR, GB;

(210) 1203-96
(220) 06.05.1996
(511) 10
(540)



(510) 10 - Chirurgické, lekárske, zubárske a zverolekárske prístroje a nástroje.

(730) **SHERWOOD MEDICAL COMPANY**, 1915 Olive Street, St. Louis, Missouri 63103, US;

(210) 1204-96
(220) 06.05.1996
(511) 36, 42
(540)



(510) 36 - Poisťovacia činnosť; zaistovacia činnosť, t.j. delenie rizík vzniknutých v súvislosti s prevádzkovaním poistenia na základe zmluvných vzťahov a individuálnych dohôd o zaistení jednotlivých rizík k iným poisťovniam; činnosti súvisiace, t.j. činnosti slúžiace na podporu a rozvoj poisťovníctva, na zaistenie splniteľnosti záväzkov poisťovne, najmä efektívne investovanie prostriedkov poisťovních rezerv; zábranná činnosť, t.j. činnosť zameraná na predchádzanie škodám a na ich minimalizáciu, najmä investovanie prostriedkov na akcie vedúce k zamedzeniu škôd; uzatváranie sprostredkovateľských zmlúv na zjednávanie poistenia v prospech poisťovne; prevádzkovanie zmenárenskej činnosti; prevádzkovanie úverovej činnosti; prenájom bytových a nebytových priestorov.

42 - Ubytovacie služby vrátane prevádzkovania pohostinských zariadení, tlačiarenské a polygrafické služby.

(730) **Česká pojišťovna, a. s.**, Spálená 16, 113 04 Praha, CZ;

(210) 1209-96
 (220) 06.05.1996
 (310) 75/021.067
 (320) 16.11.1995
 (330) US
 (511) 7

(540) **ONE TOUCH**

(510) 7 - Dojačky, najmä stojanové.
 (730) **Babson Bros. Co. an Illinois corporation**, 1880
 Coutry Farm Drive, Naperville, Illinois 60563, US;

(210) 1212-96
 (220) 07.05.1996
 (511) 17

(540) **FOME-COR**

(510) 17 - Kaučuk, gutaperča, guma, balata, ich náhradky, výrobky z týchto hmôt (s výnimkou tých, ktoré sú obsiahnuté v iných triedach); fólie, dosky a tyče z plastických hmôt (polotovary), najmä laminátové dosky zložené najmenej z jednej vrstvy expandovateľného polystyrénu a najmenej z jednej ďalšej vrstvy, ako je papierová fólia, kovová fólia alebo plastická fólia, ktorá môže byť upravená na rôzne účely; hmoty tesniace, upchávkové a izolačné; azbest, sl'uda a výrobky z nich; hadice (okrem kovových).
 (730) **International Paper Company**, Two Manhattanville Road, Purchase, New York, US;

(210) 1213-96
 (220) 07.05.1996
 (511) 30

(540) **SAGA**

(510) 30 - Káva, čaj, kakao, cukor, ryža, maniok, ságo, kávové náhradky; múka a výrobky z obilia, chlieb, pekárské a cukrárske výrobky, zmrzliny; med, sirupy; kvasnice, prášky do pečiva; soľ, horčica; ocot, omáčky ako chuťové prísady; korenie; ľad na chladenie.
 (730) **Unilever N. V.**, Weena 455, 3013 AL Rotterdam, NL;

(210) 1214-96
 (220) 07.05.1996
 (511) 9, 16

(540) **DATABLADE**

(510) 9 - Počítačový program, ktorý podporuje rozšírené používanie čo do typov dát, funkcií, prístupových metód a iných rozšírení v báze dát týkajúcej sa systému riadenia.
 16 - Manuály k počítačovým programom.
 (730) **INFORMIX SOFTWARE, INC.**, 4100 Bohannon Drive, Menlo Park, CA 94025, US;

(210) 1216-96
 (220) 07.05.1996
 (591) červená
 (511) 16, 42

(540)

NODAR

(510) 16 - Pečiatky.
 42 - Tlač, tlačenie.
 (730) **Rovňanová Dagmar**, Dolný Val 39, 010 01 Žilina, SK;

(210) 1217-96
 (220) 07.05.1996
 (511) 42
 (540)



(510) 42 - Pohostinská činnosť.
 (730) **Kalnovičová Júlia - JÚLIA**, Raketová 18, 821 02 Bratislava, SK;

(210) 1218-96
 (220) 08.05.1996
 (511) 5

(540) **CEFZIL**

(510) 5 - Farmaceutické výrobky.
 (730) **Bristol-Myers Squibb Company**, spoločnosť organizovaná podľa zákonov štátu Delaware, 345 Park Avenue, New York, New York 10154, US;

(210) 1219-96
 (220) 08.05.1996
 (310) 75019513
 (320) 14.11.1995
 (330) US
 (511) 9
 (540)

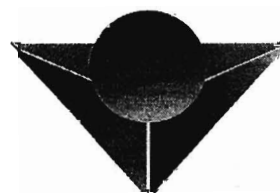

(510) 9 - Počítačové disky, počítačové diskové jednotky.
 (730) **IMATION CORP.**, 1 Imation Place, Oakdale, Minnesota 55128, US;

(210) 1220-96
 (220) 08.05.1996
 (310) 75/050.460
 (320) 10.01.1996
 (330) US
 (511) 9

(540) **ARMADA**

(510) 9 - Osobné počítače, osobné číslicové pomáhače, príručné počítače, elektronické organizátory, bezdrôtové telefóny.

(730) **COMPAQ COMPUTER CORPORATION**, spoločnosť podľa zákonov štátu Delaware, 20555 S. H. 249, Houston, Texas 77070, US;

(210) 1221-96
(220) 08.05.1996
(511) 5

(540) **PROCEF**

(510) 5 - Farmaceutické výrobky.

(730) **Bristol-Myers Squibb Company**, spoločnosť organizovaná podľa zákonov štátu Delaware, 345 Park Avenue, New York, New York 10154, US;

(210) 1224-96
(220) 08.05.1996
(511) 32
(540)

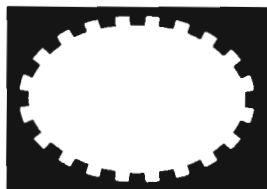

(510) 32 - Nealkoholické nápoje.

(730) **Taisho Pharmaceutical Co., Ltd.**, 24-1, Takata 3-chome, Toshimaku, Tokyo, JP;

(210) 1225-96
(220) 08.05.1996
(511) 1, 11, 39, 42

(540) **HiQ**

(510) 1 - Plyny na používanie v priemysle.

11 - Regulačné a bezpečnostné príslušenstvo plynových prístrojov.

39 - Doprava, prenájom a lízing plynových nádob a kontajnerov.

42 - Kontrola kvality plynov.

(730) **AGA AB**, S-181 81 Lidینگö, SE;

(210) 1227-96
(220) 08.05.1996
(511) 34

(540) **LA GLORIA CUBANA**

(510) 34 - Tabak, potreby pre fajčiarov, zápalky.

(730) **CUBATABACO**, O'Reilly No. 104, La Habana Vieja, Ciudad de la Habana, CU;

(210) 1228-96
(220) 08.05.1996
(511) 34

(540) **QUINTERO**

(510) 34 - Tabak, potreby pre fajčiarov, zápalky.

(730) **CUBATABACO**, O'Reilly No. 104, La Habana Vieja, Ciudad de la Habana, CU;

(210) 1229-96
(220) 08.05.1996
(511) 34

(540) **CUABA**

(510) 34 - Tabak, potreby pre fajčiarov, zápalky.

(730) **CORPORACION HABANOS, S. A.**, Mercaderes 21, La Habana Vieja, CU;

(210) 1230-96
(220) 08.05.1996
(591) žltá, čierna
(511) 4
(540)



(510) 4 - Chladiaco-mazacie kvapaliny na obrábanie kovov, plastické mazivá a montážne mazacie pasty, syntetické oleje.

(730) **Lubocons, spol. s r. o.**, Krajná 29, 821 04 Bratislava, SK;

(210) 1231-96
(220) 08.05.1996
(591) čierna, žltá, biela, bordová
(511) 4
(540)



(510) 4 - Chladiaco-mazacie kvapaliny do obrábacích strojov, plastické mazivá a montážne mazacie pasty.

(730) **Lubocons, spol. s r. o.**, Krajná 29, 821 04 Bratislava, SK;

(210) 1236-96
(220) 08.05.1996
(310) 859283
(320) 13.11.1995
(330) BX
(511) 5

(540) **MIRAPEX**

(510) 5 - Farmaceutické prípravky.

(730) **PHARMACLA & UPJOHN S. A.**, c/o Credit European, 52 route d'Esch, L-1470 Luxembourg, LU;

(210) 1237-96
(220) 08.05.1996
(511) 3, 5, 10, 21, 30

(540) **AQUAFRESH PROTECT**

- (510) 3 - Toaletné prípravky bez liečivých účinkov; prípravky na čistenie zubov, ústne vody.
 5 - Farmaceutické a liečivé prípravky a látky na použitie v humánnom lekárstve.
 10 - Dentálne nite.
 21 - Zubné kefky.
 30 - Cukrovinky, pastilky.

(730) **Beecham Group p. l. c.**, Four New Horizons Court, Harlequin Avenue, Brentford, Middlesex TW8 9EP, GB;

- (210) 1238-96
 (220) 09.05.1996
 (511) 16, 35, 41
 (540)



- (510) 16 - Periodické a neperiodické tlačoviny všetkých druhov, tlačiarenské výrobky, publikácie.
 35 - Propagačná činnosť, pomoc pri riadení obchodnej činnosti, sprostredkovanie obchodov, reklamná činnosť.
 41 - Vydavateľstvo, nakladateľstvo.

(730) **Palušová Margita - SVOJEŤ**, Revolučná 3/3288, 010 01 Žilina, SK;

- (210) 1239-96
 (220) 09.05.1996
 (511) 11
 (540) **MYSON**

- (510) 11 - Zariadenia a prístroje na kúrenie, chladenie, ventiláciu a klimatizáciu; radiátory; plynové a olejové ohrievače; prístroje a nástroje na ústredné kúrenie, ohrievače na ohrev a dodávku vody, zapaľovače; radiátory a ohrievače vody; vetráky; ohrievače osušiek; súčiastky a výstroj na uvedený tovar.

(730) **Blue Circle Heating Limited**, 84 Eccleston Square, London SW1V 1PX, GB;

- (210) 1240-96
 (220) 09.05.1996
 (511) 11

(540) **SUPALINE**

- (510) 11 - Zariadenia a prístroje na kúrenie, chladenie, ventiláciu a klimatizáciu; radiátory; plynové a olejové ohrievače; prístroje a nástroje na ústredné kúrenie, ohrievače na ohrev a dodávku vody, zapaľovače; radiátory a ohrievače vody; vetráky; ohrievače osušiek; súčiastky a výstroj na uvedený tovar.

(730) **Blue Circle Heating Limited**, 84 Eccleston Square, London SW1V 1PX, GB;

- (210) 1241-96
 (220) 09.05.1996
 (591) farebná, modrá
 (511) 10
 (540)



- (510) 10 - Zdravotnícka technika.
 (730) **ASKLEPIOS Čechy-Slovensko, spol. s r. o.**, Roľnícka 4, 940 54 Nové Zámky, SK;

- (210) 1242-96
 (220) 09.05.1996
 (591) zelená, farebná
 (511) 42
 (540)



- (510) 42 - Hodnotenie výrobkov, schvaľovanie výrobkov, certifikácia výrobkov, kontrola schválených a certifikovaných výrobkov uvádzaných do obehu, poskytovanie odborných služieb a vykonávanie poradenskej činnosti, koordinácia zapojenia slovenských orgánov a organizácií do medzinárodných certifikačných systémov a sledovanie ich činnosti v týchto systémoch.

(730) **Technický a skúšobný ústav pôdohospodársky**, SKTC 106, 900 41 Rovinka, SK;

- (210) 1245-96
 (220) 10.05.1996
 (511) 5, 10
 (540)

spiros

- (510) 5 - Lieky, liečivá.
 10 - Inhalátory na aplikáciu liečiv.
 (730) **DURA PHARMACEUTICALS, INC.**, 5880 Pacific Center Boulevard, San Diego, California 92121-4204, US;

- (210) 1246-96
 (220) 10.05.1996
 (511) 34

(540) **JOHN PLAYER GOLD LEAF**

- (510) 34 - Cigarety, tabak, tabakové výrobky, potreby pre fajčiarov, zapaľovače, zápalky.

(730) **British - American Tobacco Company, Limited**,
Millbank, Knowle Green, Staines, Middlesex,
TW18 1DY, GB;

(210) 1247-96
(220) 10.05.1996
(511) 1, 11, 42

(540) **DINAX**

(510) 1 - Plyn a plynové zmesi.
11 - Zariadenia na zmiešavanie plynov, plynové generátory, plynové potrubia, regulačné a bezpečnostné zariadenia ako príslušenstvo prístrojov a plynových potrubí.
42 - Konzultačná činnosť pri prípravách nápojov.

(730) **AGA AKTIEBOLAG, S** - 181 81 Lidingö, SE;

(210) 1270-96
(220) 13.05.1996
(511) 7, 8, 9, 11, 12, 36
(540)



(510) 7 - Stavebné mechanizmy, obrábacie stroje, výtahy, pracovné plošiny, poľnohospodárske náradie s výnimkou ručného.

8 - Poľnohospodárske náradie okrem náradia patriaceho do triedy 7.

9 - Meracia a regulačná technika, najmä vodomery a merače tepla, bytová, domová a priemyselná regulácia a riadiace systémy, aparáty a prístroje: vedecké, námorné, geodetické, elektrické, fotografické, filmové, optické; prístroje na váženie, meranie, signalizáciu, kontrolu, prístroje na spracovanie informácií.

11 - Prístroje: osvetľovacie, vykurovacie, vyhrievacie, prístroje na výrobu pary, na varenie, chladenie, sušenie, ventiláciu, distribúciu vody a zdravotnícke zariadenia; kotly a horáky plynové, olejové a kombinované (olej a plyn), zatepl'ovacie systémy.

12 - Dopravné prostriedky: pozemné, vodné a vzdušné.

36 - Prenájom nehnuteľných vecí, činnosť realitnej kancelárie.

(730) **Dlouhý Libor - I. T. A.**, Jínonická 805, 150 00 Praha 5, CZ;

(210) 1271-96
(220) 13.05.1996
(511) 7, 8, 9, 11, 12, 36

(540) **I. T. A.**

(510) 7 - Stavebné mechanizmy, obrábacie stroje, výtahy, pracovné plošiny, poľnohospodárske náradie s výnimkou ručného.

8 - Poľnohospodárske náradie okrem náradia patriaceho do triedy 7.

9 - Meracia a regulačná technika, najmä vodomery a merače tepla, bytová, domová a priemyselná regulácia a riadiace systémy, aparáty a prístroje: ve-

decké, námorné, geodetické, elektrické, fotografické, filmové, optické; prístroje na váženie, meranie, signalizáciu, kontrolu, prístroje na spracovanie informácií.

11 - Prístroje: osvetľovacie, vykurovacie, vyhrievacie, prístroje na výrobu pary, na varenie, chladenie, sušenie, ventiláciu, distribúciu vody a zdravotnícke zariadenia; kotly a horáky plynové, olejové a kombinované (olej a plyn), zatepl'ovacie systémy.

12 - Dopravné prostriedky: pozemné, vodné a vzdušné.

36 - Prenájom nehnuteľných vecí, činnosť realitnej kancelárie.

(730) **Dlouhý Libor - I. T. A.**, Jínonická 805, 150 00 Praha 5, CZ;

(210) 1384-96
(220) 21.05.1996
(511) 9, 16, 35, 36, 41
(540)



(510) 9 - Prístroje na nahrávanie, prenos a reprodukciu zvuku alebo obrazu, magnetické nosiče údajov, záznamové disky.

16 - Papier, kartón, lepenka a výrobky z týchto materiálov, ktoré nie sú zahrnuté v iných triedach, tlačoviny, knižárske výrobky, papiernický tovar, písacie stroje a kancelárske potreby okrem nábytku, vzdelávacie a učebné potreby okrem prístrojov, obalové materiály z plastických hmôt, ktoré nie sú zahrnuté v iných triedach, hracie karty.

35 - Reklamná činnosť, obchodný manažment/riadenie.

36 - Služby v oblasti nehnuteľností.

41 - Vzdelávanie, zabezpečovanie výcvikov, kurzov a školení, športová a kultúrna činnosť.

(730) **MEDIA TRADE, s. r. o.**, Krížna 28, 811 07 Bratislava, SK;

(210) 1425-96
(220) 24.05.1996
(511) 32, 33, 36

(540) **VÍNO NITRA**

(510) 32 - Nealkoholické nápoje všetkých druhov.

33 - Alkoholické nápoje všetkých druhov s výnimkou pív.

36 - Sprostredkovateľské služby v odbore nákupu a predaja hnuťností.

(730) **VÍNO NITRA, štátny podnik**, Vinárska 1, 949 89 Lužianky, SK;

(210) 1461-96
(220) 30.05.1996
(511) 29, 30, 32

(540)



(510) 29 - Mäso, ryby, hydina, zverina, mäsové výťažky, konzervované, sušené a varené ovocie a zelenina, rôsoľy, zaváraniny, vajcia, mlieko a iné mliečne výrobky vrátane mliečnych nápojov, nálevy na šaláty, výrobky zo sóje, mäkkýše a kôrovce.

30 - Káva, čaj, kakao, cukor, ryža, tapioka, ságo, kávové náhradky, múka a obilné prípravky, chlieb, sušienky, sucháre, koláče, jemné pečivo a cukrovinky, zmrzlina, med, sirup z melasy, kvasnice, prášky do pečiva, soľ, horčica, korenie, ocot, chuťové omáčky, ľad na chladenie, kávové, kakaové a čokoládové nápoje.

32 - Pivo, ľahké piva a ležiaky, vody minerálne a šumivé a iné nealkoholické nápoje, sirupy a iné prípravky na prípravu nápojov, šťavy ovocné, nápoje z ovocných štiav, nápoje zo sviatky.

(730) **BROEX, S. A., Corporation of Panama**, Calle 117, Transistmica (Pueblo Nuevo), Panama, PA;

(210) 1639-96

(220) 19.06.1996

(511) 35

(540)



W O M E X

(510) 35 - Služby v oblasti riadenia báz dát, spracovania a overovania dát, tvorby obchodných zoznamov a adresárov; výstavné a propagačné služby pre tovar; poskytovanie informácií bázy dát, najmä informácií o spotrebných výrobkoch; zhromažďovanie, ukladanie a vyhľadávanie obchodných informácií pomocou počítačov.

(730) **WORLD MERCHANDISE EXCHANGE (WOMEX), LTD.**, Grand Cayman, Cayman Islands, KY;

(210) 1805-96

(220) 10.07.1996

(511) 3, 5, 10, 20, 42

(540)

DRUG IMPEX

(510) 3 - Mydlá; voňavkárské výrobky, éterické oleje, vodičky na vlasy, zubné pasty, kozmetické prípravky.

5 - Farmaceutické, zverolekárske a zdravotnícke výrobky; diietické výrobky; potraviny pre deti, náplasti, obväzový materiál; hmoty na plombovanie zubov a na zubné odtlačky; dezinfekčné prostriedky; prostriedky na ničenie buriny a na hubenie živočíšnych škodcov;

10 - Prístroje a nástroje: chirurgické, lekárske, zubárske a zverolekárske; ortopedické výrobky, šijací zdravotnícky materiál.

20 - Nábytok pre zdravotnícke zariadenia.

42 - Poskytovanie liečebno-preventívnej starostlivosti.

(730) **DRUG Impex, spol. s r. o.**, Trenčianska 47, 821 09 Bratislava, SK;

(210) 1807-96

(220) 10.07.1996

(511) 9, 16, 35, 38, 41

(540) **MYRIAD**

(510) 9 - Aparatúry a prístroje na záznam, prenos, vysielanie a uchovanie, zobrazovanie a reprodukciu zvuku, obrazu a dát, počítače, počítačové programy, počítačový softvér, počítačové čipy, aparatúry a prístroje na kódovanie a dekódovanie elektrických signálov, diaľkové ovládače, vzorové karty, antény, satelitné parabolické antény, káble, optické vlákna, vypínače, adaptéry, konektory, zástrčky, zásuvky a odbočky, svorkové skrine, pásky, disky a kazety nesúce dáta, zvuk alebo obraz, alebo na záznam dát, zvuku alebo obrazov, kinematografické filmy pripravené na výstavu, audio- príp. videozáznamy, zariadenia na multimediálnu komunikáciu, záznam, prenos, vysielanie, uchovanie, zobrazovanie, príjem a reprodukciu, súčasti (a príslušenstvá) všetkých uvedených druhov tovarov.

16 - Tlačené publikácie, časopisy, prehľady televíznych, káblových, rádiových a satelitných programov, prehľady a súhrny zábav, fotografie, propagačné nálepky, plagáty, kancelárske potreby, noviny.

35 - Reklamné a propagačné služby, prenájom reklamného miesta, služby riadenia podniku, účtovnícke služby, poradenské, konzultačné a informačné služby týkajúce sa obchodu a riadenia podniku, služby výskumu trhu, fakturačné služby, propagačné a marketingové služby, predplatené a predplatiiteľské poradenské, informačné, konzultačné a riadiace služby, usporiadanie a uskutočňovanie obchodných prehľadov a výstav, rozširovanie reklamného a propagačného materiálu.

38 - Služby komunikácie hlasu, dát, zvuku a obrazu, služby multimediálnej komunikácie, telekomunikačné služby, služby rádiového, televízneho, satelitného a káblového vysielania, služby tlačových kancelárií, poskytovanie a zobrazovanie informácií na obchodné alebo vnútro podnikové účely z banky dát uchovávanej počítačom, vysielanie živých predstavení a udalostí, poskytovanie a rozširovanie informácií týkajúcich sa všetkých uvedených služieb, prenájom a lízing aparatúr a prístrojov na prenos správ a informácií, predplatené služby televízneho vysielania, poskytovanie miest na montáž sietí.

41 - Výroba a záznam rádiových, televíznych, video-, satelitných programov a programov káblovej televízie, služby televíznej zábavy a vzdelávania, organizácia, výroba a zaznamenávanie živých predstavení, estrád, udalostí, koncertov, divadelných predstavení, súťaží, prednášok, propagácia seminárov, športových činností a udalostí, recitácií, debát, verejných a súkromných zhromaždení, kultúrnych aktivít a udalostí, konferencií, schôdzí, manifestácií a výstav, prenájom kinofilmov, videozáznamov, audiozáznamov a kompaktných diskov, publikácia

kníh, príručiek, časopisov a textov, filmov, video-, audiovizuálnych záznamov a záznamov zvuku, poradenské služby týkajúce sa všetkých uvedených služieb, poskytovanie a rozširovanie informácií týkajúcich sa všetkých uvedených služieb.

(730) **Pay TV Properties N. V.**, Emmalaan 6, Curacao, AN;

(210) 1808-96
(220) 10.07.1996
(310) Heisei 8nen 1529
(320) 11.01.1996
(330) JP
(511) 7
(540)



(510) 7 - Kovoobrábacie stroje a nástroje, banické stroje a nástroje, stavebné stroje a nástroje, pohyblivé stroje a aparáty na elektrický prúd (okrem strojov a aparátov pre pozemné vozidlá), vetrákové pásy, zapalovacie cievky, reťazové napínače, časovacie reťaze, kontaktné hroty na vozidlové rozdeľovače, olejové filtre, piestne krúžky, piesty, palivové filtre, štartéry, ventily, valce, radiátorové vetráky, radiátorové kryty, vodné čerpadlá a tlmiče pre automobilové interné spaľovacie motory, alternátory, vybavenie na prevod energie (okrem vybavenia pre pozemné vozidlá), pohlcovače nárazov a pružiny (okrem pohlcovačov a pružín pre pozemné vozidlá), brzdy (okrem brzd pre pozemné vozidlá).

(730) **MAZDA MOTOR CORPORATION**, 3-1, Shinchi, Fuchu-cho, Aki-gun, Hiroshima-ken, JP;

(210) 1810-96
(220) 11.07.1996
(310) 864277
(320) 30.01.1996
(330) BX
(511) 1, 5, 9, 10
(540)



(510) 1 - Chemikálie pre priemysel, vedu, fotografiu, poľnohospodárstvo, záhradníctvo, lesníctvo; umelé živice v nespracovanom stave, plastické hmoty v nespracovanom stave; pôdne hnojivá; zmesi do hasiacich

prístrojov; prípravky na kalenie a zváranie kovov; chemické látky na konzervovanie potravín; triesloviny; lepidlá a spojivá používané v priemysle.

5 - Farmaceutické, zverolekárske a zdravotnícke prípravky; dietetické látky prispôbené na lekárske účely, potrava pre dojčatá; náplasti, obväzový materiál; hmoty na plombovanie zubov a zubné vosky; dezinfekčné prostriedky; prípravky na ničenie hmyzu; fungicídy, herbicídy.

9 - Prístroje a nástroje vedecké, navigačné, zememeračské, elektrické, fotografické, kinematografické, optické, meracie, signalizačné, kontrolné, záchranné, vzdelávacie a prístroje a nástroje na meranie a váženie; prístroje na nahrávanie, prenos a reprodukciu zvuku alebo obrazu; magnetické nosiče údajov, záznamové disky; predajné automaty a mechanizmy prístrojov uvádzaných do činnosti vhodným mince; registračné pokladne, počítaacie stroje, zariadenia na spracovanie údajov a počítače; hasiace prístroje.

10 - Prístroje a nástroje chirurgické, lekárske, zubárske a zverolekárske; umelé končatiny, umelé oči a zubné protézy; ortopedické pomôcky; šijacie materiály.

(730) **Pharmacia & Upjohn S. A.**, c/o Credit Europeen, 52 route d'Esch, L-1470 Luxembourg, LU;

(210) 1827-96
(220) 11.07.1996
(511) 6

(540) **ACCURIDE**

(510) 6 - Bežce, vodiace lišty a klzné prvky z kovu na schránky, skrine, konzoly, regály a kontajnery na ukladanie nástrojov a prístrojov.

(730) **Accuride International Inc.**, 12311 Shoemaker Avenue, Santa Fe Springs, California 90670, US;

(210) 1828-96
(220) 11.07.1996
(511) 1, 5

(540) **SEMEVAX**

(510) 1 - Chemikálie pre poľnohospodárstvo.

5 - Fungicídy určené na ošetrenie semien a plodín.

(730) **UNIROYAL CHEMICAL COMPANY, INC.**, spoločnosť zriadená podľa zákonov štátu New Jersey, World Headquarters, Middlebury, Connecticut 06749, US;

(210) 1900-96
(220) 22.07.1996
(310) 963205
(320) 21.05.1996
(330) NO
(511) 5

(540) **SONAZOID**

(510) 5 - Farmaceutické prípravky a látky; diagnostické prípravky a látky na lekárske účely; rádiologické kontrastné látky na lekárske účely; kontrastné médiá na lekárske účely.

(730) **NYCOMED IMAGING AS**, Nycoveien 2, 0485 Oslo 4, NO;

(210) 1901-96
(220) 22.07.1996
(310) 963204
(320) 21.05.1996
(330) NO
(511) 5

(540) **ACOUSTITAG**

(510) 5 - Farmaceutické prípravky a látky; diagnostické prípravky a látky na lekárske účely; rádiologické kontrastné látky na lekárske účely; kontrastné médiá na lekárske účely.

(730) **NYCOMED IMAGING AS**, Nycoveien 2, 0485 Oslo 4, NO;

(210) 1905-96
(220) 22.07.1996
(511) 5

(540) **GOAL**

(510) 5 - Herbicídy na použitie v poľnohospodárstve, záhradníctve, lesníctve, na dostihové plochy a dekoratívne porasty; herbicídy na použitie v domácnosti a priemysle.

(730) **ROHM AND HAAS COMPANY**, 100 Independence Mall West, Philadelphia, PA 19106-2399, US;

(210) 1906-96
(220) 22.07.1996
(511) 1

(540) **NORAMER**

(510) 1 - Prípravky a materiály na použitie na úpravu vody, ropné sedimenty, využitia ropného ložiska a ťažobné operácie.

(730) **NorsoHaas, S. A.**, 10, Av. de Bergoide, 60550 Verneuil en Halatte, FR;

(210) 1909-96
(220) 22.07.1996
(511) 1

(540) **SLOVIOL**

(510) 1 - Polyvinylalkohol.

(730) **Novácke chemické závody, a. s.**, M. R. Štefánika I, 972 71 Nováky, SK;

(210) 1910-96
(220) 22.07.1996
(511) 17, 27

(540) **SLOVIPLAST**

(510) 17 - Výrobky z mäkkčeného polyvinylchloridu, napr. fólie, dosky (polotovary).
27 - Podlahoviny.

(730) **Novácke chemické závody, a. s.**, M. R. Štefánika I, 972 71 Nováky, SK;

(210) 1911-96
(220) 22.07.1996
(511) 1

(540) **SLOVAPROP**

(510) 1 - Propylénoxidové kondenzáty.

(730) **Novácke chemické závody, a. s.**, M. R. Štefánika I, 972 71 Nováky, SK;

(210) 1912-96
(220) 22.07.1996
(511) 1

(540) **SLOVILAX**

(510) 1 - Polyvinylacetátová disperzia.

(730) **Novácke chemické závody, a. s.**, M. R. Štefánika I, 972 71 Nováky, SK;

(210) 1915-96
(220) 23.07.1996
(511) 36, 37, 42
(540)



(510) 36 - Obstarávateľská činnosť spojená s prenájmom nehnuteľností; sprostredkovanie kúpy, predaja a prenájmu bytových a nebytových priestorov.

37 - Sprostredkovanie prípravy a realizácie výstavby.

42 - Inžinierska činnosť.

(730) **Stavebné bytové družstvo "BUTTERFLY"**, Skalná 1, 811 01 Bratislava, SK;

(210) 1916-96
(220) 23.07.1996
(511) 34
(540)



(510) 34 - Cigarety.

(730) **Fabriques de Tabac Reunies S. A.**, Quai Jeanneaud 3, CH-2003 Neuchatel, CH;

(210) 1917-96
(220) 23.07.1996
(511) 34

(540)



(510) 34 - Cigarety.

(730) **Philip Morris Products Inc.**, spoločnosť zriadená podľa zákonov štátu Virginia, 3601 Commerce Road, Richmond, Virginia 23234, US;

(210) 1918-96

(220) 23.07.1996

(511) 12

(540)

KALOS

(510) 12 - Vozidlá, dopravné prostriedky pozemné, letecké alebo vodné.

(730) **DAEWOO MOTOR CO., LTD.**, 199 Cheongcheon-dong, Buqyung-ku, Incheon, KR;

(210) 1920-96

(220) 23.07.1996

(511) 12

(540)

LANOS

(510) 12 - Vozidlá, dopravné prostriedky pozemné, letecké alebo vodné.

(730) **DAEWOO MOTOR CO., LTD.**, 199 Cheongcheon-dong, Buqyung-ku, Incheon, KR;

(210) 1921-96

(220) 23.07.1996

(511) 12

(540)

ZESPI

(510) 12 - Vozidlá, dopravné prostriedky pozemné, letecké alebo vodné.

(730) **DAEWOO MOTOR CO., LTD.**, 199 Cheongcheon-dong, Buqyung-ku, Incheon, KR;

(210) 1922-96

(220) 23.07.1996

(511) 12

(540)

SERTIO

(510) 12 - Vozidlá, dopravné prostriedky pozemné, letecké alebo vodné.

(730) **DAEWOO MOTOR CO., LTD.**, 199 Cheongcheon-dong, Buqyung-ku, Incheon, KR;

(210) 2001-96

(220) 30.07.1996

(511) 9, 30, 35, 37, 42

(540) **S. V. P. PONDUS**

(510) 9 - Váhy, meradlá, meracie prístroje a nástroje, ich súčasti a príslušenstvo, dĺžkomery, skladacie meradlá, meradlá tlaku, ťahu, rýchlosti, meradlá na stúpanie závitov, meradlá posuvné a prizmatické, meradlá všetkých druhov a na všetky použitia, metre všetkých druhov z dreva alebo z kovu, skladacie metre, pásové metre, pásma.

30 - Káva, čaj, kakao, cukor, ryža, ságo, kávové náhradky, múka a obilné prípravky, pukaná kukurica, chlieb, sušienky, sucháre, koláče, jemné pečivo a cukrovinky, zmrzlina, med, kvasnice, prášky do pečiva, soľ, horčica, korenie, ocot, chuťové omáčky a pod.

35 - Sprostredkovanie obchodu v oblasti váh, meradiel a meracích zariadení.

37 - Opravy, údržba a servisná činnosť v oblasti váh, meradiel a meracích zariadení.

42 - Poradenská činnosť v oblasti váh, meradiel a meracích zariadení.

(730) **S. V. P. PONDUS Košice, spol. s r. o.**, Južná trieda 13, 040 01 Košice, SK;

(210) 2002-96

(220) 30.07.1996

(511) 7, 17, 37

(540)

KAWO
system

(510) 7 - Stroje a prístroje na montáž flexibilných obkladacích materiálov na potrubia, stokové kanály a priechody.

17 - Flexibilné obkladacie materiály na potrubia, stokové kanály a priechody.

37 - Čistenie a údržba verejných i súkromných kanalizácií, rekonštrukcie a drobné úpravy kanalizačných sietí, výstavba štôl a podchodov, výstavba kanalizačných prípojok, hĺbenie studní, výstavba a údržba objektov, odvodnenie dopravných stavieb, výstavba zariadení na využitie voľného času, montáž flexibilných obkladacích materiálov v potrubiach, stokových kanáloch a priechodoch, uskutočňovanie inžinierskych stavieb, uskutočňovanie bytových a občianskych stavieb.

(730) **WOMBAT, s. r. o.**, Brezinova 23, 616 00 Brno, CZ;

(210) 2003-96

(220) 30.07.1996

(511) 7, 17, 37

(540)

KAWO

(510) 7 - Stroje a prístroje na montáž flexibilných obkladacích materiálov na potrubia, stokové kanály a priechody.

17 - Flexibilné obkladacie materiály na potrubia, stokové kanály a priechody.

37 - Čistenie a údržba verejných i súkromných kanalizácií, rekonštrukcie a drobné úpravy kanalizačných sietí, výstavba štôl a podchodov, výstavba kanalizačných prípojok, hĺbenie studní, výstavba a údržba objektov, odvodnenie dopravných stavieb, výstavba zariadení na využitie voľného času, montáž flexibilných obkladacích materiálov v potrubiach, stokových kanáloch a priechodoch, uskutočňovanie inžinierskych stavieb, uskutočňovanie bytových a občianskych stavieb.

(730) **WOMBAT, s. r. o.**, Březinova 23, 616 00 Brno, CZ;

(210) 2004-96

(220) 30.07.1996

(511) 30

(540) **SPANGLES**

(510) 30 - Múka, obilniny, obilné výrobky určené na ľudskú spotrebu, ryža, ryža v balíčkoch na varenie, predvarená alebo dehydratovaná, cestoviny, cestá; nátierky na chlieb, hotové jedlá alebo polotovary, zákusky, koláče a malé občerstvenia obsahujúce najmä uvedené produkty, ale tiež obsahujúce prísady zemiakov, mäsa, rýb, hydiny, zeleniny, korenín; čaj, káva, kávové náhradky, kakao, čokoládové nápoje, uvedené výrobky tiež v extrahovanej forme (tekutej alebo sušenej), ako hotové nápoje, nápoje vo vrecúškach, ako aj nápoje na predaj v automatoch, alebo vo forme nátierok alebo plniek do pekárskych alebo cukrárskych výrobkov alebo plniek do pečív, všetko obsahujúce uvedené produkty; sirup z melasy, cukor, med, omáčky (vrátane šalátových dressingov), cukrovinky nie na liečivé účely; ovocné zmrzliny, smotanové zmrzliny, potravinársky ľad, zmrzlinové výrobky, mrazené cukrovinky, chlieb, koláče, torty, zákusky, keksy, sušienky, pekárske a cukrárske výrobky, cukríky, pralinky, bonbóny, curovinky, zaváraniny, sladké pečivo, múčniky, dezerty, čokoláda, čokoládové výrobky, plnky do pekárskych a cukrárskych výrobkov a plnky do pečív, zákuskov a koláčov vyrobené z uvedených produktov.

(730) **MARS, INCORPORATED**, McLean, Virginia, US;

(210) 2008-96

(220) 31.07.1996

(511) 5

(540)



(510) 5 - Diagnostické prípravky na lekárske účely (in vivo in vitro).

(730) **BEKI Diagnostics AB**, Fredsforstigen 22, 161 70 Bromma, SE;

(210) 2010-96

(220) 31.07.1996

(511) 30

(540) **CARLETTI**

(510) 30 - Káva, čaj, kakao, cukor, ryža, kávové náhradky, med, sirup z melasy, kvasnice, soľ, horčica, ocot, omáčky, dressingy, korenie, ovsené vločky.

(730) **Carletti A/S**, DK-8541 Skf dstrup, DK;

(210) 2014-96

(220) 31.07.1996

(511) 5

(540) **ULTIMAIR**

(510) 5 - Farmaceutické a liečivé prípravky a látky.

(730) **SmithKline Beecham p. l. c.**, New Horizons Court, Brentford, Middlesex, TW8 9EP, GB;

(210) 2015-96

(220) 31.07.1996

(591) modrá, biela

(511) 3

(540)



(510) 3 - Mydlá, voňavkárské výrobky, éterické oleje, kozmetické prípravky a telové prípravky na ošetrovanie a skrášľovanie.

(730) **Beiersdorf AG**, Hamburg, DE;

(210) 2017-96

(220) 31.07.1996

(511) 30

(540) **MARTINO**

(510) 30 - Mrazený smotanový krém, zmrzlina.

(730) **CENTROGEL, s. r. o.**, Francúzskych partizánov 4, 036 08 Martin, SK;

(210) 2019-96

(220) 31.07.1996

(511) 7, 35, 40

(540)



(510) 7 - Stroje a zariadenia pre drevospracujúci priemysel a stavebnú výrobu.

35 - Sprostredkovateľská činnosť v oblasti predaja dreva.

40 - Drevárska prvovýroba, poradenská činnosť v oblasti spracovania dreva.

(730) **PILOIMPREGNA, a. s.**, Festivalové námestie 1,
042 50 Košice, SK;

(210) 2021-96
(220) 01.08.1996
(511) 3

(540) **CLEN**

(510) 3 - Bieliace prípravky a iné látky na použitie v práčovniach, prípravky na čistenie, leštenie, brúsenie, drhnutie, mydlá, čistiace prípravky na vitrokeramiku, mikrovlnné rúry, chladničky, police pri kozube, grily, kovové povrchy, prípravky na odstránenie usadenín, najmä vápenných, hrdze, prípravky na odstraňovanie kotolného kameňa, čističe kovov.

(730) **Joh. A. Benckiser GmbH**, Ludwig-Bertram-Strasse 8-10, D-67 059 Ludwigshafen, DE;

(210) 2022-96
(220) 01.08.1996
(310) 75/058689
(320) 07.02.1996
(330) US

(511) 9

(540) **CLEARPATH**

(510) 9 - Počítače, počítačový softvérový systém.

(730) **Unisys Corporation**, spoločnosť organizovaná podľa zákonov štátu Delaware, Township Line and Union Meeting Roads, Blue Bell, Pennsylvania 19424, US;

(210) 2023-96
(220) 01.08.1996
(310) 75/053439
(320) 05.02.1996
(330) US

(511) 9

(540) **OUTLOOK**

(510) 9 - Počítačové programy na riadenie, prezeranie a úpravu súborov, dokumentov, správ elektronickej pošty a siete, ako i komunikačnej siete internet; počítačové programy na schôdze a na vytváranie zoznamu udalostí, počítačové programy na spracovanie a organizáciu skupinových kalendárov; počítačové programy na úlohu delegácie a podávanie správ; počítačové programy na registráciu poznámok; počítačové programy na prenos dát do báz dát od báz dát a iných počítačových programov a súborov; programy adresových veľkokapacitných segmentov, programy telefónnych volacích čísiel; počítačové programy na opravu typografických chýb a omylov pri písaní veľkých písmen; počítačové programy na uvádzanie odpovedí do súladu pri hlasovaní; príručky s pokynmi predávané ako celok na tieto účely.

(730) **Microsoft Corporation**, spoločnosť organizovaná podľa zákonov štátu Washington, One Microsoft Way, Redmond, Washington 98052-6399, US;

(210) 2158-96
(220) 15.08.1996
(511) 21

(540) **COLGATE CLASSIC**

(510) 21 - Drobné náradie a prenosné nádoby pre domácnosť a kuchyne; hrebene a umývacie hubky; zubné kefy, kefy; kefársky materiál; pomôcky a látky na čistenie; drôtenky; sklo surové a polospracované; tovar sklenený, porcelánový a kameninový neobšiahnutý v iných triedach.

(730) **COLGATE-PALMOLIVE COMPANY**, 300 Park Avenue, New York, New York 10022-7499, US;

(210) 2159-96
(220) 15.08.1996
(511) 1, 19

(540) **SEMPOL**

(510) 1 - Chemické výrobky pre priemysel, nespracované epoxidové živice.

19 - Živicové materiály na dlážky.

(730) **Seamless Surfaces Limited**, Taura House, Coppice Side, Brownhills, West Midlands, GB;

(210) 497-97
(220) 13.02.1997
(310) 116576
(320) 11.11.1996
(330) CZ

(511) 27

(540)

FASTILE

(510) 27 - Podlahové krytiny z plastu.

(730) **AKONT, spol. s r. o.**, Slévárenská 12, 709 00 Ostrava - Mariánské Hory, CZ;

(210) 949-98
(220) 16.04.1998
(511) 7, 8, 9, 35, 37

(540) **OSAN**

(510) 7 - Obrábacie stroje a ich súčasti, tvárniace (tvarovacie) stroje a ich súčasti, stroje na povrchovú úpravu materiálov, ručné náradie a nástroje na motorický pohon, strojové náradie a nástroje.

8 - Ručné náradie a nástroje.

9 - Meracie zariadenia, pomôcky a prístroje, meradlá.

35 - Obchodno-technické poradenstvo a poskytovanie obchodno-technických informácií, obchodno-technický prieskum.

36 - Montáž, údržba a opravy uvedených tovarov.

(730) **OSAN, obchodní podnik v likvidaci**, Holečkova 31, Praha 5, CZ;

(210) 1336-98
(220) 03.08.1995
(511) 42

(540)



(510) 42 - Ubytovanie v penzióne.

(730) **Baková Anna, reštaurácia Rybársky cech**, Pod Vinicami 18, 811 02 Bratislava, SK;

(210) 1638-98

(220) 18.06.1998

(591) čierna, šedá, zelená

(511) 11, 20, 28

(540)



(510) 11 - Svietidlá, lampy elektrické, lampy na svietenie, lustre.

20 - Držadlá na časopisy, dekoratívne nástenné ozdoby s výnimkou textilných, dekoratívne závesy na steny s výnimkou textilných, dosky, poličky na písacie stroje, držiaky na záclony a závesy z textilných materiálov, figuríny z dreva, háčiky vešiakové s výnimkou kovových, háčiky na bielizeň a záclony, knižnicové police, korálikové záclony ako dekorácia, koše prútené, krúžky na záclony, lavice, nábytok kovový, nábytok drevený, nádoby nie kovové, pletená slama, podnosy s výnimkou kovových, príslušenstvo k nábytku s výnimkou kovového, prútený tovar, košíkársky tovar, pulty, servírovacie stolíky, striebrené sklo, stojany na: kvety, dáždnyky, kabáty, klobúky, taniere, tyče na záclony, vitríny.

28 - Hračky, šachovnice.

(730) **"3F" - Forma, Funkčnosť, Fantázia, spol. s r. o.**, Obchodná 12, 811 06 Bratislava, SK;

(210) 1702-98

(220) 25.06.1998

(511) 5, 39

(540) **UNIMED**

(510) 5 - Farmaceutické a zdravotnícke prípravky.

39 - Doprava, balenie a skladovanie tovaru.

(730) **UNIMED Pharma, s. r. o.**, Orieková 11, 821 05 Bratislava, SK;

(210) 2042-98

(220) 30.07.1998

(511) 33

(540)



(510) 33- Alkoholické nápoje s výnimkou piva.

(730) **STEPANOW, spol. s r. o.**, Kráľovský Chlmec, 076 51 Pribenik 111, SK;

(210) 2130-98

(220) 11.08.1998

(511) 9, 16, 25, 30, 32, 35

(540) **JOOKY**

(510) 9 - Slnéčné okuliare.

16 - Papierenský tovar a školské potreby s výnimkou prístrojov.

25 - Odevy a obuv.

30 - Čokoláda, cukrovinky, zmrzlina, obilné a pekárske výrobky.

32 - Nealkoholické nápoje, pivo.

35 - Reklamná činnosť.

(730) **Hornoveský Ján, Ing.**, ČSA 37, 962 31 Sliač, SK;

(210) 2335-98

(220) 11.09.1998

(511) 30

(540)



(510) 30 - Cestoviny.

(730) **Mlynsko-pekársky a cestovinársky kombinát, a. s.**, Mlynská 22, 052 80 Spišská Nová Ves, SK;

(210) 2363-98

(220) 17.09.1998

(511) 32

(540) **Zeus**

(510) 32 - Nealkoholické nápoje; ovocné šťavy; ovocné výťažky; sirupy na výrobu nápojov.

(730) **NOKO, spol. s r. o.**, Rybárska 1, 915 20 Nové Mesto nad Váhom, SK;

(210) 2366-98

(220) 17.09.1998

(591) červená, modrá, žltá

(511) 29

(540)



(510) 29 - Ryby - marinované, mrazené, kyslé, údené; šaláty - majonézové, rybacie, zeleninové.

(730) **Ryba, spol. s r. o.**, Košická 4, 825 15 Bratislava, SK;

Zapísané ochranné známky bez zmeny

181 447	181 511	181 574	181 638
181 448	181 512	181 575	181 639
181 449	181 513	181 576	181 640
181 450	181 514	181 577	181 641
181 451	181 515	181 578	181 642
181 452	181 516	181 579	181 643
181 453	181 517	181 580	181 644
181 454	181 518	181 581	181 645
181 455	181 519	181 582	181 646
181 456	181 520	181 583	181 647
181 457	181 521	181 584	181 648
181 458	181 522	181 585	181 649
181 459	181 523	181 586	181 650
181 460	181 524	181 587	181 651
181 461	181 525	181 588	181 652
181 462	181 526	181 589	181 653
181 463	181 527	181 590	181 654
181 464	181 528	181 591	181 655
181 466	181 529	181 592	181 656
181 467	181 530	181 593	181 657
181 468	181 531	181 594	181 658
181 469	181 532	181 595	181 659
181 470	181 533	181 596	181 660
181 471	181 534	181 597	181 661
181 472	181 535	181 598	181 662
181 473	181 536	181 600	181 663
181 474	181 537	181 601	181 664
181 475	181 538	181 602	181 665
181 476	181 539	181 603	181 666
181 477	181 540	181 604	181 667
181 478	181 541	181 605	181 668
181 479	181 542	181 606	181 669
181 480	181 543	181 607	181 670
181 481	181 544	181 608	181 671
181 482	181 545	181 609	181 672
181 483	181 546	181 610	181 673
181 484	181 547	181 611	181 674
181 485	181 548	181 612	181 675
181 486	181 549	181 613	181 676
181 487	181 550	181 614	181 677
181 488	181 551	181 615	181 678
181 489	181 552	181 616	181 679
181 490	181 553	181 617	181 680
181 491	181 554	181 618	181 681
181 492	181 555	181 619	181 682
181 493	181 556	181 620	181 683
181 494	181 557	181 621	181 684
181 495	181 558	181 622	181 685
181 496	181 559	181 623	181 686
181 497	181 560	181 624	181 687
181 498	181 561	181 625	181 688
181 499	181 562	181 626	181 689
181 500	181 563	181 627	181 691
181 501	181 564	181 628	181 692
181 502	181 565	181 629	181 693
181 503	181 566	181 630	181 694
181 504	181 567	181 631	181 695
181 505	181 568	181 632	181 696
181 506	181 569	181 633	181 697
181 507	181 570	181 634	181 698
181 508	181 571	181 635	181 699
181 509	181 572	181 636	181 700
181 510	181 573	181 637	181 701

181 702	181 767	181 832	181 897
181 703	181 768	181 833	181 898
181 704	181 769	181 834	181 899
181 705	181 770	181 835	181 906
181 706	181 771	181 836	181 907
181 707	181 772	181 837	181 908
181 708	181 773	188 838	181 909
181 709	181 774	181 839	181 912
181 710	181 775	181 840	
181 711	181 776	181 841	
181 712	181 777	181 842	
181 713	181 778	181 843	
181 714	181 779	181 844	
181 715	181 780	181 845	
181 716	181 781	181 846	
181 717	181 782	181 847	
181 718	181 783	181 848	
181 719	181 784	181 849	
181 720	181 785	181 850	
181 721	181 786	181 851	
181 722	181 787	181 852	
181 723	181 788	181 853	
181 724	181 789	181 854	
181 725	181 790	181 855	
181 726	181 791	181 856	
181 727	181 792	181 857	
181 728	181 793	181 858	
181 729	181 794	181 859	
181 730	181 795	181 860	
181 731	181 796	181 861	
181 732	181 797	181 862	
181 733	181 798	181 863	
181 734	181 799	181 864	
181 735	181 800	181 865	
181 736	181 801	181 866	
181 737	181 802	181 867	
181 738	181 803	181 868	
181 739	181 804	181 869	
181 740	181 805	181 870	
181 741	181 806	181 871	
181 742	181 807	181 872	
181 743	181 808	181 873	
181 744	181 809	181 874	
181 745	181 810	181 875	
181 746	181 811	181 876	
181 747	181 812	181 877	
181 748	181 813	181 878	
181 749	181 814	181 879	
181 750	181 815	181 880	
181 751	181 816	181 881	
181 752	181 817	181 882	
181 753	181 818	181 883	
181 754	181 819	181 884	
181 755	181 820	181 885	
181 756	181 821	181 886	
181 757	181 822	181 887	
181 758	181 823	181 888	
181 759	181 824	181 889	
181 760	181 825	181 890	
181 761	181 826	181 891	
181 762	181 827	181 892	
181 763	181 828	181 893	
181 764	181 829	181 894	
181 765	181 830	181 895	
181 766	181 831	181 896	

- (111) **181 447**
(220) 15.01.1998
(442) 06.05.1998
(151) 12.08.1998
(180) 15.01.2008
(730) **RESS, spol s r. o.**, Štefánikova 1317, 905 01 Senica, SK;
(210) 101-98
- (111) **181 448**
(220) 15.01.1998
(442) 06.05.1998
(151) 12.08.1998
(180) 15.01.2008
(730) **RESS, spol s r. o.**, Štefánikova 1317, 905 01 Senica, SK;
(210) 102-98
- (111) **181 449**
(220) 15.01.1998
(442) 06.05.1998
(151) 12.08.1998
(180) 15.01.2008
(730) **RESS, spol s r. o.**, Štefánikova 1317, 905 01 Senica, SK;
(210) 103-98
- (111) **181 450**
(220) 15.01.1998
(442) 06.05.1998
(151) 12.08.1998
(180) 15.01.2008
(730) **RESS, spol s r. o.**, Štefánikova 1317, 905 01 Senica, SK;
(210) 104-98
- (111) **181 451**
(220) 19.01.1998
(442) 06.05.1998
(151) 12.08.1998
(180) 19.01.2008
(730) **FTC - plant, spol s r. o.**, Ivanská cesta 27, 823 75 Bratislava, SK;
(210) 134-98
- (111) **181 452**
(220) 04.02.1998
(442) 06.05.1998
(151) 12.08.1998
(180) 04.02.2008
(730) **RAJO, akciová spoločnosť**, Studená 35, 823 55 Bratislava, SK;
(210) 262-98
- (111) **181 453**
(220) 04.02.1998
(442) 06.05.1998
(151) 12.08.1998
(180) 04.02.2008
- (730) **RAJO, akciová spoločnosť**, Studená 35, 823 55 Bratislava, SK;
(210) 263-98
- (111) **181 454**
(220) 23.02.1998
(442) 06.05.1998
(151) 12.08.1998
(180) 23.02.2008
(730) **TRANSMISIE, s. r. o.**, P. Mudroňa 10, 036 01 Martin, SK;
(210) 440-98
- (111) **181 455**
(220) 12.03.1998
(442) 06.05.1998
(151) 12.08.1998
(180) 12.03.2008
(730) **UNION, poisťovacia a. s.**, Tolstého 7, 813 60 Bratislava, SK;
(210) 635-98
- (111) **181 456**
(220) 12.03.1998
(442) 06.05.1998
(151) 12.08.1998
(180) 12.03.2008
(730) **UNION, poisťovacia a. s.**, Tolstého 7, 813 60 Bratislava, SK;
(210) 636-98
- (111) **181 457**
(220) 12.03.1998
(442) 06.05.1998
(151) 12.08.1998
(180) 12.03.2008
(730) **UNION, poisťovacia a. s.**, Tolstého 7, 813 60 Bratislava, SK;
(210) 637-98
- (111) **181 458**
(220) 12.03.1998
(442) 06.05.1998
(151) 12.08.1998
(180) 12.03.2008
(730) **UNION, poisťovacia a. s.**, Tolstého 7, 813 60 Bratislava, SK;
(210) 638-98
- (111) **181 459**
(220) 12.03.1998
(442) 06.05.1998
(151) 12.08.1998
(180) 12.03.2008
(730) **UNION, poisťovacia a. s.**, Tolstého 7, 813 60 Bratislava, SK;
(210) 639-98

(111) **181 460**
 (220) 19.03.1998
 (442) 06.05.1998
 (151) 12.08.1998
 (180) 19.03.2008
 (730) **Staroň Ivan**, Mirka Nešpora 34, 031 01 Liptovký Mikuláš, SK;
 (210) 705-98

(111) **181 461**
 (220) 28.12.1994
 (442) 06.05.1998
 (151) 12.08.1998
 (180) 28.12.2004
 (730) **STROJSTAV Nové Mesto n/Váhom, a. s.**, Trenčianska 28, 915 29 Nové Mesto n/Váhom, SK;
 (210) 3114-94

(111) **181 462**
 (220) 19.09.1996
 (442) 06.05.1998
 (151) 12.08.1998
 (180) 19.09.2006
 (730) **NEHERA TRADING, s. r. o.**, Havlíčkova 34, Bratislava 817 02, SK;
 (210) 2460-96

(111) **181 463**
 (220) 16.10.1996
 (442) 06.05.1998
 (151) 12.08.1998
 (180) 16.10.2006
 (730) **UNIKOL, spol s r. o.**, Budovateľská 35, 946 03 Kolárovo, SK;
 (210) 2731-96

(111) **181 464**
 (220) 06.11.1996
 (442) 06.05.1998
 (151) 12.08.1998
 (180) 06.11.2006
 (730) **HAGARD:HAL, a. s.**, Novozámocká 89, 949 05 Nitra, SK;
 (210) 2915-96

(111) **181 466**
 (220) 09.06.1997
 (442) 06.05.1998
 (151) 12.08.1998
 (180) 09.06.2007
 (730) **NIVA EXPO, spol s r. o.**, Školská 462/18, 962 61 Dobrá Niva, SK;
 (210) 1561-97

(111) **181 467**
 (220) 20.10.1997
 (442) 06.05.1998
 (151) 12.08.1998
 (180) 20.10.2007

(730) **WOSAB SLOVAKIA, a. s.**, Textilná 1, 040 12 Košice, SK;
 (210) 1841-97

(111) **181 468**
 (220) 03.07.1997
 (442) 05.06.1998
 (151) 12.08.1998
 (180) 03.07.2007
 (730) **ASTRA, s. r. o.**, Zbrojničná 3a, 040 01 Žilina, SK;
 (210) 1842-97

(111) **181 469**
 (220) 25.07.1997
 (442) 06.05.1998
 (151) 12.08.1998
 (180) 25.07.2007
 (730) **BIOTIKA, a. s.**, 976 13 Slovenská Lupča, SK;
 (210) 2143-97

(111) **181 470**
 (220) 02.10.1997
 (442) 06.05.1998
 (151) 12.08.1998
 (180) 02.10.2007
 (730) **INVESTEX Zvolen, spol s r. o.**, Sládkovičova č. 9, 960 01 Zvolen, SK;
 (210) 2900-97

(111) **181 471**
 (220) 02.10.1997
 (442) 06.05.1998
 (151) 12.08.1998
 (180) 02.10.2007
 (730) **INVESTEX Zvolen, spol s r. o.**, Sládkovičova č. 9, 960 01 Zvolen, SK;
 (210) 2901-97

(111) **181 472**
 (220) 28.11.1997
 (442) 06.05.1998
 (151) 12.08.1998
 (180) 28.11.2007
 (730) **VSŽ, akciová spoločnosť, Košice**, 044 54 Košice, SK;
 (210) 3511-97

(111) **181 473**
 (220) 09.12.1997
 (442) 06.05.1998
 (151) 12.08.1998
 (180) 09.12.2007
 (730) **Mišíková Elena - SONMEDIA**, Budatínska 51, 851 06 Bratislava, SK;
 (210) 3611-97

(111) **181 474**
 (220) 22.12.1997

(442) 06.05.1998

(151) 12.08.1998

(180) 22.12.2007

(730) **Slovenský hodváb, a. s.**, Továrenská 532, 905 01 Senica, SK;

(210) 3742-97

(111) **181 475**

(220) 29.12.1997

(442) 06.05.1998

(151) 12.08.1998

(180) 29.12.2007

(730) **Beleščák Ladislav - SLOVPAT**, Námestie slobody 6, 921 01 Piešťany, SK;

(210) 3786-97

(111) **181 476**

(220) 29.12.1997

(442) 06.05.1998

(151) 12.08.1998

(180) 29.12.2007

(730) **Pekáreň a cestovináreň Petržalka, a. s.**, Budatínska 34, 851 01 Bratislava, SK;

(210) 3800-97

(111) **181 477**

(220) 29.12.1997

(442) 06.05.1998

(151) 12.08.1998

(180) 29.12.2007

(730) **Chemosvit, a. s.**, Štúrova 101, 059 21 Svit, SK;

(210) 3801-97

(111) **181 478**

(220) 30.12.1997

(442) 06.05.1998

(151) 12.08.1998

(180) 30.12.2007

(730) **Šindelka Miroslav**, Mozartova 13, 811 02 Bratislava, SK;

(210) 3812-97

(111) **181 479**

(220) 23.07.1991

(442) 06.05.1998

(151) 13.08.1998

(180) 23.07.2001

(730) **Honda Giken Kogyo Kabushiki Kaisha**, 1-1, 2-chome, Minami-aoyama, Minato-ku, Tokyo, JP;

(210) 62896

(111) **181 480**

(220) 06.09.1991

(442) 06.05.1998

(151) 13.08.1998

(180) 06.09.2001

(730) **Geosan, spol s r. o.**, Šmahova 114, 627 00 Brno, CZ;

(210) 63565

(111) **181 481**

(220) 06.09.1991

(442) 06.05.1998

(151) 13.08.1998

(180) 06.09.2001

(730) **Geosan, spol s r. o.**, Šmahova 114, 627 00 Brno, CZ;

(210) 63566

(111) **181 482**

(220) 11.05.1992

(442) 06.05.1998

(151) 13.08.1998

(180) 11.05.2002

(730) **McILHENNY COMPANY**, spoločnosť organizovaná a existujúca podľa zákonov štátu Maine, Avery Island, Louisiana 70513, US;

(210) 68454

(111) **181 483**

(220) 14.05.1992

(442) 06.05.1998

(151) 13.08.1998

(180) 14.05.2002

(730) **Spolek pro chemickou a hutní výrobu, a. s.**, Revoluční 86, 400 32 Ústí nad Labem, CZ;

(210) 68543

(111) **181 484**

(220) 14.05.1992

(442) 06.05.1998

(151) 13.08.1998

(180) 14.05.2002

(730) **Spolek pro chemickou a hutní výrobu, a. s.**, Revoluční 86, 400 32 Ústí nad Labem, CZ;

(210) 68544

(111) **181 485**

(220) 14.05.1992

(442) 06.05.1998

(151) 13.08.1998

(180) 14.05.2002

(730) **Spolek pro chemickou a hutní výrobu, a. s.**, Revoluční 86, 400 32 Ústí nad Labem, CZ;

(210) 68545

(111) **181 486**

(220) 20.05.1992

(442) 06.05.1998

(151) 13.08.1998

(180) 20.05.2002

(730) **LUCERNA - BARRANDOV, spol s r. o.**, Štěpánská 61, 110 00 Praha 1, CZ;

(210) 68691

(111) **181 487**
 (220) 20.05.1992
 (442) 06.05.1998
 (151) 13.08.1998
 (180) 20.05.2002
 (730) **LUCERNA - BARRANDOV, spol s r. o.,** Štěpánská 61, 110 00 Praha 1, CZ;
 (210) 68692

(111) **181 488**
 (220) 20.05.1992
 (442) 06.05.1998
 (151) 13.08.1998
 (180) 20.05.2002
 (730) **LUCERNA - BARRANDOV, spol s r. o.,** Štěpánská 61, 110 00 Praha 1, CZ;
 (210) 68693

(111) **181 489**
 (220) 20.05.1992
 (442) 06.05.1998
 (151) 13.08.1998
 (180) 20.05.2002
 (730) **LUCERNA - BARRANDOV, spol s r. o.,** Štěpánská 61, 110 00 Praha 1, CZ;
 (210) 68694

(111) **181 490**
 (220) 29.06.1992
 (442) 06.05.1998
 (151) 13.08.1998
 (180) 29.06.2002
 (730) **Ziff-Davis Publishing Company,** spoločnosť zriadená podľa zákonov štátu Delaware, 767 Fifth Avenue, 44th Floor, New York, N.Y. 10053, US;
 (210) 69721

(111) **181 491**
 (220) 10.07.1992
 (442) 06.05.1998
 (151) 13.08.1998
 (180) 10.07.2002
 (730) **ELPLAST, akciová spoločnosť,** Poříčí 3a, 659 08 Brno, CZ;
 (210) 70101

(111) **181 492**
 (220) 26.08.1992
 (442) 06.05.1998
 (151) 13.08.1998
 (180) 26.08.2002
 (730) **PLASTIMEX, spol s r. o.,** Liberecká 59, 468 01 Jablonec nad Nisou, CZ;
 (210) 71132

(111) **181 493**
 (220) 03.09.1992
 (442) 06.05.1998

(151) 13.08.1998
 (180) 03.09.2002
 (730) **Brown & Williamson Tobacco Corporation,** 1500 Brown & Williamson Tower, Louisville, Kentucky 40232, US;
 (210) 71523

(111) **181 494**
 (220) 06.10.1992
 (442) 06.05.1998
 (151) 13.08.1998
 (180) 06.10.2002
 (730) **Němec Marek, Ing.,** Veletržní 45, 170 00 Praha 7, CZ;
 (210) 72095

(111) **181 495**
 (220) 11.11.1992
 (442) 06.05.1998
 (151) 13.08.1998
 (180) 11.11.2002
 (730) **The Coca-Cola Company,** Coca-Cola Plaza, Atlanta, Georgia 30301, US;
 (210) 72936

(111) **181 496**
 (220) 19.11.1992
 (442) 06.05.1998
 (151) 13.08.1998
 (180) 19.11.2002
 (730) **ASTRA AKTIEBOLAG,** Västra Mälarehamnen 9, S-151 85 Södertälje, SE;
 (210) 73184

(111) **181 497**
 (220) 25.11.1992
 (442) 06.05.1998
 (151) 13.08.1998
 (180) 25.11.2002
 (730) **COREL CORPORATION LIMITED,** Europa House, Harcourt Street, Dublin 2, IE;
 (210) 73297

(111) **181 498**
 (220) 01.12.1992
 (442) 06.05.1998
 (151) 13.08.1998
 (180) 01.12.2002
 (730) **TAURUS, spol. s r. o.,** Chrudim, Lány 52, 538 01 Bylany, CZ;
 (210) 73452

(111) **181 499**
 (220) 01.12.1992
 (442) 06.05.1998
 (151) 13.08.1998
 (180) 01.12.2002

(730) **TAURUS, spol s r. o., Chrudim**, Lány 52, 538 01
Bylany, CZ;
(210) 73453

(111) **181 500**
(220) 30.12.1992
(442) 06.05.1998
(151) 13.08.1998
(180) 30.12.2002
(730) **Rheinhold & Mahla AG**, Gneisenaustrasse 15, D-
-8000 München 50, DE;
(210) 74321

(111) **181 501**
(220) 29.04.1993
(442) 06.05.1998
(151) 13.08.1998
(180) 29.04.2003
(730) **Castrol Limited**, Burmah House, Pipers Way, Swin-
don, Wiltshire SN3 1RE, GB;
(210) 573-93

(111) **181 502**
(220) 17.06.1993
(442) 06.05.1998
(151) 13.08.1998
(180) 17.06.2003
(730) **THE SPORTS AUTHORITY, Inc.**, spoločnosť
zriadená podľa zákonov štátu Delaware, 3383 North
State Road 7, Fort Lauderdale, Florida 33319, US;
(210) 982-93

(111) **181 503**
(220) 18.06.1993
(442) 06.05.1998
(151) 13.08.1998
(180) 18.06.2003
(730) **EMPRESAS LA MODERNA, S. A. DE C. V.**, Av.
Fco. I. Madero 2750 Pte., 64030 Monterrey, N. L.,
MX;
(210) 998-93

(111) **181 504**
(220) 21.06.1993
(310) 80185
(320) 26.05.1993
(330) CZ
(442) 06.05.1998
(151) 13.08.1998
(180) 21.06.2003
(730) **K. ARVANITIS S. A.**, 28-30 Pafsaniou Street,
Aeghion, GR;
(210) 1022-93

(111) **181 505**
(220) 09.07.1993
(310) 74841
(320) 04.02.1993
(330) CZ

(442) 06.05.1998
(151) 13.08.1998
(180) 09.07.2003
(730) **Středisko pro efektivní využívání energie**,
Slezská 9, 120 29 Praha 2, CZ;
(210) 1150-93

(111) **181 506**
(220) 14.07.1993
(442) 06.05.1998
(151) 13.08.1998
(180) 14.07.2003
(730) **Ekosklo, s. r. o.**, Duklianska 1, 080 01 Prešov, SK;
(210) 1186-93

(111) **181 507**
(220) 15.07.1993
(310) 76566
(320) 26.04.1993
(330) CZ
(442) 06.05.1998
(151) 13.08.1998
(180) 15.07.2003
(730) **RISK a. s.**, Sokolská 1614/64, 120 00 Praha 2, CZ;
(210) 1193-93

(111) **181 508**
(220) 15.07.1993
(442) 06.05.1998
(151) 13.08.1998
(180) 15.07.2003
(730) **SNK CORPORATION**, 18-12, Toyotsu-cho, Suita-
-shi, Osaka, JP;
(210) 1203-93

(111) **181 509**
(220) 04.08.1993
(442) 06.05.1998
(151) 13.08.1998
(180) 04.08.2003
(730) **COOPEX Soft s. r. o.**, Levočská 5, 080 01 Prešov,
SK;
(210) 1300-93

(111) **181 510**
(220) 13.08.1993
(442) 06.05.1998
(151) 13.08.1998
(180) 13.08.2003
(730) **RECKITT and COLMAN INC.**, spoločnosť štátu
Delaware, 1655 Valley Road, Wayne, New Jersey
07474, US;
(210) 1383-93

(111) **181 511**
(220) 13.08.1993
(442) 06.05.1998
(151) 13.08.1998
(180) 13.08.2003

(730) **Gyulavári Imre**, Nádor utca 8, Budapest, HU;
(210) 1388-93

(111) **181 512**
(220) 16.08.1993
(442) 06.05.1998
(151) 13.08.1998
(180) 16.08.2003

(730) **Eichenauer-Computer-Beratungs-GmbH**,
Georg-Todt-Strasse 1, D-6744 Kandel, DE;
(210) 1390-93

(111) **181 513**
(220) 16.08.1993
(442) 06.05.1998
(151) 13.08.1998
(180) 16.08.2003

(730) **John Lahatt Investments**, Coles Building, Bridge-
town, BB;
(210) 1398-93

(111) **181 514**
(220) 16.08.1993
(442) 06.05.1998
(151) 13.08.1998
(180) 16.08.2003

(730) **John Labatt Investments**, Coles Building, Bay
Street, Bridgetown, BB;
(210) 1400-93

(111) **181 515**
(220) 20.08.1993
(442) 06.05.1998
(151) 13.08.1998
(180) 20.08.2003

(730) **TATRACHEMA, výrobné družstvo**, Bulharská
ul. 40, 917 76 Trnava, SK;
(210) 1447-93

(111) **181 516**
(220) 24.08.1993
(442) 06.05.1998
(151) 13.08.1998
(180) 24.08.2003

(730) **Universal City Studios, Inc.**, spol. podľa štátu De-
laware, 100 Universal City Plaza, 91608 Universal
City, CA 91608, US;
(210) 1495-93

(111) **181 517**
(220) 15.11.1993
(442) 06.05.1998
(151) 13.08.1998
(180) 15.11.2003

(730) **Turner Network Television, Inc.**, spoločnosť orga-
nizovaná a existujúca podľa zákonov štátu Georgia,
One CNN Center, Atlanta, Georgia 30348-5366, US;
(210) 2057-93

(111) **181 518**
(220) 22.11.1993
(442) 06.05.1998
(151) 13.08.1998
(180) 22.11.2003

(730) **Prompt DC, s. r. o.**, Pavlovičovo námestie 10,
080 01 Prešov, SK;
(210) 2118-93

(111) **181 519**
(220) 15.12.1993
(442) 06.05.1998
(151) 13.08.1998
(180) 15.12.2003

(730) **BARNEA, š. p.**, Pod Vinbargom 1, 085 01 Barde-
jov, SK;
(210) 2306-93

(111) **181 520**
(220) 15.12.1993
(442) 06.05.1998
(151) 13.08.1998
(180) 15.12.2003

(730) **BARNEA, š. p.**, Pod Vinbargom 1, 085 01 Barde-
jov, SK;
(210) 2307-93

(111) **181 521**
(220) 16.12.1993
(442) 06.05.1998
(151) 13.08.1998
(180) 16.12.2003

(730) **ARAMIS, Inc.**, spoločnosť zriadená podľa záko-
nov štátu Delaware, 767 Fifth Avenue, New York,
New York 10153, US;
(210) 2317-93

(111) **181 522**
(220) 16.12.1993
(442) 06.05.1998
(151) 13.08.1998
(180) 16.12.2003

(730) **VENUS, spol s r. o.**, 064 01 Stará Lubovňa, SK;
(210) 2318-93

(111) **181 523**
(220) 28.08.1997
(442) 06.05.1998
(151) 13.08.1998
(180) 28.08.2007

(730) **RANSAN, spol s r. o.**, Drevená 1, 969 00 Banská
Štiavnica, SK;
(210) 2319-93

(111) **181 524**
(220) 04.10.1994
(442) 06.05.1998
(151) 13.08.1998
(180) 04.10.2004

(730) **INHAV, spol s r. o.**, Račianska 97, 831 02 Bratislava, SK;
(210) 284-94

(111) **181 525**
(220) 18.02.1994
(442) 06.05.1998
(151) 13.08.1998
(180) 18.02.2004
(730) **sudop TRADE, spol s r. o.**, Krivá 23, 040 01 Košice, SK;
(210) 397-94

(111) **181 526**
(220) 25.02.1994
(442) 06.05.1998
(151) 13.08.1998
(180) 25.02.2004
(730) **FOTOSERVIS, spol s r. o.**, Nezábudkova 5, 820 09 Bratislava, SK;
(210) 465-94

(111) **181 527**
(220) 28.02.1994
(442) 06.05.1998
(151) 13.08.1998
(180) 28.02.2004
(730) **Jurkech Rudolf**, Račianska 109/B, 831 02 Bratislava, SK;
(210) 482-94

(111) **181 528**
(220) 09.03.1994
(442) 06.05.1998
(151) 13.08.1998
(180) 09.03.2004
(730) **TOA MEDICAL ELEKTRONICS CO., LTD.**, 2-1, Minatojimanakamachi 7-chome, Chuo-ku, Kobe-shi, Hyogo-ken, JP;
(210) 574-94

(111) **181 529**
(220) 14.03.1994
(442) 06.05.1998
(151) 13.08.1998
(180) 14.03.2004
(730) **Sociedad Industrial Frigorifico San Miguel Frigosam S. A.**, Carlos Valdovinos 1438, San Miguel-Santiago, CL;
(210) 606-94

(111) **181 530**
(220) 21.03.1994
(442) 06.05.1998
(151) 13.08.1998
(180) 21.03.2004

(730) **Militec Corporation**, 1911 North Fort Myer Drive Suite 701, Arlington, Virginia 22209, US;
(210) 657-94

(111) **181 531**
(220) 24.03.1994
(442) 06.05.1998
(151) 13.08.1998
(180) 24.03.2004
(730) **INFORAMA, spol s r. o.**, Poloreckého 3, 851 04 Bratislava, SK;
(210) 670-94

(111) **181 532**
(220) 28.03.1994
(442) 06.05.1998
(151) 13.08.1998
(180) 28.03.2004
(730) **ESAROM Essenzenfabrik Gesellschaft m. b. H.**, Esaromstrasse 41, A-2105 Oberrohrbach bei Wien, AT;
(210) 719-94

(111) **181 533**
(220) 18.04.1994
(442) 06.05.1998
(151) 13.08.1998
(180) 18.04.2004
(730) **Gergely Ján, Ing.**, V. Černyševského 3, 851 01 Bratislava, SK;
(210) 890-94

(111) **181 534**
(220) 18.04.1994
(442) 06.05.1998
(151) 13.08.1998
(180) 18.04.2004
(730) **Gergely Ján, Ing.**, V. Černyševského 3, 851 01 Bratislava, SK;
(210) 891-94

(111) **181 535**
(220) 22.01.1998
(442) 06.05.1998
(151) 13.08.1998
(180) 22.01.2008
(730) **ROBOT, a. s.**, Nám. Legionárov 3, 081 01 Prešov, SK;
(210) 918-94

(111) **181 536**
(220) 25.04.1994
(442) 06.05.1998
(151) 13.08.1998
(180) 25.04.2004

(730) **OBI Bau- und Heimwerkmärkte GmbH Co. KG, Systemzentrale, Adalbert-Einstein Str. 7, 42929 Wermelskirchen, DE;**
(210) 950-94

(111) **181 537**
(220) 25.04.1994
(442) 06.05.1998
(151) 13.08.1998
(180) 25.04.2004

(730) **OBI Bau- und Heimwerkmärkte GmbH Co. KG, Systemzentrale, Adalbert-Einstein Str. 7, 42929 Wermelskirchen, DE;**
(210) 951-94

(111) **181 538**
(220) 27.04.1994
(442) 06.05.1998
(151) 13.08.1998
(180) 27.04.2004
(730) **Kabát L., s. r. o., V. Clementisa 13, 917 01 Trnava, SK;**
(210) 958-94

(111) **181 539**
(220) 10.05.1994
(442) 06.05.1998
(151) 13.08.1998
(180) 10.05.2004
(730) **Schenker Rhenus AG, Bessemerstrasse 38-42, D-1000 Berlin, DE;**
(210) 1095-94

(111) **181 540**
(220) 17.05.1994
(442) 05.06.1998
(151) 13.08.1998
(180) 17.05.2004
(730) **PALABA, a. s., Netovická 875, 274 44 Slaný, CZ;**
(210) 1153-94

(111) **181 541**
(220) 19.05.1994
(442) 06.05.1998
(151) 13.08.1998
(180) 19.05.2004
(730) **The Procter & Gamble Company, spoločnosť zriadená podľa zákonov štátu Ohio, One Procter & Gamble Plaza, Cincinnati, Ohio, US;**
(210) 1172-94

(111) **181 542**
(220) 03.06.1994
(442) 06.05.1998
(151) 13.08.1998
(180) 03.06.2004

(730) **EXTRUDO Bečice, s. r. o., Bečice, 373 66 Žimutice, CZ;**
(210) 1302-94

(111) **181 543**
(220) 14.06.1994
(442) 06.05.1998
(151) 13.08.1998
(180) 14.06.2004

(730) **Medo Industries, Inc., a corporation of the State of New York, 195 W. First St., Mt. Vernon, New York 10550, US;**
(210) 1380-94

(111) **181 544**
(220) 17.06.1994
(442) 06.05.1998
(151) 13.08.1998
(180) 17.06.2004
(730) **Slovenský rozhlas, Mýtina 1, 812 90 Bratislava, SK;**
(210) 1415-94

(111) **181 545**
(220) 24.06.1994
(442) 06.05.1998
(151) 13.08.1998
(180) 24.06.2004
(730) **Autodesk, Inc., San Rafael, California 94903, US;**
(210) 1464-94

(111) **181 546**
(220) 27.06.1994
(442) 06.05.1998
(151) 13.08.1998
(180) 27.06.2004
(730) **SCHRAMKO, spol s r. o., Bratislavská 57, 903 01 Senec, SK;**
(210) 1466-94

(111) **181 547**
(220) 27.06.1994
(442) 06.05.1998
(151) 13.08.1998
(180) 27.06.2004
(730) **Stredoslovenské energetické závody, štátny podnik, Ulica republiky č. 5, 010 47 Žilina, SK;**
(210) 1467-94

(111) **181 548**
(220) 29.09.1997
(442) 06.05.1998
(151) 13.08.1998
(180) 29.09.2007
(730) **PLASTOKNO, spol s r. o., Pri Hati č. 1, 040 31 Košice, SK;**
(210) 1538-94

(111) **181 549**

(220) 20.07.1994

(442) 06.05.1998

(151) 13.08.1998

(180) 20.07.2004

(730) **HEWLETT-PACKARD COMPANY**, spoločnosť zriadená podľa zákonov štátu California, Palo Alto, California 94303-0890, US;

(210) 1634-94

(111) **181 550**

(220) 20.07.1994

(442) 06.05.1998

(151) 13.08.1998

(180) 20.07.2004

(730) **HEWLETT-PACKARD COMPANY**, spoločnosť zriadená podľa zákonov štátu California, Palo Alto, California 94303-0890, US;

(210) 1635-94

(111) **181 551**

(220) 20.07.1994

(310) 85985

(320) 24.01.1994

(330) CZ

(442) 06.05.1998

(151) 13.08.1998

(180) 20.07.2004

(730) **Žák Rudolf, Ing.**, Erbenova 8, 602 00 Brno, CZ;

(210) 1641-94

(111) **181 552**

(220) 22.07.1994

(442) 06.05.1998

(151) 13.08.1998

(180) 22.07.2004

(730) **Mine O' Mine, Inc.**, 1875 Century Park East, 12th Floor, Los Angeles, California, US;

(210) 1658-94

(111) **181 553**

(220) 25.07.1994

(442) 06.05.1998

(151) 13.08.1998

(180) 25.07.2004

(730) **MasterCard International Incorporated**, spoločnosť zriadená podľa zákonov štátu Delaware, 888 Seventh Avenue, New York, NY 10106, US;

(210) 1665-94

(111) **181 554**

(220) 25.07.1994

(442) 06.05.1998

(151) 13.08.1998

(180) 25.07.2004

(730) **Arizona Chemical Company**, 1001 East Business Highway 98, Panama City, Florida, US;

(210) 1674-94

(111) **181 555**

(220) 01.08.1994

(442) 06.05.1998

(151) 13.08.1998

(180) 01.08.2004

(730) **TATRACHEMA, výrobné družstvo**, Bulharská ul. 40, 917 76 Trnava, SK;

(210) 1715-94

(111) **181 556**

(220) 01.08.1994

(442) 06.05.1998

(151) 13.08.1998

(180) 01.08.2004

(730) **Coors Brewing Company**, spoločnosť zriadená podľa zákonov štátu Colorado, 311 10th Street, Golden, Colorado 80401, US;

(210) 1721-94

(111) **181 557**

(220) 02.08.1994

(310) 873/94

(320) 09.02.1994

(330) FI

(442) 06.05.1998

(151) 13.08.1998

(180) 02.08.2004

(730) **Leiras Oy**, Pansiontie 45-47, 20101 Turku, FI;

(210) 1724-94

(111) **181 558**

(220) 02.08.1994

(442) 06.05.1998

(151) 13.08.1998

(180) 02.08.2004

(730) **Artia Pegas Press, s. r. o.**, Národní tř. 25, 110 00 Praha 1, CZ;

(210) 1743-94

(111) **181 559**

(220) 02.08.1994

(442) 06.05.1998

(151) 13.08.1998

(180) 02.08.2004

(730) **DANDY SAKIZ VE SEKERLEME SANAYII A. S.**, Mahmutbey Merkez Mahallesi Tasocaklari Yolu No. 9-11, Bagcilar, 34550 Istanbul, TR;

(210) 1744-94

(111) **181 560**

(220) 02.08.1994

(442) 06.05.1998

(151) 13.08.1998

(180) 02.08.2004

(730) **DANDY SAKIZ VE SEKERLEME SANAYII A. S.**, Mahmutbey Merkez Mahallesi Tasocaklari Yolu No. 9-11, Bagcilar, 34550 Istanbul, TR;

(210) 1745-94

(111) **181 561**
 (220) 02.08.1994
 (442) 06.05.1998
 (151) 13.08.1998
 (180) 02.08.2004
 (730) **DANDY SAKIZ VE SEKERLEME SANAYII A. S.**, Mahmutbey Merkez Mahallesi Tasocaklari Yolu No. 9-11, Bagcilar, 34550 Istanbul, TR;
 (210) 1746-94

(111) **181 562**
 (220) 02.08.1994
 (442) 06.05.1998
 (151) 13.08.1998
 (180) 02.08.2004
 (730) **MUNDIPHARMA AG**, St. Alban - Rheinweg 74, CH-4006 Basel, CH;
 (210) 1747-94

(111) **181 563**
 (220) 02.08.1994
 (442) 06.05.1998
 (151) 13.08.1998
 (180) 02.08.2004
 (730) **KOMPAN A/S**, Korsvangen 11, DK 5750 Ringe, DK;
 (210) 1748-94

(111) **181 564**
 (220) 19.08.1994
 (442) 06.05.1998
 (151) 13.08.1998
 (180) 19.08.2004
 (730) **VISA INTERNATIONAL SERVICE ASSOCIATION**, Foster City, California, US;
 (210) 1910-94

(111) **181 565**
 (220) 24.08.1994
 (442) 06.05.1998
 (151) 13.08.1998
 (180) 24.08.2004
 (730) **SUN MICROSYSTEMS, INC.**, spoločnosť zriadená podľa zákonov štátu Delaware, 2550 Garcia Avenue, Mountain View, California 94043-1100, US;
 (210) 1938-94

(111) **181 566**
 (220) 31.08.1994
 (442) 06.05.1998
 (151) 13.08.1998
 (180) 31.08.2004
 (730) **Peter Boue office Line**, Feldbrunnenstrasse 72, 20148 Hamburg, DE;
 (210) 1959-94

(111) **181 567**
 (220) 31.08.1994

(442) 06.05.1998
 (151) 13.08.1998
 (180) 31.08.2004
 (730) **KSB, spol s r. o.**, 362 26 Božičany, CZ;
 (210) 1964-94

(111) **181 568**
 (220) 31.08.1994
 (442) 06.05.1998
 (151) 13.08.1998
 (180) 31.08.2004
 (730) **Raision Tehtaat Oy Ab**, 21201 Raisio, FI;
 (210) 1967-94

(111) **181 569**
 (220) 06.09.1994
 (442) 06.05.1998
 (151) 13.08.1998
 (180) 06.09.2004
 (730) **SHELL INTERNATIONAL PETROLEUM COMPANY LIMITED**, Shell Centre, London SE1 7NA, GB;
 (210) 1991-94

(111) **181 570**
 (220) 06.09.1994
 (442) 06.05.1998
 (151) 13.08.1998
 (180) 06.09.2004
 (730) **SHELL INTERNATIONAL PETROLEUM COMPANY LIMITED**, Shell Centre, London SE1 7NA, GB;
 (210) 1992-94

(111) **181 571**
 (220) 14.09.1994
 (442) 06.05.1998
 (151) 13.08.1998
 (180) 14.09.2004
 (730) **ENTERPRISE RENT-A-CAR COMPANY**, spoločnosť zriadená podľa zákonov štátu Missouri, 600 Corporate Park Drive, St. Louis, Missouri 63105, US;
 (210) 2099-94

(111) **181 572**
 (220) 23.09.1994
 (442) 06.05.1998
 (151) 13.08.1998
 (180) 23.09.2004
 (730) **Promet, spol s r. o.**, ČSA 241/12, 967 01 Kremnica, SK;
 (210) 2203-94

(111) **181 573**
 (220) 28.09.1994
 (442) 06.05.1998
 (151) 13.08.1998
 (180) 28.09.2004

(730) **ITA, s. r. o.**, Rovniakova 3, 851 02 Bratislava, SK;
(210) 2241-94

(111) **181 574**

(220) 29.09.1994

(442) 06.05.1998

(151) 13.08.1998

(180) 29.09.2004

(730) **The Yokohama Rubber Co. Ltd.**, No. 36-11,
Shimbashi, Minato-ku, Tokyo, JP;

(210) 2254-94

(111) **181 575**

(220) 29.09.1994

(442) 06.05.1998

(151) 13.08.1998

(180) 29.09.2004

(730) **The Yokohama Rubber Co. Ltd.**, No. 36-11,
Shimbashi, Minato-ku, Tokyo, JP;

(210) 2255-94

(111) **181 576**

(220) 29.09.1994

(442) 06.05.1998

(151) 13.08.1998

(180) 29.09.2004

(730) **SECULUS S. A.**, Avenue Afonso Pena 3577, 20 e
30 Andares CEP 30000 Mangabeiras, Belo Horizonte, BR;

(210) 2256-94

(111) **181 577**

(220) 29.09.1994

(442) 06.05.1998

(151) 13.08.1998

(180) 29.09.2004

(730) **JOFA AB**, S-782 22 Malung, SE;

(210) 2261-94

(111) **181 578**

(220) 29.09.1994

(442) 06.05.1998

(151) 13.08.1998

(180) 29.09.2004

(730) **Fazer Biscuits Ltd.**, Fazerintie 6, Vantaa, FI;

(210) 2263-94

(111) **181 579**

(220) 30.09.1994

(310) 88497

(320) 08.04.1994

(330) CZ

(442) 06.05.1998

(151) 13.08.1998

(180) 30.09.2004

(730) **Slovácká Fruta, a. s.**, Na drahách 814, 686 04
Kunovice, CZ;

(210) 2274-94

(111) **181 580**

(220) 30.09.1994

(310) 88496

(320) 08.04.1994

(330) CZ

(442) 06.05.1998

(151) 13.08.1998

(180) 30.09.2004

(730) **Slovácká Fruta, a. s.**, Na drahách 814, 686 04
Kunovice, CZ;

(210) 2275-94

(111) **181 581**

(220) 30.09.1994

(310) 90723

(320) 21.06.1994

(330) CZ

(442) 06.05.1998

(151) 13.08.1998

(180) 30.09.2004

(730) **Slovácká Fruta, a. s.**, Na drahách 814, 686 04
Kunovice, CZ;

(210) 2277-94

(111) **181 582**

(220) 04.10.1994

(442) 06.05.1998

(151) 13.08.1998

(180) 04.10.2004

(730) **FROMAGERIES BEL**, 004 rue d'Anjou, 75008
Paris, FR;

(210) 2292-94

(111) **181 583**

(220) 04.10.1994

(442) 06.05.1998

(151) 13.08.1998

(180) 04.10.2004

(730) **THE BRITISH PETROLEUM COMPANY p. l.**
c., Britannic House, 1 Finsbury Circus, London
EC2M 7BA, GB;

(210) 2295-94

(111) **181 584**

(220) 04.10.1994

(442) 06.05.1998

(151) 13.08.1998

(180) 04.10.2004

(730) **Sybase Inc.**, spoločnosť zriadená podľa zákonov
štátu Delaware, 6475 Christie Avenue, Emeryville,
California 94608, US;

(210) 2297-94

(111) **181 585**

(220) 04.10.1994

(442) 06.05.1998

(151) 13.08.1998

(180) 04.10.2004

(730) **HERBALIFE INTERNATIONAL, INC.**, 9800
La Cienega Boulevard, Inglewood, California
90080-0210, US;
(210) 2298-94

(111) **181 586**
(220) 04.10.1994
(442) 06.05.1998
(151) 13.08.1998
(180) 04.10.2004

(730) **HERBALIFE INTERNATIONAL, INC.**, 9800
La Cienega Boulevard, Inglewood, California
90080-0210, US;
(210) 2299-94

(111) **181 587**
(220) 04.10.1994
(442) 06.05.1998
(151) 13.08.1998
(180) 04.10.2004

(730) **HERBALIFE INTERNATIONAL, INC.**, 9800
La Cienega Boulevard, Inglewood, California
90080-0210, US;
(210) 2300-94

(111) **181 588**
(220) 05.10.1994
(442) 06.05.1998
(151) 13.08.1998
(180) 05.10.2004

(730) **Slovenský rozhlas**, Mýtina 1, 812 90 Bratislava,
SK;
(210) 2305-94

(111) **181 589**
(220) 05.10.1994
(442) 06.05.1998
(151) 13.08.1998
(180) 05.10.2004

(730) **Slovenský rozhlas**, Mýtina 1, 812 90 Bratislava,
SK;
(210) 2306-94

(111) **181 590**
(220) 05.10.1994
(442) 06.05.1998
(151) 13.08.1998
(180) 05.10.2004

(730) **Slovenský rozhlas**, Mýtina 1, 812 90 Bratislava,
SK;
(210) 2307-94

(111) **181 591**
(220) 05.10.1994
(442) 06.05.1998
(151) 13.08.1998
(180) 05.10.2004

(730) **Slovenský rozhlas**, Mýtina 1, 812 90 Bratislava,
SK;
(210) 2308-94

(111) **181 592**
(220) 05.10.1994
(442) 06.05.1998
(151) 13.08.1998
(180) 05.10.2004

(730) **Slovenský rozhlas**, Mýtina 1, 812 90 Bratislava,
SK;
(210) 2309-94

(111) **181 593**
(220) 06.10.1994
(442) 06.05.1998
(151) 13.08.1998
(180) 06.10.2004

(730) **Minjarík Ján, Ing. arch., CSc.**, Gercenova 21,
851 01 Bratislava, SK;
(210) 2324-94

(111) **181 594**
(220) 06.10.1994
(442) 06.05.1998
(151) 13.08.1998
(180) 06.10.2004

(730) **KOSMEA, spol s r. o.**, Račianska 30/A, 831 02
Bratislava, SK;
(210) 2326-94

(111) **181 595**
(220) 24.10.1997
(442) 06.05.1998
(151) 13.08.1998
(180) 24.10.2007

(730) **Zelenyanszki Juraj - MLIEKAREŇ**, Ul. SNP,
935 41 Tekovské Lužany, SK;
(210) 2333-94

(111) **181 596**
(220) 24.10.1997
(442) 06.05.1998
(151) 13.08.1998
(180) 24.10.2007

(730) **Zelenyanszki Juraj - MLIEKAREŇ**, Ul. SNP,
935 41 Tekovské Lužany, SK;
(210) 2334-94

(111) **181 597**
(220) 24.10.1997
(442) 06.05.1998
(151) 13.08.1998
(180) 24.10.2007

(730) **Zelenyanszki Juraj - MLIEKAREŇ**, Ul. SNP,
935 41 Tekovské Lužany, SK;
(210) 2335-94

- (111) **181 598**
(220) 10.10.1994
(442) 06.05.1998
(151) 13.08.1998
(180) 10.10.2004
(730) **KERA - stav, spol s r. o.**, Hviezdoslavova 8, 010 01 Žilina, SK;
(210) 2337-94
- (111) **181 600**
(220) 12.10.1994
(442) 06.05.1998
(151) 13.08.1998
(180) 12.10.2004
(730) **B. M. Kávoviny, spol s r. o.**, Bratislavská cesta 807/10, 926 01 Sereď, SK;
(210) 2388-94
- (111) **181 601**
(220) 12.10.1994
(442) 06.05.1998
(151) 13.08.1998
(180) 12.10.2004
(730) **FRUIT SHIPPERS LIMITED**, Charlotte Street, Nassau, BS;
(210) 2395-94
- (111) **181 602**
(220) 10.11.1994
(442) 06.05.1998
(151) 13.08.1998
(180) 10.11.2004
(730) **Pay TV Properties Limited**, Austrasse 27, FL-9490 Vaduz, LI;
(210) 2672-94
- (111) **181 603**
(220) 11.11.1994
(442) 06.05.1998
(151) 13.08.1998
(180) 11.11.2004
(730) **SLOV-MATIC, spol s r. o.**, Humenské nám. č. 1, 851 07 Bratislava, SK;
(210) 2689-94
- (111) **181 604**
(220) 11.11.1994
(442) 06.05.1998
(151) 13.08.1998
(180) 11.11.2004
(730) **NOVO-NMN-AUTOMATEN-TECHNIK, spol s r. o.**, Humenské nám. 1, 851 07 Bratislava, SK;
(210) 2690-94
- (111) **181 605**
(220) 25.11.1994
(442) 06.05.1998
(151) 13.08.1998
- (180) 25.11.2004
(730) **Jesenické mlékárny, a. s.**, Jesenícká, 792 01 Bruntál, CZ;
(210) 2852-94
- (111) **181 606**
(220) 25.11.1994
(442) 06.05.1998
(151) 13.08.1998
(180) 25.11.2004
(730) **Šoltýs Ondrej**, Zdoba 171, 044 41 Sady nad Torysou, SK;
(210) 2857-94
- (111) **181 607**
(220) 30.11.1994
(442) 06.05.1998
(151) 13.08.1998
(180) 30.11.2004
(730) **Duchyňová Gabriela - HOPOS**, Rázusova 1, 040 01 Košice, SK;
(210) 2864-94
- (111) **181 608**
(220) 30.11.1994
(442) 06.05.1998
(151) 13.08.1998
(180) 30.11.2004
(730) **Global Telesystems Group, Inc.**, spoločnosť zriadená podľa zákonov štátu Delaware, 477 Madison Avenue, New York, New York 10022, US;
(210) 2866-94
- (111) **181 609**
(220) 30.11.1994
(442) 06.05.1998
(151) 13.08.1998
(180) 30.11.2004
(730) **Global Telesystems Group, Inc.**, spoločnosť zriadená podľa zákonov štátu Delaware, 477 Madison Avenue, New York, New York 10022, US;
(210) 2867-94
- (111) **181 610**
(220) 30.11.1994
(442) 06.05.1998
(151) 13.08.1998
(180) 30.11.2004
(730) **Aktiebolaget Carl Munters**, 191 24 Sollentuna, SE;
(210) 2868-94
- (111) **181 611**
(220) 30.11.1994
(442) 06.05.1998
(151) 13.08.1998
(180) 30.11.2004

(730) **Ocean Spray Cranberries, Inc.**, spoločnosť zriadená podľa zákonov štátu Delaware, One Ocean Spray Drive, Lakeville-Middleboro, Massachusetts, US
(210) 2869-94

(111) **181 612**

(220) 30.11.1994

(442) 06.05.1998

(151) 13.08.1998

(180) 30.11.2004

(730) **Ocean Spray Cranberries, Inc.**, spoločnosť zriadená podľa zákonov štátu Delaware, One Ocean Spray Drive, Lakeville-Middleboro, Massachusetts, US;
(210) 2870-94

(111) **181 613**

(220) 30.11.1994

(442) 06.05.1998

(151) 13.08.1998

(180) 30.11.2004

(730) **Ocean Spray Cranberries, Inc.**, spoločnosť zriadená podľa zákonov štátu Delaware, One Ocean Spray Drive, Lakeville-Middleboro, Massachusetts, US;
(210) 2871-94

(111) **181 614**

(220) 30.11.1994

(442) 06.05.1998

(151) 13.08.1998

(180) 30.11.2004

(730) **NBA PROPERTIES, INC.**, Olympic Tower Bldg., 645 Fifth Avenue, New York, New York, US;
(210) 2872-94

(111) **181 615**

(220) 30.11.1994

(442) 06.05.1998

(151) 13.08.1998

(180) 30.11.2004

(730) **NBA PROPERTIES, INC.**, Olympic Tower Bldg., 645 Fifth Avenue, New York, New York, US;
(210) 2873-94

(111) **181 616**

(220) 30.11.1994

(442) 06.05.1998

(151) 13.08.1998

(180) 30.11.2004

(730) **NBA PROPERTIES, INC.**, Olympic Tower Bldg., 645 Fifth Avenue, New York, New York, US;
(210) 2876-94

(111) **181 617**

(220) 30.11.1994

(442) 06.05.1998

(151) 13.08.1998

(180) 30.11.2004

(730) **JOICO LABORATORIES, INC.**, spoločnosť zriadená podľa zákonov štátu California, 345 Baldwin Park Blvd., City of Industry, California 91746, US;
(210) 2878-94

(111) **181 618**

(220) 05.12.1994

(442) 06.05.1998

(151) 13.08.1998

(180) 05.12.2004

(730) **Chick-fil-A, Inc.**, spoločnosť zriadená podľa zákonov štátu Georgia, 5200 Buffington Road, Atlanta, Georgia 30349, US;
(210) 2909-94

(111) 181619

(220) 07.12.1994

(442) 06.05.1998

(151) 13.08.1998

(180) 07.12.2004

(730) **Ing. Ján Spišák STÉLIA EXPORT-IMPORT, Tr. SNP č. 73, 040 11 Košice, SK;**
(210) 2949-94

(111) **181 620**

(220) 09.12.1994

(442) 06.05.1998

(151) 13.08.1998

(180) 09.12.2004

(730) **MATADORFIX, s. r. o.**, Kopčianska cesta 22, 852 58 Bratislava, SK;
(210) 2978-94

(111) **181 621**

(220) 09.12.1994

(442) 06.05.1998

(151) 13.08.1998

(180) 09.12.2004

(730) **HET, spol s r. o.**, 410 17 Lovosice, CZ;
(210) 2980-94

(111) **181 622**

(220) 12.12.1994

(442) 06.05.1998

(151) 13.08.1998

(180) 12.12.2004

(730) **Liptovská mliekareň, a. s.**, 1. mája 124, 031 80 Liptovský Mikuláš, SK;
(210) 2989-94

(111) **181 623**

(220) 02.01.1995

(442) 06.05.1998

(151) 13.08.1998

(180) 02.01.2005

(730) **AQUA-VITA, spol s r. o.**, Rádiová 16, 821 04 Bratislava, SK;
(210) 2-95

(111) **181 624**
(220) 03.01.1995
(442) 06.05.1998
(151) 13.08.1998
(180) 03.01.2005
(730) **Pölcz Ján**, Krajná 938, 925 22 Veľké Úľany, SK;
(210) 13-95

(111) **181 625**
(220) 03.01.1995
(442) 06.05.1998
(151) 13.08.1998
(180) 03.01.2005
(730) **Pölcz Ján**, Krajná 938, 925 22 Veľké Úľany, SK;
(210) 14-95

(111) **181 626**
(220) 05.01.1995
(442) 06.05.1998
(151) 13.08.1998
(180) 05.01.2005
(730) **CHEDOS, spol s r. o.**, Jilemnického 507, 059 21 Svit, SK;
(210) 29-95

(111) **181 627**
(220) 05.01.1995
(442) 06.05.1998
(151) 13.08.1998
(180) 05.01.2005
(730) **CHEDOS, spol s r. o.**, Jilemnického 507, 059 21 Svit, SK;
(210) 30-95

(111) **181 628**
(220) 09.01.1995
(442) 06.05.1998
(151) 13.08.1998
(180) 09.01.2005
(730) **ZVT-PREVIS, a. s.**, Zvolenská cesta 14, 975 32 Banská Bystrica, SK;
(210) 51-95

(111) **181 629**
(220) 09.01.1995
(442) 06.05.1998
(151) 13.08.1998
(180) 09.01.2005
(730) **Rover Group Limited**, International House, Bickenhill Lane, Bickenhill, Birmingham B37 7HQ, GB;
(210) 53-95

(111) **181 630**
(220) 17.01.1995
(442) 06.05.1998
(151) 13.08.1998
(180) 17.01.2005
(730) **Amgen Inc.**, 1840 DeHavilland Drive, Thousand Oaks, CA 91320-1789, US;
(210) 109-95

(111) **181 631**
(220) 17.01.1995
(442) 06.05.1998
(151) 13.08.1998
(180) 17.01.2005
(730) **Pazdera Ján, Ing.**, 023 01 Oščadnica 923, SK;
(210) 115-95

(111) **181 632**
(220) 17.01.1995
(442) 06.05.1998
(151) 13.08.1998
(180) 17.01.2005
(730) **BENET, a. s.**, Sokolovská 25, 186 00 Praha 8, CZ;
(210) 116-95

(111) **181 633**
(220) 17.01.1995
(442) 06.05.1998
(151) 14.08.1998
(180) 17.01.2005
(730) **BENET, a. s.**, Sokolovská 25, 186 00 Praha 8, CZ;
(210) 118-95

(111) **181 634**
(220) 17.01.1995
(442) 06.05.1998
(151) 14.08.1998
(180) 17.01.2005
(730) **BENET, a. s.**, Sokolovská 25, 186 00 Praha 8, CZ;
(210) 119-95

(111) **181 635**
(220) 17.01.1995
(442) 06.05.1998
(151) 14.08.1998
(180) 17.01.2005
(730) **Apple Computer Inc.**, Infinite Loop, Cupertino 950 14 CA, US;
(210) 121-95

(111) **181 636**
(220) 18.01.1995
(442) 06.05.1998
(151) 14.08.1998
(180) 18.01.2005
(730) **MARS INC.**, spoločnosť zriadená podľa zákonov štátu Delaware, McLean, Virginia, US;
(210) 129-95

(111) **181 637**
 (220) 19.01.1995
 (442) 06.05.1998
 (151) 14.08.1998
 (180) 19.01.2005
 (730) **Ribbon Tree Trading Company Limited**, Avenida
 Hora E Costa No. 40A, Edificio Weng Iek, Primeiro
 Andar "E", Macau, MO;
 (210) 139-95

(111) **181 638**
 (220) 20.01.1995
 (442) 06.05.1998
 (151) 14.08.1998
 (180) 20.01.2005
 (730) **R. J. Reynolds Tobacco Company**, spoločnosť
 zriadená podľa zákonov štátu New Jersey, Winston-
 -Salem, North Carolina, US;
 (210) 156-95

(111) **181 639**
 (220) 20.01.1995
 (442) 06.05.1998
 (151) 14.08.1998
 (180) 20.01.2005
 (730) **Riker Laboratories, Inc.**, spoločnosť zriadená
 podľa zákonov štátu Delaware, Wilmington, Dela-
 ware, US;
 (210) 157-95

(111) **181 640**
 (220) 20.01.1995
 (442) 06.05.1998
 (151) 14.08.1998
 (180) 20.01.2005
 (730) **E. R. SQUIBB & SONS, INC.**, spoločnosť zriade-
 ná podľa zákonov štátu Delaware, Lawrenceville-
 -Princeton Road, Princeton, New Jersey 08540, US;
 (210) 158-95

(111) **181 641**
 (220) 20.01.1995
 (442) 06.05.1998
 (151) 14.08.1998
 (180) 20.01.2005
 (730) **DreamWorks L. L. C.**, spoločnosť založená a exis-
 tujúca podľa zákonov štátu Delaware, Universal
 City, California, US;
 (210) 159-95

(111) **181 642**
 (220) 20.01.1995
 (442) 06.05.1998
 (151) 14.08.1998
 (180) 20.01.2005
 (730) **Pay TV Properties Limited**, Austrasse 27, FL-
 -9490 Vaduz, LI;
 (210) 160-95

(111) **181 643**
 (220) 23.01.1995
 (442) 06.05.1998
 (151) 14.08.1998
 (180) 23.01.2005
 (730) **GlobalTek International Corporation**, 2300 Win-
 dy Ridge Parkway, Suite 900, Marietta, Georgia
 30067, US;
 (210) 164-95

(111) **181 644**
 (220) 26.01.1995
 (442) 06.05.1998
 (151) 14.08.1998
 (180) 26.01.2005
 (730) **Checkers Drive-In Restaurants, Inc.**, 600 Cleve-
 land Street, Suite 1050, Clearwater, Florida 34615,
 US;
 (210) 207-95

(111) **181 645**
 (220) 30.01.1995
 (442) 06.05.1998
 (151) 14.08.1998
 (180) 30.01.2005
 (730) **Altec, spol s r. o.**, Khodlova 1297, 193 00 Praha 9,
 CZ;
 (210) 227-95

(111) **181 646**
 (220) 31.01.1995
 (442) 06.05.1998
 (151) 14.08.1998
 (180) 31.01.2005
 (730) **TRANSAKTA Bratislava, a. s.**, Grösslingova 62,
 811 09 Bratislava, SK;
 (210) 242-95

(111) **181 647**
 (220) 31.01.1995
 (442) 06.05.1998
 (151) 14.08.1998
 (180) 31.01.2005
 (730) **DOMINO TOP, a. s.**, Karpatská 14, 040 01 Košice,
 SK;
 (210) 243-95

(111) **181 648**
 (220) 31.01.1995
 (442) 06.05.1998
 (151) 14.08.1998
 (180) 31.01.2005
 (730) **BINATONE ELECTRONICS PLC**, Binatone
 House, Beresford Avenue, Wembley, Middlesex
 HA0 1YX, GB;
 (210) 247-95

(111) **181 649**

(220) 01.02.1995

(442) 06.05.1998

(151) 14.08.1998

(180) 01.02.2005

(730) **Paštrnák Ladislav, Mgr.**, Olešná č. 207, SK;

(210) 248-95

(111) **181 650**

(220) 01.02.1995

(442) 06.05.1998

(151) 14.08.1998

(180) 01.02.2005

(730) **AGROKARPATY, spoločnosť s r. o.**, 065 45 Plavnica, SK;

(210) 249-95

(111) **181 651**

(220) 01.02.1995

(442) 06.05.1998

(151) 14.08.1998

(180) 01.02.2005

(730) **AGROKARPATY, spoločnosť s r. o.**, 065 45 Plavnica, SK;

(210) 250-95

(111) **181 652**

(220) 01.02.1995

(442) 06.05.1998

(151) 14.08.1998

(180) 01.02.2005

(730) **ALFA BIO, s. r. o.**, Horná 37, 974 00 Banská Bystrica, SK;

(210) 252-95

(111) **181 653**

(220) 03.02.1995

(442) 06.05.1998

(151) 14.08.1998

(180) 03.02.2005

(730) **GENERAL MOTORS CORPORATION**, West Grand Boulevard and Cass Avenue, City of Detroit, Michigan 48202, US;

(210) 262-95

(111) **181 654**

(220) 08.02.1995

(442) 06.05.1998

(151) 14.08.1998

(180) 08.02.2005

(730) **FENIX, spol s r. o.**, Jiskrova 3, 040 01 Košice, SK;

(210) 360-95

(111) **181 655**

(220) 15.02.1995

(442) 06.05.1998

(151) 14.08.1998

(180) 15.02.2005

(730) **CHEMOLAK, a. s.**, Továrenská 1, 919 04 Smolenice, SK;

(210) 451-95

(111) **181 656**

(220) 15.02.1995

(442) 06.05.1998

(151) 14.08.1998

(180) 15.02.2005

(730) **CHEMOLAK, a. s.**, Továrenská 1, 919 04 Smolenice, SK;

(210) 452-95

(111) **181 657**

(220) 15.02.1995

(442) 06.05.1998

(151) 14.08.1998

(180) 15.02.2005

(730) **CHEMOLAK, a. s.**, Továrenská 1, 919 04 Smolenice, SK;

(210) 453-95

(111) **181 658**

(220) 15.02.1995

(442) 06.05.1998

(151) 14.08.1998

(180) 15.02.2005

(730) **CHEMOLAK, a. s.**, Továrenská 1, 919 04 Smolenice, SK;

(210) 454-95

(111) **181 659**

(220) 16.02.1995

(442) 06.05.1998

(151) 14.08.1998

(180) 16.02.2005

(730) **HERBALIFE INTERNATIONAL, INC.**, 9800 La Cienega Boulevard, Inglewood, California 90080-0210, US;

(210) 456-95

(111) **181 660**

(220) 16.02.1995

(442) 06.05.1998

(151) 14.08.1998

(180) 16.02.2005

(730) **HERBALIFE INTERNATIONAL, INC.**, 9800 La Cienega Boulevard, Inglewood, California 90080-0210, US;

(210) 457-95

(111) **181 661**

(220) 16.02.1995

(442) 06.05.1998

(151) 14.08.1998

(180) 16.02.2005

(730) **Gregorec Ján, Ing.**, Vladina 736, 027 44 Tvrdošín, SK;
(210) 461-95

(111) **181 662**
(220) 16.02.1995
(442) 06.05.1998
(151) 14.08.1998
(180) 16.02.2005
(730) **FINK GMBH**, Daimlerstrasse 3, Herrenberg, DE;
(210) 462-95

(111) **181 663**
(220) 17.02.1995
(310) 4229/94
(320) 19.08.1994
(330) AT
(442) 06.05.1998
(151) 14.08.1998
(180) 17.02.2005
(730) **Deutsche Amphibolin - Werke von Robert Murjahn GmbH & Co. KG**, Rossdörfer Strasse 50, 643 72 Ober - Ramstadt, DE;
(210) 468-95

(111) **181 664**
(220) 17.02.1995
(442) 06.05.1998
(151) 14.08.1998
(180) 17.02.2005
(730) **Slovenská sporiteľňa, a. s.**, Nám. SNP 18, 816 07 Bratislava, SK;
(210) 470-95

(111) **181 665**
(220) 17.02.1995
(442) 06.05.1998
(151) 14.08.1998
(180) 17.02.2005
(730) **Slovenská sporiteľňa, a. s.**, Nám. SNP 18, 816 07 Bratislava, SK;
(210) 472-95

(111) **181 666**
(220) 17.02.1995
(442) 06.05.1998
(151) 14.08.1998
(180) 17.02.2005
(730) **Slovenská sporiteľňa, a. s.**, Nám. SNP 18, 816 07 Bratislava, SK;
(210) 473-95

(111) **181 667**
(220) 17.02.1995
(442) 06.05.1998
(151) 14.08.1998
(180) 17.02.2005

(730) **Slovenská sporiteľňa, a. s.**, Nám. SNP 18, 816 07 Bratislava, SK;
(210) 474-95

(111) **181 668**
(220) 17.02.1995
(442) 06.05.1998
(151) 14.08.1998
(180) 17.02.2005
(730) **CellularVision Technology & Telecommunications, L. P.**, Dag Hammarskjöld Boulevard, Suite 12, Freefold, New Jersey 07728, US;
(210) 475-95

(111) **181 669**
(220) 17.02.1995
(442) 06.05.1998
(151) 14.08.1998
(180) 17.02.2005
(730) **AGA Aktiebolag**, S-181 81 Lidingö, SE;
(210) 476-95

(111) **181 670**
(220) 17.02.1995
(442) 06.05.1998
(151) 14.08.1998
(180) 17.02.2005
(730) **AGA Aktiebolag**, S-181 81 Lidingö, SE;
(210) 477-95

(111) **181 671**
(220) 17.02.1995
(442) 06.05.1998
(151) 14.08.1998
(180) 17.02.2005
(730) **CHEMOLAK, a. s.**, Továrnská 7, 919 04 Smolenice, SK;
(210) 480-95

(111) **181 672**
(220) 17.02.1995
(442) 06.05.1998
(151) 14.08.1998
(180) 17.02.2005
(730) **CHEMOLAK, a. s.**, Továrnská 7, 919 04 Smolenice, SK;
(210) 481-95

(111) **181 673**
(220) 17.02.1995
(442) 06.05.1998
(151) 14.08.1998
(180) 17.02.2005
(730) **CHEMOLAK, a. s.**, Továrnská 7, 919 04 Smolenice, SK;
(210) 483-95

(111) **181 674**

(220) 17.02.1995

(442) 06.05.1998

(151) 14.08.1998

(180) 17.02.2005

(730) **Butler Manufacturing Company**, spoločnosť zriadená podľa zákonov štátu Delaware, BMA Tower, Penn Valley Park, 64141-0917 Kansas City, Missouri 64141-0917, US;

(210) 489-95

(320) 24.08.1994

(330) FR

(442) 06.05.1998

(151) 14.08.1998

(180) 21.02.2005

(730) **RHONE-POULENC RORER INTERNATIONAL (HOLDINGS) INC**, Delaware Corporate Center I, 1 Righter Parkway - Suite 114, Wilmington, State of Delaware 19803, US;

(210) 528-95

(111) **181 675**

(220) 20.02.1995

(442) 06.05.1998

(151) 14.08.1998

(180) 20.02.2005

(730) **HERCULES INCORPORATED**, Hercules Plaza, Wilmington, Delaware, US;

(210) 496-95

(111) **181 681**

(220) 21.02.1995

(442) 06.05.1998

(151) 14.08.1998

(180) 21.02.2005

(730) **Duni AB**, S-301 80 Halmstad, SE;

(210) 533-95

(111) **181 676**

(220) 20.02.1995

(442) 06.05.1998

(151) 14.08.1998

(180) 20.02.2005

(730) **Unilever N. V.**, Weena 455, 3013 AL Rotterdam, NL;

(210) 497-95

(111) **181 682**

(220) 21.02.1995

(442) 06.05.1998

(151) 14.08.1998

(180) 21.02.2005

(730) **Duni AB**, S-301 80 Halmstad, SE;

(210) 534-95

(111) **181 677**

(220) 20.02.1995

(442) 06.05.1998

(151) 14.08.1998

(180) 20.02.2005

(730) **G W ARCHER & COMPANY LIMITED**, 1 York Gate, Regents Park, London, GB;

(210) 498-95

(111) **181 683**

(220) 21.02.1995

(442) 06.05.1998

(151) 14.08.1998

(180) 21.02.2005

(730) **CIA.HERING**, Rua Hermann Hering, No. 1790, District: Bom Retiro, City of Blumenau, State of Santa Catarina, BR;

(210) 537-95

(111) **181 678**

(220) 21.02.1995

(442) 06.05.1998

(151) 14.08.1998

(180) 21.02.2005

(730) **Belák Ľubomír, PhDr.**, Podjavorinskej 5, Bratislava, SK;

(210) 525-95

(111) **181 684**

(220) 21.02.1995

(442) 06.05.1998

(151) 14.08.1998

(180) 21.02.2005

(730) **Oy Lival Ab**, Lukkarimäentie 1, 04130 Sipoo, FI;

(210) 538-95

(111) **181 679**

(220) 21.02.1995

(442) 06.05.1998

(151) 14.08.1998

(180) 21.02.2005

(730) **REDSTONE, spol s r. o.**, Hlinická č. 8, 831 05 Bratislava, SK;

(210) 526-95

(111) **181 685**

(220) 21.02.1995

(442) 06.05.1998

(151) 14.08.1998

(180) 21.02.2005

(730) **CONCORDIA Trading, spol s r. o.**, Kolárska 8, 814 99 Bratislava, SK;

(210) 539-95

(111) **181 680**

(220) 21.02.1995

(310) 94533777

(111) **181 686**

(220) 21.02.1995

(442) 06.05.1998

(151) 14.08.1998

(180) 21.02.2005

(730) **CONCORDIA Trading, spol s r. o.**, Kolárska 8,
814 99 Bratislava, SK;
(210) 540-95

(111) **181 687**
(220) 21.02.1995
(442) 06.05.1998
(151) 14.08.1998
(180) 21.02.2005

(730) **CONCORDIA Trading, spol s r. o.**, Kolárska 8,
814 99 Bratislava, SK;
(210) 541-95

(111) **181 688**
(220) 21.02.1995
(442) 06.05.1998
(151) 14.08.1998
(180) 21.02.2005

(730) **CONCORDIA Trading, spol s r. o.**, Kolárska 8,
814 99 Bratislava, SK;
(210) 542-95

(111) **181 689**
(220) 28.02.1995
(442) 06.05.1998
(151) 14.08.1998
(180) 28.02.2005

(730) **ALPINE ELECTRONICS, INC.**, Manufacturers
and Merchants of 1-1-8 Nishi-Gotanda, Shinagawa-
ku, Tokyo, JP;
(210) 616-95

(111) **181 691**
(220) 28.02.1995
(442) 06.05.1998
(151) 14.08.1998
(180) 28.02.2005

(730) **YKK CORPORATION**, 1, Kanda Izumi-cho, Chi-
yoda-ku, Tokyo, JP;
(210) 620-95

(111) **181 692**
(220) 28.02.1995
(442) 06.05.1998
(151) 14.08.1998
(180) 28.02.2005

(730) **Del Laboratories, Inc.**, 565 Broad Hollow Road,
Farmingdale, New York, US;
(210) 621-95

(111) **181 693**
(220) 28.02.1995
(442) 06.05.1998
(151) 14.08.1998
(180) 28.02.2005

(730) **Del Laboratories, Inc.**, 565 Broad Hollow Road,
Farmingdale, New York, US;
(210) 622-95

(111) **181 694**
(220) 28.02.1995
(442) 06.05.1998
(151) 14.08.1998
(180) 28.02.2005

(730) **Del Laboratories, Inc.**, 565 Broad Hollow Road,
Farmingdale, New York, US;
(210) 623-95

(111) **181 695**
(220) 28.02.1995
(442) 06.05.1998
(151) 14.08.1998
(180) 28.02.2005

(730) **Del Laboratories, Inc.**, 565 Broad Hollow Road,
Farmingdale, New York, US;
(210) 624-95

(111) **181 696**
(220) 28.02.1995
(442) 06.05.1998
(151) 14.08.1998
(180) 28.02.2005

(730) **SPORTS LABATT LIMITED**, Bush Hill, St Mi-
chael, BB;
(210) 627-95

(111) **181 697**
(220) 28.02.1995
(442) 06.05.1998
(151) 14.08.1998
(180) 28.02.2005

(730) **SPORTS LABATT LIMITED**, Bush Hill, St Mi-
chael, BB;
(210) 628-95

(111) **181 698**
(220) 01.03.1995
(442) 06.05.1998
(151) 14.08.1998
(180) 01.03.2005

(730) **Slovaktual, s. r. o.**, Nádražná 10, 972 13 Nitrianske
Pravno, SK;
(210) 629-95

(111) **181 699**
(220) 02.03.1995
(442) 06.05.1998
(151) 14.08.1998
(180) 02.03.2005

(730) **TATRACHEMA, výrobné družstvo**, Bulharská
ul. 40, 917 76 Trnava, SK;
(210) 637-95

(111) **181 700**
(220) 02.03.1995
(442) 06.05.1998
(151) 14.08.1998
(180) 02.03.2005

- (730) **TATRACHEMA, výrobné družstvo**, Bulharská ul. 40, 917 76 Trnava, SK;
(210) 638-95
-
- (111) **181 701**
(220) 02.03.1995
(442) 06.05.1998
(151) 14.08.1998
(180) 02.03.2005
(730) **TATRACHEMA, výrobné družstvo**, Bulharská ul. 40, 917 76 Trnava, SK;
(210) 639-95
-
- (111) **181 702**
(220) 02.03.1995
(442) 06.05.1998
(151) 14.08.1998
(180) 02.03.2005
(730) **TATRACHEMA, výrobné družstvo**, Bulharská ul. 40, 917 76 Trnava, SK;
(210) 640-95
-
- (111) **181 703**
(220) 02.03.1995
(442) 06.05.1998
(151) 14.08.1998
(180) 02.03.2005
(730) **TATRACHEMA, výrobné družstvo**, Bulharská ul. 40, 917 76 Trnava, SK;
(210) 641-95
-
- (111) **181 704**
(220) 02.03.1995
(442) 06.05.1998
(151) 14.08.1998
(180) 02.03.2005
(730) **TATRACHEMA, výrobné družstvo**, Bulharská ul. 40, 917 76 Trnava, SK;
(210) 642-95
-
- (111) **181 705**
(220) 06.03.1995
(442) 06.05.1998
(151) 14.08.1998
(180) 06.03.2005
(730) **TAKT, spol s r. o.**, Račianska 71, 830 00 Bratislava, SK;
(210) 676-95
-
- (111) **181 706**
(220) 06.03.1995
(442) 06.05.1998
(151) 14.08.1998
(180) 06.03.2005
(730) **Železničné opravovne a strojárne, a. s.**, Môtovská cesta 259/11, 960 03 Zvolen, SK;
(210) 677-95
-
- (111) **181 707**
(220) 06.03.1995
(442) 06.05.1998
(151) 14.08.1998
(180) 06.03.2005
(730) **Genossenschaft Deutscher Brunnen eG**, Kennedyallee 36, D-53175 Bonn, DE;
(210) 681-95
-
- (111) **181 708**
(220) 08.03.1995
(442) 06.05.1998
(151) 14.08.1998
(180) 08.03.2005
(730) **BATMARK, Inc.**, 1209 Orange Street, Wilmington, Delaware 19801, US;
(210) 705-95
-
- (111) **181 709**
(220) 08.03.1995
(442) 06.05.1998
(151) 14.08.1998
(180) 08.03.2005
(730) **Chevron Corporation**, spoločnosť zriadená podľa zákonov štátu Delaware, 225 Bush Street, San Francisco, California 94104, US;
(210) 721-95
-
- (111) **181 710**
(220) 08.03.1995
(442) 06.05.1998
(151) 14.08.1998
(180) 08.03.2005
(730) **Chevron Corporation**, spoločnosť zriadená podľa zákonov štátu Delaware, 225 Bush Street, San Francisco, California 94104, US;
(210) 722-95
-
- (111) **181 711**
(220) 08.03.1995
(442) 06.05.1998
(151) 14.08.1998
(180) 08.03.2005
(730) **FOURNIER INDUSTRIE ET SANTÉ**, Paris, FR;
(210) 723-95
-
- (111) **181 712**
(220) 08.03.1995
(442) 06.05.1998
(151) 14.08.1998
(180) 08.03.2005
(730) **Amway Corporation**, spoločnosť organizovaná podľa zákonov štátu Michigan, 7575 East Fulton Road, Ada, Michigan 49355, US;
(210) 724-95
-
- (111) **181 713**
(220) 09.03.1995
(442) 06.05.1998

(151) 14.08.1998
 (180) 09.03.2005
 (730) **AGE, spol s r. o.**, Palárikova 5, 921 01 Piešťany, SK;
 (210) 731-95

(111) **181 714**
 (220) 09.03.1995
 (442) 06.05.1998
 (151) 14.08.1998
 (180) 09.03.2005
 (730) **AGE, spol s r. o.**, Palárikova 5, 921 01 Piešťany, SK;
 (210) 732-95

(111) **181 715**
 (220) 09.03.1995
 (442) 06.05.1998
 (151) 14.08.1998
 (180) 09.03.2005
 (730) **BACARDI - MARTINI U.S.A., INC.**, 2100 Biscayne Boulevard, Miami, Florida, US;
 (210) 733-95

(111) **181 716**
 (220) 09.03.1995
 (442) 06.05.1998
 (151) 14.08.1998
 (180) 09.03.2005
 (730) **BACARDI - MARTINI U.S.A., INC.**, 2100 Biscayne Boulevard, Miami, Florida, US;
 (210) 734-95

(111) **181 717**
 (220) 09.03.1995
 (442) 06.05.1998
 (151) 14.08.1998
 (180) 09.03.2005
 (730) **THE SEAGRAM COMPANY LTD.**, 57 Erb Street West, Waterloo, Ontario, CA;
 (210) 735-95

(111) **181 718**
 (220) 09.03.1995
 (442) 06.05.1998
 (151) 14.08.1998
 (180) 09.03.2005
 (730) **Muthová Zuzana, PhDr.**, Stred 55-42/6, 017 01 Považská Bystrica, SK;
 (210) 738-95

(111) **181 719**
 (220) 10.03.1995
 (442) 06.05.1998
 (151) 14.08.1998
 (180) 10.03.2005

(730) **ZENECA LIMITED**, 15 Stanhope Gate, London W1Y 6LN, GB;
 (210) 741-95

(111) **181 720**
 (220) 10.03.1995
 (442) 06.05.1998
 (151) 14.08.1998
 (180) 10.03.2005
 (730) **Amway Corporation**, spoločnosť zriadená podľa zákonov štátu Michigan, 7575 East Fulton Road, Ada, Michigan, US;
 (210) 743-95

(111) **181 721**
 (220) 10.03.1995
 (442) 06.05.1998
 (151) 14.08.1998
 (180) 10.03.2005
 (730) **Melitta Kaffe GmbH**, Bremen, DE;
 (210) 744-95

(111) **181 722**
 (220) 10.03.1995
 (442) 06.05.1998
 (151) 14.08.1998
 (180) 10.03.2005
 (730) **sportfit Fruchtsaft GmbH & Co. KG**, Hubert-Underberg-Allee 1, D-47495 Rheinberg, DE;
 (210) 748-95

(111) **181 723**
 (220) 13.03.1995
 (442) 06.05.1998
 (151) 14.08.1998
 (180) 13.03.2005
 (730) **Komárňanské tlačiarne, s. r. o.**, Dunajské nábrežie, 945 01 Komárno, SK;
 (210) 749-95

(111) **181 724**
 (220) 13.03.1995
 (442) 06.05.1998
 (151) 14.08.1998
 (180) 13.03.2005
 (730) **ACE CANNING CORPORATION SDN.BHD**, 46700 Petaling Jaya, Selangor Darul Ehsan, MY;
 (210) 750-95

(111) **181 725**
 (220) 13.03.1995
 (442) 06.05.1998
 (151) 14.08.1998
 (180) 13.03.2005
 (730) **Petkov Marin**, Ul. E. Ondrejova 21/2, 971 01 Prievidza, SK;
 (210) 751-95

- (111) **181 726**
(220) 15.03.1995
(442) 06.05.1998
(151) 14.08.1998
(180) 15.03.2005
(730) **A-Dec, Inc.**, 2601 Crestview Drive, Newberg, Oregon 97132, US;
(210) 781-95
- (111) **181 727**
(220) 16.03.1995
(442) 06.05.1998
(151) 14.08.1998
(180) 16.03.2005
(730) **Srnová Mária-Sepos**, Pluhová 10, 831 03 Bratislava, SK;
(210) 783-95
- (111) **181 728**
(220) 17.03.1995
(442) 06.05.1998
(151) 14.08.1998
(180) 17.03.2005
(730) **OMYA, a. s.**, 790 64 Vápenná, CZ;
(210) 801-95
- (111) **181 729**
(220) 17.03.1995
(442) 06.05.1998
(151) 14.08.1998
(180) 17.03.2005
(730) **OMYA, a. s.**, 790 64 Vápenná, CZ;
(210) 802-95
- (111) **181 730**
(220) 17.03.1995
(442) 06.05.1998
(151) 14.08.1998
(180) 17.03.2005
(730) **Španková Claudia**, Nám. Hraničiarov 12, 851 03 Bratislava, SK;
(210) 804-95
- (111) **181 731**
(220) 21.03.1995
(442) 06.05.1998
(151) 14.08.1998
(180) 21.03.2005
(730) **W & A Gilbey Limited**, 1 York Gate, Regents Park, London, NW1 4PU, GB;
(210) 823-95
- (111) **181 732**
(220) 21.03.1995
(442) 06.05.1998
(151) 14.08.1998
(180) 21.03.2005
- (730) **DANISCO A/S**, Langebrogade 1, Copenhagen K, DK;
(210) 824-95
- (111) **181 733**
(220) 21.03.1995
(442) 06.05.1998
(151) 14.08.1998
(180) 21.03.2005
(730) **EVROPSKÁ CESTOVNÍ POJIŠŤOVNA, akciová spoločnosť**, Kozi 5/916, 110 01 Praha 1, CZ;
(210) 825-95
- (111) **181 734**
(220) 21.03.1995
(442) 06.05.1998
(151) 14.08.1998
(180) 21.03.2005
(730) **EVROPSKÁ CESTOVNÍ POJIŠŤOVNA, akciová spoločnosť**, Kozi 5/916, 110 01 Praha 1, CZ;
(210) 826-95
- (111) **181 735**
(220) 21.03.1995
(442) 06.05.1998
(151) 14.08.1998
(180) 21.03.2005
(730) **H. Bahlsens Keksfabrik KG**, Podbielskistrasse 289, D-30665 Hannover, DE;
(210) 828-95
- (111) **181 736**
(220) 21.03.1995
(442) 06.05.1998
(151) 14.08.1998
(180) 21.03.2005
(730) **Pantoquimica-Sociedade, Farmaceutica, Lda.**, Quinta dos Bernardos, Manique de Cima, 2710 Sintra, PT;
(210) 829-95
- (111) **181 737**
(220) 21.03.1995
(442) 06.05.1998
(151) 14.08.1998
(180) 21.03.2005
(730) **CUSONS (INTERNATIONAL) LIMITED**, Cussons House, Bird Hall Lane, Stockport, Cheshire SK3 OXN, GB;
(210) 830-95
- (111) **181 738**
(220) 21.03.1995
(442) 06.05.1998
(151) 14.08.1998
(180) 21.03.2005

(730) **SPARC INTERNATIONAL, INC.**, 3333 Bowers Avenue, Suite 280, Santa Clara, California, 95054-2913, US;
(210) 831-95

(111) **181 739**
(220) 22.03.1995
(442) 06.05.1998
(151) 14.08.1998
(180) 22.03.2005

(730) **N. V. NUTRICIA**, spoločnosť založená podľa zákonov holandského kráľovstva, Stationsstraat 186, 2712 HM Zoetermeer, NL;
(210) 841-95

(111) **181 740**
(220) 22.03.1995
(442) 06.05.1998
(151) 14.08.1998
(180) 22.03.2005

(730) **CHEMOLAK, a. s.**, Továrnská 1, 919 04 Smolenice, SK;
(210) 843-95

(111) **181 741**
(220) 22.03.1995
(442) 06.05.1998
(151) 14.08.1998
(180) 22.03.2005

(730) **LABORATORIOS NOVAG, S. A.**, Gran Via Carlos III, 94, 08028 Barcelona, ES;
(210) 852-95

(111) **181 742**
(220) 22.03.1995
(310) 95/562640
(320) 14.03.1995
(330) FR
(442) 06.05.1998
(151) 14.08.1998
(180) 22.03.2005

(730) **CRAY VALLEY S.A.-TOUR TOTAL**, 24 Cours Michelet, 928 00 Puteaux, FR;
(210) 853-95

(111) **181 743**
(220) 23.03.1995
(442) 06.05.1998
(151) 14.08.1998
(180) 23.03.2005

(730) **NETEX, spol s r. o.**, Trávnická 271, 946 15 Tôň, SK;
(210) 855-95

(111) **181 744**
(220) 23.03.1995
(442) 06.05.1998
(151) 14.08.1998
(180) 23.03.2005

(730) **SEGA ENTERPRISES, LTD.**, 2-12, Haneda 1-chome, Ohta-ku, Tokyo 144, JP;
(210) 860-95

(111) **181 745**
(220) 24.03.1995
(310) K 64 804/11Wz
(320) 26.09.1994
(330) DE

(442) 06.05.1998
(151) 14.08.1998
(180) 24.03.2005
(730) **KKW Kulmbacher Klimagerätewerk GmbH**, Am Goldenen Feld 18, D-95326 Kulmbach, DE;
(210) 867-95

(111) **181 746**
(220) 27.03.1995
(442) 06.05.1998
(151) 14.08.1998
(180) 27.03.2005

(730) **LAMARC, spol s r. o.**, Devätinová 19, 821 06 Bratislava, SK;
(210) 877-95

(111) **181 747**
(220) 29.03.1995
(442) 06.05.1998
(151) 14.08.1998
(180) 29.03.2005

(730) **Dóša Peter**, Kováčsova 354, 851 10 Bratislava - Rusovce, SK;
(210) 891-95

(111) **181 748**
(220) 29.03.1995
(442) 06.05.1998
(151) 14.08.1998
(180) 29.03.2005

(730) **REVLON (SUISSE) S. A.**, Badenerstrasse 116, 8952 Schlieren, CH;
(210) 900-95

(111) **181 749**
(220) 04.04.1995
(442) 06.05.1998
(151) 14.08.1998
(180) 04.04.2005

(730) **SOS, spol s r. o.**, Tilgnerova 13, 841 05 Bratislava, SK;
(210) 930-95

(111) **181 750**
(220) 04.04.1995
(442) 06.05.1998
(151) 14.08.1998
(180) 04.04.2005

(730) **SOS, spol s r. o.**, Tilgnerova 13, 841 05 Bratislava, SK;
(210) 931-95

(111) **181 751**
(220) 05.04.1995
(442) 06.05.1998
(151) 14.08.1998
(180) 05.04.2005

(730) **GALTEX, spol s r. o.**, Ondavská 3, 826 47 Bratislava, SK;
(210) 937-95

(111) **181 752**
(220) 05.04.1995
(442) 06.05.1998
(151) 14.08.1998
(180) 05.04.2005

(730) **GALTEX, spol s r. o.**, Ondavská 3, 826 47 Bratislava, SK;
(210) 938-95

(111) **181 753**
(220) 07.04.1995
(442) 06.05.1998
(151) 14.08.1998
(180) 07.04.2005

(730) **MISS SLOVENSKO, s. r. o.**, Jakubovo nám. 14, 811 09 Bratislava, SK;
(210) 946-95

(111) **181 754**
(220) 18.04.1995
(442) 06.05.1998
(151) 14.08.1998
(180) 18.04.2005

(730) **LaFace Records, Inc.**, Once Capital City Plaza, Suite 1500, 3500 Peachtree Road, N. E., Atlanta, Georgia 30326, US;
(210) 1049-95

(111) **181 755**
(220) 20.04.1995
(442) 06.05.1998
(151) 17.08.1998
(180) 20.04.2005

(730) **ASTRA AKTIEBOLAG**, Västra Mälarehamnen 9, S-151 85 Södertälje, SE;
(210) 1073-95

(111) **181 756**
(220) 21.04.1995
(442) 06.05.1998
(151) 17.08.1998
(180) 21.04.2005

(730) **M&P, spol s r. o.**, Legionárska 5, 010 01 Žilina, SK;
(210) 1079-95

(111) **181 757**
(220) 21.04.1995
(442) 06.05.1998
(151) 17.08.1998
(180) 21.04.2005

(730) **Data Consulting Software, s. r. o.**, A.Rudnaya 21, 010 08 Žilina, SK;
(210) 1080-95

(111) **181 758**
(220) 24.04.1995
(442) 06.05.1998
(151) 17.08.1998
(180) 24.04.2005

(730) **MATADOR, akciová spoločnosť**, Ul. Terézie Vansovej 1054/45, 020 32 Púchov, SK;
(210) 1087-95

(111) **181 759**
(220) 26.04.1995
(442) 06.05.1998
(151) 17.08.1998
(180) 26.04.2005

(730) **BIOTIKA, a. s.**, Příboj 335, 976 13 Slovenská Lúča, SK;
(210) 1105-95

(111) **181 760**
(220) 26.04.1995
(442) 06.05.1998
(151) 17.08.1998
(180) 26.04.2005

(730) **BIOTIKA, a. s.**, Příboj 335, 976 13 Slovenská Lúča, SK;
(210) 1106-95

(111) **181 761**
(220) 26.04.1995
(310) 74599914
(320) 17.11.1994
(330) US

(442) 06.05.1998
(151) 17.08.1998
(180) 26.04.2005
(730) **BAXTER INTERNATIONAL INC.**, One Baxter Parkway, Deerfield, Illinois 60015, US;
(210) 1109-95

(111) **181 762**
(220) 26.04.1995
(310) 96715
(320) 27.01.1995
(330) CZ

(442) 06.05.1998
(151) 17.08.1998
(180) 26.04.2005
(730) **British American Tobacco (Czech Republic), s. r. o.**, Tržiště 13, 118 43 Praha 1, CZ;
(210) 1117-95

(111) **181 763**
 (220) 26.04.1995
 (310) 96714
 (320) 27.01.1995
 (330) CZ

(442) 06.05.1998
 (151) 17.08.1998
 (180) 26.04.2005

(730) **British American Tobacco (Czech Republic), s. r. o.**, Tržiště 13, 118 43 Praha 1, CZ;
 (210) 1118-95

(111) **181 764**
 (220) 26.04.1995
 (310) 96716
 (320) 27.01.1995
 (330) CZ

(442) 06.05.1998
 (151) 17.08.1998
 (180) 26.04.2005

(730) **British American Tobacco (Czech Republic), s. r. o.**, Tržiště 13, 118 43 Praha 1, CZ;
 (210) 1119-95

(111) **181 765**
 (220) 28.04.1995
 (310) 97110
 (320) 08.02.1995
 (330) CZ

(442) 06.05.1998
 (151) 17.08.1998
 (180) 28.04.2005

(730) **British American Tobacco (Czech Republic), s. r. o.**, Tržiště 13, 118 43 Praha 1, CZ;
 (210) 1141-95

(111) **181 766**
 (220) 08.05.1995
 (310) 98897
 (320) 04.04.1995
 (330) CZ

(442) 06.05.1998
 (151) 17.08.1998
 (180) 08.05.2005

(730) **SETUZA, a. s.**, Žukovova 100, 401 29 Ústí nad Labem, CZ;
 (210) 1255-95

(111) **181 767**
 (220) 10.05.1995
 (442) 06.05.1998
 (151) 17.08.1998
 (180) 10.05.2005

(730) **TLC EUROPE, s. r. o.**, Ul. slobody 80, 018 51 Nová Dubnica, SK;
 (210) 1278-95

(111) **181 768**
 (220) 10.05.1995
 (442) 06.05.1998

(151) 17.08.1998
 (180) 10.05.2005
 (730) **PHARMACIA AB**, S-171 97 Stockholm, SE;
 (210) 1285-95

(111) **181 769**
 (220) 10.05.1995
 (442) 06.05.1998
 (151) 17.08.1998
 (180) 10.05.2005

(730) **COBY ELECTRONICS CORPORATION**, Maspeth, New York, US;
 (210) 1290-95

(111) **181 770**
 (220) 12.05.1995
 (442) 06.05.1998
 (151) 17.08.1998
 (180) 12.05.2005

(730) **KAMPGROUNDS OF AMERICA, INC.**, Billings, Montana 59114, US;
 (210) 1331-95

(111) **181 771**
 (220) 17.05.1995
 (442) 06.05.1998
 (151) 17.08.1998
 (180) 17.05.2005

(730) **SENSOR, spol s r. o.**, Nobelova 18, 831 02 Bratislava, SK;
 (210) 1363-95

(111) **181 772**
 (220) 17.05.1995
 (442) 06.05.1998
 (151) 17.08.1998
 (180) 17.05.2005

(730) **MANED PLUS, spol s r. o.**, Lípa, 763 11 Zlín 11, CZ;
 (210) 1365-95

(111) **181 773**
 (220) 17.05.1995
 (442) 06.05.1998
 (151) 17.08.1998
 (180) 17.05.2005

(730) **MANED PLUS, spol s r. o.**, Lípa, 763 11 Zlín 11, CZ;
 (210) 1366-95

(111) **181 774**
 (220) 17.05.1995
 (442) 06.05.1998
 (151) 17.08.1998
 (180) 17.05.2005

(730) **Ace Hardware Corporation**, 2200 Kensington Court, Oak Brook, Illinois 60521, US;
 (210) 1372-95

- (111) **181 775**
(220) 18.05.1995
(442) 06.05.1998
(151) 17.08.1998
(180) 18.05.2005
(730) **E. I. du Pont de Nemours & Company**, 1007 Market Street, Wilmington, Delaware 19898, US;
(210) 1373-95
- (111) **181 776**
(220) 19.05.1995
(442) 06.05.1998
(151) 17.08.1998
(180) 19.05.2005
(730) **Maple Leaf Foods Inc./Les Aliments Maple Leaf Inc.**, 30 St. Clair Avenue West, Toronto, Ontario, Canada M4V 3A2, CA;
(210) 1385-95
- (111) **181 777**
(220) 22.05.1995
(442) 06.05.1998
(151) 17.08.1998
(180) 22.05.2005
(730) **DINO, spol s r. o.**, K zeleným domkům 35, 140 00 Praha 4, CZ;
(210) 1395-95
- (111) **181 778**
(220) 22.05.1995
(442) 06.05.1998
(151) 17.08.1998
(180) 22.05.2005
(730) **DINO, spol s r. o.**, K zeleným domkům 35, 140 00 Praha 4, CZ;
(210) 1396-95
- (111) **181 779**
(220) 23.05.1995
(442) 06.05.1998
(151) 17.08.1998
(180) 23.05.2005
(730) **E. I. du Pont de Nemours and Company**, 1007 Market Street, Wilmington, Delaware 19898, US;
(210) 1401-95
- (111) **181 780**
(220) 24.05.1995
(310) 98903
(320) 04.04.1995
(330) CZ
(442) 06.05.1998
(151) 17.08.1998
(180) 24.05.2005
(730) **SETUZA, a. s.**, Žukovova 100, 401 29 Ústí nad Labem, CZ;
(210) 1422-95
- (111) **181 781**
(220) 25.05.1995
(442) 06.05.1998
(151) 17.08.1998
(180) 25.05.2005
(730) **The House of Edgeworth Incorporated**, Grienbachstrasse 11, 6300 Zug, CH;
(210) 1434-95
- (111) **181 782**
(220) 26.05.1995
(442) 06.05.1998
(151) 17.08.1998
(180) 29.05.2005
(730) **INDIGLO CORPORATION**, Middlebury, Connecticut, US;
(210) 1482-95
- (111) **181 783**
(220) 29.05.1995
(310) 74/609922
(320) 12.12.1994
(330) US
(442) 06.05.1998
(151) 17.08.1998
(180) 29.05.2005
(730) **Digital Equipment Corporation**, 111 Powdermill Road, Maynard, Massachusetts 01754-1499, US;
(210) 1484-95
- (111) **181 784**
(220) 29.05.1995
(442) 06.05.1998
(151) 17.08.1998
(180) 29.05.2005
(730) **TATRAN, spol s r. o. - mäsokombinát**, Tatranská cesta, 034 52 Ružomberok, SK;
(210) 1485-95
- (111) **181 785**
(220) 29.05.1995
(442) 06.05.1998
(151) 17.08.1998
(180) 29.05.2005
(730) **TATRAN, spol s r. o. - mäsokombinát**, Tatranská cesta, 034 52 Ružomberok, SK;
(210) 1486-95
- (111) **181 786**
(220) 29.05.1995
(442) 06.05.1998
(151) 17.08.1998
(180) 29.05.2005
(730) **TATRAN, spol s r. o. - mäsokombinát**, Tatranská cesta, 034 52 Ružomberok, SK;
(210) 1487-95

(111) **181 787**

(220) 29.05.1995

(442) 06.05.1998

(151) 17.08.1998

(180) 29.05.2005

(730) **TATRAN, spol s r. o. - mäsokombinát**, Tatranská cesta, 034 52 Ružomberok, SK;

(210) 1488-95

(111) **181 788**

(220) 29.05.1995

(442) 06.05.1998

(151) 17.08.1998

(180) 29.05.2005

(730) **TATRAN, spol s r. o. - mäsokombinát**, Tatranská cesta, 034 52 Ružomberok, SK;

(210) 1489-95

(111) **181 789**

(220) 29.05.1995

(442) 06.05.1998

(151) 17.08.1998

(180) 29.05.2005

(730) **TATRAN, spol s r. o. - mäsokombinát**, Tatranská cesta, 034 52 Ružomberok, SK;

(210) 1490-95

(111) **181 790**

(220) 29.05.1995

(442) 06.05.1998

(151) 17.08.1998

(180) 29.05.2005

(730) **TATRAN, spol s r. o. - mäsokombinát**, Tatranská cesta, 034 52 Ružomberok, SK;

(210) 1491-95

(111) **181 791**

(220) 29.05.1995

(442) 06.05.1998

(151) 17.08.1998

(180) 29.05.2005

(730) **PROLUX, spol s r. o.**, Žižkova 24, 811 02 Bratislava, SK;

(210) 1492-95

(111) **181 792**

(220) 29.05.1995

(442) 06.05.1998

(151) 17.08.1998

(180) 29.05.2005

(730) **Košická mliekareň, a. s.**, Lubina 1, 040 01 Košice, SK;

(210) 1494-95

(111) **181 793**

(220) 29.05.1995

(442) 06.05.1998

(151) 17.08.1998

(180) 29.05.2005

(730) **CASTROL LIMITED**, Burmah Castrol House, Pipers Way, Swindon, Wiltshire SN3 1RE, GB;

(210) 1497-95

(111) **181 794**

(220) 29.05.1995

(442) 06.05.1998

(151) 17.08.1998

(180) 29.05.2005

(730) **Souček Viktor**, Čs. armády 4, 160 00 Praha 6, CZ;

(210) 1498-95

(111) **181 795**

(220) 29.05.1995

(442) 06.05.1998

(151) 17.08.1998

(180) 29.05.2005

(730) **RIFF RAFF, s. r. o.**, Čs. armády 4, 160 00 Praha 6, CZ;

(210) 1499-95

(111) **181 796**

(220) 29.05.1995

(442) 06.05.1998

(151) 17.08.1998

(180) 29.05.2005

(730) **Čermák Jan**, Jugoslávských partyzánů 23, 160 00 Praha 6, CZ;

(210) 1500-95

(111) **181 797**

(220) 29.05.1995

(310) 95-767

(320) 10.01.1995

(330) KR

(442) 06.05.1998

(151) 17.08.1998

(180) 29.05.2005

(730) **LG Electronics Inc.**, 20, Yoido-dong, Yongdungpo-gu, Seoul, KR;

(210) 1504-95

(111) **181 798**

(220) 29.05.1995

(310) 95-770

(320) 10.01.1995

(330) KR

(442) 06.05.1998

(151) 17.08.1998

(180) 29.05.2005

(730) **LG Electronics Inc.**, 20, Yoido-dong, Yongdungpo-gu, Seoul, KR;

(210) 1505-95

(111) **181 799**

(220) 29.05.1995

(310) 95-773

(320) 10.01.1995

(330) KR

(442) 06.05.1998

(151) 17.08.1998

(180) 29.05.2005

(730) **LG Electronics Inc.**, 20, Yoido-dong, Yongdung-po-gu, Seoul, KR;

(210) 1506-95

(111) **181 800**

(220) 29.05.1995

(442) 06.05.1998

(151) 17.08.1998

(180) 29.05.2005

(730) **LG Electronics Inc.**, 20, Yoido-dong, Yongdung-po-gu, Seoul, KR;

(210) 1507-95

(111) **181 801**

(220) 29.05.1995

(310) 95-768

(320) 10.01.1995

(330) KR

(442) 06.05.1998

(151) 17.08.1998

(180) 29.05.2005

(730) **LG Electronics Inc.**, 20, Yoido-dong, Yongdung-po-gu, Seoul, KR;

(210) 1508-95

(111) **181 802**

(220) 29.05.1995

(310) 95-771

(320) 10.01.1995

(330) KR

(442) 06.05.1998

(151) 17.08.1998

(180) 29.05.2005

(730) **LG Electronics Inc.**, 20, Yoido-dong, Yongdung-po-gu, Seoul, KR;

(210) 1509-95

(111) **181 803**

(220) 29.05.1995

(310) 95-774

(320) 10.01.1995

(330) KR

(442) 06.05.1998

(151) 17.08.1998

(180) 29.05.2005

(730) **LG Electronics Inc.**, 20, Yoido-dong, Yongdung-po-gu, Seoul, KR;

(210) 1510-95

(111) **181 804**

(220) 29.05.1995

(442) 06.05.1998

(151) 17.08.1998

(180) 29.05.2005

(730) **LG Electronics Inc.**, 20, Yoido-dong, Yongdung-po-gu, Seoul, KR;

(210) 1511-95

(111) **181 805**

(220) 30.05.1995

(442) 06.05.1998

(151) 17.08.1998

(180) 30.05.2005

(730) **TREX, spol. s. r. o.**, Miletičova 20, 821 08 Bratislava, SK;

(210) 1530-95

(111) **181 806**

(220) 31.05.1995

(442) 06.05.1998

(151) 17.08.1998

(180) 31.05.2005

(730) **Arthur Andersen LLP**, 69 West Washington Street, Chicago, Illinois 60602, US;

(210) 1541-95

(111) **181 807**

(220) 07.06.1995

(442) 06.05.1998

(151) 17.08.1998

(180) 07.06.2005

(730) **Košťál Juraj - VINKOVA**, Trnavská 21, 831 04 Bratislava, SK;

(210) 1604-95

(111) **181 808**

(220) 09.06.1995

(442) 06.05.1998

(151) 17.08.1998

(180) 09.06.2005

(730) **Tchibo Frisch-Röst-Kaffee GmbH**, Überseering 18, 222 97 Hamburg, DE;

(210) 1619-95

(111) **181 809**

(220) 09.06.1995

(442) 06.05.1998

(151) 17.08.1998

(180) 09.06.2005

(730) **CCA INDUSTRIES, INC.**, East Rutherford, New Jersey 07073, US;

(210) 1621-95

(111) **181 810**

(220) 09.06.1995

(442) 06.05.1998

(151) 17.08.1998

(180) 09.06.2005

(730) **Parker Intangibles, Inc.**, Wilmington, Delaware 19899, US;

(210) 1623-95

(111) **181 811**
 (220) 09.06.1995
 (442) 06.05.1998
 (151) 17.08.1998
 (180) 09.06.2005
 (730) **MARS INCORPORATED**, spoločnosť zriadená podľa zákonov štátu Delaware, McLean, Virginia, US;
 (210) 1624-95

(111) **181 812**
 (220) 09.06.1995
 (442) 06.05.1998
 (151) 17.08.1998
 (180) 09.06.2005
 (730) **THE BRITISH PETROLEUM COMPANY p. l. c.**, Londýn, GB;
 (210) 1625-95

(111) **181 813**
 (220) 09.06.1995
 (442) 06.05.1998
 (151) 17.08.1998
 (180) 09.06.2005
 (730) **THE BRITISH PETROLEUM COMPANY p. l. c.**, Londýn, GB;
 (210) 1626-95

(111) **181 814**
 (220) 09.06.1995
 (442) 06.05.1998
 (151) 17.08.1998
 (180) 09.06.2005
 (730) **ALEXANDER DUCKHAM & CO., LIMITED**, Hemel Hempstead, Hertfordshire, GB;
 (210) 1627-95

(111) **181 815**
 (220) 09.06.1995
 (442) 06.05.1998
 (151) 17.08.1998
 (180) 09.06.2005
 (730) **ALEXANDER DUCKHAM & CO., LIMITED**, Hemel Hempstead, Hertfordshire, GB;
 (210) 1628-95

(111) **181 816**
 (220) 09.06.1995
 (442) 06.05.1998
 (151) 17.08.1998
 (180) 09.06.2005
 (730) **ALEXANDER DUCKHAM & CO., LIMITED**, Hemel Hempstead, Hertfordshire, GB;
 (210) 1629-95

(111) **181 817**
 (220) 12.06.1995
 (442) 06.05.1998
 (151) 17.08.1998

(180) 12.06.2005
 (730) **RIMAVAN, chemické výrobné družstvo invalidov**, Čerenčianska cesta 27, 979 80 Rimavská Sobota, SK;
 (210) 1642-95

(111) **181 818**
 (220) 12.06.1995
 (442) 06.05.1998
 (151) 17.08.1998
 (180) 12.06.2005
 (730) **TONY, s. r. o.**, Priemyselná 6, 040 01 Košice, SK;
 (210) 1646-95

(111) **181 819**
 (220) 12.06.1995
 (442) 06.05.1998
 (151) 17.08.1998
 (180) 12.06.2005
 (730) **HACHETTE FILIPACCHI PRESSE A French Joint Stock Company**, 148, rue Anatole France, 92534 Levallois-Perret Cedex, FR;
 (210) 1647-95

(111) **181 820**
 (220) 12.06.1995
 (442) 06.05.1998
 (151) 17.08.1998
 (180) 12.06.2005
 (730) **Oy Karl Fazer Ab**, 00941 Helsinki, FI;
 (210) 1648-95

(111) **181 821**
 (220) 19.06.1995
 (442) 06.05.1998
 (151) 17.08.1998
 (180) 19.06.2005
 (730) **Postilión, Poštovní investiční fond, a. s.**, Perlová 1, 110 00 Praha 1, CZ;
 (210) 1701-95

(111) **181 822**
 (220) 19.06.1995
 (442) 06.05.1998
 (151) 17.08.1998
 (180) 19.06.2005
 (730) **Postilión, Poštovní investiční fond, a. s.**, Perlová 1, 110 00 Praha 1, CZ;
 (210) 1702-95

(111) **181 823**
 (220) 27.06.1995
 (442) 06.05.1998
 (151) 17.08.1998
 (180) 27.06.2005
 (730) **Hruboš Pavel, Ing.**, K sídlišti 8, 779 00 Olomouc, CZ;
 (210) 1805-95

- (111) **181 824**
(220) 28.06.1995
(442) 06.05.1998
(151) 17.08.1998
(180) 28.06.2005
(730) **NITRAFROST, a. s., Nitra, Novozámocká 226, 949 81 Nitra, SK;**
(210) 1838-95
- (111) **181 825**
(220) 28.06.1995
(442) 06.05.1998
(151) 17.08.1998
(180) 28.06.2005
(730) **ZIMMER, INC., spoločnosť zriadená podľa zákonov štátu Delaware, 727 North Detroit Street, Warsaw, Indiana 46580, US;**
(210) 1840-95
- (111) **181 826**
(220) 29.06.1995
(442) 06.05.1998
(151) 17.08.1998
(180) 29.06.2005
(730) **LEVI STRAUSS & CO., spoločnosť zriadená podľa zákonov štátu Delaware, Levi's Plaza, 1155 Battery Street, San Francisco, California 94111, US;**
(210) 1841-95
- (111) **181 827**
(220) 29.06.1995
(442) 06.05.1998
(151) 17.08.1998
(180) 29.06.2005
(730) **REDA, spol s r. o., Šumavská 15, 602 00 Brno, CZ;**
(210) 1842-95
- (111) **181 828**
(220) 29.06.1995
(442) 06.05.1998
(151) 17.08.1998
(180) 29.06.2005
(730) **Intel Corporation, Santa Clara, California 95052, US;**
(210) 1845-95
- (111) **181 829**
(220) 29.06.1995
(442) 06.05.1998
(151) 17.08.1998
(180) 29.06.2005
(730) **Výzkumní ústav pletařský, a. s., Šujanovo nám.3, 658 61 Brno, CZ;**
(210) 1847-95
- (111) **181 830**
(220) 29.06.1995
(442) 06.05.1998
- (151) 17.08.1998
(180) 29.06.2005
(730) **DUNEX, spol s r. o., Hattalova 2, 831 03 Bratislava, SK;**
(210) 1848-95
- (111) **181 831**
(220) 29.06.1995
(442) 06.05.1998
(151) 17.08.1998
(180) 29.06.2005
(730) **THE POLO/LAUREN COMPANY, L. P., 650 Madison Avenue, New York, New York 10022, US;**
(210) 1850-95
- (111) **181 832**
(220) 03.07.1995
(442) 06.05.1998
(151) 17.08.1998
(180) 03.07.2005
(730) **PHARMACIA AB, S-171 97 Stockholm, SE;**
(210) 1859-95
- (111) **181 833**
(220) 03.07.1995
(442) 06.05.1998
(151) 17.08.1998
(180) 03.07.2005
(730) **ELASTIK, spol s r. o., miestna časť Šelpice 252, 919 09 Bohdanovce nad Trnavou, SK;**
(210) 1860-95
- (111) **181 834**
(220) 03.07.1995
(442) 06.05.1998
(151) 17.08.1998
(180) 03.07.2005
(730) **ELASTIK, spol s r. o., miestna časť Šelpice 252, 919 09 Bohdanovce nad Trnavou, SK;**
(210) 1861-95
- (111) **181 835**
(220) 03.07.1995
(442) 06.05.1998
(151) 17.08.1998
(180) 03.07.2005
(730) **ELASTIK, spol s r. o., miestna časť Šelpice 252, 919 09 Bohdanovce nad Trnavou, SK;**
(210) 1862-95
- (111) **181 836**
(220) 03.07.1995
(442) 06.05.1998
(151) 17.08.1998
(180) 03.07.2005
(730) **ELASTIK, spol s r. o., miestna časť Šelpice 252, 919 09 Bohdanovce nad Trnavou, SK;**
(210) 1864-95

(111) **181 837**
 (220) 03.07.1995
 (442) 06.05.1998
 (151) 17.08.1998
 (180) 03.07.2005
 (730) **ELASTIK, spol s r. o.**, miestna časť Šelpice 252,
 919 09 Bohdanovce nad Trnavou, SK;
 (210) 1865-95

(111) **181 838**
 (220) 03.07.1995
 (442) 06.05.1998
 (151) 17.08.1998
 (180) 03.07.2005
 (730) **ELASTIK, spol s r. o.**, miestna časť Šelpice 252,
 919 09 Bohdanovce nad Trnavou, SK;
 (210) 1866-95

(111) **181 839**
 (220) 03.07.1995
 (442) 06.05.1998
 (151) 17.08.1998
 (180) 03.07.2005
 (730) **ELASTIK, spol s r. o.**, miestna časť Šelpice 252,
 919 09 Bohdanovce nad Trnavou, SK;
 (210) 1868-95

(111) **181 840**
 (220) 03.07.1995
 (442) 06.05.1998
 (151) 17.08.1998
 (180) 03.07.2005
 (730) **ELASTIK, spol s r. o.**, miestna časť Šelpice 252,
 919 09 Bohdanovce nad Trnavou, SK;
 (210) 1872-95

(111) **181 841**
 (220) 04.07.1995
 (442) 06.05.1998
 (151) 17.08.1998
 (180) 04.07.2005
 (730) **E. I. du Pont de Nemours and Company**, 1007
 Market Street, Wilmington, Delaware, US;
 (210) 1888-95

(111) **181 842**
 (220) 06.07.1995
 (442) 06.05.1998
 (151) 17.08.1998
 (180) 06.07.2005
 (730) **TWELVE ISLANDS SHIPPING COMPANY LTD**, 1 York Gate, Regents Park, London, GB;
 (210) 1896-95

(111) **181 843**
 (220) 11.07.1995
 (442) 06.05.1998
 (151) 17.08.1998
 (180) 11.07.2005

(730) **SETUZA, a. s.**, Žukovova 100, 401 29 Ústí nad Labem, CZ;
 (210) 1953-95

(111) **181 844**
 (220) 11.07.1995
 (442) 06.05.1998
 (151) 17.08.1998
 (180) 11.07.2005
 (730) **SETUZA, a. s.**, Žukovova 100, 401 29 Ústí nad Labem, CZ;
 (210) 1955-95

(111) **181 845**
 (220) 11.07.1995
 (442) 06.05.1998
 (151) 17.08.1998
 (180) 11.07.2005
 (730) **Beecham Group p. l. c.**, 4 New Horizons Court, Harlequin Avenue, Brentford, Middlesex TW8 4EP, GB;
 (210) 1962-95

(111) **181 846**
 (220) 11.07.1995
 (442) 06.05.1998
 (151) 17.08.1998
 (180) 11.07.2005
 (730) **Beecham Group p. l. c.**, 4 New Horizons Court, Harlequin Avenue, Brentford, Middlesex TW8 4EP, GB;
 (210) 1963-95

(111) **181 847**
 (220) 11.07.1995
 (442) 06.05.1998
 (151) 17.08.1998
 (180) 11.07.2005
 (730) **Johnson & Johnson**, spoločnosť zriadená podľa zákonov štátu New Jersey, One Johnson & Johnson Plaza, New Brunswick, New Jersey, US;
 (210) 1964-95

(111) **181 848**
 (220) 11.07.1995
 (442) 06.05.1998
 (151) 17.08.1998
 (180) 11.07.2005
 (730) **Johnson & Johnson**, spoločnosť zriadená podľa zákonov štátu New Jersey, One Johnson & Johnson Plaza, New Brunswick, New Jersey, US;
 (210) 1965-95

(111) **181 849**
 (220) 11.07.1995
 (442) 06.05.1998
 (151) 17.08.1998
 (180) 11.07.2005

(730) **Johnson & Johnson**, spoločnosť zriadená podľa zákonov štátu New Jersey, One Johnson & Johnson Plaza, New Brunswick, New Jersey, US;
(210) 1966-95

(111) **181 850**

(220) 11.07.1995

(442) 06.05.1998

(151) 17.08.1998

(180) 11.07.2005

(730) **Johnson & Johnson**, spoločnosť zriadená podľa zákonov štátu New Jersey, One Johnson & Johnson Plaza, New Brunswick, New Jersey, US;
(210) 1967-95

(111) **181 851**

(220) 11.07.1995

(442) 06.05.1998

(151) 17.08.1998

(180) 11.07.2005

(730) **JOHNSON & JOHNSON**, spoločnosť zriadená podľa zákonov štátu New Jersey, One Johnson & Johnson Plaza, New Brunswick, New Jersey, US;
(210) 1968-95

(111) **181 852**

(220) 11.07.1995

(442) 06.05.1998

(151) 17.08.1998

(180) 11.07.2005

(730) **JOHNSON & JOHNSON**, spoločnosť zriadená podľa zákonov štátu New Jersey, One Johnson & Johnson Plaza, New Brunswick, New Jersey, US;
(210) 1969-95

(111) **181 853**

(220) 11.07.1995

(442) 06.05.1998

(151) 17.08.1998

(180) 11.07.2005

(730) **JOHNSON & JOHNSON**, spoločnosť zriadená podľa zákonov štátu New Jersey, One Johnson & Johnson Plaza, New Brunswick, New Jersey, US;
(210) 1970-95

(111) **181 854**

(220) 11.07.1995

(442) 06.05.1998

(151) 17.08.1998

(180) 11.07.2005

(730) **JOHNSON & JOHNSON**, spoločnosť zriadená podľa zákonov štátu New Jersey, One Johnson & Johnson Plaza, New Brunswick, New Jersey, US;
(210) 1971-95

(111) **181 855**

(220) 11.07.1995

(442) 06.05.1998

(151) 17.08.1998

(180) 11.07.2005

(730) **JOHNSON & JOHNSON**, spoločnosť zriadená podľa zákonov štátu New Jersey, One Johnson & Johnson Plaza, New Brunswick, New Jersey, US;
(210) 1972-95

(111) **181 856**

(220) 12.07.1995

(442) 06.05.1998

(151) 17.08.1998

(180) 12.07.2005

(730) **THE RADICAL FRUIT COMPANY NEW YORK**, 20 Reid Street, Williams House, Hamilton, 5-33, BM;
(210) 1977-95

(111) **181 857**

(220) 12.07.1995

(442) 06.05.1998

(151) 17.08.1998

(180) 12.07.2005

(730) **Amway Corporation**, spoločnosť organizovaná a existujúca podľa zákonov štátu Michigan, 7575 East Fulton Road, Ada, Michigan 49355, US;
(210) 1978-95

(111) **181 858**

(220) 12.07.1995

(442) 06.05.1998

(151) 17.08.1998

(180) 12.07.2005

(730) **ROYAL CROWN COMPANY, INC.**, spoločnosť zriadená podľa zákonov štátu Delaware, 1000 Corporate Drive, Ft. Lauderdale, Florida 33334, US;
(210) 1980-95

(111) **181 859**

(220) 14.07.1995

(442) 06.05.1998

(151) 17.08.1998

(180) 14.07.2005

(730) **FIDES, spol s r. o.**, Hlavná 210, 900 23 Viničné pri Pezinku, SK;
(210) 1993-95

(111) **181 860**

(220) 14.07.1995

(442) 06.05.1998

(151) 17.08.1998

(180) 14.07.2005

(730) **FIDES, spol s r. o.**, Hlavná 210, 900 23 Viničné pri Pezinku, SK;
(210) 1994-95

(111) **181 861**

(220) 19.07.1995

(442) 06.05.1998

(151) 17.08.1998

(180) 19.07.2005
 (730) **WEP, spol s r. o.**, Februárova 651/7, 958 01 Partizánske, SK;
 (210) 2052-95

(111) **181 862**
 (220) 19.07.1995
 (442) 06.05.1998
 (151) 17.08.1998
 (180) 19.07.2005
 (730) **WEP, spol s r. o.**, Februárova 651/7, 958 01 Partizánske, SK;
 (210) 2053-95

(111) **181 863**
 (220) 19.07.1995
 (442) 06.05.1998
 (151) 17.08.1998
 (180) 19.07.2005
 (730) **T-Systems International, Inc.**, 7545 Carroll Road, San Diego, California 92121-2401, US;
 (210) 2054-95

(111) **181 864**
 (220) 19.07.1995
 (442) 06.05.1998
 (151) 17.08.1998
 (180) 19.07.2005
 (730) **Palírna u Zeleného stromu - Starorežná Prostějov, komanditní společnost**, Dykova 1, 796 97 Prostějov, CZ;
 (210) 2055-95

(111) **181 865**
 (220) 19.07.1995
 (442) 06.05.1998
 (151) 17.08.1998
 (180) 19.07.2005
 (730) **Palírna u Zeleného stromu - Starorežná Prostějov, komanditní společnost**, Dykova 1, 796 97 Prostějov, CZ;
 (210) 2056-95

(111) **181 866**
 (220) 19.07.1995
 (442) 06.05.1998
 (151) 17.08.1998
 (180) 19.07.2005
 (730) **SORIA & GREY, spol s r. o.**, Cintorínska 21, 811 08 Bratislava, SK;
 (210) 2057-95

(111) **181 867**
 (220) 19.07.1995
 (442) 06.05.1998
 (151) 17.08.1998
 (180) 19.07.2005

(730) **SOFTWAREVÉ APLIKACE A SYSTÉMY, s. r. o.**, Tiskářská 10/257, 100 00 Praha 10, CZ;
 (210) 2065-95

(111) **181 868**
 (220) 20.07.1995
 (442) 06.05.1998
 (151) 17.08.1998
 (180) 20.07.2005
 (730) **ESET, spol s r. o.**, Ondavská 3, 821 08 Bratislava, SK;
 (210) 2072-95

(111) **181 869**
 (220) 21.07.1995
 (442) 06.05.1998
 (151) 17.08.1998
 (180) 21.07.2005
 (730) **Allied Domecq Spirits & Wine Limited**, The Pavilions, Bridgwater Road, Bedminster Down, Bristol BS13 8AR, GB;
 (210) 2084-95

(111) **181 870**
 (220) 21.07.1995
 (442) 06.05.1998
 (151) 17.08.1998
 (180) 21.07.2005
 (730) **Amway Corporation**, 7575 East Fulton Road, 49355-0001 Ada, Michigan, US;
 (210) 2085-95

(111) **181 871**
 (220) 21.07.1995
 (442) 06.05.1998
 (151) 17.08.1998
 (180) 21.07.2005
 (730) **RECKITT & COLMAN (OVERSEAS) LIMITED**, Dansom Lane, Hull HU8 7DS, East Yorkshire, GB;
 (210) 2086-95

(111) **181 872**
 (220) 24.07.1995
 (442) 06.05.1998
 (151) 17.08.1998
 (180) 24.07.2005
 (730) **Slovenská hutnícka zdravotná poisťovňa**, Železiarska ulica, 040 15 Košice - Šaca, SK;
 (210) 2093-95

(111) **181 873**
 (220) 24.07.1995
 (442) 06.05.1998
 (151) 17.08.1998
 (180) 24.07.2005

- (730) **ZDAR, a. s.**, Jihlavská 759/4, 591 01 Žďár nad Sázavou, CZ;
(210) 2094-95
- (111) **181 874**
(220) 24.07.1995
(442) 06.05.1998
(151) 17.08.1998
(180) 24.07.2005
(730) **Informačné centrum podnikateľov, s. r. o.**, Národná 13, 010 01 Žilina, SK;
(210) 2095-95
- (111) **181 875**
(220) 24.07.1995
(442) 06.05.1998
(151) 17.08.1998
(180) 24.07.2005
(730) **Málik Juraj - Klub podnikateľov**, Horný Val 24, 010 01 Žilina, SK;
(210) 2096-95
- (111) **181 876**
(220) 08.08.1995
(442) 06.05.1998
(151) 17.08.1998
(180) 08.08.2005
(730) **Zdvořáček Zdeněk, s. r. o.**, Prádova 2058/30, 180 00 Praha 8, CZ;
(210) 2248-95
- (111) **181 877**
(220) 28.08.1995
(442) 06.05.1998
(151) 17.08.1998
(180) 28.08.2005
(730) **DRUCHEMA, družstvo pro chemickou výrobu a služby**, Služeb 3, 100 00 Praha 3 - Strašnice, CZ;
(210) 2406-95
- (111) **181 878**
(220) 28.08.1995
(442) 06.05.1998
(151) 17.08.1998
(180) 28.08.2005
(730) **ELECTROCHEMICALS INC.**, spoločnosť zriadená podľa zákonov štátu Delaware, 5630 Pioneer Creek Drive, Maple Plain, Minnesota 55359, US;
(210) 2407-95
- (111) **181 879**
(220) 30.08.1995
(442) 06.05.1998
(151) 17.08.1998
(180) 30.08.2005
(730) **MARS Inc.**, McLean, Virginia, US;
(210) 2410-95
- (111) **181 880**
(220) 30.08.1995
(442) 06.05.1998
(151) 17.08.1998
(180) 30.08.2005
(730) **Schering Corporation**, spoločnosť zriadená podľa zákonov štátu New Jersey, 2000 Galloping Hill Road, Kenilworth, New Jersey 07033, US;
(210) 2412-95
- (111) **181 881**
(220) 30.08.1995
(442) 06.05.1998
(151) 17.08.1998
(180) 30.08.2005
(730) **DIETERICH STANDARD, INC., a Delaware corporation**, 5601 North 71st Street, Boulder, Colorado 80301, US;
(210) 2418-95
- (111) **181 882**
(220) 06.09.1995
(442) 06.05.1998
(151) 17.08.1998
(180) 06.09.2005
(730) **Medicon eG. Ghirurgiemechaniker - Genossenschaft**, Gänsäcker 15, 78509 Tuttlingen, DE;
(210) 2502-95
- (111) **181 883**
(220) 06.09.1995
(442) 06.05.1998
(151) 17.08.1998
(180) 06.09.2005
(730) **BENKOR, spol s r. o.**, Mělnická Vrutice 72, 277 31 Velký Borek, CZ;
(210) 2503-95
- (111) **181 884**
(220) 06.09.1995
(310) 101196
(320) 13.06.1995
(330) CZ
(442) 06.05.1998
(151) 17.08.1998
(180) 06.09.2005
(730) **INFUSIA, a. s.**, 289 13 Hořátev, CZ;
(210) 2504-95
- (111) **181 885**
(220) 06.09.1995
(310) 101197
(320) 13.06.1995
(330) CZ
(442) 06.05.1998
(151) 17.08.1998
(180) 06.09.2005
(730) **INFUSIA, a. s.**, 289 13 Hořátev, CZ;
(210) 2505-95

- (111) **181 886**
 (220) 06.09.1995
 (442) 06.05.1998
 (151) 17.08.1998
 (180) 06.09.2005
 (730) **COMPAQ COMPUTER CORPORATION**, spoločnosť zriadená podľa zákonov štátu Delaware, 20555 S. H. 249, Houston, Texas 77070, US;
 (210) 2506-95
-
- (111) **181 887**
 (220) 06.09.1995
 (310) 226464
 (320) 08.03.1995
 (330) MX
 (442) 06.05.1998
 (151) 17.08.1998
 (180) 06.09.2005
 (730) **THE RADICAL FRUIT COMPANY NEW YORK**, 20 Reid Street, Williams House, Hamilton, 5-33, BM;
 (210) 2507-95
-
- (111) **181 888**
 (220) 06.09.1995
 (442) 06.05.1998
 (151) 17.08.1998
 (180) 06.09.2005
 (730) **SCHERING-PLOUGH ANIMAL HEALTH CORPORATION**, spol. zriadená podľa zákonov štátu Delaware, 1095 Morris Avenue, Union, New Jersey, US;
 (210) 2508-95
-
- (111) **181 889**
 (220) 06.09.1995
 (442) 06.05.1998
 (151) 17.08.1998
 (180) 06.09.2005
 (730) **SCHERING-PLOUGH ANIMAL HEALTH CORPORATION**, spol. zriadená podľa zákonov štátu Delaware, 1095 Morris Avenue, Union, New Jersey, US;
 (210) 2509-95
-
- (111) **181 890**
 (220) 06.09.1995
 (442) 06.05.1998
 (151) 17.08.1998
 (180) 06.09.2005
 (730) **SCHERING-PLOUGH ANIMAL HEALTH CORPORATION**, spol. zriadená podľa zákonov štátu Delaware, 1095 Morris Avenue, Union, New Jersey, US;
 (210) 2510-95
-
- (111) **181 891**
 (220) 07.09.1995
 (442) 06.05.1998
 (151) 17.08.1998
- (180) 07.09.2005
 (730) **SEGUM, spol s r. o.**, Železničná 355, 905 01 Senica, SK;
 (210) 2512-95
-
- (111) **181 892**
 (220) 07.09.1995
 (442) 06.05.1998
 (151) 17.08.1998
 (180) 07.09.2005
 (730) **UNIVERSAL TRADING, spol s r. o.**, Gogol'ova 18, 852 02 Bratislava, SK;
 (210) 2513-95
-
- (111) **181 893**
 (220) 07.09.1995
 (442) 06.05.1998
 (151) 17.08.1998
 (180) 07.09.2005
 (730) **TRADIA, spol s r. o.**, Dejvická 2, 160 00 Praha 6, CZ;
 (210) 2516-95
-
- (111) **181 894**
 (220) 07.09.1995
 (442) 06.05.1998
 (151) 17.08.1998
 (180) 07.09.2005
 (730) **TECNOLOGIA DE LES PINTURES, S. L.**, C/Trilla, 4, 08812 Barcelona, ES;
 (210) 2520-95
-
- (111) **181 895**
 (220) 07.09.1995
 (310) 847395
 (320) 28.04.1995
 (330) BX
 (442) 06.05.1998
 (151) 17.08.1998
 (180) 07.09.2005
 (730) **Glaxo Group Limited**, Glaxo House, Berkeley Avenue, Greenford, Middlesex, GB;
 (210) 2522-95
-
- (111) **181 896**
 (220) 07.09.1995
 (442) 06.05.1998
 (151) 17.08.1998
 (180) 07.09.2005
 (730) **Hliseniková Anna**, Na valech 34, 160 00 Praha 6, CZ;
 (210) 2524-95
-
- (111) **181 897**
 (220) 08.09.1995
 (442) 06.05.1998
 (151) 17.08.1998
 (180) 08.09.2005

(730) **Madacký Juraj**, Bohrova 11, 851 01 Bratislava, SK;
(210) 2528-95

(111) **181 898**
(220) 08.09.1995
(442) 06.05.1998
(151) 17.08.1998
(180) 08.09.2005

(730) **Madacký Juraj**, Bohrova 11, 851 01 Bratislava, SK;
(210) 2529-95

(111) **181 899**
(220) 25.03.1997
(442) 06.05.1998
(151) 17.08.1998
(180) 25.03.2007
(730) **NUPSESO, a. s.**, Golianova 42, 949 01 Nitra, SK;
(210) 912-97

(111) **181 906**
(220) 24.10.1991
(442) 05.11.1997
(151) 25.08.1998
(180) 24.10.2001
(730) **CHIRANA - PREMA, a. s.**, Nám. Dr. Alberta Schweitzera 194, 916 01 Stará Turá, SK;
(210) 64347

(111) **181 907**
(220) 16.09.1994
(442) 06.05.1998
(151) 27.08.1998
(180) 16.09.2004
(730) **Turanský Tomáš, Ing.**, Hlavná 998, 900 31 Stupava, SK;
(210) 2144-94

(111) **181 908**
(220) 07.02.1995
(442) 04.03.1998
(151) 27.08.1998
(180) 07.02.2005
(730) **COMPAGNIE GERVAIS DANONE**, 126-130, rue Jules Guesde, 92300 Levallois-Perret, FR;
(210) 277-95

(111) **181 909**
(220) 07.02.1995
(442) 04.03.1998
(151) 27.08.1998
(180) 07.02.2005
(730) **COMPAGNIE GERVAIS DANONE**, 126-130, rue Jules Guesde, 92300 Levallois-Perret, FR;
(210) 278-95

(111) **181 912**
(220) 09.06.1995
(442) 06.05.1998
(151) 28.08.1998
(180) 09.06.2005
(730) **CCA INDUSTRIES, INC.**, East Rutherford, New Jersey 07073, US;
(210) 1622-95

Zapísané ochranné známky so zmenou

181465	181900	181903	181910
181599	181901	181904	181911
181690	181902	181905	

(111) **181 465**
 (220) 19.12.1996
 (442) 06.05.1998
 (151) 12.08.1998
 (180) 19.12.2006
 (540)

Auto adresár

(730) **KONTAKT/JUVEN, s. r. o.**, Radničná 4, 010 01 Žilina, SK;

(510) 9 - Magnetické nosiče údajov, optické nosiče údajov, magnetické identifikačné karty.

16 - Knihy, brožované knihy, tlačoviny, fotografie, periodiká, noviny, časopisy (periodiká), obchodné adresáre, obchodné katalógy, telefónne zoznamy, reklamné predmety - perá, samolepky, plagáty.

35 - Reklamná činnosť, vydávanie reklamných materiálov, vydávanie reklamných alebo náborových textov.

41 - Vydávanie periodických a neperiodických publikácií, vydávanie kníh, vydávanie textov (s výnimkou reklamných alebo náborových), prenájom audionahrávkov a videonahrávkov, výroba videofilmov.

(511) 9, 16, 35, 41
 (210) 3401-96

(111) **181 599**
 (220) 12.10.1994
 (442) 06.05.1998
 (151) 13.08.1998
 (180) 12.10.2004
 (540)

(730) **Glatz Richard**, Jadrová 9, 821 02 Bratislava, SK;
 (510) 3 - Éterické oleje a olejové lampy, vonné tyčinky a

ARIADNA

kužele.

4 - Sviečky.

5 - Vitamínové prípravky.

6 - Amulety, talizmany, psychotronické pomôcky, šperky, bižutéria a ozdobné predmety z obyčajných kovov a ich zliatin.

9 - Magnetické nosiče údajov, záznamové disky.

14 - Amulety, talizmany, psychotronické pomôcky, šperky, bižutéria a ozdobné predmety z drahých kovov, zliatin a pokovované drahými kovmi.

16 - Knihy, knižárske výrobky, časopisy, veštecké a tarotové karty, pohľadnice a fotografie.

20 - Amulety, talizmany, psychotronické pomôcky, šperky, bižutéria a ozdobné predmety z dreva, korku, trstiny, prútia, rohoviny, kostí, slonovinovej

kostí, veľrybích kostíc, mušlí, korytnačiny, jantáru, perlete, sépiolitu, z náhradiek týchto materiálov a z plastov.

21 - Amulety, talizmany, psychotronické pomôcky, šperky, bižutéria a ozdobné predmety zo surového skla a skla ako polotovaru, zo skla, porcelánu a kameniny.

42 - Konzultácie a poradenstvo v oblasti ezoteriky, fotografovanie.

(511) 3, 4, 5, 6, 9, 14, 16, 20, 21, 42
 (210) 2381-94

(111) **181 690**
 (220) 28.02.1995
 (442) 06.05.1998
 (151) 14.08.1998
 (180) 28.02.2005

(540) **TETRADUR**

(730) **MERCK TRANSITORY LLC, a Delaware limited liability company**, One Merck Drive, Whitehouse Station, New Jersey 08889-0100, US;

(510) 5 - Výrobky farmaceutické, zverolekárske a zdravotnícke; výrobky diietické pre deti a chorých; náplasti, obväzový materiál, hmoty určené na plombovanie zubov a na odtlačky zubov; dezinfekčné prostriedky; prostriedky na ničenie rastlinných a živočíšnych škodcov, antiparazitné látky a najmä zverolekárske antibiotické prípravky.

(511) 5
 (210) 617-95

(111) **181 900**
 (220) 20.07.1995
 (442) 08.04.1998
 (151) 17.08.1998
 (180) 20.07.2005

(540) **EX-HLÁSNIK**

(730) **GERIN, spol s r. o.**, Lamačská cesta 1, 841 05 Bratislava, SK;

(510) 35 - Inzertná a reklamná činnosť.
 41 - Vydavateľská činnosť.

(511) 35, 41
 (210) 2075-95

(111) **181 901**
 (220) 20.07.1995
 (442) 08.04.1998
 (151) 17.08.1998
 (180) 20.07.2005
 (540)



(730) **GERIN, spol s r. o.**, Lamačská cesta 1, 841 05 Bratislava, SK;
 (510) 35 - Inzertná a reklamná činnosť.
 41 - Vydavateľská činnosť.
 (511) 35, 41
 (210) 2076-95

(111) **181 902**
 (220) 16.09.1994
 (442) 06.05.1998
 (151) 17.08.1998
 (180) 16.09.2004
 (540)



(730) **Turanský Tomáš, Ing.**, Hlavná 998, 900 31 Stupava, SK;
 (510) 9 - Softvér, počítače a ich príslušenstvo, počítačové periférne zariadenia.
 35 - Reklamná, propagačná a informačná činnosť, vydávanie reklamných a náborových textov, automatizované spracovanie údajov, porady obchodné, sprostredkovanie obchodnej činnosti, sprostredkovanie zamestnania, výber a vyhľadávanie pracovníkov pre firmy, personálny lízing (poskytovanie vlastných pracovníkov na výkon určitých prác).
 41 - Vydávanie textov okrem reklamných a náborových.
 42 - Softvér - vývoj programov.
 (511) 9, 35, 41, 42
 (210) 2145-94

(111) **181 903**
 (220) 17.05.1995
 (442) 06.05.1998
 (151) 21.08.1998
 (180) 17.05.2005

(540) **VZOR**

(730) **VZOR výrobné družstvo Zvolen**, Lihoveckého 1805, 960 22 Zvolen, SK;
 (510) 16 - Kartonážne výrobky, výrobky z papiera a lepenky.
 25 - Odevné výrobky.
 (511) 16, 25
 (210) 1368-95

(111) **181 904**
 (220) 17.05.1995
 (442) 06.05.1998
 (151) 21.08.1998
 (180) 17.05.2005
 (540)



(730) **VZOR výrobné družstvo Zvolen**, Lihoveckého 1805, 960 22 Zvolen, SK;
 (510) 16 - Kartonážne výrobky, výrobky z papiera a lepenky.
 25 - Odevné výrobky.
 (511) 16, 25
 (210) 1369-95

(111) **181 905**
 (220) 26.05.1992
 (442) 06.05.1998
 (151) 25.08.1998
 (180) 26.05.2002
 (540)



(730) **Bratři Jílkové, spol s r. o.**, Osvobození 512, 471 14 Kamenický Šenov, CZ;
 (510) 21 - Úžitkové sklo pre domácnosť.
 (511) 21
 (210) 68800

(111) **181 910**
 (220) 28.06.1995
 (442) 06.05.1998
 (151) 27.08.1998
 (180) 28.06.2005

(540) **UNIPREN**

(730) **MATADORFIX, s. r. o.**, Kopčianska cesta 22, 852 58 Bratislava, SK;
 (510) 1 - Priemyselné spojivá a lepidlá.
 2 - Náterové látky.
 16 - Lepidlá kancelárske a pre domácnosť.
 17 - Hmoty tesniace, upchávkové a izolačné.
 24 - Potieraný textil.
 (511) 1, 2, 16, 17, 24
 (210) 1839-95

(111) **181 911**
 (220) 06.02.1998
 (442) 06.05.1998
 (151) 27.08.1998
 (180) 06.02.2008
 (540)

INFINITY

(730) **Komorovská Iveta, Ing.**, Drotárska 4, 811 02 Bratislava, SK;
 (510) 16 - Papier, tlačoviny, periodické a neperiodické publikácie, knihy, časopisy, noviny, plagáty.
 35 - Reklamná a propagačná činnosť.
 41 - Vydavateľská činnosť.
 (511) 16, 35, 41
 (210) 292-98

Obnovené ochranné známky

90 126	113 295	158 592	166 560
90 517	117 575	158 690	166 588
90 854	120 190	158 742	166 614
91 349	151 651	158 821	166 648
91 350	152 617	158 823	166 687
91 351	152 654	158 824	166 697
91 495	152 665	158 825	166 816
91 528	152 747	158 852	166 920
91 535	152 748	158 877	166 921
91 547	152 774	158 879	166 923
91 737	152 784	158 887	166 956
91 826	152 876	158 913	167 015
91 894	153 393	158 970	167 016
92 300	153 419	158 971	167 039
92 746	153 465	158 972	167 051
92 985	153 483	159 006	167 052
93 871	153 519	159 109	167 053
94 712	153 520	159 170	167 066
94 849	153 528	159 192	167 067
94 850	153 531	159 209	167 068
94 862	153 612	159 210	167 125
94 863	153 614	159 236	167 138
95 070	153 722	159 275	167 145
95 144	153 745	161 402	167 152
95 168	156 982	162 933	167 178
95 820	157 017	163 487	167 181
96 672	157 253	163 645	167 206
96 813	157 795	163 841	167 208
97 789	158 119	163 866	167 209
98 531	158 177	163 881	167 210
99 451	158 249	163 890	167 211
99 493	158 255	163 933	167 228
100 357	158 266	163 940	167 231
100 585	158 275	163 961	167 255
101 245	158 292	163 962	167 267
101 844	158 293	163 976	167 268
103 653	158 294	163 986	167 271
103 791	158 295	163 989	167 277
103 972	158 296	164 009	167 388
104 006	158 301	164 036	167 425
104 007	158 347	164 042	167 460
104 024	158 352	164 071	167 576
104 138	158 353	164 098	167 761
104 842	158 358	164 119	167 911
104 945	158 385	164 244	168 106
106 539	158 390	164 552	A 152 673
107 861	158 396	164 959	A 152 674
108 825	158 451	166 058	A 152 715
109 141	158 470	166 412	A 153 355
109 898	158 545	166 491	
110 382	158 554	166 492	
110 392	158 556	166 511	

(111) 90 126
(220) 30.07.1936
(151) 30.07.1936
(180) 30.07.2006

(540) **Praedyn**

(730) **Léčiva, a. s.**, Dolní Měcholupy 130, 102 37 Praha 10, CZ;
(510) Liečivá.
(511) 5
(210) 7191

(111) 90 517
(220) 27.08.1926
(151) 27.08.1926
(180) 27.08.2006

(540) **Indalgen**

(730) **Spolek pro chemickou a hutní výrobu, akciová společnost**, Ústí nad Labem, CZ;
(510) Farby, farbivá a organické polotovary.
(511) 2
(210) 7684

(111) 90 854
(220) 03.07.1937
(151) 03.07.1937
(180) 03.07.2007

(540) **Rabilka**

(730) **SPOFA, a. s.**, Husinecká 11a, 130 00 Praha 3, CZ;
(510) Prípravok na liečenie spavej chrípky a jej následkov.
(511) 5
(210) 8527

(111) 91 349
(220) 18.03.1938
(151) 18.03.1938
(180) 18.03.2008

(540) **KARBORUNDUM**

(730) **CARBORUNDUM ELECTRITE, a. s.**, Tovární ul., 294 71 Benátky nad Jizerou, CZ;
(510) Brúsiace prostriedky všetkých druhov.
(511) 1, 3, 9, 11
(210) 13123

(111) 91 350
(220) 18.03.1938
(151) 18.03.1938
(180) 18.03.2008
(540)



(730) **CARBORUNDUM ELECTRITE, a. s.**, Tovární ul., 294 71 Benátky nad Jizerou, CZ;
(510) Brúsiace prostriedky všetkých druhov.
(511) 3
(210) 13134

(111) 91 351
(220) 18.03.1938
(151) 18.03.1938
(180) 18.03.2008
(540)



(730) **CARBORUNDUM ELECTRITE, a. s.**, Tovární ul., 294 71 Benátky nad Jizerou, CZ;
(510) Brúsiace prostriedky všetkých druhov.
(511) 3, 7, 8
(210) 1854

(111) 91 495
(220) 17.07.1928
(151) 17.07.1928
(180) 17.07.2008

(540) **ESSO**

(730) **Exxon Corporation**, spoločnosť organizovaná a existujúca podľa zákonov štátu New Jersey, 5959 Las Colinas Boulevard, Irving, Texas 75039-2298, US;
(510) Rafinované, polorafinované a surové oleje vyrábané z nafty s prísadou alebo bez prísady živočíšnych, rastlinných alebo minerálnych olejov, a to na účely osvetľovacie, na kúrenie, pohon, mazanie a do mazadiel.
(511) 4
(210) 15101

(111) 91 528
(220) 07.10.1926
(151) 07.10.1926
(180) 07.10.2006

(540) **Calcilosa**

(730) **Slovakofarma, a. s.**, Železničná 12, 920 27 Hlohovec, SK;
(510) Liečivé a lekárske prostriedky a preparáty, drogy, chemické výrobky na lekárske, hygienické, priemyselné, vedecké, fotografické, poľnohospodárske a lesnícke účely, dezinfekčné prostriedky, dietetické a výživné prostriedky a preparáty.
(511) 1, 5
(210) 1107

(111) 91 535
(220) 15.10.1926

(151) 15.10.1926

(180) 15.10.2006

(540) **Thiosal**

(730) SPOFA, a. s., Husinecká 11a, 130 00 Praha 3, CZ;

(510) Liečivé a lekárenské prostriedky a preparáty, drogy, chemické výrobky na lekárske, hygienické, priemyselné, vedecké, fotografické, poľnohospodárske a lesnícke účely, dezinfekčné prostriedky, dietetické a výživné prostriedky a preparáty.

(511) 1, 5

(210) 1248

(111) **91 547**

(220) 07.10.1936

(151) 07.10.1936

(180) 07.10.2006

(540)



(730) IMO Aktiebolag, Stockholm, SE;

(510) Čerpadlá, meradlá tekutín, hydraulické prevody, motory a kompresory.

(511) 7, 9

(210) 7569

(111) **91 737**

(220) 05.10.1946

(151) 05.10.1946

(180) 05.10.2006

(540) **Universal**

(730) Universal City Studios, Inc., spoločnosť podľa zákonov štátu Delaware, Universal City, California, US;

(510) Kinematografické hry, kinematografické a zvukové filmy, filmy, televízne filmy, zariadenia na záznam zvuku, drážkované fonografické záznamy a fonografy, obrazové záznamy, magnetofóny, záznamové pásky, zásobníky a kazety, prístroje na záznamy na páskach a prístroje reprodukčné, elektrické oznamovacie prístroje a nástroje, prijímacie systémy rozhlasové a televízne, časti a súčasti všetkých uvedených výrobkov.

(511) 9

(210) 7261

(111) **91 826**

(220) 17.07.1906

(151) 17.07.1906

(180) 17.07.2006

(540) **Canadian Club**

(730) Hiram Walker and Sons, Limited, Walkerville, Ontario, CA;

(510) Whisky.

(511) 33

(210) 7621

(111) **91 894**

(220) 10.10.1946

(151) 10.10.1946

(180) 10.10.2006

(540) **Retisin**

(730) SPOFA, a. s., Husinecká 11a, 130 00 Praha 3, CZ;

(510) Farmaceutické, chemické, kozmetické, liečivé a dezinfekčné výrobky.

(511) 1, 3, 5

(210) 4161

(111) **92 300**

(220) 28.11.1916

(151) 28.11.1916

(180) 28.11.2006

(540) **Saloidin**

(730) SPOFA, a. s., Husinecká 11a, 130 00 Praha 3, CZ;

(510) Chemické prostriedky na ochranu rastlín.

(511) 5

(210) 1246

(111) **92 746**

(220) 03.12.1946

(151) 03.12.1946

(180) 03.12.2006

(540) **SPOFAVET**

(730) SPOFA, a. s., Husinecká 11a, 130 00 Praha 3, CZ;

(510) Liečivá, drogy, farmaceutické prípravky humánne a veterinárne, prípravky baktericídne, fungicídne, insekticídne, prostriedky na ničenie buriny a hubenie živočíšnych škodcov, dezinfekčné prípravky, prípravky proti nákaze; čistiace prostriedky, liečebné mydlá, éterické oleje, extrakty a esencie; náplasti, obväzový a šijací materiál pre chirurgiu.

(511) 3, 5

(210) 8324

(111) **92 985**

(220) 13.12.1946

(151) 13.12.1946

(180) 13.12.2006

(540) **Triflocid**

(730) SPOFA, a. s., Husinecká 11a, 130 00 Praha 3, CZ;

(510) Prípravky na vaginálnu liečbu.

(511) 5

(210) 8326

(111) **93 871**

(220) 27.08.1926

(151) 27.08.1926

(180) 27.08.2006

(540) **Azogen**

(730) Spolek pro chemickou a hutní výrobu, a. s., Ústí nad Labem, CZ;

(510) Farby, farbivá a organické polotovary.

(511) 2

(210) 7079

(111) 94 712
 (220) 29.12.1936
 (151) 29.12.1936
 (180) 29.11.2006

(540) Hypnochin

(730) SPOFA, a. s., Husinecká 11a, 130 00 Praha 3, CZ;
 (510) Prípravky chemické, lekárenské, kozmetické a dietické.
 (511) 1, 3, 5
 (210) 8321

(111) 94 849
 (220) 12.11.1946
 (151) 12.11.1946
 (180) 12.11.2006
 (540)

DAZ

(730) Procter and Gamble Limited, Hedley House, Gosforth, New Castle - upon - Tyne, GB;
 (510) Bieliace prípravky na pracie účely, mydlový prášok, ktorý nie je mydlom zverolekársnym alebo liečivým.
 (511) 3
 (210) 8354

(111) 94 850
 (220) 12.11.1946
 (151) 12.11.1946
 (180) 12.11.2006

(540) Oxydol

(730) Procter and Gamble Limited, Hedley House, Gosforth, New Castle-upon-Tyne, GB;
 (510) Obyčajné mydlo, toaletné mydlo voňavé a holiace mydlo.
 (511) 3
 (210) 8352

(111) 94 862
 (220) 27.05.1907
 (151) 27.05.1907
 (180) 27.05.2007

(540) Sport

(730) KOH-I-NOOR, a. s., Vršovická 51, 101 15 Praha 10, CZ;
 (510) Drobný tovar z kovu všetkých druhov, zámky a iné uzávery. Stroje a nástroje slúžiace na použitie týchto výrobkov. Drobný tovar z plastických hmôt všetkých druhov. Spinadlá a iné súčasti a príslušenstvá odevov a obuvi, gombíky, tovar drobný, galantérny a ihlársky, drobné potreby kadernickej a kozmetickú, drobné potreby pre krajčírov a obuvníkov, spony, kovanie.
 (511) 6, 8, 17, 26
 (210) 9561

(111) 94 863
 (220) 11.06.1927
 (151) 11.06.1927

(180) 11.06.2007

(540) Excelsior

(730) KOH-I-NOOR, a. s., Vršovická 51, 101 15 Praha 10, CZ;
 (510) Hliníkový tovar všetkých druhov, plechový tovar všetkých druhov, drôtený tovar všetkých druhov, uzávery fliaš, podkovy, podkováky, kovový tovar všetkých druhov, niklový tovar všetkých druhov, klince, plomby, krúžky, skrutky, oceľový tovar všetkých druhov. Nožiarsky tovar všetkých druhov, britvy, strojičky na holenie, nožiky na holenie. Automobilové kolesá, automobilové súčiastky, bicykle, súčiastky na bicykle. Spony, držiaky na blúzky, stláčacie gombíky všetkých druhov, náprstky všetkých druhov, vlásenky, háčkovače všetkých druhov, háčiky, nohavicové gombíky všetkých druhov, ihlice do klobúkov, gombíky všetkých druhov, golierové gombíky všetkých druhov, držiaky na viazanky, pripevňovače gombíkov, podpery na goliere, manžetové gombíky všetkých druhov, módné gombíky všetkých druhov, ihlárske výrobky všetkých druhov, ušká všetkých druhov, zámky na peňaženky, pútka na kabáty, pracky, spinadlá obuvi, zatváracie špendlíky všetkých druhov, spony na podväzky, kovanie na tašky, gombíky rohovinové, kamenáčové gombíky, stuhy všetkých druhov, plátenné gombíky, prámikový (obrúbový) tovar, vešiaky na šaty, niťové gombíky.
 (511) 6, 8, 12, 26
 (210) 9560

(111) 95 070
 (220) 17.11.1933
 (151) 17.11.1933
 (180) 17.11.2003

(540) RAKODUR

(730) Rakovnické keramické závody, a. s., 269 43 Rakovník, CZ;
 (510) Hlina a hlinený tovar, sklo a sklenený tovar, porcelán a porcelánový tovar, sľuda a výrobky zo sľudy, kamene a kamenný tovar, umelé kamene, tehly, škridly, cement a cementársky tovar, dlaždice, obkladačky, izolujúce prostriedky, mozaiková dlažba, keramické výrobky, obkladový materiál na podlahy a steny, stavebný materiál, nadstavce na komíny, kachle.
 (511) 1, 3, 11, 16, 17, 19, 21
 (210) 28547

(111) 95 144
 (220) 27.08.1928
 (151) 27.08.1928
 (180) 27.08.2008

(540) Ventarsan

(730) Spolek pro chemickou a hutní výrobu, a. s., Revoluční 86, 400 32 Ústí nad Labem, CZ;
 (510) Chemické výrobky všetkých druhov, lekárske a zverolekárske výrobky, prostriedky na ničenie škodcov.
 (511) 1, 5
 (210) 15853

(111) **95 168**
 (220) 08.07.1927
 (151) 08.07.1927
 (180) 08.07.2007

(540) **Menthocol**

(730) **SPOFA, a. s.**, Husinecká 11a, 130 00 Praha 3, CZ;
 (510) Liečivé a lekárske prostriedky a preparáty, chemické výrobky na lekárske, hygienické, priemyselné, vedecké, fotografické, poľnohospodárske a lesnícke účely, dezinfekčné prostriedky, dietetické a výživné prostriedky a preparáty.

(511) 1, 5, 29
 (210) 1280

(111) **95 820**
 (220) 27.06.1946
 (151) 27.06.1946
 (180) 27.06.2006

(540) **Polaroid**

(730) **Polaroid Corporation**, spoločnosť podľa zákonov štátu Delaware, Cambridge, Massachusetts, US;
 (510) Optické zariadenia, hlavne filtre, šošovky, sklá do okuliarov a ochranné okuliare.

(511) 9
 (210) 7121

(111) **96 672**
 (220) 07.07.1937
 (151) 07.07.1937
 (180) 07.07.2007

(540) **Sombrenin**

(730) **SPOFA, a. s.**, Husinecká 11a, 130 00 Praha 3, CZ;
 (510) Lekársky výrobok.

(511) 5
 (210) 8732

(111) **96 813**
 (220) 23.06.1947
 (151) 23.06.1947
 (180) 23.06.2007

(540) **Nica**

(730) **SAFT NIFE AKTIEBOLAG**, 572 28 Oskarshamn, SE;
 (510) Akumulátory a ich batérie, primárne články a ich batérie, lampy, osvetľovacie a signálové prístroje, rozvážacie dosky, meracie prístroje pre akumulátory a primárne články, aktívne uhlie a príslušenstvo na jeho výrobu, ako aj čistiaci prístroj, v ktorom sa využíva aktívne uhlie, merací prístroj ohrozenia vo vzduchu alebo v tekutinách alebo na analýzu plynov alebo tekutín, karburátory, čistiace a kontrolné prístroje spaľovacích motorov, filtre, merače rýchlosti a hodometre, a nástroje a príslušenstvo k nim, samosynchrónne agregáty na prevod a naznačenie elektrického prúdu, kompasu a ukazovateľa smeru a časti a príslušenstvo uvedených tovarov.

(511) 1, 7, 8, 9, 11, 20
 (210) 9271

(111) **97 789**
 (220) 23.09.1947
 (151) 23.09.1947
 (180) 23.09.2007
 (540)



(730) **SPOFA, a. s.**, Husinecká 11a, 130 00 Praha 3, CZ;
 (510) Liečivá, drogy, farmaceutické prípravky humánne a veterinárne, chemické výrobky pre priemysel, lekárstvo, hygienu, farmáciu a vedu; prípravky baktericídne, fungicídne, insekticídne; dezinfekčné prípravky; prípravky proti nákaze; prípravky na konzervovanie; prostriedky na hubenie škodcov a ničenie rastlín; čistiace prostriedky, liečebné mydlá; vonné a kozmetické prípravky, látky pre kozmetiku a parfumériu, éterické oleje, výťažky, extrakty a esencie; prípravky posilňujúce a dietetické; prípravky na ošetrovanie zubov a ústnej dutiny; zubné výplne a protézy; náplasti, obväzový a šijací materiál pre chirurgiu; diagnostiká; jedy a minerálne vody okrem minerálnych vôd prírodných.

(511) 1, 3, 5, 10, 30, 32
 (210) 11558

(111) **98 531**
 (220) 22.08.1938
 (151) 22.08.1938
 (180) 22.08.2008

(540) **Ajatin**

(730) **SLOVAKOFARMA, a. s.**, Železničná 12, 920 27 Hlohovec, SK;

(510) Lekárnské výrobky.
 (511) 5
 (210) 16960

(111) **99 451**
 (220) 09.04.1946
 (151) 09.04.1946
 (180) 09.04.2006
 (540)



(730) **DENTAL, a. s.**, Černokostecká 84, 100 31 Praha 10, CZ;

(510) Syntetické živice na zubárske účely.
 (511) 1
 (210) 6758

(111) **99 493**
 (220) 08.09.1938
 (151) 08.09.1938
 (180) 08.09.2008

(540) **Defatigan**

- (730) **SLOVAKOFARMA, a. s.**, Železničná 12, 920 27 Hlohovec, SK;
 (510) Chemické, lekárnické, kozmetické a dietetické prípravky.
 (511) 1, 3, 5
 (210) 17361

- (111) **100 357**
 (220) 26.11.1926
 (151) 26.11.1926
 (180) 26.11.2006

(540) **Veraethyl**

- (730) **SPOFA, a. s.**, Husinecká 11a, 130 00 Praha 3, CZ;
 (510) Chemicko-lekárenské prípravky.
 (511) 1, 5
 (210) 8261

- (111) **100 585**
 (220) 20.06.1938
 (151) 20.06.1938
 (180) 20.06.2008

(540) **INCONEL**

- (730) **Inco Alloys Limited**, Holmer Road, Hereford, GB;
 (510) Nekované a čiastočne kované niklové zliatiny na použitie pri továrnskej výrobe; rúry z niklových zliatin (nie ako časti strojov).
 (511) 6
 (210) 14481

- (111) **101 245**
 (220) 27.06.1928
 (151) 27.06.1928
 (180) 27.06.2008

(540) **Duco**

- (730) **E. I. du Pont de Nemours & Company**, spoločnosť zriadená podľa zákonov štátu Delaware, 1007 Market Street, Wilmington, Delaware 19898, US;
 (510) Moridlá na drevo, plnidlá, suché farby vrátane suchých anilínových práškových moridiel na drevo, preparovaný šelak, fermeže, riedidlá, smaltové farby a laky.
 (511) 2
 (210) 15661

- (111) **101 844**
 (220) 22.04.1948
 (151) 22.04.1948
 (180) 22.04.2008

(540) **ROTHMANS**

- (730) **Rothmans of Pall Mall Limited**, Grienbachstrasse 11, Zug, CH;
 (510) Cigarety, tabak a cigary.
 (511) 34
 (210) 14824

- (111) **103 653**
 (220) 01.07.1948
 (151) 01.07.1948

- (180) 01.07.2008

(540) **Vitrea**

- (730) **Skloexport, a. s.**, Tř. 1. máje 52, 461 74 Liberec, CZ;
 (510) Fľaše všetkých druhov, demižóny, balónky, obalové sklo všetkého druhu, hlavne zaváracie poháre, poháre na lekvár, med, korenie, potravinové prípravky všetkých druhov, medicínálne sklo s výnimkou reagenčných fliaš, prachovnic a pipetiek - flakóny na parfum s výnimkou flakónu v lisovanom vyhotovení so zabrúsenou zátkou, sklenené plaváky (tzv. rybárske gule).
 (511) 21
 (210) 611

- (111) **103 791**
 (220) 13.07.1948
 (151) 13.07.1948
 (180) 13.07.2008

(540) **Detrion**

- (730) **INFUSIA, a. s.**, Sadská 3, 289 13 Hořátev, CZ;
 (510) Liečivá, drogy, farmaceutické prípravky humánne a veterinárne, chemické výrobky pre priemysel, lekárstvo, hygienu, farmáciu a vedu; prípravky baktericídne, fungicídne, insekticídne; dezinfekčné prípravky; prípravky proti nákaze; prípravky na konzervovanie; prostriedky na hubenie škodcov a ničenie rastlín; čistiace prostriedky, liečebné mydlá; vonné a kozmetické prípravky, látky pre kozmetiku a parfumériu, éterické oleje, výťažky, extrakty a esencie; prípravky posilňujúce a dietetické; prípravky na ošetrovanie zubov a ústnej dutiny; zubné výplne a protézy; náplasti, obväzový a šijací materiál pre chirurgiu; diagnostiká; jedy a sytené vody minerálne.
 (511) 1, 2, 3, 5, 10, 32
 (210) 10483

- (111) **103 972**
 (220) 05.08.1948
 (151) 05.08.1948
 (180) 05.08.2008
 (540)



- (730) **Obchodní sladovny, a. s.**, 796 26 Prostějov, CZ;
 (510) Slad.
 (511) 1
 (210) 16794

- (111) **104 006**
 (220) 13.08.1948
 (151) 13.08.1948
 (180) 13.08.2008

(540) **Kortamol**

(730) **Spolek pro chemickou a hutní výrobu, a. s.**, Revoluční 86, 400 32 Ústí nad Labem, CZ;
 (510) Pomocné kožiarske prípravky.
 (511) 1
 (210) 8452

(111) **104 007**
 (220) 13.08.1948
 (151) 13.08.1948
 (180) 13.08.2008

(540) **Spolex**

(730) **Spolek pro chemickou a hutní výrobu, a. s.**, Revoluční 86, 400 32 Ústí nad Labem, CZ;
 (510) Pomocné textilné prostriedky.
 (511) 1
 (210) 15854

(111) **104 024**
 (220) 15.03.1928
 (151) 15.03.1928
 (180) 15.03.2008

(540) **Movietone**

(730) **Movietone Inc.**, spoločnosť zriadená podľa zákonov štátu New York, New York, N. Y., US;
 (510) Kinematografické obrazy.
 (511) 9
 (210) 13737

(111) **104 138**
 (220) 14.09.1948
 (151) 14.09.1948
 (180) 14.09.2008

(540) **Ascorutin**

(730) **SLOVAKOFARMA, a. s.**, Železničná 12, 920 27 Hlohovec, SK;
 (510) Farmaceutické špeciality.
 (511) 5
 (210) 1025

(111) **104 842**
 (220) 15.09.1928
 (151) 15.09.1928
 (180) 15.09.2008

(540) **Olivia**

(730) **Čokoládovny, a. s.**, Modřanská 27, 143 20 Praha 4 - Modřany, CZ;
 (510) Čokoláda a cukrovinky všetkých druhov.
 (511) 30
 (210) 17413

(111) **104 945**
 (220) 16.05.1928
 (151) 16.05.1928
 (180) 16.05.2008
 (540)

L i s t e r i n e

(730) **Warner-Lambert Company**, spoločnosť zriadená podľa zákonov štátu Delaware, 201 Tabor Road, Morris Plains, New Jersey 07950, US;

(510) Lekárske antiseptické a dezodoračné zlúčeniny, prášok na zuby, zubné pasty, mastencový prášok, lekárske tabletky na odstraňovanie zlého trávenia a proti bolesti v krku, chladivý krém, soli do kúpeľa.

(511) 3, 5
 (210) 5479

(111) **106 539**

(220) 13.09.1938
 (151) 13.09.1938
 (180) 13.09.2008

(540) **GASTERIN**

(730) **SLOVAKOFARMA, a. s.**, Železničná 12, 920 27 Hlohovec, SK;

(510) Likéry, lieh, esencie, vína, destiláty, ocot, liehové nápoje, ako aj nápoje všetkých druhov, ovocné šťavy, akékoľvek požívatiny, potraviny, cukrovinky, čokoládový tovar, hospodárske výrobky, akékoľvek chemické, dietetické, kozmetické a farmaceutické prípravky. Liečivá, drogy, farmaceutické prípravky humánne a veterinárne, organopreparáty, očkovacie látky, séra a výrobky z krvi, chemické výrobky pre lekárstvo, hygienu, farmáciu a vedu; prípravky baktericídne, fungicídne, insekticídne; dezinfekčné prípravky; prípravky proti nákaze; prípravky na konzervovanie; prostriedky na ničenie škodcov a ničenie rastlín; čistiace prostriedky, liečebné mydlá; prípravky posilňujúce a dietetické; prípravky na ošetrovanie zubov a dutiny ústnej; zubné výplne a protézy; náplasti, obväzový a šijací materiál pre chirurgiu; diagnostiká; jedy a sytené vody minerálne.

(511) 1, 3, 5, 10, 32
 (210) 17411

(111) **107 861**

(220) 11.02.1947
 (151) 11.02.1947
 (180) 11.02.2007

(540) **Linatex**

(730) **Wilkinmark Limited**, Spanhope Road, Camberley, Surrey GU15 3BX, GB;

(510) Gutaperča, kaučuk, balata, ich náhradky a predmety zhotovené z týchto hmôt, tesniace a vypchávkové hmoty, azbest, slúda a výrobky z nich, nekovové hadice, všetko s výnimkou tovarov rovnakého druhu ako izolačné hmoty a izolačné čiapočky na fľaše.

(511) 17
 (210) 8357

(111) **108 825**

(220) 04.08.1928
 (151) 04.08.1928
 (180) 04.08.2008
 (540)

Thorax

(730) **Sklo Union, akciová spoločnosť**, Sklářská 450, 416 74 Teplice, CZ;

(510) Netrieštivé bezpečnostné spojovacie sklo na zasklievanie automobilov, tabule chrániace pred vetrom, sklá na okuliare a plynové masky, stolové dosky, okenné tabule.

(511) 21
(210) 15365

(111) **109 141**
(220) 04.02.1907
(151) 04.02.1907
(180) 04.02.2007
(540)



(730) **SETUZA, a. s.**, Žukovova 100, 401 29 Ústí nad Labem, CZ;

(510) Kozmetické krémy, tuky, a to technické, medicínálne, jedlé a iné tuky všetkých druhov, tuková kyselina, fermež, glycerín, vody na vlasy a na hlavu, zubné a ústne vody, oleje, a to jedlé, technické, medicínálne a éterické oleje všetkých druhov, jedlé tuky všetkých druhov, voňavky, kozmetické prípravky, lúhové prípravky, pracie prípravky, toaletné prípravky, chemické výrobky, toaletné medicínálne mydlá, mydlá v pevnej, mäkkej, tekutej a práškovej forme, stearín, modridlá, pracie prášky, zubné pasty, zubné prášky, krmivá.

(511) 1, 2, 3, 4, 5, 29, 31
(210) 5841

(111) **109 898**
(220) 10.07.1928
(151) 10.07.1928
(180) 10.07.2008

(540) **VEGETAL**

(730) **SETUZA, a. s.**, Žukovova 100, 401 29 Ústí nad Labem, CZ;

(510) Apretačné a bieliace prostriedky, chemické výrobky a prípravky na priemyselné a vedecké účely, chemicko-hygienické, chemicko-kozmetické a chemicko-farmaceutické výrobky a prípravky; tuky, tukové náhrady a oleje (aj éterické a oleje na svietenie) na priemyselné, technické, hygienické, kozmetické a farmaceutické účely, fermež; glycerín, čistiace a leštiace prostriedky všetkých druhov, mydlo pre domácnosť, na čistenie, leštenie a drhnutie, medicínálne, toaletné a na zuby v pevnej, mäkkej, tekutej a práškovej forme, stearín, pracie prostriedky, modridlo, prací prášok.

(511) 2, 3, 4, 5
(210) 17483

(111) **110 382**
(220) 29.06.1948
(151) 29.06.1948

(180) 29.06.2008
(540)



(730) **Sklo Union, akciová spoločnosť**, Sklářská 450, 416 74 Teplice, CZ;

(510) Sklo a sklenené výrobky všetkých druhov.
(511) 21
(210) 2920

(111) **110 392**
(220) 01.09.1928
(151) 01.09.1928
(180) 01.09.2008

(540) **VERA**

(730) **SETUZA, a. s.**, Žukovova 100, 401 29 Ústí nad Labem, CZ;

(510) Kovy, kovový tovar, náradie, nástroje a stroje, tovar kamenný, hlinený a sklenený, tovar drevený, slamený, papierový, kostenný, gumový, kožený, priadze, tkaniny, odevné predmety, ozdobný tovar, potraviny, nápoje a poľnohospodárske výrobky, chemické výrobky.

(511) 3, 4, 29
(210) 17499

(111) **113 295**
(220) 02.07.1938
(151) 02.07.1938
(180) 02.07.2008
(540)



(730) **Budějovický Budvar, národní podnik**, Karoliny Světlé 4, 370 21 České Budějovice, CZ;

(510) Pivo.
(511) 32
(210) 16793

(111) **117 575**
(220) 09.11.1937
(151) 09.11.1937
(180) 09.11.2007
(540)



(730) **Bata Schuh AG**, Möhlin, CH;
 (510) Obuv všetkých druhov a zo všetkých materiálov.
 (511) 25
 (210) 13150

(111) **120 190**
 (220) 24.07.1948
 (151) 24.07.1948
 (180) 24.07.2008
 (540) **VINIVA**

(730) **SLOVAKOFARMA, a. s.**, Železničná 12, 920 27 Hlohovec, SK;
 (510) Výrobky farmaceutické, dietetické, kozmetické a pre hygienu tela, potravinárske, liečivá humánne a veterinárne, prostriedky proti rastlinným škodcom, výrobky pre fotografiu, liečivé a dietetické vína.
 (511) 1, 3, 5, 33
 (210) 16802

(111) **151 651**
 (220) 27.09.1954
 (151) 15.11.1954
 (180) 27.09.2004
 (540)

Meva

(730) **MEVA, a. s.**, Na Urbance 632, 413 13 Roudnice nad Labem, CZ;
 (510) Plechové sudy všetkých druhov, plechové bubny všetkých druhov, príchytka, ľahký razený tovar, najmä cievky, drumy (ľahké kovové sudy). Variče všetkých druhov, lampy odolné proti vetru. Plechové kanvy všetkých druhov, presýpacie nádoby na popol, drobný spotrebný hliníkový tovar, schránky na chlieb, stolové náradie, hoboky (prepravné kovové nádoby s mierne zúženým hrdlom).
 (511) 6, 11, 21
 (210) 3333

(111) **152 617**
 (220) 11.04.1956
 (151) 14.05.1956
 (180) 11.04.2006
 (540)



(730) **Sellier a Bellot, a. s.**, Vlašim, CZ;
 (510) Lovecké nábojnice a náboje.
 (511) 13
 (210) 7048

(111) **152 654**
 (220) 24.05.1956
 (151) 09.06.1956
 (180) 24.05.2006
 (540) **PAPER MATE**
 (730) **The Gillette Company**, spoločnosť podľa zákonov štátu Delaware, Boston, Massachusetts, US;
 (510) Perá s guľôčkovým hrotom.
 (511) 16
 (210) 7361

(111) **152 665**
 (220) 11.04.1956
 (151) 16.06.1956
 (180) 11.04.2006
 (540)



(730) **Sellier a Bellot, a. s.**, Vlašim, CZ;
 (510) Lovecké nábojnice a náboje.
 (511) 13
 (210) 7050

(111) **152 747**
 (220) 17.08.1956
 (151) 23.08.1956
 (180) 17.08.2006
 (540) **ELAXY**

(730) **Spolek pro chemickou a hutní výrobu, akciová společnost**, 400 32 Ústí nad Labem, CZ;
 (510) Chemické výrobky na podklade epoxidových živíc s prísadou rôznych látok alebo bez týchto prísad.
 (511) 1, 2
 (210) 7900

(111) **152 748**
 (220) 17.08.1956
 (151) 23.08.1956
 (180) 17.08.2006
 (540) **ELAXYD**

(730) **Spolek pro chemickou a hutní výrobu, akciová společnost**, 400 32 Ústí nad Labem, CZ;
 (510) Chemické výrobky na podklade epoxidových živíc s prísadou rôznych látok alebo bez týchto prísad.
 (511) 1, 2
 (210) 7901

(111) **152 774**
 (220) 03.10.1956
 (151) 15.10.1956
 (180) 03.10.2006

(540) **MATINÉE**(730) **British-American Tobacco Company Limited**,
Millbank, Knowle Green, Staines, Middlesex
TW18 1DY, GB;

(510) Spracovaný tabak.

(511) 34

(210) 8183

(111) **152 784**

(220) 18.09.1956

(151) 16.10.1956

(180) 18.09.2006

(540) **TAMA**(730) **KOSMOS, a. s.**, Pražská 162, 286 12 Čáslav, CZ;(510) Umelé jedlé tuky, jedlé oleje, potraviny a požívateľní
všetkých druhov.

(511) 29, 30

(210) 8039

(111) **152 876**

(220) 18.07.1956

(151) 18.02.1957

(180) 18.07.2006

(540)

(730) **SKLO UNION, akciová spoločnosť**, Teplice, CZ;

(510) Nápojové fľaše farebné; biele a obalové sklo.

(511) 1, 21

(210) 7696

(111) **153 393**

(220) 06.05.1958

(151) 21.05.1958

(180) 06.05.2008

(540) **IMPOSIL**(730) **Fisons PLC**, Ipswich, GB;(510) Farmaceutické, zverolekárske a zdravotnícke prí-
pravky a látky, výživa detská a pre invalidov, dezinfekčné prostriedky.

(511) 5

(210) 16013

(111) **153 419**

(220) 04.06.1958

(151) 30.06.1958

(180) 04.06.2008

(540) **SUPRAPHON**(730) **SUPRAPHON, a. s.**, Palackého 1, 112 99 Praha 1,
CZ;(510) Gramofónové platne, gramofóny a vôbec prístroje
na záznam zvuku i reprodukciu zvuku, magnetofónové pásky.

(511) 9

(210) 16501

(111) **153 465**

(220) 18.08.1958

(151) 29.08.1958

(180) 18.08.2008

(540)

(730) **Pfizer Inc.**, spoločnosť zriadená podľa zákonov štátu
Delaware, Brooklyn, New York, N. Y., US;(510) Farmaceutické prípravky na liečenie ľudí a zvierat,
najmä prísady do živočíšnych krmív, antibiotiká,
ich deriváty a vitamíny buď samotné alebo kombinované.

(511) 5

(210) 17138

(111) **153 483**

(220) 23.08.1958

(151) 18.09.1958

(180) 23.08.2008

(540) **Tagal**(730) **Druchema, družstvo pro chemickou výrobu a
služby**, Služeb 3, 100 00 Praha 10 - Strašnice, CZ;

(510) Chemické výrobky, najmä krémy na obuv.

(511) 1, 3

(210) 17239

(111) **153 519**

(220) 20.06.1958

(151) 26.09.1958

(180) 20.06.2008

(540) **ELASTIC - SPOFA DENTAL**(730) **DENTAL, a. s.**, Černokostelecká 84, 100 31 Praha
10, CZ;

(510) Zubná odtlačková hmota hydrokoloidná.

(511) 5

(210) 16735

(111) **153 520**

(220) 20.06.1958

(151) 26.09.1958

(180) 20.06.2008

(540) **ARSODENT**(730) **DENTAL, a. s.**, Černokostelecká 84, 100 31 Praha
10, CZ;(510) Presne dávkovaný kysličník arzenitý na ošetrovanie
zubov.

(511) 5

(210) 16736

(111) **153 528**

(220) 24.07.1958

(151) 26.09.1958

(180) 24.07.2008

(540) **OXYPHYLLIN**

(730) **SLOVAKOFARMA, a. s.**, Železničná 12, 920 27 Hlohovec, SK;

(510) Liečivá, drogy, farmaceutické prípravky humánne a veterinárne, organopreparáty, očkovacie látky, séra a výrobky z krvi, chemické výrobky pre medicínu, hygienu, farmáciu a vedu; prípravky bakteriálne, fungicídne, insekticídne; dezinfekčné prípravky; prípravky proti nákaze; prípravky na konzervovanie; prostriedky na hubenie škodcov a ničenie rastlín; čistiace prostriedky, liečebné mydlá; prípravky posilňujúce a dietetické; prípravky na ošetrovanie zubov a ústnej dutiny; zubné výplne a protézy; náplastí, obväzový a šijací materiál pre chirurgiu; diagnostiká; jedy a pripravované minerálne vody.

(511) 1, 3, 5, 10, 32

(210) 16958

(111) **153 531**

(220) 28.08.1958

(151) 26.09.1958

(180) 28.08.2008

(540) **STREPTONAMID**

(730) **INFUSIA, a. s.**, Sadská 3, 289 13 Hořátev, CZ;

(510) Liečivá, drogy, farmaceutické prípravky humánne a veterinárne, organopreparáty, očkovacie látky, séra a výrobky z krvi, chemické výrobky pre lekárstvo, hygienu, farmáciu a vedu; prípravky bakteriálne, fungicídne, insekticídne; dezinfekčné prípravky; prípravky proti nákaze; prípravky na konzervovanie; prostriedky na hubenie škodcov a ničenie rastlín; čistiace prostriedky, liečebné mydlá; prípravky posilňujúce a dietetické; prípravky na ošetrovanie zubov a ústnej dutiny; zubné výplne a protézy; náplastí, obväzový a šijací materiál pre chirurgiu; diagnostiká; jedy a sytené vody minerálne.

(511) 1, 3, 5, 10, 32

(210) 17320

(111) **153 612**

(220) 25.09.1958

(151) 11.11.1958

(180) 25.09.2008

(540) **DENTACRYL**

(730) **DENTAL, a. s.**, Černokostecká 84, 100 31 Praha 10, CZ;

(510) Izolačná zaliievacia hmota, bižutéria.

(511) 5, 14

(210) 17456

(111) **153 614**

(220) 25.09.1958

(151) 11.11.1958

(180) 25.09.2008

(540)



(730) **SLOVAKOFARMA, a. s.**, Železničná 12, 920 27 Hlohovec, SK;

(510) Liečivá, drogy, farmaceutické prípravky humánne a veterinárne, organopreparáty, očkovacie látky, séra a výrobky z krvi, chemické výrobky pre lekárstvo, hygienu, farmáciu a vedu; prípravky bakteriálne, fungicídne, insekticídne, dezinfekčné prípravky; prípravky proti nákaze; prípravky na konzervovanie; prostriedky na ničenie škodcov a ničenie rastlín; čistiace prostriedky, liečebné mydlá; prípravky posilňujúce a dietetické, prípravky na ošetrovanie zubov a dutiny ústnej; zubné výplne a protézy; náplastí, obväzový a šijací materiál pre chirurgiu, diagnostiká; jedy a sytené vody minerálne.

(511) 1, 2, 3, 5, 10, 32

(210) 17458

(111) **153 722**

(220) 03.09.1958

(151) 19.02.1959

(180) 03.09.2008

(540)



(730) **SYNTHESIA, a. s.**, 532 17 Pardubice - Semtín, CZ;

(510) Dekoratívne vrstvené tvrdené hmoty v tvare dosiek, ich povrchovú vrstvu tvorí melamínová živica.

(511) 17

(210) 17349

(111) **153 745**

(220) 26.11.1958

(151) 13.03.1959

(180) 26.11.2008

(540)

KOVO

(730) **KOVO, a. s.**, Jankovcova 2, 170 88 Praha 7, CZ;

(510) Kovy obyčajné surové a polospracované, ich zliatiny; kotvy, nákovy, zvony, stavebné diely valcované a liate; koľajnice a iný kovový materiál pre železnice; reťaze (okrem pohonných reťazí na vozidlá), káble a drôty (s výnimkou elektrických), zámočnícke výrobky; kovové rúry; nedobytné pokladne a kazetky; oceľové guľôčky; podkovy; klince, skrutky; rudy. Stroje a obrábacie stroje; spojky a pohonné remene; motory (okrem motorov pre vozidlá), veľké poľnohospodárske náradie; liahne. Ručné náradie a náčinie; nožiarsky tovar, vidličky a lyžice; sečné zbrane. Prístroje a nástroje vedecké, plavebné, geodetické, elektrické (vrátane prístrojov a nástrojov na bezdrôtovú telegrafiu), fotografické, kinematografické, optické, vážiace, meracie, signalizačné, kontrolné (inšpekčné), záchranné a učebné; automaty uvádzané do činnosti vhadením mince alebo známky; hovoriace stroje; zapisovacie pokladne, počítačové stroje, hasiace prístroje; písacie a ostatné kancelárske stroje. Hodiny a iné časomerače.

(511) 6, 7, 8, 9, 14
(210) 17814

(111) 156 982
(220) 04.05.1966
(151) 06.10.1966
(180) 04.05.2006

(540) **KINTONIC**

(730) **THE COCA-COLA COMPANY**, spoločnosť zriadená podľa zákonov štátu Delaware, 310 North Avenue N. W., Atlanta, Georgia 30313, US;

(510) Pivo, ľahké pívá a ležiaky, minerálne vody, šumivé a iné nealkoholické nápoje, sirupy a iné prípravky na prípravu nápojov, ovocné šťavy a nápoje z ovocných štiav.

(511) 32
(210) 37310

(111) 157 017
(220) 05.08.1966
(151) 20.10.1966
(180) 05.08.2006

(540) **CYTEMBENA**

(730) **SPOFA, a. s.**, Husinecká 11a, 130 00 Praha 3, CZ;

(510) Liečivá, drogy, farmaceutické prípravky humánne a veterinárne, organopreparáty, očkovacie látky, séra a výrobky z krvi; chemické výrobky pre lekárstvo, hygienu, farmáciu a vedu; prípravky baktericídne, fungicídne, insekticídne; dezinfekčné prípravky; prípravky proti nákaze; prípravky konzervačné; prostriedky na ničenie škodcov a ničenie rastlín; čistiace prostriedky; medicínálne mydlá; prípravky posilňujúce a dietetické; prípravky na ošetrovanie zubov a dutiny ústnej; zubné výplne a protézy; náplasti, obväzový a šijací materiál pre chirurgiu; diagnostiká; jedy a minerálne vody s výnimkou minerálnych vôd prírodných.

(511) 1, 3, 5, 10, 32
(210) 38308

(111) 157 253
(220) 20.12.1966
(151) 29.03.1967
(180) 20.12.2006

(540) **DEMALON**

(730) **SPOFA, a. s.**, Husinecká 11a, 130 00 Praha 3, CZ;

(510) Chemické výrobky pre vedu, prípravky na konzervovanie. Čistiace prostriedky, liečebné mydlá. Liečivá, drogy, farmaceutické prípravky humánne a veterinárne, organopreparáty, očkovacie látky, séra a výrobky z krvi, chemické výrobky pre lekárstvo, hygienu a farmáciu, prípravky baktericídne, fungicídne, insekticídne, dezinfekčné prostriedky, prípravky proti nákaze, prostriedky na ničenie buriny a hubenie živočíšnych škodcov, prípravky posilňujúce a dietetické, prípravky na ošetrovanie zubov a ústnej dutiny, zubné výplne, náplasti, obväzový a šijací materiál pre chirurgiu, diagnostiká, jedy.

(511) 1, 3, 5
(210) 39000

(111) 157 795
(220) 13.06.1967
(151) 05.01.1968
(180) 13.06.2007

(540) **NUSTA**

(730) **The Coca-Cola Company**, spoločnosť zriadená podľa zákonov štátu Delaware, 310 North Avenue, N. W., Atlanta, Georgia 30313, US;

(510) Nealkoholické nápoje a prípravky na ich výrobu.

(511) 32
(210) 40279

(111) 158 119
(220) 29.12.1967
(151) 21.05.1968
(180) 29.12.2007
(540)



LOTTE

(730) **Lotte Co., Ltd.**, 20-1, 3-chome, Nishi-Shinjuku, Shinjuku-ku, Tokyo, JP;

(510) Žuvačky, čokoláda a iné cukrovinky.

(511) 30
(210) 41078

(111) 158 177
(220) 24.05.1968
(151) 12.06.1968
(180) 24.05.2008

(540) **EONIT**

(730) **Paramo, a. s.**, Přerovská 362, 530 06 Pardubice, CZ;

(510) Bezlatexové asfaltové suspenzie na ochranné nátery striech, lodí, plotov.

(511) 1, 2, 19
(210) 41743

(111) 158 249
(220) 24.06.1968
(151) 11.07.1968
(180) 24.06.2008

(540) **SAFEGUARD**

(730) **The Procter & Gamble Company**, spoločnosť zriadená podľa zákonov štátu Ohio, One Procter & Gamble Plaza, Cincinnati, Ohio, US;

(510) Mydlo na osobné použitie.

(511) 3
(210) 41932

(111) 158 255
(220) 12.06.1968
(151) 11.07.1968
(180) 12.06.2008

(540) **HUSH PUPPIES**

(730) **Wolverine World Wide, Inc.**, spoločnosť organizovaná podľa zákonov štátu Michigan, 9341 Courtland Drive NE, Rockford MI 49351, US;

(510) Obuv.
(511) 25
(210) 41846

(111) **158 266**

(220) 28.06.1968
(151) 12.07.1968
(180) 28.06.2008

(540) **LASSO**

(730) **Monsanto Company**, spoločnosť zriadená podľa zákonov štátu Delaware, St. Louis, Missouri, US;

(510) Výrobky farmaceutické, zverolekárske a zdravotnícke, výrobky diietické pre deti a chorých, náplasti, obväzový materiál, hmoty určené na plombovanie zubov a na odtlačky zubov, dezinfekčné prostriedky, prostriedky na ničenie rastlinných a živočíšnych škodcov, antiparazitné látky.

(511) 5
(210) 41948

(111) **158 275**

(220) 12.06.1968
(151) 18.07.1968
(180) 12.06.2008

(540) **VARSOL**

(730) **Exxon Corporation**, spoločnosť organizovaná a existujúca podľa zákonov štátu New Jersey, 5959 Las Colinas Boulevard, Irving, Texas 75039-2298, US;

(510) Chemické výrobky na priemyselné a vedecké účely, chemické výrobky určené pre fotografiu, poľnohospodárstvo, záhradníctvo a lesníctvo, živice umelé, plastické hmoty v surovom stave (v prášku, v pastách alebo v tekutom stave), pôdne hnojivá prírodné a umelé, hasiace prostriedky, prostriedky na kalenie a zváranie, chemické prostriedky na konzervovanie potravín, triesloviny, priemyselné spájadlá.

(511) 1
(210) 41861

(111) **158 292**

(220) 24.06.1968
(151) 24.07.1968
(180) 24.06.2008

(540) **GLEEM**

(730) **The Procter & Gamble Company**, spoločnosť zriadená podľa zákonov štátu Ohio, One Procter & Gamble Plaza, Cincinnati, Ohio, US;

(510) Prostriedky na čistenie zubov.
(511) 3
(210) 41926

(111) **158 293**

(220) 24.06.1968
(151) 24.06.1968

(180) 24.06.2008

(540) **HEAD & SHOULDERS**

(730) **The Procter & Gamble Company**, spoločnosť zriadená podľa zákonov štátu Ohio, One Procter & Gamble Plaza, Cincinnati, Ohio, US;

(510) Vlasové umývacie prostriedky.
(511) 3
(210) 41928

(111) **158 294**

(220) 24.06.1968
(151) 24.07.1968
(180) 24.06.2008

(540) **DASH**

(730) **The Procter & Gamble Company**, spoločnosť zriadená podľa zákonov štátu Ohio, One Procter & Gamble Plaza, Cincinnati, Ohio, US;

(510) Rozpuštné čistiace, leštiace a pracie prostriedky.
(511) 3
(210) 41929

(111) **158 295**

(220) 24.06.1968
(151) 24.06.1968
(180) 24.06.2008

(540) **TIDE**

(730) **The Procter & Gamble Company**, spoločnosť zriadená podľa zákonov štátu Ohio, One Procter & Gamble Plaza, Cincinnati, Ohio, US;

(510) Lúhovomydlové čistiace a pracie prostriedky v pevnej (nie tekutej) forme na domáce a pracie účely.
(511) 3
(210) 41930

(111) **158 296**

(220) 24.06.1968
(151) 24.07.1968
(180) 24.06.2008

(540) **SPIC AND SPAN**

(730) **The Procter & Gamble Company**, spoločnosť zriadená podľa zákonov štátu Ohio, One Procter & Gamble Plaza, Cincinnati, Ohio, US;

(510) Rozpuštné čistiace, leštiace a pracie prostriedky.
(511) 3
(210) 41931



(111) **158 301**

(220) 07.05.1968
(151) 24.07.1968
(180) 07.05.2008

(540) **VICTROLA**

(730) **General Electric Company**, spoločnosť zriadená podľa zákonov štátu New York, 1 River Road, Schenectady, New York, US;

(510) Prístroje a nástroje na záznam, ukladanie, prenášanie, predvádzanie, prijímanie, reprodukovanie, analyzovanie, spracovanie a výber informácií, údajov, zvukov, hudby, obrazov a iných signálov, laserové

- prístroje, prostriedky na zaznamenávanie signálov vrátane záznamových dosiek, magnetofónových pásov a ich obalov, elektrické batérie, prístroje a nástroje používané v oznamovacej technike vrátane rozhlasových, telefonických a telefónnych prístrojov a signalizačných prostriedkov, časti a príslušenstvá všetkých uvedených výrobkov.
- (511) 9
(210) 41708
- (111) **158 347**
(220) 24.06.1968
(151) 28.08.1968
(180) 24.06.2008
(540) **CREST**
(730) **The Procter & Gamble Company**, spoločnosť zriadená podľa zákonov štátu Ohio, One Procter & Gamble Plaza, Cincinnati, Ohio, US;
(510) Prostriedky na čistenie zubov.
(511) 3
(210) 41927
- (111) **158 352**
(220) 12.06.1968
(151) 28.08.1968
(180) 12.06.2008
(540) **ESCOREZ**
(730) **Exxon Corporation**, spoločnosť organizovaná a existujúca podľa zákonov štátu New Jersey, 5959 Las Colinas Boulevard, Irving, Texas 75039-2298, US;
(510) Chemické výrobky na priemyselné a vedecké účely, chemické výrobky určené pre fotografiu, poľnohospodárstvo, záhradníctvo a lesníctvo, živice umelé, plastické hmoty v surovom stave (v prášku, v pastách alebo v tekutom stave), pôdne hnojivá prírodné a umelé, hasiace prostriedky, prostriedky na kalenie a zváranie, chemické prostriedky na konzervovanie potravín, triesloviny, priemyselné spájadlá.
(511) 1
(210) 41852
- (111) **158 353**
(220) 12.06.1968
(151) 28.08.1968
(180) 12.06.2008
(540) **ESSO**
(730) **Exxon Corporation**, spoločnosť organizovaná a existujúca podľa zákonov štátu New Jersey, 5959 Las Colinas Boulevard, Irving, Texas 75039-2298, US;
(510) Chemické výrobky na priemyselné a vedecké účely, chemické výrobky určené pre fotografiu, poľnohospodárstvo, záhradníctvo a lesníctvo, živice umelé, plastické hmoty v surovom stave (v prášku, v pastách alebo v tekutom stave), pôdne hnojivá prírodné a umelé, hasiace prostriedky, prostriedky na kalenie a zváranie, chemické prostriedky na konzervovanie potravín, triesloviny, priemyselné spájadlá.
(511) 1
(210) 41853
- (111) **158 358**
(220) 24.07.1968
(151) 28.08.1968
(180) 24.07.2008
(540)
- 
- (730) **Exxon Corporation**, spoločnosť organizovaná a existujúca podľa zákonov štátu New Jersey, 5959 Las Colinas Boulevard, Irving, Texas 75039-2298, US;
(510) Chemické výrobky na vedecké a priemyselné účely, chemické výrobky určené pre fotografiu, poľnohospodárstvo, záhradníctvo a lesníctvo, živice umelé, plastické hmoty v surovom stave (v prášku, v pastách alebo v tekutom stave), pôdne hnojivá, hasiace prostriedky, prostriedky na kalenie a zváranie, chemické prostriedky na konzervovanie potravín, triesloviny, priemyselné spájadlá.
(511) 1
(210) 42088
- (111) **158 385**
(220) 11.06.1968
(151) 13.09.1968
(180) 11.06.2008
(540) **GALLO**
(730) **F. and P. S. p. A.**, Robbio Lomellina, provincie Pavia, IT;
(510) Ryža všetkých druhov.
(511) 30
(210) 41830
- (111) **158 390**
(220) 29.03.1968
(151) 13.09.1968
(180) 29.03.2008
(540) **SLOVLIK**
(730) **Slovlik, spol. s r. o.**, M. R. Štefánika 12, 911 01 Trenčín, SK;
(510) Liehoviny, destiláty, sirupy, nealkoholické nápoje.
(511) 32, 33
(210) 41552
- (111) **158 396**
(220) 15.08.1968
(151) 23.09.1968
(180) 15.08.2008
(540)
- 

- (730) **LETOV, akciová spoločnosť**, Beranových 65, 199 02 Praha 9 - Letňany, CZ;
 (510) Automatické kontrolné zariadenia pre lietadlá, vrtuľníky, motorové klzáky; pilotné cvičné kabíny.
 (511) 9, 12
 (210) 42165

- (111) **158 451**
 (220) 19.07.1968
 (151) 01.11.1968
 (180) 19.07.2008

(540) **CAPILLAN - B**

- (730) **Galena, a. s.**, Ostravská 29, 747 70 Opava - Komárov, CZ;
 (510) Výrobky chemické pre zdravotnícky priemysel; umelé a syntetické živice; chemikálie na konzervovanie potravín, zdravotnícke mydlá; výrobky voňavkárске, éterické oleje, výrobky kozmetické; voďičky na umývanie vlasov; prostriedky na čistenie zubov. Výrobky lekárnické, veterinárne a zdravotnícke; liečivá pre ľudí a zvieratá; výrobky dietetické pre deti a chorých; náplasti, materiál na obvazy; hmoty na plombovanie zubov a na odtlačky zubov; liečivá pre zubárov; dezinfekčné prostriedky s výnimkou dezinfekčných prostriedkov na viazanie prachu; prostriedky na ničenie buriny a škodlivých zvierat, medicínálne vína.
 (511) 1, 3, 5
 (210) 42069

- (111) **158 470**
 (220) 09.08.1968
 (151) 14.11.1968
 (180) 09.08.2008

(540) **KOLONÁDA**

- (730) **SETUZA, a. s.**, Žukovova 100, 401 29 Ústí nad Labem, CZ;
 (510) Prípravky na pranie a bielenie, pracie prostriedky mydlové a saponátové, mydlá, výrobky voňavkárске, výrobky kozmetické, prípravky na umývanie vlasov, prostriedky na čistenie zubov.
 (511) 3
 (210) 42155

- (111) **158 545**
 (220) 24.06.1968
 (151) 21.12.1968
 (180) 24.06.2008

(540) **CASCADE**

- (730) **The Procter & Gamble Company**, spoločnosť zriadená podľa zákonov štátu Ohio, One Procter & Gamble Plaza, Cincinnati, Ohio, US;
 (510) Rozpustné čistiace, leštiace a pracie prostriedky.
 (511) 3
 (210) 41933

- (111) **158 554**
 (220) 12.06.1968
 (151) 21.12.1968
 (180) 12.06.2008

(540) **SOLVESSO**

- (730) **Exxon Corporation**, spoločnosť organizovaná a existujúca podľa zákonov štátu New Jersey, 5959 Las Colinas Boulevard, Irving, Texas 75039-2298, US;
 (510) Chemické výrobky na priemyselné a vedecké účely, chemické výrobky určené pre fotografiu, poľnohospodárstvo, záhradníctvo a lesníctvo, živice umelé, plastické hmoty v surovom stave (v prášku, v pastách alebo v tekutom stave), pôdne hnojivá prírodné a umelé, hasiace prostriedky, prostriedky na kalenie a zvráanie, chemické prostriedky na konzervovanie potravín, triesloviny, priemyselné spájadlá.
 (511) 1
 (210) 41865

- (111) **158 556**
 (220) 12.06.1968
 (151) 21.12.1968
 (180) 12.06.2008

(540) **VISTALON**

- (730) **Exxon Corporation**, spoločnosť organizovaná a existujúca podľa zákonov štátu New Jersey, 5959 Las Colinas Boulevard, Irving, Texas 75039-2298, US;
 (510) Gutaperča, guma, balata a náhradky týchto hmôt, výrobky z týchto hmôt, pokiaľ nie sú obsiahnuté v iných triedach, polotovary z plastických hmôt (fólie, dosky, tyče), tesniace hmoty, upchávky a izolácie (tepelné, elektrické alebo zvukové), azbest, slúda a výrobky z azbestu a slúdy, hadice (s výnimkou kovových).
 (511) 17
 (210) 41870

- (111) **158 592**
 (220) 22.02.1968
 (151) 16.01.1969
 (180) 22.02.2008

(540) **SIMBA**

- (730) **THE COCA-COLA COMPANY**, spoločnosť zriadená podľa zákonov štátu Delaware, 310 North Avenue N. W., Atlanta, Georgia 30313, US;
 (510) Nealkoholické nápoje a prípravky na výrobu nealkoholických nápojov.
 (511) 32
 (210) 41399

- (111) **158 690**
 (220) 27.09.1968
 (151) 20.02.1969
 (180) 27.09.2008

(540) **TRIMENE BASE**

- (730) **UNIROYAL CHEMICAL COMPANY, INC.**, spoločnosť zriadená podľa zákonov štátu New Jersey, World Headquarters, Middlebury, Connecticut 06749, US;
 (510) Formaldehydový a etylaminový kondenzačný produkt.

(511) 1
(210) 42326

(111) **158 742**
(220) 01.08.1968
(151) 12.03.1969
(180) 01.08.2008

(540) **BENLATE**

(730) **E. I. du Pont de Nemours & Company**, spoločnosť zriadená podľa zákonov štátu Delaware, 1007 Market Street, Wilmington, Delaware 19898, US;
(510) Fungicidy.
(511) 5
(210) 42120

(111) **158 821**
(220) 26.06.1968
(151) 17.04.1969
(180) 26.06.2008

(540) **The Christian Science Monitor**

(730) **The Cristian Science Publishing Society**, Boston, Massachusetts, US;
(510) Mezinárodný denný list.
(511) 16
(210) 41936

(111) **158 823**
(220) 01.08.1968
(151) 17.04.1969
(180) 01.08.2008

(540) **TEFLON**

(730) **E. I. du Pont de Nemours & Company**, spoločnosť zriadená podľa zákonov štátu Delaware, 1007 Market Street, Wilmington, Delaware 19898, US;
(510) Tvarovateľné plastické hmoty vo forme prášku, fólií, tyčí, rúr, pásov, vlákien (netextilných) a tvarovacích kusov, nátery (na spôsob maľby alebo fermeže) a emaily, izolačné materiály a chemicky odolné materiály vo forme filmov, fólií, pruhov alebo pásov, ochranné obloženie z týchto materiálov, izolačné povlaky, umelé gumeny, nekovové hadice, náradie na varenie a na kuchynské účely, umelé textilné vlákna surové alebo vo forme polotovarov a jednotlivé vlákna z umelých textilných materiálov na účely pradenia.
(511) 1, 2, 17, 21, 22
(210) 42112

(111) **158 824**
(220) 01.08.1968
(151) 17.04.1969
(180) 01.08.2008

(540) **DACRON**

(730) **E. I. du Pont de Nemours & Company**, spoločnosť zriadená podľa zákonov štátu Delaware, 1007 Market Street, Wilmington, Delaware 19898, US;
(510) Plastické hmoty z umelých živíc vo forme práškov, pást, tekutín, emulzií, disperzií a granulátov, všetky na priemyselné účely, hnacie remene na stroje a pá-

sy pre dopravníky, pneumatiky a plášte pneumatík, papier a papiernický tovar, umelé textilné vlákna na tesnenie (spájanie), upchávanie alebo izoláciu, kufre, tašky a cestovné kable, dáždniky, slnečníky, umelé textilné vlákna, priadze a nite z umelých textilných vlákien, tkaný a pletený kusový tovar vyrobený z plastov vo forme vlákien, priadze alebo nití, oblečenie, rukavice, kravaty a uniformy, pyžamá, kúpacie odevy, domáce plášte, nočné kabátiky, nočné košele, odevy na plávanie (ako odevný tovar), klobúky pre deti, podprsenky, pásy a korzety, spodná bielizeň, pančuchy a ponožky, koberce.

(511) 1, 7, 12, 16, 17, 18, 22, 23, 24, 25, 27
(210) 42116

(111) **158 825**
(220) 01.08.1968
(151) 17.04.1969
(180) 01.08.2008

(540) **DELTRIN**

(730) **E. I. du Pont de Nemours & Company**, spoločnosť zriadená podľa zákonov štátu Delaware, 1007 Market Street, Wilmington, Delaware 19898, US;
(510) Chemické výrobky v práškovej forme na priemyselné účely, rúrky a rúry vyrobené z netvarovateľných plastických hmôt.
(511) 1, 17
(210) 42117

(111) **158 852**
(220) 07.05.1968
(151) 24.04.1969
(180) 07.05.2008

(540) **VICTOR**

(730) **General Electric Company**, spoločnosť zriadená podľa zákonov štátu New York, 1 River Road, Schenectady, New York, US;
(510) Prístroje a nástroje na záznam, ukládanie, prenášanie, predvádzanie, prijímanie, reprodukovanie, analyzovanie, spracovanie a výber informácií, údajov, zvukov, hudby, obrazov a iných signálov, laserové prístroje, prostriedky na zaznamenávanie signálov vrátane záznamových dosiek, magnetofónových pásov a ich obalov, elektrické batérie, prístroje a nástroje používané v oznamovacej technike vrátane rozhlasových, telefonických a telefónnych prístrojov a signalizačných prostriedkov, časti a príslušenstva všetkých uvedených výrobkov.
(511) 9
(210) 41709

(111) **158 877**
(220) 07.06.1968
(151) 07.05.1969
(180) 07.06.2008

(540) **TRO - MAR**

(730) **Exxon Corporation**, spoločnosť organizovaná a existujúca podľa zákonov štátu New Jersey, 5959 Las Colinas Boulevard, Irving, Texas 75039-2298, US;

(510) Priemyselné oleje a tuky (iné ako jedlé oleje a tuky a éterické oleje), vosky používané v priemysle, mazadlá, palivá a svietidlá.

(511) 4

(210) 41815

(111) **158 879**

(220) 07.06.1968

(151) 07.05.1969

(180) 07.06.2008

(540) **UNIVIS**

(730) **Exxon Corporation**, spoločnosť organizovaná a existujúca podľa zákonov štátu New Jersey, 5959 Las Colinas Boulevard, Irving, Texas 75039-2298, US;

(510) Priemyselné oleje a tuky (iné ako jedlé oleje a tuky a éterické oleje), vosky používané v priemysle, mazadlá, palivá a svietidlá.

(511) 4

(210) 41818

(111) **158 887**

(220) 12.06.1968

(151) 08.05.1969

(180) 12.06.2008

(540) **COREXIT**

(730) **Exxon Corporation**, spoločnosť organizovaná a existujúca podľa zákonov štátu New Jersey, 5959 Las Colinas Boulevard, Irving, Texas 75039-2298, US;

(510) Chemické výrobky na priemyselné a vedecké účely, chemické výrobky určené pre fotografiu, poľnohospodárstvo, záhradníctvo a lesníctvo, živice umelé, plastické hmoty v surovom stave (v prášku, v pas-tách alebo v tekutom stave), pôdne hnojivá prírodné a umelé, hasiace prostriedky, prostriedky na kalenie a zváranie, chemické prostriedky na konzervovanie potravín, triesloviny, priemyselné spájadlá.

(511) 1

(210) 41858

(111) **158 913**

(220) 07.08.1968

(151) 15.05.1969

(180) 07.08.2008

(540)

3M

(730) **Minnesota Mining and Manufacturing Compa-ny**, spoločnosť zriadená podľa zákonov štátu Delaware, St. Paul, Minnesota, US;

(510) Chemické výrobky na priemyselné, vedecké, foto-grafické, poľnohospodárske, záhradnícke a lesnicke účely, umelé živice, plastické hmoty vo forme práš-ku, tekutiny alebo pasty na priemyselné účely, hno-jivá prírodné a umelé, hasiace prostriedky, zmäkčo-vacie prípravky, chemické prípravky na spájkova-nie, chemické prípravky na konzervovanie potravín, triesloviny, lepiace prípravky používané v priemys-

le, farby, fermeže, laky, ochranné prostriedky proti hrdzi a proti kazeniu dreva, farbace prípravky, far-bivá, moridlá, prírodné živice, kovy v listoch a v prášku pre maliarov a dekoratórov, bieliace príprav-ky a prípravky na pranie, prípravky na čistenie, leš-tenie, drhnutie a brúsenie, mydlá, voňavkárské vý-robky, éterické oleje, kozmetické výrobky, vlasové lotiony, zubné pasty a vody; farmaceutické, veteri-nárne a zdravotnícke prípravky, potraviny pre deti a invalidov, náplasti, obvazový materiál, materiál na výplň zubov, zubný vosk, dezinfekčné prípravky, prípravky na ničenie buriny a ničenie hmyzu; ručné nástroje a prístroje, nožiarske výrobky, vidličky, ly-žičky a ručné zbrane; prístroje a nástroje na vedecké, námorné a kontrolné účely, a to elektrické (vrá-tane rádiových), prístroje a nástroje fotografické, ki-nematografické, optické, vážiace, meracie, signali-začné, skúšacie, záchranné a vyučovacie, mincové prístroje a automaty, hovoriace stroje, registračné pokladne, počítačové stroje, hasiace prístroje; nástro-je a prístroje chirurgické, lekárske, zubolekárske a zverolekárske (vrátane umelých údov, očí a zubov), zariadenie osvetľovacie, na vykurovanie, na výrobu pary, na varenie, na chladenie, na sušenie, ventilač-né, na dodávanie vody a na zdravotnícke účely, hu-dobné nástroje (iné ako hovoriace stroje a rádiové prístroje); papier a papiernický tovar, lepenka a kar-tónový tovar, tlačoviny, noviny a časopisy, knihy, kníhviazačský materiál, fotografie, lepiaci materiál (papiernický), potreby pre umelcov, maliarske štet-ce, písacie stroje, písacie a kancelárske potreby (iné ako nábytok), vyučovacie pomôcky (iné ako prí-stroje), hracie karty, tlačiarenské typy a štočky; gu-taperča, guma, balata a ich náhradky, ako aj pred-mety vyrobené z týchto látok, pokiaľ patria do trie-dy 17, plasty vo forme listov, blokov a tyčí, určené na výrobné účely, obalový materiál, materiál na tes-nenie a izoláciu, azbest, sľuda a výrobky z nich, ha-dice (nekovové), koža a náhradky kože, výrobky z týchto materiálov pokiaľ patria do triedy 18, kožky, usne, kufre a cestovné vaky, dáždniky, slnečníky, palice, biče, postroje a sedlá; stavebné materiály, prírodný a umelý kameň, cement, vápno, malta, štrk, rúry kameninové alebo cementové, materiály na stavby ciest, asfalt, smola a bitumen, prenosné budovy, kamenné pomníky, komínové nadstavce; nábytok, zrkadlá, obrazové rámy, výrobky z dreva, korku, trstia, trstiny, vřbového prútia, rohoviny, kostí, slonoviny, kostíc, korytnačiny, jantáru, perle-te, morskej peny, celuloidu, pokiaľ patria do triedy 20, ako aj výrobky z náhradiek uvedených materiá-lov alebo z plastických hmôt, pokiaľ patria do trie-dy 20, drobné domáce náradie a nádoby (nie z dra-hých kovov alebo nimi potiahnuté), hrebene, huby, kefy (iné ako maliarske štetce), materiál na kefy, nástroje a materiál na čistenie, oceľová vlna, sklenné predmety, porcelán a kamenina pokiaľ patria do triedy 21, priadza, nite, tkaniny (kusový tovar) pos-teľné a stolové prikrývky, textilné výrobky, pokiaľ patria do triedy 24, odevy, obuv, črievice, šľapky, čipky, výšivky, stuhy, šnúrky, gombíky, stlačacie gombíky, háčiky a očká, špendlíky a ihly, umelé kvetiny, koberce, rohože, rohožky, linoleum a ostat-né podlahové krytíny, čalúny a závesy (nie textilné), hry a hračky, telocvičné a športové náradie (s vý-

nimkou odevov), ozdoby na vianočné stromčeky; služby reklamné a obchodné; spracovávanie materiálov.

(511) 1, 2, 3, 5, 8, 9, 10, 11, 15, 16, 17, 18, 19, 20, 21, 22, 23, 24, 25, 26, 27, 28, 35, 40
(210) 42143

(111) **158 970**
(220) 24.06.1968
(151) 09.06.1969
(180) 24.06.2008

(540) **CHEER**

(730) **The Procter & Gamble Company**, spoločnosť zriadená podľa zákonov štátu Ohio, One Procter & Gamble Plaza, Cincinnati, Ohio, US;
(510) Lúhové čistiace, leštiace a pracie prostriedky.
(511) 3
(210) 41923

(111) **158 971**
(220) 24.06.1968
(151) 09.06.1969
(180) 24.06.2008

(540) **WONDRA**

(730) **The Procter & Gamble Company**, spoločnosť zriadená podľa zákonov štátu Ohio, One Procter & Gamble Plaza, Cincinnati, Ohio, US;
(510) Vlasové umývacie prostriedky.
(511) 3
(210) 41924

(111) **158 972**
(220) 24.06.1968
(151) 09.06.1969
(180) 24.06.2008

(540) **CAMAY**

(730) **The Procter & Gamble Company**, spoločnosť zriadená podľa zákonov štátu Ohio, One Procter & Gamble Plaza, Cincinnati, Ohio, US;
(510) Toaletné a kúpeľové mydlá.
(511) 3
(210) 41925

(111) **159 006**
(220) 21.09.1968
(151) 16.06.1969
(180) 21.09.2008

(540) **NYLOMINE**

(730) **ZENECA LIMITED**, Imperial Chemical House, 9 Millbank, Londýn SW1P 3JF, GB;
(510) Farbivá a farbiace látky na použitie vo výrobe (alebo pri spracovaní) materiálov zhotovených celkom alebo čiastočne z nylonu.
(511) 2
(210) 42288

(111) **159 109**
(220) 27.09.1968
(151) 11.07.1969
(180) 27.09.2008

(540) **PARACRIL**

(730) **UNIROYAL CHEMICAL COMPANY, INC.**, spoločnosť zriadená podľa zákonov štátu New Jersey, World Headquarters, Middlebury, Connecticut 06749, US;
(510) Hmoty zo syntetického kaučuku a kaučukovitého materiálu.
(511) 1
(210) 42325

(111) **159 170**
(220) 27.09.1968
(151) 04.08.1969
(180) 27.09.2008

(540) **FLEXZONE**

(730) **UNIROYAL CHEMICAL COMPANY, INC.**, spoločnosť zriadená podľa zákonov štátu New Jersey, World Headquarters, Middlebury, Connecticut 06749, US;
(510) Antioxidačné a antiozónové chemické prípravky.
(511) 1
(210) 42327

(111) **159 192**
(220) 20.06.1968
(151) 07.08.1969
(180) 20.06.2008
(540)

MAZDA

(730) **MAZDA MOTOR CORPORATION**, 3-1, Shinchi, Fuchu-cho, Aki-gun, Hiroshima-ken, JP;
(510) Pozemné motorové vozidlá, ich súčasti a príslušenstvo, motory pre pozemné vozidlá, ich súčasti a príslušenstvo okrem lúčových, signalizačných a podobných svetelných vybavení vozidiel.
(511) 12
(210) 41914

(111) **159 209**
(220) 25.06.1968
(151) 19.08.1969
(180) 25.06.2008

(540) **RESPOND**

(730) **COLGATE - PALMOLIVE COMPANY**, 300 Park Avenue, New York, New York, US;
(510) Pracie a bieliace prípravky, čistiace prípravky, mydlo, leštiace prípravky, odmasťovacie prípravky, výrobky kozmetické, voňavkárske vrátane éterických olejov, vodičky na vlasy, zubné pasty a prášky.
(511) 3
(210) 41935

(111) **159 210**
 (220) 17.07.1968
 (151) 19.08.1969
 (180) 17.07.2008

(540) **A PLETON**

(730) **J. Wray & Nephew Limited**, 234 Spanish Town Road, Kingston 11, JM;
 (510) Rum.
 (511) 33
 (210) 42061

(111) **159 236**
 (220) 10.09.1968
 (151) 26.08.1969
 (180) 10.09.2008

(540) **CARYOSAN**

(730) **DENTAL, a. s.**, Černokostelecká 84, 100 31 Praha 10, CZ;
 (510) Zinkoxid-eugenolový cement na dentálne použitie.
 (511) 5
 (210) 42232

(111) **159 275**
 (220) 30.09.1968
 (151) 11.09.1969
 (180) 30.09.2008

(540) **ZINEGIT**

(730) **DENTAL, a. s.**, Černokostelecká 84, 100 31 Praha 10, CZ;
 (510) Výrobky chemické pre zdravotnícky priemysel; umelé a syntetické živice; chemikálie na konzervovanie potravín. Výrobky lekárske, veterinárske a zdravotnícke; liečivá pre ľudí a zvieratá; výrobky diietické pre deti a chorých; náplasti, materiál na obvazy; hmoty na plombovanie zubov a na odtlačky zubov; liečivá pre dentistov; dezinfekčné prostriedky s výnimkou dezinfekčných prostriedkov na viazanie prachu; prostriedky na ničenie buriny a škodlivých zvierat; medicínálne vína. Protézy.
 (511) 1, 5, 10
 (210) 42338

(111) **161 402**
 (220) 05.02.1973
 (151) 10.05.1973
 (180) 05.02.2003
 (540)



(730) **Trelleborg Aktiebolag**, Trelleborg, SE;
 (510) Potraviny, ako aj konzervy, nápoje, liehoviny, cukrovinky, korenie, liečivá, obväzový materiál, prostriedky na hubenie zvierat a rastlín, dezinfekčné prostriedky, konzervačné prostriedky na potraviny, gumové plášte, nepremokavé kabáty, impregnované plášte, galoše, topánky a iná obuv z gumy, ako aj odevy všeobecne, obrusy a plachty, hrebene, špon-

gie, prístroje na ošetrovanie tela a na pestovanie krásy, čistidlá, oceľové piliny, chemické výrobky na priemyselné a vedecké účely, hasiace prostriedky, kadidlá a spájkovacie prímеси, hmoty na odtlačky na zubolekárske účely, prostriedky na dopĺňovanie zubov, hnojivá, elektrické a stavebné technické izolačné hmoty, azbestové výrobky, osvetľovacie, vykurovacie, variace, chladiace, sušiacie a ventilačné prístroje, inštalacný materiál na vodovodné, kúpeľňové a záchodové zariadenie, nožiarsky tovar, nástroje, ihly, rybárske udice, podkovy, podkováky, smaltovaný a pocínovaný tovar, zámočnícky a drobný kovaný tovar, kovanie, kovový drôtený tovar, plechový tovar, kotvy, reťaze, korčule, háky, krúžky, pokladnice a kovové skrine, strojom alebo ručne spracované kovové súčiastky, kotly, uhoľné, koksové a olejom vykurované agregáty, strojová liatina, tepaný kov, fermeže, laky, moridlá, živice, lepidlá, vosk, leštiace hmoty, apretačné a vyčističovacie prostriedky, voskovacie hmoty, kožušiny, koža, črevá, špagátový tovar, priadze a tkaniny, zvlášť gumené tkaniny a tovar z tohto pradiava, vzácne kovy, zlatý, strieborný, niklový a hliníkový tovar, alpakový tovar a platinový tovar, púťový tovar, tesniaci a upchávaci materiál, ako aj guma a gumové náhradky a tovar z týchto materiálov na technické účely vrátane nemocničného tovaru z gumy, tvarový tovar z mäkkej gumy, gumové podrážky a gumové podpätky, gumové obaly na valce, nádrže na iné technické účely, ako aj tovar z tvrdej gumy a bakelitu, palice a dáždnyky, tuhé palivá, svietidlá, technické oleje a tuky, mazivá, benzín, sviečky, bižutériový tovar z dreva, kostí, korku, rohoviny, z korytnačiny, slonovej kosti, perlete, jantáru, morskej peny a celulózy, pletený a vyrezávaný tovar, košíkarský tovar, rámy na obrazy, figuríny do výkladov, lekárske prístroje a nástroje, prístroje na záchranu života, ako aj požiarne hasiace prístroje a nástroje, umelé údy a iné časti tela, fyzikálne a chemické laboratórne prístroje, zememeračské, námornícke prístroje, prístroje na váženie, signálne a meracie prístroje, prístroje na premietanie filmov a rozhlasové prístroje, amplióny, kancelárske stroje ako aj stroje na obrábanie kovu a dreva, strojové súčiastky, hnacie remenice, hadice, najmä gumové hadice, obruče, a to tak pneumatikové, ako aj polo- a úplne masívne, časové, hracie lístkové a predávacie automaty, domáce a kuchynské náčinie, maštalné, záhradné a hospodárske náradie, nábytok, zrkadlá, vankúše, hudobné nástroje a časti k nim, papier, lepenka, kartón a tovar z týchto materiálov, suroviny a polotovary na výrobu papiera, čalúny, hracie karty, štočky, porcelán, hliana, sklo a sľuda, ako aj tovar z týchto materiálov, sedlársky a kožený tovar, písací a kresliaci materiál, maliarsky, kefársky tovar, náradie a materiál na modelárske účely, krieda, vyučovaci materiál, kozmetický tovar, voňavky, bieliace prostriedky, pracie a čistiace prostriedky, škrob a škrobové výrobky, prostriedky na odstraňovanie škvrn, prostriedky na ochranu proti hrdzi, brúsny materiál, hračky, telocvičné a športové náradie, výbušné látky, zápalky, ohňostrojové predmety, strelné zbrane a náboje, kamene, cement, vápno, štrk, sadra, smola, asfalt, decht, prostriedky na napúšťanie dreva, trstinové pletivá, valcované a liate stavebné súčasti a iné sta-

vebné hmoty (nie však tyčové železo), tabak, tabakové výrobky, gumové rohočky a iné rohočky, linoleum, dekor. závesy, vlajky, stany, plachty, vrecia, plst', súčiastky na hodinky, zápis nezahŕňajú motory, poháňané vozidlá, cestovný tovar a fotografický tovar všetkých druhov.

- (511) 1, 2, 3, 4, 5, 6, 7, 8, 9, 10, 11, 12, 13, 14, 15, 16, 17, 18, 19, 20, 21, 22, 23, 24, 25, 26, 27, 28, 29, 30, 31, 32, 33, 34
(210) 46799

(111) **162 933**

(220) 08.03.1976

(151) 25.06.1976

(180) 08.03.2006

(540) **SIMON**

(730) **Simon Dudley Limited**, Gloucester Trading Estate, Hucclecote, Gloucester GL 3 4 AD, GB;

(510) Prístupové zariadenia obsahujúce motorovo ovládané výložníkové prostriedky upravené na premiestňovanie pracovníka alebo nástroja do polohy vzdialenej od nosnej konštrukcie výložníkových prostriedkov a ich súčastí a príslušenstvá.

(511) 7, 9, 12

(210) 49239

(111) **163 487**

(220) 24.11.1976

(151) 12.01.1978

(180) 24.11.2006

(540) **STATIX**

(730) **Chirana Praha, a. s.**, Modřanská 1560, Praha, CZ;

(510) Stĺp na röntgenku.

(511) 10

(210) 49672

(111) **163 645**

(220) 21.11.1977

(151) 19.04.1978

(180) 21.11.2007

(540) **CEFACLEN**

(730) **Slovakofarma, a. s.**, Železničná 12, 920 27 Hlohovec, SK;

(510) Výrobky chemické pre zdravotnícky priemysel; umelé a syntetické živice; chemikálie na konzervovanie potravín. Výrobky kozmetické, éterické oleje; zdravotnícke mydlá, vodičky na umývanie vlasov, prostriedky na čistenie zubov. Výrobky farmaceutické, veterinárne a zdravotnícke; liečivá pre ľudí a zvieratá; medikované krmné prípravky; vitamínové a liečebné prísady do krmív; výrobky dietetické pre deti a chorých; náplasti, materiál na obvazy; hmoty na plombovanie zubov a na odtlačky zubov; dezinfekčné prostriedky; prostriedky na ničenie buriny a škodlivých zvierat; medicínálne nápoje; sirupy na farmaceutické účely. Chemické prísady do krmív, krmné zmesi.

(511) 1, 3, 5, 31

(210) 50338

(111) **163 841**

(220) 25.11.1977

(151) 06.10.1978

(180) 25.11.2007

(540)



(730) **YAMAHA CORPORATION**, Hamamatsu-shi, JP;

(510) Obyčajné kovy v surovom a polospracovanom stave a ich zliatiny; kotvy, nákovy, zvony; stavebný materiál z valcovaného a liateho kovu, koľajnice a iný kovový materiál určený na železničné účely; reťaze (s výnimkou pohonných reťazí na vozidlá), kovové káble a drôty (s výnimkou drôtov na elektrotechnické účely); zámočnícke výrobky; kovové potrubia a rúry, nedobytné pokladne a schránky; oceľové guľky; podkovy, klince a skrutki; iné kovové výrobky, ktoré nie sú obsiahnuté v iných triedach; rudy. Ručné nástroje a prístroje; nože, vidličky a lyžice; bodné zbrane. Papier a papierový tovar; lepenka a lepenkový tovar; tlačoviny vrátane hudobní, kníh, partitúr, básnická literatúra, noviny a iné vzdelávacie, vyučovacie a reklamné materiály, noty a periodické tlačoviny, knihy; knihárske potreby; fotografie; papierenský tovar, lepidlá (papiernické), potreby pre umelcov, štetce, písacie stroje, kancelárske potreby (okrem väčších zariadení); hracie karty; tlačiarenské typy a klišé (stereotypy). Kože a náhradky kože; výrobky z kože a náhradiek, pokiaľ nie sú obsiahnuté v iných triedach; surové kože a kožušiny; kufre a cestovné kabely; ručné kufriky, kabelky, taštičky, batožiny, neceséry, pevné a pružné obaly na športové potreby a hudobné nástroje; dáždnyky, slnečníky, palice, biče, postroje na kone, sedlárske výrobky. Odevy vrátane topánok, črievičiek, šľapiek a ťapiek.

(511) 6, 8, 15, 16, 18, 25, 28

(210) 50348

(111) **163 866**

(220) 21.09.1978

(151) 18.10.1978

(180) 21.09.2008

(540) **DUVILAX**

(730) **DUSLO, akciová spoločnosť**, 927 03 Šaľa, SK;

(510) Polyvinylacetáty v disperznej, roztokovej, blokovej a perličkovej forme.

(511) 1

(210) 50783

(111) **163 881**

(220) 13.01.1978

(151) 09.11.1978

(180) 13.01.2008

(540)



(730) **Philip Morris Products Inc.**, spoločnosť zriadená podľa zákonov štátu Virginia, Richmond, Virginia, US;

(510) Tabak v surovom stave, tabakové výrobky, potreby pre fajčiarov, zápalky.

(511) 34
(210) 50427

(111) **163 890**
(220) 27.02.1978
(151) 13.11.1978
(180) 27.02.2008

(540) **PAVULON**

(730) **Organon Teknika B. V.**, Boxtel, NL;

(510) Lekárske a farmaceutické prípravky určené pre deti.

(511) 5
(210) 50503

(111) **163 933**
(220) 09.06.1978
(151) 05.01.1979
(180) 09.06.2008

(540) **HIBISCRUB**

(730) **ZENECA LIMITED**, Imperial Chemical House, 9 Millbank, Londýn SW1P 3JF, GB;

(510) Farmaceutické a liečebné prípravky a látky, antiseptické prípravky, dezinfekčné prípravky; ručne ovládané prístroje na vydávanie mydiel, čistiacich prostriedkov a podobných prípravkov.

(511) 5, 21
(210) 50655

(111) **163 940**
(220) 29.06.1978
(151) 08.01.1979
(180) 29.06.2008

(540) **DAM**

(730) **DUSLO, akciová spoločnosť**, 927 03 Šafa, SK;

(510) Kvapalnú hnojivo sytené močovinou.

(511) 1
(210) 50673

(111) **163 961**
(220) 26.05.1978
(151) 07.02.1979
(180) 26.05.2008
(540)



TANABE

(730) **Tanabe Seiyaku Co., Ltd.**, 2-10 Dosho-machi 3-chome, Chuo-ku, Osaka, JP;

(510) Chemické prípravky na priemyselné a vedecké účely, chemické prípravky určené pre fotografiu, poľnohospodárstvo, záhradníctvo a lesníctvo, umelé ži-

vice, plastické hmoty v surovom stave (v prášku, v pastách alebo v tekutom stave), pôdne hnojivá umelé, prípravky na hasenie, kalenie, zváranie, chemické látky na konzervovanie potravín, triesloviny, priemyselné spojivá. Výrobky lekárske, veterinárske a zdravotnícke; výrobky dietetické pre deti a chorých; náplasti, materiál na obvazy; hmoty na plombovanie zubov a na odtlačky zubov; dezinfekčné prostriedky; prostriedky na ničenie buriny a škodlivých zvierat; antiparazitné látky.

(511) 1, 5
(210) 50637

(111) **163 962**
(220) 24.08.1978
(151) 15.02.1979
(180) 24.08.2008

(540) **ODORONO**

(730) **Unilever N. V.**, Weena 455, 3013 AL Rotterdam, NL;

(510) Dezodoranty a prípravky proti nadmernému poteniu; depilátory.

(511) 3, 5
(210) 50754

(111) **163 976**
(220) 06.06.1978
(151) 21.02.1979
(180) 06.06.2008
(540)



(730) **JIHOSTROJ, a. s.**, Budějovická 148, 382 32 Velešín, CZ;

(510) Prístroje regulácie paliva leteckých hnacích jednotiek, najmä čerpadlá paliva, rozdeľovače paliva, škrtiace ventily, barometrické regulátory, vstrekovacie čerpadlá nízkotlakové a vysokotlakové, ďalej prístroje palivových alebo olejových, prípadne vzduchových inštalácií lietadiel, vždy ako súčiastky strojov, najmä čističe, elektromagnetické ventily, servoventily, batériové ventily, odpadové ventily, uzávery nádrží, kohúty, protiprašné čističe, plavákové ventily, plniace hrdlá, tlmiče manometrov, ďalej zubové hydrogenerátory na použitie v leteckej technike, multiplikátorové zariadenia pre bane, zavlažovacie ihly, mobilné hydraulické zdvíhaky, hydraulické klíny na stínanie stromov. Ručné mobilné hydraulické zdvíhaky a hydraulické klíny na stínanie stromov. Elektromagnetické ventily, servoventily, tlmiče manometrov. Zubové hydrogenerátory na ovládanie zubolekárskeho kresiel. Čističe vzduchu, protiprašné čističe, ventily, uzávery nádrží, kohúty, zubové hydrogenerátory na naftové kúrenie. Zámky pilotových kabín lietadiel, závitovkové vzpery stabilizátorov, zubové hydrogenerátory servozariadení nákladných automobilov, autobusov a špeciálnych vozidiel, zubové hydrogenerátory servozariadení traktorov, zubové hydrogenerátory ako zdroj tlakovej energie traktorov, vysokozdvížných vozíkov, nakladačov a špeciálnych stavebných strojov, okru-

hu sklápacia nákladných automobilov, nádrže oleja s čističom na servozariadenia, redukčné ventily tlaku oleja v traktore, hydraulické servozariadenia s voľným valcom pre nákladné automobily, autobusy a špeciálne vozidlá, zubové hydromotory na použitie v cestných vozidlách, poľnohospodárskych, stavebných a zemných strojoch, uzávery nádrží, mobilné hydraulické zdviháky. Hadice vysokotlakové.

(511) 7, 8, 9, 10, 11, 12
(210) 50647

(111) **163 986**
(220) 19.07.1978
(151) 06.03.1979
(180) 19.07.2008

(540) **NIKÉ**

(730) **VÍNO Mikulov, a. s.**, Průmyslový areál 1220, 692 11 Mikulov, CZ;

(510) Šumivé vína.
(511) 33
(210) 50710

(111) **163 989**
(220) 23.06.1978
(151) 08.03.1979
(180) 23.06.2008

(540) **KEFLOR**

(730) **ELLI LILLY AND COMPANY**, spoločnosť zriadená podľa zákonov štátu Indiana, Lilly Corporate Center, Indianapolis, Indiana, US;

(510) Farmaceutické prípravky a látky.
(511) 5
(210) 50671

(111) **164 009**
(220) 26.08.1977
(151) 08.03.1979
(180) 26.08.2007

(540) **INDUCTOSYN**

(730) **RUHLE COMPANIES, INC.**, 99 Wall Street, Valhalla NY 10595, US;

(510) Elektrické prístroje na meranie uhlov a lineárnych posunov.
(511) 9
(210) 50171

(111) **164 036**
(220) 04.08.1978
(151) 10.04.1979
(180) 04.08.2008

(540) **CURZATE**

(730) **E. I. du Pont de Nemours & Company**, spoločnosť zriadená podľa zákonov štátu Delaware, 1007 Market Street, Wilmington, Delaware 19898, US;

(510) Fungicidy.
(511) 5
(210) 50737

(111) **164 042**
(220) 22.02.1978
(151) 12.04.1979
(180) 22.02.2008
(540)

TREMIX

(730) **TREMIX AB**, Skärholmen, SE;

(510) Stroje, pokiaľ patria do triedy 7, najmä pre stavebný priemysel, vibrátory a stroje určené na opracovávanie panelových stien a podláh, cestné stavebné stroje, lisovacie stroje, stroje a zariadenia na výrobu prefabrikovaných dielov z cementu alebo betónu, zariadenie na odvodňovanie čerstvo vyrobeného betónu, vákuové čerpace jednotky.

(511) 7
(210) 50497

(111) **164 071**
(220) 23.06.1978
(151) 18.05.1979
(180) 23.06.2008

(540) **REHYDRASOL**

(730) **BIOTIKA, a. s.**, Priboj 335, 976 13 Slovenská Ľupča, SK;

(510) Výrobky chemické pre zdravotnícky priemysel, umelé a syntetické živice, chemikálie na konzervovanie potravín; Výrobky kozmetické, éterické oleje, zdravotnícke mydlá, vodičky na umývanie vlasov, prostriedky na čistenie zubov. Výrobky farmaceutické, veterinárne a zdravotnícke, liečivá pre ľudí a zvieratá, medikované krmné prípravky, vitamínové a liečebné prísady do krmív, výrobky diietické pre deti a chorých, náplasti, materiál na obvazy, hmoty na plombovanie zubov a odtlačky zubov, dezinfekčné prostriedky, prostriedky na ničenie buriny a škodlivých zvierat, medicínálne nápoje, sirupy na farmaceutické účely. Chemické prísady do krmív, krmné zmesi.

(511) 1, 3, 5, 31
(210) 50668

(111) **164 098**
(220) 21.06.1978
(151) 22.06.1979
(180) 21.06.2008

(540) **MYOFEDRIN**

(730) **Apogepha Arzneimittel GmbH**, Kyffhäuserstrasse 27, D-01309 Dresden, DE;

(510) Liečivá, chemické výrobky na liečebné účely a zdravotnícku starostlivosť, farmaceutické drogy.

(511) 5
(210) 50661

(111) **164 119**
(220) 31.05.1978
(151) 25.07.1979
(180) 31.05.2008

(540)

FLEX-HONE

(730) **Brush Research Manufacturing Co., Inc.**, spoločnosť zriadená podľa zákonov štátu California, 4353-4355 E. Floral Drive, Los Angeles, California 90022, US;

(510) Strojo poháňané prenosné, ohybné, trecie, honovacie, leštiace a brúsne kefy.

(511) 7

(210) 50642

(111) 164 244

(220) 12.09.1978

(151) 03.01.1980

(180) 12.09.2008

(540) **NETROMYCINE**

(730) **Schering Corporation**, spoločnosť zriadená podľa zákonov štátu New Jersey, 2000 Galloping Hill Road, Kenilworth, New Jersey 07033, US;

(510) Antibiotické prípravky.

(511) 5

(210) 50773

(111) 164 552

(220) 07.09.1978

(151) 11.10.1980

(180) 07.09.2008

(540)

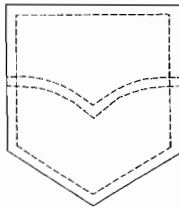

(730) **Levi Strauss & Co.**, spoločnosť zriadená podľa zákonov štátu Delaware, San Francisco, California, US;

(510) Odevy a ich súčasti.

(511) 25

(210) 50768

(111) 164 959

(220) 07.09.1978

(151) 14.10.1981

(180) 07.09.2008

(540)

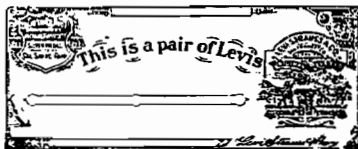

(730) **Levi Strauss & Co.**, spoločnosť zriadená podľa zákonov štátu Delaware, Levi's Plaza, 1155 Battery Street, San Francisco, California 94111, US;

(510) Odevy a ich súčasti.

(511) 25

(210) 50769

(111) 166 058

(220) 16.07.1984

(151) 18.09.1985

(180) 16.07.2004

(540)



(730) **Borg-Warner Security Corporation**, spoločnosť zriadená podľa zákonov štátu Delaware, Chicago, Illinois, US;

(510) Stroje a obrábacie stroje, motory okrem motorov pre pozemné vozidlá, spojky, prevody strojov s výnimkou pre pozemné vozidlá, hnacie remene, čerpadlá a ich diely, ventily, mechanické uzávery, ovládače, odlučovače, dýchadlá tlakovej kabíny, maznice, karburátory, dopravné prístroje pozemné, letcké alebo vodné, štartéry motorov, solenoidy, zariadenia na zastavenie prívodu paliva, zariadenia na prevádzku vozidiel, spojky, meniče krútiaceho momentu, pohony ventilátorov, kardanové kĺby, súpravy hnacích hriadeľov, prevody, synchronizátory, diferenciály, prevody a prevodové skrine, časti pre systém štvorkolesového náhonu, turboplniče, kompresory, brzdy, tlmiče, reťaze, lodné ložiská a ich časti, hriadele vrtule pohonnej skrutky, spriahadlá.

(511) 7, 12

(210) 53723

(111) 166 412

(220) 01.10.1986

(151) 01.12.1986

(180) 01.10.2006

(540) **FOLICOTROPIN SPOFA**

(730) **SPOFA, a. s.**, Husinecká 11a, 130 00 Praha 3, CZ;

(510) Chemické výrobky pre vedu; prípravky na konzervovanie. Čistiace prostriedky, liečebné mydlá. Liečivá, drogy, farmaceutické prípravky humánne a veterinárne, organopreparáty, očkovacie látky, séra a výrobky z krvi, chemické výrobky pre lekárstvo, hygienu a farmáciu, prípravky baktericídne, fungicídne, insekticídne, dezinfekčné prostriedky, prípravky proti nákaze, prostriedky na ničenie buriny a hubenie živočíšnych škodcov, prípravky posilňujúce a dietetické, prípravky na ošetrovanie zubov a ústnej dutiny, zubné výplne, náplasti, obväzový materiál pre chirurgiu, diagnostiká, jedy. Zubné protézy, šijací materiál pre chirurgiu. Minerálne vody s výnimkou prírodných minerálnych vôd.

(511) 1, 3, 5, 10, 32

(210) 54836

(111) 166 491

(220) 15.05.1986

(151) 11.02.1987

(180) 15.05.2006

(540)

TOSHIBA

(730) **Kabushiki Kaisha Toshiba, also trading as Toshiba Corporation, Kawasaki, JP;**

(510) Chemické výrobky na priemyselné a vedecké účely, chemické výrobky pre fotografiu, poľnohospodárstvo, záhradníctvo a lesníctvo; živice umelé, plastické hmoty v surovom stave (v prášku, v pastách alebo v tekutom stave); pôdne hnojivá prírodné a umelé; hasiace prostriedky; prostriedky na kalenie a zváranie; chemické prostriedky na konzervovanie potravín; triesloviny, priemyselné spojivá. Pracie a bieliace prípravky, čistiace prípravky, mydlo, leštiace prípravky, výrobky kozmetické, voňavkárské vrátane éterických olejov, vodičky na vlasy, zubné pasty, prášky, odmasťovacie prípravky. Priemyselné oleje a tuky; mazivá; prostriedky na viazanie prachu, palivá (čierna a hnedé uhlie), palivové drevo, oleje a pohonné látky, prostriedky na svietenie, sviečky, sviece, nočné lampičky a knôty. Obyčajné kovy v surovom a polospracovanom stave a ich zliatiny; kotvy, nákovy, zvony; stavebný materiál z valcovaného a liateho kovu, kofajnice a iný kovový materiál určený na železničné účely; reťaze, kovové káble a drôty (s výnimkou drôtov na elektrotechnické účely); zámočnicke výrobky; kovové rúry; nedobytné pokladnice a schránky; oceľové guľôčky; podkovy, klnice a skrutky; iné kovové výrobky, ktoré nie sú obsiahnuté v iných triedach; rudy. Stroje a obrábacie stroje (s výnimkou tých, ktoré sú zahrnuté v triedach 9-12 a 16), motory; súkolesia a hnacie remene; poľnohospodárske stroje a liahne; maznice. Zariadenia vodných elektrární, zariadenia tepelných elektrární, zariadenia atómových elektrární, zariadenia dielelektrických elektrární. Turbíny. Zariadenia a prístroje pre nukleárne elektrárne. Elektrické stroje, prístroje a zariadenia. Ručné nástroje zastávajúce funkciu náradia v príslušných odboroch; nožiarske výrobky vrátane nožiarskych výrobkov z drahých kovov, vrátane britiev a holiacich elektrických strojčekov; vidličky a lyžice vrátane z drahých kovov; zbrane sečné a bodné. Prístroje a nástroje na vedecké a laboratórne účely; prístroje a nástroje navigačné, t. j. prístroje a nástroje určené na prenášanie rozkazov, na meranie a prístroje všeobecne používané pri riadení lodí a lietadiel; prístroje a nástroje geodetické a prístroje a nástroje elektrické, nezačlenené do iných tried; prístroje a nástroje na bezdrôtovú telegrafiu, prístroje fotografické, kinematografické, optické vrátane premietačov obrazov a zväčšovacích prístrojov; prístroje a nástroje na váženie a meranie, prístroje a nástroje signalizačné vrátane signálnych píšťaliek; prístroje a nástroje určené na kontrolné účely; prístroje a nástroje na záchranné a učebné účely; automaty uvádzané do činnosti vhođením mince alebo známky, prístroje na záznam a reprodukciu hovoreného slova; zapisovacie pokladne a počítacie stroje vrátane kancelárskych a dierovacích strojov; hasiace prístroje, špeciálne puzdrá na prístroje a nástroje, ktoré sú zaradené do tejto triedy. Vedecké náučné, kontrolné elektrické prístroje a nástroje (vrátane bezdrôtových), prístroje na spracovanie poštových zásielok, prístroje na spracovanie bankoviek, elektrické žehličky, detektory žiarenia pre reaktory, televízne prijímače, televízne kamery, videomagnetofóny a ich príslušenstvo, magnetické pásky dovideomagnetofónov, prehrávače platní s obrazovým záznamom, platne s obrazovým záznamom do prehrávačov, tunery, rozhlasové prijímače, rozhlasové prijímače s hodinami, fotokopirovacie stroje a prístroje, meniče mincí, automatické informačné stroje, automatické dávkovače. Kamery priemyselnej televízie, monitory priemyselnej televízie, Gunnov oscilátor, megatron, fluorescenčné tienidlo, elektródy na el. zváranie, polovodičové zariadenia, kryštálové filtre, tepelné tlačiacie hlavy, skúšobné zariadenia na polovodiče, elektrónky, t. j. vysielacie elektrónky, usmerňovacie elektrónky, výbojky, mikrovlnné elektrónky, snímacie elektrónky, obrazové elektrónky, röntgenky, lasery, meracie vahadlá, zariadenia s kvapalnými kryštálmi, radarové zariadenia, elektr. vodiče a káble, snímače stránok, priemyselné roboty, elektroinštalačné zariadenia, t. j. objímky, zásuvky, zástrčky, spínače, meracie prístroje, meradlá hrúbky röntgenové a gama, meradlá hladiny pomocou lúčov gama, fotoelektrické meradlá šírky, elektromagnetické prietokomery, watt hodinové elektromery, magnetofóny a šasi, diktafóny, magnetické pásky na záznam zvuku, gramofóny, gramofónové platne, ihly do gramofónov, prenoskové vložky, zariadenia a celky na zníženie šumu pre zvukové systémy, reproduktorové sústavy, nízkofrekvenčné zosilňovače, mikrofóny, slúchadlá, korekčné zosilňovače, antény, stroje na záznam a reprodukciu zvuku, stereofónne gramofóny, kazetové magnetofóny, prehrávače digitálnych zvukových platní, digitálne zvukové platne, zvukové skrine, audiovizuálne prostriedky na vzdelávacie účely, interkomunikačné zariadenia, telefónne zariadenia, telefónne ústredne, videofónne zariadenia, kombinované vysielacie-prijímače, prenosové zariadenia faksimile, mikrovlnné zariadenia, komunikačné, optické komunikačné zariadenia, VHF a UHF komunikačné zariadenia, družicové komunikačné zariadenia, mobilné komunikačné zariadenia, miestny rozhlas, elektrické megafóny, suché články, nabíjačky akumulátorov, akumulátorové batérie, solárne články a aplikácie, automobilové rozh. prístroje a magnetofóny, kopirovacie stroje, elektrické zvončeky, elektrické dverné zvonkohry, poruchové návěsti, stmievače, elektrické vysávače, predajné automaty, televízne vysiel. zariadenia, rozhlasové vysielacie zariadenia, elektronické počítače a ich súčasti, programy pre počítače, magnetické páskové a diskové systémy pre počítače, snímače štítkov pre počítače, tlačiarne štítkov pre počítače, zobrazovacie systémy pre počítače, klávesnicové zariadenia pre počítače, slovné orientované procesory, transformátory, tlmivky, invertory, indikčné regulátory napätia, kondenzátory, prerušovače, odpojovače, spínače, rozvádzače, spínacie zariadenia, bleskoistky, elektrické relé, prevodníky-meniče, konektory, usmerňovače, poistky, elektr. stýkače, spúšťače, stýkače, transformátorové prepínače, odporníky, statické kondenzátory, el. kalkulačné stroje, el. stroje na radenie dokladov, automaty na výdaj vstupeniiek, automaty na kontrolu vstupeniiek, automaty na výpočet cestovného, automat. systémy a zariadenia na ovládanie vlakov, automatické systémy na identifikáciu vozov, prístrojové vybavenie na riadenie priemyselnej výroby, počítače na riadenie priemyselnej výroby, prí-

fónov, prehrávače platní s obrazovým záznamom, platne s obrazovým záznamom do prehrávačov, tunery, rozhlasové prijímače, rozhlasové prijímače s hodinami, fotokopirovacie stroje a prístroje, meniče mincí, automatické informačné stroje, automatické dávkovače. Kamery priemyselnej televízie, monitory priemyselnej televízie, Gunnov oscilátor, megatron, fluorescenčné tienidlo, elektródy na el. zváranie, polovodičové zariadenia, kryštálové filtre, tepelné tlačiacie hlavy, skúšobné zariadenia na polovodiče, elektrónky, t. j. vysielacie elektrónky, usmerňovacie elektrónky, výbojky, mikrovlnné elektrónky, snímacie elektrónky, obrazové elektrónky, röntgenky, lasery, meracie vahadlá, zariadenia s kvapalnými kryštálmi, radarové zariadenia, elektr. vodiče a káble, snímače stránok, priemyselné roboty, elektroinštalačné zariadenia, t. j. objímky, zásuvky, zástrčky, spínače, meracie prístroje, meradlá hrúbky röntgenové a gama, meradlá hladiny pomocou lúčov gama, fotoelektrické meradlá šírky, elektromagnetické prietokomery, watt hodinové elektromery, magnetofóny a šasi, diktafóny, magnetické pásky na záznam zvuku, gramofóny, gramofónové platne, ihly do gramofónov, prenoskové vložky, zariadenia a celky na zníženie šumu pre zvukové systémy, reproduktorové sústavy, nízkofrekvenčné zosilňovače, mikrofóny, slúchadlá, korekčné zosilňovače, antény, stroje na záznam a reprodukciu zvuku, stereofónne gramofóny, kazetové magnetofóny, prehrávače digitálnych zvukových platní, digitálne zvukové platne, zvukové skrine, audiovizuálne prostriedky na vzdelávacie účely, interkomunikačné zariadenia, telefónne zariadenia, telefónne ústredne, videofónne zariadenia, kombinované vysielacie-prijímače, prenosové zariadenia faksimile, mikrovlnné zariadenia, komunikačné, optické komunikačné zariadenia, VHF a UHF komunikačné zariadenia, družicové komunikačné zariadenia, mobilné komunikačné zariadenia, miestny rozhlas, elektrické megafóny, suché články, nabíjačky akumulátorov, akumulátorové batérie, solárne články a aplikácie, automobilové rozh. prístroje a magnetofóny, kopirovacie stroje, elektrické zvončeky, elektrické dverné zvonkohry, poruchové návěsti, stmievače, elektrické vysávače, predajné automaty, televízne vysiel. zariadenia, rozhlasové vysielacie zariadenia, elektronické počítače a ich súčasti, programy pre počítače, magnetické páskové a diskové systémy pre počítače, snímače štítkov pre počítače, tlačiarne štítkov pre počítače, zobrazovacie systémy pre počítače, klávesnicové zariadenia pre počítače, slovné orientované procesory, transformátory, tlmivky, invertory, indikčné regulátory napätia, kondenzátory, prerušovače, odpojovače, spínače, rozvádzače, spínacie zariadenia, bleskoistky, elektrické relé, prevodníky-meniče, konektory, usmerňovače, poistky, elektr. stýkače, spúšťače, stýkače, transformátorové prepínače, odporníky, statické kondenzátory, el. kalkulačné stroje, el. stroje na radenie dokladov, automaty na výdaj vstupeniiek, automaty na kontrolu vstupeniiek, automaty na výpočet cestovného, automat. systémy a zariadenia na ovládanie vlakov, automatické systémy na identifikáciu vozov, prístrojové vybavenie na riadenie priemyselnej výroby, počítače na riadenie priemyselnej výroby, prí-

stroje na kontrolu turbín, snímače, kontrolné zariadenia znečistenia ovzdušia, kontrolné zariadenia akosti vody, detektory plameňa, telemetrické zariadenia, zariadenia na registráciu dát, detektory malých otvorov, skúšobné a inšpekčné zariadenia, elektronické čítače, osciloskopy, meracie prístroje a indikátory, lasery a ich aplikácie, elektronické zariadenia pre lietadlá, navigačné prostriedky, röntgenové analyzátory, amplitúdové analyzátory impulzov, zväčšovacie sklá, benzínové čerpadlá (domáce použitie), zapaľovače plynu, kontrolné pokladne, detekčné stroje na falšné mince, stroje na počítanie peňazí, elektronické a elektrické vybavenia pre vrchný dozor, kontrolu a automatické diaľkové ovládanie priemyselných pochodov a pri výpočte a zhromažďovaní dát a štatistických informácií, blesky na fotografické účely, röntgenové nedeštruktívne skúšobné jednotky, prístroje na zisťovanie netesnosti, detektory, záznamy, napájacie systémy, automatické analyzátory fonokardiogramov, automatické analyzátory elektrokardiogramov, klinické laboratórne prístroje vrátane biochemických analyzátorov a automatizovaných cytobiologických triediacich zariadení, elektronické ovládacie systémy motorov (pre automobilové motory), elektrické prístroje na zabitie komárov. Prístroje a nástroje chirurgické, lekárske, zubolekárske a zverolekárske, vrátane špeciálneho nábytku pre tieto odbory a vrátane prístrojov a zdravotníckych pomôcok ako: ortopedické bandáže, zdravotnícke výrobky z gumy, protézy a pod. Osvetľovacie a vykurovacie zariadenia na výrobu pary; zariadenia na varenie, chladenie, vetranie vrátane klimatizačných zariadení alebo zariadení na úpravu vzduchu, zariadenia na rozvod vody a zariadenia zdravotnícke. Pozemné vozidlá; motory pre pozemné vozidlá, poháňacie súkolesia a hnacie remene pre pozemné vozidlá; zariadenia na leteckú, lodnú a pozemnú dopravu. Drahé kovy a ich zliatiny, predmety z drahých kovov, ich zliatin alebo z plátovaných (dubovaných) kovov; bižutéria z umelých a plastických hmôt; hodiny a chronometrické zariadenia vrátane špeciálnych puzdier; umelecké predmety z bronzu. Papier a výrobky z papiera; lepenka a kartónážne výrobky; tlač, časopisy, periodiká, knihy, výrobky knihárskej fotografie, písacie potreby, kancelárske lepidlá; potreby pre umelcov, štetce, písacie stroje a kancelárske potreby s výnimkou nábytku; učebné a školské potreby a pomôcky; hracie karty, tlačené písmená; štočky. Gutaperča, guma, balata a náhradky týchto hmôt, pokiaľ nie sú obsiahnuté v iných triedach, polotovary z plastických hmôt (fólie, dosky, tyče); tesniace hmoty, upchávky a izolácie (tepelné elektrické alebo zvukové); azbest, sľuda a výrobky z azbestu a sľudy; hadice s výnimkou kovových. Drobné náradie a prenosné nádoby na domáce a kuchynské účely, ako kuchynský riad, vedrá, plechové misky, misky z plastických hmôt alebo z iných hmôt, strojčeky na mletie, sekanie a lisovanie a pod.; hrebene a špongie na umývanie, toaletné potreby; kefy, kefársky materiál, pomôcky na riadenie, čistiace látky, drôtenky; tovar sklenený vrátane okenného skla, výrobky z porcelánu a keramiky, ktoré nie sú zaradené v iných triedach. Hry, hračky, telocvičné a športové náradie; športové potreby, pokiaľ nie sú

zaradené do iných tried, napr. rybárske potreby; náradie na zimné športy, náradie pre športové hry, tovar plážový a kúpací; ozdoby na vianočné stromčeky.

(511) 1, 3, 4, 6, 7, 8, 9, 10, 11, 12, 14, 16, 17, 21, 28
(210) 54661

(111) 166 492
(220) 15.05.1986
(151) 11.02.1987
(180) 15.05.2006
(540)



(730) **Kabushiki Kaisha Toshiba, also trading as Toshiba Corporation, Kawasaki, JP;**

(510) Chemické výrobky na priemyselné a vedecké účely, chemické výrobky pre fotografiu, poľnohospodárstvo, záhradníctvo a lesníctvo; živice umelé, plastické hmoty v surovom stave (v prášku, v pastách alebo v tekutom stave); pôdne hnojivá prírodné a umelé; hasiace prostriedky, prostriedky na kalenie a zvráňanie; chemické prostriedky na konzervovanie potravín; triesloviny, priemyselné spojivá. Pracie a bieliace prípravky, čistiace prípravky, mydlo, leštiace prípravky, výrobky kozmetické, voňavkárske, vrátane éterických olejov, vodičky na vlasy, zubné pasty, prášky, odmasťovacie prípravky. Priemyselné oleje a tuky, mazadlá; prostriedky na viazanie prachu, palivá (čierna a hnedé uhlie), palivové drevo, oleje a pohonné látky, prostriedky na svietenie, sviečky, sviece, nočné lampičky a knôty. Obyčajné kovy v surovom a polosppracovanom stave a ich zliatiny; kotvy, nákovy, zvony; stavebný materiál z valcovaného a liateho kovu, koľajnice a iný kovový materiál určený na železničné účely; reťaze, kovové káble a drôty (s výnimkou drôtov na elektrotechnické účely); zámočnícke výrobky, kovové rúry, nedobytné pokladnice a schránky, oceľové guľôčky, podkovy, kince a skrutki, iné kovové výrobky, ktoré nie sú obsiahnuté v iných triedach; rudy. Stroje a obrábacie stroje (s výnimkou tých, ktoré sú zahrnuté v triedach 9-12 a 16), motory; súkolesia a hnacie remene; poľnohospodárske stroje a liahne; maznice. Zariadenia vodných elektrární, zariadenia tepelných elektrární, zariadenia atómových elektrární, zariadenia dieselelektrických elektrární. Turbíny. Zariadenia a prístroje pre nukleárne elektrárne. Elektrické stroje, prístroje a zariadenia. Ručné nástroje zastávajúce funkciu náradia v príslušných odboroch; nožiarske výrobky vrátane nožiarskych výrobkov z drahých kovov, vrátane britiev a holiacich elektrických strojčekov; vidličky a lyžice vrátane z drahých kovov; zbrane sečné a bodné. Prístroje a nástroje na vedecké a laboratórne účely; prístroje a nástroje navigačné, t. j. prístroje a nástroje určené na prenášanie rozkazov, na meranie a prístroje všeobecne používané pri riadení lodí a lietadiel; prístroje a nástroje geodetické a prístroje a nástroje elektrické, nezачlenené do iných tried; prístroje a nástroje na bezdrôtovú telegrafiu, prístroje fotografické, kinemato-

grafické, optické vrátane premietačov obrazov a zväčšovacích prístrojov; prístroje a nástroje na váženie a meranie, prístroje a nástroje signalizačné vrátane signálnych píšťaliek; prístroje a nástroje určené na kontrolné účely; prístroje a nástroje na záchranné a učebné účely; automaty uvádzané do činnosti vhadením mince alebo známky, prístroje na záznam a reprodukciu hovoreného slova; zapisovacie pokladne a počítačie stroje vrátane kancelárskych a dierovacích strojov; hasiace prístroje, špeciálne puzdrá na prístroje a nástroje, ktoré sú zaradené do tejto triedy. Vedecké náučné, kontrolné elektrické prístroje a nástroje (vrátane bezdrôtových), prístroje na spracovanie poštových zásielok, prístroje na spracovanie bankoviek, elektrické žehličky, detektory žiarenia pre reaktory, televízne prijímače, televízne kamery, videomagnetofóny a ich príslušenstvo, magnetické pásy do videomagnetofónov, prehrávače platní s obrazovým záznamom, platne s obrazovým záznamom do prehrávačov, tunery, rozhlasové prijímače, rozhlasové prijímače s hodinami, fotokopirovacie stroje a prístroje, meniče mincí, automatické informačné stroje, automatické dávkovače. Kamery priemyselnej televízie, monitory priemyselnej televízie, Gunnov oscilátor, megatrón, fluorescenčné tienidlo, elektródy na zváranie, polovodičové zariadenia, kryštálové filtre, tepelné tlačiacie hlavy, skúšobné zariadenia na polovodiče, elektrónky, t. j. vysielacie elektrónky, usmerňovacie elektrónky, výbojky, mikrovlnné elektrónky, snímacie elektrónky, obrazové elektrónky, röntgenky, lasery, vychyľovacie väzby, zariadenia s kvapalnými kryštálmi, radarové zariadenia, elektr. vodiče a káble, snímače stránok, priemyselné roboty, elektroinštalračné zariadenia, t. j. objímky, zásuvky, zástrčky, spínače, meracie prístroje, meradlá hrúbky röntgenové a gama, meradlá hladiny pomocou lúčov gama, fotoelektrické meradlá šírky, elektromagnetické prietokomery, wathodinové elektromery, magnetofóny a šasi, diktafóny, magnetické pásy na záznam zvuku, gramofóny, gramofónové platne, ihly do gramofónov, prenoskové vložky, zariadenia a celky na zníženie šumu pre zvukové systémy, reprodukčné systémy, nízkofrekvenčné zosilňovače, mikrofóny, slúchadlá, korekčné zosilňovače, antény, stroje na záznam a reprodukciu zvuku, stereofónne gramofóny, kazetové magnetofóny, prehrávače digitálnych zvukových platní, digitálne zvukové platne, zvukové skrine, audiovizuálne prostriedky na vzdelávacie účely, interkomunikačné zariadenia, telefónne zariadenia, telefónne ústredne, videofónne zariadenia, kombinované vysielacie-prijímače, prenosové zariadenia faksimile, mikrovlnné zariadenia, komunikačné, optické komunikačné zariadenia, VHF a UHF komunikačné zariadenia, družicové komunikačné zariadenia, mobilné komunikačné zariadenia, miestny rozhlas, elektrické megafóny, suché články, nabíjačky akumulátorov, akumulátorové batérie, solárne články a aplikácie, automobilové rozhlasové prístroje a magnetofóny, kopírovacie stroje, elektrické zvončeky, elektrické dverné zvonkohry, poruchové návěsti, stmievače, elektrické vysávače, predajné automaty, televízne vysielacie zariadenia, rozhlasové vysielacie zariadenia, elektronické počítače a ich súčasti, programy pre počítače, magnetické

páskové a diskové systémy pre počítače, snímače štítkov pre počítače, tlačiarne štítkov pre počítače, zobrazovacie systémy pre počítače, klávesnicové zariadenia pre počítače, slovne orientované procesory, transformátory, tlmivky, invertory, indukčné regulátory napätia, kondenzátory, prerušovače, odpojovače, spínače, rozvádzače, spínacie zariadenia, bleskoistky, elektrické relé, prevodníky-meniče, konektory, usmerňovače, poistky, elektr. stýkače, spúšťače, stýkače, transformátorové prepínače, odporníky, statické kondenzátory, el. kalkulačné stroje, el. stroje na radenie dokladov, automaty na výdaj vstupeniiek, automaty na kontrolu vstupeniiek, automaty na výpočet cestovného, automat. systémy a zariadenia na ovládanie vlakov, automatické systémy na identifikáciu vozov, prístrojové vybavenie na riadenie priemyselnej výroby, počítače na riadenie priemyselnej výroby, prístroje na kontrolu turbín, snímače, kontrolné zariadenia znečistenia ovzdušia, kontrolné zariadenia akosti vody, detektory plameňa, telemetrické zariadenia, zariadenia na registráciu dát, detektory malých otvorov, skúšobné a inšpekčné zariadenia, elektronické čítače, osciloskopy, meracie prístroje a indikátory, lasery a ich aplikácie, elektronické zariadenia pre lietadlá, navigačné prostriedky, röntgenové analyzátory, amplitúdové analyzátory impulzov, zväčšovacie sklá, benzínové čerpadlá (domáce použitie), zapařovače plynu, kontrolné pokladne, detekčné stroje na falošné mince, stroje na počítanie peňazí, elektronické a elektrické vybavenia pre vrchný dozor, kontrolu a automatické diaľkové ovládanie priemyselných pochodov a pri výpočte a zhromažďovaní dát a štatistických informácií, blesky na fotografické účely, röntgenove nedeštruktívne skúšobné jednotky, prístroje na zisťovanie netesnosti, detektory, záznamy, napájacie systémy, automatické analyzátory fonokardiogramov, automatické analyzátory elektrokardiogramov, klinické laboratórne prístroje vrátane biochemických analyzátorov a automatizovaných cytobiologických triediacich zariadení, elektronické ovládacie systémy motorov (pre automobilové motory), elektrické prístroje na zabíjanie komárov. Prístroje a nástroje chirurgické, lekárske, zubolekárske a zverolekárske vrátane špeciálneho nábytku pre tieto odbory a vrátane prístrojov a zdravotníckych pomôcok ako: ortopedické bandáže, zdravotnícké výrobky z gummy, protézy a pod. Osvetľovacie a vykurovacie zariadenia na výrobu pary; zariadenia na varenie, chladenie, vetranie vrátane klimatizačných zariadení alebo zariadení na úpravu vzduchu, zariadenia na rozvod vody a zariadenia zdravotníckej. Pozemné vozidlá; motory pre pozemné vozidlá, poháňacie súkolesia a hnacie remene pre pozemné vozidlá; zariadenia na leteckú, lodnú a pozemnú dopravu. Drahé kovy a ich zliatiny, predmety z drahých kovov, ich zliatin alebo z plátovaných (dubľovaných) kovov; bižutéria z umelých a plastických hmôt; hodiny a chronometrické zariadenia vrátane špeciálnych puzdierek; umelecké predmety z bronzu. Papier a výrobky z papiera; lepenka a kartonážne výrobky; tlač, časopisy, periodiká, knihy, výrobky knihárskej fotografie, písacie potreby, kancelárske lepidlá; potreby pre umelcov, štetce, písacie stroje a kancelárske potreby s výnimkou nábytku; učebné a

školské potreby a pomôcky; hracie karty, tlačene pís-
mená; stočky. Gutaperča, guma, balata a náhradky
týchto hmôt, pokiaľ nie sú obsiahnuté v iných trie-
dach, polotovary z plastických hmôt (fólie, dosky, ty-
če); tesniace hmoty, upchávky a izolácie (tepelné, e-
lektrické alebo zvukové); azbest, sľuda a výrobky z
azbestu a sľudy; hadice s výnimkou kovových.
Drobné náradie a prenosné nádoby na domáce a ku-
chynské účely, ako kuchynský riad, vedrá, plechové
misky, misky z plastických hmôt alebo z iných hmôt,
strojčeky na mletie, sekanie a lisovanie a pod.; hre-
bene a špongie na umývanie, toaletné potreby; kefy,
kefársky materiál, pomôcky na riadenie, čistiace lát-
ky, drôtenky; tovar sklenený vrátane okenného skla,
výrobky z porcelánu a keramiky, ktoré nie sú zara-
dené v iných triedach. Hry, hračky, telocvičné a špor-
tové náradie; športové potreby, pokiaľ nie sú zara-
dené do iných tried, napr. rybárske potreby; náradie na
zimné športy, náradie na športové hry, tovar plážový
a kúpací; ozdoby na vianočné stromčeky.

(511) 1, 3, 4, 6, 7, 8, 9, 10, 11, 12, 14, 16, 17, 21, 28
(210) 54662

(111) **166 511**
(220) 21.05.1986
(151) 18.02.1987
(180) 21.05.2006

(540) **BAYTICOL**

(730) **Bayer Aktiengesellschaft**, D-51368 Leverkusen,
DE;
(510) Liečivá pre zvieratá, prípravky na hubenie ektopa-
razitov.

(511) 5
(210) 54667

(111) **166 560**
(220) 07.08.1986
(151) 21.05.1987
(180) 07.08.2006

(540) **CORDAFEN**

(730) **Zakłady Farmaceutyczne „Polfa” Spółka Akcyj-
na**, Starogard Gdański, PL;
(510) Farmaceutické výrobky.

(511) 5
(210) 54757

(111) **166 588**
(220) 13.11.1986
(151) 10.06.1987
(180) 13.11.2006

(540) **DAVIRAX**

(730) **The Wellcome Foundation Limited**, Londýn, GB;
(510) Farmaceutické prípravky a substancie.

(511) 5
(210) 54902

(111) **166 614**
(220) 18.08.1986
(151) 06.07.1987
(180) 18.08.2006

(540)



(730) **Twentieth Century - Fox Film Corporation**, spo-
ločnosť zriadená podľa zákonov štátu Delaware,
Los Angeles, California, US;

(510) Filmy kinematografické exponované, televízne
programy, nahraté video-magnetické pásky (video-
kazety), videozáznamy (videokotúče s nahratými
filmami); služby poskytované alebo zariadené
(vybavované) v súvislosti s činnosťou vzdelávacou,
zábavnou alebo rekreačnou, najmä distribúcia a pre-
nájom všetkých uvedených výrobkov.

(511) 9, 41
(210) 54771

(111) **166 648**
(220) 28.01.1986
(151) 06.08.1987
(180) 28.01.2006

(540) **GRAND SLAM**

(730) **Supreme International Corporation**, 7495 N. W.
48th Street, Miami, Florida 33166, US;

(510) Športové košeľe, svetre, nohavice, šortky, saká a ko-
šeľe, otepľovačky (tepláky), spodná bielizeň, plavky
a pančuchy.

(511) 25
(210) 54493

(111) **166 687**
(220) 02.12.1986
(151) 11.09.1987
(180) 02.12.2006

(540) **TRI - MINULET**

(730) **American Home Products Corporation**, spoloč-
nosť zriadená podľa zákonov štátu Delaware, Five
Girald Farms, Madison, New Jersey, US;

(510) Lekárske a farmaceutické prípravky.
(511) 5
(210) 54934

(111) **166 697**
(220) 26.11.1986
(151) 23.09.1987
(180) 26.11.2006

(540) **CELANCE**

(730) **Eli Lilly and Company**, spoločnosť zriadená pod-
ľa zákonov štátu Indiana, Indianapolis, Indiana, US;
(510) Farmaceutické prípravky a látky.

(511) 5
(210) 54926

(111) **166 816**
 (220) 20.10.1986
 (151) 09.02.1988
 (180) 20.10.2006
 (540)

mita

(730) **Mita Industrial Co., Ltd.**, Osaka, JP;
 (510) Farbivá, pigmenty, laky (okrem izolačných), tlačové farby (okrem farieb na rozmnožovanie), krémy na obuv, leštiace prostriedky.
 (511) 2, 3
 (210) 54855

(111) **166 920**
 (220) 14.05.1987
 (151) 20.05.1988
 (180) 14.05.2007

(540) **WET´n WILD**

(730) **Pavion Limited.**, spoločnosť zriadená podľa zákonov štátu New York, 60 Cedar Hill Avenue, Nyack-on-Hudson, New York 10960, US;
 (510) Kozmetické prípravky, najmä rúže a laky na nechty.
 (511) 3
 (210) 55129

(111) **166 921**
 (220) 14.05.1987
 (151) 20.05.1988
 (180) 14.05.2007

(540) **PAVION**

(730) **Pavion Limited.**, spoločnosť zriadená podľa zákonov štátu New York, 60 Cedar Hill Avenue, Nyack-on-Hudson, New York 10960, US;
 (510) Kozmetické prípravky, najmä rúže a laky na nechty.
 (511) 3
 (210) 55130

(111) **166 923**
 (220) 20.10.1987
 (151) 20.05.1988
 (180) 20.10.2007

(540) **SALOMON**

(730) **Salomon Brothers Inc.**, spoločnosť zriadená podľa zákonov štátu Delaware, Seven World Trade Center, New York, New York 10048, US;
 (510) Služby poskytované pri riadení finančných a peňažných záležitostí a v súvislosti so všetkými druhmi poisťných zmlúv; bankové a zmenárenské služby; úverové a investičné služby; služby v oblasti poisťovníctva; obchodné sprostredkovateľské služby, služby realitných konateľov prenajímajúcich, zhodnocujúcich a financujúcich pozemky.
 (511) 36
 (210) 55342

(111) **166 956**
 (220) 29.10.1987
 (151) 21.06.1988
 (180) 29.10.2007

(540) **SARNAFIL**

(730) **Sarna Kunststoff Holding AG**, Sarnen, CH;
 (510) Pásky z plastických hmôt zosilnené sklenenými vláknami a tkaniny opatrené vrstvou plastickej hmoty na účely tesnenia.
 (511) 17
 (210) 55352

(111) **167 015**
 (220) 01.07.1988
 (151) 30.08.1988
 (180) 01.07.2008
 (540)



(730) **Levi Strauss & Co.**, spoločnosť zriadená podľa zákonov štátu Delaware, Levi's Plaza, 1155 Battery Street, San Francisco, California 94111, US;
 (510) Odevy, obuv, pánske a dámske topánky, domáce papuče.
 (511) 25
 (210) 55763

(111) **167 016**
 (220) 01.07.1988
 (151) 30.08.1988
 (180) 01.07.2008

(540) **DOCKERS**

(730) **Levi Strauss & Co.**, spoločnosť zriadená podľa zákonov štátu Delaware, Levi's Plaza, 1155 Battery Street, San Francisco, California 94111, US;
 (510) Odevy, obuv, pánske a dámske topánky, domáce papuče.
 (511) 25
 (210) 55761

(111) **167 039**
 (220) 02.05.1988
 (151) 15.09.1988
 (180) 02.05.2008

(540) **TECHAZIL**

(730) **VÚTCH - CHEMITEX, spol. s r. o.**, Jána Milca 8, 011 68 Žilina, SK;
 (510) Chemické pomocné prípravky na zošľachtovanie textilných výrobkov.
 (511) 1, 2, 3
 (210) 55656

(111) 167 051
(220) 22.09.1988
(151) 28.09.1988
(180) 22.09.2008

(540) **WALLMATE**

(730) **THE DOW CHEMICAL COMPANY**, spoločnosť zriadená podľa zákonov štátu Delaware, Midland, Michigan 48674, US;
(510) Plastické penové hmoty vo forme fólií, bloku, dosák a tyčí na použitie vo výrobe, obalové, upchávacie a izolačné hmoty, plastická pena na použitie v stavebníctve a na stavbách.
(511) 17
(210) 55879

(111) 167 052
(220) 22.09.1988
(151) 28.09.1988
(180) 22.09.2008

(540) **FLOORMATE**

(730) **THE DOW CHEMICAL COMPANY**, spoločnosť zriadená podľa zákonov štátu Delaware, Midland, Michigan 48674, US;
(510) Plastické penové hmoty vo forme fólií, bloku, dosák a tyčí na použitie vo výrobe, obalové, upchávacie a izolačné hmoty, plastická pena na použitie v stavebníctve a na stavbách.
(511) 17
(210) 55878

(111) 167 053
(220) 22.09.1988
(151) 28.09.1988
(180) 22.09.2008

(540) **PERIMATE**

(730) **THE DOW CHEMICAL COMPANY**, spoločnosť zriadená podľa zákonov štátu Delaware, Midland, Michigan 48674, US;
(510) Plastické penové hmoty vo forme fólií, bloku, dosák a tyčí na použitie vo výrobe, obalové, upchávacie a izolačné hmoty, plastická pena na použitie v stavebníctve a na stavbách.
(511) 17
(210) 55877

(111) 167 066
(220) 15.06.1987
(151) 18.10.1988
(180) 15.06.2007
(540)

FUMAKILLA

(730) **Fumakilla Limited**, 11, Kanda-Mikuracho, Chiyoda-ku, Tokio, JP;
(510) Výrobky farmaceutické, zverolekárske a zdravotnícke; výrobky dietetické pre deti a chorých; náplasti, obväzový materiál; hmoty určené na plombovanie zubov a na odtlačky zubov; dezinfekčné prostriedky; prostriedky na ničenie rastlinných a živočíšnych škodcov, antiparazitné látky. Prístroje a

nástroje na vedecké a laboratórne účely; prístroje a nástroje navigačné, t.j. prístroje a nástroje určené na prenášanie rozkazov, na meranie a prístroje všeobecne používané pri riadení lodí a lietadiel; prístroje a nástroje geodetické a elektrické, nezačlenené do iných tried; prístroje a nástroje na bezdrôtovú telegrafiu, prístroje fotografické, kinematografické, optické vrátane premietáčov obrazov a zväčšovacích prístrojov; prístroje a nástroje na váženie a meranie, prístroje a nástroje signalizačné vrátane píšťaliiek (signálnych); prístroje a nástroje určené na kontrolné účely; prístroje a nástroje na účely záchranné a učebné; automaty uvádzané do činnosti vhođením mince alebo známky, prístroje na záznam a reprodukciu hovoreného slova; zapisovacie pokladne a počítaacie stroje vrátane kancelárskych a dierovacích strojov, hasiace prístroje; špeciálne puzdrá na prístroje a nástroje, ktoré sú zaradené do tejto triedy.

(511) 5, 9
(210) 55181

(111) 167 067
(220) 15.06.1987
(151) 18.10.1988
(180) 15.06.2007
(540)

*Vape
mat*

(730) **Fumakilla Limited**, 11, Kanda-Mikuracho, Chiyoda-ku, Tokio, JP;
(510) Výrobky farmaceutické, zverolekárske a zdravotnícke; výrobky dietetické pre deti a chorých; náplasti, obväzový materiál; hmoty určené na plombovanie zubov a na odtlačky zubov; dezinfekčné prostriedky; prostriedky na ničenie rastlinných a živočíšnych škodcov, antiparazitné látky.
(511) 5
(210) 55182

(111) 167 068
(220) 15.06.1987
(151) 18.10.1988
(180) 15.06.2007
(540)

Vape

(730) **Fumakilla Limited**, 11, Kanda-Mikuracho, Chiyoda-ku, Tokio, JP;
(510) Prístroje a nástroje na vedecké a laboratórne účely; prístroje a nástroje navigačné, t.j. prístroje a nástroje určené na prenášanie rozkazov, na meranie a prístroje všeobecne používané pri riadení lodí a lietadiel; prístroje a nástroje geodetické a elektrické, nezačlenené do iných tried; prístroje a nástroje na bezdrôtovú telegrafiu, prístroje fotografické, kinematografické, optické vrátane premietáčov obrazov a

zväčšovacích prístrojov; prístroje a nástroje na váženie a meranie, prístroje a nástroje signalizačné vrátane píšťaliek (signálnych); prístroje a nástroje určené na kontrolné účely; prístroje a nástroje na účely záchranné a učebné; automaty uvádzané do činnosti vhadením mince alebo známky, prístroje na záznam a reprodukciu hovoreného slova; zapisovacie pokladne a počítaacie stroje vrátane kancelárskych a dierovacích strojov, hasiace prístroje; špeciálne puzdrá na prístroje a nástroje, ktoré sú zaradené do tejto triedy.

(511) 9
(210) 55183

(111) **167 125**
(220) 28.06.1988
(151) 07.12.1988
(180) 28.06.2008
(540)



(730) **Carlton and United Breweries Ltd.**, 1 Bouverie Street, Carlton, Victoria, AU;

(510) Pivo, ale (nadkvasené vrchné pivo), ležiak, porter (silné tmavé pivo), stout (pivo s vyšším obsahom alkoholu).

(511) 32
(210) 55752

(111) **167 138**
(220) 22.06.1988
(151) 14.12.1988
(180) 22.06.2008
(540) **CAMEO**

(730) **E. I. du Pont de Nemours & Company**, spoločnosť zriadená podľa zákonov štátu Delaware, 1007 Market Street, Wilmington, Delaware 19898, US;

(510) Herbicidy
(511) 5
(210) 55746

(111) **167 145**
(220) 24.02.1988
(151) 22.12.1988
(180) 24.02.2008
(540) **LYTHERM**

(730) **LYDALL, Inc.**, spoločnosť zriadená podľa zákonov štátu Connecticut, One Colonial Road, Manchester, Connecticut 06040, US;

(510) Izolácia - a to keramické vlákna spojené dohromady s cieľom vytvoriť žiaruvzdorné a tepelne izolačné materiály na použitie v priemyselných zariadeniach pracujúcich pri vysokých teplotách, hlavne ako krytov ohybných plátov, dosiek, valcov, kotúčov.

(511) 17
(210) 55535

(111) **167 152**
(220) 15.12.1987
(151) 28.12.1988
(180) 15.12.2007
(540) **BROOKS**

(730) **BROOKS SPORTS, Inc.**, 11720 Northcreek, Parkway Northcreek, Bothell, Washington 98011, US;

(510) Obuv.
(511) 25
(210) 55437

(111) **167 178**
(220) 28.09.1987
(151) 10.02.1989
(180) 28.09.2007
(540) **TEK**

(730) **Tektronix, Inc.**, spoločnosť zriadená podľa zákonov štátu Oregon, 26600 SW Parkway Avenue, Wilsonville, Oregon, US;

(510) Elektronické meracie a zobrazovacie prístroje vrátane osciloskopov, spektrálnych analyzátorov, monitorov, impulzových a signálnych generátorov, kamier, napájacích zdrojov, a súčastí a príslušenstva týchto prístrojov. Tlačoviny, periodiká, knihy, katalógy, brožúry, inštrukčné a výučbové materiály.

(511) 9, 16
(210) 55319

(111) **167 181**
(220) 05.04.1988
(151) 10.02.1989
(180) 05.04.2008

(540) **GOLDEN DRUMMERS**

(730) **Bernard Matthews Plc**, Norfolk, Norwich, GB;

(510) Hydina, mäso, hydinové a mäsové výrobky.
(511) 25
(210) 55623

(111) **167 206**
(220) 21.09.1988
(151) 10.03.1989
(180) 21.09.2008

(540) **EOS**

(730) **Canon Kabushiki Kaisha**, Tokio, JP;

(510) Prístroje a nástroje na vedecké a laboratórne účely; prístroje a nástroje navigačné; prístroje a nástroje určené na prenášanie rozkazov, na meranie a prístroje všeobecne používané pri riadení lodí a lietadiel; prístroje a nástroje geodetické a prístroje a nástroje elektrické, pokiaľ patria do triedy 9; prístroje a nástroje na bezdrôtovú telegrafiu, prístroje fotografické, kinematografické, optické vrátane premietacích obrazov a zväčšovacích prístrojov; prístroje a nástroje na váženie a meranie, prístroje a nástroje signalizačné vrátane signálnych píšťaliek; prístroje

a nástroje určené na kontrolné účely; prístroje a nástroje na účely záchranné a učebné; automaty uvádzané do činnosti vhadením mince alebo známky, prístroje na záznam a reprodukciu hovoreného slova; zapisovacie pokladne a počítačové stroje vrátane kancelárskych a dierovacích strojov, hasiace prístroje; špeciálne puzdrá na prístroje a nástroje, pokiaľ patria do triedy 9.

(511) 9
(210) 55876

(111) **167 208**
(220) 18.08.1988
(151) 11.03.1989
(180) 18.08.2008

(540) **MAXPAX**

(730) **KRAFT FOODS, INC.**, spoločnosť zriadená podľa zákonov štátu Delaware, Three Lakes Drive, Northfield, Illinois 60093, US;

(510) Káva, čaj, kakao, cukor, ryža, tapioka, ságo, kávové náhradky, múka a obilné výrobky na ľudskú výživu, napr. ovsené vločky, nápoje z kávy, kakaa alebo čokolády, chlieb, sucháre a sušienky, koláče, jemné pečivo a cukrovinky, zmrzlina, med, sirup z melasy, kvasnice, prášky do pečiva, soľ, horčica, čierne korenie, ocot, chuťové omáčky, korenie, ľad.

(511) 30
(210) 55819

(111) **167 209**
(220) 18.08.1988
(151) 11.03.1989
(180) 18.08.2008

(540) **MAXWELL**

(730) **KRAFT FOODS, INC.**, spoločnosť zriadená podľa zákonov štátu Delaware, Three Lakes Drive, Northfield, Illinois 60093, US;

(510) Káva, čaj, kakao, cukor, ryža, tapioka, ságo, kávové náhradky, múka a obilné výrobky na ľudskú výživu, napr. ovsené vločky, nápoje z kávy, kakaa alebo čokolády, chlieb, sucháre a sušienky, koláče, jemné pečivo a cukrovinky, zmrzlina, med, sirup z melasy, kvasnice, prášky do pečiva, soľ, horčica, čierne korenie, ocot, chuťové omáčky, korenie, ľad.

(511) 30
(210) 55820

(111) **167 210**
(220) 18.08.1988
(151) 11.03.1989
(180) 18.08.2008

(540) **GEVALIA**

(730) **KRAFT FOODS, INC.**, spoločnosť zriadená podľa zákonov štátu Delaware, Three Lakes Drive, Northfield, Illinois 60093, US;

(510) Káva, čaj, kakao, cukor, ryža, tapioka, ságo, kávové náhradky, múka a obilné výrobky na ľudskú výživu, napr. ovsené vločky, nápoje z kávy, kakaa alebo čokolády, chlieb, sucháre a sušienky, koláče, jemné pečivo a cukrovinky, zmrzlina, med, sirup z melasy, kvasnice, prášky do pečiva, soľ, horčica, čierne ko-

renie, ocot, chuťové omáčky, korenie, ľad.

(511) 30
(210) 55821

(111) **167 211**
(220) 18.08.1988
(151) 11.03.1989
(180) 18.08.2008

(540) **MAX**

(730) **KRAFT FOODS, INC.**, spoločnosť zriadená podľa zákonov štátu Delaware, Three Lakes Drive, Northfield, Illinois 60093, US;

(510) Káva, čaj, kakao, cukor, ryža, tapioka, ságo, kávové náhradky, múka a obilné výrobky na ľudskú výživu, napr. ovsené vločky, nápoje z kávy, kakaa alebo čokolády, chlieb, sucháre a sušienky, koláče, jemné pečivo a cukrovinky, zmrzlina, med, sirup z melasy, kvasnice, prášky do pečiva, soľ, horčica, čierne korenie, ocot, chuťové omáčky, korenie, ľad.

(511) 30
(210) 55825

(111) **167 228**
(220) 03.05.1988
(151) 16.05.1989
(180) 03.05.2008

(540) **SUN - MAID**

(730) **Sun-Maid Growers of California**, spoločnosť zriadená podľa zákonov štátu California, Kingsburg, California, US;

(510) Mäso, ryby vrátane mäkkýšov a kôrovcov, hydina, zverina, mäsové výtlačky, konzervovaná, sušená a varená zelenina a ovocie, rôsoly, zaváraniny, vajcia, mlieko a iné mliečne výrobky vrátane mliečnych nápojov, jedlé oleje a tuky, konzervované potraviny, zelenina naložená v octe.

(511) 29
(210) 55661

(111) **167 231**
(220) 29.07.1988
(151) 16.05.1989
(180) 29.07.2008

(540)



(730) **Vodní stavby Praha, a. s.**, Praha, CZ;

(510) Hydrotechnické stavby (betónové priehrady, zemné balvanité hrádze, úpravy vodných tokov a hate), zdravotne inžinierske stavby (stavby vodárenské a kanalizačné), jadroveoenergetické stavby, dopravnoinžinierske a špeciálne stavby (tunely, štólne, špeciálne základné, injekčné, znižovanie hladiny spodnej vody a pod.), stavebné hmoty, konštrukcie a dielce; Projektové práce v rozsahu zvláštného oprávnenia, výpočtové práce na riadenie a správu, opravy a údržba strojov, strojových zariadení a dopravných prostriedkov, doprava nákladnými a špe-

ciálnymi vozmi, montáž špeciálnych automatických hasiacich zariadení (sprinklerov), realizovanie stavieb a s ním spojené inžinierske činnosti, projekcia, montáž, kontrola, revízia, opravy, údržba vodných stabilizačných, sprinklerových hasiacich zariadení.

(511) 6, 19, 37, 39, 42
(210) 55804

(111) 167 255
(220) 28.10.1986
(151) 16.05.1989
(180) 28.10.2006
(540)



(730) **Alcan Aluminium Limited**, Montreal, Quebec, CA;
(510) Chemické výrobky obsahujúce hliník alebo gálium; hliník a gálium vo forme ingotov, fólií, drôtov, dosiek a tyčí; priemyselné polotovary obsahujúce hliník alebo gálium, ako obklady, piesty, okná, strešné krytiny, plechy, diaľničné a mostové zábradlie, ozdobné žalúzie a architektonické tienenie.

(511) 1, 6
(210) 54872

(111) 167 267
(220) 15.09.1988
(151) 16.05.1989
(180) 15.09.2008
(540)



(730) **Daewoo Corporation**, 541, 5-ga, Namdaemoon-ro, Jung-gu, Seoul, KP;
(510) Drviace stroje, exkavátory, sústruhy (obrábacie stroje), šijacie stroje, umývacie stroje, buldozéry. VTR (videomagnetofóny), zvuk zaznamenávajúce prístroje, magnetofóny, rádiá, gramofóny, telefónne prijímače, počítače, televízne prístroje, videopásy. Chladničky, zvlhčovače vzduchu, mikrovlnné rúry (s výnimkou na pokusné účely), opekače hriankov (hriankovače), vzduchotechnické zariadenia do automobilov, vzduchotechnické zariadenia. Osobné automobily, autobusy, nákladné automobily, vidlicové zdvižné vozíky. Harmoniky, violončelá, klavíry, husle, gitary, elektrické gitary, mandolíny, organy, elektrické organy, violy. Obleky, šaty, blúzky, svetre, nohavice.
(511) 7, 9, 11, 12, 15, 25
(210) 55873

(111) 167 268
(220) 15.09.1988
(151) 16.05.1989
(180) 15.09.2008
(540)

DAEWOO

(730) **Daewoo Corporation**, 541, 5-ga, Namdaemoon-ro, Jung-gu, Seoul, KP;
(510) Drviace stroje, exkavátory, sústruhy (obrábacie stroje), šijacie stroje, umývacie stroje, buldozéry. VTR (videomagnetofóny), zvuk zaznamenávajúce prístroje, magnetofóny, rádiá, gramofóny, telefónne prijímače, počítače, televízne prístroje, videopásy. Chladničky, zvlhčovače vzduchu, mikrovlnné rúry (s výnimkou na pokusné účely), opekače hriankov (hriankovače), vzduchotechnické zariadenia do automobilov, vzduchotechnické zariadenia. Osobné automobily, autobusy, nákladné automobily, vidlicové zdvižné vozíky. Harmoniky, violončelá, klavíry, husle, gitary, elektrické gitary, mandolíny, organy, elektrické organy, violy. Obleky, šaty, blúzky, svetre, nohavice.
(511) 7, 9, 11, 12, 15, 25
(210) 55874

(111) 167 271
(220) 31.08.1988
(151) 16.05.1989
(180) 31.08.2008

(540) **NORVASC**

(730) **Pfizer Inc.**, spoločnosť zriadená podľa zákonov štátu Delaware, Brooklyn, New York, N. Y., US;
(510) Výrobky farmaceutické, zverolekárske a zdravotnícke; výrobky dietetické pre deti a chorých; náplasti, obväzový materiál, hmoty určené na plombovanie zubov a na odtlačky zubov; dezinfekčné prostriedky na hubenie rastlinných a živočíšnych škodcov, antiparazitné látky.
(511) 5
(210) 55843

(111) 167 277
(220) 03.05.1988
(151) 01.06.1989
(180) 03.05.2008
(540)



(730) **Sun-Maid Growers of California**, spoločnosť zriadená podľa zákonov štátu California, Kingsburg, California, US;
(510) Mäso, ryby vrátane mäkkýšov a kôrovcov, hydina, zverina, mäsové výťažky, konzervovaná, sušená a varená zelenina a ovocie, rósoly, zaváraniny, vajcia, mlieko a iné mliečne výrobky vrátane mliečnych nápojov, jedlé oleje a tuky, konzervované potraviny, zelenina naložená v octe.

(511) 29
(210) 55660

(111) **167 388**
(220) 28.06.1988
(151) 22.09.1989
(180) 28.06.2008
(540)

AIR PRODUCTS 

(730) **Air Products and Chemicals, Inc.**, spoločnosť zriadená podľa zákonov štátu Delaware, 7201 Hamilton Boulevard, Allentown, Pennsylvania 18195-1501, US;

(510) Plynné a skvapalnené priemyselné plyny transportované a skladované vo veľkom, plynné a skvapalnené priemyselné plyny prepravované, skladované a dodávané pri použití priemyselných valcov a dávkovacích zariadení, spotrebné a špeciálne chemické látky vrátane alkylaminov, produktov nitrácie a polymérnych produktov, ako sú emulzie vinylacelátov a polyvinylalkoholu, polyvinylchloridové živice, amoniak a amoniakálne produkty, katalyzátory na výrobu penového uretánu a na krakovanie a rafinovanie uhlíkovodíkov. Zásobníky a záchytky z kovu na výrobu, skladovanie a prepravu stlačených a skvapalnených plynov; čerpadlá na skvapalnený plyn; zväracie zariadenia neelektrickej povahy; regulátory, prietokomery, kontrolné jednotky úrovne hladiny na skladovanie a prívod stlačených a skvapalnených plynov, indikátory tlaku plynu a kontrolné zariadenia, horáky na rezanie elektrickým oblúkom a na zváranie a príslušenstvo; systémy na spracovanie a čistenie kvapalín a plynov vrátane chladiacích zariadení, skladovacích nádrží, kompresorov, čerpadiel, potrubí, vybavenia, izolácie a kryty na tieto zariadenia, kryogénne systémy vrátane Dewarových nádob, výmenníkov tepla, potrubia s vákuovým plášťom, plyny, expanzné motory, kompresory, skladovacie nádrže a valce, izolované nepohyblivé i mobilné zásobníky na stlačené a skvapalnené plyny na použitie pri skladovaní a preprave kryogénnych materiálov, kryogénne mraziace stroje, pojazdné kryogénne zmrazovacie prístroje, kryogénne zariadenia proti vznieteniu, generátory dusíka, zariadenia na odlučovanie vzduchu, zariadenia a prevádzky na spracovanie kalov, dezinfekcia ozónom a odstraňovanie biologických materiálov, horáky na zmes kyslíka a horľavého materiálu.

(511) 6, 7, 8, 9, 11
(210) 55751

(111) **167 425**
(220) 29.11.1988
(151) 23.10.1989
(180) 29.11.2008

(540) **PURINETHOL**

(730) **The Wellcome Foundation Limited**, Glaxo Wellcome House, Berkeley Avenue, Greenford, Middlesex UB6 0NN, GB;

(510) Farmaceutické a lekárske prípravky a látky.
(511) 5
(210) 55980

(111) **167 460**
(220) 08.03.1988
(310) D 43812/17
(320) 01.01.1900
(330) DE
(151) 27.11.1989
(180) 08.03.2008
(540)

DOW CORNING



(730) **Dow Corning Corporation**, spoločnosť zriadená podľa zákonov štátu Michigan, Midland, Michigan, US;

(510) Silikónový kaučuk a silikónová guma.
(511) 1, 17
(210) 55560

(111) **167 576**
(220) 30.06.1988
(151) 20.02.1990
(180) 30.06.2008

(540) **RAVUCLIR**

(730) **The Wellcome Foundation Limited**, Glaxo Wellcome House, Berkeley Avenue, Greenford, Middlesex UB6 0NN, GB;

(510) Farmaceutické a zdravotnícke prípravky a látky, vakcíny a séra.

(511) 5
(210) 55758

(111) **167 761**
(220) 08.09.1988
(151) 20.06.1990
(180) 08.09.2008

(540) **BRNO ARMS**

(730) **Zbrojovka Brno, a. s.**, Lazaretní 7, 656 17 Brno, CZ;

(510) Športové a lovecké zbrane všetkých druhov, ich časti a príslušenstvo.

(511) 13
(210) 55862

(111) **167 911**
(220) 05.06.1988
(151) 18.09.1990
(180) 05.06.2008

(540) **MAGNOLIZ**

(730) **ŽIAROMAT, a. s.**, Továrenská 1, 985 01 Kalinovo, SK;

(510) Pevné kompozície vo forme anorganických solí určené na prevenciu porúch mikroelementov a makroelementov pre prežuvavce a na prevenciu hypomagneziémie.

(511) 5
(210) 55627

(111) **168 106**
(220) 29.02.1988
(151) 29.12.1990
(180) 29.02.2008

(540) **JAGUAR**

(730) **Jaguar Cars Limited**, Coventry, GB;
(510) Motorové pozemné vozidlá, ich súčasti a fitingy.
(511) 12
(210) 55548

(111) **A 152 673**
(220) 15.06.1956
(151) 26.06.1956
(180) 15.06.2006
(540)



(730) **ŠKODA, automobilová a. s.**, Mladá Boleslav, CZ;
(510) Náhradné dielce a súčasti k nim, príslušenstvá a výstroj k nim, najmä závesné zariadenia, spojery, liate disky kolies, vyklápacie strechy a strešné nosiče. Osobné automobily a z nich odvodené modifikácie, spaľovacie motory pre osobné automobily.

(511) 7, 12
(210) 65888

(111) **A 152 674**
(220) 15.06.1956
(151) 26.06.1956
(180) 15.06.2006
(540) **ŠKODA**

(730) **ŠKODA, automobilová a. s.**, Mladá Boleslav, CZ;
(510) Náhradné dielce a súčasti k nim, príslušenstvá a výstroj k nim, najmä závesné zariadenia, spojery, liate disky kolies, vyklápacie strechy a strešné nosiče. Osobné automobily a z nich odvodené modifikácie, spaľovacie motory pre osobné automobily.

(511) 7, 12
(210) 65892

(111) **A 152 715**
(220) 15.06.1956
(151) 17.07.1956
(180) 15.06.2006
(540)



(730) **ŠKODA, automobilová a. s.**, Mladá Boleslav, CZ;
(510) Náhradné dielce a súčasti k nim, príslušenstvá a výstroj k nim, najmä závesné zariadenia, spojery, liate disky kolies, vyklápacie strechy a strešné nosiče. Osobné automobily a z nich odvodené modifikácie, spaľovacie motory pre osobné automobily.

(511) 7, 12
(210) 65894

(111) **A 153 355**
(220) 04.04.1958
(151) 15.04.1958
(180) 04.04.2008
(540)



(730) **ŠKODA, automobilová a. s.**, Mladá Boleslav, CZ;
(510) Osobné automobily a z nich odvodené modifikácie, náhradné diely a súčasti k nim, príslušenstvo a výstroj k nim, hlavne závesné zariadenia, spojery, liate disky kolies, vyklápacie strechy a strešné nosiče, spaľovacie motory pre osobné automobily.

(511) 12
(210) 65889

Prevody ochranných známok

Číslo zápisu	Predchádzajúci majiteľ	Terajší majiteľ	S účinnosťou od:
91 528	SPOFA, a. s., Husinecká 11a, 130 00 Praha 3, CZ;	SLOVAKOFARMA, a. s., Železničná 12, 920 27 Hlohovec, CZ;	14.08.98
94 862	Koh-i-noor, spojené kovoprůmyslové závody, národní podnik, Praha, CZ;	KOH-I-NOOR, a. s., Vršovická 51, 101 15 Praha 10, CZ;	20.08.98
94 863	Koh-i-noor, spojené kovoprůmyslové závody, národní podnik, Praha, CZ;	KOH-I-NOOR, a. s., Vršovická 51, 101 15 Praha 10, CZ;	20.08.98
95 013	OMNIPOL, podnik zahraničního obchodu, Praha, CZ;	OMNIPOL, a. s., Nekázanka 11, 112 21 Praha, CZ;	19.08.98
95 070	Rakovnické keramické závody Rakovník, státní podnik, Rakovník, CZ;	Rakovnické keramické závody, a. s., 269 43 Rakovník, CZ;	18.08.98
97 518	OMNIPOL, podnik zahraničního obchodu, Praha, CZ;	OMNIPOL, a. s., Nekázanka 11, 112 21 Praha, CZ;	19.08.98
99 451	Dental, státní podnik, Praha, CZ;	DENTAL, a. s., Černokostecká 84, 100 31 Praha 10, CZ;	12.08.98
101 019	American Home Products Corporation, spol. zriadená podľa zákonov štátu Delaware, New York, N. Y., US;	Colgate-Palmolive Company, spoločnosť zriadená podľa zákonov štátu Delaware, 300 Park Avenue, New York, N. Y. 10022, US;	11.08.98
117 575	Baťa, a. s., Dlouhá 130, Zlín, CZ;	Bata Schuh AG, Möhlin, CH;	11.08.98
151 651	MEVA Roudnice nad Labem, Roudnice nad Labem, CZ;	MEVA, a. s., Na Urbance 632, 413 13 Roudnice nad Labem, CZ;	20.08.98
153 324	Chronotechna Šternberk, státní podnik, Šternberk, CZ;	Chronotechna, a. s., Nádražní 1, 785 13 Šternberk, CZ;	13.08.98
153 324	Chronotechna, a. s., Nádražní 1, 785 13 Šternberk, CZ;	EUTECH, akciová společnost, Nádražní 1, 785 13 Šternberk, CZ;	13.08.98
153 745	KOVO, podnik zahraničního obchodu, Praha, CZ;	KOVO, a. s., Jankovcova 2, 170 88 Praha 7, CZ;	13.08.98
158 390	Slovlik, š. p., Trenčín, SK;	Slovlik, spol. s r. o., M. R. Štefánika 12, 911 01 Trenčín, SK;	14.08.98

Číslo zápisu	Predchádzajúci majiteľ	Terajší majiteľ	S účinnosťou od:
158 866	ISTROCHEM, š. p., Nobelova 34, 836 05 Bratislava, SK;	ISTROCHEM, a. s., Nobelova 34, 836 05 Bratislava, SK;	12.08.98
158 949	ZVS, štátny podnik, Dubnica nad Váhom, Dubnica nad Váhom, SK;	ZVS, akciová spoločnosť, Dubnica nad Váhom, 018 41 Dubnica nad Váhom, SK;	11.08.98
158 964	The American Tobacco Company, spol. zriadená podľa zákonov štátu Delaware, Six Stamford Forum, Stamford, Connecticut, US;	BATMARK, INC., 1209 Orange Street, Wilmington, Delaware, US;	11.08.98
159 117	ISTROCHEM, š. p., Nobelova 34, 836 05 Bratislava, SK;	ISTROCHEM, a. s., Nobelova 34, 836 05 Bratislava, SK;	12.08.98
160 078	MERKURIA - PZO, Praha, CZ;	MERKURIA, a. s., Argentínska 38, 170 05 Praha 7, CZ;	13.08.98
160 078	MERKURIA, a. s. "v likvidácii", Argentínská 38, 170 05 Praha 7, CZ;	KOVEX W. K., spol. s r. o., 739 34 Šenov 988, CZ;	13.08.98
161 836	Žiaromat, š. p., Továrenská ul., 985 01 Kalinovo, SK;	ŽIAROMAT, a. s., Továrenská 1, 985 01 Kalinovo, SK;	19.08.98
163 487	Chirana, koncern, Stará Turá, SK;	Chirana Praha Modřany, s. p., Modřanská 1560, Praha, CZ;	18.08.98
163 487	Chirana Praha Modřany, s. p., Modřanská 1560, Praha, CZ;	Chirana Praha, a. s., Modřanská 1560, Praha, CZ;	18.08.98
163 645	Slovakofarma, š. p., Hlohovec, SK;	SLOVAKOFARMA, a. s., Železničná 12, 920 27 Hlohovec, SK;	19.08.98
163 955	Zbrojovka Brno, štátny podnik, Brno, CZ;	Zbrojovka Brno, a. s., Lazaretní 7, 656 17 Brno, CZ;	20.08.98
164 009	Farrand Industries, Inc., spoločnosť zriadená podľa zákonov štátu New York, Valhalla, N. Y., US;	RUHLE COMPANIES, INC., 99 Wall Street, Valhalla, N. Y., 10595, US;	14.08.98
164 720	American Home Products Corporation, spol. zriadená podľa zákonov štátu Delaware, New York, N. Y., US;	Colgate-Palmolive Company, spoločnosť zriadená podľa zákonov štátu Delaware, 300 Park Avenue, New York, N. Y. 10022, US;	11.08.98

Číslo zápisu	Predchádzajúci majiteľ	Terajší majiteľ	S účinnosťou od:
165 223	Playskool, Inc., Pawtucket, Rhode Island, US;	Hasbro, Inc., 1027 Newport Avenue, Pawtucket, Rhode Island 02862, US;	14.08.98
166 058	Borg - Warner Security Corporation, spoločnosť zriadená podľa zákonov štátu Delaware, Chicago, Illinois, US;	BORG - WARNER AUTOMOTIVE, INC, 6700 18-1/2 Mile Road, Sterling Heights, MI 48314, US;	20.08.98
166 648	MUNSINGWEAR, Inc., spoločnosť zriadená podľa zákonov štátu Delaware, 8000 West 78th Street, Suite 400, Minneapolis, Minnesota 55439, US;	Supreme International Corporation, 7495 N. W. 48th Street, miami, Florida 33166, US;	12.08.98
166 920	Pavion Ltd., spoločnosť zriadená podľa zákonov štátu Delaware, Nyack, new York, US;	Pavion Acquisition Corp., spoločnosť zriadená podľa zákonov štátu New York, 60 Cedar Hill Avenue, Nyack-on-Hudson, New York 10960, US	11.08.98
166 921	Pavion Ltd., spoločnosť zriadená podľa zákonov štátu Delaware, Nyack, new York, US;	Pavion Acquisition Corp., spoločnosť zriadená podľa zákonov štátu New York, 60 Cedar Hill Avenue, Nyack-on-Hudson, New York 10960, US	11.08.98
167 039	Výskumný ústav textilnej chémie, š. p., Žilina, SK;	VÚTCH - CHEMITEX, spol. s r. o., Piešťanská 3/96, 010 08 Žilina, SK;	19.08.98
167 734	Výskumný ústav pre petrochémiu, š. p., Prievidza, SK;	VÚP, a. s., Nábrežná 4, 971 04 Prievidza, SK;	19.08.98
167 761	Zbrojovka Brno, státní podnik, Brno, CZ;	Zbrojovka Brno, a. s., Lazaretní 7, 656 17 Brno, CZ;	20.08.98
167 911	Žiaromat, š. p., Továrenská ul., 985 01 Kalinovo, SK;	ŽIAROMAT, a. s., Továrenská 1, 985 01 kalinovo, SK;	19.08.98
168 137	Kabi Pharmacia AB, Uppsala, SE-75182, SE;	Pharmacia AB, 112 87 Stockholm, SE;	10.08.98
168 380	HIRAM WALKER (UK) LIMITED, Bristol, GB;	Britvic Soft Drinks Limited, Britvic House, Broomfield Road, Chelmsford, Essex, CM1 1TU, GB;	11.08.98
168 443	HIRAM WALKER (UK) LIMITED, Bristol, GB;	Britvic Soft Drinks Limited, Britvic House, Broomfield Road, Chelmsford, Essex, CM1 1TU, GB;	11.08.98

Číslo zápisu	Predchádzajúci majiteľ	Terajší majiteľ	S účinnosťou od:
168 519	HIRAM WALKER (UK) LIMITED, Bristol, GB;	Britvic Soft Drinks Limited, Britvic House, Broomfield Road, Chelmsford, Essex, CM1 1TU, GB;	11.08.98
169 271	ARBY'S, Inc., spol. zriadená podľa zákonov štátu Ohio, 1000 Corporate Drive, Ft. Lauderdale, Florida, US;	ARBY'S MERGER CORP., spol. zriadená podľa zákonov štátu Delaware, 1000 Corporate Drive, Ft. Lauderdale, Florida, US;	10.08.98
169 397	ARBY'S, Inc., spol. zriadená podľa zákonov štátu Ohio, 1000 Corporate Drive, Ft. Lauderdale, Florida, US;	ARBY'S MERGER CORP., spol. zriadená podľa zákonov štátu Delaware, 1000 Corporate Drive, Ft. Lauderdale, Florida, US;	10.08.98
170 151	FOX HOLDINGS, Inc., spol. zriadená podľa zákonov štátu Ohio, Sylvania, Ohio, US;	Fox Software, Inc., spol. zriadená podľa zákonov štátu Ohio, Ohio, US;	20.08.98
170 151	Fox Software, Inc., spol. zriadená podľa zákonov štátu Ohio, Ohio, US;	Microsoft Corporation, One Microsoft Way, Redmond, Washington 98052-6399, US;	20.08.98
170 152	FOX HOLDINGS, Inc., spol. zriadená podľa zákonov štátu Ohio, Sylvania, Ohio, US;	Fox Software, Inc., spol. zriadená podľa zákonov štátu Ohio, Ohio, US;	20.08.98
170 151	Fox Software, Inc., spol. zriadená podľa zákonov štátu Ohio, Ohio, US;	Microsoft Corporation, One Microsoft Way, Redmond, Washington 98052-6399, US;	20.08.98
172 603	Závody ťažkého strojárstva, Dubnica nad Váhom, a. s., 018 41 Dubnica nad Váhom, SK;	Závody ťažkého strojárstva, Dubnica nad Váhom, a. s., 018 41 Dubnica nad Váhom, SK;	19.08.98
172 603	Závody ťažkého strojárstva, Dubnica nad Váhom, a. s., 018 41 Dubnica nad Váhom, SK;	ZTS-Dubnica nad Váhom plus, a. s., Areál ZTS č. 924, 018 41 Dubnica nad Váhom, SK;	19.08.98
174 434	SLOVFRACHT, a. s., pre medzinárodné zasielateľstvo a dopravu, Pribinova 24, 821 09 Bratislava, SK;	SLOVFRACHT SLOVAKIA, a. s., Pribinova 24, 814 43 Bratislava, SK;	10.08.98
174 452	REEBOK INTERNATIONAL LTD., 100 Technology Center Drive, Stoughton, Massachusetts, US;	AVIA GROUP INTERNATIONAL, INC., 9605 S. W. Nimbus Avenue, Beaverton, Oregon, US;	17.08.98
175 131	PARFUMS ICARDI EGAN LIMITED, Cussons House, Bird Hall Lane, Stockport, Cheshire, SK3 0XN, GB;	MARY KAY, INC., spol. zriadená podľa zákonov štátu Delaware, 16251 Dallas Parkway, Dallas, Texas 75248, US;	19.08.98

Číslo zápisu	Predchádzajúci majiteľ	Terajší majiteľ	S účinnosťou od:
175 911	Technopol, a. s. Bratislava, Kutlíkova 17, 852 50 Bratislava, SK;	Technopol International, a. s., Kutlíkova 17, 852 50 Bratislava, SK;	18.08.98
175 912	Technopol, a. s. Bratislava, Kutlíkova 17, 852 50 Bratislava, SK;	Technopol International, a. s., Kutlíkova 17, 852 50 Bratislava, SK;	18.08.98
175 913	Technopol, a. s. Bratislava, Kutlíkova 17, 852 50 Bratislava, SK;	Technopol International, a. s., Kutlíkova 17, 852 50 Bratislava, SK;	18.08.98
176 924	Technopol, a. s. Bratislava, Kutlíkova 17, 852 50 Bratislava, SK;	Technopol International, a. s., Kutlíkova 17, 852 50 Bratislava, SK;	18.08.98
176 925	Technopol, a. s. Bratislava, Kutlíkova 17, 852 50 Bratislava, SK;	Technopol International, a. s., Kutlíkova 17, 852 50 Bratislava, SK;	18.08.98
176 926	Technopol, a. s. Bratislava, Kutlíkova 17, 852 50 Bratislava, SK;	Technopol International, a. s., Kutlíkova 17, 852 50 Bratislava, SK;	18.08.98
176 927	Technopol, a. s. Bratislava, Kutlíkova 17, 852 50 Bratislava, SK;	Technopol International, a. s., Kutlíkova 17, 852 50 Bratislava, SK;	18.08.98
176 928	Technopol, a. s. Bratislava, Kutlíkova 17, 852 50 Bratislava, SK;	Technopol International, a. s., Kutlíkova 17, 852 50 Bratislava, SK;	18.08.98
B 164 651	Závody ťažkého strojárstva, Dubnica nad Váhom, a. s., 018 41 Dubnica nad Váhom, SK;	Závody ťažkého strojárstva, Dubnica nad Váhom, a. s., 018 41 Dubnica nad Váhom, SK;	19.08.98
B 164 651	Závody ťažkého strojárstva, Dubnica nad Váhom, a. s., 018 41 Dubnica nad Váhom, SK;	ZTS-Dubnica nad Váhom plus, a. s., Areál ZTS č. 924, 018 41 Dubnica nad Váhom, SK;	19.08.98

Zmena v údajoch o majiteľoch ochranných znáмок

Číslo zápisu	Majiteľ	S účinnosťou od:
95 013	OMNIPOL, podnik zahraničného obchodu, Praha, CZ;	19.08.98
96 813	SAFT NIFE AKTIEBOLAG, 572 28 Oskarshamn, SE;	18.08.98
110 047	Procter & Gamble-Rakona, a. s., Rakovník, CZ;	04.08.98
117 575	Baťa, a. s., Dlouhá 130, Zlín, CZ;	11.08.98
152 774	British - American Tobacco Company Limited, Millbank, Knowle Green, Staines, Middlesex TW18 1DY, GB;	17.08.98
153 483	Druchema, družstvo pro chemickou výrobu a služby, Služeb 3, 100 00 Praha 10 - Strašnice, CZ;	10.08.98
156 982	The Coca-Cola Company, spoločnosť zriadená podľa zákonov štátu Delaware, 310 North Avenue N. W., Atlanta, Georgia 30313, US;	12.08.98
157 795	The Coca-Cola Company, spoločnosť zriadená podľa zákonov štátu Delaware, 310 North Avenue, N. W., Atlanta, Georgia, 30313 US;	13.08.98
158 119	Lotte Co., Ltd, 20-1, 3-chome, Nishi.Shinjuku, Shinjuku-ku, Tokyo, JP;	11.08.98
158 592	The Coca-Cola Company, spoločnosť zriadená podľa zákonov štátu Delaware, 310 North Avenue, N. W., Atlanta, Georgia, 30313 US;	14.08.98
158 964	The American Tobacco Company, spol. zriadená podľa zákonov štátu Delaware, Six Stamford Forum, Stamford, Connecticut, US;	11.08.98
159 148	The Coca-Cola Company, spoločnosť zriadená podľa zákonov štátu Delaware, 310 North Avenue, N. W., Atlanta, Georgia, 30313 US;	13.08.98
159 806	The Coca-Cola Company, spoločnosť zriadená podľa zákonov štátu Delaware, 310 North Avenue, N. W., Atlanta, Georgia, 30313 US;	13.08.98
160 078	MERKURIA, a. s. "v likvidaci", Argentinská 38, 170 05 Praha 7, CZ;	13.08.98
162 933	Simon Dudley Limited, Gloucester Trading Estate, Hucclecote, Gloucester GL3 4AD, GB;	11.08.98
163 841	YAMAHA CORPORATION, Hamamatsu-shi, JP;	17.08.98

Číslo zápisu	Majiteľ	S účinnosťou od:
164 948	YAMAHA CORPORATION, Hamamatsu-shi, JP;	19.08.98
166 058	Borg - Warner Security Corporation, spoločnosť zriadená podľa zákonov štátu Delaware, Chicago, Illinois, US;	20.08.98
166 560	Zakłady Farmaceutyczne "Polfá", Spóła Akcyjna, Starograd Gdański, PL;	17.08.98
166 648	MUNSINGWEAR, Inc., spoločnosť zriadená podľa zákonov štátu Delaware, 8000 West 78th Street, Suite 400, Minneapolis, Minnesota 55439, US;	12.08.98
166 687	American Home Products Corporation, spoločnosť zriadená podľa zákonov štátu Delaware, Five Giralda Farms, Madison, New Jersey, US;	17.08.98
166 920	Pavion Limited, spoločnosť zriadená podľa zákonov štátu New York, 60 Cedar Hill Avenue, Nyack-on-Hudson, New York 10960, US;	11.08.98
166 921	Pavion Limited, spoločnosť zriadená podľa zákonov štátu New York, 60 Cedar Hill Avenue, Nyack-on-Hudson, New York 10960, US;	11.08.98
166 923	Salomon Brothers Inc., spoločnosť zriadená podľa zákonov štátu Delaware, Seven World trade Center, New York, New York 10048, US;	17.08.98
166 956	Sarna Kunststoff Holding AG, Sarnen, CH;	17.08.98
167 039	VÚTCH - CHEMITEX, spol. s r. o., Jána Milca 8, 011 68 Žilina, SK;	19.08.98
167 145	LYDALL, Inc., spoločnosť zriadená podľa zákonov štátu Connecticut, One Colonial Road, Manchester, Connecticut 06040, US;	18.08.98
167 152	BROOKS SPORTS, Inc., 11720 Northcreek, Parkway Northcreek, Bothell, Washington 98011, US;	12.08.98
167 178	Tektronix, Inc., spoločnosť zriadená podľa zákonov štátu Oregon, 26600 SW Parkway Avenue, Wilsonville, Oregon, US;	14.08.98
167 388	Air Products and Chemicals, Inc., spoločnosť zriadená podľa zákonov štátu Delaware, 7201 Hamilton Boulevard, Allentown, Pennsylvania 18195-1501, US;	17.08.98
167 425	The Wellcome Foundation Limited, Glaxo Wellcome House, Berkeley Avenue, Greenford, Middlesex UB6 0NN, GB;	17.08.98
157 576	The Wellcome Foundation Limited, Glaxo Wellcome House, Berkeley Avenue, Greenford, Middlesex UB6 0NN, GB;	17.08.98

Číslo zápisu	Majiteľ	S účinnosťou od:
168 137	Pharmacia & Upjohn AB, 112 87 Stockholm, SE;	10.08.98
168 142	Courtaulds Textiles (Holdings) Limited, 13-14 Margaret Street, London, W1A 3DA, GB;	13.08.98
168 302	Courtaulds Textiles (Holdings) Limited, 13-14 Margaret Street, London, W1A 3DA, GB;	13.08.98
168 380	HIRAM WALKER (UK) LIMITED, Bristol, GB;	11.08.98
168 443	HIRAM WALKER (UK) LIMITED, Bristol, GB;	11.08.98
168 519	HIRAM WALKER (UK) LIMITED, Bristol, GB;	11.08.98
168 804	STOCK Plzeň, a. s., Palírenská 2, 315 00 Plzeň - Božkov, CZ;	13.08.98
168 805	STOCK Plzeň, a. s., Palírenská 2, 315 00 Plzeň - Božkov, CZ;	13.08.98
168 806	STOCK Plzeň, a. s., Palírenská 2, 315 00 Plzeň - Božkov, CZ;	13.08.98
169 271	ARBY'S, INC., spol. zriadená podľa zákonov štátu Delaware, 1000 Corporate Drive, Ft. Lauderdale, Florida, US;	10.08.98
169 397	ARBY'S, INC., spol. zriadená podľa zákonov štátu Delaware, 1000 Corporate Drive, Ft. Lauderdale, Florida, US;	10.08.98
172 761	Kabushiki kaisha TEC (TEC Corporation), 570, Ohito, Ohito-cho, Tagata-gun, Shizuoka, JP;	17.08.98
173 740	Alko Group Ltd., Salmisaarenranta 7, 00180 Helsinki, FI;	19.08.98
173 927	TERMSTAV, a. s., Pribišova 47, 840 02 Bratislava, SK;	13.08.98
174 052	AssiDomän Packaging Štúrovo, a. s., Továrnská 1, 943 03 Štúrovo, SK;	19.08.98
174 395	ORLING, spol. s r. o., Na Bělisku 1352, 562 01 Ústí nad Orlicí, CZ;	20.08.98
174 954	Ján Horňák, Na Výhone 338, 922 21 Moravany nad Váhom, SK;	19.08.98
175 131	PARFUMS ICARDI EGAN LIMITED, Cussons House, Bird Hall Lane, Stockport, Cheshire, SK3 0XN, GB;	19.08.98
176 207	WRQ, Inc., 1500 Dexter Avenue North, Seattle, WA 98109, US;	04.08.98

Číslo zápisu	Majiteľ	S účinnosťou od:
176 346	SEAGRAM UNITED KINGDOM LIMITED, The Ark, 201 Talgarth Road, London W6 8BN, GB;	11.08.98

Zaniknuté ochranné známky

Číslo zápisu	Dátum zániku
95 499	08.09.1994
100 255	08.09.1994
153 075	09.07.1997
153 220	13.05.1997
153 324	08.01.1998
155 757	17.03.1994
156 031	08.09.1994
157 799	01.11.1997
162 416	08.09.1994
162 744	20.10.1995
165 989	08.09.1994
167 057	02.01.1997
178 667	15.05.1998

Čiastočne vymazané ochranné známky

Číslo zápisu	Zoznam tovarov a služieb, pre ktoré sa ochranná známka vymazáva	S účinnosťou od:
110 047	Krmivá.	14.11.94
173 930	Tovary zo skla z ručnej výroby, výzy a vázičky zatriedené podľa medzinárodného triednika tovarov a služieb do triedy 21.	05.10.95

Ochranné známky zastavené po námietkach

179-94
1553-94
2343-94
2654-96

Licenčné zmluvy

Číslo zápisu	Majiteľ	Nadobúdateľ licencie	Dátum uzatvorenia licenčnej zmluvy	S účinnosťou od:
156 362	The Coca-Cola Company, spoločnosť zriadená podľa zákonov štátu Delaware, 310 North Avenue, N. W., Atlanta, Georgia 30313, US;	COCA-COLA AMATIL SLOVAKIA, spol. s r. o., Na Pántoch 1, 835 12 Bratislava, SK;	30.10.97	14.08.98
156 982	The Coca-Cola Company, spoločnosť zriadená podľa zákonov štátu Delaware, 310 North Avenue, N. W., Atlanta, Georgia 30313, US;	COCA-COLA AMATIL SLOVAKIA, spol. s r. o., Na Pántoch 1, 835 12 Bratislava, SK;	30.10.97	12.08.98
159 148	The Coca-Cola Company, spoločnosť zriadená podľa zákonov štátu Delaware, 310 North Avenue, N. W., Atlanta, Georgia 30313, US;	COCA-COLA AMATIL SLOVAKIA, spol. s r. o., Na Pántoch 1, 835 12 Bratislava, SK;	01.10.93	13.08.98

Číslo zápisu	Majiteľ	Nadobúdateľ licencie	Dátum uzatvorenia licenčnej zmluvy	S účinnosťou od:
159 806	The Coca-Cola Company, spoločnosť zriadená podľa zákonov štátu Delaware, 310 North Avenue, N. W., Atlanta, Georgia 30313, US;	COCA-COLA AMATIL SLOVAKIA, spol. s r. o., Na Pántoch 1, 835 12 Bratislava, SK;	01.10.93	13.08.98
163 155	The Coca-Cola Company, spoločnosť zriadená podľa zákonov štátu Delaware, 310 North Avenue, N. W., Atlanta, Georgia 30313, US;	COCA-COLA AMATIL SLOVAKIA, spol. s r. o., Na Pántoch 1, 835 12 Bratislava, SK;	01.10.93	20.08.98
163 645	SLOVAKOFARMA, a. s., Železničná 12, 920 27 Hlohovec, SK;	GALENA, s. p., 747 70 Opava - Komařov, CZ;	19.01.93	19.08.98
166 342	MOTOR JIKOV, a. s., Kněžskodvorská 26, České Budějovice, CZ;	LADA JH, s. r. o., Dolní Skřýchov 59, Jindřichův Hradec, CZ;	15.10.96	11.08.98
166 439	The Coca-Cola Company, spoločnosť zriadená podľa zákonov štátu Delaware, 310 North Avenue, N. W., Atlanta, Georgia 30313, US;	COCA-COLA AMATIL SLOVAKIA, spol. s r. o., Na Pántoch 1, 835 12 Bratislava, SK;	01.10.93	20.08.98
166 440	The Coca-Cola Company, spoločnosť zriadená podľa zákonov štátu Delaware, 310 North Avenue, N. W., Atlanta, Georgia 30313, US;	COCA-COLA AMATIL SLOVAKIA, spol. s r. o., Na Pántoch 1, 835 12 Bratislava, SK;	01.10.93	20.08.98
172 781	Geofyzika, a. s., Ječná 29a, 612 46 Brno, CZ;	GEOSPEKTRUM, s. r. o., Mliekárská 10, 824 92 Bratislava, SK;	11.07.97	20.08.98
667 131	MABA Betonware GmbH, Wöllersdorf-Feuerwerksanstalt, A-2700 Wiener Neustadt, Postfach 153, AT;	Prefabetón Holding, a. s., Železničná 12, 972 41 Koš, SK;	09.12.97	20.08.98

Ukončenie licenčnej zmluvy

Číslo zápisu	Majiteľ	Nadobúdateľ licencie	Ukončenie práva na užívanie OZ	S účinnosťou od:
163 645	SLOVAKOFARMA, a. s., Železničná 12, 920 27 Hlohovec, SK;	GALENA, a. s., 747 70 Opava 9, CZ;	31.12.96	19.08.98
163 806	SLOVAKOFARMA, a. s., Železničná 12, 920 27 Hlohovec, SK;	FARMAKON, státní podnik, Na Vlčinci č. 3, 771 17 Olomouc, CZ;	28.04.95	17.08.98

Zmeny vo vyobrazení ochrannej známky

(111) 160 078
(540)



S účinnosťou od: 13.08.98

Opravy

Vo vestníku č. 5/1998 bol na str. 180 nesprávne uvedený dátum podania zverejnenej prihlášky ochrannej známky č. 1482-95.

Správne znenie:
(220) 26.05.1995

Vo vestníku č. 5/1998 na str. 142 bol uvedený neúplný názov majiteľa zverejnenej prihlášky ochrannej známky č. 1738-94.

Správne znenie:
(730) KRAFT JACOBS SUCHARD AG (KRAFT JACOBS SUCHARD LTD) (KRAFT JACOBS SUCHARD SA), 4-6 Klausstrasse, CH-8008 Zürich, CH;

Vo vestníku č. 9/1998 bola na str. 157 nesprávne uvedené medzinárodné triedenie zverejnenej prihlášky ochrannej známky č. 3428-95.

Správne znenie:
(511) 29, 31

Vo vestníku č. 7/1998 bola na str. 243 nesprávne uvedená adresa terajšieho majiteľa ochrannej známky č. 164 589.

Správne znenie:
(730) EMI Group plc, 4 Tenterden Street, London W1A 2AY, GB;

ČASŤ

OZNAČENIA PÔVODU

Zapísané označenia pôvodu

Číslo označenia pôvodu: **164**
Znenie označenie pôvodu: **LIMBAŠSKÉ BIELE**
Dátum podania: 22.12.97
Dátum zápisu: 13.08.98
Užívateľ: Limbašské vinohradnícke družstvo, SNP č. 18, 900 91 Limbach, SK;
Zoznam výrobkov: Víno.
Zemepisná oblasť: Malokarpatská vinohradnícka oblasť, pezinský vinohradnícky rajón.

Číslo označenia pôvodu: **165**
Znenie označenie pôvodu: **LIMBAŠSKÉ ČERVENÉ**
Dátum podania: 22.12.97
Dátum zápisu: 13.08.98
Užívateľ: Limbašské vinohradnícke družstvo, SNP č. 18, 900 91 Limbach, SK;
Zoznam výrobkov: Víno.
Zemepisná oblasť: Malokarpatská vinohradnícka oblasť, pezinský vinohradnícky rajón.

Prevody označení pôvodu

Číslo zápisu	Predchádzajúci majiteľ	Terajší majiteľ	S účinnosťou od:
26	Pražské pivovary, státní podnik, Praha, CZ;	Pražské pivovary, a. s., Nádražní 84, Praha 5, CZ;	13.08.98

ČASŤ

ÚRADNÉ OZNAMY

Nové zmluvné štáty PCT

Svetová organizácia duševného vlastníctva so sídlom v Ženeve oznamuje, že od **7. septembra 1998** je **India /IN/ 98.** zmluvným štátom PCT. Zmluva nadobudne platnosť **7. decembra 1998.**

Rozhodnutie

Úrad priemyselného vlastníctva Slovenskej republiky podľa § 49 zákona č. 527/1990 Zb. o vynálezoch, priemyselných vzoroch a zlepšovacích návrhoch v znení zákona NR SR č. 90/1993 Z. z. o opatreniach v oblasti priemyselného vlastníctva, § 28 vyhlášky č. 550/1990 Zb. o konaní vo veciach vynálezov a priemyselných vzorov a § 25 zákona SNR č. 347/1990 Zb. o organizácii ministerstiev a ostatných ústredných orgánov štátnej správy Slovenskej republiky v znení neskorších predpisov udelil výstavnú prioritu výstavám:

PRINTING '98 10.-13.11.1998 Bratislava,
ktorej usporiadateľom je: A 21, reklamná agentúra, s. r. o., Ul. Sinokvetov 21, 821 05 Bratislava, SK;

TRENČÍN MESTO MÓDY 07.-09.09.1999 Trenčín
TRENČÍN MESTO MÓDY 16.-18.03.1999 Trenčín
BEAUTY SLOVAKIA 25.-27.02.1999 Trenčín,
ktorých usporiadateľom je: VÝSTAVISKO TMM, a. s., Pod Sokolicami 43, 911 01 Trenčín, SK;

AUTOSALÓN NITRA '98 15.-20.09.1998 Nitra,
ktorej usporiadateľom je: AGROKOMPLEX VÝSTAVISKO, a. s., Výstavná 4, 949 01 Nitra, SK;

Oznam

Úrad priemyselného vlastníctva Slovenskej republiky oznamuje, že v dňoch **1.-2. decembra 1998** od sa v Úrade priemyselného vlastníctva SR, Švermova 43, Banská Bystrica v zasadačke na 4. poschodí uskutočnia **odborné skúšky patentových zástupcov.**

1. december 1998 od 10.00 hod. - písomná časť
2. december 1998 - ústna časť

Písomné preukázanie odbornej spôsobilosti zastupovať v konaní pred úradom advokátmi a komerčnými právnikmi sa uskutoční 2. decembra 1998 v Úrade priemyselného vlastníctva SR v zasadačke na 4. poschodí.